



*XC 90*

MANUAL DE INSTRUÇÕES



# VÄLKOMMEN!

Esperamos que aprecie durante muitos anos o prazer da condução do seu Volvo. O automóvel foi concebido para segurança e conforto do condutor e seus passageiros. O Volvo é um dos automóveis mais seguros do mundo. O seu Volvo também foi concebido para satisfazer todos os requisitos actuais no que respeita à segurança e ao ambiente.

Para aumentar a sua satisfação com o seu Volvo recomendamos que leia as indicações e informação de manutenção deste manual de instruções. O manual de instruções também se encontra disponível como aplicação móvel (Volvo Manual) e na página de apoio Volvo Cars ([support.volvocars.com](https://support.volvocars.com)).

# ÍNDICE

## INTRODUÇÃO

Como encontrar informação para o proprietário	14
Manual de instruções digital no automóvel	15
Navegar no manual de instruções digital	17
Manual do proprietário em unidades móveis	19
Página de apoio Volvo Cars	19
Como consultar o manual de instruções	20
Gravação de dados	23
Informações importantes sobre acessórios, equipamento extra e tomada de diagnóstico	24
Volvo ID	25
Drive-E - prazer de condução mais ecológica	27
IntelliSafe - apoio ao condutor	30
Sensus - conexão e entretenimento	31
Manual de instruções e meio ambiente	34
Janelas, vidros e espelhos	34
Panorâmica geral do mostrador central	35
Utilizar o mostrador central	38
Navegar nas vistas do mostrador central	42
Símbolos no campo de estado do mostrador central	47
Alterar configurações para o mostrador central.	47

Vista de função com botões para as funções do automóvel	49
Utilizar o teclado no mostrador central	51
Escrever caracteres/letras à mão no ecrã	55

## SEGURANÇA

Segurança	58
Segurança na gravidez	58
Whiplash Protection System	59
Cinto de segurança	60
Tensores dos cintos	61
Colocar/retirar o cinto de segurança	62
Avisador de porta e do cinto de segurança	64
Airbags	66
Airbag do condutor e do passageiro	66
Ativar/desativar airbag do passageiro*	68
Airbag lateral	70
Cortina de colisão	71
Modo segurança	72
Arrancar/deslocar o automóvel em modo de segurança	72
Segurança para crianças	73
Proteção de criança	74
Pontos de fixação superiores para proteção de criança	76
Pontos de fixação inferiores para proteção de criança	77
Tabela para colocação de protecção de criança onde o cinto de segurança é utilizado	79
Pontos de fixação i-Size/ISOFIX	81



Tabela para colocação de protecção de criança ISOFIX	82	Instrumentos e comando, modelos com volante à esquerda	90	Comando de voz do telefone	123
Tabela para colocação de protecção de criança i-Size	85	Instrumentos e comando, modelos com volante à direita	91	Comando de voz de rádio e media	123
Almofada integrada*	86	Mostrador do condutor	94	Comando de voz da climatização	124
Elevar a almofada integrada*	87	Configurações do mostrador do condutor	98	Comando de voz na navegação de mapa	125
Descer a almofada integrada*	87	Símbolos de indicação no mostrador do condutor	99	Banco dianteiro manual	126
		Símbolos de aviso no mostrador do condutor	101	Banco dianteiro de comando eléctrico*	127
		Medidor da temperatura exterior	103	Ajustar o banco dianteiro de comando eléctrico*	127
		Relógio	104	Utilizar a função de memória no banco dianteiro de comando eléctrico*	128
		Acordo de licença para o mostrador do condutor	104	Banco dianteiro multi-funções*	129
		Menu de aplicações no mostrador do condutor	110	Ajustar funções no banco dianteiro multi-funções*	130
		Utilizar o menu de aplicações no mostrador do condutor	110	Ajustar o banco do passageiro a partir do banco do condutor*	133
		Mensagens no mostrador do condutor e central	111	Banco traseiro	134
		Manusear mensagens no mostrador do condutor e central	113	Ajustar encosto da cabeça na segunda fila de bancos	134
		Utilizar as mensagens guardadas do mostrador do condutor e central	115	Ajustar o banco na longitudinal na segunda fila de bancos*	136
		Head-up-display*	117	Ajustar a inclinação das costas do banco na segunda fila de bancos	136
		Comando de voz	120	Rebater as costas do banco na segunda fila de bancos	137
		Utilizar comando de voz	121	Sentar/levantar na terceira fila de bancos*	139
		Configurações do comando de voz	122	Rebater as costas do banco na terceira fila de bancos*	140

Volante	140	Utilizar a cortina para o sol*	163	Importar/exportar perfil do condutor de/para USB	187
Ajustar volante	141	Ajustar os espelhos retrovisores exteriores	163	Alterar as configurações das aplicações	188
Comando das luzes	142	Retrovisor interior	165	Reiniciar dados do utilizador ao mudar de proprietário	189
Controlo da altura do foco dos faróis	144	Bússola*	166		
Luzes de presença	145	Calibrar a bússola*	167		
Luzes diurnas	145	Tecto panorâmico*	168		
Médios	146	Acionar o teto panorâmico*	169		
Ativar/desativar máximos	147	HomeLink®*	172		
Iluminação de curvas ativa*	149	Programar HomeLink®*	173		
Adaptar o foco dos faróis	150	Computador de bordo	175		
Faróis de nevoeiro/luzes para curvas*	150	Mostrar dados de viagem no mostrador do condutor	177		
Luzes de nevoeiro traseiras	151	Mostrar estatísticas de condução no mostrador central	178		
Luzes de travões	152	Vista de configurações	179		
Piscas de emergência	153	Categorias na vista de configurações	180		
Utilizar os piscas	153	Alterar configurações do sistema na vista de configurações	182		
Iluminação do habitáculo	154	Reiniciar configurações na vista de configurações	183		
Duração luz segurança	157	Perfis do condutor	184		
Duração luz aproximação	157	Selecionar perfil do condutor	184		
Utilizar limpa pára-brisas	157	Editar perfil do condutor	185		
Activar/desactivar sensor de chuva	158	Associar o comando à distância ao perfil do condutor	186		
Lava pára-brisas e lava faróis	159				
Limpa e lava vidro traseiro	160				
Vidros eléctricos	161				
Accionar os vidros eléctricos	161				

## CLIMATIZAÇÃO

Comando da climatização	192
Sensores de climatização	193
Temperatura aparente	193
Qualidade do ar	194
Filtro do habitáculo	195
Clean Zone Interior Package*	195
Interior Air Quality System*	195
Comando da climatização	196
Comando da climatização no mostrador central	197
Comando da climatização traseiro na consola de túnel*	199
Regular a climatização automaticamente.	199
Activar/desactivar o ar condicionado	200
Comandar a temperatura	201
Regular a velocidade do ventilador	204
Activar/desactivar desembaciamento dos vidros e dos espelhos retrovisores	206
Activar/desactivar a recirculação do ar	209
Distribuição de ar	209
Alterar a distribuição de ar	210
Abrir/fechar e orientar as bocas de ventilação	211
Tabela com as opções de distribuição de ar	213

Activar/desactivar aquecimento eléctrico do banco*	216
Activar/desactivar a ventilação do banco*	217
Activar/desactivar aquecimento eléctrico do volante*	218
Climatização de estacionamento*	219
Ligar/desligar a climatização temporizada*	220
Temporizador para climatização temporizada*	221
Ajustar o temporizador para climatização temporizada*	222
Activar/desactivar o temporizador da climatização temporizada*	223
Iniciar/encerrar manutenção do conforto de climatização*	224
Símbolos e mensagens da climatização de estacionamento*	225
Aquecedor*	226
Aquecedor de estacionamento*	227
Aquecedor suplementar*	228

## CARGA E ARRUMAÇÃO

Interior do habitáculo	230
Consola de túnel	231
Tomada eléctrica	232
Utilizar o isqueiro*	236
Esvaziar cinzeiros*	236
Utilizar o porta-luvas	237
Protecção solar	238
Compartmento de carga e de bagagem	238
Carga	239
Olhais de fixação de carga	241
Ganchos para sacos de compras	241
Cobertura da bagagem*	242
Rede de protecção*	245
Grelha de protecção*	247

## FECHADURAS E ALARME

Comando à distância	250
Raio de acção do comando à distância	252
Red Key - Comando à distância limitado*	253
Localização das antenas para o sistema de arranque e trancagem	255
Trancar/destrancar a partir do exterior	255
Indicação na trancagem/destrancagem do automóvel	258
Trancar/destrancar a partir do interior	260
Trancagem total*	262
Trancar/destrancar a tampa do porta-bagagens	263
Utilizar a trancagem de serviço	265
Parte da chave destacável	266
Trancar/destrancar com a parte da chave destacável	268
Tampa do porta-bagagens de comando eléctrico*	270
Abrir/fechar a tampa do porta-bagagens com movimento do pé*	272
Substituir a bateria no comando à distância	274
Inibidor de arranque (imobilizador)	278
Bloqueio de segurança para crianças	278
Alarme*	280
Ativação/reactivação automática do alarme*	282

Desativação do alarme* sem comando à distância funcional	282
Homologação do sistema de comando à distância	284

## AUXÍLIO AO CONDUTOR

Força da direcção dependente da velocidade	292
Roll Stability Control	292
Comando de estabilidade electrónico	293
Modo desportivo do comando de estabilidade electrónico	294
Símbolos e mensagens do comando de estabilidade electrónico	295
Limitador de velocidade*	297
Activar e iniciar o limitador de velocidade	298
Gerir a velocidade do Limitador de velocidade	298
Desactivar/reactivar o Limitador de velocidade	299
Desligar o Limitador de velocidade	300
Limitador de velocidade automático*	301
Activar/desactivar o Limitador de velocidade automático	302
Alterar a tolerância para o Limitador de velocidade automático	303
Controlo da velocidade	304
Activar e iniciar o Controlo da velocidade	304
Gerir a velocidade do Controlo da velocidade	305
Desactivar/reactivar o Controlo da velocidade	306
Desligar o Controlo da velocidade	307
Distância de aviso*	308

Activar/desactivar e ajustar a duração de passagem para a Distância de aviso*	309	Ajustar a duração de passagem para o Pilot Assist*	333	Cross Traffic Alert*	367
Limitações da Distância de aviso*	311	Desactivar/reactivar o Pilot Assist*	334	Activar/desactivar Cross Traffic Alert*	368
Controlo da velocidade adaptativo*	311	Mudança de objetivo e travagem automática com Pilot Assist*	336	Limitações do Cross Traffic Alert	369
Activar e iniciar o Controlo da velocidade adaptativo*	315	Limitações do Pilot Assist*	338	As mensagens do Blind Spot Information* e Cross Traffic Alert*	371
Utilizar a velocidade como Controlo da velocidade adaptativo*	316	Símbolos e mensagens do Pilot Assist*	339	Informação de placas de trânsito*	372
Ajustar a duração de passagem para o Controlo da velocidade adaptativo*	317	Unidade de radar	341	Apresentação de placas com Informação de placas de trânsito	372
Desactivar/reactivar o Controlo da velocidade adaptativo*	318	Limitações da unidade de radar	343	Informação de câmara de velocidade*	374
Assistência em ultrapassagem com Controlo da velocidade adaptativo* ou Pilot Assist*	320	Homologação das unidades de radar	347	Activar/desactivar Informação de placas de trânsito	375
Mudança de objectivo e travagem automática com o Controlo da velocidade adaptativo	321	Unidade de câmara	350	Limitações da Informação de placas de trânsito*	376
Limitações do Controlo da velocidade adaptativo*	322	Limitações da unidade de câmara	351	Driver Alert Control	377
Alterar entre o controlo da velocidade e o controlo da velocidade adaptativo*	323	City Safety	354	Activar/desactivar Driver Alert Control	378
Símbolos e mensagens do Controlo da velocidade adaptativo*	325	Definir a distância de aviso para City Safety	356	Limitações do Driver Alert Control	378
Pilot Assist*	327	Detecção de objectos com City Safety™	357	Assistência de faixa de rodagem	379
Activar e iniciar o Pilot Assist*	330	City Safety com trânsito a cruzar	359	Activar/desactivar Lane Keeping Aid	381
Gerir a velocidade do Pilot Assist*	332	City Safety perante manobra evasiva impedida	360	Símbolos e mensagens da Assistência de faixa de rodagem	382
		Limitações do City Safety	361	Proteção de despiste Run-off Mitigation	384
		Mensagens do City Safety	363	Símbolos e mensagens da Proteção de despiste	386
		Rear Collision Warning	364	Assistência de estacionamento*	387
		Blind Spot Information*	365	Activar/desactivar Assistência de estacionamento*	389
		Activar/desactivar Blind Spot Information*	366		
		Limitações do Blind Spot Information*	367		

Limitações da Assistência de estacionamento*	389
Mensagens da Assistência de estacionamento*	391
Câmara de assistência ao estacionamento*	392
Linhas auxiliares e campo da Câmara de assistência ao estacionamento*	394
Iniciar a Câmara de assistência ao estacionamento*	397
Limitações da câmara de assistência ao estacionamento*	398
Assistência de estacionamento activa*	399
Estacionar com Assistência de estacionamento activa*	401
Limitações da Assistência de estacionamento activa*	404
Mensagens da Assistência de estacionamento activa*	406

## ARRANQUE E CONDUÇÃO

Bloqueio de álcool*	408	Luzes de travagem de emergência	433
Derivação do bloqueio de álcool*	408	Reforço de travagem	433
Antes do arranque com bloqueio de álcool	408	Travagem automática após uma colisão	434
Posições de ignição	409	Travão de estacionamento	434
Pôr o carro a trabalhar	410	Utilizar o travão de estacionamento	435
Desligar o automóvel	412	Perante avaria no travão de estacionamento	437
Bloqueio direção	412	Ajuda ao arranque em subida	437
Utilizar arranque assistido com outra bateria	413	Travão automático em repouso	438
Caixa de velocidades	414	Condução a baixa velocidade*	439
Posições de mudanças para a caixa de velocidades automática	415	Ajuda em descidas*	440
Indicador de mudanças*	417	Passagem a vau	441
Inibidor do selector de mudanças	417	Sobreaquecimento do motor e do sistema de propulsão	442
Executar mudanças com pás do volante*	419	Sobrecarga da bateria de arranque	443
Arranque/Paragem	420	Preparativos de longa viagem	443
Utilizar função Start/Stop	420	Condução no Inverno	444
Condições para a função Start/Stop	422	Abrir/fechar a tampa do depósito de combustível e abastecer combustível	445
Modos de condução*	424	Utilizar combustível	446
Posição de condução ECO	427	Gasolina	447
Controlo de nível* e amortecimento	429	Diesel	449
Tracção integral*	431	Imobilização devido a depósito combustível vazio e motor Diesel	450
Funções do travão	431	Filtro de partículas Diesel	450
Travão convencional	431	Condução económica	451

Dispositivo de reboque*	452
Engate de reboque retráctil e rebatível*	453
Especificações do dispositivo de reboque*	455
Conduzir com atrelado	455
Conduzir com atrelado em condições especiais	458
Estabilizador de veículo com reboque*	458
Olhal de reboque	460
Reboque	461
Transporte o automóvel	462

## ÁUDIO E MÉDIA

Áudio e média	464	Utilizar Apple CarPlay*	483
Aplicações	464	Configurações do Apple CarPlay*	484
Definições áudio	465	Android Auto*	485
Rádio	466	Configurações do Android Auto*	486
Mudar e procurar estação de rádio	467	Especificações técnicas para média	487
Rádio RDS	469	Telefone	489
Rádio digital	470	Conectar telefone	490
Ligar entre as diferentes banda bandas de frequência FM e DAB	471	Conectar/desconectar telefone	491
Configurações do rádio	471	Gerir chamada telefónica	492
Leitor media	472	Gerir mensagem de texto	493
Reproduzir media	473	Gerir a lista telefónica	495
Gracenote®	476	Configurações do telefone	495
Procurar média	476	Configurações da mensagem de texto	496
Leitor de CD*	477	Configurações do Bluetooth	496
Media através de Bluetooth	477	Automóvel conectado*	496
Ligar media através de Bluetooth	478	Conectar automóvel	497
Media através da entrada AUX/USB	478	Partilhar Internet através de hotspot Wi-Fi	499
Ligar media através da entrada AUX/USB	479	Conexão fraca ou inexistente	500
Vídeo	479	Remover rede Wi-Fi	500
Configurações áudio para média	480	Tecnologia e segurança da partilha Wi-Fi	501
TV*	481	Configurações do modem automóvel*	501
Utilizar a TV*	481	Descarregar, actualizar e desinstalar aplicações	502
Apple CarPlay*	482	Acordo de licença para áudio e media	503

Condições dos serviços e de política de confidencialidade do cliente

513

## **RODAS E PNEUS**

Pneu	516
Sentido de rotação das rodas	517
Indicador de desgaste no pneu	518
Verificar a pressão de ar nos pneus	518
Monitorização dos pneus*	519
Verifique a pressão do pneu com o sistema da monitorização dos pneus*	521
Resolva a pressão dos pneus baixa com a monitorização dos pneus*	522
Calibrar a monitorização dos pneus*	523
Kit de reparação de emergência de pneus furados	524
Utilizar reparação de emergência de pneus furados	525
Bombear o pneu com o compressor do kit de reparação de emergência de pneus furados	529
Perante substituição de rodas	529
Remover a roda	530
Montar a roda	532
Porcas das jantes	533
Roda sobresselente*	533
Roda de Inverno	534
Kit de ferramentas	535
Triângulo de sinalização de perigo	536
Macaco*	537

Caixa de primeiros-socorros	538
Designação de dimensões das jantes	538
Designação de dimensões dos pneus	538



## MANUTENÇÃO E SERVIÇO DE MANUTENÇÃO

Programa de manutenção da Volvo	542
Estado do automóvel	542
Agendar serviço de manutenção e reparação	542
Actualizações remotas	545
Actualizações do sistema	545
Transferência de dados entre o automóvel e a oficina	547
Elevar o automóvel	548
Abrir e fechar o capot	550
Panorâmica geral do compartimento do motor	551
Óleo do motor	552
Verificar e abastecer óleo do motor	553
Encher com líquido de arrefecimento	554
Serviço no comando da climatização	556
Substituição de lâmpada	556
Substituir a lâmpada dos médios	558
Soltar a tampa de cobertura oval do farol	559
Substituir a lâmpada dos máximos	560
Substituir lâmpada da luz diurna/ lâmpada da luz de presença dianteira	560
Substituir a lâmpada de piscas dianteira	561
Especificações de lâmpadas	562

Escova do limpa pára-brisas em modo de serviço	562
Substituir escova do limpa pára-brisas	563
Enchimento de líquido de lava pára-brisas	565
Bateria de arranque	566
Símbolos nas baterias	568
Bateria de apoio	569
Fusíveis	570
Substituir fusível	571
Fusíveis no compartimento do motor	572
Fusíveis sob o porta-luvas	576
Fusíveis compartimento da carga	580
Limpeza do exterior	584
Polir e encerar	586
Protecção anti-corrosão	587
Limpeza do interior	587
Limpar o mostrador central	589
Danos na pintura	589
Reparar danos na pintura	590

## ESPECIFICAÇÕES

Modelo	592
Medidas	595
Pesos	597
Carga e esfera de pressão	598
Especificações de motor	600
Especificações do óleo do motor	601
Condições de condução desfavoráveis para o óleo do motor	603
Especificações do líquido de arrefecimento	604
Especificações do óleo da transmissão	604
Especificações do líquido dos travões	604
Depósito de combustível - volume	605
Especificações do ar condicionado	605
Consumo de combustível e emissões CO2	607
Dimensões de roda e pneu aprovadas	610
Índice de carga e classe de velocidade	611
Pressão de pneus aprovada	612

## ÍNDICE ALFABÉTICO

Índice alfabético

613

# INTRODUÇÃO

### Como encontrar informação para o proprietário

A informação para o proprietário encontra-se disponível em vários formatos, tanto digitais como impressos. O manual de instruções está disponível no mostrador central do automóvel, como aplicação móvel e na página de apoio da Volvo Cars. No porta-luvas encontra-se um Quick Guide e um suplemento do manual de instruções com, por exemplo, informação sobre fusíveis e especificações. Pode ser encomendado posteriormente um manual de instruções impresso.

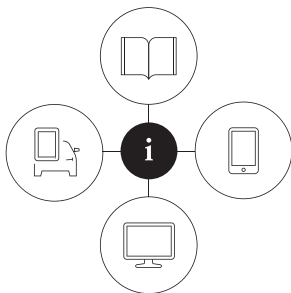

000003

### Mostrador central do automóvel<sup>1</sup>



também pode ser distribuída em categorias.

No mostrador central, desça a vista de topo e pressione em **Manual instruções**. Aqui pode-se navegar visualmente por imagens exteriores e interiores do automóvel. A informação pode ser pesquisada e

### Aplicação móvel

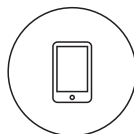

Procure "Volvo Manual" em App Store ou Google Play, descarregue a aplicação para o seu smartphone ou tablet e selecione o automóvel. Na aplicação existem vídeos de instruções e a possibilidade de navegar visualmente por imagens exteriores e interiores do automóvel. É fácil de navegar pelos diferentes capítulos do manual de instruções e o seu conteúdo é pesquisável.

### Página de apoio da Volvo Cars



informação adicional e ajuda para o seu Volvo e a sua experiência enquanto proprietário. A página está disponível para a maioria dos mercados.

Aceda em [support.volvocars.com](http://support.volvocars.com) e selecione o seu país. Aqui encontra manuais de instruções online e em formato PDF. Na página de apoio da Volvo Cars também existem vídeos de instruções,

### Informação impressa

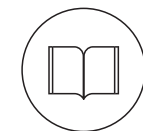

No porta-luvas existe um suplemento do manual de instruções<sup>1</sup> que contém informação sobre fusíveis e especificações, assim como um resumo de informação importante e prática.

Em formato impresso existe também um Quick Guide que ajuda a conhecer as funções mais utilizadas no automóvel.

Consoante o nível de equipamentos selecionado, o mercado, etc. pode também existir informação adicional no automóvel no formato impresso.

Pode ser encomendado posteriormente um manual impresso e respetivo suplemento. Contacte um revendedor Volvo para proceder à encomenda.

<sup>1</sup> Para os mercados sem manual de instruções no mostrador central o automóvel é fornecido com um manual de instruções integral impresso.

## Mudar idioma no mostrador central do automóvel

Mudar o idioma no mostrador central pode implicar que algumas informações para o proprietário não sejam conformes com a legislação e os regulamentos locais. Não mude para um idioma que tenha dificuldade em compreender, pois pode depois ser difícil recuar para a estrutura no ecrã.

### ! IMPORTANTE

O condutor é sempre o responsável pelo veículo ser conduzido de forma segura e pelo cumprimento das leis e normas aplicáveis. Também é importante que o automóvel seja cuidado e tratado de acordo com as recomendações da Volvo presentes na informação do proprietário.

Perante diferenças entre a informação apresentada no mostrador central e a informação impressa, aplica-se sempre a informação impressa.

## Informação relacionada

- Manual de instruções digital no automóvel (pág. 15)
- Manual do proprietário em unidades móveis (pág. 19)
- Página de apoio Volvo Cars (pág. 19)

- Como consultar o manual de instruções (pág. 20)

## Manual de instruções digital no automóvel

Existe no mostrador central do automóvel um manual de instruções digital<sup>2</sup>.

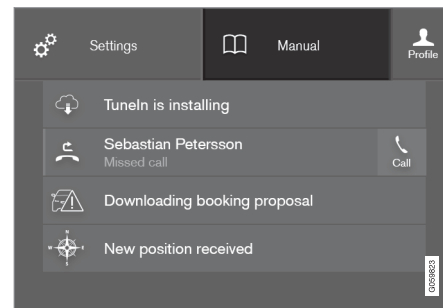

O manual de instruções digital é acessado a partir da vista de topo.

Para abrir o manual de instruções digital - desça a vista de topo no mostrador central e pressione em **Manual instruções**.

### i NOTA

O manual de instruções digital não está disponível durante a condução.

Existe uma série de opções para encontrar informação no manual de instruções digital. As alter-

<sup>2</sup> Aplicável para a maioria dos mercados.

- ◀ nativas podem ser acedidas a partir da página inicial do manual de instruções ou do menu de topo, com uma longa pressão em ☰.

Símbolos e seus significados no menu do manual de instruções	
	Encaminha para a página inicial do manual de instruções.
	Artigos agrupados por categorias. O mesmo artigo pode surgir em diferentes categorias.
	Encaminha para uma página quick guide com ligações para uma série de artigos que podem ser de leitura útil. Proporciona respostas a perguntas frequentes relativamente ao automóvel.

Símbolos e seus significados no menu do manual de instruções	
	Descrições gerais exteriores e interiores do automóvel. As diferentes secções estão assinaladas com hotspots que encaminham para artigos sobre as respetivas secções do automóvel.
	
	Aqui encontram-se reunidos artigos marcados como favoritos.

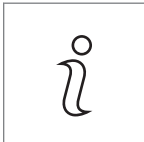
Símbolos e seus significados no menu do manual de instruções	
	Encaminha para breves filmes de instruções sobre várias funções no automóvel.
	Proporciona informação sobre a versão do manual de instruções disponível no automóvel, além de outra informação importante.

### Informação relacionada

- Navegar no manual de instruções digital (pág. 17)

## Navegar no manual de instruções digital

O manual de instruções digital pode ser acessado a partir do mostrador central no automóvel. O conteúdo pode ser pesquisado e a navegação entre os diferentes capítulos é fácil.

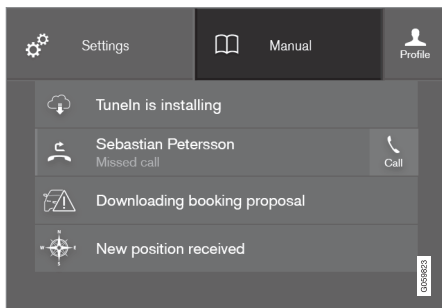

O manual de instruções digital é acessado a partir da vista de topo.

### Abrir o manual de instruções digital



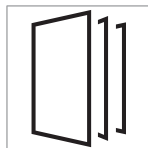

- Para abrir o manual de instruções digital - desça a vista de topo no mostrador central e pressione em **Manual instruções**.

Existe uma série de opções para encontrar informação no manual de instruções digital. Para acessar ao menu do manual de instruções - pressione em  na lista superior do manual de instruções.

### Procure com a ajuda das categorias



Os artigos no manual do proprietário estão estruturados em categorias principais e sub-categorias. O mesmo artigo pode aparecer em várias categorias, para uma identificação mais fácil.

1. Pressione  e depois seleccione **Categorias**.
  - > As categorias principais são apresentadas numa lista.
2. Pressione numa categoria principal ().
  - > Aparece uma lista com as sub-categorias () e os artigos (.
3. Pressione num artigo para abrir. Para retroceder, pressione a seta para trás.

### Hotspots para exterior e interior

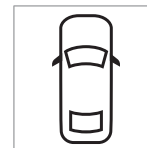

Descrições gerais exteriores e interiores do automóvel. As diferentes secções estão assinaladas com hotspots que encaminham para artigos sobre as respetivas secções do automóvel.



1. Pressione  e depois seleccione **Exterior/Interior**.
  - > As imagens exteriores/interiores são apresentadas com os hotspots destacados. O hotspot encaminha para artigos sobre cada parte da imagem. Faça passagens horizontais sobre o ecrã para percorrer as imagens.
2. Pressione num hotspot.
  - > É apresentado o título de um artigo referente à zona.
3. Pressione no título para abrir o artigo. Para retroceder, pressione a seta para trás.

### ◀ Aprenda sobre as funções mais comuns do automóvel utilizado o Quick Guide



Encaminha para uma página com ligações para uma série de artigos que podem ser de leitura útil para conhecer as funções mais comuns do automóvel. Os artigos também

podem ser acedidos através das categorias, mas encontram-se aqui reunidos para um acesso mais rápido. Pressione um artigo para o ler na totalidade.

### Favoritos



Aqui encontram-se os artigos guardados como favoritos. Pressione um artigo para o ler na totalidade.

### Guardar/remover artigos dos favoritos

Guarde um artigo como favorito pressionando ☆, em cima à direita, quando o artigo está aberto. Quando um artigo é guardado como favorito, a estrela aparece preenchida: ★.

Para remover um artigo como favorito, volte a pressionar a estrela do artigo em causa.

### Vídeo



Encaminha para breves filmes de instruções sobre as várias funções no automóvel.

### Informação



Pressione no símbolo para aceder a informação sobre a versão do manual de instruções disponível no automóvel, além de outra informação importante.

### Página inicial



Pressione no símbolo para retroceder para a página inicial do manual de instruções.

### Utilizar a função de procura

1. Pressione em  no menu de topo do manual de instruções. Aparece um teclado na parte inferior do ecrã.

2. Escreva uma palavra para procurar, por ex.: "cinto de segurança".
  - > São apresentadas sugestões de artigos e categorias à medida que as letras são introduzidas.
3. Pressione no artigo/categoria para aceder ao mesmo.

### Informação relacionada

- Manual de instruções digital no automóvel (pág. 15)
- Utilizar o teclado no mostrador central (pág. 51)



## Manual do proprietário em unidades móveis

O manual de instruções está disponível como aplicação móvel na App Store e Google Play. A aplicação é adequada para smartphones e tablets.



O manual de instruções pode ser descarregado como aplicação móvel na App Store ou Google Play. O código QR, aqui ao lado, encaminha diretamente para a aplicação, pode ainda procurar por "Manual

Volvo" na App Store ou Google Play.

Na aplicação existem vídeos e imagens exterior e interiores onde as diferentes partes do automóvel são realçadas como hotspots, encaminhando diretamente para artigos sobre cada zona. É fácil

de navegar pelos diferentes capítulos do manual de instruções e o seu conteúdo é pesquisável.

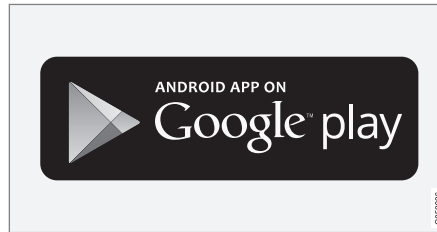
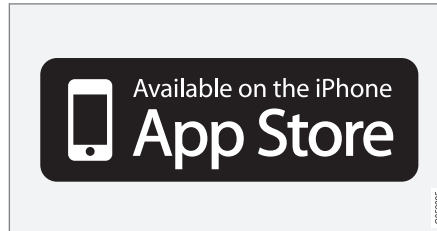

A aplicação móvel está disponível na App Store e Google Play.

### Informação relacionada

- Como consultar o manual de instruções (pág. 20)
- Página de apoio Volvo Cars (pág. 19)

## Página de apoio Volvo Cars

Na página web e na página de apoio Volvo Cars existe informação adicional relativa ao seu auto-

◀ móvel. Aí pode navegar para o My Volvo<sup>3</sup>, uma página web para si e o seu automóvel.

### Apoio na Internet

Aceda a [support.volvocars.com](http://support.volvocars.com) para visitar a página. A página de apoio está disponível para a maioria dos mercados.

Aqui encontra apoio para o que está relacionado com, por exemplo, serviços e funções conectados à Internet, Volvo On Call\*, sistema de navegação\* e aplicações. Vídeos e instruções passo a passo explicam os diferentes procedimentos, por ex.: como conectar o automóvel à Internet através de um telemóvel.

### Informação transferível

#### Mapas

Em veículos equipados com Sensus Navigation é possível fazer o download de mapas a partir da página de suporte.

#### Manuais de instruções no formato PDF

Os manuais de instruções estão disponíveis para transferência no formato PDF. Selecione o modelo automóvel e o ano de modelo para descarregar o manual desejado.

### Contacto

Na página de apoio existem dados de contacto para apoio ao cliente e do Concessionário Volvo mais próximo.

### Meu Volvo na Internet<sup>3</sup>

A partir de [www.volvocars.com](http://www.volvocars.com) é possível navegar para My Volvo, que é uma página pessoal para si e o seu automóvel.

Crie uma Volvo ID pessoal, inicie sessão em My Volvo e obtenha uma panorâmica geral sobre serviço, licenças e garantias, entre outros. Em My Volvo também encontra informação sobre acessórios e software adequado ao modelo.

### Informação relacionada

- Volvo ID (pág. 25)

### Como consultar o manual de instruções

Uma boa maneira de ficar a conhecer o seu novo automóvel é ler o respetivo manual de instruções, de preferência antes da primeira utilização.

A leitura do manual de instruções é um bom método para se familiarizar com as novas funções, verificar qual a melhor maneira de lidar com o automóvel em diferentes situações e de tirar o melhor partido de todos os dispositivos do automóvel. Preste atenção às instruções de segurança contidas no manual de instruções.

O desenvolvimento dos nossos produtos é um trabalho constante. Modificações podem implicar que a informação, descrições ou ilustrações no manual de instruções difiram do equipamento do automóvel. Reservamo-nos o direito de introduzir alterações sem aviso prévio.

Não retire este manual do automóvel - no caso da ocorrência de problemas não terá então acesso a informação essencial nem como contactar ajuda profissional.

© Volvo Car Corporation

### Acessório/opção

Em complemento ao equipamento de série, o manual do proprietário descreve também opções (equipamento montado de fábrica) e certos acces-

<sup>3</sup> Aplicável em alguns mercados.

sórios (equipamento extra montado posteriormente).

Todos os tipos de opções/acessórios são assinalados com um asterisco: \*.

Os equipamentos descritos no manual de instruções não se encontram instalados em todos os automóveis - estes encontram-se equipados de modo a corresponder às necessidades dos vários mercados, às leis e regulamentos, nacionais ou locais.

Perante dúvidas sobre quais os equipamentos standard ou opção/acessório, contacte um revendedor Volvo.

## Textos especiais

### AVISO

Os textos aviso informam sobre risco de danos pessoais.

### IMPORTANTE

Os textos importante informam sobre risco de danos materiais.

### NOTA

Os textos NOTA fornecem conselhos ou sugestões que facilitam a utilização de, por exemplo, detalhes ou funções.

## Nota de rodapé

No manual de instruções existe em vários locais informação sob a forma de nota de rodapé, no fundo da página ou no final de uma tabela. Esta informação é um acrescento ao texto que se encontra assinalado com o número. Se a nota de rodapé aludir a uma tabela, são utilizadas letras em vez de algarismos como referência.

## Mensagens de texto

No automóvel existem mostradores que exibem textos de menu e de mensagem. No manual de instruções o aspeto destes textos difere em relação ao texto normal. Exemplo de textos de menu e mensagem: **Telefone, Nova mensagem.**

## Autocolantes

O automóvel possui diferentes tipos de autocolantes que se destinam a transmitir informação importante de modo simples e claro. Os autocolantes existentes no automóvel possuem diferentes graus de importância/informação.

## Aviso de danos pessoais



Símbolos pretos ISO em fundo amarelo, texto/ilustração branco em fundo preto. Utilizado para indicar existência de perigo que, caso o aviso seja ignorado, possa resultar em graves danos pessoais ou morte.

## ◀ Risco de danos materiais



Símbolos ISO brancos e texto/ilustração brancos em campo de aviso preto ou azul e campo de mensagem. Utilizado para indicar existência de perigo que, caso o aviso seja ignorado, possa resultar em graves danos materiais.

## Informação

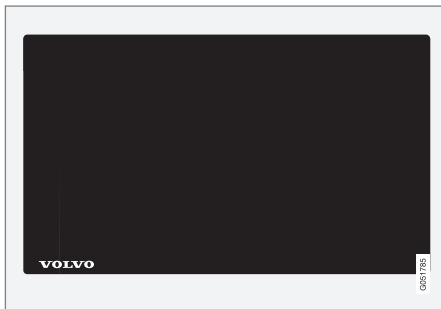

Símbolos brancos ISO e texto/ilustração branco em fundo preto.

### **i** NOTA

Os autocolantes que aparecem no manual do proprietário não pretendem ser cópias exactas dos existentes no automóvel. O objectivo é indicar o aspecto e a localização aproximadas no automóvel. A informação relativa ao seu automóvel encontra-se no autocolante do seu automóvel.

## Listas de procedimentos

Os procedimentos a executar por uma determinada ordem encontram-se numerados no manual de instruções:

- 1** Quando uma instrução passo-a-passo é acompanhada por uma série de ilustrações, cada passo encontra-se numerado em concordância com a ilustração.
- A** Aparecem listas com letras em ilustrações em que a ordem das instruções não é relevante.
- ▶** As setas surgem com ou sem numeração e são utilizadas para ilustrar um movimento.
- ▶A** As setas com letras são utilizadas para ilustrar um movimento em que a ordem de execução não seja relevante.

Se uma instrução passo-a-passo não for acompanhada por uma série de ilustrações, os diferen-

tes passos encontram-se assinalados com algarismos normais.

## Listas de posição

- 1** Em ilustrações de vistas gerais, onde se assinalam diferentes elementos, utilizam-se circunferências vermelhas com um algarismo inscrito. O algarismo aparece também na lista de posição relativa à ilustração e descreve o objeto.

## Listas de pontos

Uma lista de pontos é utilizada quando aparece uma enumeração no manual de instruções.

Exemplo:

- Líquido de arrefecimento
- Óleo do motor

## Informação relacionada

A informação relacionada remete para outros artigos com informação detalhada.

## Imagens

As imagens do manual são por vezes exemplificativas e podem não coincidir com o aspeto no automóvel, dependendo do nível de equipamentos e do mercado.

## Segue-se continuação

- ▶▶ Este símbolo aparece em baixo à direita quando um artigo continua a seguir.

## Continuação da página anterior

◀ Este símbolo aparece em cima à esquerda quando um artigo continua vindo de trás.

## Informação relacionada

- Manual de instruções digital no automóvel (pág. 15)
- Manual do proprietário em unidades móveis (pág. 19)
- Página de apoio Volvo Cars (pág. 19)

## Gravação de dados

Como parte dos trabalhos de segurança e qualidade da Volvo, alguma informação relativa ao funcionamento, funcionalidade e incidentes é registada no automóvel.

Este veículo está equipado com um "Event Data Recorder" (EDR). A sua tarefa principal consiste no registo e gravação de dados associados a acidentes de trânsito ou situações semelhantes a colisões, tais como: deflagração de airbag ou embate do veículo contra um obstáculo na estrada. Os dados são registados para aumentar a compreensão do funcionamento dos sistemas do veículo neste tipo de situações. O EDR foi concebido para gravar dados relacionados com a dinâmica do veículo e o sistema de segurança durante um breve período de tempo, normalmente 30 segundos ou períodos inferiores.

O EDR deste veículo foi construído para, em caso de acidentes de trânsito ou situações semelhantes a colisões, gravar dados relacionados com:

- Como funcionaram os diferentes sistemas do automóvel;
- O modo como os cintos de segurança do condutor e dos passageiros foram tensionados/fixos;
- A utilização do pedal do acelerador ou do travão pelo condutor;
- A que velocidade o veículo seguia.

Estes dados podem contribuir para uma melhor compreensão sobre as circunstâncias em que os acidentes de trânsito e danos ocorrem. O EDR regista dados apenas perante a ocorrência de uma situação de colisão anormal - não são registados quaisquer dados pelo EDR durante condições de condução normais. O sistema também nunca regista quem conduz o veículo nem a posição geográfica em que ocorre a situação de colisão ou o incidente. No entanto, entidades terceiras, como as autoridades policiais, podem utilizar os dados gravados associados à informação de identificação pessoal que é normalmente recolhida no caso de um acidente de trânsito. Para interpretar os dados registados é necessário um equipamento especial e o acesso ao veículo ou ao EDR.

Para além do EDR, o automóvel também está equipado com uma série de processadores que têm como função o controlo e a monitorização permanente do funcionamento do automóvel. Estes processadores podem gravar dados durante condições de condução normais, mas registam sobretudo avarias que afetem a operação e a funcionalidade do veículo ou a ativação dos sistemas de apoio ao condutor ativos do veículo (por ex.: City Safety e função de travagem automática).

Parte dos dados gravados são necessários para que os técnicos possam realizar serviço de manutenção, de modo a diagnosticarem e repararem eventuais avarias que tenham ocorrido no



## INTRODUÇÃO

veículo. A informação registada também é necessária para que a Volvo possa cumprir exigências jurídicas de acordo com a legislação e as autoridades. A informação registada no veículo encontra-se memorizada nos seus processadores até que o veículo seja assistido ou reparado.

Para além das situações já mencionadas, a informação registada é utilizada de forma agregada para fins de investigação e desenvolvimento do produto de modo a melhorar continuamente a segurança e qualidade dos automóveis Volvo.

A Volvo não distribui a informação acima mencionada para terceiros sem o conhecimento do proprietário do veículo. Devido à legislação e aos regulamentos nacionais, a Volvo pode ver-se obrigada a comunicar informação deste tipo às autoridades policiais ou outras autoridades que possuam o direito legal do acesso à mesma. Para proceder à leitura e interpretação dos dados gravados são necessários equipamentos técnicos especiais que a Volvo e as oficinas licenciadas pela Volvo possuem. A Volvo assegura que a informação transferida para a Volvo no contexto de serviço de manutenção é armazenada e utilizada de forma segura e de acordo com as exigências legais aplicáveis. Para mais informações - contacte um concessionário Volvo.

### **Informações importantes sobre acessórios, equipamento extra e tomada de diagnóstico**

Ligação e instalação incorreta de acessórios, de equipamentos extra ou de software/ferramentas de diagnóstico pode afetar negativamente o sistema eletrónico do veículo.

Determinados acessórios funcionam apenas quando existe o respetivo software no sistema informático do automóvel. Por isso, a Volvo recomenda que contacte sempre uma oficina autorizada Volvo antes de instalar acessórios ou equipamento extra ligados ao sistema elétrico ou que afetem esse sistema.

### **Conexão de equipamentos à tomada de diagnóstico do veículo**

#### **⚠ AVISO**

A Volvo Cars não assume qualquer responsabilidade pelas consequências de equipamento não autorizado conectado à tomada de diagnóstico do automóvel (On-Board-Diagnostics (OBD-II)).

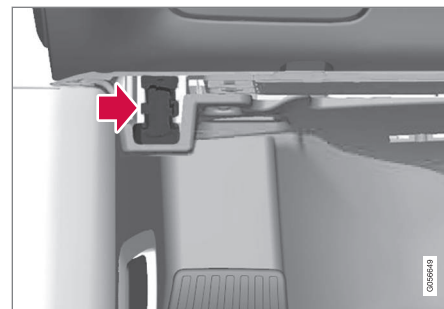

A tomada de diagnóstico está localizada sob o painel de instrumentos do mesmo lado que o volante.

## Volvo ID

Volvo ID proporciona acesso a uma série de serviços Volvo<sup>4</sup> personalizados online.

É possível criar uma Volvo ID a partir do automóvel, em My Volvo<sup>5</sup> ou na aplicação Volvo On Call<sup>6</sup>. Algumas funções e serviços necessitam que o automóvel esteja registado com uma Volvo ID pessoal. Quando a Volvo ID também está registada com o automóvel obtém-se acesso a uma ampla gama de serviços Volvo, disponíveis a partir do automóvel.

Exemplo de serviços:

- My Volvo - Uma página web pessoal para si e para o seu automóvel.
- Volvo On Call\* - A Volvo ID é utilizada no início de sessão da aplicação Volvo On Call.
- Send to Car - Possibilidade de enviar diretamente para o automóvel um endereço a partir de um serviço de mapa na Internet.
- Agendar serviço de manutenção e reparação - Registe a oficina/concessionário da sua preferência em My Volvo para poder agendar serviço diretamente a partir do automóvel.

## Criar uma Volvo ID

É possível criar a Volvo ID de diferentes modos. Se a Volvo ID for criada em My Volvo ou com a

aplicação Volvo On Call, é necessário proceder também ao registo da Volvo ID no automóvel para que os vários serviços Volvo ID fiquem disponíveis para utilização.

### Em My Volvo<sup>5</sup>

1. Aceda a [www.volvocars.com](http://www.volvocars.com) e navegue para My Volvo.
2. Indique o seu endereço de e-mail pessoal.
3. Siga as instruções que são automaticamente enviada para o endereço de e-mail indicado.
  - > É criada uma Volvo ID. Em baixo veja como registar a ID no automóvel.

### Com a aplicação móvel Volvo On Call<sup>6</sup>

1. Descarregue a mais recente versão da aplicação Volvo On Call a partir do smartphone e através de, por exemplo, App Store, Windows Phone ou Google Play.
2. Selecione criar Volvo ID a partir da página inicial da aplicação e indique um endereço de e-mail pessoal.
3. Siga as instruções que são automaticamente enviada para o endereço de e-mail indicado.
  - > É criada uma Volvo ID. Em baixo veja como registar a ID no automóvel.

## Registar a sua Volvo ID no automóvel

Se a Volvo ID tiver sido criada através da web ou com a aplicação móvel Volvo On Call, registe-a no automóvel:

1. Descarregue a aplicação Volvo ID a partir de **Centro de Download** na vista de aplicações do mostrador central.

### NOTA

Para descarregar aplicações é necessário que o automóvel esteja conectado à Internet.

2. Inicie a aplicação e insira a sua Volvo ID/ou seu endereço de e-mail.
3. Siga as instruções que são enviadas automaticamente para o seu endereço de e-mail que está associado à sua Volvo ID.
  - > A sua Volvo ID encontra-se agora registada no automóvel. Os serviços Volvo ID estão agora disponíveis para utilização.

## Criar e registar uma Volvo ID no automóvel

1. Caso ainda não o tenha feito, descarregue a aplicação Volvo ID a partir de **Centro de Download**.

<sup>4</sup> Os serviços disponíveis podem variar com o tempo, o nível de equipamento e o mercado.

<sup>5</sup> Disponível em alguns mercados.

<sup>6</sup> Para quem tem Volvo On Call\*.

## INTRODUÇÃO

- ◀◀ 2. Inicie a aplicação e registe um endereço de e-mail pessoal.
3. Siga as instruções que são automaticamente enviada para o endereço de e-mail indicado.
  - > É criada uma Volvo ID e a ID fica automaticamente registada no automóvel. Os serviços Volvo ID estão agora disponíveis para utilização.

### **Vantagens do Volvo ID**

- Um nome de utilizador e uma password para aceder aos serviços online, ou seja: apenas um nome de utilizador e uma palavra passe para memorizar.
- Se o nome de utilizador/palavra-passe de um serviço (por ex.: Volvo On Call) for alterado, os mesmos dados são alterados automaticamente nos outros serviços (por ex.: My Volvo).

### **Informação relacionada**

- Descarregar, actualizar e desinstalar aplicações (pág. 502)
- Conectar automóvel (pág. 497)



## Drive-E - prazer de condução mais ecológica

A Volvo Car Corporation trabalha continuamente para desenvolver os produtos e as soluções

mais seguros e eficazes para minimizar o impacto negativo no ambiente.



A preocupação ambiental é um dos valores fundamentais da Volvo Cars e uma referência para todas as nossas operações. O trabalho ambiental assume todo o ciclo de vida do automóvel e tem em atenção o seu impacto ambiental, desde a conceção até ao desmantelamento e à reciclagem. A Volvo Cars tem como princípio basilar que cada novo produto desenvolvido tenha um impacto ambiental inferior ao produto que substitui.

Um dos resultados do trabalho ambiental da Volvo é o desenvolvimento das linhas motrizes

Drive-E, mais eficazes e menos poluentes. O ambiente pessoal é algo em que a Volvo também respeita - o ar no interior de um Volvo é mais limpo do que o ar exterior graças ao sistema de climatização, por exemplo.

O seu Volvo cumpre exigentes normas ambientais internacionais. Todas as unidades de produção Volvo possuem certificação ISO 14001, o que pressupõe um trabalho sistemático com atenção às questões ambientais para obter melhorias contínuas com impacto ambiental reduzido. A certificação ISO implica também o

cumprimento das leis e regulamentos ambientais aplicáveis. Além disso, a Volvo exige que os seus parceiros também cumpram com estas normas.

### Consumo de combustível

Uma vez que uma grande parte do impacto ambiental de um automóvel resulta da sua utilização, a redução do consumo de combustível, das emissões de dióxido de carbono e de outros poluentes atmosféricos é um ponto fulcral do trabalho ambiental da Volvo Cars. Os automóveis Volvo possuem, dentro das respetivas classes,



- ◀ um consumo de combustível muito competitivo. Um baixo consumo de combustível está associado a menores emissões de dióxido de carbono, um gás com efeito de estufa.

### **Contribuir para um melhor ambiente**

O automóvel económico e eficaz a nível energético não contribui apenas para um reduzido impacto ambiental mas também para uma redução dos custos do proprietário. Como condutor, pode facilmente reduzir o consumo de combustível e assim poupar dinheiro e contribuir para um melhor ambiente - seguem-se alguns conselhos:

- Planeie uma velocidade média eficaz. Velocidades superiores a cerca de 80 km/h (cerca de 50 mph) e inferiores a 50 km/h (cerca de 30 mph) implicam um consumo de energia mais elevado.
- Siga os intervalos de serviço e de manutenção do automóvel recomendados no Livro de Garantia e Serviço.
- Evite a utilização ao ralenti - desligue o motor perante longas esperas. Tenha sempre atenção às normas locais.
- Planeie a viagem - muitas paragens desnecessárias e velocidades irregulares contribuem para um aumento do consumo de combustível.
- Utilize o climatização temporizada\* antes do arranque a frio - este melhora a capacidade de arranque e diminui o desgaste com tempo frio. O motor alcança mais rapida-

mente a temperatura de funcionamento, o que reduz o consumo e diminui as emissões.

Lembre-se também de manusear os resíduos perigosos, tais como baterias e óleos, de modo compatível com o ambiente. Aconselhe-se numa oficina sobre o fim a dar a estes resíduos - recomenda-se uma oficina autorizada Volvo.

### **Purificação eficaz dos gases de escape**

O seu Volvo é fabricado de acordo com o conceito "Limpo por dentro e por fora" - um conceito que combina um ambiente limpo no habitáculo com uma purificação altamente eficaz dos gases de escape. Em grande parte dos casos, as emissões de gases de escape ficam muito abaixo das normas em vigor.

### **Ar puro no habitáculo**

Um filtro do habitáculo evita que a poeira e os pólenes se introduzam no habitáculo através da entrada de ar.

O sistema de qualidade do ar, Interior Air Quality System (IAQS)\*, garante que o ar admitido se encontra mais limpo do que o ar poluído do exterior.

O sistema limpa impurezas no ar do habitáculo, tais como: partículas, hidrocarbonetos, óxidos de nitrogénio e ozono troposférico. A entrada de ar fecha-se e o ar é recirculado caso o ar exterior esteja poluído. Estas situações podem ocorrer quando se conduz no trânsito urbano intenso, em filas ou túneis.

O IAQS é parte integrante do Clean Zone Interior Package (CZIP)\*, que também inclui uma função que liga o ventilador quando o veículo é destrancado com o comando à distância.

### **Interior**

O material utilizado no interior de um Volvo foi cuidadosamente seleccionado e testado para ser agradável e confortável. Alguns elementos foram feitos à mão, por exemplo: as costuras do volante. O interior é controlado para não desenvolver cheiros fortes ou outras substâncias que possam causar desconforto, por ex.: com calor ou luz intensa.

### **As oficinas Volvo e o ambiente**

A manutenção regular cria as condições necessárias para uma maior longevidade do automóvel e um baixo consumo de combustível. Contribui-se assim para um ambiente mais limpo. A confiança nas oficinas Volvo para reparar e efetuar a manutenção do automóvel faz parte do sistema da Volvo. A Volvo impõe medidas ambientais na conceção das oficinas de modo a evitar derrames e emissões no meio ambiente. O pessoal de oficina possui conhecimentos e ferramentas que garantem os melhores cuidados possíveis com o meio ambiente.

### **Reciclagem**

Uma vez que a Volvo trabalha a partir de uma perspetiva do ciclo de vida, é também importante o automóvel ser reciclado do modo mais compatível com o ambiente. Quase todo o automóvel é

reciclável. Por isso, solicitamos ao último proprietário do automóvel que contacte um revendedor para obter indicações para uma reciclagem certificada/aprovada.

**Informação relacionada**

- Modos de condução\* (pág. 424)
- Manual de instruções e meio ambiente (pág. 34)
- Condução económica (pág. 451)
- Consumo de combustível e emissões CO2 (pág. 607)
- Qualidade do ar (pág. 194)

### **IntelliSafe - apoio ao condutor**

IntelliSafe é a mentalidade da Volvo Cars relativa à segurança do automóvel. Consiste numa série de sistemas que contribuem para a segurança da condução, prevenindo danos e protegendo os passageiros e os outros utilizadores da via.

#### **Apoiar**

O IntelliSafe contém sistemas que ajudam o condutor a conduzir o automóvel de modo seguro. As funções de apoio ao condutor existentes no automóvel são, por ex., o controlo da velocidade adaptativo (Adaptive Cruise Control)\* que atua para manter uma distância constante ao automóvel da frente.

O Pilot Assist\* auxilia o condutor a manter o automóvel entre as marcações laterais da faixa de rodagem enquanto mantém uma duração de passagem predefinida em relação ao veículo da frente.

Park Assist Pilot\* ajuda o condutor no estacionamento do automóvel detectando o espaço à sua volta.

Máximos automáticos, Cross Traffic Alert (CTA)\* e Blind Spot Information (BLIS)\* são outros exemplos de sistemas de auxílio ao condutor.

#### **Prevenir**

Um exemplo de uma função que auxilia a evitar acidentes é o City Safety. A função avisa o condutor perante o risco de colisão com um outro

veículo, peão, ciclista ou animal de maior dimensão. Se o condutor não reagir ao aviso e o risco de colisão for iminente o City Safety pode travar o automóvel automaticamente.

Lane Keeping Aid (LKA)\* é um outro exemplo de uma função que auxilia o condutor a evitar acidentes avisando o condutor e corrigindo a actuação no volante quando o automóvel corre o risco de cruzar inadvertidamente uma linha lateral.

Para além disso existe a função Proteção de despiste (Run off mitigation) cuja função é a redução do risco do automóvel abandonar inadvertidamente a estrada, atuando ativamente a direção de volta para a estrada.

#### **Proteger**

Para proteger o condutor e os passageiros o automóvel está equipado com sensores do cinto que podem tensionar os cintos de segurança em situações críticas ou colisões. Também existem airbags, cortinas de colisão e Whiplash Protection System (WHIPS), que protege contra lesões provocadas pelo "golpe de coelho".

#### **Informação relacionada**

- Controlo da velocidade adaptativo\* (pág. 311)
- Assistência de estacionamento activa\* (pág. 399)
- Ativar/desativar máximos (pág. 147)

- Activar/desactivar Cross Traffic Alert\* (pág. 368)
- Blind Spot Information\* (pág. 365)
- City Safety (pág. 354)
- Assistência de faixa de rodagem (pág. 379)
- Roll Stability Control (pág. 292)
- Cinto de segurança (pág. 60)
- Segurança (pág. 58)
- Airbags (pág. 66)
- Pilot Assist\* (pág. 327)
- Proteção de despiste Run-off Mitigation (pág. 384)
- Whiplash Protection System (pág. 59)

## Sensus - conexão e entretenimento

Sensus permite navegar na Internet, utilizar diversos tipos de aplicações e tornar o automóvel num hotspot Wi-Fi.

é exibida em diferentes locais baseando-se na prioridade que têm para o condutor.

### Este é o Sensus



O Sensus proporciona um interface inteligente e conexão ao mundo digital. Uma estrutura de navegação intuitiva permite obter apoio, informação e entretenimento relevantes quando são necessários, sem distrair o condutor.

O Sensus reúne todas as soluções do automóvel relacionadas com entretenimento, conexão, navegação\* e interface de utilização entre o condutor e o automóvel. É o Sensus que permite a comunicação entre o condutor, o automóvel e o mundo exterior.

### Informação quando necessária, onde necessária

Os diferentes mostradores no automóvel fornecem informação nas alturas certas. A informação





Diferente tipo de informação é exibida em diferentes mostradores consoante a prioridade da informação.

### Head-up-display\*

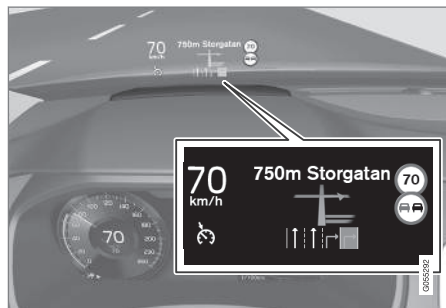

O Head-up-display apresenta informação selecionada que o condutor deve tratar logo que possível. Pode tratar-se de, por exemplo, avisos de

trânsito, informação sobre a velocidade e navegação\*. No head-up-display também é exibida informação de placas de trânsito e chamadas de entrada. Este é comandado com o teclado do volante do lado direito e a partir do mostrador central.

### Mostrador do condutor



Mostrador do condutor 12 polegadas.



Mostrador do condutor 8 polegadas.

O mostrador do condutor apresenta informação sobre velocidade e chamadas de entrada ou informação sobre a música em reprodução, entre outras. É comandado com os dois teclados do volante.

### Mostrador central



Muitas das funções principais do automóvel são comandadas a partir do mostrador central, um ecrã táctil que reage aos movimentos. Por essa razão, a quantidade de botões e comandos físicos no automóvel é mínima. O ecrã pode ser utilizado com ou sem luvas.

A partir daqui pode-se controlar, por exemplo, o comando da climatização, o sistema de entretenimento e a posição do banco. A informação exibida no mostrador central pode ser tratada pelo condutor ou por um passageiro quando for oportuno.

### Sistema de comando de voz



O sistema de comando de voz pode ser utilizado sem que o condutor tenha a necessidade de retirar as mãos no volante.

O sistema reconhece a voz num tom natural. Utilize o comando de voz para reproduzir uma música, telefonar para alguém, aumentar o aquecimento ou ler uma mensagem de texto.

Para mais informações sobre todas as funções/sistema, ver respetivo capítulo no manual do proprietário e o seu suplemento.

### Informação relacionada

- Utilizar o mostrador central (pág. 38)
- Navegar nas vistas do mostrador central (pág. 42)
- Head-up-display\* (pág. 117)

- Mostrador do condutor (pág. 94)
- Comando de voz (pág. 120)
- Automóvel conectado\* (pág. 496)
- Áudio e média (pág. 464)

### Manual de instruções e meio ambiente

O manual de instruções é impresso em papel originário de florestas controladas.

O símbolo Forest Stewardship Council (FSC)<sup>®</sup> indica que a pasta de papel utilizada na impressão do manual de instruções é proveniente de florestas com certificação FSC<sup>®</sup> ou de outras fontes controladas.

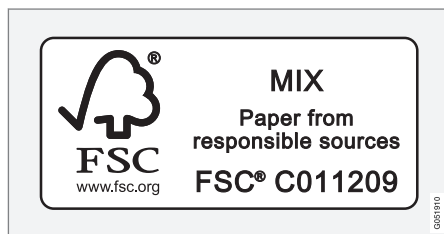

### Informação relacionada

- Drive-E - prazer de condução mais ecológica (pág. 27)

### Janelas, vidros e espelhos

No automóvel existem comandos para janelas, vidros e espelhos. Algumas das janelas do automóvel estão reforçadas com laminado, o que torna o habitáculo insonorizado, por exemplo.

### Vidro laminado

O pára-brisas e o teto panorâmico\* são produzidos em vidro laminado. O vidro é reforçado, o que proporciona uma maior proteção contra roubos e um melhor isolamento acústico do habitáculo. Nas restantes superfícies de vidro existe vidro laminado como opção.



Símbolo aparece nas janelas onde o vidro é laminado<sup>7</sup>.

### Informação relacionada

- Tecto panorâmico\* (pág. 168)
- Vidros eléctricos (pág. 161)
- Activar/desactivar desembaciamento dos vidros e dos espelhos retrovisores (pág. 206)
- Utilizar a cortina para o sol\* (pág. 163)
- Retrovisor interior (pág. 165)
- Ajustar os espelhos retrovisores exteriores (pág. 163)
- Head-up-display\* (pág. 117)

- Utilizar limpa pára-brisas (pág. 157)
- Lava pára-brisas e lava faróis (pág. 159)

<sup>7</sup> Não aplicável ao pára-brisas e ao teto panorâmico\*, que são sempre laminados e não apresentam o símbolo.



## **Panorâmica geral do mostrador central**

Muitas das funções do automóvel são comandadas a partir do mostrador central. Aqui é apre-

sentado o mostrador central e as suas potencialidades.

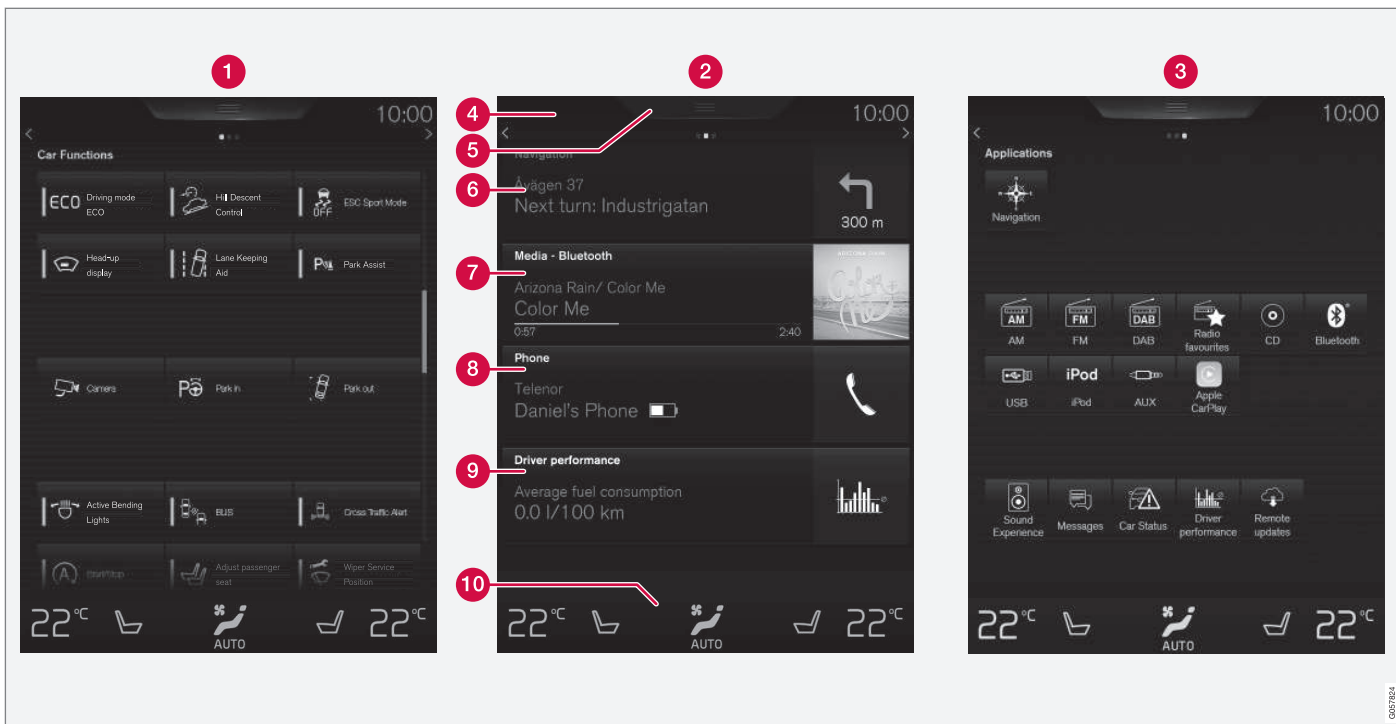

Três das vistas base do mostrador central. Faça uma passagem para a direita ou para a esquerda para aceder à vista de funções ou à vista de aplicações<sup>8</sup>.

- 1** Vista de funções - Funções do automóvel que são ativadas/desativadas com uma pressão. Algumas funções, também designadas como funções disparadoras, abrem uma

<sup>8</sup> Para automóveis com o volante à direita as vistas encontram-se invertidas como num espelho.

janela com possibilidades de configuração. Exemplo dessas funções são a **Câmara** e as funções de estacionamento.

- 2 Vista de início - a primeira vista que aparece quando o ecrã é iniciado.
- 3 Vista de aplicação (vista app) - aplicações descarregadas (aplicações de terceiros) mas também aplicações para funções incorporadas, por exemplo: **Rádio FM**. Pressione num ícone de aplicação para abrir a aplicação.
- 4 Campo de estado - na parte de cima do ecrã são exibidas as atividades no automóvel. À esquerda, no campo de estado, é exibida informação de rede/ligação e à direita é exibida informação relacionada com média, o relógio e a indicação de atividade em fundo.
- 5 Vista de topo - arraste o separador para baixo para aceder à vista de topo. A partir daqui pode-se aceder a **Configurações**, **Manual instruções**, **Perfil** e às mensagens guardadas no automóvel.
- 6 Navegação - encaminha para navegação de mapa com, por exemplo, Sensus Navigation\*. Pressione na vista parcial para expandir a mesma.
- 7 Média - aplicações recentemente utilizadas relacionadas com média. Pressione na vista parcial para maximizar.
- 8 Telefone - aqui pode-se aceder à função do telefone. Pressione na vista parcial para maximizar.

- 9 A vista parcial adicional - aplicações/funções do automóvel recentemente utilizadas que não pertencem a nenhuma das restantes vistas parciais. Pressione na vista parcial para maximizar.
- 10 Linha da climatização - informação e interação direta para ajustar a temperatura, o aquecimento dos bancos e o nível do ventilador. Pressione o símbolo no meio da linha da climatização para abrir a vista de climatização que contém mais possibilidades de configuração.

#### Informação relacionada

- Utilizar o mostrador central (pág. 38)
- Navegar nas vistas do mostrador central (pág. 42)
- Vista de função com botões para as funções do automóvel (pág. 49)
- Alterar as configurações das aplicações (pág. 188)
- Símbolos no campo de estado do mostrador central (pág. 47)
- Vista de configurações (pág. 179)
- Leitor media (pág. 472)
- Telefone (pág. 489)
- Comando da climatização no mostrador central (pág. 197)
- Limpar o mostrador central (pág. 589)

## Utilizar o mostrador central

Muitas das funções do automóvel são comandadas e controladas a partir do mostrador central. O mostrador central é um ecrã táctil que reage ao toque.

## Utilizar a funcionalidade ecrã táctil no mostrador central

O ecrã reage de modo diferente quando é pressionado, arrastado ou passado. É possível, por

exemplo, percorrer as diferentes vistas, assinalar objetos, percorrer uma vista e deslocar as aplicações tocando no ecrã de diferentes modos.



Uma película infra-vermelhos permite ao ecrã reconhecer um dedo que se encontra em frente ao ecrã. Esta tecnologia permite a utilização do ecrã mesmo com luvas.





Podem interagir com o ecrã duas pessoas em simultâneo, por ex.: para ajustar a climatização do lado do condutor e do passageiro.

**!** **IMPORTANTE**

Não utilize objectos pontiagudos no écran, este pode ficar riscado.

Na tabela em baixo são apresentados os diferentes procedimentos para utilizar o ecrã:

Procedimento	Execução	Resultado
	Pressione uma vez.	Marca um objeto, confirma uma opção ou ativa uma função.
	Pressione brevemente duas vezes.	Amplia um objeto digital, por exemplo: mapa*.
	Pressione e mantenha pressionado.	Agarra um objeto. Pode ser utilizada para deslocar aplicações ou pontos do mapa no mapa*. Pressione e mantenha o dedo no ecrã, em simultâneo arraste o objeto para o local desejado.
	Pressione uma vez com dois dedos.	Diminui um objeto digital, por exemplo: mapa*.

Procedimento	Execução	Resultado
	Arraste	Alterna entre as diferentes vistas, percorre uma lista, texto ou vista. Mantenha o contacto e arraste para deslocar aplicações ou pontos do mapa no mapa*. Arraste na horizontal ou na vertical sobre o ecrã.
	Passe/arraste rapidamente	Alterna entre as diferentes vistas, percorre uma lista, texto ou vista. Arraste na horizontal ou na vertical sobre o ecrã.
	Afastar	Amplia.
	Junte	Diminui.

## Desligar e reativar o ecrã



Botão de início do mostrador central.

A consequência de o mostrador central se desligar consiste no escurecimento do ecrã, para não perturbar a condução. A linha da climatização permanece visível, as aplicações e outras funções associadas ao ecrã permanecem em funcionamento.

1. Proceda a uma longa pressão no botão de início físico sob o ecrã.
  - > O ecrã apaga-se, à exceção da linha da climatização que permanece visível. Todas as funções permanecem em funcionamento, tais como climatização, áudio, orientação\* e aplicações. Este modo é o ideal para limpar o ecrã com o pano de polimento incluído, ver capítulo "Limpar o mostrador central".

2. Reativar o ecrã - pressione brevemente no botão de início.
  - > Volta a aparecer a vista que estava presente quando o ecrã foi desligado.

### **i** NOTA

O ecrã não pode ser desligado quando exibe uma recomendação de acção a realizar.

### **i** NOTA

O mostrador central é encerrado automaticamente quando o motor é desligado e a porta do condutor é aberta.

## Regressar à vista de início a partir de outra vista

1. Pressione brevemente no botão de início.
  - > É exibido o último modo da vista de início.
2. Volte a pressionar novamente.
  - > Todas as vistas parciais da vista de início são colocadas em modo standard.

### **i** NOTA

No modo padrão da vista - pressione brevemente no botão de início. Aparece no ecrã uma animação que explica o acesso às diferentes vistas.

## Mover as aplicações e os botões das funções do automóvel

As aplicações e os botões das funções do automóvel podem ser deslocados e organizados do modo desejado na vista de aplicações e de funções.

1. Pressione e mantenha pressionada uma aplicação/botão.
  - > A aplicação/botão aumenta de tamanho e torna-se ligeiramente transparente. Agora pode ser deslocada.
2. Arraste a aplicação/botão para um local livre na vista.

O número máximo de linhas que podem ser utilizadas para dispor as aplicações/botões é de 48. Para deslocar uma aplicação/botão para fora da vista visível, arraste-a para o fundo da vista. São adicionadas novas linhas onde a aplicação/botão pode ser colocada.

Uma aplicação/botão pode estar colocada mais em baixo e não estar visível no modo normal da vista.

Faça uma passagem no ecrã para percorrer a vista para cima/baixo.

**i NOTA**

Oculte as aplicações que nunca ou raramente utiliza colocando-as em baixo, fora da vista visível. Deste modo torna-se mais fácil encontrar as aplicações utilizadas com maior frequência.

**Percorrer lista, artigo ou vista**

Quando um indicador de percorrer está visível no ecrã é possível percorrer a vista para baixo ou para cima. Faça passagem para baixo/cima em qualquer local da vista.

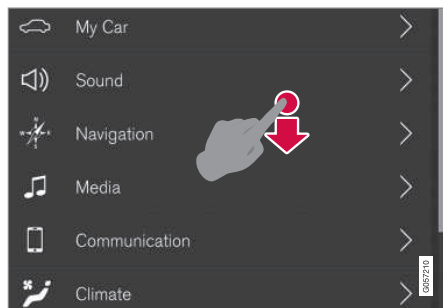

Quando é possível percorrer uma vista aparece o indicador de percorrer no mostrador central.

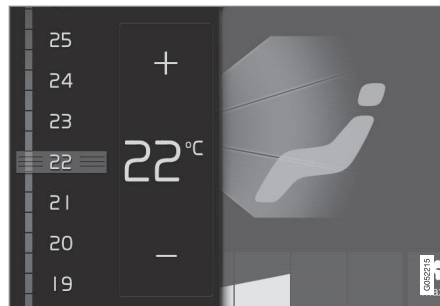
**Utilizar os comandos no mostrador central**

O comando da temperatura.

Muitas das funções do automóvel utilizam comandos. Para, por exemplo, regular a temperatura:

- desloque o comando para a temperatura desejada,
- pressione em + / - para aumentar/diminuir a temperatura por etapas, ou
- pressione na temperatura desejada no comando.

**Informação relacionada**

- Navegar nas vistas do mostrador central (pág. 42)
- Vista de configurações (pág. 179)
- Sensus - conexão e entretenimento (pág. 31)

- Raio de acção do comando à distância (pág. 252)
- Descarregar, actualizar e desinstalar aplicações (pág. 502)
- Utilizar o teclado no mostrador central (pág. 51)
- Alterar configurações para o mostrador central. (pág. 47)

### Navegar nas vistas do mostrador central

Existem cinco vistas base diferentes no mostrador central: vista de início, vista de topo, vista de climatização, vista de aplicações (vista app) e vista de funções. O ecrã inicia-se automaticamente quando a porta do condutor é aberta.

#### Vista de início

A vista de início é a vista apresentada quando o ecrã é iniciado. Consiste em quatro vistas parciais: **Navegação**, **Media**, **Telefone** e uma vista parcial adicional.

Uma aplicação/função do automóvel selecionada a partir da vista de aplicações/vista de função inicia na sua vista parcial na vista de início. Ex:

**Rádio FM** inicia na vista parcial **Media**.

A vista parcial adicional é constituída pela aplicação/função do automóvel recentemente utilizada que não está relacionada com as restantes três áreas.

As vistas parciais apresentam informação resumida sobre as respetivas aplicações.

#### **NOTA**

Quando o automóvel é utilizado pela primeira vez falta o conteúdo de algumas das vistas parciais do menu de início.

#### **NOTA**

No modo padrão da vista - pressione brevemente no botão de início. Aparece no ecrã uma animação que explica o acesso às diferentes vistas.



### Maximizar uma vista parcial a partir do modo standard

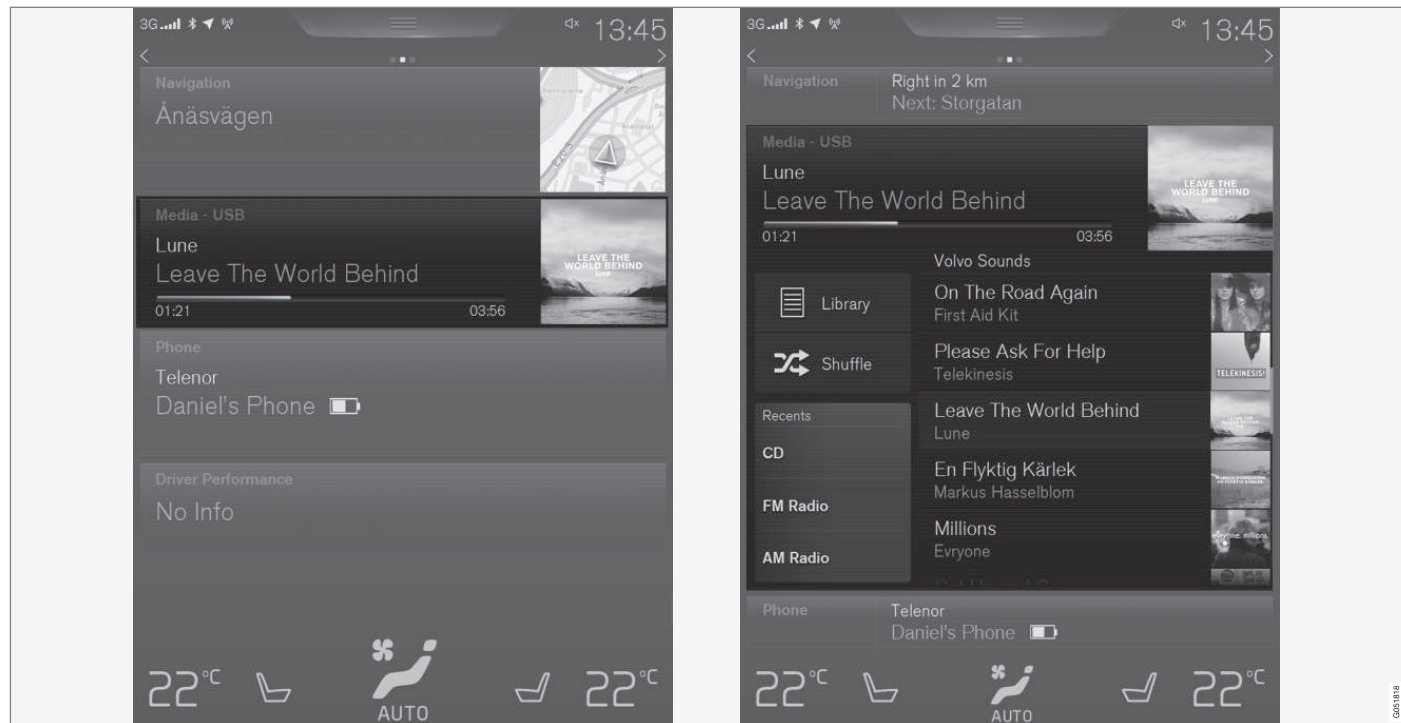

Modo standard e modo maximizado de uma vista parcial no mostrador central.

## INTRODUÇÃO

### Maximizar uma vista parcial:

- Pressione em qualquer local da vista parcial. Quando uma vista parcial é maximizada, a quarta vista parcial da vista de início é temporariamente afastada. As outras duas são minimizadas e apenas exibem determinada informação.

Na vista maximizada têm-se acesso às funções básicas de cada aplicação.

### Fechar uma vista parcial maximizada:

- A vista parcial pode ser fechada de três modos diferentes:
  - Pressione na parte superior da vista parcial maximizada.
  - Pressione numa outra vista parcial (esta abre-se no modo maximizado).
  - Pressione brevemente no botão de início físico sob o mostrador central.

### Abrir/fechar uma vista parcial no modo de ecrã total

A vista parcial adicional e a vista parcial **Navegação** podem ser abertas em ecrã total, contendo ainda mais informações e possibilidades de configuração.

Quando uma vista parcial está em modo de ecrã completo não é exibida qualquer informação das restantes vistas parciais.



No modo maximizado, abra a aplicação em ecrã total - pressione no símbolo.



Pressione no símbolo para regressar ao modo maximizado, em alternativa pressione no botão de início em baixo do ecrã.



Botão de início do mostrador central.

Existe sempre a possibilidade de regressar à vista de início pressionando o botão de início. Regresse à vista padrão da vista de início a partir do modo de ecrã total - pressione duas vezes no botão de início.

## O campo de estado

Na parte de cima do ecrã são exibidas as atividades no automóvel. À esquerda, no campo de estado, é exibida informação de rede/ligação e à direita é exibida informação relacionada com média, o relógio e a indicação de atividade em fundo.

## Vista de topo

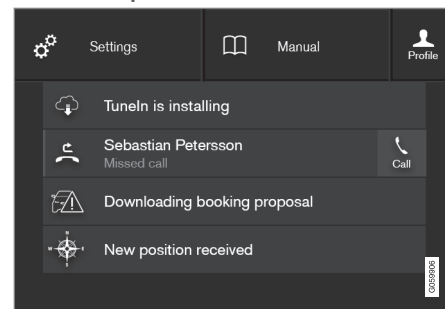

Vista de topo descida.

No meio do campo de estado, em cima, existe um separador. Abra a vista de topo pressionando no separador ou arrastando/passando de cima para baixo sobre o ecrã.

Na vista de topo tem acesso a:

- **Configurações**
- **Manual instruções**
- **Perfil**
- Mensagens guardadas no automóvel.

Deixe a vista de topo - pressione fora da vista de topo, no botão de início ou em baixo na vista de topo e arraste para baixo. A vista que se encontra atrás fica visível e pronta a ser utilizada.

### **i** NOTA

A vista de topo não está disponível ao iniciar/encerrar ou quando aparece uma mensagem no ecrã. Também não está disponível quando é apresentada a vista da climatização.

### **Aceder à vista de topo a partir de uma aplicação**

Puxe a vista de topo para baixo quando uma aplicação está em funcionamento, por ex.: rádio FM.

- Pressione em **Configurações Rádio FM** - aparecem as configurações relacionadas com a aplicação rádio FM.
- Pressione em **Rádio FM Manual** - abre-se um artigo relacionado com a aplicação rádio FM.

Aplica-se apenas a algumas aplicações no automóvel. Para aplicações de terceiros, que são descarregadas, não é possível, por exemplo, aceder a artigos ou configurações relacionadas com a aplicação.

### **Vista de climatização**

Em baixo no ecrã existe uma linha de climatização que está sempre visível. Aqui pode-se proceder diretamente às configurações de climatização mais comuns, tais como temperatura, aquecimento dos bancos e ventilador.



Pressione no símbolo no meio da linha da climatização para abrir a vista de climatização e aceder a mais configurações de climatização.



Pressione no símbolo para fechar a vista de climatização e regressar à vista anterior.

### **Vista de aplicação**

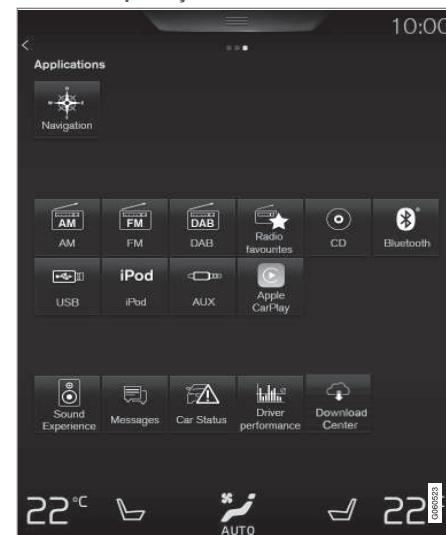

Vista de aplicação com aplicações do automóvel.

Faça uma passagem da direita para a esquerda<sup>9</sup> no ecrã para aceder à vista de aplicação (vista app) a partir da vista de início. Aqui encontram-se as aplicações descarregadas (aplicações de terceiros) mas também aplicações para funções incorporadas, por exemplo: **Rádio FM**. Algumas aplicações exibem informação resumida direta-

<sup>9</sup> Aplicável a modelos com volante à esquerda. Para modelos com volante à direita - faça uma passagem no sentido oposto.

◀ mente na vista de aplicação, por exemplo: quantidade de mensagens não lidas em **Mensagens**.

Pressione numa aplicação para a abrir. Esta abre-se na vista parcial à qual pertence, por exemplo: **Media**.

Consoante a quantidade de aplicações, é possível percorrer para baixo a vista de aplicação. Faça uma passagem/arraste de baixo para cima.

Para deslocar uma aplicação:

1. Pressione e mantenha a aplicação pressionada.
  - > Quando a aplicação fica disponível para deslocação apresenta-se transparente e maior.
2. Arraste a aplicação para o local desejado.

### **i** NOTA

As aplicações e os botões de funções do automóvel não podem ser adicionados a locais que já se encontram ocupados.

Recue para a vista de início fazendo uma passagem da esquerda para a direita<sup>9</sup> no ecrã ou pressionando o botão de início.

## Vista de função

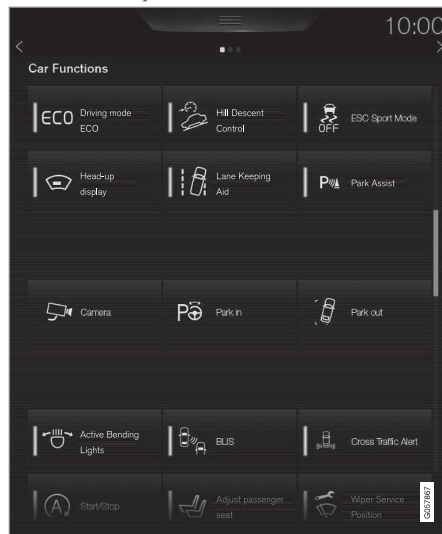

Vista de função com botões para diferentes funções do automóvel.

Faça uma passagem da esquerda para a direita<sup>9</sup> no ecrã para aceder à vista de função a partir da vista de início. Aqui ativam-se/desativam-se diferentes funções do automóvel, por ex.: **Lane Departure Warning, Lane Keeping Aid\*** e **Assistência estacionam.\***

Consoante a quantidade de funções, também é possível percorrer para baixo na vista. Faça uma passagem/arraste de baixo para cima.

Por diferença em relação à vista de aplicação, em que uma aplicação abre com uma pressão, uma função é ativada/desativada com uma pressão no respetivo botão de aplicação. Algumas funções, as funções disparadoras, abrem numa janela própria quando pressionadas.

Tal como na vista de aplicação, é possível deslocar os botões de função e colocá-los na ordem desejada.

## Informação relacionada









- Utilizar o mostrador central (pág. 38)
- Panorâmica geral do mostrador central (pág. 35)
- Vista de função com botões para as funções do automóvel (pág. 49)
- Alterar as configurações das aplicações (pág. 188)
- Símbolos no campo de estado do mostrador central (pág. 47)
- Comando da climatização no mostrador central (pág. 197)









<sup>9</sup> Aplicável a modelos com volante à esquerda. Para modelos com volante à direita - faça uma passagem no sentido oposto.

## Símbolos no campo de estado do mostrador central

Panorâmica geral dos símbolos que podem ser exibidos no campo de estado do mostrador central.

No campo de estado aparecem as atividades em execução e, por vezes, os seus estados. Devido a limitações de espaço no campo nem todos os símbolos são sempre exibidos.

Símbolo	Significado
	Roaming ativado.
	Intensidade de sinal da rede de telemóvel.
	Unidade Bluetooth conectada.
	Bluetooth ativado mas sem nenhuma unidade conectada.
	Conectado a rede Wi-Fi.
	Partilha de Internet ativada (Wi-Fi-hotspot). O automóvel partilha o acesso à ligação.
	Modem automóvel ativado.
	Diagnóstico remoto ativo.

Símbolo	Significado
	Processo em curso.
	Climatização temporizada em curso.
	Fonte áudio em reprodução.
	Fonte de áudio em pausa.
	Chamada telefónica em curso.
	Fonte áudio silenciada.
	As notícias são recebidas através do canal rádio.
	A receber informação de trânsito.
	Relógio.

### Informação relacionada

- Mensagens no mostrador do condutor e central (pág. 111)
- Navegar nas vistas do mostrador central (pág. 42)

## Alterar configurações para o mostrador central.

O mostrador central inicia-se automaticamente quando a porta do condutor é aberta. As configurações do mostrador central relativas a som e tema podem ser alteradas. O ecrã pode ser desligado para não perturbar a condução.

### Desligar/alterar o volume do sistema sonoro no mostrador central

É possível alterar/desligar o volume do sistema sonoro no mostrador central:

1. Pressione em **Configurações** na vista de topo no mostrador central.
2. Pressione **Som → Volumes do sistema**.
3. Arraste o comando em **Toque no ecrã**, para alterar o volume/desligar o som de pressão no ecrã e **Toque no teclado** para alterar o volume/desligar o som de pressão no teclado do ecrã. Arraste o comando para o nível áudio desejado.

### Alterar o aspeto do ecrã

1. Pressione em **Configurações** na vista de topo.
2. Pressione **My Car → Mostrador do condutor → Temas do mostrador**.
3. Selecione depois o tema, por ex.: **Minimalistic** ou **Chrome rings**.



## INTRODUÇÃO

- ◀◀ Em complemento a este aspeto pode-se seleccionar entre **Normal** e **Claro**. Com **Normal** o fundo do ecrã é escuro e os textos são claros. Esta alternativa está pré-definida para todos os temas. Caso se deseje, pode-se seleccionar uma versão clara em que o aspeto é alterado para o fundo claro e os textos escuros. Esta alternativa pode ser útil em dias com luz forte, por exemplo.

A alternativa está sempre disponível para o utilizador e não é afetada pela iluminação ambiente.

### **Informação relacionada**

- Vista de configurações (pág. 179)
- Sensus - conexão e entretenimento (pág. 31)
- Limpar o mostrador central (pág. 589)
- Utilizar o mostrador central (pág. 38)

## Vista de função com botões para as funções do automóvel

Na vista de função, uma das vistas base do mostrador central, encontram-se todos os

botões para as funções do automóvel. Navegue para a vista de função a partir da vista de início fazendo uma passagem da esquerda para a direita sobre o ecrã<sup>10</sup>.

## Diferentes tipos de botões

Existem três diferentes tipos de botões para as funções do automóvel, ver abaixo:

Tipo de botão	Característica	Afeta a função do automóvel
Botões de função	Possuem modo lig/desl. Quando uma função está em funcionamento acende-se um indicador LED à esquerda do ícone do botão. Pressione no botão para ativar/desativar uma função.	A maior parte dos botões na vista de função são botões de função.
Botões disparadores	Não possuem modo lig/desl. Ao pressionar um botão disparador abre-se uma janela para a função. Pode ser, por exemplo, uma janela para alterar a posição do assento.	<ul style="list-style-type: none"> <li>• <b>Câmara</b></li> <li>• <b>Rebat apoio cabeça</b></li> <li>• Funções para rebater o banco</li> <li>• <b>Ajust Head-up display</b></li> </ul>
Botões de estacionamento	Possuem modo lig/desl e scanning. Semelhantes aos botões de função mas possuem um modo adicional para scanning de estacionamento.	<ul style="list-style-type: none"> <li>• <b>Entrada de estacionamento</b></li> <li>• <b>Saída de estacionamento</b></li> </ul>

<sup>10</sup> Aplicável a modelos com volante à esquerda. Para modelos com volante à direita - faça uma passagem no sentido oposto.

### « Diferentes modos dos botões

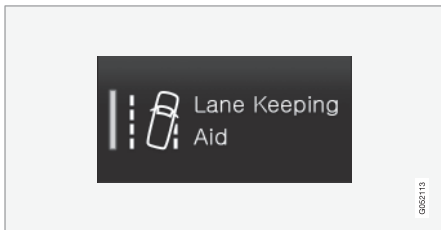

Quando um indicador LED acende a verde num botão de função e de estacionamento a função está ativada. Quando uma função é ativada aparece, para algumas funções, um texto adicional com as implicações da função. O texto é exibido durante alguns segundos, de seguida o botão é apresentado com um indicador LED aceso.

Para o **Lane Keeping Aid** aparece, por exemplo, o texto **Só funciona a determinada veloc** quando o botão é pressionado.

Pressione brevemente uma vez no botão para ativar/desativar a função.

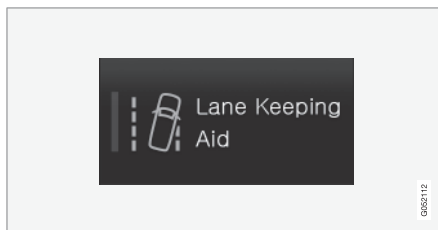

A função está desativada quando indicador LED está apagado.

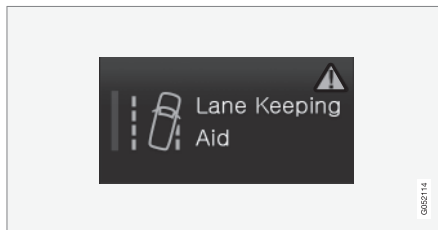

Quando aparece um triângulo de aviso na direita do botão encontra-se algo a funcionar de forma indevida.

#### Informação relacionada

- Panorâmica geral do mostrador central (pág. 35)
- Navegar nas vistas do mostrador central (pág. 42)
- Categorias na vista de configurações (pág. 180)



## **Utilizar o teclado no mostrador central**

Com o teclado do mostrador central é possível escrever utilizando o teclado mas também se pode "desenhar" letras e caracteres no ecrã.

### **Escrever com o teclado**

Com o teclado pode-se escrever caracteres, letras e símbolos para, por exemplo, escrever uma mensagem de texto a partir do automóvel, inserir uma palavra-passe ou procurar artigos no manual de instruções digital.

O teclado apenas é exibido quando é possível escrever no ecrã.

«

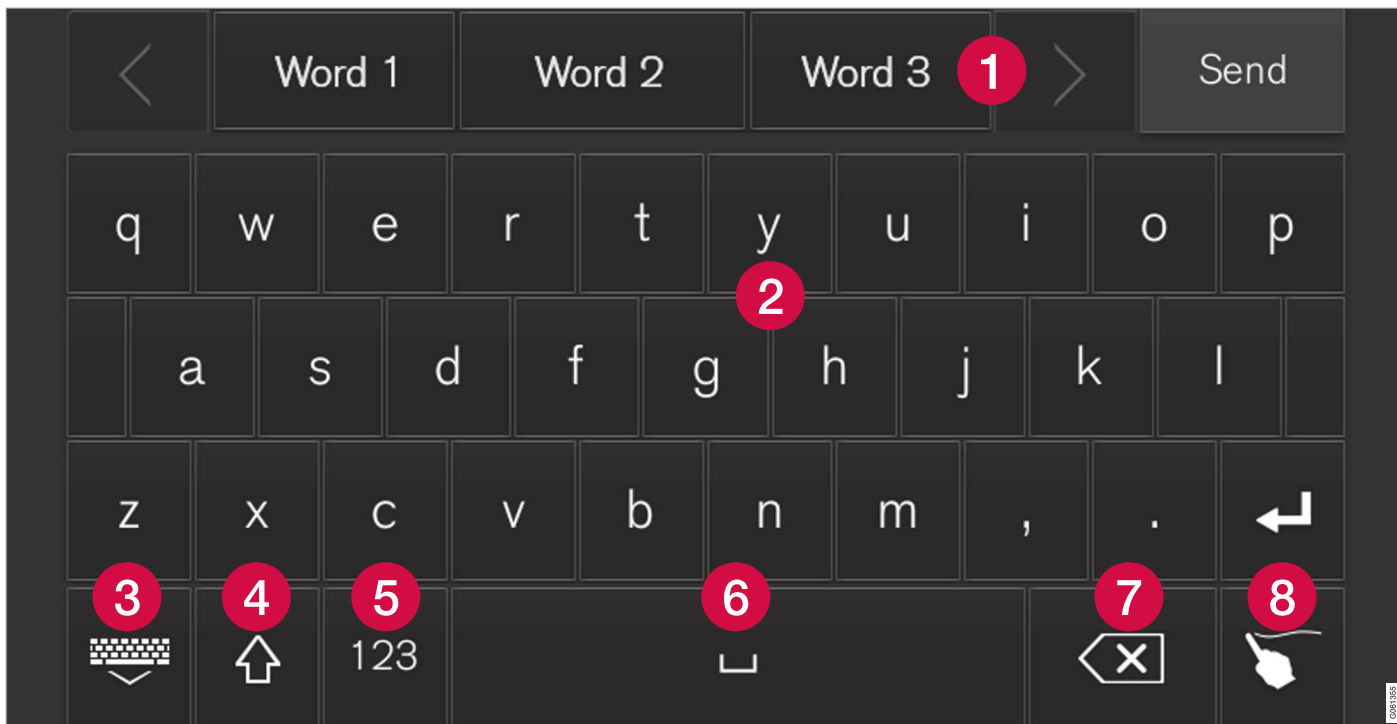

A imagem exibe uma vista geral de alguns dos botões que podem ser apresentados no teclado. O aspeto varia com as configurações do idioma e o contexto em que o teclado é utilizado.

- 1 Linha para sugestão de palavras ou carácter<sup>11</sup>. As palavras sugeridas mudam à medida que novas letras são inseridas. Percorra as sugestões pressionando as setas da direita e da esquerda. Pressione numa sugestão para a selecionar. Note que a função não é suportada por todas as opções de idioma. Por esta razão, a linha pode não aparecer no teclado.
- 2 Consoante o idioma selecionado para o teclado (ver ponto 7) os caracteres disponíveis variam. Pressione num carácter para o selecionar.
- 3 O botão funciona de modo diferente dependendo do contexto da utilização do teclado - pode inserir @ (quando é indicado um endereço de e-mail) ou **criar uma nova linha** (ao inserir texto normal).
- 4 Oculta o teclado. Quando tal não é possível o botão não aparece.
- 5 Utiliza-se para escrever com maiúsculas. Pressione uma vez para escrever uma maiúscula, de seguida pode continuar a escrever com minúsculas. Uma pressão adicional muda todas as letras para maiúsculas. A pressão seguinte reinicia o teclado para a utilização de minúsculas. Neste modo, a primeira letra a seguir a um ponto, ponto de exclamação ou ponto de interrogação é escrita em maiúscula. O mesmo se aplica à

primeira letra no campo de texto. Em campos de texto destinados a nomes ou endereços, cada palavra começa automaticamente com maiúscula. Em campos de texto para palavras-passe, endereços web ou endereços de e-mail, todas as letras são assumidas automaticamente como minúsculas, caso não se ative o contrário utilizando o botão.

- 6 Introdução de algarismos. O teclado (2) é apresentado com algarismos. Pressione em ABC, que no modo de algarismos é apresentado com 123, para retomar o teclado com letras, em alternativa selecione #\~ para ver o teclado com caracteres especiais.
- 7 Muda o idioma da introdução de texto, por ex.: **UK**. Os caracteres que podem ser escritos e a sugestão de palavra (1) mudam com o idioma selecionado. Pressione para obter uma lista de idiomas e pressione no idioma que pretende utilizar. Para adicionar mais idiomas ao teclado - ver título "Alterar idioma do teclado" abaixo.
- 8 Espaço.
- 9 Apaga o texto inserido. Pressione ligeiramente para eliminar um carácter de cada vez.

Mantenha o botão pressionado para eliminar caracteres mais rapidamente.

- 10 Muda o teclado para começar a escrever letras e caracteres à mão. Leia mais no título "Escrever caracteres/letras à mão no ecrã".

Pressione o botão de confirmação acima do teclado (não exibido na imagem) para confirmar a introdução de texto efetuada. O botão varia consoante o contexto.

### Alterar idioma do teclado

Para que seja possível mudar os idiomas no teclado, é necessário que cada idioma seja adicionado em **Configurações**.

<sup>11</sup> Aplicável a idiomas asiáticos.

### « Adicionar/remover idioma nas configurações

O teclado é automaticamente definido para o idioma do sistema. O idioma do teclado pode ser definido manualmente sem afetar o idioma do sistema.

1. Pressione em **Configurações** na vista de topo.
2. Pressione **Sistema → Disposições teclado**.
3. Selecione um ou mais idiomas na lista.
  - > Agora pode alternar entre os idiomas selecionados diretamente no teclado de inserção de texto.

Se não for selecionado nenhum idioma ativo em **Configurações** o teclado mantém o mesmo idioma que o sistema do automóvel, ver capítulo "Alterar configurações do sistema na vista de configurações".

### Alterar entre os diferentes idiomas no teclado



Quando se encontram selecionados vários idiomas em **Configurações**, o botão do teclado (apresentado no seu contexto com o número 7 na imagem acima) pode ser utilizado para alternar entre os

diferentes idiomas.

Para alterar o idioma no teclado:

1. Pressione e mantenha pressionado o botão (ver ilustração acima).
  - > Aparece uma lista.
2. Selecione o idioma desejado. Se estiverem selecionados mais do que quatro idiomas em **Configurações** é possível percorrer a lista no teclado.
  - > O teclado é adaptado para o idioma selecionado e são indicadas outras sugestões de palavra.

### Variantes de uma letra ou carácter

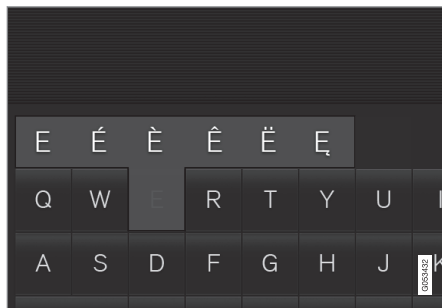

Para escrever uma variante de uma letra/carácter, por ex.: **é** ou **è**:

1. Pressione e mantenha pressionado a letra/carácter.
  - > Aparece uma caixa com as variantes possíveis para a letra/carácter.
2. Pressione na variante desejada. Se não for selecionada nenhuma variante, é inserida a letra/carácter original.

### Informação relacionada

- Vista de configurações (pág. 179)
- Utilizar o mostrador central (pág. 38)
- Gerir mensagem de texto (pág. 493)
- Alterar configurações do sistema na vista de configurações (pág. 182)

## Escrever caracteres/letras à mão no ecrã

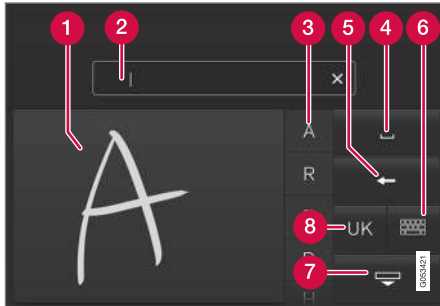

- 1 Área para a escrita de letras/caracteres.
- 2 O campo de texto onde as letras/caracteres são inseridas à medida que são desenhadas no ecrã.
- 3 Sugestão de letras/caracteres. A lista pode ser percorrida.
- 4 Espaço.
- 5 Apaga o texto inserido. Pressione ligeiramente para eliminar uma letra/carácter de cada vez. Aguarde um instante antes da pressão seguinte para eliminar a letra/carácter seguinte e assim sucessivamente.

- 6 Recua para o teclado com a introdução normal de caracteres.
- 7 Oculta o teclado. Quando tal não é possível o botão não aparece.
- 8 Muda o idioma do texto inserido.

### Escrever caracteres/letras à mão

1. Escreva um carácter/uma letra na área para escrita de letras à mão (1).
  - > Aparece uma série de sugestões de caracteres/letras (3). A mais provável aparece no topo da lista.
2. Insira o carácter/letra aguardando um breve instante.
  - > O carácter/letra no topo da lista é inserido. Também é possível seleccionar um outro carácter que não o do topo da lista - pressione o carácter/letra desejado da lista.

## Remover/alterar carácter/letra escrito à mão

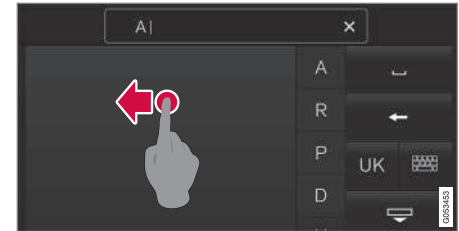

Elimine os caracteres no campo de texto (2) fazendo uma passagem sobre o campo da escrita à mão (1).

- Existem várias alternativas para eliminar/alterar o carácter/letra:
  - Pressione na lista (3) na letra que pretende eliminar.
  - Pressione o botão para apagar o texto inserido (5) e recomeçar.
  - Faça uma passagem horizontal da direita para a esquerda<sup>12</sup> sobre a zona das letras escritas à mão (1). Elimine várias letras fazendo várias passagens sobre a zona.
  - Uma pressão na cruz do campo de texto (2) remove todo o texto inserido.

<sup>12</sup> Para o teclado árabe - faça uma passagem no sentido oposto. Ao fazer uma passagem da direita para a esquerda é inserido um espaço.

### ◀ Mudar linha no campo de texto livre com escrita à mão



Mude de linha à mão desenhando o traço acima no campo da escrita à mão<sup>13</sup>.

#### Informação relacionada

- Gerir mensagem de texto (pág. 493)
- Alterar configurações do sistema na vista de configurações (pág. 182)

<sup>13</sup> Para o teclado em árabe - desene o mesmo carácter espelhado.

SEGURANÇA

## Segurança

O automóvel está equipado com uma série de sistemas de segurança que trabalham em conjunto para proteger o condutor e os passageiros do automóvel perante um acidente.

O automóvel está equipado com uma série de sensores que, em caso de acidente, reagem e activam vários sistemas de segurança, por ex.: vários tipos de airbags e tensores do cinto de segurança. Consoante a situação do acidente, por ex.: colisões com diferentes ângulos, capotamento ou despiste, o sistema reage de diferentes modos para proporcionar a melhor protecção.

Além disso existem sistemas de protecção mecânicos, como é o caso do Whiplash Protection System. O automóvel também foi concebido para que grande parte da energia de uma colisão seja distribuída por barras, pilares, chão, tejadilho e outros elementos da carroçaria.

O modo de segurança do automóvel pode ser activado após uma colisão caso alguma função importante do automóvel tenha sido danificada.

## Símbolo de aviso no mostrador do condutor



O símbolo de aviso acende-se no mostrador do condutor quando o sistema eléctrico do automóvel é colocado na posição de ignição II. O símbolo apaga-se passados cerca de 6 segundos caso o sistema de segurança do automóvel não tenha qualquer avaria.

### AVISO

Se o símbolo de aviso permanecer aceso ou acender durante a condução e a mensagem **Airbag SRS Serviço urgente. Conduzir até oficina** aparecer no mostrador do condutor, parte de algum sistema de segurança não terá funcionalidade plena. A Volvo recomenda o contacto logo que possível com uma oficina autorizada Volvo.



Se um determinado símbolo de aviso estiver avariado acende-se o símbolo de aviso geral e o mostrador do condutor apresenta a mesma mensagem.

## Informação relacionada

- Segurança na gravidez (pág. 58)
- Cinto de segurança (pág. 60)
- Airbags (pág. 66)
- Whiplash Protection System (pág. 59)
- Modo segurança (pág. 72)
- Segurança para crianças (pág. 73)

## Segurança na gravidez

É importante que o cinto de segurança seja utilizado de modo correto durante a gravidez e que as condutoras grávidas adaptem a sua posição sentada.

### Cinto de segurança

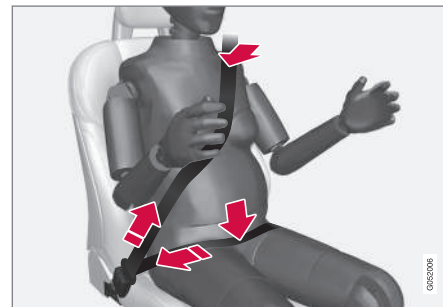

O cinto de segurança deve ficar bem encostado ao ombro, com a parte diagonal do cinto de segurança entre os seios e ao lado da barriga.

A parte abdominal (do colo) do cinto de segurança deve ficar plana contra o lado da coxa, e o mais afastada possível para baixo da barriga – nunca deixe o cinto de segurança deslizar para cima. O cinto de segurança deve ficar o mais próximo possível do corpo e sem folga desnecessária. Certifique-se também que o cinto de segurança não se encontra torcido.



## Posição sentada

As condutoras grávidas devem ajustar sempre o assento e o volante de acordo com o evoluir da gravidez, de modo a que tenham sempre o controlo absoluto sobre o automóvel (o que pressupõe que se possa facilmente aceder ao volante e aos pedais). Neste contexto, deve-se tentar sempre obter uma distância máxima entre a barriga e o volante.

## Informação relacionada

- Segurança (pág. 58)
- Cinto de segurança (pág. 60)
- Banco dianteiro manual (pág. 126)
- Banco dianteiro de comando eléctrico\* (pág. 127)

## Whiplash Protection System

Whiplash Protection System (WHIPS) é uma proteção contra danos provocados pelo "golpe de coelho". O sistema é composto por costas do banco e almofada do banco que absorvem a força de impacto e por encostos da cabeça nos bancos da frente especialmente desenvolvidos para este sistema.

O WHIPS é ativado em caso de colisão traseira e a sua ativação depende do ângulo e da velocidade de colisão, bem como das características dos veículos que chocam.

Quando o WHIPS é ativado, as costas dos assentos da frente deslocam-se para trás e as almofadas para baixo, alterando a posição sentada do condutor e do passageiro do banco da frente. Deste modo diminui-se o risco de lesões provocadas pelo chamado "golpe de coelho".

### AVISO

WHIPS é um complemento do cinto de segurança. Utilize sempre o cinto de segurança.

### AVISO

Nunca execute pessoalmente alterações ou reparações no banco ou no WHIPS. A Volvo recomenda o contacto com uma oficina autorizada Volvo.

Se os bancos dianteiros forem sujeitos a um forte esforço, por ex., numa colisão, os bancos devem ser substituídos. Parte das características dos bancos podem ter sido perdidas mesmo que aparentem estar intactos.

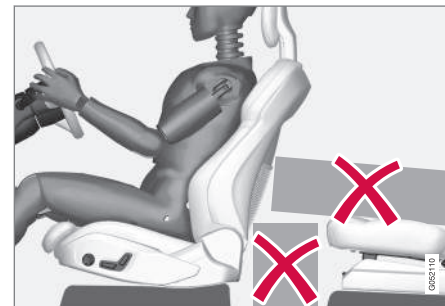

Não coloque qualquer objeto no piso atrás ou sob os bancos da frente ou no banco traseiro que possa evitar o funcionamento do WHIPS.



### **AVISO**

Não coloque objectos com formas semelhantes a caixas entalados entre a almofada do assento traseiro e as costas do assento do condutor.

### **AVISO**

Se parte das costas do banco traseiro estiverem descidas é necessário deslocar o respectivo assento dianteiro para a frente para que não entre em contacto com as costas do banco descidas.

### **Posição sentada**

Para a melhor proteção possível do WHIPS é necessário que o condutor e o passageiro possum uma posição sentada correta e assegurem que o funcionamento do sistema não é impedido.

Ajuste a posição sentada no banco dianteiro antes de iniciar a condução.

O condutor e o passageiro do banco da frente devem sentar-se no centro dos respetivos bancos, mantendo a menor distância possível entre o encosto da cabeça e a cabeça.

### **WHIPS e proteção de criança**

O WHIPS não reduz a proteção proporcionada pelo automóvel a crianças sentadas numa cadeira de criança ou assento auto.

### **Informação relacionada**

- Segurança (pág. 58)
- Banco dianteiro manual (pág. 126)
- Banco dianteiro de comando eléctrico\* (pág. 127)
- Rear Collision Warning (pág. 364)
- Proteção de criança (pág. 74)

### **Cinto de segurança**

Uma travagem a fundo pode ter consequências sérias caso o cinto de segurança não esteja colocado.

Para que o cinto de segurança proporcione uma proteção máxima é importante que fique bem encostado ao corpo. Não incline demasiado as costas do banco para trás. O cinto de segurança foi concebido para proteger com o banco na posição sentada normal.

### **AVISO**

Não utilize cliques nem fixe o cinto à volta de ganchos ou outros elementos interiores que evitem que o cinto de segurança se apoie devidamente.

### **AVISO**

O cinto de segurança e o airbag actuam em conjunto. Se o cinto de segurança não for utilizado, ou for utilizado de forma incorrecta, o funcionamento do airbag perante uma colisão pode ser afectado.

**AVISO**

Nunca execute pessoalmente as alterações ou reparações no cinto de segurança. A Volvo recomenda o contacto com uma oficina autorizada Volvo.

Se o cinto de segurança for sujeito a um forte esforço, por ex.; numa colisão, todo o cinto de segurança deve ser substituído. Parte das características de protecção do cinto de segurança podem ser ter sido perdidas mesmo que o cinto pareça intacto. Substitua também o cinto de segurança quando este estiver danificado ou apresentar desgaste. O novo cinto de segurança deve ser homologado e destinado para o mesmo lugar que o cinto de segurança substituído.

**Informação relacionada**

- Segurança (pág. 58)
- Tensores dos cintos (pág. 61)
- Colocar/retirar o cinto de segurança (pág. 62)
- Avisador de porta e do cinto de segurança (pág. 64)

**Tensores dos cintos**

O automóvel está equipado com tensores do cinto pirotécnicos e elétricos que podem tensionar os cintos de segurança perante situações críticas e colisões.

**Tensores dos cintos perante colisão**

Todos os cintos de segurança estão equipados com um tensor do cinto pirotécnico.

O tensor do cinto pirotécnico tensiona o cinto de segurança perante uma colisão suficientemente violenta para proteger o ocupante de modo mais eficaz.

**Tensores dos cintos perante situações críticas**

Os cintos de segurança do condutor e do passageiro do banco dianteiro estão equipados com um tensor do cinto elétrico.

Os tensores dos cintos complementam-se e podem ser activados juntamente com o sistema de apoio ao condutor City Safety e Rear Collision Warning. Perante situações críticas, como travagens de emergência, manobra evasivas acentuadas, despistes (por ex.: quando o automóvel rebola para uma vala, levanta do solo ou embate em algum terreno), derrapagens ou risco de colisão, o cinto de segurança pode ser tensionado pelo motor elétrico do tensor do cinto.

O tensor do cinto elétrico posiciona o ocupante numa melhor posição para reduzir o risco de

embate contra o interior do automóvel e melhora a eficiência do sistema de protecção e dos airbags do automóvel.

**! IMPORTANTE**

Se o airbag do passageiro for desactivado, também é desactivado o tensor do cinto eléctrico no lado do passageiro.

### ◀ Reinciar o tensor do cinto elétrico

Ao terminar a situação crítica, o cinto e o tensor do cinto elétrico são reiniciados automaticamente.

Se mesmo assim o cinto permanecer tensionado:

1. Pare o automóvel num local seguro.
2. Retire o cinto de segurança e volte a colocar o mesmo.
  - > O cinto e o tensor do cinto elétrico são reiniciados.

### AVISO

Nunca execute pessoalmente as alterações ou reparações no cinto de segurança. A Volvo recomenda o contacto com uma oficina autorizada Volvo.

Se o cinto de segurança for sujeito a um forte esforço, por ex., numa colisão, todo o cinto de segurança deve ser substituído. Parte das características de protecção do cinto de segurança podem ter sido perdidas mesmo que o cinto pareça intacto. Substitua também o cinto de segurança quando este estiver danificado ou apresentar desgaste. O novo cinto de segurança deve ser homologado e destinado para o mesmo lugar que o cinto de segurança substituído.

### Informação relacionada

- Cinto de segurança (pág. 60)
- Colocar/retirar o cinto de segurança (pág. 62)
- Avisador de porta e do cinto de segurança (pág. 64)
- City Safety (pág. 354)
- Rear Collision Warning (pág. 364)
- Ativar/desativar airbag do passageiro\* (pág. 68)

### Colocar/retirar o cinto de segurança

Certifique-se de que todos os passageiros têm os cintos de segurança colocados antes de iniciar a condução.

### Colocar o cinto de segurança

1. Puxe o cinto lentamente e assegure-se de que este não está torcido ou danificado.

No lugar central da segunda fila de bancos, assegure-se de que o cinto está correctamente colocado na guia do cinto existente.

### NOTA

O cinto de segurança prende e não pode ser puxado mais para fora:

- se o puxar depressa demais
- durante as travagens e acelerações
- se o automóvel se inclinar fortemente.

2. Prenda o cinto inserindo a fivela no fecho do respetivo cinto.
  - > Um "clique" forte indica que o cinto está trancado.

### AVISO

Insira sempre a lingueta do cinto de segurança no fecho do lugar correcto. Os cintos de segurança e os fechos poderão não funcionar de modo adequado perante uma colisão. Existe o risco de danos pessoais graves.

3. O cinto pode ser ajustado verticalmente nos bancos dianteiros e nos lugares exteriores na segunda fila de bancos.



Pressione a fixação do cinto e desloque o cinto para cima ou para baixo.

Coloque o cinto o mais alto possível, sem que o mesmo entre em contacto com o pescoço.

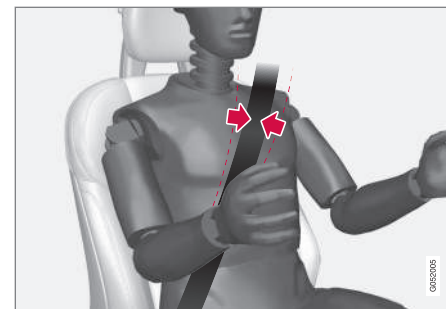

O cinto deve assentar no ombro (não sobre o braço).

4. Estique a parte abdominal (do colo) sobre o colo puxando a parte diagonal sobre o ombro.

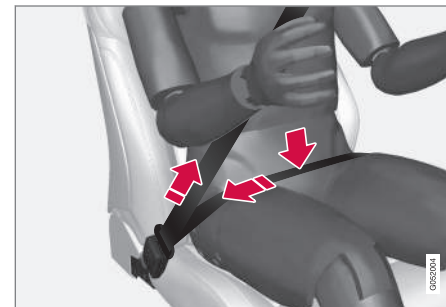

A parte abdominal (de colo) deve ficar na posição o mais baixa possível (não sobre o abdómen).



### **AVISO**

Cada cinto de segurança destina-se apenas a uma pessoa.

### **AVISO**

Não utilize cliques nem fixe o cinto à volta de ganchos ou outros elementos interiores que evitem que o cinto de segurança se apoie devidamente.

### **AVISO**

Nunca danifique os cintos de segurança nem insira objectos estranhos no fecho. Os cintos de segurança e os fechos poderão não funcionar de modo adequado perante uma colisão. Existe o risco de danos pessoais graves.

### **Retirar o cinto de segurança**

1. Carregue no botão vermelho no fecho do cinto e deixe que o cinto seja recolhido.
2. Se o cinto de segurança não for totalmente recolhido, ajude então com a mão para que não fique pendurado e solto.

No lugar central da segunda fila de bancos, assegure-se de que o cinto está corretamente colocado na guia do cinto existente.

### **Informação relacionada**

- Cinto de segurança (pág. 60)
- Tensores dos cintos (pág. 61)

- Avisador de porta e do cinto de segurança (pág. 64)

### **Avisador de porta e do cinto de segurança**

O sistema avisa os passageiros sem cinto para colocarem o cinto de segurança e ainda para a presença de porta, capot, tampa do porta-bagagens ou tampa do depósito de combustível aberta.

### **Gráfico do mostrador do condutor**



Gráfico no mostrador do condutor com diferentes tipos de avisos. A cor de aviso das portas e da tampa do porta-bagagens depende da velocidade do automóvel.

O gráfico do mostrador do condutor indica quais os bancos do automóvel que têm passageiros com cinto e sem cinto.

No mesmo gráfico também é indicado se o capot, a tampa do porta-bagagens, a tampa do depósito de combustível ou alguma porta está aberta.

O gráfico apaga-se automaticamente passados cerca de 30 segundos de condução ou com uma pressão no botão **O** do teclado do volante do lado direito.

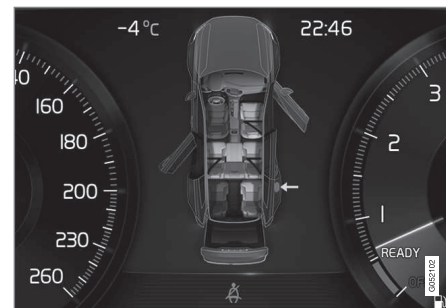
### Avisador do cinto de segurança



Aviso luminoso na consola do teto.

O aviso luminoso é emitido na consola do teto e através de um símbolo de aviso no mostrador do condutor.

O aviso sonoro depende da velocidade, tempo de condução e quilometragem.

O estado dos cintos do condutor e dos passageiros é informado no gráfico do mostrador do condutor quando um cinto é colocado ou retirado.

As cadeiras de criança não são abrangidas pelo sistema de aviso do cinto de segurança.

### Banco dianteiro

O condutor ou passageiro da frente sem o cinto de segurança apertado é avisado para o colocar através de um sinal luminoso e sonoro.

### Banco traseiro

O avisador do cinto de segurança do banco traseiro tem duas funções parciais:

- Informar sobre quais os cintos de segurança que estão a ser utilizados no banco traseiro. O gráfico do mostrador do condutor apresenta a utilização dos cintos de segurança.
- Exibe um aviso luminoso e sonoro caso algum dos cintos de segurança no banco traseiro seja retirado durante a viagem. O aviso cessa quando o cinto de segurança é novamente apertado, mas pode também ser confirmado manualmente com uma pressão no botão **O** do teclado do volante do lado direito.

### Avisador de porta, capot, tampa do porta-bagagens e tampa do depósito de combustível

Se o capot, tampa do porta-bagagens, tampa do depósito de combustível ou qualquer uma das portas não estiver devidamente fechada, o gráfico do mostrador do condutor indica qual elemento que se encontra aberto. Pare o automóvel num lugar seguro o mais rápido possível e feche o elemento que gerou o aviso.



Se o automóvel for conduzido a uma velocidade inferior a cerca de 10 km/h (6 mph), acende-se o símbolo de informações do mostrador do condutor.



Se o automóvel for conduzido a uma velocidade superior a cerca de 10 km/h (6 mph), acende-se o símbolo de aviso do mostrador do condutor.

### Informação relacionada

- Cinto de segurança (pág. 60)
- Tensores dos cintos (pág. 61)
- Colocar/retirar o cinto de segurança (pág. 62)

## Airbags

O automóvel está equipado com airbags e cortina de colisão para o condutor e o passageiro.

### ⚠ AVISO

O módulo de comando do sistema airbag encontra-se na consola central. Se a consola central ficar encharcada de água ou qualquer outro líquido, desligue os cabos da bateria de arranque. Não tente pôr o automóvel em funcionamento porque os airbags podem disparar. Reboque o automóvel. A Volvo recomenda o transporte do automóvel até uma oficina autorizada Volvo.

## Airbags disparados

Se algum dos airbags tiver disparado recomenda-se o seguinte:

- Transporte o automóvel. A Volvo recomenda o transporte do automóvel para uma oficina autorizada Volvo. Não conduza com os airbags disparados.
- A Volvo recomenda que confie a uma oficina autorizada Volvo a substituição de componentes do sistema de segurança do automóvel.
- Consulte sempre um médico.

### ⚠ AVISO

Nunca conduza com airbags disparados. Tal pode afectar a direcção do automóvel. Outros sistemas de segurança também podem estar danificados. O fumo e a poeira gerados pelo disparo dos airbags podem causar irritação/danos na pele e nos olhos perante exposição prolongada. Se sentir algum incómodo lave com água fria. A rápida sequência do disparo e o material dos airbags podem provocar danos de fricção ou queimaduras na pele.

## Informação relacionada

- Segurança (pág. 58)
- Airbag do condutor e do passageiro (pág. 66)
- Airbag lateral (pág. 70)
- Cortina de colisão (pág. 71)

## Airbag do condutor e do passageiro

Como complemento ao cinto de segurança, o automóvel está equipado com airbags no lado do condutor e do passageiro da frente.



Airbag do condutor e do passageiro.

Perante uma colisão frontal, os airbags ajudam a proteger a cabeça, rosto e peito do condutor e do passageiro, assim como os joelhos e as pernas do condutor.

Perante uma colisão suficientemente forte, os sensores reagem e o airbag/airbags é insuflado. O airbag amortece o impacto da colisão inicial para o ocupante. O airbag esvazia-se enquanto é comprimido no impacto. Ao mesmo tempo, espalha-se também fumo no veículo, uma situação que é completamente normal. Todo o processo, incluindo o enchimento e o esvaziamento do airbag, ocorre em décimos de segundo.



**i NOTA**

Os sensores reagem de forma diferente consoante o processo de colisão e a utilização dos cintos de segurança. Aplicável a todas as posições de cintos de segurança.

Podem ocorrer colisões em que apenas um (ou nenhum) airbag seja activado. Os sensores reconhecem a violência da colisão a que o veículo é sujeito e adaptam a sua reacção e funcionamento disparando um ou vários airbags ou mesmo não disparando nenhum.

**⚠ AVISO**

O cinto de segurança e o airbag actuam em conjunto. Se o cinto não for utilizado, ou for utilizado de forma incorrecta, o funcionamento do airbag perante uma colisão pode ser afectado.

Para que não sofra danos quando o airbag dispara, o passageiro deve-se sentar-se com as costas na vertical, os pés no chão e as costas encostadas às costas do banco.

**⚠ AVISO**

A Volvo recomenda o contacto com uma oficina autorizada Volvo para reparação. Intervenções incorrectas no sistema dos airbags podem provocar o seu funcionamento incorrecto e consequentes danos pessoais graves.

**Airbags do condutor****Airbag no volante**

O airbag encontra-se acondicionado no centro do volante. O volante está marcado com o texto **AIRBAG**.

**Airbag do joelho**

O airbag encontra-se acondicionado na parte inferior do tablier no lado do condutor. O painel está marcado com o texto **AIRBAG**.

**⚠ AVISO**

Não coloque nem fixe qualquer objecto na frente ou sobre o painel onde os airbags estão acondicionados.

**Airbag do passageiro**

O airbag encontra-se acondicionado num compartimento acima do porta-luvas. O painel está marcado com o texto **AIRBAG**.

**⚠ AVISO**

Não coloque qualquer objecto em frente ou sobre o tablier onde se encontra o airbag do passageiro.

**Autocolante para o airbag do passageiro**

Autocolante na proteção solar do lado do passageiro.



Autocolante no pilar da porta do lado do passageiro. O autocolante fica visível quando se abre a porta do passageiro.

- ◀ O autocolante de aviso para o airbag do passageiro encontra-se de acordo com o indicado acima.

### **AVISO**

Se o automóvel não estiver equipado com interruptor para activar/desactivar o airbag do passageiro, o airbag encontra-se sempre activado.

### **AVISO**

Nunca permita que alguém se instale em pé ou sentado em frente do assento do passageiro.

Nunca coloque uma protecção de criança virada para trás no lugar do passageiro dianteiro quando o airbag está ativado.

Passageiros virados para a frente (crianças e adultos) nunca se devem sentar no lugar do passageiro dianteiro quando o airbag do passageiro está desativado.

O não cumprimento desta recomendação poderá colocar vidas em perigo ou provocar ferimentos graves.

### **Informação relacionada**

- Airbags (pág. 66)
- Ativar/desativar airbag do passageiro\* (pág. 68)

## **Ativar/desativar airbag do passageiro\***

O airbag do passageiro pode ser desativado caso o automóvel esteja equipado com um interruptor Passenger Airbag Cut Off Switch (PACOS).

### **O interruptor**

O interruptor do airbag do lugar do passageiro está localizado na extremidade do tablier do lado do passageiro e fica acessível quando a porta está aberta.

Verifique se o interruptor se encontra na posição desejada.

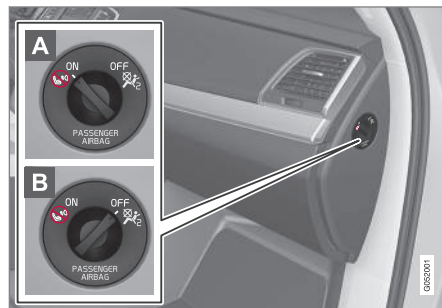

- A ON** - o airbag está ativado e todos os passageiros virados para a frente (crianças e adultos)

podem sentar-se de modo seguro no lugar do passageiro.

- B OFF** - O airbag está desativado e as crianças em proteções de criança virada para trás podem sentar-se com segurança no lugar do passageiro.

### **AVISO**

Se o automóvel não estiver equipado com interruptor para activar/desactivar o airbag do passageiro, o airbag encontra-se sempre activado.

### Ativar o airbag do passageiro



- 1 Puxe o comutador para fora e rode de **OFF** (B) para **ON** (A).
  - > O mostrador do condutor exibe a mensagem **Airbag pass. ligado Confirme.**

**i NOTA**

Se o airbag do passageiro tiver sido activado/desactivado com o automóvel na posição de ignição **I** ou inferior, aparece a mensagem no mostrador do condutor em simultâneo com a indicação seguinte na consola do tecto durante cerca de 6 segundos após o sistema eléctrico do automóvel ser colocado na posição de ignição **II**.

2. Confirme a mensagem pressionando o botão **O** no teclado do volante do lado direito.

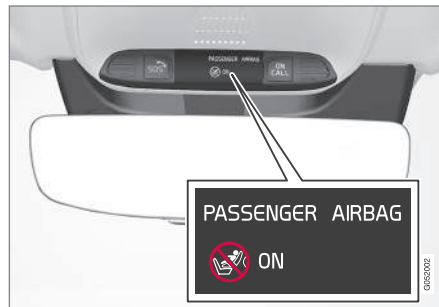

- > Uma mensagem de texto e um símbolo de aviso na consola no tecto indicam que o airbag do lugar do passageiro dianteiro está ativado.

**⚠ AVISO**

Nunca coloque uma proteção de criança virada para trás no lugar do passageiro dianteiro quando o airbag está ativado.

O airbag do passageiro deve estar sempre ativado quando passageiros virados para a frente (crianças e adultos) se sentem no lugar do passageiro dianteiro.

O não cumprimento desta recomendação poderá colocar vidas em perigo ou provocar ferimentos graves.

### Desativar o airbag do passageiro



- 1 Puxe o comutador para fora e rode de **ON** (A) para **OFF** (B).
  - > O mostrador do condutor exibe a mensagem **Airbag pass. desligado Confirme.**

**i NOTA**

Se o airbag do passageiro tiver sido activado/desactivado com o automóvel na posição de ignição **I** ou inferior, aparece a mensagem no mostrador do condutor em simultâneo com a indicação seguinte na consola do tecto durante cerca de 6 segundos após o sistema eléctrico do automóvel ser colocado na posição de ignição **II**.

- ◀ 2. Confirme a mensagem pressionando o botão **O** no teclado do volante do lado direito.

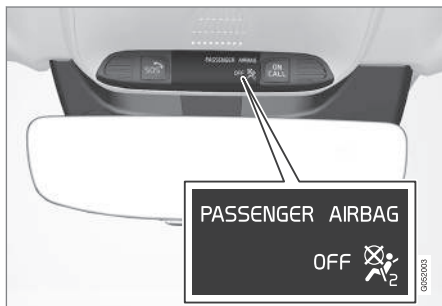

- > Uma mensagem de texto e um símbolo na consola no teto indicam que o airbag do lugar do passageiro dianteiro está desativado.

### **AVISO**

Passageiros virados para a frente (crianças e adultos) nunca se devem sentar no lugar do passageiro quando o airbag está desativado.

O não cumprimento desta recomendação poderá colocar vidas em perigo ou provocar ferimentos graves.

### **! IMPORTANTE**

Se o airbag do passageiro for desactivado, também é desactivado o tensor do cinto eléctrico no lado do passageiro.

### **Informação relacionada**

- Airbag do condutor e do passageiro (pág. 66)
- Tensores dos cintos (pág. 61)
- Proteção de criança (pág. 74)

## **Airbag lateral**

Os airbags laterais, no lugar do condutor e do passageiro, protegem o peito e o abdómen perante uma colisão.



Os airbags laterais estão montados nas armações exteriores das costas dos bancos dianteiros e ajudam a proteger o condutor e o passageiro no banco dianteiro.

Perante uma colisão suficientemente forte, os sensores reagem e os airbags laterais são insuflados. O airbag vai ocupar o espaço entre o ocupante e o painel da porta, amortecendo, dessa forma, o impacto no momento da colisão. O airbag esvazia-se enquanto é comprimido no impacto. Normalmente, só é insuflado o airbag lateral do lado em que se dá a colisão.

**⚠️ AVISO**

A Volvo recomenda o contacto com uma oficina autorizada Volvo para reparação. Intervenções incorrectas no sistema dos airbags laterais podem provocar o seu funcionamento incorrecto e consequentes danos pessoais graves.

**⚠️ AVISO**

Não coloque qualquer objecto na zona entre o lado exterior do assento e o painel da porta, pois esta é a zona de actuação do airbag lateral.

A Volvo recomenda apenas a utilização de forros de revestimento aprovados pela Volvo. Outros forros podem impedir o funcionamento dos airbags laterais.

**⚠️ AVISO**

O airbag lateral é um complemento do cinto de segurança. Utilize sempre o cinto de segurança.

**Airbag lateral e proteção de criança**

Os airbags laterais não reduzem a proteção proporcionada pelo automóvel a crianças sentadas numa cadeira de criança ou assento auto.

**Informação relacionada**

- Airbags (pág. 66)
- Proteção de criança (pág. 74)

**Cortina de colisão**

Durante uma colisão, a cortina de colisão Inflatable Curtain (IC) ajuda a proteger o condutor e os passageiros de embates com a cabeça contra o interior do automóvel.

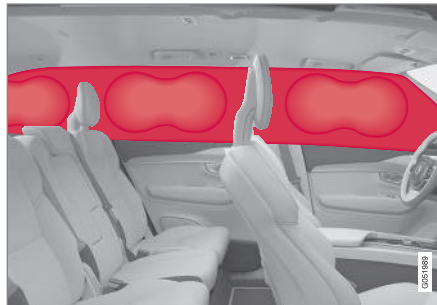

As cortinas de colisão estão montadas ao longo do forro do tejadilho em ambos os lados e ajudam a proteger o condutor e os passageiros nos lugares laterais do automóvel. Os painéis estão assinalados com **IC AIRBAG**.

Perante uma colisão suficientemente forte, os sensores reagem e a cortina de colisão é insuflada.

**⚠️ AVISO**

Nunca suspenda ou prenda objectos pesados na pega do tejadilho. Os ganchos destinam-se apenas para artigos de roupa ligeiros (e não para objectos rígidos, como por exemplo: guarda-chuvas).

Nunca aparafuse ou monte objectos no interior do tejadilho, nos pilares da porta ou nos painéis laterais do automóvel. A protecção projectada pode ser afectada. A Volvo recomenda a utilização de apenas peças genuínas Volvo, que sejam destinadas para o fim que foram projectadas.

**⚠️ AVISO**

Deixe um espaço de 10 cm entre a carga e a janela lateral quando o automóvel for carregado acima da margem superior das janelas das portas. Caso contrário pode ficar comprometida a protecção das cortinas de colisão, que se encontram inseridas no forro do tecto.

**⚠️ AVISO**

A cortina de colisão é um complemento do cinto de segurança. Utilize sempre o cinto de segurança.

**Informação relacionada**

- Airbags (pág. 66)

## Modo segurança

O modo segurança é uma proteção que é ativada caso uma colisão possa ter danificado alguma função importante do automóvel como, por exemplo, a tubagem do combustível, os sensores de algum dos sistemas de proteção ou o sistema de travagem.

Se o automóvel tiver sido sujeito a uma colisão, o texto **Safety mode Ver Manual de instruções** pode aparecer no mostrador do condutor juntamente com um símbolo de aviso. Isto significa que houve uma redução da funcionalidade do automóvel.

Se o automóvel for colocado em modo de segurança é possível tentar reiniciar o sistema e assim arrancar e deslocar o automóvel para fora da sua posição na estrada.

### AVISO

Nunca tente reparar ou reiniciar pessoalmente o equipamento electrónico após o automóvel ter estado no modo de segurança. Tal pode resultar em danos pessoais ou no funcionamento anormal do automóvel. A Volvo recomenda que confie sempre os trabalhos de verificação e reposição do automóvel para o modo normal, após **Safety mode Ver Manual de instruções** ter sido exibido, a uma oficina autorizada Volvo.

### AVISO

Após o automóvel estar em modo de segurança não pode ser rebocado. Deve ser transportado a partir do local. A Volvo recomenda o transporte do automóvel para uma oficina autorizada Volvo.

## Informação relacionada

- Segurança (pág. 58)
- Arrancar/deslocar o automóvel em modo de segurança (pág. 72)

## Arrancar/deslocar o automóvel em modo de segurança

Se o automóvel for colocado em modo de segurança é possível tentar arrancar e deslocar o automóvel para fora da sua posição na estrada.

## Arrancar o automóvel em modo de segurança

1. Primeiro verifique que não há fuga de combustível do automóvel. Não deve sentir qualquer cheiro de combustível.

Se tudo aparentar estar normal, e depois de ter verificado que não há fugas de combustível, pode tentar colocar o veículo a trabalhar.

### AVISO

Em nenhuma circunstância tente voltar a arrancar o automóvel caso sinta cheiro a combustível quando mensagem **Safety mode Ver Manual de instruções** aparece no mostrador do condutor. Saia imediatamente do automóvel.

2. Rode o disco de arranque para **STOP** e solte o disco.

3. De seguida tente colocar o automóvel em funcionamento.
  - > A electrónica do automóvel realiza um controlo do sistema e tenta reiniciar-se no estado normal.

### **! IMPORTANTE**

Se a mensagem **Safety mode Ver Manual de instruções** se mantiver no mostrador o automóvel não deverá ser conduzido ou rebocado mas sim transportado. Danos ocultos podem tornar o automóvel impossível de manobrar durante a viagem, mesmo que aparentemente tudo pareça estar bem.

### **Deslocar o automóvel em modo de segurança**

1. Se o mostrador do condutor apresentar a mensagem **Normal mode The car is now in normal mode** após a tentativa de arranque, pode conduzir cuidadosamente o automóvel para fora da sua posição na estrada.
2. Não desloque o automóvel mais do que o necessário.

### **! AVISO**

Após o automóvel estar em modo de segurança não pode ser rebocado. Deve ser transportado a partir do local. A Volvo recomenda o transporte do automóvel para uma oficina autorizada Volvo.

### **Informação relacionada**

- Modo segurança (pág. 72)

### **Segurança para crianças**

A Volvo possui equipamento de segurança para crianças (cadeiras de criança, assentos auto e dispositivos de fixação) desenvolvidos especialmente para este automóvel.

O equipamento de segurança para crianças da Volvo garante as melhores condições para que a criança viaje no automóvel em segurança. Além disso, o equipamento de segurança para crianças adapta-se bem e é de fácil utilização.

Todas as crianças, não importa a idade ou altura, devem estar sempre corretamente seguras no automóvel. Nunca deixe que uma criança se sente no colo de um passageiro.

A Volvo recomenda que as crianças viajem em cadeira de criança virada para trás enquanto possível, no mínimo até os 3-4 anos de idade. Desta idade em diante devem viajar em assento auto/cadeira de criança virada para a frente crianças com altura superior a 140 cm.

### **i NOTA**

As disposições legais sobre o tipo de proteção de criança a utilizar para crianças de diferentes idades e alturas variam com o país. Tenha atenção às normas aplicáveis.



**i NOTA**

Perante dúvidas sobre a montagem de produtos relacionados com a segurança das crianças, contacte o fabricante para informações mais detalhadas.

**Informação relacionada**

- Segurança (pág. 58)
- Proteção de criança (pág. 74)
- Almofada integrada\* (pág. 86)

**Proteção de criança**

A posição da criança no automóvel e o equipamento requerido são ditados pelo peso e dimensões da criança.

As crianças devem sentar-se de forma confortável e segura. Assegure-se de que a proteção de criança é utilizada de modo correto.

Para a montagem correta da cadeira de criança, consulte as instruções de montagem da mesma.

**i NOTA**

Sempre que utilize produtos de segurança para crianças leia as instruções de montagem que os acompanham.

**Colocação de segurança de criança**



Proteção de criança virada para trás e airbag não combinam.

Coloque sempre a proteção de criança virada para trás na segunda ou terceira\* fila de bancos quando o airbag do passageiro estiver ativado. Uma criança sentada no banco do passageiro da frente pode sofrer lesões graves se o airbag disparar.

Quando o airbag do passageiro está desativado a proteção de criança virada para trás pode ser colocada no lugar do passageiro dianteiro.

**i NOTA**

As determinações legais sobre a instalação de crianças no automóvel variam de país para país. Tenha atenção às normas aplicáveis.

**⚠ AVISO**

Nunca permita que alguém se instale em pé ou sentado em frente do assento do passageiro.

Nunca coloque uma proteção de criança virada para trás no lugar do passageiro dianteiro quando o airbag está ativado.

Passageiros virados para a frente (crianças e adultos) nunca se devem sentar no lugar do passageiro dianteiro quando o airbag do passageiro está desativado.

O não cumprimento desta recomendação poderá colocar vidas em perigo ou provocar ferimentos graves.



## Montagem da proteção de criança

Ao montar no automóvel uma proteção de criança é importante ter em mente os seguintes pontos.

### AVISO

Assentos auto/cadeiras de criança com aros em aço ou outros elementos de construção que possam entrar em contacto com o botão de abertura do fecho do cinto de segurança não devem ser usados, pois podem abrir inadvertidamente o fecho do cinto de segurança.

Não prenda a cinta de fixação da cadeira de criança à barra de ajuste longitudinal do assento, nem nas molas, barras ou calhas sob o assento. Arestas vivas podem danificar a cinta de fixação.

Não deixe que a parte superior da cadeira de criança repouse contra o pára-brisas.

## Montagem no banco dianteiro

- Ao montar proteção de criança virada para trás, verifique se o airbag do passageiro está desativado.
- Ao montar proteção de criança virada para a frente, verifique se o airbag do passageiro está ativado.
- Utilize apenas proteções de criança recomendadas pela Volvo, com homologação uni-

versal ou semi-universal quando o automóvel se encontra na lista de veículos do fabricante.

- A proteção ISOFIX apenas pode ser montada quando o automóvel está equipado com o acessório suporte ISOFIX<sup>1</sup>.
- Se a proteção de criança estiver equipada com cinta de fixação inferior, a Volvo recomenda que os pontos de fixação inferiores sejam utilizados na mesma<sup>1</sup>.
- A guia ISOFIX pode ser utilizada para facilitar a montagem da proteção de criança.

## Montagem na segunda fila de bancos

- Utilize apenas proteções de criança recomendadas pela Volvo, com homologação<sup>2</sup> universal ou semi-universal quando o automóvel se encontra na lista de veículos do fabricante.
- No lugar central não pode ser montada proteção de criança com perna de apoio.
- Os lugares exteriores estão equipados com sistema de fixação ISOFIX e estão homologados para i-Size<sup>3</sup>.
- Os lugares laterais estão equipados com pontos de fixação superiores. A Volvo recomenda que a cinta de fixação superior da proteção de criança seja encaminhada atra-

vés do orifício que se encontra no encosto da cabeça antes de ser apertada no ponto de fixação. Se tal não for possível, siga as recomendações do fabricante da proteção para criança.

- Em automóveis com uma terceira fila de bancos\* deve-se ajustar a segunda fila de bancos para a sua posição mais recuada. Exceção feita quando se utiliza proteção de criança também na terceira fila. Verifique sempre se a proteção de criança está montada de acordo com as instruções do fabricante.
- Se a proteção de criança estiver equipada com cinta de fixação inferior, nunca ajuste a posição do banco dianteiro após a cinta de fixação ser montada nos pontos de fixação inferiores. Lembre sempre de desmontar a cinta de fixação inferior quando a proteção de criança não está instalada.
- A guia ISOFIX não deve ser utilizada na montagem da proteção de criança.

<sup>1</sup> A disponibilidade do acessório varia com o mercado.

<sup>2</sup> Não aplicável ao lugar central.

<sup>3</sup> Varia com o mercado.



#### « Montagem na terceira fila de bancos\*

- Utilize apenas proteções de criança recomendadas pela Volvo, com homologação universal ou semi-universal quando o automóvel se encontra na lista de veículos do fabricante.
- Na terceira fila de bancos não pode ser montada protecção de criança com perna de apoio.
- Se necessário, ajuste a segunda fila de bancos para a frente para obter espaço suficiente. Se também estiver montada protecção de criança na segunda fila de bancos, verifique se a protecção de criança continua montada de acordo com as instruções do fabricante.

#### Autocolante para o airbag do passageiro



Autocolante na protecção solar do lado do passageiro.



Autocolante no pilar da porta do lado do passageiro. O autocolante fica visível quando se abre a porta do passageiro.

O autocolante de aviso para o airbag do passageiro encontra-se de acordo com o indicado acima.

#### Informação relacionada

- Segurança para crianças (pág. 73)
- Pontos de fixação superiores para protecção de criança (pág. 76)
- Pontos de fixação inferiores para protecção de criança (pág. 77)
- Pontos de fixação i-Size/ISOFIX (pág. 81)
- Ativar/desativar airbag do passageiro\* (pág. 68)

#### Pontos de fixação superiores para protecção de criança

O automóvel está equipado com pontos de fixação superiores para protecção de criança nos lugares laterais da segunda fila de bancos.

Os pontos de fixação superiores destinam-se sobretudo à utilização conjunta com cadeiras de criança viradas para a frente.

Siga sempre as instruções de montagem do fabricante quando acoplar uma protecção de criança aos pontos de fixação superiores.

#### Localização dos pontos de fixação

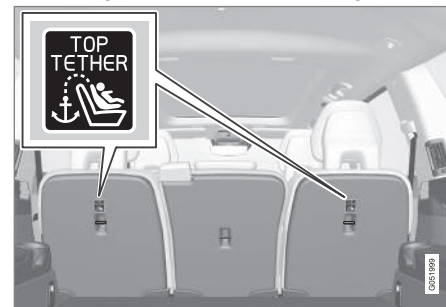

A localização dos pontos de fixação ISOFIX é indicada por símbolos no lado de trás das costas do banco.

Os pontos de fixação encontram-se no lado de trás dos lugares laterais da segunda fila de bancos.

**⚠ AVISO**

A cinta de fixação da protecção de criança deve ser puxada pelo orifício do encosto de cabeça antes de ser presa no ponto de fixação. Se tal não for possível, siga as recomendações do fabricante da protecção de criança.

**i NOTA**

Rebata o encosto da cabeça para facilitar a montagem deste tipo de protecção de criança em automóveis com encostos da cabeça rebatíveis nos lugares exteriores.

**i NOTA**

Em automóveis com cobertura da bagagem sobre o compartimento da carga deve-se remover a cobertura da bagagem antes de as protecções de criança serem montadas nos pontos de fixação.

**Informação relacionada**

- Protecção de criança (pág. 74)
- Pontos de fixação inferiores para protecção de criança (pág. 77)
- Pontos de fixação i-Size/ISOFIX (pág. 81)
- Tabela para colocação de protecção de criança onde o cinto de segurança é utilizado (pág. 79)

**Pontos de fixação inferiores para protecção de criança**

O automóvel está equipado com pontos de fixação inferiores para a protecção de criança no banco dianteiro\* e na segunda fila de bancos.

Os pontos de fixação inferiores destinam-se à utilização conjunta com algumas cadeiras de criança viradas para trás.

Siga sempre as instruções de montagem do fabricante quando acoplar uma protecção de criança aos pontos de fixação inferiores.

**Localização dos pontos de fixação**

Localização dos pontos de fixação no banco dianteiro.

Os pontos de fixação no banco dianteiro encontram-se nos lados do espaço das pernas do lugar do passageiro.

Os pontos de fixação no banco dianteiro apenas estão montados se o automóvel estiver equipado com comutador para ativar/desativar o airbag do passageiro\*.

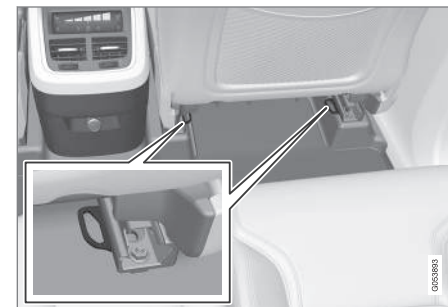

Localização dos pontos de fixação na segunda fila de bancos.

Os pontos de fixação na segunda fila de bancos encontram-se na extremidade traseira das calhas do chão do banco dianteiro.

**Informação relacionada**

- Protecção de criança (pág. 74)
- Pontos de fixação superiores para protecção de criança (pág. 76)
- Pontos de fixação i-Size/ISOFIX (pág. 81)

## SEGURANÇA

- ◀ • Tabela para colocação de protecção de criança onde o cinto de segurança é utilizado (pág. 79)
- Ativar/desativar airbag do passageiro\* (pág. 68)

## Tabela para colocação de protecção de criança onde o cinto de segurança é utilizado

A tabela apresenta uma recomendação de quais as proteções de criança recomendadas para cada lugar e para cada dimensão da criança.

 <b>NOTA</b>
Leia sempre o capítulo "Protecção de criança" antes de montar uma protecção de criança no automóvel.

Peso	Banco dianteiro (com air-bag desativado, apenas protecção de criança virada para trás)	Banco dianteiro (com air-bag ativado, apenas protecção de criança virada para a frente)	Segunda fila de bancos, lugar lateral	Segunda fila de bancos, lugar central	Terceira fila de bancos*
Grupo 0 máx 10 kg	U <sup>A, B</sup>	X	U <sup>B</sup>	L <sup>B</sup>	U
Grupo 0+ máx 13 kg	U <sup>A, B</sup>	X	U <sup>B</sup>	L <sup>B</sup>	U
Grupo 1 9-18 kg	L <sup>C</sup>	U <sup>F<sup>A</sup>, D</sup>	U, L <sup>C</sup>	L	U
Grupo 2 15-25 kg	L <sup>C</sup>	U <sup>F<sup>A</sup>, E</sup>	U <sup>E</sup> , L <sup>C</sup>	B <sup>*</sup> , F <sup>,</sup> L <sup>E</sup>	U <sup>E</sup>





Peso	Banco dianteiro (com airbag desativado, apenas proteção de criança virada para trás)	Banco dianteiro (com airbag ativado, apenas proteção de criança virada para a frente)	Segunda fila de bancos, lugar lateral	Segunda fila de bancos, lugar central	Terceira fila de bancos*
Grupo 3 22-36 kg	X	U <sup>F,A,G</sup>	U <sup>G</sup>	B <sup>*,F</sup> , L <sup>G</sup>	U <sup>G</sup>

U: Ideal para proteções de criança com homologação universal.

UF: Ideal para proteções de criança viradas para a frente com homologação universal.

L: Ideal para proteções de criança específicas. Estas proteções de crianças podem destinar-se para modelo automóvel especial, limitado ou semi-universal.

B: Protecção de criança incorporada aprovada para este grupo de peso.

X: Locais não adequados para crianças neste grupo de peso.

<sup>A</sup> Ajuste as costas do banco para uma posição mais vertical.

<sup>B</sup> A Volvo recomenda: Cadeira de bebé Volvo (homologação E1 04301146).

<sup>C</sup> A Volvo recomenda: Cadeira reversível Volvo em posição virada para trás (homologação E5 04192); Cadeira virada para trás Volvo (homologação E5 04212).

<sup>D</sup> A Volvo recomenda proteção de criança virada para trás para crianças neste grupo de peso.

<sup>E</sup> A Volvo recomenda: Cadeira reversível Volvo na posição virada para a frente (homologação E5 04192); Assento auto com e sem costas (homologação E5 04216); Almofada Volvo com costas do banco (homologação E1 04301169); Cadeira para cinto Volvo (homologação E1 04301312).

<sup>F</sup> A Volvo recomenda: Almofada integrada (homologação E5 04218).

<sup>G</sup> A Volvo recomenda: Assento auto com e sem costas (homologação E5 04216); Almofada Volvo com costas do banco (homologação E1 04301169); Cadeira para cinto Volvo (homologação E1 04301312).

### AVISO

Nunca coloque uma proteção de criança virada para trás no lugar do passageiro dianteiro quando o airbag do passageiro está ativado.

- Tabela para colocação de protecção de criança ISOFIX (pág. 82)
- Tabela para colocação de protecção de criança i-Size (pág. 85)

### Informação relacionada

- Protecção de criança (pág. 74)
- Pontos de fixação superiores para protecção de criança (pág. 76)

## Pontos de fixação i-Size/ISOFIX

O automóvel está equipado com pontos de fixação i-Size/ISOFIX<sup>4</sup> para a proteção de criança na segunda fila de bancos.

i-Size/ISOFIX é um sistema de fixação para proteção de crianças no automóvel baseado numa norma internacional.

Siga sempre as instruções de montagem do fabricante quando acoplar uma proteção de criança aos pontos de fixação i-Size/ISOFIX.

### Localização dos pontos de fixação



A localização dos pontos de fixação ISOFIX é indicada por símbolos<sup>4</sup> nos estofos das costas do banco.

Os pontos de fixação para o sistema de fixação i-Size/ISOFIX encontram-se dissimulados atrás da

parte inferior das costas da segunda fila de bancos, nos lugares exteriores.

Para aceder aos pontos de fixação pressione a almofada do banco para baixo.

### Informação relacionada

- Proteção de criança (pág. 74)
- Pontos de fixação superiores para proteção de criança (pág. 76)
- Pontos de fixação inferiores para proteção de criança (pág. 77)
- Tabela para colocação de protecção de criança i-Size (pág. 85)
- Tabela para colocação de protecção de criança ISOFIX (pág. 82)

<sup>4</sup> O nome e o símbolo mudam com o mercado.

## Tabela para colocação de protecção de criança ISOFIX

A tabela apresenta uma recomendação de quais as proteções de criança ISOFIX recomendadas para cada lugar e para cada dimensão da criança.

A protecção de criança deve estar homologada de acordo com a norma UN Reg R44 e o modelo automóvel deve encontrar-se na lista de veículos do fabricante.

<b>i</b> <b>NOTA</b>
Leia sempre o capítulo "Protecção de criança" antes de montar uma protecção de criança no automóvel.

Peso	Classe de dimensão <sup>A</sup>	Tipo de protecção de criança	Banco dianteiro (com airbag desativado, apenas protecção de criança virada para trás) <sup>B</sup>	Banco dianteiro (com airbag ativado, apenas protecção de criança virada para a frente) <sup>B</sup>	Segunda fila de bancos, lugar lateral	Segunda fila de bancos, lugar central	Terceira fila de bancos*
Grupo 0 máx 10 kg	E	Protecção de bebé virada para trás	IL <sup>B, C</sup> , X <sup>D</sup>	X	IL <sup>C</sup>	X	X
Grupo 0+ máx 13 kg	E	Protecção de bebé virada para trás	IL <sup>B, C</sup> , X <sup>D</sup>	X	IL <sup>C</sup>	X	X
	C	Protecção de criança virada para trás					
	D	Protecção de criança virada para trás					



Peso	Classe de dimensão <sup>A</sup>	Tipo de proteção de criança	Banco dianteiro (com airbag desativado, apenas proteção de criança virada para trás) <sup>B</sup>	Banco dianteiro (com airbag ativado, apenas proteção de criança virada para a frente) <sup>B</sup>	Segunda fila de bancos, lugar lateral	Segunda fila de bancos, lugar central	Terceira fila de bancos*
Grupo 1 9-18 kg	A	Proteção de criança virada para a frente	X	IL <sup>B,E</sup> , X <sup>D</sup>	IL <sup>E</sup> , IU <sup>F</sup> <sup>E</sup>	X	X
	B	Proteção de criança virada para a frente					
	B1	Proteção de criança virada para a frente	IL <sup>B</sup> , X <sup>D</sup>	X	IL <sup>F</sup>	X	X
	C	Proteção de criança virada para trás					
	D	Proteção de criança virada para trás					





Peso	Classe de dimensão <sup>A</sup>	Tipo de proteção de criança	Banco dianteiro (com airbag desativado, apenas proteção de criança virada para trás) <sup>B</sup>	Banco dianteiro (com airbag ativado, apenas proteção de criança virada para a frente) <sup>B</sup>	Segunda fila de bancos, lugar lateral	Segunda fila de bancos, lugar central	Terceira fila de bancos*
------	---------------------------------	-----------------------------	---	--	---------------------------------------	---------------------------------------	--------------------------

IL: Ideal para proteções especiais ISOFIX. Estas proteções de crianças podem destinar-se para modelo automóvel especial, limitado ou semi-universal.

IUF: Adequado para protecção de criança ISOFIX virada para a frente com homologação universal para utilização no grupo de peso.

X: Não adequada para proteções de criança ISOFIX.

A Para a proteção de criança com sistema de fixação ISOFIX existe uma classificação de dimensões que ajuda o utilizador a escolher o tipo correto de proteção de criança. A classe de dimensão pode ser lida na etiqueta da cadeira de criança.

B Funciona para instalação de cadeiras de criança ISOFIX com homologação semi-universal (IL) quando o automóvel está equipado com o acessório suporte ISOFIX (a disponibilidade do acessório varia com o mercado).

C A Volvo recomenda: Cadeira de bebé Volvo fixa com sistema de fixação ISOFIX (homologação E1 04301146)

D Aplicável se o automóvel não estiver equipado com suporte ISOFIX.

E A Volvo recomenda proteção de criança virada para trás para crianças neste grupo de peso.

F A Volvo recomenda: BeSafe iZi Kid X3 ISOfix (homologação E5 04200).

### AVISO

Nunca coloque uma proteção de criança virada para trás no lugar do passageiro dianteiro quando o airbag do passageiro está ativado.

### NOTA

Se uma protecção de criança não possui i-Size/ISOFIX não possui classificação de dimensões, o modelo automóvel tem de ser procurado na lista de veículos da protecção de criança.

### NOTA

A Volvo recomenda o contacto com um concessionário autorizado Volvo para obter recomendações sobre as proteções de criança i-Size/ISOFIX recomendadas pela Volvo.

- Tabela para colocação de protecção de criança onde o cinto de segurança é utilizado (pág. 79)

### Informação relacionada

- Proteção de criança (pág. 74)
- Pontos de fixação i-Size/ISOFIX (pág. 81)
- Tabela para colocação de protecção de criança i-Size (pág. 85)

## Tabela para colocação de protecção de criança i-Size

A tabela apresenta uma recomendação de quais as proteções de criança i-Size recomendadas para cada lugar e para cada dimensão da criança.

A protecção de criança deve ser homologada de acordo com a norma UN Reg R129.

<b>i</b> <b>NOTA</b>
Leia sempre o capítulo "Protecção de criança" antes de montar uma protecção de criança no automóvel.

Tipo de protecção de criança	Banco dianteiro (com airbag desativado, apenas protecção de criança virada para trás)	Banco dianteiro (com airbag ativado, apenas protecção de criança virada para a frente)	Segunda fila de bancos, lugar lateral	Segunda fila de bancos, lugar central	Terceira fila de bancos*
Protecção de criança i-Size	X	X	i-U <sup>A</sup>	X	X

i-U: Ideal para protecções de criança i-Size "universal", virada para a frente e para trás.

X: Não adequada para protecções de criança com homologação universal.

<sup>A</sup> Para este grupo a Volvo recomenda protecção de criança virada para trás.

### Informação relacionada

- Protecção de criança (pág. 74)
- Pontos de fixação i-Size/ISOFIX (pág. 81)
- Tabela para colocação de protecção de criança ISOFIX (pág. 82)
- Tabela para colocação de protecção de criança onde o cinto de segurança é utilizado (pág. 79)

### Almofada integrada\*

A almofada integrada no lugar central da segunda fila de bancos proporciona às crianças uma posição confortável e segura.

As almofadas integradas foram especialmente desenvolvidas para proporcionar uma boa segurança. Combinadas com o cinto de segurança, as almofadas integradas estão aprovadas para crianças com pesos entre 15 e 36 Kg e com altura mínima de 97 cm.



Colocação correta, o cinto deve ficar no ombro.

Antes da viagem verifique que:

- a almofada integrada está em posição travada
- o encosto da cabeça está ajustado para a altura da cabeça da criança, tapando toda a nuca sempre que possível

- o cinto de segurança acompanha o corpo da criança e não está solto ou enrodilhado
  - o cinto de segurança não se encontra sobre o pescoço da criança nem passa debaixo do ombro da mesma
  - a parte abdominal (de colo) está na posição mais baixa possível, em cima da bacia, para dar a melhor protecção.
- Descer a almofada integrada\* (pág. 87)

#### AVISO

A Volvo recomenda que as reparações ou substituições sejam realizadas exclusivamente por uma oficina autorizada Volvo. Não proceda a qualquer alteração ou acrescento na almofada integrada. Se uma almofada integrada for sujeita a um esforço violento, por exemplo: numa colisão, toda a almofada integrada deve ser substituída. Mesmo que a almofada integrada aparente estar intacta, parte das suas propriedades protectoras podem ter-se perdido. A almofada integrada também deve ser substituída se estiver muito desgastada.

#### AVISO

O não cumprimento das instruções relativas à almofada integrada pode resultar em danos graves na criança em caso de acidente.

#### Informação relacionada

- Segurança para crianças (pág. 73)
- Elevar a almofada integrada\* (pág. 87)

### Elevar a almofada integrada\*

A almofada integrada no lugar central da segunda fila de bancos é elevada para ser utilizada.

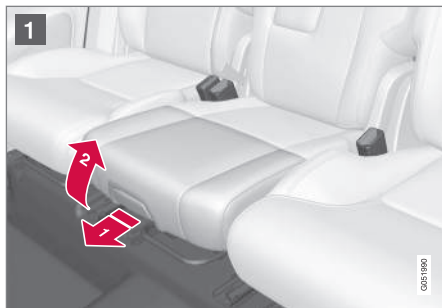

- 1 Puxe a pega para a frente e para cima para libertar a almofada integrada.

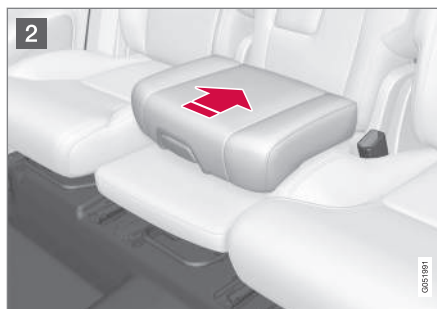

- 2 Pressione a almofada integrada para trás para bloquear.

#### AVISO

O não cumprimento das instruções relativas à almofada integrada pode resultar em danos graves na criança em caso de acidente.

#### Informação relacionada

- Almofada integrada\* (pág. 86)
- Descer a almofada integrada\* (pág. 87)

### Descer a almofada integrada\*

A almofada integrada no lugar central da segunda fila de bancos pode ser descida quando não é utilizada.



- 1 Puxe a pega para a frente para libertar a almofada.



- 2** Pressione com a mão para baixo no centro da almofada para a bloquear.

### **!** IMPORTANTE

Certifique-se que nenhum objecto solto (por exemplo: brinquedos) é deixado sob a almofada quando esta é descida.

### **i** NOTA

Para rebater as costas do banco traseiro é necessário descer primeiro almofada integrada.

### Informação relacionada

- Almofada integrada\* (pág. 86)
- Elevar a almofada integrada\* (pág. 87)

# INSTRUMENTOS E COMANDOS

## Instrumentos e comando, modelos com volante à esquerda

A panorâmica geral indica onde se encontram os mostradores e comandos nas proximidades do condutor.

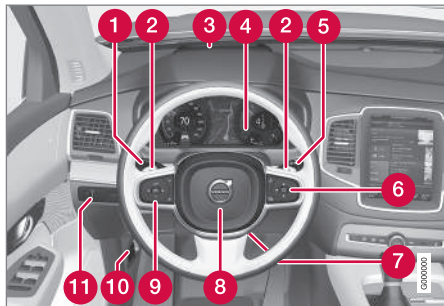

Mostrador/função/comando	
1	Luzes de presença, luzes diurnas, médios, máximos, piscas, faróis de nevoeiro/luzes para curvas*, luz de nevoeiro traseira, reinicialização do totalizador parcial
2	Pás do volante para mudança manual da transmissão automática*
3	Head-up-display*
4	Mostrador do condutor

Mostrador/função/comando	
5	Limpa pára-brisas e lava pára-brisas, sensor de chuva*
6	Unidade de botões do lado direito do volante
7	Ajustes do volante
8	Buzina
9	Unidade de botões do lado esquerdo do volante
10	Abertura do capot
11	Iluminação do mostrador, destrancagem da tampa do porta-bagagens, abertura/fecho da tampa do porta-bagagens*, controlo da altura do foco dos faróis de halógeno



Mostrador/função/comando	
1	Lâmpadas de leitura dianteiras e iluminação do habitáculo
2	Tecto panorâmico*
3	Mostrador na consola do tecto
4	Anti-encandeamento manual do espelho retrovisor interior



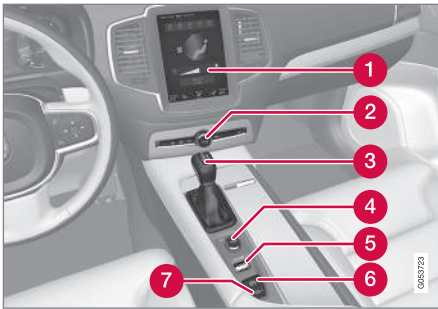

	Mostrador/função/comando
1	Mostrador central
2	Piscas de emergência, desembaciador máximo/pára-brisas com aquecimento eléctrico*, média, abertura da tampa do porta-luvas
3	Selector de mudanças
4	Disco de arranque
5	Comando do modo de condução*
6	Travão de estacionamento
7	Travão automático em repouso

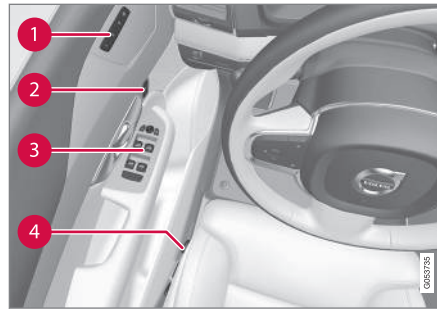

	Mostrador/função/comando
1	Memória para configurações de: <ul style="list-style-type: none"> <li>banco dianteiro de comando eléctrico*</li> <li>Retrovisores exteriores</li> <li>Head-up-display*</li> </ul>
2	Abertura de porta, trancagem/destrançamento das portas laterais e da tampa do porta-bagagens
3	Elevadores dos vidros, espelhos retrovisores exteriores
4	Configuração do banco dianteiro

## Instrumentos e comando, modelos com volante à direita

A panorâmica geral indica onde se encontram os mostradores e comandos nas proximidades do condutor.

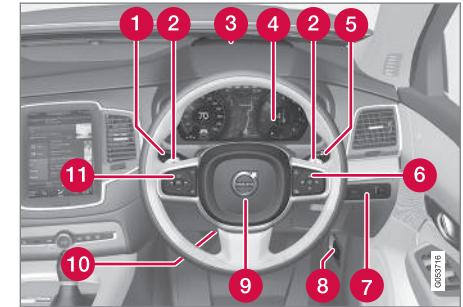

	Mostrador/função/comando
1	Luzes de presença, luzes diurnas, médios, máximos, piscas, faróis de nevoeiro/luzes para curvas*, luz de nevoeiro traseira, reinicialização do totalizador parcial
2	Pás do volante para mudança manual da transmissão automática*
3	Head-up-display*
4	Mostrador do condutor





	Mostrador/função/comando
5	Limpa pára-brisas e lava pára-brisas, sensor de chuva*
6	Unidade de botões do lado direito do volante
7	Iluminação do mostrador, destrancagem da tampa do porta-bagagens, abertura/fecho da tampa do porta-bagagens*
8	Abertura do capot
9	Buzina
10	Ajustes do volante
11	Unidade de botões do lado esquerdo do volante



	Mostrador/função/comando
1	Lâmpadas de leitura dianteiras e iluminação do habitáculo
2	Tecto panorâmico*
3	Mostrador na consola do tecto
4	Anti-encandeamento manual do espelho retrovisor interior

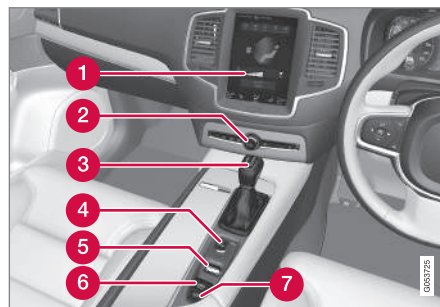

	Mostrador/função/comando
1	Mostrador central
2	Piscas de emergência, desembaciador máximo/pára-brisas com aquecimento eléctrico*, média, abertura da tampa do porta-luvas

	Mostrador/função/comando
3	Selector de mudanças
4	Disco de arranque
5	Comando do modo de condução*
6	Travão de estacionamento
7	Travão automático em repouso

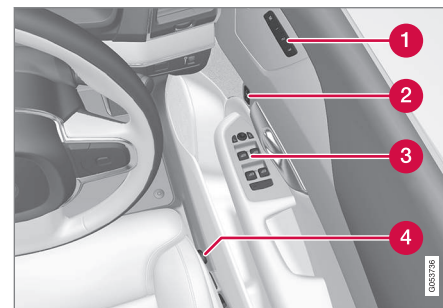

	<b>Mostrador/função/comando</b>
<b>1</b>	Memória para configurações de: <ul style="list-style-type: none"><li>• banco dianteiro de comando eléctrico*</li><li>• Retrovisores exteriores</li><li>• Head-up-display*</li></ul>
<b>2</b>	Abertura de porta, trancagem/destrancagem das portas laterais e da tampa do porta-bagagens
<b>3</b>	Elevadores dos vidros, espelhos retrovisores exteriores
<b>4</b>	Configuração do banco dianteiro

## Mostrador do condutor

O mostrador do condutor apresenta informação sobre o automóvel e a condução.

O mostrador do condutor contém medidores, indicadores e símbolos de indicação e de aviso. A informação exibida no mostrador do condutor depende dos equipamentos e configurações do automóvel e das funções que se encontram activas no momento.

O mostrador do condutor está disponível em duas versões: 12 polegadas e 8 polegadas.

### **AVISO**

Perante avaria no mostrador do condutor pode não ser apresentada informação relativa a, por exemplo, travões, airbag ou outros sistemas de segurança. Nesta situação o condutor não consegue controlar o estado dos sistemas do automóvel nem receber avisos ou informações relevantes.

### **AVISO**

Se o mostrador do condutor apagar, não acender na ativação/arranque ou ficar completamente ou parcialmente ilegível, o automóvel não deve ser utilizado. Deve-se visitar uma oficina de imediato. A Volvo recomenda uma oficina autorizada Volvo.

## Mostrador do condutor 12 polegadas



Localização no mostrador do condutor:

À esquerda	No meio	À direita
Velocímetro	Símbolos de indicação e aviso	Conta-rotações <sup>A</sup>
Totalizador parcial	Medidor da temperatura exterior	Medidor ECO <sup>A</sup>
Totalizador de conta-quilómetros	Relógio	Indicador de mudanças

À esquerda	No meio	À direita
Informação do controlo e limitação da velocidade	Mensagens, em alguns casos com gráficos	Modo de condução (Comfort, Off Road, Eco, Dynamic ou Individual)
Informação de placas de trânsito*	Informação de portas e cintos	Indicador de combustível
–	Leitor media	Estado da função Start/Stop
–	Mapa de navegação*	Quilometragem até esvaziar depósito
–	Telefone	Consumo instantâneo de combustível
–	Comando de voz	Menu de aplicações (activado com o teclado do volante)
–	Bússola <sup>A</sup>	–

<sup>A</sup> Depende do modo de condução seleccionado.

### Mostrador do condutor 8 polegadas



## INSTRUMENTOS E COMANDOS

◀◀ Localização no mostrador do condutor:

À esquerda	No meio	À direita
Indicador de combustível	Velocímetro	Leitor media
Modo de condução (Comfort, Off Road, Eco, Dynamic ou Individual)	Informação de placas de trânsito*	Telefone
Indicador de mudanças	Informação do controlo e limitação da velocidade	Informação de navegação*
Conta-rotações <sup>A</sup>	Informação de portas e cintos	Relógio
Medidor ECO <sup>A</sup>	Estado da função Start/Stop	Menu de aplicações (activado com o teclado do volante)
Quilometragem até esvaziar depósito	–	Consumo instantâneo de combustível
Medidor da temperatura exterior	–	Totalizador de conta-quilómetros
Símbolos de indicação e aviso	–	Totalizador parcial
–	–	Símbolos de indicação e aviso
–	–	Comando de voz
–	–	Indicador da temperatura do motor
–	–	Mensagens, em alguns casos com gráficos
–	–	Bússola <sup>A</sup>

<sup>A</sup> Depende do modo de condução seleccionado.

### Localização de símbolo flexível



Exemplo com símbolo de indicação no mostrador do condutor 12 polegadas.

No centro do mostrador do condutor podem ser apresentados diferentes símbolos para diferentes tipos de mensagens. Podem aparecer na forma de símbolo de indicação ou de aviso, ou serem constituídos por uma sequência de imagens que partem desta posição para uma imagem maior.

### Activar o mostrador do condutor

O mostrador do condutor é activado quando uma porta é aberta, ou seja, na posição de ignição **0**. Após um breve período de tempo o mostrador do condutor desliga se não for utilizado. Para reactivar proceda do seguinte modo:

- Pressione o pedal do travão.
- Rode o seletor de arranque para a posição de ignição **I**.
- Abra uma das portas.

### Informação relacionada

- Configurações do mostrador do condutor (pág. 98)
- Símbolos de indicação no mostrador do condutor (pág. 99)
- Símbolos de aviso no mostrador do condutor (pág. 101)
- Menu de aplicações no mostrador do condutor (pág. 110)
- Acordo de licença para o mostrador do condutor (pág. 104)

## Configurações do mostrador do condutor

As configurações do mostrador do condutor podem ser efetuadas no menu de aplicações do mostrador do condutor e no menu do mostrador central **Configurações**.

### Configurações no menu de aplicações

No menu de aplicações pode-se qual a informação a exibir no mostrador do condutor do

- computador de bordo
- leitor de media
- telefone
- sistema de navegação\*.

O menu de aplicações no mostrador do condutor abre e pode ser gerido com a unidade de botões do lado direito do volante, ver capítulo "Gerir o menu de aplicações no mostrador do condutor".

### Configurações no mostrador central

#### Selecionar o tipo de informação

1. Pressione em **Configurações** na vista de topo do mostrador central.
2. Pressione **My Car → Indicações → Opções do mostrador central do condutor**.

3. Selecione o que pretende ver em fundo:
  - **Não mostrar nada no mostrador do condutor**
  - **Mostrar info média em reprodução**
  - **Mostra mapa mesmo sem perc. def.<sup>1</sup>**

No mostrador do condutor 12 polegadas aparece a informação no meio, enquanto no mostrador do condutor 8 polegadas a informação aparece no campo superior direito.

#### Selecionar o tema

1. Pressione em **Configurações** na vista de topo do mostrador central.
2. Pressione **My Car → Indicações → Temas do mostrador**
3. Selecione o tema (aspeto) do mostrador do condutor:
  - **Glass**
  - **Minimalistic**
  - **Performance**
  - **Chrome rings.**

#### Selecionar idioma

1. Pressione em **Configurações** na vista de topo do mostrador central.

2. Pressione em **Sistema → Idioma do sistema** para selecionar o idioma.
  - > A alteração afeta o idioma em todos os mostradores.

#### Informação relacionada



- Mostrador do condutor (pág. 94)
- Menu de aplicações no mostrador do condutor (pág. 110)
- Vista de configurações (pág. 179)



<sup>1</sup> O mapa é exibido apenas no mostrador do condutor 12 polegadas. No mostrador do condutor 8 polegadas é exibida apenas a orientação. Para mais informações ver capítulo "Mostradores e comando da navegação de mapa" e "Navegação de mapa no mostrador do condutor".



## Símbolos de indicação no mostrador do condutor

Os símbolos de indicação alertam o condutor para uma função ativada, um sistema em funcionamento ou para uma avaria ou deficiência.

Símbolo	Significado
	<p><b>Informação, ler o mostrador de texto</b></p> <p>O símbolo de informações acende-se combinado com uma mensagem de texto no mostrador do condutor, caso surja algum desvio em qualquer um dos sistemas do automóvel. O símbolo de informações também se pode acender em combinação com outros símbolos.</p>
	<p><b>Avaria no sistema de travagem</b></p> <p>O símbolo acende perante avaria no travão de estacionamento.</p>
	<p><b>Avaria do sistema ABS</b></p> <p>O sistema não está a funcionar se o símbolo se acender. O sistema de travagem do automóvel está a funcionar normalmente, mas sem a função ABS.</p>

Símbolo	Significado
	<p><b>Travão automático ligado</b></p> <p>O símbolo acende quando a função está activada e o travão convencional ou o travão de estacionamento actua. O travão mantém o automóvel imobilizado quando pára.</p>
	<p><b>Sistema da pressão dos pneus</b></p> <p>O símbolo acende com pressão dos pneus demasiado baixa. Perante avaria no sistema da pressão dos pneus acende o símbolo a piscar durante 1 minuto para depois assumir luz fixa. Tal pode significar que o sistema não consegue detetar ou avisar do modo esperado para a presença de pressão dos pneus baixa.</p>
	<p><b>Gestão do motor</b></p> <p>Se o símbolo se acender após o arranque do motor pode haver uma avaria no sistema de gestão do motor. Conduza até uma oficina para verificação. A Volvo recomenda que o contacto com uma oficina autorizada Volvo.</p>



Símbolo	Significado
	<p><b>Pisca esquerdo e direito</b></p> <p>Os símbolos piscam quando os piscas são utilizados.</p>
	
	<p><b>Luzes de presença</b></p> <p>O símbolo acende quando as luzes de presença estão ligadas.</p>
	<p><b>Avaria no sistema dos faróis</b></p> <p>O símbolo acende quando surge uma avaria na função ABL (Active Bending Lights) ou quando surge outra avaria no sistema dos faróis.</p>
	<p><b>Máximos automáticos ligados</b></p> <p>O símbolo acende com luz azul quando os máximos automáticos estão ligados.</p>
	<p><b>Máximos automáticos desligados</b></p> <p>O símbolo acende com luz branca quando os máximos automáticos estão desligados.</p>



Símbolo	Significado
	<b>Máximos ligados</b> O símbolo acende-se quando os máximos estão ligados ou quando se faz sinais de máximos.
	<b>Máximos automáticos ligados</b> O símbolo acende com luz azul quando os máximos automáticos estão ligados. As luzes de presença estão ligadas.
	<b>Máximos automáticos desligados</b> O símbolo acende com luz branca quando os máximos automáticos estão desligados. As luzes de presença estão ligadas.
	<b>Máximos ligados</b> O símbolo acende quando os máximos e as luzes de presença estão ligadas.
	<b>Faróis de nevoeiro ligados</b> O símbolo acende quando as luzes de nevoeiro dianteiras estão ligadas.

Símbolo	Significado
	<b>Luz de nevoeiro traseira ligada</b> O símbolo acende quando as luzes de nevoeiro traseiras estão ligadas.
	<b>Sensor de chuva ligado</b> O símbolo acende quando o sensor de chuva está ligado.
	<b>Climatização temporizada ligada</b> O símbolo acende quando o aquecedor do motor e do habitáculo/ar condicionado pré-condicionam o automóvel.
	<b>Sistema de estabilidade</b> O símbolo a piscar indica que o sistema de estabilidade está a funcionar. Se surgir uma avaria no sistema, o símbolo ficará aceso de forma constante.

Símbolo	Significado
	<b>Sistema de estabilidade, modo desportivo</b> O símbolo acende quando o modo desportivo está ativado. O modo desportivo permite uma condução mais ativa. O sistema assume as acelerações, movimentos do volante e curvas de forma mais ativa do que na condução normal, permitindo derrapagens controladas com a suspensão traseira até um certo nível, sem que o sistema atue para estabilizar o automóvel.

Símbolo	Significado
	<p><b>Assistência de faixa de rodagem</b></p> <p>Símbolo branco: A assistência de faixa de rodagem está ligada e as linhas da estrada são detetadas.</p> <p>Símbolo cinzento: A assistência de faixa de rodagem está ligada e as linhas da estrada não são detetadas.</p> <p>Símbolo amarelo: A Assistência de faixa de rodagem avisa/atua.</p>
	<p><b>Assistência de faixa de rodagem e sensor de chuva</b></p> <p>Símbolo branco: A assistência de faixa de rodagem está ligada e as linhas da estrada são detetadas. O sensor de chuva está ligado.</p> <p>Símbolo cinzento: A assistência de faixa de rodagem está ligada e as linhas da estrada não são detetadas. O sensor de chuva está ligado.</p>

### Avisador de porta, capot, tampa do porta-bagagens e tampa do depósito de combustível

Se o capot, a tampa do porta-bagagens, a tampa do depósito de combustível ou algumas das portas não estiver devidamente fechada, acende-se

o símbolo de informação ou de aviso e o gráfico no mostrador do condutor.

#### Informação relacionada

- Mostrador do condutor (pág. 94)
- Símbolos de aviso no mostrador do condutor (pág. 101)
- Avisador de porta e do cinto de segurança (pág. 64)

### Símbolos de aviso no mostrador do condutor

Os símbolos de aviso alertam o condutor para uma função importante activada ou para o aparecimento de uma avaria ou deficiência grave.

#### **AVISO**

Se o líquido dos travões for inferior ao nível **MIN** no recipiente do líquido dos travões, o automóvel não deve ser conduzido sem que seja abastecido líquido dos travões.



A causa para a perda do líquido dos travões deve ser verificada por uma oficina, a Volvo recomenda o contacto com uma oficina autorizada Volvo.



#### **AVISO**

Se os símbolos dos travões e do ABS estiverem acesos em simultâneo existe o risco do eixo traseiro entrar em derrapagem numa travagem a fundo.



Símbolo	Significado
	<p><b>Aviso</b></p> <p>O símbolo de aviso vermelho acende quando há alguma avaria que pode afectar a segurança e/ou a condução do automóvel. Simultaneamente é exibido um texto de explicação no mostrador do condutor. O símbolo de aviso também se pode acender em combinação com outros símbolos.</p>
	<p><b>Avisador do cinto de segurança</b></p> <p>Este símbolo pisca se o condutor ou o passageiro da frente não estiverem a usar o cinto de segurança ou se alguém no banco traseiro tiver retirado o cinto de segurança.</p>
	<p><b>Airbags</b></p> <p>Se o símbolo permanecer aceso ou acender durante a condução indica a detecção de uma avaria num dos sistemas de segurança do automóvel. Leia a mensagem no mostrador do condutor. A Volvo recomenda que o contacto com uma oficina autorizada Volvo.</p>

Símbolo	Significado
	<p><b>Avaria no sistema de travagem</b></p> <p>Se o símbolo acender, o nível de óleo dos travões pode estar demasiado baixo. Procure a oficina autorizada mais próxima para verificação e reparação do nível do líquido dos travões.</p>
	<p><b>Travão de estacionamento aplicado</b></p> <p>O símbolo acende-se de forma constante quando o travão de estacionamento está actuado.</p> <p>O símbolo a piscar significa o surgimento de alguma avaria. Leia a mensagem no mostrador do condutor.</p>

Símbolo	Significado
	<p><b>Pressão do óleo baixa</b></p> <p>Se o símbolo acender durante a condução, a pressão do óleo do motor é insuficiente. Pare imediatamente o motor e verifique o nível de óleo do motor. Ateste em caso de necessidade. Se o símbolo estiver aceso e o nível de óleo estiver normal, contacte uma oficina. A Volvo recomenda que o contacto com uma oficina autorizada Volvo.</p>
	<p><b>O alternador não está a carregar</b></p> <p>O símbolo acende-se durante a condução se surgir uma avaria no sistema eléctrico. Dirija-se a uma oficina. A Volvo recomenda que o contacto com uma oficina autorizada Volvo.</p>

### **Avisador de porta, capot, tampa do porta-bagagens e tampa do depósito de combustível**

Se o capot, a tampa do porta-bagagens, a tampa do depósito de combustível ou algumas das portas não estiver devidamente fechada, acende-se o símbolo de informação ou de aviso e o gráfico no mostrador do condutor.

### Informação relacionada

- Mostrador do condutor (pág. 94)
- Símbolos de indicação no mostrador do condutor (pág. 99)
- Avisador de porta e do cinto de segurança (pág. 64)
- Segurança (pág. 58)

### Medidor da temperatura exterior

O medidor da temperatura exterior é apresentado no mostrador do condutor.

Um sensor detecta a temperatura no exterior do automóvel.

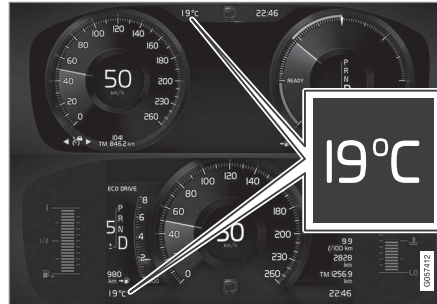

Localização do medidor da temperatura exterior no mostrador de 12 polegadas e de 8 polegadas.

O indicador de temperatura exterior pode mostrar um valor de temperatura demasiado alto após o automóvel ter estado parado.

Quando a temperatura exterior encontra-se dentro da amplitude +2 °C até -5 °C, acende-se também um símbolo de floco de neve no mostrador do condutor para alertar para o risco de patinagem. O símbolo de floco de neve também se acende temporariamente no head-up-display, caso o automóvel esteja equipado com este mostrador.

### Configurações do medidor da temperatura exterior

Altere as unidades do medidor da temperatura exterior, entre outras, na vista de topo do mostrador central.

- Seleccione **Configurações** → **Sistema** → **Unidades de medida** e marque o tipo de unidade desejado, **Métrico**, **Imperial** ou **EUA**.

### Informação relacionada

- Mostrador do condutor (pág. 94)
- Sensores de climatização (pág. 193)

## Relógio

O relógio aparece no mostrador do condutor e no mostrador central.

### Localização



Localização do relógio no mostrador de 12 polegadas e de 8 polegadas.

No mostrador central o relógio encontra-se em cima à direita do campo de estado.

Em determinadas situações, as mensagens e informações podem ocultar o relógio do mostrador do condutor.

### Configurações de hora e data

Selecione **Configurações** → **Sistema** → **Data e hora** na vista de topo do mostrador central para alterar as configurações do formato de hora e data.

Acerte a hora e a data pressionando nas setas para cima ou para baixo no ecrã táctil.

### Hora automática para automóveis com GPS

Se o automóvel estiver equipado com sistema de navegação é possível seleccionar **Hora automática**. O fuso horário é ajustado automaticamente para a localização do automóvel. Para alguns tipos de sistemas de navegação é necessário que se indique o local presente (país) para obter o fuso horário correcto. Se **Hora automática** não estiver definido, a hora e a data são acertadas com as setas para cima e para baixo no ecrã táctil.

### Hora de verão

Em alguns países, é possível seleccionar automaticamente o ajuste para a hora de verão com **Automático**. Para os restantes países, a hora de verão pode ser ajustada com **Lig** ou **Desl**.

### Informação relacionada

- Mostrador do condutor (pág. 94)
- Vista de configurações (pág. 179)

## Acordo de licença para o mostrador do condutor

Uma licença é um acordo sobre o direito de realização de determinada actividade ou sobre o direito de utilização de outros direitos, nos termos designados no acordo. O texto que se segue é o acordo da Volvo com o fabricante/criador e está em inglês.

### BSD 4-clause "Original" or "Old" License

Copyright (c) 1982, 1986, 1990, 1991, 1993  
The Regents of the University of California. All rights reserved.

Redistribution and use in source and binary forms, with or without modification, are permitted provided that the following conditions are met:

1. Redistributions of source code must retain the above copyright notice, this list of conditions and the following disclaimer.
2. Redistributions in binary form must reproduce the above copyright notice, this list of conditions and the following disclaimer in the documentation and/or other materials provided with the distribution.
3. All advertising materials mentioning features or use of this software must display the following acknowledgement: This product includes software developed by the

University of California, Berkeley and its contributors.

4. Neither the name of the University nor the names of its contributors may be used to endorse or promote products derived from this software without specific prior written permission.

THIS SOFTWARE IS PROVIDED BY THE REGENTS AND CONTRIBUTORS "AS IS" AND ANY EXPRESS OR IMPLIED WARRANTIES, INCLUDING, BUT NOT LIMITED TO, THE IMPLIED WARRANTIES OF MERCHANTABILITY AND FITNESS FOR A PARTICULAR PURPOSE ARE DISCLAIMED. IN NO EVENT SHALL THE REGENTS OR CONTRIBUTORS BE LIABLE FOR ANY DIRECT, INDIRECT, INCIDENTAL, SPECIAL, EXEMPLARY, OR CONSEQUENTIAL DAMAGES (INCLUDING, BUT NOT LIMITED TO, PROCUREMENT OF SUBSTITUTE GOODS OR SERVICES; LOSS OF USE, DATA, OR PROFITS; OR BUSINESS INTERRUPTION) HOWEVER CAUSED AND ON ANY THEORY OF LIABILITY, WHETHER IN CONTRACT, STRICT LIABILITY, OR TORT (INCLUDING NEGLIGENCE OR OTHERWISE) ARISING IN ANY WAY OUT OF THE USE OF THIS SOFTWARE, EVEN IF ADVISED OF THE POSSIBILITY OF SUCH DAMAGE.

### **BSD 3-clause "New" or "Revised" License**

Copyright (c) 2011-2014, Yann Collet.

Redistribution and use in source and binary forms, with or without modification, are permitted provided that the following conditions are met:

1. Redistributions of source code must retain the above copyright notice, this list of conditions and the following disclaimer.
2. Redistributions in binary form must reproduce the above copyright notice, this list of conditions and the following disclaimer in the documentation and/or other materials provided with the distribution.
3. Neither the name of the organisation nor the names of its contributors may be used to endorse or promote products derived from this software without specific prior written permission.

THIS SOFTWARE IS PROVIDED BY THE COPYRIGHT HOLDERS AND CONTRIBUTORS "AS IS" AND ANY EXPRESS OR IMPLIED WARRANTIES, INCLUDING, BUT NOT LIMITED TO, THE IMPLIED WARRANTIES OF MERCHANTABILITY AND FITNESS FOR A PARTICULAR PURPOSE ARE DISCLAIMED. IN NO EVENT SHALL THE COPYRIGHT HOLDER OR CONTRIBUTORS BE LIABLE FOR ANY DIRECT, INDIRECT, INCIDENTAL, SPECIAL, EXEMPLARY, OR CONSEQUENTIAL DAMAGES (INCLUDING, BUT NOT LIMITED TO, PROCUREMENT OF SUBSTITUTE GOODS OR SERVICES; LOSS OF USE, DATA, OR PROFITS; OR BUSINESS INTERRUPTION) HOWEVER CAUSED AND ON ANY THEORY OF LIABILITY,

WHETHER IN CONTRACT, STRICT LIABILITY, OR TORT (INCLUDING NEGLIGENCE OR OTHERWISE) ARISING IN ANY WAY OUT OF THE USE OF THIS SOFTWARE, EVEN IF ADVISED OF THE POSSIBILITY OF SUCH DAMAGE.

### **BSD 2-clause "Simplified" license**

Copyright (c) <YEAR>, <OWNER> All rights reserved.

Redistribution and use in source and binary forms, with or without modification, are permitted provided that the following conditions are met:

1. Redistributions of source code must retain the above copyright notice, this list of conditions and the following disclaimer.
2. Redistributions in binary form must reproduce the above copyright notice, this list of conditions and the following disclaimer in the documentation and/or other materials provided with the distribution.

THIS SOFTWARE IS PROVIDED BY THE COPYRIGHT HOLDERS AND CONTRIBUTORS "AS IS" AND ANY EXPRESS OR IMPLIED WARRANTIES, INCLUDING, BUT NOT LIMITED TO, THE IMPLIED WARRANTIES OF MERCHANTABILITY AND FITNESS FOR A PARTICULAR PURPOSE ARE DISCLAIMED. IN NO EVENT SHALL THE COPYRIGHT OWNER OR CONTRIBUTORS BE LIABLE FOR ANY DIRECT, INDIRECT, INCIDENTAL, SPECIAL,

- ◀◀ EXEMPLARY, OR CONSEQUENTIAL DAMAGES (INCLUDING, BUT NOT LIMITED TO, PROCUREMENT OF SUBSTITUTE GOODS OR SERVICES; LOSS OF USE, DATA, OR PROFITS; OR BUSINESS INTERRUPTION) HOWEVER CAUSED AND ON ANY THEORY OF LIABILITY, WHETHER IN CONTRACT, STRICT LIABILITY, OR TORT (INCLUDING NEGLIGENCE OR OTHERWISE) ARISING IN ANY WAY OUT OF THE USE OF THIS SOFTWARE, EVEN IF ADVISED OF THE POSSIBILITY OF SUCH DAMAGE.

The views and conclusions contained in the software and documentation are those of the authors and should not be interpreted as representing official policies, either expressed or implied, of the FreeBSD Project.

### FreeType Project License

1. Copyright 1996-1999 by David Turner, Robert Wilhelm, and Werner Lemberg  
Introduction The FreeType Project is distributed in several archive packages; some of them may contain, in addition to the FreeType font engine, various tools and contributions which rely on, or relate to, the FreeType Project. This license applies to all files found in such packages, and which do not fall under their own explicit license. The license affects thus the FreeType font engine, the test programs, documentation and makefiles, at the very least. This license was inspired by the BSD, Artistic, and IJG

(Independent JPEG Group) licenses, which all encourage inclusion and use of free software in commercial and freeware products alike. As a consequence, its main points are that:

- We don't promise that this software works. However, we are interested in any kind of bug reports. ('as is' distribution)
- You can use this software for whatever you want, in parts or full form, without having to pay us. ('royalty-free' usage)
- You may not pretend that you wrote this software. If you use it, or only parts of it, in a program, you must acknowledge somewhere in your documentation that you've used the FreeType code. ('credits')

We specifically permit and encourage the inclusion of this software, with or without modifications, in commercial products, provided that all warranty or liability claims are assumed by the product vendor. Legal Terms 0. Definitions Throughout this license, the terms 'package', 'FreeType Project', and 'FreeType archive' refer to the set of files originally distributed by the authors (David Turner, Robert Wilhelm, and Werner Lemberg) as the 'FreeType project', be they named as alpha, beta or final release. 'You' refers to the licensee, or person using the project, where 'using' is a generic term including compiling the project's source code as well as linking it to form a 'program' or 'executable'. This program is referred to as 'a program using the FreeType engine'. This

license applies to all files distributed in the original FreeType archive, including all source code, binaries and documentation, unless otherwise stated in the file in its original, unmodified form as distributed in the original archive. If you are unsure whether or not a particular file is covered by this license, you must contact us to verify this. The FreeType project is copyright (C) 1996-1999 by David Turner, Robert Wilhelm, and Werner Lemberg. All rights reserved except as specified below.

1. No Warranty THE FREETYPE ARCHIVE IS PROVIDED 'AS IS' WITHOUT WARRANTY OF ANY KIND, EITHER EXPRESSED OR IMPLIED, INCLUDING, BUT NOT LIMITED TO, WARRANTIES OF MERCHANTABILITY AND FITNESS FOR A PARTICULAR PURPOSE. IN NO EVENT WILL ANY OF THE AUTHORS OR COPYRIGHT HOLDERS BE LIABLE FOR ANY DAMAGES CAUSED BY THE USE OR THE INABILITY TO USE, OF THE FREETYPE PROJECT. As you have not signed this license, you are not required to accept it. However, as the FreeType project is copyrighted material, only this license, or another one contracted with the authors, grants you the right to use, distribute, and modify it. Therefore, by using, distributing, or modifying the FreeType project, you indicate



that you understand and accept all the terms of this license.

2. Redistribution Redistribution and use in source and binary forms, with or without modification, are permitted provided that the following conditions are met:
  - o Redistribution of source code must retain this license file ('licence.txt') unaltered; any additions, deletions or changes to the original files must be clearly indicated in accompanying documentation. The copyright notices of the unaltered, original files must be preserved in all copies of source files.
  - o Redistribution in binary form must provide a disclaimer that states that the software is based in part of the work of the FreeType Team, in the distribution documentation. We also encourage you to put an URL to the FreeType web page in your documentation, though this isn't mandatory. These conditions apply to any software derived from or based on the FreeType code, not just the unmodified files. If you use our work, you must acknowledge us. However, no fee need be paid to us.
3. Advertising The names of FreeType's authors and contributors may not be used to endorse or promote products derived from this software without specific prior written permission. We suggest, but do not require, that you use one or more of the following phrases to refer to this software in your documentation or advertising materials:

'FreeType Project', 'FreeType Engine', 'FreeType library', or 'FreeType Distribution'.

4. Contacts There are two mailing lists related to FreeType:
  - o [freetype@freetype.org](mailto:freetype@freetype.org) Discusses general use and applications of FreeType, as well as future and wanted additions to the library and distribution. If you are looking for support, start in this list if you haven't found anything to help you in the documentation.
  - o [devel@freetype.org](mailto:devel@freetype.org) Discusses bugs, as well as engine internals, design issues, specific licenses, porting, etc.
  - o <http://www.freetype.org> Holds the current FreeType web page, which will allow you to download our latest development version and read online documentation. You can also contact us individually at: David Turner <[david.turner@freetype.org](mailto:david.turner@freetype.org)> Robert Wilhelm <[robert.wilhelm@freetype.org](mailto:robert.wilhelm@freetype.org)> Werner Lemberg <[werner.lemberg@freetype.org](mailto:werner.lemberg@freetype.org)>

### Libpng License

This copy of the libpng notices is provided for your convenience. In case of any discrepancy between this copy and the notices in the file `png.h` that is included in the libpng distribution, the latter shall prevail.

### **COPYRIGHT NOTICE, DISCLAIMER, and LICENSE:**

If you modify libpng you may insert additional notices immediately following this sentence.

libpng versions 1.0.7, July 1, 2000, through 1.0.13, April 15, 2002, are Copyright (c) 2000-2002 Glenn Randers-Pehrson and are distributed according to the same disclaimer and license as libpng-1.0.6 with the following individuals added to the list of Contributing Authors

Simon-Pierre Cadieux

Eric S. Raymond

Gilles Vollant

and with the following additions to the disclaimer:

There is no warranty against interference with your enjoyment of the library or against infringement. There is no warranty that our efforts or the library will fulfill any of your particular purposes or needs. This library is provided with all faults, and the entire risk of satisfactory quality, performance, accuracy, and effort is with the user.

libpng versions 0.97, January 1998, through 1.0.6, March 20, 2000, are Copyright (c) 1998, 1999 Glenn Randers-Pehrson, and are distributed according to the same disclaimer and license as libpng-0.96, with the following individuals added to the list of Contributing Authors:

Tom Lane

Glenn Randers-Pehrson

Willem van Schaik

◀◀ libpng versions 0.89, June 1996, through 0.96, May 1997, are Copyright (c) 1996, 1997 Andreas Dilger Distributed according to the same disclaimer and license as libpng-0.88, with the following individuals added to the list of Contributing Authors:

John Bowler  
Kevin Bracey  
Sam Bushell  
Magnus Holmgren  
Greg Roelofs  
Tom Tanner

libpng versions 0.5, May 1995, through 0.88, January 1996, are Copyright (c) 1995, 1996 Guy Eric Schalnat, Group 42, Inc.

For the purposes of this copyright and license, "Contributing Authors" is defined as the following set of individuals:

Andreas Dilger  
Dave Martindale  
Guy Eric Schalnat  
Paul Schmidt  
Tim Wegner

The PNG Reference Library is supplied "AS IS". The Contributing Authors and Group 42, Inc. disclaim all warranties, expressed or implied, including, without limitation, the warranties of

merchantability and of fitness for any purpose. The Contributing Authors and Group 42, Inc. assume no liability for direct, indirect, incidental, special, exemplary, or consequential damages, which may result from the use of the PNG Reference Library, even if advised of the possibility of such damage.

Permission is hereby granted to use, copy, modify, and distribute this source code, or portions hereof, for any purpose, without fee, subject to the following restrictions:

1. The origin of this source code must not be misrepresented.
2. Altered versions must be plainly marked as such and must not be misrepresented as being the original source.
3. This Copyright notice may not be removed or altered from any source or altered source distribution.

The Contributing Authors and Group 42, Inc. specifically permit, without fee, and encourage the use of this source code as a component to supporting the PNG file format in commercial products. If you use this source code in a product, acknowledgment is not required but would be appreciated.

A "png\_get\_copyright" function is available, for convenient use in "about" boxes and the like:  
`printf("%s",png_get_copyright(NULL));`

Also, the PNG logo (in PNG format, of course) is supplied in the files "pngbar.png" and "pngbar.jpg (88x31)" and "pngnow.png" (98x31).

Libpng is OSI Certified Open Source Software. OSI Certified Open Source is a certification mark of the Open Source Initiative.

Glenn Randers-Pehrson randeg@alum.rpi.edu  
April 15, 2002

### MIT License

Copyright (c) <year> <copyright holders>

Permission is hereby granted, free of charge, to any person obtaining a copy of this software and associated documentation files (the "Software"), to deal in the Software without restriction, including without limitation the rights to use, copy, modify, merge, publish, distribute, sublicense, and/or sell copies of the Software, and to permit persons to whom the Software is furnished to do so, subject to the following conditions:

The above copyright notice and this permission notice shall be included in all copies or substantial portions of the Software.

THE SOFTWARE IS PROVIDED "AS IS", WITHOUT WARRANTY OF ANY KIND, EXPRESS OR IMPLIED, INCLUDING BUT NOT LIMITED TO THE WARRANTIES OF MERCHANTABILITY, FITNESS FOR A PARTICULAR PURPOSE AND NONINFRINGEMENT. IN NO EVENT SHALL

THE AUTHORS OR COPYRIGHT HOLDERS BE LIABLE FOR ANY CLAIM, DAMAGES OR OTHER LIABILITY, WHETHER IN AN ACTION OF CONTRACT, TORT OR OTHERWISE, ARISING FROM, OUT OF OR IN CONNECTION WITH THE SOFTWARE OR THE USE OR OTHER DEALINGS IN THE SOFTWARE.

### **zlib License**

The zlib/libpng License Copyright (c) <year> <copyright holders>

This software is provided 'as-is', without any express or implied warranty. In no event will the authors be held liable for any damages arising from the use of this software.

Permission is granted to anyone to use this software for any purpose, including commercial applications, and to alter it and redistribute it freely, subject to the following restrictions:

1. The origin of this software must not be misrepresented; you must not claim that you wrote the original software. If you use this software in a product, an acknowledgment in the product documentation would be appreciated but is not required.
2. Altered source versions must be plainly marked as such, and must not be misrepresented as being the original software.
3. This notice may not be removed or altered from any source distribution.

### **SGI Free Software B License Version 2.0.**

SGI FREE SOFTWARE LICENSE B (Version 2.0, Sept. 18, 2008)

Copyright (C) [dates of first publication] Silicon Graphics, Inc. All Rights Reserved. Permission is hereby granted, free of charge, to any person obtaining a copy of this software and associated documentation files (the "Software"), to deal in the Software without restriction, including without limitation the rights to use, copy, modify, merge, publish, distribute, sublicense, and/or sell copies of the Software, and to permit persons to whom the Software is furnished to do so, subject to the following conditions: The above copyright notice including the dates of first publication and either this permission notice or a reference to <http://oss.sgi.com/projects/FreeB/> shall be included in all copies or substantial portions of the Software.

THE SOFTWARE IS PROVIDED "AS IS", WITHOUT WARRANTY OF ANY KIND, EXPRESS OR IMPLIED, INCLUDING BUT NOT LIMITED TO THE WARRANTIES OF MERCHANTABILITY, FITNESS FOR A PARTICULAR PURPOSE AND NONINFRINGEMENT. IN NO EVENT SHALL SILICON GRAPHICS, INC. BE LIABLE FOR ANY CLAIM, DAMAGES OR OTHER LIABILITY, WHETHER IN AN ACTION OF CONTRACT, TORT OR OTHERWISE, ARISING FROM, OUT OF OR IN CONNECTION WITH THE SOFTWARE

OR THE USE OR OTHER DEALINGS IN THE SOFTWARE.

Except as contained in this notice, the name of Silicon Graphics, Inc. shall not be used in advertising or otherwise to promote the sale, use or other dealings in this Software without prior written authorization from Silicon Graphics, Inc.

### **Informação relacionada**

- Mostrador do condutor (pág. 94)

## Menu de aplicações no mostrador do condutor

O menu de aplicações (menu app) no mostrador do condutor proporciona o rápido acesso a funções mais utilizadas de algumas aplicações.



O menu de aplicações no mostrador do condutor pode ser utilizado para manuseamento do mostrador central.

O menu de aplicações é exibido no mostrador do condutor e é comandado com a unidade de botões do lado direito do volante. O menu de aplicações facilita a alternância entre diferentes aplicações ou funções de aplicações sem necessidade de largar o volante e afastar a atenção da estrada.

### Funções do menu de aplicações

Diferentes aplicações proporcionam o acesso a diferentes tipos de funções. A partir do menu de

aplicações pode-se comandar as seguintes aplicações e respetivas funções:

Aplicação	Funções
Computador de bordo	Seleção do totalizador parcial, seleção do que deve ser exibido no mostrador do condutor etc.
Leitor media	Seleção da fonte ativa para o leitor media.
Telefone	Chamada de um contacto a partir da lista de chamadas.
Navegação	Pausa da orientação, início da orientação para destino recentemente utilizado, etc.

### Informação relacionada

- Mostrador do condutor (pág. 94)
- Panorâmica geral do mostrador central (pág. 35)
- Utilizar o menu de aplicações no mostrador do condutor (pág. 110)

## Utilizar o menu de aplicações no mostrador do condutor

O menu de aplicações (menu app) no mostrador do condutor é manuseado com a unidade de botões do lado direito do volante.

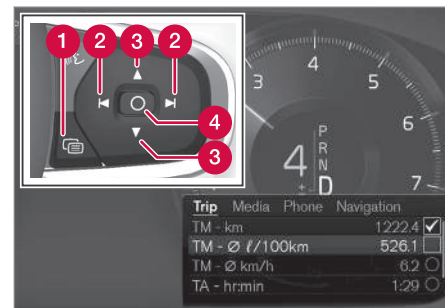

O menu de aplicações e a unidade de botões do lado direito do volante.

- 1 Abrir/fechar
- 2 Esquerda/direita
- 3 Cima/baixo
- 4 Confirma

### Abrir/fechar o menu de aplicações

- Pressione em abrir/fechar (1).

(Não é possível abrir o menu de aplicações quando existe uma mensagem por confirmar no mostrador do condutor. É necessário confirmar primeiro a mensagem para poder abrir o menu de aplicações.)

> O menu de aplicações abre/fecha.

O menu de aplicações fecha-se automaticamente após um período de inactividade ou para determinadas selecções.

### Navegar e seleccionar no menu de aplicações

1. Navegue entre as várias aplicações que se encontram disponíveis pressionando na esquerda ou direita (2).
  - > As funções da aplicação anterior/posterior aparecem no menu de aplicações.
2. Percorra as funções da aplicação seleccionada pressionando para cima ou para baixo (3).
3. Confirme ou assinale uma opção da função pressionando no botão de confirmação (4).
  - > A função é activada e, em algumas opções, o menu de aplicações fecha-se.

Se o menu de aplicações voltar a ser aberto aparecem as funções da aplicação anteriormente seleccionada.

### Informação relacionada

- Menu de aplicações no mostrador do condutor (pág. 110)
- Manusear mensagens no mostrador do condutor e central (pág. 113)

### Mensagens no mostrador do condutor e central

Os mostradores do condutor e central podem, em diferentes situações, exibir mensagens para informar ou auxiliar o condutor.

#### Mostrador do condutor



Mensagem no mostrador do condutor<sup>2</sup>.

<sup>2</sup> Com mostrador do condutor 8 polegadas.



Mensagem no mostrador do condutor<sup>3</sup>.

No mostrador do condutor são exibidas mensagens de elevada prioridade para o condutor.

As mensagens podem ser exibidas em diferentes locais no mostrador do condutor, consoante o tipo de informação a exibir no momento. Após um determinado período de tempo, ou quando a mensagem é confirmada/resolvida se tal for necessário, a mensagem desaparece do mostrador do condutor. Se for necessário memorizar uma mensagem, esta é adicionada na aplicação **Estado Carro** que é aberta a partir da vista de aplicações no mostrador central.

O aspeto da mensagem pode variar e apresentar-se juntamente com gráficos, símbolos ou botões para, por exemplo, confirmar uma mensagem ou aceitar uma proposta.

### Mensagens de serviço

Em baixo é exibida uma seleção de mensagens de serviço importantes e o seu significado.

Mensagem	Significado
<b>Parar em segurança<sup>A</sup></b>	Pare e desligue o motor. Risco de danos graves - contacte uma oficina <sup>B</sup> .
<b>Desligar motor<sup>A</sup></b>	Pare e desligue o motor. Risco de danos graves - contacte uma oficina <sup>B</sup> .
<b>Serviço urgente. Conduzir até oficina<sup>A</sup></b>	Contacte uma oficina <sup>B</sup> para verificação imediata do automóvel.
<b>Serviço necessário<sup>A</sup></b>	Contacte uma oficina <sup>B</sup> para verificação do automóvel logo que possível.
<b>Manutenção regular</b> <b>Marcar data para manutenção</b>	Altura de serviço de manutenção - contacte uma oficina <sup>B</sup> . Exibida antes da próxima ocasião de serviço.

Mensagem	Significado
<b>Manutenção regular</b> <b>Hora de manutenção</b>	Altura de serviço de manutenção - contacte uma oficina <sup>B</sup> . Exibida na próxima ocasião de serviço.
<b>Manutenção regular</b> <b>Prazo manutenção exced.</b>	Altura de serviço de manutenção - contacte uma oficina <sup>B</sup> . Exibida quando a ocasião de serviço passou.
<b>Temporariamente desact.<sup>A</sup></b>	Função temporariamente desligada, ligando novamente durante a condução ou novo arranque do motor.

<sup>A</sup> Parte da mensagem, exibida juntamente com informações sobre a origem do problema.

<sup>B</sup> Recomenda-se uma oficina autorizada Volvo.

<sup>3</sup> Com mostrador do condutor 12 polegadas.

## Mostrador central

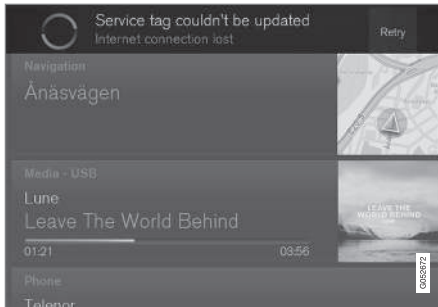

Mensagem no mostrador central.

No mostrador central são exibidas mensagens de prioridade mais baixa para o condutor.

A maioria das mensagens é exibida sobre o campo de estado do mostrador central. Após um determinado período de tempo, ou quando a mensagem é resolvida se tal for necessário, a mensagem desaparece do campo de estado. Se for necessário memorizar uma mensagem, esta é adicionada na vista de topo no mostrador central.

O aspeto da mensagem pode variar e apresentar-se juntamente com gráficos, símbolos ou um botão para, por exemplo, ativar/desativar uma função associada à mensagem.

### Mensagens pop-up

Em algumas situações é exibida uma mensagem sob a forma de janela pop-up. As mensagens pop-up possuem prioridade mais elevada do que

as mensagens exibidas no campo de estado e necessitam de confirmação/ação para que desapareçam. As mensagens que necessitam de ser memorizadas são adicionadas na vista de topo no mostrador central.

### Informação relacionada

- Mostrador do condutor (pág. 94)
- Panorâmica geral do mostrador central (pág. 35)
- Manusear mensagens no mostrador do condutor e central (pág. 113)
- Utilizar as mensagens guardadas do mostrador do condutor e central (pág. 115)

## Manusear mensagens no mostrador do condutor e central

As mensagens no mostrador do condutor e central são manuseadas com a unidade de botões do lado direito do volante e nas vistas do mostrador central.

## Mostrador do condutor



Mensagem no mostrador do condutor<sup>4</sup> e unidade de botões do lado direito do volante.



Mensagem no mostrador do condutor<sup>5</sup> e unidade de botões do lado direito do volante.

1 Esquerda/direita

2 Confirma

Algumas mensagens no mostrador do condutor contêm um ou mais botões para, por exemplo, confirmar uma mensagem ou aceitar uma proposta.

### Manusear mensagem nova

Para mensagens com botões:

1. Navegue entre os vários botões que se encontram disponíveis pressionando na esquerda ou direita (1).

2. Confirme a opção pressionando no botão de confirmação (2).

> A mensagem desaparece do mostrador do condutor.

Para mensagens sem botões:

- Feche a mensagem pressionando no botão de confirmação (2) ou deixe que a mensagem se encerre sozinha passado um determinado período de tempo.
- > A mensagem desaparece do mostrador do condutor.

Se for necessário memorizar uma mensagem, esta é adicionada na aplicação **Estado Carro** que é aberta a partir da vista de aplicações no mostrador central. Em simultâneo é exibida a mensagem **Msg auto guardada aplicação Estado autom.** no mostrador central.

<sup>4</sup> Com mostrador do condutor 8 polegadas.

<sup>5</sup> Com mostrador do condutor 12 polegadas.



## Mostrador central

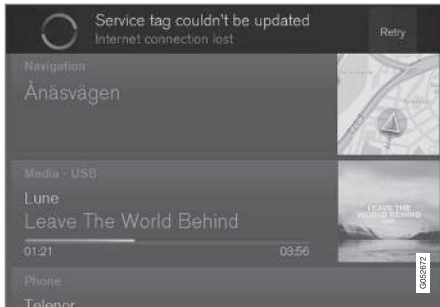

Mensagem no mostrador central.

Algumas mensagens do mostrador central possuem um botão (ou vários botões no caso de mensagens pop-up) para, por exemplo, ativar/desativar uma função associada à mensagem.

## Manusear mensagem nova

Para mensagens com botões:

- Pressione o botão para realizar a acção ou deixe que a mensagem se encerre sozinha passado um determinado período de tempo.
  - > A mensagem desaparece do campo de estado.

Para mensagens sem botões:

- Feche a mensagem pressionando na mesma ou deixe que a mensagem se encerre sozinha passado um determinado período de tempo.
  - > A mensagem desaparece do campo de estado.

Se for necessário memorizar uma mensagem, esta é adicionada na vista de topo no mostrador central.

## Informação relacionada

- Mensagens no mostrador do condutor e central (pág. 111)
- Utilizar as mensagens guardadas do mostrador do condutor e central (pág. 115)

## Utilizar as mensagens guardadas do mostrador do condutor e central

As mensagens guardadas no mostrador do condutor e central são utilizadas no mostrador central.

## Mensagens guardadas do mostrador do condutor

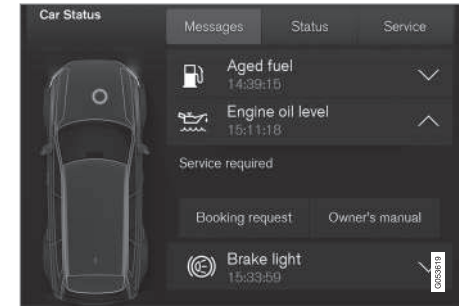

Mensagens guardadas e opções possíveis na aplicação Estado Carro.



As mensagens exibidas no mostrador do condutor e que necessitam de ser guardadas são adicionadas na aplicação **Estado Carro** no mostrador central. Em simultâneo é exibida a mensagem **Msg auto guardada aplicação Estado autom.** no mostrador central.

## « Ler mensagens guardadas

Ler diretamente mensagens guardadas:

- Pressione no botão à direita da mensagem **Msg auto guardada aplicação Estado autom.** no mostrador central.
  - > A mensagem guardada é exibida na aplicação **Estado Carro**.

Ler posteriormente mensagens guardadas:

1. Abra a aplicação **Estado Carro** a partir da vista de aplicações no mostrador central.
  - > A aplicação é iniciada na vista parcial inferior da vista de início.
2. Seleccione o separador **Mensagens** na aplicação.
  - > Aparece uma lista com mensagens guardadas.
3. Pressione na seta à direita para maximizar/minimizar uma mensagem.
  - > Na lista aparece mais informação sobre a mensagem e a imagem à esquerda na aplicação apresenta informação da mensagem na forma gráfica.

### Utilizar mensagem guardada

Algumas mensagens no modo maximizado possuem dois botões para agendar serviço ou ler o manual de instruções.

Agendar serviço na mensagem guardada:

- No modo maximizado da mensagem, pressione em **Pedido de marcação/Ligar para fazer Marcação**<sup>6</sup> para obter ajuda no agendamento de serviço.
    - > Com **Pedido de marcação**: Abre-se na aplicação o separador **Marcações** e é criada uma solicitação para agendamento de serviço e reparação.
- Com **Ligar para fazer Marcação**: Inicia-se a aplicação telefone e é efetuada uma chamada para um centro de serviço para agendamento de serviço e reparação.

Ler manual de instruções na mensagem guardada:

- No modo maximizado da mensagem, pressione em **Manual de instruções** para ler sobre a mensagem no manual de instruções.
  - > Abre-se o manual de instruções no mostrador central e é apresentada informação associada à mensagem.

As mensagens guardadas na aplicação são automaticamente eliminadas sempre que o motor é arrancado.

## Mensagens guardadas do mostrador central



Mensagens guardadas e opções possíveis na vista de topo.

As mensagens exibidas no mostrador central e que necessitam de ser guardadas são adicionadas na vista de topo do mostrador central.

### Ler mensagens guardadas

1. Abra a vista de topo no mostrador central.
  - > Aparece uma lista com mensagens guardadas. É possível maximizar as mensagens que contêm uma seta à direita.
2. Pressione na seta para maximizar/minimizar a mensagem.

<sup>6</sup> Depende do mercado.

### Utilizar mensagem guardada

Algumas mensagens possuem um botão para, por exemplo, ativar/desativar uma função associada à mensagem.

- Pressione o botão para executar a ação.

As mensagens guardadas na vista de topo são automaticamente eliminadas quando o automóvel é desligado.

### Informação relacionada

- Mensagens no mostrador do condutor e central (pág. 111)
- Manusear mensagens no mostrador do condutor e central (pág. 113)

### Head-up-display\*

No head-up-display é um complemento ao mostrador do condutor do automóvel e projeta informação do mostrador do condutor no para-brisa. A imagem projectada apenas pode ser vista a partir da posição do condutor.

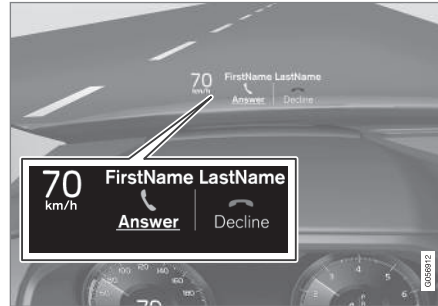

Chamada de entrada.

O head-up-display apresenta avisos e informações relativos à velocidade, funções do controlo da velocidade, navegação, etc. no campo de visão do condutor. Informações de trânsito e chamadas telefónicas de entrada também são exibidas no head-up-display.

**! IMPORTANTE**

A unidade do mostrador a partir da qual a informação é projectada encontra-se no tablier. Para evitar danos no vidro de cobertura da unidade do mostrador - não guarde objectos no vidro de cobertura e assegure-se de que não caem objectos sobre o mesmo.

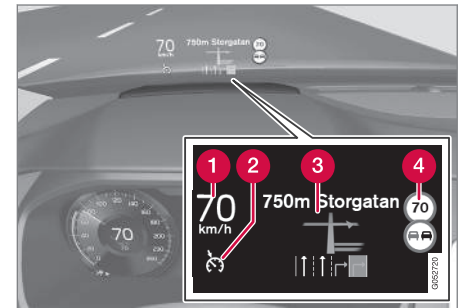

Exemplo do que pode ser exibido no mostrador.

- 1 Velocidade
- 2 Controlo da velocidade
- 3 Navegação
- 4 Sinais de trânsito

No head-up-display podem ser exibidos temporariamente uma série de símbolos, por ex.:





Se o símbolo de aviso acender - leia a mensagem de aviso no mostrador do condutor.



Se um símbolo de informação acender - leia a mensagem de aviso no mostrador do condutor.

### **i** NOTA

A capacidade para o condutor ver a informação no mostrador head-up piora com:

- utilização de óculos de sol com lentes polarizadas
- uma posição de condução em que o condutor não se encontra centrado no banco
- objectos no vidro de cobertura da unidade do mostrador
- condições de luz desfavoráveis.

### **i** NOTA

Alguns problemas de visão podem provocar dores de cabeça ou sensação de fadiga ao utilizar o mostrador head-up.

## City Safety no head-up-display

### **i** NOTA

Ao activar o City Safety\* a informação no mostrador head-up é substituída pelo gráfico City Safety. Este gráfico aparece mesmo quando o mostrador head-up está desligado.

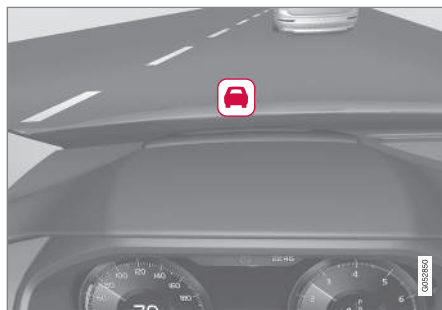

O gráfico do City Safety pisca para chamar a atenção ao condutor.

## Ativar/desativar o head-up-display

A função pode ser activada/desactivada de dois modos através do mostrador central:

## Através da vista de função



Pressione o botão **Head-up display**.

## Através das configurações

1. Pressione em **Configurações** na vista de topo.
2. Pressione **My Car** → **Indicações**.
3. Seleccione/desmarque **Head-up display**.

Esta opção pode ser memorizada como configuração pessoal no perfil do condutor.

### **i** NOTA

A activação/desactivação e as configurações do mostrador head-up apenas podem ser efectuadas quando aparece uma imagem projectada. Para tal é necessário que o motor do automóvel esteja em funcionamento.

## Configurações do head-up-display

Selecione a opção e ajuste as configurações do head-up-display para apresentação no para-brisas.

### Seleccionar alternativa de apresentação

1. Pressione em **Configurações** na vista de topo do mostrador central.
2. Pressione **My Car** → **Indicações** → **Opções Head-up display**.
3. Selecione as funções a exibir:
  - **Mostrar navegação**
  - **Mostrar Road Sign Information**
  - **Mostrar auxílio ao condutor**
  - **Mostrar telefone.**

A configuração pode ser memorizada como configuração pessoal no perfil do condutor.

### Ajuste o brilho e a posição vertical



1. Pressione o botão **Ajust Head-up display** na vista de funções do mostrador central.
2. Ajuste o brilho e posição vertical da imagem projectada no campo de visão do condutor utilizando a unidade de botões do lado direito do volante.

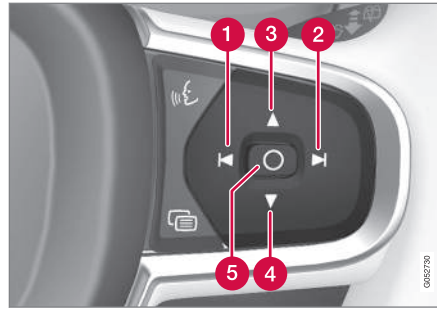

- 1 Diminui o brilho
- 2 Aumenta o brilho
- 3 Eleva a posição
- 4 Desce a posição
- 5 Confirma

O brilho do gráfico adapta-se automaticamente às condições de luminosidade e de fundo. O brilho também é influenciado pelo ajuste da intensidade da luz nos restantes mostradores do automóvel.

A posição da altura pode ser memorizada na função de memória do banco dianteiro de comando elétrico\*.

### Calibrar a posição horizontal

A calibragem da posição horizontal do head-up-display pode ser necessária quando se substitui

o pára-brisas ou a unidade do mostrador. A calibragem consiste na rotação da imagem projectada no sentido dos ponteiros do relógio ou no sentido contrário ao dos ponteiros do relógio.

1. Pressione em **Configurações** na vista de topo do mostrador central.
2. Selecione **My Car** → **Indicações** → **Calib Head-up display**.
3. Calibre a posição horizontal da imagem com a unidade de botões do volante do lado direito.

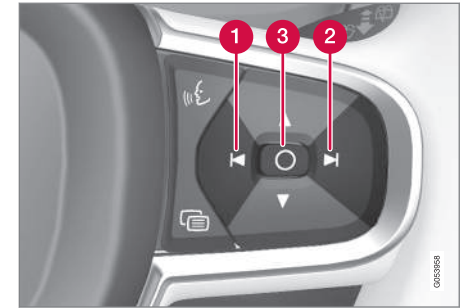

- 1 Roda no sentido contrário ao dos ponteiros do relógio
- 2 Roda no sentido dos ponteiros do relógio
- 3 Confirma



### « Limpeza

Limpe cuidadosamente o vidro de cobertura do mostrador com um pano de micro fibras limpo e seco. Se necessário humedezca ligeiramente o pano de micro fibras.

Nunca utilize produtos fortes para a remoção de nódoas. Para os casos mais difíceis poderá encontrar artigos de limpeza especiais nos concessionários Volvo.

### Ao substituir o para-brisas

Os automóveis com head-up-display estão equipados com um tipo especial de pára-brisas que cumpre com as condições necessárias para a exibição da imagem projectada.

Perante a substituição do pára-brisas - contacte uma oficina autorizada<sup>7</sup>. Deve ser montada a versão correcta do pára-brisas para que o gráfico do head-up-display possa ser exibido de forma correcta.

### Informação relacionada

- Vista de função com botões para as funções do automóvel (pág. 49)
- Vista de configurações (pág. 179)
- Volante (pág. 140)
- Utilizar a função de memória no banco dianteiro de comando eléctrico\* (pág. 128)
- Mostrador do condutor (pág. 94)

<sup>7</sup> Recomenda-se uma oficina autorizada Volvo.

<sup>8</sup> Aplicável em alguns mercados.

### Comando de voz<sup>8</sup>

O sistema de comando de voz permite ao condutor comandar por voz algumas funções no leitor média, no telefone em conexão Bluetooth, no sistema de climatização e no sistema de navegação da Volvo\*.

O comando de voz é de utilização fácil e cómoda e permite ao condutor concentrar-se na condução, dedicando toda a sua atenção à estrada e ao trânsito.

#### AVISO

O condutor assume sempre a responsabilidade pela condução segura do automóvel e pelo cumprimento das regras de trânsito vigentes.

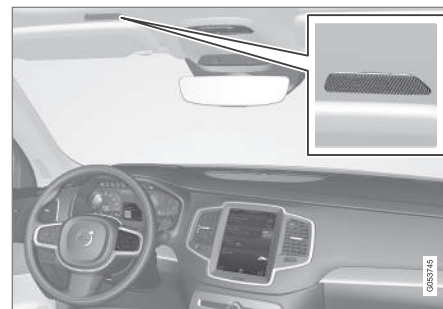

Microfone do sistema de comando de voz

O comando de voz funciona na forma de diálogo, com comandos falados pelo condutor e respostas verbais do sistema. O sistema de comando de voz utiliza o mesmo microfone que o sistema mãos-livres Bluetooth, e a resposta do sistema de comando de voz é feita pelos altifalantes do automóvel. Em algumas situações também são apresentadas mensagens de texto no mostrador do condutor. As funções são comandadas com a unidade de botões do lado direito do volante e as configurações são realizadas através do mostrador central.

### Actualização do sistema

O sistema de comando de voz está em contínuo desenvolvimento. Obtenha as actualizações para uma funcionalidade otimizada, ver [support.volvocars.com](http://support.volvocars.com).

\* Opção/acessório.

### Informação relacionada

- Utilizar comando de voz (pág. 121)
- Comando de voz do telefone (pág. 123)
- Comando de voz de rádio e media (pág. 123)
- Comando de voz da climatização (pág. 124)
- Comando de voz na navegação de mapa (pág. 125)
- Configurações do comando de voz (pág. 122)

### Utilizar comando de voz<sup>9</sup>

instruções básicas para a utilização do comando de voz.





Pressione o botão do volante do comando de voz  para activar o sistema e iniciar um diálogo com o comando de voz.

Durante a comunicação lembre-se do seguinte:

- Ao fornecer um comando - fale após o sinal, com voz normal e pausada.
- Não fale enquanto o sistema responde (o sistema não reconhece os comandos nesta situação).
- Evite ruído de fundo no habitáculo mantendo as portas, vidros e tecto de abrir fechados.

O comando de voz pode ser interrompido:

- diga "**Cancel**".
- pressão longa no botão do volante do comando de voz .

Para acelerar a comunicação e saltar as sugestões do sistema, pressione no botão do volante do comando de voz  enquanto a voz do sistema fala e diga o comando seguinte.

### Exemplo de comando de voz

Pressione em , diga "**Call [Nome próprio] [Apelido] [categoria de número]**" - chama o contacto seleccionado a partir da lista telefónica quando o contacto possui vários números (por ex.: casa, telemóvel, trabalho), ex.:

Pressione em , diga "**Call Robyn Smith Telemóvel**".

### Comandos/frases

Os seguintes comandos podem sempre ser utilizados:

- "**Repeat**" - repete a última instrução de voz no diálogo em curso.
- "**Cancel**" - interrompe o diálogo.
- "**Help**" - inicia um diálogo de ajuda. O sistema responde com: comandos que podem ser utilizados na presente situação, uma sugestão ou um exemplo.

Os comandos para funções específicas encontram-se descritos no respectivo capítulo, por ex.: Comando de voz do telefone.

<sup>9</sup> Aplicável em alguns mercados.

### « Algarismos

Os comandos de algarismos são indicados de diferentes modos consoante a função a comandar:

- **Números de telefone e de código postal** devem ser ditos individualmente algarismo a algarismo, por ex.: zero três um dois dois quatro quatro três (03122443).
- **Números de casa** podem ser ditos individualmente ou em grupo, por ex.: dois dois ou vinte e dois (22). Em inglês e em neerlandês podem ser ditos grupos de números em sequência, por ex.: vinte e dois vinte e dois (22 22). Em inglês também se pode utilizar a forma dupla e tripla, por ex.: duplo zero (00). Podem ser indicados números no intervalo 0-2300.
- **Frequências** podem ser ditas na forma noventa e oito vírgula oito (98,8) ou cento e quatro vírgula dois (104,2).

### Informação relacionada

- Comando de voz (pág. 120)
- Comando de voz do telefone (pág. 123)
- Comando de voz de rádio e media (pág. 123)
- Comando de voz da climatização (pág. 124)
- Comando de voz na navegação de mapa (pág. 125)
- Configurações do comando de voz (pág. 122)

### Configurações do comando de voz<sup>10</sup>

Podem ser feitas mais configurações do sistema de comando de voz.

1. Pressione em **Configurações** na vista de topo.
2. Pressione em **Sistema → Comando de voz** e seleccione configurações.
  - **Repetir comando de voz**
  - **Género**
  - **Ritmo de fala**

### Definições áudio

1. Pressione em **Configurações** na vista de topo.
2. Pressione em **Som → Volumes do sistema → Comando de voz** e seleccione configurações.

### Alterar idioma

O comando de voz não é possível para todas as línguas. As línguas disponíveis para o comando de voz estão assinalados na lista de línguas com um símbolo - .

A alteração do idioma também afecta os textos de menu, mensagem e ajuda.

1. Pressione em **Configurações** na vista de topo.

2. Pressione em **Sistema → Idioma do sistema** e seleccione idioma.

### Informação relacionada

- Comando de voz (pág. 120)
- Utilizar comando de voz (pág. 121)
- Comando de voz do telefone (pág. 123)
- Comando de voz de rádio e media (pág. 123)
- Comando de voz da climatização (pág. 124)
- Comando de voz na navegação de mapa (pág. 125)



## Comando de voz do telefone<sup>11</sup>

Instruções de comando de voz de um telemóvel Bluetooth ligado para, por exemplo, chamar um contacto, um número ou ouvir mensagens.

Para indicar um contacto na lista telefónica o comando de voz necessita de conter a informação do contacto que se encontra na lista telefónica. Se um contacto, por ex.: **Robyn Smith**, tiver vários números de telefone também se pode indicar a categoria do número, por ex.: **Casa** ou **Telemóvel**: "**Call Robyn Smith Telemóvel**".

Pressione em  e diga algum dos seguintes comandos:

- "**Call [contacto]**" - chama o contacto seleccionado a partir da lista telefónica.
- "**Call [número de telefone]**" - chama número de telefone.
- "**Recent calls**" - mostra a lista de chamadas.
- "**Read message**" - a mensagem é lida. Existem várias mensagens - seleccione qual a mensagem a ler.

### Informação relacionada

- Comando de voz (pág. 120)
- Utilizar comando de voz (pág. 121)

- Configurações do comando de voz (pág. 122)

## Comando de voz de rádio e media<sup>12</sup>

Instruções de comando de voz para rádio e leitor media.

Pressione em  e diga algum dos seguintes comandos:

- "**Media**" - inicia um diálogo para média e rádio e apresenta exemplos de comandos.
- "**Play [artista]**" - reproduz música do artista seleccionado.
- "**Play [título da música]**" - reproduz a música seleccionada.
- "**Play [título da música] de [álbum]**" - reproduz a música seleccionada do álbum seleccionado.
- "**Play [nome de canal TV]**" - inicia o canal TV seleccionado.
- "**Play [estação de rádio]**" - inicia o canal rádio seleccionado.
- "**Tune to [frequência]**" - inicia a frequência rádio seleccionada na banda de frequência activa. Se não estiver activa qualquer fonte rádio é iniciada a banda FM por defeito.
- "**Tune to [frequência] [banda de frequência]**" - inicia a frequência rádio seleccionada na banda de frequência seleccionada.

<sup>10</sup> Aplicável em alguns mercados.

<sup>11</sup> Aplicável em alguns mercados.

<sup>12</sup> Aplicável em alguns mercados.

- ◀ ● "Radio" - inicia o rádio FM.
- "Radio FM" - inicia o rádio FM.
- "Radio AM" - inicia o rádio AM.
- "DAB" - inicia o rádio DAB.
- "TV" - inicia a reprodução do TV\*.
- "CD" - inicia a reprodução do CD\*.
- "USB" - inicia a reprodução do USB.
- "iPod" - inicia a reprodução do iPod.
- "Bluetooth" - inicia a reprodução da fonte media Bluetooth ligada.
- "Similar music" - reproduz música semelhante à reproduzida a partir das unidades USB conectadas.

#### Informação relacionada

- Comando de voz (pág. 120)
- Utilizar comando de voz (pág. 121)
- Configurações do comando de voz (pág. 122)

### Comando de voz da climatização<sup>13</sup>

Comando de voz da climatização para, por exemplo, alterar a temperatura, activar o aquecimento eléctrico do banco ou alterar o nível do ventilador.

Pressione em  e diga um dos seguintes comandos:

- "Climate" - inicia um diálogo para a climatização e apresenta exemplos de comandos.
- "Set temperature to X degrees" - ajusta a temperatura definida.
- "Raise temperature"/"Lower temperature" - aumenta/diminui a temperatura definida numa etapa.
- "Sync temperature" - sincroniza a temperatura para todas as zonas de climatização do automóvel a partir da temperatura definida para o lugar do condutor.
- "Air on feet"/"Air on body" - abre o fluxo de ar desejado.
- "Air on feet off"/"Air on body off" - fecha o fluxo de ar desejado.
- "Set fan to max"/"Turn off fan" - altera o nível do ventilador para Max/Off.
- "Raise fan speed"/"Lower fan speed" - aumenta/diminui o nível do ventilador definido numa etapa.

- "Turn on auto" - activa o comando automático da climatização.
- "Air condition on"/"Air condition off" - activa/desactiva o ar condicionado.
- "Recirculation on"/"Recirculation off" - activa/desactiva a recirculação do ar.
- "Turn on defroster"/"Turn off defroster" - activa/desactiva o desembaçamento dos vidros e dos espelhos retrovisores.
- "Turn on max defroster"/"Turn max defroster off" - activa/desactiva o desembaçador máximo.
- "Turn on electric defroster"/"Turn off electric defroster" - activa/desactiva o pára-brisas com aquecimento eléctrico\*.
- "Turn on rear defroster"/"Turn off rear defroster" - activa/desactiva o vidro traseiro e espelhos retrovisores com aquecimento eléctrico.
- "Turn steering wheel heat on"/"Turn steering wheel heat off" - activa/desactiva o volante com aquecimento eléctrico\*.
- "Raise steering wheel heat"/"Lower steering wheel heat" - aumenta/diminui o nível definido do volante com aquecimento eléctrico\* numa etapa.

<sup>13</sup> Aplicável em alguns mercados.

- "Turn on seat heat"/"Turn off seat heat" - activa/desactiva o banco com aquecimento eléctrico\*.
- "Raise seat heat"/"Lower seat heat" - aumenta/diminui o nível definido do banco com aquecimento eléctrico\* numa etapa.
- "Turn on seat ventilation"/"Turn off seat ventilation" - activa/desactiva o banco com ventilação\*.
- "Raise seat ventilation"/"Lower seat ventilation" - aumenta/diminui o nível definido do banco com ventilação\* numa etapa.

#### Informação relacionada

- Comando de voz (pág. 120)
- Utilizar comando de voz (pág. 121)
- Configurações do comando de voz (pág. 122)
- Comando da climatização (pág. 192)

## Comando de voz na navegação de mapa<sup>14</sup>

Indicações para comando de voz do sistema de navegação, por ex.: indicar destino ou pausar orientação.

Pressione em  e diga um dos seguintes comandos:

- "**Navegação**" - Inicia um diálogo de navegação e apresenta exemplos de comandos.
- "**Take me home**" - A orientação é efetuada para a posição **Casa**.
- "**Go to [Cidade]**" - Indica uma cidade como destino. Exemplo "Conduzir para Porto".
- "**Go to [Endereço]**" - Indica um endereço como destino. Um endereço deve conter cidade e rua. Exemplo "Conduzir para Avenida dos Aliados 5, Porto".
- "**Add intersection**" - Inicia um diálogo em que podem ser indicadas duas ruas. O destino assumido é o cruzamento das ruas indicadas.

- "**Go to [Código postal]**" - Indica um código postal como destino. Exemplo "Conduzir para 1 2 3 4 5".
- "**Go to [contacto]**" - Indica um endereço da lista telefónica como destino. Exemplo "Conduzir para Robyn Smith".
- "**Search [categoria POI]**" - Procura pontos de interesse (POI) próximos de uma determinada categoria (por ex.: restaurantes).<sup>15</sup> Para obter a lista ordenada ao longo do itinerário - diga "**Ao longo do itinerário**" quando aparecer a lista de resultados.
- "**Search [categoria POI] em [Cidade]**" - Procura pontos de interesse (POI) de uma determinada categoria ou cidade. A lista de resultados é ordenada em relação ao centro da cidade. Exemplo "Procurar restaurante em Gotemburgo".
- "**Search [nome POI]**". Exemplo "Procurar Parque da Cidade".
- "**Change country/Change state**<sup>16, 17</sup>" - Altera a área de busca da navegação.
- "**Show favourites**" - Mostra no mostrador do condutor as posições assinaladas como favoritos.

<sup>14</sup> Aplicável em alguns mercados.

<sup>15</sup> O utilizador pode seleccionar para chamar POI ou indicar como destino.

<sup>16</sup> Nos países europeus utiliza-se "País" em vez de "Estado".

<sup>17</sup> No Brasil e na Índia a área de busca é alterada através do mostrador central.



- ◀ • **"Clear itinerary"** - Elimina todos os destinos intermédios e o destino final guardados num itinerário.
- **"Repeat voice guidance"** - Repete a última orientação emitida
- **"Turn off voice guidance"** - Desliga a orientação por voz.
- **"Turn on voice guidance"** - inicia a orientação por voz desligada.

### Informação relacionada

- Comando de voz (pág. 120)
- Utilizar comando de voz (pág. 121)
- Configurações do comando de voz (pág. 122)

### Banco dianteiro manual

Os bancos dianteiros possuem diferentes possibilidades de ajuste para o melhor conforto possível.



- 1 Suba/desça a margem dianteira\* da almofada do banco puxando para cima/baixo.
- 2 Altere o comprimento da almofada do banco puxando para cima a alavanca e deslocando a almofada para a frente/para trás com a mão.
- 3 Ajuste o banco para a frente/para trás levantando o manípulo e ajustando a distância em relação ao volante e aos pedais. Depois de alterar a posição verifique se o assento ficou travado.
- 4 Altere o apoio lombar\* pressionando o botão para a cima/baixo/frente/trás.

- 5 Suba/desça o assento ajustando o comando para cima/baixo.
- 6 Altere a inclinação das costas do banco rodando o disco.

### ⚠ AVISO

Antes de iniciar a condução ajuste o assento do condutor, nunca durante a viagem. Assegure-se que os assentos se encontram devidamente fixos, para evitar danos pessoais perante uma eventual travagem violenta ou acidente.

### Informação relacionada

- Banco dianteiro de comando eléctrico\* (pág. 127)
- Banco dianteiro multi-funções\* (pág. 129)
- Activar/desactivar aquecimento eléctrico do banco\* (pág. 216)
- Cinto de segurança (pág. 60)

## Banco dianteiro de comando eléctrico\*

Os bancos dianteiros possuem diferentes possibilidades de ajuste para o melhor conforto possível. O banco com accionamento eléctrico pode ser deslocado para a frente/para trás e acima/abaixo. A margem dianteira da almofada pode ser subida/descida e a inclinação das costas do banco pode ser alterada. O apoio lombar pode ser ajustado para cima/baixo/frente/trás.

Os assentos dianteiros de comando eléctrico têm uma protecção de sobrecarga que dispara se algum assento for travado por qualquer objecto. No caso desta ocorrência, remova o objecto e volte a accionar o banco.

O ajuste do assento pode ser feito durante um certo período após a destrancagem da porta sem que o motor esteja em funcionamento. Quando o motor está em funcionamento a configuração do banco pode ser efectuada em qualquer altura. O ajuste ainda pode ser efectuado durante um determinado período de tempo após o motor ter sido desligado.

### Informação relacionada

- Banco dianteiro multi-funções\* (pág. 129)
- Ajustar o banco dianteiro de comando eléctrico\* (pág. 127)
- Utilizar a função de memória no banco dianteiro de comando eléctrico\* (pág. 128)
- Banco dianteiro manual (pág. 126)

- Activar/desactivar aquecimento eléctrico do banco\* (pág. 216)

## Ajustar o banco dianteiro de comando eléctrico\*

Ajuste a posição sentada desejada utilizando o comando na parte do assento do banco dianteiro.

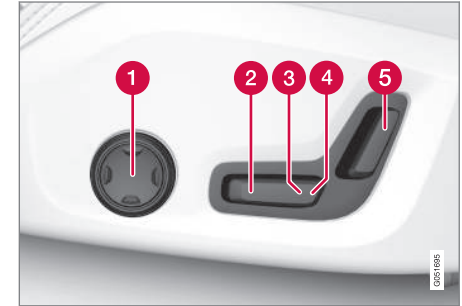

- 1 Altere o apoio lombar pressionando o botão para a cima/baixo/frente/trás.
- 2 Suba/desça a margem dianteira da almofada do banco o comando para cima/baixo.
- 3 Suba/desça o assento ajustando o comando para cima/baixo.
- 4 Desloque o banco para a frente/trás ajustando o comando frente/trás.
- 5 Altere a inclinação das costas do banco ajustando o comando frente/trás.

Apenas se pode executar um movimento de cada vez (frente/trás/cima/baixo).



- ◀ As costas dos bancos dianteiros não podem ser completamente rebatidas para a frente.

### Informação relacionada

- Banco dianteiro de comando eléctrico\* (pág. 127)
- Utilizar a função de memória no banco dianteiro de comando eléctrico\* (pág. 128)
- Banco dianteiro multi-funções\* (pág. 129)
- Cinto de segurança (pág. 60)

### Utilizar a função de memória no banco dianteiro de comando eléctrico\*

A função de memória guarda configurações do banco, retrovisores exteriores e head-up-display\*.

É possível guardar três configurações diferentes com a função de memória. O teclado da função de memória existe numa ou em ambas as portas dianteiras\*.

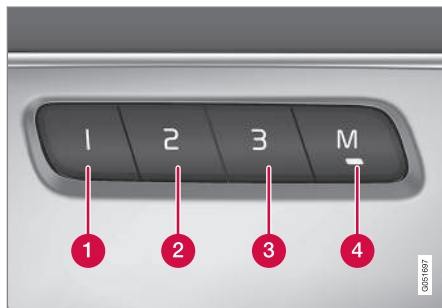

- 1 Botão de memória
- 2 Botão de memória
- 3 Botão de memória
- 4 Botão **M** para memorização das definições.

### Guardar definições

1. Ajuste o banco, os espelhos retrovisores exteriores e o head-up-display para a posição desejada.
2. Pressione o botão **M** e solte. O indicador luminoso no botão acende.
3. No espaço de três segundos, pressione o botão **1**, **2** ou **3**.
  - > Quando a posição está guardada no botão de memória seleccionado ouve-se um sinal acústico e o indicador luminoso no botão **M** apaga.

Caso não seja pressionado nenhum botão de memória no espaço de três segundos, o botão **M** apaga e não se procede a qualquer memorização.

O assento tem que voltar a ser ajustado para que se possa efectuar uma nova memorização.

### Utilizar as definições guardadas

A configuração memorizada pode ser utilizada quando as portas dos bancos dianteiros estão abertas ou fechadas:

#### Porta dianteira aberta

- Pressione um dos botões de memória **1-3** com uma pressão breve. O banco, os espelhos retrovisores exteriores e o head-up-display deslocam-se e param nas posições memorizadas no botão de memória seleccionado.

**Porta dianteira fechada**

- Mantenha pressionado um dos botões de memória **1-3** até que o banco, os espelhos retrovisores exteriores e o head-up-display parem nas posições memorizadas no botão de memória seleccionado.

Se o botão de memória for libertado, o movimento do banco, dos espelhos retrovisores exteriores e do head-up-display é interrompido.

**⚠ AVISO**

Risco de entalamento! Assegure-se de que as crianças não brincam com a unidade de botões. Ao ajustar certifique-se de que não existe nenhum objecto em frente, atrás ou sob o assento. Assegure-se de que nenhum passageiro no banco traseiro fica entalado.

**Informação relacionada**

- Banco dianteiro de comando eléctrico\* (pág. 127)
- Ajustar o banco dianteiro de comando eléctrico\* (pág. 127)

**Banco dianteiro multi-funções\***

Aumente o conforto do assento utilizando o comando multifunções.



Comando multi-funções, localizado no lado da parte do assento.

O comando multifunções pode, em algumas versões, ser utilizado para ajustar o apoio lombar\*, o apoio lateral\*, o comprimento da almofada e as configurações de massagem\*. As configurações efectuadas com o botão multi-funções são exibidas no mostrador central\*. Algumas opções de função podem ser efectuadas directamente no mostrador central.

**Mostrador central**

As configurações do lugar do condutor e do passageiro efectuadas com o comando multi-funções são exibidas no mostrador central. Se a penas for exibida no mostrador central a configu-

ração para um dos bancos dianteiros, esta encontra-se no centro do ecrã. Se for possível exibir as possibilidades de configuração para ambos os bancos dianteiros, as possibilidades de configuração do condutor são exibidas na metade superior e as do banco do passageiro na metade inferior.

Pressione o botão de início, que se encontra sob o mostrador central, para não exibir a vista da configuração do banco no mostrador central.

**Informação relacionada**

- Banco dianteiro de comando eléctrico\* (pág. 127)
- Ajustar funções no banco dianteiro multi-funções\* (pág. 130)
- Activar/desactivar aquecimento eléctrico do banco\* (pág. 216)

## Ajustar funções no banco dianteiro multi-funções\*

Para alterar as configurações, pode-se utilizar o comando multi-funções no banco e o mostrador central. As diferentes configurações são apresentadas no mostrador central\*.



Comando multi-funções, localizado no lado da parte do assento.

Para activar o comando multi-funções rode o comando para cima/baixo.

## Ajustar as configurações de massagem\* no banco dianteiro

O banco dianteiro possui massagem nas costas do banco. A massagem é efectuada por almofadas de ar que actuam com diferentes configurações.

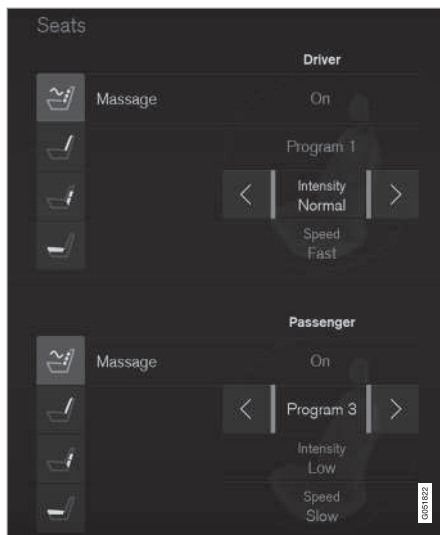

Vista da massagem no mostrador central.

1. Active o comando multi-funções rodando o comando para cima/baixo. A vista de configurações do banco aparece no mostrador central.
2. Selecione **Massagem** na vista das configurações do banco.

3. Para seleccionar entre as diferentes funções de massagem pode optar pelo ecrã táctil ou deslocar o marcador para cima/baixo com o botão cima/baixo do comando multifunções. Altere a configuração na função seleccionada através do ecrã táctil ou pressionando as setas do botão cima/baixo do comando multifunções.

## Configurações da massagem

A massagem possui as seguintes possibilidades de configuração:

- **Lig/Deslig:** Seleccione **Lig/Deslig** para ligar/desligar a função de massagem.
- **Programa 1-5:** Existem 5 programas de massagem pré-definidos. Seleccione entre **Dilatar, Andar, Avançado, Lombar e Ombros**.
- **Intensidade:** Seleccione entre **Baixo, Normal e Alto**.
- **Velocidade:** Seleccione entre **Lento, Normal e Rápido**.



## Reinício da massagem

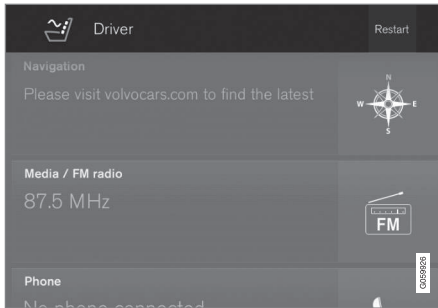

Botão no mostrador central para reiniciar a massagem.

A função de massagem desliga-se automaticamente após 20 minutos. A reativação da função é efetuada manualmente.

- Pressione em **Reinic** no mostrador central para reiniciar o programa de massagem selecionado.
  - > O programa de massagem reinicia. Se não for tomada qualquer medida a mensagem permanece na vista de topo.

Não é possível utilizar a função massagem com o motor desligado.

## Ajustar o apoio lateral\* das costas do banco dianteiro

Os lados das costas do banco podem ser ajustados para proporcionar apoio lateral.

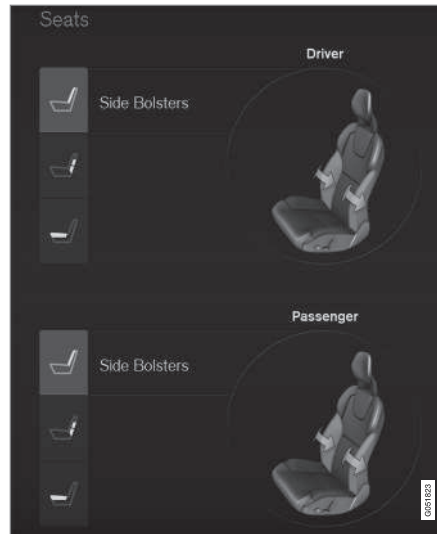

Vista do apoio lateral ajustável no mostrador central.

Para ajustar o apoio lateral:

1. Active o comando multi-funções rodando o comando para cima/baixo. A vista de configurações do banco aparece no mostrador central.

2. Seleccione **Apoios laterais** na vista das configurações do banco.
  - Pressione no botão dianteiro do banco para aumentar o apoio lateral.
  - Pressione no botão traseiro do banco para diminuir o apoio lateral.

## Ajustar apoio lombar\* no banco dianteiro

O apoio lombar pode ser ajustado para cima/baixo/frente/trás.



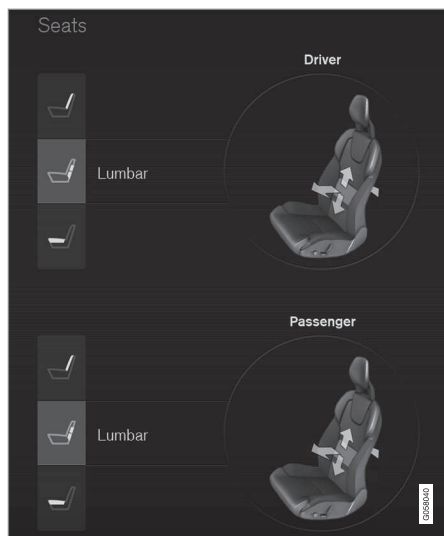

Vista do apoio lombar no mostrador central.

Para ajustar o apoio lombar:

1. Active o comando multi-funções rodando o comando para cima/baixo. A vista de configurações do banco aparece no mostrador central.

2. Seleccione **Lumbar** na vista das configurações do banco.

- Pressione o botão cima/baixo do banco para deslocar o apoio lombar para cima/baixo.
- Pressione no botão dianteiro do banco para aumentar o apoio lombar.
- Pressione no botão traseiro do banco para diminuir o apoio lombar.

### Aumentar a almofada do assento dianteiro

O comprimento da almofada do assento pode ser ajustado utilizando o comando multi-funções do banco.

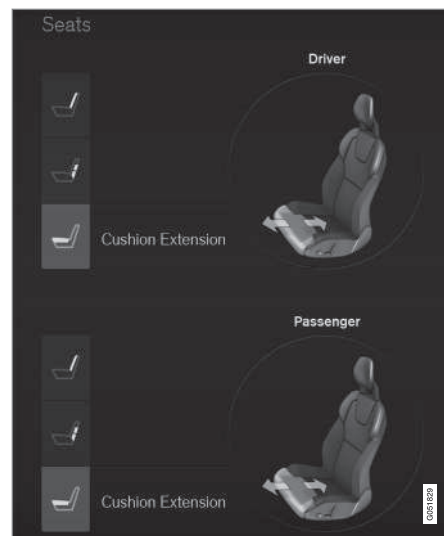

Vista do prolongamento da almofada do banco no mostrador central.

1. Active o comando multi-funções rodando o comando para cima/baixo. A vista de configurações do banco aparece no mostrador central.

2. Seleccione **Extensão almof.** na vista das configurações do banco.
  - Pressione no botão dianteiro do banco para prolongar a almofada do banco.
  - Pressione no botão traseiro do banco para diminuir a almofada do banco.

### Informação relacionada

- Banco dianteiro multi-funções\* (pág. 129)
- Utilizar as mensagens guardadas do mostrador do condutor e central (pág. 115)

## Ajustar o banco do passageiro a partir do banco do condutor\*

O banco do passageiro pode ser ajustado a partir do banco do condutor.

### Activar a função

A função pode ser activada no mostrador central através de dois modos:

#### Através da vista de função



Pressione o botão **Ajust banco passageiro** para activar.

#### Através das configurações

1. Pressione em **Configurações** na vista de topo.
2. Pressione **My Car** → **Bancos**.
3. Seleccione **Ajust banco pass do lugar condu** para activar.

### Ajustar o banco do passageiro

O condutor tem que ajustar o banco do passageiro no espaço de 10 segundos a partir da activação da função. Passado este período, e se não for efectuado qualquer ajuste, a função é desactivada.

O condutor pode ajustar o banco do passageiro utilizando o comando no banco do condutor:

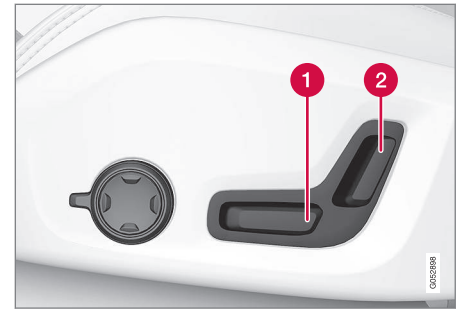

- 1 Desloque o banco passageiro para a frente/trás ajustando o comando frente/trás.
- 2 Altere a inclinação das costas do banco do passageiro ajustando o comando para a frente/trás.

### Informação relacionada

- Banco dianteiro de comando eléctrico\* (pág. 127)
- Ajustar o banco dianteiro de comando eléctrico\* (pág. 127)
- Cinto de segurança (pág. 60)

## Banco traseiro

Dependendo se o automóvel tem 5 ou 7 assentos\*, o banco traseiro possui uma ou duas\* filas de banco traseiro. A segunda fila do banco traseiro possui três bancos individuais, enquanto a terceira fila do banco traseiro possui dois bancos individuais.

### Informação relacionada

- Ajustar encosto da cabeça na segunda fila de bancos (pág. 134)
- Ajustar o banco na longitudinal na segunda fila de bancos\* (pág. 136)
- Ajustar a inclinação das costas do banco na segunda fila de bancos (pág. 136)
- Rebater as costas do banco na segunda fila de bancos (pág. 137)
- Sentar/levantar na terceira fila de bancos\* (pág. 139)
- Rebater as costas do banco na terceira fila de bancos\* (pág. 140)
- Activar/desactivar aquecimento eléctrico do banco\* (pág. 216)

## Ajustar encosto da cabeça na segunda fila de bancos

Ajuste o encosto da cabeça do lugar central de acordo com a altura do passageiro. Desça os encostos da cabeça\* dos lugares laterais para melhorar a visibilidade para trás.

### Ajuste do encosto da cabeça do lugar central

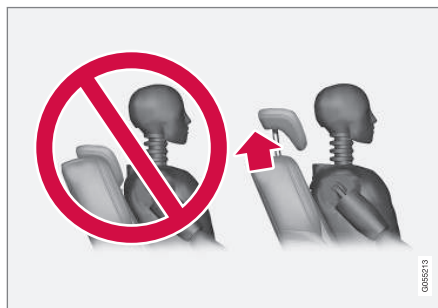

O encosto da cabeça do lugar central deve ser regulado de acordo com a altura do passageiro, cobrindo preferencialmente toda a nuca. Desloque manualmente para cima consoante o necessário.

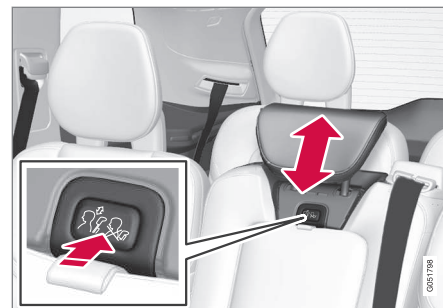

Para descer o encosto, é necessário carregar o botão (localizado entre as costas do banco e o encosto da cabeça, ver ilustração) enquanto se empurra cuidadosamente o encosto da cabeça para baixo.

### **AVISO**

O encosto da cabeça do lugar central deve estar na sua posição mais baixa quando o lugar central não for utilizado. Quando o lugar central for utilizado, o encosto da cabeça deve ser correctamente ajustado à altura do passageiro cobrindo, se possível, toda a nuca.

### Descer electricamente os encostos da cabeça dos lugares exteriores do banco traseiro\*



Os encostos da cabeça dos lugares laterais podem ser rebatidos de dois modos através do mostrador central:

#### Através da vista de função



Pressione o botão **Rebat apoio cabeça** para activar/desactivar o rebatimento.

#### Através das configurações

O sistema eléctrico do automóvel tem de estar na posição de ignição II.

1. Pressione em **Configurações** na vista de topo.
2. Pressione **My Car** → **Bancos**.
3. Seleccione **Rebat apoio cabeça 2ª fila** para rebater os encostos da cabeça dos lugares laterais traseiros.

#### **AVISO**

Não desça os encostos da cabeça dos lugares laterais quando se encontrarem passageiros em algum destes lugares.

Desloque manualmente o encosto da cabeça para o seu lugar até ouvir um estalido.

#### **AVISO**

Depois de rebater para cima, os encostos da cabeça devem estar em posição trancada.

#### **AVISO**

Os encostos da cabeça nos lugares laterais da segunda fila de banco devem estar sempre levantados quando existem passageiros na terceira fila de bancos\*.

#### Informação relacionada

- Banco traseiro (pág. 134)
- Rebater as costas do banco na segunda fila de bancos (pág. 137)

## Ajustar o banco na longitudinal na segunda fila de bancos\*

Em automóveis com 7 assentos\*, os bancos da segunda fila de bancos podem ser ajustados individualmente para a frente ou para trás para criar o espaço de pernas ideal para os passageiros da segunda e da terceira fila de bancos. Não é possível ajustar longitudinalmente o banco traseiro em automóveis de 5 assentos.



- 1) Levante a pega que se encontra sob o assento.
- 2) Desloque o assento para a frente ou para trás para a posição desejada.
3. Solte a pega e desloque o banco até o trinco engatar.

Depois de alterar a posição verifique se o assento ficou travado.

### AVISO

Ajuste o banco e fixe-o antes de conduzir. Tenha cuidado ao ajustar o banco. Um ajuste descontrolado ou descuidado pode causar danos por entalamento.

#### Informação relacionada

- Banco traseiro (pág. 134)
- Ajustar a inclinação das costas do banco na segunda fila de bancos (pág. 136)

## Ajustar a inclinação das costas do banco na segunda fila de bancos

A inclinação das costas do banco pode ser ajustada individualmente para cada banco na segunda fila de bancos.

#### Lugar central



1. Puxe a correia que se encontra no lado direito do lugar central.
2. Ajuste a inclinação das costas do banco para a frente/trás diminuindo/aumentado a carga nas costas do banco.
3. Solte a correia para bloquear a posição das costas do banco e desloque o comando até o trinco engatar.

Depois de alterar a posição verifique se o assento ficou travado.

## Bancos exteriores



1. Puxe para cima a pega no lado do banco.
2. Ajuste a inclinação das costas do banco para a frente/trás diminuindo/aumentado a carga nas costas do banco.
3. Solte a pega para bloquear a posição das costas do banco e desloque o comando até o trinco engatar.

Depois de alterar a posição verifique se o assento ficou travado.

### **AVISO**

Ajuste o banco e fixe-o antes de conduzir. Tenha cuidado ao ajustar o banco. Um ajuste descontrolado ou descuidado pode causar danos por entalamento.

## Informação relacionada

- Banco traseiro (pág. 134)
- Ajustar o banco na longitudinal na segunda fila de bancos\* (pág. 136)
- Rebater as costas do banco na segunda fila de bancos (pág. 137)
- Cinto de segurança (pág. 60)

## Rebater as costas do banco na segunda fila de bancos

A segunda fila de bancos possui três bancos individuais. As costas do banco podem ser individualmente rebatidas para a frente.

### **AVISO**

Ajuste o banco e fixe-o antes de conduzir. Tenha cuidado ao ajustar o banco. Um ajuste descontrolado ou descuidado pode causar danos por entalamento.

### **IMPORTANTE**

Não deve haver qualquer objecto no banco traseiro quando se rebatem as costas do banco. Os cintos de segurança também não devem estar colocados. Caso contrário existe o risco de danificar os estofos do banco traseiro.

### **IMPORTANTE**

A almofada integrada\* no lugar central deve ser descida antes do rebatimento do banco. O descanso de braço\* no lugar central deve ser levantado antes do rebatimento do banco. Se o automóvel tiver trancagem de serviço\* (private locking) a tampa deve estar fechada antes do rebatimento do banco.





**i NOTA**

Para que as costas do banco traseiro sejam completamente rebatidas para a frente pode ser necessário deslocar os assentos dianteiros para a frente e/ou ajustar as costas do banco para cima.

Também pode ser necessário deslocar para trás os assentos traseiros.

**Lugar central**



Para rebater as costas do banco:

1. Rebata manualmente o encosto da cabeça.
2. Puxe a correia que se encontra no lado direito do banco central.

3. Rebata as costas do banco para a frente até trancarem. A almofada do banco desloca-se para a frente/baixo quando as costas do banco são rebatidas de modo a formar uma base plana.

Para subir as costas do banco para a posição vertical:

1. Puxe a correia.
2. Levante as costas do banco e solte a correia. Desloque as costas até o trinco engatar.
3. Ajuste o encosto da cabeça para cima se necessário.

**Os bancos exteriores**



Para rebater as costas do banco:

1. Puxe para cima a pega no lado do banco e mantenha-a puxada durante o rebatimento.

2. Assegure-se de que as costas do banco com encosto da cabeça não entram em contacto com o banco dianteiro ao rebater. Rebata as costas do banco para a frente até trancarem.
  - > A almofada do banco desloca-se para a frente/baixo quando as costas do banco são rebatidas de modo a formar uma base plana. O encosto da cabeça rebate automaticamente quando o banco traseiro é rebatido.

**AVISO**

Após o rebatimento, verifique se as costas do banco ficam devidamente trancadas.

Para subir as costas do banco para a posição vertical:

1. Puxe para cima a pega no lado do banco e mantenha-a puxada durante a subida.
2. Assegure-se de que as costas do banco com encosto da cabeça não entram em contacto com o banco dianteiro ao subir. Levante as costas do banco e solte a pega.
3. Desloque as costas até o trinco engatar.
4. O encosto de cabeça sobe manualmente.



**⚠ AVISO**

Certifique-se de que as costas do banco e os encostos da cabeça ficam devidamente trancados após terem sido rebatidos para cima.

**⚠ AVISO**

Os encostos da cabeça nos lugares laterais da segunda fila de banco devem estar sempre levantados quando existem passageiros na terceira fila de bancos\*.

**Informação relacionada**

- Banco traseiro (pág. 134)
- Ajustar a inclinação das costas do banco na segunda fila de bancos (pág. 136)
- Rebater as costas do banco na terceira fila de bancos\* (pág. 140)
- Ajustar encosto da cabeça na segunda fila de bancos (pág. 134)

**Sentar/levantar na terceira fila de bancos\***

A segunda fila de bancos pode ser ajustada para facilitar a entrada e saída na terceira fila de bancos.



1. Puxe para cima/frente na pega que se encontra no lado superior dos bancos exteriores na segunda fila de bancos.
2. Rebata as costas do banco para a frente e desloque todo o banco para a frente.

Para subir o banco para a posição vertical:

- Desloque o banco de volta para trás e levante as costas do banco até trancarem.

**⚠ AVISO**

Certifique-se de que as costas do banco e os encostos da cabeça ficam devidamente trancados após terem sido rebatidos para cima.

**Informação relacionada**

- Ajustar o banco na longitudinal na segunda fila de bancos\* (pág. 136)
- Ajustar a inclinação das costas do banco na segunda fila de bancos (pág. 136)
- Rebater as costas do banco na segunda fila de bancos (pág. 137)

## Rebater as costas do banco na terceira fila de bancos\*

A terceira fila de bancos possui dois bancos individuais. Estes podem ser individualmente rebatidos para a frente.

### ! IMPORTANTE

Para rebater as costas da terceira fila de bancos pode ser necessário alterar a posição e a inclinação dos bancos da segunda fila de bancos.



1. Puxe para cima/frente na pega que se encontra no lado superior das costas do banco.

2. Assegure-se de que as costas do banco com encosto da cabeça não entram em contacto com o banco da frente ao rebater. Rebata as costas do banco para a frente.
  - > A almofada do banco desloca-se para a frente/baixo quando as costas do banco são rebatidas de modo a formar uma base plana. O encosto da cabeça rebate automaticamente quando o banco traseiro é rebatido.

Para levantar o banco; levante as costas do banco manualmente até estas bloquearem. O encosto de cabeça sobe manualmente.

### ! AVISO

Certifique-se de que as costas do banco e os encostos da cabeça ficam devidamente trancados após terem sido rebatidos para cima.

### Informação relacionada

- Banco traseiro (pág. 134)
- Rebater as costas do banco na segunda fila de bancos (pág. 137)
- Ajustar a inclinação das costas do banco na segunda fila de bancos (pág. 136)
- Ajustar o banco na longitudinal na segunda fila de bancos\* (pág. 136)

## Volante

No volante existem comandos para buzina, sistema de auxílio ao condutor, comando de voz, entre outros.

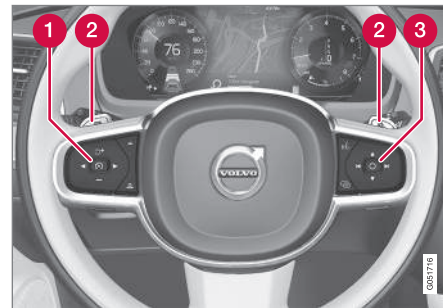

Unidade de botões e pastilhas\* no volante.

- 1 Comando para o sistema de auxílio ao condutor<sup>18</sup>.
- 2 Pá\* para a mudança manual da transmissão automática.
- 3 Comandos para comando de voz, ajuste do head-up-display e gestão de menus, mensagens e telefone.

<sup>18</sup> Limitador de velocidade\*, Controlo da velocidade, Controlo da velocidade adaptativo\*, Distância de aviso\* e Pilot Assist\*.

## Buzina



A buzina encontra-se no centro do volante.

## Informação relacionada

- Ajustar volante (pág. 141)
- Activar/desactivar aquecimento eléctrico do volante\* (pág. 218)
- Limitador de velocidade\* (pág. 297)
- Controlo da velocidade (pág. 304)
- Controlo da velocidade adaptativo\* (pág. 311)
- Distância de aviso\* (pág. 308)
- Pilot Assist\* (pág. 327)
- Executar mudanças com pás do volante\* (pág. 419)
- Comando de voz (pág. 120)
- Head-up-display\* (pág. 117)

- Utilizar o menu de aplicações no mostrador do condutor (pág. 110)
- Manusear mensagens no mostrador do condutor e central (pág. 113)
- Telefone (pág. 489)

## Ajustar volante

O volante pode ser ajustado para diferentes posições.

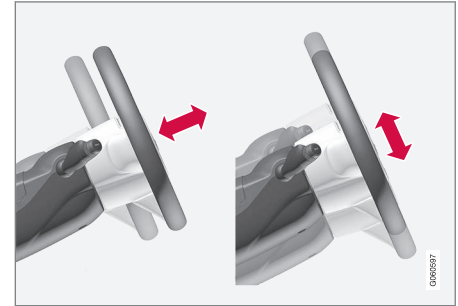

O volante pode ser ajustado na vertical e em profundidade.

### AVISO

Ajuste o volante e fixe-o antes de conduzir.

Com direcção assistida dependente da velocidade pode-se ajustar a força direcção. A força da direcção é ajustada à velocidade do volante para proporcionar ao condutor uma maior sensação da estrada.



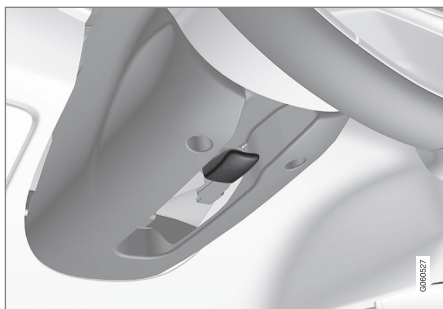

Ajustes do volante.

1. Desloque a alavanca para a frente para libertar o volante.
2. Ajuste o volante para a posição desejável.
3. Puxe a alavanca para a posição inicial para fixar a posição do volante. Se for difícil desloca a alavanca, carregue levemente no volante ao mesmo tempo que empurra a alavanca para trás.

### Informação relacionada

- Volante (pág. 140)
- Força da direcção dependente da velocidade (pág. 292)

## Comando das luzes

A iluminação exterior é activada com o comando das luzes na alavanca do volante do lado esquerdo. Com o seletor rotativo no tablier pode-se ajustar a altura do foco dos faróis<sup>19</sup> e a intensidade da luz interior.

### Anel rotativo na alavanca do volante

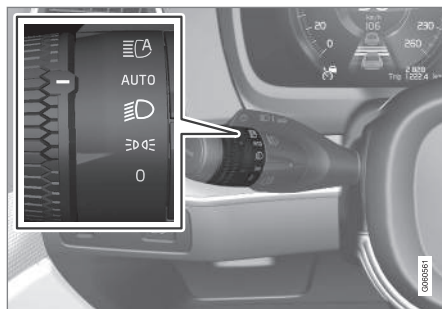

Modo	Significado
0	<p>Luzes diurnas quando os sistema elétrico do automóvel está na posição de ignição II ou quando o automóvel está em funcionamento.</p> <p>Os sinais de máximos podem ser utilizados.</p>
	<p>Luzes diurnas e luzes de presença quando os sistema elétrico do automóvel está na posição de ignição II ou quando o automóvel está em funcionamento.</p> <p>Luzes de presença quando o automóvel está estacionado<sup>A</sup>.</p> <p>Os sinais de máximos podem ser utilizados.</p>
	<p>Médios e luzes de presença.</p> <p>Os máximos podem ser activados.</p> <p>Os sinais de máximos podem ser utilizados.</p>

<sup>19</sup> Aplicável a automóveis com faróis de halogéneo.

Modo	Significado
<b>AUTO</b>	<p>Luzes diurnas e luzes de presença com luz do dia quando os sistema elétrico do automóvel está na posição de ignição <b>II</b> ou quando o automóvel está em funcionamento.</p> <p>Médios e máximos com luz do dia fraca ou escuridão, ou quando a luz de nevoeiro dianteira* e/ou traseira está ativada.</p> <p>A função Máximos automáticos pode ser activada.</p> <p>Os máximos podem ser activados quando os médios estão acesos.</p> <p>Os sinais de máximos podem ser utilizados.</p>
	Máximos automáticos ligados/desligados.

A Mesmo em **repouso** com o automóvel em funcionamento, desde que a posição do anel rotativo mude para esta posição a partir de **outra posição**.

A Volvo recomenda a utilização da posição **AUTO** durante a condução do automóvel.

**⚠ AVISO**

O sistema de luzes do automóvel não consegue determinar em todas as situações se a luz do dia é fraca ou insuficientemente forte, por ex.: com nevoeiro ou chuva.

O condutor assume sempre a responsabilidade pela condução do automóvel com as luzes que garantam a segurança de acordo com as normas de trânsito vigentes.

### Selector rotativo no tablier

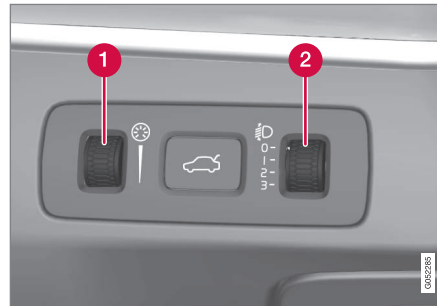

- 1** Selector rotativo para ajuste da intensidade da luz interior
- 2** Selector rotativo para controlo da altura do foco

Os automóveis com faróis LED<sup>20\*</sup> possuem controlo da altura do foco automático e, por isso, não

possuem selector rotativo para controlo da altura do foco.

### Ajuste da intensidade da luz interior

As iluminações no automóvel acendem de modo diferente consoante a posição de ignição.

O selector rotativo ajusta a intensidade da luz da iluminação do mostrador, iluminação dos comandos, luz ambiente e iluminação ambiente\*.

### Controlo da altura do foco dos faróis

A carga do automóvel altera a altura do foco da luz dos faróis, o que pode cegar um condutor em sentido contrário. Evite esta situação ajustando a altura do foco. Desça a luz caso o automóvel transporte carga pesada.

Para os vários tipos de carga e configurações, veja o capítulo "Controlo da altura do foco dos faróis".

### Informação relacionada

- Iluminação do habitáculo (pág. 154)
- Ativar/desativar máximos (pág. 147)
- Posições de ignição (pág. 409)
- Luzes de presença (pág. 145)
- Controlo da altura do foco dos faróis (pág. 144)

<sup>20</sup> LED (Light Emitting Diode)

## Controlo da altura do foco dos faróis

Com um dos seletores no tablier pode-se ajustar a altura do foco dos faróis<sup>21</sup>.

1. Deixe o motor em funcionamento ou o sistema eléctrico do automóvel na posição de ignição I.
2. Rode o selector rotativo para cima/baixo para subir/descer a altura do foco.

Em baixo é indicada a posição do selector rotativo para uma série de tipos de carga.

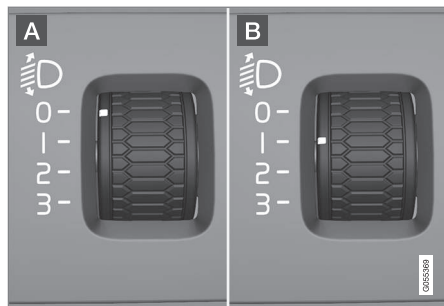

Exemplo de posições do selector rotativo.

- A** Selector rotativo na posição 0
- B** Selector rotativo na posição 1

Tipo de carga	Posição do selector rotativo
Apenas condutor.	0
Condutor e passageiro no banco da frente.	0
Condutor e passageiro no banco da frente. Três passageiros na segunda fila de bancos.	1
Condutor e passageiro no banco da frente. Três passageiros na segunda fila de bancos. 220 kg de carga no compartimento da carga.	1
Condutor e carga máxima no compartimento da carga.	2
Condutor e passageiro no banco da frente. Três passageiros na segunda fila de bancos. Dois passageiros na terceira fila de bancos.	1

Tipo de carga	Posição do selector rotativo
Condutor e passageiro no banco da frente. Dois passageiros na terceira fila de bancos.	0
Condutor e passageiro no banco da frente. Três passageiros na segunda fila de bancos. Dois passageiros na terceira fila de bancos. 70 kg de carga no compartimento da carga.	1

### Informação relacionada

- Comando das luzes (pág. 142)

<sup>21</sup> Aplicável a automóveis com faróis de halógeno.

## Luzes de presença

As luzes de presença acendem-se com o anel rotativo da alavanca do volante.

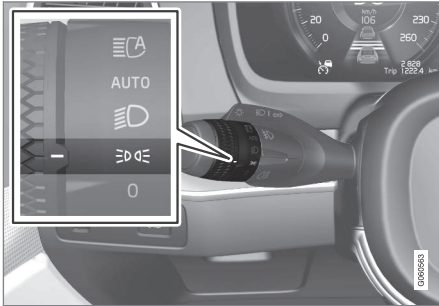

Anel rotativo da alavanca do volante na posição para as luzes de presença.

Ajuste o anel rotativo para a posição - as luzes de presença acendem-se (a iluminação da placa da matrícula acende-se em simultâneo).

Se o sistema elétrico do automóvel estiver na posição de ignição **II** ou o automóvel estiver em funcionamento acendem-se as luzes diurnas em vez das luzes de presença dianteiras. Isto não se aplica em **repouso**, quando o automóvel está em funcionamento, caso o anel rotativo mude para a posição a partir de **outra posição**. Nesta situação acendem-se as luzes de presença.

Quando está escuro no exterior e a tampa do porta-bagagens é aberta, acendem-se as luzes

de presença traseiras (caso ainda não estejam acesas) para assinalar a presença ao trânsito na traseira. Esta situação verifica-se independentemente da posição do anel rotativo ou da posição de ignição do sistema eléctrico do automóvel.

Ao conduzir mais do que 30 segundos a uma velocidade máxima de 10 km/h (cerca de 6 mph) ou quando a velocidade ultrapassa 10 km/h (cerca de 6 mph) acendem-se as luzes diurnas. O condutor deve rodar para outro modo que não .

### Informação relacionada

- Comando das luzes (pág. 142)
- Posições de ignição (pág. 409)

## Luzes diurnas

As luzes diurnas acendem com o anel rotativo da alavanca do volante na posição **0**, ou **AUTO** e quando o sistema eléctrico do automóvel está na posição de ignição **II** ou quando o automóvel está em funcionamento. O modo **AUTO** aplica-se apenas com a luz do dia. Com luz do dia fraca ou escuridão acendem-se os médios.

### Luzes diurnas durante o dia DRL

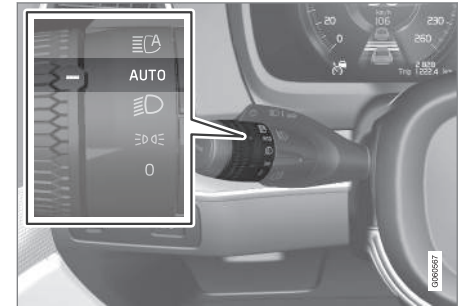

Anel rotativo da alavanca do volante na posição **AUTO**.

Com o anel rotativo da alavanca do volante na posição **AUTO** acendem as luzes diurnas (Daytime Running Lights - DRL) quando o automóvel é conduzido com luz do dia. O automóvel muda automaticamente de luzes diurnas para médios com luz do dia fraca ou escuridão. A mudança para os médios também acontece

- ◀ quando as luzes de nevoeiro dianteiras e/ou traseiras são ativadas.

Com o automóvel em funcionamento em **repouso** acendem as luzes de presença em vez de outra iluminação, caso o anel rotativo for mudado para a posição de luzes de presença, **☞☞☞**, a partir de **outra posição**.

### **⚠ AVISO**

O sistema é um meio auxiliar de economia de energia - não consegue determinar em todas as situações quando a luz diurna é fraca ou forte, por ex: perante nevoeiro ou chuva.

O condutor assume sempre a responsabilidade pela condução do automóvel com a luz que garanta a segurança de acordo com as normas de trânsito vigentes.

### **Informação relacionada**

- Comando das luzes (pág. 142)
- Médios (pág. 146)
- Posições de ignição (pág. 409)

## **Médios**

Ao conduzir com o anel rotativo da alavanca do volante na posição **AUTO** são ativados automaticamente os médios com luz do dia fraca ou escuridão.

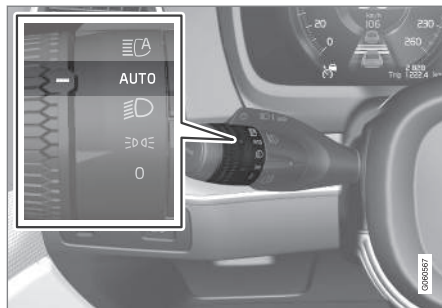

Anel rotativo da alavanca do volante na posição **AUTO**.

Com o anel rotativo da alavanca do volante na posição **AUTO** são ativados automaticamente os médios com luz do dia fraca ou escuridão quando o sistema elétrico do automóvel está na posição de ignição **II** ou quando o automóvel está em funcionamento.

Com o anel rotativo da alavanca do volante na posição **AUTO** também são ativados automaticamente os médios se:

- as luzes de nevoeiro dianteiras\* forem ativadas
- as luzes de nevoeiro traseiras forem ativadas

- as luzes de nevoeiro dianteiras e traseiras forem ativadas.

Os médios acendem sempre com o anel rotativo da alavanca do volante na posição **☞☞☞** quando o sistema elétrico do automóvel está na posição de ignição **II** ou quando o automóvel está em funcionamento.

### **Deteção de túneis**

O automóvel deteta quando entra num túnel e muda das luzes diurnas para os médios.

Note que o anel rotativo na alavanca do lado esquerdo do volante tem de estar na posição **AUTO** para que a deteção de túneis funcione.

### **Informação relacionada**

- Luzes diurnas (pág. 145)
- Comando das luzes (pág. 142)
- Posições de ignição (pág. 409)



## Ativar/desativar máximos

Os máximos são activados com a alavanca do volante.

Os máximos automáticos são activados com o anel rotativo da alavanca do volante.

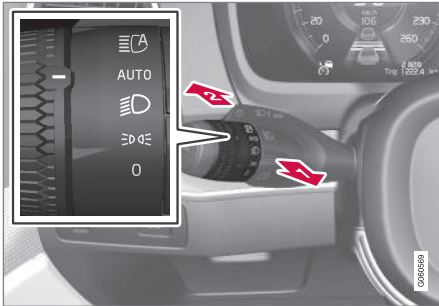

Alavanca do volante com anel rotativo.

- 1 Posição para sinais de máximos
- 2 Posição para máximos

## Sinais de máximos

Desloque a alavanca do volante ligeiramente para trás, para a posição dos sinais de máximos. Os máximos acendem até que a alavanca seja solta.

## Máximos

Os máximos podem ser activados quando o anel rotativo da alavanca do volante está na posição **AUTO**<sup>22</sup> ou . Active os máximos deslocando a alavanca do volante para a frente. Desative deslocando a alavanca do volante para trás.

Quando os máximos estão activados acende-se no mostrador do condutor o símbolo .

## Máximos automáticos

Os máximos automáticos são uma funcionalidade em que um sensor de câmara na margem superior do pára-brisas detecta luz de faróis ou luzes traseiras de outros veículos, mudando então de máximos para médios. A função também tem em conta a iluminação da rua.

Quando o sensor de câmara não deteta qualquer veículo em sentido contrário ou na frente os máximos são acendidos de novo.

## Automóvel com faróis de halogéneo

A iluminação retoma os máximos alguns segundos após o sensor de câmara deixar de detectar luzes de faróis em sentido oposto ou as luzes traseiras de veículos à frente.

## Automóvel com faróis LED<sup>23\*</sup>

Se os máximos automáticos possuírem função lig./desl.<sup>24</sup> a iluminação retoma os máximos

alguns segundos após o sensor de câmara deixar de detetar luzes de faróis em sentido oposto ou as luzes traseiras de veículos à frente.

Se os máximos automáticos possuírem funcionalidade<sup>24</sup> ativa o foco permanece com os máximos em ambos os lados do veículo em sentido contrário ou à frente, ao contrário do que acontece com o antiencandeamento convencional - o antiencandeamento apenas atua no foco que incide diretamente no veículo.

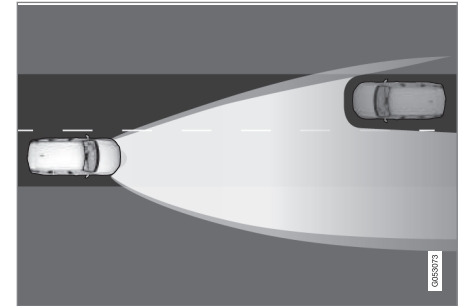

Função adaptativa: Médios direccionados para o veículo em sentido contrário, mas com máximos em ambos os lados do veículo.

A iluminação retoma os máximos totais alguns segundos após o sensor de câmara deixar de detectar luzes de faróis em sentido oposto ou as luzes traseiras de veículos à frente.

<sup>22</sup> Quando os médios estão acesos.

<sup>23</sup> LED (Light Emitting Diode)

<sup>24</sup> Dependendo do nível de equipamento do automóvel.

#### ◀ **Activar/desactivar**

A função pode atuar ao conduzir no escuro quando a velocidade do automóvel é de cerca de 20 km/h (12 mph) ou superior.

Ative/desative os máximos automáticos rodando o anel rotativo da alavanca do volante para a posição e libertando. A desactivação dos máximos automáticos com os máximos ligados implica que a iluminação mude directamente para os médios.



Quando os máximos automáticos estão activados acende-se o símbolo com luz branca no mostrador do condutor.

Quando os máximos estão ligados acende-se o símbolo com luz azul. Para os faróis LED isto também acontece quando os máximos estão parcialmente reduzidos pela função antiencadeamento, ou seja, se o foco for superior aos dos médios.

#### **Acionamento manual**

##### **NOTA**

Mantenha a superfície do pára-brisas em frente ao sensor de câmara limpa de gelo, neve, embaciamento e sujidade.

Não cole nem instale qualquer objecto no pára-brisas em frente ao sensor de câmara, a sua funcionalidade pode ficar reduzida e uma ou mais câmaras, consoante o sistema, podem deixar de funcionar.



Se este símbolo aparecer com a mensagem **Máximos activos Temporariamente indisponível** no mostrador do condutor, será necessário alternar manualmente entre máximos e médios. No entanto, o anel rotativo da alavanca do volante pode permanecer na posição **AUTO**. O símbolo apaga-se quando a mensagem aparece.



O mesmo acontece se este símbolo aparecer com a mensagem **Sensor de pára-brisas Sensor bloqueado, ver Manual de instruções**.

Os máximos automáticos podem ficar temporariamente indisponíveis perante, por exemplo, situações com nevoeiro intenso ou chuva forte. Quando os máximos automáticos voltam a ficar

disponíveis, ou os sensores do pára-brisas já não estão bloqueados, a mensagem apaga-se e o símbolo acende-se.

##### **AVISO**

Os máximos automáticos são um meio auxiliar para, em condições desfavoráveis, utilizar a melhor iluminação possível.

O condutor é sempre o responsável pela mudança manual entre os máximos e os médios quando as situações de trânsito ou meteorológicas o exigir.

##### **IMPORTANTE**

Exemplos de situações em que a mudança manual entre máximos e médios pode ser necessária:

- Perante chuva forte ou nevoeiro intenso
- Perante chuva com temperaturas negativas
- Perante nevoeiro de neve
- Perante luz da lua
- Ao conduzir em localidades com iluminação fraca
- Quando o trânsito oposto possui iluminação fraca
- Caso existam peões junto ou na estrada

- Caso existam objectos com reflexo forte, como sinais junto à estrada
- Quando a iluminação do trânsito oposto é ocultada por, por exemplo, sinais de trânsito
- Quando existe trânsito em estradas adjacentes
- Junto a cumes ou vales
- Em curvas sinuosas.

Leia mais sobre as limitações do sensor de câmara no capítulo "Limitações do City Safety".

#### Informação relacionada

- Comando das luzes (pág. 142)
- Limitações do City Safety (pág. 361)

### Iluminação de curvas ativa\*

A iluminação de curvas ativa foi concebida para proporcionar a iluminação máxima em curvas e cruzamentos.

Os automóveis com faróis LED<sup>25\*</sup> podem possuir iluminação de curvas ativa, dependendo do nível de equipamentos do automóvel.

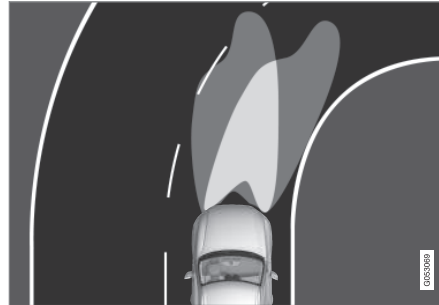

Foco dos faróis com a função desativada (esquerda) e ativada (direita).

Os faróis LED podem incluir a função Iluminação de curvas ativa, dependendo do nível de equipamentos do automóvel. A iluminação de curvas ativa acompanha os movimentos do volante para proporcionar a iluminação máxima em curvas e cruzamentos, aumentando a segurança.

A função é ativada automaticamente ao arrancar o automóvel. Perante avaria na função, acende-

-se o símbolo  no mostrador central ao mesmo tempo que o mostrador do condutor exibe um texto explicativo.

A função está ativa apenas com luz do dia fraca ou escuridão e apenas quando o automóvel está em movimento com os médios acesos.

#### Desativar/ativar a função

A função, que se encontra ativada quando o automóvel é entregue de fábrica, pode ser desativada/ativada de dois modos no mostrador central:

##### Através da vista de função

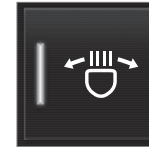

Pressione o botão **Faróis orient. activos**.

##### Através das configurações

1. Pressione em **Configurações** na vista de topo.
2. Pressione **My Car** → **Luzes e iluminação** → **Luzes exteriores**.
3. Remova/selecione **Faróis orientáveis activos**.

<sup>25</sup> LED (Light Emitting Diode)

#### « Informação relacionada

- Vista de configurações (pág. 179)
- Faróis de nevoeiro/luzes para curvas\* (pág. 150)

### Adaptar o foco dos faróis

Se o automóvel estiver equipado com faróis LED com funcionalidade adaptativa o foco dos faróis tem de ser ajustado quando se muda para trânsito pela esquerda ou pela direita.

### Faróis de halogéneo

Não é necessário qualquer ajuste do foco dos faróis. O foco dos faróis foi concebido de modo a não ofuscar os condutores no sentido contrário.

### Faróis LED\*

A adaptação do foco dos faróis tem de ser efetuada quando os máximos automáticos têm funcionalidade adaptativa, ver capítulo "Ativar/desativar máximos". O automóvel tem de estar parado em funcionamento quando se muda o foco dos faróis para trânsito pela esquerda ou pela direita.

1. Pressione em **Configurações** na vista de topo no mostrador central.
2. Pressione **My Car → Luzes e iluminação → Luzes exteriores**.
3. Selecione **Trânsito pela direita temporário/Trânsito pela esquerda temporário**.

### Informação relacionada



- Vista de configurações (pág. 179)
- Ativar/desativar máximos (pág. 147)

### Faróis de nevoeiro/luzes para curvas\*

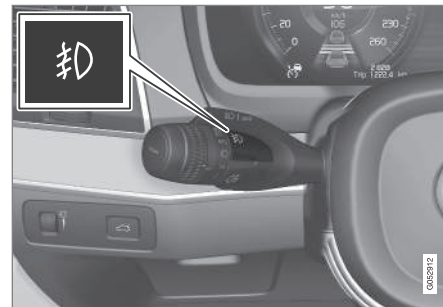
Os faróis de nevoeiro possuem luzes para curvas que iluminam de modo oblíquo.



Botão dos faróis de nevoeiro.

Os faróis de nevoeiro podem ser acesos quando a posição de ignição **II** está ativa ou quando o automóvel está em funcionamento com o anel rotativo da alavanca do volante na posição **AUTO**,  ou .

Pressione o botão de ligar/desligar. O símbolo  acende no mostrador do condutor quando os faróis de nevoeiro estão acesos.

OS faróis de nevoeiro apagam-se automaticamente quando o seletor de arranque é rodado para **STOP** ou quando o anel rotativo da alavanca do volante é colocado na posição **0**.

**i NOTA**

As normas para a utilização dos faróis de nevoeiro traseiros variam consoante o país. Recomenda-se a utilização da luz de nevoeiro traseira durante o dia. Durante a noite, existe o risco de encandeamento dos condutores que seguem atrás

**Luzes para curvas**

Os faróis de nevoeiro incluem a função Luzes para curvas que iluminam temporariamente a zona lateral, na dianteira do automóvel, para onde o volante vira em curvas apertada ou no lado em que os piscas são utilizados.

A função é ativada com luz do dia fraca ou escuridão quando o anel rotativo da alavanca do volante está na posição **AUTO** ou  e a velocidade do automóvel é inferior a cerca de 30 km/h (20 mph).

Ao fazer marcha-atrás também acendem as luzes para curvas como um complemento à luz de marcha-atrás.

A função, que se encontra ativada quando o automóvel é entregue de fábrica, pode ser desativada/ativada através do mostrador central.

**Informação relacionada**

- Comando das luzes (pág. 142)
- Luzes de nevoeiro traseiras (pág. 151)
- Iluminação de curvas ativa\* (pág. 149)

- Posições de ignição (pág. 409)

**Luzes de nevoeiro traseiras**

Quando a visibilidade está reduzida devido ao nevoeiro pode-se utilizar a luz de nevoeiro traseira para que os veículos atrás possam detetar o automóvel atempadamente.

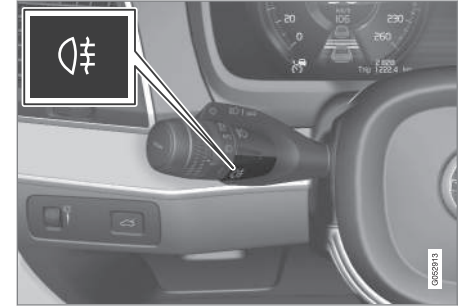

Botão das luzes de nevoeiro traseiras.

As luzes de nevoeiro traseiras são constituídas por uma lâmpada no lado esquerdo em automóveis com volante à esquerda e uma lâmpada no lado direito em automóveis com volante à direita.

As luzes de nevoeiro traseiras apenas podem ser acesas quando:

- a posição de ignição **II** está ativa ou quando o automóvel está em funcionamento e o anel



- ◀ rotativo da alavanca do volante está na posição **AUTO** ou o o anel rotativo da alavanca do volante está na posição e os faróis de nevoeiro estão acesos.

Pressione o botão de ligar/desligar. O símbolo acende no mostrador do condutor quando a luz de nevoeiro traseira está acesa.

As luzes de nevoeiro traseiras apagam automaticamente quando:

- o seletor de arranque é rodado para **STOP** ou o anel rotativo da alavanca do volante é colocado na posição **0**
- o anel rotativo da alavanca do volante está na posição e os faróis de nevoeiro são apagados.

### **NOTA**

As normas para a utilização da luz de nevoeiro traseira variam consoante o país. Recomenda-se a utilização da luz de nevoeiro traseira durante o dia. Durante a noite, existe o risco de encandeamento dos condutores que seguem atrás.

### **Informação relacionada**

- Comando das luzes (pág. 142)
- Faróis de nevoeiro/luzes para curvas\* (pág. 150)

- Posições de ignição (pág. 409)

## **Luzes de travões**

A luz de travões acende-se automaticamente quando se trava.

A luz de travões acende-se quando o pedal dos travões é pressionado. Também se acende quando algum dos sistemas de apoio ao condutor Controlo da velocidade adaptativo\*, City Safety ou Rear Collision Warning trava o automóvel.

### **Informação relacionada**

- Luzes de travagem de emergência (pág. 433)
- Controlo da velocidade adaptativo\* (pág. 311)
- City Safety (pág. 354)
- Rear Collision Warning (pág. 364)

## Piscas de emergência

Os piscas de emergência avisam outros utilizadores da via através das luzes dos piscas a piscar em simultâneo quando esta função é activada.

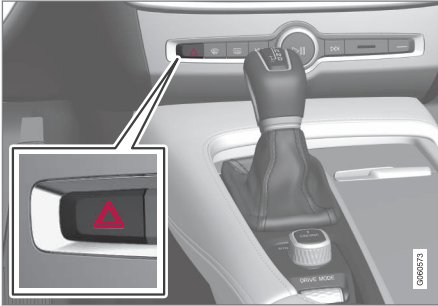

Botão dos piscas de emergência.

Carregue no botão para activar os piscas de emergência.

Os piscas de emergência são automaticamente activados quando o automóvel é sujeito a uma travagem brusca que active luzes de travagem de emergência e a velocidade é baixa. Os piscas de emergência começam a piscar quando as luzes de travagem de emergência para de piscar, sendo desativados automaticamente quando se volta a conduzir ou o botão é pressionado.

## Informação relacionada

- Utilizar os piscas (pág. 153)
- Luzes de travagem de emergência (pág. 433)

## Utilizar os piscas

Os piscas do automóvel são accionados com a alavanca do volante do lado esquerdo. As lâmpadas de piscas piscam três vezes ou continuamente, dependendo do tempo que a alavanca é deslocada para cima ou para baixo.

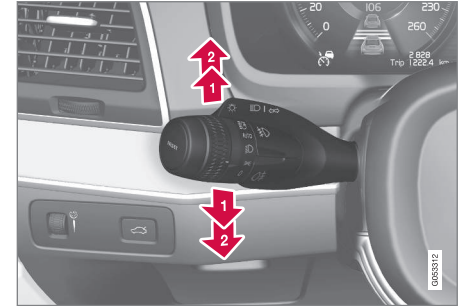

Piscas.

## Sequência de piscas breve

- i** Desloque a alavanca do volante para cima ou para baixo até a primeira posição e solte. As lâmpadas de piscas piscam três vezes. A função pode ser ativada/desativada através do mostrador central.



**i** **NOTA**

- Esta sequência automática de piscas pode ser interrompida se a alavanca do volante for imediatamente deslocada no sentido oposto.
- Se o símbolo de piscas no mostrador do condutor piscar mais rapidamente do que o normal - consulte a mensagem no mostrador do condutor.

**Sequência de piscas contínua**

**2** Desloque a alavanca do volante para cima ou para baixo até a última posição.

A alavanca pára na sua posição e volta atrás com a mão ou automaticamente com o movimento do volante.

**Informação relacionada**

- Comando das luzes (pág. 142)
- Piscas de emergência (pág. 153)
- Vista de configurações (pág. 179)

**Iluminação do habitáculo**

A iluminação do habitáculo é activada/desactivada com os botões no comando do tejadilho sobre os bancos dianteiros e traseiros.

Toda a iluminação no habitáculo pode ser acesa e apagada de modo manual no espaço de 30 minutos após:

- o automóvel ter sido desligado e quando o seu sistema eléctrico está na posição de ignição **0**
- o automóvel ter sido destrancado sem que tenha sido arrancado.

**Iluminação dianteira**



Comando na consola do tecto para as lâmpadas de leitura dianteiras e a iluminação do habitáculo.

- 1** Lâmpada de leitura, lado esquerdo
- 2** Iluminação do habitáculo

- 3** Automático para a iluminação do habitáculo
- 4** Lâmpada de leitura, lado direito

**Iluminação de leitura dianteira**

As lâmpadas de leitura do lado direito e esquerdo acendem-se ou apagam-se com uma breve pressão no respectivo botão na consola do tecto. A intensidade da luz pode ser ajustada mantendo o botão pressionado.

**Iluminação do habitáculo**

A iluminação do piso e a iluminação do tejadilho acende ou apaga com uma breve pressão no botão na consola do tecto.

**Automático para a iluminação do habitáculo**

O automático é activado com uma breve pressão no botão **AUTO** na consola do tecto. O indicador luminoso no botão acende quando o automático está activado. Com o botão **AUTO** activado a iluminação do habitáculo acende-se ou apaga-se de acordo com os critérios em baixo.

Iluminação do habitáculo:

- acende-se quando o automóvel é destrancado e quando o é desligado
- apaga-se quando o automóvel é arrancado e quando é trancado
- acende-se e apaga-se quando uma porta lateral abre ou fecha
- mantém-se acesa durante dois minutos se alguma das portas laterais estiver aberta.



### Iluminação traseira

Na secção traseira do automóvel existe iluminação de leitura, que também é utilizada como iluminação do habitáculo.

As lâmpadas de leitura encontram-se no tejadilhinho.



Lâmpadas de leitura sobre a segunda<sup>26</sup> e terceira fila de bancos\*.



Lâmpada de leitura na segunda fila de bancos no automóvel com teto panorâmico\*.

As lâmpadas de leitura acendem-se ou apagam-se pressionando brevemente no botão da lâmpada. A intensidade da luz pode ser ajustada mantendo o botão pressionado.

### Iluminação do porta-luvas

A iluminação do porta-luvas acende-se e apaga-se quando a tampa abre ou fecha.

### Iluminação do espelho de cortesia\*

A iluminação do espelho de cortesia na protecção solar acende e apaga quando a tampa é aberta ou fechada.

### Iluminação do solo

A iluminação do solo acende-se e apaga-se quando a respectiva porta é aberta ou fechada.

### Iluminação da soleira

A iluminação da soleira acende-se e apaga-se quando uma porta é aberta ou fechada.

### Iluminação no compartimento da carga

A iluminação do compartimento da carga acende e apaga quando a tampa do porta-bagagens abre ou fecha.

### Luz ambiente

1. Pressione em **Configurações** na vista de topo no mostrador central.
2. Pressione **My Car** → **Luzes e iluminação** → **Luzes interiores**.
3. Selecciona as seguintes configurações:
  - Em **Intensidade da luz ambiente**, seleccione entre **Desl**, **Baixo** e **Alto**.
  - Em **Nível da luz ambiente**, seleccione entre **Reduzido** e **Cheio**.

<sup>26</sup> No automóvel com teto panorâmico\* existem duas unidades de lâmpadas, uma em cada lado do teto.



Comando localizado junto ao volante.

A intensidade da luz ambiente também pode ser ajustada utilizando o comando no tablier:

- Rode o selector rotativo para alterar a intensidade.

### Iluminação ambiente\*

O automóvel está equipado com alguns LEDs que permitem alterar a cor da luz. Esta iluminação está ligada quando o automóvel está em funcionamento.

A iluminação ambiente pode ser alterada através do mostrador central:

### Alterar a intensidade da luz

1. Pressione em **Configurações** na vista de topo no mostrador central.

2. Pressione **My Car** → **Luzes e iluminação** → **Luzes interiores** → **Luz ambiente interior**.
3. Em **Intensidade da luz ambiente interior** seleccione entre **Desl**, **Baixo** e **Alto**.

### Alterar a cor da luz

1. Pressione em **Configurações** na vista de topo no mostrador central.
2. Pressione **My Car** → **Luzes e iluminação** → **Luzes interiores** → **Luz ambiente interior**.
3. Seleccione entre **Por temperatura**, **Por cor** e **Cores do tema** para alterar a cor da luz.

Com a opção de cor **Por temperatura**, a cor da luz altera-se de acordo com a temperatura definida para o habitáculo.



Comando localizado junto ao volante.

A intensidade da iluminação ambiente também pode ser ajustada utilizando o comando no tablier:

- Rode o selector rotativo para alterar a intensidade.

### Iluminação no compartimento de arrumos das portas

A iluminação no compartimento de arrumos das portas está acesa quando o automóvel está em funcionamento. A intensidade da luz pode ser ajustada utilizando o comando no tablier.

### Iluminação no porta-canecas da consola de túnel

A iluminação no porta-canecas acende-se quando o automóvel é destrancado e apaga-se quando o automóvel é trancado. A intensidade da luz pode ser ajustada utilizando o comando no tablier.

### Informação relacionada

- Comando das luzes (pág. 142)
- Posições de ignição (pág. 409)
- Vista de configurações (pág. 179)

## Duração luz segurança

Parte da iluminação exterior pode permanecer acesa e funcionar como iluminação de segurança após o automóvel ter sido trancado.

Para ativar a função:

1. Desligue o automóvel.
2. Desloque a alavanca do lado esquerdo do volante para a frente, na direção do tablier, e liberte.
3. Saia do automóvel e tranque a porta.

Quando a função é ativada acendem-se médios, luzes de presença, iluminação nos puxadores exteriores\* e iluminação da placa da matrícula.

A duração da iluminação de segurança pode ser ajustada através do mostrador central.

### Informação relacionada

- Duração luz aproximação (pág. 157)
- Vista de configurações (pág. 179)

## Duração luz aproximação

A iluminação de aproximação acende-se quando o automóvel é destrancado e é utilizada para acender a iluminação do automóvel à distância.

Quando a função é ativada com o comando à distância para a destrancagem acendem luzes de presença, iluminação nos puxadores exteriores\*, iluminação da placa da matrícula, iluminação do teto interior e iluminação do chão. Se for aberta uma porta no período de ativação o período de iluminação do puxador exterior\* e da iluminação interior são prolongados.

A função pode ser desactivada/activada através do mostrador central.

### Informação relacionada

- Duração luz segurança (pág. 157)
- Comando à distância (pág. 250)
- Vista de configurações (pág. 179)

## Utilizar limpa pára-brisas

O limpa pára-brisas trata da limpeza do pára-brisas. Com a alavanca do volante do lado direito pode-se proceder a diferentes configurações para o limpa pára-brisas.

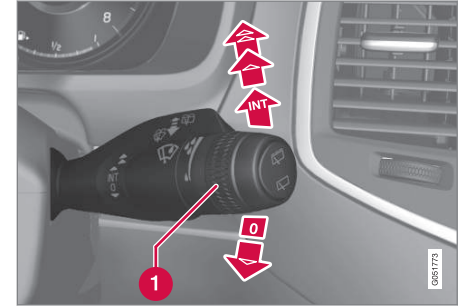

Alavanca do volante do lado direito.

- 1** Selector rotativo sensibilidade/frequência

### Passagem única

 Mova a alavanca para baixo e solte para fazer uma passagem.

### Limpa pára-brisas desligado

 Mova a alavanca para a posição **0** para desligar os limpa pára-brisas.

## « Funcionamento intermitente

**INT** Utilize o selector rotativo é para ajustar o número de passagens por intervalo de tempo quando o funcionamento intermitente é seleccionado.

## Funcionamento contínuo

 Mova a alavanca para cima para que as escovas funcionem a velocidade normal.

 Mova a alavanca para ainda mais cima para que as escovas funcionem a velocidade alta.

### **!** IMPORTANTE

Antes de activar o limpa pára-brisas - assegure-se de que a escova do limpa pára-brisas não está presa pelo gelo e de que eventual neve ou gelo no pára-brisas (e vidro traseiro) é retirada.

### **!** IMPORTANTE

Utilize bastante líquido de lava pára-brisas quando o lava pára-brisas actua. O pára-brisas deve estar molhado quando os limpa pára-brisas trabalham.

## Informação relacionada

- Activar/desactivar sensor de chuva (pág. 158)
- Lava pára-brisas e lava faróis (pág. 159)

- Escova do limpa pára-brisas em modo de serviço (pág. 562)

## Activar/desactivar sensor de chuva

O sensor de chuva detecta a quantidade de água no pára-brisas e activa automaticamente os limpa pára-brisas. A sensibilidade do sensor de chuva é ajustada com o selector rotativo na alavanca do volante do lado direito.

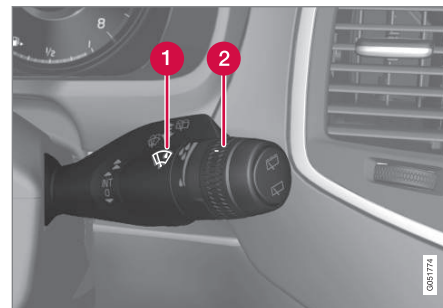

Alavanca do volante do lado direito.

- 1 Botão do sensor de chuva
- 2 Selector rotativo sensibilidade/frequência

Quando o sensor de chuva está activado aparece o símbolo do sensor de chuva  no mostrador do condutor.

## Activar sensor de chuva

Para activar o sensor de chuva o automóvel tem de estar em funcionamento ou o sistema de eléctrico do automóvel tem de estar na posição de ignição I ou II com a alavanca dos limpa pára-bri-

sas na posição **0** ou na posição de passagem única.

Active o sensor de chuva carregando no botão do sensor de chuva .

Se a alavanca for deslocada para baixo as escovas fazem uma passagem extra.

Rode o selector rotativo para cima para aumentar a sensibilidade e para baixo para diminuir a sensibilidade. Quando o selector rotativo é rodado para cima é realizada uma passagem extra.

### Desactivar o sensor de chuva

Desactive o sensor de chuva carregando no botão do sensor de chuva  ou deslocando a alavanca para cima, para um outro programa do limpa pára-brisas.

O sensor de chuva desactiva-se automaticamente na posição de ignição **0** ou quando o motor é desligado.

O sensor de chuva desactiva-se automaticamente quando a escova é colocada em modo de serviço. O sensor de chuva reactiva-se quando o modo de serviço é desligado.

### **IMPORTANTE**

Numa lavagem automática o limpa pára-brisas pode entrar em funcionamento e danificar-se. Desligue o sensor de chuva com o automóvel em funcionamento ou com o sistema eléctrico do automóvel na posição de ignição **I** ou **II**. O símbolo no ecrã do condutor apaga-se.

### Activar/desactivar a função de memória

A função de memória do sensor de chuva pode ser activada de modo a que não seja necessário pressionar o botão do sensor de chuva sempre que o automóvel é arrancado:

1. Pressione em **Configurações** na vista de topo no mostrador central.
2. Pressione **My Car** → **Limpa p-brisas**.
3. Seleccione **Memória sensor chuva** para activar/desactivar a função de memória.

### Informação relacionada

- Utilizar limpa pára-brisas (pág. 157)
- Escova do limpa pára-brisas em modo de serviço (pág. 562)
- Limpa e lava vidro traseiro (pág. 160)

## Lava pára-brisas e lava faróis

O lava pára-brisas e o lava faróis limpam o pára-brisas e os faróis. O início da limpeza é efectuado com a alavanca do volante do lado direito.

### Iniciar lava pára-brisas e lava faróis



Função de lavagem, alavanca do volante do lado direito.

- Desloque a alavanca do volante do lado direito em direcção ao volante para pôr o lava pára-brisas e o lava faróis em funcionamento.
  - > O limpa pára-brisas faz algumas passagens adicionais após se soltar a alavanca.

### **IMPORTANTE**

Evite a activação do sistema de lavagem com congelamento ou quando o recipiente do líquido de lavagem está vazio, existe o risco de danificar a bomba.

#### ◀◀ **Bocais de lavagem com aquecimento\***

Os bocais de lavagem aquecem automaticamente a temperaturas baixas para evitar o congelamento do líquido de lavagem.

#### **Lavagem dos faróis\***

Para poupar líquido, os faróis são lavados automaticamente a cada quinta lavagem do pára-brisas.

#### **Lavagem reduzida**

Quando resta cerca de 1 litro de líquido de lavagem do pára-brisas no recipiente e aparece a mensagem **Fluido do lava-vidros Nível baixo, abastecer** no mostrador do condutor juntamente com o símbolo , o abastecimento de líquido de lavagem do pára-brisas é interrompido para os faróis. Dá-se assim prioridade à limpeza do pára-brisas e à sua visibilidade.

#### **Informação relacionada**

- Utilizar limpa pára-brisas (pág. 157)
- Limpa e lava vidro traseiro (pág. 160)
- Enchimento de líquido de lava pára-brisas (pág. 565)

#### **Limpa e lava vidro traseiro**



O limpa e lava vidro traseiro trata da limpeza do vidro traseiro. O início da limpeza e as configurações são efectuadas com a alavanca do volante do lado direito.

#### **NOTA**

O limpa vidro traseiro está equipado com uma função contra o sobreaquecimento que desliga o motor quando corre o risco de sobreaquecimento. O limpa vidro traseiro volta a funcionar após um período de arrefecimento.

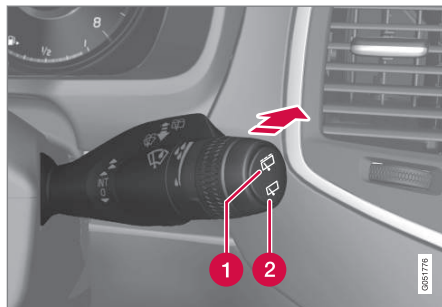
#### **Utilizar o limpa e lava vidro traseiro**



- 1 Seleccione  para o funcionamento intermitente do limpa vidro traseiro.
- 2 Seleccione  para velocidade contínua do limpa vidro traseiro.

- Mova para cima a alavanca do volante do lado direito para iniciar a lavagem e limpeza do vidro traseiro.

#### **Activar/desactivar limpa vidro na marcha-atrás**

1. Pressione em **Configurações** na vista de topo no mostrador central.
2. Pressione **My Car** → **Limpa p-brisas**.
3. Seleccione **Limpa-vidros auto tras** para activar/desactivar limpa vidro na marcha-atrás.

Se a marcha atrás for engatada quando os limpa pára-brisas dianteiros estão activados, o limpa vidro traseiro inicia o funcionamento. A função cessa quando a marcha atrás é desengatada.

Se o limpa vidro traseiro já estiver na velocidade contínua, não se dá qualquer alteração.

#### **Informação relacionada**

- Utilizar limpa pára-brisas (pág. 157)
- Lava pára-brisas e lava faróis (pág. 159)
- Activar/desactivar sensor de chuva (pág. 158)

## Vidros eléctricos

Com o painel de comando na porta do condutor podem-se acionar todos os vidros eléctricos - com os painéis de comando das restantes portas aciona-se apenas o respetivo vidro eléctrico.

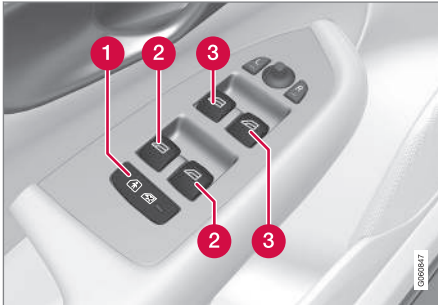

Painel de comando da porta do condutor.

- 1 Bloqueio de segurança para crianças\* que impede que as crianças abram as portas a partir do interior e abram/fechem os vidros traseiros.
- 2 Comando dos vidros traseiros.
- 3 Comando dos vidros dianteiros.

### Informação relacionada

- Accionar os vidros eléctricos (pág. 161)
- Bloqueio de segurança para crianças (pág. 278)

## Accionar os vidros eléctricos

Com o painel de comando na porta do condutor podem-se acionar todos os vidros eléctricos - com os painéis de comando das restantes portas aciona-se apenas o respetivo vidro eléctrico.

### ⚠ AVISO

Assegure-se que as crianças ou os passageiros não ficam entalados ao fechar as janelas a partir da porta do condutor.

### ⚠ AVISO

Assegure-se que as crianças ou os passageiros não ficam entalados ao fechar as janelas com o comando à distância.

### ⚠ AVISO

Caso se encontrem crianças no automóvel - lembre-se sempre de cortar a corrente dos vidros eléctricos colocando o sistema eléctrico do automóvel na posição de ignição **0** e retirando de seguida o comando à distância ao sair do automóvel.

## Accionamento



Accionamento dos vidros eléctricos.

- 1 Accionamento sem automático
- 2 Accionamento com automático

Com o painel de comando na porta do condutor podem-se acionar todos os vidros eléctricos - com os painéis de comando das restantes portas pode-se acionar apenas o respetivo vidro eléctrico. Apenas pode ser accionado um painel de comando de cada vez.

Para que os vidros eléctricos possam ser utilizados é necessário que a posição de ignição esteja pelo menos em **I**. Após desligado o automóvel, podem-se acionar os vidros eléctricos durante alguns minutos após a ignição ter sido desligada - mas não após uma porta ter sido aberta.

O fecho dos vidros é interrompido e o vidro volta a abrir caso algo impeça o seu movimento. É



- ◀◀ possível forçar a protecção contra entalamento quando o fecho é interrompido em situações de, por exemplo, formação de gelo. Após dois fechos interrompidos com a protecção contra entalamento forçada, a função desactiva temporariamente durante um breve instante, sendo então possível fechar mantendo o botão actuado continuamente.

### **i** NOTA

Uma forma de reduzir o ruído do vento causado pelas janelas traseiras abertas é abrindo um pouco as janelas dianteiras.

### **i** NOTA

Os vidros das janelas não podem ser abertos com velocidades superiores a cerca de 180 km/h (112 mph), mas podem ser fechados.

### **Accionamento sem automático**

Desloque ligeiramente algum dos comandos para cima/baixo. Os vidros eléctricos sobem/descem enquanto o comando é mantido nessa posição.

### **Accionamento com automático**

Desloque algum dos comandos para cima/baixo até a posição final e solte. O vidro avança automaticamente até a sua posição final.

### **Accionamento com o comando à distância, puxador da porta e botão do fecho centralizado**

Para acionar os vidros eléctricos a partir do exterior com o comando à distância ou com o puxador da porta, ou a partir do interior com o fecho centralizado, ver capítulo "Comando à distância", "Trancar/destrancar a partir do exterior" ou "Trancar/destrancar a partir do interior".

### **Reinicialização**

No caso da bateria de arranque ser desligada, é necessário reinicializar a função da abertura automática para que esta funcione corretamente.

1. Puxe ligeiramente para cima a parte dianteira do botão, elevando o vidro até a sua posição final, depois mantenha o botão pressionado durante um segundo.
2. Solte o botão brevemente.
3. Volte a puxar para cima a parte dianteira do botão durante um segundo.

### **⚠ AVISO**

É necessário reiniciar para que a protecção contra entalamento possa funcionar.

### **Informação relacionada**

- Vidros eléctricos (pág. 161)
- Posições de ignição (pág. 409)
- Comando à distância (pág. 250)

- Trancar/destrancar a partir do exterior (pág. 255)
- Trancar/destrancar a partir do interior (pág. 260)



## Utilizar a cortina para o sol\*

Em ambas as portas traseiras existem cortinas para o Sol incorporadas.

### Na porta traseira - acionamento manual

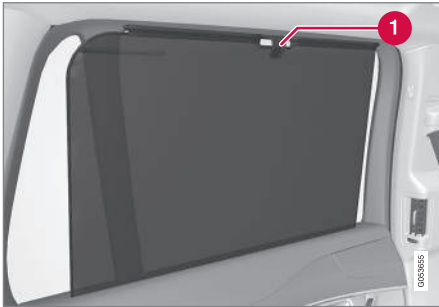

1 Gancho com respectivo trinco

- Puxe para cima a cortina para o Sol e prenda-a no gancho que se encontra na barra superior da porta.

A janela pode ser aberta e fechada mesmo com a cortina para o sol puxada.

## Ajustar os espelhos retrovisores exteriores

A posição dos retrovisores exteriores ajusta-se com o joystick do painel de comando da porta do condutor.



Comando dos retrovisores exteriores.

### Ajustes

1. Carregue no botão **L** do retrovisor esquerdo ou no botão **R** do retrovisor direito. A lâmpada do botão acende.
2. Ajuste a posição através do joystick no centro.
3. Carregue novamente no botão **L** ou **R**. A lâmpada deverá apagar-se.

### **AVISO**

Ambos os espelhos são do tipo grande angular para proporcionar uma boa visibilidade. Os objectos podem aparentar estar mais longe do que estão na realidade.

### Função de memória no banco de comando eléctrico\*

A posição dos espelhos retrovisores pode ser memorizada na função de memória do banco dianteiro de comando eléctrico.

### Desvio do retrovisor durante o estacionamento<sup>27</sup>

O retrovisor pode ser desviado para, por exemplo, se poder ver a bermas da estrada durante o estacionamento.

- Engate a marcha-atrás e pressione o botão **L** ou **R**.

Quando a marcha-atrás é desengatada o retrovisor regressa automaticamente à sua posição original após cerca de 10 segundos, ou antes se se pressionar o botão **L** ou **R**.

### Desvio automático do retrovisor durante o estacionamento<sup>27</sup>

Quando a marcha-atrás é engatada o retrovisor é desviado automaticamente para que o condutor possa, por exemplo, ver as margens da estrada

<sup>27</sup> Apenas combinado com assento de comando eléctrico com memória.

- ◀ ao estacionar. Quando a marcha-atrás é desengatada o retrovisor regressa automaticamente à sua posição original após um breve instante.

As configurações para a função são efetuadas através do mostrador central:

1. Pressione em **Configurações** na vista de topo.
2. Pressione **My Car → Espelhos e entrada fácil**.
3. Em **Inclinação do retrovisor exterior em marcha-atrás**, selecione **Desl, Cond, Pass** ou **Ambos** para ativar/desativar e para selecionar qual o retrovisor a desviar.

### Rebatimento automático na trancagem\*

Quando o automóvel é trancado/destrancado com o comando à distância, os retrovisores rebatem/abrem automaticamente.

A função pode ser ativada/desativada através do mostrador central:

1. Pressione em **Configurações** na vista de topo.
2. Pressione **My Car → Espelhos e entrada fácil**.
3. Selecione **Rebatimento de espelho no trancamento** para ativar/desativar.

### Reposição à posição neutra

Os espelhos que tenham sido movidos por influência de uma força externa têm de ser colocados eletricamente na posição neutra, para que o sistema elétrico de rebatimento e abertura funcione corretamente:

1. Rebata os espelhos atuando simultaneamente nos botões **L** e **R**.
2. Abra os espelhos atuando simultaneamente nos botões **L** e **R**.
3. Caso necessário, repita o procedimento descrito acima.

Os espelhos foram reiniciados para a posição neutra.

### Anti-encandeamento automático\*

Se houver luz forte vinda de trás, a função antiencandeamento atua automaticamente nos espelhos retrovisores.

Para que os espelhos retrovisores possam ser equipados com esta função é necessário que o espelho retrovisor interior possua antiencandeamento automático, ver capítulo "Retrovisor interior".

O antiencandeamento automático está sempre ativo durante a condução, exceto quando o modo de marcha-atrás da caixa de velocidades está selecionado. A sensibilidade do antiencandeamento pode ser ajustada em três níveis, afetando os espelhos retrovisores interior e exteriores.

<b>i</b> <b>NOTA</b>
Ao mudar a sensibilidade não se sente imediatamente a alteração do antiencandeamento; a alteração é efetuada após um breve período.

As configurações para a função são efetuadas através do mostrador central:

1. Pressione em **Configurações** na vista de topo.
2. Pressione **My Car → Espelhos e entrada fácil**.
3. Em **Obscurecimento automático do retrovisor**, selecione **Normal, Escuro** ou **Claro**.

### Retrovisores elétricos rebatíveis\*

Os retrovisores podem ser rebatidos para estacionar e conduzir em áreas estreitas:

1. Pressione os botões **L** e **R** em simultâneo (a posição de ignição deve estar pelo menos em **I**).
2. Solte-os passado cerca de 1 segundo. Os espelhos param automaticamente na posição máxima de rebatimento.

Rebata os espelhos para a sua posição normal pressionando simultaneamente em **L** e **R**. Os espelhos param automaticamente na posição aberta.

### Informação relacionada

- Retrovisor interior (pág. 165)
- Vista de configurações (pág. 179)
- Utilizar a função de memória no banco dianteiro de comando eléctrico\* (pág. 128)

### Retrovisor interior

A intensidade da luz do espelho retrovisor interior pode ser reduzida com um comando na margem inferior do espelho. Ou então pode deixar que o retrovisor proceda ao anti-encadeamento de modo automático.



1 Comando do anti-encandeamento

### Anti-encandeamento manual

As luzes fortes vindas de trás podem ser reflectidas pelo retrovisor e encandear o condutor. Utilize o comando de anti-encandeamento quando se sentir incomodado pela luz vinda de trás:

1. Proceda ao anti-encandeamento deslocando o comando para o interior do habitáculo.
2. Volte ao modo normal deslocando o comando na direcção do pára-brisas.

### Anti-encandeamento automático\*

Se houver luz forte vinda de trás, a função anti-encandeamento actua automaticamente. O comando para o anti-encandeamento manual não existe em espelhos com anti-encandeamento automático.

No retrovisor existem dois sensores - um orientado para a frente e outro orientado para trás - que funcionam em conjunto para identificarem e eliminarem luz que possa encandear. O sensor orientado para a frente detecta a luz ambiente enquanto o sensor orientado para trás reconhece a luz proveniente dos faróis dos veículos que se encontram atrás.

#### **i** NOTA

Se os sensores forem obstruídos por cartão de estacionamento para pessoas com deficiência, transponders, protecção solar ou objectos nos bancos ou no compartimento da carga que evitem que a luz alcance os sensores, a função anti-encandeamento dos espelhos retrovisores interior e exteriores fica reduzida.

O antiencandeamento automático está sempre ativo durante a condução, exceto quando o modo de marcha-atrás da caixa de velocidades está seleccionado. A sensibilidade do antiencandeamento pode ser ajustada em três níveis, afetando os espelhos retrovisores interior e exteriores.





**i** **NOTA**

Ao mudar a sensibilidade não se sente imediatamente a alteração do antiencadeamento; a alteração é efetuada após um breve período.

As configurações para a função são efetuadas através do mostrador central:

1. Pressione em **Configurações** na vista de topo.
2. Pressione **My Car** → **Espelhos e entrada fácil**.
3. Em **Obscurecimento automático do retrovisor**, selecione **Normal**, **Escuro** ou **Claro**.

**Informação relacionada**

- Ajustar os espelhos retrovisores exteriores (pág. 163)
- Vista de configurações (pág. 179)

**Bússola\***

O canto superior direito do retrovisor interior tem um visor integrado que mostra a direcção da bússola para onde a frente do automóvel está a apontar.



Retrovisor com bússola.

São indicadas oito direcções de bússola diferentes com abreviaturas inglesas: **N** (Norte), **NE** (Nordeste), **E** (Este), **SE** (Sudeste), **S** (Sul), **SW** (Sudoeste), **W** (Oeste) e **NW** (Noroeste).

**Activar/desactivar bússola**

A bússola é ativada automaticamente quando o automóvel é arrancado.

Para desactivar/activar a bússola:

- Pressione o lado inferior do espelho retrovisor utilizando, por exemplo, um clipe.

**Informação relacionada**

- Calibrar a bússola\* (pág. 167)
- Posições de ignição (pág. 409)
- Activar/desactivar desembaciamento dos vidros e dos espelhos retrovisores (pág. 206)

## Calibrar a bússola\*

A terra está dividida em 15 zonas magnéticas. A bússola deve ser calibrada caso o automóvel passe por várias zonas magnéticas.

Para calibrar proceda do seguinte modo:

1. Pare o automóvel numa área grande e aberta longe de construções em aço e de linhas de alta-tensão.
2. Arranque o automóvel e desligue todos os equipamentos eléctricos (comando da climatização, limpa pára-brisas, etc.), assegure-se ainda que todas as portas estão fechadas.

### **i** NOTA

A calibragem pode ser mal sucedida ou não ser realizada se os equipamentos eléctricos não forem desligados.

3. Mantenha pressionado o botão no lado inferior do retrovisor durante cerca de 3 segundos (utilize, por exemplo, um clipe). Aparece o número da zona magnética actual.

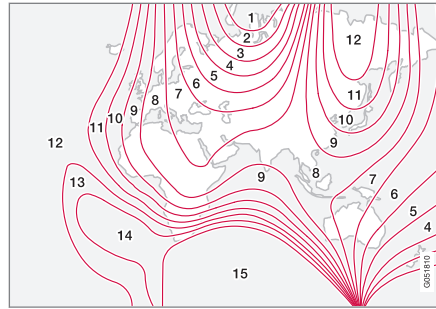

Zonas magnéticas.

4. Pressione repetidamente no botão até que a zona magnética pretendida (1-15) apareça, ver mapa das zonas magnéticas da bússola.
5. Aguarde até que no mostrador regresse o carácter **C**, ou mantenha o botão do lado inferior do retrovisor pressionado durante cerca de 6 segundos até que o símbolo **C** apareça.
6. Conduza lentamente em círculo a uma velocidade máxima de 10 km/h (6 mph) até que apareça um ponto cardeal no mostrador, o que indica que a calibragem está concluída. De seguida conduza por mais 2 voltas para uma calibragem mais precisa.

7. **Automóveis com pára-brisas com aquecimento eléctrico\***: Se o carácter **C** aparecer no mostrador quando o pára-brisas com aquecimento eléctrico for activado, realize a calibragem de acordo com o ponto 6 acima descrito com o pára-brisas com aquecimento eléctrico activado.
8. Caso necessário, repita o procedimento descrito acima.

### Informação relacionada

- Bússola\* (pág. 166)

## Tecto panorâmico\*

O teto panorâmico está dividido em duas secções de vidro. A dianteira pode ser aberta na vertical na margem traseira (posição de ventilação) ou na horizontal (posição aberta). A traseira é constituída por um vidro do tejadilho fixo.

O teto panorâmico possui um deflector de vento.

O teto panorâmico possui uma cortina para o Sol, fabricada em material perfurado e colocada sob o teto de vidro. Esta cortina proporciona uma proteção adicional contra, por exemplo, luz solar forte.



O teto panorâmico e a cortina para o sol são acionados com um comando que se encontra no teto.

O comando é ativado quando o sistema elétrico do automóvel está na posição de ignição **I** ou **II**.

### AVISO

Crianças, outros passageiros ou objectos podem ficar entalados nas partes móveis do tecto panorâmico.

- Supervisione sempre o accionamento do tecto panorâmico.
- Não deixe que as crianças brinquem com o comando de accionamento.
- Lembre-se sempre de cortar a corrente do tecto panorâmico colocando o sistema eléctrico do automóvel na posição de ignição **0** e retirando de seguida o comando à distância/PCC ao sair do automóvel.

### IMPORTANTE

Não abra o teto panorâmico quando as barras de carga estão montadas.

## Deflector de vento

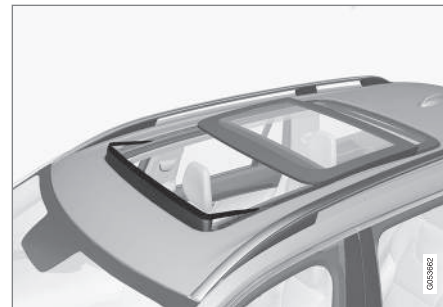

O teto panorâmico possui um deflector de vento que sobe quando o teto panorâmico está na posição aberta.

### Informação relacionada

- Acionar o teto panorâmico\* (pág. 169)
- Posições de ignição (pág. 409)

## Acionar o teto panorâmico\*

Ao acionar com o comando no teto abre-se o teto panorâmico na horizontal para uma posição de conforto.

Na posição de ventilação a secção dianteira da tampa de vidro levanta na margem traseira.

### **A** AVISO

Crianças, outros passageiros ou objectos podem ficar entalados nas partes móveis do tecto panorâmico.

- Supervisione sempre o accionamento do tecto panorâmico.
- Não deixe que as crianças brinquem com o comando de accionamento.
- Lembre-se sempre de cortar a corrente do tecto panorâmico colocando o sistema eléctrico do automóvel na posição de ignição **O** e retirando de seguida o comando à distância/PCC ao sair do automóvel.

### **!** IMPORTANTE

Não abra o teto panorâmico quando as barras de carga estão montadas.

O sistema eléctrico do veículo tem que estar pelo menos na posição de ignição **I** para que o teto

panorâmico e a cortina para o sol possam ser acionados.

## Acionamento com o comando no teto

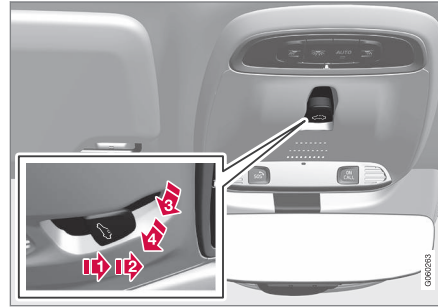

- Abertura, manual
- Abertura, automática
- Fechamento, manual
- Fechamento, automático

## Acionamento manual

1. Abrir a cortina para o sol - pressione o comando para trás até a posição para abertura manual. A cortina para o sol desloca-se para a sua posição de abertura máxima enquanto o comando permanece pressionado para trás.

2. Abrir o teto panorâmico - pressione o comando outra vez para trás para a posição para abertura manual. O teto panorâmico abre até a posição de conforto<sup>28</sup>. Para abrir para a posição de abertura máxima - pressione o comando para trás uma terceira vez.

Fecher o teto/cortina repetindo os procedimentos anteriores em ordem inversa - pressione o comando para a frente/baixo para a posição de fecho manual.

O movimento do teto para quando o comando é libertado ou quando o vidro atinge a posição de conforto, de abertura máxima ou de fecho.

### **i** NOTA

Com a abertura manual a cortina do sol deve estar totalmente aberta antes de se abrir o teto panorâmico. No procedimento inverso o teto panorâmico deve estar totalmente fechado antes de se fechar a cortina do sol.

<sup>28</sup> A posição de conforto é uma posição de abertura da tampa de vidro para a qual o ruído do vento e o som da ressonância se encontram num nível baixo e confortável.

### « **Acionamento automático**

1. Abrir a cortina para o Sol ao máximo - pressione o comando para trás, para a posição de abertura automática, e liberte.
2. Abrir o teto panorâmico - pressione o comando outra vez para trás para a posição para abertura automática e solte. O teto panorâmico abre até a posição de conforto<sup>28</sup>. Para abrir para a posição de abertura máxima - pressione o comando uma terceira vez para atrás, para a posição de abertura automática, e solte.

Feche o teto/cortina repetindo os procedimentos anteriores em ordem inversa - pressione o comando para a frente/baixo para a posição de fecho automático.

O movimento do teto pára quando o vidro atinge a posição de conforto, de abertura máxima ou de fecho. O movimento também é interrompido quando o comando é acionado novamente no sentido contrário ao movimento em curso.

O movimento do teto não pára quando o vidro atinge a posição de conforto ao fechar a partir da posição de abertura máxima.

#### **Acionamento automático - abertura/fecho rápido**

O teto panorâmico e a cortina para o Sol podem ser abertos/fechados em simultâneo:

- Abrir - pressione duas vezes o comando para trás, para a posição de acionamento automático, e largue.
- Fechar - pressione duas vezes o comando para a frente/baixo, para a posição de acionamento automático, e largue.

O movimento do teto para quando o vidro atinge a posição de conforto ou de fecho. O movimento também é interrompido quando o comando é acionado novamente no sentido contrário ao movimento em curso.

O movimento do teto não pára quando o vidro atinge a posição de conforto ao fechar a partir da posição de abertura máxima. O movimento da cortina nunca para quando o teto atinge a posição de conforto.

### **Posição de ventilação**



Posição de ventilação, vertical na margem traseira.

- 1 Abra pressionando o comando para cima.
- 2 Feche pressionando o comando para a frente/baixo.

Quando a posição de ventilação é selecionada levanta a margem traseira da tampa de vidro dianteira. Se a cortina para o sol estiver completamente fechada quando a posição de ventilação é selecionada, esta abre-se automaticamente cerca de 50 mm.

#### **Fecho automático da cortina para o Sol**

Quando o automóvel está estacionado com tempo quente/soalheiro, a cortina para o Sol fecha-se automaticamente passados 15 minutos após a trancagem do automóvel. Esta ação é realizada para diminuir a temperatura no habitáculo

<sup>28</sup> A posição de conforto é uma posição de abertura da tampa de vidro para a qual o ruído do vento e o som da ressonância se encontram num nível baixo e confortável.



e proteger os estofos do automóvel contra a descoloração provocada pelo Sol.

A função, que se encontra desativada quando o automóvel é entregue de fábrica, pode ser ativada/desativada.

1. Pressione em **Configurações** na vista de topo no mostrador central.
2. Pressione **My Car** → **Trancagem**.

Selecione **Fecho automático da cortina para-sol** para ativar/desativar.

### Fecho com o comando à distância, botão do fecho centralizado ou puxador da porta

#### Comando à distância

- Exerça uma longa pressão no botão do fecho do comando à distância  até o teto panorâmico e a cortina para o sol começarem a mover para a posição fechada. Liberte depois o botão do fecho.

O movimento para quando o botão do fecho do comando à distância é novamente pressionado ou quando o teto/cortina atinge a posição fechada.

### Botão do fecho centralizado



Botão do fecho centralizado.

Quando o sistema elétrico do automóvel se encontra pelo menos na posição I, o botão do fecho centralizado na porta do condutor ou na porta do passageiro\* pode ser utilizado para fechar o teto panorâmico.

- Exerça uma longa pressão no botão do fecho centralizado  até o teto panorâmico e a cortina para o sol começarem a mover para a posição fechada. Liberte depois o botão.

O movimento pára quando o botão do fecho centralizado é novamente pressionado ou quando o teto/cortina atinge a posição fechada.

#### Puxador da porta

Os automóveis equipados com trancagem/destrancagem sem chave\* possuem uma reen-

trância sensível ao toque nos puxadores exteriores das portas.

- Encoste o dedo à reentrância sensível ao toque do lado de fora de um dos puxadores das portas até que o tecto panorâmico e a cortina para o Sol comecem a deslocar-se para a posição fechada. Liberte depois a reentrância do puxador da porta.

O movimento pára se o dedo voltar a tocar na reentrância do puxador da porta ou quando o tecto/cortina atinge a posição fechada.

#### **AVISO**

Se fechar o teto panorâmico com o comando à distância, botão do fecho centralizado ou puxador da porta, certifique-se de que ninguém fica entalado.

#### **IMPORTANTE**

Ao fechar, assegure-se que o tecto panorâmico fica devidamente fechado.

### Proteção contra entalamento

O teto panorâmico possui uma proteção contra entalamento que dispara caso a tampa de vidro ou a cortina para o Sol seja bloqueada por algum objeto durante o fecho. Perante bloqueio a tampa de vidro ou a cortina para o sol abre automaticamente cerca de 50 mm em relação à posição bloqueada (ou completamente para a posi-



« ção de ventilação). A proteção contra entalamento também funciona na abertura da tampa de vidro ou da cortina para o Sol.

Se a proteção contra entalamento disparar ainda é possível acionar a tampa de vidro e/ou a cortina para o sol uma outra vez no mesmo sentido e sem a proteção contra entalamento, caso esta operação seja efetuada no espaço de 10 segundos após a proteção contra entalamento ter disparado. Existe ainda a possibilidade de forçar a proteção contra entalamento quando o fecho é interrompido em situações de, por exemplo, formação de gelo à volta da tampa de vidro, mantendo o comando pressionado para a frente/baixo até que a tampa de vidro e/ou a cortina para o sol feche.

### Informação relacionada

- Tecto panorâmico\* (pág. 168)
- Posições de ignição (pág. 409)
- Comando à distância (pág. 250)
- Trancar/destrancar a partir do interior (pág. 260)
- Trancar/destrancar a partir do exterior (pág. 255)

<sup>29</sup> Aplicável em alguns mercados.

<sup>30</sup> HomeLink e o símbolo da casa HomeLink são marcas registadas propriedade da Gentex Corporation.

## HomeLink<sup>®30</sup>

HomeLink<sup>®</sup> é um comando à distância programável integrado no sistema eléctrico do automóvel.

### Generalidades

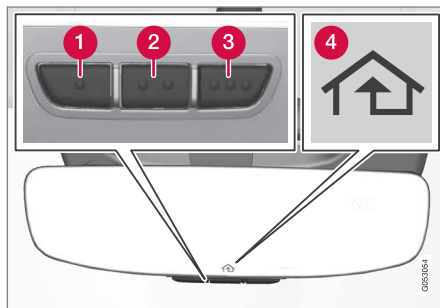

- 1 Botão 1
- 2 Botão 2
- 3 Botão 3
- 4 Luz indicadora

HomeLink<sup>®30</sup> é um comando à distância programável que pode ser utilizado para controlar até três equipamentos diferentes (por ex.: abertura do portão da garagem, sistema de alarme, iluminação do interior e exterior da casa, etc.) substi-

tuindo os comandos à distância de cada equipamento. HomeLink<sup>®</sup> é fornecido incorporado no espelho retrovisor interior. O painel HomeLink<sup>®</sup> é constituído por três botões programáveis e uma luz indicadora no vidro do espelho.

Para mais informações sobre o HomeLink<sup>®</sup>, consulte: [www.HomeLink.com](http://www.HomeLink.com), [www.youtube.com/HomeLinkGentex](http://www.youtube.com/HomeLinkGentex) ou ligue para 00 8000 466 354 65 (ou para chamada de valor acrescentado +49 6838 907 277).

**AVISO**

- Se o HomeLink® for utilizado para acionar uma porta ou portão de garagem, assegure-se de que não se encontra ninguém nas imediações da porta ou portão durante o movimento.
- Enquanto o HomeLink é programado a porta ou portão da garagem a programar pode ser activada. Por isso, assegure-se de que ninguém se encontra nas proximidades da porta ou do portão durante a programação.
- O automóvel deve estar fora da garagem quando enquanto se programa a abertura de um portão de garagem.
- Não utilize o HomeLink® em portões de garagem sem paragem de segurança ou retorno de segurança.

Guarde os comandos à distância originais para programação futura (por ex.: quando mudar para outro automóvel ou para utilização em outro veículo). Recomenda-se também a eliminação da programação do teclado quando vender o automóvel, ver capítulo "Programar HomeLink®".

**Informação relacionada**

- Programar HomeLink®\* (pág. 173)

<sup>31</sup> Aplicável em alguns mercados.

<sup>32</sup> Ver capítulo "HomeLink®\*" para informação sobre a localização dos botões e da luz indicadora.

**Programar HomeLink®\*<sup>31</sup>**

Instrução para a programação do HomeLink®.

**Programar HomeLink®****NOTA**

Em alguns veículos a ignição deve estar ligada ou em "modo de acessórios" para que o HomeLink® possa ser programado ou utilizado. Coloque baterias novas no comando à distância que será substituído pelo HomeLink® para uma programação mais rápida e uma melhor emissão do sinal rádio. Os botões HomeLink® devem ser reiniciados antes da programação, ver título "Reiniciar os botões HomeLink®". Após a reinicialização o HomeLink® é colocado no "modo de aprendizagem" e está pronto para programação.

1. Pressione o botão<sup>32</sup> no HomeLink® a programar. A luz indicadora<sup>32</sup> no HomeLink® deve piscar a amarelo 1 vez por segundo. Não é necessário manter o botão pressionado.

2. Oriente o comando à distância para o botão HomeLink® que será programado e mantenha-o a 2-8 do botão. Não obstrua a luz indicadora do HomeLink®.

**Note:** Alguns comandos à distância possuem melhor resultado de programação HomeLink® a uma distância de 15-20 cm. Lembre-se disto perante problemas com a programação.

3. Pressione e mantenha pressionado o botão do comando à distância original que será programado em HomeLink® e mantenha a luz indicadora sob observação. Não solte o botão até que a luz indicadora mude do pisca amarelo 1 vez por segundo para o pisca verde 10 vezes por segundo ou a luz permanente verde. O botão do comando à distância pode ser libertado quando a luz indicadora pisca ou acede de forma permanente com a cor verde.

**Note:** Para alguns receptores a etapa de programação 3 necessita de ser substituída pelas instruções da etapa 4.

4. Pressione e liberte o botão a cada segundo no comando à distância original até que a luz indicadora mude do pisca amarelo 1 vez por segundo para o pisca verde 10 vezes por segundo ou a luz permanente verde.



5. Pressione o botão programado HomeLink® e verifique a luz indicadora.

> **Luz verde fixa:** Se a luz indicadora acender com luz verde fixa a **programação está concluída**. A porta da garagem, portão ou semelhante será agora activada quando o botão programado for pressionado.

**Pisca verde 10 vezes por segundo:**

Pressione o botão programado, **mantenha-o pressionado durante 2 segundos e solte-o de seguida**. Repita sequência pressionar/manter/libertar uma outra vez e, dependendo do modelo do receptor, uma terceira vez. A programação deve estar concluída e a porta da garagem, portão ou semelhante será agora activada quando o botão programado for pressionado.

**Se o receptor continuar sem activação:** Continue com a etapa de programação 6-8 para concluir a programação.

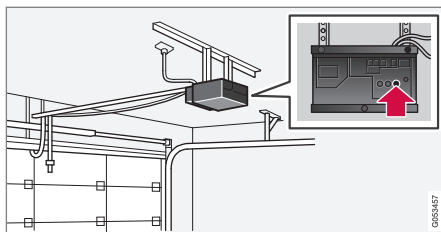

6. Procure o botão de memorização<sup>33</sup> no receptor, por ex.: porta da garagem. Normalmente encontra-se junta à fixação da antena, no receptor.
7. Pressione e solte o botão de memorização do receptor. A etapa 8 deve ser concluída no espaço de 30 segundos após o botão ser pressionado.
8. Pressione o botão programado, **mantenha-o pressionado durante 2 segundos e solte-o de seguida**. Repita sequência pressionar/manter/libertar uma outra vez e, dependendo do modelo do receptor, uma terceira vez. **A programação encontra-se concluída** e a porta da garagem, portão ou semelhante será agora activada quando o botão programado for pressionado.

<sup>33</sup> A designação e cor do botão varia consoante o fabricante.

## Utilização

Quando o HomeLink® é correctamente programado, pode ser utilizado em substituição dos comandos à distância originais.

Pressione o botão programado. A porta da garagem, portão, sistema de alarme ou semelhante é activado (pode demorar alguns segundos). A luz indicadora acende ou pisca quando o botão é pressionado. Naturalmente, os comandos à distância originais podem continuar a ser utilizados com o HomeLink®, caso assim o deseje.

### **i** NOTA

Se a ignição estiver desligada, o HomeLink® funciona durante 30 minutos após a porta do condutor ter sido aberta.

Se persistirem problemas de programação, contacte HomeLink® em: [www.HomeLink.com](http://www.HomeLink.com), [www.youtube.com/HomeLinkGentex](http://www.youtube.com/HomeLinkGentex) ou ligue para 00 8000 466 354 65 (ou para chamada de valor acrescentado +49 6838 907 277).

## Reiniciar os botões HomeLink®

Apenas é possível reiniciar todos os botões HomeLink® em simultâneo, não é possível reiniciar um botão individualmente. No entanto pode-se reprogramar botões isoladamente, ver capítulo "Programar apenas um botão" abaixo.

1. Pressione o botão 1 e 3 no HomeLink® e mantenha-os pressionados durante cerca de 10 segundos, até a luz indicadora começar a piscar a verde.
2. Liberte os botões.
  - > O HomeLink® encontra-se então no "modo de memorização" e pronto a ser programado de novo, ver capítulo "Programar o HomeLink®" acima.

### Programar apenas um botão

Para reprogramar um botão HomeLink® isolado, proceda do modo seguinte:

1. Pressione o botão desejado e **não largue**.
2. Após cerca de 20 segundos, quando a luz indicadora do HomeLink® começa a piscar a amarelo, inicie o passo 1 no capítulo "Programar o HomeLink®" acima.

**Note:** Se o botão que se deseja programar não ficar programado com uma nova unidade, o botão reassume a programação anteriormente memorizada.

Para mais informações ou para deixar comentários sobre o HomeLink®, consulte: [www.HomeLink.com](http://www.HomeLink.com), [www.youtube.com/HomeLinkGentex](http://www.youtube.com/HomeLinkGentex) ou ligue para 00 8000 466 354 65 (ou para chamada de valor acrescentado +49 6838 907 277).

### Informação relacionada

- HomeLink®\* (pág. 172)

### Computador de bordo

Durante a condução o computador de bordo do automóvel regista e calcula valores, como por ex.: distância, consumo de combustível e velocidade média.

Para facilitar uma condução mais económica é registada informação sobre o consumo de combustível instantâneo e médio. A informação do computador de bordo pode ser exibida no mostrador do condutor.



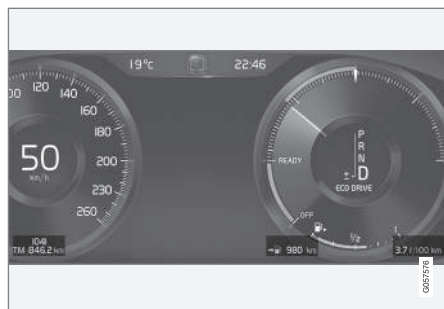

Mostrador do condutor 12 polegadas.



Mostrador do condutor 8 polegadas.

O computador de bordo contém os seguintes indicadores:

- Totalizador parcial
- Totalizador de conta-quilómetros
- Consumo instantâneo de combustível

- Quilometragem até esvaziar depósito
- Turista - velocímetro alternativo

### Totalizador parcial

Existem dois totalizadores parciais, TM e TA.

TM pode ser reiniciado manualmente e TA é reiniciado automaticamente quando o automóvel não é utilizado por mais de quatro horas.

Durante a condução é registada informação sobre:

- Quilometragem
- Tempo de condução
- Velocidade média
- Consumo médio de combustível.

Os valores apresentados referem-se à mais recente reiniciação do totalizador parcial.

### Totalizador de conta-quilómetros

O totalizador de conta-quilómetros regista a quilometragem total do automóvel. Este valor não pode ser reiniciado.

### Consumo instantâneo de combustível

Este indicador indica o consumo de combustível do veículo no presente momento. O valor é atualizado a cada segundo.

### Quilometragem até esvaziar depósito

O computador de bordo determina a quilometragem que se pode realizar com o combustível existente no depósito.

O cálculo baseia-se no consumo médio durante os últimos 30 km e no volume de combustível utilizável que resta no depósito.

Quando o indicador exibe "----" já não há qualquer garantia de distância possível de percorrer. Abasteça logo que possível.

<b>i</b>	<b>NOTA</b>
Alguns desvios podem ocorrer caso o estilo de condução seja alterado.	

Um modo de condução económico resulta geralmente numa maior quilometragem.

### Turista - velocímetro alternativo

O velocímetro digital alternativo facilita a condução em países com placas de trânsito em que as velocidades permitidas são apresentadas em unidades diferentes das exibidas nos instrumentos do automóvel.

A velocidade digital é então apresentada noutra unidade diferente da do velocímetro analógico. Se o velocímetro analógico estiver em **mph**, o indicador apresenta digitalmente a velocidade correspondente em **km/h**, e vice-versa.

### Informação relacionada

- Mostrar dados de viagem no mostrador do condutor (pág. 177)
- Mostrar estatísticas de condução no mostrador central (pág. 178)

## Mostrar dados de viagem no mostrador do condutor

Os valores registados e calculados pelo computador de bordo podem ser exibidos no mostrador do condutor.

Os valores são memorizados numa aplicação do computador de bordo. Através do menu de aplicações é possível seleccionar qual a informação a exibir no mostrador do condutor.

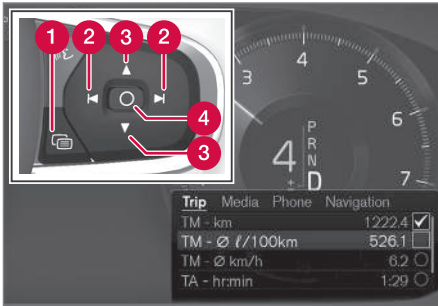

Abra e navegue no menu de aplicações<sup>34</sup> com a unidade de botões no volante do lado direito.

- 1 Menu de aplicações
- 2 Esquerda/direita
- 3 Cima/baixo
- 4 Confirma

1. Abra o menu de aplicações no mostrador do condutor pressionando em (1).  
(Não é possível abrir o menu de aplicações quando existe uma mensagem por confirmar no mostrador do condutor. É necessário confirmar primeiro a mensagem para poder abrir o menu de aplicações.)
2. Navegue até à aplicação do computador de bordo para a esquerda ou direita com (2).  
> As quatro filas do menu mais elevadas exibem os valores medidos do totalizador parcial do conta-quilómetros TM. As quatro filas do menu seguintes exibem os valores medidos do totalizador parcial do conta-quilómetros TA. Avance para cima ou para baixo na lista utilizando (3).

3. Desça para os botões de alternativa para seleccionar qual a informação a exibir no mostrador do condutor:

- Consumo instantâneo de combustível
- Quilometragem até esvaziar depósito
- Totalizador de conta-quilómetros
- Quilometragem para o totalizador parcial TM, TA ou nenhuma exibição de quilometragem
- Turista (velocímetro alternativo).

Marque ou desmarque uma opção com o botão **O** (4). A alteração é efectuada directamente.

## Reiniciar o totalizador parcial do conta-quilómetros



<sup>34</sup> O aspeto do mostrador pode variar com a versão dos instrumentos.

- Reinicie o totalizador parcial TM com uma longa pressão no botão **RESET** na alavanca do volante do lado esquerdo.

O totalizador parcial TA apenas possui reinício automático. A reinicialização é efectuada quando o automóvel não é utilizado por mais de quatro horas.

### Alterar unidade

Altere as unidades de distância, velocidade, etc. através do mostrador central:

1. Pressione em **Configurações** na vista de topo.
2. Pressione **Sistema → Unidades**.
3. Em **Unidades de medida**, seleccione a norma de unidades desejada: **Métrico**, **Imperial** ou **EUA**.

#### **i** NOTA

Além de no Computador de bordo, estas unidades também mudam no sistema de navegação da Volvo\*.

### Informação relacionada

- Computador de bordo (pág. 175)
- Mostrar estatísticas de condução no mostrador central (pág. 178)
- Utilizar o menu de aplicações no mostrador do condutor (pág. 110)

## Mostrar estatísticas de condução no mostrador central

As estatísticas de condução do computador de bordo são apresentadas graficamente no mostrador central e proporcionam uma panorâmica geral que facilita uma condução mais económica.

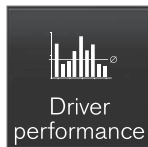

Abra a aplicação **Desemp. condutor** na vista de aplicação para exibir as estatísticas de viagem.

Cada barra no diagrama simboliza um percurso de 1, 10 ou 100 km ou milhas. As barras são preenchidas a partir da direita e em relação à condução presente. A barra mais à direita indica o valor do percurso presente.

O consumo médio de combustível e o tempo total de condução são determinados a partir da anterior reinicialização das estatísticas de condução.

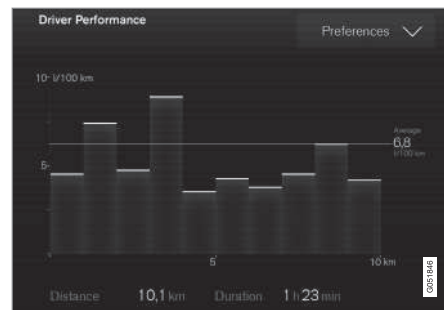

Estatísticas de condução do computador de bordo<sup>35</sup>.

### Configurações das estatísticas de condução

Pressione em **Preferências** para

- alterar a escala do gráfico. Seleccione a resolução 1, 10 ou 100 km/milhas para cada barra.
- reiniciar os dados após a condução. Efectuado quando o automóvel permanece em repouso mais de 4 horas.
- reiniciar os dados da condução presente.

As estatísticas de condução consumo médio estimado e tempo total de condução são sempre reiniciados em simultâneo.

### Alterar unidade

Altere a unidade de distância, consumo de combustível, etc. através do mostrador central:



1. Pressione em **Configurações** na vista de topo.
2. Pressione **Sistema → Unidades**.
3. Em **Unidades de medida**, seleccione a norma de unidades desejada: **Métrico**, **Imperial** ou **EUA**.

### Informação relacionada

- Computador de bordo (pág. 175)
- Mostrar dados de viagem no mostrador do condutor (pág. 177)

## Vista de configurações

Na vista de configurações do mostrador central pode-se gerir **Configurações** e informações de muitas das funções do automóvel.

### Abrir/fechar e navegar na vista de configurações

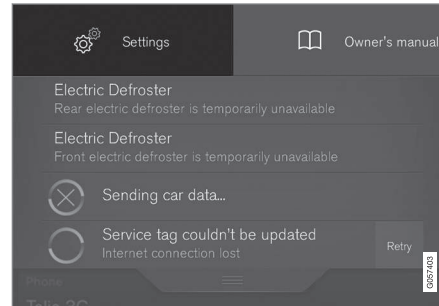

Vista de topo com o botão de **Configurações**.

1. Arraste para baixo um separador na margem superior do mostrador central para abrir a vista de topo.
2. Pressione em **Configurações** para abrir a vista de configurações.
3. Pressione numa das categorias exibidas e navegue para as subcategorias e **Configurações** com mais uma pressão.

4. Pressione em **Recuar** para recuar na vista de configurações.

Pressione em **Fechar** para fechar a vista de configurações.

### Alterar uma configuração

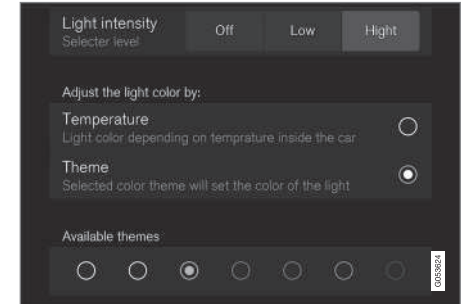

Uma sub-categoria na vista de configurações com diferentes tipos de configurações, aqui um botão de escolha múltipla e botões do rádio.

1. Pressione nas categorias e sub-categorias para navegar para a configuração desejada.
2. Alterar uma ou mais configurações. Tipos diferentes de configurações são alterados de modos diferentes (ver tabela abaixo para uma descrição de cada tipo).
  - > As alterações são guardadas automaticamente.

35 A imagem é ilustrativa - a apresentação pode variar consoante o padrão de unidade selecionado ou a atualização do software.

## ◀ Tipos de configurações

Existem vários tipos de configurações:

Tipo de configuração	Descrição
Função dis-paradora	Inicie uma aplicação ou vista separada para configurações mais avançadas pressionando no texto, por ex.: para conectar uma unidade com Bluetooth.
Botão rádio	Selecione uma configuração entre várias possíveis pressionando no botão rádio desejado, por ex.: para seleccionar um idioma do sistema.
Botão de escolha múltipla	Selecione um nível pressionando na parte desejada do botão, por ex.: para seleccionar o nível de sensibilidade do City Safety.
Caixa de marcação	Selecione para activar/desactivar uma função pressionando na caixa para a marcar/desmarcar, por ex.: para seleccionar arranque automático dos bancos com aquecimento eléctrico.

Tipo de configuração	Descrição
Comando deslocador	Selecione um nível dentro de um intervalo pressionando e arrastando o comando, por ex.: para seleccionar o nível áudio.
Apresentação de informação	Sem nenhuma configuração própria, apresenta informação sobre algo, por ex.: número de identificação do automóvel.

### Informação relacionada

- Panorâmica geral do mostrador central (pág. 35)
- Categorias na vista de configurações (pág. 180)

## Categorias na vista de configurações

A vista de configurações possui uma série de categorias principais e de sub-categorias onde se encontram reunidas as configurações e informações de muitas das funções do automóvel.

Na vista de configurações existem 7 categorias principais: **My Car, Som, Navegação, Media, Comunicação, Climatização e Sistema.**

Por sua vez, cada categoria contém uma série de sub-categorias e possibilidades de configuração. Nas tabelas abaixo são apresentados os primeiros níveis das sub-categorias. As possibilidades de configuração de uma função ou de uma área são detalhadamente descritas no seu respectivo capítulo do manual de instruções. Para as configurações do sistema não descritas no respectivo capítulo, consulte o capítulo "Alterar configurações do sistema na vista de configurações".

Algumas configurações são pessoais, o que significa que podem ser guardadas num **Perfil do condutor**, enquanto outras são globais, o que significa que não podem ser associadas a um perfil do condutor. As tabelas abaixo proporcionam uma panorâmica geral sobre as categorias de configurações pessoais, globais ou mistas.

## My Car

Sub-categorias	Configuração
Indicações	Pessoais
IntelliSafe	Mistas
Assistência ao estacionamento	Globais
Modo de condução/Modo de condução individual*	Mistas
Luzes e iluminação	Mistas
Espelhos e entrada fácil	Pessoais
Trancagem	Mistas
Travão de mão e suspensão	Mistas
Bancos	Mistas
Limpa-para-brisas	Mistas
Suspensão	Globais

## Áudio

Sub-categorias	Configuração
Experiência áudio *	Pessoais
Tonalidade	Pessoais

Sub-categorias	Configuração
Equilíbrio	Pessoais
Volumes do sistema	Mistas

## Navegação

Sub-categorias	Configuração
Mapa	Pessoais
Trajetos e orientação	Pessoais
Trânsito	Pessoais
Orientação	Pessoais
Sistema	Pessoais

## Média

Sub-categorias	Configuração
Rádio AM/FM	Pessoais
DAB	Pessoais
Gracenote®	Pessoais
Vídeo	Pessoais

## Comunicação

Sub-categorias	Configuração
Telefone	-
Mensagens de texto	-
Dispositivos Bluetooth	-
Wi-Fi	Globais
Hotspot carro Wi-Fi	Globais
Internet via modem carro	Globais
Volvo On Call	-
Redes de assistência da Volvo	Globais

## Comando da climatização

A categoria principal **Climatização** não possui qualquer sub-categoria.

## Sistema

Sub-categorias	Configuração
Perfil do condutor	Pessoais
Data e hora	-
Idioma do sistema	Pessoais
Disposições de teclado	Globais
Comando de voz	Pessoais





Sub-categorias	Configuração
Unidades	Pessoais
Armazenamento	-
Atualizações de software	-
Reposição dos valores de origem	-
Serviços	-

### Informação relacionada

- Vista de configurações (pág. 179)
- Alterar configurações do sistema na vista de configurações (pág. 182)

## Alterar configurações do sistema na vista de configurações

A categoria **Sistema** na vista de configurações reúne as configurações e informações relativas ao sistema do automóvel, por ex.: idioma e unidades.

As configurações do sistema em **Perfil do condutor, Data e hora, Disposições de teclado, Comando de voz, Atualizações de software, Reposição dos valores de origem, Repor parâmetros de fábrica** e **Serviços** são descritas no respetivo capítulo no manual de instruções.

### Alterar idioma do sistema

1. Pressione em **Configurações** na vista de topo no mostrador central.
2. Pressione **Sistema** → **Idioma do sistema**.
3. Selecione o idioma do sistema. Os idiomas que suportam o comando de voz possuem um símbolo de comando de voz.
  - > O idioma do mostrador do condutor, mostrador central e head-up-display é alterado.

### Alterar unidades do sistema

#### Alterar unidades de comprimento e volume

1. Pressione em **Configurações** na vista de topo no mostrador central.

2. Pressione **Sistema** → **Unidades** → **Unidades de medida**.
3. Selecione a norma de unidades entre:
  - **Métrico** - quilómetros, litros e graus Celsius.
  - **Imperial** - milhas, galões e graus Celsius.
  - **EUA** - milhas, galões e graus Fahrenheit.
  - > As unidades do mostrador do condutor, mostrador central e head-up-display são alteradas.

### Ver informação de memorização

1. Pressione em **Configurações** na vista de topo no mostrador central.
2. Pressione **Sistema** → **Armazenamento**.
  - > A informação de memorização do disco rígido do automóvel é exibida - capacidade total, capacidade disponível, espaço utilizado pelas aplicações instaladas entre outras.

### Ver número de identificação do automóvel

1. Pressione em **Configurações** na vista de topo no mostrador central.

2. Pressione **Sistema** → **Nº de identificação do veículo**.
  - > Aparece o número de identificação do automóvel (VIN<sup>36</sup>).

### Informação relacionada

- Categorias na vista de configurações (pág. 180)
- Perfis do condutor (pág. 184)
- Relógio (pág. 104)
- Utilizar o teclado no mostrador central (pág. 51)
- Configurações do comando de voz (pág. 122)
- Actualizações do sistema (pág. 545)
- Reiniciar configurações na vista de configurações (pág. 183)
- Agendar serviço de manutenção e reparação (pág. 542)

## Reiniciar configurações na vista de configurações

Na vista de configurações é possível reiniciar de uma só vez, e para os valores padrão, todas as configurações alteradas.

### Tipos de reinicialização

Na vista de configurações existem três tipos diferentes de reinicialização para as configurações:

- **Repor parâmetros fábrica** - elimina todos os dados e média e reinicializa todas as configurações para os valores padrão.
- **Repor configuração veículo** - reinicia configurações globais para os valores padrão.
- **Repor perfil pessoais** - elimina todos os dados pessoais e reiniciar todas as configurações pessoais para os valores padrão.

### Reiniciar configurações

<b>i</b> <b>NOTA</b>
<b>Reposição dos valores de origem</b> apenas é possível com o automóvel em repouso.

1. Pressione em **Configurações** na vista de topo no mostrador central.
2. Pressione **Sistema** → **Reposição dos valores de origem**.

3. Selecciona o tipo de reinicialização desejado.
  - > Aparece uma janela popup.
4. Pressione em **OK** para confirmar a reinicialização.

Na opção **Repor perfil pessoais** a reinicialização é confirmada pressionando em **Repor perfil activo** ou **Repor perfil todos os perfis**.

> As configurações seleccionadas são reiniciadas.

### Informação relacionada

- Alterar configurações do sistema na vista de configurações (pág. 182)
- Perfis do condutor (pág. 184)
- Reiniciar dados do utilizador ao mudar de proprietário (pág. 189)

<sup>36</sup> Vehicle Identification Number.

### Perfis do condutor

Muitas das configurações efectuadas no automóvel podem ser adaptadas ao gosto pessoal do condutor e ser guardadas num ou vários perfis do condutor.

As configurações pessoais são automaticamente guardadas no perfil do condutor activo. Cada chave pode ser associada a um perfil do condutor. Quando a chave associada é utilizada, o automóvel adapta-se às configurações do perfil do condutor.

### Quais as configurações que são guardadas nos perfis do condutor?

Muitas das configurações efectuadas no automóvel são automaticamente guardadas no perfil do condutor activo, desde que o perfil não esteja bloqueado, ver capítulo "Editar perfil do condutor". As configurações efectuadas no automóvel são pessoais ou globais. No perfil do condutor são guardadas as configurações pessoais.

As configurações que podem ser guardadas num perfil do condutor são relativas a ecrãs, espelhos, bancos dianteiros, navegação, sistema áudio e média, idioma e comando de voz, entre outras.

Algumas configurações, designadas por configurações globais, podem ser alteradas mas não podem ser guardadas num perfil do condutor específico. As alterações às configurações globais afectam todos os perfis.

### Configurações globais

As configurações e parâmetros globais não são alteradas quando se muda de um perfil do condutor para um outro. Estas permanecem as mesmas independentemente do perfil do condutor que está activo.

As configurações da apresentação do teclado é um exemplo de configurações globais. Se o perfil do condutor X for utilizado para adicionar mais idiomas ao teclado, estes permanecem ativos podendo também ser alterados quando se utiliza um perfil do condutor Y. As configurações para a apresentação do teclado não são guardadas um perfil do condutor específico - as configurações são globais.

### Definições pessoais

Se for utilizado o perfil do condutor X para, por exemplo, ajustar a intensidade da luz no mostrador central, o perfil do condutor Y não é afectado pela configuração. Esta é guardada no perfil do condutor X - a configuração da intensidade da luz é uma configuração pessoal.

Leia o capítulo "Categorias na vista de configurações" para um resumo das configurações pessoais e globais.

### Informação relacionada

- Editar perfil do condutor (pág. 185)
- Categorias na vista de configurações (pág. 180)
- Selecionar perfil do condutor (pág. 184)

### Selecionar perfil do condutor

O último perfil do condutor utilizado volta a ser selecionado quando o automóvel é destrancado. É possível mudar para um outro perfil do condutor após o automóvel ser destrancado.

Quando o mostrador central é arrancado aparece na parte superior do ecrã o perfil do condutor que se encontra seleccionado. O último perfil do condutor utilizado é o que fica ativo quando o automóvel é destrancado na próxima vez. Se o comando à distância tiver sido associado a um perfil do condutor é este o seleccionado para o arranque. Ver "Associar o comando à distância ao perfil do condutor".

Existem duas alternativas para mudar para um outro perfil do condutor.

Opções 1:

1. Pressione no nome do perfil do condutor que aparece na margem superior do mostrador central quando o mostrador é iniciado.
  - > Aparece uma lista com os perfis do condutor seleccionáveis.
2. Selecione o perfil do condutor desejado.
3. Pressione **Confirmar**.
  - > O perfil do condutor é seleccionado e o sistema assume as configurações do novo perfil do condutor.

Opções 2:

1. Desça a vista de topo no mostrador central.
2. Pressione **Perfil**.
  - > Aparece a mesma lista que na alternativa 1.
3. Selecione o perfil do condutor desejado.
4. Pressione **Confirmar**.
  - > O perfil do condutor é selecionado e o sistema assume as configurações do novo perfil do condutor.

#### Informação relacionada

- Perfis do condutor (pág. 184)
- Editar perfil do condutor (pág. 185)
- Associar o comando à distância ao perfil do condutor (pág. 186)

## Editar perfil do condutor

É possível mudar o nome dos diferentes perfis do condutor que são utilizados no automóvel.

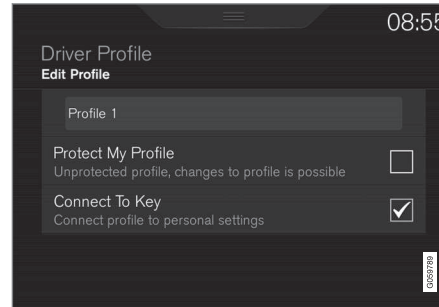

Todos os tipos de alterações dos perfis do condutor são efectuados a partir da vista de topo no mostrador central - **Configurações → Sistema → Perfis do condutor**.

### Alterar nome de um perfil do condutor

Altere o nome de um perfil do condutor partindo da janela **Perfil do condutor**.

1. Pressione **Editar perfil**.
  - > Aparece um menu quando é possível editar o perfil.

2. Pressione na caixa **Nome do perfil**.
  - > Aparece um teclado e é possível alterar o nome. Pressione em  para desligar o teclado.
3. Guarde as alterações de nome pressionando **Recuar/Fechar**.
  - > O nome é alterado.

#### **NOTA**

Um nome de perfil não pode começar com um espaço, um nome de perfil assim não é guardado

### Reiniciar configurações nos perfis do condutor

As configurações guardadas num ou mais perfis do condutor podem ser reiniciadas quando o automóvel está parado.

#### **NOTA**

**Reposição dos valores de origem** apenas é possível com o automóvel em repouso.

1. Pressione em **Configurações** na vista de topo.
2. Pressione **Sistema → Repor parâmetros fábricas → Repor defin pessoais**.

- ◀ 3. Seleccione uma das alternativas **Repor p/ perfil activo**, **Repor p/todos os perfis** ou **Cancelar**.

### Informação relacionada

- Perfis do condutor (pág. 184)
- Reiniciar configurações na vista de configurações (pág. 183)
- Utilizar o teclado no mostrador central (pág. 51)
- Selecionar perfil do condutor (pág. 184)

### Associar o comando à distância ao perfil do condutor

É possível associar a sua chave a um perfil do condutor. Deste modo, o perfil do condutor e todas as suas configurações são automaticamente seleccionadas quando o automóvel for utilizado com esta chave em particular.

Na primeira utilização, o comando à distância não está associado a qualquer perfil do condutor específico. No arranque do automóvel é automaticamente activado o perfil **Convidado**.

É possível seleccionar manualmente um perfil do condutor sem associar o mesmo à chave. Ao destrancar o automóvel ativa-se o último perfil do condutor ativo. Se a chave tiver sido associada a um perfil do condutor, não é necessário seleccionar o perfil do condutor quando essa chave for utilizada.

### Associar o comando à distância a um perfil do condutor

Selecione primeiro qual o perfil a associar ao comando, caso o perfil pretendido ainda não esteja ativo. O perfil ativo pode ser então associado ao comando.

1. Pressione em **Configurações** na vista de topo no mostrador central.
2. Pressione **Sistema** → **Perfis do condutor**.

3. Assinale o perfil pretendido. O perfil **Convidado** não pode ser associado a uma chave.
4. Desça a vista de topo e pressione em **Configurações** → **Sistema** → **Perfis do condutor** → **Editar perfil**.
5. Selecione **Ligar chave** para associar o perfil ao comando. É possível associar um perfil do condutor a uma outra chave que não a que se encontra actualmente no automóvel. Caso estejam várias chaves no automóvel aparece o texto **Detectada mais do que uma chave, coloque a chave que deseja conectar no leitor de reserva**.



Localização do leitor de recurso na consola de tûnel.

- > Quando aparece o texto **Perfil ligado à chave** a chave e o perfil do condutor estão associados.



6. Pressione **OK**.

- > A chave presente encontra-se agora associada a um perfil do condutor e mantém esse estado enquanto a caixa **Ligar chave** não for desmarcada.

### Informação relacionada

- Perfis do condutor (pág. 184)
- Editar perfil do condutor (pág. 185)
- Comando à distância (pág. 250)

## Importar/exportar perfil do condutor de/para USB

As configurações pessoais guardadas no perfil do condutor podem ser exportadas/importadas para outros automóveis através da ligação USB.

Siga estes passos para importar/exportar um perfil do condutor para/de uma memória USB:

1. Pressione em **Configurações** na vista de topo no mostrador central.
2. Pressione **Sistema** → **Perfis do condutor**.



Tomada USB na consola de túnel.

3. Insira uma memória USB na consola de túnel.

4. Selecione **Importar perfil de USB/ Exportar perfil para USB**.

### **i** NOTA

Apenas se pode encontrar uma memória USB na entrada ao importar e exportar perfis. Caso esteja presente mais do que uma, existe o risco do perfil ser guardado na memória USB incorreta ou de que o automóvel não encontre nenhum perfil para importar.

### **i** NOTA

Podem ser exportados vários perfis para uma USB, mas apenas se pode importar um perfil de cada vez. Ao importar um perfil, o perfil presente é substituído pelo importado. O nome do perfil também é substituído.

O perfil convidado não pode ser exportado nem importado.

5. Selecione o perfil a importar ou o(s) perfil(is) a exportar.
  - > O perfil presente é substituído ao importar um novo.
6. Selecione **OK**.

◀ Se a exportação for mal-sucedida, tal pode dever-se a:

- A memória USB está cheia.
- A memória USB foi inserida incorretamente ou foi retirada durante a exportação.

Se a importação for mal-sucedida, tal pode dever-se a:

- A memória USB foi inserida incorretamente ou foi retirada durante a importação.
- Não existe qualquer perfil do condutor na memória USB.
- O ficheiro do perfil do condutor na memória USB está danificado.

### Informação relacionada

- Perfis do condutor (pág. 184)

## Alterar as configurações das aplicações

Na vista de aplicação encontram-se reunidas todas as aplicações do automóvel. As configurações das aplicações relacionadas com as funções incorporadas no automóvel podem ser alteradas na vista de topo do mostrador central.

### Aplicações para funções incorporadas - aplicações base

As aplicações que se encontram no automóvel desde o início, por ex.: **Rádio FM** e **USB**, fazem parte do Sensus e pertencem às funções incorporadas do automóvel. As configurações para estas aplicações podem ser efectuadas directamente na vista de topo do mostrador central.

### Alterar as configurações para uma aplicação base

1. Pressione na aplicação, por ex.: **Rádio FM**.
2. Desça a vista de topo.
3. Pressione **Configurações Rádio FM**.
4. Altere as configurações para a forma desejada e confirme a opção.
5. Pressione o botão de início físico ou o botão de fecho virtual.

A maior parte das aplicações base do automóvel possuem esta possibilidade de configurações de contexto, mas nem todas. Ver capítulo "Categorias na vista de configurações" para mais informações sobre como alterar as configurações.

## Aplicações de terceiros

As aplicações de terceiros não se encontram originalmente no sistema do automóvel e têm de ser descarregadas, por ex.: **ID Volvo**, para estas, as configurações são sempre realizadas no interior da aplicação e não a partir da vista de topo.

### Informação relacionada

- Navegar nas vistas do mostrador central (pág. 42)
- Vista de configurações (pág. 179)
- Descarregar, actualizar e desinstalar aplicações (pág. 502)
- Categorias na vista de configurações (pág. 180)

## **Reiniciar dados do utilizador ao mudar de proprietário**

Ao mudar de proprietário, os dados do utilização e as configurações do sistema devem ser reiniciadas para a configuração de fábrica.

É possível reiniciar as configurações do automóvel em diferentes níveis. Reinicie todos os dados do utilizador e configurações do sistema para a configuração original de fábrica perante mudança de proprietário. Ao mudar de proprietário é também importante proceder à mudança do proprietário no serviço Volvo On Call\*.

### **Informação relacionada**

- Reiniciar configurações na vista de configurações (pág. 183)
- Volvo ID (pág. 25)



CLIMATIZAÇÃO

### Comando da climatização

O automóvel encontra-se equipado com controlo electrónico da climatização. O comando da climatização arrefece, aquece e desumidifica o ar do habitáculo.

### Climatização de 2 zonas

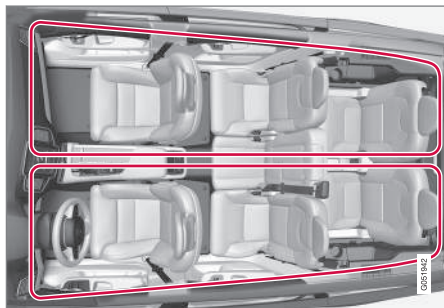

Zonas de climatização com climatização de 2 zonas.

Com climatização de 2 zonas a temperatura no habitáculo pode ser ajustada separadamente para o lado esquerdo e direito.

Todas as funções do comando de climatização são comandadas a partir do mostrador central e botões físicos na consola central.

### Climatização de 4 zonas\*

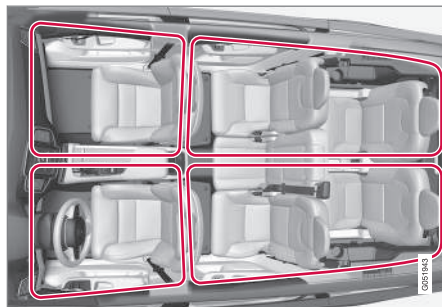

Zonas de climatização com climatização de 4 zonas.

Com climatização de 4 zonas a temperatura no habitáculo pode ser ajustada separadamente para o lado esquerdo e direito assim como para o banco dianteiro e traseiro.

Todas as funções do comando de climatização são comandadas a partir do mostrador central e botões físicos na consola central. As funções para o banco traseiro também podem ser comandadas a partir do painel de climatização traseiro na consola de túnel.

### Informação relacionada

- Sensores de climatização (pág. 193)
- Temperatura aparente (pág. 193)
- Qualidade do ar (pág. 194)
- Comando da climatização (pág. 196)
- Distribuição de ar (pág. 209)

- Climatização de estacionamento\* (pág. 219)
- Comando de voz da climatização (pág. 124)

## Sensores de climatização

O comando da climatização possui uma série de sensores para ajudar a regular a climatização no automóvel.

### Posicionamento dos sensores

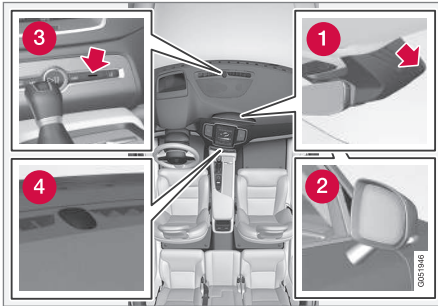

- 1 Sensor de humidade - na cobertura do espelho retrovisor interior.
- 2 Sensor da temperatura exterior - no espelho retrovisor do lado direito.
- 3 Sensor de temperatura do habitáculo - junto aos botões físicos na consola central.
- 4 Sensor de sol - no lado superior do tablier.

#### **i** NOTA

Não cubra nem bloqueie os sensores com peças de roupa ou outros objectos.

Com Interior Air Quality System\* existe também um sensor de qualidade do ar na entrada de ar do comando da climatização.

### Informação relacionada

- Comando da climatização (pág. 192)
- Temperatura aparente (pág. 193)
- Interior Air Quality System\* (pág. 195)

## Temperatura aparente

O comando da climatização regula a climatização do habitáculo a partir da temperatura aparente, e não a partir da temperatura física.

A temperatura por si escolhida no habitáculo corresponde à sensação física relativamente à temperatura exterior, velocidade do ar, humidade, exposição ao sol, que no momento afectam o interior e o exterior do seu automóvel.

O sistema contém um sensor solar que identifica de que lado provém a radiação solar. Assim, pode acontecer que a temperatura das saídas de ar do lado direito e esquerdo sejam diferentes apesar do comando estar regulado para a mesma temperatura em ambos os lados.

### Informação relacionada

- Comando da climatização (pág. 192)
- Sensores de climatização (pág. 193)
- Comandar a temperatura (pág. 201)

## Qualidade do ar

O material do habitáculo e do sistema de limpeza do ar garantem a elevada qualidade do ar no habitáculo.

### Material no habitáculo

O interior do habitáculo foi concebido para ser confortável e agradável, mesmo para as pessoas que sofrem de asma e de alergia de contacto.

Os materiais foram testados e desenvolvidos para minimizar a quantidade de pó no habitáculo e contribuem para um habitáculo mais fácil de limpar.

Os tapetes do habitáculo e do compartimento da bagagem são amovíveis e de fácil remoção, para facilitar a sua limpeza.

Utilize produtos de limpeza e de manutenção automóvel recomendados pela Volvo para a limpeza do interior.

### Sistema de limpeza do ar

Além do filtro do habitáculo, a modificação Clean Zone Interior Package\* e o sistema de qualidade do ar Interior Air Quality System\* também contribuem para manter uma elevada qualidade de ar no habitáculo.

### Clean Zone\*

A função Clean Zone verifica se estão presentes todas as condições para uma boa qualidade de ar no habitáculo.

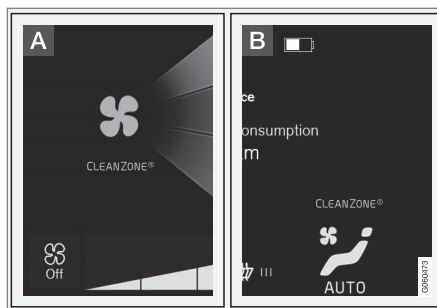

**A** O indicador aparece na vista de climatização no mostrador central.

**B** O indicador aparece na linha de climatização quando a vista de climatização não está aberta.

Caso não se verifique as condições o texto **Clean Zone** aparece em branco. Quando se verificam todas as condições o texto muda para a cor azul.

Condições que são verificadas:

- Todas as portas e a tampa do porta-bagagens estão fechadas.
- Todas as janelas laterais e o teto panorâmico\* estão fechados.
- O sistema de qualidade do ar Interior Air Quality System\* está ativado.
- O ventilador do habitáculo está ativado.
- A recirculação de ar está desativada.

**NOTA**

Clean Zone não indica que a qualidade do ar é boa, indica apenas que se verificam as condições para uma boa qualidade do ar.

### Informação relacionada

- Comando da climatização (pág. 192)
- Filtro do habitáculo (pág. 195)
- Clean Zone Interior Package\* (pág. 195)
- Interior Air Quality System\* (pág. 195)
- Limpeza do interior (pág. 587)
- Comando da climatização no mostrador central (pág. 197)



## Filtro do habitáculo

Todo o ar que entra no habitáculo do automóvel é limpo por um filtro.

### Substituição do filtro do habitáculo

Para manter um elevado desempenho da climatização é necessário substituir o filtro regularmente. Siga os intervalos recomendados no Programa de Manutenção da Volvo. Ao conduzir em ambientes altamente poluídos pode ser necessário substituir o filtro com maior frequência.

#### **i** NOTA

Existem diferentes tipos de filtros de habitáculo. Assegure-se de que o filtro correcto está montado.

### Informação relacionada

- Qualidade do ar (pág. 194)
- Clean Zone Interior Package\* (pág. 195)
- Interior Air Quality System\* (pág. 195)
- Programa de manutenção da Volvo (pág. 542)

## Clean Zone Interior Package\*

O Clean Zone Interior Package (CZIP) contém uma série de funções que mantêm o habitáculo ainda mais limpo de substâncias causadoras de alergias e asma.

Inclui o seguinte:

- Uma função de ventilação melhorada; o ventilador arranca quando o automóvel é des-trancado com o comando à distância. Assim, o ventilador enche todo o habitáculo com ar fresco. A função arranca quando necessário e desliga-se automaticamente após algum tempo ou quando se abre uma das porta do habitáculo. O intervalo de tempo de funcionamento do ventilador diminui gradualmente devido ao menor grau de necessidade até o automóvel atingir os 4 anos.
- O sistema de qualidade do ar completamente automático Interior Air Quality System (IAQS).

### Informação relacionada

- Qualidade do ar (pág. 194)
- Filtro do habitáculo (pág. 195)
- Interior Air Quality System\* (pág. 195)

## Interior Air Quality System\*

Interior Air Quality System (IAQS) é um sistema de qualidade do ar completamente automático que separa os gases e as partículas para assim reduzir a quantidade de odores e impurezas no habitáculo.

O IAQS é parte integrante do Clean Zone Interior Package (CZIP) e limpa impurezas no ar do habitáculo, tais como: partículas, hidrocarbonetos, óxidos de nitrogénio e ozono troposférico.

Se o sensor de qualidade de ar do sistema detectar que o ar exterior se encontra poluído, a entrada de ar é fechada e a recirculação do ar é activada.

#### **i** NOTA

Para que se obtenha o melhor ar no habitáculo o sensor de qualidade do ar deve estar sempre ligado.

Com tempo frio a recirculação está limitada para evitar embaciamento.

Perante a formação de embaciamento deve-se utilizar a função de desembaciamento para o pára-brisas, vidros laterais e vidro traseiro.



### ◀◀ **Activar/desactivar o sensor da qualidade do ar**

É possível definir se o sensor da qualidade do ar deve estar activado/desactivado.

1. Pressione em **Configurações** na vista de topo do mostrador central.
2. Pressione **Climatização**.
3. Selecciona **Sensor qualidade ar** para activar/desactivar o sensor da qualidade do ar.

### **Informação relacionada**

- Qualidade do ar (pág. 194)
- Filtro do habitáculo (pág. 195)
- Clean Zone Interior Package\* (pág. 195)
- Activar/desactivar a recirculação do ar (pág. 209)

### **Comando da climatização**

As funções do comando da climatização são comandadas a partir do mostrador central, dos botões físicos na consola central e do painel de climatização traseiro na consola de túnel\*.

### **Panorâmica geral do comando da climatização**

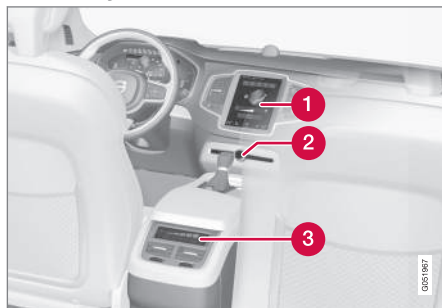

- 1 Comando da climatização no mostrador central.
- 2 Botões de desembaciamento na consola central.
- 3 Comando da climatização traseiro na consola de túnel\*.

### **Informação relacionada**

- Comando da climatização (pág. 192)
- Comando da climatização no mostrador central (pág. 197)

- Comando da climatização traseiro na consola de túnel\* (pág. 199)
- Activar/desactivar desembaciamento dos vidros e dos espelhos retrovisores (pág. 206)

## Comando da climatização no mostrador central

Todas as funções de climatização podem ser comandadas a partir da linha da climatização e da vista de climatização no mostrador central.

### Linha da climatização

A partir da linha da climatização podem ser comandadas as funções de climatização mais utilizadas.

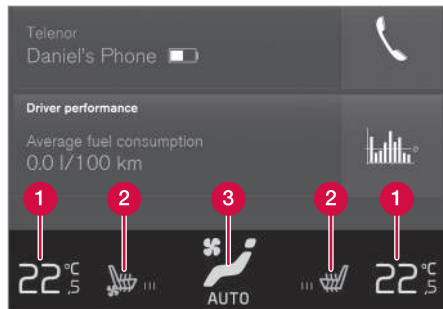

- 1 Comando da temperatura para o lado do condutor e do passageiro.
- 2 Comando para banco do condutor e do passageiro com aquecimento eléctrico\* e ventilação\* e para volante com aquecimento eléctrico\*.
- 3 Botão para acesso à vista de climatização. O gráfico no botão indica as configurações de climatização activadas.

## Vista de climatização

Uma pressão no botão central na linha da climatização permite o acesso à vista de climatização. A vista de climatização está dividida nos separadores **Climatização principal**, **Climatização traseira\*** e **Climatização de estacionamento\***. Alterne entre os separadores fazendo passagem para a esquerda/direita ou pressionando no respectivo título.

### Climatização principal

No separador **Climatização principal** pode-se comandar, para além das funções da linha da climatização, as restantes funções principais da climatização.

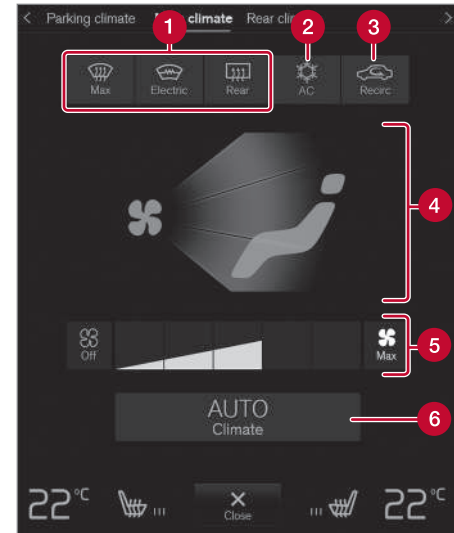

- 1 Max, Elétrico, Traseira - Comando para desembaçamento dos vidros e dos espelhos retrovisores.
- 2 AC - Comando para o ar condicionado.
- 3 Recirc. - Comando para a recirculação do ar.
- 4 Comando para a distribuição do ar.
- 5 Comando do ventilador do banco dianteiro (com climatização de 2 zonas o comando é comum com o banco traseiro).



- ◀◀ **6 AUTO** - Regulação automática da climatização.

## Climatização traseira\*

No separador **Climatização traseira** podem ser reguladas todas as funções de climatização do banco traseiro.

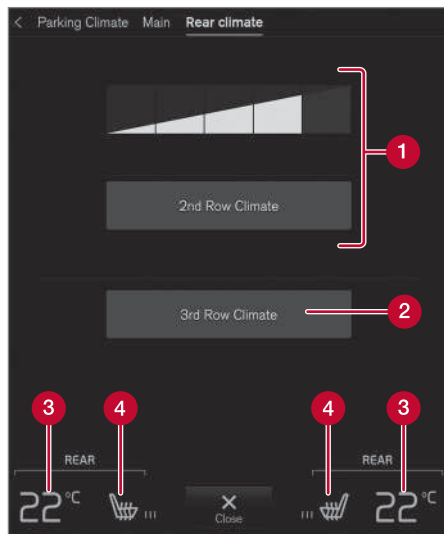

- 1 Climatização da segunda fila** - Comando da funcionalidade de climatização no banco traseiro, segunda fila de bancos. Comando

da ventilação para o banco traseiro, segunda fila de bancos.

- 2 Climatização da 3.ª fila** - Comando da funcionalidade de climatização no banco traseiro, terceira fila de bancos\*.
- 3** Comando da temperatura do banco traseiro.
- 4** Comando para o banco traseiro com aquecimento eléctrico\*.

## Climatização de estacionamento\*

No separador **Climatização de estacionamento** pode-se regular a climatização de estacionamento.

## Informação relacionada

- Comando da climatização (pág. 196)
- Activar/desactivar desembaciamento dos vidros e dos espelhos retrovisores (pág. 206)
- Activar/desactivar o ar condicionado (pág. 200)
- Activar/desactivar a recirculação do ar (pág. 209)
- Alterar a distribuição de ar (pág. 210)
- Regular a velocidade do ventilador (pág. 204)
- Regular a climatização automaticamente. (pág. 199)
- Comandar a temperatura (pág. 201)

- Activar/desactivar aquecimento eléctrico do banco\* (pág. 216)
- Activar/desactivar a ventilação do banco\* (pág. 217)
- Activar/desactivar aquecimento eléctrico do volante\* (pág. 218)
- Climatização de estacionamento\* (pág. 219)

## Comando da climatização traseiro na consola de túnel\*

A partir do painel de climatização traseiro na consola de túnel podem-se regular as funções de climatização do banco traseiro.

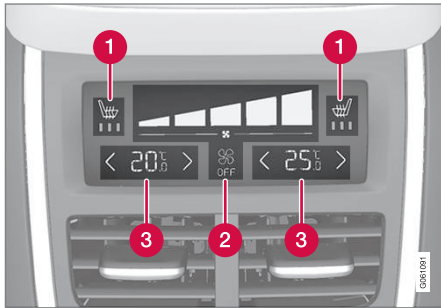

- 1 Comando para o banco traseiro com aquecimento eléctrico\*.
- 2 Comando do ventilador para o banco traseiro.
- 3 Comando da temperatura para o banco traseiro.

Se o automóvel não estiver equipado com painel de climatização traseiro na consola de túnel mas possuir banco traseiro com aquecimento eléctrico\*, então existem botões físicos traseiros na consola de túnel para comando do aquecimento.

## Informação relacionada

- Comando da climatização (pág. 196)
- Activar/desactivar aquecimento eléctrico do banco\* (pág. 216)
- Regular a velocidade do ventilador (pág. 204)
- Comandar a temperatura (pág. 201)

## Regular a climatização automaticamente.

Com a climatização com regulação automática são comandadas automaticamente várias funções do comando da climatização.

A regulação automática comanda a recirculação do ar, o ar condicionado e a distribuição do ar automaticamente.



Botão da regulação automática na vista de climatização.

1. Abra a vista de climatização no mostrador central.



- ◀ 2. Pressione brevemente ou longamente em **AUTO**.

A temperatura e o nível do ventilador são alterados com uma pressão breve ou longa:

- Pressão breve - retoma a configuração anterior da climatização com regulação automática.
  - Pressão longa - muda para as configurações standard: 22 °C/72 °F e nível 3 (nível 2 no banco traseiro<sup>1</sup>).
- > A regulação automática da climatização é activada/desactivada e o botão acende/apaga.

### Informação relacionada

- Comando da climatização no mostrador central (pág. 197)

## Activar/desactivar o ar condicionado

Quando necessário, o sistema de ar condicionado arrefece e desumidifica o ar admitido.

## Activar/desactivar o ar condicionado principal

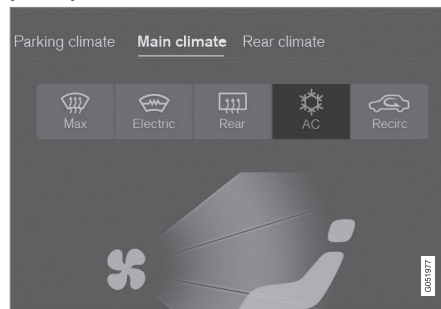

Botão do ar condicionado na vista de climatização.

1. Abra a vista de climatização no mostrador central.
2. Pressione **AC**.
  - > O ar condicionado é activado/desactivado e o botão acende/apaga.

Quando o ar condicionado está ativado o comando da climatização controla automaticamente o arranque e o encerramento consoante a necessidade.

**i NOTA**

Feche toas as janelas laterais e o teto panorâmico\* para que o ar condicionado funcione de modo ideal.

**i NOTA**

Não é possível activar o ar condicionado quando o comando da ventilação está no modo **Off**.

<sup>1</sup> Para automóveis com 4 zonas de climatização\*.

### Ativar/desativar o ar condicionado da terceira fila de bancos\*

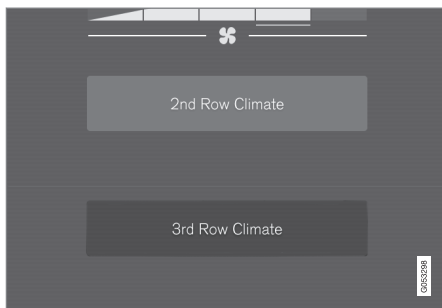

Botão do ar condicionado no separador **Climatização traseira** na vista de climatização.

1. Abra a vista de climatização no mostrador central e selecione o separador **Climatização traseira**.
2. Pressione **Climatização da 3.ª fila**.
  - > O ar condicionado é activado/desactivado e o botão acende/apaga.

#### **i** NOTA

Não é possível ativar o ar condicionado da terceira fila de bancos quando o ar condicionado principal está desligado ou a climatização da segunda fila de bancos\* está desligada.

### Ativar/desativar climatização da terceira fila de bancos no arranque do motor\*

É possível (com climatização de 4 zonas\*) definir se a climatização da terceira fila de bancos deve estar activada/desactivada no arranque do motor.

1. Pressione em **Configurações** na vista de topo do mostrador central.
2. Pressione **Climatização**.
3. Seleccione **Climatização auto da terceira fila de bancos** para activar/desactivar a climatização da terceira fila de bancos no arranque do motor.

#### Informação relacionada

- Comando da climatização no mostrador central (pág. 197)

### Comandar a temperatura

A temperatura pode ser ajustada separadamente para o lado esquerdo e direito. Com climatização de 4 zonas\* a temperatura também pode ser ajustada separadamente para os bancos dianteiros e traseiros.

#### Comandar a temperatura para o banco dianteiro<sup>2</sup>



Botões de temperatura na linha da climatização.

1. Pressione o lado esquerdo ou o lado direito do botão da temperatura na linha da climatização do mostrador central para abrir o comando.

<sup>2</sup> Para climatização de 2 zonas também para o banco traseiro.



O comando da temperatura.

2. Comande a temperatura:

- arrastando o comando para a temperatura desejada, ou
  - pressionando em +/- para aumentar/ diminuir a temperatura por etapas.
- > A temperatura é alterada e o botão indica a temperatura definida.

**Sincronizar a temperatura**

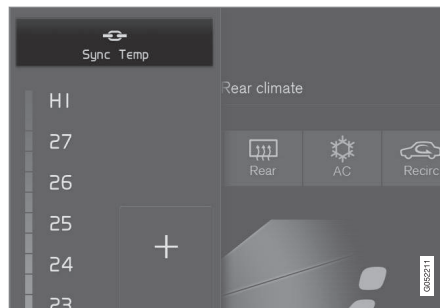

Botão de sincronização no comando da temperatura do lado do condutor.

1. Pressione o botão da temperatura do lado do condutor na linha da climatização do mostrador central para abrir o comando.
2. Pressione **Sincronizar temperatura** .
  - > A temperatura para todas as zonas do automóvel é sincronizada com a temperatura definida no lado do condutor, aparecendo o símbolo de sincronização junto ao botão da temperatura.

A sincronização cessa quando se pressiona uma outra vez em **Sincronizar temperatura** ou alterando as configurações de temperatura no lado do passageiro ou no banco traseiro\*.

**Comandar a temperatura para o banco traseiro\***

**A partir do banco dianteiro**



Botão da temperatura no separador **Climatização traseira** na vista de climatização.

1. Abra a vista de climatização no mostrador central e seleccione o separador **Climatização traseira**.
2. Pressione o lado esquerdo ou o lado direito do botão da temperatura para abrir o comando.



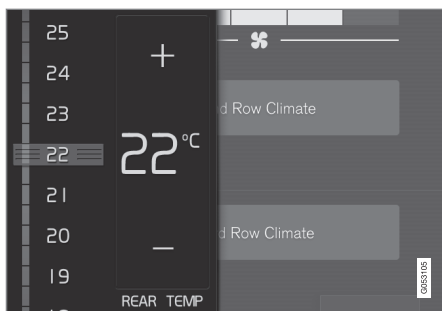

O comando da temperatura.

### 3. Comande a temperatura:

- arrastando o comando para a temperatura desejada
  - pressionando em +/- para aumentar/diminuir a temperatura por etapas.
- > A temperatura é alterada e o botão indica a temperatura definida.

### A partir do banco traseiro



Comando da temperatura no painel de climatização traseiro na consola de túnel.

- Pressione o lado esquerdo ou direito dos botões < /> no painel de climatização da consola de túnel para aumentar/diminuir a temperatura por etapas.
  - > A temperatura muda e o ecrã do painel de climatização apresenta a temperatura definida.

#### **i** NOTA

Seleccionar temperaturas maiores/menores do que aquela que se deseja não acelera o processo de aquecimento/arrefecimento.

### Informação relacionada

- Comando da climatização (pág. 196)
- Comando da climatização no mostrador central (pág. 197)
- Comando da climatização traseiro na consola de túnel\* (pág. 199)
- Temperatura aparente (pág. 193)

## Regular a velocidade do ventilador

O ventilador pode ser ajustado para seis níveis automáticos diferentes do ventilador, assim como para **Off** e **Max**. Com climatização de 4 zonas\* o nível do ventilador pode ser ajustado separadamente para os bancos dianteiros e traseiros.

## Comandar o nível do ventilador para o banco dianteiro<sup>3</sup>

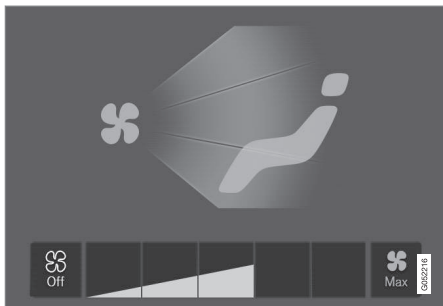

Botões do comando do ventilador na vista de climatização.

1. Abra a vista de climatização no mostrador central.

2. Pressione no nível do ventilador desejado, **Off**, **1-5** ou **Max**.
  - > O nível do ventilador muda e os botões do nível desejado acendem.

### ! IMPORTANTE

Se o ventilador estiver completamente fechado o ar condicionado não é ligado, o que implica o risco de formação de embaçamento no interior dos vidros.

## Comandar o nível do ventilador para o banco traseiro\*

### A partir do banco dianteiro

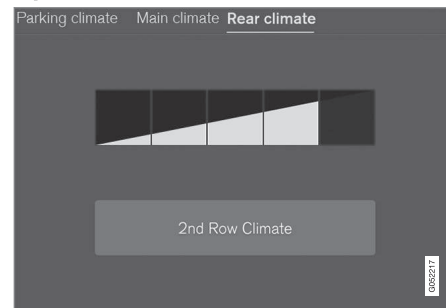

Botões do comando do ventilador no separador **Climatização traseira** na vista de climatização.

1. Abra a vista de climatização no mostrador central e selecione o separador **Climatização traseira**.

<sup>3</sup> Para climatização de 2 zonas também para o banco traseiro.

2. Pressione no nível do ventilador desejado, **1-5**.

O nível do ventilador da segunda e terceira fila de bancos\* pode ser desligado pressionando em **Climatização da segunda fila**.

O nível do ventilador da terceira fila de bancos acompanha o da segunda fila de bancos, mas pode ser desligado separadamente\* pressionando **Climatização da 3.ª fila**.

- > O nível do ventilador muda e os botões do nível desejado acendem.

### A partir do banco traseiro



Comando do ventilador no painel de climatização traseiro na consola de túnel.

- Pressione no nível do ventilador desejado, **Off** ou **1-5** no painel de climatização na consola de túnel.
  - > O nível do ventilador muda e os botões do nível desejado acendem.

### **i** NOTA

O nível da ventilação do banco traseiro não pode ser ajustado se o nível de ventilação do banco dianteiro estiver na posição **Off**.

### **i** NOTA

O comando da climatização adapta-se automaticamente a partir da necessidade de fluxo de ar para o nível de ventilação selecionado, o que significa que a velocidade do ventilador pode ser alterada mantendo-se o nível de ventilação na mesma.

### Informação relacionada

- Comando da climatização no mostrador central (pág. 197)
- Comando da climatização traseiro na consola de túnel\* (pág. 199)

## Activar/desactivar desembaçamento dos vidros e dos espelhos retrovisores

As três funções desembaçamento máximo, pára-brisas com aquecimento eléctrico\* e vidro traseiro e espelhos retrovisores exteriores com aquecimento eléctrico são utilizadas para remover rapidamente o embaciamento e o gelo dos vidros e dos espelhos retrovisores.

### A partir dos botões físicos na consola central

Existem botões físicos na consola central para acesso rápido às funções de desembaçamento.

Com pára-brisas com aquecimento eléctrico\* o desembaçamento máximo apenas pode ser activado individualmente a partir da vista de climatização no mostrador central.

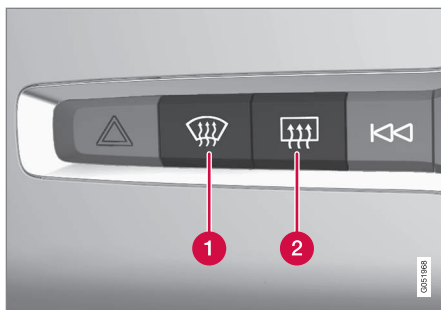

Botões físicos na consola central

- 1 Botão para pára-brisas com aquecimento eléctrico\* e desembaçador máximo.
- 2 Botão para vidro traseiro e espelhos retrovisores com aquecimento eléctrico.

Automóveis sem pára-brisas com aquecimento eléctrico:

- Pressione o botão (1).
  - > O desembaçador máximo é activado/desactivado e o botão acende/apaga.

Automóveis com pára-brisas com aquecimento eléctrico:

- Pressione várias vezes no botão (1) para mudar entre os três níveis:
  - Pára-brisas com aquecimento eléctrico activado
  - Pára-brisas com aquecimento eléctrico e desembaçador máximo activado
  - Desactivado.
- > O pára-brisas com aquecimento eléctrico e o desembaçador máximo é activado/desactivado e o botão acende/apaga.

#### **i** NOTA

O desembaçador máximo inicia com um certo atraso para evitar um breve aumento do nível de ventilação caso o aquecimento eléctrico do pára-brisas seja desactivado com duas breves pressões no botão.

Desembaçador do vidro traseiro e dos retrovisores exteriores:

- Pressione o botão (2).
  - > O vidro traseiro e os espelhos retrovisores exteriores com aquecimento eléctrico são activados/desactivados e o botão acende/apaga.

## A partir da vista de climatização no mostrador central

### Activar/desactivar desembaciamento máximo

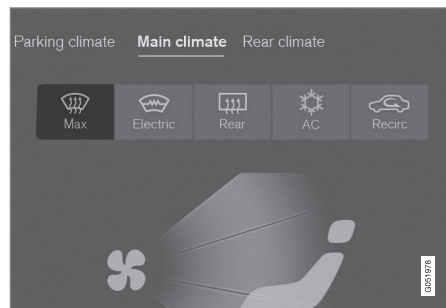

Botão do desembaciador máximo na vista de climatização.

1. Abra a vista de climatização no mostrador central.

2. Pressione **Max**.

> O desembaciador máximo é activado/desactivado e o botão acende/apaga.

O desembaciador máximo desactiva a regulação automática da climatização e a recirculação do ar, activa o ar condicionado e altera o nível do ventilador para **5** e a temperatura para **HI**.

Quando o desembaciamento máximo é desactivado o comando da climatização reassume as configurações anteriores.

#### **i** NOTA

O nível de ruído aumenta quando o nível do ventilador muda para **5**.

### Activar/desactivar pára-brisas com aquecimento eléctrico\*

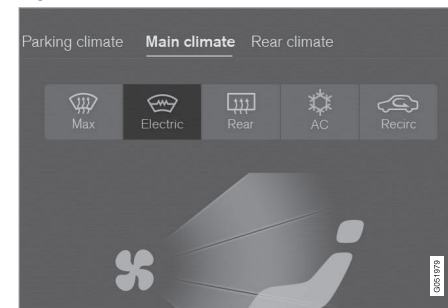

Botão para pára-brisas com aquecimento eléctrico na vista de climatização.

1. Abra a vista de climatização no mostrador central.
2. Pressione **Eléctrico**.
  - > O pára-brisas com aquecimento eléctrico é activado/desactivado e o botão acende/apaga.

#### **i** NOTA

Uma superfície triangular em cada lado do pára-brisas não possui aquecimento eléctrico, nestes locais o descongelamento pode demorar mais tempo.





### **i** NOTA

O pára-brisas com aquecimento eléctrico pode influenciar o desempenho de transponders e outros equipamentos de comunicação.

### **i** NOTA

Se o pára-brisas com aquecimento eléctrico for activado quando a função Start/Stop está em paragem automática o motor é reiniciado.

### Activar/desactivar vidro traseiro e espelhos retrovisores com aquecimento eléctrico

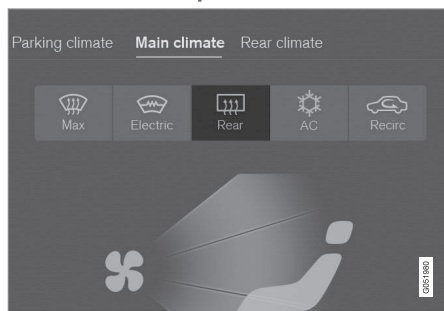

Botão para vidro traseiro e espelhos retrovisores com aquecimento eléctrico na vista de climatização.

1. Abra a vista de climatização no mostrador central.

2. Pressione **Traseira**.
  - > O vidro traseiro e os espelhos retrovisores exteriores com aquecimento eléctrico são activados/desactivados e o botão acende/apaga.

### Activar/desactivar o início automático dos vidros com aquecimento eléctrico

É possível definir se o arranque automático do pára-brisas com aquecimento eléctrico\* e do vidro traseiro com aquecimento eléctrico deve estar activado/desactivado no arranque do motor. Com o arranque automático ativado o aquecimento eléctrico arranca quando existe risco de formação de gelo ou embaciamento nos vidros. O aquecimento eléctrico desliga-se automaticamente quando o vidro fica suficientemente quente e o gelo ou embaciamento é removido.

1. Pressione em **Configurações** na vista de topo do mostrador central.
2. Pressione **Climatização**.
3. Seleccione **Desembaciador automático dianteiro** para activar/desactivar o arranque automático do aquecimento eléctrico do pára-brisas.

Seleccione **Desembaciador automático traseiro** para activar/desactivar o arranque automático do vidro traseiro e dos retrovisores exteriores com aquecimento eléctrico.

### Informação relacionada

- Comando da climatização (pág. 196)
- Comando da climatização no mostrador central (pág. 197)

## Activar/desactivar a recirculação do ar

A recirculação do ar bloqueia o acesso ao habitáculo de ar de má qualidade, gases de escape, etc., não permitindo a admissão de ar no automóvel.

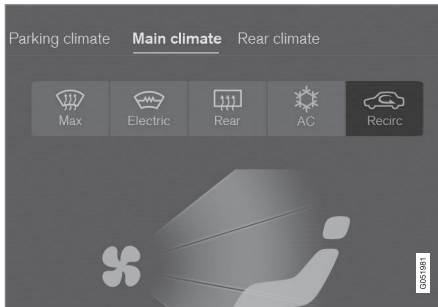

Botão da recirculação do ar na vista de climatização.

1. Abra a vista de climatização no mostrador central.
2. Pressione **Recirc..**
  - > A recirculação do ar é activada/desactivada e o botão acende/apaga.

### ! IMPORTANTE

Existe o risco de embaciamento no lado de dentro dos vidros quando o ar do automóvel é recirculado durante muito tempo.

### i NOTA

Não é possível activar a recirculação de ar quando o desembaciador máximo está activado.

## Activar/desactivar o temporizador da recirculação do ar

É possível definir se o temporizador para a recirculação do ar deve estar activado/desactivado. Com o temporizador activado a recirculação do ar encerra automaticamente após 20 minutos.

1. Pressione em **Configurações** na vista de topo do mostrador central.
2. Pressione **Climatização**.
3. Seleccione **Temporiz recircul** para activar/desactivar o temporizador da recirculação do ar.

## Informação relacionada

- Comando da climatização no mostrador central (pág. 197)

## Distribuição de ar

O sistema de climatização distribui o ar de entrada no habitáculo por uma série de diferentes saídas de ventilação.

## Panorâmica geral da distribuição de ar

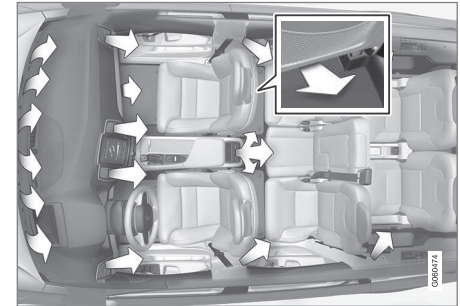

Distribuição de ar no habitáculo com climatização de 4 zonas.

## Distribuição de ar automática e manual

Com o comando automático da climatização ligado a distribuição de ar processa-se de modo automático. Se for necessário, é possível comandar a distribuição de ar manualmente.

## As bocas de ventilação reguláveis

Existem 6, 8\* ou 10\* bocas de ventilação reguláveis no habitáculo, dependendo do comando da climatização e da quantidade de bancos.



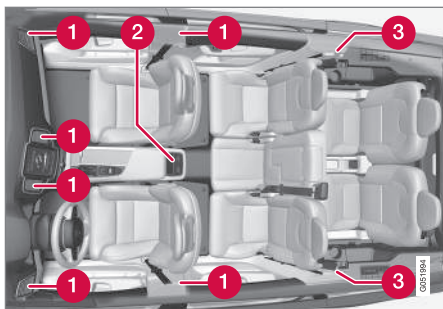

Localização das bocas de ventilação reguláveis no habitáculo.

- 1 Com climatização de 2 zonas: quatro no painel de instrumentos e uma em cada pilar da porta entre as portas dianteiras e traseiras.
- 2 Adicional com climatização de 4 zonas\* - duas atrás na consola de túnel.
- 3 Adicional com climatização de 4 zonas\* e sete bancos - uma em cada pilar da porta atrás das portas traseiras.

**i** **NOTA**

Lembre-se de que as crianças podem ser sensíveis a correntes de ar.

**Informação relacionada**

- Comando da climatização (pág. 192)
- Alterar a distribuição de ar (pág. 210)

- Abrir/fechar e orientar as bocas de ventilação (pág. 211)
- Tabela com as opções de distribuição de ar (pág. 213)
- Regular a climatização automaticamente. (pág. 199)

**Alterar a distribuição de ar**

Se necessário, a distribuição de ar pode ser alterada manualmente.

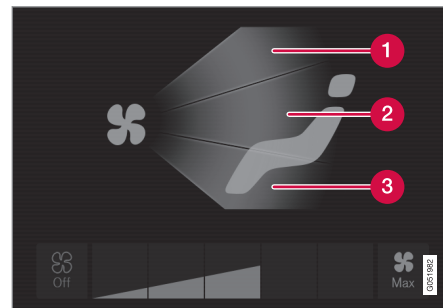

Botões da distribuição do ar na vista de climatização.

- 1 Distribuição de ar - bocas do desembaciamento do pára-brisas.
  - 2 Distribuição de ar - bocas do desembaciamento no tablier e na consola central
  - 3 Distribuição de ar - bocas de ventilação no chão
1. Abra a vista de climatização no mostrador central.
  2. Pressione um ou mais botões da distribuição de ar para abrir/fechar o respectivo fluxo de ar.
    - > A distribuição de ar é alterada e os botões acendem/apagam.



**Informação relacionada**

- Distribuição de ar (pág. 209)
- Abrir/fechar e orientar as bocas de ventilação (pág. 211)
- Tabela com as opções de distribuição de ar (pág. 213)
- Comando da climatização no mostrador central (pág. 197)

**Abrir/fechar e orientar as bocas de ventilação**

Algumas bocas de ventilação do habitáculo podem ser abertas, fechadas e orientadas individualmente.

O embacimento pode ser eliminado orientando as bocas exteriores dos pilares das portas e do painel de instrumento para as janelas laterais.

Orientando as bocas dos pilares das portas para o interior obtém-se um ambiente confortável no habitáculo quando o tempo está quente.

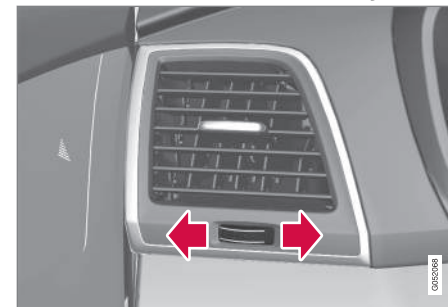
**Abrir/fechar as bocas de ventilação**

Selector rotativo da boca de ventilação<sup>4</sup>.

- Rode o selector rotativo para abrir/fechar o fluxo de ar da boca de ventilação.  
Quanto maior for a parte visível do selector rotativo com as linhas brancas, maior é o fluxo de ar.

<sup>4</sup> A imagem é ilustrativa - o aspecto da boca de ventilação varia com a localização.

## ◀ Orientar as bocas de ventilação

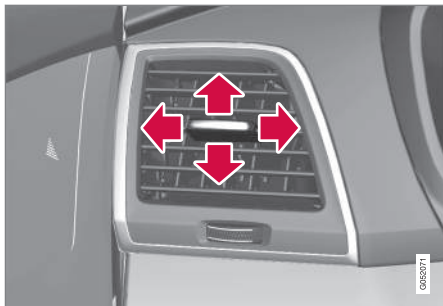

Alavanca da boca de ventilação<sup>4</sup>.

- Desloque a alavanca na horizontal/vertical para orientar o fluxo de ar da boca.



### **Informação relacionada**

- Distribuição de ar (pág. 209)
- Alterar a distribuição de ar (pág. 210)
- Tabela com as opções de distribuição de ar (pág. 213)



<sup>4</sup> A imagem é ilustrativa - o aspecto da boca de ventilação varia com a localização.



## Tabela com as opções de distribuição de ar

Se necessário, a distribuição de ar pode ser alterada manualmente. Podem ser ajustadas as seguintes opções.

	Distribuição de ar	Objectivo
	Se todos os botões da distribuição de ar forem desmarcados no modo manual, o comando da climatização regressa à climatização auto-regulada.	
	Fluxo principal das bocas do desembaciamento. Algum fluxo de ar para as restantes bocas de ventilação.	Impede a formação de embaciamento e de gelo com clima frio e húmido (para obter este resultado o nível do ventilador não deve ser demasiado baixo).
	Fluxo principal das bocas de ventilação no tablier. Algum fluxo de ar para as restantes bocas de ventilação.	Proporciona boa refrigeração com clima quente.



	Distribuição de ar	Objectivo
	Fluxo principal das bocas de ventilação no piso. Algum fluxo de ar para as restantes bocas de ventilação.	Proporciona aquecimento ou arrefecimento no piso.
	Fluxo principal das bocas do desembaciamento e das bocas de ventilação no tablier. Algum fluxo de ar para as restantes bocas de ventilação.	Proporciona bom conforto com clima quente e seco.
	Fluxo principal das bocas do desembaciamento e das bocas de ventilação no piso. Algum fluxo de ar para as restantes bocas de ventilação.	Proporciona bom conforto e desembaciamento com clima frio e húmido.

	Distribuição de ar	Objectivo
	Fluxo principal das bocas de ventilação no tablier e das bocas de ventilação no piso. Algum fluxo de ar para as restantes bocas de ventilação.	Proporciona bom conforto com sol e temperatura exterior amena.
	Fluxo principal das bocas do desembaciamento, das bocas de ventilação no tablier e das bocas de ventilação no piso.	Proporciona um conforto equilibrado no habitáculo.

#### Informação relacionada

- Distribuição de ar (pág. 209)
- Alterar a distribuição de ar (pág. 210)
- Abrir/fechar e orientar as bocas de ventilação (pág. 211)
- Comando da climatização no mostrador central (pág. 197)

## Activar/desactivar aquecimento eléctrico do banco\*

Os bancos podem ser aquecidos para aumentar o conforto do condutor e dos passageiros quando está tempo frio.

### Activar/desactivar aquecimento eléctrico do banco dianteiro\*

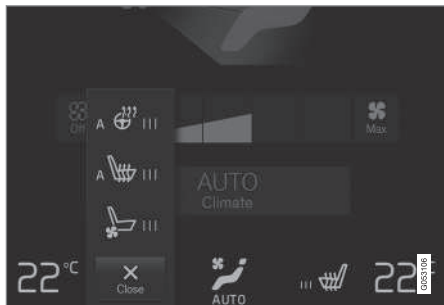

Botões do volante e do banco na linha da climatização.

1. Pressione o botão do volante e do banco do lado esquerdo e do lado direito na linha da climatização do mostrador central para abrir o comando do banco e do volante.

Se o automóvel não estiver equipado com bancos ventilados ou volante com aquecimento eléctrico, o botão dos bancos com aquecimento eléctrico encontra-se acessível directamente na linha da climatização.

2. Pressione várias vezes no botão dos bancos com aquecimento eléctrico para mudar entre os quatro níveis: **Desl**, **Alto**, **Média** e **Baixo**.
  - > O nível é alterado e o botão exhibe o nível definido.

### Activar/desactivar aquecimento eléctrico do banco traseiro\*

#### A partir do banco dianteiro\*



Botões para bancos com aquecimento eléctrico no grupo **Climatização traseira** na vista de climatização.

1. Abra a vista de climatização no mostrador central e selecione o separador **Climatização traseira**.
2. Pressione várias vezes no botão dos bancos com aquecimento eléctrico para mudar entre os quatro níveis: **Desl**, **Alto**, **Média** e **Baixo**.
  - > O nível é alterado e o botão exhibe o nível definido.

### A partir do banco traseiro

Com climatização de 2 zonas:



Botões para bancos traseiros com aquecimento eléctrico na consola de túnel.

- Pressione várias vezes nos botões físicos da consola de túnel do lado direito e esquerdo dos bancos traseiros com aquecimento eléctrico para mudar entre os quatro níveis: **Desl**, **Alto**, **Média** e **Baixo**.
  - > O nível é alterado e os díodos no botão exibem o nível definido.

Com climatização de 4 zonas\*:



Indicação de aquecimento do banco e comando no painel de climatização traseiro na consola de túnel.

- Pressione várias vezes nos botões do painel de climatização da consola de túnel do lado direito e esquerdo dos bancos com aquecimento eléctrico para mudar entre os quatro níveis: **Desl**, **Alto**, **Média** e **Baixo**.
  - > O nível muda e o ecrã do painel de climatização apresenta o nível definido.

### **AVISO**

O aquecimento dos bancos não deve ser utilizado por pessoas com dificuldades em sentir o aumento da temperatura devido à ausência sensorial ou que por qualquer razão tenham dificuldades em utilizar o comando do banco com aquecimento. Caso contrário podem surgir danos de queimaduras.

### Activar/desactivar o início automático dos bancos com aquecimento eléctrico

É possível definir se o arranque automático do aquecimento eléctrico dos bancos deve estar activado/desactivado no arranque do motor. Com o arranque automático ativado o aquecimento eléctrico inicia-se com temperatura ambiente baixa.

1. Pressione em **Configurações** na vista de topo do mostrador central.
2. Pressione **Climatização**.
3. Em **Nível aquec auto banco cond** e **Nível activ aquec auto banco pass**, seleccione **Desl**, **Baixo**, **Média** ou **Alto** para activar/desactivar e seleccionar o nível do início automático do banco do condutor e do passageiro com aquecimento eléctrico.

### Informação relacionada

- Comando da climatização (pág. 196)
- Comando da climatização no mostrador central (pág. 197)
- Comando da climatização traseiro na consola de túnel\* (pág. 199)

### Activar/desactivar a ventilação do banco\*

Os bancos podem ser ventilado para, por exemplo, eliminar a humidade da roupa.

O sistema de ventilação é constituído por ventiladores nos bancos e costas dos bancos que aspiram o ar através dos estofos. O efeito de refrigeração é maior quanto mais frio tiver o ar do habitáculo. O sistema pode ser activado quando o motor está em funcionamento e tem em conta a temperatura do banco, a radiação solar e a temperatura exterior.

#### Ativar/desativar a ventilação do banco dianteiro\*

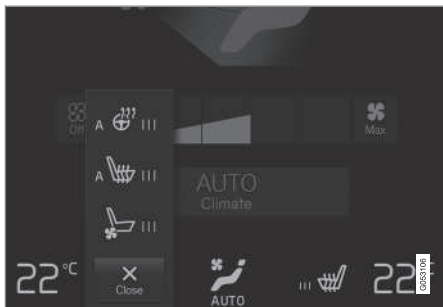

Botões do volante e do banco na linha da climatização.

1. Pressione o botão do volante e do banco do lado esquerdo e do lado direito na linha da climatização do mostrador central para abrir o comando do banco e do volante.

Se o automóvel não estiver equipado com bancos com aquecimento eléctrico ou volante com aquecimento eléctrico, o botão dos bancos com ventilação encontra-se acessível directamente na linha da climatização.

2. Pressione várias vezes no botão dos bancos ventilados para mudar entre os quatro níveis: **Desl, Alto, Média e Baixo**.
  - > O nível é alterado e o botão exibe o nível definido.

#### NOTA

As pessoas sensíveis a correntes de ar devem utilizar a ventilação dos bancos com cuidado. Com utilização prolongada recomenda-se o nível **Baixo**.

#### IMPORTANTE

A ventilação do banco não pode ser iniciada se a temperatura do habitáculo for demasiado baixa. Evita-se assim o arrefecimento excessivo do ocupante do banco.

#### Informação relacionada

- Comando da climatização (pág. 196)
- Comando da climatização no mostrador central (pág. 197)

#### Activar/desactivar aquecimento eléctrico do volante\*

O volante pode ser aquecido para aumentar o conforto do condutor quando está tempo frio.

#### Activar/desactivar aquecimento eléctrico do volante



Botões do volante e do banco na linha da climatização.

1. Pressione o botão do volante e do banco do lado do condutor na linha da climatização do mostrador central para abrir o comando do banco e do volante.

Se o automóvel não estiver equipado com bancos com aquecimento eléctrico ou bancos ventilados, o botão do volante com aquecimento eléctrico encontra-se acessível directamente na linha da climatização.



2. Pressione várias vezes no botão do volante com aquecimento eléctrico para mudar entre os quatro níveis: **Desl**, **Alto**, **Média** e **Baixo**.
  - > O nível é alterado e o botão exibe o nível definido.

### Activar/desactivar o início automático do volante com aquecimento eléctrico

É possível definir se o arranque automático do aquecimento eléctrico do volante deve estar activado/desactivado no arranque do motor. Com o arranque automático ativado o aquecimento eléctrico inicia-se com temperatura ambiente baixa.

1. Pressione em **Configurações** na vista de topo do mostrador central.
2. Pressione **Climatização**.
3. Em **Nível aquec auto do volante**, selecione **Desl**, **Baixo**, **Média** ou **Alto** para activar/desactivar e seleccionar o nível do início automático do volante com aquecimento eléctrico.

### Informação relacionada

- Comando da climatização (pág. 196)
- Comando da climatização no mostrador central (pág. 197)
- Volante (pág. 140)

### Climatização de estacionamento\*

A climatização do habitáculo do automóvel pode ser pré-condicionada ou preservada quando o automóvel está estacionado.

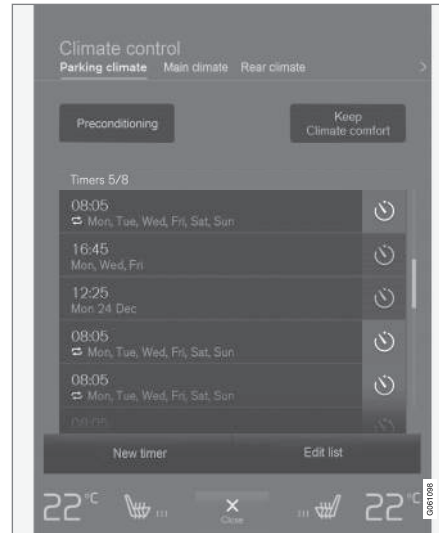

A climatização temporizada e a manutenção do conforto de climatização são comandados a partir do separador **Climatização de estacionamento** na vista de climatização do mostrador central.

### Climatização temporizada

A climatização temporizada do automóvel antes da viagem diminui o desgaste e a necessidade de energia durante a viagem.

A climatização temporizada pode ser arrancada directamente ou definida através do temporizador.

A função utiliza vários sistemas em diferentes situações:

- O aquecedor de estacionamento\* aquece o habitáculo com tempo frio para uma temperatura confortável e aquece também o motor.
- A ventilação arrefece o habitáculo com tempo quente para a temperatura exterior presente.

#### **i** NOTA

Na climatização temporizada do habitáculo, o automóvel trabalha para obter uma temperatura confortável e não a temperatura definida no comando de climatização.

### Manter conforto de climatização

A climatização no habitáculo do automóvel pode ser preservada durante o estacionamento, por ex.: quando é necessário desligar o motor mas o condutor ou os passageiros pretendem continuar no automóvel com a manutenção do conforto de climatização.



## CLIMATIZAÇÃO

- ◀ A manutenção do conforto da climatização apenas pode ser arrancada directamente.

A função utiliza vários sistemas em diferentes situações:

- O calor residual do motor aquece o habitáculo com tempo frio para uma temperatura confortável.
- A ventilação arrefece o habitáculo com tempo quente para a temperatura exterior presente.

### **i** NOTA

A manutenção do conforto de climatização é desligada quando o automóvel é trancado pelo exterior, para não utilizar o calor residual sem necessidade. A função foi pensada para a manutenção do conforto da climatização quando o condutor ou os passageiros se encontram no automóvel.

### Informação relacionada

- Comando da climatização (pág. 192)
- Ligar/desligar a climatização temporizada\* (pág. 220)
- Temporizador para climatização temporizada\* (pág. 221)
- Iniciar/encerrar manutenção do conforto de climatização\* (pág. 224)

- Símbolos e mensagens da climatização de estacionamento\* (pág. 225)
- Aquecedor\* (pág. 226)
- Aquecedor de estacionamento\* (pág. 227)

## Ligar/desligar a climatização temporizada\*

A climatização temporizada aquece o habitáculo e o motor ou ventila o habitáculo antes da condução. A função pode ser iniciada directamente a partir do mostrador central ou de um telemóvel.

### Ligar/desligar a partir do mostrador central

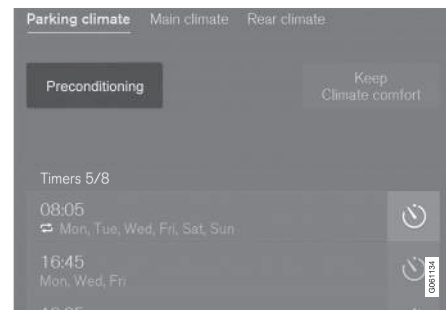

Botão da climatização temporizada no separador **Climatização de estacionamento** na vista de climatização.

1. Abra a vista de climatização no mostrador central.
2. Selecione o separador **Climatização de estacionamento**.

### 3. Pressione **Pré-condicion.**

- > A climatização temporizada inicia/encerra e o botão acende/apaga.

#### **i** **NOTA**

Durante a climatização temporizada do habitáculo as portas e as janelas do automóvel devem estar fechadas.

#### **⚠** **AVISO**

Não utilize a climatização temporizada se o automóvel estiver equipado com aquecedor\*:

- Em interiores e espaços sem ventilação. A utilização do aquecedor emite gases de escape.
- Em locais com materiais combustíveis ou facilmente inflamáveis nas proximidades. Combustíveis, gases, ervas altas, serraduras, etc. podem incendiar.
- Quando existe o risco dos gases de escape do aquecedor ficarem bloqueados. Por ex.: neve alta junto à caixa da roda dianteira direita pode impedir a ventilação do aquecedor.

Lembre-se de que a climatização temporizada pode ser iniciada por um temporizador que pode ser programado com grande antecedência.

### **Arranque a partir da aplicação\***

O início da climatização temporizada, assim como a informação sobre as configurações selecionadas, pode ser gerido a partir de uma unidade com a aplicação Volvo On Call\*. A climatização temporizada aquece o habitáculo para uma temperatura confortável ou ventila o habitáculo para a temperatura exterior presente.

Para poder arrefecer o habitáculo para uma temperatura confortável (com o ar condicionado do automóvel), a função pode arrancar o motor à distância (Engine Remote Start - ERS)<sup>5</sup> através da aplicação Volvo On Call\*.

### **Informação relacionada**

- Climatização de estacionamento\* (pág. 219)
- Temporizador para climatização temporizada\* (pág. 221)
- Iniciar/encerrar manutenção do conforto de climatização\* (pág. 224)
- Símbolos e mensagens da climatização de estacionamento\* (pág. 225)
- Aquecedor\* (pág. 226)

### **Temporizador para climatização temporizada\***

O temporizador pode ser ajustado para que a climatização temporizada esteja concluído a uma hora pré-determinada.

O temporizador pode suportar até 8 configurações diferentes para:

- Uma hora numa data isolada
- Uma hora de um ou vários dias da semana, com ou sem repetição.

### **Informação relacionada**

- Climatização de estacionamento\* (pág. 219)
- Ajustar o temporizador para climatização temporizada\* (pág. 222)
- Activar/desactivar o temporizador da climatização temporizada\* (pág. 223)
- Ligar/desligar a climatização temporizada\* (pág. 220)
- Símbolos e mensagens da climatização de estacionamento\* (pág. 225)

<sup>5</sup> Alguns modelos automóvel e mercados.

## Ajustar o temporizador para climatização temporizada\*

O temporizador da climatização temporizada pode suportar até 8 definições de hora.

### Adicionar definição de hora

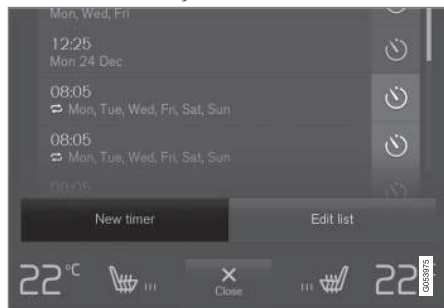

Botão para adicionar definição de hora no separador **Climatização de estacionamento** na vista de climatização.

1. Abra a vista de climatização no mostrador central.
2. Selecione o separador **Climatização de estacionamento**.

3. Pressione **Adicionar temporizador**.  
> Aparece uma janela popup.

#### **i** NOTA

Não é possível adicionar uma configuração de hora quando já existem 8 configurações de hora no temporizador. Remova uma configuração de hora para poder adicionar uma nova.

4. Pressione em **Data** para definir uma hora para uma data isolada.  
  
Pressione em **Dias** para definir uma hora para um ou mais dias da semana.  
  
Com **Dias**: Active/desactive a repetição marcando/desmarcando a caixa **Repet seman**.
5. Com **Data**: Selecione a data para a climatização temporizada percorrendo a lista de datas com as setas.  
  
Com **Dias**: Selecione os dias da semana para a climatização temporizada pressionando os botões dos dias da semana.
6. Defina a hora que pretende a climatização temporizada concluída percorrendo o relógio com as setas.

7. Pressione em **Confirmar** para adicionar uma definição de hora.  
> A definição de hora é adicionada à lista e activada.

#### **⚠** AVISO

Não utilize a climatização temporizada se o automóvel estiver equipado com aquecedor\*:

- Em interiores e espaços sem ventilação. A utilização do aquecedor emite gases de escape.
- Em locais com materiais combustíveis ou facilmente inflamáveis nas proximidades. Combustíveis, gases, ervas altas, serraduras, etc. podem incendiar.
- Quando existe o risco dos gases de escape do aquecedor ficarem bloqueados. Por ex.: neve alta junto à caixa da roda dianteira direita pode impedir a ventilação do aquecedor.

Lembre-se de que a climatização temporizada pode ser iniciada por um temporizador que pode ser programado com grande antecedência.

### Editar definição de hora

1. Abra a vista de climatização no mostrador central.
2. Selecione o separador **Climatização de estacionamento**.

3. Pressione na definição de hora a alterar.  
> Aparece uma janela popup.
4. Edite a definição de hora do modo descrito no título acima "Adicionar definição de hora".

### Remover definição de hora

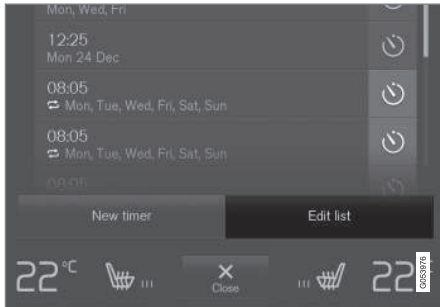

Botão para editar lista/remover definição de hora no separador **Climatização de estacionamento** na vista de climatização.

1. Abra a vista de climatização no mostrador central.
2. Selecciono o separador **Climatização de estacionamento**.
3. Pressione **Editar lista**.
4. Pressione o ícone de eliminação que se encontra à direita da lista.  
> O ícone muda para o texto **Apagar**.

5. Carregue em **Apagar** para confirmar.  
> A definição de hora é removida da lista.

### Informação relacionada

- Temporizador para climatização temporizada\* (pág. 221)
- Activar/desactivar o temporizador da climatização temporizada\* (pág. 223)
- Aquecedor\* (pág. 226)

### Activar/desactivar o temporizador da climatização temporizada\*

Uma definição de hora no temporizador da climatização temporizada pode ser activada ou desactivada consoante o desejado.



Botões do temporizador no separador **Climatização de estacionamento** na vista de climatização.

1. Abra a vista de climatização no mostrador central.
2. Selecciono o separador **Climatização de estacionamento**.
3. Active/desactive uma definição de hora pressionando o botão do temporizador à direita da definição.  
> A definição de hora é activada/desactivada e o botão acende/apaga.





## ⚠️ AVISO

Não utilize a climatização temporizada se o automóvel estiver equipado com aquecedor\*:

- Em interiores e espaços sem ventilação. A utilização do aquecedor emite gases de escape.
- Em locais com materiais combustíveis ou facilmente inflamáveis nas proximidades. Combustíveis, gases, ervas altas, serraduras, etc. podem incendiar.
- Quando existe o risco dos gases de escape do aquecedor ficarem bloqueados. Por ex.: neve alta junto à caixa da roda dianteira direita pode impedir a ventilação do aquecedor.

Lembre-se de que a climatização temporizada pode ser iniciada por um temporizador que pode ser programado com grande antecedência.

## Informação relacionada

- Temporizador para climatização temporizada\* (pág. 221)
- Ajustar o temporizador para climatização temporizada\* (pág. 222)
- Aquecedor\* (pág. 226)

## Iniciar/encerrar manutenção do conforto de climatização\*

A manutenção do conforto de climatização preserva a climatização do habitáculo após a condução. A função pode ser iniciada directamente a partir do mostrador central.



Botão para a preservação do conforto de climatização no separador **Climatização de estacionamento** na vista de climatização.

1. Abra a vista de climatização no mostrador central.
2. Selecione o separador **Climatização de estacionamento**.
3. Pressione **Manter conforto de climatização**.
  - > A preservação do conforto de climatização inicia/encerra e o botão acende/apaga.

## 📘 NOTA

Não é possível preservar a manutenção da climatização de conforto caso não exista suficiente calor residual no motor para manter a climatização do habitáculo, nem quando a temperatura exterior é superior a cerca de 20 °C.

## 📘 NOTA

A manutenção do conforto de climatização é desligada quando o automóvel é trancado pelo exterior, para não utilizar o calor residual sem necessidade. A função foi pensada para a manutenção do conforto da climatização quando o condutor ou os passageiros se encontram no automóvel.

## Informação relacionada

- Climatização de estacionamento\* (pág. 219)
- Ligar/desligar a climatização temporizada\* (pág. 220)

## Símbolos e mensagens da climatização de estacionamento\*

O mostrador do condutor pode exibir uma série de símbolos e de mensagens relacionadas com a climatização de estacionamento.



Este símbolo acende no mostrador do condutor quando o aquecedor de estacionamento está ativo.

Símbolo	Mensagem	Significado
	<b>Climatização estacion. Serviço necessário</b>	A climatização de estacionamento está fora de funcionamento. Contacte uma oficina <sup>A</sup> para verificação do funcionamento logo que possível.
	<b>Climatização estacion. Temporariamente indisponível</b>	A climatização de estacionamento está temporariamente fora de funcionamento. Se o problema persistir ao longo do tempo, contacte uma oficina <sup>A</sup> para verificação da função.
	<b>Climatização estacion. Indisponível, nível comb. demasiado baixo</b>	A climatização de estacionamento não pode ser activada uma vez que o nível de combustível é demasiado baixo para arrancar o aquecedor de estacionamento*. Abasteça o depósito de combustível normal do automóvel.
	<b>Climatização estacion. Indisponível Nível carga demasiado baixo</b>	A climatização de estacionamento não pode ser activada uma vez que o grau de carga na bateria de arranque é demasiado baixo para arrancar o aquecedor de estacionamento*. Carregue a bateria.

<sup>A</sup> Recomenda-se uma oficina autorizada Volvo.

### Informação relacionada

- Climatização de estacionamento\* (pág. 219)
- Ligar/desligar a climatização temporizada\* (pág. 220)
- Iniciar/encerrar manutenção do conforto de climatização\* (pág. 224)
- Temporizador para climatização temporizada\* (pág. 221)
- Aquecedor\* (pág. 226)
- Manusear mensagens no mostrador do condutor e central (pág. 113)

## Aquecedor\*

O aquecedor ajuda a alcançar a temperatura correcta no motor e no habitáculo antes e durante a condução.

O aquecedor tem duas funções:

- O aquecedor de estacionamento aquece, se necessário, o motor e o habitáculo quando a climatização temporizada\* da climatização de estacionamento está activada.
- Aquecedor suplementar - aquece, se necessário, o habitáculo e o motor durante a condução.

O aquecedor é accionado a combustível e encontra-se instalado na caixa da roda dianteira direita.



Este símbolo acende no mostrador do condutor quando o aquecedor está ativo.

### **i** NOTA

Pode surgir fumo na caixa de roda direita dianteira e um ruído abafado quando o aquecedor está ativado. Na parte de trás do automóvel também se pode ouvir um "tique-taque" da bomba de combustível. Isso é perfeitamente normal.

## Bateria e carga

O aquecedor é accionado pela bateria de arranque do automóvel. Se o grau de carga na bateria de arranque for demasiado baixo o aquecedor é automaticamente desligado e o mostrador do condutor apresenta uma mensagem.

### **i** NOTA

Assegure-se de que o grau de carga da bateria é suficientemente elevado quando utiliza o aquecedor.

## Combustível e abastecimento

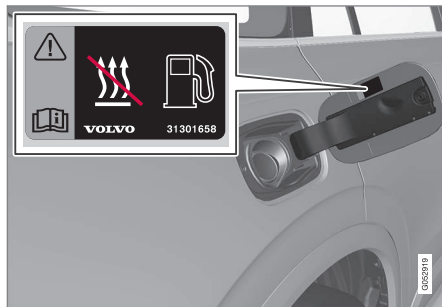

Autocolante de aviso na tampa do depósito de combustível.

O aquecedor utiliza combustível do depósito de combustível normal do automóvel.

Se o automóvel for estacionado numa inclinação íngreme, deve ficar com a frente para baixo, para

assegurar o abastecimento de combustível ao aquecedor.

Se o nível no depósito de combustível for demasiado baixo o aquecedor é automaticamente desligado e o mostrador do condutor apresenta uma mensagem.

### **i** NOTA

Se necessitar de utilizar o aquecedor assegure-se de que existe combustível suficiente no depósito de combustível do automóvel.

### **!** AVISO

O combustível derramado pode inflamar. Desligue o aquecedor accionado a combustível antes de abastecer o automóvel.

Verifique no mostrador do condutor se o aquecedor está desligado, quando este está em funcionamento aparece o símbolo do aquecedor.

## Informação relacionada

- Aquecedor de estacionamento\* (pág. 227)
- Aquecedor suplementar\* (pág. 228)
- Climatização de estacionamento\* (pág. 219)



## Aquecedor de estacionamento\*

O aquecedor de estacionamento ajuda a que o habitáculo atinja a temperatura correcta antes da condução.

O aquecedor de estacionamento é uma das duas funções do aquecedor do automóvel. O aquecedor encontra-se instalado na caixa da roda dianteira direita.

### NOTA

Pode surgir fumo na caixa de roda direita dianteira e um ruído abafado quando o aquecedor está ativado. Na parte de trás do automóvel também se pode ouvir um "tique-taque" da bomba de combustível. Isso é perfeitamente normal.

O aquecedor de estacionamento arranca automaticamente quando é necessário calor adicional e se a climatização temporizada\* da climatização de estacionamento estiver activada.

Depois desliga-se automaticamente quando se atinge a temperatura correcta, a hora de um temporizador definido ou o tempo máximo do aquecedor.

O tempo máximo de funcionamento do aquecedor é de 40 minutos.

### NOTA

Se necessitar de utilizar o aquecedor assegure-se de que existe combustível suficiente no depósito de combustível do automóvel.

Assegure-se de que o grau de carga da bateria de arranque é suficientemente elevado quando utiliza o aquecedor.

### IMPORTANTE

A utilização repetida do aquecedor de estacionamento combinada com condução em trajectos curtos pode provocar a descarga da bateria e os consequentes problemas no arranque.

Para assegurar que a bateria do automóvel é carregada com a energia necessária para o consumo do aquecedor de estacionamento, deve-se conduzir por períodos equivalentes aos da utilização do aquecedor quando este é utilizado com frequência. O aquecedor de estacionamento é utilizado no máximo durante 40 minutos de cada vez.

### AVISO

Não utilize a climatização temporizada se o automóvel estiver equipado com aquecedor\*:

- Em interiores e espaços sem ventilação. A utilização do aquecedor emite gases de escape.
- Em locais com materiais combustíveis ou facilmente inflamáveis nas proximidades. Combustíveis, gases, ervas altas, serraduras, etc. podem incendiar.
- Quando existe o risco dos gases de escape do aquecedor ficarem bloqueados. Por ex.: neve alta junto à caixa da roda dianteira direita pode impedir a ventilação do aquecedor.

Lembre-se de que a climatização temporizada pode ser iniciada por um temporizador que pode ser programado com grande antecedência.

### AVISO

Se sentir o cheiro a combustível, verificar a saída de muito fumo ou de fumo preto ou ainda escutar ruído anormal no aquecedor de estacionamento, desligue o aquecedor e, se possível, retire o fusível do aquecedor de estacionamento. A Volvo recomenda o contacto com uma oficina autorizada Volvo para reparação.



### « Informação relacionada

- Aquecedor\* (pág. 226)
- Aquecedor suplementar\* (pág. 228)
- Climatização de estacionamento\* (pág. 219)
- Fusíveis no compartimento do motor (pág. 572)

### Aquecedor suplementar\*

O aquecedor suplementar ajuda a alcançar a temperatura correcta no habitáculo e no motor durante a condução.

O aquecedor suplementar é uma das duas funções do aquecedor do automóvel. O aquecedor encontra-se instalado na caixa da roda dianteira direita.

#### **NOTA**

Pode surgir fumo na caixa de roda direita dianteira e um ruído abafado quando o aquecedor está ativado. Na parte de trás do automóvel também se pode ouvir um "tique-taque" da bomba de combustível. Isso é perfeitamente normal.

O aquecedor suplementar arranca e é comandado automaticamente quando é necessário calor durante a condução do automóvel.

Depois desliga-se automaticamente quando o automóvel é desligado.

#### **NOTA**

Se necessitar de utilizar o aquecedor assegure-se de que existe combustível suficiente no depósito de combustível do automóvel.

Assegure-se de que o grau de carga da bateria de arranque é suficientemente elevado quando utiliza o aquecedor.

### Activar/desactivar o início automático do aquecedor suplementar

É possível definir se o início automático do aquecedor suplementar deve estar activado/desactivado.

1. Pressione em **Configurações** na vista de topo do mostrador central.
2. Pressione **Climatização**.
3. Seleccione **Aquecedor adicional** para activar/desactivar o arranque automático do aquecedor suplementar.

#### **NOTA**

A Volvo recomenda que o arranque automático do aquecedor auxiliar seja desligado durante percursos curtos.

### Informação relacionada

- Aquecedor\* (pág. 226)
- Aquecedor de estacionamento\* (pág. 227)

CARGA E ARRUMAÇÃO

## Interior do habitáculo

Panorâmica geral do interior do habitáculo e dos locais de arrumos.

### Banco dianteiro

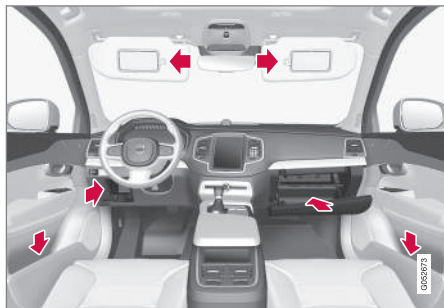

Compartimento de arrumos no painel da porta e junto ao volante, porta-luvas e protecção solar.

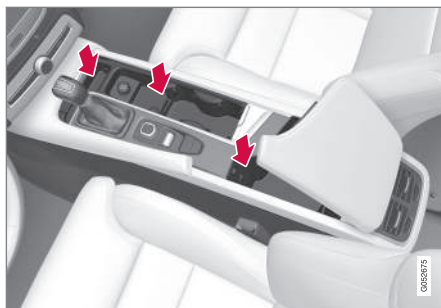

Compartimentos para arrumação com porta-canecas, cinzeiro\*, tomada eléctrica, isqueiro\* e entrada AUX/USB na consola de túnel.

### Segunda fila de bancos

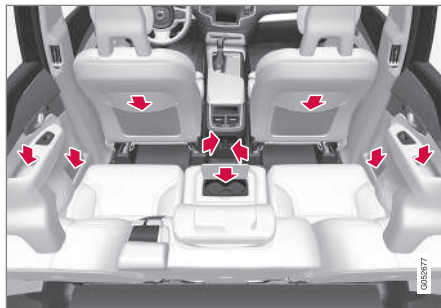

Compartimento de arrumos e cinzeiro\* no painel da porta, porta-canecas\* nas costas do lugar central, bolsa de arrumação\* nas costas do banco dianteiro, tomada eléctrica e isqueiro\* na consola de túnel.

### Terceira fila de bancos\*



Compartimento de arrumos e porta-canecas no painel lateral e local de arrumos entre os bancos.

### AVISO

Guarde objectos soltos tais como: telemóvel, câmara, comando à distância para equipamento adicional, etc., no porta-luvas ou outro compartimento. Caso contrário, perante travagens bruscas ou colisões, podem causar danos em passageiros.

### Informação relacionada

- Consola de túnel (pág. 231)
- Utilizar o porta-luvas (pág. 237)
- Protecção solar (pág. 238)
- Tomada eléctrica (pág. 232)
- Esvaziar cinzeiros\* (pág. 236)

## Consola de túnel

A consola de túnel encontra-se entre os bancos dianteiros.

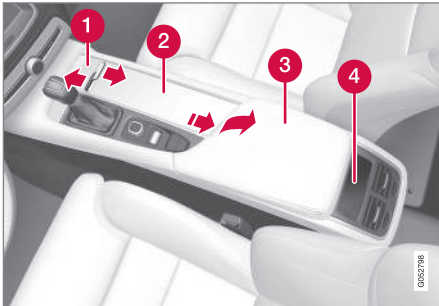

- 1 Compartimento de arrumos com tampa\*. A tampa abre/fecha com uma pressão no puxador.
- 2 Compartimento de arrumos com porta-canecas para o condutor e o passageiro e tomada 12 V. Na opção cinzeiro e isqueiro existe um isqueiro na tomada 12 V e um cinzeiro amovível no porta-canecas.
- 3 Compartimento de arrumos e entrada AUX/USB sob o descanso de braço.
- 4 Comando da climatização das funções de climatização\* do banco traseiro ou compartimento de arrumos.

## Informação relacionada

- Interior do habitáculo (pág. 230)
- Tomada eléctrica (pág. 232)
- Utilizar o isqueiro\* (pág. 236)
- Esvaziar cinzeiros\* (pág. 236)
- Ligar media através da entrada AUX/USB (pág. 479)
- Comando da climatização traseiro na consola de túnel\* (pág. 199)

## Tomada eléctrica

Na consola de túnel existem duas tomadas eléctricas 12 V e uma tomada eléctrica 230 V\*, no compartimento da carga existe uma tomada eléctrica 12 V\*.

O sistema eléctrico do automóvel tem de estar pelo menos na posição de ignição mais baixa, I, para que as tomadas forneçam corrente. Depois as tomadas permanecem activas enquanto o grau de carga da bateria não fica baixo.

As tomadas são desactivadas quando o motor é desligado e o automóvel é trancado. Se o motor for desligado e o automóvel permanecer destrancado, ou for trancado temporariamente com travagem total desactivada, as tomadas permanecem activas por um período máximo de 10 minutos.

### **i** NOTA

Lembre-se que a utilização da tomada eléctrica com o motor desligado implica o risco de descarga da bateria de arranque para um nível de carga baixo, o que pode limitar outras funcionalidades.

## Tomada eléctrica 230 V\*



Tomada eléctrica 230 V na consola de túnel, segunda fila de bancos.

A tomada pode ser usada para vários acessórios de 230 V, por ex.: carregadores ou computadores portáteis.

### **!** IMPORTANTE

A potência máxima da tomada é de 150 W.

### Utilizar a tomada

- Desça a gelosia em frente à tomada e conecte o contacto do acessório.  
> O LED na tomada indica o estado.
- Verifique se o LED acende com luz verde fixa - apenas nesta situação a tomada fornece corrente.

- Desconecte o acessório puxando o contacto - não puxe pelo cabo.

Suba a gelosia quando a tomada não for utilizada ou for deixada sem monitorização.

### **!** IMPORTANTE

- Não utilize acessórios com fichas grande ou pesadas - estas podem danificar a tomada ou soltarem-se durante a condução.
- Não utilize acessórios que possam causar interferências no receptor de rádio ou sistema eléctrico do automóvel, por exemplo.
- Coloque o acessório de modo a não existir risco de danos no condutor ou nos passageiros perante uma travagem a fundo ou colisão.
- Mantenha sob supervisão os acessórios conectados, estes podem gerar calor e causar queimaduras nos passageiros ou no interior.

### **!** AVISO

- Utilize apenas acessórios sem danos nem avarias. Os acessórios devem destinar-se a 230 V e 50 Hz com fichas concebidas para a tomada. Os acessórios devem pos-

suir marca CE, marca UL ou etiquetagem de segurança equivalente.

- Nunca deixe que a tomada, a ficha ou o acessório entre em contacto com água ou outro líquido. Não mexa nem utilize a tomada caso esta aparente estar danificada ou tenha estado em contacto com água ou outro líquido.
- Não conecte fichas múltiplas, adaptadores ou extensões de cabo na tomada, tal pode anular as funções de segurança da tomada.
- A tomada está equipada com uma tampa protectora, tenha atenção para que nada force nem danifique a tomada eliminando a protecção. As crianças nunca devem ser deixadas no automóvel sem supervisão quando a tomada está activa.

O não cumprimento destas recomendações pode resultar em choques eléctricos graves ou mortais.

### Indicação de estado

Um LED na tomada indica o estado da mesma:

Indicação de estado	Causa	Medidas
Luz verde fixa	A tomada fornece corrente a um contacto conectado.	Nenhuma.
Luz cor-de-laranja a piscar	O conversor de tensão da tomada possui temperatura demasiado elevada (por ex.: o acessório necessita de elevada potência ou quando o habitáculo está muito quente).	Desconecte o contacto, deixe o conversor de potência arrefecer e volte a conectar o contacto.
	O acessório conectado necessita de elevada potência (momentânea ou constante) ou não funciona.	Nenhuma. O acessório não pode utilizar a tomada.





Indicação de estado	Causa	Medidas
LED apagado	A tomada não detecta qualquer contacto conectado na tomada.	Verifique se o contacto está devidamente inserido na tomada.
	A tomada não está activa.	Coloque o sistema eléctrico do automóvel na posição de ignição I, pelo menos.
	A tomada esteve activa mas foi desactivada.	Arranque o motor e/ou carregue a bateria de arranque.

Se o problema persistir, contacte uma oficina - recomenda-se uma oficina autorizada Volvo.

**AVISO**

Nunca execute pessoalmente alterações ou reparações na tomada 230 V. A Volvo recomenda o contacto com uma oficina autorizada Volvo.

**Tomada eléctrica 12 V**



Tomada eléctrica 12 V na consola de túnel, banco dianteiro.



Tomada eléctrica 12 V na consola de túnel, segunda fila de bancos.



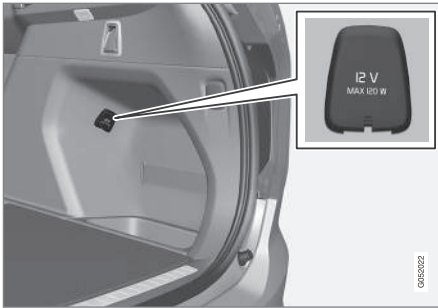

Tomada 12 V no compartimento da bagagem\*.

As tomadas podem ser utilizadas para diferentes acessórios de 12 V, por ex.: leitores de música, caixas frigoríficas e telemóveis.

As tomadas na consola de túnel podem ser complementadas com um isqueiro\*.

### **!** IMPORTANTE

A potência máxima da tomada é de 120 W por tomada.

#### **Utilizar as tomadas**

1. Retire o tampão (consola de túnel) ou desça a tampa (compartimento da carga) em frente à tomada e conecte o contacto do acessório.
2. Desconecte o contacto do acessório e volte a colocar o tampão (consola de túnel) ou suba a tampa (compartimento da carga) quando a tomada não for utilizada ou for deixada sem monitorização.

#### **Informação relacionada**

- Interior do habitáculo (pág. 230)

### Utilizar o isqueiro\*

O isqueiro pode complementar a tomada eléctrica 12 V na parte dianteira e traseira da consola de túnel.



Isqueiro na consola de túnel, banco dianteiro.



Isqueiro na consola de túnel, segunda fila de bancos.

1. Pressione o botão do isqueiro.  
> O botão salta quando o isqueiro fica incandescente.
2. Puxe o isqueiro da tomada e use a resistência incandescente para acender.
3. Volte a colocar o isqueiro na tomada.

#### **!** IMPORTANTE

Tenha atenção quando o isqueiro estiver incandescente para que a parte incandescente não danifique, por exemplo, os interiores.

#### Informação relacionada

- Consola de túnel (pág. 231)
- Tomada eléctrica (pág. 232)
- Esvaziar cinzeiros\* (pág. 236)

### Esvaziar cinzeiros\*

Com o isqueiro do veículo há cinzeiros removíveis nos suportes para copos da consola de túnel e nos painéis das portas da segunda fila de assentos.

#### Esvaziar cinzeiro na consola de túnel

1. Solte o cinzeiro puxando-o a direito para cima para fora do suporte para copos e esvazie o conteúdo.
2. Volte a colocar o cinzeiro no suporte para copos.

### Esvazie o cinzeiro dos painéis das portas da segunda fila de assentos.

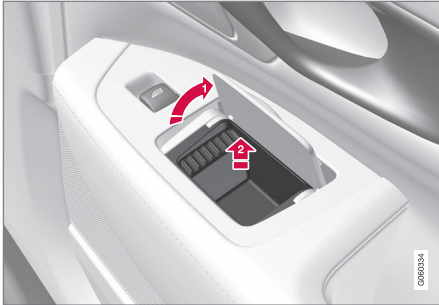

1. Abra a tampa do cinzeiro e pressione depois a mesma para uma posição completamente vertical.
  - > O trinco que segura o cinzeiro no devido lugar solta-se.
2. Retire o cinzeiro e esvazie o conteúdo.
3. Volte a colocar o cinzeiro e faça-o deslizar nas ranhuras laterais.

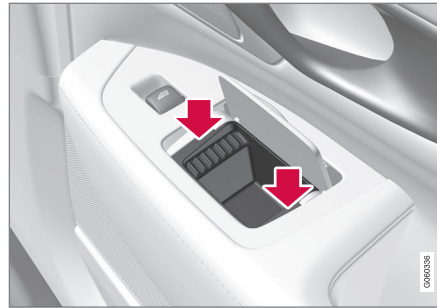

4. Pressione cuidadosamente nos dois lados mais curtos do cinzeiro.
  - > O trinco que segura o cinzeiro prende-o novamente.

#### Informação relacionada

- Interior do habitáculo (pág. 230)
- Consola de túnel (pág. 231)
- Utilizar o isqueiro\* (pág. 236)

### Utilizar o porta-luvas

O porta-luvas encontra-se no lado do passageiro.

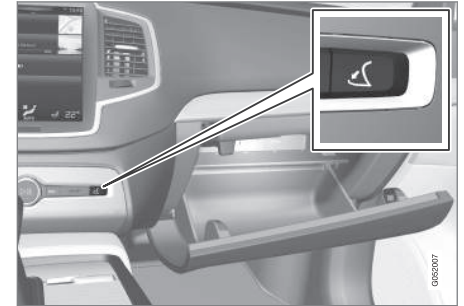

O porta-luvas e o botão de abertura na consola central.

No porta-luvas podem-se guardar, por exemplo, o manual de instruções impresso do automóvel e mapas. No interior existe um suporte de esferográfica.

#### Abrir o porta-luvas

- Pressione o botão de abertura na consola central.
  - > O porta-luvas abre.

#### Trancar/destrancar o porta-luvas

O porta-luvas pode ser trancado, a chamada trancagem de serviço, quando o automóvel é entregue para serviço, num hotel, etc. A trancagem de serviço também tranca o porta-bagagens.



### Utilizar o porta-luvas como compartimento de frio\*

O porta-luvas pode ser utilizado para arrefecimento de, por exemplo, bebidas ou comida. O arrefecimento funciona quando o comando da climatização está ativado (ou seja, quando o automóvel está na posição de ignição II ou quando o motor está em funcionamento).

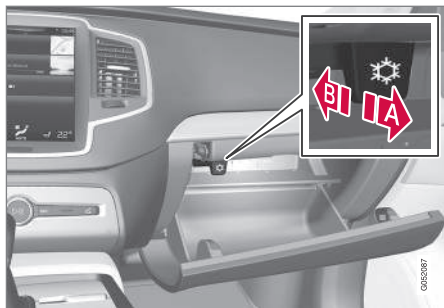

**A** Arrefecimento activado

**B** Arrefecimento desactivado

- Active/desactive o arrefecimento deslocando o comando para a posição final, em direcção ao habitáculo/porta-luvas.

### Informação relacionada

- Interior do habitáculo (pág. 230)
- Utilizar a travagem de serviço (pág. 265)

### Protecção solar

Nos lados de trás da protecção solar existe um espelho de cortesia com porta-cartões.

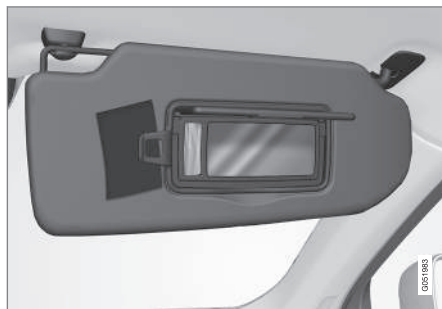

Espelho de cortesia com iluminação e porta-cartões.

A iluminação\* do espelho de cortesia acende-se automaticamente quando a tampa é levantada.

No quadro do espelho de cortesia existe uma suporte para cartões ou bilhetes, por exemplo.

### Informação relacionada

- Interior do habitáculo (pág. 230)

### Compartimento de carga e de bagagem

O veículo possui um compartimento da carga flexível que permite o transporte em segurança de objetos de grandes dimensões.

Rebatendo as costas do banco na segunda e terceira\* fila de bancos o compartimento da carga fica bastante espaçoso. É possível descer a secção traseira do automóvel com a função controlo de nível\* de modo a facilitar a carga e descarga. Utilize os olhais de carga ou o suporte para sacos de compras para manter a carga segura no seu lugar, assim como a cobertura da bagagem extensível\* para ocultar a carga quando desejado. No compartimento da carga também se encontra o triângulo de sinalização de perigo e a caixa de primeiros-socorros.

Sob o chão da carga encontra-se o olhal de reboque e o kit de reparação de emergência de pneus furados ou a roda sobresselente\* do automóvel.

### Informação relacionada

- Rebater as costas do banco na segunda fila de bancos (pág. 137)
- Rebater as costas do banco na terceira fila de bancos\* (pág. 140)
- Controlo de nível\* e amortecimento (pág. 429)
- Carga (pág. 239)
- Kit de ferramentas (pág. 535)

## Carga

Ao proceder à carga do automóvel existe uma série de conhecimentos que devem ser compreendidos.

A capacidade de carga depende do peso de serviço do automóvel. O peso total dos passageiros e acessórios subtrai a capacidade de carga do automóvel num valor correspondente ao desse peso.

### AVISO

As características de condução do automóvel são alteradas peça carga e a sua distribuição.

## Recomendações ao carregar o compartimento da carga e da bagagem

- Coloque a carga pressionada contra as costas do banco traseiro.
- Centre a carga.
- Os objectos pesados devem ser colocados o mais baixo possível. Evite a colocação de carga pesada sobre as costas dos bancos rebatidos.
- Proteja as esquinas vivas com algo macio para evitar danos nos estofos.
- Prenda toda a carga com cintas de retenção ou de travagem nos olhais de fixação de carga.

### AVISO

Um objeto solto com peso de 20 kg pode, perante uma colisão frontal a 50 km/h (30 mph), ser projetado com uma energia correspondente a 1000 kg.

### AVISO

O efeito protector da colina de colisão no forro do tejadilho pode desaparecer ou ficar reduzido caso a carga esteja demasiado alta.

- Nunca coloque carga acima das costas do banco.

### AVISO

Prenda sempre a carga. Caso contrário, esta pode ser projectada com travagens bruscas e causar danos em passageiros.

Cubra arestas vivas e cantos afiados com algo suave.

Desligue o motor e aplique o travão de estacionamento ao carregar/retirar objectos compridos. Caso contrário, e no pior dos cenários, a carga pode bater na alavanca ou selector das velocidades e colocar o automóvel numa posição de condução - o automóvel pode entrar em andamento.

## Aumentar o compartimento da carga e da bagagem

Para aumentar o compartimento da carga e facilitar a operação de carga podem-se rebater as

costas do banco traseiro. Note que nenhum objecto deve impedir o funcionamento do sistema WHIPS dos bancos dianteiros caso as costas do banco traseiro estejam descidas.

## Regulação de nível da secção traseira do veículo\*

A secção traseira do automóvel pode se descida/subida para que se obtenha uma altura de trabalho adequada no compartimento da carga do automóvel ao engatar/desengatar o engate de reboque\*.

A regulação de nível é efetuada através de um comando na parte de trás do painel lateral direito do compartimento da carga.



Comando para subida/descida da secção traseira do automóvel.

O comando é composto por dois botões - um comando para descer e um comando para subir



- ◀ a secção traseira do automóvel. Para subir ou descer deve-se pressionar o respectivo botão até que a secção traseira atinja o nível desejado.

Não é possível elevar a secção traseira do automóvel para uma altura superior à normal.

Ao conduzir a altura da secção traseira reassume o nível normal.

### **NOTA**

Não é possível ajustar a altura da secção traseira quando uma ou mais portas ou o capot se encontram abertos. Tal não se aplica à tampa do porta-bagagens.

### **AVISO**

Tenha cuidado para que não se encontram pessoas, animais ou objectos sob o automóvel durante a descida. Esta situação pode representar perigo de morte ou danos no automóvel ou objectos.

### **Recomendações para a carga no tejadilho**

Ao proceder à carga no tejadilho do automóvel recomenda-se a utilização de porta bagagens<sup>1</sup> desenvolvidos pela Volvo. Assim evitará danos no automóvel e obterá a máxima segurança possível na viagem.

<sup>1</sup> Os porta bagagens podem ser adquiridos num concessionário Volvo autorizado.

Siga cuidadosamente as instruções de montagem que acompanham as barras de carga.

- Verifique a intervalos regulares se as barras de carga e a própria carga estão presos correctamente. Prenda a carga de forma adequada com cintas de carga.
- Distribua o peso de forma uniforme sobre as barras. Coloque a carga mais pesada por baixo.
- A resistência do ar e o consumo de combustível aumentam com o tamanho da carga.
- Conduza suavemente. Evite acelerações rápidas, travagens bruscas e curvas apertadas.

### **AVISO**

O centro de gravidade e as características de condução do automóvel são alterados com carga no tejadilho.

Leia sobre a carga máxima permitida no tejadilho no capítulo Pesos.

### **Informação relacionada**

- Olhais de fixação de carga (pág. 241)
- Trancar/destrancar a tampa do porta-bagagens (pág. 263)
- Rebater as costas do banco na segunda fila de bancos (pág. 137)

- Rebater as costas do banco na terceira fila de bancos\* (pág. 140)
- Grelha de protecção\* (pág. 247)
- Rede de protecção\* (pág. 245)
- Cobertura da bagagem\* (pág. 242)
- Pesos (pág. 597)

## Olhais de fixação de carga

Os olhais de fixação de carga rebatíveis são utilizados para prender as cintas de retenção que seguram a carga no compartimento da carga.

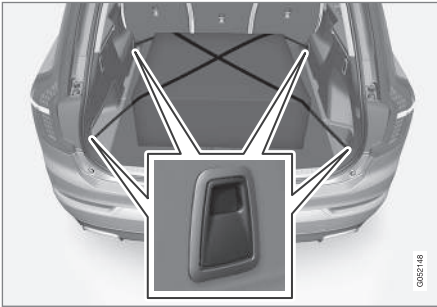

### **⚠ AVISO**

Objectos rígido, contundentes e/ou pesados que estejam pousado ou salientes pode causar danos pessoais numa travagem a fundo.

Fixe sempre os objectos grandes ou pesados com cinto de segurança ou cinta de retenção.

### Informação relacionada

- Carga (pág. 239)
- Ganchos para sacos de compras (pág. 241)
- Grelha de protecção\* (pág. 247)
- Rede de protecção\* (pág. 245)
- Cobertura da bagagem\* (pág. 242)

## Ganchos para sacos de compras

Os ganchos para sacos de compras, juntamente com uma cinta elástica, mantém os sacos no lugar e evitam que estes virem e espalhem o seu conteúdo no espaço de carga.

### Sob o alçapão\*<sup>2</sup>

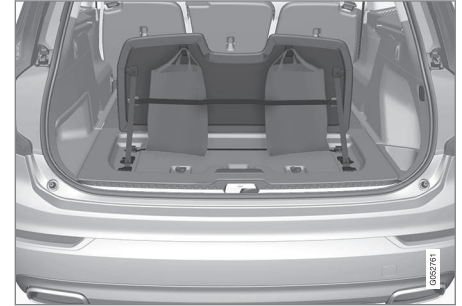

Existem dois sacos para compras e uma cinta elástica<sup>3</sup> na tampa, que faz parte do alçapão, no compartimento de carga. A cinta pode ser montada de quatro formas diferentes.

Levante a tampa para poder utilizar os ganchos para sacos de compras. Prenda os sacos de forma adequada utilizando a cinta elástica incluída. Se os sacos possuem pegas e altura adequada - pendure-os nos ganchos.



### ◀ Ao longo dos lados

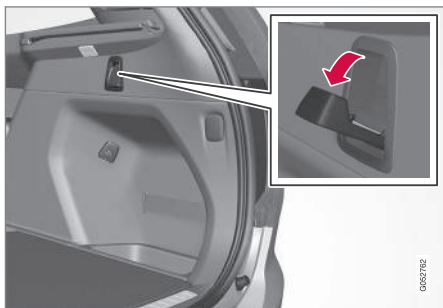

Existem ainda dois ganchos rebatíveis para sacos de compras nos painéis laterais - um em cada lado do compartimento da carga.

#### **!** IMPORTANTE

Os ganchos dos sacos de compras podem ser carregados com um máximo de 5 kg.

#### Informação relacionada

- Carga (pág. 239)
- Grelha de protecção\* (pág. 247)
- Rede de protecção\* (pág. 245)
- Cobertura da bagagem\* (pág. 242)

<sup>2</sup> Aplicável a automóveis com 5 bancos.

<sup>3</sup> É possível encomendar mais cintas elásticas num concessionário Volvo.

### Cobertura da bagagem\*

Quando aberta, a cobertura da bagagem impede que se veja o compartimento da carga.

#### Instalação

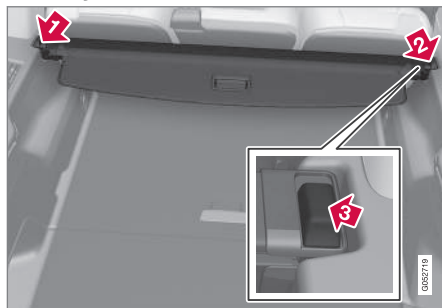

- 1** insira uma extremidade da cobertura da bagagem na ranhura do painel lateral no compartimento da carga.
- 2** De seguida, insira a outra extremidade na ranhura do painel lateral do lado oposto.
- 3** Pressione para baixo ambas as extremidades - de uma só vez.
  - > A cobertura da bagagem fixa quando se ouve um estalido e desaparecem as marcas vermelhas nas extremidades - verifique se está devidamente fixa.

### Utilização

Existem duas posições abertas para a cobertura da bagagem - uma de cobertura total e um modo de carga, em que apenas se encontra parcialmente aberta para acesso mais fácil ao fundo do compartimento da carga.



### Posição de cobertura total Em automóvel de 7 lugares

1.

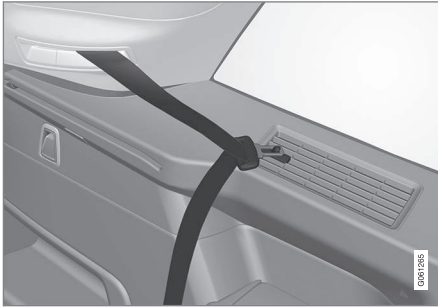

Suspenda as fivelas do fecho dos cintos de segurança da terceira fila de bancos nos respectivos ganchos nos painéis laterais.

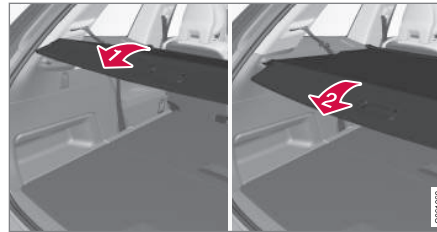

- 1 ➔ Segure a pega e puxe a cobertura de carga de modo a estender a mesma sobre os painéis laterais no compartimento da carga. Puxe até à posição final.
- 2 ➔ Quando a cobertura da bagagem está estendida e cobrindo o compartimento da carga - coloque os pinos de fixação da cobertura nas calhas nos painéis laterais e solte enquanto dobra a pega com uma ligeira pressão para baixo.
  - > A cobertura da bagagem fixa na posição de cobertura total.

### Em automóvel de 5 lugares

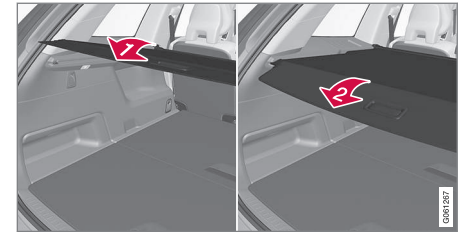

- 1 ➔ Segure a pega e puxe a cobertura de carga de modo a estender a mesma sobre os painéis laterais no compartimento da carga. Puxe até à posição final.
- 2 ➔ Quando a cobertura da bagagem está estendida e cobrindo o compartimento da carga - coloque os pinos de fixação da cobertura nas calhas nos painéis laterais e solte enquanto dobra a pega com uma ligeira pressão para baixo.
  - > A cobertura da bagagem fixa na posição de cobertura total.

◀◀ **Modo de carga**

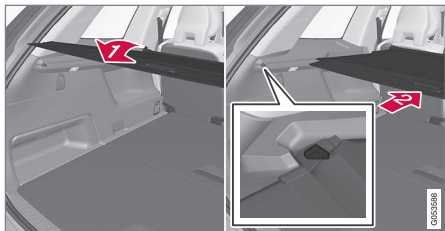

**1** A partir da posição recolhida - segure a pega e puxe a cobertura de modo a estendê-la sobre os painéis laterais no compartimento da carga - puxe até à posição final e desloque os pinos de fixação da cobertura da bagagem para as calhas nos painéis laterais. (Se a cobertura já estiver na posição de cobertura total - ver ponto seguinte.)

**2** A partir da posição de cobertura total - segure a pega e coloque os pinos de fixação da cobertura da bagagem nas calhas nos painéis laterais e solte.  
 > Insira a cobertura até esta parar no modo de carga.

No caso de ter as mãos ocupadas:

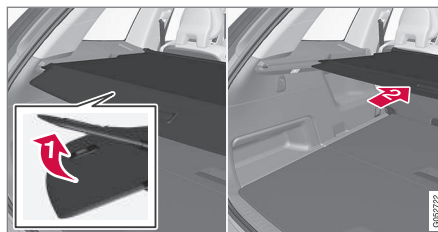

**1** Na posição aberta de cobertura total - exerça uma leve pressão para cima na parte da pega da cobertura da bagagem utilizando, por exemplo, o cotovelo.

> **2** A cobertura avança até parar no modo de carga.

Para regressar à posição de cobertura total a partir do modo de carga:

1. Agarre a pega e puxe a cobertura da bagagem para a posição final.
2. Liberte ligeiramente o dobre a pega com uma ligeira pressão para baixo.  
 > A cobertura tranca-se na posição final.

**!** **IMPORTANTE**

Não coloque objetos sobre a cobertura da bagagem.

**!** **AVISO**

Em automóvel com 7 lugares - nunca deixe a cobertura da bagagem montada quando existem passageiros nos bancos mais atrás. Tal pode provocar ferimentos graves no caso duma colisão.

**Fecho**

1. A partir da posição de cobertura total:

Levante a pega e puxe-a para trás de modo a que os pinos de fixação da cobertura da bagagem se libertem das calhas e soltem.

A partir do modo de carga:

Agarre a pega e puxe a cobertura da bagagem para fora das calhas - puxe até a posição de cobertura total. Levante a pega e puxe-a para trás de modo a que os pinos de fixação se libertem das calhas e soltem.

2. Desloque a cobertura com os seus pinos de fixação sobre os painéis laterais até parar na posição recolhida.

## Remoção

Na posição recolhida:

1. Pressione o botão numa das extremidades da cobertura da bagagem e levante a extremidade.  
Em veículo de 7 lugares - solte as fivelas do fecho dos cintos de segurança da terceira fila de bancos dos ganchos sobre os painéis laterais.
2. Levante/retire a cobertura cuidadosamente.
  - > A outra extremidade liberta-se automaticamente, sendo possível retirar a cobertura do compartimento da carga.

## Informação relacionada

- Carga (pág. 239)
- Grelha de protecção\* (pág. 247)
- Rede de protecção\* (pág. 245)
- Olhais de fixação de carga (pág. 241)

## Rede de protecção\*

A rede de protecção evita que a carga se projecte para o habitáculo perante travagens violentas.

A rede de protecção é montada em quatro pontos de fixação.

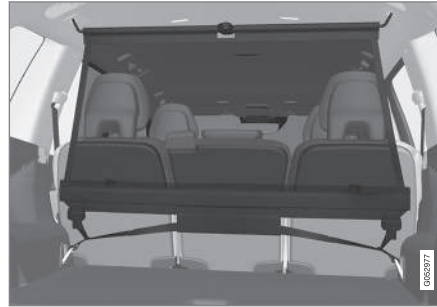

Por razões de segurança, a rede de protecção deve estar sempre fixa e ancorada de acordo com a descrição abaixo.

A rede é fabricada em rede de nylon e pode ser presa em dois locais diferentes no automóvel:

- Montagem traseira - atrás da segunda fila de bancos.
- Montagem dianteira - atrás dos bancos dianteiros.

## AVISO

A carga no compartimento da carga deve ser bem presa, mesmo com uma rede de protecção correctamente montada.

## Instalação

## AVISO

É necessário confirmar se as fixações superiores da rede de protecção estão correctamente montadas e se a correia de aperto está bem engatada.

Não se deve utilizar a rede de protecção danificada.

## NOTA

A rede de protecção monta-se mais facilmente a partir de uma porta traseira.

1. Desdobre a rede de protecção e assegure-se que a haste superior da rede bloqueia na posição aberta.
2. Engate um gancho de fixação da rede na fixação do tecto dianteira ou traseira com o trinco da correia de aperto virado para si.



## CARGA E ARRUMAÇÃO

3. Engate o outro gancho de fixação na fixação do tecto do lado oposto - os ganchos de fixação telescópicos com mola facilitam o ajuste.

Tenha cuidado ao pressionar os ganchos de fixação da rede para as posições finais dianteiras da fixação do tecto.

4. Montagem traseira: Com a rede montada nas fixações traseiras do tecto, engate a correia de aperto nos olhais do chão dianteiros do compartimento da carga.

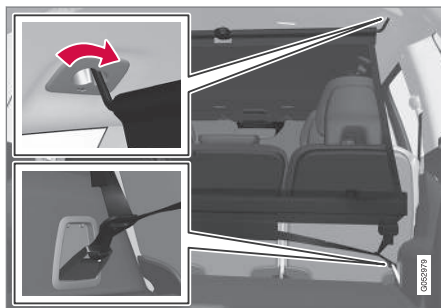

Montagem traseira.

Montagem dianteira: Com a rede montada nas fixações dianteiras do tecto, engate a correia de aperto nos olhais laterais atrás nos trilhos de deslizamento dos bancos - facilita se as costas do banco estiverem levantadas e os bancos forem deslocados ligeiramente para a frente.

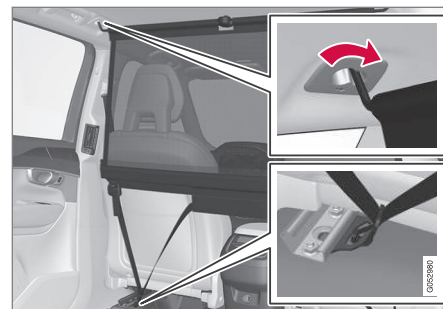

Montagem dianteira.

Tenha cuidado para não pressionar fortemente o banco/costas do banco contra a rede quando o banco/costas do banco são deslocados de novo para trás - ajuste apenas até que o banco/costas do banco toquem na rede.

5. Estique a rede de protecção com a correia de aperto.

### **!** IMPORTANTE

Se o banco/costas do banco pressionarem fortemente contra a rede de protecção, a rede e/ou as fixações do tecto podem ficar danificadas.

## Remoção e armazenamento

A rede de protecção pode ser facilmente solta e dobrada.

1. Diminua a tensão na rede de protecção pressionando o botão no fecho da correia de aperto e puxe ligeiramente a correia de aperto.
2. Pressione os ganchos de fecho e retire ambos os ganchos da correia de aperto.
3. Solte as fixações superiores e liberte a rede das fixações do tejadilho.
4. Pressione o botão vermelho na haste para poder virar e depois enrolar a rede.

## Informação relacionada

- Carga (pág. 239)
- Grelha de protecção\* (pág. 247)
- Cobertura da bagagem\* (pág. 242)
- Olhais de fixação de carga (pág. 241)

## Grelha de protecção\*

A grelha de protecção evita que carga ou animais domésticos no compartimento da carga penetrem no habitáculo.

A grelha de protecção foi submetida a teste de colisão de acordo com a exigência legal ECE R17 e cumpre as exigências de resistência da Volvo.

Por razões de segurança, a grelha de protecção de ser sempre presa e fixada do modo correto.

### AVISO

Ninguém em nenhuma circunstância deve encontrar-se no compartimento da carga quando o automóvel está em movimento. Isto para evitar danos pessoais perante uma travagem brusca ou acidente.

A grelha de protecção é constituída pela grelha de dois arcos de fixação soltos. Os arcos de fixação são fornecidos com respectivas porcas de aperto e duas mangas de plástico para a grelha de protecção.

### AVISO

A grelha de protecção apenas deve ser utilizada na posição traseira, como aqui descrito. As fixações do tejadilho atrás dos bancos dianteiros não se destinam à grelha de protecção.

### AVISO

Os bancos da terceira fila de bancos<sup>4</sup> devem, por razões de segurança, estar rebatidos quando a grelha de protecção está montada no automóvel.

### IMPORTANTE

Não é possível ter a grelha de protecção montada em simultâneo com a cobertura da bagagem.

## Instalação

1. Rebata o banco traseiro e coloque a grelha de protecção através de uma porta lateral ou a tampa do porta-bagagens - o lado arqueado/convexo da grelha deve ficar virado para o compartimento da carga, enquanto os ganchos de cada lado apontam para cima. Nesta fase não são utilizados os arcos de fixação nem as mangas de plástico.

<sup>4</sup> Aplicável a automóvel com 7 bancos.

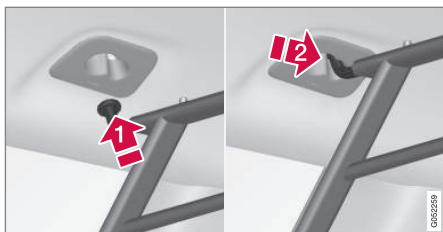

2. Insira um dos ganchos da grelha de protecção na parte mais larga da fixação do tejadilho (1).  
 Segure a grelha junto ao gancho e arraste/desloque o gancho para a parte mais estreita (2).  
 > O gancho fixa na posição final da fixação do tejadilho.
3. Repita as etapas do ponto 2 acima para fixar o outro gancho na fixação do lado oposto.

**⚠ AVISO**

Verifique se os ganchos da grelha de protecção engatam devidamente nas fixações do tejadilho de modo a não existir o risco de se soltar.

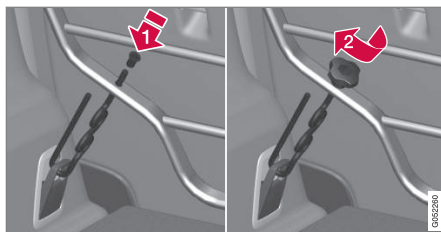

4. Engate o gancho do arco de fixação através do olhal de fixação junto ao chão da carga e insira a parte roscada, partindo de baixo, pelo orifício de fixação inferior da grelha de carga (1).  
 Coloque uma manga de plástico na parte roscada do arco de fixação - a flange da manga deve ficar para cima - e introduza pelo orifício. De seguida aparafuse a porca de aperto até a sua margem inferior ficar a cerca de 5 mm da grelha (2).
5. Repita a etapa do ponto 4 no outro lado.
6. Centre a grelha de protecção e aperte ambos os arcos de fixação alternadamente até a grelha fixar devidamente.

**Remoção**

Retire a grelha de protecção executando as etapas em cima pela ordem inversa.

Note que pode facilitar retirar os arcos de fixação antes de libertar as mangas de plástico dos orifícios da grelha.

**Informação relacionada**

- Carga (pág. 239)
- Olhais de fixação de carga (pág. 241)
- Rede de protecção\* (pág. 245)
- Cobertura da bagagem\* (pág. 242)

FECHADURAS E ALARME

## Comando à distância

O comando à distância tranca/destranca as portas e a tampa do porta-bagagens. O comando à distância tem de se encontrar no automóvel para que este possa ser arrancado.



Comando à distância, à esquerda, e chave sem botões (Key Tag), à direita.

O comando à distância não é necessário fisicamente para o arranque, uma vez que o automóvel, na sua versão standard, está equipado com sistema de arranque sem chave (Passive Start). A chave deve encontrar-se na secção dianteira do habitáculo, por ex.: num bolso do condutor ou no porta-canecas na consola de túnel, para permitir o arranque do automóvel. Ver capítulo "Arrancar o motor".

Como opção, existe também a trancagem/destrancagem sem chave das portas e da tampa do porta-bagagens (Passive Entry\*). O alcance

da chave prolonga-se num semicírculo com um raio de cerca de 1,5 metros a partir da porta do condutor e de cerca de 1 metro a partir da tampa do porta-bagagens. Ver capítulo "Raio de acção do comando à distância".

O arranque sem chave combinado com trancagem/destrancagem sem chave permite que o comando à distância possa permanecer em qualquer sítio habitáculo ou do compartimento da carga mantendo a funcionalidade de arranque do automóvel.

Cada um dos comandos à distância que acompanham o automóvel pode ser associado a um perfil do condutor com configurações personalizadas para o automóvel. Quando é utilizada uma chave com um determinado perfil, as configurações do automóvel são adaptadas às do perfil. Ver capítulo "Perfis do condutor".

### Chave sem botões (Key Tag)

Para automóveis equipados com trancagem/destrancagem\* sem chave está incluída uma chave mais pequena, simples e sem botões (Key Tag). Esta funciona do mesmo modo que o comando à distância normal relativamente ao arranque sem chave e à trancagem/destrancagem. Não possui qualquer parte destacável da chave e não é possível substituir a bateria. Pode-se encomendar uma nova chave sem botões numa oficina autorizada Volvo.

## Encomendar várias chaves

O automóvel é entregue com dois comandos à distância - está incluída uma chave sem botões caso o automóvel esteja equipado com trancagem/destrancagem sem chave\*. Podem ser posteriormente encomendadas mais chaves. Podem ser programadas e utilizadas no mesmo automóvel até doze chaves. Ao encomendar mais chaves são adicionados mais perfis do condutor - um por cada comando à distância. Aplicável também à chave sem-botões.

No caso de extravio da chave, ver capítulo "Perda de um comando à distância" abaixo.

## Botões do comando à distância



O comando à distância tem quatro botões - um no lado esquerdo e três no lado direito.

**Trancagem** - Com uma pressão no botão trancam-se as portas e a tampa do porta-bagagens e o alarme\* é ativado. Uma pressão mais longa fecha todas as janelas e o



tecto panorâmico\* em simultâneo. Ver capítulo "Trancar/destrancar a partir do exterior" e "Trancar/destrancar a partir do interior".



**Destrancagem** - Com uma pressão no botão destrancam-se as portas e a tampa do porta-bagagens e o alarme é desactivado. Uma pressão mais longa abre todas as janelas em simultâneo, também designada por função de arejamento<sup>1</sup>. Ver capítulo "Trancar/destrancar a partir do exterior".



**Tampa do porta-bagagens** - Destranca e desactiva o alarme apenas na tampa do porta-bagagens. Em automóveis com tampa do porta-bagagens de comando eléctrico\* abre-se automaticamente a tampa com uma pressão longa. A tampa também pode ser fechada com uma pressão longa - soam sinais de aviso. Ver capítulo "Tampa do porta-bagagens de comando eléctrico".



**Função pânico** - Utiliza-se para chamar a atenção em caso de emergência. Os piscas e a buzina são activados se o botão for pressionado durante pelo menos 3 segundos, ou pressionado 2 vezes no espaço de 3 segundos. A função pode ser desactivada com o mesmo botão, depois de ter estado activa durante pelo menos 5 segundos. Caso contrário desactiva-se automaticamente passados 3 minutos.



### AVISO

Ao deixar alguém no interior do automóvel assegure-se que os vidros eléctricos e o tecto de abrir ficam sem corrente levando consigo o comando à distância ao sair do automóvel.



### NOTA

Lembre-se que existe o risco de o comando à distância/Key Tag ficar trancado no interior do automóvel.

Um comando à distância/Key Tag deixado no automóvel é desativado quando o automóvel é trancado e o alarme é ativado por uma outra chave válida. A chave desativada é reativada quando o automóvel é destrancado.

### Perturbações

As funções do comando à distância para arranque sem chave e trancagem/destrancagem sem chave\* podem ser perturbadas por campos electromagnéticos e bloqueios.



### NOTA

Evite guardar o comando à distância junto a objetos metálicos ou aparelhos eletrónicos, por ex.: telemóveis, tablets, computadores portáteis ou carregadores - mantenha uma distância mínima de 10-15 cm.

Se as perturbações persistirem - utilize a parte da chave destacável do comando à distância e coloque a chave no leitor de recurso no porta-canecas para desativar o alarme. Ver capítulo "Trancar/destrancar com a parte da chave destacável".



### NOTA

Quando colocar o comando à distância no porta-canecas, assegure-se de que não se encontram no porta-canecas outras chaves do automóvel, objetos metálicos ou aparelhos eletrónicos (por ex.: telemóveis, tablets, computadores portáteis ou carregadores). Várias chaves do automóvel juntas no porta-canecas podem-se perturbar mutuamente.

### Perda de um comando à distância

Se perder um comando à distância pode encomendar um novo numa oficina - recomenda-se uma oficina autorizada Volvo. Os restantes comandos à distância devem ser levados à ofi-

<sup>1</sup> Utilizada para, por exemplo, arejar rapidamente o automóvel com tempo quente.

« cina. Como medida de prevenção contra roubo, o código da chave perdida deve ser apagado do sistema.

Pode-se verificar o número total de chaves registadas para o automóvel na vista de topo do mostrador central.



### Informação relacionada

- Raio de acção do comando à distância (pág. 252)
- Parte da chave destacável (pág. 266)
- Substituir a bateria no comando à distância (pág. 274)
- Trancar/destrancar a partir do interior (pág. 260)
- Trancar/destrancar a partir do exterior (pág. 255)
- Perfis do condutor (pág. 184)
- Tampa do porta-bagagens de comando eléctrico\* (pág. 270)
- Pôr o carro a trabalhar (pág. 410)
- Red Key - Comando à distância limitado\* (pág. 253)

## Raio de acção do comando à distância

Para que o comando à distância funcione correctamente é necessário que se encontre uma chave a uma determinada distância do automóvel.

### Com utilização manual

As funções do comando à distância para, por exemplo, trancagem/destrancagem activadas com pressão em  ou , têm um alcance até cerca de 20 metros a partir do automóvel.

Se o automóvel não reagir a uma pressão no botão - aproxime-se e tente de novo.

### Com utilização sem chave<sup>2</sup>

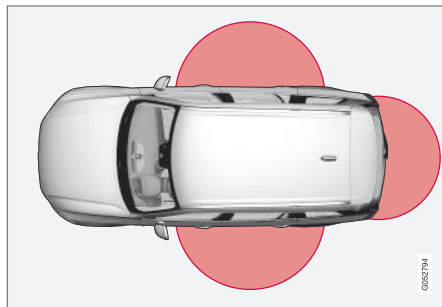

A superfície assinalada na ilustração indica as áreas cobertas pelas antenas do sistema.

Para a utilização sem chave é necessário que o comando à distância ou a chave sem botões (Key Tag) se encontre dentro de uma área semicircular com um raio de cerca de 1,5 metros em ambos os lados ou de cerca de 1 metro em relação à tampa do porta-bagagens.

### NOTA

As funções do comando à distância podem ser perturbadas por ondas rádio, edifícios, condições topográficas, etc. O automóvel pode ser sempre trancado/destrancado com a parte destacável da chave.

### Se o comando à distância abandonar o automóvel



Se o comando à distância for removido do automóvel quando o motor está funcionamento, aparece a mensagem de aviso **Chave não encontrada**

**Removido do carro** no mostrador do condutor em simultâneo com uma advertência sonora quando se fecha a última porta.

A mensagem desaparece quando a chave é devolvida ao automóvel seguida de uma pressão no botão **O** do teclado direito do volante, ou quando a última porta é fechada.

<sup>2</sup> Aplicável apenas a automóveis equipados com trancagem/destrancagem sem chave (Passive Entry\*).

**Informação relacionada**

- Comando à distância (pág. 250)
- Localização das antenas para o sistema de arranque e trancagem (pág. 255)

**Red Key - Comando à distância limitado\***

Um Red Key permite ao proprietário do automóvel limitar algumas características do automóvel. As limitações foram pensadas para a utilização do automóvel de modo seguro, por ex.: num empréstimo.



Numa Red Key pode definir a velocidade máxima do automóvel, gerar lembretes de velocidade e determinar o volume máximo do sistema de altifalantes. Além disso, alguns dos sistemas de apoio ao condutor do automóvel ficam sempre ativos. As restantes funções da chave são as mesma que numa chave normal.

Podem ser encomendados um ou vários Red Keys num concessionário Volvo. Podem ser encomendados e programados até onze coman-

dos à distância limitados no mesmo automóvel - pelo menos uma tem de ser um comando à distância normal.

As configurações do Red Key são efetuadas pelo utilizador do comando à distância normal a partir da visualização de topo do mostrador central, acceda a: **Configurações → Sistema → Perfis do condutor → Chaves restritas**

Algumas das funções de apoio ao condutor não podem ser desligadas pelo utilizador de um Red Key.

As limitações foram pensadas para funcionarem como medidas para diminuir o risco de acidentes e aumentar a sensação de segurança ao entregar o seu automóvel a condutores jovens, serviço de estacionamento ou oficina, por exemplo. As configurações não podem ser alteradas pelo titular de um Red Key.

**Configurações possíveis**

Podem ser validadas as seguintes configurações de um Red Key:



#### ◀ **Limitador de velocidade (Speed Limiter)<sup>3</sup> (Ligado/Desligado):**

- Intervalo de configuração: 50-250 km/h (30-160 mph)
- A configuração na primeira utilização é de 120 km/h (75 mph)
- Escalão de configuração: 1 km/h (1 mph)



No mostrador do condutor aparece o símbolo e a mensagem

**Chave restrita Não é possível exceder o limite de velocidade.**

#### **Lembrete de velocidade<sup>3</sup> (Ligado/Desligado):**

- Intervalo de configuração: 0-250 km/h (0-160 mph)
- Configuração na primeira utilização: 50, 70 e 90 km/h (30, 45 e 55 mph)
- Escalão de configuração: 1 km/h (1 mph)
- Número máximo de lembretes simultâneos: 6

#### **Volume máximo reduzido<sup>3</sup> (Ligado/Desligado):**

- Configuração na primeira utilização: Ligado

#### **Controlo da velocidade adaptativo\*:**

- Configuração na primeira utilização: Intervalo mais longo
- Ver capítulo "Controlo da velocidade adaptativo" para mais informações

#### **Funções de apoio ao condutor**

As seguintes funções de apoio ao condutor estão sempre ativadas para o utilizador do Red Key:

- Blind Spot Information (BLIS)\* - ver capítulo "Blind Spot Information"
- Assistência de faixa de rodagem (LDW e LKA)\* - ver capítulo "Assistência de faixa de rodagem"
- Distância de aviso\* - ver capítulo "Distância de aviso"
- City Safety - ver capítulo "City Safety"
- Driver Alert Control (DAC)\* - ver capítulo "Driver Alert Control"
- Informação de placas de trânsito\* - ver capítulo "Informação de placas de trânsito"

#### **Informação relacionada**

- Comando à distância (pág. 250)
- Controlo da velocidade adaptativo\* (pág. 311)
- Distância de aviso\* (pág. 308)

- Blind Spot Information\* (pág. 365)
- City Safety (pág. 354)
- Assistência de faixa de rodagem (pág. 379)
- Driver Alert Control (pág. 377)
- Informação de placas de trânsito\* (pág. 372)
- Perfis do condutor (pág. 184)

<sup>3</sup> Opção, apenas com Red Key.

## Localização das antenas para o sistema de arranque e trancagem

O automóvel está equipado com um sistema de arranque e trancagem sem chave<sup>4</sup> e, por isso, possui uma série de antenas incorporadas e localizadas em diferentes locais do automóvel.

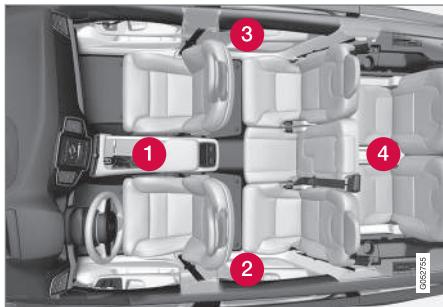

Localização das antenas.

- 1 Sob o suporte para copos na parte dianteira da consola de túnel
- 2 Na secção superior dianteira da porta traseira esquerda<sup>5</sup>
- 3 Na secção superior dianteira da porta traseira direita<sup>5</sup>
- 4 No centro das costas do banco dianteiro<sup>5</sup>

<sup>4</sup> O sistema de trancagem sem chave aplica-se apenas a automóveis equipados com trancagem/destrancagem sem chave (Passive Entry\*).

<sup>5</sup> Apenas em automóveis equipados com trancagem/destrancagem sem chave (Passive Entry\*).

## **⚠** AVISO

Pessoas com pacemaker não devem aproximar o pacemaker a menos de 22 cm das antenas do sistema Keyless. Isto de modo a impossibilitar perturbações entre o pacemaker e o sistema Keyless.

### Informação relacionada

- Comando à distância (pág. 250)
- Raio de acção do comando à distância (pág. 252)

## Trancar/destrancar a partir do exterior

A trancagem/destrancagem a partir do exterior do automóvel é feita com os botões no comando à distância ou com os puxadores das portas e da tampa do porta-bagagens caso o automóvel esteja equipado com trancagem/destrancagem sem chave (Passive Entry)\*. A tampa do porta-bagagens pode ser accionada com comando eléctrico\* e/ou movimento do pé\*.

### Trancagem/destrancagem



A trancagem/destrancagem de todas as portas e da tampa do porta-bagagens pode ser efectuada em simultâneo com os botões do comando à distância.



## ◀ Trancagem

Para que a sequência de trancagem possa ser ativada é necessário que a porta do condutor esteja fechada. Se alguma das restantes portas ou a tampa do porta-bagagens estiver aberta, esta é trancada e armada com o alarme\* quando for fechada. O sensor de movimentos do alarme\* é ativado quando todas as portas e a tampa do porta-bagagens estão fechadas e trancadas.

### **i** NOTA

Lembre-se que existe o risco de o comando à distância/Key Tag ficar trancado no interior do automóvel.

Um comando à distância/Key Tag deixado no automóvel é desativado quando o automóvel é trancado e o alarme é ativado por uma outra chave válida. A chave desativada é reativada quando o automóvel é destrancado.

### **A** AVISO

Não deixe que ninguém permaneça no automóvel sem desactivar a função Trancagem total, para que não exista o risco de alguém ficar trancado no automóvel.

## Destrancagem

Se a trancagem/destrancagem com o comando à distância não funcionar, isso pode dever-se a baterias gastas - tranque ou destranque a porta do condutor com a parte da chave destacável.

Ver capítulo "Parte da chave destacável" para mais informações.

### **i** NOTA

Tente aproximar-se mais do automóvel para fazer uma nova tentativa de destrancagem.

## Configurações da destrancagem à distância

É possível seleccionar diferentes sequências de destrancagem.

1. Pressione em **Configurações** na vista de topo do mostrador central.
2. Pressione em **My Car → Trancagem → Destrancamento remoto e interior/>**
3. Selecione a opção:
  - **Destrancar todas as portas**  
- destranca todas as portas em simultâneo.
  - **Porta única**  
- destranca a porta do condutor. Para destrancar todas as portas é necessário pressionar duas vezes no botão de destrancagem do comando à distância.

As configurações efetuadas para a função **Destrancamento remoto e interior** afetam também a destrancagem centralizada através do puxador de abertura do interior. Para mais informações sobre como a destrancagem a partir do

interior a afetada, ver capítulo "Trancar/destrancar a partir do interior".

## Trancagem/destrancagem sem chave\*

Se o automóvel estiver equipado com trancagem/destrancagem sem chave\* basta ter consigo o comando à distância num bolso ou numa mala, por exemplo, o que facilita a abertura do automóvel quando as mãos estão ocupadas. Para informações sobre o alcance do sistema, ver capítulo "Raio de acção do comando à distância".

### Superfícies sensíveis ao toque

No lado exterior do puxador existe uma reentrância para travagem e no lado interior existe uma superfície sensível ao toque para destravagem. O puxador da tampa do porta-bagagens possui uma placa de pressão de borracha que se destina apenas à destravagem.

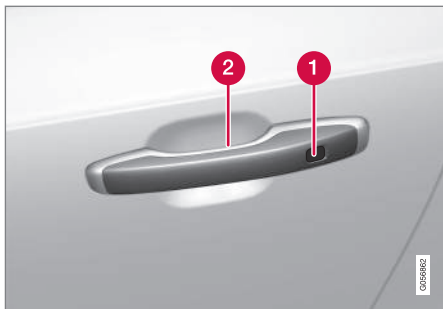

- 1 Reentrância sensível ao toque para travagem
- 2 Superfície sensível ao toque para destravagem

### NOTA

É importante que seja ativada apenas uma superfície sensível ao toque de cada vez. Se o puxador for agarrado em simultâneo com a superfície de contacto existe o risco de comando duplo. Isto significa que a atividade solicitada (travagem/destravagem) não seja realizada, ou seja realizada com atraso.



A placa de pressão na tampa do porta-bagagens é utilizada apenas para destravagem.

### Trancagem sem chave

Para trancar o automóvel é necessário que todas as portas laterais estejam fechadas. A tampa do porta-bagagens pode estar aberta ao trancar com o puxador das portas laterais.

- Toque na superfície assinalada na parte mais atrás de um dos puxadores das portas exteriores após as portas terem sido fechadas ou pressione o botão sob a tampa do porta-bagagens para travagem antes de a fechar.
  - > O indicador de travagem no pára-brisas confirma a travagem ao começar a piscar.

Para fechar todos os vidros laterais e o tecto panorâmico\* em simultâneo - encoste o dedo à reentrância sensível ao toque no lado de fora do puxador da porta até todos os vidros laterais e o tecto panorâmico\* fecharem.

### Destravagem sem chave

- Agarre um puxador da porta ou pressione a placa de pressão de borracha sob o puxador da tampa do porta-bagagens para destravagem.
  - > O indicador de travagem no pára-brisas confirma a destravagem do automóvel ao apagar-se - abra as portas ou a tampa do porta-bagagens do modo normal.

### ◀ **Configurações da destrancagem sem chave**

É possível seleccionar diferentes sequências de destrancagem sem chave.

1. Pressione em **Configurações** na vista de topo do mostrador central.
2. Pressione em **My Car → Trancagem → Destran sem chave**
3. Selecione a opção:
  - **Todas as portas**  
- destranca todas as portas em simultâneo.
  - **Porta única**  
- destranca a porta seleccionada.

### **Retrancagem automática**

Se nenhuma das portas ou a tampa do porta-bagagens forem abertos no espaço de dois minutos após a destrancagem, todas serão retrancadas automaticamente. Esta função diminui o risco de o automóvel ser deixado destrancado inadvertidamente.

### **Destrancagem com Volvo On Call**

É possível destrancar o automóvel à distância com a aplicação Volvo On Call\*.

### **Informação relacionada**

- Comando à distância (pág. 250)
- Tampa do porta-bagagens de comando eléctrico\* (pág. 270)

- Trancar/destrancar a tampa do porta-bagagens (pág. 263)
- Abrir/fechar a tampa do porta-bagagens com movimento do pé\* (pág. 272)
- Raio de acção do comando à distância (pág. 252)
- Parte da chave destacável (pág. 266)
- Alarme\* (pág. 280)

### **Indicação na trancagem/ destrancagem do automóvel**

Quando o automóvel é trancado ou destrancado com o comando à distância, os piscas do automóvel indicam quando a trancagem/destrancagem é correctamente efectuada.

É possível adaptar pessoalmente a indicação na trancagem/destrancagem, ver secção "Seleccionar como o automóvel deve confirmar a trancagem e a destrancagem".

### **Indicação exterior**

Trancagem

- Os piscas de emergência do automóvel indicam a trancagem piscando uma vez,



enquanto acontece o rebatimento dos retrovisores exteriores<sup>6</sup>.

#### Destrançagem

- Os piscas de emergência do automóvel indicam a destrançagem piscando duas vezes, enquanto acontece a abertura dos retrovisores exteriores<sup>6</sup>.

Todas as portas, tampa do porta-bagagens e capot têm de estar fechadas para que aconteça a indicação de automóvel trancado.

Se a trancagem for realizada apenas com a porta do condutor fechada<sup>7</sup>, a trancagem é realizada mas a indicação só acontece quando todas as portas, tampa do porta-bagagens e capot são fechadas.

#### Indicador de trancagem e de alarme

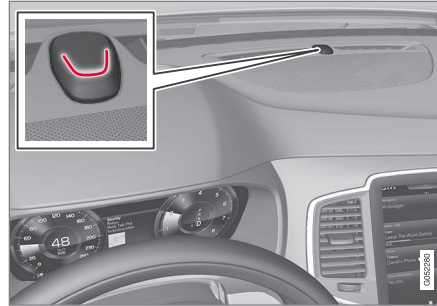

O indicador de trancagem e de alarme no tablier apresentam o estado do sistema de alarme.

Pisca longo indica a trancagem do automóvel. Quando o automóvel está trancado a apresentada a indicação com breves impulsos de piscas.

#### Indicação nos botões de trancagem Portas dianteiras



Botões dos fechos com luz indicadora nas portas dianteiras.

A luz indicadora acesa nos botões dos fechos das portas dianteiras indica que todas as portas estão trancadas. Se alguma das portas for aberta apaga-se a lâmpada em ambas as portas.

<sup>6</sup> Apenas automóveis com retrovisores eléctricos rebatíveis.

<sup>7</sup> Não aplicável a automóveis equipados com trancagem/destrançagem sem chave (Passive Entry\*).

#### ◀ Em todas as portas\*



Botão de trancagem com luz indicadora nas portas traseiras.

A luz indicadora acesa no botão de trancagem da porta indica que a porta está trancada. Se alguma porta for destrancada apaga-se a sua lâmpada enquanto as restantes permanecem acesas.

#### **Selecionar como o automóvel deve confirmar a trancagem e a destrancagem**

Através do mostrador central podem-se seleccionar diferentes opções para indicação de trancagem/destrancagem.

1. Pressione em **Configurações** na vista de topo do mostrador central.

2. Pressione em **My Car** → **Trancagem** → **Feedback visual de trancamento** />
3. Selecione a configuração para a resposta audível e visível.

Leia mais sobre a indicação de trancagem/destrancagem no capítulo "Iluminação de aproximação" e "Ajustar os espelhos retrovisores exteriores".

#### **Informação relacionada**

- Trancar/destrancar a partir do exterior (pág. 255)
- Duração luz aproximação (pág. 157)
- Ajustar os espelhos retrovisores exteriores (pág. 163)

#### **Trancar/destrancar a partir do interior**

As portas e a tampa do porta-bagagens podem ser trancadas e destrancadas com o comando do fecho centralizado das portas dianteiras. O comando do fecho das portas traseiras\* tranca cada uma das portas traseiras.

#### **Fecho centralizado**



Botão para trancagem/destrancagem da porta dianteira com luz indicadora.

- Pressione o botão  para trancar, o botão  destranca.

#### **Destrancagem**

- Pressione o botão  para destrancar todas as portas laterais e a tampa do porta-bagagens em simultâneo.

Uma longa pressão no botão  abre todos os vidros laterais em simultâneo - também designada por função de arejamento<sup>8</sup>.

### Método de destrancagem alternativo





Puxador de abertura para destrancagem alternativa da porta dianteira.

- Puxe um dos puxadores de abertura das portas dianteiras e solte.
  - > Se a alternativa **Destrancar todas as portas** estiver seleccionada na função **Destrancamento remoto e interior** do comando à distância todas as portas são destrancadas. Se a alternativa **Porta única** estiver seleccionada apenas se destranca e abre a porta dianteira.

Para mais informações sobre **Destrancamento remoto e interior**, ver capítulo "Trancar/destrancar a partir do interior".

### Trancagem

- Pressione o botão  - ambas as portas dianteiras devem estar fechadas.
  - > Todas as portas e a tampa do porta-bagagens estão trancadas.

Uma longa pressão no botão  fecha todas os vidros laterais e o tecto panorâmico\* em simultâneo.

### Botão de trancagem\* porta traseira



Botão para trancagem na porta traseira com luz indicadora.

Os botões de trancagem das portas traseiras apenas trancam a respectiva porta traseira.

Para destrancar porta traseira:

- Puxe pelo puxador da porta - a porta traseira está destrancada e aberta.

### Configuração da trancagem automática

As portas e a tampa do porta-bagagens podem trancar-se automaticamente quando o automóvel entra em andamento.

1. Pressione em **Configurações** na vista de topo do mostrador central.
2. Pressione **My Car** → **Trancagem**.
3. Selecione **Trancamento auto das portas ao conduzir**.

### Informação relacionada

- Trancar/destrancar a partir do exterior (pág. 255)
- Indicação na trancagem/destrancagem do automóvel (pág. 258)

<sup>8</sup> Utilizada para, por exemplo, arejar rapidamente o automóvel com tempo quente.

## Trancagem total\*

A trancagem total significa que todos os puxadores de abertura são desactivados, o que impossibilita a abertura das portas pelo interior.

A trancagem total é ativada com o comando à distância e com a trancagem sem chave (Passive Entry)\*. A trancagem total actua com um atraso de cerca de 10 segundos em relação à trancagem das portas.

### **i** NOTA

Se for aberta uma porta no período de atraso a sequência é interrompida e o alarme é desactivado.

O automóvel apenas pode ser destrancado com o comando à distância ou com a aplicação Volvo On Call\* quando a trancagem total está ativada.

A porta dianteira esquerda também pode ser destrancada com a parte da chave destacável. Se o automóvel for destrancado com a parte destacável da chave o alarme\* dispara. Ver capítulo "Alarme" para desligar o alarme.

### **⚠** AVISO

Não deixe que ninguém permaneça no automóvel sem desactivar a função Trancagem total, para que não exista o risco de alguém ficar trancado no automóvel.

## Desativar temporariamente a trancagem total

Se alguém pretender ficar dentro do automóvel e as portas tiverem de ser trancadas por fora, a trancagem total pode ser desligada temporariamente com a função **Protecção reduzida**.

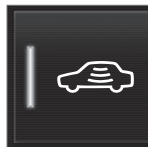

Pressione o botão **Protecção reduzida** na vista de função do mostrador central.

A redução do nível de alarme também pode ser selecionada através da vista de topo do mostrador central.

– Pressione em **Configurações → My Car → Trancagem** e seleccione **Protecção reduzida**.

No mostrador central aparece **Protecção reduzida** e a trancagem total é temporariamente desativada na trancagem seguinte do automóvel.

Com a trancagem normal as tomadas eléctricas são automaticamente desactivadas, mas com a trancagem total temporariamente desactivada as tomadas ficam activas durante um período máximo de 10 minutos após a trancagem.

Se o automóvel for destrancado e trancado novamente, é necessário que a trancagem total seja desactivada temporariamente de novo. Note que

os sensores de movimento e inclinação\* do alarme são desligado em simultâneo.

No seguinte arranque do motor o sistema é reiniciado.

### **i** NOTA

- Lembre-se que o alarme é activado quando se tranca o automóvel.
- Se alguma das portas for aberta pelo interior o alarme dispara.

## Informação relacionada

- Comando à distância (pág. 250)
- Trancar/destrancar a partir do exterior (pág. 255)
- Trancar/destrancar a partir do interior (pág. 260)
- Trancar/destrancar com a parte da chave destacável (pág. 268)
- Alarme\* (pág. 280)

## Trancar/destrancar a tampa do porta-bagagens

A tampa do porta-bagagens pode ser destrancada/trancada e aberta de diferentes modos consoante o nível de equipamentos do automóvel.

### Destrancar a tampa do porta-bagagens com o comando à distância

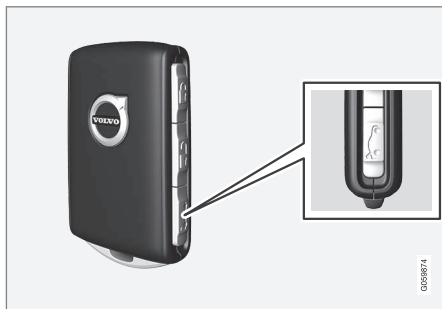

Com o botão do comando à distância  pode-se desligar o alarme da porta traseira e destrancar a mesma.

Existem das formas diferentes para destrancar a tampa do porta-bagagens

1. Pressione o botão  do comando à distância.

> O indicador de fecho e de alarme no tablier apaga-se para informar que nem todo o automóvel está protegido pelo alarme.

Os sensores de inclinação, movimentos e de abertura da tampa do porta-bagagens desactivam-se.

A tampa do porta-bagagens destranca-se mas mantém-se fechada, enquanto as portas permanecem trancadas e protegidas pelo alarme.

Para depois abrir a tampa do porta-bagagens, segure ligeiramente a placa de pressão de borracha sob o puxador da tampa do porta-bagagens para a abrir.

Se a tampa não for aberta no espaço de 2 minutos, é retranscada de novo e o alarme é reactivado.

2. Com a opção tampa do porta-bagagens de comando eléctrico\*

Pressão longa (cerca de 1.5 segundos) no botão  do comando à distância

> A tampa do porta-bagagens destranca-se e abre-se, enquanto as portas permanecem trancadas e protegidas pelo alarme.

## Destrancar a tampa do porta-bagagens sem chave\*



Placa de borracha com superfície sensível à pressão.

A tampa do porta-bagagens mantém-se fechada através de uma fechadura eléctrica. Basta ter

◀ consigo o comando à distância no bolso ou numa mala, por exemplo.

1. Para abrir a tampa - pressione ligeiramente a placa de pressão de borracha sob o puxador da tampa do porta-bagagens.
  - > O fecho é libertado.

### **i** NOTA

Se o comando à distância não for detectado junto à tampa do porta-bagagens a trancagem/destrancagem não funciona. Ver capítulo "Alcance do comando à distância" para mais informações.

2. Levante o puxador exterior para abrir a tampa completamente.

### **!** IMPORTANTE

- É necessária pouca força para libertar o fecho da tampa traseira - Pressione ligeiramente a placa revestida a borracha.
- Ao levantar a tampa traseira não exerça força na placa revestida a borracha - levante no puxador. Demasiada força pode danificar os contactos eléctricos da placa de borracha.

### **!** AVISO

Não conduza com a tampa do porta-bagagens aberta. Gases nocivos podem penetrar pelo compartimento da carga.

### **Destrancar a tampa do porta-bagagens a partir do interior do automóvel**



Para destrancar a tampa do porta-bagagens:

1. Pressão breve no botão  do tablier.
  - > A tampa é destrancada e pode ser aberta pelo exterior agarrando na placa de pressão de borracha.
2. Também com a opção tampa do porta-bagagens de comando eléctrico

Pressão longa no botão  do tablier.

> A tampa abre-se.

### **Trancar com o comando à distância**

- Pressione o botão  do comando à distância.
  - > O indicador de trancagem e de alarme no tablier começa a piscar - o automóvel está trancado e o alarme\* está ativado.

### **Informação relacionada**

- Comando à distância (pág. 250)
- Tampa do porta-bagagens de comando eléctrico\* (pág. 270)
- Abrir/fechar a tampa do porta-bagagens com movimento do pé\* (pág. 272)

## Utilizar a trancagem de serviço

O porta-luvas e a tampa do porta-bagagens podem ser trancados com uma trancagem de serviço, por ex.: quando o automóvel é entregue para serviço de manutenção, hotel ou semelhantes.

### **i** NOTA

Para que a função trancagem de privacidade possa ser activada é necessário que o automóvel esteja no mínimo na posição de ignição I.



Botão de função da trancagem de serviço. Dependendo do estado de trancagem presente aparece **Tranc priv desbloq** ou **Tranc prov bloq**.

## Indicar o código de segurança antes da primeira utilização

É necessário indicar um código de segurança quando a função é utilizada pela primeira vez. Este pode ser posteriormente utilizado para desativar a trancagem de serviço quando se perde ou esquece o código PIN. O código de segurança funciona como um código PUK para todos os eventuais códigos PIN gerados para a função trancagem de serviço.

Guarde o código de segurança num local seguro.

1. O código de segurança pode ser ativado a partir da vista de função ou vista de topo no mostrador central.
  - Pressione o botão **Tranc personalizada** na vista de função.

Ou:

  - Pressione em **Configurações** na vista de topo. Pressione em **My Car** → **Trancagem** e selecione **Tranc personalizada**.

> Aparece uma janela popup.
2. Indique o código de segurança desejado.
  - > O código de segurança está memorizado. A função trancagem de serviço está pronta para ser ativada.

Se o sistema for reiniciado é necessário repetir o procedimento em cima.

## Activar a trancagem de serviço

1. A função pode ser ativada a partir da vista de função ou vista de topo no mostrador central.
  - Pressione o botão **Tranc personalizada** na vista de função.

Ou:

  - Pressione em **Configurações** na vista de topo. Pressione em **My Car** → **Trancagem** e selecione **Tranc personalizada**.

> Aparece uma janela popup.
2. Indique o código a utilizar para poder destrancar o porta-luvas e a tampa do porta-bagagens após a trancagem e pressione em **Confirmar**.
  - > O porta-luvas e a tampa do porta-bagagens são trancados. A confirmação da trancagem é efectuada com uma indicação verde junto ao botão na vista de função e com a caixa da trancagem de serviço marcada na vista de configuração.

## ◀◀ Desactivar a trancagem de serviço

1. A função pode ser desativada a partir da vista de função ou vista de topo no mostrador central.
  - Pressione o botão **Tranc personalizada** na vista de função.
 Ou:
  - Pressione em **Configurações** na vista de topo. Pressione em **My Car → Trancagem** e seleccione **Tranc personalizada**.
 > Aparece uma janela popup.
2. Indique o código utilizado na trancagem e pressione em **Confirmar**.
  - > O porta-luvas e a tampa do porta-bagagens são destrancados. A confirmação da destrancagem é efectuada com a indicação verde junto ao botão na vista de função a apagar e com a caixa da trancagem de serviço desmarcada na vista de configuração.

### **i** NOTA

Em caso de perda/esquecimento do código PIN ou caso seja inserido um código PIN errado mais de três vezes pode-se utilizar o código de segurança para desativar a trancagem de serviço.

### **i** NOTA

Se a trancagem de privacidade estiver ativada e o automóvel for destrancado através de Volvo On Call\* ou da aplicação Volvo On Call\*, a trancagem de privacidade é automaticamente desativada.

### Informação relacionada

- Utilizar o porta-luvas (pág. 237)
- Trancar/destrancar a tampa do porta-bagagens (pág. 263)

## Parte da chave destacável

O comando à distância contém uma parte da chave destacável de metal que permite a activação de uma série funções e procedimentos.

O código único da parte da chave encontra-se disponível nas oficinas autorizadas Volvo, que são recomendadas para a encomenda de novas partes da chave.



### Áreas de utilização da parte da chave

Com a parte da chave destacável do comando à distância pode-se:

- abrir manualmente a porta dianteira esquerda<sup>9</sup> se o fecho centralizado não puder ser ativado com o comando à distância.
- trancar em todas as portas perante emergência - ver capítulo "Trancar/destrancar com parte da chave destacável".
- ativar/desativar o bloqueio de segurança para crianças mecânico das portas traseiras - ver capítulo "Bloqueio de segurança para crianças".

A chave sem botões<sup>10</sup> (Key Tag) não possui qualquer parte da chave destacável. Se necessário, utilize a parte destacável da chave do comando à distância.

### Libertar a parte da chave



- 1 **1** Segure a chave com o lado da frente visível e o logótipo da Volvo virado para cima - desloque para a direita o botão que se encontra junto ao aro, na margem inferior. Desloque a frente da tampa alguns milímetros para cima.

**2** A tampa solta-se e pode ser retirada da chave.



- 2 **1** Liberte a parte da chave inclinando-a para cima.



- 3 Após a utilização, recoloca a parte da chave no seu lugar no comando à distância.

**1** Volte a colocar tampa pressionando para baixo até ouvir um estalido.

**2** Depois volte a deslocar a tampa.

> Um estalido adicional indica que a tampa se encontra fixa.

<sup>9</sup> Aplicável para automóveis com volante à esquerda e à direita.

<sup>10</sup> Incluída em automóveis equipados com trancagem/destrancagem sem chave (Passive Entry\*).

#### « Informação relacionada

- Trancar/destrancar com a parte da chave destacável (pág. 268)
- Bloqueio de segurança para crianças (pág. 278)
- Comando à distância (pág. 250)

### Trancar/destrancar com a parte da chave destacável

A parte da chave destacável pode ser utilizada para, entre outras coisas, destrancar a partir do exterior - por ex.: quando a bateria do comando à distância está gasta.

#### Destrancagem

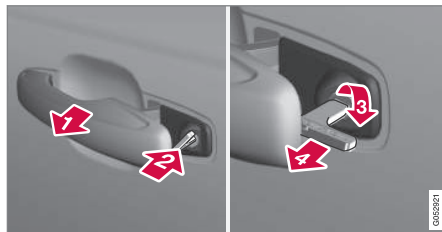

- 1 Puxe para fora o puxador da porta do lado esquerdo<sup>11</sup> até a sua posição final, de modo a que o cilindro da fechadura fique visível.
- 2 Insira a chave no cilindro da fechadura.
- 3 Rode 45 graus no sentido dos ponteiros do relógio para que a parte da chave aponte para trás.

4 Volte a rodar a chave 45 graus para o ponto de partida. Retire a chave do cilindro da fechadura e solte o puxador de modo a que a parte de trás do puxador volte a assentar no automóvel.

5. Puxe o puxador para fora.  
> A porta abre-se.

A trancagem é efectuada do mesmo modo mas rodando 45 graus no sentido contrário ao dos ponteiros do relógio, em oposição ao indicado na etapa (3).

<sup>11</sup> Aplicável a automóveis com volante à direita e à esquerda.

**Desligar o alarme\*****i NOTA**

Quando a porta é destrancada com a parte da chave e aberta, o alarme dispara.



Localização do leitor de recurso no porta-canecas.

Para desligar o alarme:

1. Coloque o comando à distância no leitor de recurso que se encontra no fundo do suporte para copos da consola de túnel.
2. De seguida, rode o disco de arranque para a posição **START** e solte o disco.
  - > O comando regressa automaticamente à posição original - o sinal de alarme cessa e o alarme desliga-se.

**Trancagem**

Também é possível trancar o automóvel com a parte destacável da chave do comando à distân-

cia perante, por exemplo, a ausência de corrente eléctrica ou a bateria descarregada do comando.

A porta dianteira esquerda pode ser trancada no seu cilindro da fechadura com a parte destacável da chave.

As restantes portas não possuem canhão da fechadura mas sim um comutador do fecho na extremidade de cada porta que deve ser pressionado utilizando a parte da chave - fica assim mecanicamente trancada/bloqueada para a abertura a partir do exterior.

As portas podem continuar a ser abertas a partir do interior.

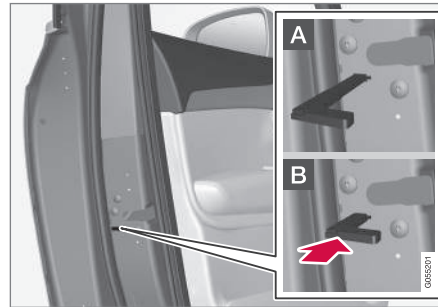

Trancagem manual das portas. Não confundir com o Bloqueio de segurança para crianças.

- Retire a parte destacável da chave do comando à distância. Introduza a parte destacável da chave no orifício do comutador do fecho e pressione até a chave chegar ao fundo, cerca de 12 mm.

- A** A porta pode ser aberta tanto pelo exterior como pelo interior.
- B** A porta está bloqueada contra a abertura pelo exterior. Para regressar ao modo A é necessário abrir o puxador interior da porta.

As portas também podem ser destrancadas com o botão de destrancagem do comando à distância ou com o botão do fecho centralizado da porta do condutor.

**i NOTA**

- O comutador do fecho de cada porta tranca apenas a porta em questão - não todas as portas.
- Uma porta traseira trancada manualmente com bloqueio elétrico de segurança para crianças não pode ser aberta pelo seu exterior ou interior. Uma porta traseira trancada deste modo apenas pode ser destrancada com o comando à distância ou o botão de fecho centralizado.

**Informação relacionada**

- Parte da chave destacável (pág. 266)

## Tampa do porta-bagagens de comando eléctrico\*

A tampa do porta-bagagens do automóvel pode ser aberta/fechada com accionamento eléctrico.

Como opção extra existe também a abertura/ fecho com movimento do pé - para mais informações ver capítulo "Abrir/fechar a tampa do porta-bagagens de accionamento eléctrico com movimento do pé".



### Abertura

A tampa do porta-bagagens pode ser aberta com o seu puxador, com movimento do pé\*, com um botão no tablier ou com o comando à distância.



Botão para abertura/fecho do painel de instrumentos.



Execute um dos seguintes procedimento para abrir a tampa do porta bagagens:

- Ligeira pressão no puxador da tampa do porta-bagagens.
- Pressão longa no botão  do tablier. Mantenha o botão pressionado até que a tampa comece a abrir.
- Pressão longa no botão  do comando à distância. Mantenha o botão pressionado até que a tampa comece a abrir.

### Fecho

A tampa do porta-bagagens pode ser fechada com o botão no tablier, com movimento do pé\*, com o comando à distância ou com os botões<sup>12</sup> na margem inferior da tampa do porta-bagagens.

Execute um dos seguintes procedimento para fechar a tampa do porta bagagens.

- Pressão longa no botão  do tablier ou no botão  do comando à distância.
  - > A tampa do porta-bagagens fecha automaticamente e soam sinais - a tampa permanece destrancada.



Botão para fecho e trancagem no lado inferior da tampa do porta-bagagens.

- Pressione o botão <sup>12</sup> no lado inferior da tampa do porta-bagagens para fechar.
  - > A tampa do porta-bagagens fecha automaticamente - a tampa permanece destrancada.

### **i** NOTA

O botão está activo 24 horas após a tampa ter sido deixada aberta. Depois o fecho tem de ser feito manualmente.

<sup>12</sup> O automóvel equipado com trancagem/destrancagem sem chave (Passive Entry\*) possui um botão para fecho e um botão para fecho e trancagem.

- Pressione o botão <sup>12</sup> no lado inferior da tampa do porta-bagagens para fechar e trancar a tampa e as portas (para a trancagem todas as portas têm de estar fechadas).
  - > A tampa do porta-bagagens fecha automaticamente - a tampa e as portas são trancadas e o alarme\* é ativado.

**i NOTA**

Se o comando à distância não for detectado junto à tampa do porta-bagagens a trancagem/destrancagem não funciona. Ver capítulo "Alcance do comando à distância" para mais informações.

**i NOTA**

Com a trancagem/destrancagem sem chave\* soam três sinais quando a chave não é detectada junto à tampa do porta-bagagens. Ver capítulo "Alcance do comando à distância" e "Fechaduras e comandos à distância" para mais informações.

**! IMPORTANTE**

Ao utilizar manualmente a tampa do porta-bagagens, abra-a ou feche-a lentamente. Perante resistência não exerça força violenta para abrir/fechar a tampa. Essa situação pode danificar a tampa e o seu funcionamento correcto.

**Interromper abertura/fecho**

- A interrupção da abertura/fecho pode ser realizada de cinco modos diferentes:
  - Pressione o botão do tablier.
  - Pressione o botão do comando à distância.
  - Pressione o botão de fecho<sup>12</sup> da margem inferior da tampa do porta-bagagens.
  - Pressione a placa de pressão com borracha sob o puxador exterior.
  - Com movimento do pé\* (ver capítulo "Abrir/fechar a tampa do porta-bagagens com movimento do pé" para mais informações).
- > O movimento da tampa é interrompido e pára, podendo depois ser realizado o accionamento manual da tampa.

**Abertura máxima programável**

A posição máxima de abertura da tampa do porta-bagagens pode ser adaptada - por ex.: com altura de tecto baixa numa garagem.

Ajustar a abertura máxima:

1. Abra a tampa do porta-bagagens - pare na posição de abertura desejada.
2. Pressione o botão  na parte inferior da tampa do porta-bagagens durante pelo menos 3 segundos.
  - > Soam dois breves sinais e a posição memorizada fica bloqueada.

Reinicialização da abertura máxima:

- Desloque manualmente a tampa para a sua posição mais elevada possível - pressione o botão  da tampa do porta-bagagens durante pelo menos 3 segundos.
  - > Soam dois sinais e a posição memorizada é eliminada. A tampa volta a abrir para a sua posição máxima.

**i NOTA**

- Se o sistema trabalhar continuamente durante muito tempo, este desliga-se automaticamente para evitar sobrecargas. Pode ser utilizado de novo passados cerca de 2 minutos.

<sup>12</sup> O automóvel equipado com trancagem/destrancagem sem chave (Passive Entry\*) possui um botão para fecho e um botão para fecho e trancagem.

### « Protecção contra entalamento

Se algo com oposição suficiente evitar a abertura/fecho da tampa do porta-bagagens, é activada a protecção contra entalamento.

- Ao abrir - o movimento é interrompido, a tampa do porta-bagagens pára e soa um sinal longo.
- Ao fechar - o movimento é interrompido, a tampa do porta-bagagens pára, soa um sinal longo e a tampa do porta-bagagens recua para a posição máxima programada.

#### **⚠ AVISO**

Tenha atenção ao risco de entalamento durante a abertura/fecho. Antes de iniciar a abertura/fecho verifique se existe alguém próximo da tampa do porta-bagagens, uma vez que os danos por entalamento podem ter consequências graves.

Supervisione sempre o accionamento da tampa do porta-bagagens.

### Molas sob tensão

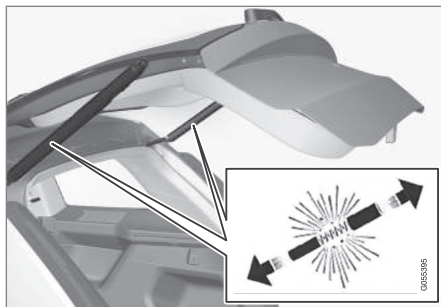

As molas sob tensão da tampa do porta-bagagens electricamente comandada.

#### **⚠ AVISO**

Não abra as molas tensionadas da tampa do porta-bagagens de accionamento eléctrico. Estas estão tensionadas com alta pressão e podem causar danos/ferimentos se abertas.

### Informação relacionada

- Abrir/fechar a tampa do porta-bagagens com movimento do pé\* (pág. 272)
- Raio de acção do comando à distância (pág. 252)

### Abrir/fechar a tampa do porta-bagagens com movimento do pé\*

Para facilitar o manuseamento da tampa do porta-bagagens quando as mãos estão ocupadas, esta pode ser aberta/fechada com a ajuda de um movimento do pé para a frente na direcção do pára-choques traseiro.

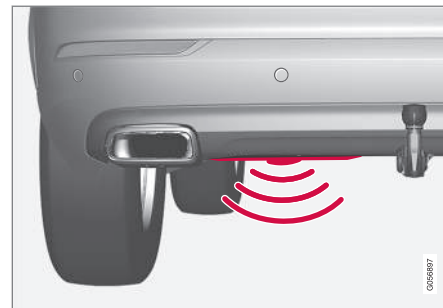

O sensor encontra-se à esquerda do centro do pára-choques<sup>13</sup>.

É necessário que um dos comandos à distância do automóvel se encontre dentro do raio de acção<sup>14</sup> atrás do automóvel para que a abertura/fecho seja possível. O mesmo se aplica com o automóvel destrancado, para evitar deste modo aberturas inadvertidas perante, por exemplo, uma lavagem automóvel.

<sup>13</sup> Se o automóvel estiver equipado com skid plate/difusor\*, o sensor encontra-se junto ao canto esquerdo do pára-choques.

<sup>14</sup> Ver capítulo "Raio de acção do comando à distância" para mais informações.

## Utilização



Movimento na zona de activação válida do sensor.

## Abertura/fecho

### **i** NOTA

A função tampa do porta-bagagens acionada com o pé está disponível em duas versões:

- Abertura e fecho com o movimento do pé
- Apenas destrancagem com o movimento do pé (levante manualmente a tampa do porta-bagagens para a abrir)

Note que a função de abertura e fecho com o movimento do pé necessita da opção "Tampa do porta-bagagens eléctrica"\*.

– Exerça com o pé **um** movimento lento para a frente sob o lado esquerdo do pára-choques traseiro. Depois dê um passo para trás. Não se deve tocar no pára-choques.

- > Soa um breve aviso sonoro quando a abertura/fecho é activada - a tampa do porta-bagagens abre/fecha.

Se a tampa do porta-bagagens é efectuado o seu fecho com a activação através do movimento do pé.

A tampa do porta-bagagens também pode ser fechada com o botão no tablier, com o comando à distância ou com o(s) botão(ões)<sup>15</sup> no lado inferior da tampa do porta-bagagens. Para mais informações, ver capítulo "Tampa do porta-bagagens de comando eléctrico".

Se forem realizados vários movimentos do pé sem que um comando à distância válido se encontre atrás do automóvel, a abertura fica impossibilitada durante um certo tempo.

Não mantenha o pé sob o automóvel ao fazer o movimento do pé; nessa situação a activação pode falhar.

### Interromper abertura/fecho

– Exerça com o pé **um** movimento lento para a frente durante a abertura/fecho para parar o movimento da tampa do porta-bagagens.

Para interromper a abertura/fecho é necessário que o comando à distância se encontre próximo do automóvel.

### **i** NOTA

Com elevadas quantidades de gelo, neve, sujidade ou semelhantes no pára-choques traseiro, a função pode ficar reduzida ou cessar. Por esta razão, mantenha-o sempre limpo.

### **i** NOTA

Tenha atenção ao facto do sistema poder ser activado em lavagem automática ou semelhantes quando o comando à distância está dentro do alcance.

## Com o acessório Chapa de Protecção/Difusor\*

Se o automóvel estiver equipado com o acessório Chapa de Protecção/Difusor\*, o sensor encontra-se junto ao canto esquerdo do pára-choques.

<sup>15</sup> Aplicável apenas a automóvel equipado com trancagem/destrancagem sem chave (Passive Entry)\*.



Se o automóvel estiver equipado com o acessório Chapa de Protecção/Difusor\*, o sensor encontra-se junto ao canto esquerdo do pára-choques.

Para ativar a abertura/fecho utilizando o movimento do pé em automóveis equipados com o acessório Chapa de Protecção/Difusor é exercido um movimento do pé no lado do automóvel.

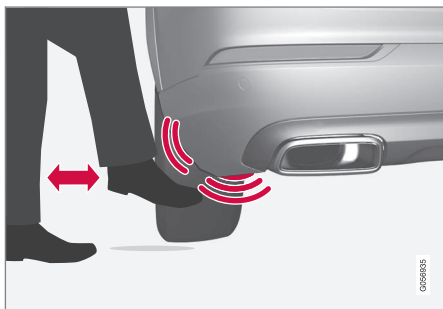

Movimento na zona de activação válida do sensor.

### Informação relacionada

- Trancar/destrancar a tampa do porta-bagagens (pág. 263)
- Tampa do porta-bagagens de comando eléctrico\* (pág. 270)
- Raio de acção do comando à distância (pág. 252)

### Substituir a bateria no comando à distância

A bateria do comando à distância necessita de ser substituída quando descarregada.

#### **i** NOTA

Todas as baterias possuem uma longevidade limitada e devem ser substituídas no seu fim de vida útil (não aplicável a Key Tag). A longevidade da bateria varia consoante a utilização do veículo/chave.

A bateria do comando à distância deve ser substituída se:



acender um símbolo de informação aparecendo a mensagem **Bateria da chave fraca** Ver Manual de instruções no mostrador do condutor

e/ou

- as fechaduras não reagirem várias vezes seguidas aos sinais do comando à distância dentro de um raio de 20 metros a partir do automóvel.

#### **i** NOTA

Tente aproximar-se mais do automóvel para fazer uma nova tentativa de destrancagem.



A bateria da chave sem botões<sup>16</sup> (Key Tag) não pode ser substituída - uma nova chave pode ser encomendada numa oficina autorizada Volvo.

### ! IMPORTANTE

Uma Key Tag gasta deve ser entregue a uma oficina autorizada Volvo. A chave tem de ser eliminada do automóvel, pois ainda é possível utilizar a chave para arrancar o automóvel com o arranque de back-up.

## Abertura e substituição

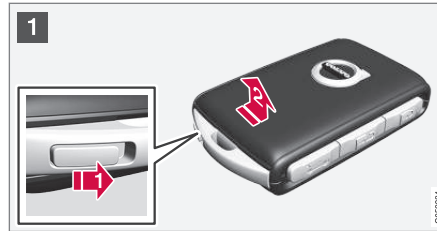

- 1 **1** Segure a chave com o lado da frente visível e o logótipo da Volvo virado para cima - desloque para a direita o botão que se encontra junto ao aro, na margem inferior. Desloque a frente da tampa alguns milímetros para cima.

**2** A tampa solta-se e pode ser retirada da chave.

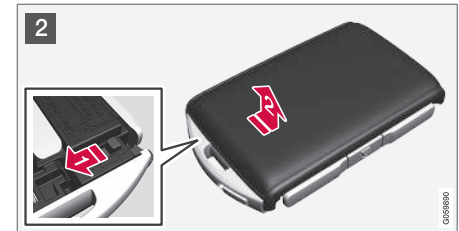

- 2 **1** Desloque o botão para o lado e desloque a parte de trás da tampa alguns milímetros para cima.

**2** A tampa solta-se e pode ser retirada da chave.

<sup>16</sup> Esta chave está incluída em automóvel equipado com a opção de trancagem/destrancagem sem-chave (Passive Entry\*).

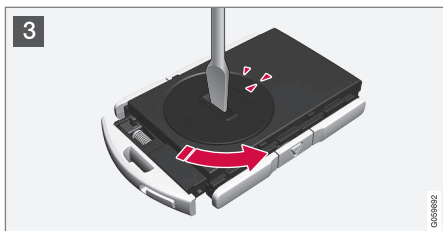

- 3 Utilize, por exemplo, uma chave de fendas para rodar a tampa da bateria no sentido contrário ao dos ponteiros do relógio até a marca alcançar o texto **OPEN**.

Levante cuidadosamente a tampa da bateria pressionando com, por exemplo, uma unha na reentrância.

Depois force a tampa da bateria para cima.

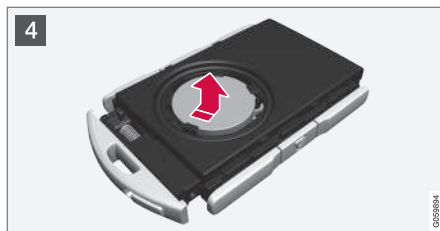

- 4 O lado (+) da bateria está para cima. Force depois cuidadosamente a bateria para a soltar, tal como ilustrado.

**!** **IMPORTANTE**

Evite tocar com os dedos em baterias novas e nas suas superfícies de contacto; o seu funcionamento é prejudicado.

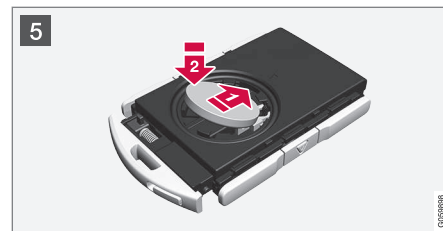

- 5 Coloque uma bateria nova com o lado (+) para cima. Evite tocar com os dedos nos contactos da bateria do comando à distância.

**1** → Coloque a bateria com a margem em baixo do suporte. De seguida desloque a bateria para a frente de modo a esta fixar sob os dois trincos de plástico.

**2** → Pressione depois a bateria para baixo para que esta fixe sob o trinco de plástico preto superior.

**i** **NOTA**

Utilize baterias com a designação CR2032, 3 V.

**i NOTA**

A Volvo recomenda que as baterias utilizadas no comando à distância cumpram as normas UN Manual of Test and Criteria, Part III, sub-section 38.3. As baterias montadas de fábrica ou substituídas numa oficina autorizada Volvo cumprem a norma acima citada.

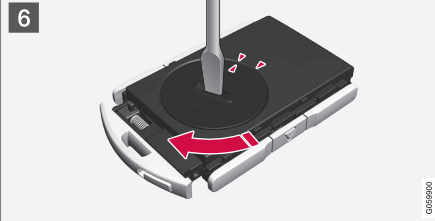

- 6 Volte a colocar a tampa da bateria e rode a marca no sentido dos ponteiros do relógio até o texto **CLOSE**.



- 7 **1** Volte a colocar a tampa do lado de trás e pressione para baixo até ouvir um estalido.
- 2** Depois volte a deslocar a tampa.
- > Um estalido adicional indica que a tampa atingiu a posição correcta e encontra-se fixa.



- 8 **1** Volte o comando à distância e recoloque a tampa do lado da frente pressionando para baixo até ouvir um estalido.
- 2** Depois volte a deslocar a tampa.
- > Um estalido adicional indica que a tampa se encontra fixa.

**i IMPORTANTE**

Assegure-se de que estas baterias são tratadas de forma compatível com o ambiente.

**Informação relacionada**

- Comando à distância (pág. 250)

## Inibidor de arranque (imobilizador)

O inibidor de arranque electrónico é uma protecção anti-roubo que evita que o veículo seja arrancado por pessoas não autorizadas.

O automóvel apenas pode ser arrancado com o comando à distância correcto.

As seguintes mensagens de erro no mostrador do condutor estão relacionadas com o inibidor de arranque electrónico:

Símbolo	Mensagem	Significado
	<b>Chave não encontrada</b>  <b>Ver Manual de instruções</b>	Perante em erro de leitura do comando à distância durante o arranque - coloque a chave no porta-canecas junto ao símbolo da chave e tente novamente.

## Inibidor de arranque accionado à distância com sistema de localização<sup>17</sup>

O automóvel está equipado com um sistema que possibilita acompanhar e localizar o automóvel, além de permitir a activação do inibidor de arranque à distância, que evita o arranque do motor. Contacte o concessionário Volvo mais próximo para mais informações e auxílio sobre a activação do sistema.

As seguintes mensagens de erro no mostrador do condutor estão relacionadas com o inibidor de arranque accionado à distância com sistema de localização:

Símbolo	Mensagem	Significado
	<b>Chave com restrições</b>  <b>Carro não pode arrancar</b>	O inibidor de arranque accionado à distância com sistema de localização está activado. O automóvel não pode ser arrancado. Contacte o Volvo On Call Service center.

### Informação relacionada

- Comando à distância (pág. 250)
- Raio de acção do comando à distância (pág. 252)

## Bloqueio de segurança para crianças

O bloqueio de segurança para crianças evita que as crianças possam abrir as portas traseiras a partir do interior. Existe um bloqueio eléctrico\* e um manual.

### Activar/desactivar electricamente\*

O bloqueio de segurança para crianças eléctrico pode ser activado/desactivado em todas as posições de ignição superiores a **0**. A activação/desactivação pode ser feita até 2 minutos após ser ter desligado o motor, desde que nenhuma porta tenha sido aberta. Ver capítulo "Posições de ignição" para mais informações.

<sup>17</sup> Apenas nalguns mercados e com Volvo On Call\*.



Botão para activação/desactivação eléctrica.

1. Arranque o motor ou selecione uma posição de ignição superior a 0.
2. Pressione o botão no painel de comando da porta do condutor.
  - > O mostrador do condutor exibe a mensagem **Bloqueio tras. crianças Activado** e a luz do botão acende - o bloqueio está activo.



Quando o bloqueio eléctrico de segurança para crianças está activo é válido na traseira:

- os vidros apenas abrem a partir do painel de comando da porta do condutor
- as portas não podem ser abertas por dentro.

Para cancelar o bloqueio:

- Pressione o botão no painel de comando da porta do condutor.
  - > O mostrador do condutor exibe a mensagem **Bloqueio tras. crianças Desactivado** e a luz do botão apaga - o bloqueio está inactivo.

Ao desligar o motor é memorizada a definição presente - se o bloqueio de segurança para crianças estiver activado ao desligar o motor, a função continuará activada no próximo arranque do motor.

Símbolo	Mensagem	Significado
	<b>Bloqueio tras. crianças Activado</b>	O bloqueio de segurança para crianças está activado.
	<b>Bloqueio tras. crianças Desactivado</b>	O bloqueio de segurança para crianças está inactivado.

### Activar/desactivar manualmente

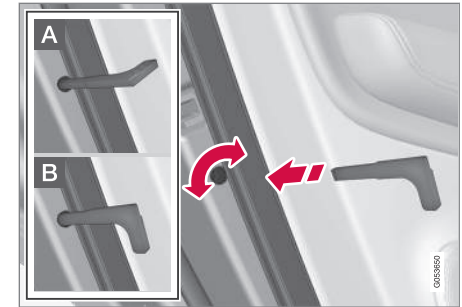

Bloqueio de segurança para crianças manual. Não confundir com o Fecho manual da porta.

- Utilize a parte destacável da chave para rodar o disco selector. Para mais informações, ver capítulo "Parte da chave destacável".
- A** A porta está bloqueada contra a abertura pelo interior.
- B** A porta pode ser aberta pelo exterior e pelo interior.

#### **i** NOTA

- O fecho rotativo de cada porta tranca apenas a porta em questão - não ambas as portas traseiras.
- Não existe bloqueio manual em automóveis equipados com Bloqueio eléctrico de segurança para crianças.

## « Informação relacionada

- Parte da chave destacável (pág. 266)
- Posições de ignição (pág. 409)

## Alarme\*

O alarme avisa perante uma intrusão no automóvel, por exemplo.

O alarme activado dispara se:

- uma porta, o capot ou a tampa do porta-bagagens forem abertos<sup>18</sup>
- for detectado um movimento no habitáculo (se equipado com o sensor de movimentos\*)
- o automóvel for levantado ou rebocado (se equipado com um sensor de inclinação\*)
- o cabo da bateria de arranque for desligado ou
- a sirene for desligada.



Se surgir uma avaria no sistema de alarme o mostrador do condutor exibe o símbolo e a mensagem **Falha sistema alarme Serviço**

**necessário.** Contacte então uma oficina - recomenda-se o contacto de uma oficina autorizada Volvo.

### **i** NOTA

Não tente reparar ou alterar pessoalmente componentes do sistema de alarme. Qualquer uma destas tentativas pode afectar as condições do seguro.

### **i** NOTA

Os sensores de movimento disparam o alarme quando é registado movimento, ou mesmo correntes de ar, no interior do automóvel. Assim, o alarme pode disparar se o automóvel ficar com uma janela aberta ou com o tecto panorâmico\* aberto ou ainda se o aquecedor do habitáculo for utilizado.

Para evitar esta situação: Feche a janela/tecto panorâmico ao sair do automóvel. Se o aquecedor de estacionamento integrado (ou um outro portátil e eléctrico) for utilizado - oriente a corrente de ar das bocas de ventilação de modo a não apontarem para cima no habitáculo. Em alternativa pode-se utilizar o nível de alarme reduzido - ver capítulo mais em baixo neste artigo.

## Activar o alarme

Para trancar e activar o alarme:

- Pressione o botão de trancagem do comando à distância
- toque na superfície assinalada do lado exterior do puxador da porta<sup>19</sup> ou
- pressione a placa de pressão de borracha da tampa do porta-bagagens<sup>19</sup>.

Se o automóvel estiver equipado com tampa do porta-bagagens de comando eléctrico, o botão

<sup>18</sup> Válido em alguns mercados.

<sup>19</sup> Aplicável apenas a automóvel com trancagem/destrancagem sem chave (Passive Entry\*).

sob a tampa do porta-bagagens pode ser utilizado para trancar e activar o alarme do automóvel.

### Desactivar o alarme

Para destrancar e desactivar o alarme:

- pressione o botão de destrancagem do comando à distância
- agarre um dos puxadores das portas<sup>19</sup> ou
- pressione a placa de pressão de borracha da tampa do porta-bagagens<sup>19</sup>.

### Desligar o alarme gerado

- Pressione o botão de destrancagem do comando à distância ou coloque o automóvel na posição de ignição I rodando o disco de arranque para **START**, libertando de seguida.

#### **i** NOTA

- Lembre-se que o alarme é activado quando se tranca o automóvel.
- Se alguma das portas for aberta pelo interior o alarme dispara.

### Sinais de alarme

Quando o alarme é disparado, acontece o seguinte:

- Uma sirene soa durante 30 segundos ou até o alarme ser desligado.
- Os indicadores de mudança de direcção piscam durante 5 minutos ou até que o alarme seja desligado.

Se a causa para a ativação do alarme não for tratada o ciclo de alarme repete-se no máximo 10 vezes<sup>20</sup>.

### Indicador de trancagem e de alarme

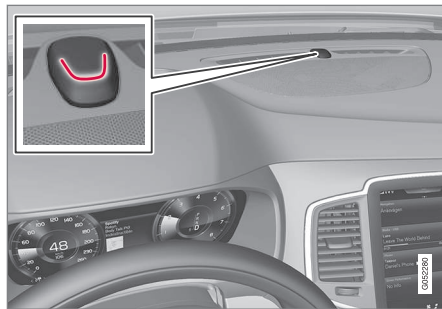

Um LED vermelho no tablier mostra o estado do sistema de alarme:

- O LED apagado - o alarme está desativado.
- O LED pisca uma vez em cada dois segundos - o alarme está ativado.
- Após a desativação do alarme o LED pisca rapidamente durante o máximo de 30 segundos ou até que seja seleccionada a posição de ignição I através da actuação do disco de arranque para a posição **START**, e libertando de seguida - o alarme foi disparado.

### Nível de alarme reduzido

O nível de alarme reduzido significa que os sensores de movimento e de inclinação estão temporariamente desligados.

Desligue os sensores de movimento e de inclinação para evitar a ativação inadvertida do alarme - por ex.: quando se deixa um cão trancado no automóvel ou ao viajar em comboio ou ferryboat. O procedimento é o mesmo que para a desativação temporária da função trancagem total.

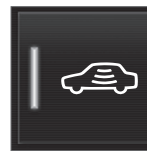

Pressione no botão **Protecção reduzida** na vista de função do mostrador central para desligar temporariamente os sensores de movimento e de inclinação.

Para mais informações, ver capítulo "Trancagem total".

<sup>19</sup> Aplicável apenas a automóvel com trancagem/destrancagem sem chave (Passive Entry\*).

<sup>20</sup> Aplicável para alguns mercados.

#### « Informação relacionada

- Ativação/reactivação automática do alarme\* (pág. 282)
- Desativação do alarme\* sem comando à distância funcional (pág. 282)
- Trancagem total\* (pág. 262)

#### Ativação/reactivação automática do alarme\*

A reactivação automática do alarme evita que se deixe inadvertidamente o automóvel com o alarme desactivado.

Se o automóvel for destrancado com o comando à distância (e o alarme for desactivado) mas nenhuma das portas ou a tampa do porta-bagagens for aberta no espaço de dois minutos, o alarme é reactivado automaticamente. O automóvel é retrancado em simultâneo.

Em alguns mercados o alarme é reactivado automaticamente, passado um determinado período de tempo, após a porta do condutor ter sido aberta e fechada sem que a trancagem seja efectuada.

#### Informação relacionada

- Alarme\* (pág. 280)
- Desativação do alarme\* sem comando à distância funcional (pág. 282)

#### Desativação do alarme\* sem comando à distância funcional

O automóvel pode ser destrancado e o alarme desactivado mesmo que o comando à distância não funcione, por ex.: quando a bateria do comando à distância se esgota.

1. Abra a porta do condutor com a parte da chave destacável.
  - > O alarme é disparado.



Localização do leitor de recurso no porta-canecas.

2. Coloque o comando à distância no leitor de recurso que se encontra no suporte para copos da consola de túnel.
3. Rode o disco de arranque para **START** e solte.
  - > O alarme é desactivado.

#### Informação relacionada

- Alarme\* (pág. 280)
- Ativação/reactivação automática do alarme\* (pág. 282)



- Parte da chave destacável (pág. 266)
- Pôr o carro a trabalhar (pág. 410)

## Homologação do sistema de comando à distância



A homologação do sistema de comando à distância pode ser vista na tabela.

## Sistema de trancagem de arranque sem chave (Passive Start) e trancagem/destrancagem sem chave (Passive Entry\*)



Rotulagem CEM do sistema de comando à distância. Para números de homologação complementares ver tabela em baixo.

País/Zona	Homologação	
Jordânia	TRC/LPD/2014/250	
Sérvia	P1614120100	
Argentina	CNC ID: C-14771	

País/Zona	Homologação	
Brasil	MT-3245/2015	 <p>ANATEL 0589-15-6830    (01) 0 7897843840961</p>
Indonésia	Nomor: 38301/SDPPI/2015	
Malásia	RAAT/37A/0315/S(15-0663)	
México	IFETEL: RLVDEVO15-0396	
Rússia		 <p>EAC EAC</p>
Emiratos Árabes Unidos	ER37847/15 DA0062437/11	

Para mais informações sobre homologação do sistema de comando à distância, ver [support.volvocars.com](http://support.volvocars.com).



#### ◀ Comando à distância

País/Zona	Homologação	
Jordânia	TRC/LPD/2015/104	
Marrocos	AGREE PAR L'ANRT MAROC Numéro d'agrément: MR 10668 ANRT 2015 Date d'agrément: 24/07/2015	
México	IFETEL Marca: HUF Modelo (s): HUF8423 NOM-121-SCT1-2009 La operación de este equipo está sujeta a las siguientes dos condiciones: (1) es posible que este equipo o dispositivo no cause interferencia perjudicial y (2) este equipo o dispositivo debe aceptar cualquier interferencia, incluyendo la que pueda causar su operación no deseada.	
Omã		<div style="border: 2px solid black; padding: 5px; text-align: center;"> <p style="font-size: 1.2em; margin: 0;">OMAN - TRA</p> <hr style="border: 0.5px solid black;"/> <p style="font-size: 1.2em; margin: 0;">R/2585/15</p> <hr style="border: 0.5px solid black;"/> <p style="font-size: 1.2em; margin: 0;">D080134</p> </div>

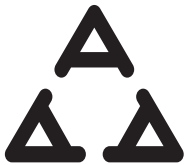
País/Zona	Homologação	
Sérvia		 <p data-bbox="1203 367 1337 396">I011 15</p> <p data-bbox="1474 367 1485 404">0205819</p>
Emiratos Árabes Unidos		 <p data-bbox="1145 456 1410 631">TRA REGISTERED No: ER38970/15 DEALER No: DA36976/14</p> <p data-bbox="1474 624 1485 661">0205808</p>

### Key Tag

País/Zona	Homologação	
Jordânia	TRC/LPD/2015/107	
Marrocos	AGREE PAR L'ANRT MAROC Numéro d'agrément: MR 10667 ANRT 2015 Date d'agrément: 24/07/2015	

FECHADURAS E ALARME



País/Zona	Homologação	
México	<p>IFETEL</p> <p>Marca: HUF</p> <p>Modelo (s): HUF8432</p> <p>NOM-121-SCT1-2009</p> <p>La operación de este equipo está sujeta a las siguientes dos condiciones: (1) es posible que este equipo o dispositivo no cause interferencia perjudicial y (2) este equipo o dispositivo debe aceptar cualquier interferencia, incluyendo la que pueda causar su operación no deseada.</p>	
Omã		<div style="border: 2px solid black; padding: 5px; text-align: center;"> <p style="font-size: 1.2em; margin: 0;">OMAN - TRA</p> <hr style="border: 0.5px solid black;"/> <p style="font-size: 1.1em; margin: 0;">R/2584/15</p> <hr style="border: 0.5px solid black;"/> <p style="font-size: 1.1em; margin: 0;">D080134</p> </div> <div style="text-align: right; font-size: 0.8em; margin-top: 5px;">0267987</div>

País/Zona	Homologação	
Sérvia		 N011 15 <small>0305019</small>
Emiratos Árabes Unidos		 <p>TRA REGISTERED No: ER38971/15 DEALER No: DA36976/14</p> <small>0305022</small>

**Informação relacionada**

- Comando à distância (pág. 250)





AUXÍLIO AO CONDUTOR

## Força da direcção dependente da velocidade

A direcção assistida dependente da velocidade aumenta a força de direcção em concordância com a velocidade do automóvel de modo a proporcionar ao condutor um sentido de estrada melhorado.

Em auto-estradas a direcção proporciona uma sensação mais rápida. Ao estacionar e a baixas velocidades, a direcção é leve e requer pouco esforço.

### NOTA

Em algumas situações a direcção assistida pode ficar demasiado quente e necessitar de arrefecer temporariamente - durante este período a direcção assistida funciona com potência reduzida e a actuação no volante pode ser um pouco mais pesada.

Enquanto a direcção assistida está temporariamente reduzida aparece uma mensagem no mostrador do condutor.

## Alterar o nível da força da direcção\*

Para seleccionar a força da direcção, aceda ao capítulo "Modos de condução" e consulte a descrição da opção INDIVIDUAL no título "Modos de condução seleccionáveis".

Nos modelos automóvel que não possuem comando do modo de condução com a alternativa INDIVIDUAL a selecção da força da direcção é efectuada na vista de topo do mostrador central e no seguinte atalho:

**Configurações → My Car → Modos de condução → Força da direcção**

A selecção não está acessível quando se efetuam curvas.

## Informação relacionada

- Modos de condução\* (pág. 424)

## Roll Stability Control

Roll Stability Control (RSC) é um sistema de estabilidade que minimiza o risco de capotamento e tombamento perante manobras evasivas bruscas ou quando o automóvel derrapa, por exemplo.

O sistema RSC regista o modo e a amplitude da inclinação lateral do automóvel. Com a ajuda desta informação é calculada a presença de risco de capotamento do automóvel. Na presença de risco o sistema de estabilidade electrónico do automóvel actua diminuindo o binário do motor e travando uma ou mais rodas até que o automóvel retome a sua estabilidade.

### AVISO

Perante um modo de condução normal o sistema RSC melhora a segurança de condução do automóvel, o que não deve ser encarado como uma possibilidade para o aumento da velocidade. Observe sempre as medidas de precaução normais para uma condução segura.

## Informação relacionada

- Comando de estabilidade electrónico (pág. 293)
- Segurança (pág. 58)

## Comando de estabilidade electrónico

O comando de estabilidade electrónico (Electronic Stability Control - ESC) auxilia o condutor a evitar derrapagens e aumenta a aderência do automóvel.



Durante travagens, pode-se sentir a actuação do sistema ESC sob a forma de um ruído pulsante. Durante acelerações, o automóvel pode acelerar mais lentamente do que o esperado.

### **AVISO**

O sistema de estabilidade ESC é um meio auxiliar complementar - não pode responder a todas as situações nem em todas as condições de estrada.

O condutor é sempre o responsável pelo veículo ser conduzido de forma correcta e pelo cumprimento das leis e normas de trânsito aplicáveis.

O sistema ESC é constituído pelas seguintes funções:

- Função anti-derrapagem
- Função anti-patinagem
- Função tracção

- Controlo da travagem com o motor
- Estabilizador de veículo com reboque

### Função anti-derrapagem

A função controla individualmente a tracção e a força de travagem das rodas de modo a estabilizar o automóvel.

### Função anti-patinagem

A função evita que as rodas motrizes patinem na estrada durante a aceleração.

### Função tracção

A função está activa a baixa velocidade e transfere potência da roda motriz que esteja a patinar para a que não patina.

### Controlo da travagem com o motor

O controlo da travagem com o motor (Engine Drag Control - EDC) evita o bloqueio das rodas involuntário, por ex: após uma mudança descendente ou travagem com o motor ao conduzir com mudanças baixas em superfícies escorregadias.

O bloqueio das rodas involuntário durante a condução pode, por exemplo, impedir o condutor de controlar o automóvel.

### Estabilizador de veículo com reboque\*<sup>1</sup>

A função estabilizador de veículo com reboque (Trailer Stability Assist - TSA) trabalha para estabilizar um automóvel com um reboque conectado

em situações que o equipamento entre em auto-oscilação. Para mais informação, ver capítulo "Condução com atrelado".

### **i** NOTA

A função TSA é desactivada quando o modo desportivo é activado.

### Informação relacionada

- Modo desportivo do comando de estabilidade electrónico (pág. 294)
- Símbolos e mensagens do comando de estabilidade electrónico (pág. 295)
- Roll Stability Control (pág. 292)
- Conduzir com atrelado (pág. 455)

<sup>1</sup> O estabilizador de veículo com reboque está incluída na instalação do engate de reboque original da Volvo.

## Modo desportivo do comando de estabilidade electrónico

O comando de estabilidade electrónico (Electronic Stability Control - ESC) auxilia o condutor a evitar derrapagens e aumenta a aderência do automóvel.

O sistema ESC está sempre activado - não pode ser desligado. No entanto, o condutor pode seleccionar o modo desportivo, o que proporciona uma sensação de condução mais activa.

No modo desportivo, o sistema ESC reage de modo mais sensível e ativo ao pedal do acelerador, aos movimentos do volante e às curvas, permitindo derrapagens controladas com a suspensão traseira mais elevada antes do sistema ESC entrar em acção e estabilizar o automóvel.

O sistema ESC entra em acção para estabilizar o automóvel caso, por exemplo, o condutor interrompa uma derrapagem controlada libertando o pedal do acelerador.

Com o modo desportivo obtém-se também a máxima tracção ao conduzir rapidamente ou sobre piso solto - por exemplo: areia ou neve profunda.

## Activar/desactivar o modo desportivo



O modo desportivo é activado/desactivado na vista de funções do mostrador central.

- Pressione o botão **Modo Desport ESC** na vista de funções.
  - > O modo desportivo é activado/desactivado, o botão exibe uma indicação verde/cinza.



O modo desportivo é indicado no instrumento combinado através deste símbolo aceso com luz fixa, até que a função seja desactivada ou até que o motor seja desligado - no próximo arranque do motor o sistema ESC retoma o seu modo normal.

## Limitação do Modo desportivo

A função **Modo Desport ESC** não pode ser seleccionada quando uma das funções Limitador de velocidade, Controlo da velocidade ou Controlo da velocidade adaptativo está activada.

## Informação relacionada

- Comando de estabilidade electrónico (pág. 293)
- Limitador de velocidade\* (pág. 297)
- Controlo da velocidade (pág. 304)





- Controlo da velocidade adaptativo\* (pág. 311)

## Símbolos e mensagens do comando de estabilidade electrónico

O mostrador do condutor pode exibir uma série de símbolos e de mensagens relacionadas com

o comando de estabilidade electrónico (Electronic Stability Control - ESC).

A seguinte tabela contém alguns exemplos.

Símbolo	Mensagem	Significado
	Brilho fixo durante cerca de 2 segundos.	Verificação do sistema no arranque do motor.
	A piscar.	O sistema ESC entra em acção.
	Luz constante.	O modo desportivo está activado. <b>NOTA!</b> O sistema ESC não se encontra desligado neste modo - está apenas parcialmente reduzido.
	ESC Temporariamente desact.	O sistema ESC foi reduzido temporariamente devido a, por exemplo, elevada temperatura nos travões - a função é reactivada automaticamente quando os travões arrefecerem.
	ESC Serviço necessário	O sistema ESC está fora de funções. <ul style="list-style-type: none"> <li>• Estacione o automóvel num local seguro, desligue o motor e volte a arrancar.</li> <li>• Visite uma oficina caso a mensagem permaneça - recomenda-se uma oficina autorizada Volvo.</li> </ul>

◀◀ **Informação relacionada**

- Comando de estabilidade electrónico (pág. 293)
- Modo desportivo do comando de estabilidade electrónico (pág. 294)
- Manusear mensagens no mostrador do condutor e central (pág. 113)

## Limitador de velocidade\*

Um Limitador de velocidade (Speed Limiter - SL) pode ser entendido como controlo da velocidade adaptado - o condutor determina a velocidade com o acelerador mas o Limitador de velocidade evita que se ultrapasse inadvertidamente uma velocidade previamente definida/seleccionada.

### Descrição geral

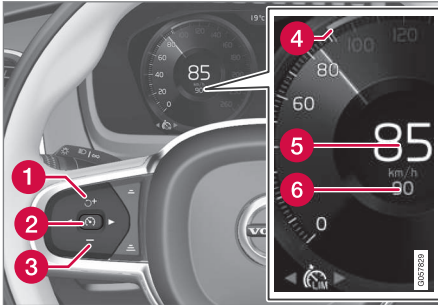

Botões e símbolos da função<sup>2</sup>.

- 1 Aumenta a velocidade máxima memorizada, ou reactiva o Limitador de velocidade e retoma a velocidade máxima memorizada
- 2 Activa o Limitador de velocidade e memoriza a velocidade actual, ou desactiva o Limitador de velocidade
- 3 Diminui a velocidade máxima memorizada

- 4 Marcador da velocidade máxima memorizada
- 5 Velocidade presente do automóvel
- 6 Velocidade máxima memorizada

### AVISO

O Limitador de velocidade é um meio auxiliar que não consegue enfrentar todas as situações de trânsito, meteorologia ou estrada.

O condutor deve observar sempre as condições de trânsito e actuar quando o Limitador de velocidade não mantém uma velocidade adequada.

O condutor é sempre o último responsável pela condução segura e o cumprimento nas normas e regras de trânsito vigentes, mesmo quando a função Limitador de velocidade está em utilização.

### Limitações

Em descidas acentuadas a potência da travagem do Limitador de velocidade pode ser insuficiente e a velocidade máxima memorizada pode ser ultrapassada. Nestas situações o condutor é alertado com a mensagem **Limite velocidade excedido** no mostrador do condutor.

### NOTA

A mensagem de texto sobre a velocidade máxima ultrapassada é ativada quando a velocidade é ultrapassada em pelo menos 3 km/h (cerca de 2 mph).

### Informação relacionada

- Activar e iniciar o limitador de velocidade (pág. 298)
- Gerir a velocidade do Limitador de velocidade (pág. 298)
- Desactivar/reactivar o Limitador de velocidade (pág. 299)
- Desligar o Limitador de velocidade (pág. 300)
- Limitador de velocidade automático\* (pág. 301)

<sup>2</sup> NOTA! A imagem é ilustrativa - os detalhes podem variar com o modelo do automóvel.

## Activar e iniciar o limitador de velocidade

A função Limitador de velocidade (Speed Limiter - SL) tem de ser seleccionada e ativada para que se possa regular a velocidade.

### Activar o Limitador de velocidade

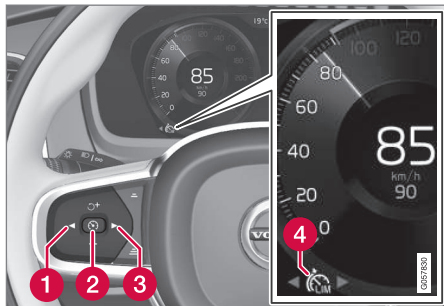



NOTA! A imagem é ilustrativa - os detalhes podem variar com o modelo do automóvel.

- Pressione em ◀ (1) ou ▶ (3) para avançar para o símbolo/função  (4).
  - > O símbolo aparece e o Limitador de velocidade pode ser ativado.

### Iniciar o Limitador de velocidade

A velocidade mínima para memorização é 30 km/h (20 mph).

- Com o símbolo/função  exibido - pressione o botão do volante  (2).
  - > O Limitador de velocidade é iniciado e a velocidade presente é memorizada como velocidade máxima.

### Informação relacionada

- Limitador de velocidade\* (pág. 297)
- Gerir a velocidade do Limitador de velocidade (pág. 298)
- Desactivar/reactivar o Limitador de velocidade (pág. 299)
- Desligar o Limitador de velocidade (pág. 300)

## Gerir a velocidade do Limitador de velocidade

O Limitador de velocidade (Speed Limiter - SL) pode ser ajustado para diferentes velocidades.

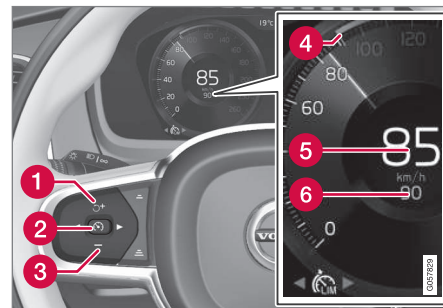

NOTA! A imagem é ilustrativa - os detalhes podem variar com o modelo do automóvel.

- Mude a velocidade máxima memorizada com pressões breves ou longas no botão do volante **+** (1) ou **-** (3):
  - Utilize **pressões breves** para ajustar +/- 5 km/h (+/- 5 mph) em **cada pressão**.
  - **Mantenha o botão pressionado** para ajustar +/- 1 km/h (+/- 1 mph) e **solte** quando a marcação do mostrador do condutor (4)/(6) tiver a **velocidade desejada**.
    - > A última pressão efectuada é memorizada.



### Informação relacionada

- Limitador de velocidade\* (pág. 297)
- Activar e iniciar o limitador de velocidade (pág. 298)
- Desactivar/reactivar o Limitador de velocidade (pág. 299)
- Desligar o Limitador de velocidade (pág. 300)

### Desactivar/reactivar o Limitador de velocidade

O Limitador de velocidade (Speed Limiter - SL) pode ser desactivado temporariamente e colocado em modo de espera para posteriormente ser reactivado.

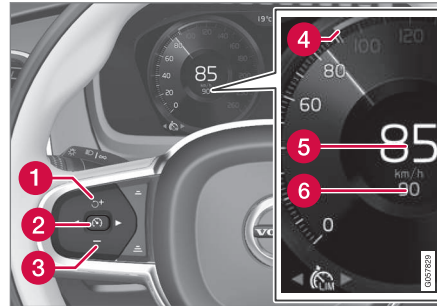

NOTA! A imagem é ilustrativa - os detalhes podem variar com o modelo do automóvel.

### Desactivar e colocar o Limitador de velocidade em modo de espera

- Pressione o botão do volante (2).
  - > As marcas e os símbolos do limitador de velocidade no mostrador do condutor mudam da cor BRANCA para a CINZENTA - O Limitador de velocidade encontra-se temporariamente desativado e o condutor pode ultrapassar a velocidade máxima memorizada.

### Reactivar o Limitador de velocidade a partir do modo de espera

- Pressione o botão do volante (1).
  - > As marcas do limitador de velocidade do mostrador do condutor mudam da cor CINZENTA para BRANCA - a velocidade do automóvel volta a ser limitada para a velocidade máxima anteriormente memorizada.

ou

- Pressione o botão do volante (2).
  - > As marcas e os símbolos do limitador de velocidade do mostrador do condutor mudam da cor CINZENTA para BRANCA - o automóvel utiliza depois a velocidade presente como velocidade máxima.

### Aumento temporário de velocidade com o pedal do acelerador

A limitação de velocidade também pode ser ultrapassada temporariamente com o pedal do acelerador sem que o Limitador de velocidade seja colocado em modo de espera - por ex.: para acelerar rapidamente o automóvel para sair de determinada situação. Proceda do seguinte modo:



1. Pressione completamente o pedal do acelerador e solte-o para interromper a aceleração quando atingir a velocidade desejada.
  - > O Limitador de velocidade continua ativado e o símbolo no mostrador do condutor permanece BRANCO.
2. Solte completamente o pedal do acelerador quando a aceleração temporária estiver terminada.
  - > O automóvel trava então automaticamente para a anterior velocidade máxima memorizada.

### Informação relacionada



- Limitador de velocidade\* (pág. 297)
- Activar e iniciar o limitador de velocidade (pág. 298)
- Gerir a velocidade do Limitador de velocidade (pág. 298)
- Desligar o Limitador de velocidade (pág. 300)

### Desligar o Limitador de velocidade

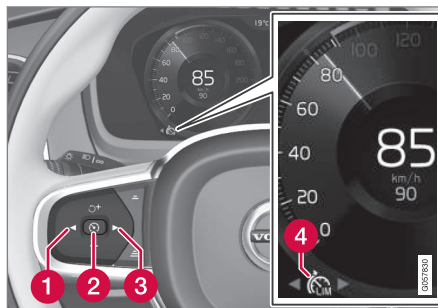
O Limitador de velocidade (Speed Limiter - SL) pode ser desligado.



NOTA! A imagem é ilustrativa - os detalhes podem variar com o modelo do automóvel.

1. Pressione o botão do volante  (2).
  - > O Limitador de velocidade é colocado em modo de espera.
2. Pressione o botão do volante ◀ (1) ou ▶ (3) para mudar para outra função.
  - > O símbolo do mostrador do condutor e a marcação para o Limitador de velocidade (4) apagam - eliminando-se assim a velocidade máxima definida/memorizada.
3. Pressione de novo o botão do volante  (2).
  - > É ativada uma outra função.

### Informação relacionada

- Limitador de velocidade\* (pág. 297)
- Activar e iniciar o limitador de velocidade (pág. 298)
- Gerir a velocidade do Limitador de velocidade (pág. 298)
- Desactivar/reactivar o Limitador de velocidade (pág. 299)

## Limitador de velocidade automático\*

A função Limitador de velocidade automático (Automatic Speed Limiter - ASL) auxilia o condutor a adaptar a velocidade máxima do automóvel à velocidade que os sinais de trânsito indicam.

A função Limitador de velocidade (Speed Limiter - SL) pode ser mudada para Limitador de velocidade automático.

O Limitador de velocidade automático utiliza informação de velocidade da função informação de placas de trânsito<sup>3</sup> para adaptar automaticamente a velocidade máxima do automóvel.

### AVISO

A função Limitador de velocidade automático é um meio de auxílio e não funciona em todas as situações de trânsito, meteorologia ou estrada. O condutor é sempre o responsável pela manutenção da distância e velocidade correta, mesmo quando a função Limitador de velocidade automático é utilizada.

Mesmo quando o condutor vê nitidamente as placas de trânsito relacionadas com a velocidade, a velocidade da função Informação de placas de trânsito pode ser incorreta - nestas situações o condutor deve atuar e acelerar ou travar para adaptar a velocidade.

Ver também título "Limitações da Informação de placas de trânsito".

## O SL ou o ASL está activo?

Os símbolos no mostrador do condutor indicam qual o limitador de velocidade activo:

Símbolo	SL	ASL
 A	✓	✓
 O símbolo de placa <sup>B</sup> de "70" = ASL está activado.		✓

A Símbolo BRANCO: A função está activa, símbolo CINZENTO: Modo de espera.

B Ver capítulo seguinte "Símbolo ASL" para o significado das cores do símbolo.

## Símbolo ASL



O símbolo da placa (junto à velocidade memorizada "70", no centro do velocímetro) pode assumir três cores com diferentes significados:

Com do símbolo da placa	Significado
Amarelo-esverdeado	ASL está activo
Cinzento	ASL está em modo de espera
Amarelo-fogo/cor-de-laranja	ASL está temporariamente em modo de espera <sup>A</sup>

<sup>A</sup> Não foi possível proceder à leitura de uma placa de trânsito.

## Limitações do ASL

A Limitação de velocidade automática é efetuada utilizando informação de velocidade da função RSI<sup>3</sup> - não dos sinais de trânsito relativos à velocidade pelos quais o automóvel passou.

Se o RSI<sup>3</sup> não conseguir interpretar e enviar informação de velocidade para o ASL, o ASL é colocado em modo de espera e muda para o SL. Nestas situações, o condutor deve actuar e travar para a velocidade adequada.

O ASL é ativado novamente quando a função RSI<sup>3</sup> volta a conseguir interpretar e enviar informação de velocidade para o ASL.

Ver também artigo "Limitações da Informação de placas de trânsito".

<sup>3</sup> Road Sign Information - RSI



#### « Informação relacionada

- Limitador de velocidade\* (pág. 297)
- Activar/desactivar o Limitador de velocidade automático (pág. 302)
- Alterar a tolerância para o Limitador de velocidade automático (pág. 303)
- Informação de placas de trânsito\* (pág. 372)
- Limitações da Informação de placas de trânsito\* (pág. 376)

### Activar/desactivar o Limitador de velocidade automático

A função Limitador de velocidade automático (Automatic Speed Limiter - ASL) pode ser activada e desactivada como suplemento do Limitador de velocidade (Speed Limiter - SL).



A função é activada/desactivada na vista de funções do mostrador central.

#### Activar o Limitador de velocidade automático

1. Pressione o botão **Assist. sinais de velocidade** na vista de funções.
  - > ASL é colocado em modo de espera, o botão apresenta uma indicação verde e o mostrador do condutor apresenta um símbolo de placa no centro do velocímetro.
2. Pressione o botão .
- > ASL é activado com a velocidade presente do automóvel.

#### Desactivar o Limitador de velocidade automático

- Pressione o botão **Assist. sinais de velocidade** na vista de funções.
  - > O ASL é desligado e a indicação no botão assume a cor CINZENTA - SL é ativado.

#### AVISO

Ao mudar de ASL para SL o automóvel deixa de seguir a velocidade máxima das placas - segue apenas a velocidade máxima memorizada.

#### Informação relacionada

- Limitador de velocidade automático\* (pág. 301)
- Alterar a tolerância para o Limitador de velocidade automático (pág. 303)

## Alterar a tolerância para o Limitador de velocidade automático

A função Limitador de velocidade automático (Automatic Speed Limiter - ASL) pode ser ajustada para diferentes níveis de tolerância.

É possível aumentar/diminuir a velocidade máxima da placa. Se, por exemplo, o automóvel seguir a velocidade máxima da placa 70 km/h (43 mph), o condutor pode permitir que o automóvel mantenha 75 km/h (47 mph).

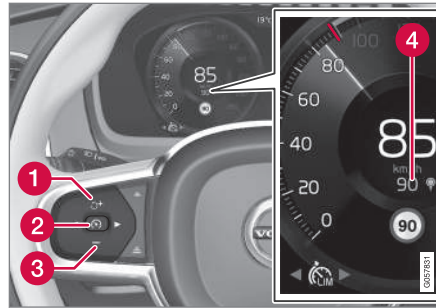

Botões e símbolos da função.

- Pressione o botão do volante **+** (1) até 70 km/h (43 mph) mudar para 75 km/h (47 mph) no centro do velocímetro (4).
  - > O automóvel utiliza depois a tolerância definida 5 km/h (4 mph) enquanto as placas por onde passa apresentarem 70 km/h (43 mph).

A tolerância é seguida até se passar por uma placa de trânsito com velocidade inferior ou superior - o automóvel segue então a nova velocidade máxima assinada e a tolerância é apagada.

Com a função Informação de placas de trânsito\* ativada a velocidade da placa é apresentada com uma marca VERMELHA na escala do velocímetro.

O ajuste da tolerância é efetuado do mesmo modo que a gestão da velocidade do Limitador de velocidade.

### **i** NOTA

A tolerância seleccionável máxima possível é de +/- 10 km/h (5 mph).

### Informação relacionada

- Limitador de velocidade automático\* (pág. 301)
- Activar/desactivar o Limitador de velocidade automático (pág. 302)
- Informação de placas de trânsito\* (pág. 372)
- Gerir a velocidade do Limitador de velocidade (pág. 298)

## Controlo da velocidade

O Controlo da velocidade (Cruise Control - CC) auxilia o condutor a manter uma velocidade uniforme, o que permite uma condução relaxante em auto-estradas e em longas rectas de estradas nacionais com fluxo de trânsito regular.

### Descrição geral

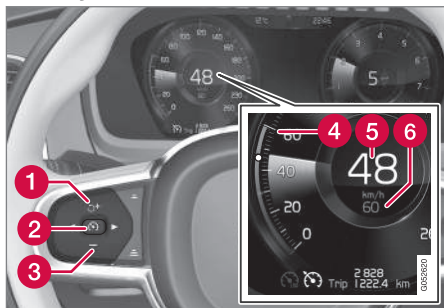

Botões e símbolos da função.

- 1 Aumenta a velocidade memorizada, ou reactiva o Controlo da velocidade e retoma a velocidade memorizada
- 2 Activa o Controlo da velocidade e memoriza a velocidade actual, ou desactiva o Controlo da velocidade
- 3 Diminui a velocidade memorizada
- 4 Marcador da velocidade memorizada

5 Velocidade presente do automóvel

6 Velocidade memorizada

Em automóveis equipados com a opção Controlo da velocidade adaptativo o condutor pode alternar entre o CC e o ACC - ver "Alterar entre o controlo da velocidade e o controlo da velocidade adaptativo".

### **AVISO**

O condutor deve ter sempre atenção às condições de trânsito e actuar quando o Controlo da velocidade não mantém uma distância e/ou velocidade adequadas.

O condutor é sempre o responsável pelo veículo ser conduzido de forma correcta.

### Informação relacionada

- Activar e iniciar o Controlo da velocidade (pág. 304)
- Gerir a velocidade do Controlo da velocidade (pág. 305)
- Desactivar/reactivar o Controlo da velocidade (pág. 306)
- Desligar o Controlo da velocidade (pág. 307)
- Alterar entre o controlo da velocidade e o controlo da velocidade adaptativo\* (pág. 323)
- Controlo da velocidade adaptativo\* (pág. 311)

## Activar e iniciar o Controlo da velocidade

A função Controlo da velocidade (Cruise Control - CC) tem de ser seleccionada e ativada para que se possa regular a velocidade.

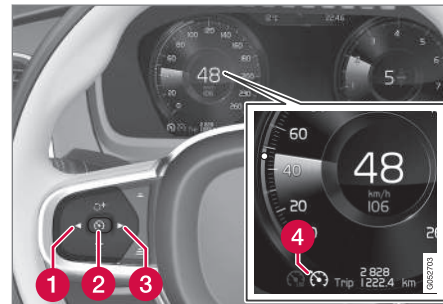

NOTA! A imagem é ilustrativa - os detalhes podem variar com o modelo do automóvel.



### Activar o Controlo da velocidade

- Pressione em ◀ (1) ou ▶ (3) para avançar para o símbolo/função  (4).
  - > O símbolo aparece e o Controlo da velocidade pode ser ativado.

### Iniciar o Controlo da velocidade

Para poder iniciar o Controlo da velocidade a partir do modo de espera é necessário que a velocidade presente seja de 30 km/h (20 mph) ou

superior. A velocidade mínima possível para memorização é 30 km/h (20 mph).

- Com o símbolo/função  exibido - pressione o botão do volante  (2).
  - > O Controlo da velocidade é iniciado e a velocidade presente é memorizada como velocidade.

### **NOTA**

O controlo da velocidade não pode ser ativado a velocidades inferiores a 30 km/h (20 mph).

### **Informação relacionada**

- Controlo da velocidade (pág. 304)
- Gerir a velocidade do Controlo da velocidade (pág. 305)
- Desactivar/reactivar o Controlo da velocidade (pág. 306)
- Desligar o Controlo da velocidade (pág. 307)

## **Gerir a velocidade do Controlo da velocidade**

O Controlo da velocidade (Cruise Control - CC) pode ser ajustado para diferentes velocidades.

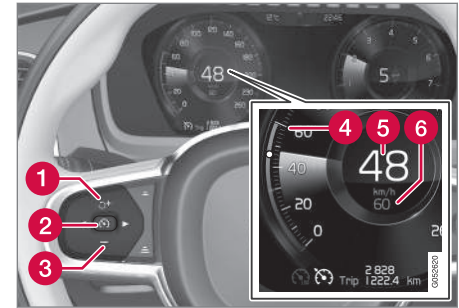

NOTA! A imagem é ilustrativa - os detalhes podem variar com o modelo do automóvel.

- Mude a velocidade memorizada com pressões breves ou longas no botão do volante **+** (1) ou **-** (3):
  - Utilize **pressões breves** para ajustar +/- 5 km/h (+/- 5 mph) em **cada pressão**.
  - **Mantenha o botão pressionado** para ajustar +/- 1 km/h (+/- 1 mph) e **solte** quando a marcação do mostrador do condutor (4)/(6) tiver **a velocidade desejada**.
    - > A última pressão efectuada é memorizada.

Se a velocidade for aumentada com o pedal do acelerador antes de se pressionar o botão do volante **+**, é a velocidade presente no

- ◀ momento da pressão no botão que é memorizada, desde que o condutor mantenha o pé no pedal do acelerador no momento da pressão no botão.

Um aumento temporário da velocidade, por ex.: numa ultrapassagem, não afecta as definições - o automóvel regressa à última velocidade armazenada quando o pedal do acelerador é libertado.

### Utilizar travagem com o motor em vez do travão convencional

O Controlo da velocidade regula a velocidade com acção de travagem mínima do travão convencional. Em descidas pode por vezes ser desejável rodar um pouco mais rápido e permitir que apenas o travão do motor reduza o aumento de velocidade. O condutor pode desligar temporariamente a acção do travão convencional do controlo da velocidade.

- Pressione o pedal do acelerador até sensivelmente o meio do curso e volte a soltar o pedal.
  - > O Controlo da velocidade desativa automaticamente a sua acção do travão convencional sendo a travagem assegurada apenas pela travagem com o motor.

### Informação relacionada

- Controlo da velocidade (pág. 304)
- Activar e iniciar o Controlo da velocidade (pág. 304)

- Desactivar/reactivar o Controlo da velocidade (pág. 306)
- Desligar o Controlo da velocidade (pág. 307)

## Desactivar/reactivar o Controlo da velocidade

O Controlo da velocidade (Cruise Control - CC) pode ser desactivado temporariamente e colocado em modo de espera para posteriormente ser reactivado.

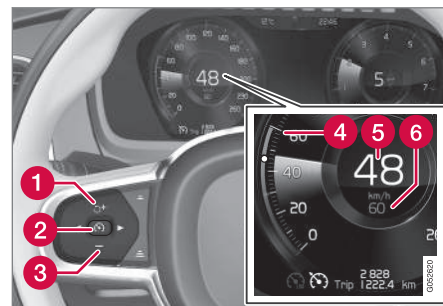

NOTA! A imagem é ilustrativa - os detalhes podem variar com o modelo do automóvel.

## Desactivar e colocar o Controlo da velocidade em modo de espera

- Pressione o botão do volante  (2).
  - > As marcas e os símbolos do limitador de velocidade no mostrador do condutor mudam da cor BRANCA para a CINZENTA - O Controlo da velocidade encontra-se temporariamente desactivado e o condutor pode temporariamente ultrapassar a velocidade memorizada.



**Modo de espera devido a acção do condutor**

O Controlo da velocidade é temporariamente desactivado e colocado em modo de espera se:

- o travão convencional for utilizado
- o selector de mudanças for deslocado para a posição **N**
- o condutor manter velocidade superior à memorizada durante mais de 1 minuto.

O condutor deve então controlar a velocidade.

Um aumento temporário da velocidade, por ex.: numa ultrapassagem, não afecta as definições - o automóvel regressa à última velocidade armazenada quando o pedal do acelerador é libertado.

**Modo de espera automático**

O controlo da velocidade desconecta-se temporariamente e é colocado em modo de espera se:

- rodas perderem a aderência
- rotação do motor demasiado baixa/elevada
- temperatura dos travões ficar demasiado elevada
- a velocidade descer a menos de 30 km/h (20 mph).

O condutor deve então controlar a velocidade.

**Reactivar o Controlo da velocidade a partir do modo de espera**

- Pressione o botão do volante  (1).
  - > As marcas do controlo da velocidade do mostrador do condutor mudam da cor CINZENTA para BRANCA - o automóvel volta a seguir a última velocidade memorizada.

ou

- Pressione o botão do volante  (2).
  - > As marcas e os símbolos do controlo da velocidade do mostrador do condutor mudam da cor CINZENTA para BRANCA - o automóvel segue a velocidade presente.

**NOTA**

Podem seguir-se uma acentuada procura de velocidade após a velocidade ter sido retomada com o botão do volante .

**Informação relacionada**



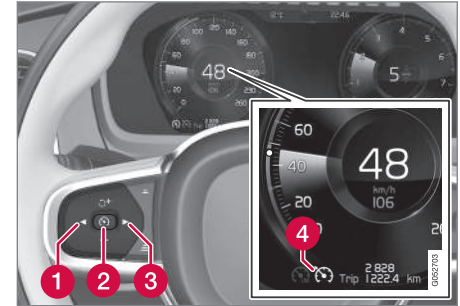

- Controlo da velocidade (pág. 304)
- Activar e iniciar o Controlo da velocidade (pág. 304)
- Gerir a velocidade do Controlo da velocidade (pág. 305)
- Desligar o Controlo da velocidade (pág. 307)

**Desligar o Controlo da velocidade**

O Controlo da velocidade (Cruise Control - CC) pode ser desligado.



Botões e símbolos da função.

1. Pressione o botão do volante  (2).
  - > O Controlo da velocidade é colocado em modo de espera.
2. Pressione o botão do volante  (1) ou  (3) para mudar para outra função.
  - > O símbolo do mostrador do condutor e a marcação para o Controlo da velocidade (4) apagam - eliminando-se assim a velocidade definida/memorizada.
3. Pressione de novo o botão do volante  (2).
  - > É ativada uma outra função.

- ◀◀ Em automóveis equipados com Controlo da velocidade adaptativo\* é possível mudar entre ambos os controlos de velocidade - ver artigo "Alternar entre CC e ACC".

### Informação relacionada

- Controlo da velocidade (pág. 304)
- Activar e iniciar o Controlo da velocidade (pág. 304)
- Gerir a velocidade do Controlo da velocidade (pág. 305)
- Desactivar/reactivar o Controlo da velocidade (pág. 306)
- Alterar entre o controlo da velocidade e o controlo da velocidade adaptativo\* (pág. 323)

### Distância de aviso\*

A função Distância de aviso (Distance Alert) alerta o condutor caso a distância ao veículo da frente se torne muito curta.

A Distância de aviso está ativa a velocidades superiores a 30 km/h (20 mph) e reage apenas ao veículo da frente no mesmo sentido. Não são fornecidas informações de distância sobre veículos que circulam em sentido contrário, que circulam a velocidade muito baixa ou que se encontram parados.

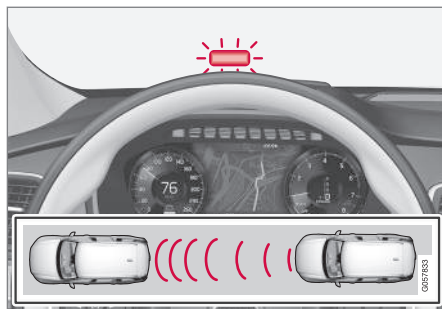

Luz de aviso da Distância de aviso no para-brisas<sup>4</sup>.

Se a distância ao veículo da frente ficar for inferior ao valor pré-determinado, acende-se uma luz de aviso no para-brisas com brilho fixo.

### **i** NOTA

A informação no para-brisas pode ser difícil de detetar sob luz solar forte e com óculos de sol.

### **i** NOTA

A distância de aviso está desactivada quando o Controlo da velocidade adaptativo está activo.

### **!** AVISO

A distância de aviso reage apenas se a distância ao veículo da frente for inferior ao valor pré-definido - a velocidade do veículo não tem qualquer influência.

<sup>4</sup> NOTA! A imagem é ilustrativa - os detalhes podem variar com o modelo do automóvel.

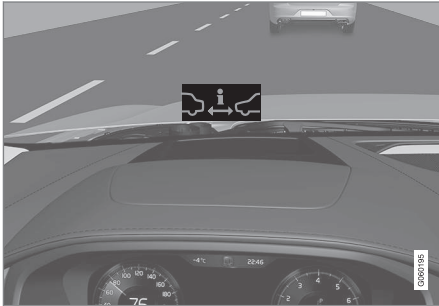
**Head-up-display\***

Símbolo da Distância de aviso no para-brisas<sup>4</sup>.

Em automóveis equipados com head-up-display aparece um símbolo no para-brisas quando a duração de passagem ao veículo da frente é inferior ao valor predefinido. No entanto, a função **Mostrar auxílio ao condutor** tem de estar ativada através das configurações do sistema de menus do automóvel - ver artigo "Head-up-display" para como aceder.

**i NOTA**

A informação no para-brisas pode ser difícil de detetar sob luz solar forte e com óculos de sol.

**Informação relacionada**

- Activar/desactivar e ajustar a duração de passagem para a Distância de aviso\* (pág. 309)
- Limitações da Distância de aviso\* (pág. 311)
- Head-up-display\* (pág. 117)
- Controlo da velocidade adaptativo\* (pág. 311)

**Activar/desactivar e ajustar a duração de passagem para a Distância de aviso\***

A função Distância de aviso (Distance Alert) pode ser activada/desactivada e ajustada para diferentes durações de passagem.

**Activar/desactivar a Distância de aviso**

A função é activada/desactivada na vista de funções do mostrador central.

- Pressione o botão **Distance Alert** na vista de funções.
  - > A Distância de aviso é activada/desactivada, o botão exibe uma indicação verde/cinzenta.

<sup>4</sup> NOTA! A imagem é ilustrativa - os detalhes podem variar com o modelo do automóvel.

#### ◀◀ Ajustar a duração de passagem para a Distância de aviso



No mostrador do condutor podem ser seleccionados e exibidos diferentes durações de passagem para o veículo da frente através de 1-5 linhas horizontais - quanto maior o número de linhas maior é a

duração de passagem ao veículo da frente. Uma linha corresponde a cerca de 1 segundo em relação ao veículo da frente, 5 linhas correspondem a cerca de 3 segundos.

O mesmo símbolo também aparece quando a função Controlo da velocidade adaptativo está activada.

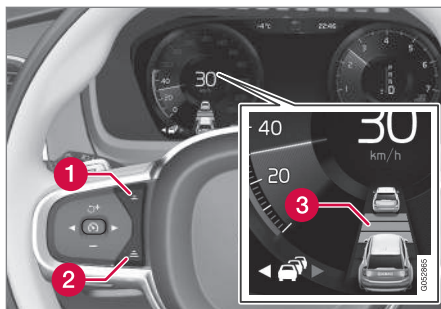

Comando da duração de passagem.

- 1 Diminuir duração de passagem
- 2 Aumentar duração de passagem
- 3 Indicação de distância

- Pressione o botão (1) ou (2) para reduzir ou aumentar a duração de passagem.
- > A indicação de distância (3) apresenta a duração de passagem presente.

**i NOTA**

Quanto maior for a velocidade maior é a distância calculada em metros, para uma determinada duração de passagem.

A duração de passagem definida também é utilizada pela função Controlo da velocidade adaptativo.

Utilize apenas a duração de passagem permitida de acordo com as determinações locais de trânsito.

#### Informação relacionada

- Distância de aviso\* (pág. 308)
- Limitações da Distância de aviso\* (pág. 311)
- Controlo da velocidade adaptativo\* (pág. 311)

## Limitações da Distância de aviso\*

A função Distância de aviso (Distance Alert) pode ter a funcionalidade limitada em certas situações.

### **i** NOTA

Brilho forte do sol, reflexos ou fortes variações de luminosidade, assim como a utilização de óculos de sol, podem tornar a luz de aviso no pára-brisas imperceptível.

Más condições meteorológicas ou estradas sinuosas podem afectar a capacidade de a unidade de radar detectar o veículo da frente.

A dimensão do veículo da frente também pode afectar a capacidade de detecção, por ex: motociclos. Assim, pode acontecer que a luz de aviso se acenda a distâncias mais curtas do que a definida ou que o aviso deixe mesmo de funcionar temporariamente.

Velocidades muito elevadas também podem ter como consequência o acender da luz com distâncias inferiores a definida, devido a limitações do alcance do sensor.

### **i** NOTA

A função utiliza a unidade de radar do automóvel que possui algumas limitações gerais, ver capítulo "Limitações da unidade de radar".

## Informação relacionada

- Distância de aviso\* (pág. 308)
- Activar/desactivar e ajustar a duração de passagem para a Distância de aviso\* (pág. 309)
- Limitações da unidade de radar (pág. 343)

## Controlo da velocidade adaptativo\*

O Controlo da velocidade adaptativo (Adaptive Cruise Control - ACC) auxilia o condutor a manter uma velocidade regular combinada com uma duração de passagem pré-definida ao veículo da frente.

Um controlo da velocidade adaptativo proporciona uma sensação de condução mais relaxante nas viagens longas em auto-estradas ou em estradas nacionais com longas rectas e com trânsito fluente.

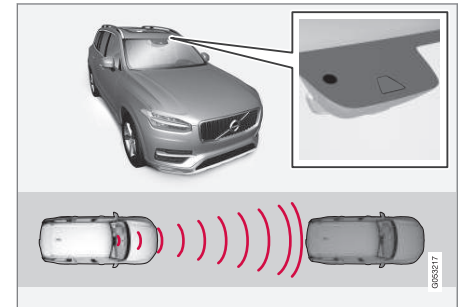

A unidade de câmara e de radar mede a distância ao veículo da frente<sup>5</sup>.

O condutor selecciona a velocidade desejada e a duração de passagem para o veículo da frente. Se a unidade de câmara e de radar detetar à frente do automóvel um veículo com velocidade

<sup>5</sup> NOTA! A imagem é ilustrativa - os detalhes podem variar com o modelo do automóvel.

- ◀ mais lenta, a velocidade é automaticamente adaptada utilizando a duração de passagem pre-definida ao veículo. Quando a estrada está livre o automóvel regressa à velocidade seleccionada.

### AVISO

O Controlo da velocidade adaptativo é um meio auxiliar que não consegue enfrentar todas as situações de trânsito, meteorologia ou estrada.

O condutor deve ter sempre atenção às condições de trânsito presente e atuar caso o Controlo da velocidade adaptativo não mantenha a velocidade e duração de passagem adequadas.

Leia todo o capítulo do manual de instruções relativo ao Controlo da velocidade adaptativo para conhecer as suas limitações, algo que o condutor deve saber antes de utilizar a função.

O condutor é sempre o responsável pela duração de passagem e velocidade correta - mesmo quando o Controlo da velocidade adaptativo é utilizado.

O Controlo da velocidade adaptativo regula a velocidade com acelerações e travagens. É normal que os travões emitam um ligeiro ruído quando são utilizados para ajustar a velocidade.

O controlo da velocidade adaptativo procura regular a velocidade de um modo suave. Em situações que exijam travagens bruscas o condu-

tor deverá assumir a travagem. Esta situação aplica-se a grandes variações de velocidades ou no caso de o veículo da frente travar bruscamente. Devido às limitações da unidade de radar, podem surgir travagens inesperadas ou não suceder qualquer travagem.

O controlo da velocidade adaptativo tenta sempre acompanhar o veículo da frente que se encontra na mesma faixa de rodagem com uma duração de passagem definida pelo condutor. Se a unidade de radar não detectar nenhum veículo à frente o automóvel mantém a velocidade definida e memorizada pelo condutor. O mesmo acontece se a velocidade do veículo da frente aumentar e ultrapassar a velocidade memorizada.

Para automóveis com transmissão automática aplica-se:

- O Controlo da velocidade adaptativo pode seguir outro veículo com velocidades do repouso até 200 km/h (125 mph).

Para automóveis com transmissão automática aplica-se:

- O Controlo da velocidade adaptativo pode seguir outro veículo desde 30 km/h (20 mph) até 200 km/h (125 mph).

### AVISO

O controlo da velocidade adaptativo não é um sistema destinado a evitar colisões. O condutor deve agir caso o sistema não detecte um veículo à frente.

O controlo da velocidade adaptativo não trava perante pessoas, animais ou pequenos veículos, como por ex: bicicletas e motocicletas. Também não trava perante atrelados/reboques baixos, veículos ou objectos no sentido contrário, em marcha lenta ou parados.

Não utilize o Controlo da velocidade adaptativo em trânsito urbano, cruzamentos, pisos escorregadios com muita água ou soltos, queda intensa de chuva/neve, má visibilidade, estradas sinuosas e em acessos ou saídas de auto-estradas.

### IMPORTANTE

A manutenção dos componentes do Controlo da velocidade adaptativo apenas pode ser realizada numa oficina - recomenda-se uma oficina autorizada Volvo.

## Descrição geral

### Comando

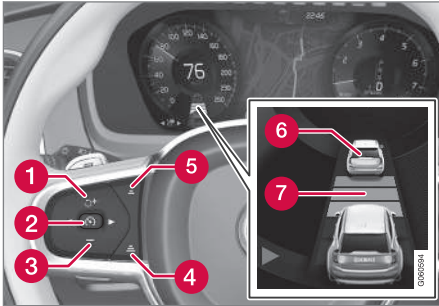

Botões e símbolos da função<sup>5</sup>.

- 1** Aumenta a velocidade memorizada ou reativa o Controlo da velocidade adaptativo e retoma a velocidade e duração de passagem memorizadas
- 2** Activa o Controlo da velocidade adaptativo e memoriza a velocidade presente ou desactiva o Controlo da velocidade adaptativo.
- 3** Diminui a velocidade memorizada
- 4** Aumenta a duração de passagem em relação ao veículo da frente
- 5** Reduz a duração de passagem em relação ao veículo da frente

- 6** Indicação de veículo objectivo: ACC detectou e segue um veículo objectivo com a duração de passagem pré-definida.
- 7** Símbolo da duração de passagem em relação ao veículo da frente

Em automóveis equipados com a opção Controlo da velocidade adaptativo o condutor pode alternar entre o CC e o ACC - ver "Alterar entre o controlo da velocidade e o controlo da velocidade adaptativo".

### Mostrador do condutor

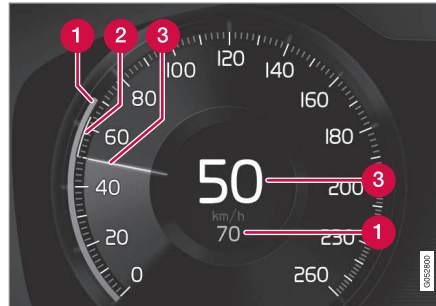

Indicação de velocidades<sup>5</sup>.

- 1** Velocidade memorizada
- 2** Velocidade do veículo da frente.
- 3** Velocidade presente do seu automóvel.

Para ver diferentes combinações de símbolo dependentes da situação de trânsito - ver capítulo "Símbolos e mensagens do Controlo da velocidade adaptativo".

### Aviso perante risco de colisão

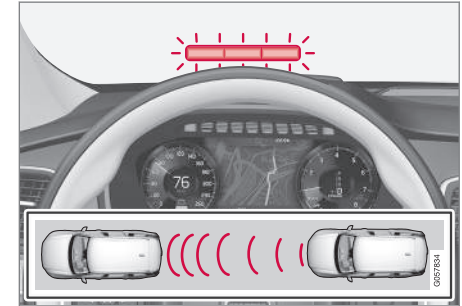

Luz de aviso do aviso de colisão no para-brisas<sup>5</sup>.

O Controlo da velocidade adaptativo utiliza cerca de 40 % da capacidade do travão convencional. Se o automóvel necessitar de uma travagem superior ao que o Controlo da velocidade adaptativo permite e o condutor não o fizer, é ativada a luz de aviso e o som de aviso para alertar o condutor para uma intervenção imediata.

<sup>5</sup> NOTA! A imagem é ilustrativa - os detalhes podem variar com o modelo do automóvel.



**i NOTA**

A informação no para-brisas pode ser difícil de detetar sob luz solar forte e com óculos de sol.

**A AVISO**

O Controlo da velocidade adaptativo avisa apenas para veículos detectados pela sua unidade de radar - assim, um aviso pode ser emitido com algum atraso ou mesmo não ser emitido. Nunca aguarde por um aviso para travar.

**Head-up-display\***

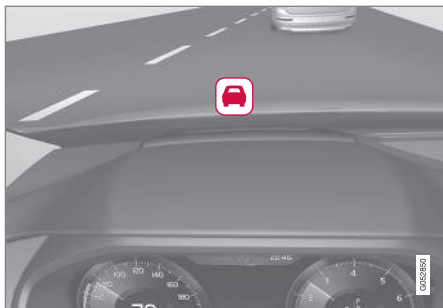

Símbolo do aviso de colisão no para-brisas<sup>5</sup>.

Em automóvel equipado com head-up-display, o aviso aparece no para-brisas com um símbolo a piscar.

**i NOTA**

A informação no para-brisas pode ser difícil de detetar sob luz solar forte e com óculos de sol.

**Informação relacionada**

- Activar e iniciar o Controlo da velocidade adaptativo\* (pág. 315)
- Utilizar a velocidade como Controlo da velocidade adaptativo\* (pág. 316)
- Ajustar a duração de passagem para o Controlo da velocidade adaptativo\* (pág. 317)
- Mudança de objectivo e travagem automática com o Controlo da velocidade adaptativo (pág. 321)
- Alterar entre o controlo da velocidade e o controlo da velocidade adaptativo\* (pág. 323)
- Assistência em ultrapassagem com Controlo da velocidade adaptativo\* ou Pilot Assist\* (pág. 320)
- Desactivar/reactivar o Controlo da velocidade adaptativo\* (pág. 318)

- Limitações do Controlo da velocidade adaptativo\* (pág. 322)
- Símbolos e mensagens do Controlo da velocidade adaptativo\* (pág. 325)
- Pilot Assist\* (pág. 327)
- Distância de aviso\* (pág. 308)
- Head-up-display\* (pág. 117)
- Limitações da unidade de radar (pág. 343)

<sup>5</sup> NOTA! A imagem é ilustrativa - os detalhes podem variar com o modelo do automóvel.



## Activar e iniciar o Controlo da velocidade adaptativo\*

O Controlo da velocidade adaptativo (Adaptive Cruise Control - ACC) tem de ser ativado e iniciado para que possa controlar a velocidade e a distância.

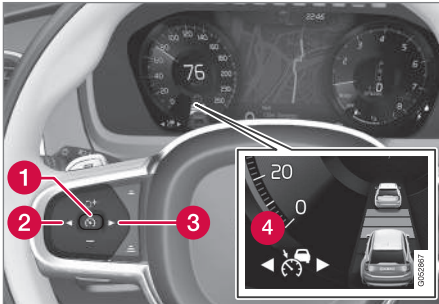

NOTA! A imagem é ilustrativa - os detalhes podem variar com o modelo do automóvel.



## Activar o Controlo da velocidade adaptativo

O Controlo da velocidade adaptativo é colocado em modo de espera logo após o arranque do motor.

- Pressione em ◀ (2) ou ▶ (3) para avançar para o símbolo/função  (4).
  - > O símbolo aparece e o Controlo da velocidade adaptativo é colocado em modo de espera.

## Iniciar o Controlo da velocidade adaptativo

Para iniciar o ACC é necessário que se verifique o seguinte:

- O condutor tem de ter o cinto de segurança colocado e a porta do condutor tem de estar fechada.
- É necessário que se encontre um veículo à frente (veículo objetivo) a uma distância adequada ou a velocidade presente tem de ser no mínimo 15 km/h (9 mph).
- Para automóveis com transmissão automática: A velocidade tem de ser pelo menos 30 km/h (20 mph).
- Com o símbolo/função  exibido - pressione o botão do volante  (1).
  - > O Controlo da velocidade adaptativo é iniciado e a velocidade presente é memorizada, sendo exibida com algarismos no centro do velocímetro.

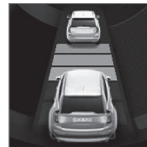

Apenas quando o símbolo de distância apresenta dois veículos a duração de passagem é regulada pelo ACC em relação ao veículo da frente.



Em simultâneo é assinalado um intervalo de velocidade.

A velocidade mais elevada é a velocidade memorizada/selecionada e a velocidade mais baixa é a velocidade do veículo da frente (veículo objetivo).

## Informação relacionada

- Controlo da velocidade adaptativo\* (pág. 311)

## Utilizar a velocidade como Controlo da velocidade adaptativo\*

O Controlo da velocidade adaptativo (Adaptive Cruise Control - ACC) pode ser ajustado para diferentes velocidades.

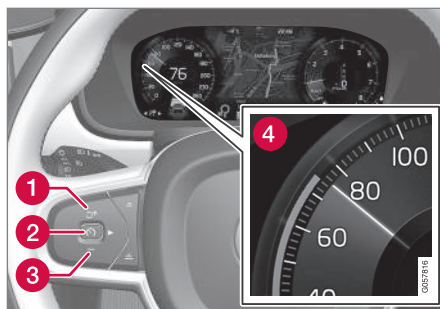

NOTA! A imagem é ilustrativa - os detalhes podem variar com o modelo do automóvel.

- Mude a velocidade memorizada com pressões breves ou longas no botão do volante **+** (1) ou **-** (3):
  - Utilize **pressões breves** para ajustar +/- 5 km/h (+/- 5 mph) em **cada pressão**.
  - **Mantenha o botão pressionado** para ajustar +/- 1 km/h (+/- 1 mph) e **solte** quando a marcação do mostrador do condutor (4) tiver **a velocidade desejada**.
- > A última pressão efectuada é memorizada.

Se a velocidade for aumentada com o pedal do acelerador antes de se pressionar o botão do volante **+**, é a velocidade presente no momento da pressão no botão que é memori-

zada, desde que o condutor mantenha o pé no pedal do acelerador no momento da pressão no botão.

Um aumento temporário da velocidade, por ex.: numa ultrapassagem, não afecta as definições - o automóvel regressa à última velocidade armazenada quando o pedal do acelerador é libertado.

### Caixa de velocidades automática

O Controlo da velocidade adaptativo pode seguir outro veículo com velocidades do repouso até 200 km/h (125 mph).

Note que a velocidade mínima programável para o Controlo da velocidade adaptativo é de 30 km/h (20 mph) - mesmo que o controlo da velocidade consiga acompanhar um outro veículo até o repouso uma velocidade inferior a 30 km/h (20 mph) não pode ser seleccionada/memorizada.

A velocidade seleccionável mais elevada é 200 km/h (125 mph).

### Caixa de velocidades manual

O Controlo da velocidade adaptativo pode seguir outro veículo desde 30 km/h (20 mph) até 200 km/h (125 mph).

A velocidade mínima programável para o Controlo da velocidade adaptativo é 30 km/h (20 mph) - a máxima é 200 km/h (125 mph).

### Informação relacionada

- Controlo da velocidade adaptativo\* (pág. 311)

## Ajustar a duração de passagem para o Controlo da velocidade adaptativo\*

O Controlo da velocidade adaptativo (Adaptive Cruise Control - ACC) pode ser ajustado para diferentes durações de passagem.



No mostrador do condutor podem ser seleccionados e exibidos diferentes durações de passagem para o veículo da frente através de 1-5 linhas horizontais - quanto maior o número de linhas maior é a duração de passagem ao veículo da frente. Uma linha corresponde a cerca de 1 segundo em relação ao veículo da frente, 5 linhas correspondem a cerca de 3 segundos.

O mesmo símbolo aparece quando a função Distância de aviso está activada.

### **i** NOTA

Quando o símbolo no mostrador do condutor exhibe dois automóveis, o ACC segue o veículo da frente com uma duração de passagem pré-definida.

Quando é exibido apenas um automóvel, não existe qualquer veículo à frente a uma distância razoável.

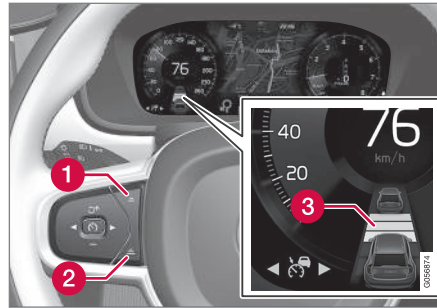

Comando da duração de passagem.

- 1** Diminuir duração de passagem
- 2** Aumentar duração de passagem
- 3** Indicação de distância

- Pressione o botão (1) ou (2) para reduzir ou aumentar a duração de passagem.
- > A indicação de distância (3) apresenta a duração de passagem presente.

Para que se possa seguir o veículo da frente de modo suave e confortável, o controlo da velocidade adaptativo permite variações perceptíveis do intervalo de tempo em certas situações. A baixas velocidades, quando a distância é curta, o controlo da velocidade adaptativo aumenta ligeiramente o intervalo de tempo.

Note que uma duração de passagem breve proporciona ao condutor um tempo de reacção e

acção mais curta perante alguma alteração inesperada no trânsito.

### **i** NOTA

Utilize a distância programada de acordo com a legislação aplicável.

Se o Controlo da velocidade adaptativo não reagir na activação, a causa pode residir no facto de a distância ao veículo da frente não permitir uma procura de velocidade.

Quanto maior é a velocidade, maior é distância em metros calculada para uma distância programada.

### Informação relacionada

- Controlo da velocidade adaptativo\* (pág. 311)
- Utilizar a velocidade como Controlo da velocidade adaptativo\* (pág. 316)
- Distância de aviso\* (pág. 308)



### Modo de espera automático

O Controlo da velocidade adaptativo depende de outros sistemas, por ex.: comando de estabilidade/antideslizamento ESC. Se algum destes sistemas deixar de funcionar, o Controlo da velocidade adaptativo desliga-se automaticamente.

Perante a desactivação automática soa um sinal e aparece uma mensagem no mostrador do condutor. O condutor deve então actuar e adaptar a velocidade e distância ao veículo da frente.

Uma desactivação automática pode dever-se a:

- velocidade desce abaixo de 5 km/h (3 mph) e o ACC não consegue determinar se o veículo à frente é um veículo parado ou outro objeto, por ex.: uma lombagem de limitação de velocidade.
- velocidade desce abaixo de 5 km/h (3 mph) e o veículo à frente muda de direcção de modo a que o ACC não possua um veículo para seguir.
- a velocidade descer abaixo de 30 km/h (20 mph) - aplicável a automóveis com transmissão manual.
- abertura da porta do condutor
- o condutor retira o cinto de segurança
- rotação do motor demasiado baixa/elevada
- rodas perderem a aderência
- temperatura dos travões for elevada
- o travão de estacionamento é activado

- a unidade de câmara e de radar está coberta por, por exemplo, chuva intensa (lente da câmara/ondas do radar bloqueadas).

### Reativar o Controlo da velocidade adaptativo partir do modo de espera

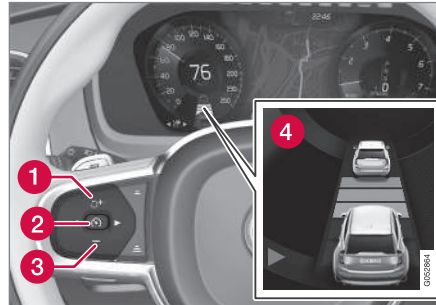

NOTA! A imagem é ilustrativa - os detalhes podem variar com o modelo do automóvel.

Para reativar o ACC a partir do modo de espera:

- Pressione o botão do volante (1).  
> A velocidade retoma a última memorizada.

#### **NOTA**

Pode seguir-se uma acentuada procura de velocidade após a velocidade ter sido retomada com o botão do volante .

### Informação relacionada

- Controlo da velocidade adaptativo\* (pág. 311)
- Distância de aviso\* (pág. 308)

## Assistência em ultrapassagem com Controlo da velocidade adaptativo\* ou Pilot Assist\*

O Controlo da velocidade adaptativo (Adaptive Cruise Control - ACC) ou o Pilot Assist podem auxiliar o condutor quando ultrapassa outros veículos.

Quando o ACC ou o Pilot Assist seguem um outro veículo e o condutor assinala a intenção de ultrapassar utilizando o indicador de mudança de direcção<sup>6</sup>, o Controlo da velocidade ou o Pilot Assist ajudam acelerando o automóvel em relação ao veículo da frente, antes do automóvel atingir a faixa de ultrapassagem.

A função retarda depois a diminuição de velocidade para evitar uma travagem demasiado cedo quando o automóvel se aproxima de um veículo mais lento.

A função está activa até o veículo ultrapassado ficar para trás.

### AVISO

Tenha atenção que esta função pode ser activada em várias situações para além das ultrapassagens, por ex: quando o indicador de mudança de direcção é utilizado para mudar de faixa ou para sair da estrada - o automóvel pode acelerar durante um breve instante.

## Iniciar a assistência em ultrapassagem

Para poder activar a assistência em ultrapassagem é necessário que:

- exista um veículo à frente (veículo objectivo)
- a velocidade presente seja no mínimo 70 km/h (43 mph)
- a velocidade memorizada do ACC ou do Pilot Assist seja suficientemente elevada para a realização de uma ultrapassagem segura.
- Active o indicador de mudança de direcção. Utilize o indicador de mudança de direcção esquerdo num automóvel com volante à esquerda, ou o direito num automóvel com o volante no lado direito.
  - > A assistência em ultrapassagem é iniciada.

## Limitações

Ao utilizar a assistência em ultrapassagem o condutor tem de estar preparado para uma mudança repentina das condições - e algumas situações a assistência em ultrapassagem pode realizar uma aceleração indesejada.

Deve-se assim evitar algumas situações. São exemplos destas:

- o automóvel aproxima-se de uma saída de estrada que se encontra no mesmo lado em

que normalmente se realiza uma ultrapassagem

- o veículo da frente reduz a velocidade antes do seu automóvel atingir a faixa de ultrapassagem
- o trânsito na faixa de ultrapassagem reduz a velocidade
- o automóvel para trânsito pela direita é conduzido num país com trânsito pela esquerda (ou o contrário).

Situações deste tipo são evitadas colocando temporariamente o ACC ou o Pilot Assist em modo de espera.

## Informação relacionada

- Pilot Assist\* (pág. 327)
- Controlo da velocidade adaptativo\* (pág. 311)

<sup>6</sup> Apenas com indicação de direcção à esquerda em modelos com volante à esquerda e indicação de direcção à direita em modelos com volante à direita.

## Mudança de objectivo e travagem automática com o Controlo da velocidade adaptativo

O Controlo da velocidade adaptativo (Adaptive Cruise Control - ACC) com transmissão automática possui uma função de mudança de objectivo e de travagem para determinadas velocidades.

### Mudança de objectivo

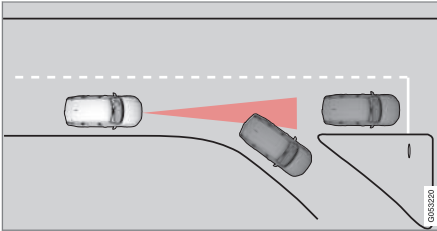

Se o veículo objectivo da frente mudar rapidamente de direcção pode existir trânsito parado à frente.

Quando o controlo da velocidade adaptativo segue um outro veículo a velocidade **inferior** a 30 km/h (20 mph) e o objetivo muda de um veículo em movimento para um veículo parado, o controlo da velocidade adaptativo trava perante o veículo parado.

### AVISO

Quando o controlo da velocidade adaptativo segue um outro veículo com velocidade **superior** a cerca de 30 km/h (20 mph) e muda de objectivo para um veículo parado, o controlo da velocidade adaptativo ignora o objeto parado e selecciona a velocidade memorizada.

- O condutor deve então actuar e travar.

### Modo de espera automático perante mudança de objectivo

O Controlo da velocidade adaptativo desconecta-se e é colocado em modo de espera:

- quando a velocidade desce abaixo de 5 km/h (3 mph) e o controlo da velocidade adaptativo não consegue determinar se o objetivo é um veículo parado ou outro objeto qualquer, por ex.: um ressalto de limitação de velocidade.
- quando a velocidade desce abaixo de 5 km/h (3 mph) e o veículo à frente muda de direcção de modo a que o controlo da velocidade adaptativo não possua um veículo para seguir.

### Travagem automática

Em paragens breves, com marcha lenta em trânsito lento ou com paragens em semáforos, a condução é retomada automaticamente após breves pausas no espaço de cerca de 3 segundos - se

demorar mais tempo ao veículo da frente a retomar a marcha, o Controlo da velocidade adaptativo é desligado e mantido em modo de espera com travagem automática.

- O Controlo da velocidade adaptativo é reactivado de um dos seguintes modos:
  - Pressione o botão .
  - Pressione o pedal do acelerador.
- > O Controlo da velocidade adaptativo retoma o acompanhamento do veículo da frente se este começar a conduzir para a frente no espaço de cerca de 6 segundos.

### NOTA

O ACC pode manter-se activo com o veículo parado num tempo máximo de 5 minutos - após este período é accionado o travão de estacionamento e o Controlo da velocidade adaptativo é desconectado.

É necessário libertar o travão de estacionamento para que o Controlo da velocidade adaptativo possa ser reactivado.

### « Cessação da travagem automática

Em determinadas situações o travão automático em repouso é interrompido e o Controlo da velocidade adaptativo é colocado em modo de repouso. Isto significa que os travões são libertados e o automóvel pode entrar em andamento - o condutor deve então actuar e travar para manter o automóvel imobilizado.

Pode acontecer nas seguintes situações:

- o condutor coloca o pé no pedal do travão
- o travão de estacionamento é aplicado
- o selector de mudanças for deslocado para a posição **P, N** ou **R**
- o condutor coloca o Controlo da velocidade adaptativo em modo de espera.

### Activação automática do travão de estacionamento

Em algumas situações o travão de estacionamento é aplicado para manter o automóvel parado.

Acontece quando o Controlo da velocidade adaptativo mantém o automóvel imobilizado com o travão convencional e:

- o condutor abre a porta ou retira o cinto de segurança
- o ACC manteve o automóvel parado por mais do que cerca de 5 minutos
- os travões ficam sobre-aquecidos
- o motor é desligado.

### Informação relacionada

- Controlo da velocidade adaptativo\* (pág. 311)

### Limitações do Controlo da velocidade adaptativo\*

O Controlo da velocidade adaptativo (Adaptive Cruise Control - ACC) pode ter a funcionalidade limitada em certas situações.

### Estrada com elevada inclinação e/ou com carga pesada

Lembre-se que o controlo da velocidade adaptativo foi concebido para ser utilizado principalmente em estradas planas. A função tem dificuldades em manter a distância correta ao veículo da frente em descidas acentuadas - nestas situações tenha muita atenção e esteja sempre pronto a travar. Não utilize o Controlo da velocidade adaptativo com carga pesada nem com um atrelado conectado ao automóvel.

### Outros

- O modo de condução **Off Road** não pode ser seleccionado com o Controlo da velocidade adaptativo activado.

#### **i** NOTA

A função utiliza a unidade de radar do automóvel que possui algumas limitações gerais, ver capítulo "Limitações da unidade de radar".





**Informação relacionada**

- Controlo da velocidade adaptativo\* (pág. 311)
- Limitações da unidade de radar (pág. 343)

**Alterar entre o controlo da velocidade e o controlo da velocidade adaptativo\***

Em automóveis com Controlo da velocidade adaptativo (ACC) o condutor pode optar entre o Controlo da velocidade (CC) e ACC.

Um símbolo no mostrador do condutor indica qual o controlo de velocidade activo:



CC Cruise Control	ACC Adaptive Cruise Control
	
Controlo da velocidade	Controlo da velocidade adaptativo

<sup>A</sup> Símbolo BRANCO: A função está activa, símbolo CINZENTO: Modo de espera

**Mudar de ACC para CC**

Proceda do seguinte modo para alterar do Controlo da velocidade adaptativo (ACC) para o Controlo da velocidade (CC):

1. Coloque o Controlo da velocidade adaptativo em modo de espera com o botão do volante .

2. Pressione o botão **Controlo de cruzeiro** na vista de função - o indicador do botão muda da cor CINZENTA para VERDE.
  - > No mostrador do condutor o símbolo  ACC muda para  CC - o Controlo da velocidade adaptativo (ACC) é desligado e o Controlo da velocidade (CC) é colocado em modo de espera.
3. Pressione o botão .
  - > O Controlo da velocidade é iniciado e memoriza a velocidade presente.

** AVISO**



O automóvel deixa de manter a duração de passagem predefinida após mudança de ACC para CC - segue apenas a velocidade seleccionada.

Se o CC estiver activo ao desligar o motor, o ACC é activado no próximo arranque do motor.

**Mudar de CC para ACC**

Proceda do seguinte modo para alterar do Controlo da velocidade (CC) para o Controlo da velocidade adaptativo (ACC):

1. Coloque o Controlo da velocidade em modo de espera com o botão do volante .

- ◀ 2. Pressione o botão **Controlo de cruzeiro** na vista de função - o indicador do botão muda da cor VERDE para CINZENTA.
- > No mostrador do condutor o símbolo  CC muda para  ACC - o Controlo da velocidade adaptativo é colocado em modo de espera.
3. Pressione o botão .
- > O Controlo da velocidade adaptativo é iniciado e memoriza a velocidade presente juntamente com a duração de passagem definida para o veículo da frente.

### Informação relacionada

- Controlo da velocidade (pág. 304)
- Controlo da velocidade adaptativo\* (pág. 311)

## Símbolos e mensagens do Controlo da velocidade adaptativo\*

No mostrador do condutor e/ou no Head-up-display\* podem ser apresentada uma série de símbolos e mensagens relativas ao Controlo da velocidade adaptativo (Adaptive Cruise Control - ACC).

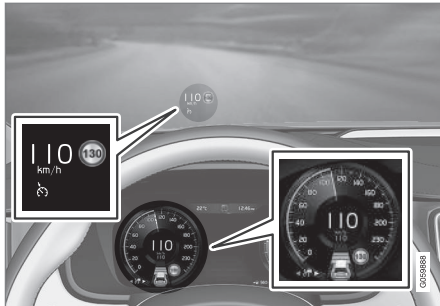

Seguem-se alguns exemplos<sup>7</sup>.

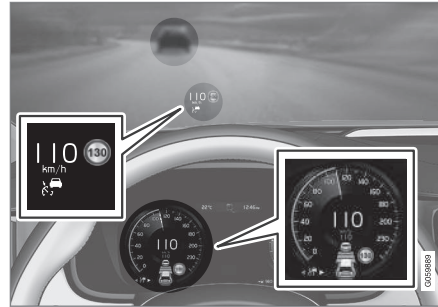

A imagem anterior<sup>8</sup> mostra que o Controlo da velocidade adaptativo está definido para manter 110 km/h e que não existe qualquer veículo à frente para seguir.



A imagem anterior<sup>8</sup> mostra que o Controlo da velocidade adaptativo está definido para manter 110 km/h e que acompanha o veículo da frente que mantém a mesma velocidade.



Símbolo	Mensagem	Significado
	O símbolo possui a cor BRANCA	O automóvel mantém a velocidade memorizada/selecionada.
	<b>Indisponível</b> e o símbolo possui a cor CINZENTA	O Controlo da velocidade adaptativo está em modo de espera.

<sup>7</sup> Na seguinte imagem de exemplo a função RSI (Road Sign Information) informa que a velocidade máxima permitida é 130 km/h.

<sup>8</sup> NOTA! A imagem é ilustrativa - os detalhes podem variar com o modelo do automóvel.





Símbolo	Mensagem	Significado
	<b>Cruise Control adapt.</b> <b>Serviço necessário</b>	O sistema não funciona do modo esperado. Deve-se contactar uma oficina - recomenda-se uma oficina autorizada Volvo.
	<b>Sensor de pára-brisas</b> <b>Sensor bloqueado, ver Manual de instruções</b>	Limpe o pára-brisas diante dos sensores do módulo de câmara e de radar.

### Informação relacionada

- Controlo da velocidade adaptativo\* (pág. 311)
- Informação de placas de trânsito\* (pág. 372)

## Pilot Assist\*

O Pilot Assist auxilia o condutor a manter o automóvel entre as linhas laterais da faixa de rodagem utilizando a assistência de direção e mantendo uma velocidade estável combinada com uma duração de passagem predefinida em relação ao veículo da frente.

A função Pilot Assist proporciona uma condução mais confortável e uma experiência ao volante mais relaxante em, por exemplo, viagens longas em autoestradas com fluxo de trânsito constante.

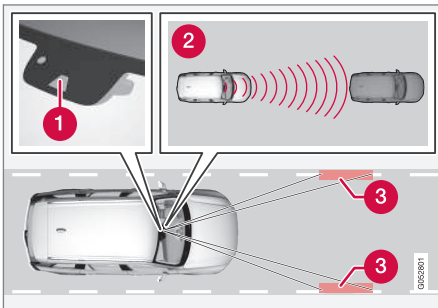

A unidade de câmara e de radar mede a distância ao veículo da frente e deteta marcações laterais<sup>9</sup>.

- 1 Unidade de câmara e de radar
- 2 Leitor de distância
- 3 Leitor das linhas laterais

O condutor seleciona a velocidade desejada e a duração de passagem para o veículo da frente. O Pilot Assist procede à leitura da distância ao veículo da frente e das marcações laterais da faixa de rodagem com o sensor de câmara e de radar. A duração de passagem pré-definida é mantida com a adaptação automática da velocidade, enquanto a assistência de direcção ajuda a posicionar o automóvel dentro da faixa de rodagem.

A assistência de direcção Pilot Assist baseia-se na combinação do trajecto do veículo da frente com as marcações laterais da faixa de rodagem. O condutor pode ignorar em qualquer altura a recomendação de direcção do Pilot Assist e actuar a direcção num outro sentido, por ex.: para mudar de faixa ou para evitar um obstáculo na via.

Se o Pilot Assist não conseguir detetar a faixa de rodagem de forma clara, por ex.: quando a unidade de câmara e de radar não vê as marcações laterais da faixa de rodagem, o Pilot Assist é desligado temporariamente pela assistência de direcção, retomando as suas funções quando a faixa de rodagem volta a ser detetada - mas as funções de regulação de velocidade e distância mantêm-se ativas.

### **i** NOTA

A assistência de direção Pilot Assist desliga-se e é retomada sem aviso prévio.

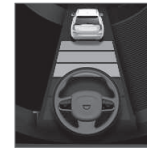

O estado presente da assistência de direção é exibido pela cor do símbolo do volante:

- volante VERDE indica assistência de direção ativa
- volante CINZENTO (como na imagem) indica assistência de direção desativada.

<sup>9</sup> NOTA! A imagem é ilustrativa - os detalhes podem variar com o modelo do automóvel.



**⚠️ AVISO**

O Pilot Assist é um meio auxiliar que não consegue enfrentar todas as situações de trânsito, meteorologia ou estrada.

O condutor deve ter sempre atenção às condições de trânsito presentes e atuar caso o Pilot Assist não forneça uma assistência de direção adequada ou não mantenha velocidade e duração de passagem adequadas.

Leia todo o capítulo do manual de instruções relativo à função para conhecer as suas limitações, algo que o condutor deve saber antes de utilizar a função.

Pilot Assist apenas pode ser utilizado quando existem linhas de faixa de rodagem nitidamente pintadas em ambos os lados da faixa de rodagem. Toda a outra utilização implica o risco acrescido de contacto com objectos próximos que não sejam detectados pela função.

O condutor é sempre o responsável pelo modo de direcção do automóvel e pela manutenção da distância e velocidade correcta - mesmo quando o Pilot Assist é utilizado.

O Pilot Assist regula a velocidade com acelerações e travagens. É normal que os travões emitam um ligeiro ruído quando são utilizados para ajustar a velocidade.

O Pilot Assist procura regular a velocidade de um modo suave. Em situações que exijam travagens bruscas o condutor deverá assumir a travagem.

Esta situação aplica-se a grandes variações de velocidades ou no caso de o veículo da frente travar bruscamente. Devido às limitações da unidade de câmara e de radar, podem surgir travagens inesperadas ou não suceder qualquer travagem.

O Pilot Assist tenta sempre acompanhar o veículo da frente que se encontra na mesma faixa de rodagem com uma duração de passagem definida pelo condutor. Se a unidade de radar não detectar nenhum veículo à frente o automóvel mantém a velocidade definida e memorizada pelo condutor. Isto acontece se a velocidade do veículo da frente aumentar e ultrapassar a velocidade memorizada.

Para automóveis com transmissão automática aplica-se:

- O Pilot Assist pode seguir outro veículo desde o repouso até 200 km/h (125 mph).
- O Pilot Assist pode proporcionar assistência de direção desde o quase repouso até 140 km/h (87 mph).

Para automóveis com transmissão automática aplica-se:

- O Pilot Assist pode seguir outro veículo desde 30 km/h (20 mph) até 200 km/h (125 mph).
- O Pilot Assist pode proporcionar assistência de direção desde 30 km/h (20 mph) até 140 km/h (87 mph).

**⚠️ AVISO**

Pilot Assist não é um sistema que evita colisões. O condutor deve agir caso o sistema não detecte um veículo à frente.

O Pilot Assist não trava perante pessoas, animais, objetos, pequenos veículos (por ex.: bicicletas e motocicletas), atrelados/reboques baixos ou veículos em sentido contrário, marcha lenta ou em repouso.

Não utilize o Pilot Assist em trânsito urbano, cruzamentos, pisos escorregadios com muita água ou soltos, queda intensa de chuva/neve, má visibilidade, estradas sinuosas, entradas e saídas de autoestradas ou com atrelado conectado ao automóvel.

**! IMPORTANTE**

A manutenção dos componentes do Pilot Assist apenas pode ser realizada numa oficina - recomenda-se uma oficina autorizada Volvo.

## Descrição geral

### Comando

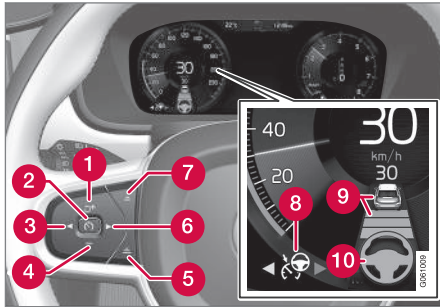

Botões e símbolos da função<sup>9</sup>.

- 1 Aumenta a velocidade memorizada ou reativa o Pilot Assist e retoma a velocidade e duração de passagem memorizadas
- 2 Activar/desactivar Pilot Assist
- 3 Mudar de Pilot Assist para Controlo da velocidade adaptativo
- 4 Diminui a velocidade memorizada
- 5 Aumenta a velocidade em relação ao veículo da frente
- 6 Muda do Controlo da velocidade adaptativo para o Pilot Assist

- 7 Reduz a velocidade em relação ao veículo da frente
- 8 Símbolo de função
- 9 Símbolos do veículo objetivo e da duração de passagem ao veículo da frente
- 10 Símbolo da assistência de direção ativada/desativada

### Mostrador do condutor

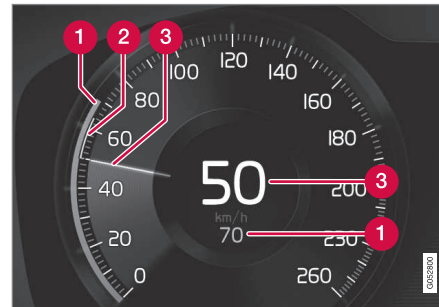

Indicação de velocidades<sup>9</sup>.

- 1 Velocidade memorizada
- 2 Velocidade do veículo da frente.
- 3 Velocidade presente do seu automóvel.

Para ver diferentes combinações de símbolo dependentes da situação de trânsito - ver capítulo "Símbolos e mensagens do Pilot Assist".

## Aviso perante risco de colisão

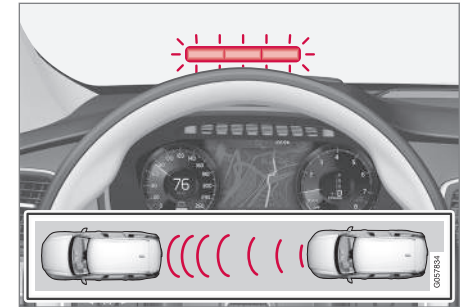

Luz de aviso do aviso de colisão no para-brisas<sup>9</sup>.

O Pilot Assist utiliza cerca de 40 % da capacidade do travão convencional. Se o automóvel necessitar de uma travagem superior ao que o Pilot Assist permite e o condutor não o fizer, é ativada a luz de aviso e o som de aviso para alertar o condutor para uma intervenção imediata.

### **i** NOTA

A informação no para-brisas pode ser difícil de detetar sob luz solar forte e com óculos de sol.

<sup>9</sup> NOTA! A imagem é ilustrativa - os detalhes podem variar com o modelo do automóvel.



## **AVISO**

O Pilot Assist avisa apenas para veículos detectados pela unidade de câmara e de radar - por esta razão, um aviso pode não ser emitido ou ser emitido com algum atraso. Nunca aguarde por um aviso para travar.

### Head-up-display\*

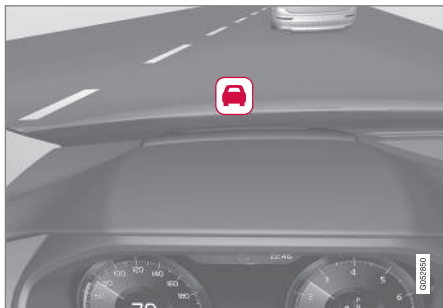

Símbolo do aviso de colisão no para-brisas<sup>9</sup>.

Em automóvel equipado com head-up-display, o aviso aparece no para-brisas com um símbolo a piscar.

## **NOTA**

A informação no para-brisas pode ser difícil de detetar sob luz solar forte e com óculos de sol.

### Informação relacionada

- Activar e iniciar o Pilot Assist\* (pág. 330)
- Gerir a velocidade do Pilot Assist\* (pág. 332)
- Ajustar a duração de passagem para o Pilot Assist\* (pág. 333)
- Mudança de objetivo e travagem automática com Pilot Assist\* (pág. 336)
- Desactivar/reactivar o Pilot Assist\* (pág. 334)
- Assistência em ultrapassagem com Controlo da velocidade adaptativo\* ou Pilot Assist\* (pág. 320)
- Limitações do Pilot Assist\* (pág. 338)
- Símbolos e mensagens do Pilot Assist\* (pág. 339)
- Controlo da velocidade adaptativo\* (pág. 311)
- Distância de aviso\* (pág. 308)
- Head-up-display\* (pág. 117)
- Limitações da unidade de radar (pág. 343)
- Limitações da unidade de câmara (pág. 351)

### Activar e iniciar o Pilot Assist\*

É necessário que o Pilot Assist seja ativado e iniciado para que se possa regular a velocidade e a distância e se possa obter assistência de direcção.

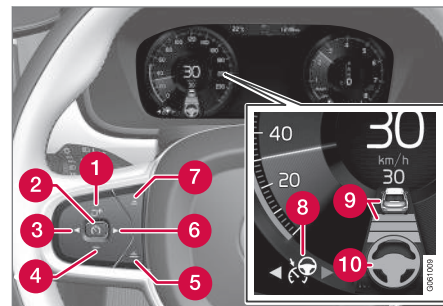

NOTA! A imagem é ilustrativa - os detalhes podem variar com o modelo do automóvel.

Para iniciar o Pilot Assist é necessário que se verifique o seguinte:

- O condutor tem de ter o cinto de segurança colocado e a porta do condutor tem de estar fechada.
- É necessário que se encontre um veículo à frente (veículo objetivo) a uma distância ade-



<sup>9</sup> NOTA! A imagem é ilustrativa - os detalhes podem variar com o modelo do automóvel.



quada ou a velocidade presente tem de ser no mínimo 15 km/h (9 mph).

- Para automóveis com transmissão automática: A velocidade tem de ser pelo menos 30 km/h (20 mph).

Com o Controlo da velocidade adaptativo em modo de espera:

1. Pressione ► (6).
  - > O símbolo  muda para Pilot Assist em modo de espera (8).
2. Pressione o botão do volante  (2).
  - > Pilot Assist é iniciado e a velocidade presente é memorizada, sendo apresentada com algarismos no centro do velocímetro.

...ou...

Com o Controlo da velocidade adaptativo iniciado:

- Pressione ► (6).
  - > O Pilot Assist é iniciado.

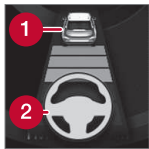

O Pilot Assist está ativo apenas quando o símbolo do volante (2) muda da cor CINZENTA para VERDE.

Apenas quando o símbolo de distância apresenta um veículo

(1) sobre o símbolo do volante o Pilot Assist regula a duração de passagem para o veículo da frente.



Em simultâneo é assinalado um intervalo de velocidade.

A velocidade mais elevada é a velocidade memorizada/seleccionada e a velocidade mais baixa é a velocidade do veículo da frente (veículo objetivo).

### As mãos no volante

Uma condição para que a Pilot Assist funcione é que o condutor mantenha as mãos no volante, situação que é verificada pelo sistema continuamente - caso não se verifique esta condição, o condutor é alertado com uma mensagem de texto para actuar na direcção do automóvel. Caso tal não se verifique escuta-se um sinal de aviso acústico.

Se o condutor continuar sem colocar as mãos no volante o Pilot Assist muda para o modo de espera. Depois o Pilot Assist tem de ser reiniciado com o botão do volante .

### NOTA

Note que a função auxiliar Pilot Assist apenas funciona quando o condutor tem as mãos sobre o volante.

### Informação relacionada

- Pilot Assist\* (pág. 327)
- Gerir a velocidade do Pilot Assist\* (pág. 332)

- Ajustar a duração de passagem para o Pilot Assist\* (pág. 333)
- Mudança de objetivo e travagem automática com Pilot Assist\* (pág. 336)
- Desactivar/reactivar o Pilot Assist\* (pág. 334)
- Assistência em ultrapassagem com Controlo da velocidade adaptativo\* ou Pilot Assist\* (pág. 320)
- Limitações do Pilot Assist\* (pág. 338)
- Símbolos e mensagens do Pilot Assist\* (pág. 339)

## Gerir a velocidade do Pilot Assist\*

O Pilot Assist pode ser ajustado para diferentes velocidades.

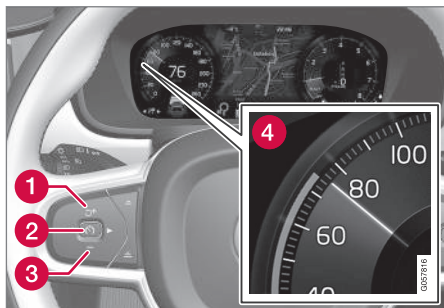

NOTA! A imagem é ilustrativa - os detalhes podem variar com o modelo do automóvel.

- Mude a velocidade memorizada com pressões breves ou longas no botão do volante **+** (1) ou **-** (3):
  - Utilize **pressões breves** para ajustar +/- 5 km/h (+/- 5 mph) em **cada pressão**.
  - **Mantenha o botão pressionado** para ajustar +/- 1 km/h (+/- 1 mph) e **solte** quando a marcação do mostrador do condutor (4) tiver **a velocidade desejada**.
- > A última pressão efectuada é memorizada.

Se a velocidade for aumentada com o pedal do acelerador antes de se pressionar o botão do volante **+**, é a velocidade presente no momento da pressão no botão que é memorizada, desde que o condutor mantenha o pé no pedal do acelerador no momento da pressão no botão.

Um aumento temporário da velocidade, por ex.: numa ultrapassagem, não afecta as definições - o automóvel regressa à última velocidade armazenada quando o pedal do acelerador é libertado.

### Caixa de velocidades automática

O Pilot Assist pode seguir outro veículo desde o repouso até 200 km/h (125 mph).

Note que a velocidade mínima programável para o Pilot Assist é de 30 km/h (20 mph) - mesmo que o controlo da velocidade consiga acompanhar um outro veículo até o repouso uma velocidade inferior a 30 km/h (20 mph) não pode ser seleccionada/memorizada.

A velocidade seleccionável mais elevada é 200 km/h (125 mph).

### Caixa de velocidades manual

O Pilot Assist pode seguir outro veículo desde 30 km/h (20 mph) até 200 km/h (125 mph).

A velocidade mínima programável para o Pilot Assist é 30 km/h (20 mph) - a máxima é 200 km/h (125 mph).

## Informação relacionada

- Pilot Assist\* (pág. 327)
- Activar e iniciar o Pilot Assist\* (pág. 330)
- Ajustar a duração de passagem para o Pilot Assist\* (pág. 333)
- Mudança de objetivo e travagem automática com Pilot Assist\* (pág. 336)
- Desactivar/reactivar o Pilot Assist\* (pág. 334)
- Assistência em ultrapassagem com Controlo da velocidade adaptativo\* ou Pilot Assist\* (pág. 320)
- Limitações do Pilot Assist\* (pág. 338)
- Símbolos e mensagens do Pilot Assist\* (pág. 339)

## Ajustar a duração de passagem para o Pilot Assist\*

O Pilot Assist pode ser ajustado para diferentes durações de passagem.



No mostrador do condutor podem ser seleccionados e exibidos diferentes durações de passagem para o veículo da frente através de 1-5 linhas horizontais - quanto maior o número de linhas maior é a

duração de passagem ao veículo da frente. Uma linha corresponde a cerca de 1 segundo em relação ao veículo da frente, 5 linhas correspondem a cerca de 3 segundos.

### **i** NOTA

Quando o símbolo no mostrador do condutor apresentar um automóvel e um volante, o Pilot Assist encontra-se a seguir um veículo na frente com uma duração de passagem predefinida.

Quando é exibido apenas um volante, não existe qualquer veículo à frente a uma distância razoável.

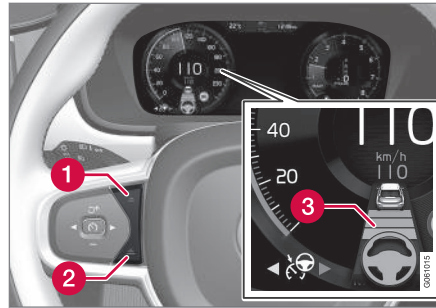

Comando da duração de passagem.

**1** Diminuir duração de passagem

**2** Aumentar duração de passagem

**3** Indicação de distância

– Pressione o botão (1) ou (2) para reduzir ou aumentar a duração de passagem.

> A indicação de distância (3) apresenta a duração de passagem presente.

Para seguir o automóvel da frente de modo suave e confortável o Pilot Assist permite que o intervalo de tempo varie significativamente em determinadas situações. Por ex.: com velocidade baixa, quando distância fica curta, o Pilot Assist aumenta ligeiramente o intervalo de tempo.

Note que uma duração de passagem breve proporciona ao condutor um tempo de reacção e

acção mais curto perante alguma alteração inesperada no trânsito.

### **i** NOTA

Utilize a distância programada de acordo com a legislação aplicável.

Se o Pilot Assist não reagir na activação, a causa pode residir no facto de a distância ao veículo da frente não permitir uma procura de velocidade.

Quanto maior é a velocidade, maior é distância em metros calculada para uma distância programada.

### Informação relacionada

- Pilot Assist\* (pág. 327)
- Activar e iniciar o Pilot Assist\* (pág. 330)
- Gerir a velocidade do Pilot Assist\* (pág. 332)
- Mudança de objetivo e travagem automática com Pilot Assist\* (pág. 336)
- Desactivar/reactivar o Pilot Assist\* (pág. 334)
- Assistência em ultrapassagem com Controlo da velocidade adaptativo\* ou Pilot Assist\* (pág. 320)
- Limitações do Pilot Assist\* (pág. 338)



- Símbolos e mensagens do Pilot Assist\* (pág. 339)
- Distância de aviso\* (pág. 308)

### Desactivar/reactivar o Pilot Assist\*

O Pilot Assist pode ser desativado temporariamente e colocado em modo de espera para posteriormente ser reativado.

### Desactivar e colocar o Pilot Assist em modo de espera

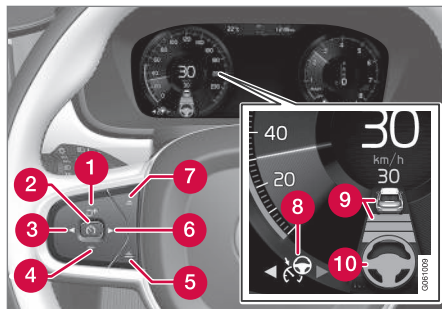

NOTA! A imagem é ilustrativa - os detalhes podem variar com o modelo do automóvel.

Para desligar temporariamente o Pilot Assist e coloca-lo em modo de espera:

- Pressione o botão do volante (2).
- > Pilot Assist é colocado em modo de espera - o símbolo (8) no mostrador do condutor muda da cor BRANCA para CINZENTA e a velocidade memorizada no centro do velocímetro muda da cor BEGE para CINZENTA.

...OU...

- Pressione ◀ (3).
- > O Pilot Assist é desligado e muda para o Controlo da velocidade adaptativo em modo activo.

No modo de espera o condutor não recebe qualquer recomendação de ação no volante e deve controlar também a velocidade e a distância.

Quando o Pilot Assist está em modo de espera e o automóvel aproxima-se demasiado de um veículo à frente, o condutor é avisado para a distância curta pela função Distância de aviso (ver referência para o título "Distância de aviso" no fim deste capítulo).

**Modo de espera devido a acção do condutor**

O Pilot Assist é temporariamente desactivado e colocado em modo de espera se:

- o travão convencional for utilizado
- o selector de mudanças for deslocado para a posição **N**.
- o indicador de mudança for utilizado por mais do que 1 minuto .
- o condutor mantiver velocidade superior à memorizada durante mais de 1 minuto.
- o pedal da embraiagem for pressionado durante cerca de 1 minuto - aplicável a automóveis com transmissão manual.

Um aumento temporário da velocidade, por ex.: numa ultrapassagem, não afecta as definições - o automóvel regressa à última velocidade armazenada quando o pedal do acelerador é libertado.

O auxílio de direcção Pilot Assist é desativado temporariamente quando os indicadores de mudança de direcção são utilizados. Quando deixar de se verificar esta situação, o auxílio de direcção é automaticamente reativado quando as marcações laterais da faixa de rodagem podem ser detetadas.

**Modo de espera automático**

O Pilot Assist depende de outros sistemas, por ex.: comando de estabilidade/antideslizamento ESC. Se algum dos seus outros sistemas deixar de funcionar, o Pilot Assist desliga-se automaticamente.

Perante a desactivação automática soa um sinal e aparece uma mensagem no mostrador do condutor. O condutor deve então actuar e adaptar a velocidade e distância ao veículo da frente.

Uma desactivação automática pode dever-se a:

- velocidade desce abaixo de 5 km/h (3 mph) e o Pilot Assist não consegue determinar se o veículo à frente é um veículo parado ou outro objeto, por ex.: uma lomba de limitação de velocidade.
- velocidade desce abaixo de 5 km/h (3 mph) e o veículo à frente muda de direcção de modo a que o Pilot Assist não possua um veículo para seguir.
- a velocidade descer abaixo de 30 km/h (20 mph) - aplicável a automóveis com transmissão manual.
- as mãos não estão no volante
- abertura da porta do condutor
- rotação do motor demasiado baixa/elevada
- rodas perderem a aderência
- temperatura dos travões for elevada
- o travão de estacionamento é activado
- a unidade de câmara e de radar está coberta por, por exemplo, chuva intensa (lente da câmara/ondas do radar bloqueadas).

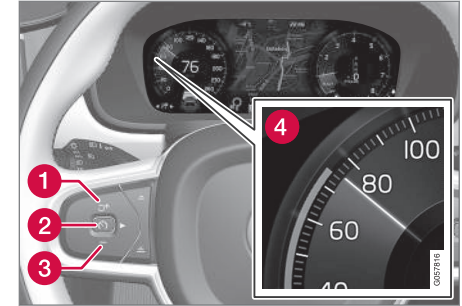
**Reactivar o Pilot Assist a partir do modo de espera**

NOTA! A imagem é ilustrativa - os detalhes podem variar com o modelo do automóvel.

- Pressione o botão do volante (1).  
> A velocidade retoma a última memorizada.

**NOTA**

Podem seguir-se uma acentuada procura de velocidade após a velocidade ter sido retomada com o botão do volante .

**Informação relacionada**

- Pilot Assist\* (pág. 327)
- Activar e iniciar o Pilot Assist\* (pág. 330)
- Gerir a velocidade do Pilot Assist\* (pág. 332)



- Ajustar a duração de passagem para o Pilot Assist\* (pág. 333)
- Mudança de objetivo e travagem automática com Pilot Assist\* (pág. 336)
- Assistência em ultrapassagem com Controlo da velocidade adaptativo\* ou Pilot Assist\* (pág. 320)
- Limitações do Pilot Assist\* (pág. 338)
- Símbolos e mensagens do Pilot Assist\* (pág. 339)
- Distância de aviso\* (pág. 308)

### Mudança de objetivo e travagem automática com Pilot Assist\*

O Pilot Assist com transmissão automática possui uma função de mudança de objetivo e de travagem para determinadas velocidades.

#### Mudança de objetivo

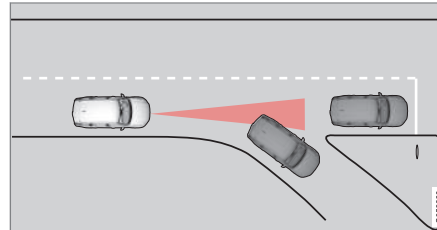

Se o veículo objectivo da frente mudar rapidamente de direcção pode existir trânsito parado à frente.

Quando o Pilot Assist segue um outro veículo com velocidade **inferior** a 30 km/h (20 mph) e muda de objetivo para um veículo parado, o Pilot Assist procede à travagem em relação ao veículo parado.

#### **AVISO**

Quando o Pilot Assist segue um outro veículo com velocidade **superior** a cerca de 30 km/h (20 mph) e muda de objetivo para um veículo parado, o Pilot Assist ignora o objeto parado e seleciona a velocidade memorizada.

- O condutor deve então actuar e travar.

### Modo de espera automático perante mudança de objetivo

O Pilot Assist é desativado e colocado em modo de espera:

- quando a velocidade desce abaixo de 5 km/h (3 mph) e o Pilot Assist não consegue determinar se o objetivo é um veículo parado ou outro objeto qualquer, por ex.: um ressalto de limitação de velocidade.
- quando a velocidade desce abaixo de 5 km/h (3 mph) e o veículo à frente muda de direcção de modo a que o Pilot Assist não possua um veículo para seguir.

### Travagem automática

Em paragens breves, com marcha lenta em trânsito lento ou com paragens em semáforos, a condução é retomada automaticamente após breves pausas no espaço de cerca de 3 segundos - se demorar mais tempo ao veículo da frente a retomar a marcha, o Pilot Assist é desligado e mantido em modo de espera com travagem automática.

- O Pilot Assist é reactivado de um dos seguintes modos:
  - Pressione o botão .
  - Pressione o pedal do acelerador.
- > O Pilot Assist retoma o acompanhamento do veículo da frente se este começar a conduzir para a frente no espaço de cerca de 6 segundos.

### **i** NOTA

O Pilot Assist pode manter-se activo com o veículo parado durante o máximo de 5 minutos - após este período é accionado o travão de estacionamento e a função é desconnectada.

É necessário libertar o travão de estacionamento para que o Pilot Assist possa voltar a ser activado.

### **Cessação da travagem automática**

Em determinadas situações, o travão automático em repouso é interrompido e o Pilot Assist é colocado em modo de espera. Isto significa que os travões são libertados e o automóvel pode entrar em andamento - o condutor deve então actuar e travar para manter o automóvel imobilizado.

Pode acontecer nas seguintes situações:

- o condutor coloca o pé no pedal do travão
- o travão de estacionamento é aplicado
- o selector de mudanças for deslocado para a posição **P, N** ou **R**
- o condutor coloca o Pilot Assist em modo de espera.

### **Activação automática do travão de estacionamento**

Em algumas situações o travão de estacionamento é aplicado para manter o automóvel parado.

Acontece quando o Pilot Assist mantém o automóvel imobilizado com o travão convencional e:

- o condutor abre a porta ou retira o cinto de segurança
- o Pilot Assist manteve o automóvel parado por mais do que cerca de 5 minutos
- os travões ficam sobre-aquecidos
- o motor é desligado.

### **Informação relacionada**

- Pilot Assist\* (pág. 327)
- Activar e iniciar o Pilot Assist\* (pág. 330)
- Gerir a velocidade do Pilot Assist\* (pág. 332)
- Ajustar a duração de passagem para o Pilot Assist\* (pág. 333)

- Desactivar/reactivar o Pilot Assist\* (pág. 334)
- Assistência em ultrapassagem com Controlo da velocidade adaptativo\* ou Pilot Assist\* (pág. 320)
- Limitações do Pilot Assist\* (pág. 338)
- Símbolos e mensagens do Pilot Assist\* (pág. 339)

## Limitações do Pilot Assist\*

O Pilot Assist pode ter a funcionalidade limitada em certas situações.

A função Pilot Assist é um meio auxiliar que pode ajudar e facilitar a acção do condutor em muitas situações. Mas o condutor é sempre o responsável pela manutenção de uma distância segura em relação aos elementos exteriores e pela posição correcta e segura na faixa de rodagem.

### **!** IMPORTANTE

Em algumas situações a assistência de direcção Pilot Assist pode ter dificuldade em auxiliar o condutor do modo correto ou ser automaticamente desligada - nestas situações recomenda-se que não se utilize o Pilot Assist. Exemplos destas situações:

- as marcações da faixa de rodagem estão gastas, ausentes ou cruzadas.
- a divisão da faixa de rodagem não é clara, por ex.: quando a faixa de rodagem se divide ou funde, em saídas de estrada ou quando surgem vários conjuntos de marcações na estrada.
- margens ou outras linhas que não as marcações de faixa de rodagem surgem na estrada ou nas suas proximidades, por ex.: passeios, juntas ou reparações na superfície da estrada, margens de separadores, bermas ou sombras acentuadas.
- a faixa de rodagem é estreita ou sinuosa.
- a faixa de rodagem tem lombas ou solavancos.
- está mau tempo com chuva, neve, nevoeiro, lama ou com visibilidade reduzida

devido a más condições de luminosidade, contra-luz, estrada molhada, etc.

O condutor também deve ter atenção às seguintes limitações do Pilot Assist:

- Passeios altos, separadores, obstáculos temporários (cones, separadores, etc.) não são detectados. Podem também ser erradamente detectados como marcações da faixa de rodagem, implicando o risco do automóvel entrar em contacto com estes obstáculos. O condutor deve assegurar a manutenção de uma distância adequada do automóvel aos obstáculos mencionados.
- O sensor de câmara e de radar não tem capacidade para detectar todos os objectos e obstáculos que surgem no trânsito, por ex.: buracos na estrada, obstáculos imóveis ou objectos que bloqueiem o trajecto de como completo ou parcial.
- O Pilot Assist não "vê" peões, animais, etc.
- A acção na direcção recomendada pela função está limitada na força, o que significa que nem sempre pode ajudar o condutor a dirigir e manter o automóvel na faixa de rodagem.

O condutor pode sempre corrigir ou ajustar as acções de direcção do Pilot Assist e rodar o volante para a posição desejada.



### Estrada com elevada inclinação e/ou com carga pesada

Lembre-se que o Pilot Assist foi concebido para ser utilizado principalmente em estradas planas. A função tem dificuldades em manter a distância correta ao veículo da frente em descidas acentuadas - nestas situações tenha muita atenção e esteja sempre pronto a travar. Não utilize o Pilot Assist com carga pesada nem com um atrelado conectado ao automóvel.

### Outros

- O modo de condução **Off Road** não pode ser solicitado quando o Pilot Assist está ativado.

#### **i** NOTA

A função utiliza a unidade de câmara do automóvel que possui algumas limitações gerais, ver capítulo "Limitações da unidade de câmara".

#### **i** NOTA

A função utiliza a unidade de radar do automóvel que possui algumas limitações gerais, ver capítulo "Limitações da unidade de radar".

### Informação relacionada

- Pilot Assist\* (pág. 327)
- Activar e iniciar o Pilot Assist\* (pág. 330)

- Gerir a velocidade do Pilot Assist\* (pág. 332)
- Ajustar a duração de passagem para o Pilot Assist\* (pág. 333)
- Mudança de objetivo e travagem automática com Pilot Assist\* (pág. 336)
- Desactivar/reactivar o Pilot Assist\* (pág. 334)
- Assistência em ultrapassagem com Controlo da velocidade adaptativo\* ou Pilot Assist\* (pág. 320)
- Símbolos e mensagens do Pilot Assist\* (pág. 339)
- Limitações da unidade de câmara (pág. 351)
- Limitações da unidade de radar (pág. 343)

### Símbolos e mensagens do Pilot Assist\*

No mostrador do condutor e/ou no Head-up-display\* podem ser apresentada uma série de símbolos e mensagens relativas ao Pilot Assist.



« Seguem-se alguns exemplos<sup>10</sup>.

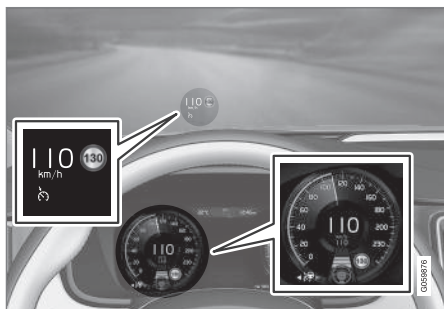

A imagem anterior<sup>11</sup> mostra que o Pilot Assist está definido para manter 110 km/h e que não existe qualquer veículo à frente para seguir.

O Pilot Assist não fornece qualquer assistência de direção porque as linhas laterais da faixa de rodagem não podem ser detetadas.

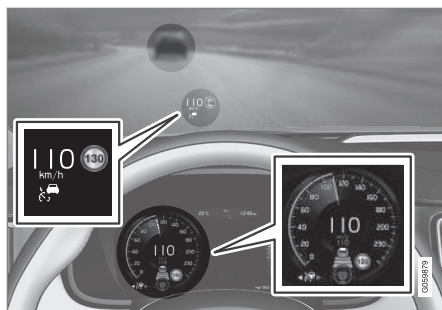

A imagem anterior<sup>11</sup> mostra que o Pilot Assist está definido para manter 110 km/h e que acompanha o veículo da frente que mantém a mesma velocidade.

O Pilot Assist não fornece qualquer assistência de direção porque as linhas laterais da faixa de rodagem não podem ser detetadas.

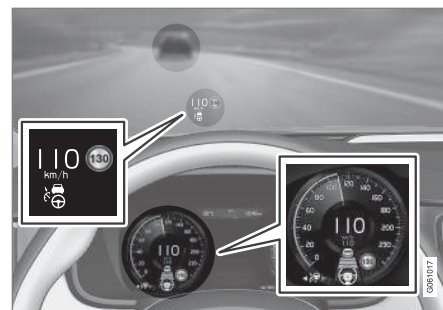

A imagem anterior<sup>11</sup> mostra que o Pilot Assist está definido para manter 110 km/h e que acompanha o veículo da frente que mantém a mesma velocidade.

Nesta situação o Pilot Assist também proporciona assistência de direção porque as linhas laterais da faixa de rodagem podem ser detetadas.

<sup>10</sup> Na seguinte imagem de exemplo a função RSI (Road Sign Information) informa que a velocidade máxima permitida é 130 km/h.

<sup>11</sup> NOTA! A imagem é ilustrativa - os detalhes podem variar com o modelo do automóvel.

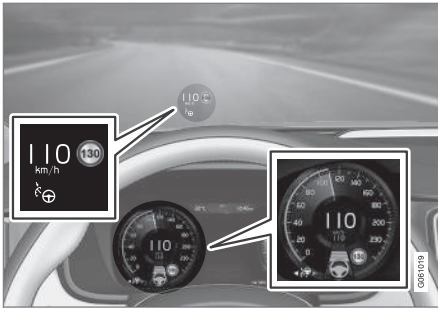

A imagem anterior<sup>11</sup> mostra que o Pilot Assist está definido para manter 110 km/h e que não existe qualquer veículo à frente para seguir.

O Pilot Assist proporciona assistência de direção porque as linhas laterais da faixa de rodagem podem ser detetadas.

### Informação relacionada

- Pilot Assist\* (pág. 327)
- Activar e iniciar o Pilot Assist\* (pág. 330)
- Gerir a velocidade do Pilot Assist\* (pág. 332)
- Ajustar a duração de passagem para o Pilot Assist\* (pág. 333)
- Mudança de objetivo e travagem automática com Pilot Assist\* (pág. 336)

- Desactivar/reactivar o Pilot Assist\* (pág. 334)
- Assistência em ultrapassagem com Controlo da velocidade adaptativo\* ou Pilot Assist\* (pág. 320)
- Limitações do Pilot Assist\* (pág. 338)
- Informação de placas de trânsito\* (pág. 372)

### Unidade de radar

A unidade de radar é utilizada por vários sistemas de apoio ao condutor e tem como objectivo a detecção de outros veículos.



NOTA! A imagem é ilustrativa - os detalhes podem variar com o modelo do automóvel.

A unidade de radar é utilizada pelas seguintes funções:

- Distância de aviso\*
- Controlo da velocidade adaptativo\*
- Pilot Assist\*
- City Safety

Modificações na unidade de radar podem tornar a sua utilização ilegal.

<sup>11</sup> NOTA! A imagem é ilustrativa - os detalhes podem variar com o modelo do automóvel.

◀◀ **Informação relacionada**

- Limitações da unidade de radar (pág. 343)
- Homologação das unidades de radar (pág. 347)
- Distância de aviso\* (pág. 308)
- Controlo da velocidade adaptativo\* (pág. 311)
- Pilot Assist\* (pág. 327)
- City Safety (pág. 354)

## Limitações da unidade de radar

A unidade de radar possui determinadas limitações - que também limitam as funções que utilizam a unidade.

### Unidade bloqueada



A zona assinalada deve permanecer livre de autocolantes, objetos, películas de proteção solar, etc<sup>12</sup>.

A unidade de radar encontra-se no interior da parte superior do pára-brisas, juntamente com a unidade de câmara.

### ! IMPORTANTE

Não coloque, cole nem instale nada na superfície interior ou exterior do pára-brisas em frente ou à volta da unidade de câmara e de radar - esta situação pode afectar as funções que utilizam a câmara e o radar.

As funções também podem ficar reduzidas, desligar completamente ou gerar respostas incorretas.



Se o instrumento combinado exibir este símbolo juntamente com a mensagem **Sensor de pára-brisas bloqueado**, a unidade de câmara e de radar do Controlo da velocidade adaptativo não consegue detectar outros veículos à frente do automóvel.

Na tabela seguinte são apresentados exemplos de causas prováveis para o aparecimento da mensagem, assim como medidas adequadas a tomar:

Causa	Medidas
A superfície do pára-brisas em frente à unidade de câmara e de radar está suja ou coberta por gelo ou neve.	Limpe a superfície do pára-brisas diante do módulo da câmara e de radar, removendo sujidade, gelo ou neve.
Nevoeiro intenso, chuva forte ou neve bloqueiam os sinais de radar ou a visibilidade da câmara.	Nenhuma medida. Por vezes a unidade não funciona com forte precipitação.

<sup>12</sup> NOTA! A imagem é ilustrativa - os detalhes podem variar com o modelo do automóvel.



Causa	Medidas
A turbulência na estrada levanta água ou neve que bloqueiam os sinais do radar ou a visibilidade da câmara.	Nenhuma medida. Por vezes a unidade não funciona sobre estradas com muita água ou cobertas por neve.
Entrou sujidade entre o interior do pára-brisas e a unidade de câmara e de radar.	Visite uma oficina para limpeza do pára-brisas em frente à cobertura da unidade - recomenda-se uma oficina autorizada Volvo.

**i NOTA**

Mantenha limpo o pára-brisas em frente à unidade de câmara e de radar.

**Velocidade do veículo**

A capacidade da unidade de radar detectar um veículo na frente fica bastante reduzida quando:

- a velocidade do veículo à frente for muito diferente em relação à do seu automóvel

**Campo de visão limitado**

A unidade de radar possui um campo de visão limitado. Em algumas situações não se detecta o outro veículo ou a detecção acontece mais tarde do que o esperado.

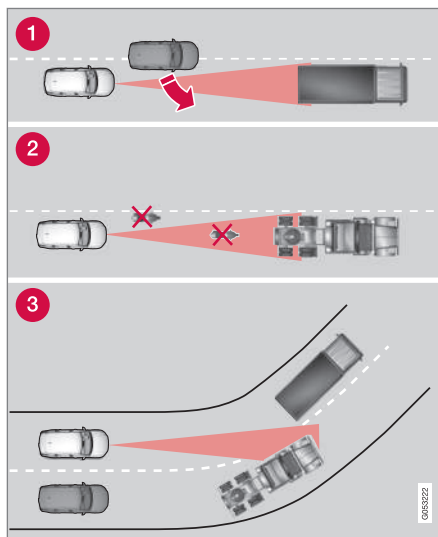

Campo de visão da unidade de radar.

- 1 A unidade de radar pode por vezes detetar veículos a distância curta demasiado tarde -

por ex.: um veículo que se introduz entre o seu automóvel e o veículo da frente.

- 2 Pequenos veículos, tais como motociclos, ou veículos que não conduzem no meio da faixa de rodagem podem manter-se indetectados.
- 3 Em curvas, o módulo do radar pode detetar um veículo errado ou perder de vista um veículo detetado.

### Atrélados baixos

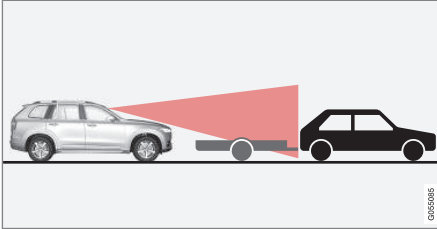

Atrélado baixo na zona de sombra do radar.

Os atrélados baixos também podem ser difíceis de descobrir ou não serem simplesmente detetados pelo módulo do radar - por isso o condutor deve ser mais vigilante ao seguir atrás de um atrélado baixo quando o controlo de velocidade adaptativo ou o Pilot Assist estiverem ativados.

### Temperaturas elevadas

Com temperaturas muito elevadas no habitáculo, a unidade de câmara e de radar desliga-se temporariamente durante 15 minutos após o arranque do motor para proteger a sua electrónica. Quando a temperatura desce para valores aceitáveis, a unidade de câmara e de radar reinicia-se automaticamente.

### Pára-brisas danificado

#### ! IMPORTANTE

Se surgirem fracturas, riscos ou marcas causadas pelo bater de pequenas pedras no pára-brisas em frente das "janelas" da unidade de câmara e de radar com uma dimensão de cerca de 0,5 x 3,0 mm (ou superior), deve-se contactar uma oficina para substituição do pára-brisas - recomenda-se uma oficina autorizada Volvo.

A ausência de intervenção pode implicar um desempenho reduzido dos sistemas de apoio ao condutor que utilizam a unidade de câmara e de radar.

As funções também podem ficar reduzidas, desligar completamente ou gerar respostas incorretas.

Para não arriscar o funcionamento incorreto, reduzido ou ausente dos auxílios ao condutor que utilizam a unidade de radar, tenha também atenção ao seguinte:

- A Volvo recomenda a **não** reparação de fissuras, riscos ou marcas causadas pelo bater de pequenas pedras na zona em frente à unidade de câmara e de radar - deve-se substituir o pára-brisas completo.
- Antes de substituir o pára-brisas, contacte uma oficina autorizada Volvo para assegurar que o modelo correcto de pára-brisas é encomendado e montado.

- Ao substituir o limpa pára-brisas, deve utilizar um substituto do mesmo tipo ou aprovado pela Volvo.

#### ! IMPORTANTE

Ao substituir o pára-brisas é necessário recalibrar na oficina a unidade de câmara e de radar para assegurar o funcionamento de todos os sistemas do automóvel baseados na câmara e no radar - recomenda-se uma oficina autorizada Volvo.

### Manutenção

Para que a unidade de câmara e de radar funcione correctamente, o pára-brisas em frente à unidade tem que ser mantido limpo de sujidade, gelo e neve, e deve ser lavado a intervalos regulares com água e champô para automóvel.

#### i NOTA

Sujidade, gelo e neve sobre a unidade de câmara e de radar reduzem a funcionalidade e podem impedir a medição.

As funções também podem ficar reduzidas, desligar completamente ou gerar respostas incorretas.



◀◀ **Informação relacionada**

- Unidade de radar (pág. 341)
- Limitações da unidade de câmara (pág. 351)
- Limitações da Distância de aviso\* (pág. 311)
- Limitações do Controlo da velocidade adaptativo\* (pág. 322)
- Limitações do City Safety (pág. 361)
- Pilot Assist\* (pág. 327)



## Homologação das unidades de radar



A homologação das unidades de radar do auto-móvel pode ser consultada na seguinte tabela.



Mercado	ACC <sup>A</sup>	BLIS <sup>B</sup>	Símbolo	Homologação
Brasil		✓		Este equipamento opera em caráter secundário, isto é, não tem direito à proteção contra interferência prejudicial, mesmo de estações do mesmo tipo, e não pode causar interferência a sistemas operando em caráter primário. Modelo: L2C0055TR 1500-15-8065 EAN: 07897843840978
	✓			Modelo: L2C0054TR 4122-14-8645 EAN: (01)07897843840855
Europa	✓	✓		Hereby, Delphi Electronics & Safety declares that L2C0054TR / L2C0055TR are in compliance with the essential requirements and other relevant provisions of Directive 1999/5/EC. The Declaration of Conformity may be consulted at Delphi Electronics & Safety / 2151 E. Lincoln Road / Kokomo, Indiana 46902 USA
Emiratos Árabes Unidos	✓			TRA REGISTERED No: ER37536/15 DEALER No: DA37380/15
		✓		TRA REGISTERED No: ER37357/15 DEALER No: DA37380/15



AUXÍLIO AO CONDUTOR



Mercado	ACC <sup>A</sup>	BLIS <sup>B</sup>	Símbolo	Homologação
Indonésia	✓			37295/POSTEL/2014 4927
		✓		38806/SDPPI/2015 4927
Jordânia	✓			Type Approval No.: TRC/LPD/2014/255 Equipment Type: Low Power Device (LPD)
		✓		Type Approval No.: TRC/LPD/2015/3 Equipment Type: Low Power Device (LPD)
Coreia	✓			Certification No. MSIP-CMI- DPH-L2C0054TR
		✓		Certification No. MSIP-CMI-DPH-L2C0055TR
Marrocos	✓	✓		AGREE PAR L'ANRT MAROC NUMÉRO D'AGRÉMENT: MR 9929 ANRT 2014 DATE D'AGRÉMENT: 26/12/2014
Moldávia	✓	✓		1024

Mercado	ACC <sup>A</sup>	BLIS <sup>B</sup>	Símbolo	Homologação
Singapura	✓	✓		Complies with IDA Standards DA105753
África do Sul	✓			TA-2014/1824 APPROVED
		✓		TA-2014/2390 APPROVED
Taiwan	✓			CCAB15LP0560T3
		✓		CCAB15LP0680T0

<sup>A</sup> ACC = Adaptive Cruise Control

<sup>B</sup> BLIS = Blind Spot Information

### Informação relacionada

- Unidade de radar (pág. 341)
- Limitações da unidade de radar (pág. 343)
- Controlo da velocidade adaptativo\* (pág. 311)
- Blind Spot Information\* (pág. 365)

### Unidade de câmara

A unidade de câmara é utilizada por vários sistemas de apoio e tem como objectivo a detecção das linhas laterais da via de placas de trânsito, por exemplo.



NOTA! A imagem é ilustrativa - os detalhes podem variar com o modelo do automóvel.

A unidade de câmara é utilizada pelas seguintes funções:

- Controlo da velocidade adaptativo\*
- Assistência de faixa de rodagem\*
- Driver Alert Control\*
- Pilot Assist\*
- City Safety
- Proteção de despiste Run-off Mitigation
- Informação de placas de trânsito\*
- Máximos automáticos\*

### Informação relacionada

- Limitações da unidade de câmara (pág. 351)
- Controlo da velocidade adaptativo\* (pág. 311)
- Assistência de faixa de rodagem (pág. 379)
- Driver Alert Control (pág. 377)
- Pilot Assist\* (pág. 327)
- City Safety (pág. 354)
- Proteção de despiste Run-off Mitigation (pág. 384)
- Informação de placas de trânsito\* (pág. 372)
- Ativar/desativar máximos (pág. 147)

## Limitações da unidade de câmara

A unidade de câmara possui determinadas limitações - que também limitam as funções que utilizam a unidade.

### Visibilidade reduzida

A câmara tem limitações semelhantes às do olho humano, ou seja, "vê" pior com queda de neve ou chuva intensa, nevoeiro cerrado ou névoa causada pela neve, por exemplo. Nestas condições, as funções dependentes da câmara podem ser fortemente reduzidas ou desactivadas temporariamente.

A luz forte frontal, reflexos na estrada, pisos com neve ou gelo, pisos sujos ou marcações da faixa de rodagem pouco visíveis podem reduzir fortemente as funções que utilizam a câmara para, por exemplo: a leitura da estrada e a deteção de peões, ciclistas, animais grandes ou outros veículos.

## Unidade bloqueada



A zona assinalada deve permanecer livre de autocolantes, objetos, películas de proteção solar, etc.<sup>13</sup>.

A unidade de câmara encontra-se no interior da parte superior do pára-brisas, juntamente com a unidade de radar.

### ! IMPORTANTE

Não coloque, cole nem instale nada na superfície interior ou exterior do pára-brisas em frente ou à volta da unidade de câmara e de radar - esta situação pode afectar as funções que utilizam a câmara e o radar.

As funções também podem ficar reduzidas, desligar completamente ou gerar respostas incorretas.



Se o instrumento combinado exibir este símbolo juntamente com a mensagem **Sensor de pára-brisas Sensor bloqueado**, ver **Manual de instruções**, a unidade de câmara e de radar do Controlo da velocidade adaptativo não consegue detectar outros veículos à frente do automóvel.

Na tabela seguinte são apresentados exemplos de causas prováveis para o aparecimento da mensagem, assim como medidas adequadas a tomar:

<sup>13</sup> NOTA! A imagem é ilustrativa - os detalhes podem variar com o modelo do automóvel.



Causa	Medidas
A superfície do pára-brisas em frente à a unidade de câmara e de radar está suja ou coberta por gelo ou neve.	Limpe a superfície do pára-brisas diante do módulo da câmara e de radar, removendo sujidade, gelo ou neve.
Nevoeiro intenso, chuva forte ou neve bloqueiam os sinais de radar ou a visibilidade da câmara.	Nenhuma medida. Por vezes a unidade não funciona com forte precipitação.
A turbulência na estrada levanta água ou neve que bloqueiam os sinais do radar ou a visibilidade da câmara.	Nenhuma medida. Por vezes a unidade não funciona sobre estradas com muita água ou cobertas por neve.
Entrou sujidade entre o interior do pára-brisas e a unidade de câmara e de radar.	Visite uma oficina para limpeza do pára-brisas em frente à cobertura da unidade - recomenda-se uma oficina autorizada Volvo.
Luz frontal forte	Nenhuma medida. A unidade de câmara reinicia automaticamente com condições de luminosidade mais favoráveis.

**i** **NOTA**

Mantenha limpo o pára-brisas em frente à unidade de câmara e de radar.

**Temperaturas elevadas**

Com temperaturas muito elevadas no habitáculo, a unidade de câmara e de radar desliga-se temporariamente durante 15 minutos após o arranque do motor para proteger a sua electrónica. Quando a temperatura desce para valores aceitáveis, a unidade de câmara e de radar reinicia-se automaticamente.

**Pára-brisas danificado**

**! IMPORTANTE**

Se surgirem fracturas, riscos ou marcas causadas pelo bater de pequenas pedras no pára-brisas em frente das "janelas" da unidade de câmara e de radar com uma dimensão de cerca de 0,5 x 3,0 mm (ou superior), deve-se contactar uma oficina para substituição do pára-brisas - recomenda-se uma oficina autorizada Volvo.

A ausência de intervenção pode implicar um desempenho reduzido dos sistemas de apoio ao condutor que utilizam a unidade de câmara e de radar.

As funções também podem ficar reduzidas, desligar completamente ou gerar respostas incorretas.

Para não arriscar o funcionamento incorreto, reduzido ou ausente dos auxílios ao condutor que utilizam a unidade de radar, tenha também atenção ao seguinte:

- A Volvo recomenda a **não** reparação de fissuras, riscos ou marcas causadas pelo bater de pequenas pedras na zona em frente à unidade de câmara e de radar - deve-se substituir o pára-brisas completo.
- Antes de substituir o pára-brisas, contacte uma oficina autorizada Volvo para

assegurar que o modelo correcto de pára-brisas é encomendado e montado.

- Ao substituir o limpa pára-brisas, deve utilizar um substituto do mesmo tipo ou aprovado pela Volvo.

### **!** IMPORTANTE

Ao substituir o pára-brisas é necessário recalar na oficina a unidade de câmara e de radar para assegurar o funcionamento de todos os sistemas do automóvel baseados na câmara e no radar - recomenda-se uma oficina autorizada Volvo.

### **Manutenção**

Para que a unidade de câmara e de radar funcione correctamente, o pára-brisas em frente à unidade tem que ser mantido limpo de sujidade, gelo e neve, e deve ser lavado a intervalos regulares com água e champô para automóvel.

### **i** NOTA

Sujidade, gelo e neve sobre a unidade de câmara e de radar reduzem a funcionalidade e podem impedir a medição.

As funções também podem ficar reduzidas, desligar completamente ou gerar respostas incorretas.

### **Informação relacionada**

- Unidade de câmara (pág. 350)
- Limitações da unidade de radar (pág. 343)
- Assistência de faixa de rodagem (pág. 379)
- Limitações do Driver Alert Control (pág. 378)
- Limitações do Pilot Assist\* (pág. 338)
- Limitações do City Safety (pág. 361)
- Limitações da Informação de placas de trânsito\* (pág. 376)

### City Safety

City Safety avisa o condutor com sinais visuais, hápticos e acústicos para o surgimento de peões, animais de maior dimensão, ciclistas e veículos - o automóvel trava automaticamente se o condutor não agir num período de tempo adequado.

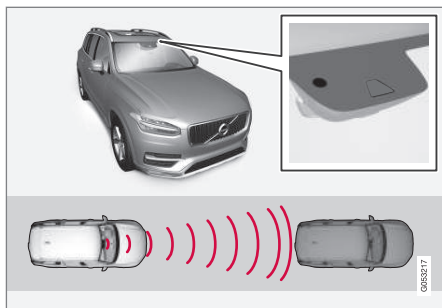

Localização da unidade de câmara e de radar<sup>14</sup>.

City Safety pode evitar uma colisão ou reduzir a velocidade de colisão.

City Safety é um meio auxiliar para assistir um condutor na iminência de atingir um peão, animal de maior dimensão, ciclista ou veículo.

A função City Safety pode auxiliar o condutor a evitar colisões em situações de, por exemplo, condução em filas, onde as condições de trânsito

combinadas com a desatenção podem provocar um acidente.

A função auxilia o condutor travando automaticamente o automóvel perante o risco iminente de colisão se o condutor não reagir a tempo travando e/ou afastando com a direcção.

O City Safety activa uma travagem curta e potente, normalmente imobilizando o automóvel precisamente atrás do veículo da frente. Para muitos condutores esta pode ser uma distância longa e, por isso, desagradável.

O City Safety activa-se em situações em que o condutor já deveria ter actuado o travão, por esta razão a função não pode auxiliar o condutor em todas as situações.

City Safety foi concebido para ser activado o mais tarde possível de modo a evitar acções desnecessárias.

Normalmente, o condutor e os passageiros não se apercebem do funcionamento do City Safety - apenas numa situação de quase colisão.

City Safety pode evitar uma colisão com um veículo ou bicicleta à frente reduzindo a velocidade do automóvel até 50 km/h (30 mph). Para um peão o City Safety pode reduzir a velocidade até 45 km/h (28 mph).

Se a diferença de velocidade for superior a 50 km/h (30 mph) ou 45 km/h (28 mph), a tra-

vagem automática do City Safety não consegue evitar uma colisão e apenas reduz as consequências de uma colisão.

Perante o risco de colisão com um animal de grande dimensão o City Safety pode reduzir a velocidade do automóvel até 15 km/h (9 mph). A função de travagem para animais de grandes dimensões foi concebida principalmente para reduzir a violência da colisão com velocidades mais elevadas. A travagem produz maior efeito com velocidades superiores a 70 km/h (43 mph) e menor efeito com velocidades baixas.

<sup>14</sup> NOTA! A imagem é ilustrativa - os detalhes podem variar com o modelo do automóvel.



**⚠️ AVISO**

City Safety é um meio de auxílio e não funciona em todas as situações de trânsito, meteorologia ou estrada.

O aviso é activado apenas na iminência de elevado risco de colisão. Este capítulo e o capítulo "Limitações do City Safety" informa sobre as limitações que o condutor deve ter em mente antes de utilizar o City Safety.

O aviso e a ação de travagem para peões e ciclistas desligam-se com velocidades superiores a 70 km/h (43 mph).

A função de travão automático do City Safety pode evitar uma colisão ou reduzir a velocidade de colisão. Para assegurar a potência total de travagem o condutor deve sempre pressionar o travão - mesmo se o automóvel travar automaticamente.

O City Safety não activa nenhuma travagem automática perante uma aceleração acentuada.

O condutor é sempre o responsável pela manutenção da distância e da velocidade correctas - nunca aguarde por um aviso de colisão ou pela actuação do City Safety.

**Limitações de mercado**

O City Safety não está disponível em todos os países. Se o City Safety não se encontrar no menu **Configurações** do mostrador central

então o automóvel não está equipado com a função.

Atalho no menu de topo: **Configurações** → **My Car** → **IntelliSafe**

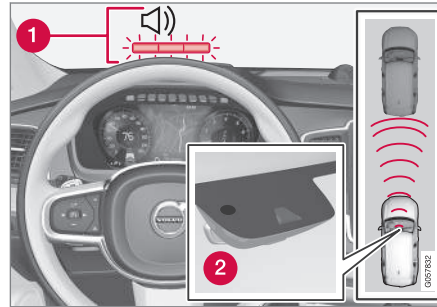
**Descrição geral**

Descrição geral da função<sup>14</sup>.

- 1** Sinal de aviso audiovisual perante risco de colisão
- 2** Medição de distância com unidade de câmara e de radar

O City Safety executa três operações pela seguinte ordem:

1. Aviso de colisão
2. Apoio de travão
3. Travão automático

**Aviso de colisão**

O condutor é avisado perante a iminência de colisão.

O City Safety pode detetar peões, ciclistas ou veículos que se encontrem à frente do automóvel em repouso ou em movimento no mesmo sentido. O City Safety também pode detetar peões, ciclistas ou animais de grandes dimensões que se cruzem na frente do automóvel.

Perante o risco de colisão com um peão, animal de maior dimensão, ciclista, veículo ou veículo em situação descrita no capítulo "City Safety com trânsito a cruzar", é solicitada a atenção do condutor com um sinal de aviso vermelho a piscar, um sinal acústico e um aviso háptico na forma de impulso de travagem. Com velocidade mais baixas, travagem ou aceleração acentuada do condutor não se dá o aviso háptico. A intensidade do impulso de travagem varia com a velocidade do automóvel.

**Apoio de travão**

Se o risco de colisão aumentar após o aviso de colisão, então é activado o apoio de travão.

O apoio de travão reforça a travagem do condutor caso o sistema determine que a travagem aplicada não seja suficiente para evitar uma colisão.

<sup>14</sup> NOTA! A imagem é ilustrativa - os detalhes podem variar com o modelo do automóvel.

### ◀ Travão automático

Na última fase é activada a função de travagem automática.

Se, neste caso, o condutor não iniciar uma manobra evasiva perante um risco de colisão iminente, a função travão automático entra em acção - independentemente do condutor actuar ou não o travão. A travagem é então executada com toda a capacidade de travagem para reduzir a velocidade de colisão ou com capacidade de travagem limitada, caso esta seja suficiente para evitar uma colisão.

Quando a intervenção da função de travagem automática, os tensores do cinto podem ser activados; ver capítulo "Tensores dos cintos" para mais informações.

O travão automático pode, em determinadas situações, iniciar a acção de travagem com uma ligeira travagem para depois assumir a acção plena do travão.

Quando o City Safety evita uma colisão com um objecto parado, o automóvel permanece imobilizado a aguardar uma acção do condutor. Se o automóvel for travado devido a um veículo em marcha lenta, a velocidade é reduzida para a mesma velocidade que a do veículo que se encontra à frente.

Uma acção de travagem em curso pode ser sempre interrompida com uma pressão forte do condutor no pedal do acelerador.

### NOTA

Quando o City Safety™ trava acende-se a luz dos travões.

Quando o City Safety é activado e trava, aparece no mostrador do condutor uma mensagem de texto indicando que a função está/esteve activa.

### AVISO

City Safety não deve ser utilizado para alterar o modo de condução do automóvel - se o condutor apenas confiar na travagem do City Safety acabará por sofrer uma colisão mais cedo ou mais tarde.

### Informação relacionada

- Definir a distância de aviso para City Safety (pág. 356)
- Detecção de objectos com City Safety™ (pág. 357)
- City Safety perante manobra evasiva impedida (pág. 360)
- City Safety com trânsito a cruzar (pág. 359)
- Limitações do City Safety (pág. 361)
- Mensagens do City Safety (pág. 363)
- Tensores dos cintos (pág. 61)

### Definir a distância de aviso para City Safety

O City Safety está sempre ativado, mas é possível seleccionar a distância de aviso da função.

### NOTA

A função City Safety não pode ser desligada, é automaticamente ativada no arranque do motor/propulsão elétrica e permanece ligada até o motor/propulsão elétrica ser desligado.

A distância de aviso determina a sensibilidade do sistema e regula a distância para a emissão do aviso visual, acústico e háptico.

1. Pressione em **Configurações** na vista de topo no mostrador central.
2. Pressione **My Car → IntelliSafe**.
3. Em **Aviso City Safety**, selecione **Mais tarde**, **Normal** ou **Mais cedo** para ajustar a distância de aviso desejada.

Caso a configuração **Mais cedo** forneça muitos avisos, o que por vezes pode ser irritante, utilize a distância de aviso **Normal** ou **Mais tarde**.

Caso os avisos sejam frequentes e incomodativos, pode-se reduzir a distância de aviso. Assim, o sistema avisa perante situações mais próximas o que reduz o número de avisos.

A distância de aviso **Mais tarde** apenas deve ser utilizada em situações excepcionais, por ex.: com condução dinâmica.

### **i** NOTA

O City Safety alerta o condutor perante o risco de colisão, mas a função não diminui o tempo de reacção do condutor.

Com a distância de aviso definida em **Mais cedo** os aviso são emitidos com maior antecipação. Isto significa que os avisos são emitidos com maior frequência do que com a distância de aviso **Normal**.

### **i** NOTA

Mesmo com a distância de aviso em **Mais cedo** podem surgir avisos tardios. Por exemplo: com grandes diferenças de velocidade ou caso o veículo da frente proceda a uma travagem brusca.

### **i** NOTA

O aviso com os indicadores de mudança de direção para o Rear Collision Warning é desativado quando a distância de aviso do aviso de colisão da função City Safety está configurada para o nível mais baixo "**Mais tarde**".

As funções com tensionamento dos cintos de segurança e travagem permanecem activas.

### **!** AVISO

Nenhum sistema automático pode garantir o funcionamento 100 % correcto em todas as situações. Nunca teste o City Safety em pessoas, animais ou veículos - pode causar danos graves e perigo para a vida.

### Informação relacionada

- City Safety (pág. 354)

## Detecção de objectos com City Safety™

Os objetos que o City Safety consegue detetar são veículos, ciclistas, animais de grande dimensão e peões.

### Veículo

O City Safety deteta a maior parte dos veículos que se encontram em repouso ou se movimentam na mesma direção que o automóvel tal como descrito no capítulo "City Safety com trânsito a cruzar".

Para que o City Safety possa detectar um veículo na escuridão é necessário que os seus faróis dianteiros e traseiros funcionem de forma nítida.

### Ciclista

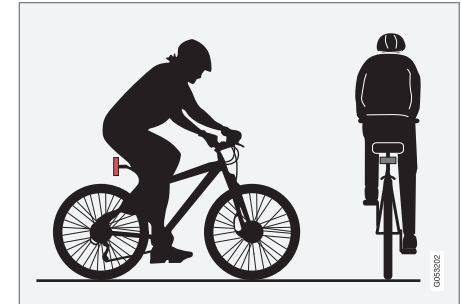

Exemplo ideal de como o City Safety interpreta um ciclista - com contornos nítidos do corpo e da bicicleta.

« Para o melhor desempenho do sistema é necessário que a função do sistema que identifica um ciclista obtenha uma informação clara dos contornos do corpo e da bicicleta - é necessário reconhecer a bicicleta, a cabeça, os braços, os ombros, as pernas, a parte superior e inferior do corpo e os movimentos normais de uma pessoa.

Se grandes partes do corpo do ciclista ou da bicicleta não forem visíveis para a câmara da função o sistema não consegue detectar um ciclista.

Para que a função detecte um ciclista este tem de ser um adulto sentado numa bicicleta destinada a adultos.

### **AVISO**

City Safety é um meio de auxílio e não consegue detetar todos os ciclistas em todas as situações nem consegue ver nos seguintes exemplos:

- ciclistas parcialmente ocultos.
- ciclistas com roupas que ocultem os contornos do corpo.
- bicicletas carregadas com objectos grandes.

O condutor é sempre responsável pela condução correta do automóvel e pelas distâncias de segurança adequadas à velocidade.

### Peão

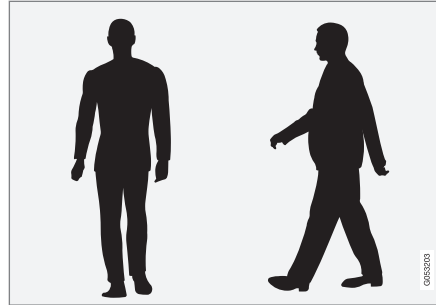

Exemplo ideal de como o sistema interpreta um peão com os contornos do corpo bem definidos.

Para o melhor desempenho do sistema é necessário que a função do sistema que identifica peões obtenha uma informação clara dos contornos do corpo - é necessário reconhecer a cabeça, os braços, os ombros, as pernas, a parte superior e inferior do corpo e os movimentos normais de uma pessoa.

Para que um peão seja detectado é necessário que haja contraste com o fundo; este contraste depende das roupas, fundo, condições atmosféricas, etc. Com baixo contraste um peão pode ser detectado tardiamente ou mesmo não ser detectado, o que pode resultar em avisos e acções de travagem tardias ou mesmo na ausência dos mesmos.

O City Safety também pode detetar peões no escuro quando estes são iluminados pelos faróis do automóvel.

### **AVISO**

City Safety é um meio de auxílio e não consegue detetar todos os peões em todas as situações nem consegue ver nos seguintes exemplos:

- peões parcialmente ocultos, pessoas com roupas que escondam os contornos do corpo ou peões com altura inferior a 80 cm.
- peões quando o contraste entre os peões e o fundo é reduzido - o aviso e a acção do travão pode acontecer tarde ou não acontecer.
- peões que transportem objectos de grandes dimensões.

O condutor é sempre responsável pela condução correta do automóvel e pelas distâncias de segurança adequadas à velocidade.

## Animais de grande dimensão

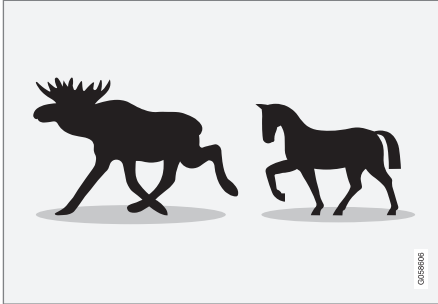

Exemplo ideal daquilo que o City Safety interpreta como animais de grande dimensão - parados ou em marcha lenta com contorno nítido do corpo.

Para o melhor desempenho do sistema é necessário que a função do sistema que identifica um animal de grande dimensão (por ex.: alce e cavalo) obtenha uma informação clara dos contornos do corpo - é necessário distinguir o animal visto de lado com um padrão de movimentos normal do animal.

Se partes do corpo do animal não forem visíveis para a câmara da função o sistema não consegue detetar o animal.

O City Safety também pode detetar animais de grandes dimensões no escuro quando estes são iluminados pelos faróis do automóvel.

## **AVISO**

City Safety é um meio de auxílio e não consegue detetar todos os animais de maiores dimensões em todas as situações nem consegue ver nos seguintes exemplos:

- animais de grandes dimensões parcialmente ocultos.
- animais de grandes dimensões vistos diretamente de frente ou de trás.
- animais de grandes dimensões a correr ou em movimento rápido.
- animais de maiores dimensões quando o contraste entre o animal e o fundo é reduzido - o aviso e a ação do travão pode acontecer tarde ou não acontecer.
- animais de menores dimensões como por ex.: cães e gatos.

O condutor é sempre responsável pela condução correta do automóvel e pelas distâncias de segurança adequadas à velocidade.

## Informação relacionada

- City Safety (pág. 354)

## City Safety com trânsito a cruzar

O City Safety pode ajudar o condutor quando o seu automóvel vira e cruza por um veículo em sentido contrário num cruzamento.

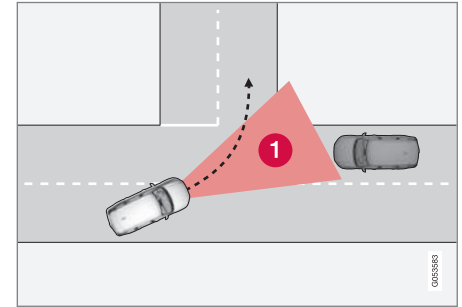

Sector em que o City Safety pode detetar trânsito a cruzar em sentido contrário.

Para que o City Safety consiga detetar um veículo em sentido contrário em rota de colisão é necessário que o outro veículo entre primeiro no sector (1) em que o City Safety pode analisar a situação.

Além disso é necessário que se verifiquem os seguintes requisitos:

- a velocidade do seu automóvel tem de ser de pelo menos 4 km/h (3 mph)
- o seu automóvel tem de virar para a esquerda em mercados com trânsito pela

## AUXÍLIO AO CONDUTOR

- ◀ direita (ou para a direita com trânsito pela esquerda)
- o veículo em sentido contrário tem de ter os faróis acesos.

### AVISO

City Safety é um meio de auxílio e não funciona em todas as situações de trânsito, meteorologia ou estrada.

Os avisos e acção do travão em caso de risco de colisão com o veículo da frente surgem frequentemente demasiado tarde.

O condutor é sempre o responsável pela manutenção da distância e da velocidade correctas - nunca aguarde por um aviso de colisão ou pela actuação do City Safety.

### Limitações perante trânsito a cruzar

Em algumas situações o City Safety pode ter dificuldade em auxiliar o condutor perante risco de colisão com trânsito a cruzar em sentido contrário. Por exemplo:

- com piso escorregadio e com o comando de estabilidade ESC a atuar
- quando o veículo em sentido contrário é detectado demasiado tarde
- quando o veículo em sentido contrário é ocultado por algo
- quando o veículo em sentido contrário tem os faróis apagados

- quando o veículo em sentido contrário conduz de modo imprevisível e, por exemplo, muda repentinamente de faixa de rodagem.

### Informação relacionada

- City Safety (pág. 354)

## City Safety perante manobra evasiva impedida

O City Safety pode auxiliar o condutor travando o automóvel automaticamente mais cedo quando já não é possível evitar uma colisão desviando apenas a direção.

O City Safety auxilia o condutor procurando continuamente antecipar possíveis "escapatórias" laterais quando um veículo à frente, parado ou em marcha lenta, é detetado tardiamente.

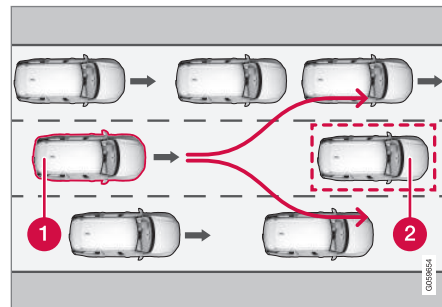

O seu automóvel (1) não "vê" qualquer hipótese de evitar o veículo à frente (2) e trava automaticamente mais cedo.

- 1 Seu automóvel
- 2 Veículo em marcha lenta/parado

O City Safety não atua com a função de travagem automática enquanto o condutor tem possi-

bilidade de evitar uma colisão através de uma manobra da direção.

Mas quando o City Safety antecipa a impossibilidade de uma manobra evasiva, por exemplo: com trânsito nas faixas de rodagem adjacentes, a função pode auxiliar o condutor iniciando automaticamente a travagem num estágio mais precoce.

### AVISO

A capacidade do City Safety para anteciper uma determinada situação é um meio auxiliar e não funciona em todas as situações de trânsito, meteorologia ou estrada.

O condutor é sempre o responsável pelo veículo ser conduzido de forma correcta e pelo cumprimento das leis e normas de trânsito aplicáveis.

### Informação relacionada

- City Safety (pág. 354)
- Limitações do City Safety (pág. 361)

## Limitações do City Safety

A função City Safety pode ter a funcionalidade limitada em certas situações.

### Meio exterior

#### Objectos baixos

Objectos suspenso, tais como bandeiras/estandartes para cargas projectadas, ou acessórios, como por exemplo: faróis adicionais ou arcos frontais que ultrapassem a altura do capot, limitam o funcionamento.

#### Piso escorregadio

Com piso escorregadio a distância de travagem é maior, o que pode reduzir a capacidade do City Safety em evitar uma colisão. Em algumas situações os travões antibloqueio e o comando de estabilidade ESC proporcionam o melhor desempenho possível da travagem mantendo a estabilidade.

#### Luz frontal

O sinal de aviso no pára-brisas pode ser difícil de detectar em situação de forte luz solar, reflexos, utilização de óculos de sol ou caso o condutor não esteja a olhar para a frente.

#### Calor

Perante temperatura elevada no habitáculo devido a, por exemplo, luz solar forte, o sinal de aviso visual no para-brisas pode ser temporariamente desativado.

## Campo de visão da unidade de câmara e de radar

O campo de visão da câmara é limitado pelo que, em certas situações, peões, animais de maior dimensão, ciclistas e veículos, podem não ser detetados ou ser detetados mais tarde do que o esperado.

Veículos sujos podem ser detectados mais tarde e motociclos no escuro podem ser detectados demasiado tarde ou mesmo não ser detectados.

Se uma mensagem de texto no mostrador do condutor indicar que a unidade de câmara e de radar está bloqueada, então o City Safety pode ter dificuldades em detetar peões, animais de maior dimensão, ciclistas, veículos ou linhas laterais à frente do automóvel - o que significa que o City Safety tem a funcionalidade reduzida.

Uma mensagem de erro nem sempre é exibida em todas as situações em que os sensores do pára-brisas estão bloqueados - o condutor deve ter o cuidado de manter a zona do pára-brisas e a zona em frente à unidade de câmara e de radar.

### IMPORTANTE

A manutenção e substituição de componentes do City Safety deve ser realizada apenas em oficina - recomenda-se uma oficina autorizada Volvo.

### « Acção do condutor

#### **Marcha-atrás**

Quando o automóvel faz marcha-atrás o City Safety é temporariamente desactivado.

#### **Velocidade baixa**

O City Safety não é ativado com velocidades muito baixas - inferiores a 4 km/h (3 mph) - por isso, o sistema não reage quando se aproxima do automóvel da frente muito lentamente, por ex.: ao estacionar.

#### **Condutor activo**

A acção do condutor é sempre prioritária. Assim, o City Safety não reage ou atrasa aviso/acção em situações que o condutor dirija ou acelere de forma clara, mesmo quando uma colisão seja inevitável.

Um comportamento de condução ativo e consciente pode atrasar um aviso de colisão e conseqüentes acções, de modo a minimizar avisos desnecessários.

#### **Outros**

### **AVISO**

Os avisos ou as acções de travagem podem ocorrer demasiado tarde, ou mesmo não ocorrer, caso situações de trânsito ou fatores exteriores não permitam que a unidade de câmara e de radar detetem corretamente peões, ciclistas, animais de grandes dimensões ou veículos à frente.

Para que o veículo seja detectado à noite é necessário que as suas luzes dianteiras e traseiras funcionem e sejam bem visíveis.

A unidade de câmara e de radar possui um alcance limitado para peões e ciclistas - o sistema pode proporcionar avisos e acções de travagem eficazes quando a velocidade relativa é inferior a 50 km/h (30 mph). Para veículos parados ou em marcha lenta os avisos e as acções de travagem são eficazes com velocidades do veículo até 70 km/h (43 mph). A redução de velocidades para animais de grandes dimensões é inferior a 15 km/h (9 mph) e pode ser obtida com velocidades do veículo superiores a 70 km/h (43 mph). Com velocidades mais baixas o aviso e a acção de travagem para animais de grandes dimensões é menos eficaz.

Os avisos para veículos parados ou em marcha lenta e animais de grandes dimensão podem ficar fora de funções devido a escuridão ou fraca visibilidade.

O aviso e a acção de travagem para peões e ciclistas desligam-se a velocidades superiores a 70 km/h (43 mph).

Não coloque, cole nem instale nada na superfície interior ou exterior do pára-brisas em frente ou à volta da unidade de câmara e de radar - esta situação pode afectar as funções que se baseiam na câmara.

Objetos, neve ou sujidade na zona do sensor de câmara podem reduzir a função, desligá-la completamente ou gerar respostas incorretas.

### **NOTA**

A função utiliza a unidade de câmara do automóvel que possui algumas limitações gerais, ver capítulo "Limitações da unidade de câmara".

### **NOTA**

A função utiliza a unidade de radar do automóvel que possui algumas limitações gerais, ver capítulo "Limitações da unidade de radar".

### **Informação relacionada**

- City Safety (pág. 354)
- Limitações da unidade de câmara (pág. 351)
- Limitações da unidade de radar (pág. 343)



## Mensagens do City Safety

O mostrador do condutor pode exibir uma série de mensagens relacionadas com o City Safety.

A seguinte tabela contém alguns exemplos.

Mensagem	Significado
Intervenção automat City Safety	Quando o City Safety trava ou executa uma travagem automática, um ou mais símbolos no mostrador do condutor podem acender combinados com uma mensagem de texto.
City Safety Funcionalidade reduzida. Serviço necessário	O sistema não funciona do modo esperado. Deve-se contactar uma oficina - recomenda-se uma oficina autorizada Volvo.

### Informação relacionada

- City Safety (pág. 354)

## Rear Collision Warning

A função Rear Collision Warning (RCW) pode ajudar o condutor a evitar uma colisão traseira provocada por um veículo que se aproxime por trás.

O RCW é ativado automaticamente sempre que o motor é arrancado.

A função RCW pode avisar o condutor que se aproxima pela traseira para a colisão através do piscar intenso dos indicadores de mudança de direcção.

Se a função RCW, com velocidade do veículo inferior a 30 km/h (20 mph), determinar que o automóvel corre o risco de sofrer uma colisão traseira, os sensores dos cintos podem tensionar os cintos de segurança no banco dianteiro e o sistema de segurança Whiplash Protection System é ativado.

No instante anterior à colisão, o RCW pode também ativar o travão convencional para reduzir a aceleração do automóvel resultante da colisão. No entanto, o travão convencional só é ativado quando o automóvel está em repouso. O travão convencional é imediatamente libertado se o pedal do acelerador for pressionado.

## Limitações

Em algumas situações, o RCW pode ter dificuldade em auxiliar o condutor perante risco de colisão: Exemplos:

- quando o veículo por trás é detectado demasiado tarde
- quando o veículo por trás muda de faixa de rodagem tardiamente
- quando o veículo atrás é conduzido com velocidades superiores a 80 km/h (50 mph).

### **NOTA**

Em alguns mercados o RCW **não** avisa com os indicadores de mudança de direcção devido à legislação local aplicável - nestas situações esta parte da função encontra-se desactivada.

### **NOTA**

O aviso com os indicadores de mudança de direcção para o Rear Collision Warning é desativado quando a distância de aviso do aviso de colisão da função City Safety está configurada para o nível mais baixo "**Mais tarde**".

As funções com tensionamento dos cintos de segurança e travagem permanecem activas.

## Informação relacionada

- City Safety (pág. 354)
- Definir a distância de aviso para City Safety (pág. 356)
- Sensores dos cintos (pág. 61)
- Whiplash Protection System (pág. 59)

## Blind Spot Information\*

A função Blind Spot Information (BLIS) foi concebida para avisar a presença de veículos ao lado e ligeiramente mais atrás do seu automóvel, de modo a auxiliar o condutor em trânsito intenso em estradas com várias faixas no mesmo sentido.

O BLIS é um meio auxiliar para avisar:

- veículo no ângulo morto
- veículo a aproximar-se rapidamente pela faixa de rodagem da esquerda ou da direita mais próximas do seu automóvel.

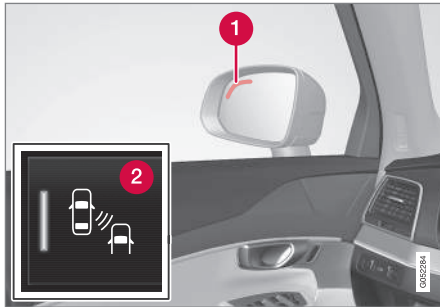

Localização das lâmpadas BLIS<sup>15</sup>.

- 1 Luz indicadora
- 2 O botão BLIS na vista de função do mostrador central ativa/desativa a função.

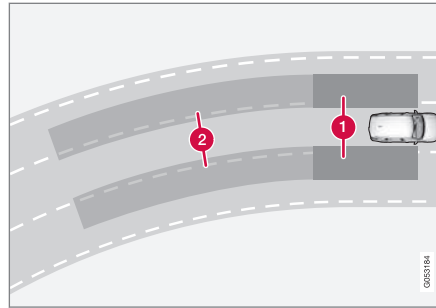

Princípio do Blind Spot Information

- 1 Zona no ângulo morto
- 2 Zona de veículos a aproximarem-se rapidamente.

A função BLIS encontra-se ativa com velocidades superiores a 10 km/h (6 mph).

O sistema foi concebido para reagir quando:

- o seu automóvel é ultrapassado por outro veículo
- o seu automóvel é rapidamente alcançado por outro veículo.

Quando o BLIS detecta um veículo na zona 1, ou um veículo a aproximar-se rapidamente na zona 2, acende a lâmpada indicadora no respectivo espelho retrovisor com luz fixa. Se nesta situação o condutor activar o indicador de

mudança de direcção do lado onde se encontra o aviso, a lâmpada indicadora deixa a luz fixa para começar a piscar com uma luz mais intensa.

### **i** NOTA

A lâmpada acende no lado do automóvel em que o sistema detectou o veículo. Se o automóvel for ultrapassado por ambos os lados em simultâneo, acendem-se ambas as luzes.

### **!** AVISO

O Blind Spot Information não funciona em curvas apertadas.

O Blind Spot Information não funciona quando o automóvel faz marcha-atrás.

### **!** AVISO

O Blind Spot Information é um meio auxiliar complementar e não funciona em todas as situações.

O Blind Spot Information não é substituto de um modo de condução seguro e da utilização dos espelhos retrovisores.

O Blind Spot Information nunca pode substituir a responsabilidade e a atenção do condutor - o condutor assume sempre a responsabilidade pela segurança de manobras de mudança de faixa.

<sup>15</sup> NOTA! A imagem é ilustrativa - os detalhes podem variar com o modelo do automóvel.



## **AVISO**

O sistema é um complemento, não um substituto, de uma condução segura e da utilização dos espelhos retrovisores. Nunca pode substituir a atenção e responsabilidade do condutor. A responsabilidade de mudança de faixa de forma segura reside sempre no condutor.

### Informação relacionada

- Activar/desactivar Blind Spot Information\* (pág. 366)
- Limitações do Blind Spot Information\* (pág. 367)
- As mensagens do Blind Spot Information\* e Cross Traffic Alert\* (pág. 371)
- Cross Traffic Alert\* (pág. 367)

## Activar/desactivar Blind Spot Information\*

A função Blind Spot Information (BLIS) pode ser activada/desactivada.

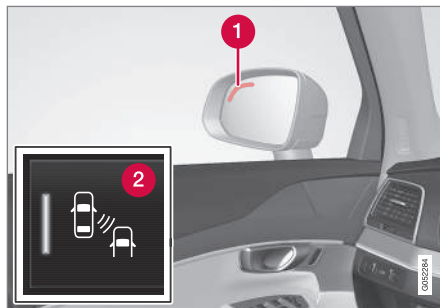

Localização das lâmpadas Blind Spot Information<sup>16</sup>.

- 1 Luz indicadora
- 2 O botão BLIS na vista de função do mostrador central ativa/desativa a função.
  - Pressione o botão **BLIS** na vista de funções.
  - > BLIS é ativado/desativado - o botão exibe uma indicação verde/cinza.

Se o BLIS estiver activado no arranque do motor, a função é confirmada com as luzes indicadoras nos espelhos retrovisores a piscar uma vez.

Se o BLIS estiver desactivado ao desligar o motor continuará desligado no próximo arranque do motor e nenhuma luz indicadora piscará.

## **AVISO**

O Blind Spot Information é um meio auxiliar complementar e não funciona em todas as situações.

O Blind Spot Information não é substituto de um modo de condução seguro e da utilização dos espelhos retrovisores.

O Blind Spot Information nunca pode substituir a responsabilidade e a atenção do condutor - o condutor assume sempre a responsabilidade pela segurança de manobras de mudança de faixa.

### Informação relacionada

- Blind Spot Information\* (pág. 365)
- Limitações do Blind Spot Information\* (pág. 367)
- As mensagens do Blind Spot Information\* e Cross Traffic Alert\* (pág. 371)

<sup>16</sup> NOTA! A imagem é ilustrativa - os detalhes podem variar com o modelo do automóvel.

## Limitações do Blind Spot Information\*

A função Blind Spot Information (BLIS) pode ter a funcionalidade limitada em certas situações.

Exemplos de limitações:

- Sujidade, gelo e neve sobre os sensores podem reduzir as funções e impossibilitar os avisos.
- O BLIS é desactivado quando se conecta um atrelado ao sistema eléctrico do automóvel.

## Sensores

Os sensores da função BLIS encontram-se no interior de cada canto do guarda-lamas/pára-choques. Os sensores também são utilizados pela função Cross Traffic Alert (CTA).

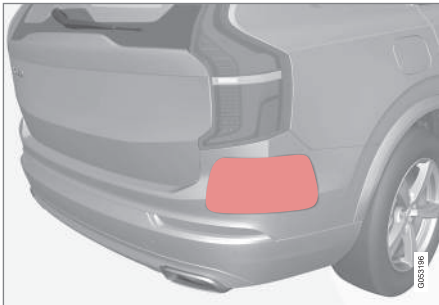

Mantenha esta superfície limpa - tanto no lado esquerdo como direito do automóvel.

Para o funcionamento ideal é importante que as superfícies em frente aos sensores sejam mantidas limpas.

Não coloque qualquer objecto, fita ou autocolante nas superfícies dos sensores.

### ! IMPORTANTE

A reparação dos componentes das funções BLIS e CTA e a pintura do pára-choques apenas podem ser executadas numa oficina - recomenda-se uma oficina autorizada Volvo.

## Informação relacionada

- Blind Spot Information\* (pág. 365)
- Activar/desactivar Blind Spot Information\* (pág. 366)
- As mensagens do Blind Spot Information\* e Cross Traffic Alert\* (pág. 371)
- Limitações do Cross Traffic Alert (pág. 369)

## Cross Traffic Alert\*

O Cross Traffic Alert (CTA) é um meio de auxílio ao condutor destinado a avisar para trânsito a cruzar na traseira do automóvel. O CTA um complemento ao Blind Spot Information (BLIS).

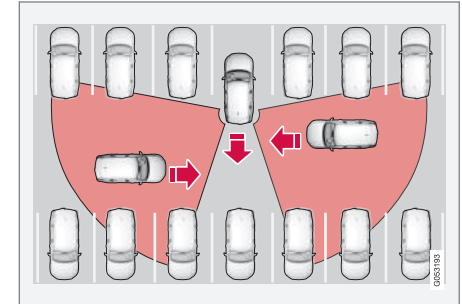

Princípio do CTA.

O CTA complementa a função BLIS detectando trânsito que se atravesse na traseira ao recuar, por exemplo: quando o automóvel faz marcha-atrás num estacionamento.

O CTA foi concebido para detectar principalmente veículos - em condições favoráveis podem também ser detectados objectos mais pequenos, como bicicletas e peões.

O CTA apenas está activo quando o automóvel se desloca para trás ou a marcha-atrás é seleccionada.



- ◀ Se o CTA detectar que algo se aproxima pela lateral, a situação é indicada com:
- um sinal acústico - o som soa no altifalante da esquerda ou da direita dependendo do sentido por onde o objecto se aproxima.
  - um ícone aceso no gráfico PAS do ecrã.
  - um ícone na vista de topo da câmara de assistência ao estacionamento.



Ícone aceso no gráfico CTA do ecrã.

### **AVISO**

O CTA é um meio auxiliar complementar e não funciona em todas as situações.

O CTA não é substituto de um modo de condução seguro e da utilização dos espelhos retrovisores.

O CTA nunca pode substituir a responsabilidade e a atenção do condutor - o condutor assume sempre a responsabilidade pela segurança de manobras de marcha-atrás.

### **Informação relacionada**

- Activar/desactivar Cross Traffic Alert\* (pág. 368)
- As mensagens do Blind Spot Information\* e Cross Traffic Alert\* (pág. 371)
- Limitações do Cross Traffic Alert (pág. 369)
- Blind Spot Information\* (pág. 365)

## **Activar/desactivar Cross Traffic Alert\***

A função Cross Traffic Alert (CTA) pode ser activada/desactivada.



A função é activada/desactivada na vista de funções do mostrador central.

- Pressione o botão **Cross Traffic Alert** na vista de funções.
  - > • Indicação de botão VERDE - CTA ativado.
  - Indicação de botão CINZENTO - CTA desativado.

O CTA encontra-se em modo ativado após cada arranque do motor.

### **AVISO**

O CTA é um meio auxiliar complementar e não funciona em todas as situações.

O CTA não é substituto de um modo de condução seguro e da utilização dos espelhos retrovisores.

O CTA nunca pode substituir a responsabilidade e a atenção do condutor - o condutor assume sempre a responsabilidade pela segurança de manobras de marcha-atrás.

### Informação relacionada

- Cross Traffic Alert\* (pág. 367)
- Limitações do Cross Traffic Alert (pág. 369)
- As mensagens do Blind Spot Information\* e Cross Traffic Alert\* (pág. 371)

### Limitações do Cross Traffic Alert

A função Cross Traffic Alert (CTA) pode ter a funcionalidade limitada em certas situações.

O CTA não funciona de forma ideal em todas as situações e possui algumas limitações - por exemplo: os sensores CTA não conseguem "ver" através de outros veículos estacionados ou objectos.

Seguem-se alguns exemplos em que o "campo de visão" do CTA pode ficar limitado não permitindo a detecção da aproximação de outros veículos até que eles fiquem demasiado próximos:

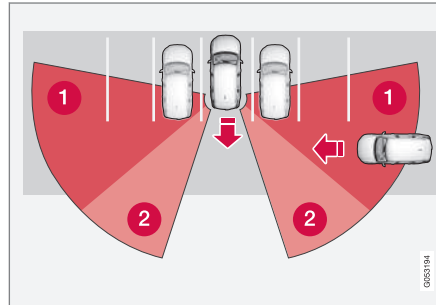

O automóvel está demasiado inserido num local de estacionamento.

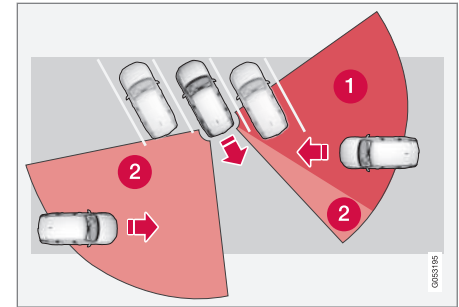

Num local de estacionamento inclinado o CTA pode ficar completamente "cego" em relação a um lado.

- 1 Sector cego do CTA.
- 2 Sector em que o CTA pode detectar/"ver".

No entanto, quando o automóvel recua lentamente, o ângulo em relação ao automóvel/objeto que se encontra em obstrução altera-se, diminuindo rapidamente o sector cego.

Exemplos de outras limitações:

- Sujidade, gelo e neve sobre os sensores podem reduzir as funções e impossibilitar os avisos.
- O CTA é desactivado quando se conecta um atrelado ao sistema eléctrico do automóvel.

### Sensores

Os sensores da função CTA encontram-se no interior de cada canto do guarda-lamas/pára-



- ◀ -choques. Os sensores também são utilizados pela função Blind Spot Information (BLIS).

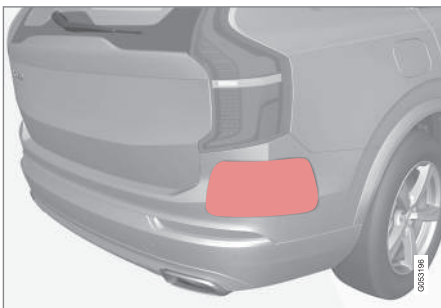

Mantenha esta superfície limpa - tanto no lado esquerdo como direito do automóvel.

Para o funcionamento ideal é importante que as superfícies em frente aos sensores sejam mantidas limpas.

Não coloque qualquer objecto, fita, autocolante ou semelhantes nas superfícies dos sensores.

### **!** IMPORTANTE

A reparação dos componentes das funções BLIS e CTA e a pintura do pára-choques apenas podem ser executadas numa oficina - recomenda-se uma oficina autorizada Volvo.

### Informação relacionada

- Cross Traffic Alert\* (pág. 367)
- Activar/desactivar Cross Traffic Alert\* (pág. 368)
- As mensagens do Blind Spot Information\* e Cross Traffic Alert\* (pág. 371)
- Limitações do Blind Spot Information\* (pág. 367)



## As mensagens do Blind Spot Information\* e Cross Traffic Alert\*

O mostrador do condutor pode exibir uma série de mensagens relacionadas com o Blind Spot Information (BLIS) e Cross Traffic Alert (CTA)

A seguinte tabela contém alguns exemplos.

Mensagem	Significado
Sensor ângulo morto Serviço necessário	O sistema não funciona do modo esperado. Deve-se contactar uma oficina - recomenda-se uma oficina autorizada Volvo.
Sist. âng. morto desl. Atrelado conectado	BLIS e CTA foram desactivados por que foi ligado um atrelado ao sistema eléctrico do automóvel.

### Informação relacionada

- Blind Spot Information\* (pág. 365)
- Activar/desactivar Blind Spot Information\* (pág. 366)
- Limitações do Blind Spot Information\* (pág. 367)
- Cross Traffic Alert\* (pág. 367)
- Activar/desactivar Cross Traffic Alert\* (pág. 368)
- Manusear mensagens no mostrador do condutor e central (pág. 113)

## Informação de placas de trânsito\*

A função Informação de placas de trânsito (Road Sign Information – RSI) auxilia o condutor a manter a atenção às placas de trânsito relacionadas com a velocidade e a algumas placas de proibição por onde o automóvel passa.

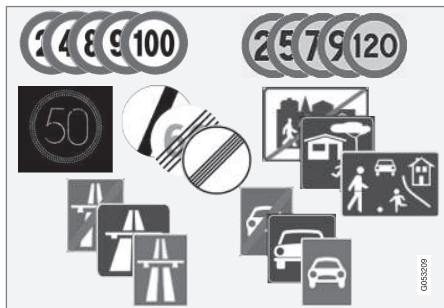

Exemplos de placas legíveis<sup>17</sup>.

O RSI proporciona informação sobre a velocidade actual, início/fim de auto-estrada ou via rápida ou proibições de ultrapassagens, sentido proibido, entre outros.

No caso de se passar por uma placa de autoestrada/via rápida e uma placa com velocidade máxima permitida, o RSI selecciona o símbolo de placa de autoestrada/via rápida. A nova velocidade máxima permitida aparece directamente com

um traço na escala de velocidade do mostrador do condutor.

### AVISO

RSI não funciona em todas as situações e foi concebido para ser um meio auxiliar complementar.

O condutor é sempre o responsável pelo veículo ser conduzido de forma correcta e pelo cumprimento das leis e normas de trânsito aplicáveis.

### Informação relacionada

- Apresentação de placas com Informação de placas de trânsito (pág. 372)
- Informação de câmara de velocidade\* (pág. 374)
- Activar/desactivar Informação de placas de trânsito (pág. 375)
- Limitações da Informação de placas de trânsito\* (pág. 376)

## Apresentação de placas com Informação de placas de trânsito

A função Informação de placas de trânsito (Road Sign Information - RSI) regista e mostra placas de trânsito em diferentes situações, consoante a placa e a situação.

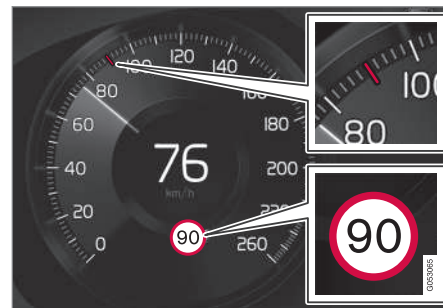

Exemplo de uma informação de velocidade registada<sup>18</sup>.

Quando o RSI regista uma placa de trânsito com velocidade obrigatória, o mostrador do condutor exhibe a placa com um símbolo e uma marca vermelha na escala de velocidade.

<sup>17</sup> As placas de trânsito dependem dos mercados - as imagens destas instruções apresentam apenas alguns exemplos.

<sup>18</sup> As placas de trânsito dependem dos mercados - as imagens destas instruções apresentam apenas alguns exemplos.



Juntamente com o símbolo da limitação de velocidade aplicável pode ser exibida uma placa complementar, por ex.: proibição de ultrapassagem.

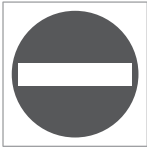

Ao passar um sinal de sentido proibido com esta placa no respectivo lado, o condutor é alertado com um símbolo a piscar com a placa no mostrador do condutor.

Se o automóvel estiver equipado com Sensus Navigation\* também é utilizada informação do mapa para determinar se o automóvel circula em sentido contrário.

O condutor também pode obter um aviso acústico ao conduzir num sentido proibido quando a função **Aviso sonoro** está ativada - ver título "Ativar/desativar aviso sonoro" no capítulo "Ativar/desativar Informação de placas de trânsito".

### Limitação ou fim de auto-estrada

Se o RSI detectar um símbolo que implique o fim da limitação de velocidade presente - por ex.: ao sair de auto-estrada - o mostrador do condutor apresenta o sinal de trânsito respectivo no espaço de 10-30 segundos.

São exemplos destas placas:

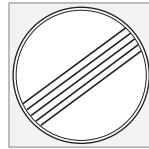

Fim de todas as limitações.



Fim de auto-estrada.

Depois a informação de placas é ocultada até que seja detectada a próxima placa relacionada com a velocidade.

### Painéis adicionais

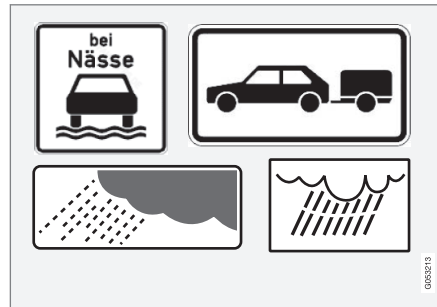

Exemplo de painéis adicionais<sup>18</sup>.

Por vezes são indicados diferentes limites de velocidade para a mesma estrada - um painel adicional indica então quais as condições que as velocidades são válidas. Podem tratar-se de pontos negros com, por exemplo, chuva e/ou nevoeiro.

Os sinais adicionais relacionados com a chuva são exibidos apenas se os limpa pára-brisas são utilizados.

Se tiver um atrelado acoplado ao automóvel e se passar por uma placa de velocidade com sinal adicional de "atrelado", a velocidade é exibida no mostrador do condutor.

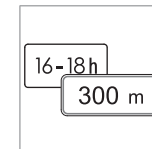

Algumas velocidades são válidas após, por exemplo, um determinado trajecto ou durante determinadas horas do dia. O condutor é alertado para estas condições com um símbolo de sinal adicional sob o símbolo com a velocidade. O símbolo adicional do mostrador do condutor exhibe então "DIST" ou "TIME".

<sup>18</sup> As placas de trânsito dependem dos mercados - as imagens destas instruções apresentam apenas alguns exemplos.

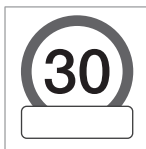

Um símbolo de sinal adicional, na forma de quadro vazio, sob o símbolo de velocidade no mostrador do condutor significa que o RSI detectou uma placa adicional com informação complementar sobre a limitação de

velocidade presente.

### Sensus Navigation

Se o automóvel estiver equipado com Sensus Navigation a informação relacionada com a velocidade é obtida a partir da unidade de navegação nas seguintes situações:

- Perante placas de velocidade indiretas, por ex.: placas de autoestrada, via rápida e localidade.
- Quando a placa anteriormente detectada já não deveria ser válida e não se passou por nenhuma nova placa.

#### **i** NOTA

Se for utilizada para navegação uma aplicação descarregada de terceiros não existe qualquer apoio para informação relacionada com a velocidade.

### Placa de "Escola" e "Crianças"



Se as placas de aviso de "Escola" ou "Crianças" estiverem presentes nos dados de mapa do navegador por satélite, o mostrador do condutor apresenta uma placa<sup>18</sup> deste tipo.

### Informação relacionada

- Informação de placas de trânsito\* (pág. 372)
- Activar/desactivar Informação de placas de trânsito (pág. 375)

### Informação de câmara de velocidade\*

Os automóveis equipados com Sensus Navigation podem fornecer no mostrador do condutor informações sobre as câmaras de velocidade que se encontram à frente.



Aviso de câmara de velocidade no mostrador do condutor.



Se o automóvel ultrapassar um limite de velocidade detectado o condutor pode ser avisado quando o automóvel se aproxima de uma câmara de velocidade, desde que os mapas de navegação para o mercado em causa contenham informação sobre câmaras de velocidade.

<sup>18</sup> As placas de trânsito dependem dos mercados - as imagens destas instruções apresentam apenas alguns exemplos.

Para mais informações sobre Aviso de velocidade com câmara de velocidade - ver título "Activar/desactivar aviso de velocidade" no capítulo "Activar/desactivar Informação de placas de trânsito" e o capítulo "Limitações da informação de placas de trânsito".

### **i** NOTA

A informação das câmaras de velocidade nos mapas de navegação não está disponível em todos os mercados.

### Informação relacionada

- Informação de placas de trânsito\* (pág. 372)
- Activar/desactivar Informação de placas de trânsito (pág. 375)
- Limitações da Informação de placas de trânsito\* (pág. 376)

## Activar/desactivar Informação de placas de trânsito

A função Informação de placas de trânsito (Road Sign Information - RSI) pode ser activada/desactivada.

### Activar/desactivar Informação de placas de trânsito



A função é activada/desactivada na vista de funções do mostrador central.

- Pressione o botão **Road Sign Information** na vista de funções.
  - > O RSI é activado e o botão apresenta uma indicação verde - uma indicação cinzenta significa que o RSI está desactivado.

### Activar/desactivar aviso de velocidade

A função Aviso de velocidade alerta o condutor quando o limite de velocidade em vigor é ultrapassado. O aviso de velocidade é emitido sempre que o limite de velocidade é ultrapassado, juntamente com informação de câmara de velocidade. O condutor pode optar por ter a função activada ou desactivada.



O Aviso de velocidade é efectuado através de um símbolo do mostrador do condutor a piscar com a velocidade máxima permitida aplicável enquanto a mesma é ultrapassada.

1. Pressione em **Configurações** na vista de topo do mostrador central.
2. Pressione **My Car → IntelliSafe → Road Sign Information**.
3. Seleccione **Alerta de limite de velocidade** para activar/desactivar o aviso de velocidade.

> Quando a função é activada aparece um selector de velocidade.

4. Ajuste o limite para o aviso de velocidade para cima/baixo pressionando a seta cima/baixo.

Note que não são tidas em conta os ajustes de limite efectuados quando o mostrador do condutor apresenta o símbolo de câmara de velocidade.

### Activar/desactivar aviso sonoro

É possível receber um aviso sonoro juntamente com um aviso de velocidade:

1. Pressione em **Configurações** na vista de topo do mostrador central.



- « 2. Pressione **My Car** → **IntelliSafe** → **Road Sign Information**.
3. Selecciona **Aviso sonoro** para activar/desactivar o aviso sonoro.

Com a função **Aviso sonoro** ativada o condutor também é avisado ao conduzir num sentido proibido.

### Informação relacionada

- Informação de placas de trânsito\* (pág. 372)
- Informação de câmara de velocidade\* (pág. 374)
- Apresentação de placas com Informação de placas de trânsito (pág. 372)

## Limitações da Informação de placas de trânsito\*

A função Informação de placas de trânsito (Road Sign Information - RSI) pode ter a funcionalidade limitada em certas situações.

Exemplo do que pode reduzir a função RSI:

- Placas desbotadas
- Placas localizadas em curvas
- Placas torcidas ou danificadas
- Placas com colocação muito alta
- Placas com má colocação ou completamente/parcialmente ocultas
- placas parcialmente ou completamente cobertas por gelo, neve e/ou sujidade
- os mapas de estradas digitais<sup>19</sup> são desatualizados, incorretos ou não têm informação de velocidade<sup>20</sup>.

### **i** NOTA

Alguns modelos de suportes de bicicletas (ligados à tomada eléctrica do atrelado) podem ser interpretados pela função RSI como um atrelado conectado. Nestas situações pode ser apresentada ao condutor informação de velocidade incorrecta.

### **i** NOTA

A função utiliza a unidade de câmara do automóvel que possui algumas limitações gerais, ver capítulo "Limitações da unidade de câmara".

### Informação relacionada

- Informação de placas de trânsito\* (pág. 372)
- Activar/desactivar Informação de placas de trânsito (pág. 375)
- Apresentação de placas com Informação de placas de trânsito (pág. 372)
- Limitações da unidade de câmara (pág. 351)

<sup>19</sup> Em veículo equipado com Sensus Navigation.

<sup>20</sup> Os dados de mapa com informação de velocidade não estão disponíveis em todos os mercados.

## Driver Alert Control

A função Driver Alert Control (DAC) destina-se a chamar a atenção do condutor quando este adopta um comportamento de condução inseguro, por ex: quando o condutor está distraído ou na iminência de adormecer.

O DAC tem como objectivo detectar uma condução progressivamente distraída e destina-se sobretudo à utilização em grandes vias. A função não foi concebida para o trânsito das cidades.

A função é ativada quando a velocidade ultrapassa 65 km/h (40 mph) e mantém-se ativa enquanto a velocidade for superior a 60 km/h (37 mph).

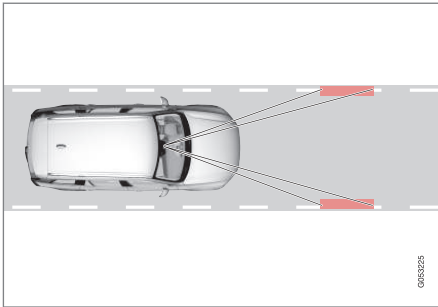

Uma câmara faz a leitura das marcações laterais da estrada e compara o desenvolvimento das marcações com os movimentos do volante executados pelo condutor.

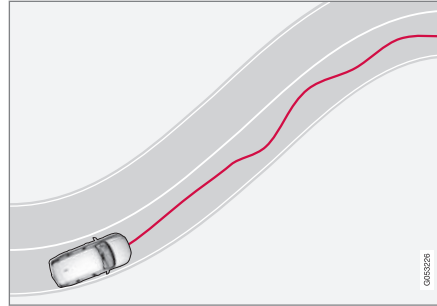

Quando o estilo de condução torna-se significativamente inseguro o condutor é avisado com um sinal sonoro combinado com um símbolo no mostrador do condutor e a mensagem **Hora de pausa**

próxima?.

O aviso é repetido após algum tempo caso o estilo de condução não seja melhorado.

### **i** NOTA

A função não deve ser utilizada para prolongar os períodos de condução. Planeie sempre pausas com intervalos regulares e descanse o suficiente.

### **!** AVISO

O alarme deve ser sempre encarado de forma séria, pois um condutor cansado frequentemente não reconhece o seu estado.

Perante o alarme ou a sensação de cansaço; pare o automóvel num local seguro e repouse logo que possível.

Estudos indicam que é igualmente perigoso conduzir cansado ou sob o efeito do álcool.

### **!** AVISO

Driver Alert Control não funciona em todas as situações e foi concebido para ser um meio auxiliar complementar.

O condutor é sempre o responsável pelo veículo ser conduzido de forma correcta.

### Informação relacionada

- Activar/desactivar Driver Alert Control (pág. 378)
- Limitações do Driver Alert Control (pág. 378)

## Activar/desactivar Driver Alert Control

A função Driver Alert Control (DAC) pode ser activada/desactivada.

### Activar/desactivar Driver Alert Control

1. Pressione em **Configurações** na vista de topo no mostrador central.
2. Pressione **My Car → IntelliSafe → Driver Alert Control**.
3. Seleccione **Aviso de alerta** para activar/desactivar o DAC.

### AVISO

Driver Alert Control não funciona em todas as situações e foi concebido para ser um meio auxiliar complementar.

O condutor é sempre o responsável pelo veículo ser conduzido de forma correcta.

## Activar/desactivar guia para local de descanso perante aviso

É possível definir se o guia para local de descanso deve estar activado/desactivado. Com o guia activado aparece uma sugestão de um local de descanso adequado com o aviso DAC.

1. Pressione em **Configurações** na vista de topo no mostrador central.

2. Pressione **My Car → IntelliSafe → Driver Alert Control**.
3. Seleccione **Orientação de paragem de repouso** para activar/desactivar o guia para local de descanso.

### Informação relacionada

- Driver Alert Control (pág. 377)
- Limitações do Driver Alert Control (pág. 378)

## Limitações do Driver Alert Control

A função Driver Alert Control (DAC) pode ter a funcionalidade limitada em certas situações.

Em alguns casos o comportamento de condução pode não ser afetado apesar do cansaço do condutor - por ex.: ao utilizar a função Pilot Assist - não sendo emitido nenhum aviso ao condutor pelo DAC. É por esta razão muito importante que o condutor faça pausas ao sentir o mínimo sinal de cansaço, independentemente da função DAC emitir avisos ou não.

Em certas situações o sistema pode emitir avisos apesar de o estilo de condução não se ter alterado, por exemplo:

- com vento lateral forte
- superfície esburacada.

### NOTA

A função utiliza a unidade de câmara do automóvel que possui algumas limitações gerais, ver capítulo "Limitações da unidade de câmara".

### Informação relacionada

- Driver Alert Control (pág. 377)
- Activar/desactivar Driver Alert Control (pág. 378)
- Limitações da unidade de câmara (pág. 351)
- Pilot Assist\* (pág. 327)



## Assistência de faixa de rodagem

O objetivo da Assistência de faixa de rodagem é, em autoestradas ou semelhantes, ajudar o condutor a reduzir o risco do automóvel sair inadvertidamente da sua faixa de rodagem.

A Assistência de faixa de rodagem dirige o automóvel de volta para a faixa de rodagem e/ou avisa o condutor com som e vibrações no volante.

A assistência em fila está ativa no intervalo de velocidades 65-200 km/h (40-125 mph) em estradas com linhas laterais bem visíveis.

Em estradas de menor dimensão a função pode ficar indisponível e entrar em modo de espera. Quando a estrada volta a ter dimensões suficientemente grandes a função volta a estar disponível.

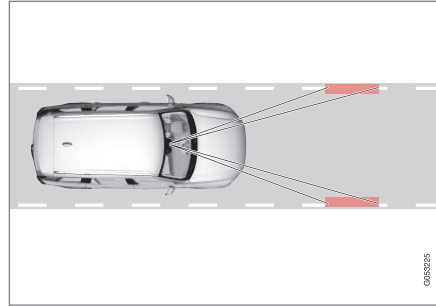

Uma câmara faz a leitura das linhas laterais na estrada/ faixa de rodagem.

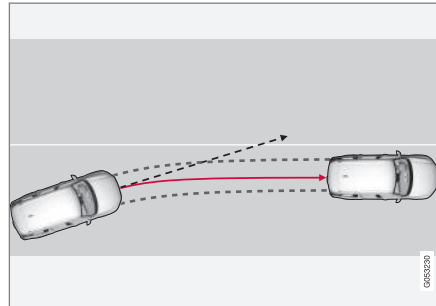

A assistência de faixa de rodagem dirige o automóvel de volta para a faixa de rodagem.

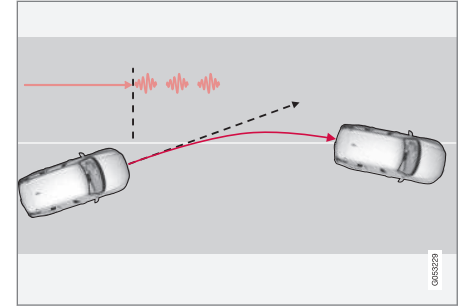

A Assistência de faixa de rodagem avisa através de vibração no volante<sup>21</sup>.

Consoante as configurações, a Assistência de faixa de rodagem atua do seguinte modo:

1. Auxílio de direção ativado: Quando o automóvel aproxima-se de uma linha lateral, o LKA atua na direção para voltar a colocar o automóvel na faixa de rodagem com um ligeiro binário na direção.
2. Aviso ativado: Se o automóvel estiver na iminência de passar uma linha lateral, o condutor é alertado com som e vibrações no volante.

<sup>21</sup> As vibrações no volante variam - quanto mais tempo que o veículo permanecer sobre a linha lateral, mais longas são as vibrações.



**i NOTA**

Quando o indicador de mudança de direcção está ligado a Assistência de faixa de rodagem não fornece qualquer acção na direcção ou aviso.

**⚠ AVISO**

A assistência em fila é apenas um meio de auxílio ao condutor e não funciona em todas as situações de trânsito, meteorologia ou estrada.

O condutor é sempre o responsável pelo veículo ser conduzido de forma correcta e pelo cumprimento das leis e normas de trânsito aplicáveis.

**Auxílio de direcção**

Para que o auxílio de direcção LKA funcione é necessário que o condutor mantenha as mãos no volante, que é controlado pelo sistema.



Se o condutor não mantiver as mãos no volante, o mostrador do condutor apresenta este símbolo e a mensagem seguinte a alertar o condutor para atuar na direcção do automóvel:

- **Lane Keeping Aid Aplicar direcção**

Se o condutor continuar sem atuar a direcção, o símbolo aparece novamente juntamente com um som de aviso e esta mensagem:

- **Lane Keeping Aid Em espera até volante ser atuado**

Se mesmo assim o condutor ignorar a mensagem para atuar a direcção, o LKA entra em modo de espera - a função permanece indisponível até o condutor começar a atuar a direcção do automóvel.

**A Assistência de faixa de rodagem não actua**

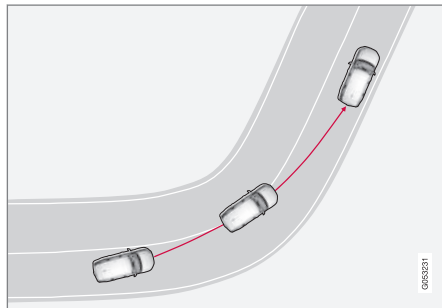

A Assistência de faixa de rodagem não actua em curvas apertadas.

Em algumas situações a Assistência de faixa de rodagem permite que as linhas laterais sejam cruzadas sem atuar com auxílio de direcção ou aviso - por ex.: ao utilizar o indicador de mudança de direcção ou ao atalhar curvas.

**Limitações**

Em algumas situações de trânsito complicadas a Assistência de faixa de rodagem pode ter dificuldade em auxiliar o condutor do modo correcto - nestas situações recomenda-se que a função seja desligada.

Podem se exemplos destas situações:

- trabalhos na estrada
- piso de Inverno
- revestimento do piso em más condições
- Modo de condução muito desportivo
- mau tempo com visibilidade reduzida
- margens ou outras linhas que não as linhas laterais
- estradas com marcações de linha pouco claras ou inexistentes.

**i NOTA**

A função utiliza a unidade de câmara do automóvel que possui algumas limitações gerais, ver capítulo "Limitações da unidade de câmara".

**Informação relacionada**

- Activar/desactivar Lane Keeping Aid (pág. 381)
- Protecção de despiste Run-off Mitigation (pág. 384)

- Símbolos e mensagens da Assistência de faixa de rodagem (pág. 382)
- Limitações da unidade de câmara (pág. 351)

## Activar/desactivar Lane Keeping Aid

A Assistência de faixa de rodagem Lane Keeping Aid (LKA) pode ser activada/desactivada e podem ser utilizadas algumas funções parciais.

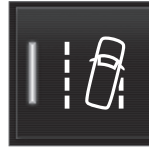

A função é activada/desactivada na vista de funções do mostrador central.

- Pressione o botão **Lane Keeping Aid** na vista de funções.
  - > O LKA é activado (aparece a indicação VERDE no botão) ou é desactivado (aparece a indicação CINZENTA no botão).

## Seleccionar o tipo de aviso do Lane Keeping Aid

É possível seleccionar como o LKA deve avisar o condutor se o automóvel abandonar a faixa de rodagem.

1. Pressione em **Configurações** na vista de topo do mostrador central.
2. Pressione **My Car → IntelliSafe → Assistência de faixa de rodagem**.

3. Em **Feedback de alerta de Lane Keeping Aid**, seleccione o modo de aviso:

- **Som** - o condutor é avisado com som.
- **Vibração** - o condutor é avisado com vibrações no volante.

## Opção de assistência para Lane Keeping Aid

É possível seleccionar como o LKA deve agir se o automóvel abandonar a faixa de rodagem.

1. Pressione em **Configurações** na vista de topo do mostrador central.
2. Pressione **My Car → IntelliSafe → Assistência de faixa de rodagem**.
3. Em **Modo Lane Keeping Aid**, seleccione como o LKA deve agir:
  - **Assistência** - o condutor obtém auxílio de direcção sem aviso.
  - **Ambos** - o condutor obtém aviso e auxílio de direcção.
  - **Aviso** - o condutor é apenas avisado.

## Informação relacionada

- Assistência de faixa de rodagem (pág. 379)
- Símbolos e mensagens da Assistência de faixa de rodagem (pág. 382)

## Símbolos e mensagens da Assistência de faixa de rodagem

O mostrador do condutor pode exibir uma série de símbolos e de mensagens relacionadas com a Assistência de faixa de rodagem.

### Símbolo no mostrador do condutor



A Assistência de faixa de rodagem é visualizada com um símbolo no mostrador do condutor em diferentes situações.

Seguem-se alguns exemplos do aspecto do símbolo e das situações em que é apresentado:

### Disponível

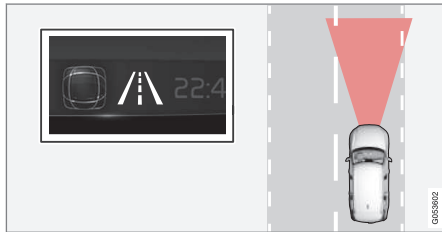

Disponível - as linhas laterais do símbolo são brancas.

A Assistência de faixa de rodagem lê uma ou ambas as linhas da faixa de rodagem.

### Indisponível

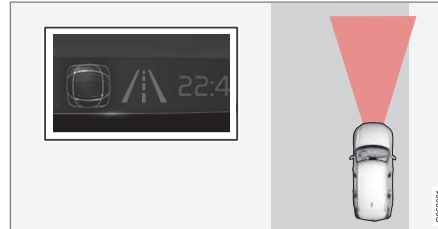

Indisponível - as linhas laterais do símbolo são cinzentas.

A Assistência de faixa de rodagem não consegue ler as linhas laterais da faixa de rodagem, a velocidade é demasiado elevada ou a estrada é demasiado estreita.

## Indicação de auxílio de direcção/aviso







Auxílio de direcção/aviso - as linhas laterais do símbolo são coloridas.

A Assistência de faixa de rodagem indica que o sistema avisa e/ou tenta conduzir o automóvel de volta para a faixa de rodagem.

### Símbolos e mensagens

A seguinte tabela contém alguns exemplos.

Símbolo	Mensagem	Significado
	<b>Sist apoio condut</b> <b>Funcionalidade reduzida. Serviço necessário</b>	O sistema não funciona do modo esperado. Deve-se contactar uma oficina - recomenda-se uma oficina autorizada Volvo.
	<b>Sensor de pára-brisas</b> <b>Sensor bloqueado, ver Manual de instruções</b>	A capacidade da câmara para ler a faixa em frente ao automóvel está reduzida.
	<b>Lane Keeping Aid</b> <b>Aplicar direcção</b>	O auxílio de direcção do LKA não funciona se o condutor não manter as mãos no volante. Siga o alerta e dirija o automóvel.
	<b>Lane Keeping Aid</b> <b>Em espera até volante ser atuado</b>	O LKA permanece em modo de espera até o condutor voltar a dirigir automóvel.

### Informação relacionada

- Assistência de faixa de rodagem (pág. 379)
- Activar/desactivar Lane Keeping Aid (pág. 381)

## Proteção de despiste Run-off Mitigation

A proteção de despiste tem como objetivo auxiliar o condutor a reduzir o risco do automóvel abandonar inadvertidamente a estrada atuando ativamente a direção do automóvel de volta para a estrada.

A função está ativa no intervalo de velocidades 65-140 km/h (40-87 mph) em estradas com marcações/linhas laterais bem visíveis.

Uma câmara faz a leitura das margens da estrada e das marcações laterais pintadas. Se o automóvel estiver na iminência de cruzar a margem da estrada a Proteção de despiste atua ativamente a direção do automóvel de volta para a estrada. E quando a ação na direção não é determinada como suficiente para evitar o despiste a ação do travão também pode atuar.

A Proteção de despiste não atua com assistência de direção nem com ação de travagem quando os indicadores de mudança de direção são utilizados. Se a função detetar que o condutor conduz o automóvel de um modo ativo, a ativação da Proteção de despiste é suprimida durante um breve instante.

A função possui dois níveis de ativação:

- Apenas assistência de direção
- Assistência de direção com ação de travagem

## Proteção de despiste com assistência de direção

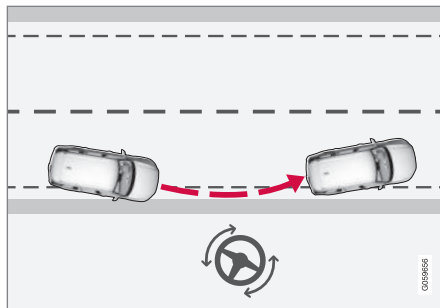

O Run-off Mitigation atua com auxílio de direção.

## Proteção de despiste com assistência de direção e ação de travagem

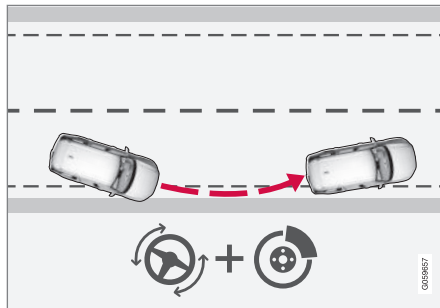

O Run-off Mitigation atua com auxílio de direção e travagem.

A ação de travagem auxilia em situações em que a assistência de direção não é suficiente. A capacidade de travagem é adaptada automaticamente consoante a situação presente no cenário de despiste.

## Configurações da Proteção de despiste Run-off Mitigation

A função Proteção de despiste é selecionável - o condutor pode selecionar Ligado ou Desligado arrastando para baixo a vista de topo do mostrador central e procurando:

### Configurações → My Car → IntelliSafe → Assistência de faixa de rodagem

Para ativar a Proteção de despiste:

- Assinale a caixa **Assistência para evitar colisão, Auxílio de direção perante risco elevado de colisão** - a função fica ativada.

A configuração da Proteção de despiste presente ao desligar o motor permanece ativada no seguinte arranque do motor.

## Limitações da Proteção de despiste Run-off Mitigation

Em algumas situações de trânsito complicadas a Proteção de despiste pode ter dificuldade em auxiliar o condutor do modo correto - nestas situações recomenda-se que a função seja desligada.

Podem se exemplos destas situações:

- trabalhos na estrada
- piso de Inverno
- estradas de menor dimensão
- revestimento do piso em más condições
- Modo de condução muito desportivo
- mau tempo com visibilidade reduzida
- estradas com marcações laterais pouco claras ou inexistentes
- margens ou outras linhas que não as marcações laterais.

### AVISO

A função Proteção de despiste é apenas um meio de auxílio ao condutor e não funciona em todas as situações de trânsito, meteorologia ou estrada.

A função não consegue detetar barreiras, separadores ou obstáculos semelhantes na margem da faixa de rodagem.

O condutor é sempre o responsável pelo veículo ser conduzido de forma correcta e pelo cumprimento das leis e normas de trânsito aplicáveis.

### NOTA

A função utiliza a unidade de câmara do auto-móvel que possui algumas limitações gerais, ver capítulo "Limitações da unidade de câmara".



### Informação relacionada

- Símbolos e mensagens da Proteção de despiste (pág. 386)
- Assistência de faixa de rodagem (pág. 379)
- Limitações da unidade de câmara (pág. 351)

## Símbolos e mensagens da Proteção de despiste

O mostrador do condutor pode exibir uma série de símbolos e de mensagens relacionadas com a Proteção de despiste Run-off Mitigation.

A seguinte tabela contém alguns exemplos.

Símbolo	Mensagem	Significado
	<b>Intervenção automat</b> <b>City Safety</b>	Quando a Proteção de despiste é ativada aparece uma mensagem que informa o condutor desse facto.
	<b>Sist apoio condut</b> <b>Funcionalidade reduzida. Serviço necessário</b>	O sistema não funciona do modo esperado. Deve-se contactar uma oficina - recomenda-se uma oficina autorizada Volvo.
	<b>Sensor de pára-brisas</b> <b>Sensor bloqueado, ver Manual de instruções</b>	A capacidade da câmara para ler a faixa em frente ao automóvel está reduzida.

### Informação relacionada

- Proteção de despiste Run-off Mitigation (pág. 384)



## Assistência de estacionamento\*

A assistência de estacionamento auxilia o condutor ao manobrar em espaços apertados indicando a distância a obstáculos com sinais áudio combinados com um gráfico no mostrador central.

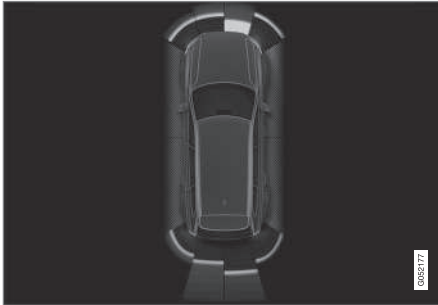

Vista do ecrã com zonas de obstáculos e sectores do sensor.

O mostrador central apresenta uma imagem geral da relação entre o automóvel e os obstáculos detectados.

O sector assinalado indica a presença do obstáculo. Quanto mais próximo o automóvel estiver de uma caixa de secção, mais curta é a distância entre o automóvel e o obstáculo detetado.

Quanto mais curta a distância ao obstáculo, mais denso é o sinal. Qualquer outro som proveniente

do equipamento de áudio é automaticamente reduzido.

O sinal sonoro para obstáculos à frente e nos lados está ativo quando o automóvel está em movimento, mas cessa após o automóvel permanecer em repouso durante cerca de 2 segundos. O sinal sonoro para obstáculos atrás está ativo mesmo quando o automóvel está em repouso.

Com distância inferior a 30 cm em relação a um obstáculo atrás ou à frente do automóvel o som torna-se constante e os campos dos sensores ativos mais próximos do símbolo do automóvel ficam preenchidos.

O nível de som da assistência de estacionamento pode ser ajustado durante a emissão do sinal utilizando o selector [>II] da consola central. O ajuste também pode ser efectuado na alternativa de menu **Configurações** na vista de topo.

### **i** NOTA

- Os sons de aviso apenas são emitidos quando os objetos de encontram na trajetória do automóvel.

### **!** AVISO

- A assistência ao estacionamento nunca pode substituir a responsabilidade do condutor ao estacionar.
- Os sensores possuem ângulos cegos, onde não detectam obstáculos.
- Tenha atenção a, por exemplo, pessoas ou animais que se encontrem na proximidade do automóvel.

### Para trás

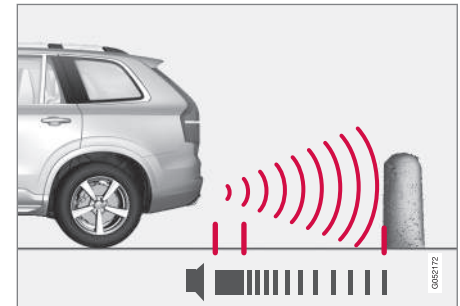

NOTA! A imagem é ilustrativa - os detalhes podem variar com o modelo do automóvel.

Os sensores traseiros são activados quando o automóvel se desloca para trás ou quando o selector de mudanças é colocado na posição de marcha-atrás.



- ◀ A zona de medição começa a cerca de 1,5 metros atrás do automóvel.

Ao recuar com atrelado conectado, a assistência de estacionamento traseira é automaticamente desactivada.

### **i** NOTA

Ao recuar com, por exemplo, atrelado ou suporte de bicicletas no engate de reboque - sem cablagem de atrelado original da Volvo - a assistência de estacionamento pode ter de ser desligada manualmente para que os sensores não reajam a estes elementos.

### Ao longo dos lados

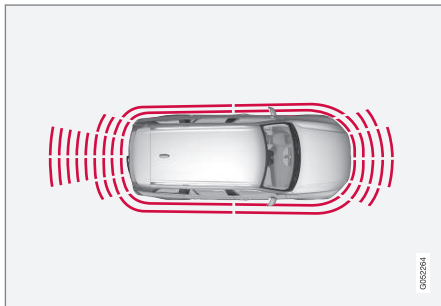

Os sensores laterais da assistência de estacionamento são activados automaticamente no arran-

que do motor. Os sensores estão ativos com velocidades inferiores a 10 km/h (6 mph).

A zona de medição começa a cerca de 30 cm dos lados. O sinal acústico dos obstáculos dos lados provém dos altifalantes laterais.

### Para a frente

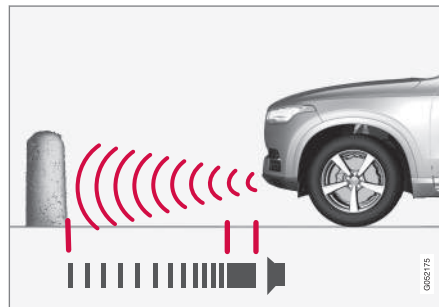

NOTA! A imagem é ilustrativa - os detalhes podem variar com o modelo do automóvel.

Os sensores dianteiros da assistência de estacionamento são activados automaticamente no arranque do motor. Os sensores dianteiros estão ativos com velocidades inferiores a 10 km/h (6 mph).

A zona de medição começa a cerca de 0,8 metros à frente do automóvel.

### **i** NOTA

A assistência ao estacionamento é desactivada quando o travão de estacionamento é activado ou a posição **P** é seleccionada em automóveis com transmissão automática.

### **i** IMPORTANTE

Ao montar faróis adicionais: Lembre-se que os sensores não podem ficar bloqueados - os faróis adicionais podem ser interpretados como obstáculos.

### Informação relacionada

- Activar/desactivar Assistência de estacionamento\* (pág. 389)
- Limitações da Assistência de estacionamento\* (pág. 389)
- Mensagens da Assistência de estacionamento\* (pág. 391)
- Câmara de assistência ao estacionamento\* (pág. 392)
- Assistência de estacionamento activa\* (pág. 399)

## Activar/desactivar Assistência de estacionamento\*

A função Assistência de estacionamento pode ser activada/desactivada.

Os sensores dianteiros e laterais da assistência de estacionamento activam-se automaticamente com o arranque do motor - os sensores traseiros activam-se quando o automóvel roda para trás ou a marcha-atrás é seleccionada.



A função é activada/desactivada na vista de funções do mostrador central.

A assistência ao estacionamento também pode ser activada/desactivada a partir das

vistas de câmara.

- Pressione o botão **Assistência estacionamento**. na vista de funções.
  - > A Assistência de estacionamento é activada/desactivada, o botão exibe uma indicação verde/cinza.

### Informação relacionada

- Assistência de estacionamento\* (pág. 387)
- Cross Traffic Alert\* (pág. 367)

## Limitações da Assistência de estacionamento\*

A função Assistência de estacionamento pode ter a funcionalidade limitada em certas situações.

### NOTA

Quando um engate de reboque está configurado com o sistema elétrico do automóvel, a saliência do engate de reboque é incluída quando a função mede a distância a um objeto atrás do automóvel.

### ! IMPORTANTE

Objectos como correntes, barras finas e brilhantes ou obstáculos baixos, podem encontrar-se na "zona de sombra" do sinal, ficando temporariamente invisíveis aos sensores - o som intermitente pode cessar para dar lugar ao som constante.

Os sensores não conseguem detectar objectos altos, por exemplo: cais de carga.

- Nestas situações tenha muita atenção e manobre/desloque o automóvel muito lentamente ou interrompa a manobra de estacionamento - elevado risco de danos no veículo ou noutros objetos, uma vez que a informação dos sensores nem sempre é fiável nestas situações.

### ! IMPORTANTE

Em certas circunstâncias o sistema de assistência de estacionamento pode gerar sinais de aviso falsos causados por fontes de som exteriores que emitam nas frequências de ultra-sons de funcionamento do sistema.

Exemplos destas fontes são: buzinas, pneus molhados sobre o asfalto, travões pneumáticos, ruído de escape de motociclos, entre outros.



## ◀ Manutenção

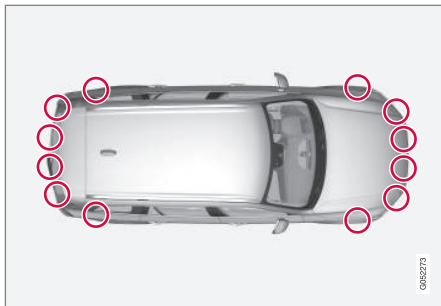

Localização dos sensores de estacionamento<sup>22</sup>.

Para que a assistência de estacionamento funcione correctamente, os seus sensores devem ser lavados a intervalos regulares com água e champô para automóvel.

### **i** NOTA

Sujidade, gelo e neve sobre os sensores pode originar sinais de aviso falsos, funcionamento reduzido ou ausência de funcionamento.

### Informação relacionada

- Assistência de estacionamento\* (pág. 387)
- Activar/desactivar Assistência de estacionamento\* (pág. 389)

<sup>22</sup> NOTA! A imagem é ilustrativa - os detalhes podem variar com o modelo do automóvel.

- Mensagens da Assistência de estacionamento\* (pág. 391)

## Mensagens da Assistência de estacionamento\*

O mostrador do condutor pode exibir uma série de mensagens relacionadas com a Assistência de estacionamento.

A seguinte tabela contém alguns exemplos.

Mensagem	Significado
Sist. assistência estac. Indisponível, serviço necessário	O sistema não funciona do modo esperado. Deve-se contactar uma oficina - recomenda-se uma oficina autorizada Volvo.
Sist. assistência estac. Sensores bloqueados, limpeza necessária	Um ou mais sensores do sistema estão bloqueados - verifique e repare logo que possível.

### Informação relacionada

- Assistência de estacionamento\* (pág. 387)
- Activar/desactivar Assistência de estacionamento\* (pág. 389)
- Limitações da Assistência de estacionamento\* (pág. 389)

## Câmara de assistência ao estacionamento\*

A Câmara de assistência ao estacionamento auxilia o condutor ao manobrar em espaços apertados indicando a distância a obstáculos com imagem de câmara e gráfico no mostrador central.

### Descrição geral

A Câmara de assistência ao estacionamento é um sistema auxiliar que é activado automaticamente quando a marcha-atrás é seleccionada ou manualmente a através do mostrador central - consoante a configuração definida.

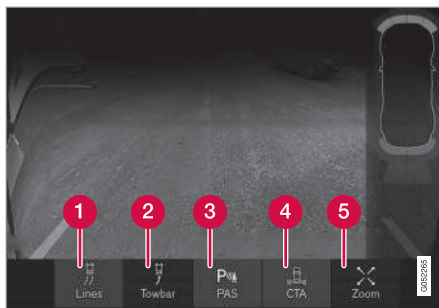

- 1 Linhas** - activar/desactivar as linhas auxiliares
- 2 Gancho\*** - ativar/desativar a linha auxiliar para o engate de reboque\*<sup>23</sup>
- 3 PAS\*** - ativar/desativar Assistência de estacionamento
- 4 CTA\*** - ativar/desativar Cross Traffic Alert
- 5 Zoom<sup>24</sup>** - ampliar/diminuir

**AVISO**

- A câmara de estacionamento é um meio auxiliar e nunca pode substituir a responsabilidade do condutor ao efectuar marcha-atrás.
- A câmara possui ângulos cegos onde não se podem detectar objectos.
- Tenha atenção a pessoas ou animais que se encontrem próximos do automóvel.

### Vista da câmara

A função pode exibir uma vista composta 360° e uma vista separada para cada uma das quatro câmaras: vista de câmara traseira, dianteira, esquerda ou direita. Em cima na vista seleccionada é indicada a câmara que se encontra activa.

<sup>23</sup> Não disponível em todos os mercados.

<sup>24</sup> Ao fazer zoom as linhas auxiliares apagam.

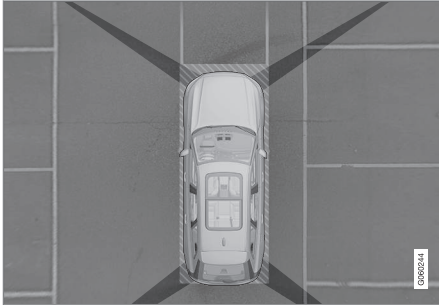
**Câmara vista 360°\***

Área de cobertura aproximada das câmaras de assistência ao estacionamento.

No mostrador central são exibidos os quatro lados do automóvel, o que ajuda o condutor a manter a percepção do que se encontra à volta do automóvel na manobra a baixa velocidade.

Cada vista de câmara pode ser ativada separadamente pressionando no ecrã no "campo de visão" da câmara desejada - por ex.: em frente/em cima da câmara dianteira.

Se o automóvel também estiver equipado com Assistência de estacionamento\* a distância ao obstáculo detetado é ilustrada utilizando campos de cores diferentes.

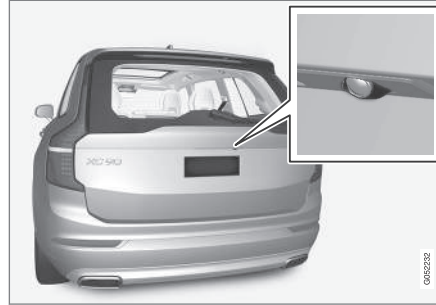
**Para trás**

A câmara<sup>25</sup> traseira encontra-se sobre a placa da matrícula.

A câmara traseira mostra uma ampla zona atrás do automóvel. Em alguns modelos pode aparecer também parte do para-choques e o eventual engate de reboque.

Os objectos no mostrador central podem parecer ligeiramente inclinados - o que é normal.

**i NOTA**

Os objectos no mostrador central podem estar mais próximos do automóvel do que aquilo que aparentam no ecrã.

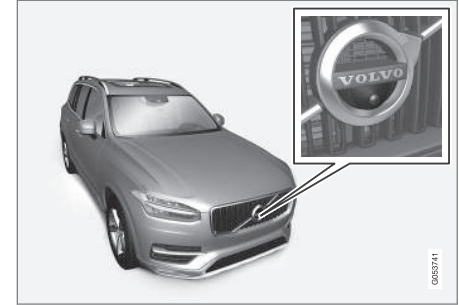
**Para a frente**

A câmara de estacionamento<sup>25</sup> dianteira encontra-se na grade.

A câmara dianteira pode ser útil ao sair de vias com visibilidade limitada para os lados, por ex.: com vedações. Está ativa com velocidades até 25 km/h (16 mph) - depois a câmara dianteira apaga.

Se o automóvel não alcançar 50 km/h (30 mph) e a velocidade descer abaixo de 22 km/h (14 mph) no intervalo de 60 segundos após a câmara apagar, a câmara é reativada.

<sup>25</sup> A imagem é ilustrativa - os detalhes podem variar com o modelo do automóvel.



**i** **NOTA**

A reativação automática da câmara dianteira na redução da velocidade pressupõe que **Ativar câmara autom. em marcha-atrás** esteja seleccionado no menu **Configurações**  
**→ My Car → Assistência ao estacionamento.**

**Lados**



As câmaras laterais<sup>25</sup> encontram-se nos respetivos retrovisores exteriores.

As câmaras laterais mostram o que se encontra ao longo de cada lado do automóvel.

**Informação relacionada**

- Iniciar a Câmara de assistência ao estacionamento\* (pág. 397)
- Linhas auxiliares e campo da Câmara de assistência ao estacionamento\* (pág. 394)
- Limitações da câmara de assistência ao estacionamento\* (pág. 398)
- Assistência de estacionamento\* (pág. 387)
- Cross Traffic Alert\* (pág. 367)
- Assistência de estacionamento activa\* (pág. 399)

**Linhas auxiliares e campo da Câmara de assistência ao estacionamento\***

A Câmara de assistência ao estacionamento indica onde o automóvel se encontra utilizando linhas na imagem de câmara.

**Linhas auxiliares**



Exemplo de como as linhas auxiliares podem ser exibidas ao condutor.

As linhas auxiliares indicam o trajeto esperado para as medidas exteriores do automóvel com a posição atual do volante - isto facilita o estacionamento, a marcha-atrás em espaços apertados e o engate de um reboque.

As linhas do ecrã são projectadas como se se encontrassem num piso plano atrás do automóvel e dependem directamente dos movimentos

<sup>25</sup> A imagem é ilustrativa - os detalhes podem variar com o modelo do automóvel.



do volante. Assim, o condutor vê o percurso a fazer pelo automóvel - mesmo quando o automóvel curva.

As linhas auxiliares incluem os elementos mais proeminentes do automóvel, por ex.: engate de reboque, retrovisores exteriores e cantos.

### **i** NOTA

As linhas auxiliares não aparecem na imagem ampliada.

### **i** NOTA

- Ao fazer marcha-atrás com atrelado que não possua ligação eléctrica ao automóvel, o ecrã exibe as linhas correspondentes ao **automóvel**, e não ao atrelado.
- O ecrã não exibe qualquer linha com um atrelado com ligação eléctrica ao sistema eléctrico do automóvel.

### **!** IMPORTANTE

Lembre-se que, com a vista da câmara traseira seleccionada, o mostrador central apenas exibe a zona atrás do automóvel - tenha então atenção para os lados do automóvel e o eixo dianteiro quando roda o volante na marcha-atrás.

O mesmo se aplica na situação inversa - observe o que acontece nas secções traseiras do automóvel quando a vista da câmara dianteira está seleccionada.

Note que as linhas auxiliares apresentam o trajecto **mais curto**. Tenha assim atenção para que os lados do automóvel não embatem quando o volante é rodado ao conduzir para a frente e que a dianteira não deslize contra nada quando o volante é rodado na marcha-atrás.

### **Linhas auxiliares em vista 360°\***

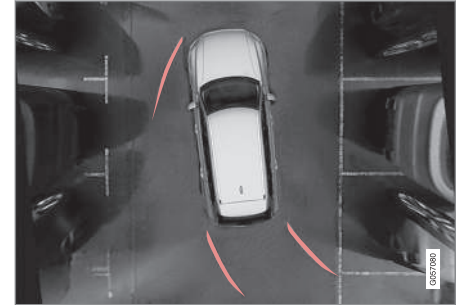

Vista 360° com linhas auxiliares.

Com a vista 360° são exibidas linhas auxiliares - dependendo do sentido de condução - para trás, para a frente e no lado do automóvel:

- Ao conduzir para a frente: Linhas dianteiras
- Na marcha-atrás: Linhas laterais e linhas traseiras.

Com as câmaras dianteira ou traseira seleccionadas são exibidas linhas auxiliares independentemente do sentido de condução do automóvel. Com câmara lateral seleccionada são exibidas linhas auxiliares apenas na marcha-atrás.

#### Linha auxiliar do engate de reboque

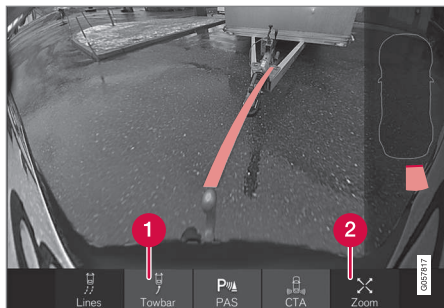

Engate de reboque com linha auxiliar.

- 1 **Gancho** - ativa a linha auxiliar para o engate de reboque\*.
- 2 **Zoom** - amplia/diminui.

A câmara pode ser utilizada na conexão de um atrelado apresentando uma linha auxiliar para o "trajecto" planeado do engate de reboque em relação ao atrelado.

1. Pressione **Gancho** (1).
  - > Aparece a linha para o "trajecto" planeado do engate de reboque. Simultaneamente são apagadas as linhas auxiliares do automóvel.
2. Pressione em **Zoom** (2) quando necessária uma manobra cuidadosa.
  - > A vista da câmara é ampliada.

As linhas auxiliares do automóvel e do engate de reboque não podem ser apresentadas em simultâneo.

#### Campo do sensor para a Assistência de estacionamento\*

Se o automóvel estiver equipado com Assistência de estacionamento\* a distância na vista 360° é apresentada com campos coloridos para cada sensor que regista um obstáculo.

#### Campo dos sensores traseiros e dianteiros



O ecrã pode apresentar campos dos sensores coloridos no símbolo do automóvel à direita.

A cor do campo dos sensores traseiros e dianteiro muda com a redução da distância ao obstáculo - de amarelo, para cor-de-laranja e para vermelho.

Cores de campos traseiros e dianteiros	Distância (metros)
Amarelo	0,6-1,5
Laranja	0,4-0,6
Vermelho	0-0,4

#### Campo dos sensores nos lados

O campo lateral é apresentado apenas em cor de laranja.

Cores de campos laterais	Distância (metros)
Laranja	0-0,3

#### Informação relacionada

- Câmara de assistência ao estacionamento\* (pág. 392)
- Iniciar a Câmara de assistência ao estacionamento\* (pág. 397)
- Limitações da câmara de assistência ao estacionamento\* (pág. 398)

## Iniciar a Câmara de assistência ao estacionamento\*

A Câmara de assistência ao estacionamento pode ser iniciada automaticamente quando a marcha-atrás é seleccionada ou manualmente através do mostrador central.

## Iniciar a Câmara de assistência ao estacionamento



Para iniciar manualmente a Câmara de assistência ao estacionamento:

- Pressione o botão **Câmara** na vista de função do mostrador central.
  - > A Câmara de assistência ao estacionamento é iniciada.

## Início da câmara em diferentes situações

Ao pressionar no botão a velocidade e sentido do automóvel determinam se a câmara inicia com vista de topo ou vista frontal:

- Vista de topo: Em repouso e em movimento para a frente - 0-15 km/h (0-9 mph).
- Vista de topo: Em repouso ou em movimento para trás - independentemente da velocidade.
- Vista frontal: Em movimento para a frente 15-22 km/h (9-14 mph).

## Activar/desactivar o início automático da Câmara de assistência ao estacionamento

É possível activar/desactivar o início automático da Câmara de assistência ao estacionamento quando a marcha-atrás é seleccionada.

1. Pressione em **Configurações** na vista de topo do mostrador central.
2. Pressione **My Car → Assistência ao estacionamento**.
3. Selecione **Ativar câmara autom. em marcha-atrás** para activar/desactivar o início automático.

## Desativação automática da câmara

A vista frontal apaga-se a 25 km/h (16 mph) para não distrair o condutor. Se a configuração **Ativar câmara autom. em marcha-atrás** estiver seleccionada, a câmara é reativada automaticamente a 22 km/h (14 mph) no espaço de 60 segundos. Ultrapassada a velocidade de 50 km/h (31 mph) a vista frontal não é reativada.

As restantes vistas de câmara apagam-se a 15 km/h (9 mph) e não são reativadas.

## Seleção de vista base para Câmara de assistência ao estacionamento traseira

Com a função **Ativar câmara autom. em marcha-atrás** seleccionada o condutor também pode seleccionar qual a função de câmara a ativar

na marcha-atrás - a câmara orientada para trás ou a vista 360\*\*.

1. Pressione em **Configurações** na vista de topo do mostrador central.
2. Pressione **My Car → Assistência ao estacionamento**.
3. Selecione **Vista traseira em vez de vista 360°** para activar/desactivar a vista de câmara traseira como vista base.

## Informação relacionada

- Linhas auxiliares e campo da Câmara de assistência ao estacionamento\* (pág. 394)
- Limitações da câmara de assistência ao estacionamento\* (pág. 398)
- Posições de ignição (pág. 409)

## Limitações da câmara de assistência ao estacionamento\*

A função Câmara de assistência ao estacionamento pode ter a funcionalidade limitada em certas situações.

A Câmara de assistência ao estacionamento não consegue ver todos os objetos em todos os contextos - o condutor deve ter conhecimento das seguintes limitações.

### **i** NOTA

Suportes de bicicletas ou outros acessórios montados na traseira do automóvel podem bloquear a visão da câmara.

### Sectores cegos

Tenha atenção que mesmo parecendo que apenas uma parte relativamente pequena da imagem esteja obstruída, tal pode significar que um sector relativamente grande está oculto, permitindo que obstáculos permaneçam indetectados até que estejam demasiado perto do automóvel.

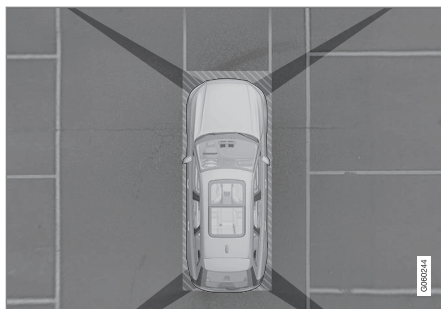

Existem sectores "cegos" entre os campos de visão das câmaras.

Na vista 360° os obstáculos/objectos podem "desaparecer" entre as junções das câmaras individuais.

### Câmara defeituosa



Se um sector de câmara estiver preto com este símbolo significa que a câmara está fora de funções. A imagem seguinte apresenta um exemplo.



A câmara esquerda do automóvel está fora de funções.

### Sector de câmara preto

Aparece também um sector de câmara preto nas seguintes situações, mas **sem** o símbolo de câmara defeituosa:

- porta aberta
- tampa do porta bagagens aberta
- retrovisor exterior rebatido.

### Condições de luz

A imagem da câmara ajusta-se automaticamente às condições de luz presentes. A imagem pode variar ligeiramente em intensidade de luz e qualidade. Más condições luminosas podem resultar numa qualidade de imagem reduzida.

## Manutenção

Limpe as lentes das câmaras regularmente com água tépida e champô automóvel - cuidadosamente para não riscar a lente.

### NOTA

Para obter o melhor desempenho mantenha a lente da câmara limpa de sujidade, neve e gelo. Esta informação é especialmente importante perante más condições de luminosidade.

## Informação relacionada

- Câmara de assistência ao estacionamento\* (pág. 392)
- Iniciar a Câmara de assistência ao estacionamento\* (pág. 397)
- Linhas auxiliares e campo da Câmara de assistência ao estacionamento\* (pág. 394)

## Assistência de estacionamento activa\*

A Assistência de estacionamento ativa (Park Assist Pilot - PAP) auxilia o condutor a estacionar e a sair de um local de estacionamento.

A PAP verifica primeiro se o espaço é suficiente e depois ajuda o condutor rodando o volante e dirigindo o automóvel para o espaço.

O mostrador ilustra as diferentes etapas a realizar com símbolos, gráficos e textos.

### NOTA

A função PAP mede o espaço e dirige o automóvel - a tarefa do condutor consiste em:

- manter atenção à volta do veículo
- seguir as instruções do mostrador central
- engrenar as mudanças (trás/frente)
- controlar e manter uma velocidade segura
- travar e parar.

### AVISO

PAP não funciona em todas as situações e foi concebido para ser um meio auxiliar complementar.

O condutor é sempre o último responsável pela condução segura do automóvel e pela monitorização das proximidades e dos outros utilizadores da via que se aproximem ou achessem ao estacionar.

## Variantes de estacionamento

A PAP pode ser utilizada nas seguintes variantes de estacionamento.



## Estacionamento em paralelo

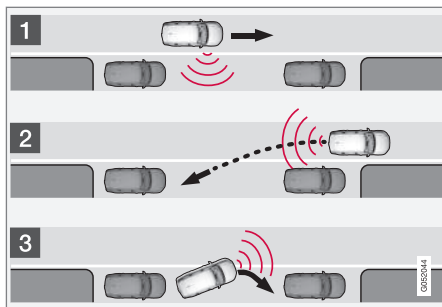

Princípio do estacionamento em paralelo ou estacionamento em fila.

A função PAP estaciona o automóvel executando as seguintes etapas:

1. É procurado e medido um local de estacionamento.
2. O automóvel é orientado para o espaço durante a marcha-atrás.
3. O automóvel é posicionado no espaço utilizando a condução para a frente/para trás.

Com a função **Saída de estacionamento** um automóvel estacionado em paralelo também pode obter ajuda do PAP para sair do local de estacionamento - ver capítulo "Estacionar com Assistência de estacionamento activa".

## Estacionamento em perpendicular

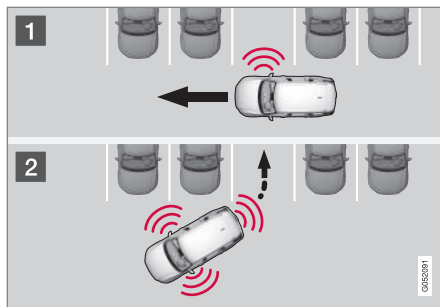

Princípio do estacionamento em perpendicular.

A função PAP estaciona o automóvel executando as seguintes etapas:

1. É procurado e medido um local de estacionamento.
2. O automóvel é orientado para o espaço de estacionamento na marcha-atrás e é posicionado no espaço com a condução para a frente/para trás.

### **i** NOTA

Um automóvel estacionado em perpendicular **não** pode obter ajuda da função PAP **Saída de estacionamento** ao sair de um local de estacionamento - a função apenas deve ser utilizada para um automóvel estacionado em paralelo.

## Informação relacionada

- Estacionar com Assistência de estacionamento activa\* (pág. 401)
- Limitações da Assistência de estacionamento activa\* (pág. 404)
- Mensagens da Assistência de estacionamento activa\* (pág. 406)

## Estacionar com Assistência de estacionamento activa\*

A Assistência de estacionamento activa (Park Assist Pilot - PAP) auxilia o condutor a estacionar em três etapas. A função também pode auxiliar o condutor a sair de um local de estacionamento.

### **i** NOTA

A função PAP mede o espaço e dirige o automóvel - a tarefa do condutor consiste em:

- manter atenção à volta do veículo
- seguir as instruções do mostrador central
- engrenar as mudanças (trás/frente)
- controlar e manter uma velocidade segura
- travar e parar.

O PAP pode ser activado quando se verificam as seguintes condições após o arranque do motor:

- Nenhum atrelado conectado ao automóvel.
- A velocidade tem de ser inferior a 30 km/h (20 mph).

### **i** NOTA

A distância entre o automóvel e o local de estacionamento deve ser 0,5-1,5 metros quando o PAP procura um espaço de estacionamento.

### Estacionar

A função PAP estaciona o automóvel executando as seguintes etapas:

1. É procurado e medido um local de estacionamento.
2. O automóvel é orientado para o espaço durante a marcha-atrás.
3. O automóvel é posicionado no espaço - o sistema pode solicitar ao condutor a mudança de velocidade.

### Procurar e medir espaços de estacionamento



A função pode ser activada na vista de funções do mostrador central.

Também pode ser acedida a partir das vistas de câmara.

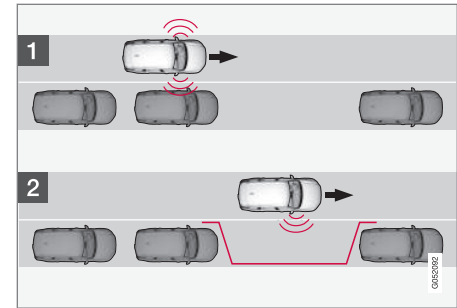

Princípio do estacionamento em paralelo.

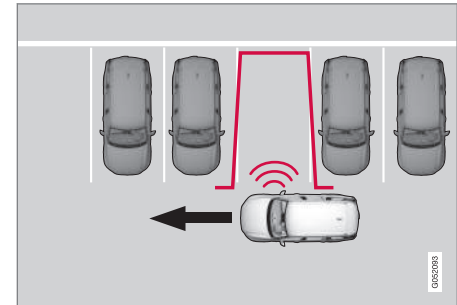

Princípio do estacionamento em perpendicular.

1. Conduza no máximo a 30 km/h (20 mph) para estacionamento em paralelo ou no máximo a 20 km/h (12 mph) para estacionamento perpendicular.



2. Pressione o botão **Entrada de estacionamento** na vista de funções.
  - > A PAP procura e verifica se uma superfície de estacionamento é suficientemente grande.
3. Tenha atenção ao mostrador central - esteja preparado para parar o automóvel quando o gráfico e a mensagem indicarem a presença de um local de estacionamento adequado.
  - > Aparece uma janela popup.
4. Selecciona **Estacion. paralelo** ou **Estacion. perpendicular** e engate a marcha-atrás.

### **i** NOTA

O PAP procura lugar para estacionamento, exibe instruções e controla o automóvel para o lado do passageiro do automóvel. Mas, caso deseje, também pode estacionar o automóvel no lado do condutor:

- Active o indicador de mudança de direcção do lado do condutor - o sistema procura espaço para estacionamento neste lado do automóvel.

### Recuar no espaço de estacionamento

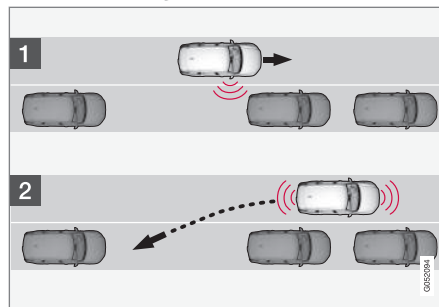

Paralelo.

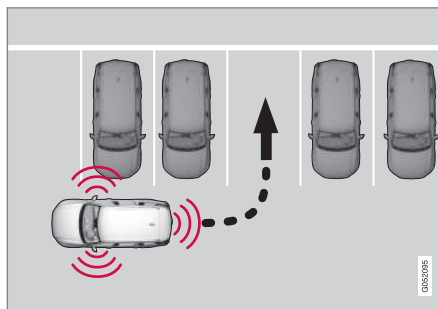

Perpendicular.

1. Verifique se tem via livre para trás.

2. Recue lentamente e cuidadosamente sem mexer no volante - a uma velocidade inferior a 7 km/h (4 mph).
  - > PAP começa a dirigir o automóvel para o espaço de estacionamento.
3. Tenha atenção ao mostrador central - esteja pronto para parar o automóvel quando tal for indicado por gráficos e mensagem.

### **i** NOTA

- Mantenha ambas as mãos afastadas do volante quando a função PAP está activada.
- Assegure-se de que o volante não é obstruído por qualquer meio e de que pode rodar livremente.
- Para os melhores resultados - Aguarde até que o volante termine de rodar antes de conduzir para a frente/trás.



### Posicionar o automóvel no espaço de estacionamento

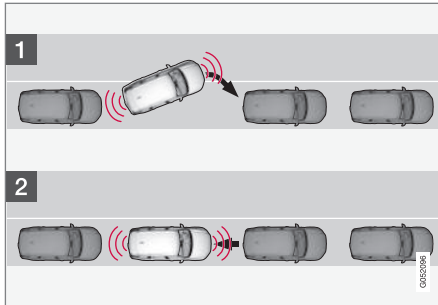

Paralelo.

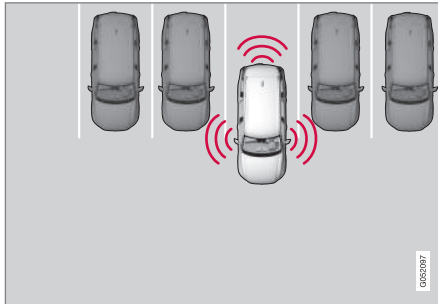

Perpendicular.

1. Desloque o selector de mudanças para a posição **D**, aguarde até que o volante rode e conduza para a frente devagar.

2. Tenha atenção ao mostrador central - esteja pronto para parar o automóvel quando tal for indicado por gráficos e mensagem.
3. Engate a marcha-atrás e conduza para trás devagar.
4. Tenha atenção ao mostrador central - esteja pronto para parar o automóvel quando tal for indicado por gráficos e mensagem.

A função desliga-se automaticamente com os gráficos e a mensagem a indicarem que o estacionamento está concluído. Posteriormente o condutor pode necessitar de executar alguma correcção - apenas o condutor pode determinar se o automóvel está devidamente estacionado.

#### **!** IMPORTANTE

A distância de aviso é mais curta quando os sensores são utilizados pela PAP em vez da Assistência de estacionamento.

#### Sair de um local de estacionamento

#### **i** NOTA

A saída de um local de estacionamento com a função **Saída de estacionamento** apenas deve ser utilizada num local de estacionamento em paralelo - não funciona para um automóvel estacionado em perpendicular.



A função **Saída de estacionamento** é activada na vista de funções do mostrador central.

1. Pressione o botão **Saída de estacionamento** na vista de funções.
2. Selecione o sentido pelo qual o automóvel deve sair do local de estacionamento utilizando os indicadores de mudança de direcção.
3. Tenha atenção ao mostrador central - siga as instruções do mesmo modo que no processo de estacionamento.

Note que o volante pode "recuar" quando a função termina - o condutor pode então necessitar de rodar o volante de volta para a posição máxima que permita sair do lugar estacionamento.

A função PAP termina funções se determinar que o condutor pode deixar o local de estacionamento sem necessidade de alguma manobra adicional, mesmo que o automóvel aparente permanecer no lugar de estacionamento.

#### « Informação relacionada

- Assistência de estacionamento activa\* (pág. 399)
- Limitações da Assistência de estacionamento activa\* (pág. 404)
- Mensagens da Assistência de estacionamento activa\* (pág. 406)

### Limitações da Assistência de estacionamento activa\*

A função Assistência de estacionamento activa (Park Assist Pilot – PAP -) pode ter a funcionalidade limitada em certas situações.

#### Estacionamento interrompido

Uma sequência de estacionamento é interrompida:

- se o condutor mover o volante
- se o veículo for conduzido a velocidade demasiado elevada - superior a 7 km/h (4 mph)
- se o condutor pressionar **Cancelar** no mostrador central
- com a actuação dos travões anti-bloqueio ou do Controlo electrónico de estabilidade - por ex.: uma roda perde a aderência com piso escorregadio.

Uma mensagem no mostrador central informa a causa para a interrupção da sequência de estacionamento.

#### **NOTA**

Sujidade, gelo e neve sobre os sensores reduzem a funcionalidade e podem impedir a medição.

#### **IMPORTANTE**

Em certas circunstâncias o PAP não consegue detectar lugares de estacionamento - isso pode dever-se ao facto de os sensores serem perturbados por fontes sonoras que utilizem a mesma frequência de ultra-sons que o sistema.

Exemplos destas fontes são: buzinas, pneus molhados sobre o asfalto, travões pneumáticos, ruído de escape de motociclos, entre outros.

#### Responsabilidade do condutor

O condutor deve lembrar-se que a PAP é um meio auxiliar e não uma função completamente automática e infalível. Assim, o condutor deve estar preparado para interromper um processo de estacionamento.

Existem outros factores a ter em mente durante o estacionamento, como por exemplo:

- O PAP começa a partir da localização actual dos automóveis estacionados - se estiverem incorrectamente estacionados, então os pneus e as jantes do automóvel poderão ser danificadas contra os passeios.
- O PAP foi concebido para estacionar em ruas rectas - e não em curvas ou trajectos curvilíneos. Por esse motivo, certifique-se de que o automóvel se encontra paralelamente

ao lugar de estacionamento quando o PAP mede o espaço.

- Os locais de estacionamento em ruas estreitas nem sempre estão disponíveis por não haver espaço suficiente para manobrar o automóvel.
- Lembre-se que a frente do automóvel pode entrar na faixa de rodagem durante a manobra de estacionamento.
- Objectos situados acima da zona de detecção dos sensores não são incluídos no cálculo da manobra de estacionamento, o que pode resultar num estacionamento indevido por parte do PAP - estes locais de estacionamento deve ser evitados.
- O condutor é o responsável pela avaliação de um lugar de estacionamento sugerido pelo PAP.
- Utilize pneus aprovados<sup>26</sup> com a pressão de pneus correcta - estes influenciam a capacidade de estacionamento do PAP.
- Chuva intensa ou queda de neve pode resultar numa medição incorrecta do lugar de estacionamento.
- Não utilize o PAP juntamente com correntes para a neve ou roda sobresselente montada.
- Não utilize o PAP quando transportar objectos salientes.

- Os locais de estacionamento em perpendicular podem ser omitidos ou ser disponibilizados desnecessariamente caso um automóvel estacionado se destaque para fora mais do que os restantes automóveis estacionados.

### ! IMPORTANTE

A mudança para outra dimensão de jante ou de pneu homologada pode implicar uma alteração do perímetro do pneu, o que pode exigir uma atualização dos parâmetros do sistema PAP. Consulte uma oficina - recomenda-se uma oficina autorizada Volvo.

### Manutenção

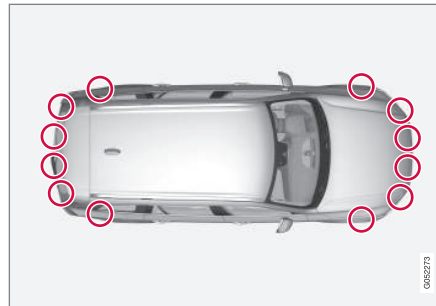

Localização dos sensores PAP<sup>27</sup>.

Para que a função PAP funcione corretamente, os seus sensores devem ser lavados a intervalos regulares com água e champô para automóvel.

### Informação relacionada

- Assistência de estacionamento activa\* (pág. 399)
- Estacionar com Assistência de estacionamento activa\* (pág. 401)

<sup>26</sup> Por "pneus aprovados" entende-se pneus do mesmo tipo e fabrico que os novos montados de fábrica no automóvel.

<sup>27</sup> NOTA! A imagem é ilustrativa - os detalhes podem variar com o modelo do automóvel.

## Mensagens da Assistência de estacionamento activa\*

O mostrador do condutor pode exibir uma série de mensagens relacionadas com a Assistência

de estacionamento activa (Park Assist Pilot – PAP).

A seguinte tabela contém alguns exemplos.

Mensagem	Significado
Sist. assistência estac. Sensores bloqueados, limpeza necessária	Um ou mais sensores dos sistemas estão bloqueados - verifique e repare logo que possível.
Sist. assistência estac. Indisponível, serviço necessário	O sistema não funciona do modo esperado. Deve-se contactar uma oficina - recomenda-se uma oficina autorizada Volvo.

### Informação relacionada

- Assistência de estacionamento activa\* (pág. 399)
- Estacionar com Assistência de estacionamento activa\* (pág. 401)
- Limitações da Assistência de estacionamento activa\* (pág. 404)

ARRANQUE E CONDUÇÃO

## Bloqueio de álcool\*

A função do bloqueio de álcool é de evitar que o veículo seja conduzido por indivíduos sob a influência de álcool. Antes de se poder arrancar o motor, o condutor tem de efectuar um teste de álcool para verificar se está sob o efeito do álcool. A calibragem do bloqueio de álcool decorre em conformidade com o valor limite de cada mercado em vigor para condução legal.

O automóvel possui uma interface para conexão de bloqueio de álcool de diferentes fabricantes e modelos recomendados pela Volvo. A interface facilita a conexão do bloqueio de álcool e permite um funcionamento integrado com as mensagens do mostrador principal relacionadas com o bloqueio de álcool. Para informações sobre um bloqueio de álcool específico consulte o respetivo manual de instruções.

### AVISO

O bloqueio de álcool é um meio auxiliar e não retira a responsabilidade do condutor. É sempre da responsabilidade do condutor encontrar-se sóbrio e conduzir o veículo em segurança.

## Derivação do bloqueio de álcool\*

No caso de uma situação de emergência ou se o bloqueio de álcool estiver fora de funções é possível contornar o bloqueio de álcool para poder conduzir o veículo.

Para desativação através do respetivo bloqueio de álcool, ver as suas instruções.

### Ativar a Função Derivação (Bypass)

#### NOTA

Todas as ativações por derivação (Bypass) são registadas e guardadas numa memória da unidade de comando do bloqueio de álcool. Não é possível anular uma derivação.

A mensagem **Soprar para Alcolock Desviar?** aparece no ecrã:

- Seleccione a derivação com uma pressão no botão **O** no teclado do volante do lado direito.
  - > O bloqueio de álcool foi derivado e o automóvel pode arrancar.

Ao instalar o bloqueio de álcool é selecionada a quantidade de derivações permitidas antes da realização do serviço de manutenção.

### Informação relacionada

- Antes do arranque com bloqueio de álcool (pág. 408)
- Pôr o carro a trabalhar (pág. 410)

## Antes do arranque com bloqueio de álcool

O bloqueio de álcool é acionado automaticamente e fica pronto para utilização quando o veículo é aberto.

### Lembre-se

A fim de obter um funcionamento correcto e uma medição o mais correcta possível:

- Evitar comer ou beber cerca de 5 minutos antes do teste.
- Evitar lavar o pára-brisas em excesso - o álcool no líquido lava pára-brisas pode influenciar o resultado do teste.

#### NOTA

Após um período de condução completo, o motor pode ser ligado novamente dentro de 30 minutos sem que seja necessário um novo teste.

### Informação relacionada

- Derivação do bloqueio de álcool\* (pág. 408)
- Pôr o carro a trabalhar (pág. 410)

## Posições de ignição

O sistema eléctrico do automóvel pode ser colocado em diferentes níveis/posições e, deste modo, disponibilizar diferentes funções.

Para possibilitar a utilização de uma quantidade limitada de funções com o motor desligado, o sistema eléctrico do automóvel pode ser colocado em 3 níveis diferentes - **0**, **I** e **II**. O manual de instruções descreve geralmente estes níveis com a designação "posições de ignição".

A seguinte tabela indica quais as funções que estão disponíveis em cada posição de ignição:

Nível	Funções
0	<ul style="list-style-type: none"> <li>● Acende-se o totalizador do conta-quilómetros, relógio e indicador de temperatura.</li> <li>● Os assentos com comando eléctrico podem se ajustados.</li> <li>● Os elevadores dos vidros podem ser utilizados.</li> <li>● O mostrador central é iniciado e pode ser utilizado.</li> <li>● O áudio pode ser ligado.</li> </ul> <p>As funções estão limitadas no tempo neste modo de ignição e desligam-se automaticamente após um período de tempo.</p>

Nível	Funções
I	<ul style="list-style-type: none"> <li>● Tecto panorâmico, vidros eléctricos, tomada 12 V no habitáculo, navegação, telefone, ventilador do habitáculo e limpa pára-brisas podem ser utilizados.</li> <li>● Os assentos com comando eléctrico podem se ajustados.</li> <li>● A tomada 12 V no compartimento da carga pode ser utilizada.</li> <li>● O áudio liga-se automaticamente no caso tenha estado ligado quando o automóvel foi desligado.</li> </ul> <p><b>Nesta posição de ignição a utilização de corrente elétrica consome a bateria.</b></p>
II	<ul style="list-style-type: none"> <li>● Acendem-se os faróis.</li> <li>● As lâmpadas de aviso/indicação acendem-se durante 5 segundos.</li> <li>● Vários sistemas são activados. No entanto, o aquecimento eléctrico das almofadas dos bancos e do vidro traseiro apenas pode ser ativado após o arranque do automóvel.</li> </ul> <p><b>Esta posição de ignição consome muita corrente elétrica da bateria e deve ser evitada!</b></p>



## ◀ Seleccionar posição de ignição



Disco de arranque na consola de túnel.

- **Posição de ignição 0** - Destranque o automóvel e guarde o comando à distância no interior do automóvel.

### **i** NOTA

Para aceder ao nível **I** ou **II sem** arrancar o motor - **não** pressione o pedal do travão ou o pedal da embraiagem em automóvel com mudanças manuais quando estas posições de ignição são seleccionadas.

- **Posição de ignição I** - Rode o disco de arranque para **START** e solte o disco. O comando regressa automaticamente à posição original.
- **Posição de ignição II** - Rode o disco de arranque para **START** e mantenha o disco na

posição **START** durante cerca de 4 segundos. De seguida, liberte o disco selector que retoma automaticamente a posição inicial.

- **De volta para a posição de ignição 0** - Para regressar à posição de ignição **0** a partir da posição **I** ou **II** - Rode o disco de arranque para **STOP** e solte o disco. O comando regressa automaticamente à posição original.

### Informação relacionada

- Pôr o carro a trabalhar (pág. 410)
- Desligar o automóvel (pág. 412)
- Mostrador do condutor (pág. 94)

## Pôr o carro a trabalhar

O automóvel é arrancado utilizando o comando à distância e o disco de arranque na consola de túnel.



Disco de arranque na consola de túnel.

O comando à distância não é necessário fisicamente para o arranque do automóvel, uma vez que o automóvel está equipado com sistema de arranque sem chave (Passive Start).

Para arrancar o automóvel:

1. O comando à distância tem de se encontrar no interior do automóvel. Para automóveis com Passive Start é necessário que a chave se encontre na parte dianteira do habitáculo. Com a opção trancagem/destrancagem sem chave (Passive Entry\*) basta ter a chave consigo no interior do automóvel.



- Para automóvel com mudanças automáticas, assegure-se de que o modo de mudanças **P** ou **N** está selecionado. Para automóveis com mudanças manuais, assegure-se de que a alavanca das mudanças está em posição livre e de que o pedal da embraiagem ou o pedal do travão está pressionado.
- Pressione completamente o pedal do travão<sup>1</sup>.
- Rode o disco de arranque para **START** e solte o disco. O comando regressa automaticamente à posição original.

#### **i** NOTA

Em automóveis com motores Diesel pode existir um certo tempo de espera o arranque.

No arranque do motor, o motor de arranque trabalha até que o motor inicie ou até que a sua protecção contra sobreaquecimento dispare.

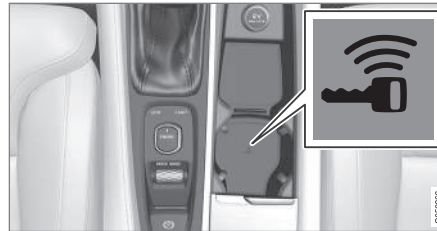

Localização do leitor de recurso na consola de túnel.

Se a mensagem **Chave não encontrada** aparecer no mostrador do condutor durante o arranque, coloque o comando à distância no leitor de recurso no porta-canecas. Faça depois uma nova tentativa.

#### **i** NOTA

Quando colocar o comando à distância no porta-canecas, assegure-se de que não se encontram no porta-canecas outras chaves do automóvel, objetos metálicos ou aparelhos eletrónicos (por ex.: telemóveis, tablets, computadores portáteis ou carregadores). Várias chaves do automóvel juntas no porta-canecas podem-se perturbar mutuamente.

#### **!** IMPORTANTE

Se o motor não arrancar após 3 tentativas - aguarde 3 minutos antes de efectuar nova tentativa. A capacidade de arranque aumenta se a bateria tiver tempo para recuperar.

#### **!** AVISO

**Nunca** retire o comando à distância do automóvel durante a condução ou o reboque.

#### **!** AVISO

Leve sempre consigo a chave do automóvel quando sair do mesmo e assegure-se de que o sistema eléctrico fica na posição de ignição **0** - especialmente quando estiverem crianças no automóvel.

#### **i** NOTA

Em alguns tipos de motor, o arranque a frio pode resultar em rotações ao ralenti nitidamente superiores. Isto acontece para que o sistema de purificação dos gases de escape atinja a sua temperatura de funcionamento normal o mais rapidamente possível, de modo a minimizar as emissões de gases de escape e proteger o ambiente.

<sup>1</sup> Se o automóvel estiver em andamento basta rodar o disco de arranque para **START** para arrancar o motor.

### « Informação relacionada

- Posições de ignição (pág. 409)
- Desligar o automóvel (pág. 412)
- Comando à distância (pág. 250)
- Substituir a bateria no comando à distância (pág. 274)

### Desligar o automóvel

O automóvel é desligado com o disco de arranque na consola de túnel.



Disco de arranque na consola de túnel.

Para desligar o automóvel:

- Rode o disco de arranque para **STOP** e liberte o disco - o automóvel é desligado. O comando regressa automaticamente à posição original.

Se o selector de mudanças não estiver na posição **P** ou o automóvel estiver em andamento:

- Mantenha o seletor na posição **STOP** até o motor desligar.

### Informação relacionada

- Pôr o carro a trabalhar (pág. 410)

### Bloqueio direção

O bloqueio do volante protege a direcção do automóvel contra utilização ilícita, por exemplo. Quando o bloqueio do volante é trancado ou destrancado pode-se sentir um ruído mecânico.

### Activar o bloqueio do volante

O bloqueio do volante é activado quando o automóvel é trancado a partir do exterior e com o motor desligado. Se o automóvel for deixado destrancado o bloqueio do volante tranca-se automaticamente após um determinado período de tempo.

### Desactivar o bloqueio do volante

O bloqueio do volante é desactivado quando o automóvel é destrancado a partir do exterior. Se o automóvel não estiver trancado, basta que o comando à distância esteja no interior do habitáculo e que o motor seja arrancado rodando o disco de arranque para **START** para destrancar o bloqueio do volante.

### Informação relacionada

- Pôr o carro a trabalhar (pág. 410)
- Desligar o automóvel (pág. 412)
- Volante (pág. 140)

## Utilizar arranque assistido com outra bateria

Se a bateria de arranque estiver descarregada, é possível pôr o automóvel a trabalhar com corrente de outra bateria.

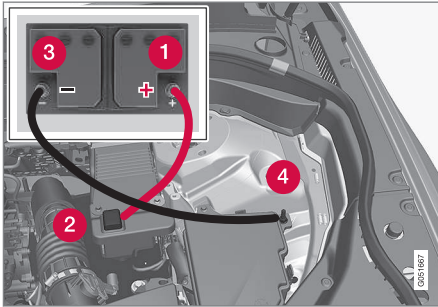

No arranque assistido com outra bateria recomenda-se o seguimento dos seguintes passos para evitar curto-circuito ou outros danos:

1. Coloque o sistema eléctrico do automóvel na posição de ignição **0**.
2. Verifique se a bateria auxiliar tem a tensão de 12 V.
3. Se a bateria auxiliar estiver montada noutra automóvel - desligue o motor do automóvel auxiliar e assegure-se que ambos os automóveis não se tocam.
4. Ligue o grampo do cabo vermelho de arranque no terminal positivo da bateria auxiliar de arranque (1).

### ! IMPORTANTE

Conecte cuidadosamente o cabo de arranque para evitar curto-circuito com outros componentes no compartimento do motor.

5. Abra a tampa de cobertura do ponto de arranque assistido positivo (2).
6. Coloque o outro grampo do cabo vermelho de arranque no ponto de arranque assistido positivo (2) do automóvel.
7. Ligue o grampo do cabo preto de arranque no terminal negativo da bateria auxiliar de arranque (3).
8. Coloque o outro grampo do cabo preto de arranque no ponto de arranque assistido negativo (4) do automóvel.
9. Certifique-se de que os grampos dos cabos de arranque encontram-se devidamente presos, para que não surjam faíscas durante a tentativa de arranque.
10. Ligue o motor do "automóvel auxiliar" e deixe-o trabalhar durante alguns minutos a uma velocidade ligeiramente superior ao ralenti, cerca de 1500 rpm.

11. Arranque o motor do automóvel com a bateria descarregada.

### ! IMPORTANTE

Não toque nas ligações entre o cabo e o automóvel durante a tentativa de arranque. Há o risco de produção de faíscas.

12. Retire os cabos de arranque pela ordem inversa - primeiro o preto e depois o vermelho.

Certifique-se de que nenhum dos grampos do cabo preto de arranque entra em contacto com o ponto de arranque assistido positivo do automóvel/terminal positivo da bateria auxiliar ou com o grampo ligado ao cabo vermelho de arranque.



### AVISO

- Nas baterias de arranque pode-se formar uma mistura gasosa de oxigénio e hidrogénio, a qual é muito explosiva. Uma faísca, que se pode formar num cabo de arranque incorrectamente ligado, pode ser o suficiente para provocar a explosão da bateria.
- A bateria de arranque contém ácido sulfúrico, o que pode causar danos graves por corrosão.
- No caso do ácido sulfúrico entrar em contacto com os olhos, pele ou roupas, lave abundantemente com água. Perante contacto com os olhos - procure um médico imediatamente.

### Informação relacionada

- Bateria de arranque (pág. 566)
- Posições de ignição (pág. 409)
- Pôr o carro a trabalhar (pág. 410)
- Abrir e fechar o capot (pág. 550)

### Caixa de velocidades

A caixa de velocidade é um elemento da linha motriz do automóvel (transferência de potência) entre o motor e as rodas motrizes. A função da caixa de velocidades consiste na alteração da razão de transmissão dependendo da velocidade e da necessidade de potência.



O automóvel possui uma caixa de velocidades automática com oito marchas. O número de velocidades indica que o binário do motor e a gama de potência são utilizadas de modo eficaz. Duas das mudanças são marchas sobremultiplicadoras que economizam combustível ao conduzir com rotação constante. Também é possível proceder manualmente à selecção da marcha. O mostrador do condutor indica a posição de mudança que está a ser utilizada de momento.

### IMPORTANTE

A temperatura de funcionamento da caixa de velocidades é controlada para evitar danos em algum dos componentes do sistema motriz. Perante o risco de sobreaquecimento acende-se um símbolo de aviso no mostrador do condutor e aparece uma mensagem de texto - siga a recomendação apresentada.

### Símbolos no mostrador do condutor

Se ocorrer alguma falha na caixa de velocidades o mostrador do condutor apresenta um símbolo e uma mensagem.

Símbolo	Significado
	Mensagem de informação ou de erro da caixa de velocidades. Siga a recomendação dada.
	Transmissão quente ou sobreaquecida. Siga a recomendação dada.

### Informação relacionada

- Posições de mudanças para a caixa de velocidades automática (pág. 415)
- Indicador de mudanças\* (pág. 417)

## Posições de mudanças para a caixa de velocidades automática

Com a caixa de velocidades automática o sistema seleciona a mudança para otimizar a condução. A caixa de velocidades também possui um modo de mudança manual.

### Posições de mudanças no mostrador do condutor

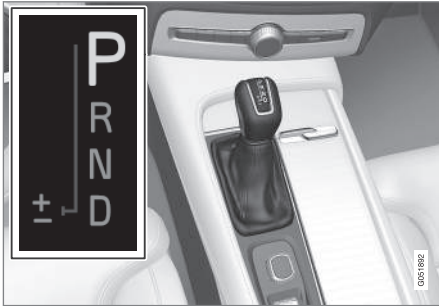

O mostrador do condutor indica o modo de selecção de mudanças:

**P, R, N, D** ou **M**.

No modo de mudanças manual é também apresentada a marcha utilizada.

### Posições de mudanças

#### Posição de estacionamento - P

Selecione a posição **P** quando o automóvel é estacionado ou quando o motor vai ser arran-

cado. O automóvel tem de estar parado quando é seleccionada a posição de estacionamento.

Para poder deslocar o selector de mudanças para fora da posição de estacionamento, o pedal do travão tem de estar pressionado e a posição de ignição **II** deve estar seleccionada.

Na posição **P** a transmissão é bloqueada mecanicamente. Quando estacionar o automóvel aplique primeiro o travão de estacionamento.

#### **AVISO**

Utilize sempre o travão de estacionamento ao estacionar em pisos inclinados. Uma mudança engatada ou a posição **P** na caixa de velocidades automática não é suficiente para suportar o automóvel em todas as situações.

#### **NOTA**

O selector de mudanças deve estar na posição **P** para que o automóvel possa ser trancado e o alarme possa ser activado.

#### Posição de marcha-atrás - R

Selecione a posição **R** para recuar. O automóvel tem de estar parado quando é seleccionada a posição de marcha-atrás.

#### Posição neutra - N

Não está engatada nenhuma mudança e o motor pode ser posto a trabalhar. Aplique o travão de estacionamento quando o automóvel estiver

parado com o selector de mudanças na posição **N**.

Para poder efetuar uma mudança da posição neutra para outra posição qualquer, o pedal do travão tem que estar pressionado e a posição de ignição tem que ser **II**.

#### Posição de condução - D

**D** é a posição normal de condução. As passagens de caixa, ascendentes e descendentes, processam-se de forma automática dependendo da aceleração e da velocidade. O veículo deve estar imobilizado ao mudar da posição **R** para a posição **D**.

### ◀◀ **Modo de mudanças manual - M**

O modo manual pode sempre ser seleccionado em qualquer altura durante a condução. O motor trava quando se solta o pedal do acelerador.

Selecione o modo de mudanças manual desloçando o seletor de mudanças da posição **D** para a posição final em "**±**". O mostrador do condutor indica qual a marcha que se encontra engatada.

- Empurre o seletor de mudanças para a frente para "**+**" (mais) para mudar para a mudança imediatamente superior e largue-a.
- Empurre o seletor de mudanças para trás para "**-**" (menos) para mudar para a mudança imediatamente inferior e largue-a.



Modo de mudanças manual no mostrador central<sup>2</sup>.

Para evitar puxões e paragens do motor, a caixa de velocidades muda automaticamente para uma

mudança mais baixa caso a velocidade desça mais do que o apropriado para a mudança seleccionada.

Para retomar as mudanças automáticas, pressione o seletor de mudanças lateralmente para a posição final em **D**.

### **Redução para mudanças inferiores (kickdown)**

Sempre que carregue no pedal do acelerador a fundo (para além da posição normal de aceleração plena), será imediatamente engatada uma mudança inferior. Esta operação é normalmente designada por kickdown.

Quando deixar de carregar no pedal do acelerador da posição de kickdown, a passagem para uma mudança superior ocorre de forma automática.

O kickdown deve ser usado quando se pretende obter a aceleração máxima, p. ex. em ultrapassagens.

### **Função de segurança**

Para evitar reduções excessivas do motor, o programa de controlo da transmissão tem um inibidor de retrogradação forçada protector.

A caixa de velocidades não permite passagens de caixa descendentes/kickdown que levem a rotações de tal maneira elevadas que possam danificar o motor. Caso o condutor insista nestas

passagens descendentes com elevadas rotações do motor nada acontece – a mudança original continuará engrenada.

Com o kickdown o automóvel pode passar a mudanças inferiores, em um ou mais escalões de uma só vez, dependendo das rotações do motor. O automóvel passa mudanças superiores quando o motor atinge a sua rotação máxima, evitando assim danos no motor.

### **Informação relacionada**

- Caixa de velocidades (pág. 414)
- Executar mudanças com pés do volante\* (pág. 419)
- Indicador de mudanças\* (pág. 417)
- Inibidor do seletor de mudanças (pág. 417)
- Posições de ignição (pág. 409)

<sup>2</sup> A imagem é ilustrativa, a apresentação pode variar consoante o equipamento do automóvel.

## Indicador de mudanças\*

O indicador de mudanças no mostrador do condutor indica a corrente mudança nas mudanças manuais e quando é conveniente proceder a uma mudança para obter a melhor economia de combustível possível.

Para uma condução amiga do ambiente com mudanças manuais é importante conduzir na mudança correta e executar as mudanças atempadamente.

O indicador de mudanças indica a mudança corrente no mostrador do condutor e indica com uma seta para cima a recomendação de mudança ascendente.



Indicador de mudanças no mostrador do condutor 12 polegadas.



Indicador de mudanças no mostrador do condutor 8 polegadas.

### Informação relacionada

- Caixa de velocidades (pág. 414)
- Posições de mudanças para a caixa de velocidades automática (pág. 415)

## Inibidor do selector de mudanças

O inibidor do selector de mudanças evita que se proceda inadvertidamente a mudanças entre as diferentes posições de mudanças numa caixa de velocidades automática.

Existem dois diferentes tipos de inibidor do selector de mudanças - mecânico e automático.

### Inibidor mecânico do selector de mudanças

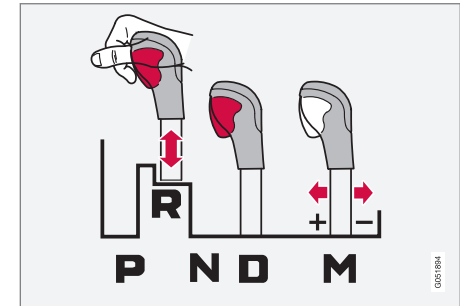

É sempre possível deslocar o selector entre as posições **N** e **D**. Todas as outras posições têm um bloqueio que se manobra com o botão inibidor do selector de mudanças.

Com o botão inibidor pressionado, a alavanca pode ser deslocada para a frente ou para trás entre **P**, **R**, **N** e **D**.

### « Inibidor automático do selector de mudanças

O inibidor do selector de mudanças automático possui sistemas de segurança especiais.

#### **A partir da posição de estacionamento - P**

Para poder deslocar o selector de mudanças para fora da posição **P**, o pedal do travão tem de estar pressionado e a posição de ignição **II** deve estar seleccionada.

#### **A partir da posição neutra - N**

Se o selector de mudanças estiver na posição **N**, e o automóvel estiver parado há pelo menos 3 segundos (independentemente de o motor estar a trabalhar ou não), o selector de mudanças fica bloqueado.

Para poder deslocar o selector de mudanças da posição **N** para outra posição qualquer, o pedal do travão tem de estar pressionado e a posição de ignição **II** deve estar seleccionada.

### Desactivar o inibidor automático do selector de mudanças

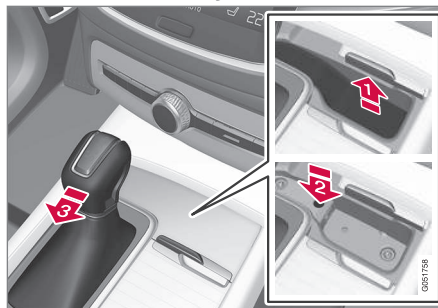

Se não for possível conduzir o automóvel, por ex.: com a bateria descarregada, é necessário colocar o selector de mudanças na posição **N** para que seja possível deslocar o automóvel.

1. Levante o tapete de borracha que se encontra no compartimento à frente do selector de mudanças. Localize o orifício com botão de mola de recuo no fundo do compartimento.
2. Pressione e mantenha pressionado o orifício utilizando uma pequena chave de fendas.
3. Desloque o selector de mudanças para a posição **N** e solte o botão.
4. Volte a colocar o tapete de borracha.

### Informação relacionada

- Posições de mudanças para a caixa de velocidades automática (pág. 415)
- Posições de ignição (pág. 409)



## Executar mudanças com pás do volante\*

As alavancas do volante são um complemento do seletor de mudanças que permitem efetuar as mudanças manualmente sem tirar as mãos do volante.

### Activar as pás do volante

Para que se possam utilizar as pás do volante estas têm de ser activadas:

- Puxe uma das alavancas na direção do volante.
- > Um número no mostrador do condutor indica a mudança corrente.

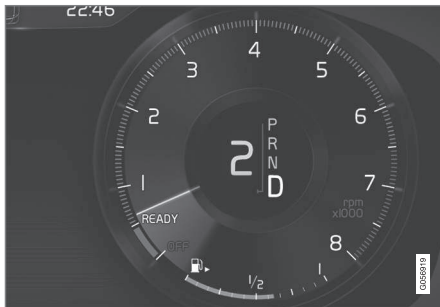

Mostrador do condutor nas mudanças com as alavancas do volante.

### Modo de mudanças manual

No modo de mudanças **M** as pás do volante estão automaticamente activadas.

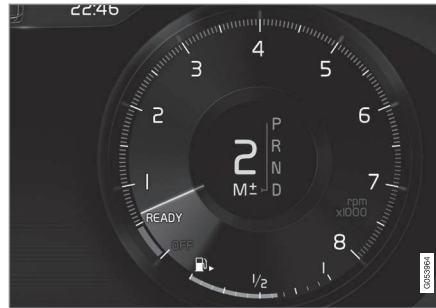

Mostrador do condutor nas mudanças com as alavancas do volante no modo de mudanças manual.

### Realizar mudança

Para proceder a uma mudança:

- Puxe uma das pás para trás - para o volante - e solte.



- 1 "-": Selecciona a mudança imediatamente inferior.
- 2 "+": Selecciona a mudança imediatamente superior.

É executada uma mudança por cada acção na pá desde que a rotação do motor não saia dos limites permitidos.

Após cada mudança o algarismo do mostrador do condutor muda para indicar a mudança presente.

### Desligar a função

#### Encerramento manual do modo de mudanças D

- Desative as pás do volante puxando a pá direita (+) na direção do volante e mantendo-a nessa posição até que o número da mudança presente no mostrador do condutor se apague.



### ◀◀ **Desactivação automática**

No modo de condução **D** as alavancas do volante desligam-se depois de não serem utilizadas por um breve instante. Isso é indicado pelo apagamento do número da corrente mudança.

Excepção feita durante a travagem com o motor - em que as pás estão activadas enquanto dura a travagem com o motor.

No modo de condução **M** não há desligamento automático.

### **Informação relacionada**

- Posições de mudanças para a caixa de velocidades automática (pág. 415)
- Indicador de mudanças\* (pág. 417)

### **Arranque/Paragem**

Com a função Start/Stop o motor desliga-se temporariamente quando o automóvel para, por ex., num semáforo ou numa fila de trânsito, e arranca automaticamente quando retoma o andamento.

Start/Stop é uma das várias funções economizadoras de energia que tem como objetivo a redução do consumo de combustível, o que contribui para emissões reduzidas.

O sistema permite um estilo de condução amigo do ambiente deixando o motor "parar automaticamente" quando tal é adequado.

### **Informação relacionada**

- Utilizar função Start/Stop (pág. 420)
- Condições para a função Start/Stop (pág. 422)

### **Utilizar função Start/Stop**

A função Start/Stop desliga temporariamente o motor em repouso e volta a arrancar automaticamente quando a viagem continua.

A função Start/Stop está disponível quando o motor é arrancado e pode ser ativada quando se verificam determinadas condições. O mostrador do condutor indica se a função está disponível, ativa ou não disponível, veja o título "Símbolos no mostrador do condutor" abaixo.

Todos os sistemas normais do automóvel, tais como iluminação, rádio, etc., funcionam normalmente com um motor em paragem automática. No entanto, alguns equipamentos podem ver o seu funcionamento temporariamente reduzido, por ex.: velocidade do ventilador do comando de ventilação ou volume demasiado elevado do equipamento de áudio.

### **Paragem automática**

Para que o motor entre em paragem automática tem de se verificar o seguinte:

- Pare o automóvel com o travão convencional e mantenha o pé no pedal do travão - o motor pára automaticamente.

No modo de condução **Eco** ou **Comfort**<sup>3</sup> o motor pode parar automaticamente antes do automóvel se imobilizar por completo.

Com a função **Cruise Control adapt.** ou **Pilot Assist** activada o motor pára automaticamente após cerca de três segundos.

Ver também capítulo "Condições para a função Start/Stop".

### Arranque automático

Para que o motor arranque automática tem de se verificar o seguinte:

- Liberte o pedal do travão - o motor arranca automaticamente e a viagem pode ser retomada. Numa subida, a ajuda ao arranque em subida (HSA) actua para evitar que o automóvel descaia.
- Quando a função **Retenção automática** está activada o arranque automático é atrasado até que o pedal do acelerador seja pressionado.
- Quando a função **Cruise Control adapt.** ou **Pilot Assist** está activada o motor arranca automaticamente quando o pedal do acelerador é pressionado ou com uma pressão no

botão  na unidade de botões do lado esquerdo do volante.

- Mantenha a pressão do pé no pedal do travão e pressione o pedal do acelerador - o motor arranca automaticamente.
- Numa descida: Alivie ligeiramente a pressão do pé no pedal do travão para que o automóvel comece a rodar - o motor arranca automaticamente após um ligeiro aumento da velocidade.

### Símbolos no mostrador do condutor

#### Com mostrador do condutor 12 polegadas

- O texto **READY** aparece no conta-rotações quando a função está disponível.
- Um indicador no conta-rotações apresenta **READY** quando a função está activa e o motor está em paragem automática.
- O texto **READY** aparece em cinzento quando a função não está disponível.
- Quando a função está desligada não aparece qualquer texto.





A função está activa e o motor está em paragem automática.

<sup>3</sup> Modo de arranque normal.

#### ◀ Com mostrador do condutor 8 polegadas

O símbolo aparece na margem inferior do velocímetro.

Símbolo	Significado
	Símbolo branco: A função está disponível.
	Símbolo bege: A função está activa e o motor está em paragem automática.
	A função não está disponível, não se verificam os pré-requisitos.
	Quando a função está desligada não aparece qualquer símbolo.

#### Desligar a função

Em algumas situações pode ser conveniente desligar a função temporariamente.



Desligue com o botão de função **Start/Stop** na vista de função do mostrador central. Com a função desligada a indicação no botão está apagada.

A função está desligada até

- ser reativada
- o modo de condução mudar para **Eco** ou **Comfort**
- o automóvel ser novamente arrancado.

#### Informação relacionada

- Arranque/Paragem (pág. 420)
- Condições para a função Start/Stop (pág. 422)
- Ajuda ao arranque em subida (pág. 437)
- Travão automático em repouso (pág. 438)
- Controlo da velocidade adaptativo\* (pág. 311)
- Activar e iniciar o Pilot Assist\* (pág. 330)

#### Condições para a função Start/Stop

Para que a função Start/Stop funcione é necessário que se verifiquem uma série de condições.

Caso alguma das condições não se verifique aparece uma indicação no mostrador do condutor. Ver capítulo "Utilizar função Start/Stop".

#### O motor não pára automaticamente

O motor não pára automaticamente nas seguintes situações:

- O automóvel não alcançou cerca de 10 km/h (6 mph) após o arranque.
- Após uma série de paragens automáticas repetidas, a velocidade necessita de ultrapassar cerca de 10 km/h (6 mph) para que possa ser realizada uma nova paragem automática.
- O cliente libertou o cinto de segurança.
- a capacidade da bateria de arranque estiver abaixo do nível mínimo permitido.
- O motor não tem a temperatura de funcionamento normal.
- A temperatura exterior é inferior a cerca de -5 °C ou superior a cerca de 30 °C.
- o aquecimento eléctrico do pára-brisas é activado.
- O ambiente do habitáculo diverge dos valores previamente definidos.
- o automóvel recuar.

- A temperatura da bateria de arranque está abaixo ou acima dos valores limite permitidos.
- o condutor efectuar movimentos amplos com o volante.
- o piso for muito inclinado.
- O capot abre.
- Ao conduzir em altitudes elevadas quando o motor não atinge a temperatura de funcionamento.
- O sistema ABS foi activado.
- Perante uma travagem brusca (mesmo que a activação do sistema ABS).
- Muitos arranques num breve período activaram a protecção de calor do motor de arranque.
- O filtro de partículas do sistema de escape estiver cheio<sup>4</sup>.
- um atrelado estiver ligado electricamente ao sistema eléctrico do automóvel.
- A caixa de velocidades não tem a temperatura de funcionamento normal.
- O seletor de mudanças estiver na posição  $\pm$ .

### O motor não arranca automaticamente

Nas seguintes situações o motor não arranca automaticamente após paragem automática:

- O condutor não tiver o cinto colocado, o seletor de mudanças estiver na posição **P** e a porta do condutor estiver aberta - é necessário proceder a um arranque normal.

### O motor arranca automaticamente sem libertar o pedal do travão

Nas seguintes situações o motor arranca automaticamente mesmo que o condutor não retire o pé do pedal do travão:

- Humidade elevada no habitáculo a formar embaciamento nos vidros.
- O ambiente do habitáculo diverge dos valores previamente definidos.
- Elevado consumo de electricidade numa tomada ou a capacidade da bateria de arranque desce abaixo do nível mínimo permitido.
- Repetidas acções no pedal do travão.
- O capot abre.
- O automóvel começa a rodar, ou aumenta ligeiramente a velocidade se o automóvel parar automaticamente sem estar completamente imobilizado.
- O cinto de segurança do condutor for aberto com o seletor de mudanças na posição **D** ou **N**.
- O seletor de mudanças é deslocado de **D** para o modo **R** ou  $\pm$ .

- A porta do condutor é aberta com o seletor de mudanças na posição **D** - um som de campainha e uma mensagem informam que a ignição está ligada.

### AVISO

Não abra o capot com o motor em paragem automática. Desligue o motor normalmente antes de abrir o capot.

### Informação relacionada

- Arranque/Paragem (pág. 420)
- Utilizar função Start/Stop (pág. 420)
- Bateria de apoio (pág. 569)

<sup>4</sup> Aplicável a automóveis com motor Diesel.

### Modos de condução\*

A selecção do modo de condução afecta as características de condução do automóvel de modo a melhorar a experiência de condução e facilitar a mesma perante situações especiais.

Com os modos de condução pode-se rapidamente aceder a muitas das funções e configurações do automóvel perante diferentes necessidades. Para obter as melhores características de condução possíveis os seguintes sistemas são adaptados em cada modo de condução:

- Direção
- Motor/caixa de velocidades/tração integral\*
- Travões
- Suspensão pneumática\* e amortecimento
- Mostrador do condutor
- Função Start/Stop
- Comando da climatização

Seleccione o modo de condução mais adequado às condições de condução presentes. Lembre-se que nem todos os modos de condução podem ser seleccionados em todas as situações.

### Seleccionar modo de condução



1. Pressione no comando do modo de condução **DRIVE MODE**.
  - > Abre-se uma janela pop-up no mostrador central.
2. Gire a roda para cima ou para baixo até o modo de condução desejado ficar assinalado.
3. Pressione o comando do modo de condução ou directamente no ecrã táctil para confirmar a selecção.
  - > O modo de condução seleccionado é indicado no mostrador do condutor.

Quando um modo de condução não é seleccionável aparece uma mensagem, por exemplo:

- Impossível sel. devido a mudanças manuais
- Impossível sel. devido a bat. demasiado fraca
- Impossível sel. devido a temp. demasiado baixa
- Impossível sel. devido a limitações
- Impossível sel. devido a vel. demasiado elevada.

### Modos de condução seleccionáveis

#### COMFORT

- Este é o modo de condução normal do automóvel.

Quando o automóvel arranca encontra-se no modo **Comfort** e a função Start/Stop está ativada. As configurações permitem que o automóvel esteja confortável, a direcção ligeira, o amortecimento suave e os movimentos da carroçaria consequentes.

Este modo de condução o modo certificado para as emissões de dióxido de carbono.

**ECO**

- Adapte o automóvel para uma condução mais eficiente ao nível energético e amiga do ambiente seleccionando o modo **Eco**.

O modo de condução implica que, por exemplo, a função Start/Stop está ativada, a distância ao solo é inferior para reduzir a resistência do ar e a potência de algumas configurações de climatização está reduzida.

O mostrador do condutor tem um indicador Eco que facilita a condução económica.

Na secção "Modo de condução ECO" pode encontrar mais informação sobre este modo de condução.

**OFF ROAD**

- Maximiza a aderência do automóvel em terrenos difíceis e estradas em mau estado.

O modo de condução proporciona alta distância ao solo, direção leve, tração integral com a função de baixa velocidade com ajuda em descidas (Hill Descent Control) ativada. A função Start/Stop está desligada.

O modo de condução apenas pode ser activado a baixas velocidades, exibindo o velocímetro a limitação de velocidade. No caso desta velocidade ser ultrapassada, o modo **Off Road** é interrompido sendo activado um outro modo de condução.

No modo **Off Road** o mostrador do condutor tem uma bússola entre o velocímetro e o conta-rotações.

**NOTA**

O modo de condução não foi concebido para ser utilizado em estradas comuns.

**NOTA**

Se o automóvel for desligado em modo OFF ROAD, com distância ao solo alta, o automóvel é descido quando voltar a ser arrancado.

**! IMPORTANTE**

O modo de condução OFF ROAD não deve ser utilizado ao conduzir com atrelado sem contacto do atrelado. Caso contrário existe o risco de danos nos foles.

**DYNAMIC**

- O modo **Dynamic** atribui ao automóvel um comportamento mais desportivo e uma resposta mais rápida às acelerações.

As mudanças são mais rápidas e distintas e a caixa de velocidades dá prioridade à mudança com maior tração.

A resposta da direcção é mais rápida, o amortecimento é mais rígido e a baixa distância ao solo

permite que a carroçaria acompanhe o piso mais de perto para reduzir a inclinação nas curvas.

A função Start/Stop está desligada.

### ◀◀ **INDIVIDUAL**

- Adapte um modo de condução ao seu gosto.

Seleccione um modo de condução para servir de base e ajuste as configurações de acordo com as características de condução desejadas. Estas configurações são guardadas num perfil de condutor próprio.

O modo de condução individual apenas está disponível após a activação no mostrador central.

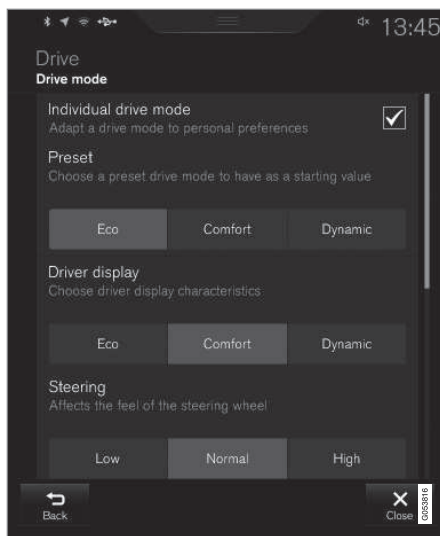

Vista de configuração<sup>5</sup> do modo de condução individual.

1. Pressione em **Configurações** na vista de topo.
2. Pressione em **My Car** → **Modo de condução personaliz** e marque **Modo condução individual**.

3. Com **Predefinições**, selecione um modo de condução a partir de: **Eco**, **Conforto** ou **Dinâmico**.

Os ajustes possíveis referem-se às configurações de:

- **Mostrador do condutor**
- **Força da direcção**
- **Características do grupo propulsor**
- **Características Travagem**
- **Controlo da suspensão**
- **Climatização ECO**
- **Start/stop**.

### **Informação relacionada**

- Força da direcção dependente da velocidade (pág. 292)
- Controlo de nível\* e amortecimento (pág. 429)
- Arranque/Paragem (pág. 420)
- Posição de condução ECO (pág. 427)
- Tracção integral\* (pág. 431)
- Ajuda em descidas\* (pág. 440)

<sup>5</sup> A imagem é ilustrativa - a apresentação pode variar consoante o modelo de automóvel ou a actualização do software.



## Posição de condução ECO

**Modo cond ECO** otimiza as características de condução do automóvel para uma condução mais económica e compatível com o ambiente.

Utilize este modo de condução para economizar combustível e proteger o meio ambiente.

Na condução Eco são adaptadas as seguintes características:

- Pontos de mudança da caixa de velocidades.
- Comando do motor e resposta do pedal do acelerador.
- A função roda livre Eco Coast é ativada e a travagem com o motor cessa quando o pedal do acelerador é libertado com velocidades entre 65 e 140 km/h (40 e 87 mph).
- Algumas das configurações do sistema de climatização funcionam com potência reduzida ou são desligadas.
- A função controlo de nível\* proporciona um espaço ao solo baixo para diminuir a resistência ao ar.
- O mostrador do condutor apresenta num medidor ECO informação que permite uma condução económica e amiga do ambiente.

### Seleccionar modo ECO

Ao desligar o motor, o modo Eco é desligado tendo de ser ativado a cada arranque do motor. O mostrador do condutor exibe ECO quando a função está activada.

### Com comando de modo de condução\*



1. Pressione no comando do modo de condução **DRIVE MODE**.  
> Abre-se uma janela pop-up no mostrador central.
2. Gire a roda para cima ou para baixo até o modo de condução desejado ficar assinalado.
3. Pressione o comando do modo de condução ou directamente no ecrã táctil para confirmar a selecção.

### Na vista de função do mostrador central



O automóvel sem comando de modo de condução possui um botão de função para **Modo cond ECO** na vista de função do mostrador central.

- Pressione no botão para ativar a função.  
> Uma indicação no botão acende quando a função está ativada.

### A função roda livre Eco Coast

A função roda livre Eco Coast resulta, na prática, na desactivação da travagem com o motor, o que significa que a energia cinética do automóvel é utilizada para propulsionar o automóvel por percursos mais longos. Quando o condutor liberta o pedal do acelerador a caixa de velocidades é desconectada automaticamente do motor descedendo a rotação até ao ralenti com consumo reduzido.

A função funciona melhor quando é possível rodar por longos trajectos, por ex.: em estradas com descidas ligeiras ou perante uma previsão de redução de velocidade em zonas com limitações de velocidade inferiores.

### « **Activar a função roda livre**

A função é activada quando o pedal do acelerador é libertado completamente juntamente com os seguintes parâmetros:

- O modo de condução **Eco** está ativado.
- O selector de mudanças no modo **D**.
- Velocidade no intervalo cerca de 65-140 km/h (40-87 mph).
- Descida na estrada não superior a cerca de 6 %.

O mostrador do condutor exibe **COASTING** quando a função roda livre é utilizada.

### **Limitações**

A função roda livre não está disponível se:

- o motor e/ou a caixa de velocidades não possuírem a temperatura de trabalho normal.
- O controlo da velocidade é activado.
- O selector de mudanças for deslocado da posição **D** para a posição manual.
- A velocidade estiver fora do intervalo cerca de 65-140 km/h (40-87 mph).
- A descida na estrada for superior a cerca de 6 %.
- As mudanças manuais forem executadas com as pás do volante\*.

### **Desactivar ou desligar a função roda livre**

Em algumas situações pode ser conveniente desligar ou desactivar a função temporariamente

para poder utilizar a travagem com o motor. Exemplos destas situações podem ser descidas acentuadas ou a iminência de uma ultrapassagem - para que estas acções decorram do modo mais seguro possível.

Para desactivar a função roda livre:

- Actue o pedal do acelerador ou do travão.
- Desloque o selector de mudanças para o modo manual.
- Execute mudanças com as pás do volante\*.

Para desligar a função roda livre:

- Mude de modo de condução\* ou desligue o **Modo cond ECO** na vista de função.

Também é possível rodar trajectos mais curtos sem a função roda livre, o que contribui para uma redução do consumo. No entanto, para a melhor economia de combustível, é mais vantajoso ter a função roda livre ativada para obter trajectos mais longos.

### **Indicador ECO no mostrador do condutor**

O medidor ECO indica a nível de economia da condução:

- Com condução económica o medidor apresenta um valor baixo com o indicador na área verde.
- Com condução não económica, por ex.: com travagens ou acelerações bruscas, o indicador apresenta um resultado mais elevado.

O medidor ECO também possui um indicador que mostra como um condutor de referência conduziria o automóvel perante as mesmas condições. Isso é indicado com o pequeno indicador no medidor.

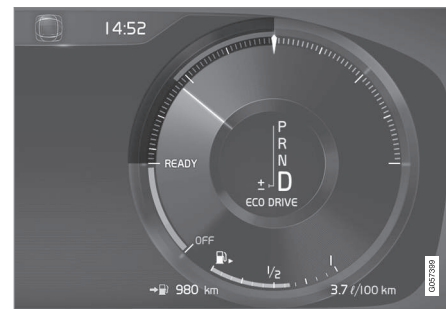

Medidor ECO no mostrador do condutor 12 polegadas.



Medidor ECO no mostrador do condutor 8 polegadas.

## Comando da climatização ECO

No modo de condução **Eco** o comando da climatização ECO no habitáculo é ativado automaticamente para diminuir o consumo de energia.

### **i** NOTA

Ao ativar a função ECO são alterados alguns parâmetros no comando de climatização e algumas funções que consomem electricidade são reduzidas. Algumas configurações podem ser reiniciadas manualmente, mas a funcionalidade plena só é reestabelecida desligando a função ECO ou adaptando o modo de condução **Individual\*** com funcionalidade total de climatização.

Perante dificuldades com embaciamento, pressione o botão do desembaciador máximo que tem a funcionalidade normal.

## Informação relacionada

- Condução económica (pág. 451)
- Arranque/Paragem (pág. 420)
- Modos de condução\* (pág. 424)
- Activar/desactivar desembaciamento dos vidros e dos espelhos retrovisores (pág. 206)

## Controlo de nível\* e amortecimento

O controlo de nível do automóvel regula automaticamente as características de suspensão e de amortecimento para se obter o melhor conforto e funcionamento durante a condução. Também é possível regular o nível manualmente de modo a facilitar a carga ou a entrada e saída.

### Suspensão pneumática e amortecimento

O sistema é adaptado ao modo de condução seleccionado e à velocidade do automóvel. A distância do automóvel ao solo é regulada com a suspensão pneumática para um nível mais baixo a velocidades mais elevadas, o que reduz a resistência do ar e aumenta a estabilidade. O amortecimento é normalmente definido para o melhor conforto possível e é regulado continuamente consoante o piso da estrada, aceleração do automóvel, travagem e curvas.



O mostrador do condutor indica quando a regulação de nível está em curso.

Não é possível regular o nível quando uma porta lateral ou o capot se encontra aberto.

## Configurações da regulação de nível

### Ajuda ao acesso

O automóvel pode descer para facilitar a entrada e a saída.

Active a ajuda de acesso através do mostrador central:

1. Pressione em **Configurações** na vista de topo.
2. Pressione em **My Car → Suspensão**.
3. Selecciona **Comando suspensão para entrada-saída fácil**.
  - > O automóvel desce quando se encontra estacionado com o motor desligado. (O controlo de nível para quando se abre alguma porta, podendo acontecer algum atraso até o controlo de nível ser retomado após a porta ser fechada.) Quando o automóvel arranca e começa a andar, o automóvel é elevado para a altura do modo de condução seleccionado.

### « Inactivação da suspensão e da regulação de nível

Em algumas situações a função tem de ser desligada, por ex.: antes do automóvel ser elevado num macaco<sup>6</sup>. Caso contrário, as diferenças de nível provocadas pela elevação com o macaco podem causar problemas na suspensão pneumática.

Desligue a função através do mostrador central:

1. Pressione em **Configurações** na vista de topo.
2. Pressione em **My Car → Suspensão**.
3. Selecciona **Desativar controlo de nivelção**.

### Alterar o nível do amortecimento<sup>6</sup>

No automóvel com chassis ativo (Four-C) e sem função modo de condução\* pode-se ajustar o nível de amortecimento através do mostrador central:

1. Pressione em **Configurações** na vista de topo.
2. Pressione em **My Car → Modo de condução → Controlo da suspensão** e seleccione o nível.

<sup>6</sup> Depende do equipamento do automóvel.

### Modo de carga



Utilize os botões no compartimento da carga para regular a altura da secção traseira e facilitar a carga/descarga ou conexão/desconexão de um atrelado. Ver capítulo "Carga".

### No estacionamento

Ao estacionar, assegure-se de que existe espaço suficiente sob o automóvel, uma vez que a distância do automóvel ao solo pode variar com a temperatura exterior, a carga do automóvel, a utilização do modo de carga ou o modo de condução seleccionado, por exemplo.

O nível também pode ser ajustado num determinado período de tempo após o automóvel ter sido estacionado. Esta situação permite compensar eventuais alterações de altura que podem ocorrer devido a alterações de temperatura na

suspensão pneumática durante o arrefecimento do automóvel.

### No transporte

No transporte do automóvel por ferry-boat, comboio ou camião, o automóvel apenas pode ser amarrado à volta dos pneus, e não nas restantes partes do chassis. Durante o transporte podem-se verificar alterações da suspensão pneumática, podendo afectar a amarração.

### Informação relacionada

- Modos de condução\* (pág. 424)
- Carga (pág. 239)

## Tracção integral\*

Tracção integral, AWD (All Wheel Drive), significa que todas as rodas do automóvel funcionam como motrizes em simultâneo, o que melhora a tracção.

Para se obter a melhor tracção possível e evitar patinagem das rodas, a força de tracção é distribuída automaticamente pelas rodas que possuem melhor aderência. O sistema calcula constantemente a necessidade de binário para as rodas traseiras, e pode redistribuir imediatamente até metade do binário do motor para as rodas traseiras.

A tracção integral também possui um efeito estabilizador a velocidades mais elevadas. Em condições de condução normal, uma parte considerável da força é transmitida para as rodas dianteiras. Em repouso a tracção integral está sempre ligada para preparar a tracção máxima durante a aceleração.

As características da tracção integral variam com o modo de condução\* seleccionado.

### Informação relacionada

- Modos de condução\* (pág. 424)
- Condução a baixa velocidade\* (pág. 439)

## Funções do travão

Os travões do automóvel são utilizados para reduzir a velocidade ou impedir que o automóvel entre em movimento.

Juntamente com o travão convencional e o travão de estacionamento, o automóvel está equipado com uma série de funções automáticas de ajuda à travagem. O condutor não necessita de manter o pé no pedal do travão numa paragem num semáforo, no arranque numa subida ou na condução em descidas, por exemplo.

Dependendo do equipamento do automóvel, podem encontrar-se as seguintes funções de ajuda à travagem:

- Travão automático em repouso (Auto Hold)
- Ajuda ao arranque em subida (Hill Start Assist)
- Travagem automática após uma colisão
- City Safety
- Ajuda em descidas (Hill Descent Control)\*

### Informação relacionada

- Travão convencional (pág. 431)
- Travão de estacionamento (pág. 434)
- Ajuda em descidas\* (pág. 440)
- Ajuda ao arranque em subida (pág. 437)
- Travão automático em repouso (pág. 438)
- Travagem automática após uma colisão (pág. 434)

## Travão convencional

O travão convencional é utilizado para reduzir a velocidade do automóvel durante a condução.

### Sistema do travão convencional

O automóvel está equipado com dois circuitos de travagem. Se um circuito de travagem ficar danificado o pedal do travão desce mais. É então necessária uma maior pressão no pedal para obter a potência de travagem normal.

A pressão do condutor no pedal do travão é reforçada por um servo-freio.

### AVISO

O servo-freio funciona apenas com o motor em funcionamento.

Se o travão convencional for utilizado com o motor desligado o pedal pode parecer não reagir, sendo necessária uma maior pressão no pedal do travão para travar o automóvel.

Em estrada montanhosa ou ao conduzir com carga pesada, pode-se aliviar a carga dos travões travando com o motor no modo de mudanças manual. Para tirar o melhor partido da travagem com o motor, use a mesma mudança para descer que usaria para subir a mesma rampa. Utilize o modo de condução **Off Road\*** para uma maior travagem com o motor ao conduzir em descidas acentuadas a baixas velocidades.



#### « Sistema de travagem anti-bloqueio

O automóvel possui travões anti-bloqueio, Anti-lock Braking System (ABS), que evita o bloqueio das rodas perante uma travagem e possibilita a manutenção da capacidade de direcção. Durante a operação pode-se sentir vibrações no pedal do travão, o que é normal.

Depois de arrancar o motor, é efectuado um breve teste ao sistema ABS quando o condutor liberta o pedal do travão. Com velocidades baixo pode ser efectuado um teste automático adicional do sistema. O teste pode ser sentido com impulsos no pedal do travão.

#### Travar em estradas molhadas

Ao conduzir por períodos mais longos sob chuva intensa e sem travar, a potência de travagem pode ficar ligeiramente diminuída na primeira travagem. O mesmo pode acontecer após a lavagem do automóvel. Nestas situações é necessário pressionar o travão com maior intensidade. Por isso, mantenha uma maior distância em relação ao trânsito da frente.

Trave o automóvel após condução em estradas molhadas ou lavar o automóvel. Os discos dos travões aquecem, secam mais rapidamente e ficam protegidos contra a corrosão. Ao travar tenha em atenção a situação de trânsito envolvente.

#### Travar em estradas com sal

Ao conduzir em estradas com sal pode-se formar uma camada de sal sobre os discos e pastilhas dos travões. Esta situação pode aumentar a distância de travagem. Por isso, mantenha uma distância de segurança maior em relação ao veículo da frente. Lembre-se também:

- Trave de vez em quando para remover eventual camada de sal. Ao travar assegure-se de que não coloca em perigo os outros utilizadores da via.
- Pressione cuidadosamente o pedal do travão após concluída a condução e antes de iniciar nova viagem.



#### Manutenção

Para manter os elevados padrões do automóvel no que respeita à segurança na estrada, segurança operacional e fiabilidade, deve-se respeitar os intervalos de manutenção da Volvo, os quais se encontram especificados no livro de Garantia e Serviço.

Os discos e pastilhas dos travões novos e substituídos proporcionam a acção de travagem ideal após algumas centenas de quilómetros de utilização. Compense a acção diminuída do travão exercendo maior força no pedal do travão. A Volvo recomenda apenas a montagem de pastilhas dos travões recomendadas pela Volvo.

<b>!</b> <b>IMPORTANTE</b>
<p>Deve-se proceder regularmente à verificação do desgaste dos componentes do sistema de travagem.</p> <p>Contacte uma oficina para informações sobre o procedimento ou deixe que uma oficina realize a inspecção - recomenda-se uma oficina autorizada Volvo.</p>

#### Símbolos no mostrador do condutor

Símbolo	Significado
	Verifique o nível do líquido dos travões. Se o nível for baixo, encha com líquido dos travões e verifique a causa da perda de líquido dos travões.
	Luz fixa durante 2 segundos no arranque do motor: Verificação automática do funcionamento.  Luz fixa durante mais de 2 segundos: Avaria no sistema ABS. O sistema normal de travagem do automóvel continua a funcionar, mas sem a função ABS.

**AVISO**

Se as luzes de aviso de avaria nos travões e de avaria no ABS acenderem em simultâneo, pode ter ocorrido uma avaria o sistema de travagem.

- Se nesta situação o nível do recipiente do líquido dos travões for normal, conduza cuidadosamente até a oficina mais próxima para verificação do sistema de travagem - recomenda-se uma oficina autorizada Volvo.
- Se o líquido dos travões for inferior ao nível **MIN** no recipiente do líquido dos travões, o automóvel não deve ser conduzido sem que seja abastecido líquido dos travões. A causa da perda do líquido dos travões tem que ser verificada.

**Informação relacionada**

- Funções do travão (pág. 431)
- Reforço de travagem (pág. 433)
- Luzes de travões (pág. 152)
- Luzes de travagem de emergência (pág. 433)

**Luzes de travagem de emergência**

As luzes de travagem de emergência são activadas para alertar os veículos atrás para uma travagem súbita. Com esta função, as luzes de travões piscam em vez de fornecerem luz contínua - como numa travagem normal.

As luzes de travagem de emergência são activadas perante uma travagem brusca ou quando o sistema ABS é activado a baixa velocidade. Após a redução da velocidade, as luzes de travões deixam de piscar e assumem o brilho normal, enquanto os piscas de emergência do automóvel são activados. Estes piscam até o condutor voltar a acelerar o automóvel para uma velocidade superior ou desligar os piscas de emergência.

**Informação relacionada**

- Travão convencional (pág. 431)
- Piscas de emergência (pág. 153)
- Luzes de travões (pág. 152)

**Reforço de travagem**

O sistema de reforço de travagem, BAS (Brake Assist System), ajuda a aumentar a força de travagem, diminuindo assim a distância de travagem.

O sistema reconhece a forma como o condutor trava e aumenta a força de travagem quando necessário. A força de travagem pode ser reforçada até ao ponto de actuação do sistema ABS. A função é cancelada logo que a pressão no pedal do travão é diminuída.

**NOTA**

Quando o BAS é activado o pedal do travão desce um pouco mais do que o costume, pressione (mantenha) o pedal do travão em baixo o tempo necessário.

Quando o pedal do travão é libertado cessa toda a acção de travagem.

**Informação relacionada**

- Travão convencional (pág. 431)

### Travagem automática após uma colisão

Perante uma colisão em que se atinja o nível de ativação dos sensores do cinto pirotécnicos ou dos airbags, ou quando é detetada uma colisão com um animal de grande porte, o automóvel aplica os travões automaticamente. A função destina-se a evitar ou diminuir os efeitos de uma outra colisão.

Após uma colisão grave existe o risco de não ser possível continuar a controlar e dirigir o automóvel. Para evitar ou reduzir as consequências de uma outra colisão, contra um veículo ou objecto na trajectória do automóvel, o sistema de ajuda à travagem é activado automaticamente e o automóvel é travado de modo seguro.

As luzes de travões e os piscas de emergência são activados durante a travagem. Quando o automóvel pára, os piscas de emergência continuam a piscar e o travão de estacionamento é aplicado.

Caso a travagem não seja adequada, por ex.: perante o risco do automóvel ser atingido pelo trânsito, o sistema pode ser suprimido através da pressão no acelerador.

Este funcionamento pressupõe que o sistema de travagem ficou intacto após a colisão.

Ver também capítulo "Rear Collision Warning" e "Blind Spot Information".

### Informação relacionada

- Funções do travão (pág. 431)
- Sensores dos cintos (pág. 61)
- Airbags (pág. 66)
- Rear Collision Warning (pág. 364)
- Blind Spot Information\* (pág. 365)

### Travão de estacionamento

O travão de estacionamento impede que o automóvel entre em movimento bloqueando/trancando mecanicamente duas rodas.



O comando do travão de estacionamento encontra-se na consola de túnel entre os bancos.

Quando o travão de estacionamento de accionamento eléctrico actua ouve-se um ligeiro ruído de motor eléctrico. O ruído também está presente nas indicações de funções automáticas do travão de estacionamento.

Se o automóvel estiver parado quando o travão de estacionamento é aplicado, este actua apenas nas rodas traseiras. Se for aplicado quando o automóvel estiver em movimento, então será utilizado o travão convencional, ou seja, o travão actua nas quatro rodas. A acção do travão é transmitida para as rodas traseiras quando o automóvel estiver quase parado.



**Informação relacionada**

- Funções do travão (pág. 431)
- Utilizar o travão de estacionamento (pág. 435)
- Perante avaria no travão de estacionamento (pág. 437)

**Utilizar o travão de estacionamento**

Utilize o travão de estacionamento para evitar que o automóvel rode a partir do repouso.

**Aplicar o travão de estacionamento**

1. Puxe o comando para cima.
  - > O símbolo no mostrador do condutor acende quando o travão de estacionamento está aplicado.
2. Verifique se o automóvel está imobilizado.

**Símbolo no mostrador do condutor**

Símbolo	Significado
	<p>O símbolo está aceso quando o travão de estacionamento está aplicado.</p> <p>O símbolo a piscar indica a presença de uma avaria. Leia a mensagem no mostrador do condutor.</p>

**Aplicação automática**

O travão de estacionamento aplica-se automaticamente:

- se a função Auto Hold (travão automático em repouso) estiver activada e o automóvel permanecer parado durante cerca de 5 minutos.
- quando a posição de mudança **P** é seleccionada numa encosta íngreme.
- quando o automóvel é desligado.

### Travagem de emergência

Em situações de emergência pode-se aplicar o travão de estacionamento quando o automóvel está em movimento puxando e mantendo o comando levantado. O processo de travagem é interrompido quando o comando é libertado.

#### **i** NOTA

Perante travagem de emergência a velocidades mais elevadas soa um sinal durante o processo de travagem.

### Libertar o travão de estacionamento



### Soltar manualmente

1. Pressione o pedal do travão para baixo de modo firme.

2. Pressione o comando.
  - > O travão de estacionamento é libertado e o símbolo no mostrador do condutor apaga.

### Soltar automaticamente

1. Coloque o cinto de segurança.
2. Arranque o automóvel.
3. Selecione a posição de mudança **D** ou **R** e acelere.
  - > O travão de estacionamento é libertado e o símbolo no mostrador do condutor apaga.

### Estacionar em rampa

#### **⚠** AVISO

Utilize sempre o travão de estacionamento ao estacionar em pisos inclinados. Uma mudança engatada ou a posição **P** na caixa de velocidades automática não é suficiente para suportar o automóvel em todas as situações.

Se o automóvel for estacionado numa subida:

- Rode as rodas na direcção **oposta** ao passeio.

Se o automóvel for estacionado numa descida:

- Rode as rodas na direcção **do** passeio.

### Carga pesada numa subida

As cargas pesadas, como por exemplo os reboques, podem fazer com que o automóvel descaia

para trás em subidas íngremes quando o travão de estacionamento é libertado automaticamente. Evite esta situação puxando o comando para cima enquanto inicia a marcha do automóvel. Solte o comando quando o motor atingir o modo de tracção.

### Configurações do travão de estacionamento

A seleção da ativação automática do travão de estacionamento é efetuada através do mostrador central.

Ativação automática quando o automóvel é desligado:

1. Pressione em **Configurações** na vista de topo.
2. Pressione em **My Car** → **Travão de mão e suspensão** e desmarque/marque a função **Activar Auto o Travão de Estacionamento**.

### Informação relacionada

- Travão de estacionamento (pág. 434)
- Perante avaria no travão de estacionamento (pág. 437)
- Travão automático em repouso (pág. 438)

## Perante avaria no travão de estacionamento

Contacte uma oficina autorizada Volvo caso não seja possível libertar ou aplicar o travão de estacionamento após várias tentativas.

Ao conduzir com o travão de estacionamento aplicado soa um sinal de aviso.

Caso o automóvel tenha de ser estacionado antes de se resolver uma eventual avaria devem-se girar as rodas como quando se estaciona em rampas e o selector de mudanças deve estar na posição **P**.



## Tensão da bateria baixa

Se a tensão da bateria for demasiado baixa, pode acontecer que não seja possível soltar ou aplicar o travão de estacionamento. No caso de a tensão da bateria estar demasiado baixa, ligue uma bateria de arranque assistido.

## Substituição das pastilhas dos travões

As pastilhas dos travões traseiras têm de ser substituídas numa oficina devido à actuação eléctrica do travão de estacionamento - recomenda-se o contacto de uma oficina autorizada Volvo.

## Símbolos no mostrador do condutor

Símbolo	Significado
	O símbolo a piscar indica a presença de uma avaria. Veja a mensagem no mostrador do condutor.
	Avaria no sistema de travagem. Veja a mensagem no mostrador do condutor.
	Mensagem de informação no mostrador do condutor.

Exemplo de mensagens:

- **Travão estacionam. Serviço necessário**
- **Travão estacionam. Sistema sobreaquecido**
- **Travão estacionam. Temporariamente indisponível**

## Informação relacionada

- Funções do travão (pág. 431)
- Utilizar o travão de estacionamento (pág. 435)
- Travão de estacionamento (pág. 434)
- Utilizar arranque assistido com outra bateria (pág. 413)

## Ajuda ao arranque em subida

A ajuda ao arranque em subida, Hill Start Assist (HSA), evita que o automóvel rode para trás ao arrancar numa subida. Ao fazer marcha-atrás num subida, o sistema evita o automóvel rode para a frente.

A função mantém a pressão do travão no sistema de travagem durante alguns segundos, o tempo necessário para mudar o pé do pedal do travão para o pedal do acelerador.

Esta pressão temporária dos travões é libertada após alguns segundos ou quando o condutor acelera.

A ajuda ao arranque em subida encontra-se disponível mesmo com a função travagem automática em repouso (Auto hold) está desligada.

## Informação relacionada

- Funções do travão (pág. 431)
- Travão automático em repouso (pág. 438)

## Travão automático em repouso

O travão automático em repouso (Auto Hold) significa que o condutor pode libertar o pedal do travão e manter a acção do travão quando o automóvel pára num semáforo ou cruzamento.

### Função

Quando o automóvel pára os travões são novamente activados. A função pode utilizar o travão convencional ou o travão de estacionamento para manter o automóvel imobilizado e funciona em todo o tipo de inclinação. Quando o pedal do acelerador volta a ser pressionado os travões são libertados.

Ao travar até parar numa subida ou descida - pressione o pedal do travão um pouco mais antes de o soltar, de modo a assegurar que o automóvel não entra em andamento.

Se o condutor desligar o motor com o automóvel parado, o travão de estacionamento é aplicado.

### Desactivação automática

A função é desligada automaticamente:

- quando a porta do condutor está aberta e o condutor não tem o cinto de segurança.
- no modo de mudanças **N**.

## Interruptor do travão automático



Uma indicação no botão acende quando a função está ativada.



Active ou desligue o Auto Hold com o interruptor na consola de túnel. A função permanece desligada até ser reactivada.



Se a função estiver ativa e suportar o automóvel com o travão convencional (símbolo A aceso) o pedal do travão tem de ser pressionado enquanto o botão é pressionado para desligar.

Quando a função está desligada, a ajuda ao arranque em subida (HSA) continua activa e evita que o automóvel rode para trás ao arrancar em subidas.

## Símbolos no mostrador do condutor

Símbolo	Significado
	O símbolo está aceso quando a função utiliza o travão convencional para manter o automóvel parado.
	O símbolo está aceso quando a função utiliza o travão de estacionamento para manter o automóvel parado.

### Informação relacionada

- Funções do travão (pág. 431)
- Ajuda ao arranque em subida (pág. 437)

## Condução a baixa velocidade\*

A função baixa velocidade Low Speed Control (LSC) facilita a condução e melhora a tração fora de estrada e sobre piso escorregadio, por ex.: com caravana sobre relvado ou com atrelado de barco em rampas de atracagem.

No automóvel com comando de modo de condução\* a função está incluída no modo de condução **Off Road**.

A função foi concebida para condução fora de estrada e para condução com atrelado a baixa velocidade, até cerca de 40 km/h (25 mph).

Com a condução a baixa velocidade dá-se prioridade às mudanças baixas e à tração integral, o que ajuda a evitar a patinagem das rodas e proporciona uma melhor tração em todas as rodas. O pedal do acelerador tem uma resposta mais lenta para facilitar o controlo da tração e da velocidade a baixa velocidade.

A função é ativada juntamente com o Hill Descent Control (HDC) permitindo o controlo da velocidade em inclinações íngremes utilizando o pedal do acelerador, reduzindo a necessidade de utilizar o pedal do travão. O sistema permite uma velocidade baixa e regular ao conduzir em descidas íngremes.

### Activar a condução a baixa velocidade, LSC

A função é activada de diferentes modos consoante o equipamento do automóvel.

### Com comando de modo de condução\*



- Selecione o modo de condução **Off Road** para activar a função.
- Selecione um outro modo de condução para desligar.

### Na vista de função do mostrador central



O automóvel sem comando de modo de condução possui na vista de função do mostrador central um botão de função para condução a baixa velocidade com **Hill Descent Control**.

- Pressione no botão para ativar a função.
- > Uma indicação no botão acende quando a função está ativada.

### **i** NOTA

Quando o LSC com HDC está activado, o comportamento do pedal do acelerador e a resposta do motor assumem um comportamento alterado.

### **i** NOTA

O modo de condução não foi concebido para ser utilizado em estradas comuns.

### **i** NOTA

A função desliga-se ao conduzir com velocidades mais elevadas e tem de ser depois reactivada com velocidades mais baixas, se desejado.

### Informação relacionada

- Funções do travão (pág. 431)
- Ajuda em descidas\* (pág. 440)
- Modos de condução\* (pág. 424)

### Ajuda em descidas\*

A ajuda em descidas, Hill Descent Control (HDC), é uma função baixa velocidade com travagem com o motor acrescida. A função permite aumentar ou diminuir a velocidade do veículo em descidas íngremes utilizando apenas o pedal do acelerador, sem intervenção do travão de serviço.

No automóvel com comando de modo de condução\* a função está incluída no modo de condução **Off Road**.

A ajuda em descidas foi concebida para condução fora de estrada a baixas velocidades e facilita a condução em descidas acentuadas com piso difícil. O condutor não necessita de utilizar o pedal do travão, podendo concentrar toda a atenção na direcção.

#### AVISO

HDC não funciona em todas as situações e foi concebido para ser um meio auxiliar complementar.

O condutor é sempre o responsável pelo veículo ser conduzido de forma correcta.

### Função

A ajuda em descidas permite ao automóvel rodar em marcha lenta, tanto para a frente como para trás, utilizando o sistema de travões. A velocidade pode ser regulada para uma velocidade mais ele-

vada utilizando o pedal do acelerador. Quando o pedal do acelerador é libertado o automóvel é travado para marcha lenta, independentemente da inclinação e sem a necessidade da utilização do travão convencional. Quando a função atua acende-se a luz dos travões.

O condutor pode travar e reduzir a marcha-lenta ou para o automóvel em qualquer altura utilizando o travão convencional.

A função é ativada juntamente com o Low Speed Control (LSC) para facilitar a condução e melhorar a tração ao conduzir fora de estrada ou em piso escorregadio. O sistema foi concebido para ser utilizado com baixa velocidade, até cerca de 40 km/h (25 mph).

### Activar a ajuda em descidas, HDC

A ajuda em descida apenas funciona a velocidades baixas.

A função é activada de diferentes modos consoante o equipamento do automóvel.

### Com comando de modo de condução\*



- Seleccione o modo de condução **Off Road** para activar a função.
- Seleccione um outro modo de condução para desligar. Se a alteração do modo de condução for efectuada durante a condução numa descida acentuada, a potência de travagem diminui gradualmente.

### Na vista de função do mostrador central



O automóvel sem comando de modo de condução possui na vista de função do mostrador central um botão de função para condução a baixa velocidade com **Hill Descent Control**.

- Pressione no botão para ativar a função.
  - > Uma indicação no botão acende quando a função está ativada.

**Lembre-se ao conduzir com HDC**

- O HDC pode ser utilizado na posição de mudanças **D, R** e com a mudança 1 ou 2 com mudanças manuais.
- Não é possível mudar para a mudança 3 ou superior com mudanças manuais.

**i NOTA**

Quando o LSC com HDC está activado, o comportamento do pedal do acelerador e a resposta do motor assumem um comportamento alterado.

**i NOTA**

O modo de condução não foi concebido para ser utilizado em estradas comuns.

**i NOTA**

A função desliga-se ai conduzir com velocidades mais elevadas e tem de ser depois reactivada com velocidades mais baixas, se desejado.

**Informação relacionada**

- Funções do travão (pág. 431)
- Condução a baixa velocidade\* (pág. 439)
- Modos de condução\* (pág. 424)

**Passagem a vau**

A passagem a vau significa que o automóvel é conduzido através de uma quantidade de água mais profunda que cubra a via. A passagem a vau deve ser efectuada com o maior cuidado.

O automóvel pode ser conduzido por uma profundidade máxima de 45 cm a uma velocidade máxima correspondente a uma marcha a pé. Ao atravessar correntes de água deve-se ter cuidado extremo.

Em passagens a vau, mantenha a velocidade baixa e não pare o automóvel. Após ter atravessado a água, carregue levemente no pedal do travão e verifique se os travões funcionam perfeitamente. A água, assim como a lama, pode molhar as pastilhas dos travões resultando num atraso no funcionamento dos travões.

- Após condução em água ou em lama limpe os contactos eléctricos eventualmente existentes do aquecedor do motor assim como as conexões do atrelado.
- Não deixe o automóvel com água acima da soleira por longos períodos - isso pode causar problemas eléctricos no automóvel.

**i IMPORTANTE**

Podem surgir danos no motor caso se infiltre água no filtro de ar.

Com profundidades superiores a 45 cm pode entrar água na transmissão. Esta situação diminui a capacidade lubrificante do óleo, o que reduz a longevidade do sistema.

Danos em componentes, motor, transmissão, turbocompressor, diferencial ou nos seus componentes internos causados por inundação, trancagem hidrostática ou perca de óleo não são cobertos pela garantia.

Se o motor parar na água - não tente rearrancar o motor - reboque o automóvel para fora da água e para uma oficina - recomenda-se uma oficina autorizada Volvo. Risco de avaria do motor.

**Informação relacionada**

- Reboque (pág. 461)
- Transporte o automóvel (pág. 462)

## Sobreaquecimento do motor e do sistema de propulsão

Em condições excepcionais, com condução esforçada em, por exemplo, terrenos inclinados e clima quente, existe o risco de o motor e o sistema motriz sobreaquecerem - especialmente com carga pesada.

- A potência do motor pode ser temporariamente limitada perante sobreaquecimento.
- Remova os faróis adicionais que tenha montados em frente à grelha, se conduzir em clima quente.
- Se a temperatura no sistema de arrefecimento do motor se tornar demasiado elevada, acende-se um símbolo de aviso e aparece uma mensagem **Temperatura do motor Temperatura alta. Parar em segurança** no mostrador do condutor. Estacione então o automóvel de modo seguro e deixe-o ao ralenti durante alguns minutos para arrefecer.
- Se aparecer a mensagem **Temperatura do motor Temperatura alta. Desligar motor** ou **Refrigerante do motor Nível baixo. Desligar motor**, pare o veículo e desligue o motor.
- Se a caixa de velocidade ficar sobreaquecida é seleccionado um programa de mudanças alternativo. Além disso, é ativada uma função de proteção incorporada e que acende um símbolo de aviso e exibe a mensagem



**Transmissão aquecida Reduzir velocidade para diminuir temperatura ou Transmissão quente Parar em segurança, aguardar arrefecimento** no mostrador do condutor. Siga então a recomendação apresentada, reduza a velocidade ou pare o automóvel num local seguro e deixe o motor trabalhar ao ralenti durante alguns minutos para que a transmissão arrefeça.

- Se o automóvel sobreaquecer, o sistema de ar condicionado pode ser temporariamente desligado.
- Depois de uma condução esforçada, não desligue o motor imediatamente depois de parar.

### NOTA

É normal que a ventoinha de arrefecimento do motor trabalhe por alguns instantes após o motor ter sido desligado.

## Símbolos no mostrador do condutor

Símbolo	Significado
	Alta temperatura do motor. Siga a recomendação dada.
	Baixo nível do líquido de arrefecimento. Siga a recomendação dada.
	Transmissão quente/sobreaquecida/arrefecida. Siga a recomendação dada.

## Informação relacionada

- Conduzir com atrelado em condições especiais (pág. 458)
- Preparativos de longa viagem (pág. 443)



## Sobrecarga da bateria de arranque

As funções eléctricas do automóvel representam cargas diferentes para a bateria de arranque.

Evite a utilização da posição de ignição II quando o automóvel está desligado. Utilize antes a posição de ignição I - esta consome menos corrente.

Tenha também cuidado com os vários acessórios que sobrecarregam o sistema eléctrico. Não utilize funções que consumam muita energia com o automóvel desligado. São exemplos destas funções:

- ventilador
- faróis
- limpa pára-brisas
- equipamento de áudio (volume alto).

Quando a tensão da bateria de arranque se encontra baixa aparece a mensagem **Bateria 12 V Carga baixa, brevemente modo poupança energia** no mostrador do condutor. A função de economia de energia desliga-se de seguida ou reduz determinadas funções, por exemplo: ventilador do habitáculo e/ou equipamento de áudio.

- Carregue a bateria de arranque pondo o automóvel em funcionamento e deixe trabalhar durante pelo menos 15 minutos - a bateria de arranque carrega de modo mais eficaz durante a condução do que com o motor ao ralenti.

## Informação relacionada

- Posições de ignição (pág. 409)
- Bateria de arranque (pág. 566)

## Preparativos de longa viagem

Antes de ir de férias com o seu automóvel ou de fazer qualquer outra viagem longa é importante proceder à verificação das funções e equipamentos do automóvel com um cuidado adicional.

Verifique se:

- o motor funciona correctamente e o consumo de combustível é normal
- não há qualquer fuga (combustível, óleo ou outro líquido)
- todas as lâmpadas funcionam
- a profundidade de sulco e a pressão de ar dos pneus estão correctas
- o triângulo de sinalização de perigo e o colete reflector estão no automóvel - requisito legal para alguns países
- as escovas do limpa para-brisas estão em bom estado.

## Informação relacionada

- Consumo de combustível e emissões CO2 (pág. 607)
- Verificar a pressão de ar nos pneus (pág. 518)
- Enchimento de líquido de lava pára-brisas (pág. 565)
- Condução no Inverno (pág. 444)
- Condução económica (pág. 451)



- Configurações do modém automóvel\* (pág. 501)
- Carga (pág. 239)
- Pilot Assist\* (pág. 327)
- Limitador de velocidade\* (pág. 297)
- Informação de câmara de velocidade\* (pág. 374)
- Conduzir com atrelado (pág. 455)
- Passagem a vau (pág. 441)
- Alarme\* (pág. 280)
- Controlo de nível\* e amortecimento (pág. 429)
- Triângulo de sinalização de perigo (pág. 536)
- Kit de reparação de emergência de pneus furados (pág. 524)
- Roda sobresselente\* (pág. 533)

### Condução no Inverno

Ao conduzir no Inverno é importante realizar algumas verificações no automóvel para assegurar que o mesmo pode ser conduzido de modo seguro.

Antes da chegada da época mais fria verifique cuidadosamente:

- O líquido de arrefecimento do motor deve conter 50 % glicol. Esta mistura protege o motor contra o congelamento até cerca de -35 °C. Para evitar riscos para a saúde não se deve misturar diferentes tipos de glicol.
- O depósito de combustível deve estar bem cheio para evitar a formação de condensação.
- A viscosidade do óleo do motor é importante. Óleos com viscosidade mais baixa (óleos mais fluidos) facilitam o arranque com tempo frio e diminuem assim o consumo de combustível enquanto o motor está frio. Leia mais sobre os óleos adequados no capítulo "Condições de condução desfavoráveis para o óleo do motor".



#### IMPORTANTE

Não se deve utilizar óleo de baixa viscosidade com condução esforçada ou com tempo quente.

- Deve ser verificado o estado da bateria de arranque e o seu nível de carga. O tempo frio impõe maiores exigências à bateria de arranque, ao mesmo tempo que as suas capacidades ficam reduzidas por causa do frio.
- Utilize líquido de lava pára-brisas com protecção anti-congelação para evitar a formação de gelo no depósito do líquido de lava pára-brisas.

### Piso escorregadio

Para garantir uma melhor aderência ao piso, a Volvo recomenda a utilização de pneus de Inverno em todas as rodas perante o risco de neve ou gelo.



#### NOTA

Em alguns países é obrigatória a utilização de pneus de Inverno. Os pneus cardados não são permitidos em todos os países.

Teste a condução em pisos escorregadios sob condições controladas, para que se possa habituar às reacções do automóvel.

### Informação relacionada

- Encher com líquido de arrefecimento (pág. 554)
- Condições de condução desfavoráveis para o óleo do motor (pág. 603)
- Bateria de arranque (pág. 566)

- Roda de Inverno (pág. 534)
- Enchimento de líquido de lava pára-brisas (pág. 565)
- Substituir escova do limpa pára-brisas (pág. 563)
- Climatização de estacionamento\* (pág. 219)
- Activar/desactivar desembaciamento dos vidros e dos espelhos retrovisores (pág. 206)
- Modos de condução\* (pág. 424)
- Travão convencional (pág. 431)
- Tracção integral\* (pág. 431)
- Comando de estabilidade electrónico (pág. 293)

### **Abrir/fechar a tampa do depósito de combustível e abastecer combustível**

O depósito de combustível está equipado com um sistema de abastecimento de combustível sem tampão.

#### **Abrir/fechar a tampa do depósito de combustível**

O automóvel tem de estar destrancado para que seja possível abrir a tampa do depósito de combustível.



O mostrador do condutor apresenta uma seta junto ao símbolo de abastecimento para indicar o lado do automóvel onde se encontra a tampa do depósito de combustível.

1. Abra a tampa do depósito de combustível com uma ligeira pressão na parte traseira da tampa.
2. Após terminado o abastecimento - feche a tampa com uma ligeira pressão.

### **Abastecimento em posto de combustível**

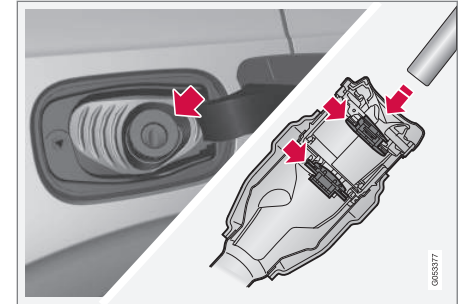

O abastecimento do combustível é efectuado do seguinte modo.

1. Abra a tampa do depósito de combustível
2. Selecione combustível aprovado para utilização em automóvel de acordo com o identificador<sup>7</sup> no interior da tampa do depósito de combustível. Ver informação sobre o combustível aprovado e o identificador no capítulo "Gasolina" e "Diesel".

<sup>7</sup> O identificador de acordo com a norma CEN prEN16942 encontra-se no interior da tampa do depósito de combustível e, num futuro próximo (dentro de dois anos), nas correspondentes bombas de combustível e seus bicos de abastecimento nos postos de abastecimento em toda a Europa.

3. Introduza o bico da bomba na abertura de abastecimento de combustível. O tubo de enchimento tem duas tampas e o bico da bomba deve ser inserido através de ambas as tampas antes de se iniciar o abastecimento.
4. Não tente encher mais o depósito depois de o bocal da bomba parar.
  - > O depósito está abastecido.

### **i** NOTA

Um depósito excessivamente cheio pode transbordar com tempo quente.

### Abastecimento com bidão<sup>8</sup>

Ao abastecer com depósito de reserva utilize a boca que se encontra sob o alçapão do compartimento da carga.

1. Abra a tampa do depósito de combustível
2. Introduza o bico na abertura de abastecimento de combustível. O tubo de enchimento tem duas tampas e o tubo da pistola deve ser inserido através de ambas as tampas antes de se iniciar o abastecimento.

### Autocolante

Nunca utilize o aquecedor a combustível quando o automóvel se encontrar numa zona de abastecimento de combustível.

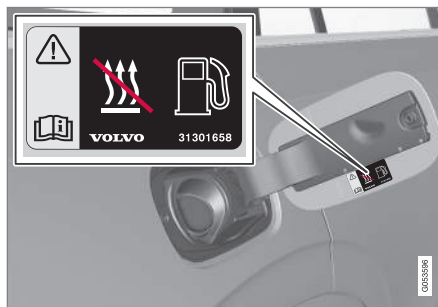

Autocolante no interior da tampa do depósito de combustível.

### Informação relacionada

- Utilizar combustível (pág. 446)
- Gasolina (pág. 447)
- Diesel (pág. 449)

### Utilizar combustível

Não utilize combustível com qualidade inferior à recomendada pela Volvo; a potência do motor e o consumo de combustível são afectados negativamente.

### **A** AVISO

Evite a inalação de vapores de combustível e salpicos de combustível nos olhos.

Perante o contacto dos olhos com o combustível, remova eventuais lentes de contacto e lave os olhos com água durante pelo menos 15 minutos. Procure assistência médica.

Nunca ingira combustível. O combustível de gasolina, bioetanol, mistura destes dois, ou gasóleo é muito venenoso e pode causar ferimentos permanentes ou mesmo a morte quando ingerido. Procure assistência médica imediatamente no caso da ingestão de combustível.

<sup>8</sup> Apenas aplicável a automóvel com motor Diesel.

**AVISO**

O combustível derramado no chão pode inflamar.

Desligue o aquecedor alimentado a combustível antes de iniciar o abastecimento.

Nunca transporte um telemóvel ligado ao abastecer. O sinal de chamada pode provocar faísca e inflamar vapores de gasolina, podendo causar incêndio e danos pessoais.

**IMPORTANTE**

A mistura de diferentes tipos de combustível ou a utilização de combustíveis não recomendados anulam a garantia Volvo e eventuais acordos complementares de serviços, isto é válido para todos os motores.

**NOTA**

Condições climáticas extremas, condução com atrelado ou condução a elevadas altitudes, combinadas com a qualidade do combustível, são factores que podem afectar o desempenho do automóvel.

- Condução económica (pág. 451)

**Gasolina**

A gasolina é um tipo de combustível destinado aos automóveis com motor a gasolina.

Utilize exclusivamente gasolina de fabricantes bem conhecidos. Nunca abasteça o depósito com combustível de qualidade duvidosa. A gasolina deve cumprir a norma EN 228.

**Informação relacionada**

- Gasolina (pág. 447)
- Diesel (pág. 449)
- Abrir/fechar a tampa do depósito de combustível e abastecer combustível (pág. 445)



### « Identificador da gasolina

O identificador<sup>9</sup> encontra-se no interior da tampa do depósito de combustível e, num futuro próximo (dentro de dois anos), nas correspondentes bombas de combustível e seus bicos de abastecimento nos postos de abastecimento em toda a Europa.

Estes são os identificadores válidos para os combustíveis standard presentes na Europa. Pode ser utilizada em automóvel com motor a gasolina o combustível gasolina com o seguinte identificador:



E5 é uma gasolina com o teor máximo de 2,7 % de oxigénio e o teor máximo de 5 vol % de etanol.



E10 é uma gasolina com o teor máximo de 3,7 % de oxigénio e o teor máximo de 10 vol % de etanol.

**! IMPORTANTE**

- É permitida a utilização de combustível que contenha até 10 por cento de volume de etanol.
- A gasolina EN 228 E10 (máximo 10 por cento de volume de etanol) está aprovada para utilização.
- Etanol superior a E10 (máximo 10 por cento de volume de etanol) não é permitido. Por ex.: E85 não é permitido.

### Índice de octanas

- 95 RON pode ser utilizado na condução normal.
- 98 RON é recomendada para potência máxima e consumo de combustível mais reduzido.

Na condução em climas de temperaturas superiores a +38 °C, recomenda-se a octanagem mais elevada possível para obter os melhores níveis possíveis de desempenho e de consumo de combustível.

**! IMPORTANTE**

- Utilize apenas gasolina sem chumbo para não danificar o catalisador.
- Não pode ser utilizado combustível contendo aditivos metálicos.
- Não utilize qualquer aditivo que não seja recomendado pela Volvo.

### Informação relacionada

- Utilizar combustível (pág. 446)
- Abrir/fechar a tampa do depósito de combustível e abastecer combustível (pág. 445)

<sup>9</sup> De acordo com a norma CEN prEN16942.

## Diesel

O Diesel é um tipo de combustível destinado aos automóveis com motor Diesel.

Utilize exclusivamente combustível Diesel de fabricantes bem conhecidos. Nunca abasteça o depósito com combustível de qualidade duvidosa. O combustível Diesel deve cumprir as normas EN 590 ou SS 155435. Os motores Diesel são sensíveis a impurezas no combustível, como por exemplo: elevado teor de enxofre ou metais.

### Identificador

O identificador<sup>10</sup> encontra-se no interior da tampa do depósito de combustível e, num futuro próximo (dentro de dois anos), nas correspondentes bombas de combustível e seus bicos de abastecimento nos postos de abastecimento em toda a Europa.

Este é o identificador válido para o combustível standard presente na Europa. Pode ser utilizado em automóvel com motor Diesel o combustível Diesel com o seguinte identificador:



B7 é **Diesel** com o máximo de 7 vol % éster metílico de ácido gordo (FAME).

Com temperaturas baixas (inferiores a 0 °C) o combustível Diesel pode precipitar parafina, o que pode provocar dificuldades de arranque do motor. As qualidades de combustível vendidas devem ser adequadas à época do ano e à zona climática, no entanto pode ocorrer precipitação de parafina com condições climáticas extremas, combustível envelhecido ou deslocação entre zonas climáticas.

O risco de condensação de água no depósito é reduzido caso o depósito esteja sempre bem cheio.

Ao abastecer, certifique-se que as superfícies à volta do tubo de enchimento se encontram bem limpas. Evite derrames sobre as superfícies pintadas. Em caso de derrame, lavar com sabão e água.

### ! IMPORTANTE

O combustível Diesel deve:

- cumprir a norma EN 590 e/ou SS 155435
- possuir um teor de enxofre não superior a 10 mg/kg
- possuir no máximo 7 vol % FAME<sup>11</sup> (B7).

### ! IMPORTANTE

Combustível Diesel que não podem ser utilizados:

- Aditivos especiais
- Marine Diesel Fuel
- Fuelóleo doméstico
- FAME<sup>12</sup> e óleo vegetal.

Estes combustíveis não cumprem as exigências das recomendações Volvo, aumentam o desgaste, e causam danos no motor que não são cobertos pela garantia Volvo.

### Informação relacionada

- Imobilização devido a depósito combustível vazio e motor Diesel (pág. 450)
- Filtro de partículas Diesel (pág. 450)

<sup>10</sup> Norma CEN prEN16942.

<sup>11</sup> Fatty Acid Methyl Ester

<sup>12</sup> O combustível Diesel com o máximo de 7 vol % FAME (B7) é permitido.

## Imobilização devido a depósito combustível vazio e motor Diesel

Após uma paragem por falta de combustível, o sistema de combustível necessita de um breve período de tempo para realizar uma verificação.

Antes de arrancar o motor após ter abastecido o depósito de combustível com Diesel - verifique o seguinte:

1. O comando à distância tem de se encontrar no interior do automóvel.
2. Coloque o automóvel na posição de ignição **II** - rode o disco de arranque para **START** sem pressionar o pedal do travão e mantenha o disco selector na posição **START** durante cerca de 4 segundos. De seguida, liberte o disco selector que retoma automaticamente a posição inicial.
3. Aguarde cerca de um minuto.
4. Para arrancar o motor: Pressione o pedal do travão e rode o disco de arranque de novo para **START**.

### **i** NOTA

Perante abastecimento de combustível devido a depósito vazio:

- Estacione o automóvel na superfície mais plana/horizontal possível - o automóvel inclinado implica o risco de formação de bolhas de ar ao abastecer o combustível.

## Lembre-se ao abastecer com bidão

Ao abastecer combustível Diesel com bidão utilize a boca que se encontra sob o alçapão do compartimento da carga. Tenha cuidado para introduzir o correctamente o tubo da boca no tubo de enchimento. O tubo de enchimento tem uma tampa de abrir e o tubo da boca deve passar pela tampa antes de se iniciar o abastecimento.

## Informação relacionada

- Diesel (pág. 449)
- Consumo de combustível e emissões CO<sub>2</sub> (pág. 607)

## Filtro de partículas Diesel

Os automóveis Diesel estão equipados com um filtro de partículas, o que permite uma purificação dos gases de escape mais eficaz.

As partículas dos gases de escape são recolhidas no filtro durante a condução normal. Para incinerar as partículas e limpar o filtro dá-se a chamada regeneração. Este processo necessita que o motor atinja a sua temperatura normal de funcionamento.

A regeneração do filtro de partículas é automática e demora normalmente 10-20 minutos. A velocidades baixas pode demorar um pouco mais. Durante a regeneração o consumo de combustível sobe ligeiramente.

## Regeneração em clima frio

Se o automóvel for conduzido frequentemente por curtos trajectos com temperaturas baixas, o motor não atinge a temperatura normal de funcionamento. Isto implica que a regeneração do filtro de partículas Diesel não aconteça e que este não fica limpo.

Quando o filtro fica cheio de partículas até cerca de 80 %, acende-se um triângulo de sinalização de perigo amarelo e aparece no mostrador do condutor a mensagem **Filtro partículas cheio Ver Manual de instruções**.

Proceda à regeneração do filtro conduzindo o automóvel, de preferência em estradas principais



ou auto-estradas, até que o motor atinja a temperatura normal de funcionamento. Após atingida a temperatura normal de funcionamento o automóvel deve ser conduzido por mais 20 minutos.

### **i** NOTA

Durante a regeneração pode-se verificar o seguinte:

- uma ligeira redução temporária da potência do motor
- um aumento temporário do consumo de combustível
- a presença de um cheiro a queimado.

Quando a regeneração está terminada, a mensagem de aviso apaga-se automaticamente.

Com tempo frio, utilize o aquecedor de estacionamento\* - para que o motor atinja mais rapidamente a temperatura normal de funcionamento.

### **!** IMPORTANTE

Se o filtro ficar completamente cheio de partículas pode ser difícil arrançar o motor e o filtro pode ficar inutilizado para as suas funções. Existe então o risco de ser necessária a substituição do filtro.

### Informação relacionada

- Diesel (pág. 449)

## Condução económica

Conduza de modo económico e proteja o ambiente com uma condução suave e preventivo, adaptando o estilo de condução e a velocidade as condições presentes.

- Para um menor consumo de combustível ative o modo de condução Eco.
- Utilize a função roda livre Eco Coast<sup>13</sup> - a travagem com o motor cessa o que permite que a energia cinética do automóvel seja utilizada para percorrer trajectos mais longos.
- Conduza com a mudança mais elevada possível<sup>14</sup>, adequada à situação de trânsito e estrada - rotações mais baixas resultam em menor consumo. Utilize o indicador de mudanças.
- Conduza com velocidade uniforme e antecipando as situações para minimizar as travagens.
- ]Velocidade elevada resulta em maior consumo de combustível - a resistência do ar aumenta com a velocidade.
- Não aqueça o motor ao ralenti, conduza logo após o arranque com carga normal - um motor frio consome mais combustível que um motor quente.
- Conduza com a pressão correcta dos pneus. Verifique a pressão regularmente - opte pela pressão de pneus ECO para os melhores resultados.
- A escolha dos pneus pode afectar o consumo de combustível - aconselhe sobre os pneus adequados junto de um revendedor.



- Retire do automóvel objectos desnecessários - o aumento da carga resulta num maior consumo.
- Utilize a travagem com o motor, quando tal não represente riscos para os outros utilizadores da via.
- A carga no tejadilho e bagageiras de tejadilho aumentam a resistência do ar e o consumo - retire o porta-bagagens quando não utilizado.
- Evite conduzir com os vidros abertos.

### AVISO

Nunca desligue o motor em andamento, por exemplo: em descidas, tal desactiva sistemas importantes como a direcção assistida e o servo-freio.

### Informação relacionada

- Posição de condução ECO (pág. 427)
- Pressão de pneus aprovada (pág. 612)
- Consumo de combustível e emissões CO2 (pág. 607)
- Drive-E - prazer de condução mais ecológica (pág. 27)

<sup>13</sup> Ver secção "Modo de condução ECO".

<sup>14</sup> Aplicável à condução com mudanças manuais.

### Dispositivo de reboque\*

O automóvel pode ser equipado com um dispositivo de reboque, o que permite atrelar um reboque ao automóvel, por exemplo.

Podem existir várias versões do dispositivo de reboque para o automóvel, contacte um concessionário Volvo para mais informações.

Para informações sobre cargas e esfera de pressão, ver capítulo "Carga e esfera de pressão".

### IMPORTANTE

Quando o motor é desligado a tensão da bateria constante para o contacto do reboque pode ser automaticamente desligada para não descarregar a bateria de arranque.

### IMPORTANTE

A esfera de reboque necessita de ser limpa e lubrificada com massa lubrificante regularmente para evitar o desgaste.

### NOTA

Quando se utiliza reboque com amortecedor de vibrações a esfera de reboque não deve ser lubrificada.

O mesmo se aplica à montagem de suporte de bicicletas preso à volta da esfera de reboque.

### NOTA

Se o automóvel estiver equipado com dispositivo de reboque não existe qualquer fixação traseira para o olhal de reboque.

### Informação relacionada

- Conduzir com atrelado (pág. 455)
- Carga e esfera de pressão (pág. 598)
- Estabilizador de veículo com reboque\* (pág. 458)
- Especificações do dispositivo de reboque\* (pág. 455)
- Engate de reboque retráctil e rebatível\* (pág. 453)

## Engate de reboque retráctil e rebatível\*

O engate de reboque retráctil e rebatível está sempre facilmente acessível e pode retraído e rebatido de modo simples consoante as necessidades. No modo retraído o engate de reboque fica completamente oculto.

### **AVISO**

Siga cuidadosamente as instruções para abertura e fecho do dispositivo de reboque.

## Rebater o engate de reboque

### **AVISO**

Na abertura do engate de reboque evite permanecer junto ao centro do pára-choques traseiro do automóvel.



1. Abra a tampa do porta-bagagens. Na parte de trás do painel lateral direito do compartimento da carga existe um botão para retração e rebatimento do engate de reboque. Para que a função de rebatimento esteja ativa é necessário que esteja acesa uma luz indicadora cor de laranja no botão.

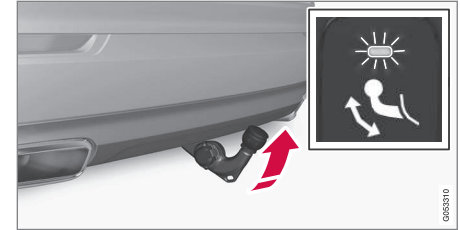

2. Pressione o botão e solte - uma pressão demasiado longa pode impedir o início do rebatimento.
  - > O engate de reboque rebate e desce para uma posição não bloqueada - a luz indicadora pisca a cor-de-laranja.

### **AVISO**

Não pressione o botão de retração e rebatimento quando um atrelado está conectado ao dispositivo de reboque.

### **NOTA**

O engate de reboque tem de concluir o procedimento de abertura antes de ser colocado na posição trancada. Este procedimento pode demorar alguns segundos. Se o engate de reboque não fixar na posição trancada, aguarde alguns segundos e tente novamente.





3. Desloque o engate de reboque para a sua posição final onde este fixa e bloqueia - a luz indicadora assume luz fixa cor-de-laranja.
  - > O engate de reboque está pronta para utilização.

**AVISO**

Tenha o cuidado de prender o cabo de segurança do reboque da sua fixação.

**NOTA**

O modo economizador de corrente é activado passado um breve instante e a luz indicadora apaga. O sistema é reactivado quando a tampa do porta-bagagens é fechada e aberta novamente. Aplica-se tanto à retracção como ao rebatimento do dispositivo de reboque.

Se o sistema elétrico do automóvel detetar um atrelado conectado, a luz indicadora deixa de emitir brilho fixo.

**Retrair o engate de reboque**

**! IMPORTANTE**

Ao rebater dispositivo de reboque assegure-se de que não se encontra nenhum contacto de ligação ou adaptador montado na tomada eléctrica.

1. Abra a tampa do porta-bagagens. Pressione o botão na parte de trás do lado direito compartimento da carga e solte - uma pressão demasiado longa pode impedir o início da retracção.
  - > O dispositivo de reboque desce automaticamente para uma posição não bloqueada - a luz indicadora no botão pisca a cor-de-laranja.

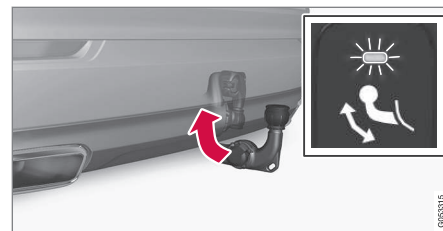

2. Tranque o dispositivo inserindo-o de volta para a sua posição retraída onde fica bloqueado.
  - > A luz indicadora assume luz fixa quando o dispositivo de reboque fica correctamente retraído.



**Informação relacionada**

- Dispositivo de reboque\* (pág. 452)
- Especificações do dispositivo de reboque\* (pág. 455)

## Especificações do dispositivo de reboque\*

Medidas e pontos de fixação do dispositivo de reboque.

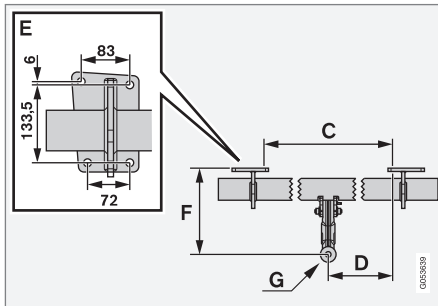
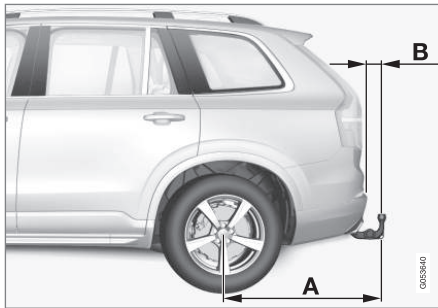

Medidas, pontos de fixação (mm)	
A	1476
B	86
C	875
D	437,5
E	Ver ilustração acima
F	273
G	Centro da esfera

### Informação relacionada

- Dispositivo de reboque\* (pág. 452)

## Conduzir com atrelado

Ao conduzir com atrelado é necessário ter em mente uma série de fatores importantes relativamente ao dispositivo de reboque, atrelado e distribuição da carga no atrelado.

A capacidade de carga depende do peso de serviço do automóvel. O peso total dos passageiros e acessórios, por exemplo: engate de reboque, subtrai a capacidade de carga do automóvel num valor correspondente ao desse peso.

O automóvel é entregue com o equipamento necessário para a condução com atrelado.

- O dispositivo de reboque do automóvel tem de ser de tipo homologado.
- Distribua a carga do atrelado de forma que a pressão no dispositivo de reboque não exceda pressão máxima indicada. A esfera de pressão conta para a carga útil do automóvel.
- Aumente a pressão dos pneus para a pressão recomendada para carga plena. Para mais informações sobre pressão de pneus, ver capítulo "Pressão de pneus aprovada".
- O motor é sujeito a esforços muito maiores do que o normal durante a condução com atrelado.
- Não reboque um atrelado pesado enquanto o automóvel for completamente novo. Espere até que tenha pelo menos 1000 km.



- Em descidas longas e acentuadas, os travões são sujeitos a esforços muito maiores do que o normal. Reduza para uma mudança mais baixa e adapte a velocidade.
- Siga as normas em vigor para as velocidades e pesos permitidos.
- Mantenha uma velocidade baixa se tiver um atrelado e estiver numa subida longa e íngreme.
- Os pesos máximos do atrelado indicados aplicam-se apenas até a altitude de 1000 metros acima do nível do mar. Para altitudes superiores a potência do motor, e por consequência a capacidade de continuar a subir, é reduzida devido à pressão atmosférica; o peso do atrelado deve então ser reduzido. O peso do automóvel e do atrelado deve ser reduzido em 10 % por cada 1000 m adicionais (ou parte dele).
- Evite conduzir com atrelado em subidas mais íngremes do que 12 %.

### **i** NOTA

Condições climatéricas extremas, condução com atrelado ou condução a elevadas altitudes, combinadas com a qualidade do combustível, são fatores que aumentam significativamente o consumo do combustível do automóvel.

### Contacto do atrelado

Se o engate de reboque do automóvel tiver um conector eléctrico com 13 pinos e o atrelado tiver um conector de 7 pinos, é necessário um adaptador. Utilize um adaptador aprovado pela Volvo. Certifique-se de que o cabo não arrasta no chão.

### **!** IMPORTANTE

Quando o motor é desligado a tensão da bateria constante para o contacto do reboque pode ser automaticamente desligada para não descarregar a bateria de arranque.

### Pesos do atrelado

No artigo "Carga e esfera de pressão" existe informação sobre os pesos do atrelado permitidos pela Volvo.

### **!** AVISO



Siga as recomendações indicadas para pesos do atrelado. Caso contrário todo o equipamento pode ficar descontrolado em manobras de emergência ou travagens.

### **i** NOTA

Os pesos máximos do atrelado admitidos são aqueles que a Volvo permite. As normas nacionais para veículos podem limitar ainda mais o peso do atrelado e a sua velocidade. Os engates de reboque podem estar certificados para cargas superiores aquelas que o automóvel pode suportar.

### Piscas e luz de travões em atrelado

Se uma ou mais piscas ou lâmpadas da luz de travões do atrelado estiverem avariadas o mostrador do condutor apresenta um símbolo e uma mensagem. As restantes lâmpadas no atrelado têm de ser verificadas manualmente pelo condutor antes da viagem, ver capítulo "Verificação das lâmpadas do atrelado".

Símbolo	Mensagem
	<ul style="list-style-type: none"> <li>• Pisca do atrelado Avaria pisca direito</li> <li>• Pisca do atrelado Avaria do pisca esquerdo</li> </ul>
	<ul style="list-style-type: none"> <li>• Luz do travão atrelado Avaria</li> </ul>

Se alguma das lâmpadas dos indicadores de mudança de direcção do atrelado estiver avariada

o símbolo dos indicadores de mudança de direcção no mostrador do condutor piscam mais rapidamente do que o normal.

### Verificação das lâmpadas do atrelado\*

#### Controlo automático

Após a conexão elétrica de um atrelado é possível verificar se as lâmpadas do atrelado funcionam utilizando uma ativação de luzes automática. A função ajuda o condutor a verificar antes da viagem se as lâmpadas do atrelado funcionam.

É necessário que o motor esteja desligado para que se possa realizar a verificação.

1. Quando um atrelado é conectado ao dispositivo de reboque aparece a mensagem **Verif auto luz reboque** no mostrador do condutor.
2. Confirme a mensagem pressionando o botão **O** no teclado do volante do lado direito.
  - > A verificação das luzes é iniciada.
3. Saia do automóvel para verificar o funcionamento das lâmpadas.
  - > Todas as lâmpadas do atrelado começam a piscar - depois acendem-se as lâmpadas uma de cada vez.
4. Verifique visualmente se todas as lâmpadas disponíveis no atrelado funcionam.
5. Após um momento começam todas as lâmpadas do atrelado a piscar de novo.
  - > A verificação está concluída.

#### Desligar o controlo automático

A função de controlo automático pode ser desligada no mostrador central.

1. Pressione em **Configurações** na vista de topo.
2. Pressione em **My Car → Luzes e iluminação**.
3. Desmarcar **Verif auto luz reboque**.

#### Controlo manual

Se o controlo automático estiver desligado é possível ligar o controlo manualmente.

1. Pressione em **Configurações** na vista de topo.
2. Pressione em **My Car → Luzes e iluminação**.
3. Seleccione **Verif manual luz reboque**.
  - > A verificação das luzes é iniciada. Saia do automóvel para verificar o funcionamento das lâmpadas.

#### Regulação de nível\*

O sistema do automóvel para o controlo de nível atua para manter uma altura constante independentemente da carga (até o peso máximo permitido). Quando o automóvel se encontra parado, a suspensão traseira desce um pouco, o que é normal.

#### Informação relacionada

- Conduzir com atrelado em condições especiais (pág. 458)
- Carga e esfera de pressão (pág. 598)
- Estabilizador de veículo com reboque\* (pág. 458)
- Pressão de pneus aprovada (pág. 612)
- Dispositivo de reboque\* (pág. 452)

### Conduzir com atrelado em condições especiais

Ao conduzir com atrelado em terreno acidentado e em clima quente pode existir risco de sobreaquecimento.

Com sobreaquecimento acende-se um símbolo de aviso no mostrador do condutor juntamente com uma mensagem, ver capítulo "Sobreaquecimento do motor e do sistema de propulsão".

A caixa de velocidades automática selecciona a mudança ideal para a carga e a rotação do motor.

### Subidas íngremes

Não bloqueie a caixa de velocidades automática com uma mudança superior à "suportada" pelo motor - nem sempre é vantajoso conduzir com mudança alta e rotação do motor baixa.

### Estacionar em rampa

1. Pressione o pedal do travão
2. Active o travão de estacionamento.
3. Selecione o modo de condução **P**.
4. Solte o pedal do travão.

Use cunhas de bloqueio nas rodas quando estacionar um automóvel com reboque em terreno íngreme.

### Arrancar numa rampa

1. Pressione o pedal do travão
2. Selecione o modo de condução **D**.

3. Libertar o travão de estacionamento.
4. Liberte o pedal do travão e conduza.

### Informação relacionada

- Conduzir com atrelado (pág. 455)
- Sobreaquecimento do motor e do sistema de propulsão (pág. 442)
- Condução a baixa velocidade\* (pág. 439)
- Utilizar o travão de estacionamento (pág. 435)

### Estabilizador de veículo com reboque\*

O estabilizador de veículo com reboque Trailer Stability Assist (TSA) tem como função a estabilização do automóvel com um reboque conectado em situações que o equipamento entre em



auto-oscilação. A função está incluída no sistema de estabilidade ESC<sup>15</sup>.

### Causas para auto-oscilação

O fenómeno de o automóvel com reboque entrar em auto-oscilação pode dar-se em todas as combinações de automóveis e reboques. Normalmente é necessária uma velocidade elevada para que a esta situação aconteça. Mas, caso o reboque esteja sobrecarregado ou a carga esteja mal distribuída, por exemplo: muito atrás, existe o risco de auto-oscilação mesmo a velocidades mais baixas.

Para que a auto-oscilação tenha início é necessário um factor desencadeador, por exemplo:

- Automóvel com reboque exposto a um repentino vento lateral forte.
- Automóvel com reboque conduzido em estrada irregular ou com solavancos.
- Bastantes movimentos de volante.

Quando a auto-oscilação tem início, pode ser difícil ou impossível de contrariar, o que torna o equipamento difícil de controlar com risco de parar na faixa contrária ou fora da estrada, por exemplo.

### Função estabilizador de veículo com reboque

O Estabilizador de veículo com reboque monitoriza constantemente os movimentos do automóvel, especialmente os laterais. Caso se detecte situação de auto-oscilação, dá-se um controlo individual dos travões nas rodas dianteiras, o que proporciona um efeito estabilizador no equipamento. Na maior parte dos casos, isto basta para que o condutor retome o controlo do automóvel.

Caso a auto-oscilação não reduza após a primeira acção do estabilizador de veículo com reboque, o equipamento é travado com todas as rodas enquanto a potência do motor é reduzida. Quando a auto-oscilação diminui e o equipamento regressa à situação estável, o sistema termina a regulação e o condutor retoma o controlo total do automóvel.

#### **NOTA**

A função de estabilidade desliga-se caso o condutor seleccione o modo desportivo desactivando **ESC** através do sistema de menus no mostrador central.

A acção do estabilizador de veículo com reboque pode cessar caso o condutor tente controlar a auto-oscilação com enérgicos movimentos do volante, uma vez que o sistema não consegue

determinar se a auto-oscilação tem origem no reboque ou no condutor.



Quando o estabilizador de veículo com reboque actua, o símbolo **ESC** pisca no mostrador do condutor.

### Informação relacionada

- Conduzir com atrelado (pág. 455)
- Conduzir com atrelado em condições especiais (pág. 458)
- Comando de estabilidade electrónico (pág. 293)

<sup>15</sup> Electronic Stability Control (Comando de estabilidade electrónico)

## Olhal de reboque

Utilize o olhal de reboque durante o reboque. O olhal de reboque é apertado numa entrada roscaada atrás de uma tampa de cobertura no lado direito do pára-choques, dianteiro ou traseiro.

### **i** NOTA

Se o automóvel estiver equipado com dispositivo de reboque não existe qualquer fixação traseira para o olhal de reboque.

## Monte o olhal de reboque

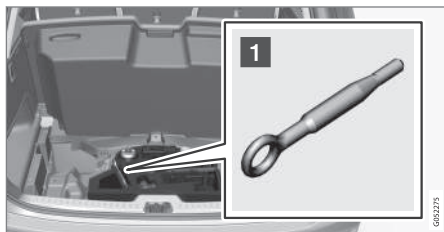

- 1 Retire o olhal de reboque que se encontra no bloco de espuma sob o alçapão no compartimento da carga.

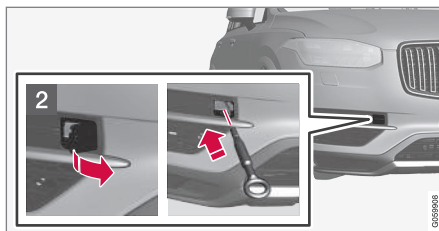

- 2 Dianteiro: Retire a tampa de cobertura - utilize a marca de um do lado curto.  
> A tampa roda em torno da sua linha central podendo depois ser removida.

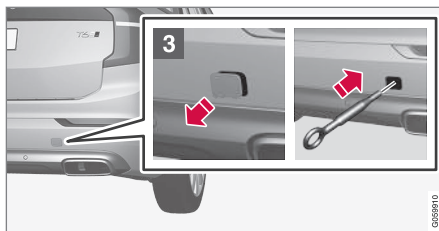

- 3 Traseira: Retire a tampa de cobertura - pressione na marca com um dedo e dobre para o lado/canto oposto utilizando uma moeda ou semelhante.  
> A tampa roda em torno da sua linha central podendo depois ser removida.

4. Aparafuse o olhal de reboque até ao fim. Fixe devidamente o olhal utilizando, por exemplo, a chave de rodas\*.

Após a utilização, desenrosque o olhal de reboque e coloque-o no seu lugar.

Termine colocando a tampa de cobertura no pára-choques.

### **i** IMPORTANTE

É importante que o olhal de reboque seja devidamente aparafusado - até ao final.

O olhal de reboque pode ser utilizado para colocar o automóvel na plataforma de um reboque. A posição do automóvel e a distância ao solo determinam se tal é possível.

Se a inclinação da rampa do veículo de transporte for demasiado íngreme ou se a distância ao solo sob o automóvel não for suficiente, o automóvel pode ficar danificado se se tentar elevar utilizando o olhal de reboque.

Se necessário, eleve o automóvel utilizando o dispositivo de elevação do veículo reboque, não utilize o olhal de reboque.

### AVISO

Ninguém/nada pode permanecer atrás do veículo de reboque quando o automóvel é transportado para a plataforma.

### IMPORTANTE

O olhal de reboque foi concebido apenas para ser utilizado em estradas - **não** para retirar o automóvel de valas ou atoleiros. Para este tipo de reboque, deve pedir ajuda profissional.

### Informação relacionada

- Reboque (pág. 461)
- Transporte o automóvel (pág. 462)

## Reboque

**Durante o reboque um veículo é puxado por outro veículo utilizando um cabo de reboque.**

Antes de iniciar o reboque consulte a velocidade máxima permitida por lei, para o reboque.

### Preparativos e reboque

1. Ative os piscas de emergência do automóvel.
2. Fixe o cabo de reboque no olhal de reboque.
3. Desactive o bloqueio do volante destrancando o automóvel.

### NOTA

No posição de ignição **II** é desactivado o bloqueio do volante se o automóvel estiver destrancado. Ver capítulo "Posições de ignição" para mais informações.

4. Coloque o automóvel na posição de ignição **II** rodando o disco de arranque para **START** e mantendo o disco na posição **START** durante cerca de 4 segundos. De seguida, liberte o disco selector que retoma automaticamente a posição inicial.
5. Desloque a alavanca de mudanças na posição neutra **N** e solte o travão de estacionamento.
  - > O automóvel tractor pode agora iniciar o reboque.

6. Mantenha o cabo de reboque esticado, quando diminui a velocidade, actuando ligeiramente o pedal do travão, para evitar sacões desnecessários.
7. Esteja atento para travar.

### IMPORTANTE

Note que o automóvel deve ser rebocado sempre de modo a que as rodas rodem para a frente.

- Não reboque um automóvel com caixa de velocidades automática a velocidades superiores a 80 km/h (50 mph) nem por trajetos superiores a 80 km.

### AVISO

- Antes de rebocar verifique se o bloqueio do volante está destrancado.
- A posição de ignição **II** deve estar activada - na posição de ignição **I** todos os airbags estão desactivados.
- Mantenha sempre o comando à distância no automóvel quando este é rebocado.



### AVISO

Os travões e a direcção assistida não funcionam com o motor desligado - é necessário aplicar uma força no pedal do travão cerca de 5 vezes superior e a direcção fica consideravelmente mais pesada do que o normal.

### Arranque Assistido

Não arranque o motor "ao empurrão". Se a bateria estiver descarregada e o motor não arrancar utilize uma bateria auxiliar.

### IMPORTANTE

O catalisador pode ficar danificado caso se tente arrancar o automóvel "ao empurrão".

### Informação relacionada

- Triângulo de sinalização de perigo (pág. 536)
- Olhal de reboque (pág. 460)
- Transporte o automóvel (pág. 462)
- Utilizar arranque assistido com outra bateria (pág. 413)
- Posições de ignição (pág. 409)

### Transporte o automóvel

Durante o transporte o automóvel é transportado com a ajuda de outro veículo.

Para este tipo de reboque, deve pedir ajuda profissional.

O olhal de reboque pode ser utilizado para colocar o automóvel na plataforma de um reboque.

**Aplicável a automóveis com controlo de nível\***: Se o automóvel estiver equipado com suspensão pneumática, esta deve ser desligada antes do automóvel ser elevado. Desligue a função através do mostrador central.

1. Pressione em **Configurações** na vista de topo.
2. Pressione em **My Car** → **Suspensão**.
3. Selecciona **Desativar controlo de nivelção**.

A posição do automóvel e a distância ao solo determinam se é possível colocar o automóvel numa plataforma. Se a inclinação da rampa do veículo de transporte for demasiado íngreme ou se a distância ao solo sob o automóvel não for suficiente, o automóvel pode ficar danificado na tentativa de elevação. O automóvel deve então ser deslocado com o equipamento de elevação do veículo de transporte.

### AVISO

Ninguém/nada pode permanecer atrás do veículo de reboque quando o automóvel é transportado para a plataforma.

### IMPORTANTE

O olhal de reboque foi concebido apenas para ser utilizado em estradas - **não** para retirar o automóvel de valas ou atoleiros. Para este tipo de reboque, deve pedir ajuda profissional.

### IMPORTANTE

Note que o automóvel deve ser transportado sempre de modo a que as rodas rodem para a frente.

### NOTA

Se o automóvel estiver equipado com dispositivo de reboque não existe qualquer fixação traseira para o olhal de reboque.

### Informação relacionada

- Reboque (pág. 461)
- Olhal de reboque (pág. 460)

ÁUDIO E MÉDIA

## Áudio e mídia

O sistema áudio e mídia é composto por leitor de mídia, rádio e ligação Bluetooth ao telefone. Com o automóvel conectado também é possível ouvir serviços através de aplicações.

As funções podem ser comandadas por voz, através da unidade de botões do volante ou através do mostrador central.

A quantidade de altifalantes e amplificadores depende do sistema áudio que equipa o automóvel.

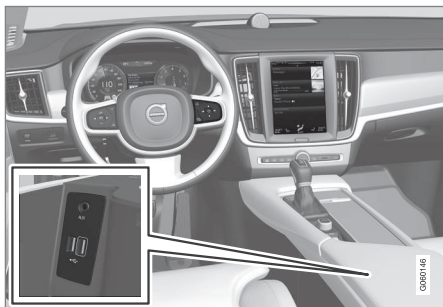

Panorâmica geral do áudio e mídia.

### Atualização do sistema

O sistema áudio e mídia está em desenvolvimento contínuo. Com o automóvel conectado é possível obter atualizações para uma funcionalidade otimizada, ver capítulo "Atualizações do sistema" e [support.volvocars.com](http://support.volvocars.com).

### Informação relacionada

- Leitor de mídia (pág. 472)
- Rádio (pág. 466)
- Telefone (pág. 489)
- Automóvel conectado\* (pág. 496)
- Aplicações (pág. 464)
- Posições de ignição (pág. 409)
- Símbolos no campo de estado do mostrador central (pág. 47)
- Comando de voz (pág. 120)
- Atualizações do sistema (pág. 545)
- Acordo de licença para áudio e mídia (pág. 503)

## Aplicações

As aplicações (apps) permitem o acesso a alguns serviços do automóvel.



Vista de aplicação

Algumas aplicações base estão sempre disponíveis. Com o automóvel conectados podem ser transferidas mais aplicações. As aplicações disponíveis para download variam, mas podem tratar-se de rádio web ou serviços de música, por exemplo.

Algumas aplicações apenas podem ser utilizadas quando o automóvel está conectado à Internet.

- Pressione numa aplicação na vista de aplicações para a iniciar.

### Informação relacionada

- Automóvel conectado\* (pág. 496)
- Descarregar, actualizar e desinstalar aplicações (pág. 502)
- Alterar as configurações das aplicações (pág. 188)

### Definições áudio

O sistema áudio foi pré-definido para a reprodução áudio ideal, mas pode ser adaptado de acordo com as necessidades.



Aplicável apenas ao Brasil.

O volume é regulado com o comando normal do volume no mostrador central ou na unidade de botões do volante do lado direito.

### Configurações para a reprodução áudio ideal

O sistema áudio encontra-se pré-calibrado por tratamento de sinal digital para que se obtenha uma reprodução áudio ideal. Esta calibragem em conta os altifalantes, o amplificador, a acústica do habitáculo, a posição do ouvinte, etc. para todas as combinações de modelo de automóvel e sistema áudio. Também existe uma calibragem dinâmica que tem em conta a posição do comando do volume e a velocidade do automóvel.

As definições áudio encontram-se descritas no respectivo capítulo na informação do proprietário.

Para aceder às configurações, abra a vista de topo e pressione em **Configurações** → **Som**.

### Redução de ruído ativa\*

Alguns automóveis estão equipados com uma função de redução de ruído ativa que reduz barulhos do motor no habitáculo utilizando o sistema áudio. Microfones no tejadilho do automóvel detectam ruídos incómodos e o sistema áudio emite um ruído em fase oposta para anular o barulho.



Microfones no tejadilho do automóvel.

### **i** NOTA

Não cubra os microfones do automóvel, tal pode provocar um ruído de fundo no sistema áudio.

### « Informação relacionada

- Configurações áudio para média (pág. 480)
- Configurações do comando de voz (pág. 122)
- Configurações do telefone (pág. 495)
- Áudio e mídia (pág. 464)
- Automóvel conectado\* (pág. 496)

### Rádio

É possível ouvir as bandas de frequência rádio AM, FM e rádio digital (DAB)\*. Num automóvel conectado também é possível ouvir rádio web.

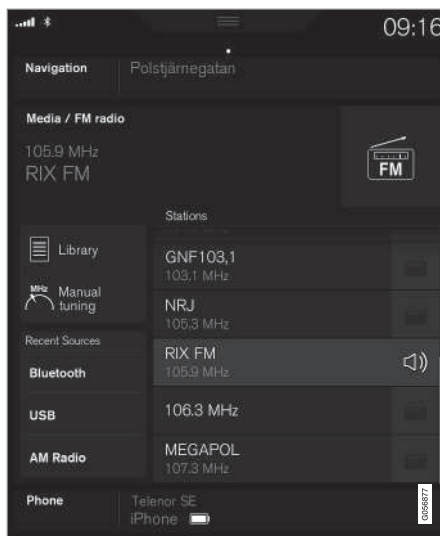

O rádio pode ser gerido com comando de voz, unidade de botões no volante ou mostrador central.

### Informação relacionada

- Mudar e procurar estação de rádio (pág. 467)
- Rádio digital (pág. 470)
- Rádio RDS (pág. 469)
- Automóvel conectado\* (pág. 496)
- Comando de voz de rádio e media (pág. 123)
- Leitor média (pág. 472)



## Mudar e procurar estação de rádio

O rádio compila automaticamente uma lista com as estações de rádio de sinal mais intenso na zona.

### Iniciar rádio

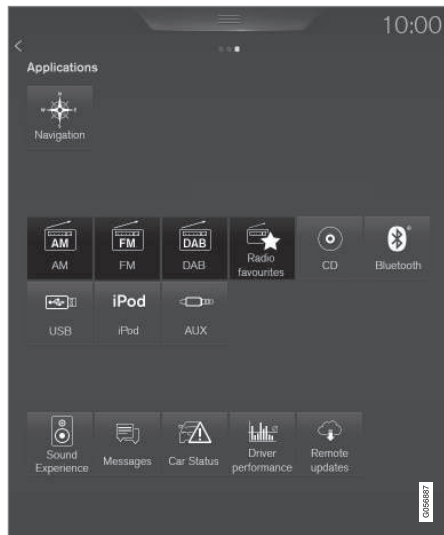

1. Abra a aplicação (por ex.: **FM**) a partir da vista de aplicações.
2. Selecciona a estação.

<sup>1</sup> Aplicável apenas a rádio digital (DAB).

## Mudar a lista na banda de frequência

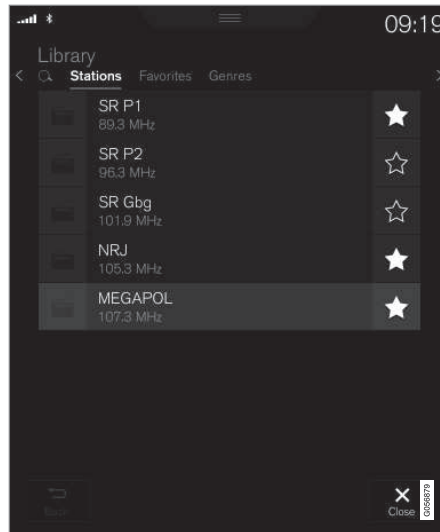

1. Pressione **Biblioteca**.
2. Selecciona a reprodução a partir de **Estações, Favoritos, Géneros** ou **Conjuntos**<sup>1</sup>.
3. Pressione na estação desejada da lista.

**Favoritos** - reproduz apenas canais favoritos seleccionados, ver capítulo "Favoritos" abaixo.

**Géneros** - reproduz apenas canais rádio que emitem género/tipo de programa seleccionado, por ex.: música pop ou clássica.

### Mudar estação de rádio na lista seleccionada

- Pressione em <> sob o mostrador central ou na unidade de botões do lado direito do volante.
- > A mudança é feita numa etapa na lista de reprodução seleccionada.

Também é possível mudar a partir do mostrador central.

### Favoritos

Quando é guardado um favorito a partir duma lista o rádio procura a melhor frequência automaticamente. Mas quando um favorito é guardado a partir de uma busca manual de estações, o rádio não muda automaticamente para uma frequência de sinal mais forte.

Para seleccionar nos favoritos da banda de frequência, ver título "Mudar a lista na banda de frequência" acima. Para seleccionar em todos os favoritos, ver título "Favoritos rádio" abaixo.

- Pressione em ☆ para adicionar/remover um canal de rádio na lista de favoritos da banda de frequência e Favoritos rádio.

« **Favoritos rádio**



Os favoritos rádio mostram os favoritos guardados em todas as bandas de frequência.

1. Abra a aplicação **Favoritos de rádio** a partir da vista de aplicações.
2. Pressione na estação rádio desejada na lista para ouvir.

Ao remover um favorito também é removido da respectiva lista de favoritos da banda de frequência.

**Mudar banda de frequência**

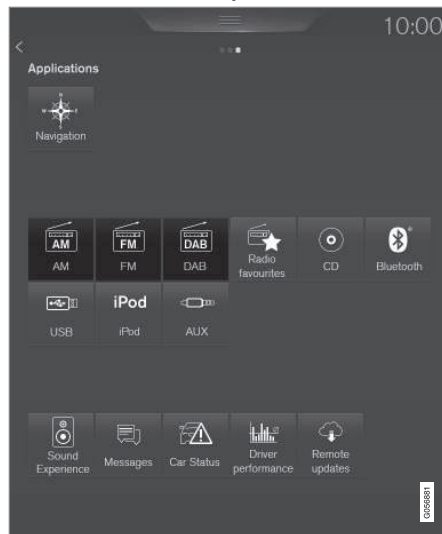

- Pressione na aplicação (por ex.: **FM**) na vista de aplicações ou abra o menu de aplicação com a unidade de botões do lado direito do volante e seleccione.

**Procurar estação rádio**

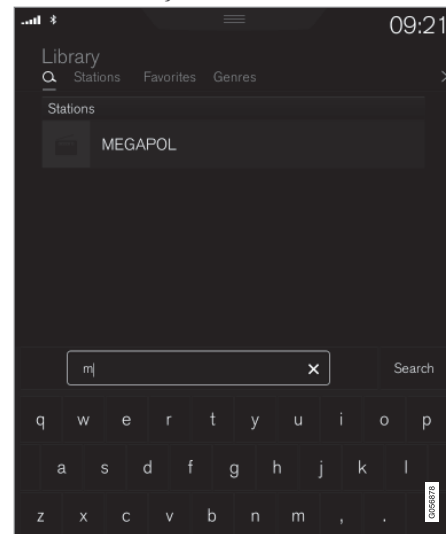

As possibilidades de procura dependem da banda de frequência seleccionada:

- AM - estações e frequência.
  - FM - estações, géneros e frequência.
  - DAB - conjuntos e estações.
1. Pressione **Biblioteca**.
  2. Pressione .
    - > Abre a vista de procura com o teclado.

3. Insira o termo de procura.
  - > É efectuada uma procura com cada inserção de carácter e os resultados da procura são apresentados categorizados.

### Busca manual de estações

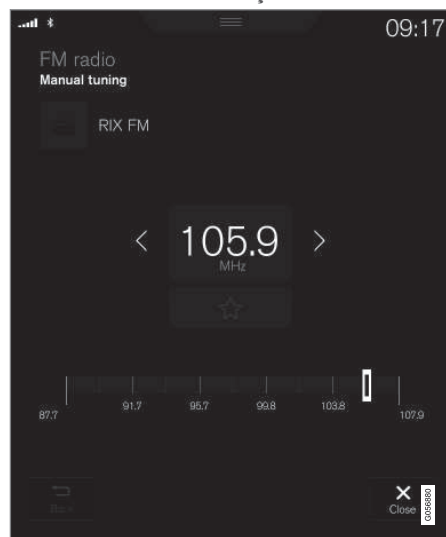

Ao mudar para a busca manual de estações, o rádio deixa de mudar automaticamente de frequência quando a recepção é má.

- Pressione em **Sintoniz. manual**, utilize o comando ou pressione em <> para a frequência desejada.

### Informação relacionada

- Rádio (pág. 466)
- Rádio digital (pág. 470)
- Comando de voz de rádio e media (pág. 123)

### Rádio RDS

Com RDS (Radio Data System) o rádio pode mudar automaticamente para o emissor mais potente. RDS possibilita a recepção de, por exemplo, informação de trânsito e a procura de certos tipos de programa.

O RDS liga em rede emissoras de FM. Uma emissora de FM que faça parte dessa rede envia informações a um rádio RDS proporcionando as seguintes funções:

- Mudança automática para uma emissora de sinal mais forte se na área em questão a recepção for deficiente.
- Busca de géneros de programas, por ex.: tipos de programa ou informações de trânsito.
- Recepção de informações em texto sobre o programa de rádio que está a ser transmitido.

#### **i** NOTA

Algumas estações rádio não utilizam o RDS ou algumas partes da sua funcionalidade.

Durante o envio de notícias ou mensagens de trânsito o rádio pode mudar de estação e a fonte áudio presente pode ser interrompida. Se, por exemplo, o leitor de CDs estiver activo, passa a modo de pausa. O rádio regressa à fonte de áudio e volume anteriores quando a emissão de



- ◀ programa pré-definido termina. Para interromper mais cedo, pressione em  na unidade de botões do volante do lado direito ou pressione em **Cancelar** no mostrador central.

### Informação relacionada

- Rádio (pág. 466)
- Configurações do rádio (pág. 471)

### Rádio digital

O rádio digital (Digital Audio Broadcasting, DAB) é um sistema de emissão digital para rádio. O rádio suporta DAB, DAB+ e DMB (Digital Multimedia Broadcasting).



O rádio pode ser gerido com comando de voz, unidade de botões no volante ou mostrador central.



A aplicação do rádio digital é iniciada a partir da vista de aplicações no mostrador central.

O rádio digital é reproduzido do mesmo modo que o FM e AM, ver capítulo "Mudar e procurar estação de rádio". Para além da possibilidade de seleccionar reprodução de **Estações**, **Favoritos** e **Gêneros**, também existe a possibilidade de seleccionar reprodução de subcanais e de **Conjuntos**. Ensemble é um conjunto de canais rádio (grupo de canais) enviados na mesma frequência.

Quando o canal rádio emite o seu logótipo o mesmo é descarregado e apresentado junto ao nome da estação (o tempo de transferência é variável).

### Sub-canal DAB

Componentes secundários são muitas vezes designados de subcanais. Estes são temporários e podem conter, por exemplo, traduções de programas principais para outros idiomas. Os sub-canais são indicados com um símbolo de seta na lista de emissores.

### Informação relacionada

- Mudar e procurar estação de rádio (pág. 467)
- Ligar entre as diferentes banda bandas de frequência FM e DAB (pág. 471)
- Comando de voz de rádio e media (pág. 123)
- Rádio (pág. 466)
- Configurações do rádio (pág. 471)
- Reiniciar configurações na vista de configurações (pág. 183)

## Ligar entre as diferentes banda bandas de frequência FM e DAB

A função permite que o rádio digital abandone um canal com sinal fraco, ou mesmo sem sinal, e mude para o mesmo canal num outro grupo de canais (ensemble) com melhor sinal, em DAB e/ou entre DAB e FM.

### Ligação DAB a DAB e DAB a FM

1. Pressione em **Configurações** na vista de topo.
2. Pressione **Media** → **DAB**.
3. Marque/desmarque as caixas **Transf. DAB-DAB** e/ou **Transf. DAB-FM** para activar/desactivar as respectivas funções.

### Informação relacionada

- Rádio digital (pág. 470)
- Rádio (pág. 466)
- Configurações do rádio (pág. 471)

## Configurações do rádio

Configurações para as diferentes bandas de frequência.

A emissão em curso de, por exemplo, mensagens de trânsito pode ser interrompida temporariamente com uma pressão em  na unidade de botões do volante do lado direito ou com uma pressão em **Cancelar** no mostrador central.

Arraste a vista de topo para baixo e seleccione **Configurações** → **Media** e a banda de frequência desejada. Seleccione para activar/desactivar as funções.

### AM/FM

- **Mostrar informação da emissão** - apresenta informações sobre o conteúdo do programa, artistas, etc.
- **Congelar nome do programa** - seleccione para que o nome do serviço de programa não passe continuamente e para que fixe passados 20 segundos.
- **Notícias** - interrompe a reprodução media presente e emite notícias. A reprodução da fonte media é retomada quando a emissão de notícias é concluída.
- **Avisos de trânsito** - interrompe a reprodução media presente e emite informação sobre perturbações de trânsito. A reprodução da fonte media é retomada quando a mensagem é concluída.

- **Interrupções locais** - interrompe a reprodução media presente e emite informação sobre perturbações de trânsito nas proximidades. A reprodução da fonte media é retomada quando a mensagem é concluída. A função **Interrupções locais** é uma limitação geográfica da função **Avisos de trânsito**. A função **Avisos de trânsito** tem de estar activada em simultâneo.
- **Alarme** - interrompe a reprodução media presente e emite avisos sobre acidentes graves e catástrofes. A reprodução da fonte media é retomada quando a mensagem é concluída.

### DAB

- **Ordenar serviços** - selecção do modo de ordenamento dos canais. Por ordem alfabética ou por número de serviço.
- **Transf. DAB-DAB** - inicia a função de ligação por DAB. Quando é perdida a recepção de um canal rádio, é procurada automaticamente uma outra noutro grupo de canais (ensemble).
- **Transf. DAB-FM** - inicia a função de ligação entre DAB e FM. Quando é perdida a recepção de um canal rádio, é procurada automaticamente uma outra frequência alternativa.
- **Selecionar anúncios** - selecção dos tipos de mensagem que devem ser recebidas quando o DAB está em funcionamento. As mensagens seleccionadas interrompem a





reprodução média em curso, sendo reproduzida a mensagem. A reprodução da fonte média é retomada quando a mensagem é concluída.

**Alarme** - interrompe a reprodução média presente e emite avisos sobre acidentes graves e catástrofes. A reprodução da fonte média é retomada quando a mensagem é concluída.

**Notícias de trânsito** - recebe informação sobre perturbações de trânsito.

**Notícias** - recebe notícias.

**Flash de Transporte** - recebe informação sobre transportes públicos, por ex.: horários de ferryboats e comboios.

**Aviso/serviços** - recebe informação sobre incidentes de menor importância do que a função Alarme, por ex.: cortes de electricidade.

- **Mostrar informação da emissão**- selecção de determinados textos rádio ou partes seleccionadas do texto rádio, por ex.: artista.
- **Mostrar imagens relacionadas com programa** - selecção se as imagens dos programas devem ser apresentadas no ecrã.

### Informação relacionada

- Rádio (pág. 466)
- Rádio digital (pág. 470)

- Símbolos no campo de estado do mostrador central (pág. 47)

## Leitor media

O leitor media pode reproduzir áudio a partir de CD\* e de fontes de áudio ligadas externamente através da entrada AUX/USB ou reproduzir, sem fios, ficheiros de áudio de dispositivos externos através de Bluetooth. O vídeo pode ser exibido a partir de unidades USB ligadas. Com o automóvel conectado é possível ouvir rádio web, livros áudio e utilizar serviços musicais através de aplicações.

No leitor media também é gerido o rádio, que se encontra descrito em capítulo próprio.

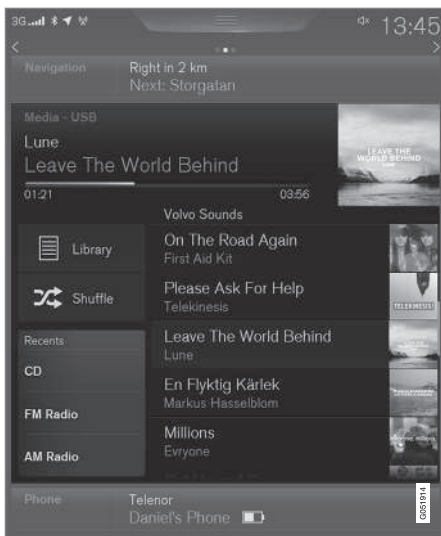

O leitor media é comandado a partir do mostrador central, mas muitas funções podem ser comandadas com a unidade de botões do lado direito do volante ou com comando de voz.

### Informação relacionada

- Reproduzir media (pág. 473)
- Comando de voz de rádio e media (pág. 123)

- Aplicações (pág. 464)
- Rádio (pág. 466)
- Leitor de CD\* (pág. 477)
- Media através de Bluetooth (pág. 477)
- Media através da entrada AUX/USB (pág. 478)
- Vídeo (pág. 479)

## Reproduzir media

O leitor media é comandado a partir do mostrador central. Muitas funções podem ser também comandadas a partir da unidade de botões no volante ou com comando de voz.

No leitor media também é gerido o rádio, que se encontra descrito em capítulo próprio.

## Iniciar fonte media

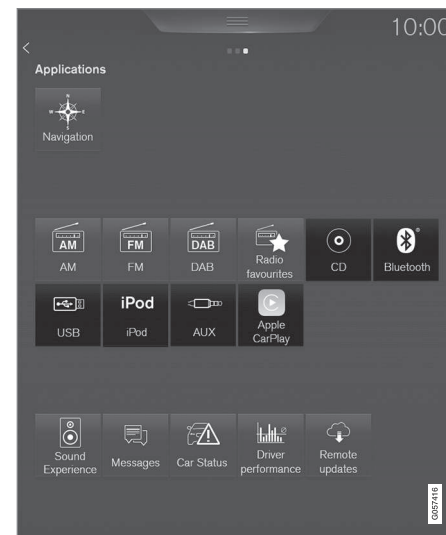

### ◀ CD\*

1. Insira um disco CD.
2. Abra a aplicação **CD** a partir da vista de aplicações.
3. Selecciono o que deve ser reproduzido.  
> A reprodução inicia.

### Memória USB

1. Insira uma memória USB.
2. Abra a aplicação **USB** a partir da vista de aplicações.
3. Selecciono o que deve ser reproduzido.  
> A reprodução inicia.

### Leitor Mp3 e iPod®

#### **i** NOTA

Para iniciar a reprodução a partir de um iPod deve-se utilizar a aplicação iPod (não USB).

Quando é utilizado um iPod como fonte áudio, o sistema áudio e média do automóvel possui uma estrutura de menu semelhante à estrutura do menu do próprio leitor iPod.

1. Ligue a unidade media.
2. Inicie a reprodução na unidade media ligada.
3. Abra a aplicação (**iPod, USB, AUX**) a partir da vista de aplicações.  
> A reprodução inicia.

### Unidade Bluetooth ligada

1. Active Bluetooth na fonte media.
2. Ligue a unidade media.
3. Inicie a reprodução na unidade media ligada.
4. Abra a aplicação **Bluetooth** a partir da vista de aplicações.  
> A reprodução inicia.

### Media Internet

1. Conecte o automóvel.
2. Abra a aplicação a partir da vista de aplicações.  
> A reprodução inicia.

### Vídeo

1. Ligue a unidade media.
2. Abra a aplicação **USB** a partir da vista de aplicações.
3. Pressione o título do que pretende reproduzir.  
> A reprodução inicia.

### Apple CarPlay

Apple CarPlay é descrito em capítulo separado.

### Comandar e mudar media



O leitor média pode ser gerido com comando de voz, unidade de botões no volante ou mostrador central.

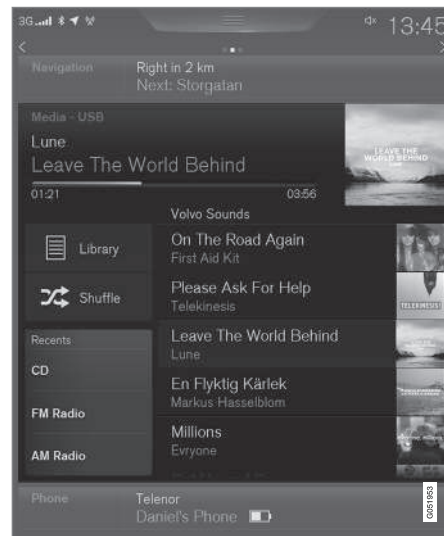



Volume - rode o disco sob o mostrador central ou pressione em ▲ ▼ na unidade de botões do



lado direito do volante para aumentar ou diminuir o volume áudio.

Reproduzir/parar - pressione na imagem da música em reprodução, o botão sob o mostrador central ou em  na unidade de botões do lado direito do volante.

Mudar faixa/música - pressione na faixa desejada no mostrador central, pressione em  sob o mostrador central ou na unidade de botões do lado direito do volante.

Avançar/saltar no tempo - pressione na linha temporal no mostrador central e arraste na lateral ou pressione e mantenha premido o  sob o mostrador central ou na unidade de botões do lado direito do volante.

Mudar media - selecione sob **Fontes Recentes** na aplicação, na vista de aplicação pressione na aplicação desejada ou selecione com a unidade de botões do lado direito do volante no menu de aplicação .

**Biblioteca** - pressione no botão para reproduzir a partir da biblioteca.

**Aleat.** - pressione no botão para alterar a ordem de reprodução.

**Igual** - pressione no botão para, com a ajuda de Gracenote, procurar música semelhante na unidade USB e criar uma lista de reprodução. A lista de reprodução pode conter no máximo 50 músicas.

**Alterar dispositivo** - pressione no botão para alternar entre unidades USB quando várias se encontram conectadas.

### Configurações do vídeo

Com o leitor vídeo em modo de ecrã total ou abrindo a vista de topo e pressionando em

**Configurações → Vídeo** pode-se configurar **Idioma do áudio, Desligado e Idioma das legendas.**

### Reproduzir DivX®

Esta unidade DivX Certified® tem de ser registada para poder reproduzir filmes comprados DivX Video-on-Demand (VOD).

1. Pressione em **Configurações** na vista de topo.
2. Pressione em **Vídeo → DivX® VOD** e obtenha o código de registo.
3. Aceda a [vod.divx.com](http://vod.divx.com) para mais informações sobre como concluir o registo.

### Informação relacionada

- Utilizar o menu de aplicações no mostrador do condutor (pág. 110)
- Comando de voz de rádio e media (pág. 123)
- Conectar automóvel (pág. 497)
- Aplicações (pág. 464)
- Procurar média (pág. 476)
- Ligar media através de Bluetooth (pág. 478)

- Ligar media através da entrada AUX/USB (pág. 479)
- Leitor de CD\* (pág. 477)
- Rádio (pág. 466)
- Gracenote® (pág. 476)
- Vídeo (pág. 479)
- Configurações áudio para média (pág. 480)
- TV\* (pág. 481)
- Apple CarPlay\* (pág. 482)
- Especificações técnicas para média (pág. 487)

## Gracernote®

Gracernote identifica artistas, álbuns, títulos de faixas e imagens correspondentes, que são exibidas na reprodução.

Gracernote MusicID® é uma referência no reconhecimento de música.

### Activar/desactivar Gracernote

Na activação, os dados Gracernote substituem os dados originais.

1. Pressione em **Configurações** na vista de topo.
2. Pressione **Media → Gracernote®**.
3. Active/desactive Gracernote marcando/desmarcando a caixa **Gracernote®**.
4. Selecciona as configurações dos dados Gracernote activados:

- **Procura online Gracernote®** - procura o media em reprodução na base de dados online da Gracernote.
- **Múltiplos resultados Gracernote®** - selecciona como os dados Gracernote devem ser apresentados com vários resultados de procura.
  - 1 - utilizados dados originais do ficheiro.
  - 2 - utilizados dados Gracernote.
  - 3 - utilizados dados Gracernote ou originais.

- **Nenhum** - não é apresentado nenhum resultado.

### Atualizar Gracernote

O conteúdo da base de dados Gracernote é atualizado continuamente. Procure as atualizações mais recentes para um funcionamento otimizado. Para informações e transferência, ver [support.volvocars.com](http://support.volvocars.com).

### Informação relacionada

- Reproduzir media (pág. 473)
- Acordo de licença para áudio e media (pág. 503)

## Procurar média

É possível procurar por artista, compositor, canção (títulos), álbum, vídeo, livro áudio, lista de reprodução e, no automóvel ligado à Internet, por emissões pod (mídia digital através da Internet).

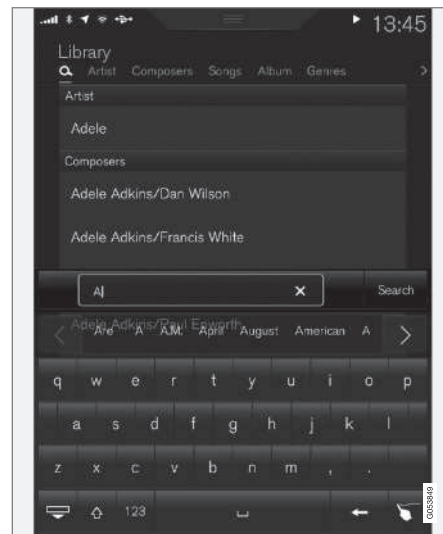

1. Pressione .
- > Abre a vista de procura com o teclado.
2. Insira o termo de procura.

### 3. Pressione **Procurar**.

- > São procuradas as unidades ligadas e os resultados da procura são listados por categorias.

Faça uma passagem na horizontal sobre o ecrã para ver cada categoria em separado.

#### Informação relacionada

- Leitor media (pág. 472)
- Reproduzir media (pág. 473)
- Utilizar o teclado no mostrador central (pág. 51)
- Automóvel conectado\* (pág. 496)

#### Leitor de CD\*

O leitor media pode reproduzir discos CD com ficheiros áudio. Consulte as especificações técnicas para verificar quais os formatos suportados.

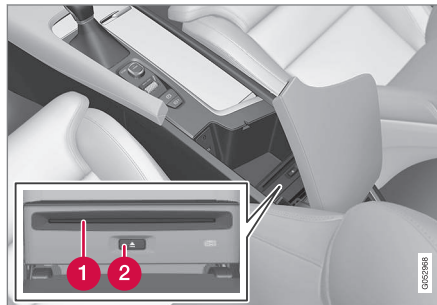

- 1 Abertura de inserção e ejeção de disco.
- 2 Botão para ejeção do disco.

#### Informação relacionada

- Reproduzir media (pág. 473)
- Comando de voz de rádio e media (pág. 123)
- Leitor media (pág. 472)
- Especificações técnicas para média (pág. 487)

#### Media através de Bluetooth

O leitor media está equipado com Bluetooth e pode reproduzir ficheiro de áudio sem fios a partir de unidades externas com Bluetooth, tais como: telemóveis e PDAs.

#### Informação relacionada

- Ligar media através de Bluetooth (pág. 478)
- Reproduzir media (pág. 473)
- Comando de voz de rádio e media (pág. 123)
- Leitor media (pág. 472)
- Posições de ignição (pág. 409)
- Especificações técnicas para média (pág. 487)

### **Ligar media através de Bluetooth**

Conecte a unidade Bluetooth com o automóvel para transferir conteúdo media e utilizar como ligação à Internet, se disponível.

Muitos dos telefones disponíveis actualmente no mercado possuem tecnologia Bluetooth, mas nem todos são compatíveis com o automóvel. Para saber a compatibilidade, ver [support.volvocars.com](http://support.volvocars.com).

O procedimento de ligação de uma unidade media é o mesmo que para conectar um telefone.

#### **Informação relacionada**

- Conectar telefone (pág. 490)
- Media através de Bluetooth (pág. 477)
- Reproduzir media (pág. 473)
- Leitor media (pág. 472)

### **Media através da entrada AUX/USB**

Uma fonte media externa, por ex.: iPod ou leitor de mp3, pode ser ligada ao equipamento áudio.

A fonte media com bateria recarregável é carregada enquanto está conectada através de USB e a ignição está na posição **I**, **II** ou o motor está em funcionamento.

Para facilitar a utilização de memórias USB evite armazenar na memória ficheiros que não sejam de formatos compatíveis. O sistema demora mais tempo a fazer a leitura de memória de media que contenham outros ficheiros que não os formatos compatíveis. O leitor media suporta, para além de áudio, reprodução vídeo quando a unidade está ligada através de USB.

Alguns leitores de mp3 possuem um sistema de ficheiros próprio que não é compatível com o sistema do automóvel.

#### **Informação relacionada**

- Ligar media através da entrada AUX/USB (pág. 479)
- Reproduzir media (pág. 473)
- Comando de voz de rádio e media (pág. 123)
- Leitor media (pág. 472)
- Posições de ignição (pág. 409)
- Vídeo (pág. 479)
- Apple CarPlay\* (pág. 482)

- Especificações técnicas para média (pág. 487)

## Ligar media através da entrada AUX/USB

Uma fonte de áudio externa, por ex: iPod ou leitor de mp3, pode ser ligada ao equipamento áudio através de qualquer ligação na consola de túnel. O cabo deve ser encaminhado pela margem dianteira para não ficar entalado ao fechar a tampa.

Caso existam duas entradas USB deve ser utilizada para ligação de telefone para utilização de Apple CarPlay ou Android Auto aquela que possui margem branca.



### Informação relacionada

- Reproduzir media (pág. 473)
- Media através da entrada AUX/USB (pág. 478)
- Leitor media (pág. 472)

- Especificações técnicas para média (pág. 487)

## Vídeo

Pode ser reproduzido vídeo no leitor media a partir da unidade USB conectada.

Quando o automóvel está em andamento não é exibida imagem, mas o áudio continua a ser reproduzido. A imagem é retomada quando o automóvel está em repouso.

Ver capítulo "Especificações técnicas para média" para verificar quais os formatos vídeo suportados.

### Informação relacionada

- Reproduzir media (pág. 473)
- Leitor media (pág. 472)
- Especificações técnicas para média (pág. 487)

## Configurações áudio para média

Personalização das configurações áudio para reprodução média.

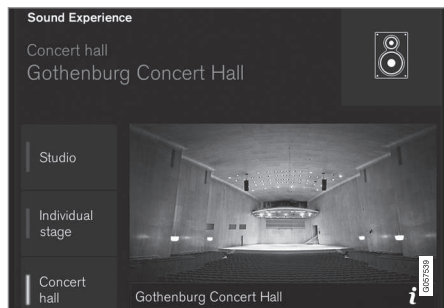

Modo áudio que recria a acústica da sala de concertos de Gotemburgo.

1. Pressione em **Configurações** na vista de topo.

2. Pressione em **Som** e seleccione configurações:

- **Experiência áudio** \* - várias possibilidades para configuração do áudio, por ex.: reprodução com sensação de sala de concertos. As configurações substituem eventuais selecções efectuadas de acordo com os pontos em baixo relativos às definições áudio.
- **Tonalidade** configurações pessoais, por ex.: graves, agudos e equalizador.
- **Equilíbrio** - equilíbrio de canais entre altifalantes direita/esquerda e equilíbrio de canais entre altifalantes dianteiros/traseiros.

### Volumes do sistema para média

1. Pressione em **Configurações** na vista de topo.

2. Pressione **Som** → **Volumes do sistema**:

- **AUX** - Se uma fonte de áudio externa (por ex: um leitor de mp3 ou um iPod) for ligado à entrada AUX, a fonte de áudio ligada pode ter um volume diferente do volume interno do equipamento de áudio (ex.: rádio). Corrija ajustando o volume da entrada. Se o volume for demasiado elevado ou demasiado baixo a qualidade do som pode degradar-se.
- **Compens vel e volume** - o equipamento de áudio compensa os ruídos desagradáveis no habitáculo aumentando o volume em relação à velocidade do automóvel. O nível de compensação pode ser ajustado.

### Informação relacionada

- Definições áudio (pág. 465)
- Leitor média (pág. 472)

## TV\*2

A imagem de tv apenas é exibida quando o automóvel está parado. Quando o automóvel está em andamento não é exibida qualquer imagem, mas o som continua a ser emitido. A imagem regressa quando o automóvel está parado ou quase parado.

A TV é comandada a partir do mostrador central. Muitas funções podem ser também comandadas a partir da unidade de botões no volante ou com comando de voz.

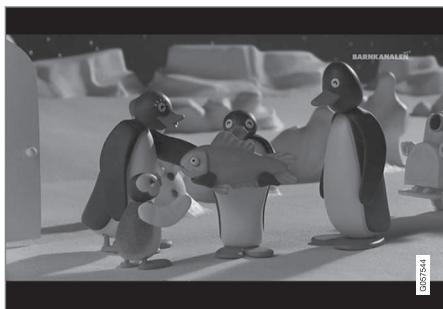

### Informação relacionada

- Utilizar a TV\* (pág. 481)

<sup>2</sup> Aplicável em alguns mercados.

<sup>3</sup> Aplicável em alguns mercados.

## Utilizar a TV\*3

### Iniciar a TV

1. Abra a aplicação **TV** a partir da vista de aplicações.
2. Selecione um canal.

### Alterar ou procurar canais de TV

A TV procura automaticamente os canais com melhor recepção.

### Alterar a lista dos canais visíveis

1. Pressione **Biblioteca**
2. Selecione a reprodução a partir de **Canais de TV**, **Favoritos** ou **Géneros**.
3. Selecione o canal desejado.

### Alterar canal a partir da lista selecionada

- Pressione ◁ sob o mostrador central ou na unidade de botões do lado direito do volante.
  - > A mudança é feita numa etapa na lista de reprodução seleccionada

Também é possível mudar a partir do mostrador central.

### Favoritos

Um canal TV pode ser guardado como um **Favorito**:

- Pressione em ☆ para adicionar/remover um canal na lista de favoritos.

## Guia TV

Existe um guia de programas com informação sobre os programas TV até 48 horas.

- Pressione em **Guia** para mostrar informação sobre o programa TV.

### **i** NOTA

Quando o automóvel é deslocado pelo país, por ex.: de uma cidade para outra, não é seguro que **Favoritos** esteja disponível, pois a frequência pode mudar.

## Alterar formato da imagem TV

Pressionando em **Formato de imagem** é possível seleccionar qual o formato em que a imagem TV deve ser apresentada.

1. **Automático** - A imagem TV é apresentada no formato de imagem em que é enviada.
2. **Preenchimento auto** - A imagem TV é maximizada sem corte de imagem.

## Configurações da TV

É possível efetuar determinadas configurações na vista de topo ou quando a exibição da TV é feita em modo de ecrã total.

Com o leitor vídeo em modo de ecrã total ou abrindo a vista de topo e pressionando em



« **Configurações → Media → TV** pode-se configurar:

- **Idioma das legendas**
- **Idioma do áudio**

**i NOTA**

O sistema apenas suporta emissões de TV em países que emitem MPEG-2 ou MPEG-4 com a norma DVB-T/T2. O sistema não suporta emissões analógicas.

**Informação relacionada**

- TV\* (pág. 481)
- Comando de voz de rádio e media (pág. 123)
- Reproduzir media (pág. 473)
- Navegar nas vistas do mostrador central (pág. 42)
- Acordo de licença para áudio e media (pág. 503)

**Apple CarPlay\***

Apple CarPlay permite-lhe ouvir música, fazer chamadas telefónicas, obter indicações de condução, enviar/receber mensagens e utilizar Siri, tudo isto mantendo a concentração na sua condução. Apple CarPlay funciona com unidades Apple selecionadas.

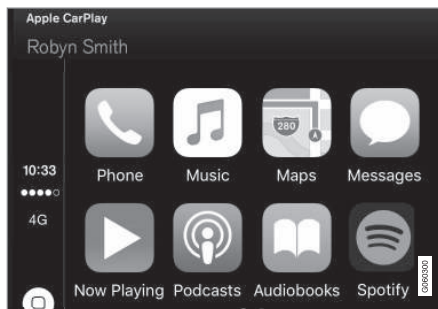



Apple CarPlay pode ser instalado posteriormente no automóvel, caso ainda não esteja. Contacte um concessionário Volvo para instalar Apple CarPlay.

Informação sobre quais as aplicações suportadas e quais os telefones compatíveis pode ser encontrada na página da Apple: [www.apple.com/ios/carplay/](http://www.apple.com/ios/carplay/). A utilização de aplicação que não são compatíveis com Apple CarPlay pode por vezes interromper a ligação entre o iPhone e o automóvel. Por favor, note

que a Volvo não é responsável pelos conteúdos na Apple CarPlay.

Ao utilizar a navegação de mapa através de Apple CarPlay não é apresentada qualquer orientação no mostrador do condutor ou no Head-up-display; a orientação é efetuada apenas no mostrador central.

As aplicações Apple CarPlay podem ser comandadas a partir do mostrador central, telemóvel, ou com a unidade de botões do lado direito do volante (válido para algumas funções). As aplicações pode ser ainda comandadas com Siri. Uma longa pressão no botão do volante  inicia o comando de voz com Siri e uma breve pressão ativa o comando de voz do automóvel. Se Siri interromper precocemente, mantenha o botão do volante  pressionado.

**Ao utilizar Apple CarPlay concorda com o seguinte: Apple CarPlay é um serviço fornecido pela Apple Inc. de acordo com os seus termos e condições. Assim, a Volvo Cars não é responsável pela Apple CarPlay nem pelas suas funcionalidades/ aplicações. Ao utilizar Apple CarPlay é transferida para o seu iPhone determinada informação do seu automóvel (incluindo a sua posição). Em relação à Volvo Cars, o utilizador é o responsável absoluto pela utilização da Apple CarPlay pelo próprio e por terceiros.**

\* Opção/acessório.



**Informação relacionada**

- Leitor media (pág. 472)
- Conectar automóvel (pág. 497)
- Utilizar Apple CarPlay\* (pág. 483)

**Utilizar Apple CarPlay\***

Para utilizar Apple CarPlay é necessário que o comando de voz Siri esteja ativado no seu telefone.

**Ligar iPhone ao Apple CarPlay****i NOTA**

Apple CarPlay apenas pode ser utilizada quando o Bluetooth está desligado. Assim, um telefone ou um leitor media ligado ao automóvel através de Bluetooth não fica disponível quando a CarPlay está ativa. Para obter uma ligação à Internet para as aplicações do automóvel tem de se utilizar uma fonte Internet alternativa. Utilize o Wi-Fi ou o modem incorporado do automóvel\*.

1. Ligue o iPhone à entrada USB. Caso existam duas entradas USB deve ser utilizada aquela que possui margem branca.
2. Leia a informação na mensagem pop-up e depois pressione em **OK**.
3. Pressione em **Apple CarPlay** na vista de aplicação.
4. Leia as condições e clique depois em **Aceitar** para conectar.
  - > Abre-se a vista parcial com Apple CarPlay e aparecem as aplicações compatíveis.

5. Pressione na aplicação desejada.
  - > A aplicação é iniciada.

**Arrancar Apple CarPlay**

O Apple CarPlay é iniciado do seguinte modo apenas após o iPhone ter sido ligado.

1. Ligue o iPhone à entrada USB. Caso existam duas entradas USB deve ser utilizada aquela que possui margem branca.
  - > **Se estiver selecionada a configuração para início automático** - abre-se a vista parcial com Apple CarPlay e aparecem as aplicações compatíveis.
2. Se não abrir a vista parcial do Apple CarPlay, pressione em **Apple CarPlay** na vista de aplicação.
  - > Abre-se a vista parcial com Apple CarPlay e aparecem as aplicações compatíveis.
3. Pressione na aplicação desejada.
  - > A aplicação é iniciada.

Apple CarPlay fica a funcionar em fundo caso seja iniciada uma outra aplicação na mesma vista parcial. Para retomar Apple CarPlay na vista parcial - pressione no ícone Apple CarPlay na vista de aplicação.



### ◀ Alternar a ligação entre Apple CarPlay e iPod

#### Apple CarPlay para iPod

1. Pressione em **Configurações** na vista de topo.
2. Pressione **Comunicação** → **Apple CarPlay**.
3. Desmarque a caixa da unidade Apple que pretende que não inicie o Apple CarPlay automaticamente ao conectar o cabo USB.
4. Desligue e ligue a unidade Apple na entrada USB.
5. Abra a aplicação **iPod** a partir da vista de aplicações.

#### iPod para Apple CarPlay

1. Pressione em **Apple CarPlay** na vista de aplicação.
2. Leia a informação na mensagem pop-up e depois pressione em **OK**.
3. Desligue e ligue a unidade Apple na entrada USB.
  - > Abre-se a vista parcial com Apple CarPlay e aparecem as aplicações compatíveis.

#### Informação relacionada

- Leitor media (pág. 472)
- Reproduzir media (pág. 473)
- Ligar media através da entrada AUX/USB (pág. 479)

- Configurações do Apple CarPlay\* (pág. 484)
- Conectar automóvel (pág. 497)

### Configurações do Apple CarPlay\*

Configurações para telefone ligado como Apple CarPlay.

#### Início automático

1. Pressione em **Configurações** na vista de topo.
2. Pressione em **Comunicação** → **Apple CarPlay** e selecione configuração:
  - Marque a caixa - Apple CarPlay inicia automaticamente quando o cabo USB é ligado.
  - Desmarque a caixa - Apple CarPlay não inicia automaticamente quando o cabo USB é ligado.

Podem ser memorizadas na lista no máximo 20 unidades Apple. Quando a lista está cheia e é adicionada uma nova unidade, a mais antiga é removida.

Para eliminar a lista é necessário efetuar a configuração de fábrica, ver capítulo "Reiniciar configurações na vista de configurações".

#### Volumes do sistema

1. Pressione em **Configurações** na vista de topo.

2. Pressione em **Som** → **Volumes do sistema** e efetue as configurações de:

- **Comando de voz**
- **Orientaç. voz Naveg**
- **Toque do telefone**

### Informação relacionada

- Apple CarPlay\* (pág. 482)
- Reiniciar configurações na vista de configurações (pág. 183)

## Android Auto\*

O Android Auto permite-lhe ouvir música, fazer chamadas telefônicas, obter indicações de condução, chamar e utilizar programas a partir de uma unidade Android. O Android Auto funciona com determinadas unidades Android.

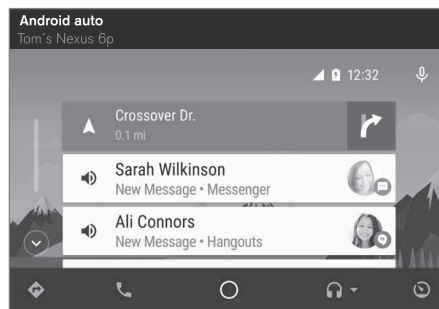

Informação sobre quais as aplicações suportadas e quais os telefones compatíveis pode ser encontrada na página: [www.android.com/auto/](http://www.android.com/auto/). Note que a Volvo não é responsável pelo conteúdo no Android Auto.

O Android Auto é iniciado a partir da vista de aplicação. Após iniciado o Android Auto pela primeira vez, a aplicação inicia-se automaticamente na próxima vez que a unidade for conectada. O início automático pode ser desligado nas configurações.

### NOTA

Quando um telefone está ligado ao Android Auto é possível transferir através de Bluetooth para outro leitor de media. O Bluetooth está ativo quando o Android Auto é utilizado.

Ao utilizar a navegação de mapa através de Android Auto não é efetuada qualquer orientação no mostrador do condutor ou no Head-up-display; a orientação é efetuada apenas no mostrador central.

As aplicações Android Auto podem ser comandadas a partir do mostrador central, telefone móvel, ou com a unidade de botões do lado direito do volante (válido para algumas funções). Também é possível comandar o Android Auto com o comando de voz para manter a atenção na estrada. Uma pressão longa no botão do volante  inicia o comando de voz, enquanto que uma pressão breve interrompe o mesmo.

**Ao utilizar Android Auto aceita o seguinte: Android Auto é um serviço fornecido pela Google Inc. em conformidade com os seus termos e condições. A Volvo Cars não é responsável pelo Android Auto nem pelas suas funcionalidades ou aplicações. Ao utilizar Android Auto o seu automóvel transfere determinada informação (incluindo a sua localização) para o seu telefone Android conectado. O utilizador é o**



- ◀ responsável pela utilização do Android Auto pelo próprio e por terceiros.

### Arrancar Android Auto

#### Primeira vez que um Android é conectado

1. Ligue o Android à entrada USB. Caso existam duas entradas USB deve ser utilizada aquela que possui margem branca.
2. Leia a informação na mensagem pop-up e depois pressione em **OK**.
3. Pressione em **Android Auto** na vista de aplicação.
4. Leia as condições e clique depois em **Aceitar** para conectar.
  - > Abre-se a vista parcial com Android Auto e aparecem as aplicações compatíveis.
5. Pressione na aplicação desejada.
  - > A aplicação é iniciada.

#### Android anteriormente conectado

1. Ligue o telefone à porta USB.
  - > **Se estiver selecionada a configuração para início automático** - abre-se a vista parcial com Android Auto e aparecem as aplicações compatíveis.

2. **Se não estiver selecionada a configuração para início automático** - abra a aplicação **Android Auto** a partir da vista de aplicações.
  - > Abre-se a vista parcial com Android Auto e aparecem as aplicações compatíveis.
3. Pressione na aplicação desejada.
  - > A aplicação é iniciada.

Android Auto fica a funcionar em fundo caso seja iniciada uma outra aplicação na mesma vista parcial. Para retomar Android Auto na vista parcial - pressione no ícone Android Auto na vista de aplicação.

#### Informação relacionada

- Leitor media (pág. 472)
- Reproduzir media (pág. 473)
- Ligar media através da entrada AUX/USB (pág. 479)
- Configurações do Android Auto\* (pág. 486)
- Conectar automóvel (pág. 497)
- Panorâmica geral do mostrador central (pág. 35)

### Configurações do Android Auto\*

Configurações do telefone ligado pela primeira vez com Android Auto.

#### Início automático

1. Pressione em **Configurações** na vista de topo.
2. Pressione em **Comunicação** → **Android Auto** e seleccione configuração:
  - Marque a caixa - Android Auto inicia automaticamente quando o cabo USB é ligado.
  - Desmarque a caixa - Android Auto não inicia automaticamente quando o cabo USB é ligado.

Podem ser memorizadas na lista no máximo 20 unidades Android. Quando a lista está cheia e é adicionada uma nova unidade, a mais antiga é removida.

Para eliminar a lista é necessário efetuar a configuração de fábrica, ver capítulo "Reiniciar configurações na vista de configurações".

#### Volumes do sistema

1. Pressione em **Configurações** na vista de topo.

2. Pressione em **Som** → **Volumes do sistema** e efetue as configurações de:

- **Comando de voz**
- **Orientaç. voz Naveg**
- **Toque do telefone**

**Informação relacionada**

- Android Auto\* (pág. 485)
- Reiniciar configurações na vista de configurações (pág. 183)
- Panorâmica geral do mostrador central (pág. 35)

**Especificações técnicas para mídia**

Formatos de ficheiros compatíveis, especificações áudio e USB.

**Ficheiros áudio**

Formato	Extensão do ficheiro	Codec
MP3	.mp3	MPEG1 Layer III, MPEG2 Layer III, MP3 Pro (mp3 compatible), MP3 HD (mp3 compatible)
AAC	.m4a, .m4b, .aac	AAC LC (MPEG-4 part III Audio), HE-AAC (aacPlus v1/v2)
WMA	.wma	WMA8/9, WMA9/10 Pro
WAV	.wav	LPCM
FLAC	.flac	FLAC

**Ficheiros vídeo**

Formato	Extensão do ficheiro
MP4	.mp4, m4v
MPEG-PS	.mpg, .mp2, .mpeg, .m1v

Formato	Extensão do ficheiro
AVI	.avi
AVI (DivX)	.avi, divx
ASF	.asf, .wmv
MKV	.mkv

**Legendas**

Formato	Extensão do ficheiro
SubViewer	.sub
SubRip	.srt
SSA	.ssa





**DivX®**

As unidades certificadas DivX foram testadas para reprodução vídeo de elevada qualidade de DivX (.divx, .avi). O logótipo DivX aparece quando podem ser reproduzidos filmes DivX.

Perfil	DivX Home Theater
Codec vídeo	DivX, MPEG-4
Resolução	720x576
Velocidade áudio (bit rate)	4.8Mbps
Velocidade de imagem	30 fps
Extensão do ficheiro	.divx, .avi
Tamanho máximo do ficheiro	4 GB
Codec áudio	MP3, AC3
Legendas	XSUB

Funções especi- ais	Legendas múltiplas, faixas áudio múltiplas, retomar reprodução
Referência	Cumpre todas as exigências do perfil DivX Home Theater. Visite <a href="http://divx.com">divx.com</a> para mais informações e programas de conversão de ficheiros para vídeo DivX Home Theater.

**Memorização na unidade USB**

Para que o sistema possa ler correctamente a unidade USB devem ser observadas as seguintes especificações. A eventual estrutura de pastas não é exibida no mostrador central durante a reprodução.

	Quantidade máxima
Ficheiros	15000
Pastas	1000
Níveis de pastas	8
Listas de reprodução	100
Poster numa lista de reprodução	1000
Sub-pastas	Sem limite

**Especificação técnica para o conector USB**

- Tomada tipo A
- Versão 2.0
- Alimentação de tensão 5 V
- Corrente máxima 2.1 A

**Informação relacionada**

- Leitor media (pág. 472)
- Reproduzir media (pág. 473)

## Telefone

Um telemóvel equipado com Bluetooth pode ser conectado sem fios ao sistema mãos-livres incorporado do automóvel.

O sistema de áudio e média funciona como mãos-livres, com a possibilidade de comandar à distância uma série de funções do telemóvel. O telemóvel pode ser manuseado com os seus botões, mesmo que não esteja conectado.

Quando o telemóvel é conectado e ligado ao automóvel é possível chamar, enviar/receber mensagens, transferir média e utilizar como conexão à Internet.



O telefone é manuseado com o mostrador central, mas também pode ser parcialmente manuseado com comando de voz, e menu de aplicações, acessível a partir da unidade de botões do lado direito do volante.

## Descrição geral

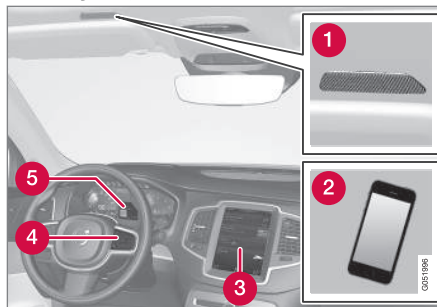

- 1 Microfone.
- 2 Telemóvel.
- 3 Utilização do telefone no mostrador central.
- 4 Teclado para utilização das funções do telefone exibido no mostrador do condutor e comando de voz.
- 5 Mostrador do condutor.

## Informação relacionada

- Conectar telefone (pág. 490)
- Conectar/desconectar telefone (pág. 491)
- Gerir chamada telefónica (pág. 492)
- Gerir mensagem de texto (pág. 493)
- Configurações do telefone (pág. 495)

- Configurações da mensagem de texto (pág. 496)
- Configurações do Bluetooth (pág. 496)
- Comando de voz (pág. 120)
- Utilizar o menu de aplicações no mostrador do condutor (pág. 110)
- Leitor media (pág. 472)

## Conectar telefone

Conecte um telefone Bluetooth activado ao automóvel para depois poder chamar, enviar/receber mensagens, transferir média e conectar à Internet a partir do automóvel.

É possível manter duas unidades Bluetooth ligadas em simultâneo, sendo uma delas utilizada apenas para transferir média. O último telefone conectado fica automaticamente ligado para chamar, enviar/receber mensagens, transferir média e utilizar como ligação à Internet. Para alterar o telefone a utilizar, ver capítulo "Configurações de Bluetooth".

A conexão é feita uma vez para cada unidade. Após a conexão, a unidade Bluetooth não necessita de continuar visível/detectável, apenas necessita de ter o Bluetooth activado. Para poder conectar o automóvel à Internet é necessário que a partilha de Internet também esteja activada no telemóvel. Podem ser memorizadas no automóvel 20 unidades Bluetooth conectadas, no máximo.

Existem duas possibilidades de ligação. Procure o telefone a partir do automóvel ou procure o automóvel a partir do telefone.

### Alternativa 1 - procurar telefone a partir do automóvel

1. Torne o telefone identificável/visível através do Bluetooth.

2. Para conectar o automóvel à Internet através do telefone Bluetooth - active a partilha de Internet (hotspot portátil/pessoal) através do Bluetooth no telefone.
3. Abra a vista parcial do telefone.
  - Se não houver qualquer telefone conectado ao automóvel - pressione em **Adicionar telefone**.
  - Se houver telefone conectado ao automóvel - pressione em **Alterar** . Pressione em **Adicionar telefone** na caixa pop-up.

> São listadas as unidades Bluetooth disponíveis. A lista é atualizada à medida que são detetadas novas unidades.
4. Pressione no nome do telefone a conectar.
5. Confirme se o código numérico indicado no automóvel coincide com o do telefone. Selecciona para aceitar em ambos os locais.
6. Selecciona no telefone aceitar ou recusar eventual opção para contactos e mensagens do telefone.

#### **NOTA**

- Em alguns telefones é necessário activar a função de mensagem.
- Nem todos os telemóveis são completamente compatíveis, podendo os contactos e mensagens não ser exibidos no automóvel.

### Alternativa 2 - procurar automóvel a partir do telefone

1. Abra a vista parcial do telefone.
  - Se não houver qualquer telefone conectado ao automóvel - pressione em **Adicionar telefone** → **Tornar carro detetável**.
  - Se houver telefone conectado ao automóvel - pressione em **Alterar** . Pressione em **Adicionar telefone** → **Tornar carro detetável** na caixa pop-up.
2. Active o Bluetooth no telefone.
3. Para conectar o automóvel à Internet através do telefone Bluetooth - active a partilha de Internet (hotspot portátil/pessoal) através do Bluetooth no telefone.
4. Procure unidades Bluetooth no telefone.
  - > São listadas as unidades Bluetooth disponíveis.
5. Selecciona o nome do automóvel no telefone.
6. Confirme se o código numérico indicado no automóvel coincide com o na unidade externa. Selecciona para aceitar em ambos os locais.
7. Selecciona no telefone aceitar ou recusar eventual opção para contactos e mensagens do telefone.



**i NOTA**

- Em alguns telefones é necessário activar a função de mensagem.
- Nem todos os telemóveis são completamente compatíveis, podendo os contactos e mensagens não ser exibidos no automóvel.

**i NOTA**

Se o sistema operativo do telefone for actualizado é possível que a conexão do telefone seja interrompida. Nesta situação, elimine o telefone do automóvel e volte a conectar.

**Telefones compatíveis**

Muitos dos telefones disponíveis actualmente no mercado possuem tecnologia Bluetooth, mas nem todos são compatíveis com o automóvel. Para saber a compatibilidade, ver [support.volvocars.com](http://support.volvocars.com).

**Informação relacionada**

- Telefone (pág. 489)
- Conectar/desconectar telefone (pág. 491)
- Configurações do Bluetooth (pág. 496)
- Gerir chamada telefónica (pág. 492)
- Gerir mensagem de texto (pág. 493)
- Automóvel conectado\* (pág. 496)

**Conectar/desconectar telefone**

Ligue, altere ou desconecte um telefone conectado.

**Ligar o telefone automaticamente**

Apenas os dois últimos telefones conectados podem ligar automaticamente.

1. Ative o Bluetooth no telefone antes de colocar o automóvel na posição de ignição **I**.

Para ligar o automóvel à Internet em simultâneo é necessário que a partilha de Internet (hotspot portátil/pessoal) no telemóvel esteja ativada.

2. Coloque o automóvel na posição de ignição **I** ou superior.
  - > O telefone é conectado.

**Conectar telefone manualmente**

1. Ative o Bluetooth no telefone.

Para ligar o automóvel à Internet em simultâneo é necessário que a partilha de Internet (hotspot portátil/pessoal) no telemóvel esteja ativada.

2. Abra a vista parcial do telefone.
  - > Aparece uma lista com os telefones conectados.
3. Pressione no nome do telefone a conectar.
  - > O telefone é conectado.

**Desconectar telefone**

- Desactive o Bluetooth no telefone.

Quando o telefone está fora do alcance do automóvel é automaticamente desconectado. Se a desconexão ocorrer com uma chamada em curso, a chamada pode continuar no telefone.

**Mudar telefone**

1. Abra a vista parcial do telefone.
2. Pressione **Alterar** .
  - > São listadas as unidades Bluetooth disponíveis.
3. Pressione no telefone a conectar.

**Remover telefone**

1. Abra a vista parcial do telefone.
2. Pressione **Configurações** → **Comunicação** → **Dispositivos Bluetooth**.
  - > São listadas as unidades Bluetooth conectadas.
3. Pressione no telefone que pretende remover.
4. Pressione em **Remo. dispos.** e confirme a opção.
  - > O telefone já não se encontra conectado com o automóvel.

**Informação relacionada**

- Telefone (pág. 489)
- Conectar telefone (pág. 490)



- Configurações do telefone (pág. 495)
- Configurações do Bluetooth (pág. 496)
- Posições de ignição (pág. 409)
- Automóvel conectado\* (pág. 496)

### Gerir chamada telefónica

Gestão de chamada no automóvel para um telefone Bluetooth conectado.

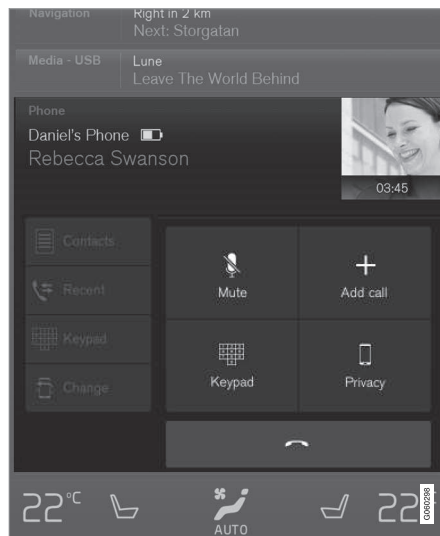

### Fazer chamada

1. Abra a vista parcial do telefone.

2. Seleccione para chamar a partir do histórico de chamada, indicar o número com o teclado ou através da lista de contactos. Na lista de contactos é possível procurar ou percorrer. Pressione em na lista de contactos para colocar um contacto nos **Favorito**.
3. Pressione em **Cham.** ou .
4. Pressione em **Terminar chamada** para terminar chamada.

Também é possível chamar a partir do histórico de chamadas a partir da vista de aplicações acessível na unidade de botões do lado direito do volante .

### Chamar em conferência

Chamada em curso:

1. Pressione **Adicionar chamada**.
2. Seleccione para chamar a partir do histórico de chamadas, favoritos ou lista de contactos.
3. Pressione um local/linha no histórico de chamadas ou em do contacto na lista de contactos.
4. Pressione **Trocar chamada** para alternar entre as partes.
5. Pressione em **Terminar chamada** para terminar a chamada em curso.

### Chamada em grupo

Durante a chamada de conferência:

1. Pressione em **Unir chamadas** para juntar todas as partes na chamada em curso.
2. Pressione em **Terminar chamada** para terminar chamada.

### Chamada de entrada

A chamada de entrada é exibida no mostrador do condutor e no mostrador central. Vá gerindo a chamada com a unidade de botões do teclado do lado direito ou no mostrador central.

1. Pressione em **Atender/Recusar**.
2. Pressione em **Terminar chamada** para terminar chamada.

### Chamada de entrada durante chamada em curso

1. Pressione em **Atender/Recusar**.
2. Pressione em **Terminar chamada** para terminar chamada.

### Chamada privada

- Durante uma chamada em curso, pressione em **Privacidade** e seleccione o ajuste:
  - **Trocar para telemóvel** - a função mãos-livres é desconectada e a chamada continua no telemóvel.
  - **Focado no condutor** - o microfone no tejadilho do lado do condutor é desligado e a chamada continua com a função mãos-livres.

### Informação relacionada

- Telefone (pág. 489)
- Comando de voz do telefone (pág. 123)
- Utilizar o menu de aplicações no mostrador do condutor (pág. 110)
- Utilizar o teclado no mostrador central (pág. 51)
- Configurações do telefone (pág. 495)

### Gerir mensagem de texto

Gestão de mensagem no automóvel para um telefone Bluetooth conectado.

Alguns telefones têm de ter a função de mensagem activada e nem todos os telemóveis são completamente compatíveis, podendo não exibir contactos e mensagens no automóvel. Para saber a compatibilidade, ver [support.volvocars.com](http://support.volvocars.com).

## « Leitura de mensagem de texto no mostrador central

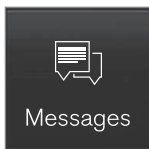
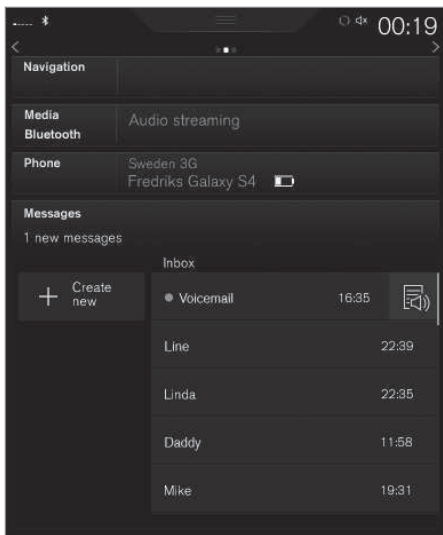

1. Pressione em **Mensagens** na vista de aplicação para abrir.

2. Pressione em **Leitura** para obter a leitura da mensagem ou pressione na mensagem a ler.

## Leitura de nova mensagem de texto no mostrador do condutor

A mensagem de texto apenas é exibida no mostrador do condutor se tal estiver seleccionado, ver capítulo "Configurações da mensagem de texto".

- Para obter a leitura de mensagem - selecione **Leitura** com o teclado do volante.

## Enviar mensagem de texto

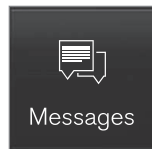

1. Pressione em **Mensagens** na vista de aplicação para abrir.
2.
  - Responder a mensagem - pressione o contacto cuja mensagem pretende responder e pressione depois em **Atender**.
  - Criar nova mensagem - pressione em **Criar nova** → +. Selecione o contacto ou insira o número.
3. Escreva a mensagem.
4. Pressione **Enviar**.

## Notificação de mensagem

Para configurações de notificação, ver capítulo "Configurações da mensagem de texto".

## Informação relacionada

- Telefone (pág. 489)
- Configurações da mensagem de texto (pág. 496)
- Configurações do telefone (pág. 495)
- Comando de voz do telefone (pág. 123)
- Utilizar o teclado no mostrador central (pág. 51)

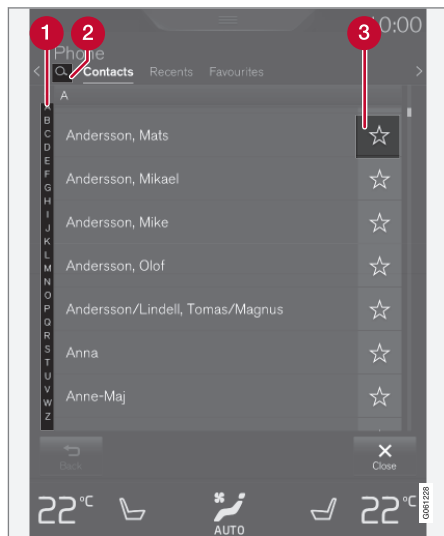

## Gerir a lista telefónica

Gestão de contactos no automóvel para um telefone Bluetooth conectado.



- 1 Percorra os caracteres e # para encontrar um contacto. São apresentados apenas

caracteres correspondentes aos contactos existentes na lista telefónica.

- 2 **Procurar contactos** - pressione em  para procurar um número de telefone ou nome na lista de contactos.
- 3 **Favorito** - pressione em  para adicionar/remover um contacto na lista de favoritos.

### NOTA

No mostrador central aparecem apenas os contactos de um telefone ativo ligado Bluetooth. Podem ser exibidos até 3000 contactos.

### Ordenação

A lista de contactos está ordenada alfabeticamente, onde os caracteres especiais e algarismos são ordenados em #. A ordenação pode ser feita por nome próprio ou apelido, ver capítulo "Configurações do telefone" para mais informações.

### Informação relacionada

- Telefone (pág. 489)
- Comando de voz do telefone (pág. 123)
- Utilizar o menu de aplicações no mostrador do condutor (pág. 110)
- Utilizar o teclado no mostrador central (pág. 51)
- Configurações do telefone (pág. 495)

## Configurações do telefone

Configurações do telefone conectado.

### Telefone

1. Pressione em **Configurações** na vista de topo.
2. Pressione em **Comunicação** → **Telefone** e seleccione configurações:

- **Toques** - selecção do sinal de chamada. É possível utilizar o sinal de chamada do telefone ou do automóvel. Alguns telefones não são completamente compatíveis, não podendo ser utilizado o sinal de chamada do telefone no automóvel. Para saber a compatibilidade, ver [support.volvocars.com](http://support.volvocars.com).
- **Definir ordem de contactos** - selecção da ordem de apresentação na lista de contactos.

Para notificações de chamada no head-up-display\*, ver capítulo "Head-up-display".

### Informação relacionada

- Configurações da mensagem de texto (pág. 496)
- Configurações do Bluetooth (pág. 496)
- Telefone (pág. 489)
- Conectar telefone (pág. 490)
- Head-up-display\* (pág. 117)

## Configurações da mensagem de texto

Configurações da mensagem de texto num telefone conectado.

### Mensagem

1. Pressione em **Configurações** na vista de topo.
2. Pressione em **Comunicação** → **Mensagens de texto** e seleccione configurações:
  - **Notificação no display central** - apresenta notificações de chamada no campo de estado do mostrador central.
  - **Notificação no visor do condutor** - apresenta notificações no mostrador do condutor. Com as notificações activas no mostrador do condutor é possível gerir as mensagens de entrada com a unidade de botões do lado direito do volante.
  - **Toque de mensagem de texto** - selecção do sinal para a entrada de mensagens de texto.

### Informação relacionada

- Telefone (pág. 489)
- Conectar telefone (pág. 490)
- Gerir mensagem de texto (pág. 493)
- Configurações do telefone (pág. 495)

## Configurações do Bluetooth

Configurações do telefone Bluetooth conectado.

### Bluetooth

1. Pressione em **Configurações** na vista de topo.
2. Pressione em **Comunicação** → **Dispositivos Bluetooth** e seleccione configurações:
  - **Dispositivos emparelhados anteriormente** - lista de unidades conectadas/emparelhadas.  
**Remo. dispos.** - elimina unidade conectada.  
**Serviços permitidos para este dispositivo** - selecciona qual o telefone a utilizar para chamar, enviar/receber mensagens, transferir média e ligar à Internet.
  - **Ligação Internet** - selecciona para ligar o automóvel à Internet através da conexão da unidade Bluetooth.
  - **Adicionar dispositivo** - inicia o emparelhamento de nova unidade.

### Informação relacionada

- Automóvel conectado\* (pág. 496)
- Telefone (pág. 489)
- Conectar telefone (pág. 490)
- Leitor media (pág. 472)

## Automóvel conectado\*

O automóvel conectado pode, por exemplo, utilizar rádio web e serviços de música através de aplicações, contactar o concessionário no automóvel e descarregar software.

O automóvel é conectado através de Bluetooth, Wi-Fi ou com o modem incorporado do automóvel\*.

Quando o automóvel está conectado é possível partilhar a ligação à Internet (hotspot Wi-Fi) para

que as outras unidades possam utilizar a ligação à Internet<sup>4</sup>.

O estado da conexão é exibido com um símbolo no campo de estado do mostrador central.



### Informação relacionada

- Conectar automóvel (pág. 497)
- Aplicações (pág. 464)
- Agendar serviço de manutenção e reparação (pág. 542)
- Actualizações do sistema (pág. 545)
- Volvo ID (pág. 25)
- Símbolos no campo de estado do mostrador central (pág. 47)
- Partilhar Internet através de hotspot Wi-Fi (pág. 499)

## Conectar automóvel

Conecte o automóvel com o telefone através de Bluetooth, Wi-Fi ou com o modem incorporado do automóvel\*.

O telemóvel e o operador de rede devem suportar a partilha de Internet (partilha da ligação à Internet) e a assinatura deve incluir tráfego de dados.

### **i** NOTA

Ao utilizar a Internet são transferidos dados (tráfego de dados), o que implica um custo no operador de rede.

A activação de dados de roaming pode resultar em encargos acrescidos.

Contacte o seu operador de rede para informação sobre o custo do tráfego de dados.

### **i** NOTA

Quando se utiliza o Apple CarPlay apenas se pode conectar o automóvel com Wi-Fi ou modem do automóvel\*.

### **i** NOTA

Quando se utiliza o Android Auto pode-se conectar o automóvel à Internet com Wi-Fi, Bluetooth ou modem do automóvel\*.

Leia sobre as **Condições dos serviços** e a **Política de privacidade de cliente** em [support.volvocars.com](http://support.volvocars.com) antes da conexão.

## Conectar com Bluetooth

Ver Conectar telefone.

## Conectar com Wi-Fi



1. Active a partilha de Internet (hotspot portátil/ pessoal) no telemóvel.
2. Pressione em **Configurações** na vista de topo.
3. Pressione **Comunicação → Wi-Fi**.
4. Active/desactive marcando/desmarcando a caixa Wi-Fi.

<sup>4</sup> Não aplicável com conexão com Wi-Fi.

5. Pressione no nome da rede que pretende conectar.
6. Indique a palavra-passe da rede.
7. Se tiver utilizado anteriormente outra fonte de conexão - confirme a opção para mudar conexão.
  - > O automóvel conecta-se à rede.

Note que alguns telefones desligam a partilha de Internet após o contacto no automóvel ter sido interrompido, por ex.: quando se sai do automóvel e até à próxima utilização. Assim, é necessário reativar a partilha de Internet no telefone na próxima utilização.

Quando um telefone é ligado ao automóvel fica guardado para posterior utilização. Quando se atinge o máximo de unidades guardadas (50), a primeira unidade ligada é eliminada. Para ver a lista com as redes guardadas ou eliminar manualmente redes guardadas, pressione em **Configurações → Wi-Fi → Redes guardadas**.

Para os requisitos da ligação à rede, ver capítulo "Tecnologia e segurança da partilha Wi-Fi".

### Conectar com modem automóvel\*<sup>5</sup>

Ao conectar com o modem do automóvel, os serviços Volvo On Call utilizam a ligação.

1.

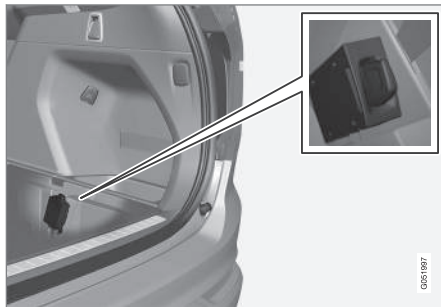

- Coloque um cartão SIM pessoal no suporte.
2. Pressione em **Configurações** na vista de topo.
3. Pressione **Comunicação → Internet via modem veículo**.
4. Active/desactive marcando/desmarcando a caixa **Internet via modem carro**.
5. Se tiver utilizado anteriormente outra fonte de conexão - confirme a opção para mudar conexão.
6. Indique o código PIN do cartão SIM.
  - > O automóvel conecta-se à rede.

### Informação relacionada

- Automóvel conectado\* (pág. 496)
- Conectar telefone (pág. 490)
- Símbolos no campo de estado do mostrador central (pág. 47)
- Remover rede Wi-Fi (pág. 500)
- Tecnologia e segurança da partilha Wi-Fi (pág. 501)
- Conexão fraca ou inexistente (pág. 500)
- Configurações do modem automóvel\* (pág. 501)
- Configurações do Bluetooth (pág. 496)
- Apple CarPlay\* (pág. 482)

<sup>5</sup> Apenas automóveis com Volvo On Call.



## Partilhar Internet através de hotspot Wi-Fi

Quando o automóvel está conectado é possível partilhar a ligação à Internet para que as outras unidades possam utilizar a ligação à Internet.<sup>6</sup>

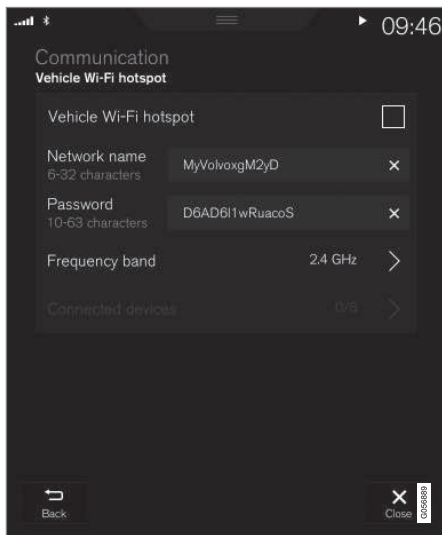

O operador de rede (cartão SIM) tem de suportar partilha de Internet (partilha da ligação à Internet).

1. Pressione em **Configurações** na vista de topo.
2. Pressione **Comunicação** → **Hotspot carro Wi-Fi**.
3. Pressione em **Nome da rede** e indique o nome da partilha de Internet.
4. Pressione em **Senha** e seleccione uma palavra-passe para depois ser indicada nas unidades ligadas.
5. Pressione em **Banda de frequência** e seleccione a frequência da partilha Internet. Note que a escolha da banda de frequência não está disponível em todos os mercados.
6. Active/desactive marcando/desmarcando a caixa **Hotspot carro Wi-Fi**.
7. Se o Wi-Fi tiver sido utilizado anteriormente como fonte de conexão - confirme a opção para mudar conexão.
  - > Agora as unidades externas podem ligar à partilha Internet (Wi-Fi-hotspot) do automóvel.

**i NOTA**

A activação do hotspot Wi-Fi pode resultar em encargos acrescidos do seu operador de rede.

Contacte o seu operador de rede para informação sobre o custo do tráfego de dados.

O estado da conexão é exibido com um símbolo no campo de estado do mostrador central.

Pressione em **Dispositivos ligados** para ver a lista com as unidades actualmente ligadas.

### Informação relacionada

- Automóvel conectado\* (pág. 496)
- Tecnologia e segurança da partilha Wi-Fi (pág. 501)
- Símbolos no campo de estado do mostrador central (pág. 47)
- Conexão fraca ou inexistente (pág. 500)

<sup>6</sup> Não aplicável com conexão com Wi-Fi.

## Conexão fraca ou inexistente

Factores que afectam a rede.

A quantidade de dados transferidos depende dos serviços ou aplicações que são utilizados no automóvel. Por exemplo, transferir som pode implicar uma grande quantidade de tráfego de dados, o que exige uma boa ligação e intensidade do sinal.

### Telemóvel para automóvel

A velocidade da ligação pode variar com a localização do telemóvel no automóvel. Desloque o telemóvel para um local mais próximo do mostrador central para aumentar a intensidade de sinal. Assegure-se de que não existe nenhuma perturbação entre os elementos.

### Telemóvel para o operador de rede

A velocidade da rede móvel varia com a cobertura do local onde se encontra. Pode ocorrer cobertura de rede deficiente em túneis, montanhas, vales profundos ou interiores, por exemplo. A velocidade também depende do seu contracto com o operador telefónico.

#### **NOTA**

Perante problemas com o tráfego de dados contacte o seu operador de rede.

### Reiniciar o telefone

Quando surge algum problema com a ligação pode ser útil reiniciar o telefone.

### Informação relacionada

- Automóvel conectado\* (pág. 496)
- Conectar automóvel (pág. 497)

## Remover rede Wi-Fi

Remoção de rede que não se pretende utilizar.

1. Pressione em **Configurações** na vista de topo.
2. Pressione **Wi-Fi** → **Redes guardadas**.
3. Pressione **Elimina** na rede que pretende remover.
4. Confirme a opção.
  - > O automóvel não continua a conectar-se à rede.

### Remover todas as redes

Todas as redes podem ser removidas em simultâneo reiniciando para as configurações de fábrica. Note que todos os dados do utilizador e configurações do sistema são reiniciados para a configuração de fábrica original.

### Informação relacionada

- Automóvel conectado\* (pág. 496)
- Conectar automóvel (pág. 497)
- Reiniciar configurações na vista de configurações (pág. 183)

## Tecnologia e segurança da partilha Wi-Fi

Tipos de rede possíveis para ligação.

Apenas é possível ligar a redes do seguinte tipo:

- Frequência - 2,4 ou 5 GHz<sup>7</sup>.
- Normas - 802.11 a/b/g/n.
- Tipo de segurança - WPA2-AES-CCMP.

O sistema Wi-Fi do automóvel foi concebido para utilizar unidades Wi-Fi no interior do automóvel.

Se funcionarem na frequência várias unidades em simultâneo o seu desempenho pode ser reduzido.

### Informação relacionada

- Automóvel conectado\* (pág. 496)
- Conectar automóvel (pág. 497)
- Partilhar Internet através de hotspot Wi-Fi (pág. 499)
- Conexão fraca ou inexistente (pág. 500)

## Configurações do modem automóvel\*<sup>8</sup>

O automóvel está equipado com um modem que pode ser utilizado para ligar o automóvel à Internet. Também é possível partilhar a ligação à Internet através de Wi-Fi.

1. Pressione em **Configurações** na vista de topo.
2. Pressione em **Comunicação** → **Internet via modem veículo** e seleccione configurações:

- **Internet via modem carro** - seleccione para utilizar o modem do automóvel para a ligação.
- **Utilização de dados** - pressione em **Repór** para reiniciar o contador de quantidade de dados recebidos e enviados.
- **Rede**

**Seleccionar operadora** - seleccione o operador de rede automaticamente ou manualmente.

**Roaming de dados** - com a caixa marcada o modem do automóvel tenta conectar-se com a Internet quando o automóvel encontra-se no estrangeiro fora do alcance da rede doméstica. Note que esta situação pode implicar custos elevados. Verifique o seu contrato de roaming relativamente ao tráfego

de dados no estrangeiro com o seu operador no seu país de origem.

- **PIN do cartão SIM**

**Alterar PIN** - podem ser indicados no máximo 4 algarismos.

**Desactivar PIN** - seleccione se o código PIN deve ser pedido para aceder ao cartão SIM.

- **Enviar código de pedido** - utilizado para, por exemplo, carregar ou controlar o saldo no cartão pré-pago. A função depende do operador.

### Informação relacionada

- Automóvel conectado\* (pág. 496)
- Partilhar Internet através de hotspot Wi-Fi (pág. 499)

<sup>7</sup> A selecção de frequência não está disponível em todos os mercados.

<sup>8</sup> Apenas automóveis com Volvo On Call.

## Descarregar, actualizar e desinstalar aplicações

Com o automóvel conectado é possível descarregar aplicações nova, manter as aplicações presentes actualizadas ou desinstalar aplicações.

### NOTA

O download de dados pode afectar outros serviços que utilizem a transferência de dados, por ex.: rádio web. Se a influência sobre outros serviços for entendida como perturbadora dos mesmos, o download pode ser interrompido. Pode também ser conveniente desligar ou interromper outros serviços.



As aplicações são geridas através de **Centro de Download** na vista de aplicação.

O automóvel tem de estar conectado para que se possa descarregar, actualizar ou descarregar aplicações.

### Descarregar uma aplicação

1. Abra a aplicação **Centro de Download**.
2. Selecciona **Novas apps** para abrir uma lista com as aplicações disponíveis mas não instaladas no automóvel.

3. Pressione em qualquer lugar da linha de uma aplicação para expandir a lista e obter mais informações sobre a aplicação.
4. Selecciona **Instalar** para iniciar a transferência e instalação da aplicação desejada.
  - > Durante a transferência e instalação é indicado o estado da mesma.

É apresentada uma mensagem quando não é possível proceder de momento a uma transferência. A aplicação continua na lista e é possível voltar a tentar a sua transferência.

### Interromper transferência

- Pressione em **Cancelar** para interromper uma transferência em curso.

Note que apenas pode interromper a transferência, quando a fase de instalação é iniciada não pode ser interrompida.

### Actualizar aplicações

Se uma aplicação for utilizada durante a actualização é necessário reiniciar a aplicação para concluir a instalação.

### Actualizar todas

1. Abra a aplicação **Centro de Download**.
2. Selecciona **Instalar tudo**.
  - > A actualização é iniciada.

### Actualizar algumas

1. Abra a aplicação **Centro de Download**.

2. Selecciona **Atualizações aplicação** para abrir uma lista com todas as actualizações disponíveis.
3. Procure a aplicação desejada e selecciona **Instalar**.
  - > A actualização é iniciada.

### Desinstalar uma aplicação

Para desinstalar uma aplicação é necessário que a mesma esteja encerrada.

1. Abra a aplicação **Centro de Download**.
2. Selecciona **Atualizações aplicação** para abrir uma lista com todas as aplicações instaladas.
3. Procure a aplicação desejada e selecciona **Desinstalar** para iniciar a desinstalação da aplicação.
  - > Após desinstalada, a aplicação desaparece da lista.

### Informação relacionada

- Automóvel conectado\* (pág. 496)
- Rádio (pág. 466)
- Leitor media (pág. 472)
- Actualizações do sistema (pág. 545)

## Acordo de licença para áudio e media

Uma licença é um acordo sobre o direito de realização de determinada actividade ou sobre o direito de utilização de outros direitos, nos termos designados no acordo. Os textos que se seguem são os acordos da Volvo com o fabricante/criador. A maioria dos textos encontra-se em inglês.

### Bowers & Wilkins



Bowers & Wilkins e B&W são marcas pertencentes à B&W Group Ltd. Nautilus é uma marca pertencente à B&W Group Ltd. Kevlar é uma marca registada da DuPont.

### Dirac Unison®



Dirac Unison optimiza os altifalantes no tempo, espaço e frequência para a melhor integração de graves e transparência. A tecnologia permite também uma reprodução fiel do carácter acústico de determinadas salas de concerto. Utilizando algoritmos avançados, a Dirac Unison controla digitalmente todos os altifalantes baseando-se em medições acústicas de elevada precisão. Tal como o maestro de uma orquestra, a Dirac Unison garante que os altifalantes reproduzem em perfeita sintonia.

### DivX®



DivX®, DivX Certified® e os logótipos associados são marcas registadas que pertencem à DivX, LLC e são utilizados na licença.

Esta unidade DivX Certified® pode reproduzir ficheiros vídeo DivX® Home Theater até 576p (incluindo .avi, divx). Descarregue software grátis em [www.divx.com](http://www.divx.com) para criar, reproduzir e transferir vídeo digital.

**SOBRE DIVX VIDEO-ON-DEMAND:** Esta unidade DivX Certified® tem de ser registada para poder reproduzir filmes Video-on-Demand (VOD) DivX adquiridos. Obtenha o código de registo na secção DivX VOD do menu de configurações da unidade. Aceda a [vod.divx.com](http://vod.divx.com) para mais informações sobre como concluir o registo.

### Número da patente

Abrangida por uma ou mais das seguintes patentes nos USA. 7,295,673; 7,460,668; 7,515,710; 8,656,183; 8,731,369; RE45,052.

### Gracenote®



- ◀ Parte do conteúdo é propriedade © da Gracenote ou dos seus fornecedores.

Gracenote, logótipo Gracenote, "Powered by Gracenote" e Gracenote MusicID são marcas registadas ou marcas pertencentes à Gracenote, Inc. nos EUA e/ou em outros países.

### **Gracenote® licença de utilizador final**

Este programa ou esta unidade contém software da Gracenote, Inc. em Emeryville, Califórnia, USA ("Gracenote"). Este software da Gracenote ("o Software Gracenote") permite a este software a identificação de discos e/ou ficheiros e obter informação relacionada com música, incluindo o nome do artista, a faixa e o título ("Gracenote Dados") a partir de servidores online ou bases de dados integradas (colectivamente designados por "Servidores Gracenote") e realizar outras funções. O Gracenote Dados só pode ser usado para as funções destinadas ao utilizador final deste programa ou unidade.

O utilizador aceita que utilizará os Dados Gracenote, o Software Gracenote e os Servidores Gracenote apenas para o seu uso pessoal e não comercial. O utilizador aceita não ceder, não copiar, não transferir ou distribuir o Software Gracenote ou os seus Dados Gracenote a quaisquer terceiros. O UTILIZADOR ACEITA NÃO UTILIZAR OU NÃO USUFRUIR DOS DADOS GRACENOTE, O SOFTWARE GRACENOTE OU OS SERVIDORES GRACENOTE EXCEPTO

### **NAQUILO QUE É EXPRESSAMENTE PERMITIDO PELO PRESENTE ACORDO.**

O utilizador aceita que a sua licença não exclusiva para utilização dos Dados Gracenote, do Software Gracenote e dos Servidores Gracenote cesse se violar estas limitações. Se a licença do utilizador terminar, o utilizador aceita cessar todo e qualquer uso dos Dados Gracenote, do Software Gracenote ou dos Servidores Gracenote. A Gracenote reserva todos os direitos sobre todos os Dados Gracenote, todo o Software Gracenote e todos os Servidores Gracenote incluindo todos os direitos de propriedade. Em nenhuma circunstância a Gracenote será responsável por efectuar qualquer pagamento ao utilizador por qualquer informação que o utilizador forneça. O utilizador aceita que a Gracenote, Inc. possa executar coercivamente os seus direitos directamente contra o utilizador ao abrigo deste acordo.

O serviço Gracenote utiliza um identificador único para documentação das consultas para fins estatísticos. O objectivo deste identificador numérico aleatório é a contagem de consultas do serviço Gracenote, sem recolha de qualquer identificação do utilizador. Poderá encontrar mais informação na página web sobre política de privacidade da Gracenote para o serviço Gracenote.

O Software Gracenote e tudo o que está incluído nos Dados Gracenote são licenciados ao utilizador "tal como está construído". A Gracenote não faz declarações nem garantias expressas ou

implícitas relacionadas com a correcção dos Dados Gracenote nos servidores Gracenote. A Gracenote reserva o direito de apagar dados dos servidores Gracenote ou modificar categorias de dados por qualquer motivo que a Gracenote considere suficiente. Nenhuma garantia é concedida de que o Software Gracenote ou os Servidores Gracenote estão livres de erros ou que o funcionamento do Software Gracenote ou dos Servidores Gracenote é ininterrupto. A Gracenote não tem qualquer obrigação de fornecer ao utilizador novos e melhorados tipos ou categorias de dados que a Gracenote possa vir a fornecer no futuro e é livre de interromper os serviços a qualquer momento.

A GRACENOTE EXCLUI TODAS AS GARANTIAS EXPRESSAS OU IMPLÍCITAS INCLUINDO MAS SEM LIMITAÇÃO, GARANTIAS DE COMERCIALIDADE, APLICABILIDADE A UM DETERMINADO FIM, DE TITULARIDADE E DE NÃO INFRAÇÃO. A GRACENOTE NÃO GARANTE OS RESULTADOS QUE SERÃO OBTIDOS ATRAVÉS DO SEU USO DO SOFTWARE GRACENOTE OU DE QUALQUER SERVIDOR GRACENOTE. EM CASO ALGUM A GRACENOTE SERÁ RESPONSÁVEL POR QUALQUER DANOS EMERGENTES OU PERDAS DE RECEITAS OU LUCROS.

© Gracenote, Inc. 2009

**Sensus software**

This software uses parts of sources from clib2 and Prex Embedded Real-time OS - Source (Copyright (c) 1982, 1986, 1991, 1993, 1994), and Quercus Robusta (Copyright (c) 1990, 1993), The Regents of the University of California. All or some portions are derived from material licensed to the University of California by American Telephone and Telegraph Co. or Unix System Laboratories, Inc. and are reproduced herein with the permission of UNIX System Laboratories, Inc. Redistribution and use in source and binary forms, with or without modification, are permitted provided that the following conditions are met: Redistributions of source code must retain the above copyright notice, this list of conditions and the following disclaimer. Redistributions in binary form must reproduce the above copyright notice, this list of conditions and the following disclaimer in the documentation and/or other materials provided with the distribution. Neither the name of the <ORGANIZATION> nor the names of its contributors may be used to endorse or promote products derived from this software without specific prior written permission. THIS SOFTWARE IS PROVIDED BY THE COPYRIGHT HOLDERS AND CONTRIBUTORS "AS IS" AND ANY EXPRESS OR IMPLIED WARRANTIES, INCLUDING, BUT NOT LIMITED TO, THE IMPLIED WARRANTIES OF MERCHANTABILITY AND FITNESS FOR A PARTICULAR PURPOSE ARE DISCLAIMED. IN NO EVENT SHALL THE COPYRIGHT OWNER OR CONTRIBUTORS BE

LIABLE FOR ANY DIRECT, INDIRECT, INCIDENTAL, SPECIAL, EXEMPLARY, OR CONSEQUENTIAL DAMAGES (INCLUDING, BUT NOT LIMITED TO, PROCUREMENT OF SUBSTITUTE GOODS OR SERVICES; LOSS OF USE, DATA, OR PROFITS; OR BUSINESS INTERRUPTION) HOWEVER CAUSED AND ON ANY THEORY OF LIABILITY, WHETHER IN CONTRACT, STRICT LIABILITY, OR TORT (INCLUDING NEGLIGENCE OR OTHERWISE) ARISING IN ANY WAY OUT OF THE USE OF THIS SOFTWARE, EVEN IF ADVISED OF THE POSSIBILITY OF SUCH DAMAGE.

This software is based in part on the work of the Independent JPEG Group.

This software uses parts of sources from "libtess". The Original Code is: OpenGL Sample Implementation, Version 1.2.1, released January 26, 2000, developed by Silicon Graphics, Inc. The Original Code is Copyright (c) 1991-2000 Silicon Graphics, Inc. Copyright in any portions created by third parties is as indicated elsewhere herein. All Rights Reserved. Copyright (C) [1991-2000] Silicon Graphics, Inc. All Rights Reserved.

Permission is hereby granted, free of charge, to any person obtaining a copy of this software and associated documentation files (the "Software"), to deal in the Software without restriction, including without limitation the rights to use, copy, modify, merge, publish, distribute, sublicense, and/or sell copies of the Software, and to permit persons to whom the Software is

furnished to do so, subject to the following conditions: The above copyright notice including the dates of first publication and either this permission notice or a reference to <http://oss.sgi.com/projects/FreeB/> shall be included in all copies or substantial portions of the Software. THE SOFTWARE IS PROVIDED "AS IS", WITHOUT WARRANTY OF ANY KIND, EXPRESS OR IMPLIED, INCLUDING BUT NOT LIMITED TO THE WARRANTIES OF MERCHANTABILITY, FITNESS FOR A PARTICULAR PURPOSE AND NONINFRINGEMENT. IN NO EVENT SHALL SILICON GRAPHICS, INC. BE LIABLE FOR ANY CLAIM, DAMAGES OR OTHER LIABILITY, WHETHER IN AN ACTION OF CONTRACT, TORT OR OTHERWISE, ARISING FROM, OUT OF OR IN CONNECTION WITH THE SOFTWARE OR THE USE OR OTHER DEALINGS IN THE SOFTWARE. Except as contained in this notice, the name of Silicon Graphics, Inc. shall not be used in advertising or otherwise to promote the sale, use or other dealings in this Software without prior written authorization from Silicon Graphics, Inc.

This software is based in parts on the work of the FreeType Team.

This software uses parts of SSLeay Library: Copyright (C) 1995-1998 Eric Young (eay@cryptsoft.com). All rights reserved

## Linux software



- ◀◀ This product contains software licensed under GNU General Public License (GPL) or GNU Lesser General Public License (LGPL), etc.

You have the right of acquisition, modification, and distribution of the source code of the GPL/LGPL software.

You may download Source Code from the following website at no charge: [http://www.embedded-carmultimedia.jp/linux/oss/download/TVM\\_8351\\_013](http://www.embedded-carmultimedia.jp/linux/oss/download/TVM_8351_013)

The website provides the Source Code "As Is" and without warranty of any kind.

By downloading Source Code, you expressly assume all risk and liability associated with downloading and using the Source Code and complying with the user agreements that accompany each Source Code.

Please note that we cannot respond to any inquiries regarding the source code.

### **camellia:1.2.0**

Copyright (c) 2006, 2007

NTT (Nippon Telegraph and Telephone Corporation). All rights reserved.

Redistribution and use in source and binary forms, with or without modification, are permitted provided that the following conditions are met:

1. Redistributions of source code must retain the above copyright notice, this list of

conditions and the following disclaimer as the first lines of this file unmodified.

2. Redistributions in binary form must reproduce the above copyright notice, this list of conditions and the following disclaimer in the documentation and/or other materials provided with the distribution.

THIS SOFTWARE IS PROVIDED BY NTT "AS IS" AND ANY EXPRESS OR IMPLIED WARRANTIES, INCLUDING, BUT NOT LIMITED TO, THE IMPLIED WARRANTIES OF MERCHANTABILITY AND FITNESS FOR A PARTICULAR PURPOSE ARE DISCLAIMED. IN NO EVENT SHALL NTT BE LIABLE FOR ANY DIRECT, INDIRECT, INCIDENTAL, SPECIAL, EXEMPLARY, OR CONSEQUENTIAL DAMAGES (INCLUDING, BUT NOT LIMITED TO, PROCUREMENT OF SUBSTITUTE GOODS OR SERVICES; LOSS OF USE, DATA, OR PROFITS; OR BUSINESS INTERRUPTION) HOWEVER CAUSED AND ON ANY THEORY OF LIABILITY, WHETHER IN CONTRACT, STRICT LIABILITY, OR TORT (INCLUDING NEGLIGENCE OR OTHERWISE) ARISING IN ANY WAY OUT OF THE USE OF THIS SOFTWARE, EVEN IF ADVISED OF THE POSSIBILITY OF SUCH DAMAGE.

### **Unicode: 5.1.0**

COPYRIGHT AND PERMISSION NOTICE

Copyright c 1991-2013 Unicode, Inc. All rights reserved. Distributed under the Terms of Use in <http://www.unicode.org/copyright.html>.

Permission is hereby granted, free of charge, to any person obtaining a copy of the Unicode data files and any associated documentation (the "Data Files") or Unicode software and any associated documentation (the "Software") to deal in the Data Files or Software without restriction, including without limitation the rights to use, copy, modify, merge, publish, distribute, and/or sell copies of the Data Files or Software, and to permit persons to whom the Data Files or Software are furnished to do so, provided that (a) the above copyright notice(s) and this permission notice appear with all copies of the Data Files or Software, (b) both the above copyright notice(s) and this permission notice appear in associated documentation, and (c) there is clear notice in each modified Data File or in the Software as well as in the documentation associated with the Data File(s) or Software that the data or software has been modified.

THE DATA FILES AND SOFTWARE ARE PROVIDED "AS IS", WITHOUT WARRANTY OF ANY KIND, EXPRESS OR IMPLIED, INCLUDING BUT NOT LIMITED TO THE WARRANTIES OF MERCHANTABILITY, FITNESS FOR A PARTICULAR PURPOSE AND NONINFRINGEMENT OF THIRD PARTY RIGHTS. IN NO EVENT SHALL THE COPYRIGHT HOLDER OR HOLDERS



INCLUDED IN THIS NOTICE BE LIABLE FOR ANY CLAIM, OR ANY SPECIAL INDIRECT OR CONSEQUENTIAL DAMAGES, OR ANY DAMAGES WHATSOEVER RESULTING FROM LOSS OF USE, DATA OR PROFITS, WHETHER IN AN ACTION OF CONTRACT, NEGLIGENCE OR OTHER TORTIOUS ACTION, ARISING OUT OF OR IN CONNECTION WITH THE USE OR PERFORMANCE OF THE DATA FILES OR SOFTWARE.

Except as contained in this notice, the name of a copyright holder shall not be used in advertising or otherwise to promote the sale, use or other dealings in these Data Files or Software without prior written authorization of the copyright holder.

## Declaração de conformidade para módulo Bluetooth®

**Declaration of Conformity**  
 Mitsubishi Electric Corporation Sanda Works  
 2-3-33, Miwa, Sanda-city, Hyogo, 669-1513 Japan

We declare, at our sole responsibility, that the following product conforms to the Essential Requirements of the Radio and Telecommunications Terminal Equipment Directive 1999/5/EC in accordance with the tests conducted to the appropriate requirements of the relevant standards, as listed herewith.

Product: Audio Navigation Unit  
 Model/Type Number: NR-0V

Directive and Standards used :  
Radio: EN 300 328 V1.8.1 :2012-6  
EMC: EN 301 489-1 V1.9.2 :2011-9  
 EN 301 489-17 V2.2.1 :2012-9  
Safety: IEC 60959-1:2005 (Second Edition) + Am 1:2009 and/or  
 EN 60959-1 : 2006+A1:2010+A11:2009+A12:2011  
Health: EN 62479-1:2011-9

The authorized signatory to this declaration :

Date: 13th May 2014

Signature: J. Kyomoto

Name: **Takashi Kyomoto**  
 Title: Manager,  
 Mitsubishi Electric Corporation Sanda Works  
 Address: 2-3-33, Miwa, Sanda-city, Hyogo, 669-1513, Japan

The responsible person based within the EC :

Date: 2014-05-14

Signature: Jan Billig

Name: **Jan Billig**  
 Title: General Manager,  
 Mitsubishi Electric Automotive Europe,B.V.  
 Swedish Branch, Technical Center  
 Address: Ostra Eriksbergsgatan 38, SE41878 Gothenburg, Sweden





País/ Zona	
EU:	<div data-bbox="213 206 360 353" style="border: 1px solid black; padding: 5px; margin-bottom: 10px;">  </div> <p>País exportador: Japão</p> <p>Fabricante: Mitsubishi Electric Corporation</p> <p>Tipo de equipamento: Audio Navigation Unit</p> <p>A Mitsubishi Electric Corporation declara que Audio Navigation Unit está conforme com os requisitos e disposições de acordo com a directiva 1999/5/EG.</p>

País/ Zona	
China:	<p>1.</p> <ul style="list-style-type: none"> <li>■ 使用频率：2.4 - 2.4835 GHz</li> <li>■ 等效全向辐射功率(EIRP)： 天线增益&lt; 10dBi 时：≤100 mW 或≤20 dBm ①</li> <li>■ 最大功率谱密度： 天线增益&lt; 10dBi 时：≤20 dBm / MHz(EIRP) ①</li> <li>■ 载频容限：20 ppm</li> <li>■ 带外发射功率(在 2.4-2.4835GHz 频段以外) ≤-80 dBm / Hz (EIRP)</li> <li>■ 杂散发射(辐射)功率(对应载波±2.5 倍信道带宽以外)： <ul style="list-style-type: none"> <li>● ≤-36 dBm / 100 kHz (30 - 1000 MHz)</li> <li>● ≤-33 dBm / 100 kHz (2.4 - 2.4835 GHz)</li> <li>● ≤-40 dBm / 1 MHz (3.4 - 3.53 GHz)</li> <li>● ≤-40 dBm / 1 MHz (5.725 - 5.85 GHz)</li> <li>● ≤-30 dBm / 1 MHz (其它 1 - 12.75 GHz)</li> </ul> </li> </ul> <p>2. 不得擅自更改发射频率、加大发射功率(包括额外加装射频功率放大器)，不得擅自外接天线或改用其它发射天线；</p> <p>3. 使用时不得对各种合法的无线电通信业务产生有害干扰；一旦发现有害干扰现象时，应立即停止使用，并采取措施消除干扰后方可继续使用；</p> <p>4. 使用微功率无线电设备，必须忍受各种无线电业务的干扰或工业、科学及医疗应用设备的辐射干扰；</p> <p>5. 不得在飞机和机场附近使用。</p>



País/ Zona	
Coreia:	<p>B 급 기기 (가정용 방송통신기자재)</p> <p>이 기기는 가정용(B 급) 전자파적합기기로서 주로 가정에서 사용하는 것을 목적으로 하며, 모든 지역에서 사용할 수 있습니다.</p> <p>해당 무선설비는 전파혼신 가능성이 있으므로 인명안전과 관련된 서비스는 할 수 없습니다.</p>
Taiwan:	<p>低功率電波輻射性電機管理辦法</p> <p>第十二條</p> <p>經型式認證合格之低功率射頻電機，非經許可，公司、商號或使用者均不得擅自變更頻率、加大功率或變更原設計之特性及功能。</p> <p>第十四條</p> <p>低功率射頻電機之使用不得影響飛航安全及干擾合法通信；經發現有干擾現象時，應立停用，改善至無干擾時方得繼續使用。前項合法通信，指依電信法規定作業之無線電通信。低功率射頻電機須忍受合法通信或工業、科學及醫療用電波輻射性電機設備之干擾。</p>

País/ Zona	
Brasil:	<div data-bbox="213 206 360 353" data-label="Image"> <p>Modelo: NR-0V</p> <p><b>ANATEL</b></p> <p>Agência Nacional de Telecomunicações</p> <p>1801-14-5334</p> <p>0110789649100959</p> </div> <p data-bbox="213 374 1433 421">Este equipamento opera em caráter secundário isto é, não tem direito a proteção contra interferência prejudicial, mesmo tipo, e não pode causar interferência a sistemas operando em caráter primário.</p> <p data-bbox="213 434 568 456">Para consultas, visite: <a href="http://www.anatel.gov.br">www.anatel.gov.br</a></p>
Cazaquistão:	<div data-bbox="213 479 360 624" data-label="Image"> </div> <p data-bbox="213 642 440 665">Nome do modelo: NR-0V</p> <p data-bbox="213 678 590 701">Fabricante: Mitsubishi Electric Corporation</p> <p data-bbox="213 714 418 736">País exportador: Japão</p>

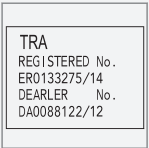

País/ Zona	
México:	
Emiratos Árabes Unidos:	

**Informação relacionada**

- Áudio e média (pág. 464)
- Leitor media (pág. 472)
- Automóvel conectado\* (pág. 496)
- Gracenote® (pág. 476)
- Sensus - conexão e entretenimento (pág. 31)

## **Condições dos serviços e de política de confidencialidade do cliente**

Leia sobre as condições dos serviços e a política de privacidade de cliente em [support.volvocars.com](http://support.volvocars.com).

### **Condições dos serviços**

A Volvo deseja proporcionar os melhores serviços possíveis para tornar a sua condução do seu Volvo o mais segura, confortável e agradável possível. A Volvo disponibiliza uma ampla gama de serviços, desde ajuda em situações de emergência à navegação, e vários serviços interactivos (infotainment).

Leia cuidadosamente estas condições ("condições de serviço") antes de utilizar os serviços - [support.volvocars.com](http://support.volvocars.com).

### **Política de privacidade de cliente**

A política refere-se ao tratamento de dados do cliente e informações pessoais. O objectivo da política é o de fornecer ao nossos clientes actuais, antigos e potenciais a compreensão geral de:

- As condições em que recolhemos e tratamos os seus dados de informação pessoal.
- Os tipos de dados de informação pessoal que recolhemos.
- O motivo para a recolha dos seus dados de informação pessoal.

- Como gerimos a sua informação pessoal.

A política pode ser consultada na íntegra em [support.volvocars.com](http://support.volvocars.com).

### **Informação relacionada**

- Acordo de licença para áudio e media (pág. 503)
- Acordo de licença para o mostrador do condutor (pág. 104)
- Homologação das unidades de radar (pág. 347)





RODAS E PNEUS

### Pneu

Algumas das funções dos pneus são o suporte da carga, a obtenção de uma boa aderência ao piso, o amortecimento de vibrações e a protecção das rodas contra o desgaste.

Os pneus têm uma influência decisiva nas características de condução. O tipo de pneu, as dimensões, a pressão do pneu e a avaliação da velocidade são importantes para a performance do automóvel.

### Pneus recomendados

No ato da entrega o automóvel está equipado com pneus originais Volvo com a marca VOL<sup>1</sup> na lateral do pneu. Estes pneus foram cuidadosamente adaptados ao automóvel. É assim importante que ao trocar pneus sejam utilizados pneus novos com a mesma marca para que as características de condução, conforto e consumo de combustível do automóvel sejam preservados.

### Pneus novos

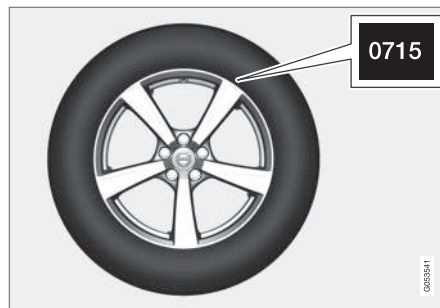

Os pneus são bens perecíveis. Após alguns anos endurecem ao mesmo tempo que as suas características de fricção diminuem gradualmente. Tente, por isso, obter sempre os pneus mais recentes ao substituí-los. Isto é particularmente importante para pneus de Inverno. Os últimos algarismos significam a semana e ano de fabrico. Esta é a marcação DOT (Department of Transportation) do pneu e consiste em quatro algarismos, por exemplo: 0715. O pneu da ilustração foi fabricado na semana 07 do ano 2015.

### Idade dos pneus

Todos os pneus com mais de 6 anos devem ser verificados por profissionais, mesmo que aparentem estar intactos. Os pneus envelhecem e entram em decomposição mesmo que tenham sido usados raramente ou mesmo nunca. O seu

funcionamento pode assim ficar afectado. Esta informação aplica-se a todos os pneus que são guardados para utilização futura. Rachas e descoloração são exemplos de indicações exteriores de que os pneus não se encontram adequados ao uso.

### Desgaste e manutenção

A pressão correcta dos pneus resulta num desgaste uniforme. O estilo de condução, a pressão dos pneus, o clima e o estado da estrada influenciam o desgaste e longevidade dos pneus.

Para evitar diferenças na profundidade de sulco e desgaste, podem-se trocar os pneus dianteiros pelos traseiros. A primeira troca deve ser feita após cerca de 5000 km, as seguintes devem ser feitas com um intervalo de 10000 km.

Volvo recomenda o contacto com uma oficina autorizada Volvo para verificação, caso tenha dúvidas quando à profundidade de sulco. Caso exista uma diferença significativa no desgaste (> 1 mm de diferença na profundidade de sulco) entre os pneus, os pneus com menor desgaste devem ficar atrás. Uma derrapagem nas rodas dianteiras é normalmente mais fácil de lidar do que uma derrapagem nas rodas traseiras, permitindo que o automóvel continue em frente em vez de a traseira "fugir" para os lados, podendo tal resultar na perda do controlo do automóvel. Por

<sup>1</sup> Podem surgir desvios para determinadas dimensões dos pneus.

isso, é importante que as rodas traseiras nunca percam a tração antes das rodas dianteiras.

### **AVISO**

Um pneu danificado pode resultar na perda do controlo do automóvel.

### **Armazenamento**

As rodas com pneus instalados devem ser armazenadas deitadas ou dependuradas - nunca em posição pousada vertical.

### **Informação relacionada**

- Verificar a pressão de ar nos pneus (pág. 518)
- Sentido de rotação das rodas (pág. 517)
- Indicador de desgaste no pneu (pág. 518)
- Monitorização dos pneus\* (pág. 519)
- Kit de reparação de emergência de pneus furados (pág. 524)
- Designação de dimensões dos pneus (pág. 538)

### **Sentido de rotação das rodas**

Os pneus com um perfil direccional, ou seja, que devem rodar apenas numa direcção, têm o sentido de rotação indicado por uma seta no pneu.

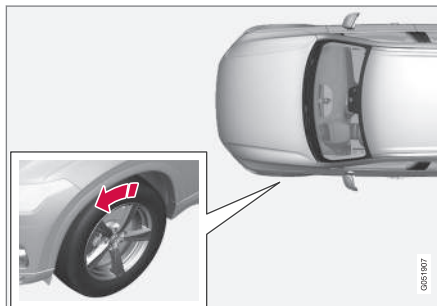

A seta indica o sentido de rotação da roda.

Os pneus devem ter sempre o mesmo sentido de rotação durante toda a sua utilização. Os pneus só devem ser trocados entre a dianteira e a traseira, mas nunca entre o lado esquerdo e o direito. Se montar os pneus de forma incorrecta, as características de travagem do automóvel e a capacidade de afastar a água da chuva, neve ou lama podem ser seriamente afectadas. Os pneus com maior profundidade de sulco devem ser sempre montados na traseira (para diminuir o risco de derrapagem).

### **NOTA**

Assegure-se que utiliza o mesmo tipo, dimensão e até fabricante em ambos os pares de rodas.

### **Informação relacionada**

- Pneu (pág. 516)

## Indicador de desgaste no pneu

O indicador de desgaste mostra o estado da profundidade de sulco do pneu.

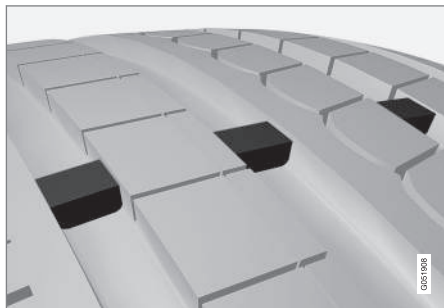

O indicador de desgaste é uma pequena protuberância que atravessa os sulcos do pneu. No lado do pneu aparecem as letras TWI (Tread Wear Indicator). Quando a profundidade de sulco estiver reduzida a 1,6 mm, o rasto do pneu fica nivelado com os indicadores de desgaste. Nesta situação substitua logo que possível por pneus novos. Lembre-se que os pneus com pouca profundidade de sulco têm uma aderência muito reduzida com chuva e neve.

## Informação relacionada

- Pneu (pág. 516)

## Verificar a pressão de ar nos pneus

Os pneus com a pressão de ar correcta aumentam a segurança da condução, economizam combustível e aumentam a longevidade do pneu.

A pressão dos pneus diminui com o tempo, trata-se de um fenómeno natural. A pressão dos pneus também varia com a temperatura exterior. A pressão demasiado baixa dos pneus aumenta o consumo de combustível e afecta negativamente a longevidade dos pneus e as características de condução do automóvel. A condução com pressão dos pneus baixa pode levar ao sobreaquecimento dos pneus, resultando em danos nos mesmos. A pressão dos pneus tem influência sobre o conforto dos passageiros, o ruído da estrada e as características de condução.

## Pressão dos pneus recomendada



O autocolante da pressão dos pneus no pilar da porta do lado do condutor (entre a porta dianteira e traseira) indica as pressões correctas dos pneus para diferentes condições de carga e velocidades.

## Melhor economia de combustível com pressão ECO

Com cara ligeira (máximo 3 pessoas) e velocidades até 160 km/h (100 mph), pode-se optar pela pressão ECO para uma melhor economia de combustível. Caso se pretenda o melhor conforto possível de ruído e dos passageiros recomenda-se as pressões de conforto mais baixas.

## Verificar a pressão de ar

1. Verifique a pressão de ar dos pneus todos os meses. Proceda à verificação com os pneus frios, ou seja, com os pneus à temperatura ambiente. Após alguns quilómetros de condução, os pneus aquecem e a pressão aumenta.
2. Se necessário, encha com ar para que a pressão dos pneus corresponda à pressão aprovada de acordo com o autocolante da pressão dos pneus.

**i** **NOTA**

- Após encher um pneu, volte a colocar sempre o tampão da válvula para evitar danos na válvula provocados por gravilha, sujidade, etc.
- Utilize apenas tampões da válvula de plástico. Os tampões da válvula metálicos podem oxidar, o que dificulta a sua remoção.

**Informação relacionada**

- Pneu (pág. 516)
- Verifique a pressão do pneu com o sistema da monitorização dos pneus\* (pág. 521)
- Bombear o pneu com o compressor do kit de reparação de emergência de pneus furados (pág. 529)
- Pressão de pneus aprovada (pág. 612)

**Monitorização dos pneus\***

O sistema da monitorização dos pneus, Indirect Tyre Pressure Monitoring System (ITPMS), avisa com um símbolo de indicação no mostrador do condutor quando a pressão é demasiado baixa num ou mais pneus do automóvel.

Se o símbolo começar a piscar durante cerca de um minuto para depois assumir luz fixa, tal pode indicar que o sistema não consegue detetar ou avisar para pressão baixo como esperado.

Símbolo	Significado
	<ul style="list-style-type: none"> <li>• O símbolo acende com a pressão dos pneus demasiado baixa.</li> <li>• O símbolo pisca cerca de um minuto e assume depois luz fixa perante avaria no sistema ITPMS.</li> </ul>

**Descrição do sistema**

O ITPMS mede as diferenças na velocidade de rotação entre as diferentes rodas através do sistema ABS para determinar se estas possuem a pressão de pneu correta. Se a pressão dos pneus for demasiado baixa, o diâmetro e a respetiva velocidade de rotação do pneu são alterados. Comparando os pneus entre si, o sistema pode determinar se um ou mais pneus possuem pressão demasiado baixa.

Quando a pressão do pneu é demasiado baixa acende-se no mostrador do condutor o símbolo de indicação de pressão de pneu baixa e aparece uma mensagem, ver também capítulo "Mensagem no mostrador do condutor" em baixo.



### « **Informação geral sobre o sistema de monitorização dos pneus**

Na informação em baixo o sistema de monitorização dos pneus é geralmente designado como TPMS.

Todos os pneus, incluindo o pneu sobresselente\*, devem ser verificados todos os meses. Ao verificar os pneus estes devem estar frios e com a pressão de ar recomendada pelo fabricante no autocolante da pressão dos pneus ou na tabela da pressão dos pneus. Se o automóvel possuir pneus de outra dimensão que não a recomendada pelo fabricante, verifique qual o nível de pressão de ar correcto para esses pneus.

Como medida de segurança adicional, o automóvel está equipado com um sistema de monitorização da pressão dos pneus (TPMS) que indica quando um ou mais pneus possui pressão de ar baixa. Quando o símbolo de indicação de pressão de ar baixa acende, deve parar e verificar os pneus logo que possível e encher para a pressão de ar correcta.

A condução com pneus com pressão baixa pode causar o sobreaquecimento do pneu, podendo provocar furos. A pressão dos pneus baixa também reduz a eficiência energética e a longevidade dos pneus, podendo ainda afetar o manuseamento do automóvel e a sua capacidade para parar. Note que o TPMS não pode substituir os cuidados normais com os pneus. É da responsabilidade do condutor a manutenção da pressão

dos pneus correcta, mesmo quando o limite de pressão dos pneus baixa não tenha sido atingido nem o símbolo de indicação acendido.

O automóvel também está equipado com um indicador de avaria no sistema TPMS, que indica quando o sistema não funciona corretamente. O indicador de avaria no sistema TPMS está associado ao símbolo de indicação de pressão dos pneus baixa. Quando sistema detecta uma avaria, o símbolo pisca no mostrador do condutor durante cerca de um minuto para depois assumir luz fixa. Este procedimento repete-se sempre que o automóvel arranca até que a falha seja resolvida. Quando o símbolo está aceso a capacidade do sistema para detectar ou avisar para pressão dos pneus baixa pode encontrar-se afectada.

A avaria no sistema TPMS pode dever-se a diferentes causas, por exemplo: após substituição para pneu sobresselente, para outro pneu ou para roda que não permita o funcionamento correcto do TPMS.

Após a substituição de um ou mais pneus verifique sempre o símbolo de indicação do TPMS para assegurar que o pneu ou a roda nova funciona corretamente com o TPMS.

### **Mensagens no mostrador do condutor**

Podem ser exibidas as seguintes mensagens quando se acende o símbolo de controlo:

- **Pressão baixa pneus Verificar pneus, calibrar depois de encher**
- **Sist. pressão pneus Temporariamente indisponível**
- **Sist. pressão pneus Serviço necessário.**

Se o sistema não conseguir determinar qual o pneu com pressão baixa são indicados no mostrador central todos os pneus.

### **Lembre-se**

- Calibre sempre o sistema após a mudança da roda ou um ajuste da pressão do pneu. Consulte o autocolante da pressão dos pneus que se encontra no pilar da porta do lado do condutor para ver a pressão dos pneus recomendada pela Volvo.
- O sistema não substitui a manutenção normal dos pneus.
- Não é possível desligar o ITPMS.

### **Informação relacionada**

- Pneu (pág. 516)
- Verifique a pressão do pneu com o sistema da monitorização dos pneus\* (pág. 521)
- Calibrar a monitorização dos pneus\* (pág. 523)
- Resolva a pressão dos pneus baixa com a monitorização dos pneus\* (pág. 522)

## Verifique a pressão do pneu com o sistema da monitorização dos pneus\*

Com sistema de monitorização dos pneus, Indirect Tyre Pressure Monitoring System (ITPMS), é possível ver o estado da pressão dos pneus no mostrador central.

### Verificar estado

1. Abra a aplicação **Estado Carro** na vista de aplicações.

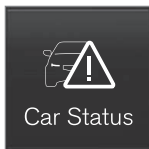

2. Pressione em **Estado** para ver o estado dos pneus.

### Indicação de estado

O gráfico apresenta o estado em todos os pneus.

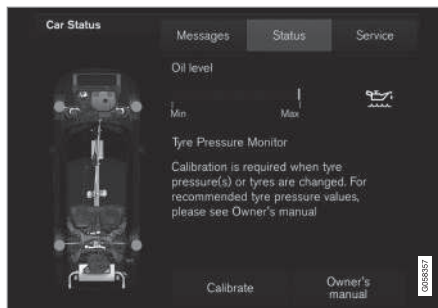

Visualização de status<sup>2</sup>.

### Pneu verde:

- A pressão dos pneus é superior ao valor limite para um aviso.

### Pneu amarelo:

- O pneu tem pressão baixa. Pare e verifique/resolva a pressão do pneu logo que possível. Proceda à calibragem do ITPMS após ajustar a pressão dos pneus.

### Todos os pneus amarelos:

- Dois ou mais pneus têm pressão baixa. Pare e verifique/resolva a pressão dos pneus logo que possível. Proceda à calibragem do ITPMS após ajustar as pressões dos pneus.

### Todos os pneus cinzentos:

- Calibragem em curso.
- Estado desconhecido.

Podem ser necessários alguns minutos de condução com velocidade superior a 30 km/h (20 mph) para que o sistema fique ativo.

### Todos os pneus cinzentos e uma mensagem:

- **Sist. pressão pneus Temporariamente indisponível.** O símbolo de indicação pisca e muda para luz fixa passado cerca de 1 minuto. O sistema está temporariamente indisponível; será reativado em breve.
- **Sist. pressão pneus Serviço necessário.** O símbolo de indicação pisca e muda para luz fixa passado cerca de 1 minuto. O sistema não está a funcionar corretamente, contacte uma oficina autorizada Volvo (recomenda-se).

### Informação relacionada

- Monitorização dos pneus\* (pág. 519)
- Calibrar a monitorização dos pneus\* (pág. 523)
- Resolva a pressão dos pneus baixa com a monitorização dos pneus\* (pág. 522)
- Estado do automóvel (pág. 542)

<sup>2</sup> A imagem é ilustrativa. A disposição pode variar consoante o modelo de automóvel ou a actualização do software.

## Resolva a pressão dos pneus baixa com a monitorização dos pneus\*

O sistema da monitorização dos pneus, Indirect Tyre Pressure Monitoring System (ITPMS), avisa quando a pressão é demasiado baixa em um ou mais pneus do automóvel.



Verifique e trate a pressão do pneu quando o símbolo de indicação do ITPMS acender e for exibida a mensagem **Pressão baixa pneus**. Proceda à calibragem do ITPMS após ajustar a pressão dos pneus.

1. Verifique a pressão nos quatro pneus utilizando um manómetro pneumático.
2. Encha o pneu para a pressão correcta de acordo com o autocolante da pressão dos pneus no pilar da porta do lado do condutor.



3. Proceda à recalibragem do sistema ITPMS, ver capítulo "Calibrar a monitorização dos pneus".
4. Em algumas situações pode ser necessário conduzir o automóvel durante alguns minutos a uma velocidade superior a 30 km/h (20 mph) para apagar a mensagem e o símbolo ITPMS.

Note que o símbolo ITPMS não apaga até que a pressão de pneu baixa seja corrigida e uma nova calibragem efetuada.

### **i** NOTA

Para evitar pressões dos pneus incorrectas a pressão deve ser verificada com os pneus frios. Por pneus frios entendem-se pneus à temperatura ambiente (cerca de 3 horas após o automóvel ter sido conduzido). Após alguns quilómetros de condução os pneus aquecem e a pressão aumenta.

### **i** NOTA

- Após encher um pneu, volte a colocar sempre o tampão da válvula para evitar danos na válvula provocados por gravilha, sujidade, etc.
- Utilize apenas tampões da válvula de plástico. Os tampões da válvula metálicos podem oxidar, o que dificulta a sua remoção.

### **⚠** AVISO

- A pressão incorrecta dos pneus pode resultar em falha dos pneus, o que pode ter como consequência a perda de controlo do automóvel por parte do condutor.
- O sistema não pode antecipar a presença de danos súbitos nos pneus.

### Informação relacionada

- Monitorização dos pneus\* (pág. 519)
- Verifique a pressão do pneu com o sistema da monitorização dos pneus\* (pág. 521)
- Calibrar a monitorização dos pneus\* (pág. 523)
- Pressão de pneus aprovada (pág. 612)
- Bombear o pneu com o compressor do kit de reparação de emergência de pneus furados (pág. 529)



## Calibrar a monitorização dos pneus\*

Para que o Indirect Tyre Pressure Monitoring System (ITPMS) funcione corretamente é necessário determinar um valor de referência para a pressão dos pneus. Esta operação deve ser realizada sempre que os pneus são substituídos ou a pressão dos pneus é alterada.

Por exemplo, ao conduzir com carga pesada ou com velocidades superiores a 160 km/h (100 mph) a pressão dos pneus deve ser ajustada de acordo com os valores de pressão dos pneus recomendados pela Volvo. Depois o sistema tem que voltar a ser recalibrado.

1. Desligue o motor.

2. Encha o pneu para a pressão desejada de acordo com o autocolante da pressão dos pneus no pilar da porta do lado do condutor.



3. Arranque o motor.
4. Abra a aplicação **Estado Carro** na vista de aplicações.



5. Pressione em **Estado** para ver a monitorização dos pneus.

**i NOTA**

Ao iniciar a calibragem o automóvel deve estar imobilizado.

6. Pressione **Calibrar**.
7. Pressione em **OK** para confirmar que a pressão dos pneus foi verificada e ajustada em todos os pneus.
8. Conduza o automóvel.

A calibragem é efetuada enquanto o automóvel é conduzido. Se o motor for desligado a calibragem é temporariamente interrompida, mas é retomada automaticamente quando o automóvel volta a ser conduzido.

> Quando o sistema reúne dados necessários para determinar a pressão de pneus baixa, os pneus no mostrador central mudam da cor cinzenta para a verde. O sistema não emite qualquer confirmação adicional de que a calibragem está concluída.

Se a calibragem for malsucedida aparece a mensagem **Calibração mal sucedida. Favor tentar de novo.**





**i NOTA**

Lembre-se que o sistema TPMS tem de ser calibrado em cada mudança de pneus ou quando a pressão dos pneus é ajustada. É necessário memorizar novos valores de referência para que o sistema funcione corretamente.

**Informação relacionada**

- Monitorização dos pneus\* (pág. 519)
- Verifique a pressão do pneu com o sistema da monitorização dos pneus\* (pág. 521)
- Resolva a pressão dos pneus baixa com a monitorização dos pneus\* (pág. 522)

**Kit de reparação de emergência de pneus furados**

O kit de reparação de emergência de pneus furados, Temporary Mobility Kit (TMK), é utilizado para vedar um furo e para verificar e ajustar a pressão do ar.

O kit de reparação de emergência de pneus furados consiste num compressor e numa garrafa com o vedante. O vedante funciona como reparação provisória. O vedante tapa eficazmente os furos no rasto dos pneus.

O kit de reparação de emergência de pneus furados tem capacidades limitadas para vedar pneus que apresentem furos nas paredes. Não utilize o kit de reparação de pneus furados em pneus que apresentem cortes maiores, fissuras ou danos semelhantes.

**i NOTA**

O kit de reparação de emergência de pneus furados destina-se apenas para a reparação de pneus com furos na no rasto dos pneus.

**i NOTA**

O compressor para reparação provisória de pneus foi testado e aprovado pela Volvo.

**Localização**

O kit de reparação de emergência de pneus furados encontra-se no bloco de espuma sob o piso do compartimento da carga.

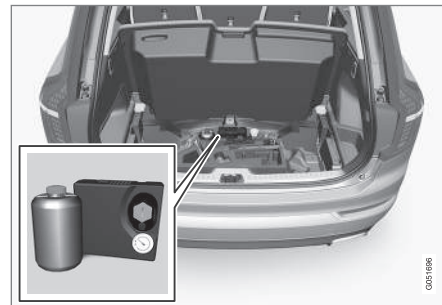

**A garrafa com vedante**

Substitua a garrafa com vedante após a utilização e antes de atingido o prazo de validade. Trate a garrafa removida como lixo nocivo.

**⚠️ AVISO**

A garrafa contém 1,2-Etanol e borracha natural-látex.

- Perigoso se ingerido.
- Pode provocar alergias em contacto com a pele.
- Evite o contacto com a pele e os olhos.
- Guardar fora do alcance das crianças.

**⚠️ AVISO**

- Em caso de contacto do líquido vedante com a pele lave imediatamente com sabão e água abundante.
- Em caso do líquido vedante entrar em contacto com os olhos estes devem ser lavados imediatamente com líquido de lavagem para os olhos ou água abundante. Em caso de queixas persistentes os olhos devem ser examinados por um médico.

**Informação relacionada**

- Utilizar reparação de emergência de pneus furados (pág. 525)
- Bombear o pneu com o compressor do kit de reparação de emergência de pneus furados (pág. 529)
- Pneu (pág. 516)

**Utilizar reparação de emergência de pneus furados**

Vede um furo utilizando o kit de reparação de emergência de pneus furados, Temporary Mobility Kit (TMK).

**Descrição geral**

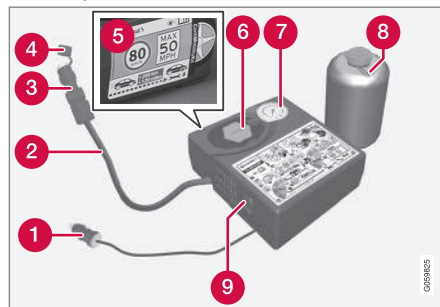

- 1 Cabo elétrico
- 2 Mangueira
- 3 Válvula redutora de pressão
- 4 Tampa de protecção
- 5 Etiqueta, velocidade máxima permitida
- 6 Suporte da garrafa (tampa cor de laranja)
- 7 Manómetro de pressão

- 8 Garrafa com vedante
- 9 Interruptor

**Conectar**

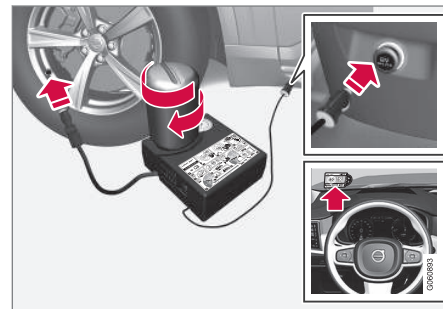

1. Coloque o triângulo de sinalização de perigo e active os piscas de emergência caso um pneu seja vedado num local com trânsito.  
Se o furo tiver sido originado por um prego ou semelhante, deixo-o ficar no pneu. Este ajuda a vedar o furo.
2. Solte o autocolante com a velocidade máxima permitida que se encontra no lado do compressor. Cole o autocolante no para-brisas de modo visível para servir de lembrete para a velocidade. Após a utilização da reparação provisória de pneus a velocidade não pode ultrapassar os 80 km/h (50 mph).



3. Certifique-se que o interruptor encontra-se na posição **0** e pegue no cabo elétrico e na mangueira de ar.
4. Desaparafuse a tampa cor de laranja do compressor e desaparafuse tampa da garrafa.

### **NOTA**

Não quebre o selo da garrafa antes da utilização. Quando a garrafa é atarraxada o selo quebra automaticamente.

5. Aparafuse a garrafa até ao fundo no suporte da garrafa.
  - > A garrafa e o suporte da garrafa está equipados com um bloqueador para evitar fugas do agente vedante. Após a garrafa ter sido aparafusada não pode ser desaparafusada do suporte da garrafa. A remoção da garrafa tem de ser efetuada numa oficina, a Volvo recomenda uma oficina autorizada Volvo.

### **AVISO**

- Em caso de contacto do líquido vedante com a pele lave imediatamente com sabão e água abundante.
- Em caso do líquido vedante entrar em contacto com os olhos estes devem ser lavados imediatamente com líquido de lavagem para os olhos ou água abundante. Em caso de queixas persistentes os olhos devem ser examinados por um médico.

### **AVISO**

Não desaparafuse a garrafa, esta está equipada com um bloqueador para evitar fugas.

6. Desaparafuse o tampão da válvula do pneu.

Verifique se a válvula redutora de pressão na mangueira de ar está completamente apertada e aperte a ligação da válvula da mangueira de ar até ao fundo do roscado da válvula do pneu.
7. Ligue o cabo elétrico à tomada 12 V mais próxima e arranque o automóvel.

### **NOTA**

Quando o compressor está em funcionamento assegure-se de que não é utilizada qualquer outra tomada 12 V.

### **AVISO**

Não deixe crianças sem supervisão no interior do automóvel com o motor em funcionamento.

8. Ligue o compressor rodando o interruptor para a posição I.

**⚠ AVISO**

Nunca permaneça junto ao pneu enquanto o compressor bombeia. Caso surjam fissuras ou irregularidades, deve-se desligar imediatamente o compressor. Não é possível continuar a viagem. Recomenda-se o contacto com uma oficina autorizada de pneus.

**ⓘ NOTA**

Quando o compressor arranca a pressão pode subir até os 6 bar, mas a pressão desce passados cerca de 30 segundos.

9. Encha o pneu durante 7 minutos.

**⚠ IMPORTANTE**

O compressor não pode funcionar mais de 10 minutos - risco de sobreaquecimento.

10. Desligue o compressor para verificar a pressão no manómetro de pressão. A pressão mínima é de 1,8 bar e a máxima de 3,5 bar. (Liberte ar com a válvula redutora de pressão caso a pressão do pneu seja demasiado elevada.)

**⚠ AVISO**

Se a pressão descer abaixo dos 1,8 bar, tal indica que o furo do pneu é demasiado grande. Em tais circunstâncias deverá interromper a sua viagem. Recomenda-se o contacto com uma oficina autorizada de pneus.

11. Desligue o compressor e solte o cabo eléctrico.
12. Desparafuse a mangueira de ar na válvula do pneu e volte a colocar o tampão da válvula no pneu.
13. Coloque a tampa de protecção na mangueira de ar para evitar fuga do líquido vedante restante.

14. Conduza imediatamente durante pelo menos 3 km a uma velocidade máxima de 80 km/h (50 mph) para que o líquido vedante possa vedar o pneu.

**ⓘ NOTA**

Nas primeiras rotações do pneu é projectado líquido vedante pelo furo.

**⚠ AVISO**

Assegure-se de que não se encontra ninguém nas proximidades do automóvel exposto ao líquido vedante quando o automóvel é conduzido. A distância deve ser no mínimo dois metros.

**15. Verificação posterior**

Conecte a mangueira de ar na válvula do pneu e aperte a ligação da válvula até ao fundo do roscado da válvula do pneu. O compressor deve estar desligado.

- ◀ 16. Leia a pressão do pneu no manómetro de pressão.
- Se esta for inferior a 1,3 bar o pneu não foi devidamente vedado. Não é possível continuar a viagem. Contacte uma oficina de pneus.
  - Se a pressão do pneu for superior a 1,3 bar, o pneu deve ser bombeado até à pressão indicada na autocolante da pressão dos pneus que se encontra no pilar da porta do lado do condutor (1 bar = 100 kPa). Se a pressão do pneu for demasiado alta, liberte ar com a válvula redutora de pressão.
17. Se for necessário bombear o pneu:
1. Ligue o cabo elétrico à tomada 12 V mais próxima e arranque o automóvel.
  2. Inicie o compressor e bombeie o pneu até à pressão indicada de acordo com o autocolante da pressão dos pneus.
  3. Desligue o compressor.

18. Retire o equipamento de reparação de pneus, coloque a tampa de proteção na mangueira de ar e ajuste a mangueira na caixa.

Coloque o TMK no compartimento da carga.

### **AVISO**

Não desaparafuse a garrafa, esta está equipada com um bloqueador para evitar fugas.

19. Volte a colocar o tampão da válvula no pneu.

### **NOTA**

- Após encher um pneu, volte a colocar sempre o tampão da válvula para evitar danos na válvula provocados por gravilha, sujidade, etc.
- Utilize apenas tampões da válvula de plástico. Os tampões da válvula metálicos podem oxidar, o que dificulta a sua remoção.

### **NOTA**

Após a utilização, a garrafa com vedante e a mangueira devem ser substituídas. A Volvo recomenda que a substituição seja realizada por uma oficina autorizada Volvo.

### **AVISO**

Verifique a pressão dos pneus regularmente.

A Volvo recomenda que o automóvel seja conduzido até à oficina autorizada Volvo mais próxima para substituição/reparação do pneu danificado. Informe na oficina que o pneu contém líquido vedante.

### **AVISO**

Após a utilização da reparação provisória de pneus a velocidade não pode ultrapassar os 80 km/h (50 mph). A Volvo recomenda a visita a uma oficina autorizada Volvo para inspeção do pneu reparado (percurso máximo 200 km). O pessoal de serviço pode determinar se o pneu pode ser reparado ou se necessita de ser substituído.

### **Informação relacionada**

- Kit de reparação de emergência de pneus furados (pág. 524)

## Bombear o pneu com o compressor do kit de reparação de emergência de pneus furados

Os pneus originais do automóvel podem ser enchidos utilizando o compressor do kit de reparação de emergência de pneus furados.

1. O compressor deve estar desligado. Certifique-se que o interruptor se encontra na posição **0** e pegue no cabo e na mangueira.
2. Desaperte o tampão da válvula da roda e aperte a ligação de válvula da mangueira até o fundo da rosca da válvula de ar do pneu.
3. Ligue o cabo a uma tomada de 12 V do automóvel e ponha o motor a trabalhar.

### **AVISO**

A inalação de gases de escape do automóvel pode por a vida em perigo. Nunca deixe o motor em funcionamento em lugar fechados ou com ventilação insuficiente.

### **AVISO**

Não deixe crianças sem supervisão no interior do automóvel com o motor em funcionamento.

4. Ligue o compressor rodando o interruptor para a posição **I**.

### **! IMPORTANTE**

Risco de sobreaquecimento. O compressor não deve trabalhar mais de 10 minutos.

5. Bombeie o pneu de acordo com a pressão especificada no pilar da porta do lado do condutor. (Liberte ar com a válvula redutora de pressão caso a pressão no pneu seja elevada.)



6. Desligue o compressor. Solte a mangueira e o cabo.
7. Volte a colocar o tampão da válvula.

### Informação relacionada

- Kit de reparação de emergência de pneus furados (pág. 524)
- Pressão de pneus aprovada (pág. 612)

## Perante substituição de rodas

As rodas do automóvel podem ser substituídas, por ex.: para rodas de Inverno ou pneu sobresselente.

Siga as instruções para remover e instalar a roda.

### Perante a substituição para uma outra dimensão do pneu

Verifique se as dimensões dos pneus estão homologadas para utilização no automóvel.

Contacte uma oficina autorizada Volvo para atualização do software sempre que mudar a dimensão do pneu. Pode ser necessário proceder a uma transferência de software ao mudar para dimensões superiores e inferiores, e ao mudar entre rodas de Verão e de Inverno.

### Informação relacionada

- Remover a roda (pág. 530)
- Montar a roda (pág. 532)
- Kit de ferramentas (pág. 535)
- Roda de Inverno (pág. 534)
- Roda sobresselente\* (pág. 533)
- Porcas das jantes (pág. 533)

## Remover a roda

Instruções para remover a roda para substituição.

1. Coloque o triângulo de sinalização de perigo e active os piscas de emergência caso um pneu seja reparado num local com trânsito.
2. Puxe o travão de estacionamento e selecione a posição de mudança **P**.

Aplicável a automóveis com **Controlo de nivelamento\***: Se o automóvel estiver equipado com suspensão pneumática, esta deve ser desligada antes do automóvel ser elevado com o macaco\*.

Desligue a função através da vista de topo do mostrador central pressionando em

**Configurações → My Car → Suspensão** e seleccione **Desativar controlo de nivelção**.

**AVISO**

Certifique-se que o macaco não se encontra danificado e que as roscas estão devidamente lubrificadas e livres de sujidade.

3. Pegue no macaco\*, na chave de rodas\* e na ferramenta para as tampas de plástico dos parafusos das rodas que se encontram no bloco de espuma.



Ferramenta para remoção das tampas de plástico nos parafusos da roda.

**NOTA**

O macaco normal do automóvel destina-se apenas a utilizações em ocasiões isoladas e durante um período de tempo curto, como na substituição de uma roda com furo, substituição de roda de Verão/roda de Inverno, etc. Para elevar o automóvel apenas se pode utilizar o macaco que pertence ao modelo específico. Se for necessário elevar o automóvel com frequência ou durante períodos mais longos do que os correspondentes a uma mudança de roda, recomenda-se a utilização de um macaco de oficina. Neste caso siga as instruções de utilização que acompanham o equipamento.

4. Coloque calços à frente e atrás das rodas que vão ficar assentes no chão. Utilize, por exemplo, calços de madeira pesados e pedras grandes.



5. Aparafuse o olhal de reboque com a chave de rodas\* até o fim.

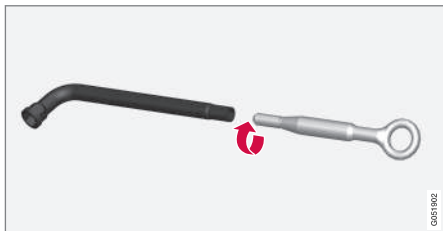

**! IMPORTANTE**

O olhal de reboque deve ser completamente roscado com a chave de rodas.

6. Remova as tampas de plástico dos parafusos da roda utilizando a ferramenta adequada.
7. Solte os parafusos da roda 1/2-1 volta no sentido contrário ao dos ponteiros do relógio utilizando a chave de rodas\*.

**! AVISO**

Nunca coloque qualquer objecto entre o solo e o macaco, nem entre o macaco e o ponto de fixação do macaco no automóvel.

**! IMPORTANTE**

O piso deve ser fixo, liso e sem inclinação.

8. Na elevação do automóvel é importante que o macaco\* ou os braços de elevação sejam colocados nos locais da estrutura inferior dedicados a esse fim. Marcas triangulares na cobertura de plástico apontam para a localização das fixações do macaco/pontos de elevação. Existem duas fixações do macaco em cada lado do automóvel. Em cada ponto existe uma reentrância para o macaco.



Abra o macaco\* até entrar em contacto com a fixação do macaco no automóvel. Assegure-se que o topo do macaco está correctamente colocado na fixação de modo a que a saliência no meio do topo passe pelo orifício da fixação, e que o pé está colocado na vertical em relação à fixação. Assegure-se também que ao rodar o macaco a manivela se encontra o mais afastada do lado do automóvel e os braços do macaco estão perpendiculares ao automóvel.

**! AVISO**

Nunca se coloque debaixo do automóvel quando este estiver elevado pelo macaco.

Nunca deixe passageiro no interior do automóvel quando este for elevado pelo macaco. Se a substituição da roda for efectuada num local com trânsito, os passageiros devem colocar-se num local seguro.

9. Levante o automóvel o necessário para que a roda deixe de estar em contacto com o chão. Retire os parafusos da roda e remova a roda.

**Informação relacionada**

- Perante substituição de rodas (pág. 529)
- Elevar o automóvel (pág. 548)
- Montar a roda (pág. 532)
- Kit de ferramentas (pág. 535)

## Montar a roda

Instruções para montar a roda para substituição.

### AVISO

Nunca se coloque debaixo do automóvel quando este estiver elevado pelo macaco.

Nunca deixe passageiro no interior do automóvel quando este for elevado pelo macaco. Se a substituição da roda for efectuada num local com trânsito, os passageiros devem colocar-se num local seguro.

1. Limpe as superfícies de contacto entre a roda e o cubo da roda.
  2. Coloque a roda. Aparafuse os parafusos da roda devidamente.
- Não** utilize lubrificante nas roscas dos parafusos das rodas.
3. Baixe o automóvel até não ser possível rodar as rodas.

4. Aperte os parafusos da roda em cruz. É importante que os parafusos da roda sejam correctamente apertados. Aperte a 140 Nm. Verifique os binários com uma chave dinamométrica.



5. Volte a colocar as tampas de plástico nas porcas das jantes.

### NOTA

- Após encher um pneu, volte a colocar sempre o tampão da válvula para evitar danos na válvula provocados por gravilha, sujidade, etc.
- Utilize apenas tampões da válvula de plástico. Os tampões da válvula metálicos podem oxidar, o que dificulta a sua remoção.

## Informação relacionada

- Remover a roda (pág. 530)
- Perante substituição de rodas (pág. 529)
- Roda sobresselente\* (pág. 533)

## Porcas das jantes

As porcas das jantes são utilizadas para fixar as rodas nos cubos.

### ! IMPORTANTE

Os parafusos das rodas devem ser apertados a 140 Nm. Um aperto demasiado forte ou solto pode danificar as roscas.

Utilize apenas jantes testadas e aprovadas pela Volvo e incluídas nos artigos genuínos da Volvo.

Verifique os binários de aperto das porcas das jantes com uma chave dinamométrica.

**Não** utilize lubrificante nas roscas dos parafusos das rodas.

## Parafusos de segurança da roda\*

No bloco de espuma sob o alçapão existe lugar para a manga dos parafusos de segurança da roda.

## Informação relacionada

- Perante substituição de rodas (pág. 529)

## Roda sobresselente\*

A roda sobresselente do tipo Temporary spare pode ser utilizada temporariamente para substituir uma roda normal furada.

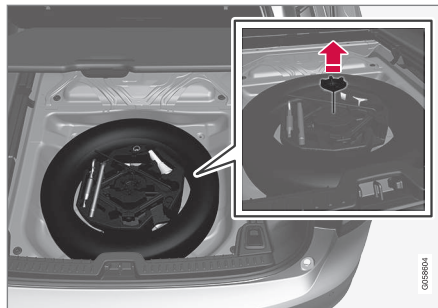

A imagem é ilustrativa - a forma do bloco de espuma pode variar com o modelo automóvel.

A roda sobresselente encontra-se na aparadeira da roda sobresselente com o lado de fora virado para baixo. A roda sobresselente e o bloco de espuma estão presos pelo mesmo parafuso passante. O bloco de espuma contém todas as ferramentas para a substituição da roda, ver capítulo "Kit de ferramentas".

O automóvel pode adquirir características de condução diferentes ao ser conduzido com uma roda sobresselente. A roda sobresselente deve ser substituída logo que possível por uma roda normal.

A roda sobresselente possui dimensão inferior à roda normal, o que influencia a distância ao solo do automóvel. Tenha atenção a passeios altos e não lave o automóvel em lavagens automáticas.

- Siga a pressão dos pneus recomendada pelo fabricante da roda sobresselente.
- Em veículos com tracção integral pode-se desconectar a tracção no eixo traseiro.
- Se a roda sobresselente for montada no eixo dianteiro não é possível utilizar em simultâneo correntes para a neve.
- A roda sobresselente não pode ser reparada.

### ! IMPORTANTE

- Quando utilizar no automóvel uma roda sobresselente nunca conduza com velocidade superior a 80 km/h (50 mph).
- O automóvel nunca deve ser utilizado com mais do que uma roda sobresselente do tipo "Temporary Spare" em simultâneo.

## Retirar a roda sobresselente

1. Levante o chão da carga, a partir de trás e para a frente.
2. Desaparafuse o parafuso de fixação.
3. Levante o bloco de espuma com as suas ferramentas.
4. Levante a roda sobresselente.



## ◀ Guardar o pneu furado

1. Volte a colocar as ferramentas no bloco de espuma e coloque o bloco de espuma no automóvel.
2. Aperte o bloco de espuma com o parafuso de fixação e desça o chão da carga.
3. Coloque o pneu furado no compartimento da carga.

### Informação relacionada

- Remover a roda (pág. 530)
- Montar a roda (pág. 532)
- Kit de ferramentas (pág. 535)
- Macaco\* (pág. 537)

## Roda de Inverno

A roda de Inverno foi desenvolvida para o piso de Inverno.

A Volvo recomenda pneus de Inverno com dimensões certas. As dimensões dos pneus dependem da variante do motor. Ao conduzir com pneus de Inverno, devem estar montados os pneus do tipo correcto em todas as quatro rodas.

### NOTA

Contacte um concessionário Volvo para aconselhamento sobre o tipo de jante e de pneu mais adequado.

## Dicas para a mudança para o pneu de Inverno

Quando mudar de rodas de Verão para rodas de Inverno ou vice-versa, marque em cada roda a posição em que foi montada no automóvel, por exemplo: **E** para esquerda e **D** para direita.

## Pneus cardados

Os pneus de Inverno de pregos devem ser rodados 500-1000 km, suave e lentamente para que os pitões assentem correctamente no pneu. Assim, os pneus, e especialmente os pitões, terão maior longevidade.

### NOTA

As determinações legais para a utilização de pneus cardados varia de país para país.

## Profundidade de sulco

Estradas com gelo, neve e temperaturas baixas requerem mais dos pneus do que a condução no Verão. Por isso, a Volvo recomenda a não utilização de pneus de Inverno com uma profundidade de sulco inferior a 4 mm.

## Correntes para a neve

A Volvo não recomenda a utilização de correntes para a neve em dimensões de roda superiores a 19 polegadas.

As instruções de montagem encontram-se embaladas com as correntes para neve genuínas da Volvo.

As correntes para a neve apenas podem ser utilizadas nas rodas dianteiras (válido também para automóveis com tracção integral). Com correntes de neve nunca conduza a mais de 50 km/h (30 mph). Evite conduzir em estradas sem neve, uma vez que isso desgasta tanto as correntes para a neve como os pneus.

**AVISO**

Utilize corrente para a neve originais da Volvo ou equivalentes, sempre adequadas ao modelo do automóvel e dimensões dos pneus e jantes. Apenas são permitidas correntes para a neve de **uma só face**.

Perante dúvidas sobre as correntes para a neve a Volvo recomenda o contacto com uma oficina autorizada Volvo. Corrente para a neve incorrectas podem causar graves danos no automóvel e provocar acidentes.

**Informação relacionada**

- Perante substituição de rodas (pág. 529)

**Kit de ferramentas**

No compartimento da carga existem ferramentas úteis para reboque ou substituição de roda, por exemplo.



Sob o bloco de espuma no chão da carga encontra-se o olhal de reboque, o kit de reparação de emergência de pneus furados, a ferramenta para remoção das tampas de plástico dos parafusos das rodas e a manga dos parafusos das rodas bloqueantes.

Se o automóvel estiver equipado com roda sobresselente\* existe macaco\*, chave de rodas\* e uma embalagem\* com luvas de utilização única e um saco para o pneu danificado.

**Informação relacionada**

- Perante substituição de rodas (pág. 529)
- Macaco\* (pág. 537)

- Triângulo de sinalização de perigo (pág. 536)
- Caixa de primeiros-socorros (pág. 538)

## Triângulo de sinalização de perigo

Se o automóvel ficar parado no trânsito utilize o triângulo de sinalização de perigo para avisar os outros utilizadores da via.

Activa também os piscas de emergência.

### Compartimentos para arrumação

O triângulo de sinalização de perigo encontra-se num compartimento no interior da tampa do porta-bagagens.

### Abrir o triângulo de sinalização de perigo

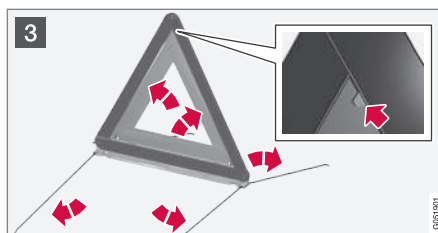
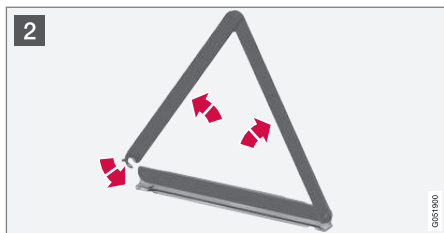
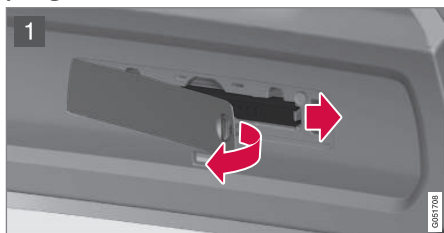

1 Abra a tampa rodando o manípulo um quarto de volta e puxando depois a tampa das suas fixações na margem superior e inferior.

Pressione ligeiramente para a direita o trinco que suporta o triângulo de sinalização de perigo e retire a mala.

2 Retire o triângulo de sinalização de perigo da mala, abra e monte as extremidades.

3 Abra as pernas de apoio do triângulo de sinalização de perigo.

Siga os regulamentos aplicáveis para a utilização de um triângulo de sinalização de perigo. Ao colocar o triângulo de sinalização de perigo lembre-se sempre do trânsito local.

Após a utilização, assegure-se de que o triângulo de sinalização de perigo e a mala ficam devidamente fixos no seu compartimento de arrumos e que a tampa fica completamente fechada.

### Informação relacionada

- Kit de ferramentas (pág. 535)
- Piscas de emergência (pág. 153)

**Macaco\***

Ao substituir uma roda utilize o macaco para elevar o automóvel.

Utilize o macaco original apenas para a roda sobresselente ou para mudar entre rodas de Inverno e de Verão. A rosca do macaco deve estar sempre bem lubrificada.

**! IMPORTANTE**

Quando não utilizados, as ferramentas e o macaco\* devem ser guardados no seu lugar no compartimento da carga/bagagem.

O macaco deve ser enroscado para a posição correcta para ser guardado.

**i NOTA**

O macaco normal do automóvel destina-se apenas a utilizações em ocasiões isoladas e durante um período de tempo curto, como na substituição de uma roda com furo, substituição de roda de Verão/roda de Inverno, etc. Para elevar o automóvel apenas se pode utilizar o macaco que pertence ao modelo específico. Se for necessário elevar o automóvel com frequência ou durante períodos mais longos do que os correspondentes a uma mudança de roda, recomenda-se a utilização de um macaco de oficina. Neste caso siga as instruções de utilização que acompanham o equipamento.

**Aplicável a automóveis com regulação de nível\***

Se o automóvel estiver equipado com suspensão pneumática, esta deve ser desligada antes do automóvel ser elevado com o macaco.

Desligue a função através do mostrador central:

1. Pressione em **Configurações** na vista de topo.
2. Pressione **My Car** → **Suspensão** .
3. Seleccione **Desativar controlo de nivelção**.

**Informação relacionada**

- Kit de ferramentas (pág. 535)
- Elevar o automóvel (pág. 548)

## Caixa de primeiros-socorros

A caixa de primeiros-socorros contém equipamento de primeiros-socorros.

Guarde a caixa de primeiros-socorros no compartimento no lado direito do compartimento da carga.

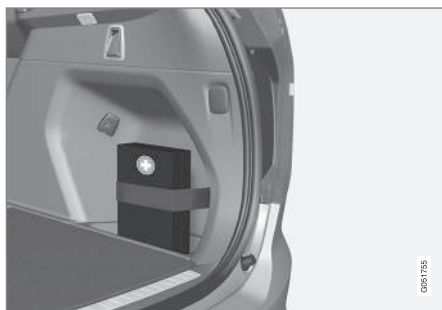

### Informação relacionada

- Kit de ferramentas (pág. 535)

## Designação de dimensões das jantes

As dimensões de rodas e jantes são designadas de acordo com o exemplo da tabela em baixo.

Todas as jantes possuem uma designação das dimensões, por exemplo: 8Jx18x42,5.

8	Largura das jantes em polegadas
J	Perfil da margem das jantes
18	Diâmetro da jante em polegadas
42,5	Off-set em mm (distância do centro da roda à superfície de contacto da roda no cubo)

O automóvel é homologado como um todo com determinadas combinações de jantes e pneus.

### Informação relacionada

- Pneu (pág. 516)
- Designação de dimensões dos pneus (pág. 538)
- Dimensões de roda e pneu aprovadas (pág. 610)

## Designação de dimensões dos pneus

Designações para a dimensão, índice de carga e classe de velocidade dos pneus.

O automóvel é homologado como um todo com determinadas combinações de jantes e pneus.

### Designação das dimensões

Todos os pneus possuem um designação de dimensão, por exemplo: 235/60 R18 103 H.

235	Largura dos pneus (mm)
60	Relação entre a altura da parede do pneu e a largura do pneu (%)
R	Pneu radial
18	Diâmetro da jante em polegadas
103	Algarismos de código para a carga máxima permitida do pneu, índice de carga (IC)
H	Código de velocidade máxima permitida, classe de velocidade (SS). (Neste caso 210 km/h (130 mph))

### Índice de carga

Cada pneu possui uma certa capacidade para suportar carga, um índice de carga (LI). O peso do automóvel determina a capacidade de carga exigida para os pneus. O índice de carga mais baixo é indicado numa tabela de índice de carga.



### Classe de velocidade

Cada pneu suporta determinada velocidade máxima. A classe de velocidade dos pneus, SS (Speed Symbol), deve corresponder, no mínimo, à velocidade máxima do automóvel. Na tabela abaixo é indicada qual a velocidade máxima permitida para cada classe de velocidade (SS). A única exceção a estas regras são os pneus de Inverno<sup>3</sup>, em que se pode utilizar uma classe de velocidade mais baixa. Se for selecionado um destes pneus o automóvel não pode circular a uma velocidade superior à especificada para o pneu (Por ex.: a classe Q pode circular no máximo a 160 km/h (100 mph).) O piso determina a velocidade máxima de um automóvel, não a classe de velocidade do pneu.

<b>i NOTA</b>	
A tabela indica a velocidade máxima permitida.	
Q	160 km/h (100 mph) (utiliza-se apenas com pneus de inverno)
T	190 km/h (118 mph)
H	210 km/h (130 mph)
V	240 km/h (149 mph)

W	270 km/h (168 mph)
Y	300 km/h (186 mph)

**⚠ AVISO**

O índice de carga (LI) e a classe de velocidade (SS) mais baixos permitidos nos pneus para cada variante de motor estão presentes na tabela "Índice de carga e classe de velocidade". Os pneus podem sobreaquecer ou ficar danificados se forem utilizados com índice de carga ou classe de velocidade demasiado baixos.

### Informação relacionada

- Pneu (pág. 516)
- Designação de dimensões das jantes (pág. 538)
- Dimensões de roda e pneu aprovadas (pág. 610)
- Pressão de pneus aprovada (pág. 612)
- Índice de carga e classe de velocidade (pág. 611)

<sup>3</sup> Tanto para pneus cardados como não cardados.



MANUTENÇÃO E SERVIÇO DE MANUTENÇÃO

## Programa de manutenção da Volvo

Para manter os elevados padrões do automóvel no que respeita à segurança na estrada, segurança operacional e fiabilidade, deve-se seguir o programa de manutenção da Volvo, o qual se encontra especificado no livro de Garantia e Serviço.

A Volvo recomenda que os trabalhos de serviço e manutenção sejam realizados por uma oficina autorizada Volvo. As oficinas da Volvo têm o pessoal, a literatura de manutenção e as ferramentas especiais que garantem a mais elevada qualidade dos serviços de assistência e manutenção.

### **! IMPORTANTE**

Para a garantia Volvo ser válida, verifique e cumpra o livro de Garantia e Serviço.

## Informação relacionada

- Serviço no comando da climatização (pág. 556)
- Agendar serviço de manutenção e reparação (pág. 542)

## Estado do automóvel

O estado geral do automóvel pode ser visto no mostrador central, assim como a possibilidade de agendar serviço de manutenção.



Car Status

A aplicação **Estado Carro** é iniciada a partir da vista de aplicação no mostrador central e possui três separadores:

- **Mensagens** - mensagens de estado guardadas
- **Estado** - verificação da pressão dos pneus e do nível do óleo do motor
- **Marcações** - agendamento de serviço de manutenção e reparação.

## Informação relacionada

- Utilizar as mensagens guardadas do mostrador do condutor e central (pág. 115)
- Verifique a pressão do pneu com o sistema da monitorização dos pneus\* (pág. 521)
- Verificar e abastecer óleo do motor (pág. 553)
- Agendar serviço de manutenção e reparação (pág. 542)

## Agendar serviço de manutenção e reparação<sup>1</sup>

Faça a gestão informação de serviço de manutenção, reparação e agendamento directamente a partir do seu automóvel conectado.

A informação é gerida na aplicação **Estado Carro** que é aberta a partir da vista de aplicações no mostrador central.

Através deste serviço é proporcionado para alguns mercados um meio confortável para agendar directamente no automóvel serviço de manutenção e visitas à oficina. A informação do automóvel é enviada para o seu concessionário que pode assim preparar a visita à oficina. O concessionário responde com uma proposta de agendamento. Em alguns mercados o sistema lembra para um agendamento quando este se aproxima, e o sistema de navegação<sup>2</sup> pode orientar para a oficina quando for a altura do serviço. O condutor também possui disponível no automóvel informação sobre o seu concessionário, podendo contactar a sua oficina em qualquer altura.

<sup>1</sup> Aplicável em alguns mercados.

<sup>2</sup> Aplicável a Sensus Navigation\*.

**Para o serviço poder ser utilizado**

**Volvo ID**

- Crie uma Volvo ID, ver capítulo "Volvo ID".
- Registe a Volvo ID no automóvel, ver capítulo "Volvo ID". Caso já exista uma Volvo ID, utilize o mesmo endereço de e-mail que foi utilizado para a criação da Volvo ID.

**Mudar endereço de contacto**

Se desejar mudar para um outro endereço de e-mail pode contactar um concessionário Volvo.

**Seleccionar concessionário Volvo**

Selecione o concessionário Volvo que deseja contactar para serviço de manutenção e reparação acedendo a [www.volvocars.com](http://www.volvocars.com) e navegando depois para My Volvo.

**Condições para o agendamento a partir do automóvel**

Para enviar e receber informação de agendamento de e para o automóvel é necessário que o automóvel conectado, ver capítulo "Automóvel conectado".

**Utilizar o serviço**

Quando for altura de serviço de manutenção ou quando, em determinadas circunstâncias, o automóvel necessitar de reparação, aparece uma mensagem no mostrador do condutor e na parte superior do mostrador central. A altura do serviço de manutenção é determinada pelo tempo que

passou, as horas que o motor esteve em funcionamento ou a distância percorrida desde o último serviço de manutenção.

Também pode agendar posteriormente uma visita à oficina através do portal proprietário My Volvo. Pode enviar informação do automóvel para que o seu concessionário esteja actualizado com a mais recente informação do seu automóvel, ver capítulo "Enviar informação do automóvel" abaixo.

**Agendar serviço de manutenção ou reparação**

Preencha um pedido de marcação quando desejar ou quando a mensagem para serviço de manutenção ou reparação aparecer no mostrador do condutor e na parte superior do mostrador central.

**Preencher e enviar um pedido de marcação**



1. Abra a aplicação **Estado Carro** a partir da vista de aplicações no mostrador central.
2. Pressione o botão **Marcações**.
3. Pressione o botão **Pedir marcação**.

4. Assegure-se de que a **ID Volvo** correcta é preenchida.
5. Assegure-se de que a **Oficina** desejada é preenchida.
6. Preencha a informação para a oficina no campo **Informações para a oficina**, por ex.: se pretende realizar alguma acção durante a visita à oficina ou alguma outra informação importante para a sua oficina.



Em alternativa pressione o botão e transmita a informação. A informação é então inserida no campo de informação do seu pedido de marcação.

### 7. Pressione o botão **Enviar pedido de marcação**.

- > Dentro de breves dias receberá uma proposta de marcação no seu automóvel<sup>3</sup>. Recebe também a mesma comunicação através de e-mail e quando aceder a My Volvo.

Em alguns mercados a mensagem que informa a necessidade de serviço de manutenção no automóvel apaga-se após o envio do pedido de agendamento.

### 8. Pressione o botão **Cancelar pedido** caso decline a proposta.

A proposta de marcação contém informação do automóvel quando é enviada do automóvel para a oficina através da sua conexão Internet. A informação facilita o planeamento da oficina.

#### **Aceitar proposta de marcação**

O automóvel recebe a proposta de marcação através da sua conexão Internet quando estiver disponível. Quando o automóvel recebe a proposta de marcação aparece uma mensagem na parte superior do mostrador central.

1. Pressione na mensagem.
2. Se a sugestão lhe for conveniente, pressione o botão **Aceitar**. Caso contrário, pressione o botão **Enviar novo pedido** ou **Recusar**.

Quando uma proposta de marcação é aceite é enviada a resposta para a oficina através da sua conexão Internet.

#### **Enviar dados do automóvel**

É possível enviar informação do automóvel a partir do automóvel em qualquer altura, por ex.: quando agenda uma visita à oficina a partir do portal do proprietário My Volvo e pretende que a sua oficina obtenha melhor informação.

A informação do automóvel enviada é a mais recentemente memorizada (última vez que o automóvel esteve em funcionamento).



1. Abra a aplicação **Estado Carro** a partir da vista de aplicações no mostrador central.
2. Pressione o botão **Marcações**.

### 3. Pressione o botão **Enviar dado carro**.

- > Na parte superior do mostrador central aparece uma mensagem indicando o envio da informação do automóvel. Pode interromper a transferência de dado pressionando na cruz no indicador de actividade.

A informação do automóvel é enviada através da sua conexão Internet.

#### **Ver informação da oficina**

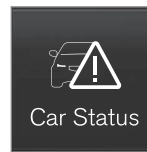

1. Abra a aplicação **Estado Carro** a partir da vista de aplicações no mostrador central.
2. Pressione o botão **Marcações**.
3. Pressione o botão **Info da oficina**.
  - > Abre-se uma janela pop-up com informação sobre o seu concessionário.
4. Se desejar, pode telefonar ao seu concessionário ou pressionar no endereço ou nas coordenadas GPS para iniciar a navegação para a sua oficina<sup>2</sup>.

<sup>3</sup> O tempo pode variar consoante o mercado.

<sup>2</sup> Aplicável a Sensus Navigation\*.

## Informação de agendamento e dados do automóvel

Quando selecciona o agendamento de serviço ou o envio de informação do automóvel a partir do seu automóvel é enviada a informação de agendamento e os dados do automóvel através da sua conexão Internet. A informação do automóvel facilita o planeamento na oficina da sua visita.

A informação do automóvel é composta por informação sobre os seguintes aspectos:

- necessidade de serviço
- tempo até o próximo serviço de manutenção
- estado de funcionamento
- níveis de líquidos
- Leitura
- número de identificação do automóvel (VIN<sup>4</sup>)
- versão do software do automóvel
- informação de diagnóstico do automóvel.

## Informação relacionada

- Volvo ID (pág. 25)
- Automóvel conectado\* (pág. 496)
- Estado do automóvel (pág. 542)

## Actualizações remotas

As actualizações para vários dos sistemas do automóvel podem ser realizadas a partir do mostrador central de um automóvel conectado.



A aplicação **Centro de Download** é iniciada a partir da vista de aplicação no mostrador central e permite:

- procurar e actualizar o software do sistema
- atualizar dados de mapa para Sensus Navigation\*
- descarregar, actualizar e desinstalar aplicações.

## Informação relacionada

- Actualizações do sistema (pág. 545)
- Descarregar, actualizar e desinstalar aplicações (pág. 502)

## Actualizações do sistema

As actualizações do sistema destinam-se aos elementos do automóvel associados à conexão do automóvel e ao sistema interactivo (Infotainment). Quando existem actualizações disponíveis para os softwares do sistema, as actualizações podem ser feitas todas numa só vez ou uma de cada vez.

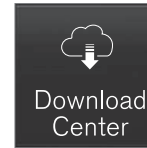

As actualizações do sistema são geridas na aplicação **Centro de Download** na vista de aplicações do mostrador central. Uma pressão no botão inicia a aplicação de transferência na vista parcial inferior

da vista de início. Se não for realizada qualquer procura de actualizações disponíveis desde a última vez que o sistema interactivo (Infotainment) foi iniciado, é realizada uma procura. Não é realizada qualquer procura quando está em curso uma instalação de software. Um ícone no botão da aplicação de transferência **Actualizações do sistema** indica a quantidade de actualizações disponíveis. Uma pressão no botão apresenta uma lista com as actualizações que podem ser instaladas no automóvel. Para mais informações e respostas a perguntas frequentes relativas ao funcionamento e à transferência de determinadas actualizações do sistema, aceda a [support.volvocars.com](http://support.volvocars.com).

<sup>4</sup> Vehicle Identification Number.

- ◀ Para que seja possível proceder às atualizações do sistema é necessário que o automóvel esteja conectado, ver artigo "Automóvel conectado".

A de atualizações de software está ativada quando o automóvel é entregue de fábrica.

### **i** NOTA

O download de dados pode afectar outros serviços que utilizem a transferência de dados, por ex.: rádio web. Se a influência sobre outros serviços for entendida como perturbadora dos mesmos, o download pode ser interrompido. Pode também ser conveniente desligar ou interromper outros serviços.

### **i** NOTA

Uma actualização pode ser interrompida ao desligar a ignição e sair do automóvel.

No entanto, não é necessário que a actualização esteja concluída antes de sair do automóvel, pois a actualização é retomada na próxima utilização do automóvel.

### Actualizar todos os softwares do sistema

- Selecciona **Instalar tudo** na margem inferior da lista.

Caso não se deseje a lista pode-se seleccionar a alternativa **Instalar tudo** no botão **Atualizações do sistema**.

### Actualizar software do sistema individualmente

- Selecciona **Instalar** para o software desejado.

### Interromper transferência

- Pressione a cruz no indicador de actividade que tem o botão de substituição **Instalar** no início da transferência.

Note que apenas se pode interromper a transferência, quando a fase de instalação é iniciada não pode ser interrompida.

### Procura de fundo por actualizações de software

A função pode ser desactivada a partir do mostrador central:

1. Pressione em **Configurações** na vista de topo.
2. Pressione **Sistema** → **Centro de Download**.
3. Desmarque **Permitir verif. 2º plano p/ atual. software**.

Quando estão disponíveis actualizações aparece a mensagem **Novas actualiz. software disponíveis** no campo de estado do mostrador central. Uma pressão na mensagem inicia a apli-

cação de transferência na vista parcial inferior da vista de início. Logo que a aplicação de transferência é iniciada aparece um ícone no botão da aplicação de transferência **Atualizações do sistema** que indica a quantidade de actualizações disponíveis.

### Informação relacionada

- Automóvel conectado\* (pág. 496)
- Descarregar, actualizar e desinstalar aplicações (pág. 502)
- Actualizações remotas (pág. 545)



### Transferência de dados entre o automóvel e a oficina<sup>5</sup>

O tempo necessário para uma visita agendada a uma oficina Volvo pode ser encurtado se os dados de detecção de avarias forem transferidos logo quando o automóvel chega à oficina.

A forma mais confortável de transferência consiste na selecção da alternativa **Ligar automaticamente ao chegar** na vista de configurações do mostrador central.

Sempre que a velocidade do automóvel abranda para um valor suficientemente baixo, o automóvel começa a procurar uma rede Wi-Fi. Se for detetada uma rede autorizada Volvo (numa oficina), aparece uma mensagem ou abre uma janela pop-up no mostrador central (não aplicável com conexão manual, ver capítulo "Conexão manual à oficina" abaixo).

### Conexão automática à oficina

<b>i</b> <b>NOTA</b>
Para o condutor não ser incomodado com solicitações indesejadas de ligação (por ex.: quando o automóvel é frequentemente estacionado próximo de uma rede autorizada Volvo), a rede de ligação muda para ligação manual quando o condutor declina 2 ligações no espaço de 5 dias.

#### Sem confirmação do condutor

Esta opção proporciona o modo mais confortável para a transferência de dados de detecção de avarias. O condutor não necessita de confirmar a conexão do automóvel.

Se o automóvel parar numa oficina e for desligado com o disco de arranque, aparece uma mensagem na parte superior do mostrador central. O automóvel conecta-se automaticamente quando a porta do condutor é aberta, desde que o condutor não pressione o botão da mensagem **Cancelar**.

#### Com confirmação do condutor

Com esta opção o condutor necessita de confirmar a conexão do automóvel.

Se o automóvel parar numa oficina e for desligado com o disco de arranque, abre uma janela pop-up no mostrador central. Se o condutor pres-

sionar o botão **Connect** da janela pop-up o automóvel liga-se automaticamente quando a porta do condutor é aberta. Se o condutor não fizer nada ou pressionar o botão **Cancelar** da janela pop-up, não é efectuada qualquer conexão.

#### Conexão manual à oficina

A conexão manual é tratada pelos técnicos de serviço.

#### Alterar o modo de conexão

O modo de conexão do automóvel pode ser alterado na vista de configurações no mostrador central.

1. Pressione em **Configurações** na vista de topo.
2. Pressione **Comunicação** → **Redes de assistência da Volvo**.
3. Seleccione **Ligar automaticamente ao chegar**, **Perguntar antes de ligar** ou **Nunca ligar e nunca perguntar** (conexão manual).

#### Informação relacionada

- Automóvel conectado\* (pág. 496)
- Vista de configurações (pág. 179)

<sup>5</sup> Esta funcionalidade será introduzida progressivamente à medida que as oficinas implementam os seus serviços.

## Elevar o automóvel

Na elevação do automóvel é importante que o macaco ou o macaco de oficina/macaco de garagem seja aplicado nos locais da estrutura inferior dedicados a esse fim.

Nos automóveis com controlo de nível\* equipados com suspensão pneumática é necessário que esta seja desligada antes do automóvel ser elevado. Desligue a função através do mostrador central:

1. Pressione em **Configurações** na vista de topo.
2. Pressione **My Car → Suspensão** .
3. Seleccione **Desativar controlo de nivelção**.

### **NOTA**

A Volvo recomenda a utilização exclusiva do macaco pertencente ao respectivo modelo automóvel. Se utilizar outro macaco que não o recomendado pela Volvo, siga as instruções que acompanham o equipamento.

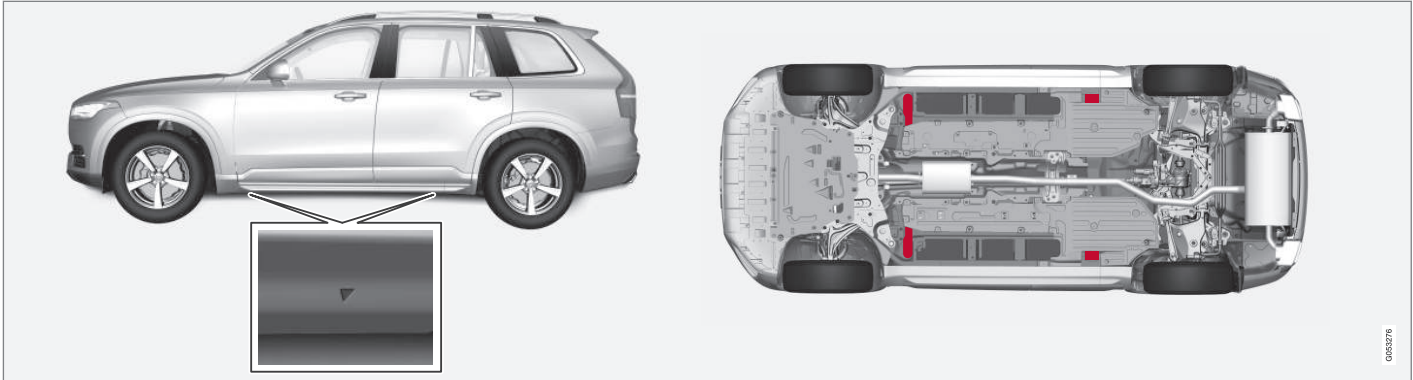

Os triângulos na cobertura de plástico apontam para as fixações do macaco/pontos de elevação (assinalados a vermelho).

Se o automóvel for elevado com macaco de oficina, este deve ser colocado sob um dos quatro pontos de elevação. Tenha o cuidado ao instalar o macaco de oficina para que o automóvel não deslize no macaco. Assegure-se que o prato do macaco está equipado com uma protecção de borracha para que o automóvel se mantenha estável e não fique danificado. Utilize sempre cavaletes ou equipamentos semelhantes.

#### **Informação relacionada**

- Perante substituição de rodas (pág. 529)
- Macaco\* (pág. 537)

## Abrir e fechar o capot

O capot pode ser aberto utilizando uma pega no habitáculo e uma pega sob o capot.

### Abrir o capot

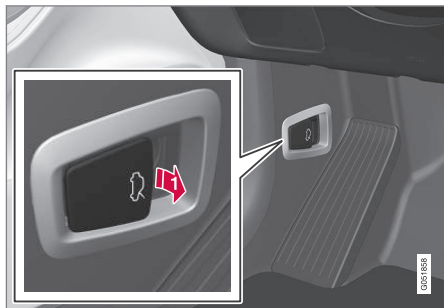

- 1** Puxe a pega junto aos pedais para libertar o capot da sua posição completamente fechada.

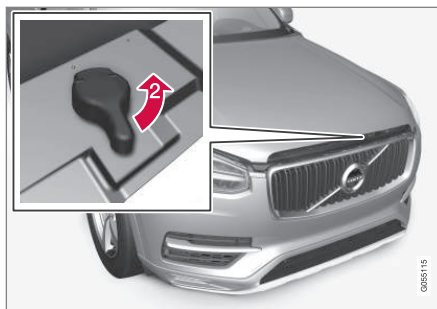

- 2** Rode a pega sob o capot no sentido contrário ao dos ponteiros do relógio para libertar o capot do trinco de bloqueio do capot e levante o capot.

### Avisos - capot não fechado



Quando o capot está solto acende-se o símbolo de aviso e o gráfico no mostrador do condutor juntamente com um aviso sonoro. Se o automóvel entrar em movimento ouve um sinal de aviso repetido.

Para mais informações sobre o gráfico, ver capítulo "Avisador de porta e do cinto de segurança".

### **i** NOTA

Se o símbolo de aviso estiver aceso ou se soar o sinal de aviso apesar de o capot estar devidamente fechado, procure uma oficina - recomenda-se uma oficina autorizada Volvo.

## Fechar o capot

1. Pressione o capot até este começar a descer por ação do próprio peso.
2. Quando o capot parar no trinco do capot - pressione sobre o capot para o fechar completamente.

### **!** AVISO

Risco de entalamento! Assegure-se de que o curso do fecho sob o capot está livre, caso contrário existe o risco de danos pessoais.

### **!** AVISO

Certifique-se que o capot fica devidamente trancado ao fechar. O capot deve encaixar de modo audível em ambos os lados.





Capot completamente fechado.

### **AVISO**

Nunca conduza com o capot aberto!

Ao sentir algum sinal de que o capot não possa estar completamente fechado durante a condução - pare imediatamente e fecho devidamente.

### **Informação relacionada**

- Panorâmica geral do compartimento do motor (pág. 551)
- Avisador de porta e do cinto de segurança (pág. 64)

## **Panorâmica geral do compartimento do motor**

A panorâmica geral mostra alguns componentes relacionados com o serviço.

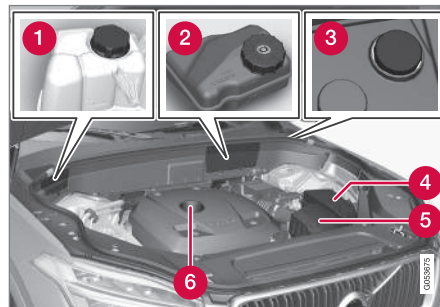

O aspeto do compartimento do motor pode variar consoante o modelo e a variante de motor.

- 1 Tanque de expansão para o sistema de arrefecimento
- 2 Recipiente do líquido dos travões (localizado no lado do condutor)
- 3 Tubo de enchimento do líquido de lava pára-brisas<sup>6</sup>
- 4 Central eléctrica
- 5 Filtro de ar
- 6 Tubo de enchimento do óleo do motor

### **AVISO**

Lembre-se que a ventoinha de arrefecimento (localizada na parte da frente do compartimento do motor, atrás do radiador) pode arrancar automaticamente após o motor ter sido desligado.

Confie sempre a lavagem do motor a uma oficina - recomenda-se uma oficina autorizada Volvo. Se o motor estiver quente existe o risco de incêndio.

### **AVISO**

O sistema de ignição funciona com tensão muito elevada e mortal. O sistema eléctrico do automóvel deve estar sempre na posição de ignição **0** durante o processo de trabalhos no compartimento do motor.

Não toque nas velas de ignição nem nas bobinas de ignição quando o sistema eléctrico do automóvel estiver na posição de ignição **II** ou quando o motor estiver quente.

### **Informação relacionada**

- Abrir e fechar o capot (pág. 550)
- Enchimento de líquido de lava pára-brisas (pág. 565)
- Encher com líquido de arrefecimento (pág. 554)

<sup>6</sup> Abasteça o líquido de lava pára-brisas a intervalos regulares, por ex.: ao abastecer combustível.

- Fusíveis no compartimento do motor (pág. 572)
- Verificar e abastecer óleo do motor (pág. 553)
- Posições de ignição (pág. 409)

### Óleo do motor

Para que os intervalos de serviço recomendados sejam válidos é necessário utilizar óleo do motor aprovado.

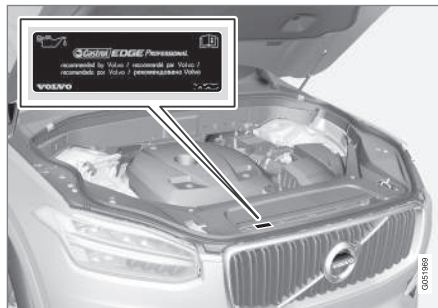

A Volvo recomenda:



### ! IMPORTANTE

Para cumprir as exigências dos intervalos de manutenção, todos os motores são abastecidos de fábrica com um óleo do motor sintético especialmente desenvolvido. A opção por este óleo foi feita com grande preocupação com a longevidade, capacidade no arranque, consumo de combustível e impacte ambiental.

Para que os intervalos de serviço recomendados sejam válidos é necessário utilizar óleo do motor aprovado. Utilize apenas a qualidade do óleo indicada, tanto no abastecimento como na mudança do óleo, caso contrário a longevidade, capacidade no arranque, consumo de combustível e impacte ambiental podem ser afectados.

Os componentes do motor podem ficar danificados se não for utilizado óleo com a qualidade e viscosidade recomendadas. A Volvo Car Corporation declina a responsabilidade de garantia deste tipo de danos.

A Volvo recomenda que a mudança do óleo seja efectuada numa oficina autorizada Volvo.

A Volvo utiliza diferentes sistemas para aviso do nível do óleo baixo/elevado e da pressão de óleo baixa. Algumas variantes de motor possuem sensor de pressão de óleo, neste caso utiliza-se o símbolo de aviso do mostrador do condutor para pressão do óleo baixa . Outras versões

possuem sensor de nível do óleo, neste caso o condutor é avisado através do símbolo de aviso

 do mostrador do condutor e por textos do mostrador. Algumas versões possuem ambos sistemas. Para mais informações contacte um concessionário Volvo.

Troque o óleo do motor e o filtro de óleo de acordo com os intervalos indicados no livro de Garantia e Serviço.

Pode-se utilizar óleo de qualidade superior à indicada. Ao conduzir em condições desfavoráveis a Volvo recomenda a utilização de óleo com qualidade superior à indicada.

### Informação relacionada

- Verificar e abastecer óleo do motor (pág. 553)
- Condições de condução desfavoráveis para o óleo do motor (pág. 603)
- Especificações do óleo do motor (pág. 601)

### Verificar e abastecer óleo do motor

O nível do óleo é detectado com sensor do nível do óleo electrónico.



Tubo de enchimento<sup>7</sup>.

Em alguns casos, pode ser necessário reabastecimento de óleo entre os intervalos de manutenção.

Não é necessário tomar qualquer medida relativamente ao nível do óleo do motor até que surja uma mensagem no mostrador do condutor.

### AVISO



Se aparecer este símbolo juntamente com a mensagem **Nível óleo motor Serviço necessário**, dirija para a oficina - recomenda-se uma oficina autorizada Volvo. O nível do óleo pode estar demasiado baixo.

### IMPORTANTE



Quando aparecer este símbolo juntamente com a mensagem de nível do óleo baixo, por exemplo **Nível óleo motor baixo Reabastecer com 1 litro**, abasteça apenas com o volume indicado, por ex.: 1 litro.

### AVISO

Não derrame óleo sobre o tubo de escape quente, existe o risco de incêndio.

<sup>7</sup> Motor com sensor do nível do óleo electrónico não tem vareta de medição.

## « Verificar o nível do óleo



1. Abra a aplicação **Estado Carro** a partir da vista de aplicações no mostrador central.
2. Pressione o botão **Estado** para ver o nível do óleo.



Gráfico do nível do óleo no mostrador central.

O nível do óleo é verificado utilizando um medidor electrónico do nível do óleo, no mostrador central, quando o motor está desligado.

### **i** NOTA

O sistema não detecta imediatamente alterações quando é abastecido ou drenado óleo. O automóvel deve ter sido conduzido cerca de 30 km e ter permanecido parado 5 minutos com o motor desligado e em piso plano para que a exibição do nível do óleo seja correcta.

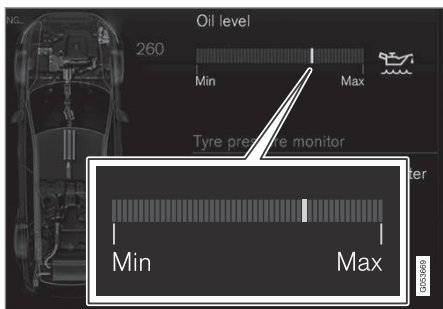
### **i** NOTA

Se as condições para a correcta medição do nível do óleo não forem cumpridas (tempo após desligar o motor, inclinação do automóvel, temperatura exterior, etc.) surge a mensagem **Sem valor disponível** no mostrador central. Isto **não** significa a presença de alguma avaria no sistema do automóvel.

### Informação relacionada

- Óleo do motor (pág. 552)
- Especificações do óleo do motor (pág. 601)
- Condições de condução desfavoráveis para o óleo do motor (pág. 603)
- Posições de ignição (pág. 409)
- Estado do automóvel (pág. 542)

## Encher com líquido de arrefecimento

O líquido de arrefecimento arrefece o motor de combustão para a temperatura de funcionamento correcta. O calor transferido do motor para o líquido de arrefecimento pode ser utilizado para aquecer o habitáculo.

Ao fazer o enchimento devem-se respeitar as instruções na embalagem. Nunca ateste utilizando apenas água. O risco de congelação aumenta tanto com excesso de água como com excesso de líquido de arrefecimento.

### **⚠** AVISO

O fluido refrigerante pode estar muito quente. Se for necessário abastecer com o motor quente, desaparafuse a tampa do tanque de expansão devagar para permitir que a pressão desapareça.



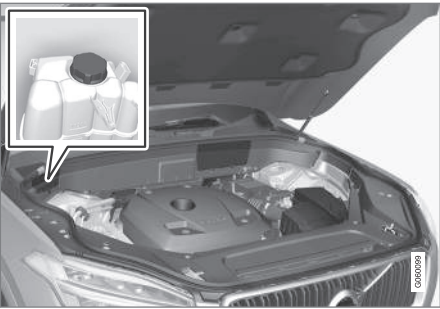

Tanque de expansão para o sistema de arrefecimento.

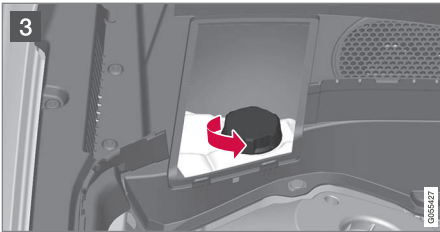
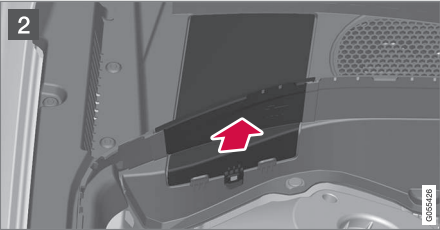
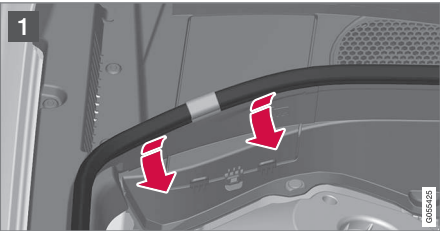

- 1 Remova a faixa de borracha pressionando-a para o interior no compartimento do motor.
- 2 Solte a tampa na cobertura e de plástico virando o trinco para fora e girando a tampa para cima.
- 3 Desenrosque a tampa e encha com líquido de arrefecimento. O nível deve estar entre as marcações de **MIN** e **MAX** no tanque de expansão.

Volte a colocar as peças seguindo a ordem inversa.

Se existir líquido de arrefecimento sob o automóvel, o líquido de arrefecimento fumejar ou for abastecido mais de 2 litros de líquido de arrefecimento, chame sempre o reboque para evitar o risco de danos no motor durante o arranque devido a problemas no sistema de arrefecimento.

**! IMPORTANTE**

- Elevada concentração de cloro, cloretos ou outros sais podem causar corrosão no sistema de refrigeração.
- Utilize sempre fluido refrigerante com protecção contra corrosão de acordo com as recomendações da Volvo.
- Assegure-se que a mistura de fluido refrigerante contém 50 % água e 50 % fluido refrigerante.
- Misture o fluido refrigerante com água da torneira de boa qualidade. Se duvidar da qualidade da água da torneira utilize fluido refrigerante já misturado de acordo com as recomendações da Volvo.
- Perante a substituição de fluido refrigerante/componentes do sistema de refrigeração, todo o sistema de refrigeração deve ser bem lavado com água da torneira de boa qualidade, ou então lavado com fluido refrigerante já misturado.
- O motor apenas pode ser utilizado com o sistema de refrigeração bem abastecido. Caso contrário podem-se formar temperaturas elevadas com risco de danos (fissuras) na cabeça de cilindros.

**Informação relacionada**

- Especificações do líquido de arrefecimento (pág. 604)

## Serviço no comando da climatização

O serviço de manutenção e a reparação do sistema de ar condicionado apenas podem ser efectuados por uma oficina autorizada.

## Detecção de avarias e reparação

A instalação do ar condicionado possui um agente de detecção fluorescente. Na detecção de fugas é utilizada luz ultra-violeta.

A Volvo recomenda o contacto com uma oficina autorizada Volvo.

## Automóveis com refrigerante R134a

### **AVISO**

A instalação do ar condicionado possui refrigerante R134a sob pressão. O serviço de manutenção e a reparação do sistema apenas podem ser efectuados por uma oficina autorizada.

## Automóveis com refrigerante R1234yf

### **AVISO**

A instalação do ar condicionado possui refrigerante R1234yf sob pressão. De acordo com a norma SAE J2845 (Technician Training for Safe Service and Containment of Refrigerants Used in Mobile A/C System), o serviço de manutenção e reparação do sistema refrigerante apenas pode ser realizado por técnicos formados e certificados de modo a garantir a segurança do sistema.

## Informação relacionada

- Programa de manutenção da Volvo (pág. 542)

## Substituição de lâmpada

A lâmpada no farol halogéneo pode ser substituída pelo condutor.

A lâmpada incandescente no farol de halogéneo pode ser substituída sem necessidade de uma oficina, mas antes de substituir uma lâmpada é necessário que a cobertura de plástico sobre os faróis seja retirada.

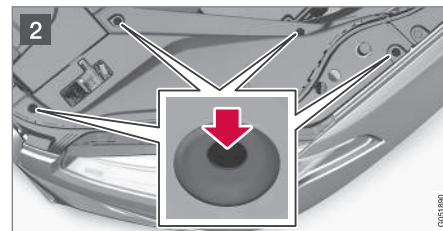

- 1 Remova a faixa de borracha pressionando-a para o interior no compartimento do motor.

**2** Pressione os pinos nos quatro cliques da cobertura de plástico utilizando uma chave de fendas ou semelhante e retire a cobertura.

Volte a colocar a cobertura seguindo a ordem inversa.

A lâmpada dos médios fica acessível com a remoção da tampa de borracha do farol.

As lâmpadas dos piscas, máximos e luzes diurnas/luzes de presença são acessíveis quando a tampa de cobertura oval do farol é libertada, ver artigo "Soltar a tampa de cobertura oval do farol".

Contacte uma oficina<sup>8</sup> em caso de surgimento de avaria nas outras lâmpadas. O mesmo também se aplica a lâmpadas incandescentes das luzes traseiras. No caso de avaria de lâmpadas tipo LED<sup>9</sup> é necessário substituir a unidade da lâmpada completa na maioria dos casos.

**AVISO**  
O sistema eléctrico do automóvel deve estar na posição de ignição **0** ao substituir lâmpadas.

**! IMPORTANTE**  
Nunca toque directamente com os dedos no vidro das lâmpadas incandescentes. A gordura dos dedos vaporiza com o calor e deposita-se no reflector, podendo danifica-lo.

**i NOTA**  
Se uma mensagem de avaria permanecer após a substituição da lâmpada avariada, recomenda-se a visita a uma oficina autorizada Volvo.

**i NOTA**  
A iluminação exterior, como é o caso dos faróis e luzes traseiras, pode formar temporariamente condensação no interior do vidro. Isto é normal, toda a iluminação exterior foi concebida para suportar esta situação. A condensação é ventilada normalmente para fora do cárter das lâmpadas após a lâmpada estar acesa algum tempo.

**Lâmpadas dianteiras (automóveis com faróis de halogéneo)**

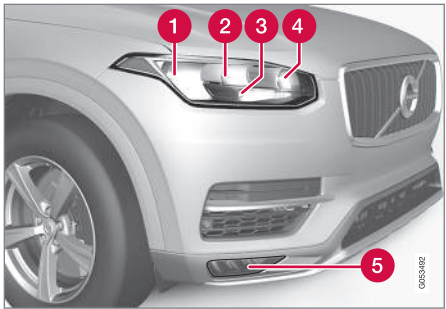

- 1** Médios
- 2** Máximos
- 3** Luzes diurnas/luzes de presença
- 4** Pisca
- 5** Faróis de nevoeiro/luzes para curvas\* (LED<sup>9</sup>)

<sup>8</sup> Recomenda-se uma oficina autorizada Volvo.  
<sup>9</sup> LED (Light Emitting Diode)



## ◀ Lâmpadas traseiras

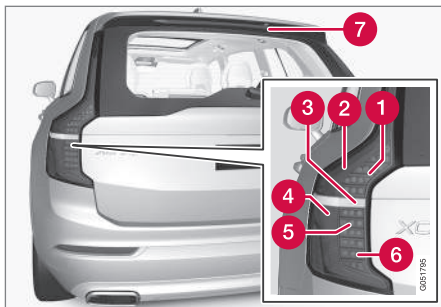

- 1 Luz de travões (LED<sup>9</sup>)
- 2 Luzes de presença (LED)
- 3 Luzes de marcha-atrás<sup>10</sup>
- 4 Luzes de presença (LED)
- 5 Piscas (LED)
- 6 Luzes de nevoeiro (LED)
- 7 Luzes de travões - central localização alta (LED)

<sup>9</sup> LED (Light Emitting Diode)

<sup>10</sup> Para substituição contacte uma oficina - recomenda-se o contacto de uma oficina autorizada Volvo.

## Informação relacionada

- Substituir a lâmpada dos médios (pág. 558)
- Soltar a tampa de cobertura oval do farol (pág. 559)
- Especificações de lâmpadas (pág. 562)
- Posições de ignição (pág. 409)

## Substituir a lâmpada dos médios

A lâmpada dos médios em faróis halogéneo pode ser substituída pelo condutor.

Antes de substituir as lâmpadas é necessário remover a cobertura de plástico que se encontra sobre o farol, ver artigo "Substituição de lâmpada".

### ! IMPORTANTE

Nunca toque directamente com os dedos no vidro das lâmpadas incandescentes. A gordura dos dedos vaporiza com o calor e deposita-se no reflector, podendo danificá-lo.



Farol esquerdo.

1. Solte a tampa de borracha redonda do farol.

2. Solte a ficha da lâmpada de iluminação.
3. Solte a lâmpada incandescente pressionando-a ligeiramente para cima e puxando-a para fora.
4. Coloque uma nova lâmpada incandescente no casquilho. O pino guia da lâmpada incandescente deve ficar orientado para cima.
5. Encaixe o conector.
6. Volte a colocar a tampa de borracha redonda do farol.

#### Informação relacionada

- Substituição de lâmpada (pág. 556)
- Especificações de lâmpadas (pág. 562)

### Soltar a tampa de cobertura oval do farol

A maioria das lâmpadas dos faróis fica acessível quando é removida a tampa de cobertura oval do farol.

Antes de soltar a tampa de cobertura oval é necessário remover a cobertura de plástico que se encontra sobre o farol, ver artigo "Substituição de lâmpada".

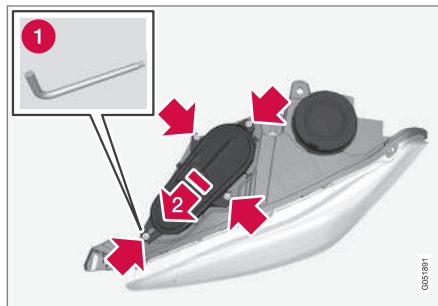

Farol esquerdo.

1. Desaparafuse os quatro parafusos da tampa de cobertura com uma ferramenta Torx, tamanho T20 (1). Não os desaperte completamente, 3-4 voltas são suficientes.
- ➔ Afaste a tampa de cobertura para o lado.
3. Retire a tampa de cobertura.

Volte a colocar a tampa seguindo a ordem inversa.

#### Informação relacionada

- Substituir a lâmpada dos máximos (pág. 560)
- Substituir lâmpada da luz diurna/lâmpada da luz de presença dianteira (pág. 560)
- Substituir a lâmpada de piscas dianteira (pág. 561)
- Substituição de lâmpada (pág. 556)

## Substituir a lâmpada dos máximos

A lâmpada dos máximos em faróis halógeno pode ser substituída pelo condutor.

Antes de retirar a lâmpada é necessário soltar a tampa de cobertura oval do farol, ver artigo "Soltar a tampa de cobertura oval do farol".

### ! IMPORTANTE

Nunca toque directamente com os dedos no vidro das lâmpadas incandescentes. A gordura dos dedos vaporiza com o calor e deposita-se no reflector, podendo danificá-lo.

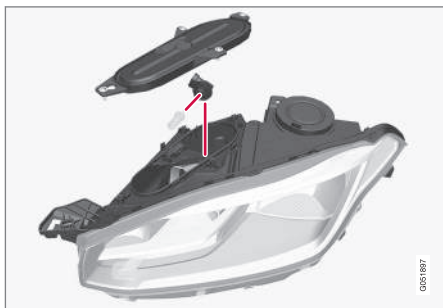

Farol esquerdo.

1. Solte a lâmpada incandescente rodando o suporte da lâmpada para cima e puxando-a de seguida para fora.

2. Force cuidadosamente o revestimento de plástico no engate da ficha para que este solte.
3. Solte a ficha da lâmpada.
4. Troque a lâmpada de iluminação em questão por uma nova.
5. Coloque a lâmpada no casquilho e rode para baixo.

### Informação relacionada

- Soltar a tampa de cobertura oval do farol (pág. 559)
- Especificações de lâmpadas (pág. 562)

## Substituir lâmpada da luz diurna/lâmpada da luz de presença dianteira

A lâmpada da luz diurna/lâmpada da luz de presença em faróis halógeno pode ser substituída pelo condutor.

Antes de retirar a lâmpada é necessário soltar a tampa de cobertura oval do farol, ver artigo "Soltar a tampa de cobertura oval do farol".

### i NOTA

A lâmpada da luz diurna/lâmpada da luz de presença tem o acesso facilitado quando se solta a lâmpada de máximos. A lâmpada dos máximos está montada em ângulo sobre a lâmpada da luz de presença/lâmpada da luz diurna. Solte a lâmpada de máximos rodando o seu suporte da lâmpada para cima e depois puxando-o para fora.

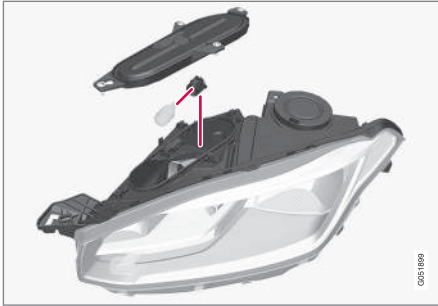

Farol esquerdo.

1. Puxe o suporte da lâmpada da luz diurna/ lâmpada da luz de presença para fora a direito.
2. Solte a lâmpada incandescente puxando-a para fora a direito.
3. Troque a lâmpada de iluminação em questão por uma nova.
4. Alinhe o suporte da lâmpada no casquilho e pressione no lugar.
5. Se o suporte da lâmpada dos máximos se soltar, alinhe-a com o casquilho e rode para baixo.

#### Informação relacionada

- Soltar a tampa de cobertura oval do farol (pág. 559)
- Especificações de lâmpadas (pág. 562)

### Substituir a lâmpada de piscas dianteira

A lâmpada de piscas em faróis halógeno pode ser substituída pelo condutor.

Antes de retirar a lâmpada é necessário soltar a tampa de cobertura oval do farol, ver artigo "Soltar a tampa de cobertura oval do farol".

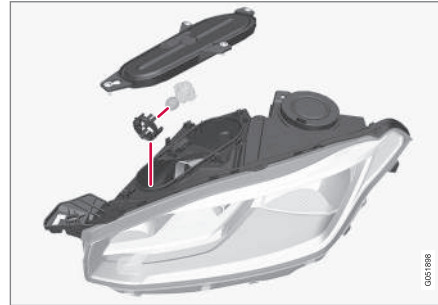

Farol esquerdo.

1. Pressione os ganchos de fecho e puxe o suporte da lâmpada para fora.
2. Substitua por um novo suporte da lâmpada com lâmpada de iluminação.
3. Alinhe o suporte da lâmpada no casquilho e pressione no lugar.

#### Informação relacionada

- Soltar a tampa de cobertura oval do farol (pág. 559)
- Especificações de lâmpadas (pág. 562)

## Especificações de lâmpadas

As especificações referem-se a lâmpadas incandescentes em faróis de halogéneo. Contacte uma oficina<sup>11</sup> em caso de surgimento de avaria nas outras lâmpadas.

Função	W <sup>A</sup>	Tipo
Médios	55	H7
Máximos	65	H9
Piscas dianteiros	24	PY24W
luzes diurnas/luzes de presença dianteiras	21/5	W21/5W

<sup>A</sup> Watt

## Informação relacionada

- Substituição de lâmpada (pág. 556)

## Escova do limpa pára-brisas em modo de serviço

As escovas do limpa pára-brisas têm de estar em modo de serviço na sua substituição, por exemplo.



Escova do limpa pára-brisas em modo de serviço.

Para que se possa substituir, lavar e levantar as escovas do limpa pára-brisas (por ex.: para retirar gelo do pára-brisas) estas têm de estar no modo de serviço.

### ! IMPORTANTE

Antes de a escova do limpa pára-brisas ser colocado no modo de serviço - assegure-se de que não está pressa pelo gelo.

## Activar o modo de serviço

A activação do modo de serviço é possível quando o automóvel está parado e com os limpa pára-brisas desligados. O modo de serviço pode ser activado no mostrador central através de dois modos:

### Através da vista de função



Pressione o botão **Pos serv limpa-p-brisas**. O indicador luminoso no botão acende quando o modo de serviço está activado. As escovas levantam na activação e mantêm-se em posição erguida.

### Através das configurações

1. Pressione em **Configurações** na vista de topo.
2. Pressione **My Car → Limpa p-brisas**.
3. Seleccione **Pos serv limpa-p-brisas**.
  - > As escovas sobem e mantêm-se na posição levantada.

## Desactivar modo de serviço

O modo de serviço pode ser desativado no mostrador central através de dois modos:

<sup>11</sup> Recomenda-se uma oficina autorizada Volvo.



**Através da vista de função**



Pressione o botão **Pos serv limpa-p-brisas** no mostrador central. O indicador luminoso no botão apaga quando o modo de serviço está desactivado.

**Através das configurações**

1. Pressione em **Configurações** na vista de topo do mostrador central.
2. Pressione **My Car → Limpa p-brisas**.
3. Desmarque **Pos serv limpa-p-brisas** para desactivar o modo de serviço.

As escovas do limpa pára-brisas também abandonam o modo de serviço quando:

- A limpeza do pára-brisas é activada.
- A lavagem do pára-brisas é activada.
- O sensor de chuva é activado.
- O automóvel é deslocado.

**! IMPORTANTE**

Se os braços do limpa para-brisas na posição de serviço estiverem levantados no para-brisas, estes têm de ser rebatidos de volta para o seu lugar antes da ativação da limpeza, da lavagem ou do sensor de chuva assim como antes de iniciar a condução. Isto para evitar que a pintura do capot seja arranhada.

**Informação relacionada**

- Substituir escova do limpa pára-brisas (pág. 563)
- Enchimento de líquido de lava pára-brisas (pág. 565)
- Panorâmica geral do mostrador central (pág. 35)
- Lava pára-brisas e lava faróis (pág. 159)

**Substituir escova do limpa pára-brisas**

As escovas do limpa pára-brisas limpam a água do pára-brisas e do vidro traseiro. Juntamente com o líquido de lava pára-brisas lavam os vidros e asseguram boa visibilidade durante a condução. As escovas do limpa pára-brisas e do vidro traseiro podem ser substituídas.

**Substituir a escova do limpa pára-brisas**

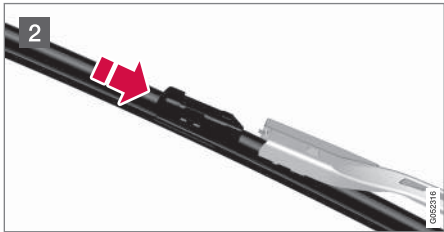
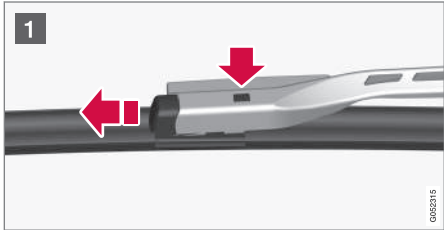

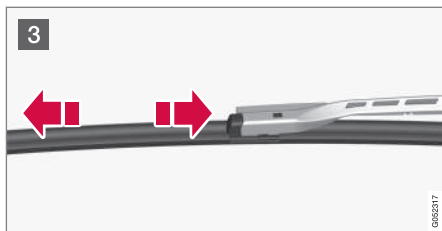

- 1 Levante o braço do limpador para-brisas quando está em modo de serviço. Carregue no botão que se encontra na fixação da escova e puxe para fora, paralelamente ao braço do limpador para-brisas.
- 2 Introduza a nova escova do limpador para-brisas até ouvir um estalido.
- 3 Verifique se a escova se encontra devidamente presa.
- 4 Volte a rebater o braço do limpador para-brisas para o para-brisas.

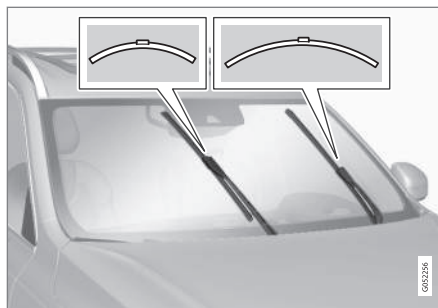

As escovas do limpador para-brisas possuem diferentes comprimentos.

**i** **NOTA**

As escovas do limpador para-brisas possuem comprimentos diferentes. A escova do lado do condutor é mais comprida do que a do lado do passageiro.

**Substituir a escova do vidro traseiro**

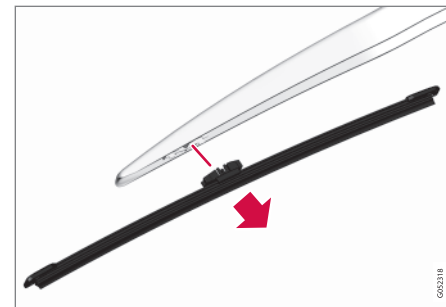

- 1 Abra o braço do limpador para-brisas.
- 2 Segure a parte interior da escova (junto à seta).
- 3 Rode no sentido contrário ao dos ponteiros do relógio de modo a utilizar o extremo do braço do limpador para-brisas como alavanca, e assim retirar a escova mais facilmente.
- 4 Encaixe a nova escova do limpador para-brisas, deve ouvir um estalido. Verifique se esta se encontra devidamente presa.
- 5 Volte a fechar o braço do limpador para-brisas.

**i** **IMPORTANTE**

Verifique a escova regularmente. A manutenção negligente reduz a longevidade da escova.

### Informação relacionada

- Escova do limpador pára-brisas em modo de serviço (pág. 562)
- Limpeza do exterior (pág. 584)

### Enchimento de líquido de lava pára-brisas

O líquido de lava para-brisas é utilizado para a limpeza de faróis, para-brisas e vidro traseiro. Com temperaturas inferiores ao ponto de congelação deve-se utilizar líquido de lava pára-brisas com protecção anti-congelação.

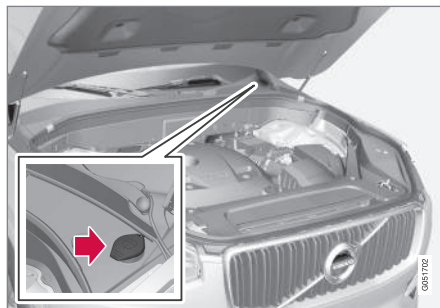

O enchimento do líquido de lava para-brisas é efetuado no recipiente com tampa azul.

#### **i** NOTA

Quando resta cerca de 1 litro de líquido de lava pára-brisas no reservatório aparece a mensagem **Fluido do lava-vidros Nível baixo, abastecer** juntamente com o símbolo  no mostrador do condutor.

**Qualidade recomendada:** Da qualidade de líquido de lava pára-brisas recomendada pela Volvo - com protecção anti-congelação em tempo frio ou abaixo da temperatura de congelação.

#### **!** IMPORTANTE

Utilize líquido de lava pára-brisas original da Volvo ou correspondente com pH recomendado entre 6 e 8 em solução (por ex.: 1:1 com água neutra).

#### **!** IMPORTANTE

Utilize líquido de lava pára-brisas com protecção anti-congelação quando a temperatura for inferior ao ponto de congelação, para evitar congelação na bomba, reservatório e mangueiras.

#### Volume:

- Automóveis **com** limpeza dos faróis: 5,5 litros.
- Automóveis **sem** limpeza dos faróis: 3,5 litros.

#### Informação relacionada

- Lava pára-brisas e lava faróis (pág. 159)
- Abrir e fechar o capot (pág. 550)

## Bateria de arranque

O sistema eléctrico é monopolar e utiliza o chassis e a estrutura do motor como condutores.

A bateria de arranque serve para iniciar o sistema eléctrico e operar o motor de arranque bem como outros equipamentos eléctricos no veículo.

A bateria de arranque deve ser substituída numa oficina<sup>12</sup>.

O automóvel possui um alternador de corrente alternada com regulação de tensão.

A bateria de arranque é uma bateria 12 V AGM, dimensionada para as funções redutoras de dióxido de carbono Start/Stop e carga regenerativa e ainda para suportar o funcionamento dos diferentes sistemas do automóvel.

A longevidade e funcionamento da bateria de arranque são influenciados pela quantidade de arranques, descargas, modo de condução, condições de condução, condições climáticas, etc.

- Nunca desligue a bateria de arranque enquanto o motor está em andamento.
- Verifique se os cabos da bateria de arranque estão correctamente ligados e bem apertados.

### AVISO

- Nas baterias de arranque pode-se formar uma mistura gasosa de oxigénio e hidrogénio, a qual é muito explosiva. Uma faísca, que se pode formar num cabo de arranque incorrectamente ligado, pode ser o suficiente para provocar a explosão da bateria.
- A bateria de arranque contém ácido sulfúrico, o que pode causar danos graves por corrosão.
- No caso do ácido sulfúrico entrar em contacto com os olhos, pele ou roupas, lave abundantemente com água. Perante contacto com os olhos - procure um médico imediatamente.

Ao ligar bateria de arranque externa ou carregador de bateria são utilizados os pontos de carga do automóvel no compartimento do motor. Os pólos da bateria na bateria de arranque do automóvel no compartimento da carga **não** são utilizados.

Durante a carga são carregadas a bateria de arranque e a bateria de apoio.

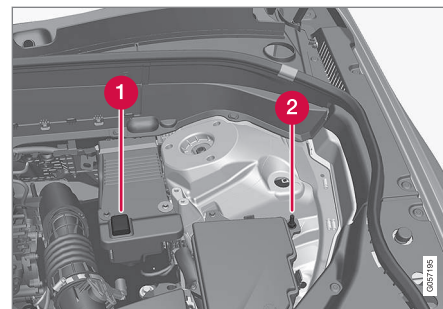

 Ponto de carga positivo

 Ponto de carga negativo

### IMPORTANTE

Para a carga da bateria de arranque e da bateria de apoio apenas podem ser utilizados carregadores de bateria modernos com tensão de carga controlada. A função de carga rápida não deve ser utilizada, pois pode danificar a bateria.

<sup>12</sup> Recomenda-se uma oficina autorizada Volvo.

**! IMPORTANTE**

O não cumprimento da informação que se segue pode resultar no encerramento da função economizadora de energia para o sistema Interactivo (Infotainment) e/ou em mensagens temporariamente incorrectas nas mensagens sobre o grau de carga da bateria de arranque no mostrador do condutor após a conexão de uma bateria de arranque externa ou carregador de bateria:

- O pólo negativo da bateria de arranque do automóvel **nunca** deve ser utilizado para ligação da bateria de arranque externa ou carregador de bateria - apenas se pode utilizar o **ponto de carga negativo do automóvel** como ponto massa.

**i NOTA**

Muitas descargas da bateria de arranque afectam a sua longevidade.

A longevidade da bateria de arranque é afectada por vários factores, como por exemplo: as condições de condução e o clima. A capacidade de arranque da bateria diminui gradualmente com o tempo, sendo necessário carregá-la quando o automóvel não é utilizado por longos períodos ou quando é utilizado em trajectos curtos. O frio intenso limita ainda mais a capacidade de arranque.

Para manter a bateria em boas condições recomenda-se pelo menos 15 minutos de condução/semana ou que a bateria seja conectada a um carregador de bateria com carga de manutenção automática.

Uma bateria de arranque mantida com a carga máxima beneficia a longevidade da mesma.

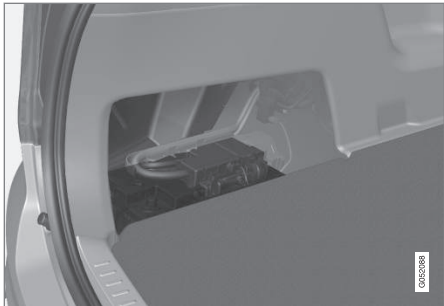

A bateria de arranque encontra-se no compartimento da carga.

A tabela seguinte apresenta especificações para a bateria de arranque.

	<b>Bateria H7 AGM</b>
Tensão (V)	12
Capacidade de arranque a frio <sup>A</sup> - CCA <sup>B</sup> (A)	800
Dimensões , CxLxA (mm)	315x175x190
Capacidade (Ah)	80

A De acordo com a norma EN.  
B Cold Cranking Amperes.



- ◀◀ A Volvo recomenda que uma oficina autorizada Volvo efectue a substituição das baterias.

**! IMPORTANTE**  
Ao substituir a bateria de arranque ou a bateria auxiliar deve-se montar bateria do tipo AGM<sup>13</sup>.

**! IMPORTANTE**  
Se a bateria de arranque for substituída, tenha o cuidado de a trocar por uma bateria com a mesma capacidade de arranque a frio e tipo (ver autocolante na bateria).

**i NOTA**  
As dimensões da caixa da bateria de arranque devem corresponder às medidas da bateria original.

### Informação relacionada

- Símbolos nas baterias (pág. 568)
- Bateria de apoio (pág. 569)
- Utilizar arranque assistido com outra bateria (pág. 413)

## Símbolos nas baterias

Nas baterias existem símbolos que informam e alertam.

	Usar óculos de protecção.
	Para mais informação, consultar o manual de instruções do automóvel.
	Guardar a bateria em lugar fora do alcance das crianças.
	A bateria contém ácido corrosivo.

	Evitar faíscas ou fogo.
	Perigo de explosão.
	Deve ser entregue para reciclagem.

**i NOTA**  
A bateria de arranque ou a bateria híbrida gasta deve ser descartada de forma compatível com o ambiente - contém chumbo.

### Informação relacionada

- Bateria de arranque (pág. 566)
- Bateria de apoio (pág. 569)

<sup>13</sup> Absorbed Glass Mat.

### Bateria de apoio

Os automóveis com função Start/Stop possuem uma bateria de apoio para além da bateria de arranque.

Um automóvel equipado com função Start/Stop possui duas baterias de 12 V - uma bateria de arranque mais poderosa e uma bateria de apoio à sequência de arranque da função Start/Stop.



A bateria de apoio encontra-se numa caixa junto ao torção da roda.

A tabela seguinte apresenta especificações para a bateria de apoio.

Tensão (V)	12
Capacidade de arranque a frio <sup>A</sup> - CCA <sup>B</sup> (A)	170

<sup>14</sup> Absorbed Glass Mat.

Dimensões , CxLxA (mm)	150x90x130
Capacidade (Ah)	10

<sup>A</sup> De acordo com a norma EN.

<sup>B</sup> Cold Cranking Amperes.

**! IMPORTANTE**

Ao substituir a bateria de arranque ou a bateria auxiliar deve-se montar bateria do tipo AGM<sup>14</sup>.

**i NOTA**

- Quanto maior for o consumo de corrente no automóvel mais tempo tem de trabalhar o alternador para carregar as baterias = Aumento do consumo de combustível.
- Quando a capacidade da bateria de arranque desce abaixo do nível mínimo permitido, a função Start/Stop desactiva-se.

A função Start/Stop temporariamente reduzida devido a elevado consumo de corrente implica que:

- O motor arranca automaticamente sem que o condutor levante o pé do pedal do travão convencional.

A bateria de apoio normalmente não necessita de maior serviço de manutenção do que a bateria de arranque normal. Perante dúvidas ou problemas deve-se contactar uma oficina - recomenda-se uma oficina autorizada Volvo.

**! IMPORTANTE**

Se não forem observadas as seguintes indicações, a função Start/Stop pode parar de funcionar temporariamente após se ter ligado uma bateria de arranque externa ou carregador de bateria:

- O pólo negativo da bateria de arranque do automóvel **nunca** deve ser utilizado para ligação da bateria de arranque externa ou carregador de bateria - apenas se pode utilizar o **ponto de carga negativo do automóvel** como ponto massa.



**i** **NOTA**

Se a bateria de arranque ficar descarregada de modo a não suportar as funções elétricas normais do automóvel e sendo necessário arrancar o motor com o auxílio de uma bateria externa ou um carregador da bateria, a função Start/Stop continua ativada. Se a função Start/Stop logo de seguida parar automaticamente o motor existe o risco elevado de o motor não arrancar automaticamente devido à insuficiente capacidade da bateria, pois esta não teve tempo de recarregar.

Se o automóvel tiver sido arrancado com auxílio exterior ou se não tiver havido tempo para carregar suficientemente a bateria com um carregador da bateria recomenda-se a desativação temporária da função Start/Stop até que a bateria seja recarregada pelo automóvel. A uma temperatura exterior de +15 °C a bateria necessita de ser carregada pelo automóvel, no mínimo, durante 1 hora. Com temperaturas mais baixas o tempo de carregamento pode aumentar até 3-4 horas. Recomenda-se o carregamento da bateria com um carregador de bateria externo.

**Informação relacionada**

- Bateria de arranque (pág. 566)
- Arranque/Paragem (pág. 420)
- Utilizar arranque assistido com outra bateria (pág. 413)

- Símbolos nas baterias (pág. 568)

**Fusíveis**

Para impedir que o sistema elétrico do automóvel seja danificado por meio de curto-circuito ou sobrecarga, todas as funções e componentes elétricos estão protegidos por uma série de fusíveis.

Caso algum componente ou função deixar de funcionar, isso pode dever-se ao facto do fusível desse componente estar provisoriamente sobrecarregado ou queimado. Se o mesmo fusível queimar repetidas vezes, isso indica a existência de alguma avaria no componente. A Volvo recomenda o contacto com uma oficina autorizada Volvo para verificação.

**Localização das centrais eléctricas**

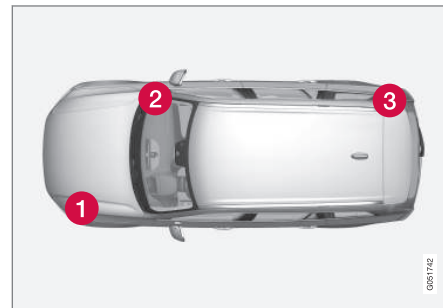

Localização das centrais eléctricas em modelos com volante à esquerda, no caso do automóvel



ter volante à direita, a central muda sob o lado do porta-luvas.

- 1 Compartimento do motor
- 2 Sob o porta-luvas
- 3 Compartimento da bagagem

#### Informação relacionada

- Substituir fusível (pág. 571)

### Substituir fusível

Para impedir que o sistema eléctrico do automóvel seja danificado por meio de curto-circuito ou sobrecarga, todas as funções e componentes eléctricos estão protegidos por uma série de fusíveis.

#### Substituição

1. Ver o esquema de fusíveis para localizar o fusível.
2. Puxar para fora o fusível e ver se o fio curvo no interior está queimado.
3. Nesse caso, substituir por um fusível novo da mesma cor e com a mesma amperagem.

#### AVISO

Nunca substitua um fusível por qualquer outro objecto ou por um outro fusível com amperagem superior. Pode provocar danos significativos no sistema eléctrico ou mesmo provocar incêndio.

#### Informação relacionada

- Fusíveis (pág. 570)
- Fusíveis no compartimento do motor (pág. 572)
- Fusíveis sob o porta-luvas (pág. 576)
- Fusíveis compartimento da carga (pág. 580)

## **Fusíveis no compartimento do motor**

Os fusíveis no compartimento do motor protegem as funções do motor e dos travões, entre outras.

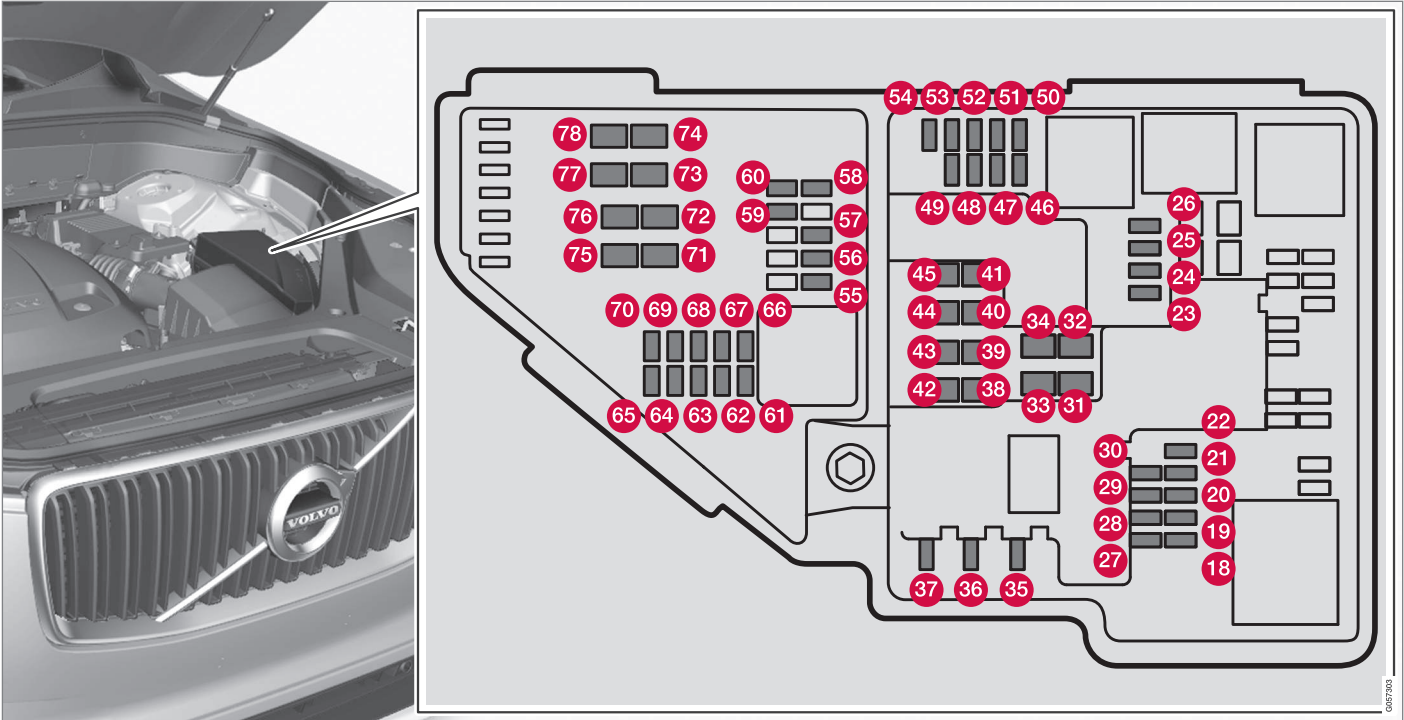

No interior da tampa existe um alicate que facilita a remoção e instalação de fusíveis no lugar.

Na central eléctrica também há lugar para uma série de fusíveis de reserva.

### Posições

No interior da tampa existe um autocolante que indica a localização dos fusíveis.

## MANUTENÇÃO E SERVIÇO DE MANUTENÇÃO

- ◀◀ • Fusíveis 18-30, 35-37, 46-54 e 55-70 são do tipo "Micro".
- Fusíveis 31-34, 38-45 e 71-78 são do tipo "MCase" e devem ser substituídos numa oficina<sup>15</sup>.

	Função	A <sup>A</sup>
18	-	-
19	-	-
20	-	-
21	-	-
22	-	-
23	Porta USB na consola de túnel, dianteira*	5
24	Tomada 12 V na consola de túnel, dianteira	15
25	Tomada 12 V na consola de túnel, junto ao espaço de pernas da segunda fila de bancos	15
26	Tomada 12 V no compartimento da bagagem*	15
27	-	-

	Função	A <sup>A</sup>
28	-	-
29	-	-
30	-	-
31	Pára-brisas com aquecimento eléctrico* lado esquerdo	Shunt
32	Pára-brisas com aquecimento eléctrico* lado esquerdo	40
33	Lava faróis*	25
34	Lava pára-brisas	25
35	-	-
36	Buzina	20
37	Sirene de alarme*	5
38	Módulo de comando para o sistema de travagem (válvulas, travão de estacionamento)	40
39	Limpa pára-brisas	30
40	Lava vidro traseiro	25
41	Pára-brisas com aquecimento eléctrico* lado direito	40

	Função	A <sup>A</sup>
42	Aquecedor de estacionamento*	20
43	Módulo de comando para o sistema de travagem (Bomba ABS)	40
44	-	-
45	Pára-brisas com aquecimento eléctrico* lado direito	Shunt
46	Alimentado com a ignição ligada: Motor módulo de comando; Componentes da transmissão; Direção assistida eléctrica; Unidade eletrónica central; Módulo de comando para o sistema de travagem	5
47	-	-
48	Farol direito	7,5
	Farol direito, algumas versões LED <sup>B</sup>	7,5
49	-	-
50	-	-
51	Unidade para comando da conexão da bateria	5

<sup>15</sup> Recomenda-se uma oficina autorizada Volvo.

	Função	A <sup>A</sup>
52	Airbags	5
53	Farol esquerdo	7,5
	Farol esquerdo, algumas versões LED <sup>B</sup>	7,5
54	Sensor do pedal do acelerador	5
55	Módulo de comando da transmissão	15
56	Motor módulo de comando	5
57	-	-
58	-	-
59	-	-
60	-	-
61	Motor módulo de comando; Actuador; Unidade da borboleta; Válvula EGR (Diesel); Sensor de posição do turbo (Diesel); Válvula do turbocompressor (gasolina)	20

	Função	A <sup>A</sup>
62	Solenoides (gasolina); Válvula; Termóstato do sistema de arrefecimento do motor (gasolina); Bomba de arrefecimento do EGR (Diesel); Módulo de comando de incandescência (Diesel)	10
63	Reguladores de vácuo; Válvula; Válvula para potência de impulso (Diesel)	7,5
64	Módulo de comando da grelha do spoiler; Módulo de comando da grelha do radiador; Bobinas de relé para potência de impulso (Diesel)	5
65	-	-
66	Sonda lambda, dianteira; Sonda lambda, traseira (gasolina)	15
67	Solenóide da bomba de óleo do motor; Acoplamento magnético A/C; Sonda lambda, central (gasolina); Sonda lambda, traseira (Diesel)	15
68	-	-
69	Motor módulo de comando	20

	Função	A <sup>A</sup>
70	Bobinas de ignição (gasolina); Vela de ignição (gasolina)	15
71	Aquecedor do filtro de combustível (Diesel)	30
72	-	-
73	-	-
74	-	-
75	-	-
76	-	-
77	Motor de arranque	Shunt
78	Motor de arranque	40

A Ampere  
B LED (Light Emitting Diode)

**Informação relacionada**

- Substituir fusível (pág. 571)
- Fusíveis sob o porta-luvas (pág. 576)
- Fusíveis compartimento da carga (pág. 580)

### **Fusíveis sob o porta-luvas**

Os fusíveis sob o porta-luvas protegem a tomada 230 V, os mostradores e módulos das portas, entre outros.

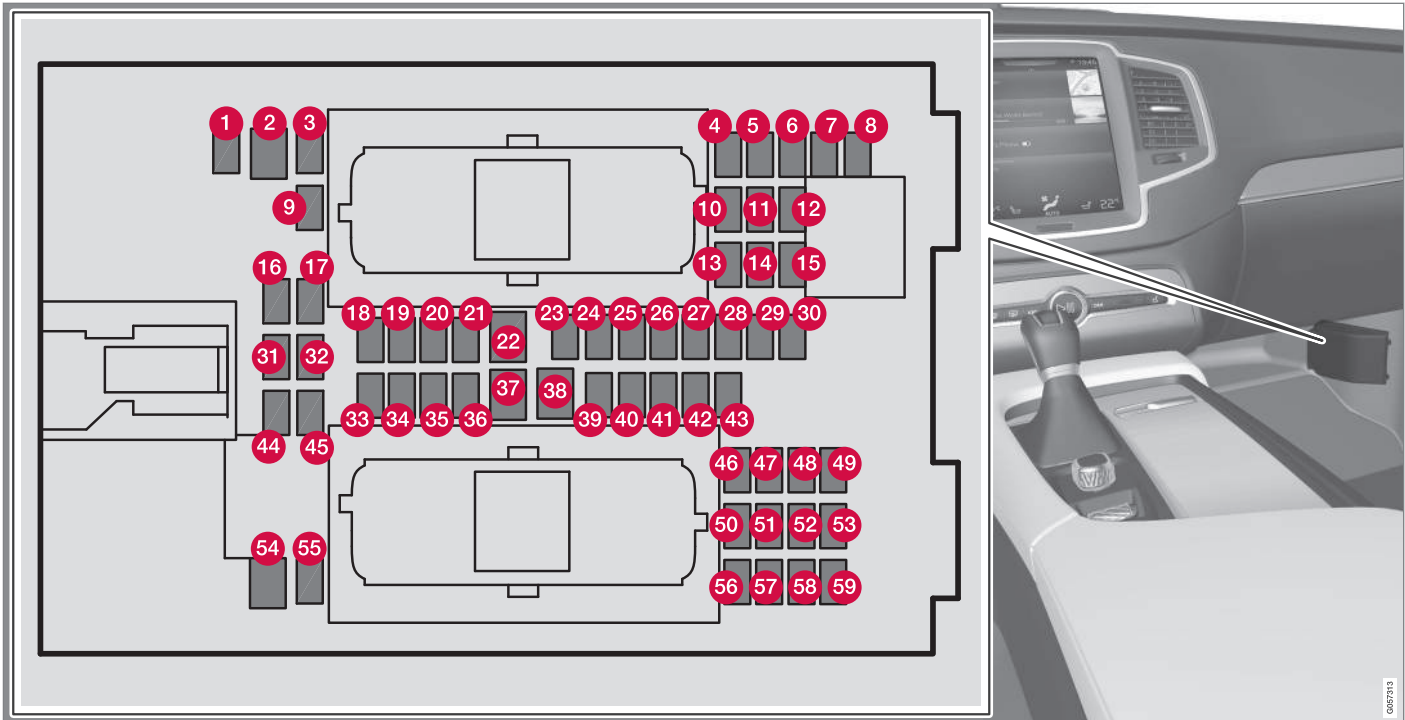

No interior da tampa existe um alicate que facilita a remoção e instalação de fusíveis no lugar.

Na **central eléctrica no compartimento do motor** também há lugar para uma série de fusíveis de reserva.

#### « Posições

- Fusíveis 1, 3-21, 23-36, 39-53 e 55-59 são do tipo "Micro".
- Fusíveis 2, 22, 37-38 e 54 são do tipo "MCCase" e devem ser substituídos numa oficina<sup>16</sup>.

	Função	A <sup>A</sup>
1	-	-
2	Tomada 230 V na consola de túnel, junto ao espaço de pernas da segunda fila de bancos*	30
3	-	-
4	Sensor de movimentos*	5
5	Leitor media	5
6	Mostrador do condutor	5
7	Unidade de botões na consola central	5
8	Sensor de Sol	5
9	-	-
10	-	-
11	Módulo do volante	5

<sup>16</sup> Recomenda-se uma oficina autorizada Volvo.

	Função	A <sup>A</sup>
12	Módulo do disco de arranque e do comando, travão de estacionamento	5
13	Módulo do volante para o volante com aquecimento eléctrico*	15
14	-	-
15	-	-
16	-	-
17	-	-
18	Módulo de comando da climatização	10
19	Bloqueio do volante	7,5
20	Tomada de diagnóstico OBDII	10
21	Mostrador central	5
22	Módulo do ventilador do comando de climatização dianteiro	40
23	-	-

	Função	A <sup>A</sup>
24	Iluminação dos comandos; Iluminação interior; Antiencadeamento do espelho retrovisor interior*; Sensor de chuva e de sol*; Teclado na consola de túnel, junto ao espaço de pernas da segunda fila de bancos*; Bancos dianteiros de comando eléctrico*; Painéis de comando nas portas traseiras	7,5
25	Módulo de comando para funções de apoio ao condutor	5
26	Tecto panorâmico com cortina para o Sol*	20
27	Head-up-display*	5
28	Iluminação do habitáculo	5
29	-	-
30	Mostrador na consola do tecto (Avisador do cinto de segurança/ Indicador do airbag no lugar do passageiro dianteiro)	5
31	-	-
32	Sensor de humidade	5



	Função	A <sup>A</sup>
33	Módulo da porta direita traseira	20
34	Fusíveis compartimento da carga	10
35	Módulo de comando do automóvel conectado; Módulo de comando da telemática	5
36	Módulo da porta esquerda traseira	20
37	Módulo de comando áudio (amplificador) (algumas versões)	40
38	Módulo do ventilador do comando de climatização traseiro*	40
39	Módulo da antena multi-bandas	5
40	Módulos do conforto do banco (massagem) dianteiro*	5
41	-	-
42	Limpa vidro traseiro	15
43	Módulo de comando da bomba de combustível	15
44	-	-
45	-	-
46	Aquecimento do assento lado do condutor dianteiro	15

	Função	A <sup>A</sup>
47	Aquecimento do assento lado do passageiro dianteiro	15
48	Bomba do líquido de arrefecimento	10
49	-	-
50	Módulo da porta esquerda dianteira	20
51	Módulo de comando da suspensão (chassis ativo)*	20
52	-	-
53	Módulo de comando Sensus	10
54	-	-
55	-	-
56	Módulo da porta direita dianteira	20
57	-	-
58	TV* (alguns mercados)	5
59	Fusível primário para fusíveis 53 e 58	15

<sup>A</sup> Ampere

### Informação relacionada

- Substituir fusível (pág. 571)
- Fusíveis no compartimento do motor (pág. 572)
- Fusíveis compartimento da carga (pág. 580)

### **Fusíveis compartimento da carga**

Fusíveis no compartimento da carga protegem os bancos de comando eléctrico\*, airbags e sensores do cinto, entre outros.

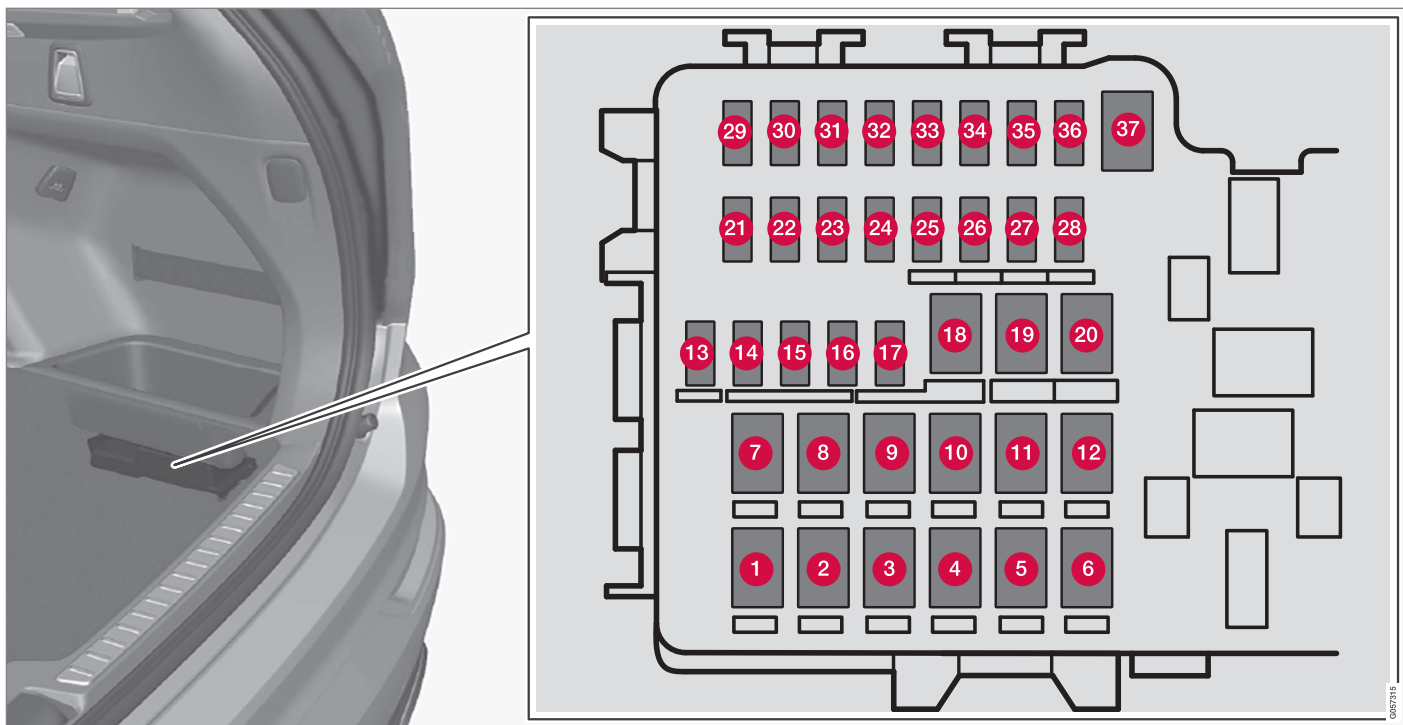

A central encontra-se sob o compartimento de arrumos no lado direito.

No interior da tampa existe um alicate que facilita a remoção e instalação de fusíveis no lugar.

Na **central eléctrica no compartimento do motor** também há lugar para uma série de fusíveis de reserva.



#### « Posições

- Fusíveis 13-17 e 21-36 são do tipo "Micro".
- Fusíveis 1-12, 18-20 e 37 são do tipo "MCASE" e devem ser substituídos numa oficina<sup>17</sup>.

	Função	AA
1	Desembaciador do vidro traseiro	30
2	-	-
3	Compressor para suspensão pneumática*	40
4	Aquecedor adicional eléctrico, lado direito traseiro*	30
5	-	-
6	Aquecedor adicional eléctrico, lado esquerdo traseiro*	30
7	-	-
8	-	-
9	Tampa do porta-bagagens de comando eléctrico*	25
10	Banco de comando eléctrico do passageiro dianteiro*	20

	Função	AA
11	Módulo de comando do engate de reboque*	40
12	Módulo do tensor do cinto do lado direito	40
13	Bobinas de relé internas	5
14	-	-
15	Módulo da detecção do movimento do pé* (para abertura da tampa do porta-bagagens de comando eléctrico)	5
16	-	-
17	Módulo do rebatimento das costas do banco da terceira fila de bancos*	20
18	Módulo de comando do engate de reboque*	25
19	Banco do condutor de comando eléctrico*	20
20	Módulo do tensor do cinto do lado esquerdo	40
21	Câmara de estacionamento*	5

	Função	AA
22	-	-
23	-	-
24	-	-
25	-	-
26	Módulo de comando dos airbags e do tensor do cinto	5
27	-	-
28	Aquecedor do banco, lado esquerdo traseiro*	15
29	-	-
30	Blind Spot Information (BLIS)*	5
31	-	-
32	Módulos do tensor do cinto	5
33	Atuador dos gases de escape (gasolina, algumas versões do motor)	5
34	-	-
35	Módulo de comando AWD*	15

<sup>17</sup> Recomenda-se uma oficina autorizada Volvo.

	Função	A <sup>A</sup>
36	Aquecedor do banco, lado direito traseiro*	15
37	-	-

A Ampere

### Informação relacionada

- Substituir fusível (pág. 571)
- Fusíveis sob o porta-luvas (pág. 576)
- Fusíveis no compartimento do motor (pág. 572)

## Limpeza do exterior

O automóvel deve ser lavado logo que fique sujo. Isto facilita a limpeza do automóvel não permitindo que a sujidade endureça. Diminui ainda o perigo de riscos e mantém o automóvel com um aspeto limpo. Lave numa plataforma de lavagem com separador de óleo. Utilize champô de automóvel.

### Lavagem à mão

- Remova os excrementos de pássaro das superfícies pintadas o mais depressa possível. Estes contêm químicos que afectam e descoloram a pintura muito rapidamente. Utilize, por exemplo, um papel suave ou uma esponja embebidos em água. Recomenda-se que eventuais descolorações sejam reparadas numa oficina autorizada Volvo.
- Lave com água a estrutura inferior.
- Lave todo o automóvel para libertar toda a sujidade e diminuir o risco de danos causados por riscos de lavagem. Não aponte o bico directamente nas fechaduras.
- Se necessário utilize um produto frio de desengorduramento em superfícies com sujidade muito presa. Note que as superfícies não podem estar aquecidas ao sol.
- Lave com esponja e champô de automóvel com água tépida abundante.

- Lave as escovas do limpa pára-brisas com uma solução de sabão tépida ou com champô de automóvel.
- Seque o automóvel com uma pele de camurça limpa e macia ou com um raspador de água. Evitando deixar que as gotas de água sequem ao sol diminui-se o risco de formação de nódoas de água que têm de ser limpas posteriormente.

### AVISO

Confie sempre a lavagem do motor a uma oficina. Se o motor estiver quente existe o risco de incêndio.

### IMPORTANTE

Os faróis sujos possuem funcionalidade reduzida. Limpe regularmente, por ex.: ao reabastecer o combustível.

Não utilize agentes de limpeza corrosivos, utilize água e uma esponja não abrasiva.

### NOTA

A iluminação exterior, como é o caso dos faróis e luzes traseiras, pode formar temporariamente condensação no interior do vidro. Isto é normal, toda a iluminação exterior foi concebida para suportar esta situação. A condensação é ventilada normalmente para fora do cárter das lâmpadas após a lâmpada estar acesa algum tempo.

### Lavagem automática do automóvel

A lavagem automática é um modo simples e rápido de manter o automóvel limpo, mas esta lavagem não chega a todos os pontos. Para obtenção dos melhores resultados recomenda-se a lavagem do automóvel à mão ou que se complemente a lavagem automática com lavagem à mão.

### NOTA

Durante os primeiros meses o automóvel deve ser lavado apenas à mão. Isto porque a pintura é mais sensível enquanto nova.

**! IMPORTANTE**

Desative as funções Travão automático em repouso (Auto Hold) e Aplicação automática do travão de estacionamento quando conduzir o automóvel para uma lavagem automática. Se as funções não forem desativadas o sistema de travagem imobiliza o automóvel quando está em repouso não sendo possível ao mesmo rodar.

Em lavagens automáticas em que o automóvel se desloca com as rodas a girar aplica-se o seguinte:

1. Conduza para a lavagem automática.
2. Desligue a função travagem automática em repouso (Auto Hold) utilizando o interruptor na consola de túnel.
3. Desligue a função aplicação automática do travão de estacionamento através do mostrador central.
4. Desloque a alavanca das mudanças para a posição **N**.
5. Desligue o motor rodando o disco de arranque na consola de túnel para **STOP**. Mantenha o disco na posição **STOP** durante pelo menos 4 segundos.
  - > O automóvel está pronto para a lavagem automática.

**! IMPORTANTE**

O sistema muda automaticamente para a posição **P** se a etapa em cima não for seguida. Na posição **P** as rodas estão travadas, o que não deve acontecer numa lavagem automática.

**Lavagem de alta pressão**

Ao utilizar a lavagem de alta pressão faça movimentos largos e assegure-se que o bico de lavagem não se aproxima do automóvel mais do que 30 cm. Não aponte o bico directamente nas fechaduras.

**Testar os travões**

Trave levemente de vez em quando se conduzir percursos longos debaixo de chuva ou neve enlameada. O calor gerado pela fricção aquece e seca as pastilhas dos travões. Proceda do mesmo modo após o arranque em tempo muito húmido ou frio.

**! AVISO**

Teste sempre os travões após a lavagem, inclusive o travão de estacionamento, de modo a que a humidade e a corrosão não ataquem as pastilhas dos travões e deteriore os travões.

**Escovas de limpa pára-brisas**

Restos de asfalto, poeira ou sal na escova assim como insectos, gelo, etc. acumulados no pára-brisas afectam negativamente a longevidade da escova do limpa pára-brisas.

Coloque as escovas de limpa pára-brisas em modo de serviço durante a limpeza.

**i NOTA**

Lave regularmente a escova do limpa pára-brisas e o pára-brisas com uma solução de sabão ou champô automóvel morno. Nunca utilize produtos de limpeza fortes.

**Exteriores de plástico, borracha e elementos decorativos**

Para a limpeza e tratamento de artigos coloridos de plástico, borracha ou elementos decorativos, por ex.: listas brilhantes, recomenda-se a utilização de agentes de limpeza especiais que se encontram disponíveis num concessionário Volvo. Ao usar tais agentes de limpeza devem-se seguir cuidadosamente as instruções de utilização.

As armações à volta dos vidros laterais, as calhas do tejadilho e os caixilhos das portas à volta dos vidros\* são fabricados em alumínio anodizado, o que significa que devem ser lavados apenas com um agente de limpeza com um valor de pH entre 3,5 e 11,5. Isto para evitar a descoloração.





Elementos que devem ser lavados com agente de limpeza com um valor de pH entre 3,5 e 11,5.

**! IMPORTANTE**

Evite o enceramento e polimento de plástico e borracha.

Ao utilizar agentes desengordurantes em plástico ou borracha, aplique apenas com pressão leve. Utilize uma esponja húmida.

O polimento de faixas brilhantes pode remover ou danificar a camada superficial brilhante.

Agentes de polimento com abrasivos não devem ser utilizados.

**! IMPORTANTE**

Evite lavar o automóvel com agentes de limpeza com um valor de pH inferior a 3,5 ou superior a 11,5. Estes podem descolorar os elementos de alumínio anodizado tais como: calhas do tejadilho e faixas à volta das janelas laterais.

Nunca utilize agentes de polimento de metal nos elementos de alumínio anodizado. Estes podem descolorar e deteriorar o tratamento de superfície.

**Jantes**

Utilize apenas produtos de limpeza de jantes recomendados pela Volvo.

Produtos fortes para a limpeza das jantes podem danificar as superfícies e causar manchas em jantes de alumínio cromadas.

**Informação relacionada**

- Polir e encerar (pág. 586)
- Escova do limpa pára-brisas em modo de serviço (pág. 562)
- Travão automático em repouso (pág. 438)
- Utilizar o travão de estacionamento (pág. 435)
- Posições de mudanças para a caixa de velocidades automática (pág. 415)

**Polir e encerar**

Polir e encerar o automóvel quando a superfície pintada estiver fosca ou para lhe dar protecção suplementar. Não é necessário polir o automóvel antes de este ter um ano de idade, mas pode ser encerado antes durante esse período. Não proceda ao polimento nem enceramento à luz directa do sol.

Lave e seque muito bem o automóvel antes de o polir ou encerar. Retire os salpicos de asfalto ou de alcatrão com o produto de limpeza com nafta ou destinados a esse fim. As nódoas mais difíceis podem ser retiradas com massa de polir (rubbing) destinada para pintura de automóveis.

Faça primeiro polimento com polish e depois encere com cera líquida ou sólida. Siga minuciosamente as instruções nas embalagens. Muitos dos produtos contêm polish e cera.



**! IMPORTANTE**

Evite o enceramento e polimento de plástico e borracha.

Ao utilizar agentes desengordurantes em plástico ou borracha, aplique apenas com pressão leve. Utilize uma esponja húmida.

O polimento de faixas brilhantes pode remover ou danificar a camada superficial brilhante.

Agentes de polimento com abrasivos não devem ser utilizados.

**! IMPORTANTE**

Devem-se utilizar apenas tratamentos para a pintura recomendados pela Volvo. Outros tratamentos, tais como de conservação, selagem, protecção, brilho ou semelhantes podem danificar a pintura. Danos na pintura provocados por estes tratamentos não são cobertos pela garantia Volvo.

**Informação relacionada**

- Limpeza do exterior (pág. 584)
- Danos na pintura (pág. 589)

**Protecção anti-corrosão**

O automóvel possui uma protecção eficaz contra a corrosão.

A protecção anti-corrosão na carroçaria é composta por revestimentos protectores metálicos sobre a chapa, um procedimento de pintura de elevada qualidade, sobreposições de chapa minimizadas e protegidas contra a corrosão, componentes de plástico com blindagem, protecção contra desgaste e líquido de protecção contra a corrosão em locais expostos. Esta combinação garante a carroçaria protegida contra problemas de corrosão ao longo do tempo. No chassis, os elementos expostos da suspensão são executados em alumínio resistente à corrosão.

**Inspecção e manutenção**

Normalmente, a protecção anti-corrosão do automóvel não necessita de manutenção, mas manter o automóvel limpo sempre contribui para a diminuição do risco de corrosão. Os líquidos de limpeza com substância alcalinas ou ácidas fortes devem ser sempre evitados em elementos decorativos brilhantes. Eventuais marcas causadas pelo bater de pequenas pedras devem ser reparadas logo que detectadas.

**Informação relacionada**

- Limpeza do exterior (pág. 584)
- Danos na pintura (pág. 589)

**Limpeza do interior**

Utilize apenas produtos de limpeza e manutenção do automóvel recomendados pela Volvo. Limpe regularmente e, para os melhores resultados, trate as nódoas logo que possível. É importante proceder à limpeza com aspirador antes de se limpar com o produto de limpeza.

**! IMPORTANTE**

- Algumas peças de roupa tingidas (por ex.: jeans ou roupa em camurça) podem tingir os estofos. Perante esta ocorrência, é importante que a limpeza e tratamento das partes afectadas logo que possível.
- Nunca utilize solventes fortes, por ex.: líquido de lava pára-brisas, diluente, terebentina, para limpar o interior, uma vez que estes solventes podem danificar os estofos e os restantes materiais interiores.
- Nunca pulverize agentes de limpeza directamente sobre componentes que possuem botões ou comandos eléctricos. Limpe-os utilizando um pano humedecido com o agente de limpeza.
- Objectos contundentes fechados "Velcro" podem danificar os estofos têxteis do automóvel.

### « Estofos têxteis e tejadilho têxtil

Nunca raspe nem esfregue nódoas, pois pode danificar os estofos. Nunca utilize agentes anti-nódoas fortes, pois pode danificar a cor dos estofos.

#### Estofos em pele\*

Os estofos em pele da Volvo foram tratados para conservar o seu aspecto original.

Os estofos em pele são um produto natural que se transforma com o tempo adquirindo uma bela patine. Para preservar as suas características e cores, a pele deve ser sujeita a limpeza e tratamento regular. A Volvo dispõe de uma gama completa de produtos de limpeza e tratamento de estofos de pele, Volvo Leather Care Kit/Wipes, que, quando utilizados de acordo com as instruções, preservam o aspecto natural da pele.

Para se atingir os melhores resultados, a Volvo recomenda a limpeza e aplicação de creme protector uma a quatro vezes por ano (ou mais se necessário). O Leather Care Kit/Wipes encontra-se disponível no concessionário Volvo.

#### Volante em pele

A pele necessita de respirar. Nunca cubra o volante em pele com uma protecção de plástico. Para a limpeza do volante em pele recomenda-se a utilização de Volvo Leather Care Kit/Wipes.

#### Painel em pele\*

A pele necessita de respirar. Nunca cubra a pele sobre o tablier ou o painel da porta. Para a lim-

peza dos painéis em pele recomenda-se a utilização de Volvo Leather Care Kit/Wipes.

#### Elementos interiores de plástico, metal e madeira

Para a limpeza dos elementos e superfícies interiores recomendamos toalhetes de fibras quebradas ou toalhetes de micro fibras, humidificados com água, disponíveis num concessionário Volvo.

Nunca raspe nem esfregue uma nódoa. Nunca utilize produtos fortes para a remoção de nódoas.

#### Cintos de segurança

Use água e detergente sintético, o concessionário Volvo possui artigos de limpeza especiais para os têxteis. Assegure-se de que o cinto de segurança está bem seco antes de o enrolar de novo.

#### Tapetes de encaixe e tapete do chão

Retire os tapetes acessórios para a limpeza separada do tapete do chão e dos tapetes acessórios. Utilize um aspirador para limpar todo o pó e sujidade. Cada tapete de encaixe prende em pontos.

Retire o tapete de encaixe segurando o tapete em cada ponta e puxando-o para cima.

Coloque o tapete de encaixe pressionando em cada ponto.

### AVISO

Utilize apenas um tapete de encaixe para cada lugar e verifique antes da viagem se o tapete no lugar do condutor está devidamente e ancorado nos pontos, de modo a não ficar entalado junto ou sob os pedais.

Para nódoas no tapete recomenda-se, após aspirar, tratamento com agente de limpeza têxtil. Os tapetes devem ser limpos com agentes recomendados pelo concessionário Volvo.

#### Informação relacionada

- Limpar o mostrador central (pág. 589)

### Limpar o mostrador central

Sujidade, nódoas ou oleosidade dos dedos podem afectar o desempenho e a leitura do mostrador central. Limpe o ecrã frequentemente com um pano de micro fibras.



Botão de início do mostrador central.

1. Desligue o mostrador central com uma longa pressão no botão de início.
2. Limpe o mostrador com o pano de micro fibras incluído ou utilize outro pano de micro fibras de qualidade equivalente. O mostrador deve ser limpo com um pano de micro fibras limpo e seco fazendo pequenos movimentos circulares. Se necessário, humedeça ligeiramente o pano de micro fibras com água limpa.
3. Active o mostrador com uma breve pressão no botão de início.

**! IMPORTANTE**

Ao limpar o mostrador central o pano de micro fibras não pode conter areia ou sujidade.

**! IMPORTANTE**

Ao limpar o mostrador central exerça apenas uma leve pressão no mesmo. Uma pressão mais elevada pode danificar o ecrã.

**! IMPORTANTE**

Não borrife qualquer líquido ou químico corrosivo directamente no mostrador central. Não utilize limpa-vidros, agente de limpeza, spray, solvente, álcool, amoníaco ou agente de limpeza contendo abrasivos.

Nunca utilize panos abrasivos, lenços de papel ou papel de seda, pois podem riscar o mostrador central.

### Informação relacionada

- Limpeza do interior (pág. 587)
- Panorâmica geral do mostrador central (pág. 35)

### Danos na pintura

A pintura constitui uma parte importante da protecção anti-corrosão do automóvel e, por isso, deve ser inspeccionada com regularidade. Os danos na pintura mais habituais são marcas causadas pelo bater de pequenas pedras, ranhuras e danos em, por ex.cantos dos pára-choques, portas e pára-choques.

### Código de pintura

O autocolante com o código de pintura encontra-se no pilar da porta do automóvel sendo visível quando a porta traseira direita é aberta.

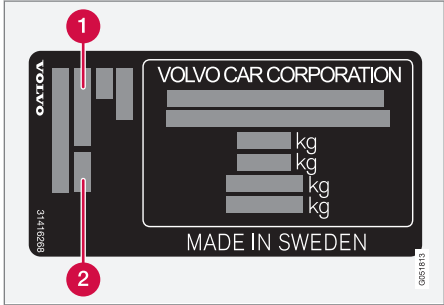

- 1 Código de pintura exterior
- 2 Eventual código secundário de pintura exterior

É importante usar a pintura correcta.



## ◀ Melhoria de pequenos danos na pintura

Para evitar a formação de corrosão, os danos na pintura devem ser reparados imediatamente.

### Material que pode ser necessário

- Pintura básica (primário)<sup>18</sup> - para, por exemplo, pára-choques revestidos a plástico, existe um primário especial aderente em lata de spray.
- tinta base e tinta transparente - disponível em lata de spray ou marcador<sup>19</sup>.
- Tira adesiva de protecção.
- pano fino<sup>18</sup>.

### Informação relacionada

- Reparar danos na pintura (pág. 590)
- Modelo (pág. 592)
- Protecção anti-corrosão (pág. 587)

## Reparar danos na pintura

Ao reparar danos na pintura é necessário que o automóvel esteja limpo, seco e com uma temperatura superior a 15 °C.

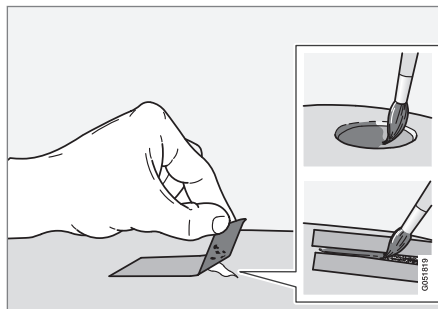

1. Fixe um pedaço de fita adesiva de protecção sobre a superfície danificada. Em seguida, puxe a fita de modo a que os eventuais restos da tinta venham presos à fita.

Se o dano tiver atingido a superfície metálica (chapa) é importante utilizar pintura básica (primário). Em danos na superfície plástica deve utilizar primário aderente para os melhores resultados - pulverize o spray na tampa da lata e aplique uma fina camada com um pincel.

2. Antes de pintar pode ser necessário (por exemplo, perante desniveis) utilizar uma lixa muito fina para aplicar ligeiramente a nível local. A superfície deve ser limpa cuidadosamente e deixada a secar.
3. Misture bem a pintura básica (primário) e aplique com a ajuda de um pincel fino, fósforo ou semelhante. Termine com tinta base e tinta transparente quando a pintura básica tiver secado.

Em caso de riscos, proceda como indicado em cima, mas ponha fita adesiva de protecção à volta da área danificada para proteger a pintura não danificada.

Marcadores de retoques e sprays de tinta encontram-se disponíveis nos concessionários Volvo.

### **i** NOTA

Se a marca de pedra não atingir a superfície metálica (chapa) e ainda existir camada de pintura não danificada - aplique directamente tinta base e tinta transparente após a limpeza da superfície.

### Informação relacionada

- Danos na pintura (pág. 589)
- Limpeza do exterior (pág. 584)

<sup>18</sup> Eventualmente.

<sup>19</sup> Siga as instruções que acompanham a embalagem do marcador.

ESPECIFICAÇÕES

## Modelo

Modelo, número de chassis, etc., ou seja, informação única sobre o veículo pode ser lida nos autocolantes do automóvel.

## Localização dos autocolantes

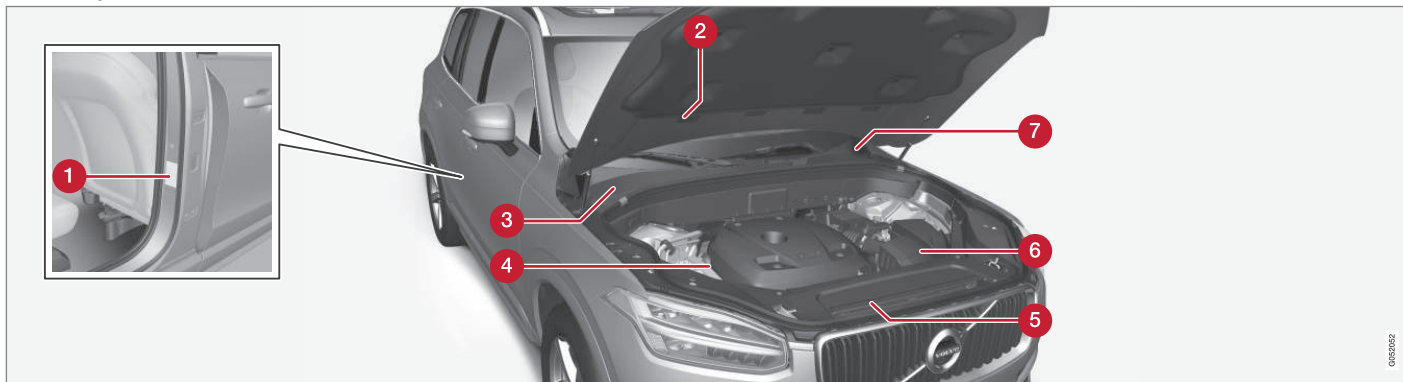

A imagem é ilustrativa - os elementos podem variar com o mercado e o modelo.

Em todos os seus contactos com concessionários Volvo relacionados com o automóvel e sempre que faça encomendas de peças sobressalentes e acessórios, pode facilitar se souber indicar o modelo, o número do chassis e número do motor.

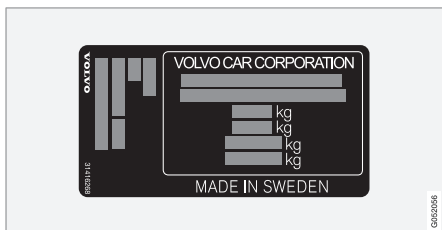

1 autocolante da designação do tipo, modelo, número de chassis, pesos máximos permitidos, código para a cor exterior e número da homologação do tipo. O autocolante encontra-se no pilar da porta e fica visível quando a porta direita traseira é aberta.

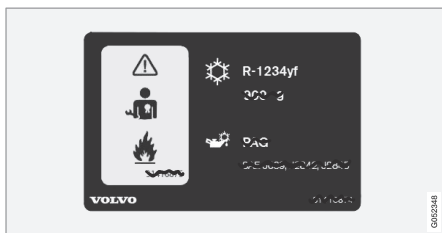

2 Autocolante sistema A/C para automóveis com refrigerante R1234yf.

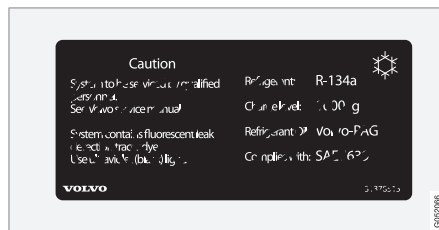

2 Autocolante sistema A/C para automóveis com refrigerante R134a.

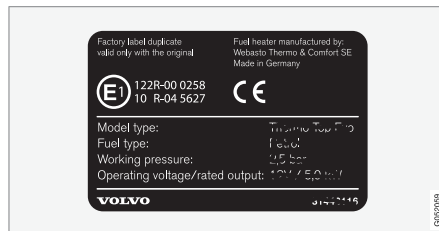

3 Autocolante do aquecedor de estacionamento.



4 Autocolante do código do motor e do número de série do motor.



5 Autocolante relativo ao óleo do motor.

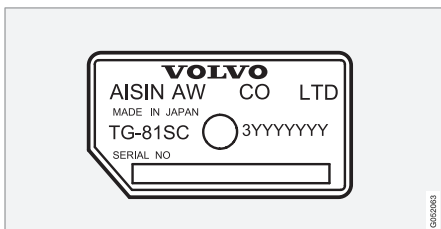

- 6 Autocolante da designação do tipo da caixa de velocidades e número de série.

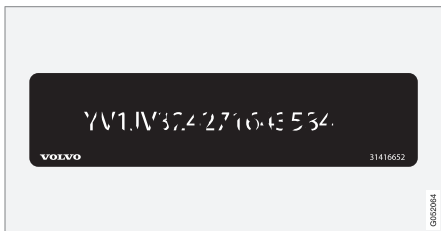

- 7 Autocolante do número de identificação do automóvel - VIN (Vehicle Identification Number).

No certificado de registo do automóvel encontram-se informações adicionais sobre o mesmo.



### NOTA

Os autocolantes que aparecem no manual do proprietário não pretendem ser cópias exactas dos existentes no automóvel. O objetivo é indicar o aspeto e a localização aproximadas no automóvel. A informação relativa ao seu automóvel encontra-se no autocolante do automóvel.

### Informação relacionada

- Especificações do ar condicionado (pág. 605)



## Medidas

As medidas do comprimento, altura, etc. do automóvel podem ser vistas na tabela.

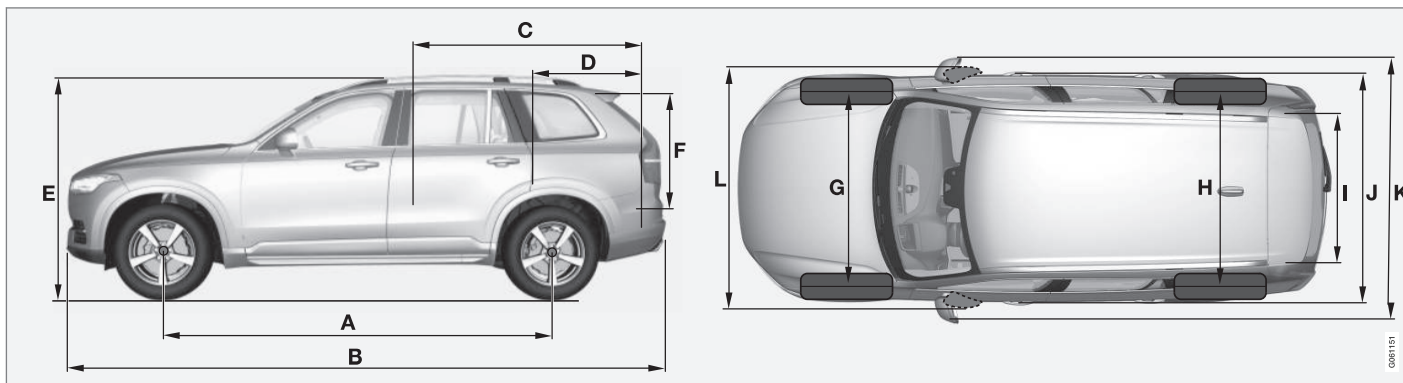

Medidas	mm
A Distância entre eixos	2984
B Comprimento	4950
C Comprimento de carga, chão, banco rebatido	2040 1260 <sup>A</sup>
D Comprimento de carga, chão	1220 <sup>B</sup> 554 <sup>C</sup>
E Altura	1776

Medidas	mm
F Altura de carga	816
G Largura de via à frente <sup>D</sup>	1673 <sup>E</sup> 1665 <sup>F</sup>
Largura de via à frente <sup>G</sup>	1676 <sup>E</sup> 1668 <sup>F</sup>

Medidas	mm
H Largura de via atrás <sup>D</sup>	1675 <sup>E</sup> 1667 <sup>F</sup>
Largura de via atrás <sup>G</sup>	1679 <sup>E</sup> 1671 <sup>F</sup>
I Largura de carga, chão	1192



## ESPECIFICAÇÕES



	<b>Medidas</b>	<b>mm</b>
J	Largura	1923 <sup>H</sup> 1931 <sup>I</sup> 1958 <sup>J</sup>
K	Largura incl. retrovisores	2140
L	Largura incl. retrovisores rebatidos	2008

A A partir da segunda fila de bancos em automóvel com 7 lugares.

B Automóvel com 5 lugares.

C Automóvel com 7 lugares.

D Automóvel sem suspensão pneumática.

E Aplicável a rodas de 20, 21 e 22 polegadas.

F Aplicável a rodas de 18 e 19 polegadas.

G Automóvel com suspensão pneumática.

H Largura da carroçaria.

I Largura para automóvel com rodas de 18 e 19 polegadas.

J Largura para automóvel com rodas de 20, 21 e 22 polegadas.

## Pesos

O peso bruto máx. etc. pode ser lido num autocolante no automóvel.

O peso de serviço inclui o condutor, o peso do depósito de combustível quando cheio até 90 %, todos os óleos e líquidos.

O peso dos passageiros e de acessórios montados, assim como o da esfera de pressão (com atrelado conectado) afectam a capacidade de carga e não são contabilizados no peso de serviço.

Carga Máx permitida = Peso bruto - Peso de serviço

**NOTA**

O peso de serviço documentado é válido para o automóvel na versão base - ou seja, um automóvel sem equipamentos extra ou opcionais. Isto significa que por cada opção adicionada, a capacidade de carga é reduzida no equivalente ao peso da opção.

Exemplos de opções que reduzem a capacidade de carga são os diferentes níveis de equipamentos (por ex.: Kinetic/Momentum/Summum) e outras opções como engate de reboque, porta bagagens, bagageira de tejadilho, equipamento áudio, faróis adicionais, GPS, aquecedor alimentado a combustível, grelhas de proteção, tapetes, cobertura da bagagem, assentos de comando elétrico, etc.

Pesar o automóvel é um método seguro para determinar o peso de serviço do seu automóvel.

**AVISO**

As características de condução do automóvel alteram-se com a carga no automóvel e a sua distribuição.

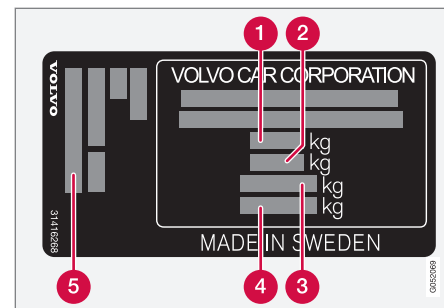

O autocolante encontra-se no pilar da porta e fica visível quando a porta direita traseira é aberta.

- 1 Peso bruto máx.
- 2 Peso máx. conjunto (automóvel+atrelado)
- 3 Carga máx., eixo dianteiro
- 4 Carga máx., eixo traseiro
- 5 Nível de equipamento

Carga máx.: Ver documento de registo do automóvel.

Carga máx. no tejadilho: 100 kg.

### Informação relacionada

- Modelo (pág. 592)
- Carga e esfera de pressão (pág. 598)

## Carga e esfera de pressão

A carga e esfera de pressão para condução com atrelado podem ser vistas nas tabelas.

## Peso máximo, reboque travado

### **NOTA**

Recomenda-se a utilização de amortecedor de vibrações no dispositivo de reboque para atrelados com peso superior a 1800 kg.

Motor	Código do motor <sup>A</sup>	Transmissão	Peso máximo, reboque travado (kg)	Máx. esfera de pressão (kg)
T5 AWD	B4204T20	Automática	2400	140
T5 AWD	B4204T23	Automática	2400	140
T6 AWD	B4204T27	Automática	2700	140
D4	D4204T14	Automática	1800	140
D4 AWD	D4204T6	Automática	2400	140
D5 AWD	D4204T23	Automática	2700	140

A O código do motor, o número de referência e o número de série podem ser vistos no motor.

### **IMPORTANTE**

Ao conduzir com atrelado é permitido que o peso total do veículo (incluindo esfera de pressão) seja ultrapassado num máximo de 100 kg desde que a velocidade seja limitada a 100 km/h (62 mph). Devem ser tidas em conta as exigências legais nacionais para conjunto de veículo, como por ex.: velocidade, etc.

**Peso máximo, reboque destravado**

Peso máximo, reboque destravado (kg)	Máx. esfera de pressão (kg)
750	50

**Informação relacionada**

- Modelo (pág. 592)
- Pesos (pág. 597)
- Conduzir com atrelado (pág. 455)
- Estabilizador de veículo com reboque\* (pág. 458)

## Especificações de motor

As especificações do motor (potência, etc.) para cada alternativa de motor podem ser lidas na tabela.

<b>i</b> <b>NOTA</b>
Nem todos os motores estão disponíveis em todos os mercados.

Motor	Código do motor <sup>A</sup>	Potência (kW/rpm)	Potência (cv/rpm)	Binário (Nm/rpm)	Número de cilindros
T5 AWD	B4204T20	183/5500	249/5500	350/1500-4500	4
T5 AWD	B4204T23	187/5500	254/5500	350/1500-4800	4
T6 AWD	B4204T27	235/5700	320/5700	400/2200-5400	4
D4	D4204T14	140/4250	190/4250	400/1750-2500	4
D4 AWD	D4204T6	140/4250	190/4250	420/1500-2500	4
D5 AWD	D4204T23	173/4000	235/4000	480/1750-2250	4

<sup>A</sup> O código do motor, o número de referência e o número de série podem ser vistos no motor.

## Informação relacionada

- Modelo (pág. 592)
- Especificações do óleo do motor (pág. 601)
- Especificações do líquido de arrefecimento (pág. 604)

## Especificações do óleo do motor

A qualidade do óleo e o volume para cada alternativa de motor pode ser visto na tabela.

A Volvo recomenda:



Motor	Código do motor <sup>A</sup>	Qualidade do óleo	Volume, incluindo o filtro do óleo (litros)
T5 AWD	B4204T20	Castrol Edge Professional V 0W-20 ou VCC RBS0-2AE 0W-20	cerca de 5,9
T5 AWD	B4204T23		cerca de 5,9
T6 AWD	B4204T27		cerca de 5,9
D4	D4204T14	Castrol Edge Professional V 0W-20 ou VCC RBS0-2AE 0W-20	cerca de 5,2
D4 AWD	D4204T6		cerca de 5,2
D5 AWD	D4204T23		cerca de 5,2

<sup>A</sup> O código do motor, o número de referência e o número de série podem ser vistos no motor.

### ◀◀ **Informação relacionada**

- Modelo (pág. 592)
- Condições de condução desfavoráveis para o óleo do motor (pág. 603)
- Verificar e abastecer óleo do motor (pág. 553)
- Óleo do motor (pág. 552)



## Condições de condução desfavoráveis para o óleo do motor

Condições de condução desfavoráveis podem causar temperaturas anormalmente altas do óleo ou elevado consumo de óleo. Mais abaixo encontram-se alguns exemplos de condições de condução desfavoráveis.

Verifique o óleo com maior frequência em condições prolongadas:

- com roulotte ou atrelado
- em zonas montanhosas
- a alta velocidade
- com temperaturas inferiores a -30 °C ou superiores a +40 °C.

Esta informação aplica-se também a trajectos mais curtos com temperaturas baixas.

Em condições de condução desfavoráveis utilize óleo do motor totalmente sintético. Este proporciona protecção extra ao motor.

A Volvo recomenda:



### ! IMPORTANTE

Para cumprir as exigências dos intervalos de manutenção, todos os motores são abastecidos de fábrica com um óleo do motor sintético especialmente desenvolvido. A opção por este óleo foi feita com grande preocupação com a longevidade, capacidade no arranque, consumo de combustível e impacte ambiental.

Para que os intervalos de serviço recomendados sejam válidos é necessário utilizar óleo do motor aprovado. Utilize apenas a qualidade do óleo indicada, tanto no abastecimento como na mudança do óleo, caso contrário a longevidade, capacidade no arranque, consumo de combustível e impacte ambiental podem ser afectados.

Os componentes do motor podem ficar danificados se não for utilizado óleo com a qualidade e viscosidade recomendadas. A Volvo Car Corporation declina a responsabilidade de garantia deste tipo de danos.

A Volvo recomenda que a mudança do óleo seja efectuada numa oficina autorizada Volvo.

### Informação relacionada

- Especificações do óleo do motor (pág. 601)
- Óleo do motor (pág. 552)

## Especificações do líquido de arrefecimento

**Qualidade recomendada:** A Volvo recomenda líquido de arrefecimento misturado com 50 % água<sup>1</sup>, ver embalagem.

## Especificações do óleo da transmissão

O óleo da transmissão recomendado para cada alternativa de caixa de velocidades pode ser visto na tabela.

### Transmissão automática

Óleo de transmissão recomendado:	AW1
----------------------------------	-----

#### **NOTA**

Em condições de condução normais o óleo da transmissão não necessita de ser substituído.

## Especificações do líquido dos travões

Chama-se líquido dos travões ao agente de um sistema hidráulico de travagem utilizado para transferir a pressão de, por exemplo, um pedal do travão através de um cilindro de travão principal para um ou vários cilindros secundários que, por sua vez, actuam um travão mecânico.

**Qualidade recomendada:** Original Volvo Dot 4 classe 6 ou correspondente.

#### **NOTA**

Recomenda-se que a mudança ou abastecimento do líquido dos travões seja efectuada numa oficina autorizada Volvo.

<sup>1</sup> A qualidade da água deve cumprir a norma STD 1285,1.

## Depósito de combustível - volume

O volume do depósito de combustível para cada alternativa de motor pode ser visto na tabela.

Motor	Volume (litros)
Motor gasolina	cerca de 71 <sup>A</sup>
Motor Diesel	cerca de 71 <sup>A</sup>

A Alguns mercados possuem 60 litros.

## Informação relacionada

- Abrir/fechar a tampa do depósito de combustível e abastecer combustível (pág. 445)

## Especificações do ar condicionado

O sistema de climatização do automóvel utiliza o refrigerante R1234yf ou R134a, consoante o mercado. Num autocolante que se encontra no interior do capot pode-se verificar qual o refrigerante utilizado pelo sistema de climatização do automóvel.

Na tabela em baixo pode-se consultar as qualidades e volumes recomendados de líquidos e lubrificantes no sistema de ar condicionado.

### Autocolante A/C



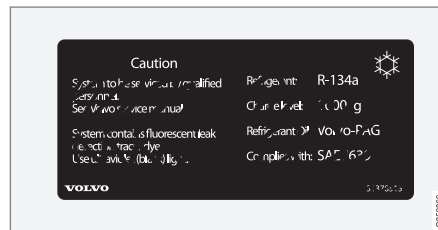

#### Autocolante do R134a



#### Autocolante do R1234yf



« Explicação dos símbolos R1234yf

Símbolo	Significado
	Precaução
	Equipamento móvel de ar condicionado (MAC)
	Tipo de lubrificante
	O serviço no sistema de ar condicionado móvel (MAC) tem de ser efetuado por técnicos habilitados e certificados
	Refrigerante inflamável

**Refrigerante**

**Automóveis com refrigerante R134a**

Peso	Qualidade recomendada
750 g (1000 g <sup>A</sup> )	R134a

<sup>A</sup> Aplicável a automóveis com A/C para a terceira fila de bancos.

**⚠ AVISO**

A instalação do ar condicionado possui refrigerante R134a sob pressão. O serviço de manutenção e a reparação do sistema apenas podem ser efectuados por uma oficina autorizada.

**Automóveis com refrigerante R1234yf**

Peso	Qualidade recomendada
650 g (900 g <sup>A</sup> )	R1234yf

<sup>A</sup> Aplicável a automóveis com A/C para a terceira fila de bancos.

**⚠ AVISO**

A instalação do ar condicionado possui refrigerante R1234yf sob pressão. De acordo com a norma SAE J2845 (Technician Training for Safe Service and Containment of Refrigerants Used in Mobile A/C System), o serviço de manutenção e reparação do sistema refrigerante apenas pode ser realizado por técnicos formados e certificados de modo a garantir a segurança do sistema.

**Óleo do compressor**

Volume	Qualidade recomendada
60 ml (80 ml <sup>A</sup> )	PAG SP-A2

<sup>A</sup> Aplicável a automóveis com A/C para a terceira fila de bancos.

**Evaporador**

**! IMPORTANTE**

O evaporador do sistema A/C nunca pode ser reparado ou substituído por um evaporador anteriormente utilizado. O novo evaporador deve estar certificado e possuir a marcação SAE J2842.

**Informação relacionada**



- Serviço no comando da climatização (pág. 556)
- Modelo (pág. 592)

## Consumo de combustível e emissões CO2







O consumo de combustível de um veículo é medido em litros por 100 km e as emissões de CO2 em gramas de CO2 por km.

### Explicação

CO <sub>2</sub>	grama CO <sub>2</sub> /km
	litros/100 km







	condução em cidade
	condução em auto-estrada
	condução mista
man	transmissão manual
aut	Transmissão automática

 <b>NOTA</b>
Caso não exista informação sobre dados de consumo e emissões, esta encontra-se num suplemento anexado.

							
		CO <sub>2</sub>		CO <sub>2</sub>		CO <sub>2</sub>	
T5 AWD <sup>A</sup> (B4204T23)	aut	220	9,5	151	6,5	176	7,6
T5 AWD <sup>B</sup> (B4204T23)	aut	217	9,3	150	6,5	174	7,5
T6 AWD <sup>A</sup> (B4204T27)	aut	229	9,8	162	7,0	186	8,0
T6 AWD <sup>B</sup> (B4204T27)	aut	224	9,6	154	6,6	179	7,7
D4 (D4204T14)	aut	152	5,8	127	4,9	136	5,2

## ESPECIFICAÇÕES



							
		CO <sub>2</sub>		CO <sub>2</sub>		CO <sub>2</sub>	
D4 AWD (D4204T6)	aut	162	6,2	142	5,4	149	5,7
D5 AWD (D4204T23)	aut	162	6,2	142	5,4	149	5,7

A Não se aplica à variante de baixas emissões.

B Aplica-se apenas à variante de baixas emissões.

Os valores de consumo de combustível e de emissões presentes na tabela acima baseiam-se em ciclos de condução especiais UE (ver em baixo), válidos para automóveis com peso de serviço na versão base e sem equipamento extra. O peso do automóvel aumenta com os equipamentos utilizados. Estes, tal com a carga transportada no automóvel, aumentam o consumo de combustível e as emissões de dióxido de carbono.

Existem várias causas para o aumento do consumo de combustível em relação aos valores da tabela. Exemplos dessas causas são:

- O automóvel equipado com acessórios adicionais, o que influi sobre o peso do veículo.
- O estilo de condução do condutor.
- Se o cliente optar por outras rodas que não as montadas de série na versão original do motor pode aumentar a resistência ao rolamento.

- Elevadas velocidades aumentam a resistência do ar.
- Qualidade do combustível, condições da estrada e do trânsito, meteorologia e estado do veículo.

Uma combinação de alguns dos exemplos aqui mencionados pode resultar num aumento considerável do consumo.

Podem existir grandes divergências no consumo de combustível em relação aos ciclos de condução UE (ver em baixo) utilizados na certificação do automóvel e nos quais os valores da tabela de consumo se baseiam. Para informações mais detalhadas consulte o quadro regulamentar.

### **NOTA**

Condições climatéricas extremas, condução com atrelado ou condução a elevadas altitudes, combinadas com a qualidade do combustível, são fatores que aumentam significativamente o consumo do combustível do automóvel.

### Ciclos de condução UE

Os valores oficiais declarados para o consumo de combustível baseiam-se em dois ciclos de condução normalizado e em ambiente de laboratório ("ciclos de condução EU") e de acordo com EU Regulation no 692/2008 e 715/2007 (Euro 5 / Euro 6) e UN ECE Regulation no 101. Quando os ciclos de condução são utilizados para controlo de qualidade são colocadas exigências mais rígidas para a repetibilidade do teste. Por isso o teste é feito com controlo rigoroso e apenas com as funções básicas do automóvel (por ex.: ar condicionado, rádio, etc. desligados). Como consequência disso, o resultado dos números oficiais não representa o que o cliente observa na utilização normal.

O quadro regulamentar inclui ciclos de "Condução urbana" e "Condução em estrada":

- **Condução urbana** - a medição é iniciada com motor frio. A condução é simulada.
- **Condução em estrada** - o automóvel é acelerado e travado com velocidades entre 0-120 km/h (0-75 mph). A condução é simulada.

Os valores oficiais para a condução combinada, exibidos na tabela, são, de acordo com as exigências legais, uma combinação do resultado dos ciclos de condução "Condução urbana e "Condução em estrada".

Para obter as emissões de dióxido de carbono (emissões CO<sub>2</sub>) durante os dois ciclos de condu-

ção são recolhidos os gases de escape. Estes são analisados, obtendo-se o valor das emissões de CO<sub>2</sub>.

### Informação relacionada

- Modelo (pág. 592)
- Pesos (pág. 597)
- Condução económica (pág. 451)

## Dimensões de roda e pneu aprovadas

Em alguns países não constam todas as dimensões aprovadas no certificado de registo ou

outro documento. A tabela em baixo contém todas as combinações aprovadas de jantes e pneus.

✓ = Aprovado

Motor		man/ aut	235/60R18 8x18x42,5	235/55R19 8x19x42,5	275/45R20 9x20x38,5	275/40R21 9x21x38,5	275/35R22 9x22x38,5
T5 AWD	B4204T20	aut	✓	✓	✓	✓	✓
T5 AWD <sup>A</sup>	B4204T23	aut	-	✓	-	-	-
T5 AWD <sup>B</sup>	B4204T23	aut	✓	✓	✓	✓	✓
T6 AWD <sup>A</sup>	B4204T27	aut	-	✓	-	-	-
T6 AWD <sup>B</sup>	B4204T27	aut	✓	✓	✓	✓	✓
D4	D4204T14	aut	✓	✓	✓	✓	✓
D4 AWD <sup>A</sup>	D4204T6	aut	-	✓	-	-	-
D4 AWD <sup>B</sup>	D4204T6	aut	✓	✓	✓	✓	✓
D5 AWD <sup>A</sup>	D4204T23	aut	-	✓	-	-	-
D5 AWD <sup>B</sup>	D4204T23	aut	✓	✓	✓	✓	✓

<sup>A</sup> Aplica-se apenas à variante de baixas emissões.

<sup>B</sup> Não se aplica à variante de baixas emissões.

### Informação relacionada

- Índice de carga e classe de velocidade (pág. 611)
- Modelo (pág. 592)
- Designação de dimensões dos pneus (pág. 538)
- Designação de dimensões das jantes (pág. 538)



## Índice de carga e classe de velocidade

A tabela abaixo mostra o mínimo permitido índice de carga (IC) e classe de velocidade (SS).

Motor		man/ aut	Índice de carga mínimo permitido (LI) <sup>A</sup>	Classe de velocidade mínima permitida (SS) <sup>B</sup>
T5 AWD	B4204T20	aut	101 (104 <sup>D</sup> )	V <sup>C</sup>
T5 AWD	B4204T23	aut	101 (104 <sup>D</sup> )	V <sup>C</sup>
T6 AWD	B4204T27	aut	101 (104 <sup>D</sup> )	V <sup>C</sup>
D4	D4204T14	aut	101 (104 <sup>D</sup> )	H
D4 AWD	D4204T6	aut	101 (104 <sup>D</sup> )	V <sup>C</sup>
D5 AWD	D4204T23	aut	101 (104 <sup>D</sup> )	V <sup>C</sup>

<sup>A</sup> O índice de carga dos pneus deve ser pelo menos igual ou superior ao indicado na tabela.

<sup>B</sup> A classe de velocidade dos pneus deve ser pelo menos igual ou superior à indicada na tabela.

<sup>C</sup> Automóveis com bloqueio de velocidade máxima 210 km/h (130 mph) podem ter classe de velocidade mínima H.

<sup>D</sup> Carga adicional (Extra Load).

### Informação relacionada

- Dimensões de roda e pneu aprovadas (pág. 610)
- Pressão de pneus aprovada (pág. 612)
- Modelo (pág. 592)
- Designação de dimensões dos pneus (pág. 538)
- Designação de dimensões das jantes (pág. 538)

## Pressão de pneus aprovada

A pressão de pneus aprovada para cada alternativa de motor pode ser vista na tabela.

<b>i</b> <b>NOTA</b>
Nem todos os motores, pneus ou combinações de ambos podem estar disponíveis em todos os mercados.

Motor	Dimensão do pneu	Velocidade (km/h)	Carga, 1-3 pessoas		Carga máx.		Pressão ECO <sup>A</sup>
			Dianteiro (kPa) <sup>B</sup>	Traseira (kPa)	Dianteiro (kPa)	Traseira (kPa)	Dianteira/traseira (kPa)
Todos os motores	235/60 R18	0 - 160 <sup>C</sup>	240	240	270	270	270
	235/55 R19	160+ <sup>D</sup>	240	240	270	270	-
	275/40 R21						
	275/35 R22						
	275/45 R20	0 - 160 <sup>C</sup>	240	220	270	270	270
		160+ <sup>D</sup>	240	240	270	270	-
Temporary Spare Tyre		máx. 80 <sup>E</sup>	420	420	420	420	-

A Condução económica.

B Em alguns países, a unidade bar surge juntamente com a unidade SI pascal: 1 bar = 100 kPa.

C 0 - 100 mph

D 100+ mph

E máx. 50 mph

## Informação relacionada

- Modelo (pág. 592)
- Verificar a pressão de ar nos pneus (pág. 518)

- Dimensões de roda e pneu aprovadas (pág. 610)

# ÍNDICE ALFABÉTICO

## 1, 2, 3 ...

4WD 431

## A

Abastecimento  
Abastecimento 445  
Abastecimento de combustível 445  
ABS  
travagem anti-bloqueio 431  
AC (Ar condicionado) 200  
ACC - Controlo da velocidade adaptativo 311, 321  
Acessórios e equipamento extra 24  
Acordo de licença 503  
Actualizações remotas 545  
Adaptação da luz dos faróis 150  
Adaptação das características de condução 292, 424  
Agendar serviço de manutenção e reparação 542  
Airbag 66  
Activação/desactivação  
lado do condutor 66  
lado do passageiro 66, 68

Airbag, ver Airbag 66  
Airbag lateral 70  
Ajuda ao arranque em subida  
Hill Start Assist (HSA) 437  
Ajuda de travão  
após colisão 434  
Ajuda em descidas 440  
Ajuste de altura 429  
Ajuste do foco dos faróis 150  
Ajustes do volante 141  
Alarme 280  
desactivação 282  
nível de alarme reduzido 280  
reactivação automática 282  
All Wheel Drive (tracção integral) 431  
Almofada integrada 86  
rebatimento 87  
subida 87  
Amortecedor de vibrações 452  
Android Auto 485  
Antena  
localização 255  
Anti-patinagem 293  
Aplicações 464  
Definições 188  
descarregar, actualizar e desinstalar 502

Apoio 19  
Apple CarPlay 482, 483  
Aquecedor 226  
Aquecedor de estacionamento 227  
aquecedor suplementar 228  
Aquecedor adicional (Aquecedor suplementar) 228  
Aquecedor de estacionamento 227  
Aquecedor do habitáculo (Aquecedor de estacionamento) 227  
Aquecedor suplementar 228  
Aquecimento eléctrico  
Bancos 216  
Vidros 206  
volante 218  
Ar condicionado 200  
Ar condicionado, líquido  
volume e qualidade 605  
Arrancar motor 410  
Arranque Assistido 413  
Arranque o automóvel 410  
Assento de comando eléctrico 127, 129  
Assistência ao arranque em subidas 437  
Assistência de estacionamento 387, 389, 391  
função 387, 389

## ÍNDICE ALFABÉTICO

## ÍNDICE ALFABÉTICO

Assistência de estacionamento activa	399
função	399
Limitações	404
Símbolos e mensagens	406
utilização	401
Assistência de estacionamento - PAP	399
Assistência de fila	327, 332, 339
utilização	381
Áudio e média	464
Autocolantes	592
Automóvel conectado	496
agendar serviço de manutenção e reparação	542
atualizações do sistema	545
conectar automóvel	497
conexão fraca ou inexistente	500
Automóvel ligado à Internet	
agendar serviço de manutenção e reparação	542
atualizações do sistema	545
AUX	
contacto para ligação de média	479
Avisador do cinto de segurança	64
Aviso de colisão	354
AWD, tracção integral	431

## B

Banco, ver Bancos	126
Banco dianteiro	
aquecimento eléctrico	216
Climatização	197
Temperatura	201
Ventilação	217
Ventilador	204
Banco dianteiro de comando eléctrico	127, 129
ajustar assento	127, 133
comando multifunções	129, 130
função de memória	128
massagem	130
Banco dianteiro manual	126
Bancos	
aquecimento eléctrico	216
Banco dianteiro de comando eléctrico	127, 129
banco dianteiro manual	126
Banco traseiro	134
função de memória do banco dianteiro	128
protecção contra traumatismo cervical	59
Ventilação	217
Banco traseiro	134
ajustar inclinação das costas do banco	136

ajustar na longitudinal	136
aquecimento eléctrico	216
Climatização	197, 199
encosto da cabeça	134
rebater costas do banco	137, 140
sentar/levantar	139
Temperatura	201
Ventilador	204
Bateria	
Apoio	569
Arranque	566
arranque assistido	413
manutenção	566
Símbolos de aviso	568
Símbolos na bateria	568
Bateria da chave fraca	274
Bateria de apoio	569
Bateria de arranque	413, 566
sobrecarga	443
BLIS	365, 366, 367
Bloqueio de álcool	408
Bloqueio de segurança para crianças	278
Bloqueio direção	412
Bluetooth	
conectar automóvel à Internet	497
Definições	496
emparelhar	478
Telefone	489

Bocais de lavagem, aquecidos	160	Cartão SIM	501	Climatização de estacionamento	219
Bocais de lavagem com aquecimento	160	Catalisador		Símbolos e mensagens	225
Bússola	166	transporte	462	Climatização temporizada	219
calibragem	167	Central de fusíveis	570	início/encerramento	220
Buzina	140	Chave	186, 250, 253, 258	temporizador	221
Buzinar	140	Cinto, ver cinto de segurança	60	Cobertura	
		Cinto de segurança	60	compartimento da carga	242
		colocar/retirar	62	Cobertura da bagagem	242
		gravidez	58	Código de cor, pintura	589
		lembrete do cinto de segurança	64	Código de pintura, tinta	589
		tensor do cinto	61	código PIN	501
		Cinzeiro	236	Colisão	58, 60, 66, 72
		City Safety™	354, 356, 357, 359, 360, 361, 363	Comando à distância	186, 250, 253, 258
		Classes de velocidades, pneu	538	associar a perfil do condutor	186
		Clean Zone Interior Package	195	Autonomia	252
		Climatização	192	mudança de bateria	274
		auto-regulação	199	parte da chave destacável	266
		comando de voz	124	perda	250
		controlo da temperatura	201	Comando à distância HomeLink®	
		Estacionamento	219	programável	172
		regulação do ventilador	204	Comando da climatização	192, 196
		sensores	193	reparação	556
		temperatura sentida	193	Comando das luzes	142
		zonas	192	Comando da travagem com o motor	293
		Climatização com regulação automática	199	Comando de voz	120
				Climatização	124
				Definições	122

**[**

Caixa de primeiros-socorros	538				
Caixa de velocidades	414				
automática	415				
Câmara de assistência ao estacionamento	392, 394, 398				
Câmara de assistência de estacionamento					
Definições	397				
Câmara de controlo de velocidade	374				
Capot, abertura	550				
Carga					
carga comprida	239				
compartimento da carga	239				
generalidades	239				
olhais de fixação de carga	241				
Carga e esfera de pressão	598				
Carga no tejadilho, peso máximo	597				
Carga no tejadilho máxima	597				

## ÍNDICE ALFABÉTICO

navegação de mapa	125	Condução com atrelado		Cortina para o sol	
rádio e média	123	esfera de pressão	598	Porta traseira	163
Telefone	123	peso de atrelado	598	tecto panorâmico	168
Comandos da climatização	196	Condução económica	427, 451	Costas do banco	
Banco traseiro	199	Condução no Inverno	444	banco dianteiro, ajuste	126, 127, 130
mostrador central	197	Consola de túnel	231	banco traseiro, ajuste	136, 139
Combustível	446, 447, 449	Controlo da altura do foco dos faróis	143, 144	banco traseiro, rebatimento	137, 139, 140
consumo de combustível	607	Controlo da velocidade adaptativo	311, 321	CTA	367, 368, 369
Identificador	447, 449	alterar a funcionalidade do controlo da		CZIP (Clean Zone Interior Package)	195
Compartimento da carga	238	velocidade de cruzeiro	323		
Iluminação	155	definir o intervalo	317	<b>D</b>	
pontos de fixação	241	desactivação temporária	318		
rede de protecção	245	Detecção de avarias	322	Dados	
tomada eléctrica	232	função	311	gravação	23
Compartimento do motor		gerir a velocidade	315, 316	transferência entre automóvel e oficina	547
descrição geral	551	modo standby	318	Defenir intervalo de distância	309
líquido de arrefecimento	554	sensor de radar	341	Definições	179
Óleo do motor	552	ultrapassar	320	Categorias	180
Compartimentos para arrumação	230	Controlo da velocidade de cruzeiro	304	definições do sistema	182
Consola de túnel	231	desactivação temporária	306	Reiniciar	183
Porta-luvas	237	desactivar	307	vista de configurações	179
Computador de bordo	175, 177, 178	gerir a velocidade	304, 305	Definições áudio	465, 496
Condensação no farol	584	Copos		media	480
Condução		laminado/reforçado	34	Mensagens de texto	493
com atrelado	455	Corner Traction Control	293	reproduzir média	473
sistema de arrefecimento	442	Cortina de colisão	71	Telefone	495
Condução a baixa velocidade	439				

Depósito de combustível volume	605	Dispositivo de reboque Especificações	452, 453 455	Embaciamento condensação no farol	584
Desativação do inibidor do selector de mudanças	417	Dispositivo de reboque rebatível	453	Emissões CO <sub>2</sub>	607
Descer secção traseira	239	Distância de aviso	308, 309	Emissões de dióxido de carbono	607
Descongelamento	206	Limitações	311	Enceramento	586
Descrição geral dos instrumentos		Distribuição de ar	209	Encher pneu	529
modelos com volante à direita	91	alterar	210	Encosto da cabeça	134
modelos com volante à esquerda	90	descongelamento	206	Engate de reboque retráctil e rebatível	453
Desempenho do condutor	178	recirculação	209	Equipamento de emergência	
Desligar o motor	412	saídas de ventilação	209, 211	Caixa de primeiros-socorros	538
Deslizamento	444	tabela com as alternativas	213	triângulo de sinalização de perigo	536
Destrancagem		Drive-E		Escovas de limpa pára-brisas	
com parte da chave destacável	268	Filosofia ambiental	27	Modo de serviço	562
pelo lado de fora	255	Driver Alert Control	377	substituição	563
Detecção de avarias		utilização	378	Especificações de motor	600
Controlo da velocidade adaptativo	322	Duração luz aproximação	157	Espelho de cortesia	
Detecção de avarias do sensor de câmara	351	Duração luz segurança	157	Iluminação	155
Detecção de ciclistas	357			Estabilizador	
Detecção de túneis	146	<b>E</b>		atrelado	458
Diesel	449	Economia de condução	451	Estabilizador de veículo com reboque	293, 458
paragem (por falta) de combustível	450	Elevadores dos vidros	161	Estado do automóvel	542
Dimensão do pneu	529, 538	Reiniciação	162	Pressão pneus	521
direcção de rotação	517	Elevar automóvel	548	Estatística da viagem	178
		Elevar secção traseira	239	Estofos do automóvel	587

## ÍNDICE ALFABÉTICO

Estofos em pele, conselhos de limpeza	588
Estrada submersa	441
Etiqueta de indicação da pressão dos pneus	518
Etiquetas	592

## F

---

Faróis	
tampa de cobertura	559
Fecho	
destrancagem	255, 260
trancagem	255, 260
fecho centralizado	260
Férias com o automóvel	443
Ferramenta	460, 535
Ferramenta de elevação	537
Filtro de fuligem	450
Filtro de partículas Diesel	450
Filtro do habitáculo	195
Fluído vedante	524
Foco dos faróis, adaptação	150
Força do volante, dependente da velocidade	292
Four-C	429

FSC, rotulagem ecológica	34
Função anti-derrapagem	293
Função paragem/arranque	420
Funcionamento intermitente	158
Funções do automóvel	
no mostrador central	49
Funções do travão	431
Furos	524
Fusíveis	
generalidades	570
no compartimento da carga	580
no compartimento do motor	572
sob o porta-luvas	576
substituição	571

## G

---

Ganchos de carga	241
Gracernote®	476
Grade da carga	247
Grelha de protecção	247
GSI - Auxílio à selecção de mudanças	417

## H

---

HDC	440
Hill Descent Control	440
HomeLink®	172
Homologação	
sistema de comando à distância	284
sistema de radar	347

## I

---

IAQS (Interior Air Quality System)	195
IC (Inflatable Curtain)	71
Iluminação	
Comando	142, 154
Controlo da altura do foco	143, 144
faróis de nevoeiro	150
iluminação automática, habitáculo	154
iluminação de aproximação	157
iluminação de segurança	157
iluminação do mostrador	143
iluminação dos instrumentos	143
iluminação dos instrumentos	143
lâmpadas incandescentes, especificações	562
luz de nevoeiro traseira	151
luzes curvas activas	149
luzes diurnas	145



luzes para curvas	151	Inflatable Curtain	71	ITPMS - Indirect Tyre Pressure Monitoring System	519, 521, 522, 523
Luz presença	145	Informação de placas de trânsito	372		
Máximos	147	Limitações	376		
Máximos automáticos	147	utilização	372, 374, 375		
Médios	146	Informação de trânsito	471	<b>J</b>	
no habitáculo	154	Informação do proprietário	14	Janela	
Iluminação, substituição de lâmpadas	556	Inibidor de arranque	278	cortina para o sol	163
luzes diurnas/luzes de presença diurnas	560	Inibidor de arranque (imobilizador)	278	Janelas e vidros	34
Máximos	560	Inibidor de arranque com comando à distância	278	Jante do pneu, dimensões	538
Médios	558	Inibidor do selector de mudanças	417	Jantes	
pisca dianteiros	561	Instrumento combinado	94	limpeza	586
Iluminação ambiente	156	Definições	98		
Iluminação do habitáculo	154	Instrumentos e comandos	90, 91	<b>L</b>	
automático	154	IntelliSafe		Lâmpadas	556
Iluminação do mostrador	143	Apoio ao condutor	30	lâmpadas incandescentes, especificações	562
Iluminação dos instrumentos	143	Interior Air Quality System	195	Lane Keeping Aid - LKA	379, 381, 382
Imobilização devido a depósito combustível	vazio	Interior do habitáculo	230	Lava	
diesel	450	cinzeiro	236	líquido de lava pára-brisas, enchimento	565
Impacto, ver Colisão	58	Consola de túnel	231	Pára-brisas	159
Indicador de mudança de direcção	153	isqueiro	236	vidro traseiro	160
Indicador de mudanças	417	Protecção contra o sol	238	Lavagem automática	584
Indicador de travagem	258	tomada eléctrica	232	Lavagem automática de automóveis	584
Indicadores de desgaste do piso dos pneus	518	Internet, ver Automóvel conectado	496	Lavagem do pára-brisas	159
Índice de carga dos pneus	538	iPod®, emparelhamento	478	leitor CD	477
		Isqueiro	236		

## ÍNDICE ALFABÉTICO

Leitor média	472	Líquidos e óleos	604, 605	<b>M</b>	
comando de voz	123	LKA - Lane Keeping Aid	379, 381, 382		
formato de ficheiros compatíveis	487	Luz de aviso			
Limitador de velocidade	297, 301	Controlo da velocidade adaptativo	311		
desactivação	300	sistema de estabilidade e tracção	293		
desactivação temporária	299	Luz de nevoeiro			
iniciar	298	Dianteiro	150		
Limitador de velocidade automático	301	traseira	151		
Limpa pára-brisas	157	Luz de travões	152		
sensor de chuva	158	Luz dos faróis			
Limpa pára-brisas e lava pára-brisas	157	adaptação	150		
Limpeza		ajuste da altura	143, 144		
cintos de segurança	588	Luzes curvas activas	149		
estofos	587	Luzes de aviso			
Estofos em tecido	587	a bateria de arranque não carrega	101		
jantes	586	airbags - SRS	101		
lavagem automática	584	avaria no sistema de travagem	101		
lavagem automática de automóveis	584	aviso	101		
mostrador central	589	lembrete do cinto de segurança	101		
Linha motriz		o alternador não está a carregar	101		
Caixa de velocidades	414	Pressão do Óleo Baixa	101		
Líquido de arrefecimento	604	travão de estacionamento actuado	101		
Líquido de arrefecimento, enchimento	554	Luzes diurnas	145		
Líquido de lava pára-brisas	565	Luzes para curvas	151		
Líquido dos travões		Luz presença	145		
qualidade	604				
Líquidos, dados sobre volume	565, 604, 605				
				Macaco	537
				Manual de instruções	20
				no mostrador central	15, 17
				rotulagem ecológica	34
				Manual de Instruções no telemóvel	19
				Manutenção	
				protecção anti-corrosão	587
				Manutenção do automóvel	584
				Estofos em pele	588
				marcação VOL	516
				Marcas causadas pelo bater de pequenas pedras e ranhuras	589, 590
				Máximos	147
				Máximos automáticos	147
				Medida exterior	595
				Medidas	595
				Dispositivo de reboque	455
				Medidor da temperatura exterior	103
				Médios	146
				Mensagens de erro	
				Controlo da velocidade adaptativo	325
				ver Mensagens e símbolos	325, 339
				Mensagens de erro no BLIS	371

Mensagens e símbolos	
Avisador de colisão com travão automático	363
Controlo da velocidade adaptativo	325
Mensagens no BLIS	371
Mensagens no mostrador	111
memorizadas	115
utilizar	113
Métrico, Imperial, EUA	103
Modelos	592
Modem automóvel	
conectar automóvel à Internet	497
Definições	501
Modo de condução	424
Modo de condução individual	424
Modo de segurança	72
início/transferência	72
Modo de serviço	562
modo ECO	427
Modo economizador de corrente	443
Monitorização da pressão dos pneus	
Calibrar	523
pressão dos pneus baixa	522
Monitorização dos pneus	519
Mostrador central	
alterar configurações	47
comandos da climatização	197

descrição geral	35
limpeza	589
Mensagens	111
símbolos no campo de estado	47
utilização	38, 42
Mostrador do condutor	
Mensagens	111
menu de aplicação	110
Motor	
arrancar	410
desactivar	412
sobreaquecimento	442
Start/Stop	420
Mudança de roda	529

---

**N**

Nível da força de direcção, ver Força do volante	292
Nível do óleo baixo	553
Nódoas	587
Norma de unidades	
Computador de bordo	177

---

**O**

octanagem	447
Óleo, ver também Óleo do motor	601, 603
Óleo da transmissão	
qualidade	604
Óleo do motor	552, 603
condições de condução desfavoráveis	603
filtro	552
qualidade e volume	601
Óleo do motor, enchimento	553
Olhais de fixação de carga	
compartimento da carga	241
Olhal de reboque	460
Opção/acessório	20

---

**P**

PACOS (Passenger Airbag Cut Off Switch)	68
Pá no volante	140
PAP - Assistência de estacionamento activa	399
Pára-brisas	
aquecimento eléctrico	206
imagem projectada	117

## ÍNDICE ALFABÉTICO

Paragem automática do motor		pneus de Inverno	534	Proteção de despiste	384, 386
paragem automática	420	Pressione	518, 612	Protecção anti-corrosão	587
Pás do volante	419	profundidade do piso dos pneus	534	Protecção contra o sol	238
Passagem a vau	441	remoção	530	protecção contra traumatismo cervical	59
Passenger Airbag Cut Off Switch	68	reparação de pneus	524	Protecção de criança	73, 74
Perfil do condutor	184, 185, 186, 187	Pneus de Inverno	534	almofada integrada	86
editar	185	pneu sobressalente	533	colocação/montagem	74
importar/exportar de/para USB	187	Polimento	586	pontos de fixação inferiores	77
selecionar	184	Porcas das jantes	533	Pontos de fixação i-Size/ISOFIX	81
Peso de serviço	597	trancáveis	533	Pontos de fixação superiores	76
Pesos		Porcas das jantes trancáveis	533	tabela da localização	79
peso de serviço	597	Porta-luvas	237	tabela para i-Size	85
Peso total	597	Porta traseira		tabela para ISOFIX	82
Pilot Assist	327, 330, 332, 333, 334, 336, 338, 339	Porta traseira			
ultrapassar	320	cortina para o sol	163		
Piscas	153	Posição de ignição	409		
Piscas de emergência	153	Posições de mudanças			
Piso escorregadio	444	Caixa de velocidades automática	415		
Pneus	516	Potência	600		
arrumação	516	Preservação do conforto de climatização	219		
dimensões	610	início/encerramento	224		
direcção de rotação	517	Pressão ECO	518, 612		
Especificações	610, 611, 612	Primeiros socorros	538		
indicador de desgaste	518	Profundidade do piso dos pneus	518, 534		
instalação	532	Programa de manutenção	542		
monitorização da pressão dos pneus	519	Proteção contra entalamento, teto panorâmico	171		

## Q

Qualidade da gasolina	447
Qualidade do ar	194, 195
alergia e asma	195
Filtro do habitáculo	195
Queue Assist	327, 332, 339
Quilometragem	175

**R**

Rádio	466
comando de voz	123
DAB	470
Definições	471
mudar e procurar estação de rádio	467
Rádio DAB	470
Rádio digital (DAB)	470
Rasto	518
Reboque	458, 461
cabo	456
Condução com atrelado	455, 458
Recirculação do ar	209
Recomendações para a condução	443
Rede	
compartimento da carga	245
Red Key	253
Refrigerante	556
Regeneração	450
Reiniciação do totalizador parcial do conta- -quilómetros	177
Reiniciar configurações	189
Relógio, acerto	104
Reparação de furos em emergência	524, 529
acção	525

encher os pneus	529
voltar a verificar	525
Restabelecimento dos retrovisores exterior- -res	164
Restabelecimento dos vidros eléctricos	162
Retrancagem automática	258
Retrovisores	
aquecimento eléctrico	206
Bússola	166, 167
exterior	163
interior	165
rebatimento eléctrico	164
Retrovisores eléctricos rebatíveis	164
Retrovisores exteriores	163
anti-encandeamento automático	164
Reiniciação	164
Retrovisor interior	165
anti-encandeamento automático	165
Roda	
correntes para a neve	534
instalação	532
remoção	530
Roda de Inverno	534
Rodas e pneus	
dimensões aprovadas	610
índice de carga e classe de veloci- -dade	538, 611

Roll Stability Control	292
RSC (Roll Stability Control)	292

**S**

Segurança	58
gravidez	58
Segurança para crianças	73
Sensor de câmara	361
Sensor de chuva	158
Sensor de radar	311
Limitações	343
sensores	
Climatização	193
Qualidade do ar	195
Sensus	
conexão e entretenimento	31
Side Impact Protection System	70, 71
Símbolos	
Símbolos de indicação	99
Símbolos de aviso	101
segurança	58
Símbolos de indicação	99



Trancagem total	262	Triângulo de sinalização de perigo	536	Vídeo	478, 479
desactivação	262	TSA - estabilizador de veículo com reboque	293, 458	Definições	473
trancar/destrancar		TV	481	Vidro laminado	34
tampa do porta-bagagens	263, 265			Vidro traseiro	
Transmissão	414			aquecimento eléctrico	206
Transmissão automática	415	<b>U</b>		Lava	160
atrelado	458			Limpa	160
Transporte	462			Visor de informações	94, 98
Transporte do automóvel	462	Unidade de botões no volante	140	volante	
Transporte em ferry-boat	429	USB		Unidade de botões	140
Travagem com o motor, automático	440	conectar automóvel à Internet	497	Volante	140, 141
Travão automático	438	contacto para ligação de média	479	ajustes do volante	141
após colisão	434			aquecimento eléctrico	218
Travão convencional	431, 433	<b>V</b>		pá	140
Travão de estacionamento	434, 435, 437			Volvo ID	25
Travão de estacionamento eléctrico	434	Vapores de combustível	446	Whiplash Protection System	59
tensão da bateria baixa	437	Vareta de medição, electrónica	553	WHIPS (Whiplash Protection System)	59
Travão de mão	434, 435	Veículo com reboque		WiFi	
Travões	431	auto-oscilação	458	conectar automóvel à Internet	497
automático em repouso	438	Ventilação	209, 210, 211	partilhar ligação Internet, hotspot	499
Luz de travões	152	Bancos	217	remover rede	500
luzes de travagem de emergência	433	Ventilador		tecnologia e segurança	501
reforço de travagem, BAS	433	Distribuição de ar	210		
sistema de travagem	431	Regulação	204		
sistema de travagem anti-bloqueio,		saídas de ventilação	211		
ABS	431	Verificação de nível	429		
travão de mão	434, 435, 437	Verificação do nível de óleo do motor	554		







