



XC60

دليل المالك

VÄLKOMMEN!

إننا نشجع الجميع على ربط حزام الأمان دائماً، في هذه السيارة أو في أية سيارة أخرى. يُرجى منك عدم قيادة السيارة إذا كنت تحت تأثير الكحول أو الأدوية - أو إذا كنت في أي وضع آخر لا يسمح لك بقيادتها.

نأمل أن تستمتعوا بسنوات عديدة من متعة القيادة في سيارتكم فولفو. تم تصميم هذه السيارة للحصول على أقصى مدى من السلامة والراحة لكم وللركاب. تسعى Volvo دائماً لإنتاج واحدة من أكثر السيارات أماناً في العالم. وقد تم تصميم السيارة فولفو أيضاً لمانعة جميع متطلباتكم الحالية الخاصة بالسلامة والبيئة.

لزيادة استمتاعك بالسيارة فولفو ننصحك بقراءة التعليمات ومعلومات الصيانة الواردة في دليل المالك هذا. يتوفر كذلك دليل المالك على هيئة تطبيق للمحمول (Volvo Manual) وفي موقع دعم سيارات فولفو (support.volvocars.com).

السلامة		سيارة VOLVO خاصتك		معلومات حول المالك	
٣٨	الأمان	٢٤	Volvo ID	١٦	معلومات المالك
٣٨	الأمان للنساء الحوامل	٢٤	إنشاء وتسجيل Vovlo ID	١٧	دليل المالك في شاشة العرض المركزية
٣٩	Whiplash Protection System	٢٦	Drive-E - متعة قيادة أنقى	١٧	تصفح دليل المالك من خلال شاشة العرض المركزية
٤٠	أحزمة الأمان	٢٨	IntelliSafe - دعم السائق والأمان	١٩	دليل المالك في الأجهزة المحمولة
٤١	ربط وفك أحزمة الأمان	٢٩	Sensus - الاتصال عبر الإنترنت والترفيه	٢٠	موقع دعم Volvo Cars
٤٢	آلية شد حزام الأمان	٣٢	تحديثات البرامج	٢٠	قراءة دليل المالك
٤٣	إعادة ضبط شذات حزام الأمان الكهربائي*	٣٢	تسجيل البيانات	٢٢	دليل المالك والبيئة
٤٣	التذكير بالباب وبحزام الأمان	٣٣	الشروط والخدمات من أجل الخدمات		
٤٤	الوسائد الهوائية	٣٣	سياسة خصوصية العميل		
٤٥	الوسائد الهوائية للسائق	٣٣	معلومات مهمة حول الملحقات والمعدات المساعدة		
٤٦	الوسائد الهوائية للراكب	٣٤	تركيب الملحقات		
٤٧	تنشيط وإلغاء تنشيط الوسادة الهوائية للراكب*	٣٤	توصيل التجهيزات إلى مقبس التشخيص بالسيارة		
٤٩	الوسائد الهوائية الجانبية	٣٥	عرض رقم تعريف السيارة		
٥٠	ستائر قابلة للنفخ	٣٥	تثبيت انتباه السائق		
٥٠	وضع السلامة				
٥١	بدء تشغيل وتحريك السيارة بعد وضع الأمان				
٥٢	أمان الطفل				
٥٢	مقاعد الأطفال				
٥٣	نقاط التركيب العلوية لمقاعد الأطفال				
٥٤	نقاط التركيب السفلية لمقاعد الأطفال				
٥٤	i-Size/ISOFIX - نقاط التثبيت لمقاعد الأطفال				
٥٥	تحديد وضعية مقعد الأطفال				
٥٦	تركيب نظام أمان الأطفال				
٥٨	جدول موضع مقاعد الأطفال التي تستخدم أحزمة الأمان بالسيارة				

١٠٠	التنقل بين عروض الشاشة المركزية
١٠٣	إدارة العروض الفرعية في شاشة العرض المركزية
١٠٦	عرض الوظيفة في شاشة العرض المركزية
١٠٨	نقل التطبيقات والأزرار في شاشة العرض المركزية
١٠٨	الرموز في شريط حالة الشاشة المركزية
١١٠	لوحة المفاتيح في شاشة العرض المركزية
١١٣	تغيير لغة لوحة المفاتيح في شاشة العرض المركزية
١١٣	أدخل الأحرف والرموز والكلمات يدويًا في شاشة العرض المركزية
١١٥	تغيير المظهر في شاشة العرض المركزية
١١٥	إيقاف تشغيل وتغيير مستوى صوت النظام الصوتي في شاشة العرض المركزية
١١٥	تغيير وحدات النظام
١١٦	تغيير لغة النظام
١١٦	الإعدادات الأخرى في العرض العلوي من شاشة العرض المركزية
١١٧	فتح الإعدادات السياقية في شاشة العرض المركزية
١١٧	إعادة ضبط بيانات المستخدم لنقل الملكية
١١٨	إعادة تعيين الإعدادات في شاشة العرض المركزية
١١٨	جدول يبين إعدادات شاشة العرض المركزية
١٢٠	ملفات تعريف السائق
١٢٠	تحديد ملف تعريف السائق
١٢١	إعادة تسمية ملف تعريف السائق
١٢١	حماية ملف تعريف السائق
١٢٢	ربط مفتاح التحكم عن بعد مع ملف تعريف السائق

شاشات العرض والتحكّم الصوتي

٦٨	الأدوات وأزرار التحكّم في السيارة ذات القيادة من الجهة اليسرى
٦٩	الأدوات وأزرار التحكّم في السيارة ذات القيادة من الجهة اليمنى
٧١	شاشة السائق
٧٥	إعدادات شاشة السائق
٧٦	مقياس الوقود
٧٦	حاسوب الرحلات
٧٨	عرض بيانات الرحلة في شاشة السائق
٧٨	إعادة ضبط عداد مسافات الرحلة
٧٩	عرض إحصاءات الرحلة في الشاشة المركزية
٧٩	إعدادات إحصاءات الرحلة
٨٠	التاريخ والوقت
٨٠	مبين درجة الحرارة الخارجية
٨١	رموز المؤشر في شاشة السائق
٨٣	رموز التحذير في شاشة السائق
٨٤	اتفاقية الترخيص لشاشة السائق
٩٠	قائمة التطبيقات في شاشة السائق
٩١	التعامل مع قائمة التطبيقات في شاشة السائق
٩٢	الرسائل في شاشة السائق
٩٣	إدارة الرسائل في شاشة السائق
٩٤	التعامل مع رسالة محفوظة من شاشة السائق
٩٥	لمحة عامة عن الشاشة المركزية
٩٧	إدارة شاشة العرض المركزي
١٠٠	تنشيط وإيقاف تشغيل شاشة العرض المركزية

٦٠	جدول موضع مقاعد الأطفال i-Size
٦١	جدول موضع مقاعد الأطفال ISOFIX
٦٤	مقعد الطفل المدمج*
٦٤	طَيّ الوسادة إلى الأعلى في مقعد الأطفال المدمج*
٦٥	طَيّ الوسادة إلى الأسفل في مقعد الأطفال المدمج*

١٥٠	النوافذ والزجاج والمرايا	١٣٤
١٥٠	أداة الحماية من القرص في النوافذ وحاجبات الشمس	١٣٥
١٥١	تسلسل إعادة التعيين للحماية من الانحشار	١٣٦
١٥١	النوافذ الكهربائية	١٣٧
١٥٢	تشغيل النوافذ الآلية	١٣٧
١٥٣	مرايا الرؤية الخلفية	١٣٨
١٥٣	ضبط خفت الإضاءة في مرآة الرؤية الخلفية	١٣٩
١٥٤	تعديل زاوية مرآة الأبواب	١٣٩
١٥٦	سقف البانوراما*	١٤١
١٥٧	تشغيل سقف البانوراما*	١٤١
١٥٩	الإغلاق التلقائي لحاجب الشمس الخاص بالسقف البانورامي*	١٤٢
١٥٩	شفرتي الماسحة وسائل الشطف	١٤٣
١٥٩	استخدام ماسحات الزجاج الأمامي	١٤٣
١٦٠	استخدام مستشعر المطر	١٤٤
١٦١	استخدام وظيفة الذاكرة لمستشعر المطر	١٤٤
١٦٢	استخدام غاسلات الزجاج الأمامي والمصابيح الأمامية	١٤٥
١٦٢	استخدام ماسحة الزجاج الخلفي والغاسلة	١٤٥
١٦٣	استخدام وظيفة مسح الزجاج الخلفي تلقائياً عند الرجوع للخلف	١٤٥
		١٤٧

الإضاءة

١٢٢	مفاتيح الإضاءة	١٢٢
١٢٣	ضبط وظائف الإضاءة من خلال شاشة العرض المركزية	١٢٣
١٢٣	ضبط مستوى المصباح الأمامي	١٢٣
١٢٤	مصابيح الوضع	١٢٤
١٢٥	مصابيح التشغيل في النهار	١٢٥
١٢٦	الضوء الخافت	١٢٦
١٢٧	استخدام الضوء العالي	١٢٧
١٢٨	الضوء العالي النشط	١٢٨
١٢٨	استخدام مؤشرات الاتجاه	١٢٨
١٢٩	أضواء المنحنيات النشطة*	١٢٩
١٣٠	مصابيح الضباب الأمامية/أضواء الانعطاف*	١٣٠
١٣١	مصباح الضباب الخلفي	١٣١
١٣٢	مصابيح الفرامل	١٣٢
	مصابيح فرامل الطوارئ	
	مؤشرات تحذير الخطر	
	استخدام إضاءة الوصول إلى المنزل	
	إضاءة الاقتراب	
	الإضاءة الداخلية	
	ضبط الإضاءة الداخلية	

١٢٢	إعادة تعيين الإعدادات في ملفات تعريف السائق
١٢٣	رسالة في شاشة العرض المركزية
١٢٣	إدارة الرسائل في شاشة العرض المركزية
١٢٤	التعامل مع رسالة محفوظة من شاشة العرض المركزية
١٢٥	شاشة عرض المعلومات على الزجاج الأمامي*
١٢٦	تنشيط وإلغاء تنشيط عرض المعلومات على الزجاج الأمامي*
١٢٧	إعدادات عرض المعلومات على الزجاج الأمامي*
١٢٨	التعرف الصوتي
١٢٩	استخدام ميزة التعرف على الصوت
١٣٠	التحكّم بالهاتف من خلال ميزة التعرف على الصوت
١٣١	التحكّم الصوتي بالراديو والوسائط
١٣٢	إعدادات نظام التعرف على الصوت

المقاعد وعجلة القيادة

١٦٦	المقعد الأمامي اليدوي
١٦٦	المقعد الأمامي الكهربائي*
١٦٧	ضبط المقعد الأمامي الكهربائي*
١٦٨	حفظ أوضاع المقعد ومرآيا الأبواب وشاشة عرض المعلومات على الزجاج الأمامي*
١٦٨	استخدام أحد الأوضاع المحفوظة للمقعد ومرآيا الأبواب وشاشة عرض المعلومات على الزجاج الأمامي*
١٦٩	إعدادات التدليك* في المقعد الأمامي
١٧٠	ضبط إعدادات التدليك* في المقعد الأمامي
١٧١	ضبط* طول وسادة المقعد في المقعد الأمامي
١٧٢	ضبط الدعامة الجانبية* في المقعد الأمامي
١٧٢	ضبط دعم أسفل الظهر* في المقعد الأمامي
١٧٤	ضبط مقعد الراكب من مقعد السائق*
١٧٥	خفض مساند الظهر في المقعد الخلفي
١٧٧	ضبط مساند الرأس في المقعد الخلفي
١٧٩	أجهزة التحكم بعجلة القيادة والبوق
١٧٩	قفل عجلة القيادة
١٨٠	ضبط عجلة القيادة

التحكم في المناخ

١٨٢	المناخ
١٨٢	مناطق المناخ
١٨٣	عنصر التحكم في المناخ - المستشعرات
١٨٣	درجة الحرارة المدركة
١٨٤	التحكم بالمناخ بواسطة ميزة التعرف على الصوت
١٨٥	جودة الهواء
١٨٥	*Clean Zone
١٨٦	*Clean Zone Interior Package
١٨٦	*Interior Air Quality System
١٨٦	تنشيط وإلغاء تنشيط مستشعر جودة الهواء*
١٨٧	مرشح غرفة الراكب
١٨٧	توزيع الهواء
١٨٨	تغيير توزيع الهواء
١٨٨	فتح وإغلاق فتحات التهوية وتوجيهها
١٨٩	جدول خيارات توزيع الهواء
١٩٢	عناصر التحكم في المناخ
١٩٤	تنشيط وإلغاء تنشيط المقعد الأمامي المسخن*
١٩٥	تنشيط وإلغاء تنشيط البدء التلقائي للمقاعد الأمامية المسخنة*
١٩٥	تنشيط وإلغاء تنشيط المقعد الخلفي المسخن*
١٩٦	تنشيط وإلغاء تنشيط تهوية المقعد الأمامي*
١٩٦	تنشيط وإلغاء تنشيط عجلة القيادة المسخنة*
١٩٧	تنشيط وإلغاء تنشيط البدء التلقائي لعجلة القيادة المسخنة*
١٩٧	تنشيط التحكم التلقائي بالمناخ
١٩٧	تنشيط وإلغاء تنشيط وظيفة إعادة تدوير الهواء
١٩٨	تنشيط وإلغاء تنشيط إعداد الوقت لإعادة تدوير الهواء
١٩٨	تنشيط وإلغاء تنشيط الحد الأقصى لمزيل الصقيع
١٩٩	تنشيط وإلغاء تنشيط الزجاج الأمامي المسخن*
٢٠٠	تنشيط وإلغاء تنشيط البدء التلقائي للزجاج الأمامي المسخن*
٢٠١	تنشيط وإلغاء تنشيط الزجاج الخلفي المسخن ومرآيا الأبواب المسخنة.
٢٠١	تنشيط وإلغاء تنشيط بدء التشغيل التلقائي للنوافذ الخلفية والمرآيا الخارجية المسخنة
٢٠٢	تنظيم مستوى المروحة للمقعد الأمامي
٢٠٢	تنظيم مستوى المروحة للمقعد الخلفي*
٢٠٤	تنظيم درجة الحرارة للمقعد الأمامي
٢٠٤	تنظيم درجة الحرارة للمقعد الخلفي*
٢٠٥	مزمنة درجة الحرارة
٢٠٦	تنشيط وإلغاء تنشيط نظام تكييف الهواء
٢٠٦	مناخ الركن*
٢٠٦	التهينة المسبقة*
٢٠٧	تشغيل/إيقاف تشغيل التهينة المسبقة*
٢٠٨	إعداد مدة التهينة المسبقة*
٢٠٨	إضافة وتعديل إعداد الوقت للتهينة المسبقة*
٢٠٩	تنشيط وإلغاء تنشيط إعداد المدة للتهينة المسبقة*
٢١٠	حذف إعداد وقت التهينة المسبقة*
٢١٠	المناخ المريح أثناء الركن*
٢١١	بدء وإيقاف تشغيل ميزة المناخ المريح أثناء الركن*

٢٤٧	فتح وإغلاق الباب الخلفي الكهربائي*
٢٥٠	برمجة الحد الأقصى لفتح الباب الخلفي الكهربائي*
٢٥٠	فتح وإغلاق الباب الخلفي باستخدام حركة القدم*
٢٥٢	قفل الخصوصية
٢٥٣	تنشيط وإلغاء تنشيط القفل الخاص
٢٥٤	إنذار*
٢٥٥	تنشيط وإلغاء تنشيط الإنذارات*
٢٥٦	مستوى الإنذار المخفض*
٢٥٦	وضع القفل الشامل*
٢٥٧	تعطيل الإقفال الشامل مؤقتاً*

المفتاح، الأقفال والإنذار

٢١٨	تأكيد القفل
٢١٩	ضبط مؤشر القفل
٢١٩	مفتاح التحكم عن بعد
٢٢١	القفل وفتح القفل بواسطة مفتاح التحكم عن بُعد
٢٢٢	إعدادات فتح القفل الخاضع للتحكم عن بُعد ومن داخل السيارة
٢٢٢	فتح قفل الباب الخلفي بواسطة مفتاح التحكم عن بُعد
٢٢٣	نطاق مفتاح التحكم عن بعد
٢٢٤	استبدال البطارية في مفتاح التحكم عن بعد
٢٢٦	طلب المزيد من مفاتيح التحكم عن بعد
٢٢٧	Red Key - مفتاح التحكم عن بُعد المقيّد*
٢٢٧	إعدادات Red Key*
٢٢٨	سنون المفاتيح القابلة للفصل
٢٣٠	القفل وفتح القفل باستخدام سن المفتاح القابل للفصل
٢٣١	مانع الحركة
٢٣٢	موافقة النوع لنظام مفتاح التحكم عن بعد
٢٤١	الأسطح العاملة دون مفتاح والحساسية للمس*
٢٤١	القفل وفتح القفل بدون مفتاح*
٢٤٢	إعدادات الدخول بدون مفتاح*
٢٤٣	فتح قفل باب صندوق الأمتعة بدون مفتاح*
٢٤٣	مواقع الهوائيات لنظام بدء التشغيل والقفل
٢٤٤	قفل وفتح قفل السيارة من الداخل
٢٤٥	فتح قفل باب صندوق الأمتعة من داخل السيارة
٢٤٥	تنشيط وإلغاء تنشيط أقفال الأمان للأطفال
٢٤٦	القفل التلقائي أثناء القيادة

٢١٢	الرموز والرسائل للتحكم في مناخ الوقوف*
٢١٣	المدفأة*
٢١٤	مدفأة الركن*
٢١٥	السخان الإضافي*
٢١٥	تنشيط وإلغاء تنشيط البدء التلقائي للتدفئة الإضافية*

دعم السائق

٢٦٠	نظام دعم السائق	٢٧٥	إلغاء تنشيط مثبت السرعة	٢٦٠	قوة التوجيه حسب السرعة
٢٦٠	عموميات حول تحذير السرعة	٢٧٦	تحذير المسافة*	٢٦٠	نظام التحكم في الاستقرار الإلكتروني
٢٦١	نظام التحكم في الاستقرار الإلكتروني	٢٧٧	تنشيط/إلغاء تنشيط تحذير المسافة	٢٦١	نظام التحكم في الثبات الإلكتروني في وضع القيادة الرياضية
٢٦١	نظام التحكم في الثبات الإلكتروني في وضع القيادة الرياضية	٢٧٧	محدوديات تحذير المسافة	٢٦٢	تنشيط/إلغاء تنشيط وضع القيادة الرياضية في وحدة التحكم الإلكتروني بالثبات
٢٦٢	نظام التحكم في الثبات الإلكتروني في وضع القيادة الرياضية	٢٧٨	مثبت السرعة التكيّفي*	٢٦٣	رموز والرسائل لنظام التحكم الإلكتروني بالثبات
٢٦٣	نظام التحكم الإلكتروني بالثبات	٢٧٩	أزرار التحكم وشاشة العرض الخاصة بـمثبت السرعة التكيّفي*	٢٦٤	نظام الاستقرار
٢٦٤	رموز والرسائل لنظام التحكم الإلكتروني بالثبات	٢٨٠	تنشيط وبدء تشغيل مثبت السرعة التكيّفي*	٢٦٥	محدد السرعة
٢٦٥	نظام الاستقرار	٢٨١	إلغاء تنشيط/إعادة تنشيط مثبت السرعة التكيّفي*	٢٦٥	تنشيط وبدء تشغيل محدد السرعة
٢٦٥	محدد السرعة	٢٨٣	محدوديات عمل نظام التحكم في ثبات السرعة التكيّفي*	٢٦٦	إلغاء تنشيط محدد السرعة وضبطه في وضع الاستعداد
٢٦٦	تنشيط وبدء تشغيل محدد السرعة	٢٨٣	التبديل بين مثبت السرعة و مثبت السرعة التكيّفي*	٢٦٦	إعادة تنشيط محدد السرعة من وضع الاستعداد
٢٦٧	إلغاء تنشيط محدد السرعة وضبطه في وضع الاستعداد	٢٨٥	الرموز والرسائل لمثبت السرعة التكيّفي*	٢٦٧	إلغاء تنشيط محدد السرعة
٢٦٧	إعادة تنشيط محدد السرعة من وضع الاستعداد	٢٨٧	Pilot Assist	٢٦٧	محدوديات عمل محدد السرعة
٢٦٨	إلغاء تنشيط محدد السرعة	٢٨٧	أزرار التحكم وشاشة العرض الخاصة بوظيفة Pilot Assist	٢٦٨	محدد السرعة التلقائي
٢٦٩	محدوديات عمل محدد السرعة	٢٨٩	تنشيط وبدء تشغيل Pilot Assist	٢٦٩	تنشيط/إلغاء تنشيط محدد السرعة التلقائي
٢٦٩	محدد السرعة التلقائي	٢٩٠	إلغاء تنشيط/تنشيط Pilot Assist	٢٧٠	تغيير الفواصل لمحدد السرعة الأوتوماتيكي
٢٧٠	تنشيط/إلغاء تنشيط محدد السرعة التلقائي	٢٩١	محدوديات Pilot Assist	٢٧١	محدوديات عمل محدد السرعة الأوتوماتيكي
٢٧١	تغيير الفواصل لمحدد السرعة الأوتوماتيكي	٢٩٣	الرموز والرسائل في Pilot Assist*	٢٧٢	مثبت السرعة
٢٧٢	محدوديات عمل محدد السرعة الأوتوماتيكي	٢٩٤	تحذير من وظيفة دعم السائق في حال وجود خطر تصادم	٢٧٢	تنشيط وبدء تشغيل مثبت السرعة
٢٧٢	مثبت السرعة	٢٩٥	تغيير الهدف بواسطة وظيفة دعم السائق	٢٧٣	إلغاء تنشيط نظام التحكم في ثبات السرعة وضبطه في وضع الاستعداد
٢٧٣	تنشيط وبدء تشغيل مثبت السرعة	٢٩٦	ضبط الفواصل الزمني لوظيفة دعم السائق	٢٧٤	إعادة تنشيط مثبت السرعة من وضع الاستعداد
٢٧٤	إلغاء تنشيط نظام التحكم في ثبات السرعة وضبطه في وضع الاستعداد	٢٩٧	وضع القيادة لوظيفة دعم السائق	٢٧٥	
٢٧٥	إعادة تنشيط مثبت السرعة من وضع الاستعداد	٢٩٨	ضبط السرعة المخزنة لوظيفة دعم السائق		
		٢٩٨			
٢٩٩	الفرملة التلقائية بواسطة وظيفة دعم السائق				
٣٠٠	وظيفة المساعدة في التجاوز				
٣٠١	استخدام وظيفة المساعدة في التجاوز				
٣٠١	وحدة الرادار				
٣٠٣	الموافقة على نوع الرادار				
٣٠٧	وحدة الكاميرا				
٣٠٨	محدوديات الكاميرا ووحدة الرادار				
٣١٢	الصيانة الموصى بها للكاميرا ووحدة الرادار				
٣١٣	City Safety™				
٣١٤	المعلومات والوظائف الفرعية لـ City Safety				
٣١٦	ضبط مسافة التحذير في City Safety				
٣١٧	اكتشاف العقبات مع City Safety				
٣١٩	City Safety في المرور المتعارض				
٣٢٠	محدوديات عمل City Safety في حالة حركة مرور متعارضة				
٣٢١	City Safety المساعدة في التوجيه أثناء المناورات المراوغة				
٣٢١	محدوديات عمل نظام المساعدة في التوجيه City Safety عند القيام بالمناورات المراوغة				
٣٢٢	City Safety عند تجنب المناورات المراوغة				
٣٢٢	فرامل City Safety للمركبات القادمة من الجهة المقابلة				
٣٢٣	محدوديات City Safety				
٣٢٦	رسائل City Safety				
٣٢٧	Rear Collision Warning				
٣٢٧	محدوديات Rear Collision Warning				

٣٦٣	وحدات عرض كاميرا الركن*	٣٤٦	مساعد التوجيه مع مساعد الحفاظ على الحارة المرورية	٣٢٨	*BLIS
٣٦٤	خطوط مساعد الركن في شاشة كاميرا الركن*	٣٤٦	تنشيط/الغاء تنشيط مساعد الحارة المرورية	٣٢٩	تنشيط أو إلغاء تنشيط BLIS
٣٦٦	حقول المستشعرات في نظام مساعد الركن لكاميرا الركن	٣٤٦	حدّد خيارات المساعدة لمساعد الحارة المرورية	٣٢٩	محدوديات BLIS
٣٦٨	بدء تشغيل كاميرا مساعد الركن	٣٤٧	محدوديات مساعد الحارة المرورية	٣٣١	رسائل BLIS
٣٦٩	الرموز والرسائل في كاميرا مساعد الركن	٣٤٨	الرموز والرسائل في مساعد الحارة	٣٣٢	*Cross Traffic Alert
٣٧٠	مساعد الركن*	٣٥٠	رموز مساعد الحارة في شاشة السائق	٣٣٣	تنشيط/الغاء تنشيط Cross Traffic Alert
٣٧١	متغيّرات الركن مع نظام مساعد الركن*	٣٥١	مساعدة التوجيه عند خطر التصادم	٣٣٣	محدوديات Cross Traffic Alert
٣٧٢	الركن باستخدام نظام مساعد الركن*	٣٥٢	تنشيط/الغاء تنشيط مساعد التوجيه في حال حدوث خطر تصادم	٣٣٥	رسائل Cross Traffic Alert
٣٧٤	الخروج من الركن المتوازي باستخدام نظام مساعد الركن*	٣٥٢	مستوى المساعدة في التوجيه في حال حدوث خطر الانحراف عن الطريق	٣٣٦	معلومات لافئة الطريق*
٣٧٥	محدوديات مساعد الركن*	٣٥٢	مستوى المساعدة في التوجيه في حال حدوث خطر الانحراف عن الطريق	٣٣٧	تنشيط/الغاء تنشيط معلومات لافئة الطريق*
٣٧٧	رسائل مساعد الوقوف *Park Assist Pilot	٣٥٣	مساعدة التوجيه عند حدوث خطر مغادرة الحارة المرورية	٣٣٧	معلومات لافئة الطريق وعرض اللاقطة*
		٣٥٤	مساعدة التوجيه عند حدوث خطر تصادم أمامي	٣٣٩	معلومات لافئة الطريق و *Sensus Navigation
		٣٥٤	مساعدة التوجيه في حالة خطر حدوث تصادم خلفي*	٣٣٩	معلومات لافئة الطريق مع التحذير من السرعة والإعدادات*
		٣٥٥	محدوديات وظيفة المساعدة في التوجيه في حال حدوث خطر تصادم	٣٤٠	تنشيط/الغاء تنشيط تحذير السرعة في شاشة معلومات لافئات الطرق
		٣٥٦	الرموز والرسائل للمساعدة في التوجيه في حال حدوث خطر تصادم	٣٤١	معلومات لافئة الطريق مع معلومات كاميرا مراقبة السرعة*
		٣٥٧	مساعد الوقوف*	٣٤١	محدوديات معلومات لافئة الطريق*
		٣٥٨	نظام مساعد الركن في الأمام والخلف وعلى الجانبين*	٣٤٢	Driver Alert Control
		٣٥٩	تنشيط/الغاء تنشيط نظام مساعد الركن*	٣٤٣	التشغيل/إيقاف التشغيل Driver Alert Control
		٣٥٩	محدوديات مساعد الركن	٣٤٤	حدّد التوجيه إلى موقف الاستراحة في حال صدور تحذير من Driver Alert Control
		٣٦١	الرموز والرسائل لمساعد الوقوف	٣٤٤	محدوديات Driver Alert Control
		٣٦٢	كاميرا مساعد الركن*	٣٤٤	مساعد الحفاظ على الحارة المرورية

التشغيل والقيادة

٤١٥	تجهيزات القيام برحلة طويلة	٣٩٤	أوضاع التروس في صندوق التروس الأوتوماتيكي	٣٨٠	بدء تشغيل السيارة
٤١٦	القيادة خلال الشتاء	٣٩٥	تغيير الترس بواسطة المحرك في عجلة القيادة*	٣٨١	إيقاف تشغيل السيارة.
٤١٦	القيادة في الماء	٣٩٦	مانع ذراع اختيار التروس	٣٨٢	أوضاع الإشعال
٤١٧	فتح وإغلاق غطاء فتحة ماء الوقود	٣٩٧	أوقف تشغيل مانع ذراع اختيار السرعة الأوتوماتيكي	٣٨٣	اختيار وضع الإشعال
٤١٧	تعبئة الوقود	٣٩٧	وظيفة التسارع المفاجئ	٣٨٣	قفل الكحول*
٤١٨	التعامل مع الوقود	٣٩٨	مؤشر تغيير التروس	٣٨٤	تجاوز قفل الكحول*
٤١٩	البنزين	٣٩٩	الدفع بكافة العجلات*	٣٨٤	قبل تشغيل المحرك مع وجود قفل الكحول
٤٢٠	مرشح الجسيمات في البنزين	٣٩٩	أوضاع القيادة*	٣٨٥	وظائف الفرملة
٤٢٠	الديزل	٤٠١	تغيير وضع القيادة*	٣٨٥	فرامل القدم
٤٢١	الخران الفارغ ومحرك الديزل	٤٠٢	القيادة Eco	٣٨٦	مكبر قوة الفرملة
٤٢٢	فلتر جزيئات الديزل	٤٠٤	تنشيط وإلغاء تنشيط وضع القيادة Eco بواسطة زرّ الوظيفة	٣٨٦	الفرملة على الطرق المبتلة
٤٢٣	التحكّم في الانبعاثات بواسطة AdBlue®	٤٠٤	وظيفة البدء/التوقف	٣٨٧	الفرملة على الطرق المعبّدة بالحصى
٤٢٣	مناولة محلول AdBlue®	٤٠٤	القيادة باستخدام وظيفة بدء/إيقاف التشغيل	٣٨٧	صيانة نظام الفرامل
٤٢٤	التحقّق من محلول AdBlue® وتعبئته	٤٠٦	التطويل المؤقت لوظيفة البدء/الإيقاف	٣٨٧	فرامل الوقوف
٤٣٦	الرموز والرسائل الخاصة بمحلول AdBlue®	٤٠٦	شروط عمل وظيفة البدء/التوقف	٣٨٨	تنشيط وإلغاء تنشيط فرامل الانتظار
٤٢٨	السخونة المفرطة في المحرك ونظام القيادة	٤٠٨	التحكم في المستوى* وامتصاص الصدمات	٣٨٩	إعداد التنشيط التلقائي لفرامل الانتظار
٤٢٩	الشحن الزائد لبطارية البادئ	٤١١	إعدادات التحكّم في المستوى*	٣٨٩	الوقوف فوق مرتفع
٤٢٩	استخدام بدء التشغيل بمساعدة بطارية أخرى	٤١١	التحكم في خفض السرعة*	٣٩٠	عند وجود عطل بفرامل الركن
٤٣٠	قضيب القطر*	٤١٢	تنشيط وإلغاء تنشيط القيادة المنخفضة السرعة* باستخدام أحد أزرار الوظائف	٣٩٠	الفرملة التلقائية أثناء الوقوف
٤٣١	مواصفات قضيب القطر*	٤١٢	التحكم في النزول من المرتفعات*	٣٩١	تنشيط وإلغاء تنشيط الفرامل التلقائية عند التوقف التام
٤٣٢	حلقات القطر القابلة للتمديد/الانسحاب*	٤١٣	تنشيط وإلغاء تنشيط التحكّم في النزول من المنحدرات* بواسطة زرّ الوظيفة	٣٩٢	المساعدة عند بدء التشغيل على مرتفع
٤٣٣	القيادة مع سحب مقطورة	٤١٣	القيادة الاقتصادية	٣٩٢	الفرملة التلقائية بعد حادث تصادم
٤٣٥	مساعدة استقرار المقطورة*	٤١٤		٣٩٢	صندوق التروس
٤٣٦	فحص مصابيح المقطورة			٣٩٣	صندوق التروس اليدوي

الصوت، الوسائط، والإنترنت

٤٦٣	تشغيل DivX®	٤٤٨
٤٦٣	إعدادات الفيديو	٤٤٨
٤٦٤	الوسائط عبر Bluetooth®	٤٤٩
٤٦٤	توصيل جهاز عبر Bluetooth®	٤٥٠
٤٦٤	الوسائط عن طريق منفذ USB	٤٥٠
٤٦٥	توصيل جهاز عن طريق منفذ USB	٤٥١
٤٦٥	المواصفات التقنية لأجهزة USB	٤٥٢
٤٦٥	تنسيقات الوسائط المتوافقة	٤٥٢
٤٦٦	*Apple® CarPlay®	٤٥٣
٤٦٧	استخدام *Apple® CarPlay®	٤٥٣
٤٦٨	إعدادات *Apple® CarPlay®	٤٥٤
٤٦٩	نصائح لاستخدام *Apple® CarPlay®	٤٥٥
٤٦٩	*Android Auto	٤٥٥
٤٧٠	استخدام *Android Auto	٤٥٦
٤٧١	إعدادات *Android Auto	٤٥٧
٤٧١	نصائح لاستخدام *Android Auto	٤٥٧
٤٧٢	هاتف	٤٥٨
٤٧٣	توصيل الهاتف بالسيارة عبر البلوتوث للمرة الأولى	٤٥٨
٤٧٤	توصيل الهاتف بالسيارة عبر البلوتوث تلقائياً	٤٦٠
٤٧٤	توصيل الهاتف بالسيارة عبر البلوتوث يدوياً	٤٦١
٤٧٥	فصل هاتف متصل بالبلوتوث	٤٦١
٤٧٥	التبديل بين الهواتف المتصلة بالبلوتوث	٤٦٢
٤٧٥	إزالة الأجهزة المتصلة بالبلوتوث	٤٦٢
٤٧٦	إدارة المكالمات الهاتفية	٤٦٣

٤٣٧	الصوت، الوسائط والإنترنت	٤٣٧
٤٣٨	Audio settings	٤٣٨
٤٣٩	انطباع الصوت*	٤٣٩
٤٤٠	التطبيقات	٤٤٠
٤٤١	تنزيل التطبيقات	٤٤١
٤٤١	تحديث التطبيقات	٤٤١
٤٤٣	حذف التطبيقات	٤٤٣
٤٤٣	الراديو	٤٤٣
٤٤٤	بدء تشغيل الراديو	٤٤٤
٤٤٤	تغيير نطاق المحطة الإذاعية ومحطة الراديو	٤٤٤
٤٤٤	البحث عن محطات الراديو	٤٤٤
٤٤٤	ضبط مفضلات الراديو	٤٤٤
	إعدادات الراديو	
	راديو RDS	
	الراديو الرقمي*	
	الربط بين FM والراديو الرقمي*	
	مشغل الوسائط	
	تشغيل الوسائط	
	التحكم في الوسائط وتغيير مصدرها	
	البحث في الوسائط	
	Gracenote®	
	مشغل الأفراس المدمجة*	
	فيديو	
	تشغيل مقطع فيديو	

٤٣٧	حاملة دراجة مثبتة على قضيب القطر*	٤٣٧
٤٣٨	القطر	٤٣٨
٤٣٩	تركيب ونزع حلقة القطر	٤٣٩
٤٤٠	الاسترداد	٤٤٠
٤٤١	*HomeLink®	٤٤١
٤٤١	برمجة *HomeLink®	٤٤١
٤٤٣	استخدام *HomeLink®	٤٤٣
٤٤٣	اعتماد نوع *HomeLink®	٤٤٣
٤٤٤	البوصلة*	٤٤٤
٤٤٤	تنشيط وإلغاء تنشيط البوصلة*	٤٤٤
٤٤٤	معايرة البوصلة*	٤٤٤

		العجلات والإطارات			
٥١٧	استخدام طقم إصلاح الثقوب	٤٩٨	إطارات	٤٧٧	إدارة الرسائل النصية
٥٢٠	انفخ العجلة باستخدام المنفاخ الموجود في طقم إصلاح الثقوب.	٤٩٩	مواصفات الحجم للإطار	٤٧٨	إعدادات الرسائل النصية
		٥٠٠	مواصفات الحجم لحواف العجلة	٤٧٨	إدارة دفتر الهاتف
		٥٠١	اتجاه دوران العجلات	٤٧٩	إعدادات الهاتف
		٥٠١	مؤشرات تآكل المداس على الإطارات	٤٧٩	إعدادات أجهزة البلوتوث
		٥٠٢	فحص ضغط الإطارات	٤٨٠	السيارة المتصلة بالإنترنت*
		٥٠٢	ضبط ضغط الإطار	٤٨١	توصيل السيارة بالإنترنت عبر هاتف مزود بتقنية البلوتوث
		٥٠٣	ضغط الإطارات الموصى به	٤٨١	توصيل السيارة بالإنترنت عبر الهاتف (Wi-Fi)
		٥٠٤	نظام مراقبة ضغط الإطارات*	٤٨٢	تحقيق اتصال السيارة بالإنترنت بواسطة مودم السيارة (بطاقة SIM)
		٥٠٥	حفظ ضغط جديد للهواء في العجلات في نظام المراقبة*	٤٨٣	إعدادات مودم السيارة*
		٥٠٦	راجع حالة ضغط الإطارات في شاشة العرض المركزية*	٤٨٣	مشاركة الوصول إلى الإنترنت من السيارة عبر النقطة الساخنة لشبكة Wi-Fi
		٥٠٧	الإجراء في حالة التحذير من ضغط إطار منخفض	٤٨٤	لا يوجد اتصال بالإنترنت أو الاتصال ضعيف
		٥٠٨	عند تغيير الإطارات	٤٨٥	إزالة شبكة Wi-Fi
		٥٠٨	طقم الأدوات	٤٨٥	التقنية والتأمين في Wi-Fi
		٥٠٩	المرفاع*	٤٨٥	البنود والشروط ومشاركة البيانات الخاصة بالمستخدم
		٥٠٩	مسامير العجلات	٤٨٦	تنشيط وإيقاف مشاركة البيانات
		٥١٠	إزالة عجلة	٤٨٦	مساحة التخزين على القرص الصلب
		٥١٢	تركيب العجلات	٤٨٧	اتفاقية ترخيص الصوت والوسائط
		٥١٣	العجلة الاحتياطية*		
		٥١٤	مناولة العجلة الاحتياطية		
		٥١٤	عجلات الشتاء		
		٥١٥	سلاسل الشتاء		
		٥١٦	طقم إصلاح الثقوب للطوارئ		

التحميل، التخزين، ومقصورة الركاب

٥٢٤	الأجزاء الداخلية من مقصورة الركاب
٥٢٥	كونسول نفقي
٥٢٦	مقبس كهربائي
٥٢٨	استخدام المقابس الكهربائية
٥٢٩	استخدام صندوق القفازات
٥٣٠	حواجب الشمس
٥٣١	حقيبة الأمتعة
٥٣١	توصيات التحميل
٥٣٢	حمولة السقف والتحميل على حاملات الأمتعة
٥٣٣	خطافات الحقايب
٥٣٣	حلاقات تثبيت الحمولة
٥٣٤	فتحة مرور التحميل في المقعد الخلفي
٥٣٤	تركيب ونزع غطاء حجر الأمتعة*
٥٣٦	تشغيل غطاء حجر الأمتعة*
٥٣٧	تركيب ونزع شبكات الأمان*
٥٣٨	تثبيت ونزع الشبكة الواقية*
٥٤٠	طقم الإسعافات الأولية*
٥٤٠	مثلث التحذير

الصيانة والخدمة

٥٤٢	برنامج خدمة فولفو	٥٤٢
٥٤٢	تبادل البيانات بين السيارة والورشة عبر شبكة Wi-Fi	٥٤٢
٥٤٢	مركز التنزيلات	٥٤٢
٥٤٣	إدارة تحديثات النظام عبر مركز التنزيل	٥٤٣
٥٤٤	حالة السيارة	٥٤٤
٥٤٤	حجز الخدمة والإصلاح	٥٤٤
٥٤٥	إرسال معلومات السيارة إلى الورشة	٥٤٥
٥٤٧	ارفع السيارة	٥٤٧
٥٤٩	خدمة نظام التحكم في المناخ	٥٤٩
٥٤٩	شاشة عرض المعلومات على الزجاج الأمامي عند استبدال الزجاج الأمامي*	٥٤٩
٥٤٩	فتح وغلق غطاء المحرك	٥٤٩
٥٥١	نظرة عامة على حقيبة المحرك	٥٥١
٥٥١	زيت المحرك	٥٥١
٥٥٢	التحقق من زيت المحرك وتعبئته	٥٥٢
٥٥٤	زيادة مستوى سائل التبريد	٥٥٤
٥٥٦	استبدال المصابيح	٥٥٦
٥٥٦	وضعت المصابيح الخارجية	٥٥٦
٥٥٧	استبدال مصباح الضوء الخافت	٥٥٧
٥٥٨	استبدال مصباح الضوء العالي	٥٥٨
٥٥٨	تغيير لمبة مصباح التحذير الأمامي/لمبة الموضع	٥٥٨
٥٥٩	استبدال لمبة مؤشر الاتجاه الأمامية	٥٥٩
٥٥٩	مواصفات اللمبة	٥٥٩
٥٦٠	البطارية	٥٦٠
٥٦٣	بطارية المؤازرة	٥٦٣
٥٦٤	الرموز على البطاريات	٥٦٤
٥٦٥	إعادة تدوير البطارية	٥٦٥
٥٦٥	المصهرات والوحدات المركزية الكهربائية	٥٦٥
٥٦٦	استبدال مصهر	٥٦٦
٥٦٧	المصهرات الكهربائية في حقيبة المحرك	٥٦٧
٥٧٠	المصاهر أسفل صندوق القفازات	٥٧٠
٥٧٣	المصهرات في حقيبة الحمولة	٥٧٣
٥٧٦	التنظيف من الداخل	٥٧٦
٥٧٦	تنظيف الشاشة المركزية	٥٧٦
٥٧٧	تنظيف شاشة عرض المعلومات على الزجاج الأمامي*	٥٧٧
٥٧٧	تنظيف الفرش القماشي وبطانة السقف	٥٧٧
٥٧٨	تنظيف أحزمة الأمان	٥٧٨
٥٧٨	تنظيف سجادات الأرضية والبطانات	٥٧٨
٥٧٩	تنظيف الفرش الجلدي	٥٧٩
٥٧٩	تنظيف عجلة القيادة الجلدية	٥٧٩
٥٨٠	تنظيف المكونات البلاستيكية الداخلية والأجزاء المعدنية والخشبية	٥٨٠
٥٨٠	التنظيف من الخارج	٥٨٠
٥٨١	التلميع والتشمع	٥٨١
٥٨١	الغسيل اليدوي	٥٨١
٥٨٢	الغسيل الأوتوماتيكي للسيارة	٥٨٢
٥٨٣	الغسيل عالي الضغط	٥٨٣
٥٨٤	تنظيف شفرات الماسحات	٥٨٤

فهرس أبجدي

فهرس أبجدي

٥٩٤

٥٩٧

٥٩٩

٦٠٠

٦٠٢

٦٠٣

٦٠٥

٦٠٦

٦٠٦

٦٠٦

٦٠٧

٦٠٧

٦٠٧

٦٠٩

٦١٠

٦١١

المواصفات

تصميمات النوع

الأبعاد

الأوزان

قدرة القَطْر وحمولة حلقة القَطْر

مواصفات المحرك

زيت المحرك - المواصفات

ظروف القيادة المعاكسة لزيت المحرك

سائل التبريد - المواصفات

سائل صندوق التروس - المواصفات

سائل الفرامل - المواصفات

خزان الوقود - السعة

سعة خزان محلول AdBlue®

مكيف الهواء - المواصفات

استهلاك الوقود وانبعاثات ثاني أكسيد الكربون (CO₂)

ضغط الإطار المعتمد

الأداء

٥٨٤

٥٨٥

٥٨٥

٥٨٦

٥٨٦

٥٨٧

٥٨٧

٥٨٨

٥٨٩

٥٩٠

تنظيف المكونات البلاستيكية والمطاطية الخارجية والكسوة

تنظيف حواف العجلات

مقاومة الصدأ

أعمال طلاء السيارة

تحسين تلف الطلاء الطفيف

رموز اللون

استبدال شفرة الماسحة، الزجاج الخلفي

استبدال شفرات ماسحات الزجاج الأمامي

شفرات الماسحة في وضع الخدمة

تعينة سائل الغسل

معلومات حول المالك

معلومات المالك

تتوفر معلومات المالك على هيئة أشكال متعددة لمختلف المنتجات، على شكل رقمي ومطبوع. يتوفر دليل المالك في الشاشة المركزية للسيارة وعلى هيئة تطبيق للمحمول وكذلك في موقع دعم Volvo Cars. هذا عبارة عن Quick Guide وملحق تكميلي لدليل المالك المتوفر في صندوق القفازات بالإضافة إلى معلومات عن المواصفات والمصاهر، وغيرها من الأشياء. يمكن طلب دليل المالك المطبوع.

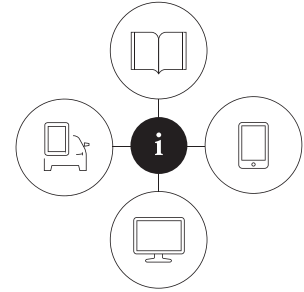

000003

الشاشة المركزية بالسيارة^١

في الشاشة المركزية، اسحب العرض العلوي ثم انقر على دليل المالك. تتوفر هنا خيارات لتصفح صور خارجية وداخلية للسيارة. المعلومات الموجودة يمكن البحث فيها وهي مقسمة إلى فئات.



تطبيق المحمول

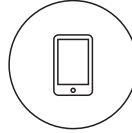

في App Store أو Google Play، ابحث عن "Volvo Manual" ثم قم بتنزيل التطبيق على هاتفك الذكي أو الكمبيوتر اللوحي وحدد طراز السيارة. تتوفر في التطبيق فيديوهات تعليمية وخيارات لتصفح صور خارجية وداخلية للسيارة. من السهل التنقل بين الأقسام المختلفة في دليل المالك كما يمكن البحث من خلال المحتوى.

موقع دعم Volvo Cars



انتقل إلى الموقع support.volvocars.com ثم حدد البلد. هنا يمكنك العثور على أدلة سواء عبر الإنترنت أو بتنسيق PDF. في موقع دعم Volvo Cars توجد كذلك فيديوهات تعليمية ومزيد من المعلومات والمساعدة بخصوص سيارة تك فولفو وملكيته لها. تتوفر الصفحة في معظم الأسواق.

معلومات مطبوعة

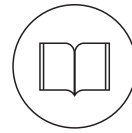

يوجد ملحق تكميلي لدليل المالك في صندوق القفازات يحتوي على معلومات عن المصاهر والمواصفات بالإضافة إلى ملخص للمعلومات المهمة والعملية. يوجد كذلك Quick Guide متوفر بتنسيق مطبوع ليساعدك في بدء الخطوات الأولى في استخدام أكثر الوظائف شيوعاً في السيارة.

على حسب مستوى التجهيز المحدد والسوق وخلافه قد تتوفر مزيد من المعلومات على هيئة تنسيق مطبوع بالسيارة.

يمكن طلب دليل مالك مطبوع بالإضافة إلى الملحقات التكميلية المرتبطة به. اتصل بوكيل فولفو لإجراء الطلبية.

مهم

يتمثل السائق دائماً بالمسؤولية عن ضمان قيادة المركبة بسلامة على الطريق واتباع القوانين واللوائح واجبة التطبيق. من المهم أيضاً صيانة السيارة والتعامل معها طبقاً لتوصيات فولفو الواردة ضمن دليل معلومات المالك.

إذا كان هناك اختلاف بين المعلومات الظاهرة على الشاشة المركزية والمعلومات المطبوعة، تكون الأولوية دائماً للمعلومات المطبوعة.

ملاحظة

إن تغيير اللغة في شاشة العرض المركزية قد يعني عدم توافق بعض معلومات المالك مع القوانين واللوائح الوطنية أو المحلية. لا تتم بالنقل إلى لغة يصعب فهمها لأنه سيكون من الصعب عليك إيجاد السبيل للعودة إلى اللغة السابقة ضمن هيكلية الشاشة.

معلومات ذات صلة

- دليل المالك في شاشة العرض المركزية (ص. ١٧)
- دليل المالك في الأجهزة المحمولة (ص. ١٩)
- موقع دعم Volvo Cars (ص. ٢٠)
- قراءة دليل المالك (ص. ٢٠)

^١ يتوفر دليل المالك المطبوع الكامل في السيارة بالأسواق التي لا يتوفر بها دليل المالك في الشاشة المركزية.

تصفح دليل المالك من خلال شاشة العرض المركزية

يمكن الوصول إلى دليل المالك الرقمي من العرض العلوي في شاشة العرض المركزية بالسيارة. يمكن البحث في المحتوى ومن السهل التنقل بين الأقسام المختلفة.

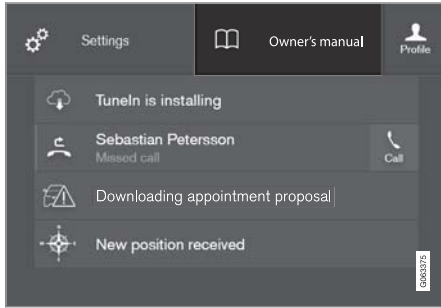

يمكن الوصول إلى دليل المالك من العرض العلوي.

– بغيّة فتح دليل المالك - اسحب للأسفل من العرض العلوي في الشاشة المركزية، ثم المس دليل المالك.

هناك العديد من الخيارات المختلفة التي تتيح العثور على المعلومات في دليل المالك. يمكن الوصول إلى الخيارات من الصفحة الرئيسية في دليل المالك ومن القائمة العلوية.

فتح القائمة من خلال القائمة العلوية

– اضغط على ☰ في القائمة العلوية لدليل المالك.
< يتم عندها عرض قائمة تتضمن خيارات مختلفة للعثور على المعلومات:

دليل المالك السياقي

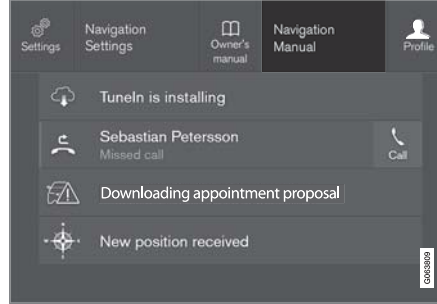

العرض العلوي مع زرّ لدليل المالك السياقي.

دليل المالك السياقي هو اختصار لمقالة في دليل المالك تصف الوظيفة النشطة المعروضة على الشاشة. عندما يتوفر دليل المالك السياقي، فإنه يظهر على يمين دليل المالك بالعرض العلوي.

يتيح لمس دليل المالك السياقي الوصول إلى مقالة معيّنة في الدليل والتي تكون مرتبطة بالمحتوى المعروض على الشاشة. مثلاً، المس دليل التنقل - يتم فتح مقالة مرتبطة بالملاحة.

ينطبق فقط على بعض التطبيقات في السيارة. في حالة التطبيقات التي تم تنزيلها من جهات خارجية، على سبيل المثال، من غير الممكن الوصول إلى مقالات خاصة بالتطبيقات.

معلومات ذات صلة

- تصفح دليل المالك من خلال شاشة العرض المركزية (ص. ١٧)
- التنقل بين عروض الشاشة المركزية (ص. ١٠٠)
- تنزيل التطبيقات (ص. ٤٥٠)

دليل المالك في شاشة العرض المركزية

تتوفر نسخة رقمية^٢ من دليل المالك بالشاشة المركزية.

يمكن الوصول إلى دليل المالك الرقمي من خلال العرض العلوي، ويمكن أيضاً في بعض الحالات الوصول إلى دليل المالك السياقي من خلال نفس العرض العلوي.

ملاحظة

لا يتوفر دليل المالك الرقمي أثناء القيادة.

دليل المالك

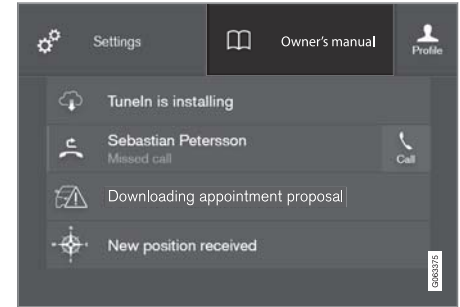

العرض العلوي مع زرّ لدليل المالك.

بغية فتح دليل المالك - اسحب للأسفل من العرض العلوي في الشاشة المركزية، ثم المس دليل المالك.

يمكن الوصول إلى المعلومات في دليل المالك مباشرة عن طريق الصفحة الرئيسية للدليل أو من القائمة العليا في تلك الصفحة.

^٢ ينطبق على معظم الأسواق.

الصفحة الرئيسية ▶▶



انقر على الرمز للرجوع إلى صفحة البداية في دليل المالك.

فئات

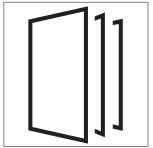

الموضوعات الواردة في دليل المالك مقسمة إلى فئات رئيسية وفئات فرعية. وقد تجد المقالة نفسها في العديد من الفئات المناسبة وذلك لضمان سهولة البحث عنها.

١. اضغط **Categories** (فئات).

< تظهر الفئات الأساسية في القائمة.

٢. انقر على فئة أساسية (📁).

< تظهر قائمة من الفئات الفرعية (📁) والمواضيع

(📄).

٣. المس أيقونة مقالة لفتحها.

للرجوع، اضغط سهم الرجوع للخلف.

الدليل السريع

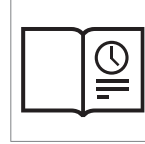

اضغط على الرمز للوصول إلى صفحة تحتوي على روابط لمجموعة مقالات مهمة للقراءة للتعرف على أهم الوظائف الأكثر شيوعاً في السيارة. يمكن الوصول إلى المقالات كذلك عن طريق الفئات، ولكنها مجموعة هنا للوصول السريع.

انقر على أي مقالة لقراءتها بالكامل.

النقاط المهمة الداخلية والخارجية

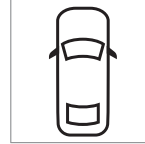

صور عامة خارجية وداخلية عن السيارة. أجزاء مختلفة مصممة بنقاط مهمة توصلك إلى مقالات عن هذه الأجزاء من السيارة.



١. اضغط على **Exterior** (خارجي) أو **Interior** (داخلي).

< تظهر صور الأجزاء الخارجية والداخلية مع توضيح لمواقع النقاط الساخنة. توصلك النقاط المهمة إلى المقالات الخاصة بهذه الجزئية من السيارة. امسح بصورة أفقية على الشاشة للاستعراض خلال الصور.

٢. انقر على نقطة مهمة.

< يظهر عنوان المقالة الخاصة بالمنطقة.

٣. انقر على العنوان لفتح المقالة.

للرجوع، اضغط سهم الرجوع للخلف.

المفضلات



اضغط على الرمز للوصول إلى المقالات المحفوظة كمفضلات. انقر على أي مقالة لقراءتها بالكامل.

حفظ أو حذف مقالات من المفضلات

يمكن حفظ مقالة كمفضلة بضغط ☆ في أعلى اليمين عند فتح المقالة. وتظهر النجمة ملونة بالكامل للدلالة على حفظ المقالة كمفضلة في: ★.

لإزالة مقالة من المفضلة، اضغط على النجمة مرة أخرى المصاحبة لهذه المقالة.

فيديو



اضغط على الرمز لعرض مقاطع فيديو إرشادية موجزة لمختلف الوظائف في السيارة.

المعلومات

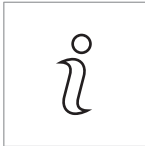

انقر على الرمز للحصول على معلومات عن إصدار دليل المالك المتوفر في السيارة بالإضافة إلى معلومات أخرى مهمة.

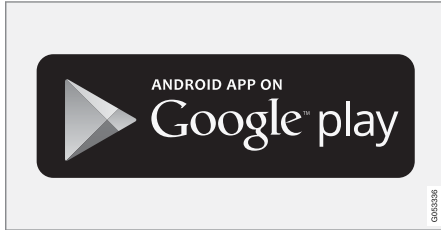
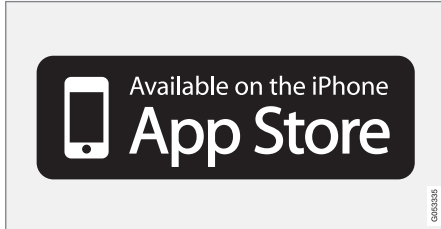

يتوفر تطبيق الماحول في كل من متجر Google Play و App Store.

معلومات ذات صلة

- قراءة دليل المالك (ص. ٢٠)

دليل المالك في الأجهزة المحمولة

يتوفر دليل المالك على هيئة تطبيق للماحول^٣ في كل من متجر Google Play و App Store. التطبيق مهين للهواتف الذكية والحواسيب اللوحية.



يمكن تنزيل دليل المالك على هيئة تطبيق للماحول من App Store أو Google Play. ينقلك رمز QR المتوفر هنا إلى التطبيق مباشرةً، أو يمكنك البحث عن "دليل فولفو" في متجر App Store أو Google Play.



يحتوي التطبيق على فيديو مع بعض الصور الداخلية والخارجية التي يتم فيها تمييز مختلف أجزاء السيارة بواسطة نقاط مهمة، تفودك إلى مقالات عن هذه النقاط. من السهل التنقل بين الأقسام المختلفة في دليل المالك كما يمكن البحث من خلال المحتوى.

استخدام وظيفة البحث في القائمة العلوية

١. انقر على **Q** من القائمة العليا لدليل المالك. تظهر لوحة المفاتيح في الجزء السفلي من الشاشة.
٢. اكتب كلمة بحث، مثل "حزام الأمان".
- < تظهر اقتراحات ببعض المقالات والمواضيع كلما تم إدخال أي حرف.
٣. المس المقالة أو الفئة للوصول إليها.

معلومات ذات صلة

- دليل المالك في شاشة العرض المركزية (ص. ١٧)
- لوحة المفاتيح في شاشة العرض المركزية (ص. ١١٠)
- قراءة دليل المالك (ص. ٢٠)

موقع دعم Volvo Cars

تتوفر مزيد من المعلومات عن سيارتك على موقع ويب Volvo Cars وموقع الدعم.

الدعم عبر الإنترنت

انتقل إلى support.volvocars.com لزيارة الصفحة. يتوفر موقع الدعم في معظم الأسواق.

وتحتوي على دعم لوظائف مثل الخدمات عبر الإنترنت والوظائف Volvo On Call* ونظام الملاحة* والتطبيقات. توضح مقاطع الفيديو والإرشادات المفصلة (خطوة بخطوة) الإجراءات المختلفة، مثل كيفية توصيل السيارة بالإنترنت عبر هاتف محمول.

المعلومات القابلة للتنزيل

الخرائط

بخصوص السيارات المزودة بخيار Sensus Navigation، توجد إمكانية تنزيل الخرائط من صفحات الدعم.

أدلة المالك بتنسيق PDF

تتوفر أدلة المالك للتنزيل بتنسيق PDF. حدد طراز السيارة وسنة الطراز لتنزيل الدليل عند الحاجة.

جهة الاتصال

يحتوي موقع الدعم على تفاصيل جهة الاتصال لدعم العملاء وأقرب وكيل فولفو.

سجل الدخول إلى موقع ويب سيارات فولفو

قم بإنشاء حساب Volvo ID شخصي ثم سجل الدخول إلى www.volvocars.com. عند تسجيل الدخول، يمكنك الحصول على نظرة عامة عن الخدمات والاتفاقيات والكفالات وغيرها من الأمور. هنا توجد كذلك معلومات عن الملحقات والبرامج المتاحة لطراز سيارتك.

معلومات ذات صلة

- Volvo ID (ص. ٢٤)

قراءة دليل المالك

من الطرق الجيدة للتعرف على سيارتك الجديدة هي قراءة دليل المالك، قبل قيادة السيارة لأول مرة.

تتيح قراءة دليل المالك لك فرصة التعرف على الوظائف الجديدة ومعرفة أفضل السبل للتعامل مع السيارة في المواقف المختلفة، وللاستفادة المثلى من جميع ميزات السيارة. يرجى بذل المزيد من الانتباه لتعليمات السلامة الموجودة في دليل المالك.

تهدف معلومات المالك هذه إلى تفسير كل الوظائف والخيارات والملحقات التي يمكن أن تتضمنها سيارة Volvo. ولا تهدف إلى أن تكون إشارة أو ضمانة لوجود كل هذه الميزات والوظائف والخيارات في كل سيارة. قد لا تتطابق بعض المصطلحات المستخدمة بشكل تام مع المصطلحات المستخدمة في الوثائق التجارية والتسويقية والإعلانية.

إننا نعمل باستمرار على تحسين منتجاتنا. وقد تؤدي التعديلات التي يتم إجراؤها إلى حدوث تغيير في المعلومات أو الأوصاف أو الرسوم التوضيحية المتوفرة في دليل المالك عن الصورة الفعلية الموجودة في السيارة. نحفظ بحق القيام بتعديلات دون إخطار مسبق.

لا تُخرج هذا الدليل من السيارة - ففي حالة حدوث مشكلة لن تجد المعلومات اللازمة بخصوص مكان المساعدة وكيفية الحصول عليها.

© Volvo Car Corporation

الخيارات/الملحقات

بالإضافة إلى التجهيزات القياسية، فإن هذا الدليل يصف خيارات (المعدات المركبة من المصنع) وبعض الملحقات الأخرى (تجهيزات إضافية مركبة).

عند وقت النشر، يتم وضع علامة نجمية (*) بجانب كل أنواع الخيارات/الملحقات المعروفة: *.

معلومات حول المالك

رموز ISO بيضاء ونص أبيض/صورة بيضاء على مجال التحذير الأسود أو الأزرق ومجال الرسالة. يستخدم للإشارة إلى وجود خطر قد يؤدي إلى حدوث تلف بالملصقات في حالة تجاهل التحذير.

المعلومات

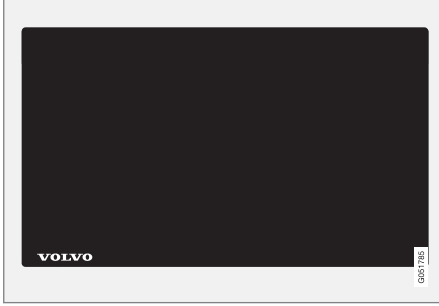

رموز ISO البيضاء ونص/صورة على مجال الرسالة السوداء.

ملاحظة

لم يتم تصميم الملصقات في دليل المالك لتكون مطابقة تماماً لتلك الموجودة في سيارتك. لقد تم وضعها لإظهار شكل وموضع الملصقات بشكل تقريبي في السيارة. المعلومات التي تنطبق على سيارتك بشكل خاص هي مطبوعة على الملصقات الموجودة في سيارتك.

الرسوم التوضيحية ومقاطع الفيديو

الرسوم التوضيحية ومقاطع الفيديو المتوفرة في دليل المالك تكون رمزية في بعض الأحيان ويكون الغرض منها توفير صورة إجمالية أو مثال لوظيفة معينة. وقد تختلف تلك الرسوم عن

تحذير بوقوع إصابة شخصية



رموز ISO سوداء على مجال الرمز الأصفر، النص/الصورة الأبيض على مجال الرسالة السوداء. يستخدم للإشارة إلى وجود خطر قد يؤدي إلى حدوث إصابة شخصية بالغة أو الوفاة في حالة تجاهل التحذير.

خطر الإضرار بالملصقات

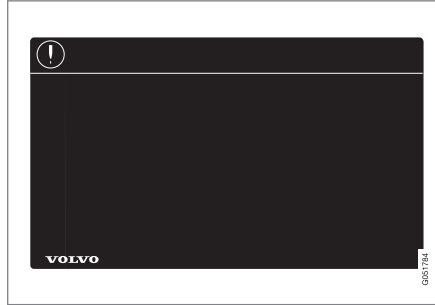

التجهيزات الموصوفة في دليل المالك لا تتوفر في جميع طرز السيارات - فهذه الطرز تحتوي على تجهيزات مختلفة بناءً على عمليات التكيف بما يفي باحتياجات مختلف الأسواق والقوانين والقواعد القومية أو المحلية السارية.

وفي حالة عدم التأكد من المكونات القياسية أو الاختيارية/الملحقات، اتصل بأحد وكلاء فولفو.

نصوص خاصة

تحذير

تظهر النصوص التحذيرية في حالة حدوث احتمال للإصابة.

مهم

تظهر النصوص "المهمة" في حالة وجود احتمال لحدوث تلف.

ملاحظة

لاحظ النصوص التي تقدم نصائح أو تلميحات تعمل على تسهيل استخدام الميزات والوظائف على سبيل المثال.

ملصقات

تحتوي السيارة على أنواع مختلفة من الملصقات المصممة لنقل المعلومات الهامة بطريقة بسيطة وواضحة. تحتوي الملصقات في السيارة على درجات أهمية متفاوتة بالنسبة للتحذيرات/معلومات.

▶▶ المظهر الحقيقي للسيارة وذلك على حسب مستوى التجهيز والسوق.

معلومات ذات صلة

- دليل المالك في شاشة العرض المركزية (ص. ١٧)
- دليل المالك في الأجهزة المحمولة (ص. ١٩)
- موقع دعم Volvo Cars (ص. ٢٠)

دليل المالك والبيئة

دليل المالك مطبوع على ورق مستخرج من غابات خاضعة للرقابة.

يوضح رمز مجلس الإشراف على الغابات® (FSC) أن العجينة الورقية المصنوع منها هذا الدليل تأتي من غابات معتمدة من FSC® أو مصادر أخرى خاضعة للرقابة.



معلومات ذات صلة

- Drive-E - متعة قيادة أنقى (ص. ٢٦)

سيارة VOLVO خاصتك

Volvo ID

Volvo ID هو معرف شخصي يتيح الوصول إلى مجموعة واسعة من الخدمات عن طريق اسم مستخدم واحد وكلمة مرور واحدة.

ملاحظة

قد تختلف الخدمات المتاحة على مدار الوقت كما أنها تعتمد على مستوى التجهيز والسوق.

أمثلة عن الخدمات:

- تطبيق Volvo On Call* - تحقق من السيارة باستخدام هاتفك. على سبيل المثال، يمكنك التحقق من مستوى الوقود، وعرض أقرب محطة وقود وقفل السيارة عن بُعد.
- خدمة "Send to Car" - إرسال العناوين من خدمات الخريطة عبر الإنترنت ومباشرة إلى السيارة.
- حجز الخدمة والإصلاح - تسجيل ورشك المفضلة بوكيك المفضل على موقع volvocars.com لتتمكن من حجز الخدمة مباشرة من السيارة.

ملاحظة

إذا تم تغيير اسم المستخدم/كلمة المرور لإحدى الخدمات (Volvo On Call، على سبيل المثال)، سينطبق هذا التغيير أيضاً على الخدمات الأخرى وبشكل تلقائي.

يتم إنشاء Volvo ID من السيارة، من موقع volvocars.com أو من تطبيق Volvo On Call.*

عندما يتم تسجيل Volvo ID في السيارة، يصبح العديد من الخدمات متوفراً. يمكن استخدام عدة معرفات Volvo ID في نفس السيارة كما يمكن توصيل عدة سيارات بنفس معرف Volvo ID.

معلومات ذات صلة

- إنشاء وتسجيل Volvo ID (ص. 24)
- حجز الخدمة والإصلاح (ص. 044)

إنشاء وتسجيل Volvo ID

يمكن إنشاء Volvo ID بأكثر من طريقة. وإذا تم إنشاء Volvo ID على الموقع volvocars.com أو بواسطة تطبيق Volvo On Call، ينبغي أيضاً تسجيل Volvo ID بالسيارة لتمكين استخدام خدمات Volvo ID المتعددة.

إنشاء Volvo ID بواسطة تطبيق Volvo ID

1. قم بتنزيل تطبيق Volvo ID من مركز التنزيلات في عرض التطبيق بالشاشة المركزية.
 2. قم بتشغيل التطبيق وتسجيل عنوان بريدك الإلكتروني الشخصي.
 3. اتبع التعليمات التي يتم إرسالها تلقائياً إلى عنوان البريد الإلكتروني الذي أدخلته.
- < تم إنشاء Volvo ID وتسجيلها تلقائياً بالسيارة. يمكنك الآن التمتع بخدمات Volvo ID.

إنشاء Volvo ID على موقع Volvo Cars الإلكتروني

1. انتقل إلى الموقع www.volvocars.com ثم سجل الدخول إلى¹ باستخدام الرمز أعلى اليمين. حدد إنشاء Volvo ID.
 2. أدخل عنوان بريدك الإلكتروني الشخصي.
 3. اتبع التعليمات التي يتم إرسالها تلقائياً إلى عنوان البريد الإلكتروني الذي أدخلته.
- < تم إنشاء Volvo ID الآن. اقرأ ما يلي لمعرفة كيفية تسجيل ID بالسيارة.

١ في حالة توفر Volvo On Call.*
٢ ينطبق على أسواق محددة فقط.
٣ متوفر فقط في بعض الأسواق.

معلومات ذات صلة

- Volvo ID (ص. ٢٤)
- تنزيل التطبيقات (ص. ٤٥٠)
- إدارة تحديثات النظام عبر مركز التنزيل (ص. ٥٤٣)
- السيارة المتصلة بالإنترنت* (ص. ٤٨٠)

إنشاء Volvo ID من خلال تطبيق Volvo On Call ٤

١. قم بتنزيل أحدث إصدار من تطبيق Volvo On Call من خلال الهاتف الذكي عن طريق App Store أو Google Play أو Windows Phone.
٢. اختر إنشاء Volvo ID من صفحة البداية في التطبيق ثم أدخل عنوان بريدك الإلكتروني الشخصي.
٣. اتبع التعليمات التي يتم إرسالها تلقائيًا إلى عنوان البريد الإلكتروني الذي أدخلته.
- < تم إنشاء Volvo ID الآن. اقرأ ما يلي لمعرفة كيفية تسجيل ID بالسيارة.

تسجيل Volvo ID بالسيارة

إذا قمت بإنشاء Volvo ID عن طريق الويب أو تطبيق Volvo On Call، فقم بتسجيلها بالسيارة كما يلي:

١. إذا لم تقم بتنزيل تطبيق Volvo ID حتى الآن، فقم بتنزيله من مركز التنزيلات ضمن عرض التطبيقات في شاشة العرض المركزية.

ملاحظة

لتنزيل التطبيقات، يلزم اتصال السيارة بالإنترنت.

٢. قم بتشغيل التطبيق ثم أدخل Volvo ID/عنوان بريدك الإلكتروني.
٣. اتبع التعليمات التي يتم تلقائيًا إرسالها إلى عنوان البريد الإلكتروني المرتبط بحساب Volvo ID.
- < تم الآن تسجيل Volvo ID بالسيارة. يمكن الآن استخدام خدمات Volvo ID.

٤ السيارات المزودة بـ Volvo On Call*.

Drive-E - متعة قيادة أنقى

وتعمل شركة Volvo Car Corporation باستمرار على تطوير منتجات أكثر أمنًا وفعالية وكذلك حلول تقلل التأثير السلبي في البيئة.



الأخرى. تتمتع سيارات فولفو بقدرة تنافسية عالية فيما يتعلق باستهلاك الوقود مقارنة مع نظائرها من السيارات الأخرى. وكلما انخفض استهلاك الوقود، قل انبعاث غازات العادم الذي يساهم في ظاهرة الاحتباس الحراري، وغاز ثاني أكسيد الكربون.

تلتزم السيارة فولفو بالمعايير الدولية البيئية الصارمة. يلزم أن تحصل جميع وحدات التصنيع في فولفو على اعتماد ISO 14001، مما يدعم توفير اتجاه نظامي للمحافظة على البيئة أثناء التصنيع مما يؤدي إلى تطوير مستمر للمنتجات مع تقليل التأثير البيئي لها. يعني كذلك اعتماد ISO ضرورة الالتزام بالقوانين والتشريعات البيئية. كما تشترط فولفو أن يلتزم شركاؤها بهذه المتطلبات.

استهلاك الوقود

بما أن جزءًا كبيرًا من التأثير البيئي للسيارة ينبع من استخدامها، فإن اهتمام شركة سيارات فولفو البيئي ينصب على تقليل استهلاك الوقود وانبعاثات ثاني أكسيد الكربون والملوثات الهوائية

تمثل العناية بالبيئة أحد القيم المحورية لمجموعة سيارات فولفو والتي تؤثر على كل العمليات. ويستند العمل البيئي على كل مراحل عمر السيارة كما يأخذ في الحسبان التأثير البيئي للسيارة بدءًا من التصميم وحتى التكهين وإعادة التدوير. المبدأ الأساسي في مجموعة سيارات فولفو هو أن كل منتج جديد يتم تطويره يلزم أن يقلل تأثيره السلبي في البيئة بصورة تفوق سابقه.

أسفرت أعمال فولفو الإدارية الخاصة بالبيئة عن تطوير مجموعة خطوط نقل حركة أكثر فاعلية وأقل تلويثًا للبيئة Drive-E. وكذلك فالبيئة الشخصية تحتل مكانة بالنسبة لسياسة فولفو - فالهواء داخل السيارة أنقى من الهواء بالخارج وذلك بفضل نظام التحكم بالمناخ.

الوقود. وبهذه الطريقة، فإنك تساهم كذلك في الحفاظ على بيئة أكثر نظافة. عندما يُعَد بأعمال إصلاح وصيانة سيارتك إلى ورش فولفو، فإن الأمر يصبح جزءاً من النظام الخاص بنا. توجد لدى فولفو مطالب واضحة فيما يتعلق بطريقة عمل الورش المصممة لتجنب حدوث عمليات تسريب، أو إفراغ في البيئة المحيطة. ويتمتع العاملون في ورش فولفو بالمعرفة والأدوات اللازمة لضمان توفير الرعاية البيئية الجيدة.

إعادة التدوير

بما أن سيارات فولفو تعمل من منظور دورة الحياة، فمن المهم كذلك إعادة تدوير السيارة بصورة مفيدة للبيئة. ويمكن إعادة تدوير جميع أجزاء السيارة تقريباً. ولذلك ينبغي على المالك الأخير للسيارة الاتصال بأحد الوكلاء لتوجيهه إلى إحدى منشآت إعادة التدوير المعتمدة.

معلومات ذات صلة

- استهلاك الوقود وانبعاثات ثاني أكسيد الكربون (CO₂) (ص. ٦٠٩)
- القيادة الاقتصادية (ص. ٤١٤)
- تشغيل/إيقاف تشغيل التهوية المسبقة* (ص. ٢٠٧)
- دليل المالك والبيئة (ص. ٢٢)
- جودة الهواء (ص. ١٨٥)

إضافة إلى الفعالية العالية في تنظيف غاز العادم. وفي العديد من الحالات، تكون نسبة انبعاثات العادم أقل من المعايير المعمول بها.

تنقية الهواء في مقصورة الركاب

يساعد مرشح الهواء في منع دخول الغبار وحجوب الفلاح إلى حجرة الركاب من خلال فتحات التهوية.

يضمن النظام المتقدم لجودة الهواء IAQS (نظام جودة الهواء في الداخل)* بأن يكون الهواء داخل مقصورة الركاب أنقى من الهواء الخارجي المتأثر بحركة المرور.

ويعمل النظام على تنظيف الهواء في مقصورة الركاب من الملوثات مثل الجسيمات والهيدروكربون وأكسيد النيتريت والأوزون الأرضي. يُغلق مدخل الهواء ويتم إعادة تدوير الهواء في مقصورة الركاب إذا اكتشف المستشعر هواء خارجي ملوث. وتظهر تلك الحالة في المرور الكثيف والطوابير والأنفاق مثلاً.

نظام IAQS هو جزء من (CZIP)* (المجموعة الداخلية للتنقية)* والتي تحتوي كذلك على وظيفة تسمح ببدء تشغيل المروحة في حالة إلغاء قفل السيارة باستخدام مفتاح التحكم عن بُعد.

الأجزاء الداخلية

تم انتقاء المواد المستخدمة في صناعة الأجزاء الداخلية للسيارة بعناية شديدة وكذلك تم اختبارها بغرض تحقيق الراحة والمناسبة. بعض المواد صناعة بدوية متقنة مثل درزات عجلة القيادة. يتم مراقبة البيئة الداخلية جيداً من أجل عدم انبعاث روائح قوية تسبب الضيق أو مواد في حالة ارتفاع درجة الحرارة على سبيل المثال أو وجود ضوء ساطع.

ورشات فولفو والبيئة

يمكنك من خلال صيانة السيارة بشكل منتظم إيجاد الظروف الملائمة لإطالة العمر الافتراضي للسيارة والحد من استهلاك

المساهمة في بيئة أفضل

لا تقتصر أهمية السيارات الموفرة للطاقة والموفرة للوقود على مجرد تقليل التأثير السلبي في البيئة، ولكنها كذلك تحقق توفيراً في التكلفة التي يتحملها مالك السيارة. بما أنك أنت من سيقود السيارة، فمن السهل تقليل الاستهلاك وبالتالي توفير النفقات والمساهمة في خلق بيئة أفضل - فيما يلي بعض النصائح:

- خطط لمتوسط سرعة فاعل. السرعات التي تتجاوز ٨٠ كم/سا (٥٠ ميل في الساعة تقريباً) وتقل عن ٥٠ كم/سا (٣٠ ميل في الساعة تقريباً) تستهلك المزيد من الطاقة.
- اتبع الجدول الزمني الموجود في كتيب الخدمة والضمان لإجراء الخدمة والصيانة على السيارة.
- تجنب ترك المحرك يعمل في وضع التباطؤ - أوقف تشغيل المحرك عند توقف المركبة لفترات زمنية طويلة. التزم بالقوانين المحلية.
- خطط للرحلة - الكثير من التوقيفات غير الضرورية والقيادة بسرعات غير منتظمة تساهم في زيادة استهلاك الوقود.
- استخدم التهوية المسبقة* قبل بدء القيادة في الطقس البارد - فهي تحسن إمكانات الانطلاق وتقلل من التآكل في الجو البارد. يصل المحرك إلى درجة حرارة التشغيل العادية بصورة أسرع مما يعمل على تقليل استهلاك الوقود وتقليل الانبعاثات كذلك.

تذكر كذلك أن تتخلص من النفايات الخطرة على البيئة كالبطاريات والزيوت بطريقة لا تضر بالبيئة. استشر مسؤولي ورشة الصيانة في حالة عدم التأكد من كيفية التخلص من هذا النوع من الفضلات - يوصى بمراجعة إحدى ورش Volvo المعتمدة.

فعالية عالية في تنظيف غاز العادم

تم تصنيع سيارة فولفو هذه وفقاً للمبدأ "النظافة من الداخل إلى الخارج" - وهو مبدأ يشمل نظافة البيئة في مقصورة الركاب،

ملاحظة 

يُرجى قراءة الأقسام الفردية الخاصة بكل نظام بغية الفهم الكامل لكيفية عمل الوظائف والإطلاع على التحذيرات المهمة.

معلومات ذات صلة

- الضوء العالي النشط (ص. ١٣٩)
- الأمان (ص. ٣٨)
- نظام دعم السائق (ص. ٢٦٠)

Roll Stability Control •

• محدد السرعة*

• مثبت السرعة

• مثبت السرعة التكيفي*

Rear Collision Warning •

Driver Alert Control •

• الدفع بكافة العجلات*

المنع

يهدف مساعدة السائق على تجنب الحوادث المرورية، تم تضمين IntelliSafe الوظائف التالية.

City Safety •

• تحذير المسافة*

• مساعد الحفاظ على الحارة المرورية

• مساعدة على تجنب التصادم

الحماية

يهدف حماية السائق والركاب في حال وقوع حادث وفي ظل حالات معينة، تم تضمين IntelliSafe الوظائف التعاونية التالية.

Whiplash Protection System •

• أحزمة الأمان مع شذاداتها

• الوسائد الهوائية

IntelliSafe - دعم السائق والأمان

يحتوي IntelliSafe مفهوم شركة Volvo Cars لسلامة السيارة. ويتكون IntelliSafe من عدد من النظم^٥ التي تهدف إلى جعل قيادة السيارة أكثر أماناً ومنع وقوع إصابات وحماية الركاب والمستخدمين الآخرين للطريق.

تحذير 

هذه الوظائف هي عبارة عن وسائل مساعدة تكميلية - ولا يمكنها التعامل مع كل المواقف في كل الظروف.

يتحمل السائق دائماً المسؤولية عن ضمان قيادة المركبة بسلامة وإتباع قواعد ولوائح حركة المرور واجبة التطبيق على الطرق.

الدعم

يهدف مساعدة السائق على قيادة السيارة بطريقة أكثر أماناً، تم تضمين IntelliSafe الوظائف التالية.

• الضوء العالي النشط

• اكتشاف الأنفاق

• Pilot Assist

• Cross Traffic Alert

• Blind Spot Information

• مساعد الوقوف*

• مساعد الركن*

• كاميرا مساعد الركن*

• معلومات لافتة الطريق*

• نظام التحكم في الاستقرار الإلكتروني

^٥ يتم تمييز بعض النظم قياسياً بينما يكون تمييز البعض الآخر منها اختياريًا. قد يختلف هذا الأمر وفقاً للسوق ولطراز السيارة ولعام الطراز.
All Wheel Drive ^٦

يقدم Sensus واجهة ذكية واتصالاً بالإنترنت للتواصل مع العالم الرقمي. التصميم البديهي الذكي للملاحة يسهل عليك الحصول على المعلومات المناسبة والترفيه عند الضرورة ودون تشتيت انتباهك أثناء القيادة.

يغطي Sensus كل الحلول في السيارة وتشمل الترفيه والاتصال بالإنترنت والملاحة* وواجهة المستخدم بين السائق والسيارة. Sensus يسهل عملية التواصل بينك وبين السيارة من جهة وبين العالم الخارجي من جهة أخرى.

المعلومات وقتما تحتاجها وأينما تحتاجها

توفر شاشات العرض المختلفة في السيارة المعلومات في الوقت المناسب. تظهر المعلومات في أماكن مختلفة بناءً على درجة أولويتها بالنسبة للسائق.

Sensus - الاتصال عبر الإنترنت والترفيه

تتيح خدمة Sensus استخدام أنواع مختلفة من التطبيقات وتحويل السيارة إلى نقطة ساخنة لشبكة Wi-Fi.

بفضل Sensus

SENSUS

0305218



تظهر أنواع مختلفة من المعلومات في شاشات عرض مختلفة وذلك على حسب أولويتها.

شاشة السائق



شاشة السائق بقياس ١٢ بوصة*.

والملاحة*. تظهر معلومات لافتات الطريق والمكالمات الهاتفية الواردة في الشاشة العليا. يتم تشغيل الشاشة عن طريق لوحة المفاتيح اليمنى في عجلة القيادة وعن طريق الشاشة المركزية.

شاشة عرض المعلومات على الزجاج الأمامي*

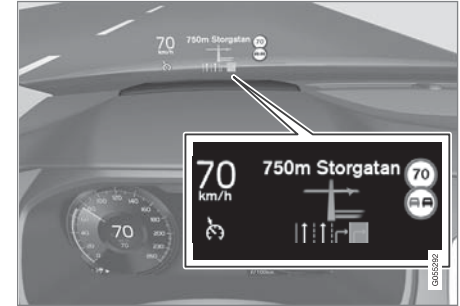

تعرض الشاشة العليا معلومات محددة تتطلب استجابة من السائق بأسرع ما يمكن. مثل هذه المعلومات، قد تتضمن على سبيل المثال تحذيرات مرورية ومعلومات عن السرعة

الأزرار الحقيقية وأزرار التحكم في السيارة. ويمكن تشغيل الشاشة حتى أثناء ارتداء القفازات.

يتم من هنا التحكم في نظام التحكم بالمناخ ونظام المعلومات الترفيهية وموضع المقعد*، على سبيل المثال. يمكن التفاعل مع المعلومات التي تظهر على الشاشة المركزية بواسطة السائق أو أي شخص آخر في السيارة إذا أتاحت الفرصة.

نظام التحكم الصوتي

يمكن استخدام نظام التحكم الصوتي دون أن يرفع السائق يديه عن عجلة القيادة. يستطيع النظام استيعاب الحديث العادي. استخدم التعرف على الصوت لتشغيل ملف صوتي، أو للاتصال بشخص ما، أو زيادة درجة الحرارة أو قراءة رسالة



نصية على سبيل المثال.

معلومات ذات صلة

- شاشة عرض المعلومات على الزجاج الأمامي* (ص. ١٢٥)
- شاشة السائق (ص. ٧١)
- لمحة عامة عن الشاشة المركزية (ص. ٩٥)
- التعرف الصوتي (ص. ١٢٨)
- السيارة المتصلة بالإنترنت* (ص. ٤٨٠)
- مشاركة الوصول إلى الإنترنت من السيارة عبر النقطة الساخنة لشبكة Wi-Fi (ص. ٤٨٣)



شاشة السائق بقياس ٨ بوصة.

تعرض شاشة السائق معلومات عن السرعة والمكالمات الواردة أو مسارات الأغاني التي يتم تشغيلها مثلاً. يتم تشغيل الشاشة عن طريق لوحتي المفاتيح في عجلة القيادة.

الشاشة المركزية



يتم التحكم في الكثير من الوظائف الأساسية للسيارة من الشاشة المركزية، شاشة لمس تتفاعل مع اللمسات. وبالتالي يقل عدد

تحديثات البرامج

بصفتك عميل شركة Volvo، وكى تحصل على أفضل تجربة بيسارتك، تعمل الشركة باستمرار على تطوير النظم في السيارات والخدمات التي يتم تقديمها لك.

يمكنك تحديث برامج سيارة Volvo الخاصة بك وتثبيت أحدث الإصدارات أثناء قيامك بصيانة السيارة لدى وكيل Volvo المعتمد. يتيح لك آخر تحديث للبرنامج الاستفادة من التحسينات المتوفرة، بما في ذلك التحسينات المدرجة في التحديثات السابقة للبرنامج.

للمزيد من المعلومات حول التحديثات التي تم إصدارها وللاطلاع على الإجابات على الأسئلة الشائعة، يُرجى زيارة موقع support.volvocars.com.

ملاحظة

قد يختلف الأداء الوظيفي بعد التحديث بحسب السوق والطراز وسنة الطراز والخيارات.

معلومات ذات صلة

- Sensus - الاتصال عبر الإنترنت والترفيه (ص. ٢٩)
- إدارة تحديثات النظام عبر مركز التنزيل (ص. ٥٤٣)

تسجيل البيانات

كجزء من إجراءات السلامة وضمان الجودة في فولفو، يتم تسجيل معلومات معينة في السيارة حول تشغيل المركبة، والوظيفة والوقائع.

هذه السيارة مزودة بـ "EDR" ("Event Data Recorder"). الغرض الأساسي من هذه الوظيفة هو تسجيل والاحتفاظ بالبيانات المتعلقة بالحوادث المرورية أو المواقف التي تتعرض فيها السيارة لمواقف مشابهة بحالات التصادم، كالمرات التي تنتفخ فيها الوسائد الهوائية أو التي ترتطم فيها السيارة بعقبة على الطريق. ويتم تسجيل البيانات بغرض تحليل كيفية عمل أنظمة السيارة في هذه النوعية من المواقف. تم تصميم EDR لتسجيل البيانات المتعلقة بديناميكيات السيارة وأنظمة الأمان لفترة قصيرة غالبًا ما لا تتعدى ٣٠ ثانية.

نظام EDR في هذه السيارة مصمم لتسجيل البيانات المتعلقة بما يلي في حالة وقوع حوادث مرورية أو مواقف شبيهة بحالات التصادم:

- كيفية عمل الأنظمة المختلفة في السيارة
- هل تم تركيب/شد أحزمة الأمان للسائق والراكب
- استخدام السائق لدواسة السرعة أو دواسة الفرامل
- سرعة سير السيارة

تستطيع هذه المعلومات أن تساعدنا بصورة أفضل في فهم الملابس التي تقع فيها الحوادث المرورية والإصابات والتلفيات. لا يقوم نظام EDR بتسجيل البيانات في حالة وقوع الحوادث البسيطة جدًا. كما لا يسجل EDR أي بيانات أثناء ظروف القيادة العادية. وبالمثل فالنظام لا يسجل أي بيانات عن هوية قائد السيارة أو الموقع الجغرافي الذي وقع فيه الحادث أو الذي كان سيقع فيه الحادث. ومع ذلك فإن جهات أخرى مثل الشرطة قد تستعين بالبيانات التي تم تسجيلها بالإضافة إلى نوعية

المعلومات الروتينية التي يتحدد على أساسها شخصية قائد السيارة وذلك بعد وقوع حادث مروري. بلزم توفر تجهيزات خاصة وإمكانية الوصول إلى السيارة وإلى نظام EDR كي تتمكن الجهة من الاستفادة بالبيانات التي تم تسجيلها.

بالإضافة إلى نظام EDR، السيارة مجهزة بعدد من أجهزة الكمبيوتر المصممة لإجراء فحوصات دورية ومراقبة عمل السيارة. ويمكن لهذه الأجهزة تسجيل بيانات أثناء ظروف القيادة العادية، ولكن على وجه الخصوص تسجيل الأخطاء التي تؤثر في عمل السيارة ووظيفتها، أو بعد تنشيط وظيفة مساعدة السائق (مثل City Safety ووظيفة الفرملة الأوتوماتيكية).

بعض البيانات التي تم تسجيلها يكون ضروريًا لتمكين فنيي الخدمة والصيانة من تشخيص وعلاج أي أخطاء تقع في السيارة. كما أن المعلومات التي تم تسجيلها تكون ضرورية لتمكين فولفو من تلبية المتطلبات القانونية التي فرضها القانون والسلطات الحكومية. يتم حفظ المعلومات المسجلة في السيارة داخل جهاز الكمبيوتر لحين إجراء الخدمة أو الإصلاح للسيارة.

إضافةً لما سبق، يمكن استخدام المعلومات المسجلة بصورة تجميعية في الأبحاث وعمليات تطوير المنتجات بغرض إجراء تحسينات مستمرة على أنظمة الأمان والجودة في سيارات فولفو. لن تساهم فولفو في الإفصاح عن المعلومات المذكورة أعلاه إلى طرف ثالث بدون موافقة سائق السيارة. والتزامًا من فولفو بالتشريعات والقوانين الوطنية، قد تضطر الشركة للإفصاح عن معلومات بهذا الشأن إلى الشرطة أو أي جهة قانونية أخرى شريطة حصولها على الإذن القانوني. لقراءة البيانات التي تم تسجيلها بلزم توفر تجهيزات تقنية خاصة متوفرة لدى فولفو ولدى الورشات التي لديها اتفاقيات مع فولفو. تتحمل فولفو مسؤولية تخزين المعلومات التي تنتقل إليها أثناء الخدمة والصيانة ومعالجتها بأسلوب آمن وأن تكون هذه المعالجة متوافقة مع المتطلبات القانونية السارية. للمزيد من المعلومات - اتصل بوكيل فولفو.

معلومات مهمة حول الملحقات والمعدات المساعدة

يمكن أن يؤثر التركيب غير السليم للملحقات والتجهيزات الإضافية وتوصيلها بصورة غير صحيحة في نظام السيارة الكهربائي.

نوصي بشدة أن لا يقوم أي شخص من غير مالكي سيارات فولفو في تركيب الملحقات الأصلية المعتمدة من فولفو، وأن لا يتم تركيب تلك الملحقات إلا من قبل فنيي خدمة فولفو مدربين ومؤهلين. سوف يتعدى تشغيل بعض الملحقات في حال لم يتم تثبيت البرامج المرتبطة بها في نظام الحاسوب في السيارة.

التجهيزات الموصوفة في دليل المالك لا تتوفر في جميع طرز السيارات - فهذه الطرز تحتوي على تجهيزات مختلفة بناءً على عمليات التكييف بما يفي باحتياجات مختلف الأسواق والقوانين والقواعد القومية أو المحلية السارية.

الخيارات أو الملحقات المذكورة في هذا الدليل محددة بعلامة النجمة. وفي حالة عدم التأكد من المكونات القياسية أو الاختيارية/الملحقات، اتصل بأحد وكلاء فولفو.

تحذير

يتحمل السائق دائماً المسؤولية المطلقة عن قيادة المركبة بسلامة وعن اتباع القوانين ولوائح حركة المرور على الطرق الواجبة التطبيق.

ومن المهم أيضاً تنفيذ أعمال صيانة السيارة وخدمتها وفقاً لتوصيات Volvo، ودليل التشغيل وكتيب الخدمة والكتابة.

أما إذا اختلفت المعلومات المتاحة على متن السيارة عن النسخة المطبوعة من دليل التشغيل، فكون الأفضلية دائماً للمعلومات المطبوعة.

سياسة خصوصية العميل

تحتزم شركة Volvo السلامة الشخصية لكل شخص يزور موقعنا الإلكتروني وتعمل على حمايتها.

تتعلق هذه السياسة بطريقة التعامل مع بيانات العملاء ومع المعلومات الشخصية. والغرض من ذلك هو تزويد العملاء الحاليين والسابقين والمحتملين بفهم عام لما يلي:

- الظروف التي نجمع فيها ونعالج بياناتك الشخصية.
 - نوعية البيانات الشخصية التي نجمعها.
 - السبب وراء جمع بياناتك الشخصية.
 - كيفية التعامل مع بياناتك الشخصية.
- يمكن قراءة هذه السياسة في مجملها في support.volvocars.com.

معلومات ذات صلة

- البنود والشروط ومشاركة البيانات الخاصة بالمستخدم (ص. ٤٨٥)
- الشروط والخدمات من أجل الخدمات (ص. ٣٣)
- تسجيل البيانات (ص. ٣٢)

الشروط والخدمات من أجل الخدمات

توفر لك Volvo مجموعة من الخدمات التي تهدف إلى قيادة سيارتك بأبكر قدر ممكن من الأمان والراحة.

تشمل هذه الخدمات كل ما تحتاج إليه ابتداءً من المساعدة في حالات الطوارئ ووصولاً إلى خدمات الملاحة والصيانة المختلفة.

قبل استخدام هذه الخدمات، من المهم أن تقرأ الشروط والأحكام المتعلقة بالخدمات والمتوفرة على الموقع support.volvocars.com.

معلومات ذات صلة

- سياسة خصوصية العميل (ص. ٣٣)

▶▶ معلومات ذات صلة

- تركيب الملحقات (ص. ٣٤)
- توصيل التجهيزات إلى مقبس التشخيص بالسيارة (ص. ٣٤)
- قراءة دليل المالك (ص. ٢٠)

تركيب الملحقات

نوصي بشدة أن لا يقوم أي شخص من غير مالكي سيارات فولفو في تركيب الملحقات الأصلية المعتمدة من فولفو، وأن لا يتم تركيب تلك الملحقات إلا من قبل فنيي خدمة فولفو مدربين ومؤهلين. سوف يتعذر تشغيل بعض الملحقات في حال لم يتم تثبيت البرامج المرتبطة بها في نظام الحاسوب في السيارة.

- يتم اختبار ملحقات فولفو الأصلية لضمان عملها مع أنظمة السيارة لتحقيق أفضل أداء وأمان وللتحكم في الانبعاثات. وإضافةً إلى ذلك، فإن فني الخدمة المدرب والمعتمد من فولفو يعرف الأماكن المناسبة لتركيب الملحقات في السيارة بأمان. احرص دومًا على طلب النصح من فني الخدمة المدرب والمعتمد من فولفو قبل تركيب أي ملحقات في سيارتك.

- الملحقات غير المعتمدة من فولفو قد لا تكون خضعت لاختبارات تثبت صلاحيتها للاستخدام في سيارتك على وجه الخصوص.

- قد تتأثر بعض أنظمة الأداء أو الأمان في السيارة سلبًا في حالة تركيب ملحقات غير معتمدة من فولفو، أو في حالة السماح لأحد الأشخاص من عديمي الخبرة بهذا الطراز لتركيب الملحقات.

- ولا تدخل التلقيات الناتجة عن تركيب ملحقات غير معتمدة أو بصورة غير صحيحة تحت تغطية الضمان الجديد للسيارة. يمكن العثور على مزيد من المعلومات بخصوص الضمان في كتيب الخدمة والضمان. لا تخضع فولفو لأي مسالة قانونية ناتجة عن الوفاة أو الإصابات الشخصية أو التكلفة الناتجة عن تركيب ملحقات غير أصلية.

معلومات ذات صلة

- معلومات مهمة حول الملحقات والمعدات المساعدة (ص. ٣٣)

توصيل التجهيزات إلى مقبس التشخيص بالسيارة

قد تؤدي عملية التوصيل أو التركيب غير الصحيحة للبرامج أو أدوات التشخيص إلى حدوث تأثير سلبي على النظام الإلكتروني بالسيارة.

نوصي بشدة أن لا يقوم أي شخص من غير مالكي سيارات فولفو في تركيب الملحقات الأصلية المعتمدة من فولفو، وأن لا يتم تركيب تلك الملحقات إلا من قبل فنيي خدمة فولفو مدربين ومؤهلين. سوف يتعذر تشغيل بعض الملحقات في حال لم يتم تثبيت البرامج المرتبطة بها في نظام الحاسوب في السيارة.

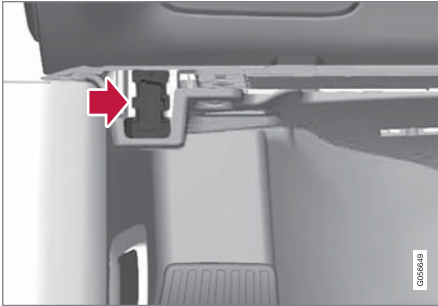

توجد وصلة رابط البيانات (On-board Diagnostic, OBDII) أسفل لوحة العدادات من جهة السائق.

ملاحظة ⓘ

لا تتحمل شركة Volvo Cars أية مسؤولية تتعلق بالعواقب الناتجة عن توصيل معدات غير مصرح بها إلى مقبس On-board Diagnostic (OBDII). يمكن فقط لفنيي الخدمة المدربين والمؤهلين من فولفو استخدام هذا المقبس.

تشتيت انتباه السائق

يتحمل السائق مسؤولية اتخاذ كل ما يمكن لضمان أمانه وأمان الركاب ومستخدمي الطريق الآخرين. وأحد جوانب مسؤوليته يرتب عليه تجنب تشتيت انتباهه عبر القيام، مثلاً، بنشاط لا علاقة له بتشغيل السيارة والقيادة.

إن سيارتك فولفو الجديدة مجهزة، أو يمكن تجهيزها، بنظم ذات محتويات ترفيهية وينظم للتواصل. مثل أجهزة الهاتف المحمولة مع نظام حر اليادين وأنظمة الملاحة والأنظمة الصوتية المزودة بالكثير من الوظائف. قد يتوفر لديك أجهزة إلكترونية محمولة أخرى بغرض الترفيه. وبالاستخدام الصحيح بطريقة آمنة يمكنك أن تستمتع بتجربة القيادة. أما عند الاستخدام بصورة غير صحيحة فقد يؤدي ذلك إلى تشتيت انتباهك.

نرغب في تزويدك بالتحذيرات التالية بخصوص مثل هذه الأنظمة، وذلك يعكس قلقنا واهتمامنا بتوفير أقصى درجات الأمان لك. تجنب استخدام أي جهاز أو وظيفة في السيارة بأسلوب يشتت انتباهك عن مهمة قيادة السيارة بأمان. فتشتيت الانتباه قد يؤدي إلى وقوع حوادث خطيرة. وبالإضافة إلى هذه التحذيرات العامة، إننا نقدم لك أيضاً النسخة التالية بشأن الوظائف الجديدة التي قد تتوفر في سيارتك:

عرض رقم تعريف السيارة

عند الاتصال بتاجر تجزئة Volvo لمسألة تتعلق باشتراكك Volvo On Call، على سبيل المثال، سوف تحتاج إلى معرفة رقم تعريف السيارة (VIN).

1. اضغط الإعدادات في العرض العلوي بالشاشة المركزية.
 2. تابع إلى النظام ← معلومات النظام ← رقم تعريف المركبة.
- < يتم عرض رقم تعريف السيارة.

هناك طريقة أخرى لإيجاد رقم تعريف المركبة، VIN، تكمن في النظر إلى لوحة العدادات من خلال الزجاج الأمامي للسيارة، أو مراجعة الصفحة الأولى من كتيب الخدمة والكفالة، أو شهادة تسجيل السيارة.



يتم توفير رقم تعريف المركبة (VIN) في نفس الموضع في كل الطرازات.

معلومات ذات صلة

- معلومات مهمة حول الملحقات والمعدات المساعدة (ص. ٣٣)

تحذير 

- لا تستخدم أبداً الهاتف المحمول أثناء القيادة. وفي بعض المناطق، يكون محظور على السائق استخدام الهاتف المحمول أثناء تحرك السيارة.
- إذا كانت السيارة مجهزة بنظام للتجوال، ينبغي عدم ضبط وتغيير مسارها إلا عندما تكون مركونة.
- لا تقم أبداً ببرمجة نظام الصوت أثناء تحرك السيارة. لا تقم ببرمجة الإعدادات المسبقة لجهاز الراديو إلا عندما تكون السيارة مركونة. بعدها، استخدم الإعدادات المسبقة المبرمجة للوصول إلى الاستخدام الأسرع والأبسط لجهاز الراديو.
- لا تستخدم أبداً الحواسيب المحمولة أو القابلة للنقل أثناء تحرك السيارة.

معلومات ذات صلة

- الصوت، الوسائط والإنترنت (ص. ٤٤٨)

السلامة

الأمان

السيارة مزودة بأنظمة أمان متعددة تعمل معاً لحماية السائق والركاب في حالة وقوع حادث.

السيارة مجهزة بعدد من المستشعرات التي تتفاعل في حالة وقوع حادث ومن ثم تعمل على تنشيط أنظمة أمان متعددة، مثل الأنواع المختلفة من الوسائد الهوائية وشدادات حزام الأمان. تختلف طريقة تفاعل الأنظمة باختلاف طبيعة الحادث وزاوية التصادم أو انقلاب السيارة أو الخروج عن الطريق، وذلك لتوفير أفضل حماية ممكنة.

توجد كذلك أنظمة أمان ميكانيكية مثل نظام

Whiplash Protection System. كذلك تم تصميم السيارة بحيث يتوزع قدر كبير من قوة التصادم على العوارض والأعمدة والأرضية والسقف وأجزاء الهيكل الأخرى.

قد يتم تنشيط وضع الأمان بالسيارة بعد وقوع تصادم وذلك إذا تعرضت إحدى الوظائف المهمة في السيارة للتلف.

رمز التحذير في شاشة السائق

بضوء رمز التحذير في شاشة السائق عند ضبط النظام الكهربائي للسيارة على وضع الإشعال II. وينطفئ ضوء الرمز بعد حوالي 6 ثوان، شريطة عدم وجود عطل في نظام الأمان بالسيارة.



تحذير

إذا استمر رمز التحذير في الإضاءة أو إذا أصاب أثناء القيادة وظهرت الرسالة وسادة هوائية SRS خدمة عاجلة. توجه إلى الورشة في شاشة السائق فهذا يعني أن جزءاً من أحد أنظمة الأمان لا يعمل بالشكل الكامل. ننصح فولفو بالاتصال بورشة فولفو معتمدة بأسرع ما يمكن.

تحذير

لا تقم أبداً بتغيير أو إصلاح مختلف نظم السلامة في السيارة بنفسك. قد تتسبب الأعمال المعيبة في أي من النظم في حدوث عطل وإصابة شخصية خطيرة. ننصح فولفو بالاتصال بورشة فولفو معتمدة.



في حالة تلف رمز تحذير محدد، فيضئ رمز التحذير العام بدلاً منه وستعرض شاشة السائق الرسالة نفسها.

معلومات ذات صلة

- الأمان للنساء الحوامل (ص. ٣٨)
- أحزمة الأمان (ص. ٤٠)
- الوسائد الهوائية (ص. ٤٤)
- Whiplash Protection System (ص. ٣٩)
- وضع السلامة (ص. ٥٠)
- أمان الطفل (ص. ٥٢)

الأمان للنساء الحوامل

من المهم ارتداء حزام الأمان بصورة صحيحة للنساء الحوامل، كما أنه من المهم على النساء الحوامل ضبط وضع المقعد بصورة صحيحة أثناء القيادة.

حزام الأمان

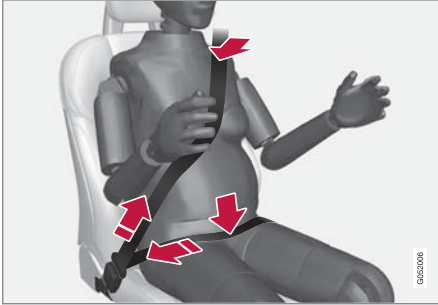

يجب ارتداء القسم القطري من الحزام على الكتف ليمر بين الثديين وجانب البطن.

يجب وضع الجزء الحاضن بشكل مستوي على الأفخاذ وأن يكون منخفض بقدر الإمكان أسفل البطن. - يجب عدم السماح بوضعه بأعلى مطلقاً. تخلص من الارتخاء في حزام المقعد وتأكد من وضعه بحيث يكون قريباً من جسدك قدر الإمكان. علاوة على ذلك، تحقق من عدم وجود أي التواءات في حزام الأمان.

وضع الجلوس

مع تقدم فترة الحمل، ينبغي على قائدات السيارة الحوامل ضبط المقعد وعجلة القيادة بحيث يمكنهن بسهولة الحفاظ على السيطرة على السيارة أثناء القيادة (مما يعني ضرورة أن تتوافر لديهن القدرة على تشغيل دواسات القدم وعجلة القيادة بسهولة). على أن

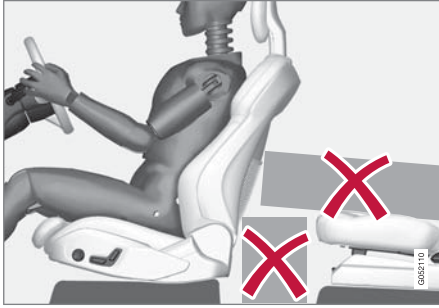

لا تترك أي أشياء على الأرضية خلف أو أسفل المقاعد الأمامية أو في المقعد الخلفي فقد تعيق عمل نظام WHIPS.

تحذير

تجنب الضغط على العناصر الصلبة بين وسادة المقعد الخلفي ومسند ظهر المقعد الأمامي.

إذا تم تخفيض مسند الظهر في المقعد الخلفي، ينبغي عندها تأمين أية حمولة في الخلف بغية تفادي انزلاقها نحو مسند ظهر المقعد الأمامي في حال حدوث تصادم.

تحذير

إذا تم تخفيض أحد مساند الظهر في المقعد الخلفي أو إذا تم استخدام مقعد للأطفال مواجه للخلف في المقعد الخلفي، يجب أن يتم عندئذٍ تحريك المقعد الأمامي المقابل نحو الأمام بحيث يتم تجنب تلامسه مع مسند الظهر المحفّض أو مقعد الأطفال.

Whiplash Protection System

مخاطر (WHIPS) Whiplash Protection System لتقليل مخاطر إصابات الرقبة. يتكون النظام من مساند ظهر تمتص الطاقة ووسادة مقعد بالإضافة إلى مساند رأس مصممة بطريقة خاصة في المقاعد الأمامية.

يتم تنشيط WHIPS عند وقوع تصادم من الخلف ووفقاً لزاوية التصادم والسرعة وطبيعة سيارة التصادم.

عند تنشيط نظام WHIPS، فإن مسند الظهر للمقعد الأمامي يميل للخلف وتتحرك وسادة المقعد لأسفل لتغيير وضعية الجلوس للسائق والراكب في الأمام. تساعد حركته في امتصاص بعض القوى التي قد تنشأ وتسبب إصابات بالرقبة.

تحذير

WHIPS عبارة عن مكمل لأحزمة الأمان. استخدم حزام المقعد دائماً.

تحذير

لا تقم أبداً بتغيير أو إصلاح المقعد أو WHIPS بنفسك. تتصح فولفو بالاتصال بورشة فولفو معتمدة.

إذا تعرضت المقاعد الأمامية إلى إجهاد كبير، في حالة التصادم مثلاً، عندها يجب استبدالها. قد يفقد المقعد بعضاً من خواص الحماية حتى لو بدأ سليماً.

يكون ذلك لضبط وضع المقعد مع توفر أكبر مساحة ممكنة بين البطن وجلة القيادة.

معلومات ذات صلة

- الأمان (ص. ٣٨)
- أحزمة الأمان (ص. ٤٠)
- المقعد الأمامي اليدوي (ص. ١٦٦)
- المقعد الأمامي الكهربائي* (ص. ١٦٦)

وضع الجلوس

للحصول على المستوى الأمثل للحماية من WHIPS يلزم أن يجلس كل من السائق والراكب في موضع الجلوس، كما يلزم التحقق من عدم إعاقة وظيفة النظام. اضبط وضع الجلوس الصحيح في المقعد الأمامي قبل بدء القيادة. يجب أن يجلس كل من السائق والراكب الأمامي في منتصف المقعد بأقل مسافة ممكنة بين الرأس ومسند الرأس.

WHIPS ومقاعد الأطفال

لا تتأثر الحماية التي توفرها السيارة للطفل الجالس في مقعد الأطفال أو في وسادة رفع الطفل بسبب WHIPS.

معلومات ذات صلة

- الأمان (ص. ٣٨)
- المقعد الأمامي اليدوي (ص. ١٦٦)
- المقعد الأمامي الكهربائي* (ص. ١٦٦)
- Rear Collision Warning (ص. ٣٢٧)

أحزمة الأمان

يمكن أن تسبب الفرملة الشديدة عواقب خطيرة عند عدم استخدام أحزمة الأمان.

ومن الأهمية بمكان أن يلتصق حزام الأمان بالجسد حتى يوفر الحد الأقصى من الحماية. لا تقم بإمالة مسند الظهر للخلف بدرجة كبيرة. فقد تم تصميم حزام الأمان للحماية في وضع الجلوس العادي.

تحذير

تذكر عدم شبك أو تعليق حزام المقعد على الخطافات أو نقاط التثبيت الأخرى، لأن هذا يعوق إحكام الحزام بشكل جيد.

تحذير

يتم تشبيك أحزمة المقاعد والوسائد الهوائية في حالة عدم استخدام حزام المقعد أو استخدامه بطريقة غير صحيحة، فقد يقلل هذا من الحماية التي توفرها الوسادة الهوائية في حالة حدوث تصادم.

تحذير

لا تقم أبداً بتغيير أو إصلاح أحزمة المقاعد بنفسك. تتصح فولفو بالاتصال بورشة فولفو معتمدة. إذا تعرض حزام المقعد إلى إجهاد كبير، في حالة التصادم مثلاً، عندها يجب استبدال حزام المقعد بالكامل. قد يفقد الحزام بعضاً من خواص الحماية حتى لو بدا الحزام سليماً. يجب استبدال الحزام أيضاً إذا ظهرت عليه مظاهر البلى أو التلف. يجب أن يكون الحزام الجديد معتمداً من حيث النوع ومصمماً للتركيب في نفس موضع الحزام المُستبدل.

معلومات ذات صلة

- الأمان (ص. ٣٨)
- آلية شد حزام الأمان (ص. ٤٢)
- ربط وفك أحزمة الأمان (ص. ٤١)
- التنذير بالباب وبحزام الأمان (ص. ٤٣)

٤. تقوم بشد حزام الورك على الفخذ عن طريق جذب الحزام المائل فوق الكتف لأعلى باتجاه الكتف.

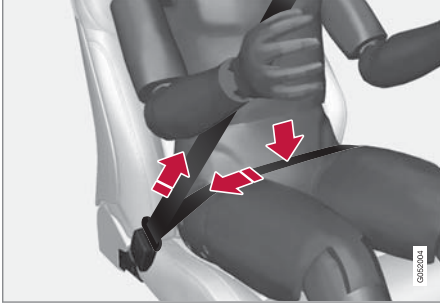

يجب أن يكون حزام الورك أسفل البطن (وليس على البطن).

تحذير

كل حزام مقعد يتم تصميمه لشخص واحد فقط.

تحذير

تذكر عدم شبك أو تعليق حزام المقعد على الخطافات أو نقاط التثبيت الأخرى، لأن هذا يعوق إحكام الحزام بشكل جيد.

تحذير

تجنب نهائياً إلحاق تلف بأحزمة الأمان ولا تقم بإدخال أي أجسام غريبة في الإنزيم. فعندئذ لن تعمل أحزمة الأمان والأبازيم للغرض المخصصة من أجله في حالة وقوع تصادم. وتمة خطورة من حدوث إصابة خطيرة.

٣. يمكن ضبط ارتفاع حزام الأمان في المقاعد الأمامية.

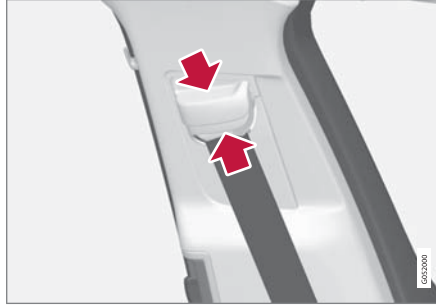

اضغط على نقطة تثبيت المقعد وحرك حزام الأمان لأعلى أو لأسفل.
ضع الحزام في أعلى موضع ممكن دون أن يحتك بعنقك.

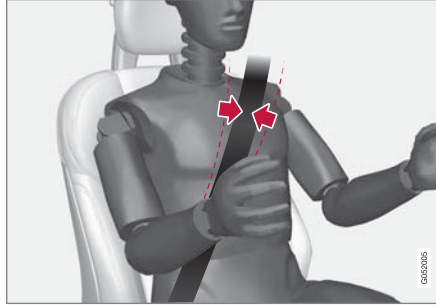

يجب أن يمر حزام الأمان فوق الكتف (وليس من أسفله على الذراع).

ربط وفك أحزمة الأمان

تأكد من ارتداء جميع الركاب لأحزمة الأمان الخاصة بهم قبل الشروع في القيادة.

ربط أحزمة الأمان

١. اسحب حزام الأمان بهدوء وتأكد من كونه مفروذاً وغير تالف.

ملاحظة

لقد تم تجهيز كل واحد من أحزمة الأمان ببكرة للقصور الذاتي يتم قفلها في الحالات التالية:

- إذا تم تمديد الحزام بسرعة كبيرة.
- أثناء استخدام المكابح أو زيادة السرعة.
- إذا مالت السيارة بدرجة كبيرة.
- عند القيادة في المنعطفات.

٢. اقل حزام الأمان عن طريق إدخال لسان القفل في الإنزيم. < ويشير صوت "الطقطقة" المرتفع إلى أن الحزام قد تم قفله.

تحذير

قم دائماً بإدخال شريحة اللسان من حزام الأمان في الإنزيم الموجود بالجانب الصحيح. فعندئذ لن تعمل أحزمة الأمان والأبازيم للغرض المخصصة من أجله في حالة وقوع تصادم. وتمة خطورة من حدوث إصابة خطيرة.

▶▶ فك أحمزة الأمان

١. اضغط على الزر الأحمر الموجود على إبزيم حزام المقعد ثم اترك الحزام ينضم.
٢. إذا لم ينضم حزام المقعد بالكامل، فأدخله بيدك بحيث لا يكون مرتخياً.

معلومات ذات صلة

- أحمزة الأمان (ص. ٤٠)
- آلية شد حزام الأمان (ص. ٤٢)
- التنكير بالباب وبحزام الأمان (ص. ٤٣)

آلية شد حزام الأمان

السيارة مزودة باليات شد لأحمزة الأمان قياسية* وكهربائية وبإمكانها شد الأحمزة في الحالات الطارئة وعند حدوث تصادم.

آلية شد حزام الأمان القياسية

يوجد بكل أحمزة الأمان آليات شد أحمزة الأمان القياسية.

تعمل آلية شد حزام الأمان على شد حزام الأمان أثناء التصادم بقوة مناسبة لزيادة الحماية للراكب.

آلية شد حزام الأمان الكهربائية*

حزام أمان السائق والراكب الأمامي مزودان بشداد حزام أمان كهربائي.

وتعمل شدادات حزام الأمان مغا ويمكن تنشيطها معاً مع أنظمة

دعم السائق المختلفة City Safety

وRear Collision Warning. في المواقف الطارئة، مثل الفرملة الشديدة أو القيادة في الطرق الوعرة (عند تدحرج السيارة في قناة على سبيل المثال أو ارتفاعها عن الأرض أو اصطدامها بعقبة) أو الانزلاق أو خطر التصادم، يمكن شد حزام الأمان بواسطة المحرك الكهربائي لشداد حزام الأمان.

تساعد آلية شد حزام الأمان الكهربائية في ضبط الراكب على موضع أفضل مما يقلل خطر اصطدامه بمقدمة السيارة وتعمل كذلك على تحسين أثر أنظمة الأمان مثل الوسائد الهوائية.

وعند انتهاء الحالة الحرجة، تتم تلقائياً إعادة إرخاء كل من حزام الأمان وشداد الحزام الكهربائي، علماً أنه يمكن أيضاً إرخائهما يدوياً.

! مهم

عند تعطيل حزام أمان الراكب، سيتم كذلك تعطيل آلية شد حزام الأمان الكهربائية جهة الراكب.

⚠ تحذير

لا تقم أبداً بتغيير أو إصلاح أحمزة المقاعد بنفسك. تتصح فولفو بالاتصال بورشة فولفو معتمدة.

إذا تعرض حزام المقعد إلى إجهاد كبير، في حالة التصادم مثلاً، عندها يجب استبدال حزام المقعد بالكامل. قد يفقد الحزام بعضاً من خواص الحماية حتى لو بدا الحزام سليماً. يجب استبدال الحزام أيضاً إذا ظهرت عليه مظاهر البلى أو التلف. يجب أن يكون الحزام الجديد معتمداً من حيث النوع ومصمماً للتركيب في نفس موضع الحزام المستبدل.

معلومات ذات صلة

- أحمزة الأمان (ص. ٤٠)
- ربط وفك أحمزة الأمان (ص. ٤١)
- إعادة ضبط شداد حزام الأمان الكهربائي* (ص. ٤٣)
- تنشيط وإلغاء تنشيط الوسادة الهوائية للراكب* (ص. ٤٧)
- City Safety™ (ص. ٣١٣)
- Rear Collision Warning (ص. ٣٢٧)

منبه حزام الأمان



تذكير بصري في كونسول السقف.

يظهر تذكير بصري في كونسول السقف وعن طريق رمز تحذيري في شاشة السائق.

يتوقف التذكير الصوتي على السرعة ووقت القيادة والمسافة.

تظهر حالة حزام السائق والركاب في رسومات شاشة السائق لإظهار الأحزمة المربوطة وغير المربوطة.

لا يشمل نظام منبه حزام الأمان مقاعد الأطفال.

المقعد الأمامي

تعمل إشارة بصرية وأخرى صوتية على تذكير السائق والراكب الأمامي باستخدام حزام الأمان إذا لم يتم أي منهما بارئانه.

التذكير بالباب وبحزام الأمان

يقوم النظام بتذكير الركاب الذين لم يقوموا بربط حزام الأمان بضرورة القيام بذلك، كما يحذر من وجود أحد الأبواب أو غطاء المحرك أو باب صندوق الأمتعة مفتوحاً.

رسومات شاشة السائق

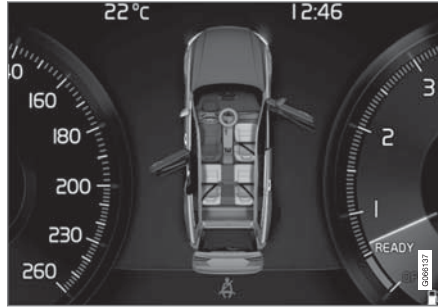

رسومات شاشة السائق مع مختلف أنواع التحذيرات. لون التحذير في الباب وباب صندوق الأمتعة يختلف باختلاف سرعة السيارة.

تعرض رسومات شاشة السائق المقاعد التي يوجد بها ركاب لا يربطون حزام الأمان وكذلك المقاعد ذات أحزمة الأمان المربوطة.

ويظهر الرسم نفسه في حالة فتح غطاء المحرك أو الباب الخلفي أو أي باب آخر.

يمكن تأكيد الرسم من خلال الضغط على زر **O** بلوحة المفاتيح اليمنى بعجلة القيادة.

إعادة ضبط شداد حزام الأمان الكهربائي*

تم تصميم آلية شد حزام الأمان الكهربائية لإعادة ضبطها بشكل تلقائي، ولكن يمكن أيضاً إعادة ضبط آلية شد حزام الأمان يدوياً إذا بقي الحزام ممدداً.

١. توقف في مكان آمن.

٢. فك حزام الأمان ثم أعد تركيبه.

< يتم إعادة ضبط حزام الأمان وشداد حزام الأمان الكهربائي.

تحذير ⚠

لا تقم أبداً بتغيير أو إصلاح أحزمة المقاعد بنفسك. ننصح فولفو بالاتصال بورشة فولفو معتمدة.

إذا تعرض حزام المقعد إلى إجهاد كبير، في حالة التصادم مثلاً، عندها يجب استبدال حزام المقعد بالكامل. قد يفقد الحزام بعضاً من خواص الحماية حتى لو بدا الحزام سليماً. يجب استبدال الحزام أيضاً إذا ظهرت عليه مظاهر التآكل أو التلف. يجب أن يكون الحزام الجديد معتمداً من حيث النوع ومصمماً للتركيب في نفس موضع الحزام المُستبدل.

معلومات ذات صلة

- آلية شد حزام الأمان (ص. ٤٢)
- أحزمة الأمان (ص. ٤٠)

المقعد الخلفي

منبه حزام الأمان في المقعد الخلفي له الوظيفتان الفرعيتان التاليتان:

- يوفر معلومات حول أحزمة الأمان المستخدمة في المقعد الخلفي. تظهر رسومات في شاشة عرض السائق في حالة استخدام أحزمة الأمان.
- يتم التذكير بعدم ربط حزام أمان في المقعد الخلفي أثناء الرحلة عن طريق تذكير بصري وصوتي. سيتوقف التذكير بمجرد ربط حزام الأمان مجدداً.

تذكير الأبواب وغطاء المحرك وباب صندوق الأمتعة غطاء فتحة الوقود

في حالة عدم إحكام إغلاق غطاء المحرك أو باب صندوق الأمتعة أو باب فتحة الوقود أو أحد أبواب السيارة، فسيظهر ذلك من خلال رسومات شاشة السائق. أوقف السيارة في مكان آمن بأسرع ما يمكن وأغلق ما هو مفتوح لإنهاء التحذير.

في حال قيادة السيارة بسرعة أقل من ١٠ كم/سا (٦ ميل في الساعة) تقريباً فسيضيء رمز المعلومات في شاشة السائق.



في حال قيادة السيارة بسرعة أعلى من ١٠ كم/سا (٦ ميل في الساعة) تقريباً فسيضيء رمز التحذير في شاشة السائق.



معلومات ذات صلة

- أحزمة الأمان (ص. ٤٠)
- ربط وفك أحزمة الأمان (ص. ٤١)

الوسائد الهوائية

السيارة مجهزة بوسائد هوائية وستائر قابلة للانفتاح لكل من السائق والركاب.

ملاحظة

تستجيب المستشعرات بشكل مختلف بحسب طبيعة التصادم وفيما إذا كانت أحزمة المقاعد مثبتة أم لا. وينطبق هذا على جميع مواضع الأحزمة.

ومن ثم فمن الممكن نفخ واحدة فقط من الوسادات الهوائية (أو عدم نفخ أي منها) عند حدوث تصادم. تستشعر المستشعرات قوة التصادم على السيارة ويتم تكيف الفعل وفقاً لها بحيث يتم نشر وسادة هوائية واحدة أو أكثر أو عدم نشر أي وسادة على الإطلاق.

تحذير

توجد وحدة التحكم في نظام الوسائد الهوائية في الكونسول المركزي. في حال تعرض الكونسول المركزي للبلل بالماء أو أي سائل آخر، فقم بفصل الكابلات من بطارية الإقلاع. ولا تحاول بدء تشغيل السيارة طالما تعرضت الوسائد الهوائية للانفتاح. استرداد السيارة. تتصح فولفو بنقل السيارة إلى ورشة فولفو معتمدة.

انتفاخ الوسائد الهوائية

في حال انتفاخ أحد الوسائد الهوائية، يوصى بفعل التالي:

- استرداد السيارة. تتصح فولفو بنقل السيارة إلى إحدى ورش فولفو المعتمدة. لا تقم بقيادة السيارة مطلقاً في حالة انتفاخ الوسائد الهوائية.
- تتصح فولفو بالتوجه إلى إحدى ورش فولفو المعتمدة لتتولى استبدال المكونات في نظم أمان السيارة.

- اتصل دائماً بالطبيب.

تحذير

تجنب القيادة أثناء نشر الوسائد الهوائية. فقد تجعل القيادة أمرًا صعبًا. كما قد تتلف أنظمة السلامة الأخرى. قد يتسبب الدخان والأتربة الناتجة عند نشر الوسائد الهوائية في تهيج/إصابة الجلد والعينين بعد التعرض لها بشدة. وفي حالة تهيج هذه المناطق، اغسلها بالماء البارد. قد يتسبب تسلسل النشر السريع وقماش الوسادة الهوائية في حدوث احتكاك وحرقة بالجلد.

معلومات ذات صلة

- الأمان (ص. ٣٨)
- الوسائد الهوائية للسائق (ص. ٤٥)
- الوسادة الهوائية للراكب (ص. ٤٦)
- الوسائد الهوائية الجانبية (ص. ٤٩)
- ستائر قابلة للنفخ (ص. ٥٠)

معلومات ذات صلة

- الوسائد الهوائية (ص. ٤٤)
- الوسادة الهوائية للراكب (ص. ٤٦)

تحذير

يتم تشبيك أحزمة المقاعد والوسائد الهوائية. في حالة عدم استخدام الحزام أو استخدامه بطريقة غير صحيحة، فقد يقلل هذا من الحماية التي توفرها الوسادة الهوائية في حالة حدوث تصادم.

لتقليل خطر الإصابة في حالة نشر الوسادة الهوائية، يجب على الركاب الجلوس منتصبين قدر الإمكان مع وضع أقدامهم على الأرضية وظهورهم على مسند الظهر.

تحذير

تتصح فولفو بالاتصال بورشة فولفو معتمدة لإجراء عملية الإصلاح. قد تتسبب الأعمال المعيبة في نظام الوسائد الهوائية في حدوث عطل وتؤدي إلى إصابة شخصية خطيرة.

موضع الوسادة الهوائية في عجلة القيادة

ويتم تركيب هذه الوسادة الهوائية في منتصف عجلة القيادة. وتوجد علامة AIRBAG على عجلة القيادة.

موضع الوسادة الهوائية عند الركبة

توجد الوسادة الهوائية مطوية في الجزء السفلي من لوحة العدادات جهة السائق. وتوجد علامة AIRBAG على لوحة الغطاء الخاصة بها.

تحذير

لا تضع أو تعلق أي أجسام أعلى أو أمام اللوحة التي يتم فيها تخزين الوسادة الهوائية للركبة.

الوسائد الهوائية للسائق

كلحلق تكميلي لأحزمة الأمان، السيارة مجهزة بوسادة هوائية في عجلة القيادة وعند الركبة^١ في جانب السائق.

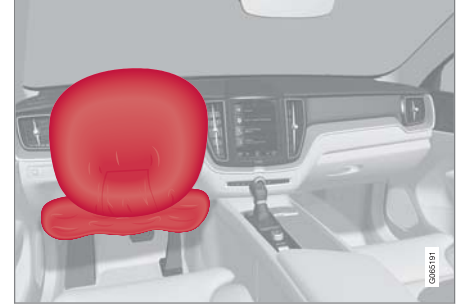

الوسادة الهوائية في عجلة القيادة والوسادة الهوائية عند الركبة^١ في جانب السائق في المقعد الأمامي.

في حال حدوث تصادم أمامي، تساهم الوسادات الهوائية في حماية السائق من التعرض لأية إصابات في الرأس والعنق والوجه والصدر بالإضافة إلى حمايتها لأقدامه وركبه من أية إصابة.

في حال وقوع تصادم شديد تعمل المستشعرات وتنتفخ الوسادة الهوائية. تنتفخ الوسادة الهوائية عند وقوع الاصطدام الأولي للراكب. عند الضغط على الوسادة الهوائية أثناء التصادم يتم تفريغها. وعندئذ يخرج الدخان إلى السيارة. وذلك أمر طبيعي. وتحديث العملية كلها شاملة انتفاخ الوسادة وتفرغها خلال عشر الثانية.

^١ يتم توفير الوسادة الهوائية للركبة في السيارة في بعض الأسواق فقط.

ملصق الوسادة الهوائية للراكب



يوجد ملصق جهة الراكب على حاجب الشمس.

يوجد ملصق التحذير للوسادة الهوائية للراكب كما هو موضح أعلاه.

تحذير

إذا لم يتم تجهيز السيارة بمفتاح لتشغيل/إيقاف تشغيل الوسادة الهوائية للراكب، فستظل الوسادة الهوائية نشطة دوماً.

تحذير

يتم تشبيك أحزمة المقاعد والوسائد الهوائية. في حالة عدم استخدام الحزام أو استخدامه بطريقة غير صحيحة، فقد يقلل هذا من الحماية التي توفرها الوسادة الهوائية في حالة حدوث تصادم.

لتقليل خطر الإصابة في حالة نشر الوسادة الهوائية، يجب على الركاب الجلوس منتصبين قدر الإمكان مع وضع أقدامهم على الأرضية وظهورهم على مسند الظهر.

تحذير

تتصح فولفو بالاتصال بورشة فولفو معتمدة لإجراء عملية الإصلاح. قد تتسبب الأعمال المعيبة في نظام الوسائد الهوائية في حدوث عطل وتؤدي إلى إصابة شخصية خطيرة.

موضع الوسادة الهوائية للراكب

وتطوى الوسادة الهوائية في حجيبة توجد أعلى صندوق القفازات. وتوجد علامة AIRBAG على لوحة الغطاء الخاصة بها.

تحذير

لا تضع أشياء أمام لوحة العدادات أو فوقها حيث توجد الوسادة الهوائية للراكب الأمامي.

الوسادة الهوائية للراكب

وكملحق تكميلي لأحزمة الأمان، السيارة مجهزة بوسادة هوائية من جهة الراكب الأمامي.



الوسادة الهوائية في جانب الراكب الأمامي في المقعد الأمامي.

في حال حدوث تصادم أمامي، تساهم الوسادة الهوائية في حماية الراكب من التعرض لأية إصابات في الرأس والعنق والوجه والصدر بالإضافة إلى حمايتها لأقدامه وركبه من أية إصابة.

في حال وقوع تصادم شديد تعمل المستشعرات وتنتفخ الوسادة الهوائية. تنتفخ الوسادة الهوائية عند وقوع الاصطدام الأولي للراكب. عند الضغط على الوسادة الهوائية أثناء التصادم يتم تفريغها. وعندئذ يخرج الدخان إلى السيارة. وذلك أمر طبيعي. وتحدث العملية كلها شاملة انتفاخ الوسادة وتفريغها خلال عشر الثانية.

تنشيط الوسادة الهوائية للراكب



1 اسحب المفتاح للخارج وأدره من الوضع **OFF** إلى الوضع **ON**.

< تعرض شاشة السائق للرسالة عمل وسادة الراكب
برجاء الموافقة.

ملاحظة

إذا تم تشغيل/إيقاف تشغيل الوسادة الهوائية للراكب أثناء وجود السيارة في وضع الإشعال I أو أقل، فستظهر رسالة في شاشة السائق والمؤشر التالي في كونسول السقف حوالي ٦ ثوان بعد ضبط النظام الكهربائي بالسيارة على وضع الإشعال II.

تنشيط وإلغاء تنشيط الوسادة الهوائية للراكب*

يمكن إلغاء تنشيط الوسادة الهوائية للراكب إذا كانت السيارة مزودة بمفتاح Passenger Airbag Cut Off Switch (PACOS).

يوجد مفتاح الوسادة الهوائية للراكب على لوحة العدادات في جانب الراكب، ويمكن الوصول إليه عندما يكون باب الراكب مفتوحاً.

تحقق من وجود المفتاح في الوضع المطلوب.

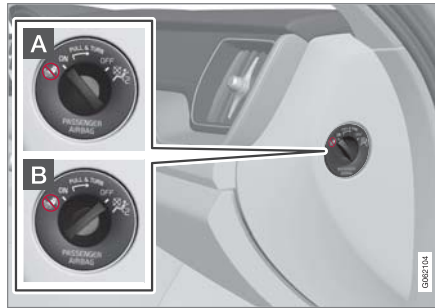

A ON - الوسادة الهوائية نشطة لجميع الركاب المواجهين للأمام (أطفال وبالغون) يمكنهم الجلوس بأمان في مقعد الراكب.

B OFF - الوسادة الهوائية في وضع إيقاف التشغيل ويمكن للأطفال المواجهين للخلف الجلوس بأمان في مقعد الراكب.

تحذير

لا تسمح مطلقاً لأي شخص بالوقوف أو الجلوس أمام مقعد الراكب الأمامي.

تجنب وضع مقعد أطفال مواجه للخلف على مقعد الراكب الأمامي في حالة تنشيط الوسادة الهوائية.

يلزم عدم جلوس الركاب المواجهين للأمام (أطفال وكبار) على مقعد الراكب الأمامي في حالة إلغاء تنشيط الوسادة الهوائية الخاص بالراكب.

في حال عدم الالتزام بالتحذيرات المذكورة أعلاه قد تتعرض حياة الشخص للخطر أو لإصابات بالغة.

معلومات ذات صلة

- الوسائد الهوائية (ص. ٤٤)
- الوسائد الهوائية للسائق (ص. ٤٥)
- تنشيط وإلغاء تنشيط الوسادة الهوائية للراكب* (ص. ٤٧)

تحذير

إذا لم يتم تجهيز السيارة بمفتاح لتشغيل/إيقاف تشغيل الوسادة الهوائية للراكب، فستظل الوسادة الهوائية نشطة دوماً.

٢. قم بتأكيد الرسالة بالضغط على الزر **O** في لوحة مفاتيح عجلة القيادة بالجهة اليمنى.



< تظهر رسالة نصية ورمز تحذير في كونسول السقف للإفادة بأنه تم تنشيط الوسادة الهوائية في مقعد الراكب الأمامي.

تحذير ⚠

تجنب وضع مقعد أطفال مواجه للخلف على مقعد الراكب الأمامي في حالة تنشيط الوسادة الهوائية.

يلزم دوماً تنشيط الوسادة الهوائية للراكب في حالة جلوس أحد الركاب المواجهين للأمام (أطفال أو كبار) على مقعد الراكب الأمامي.

في حال عدم الالتزام بالتحذيرات المذكورة أعلاه قد تتعرض حياة الشخص للخطر أو لإصابات بالغة.

إلغاء تنشيط الوسادة الهوائية للراكب



1 اسحب المفتاح للخارج وأدره من الوضع **ON** إلى الوضع **OFF**.

< تعرض شاشة السائق الرسالة إيقاف وسادة الهواء برضاء الموافقة.

ملاحظة ⓘ

إذا تم تشغيل/إيقاف تشغيل الوسادة الهوائية للراكب أثناء وجود السيارة في وضع الإشعال **I** أو أقل، فستظهر رسالة في شاشة السائق والمؤشر التالي في كونسول السقف حوالي ٦ ثوان بعد ضبط النظام الكهربائي بالسيارة على وضع الإشعال **II**.

٢. قم بتأكيد الرسالة بالضغط على الزر **O** في لوحة مفاتيح عجلة القيادة بالجهة اليمنى.

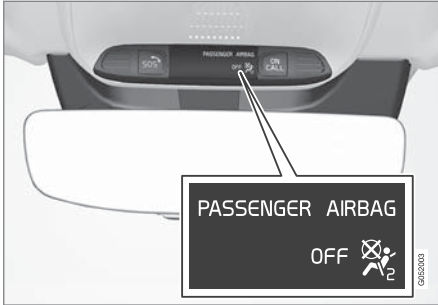

< يوضح إشعار نصي ورمز في كونسول السقف أنه تم إيقاف تنشيط الوسادة الهوائية في مقعد الراكب الأمامي.

تحذير ⚠

يلزم عدم جلوس الركاب المتجهين للأمام (أطفال وكبار) على مقعد الراكب في حالة إلغاء تنشيط الوسادة الهوائية الخاص بالمقعد.

في حال عدم الالتزام بالتحذيرات المذكورة أعلاه قد تتعرض حياة الشخص للخطر أو لإصابات بالغة.

مهم ⓘ

عند تعطيل حزام أمان الراكب، سيتم كذلك تعطيل آلية شد حزام الأمان الكهربائية جهة الراكب.

تحذير ⚠️

لا تضع أي أشياء في المنطقة بين الجانب الخارجي للمقعد ولوحة الباب، إذ الوسادة الهوائية الجانبية تحتاج إلى هذه المنطقة.

توصي فولفو باستخدام أغطية مقاعد السيارة المعتمدة من فولفو فقط. فقد تتسبب أغطية المقاعد الأخرى في إعاقة تشغيل الوسائد الهوائية الجانبية.

تحذير ⚠️

تعتبر الوسائد الهوائية الجانبية مكملاً لأحزمة المقاعد. استخدم حزام المقعد دائماً.

الوسائد الهوائية الجانبية ومقاعد الأطفال

تتخفف الحماية التي توفرها السيارة للطفل الجالس في مقعد الأطفال أو في وسادة رفع الطفل بسبب الوسادة الهوائية الجانبية.

معلومات ذات صلة

- الوسائد الهوائية (ص. ٤٤)

الوسائد الهوائية الجانبية

تعمل الوسائد الهوائية الجانبية في مقعد السائق والراكب الأمامي على حماية الصدر والفخذ في حالة وقوع تصادم.



تم تركيب الوسائد الهوائية الجانبية في إطارات مساند الظهر الخارجية للمقاعد الأمامية بغرض حماية السائق والراكب الجالسين في المقاعد الأمامية.

في حال وقوع تصادم شديد تعمل المستشعرات وتتفخ الوسادة الهوائية الجانبية. يتم نفخ الوسادة الهوائية بين الراكب ولوح الباب وتخفف من الصدمة على الراكب في لحظة التصادم. عند الضغط على الوسادة الهوائية أثناء التصادم يتم تفرغها. وعادة ما يتم نفخ الوسادة الهوائية الجانبية في الجانب الذي يقع فيه التصادم فقط.

تحذير ⚠️

تتصح فولفو بالاتصال بورشة فولفو معتمدة لإجراء عملية الإصلاح. قد تتسبب الأعمال المعيبة في نظام الوسائد الهوائية الجانبية في حدوث عطل وتؤدي إلى إصابة شخصية خطيرة.

معلومات ذات صلة

- آلية شد حزام الأمان (ص. ٤٢)
- مقاعد الأطفال (ص. ٥٢)

ستائر قابلة للنفخ

تساعد الستائر القابلة للانفخ (IC) على الحيلولة دون ارتطام رأس السائق والركاب بداخل السيارة في حالة وقوع تصادم.

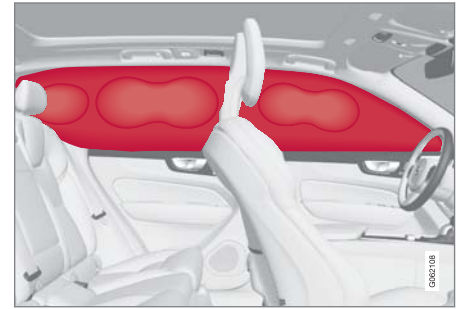

الستارة الهوائية القابلة للانفخ مثبتة على كلا جانبي بطانة السقف وتساعد في حماية السائق والركاب الجالسين على طرفي السيارة. اللوحات موسومة بالعلامة **IC AIRBAG**.

وفي حالة وقوع تصادم شديد، تعمل المستشعرات ويتم نفخ ستائر الحماية.

تحذير

تتصح فولفو بالاتصال بورشة فولفو معتمدة لإجراء عملية الإصلاح. قد تتسبب الأعمال المعيبة في نظام الستائر القابلة للنفخ في حدوث عطل وإصابة شخصية خطيرة.

تحذير

لا تقم نهائياً بتعليق أو إلحاق عناصر ثقيلة بالمقابض الموجودة في السقف. تم تصميم الخطافات للمعاطف والسترات خفيفة الوزن فقط (وليس للأشياء الصلبة مثل المظلات).

لا تقم بتركيب أو تثبيت أي شيء على بطانة سقف السيارة أو دعائم الأبواب أو اللوحات الجانبية. فذلك قد يؤدي إلى الإخلال بالحماية المطلوبة. تتصح فولفو بأن تستخدم دائماً قطع فولفو الأصلية فقط التي تم اعتمادها لـتستخدم في هذه الأجزاء.

تحذير

اترك مسافة ١٠ سم (٤ بوصات) بين الحمولة والنوافذ الجانبية في حال تحميل السيارة إلى حد أعلى من الحواف العلوية لنوافذ الأبواب. وإلا، فقد تتأثر الحماية المطلوبة للستارة القابلة للنفخ، والمختفية في بطانة السقف.

تحذير

تعتبر الستارة القابلة للنفخ مكملاً لأحزمة المقاعد. استخدم حزام المقعد دائماً.

معلومات ذات صلة

- الوسائد الهوائية (ص. ٤٤)

وضع السلامة

يعتبر وضع السلامة ميزة أمان تظهر عندما احتمال تأثير التصادم على وظيفة مهمة في السيارة مثل أنابيب الوقود أو مستشعرات نظم السلامة أو نظام الفرامل.

إذا تعرضت السيارة لاصطدام، تظهر الرسالة **Safety mode** انظر دليل المالك بشاشة السائق مع رمز تحذير طالما أن الشاشة غير متضررة والنظام الكهربائي بالسيارة ما زال يعمل. وهذه الرسالة تعني أن قدرة السيارة على العمل قد انخفضت.

تحذير

يُحظر نهائياً بأي حال من الأحوال محاولة إعادة تشغيل السيارة، إذا كانت تفوح منها رائحة الوقود عند عرض الرسالة **Safety mode** انظر دليل المالك على شاشة السائق. اترك السيارة فوراً.

إذا كانت السيارة في وضع الأمان، فمن الممكن محاولة إعادة ضبط النظام من أجل بدء تشغيل السيارة وتحريكها لمسافة قصيرة، في حالة وجود وقف مروري خطر مثلاً.

تحذير

لا تحاول مطلقاً إصلاح سيارتك أو إعادة ضبط الإلكترونيات بنفسك إذا كانت السيارة في وضع السلامة. فقد يؤدي ذلك إلى حدوث إصابة فردية أو لن تعمل السيارة بالشكل الطبيعي. تتصح فولفو بالتوجه إلى إحدى ورش فولفو المعتمدة لفحص السيارة وإعادتها إلى الحالة الطبيعية بعد أن يتم عرض الرسالة **Safety mode** انظر دليل المالك.

تحريك السيارة بعد وضع الأمان

١. إذا ظهر بوحدة عرض السائق الرسالة **Normal mode** **The car is now in normal mode** بعد محاولة تشغيل السيارة، فمن الممكن تحريك السيارة بحرص إذا كانت متواجدة في موضع خطير.
٢. لا تحرك السيارة أكثر مما ينبغي.

تحذير

يجب ألا يتم قطر السيارة وهي في وضع السلامة. بل يجب نقلها من موضعها. تنصح فولفو بنقل السيارة إلى إحدى ورش فولفو المعتمدة.

معلومات ذات صلة

- وضع السلامة (ص. ٥٠)
- بدء تشغيل السيارة (ص. ٣٨٠)
- الاسترداد (ص. ٤٤٠)

بدء تشغيل وتحريك السيارة بعد وضع الأمان

إذا كانت السيارة في وضع الأمان، فمن الممكن محاولة إعادة ضبط النظام من أجل بدء تشغيل السيارة وتحريكها لمسافة قصيرة، في حالة وجود وقف مروري خطر مثلاً.

بدء السيارة بعد وضع الأمان

١. تحقق من الحالة العامة للسيارة لكشف أي ضرر محتمل أو أي تسرب للوقود. ويجب ألا تكون هناك رائحة وقود.
- إذا كان الضرر بسيطاً فقط وأسفر الفحص عن عدم وجود تسريبات للوقود، فيمكن محاولة بدء تشغيل السيارة.

تحذير

يُحظر نهائيًا بأي حال من الأحوال محاولة إعادة تشغيل السيارة، إذا كانت تفوح منها رائحة الوقود عند عرض الرسالة **Safety mode** انظر دليل المالك على شاشة السائق. اترك السيارة فورًا.

٢. أوقف تشغيل السيارة.

٣. بعد ذلك، حاول تشغيل السيارة.

< تقوم إلكترونيات السيارة بإجراء فحوصات للنظام ثم تحاول استرجاع الحالة العادية.

مهم

في حال استمرار عرض الرسالة **Safety mode** انظر دليل المالك على شاشة العرض، يجب عدم قيادة السيارة أو قطرها، ويلزم استخدام سيارة النقل والإصلاح. لأن الأعطال الخفية قد تجعل التحكم بالسيارة أثناء القيادة أمراً محالاً، حتى وإن بدا أنه بالإمكان قيادة السيارة.

تحذير

يجب ألا يتم قطر السيارة وهي في وضع السلامة. بل يجب نقلها من موضعها. تنصح فولفو بنقل السيارة إلى إحدى ورش فولفو المعتمدة.

معلومات ذات صلة

- الأمان (ص. ٣٨)
- بدء تشغيل وتحريك السيارة بعد وضع الأمان (ص. ٥١)
- الاسترداد (ص. ٤٤٠)

أمان الطفل

يجب دائماً تأمين جلوس الأطفال أثناء اصطابهم في السيارة.

تتوفر لدى فولفو تجهيزات لسلامة الأطفال (مقاعد الأطفال والأجهزة الملحقة) مصممة لهذه السيارة تحديداً. باستخدام تجهيزات أمان الأطفال من فولفو يمكنك توفير الظروف المثلى لسفر الأطفال بأمان في سيارتك. إضافةً إلى ذلك، فتجهيزات أمان الأطفال يتم تركيبها بصورة جيدة وملائمة ويسهل استخدامها.

ويتم اختيار التجهيزات التي ينبغي استخدامها بالاستناد إلى وزن الطفل وحجمه.

توصي فولفو بأن يجلس الأطفال في مقاعد الأطفال المواجهة للخلف حتى يبلغوا أكبر سن مناسبة، على الأقل حتى عمر ٣ إلى ٤ سنوات، ثم يجلسوا في مقاعد الأطفال المواجهة للأمام حتى يبلغوا طول ١٤٠ سم (٤ أقدام و٧ بوصات).

ملاحظة

تختلف التشريعات القانونية بشأن نوعية مقاعد الأطفال التي يلزم استخدامها للأطفال من مختلف الأعمار والأحجام باختلاف البلد. تحقق مما ينطبق عليك.

ملاحظة

عند استخدام معدات سلامة الأطفال، من المهم قراءة إرشادات التركيب المرفقة معها. في حال وجود أسئلة حول تركيب معدات سلامة الأطفال، يُرجى الاتصال بالشركة المصنعة للحصول على إرشادات أكثر وضوحاً.

بغض النظر عن أعمار الأطفال وأحجامهم يجب دائماً أن يجلسوا بالشكل الصحيح مئتين بأحزمة الأمان. لا تسمح أبداً بجلوس الطفل في حجر أحد الركاب.

معلومات ذات صلة

- الأمان (ص. ٢٨)
- مقاعد الأطفال (ص. ٥٢)
- تنشيط والغاء تنشيط أقال الأمان للأطفال (ص. ٢٤٥)

مقاعد الأطفال

ينبغي دائماً استخدام مقاعد الأطفال المناسبة عند اصطحاب أطفال في السيارة.

يجب أن يجلس الطفل براحة وسلامة. تأكد من تركيب مقعد الأطفال واستخدامه وتثبيت موضعه بشكل صحيح.

راجع تعليمات التركيب الخاصة بمقعد الأطفال للقيام بالتركيب الصحيح.

ملاحظة

عند استخدام معدات سلامة الأطفال، من المهم قراءة إرشادات التركيب المرفقة معها.

في حال وجود أسئلة حول تركيب معدات سلامة الأطفال، يُرجى الاتصال بالشركة المصنعة للحصول على إرشادات أكثر وضوحاً.

ملاحظة

لا ينبغي أبداً ترك مقعد الأطفال في السيارة دون إحكام شدة. تحقق دائماً من قفله وفقاً للتعليمات الخاصة بمقاعد الأطفال، حتى عندما لا يكون قيد الاستخدام.

معلومات ذات صلة

- أمان الطفل (ص. ٥٢)
- مقعد الطفل المدمج* (ص. ٦٤)
- نقاط التركيب العلوية لمقاعد الأطفال (ص. ٥٣)
- نقاط التركيب السفلية لمقاعد الأطفال (ص. ٥٤)

ملاحظة ⓘ

قم بطي مساند الرأس من أجل تسهيل تركيب هذا النوع من مقاعد الأطفال في السيارات المزودة بمساند رأس قابلة للطي على المقاعد الخارجية.

ملاحظة ⓘ

في السيارات المزودة بغطاء للحمولات فوق مقصورة الأمتعة، ينبغي إزالة هذا الغطاء قبل التمكن من تركيب مقاعد الأطفال بنقاط التثبيت.

معلومات ذات صلة

- مقاعد الأطفال (ص. ٥٢)
- نقاط التركيب السفلية لمقاعد الأطفال (ص. ٥٤)
- i-Size/ISOFIX نقاط التثبيت لمقاعد الأطفال (ص. ٥٤)
- جدول موضع مقاعد الأطفال التي تستخدم أحزمة الأمان بالسيارة (ص. ٥٨)

نقاط التركيب العلوية لمقاعد الأطفال

السيارة مزودة بنقاط تثبيت عليا لمقاعد الأطفال على المقاعد الطرفية بالصف الخلفي.

تم تصميم نقاط التركيب العلوية بشكل رئيسي للاستخدام مع مقاعد الأطفال المتجه للأمام.

اتبع دائمًا تعليمات التركيب من الشركة المصنعة عندما تقوم بتوصيل مقعد الطفل بنقاط التركيب العليا.

موقع نقاط التركيب

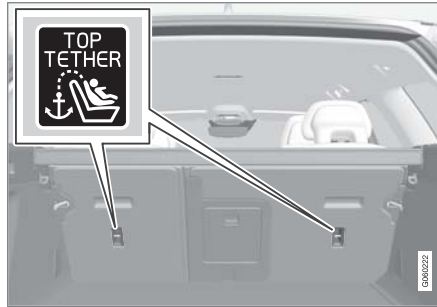

يشار إلى مواقع نقاط التثبيت عن طريق رموز خلف مسند الظهر.

توجد نقاط التثبيت خلف المقاعد الطرفية للصف الخلفي.

تحذير ⚠

يجب دائمًا تمرير أشرطة تثبيت مقعد الطفل العليا عبر الفتحة الموجودة في ساق مسند الرأس قبل شدّها عند نقطة التوصيل. وإذا تعذر اتباع هذا الإجراء، فاتبع التوصيات المقدمة من الجهة المصنعة لمقعد الأطفال.

- i-Size/ISOFIX نقاط التثبيت لمقاعد الأطفال (ص. ٥٤)
- تحديد وضعية مقعد الأطفال (ص. ٥٥)
- تنشيط وإلغاء تنشيط الوسادة الهوائية للراكب* (ص. ٤٧)

نقاط التثبيت لمقاعد الأطفال i-Size/ISOFIX

السيارة مزودة بنقاط تثبيت i-Size/ISOFIX لمقاعد الأطفال في المقعد الخلفي.

i-Size/ISOFIX هو نظام تثبيت لمقاعد الأطفال بالسيارة مصمّم وفقاً للمعايير الدولية ذات الصلة.

اتبع دائماً تعليمات التركيب من الشركة المُصنعة عندما تقوم بتوصيل مقعد الطفل بنقاط التثبيت i-Size/ISOFIX.

موقع نقاط التركيب



يشار إلى مواقع نقاط التثبيت عن طريق الرموز ٢ على فرش مسند الظهر.

توجد نقاط التثبيت i-Size/ISOFIX خلف الأغطية في القسم السفلي من مسند ظهر المقعد الخلفي على المقاعد الطرفية.

ارفع الأغطية لتتمكن من الوصول إلى نقاط التثبيت.



مواضع نقاط التثبيت في المقعد الخلفي.

توجد نقاط التثبيت في المقعد الخلفي على القسم الخلفي من قضبان أرضية المقعد الأمامي.

معلومات ذات صلة

- مقاعد الأطفال (ص. ٥٢)
- نقاط التركيب العلوية لمقاعد الأطفال (ص. ٥٣)
- i-Size/ISOFIX نقاط التثبيت لمقاعد الأطفال (ص. ٥٤)
- جدول مواضع مقاعد الأطفال التي تستخدم أحزمة الأمان بالسيارة (ص. ٥٨)

نقاط التركيب السفلية لمقاعد الأطفال

السيارة مزودة بنقاط تثبيت سفلية لمقاعد الأطفال في المقعد الأمامي* والمقعد الخلفي.

وتم تصميم نقاط التثبيت السفلية للاستخدام مع نوعية معينة من مقاعد الأطفال المتجهة للخلف.

اتبع دائماً تعليمات التركيب من الشركة المُصنعة عندما تقوم بتوصيل مقعد الطفل بنقاط التثبيت السفلي.

موقع نقاط التركيب



مواضع نقاط التثبيت في المقعد الأمامي.

توجد نقاط التثبيت في المقعد الأمامي على جانبي مساحة القدم في مقعد الراكب.

لا يتم استخدام نقاط التثبيت في المقعد الأمامي إلا إذا كانت السيارة مزودة بمفتاح تنشيط/إلغاء تنشيط الوسادة الهوائية للراكب*.

٢ تختلف الأسماء والرموز باختلاف السوق.

تحذير ⚠️

لا تسمح مطلقاً لأي شخص بالوقوف أو الجلوس أمام مقعد الراكب الأمامي.
تجنب وضع مقعد أطفال مواجه للخلف على مقعد الراكب الأمامي في حالة تنشيط الوسادة الهوائية.
يلزم عدم جلوس الركاب المواجهين للأمام (أطفال وكبار) على مقعد الراكب الأمامي في حالة إلغاء تنشيط الوسادة الهوائية الخاص بالراكب.
في حال عدم الالتزام بالتحذيرات المذكورة أعلاه قد تتعرض حياة الشخص للخطر أو لإصابات بالغة.

ملصق الوسادة الهوائية للراكب



يوجد ملصق جهة الراكب على حاجب الشمس.

يوجد ملصق التحذير للوسادة الهوائية للراكب كما هو موضح أعلاه.

تحديد وضعية مقعد الأطفال

من المهم وضع مقعد الأطفال في المكان المناسب في السيارة. ويعتمد اختيار الموضع، من بين أمور أخرى، على نوع مقعد الأطفال وعلى احتمال أن تكون الوسادة الهوائية للراكب منشطة.



مقاعد الأطفال المواجهة للخلف لا تتوافق مع الوسائد الهوائية.

احرص دوماً على تثبيت مقاعد الأطفال المواجهة للخلف في المقعد الخلفي في حالة تنشيط الوسادة الهوائية للراكب. في حالة جلوس طفل في مقعد الراكب الأمامي فقد يتعرض للإصابة الشديدة عند انفتاح الوسادة الهوائية.

في حالة إيقاف تشغيل الوسادة الهوائية للراكب فإنه يُسمح بتثبيت مقاعد الأطفال المواجهة للخلف في مقعد الراكب الأمامي.

ملاحظة ⓘ

تختلف اللوائح المتعلقة بوضع الأطفال في السيارات من دولة إلى أخرى. تحقق مما ينطبق عليك.

معلومات ذات صلة

- مقاعد الأطفال (ص. 02)
- نقاط التركيب العلوية لمقاعد الأطفال (ص. 03)
- نقاط التركيب السفلية لمقاعد الأطفال (ص. 04)
- جدول موضع مقاعد الأطفال i-Size (ص. 60)
- جدول موضع مقاعد الأطفال ISOFIX (ص. 61)

معلومات ذات صلة

- مقاعد الأطفال (ص. ٥٢)
- تركيب نظام أمان الأطفال (ص. ٥٦)
- جدول موضع مقاعد الأطفال التي تستخدم أحزمة الأمان بالسيارة (ص. ٥٨)
- جدول موضع مقاعد الأطفال i-Size (ص. ٦٠)
- جدول موضع مقاعد الأطفال ISOFIX (ص. ٦١)

تركيب نظام أمان الأطفال

من المهم التنبه لعدد من الأمور عند تركيب مقعد للأطفال واستخدامه، وهو أمر يعتمد على موقع تثبيت مقعد الأطفال.

تحذير

لا يجب استخدام وسادات رفع الطفل/مقاعد الأطفال المزودة بدعامات فولاذية أو أي تصميم آخر يمكن أن يستقر على زر فتح إبزيم حزام الأمان، لأنها قد تتسبب في فتح إبزيم حزام الأمان بشكل مفاجئ.

تجنب إحكام ربط أشرطة تثبيت مقعد الطفل بقضيب الضبط الأفقي الخاص بالمقعد أو الزنبركات أو القضبان والدعامات الموجودة أسفل المقعد. قد تتسبب الحواف الحادة في إتلاف أشرطة التثبيت.

لا تسمح للجزء العلوي من مقعد الطفل بالاستقرار فوق الزجاج الأمامي.

ملاحظة

عند استخدام معدات سلامة الأطفال، من المهم قراءة إرشادات التركيب المرفقة معها.

في حال وجود أسئلة حول تركيب معدات سلامة الأطفال، يرجى الاتصال بالشركة المصنعة للحصول على إرشادات أكثر وضوحاً.

ملاحظة

لا ينبغي أبداً ترك مقعد الأطفال في السيارة دون إحكام شدّه. تحقّق دائماً من قفله وفقاً للتعليمات الخاصة بمقاعد الأطفال، حتى عندما لا يكون قيد الاستخدام.

التركيب في المقعد الأمامي

- عند تركيب مقعد أطفال مواجه للخلف، تحقق من إيقاف تشغيل الوسادة الهوائية للراكب على هذا المقعد.
- عند تركيب مقعد أطفال مواجه للأمام، تحقق من تشغيل الوسادة الهوائية للراكب على هذا المقعد.
- لا تستخدم إلا مقاعد الأطفال التي ينصح بها من فولفو والمعتمدة عالمياً أو شبه عالمياً، وتحقق كذلك من إدراج طراز السيارة في قائمة السيارات التي تصدرها الجهة المصنعة لمقاعد الأطفال.
- ISOFIX لا يمكن تركيب مقاعد الأطفال إلا في السيارات المزودة بملحق ISOFIX^٢.
- إذا كان مقعد الطفل مزوداً بأشرطة تثبيت سفلية فإن فولفو تنصح باستخدام نقاط التثبيت السفلية مع هذه الأشرطة^٣.
- إذا كان مقعد الأطفال مجهزاً بأرجل للدعم، فم دائماً بتثبيت رجل الدعم/أرجل الدعم مباشرة على الأرضية. لا تقم أبداً بتثبيت أرجل الدعم على مسند القدمين أو أي غرض آخر.
- يمكن استخدام موجه ISOFIX لتسهيل تركيب مقعد الطفل.

التركيب في المقعد الخلفي

- لا تستخدم إلا مقاعد الأطفال التي ينصح بها من فولفو والمعتمدة عالمياً أو شبه عالمياً، وتحقق كذلك من إدراج طراز السيارة في قائمة السيارات التي تصدرها الجهة المصنعة لمقاعد الأطفال.
- يلزم عدم تركيب مقعد الأطفال المزود بأرجل للدعم في المقعد الأوسط.
- المقاعد الطرفية مزودة بنظام التثبيت ISOFIX ومعتمدة لاستخدام i-Size^٤.

^٢ يختلف نطاق الملحق باختلاف السوق.

^٤ يختلف باختلاف السوق.

- المقاعد الطرفية مزودة بنقاط تثبيت عليا. تنصح فولفو بسحب أشرطة التثبيت العليا لمقعد الأطفال خلال الفتحة في نقطة التثبيت العليا قبل شدّها تجاه نقطة التركيب. وإذا لم يمكن حدوث هذا، فاتبع التوصيات التي تصدرها جهة تصنيع مقعد الأطفال.
- إذا كان مقعد الطفل مزوداً بأشرطة سفلية، فتجنب ضبط موضع المقعد في الأمام بعد تثبيت الأشرطة في نقاط التثبيت السفلية. تذكر دوماً إزالة الأشرطة السفلية عند عدم تركيب مقعد الأطفال.
- إذا كان مقعد الأطفال مجهزاً بأرجل للدعم، فم دائماً بتثبيت رجل الدعم/أرجل الدعم مباشرةً على الأرضية. لا تقم أبداً بتثبيت أرجل الدعم على مسند القدمين أو أي غرض آخر.

معلومات ذات صلة

- تحديد وضعية مقعد الأطفال (ص. 00)
- جدول موضع مقاعد الأطفال التي تستخدم أحزمة الأمان بالسيارة (ص. 08)
- جدول موضع مقاعد الأطفال i-Size (ص. 60)
- جدول موضع مقاعد الأطفال ISOFIX (ص. 61)

جدول موضع مقاعد الأطفال التي تستخدم أحزمة الأمان بالسيارة

يقدم الجدول توصيات بشأن مقاعد الأطفال والمواقع المناسبة لها وكذلك أحجام الأطفال.

ملاحظة 
احرص دائماً على قراءة القسم المخصص لتثبيت مقعد الأطفال في دليل المالك وذلك قبل القيام بذلك.

الوزن	المقعد الأمامي (مع إيقاف تشغيل الوسادة الهوائية، مقاعد الأطفال المواجهة للخلف فقط) ^A	المقعد الأمامي (مع تشغيل الوسادة الهوائية، مقاعد الأطفال المواجهة للأمام فقط) ^A	المقعد الخلفي الطرفي	منتصف المقعد الخلفي
المجموعة ٠ حد أقصى ١٠ كغم	B, C _U	X	C _U	C _U
المجموعة ٠+ حد أقصى ١٣ كغم	B, C _U	X	C _U	C _U
المجموعة ١ ٩-١٨ كغم	D _L	B, E _U F	D _L , E _U	E _U
المجموعة ٢ ١٥-٢٥ كغم	D _L	B, F _U F	D _L , *, G _B , F _U	F _U

الوزن	المقعد الأمامي (مع إيقاف تشغيل الوسادة الهوائية، مقاعد الأطفال المواجهة للخلف فقط) ^A	المقعد الأمامي (مع تشغيل الوسادة الهوائية، مقاعد الأطفال المواجهة للأمام فقط) ^A	المقعد الخلفي الطرفي	منتصف المقعد الخلفي
المجموعة ٣ ٣٦-٢٢ كغم	X	B, F, UF	*, G, B, F, U	F, U

U: مناسب لمقاعد الأطفال المعتمدة عالمياً.

UF: مناسب لمقاعد الأطفال المتجهة للأمام والمعتمدة عالمياً.

L: مناسب لمساند أطفال معينة. هذه المساند قد تكون من نفس نوع السيارة، من الفئة المقيدة أو شبه العالمية.

B: مسند مدمج معتمد لهذه المجموعة.

X: المقعد غير مناسب للأطفال في هذه المجموعة من الوزن.

A ينبغي دائماً سحب امتداد وسادة المقعد لإتاحة تثبيت مقاعد الأطفال.

B اضبط مسند الظهر على وضع أكثر استقامة.

C تتصح فولفو بما يلي: مقعد الطفل الرضيع من فولفو (اعتماد النوع E1 04301146).

D تتصح فولفو بما يلي: مقعد فولفو المواجه للخلف (اعتماد النوع E5 04212).

E تتصح فولفو باستخدام مقعد الطفل المواجه للخلف للأطفال في هذه المجموعة من الوزن.

F تتصح فولفو بما يلي: وسادة رفع المقعد مع وبدون الظهر (اعتماد النوع E5 04216)؛ وسادة رفع الطفل من فولفو (اعتماد النوع E1 04301312).

G توصي فولفو: بمقعد الطفل المدمج (اعتماد النوع E5 04220).

تحذير ⚠

تجنب وضع مقعد أطفال مواجه للخلف على مقعد الراكب الأمامي في حالة تنشيط الوسادة الهوائية لمقعد الراكب.

معلومات ذات صلة

- تحديد وضعية مقعد الأطفال (ص. ٥٥)
- تركيب نظام أمان الأطفال (ص. ٥٦)
- جدول موضع مقاعد الأطفال i-Size (ص. ٦٠)
- جدول موضع مقاعد الأطفال ISOFIX (ص. ٦١)
- أحزمة الأمان (ص. ٤٠)

جدول موضع مقاعد الأطفال i-Size

يقدم الجدول توصيات بشأن مقاعد الأطفال i-Size والمواقع المناسبة لها وكذلك أحجام الأطفال.

يلزم اعتماد مقعد الأطفال بما يتماشى مع UN Reg R129.

ملاحظة

احرص دائماً على قراءة القسم المخصص لتثبيت مقعد الأطفال في دليل المالك وذلك قبل القيام بذلك.

نوع مقعد الأطفال	المقعد الأمامي (مع إيقاف تشغيل الوسادة الهوائية، مقاعد الأطفال المواجهة للخلف فقط)	المقعد الأمامي (مع تشغيل الوسادة الهوائية، مقاعد الأطفال المواجهة للأمام فقط)	المقعد الخلفي الطرفي	منتصف المقعد الخلفي
مقاعد الأطفال i-Size	X	X	A, B; U	X

i-U: تصلح مع i-Size مقعد الطفل "العالمي" المواجه للأمام والمواجه للخلف.

X: غير مناسب لمقاعد الأطفال المعتمدة عالمياً.

A توصي شركة فولفو باستخدام مقاعد الطفل الموجه للخلف مع هذه المجموعة.
B توصي فولفو: i-Size i-Kid X2 BeSafe iZi Kid X2 (موافقة النوع E4-129R-000002).

معلومات ذات صلة

- تحديد وضعية مقعد الأطفال (ص. ٥٥)
- تركيب نظام أمان الأطفال (ص. ٥٦)
- جدول موضع مقاعد الأطفال التي تستخدم أحزمة الأمان بالسيارة (ص. ٥٨)
- جدول موضع مقاعد الأطفال ISOFIX (ص. ٦١)
- i-Size/ISOFIX نقاط التثبيت لمقاعد الأطفال (ص. ٥٤)

ملاحظة  احرص دائماً على قراءة القسم المخصص لتثبيت مقعد الأطفال في دليل المالك وذلك قبل القيام بذلك.

جدول موضع مقاعد الأطفال ISOFIX

يقدم الجدول توصيات بشأن مقاعد الأطفال ISOFIX والمواقع المناسبة لها وكذلك أحجام الأطفال.

يلزم اعتماد مقعد الطفل بما يتوافق مع UN Reg R44 كما يلزم أن يكون طراز السيارة متوفرًا في قائمة السيارات المعتمدة بواسطة الجهة المصنعة.

الوزن	فئة الحجم ^A	نوع مقعد الأطفال	المقعد الأمامي (مع إيقاف تشغيل الوسادة الهوائية، مقاعد الأطفال المواجهة للخلف فقط) B, C	المقعد الأمامي (مع تشغيل الوسادة الهوائية، مقاعد الأطفال المواجهة للأمام فقط) B, C	المقعد الخلفي الطرفي	منتصف المقعد الخلفي
المجموعة 0 حد أقصى 10 كغم	E	مقعد الرضيع المتجه للخلف	EX, B, D, IIL	X	DIL	X
المجموعة 0+ حد أقصى 13 كغم	E	مقعد الرضيع المتجه للخلف	EX, B, D, F, IIL	X	DIL	X
	C	مقعد الطفل المتجه للخلف				
	D	مقعد الطفل المتجه للخلف				

الوزن	فئة الحجم ^A	نوع مقعد الأطفال	المقعد الأمامي (مع إيقاف تشغيل الوسادة الهوائية، مقاعد الأطفال المواجهة للخلف فقط) B, C	المقعد الأمامي (مع تشغيل الوسادة الهوائية، مقاعد الأطفال المواجهة للأمام فقط) B, C	المقعد الخلفي الطرفي	منتصف المقعد الخلفي
المجموعة ١ ٩-١٨ كغم	A	مقعد الطفل المتجه للأمام	X	EX, B, F, GIL	G IUF, G IL	X
	B	مقعد الطفل المتجه للأمام				
	BI	مقعد الطفل المتجه للأمام				
	C	مقعد الطفل المتجه للخلف	EX, B, F IL	X	IL	X
D	مقعد الطفل المتجه للخلف					

IL: مناسب لمقاعد أطفال ISOFIX محددة. قد تكون هذه المقاعد مخصصة لطراز سيارة معين، إما محدد أو شبه عالمي.

IUF: مناسب لأنظمة جلوس الأطفال الأمامية ISOFIX من الفئة العالمية المعتمدة للاستخدام في المجموعة.

X: غير مناسب لمقاعد الأطفال ISOFIX.

- A في مقاعد الأطفال التي تحتوي على نظام التثبيت ISOFIX يوجد تصنيف للحجم لمساعدة المستخدمين في اختيار النوع المناسب من مقاعد الأطفال. يمكن قراءة معلومات عن فئة المقعد في ملصق المعلومات بمقعد الأطفال.
- B تصلح في تركيب مقاعد الأطفال ISOFIX المعتمدة شبه عالمياً (IL) إذا كانت السيارة مزودة بملحق الكونسول ISOFIX (يختلف طراز الملحق باختلاف السوق). لا توجد نقاط تثبيت علوية لمقاعد الأطفال هنا.
- C ينبغي دائماً سحب امتداد وسادة المقعد لإتاحة تثبيت مقاعد الأطفال.
- D توصي فولفو: بمقعد الطفل الرضيع من فولفو المثبت باستخدام نظام التثبيت ISOFIX (موافقة النوع E1 04301146).
- E يسري إذا كانت السيارة غير مزودة بحلقة ISOFIX.
- F اضبط مسند الظهر بحيث لا يلامس مسند الرأس مقعد الطفل.
- G تصح فولفو باستخدام مقعد الطفل المواجه للخلف للأطفال في هذه المجموعة من الوزن.

ملاحظة ⓘ

توصي فولفو بأن تتصل بوكيل فولفو معتمد لمعرفة معلومات بشأن مقاعد أطفال i-Size/ISOFIX التي توصي بها فولفو.

ملاحظة ⓘ

في حالة عدم وجود تصنيف حجم لمقعد أطفال i-Size/ISOFIX، فيجب تضمين طراز السيارة في قائمة المركبات الخاصة بمقاعد الأطفال.

تحذير ⚠

تجنب وضع مقعد أطفال مواجه للخلف على مقعد الراكب الأمامي في حالة تنشيط الوسادة الهوائية لمقعد الراكب.

معلومات ذات صلة

- تحديد وضعية مقعد الأطفال (ص. ٥٥)
- تركيب نظام أمان الأطفال (ص. ٥٦)

- جدول موضع مقاعد الأطفال التي تستخدم أحزمة الأمان بالسيارة (ص. ٥٨)
- جدول موضع مقاعد الأطفال i-Size (ص. ٦٠)
- i-Size/ISOFIX نقاط التثبيت لمقاعد الأطفال (ص. ٥٤)

مقعد الطفل المدمج*

مقاعد الأطفال المدمجة في المواضع الجانبية بالمقعد الخلفي تتيح للأطفال إمكانية الجلوس براحة وأمان.

مقعد الطفل مصمم بشكل خاص لتوفير الأمان للأطفال بالتصافير مع حزام الأمان بالسيارة. يمكن رفع وسادة المقعد في وضعين على حسب وزن الطفل.

إن مقعد الأطفال معتمد للأطفال الذين يتراوح وزنهم بين ١٥ و ٣٦ كغ (٣٣ و ٨٠ رطل) والذين يزيد طولهم عن ٩٥ سم (٣٧ بوصة).



وضع صحيح، يجب أن يكون حزام الأمان موضوعاً على الكتف.

قبل القيادة، تحقق من التالي:

- يتم رفع وسادة المقعد إلى الوضع الصحيح المناسب لوزن الطفل
- وسادة المقعد في وضع القفل
- حزام الأمان ملامس لجسد الطفل وإنه غير مرتخ أو ملتوى

• ينبغي عدم وضع حزام الأمان على رقبة الطفل أو أسفل الكتف

• يوضع الجزء الوريكي من حزام الأمان في وضع سفلي فوق الورك لتقديم الحماية المثلى.

تحذير ⚠

توصي شركة Volvo بأن يتم إصلاح أو استبدال مقعد الأطفال المدمج فقط في ورشة معتمدة من Volvo. لا تقم بأية تعديلات أو إضافات على مقعد الأطفال. في حال تعرّض مقعد الأطفال المدمج لعبء ثقيل، متصل بحادث تصادم على سبيل المثال، ينبغي عندئذ استبدال وسادة المقعد وحزام الأمان ومسند الظهر، أو ربما المقعد بأكمله. حتى لو لم تظهر أية علامات تلف على مقعد الأطفال، فقد لا يقدم المستوى نفسه من الحماية. وينطبق هذا الأمر أيضاً في حال كانت وسادة المقعد في وضعيتها المنخفضة عند حدوث تصادم أو ما شابه ذلك. يجب أيضاً أن يتم استبدال وسادة المقعد في حال كانت تالفة بشكل كبير.

تحذير ⚠

إذا لم يتم اتباع التعليمات الخاصة بمقعد الأطفال المدمج، فقد يتعرّض الطفل لإصابات خطيرة في حال وقوع حادث.

معلومات ذات صلة

- مقاعد الأطفال (ص. ٥٢)
- طي الوسادة إلى الأعلى في مقعد الأطفال المدمج* (ص. ٦٤)
- طي الوسادة إلى الأسفل في مقعد الأطفال المدمج* (ص. ٦٥)

طي الوسادة إلى الأعلى في مقعد الأطفال المدمج*

ينبغي طي وسادة المقعد دائماً للأعلى عند استخدام مقعد الطفل المدمج.

يمكن طي وسادة المقعد في موضعين. ويختلف الوضع المستخدم باختلاف وزن الطفل.

الوضع المنخفض	الوضع المرتفع
الوزن ٣٦-٢٢ كغ (٨٠-٥٠ رطل)	الوزن ٢٥-١٥ كغ (٥٥-٣٣ رطل)

الوضع المنخفض:



1 اجذب المقبض للأمام والأعلى لتحرير وسادة المقعد.

طَيّ الوسادة إلى الأسفل في مقعد الأطفال المدمج*

ينبغي طي وسادة المقعد دائماً للأسفل في المقعد الخلفي في حالة عدم استخدام مقعد الطفل المدمج.

ملاحظة ⓘ

لا يمكن ضبط وسادة المقعد من الوضع العلوي إلى الوضع السفلي. من الوضع العلوي، يلزم أولاً خفض وسادة المقعد بالكامل نحو المقعد الخلفي ثم طيها حتى الوضع السفلي.



1 اجذب المقبض للأمام لتحرير وسادة المقعد.



2 ارفع وسادة المقعد لأعلى عند الحافة العلوية، واضغط عليها للخلف مقابل مسند الظهر للتثبيت.

تحذير ⚠

إذا لم يتم اتباع التعليمات الخاصة بمقعد الأطفال المدمج، فقد يتعرّض الطفل لإصابات خطيرة في حال وقوع حادث.

ملاحظة ⓘ

لا يمكن ضبط وسادة المقعد من الوضع العلوي إلى الوضع السفلي. من الوضع العلوي، يلزم أولاً خفض وسادة المقعد بالكامل نحو المقعد الخلفي ثم طيها حتى الوضع السفلي.

معلومات ذات صلة

- مقعد الطفل المدمج* (ص. ٦٤)
- طَيّ الوسادة إلى الأسفل في مقعد الأطفال المدمج* (ص. ٦٥)



2 اضغط على وسادة المقعد للخلف لقلعها.

الوضع المرتفع، يبدأ من الوضع المنخفض:



1 اضغط على الزر لتحرير وسادة المقعد.



2 اضغط لأسفل بيدك على منتصف وسادة المقعد لقفلهما في مكانها.

مهم !

قبل القيام بتخفيض مقعد الأطفال، تأكد من عدم وجود أية أغراض فضفاضة (مثل الألعاب) منسية تحت وسادة المقعد.

ملاحظة i

قبل خفض مسند الظهر الخلفي، يلزم أولاً خفض وسادة مقعد الأطفال.

معلومات ذات صلة

- مقعد الطفل المدمج* (ص. ٦٤)
- طي الوسادة إلى الأعلى في مقعد الأطفال المدمج* (ص. ٦٤)

شاشات العرض والتحكّم الصوتي

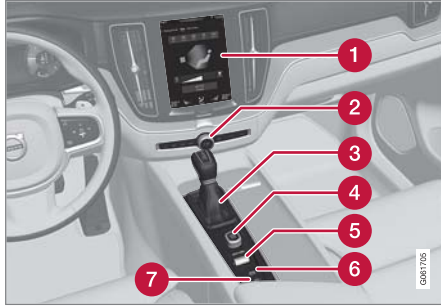

7 ضبط عجلة القيادة

8 البوق

9 لوحة مفاتيح عجلة القيادة جهة اليسار

10 فتح غطاء المحرك

11 إضاءة الشاشة، وفتح قفل/فتح*إغلاق الباب الخلفي*
وتعديل مستوى مصابيح الهالوجين الأمامية

كونسول السقف



1

2

3

4

1 الشاشة المركزية

2 ومآصات التحذير من الخطر، إزالة الجليد، الوسائط

3 ذراع اختيار التروس

4 مقبض التشغيل

5 التحكم في وضع القيادة*

6 فرامل الوقوف

7 الفرملة التلقائية أثناء الوقوف

باب السائق

1 مصابيح القراءة الأمامية والإضاءة الداخلية

2 سقف البانوراما*

3 شاشة كونسول السقف، زرّ *ON CALL

4 تعقيم يدي لمرآة الرؤية الخلفية

الكونسول المركزي والنفق

الأدوات وأزرار التحكم في السيارة ذات القيادة من
الجهة اليسرى

تعرض للمحات العامة مكان الشاشات وأزرار التحكم بالقرب من
السائق.

عجلة القيادة ولوحة العدادات

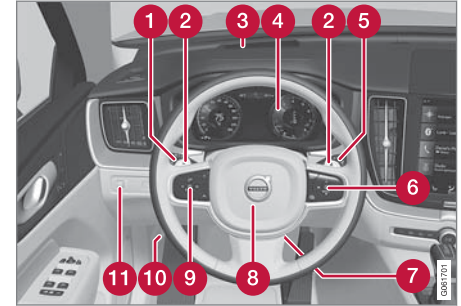

1

2

3

4

2

5

6

7

8

9

10

11

1 مصابيح الموضع ومصابيح التشغيل في النهار والضوء
المنخفض والضوء الأساسي ومؤشرات الاتجاه ومصابيح
الضباب الأمامية/مصابيح الانعطاف* ومصابيح الضباب
الخلفية وإعادة ضبط عداد مسافة الرحلة.

2 محركات عجلة القيادة للتغيير اليدوي للتروس في السيارات
المزودة بصندوق تروس آلي*

3 شاشة عرض المعلومات على الزجاج الأمامي*

4 شاشة السائق

5 الماسحات والغسل ومستشعر المطر*

6 لوحة مفاتيح عجلة القيادة جهة اليمين

شاشات العرض والتحكّم الصوتي

- 7 إضاءة الشاشة، وفتح قفل/فتح*/إغلاق الباب الخلفي*
وتعديل مستوى مصابيح الهالوجين الأمامية
- 8 فتح غطاء المحرك
- 9 البوق
- 10 ضبط عجلة القيادة
- 11 لوحة مفاتيح عجلة القيادة جهة اليسار

كونسول السقف



- 1 مصابيح القراءة الأمامية والإضاءة الداخلية
- 2 سقف البانوراما*
- 3 شاشة كونسول السقف، زر ON CALL*
- 4 تعنيم يدوي لمرآة الرؤية الخلفية

الكونسول المركزي والنفقي

الأدوات وأزرار التحكّم في السيارة ذات القيادة من الجهة اليمنى

تعرض للمحات العامة مكان الشاشات وأزرار التحكم بالقرب من السائق.

عجلة القيادة ولوحة العدادات

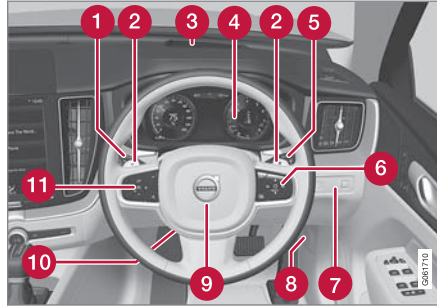

- 1 مصابيح الموضع ومصابيح التشغيل في النهار والضوء المنخفض والضوء الأساسي ومؤشرات الاتجاه ومصابيح الضباب الأمامية/مصابيح الانعطاف* ومصابيح الضباب الخلفية وإعادة ضبط عداد مسافة الرحلة.
- 2 محركات عجلة القيادة للتغيير اليدوي للتروس في السيارات المزودة بصندوق تروس آلي*
- 3 شاشة عرض المعلومات على الزجاج الأمامي*
- 4 شاشة السائق (ص. ٧١)
- 5 المساحات والغسل ومستشعر المطر*
- 6 لوحة مفاتيح عجلة القيادة جهة اليمين

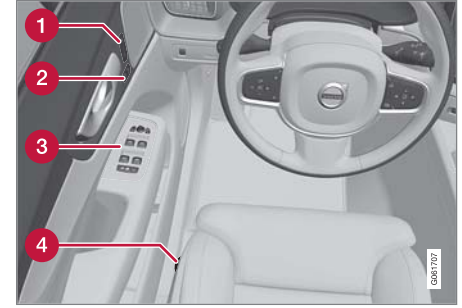

- 1 إعدادات ذاكرة المقعد الأمامي الكهربائي* ومرآة الباب وشاشة عرض المعلومات على الزجاج الأمامي*
- 2 القفل المركزي
- 3 النوافذ الكهربائية، مرآة الأبواب، قفل الأمان الكهربائي للأطفال*
- 4 ضبط المقعد الأمامي

معلومات ذات صلة

- المقعد الأمامي اليدوي (ص. ١٦٦)
- ضبط المقعد الأمامي الكهربائي* (ص. ١٦٧)
- ضبط عجلة القيادة (ص. ١٨٠)
- مفاتيح الإضاءة (ص. ١٣٤)
- بدء تشغيل السيارة (ص. ٣٨٠)
- شاشة السائق (ص. ٧١)
- لمحة عامة عن الشاشة المركزية (ص. ٩٥)
- صندوق التروس (ص. ٣٩٢)

- صندوق التروس (ص. ٣٩٢)

باب السائق

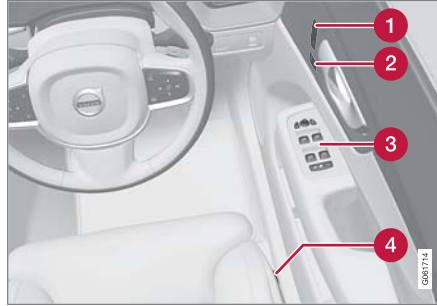

- 1 إعدادات ذاكرة المقعد الأمامي الكهربائي* ومرآيا الباب وشاشة عرض المعلومات على الزجاج الأمامي*
- 2 القفل المركزي
- 3 النوافذ الكهربائية، مرآيا الأبواب، قفل الأمان الكهربائي للأطفال*
- 4 ضبط المقعد الأمامي

معلومات ذات صلة

- المقعد الأمامي اليدوي (ص. ١٦٦)
- ضبط المقعد الأمامي الكهربائي* (ص. ١٦٧)
- ضبط عجلة القيادة (ص. ١٨٠)
- مفاتيح الإضاءة (ص. ١٣٤)
- بدء تشغيل السيارة (ص. ٣٨٠)
- شاشة السائق (ص. ٧١)
- لمحة عامة عن الشاشة المركزية (ص. ٩٥)

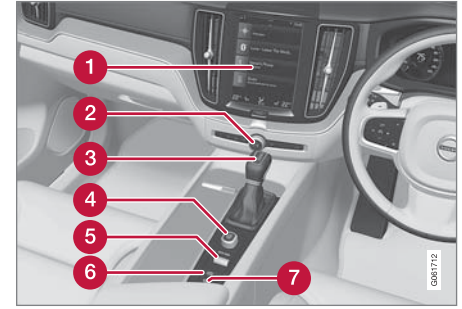

- 1 الشاشة المركزية
- 2 ومصاصات التحذير من الخطر، إزالة الجليد، الوسائط
- 3 ذراع اختيار التروس
- 4 مقبض التشغيل
- 5 التحكم في وضع القيادة*
- 6 فرامل الوقوف
- 7 الفرملة التلقائية أثناء الوقوف

شاشة السائق، ٨ بوصة



تتوفر شاشة السائق بإصدارين؛ قياس ٨ بوصة وقياس ١٢ بوصة*.

تحذير

في حالة انطفاء شاشة السائق أو عدم إضاءتها أثناء التنشيط/التشغيل أو عند تعذر قراءة بياناتها بصورة كاملة أو جزئية، فيلزم عدم استخدام السيارة. يتعين عليك التوجه للورشة على الفور. وتتصح فولفو بالاستعانة بورشة فولفو معتمدة.

تحذير

في حالة وجود عطل في شاشة السائق قد لا تظهر المعلومات الخاصة بالفرامل أو الوسائد الهوائية أو أنظمة الأمان الأخرى. وفي هذه الحالة سيتعذر على السائق مراجعة حالة أنظمة السيارة أو استلام التحذيرات والمعلومات الحالية.

شاشة السائق

تعرض شاشة السائق معلومات عن السيارة والقيادة.

تحتوي شاشة السائق على عدادات ومؤشرات ورموز تحذير ومؤشرات. يختلف محتوى شاشة السائق باختلاف التجهيزات المتوفرة في السيارة، والإعدادات والوظائف النشطة في هذا الوقت.

يتم تنشيط شاشة السائق بمجرد فتح الباب، على سبيل المثال وضع الإشعال 0. وتنطفئ شاشة السائق بعد مدة من عدم الاستخدام. لإعادة تنشيط الشاشة، استخدم إحدى الطرق التالية:

- اضغط دواسة الفرامل.
- تنشيط وضعية الإشعال I.
- افتح أحد الأبواب.

موضع في شاشة السائق:

على اليسار	في المنتصف	على اليمين
مقياس الوقود	عداد السرعة	مشغل الوسائط
وضع القيادة	معلومات علامات الطريق*	هاتف
مؤشر تغيير التروس	مثبت السرعة ومعلومات محدد السرعة	معلومات الملاحه*
عداد سرعة دوران المحرك/مقياس AECO	معلومات الباب وحزام الأمان	الساعة
المسافة المتبقية حتى يفرغ الخزان	حالة وظيفة البدء/الإيقاف	قائمة التطبيقات (يتم التنشيط عن طريق لوحة مفاتيح عجلة القيادة)
مبين درجة الحرارة الخارجية	—	استهلاك الوقود الحالي
رموز التحذير والمؤشرات	—	عداد قياس السرعة ^B
—	—	عداد مسافة الرحلة

على اليسار	في المنتصف	على اليمين
—	—	رموز التحذير والمؤشرات
—	—	التعرف على الصوت
—	—	مقياس درجة حرارة المحرك
—	—	الرسائل، في بعض الحالات تحتوي على رسومات
—	—	البوصلة ^A

A على حسب وضع القيادة المحدد.
B المسافة المقطوعة المتراكمة.

شاشة السائق، ١٢ بوصة*



موضع في شاشة السائق:

على اليسار	في المنتصف	على اليمين
عداد السرعة	رموز التحذير والمؤشرات	عداد سرعة دوران المحرك/مقياس AECO
عداد مسافة الرحلة	مبين درجة الحرارة الخارجية	مؤشر تغيير التروس
عداد قياس السرعة ^B	الساعة	وضع القيادة
مثبت السرعة ومعلومات محدد السرعة	الرسائل، في بعض الحالات تحتوي على رسومات	مقياس الوقود
معلومات علامات الطريق*	معلومات الباب وحزام الأمان	حالة وظيفة البدء/الإيقاف
—	مشغل الوسائط	المسافة المتبقية حتى يفرغ الخزان
—	خريطة الملاحة*	استهلاك الوقود الحالي
—	هاتف	قائمة التطبيق (يتم التنشيط عن طريق لوحة مفاتيح عجلة القيادة)
—	التعرف على الصوت	—
—	البوصلة ^A	—

A على حسب وضع القيادة المحدد.
B المسافة المقطوعة المتراكمة.

الحمراء اللون الموجودة حول الرمز إلى درجة خطورة رسالة التحكم أو التحذير.

الرمز الديناميكي بصورته الأساسية.

الرمز الديناميكي



يحتوي مركز شاشة السائق على رمز ديناميكي يتغير مظهره بتغير أنواع الرسائل المختلفة. تشير العلامة الكهربائية أو



أمثلة على رمز المؤشر.

كما يمكن، بواسطة رسم متحرك، تحويل الشكل الأساسي إلى رسم بياني يوضح موضع المشكلة أو يعرض معلومات معينة عنها.

معلومات ذات صلة

- إعدادات شاشة السائق (ص. ٧٥)
- رموز التحذير في شاشة السائق (ص. ٨٣)
- رموز المؤشر في شاشة السائق (ص. ٨١)
- حاسوب الرحلات (ص. ٧٦)
- الرسائل في شاشة السائق (ص. ٩٢)
- التعامل مع قائمة التطبيقات في شاشة السائق (ص. ٩١)

٢. اضغط على

النظام ← لغات النظام والوحدات ← لغة النظام لتحديد اللغة.

< سيظهر أثر التغيير في لغة كل الشاشات.

هذه الإعدادات ذات صفة شخصية ويتم حفظها تلقائياً في ملف تعريف السائق النشط.

معلومات ذات صلة

- شاشة السائق (ص. ٧١)
- التعامل مع قائمة التطبيقات في شاشة السائق (ص. ٩١)
- الإعدادات الأخرى في العرض العلوي من شاشة العرض المركزية (ص. ١١٦)

الإعدادات من خلال شاشة العرض المركزية

تحديد نوعية المعلومات

١. اضغط على الإعدادات في العرض العلوي بالشاشة المركزية.

٢. اضغط

My Car ← شاشة السائق ← معلومات شاشة السائق.

٣. حدد المطلوب أن يظهر في الخلفية:

- بدون معلومات في الخلفية
- عرض معلومات للمبديا المشغلة
- عرض التنقل حتى عند عدم ضبط مسار^١

تحديد السمة

١. اضغط على الإعدادات في العرض العلوي بالشاشة المركزية.

٢. اضغط على

My Car ← شاشة السائق ← عرض السمات

٣. حدد السمة (المظهر) لشاشة السائق:

- Glass
- Minimalistic
- Performance
- Chrome Rings

تحديد اللغة

١. اضغط على الإعدادات في العرض العلوي بالشاشة المركزية.

إعدادات شاشة السائق

يمكن ضبط الإعدادات الخاصة بخيارات شاشة السائق من خلال قائمة تطبيقات شاشة السائق وقائمة إعدادات شاشة العرض المركزية.

الإعدادات من خلال قائمة التطبيقات في شاشة السائق



الصورة تمثل رسماً توضيحياً - وقد تختلف الحقيقة عن الصورة باختلاف طراز السيارة.

يتم فتح قائمة التطبيقات ويتم التحكم بها باستخدام لوحة المفاتيح اليمنى في عجلة القيادة.

في قائمة التطبيقات، يمكنك اختيار المعلومات التي ترغب في ظهورها على شاشة السائق من

- حساب الرحلات
- مشغل الوسائط
- هاتف
- نظام الملاحة*.

١ تعرض شاشة السائق قياس ١٢ بوصة* الخريطة في حين تعرض شاشة السائق قياس ٨ بوصة معلومات التوجيه فقط.

مقياس الوقود

يعرض مقياس الوقود في شاشة السائق مستوى الوقود المتبقي في الخزان.



مقياس الوقود في شاشة السائق قياس ١٢ بوصة:

المنطقة باللون البهيج في مقياس الوقود تشير إلى كمية الوقود المتبقي في الخزان.

في حال انخفاض مستوى الوقود مما يترتب عليه ضرورة التزود بالوقود في وقت قريب، يضيئ رمز مضخة الوقود ويتحول إلى اللون الكهرماني. ويشير حاسوب الرحلة أيضاً إلى المسافة التي يمكن قطعها حتى فراغ الخزان.

حاسوب الرحلات

يقوم حاسوب الرحلات في السيارة بتسجيل قيم مثل المسافة، واستهلاك الوقود ومتوسط السرعة أثناء القيادة.

لتوفير الوقود أثناء القيادة، يتم تسجيل معلومات عن متوسط استهلاك الوقود والاستهلاك الحالي للوقود. يمكن عرض معلومات حاسوب الرحلات على شاشة السائق.



مقياس الوقود في شاشة السائق قياس ٨ بوصات:

تشير الأشرطة في مقياس الوقود إلى كمية الوقود المتبقي في الخزان.

في حال انخفاض مستوى الوقود مما يترتب عليه ضرورة التزود بالوقود في وقت قريب، يضيئ رمز مضخة الوقود ويتحول إلى اللون الكهرماني. ويشير حاسوب الرحلة أيضاً إلى المسافة التي يمكن قطعها حتى فراغ الخزان. ولا يبقى سوى شريط ذو لون كهرماني عندما يصبح مستوى الوقود منخفضاً للغاية. زود السيارة بالوقود بأسرع ما يمكن.

معلومات ذات صلة

- شاشة السائق (ص. ٧١)
- تعبئة الوقود (ص. ٤١٧)
- خزان الوقود - السعة (ص. ٦٠٧)

شاشات العرض والتحكّم الصوتي

تعتمد عملية الحساب على متوسط استهلاك الوقود خلال آخر ٣٠ كم (٢٠ ميل) تم قطعها وكمية الوقود التي يمكن بها قيادة السيارة.

عندما يبين المقياس "----"، فهذا يعني عدم وجود وقود كافٍ للتمكن من احتساب المسافة المتبقية. أعد التزود بالوقود بأسرع وقت ممكن.

ملاحظة

قد يحدث خطأ طفيف في حالة تغيير أسلوب القيادة.

يؤدي أسلوب القيادة الاقتصادي بشكل عام إلى القيادة لمسافات أطول.

سائق - عداد سرعة بديل

يعمل عداد السرعة الرقمي البديل على تسهيل القيادة في البلاد التي توجد بها لافتات حدود السرعة بوحدة مختلفة عن المعروضة في لوحة عدادات السيارة.

تظهر السرعة الرقمية بالوحدة المناظرة لتلك المعروضة في عداد السرعة التناظري. إذا كان عداد قياس السرعة التناظري يظهر بوحدة **mph**، فسيعرض المقياس السرعة رقمياً بوحدة **km/h** والعكس.

معلومات ذات صلة

- عرض بيانات الرحلة في شاشة السائق (ص. ٧٨)
- إعادة ضبط عداد مسافات الرحلة (ص. ٧٨)
- عرض إحصاءات الرحلة في الشاشة المركزية (ص. ٧٩)
- شاشة السائق (ص. ٧١)
- تغيير وحدات النظام (ص. ١١٥)

• المسافة المتبقية حتى يفرغ الخزان

• سائق - عداد سرعة بديل

بالإمكان تغيير وحدات قياس المسافة والسرعة وغيرها من خلال إعدادات النظام في شاشة العرض المركزية.

عداد مسافة الرحلة

يوجد اثنان من عدادات الرحلة، وهما **TM** و **T2**.

يمكن إعادة ضبط **TM** يدوياً ويتم إعادة ضبط **TA** تلقائياً في حالة عدم استخدام السيارة لمدة ٤ ساعات على الأقل.

يتم تسجيل المعلومات التالية أثناء القيادة:

- المسافة المقطوعة بالأميال
- وقت القيادة
- السرعة المتوسطة
- متوسط استهلاك الوقود

هذه القيم تكون منذ آخر مرة تم فيها إعادة ضبط عداد الرحلة.

عداد قياس السرعة

عداد المسافة الكلية (أودوميتر) لتسجيل المسافة الإجمالية المقطوعة بالأميال. لا يمكن إعادة ضبط هذه القيمة إلى الصفر.

استهلاك الوقود الحالي

يعرض هذا المقياس استهلاك الوقود الحالي للسيارة. ويتم تحديث هذه القيمة كل ثانية تقريباً.

المسافة المتبقية حتى يفرغ الخزان

يقوم حاسوب الرحلات بحساب المسافة المتبقية بالأميال والتي يمكن قطعها باستخدام الوقود المتوفر في الخزان.

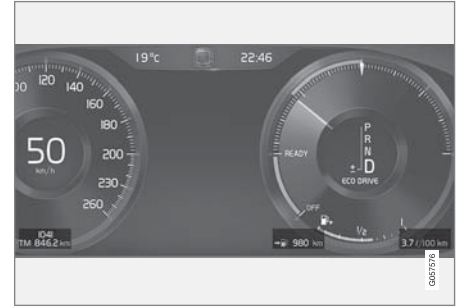

شاشة السائق بقياس ١٢ بوصة*.

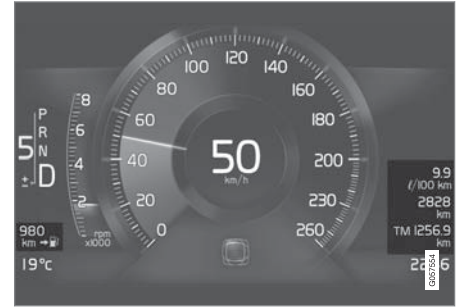

شاشة السائق بقياس ٨ بوصة.

المقاييس التالية موجودة في حاسوب الرحلات:

- عداد مسافة الرحلة
- عداد قياس السرعة
- استهلاك الوقود الحالي

عرض بيانات الرحلة في شاشة السائق

يمكن أن تظهر القيم المسجلة والمحسوبة لحاسوب الرحلات في شاشة السائق.

يتم حفظ القيم في تطبيق حاسوب الرحلات. من خلال قائمة التطبيق، يمكنك اختيار المعلومات التي ترغب في ظهورها على شاشة السائق.

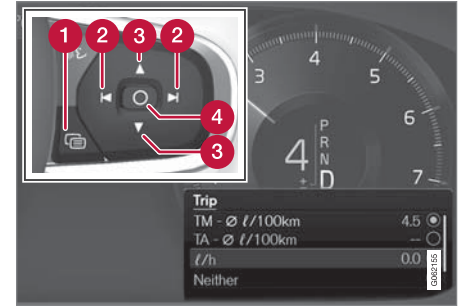

افتح قائمة التطبيق^٢ وتنتقل فيها عن طريق لوحة المفاتيح بعجلة القيادة جهة اليمين.

- 1 قائمة التطبيق
- 2 يسار/يمين
- 3 لأعلى/أسفل
- 4 تأكيد

١. افتح قائمة التطبيق في شاشة السائق بالضغط على (١).

(لا يمكنك فتح قائمة التطبيقات عند وجود رسالة غير مقروءة في شاشة السائق. ينبغي أولاً تأكيد الرسالة عبر الضغط على الزر (4) O قبل أن تتمكن من فتح قائمة التطبيقات.

٢. انتقل إلى تطبيق حاسوب الرحلات جهة اليمين أو اليسار بواسطة (٢).

< تعرض الصفوف الأربعة العليا قيم عداد الرحلة TM. وتعرض الصفوف الأربعة التي تليها قيم عداد الرحلة TA. يمكنك التمرير لأعلى أو لأسفل في القائمة باستخدام (٣).

٣. قم بالتمرير للأسفل حتى أزرار الخيارات لتحديد المعلومات التي ترغب في ظهورها على شاشة السائق:

- عداد قياس السرعة
- المسافة المتبقية حتى يفرغ الخزان
- سائح (عداد سرعة بديل)

• المسافة المقطوعة بالأميال في عداد مسافة الرحلة TM أو TA أو لا يتم عرض المسافة المقطوعة بالأميال

• الاستهلاك اللحظي للوقود ومتوسط الاستهلاك في TM أو TA، بالتناوب، لا يظهر استهلاك الوقود

حدد الخيار أو قم بإلغاء تحديده بواسطة الزر O (٤). يظهر أثر التغيير على الفور.

معلومات ذات صلة

- حاسوب الرحلات (ص. ٧٦)
- إعادة ضبط عداد مسافات الرحلة (ص. ٧٨)

إعادة ضبط عداد مسافات الرحلة

إعادة تعيين عداد الرحلة بواسطة ذراع المقود الأيسر.



– إعادة تعيين كل المعلومات في عداد مسافة الرحلة TM (على سبيل المثال، المسافة المقطوعة ومتوسط الاستهلاك ومتوسط السرعة وزمن القيادة) بضغط طويلة على زر **RESET** في مفتاح ذراع المقود الأيسر.

ضغطة قصيرة على زر **RESET** لإعادة ضبط المسافة المقطوعة فقط.

لا يمكن إعادة تعيين عداد الرحلة TA تلقائياً إلا في حال عدم استخدام السيارة لمدة أربع ساعات أو أكثر.

معلومات ذات صلة

- حاسوب الرحلات (ص. ٧٦)

٢ الصورة تمثل رسماً توضيحياً - وقد تختلف الحقيقة عن الصورة باختلاف طراز السيارة.

إعدادات إحصاءات الرحلة

فم بإعادة تعيين أو تعديل الإعدادات الخاصة بإحصاءات الرحلة.

١. افتح تطبيق أداء السائق في عرض التطبيق لتتمكن من عرض إحصاءات الرحلة.



٢. اضغط التفضيلات من أجل

- تغيير مقياس الرسومات. حدد الدقة ١ أو ١٠
 - أو ١٠٠ كم/ميل للشريط.
 - أعد تعيين البيانات بعد كل رحلة. يتم إجراء هذه الخطوة عند توقف السيارة لأكثر من ٤ ساعات.
 - إعادة ضبط البيانات للرحلة الحالية.
- يتم إعادة ضبط إحصاءات الرحلة ومتوسط الاستهلاك المحسوب وإجمالي زمن القيادة بخطوة واحدة.
- بالإمكان تغيير وحدات قياس المسافة والسرعة وغيرها من خلال إعدادات النظام في شاشة العرض المركزية.

معلومات ذات صلة

- عرض إحصاءات الرحلة في الشاشة المركزية (ص. ٧٩)
- حاسوب الرحلات (ص. ٧٦)
- إعادة ضبط عداد مسافات الرحلة (ص. ٧٨)

معلومات ذات صلة

- إعدادات إحصاءات الرحلة (ص. ٧٩)
- حاسوب الرحلات (ص. ٧٦)

عرض إحصاءات الرحلة في الشاشة المركزية

يتم عرض إحصاءات الرحلة من حاسوب الرحلات على هيئة رسومات في الشاشة المركزية وتوفر لمحة عامة لتسهيل توفير أسلوب قيادة أكثر توفيراً للوقود.

افتح تطبيق أداء السائق في عرض التطبيق لتتمكن من عرض إحصاءات الرحلة.



كل شريط في الرسم البياني يرمز إلى مسافة مقدارها ١ أو ١٠ أو ١٠٠ كلم، أو بالأمتال بدلاً من الكيلومترات. تظهر الأشرطة من اليمين حسب تقدم القيادة. يعرض الشريط في أقصى اليمين قيمة المسافة الحالية.

يتم حساب متوسط استهلاك الوقود وإجمالي زمن القيادة من آخر مرة تم فيها إعادة ضبط إحصاءات الرحلة.



إحصاءات الرحلة من حاسوب الرحلات^٣.

٣ الصورة تمثل رسماً توضيحياً - وقد تختلف الحقيقة عن الصورة باختلاف طراز السيارة.

التاريخ والوقت

تظهر الساعة في كل من شاشة السائق وشاشة العرض المركزية.

موقع الساعة



موضع الساعة في شاشة السائق قياس ١٢ بوصة* و٨ بوصة.

في بعض المواقف قد تغطي الرسائل والمعلومات على الساعة في شاشة السائق.

في شاشة العرض المركزية، تكون الساعة في أعلى يمين شريط الحالة.

إعدادات التاريخ والوقت

- حدد الإعدادات ← النظام ← التاريخ والوقت في العرض العلوي بالشاشة المركزية لتغيير إعدادات الوقت وتنسيق التاريخ.

اضبط التاريخ والوقت عبر الضغط على السهم للأعلى أو للأسفل على الشاشة اللمسية.

وقت تلقائي للسيارات المزودة بنظام GPS

عندما تكون السيارة مزودة بنظام ملاحية، يمكن عندها تحديد الوقت تلقائياً. يتم ضبط المنطقة الزمنية وقتن تلقائياً بناءً على

مبين درجة الحرارة الخارجية

تظهر درجة الحرارة الخارجية على شاشة السائق.

يكتشف المستشعر درجة الحرارة خارج السيارة.

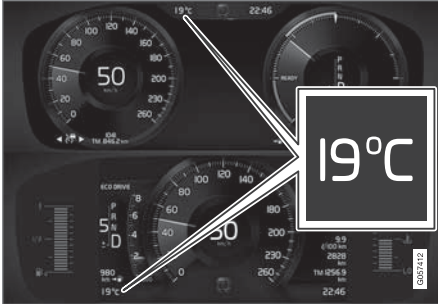

موضع مقياس درجة الحرارة الخارجية في شاشة السائق قياس ١٢ بوصة* و٨ بوصة.

عندما تكون السيارة واقفة فقد يظهر مقياس الحرارة درجات أعلى من المعتاد.

عندما تكون الحرارة الخارجية بين ٥- و ٢ درجات مئوية (بين ٢٣°F و ٣٦°F)، سيظهر رمز نذرة الثلج للتحذير من ظروف الطريق الزلقة.



ويظهر الرمز أيضاً بصورة موجزة في شاشة عرض المعلومات على الزجاج الأمامي*، إذا كانت السيارة مجهزة بهذه الشاشة.

يمكنك تغيير وحدة مقياس درجة الحرارة وغيرها من الوحدات عن طريق إعدادات النظام في العرض العلوي لشاشة العرض المركزية.

موقع السيارة. في أنواع معينة من أنظمة الملاحة، يلزم ضبط الموقع الحالي (البلد) للحصول على المنطقة الزمنية الصحيحة. في حالة عدم تحديد الوقت تلقائياً، يتم ضبط الوقت والتاريخ بواسطة السهم لأعلى ولأسفل على شاشة اللمس.

التوقيت الصيفي

في بعض البلدان، يمكن تحديد إعداد التوقيت الصيفي الأوتوماتيكي وذلك لإتاحة الإعدادات التلقائي للتوقيت الصيفي. أما في البلدان الأخرى، فيمكن تحديد إعداد التوقيت الصيفي يدوياً.

معلومات ذات صلة

- شاشة السائق (ص. ٧١)
- الإعدادات الأخرى في العرض العلوي من شاشة العرض المركزية (ص. ١١٦)

المواصفات	الرمز
<p>نظام ضغط الإطارات</p> <p>يضيء الرمز في حالة انخفاض ضغط الإطار. في حالة حدوث عطل في نظام مراقبة ضغط الإطارات، سيومض الرمز أولاً لمدة دقيقة واحدة تقريباً ثم سيضيء بصورة مستمرة. قد يكون السبب عدم قدرة النظام على اكتشاف أو التحذير من انخفاض ضغط الإطار كما ينبغي.</p>	
<p>نظام الانبعاث</p> <p>في حال إضاءة الرمز بعد بدء تشغيل المحرك، قد يكون السبب هو وجود خلل في نظام الانبعاثات بالسيارة. قد السيارة لإحدى الورش لفحصها. تتصح فولفو بالاتصال بإحدى ورش فولفو المعتمدة.</p>	
<p>مؤشرات الاتجاه اليمنى واليسرى</p> <p>يومض الرمز عند استخدام مؤشرات الاتجاه.</p>	 
<p>مصابيح الوضع</p> <p>يضيء الرمز عند تشغيل مصابيح الوضع.</p>	

رموز المؤشر في شاشة السائق

تعمل رموز المؤشر على تنبيه السائق أن الوظيفة نشطة وأن النظام يعمل، أو عن حدوث خطأ أو ظهور حالة غير اعتيادية.

- معلومات ذات صلة
- شاشة السائق (ص. ٧١)
- تغيير وحدات النظام (ص. ١١٥)

المواصفات	الرمز
<p>المعلومات، اقرأ نص العرض</p> <p>إذا لم تعمل أحد أنظمة السيارة بالشكل الملائم، فسيضيء رمز المعلومات هذا ويتم عرض إشعار نصي في شاشة السائق. كذلك يمكن أن يضيء رمز المعلومات مع رموز أخرى.</p>	
<p>خلل بنظام الفرامل</p> <p>يضيء الرمز في حالة وجود عطل في فرامل الوقوف.</p>	
<p>خلل في نظام ABS</p> <p>إذا أضاء هذا الرمز، فهذا يعني إن النظام لا يعمل. يستمر نظام فرامل السيارة العادية في العمل، ولكن بدون وظيفة ABS.</p>	
<p>الفرامل التلقائية تعمل</p> <p>يضيء الرمز عند تنشيط الوظيفة وأثناء عمل فرامل القدم أو فرامل الركن. تعمل الفرامل على إبقاء السيارة في وضع الثبات عندما تتوقف.</p>	

المواصفات	الرمز
<p>نظام الاستقرار، الوضع الرياضي سبورت</p> <p>يضيء الرمز عندما يكون الوضع الرياضي نشطاً. يسمح الوضع الرياضي بالمزيد من معايشة القيادة الفعالة. ثم يقوم النظام باستشعار ما إذا كانت دواسمة البنزين وحركات عجلة القيادة والانعطاف أكثر فعالية من القيادة العادية، ثم يسمح بالانزلاق المسيطر عليه للقسم الخلفي من السيارة إلى مستوى معين قبل أن يتدخل ويعمل على استقرار السيارة.</p>	
<p>مساعد الحفاظ على الحارة المرورية</p> <p>رمز أبيض: مساعد الحفاظ على الحارة المرورية يعمل ويتم اكتشاف خطوط الطريق.</p> <p>رمز رمادي: مساعد الحفاظ على الحارة المرورية يعمل ولكن لا يتم اكتشاف خطوط الطريق.</p> <p>رمز كهربائي: تحذيرات/تدخلات مساعد الحفاظ على الحارة المرورية.</p>	

المواصفات	الرمز
<p>مصباح الضباب الأمامي تعمل</p> <p>يضيء هذا الرمز عند تشغيل مصباح الضباب الأمامي.</p>	
<p>تشغيل مصباح الضباب الخلفي</p> <p>يضيء هذا الرمز عند تشغيل مصباح الضباب الخلفي.</p>	
<p>مستشعر المطر يعمل</p> <p>يضيء هذا الرمز عندما يعمل مستشعر المطر.</p>	
<p>التهيئة المسبقة تعمل</p> <p>يضيء الرمز عند إجراء التهيئة المسبقة للسيارة بواسطة سخان حجيرة الركاب وكتلة المحرك/تكييف الهواء.</p>	
<p>نظام الاستقرار</p> <p>يشير ويضيء الرمز إلى إن نظام الاستقرار يعمل. إذا أضاء الرمز بوجه متواصل فهذا يدل على وجود خلل في النظام.</p>	

المواصفات	الرمز
<p>عطل في نظام المصابيح الأمامية</p> <p>يضيء الرمز عند حدوث عطل في وظيفة ABL (إضاءة المنحنيات النشطة) أو في حالة حدوث عطل آخر في نظام المصابيح الأمامية.</p>	
<p>الضوء العالي النشط يعمل</p> <p>يضيء الرمز بالأزرق عند تشغيل الضوء العالي الأوتوماتيكي.</p>	
<p>الضوء العالي النشط لا يعمل</p> <p>يضيء الرمز بالأبيض عند إيقاف تشغيل الضوء العالي الأوتوماتيكي.</p>	
<p>الضوء العالي قيد التشغيل</p> <p>يضيء الرمز عند تشغيل الضوء العالي وتشغيل غماز الضوء العالي.</p>	
<p>الضوء العالي النشط يعمل</p> <p>يضيء الرمز بالأزرق عند تشغيل الضوء العالي الأوتوماتيكي. تضيء مصابيح الوضع.</p>	
<p>الضوء العالي النشط لا يعمل</p> <p>يضيء الرمز بالأبيض عند إيقاف تشغيل الضوء العالي الأوتوماتيكي. تضيء مصابيح الوضع.</p>	
<p>الضوء العالي قيد التشغيل</p> <p>يضيء الرمز عند تشغيل الضوء العالي ومصابيح الوضع.</p>	

المواصفات	الرمز
<p>خلل بنظام الفرامل</p> <p>تتم إضاءة هذا الرمز ، فقد يكون هذا مؤشراً على انخفاض مستوى سائل الفرامل بشدة. تفضل بزيارة أقرب ورشة معتمدة لإجراء فحص على مستوى سائل الفرامل وإصلاح أي خلل.</p>	
<p>فرامل الركن معشقة</p> <p>يضيء هذا الرمز بوجه متواصل عند استعمال فرامل الركن.</p> <p>إن وميض الرمز يعني هناك خلل ما. اقرأ الرسالة التي تظهر في شاشة السائق.</p>	
<p>ضغط الزيت المنخفض</p> <p>إذا أضاء هذا الرمز أثناء القيادة، فهذا يعني إن ضغط الزيت بالمحرك منخفضاً جداً. أوقف المحرك فوراً وافحص مستوى زيت المحرك. املاً زيت المحرك إذا لزم الأمر. إذا أضاء الرمز وكان مستوى الزيت طبيعي، فاتصل بإحدى الورش. تنصح فولفو بالاتصال بإحدى ورش فولفو المعتمدة.</p>	

رموز التحذير في شاشة السائق

تعمل رموز التحذير على تنبيه السائق في حال تنشيط وظيفة مهمة أو عند حدوث عطل فادح أو حالة خطيرة.

المواصفات	الرمز
<p>تحذير</p> <p>يضيء رمز التحذير الأحمر عند الإشارة إلى وجود خلل يمكن أن يؤثر على السلامة أو القدرة على قيادة السيارة. ويتم عرض نص توضيحي في شاشة السائق في الوقت نفسه. كذلك يمكن أن يضيء رمز التحذير مع رموز أخرى.</p>	
<p>منبه حزام الأمان</p> <p>يوميض أو يضيء هذا الرمز في حال لم يضع أحد ركاب المقاعد الأمامية حزام الأمان أو في حال قام أحد ركاب المقاعد الخلفية بنزع حزام الأمان.</p>	
<p>الوسائد الهوائية</p> <p>إذا ظل الرمز مضيئاً أو إذا أضاء أثناء القيادة فهذا دليل على اكتشاف خطأ في أحد أنظمة الأمان بالسيارة. اقرأ الرسالة التي تظهر في شاشة السائق. تنصح فولفو بالاتصال بإحدى ورش فولفو المعتمدة.</p>	

المواصفات	الرمز
<p>مساعدة الحفاظ على الحارة المرورية ومستشعر المطر</p> <p>رمز أبيض: مساعدة الحفاظ على الحارة المرورية يعمل ويتم اكتشاف خطوط الطريق. يعمل مستشعر المطر.</p> <p>رمز رمادي: مساعدة الحفاظ على الحارة المرورية يعمل ولكن لا يتم اكتشاف خطوط الطريق. يعمل مستشعر المطر.</p>	
<p>نظام AdBlue (ديزل)</p> <p>يضيء الرمز عندما يكون مستوى AdBlue منخفضاً أو في حالة وجود عطل في نظام AdBlue.</p>	

معلومات ذات صلة

- شاشة السائق (ص. ٧١)
- رموز التحذير في شاشة السائق (ص. ٨٣)

COPYRIGHT HOLDERS OR ANYONE DISTRIBUTING THE SOFTWARE BE LIABLE FOR ANY DAMAGES OR OTHER LIABILITY, WHETHER IN CONTRACT, TORT OR OTHERWISE, ARISING FROM, OUT OF OR IN CONNECTION WITH THE SOFTWARE OR THE USE OR OTHER DEALINGS IN THE SOFTWARE.

اتفاقية الترخيص لشاشة السائق

الترخيص عبارة عن اتفاقية بشأن الحق في تشغيل نشاط معين أو الحق في استخدام تفويض شخص آخر وفقاً للشروط والبنود الواردة في الاتفاقية. النص التالي هو اتفاقية فولفو مع المصنع أو المطور وهو بالعربية.

Boost Software License 1.0

Permission is hereby granted, free of charge, to any person or organization obtaining a copy of the software and accompanying documentation covered by this license (the "Software") to use, reproduce, display, distribute, execute, and transmit the Software, and to prepare derivative works of the Software, and to permit third-parties to whom the Software is furnished to do so, all subject to the following: The copyright notices in the Software and this entire statement, including the above license grant, this restriction and the following disclaimer, must be included in all copies of the Software, in whole or in part, and all derivative works of the Software, unless such copies or derivative works are solely in the form of machine-executable object code generated by a source language processor.

THE SOFTWARE IS PROVIDED "AS IS", WITHOUT WARRANTY OF ANY KIND, EXPRESS OR IMPLIED, INCLUDING BUT NOT LIMITED TO THE WARRANTIES OF MERCHANTABILITY, FITNESS FOR A PARTICULAR PURPOSE, TITLE AND NON-INFRINGEMENT. IN NO EVENT SHALL THE

المواصفات	الرمز
المولد لا يشحن إذا أضاء الرمز أثناء القيادة، فهذا يعني وجود خلل بالنظام الكهربائي. توجه لزيارة ورشة الخدمة. تنصح فولفو بالاتصال بجدى ورش فولفو المعتمدة.	
خطر الاصطدام City Safety تحذرك من خطر الاصطدام بالسيارات الأخرى، أو المشاة، أو قاندي الدراجات أو الحيوانات الكبيرة.	

معلومات ذات صلة

- رموز المؤشر في شاشة السائق (ص. ٨١)
- شاشة السائق (ص. ٧١)

documentation and/or other materials provided with the distribution.

3. Neither the name of the organisation nor the names of its contributors may be used to endorse or promote products derive from this software without specific prior written permission.

THIS SOFTWARE IS PROVIDED BY THE COPYRIGHT HOLDERS AND CONTRIBUTORS "AS IS" AND ANY EXPRESS OR IMPLIED WARRANTIES, INCLUDING, BUT NOT LIMITED TO, THE IMPLIED WARRANTIES OF MERCHANTABILITY AND FITNESS FOR A PARTICULAR PURPOSE ARE DISCLAIMED. IN NO EVENT SHALL THE COPYRIGHT HOLDER OR CONTRIBUTORS BE LIABLE FOR ANY DIRECT, INDIRECT, INCIDENTAL, SPECIAL, EXEMPLARY, OR CONSEQUENTIAL DAMAGES (INCLUDING, BUT NOT LIMITED TO, PROCUREMENT OF SUBSTITUTE GOODS OR SERVICES; LOSS OF USE, DATA, OR PROFITS; OR BUSINESS INTERRUPTION) HOWEVER CAUSED AND ON ANY THEORY OF LIABILITY, WHETHER IN CONTRACT, STRICT LIABILITY, OR TORT (INCLUDING NEGLIGENCE OR OTHERWISE) ARISING IN ANY WAY OUT OF THE USE OF THIS SOFTWARE, EVEN IF ADVISED OF THE POSSIBILITY OF SUCH DAMAGE.

OF MERCHANTABILITY AND FITNESS FOR A PARTICULAR PURPOSE ARE DISCLAIMED. IN NO EVENT SHALL THE REGENTS OR CONTRIBUTORS BE LIABLE FOR ANY DIRECT, INDIRECT, INCIDENTAL, SPECIAL, EXEMPLARY, OR CONSEQUENTIAL DAMAGES (INCLUDING, BUT NOT LIMITED TO, PROCUREMENT OF SUBSTITUTE GOODS OR SERVICES; LOSS OF USE, DATA, OR PROFITS; OR BUSINESS INTERRUPTION) HOWEVER CAUSED AND ON ANY THEORY OF LIABILITY, WHETHER IN CONTRACT, STRICT LIABILITY, OR TORT (INCLUDING NEGLIGENCE OR OTHERWISE) ARISING IN ANY WAY OUT OF THE USE OF THIS SOFTWARE, EVEN IF ADVISED OF THE POSSIBILITY OF SUCH DAMAGE.

BSD 3-clause "New" or "Revised" License
Copyright (c) 2011-2014, Yann Collet.

Redistribution and use in source and binary forms, with or without modification, are permitted provided that the following conditions are met:

1. Redistributions of source code must retain the above copyright notice, this list of conditions and the following disclaimer.
2. Redistributions in binary form must reproduce the above copyright notice, this list of conditions and the following disclaimer in the

BSD 4-clause "Original" or "Old" License
Copyright (c) 1982, 1986, 1990, 1991, 1993 The Regents of the University of California. All rights reserved.

Redistribution and use in source and binary forms, with or without modification, are permitted provided that the following conditions are met:

1. Redistributions of source code must retain the above copyright notice, this list of conditions and the following disclaimer.
2. Redistributions in binary form must reproduce the above copyright notice, this list of conditions and the following disclaimer in the documentation and/or other materials provided with the distribution.
3. All advertising materials mentioning features or use of this software must display the following acknowledgement: This product includes software developed by the University of California, Berkeley and its contributors.

Neither the name of the University nor the names of its contributors may be used to endorse or promote products derived from this software without specific prior written permission.

THIS SOFTWARE IS PROVIDED BY THE REGENTS AND CONTRIBUTORS "AS IS" AND ANY EXPRESS OR IMPLIED WARRANTIES, INCLUDING, BUT NOT LIMITED TO, THE IMPLIED WARRANTIES

are that: o We don't promise that this software works. However, we are interested in any kind of bug reports. ('as is' distribution) o You can use this software for whatever you want, in parts or full form, without having to pay us. ('royalty-free' usage) o You may not pretend that you wrote this software. If you use it, or only parts of it, in a program, you must acknowledge somewhere in your documentation that you've used the FreeType code. ('credits') We specifically permit and encourage the inclusion of this software, with or without modifications, in commercial products, provided that all warranty or liability claims are assumed by the product vendor. Legal Terms 0. Definitions Throughout this license, the terms 'package', 'FreeType Project', and 'FreeType archive' refer to the set of files originally distributed by the authors (David Turner, Robert Wilhelm, and Werner Lemberg) as the 'FreeType project', be they named as alpha, beta or final release. 'You' refers to the licensee, or person using the project, where 'using' is a generic term including compiling the project's source code as well as linking it to form a 'program' or 'executable'. This program is referred to as 'a program using the FreeType engine'. This license applies to all files distributed in the original FreeType archive, including all source code, binaries and documentation, unless otherwise stated in the file in its original, unmodified form as distributed in the original archive. If you are unsure whether or not a

OF USE, DATA, OR PROFITS; OR BUSINESS INTERRUPTION) HOWEVER CAUSED AND ON ANY THEORY OF LIABILITY, WHETHER IN CONTRACT, STRICT LIABILITY, OR TORT (INCLUDING NEGLIGENCE OR OTHERWISE) ARISING IN ANY WAY OUT OF THE USE OF THIS SOFTWARE, EVEN IF ADVISED OF THE POSSIBILITY OF SUCH DAMAGE.

The views and conclusions contained in the software and documentation are those of the authors and should not be interpreted as representing official policies, either expressed or implied, of the FreeBSD Project.

FreeType Project License

1. 1 Copyright 1996-1999 by David Turner, Robert Wilhelm, and Werner Lemberg
Introduction The FreeType Project is distributed in several archive packages; some of them may contain, in addition to the FreeType font engine, various tools and contributions which rely on, or relate to, the FreeType Project. This license applies to all files found in such packages, and which do not fall under their own explicit license. The license affects thus the FreeType font engine, the test programs, documentation and makefiles, at the very least. This license was inspired by the BSD, Artistic, and IJG (Independent JPEG Group) licenses, which all encourage inclusion and use of free software in commercial and freeware products alike. As a consequence, its main points

BSD 2-clause "Simplified" license
Copyright (c) <YEAR>, <OWNER>
All rights reserved.

Redistribution and use in source and binary forms, with or without modification, are permitted provided that the following conditions are met:

1. Redistributions of source code must retain the above copyright notice, this list of conditions and the following disclaimer.
2. Redistributions in binary form must reproduce the above copyright notice, this list of conditions and the following disclaimer in the documentation and/or other materials provided with the distribution.

THIS SOFTWARE IS PROVIDED BY THE COPYRIGHT HOLDERS AND CONTRIBUTORS "AS IS" AND ANY EXPRESS OR IMPLIED WARRANTIES, INCLUDING, BUT NOT LIMITED TO, THE IMPLIED WARRANTIES OF MERCHANTABILITY AND FITNESS FOR A PARTICULAR PURPOSE ARE DISCLAIMED. IN NO EVENT SHALL THE COPYRIGHT OWNER OR CONTRIBUTORS BE LIABLE FOR ANY DIRECT, INDIRECT, INCIDENTAL, SPECIAL, EXEMPLARY, OR CONSEQUENTIAL DAMAGES (INCLUDING, BUT NOT LIMITED TO, PROCUREMENT OF SUBSTITUTE GOODS OR SERVICES; LOSS



<http://www.freetype.org> Holds the current FreeType web page, which will allow you to download our latest development version and read online documentation. You can also contact us individually at: David Turner <david.turner@freetype.org> Robert Wilhelm <robert.wilhelm@freetype.org> Werner Lemberg <werner.lemberg@freetype.org>

notices of the unaltered, original files must be preserved in all copies of source files. o Redistribution in binary form must provide a disclaimer that states that the software is based in part of the work of the FreeType Team, in the distribution documentation. We also encourage you to put an URL to the FreeType web page in your documentation, though this isn't mandatory. These conditions apply to any software derived from or based on the FreeType code, not just the unmodified files. If you use our work, you must acknowledge us. However, no fee need be paid to us.

3. Advertising The names of FreeType's authors and contributors may not be used to endorse or promote products derived from this software without specific prior written permission. We suggest, but do not require, that you use one or more of the following phrases to refer to this software in your documentation or advertising materials: 'FreeType Project', 'FreeType Engine', 'FreeType library', or 'FreeType Distribution'.

4. Contacts There are two mailing lists related to FreeType: o freetype@freetype.org Discusses general use and applications of FreeType, as well as future and wanted additions to the library and distribution. If you are looking for support, start in this list if you haven't found anything to help you in the documentation. o devel@freetype.org Discusses bugs, as well as engine internals, design issues, specific licenses, porting, etc. o

particular file is covered by this license, you must contact us to verify this. The FreeType project is copyright (C) 1996-1999 by David Turner, Robert Wilhelm, and Werner Lemberg. All rights reserved except as specified below. 1. No Warranty THE FREETYPE ARCHIVE IS PROVIDED 'AS IS' WITHOUT WARRANTY OF ANY KIND, EITHER EXPRESSED OR IMPLIED, INCLUDING, BUT NOT LIMITED TO, WARRANTIES OF MERCHANTABILITY AND FITNESS FOR A PARTICULAR PURPOSE. IN NO EVENT WILL ANY OF THE AUTHORS OR COPYRIGHT HOLDERS BE LIABLE FOR ANY DAMAGES CAUSED BY THE USE OR THE INABILITY TO USE, OF THE FREETYPE PROJECT. As you have not signed this license, you are not required to accept it. However, as the FreeType project is copyrighted material, only this license, or another one contracted with the authors, grants you the right to use, distribute, and modify it. Therefore, by using, distributing, or modifying the FreeType project, you indicate that you understand and accept all the terms of this license.

2. Redistribution Redistribution and use in source and binary forms, with or without modification, are permitted provided that the following conditions are met: o Redistribution of source code must retain this license file ('licence.txt') unaltered; any additions, deletions or changes to the original files must be clearly indicated in accompanying documentation. The copyright

For the purposes of this copyright and license, "Contributing Authors" is defined as the following set of individuals:

Andreas Dilger

Dave Martindale

Guy Eric Schalnat

Paul Schmidt

Tim Wegner

The PNG Reference Library is supplied "AS IS". The Contributing Authors and Group 42, Inc. disclaim all warranties, expressed or implied, including, without limitation, the warranties of merchantability and of fitness for any purpose. The Contributing Authors and Group 42, Inc. assume no liability for direct, indirect, incidental, special, exemplary, or consequential damages, which may result from the use of the PNG Reference Library, even if advised of the possibility of such damage.

Permission is hereby granted to use, copy, modify, and distribute this source code, or portions hereof, for any purpose, without fee, subject to the following restrictions:

satisfactory quality, performance, accuracy, and effort is with the user.

libpng versions 0.97, January 1998, through 1.0.6, March 20, 2000, are Copyright (c) 1998, 1999 Glenn Randers-Pehrson, and are distributed according to the same disclaimer and license as libpng-0.96, with the following individuals added to the list of Contributing Authors:

Tom Lane

Glenn Randers-Pehrson

Willem van Schaik

libpng versions 0.89, June 1996, through 0.96, May 1997, are Copyright (c) 1996, 1997 Andreas Dilger Distributed according to the same disclaimer and license as libpng-0.88, with the following individuals added to the list of Contributing Authors:

John Bowler

Kevin Bracey

Sam Bushell

Magnus Holmgren

Greg Roelofs

Tom Tanner

libpng versions 0.5, May 1995, through 0.88, January 1996, are Copyright (c) 1995, 1996 Guy Eric Schalnat, Group 42, Inc.

Libpng License

This copy of the libpng notices is provided for your convenience. In case of any discrepancy between this copy and the notices in the file png.h that is included in the libpng distribution, the latter shall prevail.

COPYRIGHT NOTICE, DISCLAIMER, and LICENSE:

If you modify libpng you may insert additional notices immediately following this sentence.

libpng versions 1.0.7, July 1, 2000, through 1.0.13, April 15, 2002, are Copyright (c) 2000-2002 Glenn Randers-Pehrson and are distributed according to the same disclaimer and license as libpng-1.0.6 with the following individuals added to the list of Contributing Authors

Simon-Pierre Cadieux

Eric S. Raymond

Gilles Vollant

and with the following additions to the disclaimer:

There is no warranty against interference with your enjoyment of the library or against infringement. There is no warranty that our efforts or the library will fulfill any of your particular purposes or needs. This library is provided with all faults, and the entire risk of



zlib License

The zlib/libpng License Copyright (c) <year>
<copyright holders>

This software is provided 'as-is', without any express or implied warranty. In no event will the authors be held liable for any damages arising from the use of this software.

Permission is granted to anyone to use this software for any purpose, including commercial applications, and to alter it and redistribute it freely, subject to the following restrictions:

1. The origin of this software must not be misrepresented; you must not claim that you wrote the original software. If you use this software in a product, an acknowledgment in the product documentation would be appreciated but is not required.
2. Altered source versions must be plainly marked as such, and must not be misrepresented as being the original software.
3. This notice may not be removed or altered from any source distribution.

Permission is hereby granted, free of charge, to any person obtaining a copy of this software and associated documentation files (the "Software"), to deal in the Software without restriction, including without limitation the rights to use, copy, modify, merge, publish, distribute, sublicense, and/or sell copies of the Software, and to permit persons to whom the Software is furnished to do so, subject to the following conditions:

The above copyright notice and this permission notice shall be included in all copies or substantial portions of the Software.

THE SOFTWARE IS PROVIDED "AS IS", WITHOUT WARRANTY OF ANY KIND, EXPRESS OR IMPLIED, INCLUDING BUT NOT LIMITED TO THE WARRANTIES OF MERCHANTABILITY, FITNESS FOR A PARTICULAR PURPOSE AND NONINFRINGEMENT. IN NO EVENT SHALL THE AUTHORS OR COPYRIGHT HOLDERS BE LIABLE FOR ANY CLAIM, DAMAGES OR OTHER LIABILITY, WHETHER IN AN ACTION OF CONTRACT, TORT OR OTHERWISE, ARISING FROM, OUT OF OR IN CONNECTION WITH THE SOFTWARE OR THE USE OR OTHER DEALINGS IN THE SOFTWARE.

1. The origin of this source code must not be misrepresented.

2. Altered versions must be plainly marked as such and must not be misrepresented as being the original source.

3. This Copyright notice may not be removed or altered from any source or altered source distribution.

The Contributing Authors and Group 42, Inc. specifically permit, without fee, and encourage the use of this source code as a component to supporting the PNG file format in commercial products. If you use this source code in a product, acknowledgment is not required but would be appreciated.

A "png_get_copyright" function is available, for convenient use in "about" boxes and the like:
`printf("%s",png_get_copyright(NULL));`

Also, the PNG logo (in PNG format, of course) is supplied in the files "pngbar.png" and "pngbar.jpg (88x31) and "pngnow.png" (98x31).

Libpng is OSI Certified Open Source Software. OSI Certified Open Source is a certification mark of the Open Source Initiative.

Glenn Randers-Pehrson randeg@alum.rpi.edu
April 15, 2002

MIT License Copyright (c) <year> <copyright holders>

قائمة التطبيقات في شاشة السائق

قائمة التطبيق (قائمة app) في شاشة السائق توفر وصولاً سريعاً للوظائف الأكثر استخداماً في بعض التطبيقات.



الشكل هو مجرد شكل تخييلي.

يمكن استخدام قائمة التطبيقات في شاشة السائق بدلاً من شاشة العرض المركزية ويتم التحكم بها باستخدام لوحة المفاتيح اليمنى في عجلة القيادة. تسهل قائمة التطبيقات إمكانية التبديل بين التطبيقات المختلفة أو الوظائف المختلفة ضمن التطبيقات دون حاجة السائق لرفع يديه عن عجلة القيادة.

وظائف قائمة التطبيق

توفر تطبيقات مختلفة إمكانية الوصول إلى أنواع مختلفة من الوظائف. يمكن التحكم في التطبيقات التالية ووظائفها المرتبطة بها من خلال قائمة التطبيق:

ARISING FROM, OUT OF OR IN CONNECTION WITH THE SOFTWARE OR THE USE OR OTHER DEALINGS IN THE SOFTWARE.

Except as contained in this notice, the name of Silicon Graphics, Inc. shall not be used in advertising or otherwise to promote the sale, use or other dealings in this Software without prior written authorization from Silicon Graphics, Inc.

معلومات ذات صلة

- شاشة السائق (ص. ٧١)

SGI Free Software B License Version 2.0.

SGI FREE SOFTWARE LICENSE B (Version 2.0, Sept. 18, 2008)

Copyright (C) [dates of first publication] Silicon Graphics, Inc. All Rights Reserved. Permission is hereby granted, free of charge, to any person obtaining a copy of this software and associated documentation files (the "Software"), to deal in the Software without restriction, including without limitation the rights to use, copy, modify, merge, publish, distribute, sublicense, and/or sell copies of the Software, and to permit persons to whom the Software is furnished to do so, subject to the following conditions: The above copyright notice including the dates of first publication and either this permission notice or a reference to <http://oss.sgi.com/projects/FreeB/> shall be included in all copies or substantial portions of the Software.

THE SOFTWARE IS PROVIDED "AS IS", WITHOUT WARRANTY OF ANY KIND, EXPRESS OR IMPLIED, INCLUDING BUT NOT LIMITED TO THE WARRANTIES OF MERCHANTABILITY, FITNESS FOR A PARTICULAR PURPOSE AND NONINFRINGEMENT. IN NO EVENT SHALL SILICON GRAPHICS, INC. BE LIABLE FOR ANY CLAIM, DAMAGES OR OTHER LIABILITY, WHETHER IN AN ACTION OF CONTRACT, TORT OR OTHERWISE,

فتح/إغلاق قائمة التطبيق

- اضغط على فتح/إغلاق (1).
- < يتم فتح/إغلاق قائمة التطبيق.

ملاحظة

لا يمكنك فتح قائمة التطبيقات عند وجود رسالة غير مؤكدة في شاشة السائق. ينبغي تأكيد الرسالة أو لا قبل فتح قائمة التطبيقات.

يتم إغاق قائمة التطبيق تلقائيًا بعد مرور مدة من عدم النشاط أو بعد تحديد خيارات معينة.

التنقل وإجراء التحديد في قائمة التطبيق

1. يمكنك التنقل بين التطبيقات من خلال الضغط على الجانب الأيسر أو الأيمن من الزرّ (2).
< تظهر وظائف التطبيق السابق/التالي في قائمة التطبيق.
2. تصفح وظائف التطبيق المحدد بالنقر على السهم لأعلى أو لأسفل (3).
3. قم بتأكيد أي خيار أو تحديده للوظيفة بالضغط على تأكيد (4).
< يتم تنشيط الوظيفة وفي بعض الخيارات يتم إغلاق قائمة التطبيق بعدها.

إذا تم فتح قائمة التطبيق مرة أخرى، فسيتم فتحها على يمين وظائف التطبيقات التي تم تحديدها مؤخرًا.

معلومات ذات صلة

- قائمة التطبيقات في شاشة السائق (ص. ٩٠)
- الرسائل في شاشة السائق (ص. ٩٢)

التعامل مع قائمة التطبيقات في شاشة السائق

يتم تشغيل قائمة التطبيق (app menu) في شاشة السائق عن طريق لوحة المفاتيح اليمنى بعجلة القيادة.

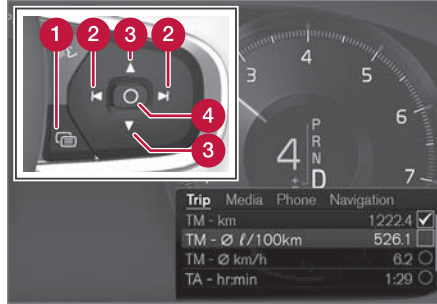

قائمة التطبيق ولوحة المفاتيح اليمنى في عجلة القيادة.

- 1 فتح/إغلاق
- 2 يسار/يمين
- 3 أعلى/أسفل
- 4 تأكيد

التطبيق	الوظائف
حاسوب الرحلات	تحديد عداد مسافات الرحلة وتحديد ما يتم عرضه في شاشة السائق وغيرها.
مشغل الوسائط	تحديد المصدر النشط لمشغل الوسائط.
هاتف	الاتصال بأحد جهات الاتصال من قائمة المكالمات.
الملاحة	الدليل إلى الوجهة، وما إلى ذلك.

معلومات ذات صلة

- شاشة السائق (ص. ٧١)
- لمحة عامة عن الشاشة المركزية (ص. ٩٥)
- التعامل مع قائمة التطبيقات في شاشة السائق (ص. ٩١)

رسالة / إشعار	المواصفات
الصيانة الدورية حجز موعد للصيانة	حان وقت الصيانة الدورية - اتصل بإحدى الورشات ^B . تظهر قبل تاريخ الخدمة التالي.
الصيانة الدورية وقت الصيانة	حان وقت الصيانة الدورية - اتصل بإحدى الورشات ^B . تظهر عند تاريخ الخدمة التالي.
الصيانة الدورية تجاوز موعد الصيانة	حان وقت الصيانة الدورية - اتصل بإحدى الورشات ^B . تظهر عند تجاوز تاريخ الخدمة.
متوقف مؤقتاً ^A	تم إيقاف تشغيل وظيفة بشكل مؤقت وتم إعادة ضبطها تلقائياً أثناء القيادة أو بعد البدء في التشغيل مرة أخرى.

^A يتم عرض جزء من الرسالة سوياً مع المعلومات حيث تظهر المشكلة.
^B يوصى بالرجوع إلى ورشة فونفو معتمدة.

معلومات ذات صلة

- إدارة الرسائل في شاشة السائق (ص. ٩٣)
- التعامل مع رسالة محفوظة من شاشة السائق (ص. ٩٤)
- رسالة في شاشة العرض المركزية (ص. ١٢٣)

تعرض شاشة السائق رسائل ذات أهمية كبرى للسائق.

يمكن أن تظهر الرسائل في أجزاء مختلفة من شاشة السائق وذلك تبعاً لنوعية المعلومات الأخرى التي يتم عرضها حالياً. بعد برهة، أو عند تأكيد الرسالة أو اتخاذ الإجراء المطلوب عند الضرورة، تختفي الرسالة من شاشة السائق. إذا كان يلزم حفظ الرسالة فيستم وضعها في تطبيق حالة السيارة ويتم فتحه من عرض التطبيق في الشاشة المركزية.

قد يختلف إنشاء الرسائل ويمكن عرضها مع الرسومات أو الرموز أو الأزرار للموافقة على الرسائل أو لقبول الطلب على سبيل المثال.

رسائل الخدمة

يظهر فيما يلي مجموعة من رسائل الخدمة المهمة ومعانيها.

رسالة / إشعار	المواصفات
توقف بشكل آمن ^A	أوقف السيارة وقم بإيقاف تشغيل المحرك. مخاطر شديدة بال تلف - استشر إحدى الورشات ^B .
أوقف المحرك ^A	أوقف السيارة وقم بإيقاف تشغيل المحرك. مخاطر شديدة بال تلف - استشر إحدى الورشات ^B .
خدمة عاجلة. توجه إلى الورشة ^A	اتصل بإحدى الورشات ^B لفحص السيارة فوراً.
يلزم إجراء الخدمة ^A	اتصل بإحدى الورشات ^B لفحص السيارة بأسرع وقت ممكن.

الرسائل في شاشة السائق

يمكن أن تعرض شاشة السائق رسائل لإخبار السائق أو لمساعدته في حال وقوع أحداث مختلفة.



أمثلة على الرسائل في شاشة السائق؛



أمثلة على الرسائل في شاشة السائق؛

^A في شاشة السائق بقياس ٨ بوصة.
^B في شاشة السائق بقياس ١٢ بوصة.

شاشات العرض والتحكّم الصوتي

الرسائل التي لا تحتوي على أزرار:

- أغلق الرسالة بالضغط على تأكيد (2) أو اترك الرسالة ليتم إغلاقها تلقائيًا بعد مدة.
- < تختفي الرسالة من شاشة السائق.

إذا كان يلزم حفظ الرسالة فسيتم وضعها في تطبيق حالة السيارة ويتم فتحه من عرض التطبيق في الشاشة المركزية. تظهر الرسالة الرسالة محفوظة بحالة السيارة في الشاشة المركزية بالارتباط مع هذا.

معلومات ذات صلة

- الرسائل في شاشة السائق (ص. ٩٢)
- التعامل مع رسالة محفوظة من شاشة السائق (ص. ٩٤)
- رسالة في شاشة العرض المركزية (ص. ١٢٣)



أمثلة على الرسائل في شاشة السائق^٧ ولوحة المفاتيح اليمنى في عجلة القيادة.

- 1 يسار/يمين
- 2 تأكيد

بعض الرسائل في شاشة السائق تحتوي على واحد أو أكثر من الأزرار لتأكيد الرسالة أو لقبول طلب على سبيل المثال.

إدارة رسالة جديدة

الرسائل التي تحتوي على أزرار:

1. يمكنك التنقل بين الأزرار من خلال الضغط على الجانب الأيسر أو الأيمن من الزر⁽¹⁾.
 2. قم بتأكيد الاختيار بالضغط على تأكيد (2).
- < تختفي الرسالة من شاشة السائق.

إدارة الرسائل في شاشة السائق

يتم التعامل مع الرسائل في شاشة السائق عن طريق لوحة المفاتيح اليمنى في عجلة القيادة.



أمثلة على الرسائل في شاشة السائق^٦ ولوحة المفاتيح اليمنى في عجلة القيادة.

^٦ في شاشة السائق بقياس ٨ بوصة.
^٧ في شاشة السائق بقياس ١٢ بوصة.

التعامل مع رسالة محفوظة من شاشة السائق

يتم إدارة الرسائل في الشاشة المركزية، سواء أكانت محفوظة من شاشة السائق أو من الشاشة المركزية.

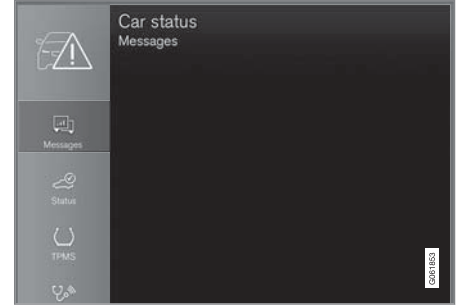

يمكن مشاهدة الرسائل المحفوظة في تطبيق حالة السيارة.

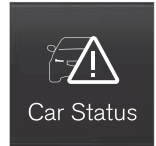

قراءة رسالة محفوظة

لقراءة رسالة محفوظة على الفور:

- اضغط الزر على يمين رسالة الرسالة محفوظة بحالة السيارة في الشاشة المركزية.
- < تظهر الرسالة المحفوظة في تطبيق حالة السيارة.

لقراءة رسالة محفوظة لاحقاً:

١. افتح تطبيق حالة السيارة من عرض التطبيق في الشاشة المركزية.
- < يتم فتح التطبيق في العرض الفرعي السفلي من عرض الصفحة الرئيسية.
٢. حدد علامة التبويب الرسائل في التطبيق.
- < تظهر قائمة بالرسائل المحفوظة.
٣. المس الرسالة لتوسعة/تصغير عرضها.
- < يظهر مزيد من المعلومات عن الرسالة في القائمة، والصورة على اليسار في التطبيق تعرض معلومات عن الرسالة في هيئة رسومات.

إدارة الرسالة المحفوظة

في العرض الموسع، يتوفر اثنان من الأزرار في بعض الرسائل لحجز خدمة أو لقراءة دليل المالك.

لحجز خدمة في رسالة محفوظة:

- في العرض الموسع للرسالة، اضغط على طلب موعد اتصال لحجز موعدك للمساعدة في حجز خدمة.
- < مع طلب موعد: تفتح علامة التبويب المواعيد في التطبيق وتنشئ طلباً لحجز خدمة وعملية إصلاح.
- مع اتصال لحجز موعد: يتم تشغيل تطبيق الهاتف والاتصال بمركز الخدمة لحجز الخدمة وعملية الإصلاح.

لقراءة دليل المالك لرسالة محفوظة:

- في العرض الموسع لرسالة، اضغط دليل المالك للقراءة عن الرسالة في دليل المالك.
- < يتم فتح دليل المالك في الشاشة المركزية ويعرض معلومات مرتبطة بالرسالة.
- يتم تلقائياً حذف الرسائل المحفوظة في التطبيق في كل مرة يتم فيها تشغيل المحرك.

معلومات ذات صلة

- الرسائل في شاشة السائق (ص. ٩٢)
- إدارة الرسائل في شاشة السائق (ص. ٩٣)
- رسالة في شاشة العرض المركزية (ص. ١٢٣)

لمحة عامة عن الشاشة المركزية

يتم التحكم في الكثير من وظائف السيارة من خلال الشاشة المركزية. فيما يلي الشاشة المركزية وخياراتها.

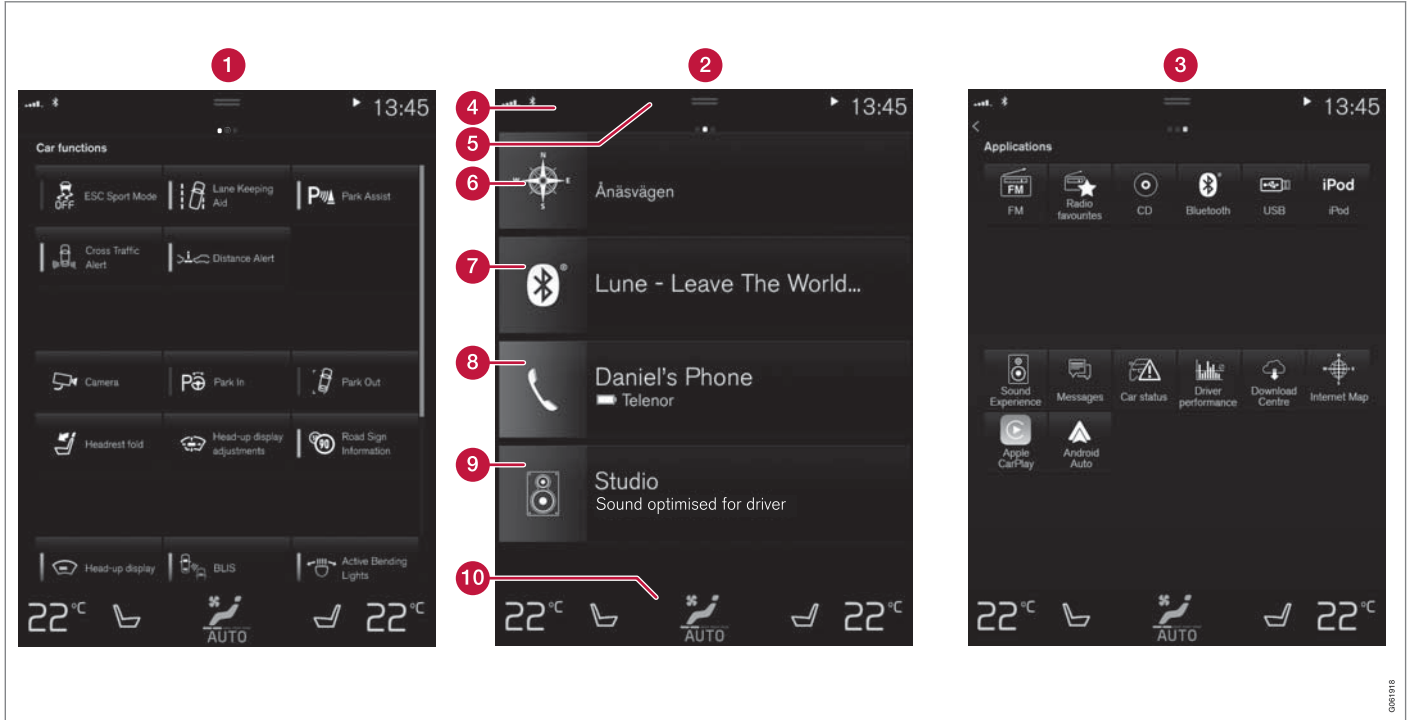

ثلاثة عروض أساسية للشاشة المركزية. امسح لليمين أو اليسار للوصول إلى عرض الوظيفة أو التطبيق على التوالي.^١

- تغيير المظهر في شاشة العرض المركزية (ص. ١١٥)
- تغيير لغة النظام (ص. ١١٦)
- تغيير وحدات النظام (ص. ١١٥)
- تنظيف الشاشة المركزية (ص. ٥٧٦)
- رسالة في شاشة العرض المركزية (ص. ١٢٣)

- 8 الهاتف - يمكن الوصول إلى وظائف الهاتف من هنا. انقر على العرض الفرعي لتوسيعه.
- 9 عرض فرعي إضافي - التطبيقات المستخدمة حديثاً أو وظائف السيارة التي لا تنتمي لأي من الأوضاع الفرعية الأخرى. انقر على العرض الفرعي لتوسيعه.
- 10 صف المناخ - المعلومات والتفاعل المباشر لضبط درجة الحرارة وتدفئة المقاعد على سبيل المثال*. انقر على الرمز في مركز صف المناخ لفتح عرض المناخ مع مزيد من خيارات الإعدادات.

معلومات ذات صلة

- إدارة شاشة العرض المركزي (ص. ٩٧)
- التنقل بين عروض الشاشة المركزية (ص. ١٠٠)
- عرض الوظيفة في شاشة العرض المركزية (ص. ١٠٦)
- التطبيقات (ص. ٤٥٠)
- الرموز في شريط حالة الشاشة المركزية (ص. ١٠٨)
- الإعدادات الأخرى في العرض العلوي من شاشة العرض المركزية (ص. ١١٦)
- فتح الإعداد السياقي في شاشة العرض المركزية (ص. ١١٧)
- دليل المالك في شاشة العرض المركزية (ص. ١٧)
- مشغل الوسائط (ص. ٤٥٨)
- هاتف (ص. ٤٧٢)
- عناصر التحكم في المناخ (ص. ١٩٢)
- إيقاف تشغيل وتغيير مستوى صوت النظام الصوتي في شاشة العرض المركزية (ص. ١١٥)

- 1 عرض الوظيفة - وظائف السيارة التي يمكن تنشيطها أو إلغاء تنشيطها بالضغط عليها. بعض الوظائف تقوم بفتح وظائف أخرى، مما يعني أنها تفتح نافذة تحتوي على خيارات إعداد. الأمثلة لهذه تشمل الكاميرا. إعدادات شاشة عرض المعلومات العليا* تتم كذلك من عرض الوظيفة، ولكن يتم إجراء الضبط باستخدام لوحة المفاتيح اليمنى بعجلة القيادة.
- 2 عرض الصفحة الرئيسية - أول عرض يظهر عند بدء الشاشة.
- 3 عرض التطبيق (عرض app) - التطبيقات التي تم تنزيلها (تطبيقات الجهات الأخرى) وتطبيقات الوظائف المضمنة مثل راديو FM. انقر على رمز أي تطبيق لفتح التطبيق.
- 4 شريط الحالة - تظهر أنشطة السيارة في أعلى الشاشة. تظهر معلومات الشبكة والاتصال على الجهة اليسرى من شريط الحالة، بينما تظهر المعلومات المرتبطة بالوسائط ومعلومات الساعة ومؤشر النشاط الحالي للخلفية على الجهة اليمنى.
- 5 العرض العلوي - اسحب لأسفل في الشريط لتتمكن من الوصول إلى العرض العلوي. يمكن الوصول إلى الإعدادات ودليل المالك وملف تعريفي والرسائل المحفوظة بالسيارة من هنا. في بعض الحالات، يمكن أيضاً الوصول إلى الإعدادات السياقية (مثل إعدادات نظام الملاحة) ودليل المالك السياقي (مثل دليل التنقل) في العرض العلوي.
- 6 Navigation (التنقل) - يوصل إلى التنقل في الخريطة، مع Sensus Navigation* على سبيل المثال. انقر على العرض الفرعي لتكبيره.
- 7 الوسائط - التطبيقات المستخدمة حديثاً والمرتبطة بالوسائط. انقر على العرض الفرعي لتوسيعه.

* تكون العروض معكوسة في السيارات ذات عجلة القيادة جهة اليمين.

مهم !

تجنب استخدام مواد حادة على الشاشة لأن ذلك قد يخدشها.

يوضح الجدول التالي الإجراءات المختلفة المتبعة لتشغيل الشاشة:

تمكن الستارة الضوئية من الأشعة تحت الحمراء التي توجد أعلى سطح الشاشة بشكل مباشر الشاشة من اكتشاف الإصبع وهو أمام الشاشة بشكل مباشر. تتيح هذه التقنية إمكانية استخدام الشاشة مع ارتداء القفازات.

يمكن أن يتفاعل شخصان مع الشاشة في وقت واحد، كأن يتم ضبط مناخ السائق والراكب في وقت واحد.

إدارة شاشة العرض المركزي

يتم التحكم في الكثير من وظائف السيارة وتنظيمها من خلال الشاشة المركزية. الشاشة المركزية تعمل باللمس.

استخدام وظيفة شاشة اللمس في الشاشة المركزية

تتفاعل الشاشة بشكل مختلف على حسب الضغط أو السحب أو اللمس السريع. يمكن القيام بعدة إجراءات مثل التنقل بين عرضين مختلفين أو وضع علامات على الأشياء أو التمرير في القائمة أو نقل التطبيقات، وذلك من خلال لمس الشاشة بطرق مختلفة.

الإجراء	التنفيذ	النتيجة
	الضغط لمرة.	تحديد كائن أو تأكيد تحديد أو تنشيط وظيفة.
	الضغط مرتين بسرعة.	تكبير كائن رقمي، مثل الخريطة.
	الضغط مع الاستمرار.	الإمساك بكائن. يمكن استخدامه لنقل التطبيقات أو نقاط الخريطة على الخريطة. اضغط مع الاستمرار بأصبعك على الشاشة وفي الوقت نفسه اسحب الكائن إلى الجهة المطلوبة.
	انقر مرة بأصبعين.	تصغير كائن رقمي، مثل الخريطة.
	السحب	التغيير بين العروض المختلفة والتمرير في القائمة أو النص أو العرض. استمر في الضغط مع السحب لتتمكن من نقل التطبيقات أو نقاط الخريطة على الخريطة. اسحب بصورة أفقية أو رأسية عبر الشاشة.

الإجراء	التنفيذ	النتيجة
	المسح/السحب بسرعة	التغيير بين العروض المختلفة والتمرير في القائمة أو النص أو العرض. اسحب بصورة أفقية أو رأسية عبر الشاشة. تجدر الملاحظة أن لمس الجزء العلوي من الشاشة قد يؤدي إلى فتح العرض العلوي.
	السحب بعيدًا	التكبير.
	السحب للداخل	التصغير.

التمرير في قائمة أو مقالة أو عرض
إذا ظهر مؤشر للتمرير على الشاشة فهذا دليل إلى إمكانية التمرير للأسفل أو للأعلى في العرض. امسح للأسفل/لأعلى في أي مكان في العرض.

ملاحظة 
في الوضع القياسي لعرض الشاشة الرئيسية - اضغط بصورة وجيزة على زر الشاشة الرئيسية. يتم عرض رسوم متحركة تصف كيفية الوصول إلى العروض المختلفة على الشاشة.

الرجوع إلى عرض الصفحة الرئيسية من عرض آخر
١. اضغط لفترة وجيزة على زر الصفحة الرئيسية أسفل شاشة العرض المركزية.
< يتم عرض آخر موضع لعرض الصفحة الرئيسية.
٢. اضغط لفترة وجيزة مرة أخرى.
< يتم ضبط جميع العروض الفرعية لعرض الشاشة الرئيسية على الإعدادات الافتراضية.

- اسحب زر التحكم لدرجة الحرارة المطلوبة
- المس + أو - لرفع أو خفض درجة الحرارة تدريجياً، أو
- انقر على درجة الحرارة المطلوبة مباشرةً من زر التحكم.

معلومات ذات صلة

- تنشيط وإيقاف تشغيل شاشة العرض المركزية (ص. ١٠٠)
- نقل التطبيقات والأزرار في شاشة العرض المركزية (ص. ١٠٨)
- لوحة المفاتيح في شاشة العرض المركزية (ص. ١١٠)

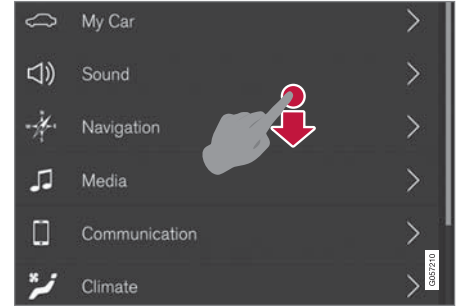

يظهر مؤشر التمرير في شاشة العرض المركزية لتوضيح إمكانية التمرير في العرض.

استخدام أزرار التحكم في الشاشة المركزية

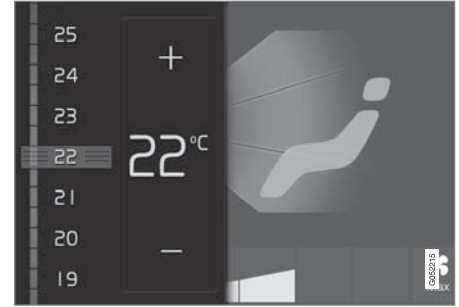

التحكم في درجة الحرارة.

يتم استخدام أزرار التحكم في العديد من وظائف السيارة. في تنظيم درجة الحرارة على سبيل المثال، من خلال ما يلي:

تنشيط وإيقاف تشغيل شاشة العرض المركزية

يمكن خفت إضاءة شاشة العرض المركزية وإعادة تنشيطها باستخدام زرّ الصفحة الرئيسية في أسفل الشاشة.



زر الصفحة الرئيسية في الشاشة المركزية.

يظهر تأثير استخدام شاشة العرض المركزية في خفوت إضاءة الشاشة وعدم تفاعل شاشة اللمس بعد ذلك. سيستمر صف المناخ في الظهور. ولا تزال كل الوظائف المتصلة بالشاشة قيد التشغيل مثل المناخ والصوت والتوجيه* والتطبيقات. وعندما يتم خفت إضاءة شاشة العرض المركزية، يكون عندها الظرف مناسباً لتنظيف الشاشة. كما يمكن استخدام وظيفة خفت الإضاءة لخفض سطوع الشاشة تدريجياً كي لا تشكل إزعاجاً أثناء القيادة.

١. اضغط ضغطة طويلة على زر الصفحة الرئيسية أسفل الشاشة.

< تتحول الشاشة للون الداكن باستثناء صف المناخ، والذي يظل معروضاً. لا تزال كل الوظائف المتصلة بالشاشة قيد التشغيل.

٢. إعادة تنشيط الشاشة - بالنقر لفترة وجيزة على زر الصفحة الرئيسية.

< وسيظهر مرة أخرى على الشاشة ما كان معروضاً عليها قبل إطفائها.

ملاحظة ⓘ
لا يمكن تعطيل الشاشة في حالة عرض رسالة تطالب باتخاذ إجراء.

ملاحظة ⓘ
يتم تعطيل الشاشة المركزية تلقائياً بعد إيقاف تشغيل المحرك وفتح باب السائق.

معلومات ذات صلة

- تنظيف الشاشة المركزية (ص. ٥٧٦)
- تغيير المظهر في شاشة العرض المركزية (ص. ١١٥)
- لمحة عامة عن الشاشة المركزية (ص. ٩٥)

التقلّب بين عروض الشاشة المركزية

توجد خمسة عروض أساسية مختلفة في الشاشة المركزية: عرض الصفحة الرئيسية والعرض العلوي وعرض المناخ وعرض التطبيق (app) وعرض الوظيفة. يبدأ تشغيل الشاشة تلقائياً عند فتح باب السائق.

عرض الصفحة الرئيسية

عرض الصفحة الرئيسية هو العرض الذي يظهر عند بدء تشغيل الشاشة. ويتكون من أربعة عروض فرعية: الملاحة والوسائط والهاتف بالإضافة إلى عرض فرعي إضافي.

يتم تشغيل التطبيق أو وظيفة السيارة المحددة من عرض التطبيقات أو الوظائف في القائمة الفرعية المناسبة من عرض الشاشة الرئيسية. مثلاً، يتم تشغيل راديو FM في العرض الفرعي الوسائط.

يتضمّن العرض الفرعي الإضافي على آخر التطبيقات المستخدمة أو وظائف السيارة غير المرتبطة بأي من المناطق الثلاث الأخرى.

تعرض القوائم الفرعية معلومات مختصرة عن كل تطبيق.

ملاحظة ⓘ

عند بدء تشغيل السيارة، تظهر على مختلف شاشات العرض الفرعية في عرض الصفحة الرئيسية معلومات حول الوضع الحالي لمختلف التطبيقات.

شاشات العرض والتحكّم الصوتي

اضغط الرمز في منتصف صف المناخ لفتح عرض المناخ والوصول إلى مزيد من إعدادات المناخ.



اضغط الرمز لإغلاق عرض المناخ والعودة إلى العرض السابق.



عرض التطبيق



عرض التطبيق وتطبيقات السيارة.

في العرض العلوي، يتوفر الوصول دومًا إلى:

- الإعدادات
- دليل المالك
- ملف تعريف
- الرسائل المحفوظة بالسيارة.

في العرض العلوي، يتم منح حق الوصول إلى ما يلي في بعض الحالات:

- الضبط السياقي (مثل إعدادات نظام الملاحة). يمكنك تغيير الإعدادات مباشرة في العرض العلوي عند تشغيل أحد التطبيقات (مثل الملاحة).
- دليل المالك السياقي (مثل دليل التثقل). يمكنك الوصول مباشرة في العرض العلوي إلى المقالات الواردة في دليل المالك الرقمي المرتبطة بالمحتوى المعروض على الشاشة.

مغادرة العرض العلوي - اضغط خارج العرض العلوي أو في زر الصفحة الرئيسية أو اضغط أسفل العرض العلوي واسحب للأعلى. العرض المحدد يكون مرئيًا ومتاحًا للاستخدام مرة أخرى.

ملاحظة

لا يتوفر العرض العلوي أثناء بدء التشغيل/الإيقاف أو أثناء عرض رسالة على الشاشة. كذلك لا يتوفر عند إظهار عرض المناخ.

عرض المناخ

يظهر صف المناخ دومًا أسفل الشاشة. يمكن إجراء أكثر إعدادات المناخ شيوعاً مباشرة من هنا، مثل ضبط درجة الحرارة وتدفئة المقاعد*.

ملاحظة

في الوضع القياسي لعرض الشاشة الرئيسية - اضغط بصورة وجيزة على زر الشاشة الرئيسية. يتم عرض رسوم متحركة تصف كيفية الوصول إلى العروض المختلفة على الشاشة.

شريط الحالة

تظهر أنشطة السيارة في أعلى الشاشة. تظهر معلومات الشبكة والاتصال على الجهة اليسرى من حقل الحالة، بينما تظهر المعلومات المرتبطة بالوسائط ومعلومات الساعة ومؤشر نشاط الخلفية جهة اليمين.

العرض العلوي

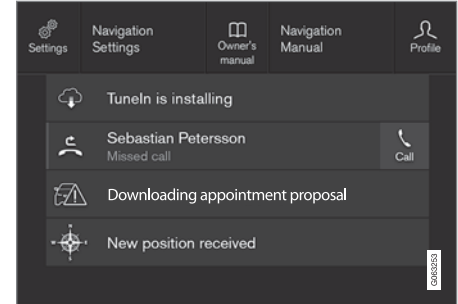

الشريط العلوي مسحوبًا للأسفل.

يوجد شريط في مركز شريط الحالة أعلى الشاشة. افتح العرض العلوي بالضغط على علامة التنويب أو عن طريق سحب/المسح من الأعلى للأسفل عبر الشاشة.

عرض الوظيفة



عرض الوظائف مع أزرار لمختلف وظائف السيارة.

امسح من اليسار إلى اليمين^{١٠} عبر الشاشة للوصول إلى عرض الوظيفة من عرض الصفحة الرئيسية. من هنا يمكنك تنشيط أو إلغاء تنشيط مختلف وظائف السيارة مثل *BLIS* و *Lane Keeping Aid* ومساعد الركن*.

على حسب مقدار الوظائف، يمكن كذلك هنا التمرير للأسفل في العرض. قم بتنفيذ ذلك من خلال المسح/السحب من الأسفل إلى الأعلى.

▶▶ امسح من اليمين إلى اليسار^{١٠} عبر الشاشة للوصول إلى عرض التطبيق (app view) من عرض الصفحة الرئيسية. توجد هنا التطبيقات التي تم تنزيلها (تطبيقات الجهات الأخرى) وتطبيقات الوظائف المضمنة مثل راديو FM. في بعض التطبيقات تظهر معلومات مختصرة مباشرة في عرض التطبيق مثل رقم الرسائل النصية غير المقروءة في الرسائل.

انقر على أي تطبيق لفتحه. يتم عندها تشغيل التطبيق في العرض الفرعي التابع له، مثلاً الوسائط.

يمكنك التمرير للأسفل في منطقة عرض التطبيقات وذلك وفقاً لعدد التطبيقات. قم بتنفيذ ذلك من خلال المسح/السحب من الأسفل إلى الأعلى.

يمكن الرجوع مرة أخرى إلى عرض الصفحة الرئيسية عن طريق المسح من اليسار إلى اليمين^{١٠} عبر الشاشة أو بالضغط على زر الصفحة الرئيسية.

خلافاً لما يتم في عرض التطبيق، حيث يمكن فتح أي تطبيق بالضغط عليه، يتم تنشيط أو إلغاء تنشيط وظيفة معينة بالضغط على زر الوظيفة المناسب. بعض الوظائف (الوظائف التي تشغل وظائف أخرى) تفتح في نافذة جديدة عند الضغط عليها.

يمكن الرجوع مرة أخرى إلى عرض الصفحة الرئيسية عن طريق المسح من اليمين إلى اليسار^{١٠} عبر الشاشة أو بالضغط على زر الصفحة الرئيسية.

معلومات ذات صلة

- إدارة العروض الفرعية في شاشة العرض المركزية (ص. ١٠٣)
- الرموز في شريط حالة الشاشة المركزية (ص. ١٠٨)
- الإعدادات الأخرى في العرض العلوي من شاشة العرض المركزية (ص. ١١٦)
- فتح الإعداد السياقي في شاشة العرض المركزية (ص. ١١٧)
- دليل المالك في شاشة العرض المركزية (ص. ١٧)
- ملفات تعريف السائق (ص. ١٢٠)
- عناصر التحكم في المناخ (ص. ١٩٢)
- التطبيقات (ص. ٤٥٠)
- عرض الوظيفة في شاشة العرض المركزية (ص. ١٠٦)
- لمحة عامة عن الشاشة المركزية (ص. ٩٥)

^{١٠} ينطبق على السيارات ذات عجلة القيادة جهة اليسار. وفي السيارات ذات عجلة القيادة جهة اليمين - امسح في الاتجاه العكسي.

إدارة العروض الفرعية في شاشة العرض المركزية

يتكوّن العرض الأساسي من أربعة عروض فرعية: الملاحظة
والوسائط والهاتف بالإضافة إلى عرض فرعي إضافي. كما يمكن
توسعة هذه العروض.

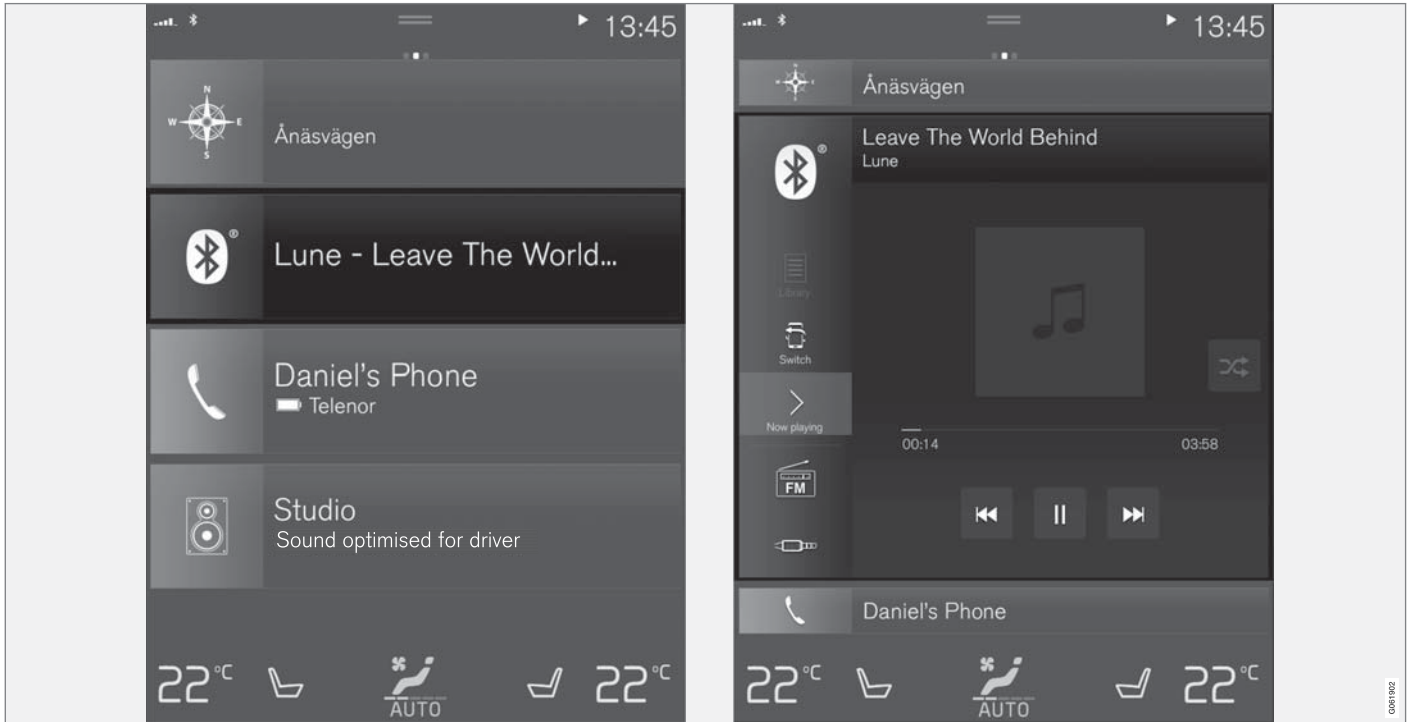

الوضع القياسي والوضع الموسع من العرض الفرعي في الشاشة المركزية.

شاشات العرض والتحكّم الصوتي

معلومات ذات صلة

- إدارة شاشة العرض المركزي (ص. ٩٧)
- تنشيط وإيقاف تشغيل شاشة العرض المركزية (ص. ١٠٠)
- التنقل بين عروض الشاشة المركزية (ص. ١٠٠)

في الوضع الموسع، افتح التطبيق في ملء الشاشة - ثم اضغط على الرمز.



اضغط على الرمز للرجوع إلى العرض الموسع أو اضغط زر الصفحة الرئيسية أسفل الشاشة.



زر الصفحة الرئيسية في الشاشة المركزية.

يوجد دوماً خيار الرجوع إلى عرض الصفحة الرئيسية بالضغط على زر الصفحة الرئيسية. للرجوع إلى عرض الصفحة الرئيسية القياسي من وضع ملء الشاشة - اضغط مرتين على زر الصفحة الرئيسية.

توسيع عرض فرعي:

- للأقسام المتجانبة الملاحظة، الوسائط والهاتف: اضغط في أي مكان في العرض الفرعي. عند توسعة أحد الأقسام المتجانبة، يتم مؤقتاً استبعاد القسم المتجانب الإضافي في عرض الصفحة الرئيسية. ويتم أيضاً تصغير القسمين المتجانبين الآخرين ولا تظهر فيهما إلا معلومات معينة. وعند لمس القسم المتجانب الإضافي، يتم تصغير الأقسام المتجانبة الثلاثة الأخرى ولا تظهر سوى بعض المعلومات. يوفر العرض الموسع إمكانية الوصول إلى الوظائف الأساسية في التطبيق.

إغلاق عرض فرعي موسع:

- يمكن إغلاق العرض الفرعي بطرق ثلاثة مختلفة.
- انقر على الجزء العلوي من العرض الفرعي الموسع.
- المس القسم المتجانب الأخر (سيتم فتح هذا القسم في الوضع الموسع).
- اضغط لفترة وجيزة على زر الصفحة الرئيسية أسفل الشاشة المركزية.

فتح أو إغلاق عرض فرعي في وضع ملء الشاشة
يمكن فتح العرض الفرعي الإضافي^{١١} والعرض الفرعي الملاحظة في وضع ملء الشاشة مع عرض المزيد من المعلومات ومن خيارات الإعدادات.

عند فتح عرض فرعي جديد في وضع ملء الشاشة لن تظهر أي معلومات من العروض الفرعية الأخرى.

^{١١} لا ينطبق على جميع التطبيقات أو وظائف السيارات التي تم تشغيلها في القسم المتجانب الإضافي.

عرض الوظيفة في شاشة العرض المركزية

توجد جميع أزرار ووظائف السيارة في عرض الوظيفة، وهو أحد العروض الأساسية في الشاشة المركزية. يمكن الوصول إلى

عرض الوظيفة من عرض الصفحة الرئيسية عن طريق المسح من اليسار إلى اليمين عبر الشاشة^{١٢}.

مختلف أنواع الأزرار

توجد ثلاثة أنواع مختلفة من الأزرار لوظائف السيارة، راجع فيما يلي:

نوع الزر	الخصائص	التأثير في وظيفة السيارة
أزرار الوظائف	يتوفر وضع تشغيل/إيقاف التشغيل. عندما تعمل أي وظيفة، يضيء مؤشر LED على يسار رمز الزر الخاص بهذه الوظيفة. اضغط الزر لتنشيط/إلغاء تنشيط الوظيفة.	معظم الأزرار الموجودة في عرض الوظيفة هي أزرار وظيفية.
أزرار التشغيل	لا يتوفر وضع تشغيل/إيقاف التشغيل. تُفتح نافذة للوظيفة عند الضغط على زر تشغيل. على سبيل المثال، قد تكون نافذة لتغيير موضع المقعد.	<ul style="list-style-type: none"> الكاميرا طي مسند الرأس تعديلات شاشة العرض الأمامية
أزرار الوقوف	تتوفر أوضاع تشغيل وإيقاف التشغيل وفحص. تشبه أزرار الوظائف ولكن مع موضع إضافي لفحص مكان الوقوف.	<ul style="list-style-type: none"> الركن في خروج من الركن

^{١٢} ينطبق على السيارات ذات عجلة القيادة جهة اليسار. وفي السيارات ذات عجلة القيادة جهة اليمين - امسح في الاتجاه العكسي.

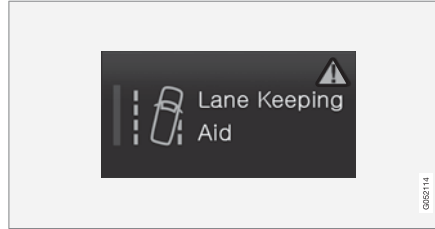

إذا ظهر مثلث تحذير في القسم الأيمن من الزر فهذا دليل على عدم عمل شيء ما كما ينبغي.

معلومات ذات صلة

- إدارة شاشة العرض المركزي (ص. ٩٧)
- التنقل بين عروض الشاشة المركزية (ص. ١٠٠)

الأوضاع المختلفة للأزرار

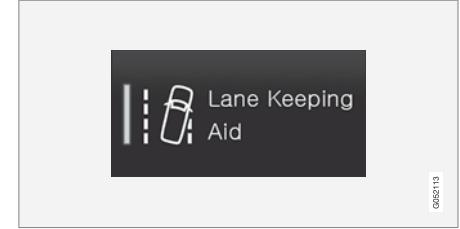

عندما يضيء مؤشر LED باللون الأخضر في وظيفة أو زر من أزرار الوقوف فهذا دليل على أن الوظيفة نشطة. عند تنشيط وظيفة، يتم فتح نص إضافي مع توضيح لوظائف معينة. ويظل النص معروضًا لبضع ثوان ثم بعد ذلك يظهر الزر مع مؤشر LED المضيء.

في Lane Keeping Aid، يظهر النص يعمل في سرعات معينة فقط، على سبيل المثال، عند الضغط على الزر.

اضغط على الزر مرة واحدة ولفترة وجيزة لتنشيط أو إلغاء تنشيط الوظيفة.

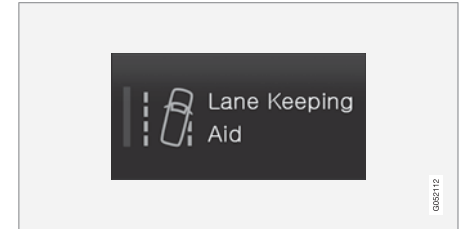

يتم إلغاء تنشيط الوظيفة عند انطفاء مؤشر LED.

نقل التطبيقات والأزرار في شاشة العرض المركزية

يمكن نقل وترتيب التطبيقات وأزرار وظائف السيارة في عرض التطبيقات والوظائف على التوالي.

١. مرّر إصبعك سريعاً من اليمين إلى اليسار^{١٣} للوصول إلى عرض التطبيقات، أو مرّر إصبعك سريعاً من اليسار إلى اليمين^{١٣} للوصول إلى عرض الوظائف.

٢. المس أحد التطبيقات أو الأزرار واستمر في الضغط. < يتغير حجم التطبيق أو الزرّ ويظهر بشكل شفاف. يمكن وقتها تحريكه.

٣. اسحب التطبيق أو الزرّ إلى مكان فارغ على الشاشة. العدد الأقصى من الصفوف المتوفرة للاستخدام عند تحريك التطبيقات أو الأزرار هو ٤.٨. لتحريك تطبيق أو زرّ خارج العرض الظاهر حالياً، اسحبه لأسفل الشاشة. سيتم إضافة صفوف جديدة حيث يمكنك وضع التطبيق أو الزرّ.

يمكن بالتالي وضع التطبيق أو الزرّ في الأسفل بحيث لا يمكن رؤيته في الوضع العادي لهذا العرض.

مرّر إصبعك سريعاً على الشاشة للتمرير للأعلى أو للأسفل في العرض.

ملاحظة

يتّعدن نقل أزرار التطبيقات ووظائف السيارة إلى أماكن مشغولة بالفعل.

معلومات ذات صلة

- عرض الوظيفة في شاشة العرض المركزية (ص. ١٠٦)
- التطبيقات (ص. ٤٥٠)
- إدارة شاشة العرض المركزي (ص. ٩٧)

الرموز في شريط حالة الشاشة المركزية

نظرة عامة على الرموز التي قد تظهر بشريط حالة الشاشة المركزية.

يعرض شريط الحالة الأنشطة قيد التقدم وفي بعض الأحيان يعرض حالة النشاط. لا تظهر جميع الرموز طوال الوقت نظراً للمساحة المحدودة لشريط الحالة.

الرمز	المواصفات
	متصل بالإنترنت.
	تنشيط التجوال.
	قوة الإشارة في شبكة الهاتف المحمول.
	هاتف Bluetooth متصل.
	تم تنشيط Bluetooth ولكن لا يوجد جهاز متصل.
	تم إرسال المعلومات إلى GPS واستقبالها كذلك.
	متصل بشبكة Wi-Fi.
	تم تنشيط الربط (نقطة Wi-Fi ساخنة). تشارك السيارة الاتصال المتاح.
	تم تنشيط مودم السيارة.

ملاحظة

قم بإخفاء التطبيقات التي تستعملها نادراً أو لا تستعملها عن طريق نقلها إلى الأسفل، بعيداً عن الشاشة المرئية. بهذه الطريقة سيكون من السهل العثور على التطبيقات التي تستخدمها كثيراً!

^{١٣} ينطبق على السيارات ذات عجلة القيادة جهة اليسار. وفي السيارات ذات عجلة القيادة جهة اليمين - امسح في الاتجاه العكسي.

الرمز	المواصفات
	مشاركة USB نشطة.
	العملية قيد التقدم.
	مؤقت التهيئة المسبقة نشط.
	تشغيل مصدر صوتي.
	توقف المصدر الصوتي.
	مكالمة هاتفية قيد التقدم.
	كتم صوت المصدر الصوتي.
NEWS	يتم تلقي الأخبار من قناة الراديو.
TP	استلام معلومات مرورية.
15:45	الساعة.

معلومات ذات صلة

- التنقل بين عروض الشاشة المركزية (ص. ١٠٠)
- رسالة في شاشة العرض المركزية (ص. ١٢٣)
- السيارة المتصلة بالإنترنت* (ص. ٤٨٠)
- توصيل جهاز عن طريق منفذ USB (ص. ٤٦٥)
- هاتف (ص. ٤٧٢)
- التاريخ والوقت (ص. ٨٠)

لوحة المفاتيح في شاشة العرض المركزية

عن طريق لوحة المفاتيح في الشاشة المركزية يمكن إدخال نصوص باستخدام المفاتيح. ويمكن كذلك "كتابة" أحرف وأرقام على الشاشة يدويًا.

يمكن استخدام لوحة المفاتيح لإدخال أحرف وأرقام كأن تكتب رسالة نصية من السيارة وتدخل كلمات المرور أو تبحث عن مقالات في دليل المالك الرقمي.

لا تظهر لوحة المفاتيح إلا في حالة إمكانية إدخال أي نصوص على الشاشة.

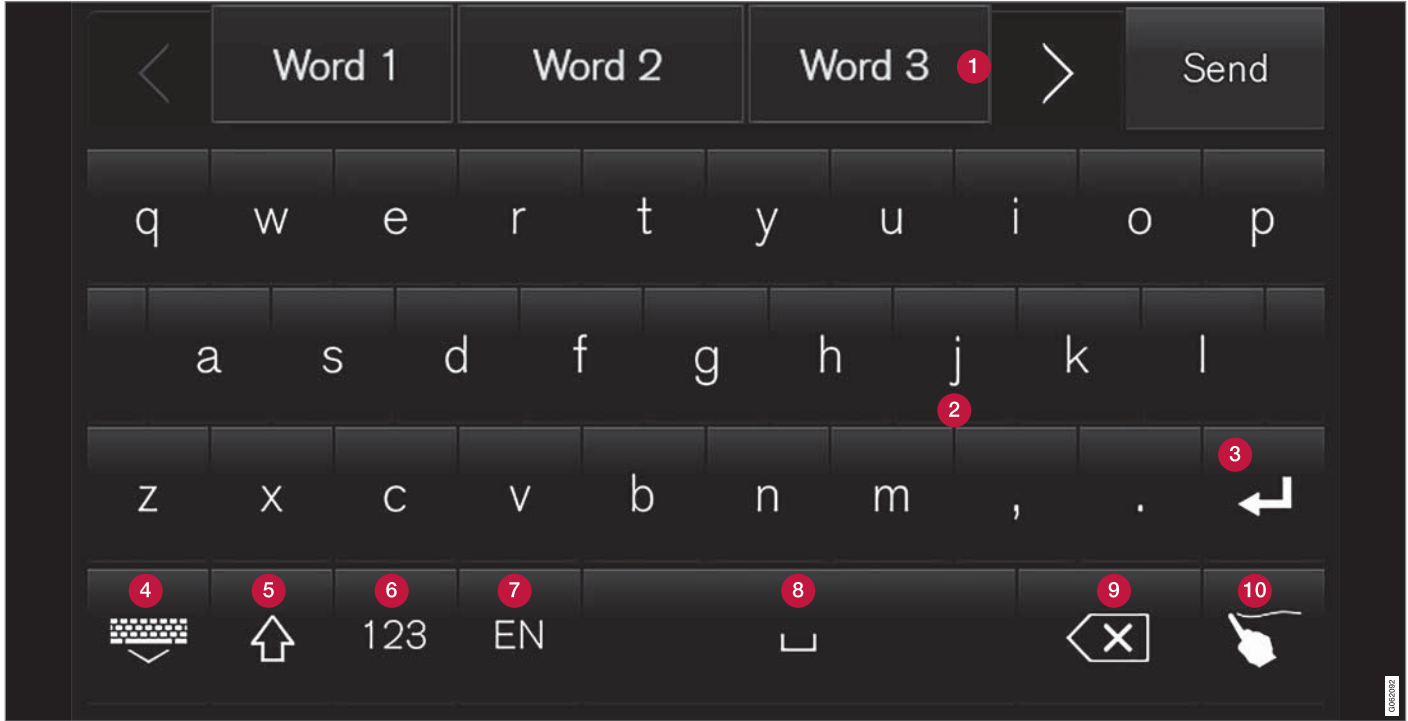

تعرض الصورة لمحة عامة عن بعض الأزرار التي قد تظهر في لوحة المفاتيح. يختلف المظهر باختلاف إعداد اللغة والمحتوى الذي يتم استخدام لوحة المفاتيح فيه.

الاقترحات بالضغط على السهم جهة اليمين واليسار. انقر على أي مقترح لتحديده. لاحظ أنه لا يتم دعم هذه الوظيفة

1 صف كلمات مقترحة أو أحرف^{١٤}. يتم ضبط الكلمات المقترحة بمجرد إدخال أحرف جديدة. استعرض خلال

لجميع تحديدات اللغة. إذا لم تتوفر، فلن يظهر الصف على لوحة المفاتيح.

2 تختلف الأحرف المتوفرة في لوحة المفاتيح باختلاف اللغة المحددة (راجع النقطة 7). انقر على أي حرف لكتابة.

3 يعمل الزر بمختلف الطرق على حسب سياق استخدام لوحة المفاتيح - إما لإدخال @ (عند كتابة عنوان البريد الإلكتروني) أو من أجل إنشاء صف جديد (لكتابة النص العادي).

4 لإخفاء لوحة المفاتيح، إذا تعذر هذا الأمر، فلن يظهر الزر.

5 يستخدم للكتابة بالأحرف الكبيرة. اضغط مرة أخرى لكتابة حرف كبير واحد ثم مواصلة الكتابة بالأحرف الصغيرة. ضغطة أخرى تحول كل الأحرف إلى أحرف كبيرة. الضغطة التالية تستعيد لوحة المفاتيح إلى وضع الأحرف الصغيرة. في هذا الوضع، يكون أول حرف بعد النقطة أو علامة التعجب أو علامة الاستفهام حرفًا كبيرًا. أول حرف في حقل النص يكون كبيرًا. في الحقول النصية المخصصة للأسماء أو العناوين، تبدأ كل كلمة بحرف كبير تلقائيًا. في الحقول النصية الخاصة بكلمات المرور أو عناوين الويب أو عناوين البريد الإلكتروني، تكون كل الأحرف صغيرة تلقائيًا ما لم يتم ضبط غير ذلك باستخدام الزر.

6 إدخال الأرقام. تظهر لوحة المفاتيح (2) وتحتوي على أرقام. اضغط ABC، وستظهر في وضع الأرقام بدلاً من 123، للرجوع إلى لوحة المفاتيح الحرفية أو ~# لفتح لوحة المفاتيح ذات الرموز الخاصة.

7 تغيير لغة إدخال النص، على سبيل المثال EN. الأحرف واقتراحات الكلمات المتاحة (1) تختلف باختلاف اللغة المحددة. لتسهيل التبديل بين اللغات في لوحة المفاتيح، يلزم أولاً إضافة اللغات في الإعدادات.

8 مسافة.

9 حذف النص الذي تم إدخاله. يؤدي الضغط الوجيه إلى حذف حرف واحد في كل مرة. استمر في الضغط على الزر لحذف الأحرف بسرعة أكبر.

10 تغيير وضع لوحة المفاتيح لكتابة الأحرف والرموز يدويًا. يتيح الضغط على زر التأكيد في أعلى لوحة المفاتيح (غير ظاهر في الرسم التوضيحي) تأكيد النص الذي تم إدخاله. يختلف شكل الزر باختلاف السياق.

تنوعات الحرف أو الرمز



ويمكن إدخال المتغيرات المختلفة لحرف أو لرمز ما، على سبيل المثال é أو ê، عن طريق الضغط باستمرار على الحرف أو الرمز المعني. يتم عندها عرض مربع يبين مختلف المتغيرات الممكنة من الأحرف. اضغط على الشكل المطلوب. وإذا لم يتم تحديد أي متغير، يتم إدخال الحرف بشكله الأصلي.

معلومات ذات صلة

- تغيير لغة لوحة المفاتيح في شاشة العرض المركزية (ص. ١١٣)
- أدخل الأحرف والرموز والكلمات يدويًا في شاشة العرض المركزية (ص. ١١٣)
- إدارة شاشة العرض المركزي (ص. ٩٧)
- إدارة الرسائل النصية (ص. ٤٧٧)

أدخل الأحرف والرموز والكلمات يدويًا في شاشة العرض المركزية

تتيح لك لوحة مفاتيح الشاشة المركزية إمكانية إدخال الأحرف والأرقام والكلمات على الشاشة بواسطة "الرسم" باليد.

اضغط الزر على لوحة المفاتيح للتغيير من الكتابة بالمفاتيح إلى إدخال الأحرف والأرقام يدويًا.

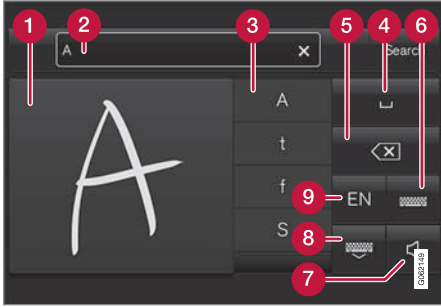

1 منطقة كتابة الأحرف/الرموز/الكلمات/جزء من الكلمة.

2 حقل النص حيث تظهر اقتراحات الكلمات أو الأحرف^{١٥} بمجرد كتابتها على الشاشة (1).

3 اقتراحات الأحرف/الرموز/الكلمات/جزء من الكلمة. يمكن التمرير خلال القائمة.

٢. حدد اللغة المطلوبة. في حالة تحديد أكثر من أربعة لغات في الإعدادات، فيمكن التمرير في القائمة من لوحة المفاتيح.

< يتم تهيئة لوحة المفاتيح على اللغة المحددة وبالتالي تتوفر اقتراحات الكلمات.

لتغيير لغة لوحة المفاتيح دون عرض القائمة:

– ضغطة واحدة قصيرة على الزر.

< يتم تهيئة لوحة المفاتيح باللغة التالية في القائمة دون عرض القائمة.

معلومات ذات صلة

- تغيير لغة النظام (ص. ١١٦)
- لوحة المفاتيح في شاشة العرض المركزية (ص. ١١٠)

تغيير لغة لوحة المفاتيح في شاشة العرض المركزية

لتسهيل التبديل بين اللغات المختلفة في لوحة المفاتيح، يلزم أولاً إضافة اللغات في الإعدادات.

إضافة أو حذف لغات في الإعدادات

يتم ضبط لوحة المفاتيح تلقائيًا على نفس لغات النظام. يمكن تكييف لغة لوحة المفاتيح يدويًا دون التأثير على لغة النظام.

١. اضغط الإعدادات في العرض العلوي.

٢. اضغط

النظام ← لغات النظام والوحدات ← أشكال لوحة المفاتيح.

٣. حدد لغة أو أكثر من القائمة.

< يمكنك الآن التبديل بين اللغات المحددة مباشرة من لوحة المفاتيح لكتابة النص.

إذا لم يتم اختيار أية لغة نشطة ضمن الإعدادات، تحتفظ عندئذٍ لوحة المفاتيح بنفس اللغة التي يعتمدها نظام السيارة.

التبديل بين مختلف اللغات في لوحة المفاتيح

في حال تحديد عدد من اللغات في الإعدادات، يتم استخدام الزر في لوحة المفاتيح للتبديل بين مختلف هذه اللغات.



لتغيير لغة لوحة المفاتيح بالقائمة:

١. اضغط مطوّلًا على الزر.

< يتم فتح قائمة.

تغيير صف في حقل النص بالكتابة اليدوية

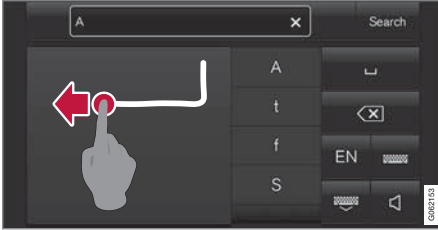

تغيير صف يدويًا عن طريق رسم الشكل أعلاه في حقل الكتابة اليدوية^{١٧}.

إدخال مسافة في حقل النص الحر بواسطة التعرف على خط اليد



أدخل مسافة عن طريق رسم شرطة من اليسار إلى اليمين^{١٨}.

معلومات ذات صلة

- لوحة المفاتيح في شاشة العرض المركزية (ص. ١١٠)

٢. أدخل الحرف/الرمز/الكلمة عن طريق الانتظار لبرهة.
< يتم إدخال الحرف/الرمز/الكلمة في أعلى القائمة. يمكن كذلك تحديد حرف/رمز/كلمة مختلفة بالضغط عليها في القائمة.

حذف/تغيير الأحرف/الرموز المكتوبة يدويًا



احذف كل الحروف في حقل النص (2) عن طريق المسح عبر حقل الكتابة اليدوية (1).

- توجد عدة خيارات لحذف/تغيير الأحرف/الرموز.
 - اضغط الحرف أو الكلمة المطلوبة في القائمة (3).
 - اضغط زر حذف النص (5) لحذف الحرف والبدء من جديد.
 - امسح أفقيًا من اليمين إلى اليسار ١٦ فوق منطقة حروف الكتابة اليدوية (1). قم بحذف حروف متعددة عن طريق المسح فوق المنطقة لعدة مرات.
 - اضغط على X في حقل النص (2) يحذف كل النص الذي تم إدخاله.

4. مسافة: يمكن إنشاء مساحة كذلك عن طريق إدخال العلامة (-) في منطقة الكتابة اليدوية (1). راجع عنوان "إدخال مسافة في حقل النص الحر مع التعرف على الكتابة اليدوية" أدناه.

5. حذف النص الذي تم إدخاله. اضغط لفترة وجيزة لحذف حرف واحد/رمز واحد في كل مرة. انتظر لحظة قبل الضغط مرة أخرى لحذف الحرف/الرمز التالي، وهكذا.

6. ارجع إلى لوحة المفاتيح ذات إدخال الأحرف الأكبر.

7. يمكن تشغيل/إيقاف تشغيل الصوت عند الإدخال.

8. إخفاء لوحة المفاتيح. إذا تعذر هذا الأمر، فلن يظهر الزر.

9. تغيير لغة إدخال النص.

كتابة الأحرف/الرموز/الكلمات يدويًا

١. اكتب الحرف أو الرمز أو الكلمة أو جزء الكلمة في منطقة الكتابة اليدوية (1). اكتب الكلمة أو جزء الكلمة أعلى بعضها البعض أو في سطر واحد.

< يظهر عدد من الأحرف أو الرموز أو الكلمات المقترحة (3). الاحتمال الأقرب يظهر في أعلى القائمة.

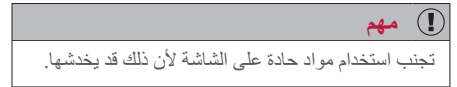

١٦ للوحة المفاتيح العربية - امسح في الاتجاه المعاكس. المسح من اليمين إلى اليسار يؤدي إلى إنشاء مسافة.
١٧ بالنسبة للوحات المفاتيح العربية - ارمس نفس الحرف، ولكن بشكل معكوس.
١٨ في لوحة المفاتيح العربية - ارمس الشرطة من اليمين إلى اليسار.

تغيير وحدات النظام

يتم تعريف إعدادات الوحدات في القائمة الإعدادات في شاشة العرض المركزية.

١. اضغط الإعدادات في العرض العلوي بالشاشة المركزية.
 ٢. تابع إلى النظام ← لغات النظام والوحدات ← وحدات القياس.
 ٣. حدّد أحد معايير الوحدات التالية:
 - متري - كيلومتر ولتر ودرجة سلزيوس.
 - إمبراطوري - ميل وجالون ودرجة سلزيوس.
 - أمريكي - ميل وجالون ودرجة فهرنهايت.
- < يتم تغيير الوحدات في شاشة السائق والشاشة المركزية والشاشة العليا.

معلومات ذات صلة

- لمحة عامة عن الشاشة المركزية (ص. ٩٥)
- الإعدادات الأخرى في العرض العلوي من شاشة العرض المركزية (ص. ١١٦)
- تغيير لغة النظام (ص. ١١٦)

إيقاف تشغيل وتغيير مستوى صوت النظام الصوتي في شاشة العرض المركزية

يمكن تغيير مستوى صوت النظام الصوتي أو إيقاف تشغيله بالكامل وذلك من شاشة العرض المركزية.

١. اضغط الإعدادات في العرض العلوي بالشاشة المركزية.
٢. اضغط الصوت ← أصوات النظام.
٣. من أصوات اللمس، اسحب عنصر التحكم لتغيير مستوى الصوت/إيقاف تشغيل أصوات الشاشة. اسحب زر التحكم إلى مستوى الصوت المرغوب.

معلومات ذات صلة

- لمحة عامة عن الشاشة المركزية (ص. ٩٥)
- الإعدادات الأخرى في العرض العلوي من شاشة العرض المركزية (ص. ١١٦)
- Audio settings (ص. ٤٤٨)

تغيير المظهر في شاشة العرض المركزية

يمكن تغيير مظهر شاشة العرض المركزية عن طريق اختيار سمة محددة.

١. اضغط الإعدادات في العرض العلوي.
٢. اضغط My Car ← شاشة السائق ← عرض السمات.
٣. ثم حدّد السمة، على سبيل المثال Minimalistic أو Chrome Rings.

وكتكملة لهذه المظاهر، من الممكن أن تختار بين عادي و ساطع. في عادي، تكون خلفية الشاشة مظلمة والنص هو المضيء. وهذا الخيار هو افتراضي لكافة الموضوعات. ويمكن اختيار النوع المضيء أيضاً، وفيه تكون الخلفية مضيئة والنص هو المظلم. قد يكون هذا الخيار مفيداً في ضوء النهار القوي على سبيل المثال. هذا الخيار متاح دائماً للمستخدم ولا يتأثر بالإضاءة المحيطة.

معلومات ذات صلة

- الإعدادات الأخرى في العرض العلوي من شاشة العرض المركزية (ص. ١١٦)
- تنشيط وإيقاف تشغيل شاشة العرض المركزية (ص. ١٠٠)
- تنظيف الشاشة المركزية (ص. ٥٧٦)

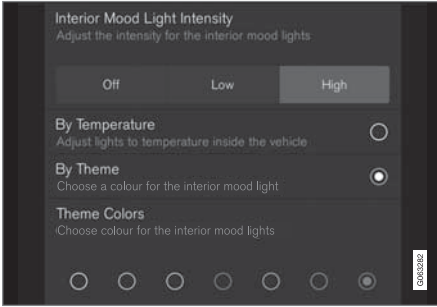

فئة فرعية في قائمة الإعدادات مع مختلف أنواع الإعدادات (هنا زر متعدد الخيارات وأزرار الخيار).

معلومات ذات صلة

- لمحة عامة عن الشاشة المركزية (ص. ٩٥)
- إعادة تعيين الإعدادات في شاشة العرض المركزية (ص. ١١٨)
- جدول يبين إعدادات شاشة العرض المركزية (ص. ١١٨)

الإعدادات الأخرى في العرض العلوي من شاشة العرض المركزية

يمكنك تغيير إعدادات ومعلومات العديد من وظائف السيارة من خلال شاشة العرض المركزية.

١. افتح العرض العلوي من خلال الضغط على علامة التبويب في الأعلى أو عن طريق السحب/المسح من الأعلى إلى الأسفل عبر الشاشة.
٢. اضغط على الإعدادات لفتح قائمة الإعدادات.

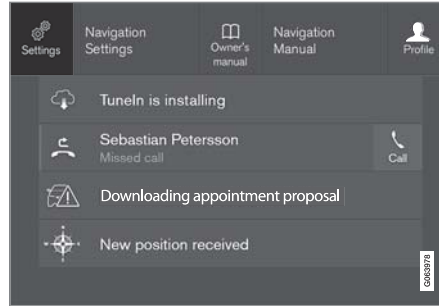

العرض العلوي مع زر الإعدادات.

٣. اضغط على واحدة من الفئات والفئات الفرعية للانتقال إلى الإعداد المطلوب.
 ٤. تغيير واحد أو أكثر من الإعدادات. يتم اعتماد طرق مختلفة لتغيير الأنواع المختلفة من الإعدادات.
- < يتم حفظ التغييرات على الفور.

تغيير لغة النظام

يتم تعريف إعدادات اللغة في القائمة الإعدادات في شاشة العرض المركزية.

ملاحظة

إن تغيير اللغة في شاشة العرض المركزية قد يعني عدم توافق بعض معلومات المالك مع القوانين واللوائح الوطنية أو المحلية. لا يتم بالنقل إلى لغة يصعب فهمها لأنه سيكون من الصعب عليك إيجاد السبيل للعودة إلى اللغة السابقة ضمن هيكلية الشاشة.

١. اضغط الإعدادات في العرض العلوي بالشاشة المركزية.
 ٢. تابع إلى النظام ← لغات النظام والوحدات.
 ٣. حدد لغة النظام. اللغات التي تدعم ميزة التحكم في الصوت تحتوي على رمز التحكم في الصوت.
- < يتم تغيير لغة شاشة السائق والشاشة المركزية والشاشة العليا.

معلومات ذات صلة

- لمحة عامة عن الشاشة المركزية (ص. ٩٥)
- الإعدادات الأخرى في العرض العلوي من شاشة العرض المركزية (ص. ١١٦)
- تغيير وحدات النظام (ص. ١١٥)

إعادة ضبط بيانات المستخدم لنقل الملكية

في حالة تغيير ملكية السيارة، يلزم استعادة الإعدادات الافتراضية للمصنع بخصوص بيانات المستخدم وإعدادات النظام.

يمكن إعادة ضبط إعدادات السيارة على مستويات مختلفة. استعادة كل بيانات المستخدم وإعدادات النظام إلى الإعدادات الافتراضية للمصنع بعد تغيير الملكية. في حالة تغيير ملكية السيارة، يلزم تغيير ملكية خدمة Volvo On Call.*

معلومات ذات صلة

- إعادة تعيين الإعدادات في شاشة العرض المركزية (ص. ١١٨)
- إعادة تعيين الإعدادات في ملفات تعريف السائق (ص. ١٢٢)

اضغط على إغلاق أو على زرّ الصفحة الرئيسية المادي في أسفل شاشة العرض المركزية بغية إغلاق عرض الإعداد.

أغلب التطبيقات الأساسية في السيارة تحتوي على خيار الإعداد المتوقف على السياق هذا، ولكن ليس كلها.

تطبيقات الجهات الخارجية

تطبيقات الجهات الخارجية غير موجودة في نظام السيارة وقت استلامها، ولكنها من النوع الذي يمكن تنزيله مثل رقم التعريف الشخصي الخاص بفولفو. وهنا يتم إجراء الإعدادات دوماً من داخل التطبيق وليس من العرض العلوي.

معلومات ذات صلة

- الإعدادات الأخرى في العرض العلوي من شاشة العرض المركزية (ص. ١١٦)
- لمحة عامة عن الشاشة المركزية (ص. ٩٥)
- إعادة تعيين الإعدادات في شاشة العرض المركزية (ص. ١١٨)
- تنزيل التطبيقات (ص. ٤٥٠)

فتح الإعداد السياقي في شاشة العرض المركزية

من الممكن استخدام الإعداد السياقي لمعظم التطبيقات الأساسية للسيارة بحيث يمكنك تغيير الإعدادات مباشرةً من العرض العلوي لشاشة العرض المركزية.

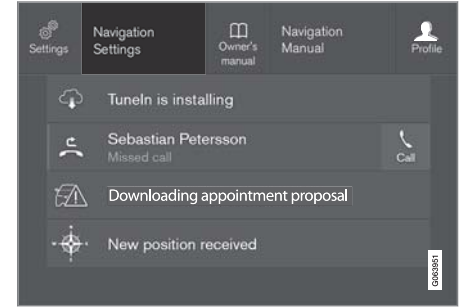

العرض العلوي مع زرّ للإعداد السياقي.

يُعدّ الإعداد السياقي اختصاراً للوصول إلى إعداد محدّد يتعلّق بالوظيفة النشطة المعروضة على الشاشة. التطبيقات المثبتة في السيارة عند شرائها، مثل راديو FM و USB هي جزء من نظام Sensus وجزء من الوظائف المضمنة بالسيارة. يمكن تغيير إعدادات هذه التطبيقات مباشرةً من خلال الإعداد السياقي في العرض العلوي.

عند توفر الإعداد السياقي:

١. اسحب العرض العلوي للأسفل عندما يكون التطبيق في وضع التوسعة، مثلاً الملاحة.
٢. اضغط إعدادات نظام الملاحة.
٣. < يتمّ عندها فتح صفحة إعدادات الملاحة.
٤. يمكنك تغيير الإعدادات بالشكل الذي تريده ثم تأكيد التحديد.

إعادة تعيين الإعدادات في شاشة العرض المركزية

من الممكن إعادة تعيين القيم الافتراضية لكل الإعدادات المحددة في قائمة الإعدادات في شاشة العرض المركزية.

نوعان من وظائف إعادة التعيين

يوجد نوعان مختلفان من عمليات إعادة الضبط للإعدادات في قائمة الإعدادات:

- إعادة الضبط لأوضاع المصنّع - لمسح كل البيانات والملفات وإعادة تعيين كل الإعدادات إلى قيمها الافتراضية.
- إعادة ضبط إعدادات شخصية - لمسح البيانات الشخصية وإعادة تعيين الإعدادات الشخصية إلى قيمها الافتراضية.

إعادة ضبط الإعدادات

اتبع هذه الإرشادات لإعادة تعيين إعداداتك.

ملاحظة ⓘ

إعادة الضبط لأوضاع المصنّع ممكن فقط في حالة توقف السيارة.

1. اضغط الإعدادات في العرض العلوي بالشاشة المركزية.
2. تابع إلى النظام ← إعادة الضبط لأوضاع المصنّع.
3. حدد نوع عملية إعادة الضبط المطلوبة.
< تظهر نافذة منبثقة.
4. اضغط على موافق لتأكيد إعادة الضبط.
في إعادة ضبط إعدادات شخصية، يلزم إعادة الضبط بالضغط على إعادة ضبط ملف التعريف النشط أو إعادة ضبط لجميع ملفات التعريف.
< يتم إعادة ضبط الإعدادات المختارة.

معلومات ذات صلة

- لمحة عامة عن الشاشة المركزية (ص. ٩٥)
- الإعدادات الأخرى في العرض العلوي من شاشة العرض المركزية (ص. ١١٦)
- جدول يبيّن إعدادات شاشة العرض المركزية (ص. ١١٨)

جدول يبيّن إعدادات شاشة العرض المركزية

تحتوي قائمة الإعدادات في الشاشة المركزية على عدد من الفئات الأساسية والفئات الفرعية والتي يتم فيها تجميع عدد من الإعدادات والمعلومات للكثير من وظائف السيارة.

هناك سبع فئات أساسية هي التالية: My Car، الصوت، الملاحة، الوسائط، اتصال، المكيف والنظام.

وكل فئة تحتوي على عدد من الفئات الفرعية وخيارات الإعدادات. تعرض الجداول التالية أول مستوى من الفئات الفرعية. خيارات الإعدادات لوظيفة أو منطقة تكون مشروحة بمزيد من التفصيل في الأقسام الملائمة لدليل المالك.

بعض الإعدادات شخصية، مما يعني أنه يمكن حفظها في ملفات تعريف السائق. والبعض الآخر عام مما يعني أنه غير مرتبط بملف تعريف محدد.

My Car

الفئات الفرعية

شاشات العرض

IntelliSafe

تفضيلات القيادة/وضع قيادة فردي*

الأضواء والإشارة

المرايا والراحة المحسنة

الفقل

فراجل الركن والتعليق

ماسحة الزجاج الأمامي

شاشات العرض والتحكّم الصوتي

الفئات الفرعية
أشكال لوحة المفاتيح
تحكم بالصوت*
إعادة الضبط لأوضاع المصنع
معلومات النظام

معلومات ذات صلة

- لمحة عامة عن الشاشة المركزية (ص. ٩٥)
- الإعدادات الأخرى في العرض العلوي من شاشة العرض المركزية (ص. ١١٦)
- إعادة تعيين الإعدادات في شاشة العرض المركزية (ص. ١١٨)

الاتصال
الفئات الفرعية
الهاتف
رسائل نصية
*Android Auto
*Apple CarPlay
أجهزة Bluetooth
Wi-Fi
نقطة وصول Wi-Fi في السيارة.
إنترنت عن طريق مودم سيارة*
*Volvo On Call
شبكات خدمة فولفو

المناخ

لا تحتوي الفئة الأساسية المكيف على فئات فرعية.

النظام

الفئات الفرعية
ملف تعريف السائق
التاريخ والوقت
لغات النظام والوحدات
الخصوصية والبيانات

الصوت
الفئات الفرعية
نغمة
توازن
أصوات النظام
الملاحظة
الفئات الفرعية
الخريطة
المسار والتوجيه
الممرور
الوسائط
الفئات الفرعية
AM/FM راديو
*DAB
Gracenote®
تلفزيون*
فيديو

ملفات تعريف السائق

يمكن تهيئة الكثير من الإعدادات التي تمت في السيارة وفقاً لتفضيلات السائق الشخصية، كذلك يمكن حفظها في ملف أو أكثر من ملفات تعريف السائق.

يتم تلقائياً حفظ الإعدادات الشخصية في ملف تعريف السائق النشط. يمكن ربط كل مفتاح بأحد ملفات التعريف للسائق. وعند استخدام المفتاح المرتبط بملف تعريف يتم تهيئة السيارة على الإعدادات الخاصة بملف تعريف السائق المرتبط بهذا المفتاح.

ما الإعدادات المحفوظة في ملفات تعريف السائق؟

سيتم حفظ العديد من الإعدادات المحددة في السيارة تلقائياً في ملف تعريف السائق النشط، ما لم تتم حماية الملف. تكون الإعدادات المحددة في السيارة إما شخصية أو شاملة. لا يتم حفظ سوى الإعدادات الشخصية فقط في ملفات تعريف السائق.

الإعدادات التي يمكن حفظها في ملف تعريف السائق تشمل على سبيل المثال لا الحصر، الشاشات والمرابا والمقاعد الأمامية والملاحة* والصوت ونظام الوسائط واللغة والتحكم الصوتي.

بعض الإعدادات، المشار إليها باسم الإعدادات العامة، يمكن تغييرها ولكن لا يتم حفظها إلى ملف تعريف سائق محدد. تؤثر تغييرات الإعدادات العامة في جميع ملفات التعريف.

الإعدادات العامة

لا تتغير الإعدادات العامة والمعلومات عند التبديل بين ملفات تعريف السائقين. وهي تظل كما هي بغض النظر عن ملف تعريف السائق النشط.

من أمثلة الإعدادات العامة، تجد إعدادات مخطط لوحة المفاتيح. في حالة استخدام ملف تعريف السائق (س) لإضافة مزيد من اللغات إلى لوحة المفاتيح، فستوفر هذه اللغات الجديدة للاستخدام بواسطة ملف تعريف السائق (ص) على سبيل المثال. لا يتم حفظ إعدادات مخطط لوحة المفاتيح إلى ملف تعريف سائق محدد - فالإعدادات عامة.

الإعدادات الشخصية

إذا تم استخدام ملف تعريف السائق لضبط سطوح الشاشة على سبيل المثال، فلن تظهر هذه التغييرات في أي ملف تعريف آخر. فقد تم حفظ هذه التغييرات في ملف تعريف السائق الذي قام بها - إعداد السطوح هو إعداد شخصي.

معلومات ذات صلة

- تحديد ملف تعريف السائق (ص. ١٢٠)
- إعادة تسمية ملف تعريف السائق (ص. ١٢١)
- ربط مفتاح التحكم عن بعد مع ملف تعريف السائق (ص. ١٢٢)
- حماية ملف تعريف السائق (ص. ١٢١)
- إعادة تعيين الإعدادات في ملفات تعريف السائق (ص. ١٢٢)
- جدول يبين إعدادات شاشة العرض المركزية (ص. ١١٨)

تحديد ملف تعريف السائق

عند تشغيل الشاشة المركزية، يظهر ملف تعريف السائق المحدد أعلى الشاشة. آخر ملف تعريف سائق تم استخدامه هو الذي سيكون نشطاً في المرة التالية التي يتم فيها فتح قفل السيارة. يمكن كذلك التغيير لملف تعريف سائق آخر بعد فتح قفل السيارة. مع ذلك، ففي حالة ربط مفتاح التحكم عن بُعد مع ملف تعريف للسائق، فهذا ما سيتم تحديده عند بدء تشغيل السيارة.

يوجد خياران للتغيير إلى ملف تعريف سائق آخر.

الخيار ١:

١. انقر على اسم ملف تعريف السائق الذي يظهر أعلى الشاشة المركزية عند تشغيل الشاشة.
- < وستظهر قائمة بملفات تعريف السائق التي يمكن تحديدها.
٢. حدد الملف المطلوب.
٣. اضغط تأكيد.
- < يتم تحديد ملف تعريف السائق ويقوم النظام بتحميل إعدادات هذا الملف التعريفي الجديد للسائق.

الخيار ٢:

١. اسحب العرض العلوي في الشاشة المركزية.
٢. اضغط ملف تعريفي.
- < تظهر القائمة نفسها كما في الخيار ١.
٣. حدد الملف المطلوب.
٤. اضغط تأكيد.
- < يتم تحديد ملف تعريف السائق ويقوم النظام بتحميل إعدادات هذا الملف التعريفي الجديد للسائق.

حماية ملف تعريف السائق

من المفضّل، في بعض الحالات، عدم حفظ الإعدادات المختلفة المحدّدة في السيارة في ملف تعريف السائق النشط. في هذه الحالة، يكون من الممكن حماية ملف تعريف السائق.

ملاحظة

لا يمكن حماية ملف تعريف السائق إلا عندما تكون السيارة متوقفة.

بغية حماية ملف تعريف السائق:

١. اضغط الإعدادات في العرض العلوي بالشاشة المركزية.
٢. اضغط النظام ← ملفات تعريف السائق.
٣. حدد تعديل ملف التعريف.
٤. < يتم فتح قائمة يمكنك من خلالها تحرير ملف التعريف.
٥. حدّد حماية ملف التعريف لحماية ملف التعريف.

< بعد الانتهاء من حماية ملف التعريف، لن يتم حفظ الإعدادات المحدّدة في السيارة تلقائياً في ملف التعريف بدلاً من ذلك، ينبغي حفظ التغييرات يدوياً في الإعدادات ← النظام ← ملفات تعريف السائق ← تعديل ملف التعريف من خلال الضغط على حفظ تغييرات الإعدادات في ملف التعريف. من ناحية أخرى، في حال لم تتم حماية ملف التعريف، سيتم عندها حفظ الإعدادات تلقائياً في ملف التعريف.

معلومات ذات صلة

- ملفات تعريف السائق (ص. ١٢٠)

إعادة تسمية ملف تعريف السائق

يمكن تغيير اسم مختلف ملفات تعريف السائق المستخدمة في السيارة.

١. اضغط الإعدادات في العرض العلوي بالشاشة المركزية.
٢. اضغط النظام ← ملفات تعريف السائق.
٣. حدد تعديل ملف التعريف.
٤. < يتم فتح قائمة يمكنك من خلالها تحرير ملف التعريف.
٥. انقر على المربع اسم ملف التعريف.
٦. < تظهر لوحة مفاتيح يمكنك من خلالها تغيير الاسم. انقر على لإغلاق لوحة المفاتيح.
٧. احفظ التغيير في الاسم بالضغط على رجوع أو إغلاق.
٨. < تم تغيير الاسم الآن.

ملاحظة

غير مسموح بأن يبدأ اسم ملف التعريف بمسافة، ولن يتم حفظ اسم ملف التعريف في هذه الحالة.

معلومات ذات صلة

- تحديد ملف تعريف السائق (ص. ١٢٠)
- لوحة المفاتيح في شاشة العرض المركزية (ص. ١١٠)

الخيار ٣:

١. اسحب العرض العلوي في الشاشة المركزية.
٢. اضغط الإعدادات في العرض العلوي بالشاشة المركزية.
٣. اضغط النظام ← ملفات تعريف السائق.
٤. < وستظهر قائمة بملفات تعريف السائق التي يمكن تحديدها.
٥. حدد الملف المطلوب.
٦. اضغط تأكيد.
٧. < يتم تحديد ملف تعريف السائق ويقوم النظام بتحميل إعدادات هذا الملف التعريفي الجديد للسائق.

معلومات ذات صلة

- ملفات تعريف السائق (ص. ١٢٠)
- التنقل بين عروض الشاشة المركزية (ص. ١٠٠)
- إعادة تسمية ملف تعريف السائق (ص. ١٢١)
- ربط مفتاح التحكم عن بعد مع ملف تعريف السائق (ص. ١٢٢)

ربط مفتاح التحكم عن بعد مع ملف تعريف السائق

يمكن ربط المفتاح مع ملف تعريف السائق. وسيتم تحديد ملف تعريف السائق بكامل إعداداته أوتوماتيكيًا في كل مرة يتم فيها استخدام السيارة بواسطة مفتاح التحكم عن بعد المحدد.

أول مرة يتم فيها استخدام مفتاح التحكم عن بعد، لا يتم ربطه بأي ملف تعريف. وعند تشغيل السيارة، سيتم تنشيط ملف التعريف الضيف أوتوماتيكيًا.

يمكن تحديد ملف تعريف للسائق يدويًا دون ربطه بالمفتاح. عند فتح قفل السيارة، يتم تنشيط آخر ملف تعريف نشط للسائق. عند ربط المفتاح بملف تعريف للسائق، لن يتعين على السائق بعد ذلك تحديد ملف التعريف عند استخدام المفتاح المحدد.

ربط مفتاح التحكم عن بعد مع ملف تعريف السائق

ملاحظة

لا يمكن توصيل مفتاح التحكم عن بعد بملف تعريف السائق إلا عندما تكون السيارة متوقفة.

حدد أولاً ملف التعريف المطلوب ربطه بالمفتاح وذلك إذا لم يكن هذا الملف نشطًا. يمكن عند ذلك ربط ملف التعريف النشط بالمفتاح.

١. اضغط الإعدادات في العرض العلوي بالشاشة المركزية.

٢. اضغط النظام ← ملفات تعريف السائق.

٣. حدد ملف التعريف المطلوب. تعود الشاشة إلى عرض الصفحة الرئيسية. لا يمكن ربط ملف التعريف الضيف بأي مفتاح.

٤. اسحب للأسفل من العرض العلوي ثم اضغط على الإعدادات ← النظام ← ملفات تعريف السائق ← تعديل ملف التعريف.

٥. حدد قم بتوصيل المفتاح لربط ملف التعريف بالمفتاح. لا يمكن ربط ملف تعريف واحد للسائق بأكثر من مفتاح بخلاف المفتاح الذي يتم استخدامه في السيارة حاليًا. في حالة وجود أكثر من مفتاح في السيارة، ستظهر الرسالة تم العثور على أكثر من مفتاح، ضع المفتاح الذي تريد توصيله في قارئ الاحتياطي.



موقع القارئ الاحتياطي في كونسول النفق.

< عند ظهور الرسالة تم توصيل ملف التعريف بالمفتاح، يتم ربط كل من المفتاح ولف تعريف السائق.

٦. اضغط موافق.

< أصبح هذا المفتاح الآن مرتبطًا بملف تعريف السائق وسيظل مرتبطًا طالما لم يتم إزالة العلامة من مربع قم بتوصيل المفتاح.

معلومات ذات صلة

• ملفات تعريف السائق (ص. ١٢٠)

• إعادة تسمية ملف تعريف السائق (ص. ١٢١)

• مفتاح التحكم عن بعد (ص. ٢١٩)

إعادة تعيين الإعدادات في ملفات تعريف السائق

يمكن إعادة ضبط الإعدادات التي تم حفظها لواحد أو أكثر من ملفات تعريف السائق وذلك طالما كانت السيارة متوقفة.

ملاحظة

إعادة الضبط لأوضاع المصنع ممكن فقط في حالة توقف السيارة.

١. اضغط الإعدادات في العرض العلوي.

٢. اضغط

النظام ← إعادة الضبط لأوضاع المصنع ← إعادة ضبط إعدادات شخصية.

٣. حدد أحد الخيارات إعادة ضبط لملف التعريف النشط أو إعادة ضبط لجميع ملفات التعريف أو إلغاء.

معلومات ذات صلة

• ملفات تعريف السائق (ص. ١٢٠)

• إعادة تعيين الإعدادات في شاشة العرض المركزية (ص. ١١٨)

إدارة الرسائل في شاشة العرض المركزية

يتم عرض الرسائل في الأقسام الوسطى من شاشة العرض المركزية.

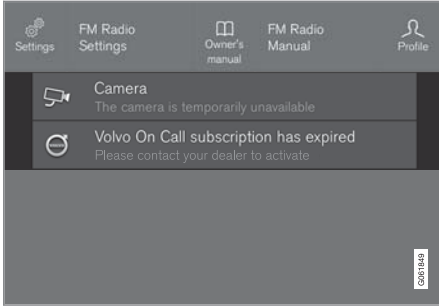

مثال على رسالة في العرض العلوي من شاشة العرض المركزية.

بعض الرسائل في الشاشة المركزية تحتوي على زر (أو عدة أزرار في رسائل منبثقة) على سبيل المثال لتنشيط/إلغاء تنشيط وظيفة مرتبطة بالرسالة.

معلومات ذات صلة

- إدارة الرسائل في شاشة العرض المركزية (ص. ١٢٣)
- التعامل مع رسالة محفوظة من شاشة العرض المركزية (ص. ١٢٤)
- الرسائل في شاشة السائق (ص. ٩٢)

رسالة في شاشة العرض المركزية

يمكن أن تبيّن شاشة العرض المركزية رسائل لإخبار السائق أو لمساعدته في حال وقوع أحداث مختلفة.

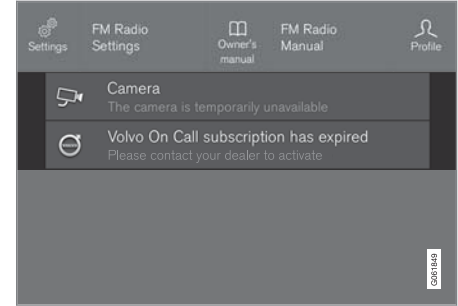

مثال على رسالة في العرض العلوي من شاشة العرض المركزية.

تعرض الشاشة المركزية رسائل ذات أهمية منخفضة للسائق.

معظم الرسائل تظهر أعلى شريط حالة الشاشة المركزية. بعد برهة، أو عند اتخاذ الإجراء المطلوب عند الضرورة، تختفي الرسالة من شريط الحالة. إذا كان يلزم حفظ الرسالة، فيستمر وضعها في العرض العلوي بالشاشة المركزية.

قد يختلف شكل الرسالة كما قد يتم عرضها مع رسومات أو رموز أو زر لتنشيط/إلغاء تنشيط وظيفة مرتبطة بالرسالة.

الرسائل المنبثقة

في بعض الحالات تظهر رسالة في نافذة منبثقة. وهذه النوعية من الرسائل ذات أولوية مرتفعة عن الرسائل التي تظهر في شريط الحالة، وتستلزم الموافقة أو اتخاذ إجراء قبل أن تختفي.

إدارة رسالة جديدة

الرسائل التي تحتوي على أزرار:

– اضغط الزر للقيام بالإجراء أو اسمح للرسالة بالإغلاق التلقائي بعد مدة.

< تختفي الرسالة من شريط الحالة.

الرسائل التي لا تحتوي على أزرار:

– أغلق الرسالة بالنقر عليها أو اترك الرسالة ليتم إغلاقها تلقائيًا بعد مدة.

< تختفي الرسالة من شريط الحالة.

إذا كان يلزم حفظ الرسالة، فسيتم وضعها في العرض العلوي بالشاشة المركزية.

معلومات ذات صلة

- رسالة في شاشة العرض المركزية (ص. ١٢٣)
- التعامل مع رسالة محفوظة من شاشة العرض المركزية (ص. ١٢٤)
- الرسائل في شاشة السائق (ص. ٩٢)

التعامل مع رسالة محفوظة من شاشة العرض المركزية

يتم إدارة الرسائل في الشاشة المركزية، سواء أكانت محفوظة من شاشة السائق أو من الشاشة المركزية.

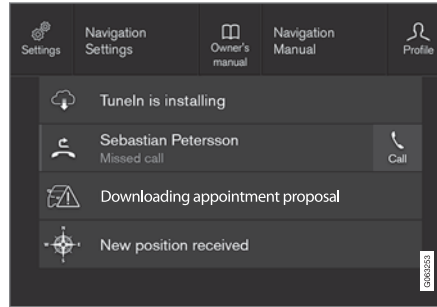

أمثلة على الرسائل المحفوظة والخيارات الممكنة في العرض العلوي.

الرسائل التي تظهر في الشاشة المركزية ويجب حفظها ستكون في العرض العلوي بالشاشة المركزية.

قراءة رسالة محفوظة

١. افتح العرض العلوي في الشاشة المركزية.
 - < تظهر قائمة بالرسائل المحفوظة. يمكن توسعة الرسائل التي تحتوي على سهم جهة اليمين.
٢. المس الرسالة لتوسعة/تصغير عرضها.
 - < يظهر مزيد من المعلومات عن الرسالة في القائمة، والصورة على اليسار في التطبيق تعرض معلومات عن الرسالة في هيئة رسومات.

إدارة الرسالة المحفوظة

بعض الرسائل تحتوي على زر، لتنشيط/إلغاء تنشيط الوظيفة المرتبطة بالرسالة على سبيل المثال.

– اضغط الزر لتنفيذ الإجراء.

يتم تلقائيًا حذف الرسائل المحفوظة في العرض العلوي عند إيقاف تشغيل السيارة.

معلومات ذات صلة

- رسالة في شاشة العرض المركزية (ص. ١٢٣)
- إدارة الرسائل في شاشة العرض المركزية (ص. ١٢٣)
- الرسائل في شاشة السائق (ص. ٩٢)

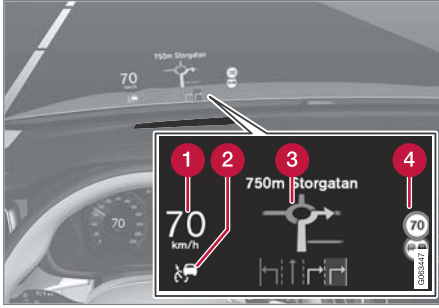

أمثلة لما يمكن عرضه على الشاشة.

- 1 السرعة
- 2 مثبت السرعة
- 3 الملاحه
- 4 لافتات الطريق

يمكن مؤقتًا عرض عدد من الرموز على الزجاج الأمامي، مثل:

في حالة إضاءة رمز التحذير - اقرأ رسالة التحذير
في شاشة السائق.



في حالة إضاءة رمز المعلومات - اقرأ الرسالة في
شاشة السائق.



ملاحظة

تضعف قدرة السائق على مشاهدة المعلومات المعروضة في الشاشة العليا في الحالات التالية

- استخدام نظارات شمسية مستقطبة
- الجلوس في وضع قيادة لا يكون فيه السائق متمركزًا في المقعد
- وجود أشياء على زجاج غطاء وحدة الشاشة
- ظروف الإضاءة غير المناسبة.

مهم

توجد وحدة الشاشة التي يتم عرض المعلومات فيها في لوحة العدادات. لتجنب تلف زجاج غطاء وحدة الشاشة - لا تقم بوضع أي أشياء على زجاج الغطاء وتحقق من عدم وقوع أي أشياء عليه.

شاشة عرض المعلومات على الزجاج الأمامي*

وظيفة عرض المعلومات على الزجاج الأمامي هي تكميل ومساعدة شاشة السائق بالسيارة وعرض المعلومات من شاشة السائق على الزجاج الأمامي. ولا يمكن رؤية المعلومات المعروضة على الزجاج الأمامي إلا من موقع السائق.



تعرض الشاشة العليا تحذيرات ومعلومات مرتبطة بالسرعة ووظائف التحكم في ثبات السرعة والملاحه وغيرها، وذلك في مجال رؤية السائق. يمكن أيضاً أن تظهر في شاشة عرض المعلومات على الزجاج الأمامي معلومات لافتات الطرق والمكالمات الهاتفية الواردة.

تنشيط وإلغاء تنشيط عرض المعلومات على الزجاج الأمامي*

بالإمكان تنشيط شاشة عرض المعلومات على الزجاج الأمامي وإلغاء تنشيطها بعد بدء تشغيل السيارة.

اضغط الزر شاشةً على الزجاج في عرض الوظيفة بالشاشة المركزية. يضيء مؤشر اللون في الزر عند تنشيط الوظيفة.



معلومات ذات صلة

- إعدادات عرض المعلومات على الزجاج الأمامي* (ص. ١٢٧)
- شاشة عرض المعلومات على الزجاج الأمامي* (ص. ١٢٥)

معلومات ذات صلة

- تنشيط وإلغاء تنشيط عرض المعلومات على الزجاج الأمامي* (ص. ١٢٦)
- تنظيف شاشة عرض المعلومات على الزجاج الأمامي* (ص. ٥٧٧)
- شاشة عرض المعلومات على الزجاج الأمامي عند استبدال الزجاج الأمامي* (ص. ٥٤٩)

يضيء رمز الجليد في حال ظهر خطر وجود جليد على الطريق.



ملاحظة

قد تتسبب بعض العيوب البصرية في حدوث صداع وشعور بالإرهاق أثناء استخدام الشاشة العليا.

City Safety في عرض المعلومات على الزجاج الأمامي

في حال تم تنشيط وظيفة التحذير من التصادم، يتم استبدال المعلومات في شاشة عرض المعلومات على الزجاج الأمامي بالرمز التحذيري الخاص بـ City Safety. وتضيء هذه الرسومات حتى في حالة إيقاف تشغيل الشاشة العليا.



إذا كان هناك خطر تصادم، يومض الرمز التحذيري الخاص بـ City Safety كي يجذب انتباه السائق.

4 خفض الموضع

5 تأكيد

يتم ضبط سطوع الرسومات تلقائيًا مع ظروف الإضاءة في الخلفية. كذلك يتأثر السطوع بإعدادات السطوع في الشاشات الأخرى بالسيارة.

يمكن حفظ موضع الارتفاع في وظيفة الذاكرة ضمن المقعد الكهربائي* الأمامي باستخدام لوحة المفاتيح في باب السائق.

ضبط السطوع والموضع الرأسي

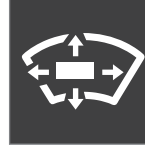

1. اضغط الزر تعديلات شاشة العرض الأمامية في عرض الوظيفة بالشاشة المركزية.

2. اضغط السطوع والموضع الرأسي للمعلومات المعروضة في مجال رؤية السائق باستخدام لوحة المفاتيح في عجلة القيادة بالجهة اليمنى.

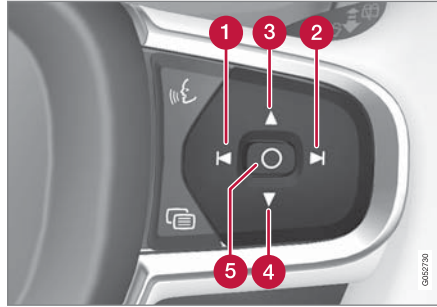

1 تقليل السطوع

2 زيادة السطوع

3 رفع الموضع

إعدادات عرض المعلومات على الزجاج الأمامي*

اضبط إعدادات طريقة عرض المعلومات على الزجاج الأمامي وذلك في الزجاج الأمامي مباشرةً.

يمكن تعريف الإعدادات بعد بدء تشغيل السيارة وظهور الصورة المعروضة على الزجاج الأمامي.

تحديد خيارات الشاشة

حدّد الوظائف التي ينبغي عرضها في شاشة عرض المعلومات على الزجاج الأمامي.

1. اضغط على الإعدادات في العرض العلوي بالشاشة المركزية.

2. اضغط

← شاشات العرض ← خيارات العرض My Car على الزجاج الأمامي.

3. حدّد وظيفة واحدة أو أكثر مما يلي:

• عرض التنقل

• عرض Road Sign Information

• عرض دعم السائق

• عرض الهاتف

يتم حفظ الإعداد كإعداد شخصي في ملف تعريف السائق.

معايرة الوضع الأفقي

قد يلزم معايرة الوضع الأفقي لشاشة عرض المعلومات على الزجاج الأمامي وذلك في حالة استبدال الزجاج الأمامي أو وحدة العرض. وتعني المعايرة تدوير الصورة المعروضة باتجاه عقارب الساعة أو بعكس اتجاه عقارب الساعة.

١. اضغط على الإعدادات في العرض العلوي بالشاشة المركزية.

٢. حدد

My Car ← شاشة السائق ← خيارات العرض على الزجاج الأمامي ← معايرة عرض معلومات على زجاج أمامي.

٣. يمكن معايرة الوضع الأفقي للصورة بواسطة لوحة مفاتيح عجلة القيادة جهة اليمين.

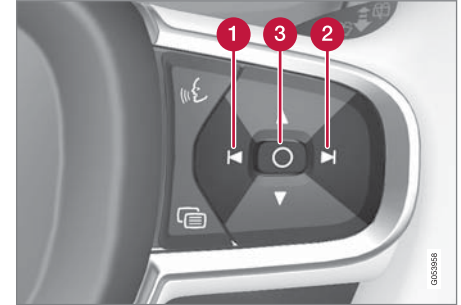

١ التدوير بعكس اتجاه عقارب الساعة

٢ التدوير باتجاه عقارب الساعة

٣ تأكيد

معلومات ذات صلة

- شاشة عرض المعلومات على الزجاج الأمامي* (ص. ١٢٥)
- تنشيط وإلغاء تنشيط عرض المعلومات على الزجاج الأمامي* (ص. ١٢٦)
- ملفات تعريف السائق (ص. ١٢٠)
- حفظ أوضاع المقعد ومرآيا الأبواب وشاشة عرض المعلومات على الزجاج الأمامي* (ص. ١٦٨)

التعرف الصوتي^١

يمكن للسائق استخدام ميزة التعرف على الصوت للتحكّم في وظائف معينة في مشغّل الوسائط وهاتف Bluetooth المتصل ونظام المناخ ونظام الملاحة من Volvo*.

توفر الأوامر الصوتية المزيد من الراحة وتساعد السائق على عدم المشتت بحيث يتمكّن من التركيز على القيادة والطريق والحالة المرورية.

تحذير

دائمًا ما يتحمل السائق المسؤولية كاملة عن قيادة المركبة بطريقة آمنة وعن التوافق مع كل قواعد الطريق المطبقة.

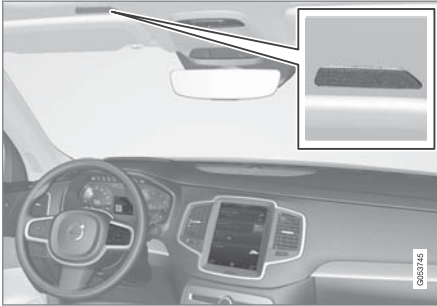

مكبر صوت نظام التحكم في الصوت

يتم الأمر الصوتي على هيئة حوار من المستخدم الذي ينطق الأوامر ويستقبل الاستجابات الشفهية من النظام. يستخدم نظام التعرف على الصوت نفس الميكروفون الذي تستخدمه الأجهزة المتصلة عبر Bluetooth، وتتم الإشارة إلى استجابات نظام التعرف على الصوت من خلال مكبرات الصوت في السيارة. في

يعني أنه لا يمكن تنفيذ أية وظيفة مرتبطة بالصوت باستخدام الأزرار.

أمثلة التحكم بالتعرف على الصوت

اضغط على «ع»، ثم قل "Call [Forename] (الاسم الأول) [Surname] (اللقب) [number category] (فئة الرقم)" - يتيح ذلك طلب جهة الاتصال المحددة من دليل الهاتف. في حال كان لجهة الاتصال عدة أرقام هواتف (مثل المنزل والجوال والعمل)، يجب عندها تحديد الفئة المناسبة.

لذلك، اضغط على «ع» ثم قل "Call محمد سمير Mobile (المحمول)".

الأوامر/العبارات

بصورة عامة، يمكن استخدام أزرار التحكم التالية، بغض النظر عن الحالة القائمة:

- "Repeat" - تكرر آخر توجيه صوتي في الحوار الحالي.
 - "Cancel" - عدم مواصلة الحوار
 - "Help" - بدء حوار المساعدة. يرد النظام بذكر الأوامر المتاحة في الموقف الحالي، طلب أو مثال.
- لقد تم شرح أوامر وظائف خاصة مثل الهاتف والراديو في عدة أقسام محددة.

استخدام ميزة التعرف على الصوت ٢٠

اضغط على زر التعرف على الصوت في عجلة القيادة «ع» لتنشيط النظام وبدء حوار باستخدام الأوامر الصوتية.



تذكر ما يلي:

- تحدث بعد النغمة بصوت عادي وبسرعة عادية.
 - لا تتكلم عندما يجيب النظام (لا يستطيع النظام أن يفهم الأوامر في هذه الأثناء).
 - تجنب ضوضاء الخلفية في مقصورة الركاب عن طريق إغلاق الأبواب والنوافذ وسقف البانوراما*.
- يمكن إلغاء تنشيط ميزة التعرف على الصوت كالتالي:
- اضغط لفترة وجيزة على زر «ع» وقل "Cancel".
 - الضغظ المطول على الزر في عجلة القيادة للتحكم الصوتي «ع» حتى سماع إشارتين صوتيتين.
- لتسريع عملية التواصل وتجاوز مطالبات النظام، اضغط زر عجلة القيادة للتعرف على الصوت «ع» أثناء تحدث النظام ثم قل الأمر التالي.

بغية تغيير مستوى الصوت في النظام، فم بتدوير مفتاح مستوى الصوت الدوّار وذلك عند بدء سماع الصوت. ومن الممكن استخدام أزرار أخرى أثناء تنشيط التحكم الصوتي. ومع ذلك، سيتم إسكات الأصوات الأخرى أثناء إجراء حوار مع النظام، ممّا

بعض الحالات تظهر رسالة نصية في شاشة السائق. يتم التحكم في الوظائف من لوحة المفاتيح بعجلة القيادة اليمنى. ويتم الإعدادات من الشاشة المركزية.

تحديث النظام

يتم باستمرار تحديث نظام التعرف على الصوت. تنزيل التحديثات لتحقيق الأداء الأمثل وذلك من support.volvocars.com.

معلومات ذات صلة

- استخدام ميزة التعرف على الصوت (ص. ١٢٩)
- التحكم بالهاتف من خلال ميزة التعرف على الصوت (ص. ١٣٠)
- التحكم الصوتي بالراديو والوسائط (ص. ١٣١)
- التحكم بالمناخ بواسطة ميزة التعرف على الصوت (ص. ١٨٤)
- إعدادات نظام التعرف على الصوت (ص. ١٢٢)

١٩ ينطبق على أسواق محددة.

٢٠ ينطبق على أسواق محددة.

يتمّ ذكر الأوامر الرقمية بصورة مختلفة على حسب الوظيفة المطلوب التحكّم بها:

- يلزم ذكر أرقام الهوائف والرموز البريدية بصورة فردية، رقم في كل مرة، مثل صفر ثلاثة واحد اثنان اثنان أربعة أربعة ثلاثة (٠٣١٢٢٤٤٣).
- يمكن ذكر أرقام المنازل بصورة فردية أو على هيئة مجموعة أرقام مثل اثنان اثنان أو اثنان وعشرون (٢٢). للإنجليزية والهولندية، يمكن ذكر مجموعات متعددة على التوالي، مثل اثنان وعشرون اثنان وعشرون (٢٢ ٢٢). في الإنجليزية، يمكن استخدام اللفظ مزدوج أو ثلاثي مثل صفر مزدوج (٠٠). يمكن ذكر الأرقام من ٠ إلى ٢٣٠٠.
- يمكن ذكر أرقام الترددات بشكل ثمانية وتسعون فاصل ثمانية (٩٨,٨) أو مائة وأربعة فاصل اثنان أو مائة أربعة فاصل اثنان (١٠٤,٢).

السرعة ووضع التكرار

بالإمكان ضبط سرعة التكلّم إذا كانت عالية بشكل كبير.

يمكن تفعيل وضع التكرار بحيث يركز النظام ما تقوله.

بغية تغيير السرعة أو تنشيط/إلغاء تنشيط وضع التكرار:

١. اضغط الإعدادات في العرض العلوي.

٢. اضغط على النظام ← تحكّم بالصوت وحدد الإعدادات.

• تكرار الأمر الصوتي

• معدل الكلام

معلومات ذات صلة

- التعرف الصوتي (ص. ١٢٨)
- التحكّم بالهاتف من خلال ميزة التعرف على الصوت (ص. ١٣٠)
- التحكّم الصوتي بالراديو والوسائط (ص. ١٣١)
- التحكّم بالمناخ بواسطة ميزة التعرف على الصوت (ص. ١٨٤)
- إعدادات نظام التعرف على الصوت (ص. ١٣٢)

التحكّم بالهاتف من خلال ميزة التعرف على

الصوت^{٢١}

اتصل بإحدى جهات الاتصال، ودع الرسائل تُقرأ صوتيًا أو قم بإملاء الرسائل بشكل مختصر من خلال أوامر التعرف الصوتي للهاتف الموصل بخاصية Bluetooth.

لتحديد جهة اتصال من دفتر الهاتف، يلزم أن يتضمن الأمر الصوتي معلومات جهة الاتصال التي تم إدخالها في دفتر الهاتف. إذا كانت جهة الاتصال، محمد سمير على سبيل المثال، تحتوي على أكثر من رقم هاتف واحد، ينبغي عندها تحديد فئة الرقم أيضاً مثل المنزل أو Mobile (المحمول): "Call محمد سمير Mobile (المحمول)".

اضغط **ع** ثم قل أحد الأوامر التالية:

- "Call [contact] (جهة الاتصال)" - يقوم بطلب جهة الاتصال المحددة من دفتر الهاتف.
- "Call [رقم الهاتف]" - يقوم بطلب رقم الهاتف.
- "Recent calls" - يعرض قائمة المكالمات.
- "Read message" - لقراءة الرسالة بصوت عالٍ في حالة وجود رسائل متعددة - حدد الرسالة المطلوب قراءتها صوتيًا.
- يُطلب من مستخدم "Message to [contact] (جهة الاتصال)" نطق رسالة مختصرة. عندئذ يتم تكرار الرسالة صوتيًا وبإمكان المستخدم إرسال^{٢٢} أو مراجعة الرسالة لتشغيل هذه الوظيفة، يجب أن تكون السيارة موصلة بالإنترنت.

^{٢١} ينطبق على أسواق محددة.

^{٢٢} يمكن في هواتف معينة فقط بث الرسائل من السيارة. ولمعرفة السيارات المتوافقة مع هذه الميزة، راجع support.volvocars.com.

- "Radio AM" - بدء تشغيل راديو AM.
- "DAB" - بدء تشغيل راديو DAB*.
- "TV" - بدء التشغيل من التلفاز*٢٤.
- "CD" - بدء التشغيل من القرص المضغوط*.
- "USB" - بدء التشغيل من USB.
- "iPod" - بدء التشغيل من iPod.
- "Bluetooth" - بدء التشغيل من مصدر وسائط متصل عن طريق بلوتوث.
- "Similar music" - تشغيل موسيقى مشابهة للموسيقى التي تعمل حالياً على أجهزة USB.

معلومات ذات صلة

- التعرف الصوتي (ص. ١٢٨)
- استخدام ميزة التعرف على الصوت (ص. ١٢٩)
- التحكم بالهاتف من خلال ميزة التعرف على الصوت (ص. ١٣٠)
- التحكم بالمناخ بواسطة ميزة التعرف على الصوت (ص. ١٨٤)
- إعدادات نظام التعرف على الصوت (ص. ١٣٢)

التحكّم الصوتي بالراديو والوسائط٢٣

- في ما يلي أجهزة ومكونات التحكّم بالراديو وبمشغّل الوسائط.
- اضغط  ثم قل أحد الأوامر التالية:
- "Media" - لبدء حوار للوسائط والراديو وعرض أمثلة من الأوامر.
- "Play [artist] (الفنان)" - تشغيل الموسيقى حسب الفنان المحدد.
- "Play [song title] (عنوان الأغنية)" - تشغيل الأغنية المحددة.
- "Play [song title] (عنوان الأغنية) from [album] (الألبوم)" - تشغيل الأغنية المحددة من الألبوم المحدد.
- "Play [TV channel name] (اسم قناة TV)" - تشغيل قناة التلفاز المحددة*٢٤.
- "Play [radio station] (محطة الراديو)" - تشغيل قناة الراديو المحددة.
- "Tune to [Frequency] (التردد)" - تشغيل تردد الراديو المحدد في نطاق التردد الحالي. إذا لم يكن أي مصدر راديو نشطاً، فسيتم بدء تشغيل طول FM الموجي بصورة افتراضية.
- "Tune to [Frequency] (التردد)"
- "[wavelength] (طول الموجة)" - بدء تردد الراديو المحدد في نطاق التردد المحدد.
- "Radio" - بدء تشغيل راديو FM.
- "Radio FM" - بدء تشغيل راديو FM.

معلومات ذات صلة

- التعرف الصوتي (ص. ١٢٨)
- استخدام ميزة التعرف على الصوت (ص. ١٢٩)
- التحكم الصوتي بالراديو والوسائط (ص. ١٣١)
- التحكم بالمناخ بواسطة ميزة التعرف على الصوت (ص. ١٨٤)
- إعدادات نظام التعرف على الصوت (ص. ١٣٢)
- السيارة المتصلة بالإنترنت* (ص. ٤٨٠)

٢٣ ينطبق على أسواق محددة.

٢٤ ينطبق على أسواق محددة.

- التحكّم بالمناخ بواسطة ميزة التعرف على الصوت (ص. ١٨٤)
- التحكّم الصوتي بالراديو والوسائط (ص. ١٣١)
- Audio settings (ص. ٤٤٨)
- تغيير لغة النظام (ص. ١١٦)

إعدادات نظام التعرف على الصوت^{٢٥}

يتم هنا تحديد الإعدادات الخاصة بنظام التحكّم الصوتي.

الإعدادات ← النظام ← تحكّم بالصوت

يمكن إجراء الإعدادات في المناطق التالية:

- تكرار الأمر الصوتي
- الجنس
- معدل الكلام

Audio settings

حدّد إعدادات الصوت في:

الإعدادات ← الصوت ← أصوات النظام ← تحكّم بالصوت

إعدادات اللغة

التعرف على الصوت غير ممكن لبعض اللغات. اللغات المتوفرة من أجل التعرف على الصوت يشار إليها بأيقونة في قائمة اللغة - «ع».

يؤثر تغيير اللغة كذلك في القوائم والرسائل ونصوص المساعدة.

الإعدادات ← النظام ← لغات النظام والوحدات ← لغة النظام

معلومات ذات صلة

- التعرف الصوتي (ص. ١٢٨)
- استخدام ميزة التعرف على الصوت (ص. ١٢٩)
- التحكّم بالهاتف من خلال ميزة التعرف على الصوت (ص. ١٣٠)

^{٢٥} ينطبق على أسواق محددة.

الإضاءة

مفاتيح الإضاءة

يتم استخدام عناصر التحكم المختلفة في الإضاءة للتحكم في كل من الإضاءة الخارجية والداخلية. يعمل مفتاح ذراع المقود الأيسر على تنشيط الإضاءة الخارجية وضبطها. يتم ضبط سطوع الإضاءة الداخلية باستخدام بكرة التحكم بالإصبع في لوحة العدادات.

يتم تعديل مستوى ارتفاع المصباح الأمامي^١ باستخدام بكرة التحكم بالإصبع الموجودة على لوحة العدادات.

الإضاءة الخارجية

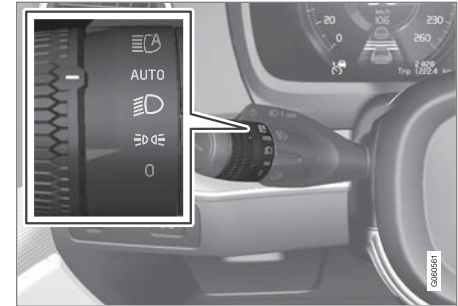

حلقة تدوير في مفتاح ذراع المقود الأيسر.

عندما يكون النظام الكهربائي بالسيارة في وضع الإشعال II، تكون الوظائف التالية متوفرة في مختلف أوضاع الحلقة الدوارة:

المواصفات	الوضع
المصابيح النهارية ومصابيح الوضع في ساعات النهار.	AUTO
الضوء الخافت ومصابيح الوضع في ضوء النهار الضعيف أو في الظلام أو عند تنشيط مصابيح الضباب الأمامية* و/أو الخلفية.	
يمكن تنشيط وظيفة الضوء العالي النشط.	
يمكن تنشيط الضوء العالي عند إضاءة الضوء الخافت.	
يمكن استخدام غماز الضوء العالي.	
الضوء العالي النشط/تفعيل/إيقاف التشغيل.	ICA

A إذا كانت السيارة متوقفة ولم تكن قيد التشغيل، يمكن عندها نقل الحلقة الدوارة إلى وضعية **0** من أية وضعية أخرى وذلك لإضاءة مصابيح الوضع فقط بدلاً من المصابيح الأخرى.

تتصح فولفو باستخدام وضع AUTO عند قيادة السيارة.

تحذير

يتعذر على نظام الإضاءة في السيارة تحديد ما إذا كان ضوء النهار ضعيفاً جداً أو قوياً بما فيه الكفاية، كما هو الحال وقت نزول المطر وفي وجود الضباب وفي جميع الأحوال.

السائق هو المسؤول دائماً عن ضمان قيادة السيارة مع تشغيل المصابيح في الحالة الصحيحة ووفقاً لقوانين المرور السارية.

ضبط وظائف الإضاءة من خلال شاشة العرض المركزية

يمكن ضبط العديد من وظائف الإضاءة وتنشيطها عبر شاشة العرض المركزية. وينطبق هذا الأمر على الضوء العالي النشط وإضاءة الوصول إلى المنزل وضوء الاقتراب، على سبيل المثال.

١. اضغط على الإعدادات في العرض العلوي بالشاشة المركزية.
٢. اضغط **My Car** ← الأضواء والإنارة.
٣. حدّد مصابيح خارجية أو مصابيح داخلية ثم حدّد الوظيفة التي تحتاج إلى تعديل.

معلومات ذات صلة

- مفاتيح الإضاءة (ص. ١٣٤)
- الضوء العالي النشط (ص. ١٣٩)
- استخدام إضاءة الوصول إلى المنزل (ص. ١٤٥)
- إضاءة الاقتراب (ص. ١٤٥)
- استخدام مؤشرات الاتجاه (ص. ١٤١)
- الإعدادات الأخرى في العرض العلوي من شاشة العرض المركزية (ص. ١١٦)
- عرض الوظيفة في شاشة العرض المركزية (ص. ١٠٦)

● الضوء الخافت (ص. ١٣٨)

- مصابيح الضباب الأمامية/أضواء الانعطاف* (ص. ١٤٢)
- مصباح الضباب الخلفي (ص. ١٤٣)
- أضواء المنحنيات النشطة* (ص. ١٤١)
- مصابيح الفرامل (ص. ١٤٣)
- مصابيح فرامل الطوارئ (ص. ١٤٤)
- مؤشرات تحذير الخطر (ص. ١٤٤)

بكرة التحكم بالإصبع في لوحة العدادات

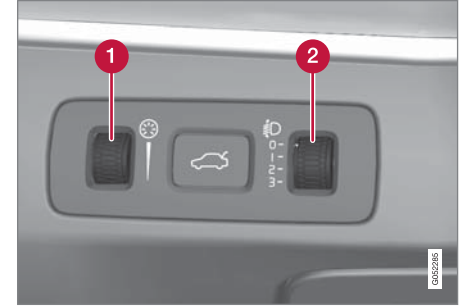

تتمتع السيارات المجهزة بمصابيح أمامية LED* بإمكانية تعديل استواء المصابيح الأمامية أوتوماتيكيًا ولذلك لا يوجد بها بكرة تحكم لتعديل استواء المصابيح الأمامية.

- 1 بكرة تحكم بالإصبع لضبط الإضاءة الداخلية
- 2 بكرة التحكم بالإصبع لتعديل مستوى ارتفاع ضوء المصباح الأمامي^١

معلومات ذات صلة

- ضبط وظائف الإضاءة من خلال شاشة العرض المركزية (ص. ١٣٥)
- الإضاءة الداخلية (ص. ١٤٥)
- مصابيح الوضع (ص. ١٣٧)
- استخدام مؤشرات الاتجاه (ص. ١٤١)
- استخدام الضوء العالي (ص. ١٣٩)

^١ مصابيح LED (Light Emitting Diode) أمامية هالوجين. ينطبق على السيارات المزودة بمصابيح أمامية هالوجين.

حالة التحميل	وضع بكرة التحكم بالإصبع
السائق والراكب في مقعد الراكب الأمامي. 1 ثلاثة ركاب في المقعد الخلفي. ٢٢٠ كجم حمولة في منطقة الحمولة.	
السائق وأقصى حمولة في صندوق الأمتعة. 2	

معلومات ذات صلة

- مفاتيح الإضاءة (ص. ١٣٤)

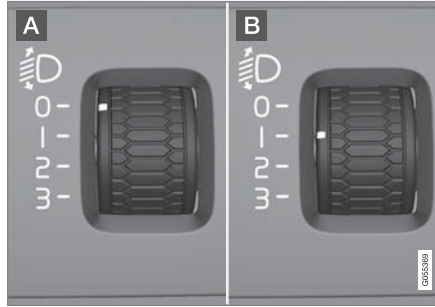

أمثلة لوضع بكرة التحكم بالإصبع.

A عجلة التحكم في الوضع 0

B عجلة التحكم في الوضع 1

حالة التحميل	وضع بكرة التحكم بالإصبع
السائق فقط. 0	
السائق والراكب في مقعد الراكب الأمامي. 0	
السائق والراكب في مقعد الراكب الأمامي. 1 ثلاثة ركاب في المقعد الخلفي.	

ضبط مستوى المصباح الأمامي

يتم ضبط مستوى المصابيح الأمامية^٣ باستخدام إحدى بكرات التحكم بالإصبع في لوحة العدادات.

يغير الحمل الموجود في السيارة المحاذة الرأسية لضوء المصباح الأمامي، مما قد يزعج السائقين القادمين. تجنب ذلك بضبط مستوى المصباح الأمامي. اخفض شعاع إذا كان حمل السيارة ثقيلًا.

١. أبقِ المحرك يعمل أو أبقِ النظام الكهربائي للسيارة في وضع الإشعال I.

٢. حرك بكرة التحكم بالإصبع لأعلى/لأسفل لرفع/خفض مستوى المصباح الأمامي.

فيما يلي يظهر الموضع الذي ينبغي ضبط عجلة التحكم فيه لعدد من حالات التحميل.

^٣ ينطبق على السيارات المزودة بمصابيح أمامية هالوجين.

مصباح التشغيل في النهار

السيارة مزودة بمكشفتات تعمل على اكتشاف حالة الإضاءة المحيطة. تضئ المصابيح النهارية عندما تكون الحلقة الدوارة على ذراع التحكم في الوضع 0 أو DRL أو AUTO ، بالإضافة إلى وجود النظام الكهربائي للسيارة في وضع الإشعاع II. في الوضع AUTO ، يتم تغيير المصابيح الأمامية أوتوماتيكياً لوضع الضوء الخافت في ضوء النهار الخافت أو في الظلام.

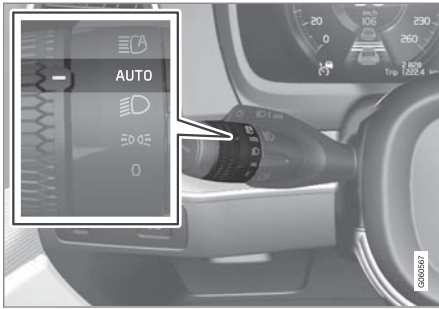

الحلقة الدوارة في ذراع التوجيه على الوضع AUTO.

إذا كانت الحلقة الدوارة في ذراع المقود على الوضع AUTO فستضئ مصباح التشغيل في النهار (DRL) عندما يتم قيادة السيارة في ضوء النهار. تقوم السيارة أوتوماتيكياً بتغيير الإضاءة من مصباح التشغيل في النهار إلى الضوء الخافت وذلك في ضوء النهار الخافت أو في الظلام. وتحدث عملية التغيير إلى الضوء الخافت كذلك في حالة تشغيل مصباح الضباب الأمامي* و/أو الخلفي.

عند القيادة لمدة تزيد عن ٣٠ ثانية وبسرعة قصوى قدرها ١٠ كم/سا (حوالي ٦ ميل في الساعة) أو إذا تجاوزت السرعة ١٠ كم/سا (حوالي ٦ ميل في الساعة)، يتم تشغيل أضواء القيادة النهارية. ينبغي على السائق التغيير إلى موضع آخر بخلاف DRL .

إذا تم فتح باب صندوق الأمتعة في الظلام، فسيضئ مصباح الوضع الخلفي (إذا لم يكن مضاء بالفعل) لتحذير مستخدمي الطريق القادمين من الخلف. يحدث هذا بغض النظر عن وضع الحلقة الدوارة أو وضع الإشعاع للنظام الكهربائي للسيارة.

معلومات ذات صلة

- مفاتيح الإضاءة (ص. ١٣٤)
- أوضاع الإشعاع (ص. ٣٨٢)
- تغيير لمبة مصباح التحذير الأمامي/لمبة الموضع (ص. ٥٥٨)

مصباح الوضع

يمكن استخدام مفاتيح الوضع حتى يستطيع مستخدمو الطريق الآخرون رؤية السيارة إذا توقفت أو تم ركنها. يتم تشغيل مصباح الوضع بواسطة الحلقة الدوارة على مفتاح ذراع المقود.

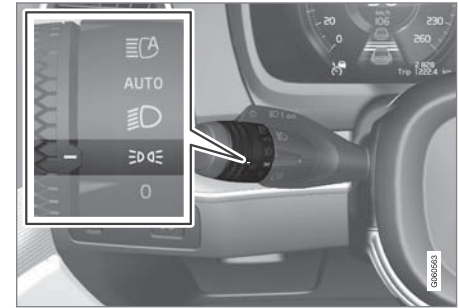

الحلقة الدوارة بذراع التوجيه في موضع مصباح الوضع.

أدر الحلقة الدوارة إلى وضع DRL - يتم تشغيل مصباح الوضع (يتم تشغيل إضاءة لوحة الأرقام في الوقت نفسه).

إذا كان النظام الكهربائي للسيارة في وضع الإشعاع II، يتم عندها تشغيل المصابيح النهارية بدلاً من مصباح الوضع الأمامية. عندما تكون الحلقة الدوارة في هذا الوضع، يتم تشغيل مصباح الوضع بغض النظر عن وضع الإشعاع للنظام الكهربائي بالسيارة.

إذا كانت السيارة متوقفة ولم تكن قيد التشغيل، يمكن عندها نقل الحلقة الدوارة إلى وضعية مصباح الوضع DRL من أية وضعية أخرى وذلك لإضاءة مصباح الوضع فقط بدلاً من المصابيح الأخرى.

تحذير



يساعد هذا النظام على توفير الطاقة - ولا يمكنه التحديد في جميع المواقف عندما يكون ضوء النهار ضعيفاً أو قوياً جداً، مثل في الضباب والمطر.

السائق هو المسؤول دائماً عن ضمان قيادة السيارة واستخدام نموذج الإضاءة الصحيح حسب وضع المرور ووفقاً لقوانين المرور السارية.

معلومات ذات صلة

- مفاتيح الإضاءة (ص. ١٣٤)
- أوضاع الإشعال (ص. ٣٨٢)
- الضوء الخافت (ص. ١٣٨)
- تغيير لمبة مصباح التحذير الأمامي/لمبة الموضع (ص. ٥٥٨)

الضوء الخافت

عند القيادة أثناء وجود الحلقة الدوّارة لذراع التحكم في الوضع AUTO ، يتم أوتوماتيكياً تنشيط الضوء الخافت في ضوء النهار الضعيف أو في الظلام أو عندما يكون النظام الكهربائي للسيارة في وضع الإشعال II.

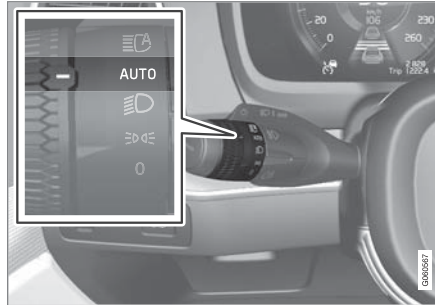

الحلقة الدوّارة في ذراع التوجيه على الوضع AUTO.

باستخدام الحلقة الدوّارة في ذراع المقود على الوضع AUTO سيتم تنشيط الضوء الخافت أوتوماتيكياً عند:

- تنشيط مصابيح الضباب* الأمامية
- تنشيط مصباح الضباب الخلفي
- تنشيط مصابيح الضباب الأمامية والخلفية

أثناء وجود الحلقة الدوّارة لذراع التحكم في الوضع  ، يتم تنشيط الضوء الخافت باستمرار عندما يكون النظام الكهربائي للسيارة في وضع الإشعال II.

اكتشاف الأنفاق

تكتشف السيارة اقترابها من دخول النفق وتقوم بالتبديل من مصابيح التشغيل في النهار إلى الضوء الخافت.

تجدر الإشارة إلى أن الحلقة الدوّارة في ذراع المقود الأيسر يلزم أن تكون في الوضع AUTO كي تعمل ميزة اكتشاف الأنفاق.

معلومات ذات صلة

- مفاتيح الإضاءة (ص. ١٣٤)
- أوضاع الإشعال (ص. ٣٨٢)
- مصابيح التشغيل في النهار (ص. ١٣٧)
- استبدال مصباح الضوء الخافت (ص. ٥٥٧)

الضوء العالي النشط

الضوء العالي النشط عبارة عن وظيفة تستخدم حساس كاميرا مثبتت على الحافة العلوية من الزجاج الأمامي للسيارة للكشف عن أضواء المصابيح الأمامية للسيارات القادمة أو المصابيح الخلفية للسيارات التي تسير في المقدمة، ثم تتحول هذه الوظيفة من الضوء العالي إلى الضوء الخافت.

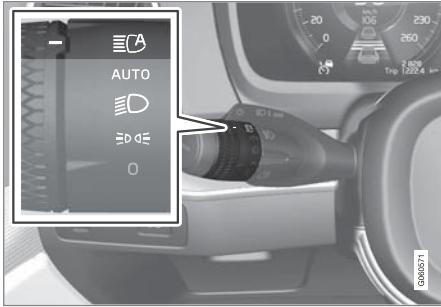

يشير الرمز  إلى الضوء العالي النشط.

يمكن أن تبدأ الوظيفة بالعمل أثناء القيادة في الظلام عندما تكون سرعة السيارة ٢٠ كم/سا تقريبًا (١٢ ميل في الساعة) أو أعلى من ذلك. يمكن أن تضع هذه الوظيفة أضواء الشارع في حساباتها. وعندما يتوقف مستشعر الكاميرا عن اكتشاف أية سيارة قادمة أو في الأمام، تتم عندها إعادة تشغيل الضوء العالي بعد حوالي ثانية واحدة.

عندما يتم تنشيط الضوء العالي، يضيء الرمز  في شاشة السائق.

معلومات ذات صلة

- مفاتيح الإضاءة (ص. ١٣٤)
- الضوء العالي النشط (ص. ١٣٩)
- استبدال مصباح الضوء العالي (ص. ٥٥٨)

استخدام الضوء العالي

يتم تشغيل الضوء العالي من خلال مفتاح ذراع المقود الأيسر. الضوء العالي هو الضوء الأقوى في السيارة وينبغي استخدامه عند القيادة في الظلام لرؤية أفضل، طالما أنه لا يزعج مستخدمي الطريق الآخرين.

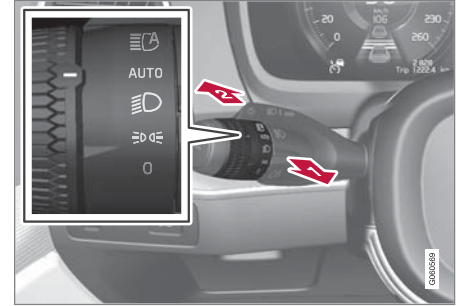

ذراع مقود عجلة القيادة مع الحلقة الدائرية.

غماز الضوء العالي

1️⃣ حرك ذراع المقود للخلف برفق حتى موضع غماز الضوء العالي. يضيء الضوء العالي حتى يتم تحرير ذراع المقود.

الضوء العالي

2️⃣ يمكن تشغيل الضوء العالي عندما تكون الحلقة الدائرية في ذراع المقود بحلقة القيادة في الوضع AUTO ° أو . قم بتنشيط الضوء العالي عن طريق تحريك ذراع المقود للأمام. قم بإيقاف التشغيل عن طريق تحريك ذراع المقود للخلف.

قد لا يتاح الضوء العالي النشط مؤقتًا، مثل في حالات مع الضباب الكثيف أو الأمطار الغزيرة. عندما يصبح الضوء العالي النشط متاحًا مرة أخرى، أو لم تعد مستشعرات الزجاج الأمامي محجوبة، تخفي الرسالة ويضيء الرمز CA.

تحذير

الضوء العالي النشط هو مجرد وسيلة مساعدة لاستخدام نمط الضوء المثالي عندما تكون الظروف مواتية.

تقع المسؤولية دائمًا على عاتق السائق ليتولى التحويل يدويًا من الضوء العالي إلى الخافت عندما تقتضي ظروف الطريق أو أحوال الطقس القيام بذلك.

معلومات ذات صلة

- مفاتيح الإضاءة (ص. ١٣٤)
- استخدام الضوء العالي (ص. ١٣٩)
- محددات الكاميرا ووحدة الرادار (ص. ٣٠٨)

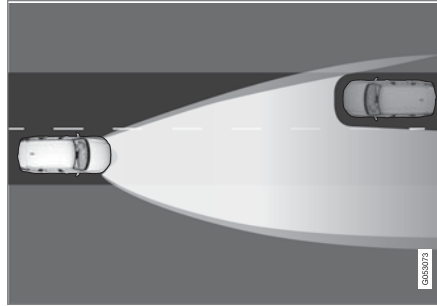

وظيفة التكيف: الضوء الخافت مباشرة نحو المركبات المقترية، لكن الضوء العالي المستمر على جانبي المركبة.

يتم خفت جزء من الضوء العالي إذا كان شعاع الضوء أكثر سطوعاً بقليل من شعاع الضوء المنخفض على سبيل المثال. يضيء عندها الرمز CA في شاشة السائق باللون الأزرق.

محددات الضوء العالي النشط

توجد محددات على مستشعر الكاميرا الذي تعتمد عليه الوظيفة.

إذا ظهر هذا الرمز في شاشة السائق مع الرسالة الضوء العالي الفعال غير متوفر مؤقتًا، فيلزم التبديل بين الضوء العالي والضعف الخافت يدويًا. ينطق الرمز CA عندما تظهر هذه الرسائل.

ينطبق الأمر نفسه إذا ظهر هذا الرمز مع الرسالة مستشعر زجاج أمامي عاقبة المستشعر، انظر دليل المالك.

تشغيل الضوء العالي النشط

يتم تشغيل وإيقاف تشغيل الضوء العالي النشط عن طريق تدوير الحلقة الدوارة في ذراع عجلة القيادة الأيمن نحو الوضع CA. بعدها، تعود الحلقة الدوارة إلى الوضع AUTO. عند تنشيط الضوء العالي النشط، يضيء الرمز CA مع وهج أبيض في شاشة السائق. عند تنشيط الضوء العالي، يضيء الرمز باللون الأزرق.

في حالة إلغاء تنشيط الضوء العالي النشط أثناء تشغيل الضوء العالي، تتحول الإضاءة إلى الضوء الخافت تلقائيًا.

وظيفة التكيف

في حالة السيارات المجهزة بمصابيح LED أمامية*، يكون الضوء العالي النشط مزودًا بوظيفة التكيف. في هذه الحالة، وخلافًا لما يحدث أثناء الخفت التقليدي، يستمر تشغيل الضوء العالي على الجانبين المواجهين لحركة المرور المقترية أو المركبات التي في الأمام - يتم فقط خفت جزء الضوء الموجه مباشرة إلى المركبة.



* مصابيح LED (Light Emitting Diode) على حسب مستوى تجهيز السيارة.

أضواء المنحنيات النشطة*

تم تصميم أضواء المنحنيات النشطة بحيث توفر أقصى إضاءة في المنحنيات والتقاطعات. السيارات المزودة بمصابيح أمامية LED* قد تتوفر بها أضواء منحنيات نشطة، وذلك حسب مستوى تجهيز السيارة.

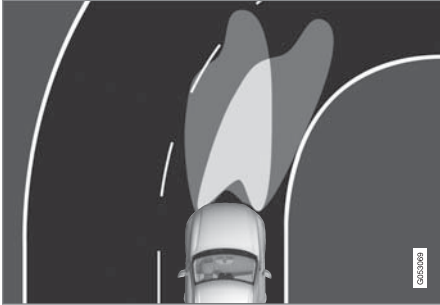

نمط المصابيح الأمامية مع إيقاف الوظيفة (يسار) وتفعيلها (يمين) على التوالي.

تتبع أضواء المنحنيات النشطة حركة عجلة القيادة لتوفير أقصى إضاءة ممكنة في المنحنيات وملقبات الطرق ولتوفير رؤية محسنة للسائق.

يتم تنشيط الوظيفة أوتوماتيكياً عند بدء تشغيل السيارة. في حالة وجود خلل في الوظيفة يضيء الرمز  في شاشة السائق في الوقت نفسه الذي تعرض فيه الشاشة نصاً توضيحياً.

لا تنتشط الوظيفة إلا في ضوء النهار الخافت أو في الظلام بشرط تحرك السيارة وتشغيل الضوء الخافت.

ملاحظة

- يمكن أن يتوقف هذا التسلسل الأتوماتيكي للوميض من خلال تحريك ذراع المقود على الفور إلى الاتجاه العكسي.
- إذا كان رمز مؤشرات الاتجاه في شاشة السائق يومض بسرعة أكثر من المعتاد - راجع الرسالة في شاشة السائق.

عمل الغمازات باستمرار

 حرك ذراع المقود لأعلى أو لأسفل إلى الوضع الخارجي.

تبقى الذراع في هذا الوضع وتعود لوضعها السابق يدوياً أو أوتوماتيكياً من خلال حركة عجلة القيادة.

معلومات ذات صلة

- مؤشرات تحذير الخطر (ص. ١٤٤)
- ضبط وظائف الإضاءة من خلال شاشة العرض المركزية (ص. ١٣٥)
- استبدال لمبة مؤشر الاتجاه الأمامية (ص. ٥٥٩)

استخدام مؤشرات الاتجاه

يتم تشغيل مؤشرات الاتجاه في السيارة بواسطة ذراع المقود الأيسر. تومض مصابيح مؤشرات الاتجاه ثلاث مرات أو بشكل متواصل، وذلك على حسب درجة الضغط على ذراع المقود للأعلى أو للأسفل.



مؤشرات الاتجاه.

عمل الغمازات لفترة قصيرة

 حرك ذراع المقود لأعلى أو لأسفل إلى الوضع الأول وحرره. تومض مصابيح مؤشرات الاتجاه ثلاث مرات. وإذا تم إلغاء تنشيط الوظيفة عبر شاشة العرض المركزية، فستومض المصابيح مرة واحدة.

▶▶ تعطيل/تنشيط الوظيفة

عند استلام السيارة من المصنع، تكون الوظيفة نشطة. ويمكن إلغاء تنشيطها/تنشيطها من خلال عرض الوظائف في شاشة العرض المركزية.

اضغط الزر أضواء التفاف فعالة.



معلومات ذات صلة



- ضبط وظائف الإضاءة من خلال شاشة العرض المركزية (ص. ١٣٥)
- مصابيح الضباب الأمامية/أضواء الانعطاف* (ص. ١٤٢)

مصابيح الضباب الأمامية/أضواء الانعطاف*

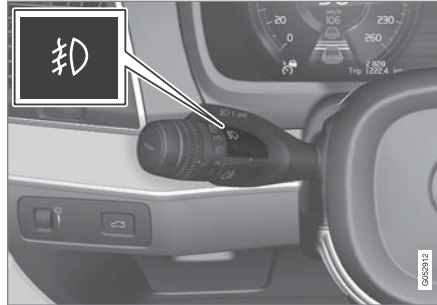
تصدر مصابيح الضباب الأمامية ضوءاً قوياً بدلاً من الضوء الخافت، ومن ثم تكون أكثر فاعلية في الضباب.



زر مصابيح الضباب الأمامية.

يمكن تشغيل مصابيح الضباب الخلفية فقط عندما يكون نظام السيارة الكهربائي في وضع الإشعال II والحلقة الدوارة في مفتاح التحكم في الوضع AUTO أو  أو .

اضغط على الزر للتنشيط وإيقاف التنشيط. يضيء رمز  في شاشة السائق عند تشغيل مصابيح الضباب الأمامية.

يتم إطفاء مصابيح الضباب الأمامية تلقائياً عند إيقاف تشغيل السيارة أو عند ضبط الحلقة الدوارة في مفتاح التحكم على الوضع 0.

ملاحظة ⓘ

تختلف لوائح استخدام مصابيح الضباب من دولة إلى أخرى.

أضواء الانعطاف*

يمكن لمصابيح الضباب الأمامية أن تتضمن وظيفة أضواء الانعطاف التي تقوم بإضاءة المنطقة أمام السيارة مؤقتاً وبشكل مائل نحو الجهة التي يتم تدوير عجلة القيادة إليها في منحني حاد، أو في الاتجاه الذي تشير إليه مؤشرات الاتجاه المستخدمة.

يتم تنشيط الوظيفة في ضوء النهار الخافت أو في الظلام عندما تكون الحلقة الدوارة بذراع المقود في الوضع AUTO أو  وتكون سرعة السيارة أقل من ٣٠ كم/سا (حوالي ٢٠ ميل في الساعة) تقريباً.

وأيضاً، يتم تشغيل ضوءي الانعطاف كإضافة إلى مصباح الرجوع أثناء الرجوع.

عند استلام السيارة من المصنع تكون الوظيفة نشطة ويمكن تنشيطها وتعطيلها بواسطة شاشة العرض المركزية.

معلومات ذات صلة

- مفاتيح الإضاءة (ص. ١٣٤)
- أوضاع الإشعال (ص. ٣٨٢)
- مصباح الضباب الخلفي (ص. ١٤٣)
- أضواء المنحنيات النشطة* (ص. ١٤١)
- ضبط وظائف الإضاءة من خلال شاشة العرض المركزية (ص. ١٣٥)

مصابيح الفرامل

يضيء مصباح الفرامل أوتوماتيكياً أثناء الفرملة.

يضيء مصباح الفرامل عند الضغط على دواسمة الفرامل وعند فرملة السيارة تلقائياً من خلال أحد نظم دعم السائق.

معلومات ذات صلة

- مصابيح فرامل الطوارئ (ص. ١٤٤)
- وظائف الفرملة (ص. ٣٨٥)
- نظام دعم السائق (ص. ٣٦٠)

يتوقف تشغيل مصباح الضباب الخلفي أوتوماتيكياً في حالة:

- عند إيقاف تشغيل السيارة أو عند ضبط الحلقة الدوارة في مفتاح التحكم على الوضع 0
- وجود الحلقة الدوارة في ذراع المقود في الوضع \equiv و إيقاف تشغيل مصابيح الضباب الأمامية.

ملاحظة

تختلف لوحات استخدام مصابيح الضباب الخلفية من دولة إلى أخرى.

معلومات ذات صلة

- مفاتيح الإضاءة (ص. ١٣٤)
- مصابيح الضباب الأمامية/أضواء الانعطاف* (ص. ١٤٢)
- أوضاع الإشعال (ص. ٣٨٢)

مصباح الضباب الخلفي

يعتبر مصباح الضباب الخلفي أقوى من الأضواء الخلفية العادية، ويجب عدم استخدامه إلا في ظروف الإضاءة المنخفضة بسبب الجليد أو الثلوج أو الضباب أو الأتربة، وذلك كي يتم تحذير مستخدمي الطريق بصورة مبكرة أن هناك سيارة تسير أمامهم.

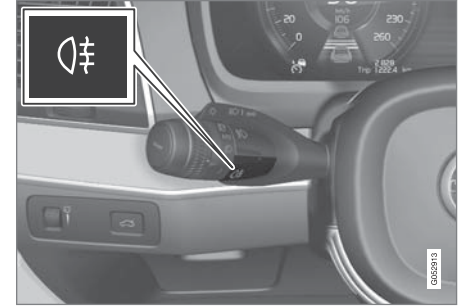

زر مصباح الضباب الخلفي.

إن مصباح الضباب الخلفي هو مصباح مجهز في الواجهة الخلفية للسيارة من جهة السائق.

يمكن فقط تشغيل مصباح الضباب الخلفي في حالة:

- وضع الإشعال II نشط والحلقة الدوارة في مفتاح التحكم في الوضع AUTO أو \equiv
 - وجود الحلقة الدوارة في ذراع المقود في الوضع \equiv وتشغيل مصابيح الضباب الأمامية.
- اضغط على الزر لتشغيل/إطفاء الإضاءة. كما يضيء رمز \equiv في شاشة السائق عند تشغيل مصباح الضباب الخلفي.

مصابيح فرامل الطوارئ

يتم تنشيط مصابيح فرامل الطوارئ لتنبيه السيارات التي تسير خلفك بشأن الفرملة المفاجئة.

تعني هذه الوظيفة أن مصباح الفرامل يومض بدلاً من الإضاءة ببريق مستمر كما هي العادة في حالات الفرملة العادية.

تضيء مصابيح فرامل الطوارئ عند استخدام الفرملة القوية أو عند تنشيط نظام ABS في السرعات المرتفعة.

يعود ضوء الفرامل إلى توجهه الطبيعي، بعد أن يفرمل السائق ليقفل السرعة ثم يحرر الفرامل.

يتم تنشيط مؤشرات تحذير الخطر في الوقت نفسه. وتومض هذه المصابيح حتى يزيد السائق من سرعة السيارة مرة أخرى أو يوقف تشغيل ومَاضات التحذير من الخطر في السيارة.

معلومات ذات صلة

- مصابيح الفرامل (ص. ١٤٣)
- فرامل القدم (ص. ٣٨٥)
- مؤشرات تحذير الخطر (ص. ١٤٤)

مؤشرات تحذير الخطر

تحذر مؤشرات تحذير الخطر مستخدمي الطريق الآخرين عن طريق تشغيل كل مؤشرات الاتجاه الخاصة بالسيارة في وقت واحد. يمكن استخدام الوظيفة للتحذير في حال وجود مخاطر مروية.

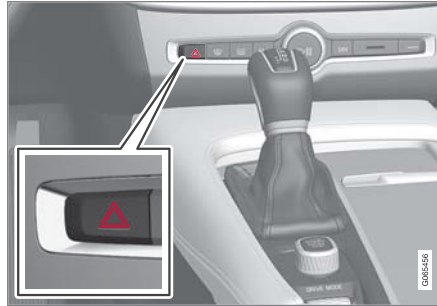

زر مؤشرات التحذير من الخطر.

اضغط على الزر لتنشيط مؤشرات التحذير من الخطر.

يتم أوتوماتيكيًا تنشيط مؤشرات تحذير الخطر عندما تفرمل السيارة بقوة جدًا بحيث يتم تنشيط فرامل الطوارئ وتخفض السرعة. تبدأ مؤشرات تحذير الخطر في الوميض بعد توقف مصابيح فرامل الطوارئ عن الوميض، ثم بعد ذلك يتم إلغاء تنشيطها أوتوماتيكيًا عند تحرك السيارة مرة أخرى أو يتم إلغاء تنشيطها بالضغط على الزر.

ملاحظة

قد تختلف اللوائح حول استخدام ومَاضات التحذير من الأخطار بين بلد وآخر.

معلومات ذات صلة

- مصابيح فرامل الطوارئ (ص. ١٤٤)
- استخدام مؤشرات الاتجاه (ص. ١٤١)

الإضاءة الداخلية

لقد تم تجهيز الداخل بأنواع متعددة من أدوات الإضاءة وذلك لتحسين تجربة المستخدمين. ويشمل ذلك مصابيح القراءة وإضاءة صندوق القفازات وإضاءة الأرضية.

يمكن إضاءة وإطفاء جميع المصابيح في مقصورة الركاب يدويًا خلال ٥ دقائق على الأقل منذ:

- تم إيقاف تشغيل المحرك والنظام الكهربائي في وضع الإشعال 0
- تم فتح قفل السيارة إلا أنه لم يتم بدء تشغيلها.

إضاءة السطح الأمامية



مفاتيح التحكم في كونسول السقف لمصابيح القراءة الأمامية وإضاءة مقصورة الركاب.

1 مصباح القراءة، الجانب الأيسر

2 الإنارة الداخلية

3 الوظائف الأوتوماتيكية لإضاءة مقصورة الركاب

4 مصباح القراءة، الجانب الأيمن

إضاءة الاقتراب

يتم تشغيل إضاءة الاقتراب عند إلغاء أفعال السيارة وعند الاستخدام لتشغيل إضاءة السيارة عن بُعد.

يتم تنشيط الوظيفة عند استخدام مفتاح التحكم عن بعد لفتح القفل. عند هذه النقطة، تضيء مصابيح الوضع وإضاءة المقبض الخارجي* وإضاءة لوحة التسجيل ومصابيح السقف الداخلية ومصابيح الأرضية وإضاءة حجرة الأمتعة. في حالة فتح أحد الأبواب أثناء مدة التنشيط، سيتم تمديد وقت الإضاءة في المقابض الخارجية* والإضاءة الداخلية.

يمكن تنشيط وإلغاء تنشيط الوظيفة عبر شاشة العرض المركزية.

معلومات ذات صلة

- ضبط وظائف الإضاءة من خلال شاشة العرض المركزية (ص. ١٣٥)
- استخدام إضاءة الوصول إلى المنزل (ص. ١٤٥)
- مفتاح التحكم عن بعد (ص. ٢١٩)

استخدام إضاءة الوصول إلى المنزل

يمكن المحافظة على إضاءة بعض المصابيح الخارجية لتعمل كإضاءة للوصول إلى المنزل بعد قفل السيارة.

لتنشيط الوظيفة:

1. أوقف تشغيل السيارة.
2. حرك ذراع المقود الأيسر إلى الأمام باتجاه لوحة العدادات ثم اتركه.
3. اخرج من السيارة واقفل الباب.

عند تنشيط الوظيفة، يضيء الرمز في شاشة السائق كما تضيء مصابيح الوضع وإضاءة المقبض الخارجي* وإضاءة لوحة التسجيل.

يمكن ضبط طول الفترة الزمنية التي تظل خلالها إضاءة الوصول إلى المنزل قيد التشغيل من الشاشة المركزية.

معلومات ذات صلة

- ضبط وظائف الإضاءة من خلال شاشة العرض المركزية (ص. ١٣٥)
- إضاءة الاقتراب (ص. ١٤٥)

▶▶ إضاءة القراءة

يمكن تشغيل أو إيقاف تشغيل مصابيح القراءة جهة اليمين واليسار بالضغط لفترة وجيزة على الأزرار في كونسول السقف. يتم ضبط درجة السطوع من خلال الاستمرار في الضغط على الزر المضغوط.

الإضاءة الداخلية

يمكن تشغيل أو إيقاف تشغيل إضاءة الأرضية والسقف بضغط قصيرة على الزر في كونسول السقف.

الوظائف الأوتوماتيكية لإضاءة مقصورة الركاب

ويتم تنشيط وظيفة التلقائي بضغط قصيرة على الزر AUTO في كونسول السقف. عند تنشيط النظام الأوتوماتيكي، سيضيء المؤشر الضوئي الموجود على الزر، ثم سيتم تشغيل وإطفاء إضاءة مقصورة الركاب وفقاً لما يلي.

يتم تفعيل إضاءة مقصورة الركاب في الحالات التالية:

- عند فتح قفل السيارة
- عند إيقاف تشغيل السيارة
- عند فتح باب جانبي
- وتبقى مضيئة لمدة دقيقتين في حالة فتح أحد الأبواب.

يتم إطفاء إضاءة مقصورة الركاب في الحالات التالية:

- عند قفل السيارة
- عند بدء تشغيل السيارة
- عند إغلاق باب جانبي.

إضاءة السطح الخلفية*

توجد مصابيح قراءة في المنطقة الخلفية للسيارة، ويتم استخدامها كذلك لإضاءة لمقصورة الركاب.



مصابيح القراءة أعلى المقعد الخلفي.



في السيارات المزودة بسقف بانوراما* توجد وحدات مصابيح واحدة في كل جهة من جهتي السقف.

يتم تشغيل مصابيح القراءة أو إيقاف تشغيلها بالضغط لفترة وجيزة على الزر في المصباح. يتم ضبط درجة السطوع من خلال الاستمرار في الضغط على الزر المضغوط.

إضاءة صندوق القفازات

يتم تشغيل أو إيقاف تشغيل إضاءة صندوق القفازات على التوالي عندما يكون الغطاء مفتوحاً أو مغلقاً.

إضاءة المرآة الموجودة في وافي الشمس*

يتم تشغيل وإطفاء الإضاءة للمرآة في وافي الشمس على التوالي عند فتح أو غلق الغطاء.

إضاءة الأرضية*

يتم تشغيل إضاءة الأرضية أو يتم إيقاف تشغيلها عند فتح الباب المناسب أو إغلاقه.

الإضاءة في صندوق الأمتعة

يتم تشغيل وإطفاء الإضاءة في حجرة الأمتعة عند فتح أو غلق الباب الخلفي.

إضاءة الزينة

يتم تشغيل الإضاءة المحيطة عندما تفتح الأبواب، ويتم إغلاقها عند قفل السيارة. يمكن تهيئة شدة إضاءة الزينة من شاشة العرض المركزية، كما يمكن ضبطها بدقة باستخدام بكرة التحكم بالإصبع في لوحة العدادات.

مصابيح الحالة المزاجية*

السيارة مجهزة بمصابيح LED تنتج تغيير لون الإضاءة. تضيء هذه المصابيح عندما تعمل السيارة. يمكن تهيئة شدة الإضاءة المحيطة من شاشة العرض المركزية، كما يمكن ضبطها بدقة باستخدام بكرة التحكم بالإصبع في لوحة العدادات.

إضاءة صندوق التخزين في الأبواب

يتم تشغيل الإضاءة في صندوق التخزين في الأبواب عند فتح الأبواب، ويتم إطفائها عند قفل الأبواب. ويمكن ضبط السطوع بدقة باستخدام بكرة التحكم بالإصبع في لوحة العدادات.

ضبط الإضاءة الداخلية

يتم تفعيل الإضاءة الداخلية في السيارة بطرق مختلفة ووفق وضع الإشعال المستخدم. يمكن ضبط الإضاءة الداخلية باستخدام بكرة التحكم بالإصبع الموجودة في لوحة العدادات، كما يمكن ضبط وظائف إضاءة محددة عبر شاشة العرض المركزية.



يتم استخدام بكرة التحكم بالإصبع في لوحة أجهزة القياس، إلى يسار عجلة القيادة، لضبط سطوع إضاءة شاشة العرض وإضاءة أدوات التحكم كما الإضاءة المحيطة*

ضبط إضاءة الزينة المحيطة

1. اضغط الإعدادات في العرض العلوي بالشاشة المركزية.
2. اضغط
3. اختر من بين الإعدادات التالية:

- في شدة ضوء الأجواء المحيطة، حدد من إيقاف ومنخفض ومرتفع.
- في مستوى ضوء الأجواء المحيطة، حدد من مخفض وممتلئ.

ضبط الإضاءة المحيطة*

السيارة مجهزة بعدد من مصابيح LED لتغيير لون الإضاءة. تضيء هذه المصابيح عندما تعمل السيارة.

تغيير سطوع الإضاءة

1. اضغط الإعدادات في العرض العلوي بالشاشة المركزية.

الإضاءة في حامل الأكواب الأمامي في الكونسول النفقي

تعمل الإضاءة في حوامل الأكواب الأمامية عند فتح قفل السيارة وتنطفئ عند قفل السيارة. ويمكن ضبط السطوع بدقة باستخدام بكرة التحكم بالإصبع في لوحة العدادات.

معلومات ذات صلة

- ضبط الإضاءة الداخلية (ص. ١٤٧)
- مفاتيح الإضاءة (ص. ١٣٤)
- أوضاع الإشعال (ص. ٣٨٢)
- الأجزاء الداخلية من مقصورة الركاب (ص. ٥٢٤)

2. اضغط

My Car ← الأضواء والإنارة ← مصابيح

داخلية ← ضوء جو داخلي.

3. في كثافة ضوء الوضع الخارجي، حدد من إيقاف ومنخفض ومرتفع.

تغيير لون الإضاءة

1. اضغط الإعدادات في العرض العلوي بالشاشة المركزية.
2. اضغط
3. My Car ← الأضواء والإنارة ← مصابيح داخلية ← ضوء جو داخلي.

3. اختر بين من خلال درجة الحرارة و من خلال اللون لتغيير لون الإضاءة.

باستخدام خيار من خلال درجة الحرارة، تتغير الإضاءة وفقاً لدرجة حرارة مقصورة الركاب المضبوطة.

من خلال الخاصية من خلال اللون، يمكن استخدام الفئة الفرعية ألوان النسق لإجراء المزيد من الضبط.

معلومات ذات صلة

- الإضاءة الداخلية (ص. ١٤٥)
- ضبط وظائف الإضاءة من خلال شاشة العرض المركزية (ص. ١٣٥)
- أوضاع الإشعال (ص. ٣٨٢)

النوافذ الزجاج والمرايا

النوافذ و الزجاج و المرايا

تحتوي السيارة على أزرار تحكم من أجل النوافذ و الزجاج و المرايا. تتميز بعض النوافذ في السيارة بأنها من الزجاج الرقائقي.

الزجاج الرقائقي

يتميز الزجاج الأمامي بأنه من النوع الرقائقي المتوفر أيضاً كخيار لبعض المساحات الزجاجية الأخرى. تتم تقوية الزجاج الرقائقي ليوفر حماية أفضل ضد الكسر ولتحسين خاصية عزل الصوت في مقصورة الركاب.

وقد تم أيضاً تجهيز السقف البانورامي* بالزجاج الرقائقي.



يظهر الرمز على النوافذ في حالة كون الزجاج رقائقياً^١

معلومات ذات صلة

- أداة الحماية من القرص في النوافذ وحاجبات الشمس (ص. ١٥٠)
- سقف البانوراما* (ص. ١٥٦)
- النوافذ الكهربائية (ص. ١٥١)
- مرايا الرؤية الخلفية (ص. ١٥٣)
- شاشة عرض المعلومات على الزجاج الأمامي* (ص. ١٢٥)
- استخدام مساحات الزجاج الأمامي (ص. ١٥٩)
- استخدام غاسلات الزجاج الأمامي والمصابيح الأمامية (ص. ١٦٢)
- تنشيط وإلغاء تنشيط الزجاج الأمامي المسخن* (ص. ١٩٩)

- تنشيط وإلغاء تنشيط الزجاج الخلفي المسخن ومرايا الأبواب المسخنة. (ص. ٢٠١)

أداة الحماية من القرص في النوافذ وحاجبات الشمس

تتضمن جميع النوافذ وحاجبات الشمس الكهربائية* أداة للحماية من القرص يتم تفعيلها في حال أعاق أي شيء حركتها عند الفتح أو الإغلاق.

في حال حدوث إعاقة للحركة، تتوقف الحركة ثم تبدأ الحركة المعاكسة تلقائياً لمسافة ٥٠ ملم تقريباً (حوالي ٢ بوصة) من موضع الإعاقة (أو حتى وضع التهوية الكامل).

من الممكن فرض تفعيل الحماية من القرص عند إلغاء عملية الإغلاق، عندما تتشكل طبقة من الجليد مثلاً، وذلك من خلال الاستمرار في الضغط على أداة التحكم في اتجاه واحد.

إذا حدث أي خطأ في خاصية الحماية من الانحشار، فيمكن اختبار تسلسل إعادة التعيين.

تحذير ⚠

في حال تم فصل بطارية باديء التشغيل، ينبغي إعادة تعيين وظيفة الفتح والإغلاق التلقائي كي تعمل بشكل صحيح. يجب إجراء إعادة ضبط كي تعمل ميزة الحماية من الانحشار.

معلومات ذات صلة

- تسلسل إعادة التعيين للحماية من الانحشار (ص. ١٥١)
- تشغيل النوافذ الآلية (ص. ١٥٢)
- سقف البانوراما* (ص. ١٥٦)

^١ لا ينطبق على الزجاج الأمامي أو سقف البانوراما* والذي هو رقائقي دوماً ولا يتوفر به هذا الرمز.

تحذير ⚠️

قد يتم احتجاز الأطفال والركاب الآخرين أو الأجسام الأخرى بسبب الأجزاء المتحركة.

- قُم دائماً بتشغيل النوافذ بحذر.
- لا تدع الأطفال يتلَهون بأجهزة التحكم.
- تجنب ترك الأطفال وحدهم في السيارة.
- تذكر دائماً إطفاء مصدر طاقة النوافذ الكهربائية باختيار وضع الإشعال 0 في النظام الكهربائي للسيارة وبعد ذلك خذ معك مفتاح التحكم عن بُعد عند مغادرة السيارة.
- تجنّب وضع أي شيء أو أي جزء من الجسد في مسار النوافذ، حتى لو كان النظام الكهربائي للسيارة مفصلاً تماماً.

معلومات ذات صلة

- تشغيل النوافذ الألية (ص. ١٥٢)
- أداة الحماية من القُرس في النوافذ وحاجبات الشمس (ص. ١٥٠)
- تسلسل إعادة التعيين للحماية من الانحشار (ص. ١٥١)

النوافذ الكهربائية

يتم تشغيل النوافذ الكهربائية باستخدام لوحات التحكم في الباب الخاص بكل نافذة. يحتوي باب السائق على أزرار تحكم لتشغيل كل النوافذ ولتنشيط أقفال سلامة الأطفال أيضاً.

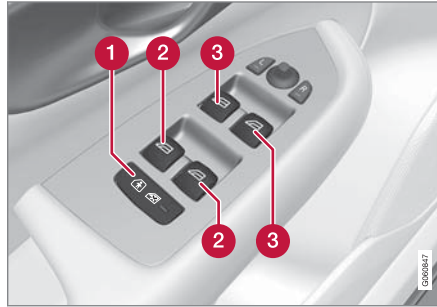

لوحه تحكم باب السائق.

- 1 أقفال أمان الأطفال الكهربائية* هي التي توقف تشغيل أزرار التحكم الموجودة في الأبواب الخلفية لمنع فتح الأبواب أو النوافذ من الداخل.
- 2 أزرار التحكم في النوافذ الخلفية.
- 3 أزرار التحكم في النوافذ الأمامية.

النوافذ الكهربائية مجهزة بخاصية الحماية من الانحشار. إذا حدث أي خطأ في خاصية الحماية من الانحشار، فيمكن اختبار تسلسل إعادة التعيين.

تسلسل إعادة التعيين للحماية من الانحشار

في حال ظهرت مشكلة تتعلق بالنوافذ الكهربائية للنوافذ الكهربائية، يمكن عندها القيام باختبار لتسلسل عملية إعادة التعيين.

تحذير ⚠️

في حال تم فصل بطارية باديء التشغيل، ينبغي إعادة تعيين وظيفة الفتح والإغلاق التلقائي كي تعمل بشكل صحيح. يجب إجراء إعادة ضبط كي تعمل ميزة الحماية من الانحشار.

إذا استمرت المشكلة، أو إذا كان الأمر يتعلق بالسقف البانورامي أو بفتحة السقف، اتصل بإحدى الورش^٢.

إعادة ضبط النافذة الكهربائية

1. ابدأ بالتحقق من أن النافذة مغلقة.
 2. ثم قُم بتشغيل أدوات التحكم يدوياً ٣ مرات صعوداً حتى وضعيّة الإغلاق.
- < يتم تهيئة النظام أوتوماتيكياً.

معلومات ذات صلة

- أداة الحماية من القُرس في النوافذ وحاجبات الشمس (ص. ١٥٠)
- تشغيل النوافذ الألية (ص. ١٥٢)

^٢ يوصى بالرجوع إلى ورشة فولفو معتمدة.

تشغيل النوافذ الآلية

باستخدام لوح التحكم بباب السائق، يمكن تشغيل جميع النوافذ الكهربائية - وباستخدام لوحات التحكم في الأبواب الأخرى يمكن تشغيل النوافذ الكهربائية بصورة فردية لكل باب.

النوافذ الكهربائية مجهزة بخاصية الحماية من الانحشار. إذا حدث أي خطأ في خاصية الحماية من الانحشار، فيمكن اختبار تسلسل إعادة التعيين.

تحذير

قد يتم احتجاز الأطفال والركاب الآخرين أو الأجسام الأخرى بسبب الأجزاء المتحركة.

- فم دائماً بتشغيل النوافذ بحذر.
- لا تدع الأطفال يتلوهن بأجهزة التحكم.
- تجنب ترك الأطفال وحدهم في السيارة.
- تذكر دائماً إطفاء مصدر طاقة النوافذ الكهربائية باختيار وضع الإشعال 0 في النظام الكهربائي للسيارة وبعد ذلك خذ معك مفتاح التحكم عن بُعد عند مغادرة السيارة.
- تجنب وضع أي شيء أو أي جزء من الجسد في مسار النوافذ، حتى لو كان النظام الكهربائي بالسيارة مفصلاً تماماً.



تشغيل النوافذ الكهربائية.

- 1 تشغيل بدون الوظيفة الأوتوماتيكية. قم بتحريك أحد مفاتيح التحكم برفق إلى أعلى أو إلى أسفل. تتحرك النوافذ الكهربائية إلى أعلى أو إلى أسفل طالما أن مفتاح التحكم مثبت في موضعه.
- 2 التشغيل مع الوظيفة الأوتوماتيكية. حرك أحد مفاتيح التحكم لأعلى أو لأسفل حتى النهاية ثم حرره. تتحرك النوافذ الكهربائية تلقائياً حتى تصل إلى موضعها النهائي.

للتمكن من استخدام النوافذ الكهربائية، يجب أن يكون وضع الإشعال I أو II. يمكن تشغيل النوافذ الكهربائية لضغط دقائيق بعد إيقاف تشغيل السيارة وبعد إيقاف تشغيل الإشعال. لكن ليس بعد فتح باب. ومن الممكن تشغيل زرّ تحكم واحد فقط في كل مرة.

يمكن تشغيله أيضاً باستخدام مفتاح التحكم عن بُعد أو خاصية الفتح بدون مفتاح* في مقبض الباب.

تحذير

تأكد من عدم تعرّض الأطفال أو الركاب الآخرين لخطر سحق أصابعهم عند القيام بإغلاق جميع النوافذ باستخدام مفتاح التحكم عن بُعد أو وظيفة الفتح بدون مفتاح* في مقبض الباب.

ملاحظة

كما يعد فتح النوافذ الأمامية قليلاً من الطرق الفعالة لتقليل الضوضاء الصادرة عن الرياح المنتظمة عند فتح النوافذ الخلفية.

ملاحظة

يتعدّر فتح النوافذ في سرعات أكبر من ١٨٠ كم/سا (تقريباً ١١٢ ميل في الساعة) ولكن يمكن إغلاقها. تقع دائماً على السائق مسؤولية الالتزام بالقوانين المرورية السارية المفعول.

ملاحظة

قد يتعدّر تشغيل حاجب الشمس على درجات حرارة منخفضة.

معلومات ذات صلة

- النوافذ الكهربائية (ص. ١٥١)
- أداة الحماية من القرص في النوافذ وحاجبات الشمس (ص. ١٥٠)
- تسلسل إعادة التعيين للحماية من الانحشار (ص. ١٥١)

ضبط خفت الإضاءة في مرآة الرؤية الخلفية

يمكن أن ينعكس الضوء الساطع المنبعث من الخلف في مرابا الرؤية الخلفية ويؤدي إلى مضايقة السائق. لذلك، يمكنك ضبط خفت الإضاءة كلما كان الضوء الخلفي مزعجاً لك.

الخفت يدوياً

يمكن تعظيم مرآة الرؤية الخلفية الداخلية بواسطة زر تحكّم في الحافة السفلية للمرآة.



1 مفتاح التحكّم اليدوي بخفت الإضاءة.

1. استخدم خاصية خفت الإضاءة من خلال تحريك مفتاح التحكّم باتجاه مقصورة الركاب.
 2. قم بالعودة إلى الوضع العادي من خلال تحريك مفتاح التحكّم باتجاه الزجاج الأمامي.
- لا يتوفر زر لخفت الإضاءة يدوياً على المرابا المزودة بخفت إضاءة أوتوماتيكي.

مرابا الرؤية الخلفية

يتم استخدام مرابا الرؤية الخلفية ومرابا الأبواب للتوفير للسائق رؤية خلفية أفضل.

مرآة الرؤية الخلفية الداخلية

يمكن تعديل مرآة الرؤية الخلفية الداخلية عن طريق ضبط زاويتها يدوياً. يمكن تجهيز مرآة الرؤية الخلفية الداخلية بـ HomeLink*، وبوظيفة خفت الإضاءة التلقائي* وبالبوصله*.

مرابا الأبواب

تحذير

لقد تمت توسعة زاوية المرآة من جهة الراكب بغية توفير أفضل رؤية. قد تبدو الأشياء أبعد مما هي عليه في الواقع.

يتم ضبط مواضع مرابا الأبواب باستخدام عصا التحكّم في لوحة التحكّم بباب السائق. هناك أيضاً عدد من الإعدادات التلقائية التي يمكن ربطها بأزرار ووظيفة الذاكرة للمقعد الكهربائي*.

معلومات ذات صلة

- HomeLink* (ص. ٤٤١)
- البوصله* (ص. ٤٤٤)
- ضبط خفت الإضاءة في مرآة الرؤية الخلفية (ص. ١٥٣)
- تعديل زاوية مرابا الأبواب (ص. ١٥٤)
- حفظ أوضاع المقعد ومرابا الأبواب وشاشة عرض المعلومات على الزجاج الأمامي* (ص. ١٦٨)
- تنشيط وإلغاء تنشيط الزجاج الخلفي المسخن ومرابا الأبواب المسخنة. (ص. ٢٠١)

- القفل وفتح القفل بدون مفتاح* (ص. ٢٤١)
- القفل وفتح القفل بواسطة مفتاح التحكّم عن بُعد (ص. ٢٢١)

تعديل زاوية مرابا الأبواب

بغية ضمان رؤية أفضل للجزء الخلفي من السيارة، ينبغي ضبط مرابا الأبواب وفق تفضيلات السائق. هناك أيضاً عدد من الإعدادات التلقائية التي يمكن ربطها بأزرار وظيفة الذاكرة للمقعد الكهربائي*.

استخدام أزرار التحكم في مرابا الأبواب

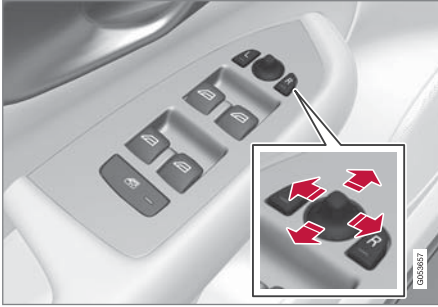

أزرار التحكم في مرابا الأبواب.

يتم ضبط مواضع مرابا الأبواب باستخدام عصا التحكم في لوحة التحكم بباب السائق. يجب أن يكون وضع الإشعال I على الأقل.

١. اضغط على زر L الخاص بمرآة الباب الموجودة على الجانب الأيسر أو على الزر R الخاص بمرآة الباب الموجودة على الجانب الأيمن. يضيء المصباح الموجود في الزر.
٢. اضبط الوضع بواسطة مفتاح التحكم في الضبط في الوسط.
٣. اضغط على الزر L أو R مرة أخرى. ينبغي ألا تستمر إضاءة المصباح.

* خيار/ملحق.

ملاحظة

إذا كانت المستشعرات مغطاة مثلاً برُخص الركن أو الأجهزة المستجيبة أو حاجبات الشمس أو الأشياء التي في المقاعد أو في حجرة الأمتعة بحيث تمنع وصول الضوء إلى المستشعرات، تقل عندئذ وظيفة تعقيم مرآة الرؤية الخلفية الداخلية ومرابا الأبواب.

معلومات ذات صلة

- مرابا الرؤية الخلفية (ص. ١٥٣)
- تعديل زاوية مرابا الأبواب (ص. ١٥٤)

خفت الإضاءة الأوتوماتيكي*

تقوم مرابا الرؤية الخلفية ومرابا الأبواب بتخفيف الإبهار الناتج من الضوء الساطع المنبعث من السيارات الخلفية تلقائياً. تكون ميزة التعقيم التلقائي نشطة دوماً أثناء القيادة، باستثناء تحديد وضع الرجوع للخلف في صندوق التروس.

ملاحظة

عندما يتم تغيير درجة الحساسية، لن يكون هناك أي تغيير فوري ملحوظ في وظيفة خفت الإضاءة، بل سيحدث ذلك التغيير بشكل تدريجي.

يؤثر ضبط خفت الإضاءة على كل من مرآة الرؤية الخلفية الداخلية ومرابا الأبواب.

لتغيير حساسية خفت الإضاءة:

١. اضغط الإعدادات في العرض العلوي بالشاشة المركزية.
٢. اضغط My Car ← المرابا والراحة المحسنة.
٣. في تعقيم أوتوماتيكي لمرابا الرؤية الخلفية، حدد عادي أو داكن أو فاتح.

تحتوي مرآة الرؤية الخلفية الداخلية على مستشعرين - واحد مواجه للأمام والآخر مواجه للخلف - وهما يعملان معاً للتعرف على الضوء المبهر والتخلص منه. يكتشف المستشعر المتجه للأمام الضوء الخارجي، بينما يكتشف المستشعر المتجه للخلف الضوء القادم من الأضواء الرئيسية للمركبة التي في الخلف.

بغية تزويد مرابا الأبواب بوظيفة خفت الإضاءة التلقائي، ينبغي أن تكون مرآة الرؤية الخلفية الداخلية مزودة أيضاً بتلك الوظيفة.

- حفظ أوضاع المقعد ومرابا الأبواب وشاشة عرض المعلومات على الزجاج الأمامي* (ص. ١٦٨)
- تنشيط وإلغاء تنشيط الزجاج الخلفي المسخن ومرابا الأبواب المسخنة. (ص. ٢٠١)

ترس الرجوع للخلف، تبدأ مرآة الباب بالعودة تلقائياً إلى موضعها الأصلي بعد ٣ ثوانٍ تقريباً وتصل إليه بعد حوالي ٨ ثوانٍ.

تعديل الزاوية تلقائياً أثناء الركن^٣

يتيح هذا الإعداد إمالة مرآة الباب تلقائياً للأسفل عندما يتم تشغيل ترس الرجوع للخلف. تكون وضعيّة الطي محددة مسبقاً ولا يمكن تعديلها. يمكنك تفعيل عودة مرآة الباب إلى موضعها الأصلي عبر الضغط مرتين على الزرّ L أو R.

١. اضغط على الإعدادات في العرض العلوي بالشاشة المركزية.
٢. اضغط My Car ← المرابا والراحة المحسنة.
٣. في إمالة المرابا الخارجية عند الرجوع للخلف، حدد إيقاف أو السائق أو الراكب أو كلاهما للتنشيط/إلغاء التنشيط ثم حدد مرابا الرؤية الخلفية المطلوب إمالتها.

الانكماش الأوتوماتيكي عند القفل*

عندما يتم قفل/فتح قفل السيارة بواسطة مفتاح التحكم عن بُعد، يمكن تمديد/انكماش مرابا الأبواب تلقائياً.

١. اضغط على الإعدادات في العرض العلوي بالشاشة المركزية.
٢. اضغط My Car ← المرابا والراحة المحسنة.
٣. حدد طي المرابا عند القفل للتنشيط/إلغاء التنشيط.

معلومات ذات صلة

- مرابا الرؤية الخلفية (ص. ١٥٣)
- ضبط خفت الإضاءة في مرآة الرؤية الخلفية (ص. ١٥٣)

طي مرابا الرؤية الخلفية كهربائياً*

يمكن ضم المرابا في حالة الوقوف/القيادة في المناطق الضيقة.

١. اضغط على الأزرار R و L في وقت واحد.
 ٢. وحرهما بعد ثانية واحدة تقريباً. تتوقف المرأتان أوتوماتيكياً في أقصى حالة طي نحو الداخل.
- يمكن فرد المرابا بالضغط لأسفل على الزرين R و L في نفس الوقت. تتوقف المرابا تلقائياً في الوضع الممدد تماماً.

إعادة الضبط على الوضع المحايد

يجب إعادة الضبط الكهربائي للمرابا، التي تم تحريكها من موضعها بسبب مؤثر خارجي، على الوضع المحايد كي تعمل وظيفة الثني/التمديد* الكهربائي بطريقة صحيحة.

١. يمكن طي مرابا الأبواب بالضغط للأسفل وفي نفس الوقت على الزرين R و L.
 ٢. كما يمكن إعادة فتحها مجدداً بالضغط وفي نفس الوقت على الزرين R و L.
 ٣. كرر الإجراء السابق حسب الضرورة.
- تم الآن إعادة ضبط المرابا في الوضع المحايد.

تعديل الزاوية أثناء الركن^٣

يمكن إمالة مرآة الباب للأسفل كي يتسنى للسائق رؤية جانب الطريق عند الركن مثلاً.

– قم بتشغيل ترس الرجوع للخلف واضغط على زر L أو R.

تجدر الملاحظة أنه قد تكون هناك حاجة للضغط على الزرّ مرتين، وذلك في حال كان قد تم تحديده مسبقاً. يومض الزرّ عندما تكون مرآة الباب مائلة إلى الأسفل. عندما يتم فصل تشغيل

^٣ فقط مع مقعد كهربائي مزود بأزرار الذاكرة*.

عاكس الرياح

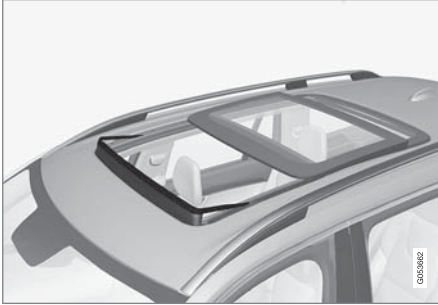

يحتوي سقف البانوراما على عاكس رياح يتم طيه لأعلى عندما يكون سقف البانوراما في وضع الفتح.

معلومات ذات صلة

- تشغيل سقف البانوراما* (ص. 107)
- الإغلاق التلقائي لحاجب الشمس الخاص بالسقف البانورامي* (ص. 109)
- أداة الحماية من القرص في النوافذ وحاجبات الشمس (ص. 100)
- القفل وفتح القفل بدون مفتاح* (ص. 241)
- القفل وفتح القفل بواسطة مفتاح التحكم عن بُعد (ص. 221)

تحذير

قد يتم احتجاز الأطفال والركاب الآخرين أو الأجسام الأخرى بسبب الأجزاء المتحركة.

- فم دائماً بتشغيل النوافذ بحدز.
- لا تدع الأطفال يتلهون بأجهزة التحكم.
- تجنب ترك الأطفال وحدهم في السيارة.
- تذكر دائماً إطفاء مصدر طاقة النوافذ الكهربائية باختيار وضع الإشعال 0 في النظام الكهربائي للسيارة وبعد ذلك خذ معك مفتاح التحكم عن بُعد عند مغادرة السيارة.
- تجنب وضع أي شيء أو أي جزء من الجسد في مسار النوافذ، حتى لو كان النظام الكهربائي بالسيارة مفصلاً تماماً.

مهم

- تجنب فتح سقف البانوراما في حالة تركيب حاملات الأمتعة.
- لا تضع أي أجسام ثقيلة على سقف البانوراما.

مهم

- أزل الجليد أو الثلج قبل فتح سقف البانوراما. احرص على عدم خدش الأسطح أو إتلاف الشرائط.
- لا تحاول تشغيل سقف البانوراما إذا تجمد في وضع الإغلاق.

سقف البانوراما*

سقف البانوراما مقسم إلى منطقة من قسمين. يمكن فتح القسم الأمامي رأسياً من الحافة الخلفية (وضع التهوية) أو أفقياً (وضع الفتح) القسم الخلفي عبارة عن زجاجة سقف ثابتة.

السقف البانورامي مجهز بمحرف هواء وحاجب شمس من نسيج مقوّب يوجدان أسفل السقف الزجاجي لتوفير مزيد من الحماية من العوامل الخارجية مثل أشعة الشمس القوية.



يتم تشغيل سقف البانوراما وواقى الشمس بواسطة زر التحكم الموجود في السقف.

يجب وضع النظام الكهربائي للسيارة في وضع الإشعال I أو II حتى يتسنى لك تشغيل السقف البانورامي وحاجب الشمس.

النوافذ والزجاج والمرابا

السقف البانورامي وواقى الشمس مزودان بخاصية الحماية من الانحشار. إذا حدث أي خطأ في خاصية الحماية من الانحشار، فيمكن اختبار تسلسل إعادة التعيين.

ملاحظة

للتشغيل اليدوي، يلزم فتح حاجب الشمس بالكامل قبل التمكن من فتح سقف البانوراما. عند عكس هذه العملية، يلزم إغلاق سقف البانوراما بالكامل قبل إغلاق حاجب الشمس بالكامل.

ملاحظة

قد يتعدّل تشغيل حاجب الشمس على درجات حرارة منخفضة.

مهم

- أزل الجليد أو الثلج قبل فتح سقف البانوراما. احرص على عدم خدش الأسطح أو إتلاف الشرائط.
- لا تحاول تشغيل سقف البانوراما إذا تجمد في وضع الإغلاق.

يجب وضع النظام الكهربائي للسيارة في وضع الإشعال I أو II حتى يتسنى لك تشغيل السقف البانورامي وحاجب الشمس.

يمكن تشغيله أيضاً باستخدام مفتاح التحكم عن بُعد أو خاصية الفتح بدون مفتاح* في مقبض الباب.

تحذير

تأكد من عدم تعرّض الأطفال أو الركاب الآخرين لخطر سحق أصابعهم عند القيام بإغلاق جميع النوافذ باستخدام مفتاح التحكم عن بُعد أو وظيفة الفتح بدون مفتاح* في مقبض الباب.

مهم

تحقق من إغلاق سقف البانوراما بصورة جيدة حال قفله.

تتوقف حركة السقف عند تحرير زر التحكم أثناء التشغيل اليدوي أو عند وصول الزجاج إلى وضع الراحة؛ أو عند الوصول إلى أقصى وضع للفتح أو الإغلاق. تتوقف حركة كل من السقف البانورامي وواقى الشمس أيضاً إذا تم توجيه أزرار التحكم الموجودة في السقف إلى الاتجاه المعاكس لاتجاه الحركة الحالي.

تشغيل سقف البانوراما*

يتم تشغيل السقف البانورامي وواقى الشمس بواسطة زر تحكم يوجد في لوحة السقف، وكل منهما مزود بخاصية الحماية من الانحشار.

تحذير

قد يتم احتجاز الأطفال والركاب الآخرين أو الأجسام الأخرى بسبب الأجزاء المتحركة.

- لمّ دائماً بتشغيل النوافذ بحذر.
- لا تدع الأطفال يتلّهون بأجهزة التحكم.
- تجنب ترك الأطفال وحدهم في السيارة.
- تذكر دائماً إطفاء مصدر طاقة النوافذ الكهربائية باختيار وضع الإشعال 0 في النظام الكهربائي للسيارة وبعد ذلك خذ معك مفتاح التحكم عن بُعد عند مغادرة السيارة.
- تجنب وضع أي شيء أو أي جزء من الجسد في مسار النوافذ، حتى لو كان النظام الكهربائي بالسيارة مفصلاً تماماً.

مهم

- تجنب فتح سقف البانوراما في حالة تركيب حاملات الأمتعة.
- لا تضع أي أجسام ثقيلة على سقف البانوراما.

* وضع الراحة عبارة عن وضع تكون فيه الضوضاء الناتجة عن الهواء وغيرها من الضوضاء في أقل مستوى ممكن لها أثناء القيادة.

فتح وضع التهوية وإغلاقه

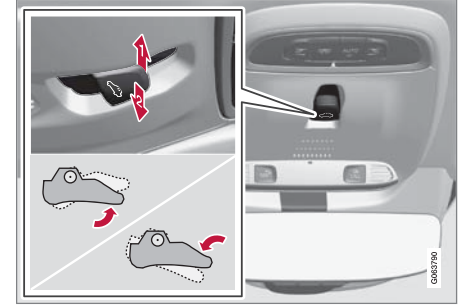

وضع التهوية، عمودي عند الحافة الخلفية.

1 فتح عن طريق الضغط مرة واحدة على زر التحكم لأعلى.

2 أغلق عن طريق الضغط مرة واحدة على زر التحكم لأسفل.

عند تحديد وضع التهوية، يُرفع الغطاء الزجاجي الأمامي عند حافته الخلفية. إذا تم إغلاق واقي الشمس بشكل كامل عند تحديد وضع التهوية، فينفتح الواقي تلقائياً حوالي ٥٠ ملم (حوالي بوصتين).

يتبع حاجب الشمس أوتوماتيكياً حركة سقف البانوراما حال إغلاق الأخير من وضع التهوية.

افتح السقف البانورامي وأغلقه بالكامل باستخدام زر التحكم الموجود بالسقف

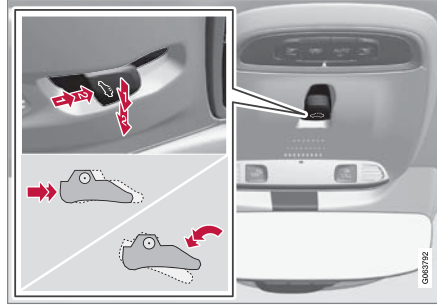

1 التشغيل، الوضع اليدوي

2 التشغيل، الوضع التلقائي

التشغيل اليدوي

1 لفتح حاجب السقف - اضغط على زر التحكم للخلف وصولاً إلى موضع الفتح اليدوي.

2 فتح السقف البانورامي إلى وضع الراحة - اضغط زر التحكم مرة ثانية للخلف حتى موضع الفتح اليدوي.

3 فتح السقف البانورامي إلى الوضع الأقصى - اضغط زر التحكم مرة ثالثة للخلف حتى موضع الفتح اليدوي.

قم بإغلاق عن طريق تكرار الإجراء السابق بترتيب عكسي - اضغط على زر التحكم للأمام/للخلف للوصول إلى وضع الغلق اليدوي بدلاً من ذلك.

التشغيل الأوتوماتيكي

1 فتح حاجب الشمس حتى أقصى موضع - اضغط زر التحكم للخلف حتى وضع الفتح التلقائي ثم حرره.

2 فتح السقف البانورامي إلى وضع الراحة - اضغط زر التحكم مرة ثانية للخلف حتى موضع الفتح التلقائي وحرره.

3 فتح السقف البانورامي إلى الوضع الأقصى - اضغط زر التحكم مرة ثالثة للخلف حتى موضع الفتح التلقائي وحرره.

أغلق عن طريق تكرار الإجراء السابق بترتيب عكسي - اضغط على زر التحكم للأمام/للخلف للوصول إلى وضع الإغلاق التلقائي بدلاً من ذلك.

التشغيل الأوتوماتيكي - الفتح أو الإغلاق السريع

يمكن فتح أو إغلاق السقف البانورامي وحاجب الشمس في وقت واحد:

- لفتح - اضغط على مفتاح التحكم للخلف للوصول إلى وضع التشغيل الأوتوماتيكي مرتين ثم اتركه.

- للإغلاق - اضغط على مفتاح التحكم للأمام/أسفل للوصول إلى وضع التشغيل الأوتوماتيكي مرتين ثم اتركه.

معلومات ذات صلة

- سقف البانوراما* (ص. ١٥٦)
- الإغلاق التلقائي لحاجب الشمس الخاص بالسقف البانورامي* (ص. ١٥٩)
- أداة الحماية من القُرص في النوافذ وحاجبات الشمس (ص. ١٥٠)
- القفل وفتح القفل بدون مفتاح* (ص. ٢٤١)
- القفل وفتح القفل بواسطة مفتاح التحكم عن بُعد (ص. ٢٢١)

استخدام ماسحات الزجاج الأمامي

تتيح ماسحات الزجاج الأمامي تنظيف الزجاج الامامي للسيارة. يتم ضبط العديد من الإعدادات الخاصة بـماسحات الزجاج الأمامي باستخدام ذراع عجلة القيادة الأيمن.

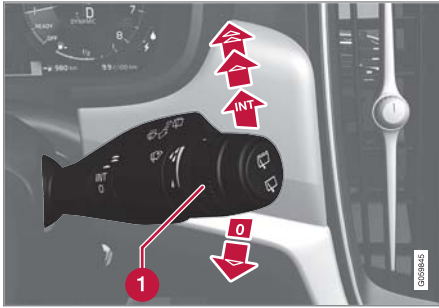

ذراع عجلة القيادة اليمنى.

1 تُستخدم بكرة التحكم بالإصبع لضبط حساسية مستشعر المطر وترددات تشغيل الماسحة.

المسح مرة واحدة

اخفض ذراع المقود وحرره لعمل مسحة واحدة.

إيقاف تشغيل ماسحات الزجاج الأمامية

حرك ذراع المقود إلى الوضع 0 لإيقاف تشغيل ماسحات الزجاج الأمامي.

المسح المتقطع

عين عدد مرات المسح لكل وحدة زمنية باستخدام الحلقة عندما يتم تحديد المسح المتقطع.

شفرتي الماسحة وسائل الشطف

يتم استخدام الماسحات، إلى جانب سائل الغاسلة، لتحسين الرؤية وتوفير نمط أفضل للمصابيح الأمامية.

يؤدي كل من دفق سائل الغسل مباشرةً من شفرات الماسحات والتدفقة* من شفرات الماسحات إلى توفير مجال رؤية محسن.

تظهر على شاشة السائق المعلومات التي تشير إلى وجوب إضافة سائل غسل الزجاج وذلك عندما تصل كمية السائل المتبقية إلى نسبة لتر واحد (كوارت واحد) تقريباً.

معلومات ذات صلة

- استخدام مستشعر المطر (ص. ١٦٠).
- استخدام غاسلات الزجاج الأمامي والمصابيح الأمامية (ص. ١٦٢).
- استخدام وظيفة مسح الزجاج الخلفي تلقائياً عند الرجوع للخلف (ص. ١٦٣).
- استخدام وظيفة الذاكرة لمستشعر المطر (ص. ١٦١).
- استخدام ماسحة الزجاج الخلفي والغاسلة (ص. ١٦٢).
- تعبئة سائل الغسل (ص. ٥٩٠).
- شفرات الماسحة في وضع الخدمة (ص. ٥٨٩).
- استبدال شفرات ماسحات الزجاج الأمامي (ص. ٥٨٨).
- استبدال شفرة الماسحة، الزجاج الخلفي (ص. ٥٨٧).
- استخدام ماسحات الزجاج الأمامي (ص. ١٥٩).

الإغلاق التلقائي لحاجب الشمس الخاص بالسقف البانورامي*

بمساعدة هذه الوظيفة، يتم غلق حاجب الشمس تلقائياً بعد ١٥ دقيقة من إقفال السيارة إذا كانت مركونة في طقس حار. وذلك لخفض درجة حرارة مقصورة الركاب ولحماية كسوة السيارة من البهتان بسبب الشمس.

عند استلام السيارة من المصنع تكون الوظيفة غير نشطة ويمكن تنشيطها/تعطيلها بواسطة شاشة العرض المركزية.

١. اضغط الإعدادات في العرض العلوي بالشاشة المركزية.

٢. اضغط My Car ← القفل.

حدد غلق ستارة فتحة السقف تلقائياً للتنشيط/الغاء التنشيط.

ملاحظة

يتم إغلاق حاجب الشمس أيضاً عند إغلاق جميع النوافذ باستخدام مفتاح التحكم عن بُعد أو وظيفة الفتح بدون مفتاح* في مقبض الباب.

معلومات ذات صلة

- سقف البانوراما* (ص. ١٥٦).
- تشغيل سقف البانوراما* (ص. ١٥٧).
- أداة الحماية من القرص في النوافذ وحاجبات الشمس (ص. ١٥٠).
- القفل وفتح القفل بدون مفتاح* (ص. ٢٤١).
- القفل وفتح القفل بواسطة مفتاح التحكم عن بُعد (ص. ٢٢١).

استخدام مستشعر المطر

يبدأ مستشعر المطر بعمل مساحات الزجاج الأمامي أوتوماتيكياً استناداً إلى كمية الماء التي يتم استشعارها على الزجاج الأمامي. يمكن ضبط حساسية مستشعر المطر بواسطة بكرة التحكم في ذراع المقود الأيمن.

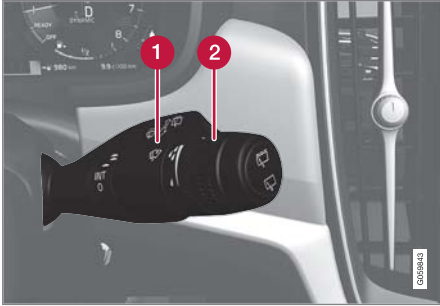

ذراع عجلة القيادة اليمنى.

1 زر مستشعر المطر

2 حساسية/تردد قرص التندوير

عند تنشيط مستشعر المطر، يتم عرض رمز مستشعر المطر في شاشة السائق.

تنشيط مستشعر المطر

عند تنشيط مستشعر المطر، يجب تشغيل السيارة ويجب أن يكون مفتاح الإشعال في الوضع I أو II في حين يكون ذراع المقود لمساحة الزجاج الأمامي في الوضع 0 أو في الوضع الخاص بالمسح مرة واحدة.

- استبدال شفرات مساحات الزجاج الأمامي (ص. 088)
- استبدال شفرة المساحة، الزجاج الخلفي (ص. 087)

المسح المستمر

ارفع ذراع المقود لكي تسمح المساحات بالسرعة العادية.

ارفع ذراع المقود لمسافة أبعد لكي تسمح المساحات بسرعة كبيرة.

مهم !

قبل تنشيط المساحات - تأكد من عدم تجمّد شفرات المساحات ومن الإزالة اليدوية لأي جليد أو ثلج موجود على الزجاج الأمامي والخلفي.

مهم !

استخدم الكثير من سائل الغسل عندما تقوم المساحات بتنظيف الزجاج الأمامي. يجب أن يكون الزجاج الأمامي مبتلاً عندما تكون مساحات الزجاج الأمامي قيد التشغيل.

معلومات ذات صلة

- استخدام مستشعر المطر (ص. 160)
- استخدام غاسلات الزجاج الأمامي والمصابيح الأمامية (ص. 162)
- استخدام وظيفة مسح الزجاج الخلفي تلقائياً عند الرجوع للخلف (ص. 163)
- شفرتي المساحة وسائل الشطف (ص. 109)
- استخدام وظيفة الذاكرة لمستشعر المطر (ص. 161)
- استخدام مساحات الزجاج الخلفي والغاسلة (ص. 162)
- تعبئة سائل الغسل (ص. 090)
- شفرات المساحة في وضع الخدمة (ص. 089)

استخدام وظيفة الذاكرة لمستشعر المطر

يبدأ مستشعر المطر بعمل مساحات الزجاج الأمامي أوتوماتيكياً استناداً إلى كمية الماء التي يتم استشعارها على الزجاج الأمامي.

تنشيط/تعطيل وظيفة الذاكرة

يمكن تنشيط وظيفة الذاكرة لمستشعر المطر بحيث لا يلزم الضغط على زرّ مستشعر المطر في كل مرة يبدأ فيها تشغيل السيارة:

١. اضغط الإعدادات في العرض العلوي بالشاشة المركزية.
٢. اضغط **My Car** ← مساحة الزجاج الأمامي.
٣. حدد ذاكرة مجس الأمطار لتنشيط/إلغاء تنشيط وظيفة الذاكرة.

معلومات ذات صلة

- استخدام مستشعر المطر (ص. ١٦٠)
- استخدام غاسلات الزجاج الأمامي والمصابيح الأمامية (ص. ١٦٢)
- استخدام وظيفة مسح الزجاج الخلفي تلقائياً عند الرجوع للخلف (ص. ١٦٣)
- شفرتي الماسحة وسائل الشطف (ص. ١٥٩)
- استخدام مساحة الزجاج الخلفي والغاسلة (ص. ١٦٢)
- تعبئة سائل الغسل (ص. ٥٩٠)
- شفرات الماسحة في وضع الخدمة (ص. ٥٨٩)
- استبدال شفرات مساحات الزجاج الأمامي (ص. ٥٨٨)
- استبدال شفرة الماسحة، الزجاج الخلفي (ص. ٥٨٧)
- استخدام مساحات الزجاج الأمامي (ص. ١٥٩)

معلومات ذات صلة

- استخدام غاسلات الزجاج الأمامي والمصابيح الأمامية (ص. ١٦٢)
- استخدام وظيفة مسح الزجاج الخلفي تلقائياً عند الرجوع للخلف (ص. ١٦٣)
- شفرتي الماسحة وسائل الشطف (ص. ١٥٩)
- استخدام وظيفة الذاكرة لمستشعر المطر (ص. ١٦١)
- استخدام مساحة الزجاج الخلفي والغاسلة (ص. ١٦٢)
- تعبئة سائل الغسل (ص. ٥٩٠)
- شفرات الماسحة في وضع الخدمة (ص. ٥٨٩)
- استبدال شفرات مساحات الزجاج الأمامي (ص. ٥٨٨)
- استبدال شفرة الماسحة، الزجاج الخلفي (ص. ٥٨٧)
- استخدام مساحات الزجاج الأمامي (ص. ١٥٩)

قم بتنشيط مستشعر المطر بالضغط على زر مستشعر المطر 

حركّ الذراع للأسفل لتشغيل مساحات الزجاج.

أدر الحلقة لأعلى للحصول على حساسية أعلى وأدناها لأسفل للحصول على حساسية أقل. يتم عمل مسحة إضافية عندما يتم إدارة الحلقة لأعلى.

إلغاء تنشيط مستشعر المطر

يمكن إلغاء تنشيط مستشعر المطر بالضغط على زر مستشعر المطر  أو بتحريك ذراع التوجيه لأعلى على برنامج آخر للماسحات.

يتم إلغاء تنشيط مستشعر المطر تلقائياً في وضع الإشعال 0 أو عند إيقاف تشغيل المحرك.

يتم إلغاء تنشيط مستشعر المطر تلقائياً عند وضع شفرات الماسحة في وضع الخدمة. يُعاد تنشيط مستشعر المطر عند تعطيل وضع الخدمة.

مهم

يمكن أن يبدأ تشغيل مساحات الزجاج الأمامي وتتلف عند إجراء الغسل الأوتوماتيكي للسيارة. أوقف تنشيط مستشعر المطر أثناء تشغيل السيارة أو عندما يكون النظام الكهربائي للسيارة في وضع الإشعال I أو II. ينطفئ الرمز المعروض في شاشة السائق.

استخدام غاسلات الزجاج الأمامي والمصابيح الأمامية

غاسلات الزجاج الأمامي والمصابيح الأمامية تنظيف الزجاج الأمامي والمصابيح الأمامية. تبدأ غاسلات الزجاج الأمامي والمصابيح الأمامية في العمل باستخدام مفتاح ذراع المقود الأيمن.

بدء غاسلات الزجاج الأمامي والمصابيح الأمامية



وظيفة الغسل، ذراع المقود الأيمن.

- حرك ذراع المقود الأيمن في اتجاه عقلة القيادة لتشغيل غاسلات الزجاج الأمامي والمصابيح الأمامية.
- < ستقوم مساحات الزجاج الأمامي بإجراء العديد من عمليات المسح بمجرد تحرير ذراع المقود.

مهم !

تجنب تنشيط نظام الغسيل عندما يصل الطقس إلى حالة التجمد أو في حالة نفاذ خزان الغاسلة، حتى لا تتلف المضخة.

غسيل المصابيح الأمامية*

لتوفير السائل، يتم غسل المصابيح الأمامية أوتوماتيكياً في مدة زمنية محددة عند تشغيلها.

الغسل المحدود

إذا تبقى لتر واحد تقريباً (كوارت واحد) من سائل الغسل فقط في الخزان، ثم ظهر كل من رسالة سائل غسل الزجاج

مستوى قليل. أعد الملء مع رمز  على شاشة السائق، فعندئذ يكون إمداد سائل الغسل للمصابيح الأمامية مغلقاً. وذلك لأن الأولوية تكون لتنظيف الزجاج الأمامي والرؤية من خلاله. ويتم غسل المصابيح الأمامية فقط عند تشغيل الضوء العالي أو الخافت.

معلومات ذات صلة

- استخدام مستشعر المطر (ص. ١٦٠)
- استخدام وظيفة مسح الزجاج الخلفي تلقائياً عند الرجوع للخلف (ص. ١٦٣)
- شفرتي الماسحة وسائل الشطف (ص. ١٥٩)
- استخدام وظيفة الذاكرة لمستشعر المطر (ص. ١٦١)
- استخدام ماسحة الزجاج الخلفي والغاسلة (ص. ١٦٢)
- تعبئة سائل الغسل (ص. ٥٩٠)
- شفرات الماسحة في وضع الخدمة (ص. ٥٨٩)
- استبدال شفرات مساحات الزجاج الأمامي (ص. ٥٨٨)
- استبدال شفرة الماسحة، الزجاج الخلفي (ص. ٥٨٧)
- استخدام مساحات الزجاج الأمامي (ص. ١٥٩)

استخدام ماسحة الزجاج الخلفي والغاسلة

ماسحة الزجاج الخلفي والغاسلة تنظيف الزجاج الخلفي. يبدأ الغسيل/المسح ويمكن تغيير الإعدادات بواسطة ذراع المقود الأيمن في عجلة القيادة.

تفعيل ماسحة الزجاج الخلفي والغاسلة

ملاحظة

لقد تم تجهيز محرك ماسحة الزجاج الخلفي بنظام الحماية من ارتفاع درجة الحرارة، أي أنه سيتم إيقاف تشغيل هذا المحرك عند ارتفاع درجة حرارته. تعمل ماسحة الزجاج الخلفي مرة أخرى بعد فترة التبريد.

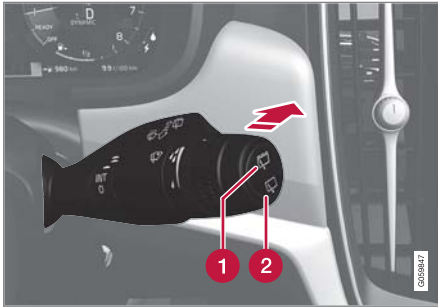

1 حدد  للمسح المتقطع بماسحة الزجاج الخلفي.

2 حدد  للمسح السريع المتواصل بماسحة الزجاج الخلفي.

- حرك ذراع المقود الأيمن في عجلة القيادة للأمام لبدء غسيل ومسح الزجاج الخلفي.

استخدام وظيفة مسح الزجاج الخلفي تلقائياً عند الرجوع للخلف

يؤدي تعشيق ترس الرجوع إلى الخلف أثناء تشغيل ماسحات الزجاج الأمامي إلى بدء مسح النافذة الخلفية. تتوقف الوظيفة عند فصل تعشيق ترس الرجوع للخلف.

١. اضغط الإعدادات في العرض العلوي بالشاشة المركزية.
 ٢. اضغط My Car ← ماسحة الزجاج الأمامي.
 ٣. حدد المسح الخلفي التلقائي لتنشيط/إلغاء تنشيط المسح عند الرجوع للخلف.
- في حال كانت ماسحة الزجاج الخلفي قيد التشغيل بسرعة ثابتة، فلن يحدث أي تغيير عندما يتم تحديد ترس الرجوع للخلف.

معلومات ذات صلة

- استخدام مستشعر المطر (ص. ١٦٠)
- استخدام غاسلات الزجاج الأمامي والمصابيح الأمامية (ص. ١٦٢)
- شفرتي الماسحة وسائل الشطف (ص. ١٥٩)
- استخدام وظيفة الذاكرة لمستشعر المطر (ص. ١٦١)
- استخدام ماسحة الزجاج الخلفي والغاسلة (ص. ١٦٢)
- تعبئة سائل الغسل (ص. ٥٩٠)
- شفرات الماسحة في وضع الخدمة (ص. ٥٨٩)
- استبدال شفرات ماسحات الزجاج الأمامي (ص. ٥٨٨)
- استبدال شفرة الماسحة، الزجاج الخلفي (ص. ٥٨٧)
- استخدام ماسحات الزجاج الأمامي (ص. ١٥٩)

معلومات ذات صلة

- استخدام مستشعر المطر (ص. ١٦٠)
- استخدام غاسلات الزجاج الأمامي والمصابيح الأمامية (ص. ١٦٢)
- استخدام وظيفة مسح الزجاج الخلفي تلقائياً عند الرجوع للخلف (ص. ١٦٢)
- استخدام وظيفة الذاكرة لمستشعر المطر (ص. ١٦١)
- شفرتي الماسحة وسائل الشطف (ص. ١٥٩)
- تعبئة سائل الغسل (ص. ٥٩٠)
- شفرات الماسحة في وضع الخدمة (ص. ٥٨٩)
- استبدال شفرات ماسحات الزجاج الأمامي (ص. ٥٨٨)
- استبدال شفرة الماسحة، الزجاج الخلفي (ص. ٥٨٧)
- استخدام ماسحات الزجاج الأمامي (ص. ١٥٩)

المقاعد وعجلة القيادة

المقعد الأمامي اليدوي

تتوفر في مقاعد السيارة الأمامية خيارات ضبط مختلفة وذلك لتحقيق الراحة المثلى عند الجلوس.



- 1 ارفع/اخفض الحافة الأمامية لوسادة المقعد الأمامي * عن طريق الدفع لأعلى/لأسفل^١.
- 2 يمكنك تغيير طول * وسادة المقعد عن طريق سحب الرافعة لأعلى وتحريك الوسادة للأمام/للخلف يدوياً.
- 3 اضبط المقعد نحو الأمام/نحو الخلف عن طريق رفع المقبض وضبط المسافة الصحيحة حتى عجلة القيادة والدواسات. تأكد أن المقعد قد تم قفله في موضعه بعد الضبط.
- 4 يمكنك تغيير دعامة أسفل الظهر * بالضغط على الزر للأعلى/لأسفل/للأمام/للخلف^٢.

5 ارفع/اخفض المقعد عن طريق ضبط زر التحكم لأعلى/لأسفل.

6 يمكنك تغيير زاوية مسند الظهر عن طريق تدوير مقبض التحكم.

تحذير ⚠

اضبط وضع مقعد السائق قبل التحرك، وليس أثناء القيادة. تأكد أن المقعد قد تم تثبيته جيداً لتجنب الإصابة الشخصية في حالة القرمة الشديدة أو الحوادث.

معلومات ذات صلة

- المقعد الأمامي الكهربائي* (ص. ١٦٦)
- ضبط المقعد الأمامي الكهربائي* (ص. ١٦٧)
- حفظ أوضاع المقعد ومرآيا الأبواب وشاشة عرض المعلومات على الزجاج الأمامي* (ص. ١٦٨)
- استخدام أحد الأوضاع المحفوظة للمقعد ومرآيا الأبواب وشاشة عرض المعلومات على الزجاج الأمامي* (ص. ١٦٨)
- ضبط إعدادات التدليك* في المقعد الأمامي (ص. ١٧٠)
- ضبط* طول وسادة المقعد في المقعد الأمامي (ص. ١٧١)
- إعدادات التدليك* في القعد الأمامي (ص. ١٦٩)
- ضبط الدعامة الجانبية* في المقعد الأمامي (ص. ١٧٢)
- ضبط دعم أسفل الظهر* في المقعد الأمامي (ص. ١٧٢)
- ضبط مقعد الراكب من مقعد السائق* (ص. ١٧٤)

المقعد الأمامي الكهربائي*

تتوفر في مقاعد السيارة الأمامية خيارات ضبط مختلفة وذلك لتحقيق الراحة المثلى عند الجلوس. يمكن تحريك المقعد الكهربائي للأمام/للخلف وللأعلى/لأسفل. ويمكن كذلك رفع/اخفض الحافة الأمامية من وسادة المقعد، بالإضافة إلى ضبط ارتفاعها*. كما يمكن تغيير زاوية إمالة مسند الظهر. يمكن ضبط دعامة أسفل الظهر* للأعلى/لأسفل/للأمام/للخلف^٣.

يمكن القيام بإعداد المقعد أثناء تشغيل المحرك وخلال فترة زمنية معينة بعد فتح قفل الباب دون تشغيل المحرك. ويمكن أيضاً إجراء الإعداد خلال مدة من الوقت بعد إيقاف تشغيل المحرك.

مهم !

لقد تم تزويد المقاعد الكهربائية بحماية من الحمولة الزائدة التي يتم تشغيلها في حال طراً ما يعيق حركة أي مقعد. في هذه الحالة، فمُ بازاله الغرض المسبب بإعاقة الحركة ثم حرّك المقعد من جديد.

معلومات ذات صلة

- المقعد الأمامي اليدوي (ص. ١٦٦)
- ضبط المقعد الأمامي الكهربائي* (ص. ١٦٧)
- حفظ أوضاع المقعد ومرآيا الأبواب وشاشة عرض المعلومات على الزجاج الأمامي* (ص. ١٦٨)
- استخدام أحد الأوضاع المحفوظة للمقعد ومرآيا الأبواب وشاشة عرض المعلومات على الزجاج الأمامي* (ص. ١٦٨)

١ ينطبق فقط على مقعد السائق.
٢ ينطبق على دعامة أسفل الظهر الرباعية الاتجاه*. أما دعامة أسفل الظهر الثنائية الاتجاه*، فيتم ضبطها إلى الأمام/الوراء.
٣ ينطبق على دعامة أسفل الظهر الرباعية الاتجاه*. أما دعامة أسفل الظهر الثنائية الاتجاه*، فيتم ضبطها إلى الأمام/الوراء.

- 4 حرك المقعد نحو الأمام/نحو الخلف عن طريق ضبط أزرار التحكم نحو الأمام/نحو الخلف.
 - 5 يمكنك تغيير زاوية مسند الظهر عن طريق ضبط زر التحكم نحو الأمام/نحو الخلف.
- يمكن إجراء حركة واحدة فقط (للأمام/للخلف/لأعلى/لأسفل) في المرة الواحدة.
- لا يمكن خفض مساند ظهر المقاعد الأمامية بالكامل إلى الأمام.

معلومات ذات صلة

- المقعد الأمامي اليدوي (ص. ١٦٦)
- المقعد الأمامي الكهربائي* (ص. ١٦٦)
- حفظ أوضاع المقعد ومرآيا الأبواب وشاشة عرض المعلومات على الزجاج الأمامي* (ص. ١٦٨)
- استخدام أحد الأوضاع المحفوظة للمقعد ومرآيا الأبواب وشاشة عرض المعلومات على الزجاج الأمامي* (ص. ١٦٨)
- ضبط إعدادات التدليك* في المقعد الأمامي (ص. ١٧٠)
- ضبط* طول وسادة المقعد في المقعد الأمامي (ص. ١٧١)
- إعدادات التدليك* في القعد الأمامي (ص. ١٦٩)
- ضبط الدعامة الجانبية* في المقعد الأمامي (ص. ١٧٢)
- ضبط دعم أسفل الظهر* في المقعد الأمامي (ص. ١٧٢)
- ضبط مقعد الراكب من مقعد السائق* (ص. ١٧٤)

ضبط المقعد الأمامي الكهربائي*

قُم بضبط المقعد على الوضع المفضل لديك باستخدام أداة التحكم في وسادة المقعد الأمامي. بغية ضبط وظائف الراحة المختلفة، أدر مفتاح التحكم المتعدد الوظائف؛ إلى الأعلى/لأسفل.

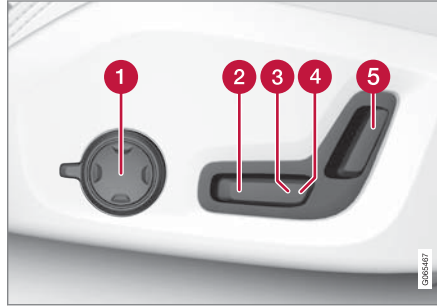

يبين الرسم التوضيحي أدوات التحكم في سيارة مجهزة بدعامة أسفل الظهر الرباعية الاتجاه*. أما السيارة المجهزة بدعامة أسفل الظهر الثنائية الاتجاه* فهي غير مزودة بأداة تحكم متعددة الوظائف وقابلة للتدوير.

- 1 في حالة السيارات المجهزة بدعامة أسفل الظهر الرباعية الاتجاه*، قُم بتدوير أداة التحكم المتعددة الوظائف؛ نحو الأعلى/لأسفل لضبط وظائف الراحة المختلفة. في حالة السيارات المجهزة بدعامة أسفل الظهر الثنائية الاتجاه*، استخدم الزرّ الدائري لضبط دعامة أسفل الظهر نحو الأمام/الخلف.
- 2 ارفع/اخفض الحافة الأمامية لوسادة المقعد عن طريق ضبط زر التحكم لأعلى/لأسفل.
- 3 ارفع/اخفض المقعد عن طريق ضبط زر التحكم لأعلى/لأسفل.

- ضبط إعدادات التدليك* في المقعد الأمامي (ص. ١٧٠)
- ضبط* طول وسادة المقعد في المقعد الأمامي (ص. ١٧١)
- إعدادات التدليك* في القعد الأمامي (ص. ١٦٩)
- ضبط الدعامة الجانبية* في المقعد الأمامي (ص. ١٧٢)
- ضبط دعم أسفل الظهر* في المقعد الأمامي (ص. ١٧٢)
- ضبط مقعد الراكب من مقعد السائق* (ص. ١٧٤)

٤ غير متوفر في السيارات المجهزة بدعامة أسفل الظهر الثنائية الاتجاه*.

حفظ أوضاع المقعد ومرآيا الأبواب وشاشة عرض المعلومات على الزجاج الأمامي*

يمكنك حفظ وضع المقعد الكهربائي* ومرآيا الأبواب وشاشة عرض المعلومات على الزجاج الأمامي* في أزرار الذاكرة.

يمكنك حفظ وضعين مختلفين للمقعد الكهربائي* ومرآيا الأبواب وشاشة عرض المعلومات على الزجاج الأمامي* باستخدام أزرار الذاكرة. لقد تم تجهيز الأزرار في الجهة الداخلية من أحد الأبواب الأمامية أو من كليهما*.

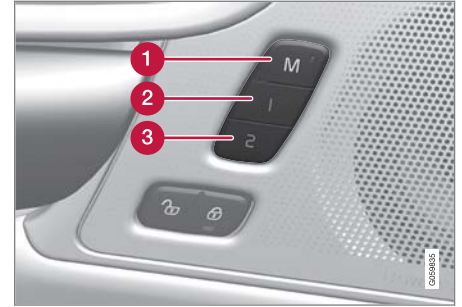

1 الزر M خاص بإعدادات التخزين.

2 مفتاح الذاكرة.

3 مفتاح الذاكرة.

حفظ الوضع

1. اضبط المقعد ومرآيا الأبواب والشاشة العليا على الوضع المناسب.

2. اضغط مع الاستمرار على زر M. يضيء المؤشر الضوئي الموجود في الزر.

3. في خلال ثلاث ثوان، اضغط باستمرار على الزر 1 أو 2. < عند حفظ الوضع في زر الذاكرة المحدد، ستسمع إشارة صوتية وسينطفئ مؤشر الضوء في الزر M.

في حالة عدم الضغط على أي زر من أزرار الذاكرة في خلال ثلاث ثوان فسينطفئ الزر M ولن تتم عملية الحفظ.

ينبغي إعادة ضبط المقعد أو مرآيا الأبواب أو شاشة عرض المعلومات على الزجاج الأمامي كي تتمكن من ضبط ذاكرة جديدة.

معلومات ذات صلة

- المقعد الأمامي اليدوي (ص. ١٦٦)
- المقعد الأمامي الكهربائي* (ص. ١٦٦)
- ضبط المقعد الأمامي الكهربائي* (ص. ١٦٧)
- استخدام أحد الأوضاع المحفوظة للمقعد ومرآيا الأبواب وشاشة عرض المعلومات على الزجاج الأمامي* (ص. ١٦٨)
- ضبط إعدادات التدليك* في المقعد الأمامي (ص. ١٧٠)
- ضبط* طول وسادة المقعد في المقعد الأمامي (ص. ١٧١)
- إعدادات التدليك* في القعد الأمامي (ص. ١٦٩)
- ضبط الدعامة الجانبية* في المقعد الأمامي (ص. ١٧٢)
- ضبط دعم أسفل الظهر* في المقعد الأمامي (ص. ١٧٢)
- ضبط مقعد الراكب من مقعد السائق* (ص. ١٧٤)
- تعديل زاوية مرآيا الأبواب (ص. ١٥٤)
- إعدادات عرض المعلومات على الزجاج الأمامي* (ص. ١٢٧)

استخدام أحد الأوضاع المحفوظة للمقعد ومرآيا الأبواب وشاشة عرض المعلومات على الزجاج الأمامي*

في حال تم حفظ أوضاع المقعد الكهربائي* ومرآيا الأبواب وشاشة عرض المعلومات على الزجاج الأمامي*، يمكن عندها وبكل بساطة تنشيط تلك الأوضاع باستخدام أزرار الذاكرة.

استخدام الإعدادات المخزن

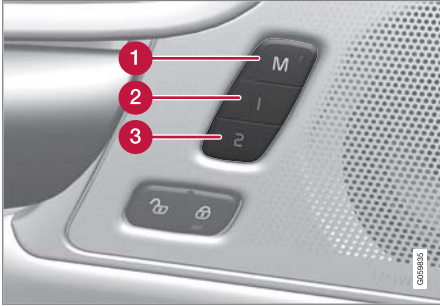

يمكن استخدام الإعدادات المحفوظة عندما يكون الباب الأمامي مفتوحًا أو مغلقًا:

باب أمامي مفتوح

- اضغط لفترة وجيزة على أحد أزرار الذاكرة 1 (2) أو 2 (3). يتحرك كل من المقعد الكهربائي ومرآيا الأبواب وشاشة عرض المعلومات على الزجاج الأمامي ثم تتوقف جميعها على الأوضاع المحفوظة في زر الذاكرة المحدد.

إعدادات التديلِك* في القعد الأمامي

يمكن استخدام زرّ التحكّم المتعدّد الوظائف في جانب المقعد وشاشة العرض المركزية لتغيير الإعدادات. يظهر نطاق الإعدادات في الشاشة المركزية.



زر التحكّم متعدد الوظائف الموجود على جانب قسم إعدادات المقعد.

إعدادات التديلِك

خيارات الإعداد التالية متاحة للتديلِك:

- تشغيل/إيقاف: حدد تشغيل/إيقاف لتشغيل/إيقاف تشغيل وظيفة التديلِك.
- Programs 1-5 (البرامج ١-٥): توجد ٥ برامج تديلِك مسبقة الضبط اختر من بين ازدياد ومداس ومتطور و فقرات قطنية وكتف.
- الكثافة: اختر من بين منخفض وعادي ومرتفع.
- السرعة: اختر من بين بطيء وعادي وسريع.

- ضبط الدعامة الجانبية* في المقعد الأمامي (ص. ١٧٢)
- ضبط دعم أسفل الظهر* في المقعد الأمامي (ص. ١٧٢)
- ضبط مقعد الراكب من مقعد السائق* (ص. ١٧٤)
- تعديل زاوية مرايا الأبواب (ص. ١٥٤)
- إعدادات عرض المعلومات على الزجاج الأمامي* (ص. ١٢٧)

باب أمامي مغلق

- استمر في الضغط على أحد أزرار الذاكرة 1 (2) أو 2 (3) إلى حين توقف المقعد أو مرايا الأبواب أو شاشة عرض المعلومات على الزجاج الأمامي عند المواضع المحفوظة في زرّ الذاكرة المحدّد.

في حالة ترك زر الذاكرة فستتوقف حركة المقعد ومرايا الأبواب والشاشة العليا.

تحذير ⚠

- لأنه يمكن ضبط مقعد السائق أثناء إيقاف تشغيل الإشعال، يجب عدم ترك الأطفال بدون مراقبة في السيارة.
- يمكن "وقف" حركة المقعد في أي وقت بالضغط على أي زر في لوحة التحكم بالمقعد الأليّة.
- لا تضبط المقعد أثناء القيادة.
- احرص على عدم وجود أي شيء أسفل المقاعد عند ضبطها.

معلومات ذات صلة

- المقعد الأمامي اليدوي (ص. ١٦٦)
- المقعد الأمامي الكهربائي* (ص. ١٦٦)
- ضبط المقعد الأمامي الكهربائي* (ص. ١٦٧)
- حفظ أوضاع المقعد ومرايا الأبواب وشاشة عرض المعلومات على الزجاج الأمامي* (ص. ١٦٨)
- ضبط إعدادات التديلِك* في المقعد الأمامي (ص. ١٧٠)
- ضبط* طول وسادة المقعد في المقعد الأمامي (ص. ١٧١)
- إعدادات التديلِك* في القعد الأمامي (ص. ١٦٩)

إعادة تشغيل التدليك

يتم إيقاف تشغيل وظيفة التدليك تلقائيًا بعد ٢٠ دقيقة. يتم إعادة تشغيل الوظيفة يدويًا.

– المس إعادة تشغيل الذي يظهر في شاشة العرض المركزية لإعادة تشغيل برنامج التدليك المحدد.

< يتم إعادة تشغيل برنامج التدليك. في حالة عدم اتخاذ أي إجراء، تظل الرسالة معروضة في العرض العلوي.

معلومات ذات صلة

- المقعد الأمامي اليدوي (ص. ١٦٦)
- المقعد الأمامي الكهربائي* (ص. ١٦٦)
- ضبط المقعد الأمامي الكهربائي* (ص. ١٦٧)
- حفظ أوضاع المقعد ومرابا الأبواب وشاشة عرض المعلومات على الزجاج الأمامي* (ص. ١٦٨)
- استخدام أحد الأوضاع المحفوظة للمقعد ومرابا الأبواب وشاشة عرض المعلومات على الزجاج الأمامي* (ص. ١٦٨)
- ضبط إعدادات التدليك* في المقعد الأمامي (ص. ١٧٠)
- ضبط* طول وسادة المقعد في المقعد الأمامي (ص. ١٧١)
- ضبط الدعامه الجانبية* في المقعد الأمامي (ص. ١٧٢)
- ضبط دعم أسفل الظهر* في المقعد الأمامي (ص. ١٧٢)
- ضبط مقعد الراكب من مقعد السائق* (ص. ١٧٤)

ضبط إعدادات التدليك* في المقعد الأمامي

يمكن استخدام زر التحكم متعدد الوظائف في المقعد والشاشة المركزية لتغيير الإعدادات. يظهر نطاق الإعدادات في الشاشة المركزية.

ضبط إعدادات التدليك في المقعد الأمامي

توجد خاصية التدليك في مسند ظهر كل مقعد من المقاعد الأمامية. يتم إجراء التدليك عن طريق الوسادات الهوائية التي تقوم بهذه العملية بمختلف الإعدادات.

يمكن تنشيط وظيفة التدليك فقط عندما يكون محرك السيارة قيد التشغيل.

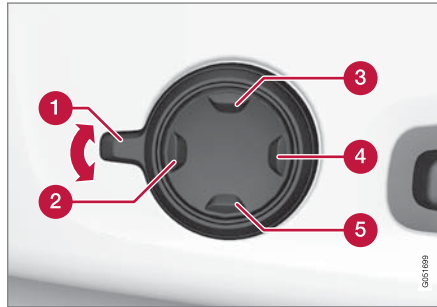

١. فم بتنشيط زرّ التحكم المتعدّد الوظائف عن طريق تدوير الزرّ 1 للأعلى/للأسفل. سيظهر عرض إعدادات المقعد في شاشة العرض المركزية.

٢. حدد الرسائل في عرض إعدادات المقعد.

٣. للاختيار ما بين وظائف التدليك المختلفة، حددها إما مباشرة من شاشة العرض المركزية أو عبر تحريك المؤشر للأعلى/للأسفل باستخدام زرّ للأعلى 3 / للأسفل 5 في أداة التحكم المتعددة الوظائف. يمكن تغيير الإعداد في الوظيفة المحددة إما مباشرة في شاشة العرض المركزية أو عبر الضغط على الأسهم أو باستخدام زرّ للأمام 2 / للخلف 4 في أداة التحكم المتعددة الوظائف.

معلومات ذات صلة

- المقعد الأمامي اليدوي (ص. ١٦٦)
- المقعد الأمامي الكهربائي* (ص. ١٦٦)
- ضبط المقعد الأمامي الكهربائي* (ص. ١٦٧)
- حفظ أوضاع المقعد ومرابا الأبواب وشاشة عرض المعلومات على الزجاج الأمامي* (ص. ١٦٨)
- استخدام أحد الأوضاع المحفوظة للمقعد ومرابا الأبواب وشاشة عرض المعلومات على الزجاج الأمامي* (ص. ١٦٨)
- ضبط* طول وسادة المقعد في المقعد الأمامي (ص. ١٧١)
- إعدادات التدليك* في القعد الأمامي (ص. ١٦٩)
- ضبط الدعامه الجانبية* في المقعد الأمامي (ص. ١٧٢)
- ضبط دعم أسفل الظهر* في المقعد الأمامي (ص. ١٧٢)
- ضبط مقعد الراكب من مقعد السائق* (ص. ١٧٤)

- ضبط إعدادات التديلِك* في المقعد الأمامي (ص. ١٧٠)
- إعدادات التديلِك* في القعد الأمامي (ص. ١٦٩)
- ضبط الدعامة الجانبية* في المقعد الأمامي (ص. ١٧٢)
- ضبط دعم أسفل الظهر* في المقعد الأمامي (ص. ١٧٢)
- ضبط مقعد الراكب من مقعد السائق* (ص. ١٧٤)

ضبط طول وسادة المقعد يدوياً

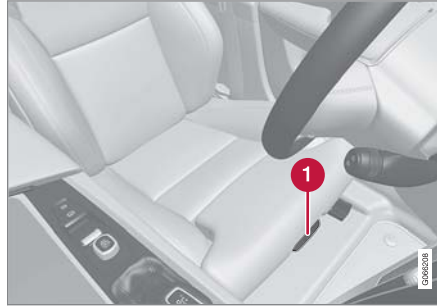

زرّ التحكّم بضبط وسادة المقعد.

١. أمسك المقبض **1** في الجهة الأمامية من المقعد واسحبه للأعلى.
٢. ضبط طول وسادة المقعد.
٣. حرز المقبض وتأكّد من وصول وسادة المقعد إلى الموضع الصحيح.

معلومات ذات صلة

- المقعد الأمامي اليدوي (ص. ١٦٦)
- المقعد الأمامي الكهربائي* (ص. ١٦٦)
- ضبط المقعد الأمامي الكهربائي* (ص. ١٦٧)
- حفظ أوضاع المقعد ومرآيا الأبواب وشاشة عرض المعلومات على الزجاج الأمامي* (ص. ١٦٨)
- استخدام أحد الأوضاع المحفوظة للمقعد ومرآيا الأبواب وشاشة عرض المعلومات على الزجاج الأمامي* (ص. ١٦٨)

ضبط* طول وسادة المقعد في المقعد الأمامي

تبعاً لمستوى المعدات المحدد، يتم ضبط طول وسادة المقعد إمّا باستخدام أداة التحكّم المتعدّدة الوظائف* المجهّزة على جانب وسادة المقعد، أو يدوياً باستخدام أداة التحكّم على الجهة الأمامية من وسادة المقعد.

ضبط طول وسادة المقعد باستخدام أداة التحكّم المتعدّدة الوظائف

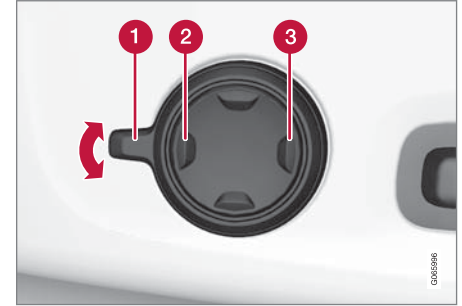

أداة التحكّم المتعدّدة الوظائف، متوفرة على جانب وسادة المقعد

١. قُم بتنشيط زرّ التحكّم المتعدّد الوظائف عن طريق تدوير الزرّ **1** للأعلى/للأسفل. سيظهر عرض إعدادات المقعد في شاشة العرض المركزية.
٢. حدّد امتداد وسادة في عرض إعدادات المقعد.
- اضغط على الجزء الأمامي من الزرّ الرباعي الاتجاه **2** لتوسعة وسادة المقعد.
- اضغط على الجزء الخلفي من الزرّ الرباعي الاتجاه **3** لسحب وسادة المقعد.

ضبط دعم أسفل الظهر* في المقعد الأمامي

يتم ضبط دعامة أسفل الظهر باستخدام أداة التحكم على جانب وسادة المقعد.



أدوات التحكم المتعددة الوظائف الموجودة على جانب المقعد في السيارات المجهزة بدعامة أسفل الظهر الرباعية الاتجاه*.



أدوات التحكم في السيارات المجهزة بدعامة أسفل الظهر الثنائية الاتجاه*.

معلومات ذات صلة

- المقعد الأمامي اليدوي (ص. ١٦٦)
- المقعد الأمامي الكهربائي* (ص. ١٦٦)
- ضبط المقعد الأمامي الكهربائي* (ص. ١٦٧)
- حفظ أوضاع المقعد ومرآيا الأبواب وشاشة عرض المعلومات على الزجاج الأمامي* (ص. ١٦٨)
- استخدام أحد الأوضاع المحفوظة للمقعد ومرآيا الأبواب وشاشة عرض المعلومات على الزجاج الأمامي* (ص. ١٦٨)
- ضبط إعدادات التدليك* في المقعد الأمامي (ص. ١٧٠)
- ضبط* طول وسادة المقعد في المقعد الأمامي (ص. ١٧١)
- إعدادات التدليك* في القعد الأمامي (ص. ١٦٩)
- ضبط دعم أسفل الظهر* في المقعد الأمامي (ص. ١٧٢)
- ضبط مقعد الراكب من مقعد السائق* (ص. ١٧٤)

ضبط الدعامة الجانبية* في المقعد الأمامي

زيادة مستوى الراحة في المقعد الأمامي من خلال ضبط جانبي مسند الظهر.

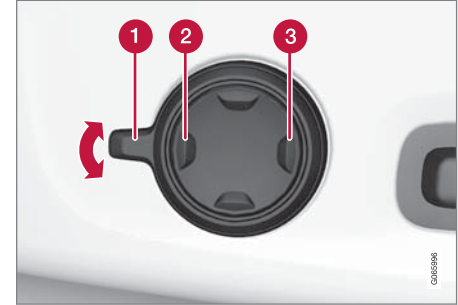

زر التحكم متعدد الوظائف الموجود على جانب قسم إعدادات المقعد.

يمكن ضبط جوانب مسند الظهر لتوفير دعم جانبي. يمكن استخدام زر التحكم متعدد الوظائف في المقعد والشاشة المركزية لتغيير الإعدادات. يظهر نطاق الإعدادات في الشاشة المركزية.

لضبط الدعم الجانبي:

١. ثم بتنشيط زر التحكم المتعدد الوظائف عن طريق تدويره للأعلى/للأسفل **1**. سيظهر عرض إعدادات المقعد في شاشة العرض المركزية.
٢. حدد دعامة جانبية في عرض إعدادات المقعد.
 - اضغط على الجزء الأمامي من الزرّ الرباعي الاتجاهات لزيادة الدعم الجانبي **2**.
 - اضغط على الجزء الخلفي من الزرّ الرباعي الاتجاه لخفض الدعم الجانبي **3**.

معلومات ذات صلة

- المقعد الأمامي اليدوي (ص. ١٦٦)
- المقعد الأمامي الكهربائي* (ص. ١٦٦)
- ضبط المقعد الأمامي الكهربائي* (ص. ١٦٧)
- حفظ أوضاع المقعد ومرآيا الأبواب وشاشة عرض المعلومات على الزجاج الأمامي* (ص. ١٦٨)
- استخدام أحد الأوضاع المحفوظة للمقعد ومرآيا الأبواب وشاشة عرض المعلومات على الزجاج الأمامي* (ص. ١٦٨)
- ضبط إعدادات التدليك* في المقعد الأمامي (ص. ١٧٠)
- ضبط* طول وسادة المقعد في المقعد الأمامي (ص. ١٧١)
- إعدادات التدليك* في القعد الأمامي (ص. ١٦٩)
- ضبط الدعامة الجانبية* في المقعد الأمامي (ص. ١٧٢)
- ضبط مقعد الراكب من مقعد السائق* (ص. ١٧٤)

٢. حدد فقرات قطنية في عرض إعدادات المقعد.

- اضغط على الزر الدائري للأعلى **3** /للأسفل **5** لتحريك دعامة أسفل الظهر للأعلى/للأسفل.
- اضغط على الجزء الأمامي **2** من الزرّ لزيادة دعم أسفل الظهر.
- اضغط على الجزء الخلفي **4** من الزرّ لخفض دعم أسفل الظهر.

ضبط دعامة أسفل الظهر في السيارة باستخدام أداة التحكم بدعامة أسفل الظهر الثنائية الاتجاه

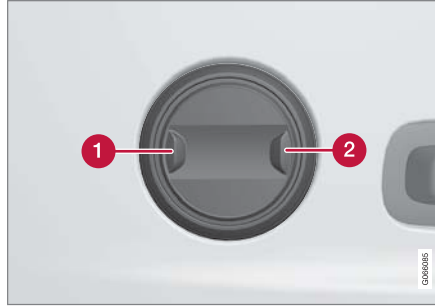

١. اضغط على الجزء الأمامي **1** من الزرّ الدائري لزيادة دعم أسفل الظهر.
٢. اضغط على الجزء الخلفي **2** من الزرّ الدائري لخفض دعم أسفل الظهر.

يتم ضبط دعامة أسفل الظهر باستخدام أداة التحكم المتعددة الوظائف في السيارات المجهزة بدعامة أسفل الظهر الرباعية الاتجاه* أو باستخدام الزرّ الدائري في السيارات المجهزة بدعامة أسفل الظهر الثنائية الاتجاه*. وقد تم تجهيز أداة التحكم على جانب وسادة المقعد تبعاً لمستوى المعدات المحدد، يمكن ضبط دعامة أسفل الظهر إلى الأمام/الخلف وإلى الأعلى/الأسفل (دعامة أسفل الظهر الرباعية الاتجاه) أو إلى الأمام/الخلف (دعامة أسفل الظهر الثنائية الاتجاه).

ضبط دعامة أسفل الظهر في السيارة باستخدام أداة التحكم بدعامة أسفل الظهر الرباعية الاتجاه

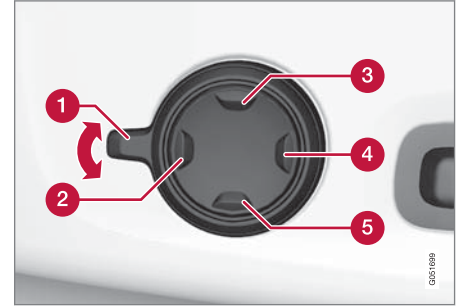

١. تمّ بتنشيط زرّ التحكم المتعدد الوظائف عن طريق تدوير الزرّ **1** للأعلى/للأسفل. سيظهر عرض إعدادات المقعد في شاشة العرض المركزية.

- ضبط الدعامة الجانبية* في المقعد الأمامي (ص. ١٧٢)
- ضبط دعم أسفل الظهر* في المقعد الأمامي (ص. ١٧٢)

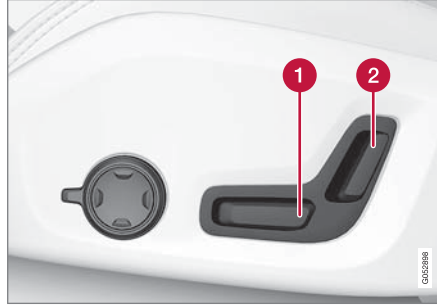

- 1 حرك مقعد الراكب نحو الأمام/نحو الخلف عن طريق ضبط أزرار التحكم نحو الأمام/نحو الخلف.
- 2 يمكنك تغيير زاوية مسند ظهر مقعد الراكب عن طريق ضبط زر التحكم نحو الأمام/نحو الخلف.

معلومات ذات صلة

- المقعد الأمامي اليدوي (ص. ١٦٦)
- المقعد الأمامي الكهربائي* (ص. ١٦٦)
- ضبط المقعد الأمامي الكهربائي* (ص. ١٦٧)
- حفظ أوضاع المقعد ومرآيا الأبواب وشاشة عرض المعلومات على الزجاج الأمامي* (ص. ١٦٨)
- استخدام أحد الأوضاع المحفوظة للمقعد ومرآيا الأبواب وشاشة عرض المعلومات على الزجاج الأمامي* (ص. ١٦٨)
- ضبط إعدادات التدليك* في المقعد الأمامي (ص. ١٧٠)
- ضبط* طول وسادة المقعد في المقعد الأمامي (ص. ١٧١)
- إعدادات التدليك* في القعد الأمامي (ص. ١٦٩)

ضبط مقعد الراكب من مقعد السائق*

يمكن تعديل مقعد الراكب الأمامي من مقعد السائق.

تنشيط الوظيفة

يتم تنشيط الوظيفة من خلال عرض الوظائف في شاشة العرض المركزية:

اضغط الزر ضبط مقعد الراكب للتنشيط.



ضبط مقعد الراكب

من تنشيط الوظيفة يتعين على السائق ضبط مقعد الراكب في غضون ١٠ ثوان. وإذا لم يتخذ السائق أي إجراء في خلال هذا الوقت سيتم تعطيل الوظيفة.

يُضبط السائق مقعد الراكب باستخدام أزرار التحكم في مقعد السائق:

خفض مساند الظهر باستخدام الأزرار في حجرة الأمتعة

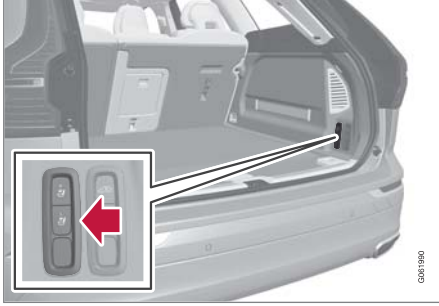

لتسهيل عملية طي المقعد الخلفي، يلزم أن تكون السيارة متوقفة مع فتح باب صندوق الأمتعة. تحقق من عدم وجود ركاب أو أشياء في المقعد الخلفي.

١. اخفض مسند الرأس بالمقعد الأوسط يدويًا.
٢. استمر في الضغط على زر الطي. توجد علامة **L** و **R** على الأزرار للإشارة إلى القسم الأيسر والأيمن من مساند الظهر.
٣. يتم تحرير مساند الظهر من أقفالها. يتم خفض مساند الرأس أولاً، ثم يتم خفض مساند الظهر تلقائياً إلى وضعها الأفقي.

مهم

يجب أن تكون وسادة مقعد الأطفال المدمج* في الوضعية المنخفضة قبل القيام بخفض مسند ظهر المقعد الخلفي. يلزم رفع مسند الذراع* للمقعد الأوسط قبل خفض المقعد. ينبغي غلق فتحة النفاذ إلى حجرة التحميل في المقعد الخلفي قبل خفضها.

ملاحظة

قد يلزم دفع المقاعد الأمامية للأمام و/أو ضبط مساند الظهر لأعلى حتى يمكن طي مساند الظهر الخلفية للأمام بشكل كامل.

خفض مسند الظهر في السيارة باستخدام وظيفة الخفض الخاضعة للتحكم إلكترونياً*

إذا كانت السيارة مجهزة بوظيفة الخفض الإلكتروني للمقعد الخلفي، يمكنك خفض المقعد باستخدام الأزرار الموجودة في حجرة الأمتعة. يمكن أيضاً طي المقعد الخلفي باستخدام المقابض المجهزة في الجانب العلوي من المقعد.

تحذير

تأكد من عدم تعرض أحد للانحشار أثناء عملية الطي الأوتوماتيكي للمقعد الخلفي. وبما أن هذه العملية تحدث أوتوماتيكياً بمجرد ضغط زر، فيلزم عدم وجود أحد على المقعد الخلفي أو بالقرب منه.

خفض مساند الظهر في المقعد الخلفي

ينقسم مسند الظهر الخاص بالمقعد الخلفي إلى جزأين. يمكن طي كلا الجزأين إلى الأمام بشكل منفصل.

تحذير

- اضبط المقعد وثبته قبل القيادة. انتبه أثناء ضبط المقعد. عمليات الضبط التي تتم بإهمال وبدون إشراف قد تؤدي إلى إصابات.
- عند القيام بتحميل أغراض طويلة الحجم، ينبغي دائماً ربطها بشكل آمن بغية تجنب أية إصابة أو ضرر أثناء الفرملة المفاجئة.
- ينبغي دائماً إيقاف تشغيل المحرك وإشراك فرامل الانتظار عند تحميل وتفريغ السيارة.
- في حالة السيارات المجهزة بصندوق تروس أوتوماتيكي، اضبط آلية انتقاء السرعات على **P** لتفادي نقل الترس عن طريق الخطأ.

مهم

يجب ألا تكون هناك أية أشياء في المقعد الخلفي عند طي مسند الظهر لأسفل. يجب ألا تكون أحزمة الأمان متصلة ببعضها. وإلا فقد تتلف كسوة المقاعد الخلفية.

- 2 اسحب مقبض قفل مسند الظهر لأعلى **A** أثناء طي مسند الظهر للأمام في نفس الوقت. يتم سحب مقبض القفل لمساند الرأس لأعلى أو توماتيكياً عن طي مسند الظهر. يوضح المؤشر الأحمر على القفل **B** إلى أن مسند الظهر لم يُغَدِّ مقفولاً.

ملاحظة

بعد أن يكون قد تم خفض مساند الظهر، عندها يصبح بالإمكان إتاحة مساحة لوسادة المقعد الذي تم خفضه وذلك في مقابل مساند الرأس. فمُ ضبط مساند الرأس على المقعد الجاري خفضه بغية تفادي أية أضرار مادية.

٢. يتم تحرير مسند الظهر من القفل ويجب عندها خفضه يدوياً إلى الوضع الأفقي.

رفع مسند الظهر

عملية رفع مسند الظهر إلى الوضع المستقيم تتم يدوياً:

١. حرك مسند الظهر للأعلى/للخلف.
٢. اضغط على مسند الظهر إلى أن يتم تعشيق القفل.
٣. ارفع مساند الرأس يدوياً.

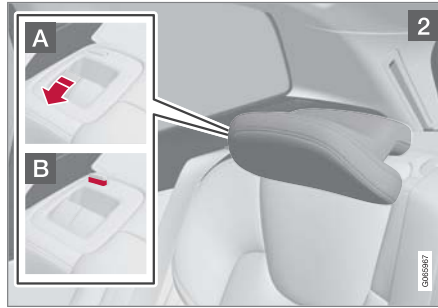
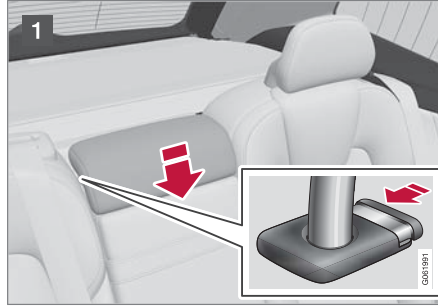

تحقق من عدم وجود ركاب أو أشياء في المقعد الخلفي.

- 1 اخفض مسند الرأس بالمقعد الأوسط يدوياً.

خفف مساند الظهر باستخدام المقابض في المقعد الخلفي

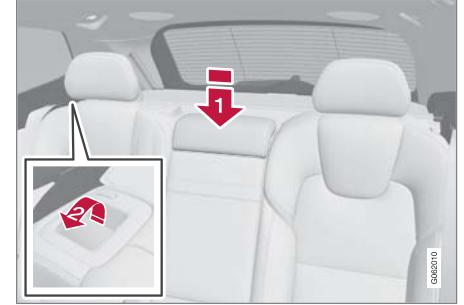

تحقق من عدم وجود ركاب أو أشياء في المقعد الخلفي.

- 1 اخفض مسند الرأس بالمقعد الأوسط يدوياً.

2 اسحب المقابض المجهزة على مساند الظهر في المقعدين الأيمن والأيسر نحو الأمام بغية طي الجانب الأيسر والأيمن من المقعد الخلفي على التوالي.

< يتم تحرير مساند الظهر من أقفالها. يتم خفض مساند الرأس أولاً، ثم يتم خفض مساند الظهر تلقائياً إلى وضعها الأفقي.

خفف مساند الظهر يدوياً

في حال لم يكن طي المقعد الخلفي في السيارة متاحاً إلا يدوياً، فمُ عندها بطي الجانب الأيمن والأيسر من المقعد باستخدام المقابض في المقعد الخلفي.

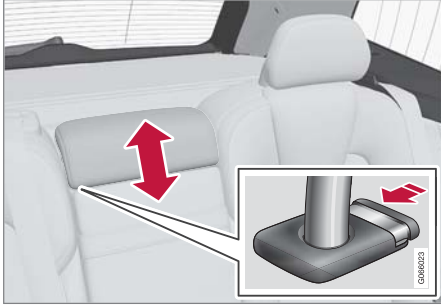

لخفض مسند الرأس، يجب الضغط على الزر (راجع الرسم التوضيحي) أثناء تحريك مسند الرأس لأسفل بعناية.

تحذير ⚠

يلزم وجود مسند رأس المقعد الأوسط في أدنى مستوى إذا كان المقعد شاغراً. وعند تشغيل المقعد الأوسط بواسطة أحد الركاب فيلزم ضبط مسند الرأس بصورة تتناسب مع ارتفاع الركاب بحيث يغطي مسند الرأس الجزء الخلفي بالكامل من الرأس بقدر الإمكان.

فم بطي مساند الرأس الطرفية في المقاعد الخلفية من خلال شاشة العرض المركزية*

يمكن خفض مساند الرأس الخارجية من خلال عرض الوظائف في شاشة العرض المركزية. يمكنك خفض مساند الرأس عند تنشيط وضعيّة الإشعاع 0.

ضبط مساند الرأس في المقعد الخلفي

اضبط مسند الرأس في المقعد الأوسط بما يتناسب مع ارتفاع الركاب. اطو مساند الرأس في المقاعد الطرفية* لتحسين الرؤية الخلفية.

ضبط مسند الرأس للمقعد الأوسط

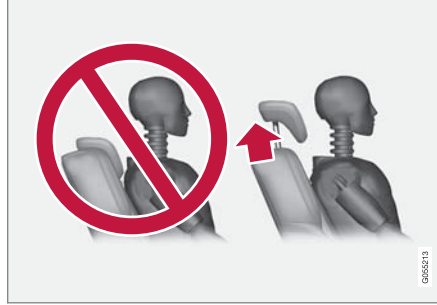

يلزم ضبط مسند رأس المقعد الأوسط على حسب ارتفاع الركاب بحيث يتمكن الركاب من وضع مؤخرة رأسه بالكامل على المسند. حركه بيدك لأعلى كما تحب.

٤. عند الضرورة، ارفع مسند رأس المقعد الأوسط.

تحذير ⚠

عند رفع مسند الظهر، ينبغي ألا يستمر المؤشر الأحمر في الظهور. وفي حالة استمرار ظهوره فهذا يعني أن مسند الظهر ليس مثبتاً في مكانه بإحكام.

تحذير ⚠

تحقق من قفل مسند الظهر ومسند الرأس في المقعد الخلفي بطريقة صحيحة بعد طيئهما.

يلزم دوماً رفع مساند الرأس في المقاعد الطرفية في حالة وجود ركاب على أي من المقاعد الخلفية.

معلومات ذات صلة

- ضبط مساند الرأس في المقعد الخلفي (ص. ١٧٧)
- قفل الخصوصية (ص. ٢٥٢)
- تنشيط وإلغاء تنشيط القفل الخاص (ص. ٢٥٣)



قُمَ بِطَيِّ مساند الرأس الطرفية في المقاعد الخلفية باستخدام المقابض

في حالة السيارات المجهزة بآلية طَيِّ المقعد الخلفي الخاضعة للتحكُّم إلكترونياً*، يمكن طَيِّ مساند الرأس الطرفية باستخدام المقابض على الجانب العلوي من المقعد؛ راجع الشكل 1. في حالة السيارات غير المزودة بميزة الطَيِّ الإلكتروني، يتم طَيِّ مساند الرأس الطرفية يدوياً بواسطة أداة التحكم الداخلي في الجانب العلوي من المقعد؛ راجع الشكل 2.



معلومات ذات صلة

- خفض مساند الظهر في المقعد الخلفي (ص. ١٧٥)



اضغط الزر طَيِّ مسند الرأس لتنشيط/إلغاء تنشيط الوظيفة.



حرِّك مسند الرأس للخلف يدوياً حتى تسمع صوت "طقطقة".

تحذير ⚠

لا تخفض مساند الرأس الطرفية في حال وجود ركاب في أي من المقاعد الخلفية الطرفية.

تحذير ⚠

يجب أن يكون مسند الرأس في وضع القفل بعد طيه لأعلى.

قفل عجلة القيادة

يؤدي قفل عجلة القيادة إلى صعوبة توجيه السيارة في حال تعرّضت للسرقة، على سبيل المثال. قد يصدر ضجيج ميكانيكي عندما يتم قفل أو فتح قفل عجلة القيادة.

تنشيط قفل عجلة القيادة

يتم تنشيط قفل عجلة القيادة في حالة قفل السيارة من الخارج وعندما يكون المحرك لا يعمل. في حال لم يتم قفل السيارة، سيتم تلقائياً قفل عجلة القيادة بعد مرور بعض الوقت.

إلغاء تنشيط قفل القيادة

يتم إلغاء تنشيط قفل عجلة القيادة عند إلغاء قفل السيارة من الخارج. في حال تم ترك السيارة مفتوحة القفل، سيتم فتح قفل عجلة القيادة طالما أن مفتاح التحكم عن بُعد موجود في مقصورة الركاب وأن السيارة قيد التشغيل.

معلومات ذات صلة

- أجهزة التحكم بعجلة القيادة والبيوق (ص. ١٧٩)
- ضبط عجلة القيادة (ص. ١٨٠)

البيوق



يوجد البيوق في منتصف عجلة القيادة.

معلومات ذات صلة

- قفل عجلة القيادة (ص. ١٧٩)
- ضبط عجلة القيادة (ص. ١٨٠)

أجهزة التحكم بعجلة القيادة والبيوق

يوجد في عجلة القيادة البيوق وأزرار التحكم بأنظمة دعم السائق وميزة التعرف على الصوت على سبيل المثال.



لوحة المفاتيح والموجهات* في عجلة القيادة.

- 1 أزرار التحكم لأنظمة دعم السائق </>
- 2 محرك التوجيه* لتغيير الترس اليدوي في صندوق التروس الأوتوماتيكي.
- 3 أزرار التحكم في ميزة التعرف على الصوت والقائمة والرسائل والتعامل مع الهاتف.

ضبط عجلة القيادة

يمكن ضبط عجلة القيادة على أوضاع مختلفة.

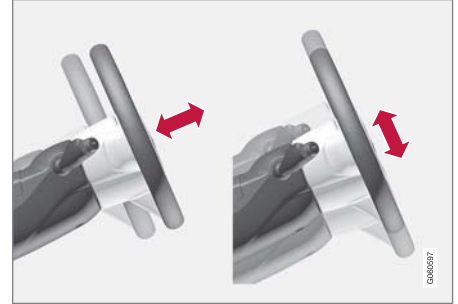

يمكن ضبط ارتفاع وطول عجلة القيادة.

يتم ضبط عجلة القيادة بطرق مختلفة وذلك استناداً إلى احتمال تزويد السيارة بالوسادة الهوائية للركبة^٦.

تحذير ⚠

اضبط عجلة القيادة وثبتها قبل القيادة. لا ينبغي أبداً ضبط عجلة القيادة أثناء القيادة.

يمكنك عن طريق نظام التوجيه المعزز الذي يتعلق بمعدل السرعة ، ضبط مستوى قوة التوجيه. يتم تنظيم قوة التوجيه وفقاً لسرعة السيارة وذلك لمنح السائق استجابة أفضل لظروف الطريق.

^٦ يتم توفير الوسادة الهوائية للركبة في السيارة في بعض الأسواق فقط.

ضبط عجلة القيادة في سيارة غير مجهزة بوسادة هوائية للركبة



ذراع ضبط عجلة القيادة.

١. اسحب الذراع للخلف لتحرير عجلة القيادة.
٢. اضبط عجلة القيادة على الوضع الذي يناسبك.
٣. ادفع الذراع للأمام لتثبيت عجلة القيادة. إذا كان ذلك صعباً، فاضغط قليلاً على عجلة القيادة في الوقت الذي تعيد فيه الذراع إلى مكانه.

معلومات ذات صلة

- قفل عجلة القيادة (ص. ١٧٩)
- أجهزة التحكم بعجلة القيادة والبوق (ص. ١٧٩)
- ضبط المقعد الأمامي الكهربائي* (ص. ١٦٧)

التحكم في المناخ

المناخ

السيارة مزودة بنظام التحكم الإلكتروني في المناخ. ويعمل نظام التحكم الإلكتروني في المناخ على التبريد أو التدفئة بالإضافة إلى إزالة الرطوبة من الهواء في مقصورة الركاب.

يتم التحكم في جميع وظائف نظام التحكم في المناخ من الشاشة المركزية والأزرار الموجودة في الكونسول المركزي.

يمكن التحكم في بعض وظائف المقعد الخلفي من أزرار التحكم في المناخ* الموجودة خلف كونسول النفق.

معلومات ذات صلة

- مناطق المناخ (ص. ١٨٢)
- عنصر التحكم في المناخ - المستشعرات (ص. ١٨٣)
- درجة الحرارة المبردة (ص. ١٨٣)
- التحكم بالمناخ بواسطة ميزة التعرف على الصوت (ص. ١٨٤)
- مناخ الركن* (ص. ٢٠٦)
- المدفأة* (ص. ٢١٣)
- جودة الهواء (ص. ١٨٥)
- توزيع الهواء (ص. ١٨٧)
- عناصر التحكم في المناخ (ص. ١٩٢)

مناطق المناخ

يحكم عدد مناطق المناخ التي تنقسم إليها السيارة خيارات ضبط درجات حرارة مختلفة لأجزاء مختلفة من مقصورة الركاب.

المناخ ذو المنطقتين

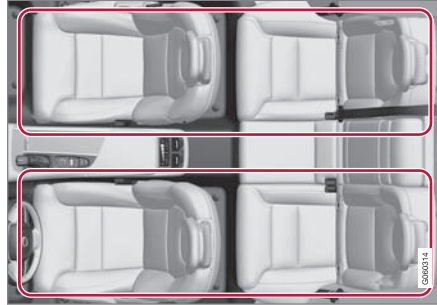

مناطق المناخ في المناخ ذي المنطقتين.

يعمل المناخ ذو المنطقتين على إمكانية ضبط إعدادين مختلفين لدرجة الحرارة في مقصورة الركاب للجزء الأيمن والأيسر كل على حدة.

المناخ بأربعة مناطق*

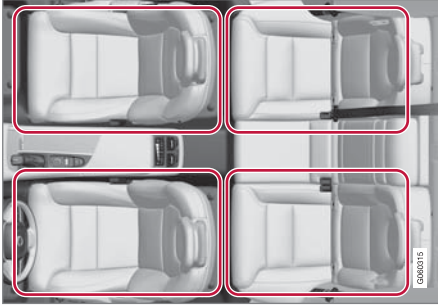

مناطق المناخ في المناخ بأربعة مناطق.

يعمل المناخ بأربعة مناطق على إمكانية ضبط أربع درجات حرارة مختلفة في مقصورة الركاب للجزء الأيمن والأيسر الأمامي والخلفي.

معلومات ذات صلة

- المناخ (ص. ١٨٢)

التحكم في المناخ

درجة الحرارة المدركة

يعمل نظام التحكم في المناخ على تنظيم المناخ في مقصورة الركاب بناءً على درجة الحرارة المدركة وليس درجة الحرارة الفعلية.

تتوافق درجة الحرارة التي اخترتها في مقصورة الركاب مع الخبرة العملية فيما يتعلق بدرجة الحرارة المحيطة وسرعة الهواء والرطوبة والتعرض للشمس من الداخل والخارج.

يتضمن النظام مستشعر الشمس والذي يكتشف الجانب الذي تسطع فيه الشمس في مقصورة الركاب. مما يعني أن درجة الحرارة قد تختلف بين فتحات التهوية اليمنى والفتحات اليسرى على الرغم من ضبط مفاتيح التحكم على درجة الحرارة نفسها على كلا الجانبين.

معلومات ذات صلة

- المناخ (ص. ١٨٢)

معلومات ذات صلة

- المناخ (ص. ١٨٢)
- Interior Air Quality System* (ص. ١٨٦)

عنصر التحكم في المناخ - المستشعرات

يحتوي نظام التحكم في المناخ على عدة مستشعرات للمساعدة في التحكم في المناخ في السيارة.

مكان المستشعرات

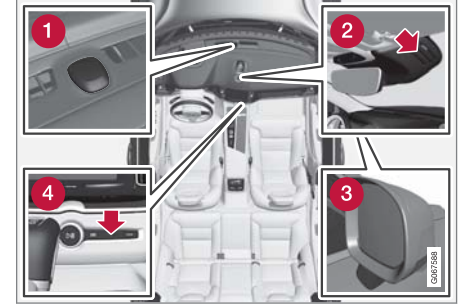

- 1 مستشعر الشمس - في الجهة العليا من لوحة العدادات.
- 2 مستشعر الرطوبة - في العلبة بجوار مرايا الرؤية الخلفية.
- 3 مستشعر درجة الحرارة الخارجية - في مرآة الباب الأيمن.
- 4 مستشعر درجة الحرارة لمقصورة الركاب - عن طريق الزر في الكونسول المركزي.

ملاحظة

تجنب تغطية المستشعرات أو إعاقتها بالملابس أو العناصر الأخرى.

في Interior Air Quality System* يوجد كذلك مستشعر لجودة الهواء موجود في مدخل هواء نظام التحكم في المناخ.

التحكم بالمناخ بواسطة ميزة التعرف على الصوت^١

أوامر التعرف على الصوت لنظام التحكم في المناخ مثل تغيير درجة الحرارة وتنشيط تدفئة المقعد* أو تغيير مستوى المروحة.

اضغط **ع** ثم قل أحد الأوامر التالية:

- "Climate" - لبدء حوار مع نظام التحكم في المناخ وعرض أمثلة من الأوامر.
- "Set temperature to X degrees" - ضبط درجة الحرارة المطلوبة.
- "Raise temperature"/"Lower temperature" - رفع/خفض إعداد درجة الحرارة بمعدل خطوة واحدة.
- "Sync temperature" - مزامنة درجة الحرارة لكل مناطق المناخ في السيارة مع درجة الحرارة المضبوطة في جهة السائق.
- "Air on feet"/"Air on body" - فتح منفذ الهواء المطلوب.
- "Air on feet off"/"Air on body off" - إغلاق منفذ الهواء المطلوب.
- "Set fan to max"/"Turn off fan" - تغيير منفذ الهواء إلى Max/Off.
- "Raise fan speed"/"Lower fan speed" - خفض مستوى المروحة بمعدل خطوة واحدة.
- "Turn on auto" - تنشيط التنظيم التلقائي للتحكم في المناخ.
- "Air condition on"/"Air condition off" - تنشيط/إيقاف تشغيل مكيف الهواء.

- "Recirculation on"/"Recirculation off" - تنشيط/إلغاء تنشيط تدوير الهواء.
- "Turn on defroster"/"Turn off defroster" - تنشيط/إلغاء تنشيط وظيفة مزيل الصقيع من النوافذ ومرآيا الأبواب.
- "Turn on max defroster"/"Turn max defroster off" - تنشيط/إلغاء تنشيط مزيل الصقيع بأقصى درجة.
- "Turn on electric defroster"/"Turn off electric defroster" - إلغاء تنشيط تدفئة الزجاج الأمامي*.
- "Turn on rear defroster"/"Turn off rear defroster" - إلغاء تنشيط تدفئة الزجاج الخلفي ومرآيا الأبواب.
- "Turn steering wheel heat on"/"Turn steering wheel heat off" - تنشيط/إلغاء تنشيط تدفئة عجلة القيادة*.
- "Raise steering wheel heat"/"Lower steering wheel heat" - رفع/خفض إعداد تدفئة عجلة القيادة* بمعدل خطوة واحدة.
- "Turn on seat heat"/"Turn off seat heat" - تنشيط/إلغاء تنشيط تدفئة المقعد*.
- "Raise seat heat"/"Lower seat heat" - خفض إعداد تدفئة المقعد* بمعدل خطوة واحدة.
- "Turn on seat ventilation"/"Turn off seat ventilation" - تنشيط/إلغاء تنشيط تهوية المقعد*.

- "Raise seat ventilation"/"Lower seat ventilation" - رفع/خفض إعداد تهوية المقعد* بمعدل خطوة واحدة.

معلومات ذات صلة

- المناخ (ص. ١٨٢)
- التعرف الصوتي (ص. ١٢٨)
- استخدام ميزة التعرف على الصوت (ص. ١٢٩)
- إعدادات نظام التعرف على الصوت (ص. ١٢٢)

^١ ينطبق على أسواق محددة.

ملاحظة 

لا يشير Clean Zone إلى أن جودة الهواء جيدة. ولكنه يشير فقط إلى تحقق الشروط المناسبة لتوفير هواء بجودة جيدة.

معلومات ذات صلة

- جودة الهواء (ص. ١٨٥)
- *Clean Zone Interior Package (ص. ١٨٦)
- *Interior Air Quality System (ص. ١٨٦)
- مرشح غرفة الراكب (ص. ١٨٧)

*Clean Zone

تعمل وظيفة Clean Zone على التحقق من استيفاء جميع شروط توفير هواء جيد في مقصورة الركاب وتوضح ذلك.

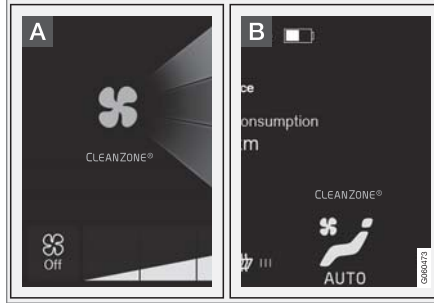

A يظهر المؤشر في عرض المناخ بالشاشة المركزية.

B يكون المؤشر ظاهرًا في صف المناخ عندما لا يكون عرض المناخ مفتوحًا.

وإذا لم يتم استيفاء الشروط فسيظهر نص Clean Zone (منطقة نظيفة) باللون الأبيض. عند استيفاء جميع الشروط يتم الإشارة إلى هذا ويتحول النص إلى اللون الأزرق.

الشروط التي يجب توفرها:

- إغلاق كل الأبواب وباب صندوق الأمتعة.
- إغلاق جميع النوافذ الجانبية وسقف البانوراما*.
- تنشيط نظام جودة الهواء *Interior Air Quality System.
- تنشيط مروحة التهوية.
- إيقاف تشغيل نظام إعادة تدوير الهواء.

جودة الهواء

تضمن المواد الموجودة في مقصورة الركاب ونظام تنقية الهواء ارتفاع جودة الهواء في مقصورة الركاب.

المواد في مقصورة الركاب

صُممت الأجزاء الداخلية من مقصورة الركاب لكي تتسم بالبهجة والراحة، حتى للأشخاص الذين يعانون من حساسية للمس والربو.

لقد تم تطوير المواد للحد من كمية الغبار الموجود في مقصورة الركاب وهي تساهم في جعل عملية المحافظة على مقصورة الركاب نظيفة أكثر سهولة.

يمكنك إزالة السجاد الموجود في كل من مقصورة الركاب وحجيرة الأمتعة وتنظيفه بسهولة.

استخدم مواد تنظيف ومنتجات العناية بالسيارة التي تنصح بها فولفو من أجل تنظيف الأجزاء الداخلية.

نظام تنقية الهواء

بالإضافة إلى فلتر مقصورة الركاب، يساعد

*Clean Zone Interior Package

*Interior Air Quality System كذلك في الحفاظ على

ارتفاع جودة الهواء في مقصورة الركاب.

معلومات ذات صلة

- المناخ (ص. ١٨٢)
- *Clean Zone (ص. ١٨٥)
- *Clean Zone Interior Package (ص. ١٨٦)
- *Interior Air Quality System (ص. ١٨٦)
- مرشح غرفة الراكب (ص. ١٨٧)

*Clean Zone Interior Package

تتكون Clean Zone Interior Package (CZIP) من سلسلة من التعديلات التي تحافظ على مقصورة الركاب خاليةً من المكونات التي تؤدي مرضى الحساسية والربو.

وقد تم تضمين الآتي:

- تعمل وظيفة المروحة المحسنة على بدء تشغيل المروحة عند إلغاء قفل السيارة باستخدام مفتاح التحكم عن بعد. تقوم المروحة بتزويد مقصورة الركاب بالهواء النقي. تعمل الوظيفة حسب الحاجة ويتم إلغاء تنشيطها أوتوماتيكياً بعد فترة زمنية أو عند فتح أبواب مقصورة الركاب. يتم تقليل الفترة الزمنية التي تعمل خلالها المروحة تدريجياً بسبب قلة الحاجة إليها حتى تصل فترة استخدام السيارة إلى ٤ سنوات.

- نظام جودة الهواء الذي يعمل تلقائياً بالكامل Interior Air Quality System (IAQS).

معلومات ذات صلة

- جودة الهواء (ص. ١٨٥)
- Clean Zone * (ص. ١٨٥)
- Interior Air Quality System * (ص. ١٨٦)
- مرشح غرفة الراكب (ص. ١٨٧)

*Interior Air Quality System

Interior Air Quality System (IAQS) هو نظام جودة هواء يعمل تلقائياً بالكامل ووظيفته فصل الغازات والجسيمات للحد من الروائح والملوثات في مقصورة الركاب.

IAQS هو جزء من Clean Zone Interior Package

(CZIP) ويعمل على تنظيف الهواء في مقصورة الركاب من الملوثات مثل الجسيمات والهيدروكربون وأكسيد النيتريت والأوزون الأرضي.

إذا اكتشف مستشعر جودة الهواء تلوث الهواء الخارجي فسيتم إغلاق مدخل الهواء وتنشيط وظيفة إعادة تدوير الهواء.

ملاحظة

يجب دائماً تمكين مستشعر جودة الهواء لضمان تدفق أفضل هواء إلى مقصورة الركاب.
في المناخ البارد، يتم تقويد إعادة التدوير لمنع تكون الضباب.
في حالة تكون الضباب، يلزم استخدام وظيفة إزالة الصقيع للزجاج الأمامي والنوافذ الجانبية والنافذة الخلفية.

معلومات ذات صلة

- تنشيط وإلغاء تنشيط مستشعر جودة الهواء * (ص. ١٨٦)
- جودة الهواء (ص. ١٨٥)
- Clean Zone * (ص. ١٨٥)
- Clean Zone Interior Package * (ص. ١٨٦)
- مرشح غرفة الراكب (ص. ١٨٧)

تنشيط وإلغاء تنشيط مستشعر جودة الهواء*

يشكل مستشعر جودة الهواء جزءاً من نظام جودة الهواء التلقائي بالكامل Interior Air Quality System (IAQS).

يمكن ضبط إعداد مستشعر جودة الهواء على وضع التنشيط/الإلغاء التنشيط.

١. اضغط الإعدادات في العرض العلوي بالشاشة المركزية.
٢. اضغط المكيف.
٣. حدد مجس جودة الهواء لتنشيط/الإلغاء تنشيط مستشعر جودة الهواء.

معلومات ذات صلة

- Interior Air Quality System * (ص. ١٨٦)

معلومات ذات صلة

- المناخ (ص. ١٨٢)
- تغيير توزيع الهواء (ص. ١٨٨)
- فتح وإغلاق فتحات التهوية وتوجيهها (ص. ١٨٨)
- جدول خيارات توزيع الهواء (ص. ١٨٩)

توزيع الهواء

يقوم نظام التحكم في المناخ بتوزيع الهواء الداخل إلى عدد من فتحات التهوية المختلفة في مقصورة الركاب.

توزيع الهواء التلقائي واليدوي

عندما يعمل نظام التحكم في المناخ التلقائي تحدث عملية توزيع الهواء تلقائيًا. يمكن التحكم يدويًا في توزيع الهواء إذا لزم الأمر.

فتحات التهوية القابلة للضبط

تكون بعض فتحات الهواء الموجودة في السيارة قابلة للتعديل، مما يعني أنه يمكنك فتح/غلق الفتحة لتوجيه تدفق الهواء.

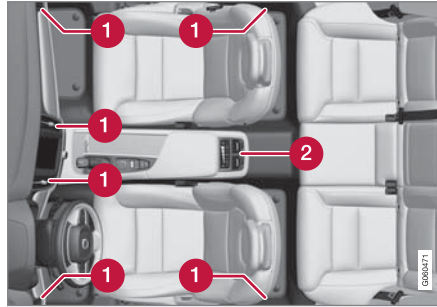

موضع فتحات التهوية القابلة للضبط في مقصورة الركاب.

- 1 في المناطق ذي المنطقتين - توجد أربع فتحات تهوية في لوحة العدادات وواحدة في كل دعامة باب بين الباب الأمامي والخلفي.
- 2 إضافة في المناخ ذي المناطق الأربعة* - اثنان في مؤخرة كونسول النفق.

مرشح غرفة الراكب

يتم تنظيف كل الهواء الداخل إلى مقصورة الركاب بواسطة المرشح.

استبدال فلتر مقصورة الركاب

للحفاظ على أداء مرتفع لنظام المناخ، يلزم تغيير المرشح في أوقات منتظمة. اتبع برنامج خدمات فولفو الخاص بفتحات الاستبدال الموصى بها. إذا كان من المعتاد استخدام السيارة في بيئة شديدة التلوث، فربما يكون من الضروري استبدال المرشح مرات أكثر.

ملاحظة

هناك أنواع مختلفة من مرشحات مقصورة الركاب. تأكد من تركيب المرشح الصحيح.

معلومات ذات صلة

- جودة الهواء (ص. ١٨٥)
- Clean Zone* (ص. ١٨٥)
- Clean Zone Interior Package* (ص. ١٨٦)
- Interior Air Quality System* (ص. ١٨٦)

تغيير توزيع الهواء

يمكن تغيير توزيع الهواء يدويًا عند الحاجة.



١. افتح عرض المناخ في شاشة العرض المركزية من خلال الضغط على الرمز في وسط الصف الخاص بالمناخ.

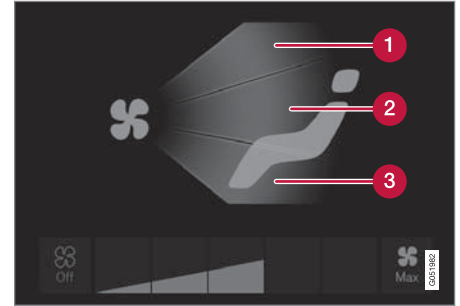

أزرار توزيع الهواء في عرض المناخ.

- 1 توزيع الهواء - فتحات تهوية مزيل الصقيع في الزجاج الأمامي
 - 2 توزيع الهواء - فتحات التهوية بلوحة العدادات والكونسول المركزي
 - 3 توزيع الهواء - فتحات التهوية في الأرضية
٢. اضغط مرة أو أكثر على أزرار توزيع الهواء لفتح/لإغلاق فتحة الهواء المطلوبة.
- < يتغير توزيع الهواء وتضيء/تنطفئ الأزرار.

معلومات ذات صلة

- توزيع الهواء (ص. ١٨٧)
- فتح وإغلاق فتحات التهوية وتوجيهها (ص. ١٨٨)
- جدول خيارات توزيع الهواء (ص. ١٨٩)

فتح وإغلاق فتحات التهوية وتوجيهها

يمكن فتح بعض فتحات التهوية في مقصورة الركاب أو إغلاقها أو توجيهها بصورة فردية.

إذا كانت الفتحات الخارجية الخاصة بالسيارة موجهة نحو النافذة الجانبية، فيمكن التخلص من الضباب.

أما إذا كانت فتحات السيارة الخارجية موجهة للداخل، ففي الطقس الحار يمكن الحصول على بيئة مريحة في مقصورة الركاب.

فتح وإغلاق فتحات التهوية

فتحات الهواء في لوحة العدادات:

- مُم بتدوير الدوالب الدوّار في منتصف فتحة التهوية لفتح/إغلاق تدفق الهواء من الفتحة.
- يكون تدفق الهواء في أقصى درجة عندما تكون العلامة على القرص في الوضع الرأسي.
- فتحات التهوية في أعمدة الأبواب وفي الجزء الخلفي من كونسول النفق*:
- مُم بتدوير بكرة التحكم بالإصبع في أسفل فتحة التهوية لفتح/إغلاق تدفق الهواء من الفتحة.
- كلما زاد طول الخطوط البيضاء الظاهرة على بكرة التحكم ارتفعت نسبة تدفق الهواء.

توجيه فتحات التهوية

- مُم بتحريك الذراع في منتصف فتحة التهوية أفقيًا/رأسياً لتوجيه تدفق الهواء من الفتحة.

معلومات ذات صلة

- توزيع الهواء (ص. ١٨٧)
- تغيير توزيع الهواء (ص. ١٨٨)
- جدول خيارات توزيع الهواء (ص. ١٨٩)

جدول خيارات توزيع الهواء

يمكن تغيير توزيع الهواء يدويًا عند الحاجة. تتوفر الخيارات التالية للإعداد.

الغرض	توزيع الهواء	
	في حالة إلغاء تحديد جميع أزرار توزيع الهواء في الوضع اليدوي، سيعود نظام التحكم في المناخ إلى التنظيم التلقائي للتحكم في المناخ.	
منع تكون الضباب والجليد في الطقس البارد والرطب (لتحقيق هذا الأمر، يلزم ألا يكون مستوى سرعة المروحة منخفضًا).	تدفق الهواء الرئيسي من فتحة مزيل الصقيع. تدفق هواء نسبي من فتحات التهوية الأخرى.	
توفير تبريد فعال في الطقس الحار.	تدفق الهواء الرئيسي من فتحات التهوية في لوحة العدادات. تدفق هواء نسبي من فتحات التهوية الأخرى.	
توفير حرارة أو برودة في الأرضية.	تدفق الهواء الرئيسي من فتحات التهوية في الأرضية. تدفق هواء نسبي من فتحات التهوية الأخرى.	



الغرض	توزيع الهواء	
توفير راحة في المناخ الحار والجاف.	الهواء الرئيسي من فتحات مزيل الصقيع وفتحات التهوية في لوحة العدادات. تدفق هواء نسبي من فتحات التهوية الأخرى.	
توفير الراحة وإزالة الضباب في الطقس البارد أو الرطب.	تدفق الهواء الرئيسي من فتحات مزيل الصقيع وفتحات التهوية في الأرضية. تدفق هواء نسبي من فتحات التهوية الأخرى.	
توفير الراحة في الطقس المشمس مع درجات الحرارة الخارجية الباردة.	تدفق الهواء الرئيسي من فتحات التهوية في لوحة العدادات وفتحات التهوية في الأرضية. تدفق هواء نسبي من فتحات التهوية الأخرى.	
يوفر راحة متوازنة في مقصورة الركاب.	تدفق الهواء الرئيسي من فتحات مزيل الصقيع ومن فتحات التهوية في لوحة العدادات وفتحات التهوية في الأرضية.	

معلومات ذات صلة

- توزيع الهواء (ص. ١٨٧)
- فتح وإغلاق فتحات التهوية وتوجيهها (ص. ١٨٨)
- تغيير توزيع الهواء (ص. ١٨٨)

عناصر التحكم في المناخ

يتم التحكم في وظائف نظام التحكم في المناخ من خلال الأزرار الحقيقية الموجودة في الكونسول المركزي وشاشة العرض المركزية وأزرار التحكم في المناخ الموجودة في خلفية كونسول النفق*.

الأزرار الحقيقية في الكونسول المركزي

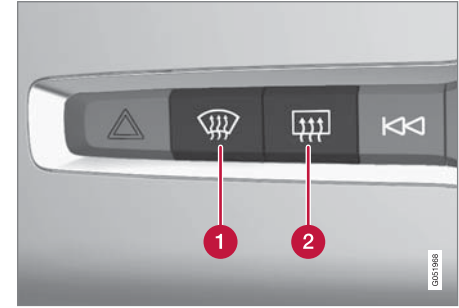

- 1 أزرار تدفئة الزجاج الأمامي* ومزيل الصقيع بأقصى سرعة.
- 2 أزرار تدفئة الزجاج الخلفي ومرايا الأبواب.

صف المناخ في شاشة العرض المركزية

يمكن تنظيم أكثر الوظائف المناخية شيوعاً من خلال صف المناخ.

المناخ الأساسي

بالإضافة إلى وظائف صف المناخ، يمكن كذلك التحكم في وظائف أساسية أخرى للمناخ من علامة التبويب المكيف الرئيسي.

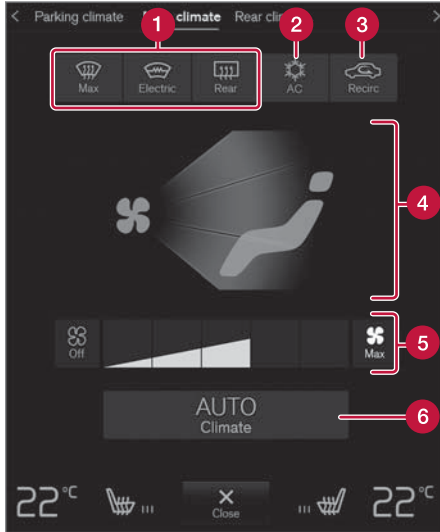

- 1 Max وكهربائي والخلف - عناصر التحكم لإزالة الصقيع من النوافذ ومرايا الأبواب.
- 2 AC - عناصر التحكم في تكييف الهواء.
- 3 تدوير - عناصر التحكم في تدوير الهواء.

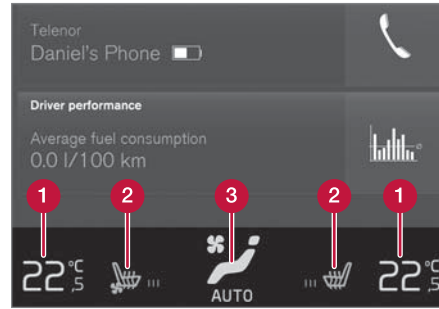

- 1 أدوات التحكم في درجة الحرارة من جانب السائق والراكب.
- 2 أدوات التحكم بتدفئة* وتهوية* مقاعد السائق والراكب الأمامي بالإضافة إلى تدفئة عجلة القيادة*.
- 3 زر الوصول إلى عرض المناخ. تعرض الرسوم على الزر إعدادات المناخ النشطة.

عرض المناخ في شاشة العرض المركزية

افتح عرض المناخ من خلال الضغط على الرمز في وسط الصف الخاص بالمناخ.



تبعاً لمستوى المعذات، يمكن تقسيم عرض المناخ إلى عدة علامات تبويب. يمكن التبديل بين العلامتين عن طريق المسح لليسار/اليمين أو بالضغط على العنوان المناسب.

التحكم في المناخ

عناصر التحكم في المناخ في خلفية كونسول النفق*

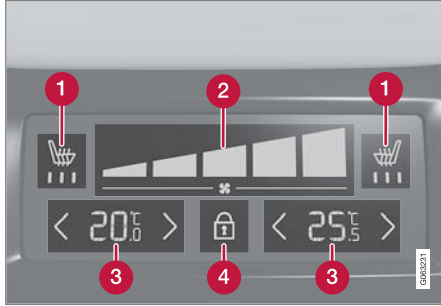

1 عناصر التحكم في تدفئة المقاعد الخلفية*.

2 عناصر التحكم في المروحة للمقعد الخلفي.

3 عناصر التحكم في درجة الحرارة للمقعد الخلفي.

4 زر القفل/فتح القفل من لوح المناخ.

إذا لم تكن السيارة مزودة بلوحة تحكم بالمناخ في خلفية كونسول النفق ولكنها مزودة بميزة تدفئة المقاعد الخلفية*، سوف تجد أزراراً في خلفية كونسول النفق للتحكم في هذه الوظيفة.

يحتوي لوح المناخ على قفل شاشة لمنع التغيير غير المقصود لسرعة المروحة ودرجة الحرارة، عندما تكون الشاشة مغلقة، لا يظهر سوى أزرار التحكم في المقعد* وزر فتح القفل.

بعد فتح القفل، يمكن تغيير سرعة المروحة ودرجة الحرارة عبر لوح المناخ وتظهر جميع إعدادات المناخ المحددة. يتم قفل الشاشة أوتوماتيكياً بعد مرور مدة محددة من عدم النشاط.

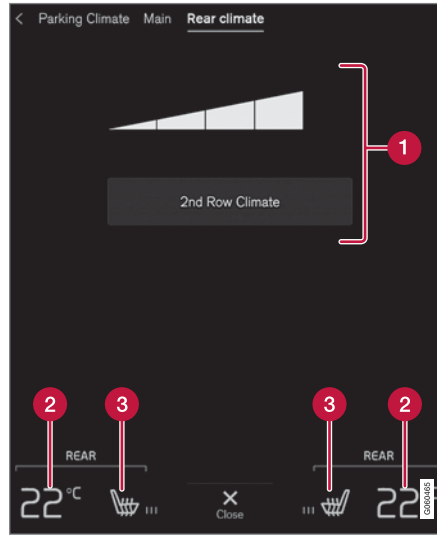

1 مكيف الصف الثاني - أزرار التحكم في وظيفة المناخ للمقعد الخلفي. عناصر التحكم في المروحة للمقعد الخلفي.

2 عناصر التحكم في درجة الحرارة للمقعد الخلفي.

3 عناصر التحكم في تدفئة المقاعد الخلفية*.

مناخ الركن*

يمكن تنظيم التحكم في مناخ الركن للسيارة من علامة التيوبوب مكيف ركن السيارة.

4 عناصر التحكم في توزيع الهواء.

5 عناصر التحكم في المروحة للمقعد الأمامي².

6 AUTO - التنظيم التلقائي للمناخ.

التحكم الخلفي في المناخ*

جميع وظائف المناخ للمقعد الخلفي يمكن تنظيمها في علامة التيوبوب المكيف الخلفي.

² في حالة السيارات المصممة بقسمين لتكييف الهواء، تتم مشاركة أدوات التحكم مع المقعد الخلفي.

معلومات ذات صلة

- المناخ (ص. ١٨٢)
- تنشيط وإلغاء تنشيط المقعد الأمامي المسخن* (ص. ١٩٤)
- تنشيط وإلغاء تنشيط المقعد الخلفي المسخن* (ص. ١٩٥)
- تنشيط وإلغاء تنشيط تهوية المقعد الأمامي* (ص. ١٩٦)
- تنشيط وإلغاء تنشيط عجلة القيادة المسخنة* (ص. ١٩٦)
- تنشيط التحكم التلقائي بالمناخ (ص. ١٩٧)
- تنشيط وإلغاء تنشيط وظيفة إعادة تدوير الهواء (ص. ١٩٧)
- تنشيط وإلغاء تنشيط الحد الأقصى لمزيل الصقيع (ص. ١٩٨)
- تنشيط وإلغاء تنشيط الزجاج الأمامي المسخن* (ص. ١٩٩)
- تنشيط وإلغاء تنشيط الزجاج الخلفي المسخن* ومرآيا الأبواب المسخنة. (ص. ٢٠١)
- تنظيم مستوى المروحة للمقعد الأمامي (ص. ٢٠٢)
- تنظيم مستوى المروحة للمقعد الخلفي* (ص. ٢٠٢)
- مزامنة درجة الحرارة (ص. ٢٠٥)
- تنشيط وإلغاء تنشيط نظام تكييف الهواء (ص. ٢٠٦)

تنشيط وإلغاء تنشيط المقعد الأمامي المسخن*

يمكن تدفئة المقاعد لزيادة الراحة لدى السائق والركاب في الطقس البارد.



١. اضغط عجلة القيادة جهة اليمين أو اليسار وزر التحكم في المقعد في صف المناخ بالشاشة المركزية لفتح أزرار التحكم لكل من المقعد وعجلة القيادة.

إذا لم تكن السيارة مزودة بميزة تهوية المقاعد (من جانب السائق) أو تدفئة عجلة القيادة، فسيوفر زر تدفئة المقاعد مباشرة في الصف الخاص بالمناخ.



٢. اضغط بصورة متكررة على زر تدفئة المقاعد للتغيير بين المستويات الأربعة: إيقاف ومرتفع ومتوسط ومنخفض.
< يتغير المستوى ويعرض الزر المستوى المضبوط.

تحذير

يجب عدم استخدام المقاعد الدافئة بواسطة الأشخاص الذين يجدون صعوبة في إدراك زيادة درجة الحرارة نتيجة لنقص الإحساس أو الذين يجدون مشكلات في تشغيل أزرار التحكم في المقاعد الدافئة. وإلا فقد يعانون من إصابات الحروق.

معلومات ذات صلة

- عناصر التحكم في المناخ (ص. ١٩٢)
- تنشيط وإلغاء تنشيط البدء التلقائي للمقاعد الأمامية المسخنة* (ص. ١٩٥)

التحكم في المناخ

تنشيط وإلغاء تنشيط تدفئة المقعد الخلفي من المقعد الخلفي

في المناخ ذي المنطقتين:

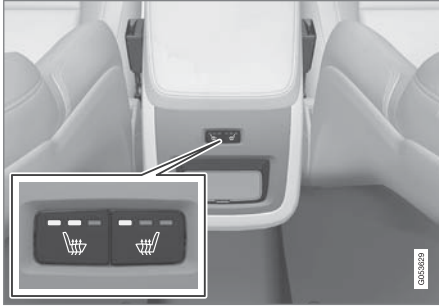

أزرار تدفئة المقاعد في خلفية كونسول النفق.

- اضغط بصورة متكررة على الأزرار المادية جهة اليمين أو اليسار لتدفئة المقاعد في خلفية كونسول النفق للتبديل بين المستويات الأربعة: إيقاف ومرتفع ومتوسط ومنخفض.
- < يتغير المستوى وتعرض مصابيح LED في الزر المستوى المضبوط.

تنشيط وإلغاء تنشيط المقعد الخلفي المسخن*

يمكن تدفئة المقاعد لزيادة الراحة لدى السائق والركاب في الطقس البارد.

تنشيط وإلغاء تنشيط تدفئة المقعد الخلفي من المقعد الأمامي*



١. افتح عرض المناخ في شاشة العرض المركزية من خلال الضغط على الرمز في وسط الصف الخاص بالمناخ.
٢. حدد علامة التيبوب المكيف الخلفي.



٣. اضغط بصورة متكررة على زر تدفئة المقاعد للتغيير بين المستويات الأربعة: إيقاف ومرتفع ومتوسط ومنخفض.
- < يتغير المستوى ويعرض الزر المستوى المضبوط.

تنشيط وإلغاء تنشيط البدء التلقائي للمقاعد الأمامية المسخنة*

يمكن تدفئة المقاعد لزيادة الراحة لدى السائق والركاب في الطقس البارد.

يمكن ضبط تنشيط/إلغاء تنشيط البدء التلقائي لتدفئة المقاعد عند بداية تشغيل المحرك. مع تنشيط بدء التشغيل التلقائي، سيبدأ تنشيط التدفئة في حال انخفاض درجة الحرارة المحيطة.

١. اضغط الإعدادات في العرض العلوي بالشاشة المركزية.
٢. اضغط المكيف.
٣. حدّد مستوى تدفئة تلقائي لمقعد السائق ومستوى تدفئة تلقائي لمقعد الراكب عند البدء/لتنشيط/إلغاء تنشيط بدء التشغيل التلقائي لمقاعد السائق والراكب المسخنة.

< عند تنشيط بدء التشغيل التلقائي، يظهر حرف "A" على كل زر خاص بالمقاعد الأمامية القابلة للتدفئة في الصف الخاص بالمناخ.

٤. حدّد منخفض أو متوسط أو مرتفع لتحديد المستوى بعد تنشيط الوظيفة.

معلومات ذات صلة

- عناصر التحكم في المناخ (ص. ١٩٢)
- تنشيط وإلغاء تنشيط المقعد الأمامي المسخن* (ص. ١٩٤)

►► في المناخ ذي المناطق الأربعة*:



مؤشر تدفئة المقاعد وأزرار التحكم على لوحة المناخ في خلفية كونسول النفق.

- اضغط بصورة متكررة على الأزرار جهة اليمين أو اليسار لتدفئة المقاعد في لوح المناخ بكونسول النفق للتبديل بين المستويات الأربعة: إيقاف ومرتفع ومتوسط ومنخفض.
- < يتغير المستوى وتعرض الشاشة في لوحة المناخ المستوى المضبوط.

تحذير ⚠

يجب عدم استخدام المقاعد الدافئة بواسطة الأشخاص الذين يجدون صعوبة في إدراك زيادة درجة الحرارة نتيجة لنقص الإحساس أو الذين يجدون مشكلات في تشغيل أزرار التحكم في المقاعد الدافئة. وإلا فقد يعانون من إصابات الحروق.

معلومات ذات صلة

- عناصر التحكم في المناخ (ص. ١٩٢)

تنشيط وإلغاء تنشيط تهوية المقعد الأمامي*

يمكن تهوية المقاعد لتوفير مزيد من الراحة في الطقس الحار على سبيل المثال.

يتكون نظام التهوية من مراوح في المقاعد ومساند الظهر تسحب الهواء عبر كسوة المقعد. ويزيد أثر التبريد من برودة مقصورة الركاب. يمكن تنشيط النظام أثناء عمل المحرك.



- ١. اضغط عجلة القيادة جهة اليمين أو اليسار وزر التحكم في المقعد في صف المناخ بالشاشة المركزية لفتح أزرار التحكم لكل من المقعد وعجلة القيادة.

إذا لم تكن السيارة مزودة بميزة تدفئة المقاعد (من جانب السائق) أو تدفئة عجلة القيادة، فسيوفر زر تهوية المقاعد مباشرة في الصف الخاص بالمناخ.



- ٢. اضغط بصورة متكررة على زر تهوية المقاعد للتغيير بين المستويات الأربعة: إيقاف ومرتفع ومتوسط ومنخفض.
- < يتغير المستوى ويعرض الزر المستوى المضبوط.

معلومات ذات صلة

- عناصر التحكم في المناخ (ص. ١٩٢)

تنشيط وإلغاء تنشيط عجلة القيادة المسخنة*

يمكن تدفئة عجلة القيادة لزيادة الراحة لدى السائق في الطقس البارد.



- ١. اضغط عجلة القيادة جهة اليمين أو اليسار وزر التحكم في المقعد في صف المناخ بالشاشة المركزية لفتح أزرار التحكم لكل من المقعد وعجلة القيادة.

إذا لم تكن السيارة مزودة بميزة تهوية المقاعد أو تدفئة المقاعد، فسيوفر زر تدفئة عجلة القيادة مباشرة في صف المناخ.



- ٢. اضغط بصورة متكررة على زر تدفئة عجلة القيادة للتغيير بين المستويات الأربعة: إيقاف ومرتفع ومتوسط ومنخفض.

< يتغير المستوى ويعرض الزر المستوى المضبوط.

معلومات ذات صلة

- عناصر التحكم في المناخ (ص. ١٩٢)
- تنشيط وإلغاء تنشيط البدء التلقائي لعجلة القيادة المسخنة* (ص. ١٩٧)

تنشيط وإلغاء تنشيط وظيفة إعادة تدوير الهواء

تعمل وظيفة إعادة تدوير الهواء على إغلاق منافذ الهواء الفاسد وغازات العادم وخلافه من خارج السيارة عن طريق إعادة استخدام نظام التحكم في المناخ للهواء الموجود في مقصورة الركاب.



١. افتح عرض المناخ في شاشة العرض المركزية من خلال الضغط على الرمز في وسط الصف الخاص بالمناخ.



٢. اضغط تدوير.

< يتم تنشيط/إلغاء تنشيط ميزة إعادة تدوير الهواء ويضيء/ينطفئ الزر.

مهم

عند تدوير الهواء داخل السيارة لمدة طويلة، فهناك خطر لتراكم الضباب على النوافذ من الداخل.

ملاحظة

لا يمكن تنشيط وظيفة إعادة تدوير الهواء في حالة تنشيط مزبل الصفيح بأقصى سرعة.

تنشيط التحكم التلقائي بالمناخ

عند تنشيط التحكم الأوتوماتيكي في المناخ، يتم أوتوماتيكيًا التحكم في العديد من وظائف المناخ.



١. افتح عرض المناخ في شاشة العرض المركزية من خلال الضغط على الرمز في وسط الصف الخاص بالمناخ.

٢. اضغط ضغطة قصيرة أو طويلة على AUTO المكيف/ <

● ضغطة قصيرة - يتم أوتوماتيكيًا التحكم في إعادة تدوير الهواء وتكييف الهواء وتوزيع الهواء.

● ضغطة طويلة - يتم التحكم أوتوماتيكيًا في إعادة تدوير الهواء وتكييف الهواء وتوزيع الهواء، كما يتم تغيير درجة الحرارة ومستوى المروحة إلى إعداداتها القياسية: ٢٢ درجة مئوية (٧٢ درجة فهرنهايت) والمستوى ٣ (المستوى ٢ في المقعد الخلفي^٢).

< يتم تنشيط التنظيم التلقائي للمناخ ويضيء الزر.

ملاحظة

بالإمكان تعديل درجة الحرارة وسرعة المروحة دون تعطيل نظام التحكم التلقائي في المناخ. ويتم إلغاء تنشيط نظام التحكم التلقائي في المناخ عندما يتم تغيير توزيع الهواء يدويًا أو عندما يتم تشغيل كامل طاقة مزبل الصفيح.

معلومات ذات صلة

● عناصر التحكم في المناخ (ص. ١٩٢)

تنشيط وإلغاء تنشيط البدء التلقائي لعجلة القيادة المسخنة*

يمكن تدفئة عجلة القيادة لزيادة الراحة لدى السائق في الطقس البارد.

يمكن ضبط إمكانية تنشيط/إلغاء تنشيط البدء التلقائي لعجلة القيادة المسخنة عند بدء تشغيل المحرك. مع تنشيط بدء التشغيل التلقائي، سيبدأ تنشيط التدفئة في حال انخفاض درجة الحرارة المحيطة.

١. اضغط الإعدادات في العرض العلوي بالشاشة المركزية.

٢. اضغط المكيف.

٣. حدّد مستوى تدفئة تلقائي لعجلة القيادة لتنشيط/إلغاء تنشيط البدء التلقائي لتدفئة عجلة القيادة.

< عند تنشيط بدء التشغيل التلقائي، يظهر حرف "A" على الزرّ الخاص بعجلة القيادة القابلة للتدفئة في الصف الخاص بالمناخ.

٤. حدّد منخفض أو متوسط أو مرتفع لتحديد المستوى بعد تنشيط الوظيفة.

معلومات ذات صلة

● تنشيط وإلغاء تنشيط عجلة القيادة المسخنة* (ص. ١٩٦)

معلومات ذات صلة

- عناصر التحكم في المناخ (ص. ١٩٢)
- تنشيط وإلغاء تنشيط إعداد الوقت لإعادة تدوير الهواء (ص. ١٩٨)

تنشيط وإلغاء تنشيط إعداد الوقت لإعادة تدوير الهواء

تعمل وظيفة إعادة تدوير الهواء على إغلاق منافذ الهواء الفاسد وغازات العادم وخلافه من خارج السيارة عن طريق إعادة استخدام نظام التحكم في المناخ للهواء الموجود في مقصورة الركاب.

يمكن ضبط تنشيط/إلغاء تنشيط مؤقت إعادة تدوير الهواء. عند تنشيط المؤقت، يتوقف تشغيل إعادة تدوير الهواء أوتوماتيكياً بعد مرور ٢٠ دقيقة.

١. اضغط الإعدادات في العرض العلوي بالشاشة المركزية.
٢. اضغط المكيف.
٣. حدد مؤقت إعادة التدوير لتنشيط/إلغاء تنشيط مؤقت إعادة تدوير الهواء.

معلومات ذات صلة

- تنشيط وإلغاء تنشيط وظيفة إعادة تدوير الهواء (ص. ١٩٧)

تنشيط وإلغاء تنشيط الحد الأقصى لمزيل الصقيع

يتم استخدام الحد الأقصى لمزيل الصقيع لإزالة السديم والجليد بسرعة عن النوافذ.

مزيل الصقيع بأقصى سرعة يعمل على إلغاء تنشيط التنظيم التلقائي لإعادة تدوير الهواء والمناخ، وكذلك يعمل على تنشيط تكييف الهواء ويغير سرعة المروحة إلى ٥ ودرجة الحرارة إلى HI.

ملاحظة

يؤدي تغيير مستوى المروحة إلى 5 إلى زيادة مستوى الضوضاء.

عند إلغاء تنشيط مزيل الصقيع بأقصى سرعة، يعود نظام التحكم في المناخ إلى الإعدادات السابقة.

تنشيط وإلغاء تنشيط الحد الأقصى لمزيل الصقيع من الكونسول المركزي

يتضمن الكونسول المركزي زرّاً مادياً للوصول السريع إلى الحد الأقصى لمزيل الصقيع.

مع تدفئة الزجاج الأمامي* يمكن فقط تنشيط مزيل الصقيع بأقصى سرعة بصورة فردية من عرض المناخ في الشاشة المركزية.

التحكم في المناخ

تنشيط وإلغاء تنشيط الزجاج الأمامي المسخن*

يتم استخدام الزجاج الأمامي المسخن لإزالة السديم والجليد بسرعة عن الزجاج.

تنشيط وإلغاء تنشيط الزجاج الأمامي المسخن من الكونسول المركزي

يتضمن الكونسول المركزي زرّاً مادياً يتيح الوصول السريع إلى الزجاج الأمامي المسخن.



الزرّ المادي في الكونسول المركزي.

– اضغط على الزرّ بصورة متكررة للتبديل بين المستويات الثلاثة:

- تدفئة الزجاج الأمامي النشطة
 - تدفئة الزجاج الأمامي ومزيل الصقيع بأقصى سرعة
 - غير منشط.
- < يتم تنشيط/إلغاء تنشيط تدفئة الزجاج الأمامي ومزيل الصقيع بأقصى سرعة ومن ثم يضيء/ينطفئ الزرّ.

ملاحظة ⓘ

يحدث بعض التأخير في تشغيل مزيل الصقيع بالحد الأقصى وذلك لتجنب الانخفاض الكبير في مستوى سرعة المروحة في حالة إلغاء تنشيط تدفئة الزجاج الأمامي بضغطين سريعين على الزرّ.

تنشيط وإلغاء تنشيط الحد الأقصى لمزيل الصقيع من شاشة العرض المركزية



١. افتح عرض المناخ في شاشة العرض المركزية من خلال الضغط على الرمز في وسط الصف الخاص بالمناخ.



٢. اضغط Max.

< يتم تنشيط/إلغاء تنشيط ميزة مزيل الصقيع بأقصى سرعة ويضيء/ينطفئ الزرّ.

معلومات ذات صلة

- عناصر التحكم في المناخ (ص. ١٩٢)



الزرّ المادي في الكونسول المركزي.

السيارات غير المزودة بميزة تدفئة الزجاج الأمامي:

– اضغط الزرّ.

< يتم تنشيط/إلغاء تنشيط ميزة مزيل الصقيع بأقصى سرعة ويضيء/ينطفئ الزرّ.

السيارات المزودة بميزة تدفئة الزجاج الأمامي:

– اضغط على الزرّ بصورة متكررة للتبديل بين المستويات الثلاثة:

- تدفئة الزجاج الأمامي النشطة
- تدفئة الزجاج الأمامي ومزيل الصقيع بأقصى سرعة
- غير منشط.

< يتم تنشيط/إلغاء تنشيط تدفئة الزجاج الأمامي ومزيل الصقيع بأقصى سرعة ومن ثم يضيء/ينطفئ الزرّ.

▶▶ تنشيط وإلغاء تنشيط الزجاج الأمامي المسخن من شاشة العرض المركزية



١. افتح عرض المناخ في شاشة العرض المركزية من خلال الضغط على الرمز في وسط الصف الخاص بالمناخ.



٢. اضغط كهربائي.

< يتم تنشيط/إلغاء تنشيط ميزة تدفئة الزجاج الأمامي بوضي/ينطفئ الزر.

ملاحظة

لا يتم تدفئة المنطقة المثلثة بواسطة الكهرباء في نهاية كل جانب للزجاج الأمامي، ولذلك قد تستغرق عملية إذابة الجليد وقتاً أطول.

ملاحظة

قد تؤثر عملية التدفئة الكهربائية للزجاج الأمامي على أداء الأجهزة المستجيبة وأجهزة الاتصال الأخرى.

ملاحظة

عند تنشيط تدفئة الزجاج الأمامي أثناء توقف المحرك تلقائياً بسبب وظيفة Start/Stop فسيتم بدء تشغيل المحرك.

معلومات ذات صلة

- عناصر التحكم في المناخ (ص. ١٩٢)
- تنشيط وإلغاء تنشيط البدء التلقائي للزجاج الأمامي المسخن* (ص. ٢٠٠)

تنشيط وإلغاء تنشيط البدء التلقائي للزجاج الأمامي المسخن*

يتم استخدام الزجاج الأمامي المسخن لإزالة السديم والجليد بسرعة عن الزجاج.

يمكن ضبط إمكانية تنشيط/إلغاء تنشيط البدء التلقائي للزجاج الأمامي المسخن عند بدء تشغيل المحرك. عند تنشيط ميزة البدء التلقائي، ستبدأ عملية التدفئة في حال وجود خطر تكوّن جليد أو سديم على الزجاج الأمامي/النافذة. تتوقف التدفئة تلقائياً عندما يكون الزجاج الأمامي/النافذة دافئة بما فيه الكفاية وبعد ذوبان الجليد أو الضباب.

١. اضغط الإعدادات في العرض العلوي بالشاشة المركزية.
٢. اضغط المكيف.
٣. حدد مزيل صقيع أمامي أوتوماتيكي لتنشيط/إلغاء تنشيط البدء التلقائي لتدفئة الزجاج الأمامي.

معلومات ذات صلة

- تنشيط وإلغاء تنشيط الزجاج الأمامي المسخن* (ص. ١٩٩)

التحكم في المناخ

تنشيط وإلغاء تنشيط بدء التشغيل التلقائي للنوافذ الخلفية والمرآيا الخارجية المسخنة

تتيح النوافذ الخلفية والمرآيا الخارجية المسخنة إزالة السديم والجليد عنها وبشكل سريع.

يمكن ضبط تنشيط/إلغاء تنشيط البدء التلقائي للنوافذ الخلفية والمرآيا الخارجية المسخنة عند بدء تشغيل المحرك. عند تنشيط ميزة البدء التلقائي، ستبدأ عملية التدفئة في حال وجود خطر تكوّن جليد أو سديم على الزجاج الأمامي/النافذة. تتوقف التدفئة تلقائيًا عندما يكون الزجاج الأمامي/النوافذ دافئة بما فيه الكفاية وبعد ذوبان الجليد أو الضباب.

١. اضغط الإعدادات في العرض العلوي بالشاشة المركزية.
٢. اضغط المكيف.
٣. حدد مزيل صقيع خلفي أو توماتيكي لتنشيط/إلغاء تنشيط البدء التلقائي لتدفئة النوافذ ومرآيا الأبواب.

معلومات ذات صلة

- تنشيط وإلغاء تنشيط الزجاج الخلفي المسخن ومرآيا الأبواب المسخنة. (ص. ٢٠١)

تنشيط وإلغاء تنشيط الزجاج الخلفي المسخن ومرآيا الأبواب المسخنة من شاشة العرض المركزية



١. افتح عرض المناخ في شاشة العرض المركزية من خلال الضغط على الرمز في وسط الصف الخاص بالمناخ.



٢. اضغط الخلف.

- < يتم تنشيط/إلغاء تنشيط تدفئة الزجاج الخلفي ومرآيا الأبواب ويضيء/ينطفئ الزر.

معلومات ذات صلة

- عناصر التحكم في المناخ (ص. ١٩٢)
- تنشيط وإلغاء تنشيط بدء التشغيل التلقائي للنوافذ الخلفية والمرآيا الخارجية المسخنة (ص. ٢٠١)

تنشيط وإلغاء تنشيط الزجاج الخلفي المسخن ومرآيا الأبواب المسخنة.

تتيح النوافذ الخلفية والمرآيا الخارجية المسخنة إزالة السديم والجليد عنها وبشكل سريع.

تنشيط وإلغاء تنشيط الزجاج الخلفي المسخن ومرآيا الأبواب المسخنة من الكونسول المركزي

يتضمن الكونسول المركزي زرّ مادي يتيح الوصول السريع إلى الزجاج الخلفي المسخن ومرآيا الأبواب المسخنة.



الزرّ المادي في الكونسول المركزي.

– اضغط الزر.

- < يتم تنشيط/إلغاء تنشيط تدفئة الزجاج الخلفي ومرآيا الأبواب ويضيء/ينطفئ الزر.

تنظيم مستوى المروحة للمقعد الأمامي^٤

يمكن ضبط المروحة للمقعد الأمامي على سرعات مختلفة يتم التحكم بها تلقائياً.



١. افتح عرض المناخ في شاشة العرض المركزية من خلال الضغط على الرمز في وسط الصف الخاص بالمناخ.

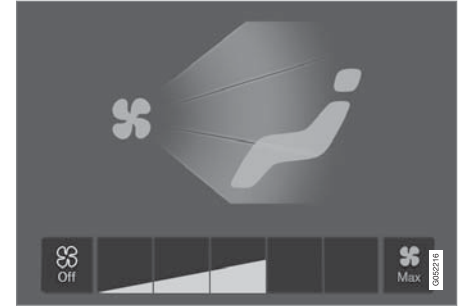

أزرار التحكم في المروحة في عرض المناخ.

٢. انقر على مستوى المروحة المطلوب Off أو ١ أو ٥ أو Max.
- < يتغير مستوى المروحة وتضيء الأزرار الخاصة بالمستوى المحدد.

مهم !

إذا كانت المروحة متوقفة عن العمل تماماً، فلن يعمل تكييف الهواء، الأمر الذي قد يتسبب في خطر تكون الضباب على النوافذ من الداخل.

ملاحظة i

يعمل نظام التحكم في المناخ تلقائياً على تهيئة تدفق الهواء في مستوى سرعة المروحة المحدد، بناءً على المتطلبات، مما يعني أنه قد تتغير سرعة المروحة على الرغم من عدم تغيير مستوى السرعة.

معلومات ذات صلة

- عناصر التحكم في المناخ (ص. ١٩٢)

تنظيم مستوى المروحة للمقعد الخلفي*

يمكن ضبط المروحة للمقعد الخلفي على سرعات مختلفة يتم التحكم بها تلقائياً.

ضبط مستوى المروحة للمقعد الخلفي من المقعد الأمامي



١. افتح عرض المناخ في شاشة العرض المركزية من خلال الضغط على الرمز في وسط الصف الخاص بالمناخ.
٢. حدد علامة التويب المكيف الخلفي.

^٤ في نظام المناخ بمنطقتين، كذلك يمكن التحكم في المقعد الخلفي.

التحكم في المناخ

معلومات ذات صلة

- عناصر التحكم في المناخ (ص. ١٩٢)

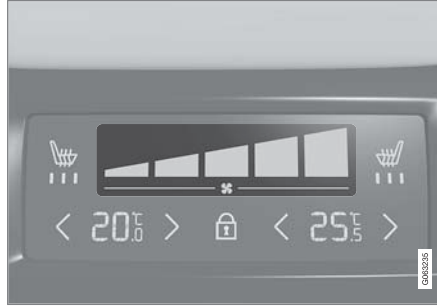

عناصر تحكم المروحة على لوحة المناخ في خلفية كونسول النفق.

٢. انقر على مستوى المروحة المطلوب ١ أو ٥.
- < يتغير مستوى المروحة وتضيء الأزرار الخاصة بالمستوى المحدد.

ملاحظة

يتعذر ضبط مستوى سرعة المروحة للمقعد الخلفي إذا كان مستوى سرعة المروحة للمقعد الأمامي في الوضع Off. يمكن فقط إيقاف تشغيل سرعة مروحة المقعد الخلفي من عرض المناخ في الشاشة المركزية.

ملاحظة

يعمل نظام التحكم في المناخ تلقائيًا على تهيئة تدفق الهواء في مستوى سرعة المروحة المحدد، بناءً على المتطلبات، مما يعني أنه قد تتغير سرعة المروحة على الرغم من عدم تغيير مستوى السرعة.

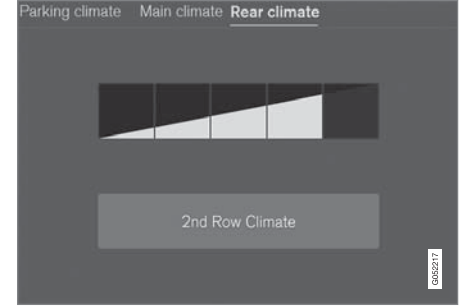

أزرار التحكم في المروحة في علامة التبويب **المكيف الخلفي** في عرض المناخ.

٣. انقر على مستوى المروحة المطلوب ١ أو ٥.
- يمكن إيقاف تشغيل مستوى مروحة المقعد الخلفي بالنقر على مكيف الصف الثاني.
- < يتغير مستوى المروحة وتضيء الأزرار الخاصة بالمستوى المحدد.

ضبط مستوى المروحة للمقعد الخلفي من المقعد الخلفي

١. اضغط زر إلغاء القفل في لوحة المناخ بكونسول النفق للوصول إلى عناصر التحكم.

تنظيم درجة الحرارة للمقعد الأمامي^٥

يمكن إعداد درجة الحرارة إلى الدرجة المرغوبة لمناطق مناخ المقاعد الأمامية.



أزرار درجة الحرارة في صف المناخ.

١. اضغط زر درجة الحرارة على الجانب الأيمن أو الأيسر في صف المناخ بالشاشة المركزية لفتح أزرار التحكم.

التحكم في درجة الحرارة.

٢. تنظيم درجة الحرارة عن طريق أي مما يلي:

- اسحب زر التحكم لدرجة الحرارة المطلوبة أو
- اضغط +/- لرفع/خفض درجة الحرارة تدريجيًا.
- < تتغير درجة الحرارة ويعرض الزر درجة الحرارة الحالية.

ملاحظة

لا يمكن زيادة سرعة التفتتة أو التبريد من خلال تحديد درجة حرارة أعلى أو أقل من درجة الحرارة الفعلية المطلوبة.

معلومات ذات صلة

- عناصر التحكم في المناخ (ص. ١٩٢)

تنظيم درجة الحرارة للمقعد الخلفي*

يمكن ضبط درجة الحرارة إلى الدرجة المرغوبة لمناطق مناخ المقاعد الخلفية.

تنظيم درجة الحرارة للمقعد الخلفي من المقعد الأمامي



١. افتح عرض المناخ في شاشة العرض المركزية من خلال الضغط على الرمز في وسط الصف الخاص بالمناخ.
٢. حدد علامة التبويب المكيف الخلفي.



زر درجة الحرارة في علامة التبويب المكيف الخلفي في عرض المناخ.

٣. اضغط زر درجة الحرارة على الجانب الأيمن أو الأيسر لفتح عنصر التشغيل.

^٥ في نظام المناخ بمنطقتين، كذلك يمكن التحكم في المقعد الخلفي.

التحكم في المناخ

مزامنة درجة الحرارة

يمكن مزامنة درجة حرارة مناطق المناخ المختلفة في السيارة مع درجة الحرارة المضبوطة في جانب السائق.

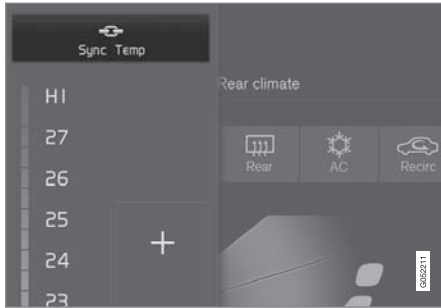

يوجد زر المزامنة في عناصر تشغيل درجة الحرارة جهة السائق.

١. اضغط زر درجة الحرارة جهة السائق في صف المناخ بالشاشة المركزية لفتح أزرار التحكم.

٢. اضغط مزامنة درجة الحرارة.

< يتم مزامنة درجة الحرارة في جميع المناطق في السيارة لتتساوى مع درجة الحرارة المضبوطة في جهة السائق، ويظهر رمز المزامنة بالقرب من زر درجة الحرارة.

يتم إيقاف المزامنة عن طريق الضغط الإضافي على مزامنة درجة الحرارة أو عن طريق تغيير إعدادات درجة حرارة منطقة مناخ غير تلك الخاصة بالسائق.

معلومات ذات صلة

- عناصر التحكم في المناخ (ص. ١٩٢)

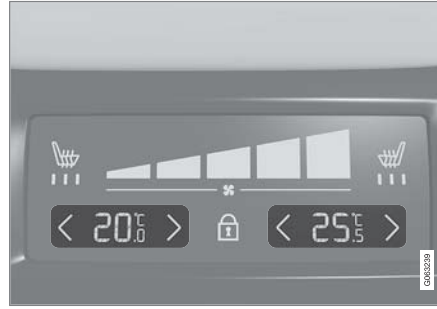

عناصر التحكم في درجة الحرارة على لوحة المناخ في خلفية كونسول النفق.

٢. اضغط الأزرار بالجهة اليمنى أو الجهة اليسرى </> في لوحة مناخ كونسول النفق لرفع/خفض درجة الحرارة تدريجيًا.

< تتغير درجة الحرارة وتعرض الشاشة في لوحة المناخ درجة الحرارة المضبوطة.

ملاحظة

لا يمكن زيادة سرعة التدفئة أو التبريد من خلال تحديد درجة حرارة أعلى أو أقل من درجة الحرارة الفعلية المطلوبة.

معلومات ذات صلة

- عناصر التحكم في المناخ (ص. ١٩٢)

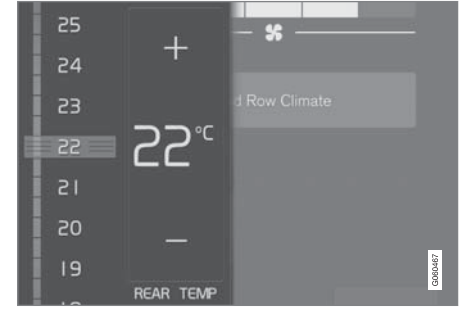

التحكم في درجة الحرارة.

٤. تنظيم درجة الحرارة عن طريق أي مما يلي:

- اسحب زر التحكم لدرجة الحرارة المطلوبة
- اضغط +/- لرفع/خفض درجة الحرارة تدريجيًا.
- < تتغير درجة الحرارة ويعرض الزر درجة الحرارة الحالية.

تنظيم درجة الحرارة للمقعد الخلفي من المقعد الخلفي

١. اضغط زر إلغاء القفل في لوحة المناخ بكونسول النفق للوصول إلى عناصر التحكم.

تنشيط وإلغاء تنشيط نظام تكييف الهواء

يعمل تكييف الهواء على تبريد الهواء الوارد وإزالة الرطوبة منه كما هو مطلوب.

عند تنشيط مكيف الهواء، يتحكم نظام التحكم في المناخ أوتوماتيكياً في عملية التشغيل والإيقاف وذلك كما هو مطلوب.



١. افتح عرض المناخ في شاشة العرض المركزية من خلال الضغط على الرمز في وسط الصف الخاص بالمناخ.



٢. اضغط AC.

< يتم تنشيط/إلغاء تنشيط تكييف الهواء وبضيق/ينطفئ الزر.

ملاحظة

أغلق كل النوافذ الجانبية وسقف البانوراما* لكي يعمل تكييف الهواء بصورة أفضل.

ملاحظة

لا يمكن تنشيط مكيف الهواء أثناء وجود زر التحكم في المروحة على الوضع Off.

معلومات ذات صلة

- عناصر التحكم في المناخ (ص. ١٩٢)

مناخ الركن*

يُعتبر التحكم في المناخ أثناء الركن مصطلحاً عاماً للعديد من الوظائف التي تهدف إلى تحسين المناخ في مقصورة الركاب عندما تكون السيارة مركونة، أي التهيئة المسبقة على سبيل المثال.



تكون الوظائف المتصلة بالتحكم في المناخ أثناء الركن قابلة للتحكم من خلال مكيف ركن السيارة في عرض المناخ ضمن شاشة العرض المركزية. افتح عرض المناخ من خلال الضغط على الرمز

في وسط الصف الخاص بالمناخ.

معلومات ذات صلة

- المناخ (ص. ١٨٢)
- التهيئة المسبقة* (ص. ٢٠٦)
- المناخ المريح أثناء الركن* (ص. ٢١٠)
- الرموز والرسائل للتحكم في مناخ الوقوف* (ص. ٢١٢)

التهيئة المسبقة*

التهيئة المسبقة هي وظيفة للتحكم بالمناخ تتيح محاولة الوصول إلى درجة حرارة الراحة في مقصورة الركاب قبل المغادرة، عندما يكون ذلك ممكناً.

يمكن أن تستخدم التهيئة المسبقة البداية المباشرة أو يمكن ضبطها من خلال المؤقت.

تستخدم الوظيفة عدة أنظمة في مختلف الحالات:

- في المناخ البارد، تقوم مدفأة الوقوف* بتدفئة مقصورة الركاب حتى تصل إلى درجة حرارة مريحة.
- وعندما يكون الجو دافئاً، تعمل التهوية على تبريد مقصورة الركاب عن طريق دفع الهواء من خارج السيارة.

ملاحظة

أثناء إجراء التكييف المسبق لمقصورة الركاب، ستعمل السيارة لتحقيق درجة حرارة ملائمة وستجاهل درجة الحرارة التي تم تعيينها في نظام التحكم بالمناخ.

معلومات ذات صلة

- مناخ الركن* (ص. ٢٠٦)
- تشغيل/إيقاف تشغيل التهيئة المسبقة* (ص. ٢٠٧)
- إعداد مدة التهيئة المسبقة* (ص. ٢٠٨)

- إعداد مدة التهيئة المسبقة* (ص. ٢٠٨)

تحذير

لا تستخدم التهيئة المسبقة إذا كانت السيارة مزودة بمدفأة*:

- في الأماكن المغلقة سيئة التهوية. قد تنبعث غازات العادم في حالة بدء تشغيل المدفأة.
- في الأماكن التي يوجد بها مواد قابلة للاشتعال. الوقود والغاز والحشائش الطويلة ونشارة الخشب وخلافه، كلها مواد قابلة للاشتعال.
- في حالة وجود احتمال خطر انسداد خط العادم للمدفأة. على سبيل المثال عند وجود جليد عميق أمام مبيت العجلة الأمامية اليمنى مما يؤدي إلى إعاقة تهوية المدفأة.

تذكر أنه يمكن بدء التهيئة المسبقة عن طريق مؤقت يمكن ضبطه قبل وقت كبير من العمل.

البدء من التطبيق*

يمكن إدارة عملية بدء التهيئة المسبقة والمعلومات عن الإعدادات المحددة من الجهاز الذي يحتوي على تطبيق Volvo On Call*. تعمل التهيئة المسبقة على تدفئة* مقصورة الركاب إلى درجة حرارة مريحة أو على تهوية المقصورة من خلال شفط الهواء من الخارج.

يمكن كذلك إجراء تهيئة مسبقة لمقصورة الركاب باستخدام وظيفة بدء تشغيل السيارة عن بُعد (Engine Remote Start - ERS) عبر تطبيق Volvo On Call*.

معلومات ذات صلة

- مناخ الركن* (ص. ٢٠٦)
- التهيئة المسبقة* (ص. ٢٠٦)

تشغيل/إيقاف تشغيل التهيئة المسبقة*

تتيح التهيئة المسبقة تدفئة* أو تهوية مقصورة الركاب قبل الانطلاق بالسيارة، عندما يكون ذلك ممكناً. يمكن للوظيفة استخدام البداية المباشرة من الشاشة المركزية أو الهاتف المحمول.

التشغيل/إيقاف التشغيل من السيارة



١. افتح عرض المناخ في شاشة العرض المركزية من خلال الضغط على الرمز في وسط الصف الخاص بالمناخ.
 ٢. حدد علامة التبويب مكيف ركن السيارة.
 ٣. اضغط تهيئة أولية.
- < يتم تشغيل/إيقاف تشغيل التهيئة المسبقة وبضئ/ينطفئ الزر.

ملاحظة

يجب غلق أبواب ونوافذ السيارة أثناء التهيئة المسبقة في مقصورة الركاب.

٦ في بعض الأسواق.

إعداد مدة التهينة المسبقة*

يمكن ضبط المؤقت بحيث تنتهي التهينة المسبقة في وقت محدد مسبقاً.

يستطيع المؤقت التعامل مع ٨ إعدادات مختلفة بحد أقصى في:

- وقت في تاريخ واحد
- وقت في يوم أو أكثر من أيام الأسبوع، مع التكرار أو بدون تكرار.

معلومات ذات صلة

- التهينة المسبقة* (ص. ٢٠٦)
- إضافة وتعديل إعداد الوقت للتهينة المسبقة* (ص. ٢٠٨)
- تنشيط وإلغاء تنشيط إعداد المدة للتهينة المسبقة* (ص. ٢٠٩)
- حذف إعداد وقت التهينة المسبقة* (ص. ٢١٠)

إضافة وتعديل إعداد الوقت للتهينة المسبقة*

يستطيع المؤقت في التهينة المسبقة التعامل مع ٨ إعدادات للوقت بحد أقصى.

إضافة إعداد للوقت

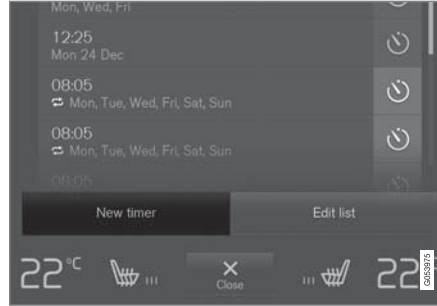

زر إضافة إعداد الوقت في علامة التبويب مكيف ركن السيارة في عرض المناخ.

١. افتح عرض المناخ في الشاشة المركزية.
 ٢. حدد علامة التبويب مكيف ركن السيارة.
 ٣. اضغط إضافة مؤقت.
- < تظهر نافذة منبثقة.

ملاحظة

يتعذر إضافة إعداد وقت في حالة وجود 8 إعدادات في المؤقت. احذف أحدها لتتمكن من إضافة واحد جديد.

٤. انقر على التاريخ لضبط الوقت لتاريخ واحد.

انقر على الأيام لضبط الوقت ليوم أو أكثر في الأسبوع.

مع الأيام: تنشيط/إلغاء تنشيط التكرار عن طريق وضع علامة/إلغاء العلامة في المربع في التكرار أسبوعياً.

٥. مع التاريخ: حدد تاريخ التهينة المسبقة من خلال التمرير في قائمة التاريخ باستخدام الأسهم.

مع الأيام: حدد أيام الأسبوع للتهينة المسبقة بالنقر على أزرار أيام الأسبوع.

٦. اضبط وقت انتهاء التهينة المسبقة بالتمرير باستخدام الأسهم.

٧. انقر على تأكيد لإضافة إعداد الوقت.

< يتم إضافة إعداد الوقت إلى القائمة ويتم تنشيطه.

تحذير

لا تستخدم التهينة المسبقة إذا كانت السيارة مزودة بمدفأة*:

- في الأماكن المغلقة سيئة التهوية. قد تنبعث غازات العادم في حالة بدء تشغيل المدفأة.
- في الأماكن التي يوجد بها مواد قابلة للاشتعال. الوقود والغاز والحشائش الطويلة ونشارة الخشب وخلافه، كلها مواد قابلة للاشتعال.
- في حالة وجود احتمال خطر انسداد خط العادم للمدفأة: على سبيل المثال عند وجود جليد عميق أمام مبنى العجلة الأمامية اليمنى مما يؤدي إلى إعاقة تهوية المدفأة.

تذكر أنه يمكن بدء التهينة المسبقة عن طريق مؤقت يمكن ضبطه قبل وقت كبير من العمل.

تحذير ⚠

لا تستخدم التهينة المسبقة إذا كانت السيارة مزودة بمدفأة*:

- في الأماكن المغلقة سيئة التهوية. قد تنبعث غازات العادم في حالة بدء تشغيل المدفأة.
 - في الأماكن التي يوجد بها مواد قابلة للاشتعال. الوقود والغاز والحشائش الطويلة ونشارة الخشب وخلافه، كلها مواد قابلة للاشتعال.
 - في حالة وجود احتمال خطر انسداد خط العادم للمدفأة: على سبيل المثال عند وجود جليد عميق أمام مبيت العجلة الأمامية اليمنى مما يؤدي إلى إعاقة تهوية المدفأة.
- تذكر أنه يمكن بدء التهينة المسبقة عن طريق مؤقت يمكن ضبطه قبل وقت كبير من العمل.

معلومات ذات صلة

- التهينة المسبقة* (ص. ٢٠٦)
- إعداد مدة التهينة المسبقة* (ص. ٢٠٨)
- إضافة وتعديل إعداد الوقت للتهينة المسبقة* (ص. ٢٠٨)
- حذف إعداد وقت التهينة المسبقة* (ص. ٢١٠)

تنشيط وإلغاء تنشيط إعداد المدة للتهينة المسبقة*

يمكن تنشيط إعداد الوقت في المؤقت أو تعطيله حسب الحاجة.

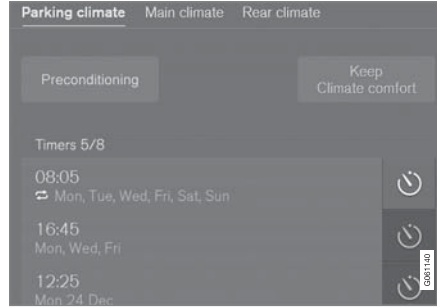

أزرار المؤقت في علامة التبويب مكيف ركن السيارة في عرض المناخ.

١. افتح عرض المناخ في الشاشة المركزية.
 ٢. حدد علامة التبويب مكيف ركن السيارة.
 ٣. تنشيط/تعطيل إعداد الوقت بالنقر على المؤقت يمين الإعداد.
- < يتم تنشيط/إلغاء تنشيط إعداد الوقت ويضيء/ينطفئ الزر.

تعديل إعداد الوقت

١. افتح عرض المناخ في الشاشة المركزية.
 ٢. حدد علامة التبويب مكيف ركن السيارة.
 ٣. اضغط إعداد الوقت المطلوب تغييره.
- < تظهر نافذة منبثقة.
٤. قم بتعديل إعداد الوقت بالطريقة نفسها المستخدمة في "إضافة إعداد للوقت".

معلومات ذات صلة

- التهينة المسبقة* (ص. ٢٠٦)
- إعداد مدة التهينة المسبقة* (ص. ٢٠٨)
- تنشيط وإلغاء تنشيط إعداد المدة للتهينة المسبقة* (ص. ٢٠٩)
- حذف إعداد وقت التهينة المسبقة* (ص. ٢١٠)

حذف إعداد وقت التهينة المسبقة*

يمكن حذف أي إعداد زمني للتهينة المسبقة إذا لم يعد مطلوباً.

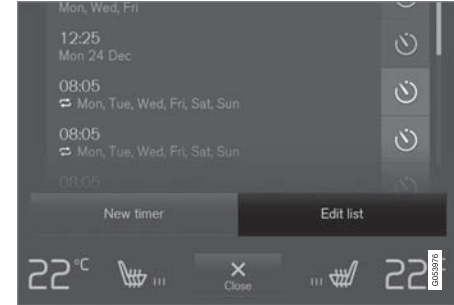

زر تعديل القائمة/حذف إعداد الوقت في علامة التبويب مكيف ركن السيارة في عرض المناخ.

١. افتح عرض المناخ في الشاشة المركزية.
٢. حدد علامة التبويب مكيف ركن السيارة.
٣. اضغط لائحة التعديل.
٤. اضغط رمز الحذف على يمين القائمة.
٥. < يتغير الرمز إلى النص حذف.
٥. اضغط على حذف للتأكيد.
- < يتم إزالة إعداد الوقت من القائمة.

معلومات ذات صلة

- التهينة المسبقة* (ص. ٢٠٦)
- إعداد مدة التهينة المسبقة* (ص. ٢٠٨)
- إضافة وتعديل إعداد الوقت للتهينة المسبقة* (ص. ٢٠٨)

- تشييط وإلغاء تشييط إعداد المدة للتهينة المسبقة* (ص. ٢٠٩)

المناخ المريح أثناء الركن*

يمكن الحفاظ على المناخ في مقصورة السيارة أثناء وقوفها، إذا كانت هناك حاجة لإيقاف تشغيل المحرك على سبيل المثال وكان السائق أو الركاب يرغبون في البقاء في السيارة والاحتفاظ بمستوى الراحة للمناخ.

لا يمكن بدء ميزة الاحتفاظ براحة المناخ إلا عن طريق التشغيل المباشر.

تستخدم الوظيفة عدة أنظمة في مختلف الحالات:

- الحرارة المتبقية من المحرك في المناخ البارد تعمل على تدفئة مقصورة الركاب وصولاً لدرجة الحرارة المناسبة.
- وعندما يكون الجو دافئاً، تعمل التهوية على تبريد مقصورة الركاب عن طريق دفع الهواء من خارج السيارة.

ملاحظة

يتم إيقاف تشغيل صيانة راحة المناخ عند قفل السيارة من الخارج وذلك لتجنب استخدام الحرارة المتبقية بدون داع. الغرض من استخدام الوظيفة هو الحفاظ على راحة المناخ عندما يظل السائق أو الركاب داخل السيارة.

معلومات ذات صلة

- مناخ الركن* (ص. ٢٠٦)
- بدء وإيقاف تشغيل ميزة المناخ المريح أثناء الركن* (ص. ٢١١)

معلومات ذات صلة

- المناخ المريح أثناء الركن* (ص. ٢١٠)

بدء وإيقاف تشغيل ميزة المناخ المريح أثناء الركن*

تعمل وظيفة الاحتفاظ براحة المناخ على الحفاظ على المناخ في مقصورة الركاب بعد القيادة. يمكن للوظيفة استخدام البداية المباشرة من الشاشة المركزية.



١. افتح عرض المناخ في شاشة العرض المركزية من خلال الضغط على الرمز في وسط الصف الخاص بالمناخ.
 ٢. حدد علامة التبريد مكيف ركن السيارة.
 ٣. اضغط تثبيت المكيف المريح.
- < يتم تشغيل/إيقاف تشغيل وظيفة الاحتفاظ براحة المناخ ويضيء/ينطفئ الزر.

ملاحظة ⓘ

من غير الممكن تشغيل وظيفة الحيس الحراري المؤقت للراحة في حال لم تكن هناك نسبة حرارة متبقية كافية في المحرك للحفاظ على حرارة مقصورة الركاب أو في حال كانت درجة الحرارة الخارجية أعلى من ٢٠ درجة مئوية تقريباً (٦٨ درجة فهرنهايت).

ملاحظة ⓘ

يتم إيقاف تشغيل صيانة راحة المناخ عند قفل السيارة من الخارج وذلك لتجنب استخدام الحرارة المتبقية بدون داع. الغرض من استخدام الوظيفة هو الحفاظ على راحة المناخ عندما يظل السائق أو الركاب داخل السيارة.

الرموز والرسائل للتحكم في مناخ الوقوف*

يمكن أن يظهر عدد من الرموز والرسائل بخصوص التحكم في مناخ الوقوف على شاشة السائق.

يمكن أيضاً عرض الرسائل المتعلقة بالتحكم في المناخ أثناء الركن في جهاز يتضمّن تطبيق Volvo On Call.*

يضيء هذا الرمز في شاشة السائق عند تنشيط مدفأة الوقوف.



الرمز	رسالة / إشعار	المواصفات
	مكيف ركن السيارة يلزم إجراء الخدمة	التحكم في مناخ الركن لا يعمل. اتصل بإحدى الورشات ^A لفحص الوظيفة بأسرع وقت ممكن.
	مكيف ركن السيارة غير متوفر مؤقتًا	التحكم في مناخ الركن لا يعمل مؤقتًا. إذا استمرت المشكلة لبعض الوقت، فاتصل بورشة العمل ^A لفحص الوظيفة.
	مكيف ركن السيارة غير متاح، مستوى الوقود منخفض جدًا	يتعذر تنشيط التحكم في مناخ الوقوف إذا كان مستوى الوقود منخفضًا جدًا ولا يمكنه بدء مدفأة الوقوف*. املا خزان وقود السيارة.
	مكيف ركن السيارة غير متاح، مستوى الشحن منخفض جدًا	يتعذر تنشيط التحكم في مناخ الوقوف إذا كان مستوى شحن بطارية البادئ منخفضًا جدًا ولا يمكنه بدء مدفأة الوقوف*. تشغيل السيارة.
	مكيف ركن السيارة شحن محدود المستوى منخفض جدًا	يتم تحديد مدة تشغيل وظيفة التحكم بالمناخ أثناء الركن عندما تكون حالة الشحن الظاهرة على بطارية بادئ التشغيل منخفضة. تشغيل السيارة.

^A يوصى بالرجوع إلى ورشة فولفو معتمدة.

معلومات ذات صلة

- مناخ الركن* (ص. ٢٠٦)

تحذير ⚠️

قد يشتعل الوقود الذي ينسكب. أوقف المدفأة الإضافية المشغلة بالوقود قبل بدء التزود بالوقود.

تحقق من إيقاف تشغيل السخان عبر شاشة السائق. يضيء هذا الرمز عندما يتم تشغيله كسخان للوقوف.



معلومات ذات صلة

- المناخ (ص. ١٨٢)
- مدفأة الركناً* (ص. ٢١٤)
- السخان الإضافي* (ص. ٢١٥)

الوقود وإعادة التزود بالوقود

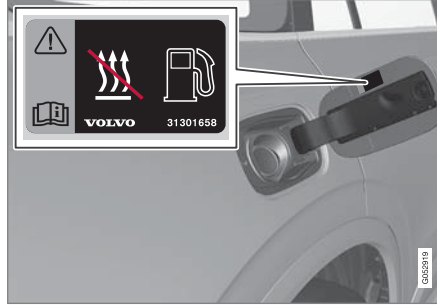

ملصقة التحذير على غطاء خزان الوقود.

يستخدم سخان الوقود من خزان الوقود العادي بالسيارة.

إذا كانت السيارة في وضع الانتظار على منحدر، فإنه يجب توجيه مقدمة السيارة نحو سفح المنحدر لضمان تزويد الوقود للمدفأة.

وإذا انخفض مستوى الوقود في خزان الوقود بصورة كبيرة فيسيتم تلقائيًا إيقاف تشغيل السخان وتظهر رسالة على شاشة السائق.

ملاحظة ⓘ

تحقق من وجود قدر كاف من الوقود في خزان وقود السيارة، وذلك في حالة استخدام المدفأة.

المدفأة*

يتضمن السخان وظيفتين فرعيتين تتيحان تدفئة مقصورة الركاب أو تسخين المحرك وذلك في ظل حالات مختلفة.

تحتوي المدفأة على وظيفتين فرعيتين:

- مدفأة الوقوف - تعمل على تدفئة مقصورة الركاب، عند الضرورة أثناء تنشيط التهيئة المسبقة للتحكم في مناخ الوقوف.
 - المدفأة الإضافية - تعمل على تدفئة مقصورة الركاب والمحرك، عند الضرورة أثناء القيادة.
- تعمل المدفأة بالوقود وتوجد في مبيت العجلة اليمنى الأمامية.

ملاحظة ⓘ

عندما تكون المدفأة تعمل، قد ينبعث دخان من مبيت العجلة الأمامية اليمنى، وقد تسمع صوتًا منخفضًا. قد تسمع كذلك صوت طقطقة من مضخة الوقود صادرة من القسم الأيمن من السيارة. وذلك أمر طبيعي تمامًا.

البطارية والشحن

يحصل السخان على الطاقة من بطارية بادئ الحركة في السيارة. إذا انخفض مستوى الشحن في بطارية البادئ بصورة كبيرة فيسيتم تلقائيًا إيقاف تشغيل المدفأة وتظهر رسالة على شاشة السائق.

ملاحظة ⓘ

احرص على وجود شحن كاف في البطارية في حالة استخدام المدفأة.

مدفأة الركبن*

تعمل مدفأة الوقوف على تدفئة مقصورة الركاب عند الضرورة قبل الانطلاق بالسيارة وذلك في حالة تنشيط التهينة المسبقة.

مدفأة الوقوف هي واحدة من وظيفتين فرعيتين لمدفأة السيارة. ويوجد السخان في مبيت العجلة اليمنى الأمامية.

عندما يضيء هذا الرمز في شاشة السائق، فقد يكون ذلك بسبب تنشيط سخان التوقف.



ملاحظة

عندما تكون المدفأة تعمل، قد ينبعث دخان من مبيت العجلة الأمامية اليمنى، وقد تسمع صوتاً منخفضاً. قد تسمع كذلك صوت طقطقة من مضخة الوقود صادرة من القسم الأيمن من السيارة. وذلك أمر طبيعي تماماً.

يبدأ عمل مدفأة الوقوف أوتوماتيكياً عند تنشيط التهينة المسبقة لمناخ الوقوف* والحاجة لتدفئة مقصورة الركاب.

ويتم إيقاف التشغيل تلقائياً عند الوصول إلى نهاية الوقت المحدد في المؤقت أو إلى نهاية مدة التشغيل القصوى للسخان أو عند إعادة تشغيل السيارة.

أقصى مدة لتشغيل المدفأة هي ٣٠ دقيقة.

ملاحظة

تحقق من وجود قدر كاف من الوقود في خزان وقود السيارة، وذلك في حالة استخدام مدفأة الوقوف.

احرص على وجود شحن كاف في بطارية البادئ في حالة استخدام مدفأة الوقوف.

مهم

قد يؤدي الاستخدام المتكرر لمدفأة الوقود إلى جانب الرحلات القصيرة إلى تفريغ البطارية وإعاقة بدء التشغيل.

ينبغي قيادة السيارة نفس مدة استخدام المدفأة لضمان إعادة شحن بطارية السيارة على نحو كافٍ لتعويض الطاقة التي استهلكتها مدفأة الوقوف عند استخدامها على أساس دوري.

تحذير

لا تستخدم التهينة المسبقة إذا كانت السيارة مزودة بمدفأة*:

- في الأماكن المغلقة سيئة التهوية. قد تنبعث غازات العادم في حالة بدء تشغيل المدفأة.
- في الأماكن التي يوجد بها مواد قابلة للاشتعال. الوقود والغاز والحشائش الطويلة ونشارة الخشب وخلافه، كلها مواد قابلة للاشتعال.
- في حالة وجود احتمال خطر انسداد خط العادم للمدفأة: على سبيل المثال عند وجود جليد عميق أمام مبيت العجلة الأمامية اليمنى مما يؤدي إلى إعاقة تهوية المدفأة.

تذكر أنه يمكن بدء التهينة المسبقة عن طريق مؤقت يمكن ضبطه قبل وقت كبير من العمل.

تحذير

عند وجود رائحة وقود، أو كميات غير عادية من الدخان أو دخان أسود أو أصوات غير عادية صادرة من مدفأة الوقوف، أوقف المدفأة واسحب المصهر الخاص بها إن استطعت. تتصح فولفو بالاتصال بورشة فولفو معتمدة لإجراء عملية الإصلاح.

معلومات ذات صلة

- المدفأة* (ص. ٢١٣)
- السخان الإضافي* (ص. ٢١٥)

السخان الإضافي*

تساعد المدفأة الإضافية في تدفئة مقصورة الركاب وإحماء المحرك أثناء القيادة.

المدفأة الإضافية هي واحدة من وظيفتين فرعيتين لمدفأة السيارة. ويوجد السخان في مبيت العجلة اليمنى الأمامية.

ملاحظة

عندما تكون المدفأة تعمل، قد ينبعث دخان من مبيت العجلة الأمامية اليمنى، وقد تسمع صوتًا منخفضًا. قد تسمع كذلك صوت طقطقة من مضخة الوقود صادرة من القسم الأيمن من السيارة. وذلك أمر طبيعي تمامًا.

يبدأ تشغيل المدفأة الإضافية ويتم التحكم فيها تلقائيًا عند الحاجة لزيادة درجة الحرارة أثناء القيادة.

يتم إيقاف تشغيلها تلقائيًا عند إيقاف تشغيل السيارة.

ملاحظة

تحقق من وجود قدر كافٍ من الوقود في خزان وقود السيارة، وذلك في حال استخدام المدفأة المساعدة.

معلومات ذات صلة

- المدفأة* (ص. ٢١٣)
- مدفأة الركن* (ص. ٢١٤)
- تنشيط وإلغاء تنشيط البدء التلقائي للتدفئة الإضافية* (ص. ٢١٥)

تنشيط وإلغاء تنشيط البدء التلقائي للتدفئة الإضافية*

تساعد المدفأة الإضافية في تدفئة مقصورة الركاب وإحماء المحرك أثناء القيادة.

يمكن ضبط تنشيط/إلغاء تنشيط البداية التلقائية للسخان الإضافي.

١. اضغط الإعدادات في العرض العلوي بالشاشة المركزية.

٢. اضغط المكيف.

٣. حدد سخان إضافي لتنشيط/إلغاء تنشيط البدء التلقائي للتدفئة الإضافية.

ملاحظة

تتصح فولفو بإيقاف تشغيل وظيفة البدء التلقائي للمدفأة الإضافية في مسافات القيادة القصيرة.

معلومات ذات صلة

- السخان الإضافي* (ص. ٢١٥)

المفتاح، الأقفال والإنذار

تأكيد القفل

تتم الإشارة إلى قفل أو فتح قفل السيارة من خلال وميض مصابيح التحذير من الخطر.

المؤشر الخارجي للإقفال

● تشير مؤشرات تحذير الخطر في السيارة إلى عملية القفل عن طريق الوميض مع ضم مرايا الأبواب^١.

فتح

● تشير مؤشرات تحذير الخطر في السيارة إلى عملية فتح القفل عن طريق ومضتين مع فتح مرايا الأبواب^١.

ينبغي إغلاق جميع الأبواب والباب الخلفي وغطاء المحرك للسيارة للإشارة إلى أنها مقفلة. وفي حال تم القفل مع إغلاق باب السائق فقط^٢، فسيتم القفل بالفعل ولكن لن تضئ ومضات التحذير من الخطر إلا عندما يتم إغلاق جميع الأبواب والباب الخلفي وغطاء المحرك.

مؤشر القفل والإنذار في لوحة العدادات

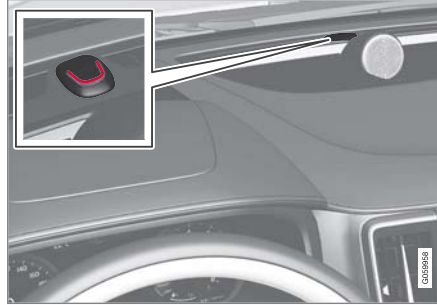

يعرض مؤشر القفل والإنذار في لوحة العدادات حالة نظام القفل:

- يشير الوميض الطويل إلى أن القفل قيد التنفيذ.
- تشير الوميضات القصيرة إلى إتمام قفل السيارة.
- تشير الوميضات السريعة بعد فصل الإنذار* إلى إعادة تشغيل نظام الإنذار.

الإشارة في أزرار القفل

الباب الأمامي



أزرار القفل مع مصباح المؤشر في الباب الأمامي.

يعني مصباح المؤشر المضيء في زر القفل لأي من البابين الأماميين أن كل الأبواب مقفولة. في حالة فتح أي باب، سينطفئ المصباح في كلا البابين.

^١ فقط للسيارات المزودة بمرايا أبواب كهربائية قابلة للطي.
^٢ لا ينطبق على السيارات المزودة بميزة القفل/فتح القفل بدون مفتاح*.

مفتاح التحكم عن بعد

يمكن قفل وفتح قفل الأبواب وباب صندوق الأمتعة وغطاء فتحة تعبئة الوقود من مفتاح التحكم عن بعد. يلزم أن يكون مفتاح التحكم عن بعد داخل السيارة كي تتمكن من تشغيلها.



مفتاح التحكم عن بعد* أو علاقة المفتاح (Key Tag)*.

لا يتم استخدام مفتاح التحكم عن بعد بصورة مادية أثناء بدء التشغيل لأن السيارة مزودة بميزة بدء التشغيل بدون استخدام المفتاح (Passive Start) كميزة قياسية. ما عليك سوى توفير المفتاح في الجزء الأمامي من مقصورة الركاب.

في حالة السيارات المزودة بوظيفة القفل وفتح القفل بدون مفتاح (Passive Entry)*، يمكن وضع المفتاح في أي مكان في السيارة كي تتمكن من تشغيلها. في هذه الحالة، يتم أيضاً توفير علاقة مفتاح (Key Tag) أصغر حجماً وأقل وزناً بشكل طفيف.

يمكن ربط مفاتيح التحكم عن بعد مع ملفات تعريف سائق أخرى لحفظ التفضيلات الشخصية في السيارة.

ضبط مؤشر القفل

بالإمكان تحديد خيارات مختلفة لكيفية تأكيد السيارة للقفل وفتح القفل في قائمة الإعدادات في شاشة العرض المركزية.

لتغيير إعداد الاستجابة للقفل:

1. اضغط على الإعدادات في العرض العلوي بالشاشة المركزية.
2. اضغط My Car ← القفل.
3. اضغط على ملاحظات قفل مرئية لتحديد وقت عرض السيارة لاستجابة مرئية:

● قفل

● فتح القفل

● كلاهما

أو فَم بإيقاف تشغيل الوظيفة من خلال تحديد إيقاف.

بغية تغيير الإعداد المرآيا الرؤية الخلفية القابلة للطي* عند القفل:

1. اضغط على الإعدادات في العرض العلوي بالشاشة المركزية.
2. اضغط My Car ← المرآيا والراحة المحسنة.
3. حدّد المرآيا عند القفل لتنشيط الوظيفة أو إلغاء تنشيطها.

● معلومات ذات صلة

- تأكيد القفل (ص. ٢١٨)

الباب الخلفي*



زر القفل مع مصباح المؤشر في الباب الخلفي.

يعني مصباح المؤشر المضيء في زر القفل لأي من البابين الأماميين أن الباب مقفول. إذا كان أي باب غير مقفول، فسينطفئ المصباح الخاص به بينما سيتواصل وميض الأبواب الأخرى.

المؤشرات الأخرى

يمكن أيضاً تنشيط وظائف إضاءة الوصول إلى المنزل وضوء الاقتراب أثناء القيام بالقفل وفتح القفل.

معلومات ذات صلة

- ضبط مؤشر القفل (ص. ٢١٩)
- إضاءة الاقتراب (ص. ١٤٥)
- استخدام إضاءة الوصول إلى المنزل (ص. ١٤٥)

٣ الصورة تمثل رسماً توضيحياً - وقد تختلف الحقيقة عن الصورة باختلاف طراز السيارة.

▶▶ أزرار جهاز التحكم عن بعد



يحتوي مفتاح التحكم عن بعد على أربعة أزرار - واحد على الجهة اليسرى وثلاثة على الجهة اليمنى.

الإقفال - ضغط الزر يؤدي إلى قفل الأبواب وباب صندوق الأمتعة وغطاء فتحة تعبئة الوقود وكذلك تفعيل الإنذار.*

اضغط مع الاستمرار لإغلاق جميع النوافذ وسقف البانوراما* في وقت واحد.

فتح القفل - يؤدي الضغط على هذا الزر إلى فتح قفل الأبواب والباب الخلفي وغطاء فتحة تعبئة الوقود وكذلك إلى تعطيل الإنذار.

يؤدي الضغط المطول إلى فتح جميع النوافذ في وقت واحد. يمكن استخدام وظيفة التهوية الكاملة هذه، على سبيل المثال، لتهوية السيارة بسرعة في حال كان الطقس حاراً.

باب صندوق الأمتعة - يتم فتح القفل وتعطيل الإنذار لباب صندوق الأمتعة فقط. في حالة السيارات المزودة بباب صندوق أمتعة كهربائي*، يتم فتح الباب الخلفي تلقائياً بعد

الاستمرار في الضغط على الزر. يتم إغلاق الباب الخلفي كذلك بضغطة طويلة - يصدر عندها إشارات تحذيرية.

وظيفة القلق - تستخدم لجذب الانتباه في حالات الطوارئ. اضغط باستمرار على الزر لمدة 3 ثوان على الأقل أو اضغط عليه مرتين في غضون 3 ثوان لتنشيط مؤشرات الاتجاه والوقوف. يمكن إيقاف تشغيل الوظيفة بواسطة نفس الزر بعد تنشيطه لمدة لا تقل عن 5 ثوان. وإلا فسيتم إيقاف تشغيل الوظيفة تلقائياً بعد 3 دقائق.

تحذير

عند ترك أي شخص وحيداً في السيارة، احرص دائماً على فصل الطاقة عن النوافذ الآلية وعن فتحة السقف البانورامية* من خلال أخذ مفتاح التحكم عن بعد معك عند مغادرة السيارة.

ملاحظة

انتبه إلى خطر قفل مفتاح التحكم عن بعد في السيارة.

- سوف يتم إلغاء تنشيط مفتاح التحكم عن بعد أو علاقة المفتاح المتروك/5 في السيارة في حال تم قفل السيارة وتم تفعيل الإنذار باستخدام مفتاح صالح آخر. يتم كذلك إلغاء تنشيط وظيفة "القفل المزدوج". وستتم إعادة تنشيط المفتاح المتروك عندما يتم فتح قفل السيارة.
- سوف يتم إلغاء تنشيط مفتاح Red Key المتروك في السيارة حتى عندما يتم قفل السيارة بواسطة Volvo On Call، وستتم إعادة تنشيطه عندما يتم فتح قفل السيارة بواسطة Volvo On Call أو باستخدام مفتاح آخر صالح.

المفتاح بدون أزرار (Key Tag)*

تعمل علاقة المفتاح المتوفرة مع وظيفة القفل وفتح القفل بدون مفتاح بنفس الطريقة التي يعمل فيها مفتاح التحكم عن بعد القياسي وذلك في ما يتعلق ببدء التشغيل والقفل وفتح القفل بدون مفتاح. يُعد المفتاح مقاوماً للماء حتى عمق 10 أمتار تقريباً (30 قدم) وحتى مدة تصل إلى 60 دقيقة. لا يحتوي على سن مفتاح قابل للفصل ولا يمكن استبدال البطارية.

Red Key - مفتاح التحكم عن بعد المقيد*

يسهل المفتاح Red Key عملية وضع قيود ومحددات لبعض خصائص السيارة، مثل تحديد السرعة القصوى وأقصى مستوى صوت لمكبرات الصوت. إنه مفتاح لأي مالك سيارة يرغب في قيادة سيارته بطريقة مسؤولة حتى عندما يقوم بقيادتها شخص آخر.

التداخل

يمكن للمجالات الإلكترومغناطيسية والأشعة أن تتسبب في وظائف مفتاح التحكم عن بعد لبدء التشغيل بدون مفتاح والقفل وفتح القفل بدون مفتاح*.

ملاحظة

تجذب وضع مفتاح التحكم عن بعد بالقرب من أية أجسام معدنية أو أجهزة إلكترونية، مثل الهواتف المحمولة أو الحواسيب اللوحية أو المحمولة أو الشواحن - ويفضل أن تكون المسافة بين المفتاح وهذه الأجهزة أكبر من 10-15 سم (4-6 بوصة).

في حال استمر التثبيث - استخدم سن مفتاح التحكم عن بعد القابل للفصل لفتح القفل ثم ضع المفتاح في القارئ الاحتياطي بحامل الأكواد لتعطيل السيارة.

ملاحظة

انتبه إلى خطر قفل مفتاح التحكم عن بعد في السيارة.

- سوف يتم إلغاء تنشيط مفتاح التحكم عن بُعد أو علاقة المفتاح المتروكة/ة في السيارة في حال تم قفل السيارة وتم تفعيل الإنذار باستخدام مفتاح صالح آخر. يتم كذلك إلغاء تنشيط وظيفة "القفل المزدوج". وستتم إعادة تنشيط المفتاح المتروك عندما يتم فتح قفل السيارة.
- سوف يتم إلغاء تنشيط مفتاح Red Key المتروك في السيارة حتى عندما يتم قفل السيارة بواسطة Volvo On Call، وستتم إعادة تنشيطه عندما يتم فتح قفل السيارة بواسطة Volvo On Call أو باستخدام مفتاح آخر صالح.

القفل عندما يكون الباب الخلفي مفتوحاً

ملاحظة

إذا تم قفل السيارة في حين كان الباب الخلفي مفتوحاً، ينبغي الحرص على عدم ترك مفتاح التحكم عن بُعد في حجرة الأمتعة عند القيام بإغلاق الباب الخلفي، الأمر الذي سيؤدي إلى قفل السيارة بالكامل^٥.

فتح القفل بواسطة مفتاح التحكم عن بعد

– اضغط على الزر  في مفتاح التحكم عن بُعد لفتح قفل السيارة.

القفل وفتح القفل بواسطة مفتاح التحكم عن بُعد

يمكن استخدام الأزرار في مفتاح التحكم عن بُعد لقفل وفتح قفل كل الأبواب والباب الخلفي وغطاء فتحة تعبئة الوقود في وقت واحد.

القفل بواسطة مفتاح التحكم عن بعد



الصورة تمثل رسماً توضيحياً - وقد تختلف الحقيقة عن الصورة باختلاف طراز السيارة.

– اضغط على الزر  في مفتاح التحكم عن بُعد لقفل السيارة.

كي تتمكن من تنشيط تسلسل القفل، يجب إغلاق باب السائق^٤، وإذا كان أي من الأبواب الأخرى أو الباب الخلفي مفتوحاً، فسيتم قفلها وتأمينها* فقط عندما تكون مغلقة. يتم تنشيط كاشفات الحركة للإنذار* في حالة إغلاق وقفل كل الأبواب وباب صندوق الأمتعة.

ملاحظة

عند وضع مفتاح التحكم عن بُعد في حامل الأقداح، تأكد من عدم وجود أي مفاتيح أخرى للسيارة أو أجسام معدنية أو أجهزة إلكترونية (مثل الهواتف المحمولة والحواسيب اللوحة أو الشواحن وغيرها) في حامل الأقداح في الوقت نفسه. قد تتداخل العديد من مفاتيح السيارة الموجودة في حامل الكوب مع بعضها البعض حال تواجدها.

معلومات ذات صلة

- القفل وفتح القفل بواسطة مفتاح التحكم عن بُعد (ص. ٢٢١)
- نطاق مفتاح التحكم عن بعد (ص. ٢٢٣)
- استبدال البطارية في مفتاح التحكم عن بعد (ص. ٢٢٤)
- سنون المفاتيح القابلة للفصل (ص. ٢٢٨)
- مانع الحركة (ص. ٢٣١)
- ربط مفتاح التحكم عن بعد مع ملف تعريف السائق (ص. ١٢٢)

^٤ إذا كانت السيارة مجهزة بنظام قفل/فتح قفل دون مفتاح*، يجب عليها أن يتم إغلاق جميع الأبواب الجانبية.
^٥ إذا تم تجهيز السيارة بوظيفة القفل/فتح القفل بدون مفتاح وتم اكتشاف المفاح داخل السيارة، لن يكون عندها بالإمكان قفل الباب الخلفي عند إغلاقه*.

►► نظام إعادة القفل الأوتوماتيكي

إذا لم يتم فتح أيّ من الأبواب أو الباب الخلفي خلال دقيقتين من فتح القفل، فسيتم قفل جميعها بشكل تلقائي. وتمنع هذه الوظيفة ترك السيارة مفتوحة الأقفال بدون قصد.

عندما يتعدّر تشغيل مفتاح التحكم عن بُعد

ملاحظة ⓘ

حاول دومًا الاقتراب أكثر من السيارة وإجراء محاولة أخرى لإلغاء القفل.

في حال تعدّر القفل أو إلغاء القفل بواسطة مفتاح التحكم عن بُعد، قد يكون السبب نفاذ شحن البطارية - في هذه الحالة، فم يقفل أو إلغاء قفل باب السائق بواسطة سن المفتاح القابل للفصل.

معلومات ذات صلة

- إعدادات فتح القفل الخاضع للتحكم عن بُعد ومن داخل السيارة (ص. ٢٢٢)
- فتح قفل الباب الخلفي بواسطة مفتاح التحكم عن بُعد (ص. ٢٢٢)
- مفتاح التحكم عن بعد (ص. ٢١٩)
- استبدال البطارية في مفتاح التحكم عن بعد (ص. ٢٢٤)
- القفل وفتح القفل باستخدام سن المفتاح القابل للفصل (ص. ٢٣٠)

إعدادات فتح القفل الخاضع للتحكم عن بُعد ومن داخل السيارة

يمكن تحديد تسلسلات مختلفة لفتح القفل الخاضع للتحكم عن بُعد.

لتغيير الإعداد:

١. اضغط على الإعدادات في العرض العلوي بالشاشة المركزية.

٢. اضغط

My Car ← القفل ← فتح الأقفال عن بُعد ومن الداخل.

٣. حدد خيارًا:

- جميع الأبواب - فتح قفل كل الأبواب في وقت واحد.
- باب فردي - فتح قفل باب السائق. فتح قفل كل الأبواب يتطلب ضغطتين على زر فتح القفل في مفتاح التحكم عن بُعد.

تؤثر الإعدادات التي يتم ضبطها هنا في وظيفة فتح القفل المركزي عن طريق فتح المقابض من الداخل.

معلومات ذات صلة

- القفل وفتح القفل بواسطة مفتاح التحكم عن بُعد (ص. ٢٢١)
- قفل وفتح قفل السيارة من الداخل (ص. ٢٤٤)

فتح قفل الباب الخلفي بواسطة مفتاح التحكم عن بُعد

من الممكن فتح قفل الباب الخلفي فقط من خلال الضغط على أحد أزرار مفتاح التحكم عن بُعد.



١. اضغط على زر بمفتاح التحكم عن بعد.

< يتم فتح قفل الباب الخلفي ولكنه يبقى مغلقاً.

تبقى الأبواب الجانبية مقفلة ويستمر تنشيط الإنذار*. ينطفئ مؤشر القفل والإنذار في لوحة العدادات لبيان أن السيارة بأكملها غير مقفلة.

أمسك برفق اللوحة المطاطية الانضغاطية تحت مقبض فتح باب صندوق الأمتعة بغية فتحه. إذا لم يتم فتح الباب الخلفي في غضون دقيقتين، فسوف يتم إعادة قفله وسيتم تنشيط الإنذار مرة أخرى.

ملاحظة

قد يتم مقاطعة وظائف مفتاح جهاز التحكم عن بعد بسبب الموجات اللاسلكية المحيطة أو الأبنية أو الظروف الطبوغرافية أو غيرها. يمكن دائماً قفل/إلغاء قفل السيارة باستخدام سن المفتاح.

في حالة إزالة مفتاح التحكم عن بعد من السيارة

وإذا تم إزالة مفتاح التحكم عن بعد من السيارة أثناء تدوير المحرك، فستظهر رسالة التحذير لا يوجد مفتاح بمرئية مزالة من السيارة في شاشة السائق وستسمع تذكيراً صوتياً عند إغلاق آخر باب.



تختفي الرسالة عند إعادة المفتاح إلى السيارة، ثم الضغط على زر **O** بلوحة المفاتيح اليمنى، أو عند إغلاق آخر باب.

معلومات ذات صلة

- مفتاح التحكم عن بعد (ص. ٢١٩)
- مواقع الهوائيات لنظم بدء التشغيل والقفل (ص. ٢٤٣)
- الأسطح العاملة دون مفتاح والحساسة لللمس* (ص. ٢٤١)

نطاق مفتاح التحكم عن بعد

لكي يعمل مفتاح التحكم عن بعد بصورة صحيحة، يلزم أن يكون في نطاق معين من السيارة.

للاستخدام اليدوي

وظائف مفتاح التحكم عن بعد مثل القفل/فتح القفل التي يتم تنشيطها بالضغط على **(7)** أو **(8)** لها نطاق يقدر بمسافة ٢٠ مترًا (٦٥ قدمًا) من السيارة تقريبًا.

إذا لم تتحقق السيارة من الضغط على الزر - فاقترب وأعد المحاولة.

للاستخدام بدون مفتاح*

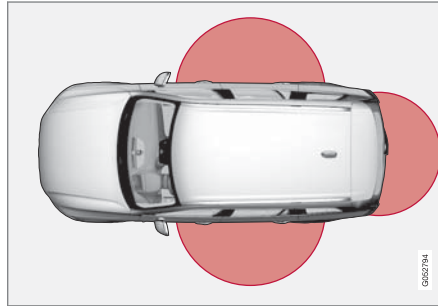

توضح المنطقة المحددة في الرسم التوضيحي المناطق التي يغطيها الهوائي في النظام.

للاستخدام بدون مفتاح، يلزم أن يكون مفتاح التحكم عن بعد أو المفتاح بدون زر (Key Tag) في منطقة شبه دائرية بنصف قطر تقريبي قدره ٥,١ متر (٥ قدم) من الجانبين الطويلين ومقدار ١ متر (٣ قدم) من باب صندوق الأمتعة.

٢. باستخدام خيار باب صندوق الأمتعة العامل بالكهرباء* -

ضغطة طويلة (حوالي ١,٥ ثانية) على زر مفتاح جهاز التحكم عن بعد

< يتم فتح قفل الباب الخلفي ثم يتم فتحه بينما تظل الأبواب الجانبية مغلقة مع تفعيل وظائف الإنذار الخاصة بها.

معلومات ذات صلة

- القفل وفتح القفل بواسطة مفتاح التحكم عن بعد (ص. ٢٢١)
- فتح وإغلاق الباب الخلفي الكهربائي* (ص. ٢٤٧)



2 **1** حرك المفتاح إلى الجانب وحرك الزر كذلك إلى الجانب ثم حرك ظهر الغطاء بضعة ملليمترات لأعلى.

2 **2** سيتحرر الغطاء ومن ثم يمكنك نزعه من المفتاح.

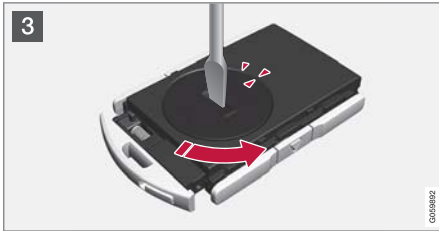

3 **3** استخدم المفك أو ما شابه لتدوير غطاء البطارية عكس اتجاه عقارب الساعة حتى تلتقي العلامة مع نص **OPEN**.

ارفع غطاء البطارية بحرص بالضغط بظفرك في الفتحة. ثم ارفع غطاء البطارية لأعلى.

مهم !

يلزم تسليم Key Tag بالشحنة الفارغة إلى ورشة فولفو معتمدة. ويلزم حذف المفتاح من السيارة لأنه بالإمكان استخدامه لتشغيل السيارة عن طريق التشغيل الاحتياطي

فتح المفتاح وتغيير البطارية



1 **1** أمسك مفتاح التحكم عن بعد مع وضع الجانب الأمامي الظاهر وشعار فولفو مواجهًا لليمين - ثم حرك الزر في الحافة السفلى من حلقة المفتاح جهة اليمين. حرك الغطاء الأمامي إلى الأعلى لمسافة ملليمترات قليلة.

2 **2** سيتحرر الغطاء ومن ثم يمكنك نزعه من المفتاح.

ملاحظة i

كل البطاريات لها عمر خدمة افتراضي محدود ويلزم استبدالها (لا ينطبق هذا الأمر على Key Tag). يختلف عمر خدمة البطارية باختلاف نسبة استخدام السيارة/المفتاح.



يلزم تغيير بطاريات مفتاح التحكم عن بعد في الحالات التالية

- بضيء رمز معلومات وتظهر الرسالة بطارية مفتاح ضعيفة على شاشة السائق
- لا تستجيب الأقفال على نحو متكرر للإشارات الصادرة من مفتاح التحكم عن بعد على مسافة ٢٠ مترًا (٦٥ قدمًا) من السيارة.

ملاحظة i

حاول دومًا الاقتراب أكثر من السيارة وإجراء محاولة أخرى لإلغاء القفل.

لا يمكن استبدال البطارية في المفتاح بدون أزرار Key Tag (Key Tag) - يمكن طلب مفتاح جديد من ورشة فولفو معتمدة.

٦ موجود فقط في السيارات المزودة بميزة القفل/فتح القفل بدون مفتاح*.

ملاحظة ⓘ

تتصح فولفو بأن تستوفي البطاريات المستخدمة في مفتاح التحكم عن بعد مقياس UN Manual of Test and Criteria, Part III, subsection 38.3 . البطاريات المركبة في المصنع أو التي تُستبدل لدى ورشة فولفو معتمدة تستوفي المواصفات الواردة أعلاه.

6



6

أعد تركيب غطاء البطارية وأدره باتجاه عقارب الساعة لحين محاذاة العلامة مع نص **CLOSE**.

5



5

قم بتركيب بطارية جديدة مع جعل القطب الموجب (+) لأعلى. تجنب لمس موصلات بطارية مفتاح التحكم عن بعد بأصابعك.

➡ ضع البطارية في الحامل مع مراعاة وضع الحرف لأسفل. ثم حرك البطارية للأمام بحيث يتم تثبيتها أسفل الماسكتين البلاستيكيين.

➡ اضغط البطارية لأسفل بحيث يتم تثبيتها أسفل السقطة البلاستيكية العليا سمرًا اللون.

ملاحظة ⓘ

استخدم البطاريات التي لها التسمية CR2032 بقوة ٣ فولت.

4



4

جهة البطارية (+) لأعلى. ثم ارفع البطارية بحرص كما هو موضح.

مهم !

تجنب لمس البطاريات الجديدة وأسطح التماس الخاصة بها بأصابعك لأن هذا قد يحدث خللاً في وظيفتها.

طلب المزيد من مفاتيح التحكم عن بعد

السيارة مزودة بمفتاحي تحكم عن بعد. وقد تم توفير مفتاح بدون أزرار في السيارة المجهزة بوظيفة القفل وفتح القفل دون مفتاح*. يمكن طلب مزيد من المفاتيح بعد ذلك.

يمكن برمجة اثني عشر مفتاحاً بحد أقصى للاستخدام في السيارة الواحدة. في حالة طلب المزيد من المفاتيح، فسيتم إضافة ملفات تعريف إضافية للسائق - بواقع ملف لكل مفتاح تحكم عن بعد. كما ينطبق هذا الأمر على علامة المفتاح.

فقدان مفتاح التحكم عن بعد

في حال فقدانك لمفتاح التحكم عن بعد، يمكن طلب مفتاح جديد من إحدى ورش الخدمة - ويُصح بالتوجه إلى ورشة فولفو المعتمدة. يجب أخذ مفاتيح التحكم عن بعد المتبقية إلى الورشة. يجب حذف رمز المفتاح المفقود من النظام كتنبيه وقائي لمنع السرقة.

يمكن التحقق من العدد الحالي لمفاتيح السيارة المسجلة من خلال ملفات تعريف السائق في العرض العلوي لشاشة العرض المركزية، حدد الإعدادات ← النظام ← ملفات تعريف السائق.

معلومات ذات صلة

- مفتاح التحكم عن بعد (ص. ٢١٩)



8 1 اقلب مفتاح التحكم عن بعد ثم أعد تركيب غطاء الجزء الأمامي بالضغط عليه للأسفل لحين سماع صوت يدل على استقراره وتثبيته بأمان.

2 ثم قم بتحريك الغطاء للخلف.

< سيصدر صوت نقرة يدل على استقرار الغطاء في مكانه وتثبيته بأمان.



معلومات ذات صلة

- مفتاح التحكم عن بعد (ص. ٢١٩)



7 1 أعد تركيب غطاء الجانب الخلفي ثم اضغطه لحين سماع صوت يدل على استقراره في مكانه.

2 ثم قم بتحريك الغطاء للخلف.

< سيصدر صوت نقرة يدل على استقرار الغطاء في مكانه وتثبيته بأمان.

إعدادات Red Key*

يمكن لحامل مفتاح التحكم عن بُعد العادي تغيير إعدادات Red Key. لكن، ستبقى بعض وظائف دعم السائق نشطة بصورة دائمة.

لتغيير الإعداد:

١. تُمفتح قفل السيارة باستخدام مفتاح التحكم عن بُعد الاعتيادي.
٢. اضغط على الإعدادات في العرض العلوي بالشاشة المركزية.
٣. اضغط النظام ← ملفات تعريف السائق ← مفتاح أحمر. < يمكن تحديد الإعدادات التالية:

*Adaptive Cruise Control

- ضبط فترة زمنية في
- مستوى الصوت الأقصى المخفض
- حد السرعة الأقصى
- تنبيه حد السرعة

التفاصيل والإعدادات عند الاستخدام الأول

ضبط فترة زمنية في Adaptive Cruise Control تعيين الفترة الزمنية لمثبت السرعة المتوائم (1) تعني أقصر فترة و 5 أطول فترة).

عند الاستخدام الأول، تكون قيمة الإعداد 5.0.

مستوى الصوت الأقصى المخفض تخفيض الصوت الأقصى لمصادر الوسائط.

عند الاستخدام الأول، تكون الوظيفة في وضع "التشغيل".

تغيير إعداداته. لا يمكن أيضاً التغيير إلى ملف تعريف آخر للسائق؛ فهذا يتطلب وجود مفتاح عادي للتحكم عن بُعد.

يتم تنشيط ملف تعريف السائق الخاص بمفتاح Red Key عندما يتم فتح قفل السيارة باستخدام مفتاح Red Key ودون وجود مفتاح عادي للتحكم عن بُعد في محيط السيارة.

ملاحظة

في حال حصل تبديل بين سائق وآخر، فيجب عندها قفل السيارة ثم فتح قفلها من أجل تنشيط ملف تعريف جديد للسائق.

طلب مفتاح Red Key

يمكن طلب مفتاح أو أكثر من Red Key من وكيل فولفو. يمكن برمجة إجمالي أحد عشر مفتاحاً بحد أقصى مع وضع قيود واستخدامها في سيارة واحدة - ولكن يلزم أن يكون مفتاح واحد على الأقل هو مفتاح التحكم عن بعد العادي.

معلومات ذات صلة

- إعدادات Red Key* (ص. ٢٢٧)
- مفتاح التحكم عن بعد (ص. ٢١٩)

Red Key - مفتاح التحكم عن بُعد المقيد*

يتيح Red Key لمالك السيارة وضع محدوديات لخصائص بعينها ضمن خصائص السيارة. تهدف المحدوديات إلى المساعدة على قيادة السيارة بطريقة آمنة، عند إعارتها على سبيل المثال.



يمكن استخدام Red Key لضبط السرعة القصوى للسيارة وضبط تنكيرات السرعة وتحديد أقصى مستوى صوت لمكبرات الصوت. إضافة إلى ذلك، ستظل بعض أنظمة دعم السائق نشطة دوماً. الوظائف الأخرى للمفتاح تماثل وظائف مفتاح التحكم عن بعد العادي.

الغرض من هذه القيود هي عوامل أمان لتقليل خطر وقوع حادث وبالتالي يشعر مالك السيارة بالطمأنينة عند اضطراره للسماح لسائق شاب مثلاً أو عامل المرآب بأن يقود السيارة أو حتى عند تركها في ورشة عمل.

ملف تعريف السائق لمفتاح Red Key

يتم توصيل مفتاح Red Key بملف تعريف للسائق خاص بمفتاح Red Key. وعندما يكون المفتاح نشطاً، يكون من غير الممكن

سنون المفاتيح القابلة للفصل

يحتوي مفتاح التحكم عن بعد على سن مفتاح معدني قابل للفصل يمكن معه تنشيط بعض الوظائف وتنفيذ بعض العمليات.

يتم التزويد بالشفرة الفريدة لسنون المفتاح من قبل ورش فولفو المعتمدة، التي يُنصح بالتوجه إليها عند طلب سنون مفتاح جديدة.

• (DAC) Driver Alert Control *

• معلومات لافتة الطريق *

معلومات ذات صلة

• Red Key - مفتاح التحكم عن بُعد المفيد* (ص. ٢٢٧)

▶▶ حد السرعة الأقصى

ضبط أقصى سرعة لهذا المفتاح.

عند الاستخدام الأول، تكون الوظيفة في وضع "التشغيل" وتكون قيمة السرعة ١٢٠ كم/ساعة (٧٥ ميل/ساعة).

• الفاصل الزمني للإعداد: ٢٥٠-٥٠ كم/سا (١٦٠-٣٠ ميل في الساعة)

• الزيادات: ١ كم/سا (١ ميل في الساعة)

رمز تقييد السرعة.



تنبيه حد السرعة

تحذير عند تجاوز السيارة للقيم المضبوطة.

عند الاستخدام الأول، تكون الوظيفة في وضع "التشغيل" وتكون القيم ٥٠، ٧٠، ٩٠ كم/ساعة (٣٠، ٤٥، ٥٥ ميل/ساعة).

• الفاصل الزمني للإعداد: ٢٥٠-٠ كم/سا (١٦٠-٠ ميل في الساعة)

• الزيادات: ١ كم/سا (١ ميل في الساعة)

• أقصى عدد من رسائل التنكير المتتالية: ٦

وظائف دعم السائق

ستظل وظائف دعم السائق التالية نشطة دوماً مع وجود المستخدم الذي يحمل Red Key:

• (BLIS) Blind Spot Information *

• مساعد الحارة (LKA) *

• تحذير المسافة *

• City Safety

معلومات ذات صلة

- القفل وفتح القفل باستخدام سن المفتاح القابل للفصل (ص. ٢٣٠)
- مفتاح التحكم عن بعد (ص. ٢١٩)



2 افصل سن المفتاح عن طريق تحريكه لأعلى.



3 أعد سن المفتاح إلى وضعه الأصلي في مفتاح التحكم عن بُعد بعد الاستخدام.

1 أعد تركيب الغطاء بالضغط عليه لأسفل حتى تسمع صوتًا يدل على استقراره في مكانه.

2 ثم قم بتحريك الغطاء للخلف.

< سيصدر صوت نقرة يدل على استقرار الغطاء في مكانه وتثبيته بأمان.

مناطق تطبيق سن المفتاح

- استخدام سن المفتاح الموجود في مفتاح التحكم عن بعد
- يمكن فتح الباب الأمامي الأيسر^٧ يدويًا إذا تعذر تنشيط القفل المركزي بواسطة مفتاح التحكم عن بعد
- يتم قفل جميع الأبواب في حالات الطوارئ
- يمكن تنشيط وإلغاء تنشيط أقفال الأمان الميكانيكية للأطفال في الأبواب الخلفية.

المفتاح بدون زر^٨ لا يحتوي على سن قابل للفصل. عند الضرورة، استخدم سن المفتاح القابل للفصل لمفتاح التحكم عن بعد العادي.

فصل سن المفتاح



1 أمسك مفتاح التحكم عن بعد مع وضع الجانب الأمامي الظاهر وشعار فولفو مواجهًا لليمين - ثم حرك الزر في الحافة السفلى من حلقة المفتاح جهة اليمين. وجه الغطاء الأمامي إلى الأعلى لمسافة ملليمترات قليلة.

2 سيحترق الغطاء ومن ثم يمكنك نزعه من المفتاح.

^٧ ينطبق هذا على السيارات ذات عجلة القيادة اليمنى وعجلة القيادة اليسرى.
^٨ موجود فقط في السيارات المزودة بميزة القفل/فتح القفل بدون مفتاح.

القفل وفتح القفل باستخدام سن المفتاح القابل للفصل

من بين أشياء أخرى، يمكن استخدام سن المفتاح القابل للفصل لفتح قفل السيارة من الخارج - في حالة نفاذ شحن بطارية مفتاح التحكم عن بعد على سبيل المثال.

فتح القفل

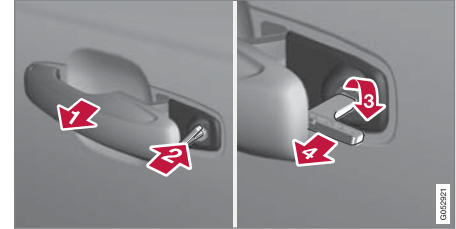

1. اسحب مقبض الباب الأمامي جهة اليسار^٩ حتى نهايته بحيث تظهر أسطوانة القفل به.
 2. أدخل المفتاح في أسطوانة القفل.
 3. أدر باتجاه عقارب الساعة بزواوية ٤٥ درجة بحيث يشير سن المفتاح للخلف بشكل مستقيم.
 4. أدر المفتاح للخلف ٤٥ درجة حتى وضع البداية. أخرج المفتاح من أسطوانة القفل وحرر المقبض بحيث يستقر القسم الخلفي من المقبض باتجاه السيارة مرةً أخرى.
 5. اسحب المقبض للخارج.
- < يفتح الباب.

يتم إجراء القفل بالطريقة نفسها ولكن من التدوير عكس اتجاه عقارب الساعة بزواوية ٤٥ درجة بدلاً من التدوير باتجاه عقارب الساعة في الخطوة (٣).

إيقاف تشغيل الإنذار*

ملاحظة

عند فتح قفل الباب باستخدام سن المفتاح ثم فتح الباب، ينطلق الإنذار.



وجود الفارئ الاحتياطي في حامل الأكواب.

قم بإلغاء تنشيط الإنذار كما يلي:

١. ضع مفتاح التحكم عن بُعد على رمز المفتاح في الفارئ الاحتياطي أسفل حامل الكوب في كونسول النفق.
 ٢. ثم أدر مقبض التشغيل وبعد ذلك حرره.
- < تتوقف عندها إشارة الإنذار ويتم إيقاف تشغيل الإنذار.

القفل

يمكن كذلك قفل السيارة باستخدام سن مفتاح التحكم عن بعد القابل للفصل، في حالة فقدان طاقة بطارية المفتاح على سبيل المثال.

ويمكن قفل الباب الأمامي الأيسر باستخدام أسطوانة القفل الخاصة به وسن المفتاح القابل للفصل.

لا تحتوي الأبواب الأخرى على اسطوانات قفل، بل تحتوي على مفتاح قفل في نهاية كل باب يجب الضغط عليه باستخدام سن المفتاح - ويتم بعد ذلك قفلها/فتح قفلها ميكانيكياً للحول دون فتحها من الخارج.

ولا يزال من الممكن فتح الأبواب من الداخل أيضاً.

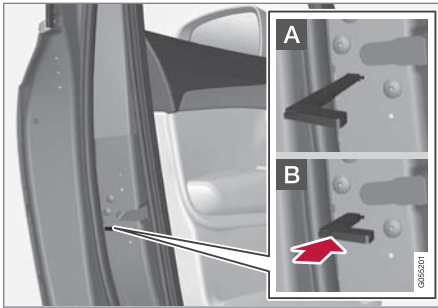

قفل الباب يدوياً. يجب عدم الخلط بينها وبين أقفال سلامة الأطفال.

- انزع سن المفتاح القابل للفصل من مفتاح التحكم عن بعد. أدخل سن المفتاح في فتحة إعادة ضبط القفل ثم اضغط على المفتاح حتى النهاية، تقريباً لمسافة ١٢ مم (٠,٥ بوصة).

A ويمكن فتح الباب من الخارج والداخل على حد سواء.

B يتم منع فتح الباب من الخارج. للعودة إلى الوضع A، يجب فتح مقبض الباب الداخلي.

مانع الحركة

نظام مانع الحركة الإلكتروني هو نظام حماية ضد السرقة يعمل على منع أي شخص غريب من بدء تشغيل السيارة.

لا يمكن تشغيل السيارة إلا بواسطة مفتاح التحكم عن بعد المناسب.

رسالة الخطأ التالية في شاشة المسائق مرتبطة بمانع الحركة الإلكتروني:

المواصفات	الرمز	رسالة / إشعار
خطأ في قراءة مفتاح التحكم عن بُعد أثناء بدء التشغيل - ضع المفتاح بالقرب من رمز المفتاح في حامل الكوب ثم حاول مرة أخرى.		لا يوجد مفتاح بمركبة انظر دليل المالك

معلومات ذات صلة

- مفتاح التحكم عن بعد (ص. ٢١٩)
- طلب المزيد من مفاتيح التحكم عن بعد (ص. ٢٢٦)

يمكن أيضاً فتح قفل الباب بواسطة زر فتح القفل الموجود على جهاز التحكم عن بُعد أو بواسطة زر القفل المركزي الموجود على باب المسائق.

ملاحظة

- تؤدي إعادة ضبط قفل أي باب إلى قفل هذا الباب فقط - وليس جميع الأبواب في نفس الوقت.
- لا يمكن فتح الباب الخلفي الذي تم قفله يدوياً أثناء تنشيط قفل سلامة الأطفال يدوياً أو كهربائياً، سواء من الداخل أو من الخارج. ولا يمكن فتح قفل الباب الخلفي الذي تم قفله بهذه الطريقة إلا باستخدام مفتاح التحكم عن بعد أو زر القفل المركزي.

معلومات ذات صلة

- سنون المفاتيح القابلة للفصل (ص. ٢٢٨)
- تنشيط وإلغاء تنشيط الإنذارات* (ص. ٢٥٥)
- استبدال البطارية في مفتاح التحكم عن بعد (ص. ٢٢٤)
- مفتاح التحكم عن بعد (ص. ٢١٩)

بدء التشغيل بدون مفتاح لنظام القفل (التشغيل السلبي)
والقفل/فتح القفل بدون مفتاح (الدخول السلبي)*





CEM علامة لنظام مفتاح التحكم عن بُعد. للحصول على أرقام اعتماد النوع الإضافية، راجع الجداول التالية.



موافقة النوع لنظام مفتاح التحكم عن بعد

يمكن مراجعة اعتماد نوع نظام مفتاح التحكم عن بُعد في الجداول التالية.

للمزيد من المعلومات حول اعتماد النوع، راجع support.volvocars.com.

البلد/المنطقة	اعتماد النوع
أوروبا	تعلن شركة Delphi Deutschland GmbH، 42367 Wuppertal أن VO3-134TRX يتوافق مع المتطلبات الأساسية للملكية ومع الأحكام الأخرى ذات الصلة الواردة في التوجيه 2014/53/EU (RED). ويمكن الاطلاع على النص الكامل لإعلان المطابقة من الاتحاد الأوروبي على الموقع support.volvocars.com .
الأردن	TRC/LPD/2014/250
صربيا	P1614120100
الأرجنتين	CNC ID: C-14771



	اعتماد النوع	البلد/المنطقة
	MT-3245/2015	البرازيل
	Nomor: 38301/SDPPI/2015	أندونيسيا
	RAAT/37A/1215/S(15-5198)	ماليزيا
	IFETEL: RLVDEVO15-0396	المكسيك
		روسيا
	ER37847/15 DA0062437/11	الإمارات العربية المتحدة



البلد/المنطقة	اعتماد النوع	
ناميبيا	TA-2016-02	
جنوب أفريقيا	TA-2014-1868	

مفتاح التحكم عن بعد

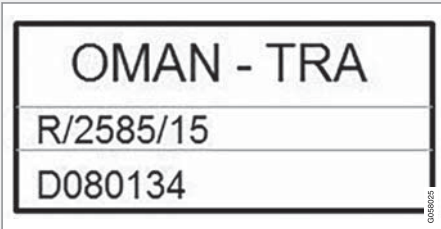
البلد/المنطقة	اعتماد النوع	
أوروبا		<p>تعطى شركة Huf Hülsbeck & Fürst GmbH & Co. KG أن هذا النوع من المعدات اللاسلكية، أي HUF8423، يتوافق مع متطلبات التوجيه 2014/53/EU.</p> <p>ويمكن الاطلاع على النص الكامل لإعلان المطابقة من الاتحاد الأوروبي على الموقع support.volvocars.com.</p> <p>الطول الموجي: 433,92 ميغاهرتز</p> <p>قدرة الإرسال القصوى المشعة: 10 ميغواط</p> <p>الجهة المصنعة: «Huf Hülsbeck & Fürst GmbH & Co. KG» Steeger Str. 17, 42551 Velbert ألمانيا</p>
الأردن	TRC/LPD/2015/104	

	اعتماد النوع	البلد/المنطقة
	AGREE PAR L'ANRT MAROC Numéro d'agrément: MR 10668 ANRT 2015 Date d'agrément: 24/07/2015	المغرب
	IFETEL Marca: HUF Modelo (s): HUF8423 NOM-121-SCT1-2009 La operación de este equipo está sujeta a las siguientes dos condiciones: (1) es posible que este equipo o dispositivo no cause interferencia perjudicial y (2) este equipo o dispositivo debe aceptar cualquier interferencia, incluyendo la que pueda causar su operación no deseada.	المكسيك
	TA-2015-102	ناميبيا

	اعتماد النوع	البلد/المنطقة
 <p>OMAN - TRA R/2585/15 D080134</p>		عمان
 <p>I011 15</p>		صربيا



البلد/المنطقة	اعتماد النوع
جنوب أفريقيا	TA-2015-432
الإمارات العربية المتحدة	 

علامة المفتاح

البلد/المنطقة	اعتماد النوع
أوروبا	<p>تعلم شركة Huf Hülsbeck & Fürst GmbH & Co. KG أن هذا النوع من المعدات اللاسلكية، أي HUF8432، يتوافق مع متطلبات التوجيه 2014/53/EU.</p> <p>ويمكن الاطلاع على النص الكامل لإعلان المطابقة من الاتحاد الأوروبي على الموقع support.volvocars.com.</p> <p>الطول الموجي: ٤٣٣,٩٢ ميغاهرتز</p> <p>قدرة الإرسال القصوى المشعة: ١٠ ميغاواط</p> <p>الجهة المصنعة: «Huf Hülsbeck & Fürst GmbH & Co. KG» Steeger Str. 17• 42551 Velbert ألمانيا</p>
الأردن	TRC/LPD/2015/107

	اعتماد النوع	البلد/المنطقة
	AGREE PAR L'ANRT MAROC Numéro d'agrément: MR 10667 ANRT 2015 Date d'agrément: 24/07/2015	المغرب
	IFETEL Marca: HUF Modelo (s): HUF8432 NOM-121-SCT1-2009 La operación de este equipo está sujeta a las siguientes dos condiciones: (1) es posible que este equipo o dispositivo no cause interferencia perjudicial y (2) este equipo o dispositivo debe aceptar cualquier interferencia, incluyendo la que pueda causar su operación no deseada.	المكسيك
	TA-2015-103	ناميبيا

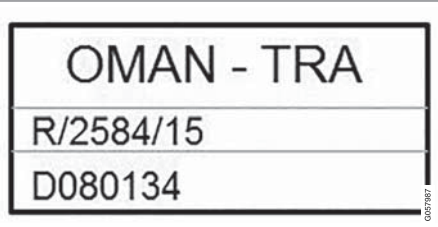

	اعتماد النوع	البلد/المنطقة
 <p>OMAN - TRA R/2584/15 D080134</p>		عمان
 <p>I011 15</p>		صربيا

	اعتماد النوع	البلد/المنطقة
	TA-2015-414	جنوب أفريقيا
<div style="border: 1px solid black; padding: 10px; text-align: center;"> <p>TRA REGISTERED No: ER38971/15 DEALER No: DA36976/14</p> </div> <p style="text-align: right; font-size: small;">0008002</p>		الإمارات العربية المتحدة

معلومات ذات صلة

- مفتاح التحكم عن بعد (ص. ٢١٩)

القفل وفتح القفل بدون مفتاح*

باستخدام وظيفة القفل وفتح القفل بدون مفتاح، يكفي لمس السطح الحساس للمس على مقبض الباب الخلفي لقفل أو فتح قفل السيارة.

ملاحظة

يجب أن يكون أحد مفاتيح التحكم عن بُعد بالسيارة ضمن نطاق التشغيل لوظيفة القفل وفتح القفل.

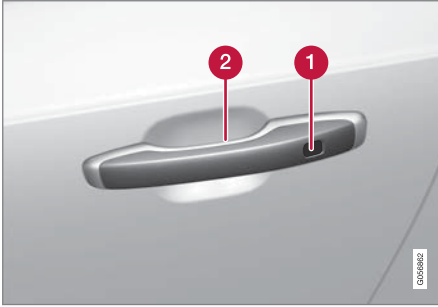

1 الجزء الحساس للمس من أجل القفل

2 السطح الحساس للمس من أجل فتح القفل

ملاحظة

ينبغي التنبيه إلى أنه قد يتم تفعيل النظام أثناء غسل السيارة إذا كان مفتاح التحكم عن بُعد ضمن نطاق تشغيله.

ملاحظة

من المهم تنشيط سطح واحد فقط حساس للمس في المرة الواحدة. يؤدي إمساك المقبض مع لمس سطح القفل إلى إعطاء أوامر مزدوجة. مما يعني أنه لن يتم تنفيذ النشاط المطلوب (القفل/فتح القفل)، أو سيتم تنفيذه ولكن سيتأخر بالتنفيذ.

مقبض فتح الباب الخلفي

يحتوي مقبض باب صندوق الأمتعة على لوح ضغط مكسو بالمطاط ولا يستخدم إلا في إلغاء القفل.

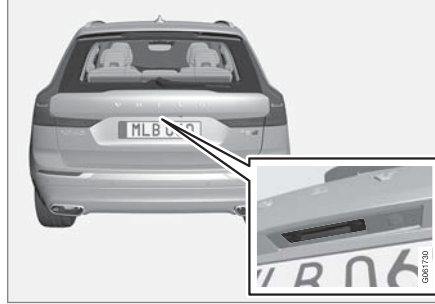

ملاحظة

ينبغي التنبيه إلى أنه قد يتم تفعيل النظام أثناء غسل السيارة إذا كان مفتاح التحكم عن بُعد ضمن نطاق تشغيله.

الأسطح العاملة دون مفتاح والحساسية للمس*

عند توفر وظيفة القفل وفتح القفل بدون مفتاح، يصبح كافياً وجود مفتاح التحكم عن بُعد في الجيب أو الحقيبة. يتم عندها قفل أو فتح قفل السيارة من خلال للمس على السطح الحساس للمس على مقبض الباب.

الأسطح الحساسة للمس

مقبض الباب

مقابض الباب الخارجية تحتوي على مكان للقفل، بينما من الداخل يوجد سطح حساس للمس يُستخدم لإلغاء القفل.

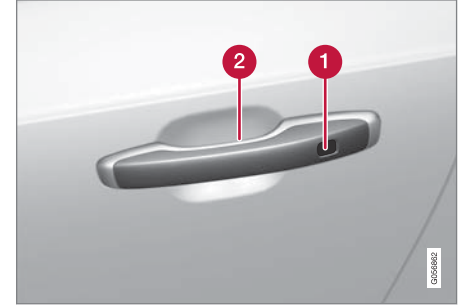

1 الجزء الحساس للمس من أجل القفل

2 السطح الحساس للمس من أجل فتح القفل

معلومات ذات صلة

- القفل وفتح القفل بدون مفتاح* (ص. ٢٤١)
- فتح قفل باب صندوق الأمتعة بدون مفتاح* (ص. ٢٤٣)

القفل بدون مفتاح

يلزم أن تكون كل الأبواب الجانبية مغلقة لتتمكن من قفل السيارة. ويمكن فتح باب صندوق الأمتعة أثناء عملية القفل من مقبض الباب الجانبي.

– المس السطح المحدد بعلامة تجاه الخلف على مقبض الباب الخارجي بعد إغلاق الباب، أو اضغط على الزر  على الحافة السفلى من الباب الخلفي ^{١٠} قبل إغلاقه.

< يبدأ مؤشر القفل في لوحة العدادات بالوميض للإشارة إلى قفل السيارة.

لإغلاق كل النوافذ الجانبية والسقف البانورامي* في وقت واحد - ضع إصبعك في مواجهة الجزء الحساس للمس على مقبض الباب من الخارج وامسكه إلى حين إغلاق كل النوافذ الجانبية والسقف البانورامي.

القفل عندما يكون الباب الخلفي مفتوحاً

ملاحظة

إذا تم قفل السيارة في حين كان الباب الخلفي مفتوحاً، ينبغي التنبيه إلى عدم ترك مفتاح التحكم عن بُعد في حجرة الأمتعة عند إغلاق الباب الخلفي.

إذا تم اكتشاف المفتاح داخل السيارة، لن يكون عندها بالإمكان قفل الباب الخلفي عند إغلاقه.

فتح القفل بدون مفتاح

– أمسك مقبض الباب أو اضغط برفق على اللوحة المطاطية الانضغاطية أسفل مقبض الباب الخلفي لفتح قفل السيارة.
< يتوقف مؤشر القفل في لوحة العدادات عن الوميض للإشارة إلى فتح قفل السيارة.

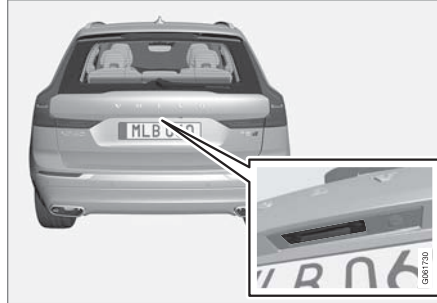

يمكن استخدام اللوحة المطاطية الانضغاطية على الباب الخلفي لفتح القفل فقط.

نظام إعادة القفل الأوتوماتيكي

إذا لم يتم فتح أي من الأبواب أو الباب الخلفي خلال دقيقتين من فتح القفل، فسيتم قفل جميعها بشكل تلقائي. وتمنع هذه الوظيفة ترك السيارة مفتوحة الأقفال بدون قصد.

معلومات ذات صلة

- إعدادات الدخول بدون مفتاح* (ص. ٢٤٢)
- فتح قفل باب صندوق الأمتعة بدون مفتاح* (ص. ٢٤٣)
- الأسطح العاملة دون مفتاح والحساسة للمس* (ص. ٢٤١)

إعدادات الدخول بدون مفتاح*

يمكن تحديد تسلسلات مختلفة للدخول بدون مفتاح.

لتغيير الإعداد:

١. اضغط على الإعدادات في العرض العلوي بالشاشة المركزية.
٢. اضغط على My Car ← القفل ← إلغاء التأمين دون مفتاح
٣. حدد خياراً:

- جميع الأبواب - فتح قفل كل الأبواب في وقت واحد.
- باب فردي - فتح قفل الباب المحدد.

معلومات ذات صلة

- القفل وفتح القفل بدون مفتاح* (ص. ٢٤١)
- الأسطح العاملة دون مفتاح والحساسة للمس* (ص. ٢٤١)

^{١٠} ينطبق هذا مع باب صندوق الأمتعة العامل بالكهرباء*.

مواقع الهوائيات تُنظَّم بدء التشغيل والقفل

لقد تم تجهيز السيارة بهوائي واحد لنظام بدء التشغيل بدون مفتاح وبعده هوائيات لنظام القفل بدون مفتاح*.

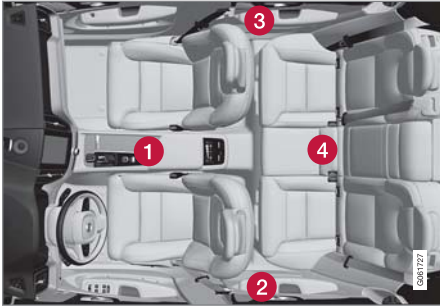

مواضع الهوائيات:

- 1 أسفل حامل الكوب في القسم الأمامي من كونسول النفق
- 2 في القسم العلوي الأمامي من الباب الخلفي جهة اليسار
- 3 في القسم العلوي الأمامي من الباب الخلفي جهة اليمين
- 4 في منطقة الحمولة

٢. ارفع المقبض الخارجي لفتح الباب الخلفي.

مهم

- يتطلب الأمر تطبيق أقل قدر من القوة لتحرير قفل المقصورة الخلفية - فما عليك سوى الضغط برفق على اللوحة المكسوة بالمطاط.
- لا تستخدم قوة الرفع مع اللوحة المطاطية عند فتح المقصورة الخلفية - بل ارفع المقبض. فقد يتسبب استخدام القوة المفرطة في إتلاف نقاط التلامس الكهربائية باللوحة المطاطية.

من الممكن أيضًا إلغاء قفل باب صندوق الأمتعة بدون استخدام الأيدي عن طريق حركة قدم تحت واقي الصدمات الخلفي، راجع القسم المنفصل.

تحذير

تجنب القيادة بينما يكون باب صندوق الأمتعة مفتوحًا! قد يتم سحب أجرة العادم السامة داخل السيارة عبر منطقة التحميل.

معلومات ذات صلة

- القفل وفتح القفل بدون مفتاح* (ص. ٢٤١)
- الأسطح العاملة دون مفتاح والحساسية للمس* (ص. ٢٤١)
- نطاق مفتاح التحكم عن بعد (ص. ٢٢٣)
- فتح وإغلاق الباب الخلفي باستخدام حركة القدم* (ص. ٢٥٠)

فتح قفل باب صندوق الأمتعة بدون مفتاح*

باستخدام وظيفة القفل وفتح القفل بدون مفتاح، يكفي لمس السطح الحساس للمس على مقبض الباب الخلفي لفتحه.

ملاحظة

يجب أن يكون أحد مفاتيح التحكم عن بُعد بالسيارة ضمن النطاق الخلفي للسيارة لتشغيل وظيفة فتح القفل.

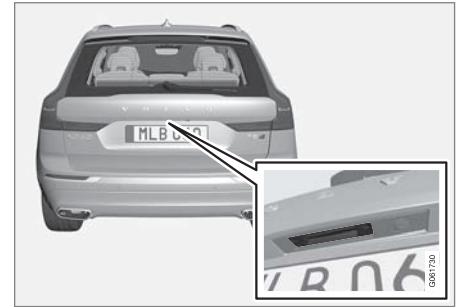

يبقى باب صندوق الأمتعة مغلقًا بواسطة قفل كهربائي.

للفتح:

١. اضغط برفق على لوحة الضغط المعالجة بالمطاط الموجودة أسفل مقبض باب صندوق الأمتعة.
- < يتم تحرير القفل.

١١ فقط في السيارات المزودة بميزة القفل وفتح القفل بدون مفتاح*.

وسيلة فتح القفل البديلة



مقبض فتح القفل البديل في الباب الجانبي^{١٢}.

- اسحب مقبض الفتح لأحد الأبواب الجانبية ثم حرره.
- < وفقاً لإعدادات مفتاح التحكم عن بُعد، سيتم فتح قفل كل الأبواب أو سيتم فتح قفل الباب المحدد فقط وفتحه.
- لكي تغير هذا الإعداد، انقر فوق الإعدادات ← My Car ← القفل ← فتح الأقفال عن بُعد ومن الداخل في العرض العلوي في شاشة العرض المركزية.

القفل باستخدام أحد الأزرار في الباب الأمامي

- اضغط الزر - يلزم إغلاق البابين الأماميين.
- < كل الأبواب وباب صندوق الأمتعة مغلق.

قفل وفتح قفل السيارة من الداخل

يمكن قفل الأبواب وباب صندوق الأمتعة وفتح قفلها من الداخل باستخدام أزرار التحكم في القفل المركزي بالأبواب الأمامية.

القفل المركزي



زر القفل وفتح القفل مع مصباح المؤشر في الباب الأمامي.

فتح القفل باستخدام أحد الأزرار في الباب الأمامي

- اضغط الزر لإلغاء قفل كل الأبواب الجانبية وباب صندوق الأمتعة.

تحذير

ينبغي على الأشخاص الذين أجريت لهم عمليات لزرج منظم لضربات القلب أن يحافظوا على مسافة لا تقل عن ٢٢ سم (٩ بوصات) بين هوائيات نظام الدخول بدون مفتاح ومنظم ضربات القلب الخاص بهم. وهذا لمنع حدوث تداخل بين منظم ضربات القلب ونظام الدخول بدون مفتاح.

معلومات ذات صلة

- الأسطح العاملة دون مفتاح والحساسية للمس* (ص. ٢٤١)
- نطاق مفتاح التحكم عن بعد (ص. ٢٢٣)

^{١٢} الصورة تمثل رسفاً توضيحياً - وقد تختلف الحقيقة عن الصورة باختلاف طراز السيارة.

تنشيط وإلغاء تنشيط أقفال الأمان للأطفال

تتيح أقفال الأمان للأطفال تجنب فتح الأبواب الخلفية من الداخل.

يمكن أن تكون أقفال الأمان للأطفال إما يدوية أو كهربائية*.

تنشيط وإلغاء تنشيط أقفال الأمان للأطفال يدوياً

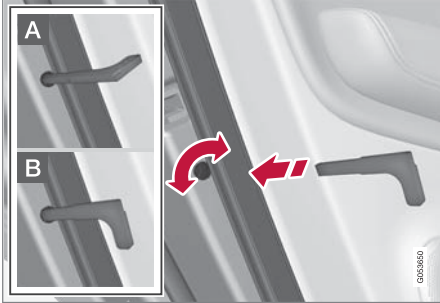

مع أقفال سلامة الأطفال، يجب عدم الخلط بينها وبين أقفال الباب اليدوية.

– استخدم سن المفتاح القابل للفصل في مفتاح التحكم عن بعد لتندوير القرص.

A يتم منع فتح الباب من الداخل.

B ويمكن فتح الباب من الخارج والداخل على حد سواء.

فتح قفل باب صندوق الأمتعة من داخل السيارة

يمكن فتح قفل الباب الخلفي من الداخل من خلال الضغط على الزر في لوحة العدادات.



– اضغط لفترة وجيزة على زر  بلوحة العدادات.

< يمكن فتح قفل الباب الخلفي من الخارج ثم يتم فتحه عن طريق الإمساك باللوحة المطاطية الانضغاطية.

باستخدام خيار الباب الخلفي العامل بالكهرباء*:

– اضغط لفترة طويلة على زر  بلوحة العدادات.

< يتم عندها فتح الباب الخلفي.

معلومات ذات صلة

- قفل وفتح قفل السيارة من الداخل (ص. ٢٤٤)
- فتح وإغلاق الباب الخلفي الكهربائي* (ص. ٢٤٧)

القفل باستخدام أحد الأزرار في الباب الخلفي*



زر القفل مع مصباح المؤشر في الباب الخلفي.

تعمل أزرار قفل الأبواب الخلفية على قفل الباب الخلفي المخصص لها.

فتح قفل الباب الخلفي

– اسحب مقبض الفتح.

< يتم فتح قفل الباب الخلفي ثم يتم فتحه^{١٢}.

معلومات ذات صلة

- إعدادات فتح القفل الخاضع للتحكم عن بُعد ومن داخل السيارة (ص. ٢٢٢)
- فتح قفل باب صندوق الأمتعة من داخل السيارة (ص. ٢٤٥)
- تنشيط وإلغاء تنشيط أقفال الأمان للأطفال (ص. ٢٤٥)

^{١٢} شرط عدم تنشيط قفل الأمان للأطفال.

ملاحظة

- يقوم قفل كل باب بقفل الباب الخاص به فقط - وليس كلا البابين الخلفيين معاً.
- السيارات المزودة بقفل كهربائي لسلامة الأطفال لا يوجد بها قفل أطفال يدوي.

تنشيط وإلغاء تنشيط أقفال الأمان الكهربائية للأطفال*

يمكن تنشيط وإلغاء تنشيط أقفال الأمان للأطفال الكهربائية في كل مواضع الإشعاع الأعلى من ٠.٠ ويمكن القيام بالتنشيط وإيقاف التنشيط خلال فترة دقيقتين كحد أقصى بعد إيقاف تشغيل السيارة، شرط عدم فتح أي باب.



زر التنشيط وإلغاء التنشيط الكهربائي.

١. ابدأ بتشغيل السيارة أو اختر موضعاً للإشعاع أعلى من ٠.٠
 ٢. اضغط على الزر الموجود في لوحة التحكم بباب السائق.
- < تعرض شاشة السائق الرسالة قفل الأطفال الخلفي نشط ويضيء مصباح الزر - أصبحت الأقفال نشطة.
- عندما تكون أقفال سلامة الأطفال الكهربائية نشطة، ثم الخلفية

- يمكن فتح النوافذ بواسطة لوحة التحكم بباب السائق فقط.
 - لا يمكن فتح الأبواب من الداخل.
- لإلغاء تنشيط الأقفال:
- اضغط على الزر الموجود في لوحة التحكم بباب السائق.
- < تعرض شاشة السائق الرسالة قفل الأطفال الخلفي غير نشط وينطفئ مصباح الزر - أصبحت الأقفال غير نشطة.

يجري تخزين الإعداد الحالي عند إيقاف تشغيل السيارة - في حال كانت أقفال سلامة الأطفال نشطة عند إيقاف التشغيل، ستبقى الوظيفة نشطة عند إعادة تشغيل السيارة.

الرمز	رسالة / إشعار	المواصفات
	قفل الأطفال الخلفي نشط	تنشيط أقفال سلامة الأطفال.
	قفل الأطفال الخلفي غير نشط	إلغاء تنشيط أقفال الأمان للأطفال.

معلومات ذات صلة

- قفل وفتح قفل السيارة من الداخل (ص. ٢٤٤)
- سنون المفاتيح القابلة للفصل (ص. ٢٢٨)

القفل التلقائي أثناء القيادة

يمكن قفل الأبواب وباب صندوق الأمتعة أوتوماتيكياً عند بدء تحرك السيارة.

لتغيير الإعداد:

١. اضغط على الإعدادات في العرض العلوي بالشاشة المركزية.
٢. اضغط My Car ← القفل.
٣. اختر قفل أوتوماتيكي للأبواب أثناء القيادة لإيقاف تنشيط أو لتنشيط هذه الوظيفة.

معلومات ذات صلة

- قفل وفتح قفل السيارة من الداخل (ص. ٢٤٤)



- حركة القدم* أسفل واقي الصدمات الخلفي.

الإغلاق

اختر أحد الخيارات التالية لإغلاق^{١٤} الباب الخلفي الكهربائي:



- ضغطة طويلة على الزرّ في لوحة العدادات . اضغط باستمرار على الزرّ حتى يبدأ فتح الباب الخلفي.

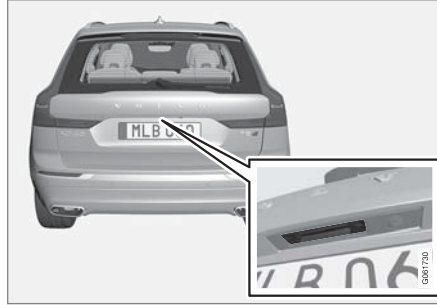

- اضغط برفق على مقبض باب صندوق الأمتعة.

فتح وإغلاق الباب الخلفي الكهربائي*

تتيح هذه الوظيفة إمكانية فتح وإغلاق الباب الخلفي بلمسة زرّ واحدة.

الفتح

اختر أحد الخيارات التالية لفتح الباب الخلفي الكهربائي:



- ضغطة طويلة على زرّ جهاز التحكم عن بُعد . اضغط باستمرار على الزرّ حتى يبدأ فتح الباب الخلفي.

^{١٤} تتصنّف السيارة المزوّدة بميزة القفل/فتح القفل بدون مفتاح* زرّاً للإغلاق وآخر للإغلاق والقفل.

الإغلاق والقفل



- اضغط على الزر على الجانب السفلي من الباب الخلفي لإغلاقه وفي الوقت نفسه لقفل* الباب الخلفي والأبواب (يجب أن تكون كل الأبواب مغلقة ليتم قفلها).
- < يتم إغلاق الباب الخلفي تلقائياً - يتم قفل كل من الباب الخلفي والأبواب كما يتم تفعيل* الإنذار.

ملاحظة

- يجب تواجد أحد مفاتيح التحكم عن بُعد للسيارة ضمن النطاق المناسب كي تتم عملية الفتح والإغلاق.
- عند محاولة القفل أو الإغلاق بدون مفتاح*، سيتم سماع ثلاث إشارات صوتية في حال عدم وجود المفتاح قريباً بصورة كافية من الباب الخلفي.

- اضغط لفترة طويلة على زر بلوحة العدادات.
- < يتم إغلاق الباب الخلفي تلقائياً وتصدر إشارة صوتية - يظل الباب الخلفي مفتوح القفل.
- حركة القدم* أسفل واقي الصدمات الخلفي.
- < يتم إغلاق الباب الخلفي تلقائياً وتصدر إشارة صوتية - يظل الباب الخلفي مفتوح القفل.



- اضغط الزر على الجانب السفلي من باب صندوق الأمتعة للإغلاق.
- < يتم إغلاق الباب الخلفي تلقائياً ويظل مفتوح القفل.

ملاحظة

- الزر نشط على مدار ٢٤ ساعة بعد ترك الباب مفتوحاً. بعد ذلك، يلزم إغلاقه يدوياً.
- في حال تم فتح المصراع لأكثر من ٣٠ دقيقة، سوف يعود وينغلق ببطء.

- اضغط لفترة طويلة على زر بمفتاح التحكم عن بعد.
- < يتم إغلاق الباب الخلفي تلقائياً وتصدر إشارة صوتية - يظل الباب الخلفي مفتوح القفل.

١٤ تتضمن السيارة المزودة بميزة القفل/فتح القفل بدون مفتاح* زراً للإغلاق وآخر للإغلاق والقفل.

تحذير ⚠️

لا تفتح النابضات المشدودة مسبقاً الخاصة بباب صندوق الأمتعة الألي. فهي مشدودة بضغط مرتفع جداً وقد تتسبب في حدوث إصابات حال فتحها.

معلومات ذات صلة

- برمجة الحد الأقصى لفتح الباب الخلفي الكهربائي* (ص. ٢٥٠)
- فتح وإغلاق الباب الخلفي باستخدام حركة القدم* (ص. ٢٥٠)
- نطاق مفاتيح التحكم عن بعد (ص. ٢٢٣)

- أثناء الفتح - يتم مقاطعة الحركة فتتوقف حركة باب صندوق الأمتعة وتصدر إشارة صوتية طويلة.
- أثناء الإغلاق - تتم مقاطعة الحركة ويتوقف باب صندوق الأمتعة، وتصدر إشارة صوتية طويلة ويعود باب صندوق الأمتعة للحركة حتى أقصى موضع محفوظة في الذاكرة.

تحذير ⚠️

تنبه إلى خطر سحق الأصابع عند الفتح والإغلاق.
تأكد من عدم وجود أي شخص بالقرب من الباب الخلفي قبل البدء في فتحه أو إغلاقه فقد يكون لحادث سحق عواقب وخيمة.
دائماً شغل باب صندوق الأمتعة بحذر.

النابضات المشدودة مسبقاً

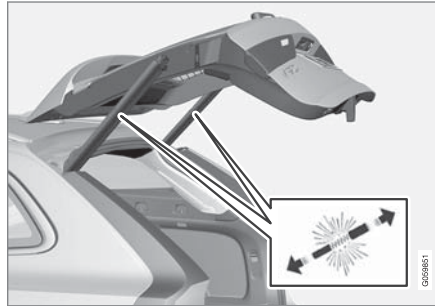

النابضات المشدودة مسبقاً لباب صندوق الأمتعة الألي.

مهم !

أثناء التشغيل اليدوي لباب صندوق الأمتعة، افتحه أو أغلقه ببطء. لا تستخدم القوة للفتح/الإغلاق إذا استشعرت مقاومة. فقد يتلف باب صندوق الأمتعة ويتوقف عن العمل بصورة صحيحة.

إلغاء الفتح أو الإغلاق

إلغاء الفتح أو الإغلاق بإحدى الطرق التالية:

- اضغط على زر لوحة العدادات.
 - اضغط على زر مفتاح التحكم عن بعد.
 - اضغط على زر الإغلاق الموجود على الجهة السفلية لباب صندوق الأمتعة.
 - اضغط على لوحة الضغط المكسوة بالمطاط الموجودة أسفل المقبض الخارجي.
 - استخدام حركة القدم*.
- يتم كبح حركة الباب الخلفي ويتوقف في مكانه. يمكن بعد ذلك تحريك الباب الخلفي يدوياً.
- إذا تم إيقاف حركة الباب الخلفي بالقرب من وضع الإغلاق، فسيؤدي التنشيط التالي إلى فتحه من جديد.

الحماية من الانحشار

في حال إعاقة بعض الأشياء ذات المقاومة الكافية لعملية فتح أو إغلاق الباب الخلفي، سيتم عندها تنشيط خاصية الحماية من القرص.

برمجة الحد الأقصى لفتح الباب الخلفي الكهربائي*

يمكنك تكييف وضعية فتح الباب الخلفي وفق الارتفاع الأخفض للسقف.

لضبط الحد الأقصى للفتح:

١. افتح باب صندوق الأمتعة - أوقفه عند وضع المفتاح.

ملاحظة ⓘ

من غير الممكن برمجة وضعية فتح تكون أخفض من النصف لباب صندوق الأمتعة.

٢. اضغط زر **ك** أسفل باب صندوق الأمتعة لمدة ٣ ثوان على الأقل.

< ستصدر إشارتان صوتيتان قصيرتان للإشارة على حفظ الموضع المضبوط.

لإعادة ضبط الموضع الأقصى للفتح:

- حرك باب صندوق الأمتعة يدوياً حتى أقصى ارتفاع ممكن - اضغط باستمرار على زر **ك** في باب صندوق الأمتعة لمدة ٣ ثوان على الأقل.

< ستصدر إشارتان صوتيتان للإشارة على مسح الموضع المضبوط. عندها، سيصل الباب الخلفي إلى أقصى موضع له عند فتحه.

ملاحظة ⓘ

• إذا كان النظام في وضع التشغيل باستمرار لمدة طويلة، فسيتم إيقافه لتفادي فرط التحميل. ويمكن استخدامه مجدداً بعد حوالي دقيقتين.

معلومات ذات صلة

- فتح وإغلاق الباب الخلفي الكهربائي* (ص. ٢٤٧)

فتح وإغلاق الباب الخلفي باستخدام حركة القدم*

تتيح هذه الوظيفة فتح الباب الخلفي وإغلاقه من خلال تحريك القدم تحت المصد الخلفي وهو ما يسهل هذه المهمة عليك عندما تكون يداك مشغولتين.

إذا كانت السيارة مزودة بخيار القفل/فتح القفل بدون مفتاح*، فعندئذ يمكنك فتح باب صندوق الأمتعة بحركة من القدم.

كما تتوفر وظيفة فتح وغلق الباب الخلفي عندما تكون السيارة مزودة بباب خلفي كهربائي*.

ملاحظة ⓘ

تتوفر وظيفة باب صندوق الأمتعة الذي يعمل بحركة القدم في إصدارين:

- الفتح والإغلاق بواسطة حركة القدم
- فتح القفل فقط بواسطة حركة القدم (ارفع باب صندوق الأمتعة يدوياً لفتحه)

تجدر الإشارة إلى أن وظيفة الفتح والإغلاق بواسطة حركة القدم تتطلب تجهيز باب خلفي كهربائي*.

المفتاح، الأقفال والإنذار

لا حاجة لوجود مفتاح التحكم عن بُعد بالقرب من السيارة لإلغاء عملية فتح الباب الخلفي أو إغلاقه.

إذا تم إيقاف حركة الباب الخلفي بالقرب من وضع الإغلاق، فسيؤدي التنشيط التالي إلى فتحه من جديد.

ملاحظة

هناك احتمال العمل بفاعليات منخفضة أو عدم العمل مطلقاً في حالة وجود كميات كبيرة من الثلج أو الأوحال أو ما شابهها على واقي الصدمات. لهذا السبب، احرص دوماً على نظافة هذا المكان.

ملاحظة

انتبه إلى إمكانية تنشيط النظام عند وجود السيارة في مغسلة للسيارات أو ما شابه ذلك إذا كان مفتاح التحكم عن بُعد واقعاً ضمن نطاق الاستقبال.

السيارات المزودة بلوح انزلاق* كملحق

إذا كانت السيارة مزودة بلوح انزلاق، فسيكون المستشعر موجوداً في الجانب الأيسر من واقي الصدمات.

الفتح والإغلاق باستخدام حركة القدم



حركة القدم ضمن نطاق تنشيط جهاز الاستكشاف.

- قم بإجراء حركة واحدة بطيئة بقدمك أسفل الجزء الأيسر من واقي الصدمات الخلفي. ثم أعد قدمك إلى موضعها بعيداً عن السيارة. يلزم عدم لمس واقي الصدمات.
- < تصدر إشارة صوتية قصيرة عند تنشيط الفتح أو الإغلاق - يتم فتح/إغلاق الباب الخلفي.

في حال تحرك القدم لأكثر من مرة دون وجود مفتاح التحكم عن بُعد المعتمد خلف السيارة، لن يكون الفتح ممكناً إلا بعد مرور مدة معينة من الوقت.

لا تترك قدمك أسفل السيارة بعد تحريكها. فقد يؤدي هذا الأمر إلى إخفاق عملية التنشيط.

إلغاء الفتح أو الإغلاق باستخدام حركة القدم

- حرّك قدمك مرة واحدة ببطء أثناء عملية الفتح أو الإغلاق لوقف حركة الباب الخلفي.

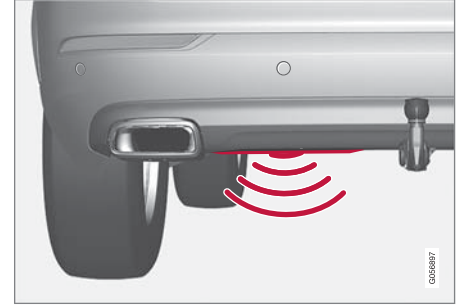

يوجد المستشعر في جهة اليسار من واقي الصدمات الخلفي في المنتصف^{١٩}.

يجب أن يكون أحد مفاتيح التحكم عن بُعد في السيارة ضمن نطاق السيارة من الخلف، أي متر واحد تقريباً (٣ أقدام) حتى يكون الفتح والإغلاق ممكناً. ينطبق الأمر ذاته على السيارة التي تم إلغاء قفلها وذلك لتجنب عملية الفتح غير المقصودة، كأن تكون السيارة في مغسلة للسيارات مثلاً.

١٥ إذا كانت السيارة مزودة بلوح للانزلاق*، فسيكون المستشعر موجوداً في الجانب الأيسر من واقي الصدمات.

قفل الخصوصية

يمكن قفل الباب الخلفي باستخدام وظيفة القفل الخاص الذي يمنع فتحه، مثلاً عند إرسال السيارة للخدمة أو عند تركها في فندق أو ما شابه.

يوجد زر لوظيفة القفل الخاص في عرض الوظيفة ضمن شاشة العرض المركزية. على حسب الوضع الحالي للقفل، قد يظهر القفل الخاص غير مؤمن أو القفل الخاص مؤمن.



معلومات ذات صلة

- تنشيط وإلغاء تنشيط القفل الخاص (ص. ٢٥٣)

معلومات ذات صلة

- الأسطح العاملة دون مفتاح والحساسة للمس* (ص. ٢٤١)
- فتح وإغلاق الباب الخلفي الكهربائي* (ص. ٢٤٧)
- نطاق مفتاح التحكم عن بعد (ص. ٢٢٣)



لتنشيط الفتح أو الإغلاق بحركة من القدم في السيارة المزودة بلوح انزلاق، ينبغي القيام بحركة الركل من جانب السيارة. يجب أن يكون أحد مفاتيح التحكم عن بعد في السيارة داخل نطاق السيارة (متر واحد تقريباً (٣ أقدام)) حتى يكون الفتح والإغلاق ممكناً.



حركة القدم ضمن النطاق الصالح لجهاز الاستكشاف في منطقة التشغيل.

إلغاء تنشيط القفل الخاص

١. اضغط زر الإقفال الخاص في عرض الوظيفة.



< تظهر نافذة منبثقة.

٢. أدخل الرمز المستخدم للقفل ثم انقر على تأكيد.

< تم فتح قفل باب صندوق الأمتعة. يتم تأكيد فتح القفل عن طريق انطفاء المؤشر الأخضر في الزرّ ضمن عرض الوظائف.

نسيان رمز التعريف الشخصي

إذا تم نسيان رمز التعريف الشخصي أو تم إدخال رمز خاطئ لأكثر من ثلاث مرات، يمكن عندها استخدام رمز الأمان لإلغاء تنشيط القفل الخاص.

إذا تم فتح قفل السيارة من خلال Volvo On Call* أو تطبيق Volvo On Call، سيتم عندها إلغاء تنشيط القفل الخاص تلقائياً.

نسيان رمز الأمان

إذا تم أيضاً نسيان رمز الأمان، اتصل بوكيل Volvo المعتمد للحصول على المساعدة في إلغاء تنشيط القفل الخاص.

معلومات ذات صلة

- قفل الخصوصية (ص. ٢٥٢)

إنشاء رمز الأمان:

١. اضغط زر الإقفال الخاص في عرض الوظيفة.



< تظهر نافذة منبثقة.

٢. أدخل رمز الأمان المفضل لديك واضغط على تأكيد.

< تم حفظ رمز الأمان. وظيفة الإقفال الشخصي جاهزة الآن للتنشيط.

تنشيط القفل الخاص

١. اضغط زر الإقفال الخاص في عرض الوظيفة.



< تظهر نافذة منبثقة.

٢. أدخل الرمز المستخدم لفتح قفل الباب الخلفي بعد القفل ثم المس تأكيد.

< باب صندوق الأمتعة مقفول. يحدث تأكيد عملية الإقفال عن طريق مؤشر أخضر يظهر في الزرّ بعرض الوظيفة.

تنشيط وإلغاء تنشيط القفل الخاص

يتم تنشيط القفل الخاص بواسطة زرّ الوظيفة في شاشة العرض المركزية ومن خلال رمز PIN اختياري.

ملاحظة

يلزم أن تكون السيارة في وضع الإشعال I كحد أدنى ليتم تنشيط وظيفة القفل الخاص.

يتضمّن القفل الخاص رمزين:

- يتم إنشاء رمز الأمان في المرة الأولى التي يتم فيها استخدام الوظيفة.
- يتم تحديد رمز تعريف شخصي جديد في كل مرة يتم فيها تنشيط الوظيفة.

أدخل رمز الأمان قبل الاستخدام للمرة الأولى

يلزم تحديد رمز الأمان أثناء أول مرة يتم فيها استخدام الوظيفة. يمكن بعد ذلك استخدامه لإيقاف تشغيل القفل الخاص في حال فقدان أو نسيان رمز التعريف الشخصي المحدد. يُستخدم رمز الأمان في وظيفة رمز PUK لكل رموز PIN اللاحقة والتي يتم ضبطها لوظيفة القفل الخاص.

احفظ رمز الأمان في مكان آمن.

إنذار*

يُصدر الإنذار تحذيرات مسموعة ومرئية في حال دخل أي شخص إلى السيارة دون استخدام مفتاح صالح للتحكم عن بُعد أو حاول التلاعب بطارية باديء التشغيل أو بصفارة الإنذار المضاد للسرقة.

يتم تشغيل الإنذار النشط في حالة:

- أحد الأبواب أو غطاء المحرك أو الباب الخلفي مفتوح^{١٦}
- اكتشاف حركة في مقصورة الركاب (إذا كانت مزودة بمستشعر حركة*)
- رفع السيارة أو قطرها (إذا كانت مزودة بمستشعر إمالة*)
- تم فصل كابل البطارية
- فصل صفارة الإنذار.

إشارات الإنذار

يحدث ما يلي في حالة إطلاق الإنذار:

- يصدر صوت صفارة الإنذار لمدة ٣٠ ثانية أو حتى يتم إيقاف تشغيل الإنذار.
- تنشط ومضات التحذير من الخطر لمدة ٥ دقائق أو حتى يتم إيقاف تشغيل الإنذار.

إذا لم يتم معالجة سبب تنشيط الإنذار، فسيتم تكرار دورة الإنذار بعد أقصى ١٠ مرات^{١٦}.

مؤشر الإنذار

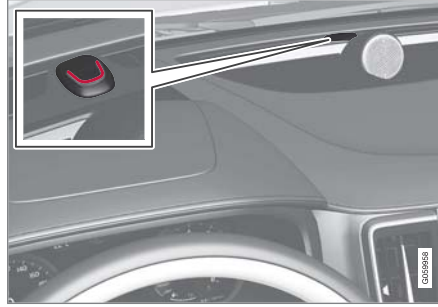

يشير المؤشر الأحمر الموجود على لوحة العدادات إلى حالة نظام الإنذار:

- مصباح LED غير مضيء - لا يعمل الإنذار
- يومض مصباح LED مرة واحدة في كل ثانية - الإنذار نشط.
- بعد فترة تعطيل للإنذار، تومض مصابيح LED بسرعة ولمدة ٣٠ ثانية كحد أقصى أو حتى يتم اختيار وضعية الإشعال I - عندها يكون قد تم تنشيط الإنذار.

مستشعرات الحركة والإمالة*

تتفاعل مستشعرات الحركة والإمالة فور حدوث أية حركة داخل السيارة، إذا تم كسر إحدى النوافذ أو إذا حاول أي شخص سرقة العجلات أو سحب السيارة.

تقوم مستشعرات الحركة بإطلاق إنذار في حالة حدوث حركة داخل مقصورة الركاب - ويتم استشعار تيارات الهواء أيضاً.

ولهذا السبب يمكن أن ينطلق الإنذار عند ترك السيارة دون غلق إحدى النوافذ أو سقف البانوراما*، أو عند استخدام مدفأة مقصورة الركاب.

لتجنب هذا:

- أغلق النوافذ والسقف البانورامي قبل مغادرة السيارة.
- في حال كان ينبغي استخدام مدفأة مقصورة الركاب أو سخان التوقف - فم بتوجيه التدفق من فتحات الهواء بعيداً عن القسم الأعلى من مقصورة الركاب.

كما بالإمكان أيضاً استخدام مستوى إنذار منخفض لإلغاء تنشيط مستشعرات الحركة والإمالة بصورة مؤقتة.

فم أيضاً بإيقاف تشغيل مستشعرات الحركة والإمالة عندما يتم نقل السيارة على عتارة أو في قطار وذلك بسبب تأثير تحرك السيارة في هذه الظروف على نظام الإنذار مما يؤدي إلى تفعيله.

في حال ظهور خلل في أحد نظم الإنذار

في حال وجود خلل في نظام الإنذار، فستعرض شاشة السائق الرمز والرسالة تعطل نظام الإنذار يلزم إجراء الخدمة. في هذه الحالة، اتصل بإحدى الورش - ويُنصح بإحدى ورش فولفو المعتمدة.



ملاحظة

لا تحاول إصلاح المكونات الموجودة في نظام الإنذار أو تبديلها بنفسك. فقد تؤثر أي من هذه المحاولات على بنود التأمين.

أوقف تشغيل عمل الإنذار

قم بإلغاء قفل السيارة وإلغاء تفعيل الإنذار كما يلي

- اضغط على زر إلغاء القفل بمفتاح التحكم عن بعد 
- أمسك بأحد مقابض الأبواب أو اضغط برفق على اللوحة المطاطية الانضغاطية الخاصة بالباب الخلفي^{١٧}.

إلغاء تنشيط الإنذار دون تشغيل أحد مفاتيح التحكم عن بُعد

يمكن فتح قفل السيارة وتعطيل إنذارها حتى لو لم يعمل مفتاح التحكم عن بعد، في حالة نفاذ الطاقة من بطارية مفتاح التحكم عن بعد على سبيل المثال.

١. افتح باب السائق بواسطة سن المفتاح القابل للفصل.
< انطلاق الإنذار.



وجود القارئ الاحتياطي في حامل الأكواب.



٢. ضع مفتاح التحكم عن بُعد على رمز المفتاح في القارئ الاحتياطي في حامل الأكواب في كونسول النفق.
٣. أدر مقبض التشغيل باتجاه عقارب الساعة ثم حرره.
< تم إيقاف عمل الإنذار.

تنشيط وإلغاء تنشيط الإنذارات*

يتم تفعيل الإنذار عندما يتم قفل السيارة.

تشغيل وظيفة الإنذار

اقفل السيارة وفعل الإنذار كما يلي

- اضغط على زر القفل بمفتاح التحكم عن بعد 
 - المس السطح المميز على مقابض الباب من الخارج أو لوحة الضغط المعالجة بالمطاط في باب صندوق الأمتعة^{١٧}.
- إذا كانت السيارة مزودة بكل من ميزة القفل/فتح القفل* بدون مفتاح وباب صندوق أمتعة كهربائي*، فيمكن استخدام زر  في الحافة السفلى من باب صندوق الأمتعة لقفل السيارة وتفعيل الإنذار.

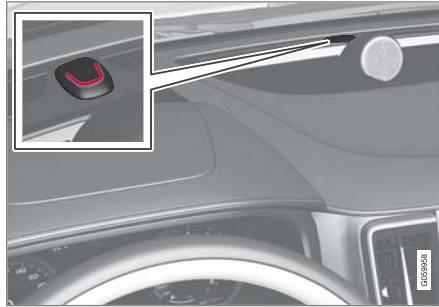

يومض مصباح LED أحمر في لوحة العدادات مرة كل ثانيتين عندما تكون السيارة مغلقة ويكون الإنذار قيد التفعيل.

معلومات ذات صلة

- تنشيط وإلغاء تنشيط الإنذارات* (ص. ٢٥٥)
- مستوى الإنذار المخفض* (ص. ٢٥٦)
- وضع القفل الشامل* (ص. ٢٥٦)

إيقاف تشغيل الإنذار الذي تم إطلاقه

– اضغط زر فتح القفل في مفتاح التحكم عن بعد أو اضغط السيارة في وضع الإشعال I عن طريق تدوير مقبض التشغيل باتجاه عقارب الساعة ثم تحريره.

التفعيل والتعطيل تلقائي للإنذار

إعادة تفعيل الإنذار تلقائيًا تحمي السيارة التي تم مغادرتها مع فصل نظام الإنذار بشكل غير متعمد.

في حال فتح إلغاء قفل السيارة بواسطة مفتاح التحكم عن بعد (مع توقف الإنذار عن العمل) مع عدم فتح أي من الأبواب أو باب صندوق الأمتعة خلال دقيقتين، فسيتم إعادة تشغيل الإنذار تلقائيًا. يتم إعادة قفل السيارة في نفس الوقت.

في بعض الأسواق، يتم تفعيل الإنذار تلقائيًا بعد مرور فترة زمنية محددة من فتح باب السائق وإغلاقه دون قفله.

لتغيير الإعداد:

١. اضغط على الإعدادات في العرض العلوي بالشاشة المركزية.

٢. اضغط My Car ← القفل.

٣. حدد إيقاف فعالية الحماية الكامنة لإلغاء تنشيط الوظيفة مؤقتًا.

معلومات ذات صلة

- إنذار* (ص. ٢٥٤)

مستوى الإنذار المخفض*

انخفاض مستوى الإنذار يعني أنه تم إيقاف مستشعرات الحركة والإمالة مؤقتًا.

أوقف تشغيل مكشفات الحركة والميلان لتجنب الانطلاق غير المقصود للإنذار – مثال في حالة ترك حيوان الأليف في سيارة مقفولة أو أثناء نقل السيارة على سيارة نقل أو معدية سيارات.

اضغط على الزر حماية منخفضة في عرض الوظيفة في شاشة العرض المركزية لإيقاف مستشعرات الحركة والإمالة عندما ترغب في قفل السيارة فيما بعد.



في الوقت نفسه، تتوقف وظيفة الأقفال الشامل، أي يمكن فتح القفل من الداخل.

في حالة فتح قفل السيارة ثم قفلها مرة أخرى، يلزم إعادة تشغيل مستوى الإنذار المخفض.

معلومات ذات صلة

- إنذار* (ص. ٢٥٤)
- وضع القفل الشامل* (ص. ٢٥٦)

وضع القفل الشامل*

القفل المزوج يعني أنه يتم تحرير جميع مقابض الفتح بصورة ميكانيكية عند القفل من الخارج، الأمر الذي يجعل من المستحيل فتح الأبواب من الداخل.

يتم تنشيط القفل المزوج عند القفل باستخدام مفتاح التحكم عن بعد أو بواسطة القفل بدون مفتاح*، ويتم ذلك بتأخير ١٠ ثوانٍ تقريبًا بعد قفل الأبواب. يؤدي فتح أي من الأبواب خلال وقت التأخير إلى قطع التسلسل وإيقاف تشغيل الإنذار.

عند تنشيط القفل المزوج، لا يمكن فتح قفل السيارة إلا بواسطة مفتاح التحكم عن بعد أو عبر فتح القفل بدون مفتاح* أو تطبيق Volvo On Call*.

يمكن كذلك فتح قفل الباب الأمامي الأيسر باستخدام سن المفتاح القابل للفصل. إذا تم فتح قفل السيارة بواسطة سن المفتاح القابل للفصل، فسينطلق الإنذار.

ملاحظة

- تذكر أنه قد تم تنشيط الإنذار عند تأمين قفل السيارة.
- يتم تشغيل التحذير إذا حاول أي شخص فتح الأبواب من الداخل.

تحذير

لا تسمح لأحد بالبقاء داخل السيارة قبل أن توقف أو لا تشغيل الوظيفة كي تتجنب خطر بقاء أحد داخل السيارة المقفولة.

معلومات ذات صلة

- تعطيل الأقفال الشامل مؤقتًا* (ص. ٢٥٧)
- إنذار* (ص. ٢٥٤)

تعطيل الإقفال الشامل مؤقتاً*

إذا كان أحد الأشخاص سيبقى في السيارة مع ضرورة قفل الأبواب من الخارج، يجب عندها إيقاف تشغيل وظيفة الإقفال الشامل للسماح بإلغاء القفل من الداخل.

تحذير ⚠

لا تسمح لأحد بالبقاء داخل السيارة قبل أن توقف أو لا تشغيل الوظيفة كي تتجنب خطر بقاء أحد داخل السيارة المقفولة.

اضغط الزر حماية منخفضة من عرض الوظيفة بالشاشة المركزية لإيقاف تشغيل وظيفة الإقفال الشامل مؤقتاً.



يعني هذا أيضاً أن حركة الإنذار ومكتشفات الميلاّن* مطفأة.

بعد ذلك، يظهر حماية منخفضة للسيارة في الشاشة المركزية ثم يتم إلغاء تنشيط الإقفال الشامل مؤقتاً مع القفل التالي للسيارة.

في طريقة القفل التقليدية، يتم إيقاف تشغيل المقابس الكهربائية على الفور ولكن عند إيقاف تشغيل الإقفال الشامل مؤقتاً، ستنظّل المقابس نشطة لمدة ١٠ دقائق بعد أقصى بعد القفل.

في حالة فتح قفل السيارة ثم قفلها مرة أخرى، يلزم إيقاف تشغيل الإقفال الشامل مرة أخرى.

يتم إعادة ضبط النظام في المرة التالية التي يبدأ فيها تشغيل المحرك.

معلومات ذات صلة

- وضع القفل الشامل* (ص. ٢٥٦)
- إنذار* (ص. ٢٥٤)

دعم السائق

نظام دعم السائق

السيارة مزودة بأنظمة دعم سائق أخرى تستطيع مساعدة السائق في مختلف المواقف، إما بصورة إيجابية أو بصورة سلبية.

على سبيل المثال، يمكن أن تساعد النظم السائق في:

- الحفاظ على السرعة المحددة
 - الحفاظ على فاصل زمني معين مع السيارة التي تسير في الأمام
 - تجنب الاصطدام من خلال تحذير السائق وفرملة السيارة
 - مساعدة السائق على الركن.
- يتم تركيب بعض النظم بشكل قياسي في حين يتم تركيب البعض الآخر اختياريًا - وهذا الأمر ينطبق وفقاً للسوق المعني.

معلومات ذات صلة

- IntelliSafe - دعم السائق والأمان (ص. ٢٨)
- قوة التوجيه حسب السرعة (ص. ٢٦٠)
- نظام الاستقرار (ص. ٢٦٥)
- نظام التحكم في الاستقرار الإلكتروني (ص. ٢٦١)
- محدد السرعة (ص. ٢٦٥)
- محدد السرعة التلقائي (ص. ٢٦٩)
- تحذير المسافة* (ص. ٢٧٦)
- مثبت السرعة (ص. ٢٧٢)
- مثبت السرعة التكييفي* (ص. ٢٧٨)
- Pilot Assist (ص. ٢٨٧)
- وحدة الرادار (ص. ٣٠١)
- وحدة الكاميرا (ص. ٣٠٧)

قوة التوجيه حسب السرعة

تزداد قوة مقاومة عجلة القيادة بزيادة سرعة السيارة بما يمنح السائق شعوراً أفضل عند القيادة.

في الطرق السريعة تزداد مقاومة عجلة القيادة. يكون التوجيه ميسوراً ولا يحتاج لمجهود كبير عند الوقوف وعند القيادة بسرعات منخفضة.

ملاحظة



في بعض الحالات النادرة، قد يصبح التوجيه المعزز ساخناً جداً ويحتاج للتبريد مؤقتاً - خلال هذا الوقت، سوف يعمل التوجيه المعزز بقوة منخفضة وقد تشعر ببعض الصعوبة الزائدة في التعامل مع عجلة القيادة.

بالتوازي، وبعد خفض قدرة مساعد التوجيه مؤقتاً، تُعرض شاشة السائق الرسالة آلية التوجيه انخفاض المساعدة مؤقتاً بالإضافة إلى هذا الرمز.

عندما يكون التوجيه المعزز قيد التشغيل بطاقة منخفضة، تصبح وظائف دعم السائق كما نظام المساعدة في التوجيه غير متوفرين.

تحذير

في حال ارتفعت درجة الحرارة بشكل كبير، فقد يتم فرض إيقاف تشغيل النظام المؤازر بالكامل. في مثل هذه الحالة، تُعرض شاشة السائق الرسالة عطل بألية التوجيه توقف بشكل آمن بالإضافة إلى رمز ذي صلة.

- City Safety™ (ص. ٣١٣)
- Rear Collision Warning (ص. ٣٢٧)
- *BLIS (ص. ٣٢٨)
- *Cross Traffic Alert (ص. ٣٣٢)
- معلومات لافتة الطريق* (ص. ٣٣٦)
- Driver Alert Control (ص. ٣٤٢)
- مساعد الحفاظ على الحارة المرورية (ص. ٣٤٤)
- مساعدة التوجيه عند خطر التصادم (ص. ٣٥١)
- مساعد الوقوف* (ص. ٣٥٧)
- كاميرا مساعد الركن* (ص. ٣٦٢)
- مساعد الركن* (ص. ٣٧٠)

نظام التحكم في الاستقرار الإلكتروني

تعمل وحدة التحكم الإلكتروني بالثبات (ESC) على مساعدة السائق في تجنب الانزلاق وتحسين إمكانيات الجرّ بالسيارة.

تبيّن شاشة السائق هذا الرمز عندما يكون قد تم تفعيل النظام.



يمكن سماع صوت الفرملة عبر النظام وكأنه صوت نبضي، كما يمكن أن تتسارع السيارة بوتيرة أدنى من المتوقع عند تعشيق الخانق.

يتكوّن النظام من الوظائف الفرعية التالية:

- وظيفة الثبات^٢
- نظام التحكم في الانزلاق وفي الجرّ
- التحكم في سحب المحرك
- مساعد استقرار المقطورة

عموميات حول تحذير السرعة

يتم تحذير السائق بواسطة إشارة صوتية مع هذا الرمز المضيئ في شاشة السائق وذلك عند تجاوز السرعة ١٢٠ كم/سا (٧٥ ميل في الساعة).

ويظل الرمز مضيئاً حتى تنخفض السرعة عن ١٢٠ كم/سا (٧٥



ميل في الساعة).

تغيير مستوى قوة التوجيه*

بالإمكان ضبط وظيفة مقاومة التوجيه باستخدام وضع القيادة INDIVIDUAL.

١. اضغط على الإعدادات في العرض العلوي بالشاشة المركزية.

٢. حدد My Car ← أوضاع القيادة ← قوة التوجيه.

لا يمكن الوصول إلى وظيفة مقاومة التوجيه إلا إذا كانت السيارة متوقفة أو تتحرك بسرعة منخفضة وفي خط مستقيم.

معلومات ذات صلة

- نظام دعم السائق (ص. ٢٦٠)
- أوضاع القيادة* (ص. ٣٩٩)

تحذير

- تُعد هذه الوظيفة تكميلية لمساعدة السائق والغرض منها تسهيل القيادة وجعلها أكثر أماناً - ولا يمكنها التعامل مع كل الظروف المرورية ولا جميع حالات الطقس أو ظروف الطريق.
- يُنصح السائق بقراءة كل الأقسام الواردة في دليل المالك المرتبطة بهذه الوظيفة للحصول على معلومات حول عوامل مثل المحدوديات وما ينبغي على السائق معرفته قبل استخدام النظام.
- لا تعتبر وظيفة دعم السائق بديلاً عن انتباه السائق وحكمته. فالسائق يتحمل المسؤولية دوماً عن ضمان قيادة السيارة بأسلوب آمن، وبسرعة مناسبة مع توفير مسافة مناسبة بينه وبين السيارات التي أمامه، ووفقاً للقواعد والقوانين المرورية الحالية.

وظيفة الثبات^٢

تتحقق هذه الوظيفة من القيادة وقوة فرملة العجلات بشكل منفصل بغرض ثبات السيارة.

نظام التحكم في الانزلاق وفي الجر^٣

تكون الوظيفة نشطة عند السير على سرعة منخفضة وهي تفرمل عجلات الدفع المتزحلق بحيث يتم نقل قدرة الجر الإضافية من عجلات الدفع الغير متزحلقة.

وتتمتع الوظيفة أيضاً بعجلات الدفع من التزحلق على سطح الطريق أثناء التسارع.

التحكم في سحب المحرك

تساعد ميزة التحكم في سحب المحرك (EDC^٤) على منع قفل العجلات غير المتعمد، بعد الانتقال إلى ترس أدنى أو فرملة المحرك على سبيل المثال عند القيادة بسرعات منخفضة على أسطح طرق زلقة.

قفل العجلات غير المتعمد أثناء القيادة قد يكون من الأسباب التي تضعف قدرة السائق على توجيه السيارة.

مساعد استقرار المقطورة^{٥*}

يعمل نظام مساعدة استقرار المقطورة (TSA^٥) على المحافظة على ثبات السيارة التي تسحب مقطورة في المواقف التي يتعرض فيها للانحراف.

ملاحظة

عند تحديد خروج ESC من الوضع الرياضي، يتم إلغاء تنشيط وظيفة المساعدة في ثبات المقطورة (TSA^٥).

ملاحظة

يتم إلغاء تنشيط وظيفة المساعدة في ثبات المقطورة عندما يتم تنشيط خروج ESC من الوضع الرياضي.

معلومات ذات صلة

- نظام دعم السائق (ص. ٢٦٠)
- تنشيط/إلغاء تنشيط وضع القيادة الرياضية في وحدة التحكم الإلكتروني بالثبات (ص. ٢٦٣)
- الرموز والرسائل لنظام التحكم الإلكتروني بالثبات (ص. ٢٦٤)
- مساعد استقرار المقطورة* (ص. ٤٣٥)

نظام التحكم في الثبات الإلكتروني في وضع القيادة الرياضية

يكون نظام التحكم في الثبات (ESC^٦) نشطاً بشكل دائم - ولا يمكن إلغاء تنشيطه. ورغم ذلك، يستطيع السائق تحديد خروج ESC من الوضع الرياضي الذي يسمح بتجربة قيادة أكثر نشاطاً.

مع تحديد الوظيفة الفرعية خروج ESC من الوضع الرياضي، تقل الحاجة لتشغيل النظام مما يتيح نزحلق السيارة بصورة أكبر وبالتالي يصبح للسائق قدرة تحكم أكثر فعالية من المعتاد.

عند تحديد خروج ESC من الوضع الرياضي، يمكن اعتبار النظام معطلاً على الرغم من استمرار الوظيفة في مساندها للسائق في الكثير من الحالات.

يوفر خروج ESC من الوضع الرياضي أيضاً القدر الأقصى من الجر إذا علقت السيارة أو عند قيادتها على أرض رخوة، مثل الرمال أو الثلوج العميقة.

لا يمكن تحديد الوظيفة خروج ESC من الوضع الرياضي عندما يكون قد تم تنشيط إحدى الوظائف التالية:

- محدد السرعة
- مثبت السرعة

^٢ تُسمى أيضاً "التحكم النشط بالانزلاق".
^٣ Engine Drag Control
^٤ مساعد استقرار المقطورة متوفر عند تركيب قضيب القطر الأصلي من فولفو.
^٥ Trailer Stability Assist
^٦ Electronic Stability Control
^٧ Trailer Stability Assist

تنشيط/إلغاء تنشيط وضع القيادة الرياضية في وحدة التحكم الإلكتروني بالثبات

يكون نظام التحكم في الثبات (ESC) نشطاً بشكل دائم - ولا يمكن إلغاء تنشيطه. ورغم ذلك، يستطيع السائق تحديد وضع القيادة الرياضية الذي يسمح بتجربة قيادة أكثر نشاطاً.

قُم بتنشيط أو إلغاء تنشيط الوظيفة باستخدام هذا الزر في عرض الوظائف في شاشة العرض المركزية.



● مؤشر الزر الأخضر - تم تنشيط الوظيفة.

● مؤشر الزر الرمادي - تم إلغاء تنشيط الوظيفة.

تتم الإشارة إلى تنشيط خروج ESC

من الوضع الرياضي في شاشة السائق بواسطة هذا الرمز الذي يضيء بتوهج ثابت حتى يتم إلغاء تنشيط الوظيفة أو حتى يتم إيقاف تشغيل المحرك.

وفي المرة التالية التي يتم فيها تشغيل المحرك، يعود النظام للعمل في وضعه الطبيعي.



معلومات ذات صلة

- نظام التحكم في الثبات الإلكتروني في وضع القيادة الرياضية (ص. ٢٦٢)
- نظام التحكم في الاستقرار الإلكتروني (ص. ٢٦١)

● مثبت السرعة التكيفي*

● Pilot Assist

معلومات ذات صلة

- نظام التحكم في الاستقرار الإلكتروني (ص. ٢٦١)
- تنشيط/إلغاء تنشيط وضع القيادة الرياضية في وحدة التحكم الإلكتروني بالثبات (ص. ٢٦٣)
- مساعد استقرار المقطورة* (ص. ٤٣٥)

الرموز والرسائل لنظام التحكم الإلكتروني بالثبات

يمكن أن يظهر عدد من الرموز والرسائل حول التحكم الإلكتروني في الثبات (* - ESC) على شاشة السائق.

يبين الجدول التالي بعض الأمثلة.

الرمز	رسالة / إشعار	المواصفات
	ضوء مستمر لمدة ثانيتين.	فحص النظام عند بدء تشغيل المحرك.
	ضوء وامض.	يجري تفعيل النظام.
	وهج ثابت.	تم تحديد الوضع الرياضي. ملاحظة: لن يتم إلغاء تنشيط النظام في هذا الوضع - بل سيتم تقليل قدراته جزئياً.
	نظام ESC متوقف مؤقتاً	انخفضت قدرات النظام مؤقتاً نظراً لارتفاع حرارة الفرامل إلى حد كبير - سيعاد تشغيل الوظيفة أوتوماتيكياً بعد أن تبرد الفرامل. راجع الرسالة التي تظهر في شاشة السائق.
	نظام ESC يلزم إجراء الخدمة	تم إيقاف تشغيل النظام. ● أوقف السيارة في مكان آمن وقم بإطفاء المحرك ثم ابدأ تشغيله مرة أخرى.

معلومات ذات صلة

- نظام التحكم في الاستقرار الإلكتروني (ص. ٢٦١)

يمكن إزالة الرسالة النصية بالضغط لفترة وجيزة على الزر  من منتصف لوحة المفاتيح اليمنى بعجلة القيادة.

إذا استمرت الرسالة: اتصل بالورشة - يُنصح بالاتصال بورشة فولفو معتمدة.

4 محدد للسرعة القصوى المحفوظة

5 سرعة السيارة الحالية

6 السرعة القصوى المحفوظة

تحذير ⚠️

- تُعد هذه الوظيفة تكميلية لمساعدة السائق والغرض منها تسهيل القيادة وجعلها أكثر أماناً - ولا يمكنها التعامل مع كل الظروف المرورية ولا جميع حالات الطقس أو ظروف الطريق.
- يُنصح السائق بقراءة كل الأقسام الواردة في دليل المالك المرتبطة بهذه الوظيفة للحصول على معلومات حول عوامل مثل المحدوديات وما ينبغي على السائق معرفته قبل استخدام النظام.
- لا تعتبر وظيفة دعم السائق بديلاً عن انتباه السائق وحكمته. فالسائق يتحمل المسؤولية دوماً عن ضمان قيادة السيارة بأسلوب آمن، وبسرعة مناسبة مع توفير مسافة مناسبة بينه وبين السيارات التي أمامه، ووفقاً للقواعد والقوانين المرورية الحالية.

معلومات ذات صلة

- نظام دعم السائق (ص. ٢٦٠)
- محدوديات عمل محدد السرعة (ص. ٢٦٩)
- تنشيط وبدء تشغيل محدد السرعة (ص. ٢٦٦)
- إلغاء تنشيط محدد السرعة (ص. ٢٦٨)

محدد السرعة

يمكن اعتبار محدد السرعة (SL) بمثابة وظيفة عكسية لمتبث السرعة - يعمل السائق على تنظيم السرعة باستخدام دؤاسة التسارع ولكن يتم منعه بواسطة محدد السرعة من تجاوز السرعة المحددة/المضبوطة مسبقاً عن غير قصد.

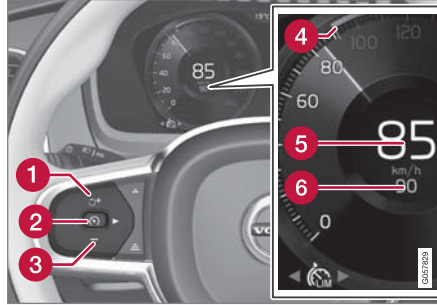

أزرار ورموز الوظيفة.

- 1 **+** : تنشيط محدد السرعة من وضع الاستعداد ومواصلة السرعة القصوى المحفوظة
- 1 **+** : زيادة السرعة القصوى المحفوظة
- 2 **(S)** : من وضع الاستعداد - تنشيط محدد السرعة وحفظ السرعة الحالية
- 2 **(S)** : من الوضع النشط - إلغاء تنشيط/تغيير محدد السرعة إلى وضع الاستعداد
- 3 **-** : تقليل السرعة القصوى المحفوظة

نظام الاستقرار

يقال نظام الثبات (RSC) من خطر الانقلاب، على سبيل المثال أثناء مناورة مفاجئة أو في حال انزلاق السيارة.

يقوم النظام بتسجيل أي تغيير قد يحدث في الإمالة الجانبية للسيارة بالإضافة إلى مقدار التغيير الحاصل. تستخدم هذه المعلومات لحساب خطر تعرض السيارة للانقلاب. إذا تعرضت السيارة للخطر، سيتم تشغيل نظام التحكم في الثبات الإلكتروني ويتم تقليل عزم المحرك كما سيتم فرملة عجلة واحدة أو أكثر حتى تستعيد السيارة ثباتها.

تحذير ⚠️

في ظل ظروف القيادة العادية، يعمل النظام على تحسين أمان الطريق للسيارة، ولكن يجب عدم اتخاذ هذا الأمر ذريعة لزيادة السرعة. اتبع دوماً التوصيات العادية للقيادة الآمنة.

معلومات ذات صلة

- نظام التحكم في الاستقرار الإلكتروني (ص. ٢٦١)

- إلغاء تنشيط محدّد السرعة وضبطه في وضع الاستعداد (ص. ٢٦٧)
- إعادة تنشيط محدّد السرعة من وضع الاستعداد (ص. ٢٦٧)
- ضبط السرعة المخزّنة لوظيفة دعم السائق (ص. ٢٩٨)
- محدّد السرعة التلقائي (ص. ٢٦٩)

تنشيط وبدء تشغيل محدّد السرعة

يلزم أولاً تحديد وظيفة محدّد السرعة (SL) وتنشيطها لتتمكن من تنظيم السرعة.

اضبط محدّد السرعة في وضع الاستعداد

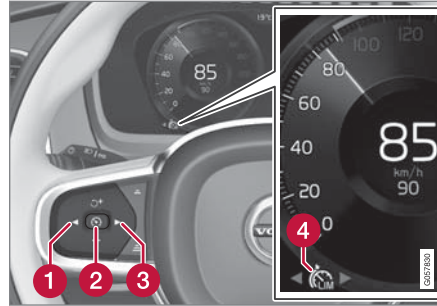

- اضغط ◀ (1) أو ▶ (3) لتصفح الرمز/الوظيفة لمحدّد السرعة (ص. ٢٦٧).

< يظهر الرمز (4) ويتم ضبط محدّد السرعة في وضع الاستعداد.

ابدأ تشغيل محدّد السرعة.

يُتعدّر تنشيط محدّد السرعة إلا بعد بدء تشغيل المحرك. أقل سرعة قصوى يمكن حفظها هي ٣٠ كم/سا (٢٠ ميل في الساعة).

- عند ضبط محدّد السرعة على وضع الاستعداد، يظهر الرمز (ص. ٢٦٧) - اضغط على زرّ عجلة القيادة (ص. ٢٦٧).
- < يبدأ عمل محدّد السرعة ويتم حفظ السرعة الحالية كسرعة قصوى.

معلومات ذات صلة

- محدّد السرعة (ص. ٢٦٥)
- إلغاء تنشيط محدّد السرعة (ص. ٢٦٨)
- إعادة تنشيط محدّد السرعة من وضع الاستعداد (ص. ٢٦٧)
- إلغاء تنشيط محدّد السرعة وضبطه في وضع الاستعداد (ص. ٢٦٧)

إعادة تنشيط محدد السرعة من وضع الاستعداد

يمكن إعادة تنشيط محدد السرعة (SL¹) بعد أن يتم إبطال مفعوله مؤقتاً ونقله إلى وضع الاستعداد.

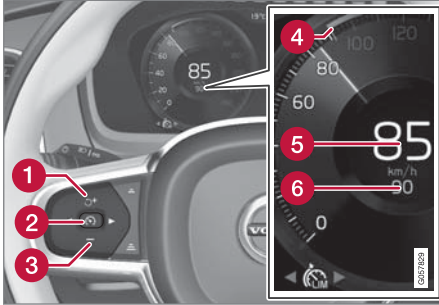

لإعادة تنشيط محدد السرعة من وضع الاستعداد:

- اضغط على زر عجلة القيادة (1).
- < يتغير لون علامات محدد السرعة في شاشة السائق من الرمادي إلى الأبيض - يتم تحديد سرعة السيارة مرة أخرى إلى آخر سرعة قصوى محفوظة.
- أو
- اضغط على زر عجلة القيادة (2).
- < يتغير لون مؤشرات ورموز محدد السرعة في شاشة السائق من الرمادي إلى الأبيض - سوف تعتمد السيارة الآن السرعة الحالية على أنها السرعة القصوى.

في هذه الحالة، تابع كما يلي:

1. اضغط بالكامل على دواسة التسارع ثم حررها بحيث تتم مقاطعة عملية التسارع عند الوصول إلى السرعة المطلوبة. < في هذا الوضع، يبقى محدد السرعة نشطاً ويصبح رمز شاشة السائق أبيض اللون.
2. حرر دواسة السرعة بالكامل عند الرغبة في إنهاء التسارع المؤقت.
- < تتم بعدنّز فرملة السيارة أوتوماتيكياً بواسطة المحرك حتى تنخفض سرعتها عن آخر سرعة قصوى محفوظة.

معلومات ذات صلة

- محدد السرعة (ص. ٢٦٥)
- إعادة تنشيط محدد السرعة من وضع الاستعداد (ص. ٢٦٧)
- تنشيط وبدء تشغيل محدد السرعة (ص. ٢٦٦)
- إلغاء تنشيط محدد السرعة (ص. ٢٦٨)

إلغاء تنشيط محدد السرعة وضبطه في وضع الاستعداد

يمكن إلغاء تنشيط محدد السرعة (SL²) مؤقتاً وضبطه في وضع الاستعداد.

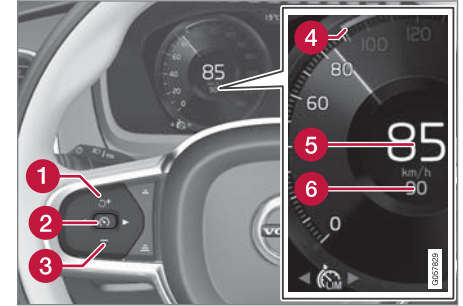

لإلغاء تنشيط محدد السرعة وضبطه على وضع الاستعداد:

- اضغط على زر عجلة القيادة (2).
- < يتغير لون علامات ورموز محدد السرعة في شاشة السائق من الأبيض إلى الرمادي - تم الآن إلغاء تنشيط محدد السرعة مؤقتاً وبالتالي يستطيع السائق تجاوز السرعة القصوى المضبوطة.

إلغاء التنشيط المؤقت باستخدام دواسة التسارع

يمكن أيضاً إلغاء تنشيط وتجاوز محدد السرعة مؤقتاً باستخدام دواسة التسارع دون الحاجة للبدء في ضبط محدد السرعة على وضع الاستعداد - مثلاً، عند الرغبة في زيادة سرعة السيارة على الفور للتخلص من موقف معين.

معلومات ذات صلة

- محدد السرعة (ص. ٢٦٥)
- إلغاء تنشيط محدد السرعة وضبطه في وضع الاستعداد (ص. ٢٦٧)
- تنشيط وبدء تشغيل محدد السرعة (ص. ٢٦٦)
- إلغاء تنشيط محدد السرعة (ص. ٢٦٨)

إلغاء تنشيط محدد السرعة

يمكن إلغاء تنشيط محدد السرعة (SL).^(١)

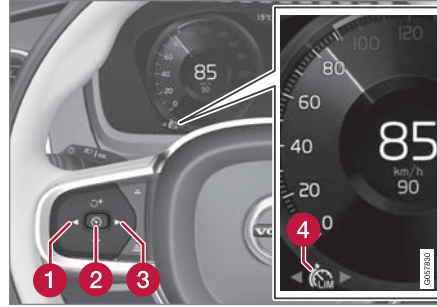

لإلغاء تنشيط نظام التحكم في ثبات السرعة:

١. اضغط على زر عجلة القيادة (٤) (٢).
- < يدخل محدد السرعة في وضع الاستعداد.
٢. اضغط زر عجلة القيادة (١) أو (٣) للتبديل إلى وظيفة أخرى.
- < يتم إيقاف تشغيل رمز شاشة السائق والمؤشر الخاص بمحدد السرعة (٤) - مما يؤدي إلى حذف السرعة القصوى المضبوطة/المحفوظة.
٣. اضغط على زر عجلة القيادة (٤) (٢) مرة أخرى.
- < يتم تنشيط وظيفة أخرى.

معلومات ذات صلة

- محدد السرعة (ص. ٢٦٥)
- تنشيط وبدء تشغيل محدد السرعة (ص. ٢٦٦)
- إعادة تنشيط محدد السرعة من وضع الاستعداد (ص. ٢٦٧)
- إلغاء تنشيط محدد السرعة وضبطه في وضع الاستعداد (ص. ٢٦٧)

تحذير ⚠️

- تُعدّ هذه الوظيفة تكميلية لمساعدة السائق والغرض منها تسهيل القيادة وجعلها أكثر أماناً - ولا يمكنها التعامل مع كل الظروف المرورية ولا جميع حالات الطقس أو ظروف الطريق.
- يُصحح السائق بقراءة كل الأقسام الواردة في دليل المالك المرتبطة بهذه الوظيفة للحصول على معلومات حول عوامل مثل المحدوديات وما ينبغي على السائق معرفته قبل استخدام النظام.
- لا تعتبر وظيفة دعم السائق بديلاً عن انتباه السائق وحكمته. فالسائق يتحمّل المسؤولية دوماً عن ضمان قيادة السيارة بأسلوب آمن، وبسرعة مناسبة مع توفير مسافة مناسبة بينه وبين السيارات التي أمامه، وفقاً للقواعد والفوانين المرورية الحالية.

محدد السرعة التلقائي

تعمل وظيفة محدد السرعة الأوتوماتيكي (ASL^{١٦}) على مساعدة السائق في تهيئة السرعة القصوى للسيارة مع السرعة المعروضة على لافتات تحديد السرعة على الطريق.

يمكن تحويل وظيفة محدد السرعة (ASL^{١٦}) إلى وظيفة محدد السرعة التلقائي (ASL).

وتستخدم وظيفة محدد السرعة الأوتوماتيكي معلومات السرعة من وظيفة معلومات لافتة الطريق * (RSI^{١٧}) لتهيئة السرعة القصوى للسيارة بشكل تلقائي.

تحذير ⚠️

- حتى في حال استطاع السائق رؤية لافتة الطريق المتعلقة بالسرعة بوضوح، من الممكن أن تعرض وظيفة معلومات لافتة الطريق * (RSI) قيمة غير صحيحة لمعلومات السرعة ASL - في هذه الحالة، ينبغي أن يتدخل السائق بنفسه لزيادة السرعة أو تقليلها بغية الالتزام بالسرعة المحددة.

محدوديات عمل محدد السرعة

على المنحدرات الشديدة، قد لا يكون تأثير الكبح بواسطة محدد السرعة (ASL^{١٦}) كافياً وقد يتم تجاوز السرعة القصوى المحفوظة. في هذه الحالة يتم تنبيه السائق بواسطة عرض الرسالة تجاوز حد السرعة في شاشة السائق.

ملاحظة ⓘ



يتم تنشيط رسالة نصية تفيد بتجاوز السرعة القصوى في حالة تجاوز السرعة القصوى بمقدار ٣ كم/سا على الأقل (٢ ميل في الساعة تقريباً).

معلومات ذات صلة

- محدد السرعة (ص. ٢٦٥)

هل SL أو ASL نشط؟

تظهر رموز في شاشة السائق لتوضيح أي وظيفتي محدد السرعة هو النشط:

ASL	SL	الرمز
✓	✓	 A
✓		 رمز العلامة بعد "70" = يتم تنشيط ASL.

A الرمز الأبيض: الوظيفة نشطة، رمز رمادي: وضع الاستعداد.

رمز ASL

رمز العلامة (المعروض بجانب السرعة المحفوظة، "70" في مركز عداد السرعة) يمكن أن يظهر بثلاثة ألوان مع الدلالات التالية:



لون رمز اللافتة	المعنى
أصفر مائل للاخضرار	ASL نشطة
رمادي	ASL في وضع الاستعداد
كهرماني/برتقالي	ASL في وضع الاستعداد مؤقتاً - مثلاً بسبب عدم القدرة على قراءة لافتة مرورية.

معلومات ذات صلة

- نظام دعم السائق (ص. ٢٦٠)
- تنشيط/إلغاء تنشيط محدد السرعة التلقائي (ص. ٢٧٠)
- تغيير التفاوت لمحدد السرعة الأوتوماتيكي (ص. ٢٧١)
- محدوديات عمل محدد السرعة الأوتوماتيكي (ص. ٢٧٢)
- محدد السرعة (ص. ٢٦٥)
- معلومات لافتة الطريق* (ص. ٣٣٦)

تنشيط/إلغاء تنشيط محدد السرعة التلقائي

يمكن تنشيط وظيفة محدد السرعة التلقائي (ASL) وإلغاء تنشيطها كوظيفة تكميلية لمحدد السرعة (ASL).

تنشيط ASL

يوجد زر علامة السرعة مساعدة في عرض الوظيفة بالشاشة المركزية.



لتنشيط محدد السرعة الأوتوماتيكي:

١. اضغط الزر علامة السرعة مساعدة.
- < ASL في وضع الاستعداد ويظهر مؤشر أخضر على الزر كما تعرض شاشة السائق رمز لافتة في مركز عداد السرعة.
٢. اضغط على زر عجلة القيادة (⦿).
- < ASL نشط مع السرعة الحالية للسيارة.

تغيير التفاوت لمحدد السرعة الأوتوماتيكي

يمكن ضبط وظيفة محدّد السرعة الأوتوماتيكي (ASL) على مستويات متعددة من الاحتمالات.

يمكن زيادة/تقليل حد السرعة الموضح في العلامة. على سبيل المثال، إذا كانت السيارة تتبّع حد علامة سرعة قدره ٧٠ كم/سا (٤٣ ميل في الساعة) فيمكن للسائق السماح للسيارة بالتحرك بسرعة ٧٥ كم/سا (٤٧ ميل في الساعة) بصورة متواصلة.

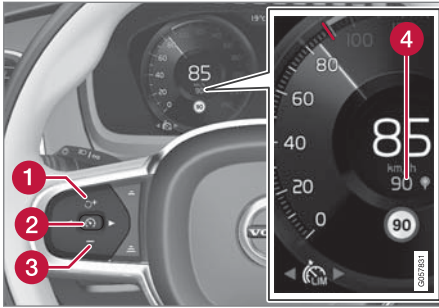

أزرار ورموز الوظيفة.

- محدوديات عمل محدّد السرعة الأوتوماتيكي (ص. ٢٧٢)
- معلومات لافتة الطريق* (ص. ٣٣٦)

ملاحظة

- إذا تم تنشيط وظيفة محدّد السرعة التلقائي، يتم عرض وظيفة معلومات لافتة الطريق* في شاشة السائق، وإن لم تكن وظيفة RSI* منشطة.
- لإخفاء معلومات لافتة الطريق من شاشة السائق، ينبغي إلغاء تنشيط كل من وظيفة محدّد السرعة التلقائي و RSI.
- عند تنشيط وظيفة محدّد السرعة التلقائية ولكن RSI غير منشطة، لن يتم تقديم تحذيرات من RSI. يجب أيضاً تنشيط وظيفة RSI بغية تلقي التحذيرات.

إلغاء تنشيط ASL

لإلغاء تنشيط محدّد السرعة الأوتوماتيكي:

– اضغط على الزر مساعد علامة السرعة من عرض الوظيفة.

< يتم تعطيل ASL ويصبح مؤشر الزر باللون الرمادي - يتم تنشيط SL بدلاً من ذلك.

تحذير

بعد التحول من ASL إلى SL لن تتبع السيارة حد السرعة في اللافتة ولكن ستتبع فقط السرعة القصوى المحفوظة في الذاكرة.

معلومات ذات صلة

- محدّد السرعة (ص. ٢٦٥)
- محدّد السرعة التلقائي (ص. ٢٦٩)

مثبت السرعة

تساعد وظيفة مثبت السرعة (CC) السائق على الحفاظ على سرعة ثابتة، مما يؤدي إلى القيادة بشكل أكثر استرخاءً على الطرق السريعة والطويلة، في تدفقات حركة المرور العادية.

لمحة عامة

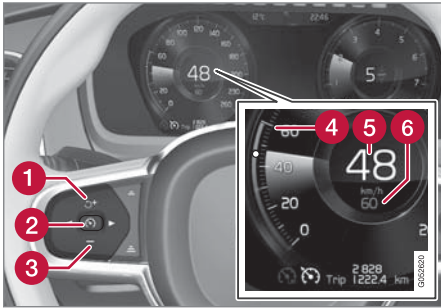

أزرار ورموز الوظيفة.

- 1 **+**: تنشيط مثبت السرعة من وضع الاستعداد ومواصلة السرعة المحفوظة
- 1 **+**: زيادة السرعة المحفوظة
- 2 **(-)**: من وضع الاستعداد - تنشيط مثبت السرعة وحفظ السرعة الحالية
- 2 **(-)**: من الوضع النشط - إلغاء تنشيط/تغيير مثبت السرعة إلى وضع الاستعداد

محدوديات عمل محدد السرعة الأوتوماتيكي

يتم إجراء تحديد السرعة الأوتوماتيكي (ASL) باستخدام معلومات السرعة في وظيفة معلومات لافتة الطريق* (RSI) - وليس من لافتات الطريق الخاصة بحدود السرعة التي تمر بها السيارة.

إذا تعذر على RSI تفسير وتوفير معلومات السرعة إلى ASL فسيتم ضبط ASL في وضع الاستعداد ويتحول إلى SL. في مثل هذه الحالات يتعين على السائق التدخل والفرملة للالتزام بالسرعة المفروضة.

سيتم إعادة تنشيط ASL عندما تتمكن وظيفة RSI مرة أخرى من تفسير وتوفير معلومات السرعة إلى ASL.

معلومات ذات صلة

- محدد السرعة (ص. ٢٦٥)
- محدد السرعة التلقائي (ص. ٢٦٩)
- معلومات لافتة الطريق* (ص. ٣٣٦)

▶▶ - اضغط زر عجلة القيادة **+** (١) حتى يتحول الرقم ٧٠ كم/سا (٤٣ ميل في الساعة) في مركز عداد السرعة (٤) إلى ٧٥ كم/سا (٤٧ ميل في الساعة).

< بعد ذلك تستخدم السيارة النطاق المسموح به المحدد وهو ٥ كم/سا (٤ ميل في الساعة) طالما أن اللافتات التي تمر بها السيارة تعرض ٧٠ كم/سا (٤٣ ميل في الساعة).

ويتم العمل بهذه القيمة لحين المرور بلافتة طريق تحمل أرقامًا أقل أو أعلى من المذكورة في اللافتة الماضية - ثم تتبع السيارة حد السرعة الجديد ويتم حذف القيمة السابقة من الذاكرة.

عند تنشيط وظيفة معلومات لافتات الطرق*، سيظهر أيضاً حد السرعة في لافتة الطريق مع مؤشر ملون على عداد السرعة.

يتم ضبط مقدار التسامح بالطريقة نفسها المتبعة في إعداد السرعة في وظيفة محدد السرعة.

ملاحظة

أقصى حد قابل للتحديد هو +/- ١٠ كم/سا (٥ ميل في الساعة).

معلومات ذات صلة

- محدد السرعة التلقائي (ص. ٢٦٩)
- محدوديات عمل محدد السرعة الأوتوماتيكي (ص. ٢٧٢)
- معلومات لافتة الطريق* (ص. ٣٣٦)

Automatic Speed Limiter ٢٢
Road Sign Information - RSI ٢٤
Automatic Speed Limiter ٢٥
Road Sign Information - RSI ٢٦

تنشيط وبدء تشغيل مثبت السرعة

يلزم أولاً تحديد وظيفة مثبت السرعة (ACC) وتنشيطها لتتمكن من تنظيم السرعة.

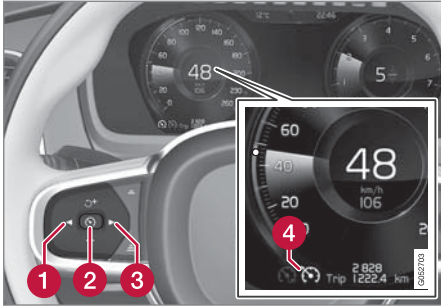

ضبط مثبت السرعة في وضع الاستعداد

لضبط مثبت السرعة في وضع الاستعداد:

- اضغط على (1) أو (3) لاستعراض الرمز/الوظيفة



(4).

< يظهر الرمز ويمكن بعد ذلك تنشيط مثبت السرعة.

تنشيط/بدء تشغيل مثبت السرعة

لبدء مثبت السرعة وتشغيله من وضع الاستعداد، يلزم ألا تقل سرعة السيارة الحالية عن ٣٠ كم/ساعة (٢٠ ميل/ساعة). أقل سرعة يمكن حفظها هي ٣٠ كم/سا (٢٠ ميل في الساعة).

استخدام فرملة المحرك بدلاً من فرامل القدم

بواسطة مثبت السرعة، يتم تنظيم السرعة دون الحاجة لاستخدام فرامل القدم. عند النزول من منحدر قد ترغب في بعض الأحيان في تقليل السرعة بعض الشيء وتحديد التسارع من خلال فرامل المحرك. في هذه الحالة يستطيع السائق تعطيل استخدام فرامل القدم بواسطة مثبت السرعة مؤقتاً.

لإجراء هذا الأمر، اتبع ما يلي:

- اضغط دواسة الوقود حوالي نصف المسافة إلى الأرض ثم حررها.
- < سيقوم مثبت السرعة بتعطيل فرامل القدم التلقائية واستخدام فرامل المحرك فقط.

معلومات ذات صلة

- نظام دعم السائق (ص. ٢٦٠)
- تنشيط وبدء تشغيل مثبت السرعة (ص. ٢٧٣)
- إلغاء تنشيط نظام التحكم في ثبات السرعة وضبطه في وضع الاستعداد (ص. ٢٧٤)
- إعادة تنشيط مثبت السرعة من وضع الاستعداد (ص. ٢٧٥)
- إلغاء تنشيط مثبت السرعة (ص. ٢٧٥)
- ضبط السرعة المخزّنة لوظيفة دعم السائق (ص. ٢٩٨)
- التبديل بين مثبت السرعة ومثبت السرعة التكيّفي* (ص. ٢٨٣)

3 - تقليل السرعة المحفوظة

4 - محدد للسرعة المحفوظة

5 - سرعة السيارة الحالية

6 - السرعة المحفوظة

ملاحظة

في حالة السيارات المزوّدة بمثبت السرعة التكيّفي* (ACC)، يمكن التبديل بين مثبت السرعة ومثبت السرعة التكيّفي.

تحذير

- تُعدّ هذه الوظيفة تكميلية لمساعدة السائق والغرض منها تسهيل القيادة وجعلها أكثر أماناً - ولا يمكنها التعامل مع كل الظروف المرورية ولا جميع حالات الطقس أو ظروف الطريق.
- يُنصح السائق بقراءة كل الأقسام الواردة في دليل المالك المرتبطة بهذه الوظيفة للحصول على معلومات حول عوامل مثل المحدوديات وما ينبغي على السائق معرفته قبل استخدام النظام.
- لا تعتبر وظيفة دعم السائق بديلاً عن انتباه السائق وحكمته. فالسائق يتحمّل المسؤولية دوماً عن ضمان قيادة السيارة بأسلوب آمن، وبسرعة مناسبة مع توفير مسافة مناسبة بينه وبين السيارات التي أمامه، ووفقاً للقواعد والقوانين المرورية الحالية.

▶▶ لبدء مثبت السرعة:

- عند عرض الرمز/الوظيفة ، اضغط زر عجلة التوجيه (2).
- < يبدأ عمل مثبت السرعة ويتم حفظ السرعة الحالية.

ملاحظة

لا يمكن تنشيط نظام "مثبت السرعة" عند السرعات الأقل من ٣٠ كم/سا (٢٠ ميل في الساعة).

معلومات ذات صلة

- مثبت السرعة (ص. ٢٧٢)
- إلغاء تنشيط مثبت السرعة (ص. ٢٧٥)
- إلغاء تنشيط نظام التحكم في ثبات السرعة وضبطه في وضع الاستعداد (ص. ٢٧٤)
- إعادة تنشيط مثبت السرعة من وضع الاستعداد (ص. ٢٧٥)

إلغاء تنشيط نظام التحكم في ثبات السرعة وضبطه في وضع الاستعداد

يمكن إيقاف تشغيل مثبت السرعة (CC) مؤقتًا بحيث يتم ضبطه في وضع الاستعداد ويمكن إعادة تنشيطه بعد ذلك.

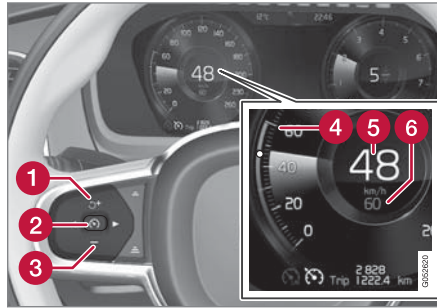

لضبط مثبت السرعة في وضع الاستعداد:

- اضغط على زر عجلة القيادة (٢).

< يتغير لون علامات ورموز مثبت السرعة في شاشة السائق من الأبيض إلى الرمادي - تم الآن إلغاء تنشيط مثبت السرعة مؤقتًا وبالتالي ينبغي على السائق التحكم في السرعة يدويًا.

وضع الاستعداد مع تدخل السائق

يتم إيقاف تشغيل مثبت السرعة مؤقتًا وضبطه في وضع الاستعداد عند:

- استخدام فرامل القدم
- يتم تحريك ذراع اختيار التروس إلى الوضع N

- الضغط باستمرار على دواسة القابض لما يزيد عن ١ دقيقة
- يحافظ السائق على سرعة تزيد عن السرعة المضبوطة لمدة أطول من دقيقة واحدة.
- وهنا يتعين على السائق تنظيم سرعة السيارة.

زيادة مؤقتة في السرعة باستخدام دواسة الوقود، على سبيل المثال أثناء تجاوز سيارة أخرى، لا تؤثر في الإعداد - تعود السيارة إلى آخر سرعة مخزنة عند تحرير دواسة الوقود.

وضع الاستعداد الأوتوماتيكي

يتم فصل مثبت السرعة مؤقتًا وضبطه على وضع الاستعداد في حالة:

- فقدان العجلات للسحب
- سرعة المحرك منخفضة/عالية للغاية
- درجة حرارة الفرامل مرتفعة جدًا
- انخفضت سرعة السيارة لأقل من ٣٠ كم/سا (٢٠ ميل في الساعة).

وهنا يتعين على السائق تنظيم سرعة السيارة.

معلومات ذات صلة

- مثبت السرعة (ص. ٢٧٢)
- إعادة تنشيط مثبت السرعة من وضع الاستعداد (ص. ٢٧٥)
- تنشيط وبدء تشغيل مثبت السرعة (ص. ٢٧٣)
- إلغاء تنشيط مثبت السرعة (ص. ٢٧٥)

إلغاء تنشيط مثبت السرعة

بالإمكان إلغاء تنشيط مثبت السرعة (23°C).

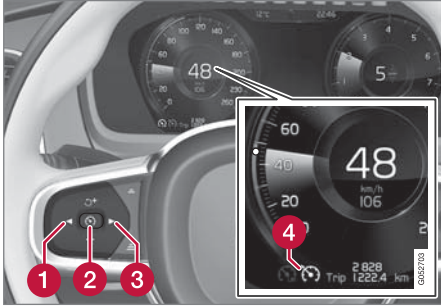

أزرار ورموز الوظيفة.

لإلغاء تنشيط مثبت السرعة:

١. اضغط على زر عجلة القيادة (٢).
< يدخل مثبت السرعة في وضع الاستعداد.
٢. اضغط زر عجلة القيادة (١) أو (٣) للتبديل إلى وظيفة أخرى.
< ينطفئ رمز شاشة السائق والمؤشر الخاص بـ مثبت السرعة (٤) - مما يؤدي إلى حذف السرعة المضبوطة/المحفوظة.
٣. اضغط على زر عجلة القيادة (٢) مرة أخرى.
< يتم تنشيط وظيفة أخرى.

تحذير

الزيادة الكبيرة في السرعة قد تتبع عند مواصلة السرعة بواسطة زر عجلة القيادة +.

معلومات ذات صلة

- مثبت السرعة (ص. ٢٧٢)
- إلغاء تنشيط مثبت السرعة (ص. ٢٧٥)
- إلغاء تنشيط نظام التحكم في ثبات السرعة وضبطه في وضع الاستعداد (ص. ٢٧٤)
- تنشيط وبدء تشغيل مثبت السرعة (ص. ٢٧٣)

إعادة تنشيط مثبت السرعة من وضع الاستعداد

يمكن إيقاف تشغيل مثبت السرعة (23°C) مؤقتًا بحيث يتم ضبطه في وضع الاستعداد ويمكن إعادة تنشيطه بعد ذلك.

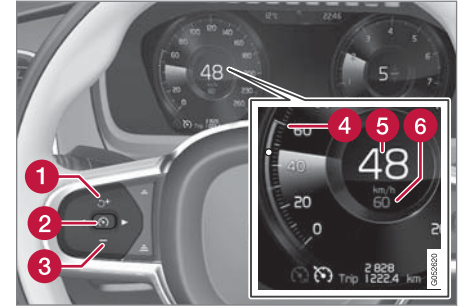

لبدء مثبت السرعة من وضع الاستعداد:

- اضغط على زر عجلة القيادة (1).
< يتغير لون العلامات والرموز في شاشة السائق لمثبت السرعة من الرمادي إلى الأبيض - تتبع السيارة آخر سرعة محفوظة مرة أخرى.
- أو
- لبدء مثبت السرعة من وضع الاستعداد:
- اضغط على زر عجلة القيادة (٢).
< يتغير لون علامات ورموز مثبت السرعة في شاشة السائق من الرمادي إلى الأبيض - تتبع السيارة السرعة المحفوظة.

معلومات ذات صلة

- مثبت السرعة (ص. ٢٧٢)
- التبديل بين مثبت السرعة ومثبت السرعة التكيّفي* (ص. ٢٨٢)
- تنشيط وبدء تشغيل مثبت السرعة (ص. ٢٧٣)
- إعادة تنشيط مثبت السرعة من وضع الاستعداد (ص. ٢٧٥)
- إلغاء تنشيط نظام التحكم في ثبات السرعة وضبطه في وضع الاستعداد (ص. ٢٧٤)

تحذير المسافة**

يمكن لوظيفة تحذير المسافة أن تساعد السائق على ملاحظة أن الفاصل الزمني بينه وبين السيارة التي أمامه قد يكون قصيراً جداً. وهذا يتطلب تزويد السيارة بشاشة عرض المعلومات على الزجاج الأمامي* كي يُتاح عرض تحذير المسافة.

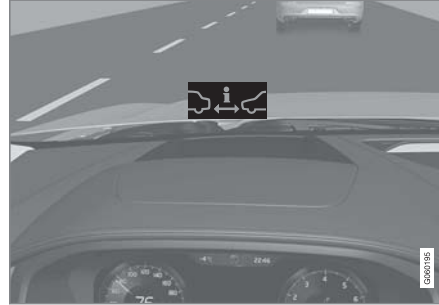

رمز تحذير المسافة في شاشة عرض المعلومات على الزجاج الأمامي.

في السيارات المزودة بشاشة عرض المعلومات على الزجاج الأمامي، يظهر رمز على الزجاج الأمامي طالما كان الفاصل الزمني بينك وبين السيارة التي أمامك أقصر من القيمة المضبوطة مسبقاً. ومع ذلك، يفترض هذا الأمر تنشيط وظيفة عرض دعم السائق عبر الإعدادات في نظام قائمة السيارة.

ينشط تحذير المسافة على سرعات أعلى من ٣٠ كم/سا (٢٠ ميل في الساعة) ولا يتفاعل إلا مع السيارات التي تسبق سيارتك وتسير في الاتجاه نفسه. ولن يتم توفير أي معلومات مسافة عن المركبات التي تسير في الجهة المقابلة أو البعيدة أو المتوقفة.

ملاحظة

ضوء الشمس القوي والعاكسات والتباين القوي للضوء واستخدام النظارات الشمسية أو إذا كان السائق لا ينظر بشكل مباشر، كل ذلك قد يجعل من الصعب التعرف على إشارة التحذير البصرية على الزجاج الأمامي.

ملاحظة

يتم إيقاف تشغيل تحذير المسافة أثناء تفعيل نظام التحكم في ثبات السرعة التكيّفي (ACC⁺) أو Pilot Assist.

تحذير

يعمل تحذير المسافة فقط عندما يكون إطار الوقت بينك وبين السيارة التي أمامك أقصر من المسافة المعينة مسبقاً - ولا تتأثر سرعة السيارة.

معلومات ذات صلة

- طقم الإسعافات الأولية* (ص. ٥٤٠)
- تنشيط/إلغاء تنشيط تحذير المسافة (ص. ٢٧٧)
- محددات تحذير المسافة (ص. ٢٧٧)
- ضبط الفاصل الزمني لوظيفة دعم السائق (ص. ٢٩٧)
- تحذير من وظيفة دعم السائق في حال وجود خطر تصادم (ص. ٢٩٥)
- شاشة عرض المعلومات على الزجاج الأمامي* (ص. ١٢٥)

تحذير ⚠️

- تُعد هذه الوظيفة تكميلية لمساعدة السائق والغرض منها تسهيل القيادة وجعلها أكثر أماناً - ولا يمكنها التعامل مع كل الظروف المرورية ولا جميع حالات الطقس أو ظروف الطريق.
- يُنصح السائق بقراءة كل الأقسام الواردة في دليل المالك المرتبطة بهذه الوظيفة للحصول على معلومات حول عوامل مثل المحدوديات وما ينبغي على السائق معرفته قبل استخدام النظام.
- لا تعتبر وظيفة دعم السائق بديلاً عن انتباه السائق وحكمته. فالسائق يتحمل المسؤولية دوماً عن ضمان قيادة السيارة بأسلوب آمن، وبسرعة مناسبة مع توفير مسافة مناسبة بينه وبين السيارات التي أمامه، وفقاً للقواعد والقوانين المرورية الحالية.

ملاحظة ⓘ

تستخدم هذه الوظيفة كاميرا السيارة ووحدات الرادار فيها والتي تخضع لبعض المحدوديات العامة.

معلومات ذات صلة

- تحذير المسافة* (ص. ٢٧٦)
- محدوديات الكاميرا ووحدة الرادار (ص. ٣٠٨)
- شاشة عرض المعلومات على الزجاج الأمامي* (ص. ١٢٥)

محدوديات تحذير المسافة*٣

قد تتضمن وظيفة تحذير المسافة محدوديات في بعض الحالات. تتوفر الوظيفة فقط في السيارات التي يمكن فيها عرض المعلومات على الزجاج الأمامي بواسطة ما يُسمى شاشة عرض المعلومات على الزجاج الأمامي*.

تحذير ⚠️

- قد يؤثر حجم المركبة في القدرة على اكتشافها، كالدرجات النارية على سبيل المثال، مما قد يعني إضاءة مصباح التحذير في إطار زمني أقصر من ذلك المضبوط أو عدم صدور التحذير مؤقتاً.
- يمكن أن تتسبب السرعات العالية جداً في إضاءة المصباح لإطار زمني أقل من المسافة المعينة بسبب المحدوديات المعينة في وحدة المستشعر.

تنشيط/إلغاء تنشيط تحذير المسافة*٥

يمكن إلغاء تنشيط وظيفة تحذير المسافة. تتوفر الوظيفة فقط في السيارات التي يمكن فيها عرض المعلومات على الزجاج الأمامي بواسطة ما يُسمى شاشة عرض المعلومات على الزجاج الأمامي*.

فُم بتنشيط أو إلغاء تنشيط الوظيفة باستخدام هذا الزر في عرض الوظائف في شاشة العرض المركزية.



- مؤشر الزر الأخضر - تم تنشيط الوظيفة.
 - مؤشر الزر الرمادي - تم إلغاء تنشيط الوظيفة.
- يتم تنشيط تحذير المسافة تلقائياً في كل مرة يتم فيها تشغيل المحرك.

معلومات ذات صلة

- تحذير المسافة* (ص. ٢٧٦)
- محدوديات تحذير المسافة (ص. ٢٧٧)

مثبت السرعة التكيفي* ٣٧

يعمل مثبت السرعة التكيفي (ACC) على مساعدة السائق في الحفاظ على مسافة آمنة وثابتة بينك وبين السيارة التي أمامك مع مراعاة الفاصل الزمني المحدد مسبقاً.

يمكن لو وظيفة مثبت السرعة التكيفي أن توفر تجربة قيادة أكثر استرخاءً في الرحلات الطويلة على الطرق السريعة والطرق الرئيسية الطويلة المستقيمة وذلك ضمن تدفقات المرور السلسة.

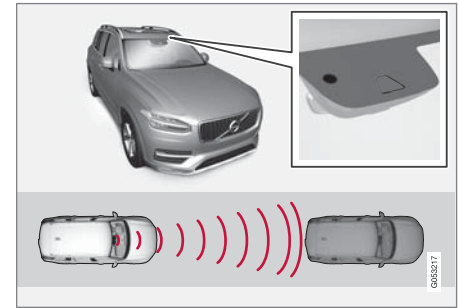

تقيس وحدة الرادار والكاميرا والمسافة بينك وبين السيارة التي أمامك.

يحدد السائق السرعة المطلوبة والفاصل الزمني بينه وبين السيارة التي أمامه. في حالة اكتشاف الكاميرا ووحدة الرادار لسيارة بطيئة أمام سيارتك، سيتم تهيئة السرعة أوتوماتيكياً من خلال الفاصل الزمني المحدد مسبقاً للسيارة. وعندما يخلو الطريق مرة أخرى، تعود السيارة إلى السرعة المحددة.

٣٧ يمكن لهذه الوظيفة أن تكون إما قياسية أو اختيارية، تبعاً للسوق.

Adaptive Cruise Control

٣٨ يوصى بالرجوع إلى ورشة فولفو معتمدة.

تحذير

- تُعد هذه الوظيفة تكميلية لمساعدة السائق والغرض منها تسهيل القيادة وجعلها أكثر أماناً - ولا يمكنها التعامل مع كل الظروف المرورية ولا جميع حالات الطقس أو ظروف الطريق.
- يُنصح السائق بقراءة كل الأقسام الواردة في دليل المالك المرتبطة بهذه الوظيفة للحصول على معلومات حول عوامل مثل المحدوديات وما ينبغي على السائق معرفته قبل استخدام النظام.
- لا تعتبر وظيفة دعم السائق بديلاً عن انتباه السائق وحكمته. فالسائق يتحمل المسؤولية دوماً عن ضمان قيادة السيارة بأسلوب آمن، وبسرعة مناسبة مع توفير مسافة مناسبة بينه وبين السيارات التي أمامه، ووفقاً للقواعد والقوانين المرورية الحالية.

يعمل مثبت السرعة التكيفي على تنظيم السرعة بواسطة استخدام التسارع والفرملة. ومن الطبيعي صدور صوت منخفض من الفرامل عند استخدامها لضبط السرعة.

يهدف مثبت السرعة التكيفي إلى التحكم في السرعة بطريقة سلسة. في المواقف التي تتطلب استخدام الفرامل المفاجئ، يجب على السائق الفرملة بنفسه. يسري ذلك في حالة الاختلافات الكبيرة في السرعة أو إذا استخدمت السيارة الموجودة في المقدمة الفرامل بصورة مفاجئة. نظراً إلى محدودية وحدة الرادار قد تتم الفرملة على نحو مفاجئ أو قد لا تحدث على الإطلاق.

ويهدف مثبت السرعة القابل للتكيف إلى اتباع السيارة التي أمامك في نفس الممر على فترات زمنية فاصلة يحددها السائق.

إذا لم تكتشف وحدة الرادار أي مركبات أمام سيارتك، فستحافظ السيارة على السرعة المضبوطة والمحافظة بواسطة السائق. ويحدث ذلك أيضاً في حالة تجاوز سرعة السيارة التي تسير بالمقدمة للسرعة المضبوطة.

تحذير

- هذا ليس نظاماً لتجنب الاصطدام. يتحمل السائق المسؤولية دوماً ويجب عليه التدخل في حالة عدم قدرة النظام على اكتشاف السيارة التي أمامه.
- لا تقوم الوظيفة بالفرملة في حال وجود أشخاص أو حيوانات أو مركبات صغيرة مثل الدراجات الهوائية والنارية. ولا مع المقطورات المنخفضة والأشياء والسيارات المعاكسة أو البطيئة أو المتوقفة.
- لا تستخدم الوظيفة في ظل ظروف صعبة، على سبيل المثال داخل المدن أو عند مفترقات الطرق أو على الأسطح الزلقة أو على الطرق حيث هناك ماء أو وحل كثير أو في الأماكن التي تشهد تساقط شديد للمطر أو الثلج أو في الأماكن حيث الرؤية ضعيفة أو على الطرق التي تتعرض للرياح أو على الطرق الزلقة.

مهم

لا يمكن إجراء الصيانة لمكونات وظيفة دعم السائق إلا في الورشة* ٣٩.

دعم السائق

6 مؤشر السيارة المستهدفة: اكتشفت الوظيفة سيارة مستهدفة وتقوم بتتبعها وفق الفاصل الزمني المضبوط مسبقاً

7 رمز الفاصل الزمني بينك وبين السيارات التي أمامك

شاشة السائق

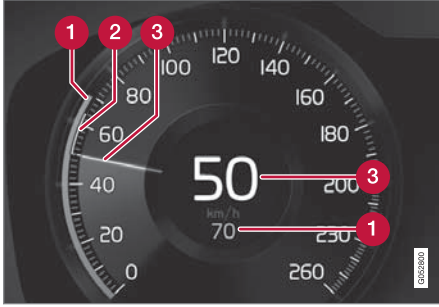

إشارة السرعات.

1 السرعة المحفوظة

2 سرعة السيارة التي أمامك.

3 السرعة الحالية لسيارتك.

معلومات ذات صلة

• مثبت السرعة التكييفي* (ص. ٢٧٨)

أزرار التحكم وشاشة العرض الخاصة بـ مثبت السرعة التكييفي*

في ما يلي ملخصاً عن كيفية التحكم بـ مثبت السرعة التكييفي باستخدام لوحة المفاتيح اليسرى في عجلة القيادة وعن كيفية عرض الوظيفة على الشاشة.

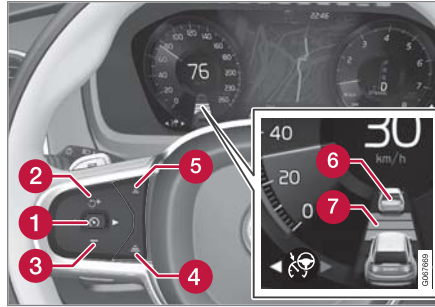

1 : من وضع الاستعداد - تنشيط وحفظ السرعة الحالية

1 : من الوضع النشط - إلغاء تنشيط/تغيير إلى وضع الاستعداد

2 : تنشيط الوظيفة من وضع الاستعداد واسترجاع السرعة المحفوظة

2 + : زيادة السرعة المحفوظة

3 - : تقليل السرعة المحفوظة

4 زيادة الفاصل الزمني بينك وبين السيارات التي أمامك

5 تقليل الفاصل الزمني بينك وبين السيارات التي أمامك

معلومات ذات صلة

- نظام دعم السائق (ص. ٢٦٠)
- أزرار التحكم وشاشة العرض الخاصة بـ مثبت السرعة التكييفي* (ص. ٢٧٩)
- تنشيط وبدء تشغيل مثبت السرعة التكييفي* (ص. ٢٨٠)
- محدوديات عمل نظام التحكم في ثبات السرعة التكييفي* (ص. ٢٨٣)
- الرموز والرسائل لمثبت السرعة التكييفي* (ص. ٢٨٥)
- تحذير من وظيفة دعم السائق في حال وجود خطر تصادم (ص. ٢٩٥)
- ضبط الفاصل الزمني لوظيفة دعم السائق (ص. ٢٩٧)
- ضبط السرعة المخزنة لوظيفة دعم السائق (ص. ٢٩٨)
- الفرملة التلقائية بواسطة وظيفة دعم السائق (ص. ٢٩٩)
- تغيير الهدف بواسطة وظيفة دعم السائق (ص. ٢٩٦)
- وظيفة المساعدة في التجاوز (ص. ٣٠٠)

لا يتم ضبط الفاصل الزمني للسيارة التي في الأمام بواسطة ACC إلا عندما يعرض رمز المسافة سيارتين.



وفي الوقت نفسه يتم تمييز نطاق السرعة بعلامة.



السرعة الأعلى هي المحفوظة/المضبوطة والسرعة الأدنى هي سرعة السيارة التي أمامك (السيارة الهدف).

معلومات ذات صلة

- مثبت السرعة التكييفي* (ص. ٢٧٨)
- إلغاء تنشيط/إعادة تنشيط مثبت السرعة التكييفي* (ص. ٢٨١)
- التبديل بين مثبت السرعة ومثبت السرعة التكييفي* (ص. ٢٨٣)

تشغيل/تنشيط مثبت السرعة التكييفي

يلزم توفر الشروط التالية كي يتم تشغيل ACC:

- يلزم ربط حزام أمان مقعد السائق كما يلزم أن يكون باب السائق مغلقاً.
- يلزم وجود سيارة ("السيارة المستهدفة") أمام سيارتك بمسافة معقولة، أو ألا تقل السرعة الحالية عن ١٥ كم/سا (٩ ميل في الساعة).
- في السيارات المزودة بصندوق تروس يدوي. يجب أن تكون السرعة على الأقل ٣٠ كم/سا (٢٠ ميل في الساعة).

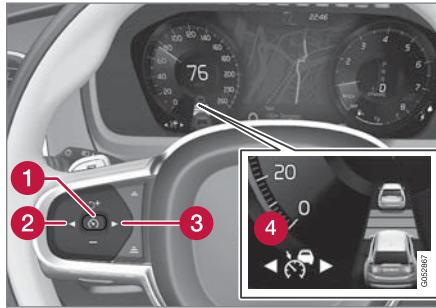

– عند عرض الرمز/الوظيفة (4)، اضغط زر عجلة التوجيه (1).

< يتم تشغيل مثبت السرعة التكييفي وحفظ السرعة الحالية في الذاكرة وعرضها على هيئة أرقام في منتصف عداد السرعة.

تنشيط وبدء تشغيل مثبت السرعة التكييفي*

يلزم أولاً تنشيط مثبت السرعة التكييفي (ACC) ثم بدء تشغيله عند الرغبة في التحكم في السرعة والمسافة.

ضبط مثبت السرعة التكييفي في وضع الاستعداد

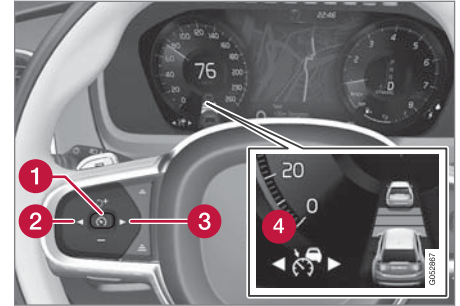

بعد تشغيل المحرك على الفور، يتم تنشيط مثبت السرعة المتوائم ودخوله في وضع الاستعداد. لضبطه في وضع الاستعداد من الوضع النشط، تابع كما يلي:

– اضغط زر عجلة القيادة (2) أو (3) لاستعراض الرمز/الوظيفة (4).

< يتم عرض الرمز ويتم وضع مثبت السرعة التكييفي في وضع الاستعداد.

زيادة مؤقتة في السرعة باستخدام دواسة الوقود، على سبيل المثال أثناء تجاوز سيارة أخرى، لا تؤثر في الإعداد - تعود السيارة إلى آخر سرعة مخزنة عند تحرير دواسة الوقود.

لإيقاف تشغيل مثبت السرعة التكييف بشكل مؤقت وضبطه على وضع الاستعداد:

- اضغط على زر عجلة القيادة (٢) (٣).

< يتغير لون الرمز (٤) في شاشة السائق من الأبيض إلى الرمادي وتتغير السرعة المحفوظة في مركز عداد السرعة من البيج إلى الرمادي.

تحذير

- عند وجود مثبت السرعة التكييف في وضع الاستعداد، يلزم السائق التدخل وتنظيم السرعة والمسافة بينه وبين السيارة التي أمامه.
- عندما يكون مثبت السرعة التكييف في وضع الاستعداد، وأثناء اقتراب السيارة بصورة كبيرة من السيارة التي أمامها، قد يتم تحذير السائق ليتنبه إلى تلك المسافة القصيرة عن طريق وظيفة تحذير المسافة*.

وضع الاستعداد مع تدخل السائق

يتم إيقاف تشغيل مثبت السرعة المتوائم مؤقتًا وضبطه في وضع الاستعداد عند:

- استخدام فرامل القدم.
- تحريك ذراع اختيار التروس إلى الوضع N (المحايد).
- يحافظ السائق على سرعة تزيد عن السرعة المضبوطة لمدة أطول من دقيقة واحدة.
- يتم الضغط على دواسة القابض لمدة حوالي ١ دقيقة - ينطبق على السيارات المزودة بصندوق تروس يدوي.

إلغاء تنشيط/إعادة تنشيط مثبت السرعة التكييف*

يمكن إيقاف تشغيل مثبت السرعة التكييف (ACC) مؤقتًا بحيث يتم ضبطه في وضع الاستعداد ويمكن إعادة تنشيطه بعد ذلك.

إلغاء تنشيط مثبت السرعة التكييف ووضعه في وضع الاستعداد

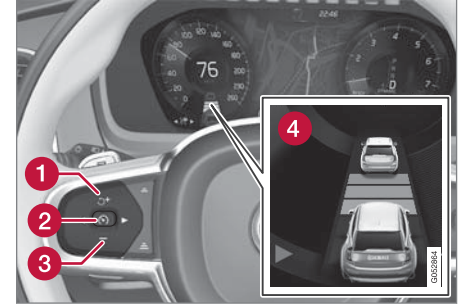

وضع الاستعداد الأوتوماتيكي

يعتمد تشغيل مثبت السرعة التكييفي على نظم أخرى، مثل نظام التحكم في الثبات/منع الانزلاق ESC*. فإذا توقفت أي من هذه النظم الأخرى عن العمل، سيتم عندها إيقاف تشغيل مثبت السرعة التكييفي بشكل تلقائي.

تحذير

مع وضع الاستعداد الأوتوماتيكي، يتم تحذير السائق عبر إشارة صوتية ورسالة تظهر على شاشة عرض السائق.

- يتعين على السائق تنظيم سرعة السيارة والضغط على الفرامل عند الحاجة وكذلك الحفاظ على مسافة آمنة بينه وبين السيارات الأخرى.

قد يحدث وضع الاستعداد الأوتوماتيكي بسبب ما يلي:

- السرعة أقل من ٥ كم/سا (٣ ميل في الساعة) مع عدم تحقق ACC مما إذا كان الجسم الهدف هو سيارة ثابتة أو جسم آخر، كمطبخ صناعي على سبيل المثال.
- السرعة أقل من ٥ كم/سا (٣ ميل في الساعة) وتتعطف السيارة الأمامية وبهذا لا يجد ACC سيارة لاتباعها.
- تنخفض السرعة لأدنى من ٣٠ كم/سا (٢٠ ميل في الساعة) - ينطبق فقط على السيارات المزودة بصندوق تروس يدوي.
- السائق يفتح الباب.
- نزع السائق لحزام الأمان.
- سرعة المحرك منخفضة/عالية للغاية.
- فقدان السحب لعجلة أو أكثر.

معلومات ذات صلة

- مثبت السرعة التكييفي* (ص. ٢٧٨)
- تنشيط وبدء تشغيل مثبت السرعة التكييفي* (ص. ٢٨٠)
- التبديل بين مثبت السرعة ومثبت السرعة التكييفي* (ص. ٢٨٣)

● درجة حرارة الفرامل مرتفعة.

● تعشيق فرامل الوقوف.

● الكاميرا ووحدة الرادار مغطاة بالجليد أو مطر كثيف (عدسة الكاميرا/موجات الراديو محجوبة).

إعادة تنشيط مثبت السرعة التكييفي من وضع الاستعداد

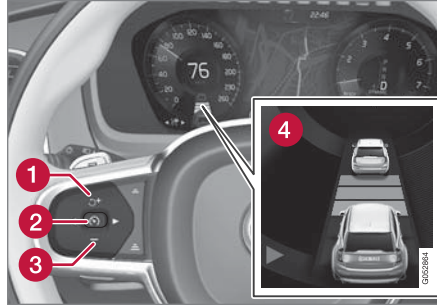

لإعادة تنشيط ACC من وضع الاستعداد:

- اضغط على زر عجلة القيادة (١).
- < يتم ضبط السرعة على أحدث سرعة محفوظة.

تحذير

الزيادة الكبيرة في السرعة قد تنتج عند مواصلة السرعة بواسطة زر عجلة القيادة (١).

٣. اضغط على زر عجلة القيادة (٤٤).
< يبدأ مثبت السرعة ويحفظ السرعة الحالية.

تحذير

التبديل من ACC إلى CC يعني أن السيارة:

- لم تعد تحافظ على الفاصل الزمني المضبوط مسبقاً بينها وبين السيارة التي أمامها.
- لا تتبع سوى السرعة المحفوظة، ويتعين على السائق الضغط على الفرامل عند الضرورة.

إذا كان CC نشطاً عند إيقاف تشغيل المحرك، فسيتم تنشيط ACC أوتوماتيكياً في المرة التالية التي يتم فيها بدء تشغيل المحرك.

التغيير من CC إلى ACC

افعل ما يلي:

١. اضبط مثبت السرعة على وضع الاستعداد باستخدام زر عجلة القيادة (٤٤).
 ٢. اضغط على الزر مثبت السرعة في عرض الوظيفة - يتحول لون مؤشر الزر من الأخضر إلى الرمادي.
- < يتحول الرمز في شاشة السائق من  إلى .
تم الآن تنشيط مثبت السرعة التكييفي ووضعه في وضع الاستعداد.

التبديل بين مثبت السرعة ومثبت السرعة التكييفي*

في السيارات المزودة بمثبت السرعة التكييفي (ACC^{٤٤}) يستطيع السائق التبديل بين مثبت السرعة (CC^{٤٥}) وACC.

يظهر رمز في شاشة السائق لتوضيح أي النظامين نشط:

ACC	CC
	
مثبت السرعة التكييفي	مثبت السرعة

A الرمز الأبيض: الوظيفة نشطة، رمز رمادي: وضع الاستعداد

التغيير من ACC إلى CC

افعل ما يلي:

١. اضبط مثبت السرعة التكييفي على وضع الاستعداد باستخدام زر عجلة القيادة (٤٤).
 ٢. اضغط على الزر مثبت السرعة في عرض الوظيفة بالشاشة المركزية - يتحول لون مؤشر الزر من الرمادي إلى الأخضر.
- < يتحول الرمز في شاشة السائق من  إلى .
يتم الآن إيقاف تشغيل مثبت السرعة التكييفي وضبط مثبت السرعة في وضع الاستعداد.

محدوديات عمل نظام التحكم في ثبات السرعة التكييفي*

قد تحتوي وظيفة مثبت السرعة التكييفي (ACC^{٤٤}) على محدوديات في بعض المواقع.

الطرق المنحدرة وأو الحمولات الثقيلة

لا تنس أن مثبت السرعة القابل للتكيف تم تصميمه في المقام الأول ليتم استخدامه عند القيادة على أسطح الطرق المستوية. وقد تجد الوظيفة صعبة في الحفاظ على المسافة الصحيحة من السيارة الأمامية عند القيادة على المنحدرات الحادة - وفي هذه الحالات، الزم الحذر الشديد واستعد للفرملة.

- لا تستخدم مثبت السرعة التكييفي مع حمولة ثقيلة أو أثناء توصيل مقطورة بالسيارة.

متنوع

- يتعذر تحديد وضع القيادة Off Road في حالة تنشيط مثبت السرعة التكييفي.

ملاحظة

تستخدم هذه الوظيفة كاميرا السيارة ووحدات الرادار فيها والتي تخضع لبعض المحدوديات العامة.

معلومات ذات صلة

- مثبت السرعة التكييفي* (ص. ٢٧٨)
- محدوديات الكاميرا ووحدة الرادار (ص. ٣٠٨)

٤٢ Adaptive Cruise Control
٤٤ Adaptive Cruise Control
٤٥ Cruise Control

- ▶▶ ٣. اضغط على زر عجلة القيادة (٤٥) .
- < يبدأ تشغيل مثبت السرعة التكميلي ويقوم بحفظ السرعة الحالية مع الفاصل الزمني المضبوط مسبقاً بين سيارتك والسيارة التي أمامك.

معلومات ذات صلة

- مثبت السرعة التكميلي * (ص. ٢٧٨)
- مثبت السرعة (ص. ٢٧٢)

المثال التوضيحي السابق يعرض أن مثبت السرعة التكيفي مضبوط للحفاظ على سرعة ١١٠ كم/ساعة (٦٨ ميل/ساعة) وأنه لا توجد سيارة في الأمام لاتباعها.

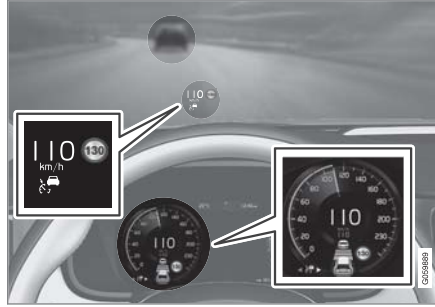

المثال التوضيحي السابق يعرض أن مثبت السرعة التكيفي مضبوط للحفاظ على سرعة ١١٠ كم/ساعة (٦٨ ميل/ساعة) وهو في الوقت نفسه يتبع السيارة التي أمامك والتي تسير بالسرعة نفسها.

الرموز والرسائل لمثبت السرعة التكيفي*
يمكن ظهور عدد من الرموز والرسائل بخصوص مثبت السرعة التكيفي (ACC) في شاشة السائق و/أو شاشة عرض المعلومات على الزجاج الأمامي*.

في المثال التوضيحي التالي، تعمل وظيفة RSI* (Road Sign Information) على التوضيح للسائق أن السرعة القصوى المسموح بها هي ١٣٠ كم/ساعة (٨٠ ميل/ساعة).

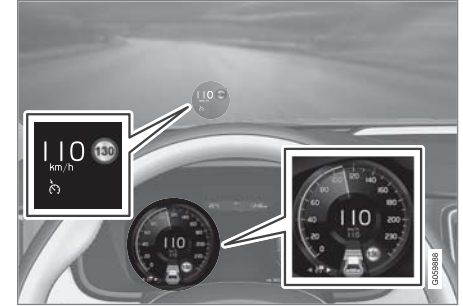

المواصفات	رسالة / إشعار	الرمز
السيارة تحافظ على السرعة المخزنة/المحددة.	الرمز أبيض.	
يتم ضبط نظام التحكم في ثبات السرعة التكيفي في وضع الاستعداد.	Adaptive Cruise Contr. غير متاح الرمز رمادي اللون.	
النظام لا يعمل كما ينبغي. يلزم الاتصال بالورشة - ويُنصح بالاتصال بورشة فولفو معتمدة.	Adaptive Cruise Contr. يلزم إجراء الخدمة الرمز رمادي اللون.	
نظف الزجاج الأمامي في المنطقة أمام مستشعرات الكاميرا ووحدة الرادار.	مستشعر زجاج أمامي إعاقة المستشعر، انظر دليل المالك	

يمكن إزالة الرسالة النصية بالضغط لفترة وجيزة على الزر  من منتصف لوحة المفاتيح اليمنى بعجلة القيادة.

إذا استمرت الرسالة: اتصل بالورشة - يُنصح بالاتصال بورشة فولفو معتمدة.

معلومات ذات صلة

- مثبت السرعة التكيفي* (ص. ٢٧٨)

دعم السائق

- يتم الإشارة إلى حالة مساعدة التوجيه الحالية عن طريق لون رمز لعجلة القيادة:
- أخضر لعجلة القيادة للإشارة إلى تنشيط مساعدة التوجيه
 - رمادي لعجلة القيادة (كما هو موضح للإشارة إلى إيقاف تشغيل مساعدة التوجيه).



التوجيه.

تحذير

يلزم عدم استخدام Pilot Assist إلا في حالة وجود خطوط حارات مرورية واضحة على كلا الجانبين. وأي استخدام آخر بخلاف هذا يزيد من خطر اصطدام السيارة بالأجسام المحيطة التي يتعذر اكتشافها بواسطة هذه الوظيفة.

يحدد السائق السرعة المطلوبة والفاصل الزمني بينه وبين السيارة التي أمامه. ثم يقوم Pilot Assist بفحص المسافة حتى السيارة التي أمام سيارتك وكذلك فحص العلامات الجانبية للحارة المرورية على سطح الطريق باستخدام الكاميرا ووحدة الرادار. ويتم الحفاظ على الفاصل الزمني المحدد مسبقاً بواسطة ضبط السرعة الأوتوماتيكي بينما يعمل مساعد التوجيه على المساعدة في توجيه السيارة بين خطي الحارة المرورية.

مساعد التوجيه Pilot Assist يأخذ في اعتباره سرعة السيارة التي أمامك وعلامات الحارة المرورية. ويستطيع السائق في أي وقت تجاهل توصيات Pilot Assist بخصوص التوجيه ويمكنه توجيه السيارة في أي اتجاه آخر، مثل تغيير الحارة لتفادي عقبة على الطريق.

إذا تعذر على Pilot Assist تفسير معالم حارة السير بوضوح، مثلاً في حالة عدم قدرة الكاميرا ووحدة الرادار على مشاهدة معالم الحارة الجانبية، فسيقوم Pilot Assist مؤقتاً بتعطيل مساعدة التوجيه ولكن سيتم مواصلة العمل فور التمكن من اكتشاف معالم حارة السير مرة أخرى - وعلى الرغم من ذلك تظل وظائف التحكم في السرعة والمسافة نشطة.

تحذير

يتم أوتوماتيكياً تعطيل مساعدة التوجيه Pilot Assist ثم يتم مواصلتها دون إنذار سابق.

Pilot Assist

يساعد Pilot Assist السائق في قيادة السيارة بحيث لا تتخطى الحارة المرورية وذلك باستخدام مساعدة التوجيه بالإضافة إلى الحفاظ على سرعة ثابتة مع وجود فاصل زمني محدد مسبقاً بين سيارتك والسيارة التي أمامك.

فيما يلي كيفية عمل Pilot Assist

لقد تم تصميم وظيفة Pilot Assist وبصورة أساسية لاستخدامها على الطرق السريعة والطرق الرئيسية المماثلة حيث يمكن أن تساهم في الحصول على راحة أكبر أثناء القيادة وعلى تجربة قيادة أكثر استرخاءً.

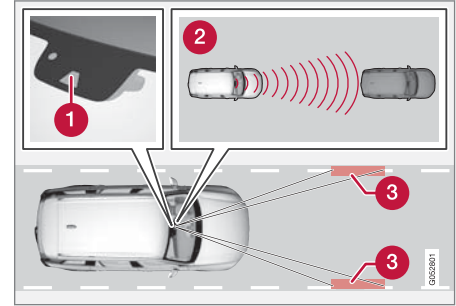

تقيس وحدة الرادار والكاميرا المسافة بين سيارتك والسيارة التي أمامك وتكتشفان الحارات الجانبية.

1 وحدة الكاميرا والرادار

2 قراء المسافات

3 القارئ والعلامات الجانبية

تحذير



- تُعد هذه الوظيفة تكميلية لمساعدة السائق والغرض منها تسهيل القيادة وجعلها أكثر أماناً - ولا يمكنها التعامل مع كل الظروف المرورية ولا جميع حالات الطقس أو ظروف الطريق.
- يُنصح السائق بقراءة كل الأقسام الواردة في دليل المالك المرتبطة بهذه الوظيفة للحصول على معلومات حول عوامل مثل المحدوديات وما ينبغي على السائق معرفته قبل استخدام النظام.
- لا تعتبر وظيفة دعم السائق بديلاً عن انتباه السائق وحكمته. فالسائق يتحمل المسؤولية دوماً عن ضمان قيادة السيارة بأسلوب آمن، وبسرعة مناسبة مع توفير مسافة مناسبة بينه وبين السيارات التي أمامه، ووفقاً للقواعد والقوانين المرورية الحالية.

يعمل Pilot Assist على تنظيم السرعة باستخدام التسارع والفرملة. ومن الطبيعي صدور صوت منخفض من الفرامل عند استخدامها لضبط السرعة.

يحاول Pilot Assist تنظيم السرعة بنعومة. في المواقف التي تتطلب استخدام الفرامل المفاجئ، يجب على السائق الفرملة بنفسه. يسري ذلك في حالة الاختلافات الكبيرة في السرعة أو إذا استخدمت السيارة الموجودة في المقدمة الفرامل بصورة مفاجئة. نظراً إلى محدودية الكاميرا ووحدة الرادار قد تتم الفرملة على نحو مفاجئ أو قد لا تحدث على الإطلاق.

ويهدف Pilot Assist إلى اتباع السيارة التي أمامك في الممر نفسه على فترات زمنية فاصلة يحددها السائق. إذا لم تكتشف وحدة الرادار أي مركبات أمام سيارتك، فستحافظ السيارة على

السرعة المضبوطة والمحفوظة بواسطة السائق. ويحدث ذلك أيضاً في حالة تجاوز سرعة السيارة التي تسير بالمقدمة للسرعة المضبوطة.

تحذير



- هذا ليس نظاماً لتجنّب الاصطدام. يتحمل السائق المسؤولية دوماً ويجب عليه التدخل في حالة عدم قدرة النظام على اكتشاف السيارة التي أمامه.
- لا تقوم الوظيفة بالفرملة في حال وجود أشخاص أو حيوانات أو مركبات صغيرة مثل الدراجات الهوائية والنارية. ولا مع المقطورات المنخفضة والأشياء والسيارات المعاكسة أو البطيئة أو المتوقفة.
- لا تستخدم الوظيفة في ظل ظروف صعبة، على سبيل المثال داخل المدن أو عند مفترقات الطرق أو على الأسطح الزلقة أو على الطرق حيث هناك ماء أو وحل كثير أو في الأماكن التي تشهد تساقط شديد للمطر أو الثلج أو في الأماكن حيث الرؤية ضعيفة أو على الطرق التي تتعرض للرياح أو على الطرق الزلقة.

مهم



لا يمكن إجراء الصيانة لمكونات وظيفة دعم السائق إلا في الورشة؛

المنحنيات الدائرية وعند انقسام الطرق

يتدخل Pilot Assist مع السائق وبالتالي يتعين عليه عدم انتظار مساعدة التوجيه من Pilot Assist ولكن عليه أن يكون مستعداً دوماً لزيادة التوجيه، خاصة في المنحنيات.

- عند اقتراب السيارة من أحد المخارج أو عند انقسام الحارة، يتعين على السائق توجيه السيارة في اتجاه الحارة المطلوبة بحيث يتمكن من تزويد وظيفة Pilot Assist بالاتجاه المطلوب.

يحاول Pilot Assist الحفاظ على السيارة في منتصف الحارة المرورية

في حالة مساعدة Pilot Assist في التوجيه، يسعى النظام لتوجيه السيارة بين خطي الحارة المرورية ومن ثم فيُنصح بتوجيه السيارة في المكان الأمثل لتحقيق أفضل انطباع أثناء قيادة السيارة. يتحقق السائق من تواجد السيارة بأمان في الحارة المرورية، كما أنه قادر دوماً على ضبط الموضع من خلال التحكم في عجلة القيادة.

- إذا لم يوجه Pilot Assist السيارة بالطريقة المناسبة في الحارة المرورية، فيُنصح بإيقاف تشغيل Pilot Assist أو التحويل إلى مثبت السرعة التكيفي.

معلومات ذات صلة

- نظام دعم السائق (ص. ٢٦٠)
- أزرار التحكم وشاشة العرض الخاصة بوظيفة Pilot Assist (ص. ٢٨٩)
- تنشيط وبدء تشغيل Pilot Assist (ص. ٢٩٠)
- محدوديات Pilot Assist (ص. ٢٩٣)
- الرموز والرسائل في Pilot Assist* (ص. ٢٩٤)
- تحذير من وظيفة دعم السائق في حال وجود خطر تصادم (ص. ٢٩٥)
- تغيير الهدف بواسطة وظيفة دعم السائق (ص. ٢٩٦)

دعم السائق

- 5 زيادة الفاصل الزمني بينك وبين السيارات التي أمامك
- 6 تقليل الفاصل الزمني بينك وبين السيارات التي أمامك
- 7 ◀ للتبديل من Pilot Assist إلى مثبت السرعة التكيفي
- 8 رمز الوظيفة
- 9 رموز السيارة المستهدفة
- 10 رمز الفاصل الزمني بينك وبين السيارات التي أمامك
- 11 رمز تشغيل/إيقاف تشغيل مساعدة التوجيه

شاشة السائق

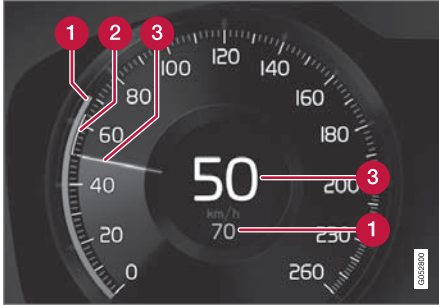

إشارة السرعات.

- 1 السرعة المحفوظة
- 2 سرعة السيارة التي أمامك
- 3 السرعة الحالية لسيارتك

أزرار التحكم وشاشة العرض الخاصة بوظيفة Pilot Assist

في ما يلي ملخصاً عن كيفية التحكم بوظيفة Pilot Assist باستخدام لوحة المفاتيح اليسرى في عجلة القيادة وعن كيفية عرض الوظيفة على الشاشة.

أزرار التحكم

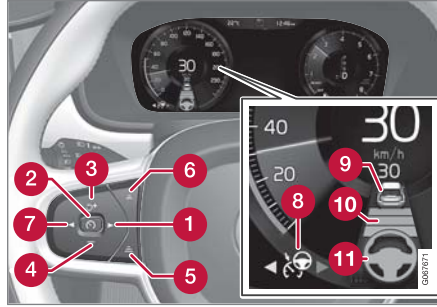

أزرار ورموز الوظيفة.

- 1 ▶ للتبديل من مثبت السرعة التكيفي إلى Pilot Assist
- 2 (Ⓜ) : من وضع الاستعداد - تنشيط Pilot Assist وحفظ السرعة الحالية
- 2 (Ⓜ) : من الوضع النشط - إلغاء تنشيط/تغيير Pilot Assist إلى وضع الاستعداد
- 3 (Ⓜ) : تنشيط Pilot Assist من وضع الاستعداد ومواصلة السرعة المحفوظة والفاصل الزمني
- 3 (Ⓜ) : زيادة السرعة المحفوظة
- 4 (Ⓜ) : تقليل السرعة المحفوظة

- ضبط الفاصل الزمني لوظيفة دعم السائق (ص. ٢٩٧)
- ضبط السرعة المخزّنة لوظيفة دعم السائق (ص. ٢٩٨)
- الفرملة التلقائية بواسطة وظيفة دعم السائق (ص. ٢٩٩)
- وظيفة المساعدة في التجاوز (ص. ٣٠٠)

تنشيط وبدء تشغيل Pilot Assist

يلزم أولاً تنشيط وظيفة Pilot Assist ثم تشغيلها لتتمكن من التحكم في السرعة والمسافة ولتوفير المساعدة للتوجيه.

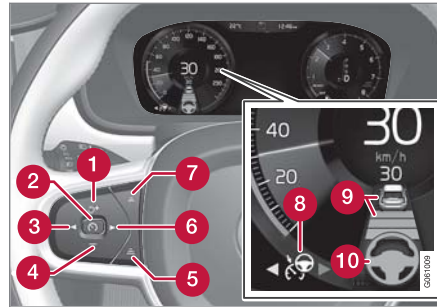

ملاحظة: الصورة تخطيطية - قد تختلف التفاصيل حسب طراز السيارة.

يلزم توفر الشروط التالية كي يتم تشغيل Pilot Assist:

- يلزم ربط حزام أمان مقعد السائق كما يلزم أن يكون باب السائق مغلقاً.
 - يلزم وجود سيارة ("السيارة المستهدفة") أمام سيارتك بمسافة معقولة، أو ألا تقل السرعة الحالية عن ١٥ كم/سا (٩ ميل في الساعة).
 - في السيارات المزودة بصندوق تروس يدوي، يجب أن تكون السرعة على الأقل ٣٠ كم/سا (٢٠ ميل في الساعة).
- عند وجود مثبت السرعة التكيّفي في وضع الاستعداد:

١. اضغط على زر عجلة القيادة ► (٦).

< يتغير رمز  إلى Pilot Assist في وضع الاستعداد (٨).

٢. اضغط على زر عجلة القيادة  (٢).

< يتم تشغيل Pilot Assist ثم حفظ قيمة السرعة الحالية، والتي تظهر على صورة أرقام في مركز عداد السرعة.

، أو ...

عند تشغيل مثبت السرعة التكيّفي:

- اضغط على زر عجلة القيادة ► (٦).

< يبدأ تشغيل Pilot Assist.

لا ينشط Pilot Assist لمساعدة التوجيه إلا عند تحول رمز عجلة القيادة (٢) من اللون الرمادي إلى الأخضر.

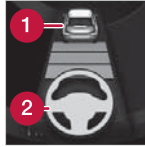

Pilot Assist لا يعمل إلا على تنظيم الفاصل الزمني بين سيارتك والسيارة التي أمامك وذلك عندما تظهر السيارة (١) في رمز المسافة أعلى رمز عجلة القيادة.

وفي الوقت نفسه يتم تمييز نطاق السرعة بعلامة.



السرعة الأعلى هي المحفوظة/المضبوطة والسرعة الأدنى هي سرعة السيارة التي أمامك (السيارة الهدف).

تشغيل عجلة القيادة باللمس اليدوي

شروط عمل وظيفة Pilot Assist هو أن لا يرفع السائق يديه من عجلة القيادة.

تحذير ⚠️

- بوجود Pilot Assist في وضع الاستعداد، يلزم السائق التدخل والتوجيه وتنظيم السرعة والمسافة بين سيارته والسيارة التي أمامها.
- عندما يكون Pilot Assist في وضع الاستعداد وأثناء اقتراب السيارة بصورة كبيرة من السيارة التي أمامها، يتم تحذير السائق حول تلك المسافة القصيرة عن طريق وظيفة تحذير المسافة*.

وضع الاستعداد مع تدخل السائق

يتم إيقاف تشغيل Pilot Assist مؤقتًا وضبطه في وضع الاستعداد عند:

- استخدام فرامل القدم.
- تحريك ذراع اختيار التروس إلى الوضع N (المحايد).
- يتم استخدام مؤشرات الاتجاه لمدة أطول من دقيقة واحدة.
- يحافظ السائق على سرعة تزيد عن السرعة المضبوطة لمدة أطول من دقيقة واحدة.
- يتم الضغط على دواسة القابض لمدة حوالي 1 دقيقة - ينطبق على السيارات المزودة بصندوق تروس يدوي.
- زيادة مؤقتة في السرعة باستخدام دواسة الوقود، على سبيل المثال أثناء تجاوز سيارة أخرى، لا تؤثر في الإعداد - تعود السيارة إلى آخر سرعة مخزنة عند تحرير دواسة الوقود.
- عند استخدام مؤشرات الاتجاه، يتم مؤقتًا تعطيل مساعدة التوجيه في Pilot Assist. وعندما لا تتحقق هذه الظروف، فسيتم أوتوماتيكيًا إعادة تنشيط مساعد التوجيه وذلك إذا كان من الممكن اكتشاف علامات الحارة المرورية الجانبية.

إلغاء تنشيط/تنشيط Pilot Assist

يمكن إيقاف تشغيل Pilot Assist مؤقتًا بحيث يتم ضبطه في وضع الاستعداد ويمكن إعادة تنشيطه بعد ذلك.

إلغاء تنشيط Pilot Assist ووضعه في وضع الاستعداد

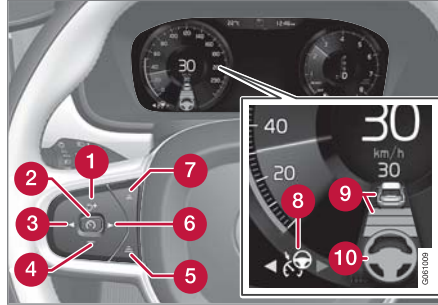

ملاحظة: الصورة تخطيطية - قد تختلف التفاصيل حسب طراز السيارة.

لإيقاف تشغيل Pilot Assist بشكل مؤقت وضبطه على وضع الاستعداد:

– اضغط على زر عجلة القيادة (٢) (٢).

< يدخل Pilot Assist في وضع الاستعداد - ويتغير لون الرمز (8) في شاشة السائق من الأبيض إلى الرمادي وتتغير السرعة المحفوظة في مركز عداد السرعة من البيج إلى الرمادي.

» أو...»

– اضغط على زر عجلة القيادة (3) (3).

< يتوقف Pilot Assist عن العمل ويتغير إلى مثبت السرعة المتوائم في الوضع النشط.

إذا اكتشف Pilot Assist أن السائق لا

يضع يديه على عجلة القيادة، ستم مطالبته بعد مدة توقف مؤقت بالتحكم بالقيادة بصورة تفاعلية وذلك عن طريق رمز ورسالة نصية.



إذا بقي متعذرًا الكشف عن وضع السائق ليديه على عجلة القيادة بعد بضع ثوانٍ، سيتم تكرار مطالبته بتوجيه السيارة بصورة تفاعلية وستنطلق أيضًا إشارة تحذير صوتية لتنبئ به.

وإذا لم تستطع وظيفة Pilot Assist الكشف عن وضع السائق يديه على عجلة القيادة بعد بضع ثوانٍ إضافية، سيرتفع عندها صوت إشارة التحذير بشكل مكثف وسيتم إلغاء تنشيط وظيفة التوجيه. يلزم إعادة تشغيل Pilot Assist باستخدام الزر (٢) في عجلة القيادة.

ملاحظة ⓘ

تجدر الإشارة إلى أن وظيفة Pilot Assist لا تعمل إلا إذا كان السائق ممسكًا بكلتا يديه على عجلة القيادة.

معلومات ذات صلة

- Pilot Assist (ص. ٢٨٧)
- إلغاء تنشيط/تنشيط Pilot Assist (ص. ٢٩١)

تحذير ⚠️

الزيادة الكبيرة في السرعة قد تتبع عند مواصلة السرعة بواسطة زر عجلة القيادة.

معلومات ذات صلة

- Pilot Assist (ص. ٢٨٧)
- تنشيط وبدء تشغيل Pilot Assist (ص. ٢٩٠)

- السرعة أقل من ٥ كم/ساعة (٣ ميل/ساعة) مع عدم تحقق Pilot Assist مما إذا كان الجسم الهدف هو سيارة ثابتة أو جسم آخر، كمطبخ صناعي على سبيل المثال.
- السرعة أقل من ٥ كم/ساعة (٣ ميل/ساعة) وتتوقف السيارة الأمامية وبهذا لا يجد Pilot Assist سيارة لاتباعها.
- تنخفض السرعة لأدنى من ٣٠ كم/سا (٢٠ ميل في الساعة) - ينطبق فقط على السيارات المزودة بصندوق تروس يدوي.

إعادة تنشيط Pilot Assist من وضع الاستعداد

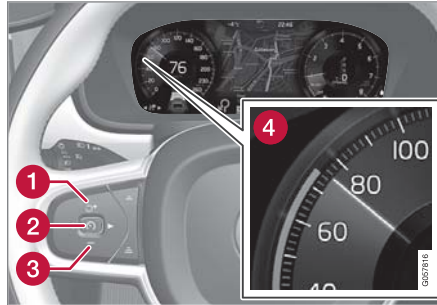

ملاحظة: الصورة تخطيطية - قد تختلف التفاصيل حسب طراز السيارة.

لإعادة تنشيط Pilot Assist.

- اضغط على زر عجلة القيادة (1).
- < يتم ضبط السرعة على أحدث سرعة محفوظة.

وضع الاستعداد الأوتوماتيكي

يعتمد Pilot Assist في العمل على أنظمة أخرى، مثل نظام التحكم في الثبات/مانع الانزلاق ESC[®]. وفي حالة توقف أي من هذه الأنظمة الأخرى عن العمل، فيستوقف Pilot Assist أوتوماتيكياً.

تحذير ⚠️

مع وضع الاستعداد الأوتوماتيكي، يتم تحذير السائق عبر إشارة صوتية ورسالة تظهر على شاشة عرض السائق.

- يتعين على السائق تنظيم سرعة السيارة والضغط على الفرامل عند الحاجة وكذلك الحفاظ على مسافة آمنة بينه وبين السيارات الأخرى.

قد يحدث وضع الاستعداد الأوتوماتيكي بسبب ما يلي، على سبيل المثال:

- السائق يفتح الباب.
- درجة حرارة الفرامل مرتفعة.
- عدم وضع السائق يديه على عجلة القيادة.
- تعشيق فرامل الوقوف.
- سرعة المحرك منخفضة/عالية للغاية.
- نزاع السائق لحزام الأمان.
- فقدان السحب لعجلة أو أكثر.
- الكاميرا ووحدة الرادار مغطاة بالجليد أو مطر كثيف (عدسة الكاميرا/موجات الراديو محجوبة).

السائق من وجود مسافة مناسبة بين السيارة وبين هذه العقبات.

- لا تملك الكاميرا ولا مستشعر الرادار القدرة على اكتشاف كل الأجسام القادمة والعقبات في البيئة المرورية، مثل التجاويف والعقبات الثابتة أو الأجسام التي تحجب الطريق بصورة كلية أو جزئية.
- لا يمكن لوظيفة Pilot Assist "رؤية" المشاة أو الحيوانات أو غيرها.
- التوجيه الموصى به محدود القوة، مما يعني أنه قد يتعذر في كل الأحوال مساعدة السائق على التوجيه والحفاظ على السيارة ضمن الحارة.
- في حالة السيارات المزودة بنظام Sensus Navigation*، يمكن للوظيفة استخدام المعلومات من بيانات الخريطة اختياريًا، مما قد تؤدي إلى اختلاف في الأداء.
- يتم إيقاف تشغيل Pilot Assist إذا كان التوجيه المعزز المرتبط بقوة التوجيه المستندة إلى السرعة يعمل بقوة مخفضة - على سبيل المثال، أثناء عملية التبريد بسبب سخونة مفرطة.

يستطيع السائق دومًا تصحيح أو ضبط تدخلات عجلة القيادة الصادرة عن Pilot Assist ويمكنه التحكم في عجلة القيادة كما يحلو له.

الطرق المنحدرة و/أو الحمولات الثقيلة

لا تنس أن Pilot Assist تم تصميمه في المقام الأول ليتم استخدامه عند القيادة على أسطح الطرق المستوية. وقد تجد الوظيفة صعوبة في الحفاظ على المسافة الصحيحة من السيارة الأمامية عند القيادة على المنحدرات الحادة - وفي هذه الحالات، الزم الحذر الشديد واستعد للفرملة.

تحذير

في مواقف معينة، قد تجد مساعدة التوجيه في Pilot Assist صعوبة في مساعدة السائق بصورة صحيحة أو قد يتم تعطيلها أوتوماتيكيًا، وفي هذه الحالة لا يُنصح باستخدام Pilot Assist. أمثلة لمثل هذه المواقف:

- عند تآكل علامات تحديد الحارات، أو عدم توفرها أو وجودها بشكل متقاطع مع بعضها البعض.
- عند عدم وضوح تقسيمات الحارات، على سبيل المثال، عند انقسام الحارات أو اندماجها أو عند المخارج أو في حالة وجود مجموعة متنوعة من العلامات.
- عند وجود الحواف أو خطوط أخرى بخلاف علامات الحارات على الطريق أو بالقرب منه، عند المنحنيات على سبيل المثال أو الوصلات أو أعمال الإصلاح الموجودة على الطريق أو حواف الحدود أو حواف الطريق أو عند وجود ظلال قوية.
- عند ضيق الحارات أو انحرافها.
- إذا كانت الحارة تحتوي على أشكال مزلعة أو بها حفر.
- عندما تسوء الأحوال الجوية أو عند المطر أو الجليد أو الضباب أو الوحل أو في حالة ضعف الرؤية مع انخفاض الإضاءة أو وجود إضاءة في الخلفية أو في حالة أسطح الطرق الزلقة.
- يجب على السائق الانتباه إلى وجود المحدوديات التالية في Pilot Assist:
 - يتعذر اكتشاف الأرصفت المرتفعة أو الحواجز على جانب الطريق أو العقبات المؤقتة (الأقماع المرورية أو حواجز الأمان أو غيرها). أو يمكن اكتشافها بصورة غير واقعية على أنها خطوط للحارة المرورية، مع خطر اصطدام السيارة بهذه العقبات. ينبغي أن يتبين

محدوديات Pilot Assist

قد تحتوي وظيفة Pilot Assist على محدوديات في بعض المواقف.

وظيفة Pilot Assist هي وظيفة مساعدة للسائق في كثير من المواقف. ولكن المسؤولية تقع دومًا على السائق في الحفاظ على مسافة آمنة بين السيارة والأجسام المحيطة بها، وكذلك في الحفاظ على وجود السيارة في موقع صحيح بين خطوط الحارات المرورية.

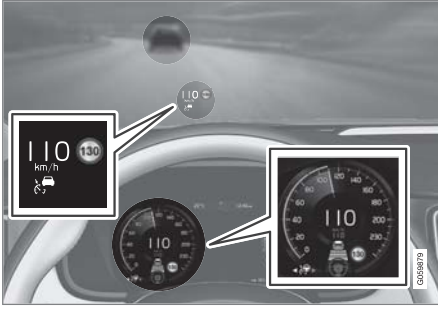

المثال التوضيحي السابق^{٥١} يعرض أن Pilot Assist مضبوط للحفاظ على سرعة ١١٠ كم/سا (٦٨ ميل في الساعة) وفي الوقت نفسه يتبع السيارة التي أمام سيارتك والتي تسير بالسرعة نفسها.

لا يوفر Pilot Assist أي مساعدة في التوجيه بسبب تعذر اكتشاف خطوط الحارات الجانبية.

الرموز والرسائل في Pilot Assist*

يمكن ظهور عدد من الرموز والرسائل بخصوص Pilot Assist في شاشة السائق و/أو شاشة عرض المعلومات على الزجاج الأمامي*.

فيما يلي بعض الأمثلة^{٥٠}.

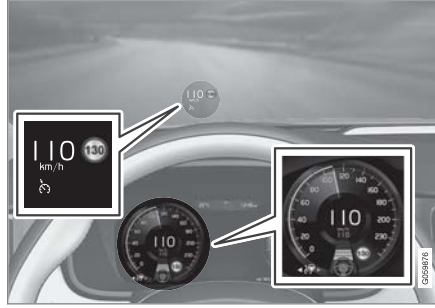

المثال التوضيحي السابق^{٥١} يعرض أن Pilot Assist مضبوط للحفاظ على سرعة ١١٠ كم/سا (٦٨ ميل في الساعة) وأنه لا توجد سيارة في الأمام لاتباعها.

لا يوفر Pilot Assist أي مساعدة في التوجيه بسبب تعذر اكتشاف خطوط الحارات الجانبية.

- ▶▶ لا تستخدم Pilot Assist مع حمولة ثقيلة أو أثناء توصيل مقطورة بالسيارة.

ملاحظة ⓘ

يُنعذر تنشيط Pilot Assist في حالة توصيل مقطورة أو حاملة دراجة أو ما شابه إلى النظام الكهربائي بالسيارة.

متنوع

- لا يمكن تحديد وضع القيادة Off Road أثناء تنشيط Pilot Assist.

ملاحظة ⓘ

تستخدم هذه الوظيفة كاميرا السيارة ووحدات الرادار فيها والتي تخضع لبعض المحدوديات العامة.

معلومات ذات صلة

- Pilot Assist (ص. ٢٨٧)
- محدوديات الكاميرا ووحدة الرادار (ص. ٣٠٨)
- قوة التوجيه حسب السرعة (ص. ٢٦٠)
- أوضاع القيادة* (ص. ٣٩٩)

^{٥٠} في المثال التوضيحي التالي، تعمل وظيفة RSI (Road Sign Information) على توضيح أن السرعة القصوى المسموح بها هي ١٣٠ كم/سا (٨٠ ميل في الساعة).
^{٥١} ملاحظة: الصورة تخطيطية - قد تختلف التفاصيل حسب طراز السيارة.

تحذير من وظيفة دعم السائق في حال وجود خطر تصادم

يمكن لنظام دعم السائق Pilot Assist ومتبنت السرعة التكيّفي (ACC)* تحذير السائق إذا أصبحت المسافة الفاصلة عن السيارة التي أمامه قصيرة جداً بشكل مفاجيء.

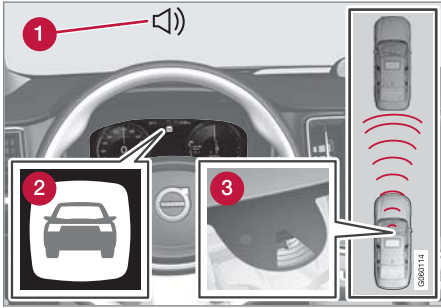

الصوت والرمز للتحذير من خطر التصادم.

1 إشارة تحذير صوتية في حالة خطر حدوث تصادم

2 إشارة تحذير في حالة خطر حدوث تصادم

3 قياس المسافة بواسطة الكاميرا ووحدة الرادار

تستخدم وظيفة دعم السائق نسبة ٤٠% تقريباً من قدرة فرامل القدم. إذا كانت السيارة بحاجة إلى استعمال الفرامل بما يتجاوز قدرة وظيفة دعم السائق ولم يقم السائق بالفرملة، يتم عندئذ استخدام مصباح التحذير وصوت التحذير لتنبيه السائق بضرورة التدخل الفوري من جانبه.

المثال التوضيحي السابق^{٥١} يعرض أن Pilot Assist مضبوط للحفاظ على سرعة ١١٠ كم/سا (٦٨ ميل في الساعة) وأنه لا توجد سيارة في الأمام لاتباعها.

توفر Pilot Assist المساعدة في التوجيه عندما يكون ممكناً اكتشاف خطوط الحارات الجانبية.

معلومات ذات صلة

• Pilot Assist (ص. ٢٨٧)

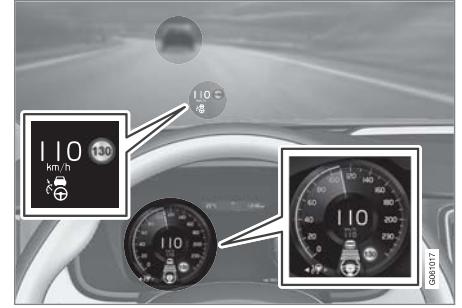

المثال التوضيحي السابق^{٥١} يعرض أن Pilot Assist مضبوط للحفاظ على سرعة ١١٠ كم/سا (٦٨ ميل في الساعة) وفي الوقت نفسه يتبع السيارة التي أمام سيارتك والتي تسير بالسرعة نفسها.

هنا، يوفر نظام Pilot Assist المساعدة في التوجيه بسبب إمكانية اكتشاف خطوط الحارات الجانبية.

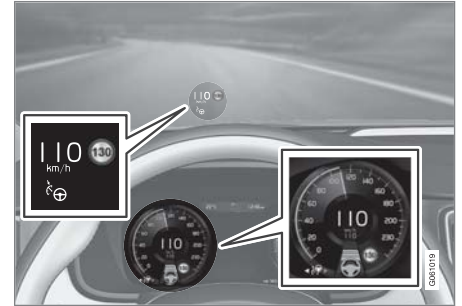

^{٥١} ملاحظة: الصورة تخطيطية - قد تختلف التفاصيل حسب طراز السيارة.

تغيير الهدف بواسطة وظيفة دعم السائق

تتضمن وظائف التحكم في ثبات السرعة التكيفي (ACC)*^{٥٢} و Pilot Assist لدعم السائق، كما ناقل الحركة الأوتوماتيكي، وظيفة تغيير الهدف يتم تفعيلها على سرعات معينة.

تغيير الهدف

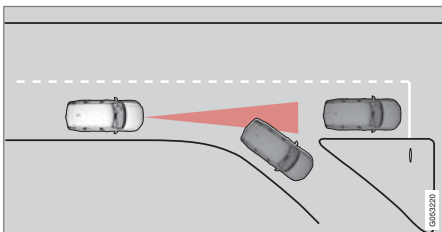

إذا انعطفت المركبة الهدف التي تسير في المقدمة على نحو مفاجئ، فقد يشير ذلك إلى توقف حركة المرور في المقدمة.

عندما تتبع وظائف دعم السائق سيارة أخرى على سرعات أقل من ٣٠ كم/ساعة (٢٠ ميل/ساعة) وتقوم بتغيير السيارة الهدف - من سيارة متحركة لأخرى ثابتة - ستقوم وظائف دعم السائق بإبطاء السرعة مقابل السيارة الثابتة.

* خيار/ملحق.

معلومات ذات صلة

- نظام دعم السائق (ص. ٢٦٠)
- مثبت السرعة التكيفي* (ص. ٢٧٨)
- Pilot Assist (ص. ٢٨٧)
- تحذير المسافة* (ص. ٢٧٦)
- شاشة عرض المعلومات على الزجاج الأمامي* (ص. ١٢٥)

تحذير

تقوم نَظْم دعم السائق بالتحذير فقط من المركبات التي تكتشفها وحدة الرادار الخاصة بها - بالتالي، قد لا يصدر أي تحذير أو قد يصدر مع بعض التأخير. لا تنتظر حتى يصدر الإنذار. بل استخدم الفرامل إذا اقتضى الأمر.

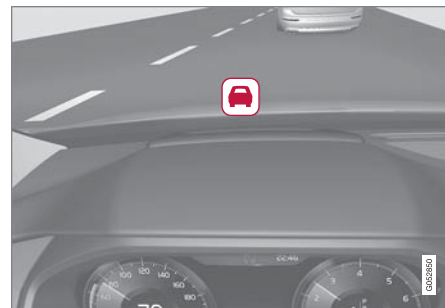

رمز تحذير التصادم على الزجاج الأمامي.

في السيارات المزودة بشاشة عرض معلومات على الزجاج الأمامي*، سيتم عرض التحذير على الزجاج الأمامي مع رمز ومض.

ملاحظة

ضوء الشمس القوي والعاكسات والتباين القوي للضوء واستخدام النظارات الشمسية أو إذا كان السائق لا ينظر بشكل مباشر، كل ذلك قد يجعل من الصعب التعرف على إشارة التحذير البصرية على الزجاج الأمامي.

Adaptive Cruise Control ^{٥١}
Adaptive Cruise Control ^{٥٢}

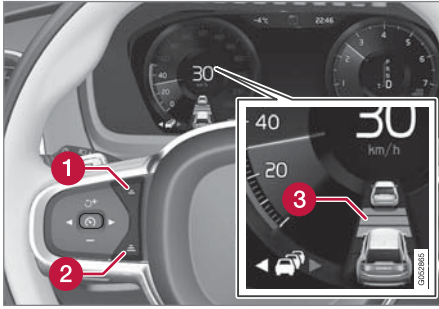

زر التحكم في الفاصل الزمني.

- 1 تقليل الفاصل الزمني
- 2 زيادة الفاصل الزمني
- 3 تحذير المسافة

– اضغط زر عجلة القيادة (1) أو (2) لزيادة الفاصل الزمني أو تقليله.

< يعرض مؤشر المسافة (3) الفاصل الزمني الحالي.

يسمح مثبت السرعة التكييفي بتنوع ملحوظ للفاصل الزمني في مواقف معينة وذلك للسماح باتباع السيارة للسيارات التي تسير في المقدمة بصورة أكثر سلاسة وراحة. وعند السير ببطء، يزيد مثبت السرعة الفاصل الزمني قليلاً عند السير بسرعات بطيئة عندما تكون المسافات قصيرة.

ضبط الفاصل الزمني لوظيفة دعم السائق

بالإمكان ضبط الفاصل الزمني بين سيارتك والسيارة التي أمامك والمحافظة عليه من خلال وظائف مثبت السرعة التكييفي (ACC)*، وPilot Assist وتحذير المسافة*.

يمكن اختيار فترات زمنية مختلفة للسيارة التي تسير في المقدمة، كما يتم عرضها في شاشة السائق كخطوط أفقية 1- 5. وكلما زاد عدد الخطوط، طال الفاصل الزمني. ويشير سطر واحد إلى ثانية واحدة تقريباً تفصلك عن السيارة التي أمامك، بينما تشير 5 أسطر إلى 3 ثوانٍ تقريباً.



ملاحظة

عندما يظهر رمز في شاشة السائق على شكل سيارة وأخر على شكل عجلة قيادة فهذا دليل على أن نظام Pilot Assist يتبع سيارة أمامك في فترة زمنية مضبوطة مسبقاً. وعندما يظهر رمز عجلة قيادة فقط، فهذا يعني عدم وجود سيارة أمامك على مسافة معقولة.

ملاحظة

عندما يعرض رمز شاشة السائق سيارتين، فهذا يعني أن نظام ACC يتتبع السيارة التي أمامك مع مراعاة الفاصل الزمني المحدد مسبقاً. وعندما تظهر سيارة واحدة، فهذا يعني عدم وجود سيارة أمامك على مسافة معقولة.

تحذير

عندما تقوم وظيفة دعم السائق بمتابعة سيارة أخرى على سرعات تتجاوز 30 كم/ساعة (20 ميل/ساعة) تقريباً وتتغير حالة الهدف من سيارة متحركة إلى سيارة ثابتة، فستقوم وظيفة دعم السائق بتجاهل السيارة الثابتة وتفعيل التسارع حتى السرعة المخزنة.

- ويتعين هنا على السائق أن يتدخل بنفسه للفرملة.

وضع الاستعداد الأوتوماتيكي مع تغيير الهدف يتم فصل وظائف دعم السائق ويتم ضبطها على وضع الاستعداد:

- عندما تكون السرعة أقل من 5 كم/ساعة (3 ميل/ساعة)) مع عدم تحقق وظائف دعم السائق مما إذا كان الجسم الهدف هو سيارة ثابتة أو جسم آخر، كمطبخ صناعي على سبيل المثال.
- عندما تكون السرعة أقل من 5 كم/ساعة (3 ميل/ساعة)) وتنعطف السيارة الأمامية بحيث لم يعد لوظائف دعم السائق أية سيارة لتتبعها.

معلومات ذات صلة

- نظام دعم السائق (ص. 260)
- مثبت السرعة التكييفي* (ص. 278)
- Pilot Assist (ص. 287)

ضبط السرعة المخزّنة لوظيفة دعم السائق

يمكن ضبط السرعة المخزّنة لوظائف محدد السرعة، ومثبت السرعة، ومثبت السرعة التكيّفي (ACC) وPilot Assist.

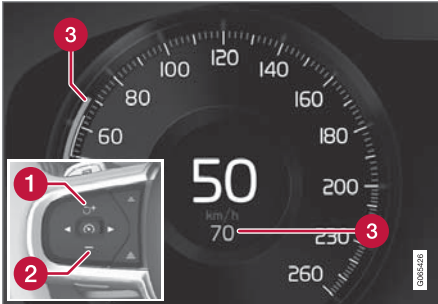

1 + : زيادة السرعة المحفوظة.

2 - : تقليل السرعة المحفوظة.

3 السرعة المحفوظة.

- ثم بتغيير السرعة المضبوطة بواسطة ضغطات قصيرة على الأزرار + (1) أو - (2) في عجلة القيادة أو بالضغظ باستمرار عليهما.

• الضغطات القصيرة: كل ضغطة تغير السرعة بمقدار +/ - ٥ كم/سا (+/-) ٥ ميل في الساعة).

• ضغطة مع الاستمرار: حرر الزر في حالة وصول مؤشر السرعة (3) إلى السرعة المطلوبة.

• مع آخر ضغطة على الزر يتم حفظ السرعة في الذاكرة.

وضع القيادة لوظيفة دعم السائق

بإمكان السائق تحديد أنماط قيادة مختلفة لضبط كيفية الحفاظ وظيفة دعم السائق على الفاصل الزمني المضبوط مسبقاً بين سيارتك والسيارة التي أمامك.

يتم إجراء الاختيار عبر عناصر التحكم في وضع القيادة

DRIVE MODE

حدد أحد الخيارات التالية:

- **Eco** - وظيفة دعم السائق تتيح التركيز على الاقتصاد الأمثل للوقود، مما يعني توفير فاصل زمني أطول بين سيارتك والسيارة التي أمامك.
- **Comfort** - وظيفة دعم السائق تتيح التركيز على تتبع الفاصل الزمني المضبوط بين سيارتك والسيارة التي أمامك بأكثر طريقة سلسة ممكنة.
- **Dynamic** - تتيح وظيفة دعم السائق التركيز على تتبع الفاصل الزمني المضبوط بين سيارتك والسيارة التي أمامك بصورة أكثر دقة، مما قد يعني في بعض الحالات القيام بفرملة مفاجئة أو بتسارع مفاجئ.

معلومات ذات صلة

- نظام دعم السائق (ص. ٢٦٠)
- أوضاع القيادة* (ص. ٣٩٩)

ملاحظة

- كلما زادت السرعة، طالت المسافة المحسوبة بالمتر لأي فاصل زمني محدد.
- استخدم الفواصل الزمنية التي تسمح بها قوانين المرور المحلية فقط.
- إذا لم تستجب وظيفة دعم السائق مع زيادة السرعة عند تنشيطها، قد يعود ذلك إلى أن الفارق الزمني بين سيارتك والسيارة التي أمامك أدنى من الفارق الزمني المضبوط.

تحذير

- لا تستخدم سوى الإطار الزمني المناسب للحالة المرورية الحالية.
- يجب على السائق أن يدرك أن الإطار الزمني القصير يحدّ من الوقت المتوفّر للتفاعل ولاتخاذ الإجراء المناسب في حال ظهور حالة مرورية غير متوقعة.

معلومات ذات صلة

- نظام دعم السائق (ص. ٢٦٠)
- مثبت السرعة التكيّفي* (ص. ٢٧٨)
- Pilot Assist (ص. ٢٨٧)
- تحذير المسافة* (ص. ٢٧٦)
- شاشة عرض المعلومات على الزجاج الأمامي* (ص. ١٢٥)

الفرملة التلقائية بواسطة وظيفة دعم السائق

إن وظيفة Pilot Assist مثبتة السرعة التكيّفي * (ACC) (٥) مزوّدان بوظيفة خاصة للفرملة في حال وجود حركة مرور بطيئة وأثناء التوقف.

وظيفة الفرملة في حالة حركة مرور بطيئة وأثناء التوقف

في حالة التوقفات القصيرة المرتبطة بالسير البطيء في حركة المرور البطيئة أو عند إشارات المرور، تتم مواصلة القيادة أوتوماتيكياً إذا لم تزد مدة التوقف عن حوالي ٣ ثوانٍ - وإذا استغرق الأمر وقتاً أطول قبل أن تبدأ السيارة التي تسير في المقدمة في التحرك مرة أخرى، فسيتم ضبط وظيفة دعم السائق على وضع الاستعداد مع الفرملة الأوتوماتيكية.

- تتم إعادة تنشيط الوظيفة بإحدى الطرق التالية:

- اضغط على زر عجلة القيادة .
- اضغط على دواسة السرعة.

< تواصل الوظيفة تتبّع حركة السيارة التي أمامك إذا بدأت تلك السيارة في التحرك للأمام في غضون ٦ ثوانٍ تقريباً.

ملاحظة

تستطيع وظيفة دعم السائق إبقاء السيارة في حالة الثبات لمدة ٥ دقائق كحدّ أقصى - بعدها، يتم تعشيق فرامل الانتظار وفصل الوظيفة.

قبل إعادة تنشيط وظيفة دعم السائق، يلزم تحرير فرامل الانتظار.

- مثبت السرعة (ص. ٢٧٢)
- مثبت السرعة التكيّفي * (ص. ٢٧٨)
- Pilot Assist (ص. ٢٨٧)

إذا قام السائق بزيادة سرعة السيارة باستخدام دواسة السرعة قيل الضغط على زر عجلة القيادة + (١)، فيستكون السرعة المحفوظة هي سرعة السيارة عند الضغط على الزر، شريطة وجود قدم السائق على دواسة السرعة في اللحظة نفسها التي يتم فيها الضغط على الزر.

زيادة مؤقتة في السرعة باستخدام دواسة الوقود، على سبيل المثال أثناء تجاوز سيارة أخرى، لا تؤثر في الإعداد - تعود السيارة إلى آخر سرعة مخزنة عند تحرير دواسة الوقود.

صندوق التروس الأوتوماتيكي

بإمكان ونظام دعم السائق تتبّع سيارة أخرى من الثبات وحتى ٢٠٠ كم/ساعة (١٢٥ ميل في الساعة).

يستطيع Pilot Assist توفير مساعدة التوجيه من الثبات تقريباً وحتى سرعة ١٤٠ كم/سا (٨٧ ميل في الساعة).

تجدد الملاحظة أن أقل سرعة قابلة للبرمجة تبلغ ٣٠ كم/ساعة (٢٠ ميل/ساعة) - حتى وإن كان قادراً على تعقب سيارة أخرى حتى التوقف التام، فإنه من غير الممكن تحديد/حفظ سرعة أقل من ٣٠ كم/ساعة (٢٠ ميل/ساعة).

صندوق التروس اليدوي

بإمكان ونظام دعم السائق تتبّع سيارة أخرى من ٣٠ كم/ساعة (٢٠ ميل/ساعة) وحتى ٢٠٠ كم/ساعة (١٢٥ ميل/ساعة).

يستطيع Pilot Assist توفير مساعدة التوجيه من ٣٠ كم/سا (٢٠ ميل في الساعة) وحتى ١٤٠ كم/سا (٨٧ ميل في الساعة).

أقل سرعة قابلة للبرمجة هي ٣٠ كم/ساعة (٢٠ ميل/ساعة) - السرعة القصوى هي ٢٠٠ كم/ساعة (١٢٥ ميل/ساعة).

معلومات ذات صلة

- نظام دعم السائق (ص. ٢٦٠)
- محدد السرعة (ص. ٢٦٥)



توقف الفرملة الأوتوماتيكية

في بعض الحالات، تتوقف الفرملة التلقائية عن الوصول إلى وضع الثبات وتنتقل الوظيفة إلى وضع الاستعداد. وهذا يعني أنه تم تحرير الفرامل وقد تشرع السيارة في التحرك، وحينها يتوجب على السائق أن يتدخل في الأمر ويكبح السيارة بنفسه من أجل الحفاظ على موضعها.

وقد يحدث هذا الأمر في المواقف التالية:

- ضغط السائق بقدمه على دواسة الفرامل
- استعمال فرامل الركن
- تحريك ذراع اختيار التروس إلى الوضع P أو N أو R
- يضبط السائق الوظيفة في وضع الاستعداد.

التنشيط التلقائي لفرامل الركن

في بعض الحالات، يتم استخدام فرامل الركن للحفاظ على ثبات السيارة.

يحدث هذا الأمر إذا كانت الوظيفة تحافظ على ثبات السيارة مع استخدام فرامل القدم ثم:

- قيام السائق بفتح الباب أو إزالة حزام المقعد الخاص به
- حافظت الوظيفة على ثبات السيارة لأكثر من ٥ دقائق تقريباً
- زيادة سخونة الفرامل بشكل مفرط
- يقوم السائق بإيقاف تشغيل المحرك يدوياً.

معلومات ذات صلة

- نظام دعم السائق (ص. ٢٦٠)
- مثبت السرعة التكييفي* (ص. ٢٧٨)
- Pilot Assist (ص. ٢٨٧)

Adaptive Cruise Control ٥٦
Adaptive Cruise Control ٥٧

- وظائف الفرملة (ص. ٣٨٥)

وظيفة المساعدة في التجاوز

يمكن لوظيفة المساعدة في التجاوز أن تساعد السائق عند تجاوزه لمركبات أخرى. ويمكن استخدام هذه الوظيفة مع Pilot Assist أو مع مثبت السرعة التكييفي* (ACC ٥٧).

كيفية عمل مساعدة التجاوز

عندما تتبع وظيفة Pilot Assist أو ACC سيارة أخرى، ويرغب السائق في تجاوز هذه السيارة من خلال تنشيط مؤشر الاتجاه^{٥٨}، يقوم النظام بمساعدة السائق عبر زيادة السرعة تجاه السيارة التي أمامه وذلك قبل أن تصل سيارته إلى حارة التجاوز.

وتقوم الوظيفة بتأخير تقليل السرعة وذلك لتجنب الفرملة قبل الألوان عندما تقترب سيارتك من سيارة ذات سرعة بطيئة.

تظل الوظيفة نشطة حتى تتخطى سيارتك السيارة التي أمامك بصورة كاملة.

تحذير ⚠

كن حذراً لأن هذه الوظيفة يمكن تنشيطها في الكثير من المواقف بخلاف تجاوز السيارات، على سبيل المثال عند استخدام مؤشر اتجاه لتوضيح تغيير حارة المرور أو الخروج إلى طريق آخر - فستزيد سرعة السيارة عند ذلك بقدر وجيز.

معلومات ذات صلة

- نظام دعم السائق (ص. ٢٦٠)
- استخدام وظيفة المساعدة في التجاوز (ص. ٣٠١)
- مثبت السرعة التكييفي* (ص. ٢٧٨)
- Pilot Assist (ص. ٢٨٧)

وحدة الرادار

يتم استخدام وحدة الرادار من قبل أنظمة متعددة لدعم السائق، ووظيفة الوحدة استشعار السيارات الأخرى.



موقع وحدة الرادار.

يتم استخدام وحدة الرادار بواسطة الوظائف التالية:

- تحذير المسافة*
- مثبت السرعة التكيفي*
- مساعد الحفاظ على الحارة المرورية
- *Pilot Assist
- City Safety

قد يؤدي التعديل على وحدة الرادار إلى جعل استخدامه غير قانوني.

تحذير

عند استخدام نظام Overtaking Assistance System (المساعدة في التجاوز)، يجب أن يكون السائق على دراية باحتمال وجود تسارع غير مرغوب فيه في حالة تغير الظروف فجأة.

بعض المواقف ينبغي تجنبها، مثل:

- اقتراب السيارة من مخرج بنفس اتجاه عملية التجاوز.
- إبطاء السيارة التي أمام سيارتك سرعتها قبل تجاوز السائق في حارة المجاوزة.
- إبطاء الحركة المرورية في حارة التجاوز
- قيادة سيارة ذات عجلة قيادة يمنى في بلد فيه السيارات بعجلة قيادة يسرى (أو العكس).

استخدام وظيفة المساعدة في التجاوز

ينبغي توفر عدد من المعايير كي يكون بالإمكان استخدام وظيفة المساعدة في التجاوز.

يلزم تحقق هذه الشروط كي يمكن تنشيط مساعد التخطي:

- يلزم وجود سيارة في المقدمة ("السيارة المستهدفة")
 - السرعة الحالية لسيارتك لا تقل عن ٧٠ كم/سا (٤٣ ميل في الساعة)
 - يلزم أن تكون السرعة المحفوظة عالية بدرجة كافية ليتم التجاوز بصورة آمنة.
- لبداء مساعد التجاوز:
- قم بتنشيط مؤشر الاتجاه.

استخدم مؤشر الاتجاه الأيسر في السيارة ذات القيادة من اليسار - ومؤشر الاتجاه الأيمن في السيارة ذات القيادة من اليمين.

< يبدأ تشغيل مساعد التجاوز.

معلومات ذات صلة

- وظيفة المساعدة في التجاوز (ص. ٣٠٠)
- مثبت السرعة التكيفي* (ص. ٢٧٨)
- Pilot Assist (ص. ٢٨٧)

►► معلومات ذات صلة



- نظام دعم السائق (ص. ٢٦٠)
- محدوديات الكاميرا ووحدة الرادار (ص. ٢٠٨)
- الصيانة الموصى بها للكاميرا ووحدة الرادار (ص. ٣١٢)
- الموافقة على نوع الرادار (ص. ٣٠٣)





الموافقة على نوع الرادار

يمكن هنا قراءة اعتماد النوع لوحدة الرادار الخاصة بالسيارة في وظائف ACC^{٥٥}، PA^{٦٠}، و BLIS^{٦١}.

اعتماد النوع	الرمز	BLIS	& ACC PA	السوق
<p>Este equipamento opera em caráter secundário, isto é, não tem direito à proteção contra interferência prejudicial, mesmo de estações do mesmo tipo, e não pode causar interferência a sistemas operando em caráter primário.</p> <p>Modelo: L2C0054TR 4122-14-8645 EAN: (01)07897843840855</p>			✓	البرازيل
<p>Modelo: L2C0055TR 1500-15-8065 EAN: 07897843840978</p>		✓		
<p>Hereby, Delphi Electronics and Safety declares that L2C0054TR / L2C0055TR are in compliance with the essential requirements and other relevant provisions of Directive 2014/53/EU (RED). The original declaration of conformity can be accessed at the following link www.delphi.com/automotive-homologation.</p> <p>Frequency Band: 76GHz – 77GHz Maximum Output Power: 55dBm EIRP</p> <p>The Declaration of Conformity may be consulted at Delphi Electronics & Safety / 2151 E. Lincoln Road / Kokomo, Indiana 46902 USA</p>		✓	✓	أوروبا

Adaptive Cruise Control ^{٥٥}
Pilot Assist ^{٦٠}
Blind Spot Information ^{٦١}

اعتماد النوع	الرمز	BLIS	& ACC PA	السوق
REGISTERED No: ER37536/15 DEALER No: DA37380/15			✓	الإمارات العربية المتحدة (UAE)
REGISTERED No: ER37357/15 DEALER No: DA37380/15		✓		
37295/POSTEL/2014 4927			✓	أندونيسيا
38806/SDPPI/2015 4927		✓		
Type Approval No.: TRC/LPD/2014/255 Equipment Type: Low Power Device (LPD)			✓	الأردن
Type Approval No.: TRC/LPD/2015/3 Equipment Type: Low Power Device (LPD)		✓		
Certification No. MSIP-CMI- DPH-L2C0054TR			✓	كوريا
Certification No. MSIP-CMI-DPH-L2C0055TR		✓		
AGREE PAR L'ANRT MAROC NUMÉRO D'AGRÉMENT: MR 9929 ANRT 2014 DATE D'AGRÉMENT: 26/12/2014		✓	✓	المغرب

اعتماد النوع	الرمز	BLIS	& ACC PA	السوق
IFETEL: RLVDEL215-0299			✓	المكسيك
IFETEL: RLVDEL215-0314		✓		
		✓	✓	جمهورية مولدوفا
И011 14			✓	صربيا
И011 15		✓		
		✓	✓	سنغافورة
TA-2014/1824 APPROVED			✓	جنوب أفريقيا
TA-2014/2390 APPROVED		✓		

اعتماد النوع	الرمز	BLIS	& ACC PA	السوق	
CCAB15LP0560T3			✓	تايوان	
CCAB15LP0680T0		✓			
<p>Delphi цім стверджує, що обладнання RACAM/SRR2 відповідає вимогам Про затвердження Технічного регламенту радіобладнання і телекомунікаційного кінцевого (термінального) обладнання (Постанова КМУ № 679 від 24 червня 2009 р.) Декларація відповідності знаходиться на сайті Delphi за адресою: Delphi.</p>			✓	✓	أوكرانيا

● معلومات ذات صلة
وحدة الرادار (ص. ٣٠١)

معلومات ذات صلة

- نظام دعم السائق (ص. ٢٦٠)
- محدوديات الكاميرا ووحدة الرادار (ص. ٣٠٨)
- الصيانة الموصى بها للكاميرا ووحدة الرادار (ص. ٣١٢)

وحدة الكاميرا

يتم استخدام وحدة الكاميرا بواسطة أنظمة متعددة لدعم السائق، ومن وظائفها تحديد خطوط الحارة المرورية أو لافتات المرور.



موقع وحدة الكاميرا

يتم استخدام وحدة الكاميرا بواسطة الوظائف التالية:

- مثبت السرعة التكيفي*
- *Pilot Assist
- مساعد الحفاظ على الحارة المرورية*
- مساعدة التوجيه عند خطر التصادم
- City Safety
- *Driver Alert Control
- معلومات لافتة الطريق*
- الضوء العالي النشط*

محدوديات الكاميرا ووحدة الرادار

هناك بعض المحدوديات المفروضة على الكاميرا ووحدة الرادار - يؤدي ذلك إلى الحد من قدرات الوظائف التي تستخدم هذه الوحدة. ينبغي على السائق الانتباه للأمثلة التالية من المحدوديات.

الكاميرا والرادار الوحدة المحجوبة



ينبغي تنظيف المنطقة المحددة بانتظام والحفاظ عليها خالية من أية ملصقات أو أجسام أو ستائر أو خلفه.

توجد وحدة الكاميرا داخل القسم العلوي من الزجاج الأمامي مع وحدة رادار السيارة.

لا يتم بوضع أو لصق أو تثبيت أي شيء على الجهتين الداخلية أو الخارجية من الزجاج الأمامي مقابل الكاميرا أو وحدة الرادار أو حولهما - قد يؤدي ذلك إلى تداخل مع وظائف الكاميرا والرادار. وقد يؤدي ذلك أيضاً إلى التقليل من فعالية الوظائف أو إلى إيقاف تشغيلها بالكامل أو جعلها تُصدر استجابات غير صحيحة.



في حال عرضت شاشة السائق هذا الرمز مصحوباً بالرسالة "مستشعر زجاج أمامي" إعاقة المستشعر، انظر دليل المالك"، هذا يعني أنه يتعدّر على الكاميرا والرادار كشف تواجد المركبات الأخرى وراكبي الدراجات والمشاة والحيوانات الكبيرة أمام السيارة. كما يعني ذلك احتمال الانقطاع اللحظي لعمل وظائف السيارة المستندة إلى الكاميرا والرادار أو انخفاض كفاءتها أو تعطلها بالكامل أو إصدارها لاستجابات وظيفية غير صحيحة. يوضح الجدول التالي أمثلة عن الأسباب المحتملة لظهور أية رسالة مع الإجراء الملائم:

السبب	الإجراء
سطح الزجاج الأمامي الموجود أمام الكاميرا ووحدة الرادار متسخ أو مغطى بالثلج أو الجليد.	قم بتنظيف سطح الزجاج الأمامي الموجود أمام الكاميرا ووحدة الرادار من الأوساخ والثلج والجليد.
الضباب الكثيف والمطر الغزير أو الجليد قد يكونوا السبب في إعاقة إشارات الرادار أو عرض الكاميرا.	لا يتم اتخاذ أي إجراء. لا تعمل الوحدة أحياناً أثناء هطول الأمطار الغزيرة أو تساقط الجليد.
يُحدث الماء أو الجليد الموجود على سطح الطريق دوامة لأعلى ويعيق إشارات الرادار أو عرض الكاميرا.	لا يتم اتخاذ أي إجراء. لا تعمل الوحدة أحياناً على الأسطح التي يكسوها الجليد أو المبتلة بشدة.

السبب	الإجراء
ظهرت الأوساخ بين الجزء الداخلي من الزجاج الأمامي والكاميرا ووحدة الرادار.	توجه إلى إحدى الورش لتنظيف الزجاج الأمامي داخل غطاء الوحدة - يُنصح بالتوجه إلى إحدى ورش فولفو المعتمدة.
أصواء السيارات القوية المواجهة لسيارتك	لا يتم اتخاذ أي إجراء. يتم أوتوماتيكياً إعادة ضبط وحدة الكاميرا لتلائم ظروف الإضاءة الأفضل.

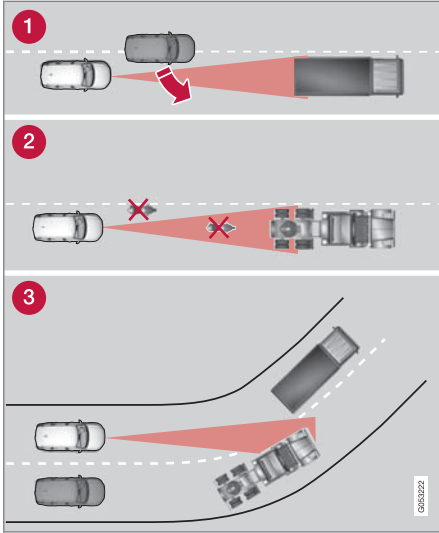

مجال رؤية وحدة الرادار.

- ١٢, ٠ بوصة) أو أكثر، يجب عندها الاتصال بالورشة ٦٢ كي يتم استبدال الزجاج الأمامي.
- توصي شركة Volvo بعدم إصلاح التشققات أو الخدوش أو التصدعات في المساحة المقابلة للكاميرا ووحدة الرادار - بل يجب استبدال الزجاج الأمامي بالكامل.
- قبل استبدال الزجاج الأمامي، اتصل بالورشة ٦٢ لتتأكد من أنه قد تم طلب الزجاج الأمامي الصحيح الذي سيتم تركيبه.
- عند استبدال الزجاج الأمامي، ينبغي تركيب نفس نوع ماسحات الزجاج الأمامي أو تلك المعتمدة من شركة Volvo.
- عند استبدال الزجاج الأمامي، ينبغي إعادة معايرة الكاميرا ووحدة الرادار في الورشة ٦٢ وذلك لضمان العمل الصحيح لجميع النظم التي تستخدم الكاميرا والرادار.

الرادار

- سرعة السيارة
- سوف تتخفف بشكل كبير قدرة وحدة الرادار على اكتشاف وجود سيارة أمامك إذا كانت سرعة تلك السيارة أدنى أو أعلى بكثير من سرعة سيارتك.

مجال الرؤية المحدود

- رؤية وحدة الرادار محدودة. في بعض الحالات، لا يتم اكتشاف مركبة أخرى أو حدث الاكتشاف بعد الوقت المتوقع.

ارتفاع درجة الحرارة

- عند ارتفاع درجة الحرارة بشكل كبير يمكن أن يتوقف عمل الكاميرا ووحدة الرادار مؤقتاً لمدة حوالي ١٥ دقيقة بعد تشغيل المحرك بغرض حماية الأجزاء الإلكترونية في الوحدة. يتم أوتوماتيكياً إعادة تشغيل الكاميرا ووحدة الرادار عند انخفاض درجة الحرارة بدرجة كافية.

تلف الزجاج الأمامي

ملاحظة

إذا لم يتم تصحيح هذا الأمر فقد يؤدي إلى انخفاض أداء أنظمة دعم السائق التي تستخدم الكاميرا ووحدة الرادار. وقد يؤدي ذلك أيضاً إلى التقليل من فعالية الوظائف أو إلى إيقاف تشغيلها بالكامل أو جعلها تُصدر استجابات غير صحيحة.

- يتم تطبيق النقاط التالية أيضاً لتجنب المخاطر في تشغيل وظائف دعم السائق التي تستخدم وحدة الرادار بشكل خاطئ أو في التقليل من قدرتها أو في تعطلها:

- إذا ظهرت علامات خدش أو تصدع أو تشقق على الزجاج الأمامي مقابل أي من "نوافذ" الكاميرا ووحدة الرادار وعلى مساحة تساوي ٠,٥ × ٣,٠ مم تقريباً (٠,٢ ×

تحذير

ينبغي التنبيه إلى إمكانية إخفاء جزء كبير نسبياً من العرض وذلك على الرغم من أنه يبدو كما لو كان تم حجب جزء صغير نسبياً فقط من الصورة. بالتالي، يمكن أن لا يتم الكشف عن عقبة ما إلى أن تصبح السيارة قريبة جداً منها.

أن تنخفض وظائف الأنظمة المعتمدة على الكاميرا إلى حد بعيد أو تتوقف عن العمل بصورة مؤقتة.

قد يؤدي كذلك الضوء القوي من السيارات القادمة والانعكاسات في الطرق أو الثلج أو الجليد على سطح الطريق أو أسطح الطرق المتسخة أو علامات الطرق غير الواضحة إلى التقليل بشكل كبير من وظيفة الكاميرا، وذلك عند استخدامها لمسح الطريق لاكتشاف المشاة وراكبي الدراجات والحيوانات كبيرة الحجم والمركبات الأخرى.

كاميرا مساعد الركن*

القطاعات المحجوبة

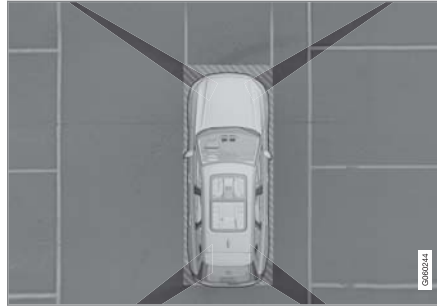

توجد قطاعات "عمياء" بين مجالات رؤية الكاميرات.

في عرض ٣٦٠ درجة لكاميرا مساعد الركن* يمكن أن "تختفي" العقبات/الأجسام الموجودة في الأماكن الواقعة بين نطاقات رؤية الكاميرات.

- 1 في بعض الأحيان، تتأخر وحدة الرادار في اكتشاف السيارات الموجودة على مسافات قريبة، مثلاً عند دخول سيارة بين سيارتك والسيارة التي تسير أمامك.
- 2 من الممكن أن يستمر عدم الاستشعار بالمركبات الصغيرة، مثل الدراجات البخارية أو السيارات التي لا تسير في وسط المسار.
- 3 قد تستشعر وحدة الرادار خلال الانعطافات السيارة غير المقصودة أو تفقد السيارة التي تم استشعارها من العرض.

المقطورات المنخفضة

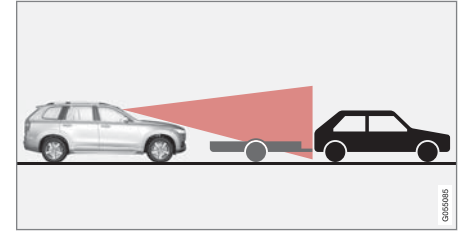

ظل المقطورة المنخفضة في الرادار.

قد يصعب على الرادار اكتشاف المقطورات المنخفضة، أو لا يتمكن من اكتشافها أصلاً - ويتعين على السائق الحذر على وجه الخصوص أثناء القيادة خلف مقطورات منخفضة عند تنشيط مثبت السرعة التكيفي Pilot Assist.

الكاميرا

الرؤية غير الواضحة

هناك محدوديات للكاميرات مشابهة لمحدوديات العين البشرية، بمعنى أنه قد تكون "الرؤية" أسوأ في حال تساقط الجليد أو المطر بكثافة أو في حالة الضباب الكثيف أو العواصف الترابية الكثيفة أو تناثر الثلج، على سبيل المثال. وفي مثل هذه الظروف، يمكن

كاميرا الركن الخلفية

تحذير

انتبه جيدًا أثناء الرجوع للخلف عند ظهور هذا الرمز، في حالة توصيل مقطورة أو حامل دراجة أو ما شابه وتوصيلها كهربائيًا بالسيارة. يشير الرمز إلى إيقاف تشغيل مستشعرات مساعد الركن للخلف ويحذر من أي عقبات.

ملاحظة

حامل الدراجات أو غيرها من الملحقات المركبة على مؤخرة السيارة قد تعوق مجال رؤية الكاميرا.

معلومات ذات صلة

- وحدة الكاميرا (ص. ٣٠٧)
- وحدة الرادار (ص. ٣٠١)
- الصيانة الموصى بها للكاميرا ووحدة الرادار (ص. ٣١٢)
- كاميرا مساعد الركن* (ص. ٣٦٢)

الكاميرا المعيبة

إذا كانت شاشة الكاميرا سوداء وتحتوي على هذا الرمز فهذا دليل على أنها لا تعمل. فيما يلي مثال في التوضيح التالي.

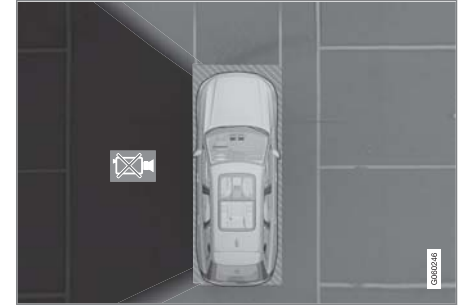

الكاميرا جهة اليسار بالسيارة معطلة.

يظهر قطاع الكاميرا باللون الأسود كذلك في الحالات التالية، ولكن بدون رمز الكاميرا المعيبة.

- باب مفتوح
- باب صندوق أمتعة مفتوح
- مرآة الباب المتراجعة.

ظروف الإضاءة

يتم ضبط صورة الكاميرا أوتوماتيكيًا تبعًا لظروف الإضاءة السائدة. ونتيجة لذلك، قد تختلف الصورة قليلًا في السطوع والجودة. ظروف الإضاءة الضعيفة قد تؤدي إلى خفض جودة الصورة قليلًا.

- محدوديات الكاميرا ووحدة الرادار (ص. ٣٠٨)
- كاميرا مساعد الركن* (ص. ٣٦٢)

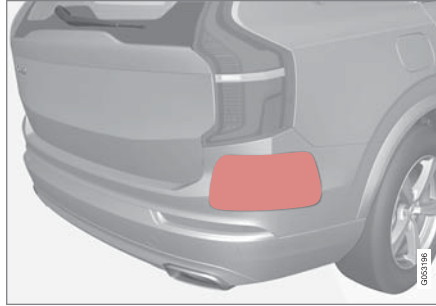

موضع وحدات الرادار الخلفية. حافظ على نظافة السطح المُشار إليه - على الجانبين الأيمن والأيسر من السيارة.

- للتأكد من التشغيل الأمثل، يجب الحفاظ على نظافة المساحات الموجودة في مقدمة المستشعرات.
- لا تقم بتثبيت أي أشياء أو أشرطة أو ملصقات في مساحة المستشعرات.
- قم بتنظيف عدسات الكاميرا بالماء الفاتر ومسحوق غسيل السيارات بصفة منتظمة - احترس حتى لا تخدش العدسات.

مهم !

لا يمكن إجراء الصيانة لمكونات وظيفة دعم السائق إلا في الورشة٦٣.

معلومات ذات صلة

- وحدة الكاميرا (ص. ٣٠٧)
- وحدة الرادار (ص. ٣٠١)

الصيانة الموصى بها للكاميرا ووحدة الرادار

كي تعمل الكاميرا ووحدة الرادار بشكل صحيح، يجب الحفاظ عليها خالية من الأوساخ والجليد والتلج، ويجب تنظيفها بانتظام باستخدام الماء وشامبو السيارات.

ملاحظة i

قد تتسبب الأحوال أو الجليد أو الشوائب التي تغطي الحساسات في إطلاق إشارات تحذير كاذبة أو تقليل كفاءة عملها أو عدم عملها على الإطلاق.

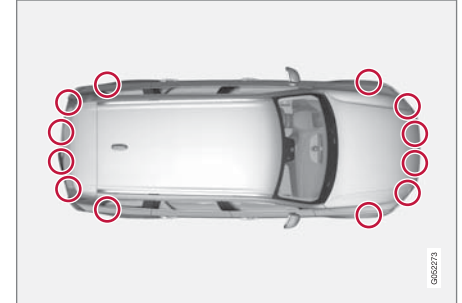

موضع مستشعرات الركن.

تحذير ⚠️

- وظيفة الفرملة التلقائية في City Safety بإمكانها تجنب وقوع التصادم أو تقليل سرعة التصادم ولكن لضمان أداء الفرملة الكاملة يجب على السائق دومًا الضغط على دواسة الفرامل – حتى في حالة تنشيط الفرملة التلقائية بالسيارة.
- يتم تنشيط التحذير ومساعدة التوجيه فقط في حالة وجود احتمال كبير للتصادم - وبالتالي يجب عدم الانتظار لحين صدور تحذير التصادم أو حتى لحين تدخل City Safety.
- يتم إيقاف عمل وظيفة "التحذير وتدخل الفرملة لتفادي المشاة وراكبي الدراجات الهوائية" عندما تتجاوز سرعة السيارة ٨٠ كم/ساعة (٥٠ ميل/ساعة).
- في حالة الفرملة الشديدة لا تعمل City Safety على تنشيط أي وظيفة للفرامل التلقائية.

تساعد الوظيفة السائق من خلال الفرملة التلقائية للسيارة في حالة وقوع خطر تصادم وشيك ما لم ينصرف السائق في الوقت المحدد من خلال الفرملة و/أو توجيه السيارة بعيدًا عن التصادم.

تعمل وظيفة City Safety على تنشيط فرملة قصيرة وحادة وتوقف السيارة في الأحوال العادية، خلف المركبة الأمامية تمامًا.

يتم تنشيط City Safety في الحالات حيث يجب على السائق بدء عملية الفرملة في وقت سابق وهذا هو السبب وراء عدم القدرة على مساعدة السائق في كل حالة.

تم تصميم City Safety ليتم تشغيلها في آخر وقت ممكن تجنباً للمداخلات غير الضرورية.

غالبًا ما لا ينتبه السائق ولا الركاب لعمل وظيفة City Safety - إلا في حالات اقتراب السيارة بصورة كبيرة من السيارة التي أمامها مما ينذر بوقوع تصادم.

City Safety™

يمكن أن يقوم City Safety^{٦٤} بتنبيه السائق باستخدام إشارات تحذيرية مرئية وصوتية ولمسية من خلال الفرملة لمساعدته على اكتشاف المارة وراكبي الدراجات والحيوانات الكبيرة والسيارات التي قد تظهر فجأة - تحاول السيارة عندئذ الفرملة تلقائياً إلا إذا تصرف السائق بنفسه خلال وقت معقول.

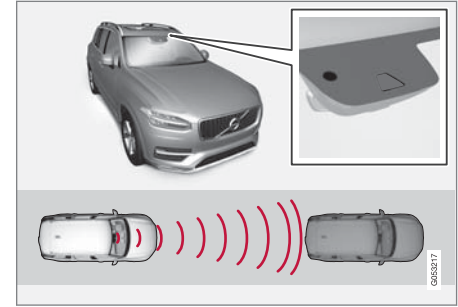

موقع وحدة الرادار.

يمكن أن تحول وظيفة City Safety دون وقوع تصادم أو تقلل من قوته.

City Safety هي وسيلة مساعدة للسائق في حالات خطر التصادم مع المشاة أو الحيوانات كبيرة الحجم أو راكبي الدراجات أو سيارة أخرى.

يمكن أن تساعد وظيفة City Safety السائق على تجنب الاصطدام عند القيادة في مكان مكتظ بالسيارات، عند حدوث تغيير في حركة المرور أمام السيارة مع غياب الانتباه والذي يمكن أن يؤدي بدوره إلى وقوع حادث.

^{٦٤} لا تتوفر الوظيفة في كل الأسواق.

تحذير



- تُعدّ هذه الوظيفة تكميلية لمساعدة السائق والغرض منها تسهيل القيادة وجعلها أكثر أماناً - ولا يمكنها التعامل مع كل الظروف المرورية ولا جميع حالات الطقس أو ظروف الطريق.
- يُنصح السائق بقراءة كل الأقسام الواردة في دليل المالك المرتبطة بهذه الوظيفة للحصول على معلومات حول عوامل مثل المحدوديات وما ينبغي على السائق معرفته قبل استخدام النظام.
- لا تعتبر وظيفة دعم السائق بديلاً عن انتباه السائق وحكمته. فالسائق يتحمل المسؤولية دوماً عن ضمان قيادة السيارة بأسلوب آمن، وبسرعة مناسبة مع توفير مسافة مناسبة بينه وبين السيارات التي أمامه، ووفقاً للقواعد والقوانين المرورية الحالية.

معلومات ذات صلة

- نظام دعم السائق (ص. ٢٦٠)
- المعلومات والوظائف الفرعية لـ City Safety (ص. ٣١٤)
- ضبط مسافة التحذير في City Safety (ص. ٣١٦)
- اكتشاف العقبات مع City Safety (ص. ٣١٧)
- فرامل City Safety للمركبات القادمة من الجهة المقابلة (ص. ٣٢٢)
- City Safety عند تجنب المناورات المروّاة (ص. ٣٢٢)
- City Safety في المرور المتعارض (ص. ٣١٩)
- City Safety المساعدة في التوجيه أثناء المناورات المروّاة (ص. ٣٢١)

المعلومات والوظائف الفرعية لـ City Safety

بإمكان City Safety تجنب التصادم مع سيارة أو راكب دراجة أو أحد المشاة أو حيوان أكبر حجماً في المقدمة وذلك عن طريق تقليل سرعة السيارة بواسطة وظيفة الفرملة التلقائية.

إذا كان فارق السرعة أكبر من سرعات التتبع المحددة، فسيستعذر على وظيفة الفرملة التلقائية في City Safety تجنب التصادم ولكنها ستقل من عواقبه بقدر الإمكان.

السيارات

بالنسبة للسيارة التي أمامك، تستطيع وظيفة City Safety تقليل السرعة حتى ٦٠ كم/سا (٣٧ ميل في الساعة).

راكبي الدراجات

بالنسبة للدراجة، تستطيع وظيفة City Safety تقليل السرعة حتى ٥٠ كم/سا (٣٠ ميل في الساعة).

المشاة

بالنسبة للمشاة، تستطيع وظيفة City Safety تقليل السرعة حتى ٤٥ كم/سا (٢٨ ميل في الساعة).

الحيوانات كبيرة الحجم

في حالة خطر حدوث تصادم مع حيوانات كبيرة الحجم، فإمكان City Safety تخفيف سرعة السيارة حتى تصل إلى ١٥ كم/سا (٩ ميل في الساعة).

وظيفة الفرملة للحيوانات الكبيرة مصممة أساساً لتقليل قوة الاصطدام أثناء السرعات المرتفعة وتكون أكثر فاعلية عند السرعات أقل من ٧٠ كم/سا (٤٣ ميل في الساعة) ولكنها تكون أقل فاعلية عند السرعات المنخفضة.

- محدوديات عمل City Safety في حالة حركة مرور متعارضة (ص. ٣٢٠)
- محدوديات عمل نظام المساعدة في التوجيه City Safety عند القيام بالمناورات المروّاة (ص. ٣٢١)
- محدوديات City Safety (ص. ٣٢٣)
- رسائل City Safety (ص. ٣٢٦)

2- دعم الفرامل

إذا ازداد خطر التصادم بعد التحذير من التصادم، فعندئذ يتم تنشيط دعم الفرامل.

يعمل دعم الفرامل على تعزيز فرملة السائق إذا وجد النظام أن الفرملة غير كافية لتجنب الاصطدام.



رمز تحذير التصادم على الزجاج الأمامي.

ملاحظة

ضوء الشمس القوي والعاكسات والتباين القوي للضوء واستخدام النظارات الشمسية أو إذا كان السائق لا ينظر بشكل مباشر، كل ذلك قد يجعل من الصعب التعرف على إشارة التحذير البصرية على الزجاج الأمامي.

تستطيع وظيفة City Safety اكتشاف المشاة أو راكبي الدراجات أو السيارات المتوقفة أو التي تتحرك في اتجاه السيارة نفسه والتي تكون أمامها. كما بإمكان City Safety اكتشاف المشاة أو راكبي الدراجات أو الحيوانات كبيرة الحجم التي تعبر الطريق أمام السيارة.

في حال وجود خطر اصطدام بأحد المشاة أو حيوان كبير أو درّاج أو مركبة/مركبات أخرى، يتم تنبيه السائق بواسطة تحذيرات مرئية وصوتية ولمسية من خلال الفرملة. لن يكون التحذير للمسي من خلال الفرملة متاحاً عند القيادة على سرعة منخفضة أو عند قيام السائق بالفرملة أو بالتسارع بشكل مفاجئ. يختلف معدل نبض الفرامل حسب سرعة السيارة.

الوظائف الفرعية لـ City Safety

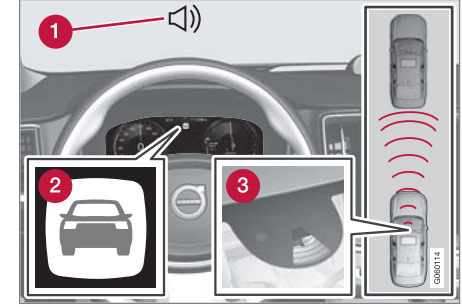

نظرة عامة على الوظائف.

- 1 إشارة تحذير صوتية في حالة خطر حدوث تصادم
- 2 إشارة تحذير في حالة خطر حدوث تصادم
- 3 قياس المسافة بواسطة الكاميرا ووحدة الرادار

تقوم وظيفة City Safety بتنفيذ ثلاثة خطوات بالترتيب التالي:

1. التحذير من الاصطدام
2. دعم الفرامل
3. الفرامل الأوتوماتيكية

النص التالي يوضح ما يحدث أثناء الإجراءات الثلاثة:

1 - التحذير من الاصطدام

يتم تحذير السائق أولاً من احتمال وقوع تصادم وشيك.

في السيارات المزودة بشاشة عرض معلومات على الزجاج الأمامي*، سيتم عرض التحذير على الزجاج الأمامي مع رمز ومأص.

3 - الفرامل الأوتوماتيكية

يتم تنشيط وظيفة الفرامل الأوتوماتيكية في النهاية.

إذا لم يكن السائق قد بدأ في هذا الموقف في اتخاذ إجراء لتفادي ذلك وكان خطر وقوع التصادم وشيكًا، يتم تشغيل وظيفة الفرملة الأوتوماتيكية - يحدث ذلك بغض النظر عن استخدام أو عدم استخدام السائق للفرامل. بعد ذلك تحدث الفرملة باستخدام قوة فرملة كاملة لتقليل سرعة التصادم أو قوة فرملة محدودة إذا كانت كافية لتجنب التصادم.

يمكن تنشيط شداد حزام الأمان في نفس الوقت الذي يتم فيه إشراك وظيفة الفرملة التلقائية.

في بعض الحالات، قد يبدأ إجراء الفرملة التلقائية مع فرملة خفيفة ثم يتبعها فرملة كاملة.

عندما تعمل وظيفة City Safety على منع حدوث تصادم مع جسم متوقف تظل السيارة متوقفة انتظرًا لحدوث خطوة إيجابية من السائق. إذا تم استخدام فرامل السيارة لوجود سيارة بطيئة تسير أمامها، فسيتم خفض السرعة لنفس السرعة التي تسير بها السيارة الأمامية.

ملاحظة

في السيارات المزودة بصندوق تروس يدوي، يتوقف المحرك مع إيقاف السيارة عن طريق وظيفة الفرملة الأوتوماتيكية، ما لم يتم الضغط على دواسة القابض قبل ذلك.

يستطيع السائق في أي وقت مقاطعة الفرملة بالضغط على دواسة السرعة.

ملاحظة

عند إيقاف وظيفة City Safety™، يتم تشغيل ضوء الفرامل.

أثناء تنشيط وظيفة City Safety والفرامل، تظهر شاشة السائق رسالة نصية تشير إلى الوظيفة قيد التشغيل/أو التي كانت مشغلة.

تحذير

يجب أن لا يستخدم السائق وظيفة City Safety لتغيير أسلوبه في القيادة - يجب أن لا يعتمد السائق على City Safety دون سواها وينبغي عدم إتاحة الفرملة بواسطتها.

معلومات ذات صلة

- City Safety™ (ص. ٣١٣)
- شاشة عرض المعلومات على الزجاج الأمامي* (ص. ١٢٥)
- آلية شد حزام الأمان (ص. ٤٢)

ضبط مسافة التحذير في City Safety

City Safety دائمًا نشطة ولكن يمكن للسائق تحديد مسافة التحذير لهذه الوظيفة.

ملاحظة

لا يمكن تعطيل وظيفة City Safety. ويتم تنشيطها تلقائيًا عند تشغيل المحرك/الكهرباء وتظل نشطة حتى إيقاف تشغيل المحرك/الكهرباء.

تحدد مسافة التحذير مستوى تفاعل النظام وتعمل على تنظيم المسافة التي ينبغي عندها إطلاق التحذيرات المرئية والصوتية والمسماة من خلال الفرملة.

لتحديد مسافة التحذير:

١. حدد الإعدادات **My Car** ← **IntelliSafe** من العرض العلوي بالشاشة المركزية.
٢. في تحذير City Safety، حدد متأخر أو عادي أو مبكر لضبط مسافة التحذير المطلوبة.

في حالة تسبب الإعداد مبكر في إصدار العديد من التحذيرات، والتي يمكن اعتبارها مزعجة في بعض المواقف، عندئذ استخدام مسافة التحذير عادي أو متأخر.

عند تكرار التحذيرات بصورة أكثر من اللازم، يمكن تقليل مسافة التحذير، مما سيقال من إجمالي عدد التحذيرات وبالتالي يؤدي إلى صدور تحذير من City Safety بعد ذلك.

يلزم استخدام مسافة التحذير متأخر في الحالات الاستثنائية فقط، كما في القيادة الديناميكية.

اكتشاف العقبات مع City Safety

يمكن لوظيفة City Safety المساعدة في اكتشاف السيارات والدراجات والحيوانات الكبيرة الحجم والمشاة.

السيارات

تكتشف وظيفة City Safety معظم السيارات المتوقفة أو المتحركة في نفس اتجاه سيارة السائق. ويمكن لهذه الوظيفة أيضاً اكتشاف السيارات القادمة في اتجاهك بالإضافة إلى حركة المرور المتعارضة في بعض الحالات.

لكي تتمكن City Safety من اكتشاف السيارات في الظلام، يلزم أن تعمل كل من المصابيح الأمامية والخلفية بصورة جيدة.

راكبو الدراجات

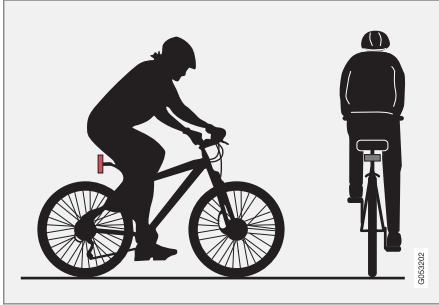

أفضل أمثلة لما يستطيع نظام City Safety تفسيره على أنه راكب دراجة - مع تفاصيل جسد واضحة وهيكل دراجة واضح.

يتطلب الأداء المثالي أن تستقبل وظيفة النظام التي تكتشف راكب الدراجة معلومات واضحة بقدر الإمكان عن محيط الجسم والدراجة، الأمر الذي يضمن التعرف على الدراجة والرأس والذراعين والكفين والساقين والجزء العلوي والسفلي من الجسم بالإضافة إلى نمط الحركة البشري الطبيعي.

معلومات ذات صلة

- City Safety™ (ص. ٣١٣)
- Rear Collision Warning (ص. ٣٢٧)

تحذير ⚠

- لا يوجد نظام أوتوماتيكي بإمكانه ضمان العمل بشكل صحيح في جميع الحالات بنسبة ١٠٠%. ولذلك، تجنب دائماً اختبار City Safety من خلال القيادة باتجاه الأشخاص أو المركبات أو الحيوانات - قد يتسبب هذا في تلف بالغ وإصابة ويعرض حياة الأشخاص للخطر.
- يحذر نظام City Safety السائق في حالة وجود خطر وقوع تصادم ولكن لا تتمكن هذه الوظيفة من تقليل زمن رد فعل السائق.
- حتى وإن تم ضبط مسافة التحذير على ميكرو، قد يتم إدراك التحذيرات في وقت متأخر في بعض الحالات، على سبيل المثال عند وجود تفاوتات كبيرة في السرعة أو إذا قامت السيارات التي تسير في المقدمة بالفرملة بشدة.
- عند ضبط مسافة التحذير على ميكرو، ستقترب التحذيرات أكثر. قد يعني هذا أن التحذيرات تصدر بكثرة بصورة تتجاوز مسافة التحذير عادي، ولكن يُنصح بهذا الأمر لأنه بإمكانه جعل City Safety أكثر فاعلية.

ملاحظة ⓘ

يتم إلغاء تنشيط تحذير مؤشرات الاتجاه في حالة تنشيط مسافة التحذير لتحذير الاصطدام بوظيفة City Safety على أقل مستوى "متأخر".
ولكن ستظل وظائف الشد المسبق لحزام الأمان ووظائف الفرملة تعمل.

▶▶ إذا كانت هناك أجزاء كبيرة من جسد راكب الدراجة أو الدراجة نفسها غير مرئية للكاميرا، فيتعذر عندئذٍ على النظام اكتشاف المشاة.

لنتمكن الوظيفة من اكتشاف راكب الدراجة، يلزم أن يكون الشخص بالغاً ويركب دراجة مصممة للكباز.

تحذير ⚠

City Safety هي وسيلة مساعدة للسائق ولا يمكنها اكتشاف كل الدراجات الهوائية في كل الظروف، كما أنها لا تستطيع اكتشاف:

- راكبي الدراجات الهوائية المحجوبين نسبياً.
 - راكبي الدراجات إذا كان تباين الخلفية سيئاً - قد تتأخر التحذيرات وتدخلات الفرملة في هذه الحالة أو قد لا تصدر على الإطلاق.
 - راكبوا الدراجات الذين يرتدون ملابس تخفي تفاصيل جسدكم
 - الدراجات المحملة بكمولات كبيرة الحجم.
- السائق مسؤول دائماً عن قيادة السيارة بشكل صحيح وبمسافة آمنة تتناسب مع سرعة السيارة.

المشاة

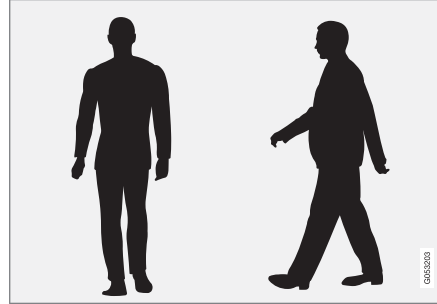

أمثلة مثالية لما يعتبره النظام مشاة لهم محيط جسم واضح.

يتطلب الأداء المثالي أن تستقبل وظيفة النظام التي تكتشف المشاة معلومات واضحة بقدر الإمكان عن محيط الجسم، الأمر الذي يضمن التعرف على الرأس والذراعين والكتفين والساقين والجزء العلوي والسفلي من الجسم بالإضافة إلى نمط الحركة البشري الطبيعي.

لكي يمكن اكتشاف المشاة، يلزم وجود تباين مع الخلفية وسيئاتر هذا الأمر بعوامل كثيرة منها الملابس والخلفية والطقس. مع وجود تباين رديء قد يتم تأخر اكتشاف المشاة أو عدم اكتشافهم على الإطلاق، مما يعني تأخر صدور التحذيرات أو عدم صدورها على الإطلاق.

كما يمكن لوظيفة City Safety اكتشاف المشاة في الظلام في حالة وقوعهم تحت المجال الضوئي للمصابيح الأمامية للسيارة.

تحذير ⚠

City Safety هي وسيلة مساعدة للسائق ولا يمكنها اكتشاف كل المشاة في كل الظروف، كما أنها لا تستطيع اكتشاف:

- المشاة المحجوبين جزئياً، أو الذين يرتدون ملابس تخفي تفاصيل جسدكم أو المشاة الذين لا يتجاوز طولهم ٨٠ سم (32 in.).
 - المشاة إذا كان تباين الخلفية لهم سيئاً - قد تتأخر التحذير وتدخلات الفرملة في هذه الحالة أو قد لا تصدر على الإطلاق.
 - المشاة الذين يحملون مواد أكبر من أجسامهم.
- السائق مسؤول دائماً عن قيادة السيارة بشكل صحيح وبمسافة آمنة تتناسب مع سرعة السيارة.

حيوانات كبيرة الحجم

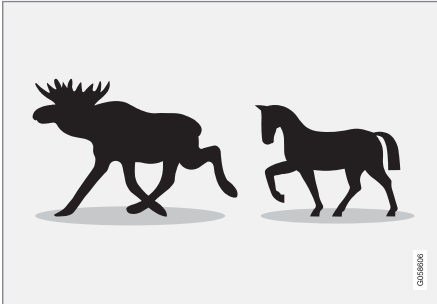

أفضل أمثلة على ما تعتبره وظيفة City Safety حيوانات كبيرة الحجم - في وضع الثبات أو عند المشي ببطء مع وضوح معالم الجسم بشكل كامل.

عند ظهور حيوان كبير الحجم أمام سيارتك، بإمكان Large Animal Detection التي هي جزء من وظيفة

City Safety في المرور المتعارض

تستطيع وظيفة City Safety مساعدة السائق عند الانعطاف وعبور مسار سيارات أخرى قادمة في تقاطع.

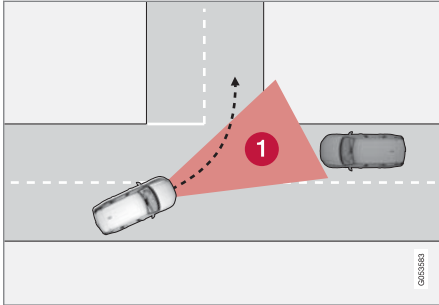

1 قطاع يمكن فيه لوظيفة City Safety اكتشاف السيارات المتعارضة القادمة.

لكي تكتشف وظيفة City Safety السيارات القادمة في مسار تصادمي، يلزم أولاً أن تدخل السيارة القادمة في القطاع الذي يتيح لـ City Safety تحليل الموقف.

يلزم توفر المعايير التالية:

- يلزم ألا تقل سرعة سيارتك عن 4 كم/سا (3 ميل في الساعة)
- يلزم انعطاف سيارتك جهة اليسار في الأسواق التي يكون فيها المرور جهة اليمين (أو إلى اليمين في الأسواق التي يكون فيها المرور جهة اليسار)
- يلزم إضاءة المصابيح الأمامية للسيارة القادمة

معلومات ذات صلة

- City Safety™ (ص. 313)
- محدوديات City Safety (ص. 323)
- محدوديات عمل City Safety في حالة حركة مرور متعارضة (ص. 320)
- محدوديات عمل نظام المساعدة في التوجيه City Safety عند القيام بالمناورات المراوغة (ص. 321)

City Safety تحذيرك في بعض الظروف من وجود الحيوان وتوفير المساعدة في الفرملة.

والأداء المثالي للنظام يتطلب أن تستقبل وظيفة النظام التي تكتشف الحيوانات كبيرة الحجم (مثل الإللكة والحصان) معلومات واضحة بقدر الإمكان عن محيطات الجسم - فذلك يضمن فرصة التعرف على الحيوان بصورة مباشرة من الجانب بالإضافة إلى الحركة الطبيعية للحيوان.

وقد يتعذر على النظام اكتشاف الحيوان في حالة حجب أجزاء من الجسم وعدم قدرة الكاميرا على اكتشافها.

كما يمكن لوظيفة City Safety اكتشاف الحيوانات كبيرة الحجم في الظلام في حالة وقوعها تحت المجال الضوئي للمصابيح الأمامية للسيارة.

تحذير

City Safety هي وسيلة مساعدة تكميلية للسائق ولا يمكنها اكتشاف كل الحيوانات الكبيرة في كل الظروف، كما أنها لا تستطيع اكتشاف:

- الحيوانات كبيرة الحجم المحجوبة جزئياً.
- الحيوانات كبيرة الحجم سواء كانت متجهة نحو السيارة بمقدمتها أو أثناء تراجعها.
- الحيوانات كبيرة الحجم التي تجري أو تتحرك بسرعة.
- الحيوانات كبيرة الحجم إذا كان تباين الخلفية سيئاً - قد تتأخر التحذيرات وتدخلات الفرملة في هذه الحالة أو قد لا تصدر على الإطلاق.
- الحيوانات صغيرة الحجم كالكلاب أو القطط على سبيل المثال.

السائق مسؤول دائماً عن قيادة السيارة بشكل صحيح وبمسافة آمنة تتناسب مع سرعة السيارة.

ملاحظة ⓘ

تستخدم هذه الوظيفة كاميرا السيارة ووحدات الرادار فيها والتي تخضع لبعض المحدوديات العامة.

معلومات ذات صلة

- City Safety في المرور المتعارض (ص. ٣١٩)
- محدوديات City Safety (ص. ٣٢٣)
- محدوديات الكاميرا ووحدة الرادار (ص. ٣٠٨)

محدوديات عمل City Safety في حالة حركة مرور متعارضة

في بعض الحالات قد تواجه وظيفة City Safety صعوبات في مساعدة السائق في التعامل مع خطر التصادم بسبب المرور المتعارض القادم.

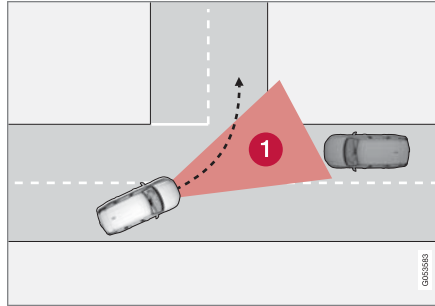

الأمثلة:

- يتدخل نظام التحكم في الثبات ESC في حالة اكتشاف ظروف قيادة زلقة
- عند اكتشاف السيارة القادمة متأخرًا
- إذا كانت السيارة القادمة محجوبة بأي جسم
- عند إطفاء المصابيح الرئيسية للسيارة المقابلة
- إذا كانت السيارة القادمة يتم قيادتها بأسلوب غير متوقع، مثل التغييرات المفاجئة للحارة في مراحل متأخرة.

تحذير ⚠

تقوم نُظْم دعم السائق بالتحذير فقط من العوائق التي تكتشفها وحدة الرادار الخاصة بها - بالتالي، قد لا يصدر أي تحذير أو قد يصدر مع بعض التأخير.

- لا تنتظر أبداً إلى أن يتم سماع الإنذار أو أن يحصل تدخل. بل استخدم الفرامل إذا اقتضى الأمر.

تحذير ⚠

تُعدّ هذه الوظيفة تكميلية لمساعدة السائق والغرض منها تسهيل القيادة وجعلها أكثر أماناً - ولا يمكنها التعامل مع كل الظروف المرورية ولا جميع حالات الطقس أو ظروف الطريق.

يُنصح السائق بقراءة كل الأقسام الواردة في دليل المالك المرتبطة بهذه الوظيفة للحصول على معلومات حول عوامل مثل المحدوديات وما ينبغي على السائق معرفته قبل استخدام النظام.

لا تعتبر وظيفة دعم السائق بديلاً عن انتباه السائق وحكمته. فالسائق يتحمّل المسؤولية دوماً عن ضمان قيادة السيارة بأسلوب آمن، وبسرعة مناسبة مع توفير مسافة مناسبة بينه وبين السيارات التي أمامه، ووفقاً للقواعد والقوانين المرورية الحالية.

معلومات ذات صلة

- City Safety™ (ص. ٣١٣)
- محدوديات عمل City Safety في حالة حركة مرور متعارضة (ص. ٣٢٠)

محدوديات عمل نظام المساعدة في التوجيه City Safety عند القيام بالمناورات المراوغة

في بعض الحالات قد تعمل City Safety بكفاءة محدودة ويتعذر تدخلها، مثل:

- خارج نطاق السرعة ٥٠-١٠٠ كم/سا (٣٠-٦٢ ميل في الساعة)
- إذا قام السائق بإجراء مناورة مراوغة
- إذا كان نظام مؤازرة عجلة القيادة، الذي ينشئ مقاومة التوجيه المعتمدة على السرعة، يعمل بقدرة منخفضة - على سبيل المثال، عند التبريد بسبب ارتفاع درجة الحرارة.

ملاحظة

تستخدم هذه الوظيفة كاميرا السيارة ووحدات الرادار فيها والتي تخضع لبعض المحدوديات العامة.

معلومات ذات صلة

- City Safety المساعدة في التوجيه أثناء المناورات المراوغة (ص. ٣٢١)
- محدوديات City Safety (ص. ٢٢٣)
- قوة التوجيه حسب السرعة (ص. ٣٦٠)
- محدوديات الكاميرا ووحدة الرادار (ص. ٣٠٨)

بإمكان مساعدة التوجيه في City Safety اكتشاف:

- السيارات
- راكبي الدراجات
- المشاة
- الحيوانات كبيرة الحجم.

تحذير

- تُعدّ هذه الوظيفة تكميلية لمساعدة السائق والغرض منها تسهيل القيادة وجعلها أكثر أماناً - ولا يمكنها التعامل مع كل الظروف المرورية ولا جميع حالات الطقس أو ظروف الطريق.
- يُنصح السائق بقراءة كل الأقسام الواردة في دليل المالك المرتبطة بهذه الوظيفة للحصول على معلومات حول عوامل مثل المحدوديات وما ينبغي على السائق معرفته قبل استخدام النظام.
- لا تعتبر وظيفة دعم السائق بديلاً عن انتباه السائق وحكمته. فالسائق يتحمل المسؤولية دوماً عن ضمان قيادة السيارة بأسلوب آمن، وبسرعة مناسبة مع توفير مسافة مناسبة بينه وبين السيارات التي أمامه، ووفقاً للقواعد والقوانين المرورية الحالية.

معلومات ذات صلة

- City Safety™ (ص. ٣١٣)
- محدوديات عمل نظام المساعدة في التوجيه City Safety عند القيام بالمناورات المراوغة (ص. ٣٢١)

City Safety المساعدة في التوجيه أثناء المناورات المراوغة

يمكن لوظيفة مساعدة التوجيه City Safety مساعدة السائق في توجيه السيارة بعيداً عن سيارة أخرى/عقبة في حال لم يكن بالإمكان تجنب حدوث تصادم من خلال الفرملة فقط. ولا يمكن إيقاف تشغيل وظيفة City Safety فهي تكون نشطة بشكل دائم.

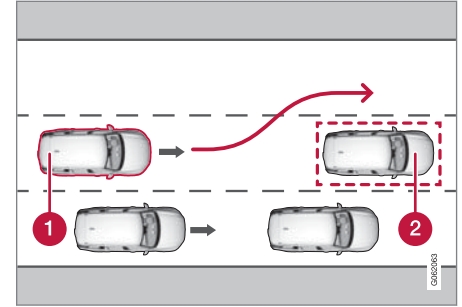

1 تتوجه سيارتك بعيداً

2 السيارات بطبقة الحركة/المتوقفة أو العقباء.

تعمل City Safety عن طريق إعادة تعزيز دخل توجيه السائق، وهذا لا يحدث فقط إلا بعد بدء السائق لعملية مناورة - وبعد ذلك إذا لم يوجه السائق السيارة بالقوة المطلوبة لتجنب التصادم.

بالتوازي مع إعادة تعزيز دخل التوجيه، يتم كذلك استخدام نظام الفرامل لمزيد من التعزيز لدخل التوجيه. تساعد الوظيفة كذلك في ضبط مسار السيارة مرة أخرى بعد تجاوز العقبة.

فرامل City Safety للمركبات القادمة من الجهة المقابلة

يمكن لوظيفة City Safety أن تساعد السائق على الفرملة في حالات الطوارئ وذلك إذا دخلت السيارة القادمة من حارة الجهة المقابلة إلى حارة هذه السيارة.

إذا دخلت سيارة قادمة من حارة الجهة المقابلة إلى حارة سيارتك وأصبح من غير الممكن تفادي التصادم، يمكن لوظيفة City Safety أن تخفض سرعة السيارة بهدف الحد من قوة التصادم.

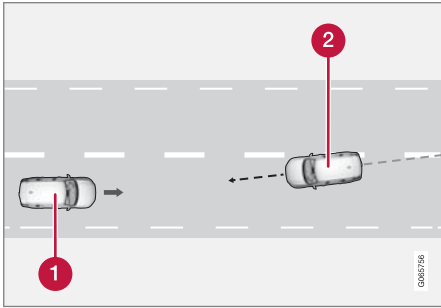

1 سيارتك

2 السيارات الواردة

يجب التقيد بالمعايير التالية كي يكون تشغيل هذه الوظيفة ممكناً:

- ينبغي ألا تقل سرعة سيارتك عن 4 كم/ساعة (3 ميل/ساعة)
- ينبغي أن يكون ذاك القسم من الطريق مستقيماً

المجاورة، فيمكن أن تساعد الوظيفة السائق من خلال التشغيل الأوتوماتيكي للفرامل في مرحلة مبكرة.

تحذير

- تُعد هذه الوظيفة تكميلية لمساعدة السائق والغرض منها تسهيل القيادة وجعلها أكثر أماناً - ولا يمكنها التعامل مع كل الظروف المرورية ولا جميع حالات الطقس أو ظروف الطريق.
- يُنصح السائق بقراءة كل الأقسام الواردة في دليل المالك المرتبطة بهذه الوظيفة للحصول على معلومات حول عوامل مثل المحدوديات وما ينبغي على السائق معرفته قبل استخدام النظام.
- لا تعتبر وظيفة دعم السائق بديلاً عن انتباه السائق وحكمته. فالسائق يتحمل المسؤولية دوماً عن ضمان قيادة السيارة بأسلوب آمن، وبسرعة مناسبة مع توفير مسافة مناسبة بينه وبين السيارات التي أمامه، ووفقاً للقواعد والقوانين المرورية الحالية.

ملاحظة

تستخدم هذه الوظيفة كاميرا السيارة و وحدات الرادار فيها والتي تخضع لبعض المحدوديات العامة.

معلومات ذات صلة

- City Safety™ (ص. ٣١٣)
- محدوديات City Safety (ص. ٣٢٣)
- محدوديات الكاميرا ووحدة الرادار (ص. ٣٠٨)

City Safety عند تجنب المناورات المراوغة

يمكن لوظيفة City Safety مساعدة السائق في الفرملة بصورة مبكرة في حالة عدم إمكانية تجنب حدوث تصادم من خلال التوجيه بعيداً فقط.

تساعد وظيفة City Safety السائق من خلال المحاولة المستمرة لتوقع وجود "مسارات هروب" جانبية في حالة اكتشاف وجود سيارة بطيئة أو متوقفة أمامك في مرحلة متأخرة.

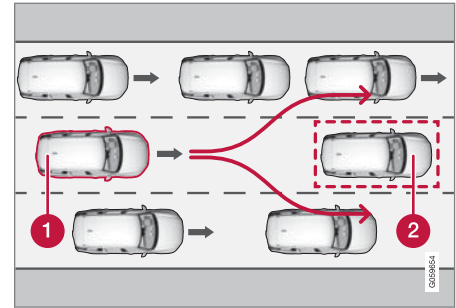

سيارتك (1) "ترى" عدم وجود خيارات لتجنب السيارة التي أمامك (2) وبالتالي تقوم بالفرملة التلقائية مبكراً.

1 سيارتك

2 سيارة بطيئة/متوقفة

لا تتدخل City Safety في وظيفة الفرامل التلقائية طالما أن السائق لديه الفرصة لتجنب حدوث التصادم من خلال مناورات التوجيه.

ومع ذلك، فإذا توقعت وظيفة City Safety عدم إمكانية إجراء مناورة مراوغة بسبب وجود حركة مرورية في الحارة

محدوديات City Safety

قد تحتوي وظيفة City Safety[®] على محدوديات في بعض المواقف.

الأجسام المحيطة

الأجسام القصيرة

وتقيّد الأجسام منخفضة التعليق مثل الرايات/الأعلام المثلثة للأحمال النائنة أو التجهيزات الإضافية مثل المصابيح الإضافية وقضبان الوقاية من الاصطدامات الأمامية التي تتجاوز غطاء المحرك الوظيفة.

الأسطح المنزقة

على أسطح الطرق الزلقة تزيد مسافة الفرملة، مما قد يقلل من قدرة وظيفة City Safety لتجنب وقوع تصادم. في مثل هذه المواقف ستوفر الفرامل المانعة للانغلاق ونظام التحكم في الثبات ESC[®] أفضل قوة فرملة ممكنة مع الحفاظ على الثبات.

الأضواء المقابلة

توجد صعوبة في ملاحظة إشارة التحذير المرئية على الزجاج الأمامي في حالة ضوء الشمس القوي أو الانعكاسات أو عند ارتداء النظارات الشمسية أو في حالة لم ينظر السائق أمامه مباشرةً.

الحرارة

في حالة ارتفاع درجة الحرارة بشكل كبير في مقصورة الركاب، بسبب ضوء الشمس القوي، قد يتم تعطيل رمز التحذير البصري في الزجاج الأمامي مؤقتاً.

تحذير



- تُعدّ هذه الوظيفة تكميلية لمساعدة السائق والغرض منها تسهيل القيادة وجعلها أكثر أماناً - ولا يمكنها التعامل مع كل الظروف المرورية ولا جميع حالات الطقس أو ظروف الطريق.
- يُنصح السائق بقراءة كل الأقسام الواردة في دليل المالك المرتبطة بهذه الوظيفة للحصول على معلومات حول عوامل مثل المحدوديات وما ينبغي على السائق معرفته قبل استخدام النظام.
- لا تعتبر وظيفة دعم السائق بديلاً عن انتباه السائق وحكمته. فالسائق يتحمّل المسؤولية دوماً عن ضمان قيادة السيارة بأسلوب آمن، وبسرعة مناسبة مع توفير مسافة مناسبة بينه وبين السيارات التي أمامه، ووفقاً للقواعد والقوانين المرورية الحالية.

معلومات ذات صلة

- City SafetyTM (ص. ٣١٣)
- محدوديات City Safety (ص. ٢٢٣)
- محدوديات الكاميرا ووحدة الرادار (ص. ٣٠٨)

- ينبغي أن تكون علامات حارة سيارتك واضحة
- ينبغي أن تسير سيارتك بشكل مستقيم في الحارة الخاصة بها
- ينبغي أن تكون السيارة القادمة من الجهة المقابلة متواجدة ضمن علامات حارة سيارتك
- ينبغي أن تكون المصابيح الأمامية في السيارة القادمة من الجهة المقابلة مضاءة
- تختص هذه الوظيفة فقط بحالات التصادم من الأمام في كلتا السيارتين
- لا يمكن لهذه الوظيفة أن تكشف إلا المركبات ذات أربع عجلات.

ملاحظة

تستخدم هذه الوظيفة كاميرا السيارة ووحدات الرادار فيها والتي تخضع لبعض المحدوديات العامة.

تحذير



- تقوم نُظُم دعم السائق بالتحذير فقط من العوائق التي تكتشفها وحدة الرادار الخاصة بها - بالتالي، قد لا يصدر أي تحذير أو قد يصدر مع بعض التأخير.
- لا تنتظر أبداً إلى أن يتم سماع الإنذار أو أن يحصل تدخل. بل استخدم الفرامل إذا اقتضى الأمر.



عرض مجال الكاميرا ووحدة الرادار.

يكون مجال رؤية الكاميرا محدودًا، لهذا السبب لا يمكن اكتشاف المشاة والحيوانات كبيرة الحجم والمركبات وراكبي الدراجات في بعض المواقف أو يتم اكتشافها في وقت لاحق مما كان متوقعًا.

قد يتم اكتشاف السيارات المتربة بصورة متأخرة عن المركبات الأخرى وكذلك في الظلام، وكذلك الدراجات البخارية قد يتم اكتشافها متأخرًا أو لا يتم اكتشافها.

إذا ظهرت رسالة نصية في شاشة السائق تفيد بحجب الكاميرا ووحدة الرادار، فهذا دليل على عدم قدرة City Safety على اكتشاف المشاة والحيوانات كبيرة الحجم وراكبي الدراجات والسيارات وخطوط الطريق أمام السيارة. مما يعني انخفاض قدرات City Safety.

ومع ذلك فلن تظهر رسالة خطأ لكل المواقف التي تتعرض فيها مستشعرات الزجاج الأمامي للإعاقة. ويلزم على السائق الانتباه للحفاظ على نظافة الزجاج الأمامي والمنطقة التي تواجه الكاميرا ووحدة الرادار.

مهم

لا يمكن إجراء الصيانة لمكونات وظيفة دعم السائق إلا في الورشة^{٧٦}.

تدخل السائق

الرجوع للخلف

عندما ترجع بالسيارة إلى الخلف، يتم تعطيل وظيفة City Safety™ مؤقتًا.

السرعة المنخفضة

لا يتم تنشيط وظيفة City Safety عند السير على سرعات منخفضة جدًا - أقل من ٤ كم/سا (٣ ميل في الساعة)، وهذا ما يجعل النظام لا يتدخل في الحالات التي تقترب فيها السيارة من سيارة أمامية ببطء، عند الركن مثلاً.

السائق النشط

ودائمًا ما يتم إعطاء الأولوية لأوامر السائق، وهذا ما يجعل City Safety لا تتدخل أو يجعلها تؤول التحذير/التدخل في الحالات التي يقوم فيها السائق بالقيادة أو الفرملة أو زيادة السرعة بطريقة حاسمة، حتى وإن كان لا مفر من الاصطدام.

السلوك النشط والواعي للقيادة بإمكانه تأخير صدور التحذير من الاصطدام وتأخير التدخل وذلك لتقليل عدد التحذيرات غير الضرورية.

متنوع

تحذير

- قد يتأخر عمل التحذيرات وتدخلات الفرملة أو قد لا تعمل على الإطلاق إذا كانت حالة المرور أو المؤثرات الخارجية لا تسمح بقيام الكاميرا أو وحدة الرادار باكتشاف المشاة أو المركبات أو الحيوانات كبيرة الحجم أو راكبي الدراجات بشكل صحيح.
- كي يتم اكتشاف السيارات ليلاً، يلزم أن تكون المصابيح الأمامية ومجموعة المصابيح الخلفية مضيئة بشكل ساطع.
- توجد محدوديات في الكاميرا ووحدة الرادار بخصوص المشاة وراكبي الدراجات. ويستطيع النظام توفير تحذيرات فعالة وتدخلات للفرملة طالما كانت السرعة النسبية أقل من ٥٠ كم/سا (٣٠ ميل في الساعة). بالنسبة للسيارات المتوقفة أو التي تتحرك ببطء تكون التحذيرات وتدخلات الفرملة فعالة في سرعات تصل إلى ٧٠ كم/سا (٤٣ ميل في الساعة). تخفيض السرعة مع الحيوانات كبيرة الحجم أقل من ١٥ كم/سا (٩ ميل في الساعة) ويمكن تحقيقه في سرعات السيارة أكبر من ٧٠ كم/سا (٤٣ ميل في الساعة). تكون التحذيرات وتدخلات الفرملة مع الحيوانات الكبيرة الحجم أقل فاعلية في السرعات المنخفضة.
- ويمكن فصل التحذيرات في حالة السيارات المتوقفة أو بطئ الحركة وفي حالة الحيوانات كبيرة الحجم كذلك بسبب الظلام أو ضعف الرؤية.

^{٧٦} يوصى بالرجوع إلى ورشة فولفو معتمدة.

- محدوديات الكاميرا ووحدة الرادار (ص. ٣٠٨)

- يتم إيقاف عمل التحذيرات وتدخلات الفرملة بالنسبة للمشاة وراكبي الدراجات الهوائية عند سرعات السيارة التي تتجاوز ٨٠ كم/سا (٥٠ ميل في الساعة).
- لا تضع أو تلتصق أو تثبت أي شيء على الزجاج الأمامي من الداخل أو الخارج أمام وحدة الرادار أو الكاميرا أو بالقرب منهما - فقد يؤدي إلى التشويش على الوظائف المعتمدة على الكاميرا.
- قد تؤدي أي مواد أو أجسام أو جليد أو أوحال في منطقة مستشعر الكاميرا إلى تقليل وظائف الكاميرا أو تعطيلها بالكامل أو إصدار استجابات وظيفية غير صحيحة.

ملاحظة

تستخدم هذه الوظيفة كاميرا السيارة ووحدات الرادار فيها والتي تخضع لبعض المحدوديات العامة.

محدوديات السوق

لا تتوفر وظيفة City Safety في كل البلدان. إذا لم تظهر City Safety في قائمة الإعدادات بالشاشة المركزية، فهذا دليل على أن السيارة غير مزودة بهذه الوظيفة.
مسار البحث من العرض العلوي بالشاشة المركزية:

- الإعدادات ← My Car ← IntelliSafe

معلومات ذات صلة

- City Safety™ (ص. ٣١٢)
- محدوديات عمل City Safety في حالة حركة مرور متعارضة (ص. ٣٢٠)
- محدوديات عمل نظام المساعدة في التوجيه City Safety عند القيام بالمناورات المراوغة (ص. ٣٢١)

رسائل City Safety

يمكن أن يظهر عدد من الرسائل بخصوص City Safety على شاشة السائق.

يبين الجدول التالي بعض الأمثلة.

المواصفات	رسالة / إشعار
عند استخدام وظيفة City Safety للفرملة أو إجراء فرملة أوتوماتيكية، قد تضيء العديد من رموز شاشة السائق بالارتباط مع رسالة نصية تظهر على الشاشة.	City Safety تدخل أوتوماتيكي
النظام لا يعمل كما ينبغي. يلزم الاتصال بالورشة - ويُنصح بالاتصال بورشة فولفو معتمدة.	City Safety تدهور الأداء الوظيفي. يلزم إجراء الخدمة

يمكن إزالة الرسالة النصية بالضغط لفترة وجيزة على الزر

من منتصف لوحة المفاتيح اليمنى بعجلة القيادة.

إذا استمرت الرسالة: اتصل بالورشة - يُنصح بالاتصال بورشة فولفو معتمدة.

معلومات ذات صلة

- City Safety™ (ص. ٣١٣)

معلومات ذات صلة

- Rear Collision Warning (ص. ٣٢٧)

محدوديات Rear Collision Warning^{٦٠}

في حالات معينة، قد تواجه وظيفة Rear Collision Warning (RCW) صعوبة في مساعدة السائق عند احتمال حدوث خطر تصادم.

فيما يلي أمثلة على ذلك:

- عند اكتشاف السيارة التي تقترب من الخلف في وقت متأخر جداً
- عند مغادرة السيارة التي تقترب من الخلف للحارة في اللحظة الأخيرة
- في حال توصيل مقطورة أو حامل دراجة أو ما شابه بالنظام الكهربي للسيارة - يتم عندها إلغاء تنشيط وظيفة تلقائياً.

ملاحظة

في بعض الأسواق، لا يصدر تحذير من RCW بواسطة مؤشرات الاتجاه بسبب قواعد المرور المحلية - في مثل هذه الحالات، يتم تعطيل هذا الجزء من الوظيفة.

ملاحظة

يتم إلغاء تنشيط تحذير مؤشرات الاتجاه في Rear Collision Warning في حالة ضبط مسافة التحذير لتحذير الاصطدام بوظيفة City Safety على أقل مستوى "متأخر".
ولكن ستظل وظائف الشد المسبق لحزام الأمان ووظائف الفرملة تعمل.

Rear Collision Warning^{٦١}

يمكن لوظيفة Rear Collision Warning^{٦١} (RCW) أن تساعد السائق في تجنب الاصطدام بأية سيارة قادمة من الخلف.

يتم تنشيط هذه الوظيفة أوتوماتيكياً في كل مرة يتم فيها تشغيل المحرك.

يمكن تحذير سائقي المركبات التي تسير خلفك من احتمال حدوث اصطدام وشيك وذلك بواسطة الوظيفة التي تقوم بتفعيل وميض مؤشرات الاتجاه بشكل مكثف.

في حال كشفت الوظيفة، عند سرعة أقل من ٣٠ كم/ساعة (٢٠ ميل/ساعة)، احتمال تعرض السيارة لخطر الاصطدام من الخلف، قد تقوم الشذادات بتفعيل حزام الأمان في المقاعد الأمامية وبتنشيط نظام الأمان Whiplash Protection System.

كذلك، قد تعمل هذه الوظيفة على تنشيط فرامل القدم على الفور قبل حدوث التصادم من الخلف وذلك لتقليل اندفاع السيارة نحو الأمام من جراء التصادم. مع ذلك، فلا يتم تنشيط فرامل القدم إلا إذا كانت السيارة متوقفة. يتم تحرير فرامل القدم فوراً عند الضغط على دواسة السرعة.

معلومات ذات صلة

- نظام دعم السائق (ص. ٢٦٠)
- محدوديات Rear Collision Warning (ص. ٣٢٧)
- Whiplash Protection System (ص. ٣٩)

^{٦٠} RCW: التحذير من التصادم من الخلف.

^{٦١} لا تتوفر الوظيفة في كل الأسواق.

^{٦٠} RCW: التحذير من التصادم من الخلف.

*BLIS

تهدف وظيفة BLIS^١ إلى مساعدة السائق على اكتشاف السيارات الواقعة بصورة قطرية خلف السيارة من جانبيها وذلك لتوفير المساعدة في حالة القيادة على طريق مزدحم مرورياً في الطرق ذات أكثر من حارة في الاتجاه الواحد.

BLIS عبارة عن نظام مساعد للسائق مخصص لعرض التحذيرات بخصوص:

- المركبات في النقطة العمياء للسيارة
- المركبات التي تقترب بسرعة في الحارتين اليمنى واليسرى الأقرب للسيارة.

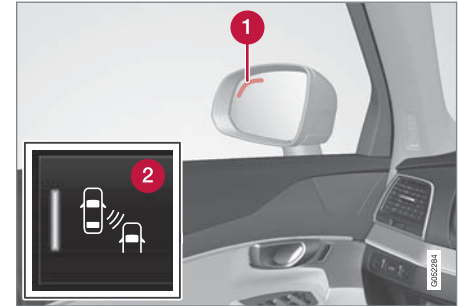

موضع مصباح BLIS^٢.

١ مؤشر الاتجاه

٢ يتم تنشيط/الغاء تنشيط الوظيفة باستخدام الزر BLIS في عرض الوظيفة من الشاشة المركزية.

ملاحظة

يضيء المصباح على جانب السيارة في الجزء الذي اكتشف فيه النظام المركبة. في حالة اللحاق بالسيارة على كلا الجانبين في نفس الوقت، يضيء كلا المصباحين.

تحذير

- تُعد هذه الوظيفة تكميلية لمساعدة السائق والغرض منها تسهيل القيادة وجعلها أكثر أماناً - ولا يمكنها التعامل مع كل الظروف المرورية ولا جميع حالات الطقس أو ظروف الطريق.
- يُنصح السائق بقراءة كل الأقسام الواردة في دليل المالك المرتبطة بهذه الوظيفة للحصول على معلومات حول عوامل مثل المحدوديات وما ينبغي على السائق معرفته قبل استخدام النظام.
- لا تعتبر وظيفة دعم السائق بديلاً عن انتباه السائق وحكمته. فالسائق يتحمل المسؤولية دوماً عن ضمان قيادة السيارة بأسلوب آمن، وبسرعة مناسبة مع توفير مسافة مناسبة بينه وبين السيارات التي أمامه، ووفقاً للقواعد والقوانين المرورية الحالية.

ملاحظة

تستخدم هذه الوظيفة كاميرا السيارة ووحدات الرادار فيها والتي تخضع لبعض المحدوديات العامة.

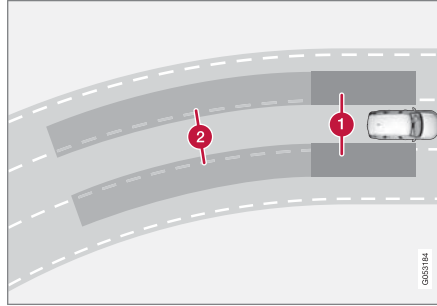

مبدأ BLIS

١ منطقة ضمن النقاط غير المرئي

٢ منطقة للسيارات التي تقترب من سيارتك بسرعة.

تنشط وظيفة BLIS في السرعات أكبر من ١٠ كم/سا (٦ ميل في الساعة).

تم تصميم النظام للاستجابة في الحالات التالية:

- تقوم السيارات الأخرى بتخطي سيارتك
- سيارة أخرى تقترب بسرعة من سيارتك.

عندما تكتشف وظيفة BLIS سيارة في المنطقة 1 أو سيارة تقترب بسرعة في المنطقة 2، يضيء مصباح المؤشر في مرآة الباب من جهة اقتراب السيارة ويظل مضيئاً بشكل ثابت. إذا قام السائق بتنشيط مؤشر الاتجاه الموجود على الجانب نفسه الذي صدر منه التحذير، سيتغير مصباح المؤشر من الوهج الثابت إلى وميض يتميز بشدة إضاءة أعلى.

^١ Blind Spot Information Systems

^٢ ملاحظة: الصورة تخطيطية - قد تختلف التفاصيل حسب طراز السيارة.

محدوديات BLIS

قد تحتوي وظيفة BLIS* على محدوديات في بعض المواقف.

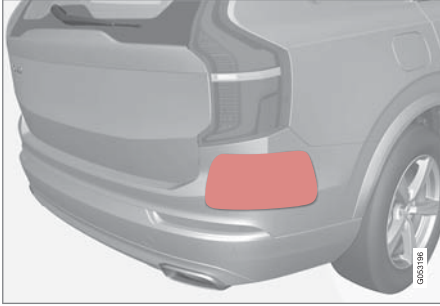

حافظ على نظافة السطح المشار إليه - على الجانبين الأيمن والأيسر من السيارة ^{٣٥}.

أمثلة عن المحدوديات:

- الأحوال والثلج الذي يغطي المستشعرات قد يتسببان في تقليل قدرات الوظائف وإلغاء تنشيط التنبيهات.
- يتم أو توماتيكيًا تعطيل وظيفة BLIS في حالة توصيل مقطورة أو حاملة دراجة أو ما شابه بالنظام الكهربائي للسيارة.
- لتحقيق أداء أمثل لوظيفة BLIS، يلزم عدم تثبيت حامل دراجة أو حامل أمتعة أو أي أجهزة مشابهة في قضيب القطر بالسيارة.

تنشيط أو إلغاء تنشيط BLIS

بالإمكان تنشيط أو إلغاء تنشيط وظيفة BLIS*.

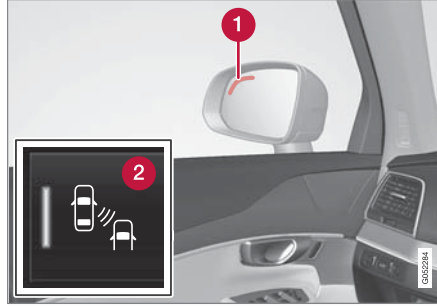

موضع مصباح BLIS.

1 مؤشر الاتجاه

2 ثم بتنشيط أو إلغاء تنشيط الوظيفة باستخدام هذا الزر في عرض الوظائف في شاشة العرض المركزية.

- مؤشر الزر الأخضر - تم تنشيط الوظيفة.
 - مؤشر الزر الرمادي - تم إلغاء تنشيط الوظيفة.
- إذا تم تنشيط BLIS عند تشغيل المحرك، فسيتم تأكيد الوظيفة بواسطة وميض مصابيح مؤشر مرآة الأبواب مرة واحدة.
- عند إلغاء تنشيط BLIS بعد إيقاف تشغيل المحرك، فستظل في حالة الإلغاء التنشيط عند تشغيل المحرك في المرة التالية ولن تضئ أي مصابيح.

معلومات ذات صلة

- BLIS* (ص. ٣٢٨)

معلومات ذات صلة

- نظام دعم السائق (ص. ٣٦٠)
- تنشيط أو إلغاء تنشيط BLIS (ص. ٣٢٩)
- محدوديات BLIS (ص. ٣٢٩)
- رسائل BLIS (ص. ٣٣١)

تحذير 

- لا يعمل نظام BLIS في المنحنيات شديدة الانعطاف.
- لا يعمل نظام BLIS أثناء رجوع السيارة للخلف.

ملاحظة 

تستخدم هذه الوظيفة كاميرا السيارة ووحدات الرادار فيها والتي تخضع لبعض المحدوديات العامة.

معلومات ذات صلة

- BLIS* (ص. ٣٢٨)
- محدوديات الكاميرا ووحدة الرادار (ص. ٣٠٨)

Blind Spot Information Systems ^{٧٤}

^{٧٥} ملاحظة: الصورة تخطيطية - قد تختلف التفاصيل حسب طراز السيارة.

رسائل BLIS

يمكن أن يظهر عدد من الرسائل بخصوص BLIS^{٧٦} على شاشة السائق.

يبين الجدول التالي بعض الأمثلة.

المواصفات	رسالة / إشعار
النظام لا يعمل كما ينبغي. يلزم الاتصال بالورشة - ويُصحح بالاتصال بورشة فولفو معتمدة.	مستشعر نقطة ميتة يلزم إجراء الخدمة
تم إيقاف تنشيط BLIS و ACTA ^A بمجرد توصيل المقطورة بالنظام الكهربائي للسيارة.	توقف نطاق محجوب المقطورة موصلة

Cross Traffic Alert*^A

يمكن إزالة الرسالة النصية بالضغط لفترة وجيزة على الزر  من منتصف لوحة المفاتيح اليمنى بعجلة القيادة.

إذا استمرت الرسالة: اتصل بالورشة - يُصحح بالاتصال بورشة فولفو معتمدة.

معلومات ذات صلة

- BLIS* (ص. ٣٢٨)
- Cross Traffic Alert* (ص. ٣٢٢)

تحذير ⚠️

- تُعدّ هذه الوظيفة تكميلية لمساعدة السائق والغرض منها تسهيل القيادة وجعلها أكثر أماناً - ولا يمكنها التعامل مع كل الظروف المرورية ولا جميع حالات الطقس أو ظروف الطريق.
- يُنصح السائق بقراءة كل الأقسام الواردة في دليل المالك المرتبطة بهذه الوظيفة للحصول على معلومات حول عوامل مثل المحدوديات وما ينبغي على السائق معرفته قبل استخدام النظام.
- لا تعتبر وظيفة دعم السائق بديلاً عن انتباه السائق وحكمته. فالسائق يتحمل المسؤولية دوماً عن ضمان قيادة السيارة بأسلوب آمن، وبسرعة مناسبة مع توفير مسافة مناسبة بينه وبين السيارات التي أمامه، ووفقاً للقواعد والفوانين المرورية الحالية.

معلومات ذات صلة

- نظام دعم السائق (ص. ٢٦٠)
- تنشيط/الإلغاء لتنشيط Cross Traffic Alert (ص. ٣٣٣)
- محدوديات Cross Traffic Alert (ص. ٣٣٣)
- رسائل Cross Traffic Alert (ص. ٣٣٥)
- *BLIS (ص. ٣٢٨)
- مساعد الوقوف* (ص. ٣٥٧)

إذا كانت وظيفة CTA تستشعر أن أي جسم يقترب من السيارة من جانبيها، فسيتم الإشارة إلى هذا الأمر عن طريق:

- إشارة صوتية - يتم سماع الصوت من السماعة اليمنى أو اليسرى على حسب اتجاه اقتراب هذا الجسم.
- رمز مضئ في رسم نظام مساعد الركن على الشاشة.
- رمز في العرض العلوي لكاميرا مساعد الركن.

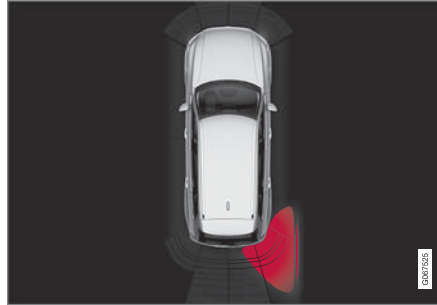

رمز مضئ يخصص CTA في رسم نظام مساعد الركن على الشاشة.

*٧٧ Cross Traffic Alert

Cross Traffic Alert (CTA) عبارة عن وظيفة دعم تكميلي للسائق في BLIS^{٧٨} مصممة لمساعدة السائق على اكتشاف المرور المتعارض خلف السيارة أثناء الرجوع للخلف.

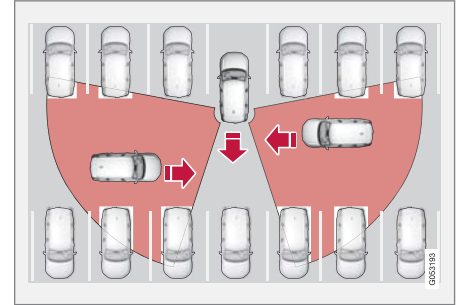

مبدأ CTA

تعمل وظيفة CTA كمكمل لوظيفة BLIS من خلال قدرتها على رؤية المرور العابر من الجنب أثناء الرجوع للخلف، كما عند الرجوع للخلف للخروج من مساحة الركن.

كان تصميم وظيفة CTA في الأساس بهدف اكتشاف السيارات في الظروف المواتية، يمكنها كذلك اكتشاف الأشياء الأقل حجماً مثل راكبي الدراجات والمشاة.

لا يتم تنشيط CTA إلا عند تدحرج السيارة للخلف أو عند تحديد ترس الرجوع للخلف.

^{٧٧} تنبيه عن حركة مرور متعارضة عند رجوع السيارة للخلف.
^{٧٨} Blind Spot Information

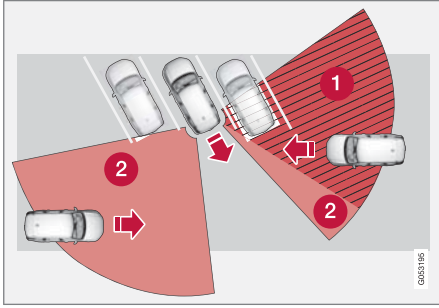

في مكان الوقوف الذي هو على شكل زاوية، يمكن أن تصبح وظيفة CTA "عمياء" بشكل كامل على أحد الجهتين.

1 قسم CTA المحجوب.

2 النطاق حيث يمكن لوظيفة CTA أن تكتشفه/"تراه".

لكن، عندما يقوم السائق بارجاع السيارة للخلف ببطء، تتغير الزاوية بالنسبة للمركبة/الجسم الذي يشكل عائقاً، وتتناقص عندئذٍ منطقة انعدام الرؤية بشكل سريع.

محدوديات Cross Traffic Alert^{٨١}

قد تحتوي وظيفة CTA^{٨١} على محدوديات في بعض المواقع.

لا تعمل وظيفة CTA بشكل مثالي في كل الأحوال، لأن فيها قصور في أحوال معينة. فمثلاً مستشعرات CTA لا "تري" من خلال المركبات الواقفة أو الأجسام العائقة.

فيما يلي بعض الأمثلة عن المواقع التي يمكن أن يكون فيها محدودية في "مجال الرؤية" في وظيفة CTA من البداية ولذلك لا يمكن اكتشاف السيارات المقتربة حتى تصبح قريبة جداً:

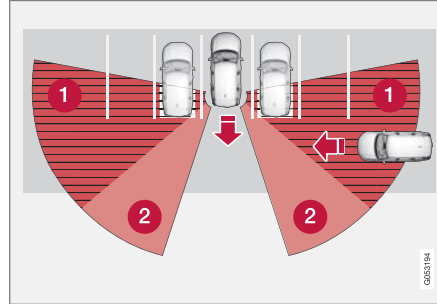

تم إيقاف السيارة في عمق المكان المخصص للوقوف.

تنشيط/إلغاء تنشيط Cross Traffic Alert^{٨٠}

يمكن للسائق أن يختار إيقاف تشغيل وظيفة CTA^{٨٠}.

قُم بتنشيط أو إلغاء تنشيط الوظيفة باستخدام هذا الزر في عرض الوظائف في شاشة العرض المركزية.



- مؤشر الزرّ الأخضر - تم تنشيط الوظيفة.
- مؤشر الزرّ الرمادي - تم إلغاء تنشيط الوظيفة.
- يتم تنشيط الوظيفة تلقائياً في كل مرة يتم فيها تشغيل المحرك.

معلومات ذات صلة

- Cross Traffic Alert* (ص. ٣٣٢)

^{٧٩} تنبيه عن حركة مرور متعارضة عند رجوع السيارة للخلف.

^{٨٠} Cross Traffic Alert

^{٨١} تنبيه عن حركة مرور متعارضة عند رجوع السيارة للخلف.

^{٨٢} Cross Traffic Alert

▶▶ أمثلة عن محدوديات أخرى

- الأوحال والثلج الذي يغطي المستشعرات قد يتسببان في تقليل قدرات الوظائف وإلغاء تنشيط التنبيهات.
- يتم أوتوماتيكيًا تعطيل وظيفة CTA في حالة توصيل مقطورة أو حاملة دراجة أو ما يشبهها بالنظام الكهربائي للسيارة.
- لتحقيق أداء أمثل لوظيفة CTA، يلزم عدم تثبيت حامل دراجة أو حامل أمتعة أو أي أجهزة مشابهة في قضيب القطر بالسيارة.

ملاحظة ⓘ

تستخدم هذه الوظيفة كاميرا السيارة ووحدات الرادار فيها والتي تخضع لبعض المحدوديات العامة.

معلومات ذات صلة

- Cross Traffic Alert* (ص. ٣٣٢)
- محدوديات الكاميرا ووحدة الرادار (ص. ٣٠٨)

رسائل Cross Traffic Alert^{٨٣}

يمكن أن يظهر على شاشة السائق عدد من الرسائل بخصوص CTA^{٨٤}.

يبين الجدول التالي أمثلة.

المواصفات	رسالة / إشعار
النظام لا يعمل كما ينبغي. يلزم الاتصال بالورشة - ويُصحح بالاتصال بورشة فولفو معتمدة.	مستشعر نقطة ميتة يلزم إجراء الخدمة
تم إيقاف تشغيل BLIS ^A و CTA بمجرد توصيل المقطورة بالنظام الكهربائي للسيارة.	توقف نطاق محجوب المقطورة موصلة

Blind Spot Information System^A

يمكن إزالة الرسالة النصية بالضغط لفترة وجيزة على الزر  من منتصف لوحة المفاتيح اليمنى بعجلة القيادة.

إذا استمرت الرسالة: اتصل بالورشة - يُصحح بالاتصال بورشة فولفو معتمدة.

معلومات ذات صلة

- Cross Traffic Alert* (ص. ٣٣٢)
- BLIS* (ص. ٣٢٨)

^{٨٣} تنبيه عن حركة مرور متعارضة عند رجوع السيارة للخلف.
^{٨٤} Cross Traffic Alert

معلومات لافتة الطريق*

يمكن لو وظيفة "معلومات لافتات الطرق" (RSI^{٨٥}) أن تساعد السائق على احترام اللافتات المتعلقة بالسرعة وبعض لافتات الحظر الأخرى.

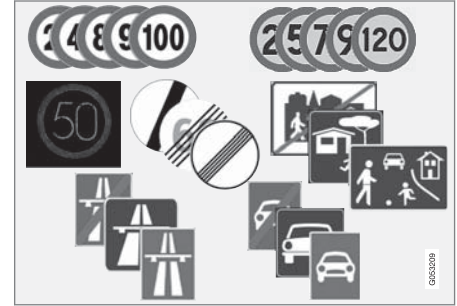

أمثلة للعلامات المقررة^{٨٦}.

يمكن لو وظيفة RSI أن توفر معلومات متعلقة بالسرعة الحالية وبداية/نهاية الطرق السريعة وبالمناطق حيث يُحظر التجاوز وباتجاه القيادة الممنوع وغيرها من الأمور.

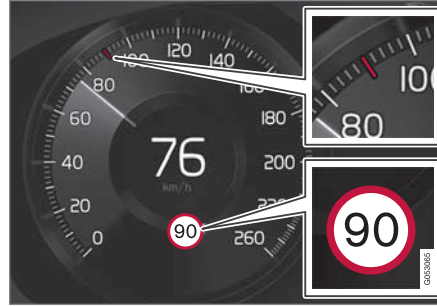

مثال^{٨٧} عن معلومات السرعة المكتشفة.

إذا تجاوزت السيارة أحد علامات تحديد السرعة، فسيظهر ذلك على شاشة السائق والشاشة العليا*.

ملاحظة

في بعض الأسواق، تتوفر وظيفة معلومات لافتة الطريق* فقط مع Sensus Navigation*.

تحذير

- تُعد هذه الوظيفة تكميلية لمساعدة السائق والغرض منها تسهيل القيادة وجعلها أكثر أماناً - ولا يمكنها التعامل مع كل الظروف المرورية ولا جميع حالات الطقس أو ظروف الطريق.
- يُنصح السائق بقراءة كل الأقسام الواردة في دليل المالك المرتبطة بهذه الوظيفة للحصول على معلومات حول عوامل مثل المحدوديات وما ينبغي على السائق معرفته قبل استخدام النظام.
- لا تعتبر وظيفة دعم السائق بديلاً عن انتباه السائق وحكمته. فالسائق يتحمل المسؤولية دوماً عن ضمان قيادة السيارة بأسلوب آمن، وبسرعة مناسبة مع توفير مسافة مناسبة بينه وبين السيارات التي أمامه، وفقاً للقواعد والقوانين المرورية الحالية.

معلومات ذات صلة

- نظام دعم السائق (ص. ٢٦٠)
- تنشيط/إلغاء تنشيط معلومات لافتة الطريق* (ص. ٣٣٧)
- معلومات لافتة الطريق وعرض اللافتة* (ص. ٣٣٧)
- معلومات لافتة الطريق و Sensus Navigation* (ص. ٣٣٩)
- معلومات لافتة الطريق مع التحذير من السرعة والإعدادات* (ص. ٣٣٩)
- معلومات لافتة الطريق مع معلومات كاميرا مراقبة السرعة* (ص. ٣٤١)
- محدوديات معلومات لافتة الطريق* (ص. ٣٤١)

معلومات لافتة الطريق وعرض اللافتة*

وظيفة معلومات علامات الطريق (RSI) تقوم بعرض لافتات الطريق بمختلف الطرق على حسب اللافتة والموقف.

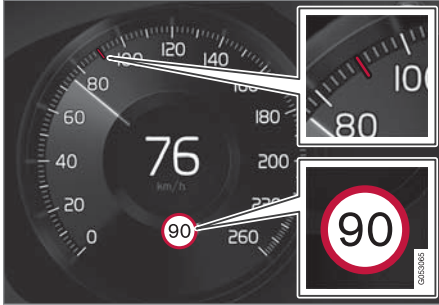

مثال عن معلومات السرعة المحفوظة^{٨٤}.

عندما تكتشف الوظيفة لافتة على الطريق تتضمن قيوداً مفروضة على السرعة، تعرض شاشة السائق اللافتة على شكل رمز بالإضافة إلى مؤشر ملون في عداد السرعة.

إذا كانت السيارة مزودة بنظام Sensus Navigation*، يتم أيضاً الحصول على المعلومات المتصلة بالسرعة من بيانات الخرائط، مما يعني أنه يمكن لعرض السائق أن يبين أو يغير المعلومات حول الحد الأقصى للسرعة دون أن تكون السيارة قد عبرت لافتة للسرعة.

معلومات ذات صلة

- معلومات لافتة الطريق* (ص. ٣٣٦)
- محدد السرعة التلقائي (ص. ٢٦٩)

تنشيط/إلغاء تنشيط معلومات لافتة الطريق*

تعتبر وظيفة معلومات لافتة الطريق (RSI) اختيارية - يمكن للسائق أن يختار بين تنشيط أو إلغاء تنشيط هذه الوظيفة.

فم بتنشيط أو إلغاء تنشيط الوظيفة باستخدام هذا الزر في عرض الوظائف في شاشة العرض المركزية.



- مؤشر الزر الأخضر - تم تنشيط الوظيفة.
- مؤشر الزر الرمادي - تم إلغاء تنشيط الوظيفة.

ملاحظة i

- إذا تم تنشيط وظيفة محدد السرعة التلقائي، يتم عرض وظيفة معلومات لافتة الطريق (RSI) في شاشة السائق، وإن لم تكن تلك الوظيفة منشطة.
- بغية إخفاء معلومات لافتة الطريق من شاشة السائق، ينبغي إلغاء تنشيط كل من وظيفة محدد السرعة التلقائي ووظيفة معلومات لافتة الطريق.
- عند تنشيط وظيفة محدد السرعة التلقائي في حين تكون وظيفة معلومات لافتة الطريق غير منشطة، لن يتم تقديم أية تحذيرات من وظيفة معلومات لافتة الطريق. يجب أيضاً تنشيط وظيفة معلومات لافتة الطريق بغية تلقي التحذيرات.

^{٨٤} RSI: Road Sign Information.
^{٨٤} Road Sign Information

^{٨٨} تختلف علامات الطريق باختلاف السوق - والرسوم التوضيحية في هذه التعليمات تعتبر بمثابة أمثلة فقط.

وبالإضافة إلى رمز حدود السرعة، قد تظهر لافتة إضافية^{٨٩} مثل "عدم التجاوز".



إذا دخل السائق في طريق عليه لافتة "ممنوع الدخول" فسببومض رمز هذه اللافتة^{٩٠} في شاشة السائق كنوع من التحذير.

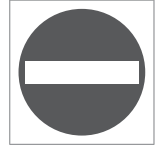

إذا كانت السيارة مزودة بنظام Sensus Navigation^{*}، سيتم استخدام المعلومات من بيانات الخريطة للتحقق من عدم تحرك السيارة في الاتجاه الخطأ.

يمكن للسائق أيضاً أن يتلقى تحذيراً صوتياً في حال قيادته في اتجاه شارع ممنوع الدخول إليه وذلك في حال تم تنشيط وظيفة تحذير صوتي حول وجود لافتة طريق.

حد السرعة أو نهاية الطريق السريع

عند اكتشاف الوظيفة "العلامة حد سرعة غير مباشرة" توضح نهاية حد السرعة الحالي، مثلاً عند الوصول إلى نهاية طريق سريع، سيظهر رمز مع لافتة الطريق المناسبة في شاشة السائق.

إذا كانت السيارة مزودة بنظام Sensus Navigation^{*}، يتم في العادة عرض لافتات الحد الأقصى للسرعة المباشرة - يتم عرض لافتات الحد الأقصى للسرعة غير المباشرة فقط إذا كانت بيانات الخريطة لا تتضمن معلومات عن الحد الأقصى للسرعة للشطر المعني من الطريق.

مثال لعلامة حد السرعة غير المباشر^{٩١}:

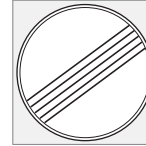

نهاية المحدوديات.

نهاية الطريق السريع.



ينطفئ رمز شاشة السائق بعد مرور ١٠-٣٠ ثانية ويظل كذلك حتى المرور بعلامة السرعة المناسبة التالية.

تغير حد السرعة

عند المرور بعلامة حد سرعة مباشرة أثناء تغير حد السرعة، يظهر رمز مع علامة الطريق المناسبة على شاشة السائق.

مثال لعلامة حد السرعة المباشرة^{٩٢}.



ينطفئ رمز شاشة السائق بعد مرور حوالي ٥ دقائق وإلى حين عبور لافتة السرعة المناسبة التالية.

إذا كانت السيارة مزودة بنظام Sensus Navigation^{*}، تظهر لافتات الحد الأقصى للسرعة في شاشة السائق عندما تتضمن بيانات الخريطة معلومات حول الحد الأقصى للسرعة للشطر المعني من الطريق، حتى وإن لم يتم عبور أية لافتة طريق مباشرة. في حال لم تكن هناك أية معلومات في بيانات الخريطة، يتم إطفاء اللافتة بعد ٣ دقائق تقريباً من عبور آخر لافتة للحد الأقصى للسرعة.

علامات إضافية

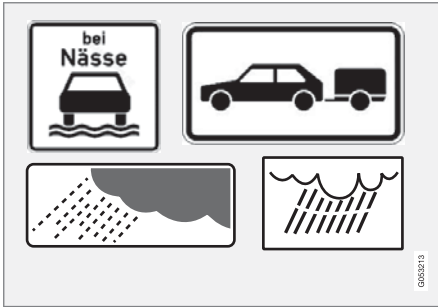

أمثلة على العلامات الإضافية^{٩٣}.

أحياناً، يتم وضع علامات تشير إلى حدود السرعة المختلفة على الطريق نفسه - وهكذا، تشير العلامة الإضافية إلى الظروف التي تسري فيها السرعات المختلفة. قد يكون جزء الطريق مثلاً عرضة للحوادث أثناء المطر و/أو الضباب بصفة خاصة.

لا يتم عرض علامة إضافية تتعلق بالمطر إلا إذا كانت مساحات الزجاج الأمامي قيد الاستخدام.

^{٨٩} تختلف علامات الطريق باختلاف السوق - والرسوم التوضيحية في هذه التعليمات تعتبر بمثابة أمثلة فقط.

معلومات لافتة الطريق مع التحذير من السرعة والإعدادات*

تُعتبر الوظيفة الفرعية تنبيه حد السرعة لمعلومات لافتة الطريق (RSI)^{٨٩} اختيارية - يمكن للسائق أن يختار بين تنشيط أو إلغاء تنشيط هذه الوظيفة الفرعية.

تحذر وظيفة تنبيه حد السرعة السائق عند تجاوزه الحد الأقصى للسرعة ذي الصلة أو عند تخطيه "السرعة القصوى" المحددة مسبقاً - يتم تكرار هذا التحذير مرة واحدة بعد مرور دقيقة واحدة تقريباً في نفس منطقة تحديد السرعة، إلا إذا قام السائق بخفض السرعة.

لن يتم إصدار تحذير جديد لتجاوز الحد الأقصى للسرعة، بما في ذلك التذكير، إلا عندما تدخل السيارة منطقة جديدة/مختلفة لتحديد السرعة.

ويصدر تحذير السرعة عن طريق رمز يومض في شاشة السائق^{٩٠} ويعرض السرعة القصوى المسموح بها ويظل يومض مؤقتاً عندما يتم تجاوز هذه السرعة.



ينطلق دوماً تحذير السرعة في حالة تجاوز السرعة المحددة بالارتباط مع معلومات كاميرا السرعة.



معلومات لافتة الطريق و Sensus Navigation*

إذا كانت السيارة مزودة بنظام Sensus Navigation*، فسيتم قراءة معلومات السرعة من وحدة الملاحة في الحالات التالية:

- عند اكتشاف علامات تشير إلى حدود السرعة بشكل غير مباشر، مثل علامات الطريق السريع أو ممر السيارات المزدوج أو علامات حدود المدينة.
- في حالة فقدان صلاحية لافتة سرعة تم اكتشافها من قبل، مع عدم اكتشاف أي لافتة جديدة.

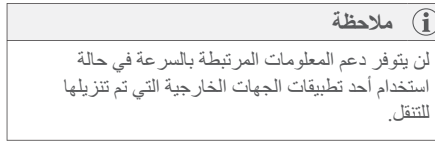
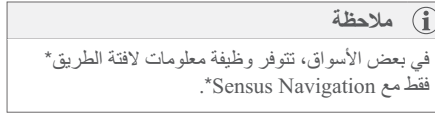

معلومات ذات صلة

- معلومات لافتة الطريق* (ص. ٣٣٦)

إذا تم توصيل مقطورة بالنظام الكهربائي للسيارة وقمت بالمرور بلافتة سرعة تتضمن إشارة تخص المقطورة، ستظهر السرعة الموضحة في شاشة السائق.

لا تنطبق بعض السرعات إلا بعد مسافة محددة أو في وقت معين من اليوم، مثلاً. يتم جذب انتباه السائق للحالة بواسطة رمز لإشارة إضافية أسفل الرمز الذي يبين السرعة. سيظهر الرمز الإضافي في شاشة السائق على شكل "DIST" أو

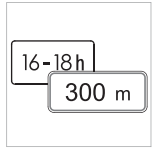

"TIME"

يشير رمز الإشارة الإضافية الذي يتخذ شكل إطار فارغ تحت رمز السرعة في شاشة السائق^{٨٩} إلى أن الوظيفة قد اكتشفت إشارة إضافية مع معلومات إضافية تخص حد السرعة الحالي.



علامة "مدرسة" و "أطفال في الملعب"

إذا كانت علامة التحذير^{٨٩} "مدرسة" أو "أطفال في الملعب" موجودة في بيانات خريطة جهاز التنقل بالقمرة الصناعي^{٩٠}، فستعرض شاشة السائق علامة متصلة بذلك.



معلومات ذات صلة

- معلومات لافتة الطريق* (ص. ٣٣٦)

^{٨٩} تختلف علامات الطريق باختلاف السوق - والرسوم التوضيحية في هذه التعليمات تعتبر بمثابة أمثلة فقط.

^{٩٠} فقط في السيارات المزودة بنظام Sensus Navigation*.

^{٩١} Road Sign Information

^{٩٢} يتم تخصيص لافتات الطريق لكل سوق - واللافتة المبيّنة هنا هي مجرد مثال.

▶▶ الإعدادات

اضبط حد تحذير السرعة

بإمكان السائق اختيار تلقي تحذير عند بلوغ سرعة أعلى من السرعة المحددة.

اختر حد تحذير السرعة كما يلي:

١. حدد

الإعدادات ← My Car ← IntelliSafe ←

Road Sign Information

من العرض العلوي بالشاشة المركزية.

٢. حدد تتييه حد السرعة.

< يتم تنشيط الوظيفة ويظهر ناخب حد السرعة.

٣. اضبط حد تحذير السرعة بالضغط على الأسهم لأعلى/ لأسفل على الشاشة.



تجدر الإشارة إلى أنه لا يتم اعتبار أي عمليات ضبط متعلقة بالحدود في حالة عرض شاشة السائق لرمز كاميرا مراقبة السرعة.

تنشيط/إلغاء تنشيط التحذير الصوتي

يمكن كذلك استقبال تحذير صوتي متعلق بتحذير السرعة.

يمكن تغيير إعداد التحذير الصوتي كما يلي:

١. حدد

الإعدادات ← My Car ← IntelliSafe ←

Road Sign Information

من العرض العلوي بالشاشة المركزية.

٢. حدد/أزل التحديد من تحذير صوتي حول وجود لافتة طريق لتنشيط/إيقاف تشغيل التحذير الصوتي.

عند تنشيط الوظيفة تحذير صوتي حول وجود لافتة طريق، يتم كذلك تحذير السائق في حالة القيادة باتجاه شارع أو مدخل باتجاه واحد أو ممنوع الدخول فيه.

Speed camera warning المنشط/غير المنشط

إذا كانت السيارة مزودة بنظام

*Sensus Navigation وكانت بيانات

الخريطة تتضمن معلومات عن كاميرات

مراقبة السرعة، يمكن للسائق اختيار تلقي

تحذير مسموع عند اقترابه من إحدى

كاميرات مراقبة السرعة.



يمكن تغيير إعداد التحذير الصوتي كما يلي:

١. حدد

الإعدادات ← My Car ← IntelliSafe ←

Road Sign Information

من العرض العلوي بالشاشة المركزية.

٢. حدد/أزل التحديد من

تحذير صوتي لوجود كاميرا مراقبة السرعة لتنشيط/إيقاف

تشغيل التحذير الصوتي من كاميرا مراقبة السرعة.

معلومات ذات صلة

• معلومات لافتة الطريق * (ص. ٣٣٦)

• تنشيط/إلغاء تنشيط تحذير السرعة في شاشة معلومات

لافتات الطرق (ص. ٣٤٠)

تنشيط/إلغاء تنشيط تحذير السرعة في شاشة معلومات لافتات الطرق

يتم تنشيط الوظيفة الفرعية تتييه حد السرعة كما يلي:

١. حدد

الإعدادات ← My Car ← IntelliSafe ←

Road Sign Information

من العرض العلوي بالشاشة المركزية.

٢. حدد تتييه حد السرعة.

< يتم تنشيط الوظيفة ويظهر ناخب حد السرعة.

معلومات ذات صلة

• معلومات لافتة الطريق * (ص. ٣٣٦)

• معلومات لافتة الطريق مع التحذير من السرعة

والإعدادات * (ص. ٣٣٩)

محدوديات معلومات لافتة الطريق*

قد تحتوي وظيفة معلومات علامات الطريق (RSI[®]) على محدوديات في بعض المواقف.

فيما يلي أمثلة للأمور التي قد تقلل من أداء الوظيفة:

- الإشارات المتلاشية
- الإشارات الموضوعة على المنعطفات
- الإشارات المستديرة أو التالفة
- اللافتات الموجهة بمستوى مرتفع على الطريق
- اللافتات المحجوبة بشكل كامل/جزئي أو الموضوعة في مكان سيء
- الإشارات المغطاة كليًا أو جزئيًا بالجليد و/أو الثلج و/أو الأوساخ
- خرائط الطرق الرقمية^{٩٥} غير محدثة أو غير دقيقة أو لا تحتوي على معلومات عن السرعة^{٩٦}.

ملاحظة

قد تميّز وظيفة RSI عملية ربط بعض أنواع حوامل الدراجات الهوائية، عند اتصالها بالمقيس الكهربائي للمقطورة، بأنها مقطورة متصلة. في هذه الحالات، قد تعرض شاشة السائق معلومات سرعة غير صحيحة.

ملاحظة

- للحصول على تحذير صوتي في حال تجاوزت السرعة المطلوبة، ينبغي تنشيط وظيفة تنبيه حد السرعة ويجب ضبط الوظيفة الفرعية تحذير صوتي حول وجود لافتة طريق على تشغيل. عندها، يتم إصدار تحذير صوتي كلما تجاوزت السيارة السرعة المُشار إليها في وظيفة RSI في شاشة السائق.
- هناك خيار متوفر لتلقي تحذير صوتي خاص بكاميرات مراقبة السرعة بشكل مستقل عن سرعة السيارة ووظيفة التحذير من تجاوز السيارة للحد الأقصى للسرعة، وذلك على الرغم من احتمال إلغاء تنشيط وظيفة تحذير صوتي حول وجود لافتة طريق.
- لا تتوفر معلومات حول كاميرات مراقبة السرعة في خرائط التنقل في كل الأسواق/المناطق.

معلومات ذات صلة

- معلومات لافتة الطريق* (ص. ٣٣٦)

معلومات لافتة الطريق مع معلومات كاميرا مراقبة السرعة*

يمكن للسيارة المزودة بوظيفة معلومات لافتة الطريق (RSI[®]) و* Sensus Navigation توفير معلومات في شاشة السائق عن كاميرا مراقبة السرعة التي تقترب منها السيارة.



معلومات كاميرا مراقبة السرعة في شاشة السائق.

إذا تم الكشف عن تجاوز سرعة السيارة حد السرعة المفروض، وكانت وظيفة تنبيه حد السرعة منشّطة، يظهر تحذير السرعة عند اقتراب السيارة من كاميرا مراقبة السرعة، شرط احتواء خرائط الملاحظة للمنطقة التي تتواجد فيها السيارة على معلومات عن كاميرات مراقبة السرعة.



^{٩٢} Road Sign Information

^{٩٤} Road Sign Information

^{٩٥} في السيارات المزودة بنظام "Sensus Navigation".

^{٩٦} بيانات الخريطة مع معلومات السرعة لا تتوفر لكل المناطق.

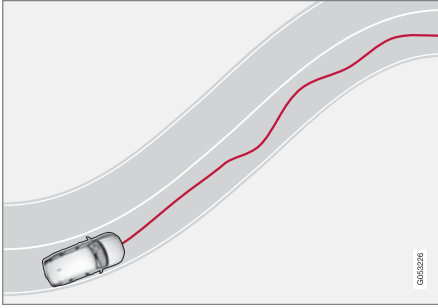

تم قيادة السيارة بشكل غير منتظم ضمن الحارة.

إذا بقي سلوك القيادة غير متناسق بشكل ملحوظ، سيتم تحذير السائق بواسطة هذا الرمز في شاشة السائق بالترتيب مع إصدار إشارة صوتية وعرض الرسالة النصية حان وقت الاستراحة.



إذا كانت السيارة مجهزة بـ Sensus Navigation* وقد تم تنشيط الوظيفة توجيه إيقاف الراحة فيها، سيتم كذلك عرض اقتراحات عن الأماكن المناسبة للاستراحة.

ويتم تكرار التحذير بعد مدة في حال لم يتحسن السلوك في القيادة.

تحذير

يجب عدم استخدام Driver Alert Control لتمديد مدة القيادة. بل يجب على السائق التخطيط للتوقف للراحة على فترات زمنية منتظمة والتحقق من حصوله على قسط كافٍ من الراحة.

Driver Alert Control

إن الهدف من وظيفة Driver Alert Control (DAC) هو المساعدة في جعل السائق واع بأنه يبدأ في القيادة باتساق أقل، على سبيل المثال في حال أصبح السائق مشتت الانتباه أو بدأ في النعاس.

إن الهدف المرجو من DAC هو اكتشاف التدهور الضعيف في القدرة على القيادة وهذه الوظيفة مخصصة بصورة أساسية للطرق الرئيسية. ولم تخصص هذه الوظيفة لحركة المرور في المدن.

يتم تنشيط الوظيفة عندما تتجاوز السرعة ٦٥ كم/سا (٤٠ ميل في الساعة) وتظل نشطة طالما تجاوزت السرعة ٦٠ كم/سا (٣٧ ميل في الساعة).

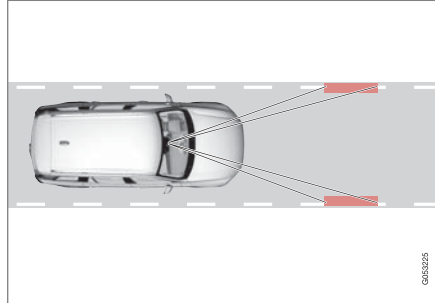

تقرأ DAC وضعية السيارة ضمن الحارة.

تكتشف الكاميرا العلامات الحدودية المرسومة على طريق المركبات وتقارن محاذاة الطريق بحركات عجلة القيادة لدى السائق.

ملاحظة

تستخدم هذه الوظيفة كاميرا السيارة ووحدات الرادار فيها والتي تخضع لبعض المحدوديات العامة.

معلومات ذات صلة

- معلومات لافتة الطريق* (ص. ٣٣٦)
- محدودييات الكاميرا ووحدة الرادار (ص. ٣٠٨)

التشغيل/إيقاف التشغيل Driver Alert Control

يمكن تنشيط/إلغاء تنشيط وظيفة Driver Alert Control (DAC).

تشغيل/إيقاف تشغيل

لتغيير الإعدادات في DAC:

١. اضغط على الإعدادات في العرض العلوي بالشاشة المركزية.

٢. حدد

← IntelliSafe ← My Car
. Driver Alert Control

٣. حدد/أزل التحديد من تحذير استعادة الانتباه لتنشيط/إلغاء تنشيط DAC.

معلومات ذات صلة

- Driver Alert Control (ص. ٣٤٢)
- محددات Driver Alert Control (ص. ٣٤٤)

معلومات ذات صلة

- نظام دعم السائق (ص. ٢٦٠)
- التشغيل/إيقاف التشغيل Driver Alert Control (ص. ٣٤٣)
- حدد التوجيه إلى موقف الاستراحة في حال صدور تحذير من Driver Alert Control (ص. ٣٤٤)
- محددات Driver Alert Control (ص. ٣٤٤)

تحذير ⚠

- تُعد هذه الوظيفة تكميلية لمساعدة السائق والغرض منها تسهيل القيادة وجعلها أكثر أماناً - ولا يمكنها التعامل مع كل الظروف المرورية ولا جميع حالات الطقس أو ظروف الطريق.
- يُنصح السائق بقراءة كل الأقسام الواردة في دليل المالك المرتبطة بهذه الوظيفة للحصول على معلومات حول عوامل مثل المحددات وما ينبغي على السائق معرفته قبل استخدام النظام.
- لا تعتبر وظيفة دعم السائق بديلاً عن انتباه السائق وحكمته. فالسائق يتحمل المسؤولية دوماً عن ضمان قيادة السيارة بأسلوب آمن، وبسرعة مناسبة مع توفير مسافة مناسبة بينه وبين السيارات التي أمامه، ووفقاً للقواعد والقوانين المرورية الحالية.

تحذير ⚠

- يجب أن يتم التعامل مع أي إنذار يصدر من Driver Alert Control بمنتهى الجدية، لأن السائق الذي يميل للنعاس غالباً لا ينتبه للحالة التي هو عليها.
- إذا انطلق الإنذار أو شعرت بالإرهاق:
- أوقف السيارة بأمان في أسرع وقت وخذ قسطاً من الراحة.
- أثبتت الدراسات أن القيادة في حالات التعب بنفس خطورة القيادة تحت تأثير الكحوليات أو المحفزات الأخرى.

مساعد الحفاظ على الحارة المرورية

وظيفة مساعد حارة السير (LKA) هي مساعدة السائق في تقليل خطر مغادرة السيارة بدون قصد للحارة المرورية في مواقف معينة على الطرق السريعة وغيرها من الطرق الرئيسية.

وظيفة مساعد حارة السير تعيد توجيه السيارة مرة أخرى إلى مكانها داخل الحارة و/أو تحذر السائق بواسطة نبضات في عجلة القيادة.

يكون مساعد الحفاظ على الحارة نشطاً ضمن نطاق سرعة ٦٥-٢٠٠ كم/ساعة (٤٠-١٢٥ ميل/ساعة) على الطرق ذات الخطوط الجانبية الواضحة.

في الطرق الضيقة قد لا تتوفر الوظيفة، وفي هذه الحالة تدخل في وضع الاستعداد. تصبح الوظيفة متاحة مرة أخرى عندما يصبح الطريق متسبغاً بما فيه الكفاية.

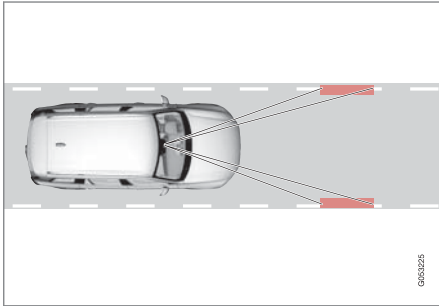

تكتشف الكاميرا الخطوط الجانبية على الطريق/حارة السير.

محدوديات Driver Alert Control

قد تحتوي وظيفة Driver Alert Control (DAC) على محدوديات في بعض المواقف.

في بعض الحالات قد يصدر النظام تحذيراً على الرغم من عدم ضعف القدرة على القيادة، على سبيل المثال:

- في حالات الانعطاف الجانبي القوي
- على أسطح الطرق غير المستوية.

تحذير

في بعض الأحيان، لا يتأثر سلوك القيادة بالرغم من إجهاد السائق - على سبيل المثال عند استخدام وظيفة Pilot Assist - مما يؤدي لعدم صدور تحذير للسائق من DAC.

وبالتالي من المهم التوقف دوماً والحصول على راحة عند الشعور بأدنى قدر من الإرهاق، سواء أصدرت الوظيفة DAC تحذيراً أم لم تصدر.

ملاحظة

تستخدم هذه الوظيفة كاميرا السيارة ووحدات الرادار فيها والتي تخضع لبعض المحدوديات العامة.

معلومات ذات صلة

- Driver Alert Control (ص. ٣٤٢)
- محدوديات الكاميرا ووحدة الرادار (ص. ٣٠٨)

حدّد التوجيه إلى موقف الاستراحة في حال صدور تحذير من Driver Alert Control

يمكن تحديد ما إذا كان يجب تنشيط/إلغاء تنشيط وظيفة توجيه إيقاف الراحة.

في حالة السيارات المزودة بنظام Sensus Navigation*، يمكن للسائق تنشيط الدليل الذي يمكنه تلقائياً اقتراح منطقة راحة مناسبة عندما يُصدر DAC تحذيراً.

لتحديد توجيه إيقاف الراحة:

١. اضغط على الإعدادات في العرض العلوي بالشاشة المركزية.
٢. حدد

← IntelliSafe ← My Car
Driver Alert Control

٣. حدد/أزل التحديد من توجيه إيقاف الراحة لتنشيط/إلغاء تنشيط الوظيفة.

معلومات ذات صلة

- Driver Alert Control (ص. ٣٤٢)

لا يتدخل مساعد الحفاظ على الحارة المرورية

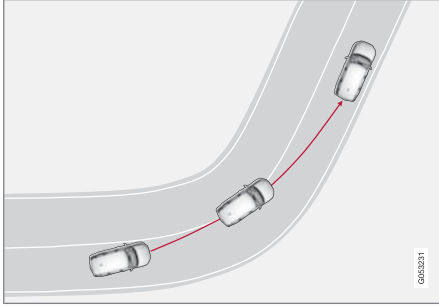

لا يعمل مساعد حارة السير في المنحنيات الداخلية الحادة.

في بعض الحالات، يتيح مساعد الحفاظ على الحارة المرورية للسيارة إمكانية عبور الخطوط الجانبية دون التدخل عن طريق مساعدة التوجيه أو حتى التحذير - مثلاً، عند استخدام مؤشرات الاتجاه أو عبور منحنيات.

معلومات ذات صلة

- نظام دعم السائق (ص. ٢٦٠)
- مساعد التوجيه مع مساعد الحفاظ على الحارة المرورية (ص. ٣٤٦)
- تنشيط/إلغاء تنشيط مساعد الحارة المرورية (ص. ٣٤٦)
- محددات مساعد الحارة المرورية (ص. ٣٤٧)
- الرموز والرسائل في مساعد الحارة (ص. ٣٤٨)

داخل الحارة المرورية من خلال تطبيق عزم خفيف في عجلة القيادة.

- تحذير منشط: إذا كانت السيارة على وشك عبور خط الحارة المرورية فسيتم تحذير السائق بواسطة نبضات في عجلة القيادة.

ملاحظة

عندما يضيء مؤشر الاتجاه/الومض، لن يتم أي تصحيح للاتجاه أو لن يتم أي إصدار للتنبيهات من مساعد الحارة.

تحذير

- تُعدّ هذه الوظيفة تكميلية لمساعدة السائق والغرض منها تسهيل القيادة وجعلها أكثر أماناً - ولا يمكنها التعامل مع كل الظروف المرورية ولا جميع حالات الطقس أو ظروف الطريق.
- يُنصح السائق بقراءة كل الأقسام الواردة في دليل المالك المرتبطة بهذه الوظيفة للحصول على معلومات حول عوامل مثل المحدوديات وما ينبغي على السائق معرفته قبل استخدام النظام.
- لا تعتبر وظيفة دعم السائق بديلاً عن انتباه السائق وحكمته. فالسائق يتحمل المسؤولية دوماً عن ضمان قيادة السيارة بأسلوب آمن، وبسرعة مناسبة مع توفير مسافة مناسبة بينه وبين السيارات التي أمامه، ووفقاً للقواعد والقوانين المرورية الحالية.

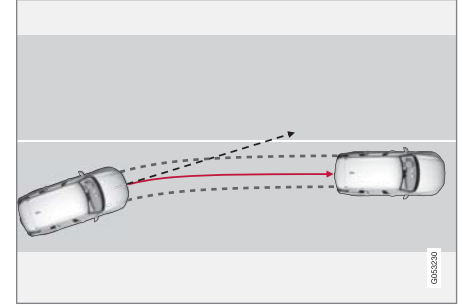

بعد مساعد الحارة توجيه السيارة مرة أخرى إلى الحارة المرورية.

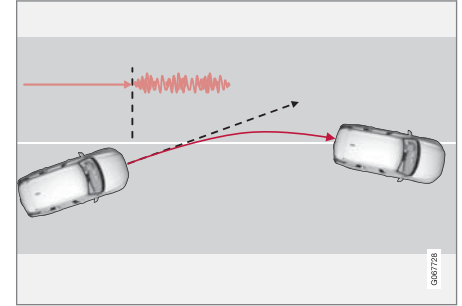

يحذر مساعد الحفاظ على الحارة المرورية بواسطة نبضات اهتزازية في عجلة القيادة.

على حسب الإعدادات، يقوم نظام مساعد الحفاظ على حارة السير بالتصرف وفقاً لما يلي:

- توجيه منشط: عندما تقترب السيارة من خط الحارة المرورية، تعمل الوظيفة على توجيه السيارة مرة أخرى

مساعد التوجيه مع مساعد الحفاظ على الحارة المرورية

بغية تشغيل وظيفة المساعدة في التوجيه مع مساعد الحفاظ على الحارة (LKA^{١٤})، ينبغي أن يضع السائق يديه على عجلة القيادة التي ستبقى خاضعة للتحكم بواسطة النظام.

في حال لم يبق السائق يديه على عجلة القيادة، سيتم إصدار إشارة تحذير وستعرض رسالة تشجع السائق على توجيهه النشط للسيارة:



• Lane Keeping Aid قم بالتوجيه

إذا اتبع السائق تعليمات المطالبة لبدء التوجيه، يتم عندها تعيين الوظيفة في وضع الاستعداد وتظهر الرسالة التالية:

• Lane Keeping Aid استعد لحين تطبيق التوجيه

بعدها، لن تعود الوظيفة متوفرة إلى أن يبدأ السائق بتوجيه السيارة من جديد.

معلومات ذات صلة

- مساعد الحفاظ على الحارة المرورية (ص. ٣٤٤)

تنشيط/إلغاء تنشيط مساعد الحارة المرورية

تُعتبر وظيفة مساعد الحفاظ على الحارة (LKA) (LKA^{١٤}) اختيارية - يمكن للسائق أن يختار بين تنشيط أو إلغاء تنشيط هذه الوظيفة.

قُم بتنشيط أو إلغاء تنشيط الوظيفة باستخدام هذا الزر في عرض الوظائف في شاشة العرض المركزية.



- مؤشر الزر الأخضر - تم تنشيط الوظيفة.

- مؤشر الزر الرمادي - تم إلغاء تنشيط الوظيفة.

معلومات ذات صلة

- مساعد الحفاظ على الحارة المرورية (ص. ٣٤٤)

- حدد خيارات المساعدة لمساعد الحارة المرورية

(ص. ٣٤٦)

حدد خيارات المساعدة لمساعد الحارة المرورية

بإمكان السائق تحديد كيفية تفاعل وظيفة مساعد الحفاظ على الحارة (LKA^{١٤}) عند مغادرة السيارة للحارة.

١. حدد الإعدادات **My Car** ← **IntelliSafe** من العرض العلوي بالشاشة المركزية.

٢. في وضع **Lane Keeping Aid**، حدد كيفية تفاعل الوظيفة:

- توجيه - مساعدة التوجيه للسائق دون إصدار تحذير.
- كلاهما - يتم تحذير السائق من خلال اهتزاز عجلة القيادة وعبر مساعد التوجيه.
- تحذير - يتم تحذير السائق فقط من خلال اهتزاز عجلة القيادة.

معلومات ذات صلة

- مساعد الحفاظ على الحارة المرورية (ص. ٣٤٤)

^{١٤} Lane Keeping Aid
^{١٤} Lane Keeping Aid
^{١٤} Lane Keeping Aid

محدوديات مساعد الحارة المرورية

في بعض الظروف السيئة، قد يتعذر على مساعد الحارة (LKA) مساعدة السائق بشكل صحيح. في مثل هذه الحالات، يُنصح بإيقاف تشغيل الوظيفة.

أمثلة لمثل هذه الحالات:

- أعمال الطريق
- الطقس الشتوي السيء
- سطح الطريق السيء
- أسلوب القيادة "الرياضي" بصورة مبالغ فيها
- طقس رديء مع عدم وضوح الرؤية
- الطرق ذات علامات الحارات الجانبية غير الواضحة أو غير الموجودة.
- حواف أو خطوط حادة غير خطوط الحارة المرورية الجانبية
- عندما يتم تشغيل نظام مؤازرة عجلة القيادة، الخاص بوظيفة مقاومة التوجيه المعتمد على السرعة، بقدرة منخفضة - على سبيل المثال، عند التبريد بسبب ارتفاع درجة الحرارة. يتعدّر على الوظيفة كشف الحواجز أو القضبان أو العقبات المماثلة على جانب الطريق.

ملاحظة

تستخدم هذه الوظيفة كاميرا السيارة ووحدات الرادار فيها والتي تخضع لبعض المحدوديات العامة.

معلومات ذات صلة

- مساعد الحفاظ على الحارة المرورية (ص. ٣٤٤)
- قوة التوجيه حسب السرعة (ص. ٢٦٠)
- محدوديات الكاميرا ووحدة الرادار (ص. ٣٠٨)

الرموز والرسائل في مساعد الحارة

يمكن أن يظهر عدد من الرموز والرسائل حول مساعد الحارة (LKA) على شاشة السائق. يبين الجدول التالي بعض الأمثلة.

المواصفات	رسالة / إشعار	الرمز
النظام لا يعمل كما ينبغي. يلزم الاتصال بالورشة - ويُصحح بالاتصال بورشة فولفو معتمدة.	دعم السائق تدهور الأداء الوظيفي. يلزم إجراء الخدمة	
انخفاض قدرة الكاميرا على فحص الطريق أمام السيارة.	مستشعر زجاج أمامي إعاقة المستشعر، انظر دليل المالك	
لا تعمل وظيفة مساعدة التوجيه LKA إذا لم يمسك السائق بعجلة القيادة. اتبع التعليمات وقم بتوجيه السيارة.	Lane Keeping Aid قم بالتوجيه	
يدخل LKA في وضع الاستعداد حتى يبدأ السائق في توجيه السيارة مرة أخرى.	Lane Keeping Aid استعد لحين تطبيق التوجيه	

إذا استمرت الرسالة: اتصل بالورشة - يُصحح بالاتصال بورشة فولفو معتمدة.

يمكن إزالة الرسالة النصية بالضغط لفترة وجيزة على الزر  من منتصف لوحة المفاتيح اليمنى بعجلة القيادة.

معلومات ذات صلة

- مساعد الحفاظ على الحارة المرورية (ص. ٣٤٤)
- رموز مساعد الحارة في شاشة السائق (ص. ٣٥٠)

رموز مساعد الحارة في شاشة السائق

تتم الإشارة إلى مساعد الحارة (LKA) بواسطة رموز في شاشة السائق وهي تختلف باختلاف الموقف.

فيما يلي بعض الأمثلة للرموز والمواقف التي يمكن أن تظهر فيها:



متاح



متاح - خطوط الحارة في الرمز بيضاء اللون.

مساعد الحارة يفحص خطأً واحداً من الحارة المرورية أو الخطين.

غير متاح



غير متاح - خطوط الحارة في الرمز رمادية اللون.

يتعذر على مساعد الحفاظ على الحارة المرورية اكتشاف خطوط الحارة المرورية، إما أن السرعة كبيرة جداً أو أن الطريق ضيق للغاية.

مؤشر مساعد التوجيه/تحذير

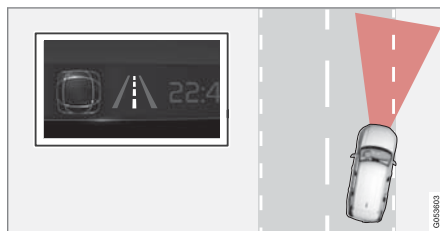

مساعد التوجيه/تحذير - خطوط الحارة في الرمز تظهر بالألوان.

يشير مساعد الحفاظ على الحارة المرورية إلى أن النظام يعطي تحذيراً و/أو يحاول توجيه السيارة وإعادتها إلى حارتها المرورية مرة أخرى.

معلومات ذات صلة

- مساعد الحفاظ على الحارة المرورية (ص. ٣٤٤)

دعم السائق

- الرموز والرسائل للمساعدة في التوجيه في حال حدوث خطر تصادم (ص. ٣٥٦)

تحذير

- تُعدّ هذه الوظيفة تكميلية لمساعدة السائق والغرض منها تسهيل القيادة وجعلها أكثر أماناً - ولا يمكنها التعامل مع كل الظروف المرورية ولا جميع حالات الطقس أو ظروف الطريق.
- يُنصح السائق بقراءة كل الأقسام الواردة في دليل المالك المرتبطة بهذه الوظيفة للحصول على معلومات حول عوامل مثل المحدوديات وما ينبغي على السائق معرفته قبل استخدام النظام.
- لا تعتبر وظيفة دعم السائق بديلاً عن انتباه السائق وحوكمته. فالسائق يتحمل المسؤولية دوماً عن ضمان قيادة السيارة بأسلوب آمن، وبسرعة مناسبة مع توفير مسافة مناسبة بينه وبين السيارات التي أمامه، ووفقاً للقواعد والقوانين المرورية الحالية.

ملاحظة

تقع المسؤولية على السائق دوماً في تحديد مقدار توجيه السيارة - ولا يمكن ترك الأمر للسيارة في التحكم.

معلومات ذات صلة

- نظام دعم السائق (ص. ٢٦٠)
- تنشيط/إلغاء تنشيط مساعد التوجيه في حال حدوث خطر تصادم (ص. ٣٥٢)
- مستوى المساعدة في التوجيه في حال حدوث خطر الانحراف عن الطريق (ص. ٣٥٢)
- محدوديات وظيفة المساعدة في التوجيه في حال حدوث خطر تصادم (ص. ٣٥٥)

مساعدة التوجيه عند خطر التصادم

يمكن للوظيفة مساعدة على تجنّب لتصادم أن تساعد السائق في تقليل خطر مغادرة السيارة للحارة المرورية بدون قصد و/أو التصادم مع سيارة أو عربة أخرى، وذلك عن طريق التوجيه النشط للسيارة وإعادة توجيهها مرة أخرى إلى حارتها المرورية و/أو من انحرافها.

تتكون الوظيفة من الوظائف الفرعية التالية:

- مساعدة التوجيه عند حدوث خطر مغادرة الحارة المرورية
- مساعدة التوجيه عند حدوث خطر تصادم أمامي
- مساعدة التوجيه في حالة خطر حدوث تصادم خلفي* بعد التدخل الأوتوماتيكي، يتم الإشارة لحدوث هذا الأمر عبر رسالة نصية:
- مساعدة على تجنّب لتصادم تداخلأوتوماتيكي

تنشيط/إلغاء تنشيط مساعد التوجيه في حال حدوث خطر تصادم

تُعتبر وظيفة مساعدة التوجيه اختيارية - يمكن للسائق أن يختار بين تنشيطها أو إلغاء تنشيطها.

فم بتنشيط أو إلغاء تنشيط الوظيفة باستخدام هذا الزر في عرض الوظائف في شاشة العرض المركزية.



● مؤشر الزرّ الأخضر - تم تنشيط الوظيفة.

● مؤشر الزرّ الرمادي - تم إلغاء تنشيط الوظيفة.

يتم تنشيط هذه الوظيفة أوتوماتيكياً في كل مرة يتم فيها تشغيل المحرك^{١٠٤}.

ملاحظة ⓘ

عند إلغاء تنشيط وظيفة مساعدة على تجنّب لتصادم، يتم إيقاف تشغيل جميع الوظائف الفرعية:

- مساعدة التوجيه عند خطر مغادرة الحارة المرورية
- مساعدة التوجيه عند خطر التصادم المقرب
- مساعدة التوجيه عند خطر التصادم من الخلف*

حتى لو من الممكن إلغاء تنشيط الوظيفة، فيُصحح السائق بتنشيطها دوماً لأنها تعمل على تحسين أمان القيادة في معظم الأحيان.

^{١٠٤} في بعض الأسواق، تتم إعادة تنشيط نفس الإعداد المستخدم عند إيقاف تشغيل المحرك.

مستوى المساعدة في التوجيه في حال حدوث خطر الانحراف عن الطريق

تتضمّن هذه الوظيفة مستويين للتنشيط في حال وجب التدخل:

- مساعدة التوجيه فقط
- مساعدة التوجيه مع التدخل بالفرملة

مساعدة التوجيه فقط

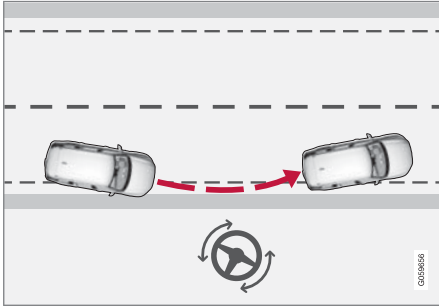

التدخل مع مساعدة التوجيه.

تحذير ⚠️

- تُعد هذه الوظيفة تكميلية لمساعدة السائق والغرض منها تسهيل القيادة وجعلها أكثر أماناً - ولا يمكنها التعامل مع كل الظروف المرورية ولا جميع حالات الطقس أو ظروف الطريق.
- يُنصح السائق بقراءة كل الأقسام الواردة في دليل المالك الفرنتبطة بهذه الوظيفة للحصول على معلومات حول عوامل مثل المحدوديات وما ينبغي على السائق معرفته قبل استخدام النظام.
- لا تعتبر وظيفة دعم السائق بديلاً عن انتباه السائق وحكمته. فالسائق يتحمل المسؤولية دوماً عن ضمان قيادة السيارة بأسلوب آمن، وبسرعة مناسبة مع توفير مسافة مناسبة بينه وبين السيارات التي أمامه، ووفقاً للقواعد والقوانين المرورية الحالية.

معلومات ذات صلة

- مساعدة التوجيه عند خطر التصادم (ص. ٣٥١)

مساعدة التوجيه عند حدوث خطر مغادرة الحارة المرورية

تتضمن وظيفة المساعدة في التوجيه عدداً من الوظائف الفرعية. ويهدف "مساعد التوجيه في حال حدوث خطر انحراف عن الطريق" إلى مساعدة السائق والحد من خطر مغادرة السيارة للحارة عن طريق الخطأ وذلك من خلال إعادة التوجيه النشط للسيارة إلى داخل الحارة.

تنشط الوظيفة في حدود سرعة ٦٥-١٤٠ كم/سا (٤٠-٨٧ ميل في الساعة) على الطرق ذات الخطوط/العلامات الجانبية الواضحة.

تكتشف الكاميرا حواف الطريق والخطوط الجانبية المطلوبة على الطريق. إذا كانت السيارة على وشك مغادرة حافة الطريقة، فسيتم إعادة توجيهها للطريق مرة أخرى وإذا لم يكن التدخل للتوجيه كافياً لتجنب الخروج فسيتم تنشيط الفرامل كذلك.

ومع ذلك، لا تتداخل الوظيفة مع وظائف مساعدة التوجيه أو التدخل في الفرملة في حالة استخدام مؤشرات الاتجاه. وإذا اكتشفت الوظيفة أن السائق يقود السيارة بنشاط، فسيتم تأخير تنشيط الوظيفة.

بعد التدخل الأوتوماتيكي، يتم الإشارة لحدوث هذا الأمر عبر رسالة نصية:

- مساعدة على تجنب تصادم تدخل الأوتوماتيكي

مساعدة التوجيه مع التدخل بالفرملة

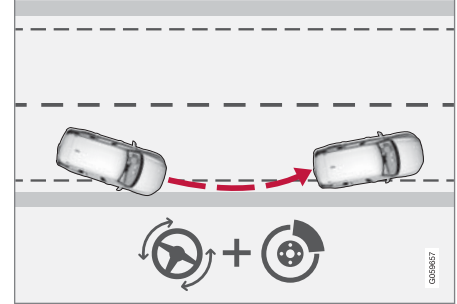

التدخل مع مساعدة التوجيه والفرملة.

تساعد عملية التدخل بالفرملة في المواقف التي لا يكفي فيها مجرد مساعدة التوجيه فقط. يتم أوتوماتيكياً تهيئة قوة الفرملة على حسب مستوى الانحراف في كل مرة.

معلومات ذات صلة

- مساعدة التوجيه عند خطر التصادم (ص. ٣٥١)

مساعدة التوجيه في حالة خطر حدوث تصادم خلفي*

تتضمن وظيفة المساعدة في التوجيه عدداً من الوظائف الفرعية. إذا كان هناك خطر تصادم من الخلف، بإمكان وظيفة المساعدة في التوجيه العمل على مساعدة السائق المشتت الذي لم ينتبه أن سيارته على وشك مغادرة الحارة مع اقتراب سيارة مقابلة في نفس الوقت إما من الخلف أو في النقطة غير المرئية.

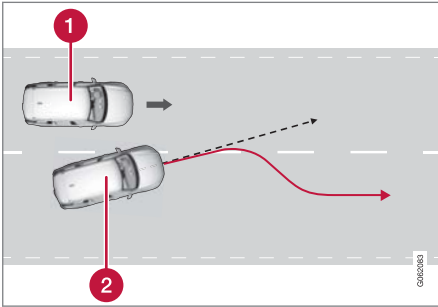

بإمكان الوظيفة المساعدة عن طريق توجيه السيارة مرة أخرى إلى حارتها.

1 سيارة أخرى في النقطة غير المرئية

2 سيارتك

إذا كانت السيارة على وشك مغادرة الحارة المرورية مع اقتراب سيارة أخرى في النقطة غير المرئية أو مع اقتراب سيارة أخرى بسرعة في الحارة المجاورة في الوقت نفسه، فيمكن الوظيفة مساعدة السائق في إعادة السيارة إلى حارتها مرة أخرى.

بإمكان الوظيفة المساعدة في حالة تغيير السائق المتعمد للحارة باستخدام مؤشرات الاتجاه دون ملاحظة وجود سيارة أخرى تقترب من سيارته.

إذا كانت السيارة على وشك مغادرة الحارة المرورية مع اقتراب سيارة مقابلة لك في الوقت نفسه، فيمكن الوظيفة المساعدة في توجيه السيارة وإعادتها إلى حارتها مرة أخرى.

ومع ذلك، لا تأثير للوظيفة على عملية المساعدة في التوجيه طالما تم استخدام مؤشر الاتجاه. وإذا اكتشفت الوظيفة أن السائق يقود السيارة بنشاط، فسيتم تأخير تنشيط الوظيفة.

بعد التدخل الأوماتيكي، يتم الإشارة لحدوث هذا الأمر عبر رسالة نصية:

• مساعدة على تجنب لتصادم تدخل أوماتيكي

تحذير ⚠️

- تُعد هذه الوظيفة تكميلية لمساعدة السائق والغرض منها تسهيل القيادة وجعلها أكثر أماناً - ولا يمكنها التعامل مع كل الظروف المرورية ولا جميع حالات الطقس أو ظروف الطريق.
- يُنصح السائق بقراءة كل الأقسام الواردة في دليل المالك المرتبطة بهذه الوظيفة للحصول على معلومات حول عوامل مثل المحدوديات وما ينبغي على السائق معرفته قبل استخدام النظام.
- لا تعتبر وظيفة دعم السائق بديلاً عن انتباه السائق وحكمته. فالسائق يتحمل المسؤولية دوماً عن ضمان قيادة السيارة بأسلوب آمن، وبسرعة مناسبة مع توفير مسافة مناسبة بينه وبين السيارات التي أمامه، ووفقاً للقواعد والقوانين المرورية الحالية.

معلومات ذات صلة

- مساعدة التوجيه عند خطر التصادم (ص. ٣٥١)
- تحذير من وظيفة دعم السائق في حال وجود خطر تصادم (ص. ٢٩٥)

مساعدة التوجيه عند حدوث خطر تصادم أمامي

تتضمن وظيفة المساعدة في التوجيه عدداً من الوظائف الفرعية. عند ظهور خطر تصادم من الأمام، يمكن لوظيفة المساعدة في التوجيه أن تساعد السائق المشتت الانتباه الذي لا يلاحظ اقتراب سيارة منه في المسار المعاكس.

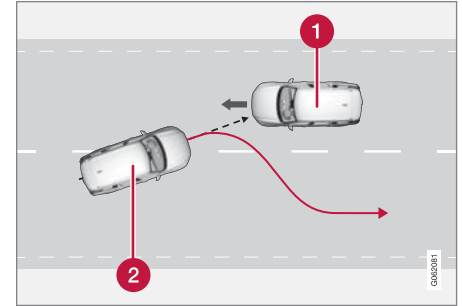

بإمكان الوظيفة المساعدة عن طريق توجيه السيارة مرة أخرى إلى حارتها.

1 السيارات الواردة

2 سيارتك

في نفس الوقت الذي يتم فيه تنشيط مناورة التوجيه، يتم أيضاً تنشيط التحذير من التصادم لدعم السائق. ومع ذلك، لن يتم تنشيط التحذير اللمسي من خلال الفرملة المشمول ضمن نظام التحذير من التصادم.

تنشط الوظيفة في حدود سرعة ٦٠-١٤٠ كم/سا (٣٧-٨٧ ميل في الساعة) على الطرق ذات الخطوط/العلامات الجانبية الواضحة.

ملاحظة

تستخدم هذه الوظيفة كاميرا السيارة ووحدات الرادار فيها والتي تخضع لبعض المحدوديات العامة.

معلومات ذات صلة

- مساعدة التوجيه عند خطر التصادم (ص. ٣٥١)
- مساعدة التوجيه عند حدوث خطر مغادرة الحارة المرورية (ص. ٣٥٣)
- مساعدة التوجيه عند حدوث خطر تصادم أمامي (ص. ٣٥٤)
- مساعدة التوجيه في حالة خطر حدوث تصادم خلفي* (ص. ٣٥٤)

محدوديات وظيفة المساعدة في التوجيه في حال حدوث خطر تصادم

في بعض الحالات، قد تعمل الوظيفة بكفاءة محدودة ويتعذر تدخلها في الحالات التالية على سبيل المثال:

- مع المركبات الصغيرة، مثل الدرجات البخارية
- إذا تم توجيه معظم هيكل السيارة إلى حارة مرورية مجاورة
- في الطرق/الحارات ذات علامات الحارات الجانبية غير الواضحة أو غير الموجودة
- خارج نطاق السرعة ٦٠-١٤٠ كم/ساعة (٨٧-٣٧ ميل/ساعة)
- عندما يتم تشغيل نظام موازنة عجلة القيادة، الخاص بوظيفة مقاومة التوجيه المعتمد على السرعة، بقدرة منخفضة - على سبيل المثال، عند التبريد بسبب ارتفاع درجة الحرارة.

المواقف الطارئة الأخرى تشمل:

- أعمال الطريق
 - الطقس الشتوي السيء
 - الطرق الضيقة
 - سطح الطريق السيء
 - أسلوب القيادة "الرياضي" بصورة مبالغ فيها
 - طقس رديء مع عدم إمكانية الرؤية
- في هذه الظروف الصعبة، قد يتعذر على الوظيفة مساعدة السائق بشكل صحيح. وفي مثل هذه الحالات، يُنصح بإيقاف تشغيل الوظيفة.

تنشط الوظيفة في حدود سرعة ٦٠-١٤٠ كم/سا (٣٧-٨٧ ميل في الساعة) على الطرق ذات الخطوط/العلامات الجانبية الواضحة.

تومض المصابيح في مرابا الأبواب أثناء عملية التوجيه، بغض النظر عما إذا كان قد تم تنشيط الوظيفة BLIS* أم لا. بعد التدخل الأوتوماتيكي، يتم الإشارة لحدوث هذا الأمر عبر رسالة نصية:

- مساعدة على تجنب تصادم تدخل الأوتوماتيكي

تحذير

- تُعد هذه الوظيفة تكميلية لمساعدة السائق والغرض منها تسهيل القيادة وجعلها أكثر أماناً - ولا يمكنها التعامل مع كل الظروف المرورية ولا جميع حالات الطقس أو ظروف الطريق.
- يُنصح السائق بقراءة كل الأقسام الواردة في دليل المالك المرتبطة بهذه الوظيفة للحصول على معلومات حول عوامل مثل المحدوديات وما ينبغي على السائق معرفته قبل استخدام النظام.
- لا تعتبر وظيفة دعم السائق بديلاً عن انتباه السائق وحكمته. فالسائق يتحمل المسؤولية دوماً عن ضمان قيادة السيارة بأسلوب آمن، وبسرعة مناسبة مع توفير مسافة مناسبة بينه وبين السيارات التي أمامه، ووفقاً للقواعد والقوانين المرورية الحالية.



معلومات ذات صلة

- مساعدة التوجيه عند خطر التصادم (ص. ٣٥١)
- BLIS* (ص. ٣٢٨)

الرموز والرسائل للمساعدة في التوجيه في حال حدوث خطر تصادم

يمكن أن يظهر عدد من الرموز والرسائل بخصوص الوظيفة على شاشة السائق.

يبين الجدول التالي بعض الأمثلة.

المواصفات	رسالة / إشعار	الرمز
عند تنشيط الوظيفة، تظهر رسالة للسائق تخبره بأن النظام قد تم تنشيطه.	مساعدة على تجنب تصادم تدخلاتوماتيكي	
انخفاض قدرة الكاميرا على فحص الطريق أمام السيارة.	مستشعر زجاج أمامي إعاقة المستشعر، انظر دليل المالك	

يمكن إزالة الرسالة النصية بالضغط لفترة وجيزة على الزر  من منتصف لوحة المفاتيح اليمنى بعجلة القيادة.

إذا استمرت الرسالة: اتصل بالورشة - يُنصح بالاتصال بورشة فولفو معتمدة.

معلومات ذات صلة

- مساعدة التوجيه عند خطر التصادم (ص. ٣٥١)

تحذير ⚠️

- تُعدّ هذه الوظيفة تكميلية لمساعدة السائق والغرض منها تسهيل القيادة وجعلها أكثر أماناً - ولا يمكنها التعامل مع كل الظروف المرورية ولا جميع حالات الطقس أو ظروف الطريق.
- يُنصح السائق بقراءة كل الأقسام الواردة في دليل المالك المرتبطة بهذه الوظيفة للحصول على معلومات حول عوامل مثل المحدوديات وما ينبغي على السائق معرفته قبل استخدام النظام.
- لا تعتبر وظيفة دعم السائق بديلاً عن انتباه السائق وحكمته. فمساعد السائق يتحمّل المسؤولية دوماً عن ضمان قيادة السيارة بأسلوب آمن، وبسرعة مناسبة مع توفير مسافة مناسبة بينه وبين السيارات التي أمامه، ووفقاً للقواعد والقوانين المرورية الحالية.

معلومات ذات صلة

- نظام دعم السائق (ص. ٢٦٠)
- نظام مساعد الركن في الأمام والخلف وعلى الجانبين* (ص. ٣٥٨)
- تنشيط/إلغاء تنشيط نظام مساعد الركن* (ص. ٣٥٩)
- الرموز والرسائل لمساعد الوقوف (ص. ٣٦١)
- محدوديات الكاميرا ووحدة الرادار (ص. ٣٠٨)

وكذلك تظل الإشارات الصوتية للتحذير من العقبات خلف السيارة، تظل نشطة أثناء توقف السيارة.

على مسافة ٣٠ سم تقريباً (قدم واحد) من العائق خلف السيارة أو أمامها، تظل نغمة التحذير متواصلة ويظهر حقل المستشعر النشط الأقرب إلى رمز السيارة بشكل ممتلئ.

على مسافة ٢٥ سم تقريباً (٠,٨ قدم) من العائق على أحد جوانب السيارة، تصبح النغمة متقطعة ومكثفة ويتبدل لون حقل القطاع النشط للمستشعر من البرتقالي إلى الأحمر.

يمكن ضبط مستوى صوت إشارة مساعد الركن أثناء تشغيل الإشارة عن طريق مقبض [II<] على الكونسول المركزي. كذلك يمكنك إجراء الضبط من خيار القائمة الإعدادات بالعرض العلوي.

ملاحظة ⓘ

- يتم إطلاق التحذيرات المسموعة فقط عند وجود عوائق في مسار السيارة المباشر، باستثناء القطاع الأقرب إلى رمز السيارة من ذلك.

تحذير ⚠️

- تحتوي مستشعرات الركن على نقاط قصور لا يمكن عندها اكتشاف العوائق.
- كن حذراً من الأشخاص أو الحيوانات القريبة من السيارة.
- تجدر الإشارة إلى أن مقدمة السيارة قد تتحرف باتجاه المرور الوارد أثناء إجراء مناورة الركن.

مساعد الوقوف*

يمكن أن تساعد وظيفة نظام مساعد الركن السائق عند المناورة في المساحات الضيقة وذلك من خلال توضيح المسافة بين السيارة وبين العقبات عن طريق إشارات صوتية مصحوبة برسم يظهر على شاشة العرض المركزية.

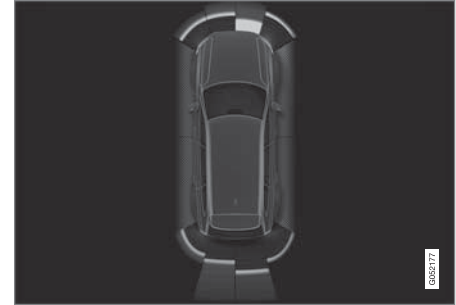

عرض شاشة يوضح مناطق العقبات وأقسام المستشعر.

تعرض الشاشة المركزية لمحة عامة عن العلاقة بين السيارة والعائق المكتشف.

يشير القطاع المحدد إلى موقع العقبة. كلما اقترب رمز السيارة من مربع قطاع محدد، في الأمام/الخلف، كلما قلت المسافة بين السيارة والعائق المكتشف.

ويتغير لون القطاعات الجانبية كلما انخفضت المسافة بين السيارة والعائق.

كلما قلت المسافة حتى العائق، زاد صوت الإشارة. ويتم كتم أي صوت آخر صادر عن النظام الصوتي أوتوماتيكياً.

تنشط الإشارة الصوتية للعقبات التي أمام السيارة وعلى الجانبين عند تحرك السيارة ولكنها تتوقف بعد توقف السيارة لمدة ثانيتين.

نظام مساعد الركن في الأمام والخلف وعلى الجانبين*

يتفاعل نظام مساعد الركن بشكل مختلف تبعاً للجهة من السيارة التي تقترب من العقبة.

للأمام

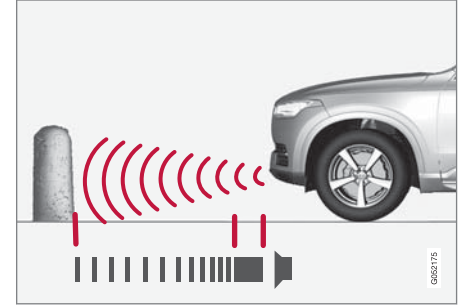

يتم سماع نغمة إشارة التحذير بشكل متواصل عندما تصبح المسافة إلى العائق أقل من ٣٠ سم (قدم واحد) تقريباً.

يتم تنشيط أجهزة الكشف الأمامية لنظام مساعد الركن تلقائياً عند تشغيل المحرك. يتم التنشيط على سرعات أقل من ١٠ كم/ساعة (٦ ميل/ساعة).

يساوي نطاق القياس حوالي ٨٠ سم (٢,٥ قدم) أمام السيارة.

ملاحظة

يتم إيقاف تشغيل مساعد الوقوف عند تعشيق فرامل الوقوف أو عند تحديد الوضع **P** في السيارة المزودة بصندوق تروس أوتوماتيكي.

مهم

عند تركيب مصابيح إضافية: تذكر أن هذه المصابيح لا يجب أن تعوق المستشعرات - فقد يمكن اعتبار المصابيح الإضافية بمثابة عقبة في هذا الوقت.

رجوع للخلف

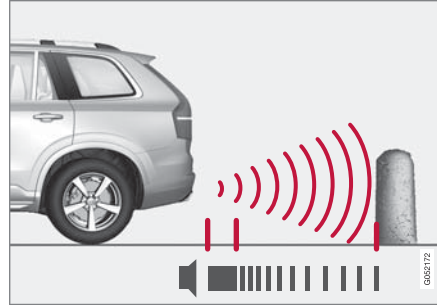

يتم سماع نغمة إشارة التحذير بشكل متواصل عندما تصبح المسافة إلى العائق أقل من ٣٠ سم (قدم واحد) تقريباً.

يتم تنشيط مستشعرات الرجوع للخلف في حالة رجوع السيارة للخلف مع عدم تعشيق أي ترس أو عند نقل ذراع اختيار التروس إلى وضع الرجوع للخلف.

يصل نطاق القياس إلى حوالي ١,٥ متر (٥ قدم) خلف السيارة.

أثناء التراجع للخلف مع وجود مقطورة متصلة بنظام السيارة الكهربائي، يتم إلغاء تنشيط مساعد الركن الخلفي بشكل تلقائي.

ملاحظة

عند الرجوع للخلف مع مقطورة أو حاملة دراجة على قضيب القطر - بدون شبكة أسلاك المقطورة الأصلية من فولفو - ينبغي إطفاء مساعد الوقوف يدوياً لكي لا تستجيب المستشعرات لها.

على الجانبين

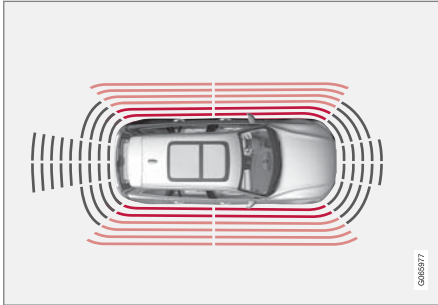

يتم سماع نغمة إشارة التحذير بشكل متقطع وسريع عندما تصبح المسافة إلى العائق أقل من ٢٥ سم (٨,٨ قدم) تقريباً.

يتم تلقائياً تنشيط المستشعرات الجانبية لمساعد الوقوف عند بدء تشغيل المحرك. يتم التنشيط على سرعات أقل من ١٠ كم/ساعة (٦ ميل/ساعة).

يساوي نطاق القياس حوالي ٢٥ سم (٨,٨ قدم) من الجانبين.

مع ذلك، تزداد مساحة منطقة كشف المستشعرات الجانبية بشكل كبير عندما تتم زيادة زاوية توجيه العجلات الأمامية. وعندما يتم تدوير عجلة القيادة، يمكن كشف العوائق المتواجدة بشكل قطري أمام أو خلف السيارة حتى مسافة تصل إلى ٩٠ سم تقريباً (٣ أقدام).

محدوديات مساعد الركن

يتعذر على نظام مساعد الركن اكتشاف كل شين في كل الحالات وبالتالي قد تكون وظائفه مقيدة في بعض المرات.

يجب على السائق الانتباه للأمتلة التالية من محدوديات نظام مساعد الركن:

تحذير

انتبه جيدا أثناء الرجوع للخلف عند ظهور هذا الرمز، في حالة توصيل مقطورة أو حامل دراجة أو ما شابه وتوصيلها كهربائياً بالسيارة.

يشير الرمز إلى إيقاف تشغيل مستشعرات مساعد الركن للخلف ويحذر من أي عقبات.

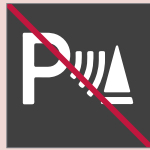

مهم

قد توجد أشياء مثل السلاسل أو الأقطاب اللامعة الرفيعة أو الحواجز المنخفضة في نطاق "ظل الإشارة" ولا تكتشفها المستشعرات مؤقتاً - وعندئذ قد تتوقف النعمة النابضة فجأة بدلا من أن تنتقل للنعمة المستمرة المتوقعة.

لا تستطيع المستشعرات اكتشاف الأشياء العالية، مثل أرصفة التحميل البارزة.

- في هذه الأحوال، قم بإبلاء مزيد من الانتباه وإجراء مناورة/إعادة ضبط وضع السيارة وخاصة ببطئ أو أوقف مناورة الركن الحالية، فثمة خطر كبير من حدوث تلف بالمركبات أو الأشياء الأخرى طالما المعلومات الواردة من المستشعرات ليست على قدر كبير من الاعتمادية عليها في مثل هذه المواقف.

تنشيط/إلغاء تنشيط نظام مساعد الركن*

يمكن تنشيط/إلغاء تنشيط وظيفة مساعد الركن.

يتم تنشيط مستشعرات الركن الأمامية والجانبية تلقائياً عند تشغيل المحرك. ويتم تنشيط المستشعرات الخلفية في حالة تدرج السيارة إلى الخلف أو عند إشراك ترس الرجوع إلى الخلف.

قُم بتنشيط أو إلغاء تنشيط الوظيفة باستخدام هذا الزر في عرض الوظائف في شاشة العرض المركزية.



- مؤشر الزر الأخضر - تم تنشيط الوظيفة.

- مؤشر الزر الرمادي - تم إلغاء تنشيط الوظيفة.

في حالة السيارات المجهزة بكاميرا لمساعد الركن*، يكون بالإمكان أيضاً تنشيط أو إلغاء تنشيط نظام مساعد الركن من عرض الكاميرا ذي الصلة.

معلومات ذات صلة

- مساعد الوقوف* (ص. ٣٥٧)

معلومات ذات صلة

- مساعد الوقوف* (ص. ٣٥٧)
- حقول المستشعرات في نظام مساعد الركن لكاميرا الركن (ص. ٣٦٦)



مهم

في بعض الظروف قد يصدر من نظام مساعدة الركن تحذير غير صحيح بسبب مصادر صوت خارجية ينبعث منها ترددات فوق الصوتية مشابهة للتي يعمل عليها النظام. وتتضمن أمثلة هذه المصادر الأبواق والإطارات المبتلة على الأسفلت والفرامل الهوائية وضوضاء العادم الصادرة عن الدرجات النارية وما إلى ذلك.

ملاحظة

بما أن قضيب القطر مهين للعمل مع النظام الكهربائي للسيارة، فإن نتوء قضيب القطر يتم وضعه في الحسبان عند قياس الوظيفة للمسافة حتى أي جسم خلف السيارة.

معلومات ذات صلة

- مساعد الوقوف* (ص. ٣٥٧)

الرموز والرسائل لمساعد الوقوف

يمكن عرض الرموز والرسائل لنظام مساعد الركن في شاشة السائق و/أو الشاشة المركزية. يبين الجدول التالي بعض الأمثلة.

المواصفات	رسالة / إشعار	الرمز
مستشعرات مساعد الركن الخلفية يتم إلغاء تنشيطها، بحيث لا تصدر أي تحذيرات صوتية للعوائق/الأجسام.		
واحد أو أكثر من مستشعرات الوظيفة محجوب - تحقق وعالج الأمر بأسرع ما يمكن.	نظام مساعد الركن إعاقة المستشعرات، يلزم التنظيف	
النظام لا يعمل كما ينبغي. يلزم الاتصال بالورشة - ويُصحح بالاتصال بورشة فولفو معتمدة.	نظام مساعد الركن غير متاح، يلزم إجراء الخدمة	

يمكن إزالة الرسالة النصية بالضغط لفترة وجيزة على الزر  من منتصف لوحة المفاتيح اليمنى بعجلة القيادة.

إذا استمرت الرسالة: اتصل بالورشة - يُصحح بالاتصال بورشة فولفو معتمدة.

معلومات ذات صلة

- مساعد الوقوف* (ص. ٣٥٧)

5 قضيبي سحب* - لتنشيط/إلغاء تنشيط خط المساعدة لقضيبي القطر* ١٠٧

6 CTA* - لتنشيط/إلغاء تنشيط وظيفة Cross Traffic Alert

قد تكون الأشياء/العوائق أقرب إلى السيارة مما تبدو عليه في الشاشة.

تحذير ⚠️

- تحتوي مستشعرات الركن على نقاط قصور لا يمكن عندها اكتشاف العوائق.
- كن حذرًا من الأشخاص أو الحيوانات القريبة من السيارة.
- تجدر الإشارة إلى أن مقدمة السيارة قد تنحرف باتجاه المرور الوارد أثناء إجراء مناورة الركن.

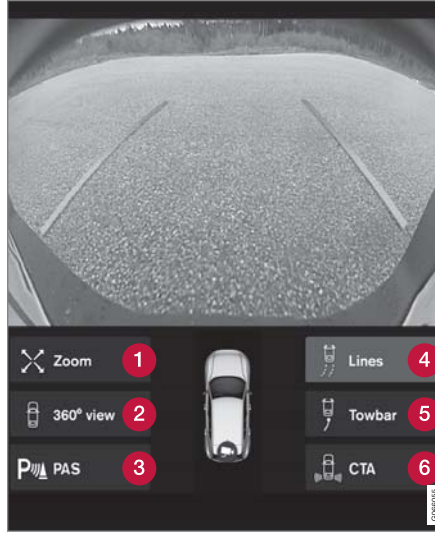

مثال لعرض الكاميرا.

- 1 تكبير/تصغير ١٠٦ - تكبير/تصغير
- 2 عرض ٣٦٠ درجة* - لتنشيط/إلغاء تنشيط جميع الكاميرات
- 3 PAS* - لتنشيط/إلغاء تنشيط نظام مساعدة الركن
- 4 الخطوط - لتنشيط/إلغاء تنشيط خطوط مساعدة الركن

كاميرا مساعد الركن*

يمكن لكاميرا مساعد الركن أن تساعد السائق عند المناورة في المساحات الضيقة عن طريق توضيح أي عائق من خلال صورة الكاميرا والرسومات الموجودة في الشاشة المركزية.

كاميرا مساعد الركن هي كاميرا مساعدة يتم تنشيطها أوتوماتيكيًا عند تشغيل ترس الرجوع إلى الخلف أو يدويًا من الشاشة المركزية.

١٠٦ يتم إيقاف تشغيل خطوط مساعدة الوقوف عند التكبير.
١٠٧ لا يتوفر في كل الأسواق.

دعم السائق

يشير رمز الكاميرا ضمن رمز السيارة في شاشة العرض المركزية إلى الكاميرا التي تكون نشطة.

إذا كانت السيارة كذلك مزودة بنظام مساعد الركن* فسيتم عرض المسافة إلى العقبة بواسطة حقول ملونة



بألوان مختلفة.

يمكن تفعيل الكاميرات إما تلقائياً أو يدوياً.

رجوع للخلف



الكاميرا المتجهة للخلف مثبتة أعلى لوحة التسجيل.

وتعرض الكاميرا المتجهة للخلف صورة المنطقة العريضة خلف السيارة. في طرز معينة، يمكن مشاهدة جزء من واقي الصدمات بالإضافة إلى قضيب القطر في بعض الحالات.

الأجسام الموجودة في الشاشة المركزية قد تبدو مائلة بعض الشيء، وهذا أمر طبيعي.

وحدات عرض كاميرا الركن*

تستطيع الوظيفة إظهار عرض مجمع بزواوية ٣٦٠ درجة وعروض فردية للكاميرات الأربعة: الخلفية والأمامية واليسرى واليسرى.

عرض ٣٦٠ درجة*

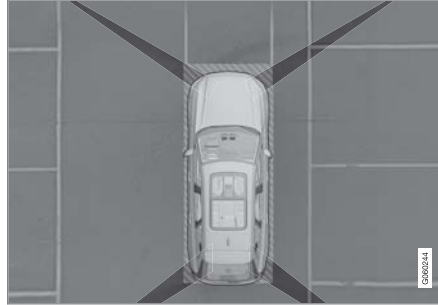

"مجال رؤية" كاميرا الركن في منطقة تغطية تقريبية.

تهدف وظيفة عرض ٣٦٠ درجة إلى تنشيط كل كاميرات الركن بحيث يتم عرض الجوانب الأربعة للسيارة في نفس الوقت على شاشة العرض المركزية، مما يساعد السائق على ملاحظة ما يجري حول السيارة أثناء إجرائه المناورة على سرعة منخفضة.

من زاوية ٣٦٠ درجة، يمكن تنشيط كل كاميرا بصورة مستقلة:

- اضغط على الشاشة في الموقع المطلوب ضمن "مجال الرؤية" للكاميرا، مثلاً على المساحة أمام/أعلى الكاميرا الأمامية.

تحذير

- تُعد هذه الوظيفة تكميلية لمساعدة السائق والغرض منها تسهيل القيادة وجعلها أكثر أماناً - ولا يمكنها التعامل مع كل الظروف المرورية ولا جميع حالات الطقس أو ظروف الطريق.
- يُنصح السائق بقراءة كل الأقسام الواردة في دليل المالك المرتبطة بهذه الوظيفة للحصول على معلومات حول عوامل مثل المحدوديات وما ينبغي على السائق معرفته قبل استخدام النظام.
- لا تعتبر وظيفة دعم السائق بديلاً عن انتباه السائق وحكمته. فالسائق يتحمل المسؤولية دوماً عن ضمان قيادة السيارة بأسلوب آمن، وبسرعة مناسبة مع توفير مسافة مناسبة بينه وبين السيارات التي أمامه، ووفقاً للقواعد والقوانين المرورية الحالية.

معلومات ذات صلة

- نظام دعم السائق (ص. ٢٦٠)
- وحدات عرض كاميرا الركن* (ص. ٣٦٣)
- خطوط مساعد الركن في شاشة كاميرا الركن* (ص. ٣٦٤)
- حقول المستشعرات في نظام مساعد الركن لكاميرا الركن (ص. ٣٦٦)
- بدء تشغيل كاميرا مساعد الركن (ص. ٣٦٨)
- الرموز والرسائل في كاميرا مساعد الركن (ص. ٣٦٩)
- محدوديات الكاميرا ووحدة الرادار (ص. ٣٠٨)
- مساعد الوقوف* (ص. ٣٥٧)
- Cross Traffic Alert* (ص. ٣٢٢)

خطوط مساعد الركن في شاشة كاميرا الركن*

تعمل وظيفة كاميرا مساعد الركن على تحديد موضع السيارة مقارنةً بالأشياء المحيطة بها من خلال عرض خطوط في مشهد الكاميرا.



مثال لخطوط مساعد الركن.

تعرض خطوط مساعد الركن المسار المحدد للأبعاد الخارجية للسيارة في زاوية التوجيه الحالية - وهذا يسهل عملية الركن المتوازي والرجوع للخلف في المساحات الضيقة وفي حالة الرغبة في سحب مقطورة.

* خيار/ملحق.

الجانبان



الكاميرات الجانبية موجهة تجاه مرآة كل باب.

يمكن أن تعرض الكاميرات الجانبية الأشياء التي قد تتواجد على طول جانبي السيارة.

معلومات ذات صلة

- كاميرا مساعد الركن* (ص. ٣٦٢)
- بدء تشغيل كاميرا مساعد الركن (ص. ٣٦٨)

للأمام



توجد الكاميرا الأمامية على الشبكة.

يمكن أن تساعد الكاميرا الأمامية عند مغادرة الطريق في ظروف رؤية محدودة على الجانبين، مثل عند عبور حاجز شجري. وتنشط على سرعات تصل إلى ٢٥ كم/سا (١٦ ميل في الساعة) - بعد ذلك يتم إيقاف تشغيل الكاميرا الأمامية.

وإذا لم تصل السيارة إلى سرعة ٥٠ كم/سا (٣٠ ميل في الساعة) وانخفضت السرعة عن ٢٢ كم/سا (١٤ ميل في الساعة) في غضون دقيقة واحدة بعد إيقاف تشغيل الكاميرا المتجهة للأمام، فسيتم تنشيطها مرة أخرى.

دعم السائق

في العرض بزواوية ٣٦٠ درجة يتم عرض خطوط مساعد الوقوف خلف السيارة وأمامها وعلى جوانبها (على حسب اتجاه حركة السيارة):

- عند القيادة إلى الأمام: الخطوط الأمامية
 - عند الرجوع إلى الخلف: خطوط جانبية وخطوط خلفية
- عند تحديد الكاميرا الأمامية أو الخلفية، تظهر خطوط مساعد الركن بغض النظر عن اتجاه تحرك السيارة.
- عند تحديد كاميرا جانبية، لا تظهر خطوط مساعد الركن إلا عند الرجوع للخلف.

مهم 

- تذكر أنه عند تحديد عرض كاميرا الرؤية الخلفية، لن تعرض الشاشة إلا المنطقة الواقعة خلف السيارة. وبالتالي راقب جوانب السيارة ومقدمتها عند الرجوع إلى الخلف.
- ينطبق الأمر نفسه كذلك بالعكس - انتبه لما يحدث للأجزاء الخلفية في السيارة عند تحديد عرض الكاميرا الأمامية.
- تجدر الإشارة إلى أن خطوط مساعدة الركن تعرض أقصر مسار. وبالتالي انتبه بشكل كبير إلى حواف السيارة بحيث لا تصطدم بأي شيء عند تدوير عجلة القيادة أثناء القيادة أو كي لا تصطدم المقدمة بأي شيء عند تدوير عجلة القيادة أثناء الرجوع للخلف.

خطوط مساعد الكاميرا في عرض ٣٦٠ درجة*

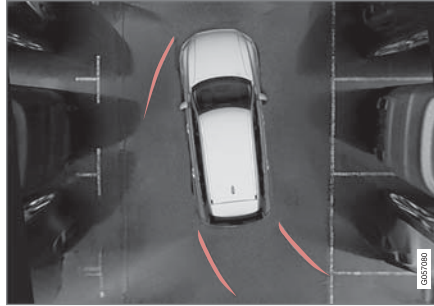

عرض ٣٦٠ درجة مع خطوط مساعد الركن.

تُعرض الخطوط الموجودة على الشاشة كما لو كانت في مستوى الأرض خلف السيارة وتُربط مباشرة بحركة عجلة القيادة، والتي تبين للسائق المسار الذي ستسلكه السيارة عند انعطافها.

خطوط مساعد الركن الحالية تحتوي على أهم الأجزاء البارزة للسيارة مثل قضيب القطر ومرابا الأبواب والزوايا.

ملاحظة 

- عند الرجوع للخلف مع تركيب مقطورة غير موصلة كهربائيًا بالسيارة، فخطوط مساعد الركن الموجودة على الشاشة توضح المسار الذي ستسلكه السيارة - وليس المقطورة.
- لا تعرض الشاشة أي خطوط لمساعد الركن عند توصيل مقطورة كهربائيًا بالنظام الكهربائي للسيارة.
- خطوط مساعدة الركن التي لا تظهر عند التكبير.



قضييب القطر بخط مساعدة الركن.

1 قضييب سحب - لتنشيط خط المساعدة لقضييب القطر.

2 تكبير/تصغير - تكبير/تصغير.

تستطيع الكاميرا تسهيل عملية ربط مقطورة عن طريق عرض خطوط المساعدة التي تمثل المسار المقترح بين قضييب القطر والمقطورة.

1. اضغط قضييب سحب (1).

< خطوط مساعدة الركن للمسار المحدد لقضييب القطر تظهر - تختفي في الوقت نفسه خطوط مساعدة الركن للسيارة.

يتعذر عرض كل من خطوط مساعدة الركن للسيارة وقضييب القطر في وقت واحد.

2. اضغط تكبير/تصغير (2) عند الرغبة في إجراء مناورة أكثر دقة.

< يتم تكبير عرض الكاميرا.

معلومات ذات صلة

- كاميرا مساعدة الركن* (ص. ٣٦٢)

حقول المستشعرات في نظام مساعد الركن لكاميرا الركن

إذا كانت السيارة تحتوي على مساعد الوقوف فسيتم عرض المسافة بعرض ٣٦٠ درجة بواسطة حقول ملونة لكل مستشعر يكتشف أي جسم.

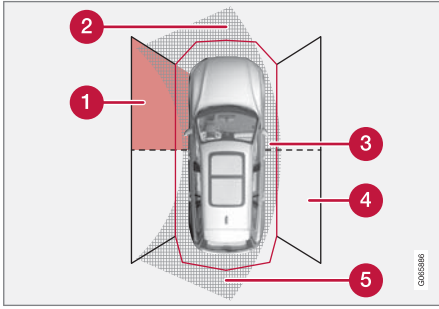

قطاعات تنشيط مستشعر الركن حيث يمكن الكشف عن العوائق.

- 1 نطاق الاستشعار الأمامي الأيسر
- 2 قطاع العوائق ضمن المسار المحدد لقيادة السيارة للأمام - استناداً إلى زاوية الانعطاف
- 3 قطاع مع حقل باللون الأحمر ونغمة متقطعة مكثفة
- 4 نطاق الاستشعار الخلفي الأيمن
- 5 قطاع العوائق ضمن المسار المحدد لقيادة السيارة إلى الخلف - استناداً إلى زاوية الانعطاف.

تتغير ألوان حقول الاستشعار الجانبية كلما تناقصت المسافة حتى العقبة - من الكهرماني إلى الأحمر.

ألوان الحقول الجانبية	المسافة بالأمتار (الأقدام)
أصفر	٠,٩-٠,٢٥ (٣,٠-٠,٨)
أحمر	٠,٢٥-٠ (٠,٨-٠)

تتغير ألوان حقول مستشعرات القيادة للأمام والرجوع للخلف كلما تناقصت المسافة حتى العقبة - من الكهرماني ومروراً بالبرتقالي وحتى الأحمر.

لون حقل الرجوع للخلف	المسافة بالأمتار (الأقدام)
أصفر	١,٥-٠,٦ (٤,٩-٢,٠)
برتقالي	٠,٦-٠,٣ (٢,٠-١,٠)
أحمر	٠,٣-٠ (١,٠-٠)

لون حقل القيادة للأمام	المسافة بالأمتار (الأقدام)
أصفر	٠,٨-٠,٦ (٢,٦-٢,٠)
برتقالي	٠,٦-٠,٣ (٢,٠-١,٠)
أحمر	٠,٣-٠ (١,٠-٠)

بالنسبة لحقول المستشعر الحمراء، تتبدل الإشارة الصوتية النبضية لتصبح نغمة متواصلة.

حقل المستشعر في الجانبين تعتمد إشارات الإنذار على المسار المحدد للسيارة. لذلك، عند القيام بانعطاف كاملة، قد ينطلق أيضاً تحذير للعوائق المتواجدة بشكل قطري أمام أو خلف السيارة، وليس فقط لتلك المتواجدة بشكل مباشر أمامها أو خلفها.

حقول المستشعر للخلف والأمام



يمكن أن تعرض الشاشة الحقول الملونة للمستشعر على رمز السيارة.

►► في حال ظهرت حقول المستشعر باللون الأحمر، يتم عندها تغيير الإشارة الصوتية من منقطعة إلى منقطعة مكثفة.

معلومات ذات صلة

- كاميرا مساعد الركن* (ص. ٣٦٢)

بدء تشغيل كاميرا مساعد الركن

يبدأ عمل كاميرا مساعد الركن أو توماتيكيا عند تعشيق ترس الرجوع للخلف أو يدوياً بواسطة أحد أزرار الوظيفة في الشاشة المركزية.

عرض الكاميرا أثناء الرجوع للخلف

عند تعشيق ترس الرجوع للخلف، تعرض الشاشة صورة بزاوية ٣٦٠ درجة إذا كانت هي أو أي عرض جانبي هي المستخدمة في عرض الكاميرا، وإلا فيسظهر العرض الخلفي للكاميرا.

يبدأ عمل عرض الكاميرا للكاميرا اليدوية

ابدأ تشغيل كاميرا الركن بواسطة هذا الزر في عرض الوظيفة بالشاشة المركزية.



تعرض الشاشة عندئذٍ آخر عرض كاميرا مستخدم مبدئياً. ومع ذلك، بعد كل مرة يتم فيها تشغيل المحرك، يتم استخدام عرض ٣٦٠ درجة بدلاً من العرض الجانبي المستخدم من قبل ويحل العرض الخلفي محل العرض الخلفي المكبر المستخدم من قبل.

إلغاء التنشيط الأوتوماتيكي للكاميرا

ينطفئ العرض الخلفي على سرعة ٢٥ كم/ساعة (١٦ ميل/ساعة) لتجنب تشتيت انتباه السائق - وتتم أوتوماتيكياً إعادة تنشيط العرض إذا انخفضت السرعة إلى ٢٢ كم/ساعة (١٤ ميل/ساعة) في غضون دقيقة واحدة، شرط عدم تجاوز السرعة ٥٠ كم/ساعة (٣١ ميل/ساعة).

تنطفئ عروض الكاميرات الأخرى عند سرعة ١٥ كم/سا (٩ ميل في الساعة) ولا يتم إعادة تنشيطها.

معلومات ذات صلة

- كاميرا مساعد الركن* (ص. ٣٦٢)

الرموز والرسائل في كاميرا مساعد الركن

يمكن عرض الرموز والرسائل لكاميرا مساعد الركن في شاشة السائق و/أو الشاشة المركزية. يبين الجدول التالي أمثلة.

المواصفات	رسالة / إشعار	الرمز
مستشعرات مساعد الركن الخلفية يتم إلغاء تنشيطها، بحيث لا تصدر أي تحذيرات صوتية وعلامات مجال للعائق/الأجسام.		
إلغاء تنشيط الكاميرا.		
واحد أو أكثر من مستشعرات الوظيفة محبوب - تحقق وعالج الأمر بأسرع ما يمكن.	نظام مساعد الركن إعاقة المستشعرات، يلزم التنظيف	
النظام لا يعمل كما ينبغي. يلزم الاتصال بالورشة - ويُنصح بالاتصال بورشة فولفو معتمدة.	نظام مساعد الركن غير متاح، يلزم إجراء الخدمة	

معلومات ذات صلة

- كاميرا مساعد الركن* (ص. ٣٦٢)

يمكن إزالة الرسالة النصية بالضغط لفترة وجيزة على الزر  من منتصف لوحة المفاتيح اليمنى بعجلة القيادة.

إذا استمرت الرسالة: اتصل بالورشة - يُنصح بالاتصال بورشة فولفو معتمدة.

مساعد الركن*

يمكن لنظام مساعد الركن (PAP^{١٠٨}) أن يساعد السائق على المناورة أثناء ركن السيارة. يمكن لهذه الوظيفة المساعدة أيضاً في توجيهه عند الخروج من مساحة ركن متوازٍ.

تتحقق الوظيفة أولاً مما إذا كانت المساحة كبيرة بما يكفي أم لا، وإذا كانت كذلك تقوم بمساعدة السائق على توجيه السيارة إلى داخل المساحة.

تشير الشاشة المركزية باستخدام الرموز والرسومات والنصوص إلى مختلف العمليات المطلوب تنفيذها وتوقيت إجرائها كذلك.



تحذير

- تحتوي مستشعرات الركن على نقاط قصور لا يمكن عندها اكتشاف العوائق.
- كن حذراً من الأشخاص أو الحيوانات القريبة من السيارة.
- تجدر الإشارة إلى أن مقدمة السيارة قد تنحرف باتجاه المرور الوارد أثناء إجراء مناورة الركن.

تحذير

- تُعدّ هذه الوظيفة تكميلية لمساعدة السائق والغرض منها تسهيل القيادة وجعلها أكثر أماناً - ولا يمكنها التعامل مع كل الظروف المرورية ولا جميع حالات الطقس أو ظروف الطريق.
- يُنصح السائق بقراءة كل الأقسام الواردة في دليل المالك المرتبطة بهذه الوظيفة للحصول على معلومات حول عوامل مثل المحدوديات وما ينبغي على السائق معرفته قبل استخدام النظام.
- لا تعتبر وظيفة دعم السائق بديلاً عن انتباه السائق وحكمته. فالسائق يتحمل المسؤولية دوماً عن ضمان قيادة السيارة بأسلوب آمن، وبسرعة مناسبة مع توفير مسافة مناسبة بينه وبين السيارات التي أمامه، ووفقاً للقواعد والقوانين المرورية الحالية.

ملاحظة

- تقيس وظيفة PAP المساحة ثم تتحكم في توجيه السيارة - تتمثل وظيفة السائق في:
- مراقبة السيارة عن كثب
- اتباع التعليمات التي تظهر في الشاشة المركزية
- حدد ترس السرعة (رجوع/لأمام) - يشير صوت "الفرقة" إلى التوقيت المناسب لتغيير ترس السرعة.
- التحكم في السرعة والحفاظ على سرعة آمنة
- الفرملة والتوقف.

معلومات ذات صلة

- نظام دعم السائق (ص. ٢٦٠)
- متغيرات الركن مع نظام مساعد الركن* (ص. ٣٧١)
- الركن باستخدام نظام مساعد الركن* (ص. ٣٧٢)
- الخروج من الركن المتوازي باستخدام نظام مساعد الركن* (ص. ٣٧٤)
- محدوديات مساعد الركن* (ص. ٣٧٥)
- محدوديات الكاميرا ووحدة الرادار (ص. ٣٠٨)
- رسائل مساعد الوقوف Park Assist Pilot* (ص. ٣٧٧)

معلومات ذات صلة

- مساعد الركن* (ص. ٣٧٠)
- الخروج من الركن المتوازي باستخدام نظام مساعد الركن* (ص. ٣٧٤)

الركن العمودي

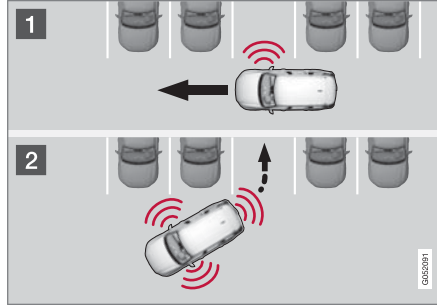

مبدأ وظيفة الركن العمودي.

تتيح الوظيفة ركن السيارة باتتباع الخطوات التالية:

١. مساحة الركن محددة ومقيسة.
٢. يتم توجيه السيارة إلى المكان أثناء الرجوع للخلف كما يمكن المناورة في المساحة عن طريق القيادة نحو الأمام/نحو الخلف.

ملاحظة

عند مغادرة مساحة ركن، يلزم فقط استخدام وظيفة خروج من الركن إذا كانت السيارة مركونة بصورة متوازية، ولن تعمل الوظيفة حال ركن السيارة بصورة عمودية.

متغيرات الركن مع نظام مساعد الركن*

يمكن استخدام نظام مساعد الركن (PAP) في حالات الركن المختلفة التالية.

الركن المتوازي

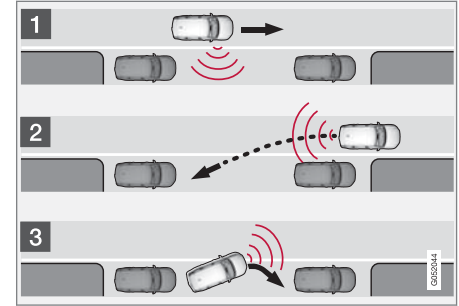

مبدأ الركن المتوازي.

تتيح الوظيفة ركن السيارة باتتباع الخطوات التالية:

١. مساحة الركن محددة ومقيسة.
٢. يتم توجيه السيارة داخل المساحة أثناء الرجوع للخلف.
٣. يتم توجيه السيارة في المكان عن طريق القيادة نحو الأمام/نحو الخلف.

تتيح وظيفة خروج من الركن أيضاً مساعدة السيارة المركونة بصورة متوازية في مغادرة مساحة الركن.

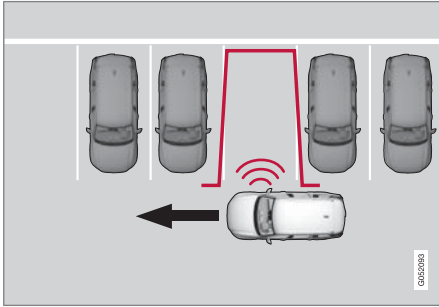

مبدأ وظيفة الركن العمودي.

لا تزد السرعة عن ٣٠ كم/سا (٢٠ ميل في الساعة) للركن المتوازي أو ٢٠ كم/سا (١٢ ميل في الساعة) للركن المتعامد.

١. المس زرّ الركن في عرض الوظائف أو في عرض الكاميرا.

< تبحث PAP عن مساحة ركن وتحقق مما إذا كانت كبيرة بشكل كافٍ.

٢. استعد لإيقاف السيارة عندما تشير الرسومات والرسالة التي تظهر على الشاشة المركزية بالعثور على مساحة ركن مناسبة.

< تظهر نافذة منبثقة.

٣. حدد الركن المتوازي أو الركن بشكل عمودي وحدد ترس الرجوع للخلف.

الركن

تتيح الوظيفة ركن السيارة باتباع الخطوات التالية:

١. مساحة الركن محددة ومقاسة.
٢. يتم توجيه السيارة داخل المساحة أثناء الرجوع للخلف.
٣. يتم توجيه السيارة إلى داخل مساحة الركن - بعد ذلك، قد يطلب النظام من السائق تغيير التروس والفرملة.

البحث عن مساحات ركن وقياسها

يمكن تنشيط الوظيفة في عرض الوظيفة بالشاشة المركزية.

يمكن كذلك الوصول إليها من عروض الكاميرا.

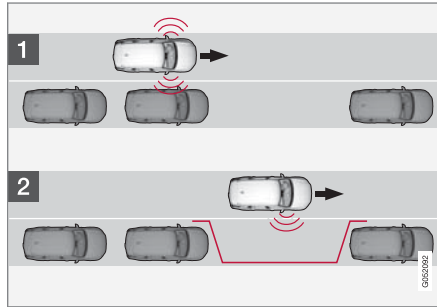

مبدأ وظيفة الركن المتوازي.

الركن باستخدام نظام مساعد الركن*

مساعد الركن النشط (PAP) يساعد السائق في الوقوف على ثلاث مراحل. يمكن أن تساعد الوظيفة السائق في مغادرة مساحة الركن.

تقيس هذه الوظيفة المساحة ثم تقوم بتوجيه السيارة - على السائق القيام بما يلي:

- مراقبة ما يجري حول السيارة باستمرار
- اتباع التعليمات في شاشة العرض المركزية
- تحديد أحد التروس (للخلف/للأمام) - ينطلق صوت "رنين" عند تغيير السائق للتروس
- اعتماد سرعة آمنة والمحافظة عليها
- الفرملة والتوقف.

الرموز والرسومات و/أو النص الذي يظهر على شاشة الشاشة المركزية عند إجراء أي خطوة من الخطوات المختلفة.

يمكن تنشيط الوظيفة في حال تم استيفاء المعايير التالية بمجرد بدء تشغيل المحرك:

- عدم وجود مقطورة مربوطة في السيارة
- يجب أن تكون السرعة أقل من ٣٠ كم/ساعة (٢٠ ميل/ساعة).

ملاحظة

يجب أن تكون المسافة بين السيارة ومساحة الركن من ٠,٥ إلى ١,٥ متر (٠,٦ - ٥,٠ قدم) أثناء بحث الوظيفة عن مساحة للركن.

توجيه السيارة في مساحة الركن

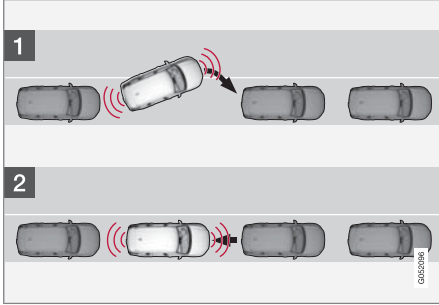

مبدأ وظيفة الركن المتوازي.

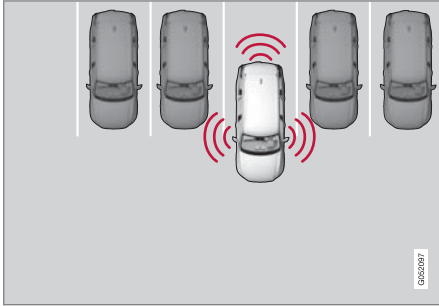

مبدأ وظيفة الركن المتعامد.

افعل ما يلي:

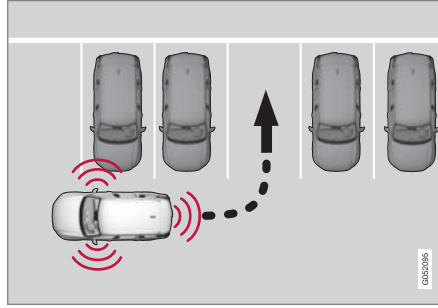

عمودي.

قم بإجراء ما يلي لإدخال السيارة للخلف في مساحة الركن:

١. تحقق من خلو المساحة الموجودة خلف السيارة، ثم قم بتعشيق ترس الرجوع للخلف.
٢. قم بالرجوع للخلف ببطء وحذر دون لمس عجلة القيادة - وبسرعة لا تزيد عن ٧ كم/سا تقريباً (٤ ميل في الساعة).
٣. استعد لإيقاف السيارة عندما يتم توجيهك لذلك بواسطة الرسومات والرسالة على الشاشة المركزية.

ملاحظة

- احتفظ بيديك بعيداً عن عجلة القيادة أثناء تنشيط الوظيفة.
- تأكد من عدم إعاقة عجلة القيادة بأي طريقة وإمكانية تدويرها بحرية.
- للحصول على أفضل النتائج، انتظر حتى تدور عجلة القيادة قبل البدء في القيادة للخلف/للأمام.

ملاحظة

تبحث الوظيفة عن مساحة ركن وتعرض التعليمات وتقوم بتوجيه السيارة للركن من جهة الراكب. ولكن إذا لزم الأمر، يمكن ركن السيارة أيضاً على الشارع الموجود على جانب السائق:

- قم بتنشيط مؤشرات الاتجاه من ناحية السائق - بعدئذ، سوف يبحث النظام عن مساحة للركن في هذا الاتجاه.

الرجوع للخلف داخل مساحة الركن

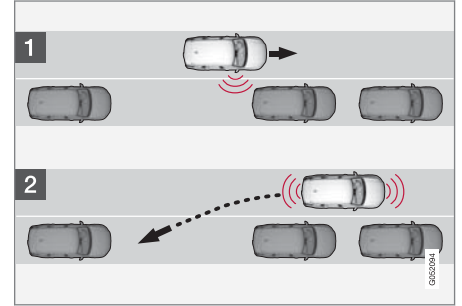

متوازي.

إذا تبيّن للوظيفة أنه بإمكان السائق مغادرة مساحة الركن دون أية مناورات إضافية، سيتم إيقاف الوظيفة، حتى لو كان السائق يعتقد أن السيارة لا تزال في مساحة الركن.

معلومات ذات صلة

- مساعد الركن* (ص. ٣٧٠)

الخروج من الركن المتوازي باستخدام نظام مساعد الركن*

يمكن لوظيفة خروج من الركن أن تساعد السائق في مغادرة مساحة الركن عندما تكون السيارة مركونة بشكل متواز.

ملاحظة
عند مغادرة مساحة ركن، يلزم فقط استخدام وظيفة خروج من الركن إذا كانت السيارة مركونة بصورة متوازية، ولن تعمل الوظيفة حال ركن السيارة بصورة عمودية.

يتم تنشيط وظيفة خروج من الركن في عرض الوظائف أو في عرض الكاميرا في شاشة العرض المركزية.



افعل ما يلي:

١. المس زرّ خروج من الركن في عرض الوظائف أو في عرض الكاميرا.
٢. استخدم مؤشر الاتجاه لتحديد الاتجاه الذي ستطلق إليه السيارة عند المغادرة من مساحة الركن.
٣. استعد لإيقاف السيارة عندما يتم توجيهك لذلك بواسطة الرسومات والرسالة على الشاشة المركزية - اتبع التعليمات بصورة مماثلة لإجراء الركن.

انتبه إلى أن عجلة القيادة قد تدور عند إتمام العملية - قد يحتاج السائق وقتها إلى تدوير عجلة القيادة مرة أخرى إلى أقصى زاوية توجيه كي يتمكن من مغادرة مساحة الركن.

١. ▶▶ قُم بنقل ذراع اختيار التروس إلى وضع الترس الذي يحدده النظام وانتظر حتى يتم تدوير عجلة القيادة، ثم واصل القيادة ببطء.

٢. استعد لإيقاف السيارة عندما يتم توجيهك لذلك بواسطة الرسومات والرسالة على الشاشة المركزية.

٣. اختر ترس الرجوع للخلف وقد يبطن للخلف.

٤. استعد لفرملة السيارة عندما يتم توجيهك لذلك بواسطة الرسومات والرسالة في شاشة العرض المركزية.

يتم إلغاء تنشيط الوظيفة تلقائيًا، وتوضح والنصوص اكتمال عملية الركن. قد يكون ضروريًا بالنسبة للسائق أن يقوم بتصحيح الموضع. فالسائق وحده هو من يمكنه تقرير ما إذا كان ركن السيارة قد تم بالطريقة الصائبة.

مهم
تكون مسافة التحذير أقصر عندما يتم استخدام المستشعرات بواسطة مساعد الركن (PAP ^{١١}) وذلك مقارنةً بالوضع حيث يستخدم نظام مساعد الركن المستشعرات.

معلومات ذات صلة

- مساعد الركن* (ص. ٣٧٠)

مهم

في ظل ظروف معينة، تعجز الوظيفة عن العثور على مساحات للركن - وقد يكون من أسباب ذلك وجود تداخل مع المستشعرات من مصادر صوت خارجية تقوم بإصدار نفس ترددات الموجات فوق الصوتية كذلك التي يعمل بها النظام. وتتضمن أمثلة هذه المصادر الأبواق والإطارات المبتلة على الأسفلت والفرامل الهوائية وضوضاء العادم الصادرة عن الدرجات النارية وما إلى ذلك.

ملاحظة

ستؤدي الأتربة والثلج والجليد الذي يغطي المستشعرات على تقليل فعاليتها وقد تحول دون إجراء القياس.

مسؤولية السائق

- يجب أن يتذكر السائق أن الوظيفة هي عبارة عن وسيلة مساعدة - وليست وظيفة أوتوماتيكية بالكامل وغير قابلة للتعتل. ولذلك يجب أن يهيئ السائق نفسه للتدخل وإيقاف إجراء الوقوف.
- توجد كذلك تفاصيل يجب تذكرها أثناء الركن، ومنها على سبيل المثال:
- يكون السائق مسؤولاً دائماً عن تقرير ما إذا كانت المساحة المحددة بواسطة الوظيفة مناسبة للركن.
- لا تستخدم الوظيفة في حال تركيب سلاسل الجليد أو عجلة احتياطية.
- لا تستخدم الوظيفة في حال تجاوزت الأشياء المحملة حدود السيارة.

مهم

لن يتم أخذ الأجسام الموجودة أعلى من منطقة اكتشاف المستشعر في الاعتبار عند احتساب قيم مناورة الركن، الأمر الذي قد يؤدي إلى تحرك مكونات الوظيفة في مساحة الركن بصورة مبكرة - لهذا السبب، يجب تجنب مساحات الركن هذه.

يجب على السائق الانتباه للأمثلة التالية من محدوديات نظام مساعد الركن:

عدم مواصلة الركن

يتم قطع تسلسل الركن:

- إذا لمس السائق عجلة القيادة
- إذا تم قيادة السيارة بسرعة كبيرة للغاية - أكثر من ٧ كم/سا (٤ ميل في الساعة)
- إذا ضغط السائق على الغاء في الشاشة المركزية
- عند تشغيل الفرامل المانعة للانغلاق أو نظام التحكم الإلكتروني بالثبات - عند فقدان إحدى العجلات للتماسك على أرض منزلقة
- عندما يتم تشغيل نظام موازنة عجلة القيادة، الخاص بوظيفة مقاومة التوجيه المعتمد على السرعة، بقدرة منخفضة - على سبيل المثال، عند التبريد بسبب ارتفاع درجة الحرارة.
- إن أمكن، ستظهر رسالة في الشاشة المركزية توضح سبب مقاطعة عملية الركن.

محدوديات مساعد الركن*

يتعذر على وظيفة نظام مساعد الركن (PAP) اكتشاف كل شيء في كل المواقف وبالتالي قد تكون لها محدوديات معينة.

تحذير

- تحتوي مستشعرات الركن على نقاط قصور لا يمكن عندها اكتشاف العوائق.
- كن حذراً من الأشخاص أو الحيوانات القريبة من السيارة.
- تجدر الإشارة إلى أن مقدمة السيارة قد تنحرف باتجاه المرور الوارد أثناء إجراء مناورة الركن.

تحذير

- تُعد هذه الوظيفة تكميلية لمساعدة السائق والغرض منها تسهيل القيادة وجعلها أكثر أماناً - ولا يمكنها التعامل مع كل الظروف المرورية ولا جميع حالات الطقس أو ظروف الطريق.
- يُنصح السائق بقراءة كل الأقسام الواردة في دليل المالك المرتبطة بهذه الوظيفة للحصول على معلومات حول عوامل مثل المحدوديات وما ينبغي على السائق معرفته قبل استخدام النظام.
- لا تعتبر وظيفة دعم السائق بديلاً عن انتباه السائق وحكمته. فالسائق يتحمل المسؤولية دوماً عن ضمان قيادة السيارة بأسلوب آمن، وبسرعة مناسبة مع توفير مسافة مناسبة بينه وبين السيارات التي أمامه، ووفقاً للقواعد والقوانين المرورية الحالية.

- ▶▶ ● قد تتسبب الأمطار أو الثلوج الغزيرة إلى قيام النظام بقياس المساحة المخصصة للركن بشكل غير صحيح.
- أثناء البحث عن مساحة للركن والتحقق من أبعادها، قد يتعدّر على الوظيفة كشف الأجسام الموضوعة في عمق مساحة الركن.
- مساحات الركن في الشوارع الضيقة لا تكون متاحة دوماً بسبب عدم توفر المساحة الكافية لإجراء المناورة.
- استخدم الإطارات المعتمدة^{١١٣} مع ضغط الإطارات الصحيح لأن هذا يؤثر على قدرة الوظيفة في ركن السيارة.
- تبدأ الوظيفة عملية الكشف من الموقع الحالي للسيارات المركونة - وإذا كانت تلك السيارات مركونة بطريقة غير ملائمة، فقد تتلف الإطارات وحواف العجلات في سيارتك جراء احتكاكها بالرصيف.
- قد يتعدّر على النظام اكتشاف مساحات الركن العمودية أو قد يخطئ في تحديدها في حالة بروز سيارة مركونة بصورة أكبر عن السيارات التي حولها.
- الوظيفة مصممة بحيث تساعد على الركن في الشوارع المستقيمة، وليس في المنحنيات أو المنعطفات الحادة. لهذا السبب، تأكد من أن السيارة موازية لمساحة الركن المحتملة عند قيام الوظيفة بقياس أبعادها.

مهم !

قد يترتب على استخدام حواف إطارات و/أو أبعاد إطارات أخرى معتمدة تغييراً في محيط الإطار وبالتالي يلزم تحديث المعلومات الواردة في النظام. استشر إحدى الورش - يُنصح بالتوجه إلى ورشة قولفو معتمدة.

^{١١٣} يشير مصطلح "العجلات المعتمدة" إلى العجلات التي تكون من نفس النوع والجهة المصنعة لتتي تم تركيبها بحالتها الجديدة عند استلام السيارة من المصنع.

رسائل مساعد الوقوف *Park Assist Pilot*

يمكن عرض رسائل نظام مساعد الركن (PAP^{١٤}) في شاشة السائق و/أو في شاشة العرض المركزية. يبين الجدول التالي أمثلة.

رسالة / إشعار	المواصفات
نظام مساعد الركن إعاقفة المستشعرات، يلزم التنظيف	واحد أو أكثر من مستشعرات الوظيفة محجوب - تحقق وعالج الأمر بأسرع ما يمكن.
نظام مساعد الركن غير متاح، يلزم إجراء الخدمة	النظام لا يعمل كما ينبغي. يلزم الاتصال بالورشة - يُنصح بالاتصال بورشة فولفو معتمدة.

يمكن إزالة الرسالة النصية بالضغط لفترة وجيزة على الزر من منتصف لوحة المفاتيح اليمنى بعجلة القيادة.

إذا استمرت الرسالة: اتصل بالورشة - يُنصح بالاتصال بورشة فولفو معتمدة.

معلومات ذات صلة

- مساعد الركن* (ص. ٣٧٠)

التشغيل والقيادة

بدء تشغيل السيارة

يتم تشغيل السيارة باستخدام مقبض التشغيل في كونسول النفق عندما يتواجد مفتاح التحكم عن بعد في مقصورة الركاب.



مقبض التشغيل في كونسول النفق.

تحذير ⚠️

قبل البدء:

- اربط حزام الأمان.
- فُهم بضبط المقعد وعجلة القيادة والمرآيا.
- تأكد من إمكانية ضغط دواسة الفرامل بالكامل.

ولا يتم استخدام مفتاح التحكم عن بعد بصورة مادية أثناء بدء تشغيل السيارة لأنها مزودة بميزة بدء التشغيل بدون استخدام المفتاح (التشغيل السلبي).

لبدء تشغيل السيارة:

1. يلزم أن يكون مفتاح التحكم عن بعد داخل السيارة. في السيارات المزودة بميزة "التشغيل السلبي"، يلزم تواجد المفتاح في الجزء الأمامي من مقصورة الركاب. مع خيار قفل/فتح قفل السيارة بدون مفتاح*، يمكن أن يتواجد المفتاح في أي مكان بالسيارة.
2. اضغط على دواسة الفرامل¹ حتى النهاية. في السيارات المزودة بميزة التغيير الآلي للتروس، تحقق من تحديد وضع التروس **P** أو **N**. في السيارات المزودة بصندوق تروس يدوي، تحقق من وجود ذراع تغيير التروس على الوضع المحايد أو الضغط على دواسة القابض.
3. أدر مقبض البدء باتجاه عقارب الساعة ثم حرره. يعود زر التحكم تلقائيًا إلى وضع البداية.

ملاحظة ⓘ

للسيارات التي تعمل بمحرك ديزل، قد يكون هناك بعض التأخير قبل التمكن من بدء التشغيل.

عند بدء تشغيل المحرك، يبقى محركك نشطاً حتى بدء تشغيل المحرك أو حتى انطلاق حماية سخونة الزائدة.



موقع القارئ الاحتياطي في كونسول النفق.

إذا ظهرت رسالة لا يوجد مفتاح بمركبة في شاشة السائق عند بدء التشغيل، فضع مفتاح التحكم عن بعد بجانب القارئ الاحتياطي. ثم حاول تشغيل السيارة مرة أخرى.

ملاحظة ⓘ

عندما يتم وضع مفتاح التحكم عن بُعد بالقرب من القارئ الاحتياطي، تأكد من عدم وجود مفاتيح السيارة أو أية أجسام معدنية أو أجهزة الإلكترونيات بالقرب من القارئ الاحتياطي (مثل الهواتف الجوال أو الأجهزة اللوحية أو أجهزة الكمبيوتر المحمولة أو الشواحن). فقد يسبب وجود العديد من مفاتيح السيارة مع بعضها البعض بجانب القارئ الاحتياطي حصول تشويش في موجات تشغيلها.

مهم !

إذا تعذر بدء تشغيل المحرك بعد ٣ محاولات - انتظر لمدة ٣ دقائق قبل القيام بأية محاولة أخرى. تزيد القدرة على البدء إذا تم السماح للبطارية بالاسترداد.

١ إذا كانت السيارة تتحرك، فيمكن إدارة مقبض التشغيل باتجاه عقارب الساعة لبدء تشغيل المحرك.

- استخدام بدء التشغيل بمساعدة بطارية أخرى (ص. ٤٢٩)
- اختيار وضع الإشعال (ص. ٣٨٣) النفق.

إيقاف تشغيل السيارة.

يتم إيقاف تشغيل السيارة باستخدام مقبض الإشعال في كونسول النفق.



مقبض التشغيل في كونسول النفق.

لإيقاف تشغيل السيارة:

- أدر مقبض التشغيل باتجاه عقارب الساعة ثم حرره - يتوقف تشغيل السيارة. يعود زر التحكم تلقائيًا إلى وضع البداية.
- إذا كان ناخب التروس في السيارات المزودة بصندوق تروس أوتوماتيكي على الوضع **P** أو إذا تحركت السيارة:
- أدر القرص باتجاه عقارب الساعة ثم ثبته لحين إيقاف تشغيل السيارة.

معلومات ذات صلة

- بدء تشغيل السيارة (ص. ٣٨٠)
- أوضاع الإشعال (ص. ٣٨٢)
- ضبط عجلة القيادة (ص. ١٨٠)

تحذير ⚠

لا تُخرج مفاتيح التحكم عن بعد من السيارة عند القيادة أو أثناء عملية السحب.

تحذير ⚠

احرص دومًا على اصطحاب مفاتيح جهاز التحكم عن بعد معك في كل مرة تغادر فيها السيارة، وتأكد كذلك من وضع النظام الكهربائي للسيارة على وضع الإشعال 0 - خاصة عند وجود أطفال صغار في السيارة.

ملاحظة ⓘ

يمكن أن تكون سرعة التباطؤ أكبر بدرجة ملحوظة مقارنة بالسرعة الطبيعية لأنواع محركات معينة خلال بدء التشغيل على البارد. يتم هذا حتى يتمكن نظام الانبعاثات من الوصول إلى درجة حرارة التشغيل الطبيعية بأسرع وقت ممكن، مما يقلل انبعاثات العادم ويساهم في حماية البيئة.

معلومات ذات صلة

- إيقاف تشغيل السيارة (ص. ٣٨١)
- أوضاع الإشعال (ص. ٣٨٢)
- ضبط عجلة القيادة (ص. ١٨٠)
- استخدام بدء التشغيل بمساعدة بطارية أخرى (ص. ٤٢٩)
- اختيار وضع الإشعال (ص. ٣٨٣)

أوضاع الإشعال

يمكن ضبط النظام الكهربائي للسيارة على مستويات/أوضاع مختلفة وبهذه الطريقة تتوفر الوظائف المختلفة.

بغية تسهيل استخدام عدد محدود من الوظائف أثناء إيقاف تشغيل المحرك، يمكن ضبط النظام الكهربائي للسيارة عند ثلاثة مستويات مختلفة - **0** و **I** و **II**. وقد تم تفصيل هذه المستويات تحت العنوان "وضع الإشعال" في دليل المالك.

يعرض الجدول التالي الوظائف المتاحة في كل وضع/مستوى للإشعال:

المستوى	الوظائف
0	<ul style="list-style-type: none"> يضيء عداد المسافة الكلية (الأودوميتر) والساعة ومقياس درجة الحرارة^A. بالإمكان تعديل وضع المقاعد الكهربائية*. يمكن استخدام النوافذ الآلية. يبدأ تشغيل شاشة العرض المركزية ويمكن استخدامها^A. يمكن استخدام نظام المعلومات والترفيه^A. <p>في هذا الوضع، يتم التحكم زمنياً بالوظائف ويتم إيقاف تشغيلها تلقائياً بعد وقت قصير.</p>
I	<ul style="list-style-type: none"> يمكن استخدام السقف البانورامي والنوافذ الكهربائية ومقبس الطاقة ١٢ فولت في مقصورة الركاب وBluetooth ونظام الملاحة والهاتف ومروحة التهوية ومساحات الزجاج الأمامي. بالإمكان تعديل وضع المقاعد الكهربائية. يمكن استخدام مقابس الطاقة* ١٢ فولت في حجرة الأمتعة. <p>يقوم استهلاك التيار بشحن البطارية على وضع الإشعال هذا.</p>

المستوى	الوظائف
II	<ul style="list-style-type: none"> تضيء المصابيح الأمامية. وتضيء مصابيح التحذير/المؤشرات لمدة ٥ ثوان. يتم تنشيط العديد من الأنظمة الأخرى. مع ذلك، لا يمكن تنشيط التدفئة في وسائد المقعد والنافذة الخلفية إلا بعد بدء تشغيل السيارة. <p>يستهلك وضع الإشعال هذا مقداراً كبيراً من تيار البطارية ولذلك يجب تجنبه!</p>

^A وكذلك يتم تنشيطها عند فتح الباب.

معلومات ذات صلة

- بدء تشغيل السيارة (ص. ٣٨٠)
- ضبط عجلة القيادة (ص. ١٨٠)
- استخدام بدء التشغيل بمساعدة بطارية أخرى (ص. ٤٢٩)
- اختيار وضع الإشعال (ص. ٣٨٣)

قفل الكحول*

الغاية من وظيفة قفل الكحول هي منع قيادة السيارة من قِبَل أفراد متأثرين بالمشروبات الكحولية. قبل إمكان بدء تشغيل المحرك، يجب على السائق إجراء اختبار تنفس يتحقق من عدم وجوده تحت تأثير الكحول. تجري معايرة قفل الكحول وفقاً لقيمة الحد المعمول بها في كل سوق لقيادة السيارة قانونياً.

السيارة مزودة بواجهة للتوصيل الكهربائي للطرز المختلفة وجهات التصنيع المختلفة لقفل الكحول الذي توصي به فولفو. وتعمل الواجهة على تسهيل توصيل قفل الكحول، كما توفر خيار العمل المدمج بما في ذلك الرسائل المرتبطة بقفل الكحول وعرضها في الشاشة الرئيسية بالسيارة. للمعلومات حول طراز محدّد من قفل الكحول، راجع دليل المالك الذي توفره الشركة المصنّعة له.

تحذير

قفل الكحول عبارة عن وسيلة مساعدة ولا يعفي السائق من مسؤوليته. إن المسؤولية تقع على السائق في أن يبقى غير خاضع لتأثير المشروبات الكحولية وأن يقود السيارة بأمان.

معلومات ذات صلة

- تجاوز قفل الكحول* (ص. ٣٨٤)
- قبل تشغيل المحرك مع وجود قفل الكحول (ص. ٣٨٤)
- بدء تشغيل السيارة (ص. ٣٨٠)
- أوضاع الإشعال (ص. ٣٨٢)

- **وضع التشغيل I** - أدر مقبض التشغيل باتجاه عقارب الساعة ثم حرزه. يعود زر التحكم تلقائياً إلى وضع البداية.
- **وضع الإشعال II** - أدر قرص التشغيل باتجاه عقارب الساعة ثم أبقه كذلك لمدة ٥ ثوانٍ تقريباً. ثم حرر المقبض وسيعود تلقائياً إلى وضع البداية.
- **رجوع إلى وضع الإشعال 0** - للرجوع إلى وضع الإشعال 0 من الوضع I و II - أدر مقبض التشغيل باتجاه عقارب الساعة ثم حرزه. يعود زر التحكم تلقائياً إلى وضع البداية.

معلومات ذات صلة

- بدء تشغيل السيارة (ص. ٣٨٠)
- إيقاف تشغيل السيارة. (ص. ٣٨١)
- أوضاع الإشعال (ص. ٣٨٢)
- ضبط عجلة القيادة (ص. ١٨٠)
- استخدام بدء التشغيل بمساعدة بطارية أخرى (ص. ٤٢٩)

اختيار وضع الإشعال

يمكن ضبط النظام الكهربائي للسيارة على مستويات/أوضاع مختلفة وبهذه الطريقة تتوفر الوظائف المختلفة.

تحديد وضع الإشعال



مقبض التشغيل في كونسول النفق.

- **وضع الإشعال 0** - لإلغاء قفل السيارة وتخزين مفتاح التحكم عن بُعد داخل السيارة.

ملاحظة

للوصول إلى المستوى I أو II بدون بدء تشغيل المحرك - لا تضغط على دواسة الفرامل أو دواسة القابض في السيارات المزودة بصندوق تروس يدوي، في حالة الرغبة في تحديد أوضاع الإشعال هذه.

تجاوز قفل الكحول*

في حال حدث وضع طارئ، أو إذا كان قفل الكحول معطلاً، من الممكن تجاوز قفل الكحول من أجل قيادة السيارة.

للتعطيل بخصوص كل نوع من قفل الكحول، راجع التعليمات الخاصة بكل نوع.

تنشيط وظيفة التجاوز (Bypass)

ملاحظة (i)

جميع عمليات تنشيط التجاوز مسجلة ومحفوظة في الذاكرة ضمن وحدة التحكم في قفل الكحول. ولا يمكن التراجع عن عملية التجاوز.

تظهر الرسالة انفتح بتجهيزة alcolock هل يوجد بديل لذلك؟ على الشاشة:

- إذا ظهر "الغاء/نعم" - فحدد التجاوز من خلال الضغط على زر السهم الأيمن على لوحة المفاتيح اليمنى على عجلة القيادة، ثم على زر O.
- إذا ظهرت "نعم" - فحدد التجاوز عن طريق الضغط على زر O.

تم الآن تجاوز قفل الكحول ويمكن تشغيل السيارة.

يتم تحديد عدد مرات التجاوز الممكنة قبل الخدمة أثناء تركيب قفل الكحول.

معلومات ذات صلة

- قفل الكحول* (ص. ٣٨٣)
- قبل تشغيل المحرك مع وجود قفل الكحول (ص. ٣٨٤)
- بدء تشغيل السيارة (ص. ٣٨٠)

- أوضاع الإشعال (ص. ٣٨٢)

قبل تشغيل المحرك مع وجود قفل الكحول

يجري تفعيل قفل الكحول أوتوماتيكياً ويكون بعد ذلك جاهزاً للاستعمال عند فتح السيارة.

تذكر

من أجل الحصول على الوظيفة الصحيحة وعلى نتيجة قياس دقيقة ما أمكن:

- تجنب تناول الطعام أو الشراب لمدة ٥ دقائق تقريباً قبل اختبار التنفس.
- تجنب الإفراط بغسل الزجاج الأمامي - لأن الكحول الموجود في سائل الغسل قد تسبب نتيجة قياس غير صحيحة.

ملاحظة (i)

بعد إتمام فترة من القيادة يمكن إعادة تشغيل المحرك خلال ٣٠ دقيقة بدون إجراء اختبار تنفس جديد.

معلومات ذات صلة

- تجاوز قفل الكحول* (ص. ٣٨٤)
- قفل الكحول* (ص. ٣٨٣)
- بدء تشغيل السيارة (ص. ٣٨٠)
- أوضاع الإشعال (ص. ٣٨٢)

آخر أوتوماتيكي على النظام في السرعات المنخفضة. يمكن التيقن من إجراء هذا الاختبار عبر الشعور بنبضات في دواسة الفرامل.

الرموز في شاشة السائق

الرمز	المواصفات
	تحقق من مستوى سائل الفرامل. إذا كان المستوى منخفضاً، أضف سائل الفرامل وابحث عن سبب نقص السائل.
	وهج مستمر لمدة ثانيتين عند تشغيل المحرك: الفحص التلقائي للوظائف. وهج مستمر لأكثر من ثانيتين: عطل في نظام ABS. نظام الفرامل العادي في السيارة لا يزال يعمل ولكن بدون وظيفة ABS.

تحذير

إذا أضاء مصباح التحذير لكل من عطل الفرامل وعطل ABS في وقت واحد فهذا دليل على حدوث عطل في نظام الفرامل.

- إذا كان مستوى السائل في خزان سائل الفرامل طبيعيًا عند هذه المرحلة، فعليك القيادة بحذر إلى أقرب ورشة وفحص نظام الفرامل - ويوصى بورشة فوفلو معتمدة.
- إذا انخفض مستوى سائل الفرامل عن مستوى MIN في خزان سائل الفرامل، فتجنب القيادة مرة أخرى قبل إكمال سائل الفرامل. يجب التحقق فس سبب فقد سائل الفرامل.

فرامل القدم

فرامل القدم هي جزء من نظام الفرامل.

السيارة مجهزة بدائرتين للفرامل. في حال تلف دائرة الفرامل، فستتسحق دواسة الفرامل بشكل أعمق. وسيطلب الأمر لذلك ضغطًا أكبر على الدواسة لتحقيق تأثير الفرملة العادي.

ضغط السائق لدواسة الفرامل يدعمه الفرملة المعززة.

تحذير

يعمل سيرفو الفرامل عندما يكون المحرك دائرًا فقط.

إذا تم استخدام فرامل القدم أثناء إيقاف تشغيل المحرك فستكون الدواسة قاسية ويجب تطبيق ضغط أكبر على الدواسة من أجل فرملة السيارة.

عند القيادة على التلال أو مع حمولة ثقيلة، ينبغي تخفيف الضغط عن الفرامل باستخدام الفرملة بواسطة المحرك في وضع تغيير التروس اليدوي. يعد الفرملة بواسطة المحرك أكثر فاعلية في الاستخدام إذا تم استخدام نفس الترس عند نزول المنحدرات أو صعودها. استخدم وضع القيادة Off Road* لزيادة فرملة المحرك أثناء القيادة على مرتفع منحدر بسرعات منخفضة.

نظام منع قفل الفرامل

السيارة مزودة بفرامل مانعة للقفول، (ABS)^٢، وهي تمنع قفل العجلات أثناء الفرملة مما يتيح قدرة أكبر على التحكم في توجيه السيارة. ربما تشعر بوجود اهتزاز في دواسة الفرامل عند تشغيل هذا النظام وهذا أمر طبيعي لا يدعو للقلق.

يتم إجراء اختبار قصير لنظام ABS تلقائيًا بعد بدء تشغيل السيارة عند تحرير السائق لدواسة الفرامل. قد يتم إجراء اختبار

وظائف الفرملة

يتم استخدام فرامل السيارة لتقليل السرعة أو لمنع التحرك غير المقصود للسيارة.

وبالإضافة إلى فرامل القدم وفرامل الركن، فالسيارة مزودة بوظائف متعددة تلقائية للمساعدة في الفرملة. ومن شأن هذه الوظائف مساعدة السائق بتقليل الحاجة إلى الاحتفاظ بقدمه على دواسة الفرامل أثناء وقوف السيارة في إشارة مرورية أو عند بدء تشغيل السيارة على مكان منحدر أو عند النزول من مكان مرتفع.

وظائف الفرملة التلقائية التالية تتوفر بالسيارة على حسب تجهيزها:

- الفرملة التلقائية أثناء التوقف (Auto Hold)
- مساعد البدء على التل (Hill Start Assist)
- الفرملة التلقائية بعد حادث تصادم
- City Safety
- التحكم في النزول من المرتفعات
- الفرملة التلقائية بعد حادث تصادم (Hill Descent Control)*

معلومات ذات صلة

- فرامل القدم (ص. ٣٨٥)
- فرامل الوقوف (ص. ٣٨٧)
- الفرملة التلقائية أثناء الوقوف (ص. ٣٩٠)
- الفرملة التلقائية بعد حادث تصادم (ص. ٣٩٢)
- المساعدة عند بدء التشغيل على مرتفع (ص. ٣٩٢)
- City Safety™ (ص. ٣١٢)
- التحكم في النزول من المرتفعات* (ص. ٤١٢)

معلومات ذات صلة

- مكبر قوة الفرملة (ص. ٣٨٦)
- الفرملة التلقائية أثناء الوقوف (ص. ٣٩٠)
- المساعدة عند بدء التشغيل على مرتفع (ص. ٣٩٢)
- الفرملة على الطرق المبتلة (ص. ٣٨٦)
- الفرملة على الطرق المعبّدة بالحصى (ص. ٣٨٧)
- صيانة نظام الفرامل (ص. ٣٨٧)
- مصابيح الفرامل (ص. ١٤٣)

مكبر قوة الفرملة

يساهم نظام المساعدة في الفرملة، (BAS²)، على زيادة قوة الفرملة أثناء القيام بعملية الفرملة، وبالتالي فهو يتيح أيضاً التقليل من المسافة اللازمة للتوقف.

يكتشف النظام أسلوب فرملة السائق لزيادة قوة الفرامل عند الضرورة. يمكن تكبير قوة الفرامل حتى المستوى الذي يعمل على تشغيل نظام ABS. وتتوقف الوظيفة بمجرد تخفيف الضغط على دواسة الفرامل.

ملاحظة

عند تنشيط وظيفة BAS تتخفض دواسة الفرامل قليلاً أكثر من المعتاد، اضغط (مع الاستمرار) على دواسة الفرامل طوال المدة اللازمة.
وعند تحرير دواسة الفرامل، تتوقف الفرملة.

معلومات ذات صلة

- فرامل القدم (ص. ٣٨٥)

الفرملة على الطرق المبتلة

عند القيادة لمدة طويلة في المطر الكثيف بدون استخدام الفرملة، قد يتأخر تأثير الفرملة عند الاستخدام الأول للفرامل.

قد يحدث هذا الأمر كذلك بعد غسيل السيارة في المغسلة. في هذه الحالة يلزم الضغط على دواسة الفرامل بحزم أكثر من المعتاد. وكذلك يجب توفير مسافة كبيرة بينك وبين السيارات التي أمامك.

استخدم الفرامل بحزم بعد القيادة في الطرق المبتلة أو غسيل السيارة. تؤدي هذه العملية إلى تدفئة أقرص الفرامل مما يتيح إمكانية جفافها بسرعة ويعمل على حمايتها من التآكل. يلزم مراعاة الحالة المرورية أثناء الفرملة.

معلومات ذات صلة

- فرامل القدم (ص. ٣٨٥)
- الفرملة على الطرق المعبّدة بالحصى (ص. ٣٨٧)

فرامل الوقوف

تحول فرامل الركن دون تدحرج السيارة من وضع الوقوف وذلك عن طريق القفل/الإعاقة الحركية لمجلتين.



يوجد عنصر التحكم في فرامل الركن في كونسول النقب بين المقعدين.

قد تصدر ضوضاء ضعيفة من المحرك الكهربائي عند تشغيل فرامل الركن الكهربائي. ومن الممكن أن تصدر الضوضاء أثناء الفحص الأوتوماتيكي لوظيفة فرامل الركن.

إذا تم تشغيل فرامل الركن والسيارة متوقفة، فإنها تعمل على العجلات الخلفية فقط. وإذا تم تشغيلها أثناء سير السيارة، يمكن استخدام فرامل القدم العادية، أي إن الفرامل تعمل على جميع العجلات الأربع. تنتقل وظيفة الفرملة إلى العجلات الخلفية عندما تصبح السيارة في حالة توقف تقريباً.

معلومات ذات صلة

- تنشيط وإلغاء تنشيط فرامل الانتظار (ص. ٣٨٨)
- الوقوف فوق مرتفع (ص. ٣٨٩)
- عند وجود عطل بفرامل الركن (ص. ٣٩٠)
- الفرملة التلقائية أثناء الوقوف (ص. ٣٩٠)

صيانة نظام الفرامل

تحقق بانتظام من مكونات نظام الفرامل للكشف عن أي تهالك فيها.

للحفاظ على أعلى مستويات السلامة والموثوقية التي توفرها سيارتك، ينبغي اتباع فترات خدمات فولفو الموصوفة في كتيب الخدمة والضمان. لا توفر بطانات الفرامل الجديدة والمستبدلة، وكذلك أقراص الفرامل، الفرملة المثلى إلى أن يتم "تطبيعها" بعد القيادة لبضع مئات من الكيلومترات (الأميال). يمكنك تعويض ضعف الفرملة بالضغط بقوة أكبر على دواسة الفرامل. تنصح فولفو بعدم استخدام أي بطانات فرامل بخلاف المعتمدة من فولفو.

مهم

يجب التحقق من تآكل مكونات نظام الكبح بانتظام.

اتصل بالورشلة للحصول على معلومات عن الإجراء أو كلف إحدى الورش بأجراء الفحص، ويوصى بالتعامل مع ورشة فولفو معتمدة.

معلومات ذات صلة

- فرامل القدم (ص. ٣٨٥)

الفرملة على الطرق المعبّدة بالحصى

عند القيادة على الطرق المملحة، قد تتكون طبقة ملح على أقراص الفرامل والبطانة.

قد يؤدي هذا الأمر إلى إطالة المسافة اللازمة لتوقف السيارة. ويلزم الحفاظ على مسافة كبيرة للأمان بينك وبين السيارة التي أمامك. إضافةً إلى ذلك، تحقق مما يلي:

- الفرملة بين الحين والآخر لإزالة أي طبقة ملح. ضمان عدم تعريض أي أحد على الطريق للخطر أثناء الفرملة.
- اضغط دواسة الفرامل بحرص بعد الانتهاء من القيادة وقبل الانطلاق في رحلتك التالية.

معلومات ذات صلة

- فرامل القدم (ص. ٣٨٥)
- الفرملة على الطرق المبتلة (ص. ٣٨٦)

تنشيط وإلغاء تنشيط فرامل الانتظار

استخدم فرامل الركن لمنع السيارة من التدرج أثناء التوقف.

تنشيط فرامل الوقوف



١. اسحب عنصر التحكم لأعلى.

< يضيء الرمز في شاشة السائق عند تنشيط فرامل الانتظار.

٢. تحقق من ثبات السيارة.

الرمز في شاشة السائق

الرمز	المواصفات
	يضيء الرمز عند تنشيط فرامل الانتظار. وميض الرمز يدل على حدوث عطل. اقرأ الرسالة التي تظهر في شاشة السائق.

التنشيط التلقائي

يتم تنشيط فرامل الانتظار تلقائياً

٤ ينطبق على السيارات ذات صندوق التروس الأوتوماتيكي.

إلغاء تنشيط فرامل الانتظار



- عند إيقاف تشغيل السيارة وتفعيل إعداد "التنشيط التلقائي لفرامل الانتظار" في شاشة العرض المركزية.
- عند تحديد موضع الترس P على منحدر نازل؛
- إذا كانت وظيفة الفرملة التلقائية أثناء الوقوف (Auto hold) نشطة و
- بقيت السيارة متوقفة لفترة طويلة (٥ إلى ١٠ دقائق)
- تم إيقاف تشغيل السيارة
- خرج السائق من السيارة.

فرامل الطوارئ

في حالة الطوارئ، يمكن تنشيط فرامل الانتظار عندما تكون السيارة في حالة الحركة وذلك من خلال السحب باستمرار لأداة التحكم. تتعطل وظيفة الفرملة عند تحرير أداة التحكم أو عند الضغط على دواسة التسارع.

ملاحظة

تصدر إشارة صوتية أثناء تنشيط فرامل الطوارئ في السرعات المرتفعة.

إلغاء التنشيط اليدوي

١. اضغط بقوة على دواسة الفرامل.

٢. اضغط زر التحكم لأسفل.

< يتم تحرير فرامل الركن ويختفي الرمز من شاشة السائق.

الوقوف فوق مرتفع

استخدم دائماً فرامل الانتظار عند التوقف على منحدر.

تحذير

استخدم دوّماً فرامل الركن عند الركن على أسطح مائلة. لا يكفي تعشيق التروس أو صندوق التروس الأوتوماتيكي على الوضع P (ركن) لتثبيت السيارة وعدم تحركها من مكانها في جميع الظروف.

إذا كانت السيارة تواجه صعوداً:

- أدر العجلات بعيداً عن حافة الرصيف.
- إذا كانت السيارة تواجه هبوطاً:
- أدر العجلات باتجاه حافة الرصيف.

الحمل الثقيل عند صعود المنحدرات

الحمولة الثقيلة مثل المقطورة قد تؤدي إلى دوران السيارة للخلف عند تحرير فرامل الركن أوتوماتيكياً أثناء قيادة السيارة على أحد المرتفعات المنحدرة. تجنب حدوث ذلك من خلال سحب زر التحكم للأعلى أثناء القيادة. حوّر عنصر التحكم عند حصول المحرك على قدرة السحب.

معلومات ذات صلة

- تنشيط وإلغاء تنشيط فرامل الانتظار (ص. ٣٨٨)

إعداد التنشيط التلقائي لفرامل الانتظار

يتيح اختيار إمكانية تنشيط فرامل الانتظار تلقائياً عند إيقاف تشغيل السيارة.

لتغيير الإعداد:

1. اضغط على الإعدادات في العرض العلوي بالشاشة المركزية.
2. اضغط على My Car ← فرامل الركن والتعليق لتحديد أو إلغاء تحديد الوظيفة تنشيط أوتوماتيكي لفرامل التوقف.

معلومات ذات صلة

- تنشيط وإلغاء تنشيط فرامل الانتظار (ص. ٣٨٨)
- فرامل الوقوف (ص. ٣٨٧)

إلغاء التنشيط التلقائي

1. تشغيل السيارة.

2. مع صندوق التروس الأوتوماتيكي:

اضغط بقوة على دواسة الفرامل. حدد موضع الترس D أو R ثم اضغط دواسة الوقود.

مع صندوق التروس اليدوي:

اضغط على دواسة القابض واختر الترس المناسب. حرّز دواسة القابض وابدأ بالتسارع.

< يتم تحرير فرامل الركن ويختفي الرمز من شاشة السائق.

ملاحظة

كي يتم إلغاء التنشيط بصورة تلقائية، إما يجب أن يكون السائق قد ربط حزام الأمان أو يجب أن يكون باب السائق مغلقاً.

معلومات ذات صلة

- إعداد التنشيط التلقائي لفرامل الانتظار (ص. ٣٨٩)
- عند وجود عطل بفرامل الركن (ص. ٣٩٠)
- فرامل الوقوف (ص. ٣٨٧)
- الوقوف فوق مرتفع (ص. ٣٨٩)

عند وجود عطل بفرامل الركن

اتصل بورشة Volvo معتمدة إذا لم تتمكن من إلغاء تنشيط أو تنشيط فرامل الانتظار بعد عدة محاولات.

يصدر صوت تحذيري في حالة القيادة مع تعشيق فرامل الركن.

إذا كان يتعين ركن السيارة قبل إصلاح عطل محتمل فيلزم تحريك العجلات كما لو كنت ستقف على منحدر ويلزم كذلك أن يكون ناخب التروس في الوضع **P** أو تعشيق الترس الأول في صندوق التروس اليدوي.

جهد كهربائي منخفض بالبطارية

إذا كان جهد البطارية منخفضاً بشكل كبير، لن يكون بالإمكان تحرير فرامل الركن أو تعشيقها. قم بتوصيل البطارية المانحة إذا كان جهد البطارية منخفضاً للغاية.

استبدال بطانات الفرامل

يجب استبدال بطانات الفرامل الخلفية لدى ورشة خدمة تبعاً لتصميم فرامل الركن الكهربائية - ويُنصح بالتوجه إلى إحدى ورش فولفو المعتمدة.

الرموز في شاشة السائق

الرمز	المواصفات
	وميض الرمز يدل على حدوث عطل. راجع الرسالة التي تظهر في شاشة السائق.
	خلل بنظام الفرامل. راجع الرسالة التي تظهر في شاشة السائق.
	رسالة المعلومات في شاشة السائق.

معلومات ذات صلة

- تنشيط وإلغاء تنشيط فرامل الانتظار (ص. ٣٨٨)
- الوقوف فوق مرتفع (ص. ٣٨٩)
- البطارية (ص. ٥٦٠)
- برنامج خدمة فولفو (ص. ٥٤٢)

الفرملة التلقائية أثناء الوقوف

الفرملة التلقائية أثناء الوقوف (Auto hold) تعني أنه بإمكان السائق تحرير دواسة الفرامل مع الحفاظ على تأثير الفرملة عند توقف السيارة في إشارة مرور أو تقاطع.

عند توقف السيارة، يتم تلقائياً تنشيط الفرامل. تستطيع الوظيفة استخدام فرامل القدم أو فرامل الركن للاحتفاظ بالسيارة في وضع الثبات كما تعمل هذه الوظيفة على كل المنحدرات. عند الانطلاق بالسيارة، قد ينفصل تعشيق الفرامل تلقائياً في حال ربط السائق حزام الأمان.

ملاحظة

عند الفرملة بهدف التوقف الكلي على أحد المنحدرات صعوداً أو نزولاً، ينبغي الضغط على دواسة الفرامل بشكل أشد بقليل من العادة قبل تحريرها وذلك لضمان ثبات السيارة في مكانها.

يتم تنشيط فرامل الانتظار إذا

- تم إيقاف تشغيل السيارة
- تم فتح باب السائق
- نزع السائق حزام الأمان
- بقيت السيارة متوقفة لفترة طويلة (٥ إلى ١٠ دقائق).

- تظل الوظيفة غير نشطة حتى يتم إعادة تنشيطها مرة أخرى.
- وعند تعطيل الوظيفة، تظل وظيفة مساعد البدء على التل (HSA) نشطة لمنع السيارة من التدرج للخلف عند التشغيل على منحدر مرتفع.

معلومات ذات صلة

- الفرملة التلقائية أثناء الوقوف (ص. ٣٩٠)

تنشيط وإلغاء تنشيط الفرامل التلقائية عند التوقف التام

يتم تنشيط وظيفة الفرملة التلقائية عند التوقف التام باستخدام الزرّ الموجود في الكونسول النقي.



– اضغط على الزرّ الموجود في الكونسول النقي لتنشيط أو إلغاء تنشيط الوظيفة.



< يضيء المؤشر في الزرّ عند تنشيط الوظيفة. تبقى الوظيفة منشطة حتى بعد أن يتم تشغيل السيارة في المرة القادمة.

ينطبق عند الإيقاف

إذا كانت الوظيفة نشطة وتثبيت السيارة بواسطة فرامل القدم (يضيء الرمز A) فيلزم الضغط على دواسة الفرامل في الوقت نفسه أثناء الضغط على الزر لإلغاء التنشيط.



الرموز في شاشة السائق

الرمز	الموصفات
	يضيء الرمز عندما تستخدم الوظيفة فرامل القدم للحفاظ على السيارة في وضع التوقف.
	يضيء الرمز عندما تستخدم الوظيفة فرامل الركن للحفاظ على السيارة في وضع التوقف.

معلومات ذات صلة

- تنشيط وإلغاء تنشيط الفرامل التلقائية عند التوقف التام (ص. ٣٩١)
- فرامل القدم (ص. ٣٨٥)
- فرامل الوقوف (ص. ٣٨٧)
- المساعدة عند بدء التشغيل على مرتفع (ص. ٣٩٢)

المساعدة عند بدء التشغيل على مرتفع

مساعد البدء على التل، (HSA) يحول دون رجوع السيارة إلى الوراء عند بدء التشغيل على منحدر مائل. عند بدء التشغيل والتحرك للأسفل على منحدر، فهي تحول دون تدرج السيارة للأمام.

وتعني هذه الوظيفة أن ضغط الدواسة في نظام الفرامل يبقى لعدة ثوانٍ ريثما يحرك السائق قدمه من دواسة الفرامل إلى دواسة السرعة.

يظهر تأثير الفرملة المؤقتة بعد مرور عدة ثوانٍ أو عندما ينطلق السائق بالمركبة.

يبقى مساعد البدء على التلال متوفرًا حتى عندما يكون قد تم إلغاء تنشيط وظيفة الفرملة التلقائية أثناء الوقوف (Auto hold).

معلومات ذات صلة

- الفرملة التلقائية أثناء الوقوف (ص. ٣٩٠)
- فرامل القدم (ص. ٣٨٥)

الفرملة التلقائية بعد حادث تصادم

سيتم استخدام فرامل السيارة تلقائيًا في حادث تصادم يتم فيه الوصول إلى مستوى تفعيل آلية شد حزام الأمان الذي يستخدم لمرة واحدة أو الوسائد الهوائية، أو إذا تم الكشف عن تصادم مع حيوان كبير. وتمنع هذه وظيفة أو تقلل من تأثيرات أي اصطدام لاحق.

بعد وقوع حادث خطير يوجد خطر عدم إمكانية التحكم في السيارة وتوجيهها. ولتجنب أو لتقليل تأثير أي تصادم آخر إما مع السيارة أو مع الأشياء الموجودة في مسارها، يتم تنشيط نظام الفرامل التلقائية ويعمل على فرملة السيارة بوسيلة آمنة.

يتم تنشيط مصابيح الفرامل ومصابيح التحذير من الخطر أثناء الفرملة. عندما تتوقف السيارة تواصل مصابيح التحذير من الخطر الوميض ويتم تعشيق فرامل الركن.

إذا لم يكن من المناسب استخدام الفرملة، بسبب احتمال الاصطدام من الخلف مع السيارة التي ورائها سيارتك، فمن الممكن تجاوز هذا الإجراء عن طريق ضغط السائق على دواسة الوقود.

تفترض الوظيفة أن نظام الفرامل لم يتعرض لأي أعطال بعد الحادث.

يدخل مساعد الفرملة ضمن أنظمة السلامة

Blind Spot Information وRear Collision Warning

معلومات ذات صلة

- Rear Collision Warning (ص. ٣٢٧)
- *BLIS (ص. ٣٢٨)
- وظائف الفرملة (ص. ٣٨٥)

صندوق التروس

صندوق التروس هو جزء من خط الإدارة (نقل الطاقة) بين المحرك والعجلات القاندة. وظيفة صندوق التروس هي تغيير معدل التروس على حسب متطلبات السرعة والقوة.

هناك نوعان أساسيان في صندوق التروس - اليدوي والأوتوماتيكي.

صندوق التروس اليدوي مزود بست سرعات وتوجد ثمانية سرعات في صندوق التروس الآلي. يعني عدد مرات تغيير التروس إمكانية استخدام عزم المحرك ونطاق القوة بصورة أكثر فاعلية. في صندوق التروس الآلي، اثنان من التروس يعتبران من التروس ذات السرعة الزائدة والتي توفر الوقود عند القيادة بسرعة محرك ثابتة.

يمكن كذلك تحديد التروس يدويًا في صندوق التروس الأوتوماتيكي. تعرض شاشة السائق على التوالي موضع التروس أو الترس المستخدم حاليًا.

مهم

لتجنب حدوث تلف في أي مكون من مكونات نظام القيادة، يلزم فحص درجة حرارة عمل صندوق التروس. وفي حال وجود أي خطر بحدوث زيادة مفرطة في درجة الحرارة، سيضيء رمز تحذيري في شاشة السائق كما سيتم عرض رسالة نصية - اتبع التوصيات المذكورة في الرسالة النصية.

الرموز في شاشة السائق

في حالة حدوث عطل في صندوق التروس، تعرض شاشة السائق رمزًا مع رسالة.

أثناء الركن

تحذير

قم دائماً بتشغيل مكابح الركن عند ركن السيارة على منحدر -
إذ أن ترك السيارة في وضع الحركة ليس كافياً لتثبيت السيارة
في جميع المواقف.

معلومات ذات صلة

- صندوق التروس (ص. ٣٩٢)
- مؤشر تغيير التروس (ص. ٣٩٨)

صندوق التروس اليدوي

في صندوق التروس اليدوي، يختار السائق أحد التروس المناسبة
يدوياً وفقاً لمتطلبات السرعة والطاقة في هذا الوقت.

تغيير التروس

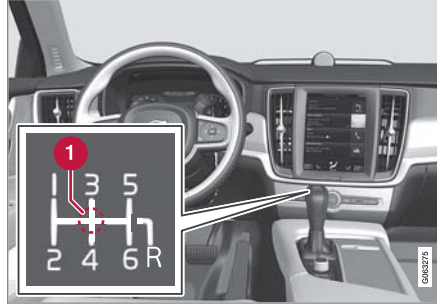

1 الوضع المحايد (N)

صندوق التروس اليدوي مزود بستة تروس وتكون آلية تغيير
التروس مطبوعة على ذراع اختيار التروس.

- اضغط على دواسة القابض عند كل تغيير للتروس.
- أبعد قدمك عن دواسة القابض بين تغييرات التروس.

مانع ترس الرجوع

يعوق مانع ترس الرجوع احتمال حدوث محاولة عن طريق
الخطأ لتشغيل ترس الرجوع أثناء السير المعتاد للأمام.

- اتبع نمط تغيير التروس على ذراع اختيار التروس وابدأ من
الوضع المحايد قبل الانتقال إلى الوضع R.
- قم بتشغيل ترس الرجوع للخلف أثناء ثبات السيارة فقط.

الرمز المواصفات



معلومات أو رسالة خطأ لصندوق التروس.
اتبع التعليمات الموضحة.



صندوق التروس ساخن أو حرارته مرتفعة
بصورة مفرطة. اتبع التعليمات الموضحة.



انخفاض الأداء/انخفاض القدرة على التسارع
في حالة وجود عطل مؤقت بمجموعة نقل
الحركة، يمكن أن تتحول السرعة لوضع
التحرك ببطئ إلى المنزل مع انخفاض طاقة
المحرك وذلك لتجنب تلف مجموعة نقل
الحركة.

معلومات ذات صلة

- أوضاع التروس في صندوق التروس الأوتوماتيكي
(ص. ٣٩٤)
- صندوق التروس اليدوي (ص. ٣٩٣)
- مؤشر تغيير التروس (ص. ٣٩٨)

أوضاع التروس في صندوق التروس الأوتوماتيكي

في صندوق التروس الآلي، يختار النظام الترس المناسب لتوفير قيادة مثلى. يحتوي كذلك صندوق التروس على وضع للتغيير اليدوي للتروس.



تعرض شاشة السائق وضع التروس المحدد:

P أو **R** أو **N** أو **D** أو **M**.

في وضع تغيير التروس اليدوي، يتم عرض الترس المستخدم.

أوضاع التروس

وضع الوقوف - P

يتم إيقاف تشغيل صندوق التروس ميكانيكياً عند تشبيك وضع **P**.

حدد الوضع **P** أثناء توقف السيارة أو قبل بدء تشغيل المحرك. يجب أن تكون السيارة متوقفة عند تحديد وضع الركن.

لتحديد موضع تروس آخر عند تحديد وضع الركن، يلزم الضغط على دواسة الفرامل وإن يكون موضع الإشعال في **II**.

للركن - قم بتفعيل فرامل الركن أولاً ثم حدد مكان الركن.

تحذير

استخدم دوماً فرامل الركن عند الركن على أسطح مائلة. لا يكفي تشبيك التروس أو صندوق التروس الأوتوماتيكي على الوضع **P** (ركن) لتثبيت السيارة وعدم تحركها من مكانها في جميع الظروف.

ملاحظة

يجب أن يكون ذراع اختيار التروس في الوضع **P** للسماح بقتل السيارة وتشغيل جهاز الإنذار.

وضع الرجوع للخلف - R

حدد الوضع **R** للرجوع للخلف. يجب أن تكون السيارة متوقفة عند تحديد وضع الرجوع للخلف.

الوضع المحايد - N

لا توجد تروس معشقة ويمكن بدء تشغيل المحرك. استخدم فرامل الركن إذا كانت السيارة متوقفة وذراع اختيار السرعة في الوضع **N**.

لكي تتمكن من نقل ذراع تحديد التروس من الوضع المحايد إلى وضع آخر، يجب الضغط على دواسة الفرامل وأن يكون موضع الإشعال **II**.

وضع القيادة - D

D هو وضع القيادة العادي. يجري تغيير التروس نحو الأعلى والأسفل بشكل أوتوماتيكي اعتماداً على مستوى التسارع والسرعة في السيارة.

يلزم أن تكون السيارة متوقفة عند تغيير الترس من **R** إلى **D**.

وضع صندوق التروس اليدوي - M



يمكن اختيار وضع ذراع نقل السرعة في أي وقت أثناء القيادة. يتم فرملة محرك السيارة عند تحرير دواسة الوقود.

حدد وضع تغيير التروس اليدوي عن طريق تحريك ناخب التروس جانباً من الوضع **D** حتى الجهة ذات العلامة "+/-". عندها، تعرض شاشة السائق الترس المستخدم.

- اضغط ذراع اختيار التروس للأمام حتى "+" (موجب) لزيادة الترس بمعدل ترس واحد ثم حرر الذراع.
- اضغط ذراع اختيار التروس للخلف حتى "-" (سالب) لتقليل الترس بمعدل ترس واحد ثم حرر الذراع.
- اضغط على جانب ناخب التروس في اتجاه وضعه الطرفي عند **D** بغية العودة إلى الوضع **D**.

لتجنب الحركات المنقطعة وتوقف المحرك، يقوم صندوق التروس تلقائياً بالنقل إلى ترس أدنى إذا سمح السائق بخفض السرعة إلى مستوى أقل من المستوى المناسب للترس المختار.



شاشة السائق عند تغيير التروس باستخدام محركات عجلة القيادة.

في وضع الترس M يتم تنشيط محاريك عجلة القيادة تلقائيًا.



شاشة السائق عند تغيير التروس باستخدام محركات عجلة القيادة في وضع صندوق التروس اليدوي.

تبديل

لتغيير التروس مرحلة واحدة:

تغيير الترس بواسطة المحرك في عجلة القيادة*

يُعتبر محرك عجلة القيادة مكملًا لذراع اختيار التروس ويتيح عملية تغيير التروس يدويًا دون الحاجة لرفع يديك عن عجلة القيادة.



1 "-" : يحدد الترس الأقل التالي.

2 "+" : يحدد الترس الأعلى التالي.

تنشيط محرك عجلة القيادة

للممكن من تغيير الترس بواسطة محاريك التوجيه في عجلة القيادة، يجب تنشيطها أولاً:

- اسحب أحد المحركات تجاه عجلة القيادة.

< يشير الرقم في شاشة السائق إلى الترس الحالي.

معلومات ذات صلة

- مانع ذراع اختيار التروس (ص. ٣٩٦)
- تغيير الترس بواسطة المحرك في عجلة القيادة* (ص. ٣٩٥)
- وظيفة التسارع المفاجئ (ص. ٣٩٧)
- مؤشر تغيير التروس (ص. ٣٩٨)

▶▶ - اسحب أحد المحاريك للخلف - نحو عجلة القيادة - ثم قم بالتحريك.

يحدث تغيير في كل عملية سحب للمحرك بشرط عدم تجاوز سرعة المحرك المدى المسموح به. بعد كل تغيير في الترس، تقوم لوحة العدادات المندمجة بإظهار الترس الحالي.

إلغاء تنشيط الوظيفة

إلغاء التنشيط اليدوي في وضع التروس **D**.

- يمكنك إلغاء تنشيط محركي عجلة القيادة عن طريق سحب المحرك الأيمن (+) باتجاه عجلة القيادة مع الإبقاء عليه في هذا الوضع حتى يختفي رقم الترس الحالي في شاشة السائق.

إلغاء التنشيط التلقائي

في وضع الترس **D** يتم إلغاء تنشيط محركي عجلة القيادة بعد وقت قصير من عدم استخدامهما. ويُشار إلى هذا الأمر عن طريق انطفاء الرقم الذي يرمز إلى الترس الحالي. والاستثناء من هذه القاعدة هو أثناء فرملة المحرك - عندها يتم تنشيط المحاريك طالما كانت فرملة المحرك قيد الاستخدام.

في وضع التروس **M** لا يوجد تعطيل أوتوماتيكي.

معلومات ذات صلة

- أوضاع التروس في صندوق التروس الأوتوماتيكي (ص. ٣٩٤)
- مؤشر تغيير التروس (ص. ٣٩٨)

مانع ذراع اختيار التروس

يعمل مانع ذراع اختيار التروس على الحيلولة دون إجراء تغيير غير مقصود بين أوضاع التروس المختلفة في صندوق التروس الأوتوماتيكي.

يتوفر نوعان مختلفتان من مانع ذراع اختيار التروس - الحركي والالي.

مانع ذراع اختيار السرعة

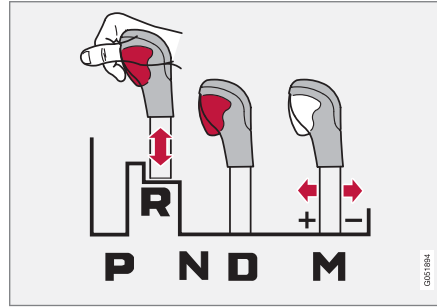

يمكن تحريك ذراع التروس نحو الأمام والخلف بحرية بين الوضع **N** والوضع **D**. أما الأوضاع الأخرى فتكون مقفولة بواسطة قفل يجري تحريره بواسطة زر مانع موجود على ذراع التروس.

عند الضغط على الزر المانع يمكن تحريك الذراع نحو الأمام أو نحو الخلف بين **P** و **R** و **N** و **D**.

مانع ذراع اختيار السرعة الأوتوماتيكي

يحتوي مانع ذراع اختيار التروس الأوتوماتيكي على أنظمة أمان خاصة.

من وضع الركن - **P**

لتحديد موضع للتروس غير موضع **P**، يلزم الضغط على دواسة الفرامل ويجب أن يكون موضع الإشعال في **II**.

من الوضع المحايد - **N**

عندما يكون ذراع اختيار السرعة في الوضع المحايد **N** وقد توقفت السيارة لمدة لا تقل عن ٣ ثوان (بغض النظر عما إذا كان المحرك قيد التشغيل أم لا)، فسيتم قفل ذراع اختيار السرعة.

ولكي تتمكن من نقل ذراع تحديد التروس من الوضع **N** إلى وضع آخر، يجب الضغط على دواسة الفرامل وأن يكون موضع الإشعال في **II**.

معلومات ذات صلة

- أوضاع التروس في صندوق التروس الأوتوماتيكي (ص. ٣٩٤)
- أوقف تشغيل مانع ذراع اختيار السرعة الأوتوماتيكي (ص. ٣٩٧)

وظيفة التسارع المفاجئ

يمكن استخدام التسارع المفاجئ^٦ للحصول على أقصى تسارع، عند التجاوز مثلاً.

عند الضغط على دواسة الوقود حتى النهاية (أكثر من الوضع الذي يعتبر سرعة زائدة)، يتم على الفور تعشيق ترس أقل سرعة. ويطلق على هذا الأمر تغيير الترس إلى التسارع المفاجئ (Kick-down).

عند تحرير دواسة الوقود من حالة التسارع المفاجئ، يجري تغيير الترس إلى أعلى بشكل أوتوماتيكي.

وظيفة السلامة

لتفادي الدوران المفرط للمحرك، تم تزويد برنامج التحكم بصندوق التروس بألية حماية عند التغيير إلى تروس أدنى.

لا يسمح صندوق التروس بتغيير الترس إلى آخر أدنى منه/ التسارع المفاجئ إذا كان ذلك سيؤدي إلى تزايد السرعة بحيث تؤدي إلى إصابة المحرك بأضرار. لا يحدث شيء إذا كان السائق لا يزال يحاول القيام بهذا التغيير أثناء القيادة بسرعة عالية يبقى الترس الأصلي على ما هو عليه.

في التسارع المفاجئ، يمكن أن تنخفض ذراع النقل بمقدار ترس أو أكثر مرة واحدة، حسب سرعة المحرك. وتنتقل السيارة إلى الترس الأعلى عندما يكون المحرك قد وصل إلى سرعته القصوى من أجل تجنب الضرر بالمحرك.

معلومات ذات صلة

- أوضاع التروس في صندوق التروس الأوتوماتيكي (ص. ٣٩٤)

معلومات ذات صلة

- مانع ذراع اختيار التروس (ص. ٣٩٦)
- أوضاع التروس في صندوق التروس الأوتوماتيكي (ص. ٣٩٤)

أوقف تشغيل مانع ذراع اختيار السرعة الأوتوماتيكي

في حال نفذت الطاقة في السيارة، يمكن مع ذلك فصل مانع حركة ذراع اختيار التروس التلقائي.

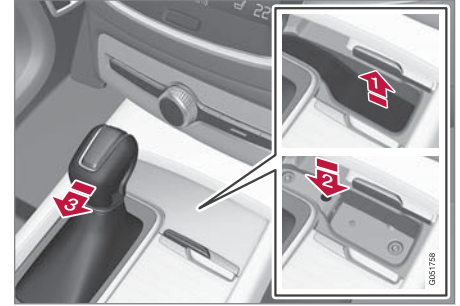

في حال تعذر قيادة السيارة، بسبب نفاد شحن البطارية، مثلاً، يجب تحريك ذراع اختيار التروس إلى الوضع N حتى يمكن تحريك السيارة.

1 ارفع البطانة المطاطية في الحجيبة أمام ذراع اختيار التروس. حدد مكان الفتحة التي تحتوي على زر بزنيك في أسفل الحجيبة.

2 اضغط بواسطة مفك صغير في الفتحة مع الاستمرار.

3 حرك ذراع اختيار التروس من الوضع N وحرر الزر.

٤. أعد وضع السجادة المطاطية في موضعها الأصلي.

٦ يمكن فقط مع الصندوق التروس الآلي.

مؤشر تغيير التروس

يعرض مؤشر تغيير التروس في شاشة السائق الترس الحالي أثناء تغيير التروس اليدوي والتوقيت المناسب للتغيير إلى الترس التالي لتوفير استهلاك الوقود.

للقيادة الاقتصادية في وضع تغيير التروس اليدوي، من المهم اختيار الترس الصحيح أثناء القيادة وتغيير التروس في الوقت المناسب.

مع صندوق التروس اليدوي



مؤشر تغيير التروس في شاشة السائق قياس ١٢ بوصة*.

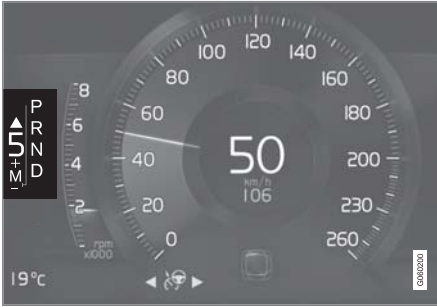

مؤشر تغيير التروس في شاشة السائق قياس ٨ بوصة.

يعرض مؤشر تغيير التروس الترس الحالي في شاشة السائق ويستخدم السهم الذي يشير لأعلى للإشارة إلى التوقيت المناسب للتغيير إلى الترس الأعلى.

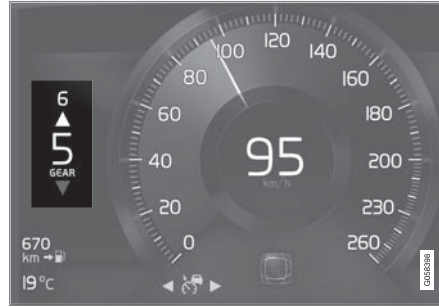

مؤشر تغيير التروس في شاشة السائق قياس ٨ بوصة.

يشير سهم لأعلى إلى نصيحة بالتغيير لترس أعلى والسهم لأسفل يشير إلى نصيحة بالتغيير لترس أدنى.

مع صندوق التروس الأوتوماتيكي



مؤشر تغيير التروس في شاشة السائق قياس ١٢ بوصة*.

ملاحظة

يتوفر مؤشر نقل الحركة في السيارات ذات صندوق التروس الأوتوماتيكي وفي عدد من الأسواق فقط.

معلومات ذات صلة

- أوضاع التروس في صندوق التروس الأوتوماتيكي (ص. ٣٩٤)
- صندوق التروس اليدوي (ص. ٣٩٣)

مجهدة وأن التوجيه خفيف وامتصاص الصدمات ناعم وحركة الهيكل سلسلة.

وضع القيادة هذا هو الوضع المعتمد بشأن انبعاثات ثاني أكسيد الكربون.

Eco

● يمكنك تهيئة السيارة لمزيد من توفير الطاقة ومراعاة البيئة في أسلوب القيادة باستخدام الوضع Eco.

يعني وضع القيادة على سبيل المثال أن وظيفة بدء/توقف نشطة، وأن الخلوص الأرضي أكثر انخفاضًا لتقليل مقاومة الهواء كما أنه قد تم تخفيض خرج بعض إعدادات المناخ.

عند القيادة في وضع Eco، تعرض شاشة السائق عداد التشغيل الاقتصادي (eco-meter) ليشير في الوقت الفعلي إلى مدى قيادتك بطريقة اقتصادية.

أوضاع القيادة*

تحديد وضع القيادة يؤثر على خصائص قيادة السيارة مما يؤدي إلى تحسين تجربة القيادة وتسهيل القيادة في الظروف الخاصة.

باستخدام أوضاع القيادة يمكن الوصول بسرعة إلى الوظائف والإعدادات المتعددة للسيارة التي تليها مختلف احتياجات القيادة. تم تهيئة الأنظمة التالية للحصول على أفضل خصائص قيادة ممكنة في كل وضع من أوضاع القيادة:

- التوجيه
- المحرك/صندوق التروس^٨/القيادة بجميع العجلات*
- الفرامل
- تعليق الهواء* وامتصاص الصدمات
- شاشة السائق
- وظيفة البدء/التوقف
- إعدادات المناخ

حدد وضع القيادة الأكثر مناسبة لظروف القيادة الحالية. تذكر أنه ليس بالإمكان اختيار أي وضع من أوضاع القيادة في جميع الظروف.

أوضاع القيادة القابلة للتحديد

Comfort

● هذا هو الوضع الطبيعي للسيارة.

عند بدء تشغيل السيارة، تكون عادة في وضع Comfort وتكون وظيفة البدء/الإيقاف نشطة. هذه الإعدادات تعني أن السيارة غير

الدفع بكافة العجلات*

نظام الدفع بجميع العجلات (AWD) يعني قيادة السيارة بدفع عجلاتها الأربع في وقت واحد، الأمر الذي يؤدي إلى تحسين قدرة الجر.

لتحقيق أفضل سحب ممكن، تكون قوة الدفع موزعة تلقائيًا على العجلات المزودة بأفضل احتكاك التصاقي. يقوم النظام بصورة مستمرة بحساب الحاجة للتعزم في العجلات الخلفية وبإمكانه فوزًا إعادة التوزيع حتى نصف عزم المحرك إلى العجلات الخلفية.

نظام الدفع بجميع العجلات يساعد أيضاً على الاتزان في السرعات الأعلى. في ظل ظروف القيادة الطبيعية، يتم نقل غالبية الطاقة إلى العجلات الأمامية. أثناء التوقف، يتم تشغيل نظام الدفع بجميع العجلات دائماً، وذلك استعداداً لتوفير أقصى سحب أثناء التسارع.

تختلف خصائص نظام الدفع بجميع العجلات على حسب وضع القيادة المحدد.

معلومات ذات صلة

- أوضاع القيادة* (ص. ٣٩٩)
- التحكم في خفض السرعة* (ص. ٤١١)
- صندوق التروس (ص. ٣٩٢)

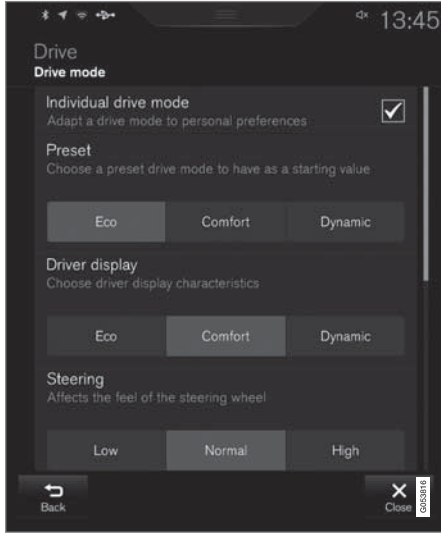

عرض إعدادات ١ لوضع قيادة واحد.

١. اضغط الإعدادات في العرض العلوي.

٢. اضغط على **My Car** ← وضع قيادة فردي وحدد وضع قيادة فردي.

مهم !

يلزم عدم استخدام وضع القيادة **Off Road** أثناء سحب مقطورة بدون استخدام موصل المقطورة. وإلا، فيوجد خطر تلف الوسائد الهوائية.

Dynamic

● الوضع **Dynamic** يعني أن خصائص السيارة تصبح أكثر رياضية وتتجاوب بشكل أكبر مع التسارع.

تتسم تغيرات التروس بالسرعة والتميز بشكل أكبر، كما تكون الأولوية في تغيير التروس للترس صاحب السحب الأقوى.

تكون استجابة التوجيه أسرع وامتصاص الصدمات أقوى وينخفض الخلوص الأرضي لتحقيق استقرار أكثر من الهيكل على الطريق وذلك لتجنب التدرج في الزوايا.

وظيفة بدء/توقف غير منشطة.

Individual

● تهيئة وضع القيادة وفقاً للتفضيلات الشخصية.

حدد وضع القيادة الذي ترغب في البداية به، ثم اضبط الإعدادات وفقاً لسمات قيادتك. يتم حفظ هذه الإعدادات في ملف تعريف السائق النشط وهي تكون متوفرة في كل مرة يتم فيها فتح قفل السيارة باستخدام نفس مفتاح التحكم عن بُعد.

لا يتوفر وضع القيادة الفردي إلا بعد تنشيطه في الشاشة المركزية.

Off Road ▶▶

● الوصول إلى الحد الأقصى من قوة سحب السيارة أثناء القيادة في الطرق الوعرة والسيئة.

يوفر وضع القيادة خلوصاً أرضياً كبيراً ويكون التوجيه خفيفاً، ويتم تنشيط نظام الدفع بجميع العجلات* ووظيفة التحكم في السرعة المنخفضة مع التحكم في النزول من التل (HDC)^١. ووظيفة بدء/توقف غير منشطة.

لا يمكن تنشيط وضع القيادة هذا إلا في السرعات المنخفضة ويعرض عداد قياس السرعة منطقة محدد السرعة. عند تجاوز هذه السرعة، يتم تعليق وضع **Off Road** وتنشيط وضع قيادة آخر.

في وضع **Off Road**، تحتوي شاشة السائق على بوصلة بين عداد السرعة وعداد سرعة دوران المحرك.

ملاحظة ⓘ

وضع القيادة غير مصمم للاستخدام في الطرق العامة.

ملاحظة ⓘ

إذا تم إيقاف السيارة على الوضع **Off Road** وكان الخلوص الأرض مرتفعاً فسيتم خفض السيارة في المرة التالية التي يتم تشغيلها فيها.

Hill Descent Control ^١

١٠ الصورة تمثل رسماً توضيحياً - وقد تختلف الحقيقة عن الصورة باختلاف طراز السيارة.

معلومات ذات صلة

- أوضاع القيادة* (ص. ٣٩٩)
- تنشيط وإلغاء تنشيط وضع القيادة Eco بواسطة زرّ الوظيفة (ص. ٤٠٤)
- تنشيط وإلغاء تنشيط القيادة المنخفضة السرعة* باستخدام أحد أزرار الوظائف (ص. ٤١٢)
- تنشيط وإلغاء تنشيط التحكم في النزول من المنحدرات* بواسطة زرّ الوظيفة (ص. ٤١٣)

تغيير وضع القيادة*

- حدد وضع القيادة الأكثر مناسبة لظروف القيادة الحالية.
- غيّر وضع القيادة باستخدام زر التحكم الموجود في الكونسول المركزي.
- تذكر أنه ليس بالإمكان اختيار أي وضع من أوضاع القيادة في جميع الظروف.
- لتغيير وضع القيادة:



١. اضغط عنصر التحكم في وضع القيادة

DRIVE MODE

< يتم فتح قائمة منبثقة في الشاشة المركزية.

٢. حرك البكرة لأعلى أو لأسفل لحين تحديد وضع القيادة المطلوب.

٣. اضغط عنصر التحكم في وضع القيادة أو مباشرة على شاشة اللمس لتأكيد التحديد.

< يشار إلى وضع القيادة المحدد في شاشة السائق.

٢. في الإعدادات المسبقة، حدد وضع القيادة الذي ترغب في البدء به: بينة أو مريح أو دينامي.

يمكن تطبيق تعديلات على الإعدادات من أجل:

- شاشة السائق
- قوة التوجيه
- خصائص مجموعة الدفع
- خصائص الفرامل
- التحكم في نظام التعليق
- مكيف Eco
- بدء/إيقاف.

معلومات ذات صلة

- تغيير وضع القيادة* (ص. ٤٠١)
- القيادة Eco (ص. ٤٠٢)
- القيادة الاقتصادية (ص. ٤١٤)
- وظيفة البدء التوقف (ص. ٤٠٤)
- التحكم في خفض السرعة* (ص. ٤١١)
- التحكم في النزول من المرتفعات* (ص. ٤١٢)
- الدفع بكافة العجلات* (ص. ٣٩٩)
- ملفات تعريف السائق (ص. ١٢٠)

القيادة Eco

يعمل وضع القيادة Eco على تحسين ميزات قيادة السيارة للوصول إلى المزيد من التوفير في استهلاك الوقود وإلى قيادة مراعية للبيئة.

استخدم وضع القيادة هذا لتوفير الوقود وللتلازم مع البيئة.

لقد تم تكيف الخصائص التالية لوضع Eco:

- نقاط تغييرات صندوق التروس^{١١}.
- إدارة المحرك والاستجابة من دواصة الوقود.
- وظيفة التحرك الحر Eco Coast^{١١} نشطة وفرامل المحرك غير نشطة عند تحرير دواصة الوقود على سرعات تتراوح بين ٦٥ و ١٤٠ كم/سا (٤٠ و ٨٧ ميل في الساعة).
- بعض إعدادات نظام التحكم في المناخ تعمل بطاقة مخفضة أو تكون غير نشطة.
- وظيفة التحكم في المستوى* توفر خلوصًا أرضيًا منخفضًا لتقليل مقاومة الرياح.
- تعرض شاشة السائق معلومات في مقياس Eco لتسهيل القيادة الصديقة للبيئة والموفرة للوقود.

وظيفة التحرك الحر Eco Coast^{١١}

تعني وظيفة التحرك الحر Eco Coast الفرعية من الناحية العملية إيقاف فرملة المحرك وهو ما يعني بدوره استخدام طاقة حركة السيارة للتحرك الحر لمسافات طويلة. عندما يترك السائق دواصة الوقود، يتم فصل صندوق التروس تلقائيًا عن المحرك، حيث تقل سرعته إلى سرعة الدوران المحاذي باستهلاك مخفض.

أفضل استخدام للوظيفة عند إمكان تدرج السيارة بطول الطريق، في الطرق المنحدرة أو عند وجود احتمال تخفيض سرعة في منطقة بحد سرعة أخفض.

تنشيط وظيفة التحرك الحر

يتم تنشيط الوظيفة عند تحرير دواصة الوقود تمامًا، بالاشتراك مع الظروف التالية:

- تم تنشيط وضع القيادة Eco.
- ذراع اختيار التروس هو في الوضع D.
- السرعة في حدود ٦٥ - ١٤٠ كم/سا (٤٠ - ٨٧ ميل في الساعة) تقريبًا.
- ميل انحدار الهبوط للطريق لا يزيد على حوالي ٦%.
- تعرض شاشة السائق COASTING عند استخدام وظيفة التدرج الحر.
- الحدود
- لا تكون وظيفة التحرك الحر متاحة في حالة كانت درجة حرارة تشغيل المحرك و/أو صندوق التروس غير اعتيادية
- تحريك ذراع اختيار السرعة من الوضع D إلى الوضع اليدوي
- خروج السرعة عن حدود ٦٥-١٤٠ كم/ساعة (٤٠-٨٧ ميل/ساعة) تقريبًا
- ميل انحدار الطريق لأكثر من حوالي ٦%
- تغيير الترس يدويًا من خلال محرك عجلة القيادة^{**}.

إلغاء تنشيط وإيقاف تشغيل وظيفة التدرج الحر في بعض المواقف قد تكون هناك حاجة لإلغاء تنشيط الوظيفة أو إيقاف تشغيلها حتى يتمكن السائق من استخدام فرملة المحرك. ومن أمثلة المواقف التي تتطلب مثل هذا الإجراء أن يكون السائق على منحدر حاد أو قبل إجراء مناورة تخطي وشيكة، كي يتمكن من القيام بها بصورة آمنة.

قم بإلغاء تنشيط وظيفة التحرك الحر كما يلي

- حرّك دواصة التتارح أو الفرامل
- انقل ذراع اختيار التروس إلى الوضع اليدوي
- تغيير الترس بواسطة المحرك في عجلة القيادة*.
- أوقف تشغيل وظيفة التدرج الحر كما يلي
- قُم بتغيير وضع القيادة*
- أوقف تشغيل وضع القيادة Eco في عرض الوظائف.
- حتى بدون توفر وظيفة التدرج الحر، يمكن التدرج لمسافات قصيرة، وهذا يقلل استهلاك الوقود كذلك. ومع ذلك، لتحقيق أفضل اقتصاد في استهلاك الوقود، يُفضل تنشيط وظيفة التدرج الحر كي تتمكن من التدرج لمسافات أطول.

مثبت السرعة Eco Cruise

عند استخدام نظام التحكم في ثبات السرعة في وضع القيادة Eco، تصبح نسبة تسارع السيارة وتباطؤها أقل مقارنةً بأوضاع القيادة الأخرى، مما يساعد على توفير أكبر للوقود. هذا يعني أنه قد ترتفع سرعة السيارة بصورة قليلة أو تنقل قليلًا عن السرعة المضبوطة.

^{١١} فقط السيارات المزودة بصندوق تروس أوتوماتيكي.

ملاحظة

عند تنشيط وضع القيادة Eco، تتغير عدة معلمات في إعدادات نظام التحكم في المناخ، ويتم تقليل عدة وظائف مستهلكة للطاقة الكهربائية. يمكن إعادة ضبط بعض الإعدادات يدوياً ولكن لا يمكن استعادة الوظائف الكاملة إلا بعد تعطيل وضع القيادة Eco أو عند تهيئة وضع القيادة Individual* للحصول على وظائف المناخ كاملة.

في حالة وجود صعوبات بسبب تكون الضباب، اضغط الزر لتشغيل مزيل الصقيع بأقصى درجة وسيعمل بكفاءة وظيفية عادية.

معلومات ذات صلة

- تغيير وضع القيادة* (ص. ٤٠١)
- تنشيط وإلغاء تنشيط وضع القيادة Eco بواسطة زرّ الوظيفة (ص. ٤٠٤)
- أوضاع القيادة* (ص. ٣٩٩)
- القيادة الاقتصادية (ص. ٤١٤)
- وظيفة البدء/التوقف (ص. ٤٠٤)



مقياس Eco في شاشة السائق قياس ٨ بوصة.

يوضح مقياس Eco مدى فاعلية أسلوب القيادة في توفير الوقود:

- في القيادة الموفرة للوقود، يعرض المقياس قيمة منخفضة مع وجود المؤشر في المنطقة الخضراء.
- وفي حالة القيادة غير الموفرة للوقود، خلال القيادة مع الفرامل القوية أو التسارع القوي، يعرض المقياس قيمة مرتفعة.

يحتوي مقياس Eco كذلك على مؤشر يعرض كيفية قيادة السيارة في ظل ظروف قيادة مماثلة. يتم الإشارة إلى هذا الأمر عن طريق مؤشر قصير في المقياس.

التحكم في المناخ Eco

في وضع القيادة Eco، يتم تنشيط التحكم في المناخ تلقائياً في مقصورة الركاب وذلك بغرض التقليل من استهلاك الطاقة.

- في الطرق المعبدة، قد تختلف سرعة السيارة عن السرعة المضبوطة أثناء تنشيط مثبت السرعة وتحرك السيارة بصورة حرة.
- عند صعود السيارة أعلى مرتفع، ستخفض سرعة السيارة لحين التغيير لترس أدنى^{١١}، ثم يبدأ التسارع المنخفض لتحقيق السرعة المضبوطة.
- عند النزول من مرتفع تتدرج فيه السيارة بصورة حرة، قد ترتفع سرعة السيارة أو تنخفض عن السرعة المضبوطة. تستخدم الوظيفة فرملة المحرك العادية للحفاظ على السرعة المضبوطة، وعند الضرورة يتم كذلك استخدام فرامل القدم.

مقياس Eco في شاشة السائق



مقياس Eco في شاشة السائق قياس ١٢ بوصة*.

١١ فقط السيارات المزودة بصندوق تروس أوتوماتيكي.

تنشيط وإلغاء تنشيط وضع القيادة Eco بواسطة زرّ الوظيفة

لقد تمّ تزويد زرّ لوظيفة التحكم في وضع القيادة Eco في عرض الوظائف ضمن شاشة العرض المركزية، هذا إلا إذا كانت السيارة مجهزة بأداة للتحكم بوضع القيادة في الكونسول النفقي.

يتمّ إلغاء تنشيط الوضع Eco عند إيقاف تشغيل المحرّك وبالتالي يلزم تنشيطه بعد كل مرة يبدأ فيها تشغيل المحرّك. تعرض شاشة السائق ECO عند تنشيط الوظيفة.

تحديد وضع القيادة Eco في عرض الوظيفة ضمن شاشة العرض المركزية

– اضغط على زرّ وضع قيادة ECO لتنشيط أو إيقاف تنشيط الوظيفة.



< يضيء مؤشر اللون في الزر عند تنشيط الوظيفة.

معلومات ذات صلة

- القيادة Eco (ص. ٤٠٢)
- تغيير وضع القيادة* (ص. ٤٠١)
- أوضاع القيادة* (ص. ٣٩٩)

وظيفة البدء/التوقف

بفضل وظيفة البدء/الإيقاف، يتم إيقاف تشغيل المحرّك مؤقتاً عند توقف السيارة، عند الإشارة المرورية على سبيل المثال أو في الازدحام الشديد، ثم يبدأ تشغيل المحرّك مرة أخرى تلقائياً عند مواصلة الرحلة.

تقلل وظيفة البدء/التوقف استهلاك الوقود، وهو ما يسهم بدوره في تقليل انبعاثات العادم.

يتيح النظام إمكانية تبني أسلوب قيادة يبني عن طريق إتاحة الفرصة للمحرّك بالتوقف التلقائي عند الإمكان.

معلومات ذات صلة

- القيادة باستخدام وظيفة بدء/إيقاف التشغيل (ص. ٤٠٤)
- شروط عمل وظيفة البدء/التوقف (ص. ٤٠٦)
- أوضاع القيادة* (ص. ٣٩٩)

القيادة باستخدام وظيفة بدء/إيقاف التشغيل

تعمل وظيفة Start/Stop (بدء/إيقاف) على إيقاف تشغيل المحرّك مؤقتاً عند التوقف، ثم إعادة تشغيله تلقائياً عند مواصلة الرحلة.

تكون وظيفة Start/Stop (بدء/إيقاف) متوفرة عند بدء تشغيل السيارة ويمكن تنشيطها إذا تحققت شروط معينة.

تشير شاشة السائق إلى أنّ الوظيفة

- متاحة
- نشطة
- غير متاحة.

تعمل جميع أنظمة السيارة العادية مثل الإضاءة والراديو وغيرها بصورة عادية حتى عند التوقف التلقائي للمحرّك. ومع ذلك فقد يتم تخفيض خرج بعض التجهيزات مثل سرعة مروحة نظام التحكم في المناخ أو الصوت المرتفع جداً من نظام الصوت.

التوقف التلقائي

يتطلب إيقاف المحرّك أوتوماتيكياً ما يلي:

مع صندوق التروس الأوتوماتيكي

- أوقف السيارة بفرامل القدم و اترك قدمك على دواسة الفرامل - يتوقف المحرّك بشكل تلقائي.

مع صندوق التروس اليدوي

- افصل القابض، ضع ذراع التروس في الوضع الحيادي وحرر دواسة القابض - يتوقف المحرّك تلقائياً.

في وضع القيادة Comfort أو Eco، يمكن للمحرّك أن يتوقف تلقائياً قبل توقف السيارة بشكل كامل.

عند تنشيط نظام التحكم في ثبات السرعة التكيّفي أو وظيفة Pilot Assist، سيتوقف المحرّك تلقائياً بعد حوالي ثلاث ثوانٍ.

المواصفات	الرمز
رمز أبيض: الوظيفة متوفرة.	
رمز بالون البيج: الوظيفة نشطة والمحرك متوقف تلقائياً.	
الوظيفة غير متوفرة لعدم تلبية الشروط.	
لا يتم عرض أي رمز أثناء تعطيل الوظيفة.	

معلومات ذات صلة

- التعتيل المؤقت لوظيفة البدء/الإيقاف (ص. ٤٠٦)
- شروط عمل وظيفة البدء/التوقف (ص. ٤٠٦)
- وظيفة البدء/التوقف (ص. ٤٠٤)
- المساعدة عند بدء التشغيل على مرتفع (ص. ٣٩٢)
- الفرملة التلقائية أثناء الوقوف (ص. ٣٩٠)

الرموز في شاشة السائق

في شاشة السائق بقياس ١٢ بوصة*

- يتم عرض النص **READY** في عداد قياس السرعة عندما تتوفر الوظيفة.
- يشير مؤشر في عداد سرعة دوران المحرك إلى **READY** عندما تكون الوظيفة نشطة والمحرك متوقف تلقائياً.
- يصبح لون النص **READY** باهتاً عندما لا تكون الوظيفة متاحة.
- لا يتم عرض أي نص أثناء تعطيل الوظيفة.



الوظيفة نشطة والمحرك متوقف تلقائياً.

في شاشة السائق بقياس ٨ بوصة

يظهر الرمز في الحافة السفلى من عداد السرعة.

التشغيل التلقائي

يتطلب تشغيل المحرك تلقائياً ما يلي:

مع صندوق التروس الأوتوماتيكي

- تحرير دواسة الفرامل - سيبدأ تشغيل المحرك تلقائياً ويمكنك الاستمرار في القيادة. تعمل وظيفة مساعد البدء على التل (HSA^١) في مرتفع منحدر، مما يحول دون تدرج السيارة للخلف.
- عند تنشيط وظيفة التوقف التلقائي، يتم تأخير بدء التشغيل التلقائي إلى حين الضغط على دواسة التسارع.
- عند تنشيط نظام التحكم في ثبات السرعة التكيّفي أو وظيفة Pilot Assist، سيبدأ تشغيل المحرك تلقائياً عند الضغط على دواسة التسارع، أو عند الضغط على زر⁺ على الجهة اليسرى من لوحة مفاتيح عجلة القيادة.
- استمر في الضغط على دواسة الفرامل ثم اضغط دواسة الوقود - يبدأ تشغيل المحرك تلقائياً.
- في منحدر مائل: حرر ضغط دواسة الفرامل قليلاً بحيث تبدأ السيارة بالاندفاع للأمام - سيبدأ تشغيل المحرك تلقائياً عند بعد زيادة السرعة بمقدار طفيف.
- مع صندوق التروس اليدوي
- عندما يكون ذراع التروس في الوضع الحيادي: اضغط على دواسة القابض أو اضغط دواسة الوقود - يبدأ تشغيل المحرك.
- في منحدر مائل: حرر ضغط دواسة الفرامل قليلاً بحيث تبدأ السيارة بالاندفاع للأمام - سيبدأ تشغيل المحرك تلقائياً عند بعد زيادة السرعة بمقدار طفيف.

التعطيل المؤقت لوظيفة البدء/الإيقاف

في بعض الأحيان، قد تكون هناك حاجة لإلغاء تنشيط وظيفة بدء/إيقاف التشغيل مؤقتاً.



يمكنك إلغاء التنشيط باستخدام مفتاح الوظيفة بدء/إيقاف في عرض الوظيفة في الشاشة المركزية. يتم إيقاف تشغيل المؤشر في الزر عند تعطيل الوظيفة.

تم إلغاء تنشيط الوظيفة حتى

- يتم إعادة تنشيطها
- يتغير وضع القيادة إلى Eco أو Comfort
- في المرة التالية التي يتم فيها تشغيل السيارة.

معلومات ذات صلة

- القيادة باستخدام وظيفة بدء/إيقاف التشغيل (ص. ٤٠٤)
- شروط عمل وظيفة البدء/التوقف (ص. ٤٠٦)

شروط عمل وظيفة البدء/التوقف

لكي تعمل وظيفة Start/Stop (بدء/إيقاف) يلزم تحقق عدد من الشروط.

وإذا لم يتم استيفاء أي شرط، سيتم الإشارة إلى ذلك في شاشة السائق.

لا يتوقف المحرك بشكل أوتوماتيكي

لا يتوقف المحرك تلقائياً في الحالات التالية:

- السيارة لم تصل إلى ١٠ كم/سا (٦ ميل في الساعة) بعد البدء.
- بعد عدد من التوقفات التلقائية المتكررة، يجب أن تتجاوز السرعة مرة أخرى ١٠ كم/سا (٦ ميل في الساعة) تقريباً قبل التوقف التلقائي التالي.
- عدم ربط السائق لحزام الأمان.
- كانت قدرة البطارية أدنى من المستوى الأدنى المسموح به.
- عدم وجود المحرك في درجة حرارة التشغيل العادية.
- درجة الحرارة المحيطة أقل من ٥- درجات مئوية (٢٣ درجة فهرنهايت) تقريباً أو أعلى من ٣٧ درجة مئوية (٩٨ درجة فهرنهايت) تقريباً.
- يتم تنشيط التسخين الكهربائي للزجاج الأمامي.
- اختلاف بيئة مقصورة الركاب عن القيم المضبوطة.
- السيارة في اتجاه معاكس.
- درجة حرارة سيارة بادئ البطارية أقل من أو أكبر من القيم المسموح بها.
- يقوم السائق بتحرك عجلة القيادة بشكل أكبر.
- إذا كان الطريق منحدر بشدة.
- غطاء المحرك مفتوح.

• عند القيادة في ارتفاعات كبيرة مع عدم وصول المحرك لدرجة حرارة التشغيل.

• تنشيط نظام ABS.

• في حالة الفرملة القوية (حتى دون تنشيط نظام ABS).
• الكثير من عمليات البدء أثناء مدة قصيرة أدت إلى تنشيط الحماية الحرارية في المحرك البادئ.

• امتلاء مرشح جزيئات نظام العادم.

• تم توصيل مقطورة بالنظام الكهربائي للسيارة.

• ما يلي ينطبق على السيارات المزودة بصندوق التروس الألي:

• عدم وجود صندوق التروس في درجة حرارة التشغيل العادية.

• إن ناخب التروس في وضع **M (±)**.

لا يبدأ تشغيل المحرك بشكل أوتوماتيكي

في الحالات التالية لا يبدأ تشغيل المحرك أوتوماتيكياً بعد أن يكون قد توقف أوتوماتيكياً:

مع صندوق التروس الأوتوماتيكي:

• السائق لا يربط حزام الأمان وذراع اختبار التروس في الوضع **P** وباب السائق مفتوح - يجب بدء التشغيل بصورة طبيعية.

مع صندوق التروس اليدوي:

• السائق غير مقيد.

• تعشيق ترس دون فصل القابض.

- تم فتح باب السائق مع وجود ذراع اختيار التروس في الوضع **D** – ويقوم صوت "رنين" ورسالة نصية بإعلامك بأن الإشعال قيد التشغيل.

تحذير

لا تفتح غطاء المحرك في حالة توقف المحرك تلقائيًا. ولكن أوقف تشغيل المحرك بصورة طبيعية قبل رفع غطاء المحرك.

معلومات ذات صلة

- وظيفة البدء/التوقف (ص. ٤٠٤)
- القيادة باستخدام وظيفة بدء/إيقاف التشغيل (ص. ٤٠٤)
- التعطيل المؤقت لوظيفة البدء/الإيقاف (ص. ٤٠٦)

توقف لا إرادي مع صندوق التروس اليدوي إذا تعذرت إعادة بدء تشغيل المحرك، تابع على النحو التالي:

١. تحقق من ربط حزام الأمان جهة السائق وقلبه في الإبزيم.
٢. اضغط على دواسة القابض مرة أخرى - يبدأ تشغيل المحرك تلقائيًا.
٣. في بعض الحالات يجب وضع ذراع اختيار التروس في الوضع الحيادي. تظهر رسالة في شاشة السائق - اتبع التوصيات التي تظهر.

بدأ المحرك تلقائيًا دون تحرير دواسة الفرامل

في الحالات التالية، يبدأ المحرك تلقائيًا حتى إذا لم يرفع السائق قدمه عن فرامل القدم:

- الرطوبة المرتفعة في مقصورة الركاب تؤدي إلى تكوين ضباب على النوافذ.
- اختلاف بيئة مقصورة الركاب عن القيم المضبوطة.
- هناك استهلاك كبير مؤقت في التيار أو انخفاض قدرة البطارية إلى أدنى مستوى مسموح به.
- تكرار الضغط على دواسة الفرامل.
- غطاء المحرك مفتوح.
- تبدأ السيارة في التحرك أو زيادة السرعة بخفة إذا توقفت السيارة تلقائيًا دون الركن الكامل.
- ما يلي ينطبق على السيارات المزودة بصندوق التروس الآلي:
- تم فتح قفل حزام السائق مع وجود ذراع اختيار التروس في الوضع **D** أو **N**.
- تحرك ناخب التروس من الوضع **D** إلى الوضع **R** أو **M** (\pm).

التحكم في المستوى* وامتصاص الصدمات

يعمل التحكم في المستوى على تنظيم تعليق السيارة وخصائص امتصاص الصدمات تلقائيًا لضمان أفضل راحة ووظيفة أثناء القيادة. يمكن كذلك ضبط المستوى يدويًا من أجل تسهيل تحميل السيارة أو لتسهيل الدخول والخروج.

تعليق الهواء وامتصاص الصدمات

النظام مهيب وفقًا لوضع القيادة المحدد ووفقًا لسرعة السيارة. باستخدام التعليق الهوائي، يتم ضبط الخلوص الأرضي للسيارة إلى مستوى أقل عند السرعات العالية مما يؤدي إلى تقليل مقاومة الرياح وزيادة الثبات. امتصاص الصدمات مضبوط بصورة طبيعية على أفضل راحة ممكنة ويتم تنظيمه باستمرار على حسب سطح الطريق وتسارع السيارة والفرملة والمنحدرات.

تشير شاشنة السائق إلى توقيت تقدم التحكم في المستوى.



عندما يتم فتح أي باب جانبي أو الباب الخلفي، ينطبق ما يلي:

- إذا كان أحد الأبواب الجانبية مفتوحاً، لا يمكن تنظيم المستوى إلا صعوداً.
- إذا كان الباب الخلفي مفتوحاً، لا يمكن تنظيم المستوى إلا نزولاً.

أثناء الركن

أثناء الركن، تحقق من توفير المساحة المناسبة حول السيارة نظرًا لاختلاف الخلوص الأرضي على حسب درجة الحرارة الخارجية وكيفية تحميل السيارة واستخدام وضع التحميل أو وضع القيادة المحدد بعد التشغيل.

كما يمكن ضبط المستوى في بعض الأوقات بعد ركن السيارة. وذلك للتعويض عن أي تغييرات قد تحدث في الارتفاع بسبب تغيرات درجة الحرارة في النابضات الهوائية عندما تبرد السيارة.



أثناء النقل

أثناء نقل السيارة على عتارة أو قطار أو شاحنة، يلزم ربط السيارة حول الإطارات وليس حول أي جزء آخر من الهيكل. قد

يتغير التعليق الهوائي أثناء عملية النقل مما قد يؤثر في الربط بصورة سلبية.

الرموز والرسائل في شاشة السائق

المواصفات	رسالة / إشعار	الرمز
لقد تم إيقاف التعليق النشط يدوياً من قبل المستخدم.	نظام التعليق مُلغى تنشيطها من قبل المستخدم	
لقد تم خفض مستوى أداء التعليق النشط بصورة مؤقتة بسبب الاستخدام المفرط للنظام. إذا ظهرت هذه الرسالة بشكل متكرر (عدة مرات في أسبوع واحد على سبيل المثال)، اتصل بإحدى الورش ^A .	نظام التعليق تم خفض الأداء بصورة مؤقتة	
ظهر خلل ما. توجه إلى إحدى الورش ^A في أقرب وقت ممكن.	نظام التعليق يلزم إجراء الخدمة	
ظهر خلل حرج ما. توقف بشكل آمن واعمل على سحب السيارة إلى إحدى الورش ^A .	خلل بنظام التعليق توقف بشكل آمن	

المواصفات	رسالة / إشعار	الرمز
ظهر خلل ما. إذا ظهرت هذه الرسالة أثناء القيادة، اتصل بإحدى الورش ^A .	نظام التعليق أبطىء السرعة السيارة مرتفعة جداً	
التحكم بالمستوى قيد التنفيذ للوصول إلى الارتفاع المستهدف.	نظام التعليق ضبط أوتوماتيكي لمستوى السيارة	

A يوصى بالرجوع إلى ورشة فولفو معتمدة.

معلومات ذات صلة

- إعدادات التحكم في المستوى* (ص. ٤١١)
- أوضاع القيادة* (ص. ٣٩٩)

التحكم في خفض السرعة*

تُستخدم وظيفة التحكم في السرعة المنخفضة (LSC) لتسهيل وتحسين عملية الجزّ عند القيادة على الطرق الوعرة والأسطح الزلقة؛ على سبيل المثال، عند سحب كرافان على أرض مغطاة بالحشائش أو عند سحب قاطرة قارب على مدرج الإبحار.

في السيارة المزودة بعنصر التحكم في وضع القيادة*، تكون الوظيفة مدرجة في وضع القيادة **Off Road**.

الوظيفة مناسبة للقيادة على الطرق الوعرة والقيادة مع سحب مقطورة بسرعة منخفضة تصل إلى حوالي ٤٠ كم/سا (٢٥ ميل في الساعة).

مع التحكم في السرعة المنخفضة، يتم إعطاء الأولوية للترس المنخفضة وللقيادة بجميع العجلات مما يساعد على تجنب الدوران الموضعي للعجلة ويوفر سحباً أفضل لجميع العجلات. تقل استجابة دواسة السرعة بفرض تسهيل السحب والتحكم في السرعة على السرعات المنخفضة.

٣. حدد التحكم في التعليق للدخول والخروج السهل.

< عند ركن السيارة مع إيقاف تشغيل المحرك، ينخفض مستوى السيارة (يتوقف التحكم في المستوى في حالة فتح أي باب وقد يحدث تأخير معين قبل مواصلة عمل التحكم في المستوى بعد إغلاق الباب المفتوح). عند تشغيل السيارة وبدء التحرك سيتم رفع السيارة إلى إعداد الارتفاع المضبوط لوضع القيادة المحدد.

تعطيل التحكم بالمستوى

في بعض الحالات، يلزم إلغاء تنشيط الوظيفة كما هو الحال قبل رفع السيارة بواسطة المرفاع*. إنَّ الفرق في المستوى الذي يظهر عند رفعها باستخدام المرفاع يشير أيضاً إلى بدء ضبط نظام التحكم التلقائي للارتفاع، الأمر الذي يخلق تأثيراً غير مرغوب به.

إلغاء تنشيط الوظيفة عن طريق الشاشة المركزية:

١. اضغط الإعدادات في العرض العلوي.
٢. اضغط **My Car** ← فرامل الركن والتعليق.

٣. حدد تعطيل التحكم بالمستوى.

معلومات ذات صلة

- التحكم في المستوى* وامتصاص الصدمات (ص. ٤٠٨)
- توصيات التحميل (ص. ٥٣١)

إعدادات التحكم في المستوى*

فم بإيقاف تشغيل أداة التحكم بالمستوى قبل القيام برفع السيارة بغية تجنب تلف جهاز التنظيم التلقائي.

فم بتنظيم المستوى لتسهيل التحميل، أو عند الدخول والخروج.

ضبط وضع التحميل



استخدم الأزرار في حجرة المحملة لتنظيم ارتفاع القسم الخلفي من السيارة ولتسهيل عمليتي التحميل والتفريغ أو عند توصيل أو فصل مقطورة.

الإعدادات في الشاشة المركزية

مساعد الدخول

ويمكن خفض السيارة لتسهيل عمليتي الدخول والخروج.

تنشيط مساعد الدخول عن طريق الشاشة المركزية:

١. اضغط الإعدادات في العرض العلوي.
٢. اضغط **My Car** ← المرايا والراحة المُحسّنة.

يتم تنشيط الوظيفة مع التحكم في النزول من التل، (HDC^{١٤})، مما يعني أنه يمكن التحكم في السرعة على التلال الشديدة الانحدار بواسطة دواصة التسارع، الأمر الذي يقلل من الحاجة إلى استخدام دواصة الفرامل. يسهل النظام من الوصول إلى السرعة المنخفضة والمعتدلة أثناء القيادة على المنحدرات الحادة.

ملاحظة

عند تنشيط LSC مع HDC، يتغير إحساسك بدواصة الفرامل واستجابة المحرك.

ملاحظة

وضع القيادة غير مصمم للاستخدام في الطرق العامة.

ملاحظة

يتم إلغاء تنشيط الوظيفة أثناء القيادة بسرعات مرتفعة ويلزم إعادة تنشيطها في السرعات المنخفضة عند الحاجة.

معلومات ذات صلة

- تنشيط وإلغاء تنشيط القيادة المنخفضة السرعة* باستخدام أحد أزرار الوظائف (ص. ٤١٢)
- تغيير وضع القيادة* (ص. ٤٠١)
- التحكم في النزول من المرتفعات* (ص. ٤١٢)
- الدفع بكافة العجلات* (ص. ٣٩٩)

تنشيط وإلغاء تنشيط القيادة المنخفضة السرعة* باستخدام أحد أزرار الوظائف

لقد تم تزويد زرّ لوظيفة التحكم في القيادة بسرعة منخفضة باستخدام Hill Descent Control في عرض الوظائف ضمن شاشة العرض المركزية، هذا إلا إذا كانت السيارة مجهزة بأداة للتحكم بوضع القيادة في الكونسول النقي.

تحديد القيادة المنخفضة السرعة في عرض الوظيفة ضمن شاشة العرض المركزية

– اضغط على زرّ Hill Descent Control لتنشيط أو إيقاف تنشيط الوظيفة.



< يضيء مؤشر اللون في الزر عند تنشيط الوظيفة.

يتم تعطيل هذه الوظيفة تلقائياً عند إيقاف تشغيل المحرك.

ملاحظة

يتم إلغاء تنشيط الوظيفة أثناء القيادة بسرعات مرتفعة ويلزم إعادة تنشيطها في السرعات المنخفضة عند الحاجة.

معلومات ذات صلة

- التحكم في خفض السرعة* (ص. ٤١١)
- تغيير وضع القيادة* (ص. ٤٠١)

التحكم في النزول من المرتفعات*

التحكم في النزول من التل (HDC^{١٥}) هو وظيفة للسرعة المنخفضة تتيح تحسين فرملة المحرك. تتيح الوظيفة إمكانية زيادة سرعة السيارة أو خفضها على المنحدرات الشديدة باستخدام دواصة التسارع فقط، ودون استخدام فرامل القدم.

في السيارة المزودة بعنصر التحكم في وضع القيادة*، تكون الوظيفة مدرجة في وضع القيادة Off Road.

وتُستخدم هذه الوظيفة أثناء القيادة في الطرق الوعرة بسرعات منخفضة وتكون مفيدة أثناء النزول من تل على أسطح وعرة. لا يحتاج السائق لاستخدام دواصة الفرامل ولكن يمكنه التفرغ للتركيز على توجيه السيارة.

تحذير

لا تعمل وظيفة HDC في جميع المواقع ولكنها مصممة فقط كوسيلة مساعدة تكميلية.

يتحمل السائق دائماً المسؤولية المطلقة عن ضمان قيادة المركبة بسلاسة.

الوظيفة

تتيح إمكانية التحكم في النزول من التل تحرك السيارة بسرعة منخفضة للأمام وللخلف وذلك بمساعدة نظام الفرامل. يمكن زيادة السرعة باستخدام دواصة الوقود. عند تحرير دواصة الوقود تبطئ السيارة السرعة مرة أخرى بغض النظر عن مستوى الانحدار ودون الحاجة لاستخدام فرامل القدم. تضئ مصابيح الفرامل عند تشغيل الوظيفة.

تنشيط وإلغاء تنشيط التحكم في النزول من المنحدرات* بواسطة زرّ الوظيفة

لقد تم تزويد زرّ وظيفة التحكم في النزول من التل باستخدام Hill Descent Control في عرض الوظائف ضمن شاشة العرض المركزية، إلا إذا كانت السيارة مجهزة بأداة للتحكم بوضع القيادة في الكونسول النقي.

تحديد التحكم في النزول من المنحدرات في عرض

الوظيفة ضمن شاشة العرض المركزية

تعمل وظيفة التحكم في النزول من التل على سرعات منخفضة فقط.

– اضغط على زرّ Hill Descent Control لتنشيط أو إيقاف تنشيط الوظيفة.



< يضيء مؤشر اللون في الزر عند تنشيط الوظيفة.

يتم تعطيل هذه الوظيفة تلقائياً عند إيقاف تشغيل المحرك.

ملاحظة

يتم إلغاء تنشيط الوظيفة أثناء القيادة بسرعات مرتفعة ويلزم إعادة تنشيطها في السرعات المنخفضة عند الحاجة.

ملاحظة

وضع القيادة غير مصمم للاستخدام في الطرق العامة.

ملاحظة

يتم إلغاء تنشيط الوظيفة أثناء القيادة بسرعات مرتفعة ويلزم إعادة تنشيطها في السرعات المنخفضة عند الحاجة.

معلومات ذات صلة

- تنشيط وإلغاء تنشيط التحكم في النزول من المنحدرات* بواسطة زرّ الوظيفة (ص. ٤١٣)
- تغيير وضع القيادة* (ص. ٤٠١)
- التحكم في خفض السرعة* (ص. ٤١١)
- الدفع بكافة العجلات* (ص. ٣٩٩)

يمكن للسائق استخدام الفرامل وخفض سرعة الزحف أو إيقاف السيارة في أي وقت باستخدام فرامل القدم.

يتم تنشيط الوظيفة مع وظيفة التحكم بالسرعة المنخفضة (LSC) مما يسهّل القيادة ويعمل على تحسين قدرة الجرّ عند القيادة على الطرق الوعرة والأسطح الزلقة. تم تصميم الأنظمة للاستخدام في السرعات المنخفضة التي تصل إلى حوالي ٤٠ كم/سا (٢٥ ميل في الساعة).

أشياء يجب الانتباه إليها أثناء القيادة في وضع HDC

- إذا تم تعطيل الوظيفة أثناء القيادة على منحدر شديد، سينخفض عندها تأثير الفرملة تدريجياً.
- مع صندوق التروس الأوتوماتيكي
- يمكن استخدام HDC في وضع الترس D أو R أو مع تعشيق الترس الأول أو الثاني في التغيير اليدوي للتروس.
- لا يمكن التغيير إلى الترس الثالث أو أعلى من ذلك أثناء التغيير اليدوي للتروس.
- مع صندوق التروس اليدوي
- يستخدم HDC الفرملة فقط في الترس الأول أو عند استخدام ترس الرجوع للخلف (R). لا تتوفر الفرملة النشطة في التروس الأكبر رغم أن الوظيفة لا يتم تعطيلها حتى يتم الوصول إلى سرعة ٤٠ كم/س (٢٥ ميل في الساعة تقريباً).

ملاحظة

عند تنشيط LSC مع HDC، يتغير إحساسك بدواسة الفرامل واستجابة المحرك.

معلومات ذات صلة

- التحكم في النزول من المرتفعات* (ص. ٤١٢)
- تغيير وضع القيادة* (ص. ٤٠١)

القيادة الاقتصادية

اعتمد القيادة الاقتصادية وبطريقة أكثر صداقة للبيئة من خلال القيادة بلطف ومع توقع الظروف المرورية.

فم بتكييف نمطك في القيادة والسرعة وفقاً للوضع السائد.

الحظ مايلي:

- لاستهلاك أقل قدر من الوقود، قم بتنشيط وضع القيادة Eco.
- استخدم وظيفة التحرك الحر Eco Coast في وضع القيادة Eco - يتم إيقاف فرملة المحرك مما يعني استخدام طاقة حركة السيارة للتحرك الحر لمسافات أطول^{١٧}.
- عند القيادة مع تغيير التروس يدوياً - استخدم أعلى ترس ممكن ومتلائم مع حالة المرور الحالية والطريق - فإن التشغيل على سرعات المحرك المنخفضة يؤدي إلى انخفاض استهلاك الوقود. استخدم مؤشر تغيير التروس.
- قم بالقيادة بسرعة ثابتة والحفاظ على مسافة جيدة مع السيارات الأخرى ومع الكائنات الأخرى وذلك للتقليل من الفرملة.
- تؤدي القيادة بسرعات كبيرة إلى زيادة استهلاك الوقود - كما أن مقاومة الهواء تزداد بازدياد السرعة.
- يمكنك الاستفادة من مؤشر حاسوب الرحلات للاستهلاك اللحظي للوقود وذلك لمعرفة كيفية القيادة بصورة أكثر توفيراً.
- لا تقم بتشغيل المحرك عند درجة حرارة التشغيل وبسرعة التباطؤ، بل فم بالقيادة وفقاً لنسبة التحميل العادية مباشرة بعد بدء التشغيل - يستهلك المحرك البارد وقوداً أكثر من المحرك الساخن.

- إن أمكن، تجنب استخدام السيارة في القيادة لمسافات قصيرة. لا يتوفر للمحرك الوقت الكافي للوصول إلى درجة حرارة التشغيل العادية، مما يساهم في زيادة استهلاك الوقود.
- استخدم فرملة المحرك لإبطاء السرعة، عندما يمكن حدوث ذلك دون وجود خطورة على مستخدم الطريق الآخرين.
- احرص على ضبط ضغط الهواء الصحيح في الإطارات أثناء القيادة وتحقق من ذلك بانتظام - حدد ECO ضغط الإطارات للحصول على أفضل نتائج.
- قد يؤثر اختيار الإطارات في استهلاك الوقود - اطلب النصيحة بشأن نوعية الإطارات من الوكيل.
- أزل الأشياء غير الضرورية من السيارة - فكلما ازدادت الحمولة ازداد الاستهلاك.
- يعمل كل من حمل السقف وصندوق التخزين على زيادة مقاومة الهواء، مما يؤدي إلى زيادة استهلاك الوقود - أزل حاملات الأمتعة إن لم تكن مستخدمة.
- تجنب القيادة والنوافذ مفتوحة.

تحذير

تجنب مطلقاً إيقاف تشغيل المحرك والسيارة في حالة حركة، على سبيل المثال على المنحدرات، حيث يتسبب هذا الإجراء في إيقاف عمل أنظمة مهمة مثل التوجيه المعزز وسيرفو المكابح.

١٧ ينطبق على السيارات ذات صندوق التروس الأوتوماتيكي.

- القيادة مع سحب مقطورة (ص. ٤٣٣)
- Pilot Assist (ص. ٢٨٧)
- محدد السرعة (ص. ٢٦٥)
- طقم إصلاح الثقوب للطوارئ (ص. ٥١٦)

تجهيزات القيام برحلة طويلة

- قبل القيادة لرحلة أو أي مسافة طويلة أخرى، من المهم فحص وظائف السيارة والمعدات بعناية.
- تحقق مما يلي
 - المحرك يعمل بطريقة طبيعية واستهلاك الوقود طبيعي
 - عدم وجود أي تسريبات (وقود أو زيت أو أي سائل آخر)
 - قوة الفرامل أثناء الفرملة تكون مثالية
 - جميع المصابيح تعمل - اضبط مستوى المصباح الأمامي إذا كانت السيارة شديدة الحمولة
 - وجود عمق مدام كاف في الإطارات وضغط الهواء مناسب. قم بالتغيير إلى إطارات الشتاء عند القيادة في المناطق التي يحتمل حدوث جليد أو ثلوج فيها
 - من الجيد شحن بطارية البادئ
 - شفرات الماسحة في حالة جيدة
 - يوجد مثلث التحذير وسترة فسفورية في السيارة - وهي ضرورية بموجب القانون في بعض البلدان.

معلومات ذات صلة

- فحص ضغط الإطارات (ص. ٥٠٢)
- استهلاك الوقود وانبعاثات ثاني أكسيد الكربون (CO₂) (ص. ٦٠٩)
- تعبئة سائل الغسل (ص. ٥٩٠)
- القيادة خلال الشتاء (ص. ٤١٦)
- القيادة الاقتصادية (ص. ٤١٤)
- إعدادات مودم السيارة* (ص. ٤٨٣)
- توصيات التحميل (ص. ٥٣١)

معلومات ذات صلة

- Drive-E - متعة قيادة أنقى (ص. ٢٦)
- القيادة Eco (ص. ٤٠٢)
- فحص ضغط الإطارات (ص. ٥٠٢)

القيادة خلال الشتاء

في القيادة خلال الشتاء يلزم إجراء فحوصات معينة بالسيارة لضمان القيادة الآمنة.

قبل حلول فصل الشتاء، افحص بشكل خاص ما يلي:

- يجب أن تكون نسبة ٥٠% من سائل تبريد المحرك من الجليكول. يعمل هذا الخليط على حماية المحرك من التجمد حتى درجة حرارة -٣٥ درجة مئوية تقريبًا (-٣١ فهرنهايت). لتجنب المخاطر الصحية، يلزم عدم خلط أنواع مختلفة من الجليكول.
- يجب الحفاظ على خزان الوقود ممتلئاً لمنع حدوث التكتيف.
- لزوجة زيت المحرك مهمة للسيارة. الزيوت التي بها درجات منخفضة من اللزوجة (الزيوت المخففة) تسهل تشغيل السيارة في أحوال الطقس الباردة وتعمل كذلك على تقليل استهلاك الوقود عندما تكون درجة حرارة المحرك باردة.

مهم

يجب ألا يُستخدم الزيت منخفض اللزوجة مع ظروف القيادة الشاقة أو الطقس الحار.

- يجب فحص حالة بطارية الإقلاع ومستوى الشحن. يؤدي الطقس البارد إلى وضع أحمال كبيرة على بطارية البدء وتقل قدرتها بسبب الطقس البارد.
- استخدم سائل الغسل مع مانع تجمد لتجنب تكوين الجليد في خزان سائل الغسل.

الأسطح الزلقة

لتحقيق أفضل درجات ثبات السيارة على الأرض، توصي شركة فوفلو باستخدام إطارات الشتاء على كافة العجلات، في حال وجود خطر الثلج أو الجليد.

ملاحظة

يعد استخدام إطارات الشتاء مطلبًا قانونيًا في بعض الدول. الإطارات التي بها مسامير غير مسموح بها في كل الدول.

تدرب على القيادة على طرق زلقة في ظروف منصبطة لكي تتعرف على ردود فعل السيارة.

معلومات ذات صلة

- عجلات الشتاء (ص. ٥١٤)
- سلاسل الشتاء (ص. ٥١٥)
- الفرملة على الطرق المعبّدة بالحصى (ص. ٣٨٧)
- الفرملة على الطرق المبتلة (ص. ٣٨٦)
- تعبئة سائل الغسل (ص. ٥٩٠)
- البطارية (ص. ٥٦٠)
- استبدال شفرات ماسحات الزجاج الأمامي (ص. ٥٨٨)
- استبدال شفرة الماسحة، الزجاج الخلفي (ص. ٥٨٧)
- زيادة مستوى سائل التبريد (ص. ٥٥٤)
- ظروف القيادة المعاكسة لزيت المحرك (ص. ٦٠٥)

القيادة في الماء

"الخوض في الماء" يعني أنه تتم قيادة السيارة في الماء، على طريق مغمر بالماء على سبيل المثال. يجب القيام بالقيادة في الماء بحذر شديد.

يمكن قيادة السيارة في ماء بعمق يصل إلى ٤٠ سم (١٥ بوصة) كأقصى حد وبسرعة لا تزيد عن سرعة المشي. ينبغي توخي الحذر الزائد عند العبور من خلال مياه جارئة.

أثناء قيادة السيارة في الماء، حافظ على قيادة السيارة بسرعة منخفضة ولا توقف السيارة. بعد اجتياز المياه، اضغط دواسة الفرامل قليلاً وتأكد من تحقق الفرملة الكاملة. الماء والطين قد يجعلان بطانات الفرامل المبتلة تؤخر وظيفة الفرملة.

- عند الضرورة، نظف الموصلات في جسم سخان الكهربي ووصلة المقطورة بعد القيادة في الماء والطين.
- لا تسمح بتوقف السيارة لمدة طويلة إذا كان الماء فوق العتبات. فقد يؤدي ذلك إلى حدوث أعطال كهربائية.

تعبئة الوقود

خزان الوقود مزود بنظام خزان وقود بدون غطاء.

التزوّد بالوقود في إحدى المحطات

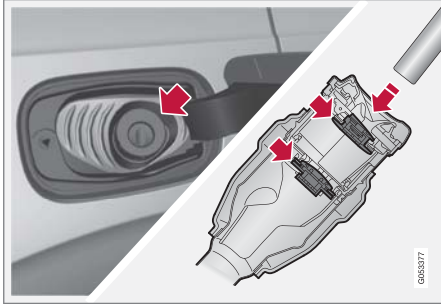

من المهم إدخال فوهة المضخة في الفتحتين القابلتين للفتح في أنبوب فتحة التعبئة قبل البدء بتزويد السيارة بالوقود.

تعليمات التزوّد بالوقود:

١. أوقف تشغيل السيارة ثم افتح غطاء فتحة تعبئة الوقود.
٢. استخدم الوقود المعتمد للاستخدام في السيارة. انظر المعلومات عن نوعية الوقود المعتمدة في الأقسام "البنزين" و"الديزل" على التوالي.
٣. أدخل فوهة المضخة في فتحة خزان الوقود. يتألف أنبوب التعبئة من غطائي فتح. يجب دفع فوهة الخرطوم حتى تتجاوز الغطائين قبل بدء التزوّد بالوقود.

فتح وإغلاق غطاء فتحة ملء الوقود

ينبغي أن تكون السيارة في وضع فتح القفل حتى يكون بالإمكان فتح غطاء فتحة تعبئة الوقود^{١٨}.

في شاشة السائق، يشير السهم بجوار رمز الخزان إلى جانب السيارة الذي يوجد فيه غطاء الوقود.

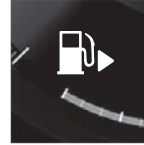

١. افتح غطاء خزان الوقود بضغط خفيفة على خلفية الغطاء.
٢. بعد الانتهاء من التزوّد بالوقود - ألق الغطاء بضغط خفيفة.

معلومات ذات صلة

- تعبئة الوقود (ص. ٤١٧)
- التحقق من محلول AdBlue® وتعبئته (ص. ٤٢٤)

مهم

- قد يحدث تلف للمحرك في حالة دخول الماء إلى مرشح الهواء.
- في حالة دخول المياه إلى صندوق التروس، فهي تقلل من قدرة التزليق للزيت، مما يقصر من عمر الخدمة للأنظمة المرتبطة.
- أي تلفيات يتعرض لها أي مكون من مكونات السيارة أو المحرك أو صندوق النقل أو الشاحن التوربيني أو قفل الديفرنس أو أجزائه الداخلية نتيجة العمر أو القفل الهيدروساتاتيكي أو نقص الزيت، لا يدخل تحت تغطية الضمان.
- في حالة تعطل المحرك في الماء، لا تحاول إعادة تشغيله - قم بقطر السيارة من الماء إلى ورشة - ويوصى بورشة فولفو معتمدة. هناك احتمال لتعطل المحرك.

معلومات ذات صلة

- الاسترداد (ص. ٤٤٠)
- التحكم في خفض السرعة* (ص. ٤١١)

- ٤. لا تملأ الخزان عن آخره ولكن قم بالملء إلى أن تتوقف فوهة المضخة للمرة الأولى.
< امتلأ الخزان.

ملاحظة

قد يتدفق الوقود الزائد في الخزان في ظل الطقس الحار.

إضافة الوقود من صفيحة الوقود

عند الملء بواسطة صفيحة الوقود، استخدم القمع الموجود في الكتلة الرغوية أسفل فتحة الأرضية في حجرة المحمّلة.

١. افتح غطاء خزان الوقود.
٢. أدخل القمع في فتحة خزان الوقود. يتألف أنبوب التعبئة من غطائي فتح. يجب دفع أنبوب القمع حتى يتجاوز الغطائين قبل بدء التزود بالوقود.

ينطبق على السيارات المزودة بسخان مساعد يعمل بالوقود*

لا تقم أبداً باستخدام سخان الذي يعمل بالوقود عندما تكون السيارة داخل منطقة محطة وقود.

التعامل مع الوقود

لا تستخدم وقوداً بجودة أقل من تلك التي أوصت بها فولفو، لأن هذا سوف يؤثر سلباً على قوة المحرك واستهلاك الوقود.

تحذير

احرص دائماً على تجنب استنشاق بخار الوقود ووصول رذاذ الوقود إلى عينيك.

وفي حالة وصول الوقود للعينين، قم بإزالة أي عدسات لاصقة وإشطف عينيك بكمية وفيرة من الماء لمدة لا تقل عن 15 دقيقة واستشر الطبيب.

يُحذر نهائياً ابتلاع الوقود. تعد أنواع الوقود مثل البنزين والنيوبيثانول والخلانط المكونة من مواد عالية السُمّية وقد تتسبب في حدوث إصابة دائمة أو في الوفاة في حالة ابتلاعها. استشر الطبيب فوراً في حالة ابتلاع وقود.

تحذير

قد يشتعل الوقود الذي ينسكب على الأرض.

قم بإيقاف تشغيل المدفأة التي تعمل بالوقود قبل بدء التشغيل لإعادة التزود بالوقود.

تجنب حمل أي هاتف محمول نشط عند إعادة التزود بالوقود. فقد تتسبب إشارة الرنين في تراكم الشرر وإشعال الأبخرة البترولية، مما يؤدي إلى نشوب حريق وحدوث إصابة.

مهم

سيؤدي استخدام خلانط من أنواع وقود مختلفة أو استخدام أنواع وقود غير موصى بها إلى إبطال ضمان فولفو وأي اتفاقيات خدمة تكميلية، وهذا ينطبق على جميع المحركات.

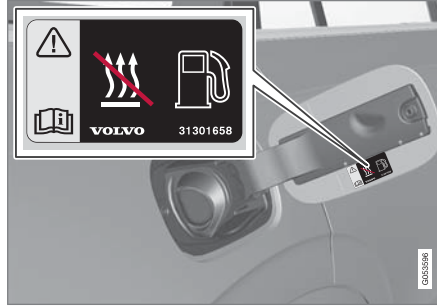

لمسافة في داخل غطاء خزان الوقود.

معلومات ذات صلة

- فتح وإغلاق غطاء فتحة ملء الوقود (ص. ٤١٧)
- البنزين (ص. ٤١٩)
- الديزل (ص. ٤٢٠)
- الخزان الفارغ ومحرك الديزل (ص. ٤٢١)

مهم

- استخدم بنزياً غير معالج بالرصاص لتجنب إلحاق الضرر بالمحول الحفاز.
- يجب عدم استخدام أي وقود يحتوي على إضافات معدنية.
- لا تستخدم أي مواد مضافة لم توصي بها فولفو.

معلومات ذات صلة

- التعامل مع الوقود (ص. ٤١٨)
- تعبئة الوقود (ص. ٤١٧)
- مرشح الجسيمات في البنزين (ص. ٤٢٠)
- استهلاك الوقود وانبعاثات ثاني أكسيد الكربون (CO₂) (ص. ٦٠٩)

البنزين

البنزين هو نوع وقود للمحرك للسيارات المصممة لاستخدام محرك البنزين.

لا تستخدم إلا البنزين الذي تنتجه شركات إنتاج مشهورة. لا تستخدم مطلقاً وقوداً ذا جودة مشكوك بها. يلزم أن يكون الوقود مطابقاً لمواصفات EN ٢٢٨.

مهم

- الوقود الذي يحتوي على الإيثانول حتى ١٠ % من حجمه مسموح به.
- مسموح باستخدام الوقود E10 228 EN (بحد أقصى ١٠% من الحجم إيثانول).
- غير مسموح باستخدام إيثانول أكبر من E10 (بحد أقصى ١٠ بالمائة من الحجم إيثانول)، مثل E85 غير مسموح به.

تقييم الأوكتين

- يمكن استخدام RON 95 للقيادة العادية.
 - يوصى باستخدام RON 98 للحصول على الأداء الأمثل وأدنى استهلاك للوقود.
 - يحظر استخدام وقود بتقييم أوكتين أقل من RON 95.
- عند القيادة في مناخ حيث تزيد الحرارة عن ٣٨+ درجة مئوية (١٠٠ درجة فهرنهايت)، ننصح باستخدام وقود ذي أعلى عيار أوكتيني للحصول على الأداء الأمثل وللتقليل من استهلاك الوقود.

معلومات ذات صلة

- البنزين (ص. ٤١٩)
- الديزل (ص. ٤٢٠)
- مناولة محلول AdBlue® (ص. ٤٢٣)

مرشح الجسيمات في البنزين

لقد تم تجهيز السيارات العاملة على البنزين بمرشحات للجسيمات للوصول إلى تحكّم أكثر كفاءة بالانبعاثات.

يتمّ تجميع الجسيمات من غازات العادم في مرشح البنزين أثناء القيادة العادية للسيارة. يتمّ تفعيل التجديد الخامل في ظروف القيادة الاعتيادية وهو الأمر الذي يؤدي إلى أكسدة الجسيمات وحرقتها. يتمّ تفريغ المرشح بهذه الطريقة.

إذا كانت قيادة السيارة تتم على سرعة منخفضة أو مع تكرار بدء التشغيل على البارد بسبب الظروف المناخية الخارجية الباردة، قد يكون من الضروري عندها إجراء عملية تجديد نشطة. يتمّ تجديد فلتر الأجسام الدقيقة تلقائيًا ويستغرق عادةً ١٠ إلى ٢٠ دقيقة. قد تفوح رائحة احتراق أثناء عملية التجديد.

استخدم مدفأة الوقوف في الطقس البارد - عندها يصل المحرك إلى درجة حرارة التشغيل الطبيعية بشكل أسرع.

عند قيادة سيارة تعمل بالبنزين لمسافات قصيرة

وبسرعات منخفضة

تتأثر قدرة نظام التحكم في الانبعاثات بكيفية قيادة السيارة. من المهم القيادة لمسافات متنوعة بسرعات مختلفة وذلك لتحقيق أفضل أداء.

القيادة لمسافات قصيرة بسرعات منخفضة (أو في طقس بارد) غالبًا، حيث لا يصل المحرك لدرجة حرارة التشغيل العادية، قد تؤدي إلى حدوث مشاكل تتسبب في الغالب في أعطال وإصدار رسالة تحذير. إذا كانت السيارة تسير غالبًا داخل المدينة، فمن المهم القيام وبصورة دورية بالقيادة على سرعات أعلى للسماح لنظام التحكم بالانبعاثات القيام بعملية التجديد.

- ينبغي قيادة السيارة على الطرق الرئيسية وبسرعات تتجاوز ٦٠ كم/ساعة (٣٨ ميل/ساعة) لمدة لا تقل عن ٢٠ دقيقة بعد كل مرة تتم فيها إعادة التزود بالوقود.

معلومات ذات صلة

- البنزين (ص. ٤١٩)

الديزل

الديزل هو نوع وقود للمحرك للسيارات المصممة لاستخدام محرك الديزل.

لا تستخدم إلا وقود الديزل الذي تنتجه شركات إنتاج مشهورة. لا تستخدم مطلقاً وقودًا ذا جودة مشكوك بها. يجب أن يفى وقود الديزل بالمعيار EN 590 أو SS 155435. تعتبر محركات الديزل حساسة للملوثات الموجودة في الوقود، مثل الكميات الكبيرة للغاية من جزيئات الكبريت والمعادن.

قد تتكون رواسب البارافين في درجات الحرارة المنخفضة (أقل من ٠ درجة مئوية (٣٢ درجة فهرنهايت)) في وقود الديزل مما قد يؤدي إلى حدوث مشاكل في التشغيل. يلزم تهيئة جودة الوقود لتناسب التغيرات الموسمية والمناخية ولكن مع ظروف الطقس المتطرفة فإن الوقود القديم أو الانتقال بين مناطق مناخية مختلفة قد يؤدي إلى تكون رواسب من البارافين.

يقل خطر تكون ظاهرة التكتيف في خزان الوقود إذا حافظت على الخزان ممتلئ جيدًا.

عند إعادة ملء الوقود، تأكد من نظافة المنطقة المحيطة بأنبوب غطاء خزان الوقود. تجنب سكب الوقود على الطلاء. جفف أي انسكاب بواسطة مادة منظفة ومياه.

الخزان الفارغ ومحرك الديزل

في حالة توقف المحرك نتيجة للنقص الشديد في الوقود، فإن نظام الوقود يكون بحاجة إلى لحظات قليلة للقيام بالفحص.

قبل تشغيل السيارة بعد الانتهاء من تعبئة خزان الوقود بالديزل - قم بعمل ما يلي:

١. يلزم أن يكون مفتاح التحكم عن بعد داخل السيارة.
٢. ضع السيارة في وضع التشغيل II - أدر مقبض التشغيل باتجاه عقارب الساعة دون الضغط على دواسة الفرامل أو دواسة القابض في السيارات المزودة بصندوق تروس يدوي، ثم ثبت مقبض التشغيل لمدة ٤ ثوان تقريبًا. ثم حرر المقبض وسيعود تلقائيًا إلى وضع البداية.
٣. انتظر لمدة دقيقة تقريبًا.
٤. تشغيل المحرك.

ملاحظة

قبل تعبئة الوقود في حالة نقص الوقود:

- أوقف السيارة على أرضية مسطحة/مستوية بأقصى قدر ممكن، ففي حالة تعرض السيارة للميل يكون ثمة خطر حدوث جيوب هوائية في إمداد الوقود.

أشياء لا تنساها عند التعبئة بواسطة عبوة وقود

عند تعبئة الديزل بواسطة عبوة الوقود، استخدم القمع الموجود أسفل فتحة الأرضية في منطقة الحمولة. احرص على إدخال فوهة القمع بإحكام في أنبوب التعبئة. يتألف أنبوب التعبئة من غطائي فتح. يجب دفع أنبوب القمع حتى يتجاوز الغطائين قبل بدء التزود بالوقود.

- استهلاك الوقود وانبعاثات ثاني أكسيد الكربون (CO₂) (ص. ٦٠٩)

مهم

متطلبات وقود الديزل:

- تلبية مقاييس EN 590 و/أو SS 155435
- ألا يتجاوز محتوى الكبريت ١٠ ملجم/كجم
- حد أقصى % FAME 7 vol¹ (B7).

مهم

أنواع وقود الديزل التي ينبغي عدم استخدامها:

- إضافات خاصة
 - وقود الديزل البحري
 - زيت التدفئة
 - FAME ٢٠ وزيت نباتي.
- أنواع الوقود هذه لا تفي بالمتطلبات وفقًا لتوصيات شركة فولفو مما يؤدي إلى زيادة التآكل وتلف المحرك وهو ما لا يشمل ضمان فولفو.

معلومات ذات صلة

- التعامل مع الوقود (ص. ٤١٨)
- تعبئة الوقود (ص. ٤١٧)
- الخزان الفارغ ومحرك الديزل (ص. ٤٢١)
- فلتر جزيئات الديزل (ص. ٤٢٢)
- التحكم في الانبعاثات بواسطة AdBlue® (ص. ٤٢٣)

١٩ الحمض الدهني لميثيل الإستر

٢٠ مسموح باستخدام وقود ديزل بحد أقصى % FAME 7 vol¹ (B7).

معلومات ذات صلة

- تعبئة الوقود (ص. ٤١٧)
- الديزل (ص. ٤٢٠)
- طقم الأدوات (ص. ٥٠٨)

فلتر جزيئات الديزل

لقد تم تجهيز السيارات العاملة على وقود الديزل بمرشحات للجسيمات للوصول إلى تحكّم أكثر كفاءة بالانبعاثات.

يتمّ تجميع الجسيمات من غازات العادم في مرشح الديزل أثناء القيادة العادية للسيارة. عند استيفاء هذه الشروط، تبدأ إعادة الإنشاء لحرق الجسيمات وتفرغ المرشح. لبدء إعادة الإنشاء، يلزم وصول المحرك لدرجة حرارة التشغيل العادية. يتمّ تجديد فلتر الأجسام الدقيقة تلقائيًا ويستغرق عادةً ١٠ إلى ٢٠ دقيقة.

ملاحظة

قد يحدث ما يلي أثناء عملية التجديد:

- يمكن ملاحظة انخفاض صغير في قدرة المحرك بشكل مؤقت
- قد يرتفع استهلاك الوقود بشكل مؤقت
- قد تنتشر رائحة احتراق.

استخدم مذفأة الوقوف* في الطقس البارد - عندها يصل المحرك إلى درجة حرارة التشغيل الطبيعية بشكل أسرع.

مهم

إذا كان المرشح ممثلًا بالجسيمات بالكامل، فقد يكون من الصعب بدء تشغيل المحرك ولا يؤدي المرشح وظيفته. وهنا يكون هناك احتمال لاحتياج المرشح للاستبدال.

عند القيادة لمسافات قصيرة بسرعات منخفضة في سيارة

تعمل بالديزل

تتأثر قدرة نظام التحكّم في الانبعاثات بكيفية قيادة السيارة. من المهم القيادة لمسافات متنوعة بسرعات مختلفة وذلك لتحقيق أفضل أداء.

القيادة لمسافات قصيرة بسرعات منخفضة (أو في طقس بارد) غالبًا، حيث لا يصل المحرك لدرجة حرارة التشغيل العادية، قد تؤدي إلى حدوث مشاكل تتسبب في الغالب في أعطال وإصدار رسالة تحذير. إذا كانت السيارة تسير غالبًا داخل المدينة، فمن المهم القيام بصورة دورية بالقيادة على سرعات أعلى للسماح لنظام التحكّم بالانبعاثات القيام بعملية التجديد.

- ينبغي قيادة السيارة على الطرق الرئيسية بسرعات تتجاوز ٦٠ كم/ساعة (٣٨ ميل/ساعة) لمدة لا تقل عن ٢٠ دقيقة بعد كل مرة تتم فيها إعادة التزود بالوقود.

معلومات ذات صلة

- الديزل (ص. ٤٢٠)
- التحكّم في الانبعاثات بواسطة AdBlue® (ص. ٤٢٣)
- استهلاك الوقود وانبعاثات ثاني أكسيد الكربون (CO₂) (ص. ٦٠٩)

مناولة محلول AdBlue®^{٢٤}

يتكون محلول AdBlue بشكل أساسي من الماء (حوالي ٣٧,٥% ماء و ٣٢,٥% يوريا). إن هذا السائل غير ضار لكن يجب مناولته بحرص حيث إنه قد يسبب تهيج العينين والبشرة.

أشياء يجب تذكرها عند التعامل معه

تجنب استنشاق البخار وكذلك ملامسته للبشرة والعيون. يفضل استخدام القفازات التي تمنع تهيج البشرة الحساسة عند التعامل مع السائل.

تحذير

إجراءات الإسعافات الأولية:

- في حال الاستنشاق - اخرج إلى الهواء الطلق.
- في حال ملامسة الجلد - اغسله بالصابون والماء.
- في حال ملامسة العينين - اشطفها فوراً بالكثير من الماء.
- في حال الابتلاع - اشطف الفم جيداً وبالكامل. لا ترغم نفسك على التقيؤ.

اطلب مساعدة طبية في حال استمر الشعور بالإزعاج أو في حال تناولت كمية كبيرة من هذه المادة.

الإجراء في حالة انسكاب

يجب غسل محلول AdBlue المنسكب على الأرض، أو على السيارة أو على الأسطح المطلية جيداً بالماء. تجنب تفريغها في نظام التصريف.

مهم

AdBlue مطلوب لوظيفة نظام SCR وللامتثال للمتطلبات القانونية المتعلقة بالانبعاثات. إنه من غير القانوني تعديل نظام إمداد AdBlue أو التلاعب به بأي شكل من الأشكال بحيث لا يُستهلك كاشف AdBlue عندما يكون مطلوباً للامتثال للمتطلبات القانونية المتعلقة بالانبعاثات العادم. يمكن أن يمثل أي عبث من هذا القبيل جريمة جنائية قد تؤدي إلى إجراءات ملاحقة قانونية.

لا يُسمح بتشغيل السيارة بخزان AdBlue وهو فارغ، لأنه لن يكون متوافقاً مع المتطلبات القانونية المتعلقة بالانبعاثات العادم. لذلك، تم تجهيز السيارة بنظام تحذيري للإعلام عندما تكون إعادة تعبئة AdBlue مطلوبة. عندما يصبح مستوى التعبئة في خزان محلول AdBlue منخفضاً، يتم عرض تحذيرات للإعلام بأن هناك حاجة لإعادة تعبئة محلول AdBlue.

معلومات ذات صلة

- مناولة محلول AdBlue® (ص. ٤٢٣)
- التحقق من محلول AdBlue® وتعبئته (ص. ٤٢٤)
- الرموز والرسائل الخاصة بمحلول AdBlue® (ص. ٤٢٦)

التحكم في الانبعاثات بواسطة AdBlue®^{٢١}

AdBlue عبارة عن مادة مضافة تستخدم في نظام الاختزال الانتقائي الحفاز^{٢٢} لتقليل انبعاثات المواد الضارة من محرك الديزل.

في نظام الاختزال الانتقائي الحفاز، تتحول AdBlue ومواد العادم الغازي لأكسيد النيتروجين إلى نيتروجين وبخار ماء، مما يقلل الانبعاثات الضارة لأكسيد النيتروجين بشكل كبير.

AdBlue

AdBlue هو سائل عديم اللون يتكون من ٣٢,٥% من اليوريا^{٢٣} تم مزجه مع الماء المنزوع الأيونات وتم تصنيعه بشكل يتوافق مع المعيار ISO 22241. وقد تم تطويره خصيصاً ليتناسب مع تقنية التنظيف SCR الخاصة بمحركات الديزل.

يتوفر لمحلول AdBlue خزان مستقل به في السيارة وتتم إعادة ملئه عبر أنبوب تعبئة منفصل مزود خلف غطاء فتحة تعبئة الوقود. يعتمد الاستهلاك على أسلوب القيادة، ودرجة الحرارة الخارجية، ودرجة حرارة تشغيل النظام.

ظروف القيادة مع AdBlue

يجب دائماً وجود AdBlue بالجودة الصحيحة في الخزان قبل أن يمكن تشغيل السيارة. وذلك لأن نظام الاختزال الانتقائي الحفاز حساس جداً للملوثات.

يراقب نظام التحكم في الانبعاثات بصورة مستمرة مستوى خزان AdBlue وجودته والكمية فيه. إذا كان ثمة شيء خاطئ، فستظهر رسالة في شاشة السائق.

^{٢١} علامة تجارية مسجلة لمولوك لشركة (VDA) Ver-band der Automobilindustrie e.V.

^{٢٢} الاختزال الانتقائي الحفاز

^{٢٣} CO(NH₂)₂

^{٢٤} علامة تجارية مسجلة لمولوك لشركة (VDA) Ver-band der Automobilindustrie e.V.

فحص مستوى AdBlue



افتح تطبيق حالة السيارة من عرض التطبيق.

التحقق من محلول AdBlue® ٣٠ وتعبئته

افحص مستوى AdBlue بشكل منتظم وأعد الملاء إذا ظهرت رسالة مستوى AdBlue منخفض في شاشة السائق.

يعتمد استهلاك مادة AdBlue على نمط القيادة؛ لذلك، قد يكون من الضروري الملاء خلال الفترات الفاصلة بين مواعيد الصيانة الاعتيادية. إذا تُرك خزان AdBlue ليفرغ تمامًا، فلن يكون من الممكن تشغيل السيارة بعد ذلك.

ملاحظة

لا تُقْم أبداً بتشغيل السيارة إذا نفذ محلول AdBlue في الخزان. يجب ملء الخزان قبل أن يفرغ بمدة كافية.

إذا نفذ المحلول في الخزان، لن يكون من الممكن بدء تشغيل المحرك بعد إيقاف تشغيله - لن يكون ذلك ممكناً بالطريقة الاعتيادية أو بواسطة المساعدات المتاحة.

إن الطريقة الوحيدة التي تتيح إعادة التشغيل بعد فترة قيادة بخزان فارغ تكمن في إعادة تعبئة AdBlue من النوعية المحددة، على أن يكون الحد الأدنى منها هو الكمية المبيّنة في شاشة السائق.

التخزين

ينبغي تخزين محلول AdBlue في العبوات الأصلية المحكمة الإغلاق على درجة حرارة أعلى من -١١ درجة مئوية (١٢ درجة فهرنهايت) وأدنى من ٣٠ درجة مئوية (٨٦ درجة فهرنهايت). يجب ألا يخزن السائل في ضوء الشمس المباشر.

يتجمد محلول AdBlue عند درجة حرارة -١١ درجة مئوية (١٢ درجة فهرنهايت) لكن يمكن استخدامه مرة أخرى عند ذوبان المحلول.

معلومات ذات صلة

- التحقق من محلول AdBlue® وتعبئته (ص. ٤٢٤)
- التحكّم في الانبعاثات بواسطة AdBlue® (ص. ٤٢٣)

٢. أملأ الخزان بزيت AdBlue ذي الجودة الصحيحة^{٢٦}.

لا تتبأغ في ملء الخزان. تظهر كمية AdBlue التي يمكن تعبئتها في التطبيق حالة السيارة.

تحذير ⚠

عند القيام بالتعبئة من مضخة محلول AdBlue في محطة الوقود، يوصى فقط باستخدام المضخة الملائمة للسيارات السياحية. يمكن أيضاً استخدام مضخة محلول AdBlue المخصصة للمركبات الثقيلة.

مهم !

امسح محلول AdBlue في حال انسكابه على الأرض. توخ الحذر كي لا يلامس محلول AdBlue طلاء السيارة. أما إذا حصل ذلك، اشطف المساحة المعنية بالكثير من الماء إذ يمكن للسائل أن يتلف الطلاء.

معلومات ذات صلة

- مناوله محلول AdBlue® (ص. ٤٢٣)
- الرموز والرسائل الخاصة بمحلول AdBlue® (ص. ٤٢٦)
- سعة خزان محلول AdBlue® (ص. ٦٠٧)

التعبئة



عندما يبدأ مستوى AdBlue في الانخفاض، يضيء أحد الرموز في شاشة السائق وتظهر رسالة AdBlue منخفض.

١. افتح غطاء خزان الوقود بضغطة خفيفة على خلفية الغطاء.



افتح الغطاء الأزرق لأنبوب التعبئة الأصفر المخصص من أجل AdBlue.

٢.



اضغط الحالة لعرض مستوى AdBlue.



رسم يوضح مستوى AdBlue في شاشة العرض المركزية.

تمثل كل مؤشره حوالي ٢٥% من الخزان الممتلئ.

عندما يتبقى حجم أقل من ٢٥% من الخزان متاحاً، يتغير لون المؤشرة المتبقية إلى اللون الكهرماني، ويتحول إلى اللون الأحمر عندما يتبقى أقل من ١٠%.



الرموز والرسائل الخاصة بمحلول AdBlue®^{٢٧}

يراقب نظام التحكم في الانبعاثات بصفة مستمرة مستوى AdBlue وجودته وكميته. إذا كان ثمة شيء خاطئ، فستظهر رسالة في شاشة السائق.

الرمز	رسالة / إشعار	المواصفات
	AdBlue منخفض	إن مستوى محلول AdBlue منخفض ويحتاج الخزان إلى إعادة الملاء.
	جودة AdBlue و جودة AdBlue	النظام لا يعمل كما ينبغي. اتصل بإحدى الورش A لفحص الوظيفة.

المواصفات	رسالة / إشعار	الرمز
إن مستوى محلول AdBlue منخفض للغاية ويحتاج الخزان إلى إعادة الملاء على الفور.	أعد تعبئة AdBlue	
لا يمكن بدء تشغيل السيارة قبل إعادة ملء محلول AdBlue. املا محلول AdBlue حتى الكمية المحددة في شاشة السائق، أو اتصل بإحدى الورش ^A . تجدد الملاحظة إلى أنه: <ul style="list-style-type: none"> • ينبغي أن تكون السيارة مستوية على الأرض لتمكين مقياس المستوى من التسجيل الصحيح لكمية AdBlue التي تم ملؤها. • ينبغي الانتظار حتى ٢٠ ثانية بعد عملية الملاء كي يعرض النظام مؤشر المستوى الصحيح. 	يحظر بدء المحرك وعلى سبيل المثال أيضاً: فم بملء ما لا يقل عن ٤,٥ لترات من محلول AdBlue	
النظام لا يعمل كما ينبغي. اتصل بإحدى الورش ^A لفحص الوظيفة.	يحظر بدء المحرك يلزم إجراء خدمة نظام AdBlue لإعادة البدء	

A يوصى بالرجوع إلى ورشة فولفو معتمدة.

معلومات ذات صلة

- التحقق من محلول AdBlue[®] وتعبئته (ص. ٤٢٤)
- مناولة محلول AdBlue[®] (ص. ٤٢٣)
- حجز الخدمة والإصلاح (ص. ٥٤٤)

السخونة المفرطة في المحرك ونظام القيادة

في بعض الظروف، على سبيل المثال عند القيادة العنيفة في المناطق الوعرة والمناخ الحار، هناك خطر فرط سخونة المحرك ونظام القيادة - بالأخص مع وجود أحمال ثقيلة.

- في حالة السخونة الزائدة، قد يتم الحد من طاقة المحرك بصورة مؤقتة.
- فلك المصابيح الإضافية في مقدمة الشبكة عند القيادة في ظروف المناخ الحار.
- إذا ارتفعت درجة الحرارة في نظام تبريد المحرك للغاية، فستتم إضاءة رمز التحذير وتعرض شاشة السائق الرسالة درجة حرارة المحرك.
- ارتفاع درجة الحرارة. توقف بشكل آمن. أوقف السيارة في طريق آمن واترك المحرك يعمل بدون تعشيق لعدة دقائق حتى يبرد.
- إذا ظهرت الرسالة درجة حرارة المحرك ارتفاع درجة الحرارة. أوقف المحرك أو سائل تبريد المحرك كمية قليلة. أوقف محرك، فأوقف السيارة وأوقف تشغيل المحرك.
- في حالة السخونة المفرطة لصندوق التروس، سيتم تحديد برنامج تغيير تروس بديل^{٢٨}. إضافة إلى ذلك، يتم تنشيط وظيفة حماية مضمنة تعمل على إضاءة رمز تحذيري وتعرض الرسالة دواء ناقل الحركة قلل السرعة لخفض درجة الحرارة أو سخونة ناقل الحركة توقف بأمان، انتظر كي يتم التبريد في شاشة السائق بالإضافة إلى وظائف أخرى. اتبع التعليمات واخفض السرعة أو أوقف السيارة في جانب طريق آمن واترك المحرك يعمل بدون تعشيق لعدة دقائق حتى يبرد صندوق التروس.

- إذا ارتفعت درجة حرارة السيارة، يمكن أن يتم إيقاف تشغيل نظام تكييف الهواء لفترة مؤقتة.
- لا توقف تشغيل المحرك بمجرد أن تقف، إذا كانت السيارة تتم قيادتها بصعوبة.

ملاحظة

من الطبيعي أن تعمل مروحة تبريد المحرك لبعض الوقت بعد إيقاف تشغيل المحرك.

الرموز في شاشة السائق

الرمز	المواصفات
	درجة حرارة المحرك مرتفعة. اتبع التعليمات الموضحة.
	المستوى منخفض، سائل التبريد. اتبع التعليمات الموضحة.
	صندوق التروس ساخن/سخونة مفرطة/تبريد. اتبع التعليمات الموضحة.

معلومات ذات صلة

- زيادة مستوى سائل التبريد (ص. ٥٥٤)
- القيادة مع سحب مقطورة (ص. ٤٣٣)
- تجهيزات القيام برحلة طويلة (ص. ٤١٥)

^{٢٨} ينطبق على السيارات ذات صندوق التروس الأوتوماتيكي.

٤. صل أحد طرفي الكابل الأحمر بالطرف الموجب للبطارية المساعدة (١).

مهم

قم بوصل كابل بدء التشغيل بحذر كي تمنع حدوث تماس الدوائر الكهربائية مع المكونات الأخرى في حجرة المحرك.

٥. افتح غطاء الطرف الموجب لبدء التشغيل بمساعدة بطارية أخرى (٢).

٦. صل الطرف الأخر للكابل الأحمر بالطرف الموجب لبطارية سيارتك (٢).

٧. صل أحد طرفي الكابل الأسمر بالطرف السالب للبطارية المساعدة (٣).

٨. صل الطرف الأخر للكابل الأسود بالطرف السالب لبطارية سيارتك (٤).

٩. تأكد أن مشابهك سلك التوصيل مثبتة بإحكام بحيث لا يصدر شرر أثناء عملية البدء.

١٠. ابدأ تشغيل محرك "السيارة المعززة" و اترك المحرك يعمل لبضع دقائق بسرعة أعلى قليلاً من سرعة التباطؤ، ١٥٠٠ دورة في الدقيقة تقريباً.

١١. ابدأ تشغيل المحرك في السيارة التي فرغت بطايرتها.

مهم

لا تلمس الوصلات بين الكابل والسيارة أثناء محاولة بدء التشغيل. هناك خطر من حدوث شرر.

استخدام بدء التشغيل بمساعدة بطارية أخرى

يمكن أن يبدأ تشغيل السيارة، إذا كانت البطارية فارغة من الشحن تماماً، بواسطة أخذ تيار من بطارية أخرى.

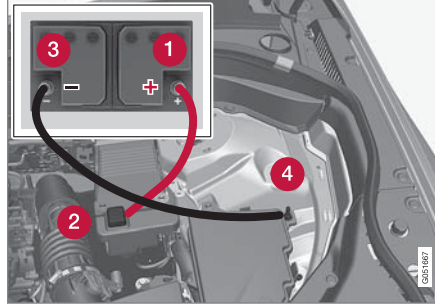

نقاط التوصيل للموصلات.

عند اللجوء إلى مساعدة على بدء التشغيل، ننصح باتباع الخطوات التالية لمنع حدوث تماس في الدوائر الكهربائية أو أي خلل آخر:

١. اضبط نظام السيارة الكهربائي في وضع الإشعال 0.
٢. تأكد من أن فولتية البطارية المساعدة هي ١٢ فولت.
٣. إذا كانت البطارية المساعدة موجودة في سيارة أخرى - أوقف تشغيل محرك السيارة المعززة وتأكد من أن السيارتين غير متلامستين.

الشحن الزائد لبطارية البادئ

تشكل الوظائف الكهربائية في السيارة حملاً على البطارية بدرجات مختلفة. تجنب استخدام وضع الإشعال II عند إيقاف تشغيل السيارة. استخدم وضع الإشعال I بدلاً من ذلك - والذي يستهلك طاقة أقل.

تأكد من الملحقات المختلفة التي تحمل النظام الكهربائي. لا تستخدم الوظائف التي تسحب كمية كبيرة من التيار الكهربائي عند إيقاف تشغيل السيارة. وفيما يلي أمثلة لبعض هذه الوظائف:

- المروحة
- المصابيح الأمامية
- ماسحة الزجاج الأمامي
- النظام الصوتي (مستوى الصوت العالي).

إذا كان شحن بطارية البادئ منخفضاً، ستظهر رسالة على شاشة السائق. وهنا تقوم وظيفة توفير الطاقة بإيقاف تشغيل بعض الوظائف أو تقليل وظائف معينة مثل مروحة التهوية و/أو النظام الصوتي.

- وفي هذه الحالة، اشحن بطارية البادئ من خلال بدء تشغيل السيارة ثم تشغيلها لمدة ١٥ دقيقة على الأقل - يكون شحن بطارية البادئ أكثر فعالية أثناء القيادة بالمقارنة مع تشغيل المحرك على سرعة التباطؤ أثناء ثبات السيارة.

معلومات ذات صلة

- البطارية (ص. ٥٦٠)
- أوضاع الإشعال (ص. ٣٨٢)

►► ١٢. أفضل كابلات التوصيل، بترتيب معكوس - الكابل الأسود ثم الأحمر.

تأكد من عدم ملامسة أي من مشابك كابل التوصيل الأسود مع الطرف الموجب للبطارية المساعدة أو أن يكون المشبك متصلاً بكابل التوصيل الأحمر.

تحذير



- قد تولد البطارية غاز الأوكسيهيدروجين، وهو ذو قابلية عالية للانفجار. يمكن أن تتشكل شرارة إذا تم وصل كابل التشغيل بطريقة غير صحيحة، وقد يكون ذلك كافياً لانفجار البطارية.
- تجنب توصيل الموصلات بأي مكون لنظام الوقود أو أي جزء متحرك. انتبه لأجزاء المحرك الساخنة.
- تحتوي البطارية على حمض الكبريتيك الذي يمكن أن يتسبب بحروق خطيرة.
- فإذا لامس الحمض العينين أو البشرة أو الملابس، فاغسلهم بكميات كبيرة من الماء. إذا تناثر الحمض في العينين، فاطلب العناية الطبية على الفور.
- تجنب التدخين بالقرب من البطارية.

ملاحظة

عند نفاذ شحن بطارية بادئ التشغيل بشكل كبير بحيث لا تتوفر للسيارة إمكانية التشغيل الكهربائي العادي وإذا تم بدء تشغيل المحرك ببطارية خارجية أو بشاحن بطارية خارجي، يمكن عندها مواصلة تنشيط وظيفة البدء/التوقف. وفي حال قامت وظيفة البدء/التوقف بإيقاف المحرك تلقائياً مباشرةً بعد ذلك، يصبح هناك احتمال كبير أن تفشل عملية التشغيل التلقائي للمحرك بسبب عدم كفاية طاقة البطارية وذلك جراء عدم توفير الوقت الكافي لإعادة شحن البطارية.

في حال تم بدء تشغيل السيارة بمساعدة بطارية أخرى أو في حال عدم وجود وقت كافٍ لشحن البطارية باستخدام شاحن البطارية، يتم تعطيل وظيفة البدء/التوقف بشكل مؤقت إلى حين إعادة شحن البطارية بواسطة السيارة. عندما تبلغ درجة الحرارة الخارجية حوالي 10°C (حوالي 60°F) درجة فهرنهايت) تحتاج البطارية إلى الشحن لمدة ساعة واحدة على الأقل بواسطة السيارة. في درجات حرارة خارجية منخفضة، قد يرتفع وقت الشحن ليصل إلى $3-4$ ساعات. وننصح بأن يتم شحن البطارية باستخدام شاحن بطارية خارجي.

معلومات ذات صلة

- بدء تشغيل السيارة (ص. ٣٨٠)
- أوضاع الإشعال (ص. ٣٨٢)
- ضبط عجلة القيادة (ص. ١٨٠)
- اختيار وضع الإشعال (ص. ٣٨٣)

قضية القطر*

يمكن تجهيز السيارة بقضيب قطر بسهل السحب، لسحب مقطورة خلف السيارة على سبيل المثال.

قد تكون هناك تنوعات مختلفة من قضبان القطر للسيارة، اتصل بوكيل فولفو لمزيد من المعلومات.

مهم



عند إيقاف تشغيل المحرك، يمكن أن تتوقف فولتية البطارية الثابتة إلى موصل المقطورة تلقائياً بحيث لا تستهلك بطارية البادئ.

مهم



تحتاج كرة القطر إلى إجراء تنظيف دوري وتزليق بالشحم لمنع التآكل.

ملاحظة



عند استخدام قضيب ربط به مخمد اهتزاز، ينبغي عدم تشحيم كرة القطر. ينطبق الأمر كذلك على حالة تركيب حامل الدراجة المثبت حول كرة القطر.

ملاحظة



إذا كانت السيارة مجهزة بقضيب للقطر، فلن تكون هناك نقطة تثبيت خلفية لحلقة القطر.

الأبعاد، نقاط التركيب بالمليمترات (بالبوصات)	
A	١٠٤١,٣ (٤١)
B	٩٠ (٣,٥)
C	٨٧٥ (٣٤,٤)
D	٤٣٧,٥ (١٧,٢)
E	راجع الصورة السابقة
F	٢٨٣,٥ (١١,١)
G	مركز الكرة

معلومات ذات صلة

- قضييب القطر* (ص. ٤٣٠)
- قدرة القطر وحمولة حلقة القطر (ص. ٦٠٠)

مواصفات قضييب القطر*

أبعاد ونقاط تثبيت قضييب القطر.

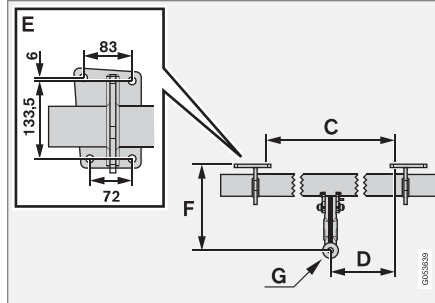
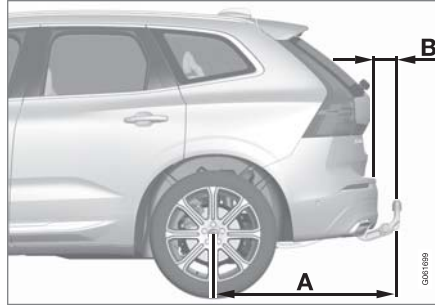

معلومات ذات صلة

- حلقات القطر القابلة للتمديد/الانسحاب* (ص. ٤٣٢)
- القيادة مع سحب مقطورة (ص. ٤٣٣)
- حاملة دراجة مثبتة على قضييب القطر* (ص. ٤٣٧)
- مواصفات قضييب القطر* (ص. ٤٣١)

حلقات القطر القابلة للتمديد/الانسحاب*

من السهل سحب أو تمديد خطاف القطر القابل للسحب ووفقاً للحاجة. في وضع الانسحاب، تختفي وصلة القطر بشكل كامل.

تحذير ⚠️

اتبع التعليمات بشأن تمديد وسحب قضيب القطر بصورة صحيحة.

تحذير ⚠️

لا تضغط على زرّ التمديد/التراجع في حال تم توصيل مقطورة بقضيب القطر.

تمديد وصلة القطر

تحذير ⚠️

تجنب الوقوف بالقرب من واقى الصدمات في المنتصف خلف السيارة أثناء عملية تمديد قضيب القطر.

١.



افتح باب صندوق الأمتعة. يوجد زر لتمديد/تراجع قضيب القطر في الجانب الأيمن من مؤخرة منطقة الحمولة. يجب أن يضيء مصباح المؤشر في الزر بلون برتقالي ثابت للإشارة على أن وظيفة التمديد نشطة.

٢.

اضغط على الزرّ ثم حرّره - قد لا تبدأ عملية التمديد عند الضغط على الزرّ لوقت أطول ممّا هو مطلوب.



< يتمدد قضيب القطر للخارج وللأسفل في موضع الغاء القفل - يومض مصباح المؤشر باللون البرتقالي. يصبح خطاف القطر جاهزاً لمتابعة الحركة حتى وضع القفل.

٣.



حرك قضيب القطر إلى نهايته، حيث يتم تأمينه وقلبه في مكانه - يضيء مصباح المؤشر بلون برتقالي ثابت.
< قضيب القطر جاهز الآن للاستخدام.

ملاحظة ⓘ

يلزم أن ينتهي قضيب القطر من إجراء التمديد قبل إمكن نقله إلى الوضع المقفول. قد يستغرق هذا الإجراء بضع ثوان. إذا لم يكن قضيب القطر مثبتاً في الوضع المقفول فانتظر لبضع ثوان ثم أعد المحاولة.

تحذير ⚠️

الترّم بتأمين كبل سلامة المقطورة في الحامل المطلوب.

القيادة مع سحب مقطورة

عند القيادة مع وجود مقطورة، هناك عدة نقاط مهمة ينبغي أخذها في الاعتبار بخصوص قضيب القطر والمقطورة وكيفية توزيع الحمولة على المقطورة.

تتوقف قدرة التحميل على وزن السيارة وهي فارغة. يعمل إجمالي وزن الركاب وكل الملحقات، مثل قضيب الجر، على تقليل قدرة تحميل السيارة بنفس مقدار وزنها.

السيارة مزودة بالمعدات الضرورية لجر مقطورة.

- يجب أن يكون قضيب القطر في السيارة من النوع المعتمد.
- قم بتوزيع الحمولة على المقطورة حتى يتوافق الوزن على قضيب القطر مع الحد الأقصى للمحملة لحققة القطر.
- يتم حساب حمولة كرة القطر كجزء من الحمل الصافي للسيارة.
- قم بتزويد ضغط الإطارات إلى مستوى الضغط الملائم للحمولة الكاملة.
- يتم تحميل المحرك بصورة أكبر من المعتاد عند قيادة السيارة بمقطورة.
- لا تقم بقيادة السيارة بمقطورة كبيرة عندما تكون السيارة جديدة. انتظر حتى تبلغ مسافة القيادة ١٠٠٠ كم (٦٢٠ ميل).
- يتم تحميل الفرامل بدرجة أكبر من المعتاد عند القيادة على المنحدرات الطويلة والحادة. خفف السرعة لترس أقل عند التغيير يدويًا واضبط السرعة.
- اتبع اللوائح السارية للسرعات والأوزان المسموح بها.
- قم بالقيادة بسرعات بطيئة في حالة القيادة مع مقطورة على منحدر طويل ومنزلق.
- الحد الأقصى المشار إليه لوزن المقطورة ينطبق فقط على الارتفاعات التي تصل إلى ١٠٠٠ متر فوق مستوى سطح

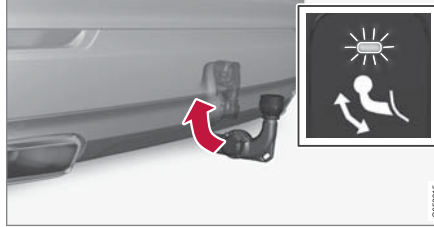

أقل قضيب القطر عن طريق تحريكه للخلف إلى وضع الارتجاع حيث يتم قلبه في مكانه.
< سيضيء مصباح المؤشر الأمامي بضوء ثابت وذلك في حال تم سحب قضيب القطر بصورة صحيحة.



معلومات ذات صلة

- القيادة مع سحب مقطورة (ص. ٤٣٣)
- قضيب القطر* (ص. ٤٣٠)

ملاحظة

ينشط وضع توفير الطاقة بعد مدة وينطفئ مصباح المؤشر. يتم إعادة تنشيط النظام من خلال إغلاق باب صندوق الأمتعة وفتحه. ينطبق هذا الأمر عند سحب أو تمديد قضيب القطر. وفي حالة اكتشاف السيارة لوجود مقطورة متصلة كهربائيًا، فسيتوقف مصباح المؤشر عن الإضاءة بوهج ثابت.

انسحاب وصلة القطر

مهم

احرص على عدم تركيب مهايئ في المقبس الكهربائي أثناء سحب قضيب القطر.

١. افتح باب صندوق الأمتعة. اضغط الزر ثم حرره في الجهة اليمنى من خلفية منطقة الحمولة. قد لا تبدأ عملية السحب عند الضغط على الزر أطول من اللازم.
- < ينخفض قضيب القطر تلقائيًا إلى موضع إلغاء القفل - ويومض مصباح المؤشر في الزر باللون البرتقالي.

البحر (٣٢٨٠ قدم). في الارتفاعات الأعلى، تنخفض قدرة المحرك وقدرة السيارة بسبب انخفاض كثافة الهواء وبالتالي يلزم تقليل الحد الأقصى لوزن المقطورة. يجب تخفيض وزن السيارة والمقطورة بمقدار ١٠% لكل ١٠٠٠ م (٣٢٨٠ قدم) إضافية أو جزء من ذلك.

- تجنب القيادة بمقطورة على منحدرات تزيد نسبتها عن ١٢%.

ملاحظة

بغية تسهيل سحب مقطورة بواسطة سيارة مجهزة بتعليق هوائي*، حدد:

- وضع القيادة Dynamic أو
- الإعداد التحكم في نظام التعليق ← دينامي في وضع القيادة Individual.

ملاحظة

إن الظروف المناخية القاسية أو القيادة مع إقران مقطورة أو القيادة على مرتفعات عالية، إلى جانب نوعية وقود أسوأ من تلك الموصى بها، هي من العوامل التي تؤثر بشكل ملحوظ على استهلاك السيارة للوقود.

موصل المقطورة

إذا كان قضيب القطر في سيارتك مزوداً بموصل يحتوي على ١٣ ديبوساً وكان مأخذ المقطورة يحتوي على ٧ دبابيس فإنك تحتاج إلى مهباي. استعمل محلاً معتمداً من فولفو. وتأكد من عدم تدلي السلك على الأرض.

مهم

عند إيقاف تشغيل المحرك، يمكن أن تتوقف فولتية البطارية الثابتة إلى موصل المقطورة تلقائياً بحيث لا تستهلك بطارية البادئ.

أوزان المقطورة

تحذير

اتبع التوصيات المعلنة لأوزان المقطورات. وإلا، فقد يكون من الصعب التحكم في السيارة والمقطورة في حالة حدوث حركة وقرملة مفاجئة.

ملاحظة

الحد الأقصى المعلن عنه لأوزان المقطورات هي الأوزان التي تسمح بها فولفو. قد تضع لوائح المركبات القومية قيوداً أخرى على أوزان المقطورات وسرعاتها. يمكن اعتماد قضبان القطر لأوزان القطر الأعلى مما تستطيع السيارة قطره بالفع.

التحكم في المستوى*

يحاول نظام السيارة للتحكم في المستوى الحفاظ على ارتفاع ثابت بغض النظر عن الحمولة (حتى أقصى وزن مسموح به). تنخفض مؤخرة السيارة قليلاً عندما تكون متوقفة، وهذا أمر طبيعي.

عند القيادة في أراض مرتفعة ومناخ حار

في ظل ظروف معينة، قد يحدث خطر السخونة المفرطة أثناء سحب مقطورة. في حال ارتفعت حرارة المحرك ونظام الدفع

بشكل مفرط، يظهر رمز تحذير في شاشة السائق مصحوباً بالرسالة ذات الصلة.

ينطبق ما يلي على السيارات المجهزة بصندوق تروس أوتوماتيكي:

يحدد صندوق التروس الأوتوماتيكي ترس السرعة المثالي وذلك وفقاً للحمولة ولسرعة المحرك.

المرتفعات المنحدرة

لا تقم بقل صندوق التروس الأوتوماتيكي في ترس سرعة أعلى من السرعة التي بإمكان المحرك "التجاوب معها"، فالقيادة بترس سرعة عالي مع سرعة محرك منخفضة لا تُعد فكرة سديدة على الدوام.

الوقوف فوق مرتفع

١. اضغط على دواسة الفرملة بالكامل.
 ٢. استخدم فرامل الركن.
 ٣. حدد وضع الترس P.
 ٤. حرر دواسة الفرامل.
- استخدم موانع الحركة لمنع العجلات من التحرك أثناء الوقوف بمقطورة في منحدر.

بدء التشغيل فوق مرتفع

١. اضغط على دواسة الفرملة بالكامل.
٢. حدد موضع الترس D.
٣. تحرير فرامل الركن.
٤. حرر دواسة الفرامل وأبدأ السير بالسيارة.

استكشاف الانحراف، تتم فرملة العجلات الأمامية بشكل فردي. يعمل ذلك على ثبات مجموعة السيارة/المقطورة. ويساعد ذلك بشكل كافي السائق على استعادة التحكم في السيارة.

إذا لم يتم التخلص من الانحراف في المرة الأولى من تدخل نظام مساعد استقرار المقطورة، فسيتم فرملة مجموعة السيارة/المقطورة مع كل العجلات وتقليل طاقة المحرك. بمجرد فرملة الانحراف بشكل تدريجي وثبات مجموعة السيارة/المقطورة مرة أخرى، يقوم النظام بإيقاف التنظيم ويصبح لدى السائق تحكم كامل في السيارة مرة أخرى.

ملاحظة

يتم إلغاء تنشيط وظيفة الاستقرار في حالة تحديد السائق للوضع Sport (الرياضي) عن طريق إلغاء تنشيط نظام ESC من نظام القائمة في الشاشة المركزية.

قد يخفق تدخل نظام مساعد استقرار المقطورة إذا كان السائق يحرك عجلة القيادة تحركات حادة في محاولة منه لمعالجة مشكلة الانحراف، لأن النظام في هذه الحالة لا يمكنه تحديد إذا ما كانت المقطورة أو السائق السبب في حدوث مشكلة الانحراف.

يوضع الرمز ESC في شاشة السائق للدلالة على أن نظام مساعد استقرار المقطورة (TSA) قيد التشغيل.



مساعد استقرار المقطورة*

يعمل نظام مساعد استقرار المقطورة (TSA*) على المحافظة على ثبات السيارات التي تسحب مقطورات في حال تعرضها للانحراف. الوظيفة مدرجة في نظام الاستقرار ESC 3.

أسباب الانحراف

قد تحدث ظاهرة الانحراف مع مجموعة السيارة/المقطورة. تحدث ظاهرة الانحراف عادة عند السرعات العالية. ومع ذلك، يوجد خطر حدوث هذه الظاهرة عند السرعات المنخفضة، إذا كانت المقطورة محتملة بشكل مفرط أو في حال عدم توزيع الحمولة بطريقة ملائمة، كأن تكون الحمولة في أقصى الخلف، مثلاً.

ولكي يحدث الانحراف، لا بد من وجود عامل مسبب، على سبيل المثال:

- السيارة التي بها مقطورة معرضة لرياح جانبية مبالغاً وقوية.
- السيارة التي بها مقطورة وتتم قيادتها على سطح طريق غير مستوي أو به مطبات.
- الحركات المفاجئة لعجلة القيادة.

في حال بدء الانحراف، فقد يصبح من الصعب أو حتى من المستحيل القيام بالفرملة. يؤدي ذلك إلى جعل عملية التحكم في مجموعة السيارة/المقطورة صعبة ويوجد خطر التعرض لتواجدك في خط السير غير الصحيح أو مغادرة الطريق الرئيسي، مثلاً.

وظيفة مساعد استقرار المقطورة

تقوم وظيفة مساعد استقرار المقطورة بالمراقبة المستمرة لتحركات السيارة، خصوصاً التحركات الجانبية. في حال

معلومات ذات صلة

- مساعد استقرار المقطورة* (ص. ٤٣٥)
- فحص مصابيح المقطورة (ص. ٤٣٦)
- قدرة القطر وحمولة حلقة القطر (ص. ٦٠٠)
- سخونة المفرطة في المحرك ونظام القيادة (ص. ٤٢٨)
- ظروف القيادة المعاكسة لزيت المحرك (ص. ٦٠٥)

معلومات ذات صلة



- القيادة مع سحب مقطورة (ص. ٤٣٣)
- نظام التحكم في الاستقرار الإلكتروني (ص. ٢٦١)

فحص مصابيح المقطورة

عند توصيل مقطورة - تحقق من عمل مصابيح المقطورة قبل التحرك.

مؤشرات الاتجاه ومصابيح الفرامل في المقطورة

في حالة تعطل واحد أو أكثر من مؤشرات الاتجاه أو مصابيح الفرامل في المقطورة، فستعرض شاشة السائق رمزًا مع رسالة. ينبغي على السائق فحص الأضواء الأخرى للمقطورة يدويًا وذلك قبل إطفائها.

الرمز	رسالة / إشعار
● 	● إشارة اتجاه مقطورة خلل بإشارة تغيير الاتجاه اليمنى
● 	● إشارة اتجاه مقطورة خلل بإشارة تغيير الاتجاه اليسرى
● 	● ضوء فرامل مقطورة خلل

إذا تم كسر أي مصباح من مؤشرات الاتجاه على المقطورة، سيومض أيضًا رمز شاشة السائق لمؤشرات الاتجاه بسرعة أكبر من المعتاد.

مصباح الضباب الخلفي في المقطورة

عند توصيل المقطورة قد لا يضيئ مصباح الضباب الخلفي في السيارة، وإذا حدث ذلك تتحول وظيفة مصباح الضباب الخلفي إلى المقطورة. عند تنشيط مصباح الضباب الخلفي، تحقق من تزويد المقطورة بمصباح ضباب خلفي للسفر بأمان.

فحص مصابيح المقطورة*

الفحص الأوتوماتيكي

بعد توصيل المقطورة كهربائيًا، يمكن فحص سلامة مصابيح المقطورة من خلال التنشيط تلقائي للمصابيح. وتساعد هذه الوظيفة السائق في التحقق من سلامة مصابيح المقطورة قبل القيادة.

ينبغي إيقاف تشغيل السيارة كي تتمكن من إجراء الفحص.

١. عند توصيل مقطورة بقضيب القطر، تظهر الرسالة فحص تلقائي لمصابيح القاطرة في شاشة السائق.
٢. قم بتأكيد الرسالة بالضغط على الزر **O** في لوحة مفاتيح عجلة القيادة بالجهة اليمنى.
< تبدأ عملية فحص المصباح.
٣. اخرج من السيارة للتحقق من عمل المصابيح.
< تبدأ جميع مصابيح المقطورة في الوميض - ثم يضيء كل مصباح على حدة.
٤. تحقق بصريًا من سلامة جميع المصابيح في القطورة.
٥. بعد برهة ستومض جميع مصابيح المقطورة مرة أخرى.
< اكتملت عملية الفحص.

تعطيل وظيفة الفحص الأوتوماتيكي

يمكن إيقاف تشغيل وظيفة الفحص الأوتوماتيكي من شاشة العرض المركزية.

١. اضغط الإعدادات في العرض العلوي.
٢. اضغط **My Car** ← الأضواء والإثارة.
٣. قم بالغاء تحديد فحص تلقائي لمصابيح القاطرة.

- انخفاض الخلوص الأرضي
- تغير قدرة الفرملة.

توصيات تحميل الدراجات على حاملات الدراجات

كلما زادت المسافة بين مركز جاذبية الحمولة وكرة القطر، زاد الحمل على قضيب القطر.

قَم بالتحميل وفقاً للتوصيات التالية:

- ثبتت الدراجة الأكثر ثقلاً وبعداً، في الموقع الأكثر قرباً من السيارة.
- حافظ على توزيع الحمولة وقربها قدر الإمكان من مركز السيارة، على سبيل المثال: من خلال تحميل الدراجات المواجهة لبعضها بالتبادل، وذلك في حالة تحميل العديد من الدراجات.
- قَم بإزالة الأجسام غير المثبتة من الدراجة لنقلها، على سبيل المثال سلة الدراجة أو بطايتها أو مقعد الطفل. وذلك لتقليل الحمل على قضيب القطر وحاملة الدراجة جزئياً، ولتقليل مقاومة الهواء جزئياً التي بدورها تؤثر في استهلاك الوقود.
- لا تستخدم أغطية واقية على الدراجات. فيمكن أن يؤثر ذلك في القدرة على المناورة ويعيق الرؤية ويزيد من استهلاك الوقود. يمكن أن يؤدي أيضاً إلى حمل زائد على قضيب القطر.

معلومات ذات صلة

- قضيب القطر * (ص. ٤٣٠)

حاملة دراجة مثبتة على قضيب القطر*

عند استخدام حاملات الدراجات، يُوصى باستخدام حاملات الدراجات من تصميم فولفو.

وذلك لتجنب أي تلف في السيارة ولتحقيق أكبر قدر ممكن من الأمان أثناء الرحلة. تتوفر حاملات الدراجات من فولفو للشراء من خلال وكلاء فولفو المعتمدين.

اتبع التعليمات المرفقة مع حاملة الدراجة بعناية.

- يجب أن تزن حاملة الدراجة مع الحمولة بحد أقصى ٧٥ كجم (١٦٥ رطلاً).
- يمكن تصميم حاملة الدراجة لتحمل ثلاث دراجات بحد أقصى.

تحذير

قد يؤدي الاستخدام الخاطيء لحامل الدراجات الهوائية إلى تلف قضيب القطر والسيارة.

فقد يمكن لحامل الدراجات الهوائية أن ينفصل عن قضيب القطر في حال

- تم تركيبه بشكل غير صحيح على كرة القطر
- تم تحميله بشكل مفرط، راجع التعليمات الخاصة بحامل الدراجات الهوائية لمعرفة الوزن الأقصى للحمولة
- تم استخدامه لتحميل أغراض أخرى غير الدراجات الهوائية.

تتأثر خصائص قيادة السيارة عند تثبيت حاملة الدراجة على قضيب القطر. على سبيل المثال، بسبب:

- الوزن الزائد
- انخفاض قدرة التسارع

الفحص اليدوي

في حالة إيقاف تشغيل وظيفة الفحص الأوتوماتيكي فمن الممكن تشغيل الفحص يدوياً.

١. اضبط الإعدادات في العرض العلوي.

٢. اضغط **My Car** ← الأضواء والإنارة.

٣. حدد فحص يدوي لمصابيح القاطرة.

< تبدأ عملية فحص المصباح. اخرج من السيارة للتحقق من عمل المصابيح.

معلومات ذات صلة

- القيادة مع سحب مقطورة (ص. ٤٣٣)

القطر

أثناء عملية القطر، سيارة يتم قطرها بسيارة أخرى بواسطة حبل القطر.

يجب أن تعرف حدود السرعة القصوى المسموح بها قانونياً للقطر قبل بدء القطر.

التحضيرات والقطر

مهم

لاحظ أنه من الضروري دائماً قطر السيارة بينما تدور العجلات للأمام.

- تجنب قطر السيارة بينما يكون صندوق التروس الأوتوماتيكي على سرعات أعلى من ٨٠ كم/ساعة (٥٠ ميل/ساعة) أو لمسافات تتجاوز ٨٠ كم (٥٠ ميل).

تحذير

- تأكد من أن قفل التوجيه مفتوح قبل القطر.
- يلزم أن يكون وضع الإشعال II نشطاً - وفي وضع الإشعال I يتم إلغاء تنشيط جميع الوسائد الهوائية.
- احرص على بقاء مفتاح التحكم عن بعد داخل السيارة أثناء سحبها.

تحذير

لا تعمل الفرامل المؤازرة والتوجيه الكهربائي عند إطفاء المحرك - يجب الضغط على دواسة الفرامل بقوة أكبر حوالي 5 مرات ويكون التوجيه أثقل بكثير من الوضع الطبيعي.

معلومات ذات صلة

- تركيب ونزع حلقة القطر (ص. ٤٣٩)
- مؤشرات تحذير الخطر (ص. ١٤٤)
- الاسترداد (ص. ٤٤٠)
- استخدام بدء التشغيل بمساعدة بطارية أخرى (ص. ٤٢٩)
- اختيار وضع الإشعال (ص. ٣٨٣)

١. قم بتنشيط مؤشرات تحذير الخطر.

٢. احرص على تأمين شريط القطر في حلقة القطر.

٣. قم بإلغاء تنشيط قفل التوجيه من خلال فتح قفل السيارة.

٤. ضع السيارة في وضع التشغيل II - أدر مقبض التشغيل باتجاه عقارب الساعة دون الضغط على دواسة الفرامل أو دواسة القابض في السيارات المزودة بصندوق تروس يدوي، ثم ثبت مقبض التشغيل لمدة ٤ ثوان تقريباً. ثم حرر المقبض وسيعود تلقائياً إلى وضع البداية.

٥. حرك ذراع اختيار التروس إلى الوضع المحايد وحرر فرامل الركن.

عند انخفاض فولتية البطارية بشكل كبير، يتعذر فك تعشيق فرامل الركن. قم بتوصيل البطارية المانحة إذا كان جهد البطارية منخفضاً للغاية.

< يمكن الآن أن تبدأ المركبة التي مستحب في عملية السحب.

٦. حافظ على سلك السحب مشدوداً عندما تقوم السيارة القاطرة بتقليل السرعة عن طريق الضغط بدميك على دواسة الفرامل برفق - وبذلك تتفادى الاهتزاز غير الضروري.

٧. كن مستعداً لاستخدام الفرامل لإيقاف السيارة.

المساعدة على بدء التشغيل

لا تقطر السيارة لبدء تشغيل المحرك بسرعة. استخدم البطارية المانحة إذا كانت البطارية مفرغة الشحن والمحرك لا يبدأ التشغيل.

مهم

قد يتضرر المحول الحفّاز خلال محاولات السحب لبدء تشغيل المحرك.

٤. فَم بَشَدَ برغي حلقة القطر إلى أن يصل إلى مصدّه.



قم بربط الحلقة بإحكام. على سبيل المثال، مرر المفك خلال مفتاح براغي العجلة* واستخدمه كنزاع.

مهم !

من المهم شدّ ربط حلقة القطر بإحكام في مكانها - حتى تتوقف عن الحركة.

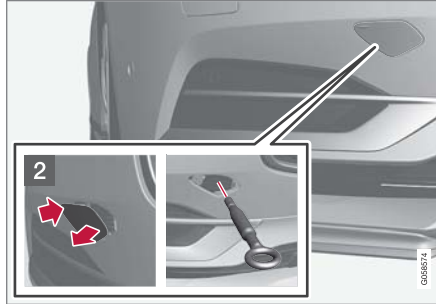

2 أمام: إزالة الغلاف - اضغط على العلامة بأحد الأصابع.
< يدور الغطاء حول خطه المركزي ويمكن بعدها إزالته.

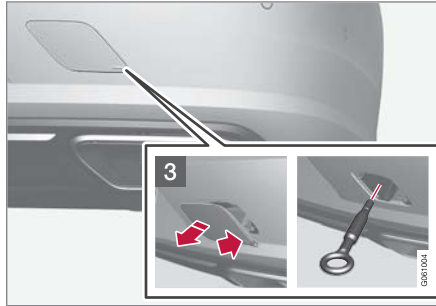

3 في الخلف: انزع الغطاء - اضغط على العلامة بإصبعك بينما تقوم بطي الجانب المقابل/الزاوية المقابلة.
< يدور الغطاء حول خطه المركزي ويمكن بعدها إزالته.

تركيب ونزع حلقة القطر

استخدام حلقة القطر لإجراء عملية قطر. يتم تثبيت حلقة القطر بمسمار ملولب في مقبس ملولب خلف غطاء يوجد في الجانب الأيمن من واقي الصدمات، بالأمام أو الخلف.

ملاحظة

إذا كانت السيارة مجهزة بقضيب للقطر، فلن تكون هناك نقطة تثبيت خلفية لحلقة القطر.

تركيب حلقة القطر

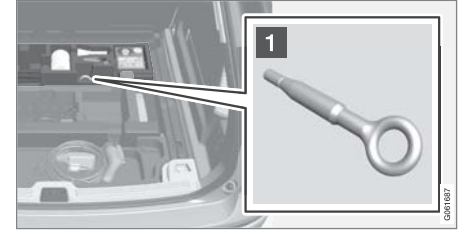

1 قم بإخراج حلقة القطر من كتلة الفوم تحت الأرضية في منطقة الحمولة.

ما يجب معرفته قبل استخدام حلقة القطر

- يمكن استخدام حلقة القطر لسحب السيارة ورفعها إلى مركبة نجدة السيارات بواسطة شاحنة مسطحة. يحدد وضع السيارة و الخلوص الأرضي إمكانية هذه العملية من عدمها.
- إذا كان انحدار سلم سيارة النجدة شديداً جداً أو إذا كان الخلوص الأرضي أسفل السيارة غير مناسب، فقد تتعرض السيارة للتلف عند محاولة رفعها باستخدام حلقة القطر.
- عند الضرورة، ارفع السيارة باستخدام جهاز الرفع المخصص لإسعاف السيارات. لا تستخدم حلقة القطر.

تحذير

لا يُسمح ببقاء أشخاص أو أشياء خلف مركبة الاسترداد أثناء سحب السيارة لأعلى منصة السطح المستوية.

مهم

صُممت حلقة القطر فقط للقطر على الطرق - وليس لسحب السيارات العالقة أو إخراجها من الحفر. الرجاء الاتصال بالدعم الفني للحصول على المساعدة.

نزع حلقة القطر

- بعد استخدام حلقة القطر، فكّ البرغي الخاص بها وانزعه وأعد الحلقة إلى مكانها في القالب الرغوي.
- انه العمل بإعادة تركيب الغطاء على واقي الصدمات.

معلومات ذات صلة

- القطر (ص. ٤٣٨)
- الاسترداد (ص. ٤٤٠)
- طقم الأدوات (ص. ٥٠٨)

الاسترداد

لأعمال الإصلاح، يتم سحب السيارة بمساعدة سيارة أخرى.

الرجاء الاتصال بالدعم الفني للحصول على المساعدة.

يمكن استخدام حلقة القطر لسحب السيارة ورفعها إلى مركبة نجدة السيارات ذات الشاحنة المسطحة.

ينطبق على السيارات المزودة بعنصر تحكم في المستوى*: إذا كانت السيارة مزودة بنظام تعليق هوائي فيلزم إلغاء تنشيطه قبل رفع السيارة. إلغاء تنشيط الوظيفة عن طريق الشاشة المركزية.

١. اضغط الإعدادات في العرض العلوي.

٢. اضغط My Car ← فرامل الركن والتعليق.

٣. حدد تعطيل التحكم بالمستوى.

يحدد موقع السيارة و خلوصها الأرضي إمكانية سحبها إلى شاحنة مسطحة أم لا. إذا كان انحدار سلم سيارة النجدة شديداً جداً أو إذا كان الخلوص الأرضي أسفل السيارة غير كافٍ، فقد تتعرض السيارة للتلف عند محاولة رفعها. يلزم رفع السيارة باستخدام جهاز الرفع في سيارة النجدة.

تحذير

لا يُسمح ببقاء أشخاص أو أشياء خلف مركبة الاسترداد أثناء سحب السيارة لأعلى منصة السطح المستوية.

مهم

صُممت عروة القطر فقط للقطر على الطرق - وليس لسحب السيارات المغروزة أو إخراجها من الحفر. الرجاء الاتصال بالدعم الفني للحصول على المساعدة.

مهم

لاحظ أنه من الضروري دائماً نقل السيارة والعجلات تدور للأمام.

معلومات ذات صلة

- تركيب ونزع حلقة القطر (ص. ٤٣٩)

برمجة HomeLink®*٢٤

اتبع هذه التعليمات لبرمجة HomeLink®، أو إعادة ضبط كل عمليات البرمجة أو إعادة برمجة أزرار منفردة.

ملاحظة

في بعض المركبات، يجب أن يكون الإشعال مشغلاً أو في "وضع الملحقات" قبل إكمال برمجة أو استخدام نظام HomeLink®. إن أمكن، ركب بطاريات جديدة في جهاز التحكم عن بعد الذي يجب استبداله بنظام HomeLink® من أجل تسريع البرمجة وتحسين نقل إشارة الراديو. ويجب إعادة ضبط أزرار نظام HomeLink® قبل البرمجة.

تحذير

أثناء برمجة HomeLink®، قد يتم تنشيط باب أو بوابة المرآب قيد البرمجة. وبناءً عليه، احرص على عدم وجود أحد بجوار الباب أو البوابة أثناء إجراء البرمجة. ينبغي أن تقف السيارة خارج الجراج بينما تتم برمجة أداة فتح باب الجراج.

HomeLink® عبارة عن ملحق مضمن في مرآة الرؤية الخلفية

الداخلية. وتتكون لوحة HomeLink® من ثلاثة أزرار قابلة للبرمجة ومصباح مؤشر واحد في الزجاج الأمامي.

للمزيد من المعلومات حول HomeLink®، فم زيارة الموقع www.HomeLink.com أو اتصل بالرقم 00 800 466 354 65 (أو بالرقم المدفوع 00 800 466 354 65 (+49 6838 907 277)).

احفظ أجهزة التحكم عن بعد الأصلية لبرمجتها مستقبلاً (على سبيل المثال عند التغيير لسيارة أخرى أو للاستخدام في مركبة أخرى). كما يُوصى بحذف البرمجة الخاصة بالأزرار عند بيع السيارة.

معلومات ذات صلة

- استخدام HomeLink®* (ص. ٤٤٣)
- برمجة HomeLink®* (ص. ٤٤١)
- اعتماد نوع HomeLink®* (ص. ٤٤٣)

HomeLink®*٢١

HomeLink® عبارة عن نظام تحكم عن بُعد قابل للبرمجة مدمج في النظام الكهربائي للسيارة، ويمكن أن يتحكم عن بُعد في ثلاثة أجهزة مختلفة (على سبيل المثال، جهاز فتح باب المرآب، ونظام الإنذار، والإضاءة الخارجية والداخلية)، ومن ثم فإنه يحل محل أجهزة التحكم عن بُعد الخاصة بها.

عام

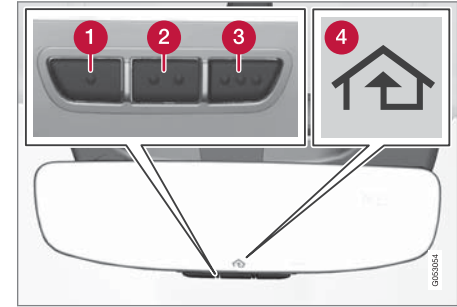

الشكل هو مجرد شكل تخطيطي - قد يختلف الإصدار.

1 الزر ١

2 الزر ٢

3 الزر ٣

4 مؤشر الاتجاه

٢١ ينطبق على أسواق محددة.

٢٢ يعد كل من HomeLink ورمز المنزل HomeLink علامات تجارية مسجلة لشركة Gentex Corporation.

٢٣ تجدر الإشارة إلى أن الرقم المجاني قد لا يكون متاحاً بناءً على مسؤول التشغيل.

٢٤ ينطبق على أسواق محددة.

١. >> وجّه جهاز التحكم عن بعد نحو الزر® HomeLink ليتم برمجته، وأمسك به على مسافة ٢-٨ سم من الزر (حوالي ٣-١ بوصة) تقريبًا. احرص على عدم إعاقة مصباح المؤشر الموجود في® HomeLink.

ملاحظة: تحسنت قدرة بعض أجهزة التحكم عن بعد في برمجة® HomeLink على مسافة حوالي ١٥-٢٠ سم (حوالي ٦-١٢ بوصة). يجب أخذ ذلك في الاعتبار في حال طرأت مشاكل في البرمجة.

٢. اضغط على كل من الزر الموجود على جهاز التحكم عن بعد والزر المرغوب في برمجته على® HomeLink وأبقهما كذلك.

٣. لا تحرر الأزرار قبل تحول مصباح المؤشر من الوميض ببطء (حوالي مرة كل ثانية) إما إلى الوميض بسرعة (١٠ مرات في الثانية) أو إلى الإضاءة بوهج ثابت.

< إذا كان مصباح المؤشر يضيء بوهج ثابت: إشارة إلى أن البرمجة قد اكتملت. اضغط على الزر المبرمج مرتين لتشغيله.

إذا كان مصباح المؤشر يومض بسرعة: يمكن أن يكون الجهاز المراد برمجته إلى® HomeLink مزودًا بوظيفة أمان تتطلب خطوات إضافية. اختبره بالضغط على الزر المبرمج مرتين لترى إن كانت البرمجة تعمل. بخلاف ذلك، استمر في الخطوات التالية.

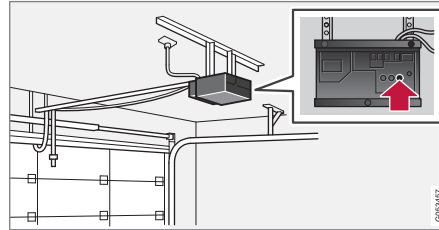

٤. ابحث عن زر البرمجة٣٥ على جهاز الاستقبال الخاص بالجراج أو الباب أو ما شابه. يوجد عادة بالقرب من المشبك الهوائي الموجود على جهاز الاستقبال.

٥. اضغط زر البرمجة في جهاز الاستقبال مرة واحدة ثم حرره. يلزم إتمام البرمجة في غضون ٣٠ ثانية من الضغط على الزر.

٦. اضغط الزر المطلوب برمجته والموجود على® HomeLink وحرره. كرر تسلسل الضغط/الاستمرار/التحرير مرة ثانية على حسب طراز جهاز الاستقبال، ويمكنك تكرار هذا الأمر مرة ثالثة.

< من المفترض أن تكتمل عملية البرمجة الآن ويتم تنشيط باب الجراج أو البوابة أو غيرها عند الضغط على زر البرمجة.

في حال طرأت مشاكل أثناء عملية البرمجة، فم بالتواصل مع® HomeLink على www.HomeLink.com أو اتصل بالرقم 00 8000 466 354 65 (أو بالرقم المدفوع +49 6838 277 907).

إعادة برمجة الأزرار الفردية

لإعادة برمجة زر® HomeLink فردي، اتبع ما يلي:

١. اضغط على الزر المرغوب وأبقه كذلك لمدة حوالي ٢٠ ثانية.

٢. بمجرد أن يبدأ المؤشر الموجود على® HomeLink في الوميض ببطء، يمكن أن تستمر البرمجة بشكل عادي.

ملاحظة: إذا لم يتم إعادة برمجة الزر مع الوحدة الجديدة، فسيواصل العمل بالإعدادات السابقة.

إعادة ضبط أزرار® HomeLink

يمكن إعادة ضبط كل أزرار® HomeLink في الوقت نفسه فقط، وليس كل زر منفردًا. يمكن برمجة الأزرار المنفردة فقط.

- اضغط على الزرين الخارجيين (١ و٣) الموجودين على® HomeLink وأبقهما كذلك لمدة حوالي ١٠ ثوانٍ.

< عندما يتغير مصباح المؤشر من الوميض الثابت إلى البدء في الوميض، يعني ذلك أنه قد تمت إعادة ضبط الأزرار وأنها جاهزة للبرمجة.

معلومات ذات صلة

- استخدام® HomeLink* (ص. ٤٤٣)
- ® HomeLink* (ص. ٤٤١)
- اعتماد نوع® HomeLink* (ص. ٤٤٣)

٣٥ يختلف تحديد الأزرار وتلويها بين المصنّعين.

٣٦ تجدر الإشارة إلى أن الرقم المجاني قد لا يكون متاحًا بناءً على مسؤول التشغيل.

اعتماد نوع HomeLink®*٣٨

اعتماد النوع للاتحاد الأوروبي

تعلن شركة Gentex Corporation أن طراز HomeLink® UAHL5 يتوافق مع متطلبات التوجيه 2014/53EU الخاصة بالمعدات اللاسلكية.

الطول الموجي الذي تعمل ضمنه وظائف المعدات اللاسلكية:

- ٤٣٣,٠٥ ميغاهيرتز - ٤٣٤,٧٩ ميغاهيرتز > ١٠ ميغاواط
قدرة مشعة فعالة
- ٨٦٨,٠٠ ميغاهيرتز - ٨٦٨,٦٠ ميغاهيرتز > ٢٥ ميغاواط
قدرة مشعة فعالة
- ٨٦٨,٧٠ ميغاهيرتز - ٨٦٨,٢٠ ميغاهيرتز > ٢٥ ميغاواط
قدرة مشعة فعالة
- ٨٦٩,٤٠ ميغاهيرتز - ٨٦٩,٦٥ ميغاهيرتز > ٢٥ ميغاواط
قدرة مشعة فعالة
- ٨٦٩,٧٠ ميغاهيرتز - ٨٧٠,٠٠ ميغاهيرتز > ٢٥ ميغاواط
قدرة مشعة فعالة

عنوان حامل الشهادة: Gentex Corporation, 600 North Centennial Street, Zeeland MI 49464 الولايات المتحدة الأمريكية

للمزيد من المعلومات، راجع الموقع
support.volvocars.com

معلومات ذات صلة

- HomeLink®* (ص. ٤٤١)

معلومات ذات صلة

- HomeLink®* (ص. ٤٤١)
- برمجة HomeLink®* (ص. ٤٤١)
- اعتماد نوع HomeLink®* (ص. ٤٤٣)

استخدام HomeLink®*٣٧

عند القيام ببرمجة HomeLink® بالكامل، يمكن استخدامه بدلاً من أجهزة التحكم عن بعد الأصلية المنفصلة.

اضغط الزر المبرمج. يتم تنشيط باب الجراج أو البوابة أو جهاز الإنذار (قد يستغرق الأمر بضع ثوان). في حالة الضغط على الزر لأكثر من ٢٠ ثانية، يتم بدء إعادة البرمجة. يضيء مصباح المؤشر أو يومض عند الضغط على الزر. وبطبيعة الحال، يمكن الاستمرار في استخدام أجهزة التحكم عن بعد الأصلية بالتوازي مع HomeLink® إذا اقتضى الأمر.

ملاحظة

بعد فصل الإشعال، يستمر تشغيل نظام HomeLink® لمدة لا تقل عن ٧ دقائق.

ملاحظة

لا يمكن استخدام HomeLink® إذا كانت السيارة مغلقة وقد تم تنشيط جهاز الإنذار* من الخارج.

تحذير

- في حالة استخدام HomeLink® للتحكم في باب جراج أو بوابة، تأكد من عدم وجود أي شخص بالقرب من الباب أو البوابة عندما تكون قيد الحركة.
- لا تستخدم نظام HomeLink® مع أي باب مرآب لا يتوفر به التوقف والارتداد الآمن.

البوصلة*

تتضمن الزاوية اليمنى العلوية لمرأة الرؤية الخلفية شاشة عرض مدمجة توضح اتجاه البوصلة* المستند إلى اتجاه مقدمة السيارة.



مرأة الرؤية الخلفية مع البوصلة.

هناك ثمانية اتجاهات مختلفة تظهر وفق الاختصارات الإنجليزية: N (شمال) و NE (شمال شرق) و E (شرق) و SE (جنوب شرق) و S (جنوب) و SW (جنوب غرب) و W (غرب) و NW (شمال غرب).

معلومات ذات صلة

- تنشيط وإلغاء تنشيط البوصلة* (ص. ٤٤٤)
- معايرة البوصلة* (ص. ٤٤٤)

تنشيط وإلغاء تنشيط البوصلة*

تتضمن الزاوية اليمنى العلوية لمرأة الرؤية الخلفية شاشة عرض مدمجة توضح اتجاه البوصلة* المستند إلى اتجاه مقدمة السيارة.

تنشيط وإلغاء تنشيط البوصلة

يتم أوتوماتيكياً تنشيط البوصلة عند بدء تشغيل السيارة.

لإيقاف تشغيل/تشغيل البوصلة يدوياً:

- اضغط على الزرّ في الجانب السفلي من مرأة الرؤية الخلفية باستخدام مشبك ورق على سبيل المثال.

معلومات ذات صلة

- البوصلة* (ص. ٤٤٤)
- معايرة البوصلة* (ص. ٤٤٤)

معايرة البوصلة*

من المعلوم أن الأرض مقسمة إلى ١٥ منطقة مغناطيسية. يجب معايرة البوصلة* في حال قيادة السيارة في عدة مناطق مغناطيسية.

للقيام بالمعايرة، قم باتباع ما يلي:

١. قم بإيقاف السيارة في منطقة مفتوحة كبيرة خالية من البيئات الفولاذية وخطوط الطاقة عالية الجهد.
٢. ابدأ تشغيل السيارة وأطفئ كل المعدات الكهربائية (تكييف الهواء، الماسحات، الخ.) وتأكد من إغلاق جميع الأبواب.

ملاحظة

قد تفشل المعايرة أو قد لا تبدأ مطلقاً إذا كانت الأجهزة الكهربائية غير مطفأة.

٣. أبقِ الزر الموجود في الحافة السفلى لمرأة الرؤية الخلفية مضغوطاً لمدة حوالي ٣ ثوانٍ (استخدم مشبك ورق على سبيل المثال). يظهر رقم المنطقة المغناطيسية الحالية.

٣٩ تتوفر اختياريًا مرأة للرؤية الخلفية مزودة ببوصلة في أسواق محددة ولطرازات معينة فقط.
٤٠ تتوفر اختياريًا مرأة للرؤية الخلفية مزودة ببوصلة في أسواق محددة ولطرازات معينة فقط.
٤١ تتوفر اختياريًا مرأة للرؤية الخلفية مزودة ببوصلة في أسواق محددة ولطرازات معينة فقط.

معلومات ذات صلة

- البوصلة* (ص. ٤٤٤)
- تنشيط وإلغاء تنشيط البوصلة* (ص. ٤٤٤)

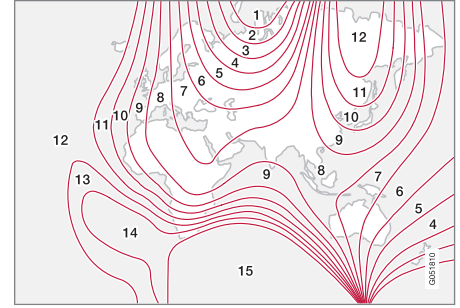

المناطق المغناطيسية.

4. اضغط على الزر باستمرار حتى يتم عرض المنطقة المغناطيسية المطلوبة (١-١٥). انظر خريطة المناطق المغناطيسية للبوصلة.
5. انتظر حتى تعود شاشة العرض لإظهار الحرف C، أو اضغط على الزر خلف مرآة الرؤية الخلفية لمدة ٦ ثوان تقريباً حتى يظهر الحرف C.
6. قُد السيارة ببطء وبشكل دائري على سرعة لا تتجاوز ١٠ كم/ساعة (٦ ميل/ساعة) حتى يتم عرض اتجاه البوصلة على شاشة العرض، مما يدل على إتمام عملية المعايرة. ثم قُد السيارة بشكل دائري ولدورتين إضافيتين لضبط المعايرة بشكل دقيق.
7. بالنسبة للسيارات المزودة بميزة تدفئة الزجاج الأمامي*: الحرف C في شاشة العرض عند تنشيط تدفئة الزجاج الأمامي، قم بتنفيذ المعايرة حسب النقطة ٦ المذكورة أعلاه مع تنشيط ميزة تدفئة الزجاج الأمامي.
8. كرر الإجراء السابق حسب الضرورة.

الصوت، الوسائط، والإنترنت

الصوت، الوسائط والإنترنت

يتكون نظام الصوت والوسائط من مشغل وسائط وراديو. يمكنك كذلك توصيل هاتف عبر Bluetooth لاستخدام وظيفة حر اليدين أو تشغيل الصوت لاسلكيًا في السيارة. عند توصيل السيارة بالإنترنت يمكنك كذلك استخدام التطبيقات لتشغيل الوسائط.



لمحة عامة على الصوت والوسائط

تحكم في الوظائف بصوتك وعن طريق لوحة المفاتيح بعجلة القيادة أو من خلال الشاشة المركزية. يختلف عدد السماعات ومكبرات الصوت باختلاف نظام الصوت الموجود بالسيارة.

تحديث النظام

يتم تحسين نظام الصوت والوسائط بشكل مستمر. عندما تكون السيارة متصلة بالإنترنت، من الممكن أن تقوم بتنزيل تحديثات للنظام للحصول على الأداء الأمثل، راجع support.volvocars.com.

معلومات ذات صلة

- مشغل الوسائط (ص. ٤٥٨)
- الراديو (ص. ٤٥٢)

Audio settings

يتم ضبط النظام الصوتي مسبقاً للحصول على أفضل استنشاح للصوت، علماً أنه يمكن تكيف هذا النظام أيضاً.

يتم ضبط مستوى الصوت عادةً بواسطة عنصر التحكم في مستوى الصوت أسفل الشاشة المركزية أو بواسطة لوحة المفاتيح اليمنى في عجلة القيادة. ينطبق هذا، على سبيل المثال، أثناء تشغيل الموسيقى والراديو والمكالمات الهاتفية الجارية والرسائل المرورية النشطة.

أفضل خرج صوت

تم إجراء معايرة للنظام الصوتي بشكل مسبق للحصول على أفضل خرج صوت بواسطة معالجة الإشارات الرقمية. تأخذ عملية المعايرة في حسابها مكبرات الصوت ومضخمات الصوت والأجهزة السمعية بمقصورة الركاب وموضع المستمع وغيرها من العوامل لكل مجموعة من طراز السيارة والنظام الصوتي. توجد كذلك معايرة ديناميكية تأخذ في اعتبارها وضع التحكم في مستوى الصوت وسرعة السيارة.

الإعدادات الشخصية

هناك العديد من الإعدادات المتوفرة في العرض العلوي ضمن الإعدادات ← الصوت وذلك وفقاً للنظام الصوتي المجهز في السيارة.

Premium Sound * (Bowers & Wilkins)

- نغمة - إعدادات للجهير والثلاثي ومعامل الصوت وغيرها.
- توازن - التوازن بين مكبرات الصوت اليمنى/اليسرى والتوازن بين مكبرات الصوت الأمامية/الخلفية.
- أصوات النظام - لضبط مستوى الصوت في مختلف نُظم السيارة، مثل تحكم بالصوت، مساعد الركن ونغمة رنين الهاتف.

- هاتف (ص. ٤٧٢)
- السيارة المتصلة بالإنترنت* (ص. ٤٨٠)
- التطبيقات (ص. ٤٥٠)
- التعرف الصوتي (ص. ١٢٨)
- أوضاع الإشعال (ص. ٣٨٢)
- تشتيت انتباه السائق (ص. ٣٥)
- إدارة تحديثات النظام عبر مركز التنزيل (ص. ٥٤٣)
- اتفاقية ترخيص الصوت والوسائط (ص. ٤٨٧)

Harman) *High Performance Pro (Kardon)

- تحسين المقعد - التحسين الأمثل للصوت لكل من السائق، جميع والخلف.
- محيط - وضع الصوت المحيطي مع إعدادات جهازه الصوت.
- نغمة - إعدادات للجهير والثلاثي ومعادل الصوت وغيرها.

معلومات ذات صلة

- Audio settings (ص. ٤٤٨)
- التنقل بين عروض الشاشة المركزية (ص. ١٠٠)

انطباع الصوت*

انطباع الصوت هو تطبيق يتيح الوصول إلى المزيد من إعدادات الصوت.

يتم فتح معايشة ستوديو في عرض التطبيقات في شاشة العرض المركزية. يمكن تحديد الإعدادات التالية استناداً إلى نظام الصوت المجهز في السيارة:

(Bowers & Wilkins) *Premium Sound

- ستوديو - التحسين الأمثل للصوت لكل من السائق، جميع والخلف.
- منصة فريدة - وضع الصوت المحيطي مع إعدادات للشدة والإحاطة.
- صالة حفل - لاستنشاق الصوتيات من حفل غوتنبرغ الموسيقي.



إعادة إنشاء الصوتيات من Gothenburg Concert Hall.

Harman) *High Performance Pro (Kardon)

- المعادل - إعداد المعادل.
- توازن - التوازن بين مكبرات الصوت اليميني/اليسرى والتوازن بين مكبرات الصوت الأمامية/الخلفية.
- أصوات النظام - لضبط مستوى الصوت في مختلف نظم السيارة، مثل تحكم بالصوت، مساعد الركن ونغمة رنين الهاتف.

High Performance

- نغمة - إعدادات للجهير والثلاثي ومعادل الصوت وغيرها.
- توازن - التوازن بين مكبرات الصوت اليميني/اليسرى والتوازن بين مكبرات الصوت الأمامية/الخلفية.
- أصوات النظام - لضبط مستوى الصوت في مختلف نظم السيارة، مثل تحكم بالصوت، مساعد الركن ونغمة رنين الهاتف.

معلومات ذات صلة

- انطباع الصوت* (ص. ٤٤٩)
- مشغل الوسائط (ص. ٤٥٨)
- إعدادات نظام التعرف على الصوت (ص. ١٣٢)
- إعدادات الهاتف (ص. ٤٧٩)
- الصوت، الوسائط والإنترنت (ص. ٤٤٨)
- السيارة المتصلة بالإنترنت* (ص. ٤٨٠)

التطبيقات

يحتوي عرض التطبيقات على تطبيقات تمنح الوصول إلى خدمات محددة ضمن خدمات السيارة.

امسح من اليمين إلى اليسار^١ عبر شاشة العرض المركزي للوصول إلى عرض التطبيقات من عرض الصفحة الرئيسية. توجد هنا التطبيقات التي تم تنزيلها (تطبيقات الجهات الأخرى) وتطبيقات الوظائف المضمنة مثل راديو FM.



عرض التطبيق (صورة عامة، تختلف التطبيقات الأساسية باختلاف السوق والطرز)

^١ ينطبق على السيارات ذات عجلة القيادة جهة اليسار. وفي السيارات ذات عجلة القيادة جهة اليمين - امسح في الاتجاه العكسي.

تنزيل التطبيقات

يمكن تنزيل تطبيقات جديدة عندما تكون السيارة متصلة بالإنترنت.

ملاحظة

قد يؤثر تنزيل البيانات في الخدمات الأخرى التي تقوم بنقل البيانات مثل راديو الإنترنت. في حالة تقادم التأثير على الخدمات الأخرى بحيث يتسبب بإفساد النظام، فيمكن مقاطعة عملية التنزيل. أو، قد يكون من المناسب إيقاف تشغيل الخدمات الأخرى أو مقاطعتها.

ملاحظة

عند التنزيل باستخدام الهاتف، انتبه جيدًا لتكاليف مرور البيانات.

١. افتح تطبيق مركز التنزيلات في عرض التطبيقات.



٢. حدد تطبيقات جديدة لتتمكن من فتح قائمة بالتطبيقات المتاحة غير المثبتة على سيارتك.

٣. المس الصف الخاص بأي تطبيق لتوسيعه في القائمة وللحصول على المزيد من المعلومات عن ذلك التطبيق.

بعض التطبيقات الأساسية تظل متوفرة دومًا. يمكن تنزيل تطبيقات إضافية، مثل الراديو على شبكة الإنترنت وخدمات الموسيقى، عندما تكون السيارة متصلة بالإنترنت.

لا تكون بعض التطبيقات متاحة للاستخدام إلا في حال اتصال السيارة بالإنترنت.

ابدأ تشغيل التطبيق من خلال الضغط على التطبيق في عرض التطبيقات ضمن شاشة العرض المركزية.

ينبغي تحديث جميع التطبيقات المستخدمة إلى أحدث إصدار لكل منها.

معلومات ذات صلة

- تنزيل التطبيقات (ص. ٤٥٠)
- تحديث التطبيقات (ص. ٤٥١)
- حذف التطبيقات (ص. ٤٥٢)
- Apple® CarPlay®* (ص. ٤٦٦)
- Android Auto* (ص. ٤٦٩)
- السيارة المتصلة بالإنترنت* (ص. ٤٨٠)
- مساحة التخزين على القرص الصلب (ص. ٤٨٦)
- البنود والشروط ومشاركة البيانات الخاصة بالمستخدم (ص. ٤٨٥)

٢. حدد تحديثات التطبيق لفتح قائمة بالتحديثات المتاحة.
٣. حدد التطبيق المطلوب ثم حدد تثبيته.
- < تبدأ عملية التحديث.

معلومات ذات صلة

- التطبيقات (ص. ٤٥٠)
- تنزيل التطبيقات (ص. ٤٥٠)
- حذف التطبيقات (ص. ٤٥٢)
- إدارة تحديثات النظام عبر مركز التنزيل (ص. ٥٤٣)
- السيارة المتصلة بالإنترنت* (ص. ٤٨٠)

تحديث التطبيقات

عند توصيل السيارة بالإنترنت، يمكن عندها تحديث التطبيقات.

ملاحظة
قد يؤثر تنزيل البيانات في الخدمات الأخرى التي تقوم بنقل البيانات مثل راديو الإنترنت. في حالة تفاقم التأثير على الخدمات الأخرى بحيث يتسبب بإفساد النظام، فيمكن مقاطعة عملية التنزيل. أو، قد يكون من المناسب إيقاف تشغيل الخدمات الأخرى أو مقاطعتها.

ملاحظة
عند التنزيل باستخدام الهاتف، انتبه جيدًا لتكاليف مرور البيانات.

في حالة استخدام أحد التطبيقات أثناء عملية تحديث جارية، فسيتم إعادة تشغيله ليتم إتمام عملية التثبيت.

تحديث الكل

١. افتح تطبيق مركز التنزيلات في عرض التطبيقات.



٢. حدد تثبيت الكل.

< تبدأ عملية التحديث.

تحديث بعض

١. افتح تطبيق مركز التنزيلات في عرض التطبيقات.

٤. حدد تثبيت لبدء التنزيل وتثبيت التطبيق المطلوب.

< يتم عرض حالة التنزيل والتثبيت أثناء العملية.

وتظهر رسالة في حالة تعذر بدء عملية التنزيل في الوقت الحالي. سيظل التطبيق في القائمة ويمكنك محاولة التنزيل مرة أخرى في أي وقت.

إلغاء التنزيل

– انقر على قطع لإلغاء التنزيل الحالي.

تجدر الإشارة إلى أنه يمكنك فقط إلغاء عملية التنزيل، أما بعد بدء مرحلة التثبيت فلا يمكن الإلغاء.

معلومات ذات صلة

- التطبيقات (ص. ٤٥٠)
- تحديث التطبيقات (ص. ٤٥١)
- حذف التطبيقات (ص. ٤٥٢)
- السيارة المتصلة بالإنترنت* (ص. ٤٨٠)
- إدارة تحديثات النظام عبر مركز التنزيل (ص. ٥٤٣)
- مساحة التخزين على القرص الصلب (ص. ٤٨٦)

حذف التطبيقات

يمكن إلغاء تثبيت التطبيقات عند اتصال السيارة بالإنترنت.

يلزم إغلاق التطبيق المستخدم كي تتمكن من إزالة تثبيته.

١. افتح تطبيق مركز التنزيلات في عرض التطبيقات.



٢. حدد تحديثات التطبيق لفتح قائمة بجميع التطبيقات المثبتة.

٣. حدد التطبيق المطلوب ثم حدد إزالة تثبيت لبدء عملية إزالة تثبيت التطبيق.

< بعد الانتهاء من إزالة تثبيت التطبيق، يختفي من القائمة.

معلومات ذات صلة

- التطبيقات (ص. ٤٥٠)
- تنزيل التطبيقات (ص. ٤٥٠)
- تحديث التطبيقات (ص. ٤٥١)
- إدارة تحديثات النظام عبر مركز التنزيل (ص. ٥٤٣)
- السيارة المتصلة بالإنترنت* (ص. ٤٨٠)

الراديو

يمكن سماع نطاقات AM و FM والراديو الرقمي (DAB)*. كذلك يمكن الاستماع إلى محطات إذاعية عبر الإنترنت عند اتصال السيارة بالإنترنت.

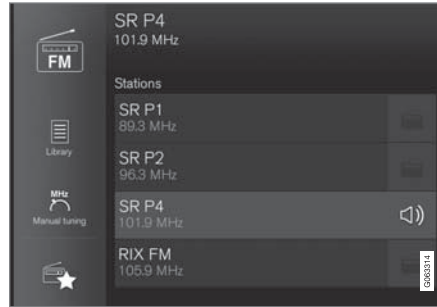

يمكن تشغيل الراديو باستخدام ميزة التعرف على الصوت أو لوحة مفاتيح عجلة القيادة أو الشاشة المركزية.



معلومات ذات صلة

- بدء تشغيل الراديو (ص. ٤٥٣)
- تغيير نطاق المحطة الإذاعية ومحطة الراديو (ص. ٤٥٣)
- ضبط مفضلات الراديو (ص. ٤٥٥)
- إعدادات الراديو (ص. ٤٥٥)
- الراديو الرقمي* (ص. ٤٥٧)

- راديو RDS (ص. ٤٥٦)
- السيارة المتصلة بالإنترنت* (ص. ٤٨٠)
- التحكم الصوتي بالراديو والوسائط (ص. ١٣١)
- مشغل الوسائط (ص. ٤٥٨)

تغيير نطاق المحطة الإذاعية ومحطة الراديو

تتيح التعليمات الواردة هنا معرفة كيفية تغيير موجة الراديو وعرض قائمة موجات الراديو ومحطات الراديو في القائمة المحددة.

تغيير الطول الموجي للراديو

مَرّر إصبعك سريعاً لإظهار عرض التطبيقات في شاشة العرض المركزية ولتحديد نطاق الراديو المفضل (مثلاً، FM)، أو افتح قائمة التطبيقات في شاشة السائق باستخدام لوحة المفاتيح على الجهة اليمنى من عجلة القيادة وحدد خيارك من هناك.

تغيير القوائم ضمن نطاق التردد

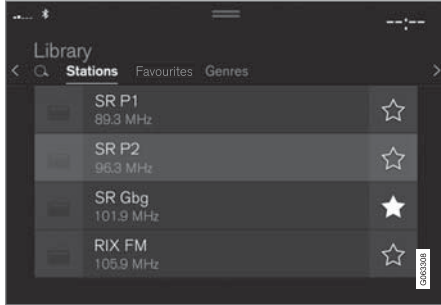

١. اضغط المكتبة.

٢. حدد التشغيل من محطات الإذاعة أو المفضلات أو الأنواع أو الباقات.

٣. انقر على المحطة المطلوبة من القائمة.

المفضلات - يشغل فقط القنوات المفضلة المحددة.

معلومات ذات صلة

- الراديو (ص. ٤٥٢)
- البحث عن محطات الراديو (ص. ٤٥٤)
- تغيير نطاق المحطة الإذاعية ومحطة الراديو (ص. ٤٥٣)
- ضبط مفضلات الراديو (ص. ٤٥٥)
- إعدادات الراديو (ص. ٤٥٥)
- التحكم الصوتي بالراديو والوسائط (ص. ١٣١)

بدء تشغيل الراديو

يتم بدء تشغيل الراديو من عرض التطبيقات في شاشة العرض المركزية.

١. افتح نطاق التردد المطلوب (مثلاً FM) من عرض التطبيقات.



٢. اختر إحدى محطات الراديو.

٢ الراديو الرقمي فقط (DAB*).

البحث اليدوي عن المحطة



عند التغيير إلى التوليف اليدوي، لن يتم تغيير تردد الراديو تلقائيًا في حالة ضعف الاستقبال.

- اضغط ضبط يدوي، ثم اسحب عنصر التحكم أو اضغط **⏪** أو **⏩**. يتيح الضغط المطول انتقال البحث إلى المحطة التالية المتاحة في نطاق التردد. يمكن كذلك استخدام لوحة المفاتيح اليمنى بعجلة القيادة.

معلومات ذات صلة

- الراديو (ص. ٤٥٢)
- بدء تشغيل الراديو (ص. ٤٥٣)
- تغيير نطاق المحطة الإذاعية ومحطة الراديو (ص. ٤٥٣)
- التحكم الصوتي بالراديو والوسائط (ص. ١٣١)
- إعدادات الراديو (ص. ٤٥٥)

البحث عن محطات الراديو

يقوم الراديو تلقائيًا بتجميع قائمة بمحطات الراديو في المنطقة ذات الإرسال الأقوى.

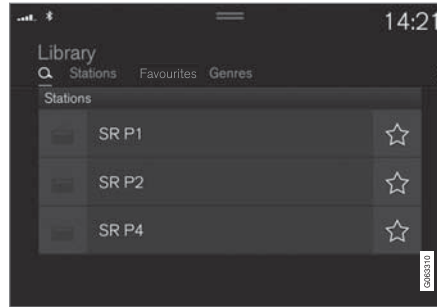

تختلف المعلمات التي يمكنك البحث من خلالها باختلاف نطاق التردد المحدد:

- AM - المحطة والتردد.
 - FM - المحطة والنوع والتردد.
 - *DAB - الباقات والمحطات.
١. اضغط المكتبة.
 ٢. اضغط **🔍**.
- < عرض البحث مع فتح لوحة المفاتيح.
٣. أدخل عبارات البحث.
- < يتم إجراء البحث مع كل إدخال بالأحرف ويتم عرض النتائج حسب الفئات.

▶▶ الأنواع - تشغيل فقط القنوات التي تبث النوع/البرنامج المحدد مثل موسيقى اليوب أو الكلاسيك.

تغيير المحطات ضمن القائمة المحددة

- اضغط **⏪** أو **⏩** من الشاشة المركزية أو لوحة المفاتيح اليمنى بعجلة القيادة.
- < يتحرك التحديد خطوة للأعلى أو للأسفل في قائمة التشغيل المحددة.

يمكنك أيضًا تغيير محطة الراديو في القائمة المحددة من خلال شاشة العرض المركزية.

معلومات ذات صلة

- الراديو (ص. ٤٥٢)
- البحث عن محطات الراديو (ص. ٤٥٤)
- التحكم الصوتي بالراديو والوسائط (ص. ١٣١)
- ضبط مفضلات الراديو (ص. ٤٥٥)
- إعدادات الراديو (ص. ٤٥٥)
- قائمة التطبيقات في شاشة السائق (ص. ٩٠)

إعدادات الراديو

هناك العديد من الوظائف المختلفة في الراديو التي ينبغي تنشيطها أو إلغاء تنشيطها.

إلغاء الرسائل المرورية

يمكن مقاطعة إرسال الرسائل المرورية وغيرها مؤقتًا عن طريق النقر على على لوحة مفاتيح عجلة القيادة جهة اليمين أو بالنقر على إلغاء في الشاشة المركزية.

تنشيط وإلغاء تنشيط وظائف الراديو

اسحب العرض العلوي للأسفل وحدد الإعدادات ← الوسائط وموجة الراديو المطلوبة لعرض الوظائف المتاحة.

- إعدادات الراديو (ص. ٤٥٥)
- قائمة التطبيقات في شاشة السائق (ص. ٩٠)

ضبط مفضلات الراديو

بالإمكان إضافة قناة إذاعية إلى تطبيق مفضلات الراديو وقائمة المفضلات لموجة الراديو (مثلاً، FM). يمكن العثور أدناه على التعليمات حول كيفية إضافة وإزالة المفضلات.

مفضلات الراديو

تعرض مفضلات الراديو المفضلات المحفوظة من كل نطاقات التردد.



١. افتح تطبيق مفضلات الراديو من عرض التطبيق.
٢. انقر على المحطة المفضلة في القائمة لبدء التشغيل.

إضافة وإزالة مفضلات الراديو

– انقر على لإضافة أو إزالة قناة إلى أو من مفضلات نطاق التردد ومفضلات الراديو.

عند حفظ مفضلة من قائمة المحطات، يقوم الراديو تلقائيًا بالبحث عن أفضل تردد. ولكن إذا تم حفظ مفضلة من بحث يدوي عن المحطات، فلن يقوم الراديو أوتوماتيكيًا بالتغيير إلى تردد أقوى. عند إزالة مفضلة، سيتم إزالتها كذلك من مفضلات نطاق التردد.

معلومات ذات صلة

- الراديو (ص. ٤٥٢)
- بدء تشغيل الراديو (ص. ٤٥٣)
- البحث عن محطات الراديو (ص. ٤٥٤)
- تغيير نطاق المحطة الإذاعية ومحطة الراديو (ص. ٤٥٣)
- التحكم الصوتي بالراديو والوسائط (ص. ١٣١)

AM/FM راديو ▶▶

- عرض معلومات البث: لعرض معلومات عن محتوى البرنامج، الفنان، إلخ.
- اسم برنامج التجميد: يتيح وقف تمرير اسم خدمة البرنامج بشكل متواصل كي يجمد الحركة بعد مرور ٢٠ ثانية.
- تحديد الإشعارات:
 - التوقفات المحلية: تتيح مقاطعة تشغيل الوسائط الحالي وبث معلومات عن المشاكل المرورية بالحوار. يتواصل تشغيل مصدر الوسائط السابق بعد الانتهاء من الرسالة.
 - الوظيفة التوقفات المحلية هي إصدار محدود جغرافيًا من الوظيفة الإعلانات المرورية. يلزم تنشيط الوظيفة الإعلانات المرورية في الوقت نفسه.
 - الأخبار: تتيح مقاطعة تشغيل الوسائط الحالي وبث الأخبار. يتواصل تشغيل مصدر الوسائط السابق بعد انتهاء بث الأخبار.
 - إنداز: تتيح مقاطعة تشغيل الوسائط الحالي وإرسال تنبيهات بشأن الحوادث الهامة والكوارث. يتواصل تشغيل مصدر الوسائط السابق بعد الانتهاء من الرسالة.
 - الإعلانات المرورية: تتيح مقاطعة تشغيل الوسائط الحالي وبث معلومات عن المشاكل المرورية. يتواصل تشغيل مصدر الوسائط السابق بعد الانتهاء من الرسالة.

DAB* (الراديو الرقمي)

- ترتيب الخدمات: خيار حول كيفية ترتيب القنوات. إما حسب الترتيب الأبجدي أو حسب رقم الخدمة.
- رابط DAB إلى DAB: تتيح بدء وظيفة الربط في DAB. عند فقد استقبال قناة الراديو فسيتم البحث عن قناة أخرى تلقائيًا في مجموعة أخرى.

- رابط DAB إلى FM: تتيح بدء وظيفة الربط بين DAB و FM. عند فقدان إشارة استقبال قناة الراديو، سيتم البحث تلقائيًا عن تردد FM بديل.
- عرض معلومات البث: تتيح عرض نص الراديو أو أنواع محددة من نصوص الراديو، مثل الفنان.
- إظهار الصور المرتبطة بالبرنامج: تتيح عرض صور البرامج على الشاشة أو إخفاء ذلك.
- تحديد الإعلانات: تتيح تحديد أنواع الرسائل التي سيتم استقبالها أثناء تشغيل DAB. ستقوم الرسائل المحددة بمقاطعة التشغيل الحالي للوسائط لتشغيل الرسالة. يتواصل تشغيل مصدر الوسائط السابق بعد الانتهاء من الرسالة.
- إنداز: تتيح مقاطعة تشغيل الوسائط الحالي وإرسال تنبيهات بشأن الحوادث الهامة والكوارث. يتواصل تشغيل مصدر الوسائط السابق بعد الانتهاء من الرسالة.
- وميض الطرق المرورية: تتيح استلام معلومات عن المشاكل المرورية.
- وميض الأخبار: تتيح استقبال الأخبار.
- وميض النقل: تتيح استقبال معلومات حول وسائل النقل العام، مثل الجداول الزمنية للعبارات والقطارات.
- تحذير/خدمات: تتيح استقبال معلومات عن الأحداث ذات الأهمية الأقل مما يُعرض في وظيفة الإنداز، مثل انقطاع التيار الكهربائي.

معلومات ذات صلة

- الراديو (ص. ٤٥٢)
- الراديو الرقمي* (ص. ٤٥٧)
- الرموز في شريط حالة الشاشة المركزية (ص. ١٠٨)

راديو RDS

يعني (Radio Data System) RDS أن الراديو يقوم تلقائيًا بالتغيير إلى استقبال أقوى محطة إرسال. يوفر RDS إمكانية استقبال المعلومات المرورية والبحث عن أنواع برامج معينة.

RDS نظام البيانات الإذاعية - يربط نظام البيانات الإذاعية بأجهزة بث FM بشبكة المحطات الإذاعية. ترسل محطة FM، الموجودة في شبكة كهذه، معلومات تعطي راديو RDS الوظائف التالية:

- الانتقال أوتوماتيكيًا إلى إرسال أقوى إذا كان الاستقبال في المنطقة سيئًا.
- البحث في فئات البرامج، مثل أنواع البرامج أو المعلومات المرورية.
- تلقي معلومات نصية حول برامج الراديو الذي يجري الاستماع إليه.

ملاحظة i

بعض محطات الراديو لا تستخدم نظام RDS أو تستخدم أجزاء معينة فقط من وظائفه.

عند بث أخبار أو رسائل مرورية، يستطيع الراديو تبديل المحطات ومقاطعة مصدر الصوت الذي يعمل حاليًا. فمثلًا، إذا كان مشغل الأقراص المدمجة* قيد الاستخدام، فإنه يتم إيقافه مؤقتًا. يعرض الراديو مصدر الصوت السابق ومستوى الصوت كذلك في حالة توقف بث نوع البرنامج المضبوط. للرجوع خطوة للخلف، اضغط  على لوحة المفاتيح جهة اليمين في عجلة القيادة أو انقر إلغاء في الشاشة المركزية.

معلومات ذات صلة

- الراديو (ص. ٤٥٢)
- إعدادات الراديو (ص. ٤٥٥)

الربط بين FM والراديو الرقمي*

تعمل الوظيفة على تمكين الراديو الرقمي (DAB) من الانتقال من قناة ذات استقبال رديء أو ينعدم فيها الاستقبال إلى القناة نفسها في مجموعة قنوات أخرى (الباقية) ذات استقبال أفضل، وذلك ضمن نطاق DAB و/أو بين DAB وFM.

ربط DAB إلى DAB وDAB إلى FM

١. اضغط الإعدادات في العرض العلوي.
٢. اضغط الوسائط ← DAB.
٣. ضع علامة/قم بإزالة العلامة رابط DAB إلى DAB و/أو رابط DAB إلى FM لتنشيط/لإلغاء تنشيط الوظائف المعنية.

معلومات ذات صلة

- الراديو الرقمي* (ص. ٤٥٧)
- الراديو (ص. ٤٥٢)
- إعدادات الراديو (ص. ٤٥٥)

للبرنامج الرئيسي إلى لغات أخرى. يشار إلى القنوات الفرعية برمز سهم في قائمة القنوات.

معلومات ذات صلة

- الربط بين FM والراديو الرقمي* (ص. ٤٥٧)
- تغيير نطاق المحطة الإذاعية ومحطة الراديو (ص. ٤٥٣)
- البحث عن محطات الراديو (ص. ٤٥٤)
- ضبط مفضلات الراديو (ص. ٤٥٥)
- التحكم الصوتي بالراديو والوسائط (ص. ١٣١)
- إعدادات الراديو (ص. ٤٥٥)

الراديو الرقمي*

الراديو الرقمي (DAB²) عبارة عن نظام للبث الرقمي خاص بالراديو. يدعم الراديو DAB وDAB+ وDMB^٤.

يمكن تشغيل الراديو باستخدام ميزة التعرف على الصوت أو لوحة مفاتيح عجلة القيادة أو الشاشة المركزية.



يتم تشغيل تطبيق الراديو الرقمي من عرض التطبيق في الشاشة المركزية.



تتم إعادة تشغيل الراديو الرقمي بنفس أسلوب تشغيل نطاقات الراديو الأخرى، مثل FM. وإلى جانب خيار تحديد إعادة التشغيل من محطات الإذاعة، والمفضلات، والأنواع، يوجد أيضاً خيار تحديد إعادة التشغيل من القنوات الفرعية والباقيات. المجموعات عبارة عن مجموعة من قنوات الراديو (مجموعة قنوات) تبث على التردد نفسه.

في حالة نقل قناة الراديو للشعار الخاص بها، فسيتم تنزيله وعرضه بجوار اسم المحطة (يختلف الوقت المستغرق للتنزيل).

القناة الفرعية DAB

يُطلق على المكونات الثانوية عادة القنوات الفرعية. وهذه القنوات قنوات مؤقتة ويمكن أن تحتوي، على سبيل المثال، على ترجمات

تشغيل الوسائط

يتم التحكم في مشغل الوسائط من الشاشة المركزية. ويمكن تشغيل العديد من الوظائف باستخدام لوحة المفاتيح اليمنى بعجلة القيادة أو التعرف على الصوت.

يقوم مشغل الوسائط كذلك بتشغيل الراديو وهو موصوف في قسم مستقل.

بدء تشغيل مصدر الوسائط



عرض التطبيق (صورة عامة، تختلف التطبيقات الأساسية باختلاف السوق والطرز).

معلومات ذات صلة

- تشغيل الوسائط (ص. ٤٥٨)
- التحكم في الوسائط وتغيير مصدرها (ص. ٤٦٠)
- البحث في الوسائط (ص. ٤٦١)
- التطبيقات (ص. ٤٥٠)
- الراديو (ص. ٤٥٢)
- مشغل الأقراص المدمجة* (ص. ٤٦٢)
- فيديو (ص. ٤٦٢)
- الوسائط عبر Bluetooth® (ص. ٤٦٤)
- الوسائط عن طريق منفذ USB (ص. ٤٦٤)
- السيارة المتصلة بالإنترنت* (ص. ٤٨٠)

مشغل الوسائط

يتيح مشغل الوسائط الاستماع إلى الملفات الصوتية من مشغل الأقراص المدمجة* ومن مصدر صوت خارجي متصل عبر منفذ USB أو Bluetooth. وكذلك يمكن أن يشغل تنسيق فيديو عبر منفذ USB.

سواء أكانت السيارة متصلة بالإنترنت أم لا، يمكن سماع راديو الويب أو الكتب الصوتية أو خدمات الصوت الأخرى عبر التطبيقات.



يعمل مشغل الوسائط من الشاشة المركزية ولكن يمكن تشغيل العديد من الوظائف باستخدام لوحة المفاتيح اليمنى بعجلة القيادة أو التعرف على الصوت.



يعمل الراديو من مشغل الوسائط وهو موصوف في قسم منفصل.

- ٢. قم بتوصيل مصدر الوسائط.
- ٣. ابدأ التشغيل في مصدر الوسائط المتصل.
- ٤. افتح تطبيق **Bluetooth** من عرض التطبيق.
- < تبدأ عملية التشغيل.
- الوسائط مع الاتصال بالإنترنت
- إعادة تشغيل الوسائط من التطبيقات المتصلة بالإنترنت:
- ١. قم بتوصيل السيارة بالإنترنت.
- ٢. افتح التطبيق الحالي من عرض التطبيقات.
- < تبدأ عملية التشغيل.
- اقرأ القسم المنفصل حول كيفية تنزيل التطبيقات.

فيديو

- ١. قم بتوصيل مصدر الوسائط.
- ٢. افتح تطبيق **USB** من عرض التطبيق.
- ٣. انقر على عنوان العنصر المطلوب تشغيله.
- < تبدأ عملية التشغيل.
- **Apple CarPlay**
- CarPlay موصوف في قسم منفصل.
- **Android Auto**
- Android Auto موصوف في قسم منفصل.

معلومات ذات صلة

- التعامل مع قائمة التطبيقات في شاشة السائق (ص. ٩١)
- الراديو (ص. ٤٥٢)
- التحكم في الوسائط وتغيير مصدرها (ص. ٤٦٠)
- توصيل جهاز عن طريق منفذ **USB** (ص. ٤٦٥)

قرص CD*

- ١. أدخل قرص **CD**.
- ٢. افتح تطبيق **CD** من عرض التطبيق.
- ٣. حدد ما ترغب في تشغيله.
- < تبدأ عملية التشغيل.

ذاكرة USB

- ١. أدخل ذاكرة **USB**.
- ٢. افتح تطبيق **USB** من عرض التطبيق.
- ٣. حدد ما ترغب في تشغيله.
- < تبدأ عملية التشغيل.

مشغل iPod® و Mp3

ملاحظة

لبداء التشغيل من iPod، استخدم تطبيق iPod (وليس USB). عند استخدام iPod كمصدر صوت، فيكون لنظام الصوت والوسائط بالسيارة قائمة ذات بنية مشابهة لبنية القائمة الخاصة بـمشغل iPod.

- ١. قم بتوصيل مصدر الوسائط.
- ٢. ابدأ التشغيل في مصدر الوسائط المتصل.
- ٣. افتح التطبيق (**iPod, USB**) في عرض التطبيقات.
- < تبدأ عملية التشغيل.
- الجهاز المتصل عن طريق بلوتوث
- ١. قم بتنشيط **Bluetooth** في مصدر الوسائط.

تغيير جهاز - انقر على الزر للتبديل بين أجهزة USB في حالة توصيل أكثر من جهاز.



معلومات ذات صلة

- مشغل الوسائط (ص. ٤٥٨)
- البحث في الوسائط (ص. ٤٦١)
- Audio settings (ص. ٤٤٨)
- التطبيقات (ص. ٤٥٠)
- Gracenote® (ص. ٤٦١)
- التحكم الصوتي بالراديو والوسائط (ص. ١٣١)

تغيير المسار/الأغنية - انقر على المسار المطلوب في الشاشة المركزية، اضغط على <<< أو >>> أسفل الشاشة المركزية أو لوحة المفاتيح اليمنى في عجلة القيادة.

التقديم السريع/النقل في الوقت - انقر على محور الوقت في الشاشة المركزية واسحب في أي جهة أو اضغط مع الاستمرار في الضغط على <<< أو >>> أسفل الشاشة المركزية أو لوحة المفاتيح اليمنى في عجلة القيادة.

تغيير الوسائط - حدد من المصادر السابقة في التطبيق، ومن عرض التطبيقات، اضغط على التطبيق المطلوب أو حدد باستخدام لوحة المفاتيح اليمنى بعجلة القيادة عبر قائمة التطبيقات.

المكتبة - انقر على الزر للتشغيل من المكتبة.



تبديل - انقر على الزر لخلط ترتيب التشغيل.

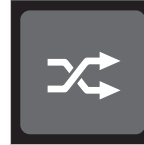

متشابهة - انقر على الزر لاستخدام Gracenote للبحث عن موسيقى مشابهة على جهاز USB وإنشاء قائمة التشغيل منها. يمكن أن تحتوي قائمة التشغيل على ٥٠ أغنية بحد أقصى.

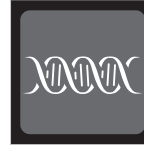

التحكم في الوسائط وتغيير مصدرها

يمكن التحكم في تشغيل الوسائط بواسطة التحكم الصوتي أو من لوحة المفاتيح في عجلة القيادة أو من شاشة العرض المركزية.

يمكن تشغيل مشغل الوسائط باستخدام ميزة التعرف على الصوت أو لوحة مفاتيح عجلة القيادة أو الشاشة المركزية.



مستوى الصوت - أدر مقبض التحكم أسفل الشاشة المركزية أو اضغط ▲ ▼ من لوحة المفاتيح اليمنى في عجلة القيادة لزيادة مستوى الصوت أو خفضه.

تشغيل/إيقاف مؤقت - اضغط على الصورة الخاصة بالملف الصوتي الذي يعمل أو الزر أسفل الشاشة المركزية أو في لوحة المفاتيح اليمنى بعجلة القيادة.

Gracenote®

Gracenote يحدد هوية المؤدي وعنوان المقطع الصوتي والصور المرتبطة به والتي يتم عرضها أثناء التشغيل.

Gracenote MusicID® هو مقياس للتعرف على الموسيقى. يمكن عرض معلومات عن الموسيقى من خلال تحديد وتقييم المعلومات من بيانات التعريف المضمنة في الملفات الموسيقية. وفي بعض الأحيان، قد تكون بيانات التعريف الصادرة من مصادر مختلفة غير متناسقة أو غير ملائمة.

يدعم Gracenote المعالجة الصوتية لأسماء الفنانين وعناوين الألبومات وأنواعها. بالتالي، يمكن من خلاله استخدام التحكم الصوتي لتشغيل الموسيقى.

١. اضغط الإعدادات في العرض العلوي.

٢. اضغط الوسائط ← Gracenote®.

٣. حدد إعدادات بيانات Gracenote:

● بحث Gracenote® في وضع الاتصال - البحث في قاعدة بيانات البحث عبر الإنترنت لتشغيل الوسائط.

● نتائج Gracenote® المتعددة - تحديد كيفية ظهور بيانات Gracenote في نتائج البحث المتعددة.

١- يتم استخدام البيانات الأصلية للملف.

٢- يتم استخدام بيانات Gracenote.

٣- يمكن تحديد Gracenote أو البيانات الأصلية.

● لا شيء ٤ - لا تظهر أي نتائج.

تحديث Gracenote

يتم تحديث محتوى قاعدة بيانات Gracenote باستمرار. قم بتنزيل آخر تحديث لضمان أفضل نتيجة للمعلومات والتنزيل،

راجع support.volvocars.com.

- أدخل الأحرف والرموز والكلمات يدويًا في شاشة العرض المركزية (ص. ١١٣)

البحث في الوسائط

يمكن البحث عن الفنان أو المؤلف أو عنوان الأغنية أو الألبوم أو الفيديو أو الكتاب الصوتي أو قائمة التشغيل أو البودكاست في حال كانت السيارة متصلة بالإنترنت (الوسائط الرقمية عبر الإنترنت).

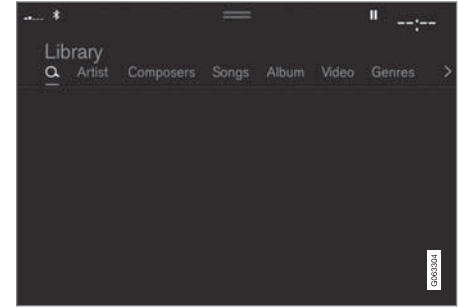

١. اضغط 🔍.

< عرض البحث مع فتح لوحة المفاتيح.

٢. أدخل عبارات البحث.

٣. اضغط بحث.

< يتم البحث في الأجهزة المتصلة وتظهر نتائج البحث حسب الفئة.

امسح للجانب عبر الشاشة لإظهار كل فئة بصورة منفصلة.

معلومات ذات صلة

● مشغل الوسائط (ص. ٤٥٨)

● السيارة المتصلة بالإنترنت* (ص. ٤٨٠)

● تشغيل الوسائط (ص. ٤٥٨)

معلومات ذات صلة ▶▶

- تشغيل الوسائط (ص. ٤٥٨)
- اتفاقية ترخيص الصوت والوسائط (ص. ٤٨٧)
- التحكم الصوتي بالراديو والوسائط (ص. ١٣١)

مشغل الأقراص المدمجة*

بإمكان مشغل الوسائط تشغيل أقراص CD التي تحتوي على ملفات صوتية متوافقة.

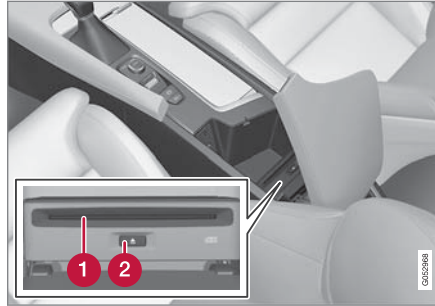

1 فتحة إدخال وإخراج الأقراص.

2 زر إخراج القرص.

معلومات ذات صلة

- تشغيل الوسائط (ص. ٤٥٨)
- التحكم الصوتي بالراديو والوسائط (ص. ١٣١)
- تنسيقات الوسائط المتوافقة (ص. ٤٦٥)

فيديو

يمكن تشغيل الفيديوهات من أجهزة USB المتصلة باستخدام مشغل الوسائط.

لا تظهر صورة عند بدء السيارة في الحركة ولكن فقط يتم تشغيل الصوت. وتظهر الصورة مرة أخرى عند توقف السيارة عن الحركة.

يمكن العثور على المعلومات حول التنسيقات المتوافقة للوسائط في قسم منفصل.

معلومات ذات صلة

- تشغيل مقطع فيديو (ص. ٤٦٣)
- تشغيل DivX® (ص. ٤٦٣)
- إعدادات الفيديو (ص. ٤٦٣)
- تنسيقات الوسائط المتوافقة (ص. ٤٦٥)

إعدادات الفيديو

بالإمكان تغيير بعض إعدادات تشغيل الفيديو، على سبيل المثال، اللغة.

عندما يكون مشغل الفيديو في وضع ملء الشاشة، أو عن طريق فتح العرض العلوي والضغط على الإعدادات ← فيديو يمكن ضبط ما يلي: لغة الصوت وإيقاف ولغة الترجمة.

معلومات ذات صلة

- فيديو (ص. ٤٦٢)

تشغيل DivX®

يلزم تسجيل جهاز DivX Certified® لتتمكن من تشغيل أفلام DivX الفيديو عند الطلب (VOD) التي اشتريتها.

١. اضغط الإعدادات في العرض العلوي.
٢. انقر على فيديو ← DivX® VOD واحصل على رمز التسجيل.
٣. انتقل إلى vod.divx.com للمزيد من المعلومات ولإتمام عملية التسجيل.

معلومات ذات صلة

- فيديو (ص. ٤٦٢)
- تشغيل مقطع فيديو (ص. ٤٦٣)
- إعدادات الفيديو (ص. ٤٦٣)
- تنسيقات الوسائط المتوافقة (ص. ٤٦٥)

تشغيل مقطع فيديو

يتم تشغيل مقاطع الفيديو باستخدام التطبيق USB في عرض التطبيقات.

١. توصيل مصدر للوسائط (جهاز USB).
٢. افتح تطبيق USB من عرض التطبيق.
٣. اضغط على عنوان المقطع الذي تريد تشغيله.
< تبدأ عملية التشغيل.

معلومات ذات صلة

- فيديو (ص. ٤٦٢)
- تشغيل DivX® (ص. ٤٦٣)
- إعدادات الفيديو (ص. ٤٦٣)
- تنسيقات الوسائط المتوافقة (ص. ٤٦٥)

الوسائط عبر Bluetooth®

لقد تم تجهيز مشغل الوسائط في السيارة بتقنية Bluetooth ويمكنه تشغيل ملفات الصوت لاسلكياً من الأجهزة الخارجية التي تدعم تقنية Bluetooth، مثل الهواتف المحمولة والأجهزة اللوحية.

لكي يتمكن مشغل الوسائط من تشغيل ملفات الصوت لاسلكياً من جهاز خارجي، يجب توصيل الجهاز أولاً بالسيارة عبر Bluetooth.

معلومات ذات صلة

- توصيل جهاز عبر Bluetooth® (ص. ٤٦٤)
- توصيل الهاتف بالسيارة عبر البلوتوث للمرة الأولى (ص. ٤٧٣)
- تشغيل الوسائط (ص. ٤٥٨)
- تنسيقات الوسائط المتوافقة (ص. ٤٦٥)

توصيل جهاز عبر Bluetooth®

قُم بتوصيل جهاز Bluetooth® بالسيارة بغية تشغيل الوسائط لاسلكياً وتوصيل السيارة بالإنترنت حيثما يكون ذلك ممكناً.

الكثير من الهواتف المتوفرة في الأسواق مزودة بتقنية Bluetooth® ولكن ليس كلها متوافق تماماً مع السيارة.

للحصول على معلومات حول التوافق، راجع support.volvocars.com.

إجراء توصيل جهاز الوسائط هو مماثل لإجراء توصيل هاتف بالسيارة عبر Bluetooth®.

معلومات ذات صلة

- الوسائط عبر Bluetooth® (ص. ٤٦٤)
- توصيل الهاتف بالسيارة عبر البلوتوث للمرة الأولى (ص. ٤٧٣)
- تشغيل الوسائط (ص. ٤٥٨)

الوسائط عن طريق منفذ USB

يمكن توصيل مصدر صوت خارجي، على سبيل المثال iPod® أو مشغل MP3 بنظام الصوت عبر منفذ USB في السيارة.

يتم شحن الأجهزة التي تحتوي على بطاريات قابلة للشحن أثناء توصيلها عبر USB وعندما يكون الإشعال في الموضع I أو II أو عندما يكون المحرك يعمل.

يمكن تحميل محتوى المصدر الخارجي بسرعة أكبر إذا كان يتكون من تنسيقات متوافقة فقط. يمكن كذلك تشغيل ملفات الفيديو بواسطة منفذ USB.

لدى بعض مشغلي MP3 نظاماً خاصاً بهم للملفات لا تدعمه السيارة.

معلومات ذات صلة

- توصيل جهاز عن طريق منفذ USB (ص. ٤٦٥)
- تشغيل الوسائط (ص. ٤٥٨)
- فيديو (ص. ٤٦٢)
- أوضاع الإشعال (ص. ٣٨٢)
- المواصفات التقنية لأجهزة USB (ص. ٤٦٥)
- Apple® CarPlay* (ص. ٤٦٦)
- Android Auto* (ص. ٤٦٩)

تنسيقات الوسائط المتوافقة

ينبغي استخدام تنسيقات الملفات التالية لتشغيل الوسائط.

ملفات الصوت

الترميز	امتداد الملفات	التنسيق
MPEG1 Layer III و MPEG2 Layer III و MP3 Pro (mp3 متوافق) و MP3 HD (mp3 متوافق).	.mp3	MP3
MPEG-4 part III AAC LC و aacPlus) HE-AAC (Audio و (v1/v2	،.m4a ،.m4b .aac	AAC
WMA9/10 Pro و WMA8/9	.wma	WMA
LPCM	.wav	WAV
FLAC	.flac	FLAC

ملفات الفيديو

الامتداد الملفات	التنسيق
.mp4، .m4v	MP4
.m1v و .mpeg و .mp2 و .mpg	MPEG-PS
.avi	AVI
.avi ،.divx	(AVI (DivX

المواصفات التقنية لأجهزة USB

ينبغي الالتزام بالمواصفات التالية للقدرة على قراءة محتويات أجهزة USB.

لن يظهر أي تسلسل للمجلدات في الشاشة المركزية خلال التشغيل.

الرقم الأقصى	
١٥ ٠٠٠	الملفات
١ ٠٠٠	المجلدات
٨	مستوى المجلدات
١٠٠	قوائم التشغيل
١ ٠٠٠	العناصر في قائمة التشغيل
بلا حدود	المجلدات الفرعية

المواصفات التقنية لجهاز توصيل USB A

- مقيس نوع A
- الإصدار 2.0
- إمداد الفولتية ٥ فولت
- أقصى إمداد للتيار ١,٢ أمبير

معلومات ذات صلة

- الوسائط عن طريق منفذ USB (ص. ٤٦٤)

توصيل جهاز عن طريق منفذ USB

يمكن توصيل مصدر صوت خارجي، على سبيل المثال iPod® أو مشغل MP3 بنظام الصوت عبر أحد منافذ USB في السيارة.

يجب أن يكون الهاتف موصلاً بمنفذ USB ذي الإطار الأبيض (إذا كان هناك منفذين USB) عند استخدام Apple CarPlay* و Android Auto*.



مداخلات USB (النوع A) في كونسول النفق. دع الكابل ممدوداً للأمام بحيث لا ينحسر عند إغلاق الغطاء.

معلومات ذات صلة

- تشغيل الوسائط (ص. ٤٥٨)
- الوسائط عن طريق منفذ USB (ص. ٤٦٤)
- مشغل الوسائط (ص. ٤٥٨)
- المواصفات التقنية لأجهزة USB (ص. ٤٦٥)
- المواصفات التقنية لأجهزة USB (ص. ٤٦٥)
- Apple® CarPlay* (ص. ٤٦٦)
- Android Auto* (ص. ٤٦٩)

*Apple® CarPlay®

CarPlay يتيح لك خيار سماع الملفات الصوتية وإجراء مكالمات هاتفية والحصول على الاتجاهات وإرسال/استقبال رسائل واستخدام Siri، كل ذلك دون تشتيت انتباهك أثناء القيادة.

يعمل CarPlay مع أجهزة iOS محددة. إذا كانت السيارة لا تدعم CarPlay بالفعل، فيوجد خيار لتثبيته بأثر رجعي. اتصل بوكيل فولفو لتثبيت CarPlay.



يوفر موقع Apple التالي www.apple.com/ios/carplay/ معلومات عن التطبيقات المدعومة وعن أجهزة iOS المتوافقة. في بعض الأحيان، قد يؤدي استخدام التطبيقات الغير متوافقة مع CarPlay إلى انقطاع الاتصال بين الجهاز والسيارة. تجدر الإشارة إلى عدم تحمل Volvo لأي مسؤولية عن المحتوى الموجود في CarPlay.

عند استخدام تنقل الخريطة عبر CarPlay لن يتوفر التوجيه في شاشة السائق أو الشاشة العليا ولكن سيتوفر فقط في شاشة العرض المركزية.

عند بدء تشغيل نظام الملاحة بواسطة Apple CarPlay، سوف يتم إيقاف التوجيه التفصيلي الأصلي للمسار الجاري تنفيذه.

يمكن التحكم في تطبيقات CarPlay عبر شاشة العرض المركزية أو جهاز iOS أو بواسطة لوحة المفاتيح اليمنى في عجلة القيادة (بنطبق على وظائف معينة فقط). كما يمكن التحكم صوتياً في التطبيقات باستخدام Siri. ضغطة طويلة على زر عجلة القيادة «ع» لبدء التحكم الصوتي باستخدام Siri وضغطة قصيرة لتنشيط التحكم الصوتي الخاص بالسيارة. إذا توقف

الترجمات	XSUB
الوظائف الخاصة ومواصله التشغيل	ترجمات متعددة وصوت متعدد
المرجع	استيفاء كل متطلبات ملف تعريف DivX Home Theater. تفضل بزيارة divx.com لمزيد من المعلومات ولأدوات برمجية لتحويل ملفاتك إلى ملفات فيديو DivX Home Theater.

معلومات ذات صلة

- مشغل الوسائط (ص. ٤٥٨)
- فيديو (ص. ٤٦٢)
- تشغيل DivX® (ص. ٤٦٣)

التسويق	امتداد الملفات
ASF	.wmv و .asf
MKV	mkv.

الترجمات

التسويق	امتداد الملفات
SubViewer	sub.
SubRip	srt.
SSA	ssa.

DivX®

تم اختبار أجهزة DivX المعتمدة لتشغيل فيديوهات DivX (.avi و .divx) ذات جودة عالية. عند استخدام شعار DivX، لك الحرية في تشغيل أفلام DivX.

ملف التعريف	DivX Home Theater
ترميز الفيديو	MPEG-4 و DivX
التباين	٧٢٠x٥٧٦
معدل البت	٤,٨ ميجابايت في الثانية
معدل الإطار	٣٠ إطار في الثانية
امتداد الملفات	.avi و .divx
الحجم الأقصى للملف	٤ جيجابايت
ترميز الصوت	MP3 و AC3

البداية CarPlay

يتم تشغيل CarPlay وفقاً لما يلي، بعد توصيل جهاز iOS.

1. ثم بتوصيل جهاز iOS إلى منفذ USB. في حال وجود منفذي USB، يلزم استخدام المنفذ المُحاط بإطار أبيض.
< إذا تم تحديد الإعداد لبدء التشغيل التلقائي - يتم عرض اسم الجهاز.

2. المس اسم الجهاز - يتم فتح العرض الفرعي مع CarPlay وتظهر التطبيقات المتوافقة.

3. في حالة عدم فتح العرض الفرعي الذي يحتوي على CarPlay، اضغط على Apple CarPlay في عرض التطبيقات.

< يتم فتح العرض الفرعي مع CarPlay وتظهر التطبيقات المتوافقة.

4. انقر على التطبيق المطلوب.

< يتم فتح التطبيق.

يعمل CarPlay في الخلفية في حالة تشغيل تطبيق آخر من العرض الفرعي نفسه. لإظهار CarPlay في العرض الفرعي مرة أخرى - انقر على رمز CarPlay في عرض التطبيقات.

استخدام Apple® CarPlay®*

بغية استخدام CarPlay، ينبغي تنشيط وظيفة التحكم الصوتي Siri على جهازك iOS. كما يجب أن يكون الجهاز متصلاً بالإنترنت عبر شبكة Wi-Fi أو شبكة الجوال.

ثم بتوصيل جهاز iOS ثم ابدأ بتشغيل CarPlay

ملاحظة

لا يمكن استخدام CarPlay إلا في حالة إلغاء تنشيط Bluetooth. وبالتالي ففي حالة توصيل هاتف أو مشغل وسائط بالسيارة عبر Bluetooth فإنه لن يكون متاحاً أثناء تنشيط CarPlay. يلزم استخدام مصدر إنترنت بديل لاتصال تطبيقات السيارة بالإنترنت. استخدم Wi-Fi أو المودم المضمن بالسيارة*.

1. ثم بتوصيل جهاز iOS إلى منفذ USB. في حال وجود منفذي USB، يلزم استخدام المنفذ المُحاط بإطار أبيض.
2. اقرأ المعلومات في النافذة المنبثقة ثم انقر فوق موافق.
3. انقر على Apple CarPlay في عرض التطبيقات.
4. اقرأ البنود والشروط ثم انقر على قبول للتوصيل.
< يتم فتح العرض الفرعي مع CarPlay وتظهر التطبيقات المتوافقة.
5. انقر على التطبيق المطلوب.
< يتم فتح التطبيق.

برنامج Siri ميكزاً جداً، اضغط زر عجلة القيادة (ع) ٥ بصورة مستمرة.

إن استخدامك Apple CarPlay

يعتبر موافقةً منك على: اعتبار Apple CarPlay خدمة مقدمة من

Apple Inc. ويموجب البنود والشروط السارية فإن Volvo Cars تخلي مسؤوليتها عن Apple CarPlay أو المزايا/التطبيقات. عند استخدام

Apple CarPlay، يتم نقل معلومات معينة من سيارتك (تشمل موقع السيارة) إلى هاتفك iPhone. وفيما يتعلق بشركة Volvo Cars

فأنت تتحمل المسؤولية كاملة عن أي استخدام يقع منك أو أي شخص آخر لبرنامج Apple CarPlay.

معلومات ذات صلة

- استخدام Apple® CarPlay® * (ص. ٤٦٧)
- إعدادات Apple® CarPlay® * (ص. ٤٦٨)
- التعرف الصوتي (ص. ١٢٨)
- إعادة تعيين الإعدادات في شاشة العرض المركزية (ص. ١١٨)

تبديل الاتصال بين iPod و CarPlay

CarPlay إلى iPod

١. اضغط الإعدادات في العرض العلوي.
٢. تابع إلى اتصال ← Apple CarPlay.
٣. قم بإزالة العلامة من مربع جهاز iOS الذي لا ترغب في أن يقوم بتشغيل CarPlay تلقائيًا عند توصيل كابل USB.
٤. افصل جهاز iOS ثم قم بتوصيله إلى مدخل USB.
٥. افتح تطبيق iPod من عرض التطبيق.

iPod إلى CarPlay

١. انقر على Apple CarPlay في عرض التطبيقات.
٢. اقرأ المعلومات في النافذة المنبثقة ثم انقر فوق موافق.
٣. افصل جهاز iOS ثم قم بتوصيله إلى مدخل USB.
- < يتم فتح العرض الفرعي مع Apple CarPlay وتظهر التطبيقات المتوافقة.

معلومات ذات صلة

- توصيل جهاز عن طريق منفذ USB (ص. ٤٦٥)
- Apple® CarPlay®* (ص. ٤٦٦)
- إعدادات Apple® CarPlay®* (ص. ٤٦٨)
- توصيل السيارة بالإنترنت عبر الهاتف (Wi-Fi) (ص. ٤٨١)
- تحقيق اتصال السيارة بالإنترنت بواسطة مودم السيارة (بطاقة SIM) (ص. ٤٨٢)
- التعرف الصوتي (ص. ١٢٨)

إعدادات Apple® CarPlay®*

إعدادات جهاز iOS المتصل مع CarPlay.*

تشغيل أوتوماتيكي

١. اضغط الإعدادات في العرض العلوي.
٢. انتقل إلى اتصال ← Apple CarPlay ثم حدد الإعداد:

 - ضع علامة في المربع - CarPlay يبدأ أوتوماتيكيًا عند توصيل كابل USB.
 - قم بإزالة العلامة في المربع - CarPlay لا يبدأ أوتوماتيكيًا عند توصيل كابل USB.

إذا كانت مشاركة السيارة تتم من قبل العديد من الأشخاص، كما في حال الرحلات المشتركة، تجدر الإشارة عندها إلى أنه يمكن تخزين ٢٠ جهاز iOS في القائمة، كحد أقصى وفي وقت واحد. عندما تكون القائمة ممثلة وترغب في توصيل جهاز جديد، يتم حذف أقدم جهاز.

لحذف القائمة، يجب إعادة تعيين الإعداد في شاشة العرض المركزي (إعادة تعيين ضبط المصنع).

مستويات صوت النظام

١. اضغط الإعدادات في العرض العلوي.
٢. انقر على الصوت ← أصوات النظام وقم بإجراء إعدادات ما يلي:

 - تحكم بالصوت
 - توجيه صوتي للملاحة
 - نغمة رنين الهاتف

معلومات ذات صلة

- Apple® CarPlay®* (ص. ٤٦٦)
- استخدام Apple® CarPlay®* (ص. ٤٦٧)
- إعادة تعيين الإعدادات في شاشة العرض المركزية (ص. ١١٨)

*Android Auto

Android Auto يمنحك خيار سماع الملفات الصوتية وإجراء مكالمات هاتفية والحصول على توجيهات واستخدام تطبيقات متهيئة للسيارة من جهاز Android. يعمل Android Auto مع أجهزة Android محددة.

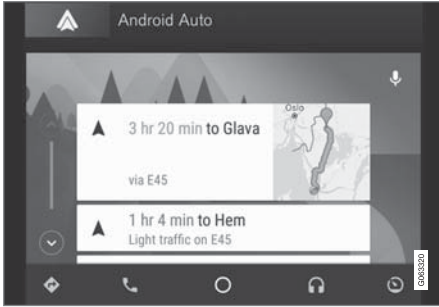

تتوفر معلومات عن التطبيقات المدعومة وأجهزة Android devices المتوافقة على الموقع: www.android.com/aut. بخصوص تطبيقات الجهات الخارجية، راجع Google Play. تجدر الإشارة إلى عدم تحمل Volvo لأي مسؤولية عن المحتوى الموجود في Android Auto.

يتم تشغيل Android Auto من عرض التطبيقات. بعد بدء تشغيل Android Auto أول مرة، يتم أوتوماتيكيًا تشغيل التطبيق في المرة التالية التي يتم فيها توصيل الجهاز. ويمكن إلغاء عملية التشغيل الأوتوماتيكي من الإعدادات.

● لا يمكن تشغيل CarPlay سوى مع iPhone.

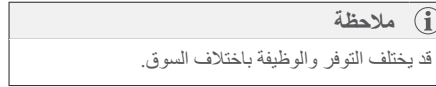

معلومات ذات صلة

- *Apple® CarPlay® (ص.٤٦٦)
- توصيل السيارة بالإنترنت عبر الهاتف (Wi-Fi) (ص.٤٨١)

نصائح لاستخدام Apple® CarPlay®

في ما يلي بعض النصائح المفيدة لاستخدام CarPlay®.

- تم تحديث جهازك iOS من خلال تثبيت آخر إصدار لنظام التشغيل iOS وتأكد من تحديث كل التطبيقات أيضاً.
- في حال طرأت مشكلة تتعلق بـ CarPlay، افصل جهاز iOS من منفذ USB ثم أعد توصيله. وإلا، حاول إغلاق التطبيق في الجهاز المعني ثم أعد تشغيل التطبيق، أو حاول إغلاق كل التطبيقات وأعد تشغيل الجهاز.
- في حال لم تظهر التطبيقات عند بدء تشغيل CarPlay (شاشة سوداء)، حاول تصغير ثم توسيع القسم المتجانب الخاص بـ CarPlay.
- في بعض الأحيان، قد يؤدي استخدام التطبيقات الغير متوافقة مع CarPlay إلى انقطاع الاتصال بين جهاز iOS والسيارة. يمكن الاطلاع على المعلومات حول التطبيقات المعتمدة والهواتف المتوافقة على موقع Apple. يمكنك أيضاً البحث عن CarPlay في متجر App Store لإيجاد معلومات حول التطبيقات المتوافقة مع CarPlay في السوق الخاصة بك.
- يتيح استخدام Siri كتابة/إملاء وقرءة الرسائل. تتم قراءة الرسائل ويتم إملاؤها باللغة المحددة في الإعدادات الخاصة بـ Siri. عند كتابة/إملاء الرسائل، لن يتم عرض أي نص في شاشة العرض المركزية، لكن سيتم عرض النص على جهاز iOS.
- إذا كان الجهاز متصلاً بالسيارة عبر Bluetooth، سيتم عندها قطع الاتصال أثناء استخدام CarPlay. ويمكن إعادة اتصال السيارة بالإنترنت من خلال مشاركة الإنترنت عبر النقطة الساخنة لشبكة Wi-Fi في الجهاز.

ملاحظة عند توصيل جهاز بـ Android Auto، يكون من الممكن البث عبر Bluetooth إلى مشغل وسائط آخر. يكون Bluetooth نشطاً أثناء استخدام Android Auto.

عند استخدام ملاحظة الخريطة عبر Android Auto فلن يتوفر التوجيه في شاشة السائق أو الشاشة العليا ولكن سيتوفر فقط في الشاشة المركزية.

Android Auto يمكن التحكم فيها من خلال الشاشة المركزية باستخدام لوحة المفاتيح اليمنى بعجلة القيادة أو التعرف على الصوت. ويتيح الضغط المطول على زر «ك» في عجلة القيادة بدء تشغيل مساعد Google في حين يتيح الضغط القصير عليه إلغاء تنشيط المساعد.

باستخدام Android Auto أنت تقر بما يلي:
 Android Auto عبارة عن خدمة مقدمة من Google Inc. بموجب البنود والشروط التي تقدمها. وشركة Volvo Cars غير مسؤولة عن Android Auto أو أي ميزة أو تطبيق تابع له. عند استخدام Android Auto، تقوم سيارتك بنقل معلومات معينة (منها الموقع) إلى هاتفك Android المتصل. وأنت تتحمل كامل المسؤولية عن استخدامك أو استخدام أي شخص آخر لبرنامج Android Auto.

معلومات ذات صلة

- استخدام Android Auto * (ص. ٤٧٠)
- إعدادات Android Auto * (ص. ٤٧١)

استخدام Android Auto*

بغية استخدام التطبيق Android Auto، يجب أن يتم تثبيته على جهازك Android ويجب أن يكون الجهاز متصلاً بمأخذ USB في السيارة.

ملاحظة لتتمكن من تركيب Android Auto، ينبغي تزويد السيارة بآثنين من منافذ USB (نقطة اتصال USB)*. إذا لم يتوفر بالسيارة سوى منفذ USB واحد، فلن يمكن استخدام Android Auto.

أول مرة يتم فيها توصيل Android

١. قُم بتوصيل جهازك Android إلى مأخذ USB ذي الإطار الأبيض.
٢. اقرأ المعلومات في النافذة المنبثقة ثم انقر فوق موافق.
٣. انقر على Android Auto في عرض التطبيقات.
٤. اقرأ البنود والشروط ثم انقر على قبول للتوصيل.
٥. انقر على العرض الفرعي مع Android Auto وتظهر التطبيقات المتوافقة.
٥. انقر على التطبيق المطلوب.
٦. انقر على فتح التطبيق.

Android المتصل من قبل

١. قُم بتوصيل جهازك إلى مأخذ الـ USB ذي الإطار الأبيض.
٢. إذا تم تحديد الإعداد لبدء التشغيل التلقائي - يتم عرض اسم الجهاز.
٢. المس اسم الجهاز - يتم فتح العرض الفرعي مع Android Auto وتظهر التطبيقات المتوافقة.

٢. إذا لم يتم تحديد إعداد التشغيل الأوتوماتيكي - افتح تطبيق Android Auto من عرض التطبيقات.

< يتم فتح العرض الفرعي مع Android Auto وتظهر التطبيقات المتوافقة.

٤. انقر على التطبيق المطلوب.

< يتم فتح التطبيق.

يعمل Android Auto في الخلفية في حالة تشغيل تطبيق آخر من العرض الفرعي نفسه. لإظهار Android Auto في العرض الفرعي مرة أخرى - انقر على رمز Android Auto في عرض التطبيقات.

معلومات ذات صلة

- استخدام Android Auto * (ص. ٤٦٩)
- إعدادات Android Auto * (ص. ٤٧١)
- توصيل جهاز عن طريق منفذ USB (ص. ٤٦٥)
- التعرف الصوتي (ص. ١٢٨)

نصائح لاستخدام Android Auto*

في ما يلي بعض النصائح المفيدة لاستخدام Android Auto.

- تأكد من تحديث كل التطبيقات.
- عند بدء تشغيل السيارة، انتظر حتى يبدأ تشغيل شاشة العرض المركزية ثم قم بتوصيل الجهاز وافتح Android Auto من عرض التطبيقات.
- في حال طرأت مشاكل تتعلق بـ Android Auto، افصل جهاز Android الخاص بك من منفذ USB ثم أعد التوصيل عبر USB. وإلا، حاول إغلاق التطبيق في الجهاز ثم أعد تشغيله مرة جديدة.
- عندما يكون أحد الأجهزة متصلاً بـ Android Auto، يظل بالإمكان تشغيل الوسائط عبر Bluetooth من مشغل وسائط آخر. وتكون وظيفة Bluetooth قيد التشغيل أثناء استخدام Android Auto.
- إذا كانت أيقونة Android Auto مخفية اللون، فهذا يعني عدم وجود أي جهاز متصل. سوف تظهر الأيقونة عند قيامك بتوصيل جهازك. وإذا لم تكن الأيقونة مرئية على الإطلاق، فإن ذلك يعني أن السيارة غير مدعومة لتوصيل جهاز لهذا الغرض.
- إذا كان الجهاز متصلاً بالسيارة عبر Bluetooth، سيتم عندها قطع الاتصال أثناء استخدام Android Auto. ويمكن إعادة اتصال السيارة بالإنترنت من خلال مشاركة الإنترنت عبر النقطة الساخنة لشبكة Wi-Fi في الجهاز.
- إذا كانت مشاركة السيارة تتم من قبل العديد من الأشخاص، كما في حال الرحلات المشتركة، تجدر الإشارة عندها إلى أنه يمكن تخزين ٢٠ جهاز Android كحد أقصى وفي وقت واحد. عندما تكون القائمة ممتلئة وترغب في توصيل جهاز جديد، يتم حذف أقدم جهاز. ينبغي إجراء عملية إعادة تعيين في المصنع من أجل مسح القائمة.

- إعادة تعيين الإعدادات في شاشة العرض المركزية (ص. ١١٨)

إعدادات Android Auto*

إعدادات جهاز Android المتصل لأول مرة مع Android Auto.

تشغيل أوتوماتيكي

١. اضغط الإعدادات في العرض العلوي.
 ٢. اضغط على اتصال ← Android Auto وحدد الإعداد:
 - ضع علامة في المربع - Android Auto يبدأ أوتوماتيكيًا عند توصيل كابل USB.
 - قم بإزالة العلامة في المربع - Android Auto لا يبدأ أوتوماتيكيًا عند توصيل كابل USB.
- يمكن حفظ عدد ٢٠ جهاز من Android بحد أقصى في القائمة. عندما تكون القائمة ممتلئة وترغب في توصيل جهاز جديد، يتم حذف أقدم جهاز.
- ينبغي تنفيذ عملية إعادة تعيين في المصنع من أجل مسح القائمة.

مستويات صوت النظام

١. اضغط الإعدادات في العرض العلوي.
٢. انقر على الصوت ← أصوات النظام وقم بإجراء إعدادات ما يلي:
 - تحكم بالصوت
 - توجيه صوتي للملاحة
 - نغمة رنين الهاتف

معلومات ذات صلة

- Android Auto* (ص. ٤٦٩)
- استخدام Android Auto* (ص. ٤٧٠)

معلومات ذات صلة ▶▶

- Android Auto* (ص. ٤٦٩)
- توصيل السيارة بالإنترنت عبر الهاتف (Wi-Fi) (ص. ٤٨١)

هاتف

يمكن توصيل الهاتف المجهز بتقنية Bluetooth لاسلكياً بالنظام حر اليمين المدمج في السيارة.

يقوم نظام الصوت والوسائط بوظيفة حر اليمين مع إمكانية التحكم عن بعد في مجموعة من وظائف الهاتف. كما سيظل بالإمكان تشغيل الهاتف بواسطة المفاتيح الخاصة به حتى إذا كان متصلاً.

عند توصيل هاتف بالإنترنت وتوصيله بالسيارة، يمكن استخدامه لإجراء المكالمات وإرسال/استقبال الرسائل وتشغيل الوسائط لاسلكياً واستخدامه كوسيلة اتصال بالإنترنت.

يتم تشغيل الهاتف من شاشة العرض المركزية ولكن أيضاً عن طريق ميزة التعرف على الصوت وقائمة التطبيقات التي يمكن الوصول إليها من خلال لوحة المفاتيح على الجهة اليمنى من عجلة القيادة.

لمحة عامة

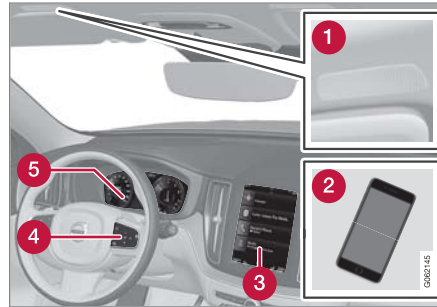

1 ميكروفون.

2 هاتف.

3 تشغيل الهاتف من الشاشة المركزية.

4 لوحة مفاتيح لتشغيل وظائف الهاتف المعروضة على شاشة السائق وميزة التعرف على الصوت.

5 شاشة السائق.

معلومات ذات صلة

- إدارة المكالمات الهاتفية (ص. ٤٧٦)
- إدارة دفتر الهاتف (ص. ٤٧٨)
- إدارة الرسائل النصية (ص. ٤٧٧)
- توصيل الهاتف بالسيارة عبر البلوتوث للمرة الأولى (ص. ٤٧٣)
- توصيل الهاتف بالسيارة عبر البلوتوث تلقائياً (ص. ٤٧٤)
- توصيل الهاتف بالسيارة عبر البلوتوث يدوياً (ص. ٤٧٤)
- فصل هاتف متصل بالبلوتوث (ص. ٤٧٥)
- التبديل بين الهواتف المتصلة بالبلوتوث (ص. ٤٧٥)
- إزالة الأجهزة المتصلة بالبلوتوث (ص. ٤٧٥)
- إعدادات الهاتف (ص. ٤٧٩)
- التعرف الصوتي (ص. ١٢٨)
- التعامل مع قائمة التطبيقات في شاشة السائق (ص. ٩١)
- Audio settings (ص. ٤٤٨)
- توصيل السيارة بالإنترنت عبر هاتف مزود بتقنية البلوتوث (ص. ٤٨١)

توصيل الهاتف بالسيارة عبر البلوتوث للمرة الأولى

فم بتوصيل هاتف يتضمن خاصية Bluetooth نشطة لإتاحة إجراء مكالمات من السيارة وإرسال/استقبال الرسائل وتشغيل الوسائط لاسلكياً وتوصيل السيارة بالإنترنت.

يمكن توصيل جهاز ي Bluetooth في وقت واحد، وفي هذه الحالة لن يتم تشغيل الوسائط لاسلكياً إلا من خلال جهاز واحد فقط. سيتم توصيل أحدث الهواتف المتصلة تلقائياً لإجراء المكالمات وإرسال واستقبال الرسائل وتشغيل الوسائط وتوفير الاتصال بالإنترنت. بالإمكان تغيير وجهة استخدام الهاتف من أجهزة Bluetooth وذلك من خلال قائمة الإعدادات في العرض العلوي من شاشة العرض المركزية. ينبغي أن يكون هاتفك المحمول مجهزاً ب Bluetooth وأن يدعم وظيفة الربط.

بعد توصيل/تسجيل الجهاز للمرة الأولى عبر Bluetooth، لا يحتاج إلى أن يكون الجهاز مرئياً/قابلاً للاكتشاف بعد ذلك، وإنما يحتاج إلى تفعيل Bluetooth فقط. يمكن حفظ ٢٠ جهاز Bluetooth متصل كحد أقصى في السيارة.

هناك خياران للتوصيل. إما البحث عن الهاتف من السيارة أو البحث عن السيارة من الهاتف.

الخيار ١ - البحث عن الهاتف من السيارة

١. اجعل السيارة قابلة للبحث/ظاهرة عبر تقنية Bluetooth.

٢. افتح القسم المتجانب الخاص بالهاتف في شاشة العرض المركزية.

● في حال عدم وجود هاتف متصل بالسيارة، المس إضافة هاتف.

● في حال وجود هاتف متصل بالسيارة، المس تغيير  في النافذة المنبثقة، انقر فوق إضافة هاتف.

< هنا يتم سرد أجهزة Bluetooth المتاحة. يتم تحديث القائمة بمجرد اكتشاف أجهزة جديدة.

٣. انقر على اسم الهاتف المطلوب توصيله.

٤. تأكد أن كود الرقم المحدد في السيارة متوافق مع الهاتف. في هذه الحالة، اختر القبول في الموضعين.

٥. اختر في الهاتف لقبول أو رفض أي خيارات لجهات الاتصال والرسائل بالهاتف المحمول.

ملاحظة

- في بعض الهواتف يلزم تنشيط وظيفة الرسائل.
- ليست جميع الهواتف المحمولة متوافقة بالكامل وبالتالي قد لا تعرض جهات الاتصال والرسائل في السيارة.

الخيار ٢ - البحث عن السيارة من الهاتف

١. افتح القسم المتجانب الخاص بالهاتف في شاشة العرض المركزية.

● في حال عدم وجود هاتف متصل بالسيارة، المس إضافة هاتف  اجعل السيارة قابلة للاكتشاف.

● في حال وجود هاتف متصل بالسيارة، المس تغيير  في النافذة المنبثقة، انقر فوق

إضافة هاتف  اجعل السيارة قابلة للاكتشاف.

٢. قم بتنشيط Bluetooth في الهاتف.

٣. ابحث في الهاتف عن أجهزة Bluetooth.

< هنا يتم سرد أجهزة Bluetooth المتاحة.

٤. حدد اسم السيارة من الهاتف.

٥. يتم عرض نافذة منبثقة لهذا الاتصال في السيارة. فم بتأكيد الاتصال.

٦. تأكد من أن رمز الرقم المحدد في السيارة يتطابق مع الرمز المعروف على الجهاز الخارجي. في هذه الحالة، اختر القبول في الموضعين.

٧. اختر في الهاتف لقبول أو رفض أي خيارات لجهات الاتصال والرسائل بالهاتف المحمول.

ملاحظة

- في بعض الهواتف يلزم تنشيط وظيفة الرسائل.
- ليست جميع الهواتف المحمولة متوافقة بالكامل وبالتالي قد لا تعرض جهات الاتصال والرسائل في السيارة.

ملاحظة

في حالة تحديث نظام تشغيل الهاتف، فمن المحتمل عندئذ أن يتم مقاطعة الاتصال. في هذه الحالة، احذف الهاتف من السيارة ثم أعد توصيله.

الهواتف المتوافقة

الكثير من الهواتف المتوفرة في الأسواق مزودة بتقنية Bluetooth ولكن ليس كلها متوافق تماماً مع السيارة.

لمعلومات عن التوافق، راجع support.volvocars.com.

معلومات ذات صلة

- هاتف (ص. ٤٧٢)
- توصيل الهاتف بالسيارة عبر البلوتوث تلقائياً (ص. ٤٧٤)
- توصيل الهاتف بالسيارة عبر البلوتوث يدوياً (ص. ٤٧٤)
- فصل هاتف متصل بالبلوتوث (ص. ٤٧٥)
- التبديل بين الهواتف المتصلة بالبلوتوث (ص. ٤٧٥)
- إزالة الأجهزة المتصلة بالبلوتوث (ص. ٤٧٥)
- إعدادات أجهزة البلوتوث (ص. ٤٧٩)
- السيارة المتصلة بالإنترنت* (ص. ٤٨٠)
- توصيل السيارة بالإنترنت عبر هاتف مزود بتقنية البلوتوث (ص. ٤٨١)

توصيل الهاتف بالسيارة عبر البلوتوث تلقائياً

بالإمكان توصيل الهاتف بالسيارة تلقائياً بواسطة البلوتوث. من أجل ذلك، ينبغي أن يكون قد سبق أن تم توصيل الهاتف بالسيارة.

لا يتم التوصيل أوتوماتيكياً إلا بأخر هاتفين متصلين.

١. قم بتنشيط Bluetooth في الهاتف قبل ضبط السيارة على وضع الإشعال I.
 ٢. ضع السيارة في وضع الإشعال I أو أعلى.
- < سيتصل الهاتف.

معلومات ذات صلة

- هاتف (ص. ٤٧٢)
- توصيل الهاتف بالسيارة عبر البلوتوث للمرة الأولى (ص. ٤٧٣)
- توصيل الهاتف بالسيارة عبر البلوتوث يدوياً (ص. ٤٧٤)
- فصل هاتف متصل بالبلوتوث (ص. ٤٧٥)
- التبديل بين الهواتف المتصلة بالبلوتوث (ص. ٤٧٥)
- إزالة الأجهزة المتصلة بالبلوتوث (ص. ٤٧٥)
- إعدادات أجهزة البلوتوث (ص. ٤٧٩)
- السيارة المتصلة بالإنترنت* (ص. ٤٨٠)
- توصيل السيارة بالإنترنت عبر هاتف مزود بتقنية البلوتوث (ص. ٤٨١)
- أوضاع الإشعال (ص. ٣٨٢)

توصيل الهاتف بالسيارة عبر البلوتوث يدوياً

بالإمكان توصيل هاتف بالسيارة يدوياً عبر البلوتوث. من أجل ذلك، ينبغي أن يكون قد سبق أن تم توصيل الهاتف بالسيارة.

١. قم بتنشيط Bluetooth في الهاتف.
 ٢. افتح العرض الفرعي للهاتف.
- < يتم سرد الهواتف المتصلة.
٣. انقر على اسم الهاتف المطلوب توصيله.
- < سيتصل الهاتف.

معلومات ذات صلة

- هاتف (ص. ٤٧٢)
- توصيل الهاتف بالسيارة عبر البلوتوث للمرة الأولى (ص. ٤٧٣)
- توصيل الهاتف بالسيارة عبر البلوتوث تلقائياً (ص. ٤٧٤)
- فصل هاتف متصل بالبلوتوث (ص. ٤٧٥)
- التبديل بين الهواتف المتصلة بالبلوتوث (ص. ٤٧٥)
- إزالة الأجهزة المتصلة بالبلوتوث (ص. ٤٧٥)
- إعدادات أجهزة البلوتوث (ص. ٤٧٩)
- السيارة المتصلة بالإنترنت* (ص. ٤٨٠)
- توصيل السيارة بالإنترنت عبر هاتف مزود بتقنية البلوتوث (ص. ٤٨١)

إزالة الأجهزة المتصلة بالبلوتوث

بالإمكان إزالة الهواتف من قائمة أجهزة Bluetooth المسجلة، على سبيل المثال.

١. اضغط الإعدادات في العرض العلوي.

٢. اضغط اتصال ← أجهزة Bluetooth.

< أجهزة Bluetooth المسجلة مدرجة بالقائمة.

٣. المس الجهاز لإزالته.

٤. انقر على إزالة جهاز ثم أكد اختيارك.

< لم يعد الجهاز مسجّل في السيارة.

معلومات ذات صلة

- هاتف (ص. ٤٧٢)
- توصيل الهاتف بالسيارة عبر البلوتوث للمرة الأولى (ص. ٤٧٣)
- فصل هاتف متصل بالبلوتوث (ص. ٤٧٥)
- التبديل بين الهواتف المتصلة بالبلوتوث (ص. ٤٧٥)
- إعدادات أجهزة البلوتوث (ص. ٤٧٩)

التبديل بين الهواتف المتصلة بالبلوتوث

من الممكن التبديل بين عدد من الهواتف المتصلة عن طريق البلوتوث.

١. افتح العرض الفرعي للهاتف.

٢. المس تغيير  أو اسحب العرض العلوي للأسفل والمس

الإعدادات ← اتصال ← أجهزة

Bluetooth ← إزالة الجهاز.

< هنا يتم سرد أجهزة Bluetooth المتاحة.

٣. انقر على الهاتف لتوصيله.

معلومات ذات صلة

- هاتف (ص. ٤٧٢)
- توصيل الهاتف بالسيارة عبر البلوتوث للمرة الأولى (ص. ٤٧٣)
- إعدادات أجهزة البلوتوث (ص. ٤٧٩)
- فصل هاتف متصل بالبلوتوث (ص. ٤٧٥)
- إزالة الأجهزة المتصلة بالبلوتوث (ص. ٤٧٥)

فصل هاتف متصل بالبلوتوث

من الممكن فصل هاتف متصلاً بـ Bluetooth. لن يعود بعد ذلك متصل بالسيارة.

• عندما يكون الهاتف خارج نطاق استقبال السيارة فسيتم فصله تلقائياً. إذا انقطع الاتصال أثناء مكالمة نشطة، ستتم مواصلة المكالمة من الهاتف.

• من الممكن أيضاً فصل الهاتف يدوياً عبر إلغاء تنشيط الـ Bluetooth.

معلومات ذات صلة

- هاتف (ص. ٤٧٢)
- إعدادات الهاتف (ص. ٤٧٩)
- التبديل بين الهواتف المتصلة بالبلوتوث (ص. ٤٧٥)
- إزالة الأجهزة المتصلة بالبلوتوث (ص. ٤٧٥)
- إعدادات أجهزة البلوتوث (ص. ٤٧٩)

إدارة المكالمات الهاتفية

التعامل مع المكالمات في السيارة بالنسبة للهاتف المتصل بـ Bluetooth.

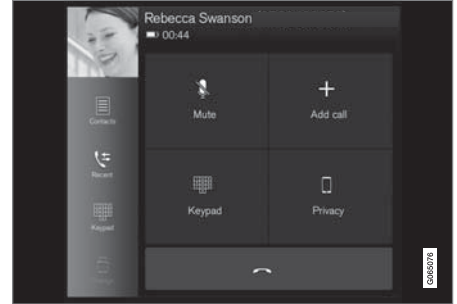

توضيح عام.

إجراء مكالمات هاتفية

- افتح العرض الفرعي للهاتف.
- حدّد المكالمات من سجل المكالمات أو أدخل الرقم باستخدام لوحة الأرقام أو من خلال قائمة جهات الاتصال. يمكن البحث أو استعراض قائمة جهات الاتصال. انقر على ☆ في قائمة جهات الاتصال لإضافة جهة اتصال في المفضلات.

٣. اضغط على لإجراء مكالمات.

٤. انقر على لإنهاء المكالمات.

يمكنك كذلك إجراء مكالمات من سجل المكالمات عن طريق قائمة التطبيقات التي يمكن الوصول إليها من لوحة المفاتيح اليمنى في عجلة القيادة .

إجراء مكالمات متعددة الأطراف أثناء المكالمات:

١. اضغط إضافة مكالمات.
٢. اختر إجراء مكالمات من سجل المكالمات أو المفضلة أو قائمة جهات الاتصال.
٣. انقر على أحد الإدخالات/الصفوف في سجل المكالمات، أو انقر على بجوار جهة الاتصال في قائمة جهات الاتصال.
٤. انقر على تبديل مكالمات للتغيير بين الأطراف.
٥. انقر على لإنهاء المكالمات النشطة.

مكالمات المؤتمرات

أثناء مكالمات نشطة متعددة الأطراف:

١. انقر على دمج المكالمات لدمج مكالمات نشطة متعددة الأطراف.
٢. انقر على لإنهاء المكالمات.

المكالمات الهاتفية الواردة

يتم عرض المكالمات الهاتفية الواردة في شاشة السائق والشاشة المركزية. إدارة المكالمات من لوحة المفاتيح اليمنى بعجلة القيادة أو من الشاشة المركزية.

١. انقر على الرد/رفض.
٢. انقر على لإنهاء المكالمات.

مكالمات هاتفية واردة أثناء وجود مكالمات نشطة

١. انقر على الرد/رفض.
٢. انقر على لإنهاء المكالمات.

مكالمة خاصة

- خلال المكالمات الحالية، اضغط على الخصوصية وحدد الإعداد:

- التبديل إلى الهاتف الجوال - وظيفة حر اليدين غير متصلة وتستمر المكالمات على الهاتف المحمول الخاص بك.
- السائق فقط - يتم إيقاف تشغيل الميكروفون في السقف على جانب الراكب وتستمر المكالمات مع وظيفة حر اليدين في السيارة.

معلومات ذات صلة

- هاتف (ص. ٤٧٢)
- توصيل الهاتف بالسيارة عبر البلوتوث للمرة الأولى (ص. ٤٧٣)
- التحكم بالهاتف من خلال ميزة التعرف على الصوت (ص. ١٣٠)
- التعامل مع قائمة التطبيقات في شاشة السائق (ص. ٩١)
- أدخل الأحرف والرموز والكلمات يدويًا في شاشة العرض المركزية (ص. ١١٣)
- إدارة دفتر الهاتف (ص. ٤٧٨)
- إدارة الرسائل النصية (ص. ٤٧٧)
- Audio settings (ص. ٤٤٨)

إدارة الرسائل النصية^٩

التعامل مع الرسائل في السيارة بالنسبة للهاتف المتصل بـ Bluetooth.

في بعض الهواتف، يلزم تنشيط وظيفة إرسال الرسائل. ليست كل الهواتف متوافقة. ففي بعض الحالات، يتعذر عرض جهات الاتصال والرسائل في السيارة. لمعلومات عن التوافق، راجع support.volvocars.com.

إدارة الرسائل النصية في شاشة العرض المركزية

تظهر الرسائل النصية في شاشة العرض المركزية فقط إذا تم تحديد الإعداد.

اضغط الرسائل من عرض التطبيقات للتعامل مع الرسائل النصية في الشاشة المركزية.



Messages

قراءة الرسائل النصية في شاشة العرض المركزية

اضغط على الأيقونة للاستماع إلى الرسالة.



إرسال الرسائل النصية في شاشة العرض المركزية^{١٠}

1. يمكنك الرد على الرسائل النصية أو إرسال رسائل جديدة.

- الرد على الرسالة - انقر على جهة الاتصال التي ترغب في الرد على الرسالة الواردة منها، ثم انقر على الرد.

- قُم بكتابة رسالة جديدة - المس لإنشاء جديد. حدد جهة اتصال أو اكتب الرقم.

2. اكتب الرسالة.

3. اضغط إرسال.

إدارة الرسائل النصية في شاشة السائق

تظهر الرسائل النصية في شاشة السائق فقط إذا تم تحديد الإعداد.

قراءة رسالة نصية جديدة في شاشة السائق

- لقراءة الرسائل النصية صوتيًا - حدد قراءة من لوحة مفاتيح عجلة القيادة.

إملاء رد في شاشة السائق

بعد قراءة الرسالة بصوت مرتفع، من الممكن الرد باختصار عبر الإملاء إذا كانت السيارة متصلة بالإنترنت.

- اضغط الرد من لوحة المفاتيح بعجلة القيادة. يبدأ مربع حوار إملائي.

إعلام الرسائل

بالإمكان تنشيط وإلغاء تنشيط الإشعارات في إعدادات الرسائل النصية.

معلومات ذات صلة

- هاتف (ص. ٤٧٢)

- إعدادات الرسائل النصية (ص. ٤٧٨)

- إعدادات الهاتف (ص. ٤٧٩)

- السيارة المتصلة بالإنترنت* (ص. ٤٨٠)

- التحكم بالهاتف من خلال ميزة التعرف على الصوت (ص. ١٣٠)

- أدخل الأحرف والرموز والكلمات يدويًا في شاشة العرض المركزية (ص. ١١٣)

- توصيل الهاتف بالسيارة عبر البلوتوث للمرة الأولى (ص. ٤٧٣)

- البنود والشروط ومشاركة البيانات الخاصة بالمستخدم (ص. ٤٨٥)

^٩ صالح في أسواق محددة فقط. اتصل بوكيل Volvo للحصول على المزيد من المعلومات.

^{١٠} يمكن في هواتف معينة فقط بث الرسائل من السيارة. ولمعرفة السيارات المتوافقة مع هذه الميزة، راجع support.volvocars.com.

إعدادات الرسائل النصية

إعدادات الرسائل النصية على الهاتف المتصل بالسيارة.

١. اضغط الإعدادات في العرض العلوي.
٢. اضغط على اتصال ← رسائل نصية وحدد الإعدادات:
 - الإشعارات في الشاشة المركزية - لعرض إشعارات الرسائل في شريط حالة الشاشة المركزية.
 - الإشعارات في لوحة القيادة - لعرض الإشعارات في شاشة السائق، وإمكانية إدارة الرسائل الواردة أيضاً باستخدام لوحة المفاتيح اليمنى في عجلة القيادة.
 - نغمة الرسالة النصية - لتحديد نغمة تشير إلى ورود رسائل نصية.

معلومات ذات صلة

- هاتف (ص. ٤٧٢)
- توصيل الهاتف بالسيارة عبر البلوتوث للمرة الأولى (ص. ٤٧٣)
- إدارة الرسائل النصية (ص. ٤٧٧)
- إعدادات الهاتف (ص. ٤٧٩)

إدارة دفتر الهاتف

عندما يكون الهاتف متصلاً بالسيارة عبر Bluetooth، يمكن عندها إدارة جهات الاتصال مباشرة من شاشة العرض المركبة.

يمكن عرض ما يصل إلى ٣٠٠٠ جهة اتصال من الهاتف المحدد في شاشة العرض المركزية.



- 1 تصفح بين الأحرف و # للعثور على جهة اتصال مطابقة. على حسب جهات الاتصال الموجودة في دفتر الهاتف، لن تظهر سوى الأحرف المطابقة.
- 2 بحث جهات الاتصال - اضغط على Q للبحث عن رقم هاتف لأحد الأسماء في جهة الاتصال.
- 3 المفضلات - اضغط على ☆ لإضافة/إزالة جهة اتصال إلى/من قائمة المفضلة.

الفرز

يتم ترتيب قائمة جهات الاتصال أبجدياً ويتم ترتيب الأحرف الخاصة والأرقام ضمن # . يمكن أيضاً القيام بالترتيب حسب الاسم الأول أو اسم العائلة، ويتم ضبط هذا الإعداد من شاشة إعدادات الهاتف.

معلومات ذات صلة

- هاتف (ص. ٤٧٢)
- إعدادات الهاتف (ص. ٤٧٩)
- التحكم بالهاتف من خلال ميزة التعرف على الصوت (ص. ١٣٠)
- أدخل الأحرف والرموز والكلمات يدوياً في شاشة العرض المركزية (ص. ١١٣)
- توصيل الهاتف بالسيارة عبر البلوتوث للمرة الأولى (ص. ٤٧٣)

إعدادات أجهزة البلوتوث

إعدادات أجهزة Bluetooth المتصلة.

١. اضغط الإعدادات في العرض العلوي.
٢. اضغط على اتصال ← أجهزة Bluetooth وحدد الإعدادات:
 - إزالة الجهاز - بدء عملية إقران جهاز جديد.
 - الأجهزة المقترنة مسبقاً – القوائم المسجلة الأجهزة المقترنة.
 - إزالة جهاز - إزالة الجهاز المتصل.
 - الخدمات المسموح بها لهذا الجهاز - ضبط خيارات استخدام الجهاز: الاتصال وإرسال/استقبال الرسائل وبيث الوسائط وكتصال للإنترنت.
 - اتصال بالإنترنت - توصيل السيارة بالإنترنت عبر اتصال Bluetooth للجهاز.

معلومات ذات صلة

- هاتف (ص. ٤٧٢)
- إعدادات الهاتف (ص. ٤٧٩)
- السيارة المتصلة بالإنترنت* (ص. ٤٨٠)
- توصيل الهاتف بالسيارة عبر البلوتوث للمرة الأولى (ص. ٤٧٣)

إعدادات الهاتف

بالإمكان إجراء الإعدادات التالية عندما يكون الهاتف متصلاً بالسيارة:

١. اضغط الإعدادات في العرض العلوي.
٢. اضغط على اتصال ← الهاتف وحدد الإعدادات:
 - نغمات الرنين - اختيار إشارة الرنين. من الممكن استخدام إشارة الرنين من الهاتف أو السيارة. إن بعض الهواتف غير متوافقة بشكل كامل مع هذه الميزة وبالتالي قد لا تكون إشارات الرنين الخاصة بها متوفرة للاستخدام في السيارة.^{١١}
 - ترتيب الفرز - تحديد طريقة الترتيب في قائمة جهات الاتصال.

الإشعارات بالمكالمات ضمن شاشة عرض المعلومات على الزجاج الأمامي*

١. اضغط على الإعدادات في العرض العلوي بالشاشة المركزية.
٢. اضغط My Car ← شاشات العرض ← خيارات العرض على الزجاج الأمامي.
٣. حدد عرض الهاتف.

معلومات ذات صلة

- هاتف (ص. ٤٧٢)
- إعدادات الرسائل النصية (ص. ٤٧٨)
- إعدادات أجهزة البلوتوث (ص. ٤٧٩)

^{١١} لمعلومات عن التوافق، راجع support.volvocars.com

السيارة المتصلة بالإنترنت*

عندما تكون السيارة متصلة بالإنترنت، يمكن - على سبيل المثال - استخدام خدمات الراديو والموسيقى على شبكة الإنترنت عبر التطبيقات. فم بتنزيل البرنامج واتصل بتاجر التجزئة الخاص بك مباشرة من السيارة.

يتم توصيل السيارة عبر Bluetooth أو Wi-Fi أو باستخدام المودم المضمن في السيارة* (بطاقة SIM).

عندما تكون السيارة متصلة بالإنترنت، من الممكن مشاركة اتصالها بالإنترنت (نقطة ساخنة لشبكة Wi-Fi) لِيُتاح لأجهزة أخرى، مثل الأجهزة اللوحية، الوصول إلى الإنترنت^{١٢}.
يُشار إلى حالة الاتصال بالإنترنت بواسطة رمز في شريط الحالة ضمن شاشة العرض المركزية.



ملاحظة ⓘ

يتم نقل البيانات أثناء استخدام الإنترنت (انتقال البيانات)، مما يكلفك رسوم خدمة الإنترنت.

قد يؤدي تنشيط تجوال البيانات إلى مزيد من التكاليف.

اتصل بمشغل الشبكة الخاص بك لمعرفة تكاليف نقل البيانات.

ملاحظة ⓘ

عند استخدام Apple CarPlay، يُسمح فقط بتوصيل السيارة بالإنترنت باستخدام Wi-Fi أو مودم السيارة*.

ملاحظة ⓘ

عند استخدام Android Auto، يُسمح بتوصيل السيارة بالإنترنت باستخدام Wi-Fi، أو Bluetooth، أو مودم السيارة*.

يُرجى الاطلاع على أحكام وشروط الخدمات وسياسة خصوصية العميل على الموقع support.volvocars.com قبل توصيل السيارة بالإنترنت.

معلومات ذات صلة

- الرموز في شريط حالة الشاشة المركزية (ص. ١٠٨)
- توصيل السيارة بالإنترنت عبر هاتف مزود بتقنية البلوتوث (ص. ٤٨١)

- توصيل السيارة بالإنترنت عبر الهاتف (Wi-Fi) (ص. ٤٨١)
- تحقيق اتصال السيارة بالإنترنت بواسطة مودم السيارة (بطاقة SIM) (ص. ٤٨٢)
- التطبيقات (ص. ٤٥٠)
- لا يوجد اتصال بالإنترنت أو الاتصال ضعيف (ص. ٤٨٤)
- مشاركة الوصول إلى الإنترنت من السيارة عبر النقطة الساخنة لشبكة Wi-Fi (ص. ٤٨٣)
- إزالة شبكة Wi-Fi (ص. ٤٨٥)
- التقنية والتأمين في Wi-Fi (ص. ٤٨٥)
- Volvo ID (ص. ٢٤)
- البنود والشروط ومشاركة البيانات الخاصة بالمستخدم (ص. ٤٨٥)

^{١٢} لا ينطبق هذا الأمر في حالة الاتصال بواسطة Wi-Fi.

توصيل السيارة بالإنترنت عبر الهاتف (Wi-Fi)

يمكنك إنشاء اتصال بالإنترنت عبر شبكة الـ Wi-Fi من خلال ربط هاتفك ومن ثم يمكنك الوصول من السيارة إلى الخدمات عبر الإنترنت.

١. تأكد من أن هاتفك يدعم وظيفة الربط وأن تلك الوظيفة نشطة. تحمل هذه الوظيفة تسمية "الربط" على هاتف iPhone. أما على هواتف Android، فقد يكون لهذه الوظيفة تسميات مختلفة ولكنها تُعرف بشكل أساسي تحت تسمية "نقطة ساخنة". أيضاً، يجب فتح صفحة قائمة "الربط" على هواتف iPhone كي يتم إنشاء اتصال الإنترنت.

٢. اضغط الإعدادات في العرض العلوي.

٣. تابع إلى اتصال ← Wi-Fi.

٤. التنشيط/الغاء التنشيط عن طريق وضع/إزالة علامة من مربع Wi-Fi.

٥. في حال استخدام مصدر آخر للاتصال - فمُ بتأكيد الخيار لتغيير الاتصال.

٦. انقر على اسم الشبكة المطلوب التوصيل بها.

٧. أدخل كلمة مرور الشبكة.

< تقوم السيارة بالاتصال بالشبكة.

تجدر الإشارة إلى أن هواتف معينة تقوم بإيقاف تشغيل ميزة الربط بعد انقطاع التوصيل مع السيارة، مثلاً عند مغادرة السيارة ولحين العودة مرة أخرى. وبالتالي يلزم إعادة تنشيط الربط في الهاتف في المرة التالية التي ترغب فيها في استخدام التوصيل.

عند توصيل هاتف بالسيارة، يتم حفظه من أجل الاستخدام في المستقبل. لإظهار قائمة بالشبكات المحفوظة أو لحذف الشبكات

ملاحظة

يجب أن يدعم مزود الاتصالات بواسطة الهاتف والشبكة وظيفة الربط (مشاركة اتصال الإنترنت) كما يجب أن يحتوي الاشتراك على خدمة البيانات.

ملاحظة

عند استخدام Apple CarPlay، يُسمح فقط بتوصيل السيارة بالإنترنت باستخدام Wi-Fi أو مودم السيارة*.

معلومات ذات صلة

- السيارة المتصلة بالإنترنت* (ص. ٤٨٠)
- تحقيق اتصال السيارة بالإنترنت بواسطة مودم السيارة (بطاقة SIM) (ص. ٤٨٢)
- توصيل الهاتف بالسيارة عبر البلوتوث للمرة الأولى (ص. ٤٧٣)
- توصيل السيارة بالإنترنت عبر الهاتف (Wi-Fi) (ص. ٤٨١)
- Apple® CarPlay* (ص. ٤٦٦)
- لا يوجد اتصال بالإنترنت أو الاتصال ضعيف (ص. ٤٨٤)
- إعدادات أجهزة البلوتوث (ص. ٤٧٩)

توصيل السيارة بالإنترنت عبر هاتف مزود بتقنية البلوتوث

يمكنك إنشاء اتصال بالإنترنت عبر Bluetooth من خلال مشاركة الإنترنت من هاتفك والوصول في السيارة إلى العديد من الخدمات عبر الإنترنت.

١. بغية القدرة على تحقيق اتصال السيارة بالإنترنت عبر هاتف متصل عن طريق Bluetooth، ينبغي أن يكون قد تم بالفعل توصيل الهاتف بالسيارة عبر Bluetooth لمرة أولى.

٢. تأكد من أن هاتفك يدعم وظيفة الربط وأن تلك الوظيفة نشطة. تحمل هذه الوظيفة تسمية "الربط" على هاتف iPhone. أما على هواتف Android، فقد يكون لهذه الوظيفة تسميات مختلفة ولكنها تُعرف بشكل أساسي تحت تسمية "نقطة ساخنة". أيضاً، يجب فتح صفحة قائمة "الربط" على هواتف iPhone كي يتم إنشاء اتصال الإنترنت.

٣. في حال كان قد تم توصيل الهاتف عن طريق البلوتوث سابقاً، اضغط على الإعدادات في العرض العلوي من شاشة العرض المركزية.

٤. اضغط اتصال ← أجهزة Bluetooth.

٥. ضع علامة في المربع اتصال الإنترنت عن طريق البلوتوث أسفل العنوان اتصال بالإنترنت.

٦. في حال استخدام مصدر آخر للاتصال - فمُ بتأكيد الخيار لتغيير الاتصال.

< أصبحت سيارتك الآن متصلة بالإنترنت عبر الهاتف المتصل بواسطة Bluetooth.

المحفوظة يدويًا، انتقل إلى
الإعدادات ← اتصال ← Wi-Fi ← الشبكات المحفوظة.

ملاحظة ⓘ

يجب أن يدعم مزود الاتصالات بواسطة الهاتف والشبكة وظيفة الربط (مشاركة اتصال الإنترنت) كما يجب أن يحتوي الاشتراك على خدمة البيانات.



المتطلبات التقنية ومتطلبات السلامة للاتصال بشبكة Wi-Fi موضحة في قسم منفصل.

معلومات ذات صلة

- السيارة المتصلة بالإنترنت* (ص. ٤٨٠)
- إزالة شبكة Wi-Fi (ص. ٤٨٥)
- لا يوجد اتصال بالإنترنت، أو الاتصال ضعيف (ص. ٤٨٤)
- التقنية والتأمين في Wi-Fi (ص. ٤٨٥)

تحقيق اتصال السيارة بالإنترنت بواسطة مودم السيارة (بطاقة SIM)

من الممكن إنشاء اتصال بالإنترنت عبر مودم السيارة وبطاقة SIM شخصية (P-SIM)*.

بغية تشغيل الخدمات، سوف تستخدم السيارات المجهزة بخدمة Volvo On Call اتصال الإنترنت عبر مودم السيارة.

١.



قم بتركيب بطاقة SIM شخصية في الحامل بالأرض جهة الراكب.

تجدر الملاحظة أنه ينبغي توفر شريحة SIM مصفرة تتوافق مع قارئ البطاقات في السيارة.

٢. اضغط الإعدادات في العرض العلوي.

٣. اضغط اتصال ← إنترنت عن طريق مودم سيارة.

٤. قم بالتنشيط/التعطيل عن طريق وضع علامة/إزالة علامة من المربع في إنترنت عن طريق مودم سيارة.

٥. في حال استخدام مصدر آخر للاتصال - فم بتأكيد الخيار لتغيير الاتصال.

٦. أدخل رمز PIN لبطاقة SIM
< تقوم السيارة بالاتصال بالشبكة.

معلومات ذات صلة

- السيارة المتصلة بالإنترنت* (ص. ٤٨٠)
- لا يوجد اتصال بالإنترنت أو الاتصال ضعيف (ص. ٤٨٤)
- إعدادات مودم السيارة* (ص. ٤٨٣)

مشاركة الوصول إلى الإنترنت من السيارة عبر النقطة الساخنة لشبكة Wi-Fi

عند توصيل السيارة بالإنترنت، يمكن مشاركة اتصال الإنترنت للسماح للأجهزة الأخرى باستخدام اتصال الإنترنت^{١٣}.

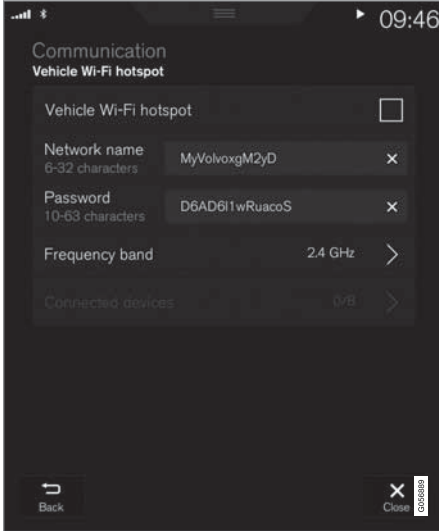

يجب أن يدعم مشغل الشبكة (بطاقة SIM) الربط (مشاركة اتصال الإنترنت).

١. اضغط الإعدادات في العرض العلوي.

معلومات ذات صلة

- تحقيق اتصال السيارة بالإنترنت بواسطة مودم السيارة (بطاقة SIM) (ص. ٤٨٢)
- لا يوجد اتصال بالإنترنت أو الاتصال ضعيف (ص. ٤٨٤)

إعدادات مودم السيارة*

السيارة مجهزة بمودم يمكن استخدامه للتوصيل بالإنترنت. من الممكن أيضًا توزيع اتصال الإنترنت عن طريق Wi-Fi.

١. اضغط الإعدادات في العرض العلوي.
 ٢. اضغط على اتصال ← إنترنت عن طريق مودم سيارة وحدد الإعدادات:
 - إنترنت عن طريق مودم سيارة - تحديد استخدام مودم السيارة كمصدر للإنترنت من عدمه.
 - استخدام البيانات - انقر على إعادة تعيين لإعادة تعيين إعداد حجم البيانات المستلمة والمرسلة.
 - الشبكة
- اختر الجهة المشغلة - التحديد التلقائي أو اليدوي لمشغل الشبكة.

تجوال البيانات في حالة وضع علامة داخل المربع، سيحاول مودم السيارة الاتصال بالإنترنت عندما تكون السيارة خارج البلاد وبعيدًا عن الشبكة المحلية. قد ينتج عن هذا الأمر تكلفة باهظة. راجع اتفاقية التجوال الخاصة بك والمتعلقة بحركة البيانات في الخارج مع مزود خدمة الشبكة الخاص بك في بلدك.

- رقم PIN لبطاقة SIM
تغيير رقم PIN - يمكن إدخال ٤ أرقام بحد أقصى.
إيقاف رقم PIN - تحديد ما إذا كان يلزم إدخال رمز PIN للوصول إلى بطاقة SIM.
- إرسال رمز الطلب - لشحن الرصيد أو التحقق منه في البطاقة المدفوعة مقدمًا. تعتمد الوظيفة على مورد الخدمة.

١٣ لا تنطبق عندما تتصل السيارة بالإنترنت عبر Wi-Fi.

٢. اضغط اتصال ← نقطة وصول Wi-Fi في السيارة..

٣. انقر على اسم الشبكة ثم قم بتسمية الربط.

٤. انقر على كلمة المرور ثم حدد كلمة المرور التي ترغب في وجوب إدخالها في الأجهزة المتصلة.

٥. انقر على نطاق التردد وحدد التردد الذي سيقوم الربط من خلاله بإرسال البيانات. تجدر الإشارة إلى أن تحديد نطاق التردد غير متاح في كل الأسواق.

٦. قم بالتنشيط/التعطيل عن طريق وضع علامة/إزالة علامة من المربع في نقطة وصول Wi-Fi في السيارة..

٧. إذا تم استخدام شبكة Wi-Fi كمصدر اتصال، فم بتأكيد الخيار لتغيير الاتصال.

< الآن يمكن للأجهزة الخارجية الاتصال بربط السيارة (النقطة الفعالة Wi-Fi).

ملاحظة ⓘ

قد يؤدي تنشيط Wi-Fi-النقطة الفعالة إلى مزيد من التكاليف من شبكة المحمول.

اتصل بمشغل الشبكة الخاص بك لمعرفة تكاليف نقل البيانات.

يشار إلى حالة الاتصال بواسطة الرمز في شريط الحالة ضمن الشاشة المركزية.

اضغط على الأجهزة المتصلة لرؤية قائمة الأجهزة المتصلة حالياً.

معلومات ذات صلة

- الرموز في شريط حالة الشاشة المركزية (ص. ١٠٨)
- السيارة المتصلة بالإنترنت* (ص. ٤٨٠)
- لا يوجد اتصال بالإنترنت أو الاتصال ضعيف (ص. ٤٨٤)

لا يوجد اتصال بالإنترنت أو الاتصال ضعيف

العوامل التي تؤثر في الاتصال بالإنترنت.

تختلف كمية البيانات التي يتم نقلها باختلاف الخدمات أو التطبيقات المستخدمة في السيارة. على سبيل المثال، قد يتطلب تشغيل أي ملفات صوتية عبر الإنترنت كمية كبيرة من البيانات التي تستلزم وجود اتصال جيد وإشارة قوية.

من الهاتف إلى السيارة

قد تختلف سرعة الاتصال بالإنترنت باختلاف موضع الهاتف في السيارة. حرك الهاتف بالقرب من الشاشة المركزية لزيادة قوة الإشارة. تأكد من عدم وجود تشويش بينهما.

من الهاتف إلى مشغل الشبكة

تختلف سرعة شبكة المحمول باختلاف التغطية في المكان الحالي. قد تحدث تغطية سيئة، مثلاً في الأنفاق ووراء الجبال وفي الوديان العميقة أو في الأماكن المغلقة. تختلف كذلك سرعة الاتصال على حسب نوع الخدمة التي اشتركت فيها.

ملاحظة ⓘ

في حالة حدوث مشاكل في نقل البيانات، اتصل بمشغل الشبكة الخاص بك.

إعادة تشغيل الهاتف

في حالة وجود مشاكل في الاتصال بالإنترنت، قد يكون من الأفضل إعادة تشغيل الهاتف.

معلومات ذات صلة

- السيارة المتصلة بالإنترنت* (ص. ٤٨٠)
- التقنية والتأمين في Wi-Fi (ص. ٤٨٥)

البنود والشروط ومشاركة البيانات الخاصة بالمستخدم

قد تُعرض نافذة منبثقة بعنوان الشروط والأحكام ومشاركة البيانات، عند تشغيل خدمات وتطبيقات معينة لأول مرة.

ويكون الغرض من ذلك الإعلام ببنود وشروط وسياسة مشاركة البيانات لمستخدم فويفو. وهكذا يوافق المستخدم على إرسال معلومات معينة من السيارة من خلال الموافقة على مشاركة البيانات. ويلزم ذلك حتى تعمل بعض الخدمات والتطبيقات بأفضل أداء.

يتم إلغاء تنشيط وظيفة مشاركة البيانات للخدمات والتطبيقات عبر الإنترنت بشكل افتراضي. بالتالي، يجب تنشيط وظيفة مشاركة البيانات كي تتمكن من استخدام عدد من الخدمات والتطبيقات عبر الإنترنت في السيارة. يمكن ضبط مشاركة البيانات من قائمة الإعدادات في شاشة العرض المركزية.

ملاحظة

إن إعدادات الخصوصية ومشاركة البيانات هي فريدة لكل ملف تعريف للسائق.

معلومات ذات صلة

- تنشيط وإيقاف مشاركة البيانات (ص. ٤٨٦)

التقنية والتأمين في Wi-Fi

أنواع الشبكات المحتمل التوصيل إليها.

يمكن فقط التوصيل بالنوعيات التالية من الشبكات:

- التردد - ٢,٤ أو ٥ جيجاهرتز^{١٤}.
- المعايير - a/b/g/n 802.11.
- نوع التأمين - WPA2-AES-CCMP.

تم تصميم نظام Wi-Fi بالسيارة للتعامل مع أجهزة Wi-Fi داخل السيارة.

إذا كان أكثر من جهاز يعمل على التردد في وقت واحد فقد يؤدي ذلك إلى انخفاض مستوى الأداء.

معلومات ذات صلة

- السيارة المتصلة بالإنترنت* (ص. ٤٨٠)

إزالة شبكة Wi-Fi

إزالة شبكة غير مستخدمة في المستقبل.

١. اضغط الإعدادات في العرض العلوي.
 ٢. تابع إلى اتصال ← Wi-Fi ← الشبكات المحفوظة.
 ٣. انقر على تسمية بجوار الشبكة لإزالتها.
 ٤. قم بتأكيد الاختيار.
- < ستصل السيارة بعد ذلك بالشبكة تلقائيًا.

إزالة جميع الشبكات

يمكن إزالة جميع الشبكات في وقت واحد بالضغط على زر الاستعادة إلى إعدادات المصنع. تجدر الإشارة إلى أنه سيتم إعادة ضبط جميع بيانات المستخدم وإعدادات النظام إلى إعدادات المصنع الأصلية.

معلومات ذات صلة

- السيارة المتصلة بالإنترنت* (ص. ٤٨٠)
- لا يوجد اتصال بالإنترنت أو الاتصال ضعيف (ص. ٤٨٤)
- إعادة تعيين الإعدادات في شاشة العرض المركزية (ص. ١١٨)
- توصيل السيارة بالإنترنت عبر الهاتف (Wi-Fi) (ص. ٤٨١)

^{١٤} لا يتوفر تحديد التردد في كل الأسواق.

تنشيط وإيقاف مشاركة البيانات

يمكن إعداد مشاركة البيانات الخاصة بالخدمات والتطبيقات المطلوبة في قائمة إعدادات شاشة العرض المركزية.

١. اضغط الإعدادات في العرض العلوي بالشاشة المركزية.
٢. اضغط النظام ← الخصوصية والبيانات.
٣. حدّد تنشيط أو إلغاء تنشيط مشاركة البيانات للخدمات الفردية وجميع التطبيقات.

إذا لم يتم تنشيط وظيفة مشاركة البيانات لإحدى الخدمات عبر الإنترنت أو للتطبيقات التي تم تنزيلها، يمكن عندئذ القيام بذلك عند بدء تشغيل الخدمات أو التطبيقات في شاشة العرض المركزية. وإذا كانت هذه هي المرة الأولى التي يتم فيها بدء تشغيل الخدمة، أو كان ذلك بعد القيام بإعادة ضبط إعدادات المصنع أو تثبيت تحديثات معينة للبرامج على سبيل المثال، يجب عندها الموافقة على شروط وأحكام شركة Volvo الخاصة بالخدمات عبر الإنترنت. تجدر الملاحظة إلى أنه سيتم تنشيط وظيفة مشاركة البيانات أيضاً للخدمات أو التطبيقات الأخرى التي سبق أن تمت الموافقة على مشاركة البيانات معها.

ملاحظة ⓘ

عند الخروج من ورشة Volvo، قد تحتاج إلى إعادة تنشيط مشاركة البيانات كي تعاود الخدمات والتطبيقات عبر الإنترنت عملها من جديد.

معلومات ذات صلة

- البنود والشروط ومشاركة البيانات الخاصة بالمستخدم (ص. ٤٨٥)

مساحة التخزين على القرص الصلب

من الممكن عرض حجم المساحة المتاحة على القرص الصلب الخاص بالسيارة.

- يمكن إظهار معلومات تخزين القرص الصلب الخاص بالسيارة بما في ذلك المساحة الإجمالية، والمساحة المتاحة، والمساحة المستخدمة للتطبيقات المثبتة. تتاح المعلومات عبر الإعدادات ← النظام ← معلومات النظام ← التخزين.

معلومات ذات صلة

- التطبيقات (ص. ٤٥٠)

انتقل إلى vod.divx.com لمزيد من المعلومات عن كيفية إتمام عملية التسجيل.

أرقام براءات الاختراع محمية بموجب واحد أو أكثر من براءات الاختراع الأمريكية التالية.

7,295,673; 7,460,668; 7,515,710; 8,656,183;
8,731,369; RE45,052

Gracenote®



جزء من المحتوى يخضع لحقوق النشر © لصالح Gracenote أو أي من وكلائها.

Gracenote وشعار Gracenote والرمز "Powered by Gracenote" هي علامات تجارية مسجلة أو علامات تجارية لصالح Gracenote, Inc. في الولايات المتحدة الأمريكية و/أو في بلدان أخرى.

Dirac Unison يعمل على تحسين مكبرات الصوت من ناحية التردد والوقت والمساحة لتحقيق أفضل أداء جهير ووضوح. وهو يحقق كذلك إنتاجًا محاكيًا للطبيعة للصفات الصوتية لأماكن الأداء المحددة. باستخدام اللوغاريتمات المتقدمة، يتحكم Dirac Unison في Dirac Unison كل مكبرات الصوت بصورة رقمية على أساس مقاييس الدقة الصوتية المرتفعة. مثل قائد الأوركسترا، هو يضمن تحقيق أفضل أداء لمكبرات الصوت.

DivX®



DivX Certified®, DivX® والعلامة المصاحبة له هي علامات تجارية تخص DivX, LLC ولا يتم استخدامها إلا بترخيص.

هذا الجهاز DivX Certified® يمكنه تشغيل ملفات فيديو DivX® Home Theater تصل 576p (بما في ذلك .avi و .divx). قم بتنزيل برنامج مجاني على www.divx.com لإنشاء وتشغيل وبث الفيديو هات الرقمية.

حول الفيديو عند الطلب DIVX: يلزم تسجيل جهاز DivX Certified® لكي تتمكن من تشغيل أفلام DivX الفيديو عند الطلب (VOD) التي اشتريتها. احصل على رمز التسجيل عن طريق تحديد قسم DivX VOD في قائمة إعدادات الجهاز.

اتفاقية ترخيص الصوت والوسائط

الترخيص عبارة عن اتفاقية بشأن الحق في تشغيل نشاط معين أو الحق في استخدام تفويض شخص آخر وفقًا للشروط والبنود الواردة في الاتفاقية. النص التالي هو اتفاقية فولفو مع المصنع/المطور وغالب النص بالعربية.

Bowers & Wilkins



B&W و Bowers & Wilkins هما علامتان تجاريتان لـ B&W Group Ltd. Nautilus هي علامة تجارية لـ B&W Group Ltd. Kevlar هي علامة تجارية مسجلة لصالح DuPont.

Dirac Unison®



All or some portions are derived from material licensed to the University of California by American Telephone and Telegraph Co. or Unix System Laboratories, Inc. and are reproduced herein with the permission of UNIX System Laboratories, Inc.

Redistribution and use in source and binary forms, with or without modification, are permitted provided that the following conditions are met: Redistributions of source code must retain the above copyright notice, this list of conditions and the following disclaimer. Redistributions in binary form must reproduce the above copyright notice, this list of conditions and the following disclaimer in the documentation and/or other materials provided with the distribution. Neither the name of the <ORGANIZATION> nor the names of its contributors may be used to endorse or promote products derived from this software without specific prior written permission.

THIS SOFTWARE IS PROVIDED BY THE COPYRIGHT HOLDERS AND CONTRIBUTORS "AS IS" AND ANY EXPRESS OR IMPLIED WARRANTIES, INCLUDING, BUT NOT LIMITED TO, THE IMPLIED WARRANTIES OF MERCHANTABILITY AND FITNESS FOR A PARTICULAR PURPOSE ARE DISCLAIMED. IN NO EVENT SHALL THE COPYRIGHT OWNER OR CONTRIBUTORS BE LIABLE

تخصيصه عشوائيًا هو تمكين خدمة Gracenote من عدد الطلبات والاستفسارات التي تصلها دون الحاجة لكشف أي معلومات عنك. تتوفر معلومات إضافية على صفحة الويب في سياسة خصوصية Gracenote بخصوص خدمة Gracenote.

برنامج Gracenote وكل ما هو مدرج في بيانات Gracenote مرخص لك "كما هو". لا تمنح Gracenote أية تعهدات أو ضمانات، صريحة كانت أو ضمنية، بشأن دقة بيانات

Gracenote الموجودة في خوادمها، وتحتفظ Gracenote بالحق في حذف البيانات من خوادمها أو في تغيير فئات البيانات لأي سبب تعتبره Gracenote مناسبًا. لا يوجد ضمان على خلو برمجيات Gracenote أو خوادمها من الأخطاء أو على عمل البرمجيات أو الخوادم بدون أي تعطيل. لا توجد أي التزامات على Gracenote بشأن تزويدك بأي أنواع بيانات جديدة أو معدلة أو إضافية أو فئات يمكن أن تصدرها في المستقبل، كما تحتفظ الشركة بحق التوقف عن متابعة خدماتها في أي وقت.

تخلي GRACENOTE مسؤوليتها تجاه أي ضمانات صريحة أو ضمنية بما في ذلك على سبيل المثال لا الحصر الضمانات الضمنية الخاصة بإمكانية البيع أو الملاءمة لغرض معين أو عدم انتهاك الحقوق الملكية والفكرية. لا تضمن GRACENOTE النتائج المترتبة على استخدامك لبرنامجها أو خوادمها. كما أنها لن تكون عرضة لأي مسالة عن تلفيات متوقعة أو خسارة في الأرباح أو العائد.

© Gracenote, Inc. 2009

Sensu software

This software uses parts of sources from clib2 and Prex Embedded Real-time OS - Source (Copyright (c) 1982, 1986, 1991, 1993, 1994), and Quercus Robusta (Copyright (c) 1990, 1993), The Regents of the University of California.

▶▶ Gracenote® اتفاقية ترخيص المستخدم النهائي
يُصنّف هذا البرنامج أو الجهاز برمجيات من Gracenote, Inc. التابعة لشركة Emeryville، كاليفورنيا، الولايات المتحدة ("Gracenote"). تعمل البرمجيات من Gracenote ("برمجيات Gracenote") على تنشيط هذا البرنامج لإجراء مطابقة للقرص/أو الملف وللحصول على معلومات مرتبطة بالموسيقى تشمل الاسم والفنان والأغنية والعنوان ("بيانات Gracenote") من الخوادم عبر الإنترنت أو من قواعد البيانات المضمنة (تسمى معاً "خوادم Gracenote") ولإجراء عمليات أخرى. غير مسموح باستخدام بيانات Gracenote إلا بما يتوافق مع وظائف المستخدم النهائي لهذا البرنامج أو الجهاز.

أنت تقر بعدم استخدام بيانات Gracenote وبرنامج Gracenote وخوادم Gracenote بخلاف الاستخدام الشخصي غير التجاري. أنت تقر بعدم تخصيص أو نسخ أو تحويل أو إرسال برنامج Gracenote أو أي بيانات أخرى من Gracenote لأي جهة خارجية. وكذلك تقر بعدم استخدام أو إفشاء بيانات أو برنامج أو خوادم Gracenote بخلاف الصورة المسموح بها في هذه الاتفاقية.

أنت تقر بأحققتنا في إنهاء حقوقك وامتيازاتك غير الحصرية لاستخدام بيانات أو برنامج أو خوادم Gracenote في حالة انتهاكك لهذه الشروط. في حالة انتهاء رخصتك أنت تقر على التوقف عن استخدام بيانات وبرنامج وخوادم Gracenote. تمتلك Gracenote امتيازات حصرية لجميع بيانات وبرمجيات وخوادم Gracenote بما في ذلك حقوق الملكية. لا تخضع Gracenote تحت أي ظرف من الظروف للالتزام بدفع أي تعويضات مقابل أي معلومات تحصل عليها منك. أنت توافق على تنفيذ حقوق Gracenote, Inc. بموجب هذه الاتفاقية عليك مباشرة باسم الشركة.

تستخدم خدمة Gracenote معرف فريد لتتبع أي طلبات وذلك لأغراض إحصائية. والغرض من المعرف الرقمي الذي يتم

This software is based in parts on the work of the FreeType Team.

This software uses parts of SSLeay Library: Copyright (C) 1995-1998 Eric Young (eay@cryptsoft.com). All rights reserved

Linux software

This product contains software licensed under GNU General Public License (GPL) or GNU Lesser General Public License (LGPL), etc.

You have the right of acquisition, modification, and distribution of the source code of the GPL/LGPL software.

You may download Source Code from the following website at no charge: http://www.embedded-carmultimedia.jp/linux/oss/download/TVM_8351_013

The website provides the Source Code "As Is" and without warranty of any kind.

By downloading Source Code, you expressly assume all risk and liability associated with downloading and using the Source Code and complying with the user agreements that accompany each Source Code.

Please note that we cannot respond to any inquiries regarding the source code.

camellia:1.2.0

Copyright (c) 2006, 2007

including without limitation the rights to use, copy, modify, merge, publish, distribute, sublicense, and/or sell copies of the Software, and to permit persons to whom the Software is furnished to do so, subject to the following conditions:

The above copyright notice including the dates of first publication and either this permission notice or a reference to <http://oss.sgi.com/projects/FreeB/> shall be included in all copies or substantial portions of the Software.

THE SOFTWARE IS PROVIDED "AS IS", WITHOUT WARRANTY OF ANY KIND, EXPRESS OR IMPLIED, INCLUDING BUT NOT LIMITED TO THE WARRANTIES OF MERCHANTABILITY, FITNESS FOR A PARTICULAR PURPOSE AND NONINFRINGEMENT.

IN NO EVENT SHALL SILICON GRAPHICS, INC. BE LIABLE FOR ANY CLAIM, DAMAGES OR OTHER LIABILITY, WHETHER IN AN ACTION OF CONTRACT, TORT OR OTHERWISE, ARISING FROM, OUT OF OR IN CONNECTION WITH THE SOFTWARE OR THE USE OR OTHER DEALINGS IN THE SOFTWARE.

Except as contained in this notice, the name of Silicon Graphics, Inc. shall not be used in advertising or otherwise to promote the sale, use or other dealings in this Software without prior written authorization from Silicon Graphics, Inc.

FOR ANY DIRECT, INDIRECT, INCIDENTAL, SPECIAL, EXEMPLARY, OR CONSEQUENTIAL DAMAGES (INCLUDING, BUT NOT LIMITED TO, PROCUREMENT OF SUBSTITUTE GOODS OR SERVICES; LOSS OF USE, DATA, OR PROFITS; OR BUSINESS INTERRUPTION) HOWEVER CAUSED AND ON ANY THEORY OF LIABILITY, WHETHER IN CONTRACT, STRICT LIABILITY, OR TORT (INCLUDING NEGLIGENCE OR OTHERWISE) ARISING IN ANY WAY OUT OF THE USE OF THIS SOFTWARE, EVEN IF ADVISED OF THE POSSIBILITY OF SUCH DAMAGE.

This software is based in part on the work of the Independent JPEG Group.

This software uses parts of sources from "libtess". The Original Code is: OpenGL Sample Implementation, Version 1.2.1, released January 26, 2000, developed by Silicon Graphics, Inc. The Original Code is Copyright (c) 1991-2000 Silicon Graphics, Inc.

Copyright in any portions created by third parties is as indicated elsewhere herein. All Rights Reserved. Copyright (C) [1991-2000] Silicon Graphics, Inc. All Rights Reserved. Permission is hereby granted, free of charge, to any person obtaining a copy of this software and associated documentation files (the "Software"), to deal in the Software without restriction,

Data File(s) or Software that the data or software has been modified.

THE DATA FILES AND SOFTWARE ARE PROVIDED "AS IS", WITHOUT WARRANTY OF ANY KIND, EXPRESS OR IMPLIED, INCLUDING BUT NOT LIMITED TO THE WARRANTIES OF MERCHANTABILITY, FITNESS FOR A PARTICULAR PURPOSE AND NONINFRINGEMENT OF THIRD PARTY RIGHTS. IN NO EVENT SHALL THE COPYRIGHT HOLDER OR HOLDERS INCLUDED IN THIS NOTICE BE LIABLE FOR ANY CLAIM, OR ANY SPECIAL INDIRECT OR CONSEQUENTIAL DAMAGES, OR ANY DAMAGES WHATSOEVER RESULTING FROM LOSS OF USE, DATA OR PROFITS, WHETHER IN AN ACTION OF CONTRACT, NEGLIGENCE OR OTHER TORTIOUS ACTION, ARISING OUT OF OR IN CONNECTION WITH THE USE OR PERFORMANCE OF THE DATA FILES OR SOFTWARE.

Except as contained in this notice, the name of a copyright holder shall not be used in advertising or otherwise to promote the sale, use or other dealings in these Data Files or Software without prior written authorization of the copyright holder.

WHETHER IN CONTRACT, STRICT LIABILITY, OR TORT (INCLUDING NEGLIGENCE OR OTHERWISE) ARISING IN ANY WAY OUT OF THE USE OF THIS SOFTWARE, EVEN IF ADVISED OF THE POSSIBILITY OF SUCH DAMAGE.

Unicode: 5.1.0

COPYRIGHT AND PERMISSION NOTICE

Copyright c 1991-2013 Unicode, Inc. All rights reserved. Distributed under the Terms of Use in <http://www.unicode.org/copyright.html>.



Permission is hereby granted, free of charge, to any person obtaining a copy of the Unicode data files and any associated documentation (the "Data Files") or Unicode software and any associated documentation (the "Software") to deal in the Data Files or Software without restriction, including without limitation the rights to use, copy, modify, merge, publish, distribute, and/or sell copies of the Data Files or Software, and to permit persons to whom the Data Files or Software are furnished to do so, provided that (a) the above copyright notice(s) and this permission notice appear with all copies of the Data Files or Software, (b) both the above copyright notice(s) and this permission notice appear in associated documentation, and (c) there is clear notice in each modified Data File or in the Software as well as in the documentation associated with the

NTT (Nippon Telegraph and Telephone Corporation). All rights reserved. ▶▶

Redistribution and use in source and binary forms, with or without modification, are permitted provided that the following conditions are met:

1. Redistributions of source code must retain the above copyright notice, this list of conditions and the following disclaimer as the first lines of this file unmodified.
2. Redistributions in binary form must reproduce the above copyright notice, this list of conditions and the following disclaimer in the documentation and/or other materials provided with the distribution.

THIS SOFTWARE IS PROVIDED BY NTT ``AS IS" AND ANY EXPRESS OR IMPLIED WARRANTIES, INCLUDING, BUT NOT LIMITED TO, THE IMPLIED WARRANTIES OF MERCHANTABILITY AND FITNESS FOR A PARTICULAR PURPOSE ARE DISCLAIMED. IN NO EVENT SHALL NTT BE LIABLE FOR ANY DIRECT, INDIRECT, INCIDENTAL, SPECIAL, EXEMPLARY, OR CONSEQUENTIAL DAMAGES (INCLUDING, BUT NOT LIMITED TO, PROCUREMENT OF SUBSTITUTE GOODS OR SERVICES; LOSS OF USE, DATA, OR PROFITS; OR BUSINESS INTERRUPTION) HOWEVER CAUSED AND ON ANY THEORY OF LIABILITY,

 <p>MITSUBISHI ELECTRIC Changes for the Better</p>	<p>MITSUBISHI ELECTRIC CORPORATION SANDA WORKS 2-3-33, Miwa, Sanda-City, Hyogo 669-1513, Japan. Phone: +81-78268-3102</p>
DECLARATION of CONFORMITY For	
	
Product: Audio Navigation Unit Model: NR-0V	
Supplied by Mitsubishi Electric Corporation Sanda Works 2-3-33, Miwa, Sanda-city, Hyogo, 669-1513, Japan	Technical File held by Mitsubishi Electric Corporation Sanda Works 2-3-33, Miwa, Sanda-city, Hyogo, 669-1513, Japan
R&TTE Directive (Safety)	Standard used for comply EN 60950-1:2006 + Amd.1:2009 + Amd.1:2010 + Amd.1:2011 + Amd.2:2013 EN 62479:2011
RE Directive (EMC)	EN 301 488-1 V2.1.1:2017-02 EN 301 488-17 V3.3.1:2017-02
RE Directive (Spectrum)	EN 300 328 V2.2.1:2016-11 EN 303 345 V1.1.7:2017-03(Final Draft)
Means of Conformity We declare under our sole responsibility that the Product (s) is conformity with the essential requirements and other relevant requirements of the Radio Equipment (RE) Directive (2014/53/EU).	
Date of issue:	May 30, 2017
Signature of Responsible Person:	 Hirotsuka Minato Senior Manager Design B Car Multimedia Manufacturing-A Dept. MITSUBISHI ELECTRIC CORPORATION SANDA WORKS Minato.Hirotsuka@ap.MitsubishiElectric.co.jp

البلد/المنطقة

البرازيل:

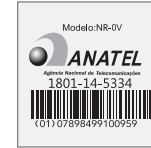

Este equipamento opera em caráter secundário isto e, não tem direito a proteção contra interferência prejudicial, mesmo tipo, e não pode causar interferência a sistemas operando em caráter primário.

Para consultas, visite: www.anatel.gov.br

EU:



الجهة المصنعة:

Mitsubishi Electric Corporation Sanda Works 2-3-33, Miwa, Sanda-city, Hyogo, 669-1513, Japan

تعلن شركة Mitsubishi Electric Corporation أن هذا النوع من المعدات اللاسلكية، أي [الوحدة الصوتية للملاحة]، يتوافق مع متطلبات التوجيه EU/2014/53.

للمزيد من المعلومات، راجع support.volvocars.com.

الإمارات

العربية

المتحدة:



البلد/المنطقة

كازاخستان:



اسم الطراز: NR 0V

الجهة المصنعة: Mitsubishi Electric Corporation

بلد التصدير: اليابان



1. الصين:

■ 使用频率：2.4 - 2.4835 GHz

■ 等效全向辐射功率 (EIRP)： 天线增益 < 10dBi 时： ≤100 mW 或 ≤20 dBm ①

■ 最大功率谱密度： 天线增益 < 10dBi 时： ≤20 dBm / MHz (EIRP) ①

■ 载频容限： 20 ppm

■ 带外发射功率 (在 2.4-2.4835GHz 频段以外) ≤-80 dBm / Hz (EIRP)

■ 杂散发射(辐射)功率(对应载波±2.5 倍信道带宽以外)：

≤-36 dBm / 100 kHz (30 - 1000 MHz) ●

≤-33 dBm / 100 kHz (2.4 - 2.4835 GHz) ●

≤-40 dBm / 1 MHz (3.4 - 3.53 GHz) ●

≤-40 dBm / 1 MHz (5.725 - 5.85 GHz) ●

≤-30 dBm / 1 MHz (其它 1 - 12.75 GHz) ●

2. 不得擅自更改发射频率、加大发射功率(包括额外加装射频功率放大器)，不得擅自外接天线或改用其它发射天线；

3. 使用时不得对各种合法的无线电通信业务产生有害干扰；一旦发现有害干扰现象时，应立即停止使用，并采取消除措施消除干扰后方可继续使用；

4. 使用微功率无线电设备，必须忍受各种无线电业务的干扰或工业、科学及医疗应用设备的辐射干扰；

5. 不得在飞机和机场附近使用。

B 급 기기 (가정용 방송통신기자재)

كوريا:

이 기기는 가정용(B 급) 전자파적합기기로서 주로

가정에서 사용하는 것을 목적으로 하며, 모든

지역에서 사용할 수 있습니다.

해당 무선설비는 전파혼신 가능성이 있으므로 인명안전과 관련된 서비스는 할 수 없습니다.



ماليزيا

This device has been certified under the Communications & Multimedia Act of 1998, Communications and Multimedia (Technical Standards) Regulations 2000.

To retrieve your device's serial number, please visit (support.volvocars.com) and search for "SIRIM Label Verification".

Device category: Navigation equipment for vehicle (Bluetooth)

Model: NR-0V

Type Approval No.:

RBAY/18A/1015S(15-4067)

البلد/المنطقة

المكسيك:



低功率電波輻射性電機管理辦法

تايوان:

第十二條

經型式認證合格之低功率射頻電機，非經許可，公司、商號或使用者均不得擅自變更頻率、加大功率或變更原設計之特性及功能。

第十四條

低功率射頻電機之使用不得影響飛航安全及干擾合法通信；經發現有干擾現象時，應立即停用，改善至無干擾時方得繼續使用。前項合法通信，指依電信法規定作業之無線電通信。低功率射頻電機須忍受合法通信或工業、科學及醫療用電波輻射性電機設備之干擾。

معلومات ذات صلة

- الصوت، الوسائط والإنترنت (ص. ٤٤٨)
- السيارة المتصلة بالإنترنت* (ص. ٤٨٠)
- مشغل الوسائط (ص. ٤٥٨)
- Gracenote® (ص. ٤٦١)
- Sensus - الاتصال عبر الإنترنت والترفيه (ص. ٢٩)

العجلات والإطارات

إطارات

تعمل الإطارات على توفير تماسك على سطح الطريق وتقليل الاهتزاز وحماية العجلة من التآكل وهي التي تتحمل وزن السيارة وذلك من ضمن وظائف أخرى للإطارات.

تؤثر الإطارات بشكل كبير على خصائص قيادة السيارة. نوع الإطارات وأبعاده وضغط الهواء فيه وفئة السرعة كل ذلك مهم لطريقة أداء السيارة.

لقد تم تجهيز السيارة بعجلات متوافقة مع مصلق مواصفات العجلات الموجود على عمود الباب الجانبي للسائق (بين البابين الأمامي والخلفي).

تحذير

قد يؤدي الإطارات التالف إلى فقدان التحكم بالسيارة.

الإطارات التي يُنصح بها

عند التسليم، تكون السيارة مزودة بعجلات فولفو الأصلية ذات العلامة VOL على الجوانب. هذه الإطارات مهيئة بعناية لتناسب السيارة. وفي حالة تغيير هذه الإطارات، يلزم توفر هذه العلامات على الإطارات الجديدة وذلك كي لا يتم المساس بميزات قيادة السيارة وكذلك الراحة والتوفير في استهلاك الوقود.

الإطارات الجديدة

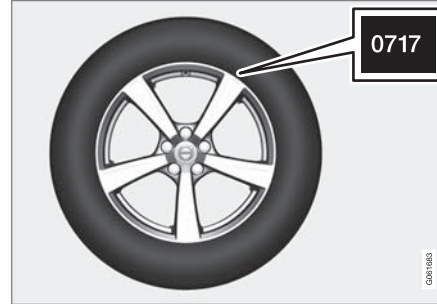

إن الإطارات قابلة للتلف. وتبدأ بعد بضعة أعوام بالتصلب وتسوء قدرتها/خصائصها على الاحتكاك بالطريق شيئاً فشيئاً. لهذا السبب، احرص دائماً على الحصول على إطارات جديدة بقدر الإمكان عند قيامك باستبدالها. وهذا الأمر من الأهمية بمكان بالنسبة للإطارات المستخدمة في الشتاء. تشير الأرقام الأربعة الأخيرة في التسلسل إلى أسبوع وعام التصنيع. وهذه هي علامة DOT (Department of Transportation) الخاصة بالإطارات، وتتكون هذه العلامة من أربعة أرقام، على سبيل المثال ٠٧١٧. هذا يعني أن الإطارات المصنوعة في الأسبوع السابع من عام ٢٠١٧.

عمر الإطارات

ينبغي أن يقوم أخصائي بفحص جميع الإطارات التي يزيد عمرها عن ٦ سنوات، حتى وإن كانت تبدو غير متضررة. فالإطارات تتقدم في العمر وتتحلل، حتى إذا لم تكن قد استخدمت من قبل. فإذاؤها يتأثر. ينطبق ذلك على كل الإطارات المخزنة للاستخدام

المستقبلي. ومن العلامات الخارجية على عدم صلاحية الإطار للاستخدام الشروخ وتغيير اللون.

الاقتصاد في استهلاك العجلات

- حافظ على ضغط الهواء الصحيح في العجلات.
- تجنب الانطلاق السريع والفرملة المفاجئة وصرير العجلات.
- يزداد تهالك العجلات مع السرعة.
- من المهم جداً الحفاظ على موازنة العجلات الصحيحة.
- من شأن العجلات الغير متوازنة أن تزيد من استهلاك الإطارات وأن تخفف من نسبة الراحة أثناء التجوال.
- ينبغي أن تكون العجلات ذات اتجاه دوران واحد طوال فترة استخدامها.
- عند القيام بتغيير العجلات، ينبغي تركيب العجلات ذات المداس الأفضل في الجهة الخلفية وذلك للحد من مخاطر الإفراط في التوجيه أثناء الفرملة المفاجئة.
- من شأن القيادة على أحجار الأرصفة أو الثقوب العميقة أن يتلف العجلات وأو الإطارات بشكل دائم.

تبديل العجلات

إن عملية تبديل العجلات ليست إلزامية في هذه السيارة. من المعروف أن أسلوب القيادة وضغط الإطارات والمناخ وظروف الطريق تؤثر جميعها في سرعة تآكل الإطارات وعمرها الافتراضي. لا تقتصر فائدة نفخ الإطارات بقيمة الضغط الصحيحة على مجرد التآكل المتساوي للإطارات.

لغرض تجنب الاختلافات في عمق سطح الإطارات ومنع اهتراء المداس، ينبغي تبديل العجلات الأمامية والخلفية مع بعضها البعض. المسافة المناسبة للقيام بالتبديل الأول هي ٥٠٠٠ كم

مواصفات الحجم للإطار

مسميات أبعاد الإطارات، مؤشر الحمولة وفئة السرعة.

تحتوي السيارة على اعتماد للمركبة بأكملها مع مجموعات معينة من جنوط العجلات والإطارات.

قائمة الأبعاد

لجميع العجلات مسميات للأبعاد مثل: R18 103 V 235/60.

٢٣٥	عرض الإطار (ملم)
٦٠ (%)	النسبة بين ارتفاع جانب الإطار و عرض الإطار
R	طبي شعاعي
١٨	قطر إطار العجلة بالبوصة
١٠٣	الرموز الخاصة بالحد الأقصى المسموح به لحمولة الإطار، مؤشر حمولة الإطار (LI)
V	تصنيف السرعة القصوى المسموح بها، تصنيف السرعة (SS). (في هذه الحالة ٢٤٠ كم/سا (١٤٩ ميل في الساعة).)

مؤشر الحمولة

لكل إطار قدرة معينة على حمل الحمولة، وهي مؤشر الحمولة (LI). يحدد وزن السيارة قدرة الحمولة المطلوبة من الإطارات.

تقييم السرعة

كل إطار له حد أقصى من السرعة يتحمله. يجب أن تتوافق فئة سرعة الإطارات SS (Speed Symbol) مع السرعة القصوى

تحذير

- لقد تم تحديد أحجام حافات وإطارات العجلات الخاصة بسيارتك من Volvo بحيث تلبى المتطلبات الصارمة لخصائص الثبات والقيادة السلسة. وقد يؤدي استخدام مجموعة أحجام حافات وإطارات للعجلات غير مصرّح بها إلى تأثير سلبي على خصائص ثبات وقيادة السيارة.
- ولا تشمل تغطية كفاءة السيارة الجديدة أية أضرار ناتجة عن استخدام مجموعة أحجام حافات وإطارات للعجلات غير مصرّح بها. لا تتحمل شركة Volvo أية مسؤولية عن وفاة أو إصابة شخصية أو أية تكاليف ناجمة عن مثل تلك الاستخدامات.

معلومات ذات صلة

- فحص ضغط الإطارات (ص. ٥٠٢)
- اتجاه دوران العجلات (ص. ٥٠١)
- مؤشرات تآكل المداس على الإطارات (ص. ٥٠١)
- نظام مراقبة ضغط الإطارات* (ص. ٥٠٤)
- طقم إصلاح القنوب للطوارئ (ص. ٥١٦)
- مواصفات الحجم للإطار (ص. ٤٩٩)
- توصيات التحميل (ص. ٥٣١)

تقريباً (حوالي ٣١٠٠ ميل)، ثم على مسافات فاصلة تبلغ ١٠٠٠٠ كم (حوالي ٦٢٠٠ ميل).

تنصح فولفو بالاتصال بورشة فولفو معتمدة للتحقق إذا لم تكن متأكدًا من عمق المداس. إذا حدثت بالفعل اختلافات ملحوظة في التآكل (اختلاف قدره أكبر من < ١ ملم في عمق المداس) بين الإطارات، يجب دائمًا تركيب الإطارات الأقل تآكلًا في الخلف. عادةً يعد انخفاض التوجيه هو الاختيار الأسير للتصحيح بدلاً من فرط التوجيه، ويؤدي إلى متابعة السيارة لتقدمها للأمام في خط مستقيم بدلاً من انزلاق الطرف الخلفي لأحد الجوانب، الأمر الذي ينتج عنه احتمال فقدان التحكم في السيارة بالكامل. وهذا هو ما يجعل من الهام ألا تتعرض العجلات الخلفية إطلاقًا لفقدان الالتصاق قبل العجلات الأمامية.

تخزين العجلات والإطارات

عند القيام بتخزين العجلات كاملة (أي العجلات المجهزة بإطاراتها)، ينبغي أن تكون معلقة أو معلقة على جانبها على الأرض.

ينبغي تخزين العجلات الغير مجهزة بإطاراتها على جانبها أو في وضع مستقيم، ولا ينبغي تعليقها.

مهم

ينبغي تخزين العجلات في مكان بارد وجاف ومظلم، مع الحرص على عدم تخزينها بالقرب من المذيبات والبنزين والزيوت وغيرها.

مواصفات الحجم لحواف العجلة

تم تخصيص أبعاد العجلة والإطار وفقاً للأمثلة في الجدول التالي.
تحتوي السيارة على اعتماد للمركبة بأكملها مع مجموعات معينة من جنوط العجلات والإطارات.
يوجد على كل حواف العجلات تسمية للأبعاد، على سبيل المثال:
7.5Jx18x50.5

عرض الحافة بالبوصة	٧,٥
القطاع الجانبي لشفة الحافة	J
قطر إطار العجلة بالبوصة	١٨
مسافة عدم تلاقي المحورين بالمليمتير (المسافة من مركز العجلة إلى سطح تلامس العجلة مقابل المحور)	٥٠,٥

معلومات ذات صلة

- إطارات (ص. ٤٩٨)
- مواصفات الحجم للإطار (ص. ٤٩٩)

تحذير

تم عرض أقل مؤشر حمولة (LI) وتقييم سرعة (SS) مسموح بهما للإطارات لكل نوع محرك في وثيقة تسجيل السيارة. وفي حالة استخدام إطار بمؤشر حمولة أو تقييم سرعة بالغ الانخفاض، فقد يتعرض الإطار لسخونة مفرطة وكذلك قد يتعرض للتلف.

معلومات ذات صلة

- إطارات (ص. ٤٩٨)
- مواصفات الحجم لحواف العجلة (ص. ٥٠٠)

▶▶ للسيارة على الأقل. يوضح الجدول التالي أقصى سرعة مسموح بها لكل تقييم سرعة (SS). الاستثناء الوحيد لهذه اللوائح هو الإطار الثتوي^٢ حيث يتم استخدام فئة سرعة أقل نسبياً. وإذا تم تحديد مثل هذه العجلات، لا ينبغي قيادة السيارة بسرعة أعلى من تلك المسموح بها مع هذه العجلات. على سبيل المثال، ينبغي قيادة السيارات ذات العجلات المصنفة Q على سرعة لا تتجاوز ١٦٠ كم/ساعة (١٠٠ ميل/ساعة). كما تحدد ظروف الطريق والقواعد المرورية السارية المفعول السرعة القصوى لقيادة السيارة، وليس السرعة الخاصة بتصنيف العجلات.

ملاحظة

الحد الأقصى للسرعة المسموح بها محدد في الجدول.

Q	١٦٠ كم/سا (١٠٠ ميل في الساعة)، (تستعمل فقط في الإطارات الثتوية)
T	١٩٠ كم/سا (١١٨ ميل في الساعة)
H	٢١٠ كم/سا (١٣٠ ميل في الساعة)
V	٢٤٠ كم/سا (١٤٩ ميل في الساعة)
W	٢٧٠ كم/سا (١٦٨ ميل في الساعة)
Y	٣٠٠ كم/سا (١٨٦ ميل في الساعة)

^٢ كل من تلك المزودة بأذرع معدنية وبنون.

مؤشرات تآكل المداس على الإطارات

يوضح مؤشر اهتراء الكاوتشوك حالة عمق المداس في الإطار.

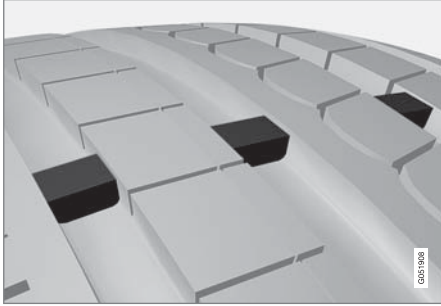

مؤشر اهتراء الكاوتشوك عبارة عن علامة ضيقة معترضة للفتحات الطولية للإطار. على جانب الإطار توجد الأحرف (Tread Wear Indicator)TWI. وعندما ينخفض عمق المداس إلى ١,٦ مم (١/١٦ بوصة)، يكون عمقه مساوياً في الارتفاع لتلك المؤشرات. يجب تغيير الإطارات بأخرى جديدة بأسرع ما يمكن. تذكر أن الإطارات ذات عمق المداس المنخفض يكون التصاقها بالأرض سيئاً في المطر والتلج.

معلومات ذات صلة

- إطارات (ص. ٤٩٨)

معلومات ذات صلة

- إطارات (ص. ٤٩٨)

اتجاه دوران العجلات

بالنسبة للإطارات ذات الجزء الملامس للأرض والمصممة بطريقة بحيث تدور في اتجاه واحد فقط، فقد تم وضع علامة السهم عليها.

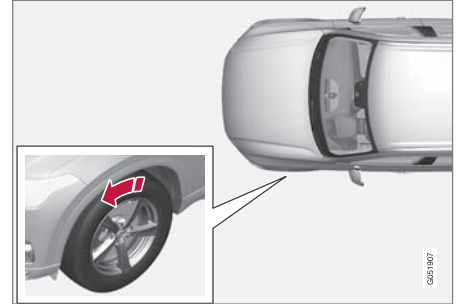

يشير السهم إلى اتجاه دوران الإطارات.

- يجب أن يكون للإطارات نفس اتجاه الدوران طوال مدة استعمالها.
- يجب التبديل بين الإطارات الأمامية والخلفية فقط، ولا تتم مطلقاً بالتبديل بين الإطارات اليسرى واليمى أو العكس.
- إذا تم تركيب الإطارات بطريقة خاطئة، فستتأثر خصائص الفرملة والقدرة على دفع الأمطار والتلوج بعيداً عن الطريق على نحو سلبي.
- يجب تركيب الإطارات ذات الأخاديد الأعمق في الخلف دوماً (لتخفيف مخاطر الانزلاق).

ملاحظة

تأكد أن كلا العجلتين من نفس النوع والأبعاد وكذلك نفس جهة التصنيع.

فحص ضغط الإطارات

من شأن ضغط الهواء الصحيح في العجلات أن يساعد على تحسين الثبات أثناء القيادة وتوفير استهلاك الوقود وإطالة العمر الافتراضي للعجلات.

ينخفض ضغط الإطارات بمرور الوقت وهذا أمر طبيعي. كذلك يختلف ضغط الإطارات باختلاف درجة الحرارة المحيطة. كما أن قيادة السيارة على إطارات ذات ضغط منخفض للغاية قد يؤدي إلى فرط حرارة الإطارات وتلفها. ويؤثر ضغط الإطارات على الراحة أثناء القيادة وضوضاء الطريق وخصائص القيادة.

تحقق من ضغط الإطارات مرة كل شهر. التزم بضغط الهواء الموصى به للعجلات الباردة بغية الوصول إلى تحقيق أمثل أداء للعجلات وأدنى نسبة من التهلاك. قد يتسبب ضغط الهواء المنخفض جداً أو المرتفع جداً في العجلات في تهاكها بنسب متفاوتة.

تحذير

- إن الضغط المنخفض جداً لهواء العجلات هو السبب الأكثر شيوعاً لتلفها وقد يؤدي إلى ظهور تصدعات خطيرة في العجلة وإلى إرخاء المداس أو إلى انفجار العجلة، الأمر الذي قد يترافق مع فقدان غير متوقع للسيطرة على السيارة وزيادة في خطر الإصابة الجسدية.
- تقلل العجلات ذات ضغط الهواء المنخفض جداً من قدرة حمل السيارة.

العجلات الباردة

ينبغي فحص ضغط الهواء في العجلات عندما تكون باردة. يتم اعتبار العجلات باردة عندما تكون حرارتها مساوية لدرجة

حرارة المحيط. في العادة، يمكن الوصول إلى درجة الحرارة هذه عند ركن السيارة لمدة ٣ ساعات على الأقل.

كما يتم اعتبار العجلات حارة بعد القيام بالقيادة لما يقرب من ١,٦ كم (ميل واحد). إذا كان ينبغي القيادة لمسافة أطول لزيادة ضغط الهواء في العجلات، يجب أولاً فحص الضغط الحالي وتدوين القيمة قبل التوجه إلى المحطة لإكمال نفخ الهواء حتى الوصول إلى الضغط المناسب.

يتغير ضغط الهواء في العجلات مع تغير درجة الحرارة في الخارج. إذ من شأن انخفاض الحرارة بنسبة ١٠ درجات أن يسبب انخفاض ضغط الهواء في العجلات بنسبة رطل واحد (٧ كيلو باسكال). افحص ضغط الهواء في العجلات بانتظام وُقْم بضبط الضغط الصحيح المحدد على ملصق معلومات العجلات أو على ملصق المصادقة.

إذا قمت بفحص ضغط الهواء في حين كانت العجلات حارة، لا تقم عندها بتفيس العجلات على الإطلاق. إذ إن القيادة تتسبب في سخونة العجلات ومن الطبيعي أن يرتفع الضغط فوق النسبة الموصى به للعجلات الباردة. في حال كان ضغط الهواء في العجلات الحارة مساوياً للنسبة الموصى بها للعجلات الباردة أو أقل منها، يتم عندها اعتبار ضغط الهواء هذا أنه منخفض للغاية.

معلومات ذات صلة

- ضبط ضغط الإطارات (ص. ٥٠٢)
- ضغط الإطارات الموصى به (ص. ٥٠٣)
- نظام مراقبة ضغط الإطارات* (ص. ٥٠٤)
- إطارات (ص. ٤٩٨)

ضبط ضغط الإطارات

ينخفض ضغط الإطارات بمرور الوقت وهذا أمر طبيعي. ومن ثم يجب ضبط ضغط الإطارات في بعض الأوقات للحفاظ على ضغط الإطارات الموصى به.

التزم بضغط الهواء الموصى به للعجلات الباردة بغية الوصول إلى تحقيق أمثل أداء للعجلات وأدنى نسبة من التهلاك.

ملاحظة

لتجنب الحصول على قراءة غير صحيحة لضغط الإطارات، يُنصح بفحص ضغط الإطارات على البارد. والمقصود بمصطلح "على البارد" هو أن تكون درجة حرارة الإطارات مساوية لدرجة الحرارة المحيطة (تقريباً بعد مرور ٣ ساعات من وقوف السيارة بدون قيادة). بعد قطع عدة كيلومترات بالسيارة، ترتفع درجة حرارة الإطارات ويزيد الضغط.

١. انزع سدادة الصمام من إحدى العجلات ثم اضغط على مقياس ضغط الهواء بشدة إلى أن يتداخل مع الصمام.
٢. قُم بنفخ العجلات حتى الوصول إلى الضغط الصحيح، راجع الملصق على عمود الباب من جهة السائق والذي يعرض ضغط الهواء الموصى به للعجلات المجهزة في المصنع.

العجلات والإطارات

ضغط الإطارات الموصى به

ملصقة ضغط الإطار الموجودة في عمود باب السائق (بين الباب الأمامي والباب الخلفي) تشير إلى الضغط الذي يجب أن يكون في الإطارات حسب اختلاف الحمولة والسرعة.



يبين الملصق تسمية العجلات المجهزة في المصنع، بالإضافة إلى حدود الحمولة وقيم ضغط الهواء.

تحسين الاقتصاد في استهلاك الوقود عند استخدام ضغط ECO في الحمولة الخفيفة (بحد أقصى ٣ أفراد) وفي سرعة تصل إلى ١٦٠ كم/سا (١٠٠ ميل في الساعة)، يمكن اختيار ضغوط ECO للاقتصاد الأمثل للوقود. ومع ذلك، فينبغ باختيار ضغوط الراحة الأقل في حالة الرغبة في توفير شروط الضوضاء والسفر المثلّي.

معلومات ذات صلة

- فحص ضغط الإطارات (ص. ٥٠٢)
- ضغط الإطار المعتمد (ص. ٦١٠)

معلومات ذات صلة

- ضغط الإطارات الموصى به (ص. ٥٠٢)
- فحص ضغط الإطارات (ص. ٥٠٢)
- انفخ العجلة باستخدام المنفاخ الموجود في طقم إصلاح القلوب. (ص. ٥٢٠)
- ضغط الإطار المعتمد (ص. ٦١٠)

٣. أعد تركيب الغطاء المانع للأتربة.

ملاحظة

- بعد الانتهاء من نفخ الإطار، احرص دومًا على إعادة تركيب الغطاء الواقي من الأتربة لتجنب تلف الصمام بسبب الحصى والأتربة وما شابه.
- لا تستخدم سوى أغطية الأتربة المصنوعة من البلاستيك. فقد تتعرض الأغطية المعدنية للصدأ وبالتالي يصعب إزالتها من مكانها.

٤. افحص العجلات بصريًا للتحقق من عدم وجود أية مسامير فيها أو غيرها من الأشياء التي يمكن أن تتقبحها وتتسبب في تسرب الهواء.

٥. افحص الجدران الجانبية للتحقق من عدم وجود أية تقوسات أو شقوق أو انفخات أو غيرها من التشوهات.

٦. كرر هذا الإجراء لكافة العجلات، بما في ذلك العجلة الاحتياطية*.

ملاحظة

في حال النفخ الزائد للهواء في العجلات، فمُ بتنفيس الهواء من خلال الضغط على المسامير المعدني في وسط الصمام. بعدئذٍ تحقق من الضغط مرة أخرى باستخدام مقياس ضغط الهواء في العجلات.

قد تتطلب بعض العجلات الاحتياطية ضغط هواء أعلى من العجلات الأخرى. راجع جدول أو ملصق نسب ضغط الهواء في العجلات.

نظام مراقبة ضغط الإطارات*

نظام مراقبة ضغط الإطارات²، يصدر تحذيرًا مع رمز مؤشر في شاشة السائق عند انخفاض الضغط في واحد أو أكثر من إطارات السيارة بصورة كبيرة.

الرمز	التفسير
	يضيء الرمز للإشارة إلى انخفاض ضغط الهواء في العجلات.
	في حال كان هناك عطل في النظام، يومض ضغط التحذير الخاص بضغط الهواء لمدة دقيقة واحدة تقريباً ثم يبقى مضاءً.

وصف النظام

يقبس نظام مراقبة ضغط الإطارات الفروق في سرعة دوران الإطارات المختلفة عن طريق نظام منع قفل الفرامل ABS لكي يتأكد من توفر ضغط الهواء المناسب في كل الإطارات. إذا كان ضغط الإطار منخفضًا لدرجة كبيرة جدًا، فسيتغير قطر الإطار ونتيجة لذلك تتغير سرعة الدوران. عن طريق مقارنة الإطارات مع بعضها البعض يستطيع النظام أن يحدد ما إذا كان الضغط منخفضًا في واحد أو أكثر من الإطارات.

معلومات عامة عن نظام مراقبة الإطارات
في المعلومات التالية يتم الإشارة إلى نظام مراقبة الإطارات بصورة عامة بالاختصار TPMS.

يجب فحص كل عجلة، بما في ذلك العجلة الاحتياطية*، مرة واحدة في الشهر. عند الفحص، ينبغي أن تكون الإطارات باردة وأن يكون ضغط الهواء مطابقًا لما هو موصى به من قبل الشركة المصنعة للسيارات والمحدد في لصاقة ضغط الهواء في

الإطارات أو في جدول ضغط الهواء في الإطارات. إذا كانت السيارة مجهزة بعجلات ذات مقاييس مختلفة عن تلك الموصى بها من قبل الشركة المصنعة، ينبغي عندها معرفة مستوى ضغط الهواء الصحيح لهذه العجلات.

كميزة سلامة إضافية، تم تجهيز السيارة بنظام مراقبة ضغط الإطارات (TPMS)، وهو يعرض الانخفاض الشديد في ضغط الهواء لإطار واحد أو أكثر. عندما يضيء رمز مؤشر انخفاض ضغط الهواء، أوقف المركبة وافحص ضغط الهواء في العجلات في أقرب وقت ممكن، وقم بنفخها حتى الوصول إلى الضغط الصحيح.

قد تتسبب القيادة على إطارات ذات ضغط هواء منخفض جدًا في ارتفاع درجة حرارة الإطارات وهذا قد يؤدي إلى حدوث ثقب. كما يمكن للإطارات ذات ضغط الهواء المنخفض أن تقوم بتقليل كفاءة استهلاك الوقود وعمر خدمة الإطارات، ويمكنها أن تؤثر في قابلية التعامل مع السيارة وإيقافها. لاحظ أن TPMS لا يحل محل الصيانة الدورية للإطارات. تقع على عاتق السائق مسؤولية المحافظة على الضغط الصحيح للهواء في العجلات، حتى لو لم يتم الوصول إلى الحد الأدنى لضغط الهواء في العجلات ليضيء الرمز المؤشر بذلك.

السيارة مجهزة أيضًا بمؤشر تعطل نظام TPMS، الذي يشير إلى كون النظام لا يعمل بشكل صحيح. ويتم الجمع بين مؤشر تعطل نظام TPMS مع رمز مؤشر ضغط الإطارات المنخفض. عندما يكتشف النظام عطلاً، فإن الرمز في شاشة السائق سيومض لمدة دقيقة واحدة تقريبًا وبعد ذلك سيظل مضيئًا. ويتم تكرار هذا الإجراء عند بدء تشغيل السيارة حتى يتم تصحيح العطل. عندما يضيء الرمز، قد تتأثر قدرة النظام على كشف انخفاض ضغط الهواء في العجلات أو التحذير منه.

يمكن أن يظهر عطل في نظام TPMS لعدة أسباب: مثلاً بعد التغيير إلى عجلة احتياطية، أو عند تغيير الإطارات أو العجلات التي تمنع تشغيل نظام TPMS بشكل صحيح.

افحص دائماً رمز مؤشر TPMS بعد تغيير واحدة أو أكثر من العجلات للتأكد من أن الإطارات أو العجلات الجديدة تعمل بشكل صحيح مع TPMS.

الرسائل على لوحة العدادات

عندما يكون ضغط الإطار منخفضًا جدًا، يضيء رمز مؤشر ضغط الإطار المنخفض في شاشة السائق وتظهر رسالة. تحقق من ضغط الهواء في العجلات من خلال تطبيق حالة السيارة في شاشة العرض المركزية.

- ضغط الإطار منخفض/فحص الإطارات، ثم عاير بعد التعبئة
- نظام ضغط الإطارات غير متوفر مؤقتًا
- نظام ضغط الإطارات يلزم إجراء الخدمة

تذكُر

- بعد قيامك بتغيير عجلة أو بتعديل ضغط الهواء في العجلات، قُم دائماً بحفظ الضغط الجديد للهواء في العجلات في النظام.
- إذا قمت بالتغيير إلى عجلات مختلفة الحجم عن تلك المجهزة من المصنع، فيجب إعادة ضبط النظام من خلال حفظ ضغط جديد للهواء في تلك العجلات وذلك لتجنب ظهور التحذيرات الخاطئة.
- إذا تم تركيب العجلة الاحتياطية*، من المحتمل عندها أن لا يعمل نظام مراقبة ضغط الهواء بشكل صحيح وذلك بسبب الاختلاف في القياسات بين العجلات.

٥. اضغط TPMS.



ملاحظة

يجب أن تكون السيارة متوقفة كي يصبح الزرّ معايرة قابلاً للتحديد.

٦. اضغط معايرة.

٧. انقر على موافق للتأكيد على عملية التحقق من ضغط الإطارات في الإطارات الأربعة بالكامل وضبطه.

حفظ ضغط جديد للهواء في العجلات في نظام المراقبة*

كي يعمل نظام مراقبة ضغط الهواء في العجلات؛ بصورة صحيحة، ينبغي أولاً حفظ قيمة مرجعية لذلك الضغط. يجب أن يتم ذلك في كل مرة يتم فيها تغيير العجلات أو يتم فيها تغيير ضغط الهواء في العجلات وذلك كي يتمكن النظام من التحذير من أي ضغط منخفض بشكل صحيح.

على سبيل المثال، عند القيادة بحمولة ثقيلة أو على سرعة تزيد عن ١٦٠ كم/سا (١٠٠ ميل في الساعة)، يلزم ضبط ضغط الإطارات وفقاً للقيم التي تنصح بها فولفو. تتم بعدها إعادة ضبط النظام من خلال حفظ ضغط جديد للهواء في العجلات.

فم بالإجراء التالي لحفظ ضغط جديد للهواء في العجلات ليكون قيمة مرجعية في النظام:

١. أوقف تشغيل السيارة.
٢. فم بنفخ العجلات حتى الوصول إلى الضغط الصحيح، راجع الملصق على عمود الباب من جهة السائق والذي يعرض ضغط الهواء الموصى به للعجلات المجهزة في المصنع.
٣. تشغيل السيارة.
٤. افتح تطبيق حالة السيارة من عرض التطبيق.



- لا يعني النظام عن الحاجة إلى أعمال فحص الإطارات والصيانة المنتظمة.
- ليس من الممكن إيقاف تشغيل نظام مراقبة ضغط الإطارات.

تحذير

- قد يؤدي ضغط الإطارات بقيمة غير صحيحة إلى تلف الإطار مما يؤدي إلى فشل السائق في التحكم في السيارة.
- لا يستطيع النظام التنبؤ مقدماً بحدوث تلف مفاجئ في الإطار.

معلومات ذات صلة

- ضغط الإطارات الموصى به (ص. ٥٠٣)
- راجع حالة ضغط الإطارات في شاشة العرض المركزية* (ص. ٥٠٦)
- الإجراء في حالة التحذير من ضغط إطار منخفض (ص. ٥٠٧)
- حفظ ضغط جديد للهواء في العجلات في نظام المراقبة* (ص. ٥٠٥)

٨. ▶▶ فم بقيادة السيارة إلى أن يتم حفظ الضغط الجديد للهواء في العجلات.

يتم حفظ الضغط الجديد للهواء في العجلات أثناء قيادة السيارة على سرعة تزيد عن ٣٥ كم/ساعة (٢٢ ميل/ساعة).

إذا تم فصل الإشعال في السيارة قبل أن يتم حفظ الضغط الجديد للهواء في العجلات، يجب عندها القيام بالإجراء مرة أخرى. انتظر حتى انتهاء عملية الحفظ خلال نفس فترة القيادة بغية ضمان الحفظ الصحيح للضغط الجديد للهواء في العجلات.

< وإذا فُتلت عملية الحفظ، تظهر الرسالة: فشل تخزين الضغط. يُرجى إعادة المحاولة..

تحذير ⚠

تحتوي غازات العادم على أول أكسيد الكربون الشديد السمية والذي هو غير مرئي وديم الرائحة. لذلك، يجب دائماً إجراء عملية حفظ ضغط جديد للهواء في العجلات في الهواء الطلق أو في ورشة مجهزة بنظام شفط لغازات العادم.

معلومات ذات صلة

- ضغط الإطارات الموصى به (ص. ٥٠٣)
- ضبط ضغط الإطار (ص. ٥٠٢)
- راجع حالة ضغط الإطارات في شاشة العرض المركزية* (ص. ٥٠٦)
- الإجراء في حالة التحذير من ضغط إطار منخفض (ص. ٥٠٧)
- نظام مراقبة ضغط الإطارات* (ص. ٥٠٤)

راجع حالة ضغط الإطارات في شاشة العرض المركزية*

بفضل نظام مراقبة ضغط العجلات، يمكن رؤية حالة ضغط العجلات في شاشة العرض المركزية.

التحقق من الحالة

ينبغي القيادة لعدة دقائق بسرعة تفوق ٣٥ كم/ساعة (٢٢ ميل/ساعة) كي يتم تنشيط النظام.

١. افتح تطبيق حالة السيارة من عرض التطبيق.

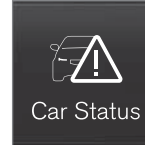

Car Status

٢. انقر على TPMS لعرض حالة الإطارات.



TPMS

مؤشر الحالة



الشكل هو مجرد شكل تخطيطي. قد يختلف التصميم بحسب طراز السيارة أو البرنامج المحدث.

في ما يلي بعض الأمثلة على الرسائل التي يمكن عرضها لحالة ضغط الهواء في العجلات، مع تفسير لما تتضمنه.

شاشة العرض المركزية: أفحص العجلة الأمامية اليسرى، املاؤ خزّن الضغط	ضغط الإطار منخفض جداً. أوقف المركبة وافحص/صحح ضغط الهواء في العجلات من خلال نفخ المزيد من الهواء وفي أقرب وقت ممكن ^A .
شاشة العرض المركزية: أفحص كل العجلات وقم بتخزين الضغط بعد الملء	ضغط الهواء منخفض جداً في إطارين أو أكثر. أوقف المركبة وافحص/صحح ضغط الهواء في كل العجلات من خلال نفخ المزيد من الهواء وفي أقرب وقت ممكن ^A .

ملاحظة

لتجنب الحصول على قراءة غير صحيحة لضغط الإطارات، يُنصح بفحص ضغط الإطارات على البارد. والمقصود بمصطلح "على البارد" هو أن تكون درجة حرارة الإطارات مساوية لدرجة الحرارة المحيطة (تقريباً بعد مرور ٣ ساعات من وقوف السيارة بدون قيادة). بعد قطع عدة كيلومترات بالسيارة، ترتفع درجة حرارة الإطارات ويزيد الضغط.

ملاحظة

- بعد الانتهاء من نفخ الإطار، احرص دوماً على إعادة تركيب الغطاء الواقي من الأتربة لتجنب تلف الصمام بسبب الحصى والأتربة وما شابه.
- لا تستخدم سوى أغطية الأتربة المصنوعة من البلاستيك. فقد تتعرض الأغطية المعدنية للصدأ وبالتالي يصعب إزالتها من مكانها.

تحذير

- قد يؤدي ضغط الإطارات بقيمة غير صحيحة إلى تلف الإطار مما يؤدي إلى فشل السائق في التحكم في السيارة.
- لا يستطيع النظام التنبؤ مقدماً بحدوث تلف مفاجئ في الإطار.

الإجراء في حالة التحذير من ضغط إطار منخفض

عندما يقوم نظام التحكم بضغط الهواء في العجلات بالتحذير من الانخفاض الكبير لذلك الضغط، ينبغي عندها اتخاذ إجراء ما.

إذا أضاء رمز مؤشر النظام وظهرت رسالة ضغط الإطار منخفض، فعليك باتخاذ اللازم لمعالجة ضغط الإطار.



١. أوقف تشغيل السيارة.
٢. تحقق من ضغط الإطارات الأربعة بواسطة مقياس الضغط.
٣. فُتحفخ العجلات حتى الوصول إلى الضغط الصحيح، راجع الملصق على عمود الباب من جهة السائق والذي يعرض ضغط الهواء الموصى به للعجلات المجهزة في المصنع.
٤. بعد قيامك بضبط ضغط الهواء في العجلات، فُتحفخ دائماً بحفظ الضغط الجديد للهواء في العجلات في النظام عبر شاشة العرض المركزية.

تجدر الإشارة إلى أن رمز المؤشر لن ينطفئ إلى أن يتم تصحيح ضغط الهواء في العجلات المنخفض وأن يتم بدء عملية حفظ الضغط الجديد للهواء في العجلات.

شاشة السائق: نظام ضغط الإطارات غير متوفر مؤقتاً	يومض رمز المؤشر ويتغير إلى الواجهة الثابتة بعد حوالي دقيقة واحدة. النظام غير متاح حالياً، يتم تنشيطه بعد وقت قصير.
شاشة السائق: نظام ضغط الإطارات يلزم إجراء الخدمة	يومض رمز المؤشر ويتغير إلى الواجهة الثابتة بعد حوالي دقيقة واحدة. النظام لا يعمل بشكل صحيح، تواصل مع ورشة عمل B.

A بعد قيامك بضبط ضغط الهواء في العجلات، فُتحفخ دائماً بحفظ الضغط الجديد للهواء في العجلات في النظام.
B يوصل بالرجوع إلى ورشة فونفو معتمدة.

معلومات ذات صلة

- حفظ ضغط جديد للهواء في العجلات في نظام المراقبة* (ص. ٥٠٥)
- الإجراء في حالة التحذير من ضغط إطار منخفض (ص. ٥٠٧)
- نظام مراقبة ضغط الإطارات* (ص. ٥٠٤)
- حالة السيارة (ص. ٥٤٤)

معلومات ذات صلة ▶▶

- ضغط الإطارات الموصى به (ص. ٥٠٣)
- ضبط ضغط الإطار (ص. ٥٠٢)
- حفظ ضغط جديد للهواء في العجلات في نظام المراقبة* (ص. ٥٠٥)
- راجع حالة ضغط الإطارات في شاشة العرض المركزية* (ص. ٥٠٦)
- نظام مراقبة ضغط الإطارات* (ص. ٥٠٤)
- انفخ العجلة باستخدام المنفاخ الموجود في طقم إصلاح الثقوب. (ص. ٥٢٠)

عند تغيير الإطارات

يمكن تغيير الإطارات، واستخدام إطارات الشتاء أو إطار احتياطي. اتبع التعليمات الخاصة بإزالة إطار وتركيب آخر.

عند استخدام إطار بأبعاد مختلفة

تحقق من أن أبعاد الإطار معتمدة للاستخدام للسيارة.

اتصل بورشة فوفلو معتمدة لتحديث البرنامج في كل مرة ترغب فيها بتغيير أبعاد الإطار. قد يلزم تنزيل برنامج عند التغيير لأبعاد أكبر أو أصغر وكذلك عند التبديل بين إطارات الصيف وإطارات الشتاء.

معلومات ذات صلة

- إزالة عجلة (ص. ٥١٠)
- تركيب العجلات (ص. ٥١٢)
- طقم الأدوات (ص. ٥٠٨)
- عجلات الشتاء (ص. ٥١٤)
- العجلة الاحتياطية* (ص. ٥١٣)
- مسامير العجلات (ص. ٥٠٩)

طقم الأدوات

الأدوات التي تفيد عند إجراء عملية القطر وتغيير العجلات أو ما شابه، تكون في منطقة الحمولة بالسيارة.



كتلة الفوم أسفل أرضية منطقة الحمولة تحتوي على حلقة القطر للسيارة وطقم إصلاح الثقوب وأداة لإزالة الأغشية البلاستيكية من مسامير العجلات ومقبس لمسامير العجلات القابلة للقفل.

إذا كانت السيارة مزودة بعجلة احتياطية*، سيتوفر فيها مرفاع ومفتاح لبراغي العجلة.

معلومات ذات صلة

- عند تغيير الإطارات (ص. ٥٠٨)
- المرفاع* (ص. ٥٠٩)

مسامير العجلات

يتم استخدام مسامير العجلة في ربط العجلات بالمحور.

لا تستخدم إلا الحواف التي اختبرتها شركة فولفو ووافقت عليها واعتبرتها ضمن قطع فولفو الأصلية.

تأكد من عزم مسامير العجلات باستخدام مفتاح العزم.

لا تستخدم أي مزلاقات على مسارات مسامير العجلات.

تحذير

قد تكون هناك حاجة لإعادة شد مسامير العجلات بعد بضعة أيام من تغييرها. إنَّ ظهور اختلافات في الحرارة وبعض الاهتزازات في العجلات قد يعني أنه لم يتم شدّها بإحكام وبالتساوي.

مهم

يجب شدُّ براغي العجلات حتّى العزم ١٤٠ ن.م. (١٠٣ قدم-رطل). قد يؤدي الإفراط في الربط بقوة، أو ضعف الربط إلى إتلاف الصواميل والمسامير.

مسامير قفل العجلة*

في كتلة القوم أسفل أرضية الحمولة توجد مساحة لجلبية مسامير العجلات القابلة للقول.

معلومات ذات صلة

- إزالة عجلة (ص. ٥١٠)
- تركيب العجلات (ص. ٥١٢)

ينطبق على السيارات المزودة بـ التحكم في مستوى الارتفاع*: إذا كانت السيارة مجهزة بنظام التعليق الهوائي، يجب عندئذٍ إلغاء تنشيط هذه الوظيفة قبل أن يتم رفع السيارة بالمرافع.

معلومات ذات صلة

- طقم الأدوات (ص. ٥٠٨)

المرفاح*

يمكن استخدام المرفاح لرفع السيارة، على سبيل المثال، بغية تركيب العجلة الاحتياطية.



مهم

- عندما لا يكون قيد الاستخدام، ينبغي تخزين المرفاح* في مكانه تحت أرضية حجرة الأمتعة.
- لقد تم تصميم المرفاح المزود مع السيارة للاستخدام الطارئ فقط ولفترات قصيرة، أي عند استبدال عجلة مثقوبة مثلاً. يجب استخدام المرفاح المخصص لطرز السيارة من أجل رفع السيارة. عند الحاجة لرفع السيارة لمرات عديدة، أو لفترات زمنية أطول من اللازم فقط من أجل تغيير عجلة، ينصح عندها باستخدام مرفاح ورشة التصليح. في هذه الحالة، اتبع تعليمات الاستخدام التي تأتي مع الآلة.

ينبغي ضم المرفاح في الوضع الصحيح لتوفير مساحة.

إزالة عجلة

ينبغي دائماً إجراء أعمال تغيير العجلات بشكل صحيح. في ما يلي تعليمات حول كيفية إزالة العجلة، بالإضافة إلى معلومات مهمة ينبغي تذكرها.

مهم

- عندما لا يكون قيد الاستخدام، ينبغي تخزين المرفاع* في مكانه تحت أرضية حجرة الأمتعة.
- لقد تم تصميم المرفاع المزود مع السيارة للاستخدام الطارئ فقط ولفترات قصيرة، أي عند استبدال عجلة مثقوبة مثلاً. يجب استخدام المرفاع المخصص لطرز السيارة من أجل رفع السيارة. عند الحاجة لرفع السيارة لمرات عديدة، أو لفترات زمنية أطول من اللازم فقط من أجل تغيير عجلة، ينصح عندها باستخدام مرفاع ورشة التصليح. في هذه الحالة، اتبع تعليمات الاستخدام التي تأتي مع الآلة.

تحذير

- قُم بإشراك فرامل الانتظار و انقل آلية انقواء التروس إلى وضع الركن (P).
- قُم بدعم العجلات الملامسة للأرض باستخدام قطع من الخشب الصلب أو حجارة كبيرة.
- تحقق من عدم تلف المرفاع وتشحيم الحبوط اللولبية بالكامل وخلوها من الاتساخ.
- تأكد من وضع المرفاع على سطح ثابت ومستوي وغير زلق وغير مائل.
- ينبغي تثبيت المرفاع بشكل صحيح على الماسك الخاص به.
- لا تضع مطلقاً أي شيء بين الأرض والمرفاع، ولا بين المرفاع ونقاط الرفع بالسيارة.
- يجب على الركاب مغادرة السيارة عندما تكون مرفوعة على المرفاع.
- إذا لزم الأمر تغيير إحدى العجلات في بيئة مزدحمة مرورياً، فيتعين على الركاب الوقوف في مكان آمن.
- من أجل تغيير العجلات، استخدم مرفاع مصمم لهذه السيارة. استخدم الدعائم لتأمين السيارة أثناء إجراء جميع أنواع الأعمال.
- تجنّب مطلقاً الزحف إلى أسفل السيارة أو وضع أي جزء من الجسم تحتها إذا كان يتم دعمها برافعة.

١. ضع مثلك التحذير وقم بتنشيط أضواء التحذير من المخاطر في حالة الرغبة في تغيير إطار في منطقة مزدحمة مرورياً.

٢. استخدم فرامل الوقوف وقم بتعشيق الترس على وضع P، أو قم بتعشيق الترس الأول في السيارة ذات صندوق التروس اليدوي.

ينطبق على السيارات المزودة بـ التحكم في مستوى الارتفاع*: إذا كانت السيارة مزودة بنظام تعليق هوائي فيلزم إلغاء تنشيطه قبل رفع السيارة بالمرفاع*.

٣. احصل على المرفاع* ومفتاح العجلات* وأداة إزالة الأغشية البلاستيكية للعجلات الموجودة في كتلة الفوم.

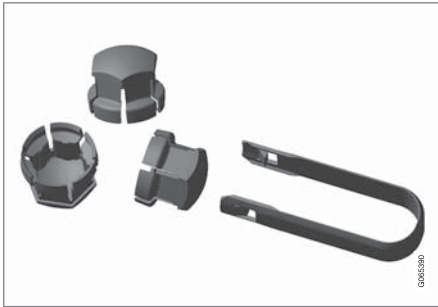

أداة نزع الأغشية البلاستيكية من مسامير العجلات.

٤. ساند أمام العجلات التي تبقى على الأرض وخلفها. استخدم، على سبيل المثال، قطعاً خشبية ثقيلة أو أحجاراً كبيرة.

العجلات والإطارات

١٢. ارفع السيارة بما فيه الكفاية لإتاحة تحرك العجلة التي يجب نزعها دون عوائق. قم بحل صمولات العجلة، ثم ارفع العجلة.

معلومات ذات صلة

- إعدادات التحكم في المستوى* (ص. ٤١١)
- عند تغيير الإطارات (ص. ٥٠٨)
- ارفع السيارة (ص. ٥٤٧)
- المرفاع* (ص. ٥٠٩)
- طقم الأدوات (ص. ٥٠٨)
- تركيب العجلات (ص. ٥١٢)

٨. عند رفع السيارة، من المهم تثبيت المرفاع أو أذرع الرفع في النقاط المحددة أسفل جسم السيارة. تشير العلامات المثبتة في الغطاء البلاستيكي إلى مواقع النقاط الرفع بالمرفاع/الرفع. توجد نقطتا رفع على كل جانب من السيارة. وتوجد فجوة للمرفاع عند كل نقطة.

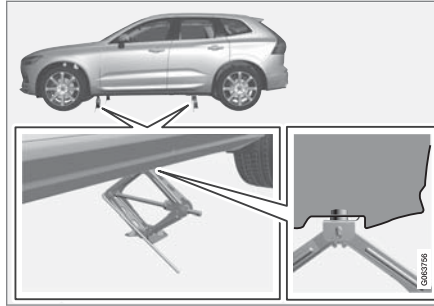

٩. ضع المرفاع على أرض مسطحة غير منزلقة تحت نقطة الرفع التي ستستخدم.

١٠. أدر ذراع التدوير حتى تكون مصطفة بشكل صحيح وحتى تلامس نقطة الرفع الخاصة بالسيارة. تحقق من تركيب رأس المرفاع (أو أذرع الرفع في الورشة) بصورة صحيحة في نقطة الرفع بحيث يدخل النتوء في مركز الرأس داخل فتحة نقطة الرفع ويتم توجيه القاعدة رأسياً أسفل نقطة الرفع.

١١. أدر المرفاع بحيث يصبح ذراع التدوير أبعد ما يكون عن السيارة؛ في هذه الحالة، تكون ذراع المرفاع بصورة متعامدة مع اتجاه السيارة.

٥. قم بتثبيت حلقة القطر بمفتاح ربط العجلات حتى وضع التوقف كما هو موضح بالشكل أدناه.

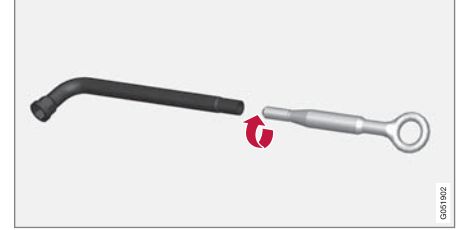

مهم !

ينبغي إحكام شد حلقة القطر قدر الإمكان داخل مفتاح مسامير العجلات*.

٦. أزل الأغشية البلاستيكية من مسامير العجلات باستخدام الأداة الخاصة بذلك.

٧. مع الإبقاء على السيارة عند مستوى الأرض، استخدم مفتاح براغي العجلات/حلقة القطر لإرخاء براغي العجلات بنسبة نصف دورة أو دورة واحدة، من خلال الضغط إلى أسفل (في عكس اتجاه عقارب الساعة).

تركيب العجلات

إرشادات تركيب إطار عند الرغبة في تغيير الإطارات.

ملاحظة

لقد تم تصميم المرفاع المزود مع السيارة للاستخدام الطارئ فقط ولفترات قصيرة، أي عند استبدال عجلة مثقوبة مثلاً. يجب استخدام المرفاع المخصص لطراز السيارة من أجل رفع السيارة. عند الحاجة لرفع السيارة لمرات عديدة، أو لفترات زمنية أطول من اللازم فقط من أجل تغيير عجلة، ينصح عندها باستخدام مرفاع ورشة التصليح. في هذه الحالة، اتبع تعليمات الاستخدام التي تأتي مع الآلة.

تحذير

- قُم بإشراك فرامل الانتظار و انقل آلية انتقاء التروس إلى وضع الركن (P).
- قُم بدعم العجلات الملامسة للأرض باستخدام قطع من الخشب الصلب أو حجارة كبيرة.
- تحقق من عدم تلف المرفاع وتشحيم الخيوط اللولبية بالكامل وخلوها من الاتساخ.
- تأكد من وضع المرفاع على سطح ثابت ومستوي وغير زلق وغير مائل.
- ينبغي تثبيت المرفاع بشكل صحيح على الماسك الخاص به.
- لا تضع مطلقاً أي شيء بين الأرض والمرفاع، ولا بين المرفاع ونقاط الرفع بالسيارة.
- يجب على الركاب مغادرة السيارة عندما تكون مرفوعة على المرفاع.
- إذا لزم الأمر تغيير إحدى العجلات في بيئة مزدحمة مرورياً، فيتعين على الركاب الوقوف في مكان آمن.
- من أجل تغيير العجلات، استخدم مرفاع مصمّم لهذه السيارة. استخدم الدعائم لتأمين السيارة أثناء إجراء جميع أنواع الأعمال.
- تجنّب مطلقاً الزحف إلى أسفل السيارة أو وضع أي جزء من الجسم تحتها إذا كان يتم دعمها برافعة.

١. نظّف الأسطح بين العجلة والمحور.

٢. ركب العجلة. احكم ربط مسامير العجلة تماماً.

لا تستخدم أي مزلاقات على مسارات مسامير العجلات.

٣. قم بخفض السيارة حتى لا تستطيع العجلات الدوران.

٤. قم بإحكام ربط مسامير العجلة بشكل تقاطعي. من المهم إحكام ربط مسامير العجلة بالطريقة الصحيحة. قُم بشدّ البراغي حتى العزم ١٤٠ ن.م. (١٠٣ قدم-رطل). تأكد من العزم باستخدام مفتاح العزم.



٥. أعد تركيب الأغشية البلاستيكية على مسامير العجلات.

٦. تحقّق من ضغط الهواء في العجلات وقم بمعايرة نظام مراقبة ضغط الهواء في العجلات*.

تحذير

قد تكون هناك حاجة لإعادة شدّ مسامير العجلات بعد بضعة أيام من تغييرها. إنّ ظهور اختلافات في الحرارة وبعض الاهتزازات في العجلات قد يعني أنه لم يتم شدّها بإحكام وبالتساوي.

تحذير

- لا تقُد أبدأً بسرعة تزيد عن ٨٠ كم/سا (٥٠ ميل/سا) مستخدماً عجلة احتياطية مرغوبة على السيارة.
- لا ينبغي أبداً قيادة السيارة في حال تركيب أكثر من "Temporary Spare" واحدة.
- قد تتفاعل السيارة بأشكال مختلفة أثناء القيادة مع تجهيز العجلة الاحتياطية. ينبغي استبدال العجلة الاحتياطية بعجلة عادية في أقرب وقت ممكن.
- فالعجلة الاحتياطية تكون أصغر حجماً من العجلة العادية، الأمر الذي يؤثر على نسبة الخلوص الأرضي للسيارة. انتبه للأرصفة المرتفعة وتجنّب غسل السيارة ألياً.
- اتبع توصيات الشركة المصنّعة بشأن ضغط الهواء في العجلة الاحتياطية.
- أما في سيارات الدفع الرباعي، فيمكن فصل وظيفة الدفع على المحور الخلفي.
- في حال تم تركيب العجلة الاحتياطية على المحور الأمامي، لن يعود عندها بالإمكان استخدام السلاسل المقاومة للتزحلق في الوقت نفسه.
- ينبغي عدم إصلاح العجلة الاحتياطية.

مهم

ينبغي عدم قيادة السيارة مع عجلات ذات أحجام مختلفة أو مع عجلة احتياطية غير مزوّدة أصلاً مع السيارة. فقد يتسبب استخدام عجلات مختلفة الأحجام في إلحاق الضرر الشديد في ناقل حركة السيارة.

العجلة الاحتياطية*

يمكن استخدام العجلة الاحتياطية، من نوع Temporary Spare، مؤقتاً لتحل محل العجلة العادية حال تقيها.

إن الإطار الاحتياطي مصمّم للاستخدام المؤقت فقط. احرص على استبداله بعجلة عادية بأسرع ما يمكن.

يمكن تغيير خصائص قيادة السيارة عند استخدام العجلة الاحتياطية وانخفاض الخلوص الأرضي. لا تقم بغسل السيارة في مغسلة السيارات الأوتوماتيكية إذا كنت تستخدم Temporary Spare.

يجب الإبقاء على ضغط الإطار الموصى به بغض النظر عن مكان العجلة الاحتياطية المؤقتة في السيارة.

إذا كان الإطار الاحتياطي متضرراً، فيمكنك شراء واحد جديد من أحد وكلاء فولفو.

ملاحظة

- بعد الانتهاء من نفخ الإطار، احرص دوماً على إعادة تركيب الغطاء الواقي من الأتربة لتجنب تلف الصمام بسبب الحصى والأتربة وما شابه.
- لا تستخدم سوى أغطية الأتربة المصنوعة من البلاستيك. فقد تتعرض الأغطية المعدنية للصدأ وبالتالي يصعب إزالتها من مكانها.

معلومات ذات صلة

- عند تغيير الإطارات (ص. ٥٠٨)
- ارفع السيارة (ص. ٥٤٧)
- المرفاع* (ص. ٥٠٩)
- طقم الأدوات (ص. ٥٠٨)
- إزالة عجلة (ص. ٥١٠)
- حفظ ضغط جديد للهواء في العجلات في نظام المراقبة* (ص. ٥٠٥)
- فحص ضغط الإطارات (ص. ٥٠٢)

معلومات ذات صلة

- عند تغيير الإطارات (ص. ٥٠٨)
- ضغط الإطارات الموصى به (ص. ٥٠٣)

مناولة العجلة الاحتياطية

اتبع هذه التعليمات للتعامل مع العجلة الاحتياطية.

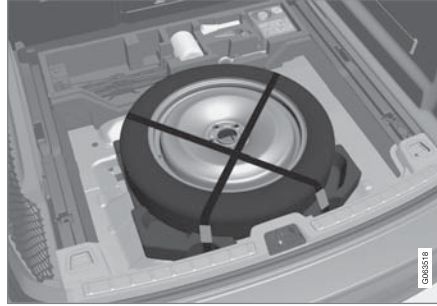

يتم تخزين العجلة الاحتياطية تحت أرضية صندوق الأمتعة ويتم تثبيتها بإثنين من الأحزمة. تحتوي كتلة الفوم على كل الأدوات اللازمة لتغيير العجلة.

١. قم بطي أرضية حجيبة الحمولة من الخلف وإلى الأمام.
٢. حرّر الأحزمة وأخرج العجلة الاحتياطية.

حفظ الإطار المثقوب

١. ضع العجلة المثقوبة في المساحة المخصصة للعجلة الاحتياطية.
٢. أعد الأدوات إلى مكانها الصحيح في الكتلة الرغوية وأخفض أرضية صندوق الأمتعة.
٣. ضع الإطار المثقوب في حجيبة الحمولة.

معلومات ذات صلة

- العجلة الاحتياطية* (ص. ٥١٣)

عجلات الشتاء

تكون عجلات الشتاء متناسبة مع ظروف الطرق في الشتاء.

توصي فولفو باستعمال عجلات شتوية ذات أبعاد معينة. تعتمد أبعاد الإطارات على نوع المحرك. عند القيادة بإطارات شتوية، يجب تركيب نوع الإطارات الصحيح في العجلات الأربع كلها.

ملاحظة

اتصل بوكيل فولفو للحصول على نصائح لمعرفة أفضل جنوط الإطارات وأنواع الإطارات الأكثر مناسبة.

نصائح لاستخدام إطارات الشتاء

عند تغيير عجلات الشتاء والصيف، يجب وضع علامات على العجلات للدلالة على جانب السيارة التي كانت مركبة بها، على سبيل المثال **L** للجانب الأيسر و **R** للجانب الأيمن.

الإطارات ذات المسامير

يجب تلمين عجلات الشتاء ذات المسامير قليلاً لمسافة ١٠٠٠-٥٠٠ كم (٦٠٠-٣٠٠ ميل) وذلك حتى تستقر المسامير في موضعها الصحيح في العجلات. وهو الأمر الذي يطيل عمر خدمة الإطار وخاصة المسامير.

ملاحظة

تختلف الشروط القانونية لاستخدام الإطارات المزودة بدعامات تثبيت من دولة إلى أخرى.

سُمك الجزء الملامس للأرض من العجلة

تتطلب الطرق التي يكثر بها الثلج وتنخفض بها درجة الحرارة إطارات ذات مزايا تختلف عن الإطارات المستخدمة في فصل

مهم

يمكن استخدام السلاسل المقاومة للتزحلق في السيارة ولكن مع الالتزام بالقيود التالية:

- ينبغي دائماً الحرص على اتباع تعليمات التركيب الخاصة بالشركة المصنّعة. ينبغي إحكام شدّ السلاسل بأكثر قدر ممكن كما ينبغي إعادة شدّها بشكل منتظم.
- لا ينبغي تركيب السلاسل المقاومة للتزحلق إلا على العجلات الأمامية (ينطبق هذا الأمر أيضاً على السيارات الرباعية الدفع).
- في بعض الحالات، ينبغي عدم استخدام السلاسل المقاومة للتزحلق التي يختلف حجمها عن حجم العجلات والإطارات الأصلية، مثلاً في حال تم تركيب عجلات وإطارات ملحقّة أو مستعملة أو "خاصة".
- ينبغي الحفاظ على مسافة كافية بين السلاسل والفرامل والتعليق ومكوّنات الهيكل.
- تحقّق من اللوائح المحلية الخاصة باستخدام السلاسل المقاومة للتزحلق وذلك قبل القيام بتجهيزها.
- لا تتجاوز أبداً السرعة القصوى المحددة من قبل الشركة المصنّعة للسلاسل. ينبغي أن لا تتجاوز السرعة حدود ٥٠ كم/ساعة (٣٠ ميل/ساعة) في أي ظرف من الظروف.
- ينبغي تجنّب المطبّات أو الثقوب أو المنعطفات الحادة عند القيادة مع وجود السلاسل المقاومة للتزحلق.
- تجنّب القيادة على الطرقات الغير مغطّاة بالثلج لأن ذلك يؤدي إلى تآكل كل من السلاسل والعجلات.
- فقد يكون للقيادة مع وجود السلاسل المقاومة للتزحلق تأثيراً سلبياً على خصائص قيادة السيارة. ينبغي تجنّب

سلاسل الشتاء

يمكن لاستخدام السلاسل المقاومة للتزحلق و/أو عجلات الشتاء أن يساعد في تحسين أداء الجرّ في الظروف الشتوية.

توصي Volvo بعدم استخدام سلاسل الثلوج على عجلة بمقاس أكبر من ١٩ بوصة

تحذير

استخدم سلاسل السير في الثلج الأصلية من فولفو أو السلاسل المكافئة التي تناسب طراز السيارة وأبعاد الإطارات والجنوط. مسموح فقط باستخدام سلاسل جليد بجانب واحد.

في حالة عدم التأكد من نوعية سلسلة الجليد، ننصح فولفو بالاتصال بورشة فولفو معتمدة. قد يسبب استخدام سلاسل الجليد غير المناسبة في إحداث أضرار بالغة بالسيارة وقد تؤدي إلى وقوع حادث.

الشتاء. لذلك ننصح شركة فولفو بعدم القيادة بإطارات شتوية يقل عمق مداسها عن ٤ ملليمترات (٠,١٥ بوصة).

معلومات ذات صلة

- عند تغيير الإطارات (ص. ٥٠٨)
- القيادة خلال الشتاء (ص. ٤١٦)
- مؤشرات تآكل المداس على الإطارات (ص. ٥٠١)

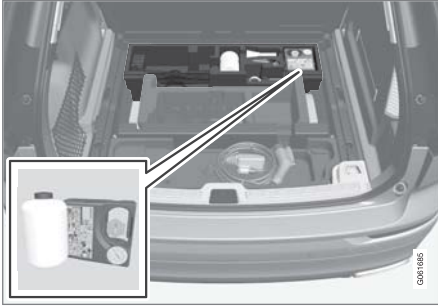

طقم إصلاح الثقوب للطوارئ

يتم استخدام طقم إصلاح الثقوب عند الطوارئ^٧ لبرشمة الثقب ولفحص ضغط الهواء في العجلة وضبطه.

لم يتم تجهيز طقم إصلاح الثقوب في السيارات المزودة بإطار احتياطي*.

يتكون طقم إصلاح الثقوب من منفاخ هواء وحاوية بها سائل لسد الثقوب. يتم استعمال البرشام كنوع من العلاج المؤقت.

ملاحظة

يُعتبر سائل العزل فعالاً في حالة الحاجة لختم ثقب في مداس العجلة ولكن قدرته محدودة في حالة الحاجة لختم ثقب في جدار العجلة. لا تستخدم طقم إصلاح الثقوب للطوارئ في حالة العجلات التي تعرّضت لشقوق أكبر أو تفسّخات أو أضرار مماثلة.

ملاحظة

إنّ الضاعط مخصّص للإصلاح المؤقت للثقوب في حالات الطوارئ وهو معتمد من شركة فولفو.

موضع

يوجد طقم إصلاح الثقوب في كتلة القوم أسفل الأرضية في منطقة الحمولة.

الانعطافات السريعة أو الحادة، والفرملة بعد قفل العجلات.

- يمكن لبعض أنواع السلاسل التي تكون عالية الشدّ أن تؤثر على مكونات الفرملة؛ بالتالي، لا ينبغي استخدامها في هذه الحالة.

بالإمكان الاتصال بوكيل Volvo للحصول على مزيد من المعلومات حول السلاسل المقاومة للترحلّق.

معلومات ذات صلة

- القيادة خلال الشتاء (ص. ٤١٦)

تاريخ انتهاء صلاحية سائل منع التسرّب

ينبغي استبدال زجاجة سائل العزل فور انتهاء صلاحيتها (راجع الملصق على الزجاجة). تعامل مع الزجاجات المستهلكة باعتبارها من المخلفات الضارة بالبيئة.

معلومات ذات صلة

- استخدام طقم إصلاح الثقوب (ص. ٥١٧)
- انفخ العجلة باستخدام المنفاخ الموجود في طقم إصلاح الثقوب. (ص. ٥٢٠)
- إطارات (ص. ٤٩٨)

تحذير ⚠️

يُرجى الأخذ في الاعتبار النقاط التالية عند استخدام نظام عزل العجلات:

- تحتوي زجاجة سائل العزل على (١) مطاط اللاتيكس الطبيعي و(٢) الإيثانديول. هذه المواد ضارة في حال ابتلاعها.
- قد يتسبب محتوى هذه الزجاجة في حساسية الجلد أو قد يكون ضاراً للجهاز التنفسي والجلد والجهاز العصبي المركزي والعينين.

الاحتياطات:

- يخرن بعيداً عن متناول الأطفال.
 - وهو ضار في حالة ابتلاعه.
 - تجنب التلامس المطول أو المتكرر مع الجلد. في حال ملامسة سائل منع التسرب لملابسك، انزعها.
 - اغسل منطقة التلامس جيداً بعد المناولة.
- الإسعافات الأولية:

- الجلد: اغسل المناطق المتضررة من الجلد بالماء والصابون. اطلب عناية طبية في حال ظهور أعراض صحية.
- العينان: اشطف العينين بالكثير من الماء لمدة ١٥ دقيقة على الأقل، مع رفع الجفون العلوية والسفلية بين الحين والآخر. اطلب عناية طبية في حال ظهور أعراض صحية.
- الاستنشاق: انقل الشخص المصاب إلى الهواء الطلق. في حال استمر الالتهاب، اطلب رعاية طبية.

التوصيل

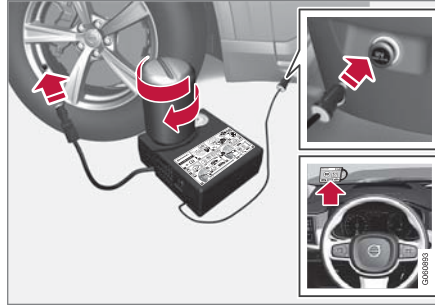

ملاحظة ⓘ

لا تكسر سدادة الزجاج قبل الاستخدام. يتم كسر السدادة تلقائياً عند فتح الزجاج.

استخدام طقم إصلاح الثقب

لحام الثقب بواسطة طقم إصلاح الثقب للطوارئ،
(TMK) Temporary Mobility Kit

لمحة عامة

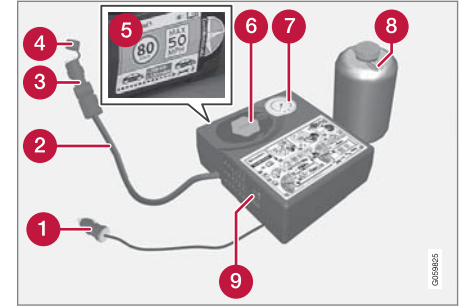

1 كابل كهربائي

2 خرطوم الهواء

3 صمام تخفيض الضغط

4 الغطاء الواقي

5 ملصق، أقصى حد مسموح به من السرعة

6 حامل الحاوية (غطاء برتقالي)

7 مقياس الضغط

8 زجاجة سائل سد الثقب

9 المفتاح



- الابتلاع: لا تقم بافتعال القوي ما لم يكن ذلك مطلوباً من اختصاصي في المجال الطبي. احصل على عناية طبية.
- كيفية التخلص: ينبغي التخلص من هذه المواد وحواياتها في نقطة جمع للنفايات الخطرة أو الخاصة.

تحذير ⚠

لا تقم بفك الزجاجة، فهي مجهزة بوسيلة تثبيت عكسية لمنع التسرب.

تحذير ⚠

6. فك غطاء وقاية الأتربة بالإطار وارتبط وصلة الصمام الموجودة في خرطوم الهواء مع أسنان صمام الهواء الموجود في العجلة حتى النهاية.
- تأكد من إحكام شد صمام تخفيض الضغط على خرطوم الهواء.

تحذير ⚠

- لا تقم بنزع القارورة أثناء استخدام طقم إصلاح الثقوب عند الطوارئ.
- لا تقم بنزع خرطوم الهواء أثناء استخدام طقم إصلاح الثقوب عند الطوارئ.

1. ضع مثلث التحذير وقم بتنشيط أضواء التحذير من المخاطر في حالة الرغبة في لحام إطار في منطقة مزدحمة مرورياً. إذا كان الثقب ناتجاً عن مسمار أو ما شابه فاتركه في مكانه بالإطار. فهذا سيساعدك على لحام الثقب.
2. أفضل ملصق السرعة القصوى المسموح بها والمثبت على أحد جانبي الضاغطة. قم بتنشيطه في مكان ظاهر على الزجاج الأمامي كتذكير لعدم تجاوز حدود السرعة. يجب ألا تقود السيارة بسرعة تزيد عن ٨٠ كم/ساعة (٥٠ ميل/ساعة) بعد استخدام عدة إصلاح الإطارات للطوارئ.
3. تحقق من وجود المفتاح في الوضع إيقاف التشغيل 0 (Off)، ثم حدد مكان الكابل الكهربائي وخرطوم الهواء.
4. فك الغطاء البرتقالي من الضاغطة ثم فك الكابح من زجاجة سائل سد الثقوب.

5. اربط الزجاجة حتى قاع حامل الزجاج.

الزجاجة والحامل الخاص بها مزودان بسقطة عكسية للحماية ضد أي تسرب في البرشام. وعند ربط الزجاجة يتعذر فكها من الحامل مرة أخرى. ويجب أن تتم إزالة القارورة في الورشة.

ملاحظة ⓘ

تحقق من عدم استخدام أي مأخذ كهربائي آخر من مأخذ ١٢ فولت أثناء تشغيل الضاغطة.

تحذير ⚠

لا تترك الأطفال في السيارة دون متابعة عندما يكون المحرك قيد التشغيل.

تحذير ⚠

قد يتسبب استنشاق أبخرة عادم السيارة في تعريض حياة الأشخاص للخطر. لا تترك المحرك أبداً قيد التشغيل في المناطق المغلقة أو التي تفتقر إلى التهوية الكافية.

العجلات والإطارات

١٤. فُتم على الفور بقيادة السيارة لمسافة لا تقل عن ٣ كم (ميلين) وبسرعة لا تتجاوز ٨٠ كم/ساعة (٥٠ ميل/ساعة) وذلك كي يمكن للسائقين لبرشمة الثقب في العجلة ثم فُتم بإجراء فحص للمتابعة.

تحذير

في بداية التحرك سيخرج سائل اللحام من الثقب في العجلة. تحقق من عدم وجود أحد بالقرب من السيارة كي لا يتناثر عليهم سائل البرشمة أثناء تحرك السيارة. يجب أن لا تقل المسافة عن مترين (٧ أقدام).

١٥. فحص المتابعة

صل خرطوم الهواء بصمام الإطار واربط وصلة الصمام حتى الأسفل من صمام الإطار. يجب إيقاف تشغيل الضاغط.

١٦. قم بقراءة ضغط الإطار على مقياس الضغط.

- إذا انخفض عن ١,٣ بار (١٩ رطل للبوصة المربعة)، فإن العجلة تكون غير معزولة بشكل كافٍ. ويلزم عدم مواصلة قيادة السيارة. اتصل بالمساعدة على جانب الطريق لإجراء الإصلاح.
- إذا ارتفع ضغط الهواء في العجلة عن ١,٣ بار (١٩ رطل للبوصة المربعة)، فلا بد من نفخ العجلة إلى الضغط المحدد وفقاً لملصق ضغط العجلات الموجود على ذراع باب السائق (١ بار = ١٠٠ كيلو باسكال = ١٤,٥ رطل للبوصة المربعة). قم بتحرير الهواء باستخدام صمام تخفيض الضغط إذا كان الضغط عالياً للغاية.

١٠. قم بإيقاف تشغيل الضاغط للتحقق من الضغط على مقياس الضغط. الحد الأدنى للضغط هو ١,٨ بار (٢٢ رطل للبوصة المربعة) والحد الأقصى هو ٣,٥ بار (٥١ رطل للبوصة المربعة). قم بتحرير الهواء باستخدام صمام تخفيض الضغط إذا كان الضغط عالياً للغاية.

تحذير

إذا انخفض الضغط عن ١,٨ بار (٢٢ رطل للبوصة المربعة)، يكون الثقب الموجود بالعجلة كبيراً للغاية. ويجب عدم مواصلة القيادة. اتصل بالمساعدة على جانب الطريق لسحب السيارة إلى مركز للإطارات. وتصح فوفلو بالاستعانة بمركز إطارات معتمد.

١١. أوقف تشغيل ضاغط الهواء وافصل الكابل الكهربائي.

١٢. فك خرطوم الهواء من صمام الإطار وأعد تركيب غطاء الوقاية من الأتربة على الإطار.

ملاحظة

- بعد الانتهاء من نفخ الإطار، احرص دوماً على إعادة تركيب الغطاء الواقي من الأتربة لتجنب تلف الصمام بسبب الحصى والأتربة وما شابه.
- لا تستخدم سوى أعطية الأتربة المصنوعة من البلاستيك. فقد تتعرض الأعطية المعدنية للصدأ وبالتالي يصعب إزالتها من مكانها.

١٣. ركب الغطاء الواقي في خرطوم الهواء لتجنب أي تسرب في سائل البرشام المتبقي. ضع الجهاز في منطقة الحمولة.

٨. ابدء تشغيل الضاغط بالضغط على المفتاح في الوضع تشغيل I (On).

تحذير

يحظر نهائياً الوقوف بجوار الإطار أثناء تشغيل الضاغط. في حالة ظهور شقوق أو أماكن متباينة، يجب عندئذ إيقاف تشغيل الضاغط فوراً. ويجب عدم مواصلة القيادة. اتصل بالمساعدة على جانب الطريق لسحب السيارة إلى مركز للإطارات. وتتصح فوفلو بالاستعانة بمركز إطارات معتمد.

ملاحظة

عند بدء تشغيل الضاغط، قد يزيد الضغط بما يصل إلى ٦ بار (٨٨ رطل للبوصة المربعة) ولكن الضغط سينخفض بعد ٣٠ ثانية تقريباً.

٩. قم بنفخ الإطار لمدة ٧ دقائق.

مهم

يلزم عدم تشغيل الضاغط لأكثر من ١٠ دقائق - خطر الارتفاع المفرط في درجة الحرارة.

تحذير

افحص ضغط الإطارات بصفة دورية.

تتصح فولفو بقيادة السيارة إلى أقرب ورشة فولفو معتمدة لاستبدال/إصلاح الإطار المعطوب. قم بإعلام الورشة أن الإطار يحتوي على سائل سد الثقوب.

يلزم استبدال زجاجة وخرطوم سائل سدّ الثقوب بعد الاستخدام. تتصح Volvo بإجراء عمليات الاستبدال تلك في ورشة Volvo معتمدة.

تحذير

إن المسافة القصوى المسموح بها للسير بعجلات تحتوي على سائل عازل هي ٢٠٠ كم (١٢٠ ميل).

ملاحظة

إن الضاغط هو جهاز كهربائي. لذلك، ينبغي اتباع اللوائح المحلية المتعلقة بإدارة النفايات.

معلومات ذات صلة

- ضغط الإطارات الموصى به (ص. ٥٠٣)
- طقم إصلاح الثقوب للطوارئ (ص. ٥١٦)
- انفخ العجلة باستخدام المنفاخ الموجود في طقم إصلاح الثقوب. (ص. ٥٢٠)

انفخ العجلة باستخدام المنفاخ الموجود في طقم إصلاح الثقوب.

يمكن نفخ إطار السيارة الأصلي باستخدام المنفاخ الموجود في طقم إصلاح الثقوب للطوارئ.

١. يجب إيقاف تشغيل الضاغط. تحقق من وجود المفتاح في الوضع إيقاف التشغيل 0 (Off)، ثم انزع الكابلات الكهربائي وخرطوم الهواء.
٢. فك غطاء وقاية الأتربة بالإطار وارتبط وصلة الصمام الموجودة في خرطوم الهواء مع أسنان صمام الهواء الموجود في العجلة حتى النهاية.
٣. تأكد من إحكام شدّ صمام تخفيض الضغط على خرطوم الهواء.
٤. صل الكابلات الكهربائي بأقرب مأخذ كهربائي ١٢ فولت وقم بتشغيل السيارة.

تحذير

قد يتسبب استنشاق أبخرة عادم السيارة في تعريض حياة الأشخاص للخطر. لا تترك المحرك أبداً قيد التشغيل في المناطق المغلقة أو التي تفتقر إلى التهوية الكافية.

تحذير

لا تترك الأطفال في السيارة دون متابعة عندما يكون المحرك قيد التشغيل.

٤. ابدء تشغيل الضاغط بالضغط على المفتاح في الوضع تشغيل I (On).

مهم

خطر زيادة سخونة بشكل مفرط. يجب عدم تشغيل الضاغط لأكثر من ١٠ دقائق.

٥. انفخ الإطار وفقاً للضغط المحدد على ملصق ضغط الإطارات في دعامة باب السائق. قم بتحرير الهواء باستخدام صمام تخفيض الضغط إذا كان الضغط عالياً للغاية.
٦. قم بإيقاف تشغيل الضاغط. افصل خرطوم الهواء والكابل الكهربائي.
٧. أعد تركيب غطاء الأتربة في الإطار.

ملاحظة

- بعد الانتهاء من نفخ الإطار، احرص دوماً على إعادة تركيب الغطاء الواقي من الأتربة لتجنب تلف الصمام بسبب الحصى والأتربة وما شابه.
- لا تستخدم سوى أغطية الأتربة المصنوعة من البلاستيك. فقد تتعرض الأغطية المعدنية للصدأ وبالتالي يصعب إزالتها من مكانها.

ملاحظة

إن الضاغط هو جهاز كهربائي. لذلك، ينبغي اتباع اللوائح المحلية المتعلقة بإدارة النفايات.

معلومات ذات صلة

- ضغط الإطارات الموصى به (ص. ٥٠٣)
- استخدام طقم إصلاح الثقوب (ص. ٥١٧)
- طقم إصلاح الثقوب للطوارئ (ص. ٥١٦)

التحميل، التخزين، ومقصورة الركاب

الأجزاء الداخلية من مقصورة الركاب

نظرة عامة على الأجزاء الداخلية لمقصورة الركاب ومواقع التخزين.

المقعد الأمامي

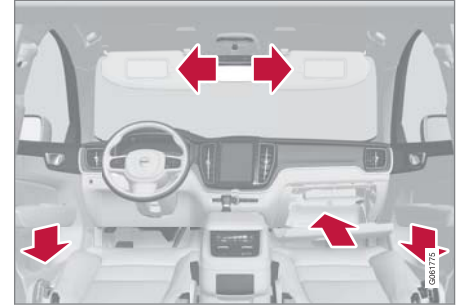

صندوق التخزين في لوحة الباب وصندوق القفازات وواقي الشمس.

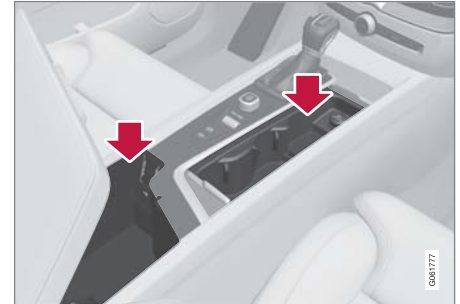

أماكن تخزين مع حامل أكواب ومقبس كهربائي بالإضافة إلى منفذ USB في كونسول النفق.

المقعد الخلفي

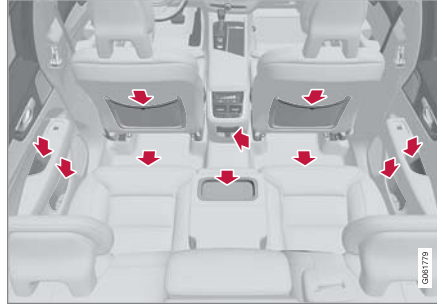

صندوق تخزين في لوح الباب وحامل الكوب* في مسند الظهر بالمقعد الأوسط وجيب تخزين* في مسند ظهر المقعد الأمامي والمقبس الكهربائي في كونسول النفق بالإضافة إلى صندوق تخزين أسفل المقعد.

تحذير

احتفظ بالأشياء غير المربوطة مثل الهواتف المحمولة والكاميرات وأجهزة التحكم عن بعد في الملحقات وما إلى ذلك في حجرة القفازات أو الحجيرات الأخرى. وإلا فقد يتسببوا في إصابة الأشخاص الموجودين داخل السيارة في حالة الفرملة المفاجئة أو عند وقوع تصادم.

مهم

يُرجى الأخذ في الاعتبار أن الأسطح الشديدة اللماعة، مثلًا، تكون عرضة للخدش بسهولة بواسطة الأجسام المعدنية. لا تضع المفاتيح والهواتف وما شابه على الأسطح الحساسة.

معلومات ذات صلة

- مقبس كهربائي (ص. ٥٢٦)
- استخدام صندوق القفازات (ص. ٥٢٩)
- حواجب الشمس (ص. ٥٣٠)
- كونسول نفقي (ص. ٥٢٥)
- توصيل جهاز عن طريق منفذ USB (ص. ٤٦٥)

مهم

يُرجى الأخذ في الاعتبار أن الأسطح الشديدة اللامعية، مثلاً، تكون عرضة للخدش بسهولة بواسطة الأجسام المعدنية. لا تضع المفاتيح والهواتف وما شابه على الأسطح الحساسة.

ملاحظة

أحد المكتشفات للإنذار* يوجد أسفل حامل الكوب في كونسول النفق. تجنب ترك العملات المعدنية والمفاتيح والأجسام المعدنية الأخرى في حامل الكوب لأن ذلك قد يؤدي إلى إطلاق الإنذار.

معلومات ذات صلة

- الأجزاء الداخلية من مقصورة الركاب (ص. ٥٢٤)
- مقبس كهربائي (ص. ٥٢٦)
- عناصر التحكم في المناخ (ص. ١٩٢)

كونسول نفقي

يوجد كونسول الفجوة بين المقعدين الأماميين.

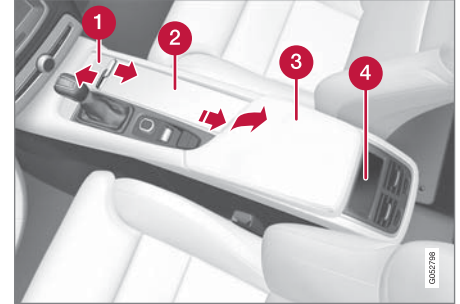

- 1 صندوق التخزين مع الفتحه*. يتم فتح/إغلاق الفتحه بالضغط على المقبض.
- 2 صندوق التخزين مع حامل الأكواب ومقبس ١٢ فولت.
- 3 صندوق التخزين ومنفذ USB أسفل مسند الذراع.
- 4 أزرار التحكم في المناخ لوظائف المناخ بالمقعد الخلفي* أو صندوق التخزين.

تحذير

احتفظ بالأشياء غير المربوطة مثل الهواتف المحمولة والكاميرات وأجهزة التحكم عن بعد في الملحقات وما إلى ذلك في حجرة القفازات أو الحجيرات الأخرى. وإلا فقد يتسببوا في إصابة الأشخاص الموجودين داخل السيارة في حالة الفرملة المفاجئة أو عند وقوع تصادم.

مقبس كهربائي

يوجد مقبسان كهربائيين بقوة ١٢ فولت وواحد بقوة ٢٣٠ فولت* في كونسول النفق ويوجد مقبس كهربائي بقوة ١٢ فولت* في منطقة الحمولة.

في حال طرأت مشكلة في أحد المقابس الكهربائية، اتصل بإحدى الورش - يوصى بالاتصال بورشة معتمدة من Volvo.

مقبس كهربائي بقوة ١٢ فولت



مقبس كهربائي بقوة ١٢ فولت في كونسول النفق، المقعد الأمامي.

يمكن استخدام المقابس بقوة ١٢ فولت لملاحظات متنوعة مصممة لتلك الفولتية، مثل مشغلات الموسيقى وصناديق التبريد والهواتف المحمولة.

مقبس جهد عالٍ*



مقبس كهربائي في كونسول النفق، المقعد الخلفي.

يمكن استخدام مقابس الجهد العالي* لملاحظات متنوعة مصممة لتلك الفولتية، مثل أجهزة الشحن أو أجهزة الكمبيوتر المحمولة.

الإشارة إلى الحالة، مقبس جهد عالٍ

يشير مصباح LED^١ في المقبس إلى حالة المقبس:



مقبس كهربائي بقوة ١٢ فولت في كونسول النفق، بالمقعد الخلفي.

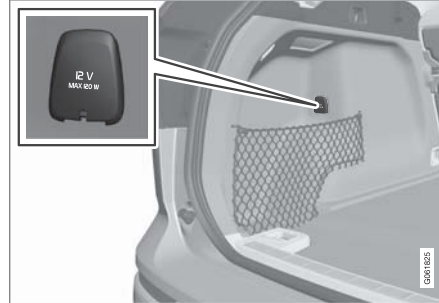

مأخذ كهربائي بقوة ١٢ فولت في منطقة الحمولة*.

١ مصابيح LED (Light Emitting Diode)

التحميل، التخزين، ومقصورة الركاب

مؤشر الحالة	السبب	الإجراء
ضوء أخضر ثابت	المقبس يوفر التيار إلى الجهاز المتصل.	بدون.
وميض برتقالي	درجة حرارة محول فولتية المقبس مرتفعة جداً (لأن الملحق يستهلك الكثير من التيار الكهربائي أو لأن مقصورة الركاب دافئة).	أزل القابس و اترك محول الفولتية كي يبرد قبل إعادة إدخال القابس مرة أخرى.
	الجهاز الملحق المتصل يستهلك الكثير من التيار الكهربائي (بصورة متقطعة أو دائمة) أو أنه معيب.	بدون. يتعذر توصيل الجهاز الملحق بالمقبس.
المصباح مطفاً	المقبس لا يستشعر إدخال القابس إليه.	تحقق من إدخال القابس جيداً في المقبس.
	المقبس غير نشط.	قم بتشغيل النظام الكهربائي للسيارة على أقل وضع إشعال I.
	كان المقبس نشيطاً ولكنه غير منشط الآن.	ابدأ تشغيل المحرك و/أو اشحن البطارية.

معلومات ذات صلة

- الأجزاء الداخلية من مقصورة الركاب (ص. ٥٢٤)
- استخدام المقابس الكهربائية (ص. ٥٢٨)

استخدام المقاييس الكهربائية

يمكن استخدام مقاييس قوة ١٢ فولت لملاحظات متنوعة مصممة لتلك الفولتية، مثل مشغلات الموسيقى وصناديق التبريد والهواتف المحمولة.

يمكن استخدام مقاييس ذات فولتية عالية* لملاحظات متنوعة مصممة لتلك الفولتية، مثل أجهزة شحن الهاتف الجوال والكمبيوتر المحمول.

حتى يتمكن المقبس من التزويد بالتيار الكهربائي، ينبغي أن يكون النظام الكهربائي للسيارة في أقل وضع للإشغال [I]. وقتها تكون المقاييس نشطة طالما لم ينخفض مستوى شحن بطارية البادئ.

وإذا تمت إيقاف تشغيل المحرك وقفل السيارة، فستصبح المقاييس غير منشطة. إذا تم إيقاف تشغيل المحرك دون قفل السيارة، أو مع قفلها مع إلغاء التنشيط المؤقت لوضع الإقفال الشامل، عندئذٍ ستظل المقاييس نشطة لسبع دقائق إضافية.

ملاحظة

تذكر أن استخدام المقاييس الكهربائية أثناء إيقاف تشغيل المحرك قد يؤدي إلى تفريغ شحنة بطارية البادئ، مما سيؤثر سلبًا على السيارة.

قد يتم تنشيط الملحقات المتصلة بالمقاييس الكهربائية حتى في حالة فصل النظام الكهربائي بالسيارة أو أثناء استخدام التهيئة المسبقة. لهذا السبب، أفضل الموصلات في حالة عدم استخدامها لكي تتجنب تفريغ شحن بطارية البادئ.

٢ مصابيح (Light Emitting Diode) LED

تحذير

- تجنب استخدام الملحقات التي تحتوي على موصلات كبيرة الحجم أو ثقيلة - فمن شأنها إتلاف المقبس أو التعرض للانحلال عند القيادة.
- تجنب استخدام أي ملحقات من شأنها التشويش على جهاز استقبال الراديو في السيارة أو النظام الكهربائي على سبيل المثال.
- وجّه الملحقات بحيث لا تشكل خطر إصابة للسانق أو الركاب في حالة استخدام فرملة شديدة أو عند حدوث تصادم.
- راقب الملحقات المتصلة لأنها قد تسبب حرارة تؤدي إلى إصابة الركاب أو أجزاء السيارة الداخلية بحروق.

استخدام مقاييس قوة ١٢ فولت

١. أزل السدادة (كونسول النفق) أو افتح الغطاء (منطقة الحمولة) أمام المقبس ثم أدخل وصلة الجهاز الملحق.
٢. افصل الجهاز الملحق وضع السدادة (كونسول النفق) أو أعد تركيب الغطاء (منطقة الحمولة) في حالة عدم استخدام المقبس أو مغادرة السيارة.

مهم

أقصى خرج من المقبس هو ١٢٠ وات (١٠ أمبير) في المقبس الواحد.

استخدام مقاييس ذات فولتية عالية

١. اسحب غطاء المقبس وأدخل قابس الملحق.
 ٢. < يشير مصباح LED^٢ في المقبس إلى الحالة.
 ٣. تحقق من إضاءة المصباح بضوء أخضر ثابت - فهذا دليل على توفر التيار في المقبس.
 ٣. افصل الملحق عن طريق سحب القابس - لا تسحب من الكابل.
- أعد الغطاء إلى مكانه في حالة عدم استخدام المقبس أو عند مغادرة السيارة.

مهم

أقصى خرج من المقبس ١٥٠ وات.

تحذير

لا تقم أبداً بتغيير أو إصلاح المقاييس العالية الفولتية بنفسك. تنصح فولفو بالاتصال بورشة فولفو معتمدة.

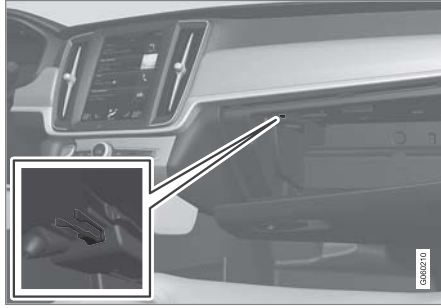

مكان التخزين المخصص للمفتاح. الشكل هو مجرد شكل تخطيطي - قد يختلف التصميم.

استخدام صندوق القفازات

يوجد صندوق القفازات في جانب الراكب. يمكن الاحتفاظ بدليل المالك المطبوع والخرائط في صندوق القفازات، على سبيل المثال. كما توجد مساحة لوضع قلم وحامل بطاقات.

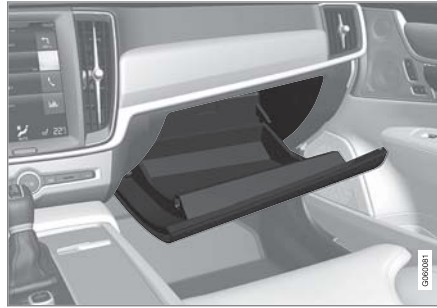

قفل وفتح قفل صندوق القفازات*

يمكن قفل صندوق القفازات مثلاً عند اصطحاب السيارة للخدمة أو تركها في فندق أو ما شابه. لا يمكن قفل/إلغاء قفل صندوق القفازات إلا بواسطة المفتاح المرافق.

تحذير



- لا تستخدم سوى الملحقات غير التالفة والسليمة من الأعطال. يجب أن تحمل الملحقات علامة CE أو UL أو أي علامة مشابهة خاصة بالأمان.
- يلزم أن يكون تقييم الملحقات ٢٣٠ فولت و ٥٠ هرتز مع موصلات مصممة للمقبس.
- تجنب ملامسة المقابس أو الموصلات أو الملحقات للماء أو السوائل الأخرى. تجنب لمس المقابس أو استخدامها إذا تبين أنها تالفة أو عند ملامستها للماء أو السوائل الأخرى.
- تجنب توصيل المشتركات في المقابس أو المهايئات أو تركيب كابلات التمديد بالمقبس لأن هذا قد يتسبب في زيادة الحمل على المقبس مما يؤدي إلى المغامرة بميزات الأمان في المقبس.
- المقبس مجهز بغطاء واق، تحقق من عدم وجود أي أجسام تتسبب في تلف المقبس أو إعاقة الغطاء عن أداء مهمته. لا تترك الأطفال في السيارة بدون إشراف أثناء تنشيط المقبس.
- في حال عدم الالتزام بالتحذيرات المذكورة أعلاه قد تحدث صدمة كهربائية قاتلة أو ضرر بالغ.

معلومات ذات صلة

- مقبس كهربائي (ص. ٥٢٦)
- الأجزاء الداخلية من مقصورة الركاب (ص. ٥٢٤)

حواجز الشمس

توجد واقيات للشمس في السقف أمام مقعد السائق وأمام مقعد الراكب الأمامي، ويمكن طيها للأسفل وتحريكها نحو الجانب عند الضرورة.

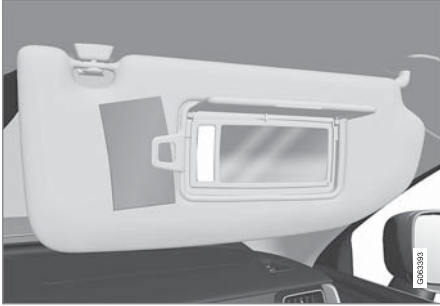

الشكل هو مجرد شكل تخطيطي - قد يختلف التصميم.

تعمل إضاءة المرأة* تلقائياً عندما يتم رفع الواقي.

يتضمن إطار المرأة حاملاً للبطاقات أو الكروت على سبيل المثال.

معلومات ذات صلة

- الأجزاء الداخلية من مقصورة الركاب (ص. ٥٢٤)

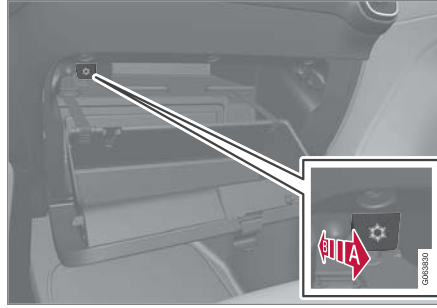

الشكل هو مجرد شكل تخطيطي - قد يختلف التصميم.

ⓘ تنشيط التبريد

ⓘ إيقاف تشغيل التبريد

– يمكنك تنشيط أو إلغاء تنشيط التبريد عن طريق تحريك عنصر التحكم إلى موقع النهاية باتجاه مقصورة الركاب/ صندوق القفازات.

معلومات ذات صلة

- الأجزاء الداخلية من مقصورة الركاب (ص. ٥٢٤)
- قفل الخصوصية (ص. ٢٥٢)

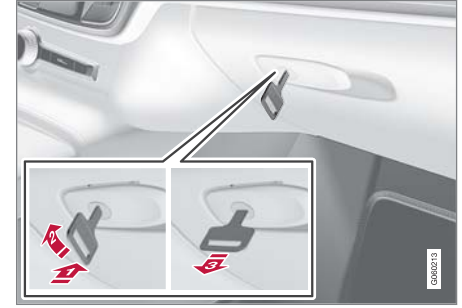

الشكل هو مجرد شكل تخطيطي - قد يختلف التصميم.

قفل صندوق القفازات:

1 أدخل المفتاح في أسطوانة قفل صندوق القفازات.

2 أدر المفتاح بمقدار ٩٠ درجة باتجاه عقارب الساعة.

3 أخرج المفتاح.

– افتح القفل باتباع الإجراءات بترتيب معاكس.

استخدام صندوق القفازات كمنطقة مبردة*

يمكن استخدام صندوق القفازات لتبريد المشروبات أو الأطعمة.

يعمل التبريد عندما يكون نظام التحكم في المناخ نشطاً (على

سبيل المثال عند ضبط السيارة على وضع الإشعال II أو عندما

يكون المحرك دائراً).

تحذير

اترك مسافة ١٠ سم (٤ بوصات) بين الحمولة والنوافذ الجانبية في حال تحميل السيارة إلى حد أعلى من الحواف العلوية لنوافذ الأبواب. وإلا، فقد تتأثر الحماية المطلوبة للسيارة القابلة للنفخ، والمختفية في بطانة السقف.

تحذير

دائماً قم بتأمين الأحمال. فائتاء الكبح القوي قد ترتفع الأحمال متسببة في إصابة ركاب السيارة.

قم بتغطية الحواف والجوانب الحادة بشيء لين.

أوقف تشغيل المحرك وعشق مكبح الوقوف عند تحميل/تفرغ الأشياء الطويلة. وإلا فقد تدفع ذراع السرعات أو ذراع اختيار السرعات دون قصد إلى وضع القيادة - وعندئذ قد تتحرك السيارة.

زيادة مساحة حجرة الأمتعة

بغية توسعة مساحة حجرة الأمتعة وتسهيل عملية التحميل، يمكن خفض مسند ظهر المقعد الخلفي. لاحظ أنه يجب ألا تمنع الأشياء وظيفة نظام الوقاية من حركة النتر WHIPS في المقعد الأمامي إذا كان أحد مسندي الظهر في المقاعد الخلفية مطوياً.

توجد فتحة نفاذ إلى منطقة الحمولة في المقعد الخلفي يمكن طيها للمساعدة في نقل الحمولات الطويلة ذات الكتلة غير السميكة.

التحكم في المستوى بالقسم الخلفي من السيارة*

يمكن خفض/رفع القسم الخلفي من السيارة لتوفير ارتفاع مناسب في منطقة الحمولة أو للمساعدة في حالة الرغبة في فك/تركيب مقطورة في قضيب القطر*.

تتم عملية التحكم في المستوى عن طريق عنصر تحكم في الخلفية من الجهة اليمنى من منطقة الحمولة باللوح الجانبي.

توصيات التحميل

هناك عدد من النقاط المهمة التي يجب أخذها في الاعتبار عند القيام بتحميل السيارة.

تتوقف قدرة التحميل على وزن السيارة وهي فارغة. يعمل إجمالي وزن الركاب وكل الملحقات على تقليل قدرة تحميل السيارة بنفس مقدار وزنها.

تحذير

تغيير خصائص قيادة السيارة بناءً على وزن الحمولة وموضعها.

التحميل في حجرة الأمتعة

أمر مفيدة يجب تذكرها عند القيام بالتحميل:

- ضع الحمولة بثبات مستندة إلى مسند ظهر المقعد الخلفي.
- يجب وضع الأشياء الثقيلة منخفضة بقدر الإمكان. تجنب وضع الأحمال الثقيلة على مساند الظهر المنخفضة.
- قم بتغطية الحواف الحادة بغطاء طري كيلا تسبب أضراراً بقمماش المقاعد.
- قم بتثبيت جميع الحمولات بحلقات تثبيت الحمولة مع أشرطة أو أربطة التثبيت.

تحذير

عند حدوث تصادم من الأمام على سرعة ٥٠ كم/ساعة (٣٠ ميل/ساعة)، يمكن لأي جسم غير مثبت بوزن ٢٠ كغ (٤٤ رطل) أن يكون له التأثير المماثل لجسم بوزن ١٠٠٠ كغ (٢٢٠٠ رطل).

حجيرة الأمتعة

تحتوي السيارة على منطقة حمولة قابلة للتكيف وهذا يجعل من نقل وإحكام تأمين أشياء كبيرة على السيارة أمراً ممكناً.

يمكن زيادة المساحة في حجيرة الحمولة عن طريق طي مساند الظهر في المقعد الخلفي. لتسهيل التحميل والتفريغ، يمكن خفض الجزء الخلفي من السيارة بوظيفة التحكم بالمستوى*. استخدم حلقات إمساك الحمولة أو حاملات الحقائب لإحكام تأمين الحمولة، وغطاء الحمولة* القابل للتمديد لإخفاء الحمولة إذا شئت.

حلقة القطر الخاصة بالسيارة وطقم إصلاح الإطار المثقوب أو العجلة الاحتياطية* أسفل أرضية منطقة الحمولة.

معلومات ذات صلة

- توصيات التحميل (ص. ٥٣١)
- خطافات الحقائب (ص. ٥٣٣)
- حلقات تثبيت الحمولة (ص. ٥٣٣)
- تركيب ونزع غطاء حجرة الأمتعة* (ص. ٥٣٤)

معلومات ذات صلة

- حلقات تثبيت الحمولة (ص. ٥٣٣)
- خفض مساند الظهر في المقعد الخلفي (ص. ١٧٥)
- فتحة مرور التحميل في المقعد الخلفي (ص. ٥٣٤)
- حمولة السقف والتحميل على حاملات الأمتعة (ص. ٥٣٢)
- التحكم في المستوى* وامتصاص الصدمات (ص. ٤٠٨)
- الأوزان (ص. ٥٩٩)



التحكم في رفع/خفض القسم الخلفي من السيارة

يتكون زر التحكم من زرين - واحد للخفض وواحد لرفع القسم الخلفي من السيارة. للرفع أو الخفض، يلزم الضغط على أحد الأزرار لحين وصول القسم الخلفي للمستوى المطلوب. لا يمكن رفع الجزء الخلفي من السيارة أعلى من المستوى العادي. أثناء القيادة، سيتحول ارتفاع القسم الخلفي إلى المستوى العادي.

ملاحظة

لا يمكن ضبط ارتفاع القسم الخلفي في حالة فتح باب واحد أو أكثر أو غطاء المحرك. لا ينطبق هذا الأمر على باب صندوق الأمتعة.

تحذير

تحقق من عدم وجود أي شخص أو حيوان أو كائن أسفل السيارة قبل خفضها. فقد يؤدي التهاون في هذا الأمر إلى تعريض حياة الأشخاص للخطر وإتلاف السيارة كذلك أو أي جسم أسفلها.

حمولة السقف والتحميل على حاملات الأمتعة

لتحميل الأثياء على سطح السيارة، يُنصح باستخدام حاملات الأمتعة من إنشاء فولفو.

وذلك لتجنب أي تلف في السيارة ولتحقيق أكبر قدر ممكن من الأمان أثناء الرحلة. تتوفر حاملات الأمتعة من فولفو للشراء من خلال وكيل فولفو المعتمد.

قم باتباع تعليمات التثبيت المرفقة مع الحاملات بكل دقة.

- قم بتوزيع الحمولة بشكل متساو على حاملات الأمتعة. ضع الأشياء الأثقل وزناً بالأسفل.
- تأكد بشكل منتظم من تثبيت حاملات الأمتعة والحمولة بطريقة ملائمة. قم بتثبيت الحمولة بواسطة أشرطة التثبيت.
- إذا كانت الحمولة أطول من السيارة من الجهة الأمامية، كفارب صغير أو قارب الكايكاي على سبيل المثال، ينبغي عندها تثبيت حلقة القطر في مقيسها الأمامي واستخدامها لربط الحبل المرن.
- حجم المنطقة يكون عرضة لتأثير للرياح، وبالتالي كلما زاد حجم الحمولة، كلما زاد مقدار استهلاك الوقود.
- قد السيارة برفق. وتجنب التسارع المفاجئ والفرملة الشديدة والانعطاف الحاد.

تحذير

يتغير مركز الثقل وخصائص القيادة الخاصة بالسيارة وفقاً لأحمال السقف.

ينبغي الالتزام بمواصفات السيارة بما يخص الأوزان والحد الأقصى المسموح به للحمولة.

التحميل، التخزين، ومقصورة الركاب

حلقات تثبيت الحمولة

استخدم حلقات تثبيت الحمولة لربط الأحمال بهدف تثبيت الأجزاء في حجرة الأمتعة.

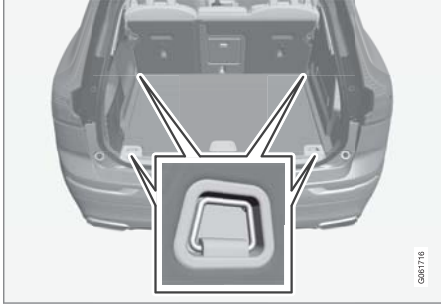

تحذير

قد تتسبب العناصر الصلبة و/أو الحادة و/أو الثقيلة التي تبرز في حدوث إصابة عند الفرملة بعنف.

قم دائمًا بإحكام تثبيت العناصر الكبيرة والثقيلة بحزام مقعد أو أشرطة تثبيت الحمولات.

معلومات ذات صلة

- توصيات التحميل (ص. 031)
- الأوزان (ص. 099)

خطافات الحقائب

تعمل خطافات الحقائب على الاحتفاظ بالحقائب المنقولة في مكانها وتحويل دون سقوطها وتناثر محتوياتها في منطقة الحمولة.

على الجوانب

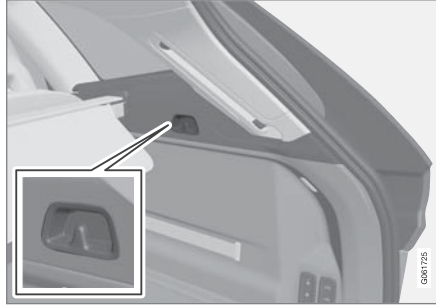

يوجد حامل حقيبة في اللوح الجانبي على كل جانب من جوانب منطقة الحمولة.

مهم

يجب ألا تزيد حمولة خطاطيف الأكياس عن ٥ كجم (١١ رطل).

معلومات ذات صلة

- توصيات التحميل (ص. 031)
- استخدام صندوق القفازات (ص. 029)
- تثبيت ونزع الشبكة الواقية* (ص. 028)
- تركيب ونزع غطاء حجرة الأمتعة* (ص. 024)
- تركيب ونزع شبكات الأمان* (ص. 027)

2 ثم أدخل الطرف الآخر في المكان الآخر في اللوح الجانبي على الجانب المقابل.



تحقق من إشارة اللوحة الأمامية للأسفل خلف مساند الرأس قبل وضع الدرج في مكانه.

3 اضغط للأسفل على الطرفين من كلا الجانبين - واحدًا بعد الآخر.

< عند سماع صوت يدل على استقرار الطرف في مكانه واختفاء العلامة الحمراء من كل طرف، فهذا دليل على تركيب غطاء الحمولة - تحقق من كونها آمنة.

تركيب ونزع غطاء حجرة الأمتعة*

في الوضع الموسع، يعمل غطاء الحمولة واللوح الخلفي على منع رؤية الغرباء لمنطقة الحمولة.

تركيب غطاء حجرة الأمتعة



4 أدخل أحد أطراف غطاء الحمولة في المكان المخصص له في اللوح الجانبي في منطقة الحمولة.

فتحة مرور التحميل في المقعد الخلفي

يمكن فتح الكوة في مسند ظهر المقعد الخلفي لنقل الأشياء الرفيعة الطويلة، مثل ألواح التزلج.

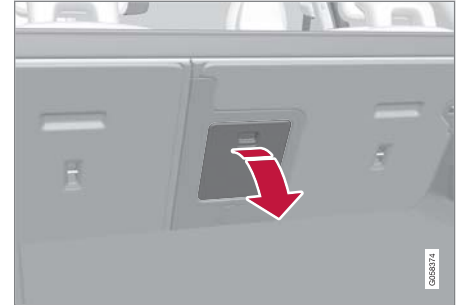

الصورة تمثل رسمًا توضيحيًا - وقد تختلف الحقيقة عن الصورة باختلاف طراز السيارة.

١. في منطقة الحمولة أمسك مقبض الكوة ثم اطوها.

٢. افتح مسند الذراع للأمام في المقعد الخلفي.

في حال تم استخدام وظيفة القفل الخاص، ينبغي عنها إغلاق فتحة النفاذ إلى حجرة التحميل.

معلومات ذات صلة

- توصيات التحميل (ص. ٥٣١)
- قفل الخصوصية (ص. ٢٥٢)
- حلقات تثبيت الحمولة (ص. ٥٣٣)

التحميل، التخزين، ومقصورة الركاب

١.



اسحب المشابك العلوية للوحة بشكل مستقيم من باب صندوق الأمتعة.

٢.

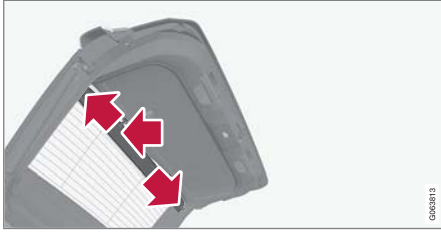

اسحب اللوحة بعناية بعيداً عن الدعامة في أحد جوانب باب صندوق الأمتعة، ثم من الجانب الآخر. إذا لزم الأمر، فثبت اللوحة برفق حتى تكون أكثر مرونة ويسهل إزالتها.

معلومات ذات صلة

- تشغيل غطاء حجرة الأمتعة* (ص. 0٣٦)
- توصيات التحميل (ص. 0٣١)

٢. ثبت اللوحة برفق لتسهيل توجيه الدبوس إلى الدعامة الملائمة له في الاتجاه الآخر.

٣.

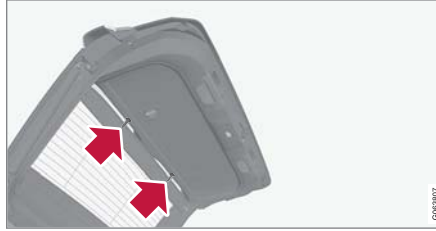

اضغط على المشبكين العلويين لإدخالهما إلى المقابس المناسبة لهما في باب صندوق الأمتعة حتى يستقرا في مكانهما بإحكام.

نزع غطاء حجرة الأمتعة

في وضع التراجع:

١. اضغط الزر في أحد الأطراف النهائية في غطاء الحمولة المتراجع وارفع هذا الطرف.
٢. قم بإمالة الغطاء لأعلى للخارج بحرص.
< يتم فك الطرف الآخر تلقائياً ويمكن رفع الغطاء خارج منطقة الحمولة.

إزالة لوحة باب صندوق الأمتعة

في حالة عدم استخدام غطاء الحمولة، يمكن إزالة اللوحة الخلفية.

تركيب لوحة باب صندوق الأمتعة

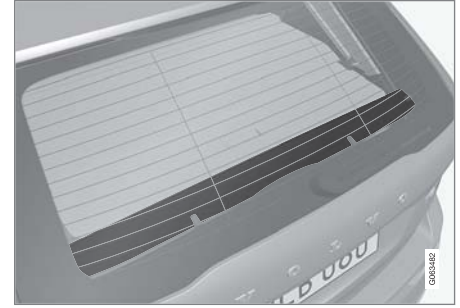

يجب تثبيت اللوحة على باب صندوق الأمتعة عند استخدام غطاء الحمولة.

١.

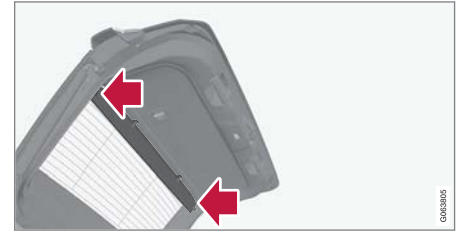

أدر اللوحة في الاتجاه الصحيح مع توجيه جانب المسامير إلى الأسفل، وأدخل الدبوس في الدعامة على أحد جوانب باب صندوق الأمتعة.

تشغيل غطاء حجرة الأمتعة*

يوجد موضعان ممتدان لغطاء الحمولة - موضع الغطاء الكامل وموضع التحميل، حيث يتم التمديد جزئيًا لتسهيل الوصول إلى مكان أكبر في منطقة الحمولة.

موضع الغطاء الكامل



1 أمسك المقبض واسحب غطاء الحمولة خارجًا حتى الوضع النهائي.

2 اربط مسامير التثبيت في الفتحات ضمن الأعمدة الخلفية بمنطقة الحمولة.

< غطاء الحمولة مقفول في وضع الغطاء الكامل.



غطاء الحمولة في وضع الغطاء الكامل.

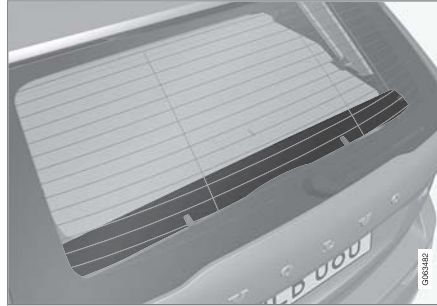

تم تثبيت اللوحة الخلفية داخل باب صندوق الأمتعة لتكملة غطاء الحمولة.

وضع التحميل

من موضع الغطاء الكامل:



اضغط قسم مقبض غطاء الحمولة لأعلى برفق.

< يرتفع الغطاء لأعلى حتى يتوقف في وضع التحميل.

للرجوع إلى وضع الغطاء الكامل من وضع التحميل:

١ أمسك المقبض واسحب غطاء الحمولة لأسفل حتى الوضع النهائي. للتسهيل، قم بإمالة المقبض برفق لأعلى بحيث تمر دبابيس الملحقات من العقبات.

٢ حرر المقبض بحيث تثبتك دبابيس الملحقات.

< الغطاء مقفول في وضع الغطاء الكامل.

مهم !

غطاء الحمولة قد يجب الرؤية للخلف عندما يكون في وضع التحميل. تحقق من تمديد غطاء الحمولة بالكامل أو تراجعها بالكامل أثناء القيادة.

مهم !

لا تضع أي حمولة أعلى غطاء الحمولة.

التركيب

مهم

يلزم استخدام شبكة الأمان في الموضع الخلفي (خلف المقعد الخلفي) الموضح هنا فقط.

قبل تثبيت شبكة الأمان لأول مرة، يلزم أولاً استبدال نقاط التثبيت البلاستيكية ووضع نقاط تثبيت معدنية على السقف بدلاً منها. ننصح فولفو بإجراء عملية استبدال نقاط تثبيت السقف بواسطة ورشة فولفو معتمدة أو وكيل.

١. قم بطي مسند ظهر المقعد الخلفي للأمام.

٢. تحقق من وضع شبكة الأمان في الاتجاه الصحيح. ارفع شبكة الأمان خلال أحد الأبواب الجانبية الخلفية.

٣.



وجه مشابك شبكة الأمان باتجاه نقاط تثبيت السقف.

يسهل إتمام الخطوة التالية في حالة إمساك شخصين بشبكة الأمان في الموضع المناسب.

تركيب ونزع شبكات الأمان*

تعمل شبكة الأمان الواقية على منع تطاير الحمولة أو الحيوانات الأليفة الموجودة في منطقة الحمولة في اتجاه مقصورة الركاب وذلك عند القيام بفرملة شديدة فجائية.

تم اختبار شبكة الأمان لمقاومة التصادم وفقاً للمتطلبات القانونية بمعيار ECE R17 وهي تلي متطلبات المتانة من فولفو.

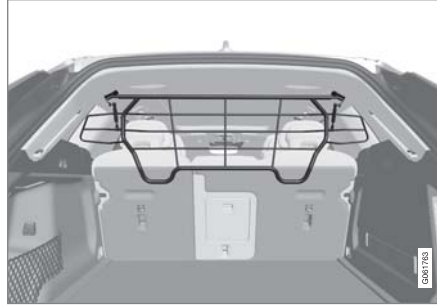

لأسباب تتعلق بالسلامة، يلزم دوماً ربط شبكة الأمان وتثبيتها بالخطاف بصورة صحيحة.

تحذير

تحت أي ظرف من الظروف يجب ألا يبقى أي شخص في منطقة الحمولة أثناء تحرك السيارة. وذلك لتجنب الإصابات بسبب الفرملة الشديدة أو وقوع حادث.

التراجع

١. من موضع الغطاء الكامل:

ارفع المقبض واسحب للخلف لفك مسامير وصلة غطاء الحمولة ثم حرر.

من وضع التحميل:

أمسك المقبض واسحب غطاء الحمولة في الفتحات - اسحب حتى وضع الغطاء الكامل. ارفع المقبض واسحب للخلف لفك مسامير الوصلة ثم حرر.

٢. اسحب الغطاء من مسامير التثبيت خارج الألواح الجانبية حتى يتوقف في الموضع المترجع.

معلومات ذات صلة

- تركيب ونزع غطاء حجرة الأمتعة* (ص. 054)



- أدخل المفك المرفق وأحكام الربط باستخدام مفتاح ألن ٦ ملم. كرر العملية في الجهة الأخرى. عزم الشد الموصى به: ٢٠ ن.م. (١٥ رطل/قدم).
< تحقق من تثبيت شبكة الأمان بإحكام.
٥. افتح مسند الظهر للخلف إلى الوضع المستقيم.

لمزيد من المعلومات حول الأدوات المطلوبة والطرق المستخدمة لتثبيت/إزالة الشبكة، انظر إرشادات التركيب التي تم تضمينها في عملية الشراء الأولية للسيارة.

مهم !

لا يمكن طي الشبكة المعدنية الواقية للأعلى أو الأسفل عند تثبيت غطاء حمولة.

معلومات ذات صلة

- توصيات التحميل (ص. ٥٣١)
- حلقات تثبيت الحمولة (ص. ٥٣٣)

تثبيت ونزع الشبكة الواقية*

تعمل الشبكة الواقية على منع تطاير الحمولة للأمام في مقصورة الركاب في حال استخدام الفرامل بقوة.

تُركب شبكة الأمان على نقاط التثبيت الأربع.

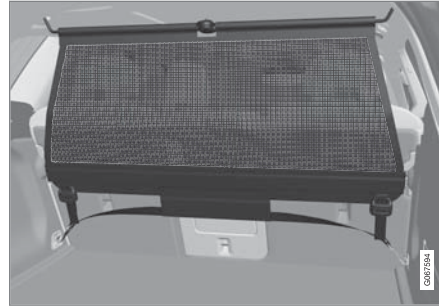

لدواعي السلامة، يلزم ربط شبكة الأمان دومًا وربطها كما هو موضح أدناه.

وتُصنع الشبكة من ألياف النايلون القوية ويمكن تثبيتها في موقعين مختلفين في السيارة:

- التركيب الخلفي - خلف المقعد الخلفي.
- التركيب الأمامي - خلف المقاعد الأمامية.

تحذير !

يجب تثبيت الحمولات الموجودة في مقصورة الأمتعة جيدًا، مع استخدام شبكة سلامة مثبتة بشكل صحيح كذلك.

تثبيت الشبكة الواقية

تحذير !

من الضروري التحقق أن نقاط التثبيت العلوية لشبكة السلامة تم تثبيتها بطريقة صحيحة مع إحكام تثبيت خطافات الشد بطريقة صحيحة.

يجب عدم استخدام شبكات السلامة التالفة.

ملاحظة i

مع التثبيت الأمامي، يسهل تثبيت شبكة الأمان عبر واحد من الأبواب الخلفية.

١. قم بفرد شبكة الأمان وتأكد من أن قفل القضيبي العلوي المجرأ في الشبكة في الوضع الممتد.
 ٢. اربط أحد طرفي الشبكة في مكان التثبيت الخلفي بالسقف أو الأمامي بواسطة أقفال أشرطة التثبيت التي يتم إدارتها تجاهها.
 ٣. قُم بتعليق خطاف المرفقات الثاني للشبكة في الماسك السقفي المتوفر في الجانب المقابل.
- يكون التثبيت أسهل باستخدام خطافات المرفقات الزنبركية الممددة بشكل تلسكوبي.
- توجَّ الحذر من الضغط على خطاطيف التثبيت بالقضيبي للأمام بالموقع الطرفي الأمامي لكل مكان تثبيت بالسقف.

التحميل، التخزين، ومقصورة الركاب

نزع الشبكة الواقية

يمكن فك شبكة الأمان بسهولة وطبها لأعلى.

١. قفل شد شبكة الأمان بالضغط على الزر في قفل شريط التثبيت وتمديد القليل من شريط التثبيت في كلا الجانبين.
٢. اضغط على السقاطات وفك خطافي شريط التثبيت.
٣. فك الروابط العليا وحرر الشبكة من نقطة التثبيت بالسقف.
٤. اضغط الزر الأحمر على القضيب لتتمكن من الطي ثم اطو الشبكة. خزن الشبكة في حاويتها.

معلومات ذات صلة

- توصيات التحميل (ص. ٥٣١)
- حلقات تثبيت الحمولة (ص. ٥٣٣)

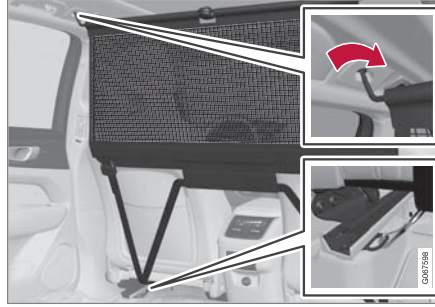

التركيب بالجزء الأمامي.

للتثبيت بالجزء الأمامي:

عند تركيب الشبكة في دعائم تثبيت السقف الأمامية، اربط أشرطة تثبيت شبكة الأمان في الحلقات الخارجية الموجودة خلف القضبان المنزلة بالمقاعد - وسيكون الأمر أكثر يسراً عند استقامة مساند الظهر وتحريك المقاعد للأمام قليلاً.

انتبه وتحقق من عدم قيامك بالضغط على المقعد ومسند الظهر بقوة مقابل الشبكة عند تحريكهما للخلف مرة أخرى - قم بعملية الضبط إلى المدى الذي يتلامس فيه المقعد أو مسند الظهر مع الشبكة فقط.



مهم

في حال تم دفع مقعد أو مسند ظهر للخلف بقوة في اتجاه شبكة السلامة، فقد تتلف الشبكة و/أو تركيبات السقف الخاصة بها.

٥. أحكم ربط شبكة الأمان بواسطة أشرطة التثبيت.

٤.

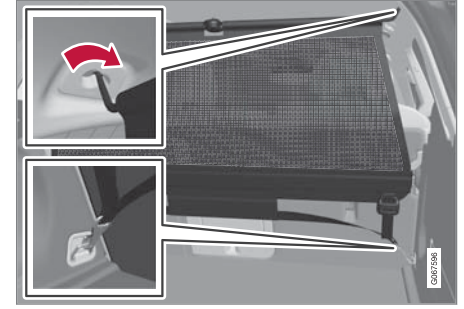

التركيب بالجزء الخلفي.

للتثبيت بالجزء الخلفي:

عند تركيب الشبكة في دعائم تثبيت السقف الخلفية، فُم اربط أشرطة تثبيت شبكة الأمان في حلقات تثبيت الحمولة الأمامية في حجرة الأمتعة.

طقم الإسعافات الأولية*

يحتوي طقم الإسعافات الأولية على معدات الإسعافات الأولية.

قُم بتخزين طقم الإسعافات الأولية خلف الحزام المطاطي إذا كانت السيارة مجهزة بوحدة من هذه الأحزمة.



الصورة تمثل رسماً توضيحياً - وقد تختلف الحقيقة عن الصورة باختلاف طراز السيارة.

معلومات ذات صلة

- حقيبة الأمتعة (ص. ٥٣١)

مثلث التحذير

استخدم مثلث التحذير لتحذير السيارات الأخرى في حال توقف سيارتك في مكان مزدحم.

قم أيضاً بتفعيل مؤشرات تحذير الخطر.

أماكن التخزين

يوجد مثلث التحذير في المنطقة داخل باب صندوق الأمتعة.

طَي مثلث التحذير

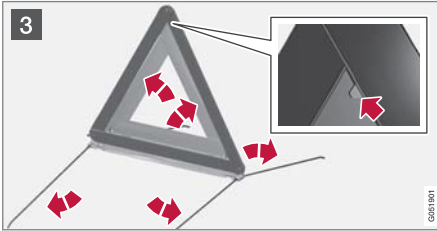
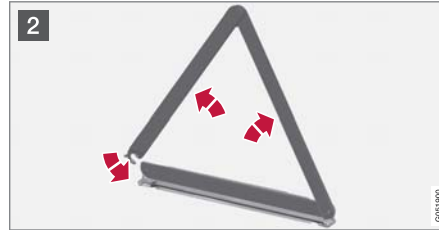
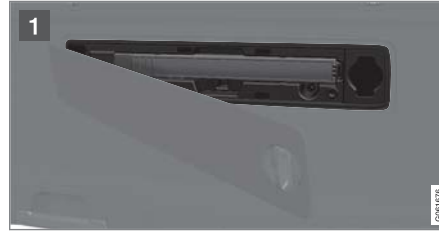

1 افتح الفتحة أولاً من خلال إدارة القرص بمقدار ربع لفة وبعد ذلك اسحب الفتحة من وصلتها في أعلى وأسفل الحواف.

2 اضغط الماسكة التي تثبت مثلث التحذير قليلاً إلى اليمين وقم بإزالة الحاوية.

3 قم بإزالة مثلث التحذير من هذه الحاوية، وقم بالفتح ووضع الأطراف مع بعضها.

قم بفرد أرجل دعم مثلث التحذير.

اتبع التعليمات الخاصة بكيفية استعمال مثلث التحذير. ضع مثلث التحذير في مكان مناسب أخذاً بعين الاعتبار حالة الحركة المرورية.

تأكد من تأمين مثلث التحذير والحاوية بشكل صحيح في منطقتي التخزين الخاصة بهما، ومن إغلاق الفتحة بشكل كامل بعد الاستخدام.

معلومات ذات صلة

- حقيبة الأمتعة (ص. ٥٣١)
- مؤشرات تحذير الخطر (ص. ١٤٤)

الصيانة والخدمة

برنامج خدمة فولفو

لحفاظ على أعلى مستويات السلامة والموثوقية التي توفرها سيارتك، ينبغي اتباع برنامج خدمات فولفو الموصوف في كتيب الخدمة والضمان.

تتصح فولفو بالتوجه إلى ورشة فولفو معتمدة للقيام بأعمال الخدمة والصيانة. وكبل فولفو لأن لديه الفنيين المختصين والمعلومات الفنية والمعدات الخاصة المطلوبة مما يضمن لك الحصول على أعلى خدمات الصيانة جودة.

مهم !

كي ينطبق ضمان فولفو، راجع الإرشادات الواردة في "كتيب الخدمة والضمان" والتزم باتباعها.

معلومات ذات صلة

- حالة السيارة (ص. 054)
- حجز الخدمة والإصلاح (ص. 054)
- توصيل التجهيزات إلى مقبس التشخيص بالسيارة (ص. 34)
- خدمة نظام التحكم في المناخ (ص. 059)
- صيانة نظام الفرامل (ص. 387)
- نظرة عامة على حبيرة المحرك (ص. 051)

تبادل البيانات بين السيارة والورشة عبر شبكة

Wi-Fi

تتوفر في ورش فولفو شبكة Wi-Fi مخصصة للتبادل الآمن للبيانات بينها وبين سيارتك. ستكون زيارتك للورشة أكثر بساطة وكفاءة عندما يكون نقل المعلومات الشخصية والبرمجيات متاحاً عبر شبكة الورشة.

أثناء زيارة الورشة، قد يرغب فني الخدمة الموكل بمساعدتك في توصيل سيارتك بشبكة الـ Wi-Fi الخاصة بالورشة وذلك للقيام بتتبع الأعطال وتنزيل البرمجيات. لهذا النوع من الاتصالات، يكفي أن يتم إجراء اتصال السيارة بشبكة الورشة. لن يكون بالإمكان تحقيق اتصال السيارة بشبكة Wi-Fi أخرى، كما هو الحال في المنزل، بل فقط بالشبكة المخصصة للورشة.

الاتصال بواسطة مفتاح التحكم عن بُعد

في العادة، يقوم فني الخدمة بإجراء الاتصال باستخدامه أزرار مفتاح التحكم عن بُعد. لهذا السبب، عند زيارة الورشة، من المهم أن تأخذ معك المفتاح المزود بأزرار. اضغط ثلاث مرات على زر القفل في مفتاح التحكم عن بُعد لتحقيق اتصال السيارة بشبكة Wi-Fi الخاصة بالورشة.

عندما تكون السيارة متصلة بشبكة Wi-Fi، يظهر الرمز في شاشة العرض المركزية.

تحذير !

لا ينبغي قيادة السيارة عندما تكون متصلة بشبكات ونظم الورشة.

معلومات ذات صلة

- إدارة تحديثات النظام عبر مركز التنزيل (ص. 053)
- حجز الخدمة والإصلاح (ص. 054)

مركز التنزيلات

يمكن تحديث الكثير من أنظمة السيارة عن طريق شاشة العرض المركزية شريطة توصيل السيارة بالإنترنت.

يبدأ تشغيل تطبيق مركز التنزيلات من عرض التطبيقات في الشاشة المركزية ويقوم بتحميل ما يلي:



Download Center

- البحث عن وتحديث برامج النظام
- تحديث بيانات الخريطة في Sensus Navigation*
- تنزيل وتحديث وإلغاء تثبيت التطبيقات.

معلومات ذات صلة

- إدارة تحديثات النظام عبر مركز التنزيل (ص. 053)
- تنزيل التطبيقات (ص. 40)
- تحديث التطبيقات (ص. 51)
- حذف التطبيقات (ص. 52)
- السيارة المتصلة بالإنترنت* (ص. 80)
- التنقل بين عروض الشاشة المركزية (ص. 100)

إدارة تحديثات النظام عبر مركز التنزيل

بالإمكان إجراء تحديثات على وظائف اتصال السيارة بالإنترنت والمعلومات الترفيهية عن طريق مركز التنزيل. ويمكن إجراء التحديثات إما واحدة تلو الأخرى أو كمجموعة واحدة.

البحث عن تحديثات

في حال توفر أحد التحديثات، تظهر الرسالة

هناك تحديثات جديدة متاحة للبرنامج في شريط حالة الشاشة المركزية.



حتى تتمكن من إجراء تحديثات للنظام، يجب أن تكون السيارة متصلة بالإنترنت^١.

– انتقل إلى مركز التنزيلات في عرض التطبيقات في شاشة العرض المركزية.

< في حال عدم إجراء أي بحث منذ آخر مرة تم فيها تشغيل نظام المعلومات الترفيهية، سيتم عندها إجراء عملية بحث. لن يتم إجراء البحث في حالة وجود عملية تثبيت لأحد البرامج.

يظهر الرقم الموجود على زرّ تحديثات النظام عدد التحديثات المتاحة. تعرض لمسة واحدة قائمة التحديثات التي يمكن تثبيتها في السيارة.

ملاحظة

قد يؤثر تنزيل البيانات في الخدمات الأخرى التي تقوم بنقل البيانات مثل راديو الإنترنت. في حالة تفاقم التأثير على الخدمات الأخرى بحيث يتسبب بإفساد النظام، فيمكن مقاطعة عملية التنزيل. أو، قد يكون من المناسب إيقاف تشغيل الخدمات الأخرى أو مقاطعتها.

ملاحظة

يمكن مقاطعة عملية التحديث في حالة إيقاف تشغيل المحرك ومغادرة السيارة.

ومع ذلك فلا يلزم الانتهاء من التحديث قبل مغادرة السيارة ويمكن مواصلة عملية التحديث في المرة التالية التي تستخدم فيها السيارة.

تحديث كل برامج النظام

– حدد تثبيت الكل من الزر في القائمة.

في حال عدم الرغبة في اختيار أية قائمة، يمكن تحديد خيار تثبيت الكل على زرّ تحديثات النظام.

تحديث برامج فردية في النظام

– حدد تثبيت البرنامج المطلوب.

إلغاء تنزيل البرامج

– المس X في مؤشر النشاط الذي حل محل تثبيت في بداية عملية التنزيل.

تجدر الإشارة إلى أنه يمكنك فقط إلغاء عملية التنزيل، أما بعد بدء مرحلة التثبيت فلا يمكن الإلغاء.

إيقاف تنشيط البحث في الخلفية عن تحديثات البرامج

يتم تنشيط وظيفة البحث التلقائي عن تحديثات البرامج عند استلام السيارة من المصنع، علماً أنه يمكن إيقاف تنشيط هذه الوظيفة.

١. اضغط على الإعدادات في العرض العلوي بالشاشة المركزية.

٢. اضغط النظام ← مركز التنزيلات.

٣. قم بإلغاء تحديد الفحص في الخلفية لتحديثات البرامج.

معلومات ذات صلة

- مركز التنزيلات (ص. ٥٤٢)
- السيارة المتصلة بالإنترنت* (ص. ٤٨٠)
- التنقل بين عروض الشاشة المركزية (ص. ١٠٠)

١ يتم نقل البيانات (حركة البيانات) عند استخدام الإنترنت، وسيترتب عليه تكلفة.
٢ يتم نقل البيانات (حركة البيانات) عند استخدام الإنترنت، وسيترتب عليه تكلفة.

حالة السيارة

يمكن عرض حالة السيارة العامة في الشاشة المركزية مع الفرصة لإجراء حجز للخدمة^٣.



يبدأ تشغيل تطبيق حالة السيارة من شاشة العرض المركزية للتطبيقات ويحتوي على أربع علامات تبويب:

- الرسائل - رسائل الحالة
- الحالة – فحص مستوى زيت المحرك ومستوى محلول AdBlue^٤
- TPMS - فحص ضغط الهواء في العجلات
- المواعيد - معلومات الموعد ومعلومات السيارة^٥.

معلومات ذات صلة

- التعامل مع رسالة محفوظة من شاشة السائق (ص. ٩٤)
- التحقق من زيت المحرك وتعبئته (ص. ٥٥٢)
- نظام مراقبة ضغط الإطارات* (ص. ٥٠٤)
- حجز الخدمة والإصلاح (ص. ٥٤٤)
- إرسال معلومات السيارة إلى الورشة (ص. ٥٤٥)
- التنقل بين عروض الشاشة المركزية (ص. ١٠٠)
- التحكم في الانبعاثات بواسطة AdBlue[®] (ص. ٤٢٣)

حجز الخدمة والإصلاح

توفر هذه الخدمة وسيلة سهلة لحجز الخدمة وزيارة الورشة مباشرة بسيارتك.

عندما يحين وقت الخدمة المحدد، وفي بعض الحالات عندما يلزم إصلاح السيارة، ستظهر رسالة في شاشة السائق وفي أعلى الشاشة المركزية. يتم تحديد وقت الخدمة من خلال مدة زمنية محددة أو ساعات عمل المحرك أو المسافة التي تم قطعها بالسيارة منذ آخر عملية خدمة.

قيل استخدام الخدمة

- فُتم بإنشاء Volvo ID وسجل الدخول إلى السيارة.
- حدّد تاجر التجزئة Volvo الذي ترغب في الاتصال به من خلال الانتقال إلى www.volvocars.com وتسجيل دخلك بعنيد.
- لإرسال واستلام معلومات الحجز، ينبغي أن تكون السيارة متصلة بالإنترنت^٦.

حجز الخدمة

املاً طلب الحجز عندما يُطلب منك ذلك أو عند ظهور رسالة تشير إلى ضرورة خدمة أو إصلاح السيارة.

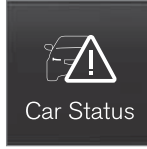

Car Status

١. افتح تطبيق حالة السيارة من عرض التطبيق في الشاشة المركزية.
٢. اضغط المواعيد.
٣. اضغط طلب موعد.
٤. تحقق من كتابة رقم التعريف الشخصي الخاص بفولفو بصورة صحيحة.
٥. تحقق من كتابة الورشة المطلوب.
٦. املاً بيانات الحقل معلومات للورشة إذا كنت ترغب في إجراء عملية محددة أثناء زيارة الورشة أو أية معلومات أخرى مهمة للورشة.

^٣ ينطبق على أسواق محددة.

^٤ AdBlue ينطبق فقط على السيارات المزودة بمحرك ديزل.

^٥ ينطبق على أسواق محددة.

^٦ يتم نقل البيانات (حركة البيانات) عند استخدام الإنترنت، وسيترتب عليه تكلفة.

إرسال معلومات السيارة إلى الورشة^٧

بالإمكان إرسال معلومات السيارة في أي وقت، مثلاً، إذا قمت بحجز موعد في الورشة ورغبت في مساعدة فني الورشة عن طريق تزويدهم ببيانات أفضل تنتج التخطيط المسبق لزيارتك. وإنّ عملية إرسال معلومات السيارة هي غير تلك المخصصة للقيام بحجز موعد للخدمة.



١. افتح تطبيق حالة السيارة من عرض التطبيق في الشاشة المركزية.
٢. اضغط المواعيد.
٣. اضغط إرسال بياناتالسيارة.

< ستظهر رسالة أعلى الشاشة المركزية لإعلامك بأنه يتم إرسال بيانات السيارة. يمكنك إلغاء عملية إرسال البيانات بالنقر على X في مؤشر النشاط.

يتم إرسال المعلومات عن طريق وسيلة اتصال السيارة بالإنترنت^٨.

يمكن لأي تاجر تجزئة الوصول إلى هذه المعلومات إذا كان لديه رقم تعريف السيارة (VIN^٩).

معلومات ذات صلة

- حالة السيارة (ص. ٥٤٤)
- إرسال معلومات السيارة إلى الورشة (ص. ٥٤٥)
- التنقل بين عروض الشاشة المركزية (ص. ١٠٠)
- Volvo ID (ص. ٢٤)
- السيارة المتصلة بالإنترنت* (ص. ٤٨٠)

٧. اضغط إرسال طلب موعد.

< سوف يصلك اقتراح بتحديد موعد لسيارتك في غضون اليومين التاليين^{١٠} عن طريق البريد الإلكتروني.

سوف تتلقى أيضاً نفس الرسالة عبر البريد الإلكتروني، وعندما تنتقل إلى www.volvocars.com ثم سجّل دخولك.

في بعض الأسواق، بمجرد إرسالك لطلب تحديد الموعد، تنطفئ الرسالة التي تفيد بوجود إجراء الخدمة على السيارة في شاشة السائق.

٨. المس إلغاء الطلب لإلغاء الطلب.

يجب أن يتضمن طلب الحجز الذي ترسله من السيارة معلومات عن السيارة وهو أمر يسهّل التخطيط للأعمال في الورشة.

يرد الوكيل باقتراح رقمي بشأن الحجز. تتوفر كذلك معلومات عن الوكيل في السيارة ويمكنك الاتصال بالورشة في أي وقت.

قبول اقتراح الموعد

وعند حصول السيارة على اقتراح تحديد الموعد ستظهر رسالة في أعلى الشاشة المركزية.

١. انقر على الرسالة.

٢. عند الموافقة على موعد الحجز المقترح، المس قبُول. وإلا، المس إرسال طلب جديد أو رفض.

في بعض الأسواق يقوم النظام بتذكيرك بالموعد المحدد عند اقترابه كما أن نظام الملاحه^{١١} يمكنه توجيهك للوصول إلى الورشة عند حلول الموعد.

^٧ قد يختلف هذا الإطار الزمني باختلاف السوق.

^٨ ينطبق على نظام Sensus Navigation.*

^٩ ينطبق على أسواق محددة.

^{١٠} يتم نقل البيانات (حركة البيانات) عند استخدام الإنترنت، وسيترتب عليه تكلفة.

^{١١} الرقم التعريفي للسيارة.

►► محتوى معلومات السيارة

تتضمن البيانات المرسله آخر المعلومات المحفوظة (آخر مرة تم فيها تشغيل السيارة) وهي تشمل المجالات التالية:

- متطلبات الخدمة
- الوقت الذي مضى منذ آخر خدمة
- حالة الوظيفة
- مستويات السوائل
- قراءة العداد
- الرقم التعريفي للسيارة (VIN^{١١})
- إصدار برنامج السيارة
- البيانات التشخيصية للسيارة.

معلومات ذات صلة

- حجز الخدمة والإصلاح (ص. ٥٤٤)
- حالة السيارة (ص. ٥٤٤)
- التنقل بين عروض الشاشة المركزية (ص. ١٠٠)
- السيارة المتصلة بالإنترنت* (ص. ٤٨٠)

^{١١} الرقم التعريفي للسيارة.

ارفع السيارة

عند رفع السيارة، من المهم تثبيت المرفاع في النقاط المحددة في أسفل جسم السيارة.

ينطبق على السيارات المزودة بد التحكم في مستوى الارتفاع*: إذا كانت السيارة مزودة بنظام تعليق هوائي فيلزم إلغاء تنشيطه قبل رفع السيارة.

تحذير

في حال تم رفع السيارة باستخدام مرفاع الورشة، ينبغي عندئذ وضع هذا الأخير تحت إحدى نقاط الرفع الأربع. ينبغي الحرص على تثبيت مرفاع الورشة بشكل يمنع انزلاق السيارة. تأكد من تجهيز لوحة المرفاع بدعامة مطاطية كي تحافظ السيارة على ثباتها وبغية تجنب الإضرار بها. استخدم دائماً منصات للمحاور أو معدات مماثلة.

ملاحظة

تنصح فولفو باستخدام المرفاع الذي يعود إلى موديل السيارة المقصودة تحديداً فقط. في حالة تحديد مرفاع بخلاف الموصى به من قبل شركة فولفو، اتبع تعليمات الاستخدام الواردة مع المعدة.

تم تصميم مرفاع السيارة العادي للاستخدام الطارئ ولفترات قصيرة فقط، مثلاً عند استبدال عجلة متقوية. عند الحاجة لرفع السيارة لمرات عديدة، أو لفترات زمنية أطول من اللازم فقط من أجل تغيير عجلة، ينصح عندها باستخدام مرفاع ورشة التصليح. في هذه الحالة، اتبع تعليمات الاستخدام التي تأتي مع الآلة.

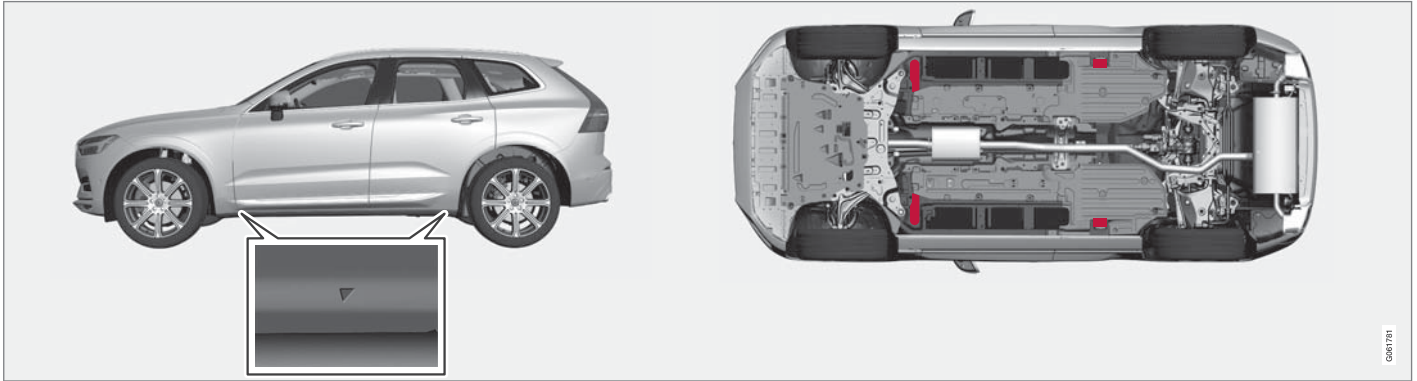

تشير المثلثات في الغطاء البلاستيكي إلى مواقع نقاط الرفع (باللون الأحمر).

معلومات ذات صلة

- إزالة عجلة (ص. ٥١٠)
- المرفاع* (ص. ٥٠٩)
- إعدادات التحكم في المستوى* (ص. ٤١١)

فتح وغلق غطاء المحرك

يمكن فتح غطاء المحرك باستخدام المقبض في مقصورة الركاب والمقبض أسفل غطاء المحرك.

أفتح غطاء المحرك

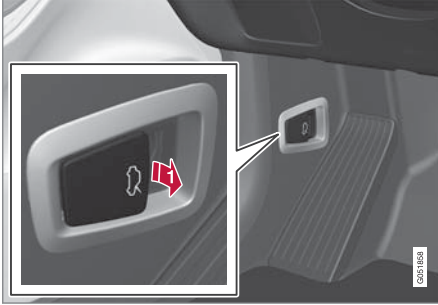

اسحب المقبض الموجود بالقرب من دواسات القدم لتحرير غطاء المحرك من وضع الإغلاق الكامل.



شاشة عرض المعلومات على الزجاج الأمامي عند استبدال الزجاج الأمامي*

السيارات التي تحتوي على شاشة عرض معلومات على الزجاج الأمامي تكون مزودة بنوع خاص من الزجاج الأمامي يستوفي متطلبات عرض الصورة عليه.

توصي شركة Volvo بالاتصال بورشة Volvo معتمدة عند الحاجة لاستبدال الزجاج الأمامي. يلزم تركيب النوع الصحيح من الزجاج الأمامي كي يمكن عرض رسومات الشاشة العليا عليه بشكل صحيح.

معلومات ذات صلة

- شاشة عرض المعلومات على الزجاج الأمامي* (ص. ١٢٥)
- تنظيف شاشة عرض المعلومات على الزجاج الأمامي* (ص. ٥٧٧)

خدمة نظام التحكم في المناخ

يجب عدم صيانة هذا النظام وإجراء الخدمة له إلا بواسطة ورشة معتمدة.

استكشاف الأعطال وإصلاحها

يحتوي نظام تكييف الهواء على مواد تتعب فلورية. يلزم استخدام الأشعة فوق البنفسجية أثناء إجراء اكتشاف للتسرب.

تنصح فولفو بالاتصال بإحدى ورش فولفو المعتمدة.

السيارات المزودة بسوائل تبريد R134a

تحذير ⚠

يحتوي نظام التكييف على سائل تبريد مضغوط طراز R134a. لا يجب صيانة هذا النظام وإجراء الخدمة له إلا بواسطة ورشة معتمدة.

السيارات المزودة بسوائل تبريد R1234yf

تحذير ⚠

يحتوي نظام التكييف على سائل تبريد مضغوط طراز R1234yf. بما يتوافق مع مقياس SAE J2845 (تدريب الفنيين الخاص بخدمة الأمان واحتواء سوائل التبريد المستخدمة في أنظمة تكييف الهواء المحمولة)، يلزم إجراء الخدمة والإصلاح لنظام سائل التبريد بواسطة فنيين مربين ومعتمدين وذلك لضمان أمان النظام.

معلومات ذات صلة

- برنامج خدمة فولفو (ص. ٥٤٢)

تحذير ⚠️

تجنب القيادة أثناء فتح غطاء المحرك!

إذا كانت هناك أي أمارات على عدم إغلاق غطاء المحرك بصورة محكمة أثناء القيادة فتوقف على الفور وتحقق من هذا الأمر.

معلومات ذات صلة

- نظرة عامة على حجرة المحرك (ص. 00١)
- التنذير بالباب وبحزام الأمان (ص. ٤٣)



لم يتم إغلاق غطاء المحرك بالكامل.



تم إغلاق غطاء المحرك بالكامل.

2 ▶▶ امسح من اليسار إلى اليمين في الفتحة أسفل غطاء المحرك، ثم حرك المقيض لأعلى وللجانِب لتحرير غطاء المحرك من ماسكة قفل غطاء المحرك ثم ارفع الغطاء.

تحذير - غطاء المحرك غير مغلق

عند تحرير غطاء المحرك، يضيء رمز التحذير وتظهر الرسومات في شاشة السائق ويصدر صوت تنذيري. وإذا بدأت السيارة في التحرك، فسيكرر صوت التحذير.



ملاحظة ⓘ

إذا أضاء رمز التحذير أو عند سماع إشارة التحذير على الرغم من التأكد من قفل غطاء المحرك جيدًا فاتصل بورشة فولفو معتمدة.

إغلاق غطاء المحرك

١. ادفع غطاء المحرك لأسفل حتى يبدأ في الاندفاع من تلقاء نفسه.
٢. عندما يتوقف غطاء المحرك بفعل مزلاج القفل، ادفعه لأسفل كي يتم الإغلاق التام.

تحذير ⚠️

خطر الانحناسار! تحقق من عدم وجود عائق في مسار غطاء المحرك أثناء إغلاقه وإلا فقد تحدث إصابات جسدية.

تحذير ⚠️

تحقق أن غطاء المحرك يتم قفله جيدًا عند إغلاقه. يلزم تعشيق غطاء المحرك على كلا الجانبين ويصدر صوت مسموع يدل على استقراره في مكانه.

زيت المحرك

يجب استخدام زيت محرك معتمد بغية تطبيق الفواصل الزمنية والكفالة للخدمة الموصى بها.

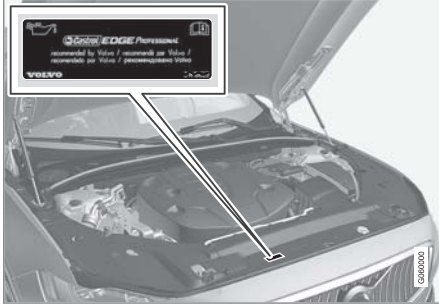

تنصح فولفو بما يلي:



تحذير

تذكر أن مروحة الرادياتير (موجودة في مقدمة حجرة المحرك، خلف الرادياتير) قد تعمل أو تواصل عملها أوتوماتيكياً لمدة تصل إلى 6 دقائق تقريباً بعد إيقاف تشغيل المحرك.

احرص دوماً على تنظيف المحرك بواسطة ورشة، وينصح باستخدام ورشة فولفو معتمدة. هناك خطر اندلاع حريق إذا كان المحرك ساخناً.

تحذير

يعمل نظام الإشعال بواسطة فولتية عالية جداً وخطيرة. يتعين دائماً أن يكون النظام الكهربائي للسيارة في وضع الإشعال 0 عند إجراء أية مهام في حجرة المحرك.

لا تلمس شمعات الإشعال أو ملف الإشعال عندما يكون النظام الكهربائي للسيارة في وضع الإشعال II أو إذا كان المحرك ساخناً.

معلومات ذات صلة

- فتح وعلق غطاء المحرك (ص. 05٤٩)
- تعبئة سائل الغسل (ص. 0٩٠)
- زيادة مستوى سائل التبريد (ص. 00٤)
- المصهرات الكهربائية في حجرة المحرك (ص. 0٦٧)
- التحقق من زيت المحرك وتعبئته (ص. 00٢)
- أوضاع الإشعال (ص. ٣٨٢)

نظرة عامة على حجرة المحرك

تعرض اللوحة العامة عدة مكونات مرتبطة بالخدمة.

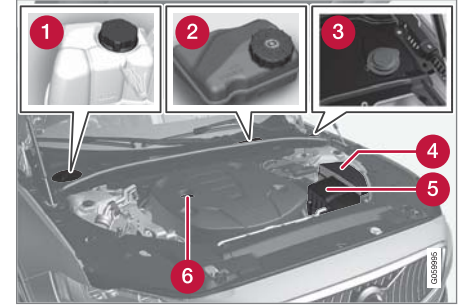

قد يختلف شكل حجرة المحرك قليلاً تبعاً لنوع المحرك والطراز.

- 1 خزان التمدد لسائل التبريد
- 2 خزان سائل الفرامل (موجود جهة السائق)
- 3 أنبوب تعبئة سائل الغسل ١٢
- 4 وحدة كهربائية مركزية
- 5 مرشح الهواء
- 6 أنبوب تعبئة زيت المحرك

إذا لم يكن من الممكن فحص زيت المحرك بصفة منتظمة وانخفض المستوى بشدة، فتمه خطورة في أن هذا سيسبب ضرراً بالغاً للمحرك.

مهم

لوفاء بالمتطلبات من أجل الفواصل الزمنية الخاصة بخدمة المحرك يتم تعبئة جميع المحركات بزيت محرك اصطناعي مُعدّل خصيصاً في المصنع. يتم اختيار الزيت بعناية فائقة للغاية مع الأخذ في الاعتبار مدة الخدمة وخصائص بدء التشغيل واستهلاك الوقود والتأثير البيئي.

يجب استخدام زيت محرك معتمد حتى يمكن تطبيق الفواصل الزمنية للخدمة الموصى بها. استخدم فقط درجات الزيت المخصصة للتعبئة وتغيير الزيت، وإلا فإنك بذلك تخاطر بالتأثير على مدة الخدمة وخصائص بدء التشغيل واستهلاك الوقود والتأثير البيئي للسيارة.

إذا لم يتم الالتزام بزيت المحرك المطابق للمواصفات والزوجة المحددتين فقد تتعرض أجزاء من المحرك للتلف. تنفي شركة فولفو للسيارات مسؤوليتها عن أي تلفيات من هذه الشائكة.

تتصح فولفو بأن تقوم ورشة فولفو معتمدة باستبدال الزيت.

تستخدم فولفو أنظمة مختلفة للتحذير بخصوص مستوى الزيت إذا كان مرتفعاً/منخفضاً بشدة، أو في حالة ضغط الزيت المنخفض. تحتوي بعض أنواع المحركات على مستشعر لضغط الزيت،

ولذلك يتم استخدام رمز تحذير انخفاض ضغط الزيت  في شاشة السائق. تحتوي أنواع أخرى على مستشعر لمستوى الزيت، عند إعلام السائق عن طريق رمز التحذير في شاشة السائق

ونصوص العرض. تحتوي بعض الأنواع على 

النظامين. اتصل بأحد وكلاء فولفو للحصول على المزيد من المعلومات.

استبدل زيت المحرك ومرشح الزيت وفقاً لفترات التبديل المذكورة في كتيب الخدمة والضمان. يُسمح باستخدام نوعية زيت أعلى من تلك المذكورة. إذا كانت السيارة تُقاد في ظروف قاسية، توصي فولفو باستخدام زيت من درجة أعلى من الدرجة المحددة.

معلومات ذات صلة

- التحقق من زيت المحرك وتعبئته (ص. 002)
- زيت المحرك - المواصفات (ص. 603)
- ظروف القيادة المعاكسة لزيت المحرك (ص. 605)

التحقق من زيت المحرك وتعبئته

يتم اكتشاف مستوى الزيت بواسطة مستشعر مستوى الزيت الإلكتروني.



رسومات مستوى الزيت في الشاشة المركزية.

ملاحظة

لا يتمكن النظام من اكتشاف التغييرات مباشرة عند ملء الزيت أو تصريفه. يجب قيادة السيارة لمسافة حوالي ٣٠ كم (٢٠ ميل) وإيقافها لمدة ٥ دقائق بينما المحرك متوقف وعلى أرضية مستوية قبل أن يصبح بيان الزيت صحيحًا.

ملاحظة

في حالة عدم استيفاء الشروط الصحيحة لقياس مستوى الزيت (الفترة ما بعد إيقاف المحرك وميل السيارة ودرجة الحرارة الخارجية، وما إلى ذلك) ستظهر الرسالة لا توجد قيمة متاحة في الشاشة المركزية. وهذا لا يعني وجود خطأ ما في أنظمة السيارة.

مهم

عند ظهور هذا الرمز مع رسالة بخصوص انخفاض مستوى الزيت، مثل الرسالة زيت المحرك منخفض أضف 1 لتر، فما عليك سوى إضافة الحجم المحدد، مثل 1 لتر (1 كوارت).

تحذير

تجنب سكب الزيت داخل مجمع العادم الساخن بسبب احتمالية نشوب حريق.



أنبوب التعبئة^١.

في بعض الحالات يلزم استكمال الزيت قبل حلول تاريخ الصيانة. لا يلزم اتخاذ إجراء بخصوص مستوى زيت المحرك قبل ظهور رسالة في شاشة السائق.

تحذير

إذا ظهر هذا الرمز مع الرسالة مستوى زيت المحرك يلزم إجراء الخدمة، فتفضل بزيارة الورشة، وينصح بزيارة ورشة فولفو معتمدة. قد يكون مستوى الزيت مرتفع جدًا.

Car Status

١. افتح تطبيق حالة السيارة من عرض التطبيق في الشاشة المركزية.
٢. اضغط الحالة لعرض مستوى الزيت.



خزان التمدد لسائل التبريد، سيارة ذات عجلة قيادة يسرى.

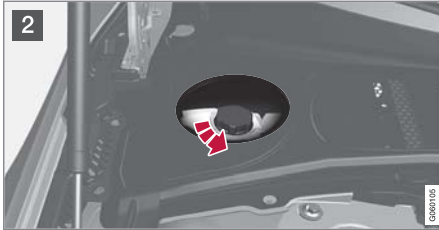
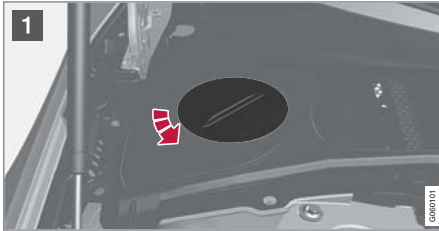

زيادة مستوى سائل التبريد

يعمل سائل التبريد على تبريد محرك الاحتراق الداخلي للوصول إلى درجة حرارة التشغيل المناسبة. يمكن استخدام الحرارة المنقولة من المحرك إلى سائل التبريد في تدفئة مقصورة الركاب.

عند إضافة سائل التبريد، اتبع التعليمات المرفقة على العبوة. لا تضيف الماء وحده تحت أي ظرف. فخطر التجمد يزداد عندما تكون نسبة تركيز سائل التبريد منخفضة للغاية ومرتفعة للغاية.

في حال وجود سائل تبريد تحت السيارة أو إذا تصاعد الدخان من سائل التبريد أو في حال إضافة أكثر من لترين (نصف غالون تقريباً) منه، اتصل دائماً بخدمة الإصلاح لتجنب خطر تلف المحرك بسبب وجود خلل في نظام التبريد عند محاولة تشغيل السيارة.

تحذير

من الممكن أن يكون سائل التبريد شديد السخونة. لا تفتح الغطاء أبداً عندما يكون سائل التبريد ساخناً. إذا كانت هناك حاجة لزيادة الكمية، فم بفك غطاء خزان التمدد ببطء لإتاحة تنقيس أية زيادة في الضغط.

معلومات ذات صلة

- زيت المحرك (ص. 051)
- ظروف القيادة المعاكسة لزيت المحرك (ص. 105)
- زيت المحرك - المواصفات (ص. 103)
- أوضاع الإشعال (ص. 322)
- حالة السيارة (ص. 054)

مهم

- ضار في حال ابتلاعه. قد يتسبب في تلف الأعضاء (الكلى).
- استخدم سائل تبريد جاهز للاستعمال معتمد من Volvo. إذا تم استخدام سائل مركز، تأكد من مزج نسبة ٥٠% من سائل التبريد مع نسبة ٥٠% من الماء، كلاهما من الجودة المعتمدة.
- لا تمزج أنواع مختلفة من سائل التبريد.
- لا ينبغي استخدام سوى سائل تبريد جديد عند استبدال مكونات رئيسية في نظام التبريد وذلك لضمان حماية كافية للنظام من التآكل.
- يجب ألا يتم تشغيل المحرك إلا ونظام التبريد ممتلئ جيداً. وإلا، قد تؤدي الحرارة المرتفعة للغاية إلى خطر حدوث تلف (تشققات) في رأس الاسطوانة.
- قد يتسبب المحتوى الكبير من الكلور والكلوريد والأملاح الأخرى في تآكل نظام التبريد.

معلومات ذات صلة

- نظرة عامة على حجيرة المحرك (ص. ٥٥١)
- سائل التبريد - المواصفات (ص. ٦٠٦)



1 أمسك مقبض الفتحة ثم ارفع/حرك الفتحة من الغطاء البلاستيكي.

2 انزع غطاء فتحة خزان التمدد وقم بإضافة سائل التبريد إذا لزم الأمر. يجب ألا يتجاوز مستوى سائل التبريد علامة MAX الصفراء داخل خزان التمدد.

أعد تركيب الأجزاء بترتيب عكسي.

1 انزع مقدمة الغطاء البلاستيكي.

2 انزع غطاء فتحة خزان التمدد وقم بإضافة سائل التبريد إذا لزم الأمر. يجب ألا يتجاوز مستوى سائل التبريد علامة MAX الصفراء داخل خزان التمدد.

أعد تركيب الأجزاء بترتيب عكسي.



خزان التمدد لسائل التبريد، سيارة ذات عجلة قيادة يميني.

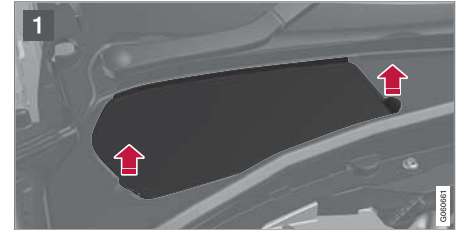

وضيعة المصابيح الخارجية

يتم استخدام أنواعاً مختلفة من المصابيح للمصابيح الخارجية في السيارة. يلزم استبدال المصابيح من نوعية LED^{١٤} بواسطة الورشة فقط. يوصى بالرجوع إلى ورشة فولفو معتمدة.

المصابيح، الأمامية (السيارة المزودة بمصابيح أمامية من الهالوجين)

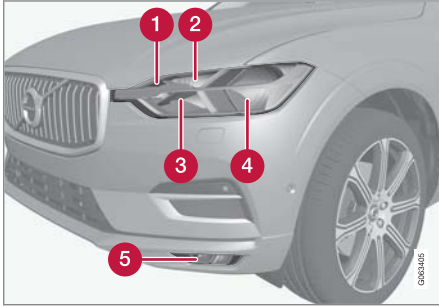

1 مؤشر

2 مصابيح القيادة النهارية/التحديد الجانبية

3 الضوء العالي

4 الضوء الخافت

5 لمبات الضباب الأمامية/مصابيح الانعطاف* (LED)

ملاحظة

إذا استمرت رسالة الخطأ بعد استبدال اللبة المكسورة، فإننا ننصح بالتوجه لإحدى ورش خدمة فولفو المعتمدة.

ملاحظة

قد تعاني الإضاءة الخارجية مثل المصابيح الأمامية والمصابيح الخلفية مؤقتاً من التكثف على الجزء الداخلي للعدسات. هذا أمر طبيعي، جميع أنواع الإضاءة الخارجية مصممة لتحمل ذلك. يتم عادة تهوية التكثف ويختفي عبر مبيت المصباح عند تشغيل المصباح لفترة من الوقت.

معلومات ذات صلة

- وضيعات المصابيح الخارجية (ص. 00٦)
- استبدال مصباح الضوء الخافت (ص. 00٧)
- استبدال مصباح الضوء العالي (ص. 00٨)
- تغيير لمبة مصباح التحذير الأمامي/لمبة الموضع (ص. 00٨)
- استبدال لمبة مؤشر الاتجاه الأمامية (ص. 00٩)
- مواصفات اللبة (ص. 00٩)

استبدال المصابيح

تختلف أنواع المصابيح تبعاً للطراز ومستوى المعدات المجهزة. فإذا تُلغ مصباح^{١٤}، يمكن استبداله وفقاً للطريقة الموضحة في دليل المالك.

اتصل بالورشة^{١٤} في حال حدث عطل في المصابيح غير ناتج عن المصابيح نفسها.

في حال حدوث عطل في مصابيح LED^{١٤}، ينبغي غالباً استبدال وحدة المصابيح بأكملها.

ملاحظة

للمعلومات عن المصابيح غير المذكورة في دليل المالك، اتصل بوكيل Volvo أو بفني خدمة معتمد من Volvo.

تحذير

يجب أن يكون النظام الكهربائي للسيارة في وضع الإشعال 0 عند استبدال المصابيح.

مهم

تجنب لمس الجزء الزجاجي من المصابيح بأصابعك. يتبخر الشحم الناتج عن أصابعك بسبب الحرارة، مما يجعله يغطي العاكس ثم يسبب التلف.

^{١٤} إن بعض السيارات غير مزودة بمصابيح.

^{١٥} يوصى بالرجوع إلى ورشة فولفو معتمدة.

^{١٦} مصابيح LED (Light Emitting Diode)

^{١٧} مصابيح LED (Light Emmitting Diode)

٦. أعد تركيب الغطاء المطاطي الدائري للمصباح الأمامي.

معلومات ذات صلة

- وضعيات المصابيح الخارجية (ص. 00٦)
- مواصفات اللمبة (ص. 00٩)

استبدال مصباح الضوء الخافت

يمكن استبدال لمبات الضوء الخافت في المصابيح الأمامية التي تعمل بالهالوجين بدون مساعدة من ورشة العمل.

مهم !

تجنب لمس الجزء الزجاجي من المصابيح بأصابعك. يتبخّر الشحم الناتج عن أصابعك بسبب الحرارة، مما يجعله يغطي العاكس ثم يسبب التلف.



المصباح الأمامي الأيسر.

١. أفضل الغطاء المطاطي المستدير حول المصباح الأمامي.
٢. أفضل الموصل من المصباح.
٣. أفضل المصباح عن طريق دفعه للأمام برفق مع سحبه للخارج مباشرة.
٤. ركب المصباح الجديد في المقبس. يلزم توجيه مسمار توجيه المصباح للأعلى بشكل مستقيم.
٥. اضغط على الموصل.

معلومات ذات صلة

- استبدال المصابيح (ص. 00٦)
- مواصفات اللمبة (ص. 00٩)
- مفاتيح الإضاءة (ص. ١٣٤)

استبدال مصباح الضوء العالي

يمكن استبدال لمبات الضوء العالي في المصابيح الأمامية التي تعمل بالهالوجين بدون مساعدة من ورشة العمل.

مهم !

تجنب لمس الجزء الزجاجي من المصابيح بأصابعك. يتبخر الشحم الناتج عن أصابعك بسبب الحرارة، مما يجعله يغطي العاكس ثم يسبب التلف.

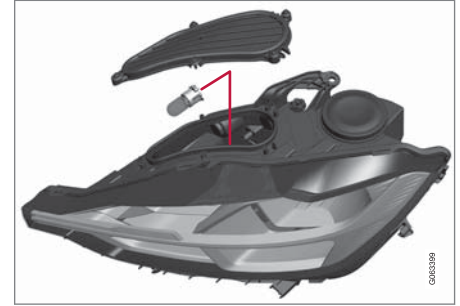

المصباح الأمامي الأيسر.

١. افصل اللبة عن طريق لف حامل المصباح لأعلى ثم اسحبه للخارج بشكل مستقيم.
٢. عامل الغطاء البلاستيكي في قفل القابس بحرص بحيث يتم تحريره.
٣. افصل القابس من المصباح.
٤. استبدل المصباح.
٥. قم بتثبيت اللبة في المقبس وأدر للأسفل.

معلومات ذات صلة

- وضعيات المصابيح الخارجية (ص. 00٦)
- مواصفات اللبة (ص. 00٩)

تغيير لمبة مصباح التحذير الأمامي/لمبة الموضع

يمكن استبدال لمبات التشغيل في النهار/الموضع في المصابيح الأمامية التي تعمل بالهالوجين بدون مساعدة من ورشة العمل.

ملاحظة !

يسهل الوصول إلى مصباح القيادة النهارية/مصباح الموضع في حالة فصل مصباح الضوء العالي. تم تركيب مصباح الضوء العالي بصورة قطرية أعلى مصباح القيادة النهارية/مصباح الموضع. افضل مصباح الضوء العالي عن طريق تدوير حامل المصباح لأعلى ثم اسحبه للخارج.

مهم !

تجنب لمس الجزء الزجاجي من المصابيح بأصابعك. يتبخر الشحم الناتج عن أصابعك بسبب الحرارة، مما يجعله يغطي العاكس ثم يسبب التلف.

مواصفات اللمبة

مواصفات المصابيح القابلة للاستبدال.

اتصل بالورشة^{١٨} في حال حدث عطل في المصابيح غير ناتج عن المصابيح نفسها. في حال حدوث عطل في مصابيح LED^{١٩}، ينبغي غالباً استبدال وحدة المصابيح بأكملها.

النوع	AW	الوظيفة
H7	٥٥	الضوء الخافت
H9	٦٥	الضوء العالي
PWY24W	٢٤	مؤشرات الاتجاه الأمامية
W21/5W	٢١/٥	مصابيح التشغيل في النهار/ مصابيح الوضع، الأمامية

٨ واط

معلومات ذات صلة

- وضعية المصابيح الخارجية (ص. ٥٥٦)
- استبدال المصابيح (ص. ٥٥٦)

استبدال لمبة مؤشر الاتجاه الأمامية

يمكن استبدال لمبة مؤشر الاتجاه الموجودة في المصباح الأمامي الذي يعمل بالهالوجين بدون مساعدة من ورشة العمل.



المصباح الأمامي الأيسر.

١. اضغط السقاطتين معاً واسحب حامل اللمبة للخارج بشكل مستقيم.
٢. استخدم حامل لمبة جديدًا مع اللمبة.
٣. ركب حامل اللمبة في المقبس ثم اضغط عليه في مكانه.

معلومات ذات صلة

- وضعية المصابيح الخارجية (ص. ٥٥٦)
- مواصفات اللمبة (ص. ٥٥٩)

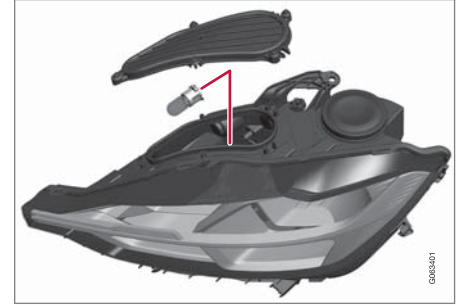

المصباح الأمامي الأيسر.

١. اسحب حامل المصباح لللمبة مصباح التشغيل النهاري/ مصباح الوضع بشكل مستقيم للخارج.
٢. افصل المصباح عن طريق سحبه للخارج مباشرة.
٣. استبدل المصباح.
٤. ركب حامل اللمبة في المقبس ثم اضغط عليه في مكانه.
٥. عند إزالة حامل المصباح في مصباح الضوء العالي، قم بالتركيب في المقبس ثم اللف.

معلومات ذات صلة

- وضعية المصابيح الخارجية (ص. ٥٥٦)
- مواصفات اللمبة (ص. ٥٥٩)
- استبدال مصباح الضوء العالي (ص. ٥٥٨)

^{١٨} يوصى بالرجوع إلى ورشة فولفو معتمدة.
^{١٩} مصابيح LED (Light Emitting Diode)

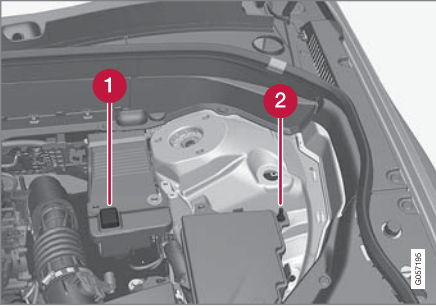

1 نقطة الشحن الموجبة

2 نقطة الشحن السالبة

مهم !

عند شحن بطارية البادئ وبطارية الدعم، لا تستخدم إلا شاحن بطارية حديثاً مع إمكانية التحكم في فولتية الشحن. يلزم عدم استخدام ميزة الشحن السريع لأنها قد تتلف البطارية.

تحذير !

- قد تولد البطارية غاز الأوكسيهيدروجين، وهو ذو قابلية عالية للانفجار. يمكن أن تتشكل شرارة إذا تم وصل كابل التشغيل بطريقة غير صحيحة، وقد يكون ذلك كافياً لانفجار البطارية.
- تجنب توصيل الموصلات بأي مكون لنظام الوقود أو أي جزء متحرك. انتبه لأجزاء المحرك الساخنة.
- تحتوي البطارية على حمض الكبريتيك الذي يمكن أن يتسبب بحروق خطيرة.
- فإذا لامس الحمض العينين أو البشرة أو الملابس، فاغسلهم بكميات كبيرة من الماء. إذا تآثر الحمض في العينين، فاطلب العناية الطبية على الفور.
- تجنب التدخين بالقرب من البطارية.

نقاط الشحن

- عند توصيل بطارية بادئ خارجية أو شاحن بطارية، استخدم نقاط الشحن بالسيارة في حجيرة المحرك.
- ينبغي عدم استخدام أطراف بطارية بادئ السيارة المجهزة في حجيرة الأمتعة.
- أثناء الشحن، يتم شحن كل من بطارية البادئ والبطارية المساعدة.

البطارية

النظام الكهربائي أحادي القطبية ويستخدم الهيكل وعلبة المحرك كموصل.

يتم استخدام موتور بادئ الحركة لتشغيل النظام الكهربائي وقيادة موتور بادئ الحركة بالإضافة إلى المكونات الكهربائية الأخرى في السيارة.

ينبغي استبدال بطارية البادئ بواسطة ورشة^{٢٠}.

يتوفر بالسيارة محول تيار متردد مُنظَّم الجهد.

بطارية البادئ هي من نوع ١٢ فولت وهي مصممة لتفعيل/تعطيل وظائف التقليل من ثاني أكسيد الكربون وللشحن المتجدد ولداعم عمل مختلف ووظائف السيارة.

يمكن أن يتأثر عمر البطارية ووظيفتها بمحاولات بدء التشغيل الكثيرة وإفراغ الشحن وأساليب القيادة والظروف المناخية وما إلى ذلك.

- لا تفصل أبداً بطارية بادئ التشغيل عندما يكون المحرك قيد التشغيل.
- تحقق من توصيل الكابلات الخاصة بالبطارية بصورة صحيحة ومن شدها على نحو ملائم.

^{٢٠} يوصى بالرجوع إلى ورشة فولفو معتمدة.

موضع



توجد بطارية البادئ في منطقة الحمولة.

تحذير

في حال تم فصل بطارية بادئ التشغيل، ينبغي إعادة تعيين وظيفة الفتح والإغلاق التلقائي كي تعمل بشكل صحيح. يجب إجراء إعادة ضبط كي تعمل ميزة الحماية من الانحسار.

مهم

في طرز معينة، يتم ربط البطارية بواسطة شريط احتجاز. تحقق من ربط حزام التثبيت بقوة.

مهم

في حال عدم اتباع التعليمات التالية قد يتم إيقاف وظيفة توفير الطاقة في نظام المعلومات والترفيه بشكل مؤقت و/أو قد لا يكون الإشعار في شاشة السائق قابلاً للتطبيق بشكل مؤقت فيما يتعلق بحالة بطارية البادئ، وذلك بعد وصل بطارية بادئ خارجية أو شاحن بطارية:

- يجب عدم استخدام طرف البطارية السلبية في بطارية السيارة الرئيسية لوصلة بطارية خارجية أو شاحن بطارية - يمكن استخدام نقطة الشحن السلبية في البطارية فقط كنقطة تأريض.

ملاحظة

يقل عمر البطارية إذا لم يتم تفريغها بشكل متكرر.

يتأثر عمر البطارية بعدة عوامل، بما يتضمن ظروف القيادة والمناخ. تقل قدرة بدء تشغيل البطارية تدريجياً بمرور الوقت ومن ثم فهي تحتاج إلى إعادة شحنها في حالة عدم استخدام السيارة لمدة طويلة أو عند قيادتها لمسافات قصيرة فحسب. البرودة الشديدة تحد من قدرة بدء التشغيل بدرجة أكبر.

للحفاظ على البطارية بحالة جيدة، يوصى بالقيادة لمدة 15 دقيقة/الأسبوع على الأقل أو توصيل البطارية بشاحن بطارية يتسم بميزة الشحن التدريجي التلقائي.

البطارية التي يحتفظ بها مشحونة بالكامل تتمتع بأقصى عمر خدمة.

▶▶ مواصفات بطارية بادىء التشغيل

H8 AGM	H7 AGM	نوع البطارية
١٢	١٢	الجهد الكهربائي (فولت)
٨٥٠	٨٠٠	سعة البدء على البارد ^A - BCCA ^B (A)
١٩٠×١٧٥×٣٥٣ مم (٧,٥×٦,٩×١٣,٩ بوصة)	١٩٠×١٧٥×٣١٥ مم (٧,٥×٦,٩×١٢,٤ بوصة)	الأبعاد، L×B×H
٩٥	٨٠	الاستطاعة (أمبير بالساعة)

A وفقاً لمعيار EN.
B Cold Cranking Amperes

تنصح فولفو بتوكيل عملية استبدال البطارية إلى ورشة فولفو معتمدة.

مهم

في حال استبدال البطارية، احرص على استخدام بطارية جديدة تكون بنفس الحجم ونفس قدرة بدء التشغيل على البارد والنوع كالبطارية الأصلية (راجع الملصق الموجود على البطارية).

معلومات ذات صلة

- الرموز على البطاريات (ص. ٥٦٤)
- بطارية المؤازرة (ص. ٥٦٣)
- استخدام بدء التشغيل بمساعدة بطارية أخرى (ص. ٤٢٩)
- تسلسل إعادة التعيين للحماية من الانحشار (ص. ١٥١)
- إعادة تدوير البطارية (ص. ٥٦٥)

ملاحظة

عند نفاذ شحن بطارية بادئ التشغيل بشكل كبير بحيث لا تتوفر للسيارة إمكانية التشغيل الكهربائي العادي وإذا تم بدء تشغيل المحرك ببطارية خارجية أو بشاحن بطارية خارجي، يمكن عندها مواصلة تشييط وظيفة البدء/التوقف. وفي حال قامت وظيفة البدء/التوقف بإيقاف المحرك تلقائياً مباشرة بعد ذلك، يصبح هناك احتمال كبير أن تفضل عملية التشغيل التلقائي للمحرك بسبب عدم كفاية طاقة البطارية وذلك جراء عدم توفير الوقت الكافي لإعادة شحن البطارية.

في حال تم بدء تشغيل السيارة بمساعدة بطارية أخرى أو في حال عدم وجود وقت كافٍ لشحن البطارية باستخدام شاحن البطارية، يتم تعطيل وظيفة البدء/التوقف بشكل مؤقت إلى حين إعادة شحن البطارية بواسطة السيارة. عندما تبلغ درجة الحرارة الخارجية حوالي +١٥ درجة مئوية (حوالي ٦٠ درجة فهرنهايت) تحتاج البطارية إلى الشحن لمدة ساعة واحدة على الأقل بواسطة السيارة. في درجات حرارة خارجية منخفضة، قد يرتفع وقت الشحن ليصل إلى ٣-٤ ساعات. ونصح بأن يتم شحن البطارية باستخدام شاحن بطارية خارجي.

مواصفات البطارية المؤازرة

النوع	AGM
الجهد الكهربائي (فولت)	١٢
سعة البدء على البارد ^A - CCA ^B (A)	١٧٠

لا تتطلب بطارية المؤازرة عادة خدمة أكثر من البطارية العادية المستخدمة لبدء التشغيل. ينبغي الاتصال بالورشة في حال وجود أسئلة أو مشاكل - يُنصح بالتوجه إلى ورشة فولفو معتمدة.

مهم

في حال عدم اتباع التعليمات التالية، فقد يتم إيقاف وظيفة البدء/الإيقاف مؤقتاً بعد توصيل بطارية خارجية أو شاحن بطارية خارجي:

- لا ينبغي أبداً استخدام الطرف السالب في بطارية بادئ التشغيل في السيارة لتوصيل بطارية خارجية أو شاحن بطارية خارجي - يمكن فقط استخدام **نقطة الشحن السالبة في السيارة** كنقطة تأريض.

بطارية المؤازرة

السيارات المجهزة بوظيفة البدء/الإيقاف تكون مزودة ببطاريتين قوة ١٢ فولت - إحداهما بقوة إضافية لبدء التشغيل وأخرى احتياطية للمساعدة أثناء تتابع بدء تشغيل الوظيفة.



توجد بطارية المؤازرة في صندوق بجوار برج الدعم.

ملاحظة

- كلما ارتفع مأخذ التيار في السيارة، ازدادت مدة عمل المولد وشحن البطارية = زيادة في استهلاك الوقود.
- عندما تتناقص قدرة البطارية إلى ما دون المستوى الأدنى المسموح به، سيتم عندها فصل وظيفة البدء/التوقف.

إنَّ الخفض المؤقت لقدرة وظيفة البدء/الإيقاف بسبب استهلاك التيار العالي يعني:

- يقوم المحرك ببدء تلقائي بدون رفع قدم السائق عن دواسة فرامل القدم.

الرموز على البطاريات

توجد معلومات ورموز تحذيرية على البطاريات.

تجنب الشرر واللهب.	
خطر الانفجار.	
يجب أخذه من أجل تدوير استخدامه.	

معلومات ذات صلة

- البطارية (ص. ٥٦٠)
- بطارية الموازنة (ص. ٥٦٣)
- إعادة تدوير البطارية (ص. ٥٦٥)

استخدم نظارات واقية	
يمكن الحصول على مزيد من المعلومات عن السيارة في دليل المالك.	
خزن البطارية بعيداً عن الأطفال.	
تحتوي البطارية على حامض مسبب للتآكل.	

الأبعاد، L×B×H	١٣٠×٩٠×١٥٠ مم (بوصة) ٥,١×٣,٥×٥,٩
الاستطاعة (أمبير بالساعة)	١٠

A وفقاً لمعيار EN
B Cold Cranking Amperes

مهم !

في حال استبدال البطارية، احرص على استخدام بطارية جديدة تكون بنفس الحجم ونفس قدرة بدء التشغيل على البارد والنوع كالبطارية الأصلية (راجع الملصق الموجود على البطارية).

معلومات ذات صلة

- البطارية (ص. ٥٦٠)
- وظيفة البدء/التوقف (ص. ٤٠٤)
- الرموز على البطاريات (ص. ٥٦٤)
- إعادة تدوير البطارية (ص. ٥٦٥)

مواضع الوحدة الكهربائية المركزية في السيارات ذات عجلة القيادة اليسرى. وفي السيارات ذات عجلة القيادة اليمنى أسفل صندوق القفازات.

1 حجرة المحرك

2 أسفل صندوق القفازات

3 منطقة الحمولة

معلومات ذات صلة

- استبدال مصهر (ص. ٥٦٦)
- المصهرات في حجرة الحمولة (ص. ٥٧٣)
- المصهرات الكهربائية في حجرة المحرك (ص. ٥٦٧)
- المصاهر أسفل صندوق القفازات (ص. ٥٧٠)

المصهرات والوحدات المركزية الكهربائية

تتم حماية جميع الوظائف والمكونات الكهربائية بواسطة عدد من المصاهر لحماية النظام الكهربائي في السيارة من التلف بفعل التفاضر أو التحميل الزائد.

تحذير

تجنب استخدام أي جسم غريب أو منصهر ترتفع قوة التيار الكهربائي فيه عن المستوى المحدد عند استبدال أحد المنصهرات. قد يتسبب هذا في حدوث تلف بالغ للنظام الكهربائي وربما يؤدي إلى نشوب حريق.

إذا تعذر عمل أحد المكونات أو الوظائف الكهربائية، فقد يعزى ذلك إلى وجود حمل زائد وفشل لفترة مؤقتة في مصهر ذلك المكون. إذا تكرر فشل نفس المصهر، فسيكون هناك خلل في الدائرة. تنصح فولفو بالاتصال بورشة فولفو معتمدة لإجراء عملية الفحص.

موضع الوحدات الكهربائية المركزية

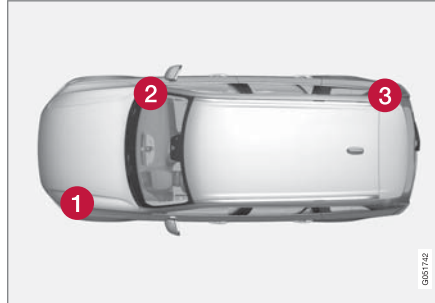

الشكل هو مجرد شكل تخطيطي - وقد يختلف المظهر عن الصورة باختلاف طراز السيارة.

إعادة تدوير البطارية

ينبغي إعادة تدوير بطارية بدء التشغيل المستعملة أو بطارية الدعم المستعملة بطريقة مناسبة للبيئة - فهي تحتوي على مادة الرصاص.

استشر مسؤولي ورشة الصيانة في حالة عدم التأكد من كيفية التخلص من هذا النوع من الفضلات - يوصى بمراجعة إحدى ورش Volvo المعتمدة.

معلومات ذات صلة

- البطارية (ص. ٥٦٠)
- بطارية الموازنة (ص. ٥٦٣)
- الرموز على البطاريات (ص. ٥٦٤)

استبدال مصهر

تتم حماية جميع الوظائف والمكونات الكهربائية بواسطة عدد من المصاهر لحماية النظام الكهربائي في السيارة من التلف بفعل التقاصر أو التحميل الزائد.

١. انظر في الرسم البياني للمصهر لتحديد مكان المصهر.
٢. اجذب المصهر وافحصه للتأكد من احتراق السلك المنحني.
٣. وفي هذه الحالة، استبدله بمصهر جديد بنفس اللون والأبعاد.

تحذير

تجنب استخدام أي جسم غريب أو منصهر ترتفع قوة التيار الكهربائي فيه عن المستوى المحدد عند استبدال أحد المنصهرات. قد يتسبب هذا في حدوث تلف بالغ للنظام الكهربائي وربما يؤدي إلى نشوب حريق.

تحذير

يُرجى الاتصال بورشة Volvo معتمدة للمعلومات حول المصاهر الغير مذكورة في دليل المالك. في حال لم يتم تنفيذ هذا الأمر بشكل صحيح، يمكنه أن يتسبب في أضرار كبيرة في الأنظمة الكهربائية.

معلومات ذات صلة

- المصهرات والوحدات المركزية الكهربائية (ص. ٥٦٥)
- المصهرات في حجيبة الحمولة (ص. ٥٧٣)
- المصهرات الكهربائية في حجيبة المحرك (ص. ٥٦٧)
- المصاهر أسفل صندوق القفازات (ص. ٥٧٠)

المصهرات الكهربائية في حجيرة المحرك

تعمل المصهرات في حجيرة المحرك على حماية المحرك
وظائف الفرامل من بين وظائف أخرى.

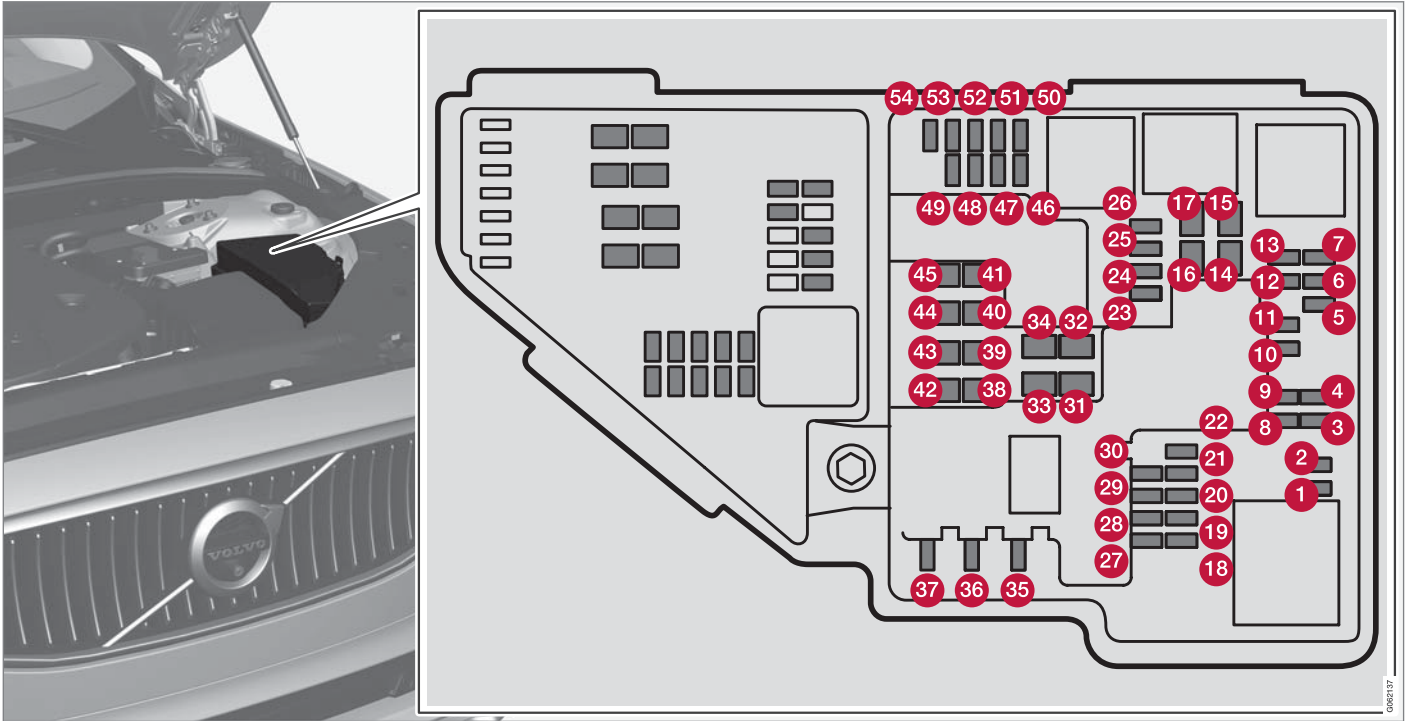

يوجد في الجهة الداخلية من الغطاء ملاقط تسهل عملية إزالة وتركيب المصهرات.

يوفر صندوق المصهرات كذلك مساحة من أجل عدة مصهرات احتياطية.

المواضع

توجد ملصقة داخل الغطاء تبين مواضع المصهرات.

● المصهرات ١-١٣ و ١٨-٣٠ و ٣٥-٣٧ و ٤٦-٥٤ هي من النوع "Micro".

● المصهرات ١٤-١٧ و ٣١-٣٤ و ٣٨-٤٥ هي من النوع "MCASE"، ويجب ألا يتم استبدالها إلا لدى ورشة^{٢١}.

الوظيفة	أمبير
١	-
٢	-
٣	-
٤	١٥
٥	١٥
٦	٧,٥

الوظيفة	أمبير
٧	٢٠
٨	٥
٩	-
١٠	١٠
١١	٥
١٢	-
١٣	٢٠
١٤	٤٠
١٥	المحول
١٦	٣٠
١٧	-
١٨	-

الوظيفة	أمبير
١٩	-
٢٠	-
٢١	-
٢٢	-
٢٣	-
٢٤	١٥
٢٥	١٥
٢٦	١٥
٢٧	-
٢٨	١٥
٢٩	١٥
٣٠	-
٣١	المحول

^{٢١} يوصى بالرجوع إلى ورشة فولفو معتمدة.

أمبير	الوظيفة	
٥	يتوفر أثناء تشغيل الإشعال: وحدة التحكم بالمحرك؛ مكونات صندوق التروس؛ سيرفو التوجيه الكهربائي؛ الوحدة الإلكترونية المركزية؛ وحدة التحكم بنظام الفرامل	46
—	—	47
٧,٥	المصباح الأمامي الأيمن	48
١٥	المصباح الأمامي الأيمن، بعض الطرز مزودة بمصابيح LED ^A	
٥	قفل الكحول*	49
—	—	50
٥	وحدة التحكم في تركيب البطارية	51
٥	الوسائد الهوائية	52
٧,٥	المصباح الأمامي الأيسر	53
١٥	المصباح الأمامي الأيسر، بعض الطرز مزودة بمصابيح LED ^A	
٥	مستشعر دواسة الوقود	54

LED^A (المصباح الثنائي المشع للضوء)

معلومات ذات صلة

- المصهرات والوحدات المركزية الكهربائية (ص. ٥٦٥)
- استبدال مصهر (ص. ٥٦٦)

أمبير	الوظيفة	
٤٠	تدفئة الزجاج الأمامي*، الجانب الأيسر	32
٢٥	غاسلات المصابيح الأمامية*	33
٢٥	غاسلات الزجاج الأمامي	34
١٥	وحدة التحكم بنقل الحركة	35
٢٠	البوق	36
٥	صفارة الإنذار*	37
٤٠	وحدة التحكم في نظام الفرامل (الصمامات وفرامل الركن)	38
٣٠	ماسحات الزجاج الأمامية	39
٢٥	مساحة النافذة الخلفية	40
٤٠	تدفئة الزجاج الأمامي*، الجانب الأيمن	41
٢٠	مدفأة الركن*	42
—	—	43
—	—	44
المحول	تدفئة الزجاج الأمامي*، الجانب الأيمن	45

المصاهر أسفل صندوق القفازات

تحمي المصهرات الموجودة أسفل صندوق القفازات، من بين أشياء أخرى، المقابس الكهربائية والشاشات ووحدات الأبواب.

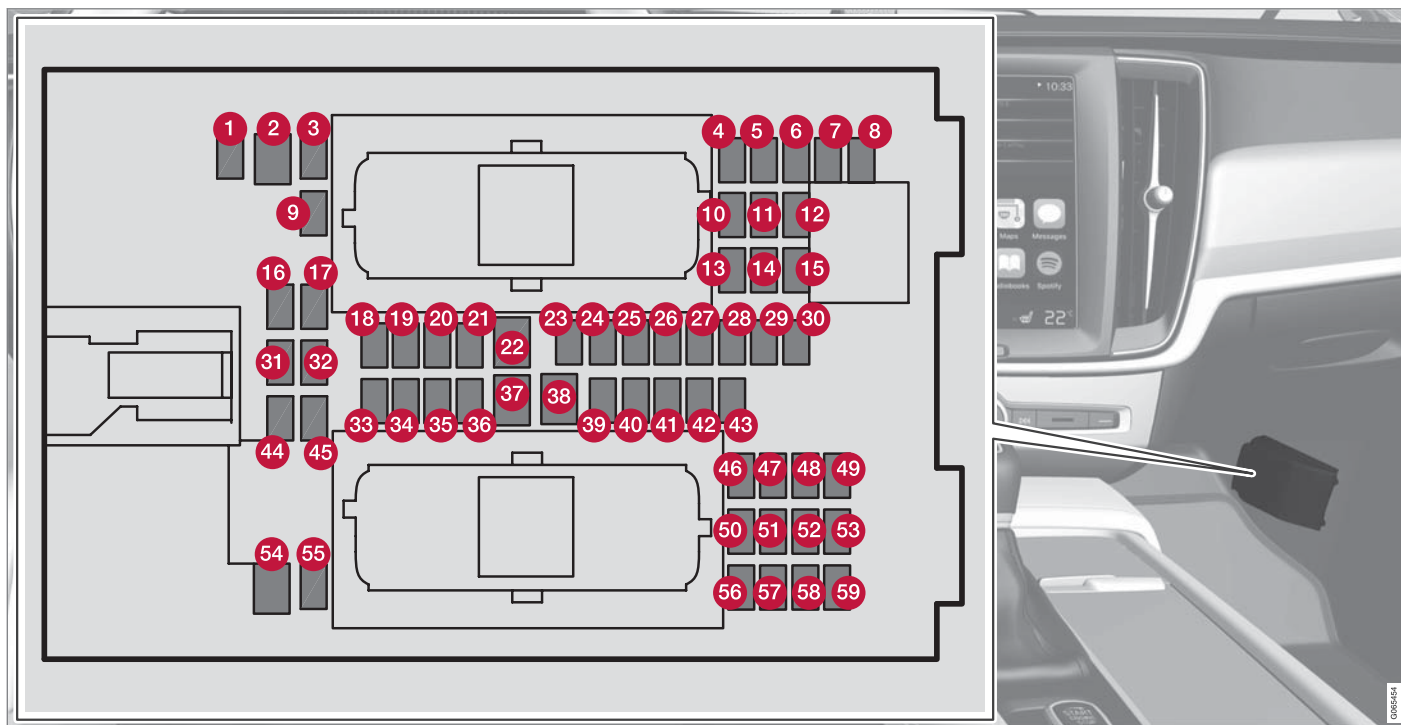

الصيانة والخدمة

أمبير	الوظيفة	
٧,٥	التحكم في الإضاءة؛ الإضاءة الداخلية؛ خفت إنارة مرآة الرؤية الخلفية الداخلية*؛ مستشعر المطر والإضاءة*؛ لوحة المفاتيح في كونسول النفق، بجوار الأقدام في المقعد الخلفي*؛ المقاعد الأمامية الآلية*؛ لوحات التحكم في الأبواب الخلفية؛ وحدة المروحة للتحكم بالمناخ في الجانب الأيسر/الأيمن	24
٥	وحدة التحكم في وظائف دعم السائق	25
٢٠	سقف البانوراما مع حاجب الشمس*	26
٥	شاشة عرض المعلومات على الزجاج الأمامي*	27
٥	الإنارة الداخلية	28
—	—	29
٥	شاشة العرض في كونسول السقف (منبه حزام الأمان/مؤشر الوسادة الهوائية في مقعد الراكب الأمامي)	30
—	—	31
—	—	32
٢٠	وحدة الباب في الباب الخلفي الأيمن	33
١٠	المصهرات في منطقة الحمولة	34

أمبير	الوظيفة	
—	—	10
٥	وحدة عجلة القيادة	11
٥	وحدة مقبض التشغيل والتحكم في فرامل الركن	12
١٥	وحدة عجلة القيادة لتدفئة عجلة القيادة*	13
—	—	14
—	—	15
—	—	16
—	—	17
١٠	وحدة التحكم في نظام التحكم في المناخ	18
٧,٥	قفل عجلة القيادة	19
١٠	مقبس التشخيص OBDII	20
٥	الشاشة المركزية	21
٤٠	وحدة المروحة لنظام التحكم في المناخ، الأمامي	22
٥	صرة منفذ USB	23

يوجد في الجهة الداخلية من الغطاء ملاقط تسهل عملية إزالة وتركيب المصهرات.

يوفر صندوق المصهرات في حجرة المحرك كذلك مساحة من أجل عدة مصهرات احتياطية.

المواضع

- المصاهر ١ و ٣-٢١ و ٢٣-٣٦ و ٣٩-٥٣ و ٥٥-٥٩ هي من النوع "Micro".
- المصاهر ٢ و ٢٢ و ٣٧-٣٨ و ٥٤ هي من النوع "MCASE"، ويجب ألا يتم استبدالها إلا لدى ورشة^{٢٢}.

أمبير	الوظيفة	
—	—	1
٣٠	مقبس كهربائي في كونسول النفق في مساحة القدم للمقعد الخلفي*	2
—	—	3
٥	مستشعر الحركة*	4
٥	مشغل الوسائط	5
٥	شاشة السائق	6
٥	لوحة المفاتيح في الكونسول المركزي	7
٥	مستشعر الشمس	8
—	—	9

^{٢٢} يوصى بالرجوع إلى ورشة فولفو معتمدة.

أمبير	الوظيفة	
٢٠	وحدة تحكم للتعليق (الهيكل النشط)*	51
-	-	52
١٠	وحدة التحكم Sensus	53
-	-	54
-	-	55
٢٠	وحدة الباب في الباب الأمامي الأيمن	56
-	-	57
٥	TV* (في بعض الأسواق)	58
١٥	المصاهر الرئيسي للمصاهرات ٥٢ و ٥٣ و ٥٧ و ٥٨	59

معلومات ذات صلة

- المصهرات والوحدات المركزية الكهربائية (ص. ٥٦٥)
- استبدال مصهر (ص. ٥٦٦)

أمبير	الوظيفة	
٥	وحدة التحكم بالسيارة المتصلة بالإنترنت؛ وحدة التحكم بخدمة Volvo On Call	35
	وحدة الباب في الباب الخلفي الأيسر	36
٤٠	جهاز التحكم بالصوت (مضخم الصوت)	37
-	-	38
٥	وحدة الهوائي متعدد النطاقات	39
٥	وحدات راحة المقعد (التدليك) الأمامي*	40
٥	قفل الكحول*	41
١٥	ماسحة النافذة الخلفية	42
١٥	وحدة التحكم في مضخة الوقود	43
-	-	44
-	-	45
١٥	تدفئة المقعد، جانب السائق أمام	46
١٥	تدفئة المقعد، جانب الراكب أمام	47
٧,٥	مضخة سائل التبريد	48
-	-	49
٢٠	وحدة الباب في الباب الأمامي الأيسر	50

المصهرات في حجرة الحمولة

تعمل المصاهر في منطقة الحمولة على حماية المقاعد الكهربائية*
والوسائد الهوائية وآليات شد أحزمة الأمان وغيرها.

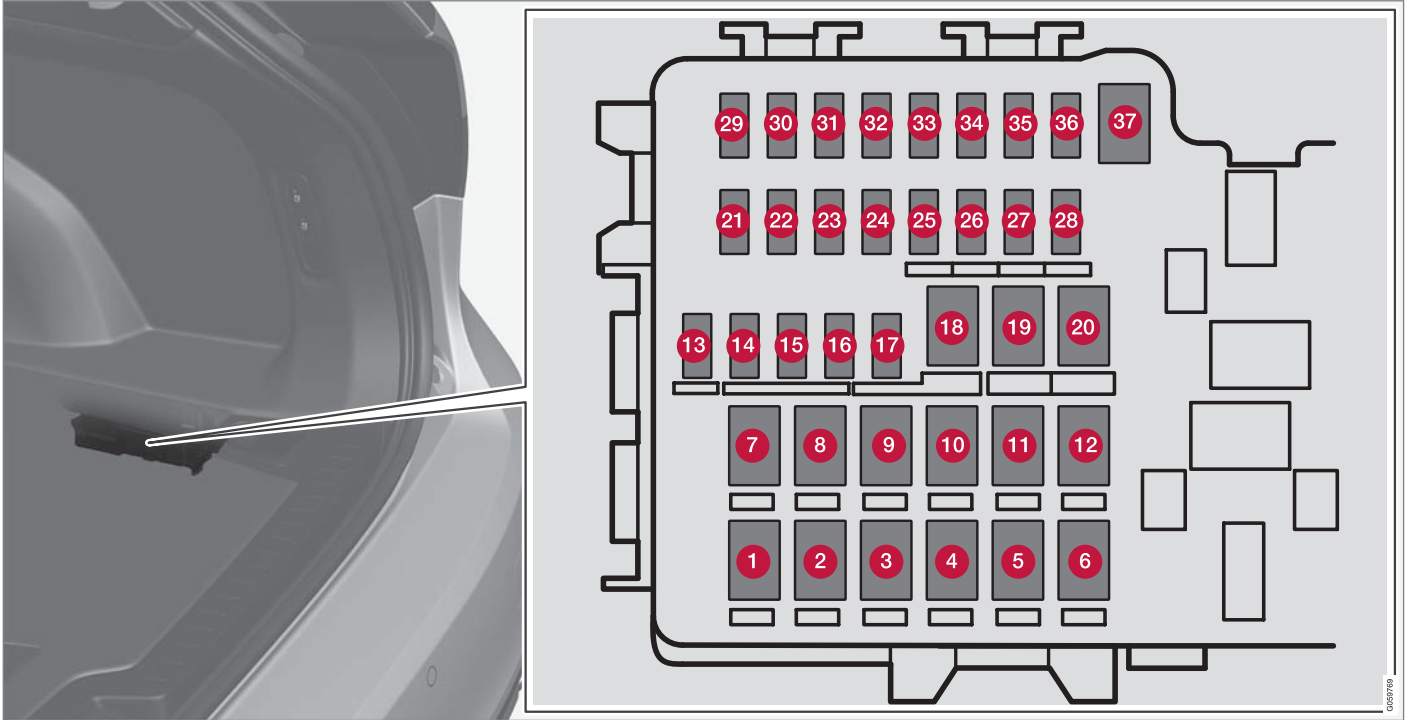

توجد الوحدة الكهربائية المركزية على الجانب الأيمن.

يوجد في الجهة الداخلية من الغطاء ملاقط تسهل عملية إزالة وتركيب المصهرات.

يوفر صندوق المصهرات في حجرة المحرك كذلك مساحة من أجل عدة مصهرات احتياطية.

المواضع

- المصاهر ١٣-١٧ و ٢١-٣٦ هي من النوع "Micro".
- المصاهر ١-١٢ و ١٨-٢٠ و ٣٧ هي من النوع "MCASE"، ويجب ألا يتم استبدالها إلا لدى ورشة^{٢٣}.

أمبير	الوظيفة
٣٠	١ مزيل صقيع الزجاج الخلفي
-	٢ -
٤٠	٣ ضاغط التعليق الهوائي*
١٥	٤ محرك القفل لمسند الظهر بالمقعد الخلفي الأيمن
-	٥ -
١٥	٦ محرك القفل لمسند الظهر بالمقعد الخلفي الأيسر
٢٠	٧ مقعد الراكب الأمامي الذي يعمل بالكهرباء* وحدة الباب في الجانب الأيمن الخلفي
٣٠	٨ وحدة التحكم لتخفيض أكسيد النيتروجين (ديزل)

أمبير	الوظيفة
-	٢٣ -
-	٢٤ -
-	٢٥ -
٥	٢٦ وحدة التحكم للوسائد الهوائية وآليات شد حزام الأمان
-	٢٧ -
١٥	٢٨ تدفئة المقعد في الجانب الأيسر الخلفي*
-	٢٩ -
٥	٣٠ وحدة اكتشاف حركة القدم* (لفتح باب صندوق الأمتعة الكهربائي) الخارجي
-	٣١ -
٥	٣٢ وحدات شداد حزام الأمان
٥	٣٣ محفز غازات العادم (البنزين، في بعض طرز المحرك)
-	٣٤ -
١٥	٣٥ وحدة التحكم* (AWD) All Wheel Drive

أمبير	الوظيفة
٢٥	٩ باب صندوق الأمتعة الكهربائي*
٢٠	١٠ مقعد الراكب الأمامي الذي يعمل بالكهرباء* وحدة الباب في الجانب الأيمن الأمامي
٤٠	١١ وحدة التحكم في قضيب القطر*
٤٠	١٢ وحدة شداد حزام الأمان، الجانب الأيمن
٥	١٣ ملفات المرحلات الداخلية
١٥	١٤ وحدة التحكم لتخفيض أكسيد النيتروجين (ديزل)
٥	١٥ وحدة اكتشاف حركة القدم* (لفتح باب صندوق الأمتعة الكهربائي)
٥	١٦ قفل الكحول*، مأخذ USB/منفذ الملحقات
-	١٧ -
٢٥	١٨ وحدة التحكم في قضيب القطر*
٤٠	وحدة الملحقات
٢٠	١٩ مقعد السائق الكهربائي*
٤٠	٢٠ وحدة شداد حزام الأمان، الجانب الأيسر
٥	٢١ كاميرا الوقوف*
-	٢٢ -

^{٢٣} يوصى بالرجوع إلى ورشة فولفو معتمدة.

أمبير	الوظيفة	
١٥	تدفئة المقعد في الجانب الأيمن الخلفي *	36
—	—	37

معلومات ذات صلة

- المصهرات والوحدات المركزية الكهربائية (ص. ٥٦٥)
- استبدال مصهر (ص. ٥٦٦)

التنظيف من الداخل

لا تستخدم إلا مواد التنظيف ومنتجات العناية بالسيارة الموصى بها من شركة فولفو. احرص على النظافة الدورية للسيارة وتعامل مع أي بقع فور حدوثها للحصول على أفضل النتائج. من الهام إجراء التنظيف بالمكنسة قبل استخدام مواد التنظيف.

مهم

- بعض المواد في الملابس الملونة (مثل الجينز الداكن والملابس المصنوعة من الجلد المزأبر) قد تصبغ كسوة المقاعد. في حال حدوث هذا الأمر، من المهم تنظيف هذه الأجزاء ومعالجتها بأسرع ما يمكن.
- لا تَقم أبداً باستخدام مذيبات قوية مثل سائل الغسل أو البنزين الخام أو التربنتين أو الكحول المركزة لتنظيف الأجزاء الداخلية لأن ذلك قد يتسبب في تلف الفرش بالإضافة إلى الأجزاء الداخلية الأخرى.
- تجنب رش أي مواد تنظيف مباشرة على المكونات التي تحتوي على أزرار كهربائية وأزرار تحكم. ولكن يمكنك مسح هذه الأجزاء باستخدام قطعة قماش رطبة تحتوي على مادة تنظيف.
- قد تتسبب العناصر الحادة وأشرطة التثبيت Velcro في إتلاف تنجيد الفرش.
- استخدم مواد التنظيف مع المواد المصممة لتنظيفها فقط.

معلومات ذات صلة

- تنظيف الشاشة المركزية (ص. 0٧٦)
- تنظيف الفرش القماشي وبطانة السقف (ص. 0٧٧)
- تنظيف أحزمة الأمان (ص. 0٧٨)

تنظيف الشاشة المركزية

الوحل والبقع والدهون المتراكمة على الأصابع يمكن أن تؤثر في أداء الشاشة المركزية وإمكانية قراءتها. قم بتنظيف الشاشة بشكل متكرر وذلك بقماش ذي ألياف دقيقة.



لتنظيف شاشة العرض المركزية:

١. قم بإيقاف تشغيل الشاشة المركزية بضغطة طويلة على الزر الرئيسي.
٢. امسح الشاشة بواسطة القماش من الألياف الدقيقة المتوفر أو استخدم قماش مماثل آخر وبجودة مشابهة. يجب مسح الشاشة بقماش جاف ونظيف من الألياف المصغرة بحركة دائرية صغيرة. عند الضرورة قم بتطهير قطعة القماش من الألياف المصغر باستخدام ماء نظيف.
٣. قم بتنشيط الشاشة المركزية بضغطة طويلة على الزر الرئيسي.

- تنظيف سجادات الأرضية والبطانات (ص. 0٧٨)
- تنظيف الفرش الجلدي (ص. 0٧٩)
- تنظيف عجلة القيادة الجلدية (ص. 0٧٩)
- تنظيف المكثبات البلاستيكية الداخلية والأجزاء المعدنية والخشبية (ص. 0٨٠)

تنظيف الفرش القماشي وبطانة السقف

لا تستخدم إلا مواد التنظيف ومنتجات العناية بالسيارة الموصى بها من شركة فولفو. احرص على النظافة الدورية للسيارة وتعامل مع أي بقع فور حدوثها للحصول على أفضل النتائج. من الهام إجراء التنظيف بالمكنسة قبل استخدام مواد التنظيف.

تنجيد القماش وتنجيد السقف

عندما تكون هناك حاجة لتنظيف الفرش القماشي أو بطانة الرأس، لا تكشط القماش ولا تترك البقع لأن ذلك سيؤدي إلى تلف القماش. كما لا ينبغي أبداً استخدام منتجات إزالة البقع لأنها قد تؤدي إلى تغيير لون القماش.

معلومات ذات صلة

- التنظيف من الداخل (ص. 0٧٦)
- تنظيف الشاشة المركزية (ص. 0٧٦)
- تنظيف أحزمة الأمان (ص. 0٧٨)
- تنظيف سجادات الأرضية والبطانات (ص. 0٧٨)
- تنظيف الفرش الجلدي (ص. 0٧٩)
- تنظيف عجلة القيادة الجلدية (ص. 0٧٩)
- تنظيف المكونات البلاستيكية الداخلية والأجزاء المعدنية والخشبية (ص. 0٨٠)

تنظيف شاشة عرض المعلومات على الزجاج الأمامي*

امسح برفق زجاج غطاء الشاشة بواسطة قطعة قماش نظيفة وجافة. عند الضرورة يمكنك ترطيب قطعة القماش بصورة يسيرة.

لا تستخدم مطلقاً مواد إزالة البقع المركزة. تتوفر مادة تنظيف خاصة لدى موزع فولفو ويمكن استخدامها لأعمال التنظيف الأكثر صعوبة.

معلومات ذات صلة

- تنشيط وإلغاء تنشيط عرض المعلومات على الزجاج الأمامي* (ص. ١٢٦)
- شاشة عرض المعلومات على الزجاج الأمامي* (ص. ١٢٥)

مهم

يلزم خلو قطعة القماش المصنوعة من الألياف المصغرة والمستخدمة لتنظيف الشاشة المركزية من أي رمال أو أتربة.

مهم

عند تنظيف شاشة العرض المركزية، تجنّب الضغط بقوة على الشاشة. فقد يؤدي الضغط بقوة إلى تلف الشاشة.

مهم

لا تقم برش أي سائل أو مادة كاوية مباشرة على الشاشة المركزية. تجنب استخدام مواد تنظيف النوافذ أو أي مواد منظفة أخرى أو رش الإيروسول أو المذيبات أو الكحول أو الأمونيا أو مواد التنظيف التي تحتوي على مواد كاشطة. تجنب استخدام أقمشة كاشطة أو مناشف ورقية أو مناديل فهذه المواد قد تخدش الشاشة المركزية.

معلومات ذات صلة

- التنظيف من الداخل (ص. 0٧٦)
- تنظيف الفرش القماشي وبطانة السقف (ص. 0٧٧)
- تنظيف أحزمة الأمان (ص. 0٧٨)
- تنظيف سجادات الأرضية والبطانات (ص. 0٧٨)
- تنظيف الفرش الجلدي (ص. 0٧٩)
- تنظيف عجلة القيادة الجلدية (ص. 0٧٩)
- تنظيف المكونات البلاستيكية الداخلية والأجزاء المعدنية والخشبية (ص. 0٨٠)

تنظيف أحزمة الأمان

لا تستخدم إلا مواد التنظيف ومنتجات العناية بالسيارة الموصى بها من شركة فولفو. احرص على النظافة الدورية للسيارة وتعامل مع أي بقع فور حدوثها للحصول على أفضل النتائج. من الهام إجراء التنظيف بالمكنسة قبل استخدام مواد التنظيف.

أحزمة الأمان

استخدم الماء مع منظف صناعي. كما أنه يتوفر لدى وكيل فولفو مادة خاصة لتنظيف القماش. تأكد من أن حزام الأمان قد جف قبل أن تعيده إلى مكانه.

معلومات ذات صلة

- التنظيف من الداخل (ص. 05٦)
- تنظيف الشاشة المركزية (ص. 05٦)
- تنظيف الفرش القماشي وبطانة السقف (ص. 05٧)
- تنظيف سجادات الأرضية والبطانات (ص. 05٨)
- تنظيف الفرش الجلدي (ص. 05٩)
- تنظيف عجلة القيادة الجلدية (ص. 05٩)
- تنظيف المكونات البلاستيكية الداخلية والأجزاء المعدنية والخشبية (ص. 0٨٠)

تنظيف سجادات الأرضية والبطانات

لا تستخدم إلا مواد التنظيف ومنتجات العناية بالسيارة الموصى بها من شركة فولفو. احرص على النظافة الدورية للسيارة وتعامل مع أي بقع فور حدوثها للحصول على أفضل النتائج. من الهام إجراء التنظيف بالمكنسة قبل استخدام مواد التنظيف.

سجاجيد البطانة وسجاد الأرضية

قم بإزالة السجاد المزخرف من أجل القيام بعمليات تنظيف مستقلة لسجاد الأرضية والسجاد المزخرف. استخدم المكنسة الكهربائية لإزالة الأتربة والأوساخ.

ملاحظة

ينبغي القيام بأرجحة فرش الزينة بعناية كبيرة وينبغي عدم خبط فرش الزينة مقابل أعراض أخرى بهدف إزالة الأوساخ منه لأن ذلك قد يؤدي إلى حدوث تشققات فيه.

كل سجادة في الأرضية مثبتة بمسامير.

أزل سجاد البطانة عن طريق رفعها من خلال المثبتات ورفعها لأعلى.

ضع سجادة الأرضية في مكانها المخصص من خلال الضغط عليها عند كل مسمار.

تحذير

استخدم ممسحة مرصعة واحدة فقط من أجل الأقدام عند كل مقعد، وتحقق قبل الانطلاق أن الممسحة الموجودة قرب مقعد السائق هي مثبتة بحزم وتم تأمينها بالدبابيس بحيث لا تعلق بجانب أو تحت الدواسات.

ننصح باستخدام مادة خاصة لتنظيف القماش لإزالة البقع من على سجادة الأرضية بعد التنظيف بالمكنسة الكهربائية. يجب تنظيف سجاد الأرضية بمواد التنظيف التي ينصحك وكيل فولفو بها.

معلومات ذات صلة

- التنظيف من الداخل (ص. 05٦)
- تنظيف الشاشة المركزية (ص. 05٦)
- تنظيف الفرش القماشي وبطانة السقف (ص. 05٧)
- تنظيف أحزمة الأمان (ص. 05٨)
- تنظيف الفرش الجلدي (ص. 05٩)
- تنظيف عجلة القيادة الجلدية (ص. 05٩)
- تنظيف المكونات البلاستيكية الداخلية والأجزاء المعدنية والخشبية (ص. 0٨٠)

تنظيف عجلة القيادة الجلدية

لا تستخدم إلا مواد التنظيف ومنتجات العناية بالسيارة الموصى بها من شركة فولفو. احرص على النظافة الدورية للسيارة وتعامل مع أية بقع فور حدوثها للحصول على أفضل النتائج. من الهام إجراء التنظيف بالمكنسة قبل استخدام مواد التنظيف.

عجلة القيادة المكسوة بالجلد

يحتاج الجلد الى التهوية. ومن ثم؛ تجنب تغطية عجلة القيادة الجلدية ببلاستيك واق. ننصح باستخدام Volvo Leather Care Kit/Wipes لتنظيف عجلة القيادة المكسوة بالجلد. أولاً أزل الأتربة والأوساخ و غيرها باستخدام قطعة إسفنج أو قطعة قماش مبللة.

مهم

يمكن للأدوات الحادة، مثل الحلقات، أن تلحق الضرر بالسطح الجلدي لعجلة القيادة.

معلومات ذات صلة

- التنظيف من الداخل (ص. ٥٧٦)
- تنظيف الشاشة المركزية (ص. ٥٧٦)
- تنظيف الفرش القماشي وبطانة السقف (ص. ٥٧٧)
- تنظيف أحزمة الأمان (ص. ٥٧٨)
- تنظيف سجادات الأرضية والبطانات (ص. ٥٧٨)
- تنظيف الفرش الجلدي (ص. ٥٧٩)
- تنظيف المكونات البلاستيكية الداخلية والأجزاء المعدنية والخشبية (ص. ٥٨٠)

حماية فرش الجلد

١. ضع كمية قليلة من عنصر حماية الجلد على قطعة قماش ثم استخدمها على الجلد بحركة دائرية خفيفة.
٢. اترك الجلد يجف لمدة حوالي ٢٠ دقيقة.

تساعد حماية فرش الجلد في زيادة درجة مقاومته للضغوط ضد أشعة الشمس فوق البنفسجية.

معلومات ذات صلة

- التنظيف من الداخل (ص. ٥٧٦)
- تنظيف الشاشة المركزية (ص. ٥٧٦)
- تنظيف الفرش القماشي وبطانة السقف (ص. ٥٧٧)
- تنظيف أحزمة الأمان (ص. ٥٧٨)
- تنظيف سجادات الأرضية والبطانات (ص. ٥٧٨)
- تنظيف عجلة القيادة الجلدية (ص. ٥٧٩)
- تنظيف المكونات البلاستيكية الداخلية والأجزاء المعدنية والخشبية (ص. ٥٨٠)

تنظيف الفرش الجلدي

لا تستخدم إلا مواد التنظيف ومنتجات العناية بالسيارة الموصى بها من شركة فولفو. احرص على النظافة الدورية للسيارة وتعامل مع أية بقع فور حدوثها للحصول على أفضل النتائج. من الهام إجراء التنظيف بالمكنسة قبل استخدام مواد التنظيف.

فرش الجلد*

الكساء الجلدي من فولفو معالج للحفاظ على مظهره الأصلي.

فرش الجلد هو منتج طبيعي بطراً عليه التغيير ويكتسب غشاءً جميلاً بمرور الوقت. ويلزم إجراء التنظيف الدوري والمعالجة للحفاظ على ألوان الجلد وجماله. تقدم Volvo منتجاً شاملاً، Volvo Leather Care Kit/Wipes، لتنظيف ومعالجة الفرش الجلدي. وسيتم الحفاظ على الطبقة الخارجية الواقية للجلد عند استخدام المنتج وفقاً للتعليمات.

للحصول على أفضل النتائج ويقر الإمكان، تنصح Volvo بالتنظيف وباستعمال كريم الحماية مرة إلى أربع مرات في السنة (أو أكثر إذا اقتضت الحاجة).

Volvo Leather Care Kit/Wipes متوفر لدى وكلاء Volvo.

تنظيف فرش الجلد

١. ضع منظف الجلد على قطعة إسفنج مبللة واعصرها حين تكون رغو.
٢. استخدم الإسفنج في تنظيف البقعة بحركة دائرية.
٣. بلل البقعة باستخدام الإسفنج بالكامل واسمح للإسفنجة بامتصاص البقعة دون حكها.
٤. امسح البقعة بقطعة قماش ناعمة ثم جفف الجلد تماماً.

تنظيف المكونات البلاستيكية الداخلية والأجزاء المعدنية والخشبية

لا تستخدم إلا مواد التنظيف ومنتجات العناية بالسيارة الموصى بها من شركة فولفو. احرص على النظافة الدورية للسيارة وتعامل مع أية بقع فور حدوثها للحصول على أفضل النتائج.

المكونات البلاستيكية الداخلية والأجزاء المعدنية والخشبية

لتنظيف الأجزاء والأسطح الداخلية للسيارة، يوصى باستخدام قطعة قماش من الألياف الليفاية أو الألياف الصغيرة، المبللة بقليل من الماء، والتي يوفرها موزعو فولفو.

لا تقم بكشط البقع أو حكها. ولا تستخدم مطلقاً مواداً مركزة لإزالة البقع.

مهم !

لا تستخدم المذيبات التي تحتوي على كحول لتنظيف زجاج شاشة عرض السائق.

مهم !

يُرجى الأخذ في الاعتبار أن الأسطح الشديدة اللامعية تكون عرضة للخدش بسهولة. لذلك، يجب تنظيف هذه الأسطح بقطعة قماش جافة ونظيفة من الألياف الدقيقة وبعتماد حركة دائرية صغيرة. إذا لزم الأمر، فم بتطيب قطعة القماش المصنوعة من الألياف الدقيقة بالقليل من المياه النظيفة.

معلومات ذات صلة

- التنظيف من الداخل (ص. 0٧٦)
- تنظيف الشاشة المركزية (ص. 0٧٦)

التنظيف من الخارج

ينبغي غسل السيارة فور تعرضها للاتساخ. مما يعني سهولة تنظيف السيارة بسبب عدم التصاق الأتربة بقوة. وكذلك يقل خطر حدوث خدش بالسيارة مما يحافظ على مظهرها الجديد. فم بالتنظيف في منطقة مخصصة للتنظيف مع فاصل للزيت وباستخدام شامبو للسيارات.

معلومات ذات صلة

- التنظيف من الخارج (ص. 0٨٠)
- التلميع والتشميع (ص. 0٨١)
- الغسيل اليدوي (ص. 0٨١)
- الغسيل الأوتوماتيكي للسيارة (ص. 0٨٢)
- الغسيل عالي الضغط (ص. 0٨٣)
- تنظيف شفرات الماسحات (ص. 0٨٤)
- تنظيف المكونات البلاستيكية والمطاطية الخارجية والكسوة (ص. 0٨٤)
- تنظيف حواف العجلات (ص. 0٨٥)
- مقاومة الصدأ (ص. 0٨٥)

- تنظيف الفرش القماشي وبطانة السقف (ص. 0٧٧)
- تنظيف أحزمة الأمان (ص. 0٧٨)
- تنظيف سجادات الأرضية والبطانات (ص. 0٧٨)
- تنظيف الفرش الجلدي (ص. 0٧٩)
- تنظيف عجلة القيادة الجلدية (ص. 0٧٩)

الغسيل اليدوي

ينبغي غسل السيارة فور تعرضها للاتساخ. مما يعني سهولة تنظيف السيارة بسبب عدم التصاق الأتربة بقوة. وكذلك يقل خطر حدوث خدش بالسيارة مما يحافظ على مظهرها الجديد. فم بالتنظيف في منطقة مخصصة للتنظيف مع فاصل للزيت وباستخدام شامبو للسيارات.

الغسيل اليدوي

يفضل تذكر الخطوات التالية عند غسل السيارة:

- تجنب غسل السيارة في ضوء الشمس المباشر. قد يؤدي هذا إلى جفاف المادة المنظفة أو الشمع وتحوله إلى مادة كاشطة.
- تخلص من فضلات الطيور من على الطلاء بأسرع ما يمكن. إنها تحتوي على مواد تؤدي إلى تلف الطلاء وتغير لونه بسرعة. على سبيل المثال، يمكنك استخدام قطعة قماش ناعمة أو إسفنجة مبللة بالكثير من الماء. يوصى الاستعانة بورشة فوFlo المعتمدة للتخلص من أي آثار لتغيير لون الطلاء.
- اغسل أسفل الهيكل بما في ذلك مبيت العجلات وواقي الصدمات.
- اشطف السيارة بالكامل إلى أن يتم إزالة الأوساخ الذاتية لتقليل مخاطر الخدوش بسبب الغسيل. لا تقم بالرش مباشرة على الأقفال.
- إذا كان الأمر ضروريًا، فاستخدم عامل إزالة دهون بارد على الأسطح المتسخة بشدة. انتبه إلى أنه في هذه الحالة، يجب ألا تكون الأسطح ساخنة بفعل الشمس.
- اغسل السيارة باستعمال قطعة إسفنجية مع شامبو للسيارات وماء فاتر.
- انظف ماسحات الزجاج بمحلول صابوني دافئ أو بشامبو السيارات.

مهم !

ينبغي استخدام معالجة الطلاء التي توصي بها فوFlo فقط. فيمكن لأنواع المعالجة الأخرى من قبيل الحفظ أو منع التسرب أو الوقاية أو منع التسرب بالصلقل أو ما شابه ذلك أن تؤدي إلى إتلاف الطلاء. ولا يغطي ضمان فوFlo أي تلف يلحق بالطلاء من جراء استخدام مثل هذه المعالجات.

معلومات ذات صلة

- التنظيف من الخارج (ص. ٥٨٠)
- الغسيل اليدوي (ص. ٥٨١)
- الغسيل الأوتوماتيكي للسيارة (ص. ٥٨٢)
- الغسيل عالي الضغط (ص. ٥٨٣)
- تنظيف شفرات الماسحات (ص. ٥٨٤)
- تنظيف المكونات البلاستيكية والمطاطية الخارجية والكسوة (ص. ٥٨٤)
- تنظيف حواف العجلات (ص. ٥٨٥)
- مقاومة الصدا (ص. ٥٨٥)

التلميع والتشميع

قم بتلميع السيارة وتشميعها عندما يبهت لون الطلاء أو عندما ترغب في إضفاء حماية إضافية للطلاء. لا تحتاج السيارة للتلميع إلا بعد مرور عام عليها. غير أنه يمكن تشميع السيارة في هذا الوقت. تجنب وضع طبقة ورنيش أو شمع على السيارة المعرضة لأشعة الشمس المباشرة، حيث يجب ألا تزيد درجة حرارة السطح المراد تلميعه عن ٤٥ درجة مئوية (١١٣ فهرنهايت).

- اغسل السيارة وجففها بشكل جيد قبل أن تقوم بتلميعها أو تشميعها. قم بتنظيف بقع الأسفلت والقار بواسطة مادة إزالة القار أو كحول أبيض. ويمكن إزالة البقع الصعبة بواسطة معجون الحك الدقيق المصمم لطلاء السيارات.
- قم بالتلميع أولاً ثم قم بالتشميع باستخدام شمع سائل أو صلب. اتبع التعليمات الموجودة على غلاف علبة المنتج بدقة. حيث يحتوي العديد من العمليات على التلميع والتشميع.

مهم !

تجنب طلاء الأجزاء البلاستيكية والمطاطية بالشمع وتلميعها. عند استخدام مزيل للشحوم على الأجزاء البلاستيكية والمطاطية، عليك فقط بفركه من خلال الضغط الخفيف إذا كان هذا ضروريًا. استخدم إسفنجة غسل ناعمة. قد يؤدي تلميع حلى الفرش اللامعة إلى اهتراء الطبقة السطحية الناعمة أو تلفها. يجب عدم استخدام مادة تلميع تحتوي على مواد كاشطة.

الغسيل الأوتوماتيكي للسيارة

ينبغي غسل السيارة فور تعرضها للاتساخ. مما يعني سهولة تنظيف السيارة بسبب عدم التصاق الأتربة بقوة. وكذلك يقل خطر حدوث خدش بالسيارة مما يحافظ على مظهرها الجديد.

غسل السيارة في محطة للغسيل الأوتوماتيكي من الطرق السهلة والسريعة لغسل السيارة، إلا أنه لا يمكنها الوصول إلى كل مكان بالسيارة. ينصح بغسل السيارة يدوياً لتحقيق أفضل نتائج، أو يمكن إجراء الغسيل اليدوي كعملية كاملة للغسيل الأوتوماتيكي.

ملاحظة

توصي شركة Volvo بعدم غسل السيارة في مغسل آلي خلال الأشهر القليلة الأولى لاستخدامها (إذ يكون الطلاء لا يزال غير مقوى تماماً).

مهم

قبل الدخول بالسيارة إلى محطة الغسيل الأوتوماتيكي للسيارة، قم بإلغاء تنشيط وظائف الفرامل الأوتوماتيكية عند الوقوف والتطبيق الأوتوماتيكي لفرامل الوقوف. وإذا لم يتم إيقاف تشغيل هذه الوظائف، فسيتعطل نظام الفرامل أثناء توقف السيارة ولن تتمكن السيارة من الحركة.

مهم

- تأكد من إغلاق السقف البانورامي* والواقى من الشمس قبل غسل السيارة.
- لا تستخدم أبداً سائل تلميع كاشط على السقف البانورامي.
- لا تستخدم أبداً أية مادة شمعية على القوالب المطاطية المحيطة بالسقف البانورامي.

مهم

بعد غسل السيارة، لا تنسى إزالة الأوساخ من ثقب التفريغ في الأبواب والعتبات.

معلومات ذات صلة

- التنظيف من الخارج (ص. ٥٨٠)
- التلميع والتشميع (ص. ٥٨١)
- الغسيل الأوتوماتيكي للسيارة (ص. ٥٨٢)
- الغسيل عالي الضغط (ص. ٥٨٣)
- تنظيف شفرات الماسحات (ص. ٥٨٤)
- تنظيف المكروبات البلاستيكية والمطاطية الخارجية والكسوة (ص. ٥٨٤)
- تنظيف حواف العجلات (ص. ٥٨٥)
- مقاومة الصدا (ص. ٥٨٥)
- إعداد التنشيط التلقائي لفرامل الانتظار (ص. ٣٨٩)

- جفف السيارة بواسطة قطعة نظيفة من جلد الشاموا الناعم أو بواسطة مكشطة الماء. في حالة تجنبك ترك قطرات الماء تجف في أشعة الشمس القوية، فإن ذلك يعمل على تقليل مخاطر بقع الماء الجافة التي قد يلزم إزالتها.
- بعد الانتهاء من غسل السيارة، قد تظل هناك رواسب قار من الأسفلت. استخدم مزبل القار للتخلص من آخر بقع بعد الانتهاء من الغسيل.

تحذير

دائماً اطلب من ورشة القيام بتنظيف المحرك. هناك خطر اندلاع حريق إذا كان المحرك ساخناً.

مهم

يحدث عطل في وظيفة المصابيح الأمامية عند اتساخها. تم تنظيفها بشكل دوري، عند إعادة التزود بالوقود على سبيل المثال.

تجنب استخدام أي مواد تنظيف مسببة للتآكل، بل استخدم الماء وإسفنجة لا تسبب الخدش.

ملاحظة

قد تعاني الإضاءة الخارجية مثل المصابيح الأمامية والمصابيح الخلفية مؤقتاً من التكتف على الجزء الداخلي للعدسات. هذا أمر طبيعي، جميع أنواع الإضاءة الخارجية مصممة لتحمل ذلك. يتم عادة تهوية التكتف ويختفي عبر مبيت المصباح عند تشغيل المصباح لفترة من الوقت.

الغسيل عالي الضغط

ينبغي غسل السيارة فور تعرضها للاتساخ. مما يعني سهولة تنظيف السيارة بسبب عدم التصاق الأتربة بقوة. وكذلك يقل خطر حدوث خدش بالسيارة مما يحافظ على مظهرها الجديد. اغسل السيارة في مغسلة السيارات مع فاصل زيت. استعمل شامبو السيارات.

الغسيل عالي الضغط

عند استخدام الغسل بضغط عالي، استخدم حركات المسح وتأكد من عدم اقتراب الفوهة لمسافة تقل عن ٣٠ سم (١٣ بوصة) من سطح السيارة. لا تقم بالرش مباشرة على الأقفال.

معلومات ذات صلة

- التنظيف من الخارج (ص. ٥٨٠)
- التلميع والتشميع (ص. ٥٨١)
- الغسيل اليدوي (ص. ٥٨١)
- الغسيل الأوتوماتيكي للسيارة (ص. ٥٨٢)
- تنظيف شفرات الماسحات (ص. ٥٨٤)
- تنظيف المكونات البلاستيكية والمطاطية الخارجية والكسوة (ص. ٥٨٤)
- تنظيف حواف العجلات (ص. ٥٨٥)
- مقاومة الصدأ (ص. ٥٨٥)

- تنظيف المكونات البلاستيكية والمطاطية الخارجية والكسوة (ص. ٥٨٤)
- تنظيف حواف العجلات (ص. ٥٨٥)
- مقاومة الصدأ (ص. ٥٨٥)

مهم

- عند إدخال السيارة إلى المغسل الآلي حيث يتم سحبها إلى الأمام بفضل تحرير حركة العجلات، ينبغي القيام بما يلي:
١. قبل البدء بغسل السيارة، تأكد من إلغاء تنشيط مستشعر الأمطار الآلي وذلك بغية تجنب خطر بدء تشغيله وتلف أذرع مساحة الزجاج.
 ٢. تأكد من طي مرايا الأبواب ومن تأمين أية مصابيح ملحقة وطى الهوائيات أو إزالتها بغية تجنب تلفها عند إدخال السيارة إلى المغسل الآلي.
 ٣. قيادة السيارة إلى داخل المغسل.
 ٤. إلغاء تنشيط وظيفة "الفرملة عند التوقف تلقائياً" بواسطة الزر **(A)** المزود في الكونسول النقي.
 ٥. إلغاء تنشيط وظيفة "تعشيق فرامل الانتظار تلقائياً" من خلال العرض العلوي في شاشة العرض المركزية.
 ٦. إيقاف تشغيل المحرك من خلال تدوير مقبض التشغيل في كونسول النفق في اتجاه عقارب الساعة. حافظ على المقبض في مكانه لمدة ثانيتين على الأقل.
- أصبحت السيارة جاهزة للغسل.

معلومات ذات صلة

- التنظيف من الخارج (ص. ٥٨٠)
- التلميع والتشميع (ص. ٥٨١)
- الغسيل اليدوي (ص. ٥٨١)
- الغسيل عالي الضغط (ص. ٥٨٣)
- تنظيف شفرات الماسحات (ص. ٥٨٤)



0091827

الأجزاء التي ينبغي غسلها باستخدام عنصر تنظيف يحتوي على قيمة pH تتراوح بين ٣,٥ و ١١,٥.

مهم

تجنب طلاء الأجزاء البلاستيكية والمطاطية بالشمع وتلميعها.

عند استخدام مزيل للشمع على الأجزاء البلاستيكية والمطاطية، عليك فقط بفرکه من خلال الضغط الخفيف إذا كان هذا ضروريًا. استخدم إسفنجة غسل ناعمة.

قد يؤدي تلميع حلي الفرش اللامعة إلى اهتراء الطبقة السطحية الناعمة أو تلفها.

يجب عدم استخدام مادة تلميع تحتوي على مواد كاشطة.

تنظيف المكونات البلاستيكية والمطاطية الخارجية والكسوة

ينبغي غسل السيارة فور تعرضها للاتساخ. مما يعني سهولة تنظيف السيارة بسبب عدم التصاق الأتربة بقوة. وكذلك يقل خطر حدوث خدش بالسيارة مما يحافظ على مظهرها الجديد. اغسل السيارة في مغسلة السيارات مع فاصل زيت. استعمل شامبو السيارات.

القطع البلاستيكية الخارجية والمكونات المطاطية والكسوة

يوصى باستخدام مادة تنظيف خاصة متوفرة لدى وكلاء فولفو من أجل تنظيف الأجزاء البلاستيكية الملونة والمكونات المطاطية والزينة، مثل قوالب الزينة اللامعة. عند استخدام مثل مادة التنظيف تلك، يجب اتباع الإرشادات بدقة.

تجنب غسل السيارة باستخدام منظف يحتوي على قيمة pH أقل من ٣,٥ أو أعلى من ١١,٥. فهذا قد يؤدي إلى تعرض ألوان الألومنيوم الماكسد إلى التلف*، كما هو موضح. ننصح بعدم استخدام مواد ملمعة كاشطة، كما هو موضح.

تنظيف شفرات الماسحات

ينبغي غسل السيارة فور تعرضها للاتساخ. مما يعني سهولة تنظيف السيارة بسبب عدم التصاق الأتربة بقوة. وكذلك يقل خطر حدوث خدش بالسيارة مما يحافظ على مظهرها الجديد. اغسل السيارة في مغسلة السيارات مع فاصل زيت. استعمل شامبو السيارات.

شفرتا الماسحة

تؤدي بقايا الإسفلت أو الأتربة أو الملح على شفرتي الماسحة بالإضافة إلى الحشرات أو الثلج مثلاً على الزجاج الأمامي إلى ضعف عمر خدمة شفرتي الماسحة.

عند التنظيف، اضبط شفرات الماسحات على وضع الخدمة.

ملاحظة

اغسل شفرات الماسحة والزجاج الأمامي دوريًا باستخدام محلول صابون فاتر أو شامبو السيارات. تجنب مطلقًا استخدام المذيبات القوية.

معلومات ذات صلة

- التنظيف من الخارج (ص. ٥٨٠)
- التلميع والتشميع (ص. ٥٨١)
- الغسيل اليدوي (ص. ٥٨١)
- الغسيل الأوتوماتيكي للسيارة (ص. ٥٨٢)
- الغسيل عالي الضغط (ص. ٥٨٣)
- تنظيف المكونات البلاستيكية والمطاطية الخارجية والكسوة (ص. ٥٨٤)
- تنظيف حواف العجلات (ص. ٥٨٥)
- مقاومة الصدأ (ص. ٥٨٥)

مقاومة الصدأ

السيارة معالجة بصورة قوية ضد التآكل.

وتتكون الحماية ضد التآكل لجسد السيارة من طلاء معدني واق على الأجزاء المعدنية، وعملية عالية الجودة للطلاء وتداخل معدني معالج ضد التآكل ومكونات بلاستيكية واقية وحماية من الكشط مع مانع إضافي للصدأ على المناطق المعرضة لدخول الماء. في الهيكل، المكونات القابلة للصدأ في نظام تعليق العجلات تكون مكونة من ألومنيوم مقاوم للصدأ.

الفحص والصيانة

وفي الغالب لا يتطلب الأمر إجراء أي صيانة لنظام الحماية ضد التآكل في السيارة، ولكن أفضل طريقة لتقليل أي تآكل تظل دوماً هي الحفاظ على نظافة السيارة. ينبغي دائماً تجنب استخدام أية سوائل تنظيف حمضية أو قلوية قوية على مكّونات زينة الفرش اللامعة. ويلزم معالجة أي آثار ارتطام بالحجارة فور اكتشافها.

معلومات ذات صلة

- التنظيف من الخارج (ص. ٥٨٠)
- التلميع والتشميع (ص. ٥٨١)
- الغسيل اليدوي (ص. ٥٨١)
- الغسيل الأوتوماتيكي للسيارة (ص. ٥٨٢)
- الغسيل عالي الضغط (ص. ٥٨٣)
- تنظيف شفرات الماسحات (ص. ٥٨٤)
- تنظيف المكّونات البلاستيكية والمطاطية الخارجية والكسوة (ص. ٥٨٤)
- تنظيف حواف العجلات (ص. ٥٨٥)

تنظيف حواف العجلات

ينبغي غسل السيارة فور تعرضها للاتساخ. مما يعني سهولة تنظيف السيارة بسبب عدم التصاق الأتربة بقوة. وكذلك يقل خطر حدوث خدش بالسيارة مما يحافظ على مظهرها الجديد. فمُ بالتنظيف في منطقة مخصصة للتنظيف مع فاصل للزيت وباستخدام شامبو للسيارات.

الحواف

لا تستخدم إلا مواد تنظيف الحواف الموصى بها من قبل شركة فولفو.

قد يؤدي استخدام مواد التنظيف المركزة للحواف إلى تلف السطح وحدوث البقع على الحواف المصنوعة من الألومنيوم المطلية بمادة الكروم.

معلومات ذات صلة

- التنظيف من الخارج (ص. ٥٨٠)
- التلميع والتشميع (ص. ٥٨١)
- الغسيل اليدوي (ص. ٥٨١)
- الغسيل الأوتوماتيكي للسيارة (ص. ٥٨٢)
- الغسيل عالي الضغط (ص. ٥٨٣)
- تنظيف المكّونات البلاستيكية والمطاطية الخارجية والكسوة (ص. ٥٨٤)
- تنظيف حواف العجلات (ص. ٥٨٥)
- مقاومة الصدأ (ص. ٥٨٥)



مهم

تجنب غسل السيارة بمواد تنظيف تحتوي على عنصر pH بقيمة أقل من ٣,٥ أو أعلى من ١١,٥. فقد يؤدي هذا إلى تعرض أجزاء الألومنيوم المعالجة بالطريقة الأنودية إلى انطفاء اللون مثل منصة السقف وحول النوافذ الجانبية.

تجنب استخدام أي مواد تلميع معدنية على أجزاء الألومنيوم المؤكسد، فقد يؤدي هذا إلى فقد اللون وتلف طبقة معالجة السطح.

معلومات ذات صلة

- التنظيف من الخارج (ص. ٥٨٠)
- التلميع والتشميع (ص. ٥٨١)
- الغسيل اليدوي (ص. ٥٨١)
- الغسيل الأوتوماتيكي للسيارة (ص. ٥٨٢)
- الغسيل عالي الضغط (ص. ٥٨٣)
- تنظيف شفرات الماسحات (ص. ٥٨٤)
- تنظيف حواف العجلات (ص. ٥٨٥)
- مقاومة الصدأ (ص. ٥٨٥)

أعمال طلاء السيارة

يتكون الطلاء من عدة طبقات وهو جزء مهم في وقاية السيارة من الصدأ، ولذلك يجب تفحصه بشكل منتظم.

وأكثر أنواع تلف الطلاء هي آثار ارتطام الحجارة والخدوش والعلامات على حواف الرفرف والأبواب وواقيات الصدمات. ولتجنب ظهور الصدأ، يلزم إصلاح الطلاء التالف على الفور.

معلومات ذات صلة

- تحسين تلف الطلاء الطفيف (ص. ٥٨٦)
- رموز اللون (ص. ٥٨٧)

تحسين تلف الطلاء الطفيف

يعتبر طلاء جزءاً هاماً في عملية الوقاية من الصدأ وبالتالي يجب فحصه بصفة دورية. وأكثر مسببات تلف الطلاء هي آثار ارتطام الحجارة والخدوش والعلامات على حواف الجناح والأبواب وواقيات الصدمات على سبيل المثال.

إصلاح الطلاء التالف

ولتجنب ظهور الصدأ، يلزم إصلاح الطلاء التالف على الفور.

ملاحظة

قبل القيام بإصلاح الطلاء، ينبغي أن يكون السطح نظيفاً وجافاً. كما يجب أن لا تكون درجة حرارة السطح أقل من ١٥ درجة مئوية (٥٩ درجة فهرنهايت).

مواد قد تحتاجها

- الدهان الأساسي^{٢٤} - هناك دهانات أساسية لاصقة خاصة متاحة في مرزادات، لمعالجة المصدات المغطاة بالبلاستيك على سبيل المثال.
 - طبقة أساس وطبقة شفافة - تتوفر في علب رش أو أقلام/أزرق دهان^{٢٥}
 - شريط الطلاء
 - لوح الصنفرة الناعمة^{٢٦}
- إذا لم يصل الضرر إلى المعدن، فيمكن وضع الدهان الخارجي مباشرة بعد تنظيف السطح.

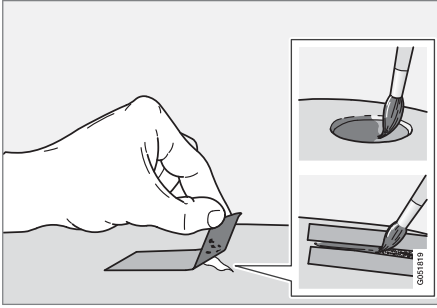

١. قم بوضع قطعة من شريط الطلاء على السطح التالف. ثم انزع الشريط وأزل بقايا الطلاء.

إذا كان التلف عميقاً حتى المعدن، يكون من الملائم استخدام الدهان الأساسي. في حالة تلف السطح البلاستيكي، يجب استخدام دهان أساسي سريع الالتصاق لإعطاء نتائج أفضل - قم بالرش في غطاء علبة الرش واستخدم الفرشاة بخفة.

٢. يمكن القيام محلياً بصنفرة خفيفة مع مادة كاشطة ناعمة جداً وذلك قبل الطلاء إذا كان ذلك ضرورياً (على سبيل المثال، إذا كانت هناك حواف خشنة). يتم تنظيف السطح جيداً وتركه يجف.

٣. ثم بتقليب الطلاء الأساسي جيداً وضع القليل منه باستخدام فرشاة دقيقة أو عود ثقاب أو ما شابه. قم بالإتهاء باستخدام طبقة أساس وطبقة شفافة بمجرد أن يجف الدهان الأساسي.

في حالة الخدوش، فم بتطبيق نفس الطريقة أعلاه، لكن ضع حولها شريط طلاء لحماية الطلاء الغير تالف.

^{٢٤} إذا لزم الأمر.

^{٢٥} اتبع التعليمات المضمنة بعناية بعيرة قلم/نواع الدهان.

استبدال شفرة الماسحة، الزجاج الخلفي

تعمل شفرات الماسحة على إزاحة الماء بعيدًا عن الزجاج الأمامي والنافذة الخلفية. وباستخدام سائل الغسل يتم تنظيف النوافذ وضمان سلامة الرؤية أثناء القيادة. يمكن استبدال شفرات ماسحات الزجاج الأمامي والزجاج الخلفي.

استبدال شفرة الماسحة، الزجاج الخلفي

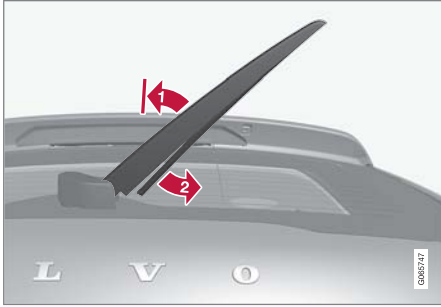

ارفع ذراع الماسحة عن النافذة واسحب الجزء السفلي من الشفرة نحو اليمين.

➔ أمسك الجزء الوسطي من ذراع الماسحة وارفعه عن الزجاج الأمامي حتى الوصول إلى وضعية قفله.

ملاحظة ⓘ

لقد تم تزويد وضعية قفل في منتصف مسار زاوية التمديد وهي تحتاج للضغط بعض الشيء لتخطيها؛ تهدف هذه الوضعية إلى منع ارتجاج الذراع من جديد نحو الزجاج الأمامي. ينبغي سحب ذراع الماسحة بشكل يتجاوز فيه وضعية القفل وذلك عند القيام باستبدال شفرة الماسحة.

رموز اللون

رمز اللون

يوجد ملصق رمز اللون على عمود الباب الأيسر وسيكون ظاهرًا عند فتح الباب الأمامي الأيسر.

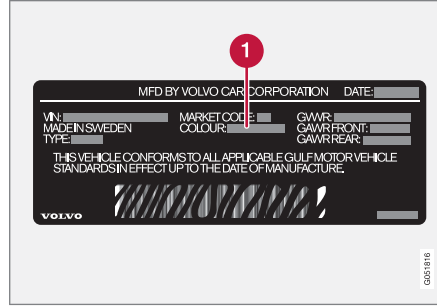

1 كود لون السيارة

من المهم استخدام اللون الصحيح.

معلومات ذات صلة

- أعمال طلاء السيارة (ص. ٥٨٦)
- تحسين تلف الطلاء الطفيف (ص. ٥٨٦)

تتوفر لدى وكلاء Volvo أقلام ترميم وطلاء بالرش تُستخدم لترميم مساحات من الطلاء.

ملاحظة ⓘ

في حالة عدم اختراق آثار الارتطام بالحجارة حتى تصل إلى المادة الحبيبية المطحونة وبقاء طبقة الطلاء غير الناقصة في موضعها، فقم بالملء باستخدام طبقة أساسية وطبقة شفافة بمجرد تنظيف السطح.

معلومات ذات صلة

- أعمال طلاء السيارة (ص. ٥٨٦)
- رموز اللون (ص. ٥٨٧)

٤. فم بزلق شفرة الماسحة الجديدة إلى أن يتم إشراك زر القفل.
٥. قم بإمالة الشفرات باتجاه الذراع لحين سماع صوت يدل على استقرارها في مكانها. لا تصبح الشفرة بعد ذلك في وضع الإزالة ويمكن تحريكها مرة أخرى.
٦. تأكد من إحكام تثبيت شفرة الماسحة.
٧. قم بطي ذراع الماسحة مرة أخرى باتجاه الزجاج الأمامي.

تختلف أطوال شفرات الماسحات

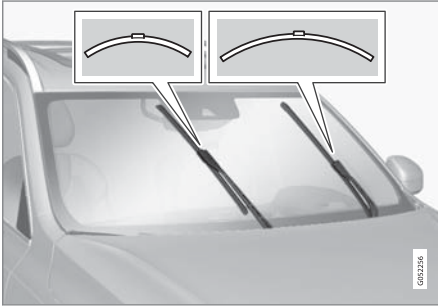

ملاحظة

عند القيام باستبدال شفرات مساحات الزجاج، تجدر الملاحظة إلى أن لكل واحدة منها طول مختلف عن الأخرى. إذ أن الشفرة الموجودة على جانب السائق أطول من تلك الموجودة على جانب الراكب الأمامي.

استبدال شفرات مساحات الزجاج الأمامي

تعمل شفرات الماسحة على إزاحة الماء بعيداً عن الزجاج الأمامي والنافذة الخلفية. وباستخدام سائل الغسل يتم تنظيف النوافذ وضمان سلامة الرؤية أثناء القيادة. يمكن استبدال شفرات مساحات الزجاج الأمامي والزجاج الخلفي.

استبدال شفرة ماسحة الزجاج الأمامي

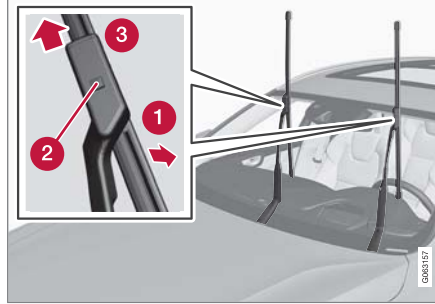

١. قم بطي ذراع الماسحة لأعلى عندما تكون في وضع الخدمة. يتم تنشيط/إلغاء تنشيط وضع الخدمة من خلال عرض الوظائف في شاشة العرض المركزية عندما تكون السيارة متوقفة وماسحات الزجاج الأمامي قيد إيقاف التشغيل.
٢. فم بضغط شفرة الماسحة في وضع الإزالة من خلال رفعها من الذراع حتى الوصول إلى سماع صوت الطقطقة.
٣. اضغط باستمرار على زر القفل الموجود على دعامة تركيب شفرة الماسحة، وفي الوقت نفسه اسحب الشفرة مباشرة من ٣ الموازي لذراع الماسحة.

٢. أمسك الجزء السفلي من الشفرة وفم بسحبها نحو اليمين حتى يتم تحريرها من الذراع.
٣. اضغط شفرة الماسحة الجديدة في مكانها. ستسمع صوتاً يدل على استقرارها في مكانها. تأكد من تركيبها جيداً.
٤. اخفض ذراع الماسحة.

مهم

افحص الشفرات بصفة دورية. يؤدي إهمال الصيانة إلى تقليل فترة عمل شفرات الماسحات.

معلومات ذات صلة

- استخدام مستشعر المطر (ص. ١٦٠)
- استخدام غاسلات الزجاج الأمامي والمصابيح الأمامية (ص. ١٦٢)
- استخدام وظيفة مسح الزجاج الخلفي تلقائياً عند الرجوع للخلف (ص. ١٦٣)
- استخدام وظيفة الذاكرة لمستشعر المطر (ص. ١٦١)
- استخدام ماسحة الزجاج الخلفي والغاسلة (ص. ١٦٢)
- تعبئة سائل الغسل (ص. ٥٩٠)
- شفرات الماسحة في وضع الخدمة (ص. ٥٨٩)
- استبدال شفرات مساحات الزجاج الأمامي (ص. ٥٨٨)
- استخدام مساحات الزجاج الأمامي (ص. ١٥٩)
- شفرتي الماسحة وسائل التنظيف (ص. ١٥٩)

اضغط الزر موضع خدمة الماسحة.

يضيء مؤشر الإضاءة في الزر عند تنشيط وضع الخدمة. عند تنشيطها، تنتقل الماسحات إلى وضع الخدمة. لإلغاء تنشيط وضع الخدمة، اضغط موضع خدمة الماسحة مرة أخرى.

ينطفئ مؤشر الإضاءة في الزر عند إلغاء تنشيط وضع الخدمة.

تتحول شفرات الماسحات عن وضع الخدمة في حال:

- كان مسح الزجاج الأمامي نشطاً.
- كان غسل الزجاج الأمامي نشطاً.
- كان مستشعر المطر نشطاً.
- أثناء قيادة السيارة.

مهم

إذا تم رفع ذراع الماسحة في وضع الخدمة من الزجاج الأمامي فيلزم إعادتها إلى مكانها على الزجاج الأمامي قبل تشغيل المسح أو الغسل أو مستشعر المطر وبالطبع قبل القيادة كذلك. وهذا لتجنب خدش الطلاء الموجود على غطاء المحرك.

معلومات ذات صلة

- استخدام مستشعر المطر (ص. ١٦٠)
- استخدام غاسلات الزجاج الأمامي والمصابيح الأمامية (ص. ١٦٢)
- استخدام وظيفة مسح الزجاج الخلفي تلقائياً عند الرجوع للخلف (ص. ١٦٢)
- استخدام وظيفة الذاكرة لمستشعر المطر (ص. ١٦١)
- استخدام ماسحة الزجاج الخلفي والغاسلة (ص. ١٦٢)

شفرات الماسحة في وضع الخدمة

ينبغي في بعض الحالات ضبط شفرات ماسحة الزجاج الأمامي في وضع الخدمة (الوضع الراسي)، عند القيام باستبدالها على سبيل المثال.



شفرات الماسحة في وضع الخدمة.

من أجل التمكن من تغيير شفرات الماسحات أو تنظيفها أو رفعها (مثلاً، لكشط الجليد عن الزجاج الأمامي)، يجب أن تكون الماسحات في وضع الخدمة.

مهم

قبل وضع شفرات الماسحات في وضع الخدمة، تأكد من عدم تجمدها.

تنشيط/إلغاء تنشيط وضع الخدمة

يمكن تنشيط/إلغاء تنشيط وضع الخدمة عندما تكون السيارة متوقفة وماسحات الزجاج الأمامي ليست مشغولة. يتم تنشيط/إلغاء تنشيط وضع الخدمة من خلال عرض الوظائف في شاشة العرض المركزية:

معلومات ذات صلة

- استخدام مستشعر المطر (ص. ١٦٠)
- استخدام غاسلات الزجاج الأمامي والمصابيح الأمامية (ص. ١٦٢)
- استخدام وظيفة مسح الزجاج الخلفي تلقائياً عند الرجوع للخلف (ص. ١٦٢)
- استخدام وظيفة الذاكرة لمستشعر المطر (ص. ١٦١)
- استخدام ماسحة الزجاج الخلفي والغاسلة (ص. ١٦٢)
- تعبئة سائل الغسل (ص. ٥٩٠)
- شفرات الماسحة في وضع الخدمة (ص. ٥٨٩)
- استبدال شفرة الماسحة، الزجاج الخلفي (ص. ٥٨٧)
- استخدام ماسحات الزجاج الأمامي (ص. ١٥٩)
- شفرتي الماسحة وسائل الشطف (ص. ١٥٩)

تعبئة سائل الغسل

يتم استخدام سائل الغسل لتنظيف المصابيح الأمامية والزجاج الأمامي والنافاذة الخلفية. يجب استخدام سائل الغسل مع مضاد التجمد عندما تكون درجة الحرارة تحت درجة التجمد.

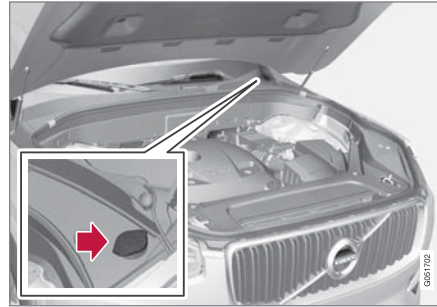

يتم ملء سائل الغسل في الخزّان ذي السّادة الزرقاء. يُستخدم الخزّان لغاسلة الزجاج الأمامي وغاسلة الزجاج الخلفي وغاسلات المصابيح الأمامية*

ملاحظة

عندما يتبقى حوالي لتر واحد (ربع غالون واحد) من سائل الغسيل في الخزّان، ستظهر الرسالة سائل غسل الزجاج مستوى قليل. أعد الملء على شاشة السائق مع الرمز .

نوعية الزيت الموصى بها: سائل الغسل الموصى به من Volvo
- مع مانع التجمد في الطقس البارد وفي حال كانت درجات الحرارة أدنى من نقطة التجمد.

مهم

استخدم سائل الغسل الأصلي من فولفو أو أي سائل مماثل يحتوي على رقم هيدروجيني يُصح به يتراوح بين 6 و 8، في حالات التخفيف المعمول بها (على سبيل المثال 1:1 مع ماء متعادل).

مهم

استخدم سائل غسل مزوّدأ بمادة مقاومة للتجمد إذا كانت درجة الحرارة تحت الصفر وذلك لتفادي تجمّد السائل في المضخة والخزّان والخراطيم.

الحجم:

- السيارات المزوّدة بوظيفة غسل المصابيح الأمامية: 3، 5 لتر (5، 6 كوارت).
- السيارات غير المزوّدة بوظيفة غسل المصابيح الأمامية: 3، 5 لترات (3، 7 كوارت).

معلومات ذات صلة

- استخدام مستشعر المطر (ص. 160)
- استخدام غاسلات الزجاج الأمامي والمصابيح الأمامية (ص. 162)
- استخدام وظيفة مسح الزجاج الخلفي تلقائياً عند الرجوع للخلف (ص. 163)
- استخدام وظيفة الذاكرة لمستشعر المطر (ص. 161)
- استخدام ماسحة الزجاج الخلفي والغاسلة (ص. 162)
- شفرات الماسحة في وضع الخدمة (ص. 089)
- استبدال شفرات ماسحات الزجاج الأمامي (ص. 088)

- استبدال شفرة الماسحة، الزجاج الخلفي (ص. ٥٨٧)
- استخدام ماسحات الزجاج الأمامي (ص. ١٥٩)
- شفرتي الماسحة وسائل الشطف (ص. ١٥٩)

المواصفات

تصميمات النوع

تحتوي الملصقات في السيارة على معلومات مثل رقم الشاسيه وتسمية النوع ورمز اللون وغير ذلك.

موقع الملصق

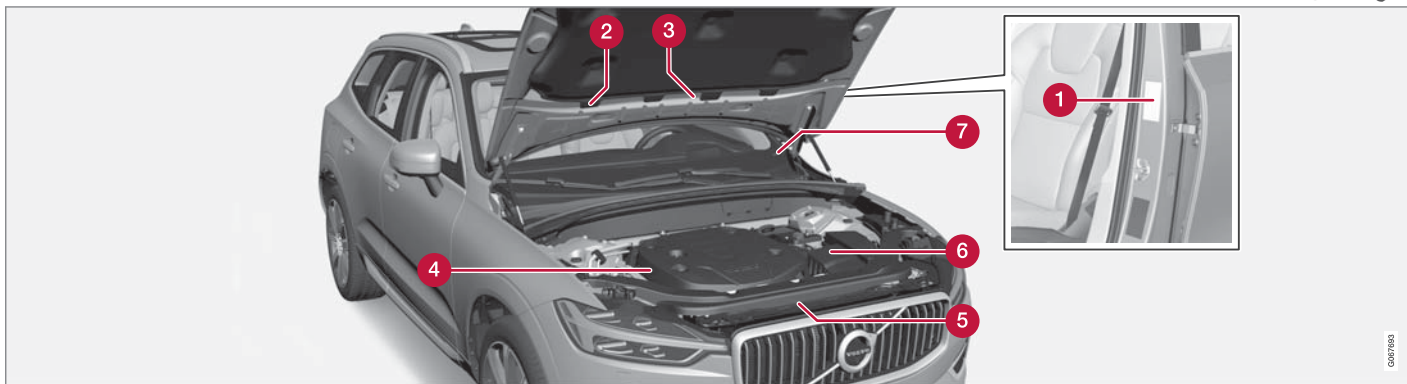

الرسم التوضيحي هو رسم تخليطي فقط - وقد تختلف التفاصيل باختلاف السوق والطرز.

الموافقة. يوجد الملصق على أعمدة الباب وسيكون ظاهرًا عند فتح الباب الأمامي جهة اليسار.

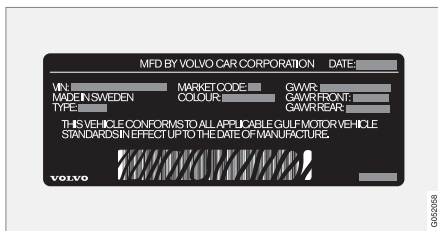

1 ملصق المصادقة. تصميم النوع ورقم تعريف السيارة والحد الأقصى للأوزان المسموح بها ورموز الألوان ورقم نوع

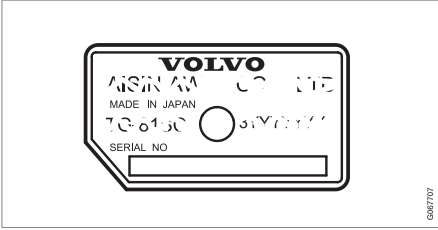

6 ملصق تسمية نوع صندوق التروس والرقم المسلسل.

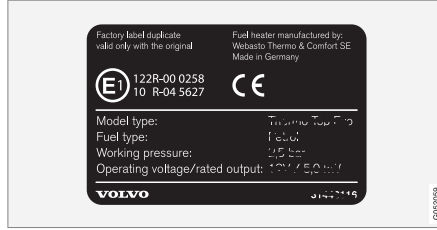

3 ملصق مدفا التوقف.



2 ملصق نظام مكيف الهواء في السيارات المزودة بسائل التبريد R.1234yf.

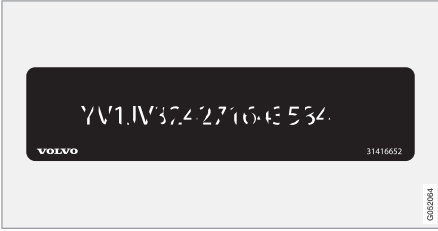

7 ملصق رقم تعريف السيارة - VIN (رقم تعريف السيارة).

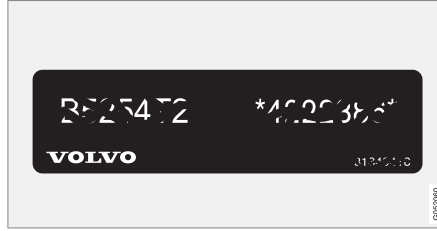

4 ملصق رمز المحرك والرقم المسلسل للمحرك.

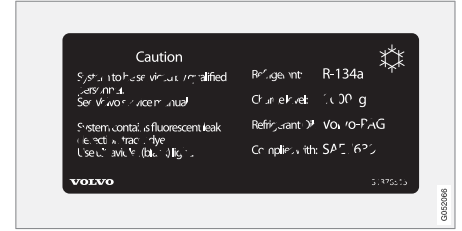

2 ملصق نظام مكيف الهواء في السيارات المزودة بسائل التبريد R.134a.

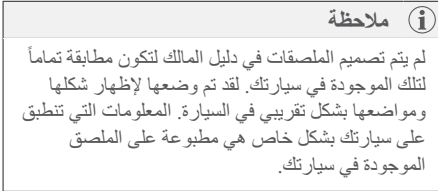

5 ملصق زيت المحرك.

▶▶ معلومات ذات صلة

- مكيف الهواء - المواصفات (ص. ٦٠٧)

يمكن قراءة أبعاد طول السيارة وارتفاعها وغير ذلك من الجدول.

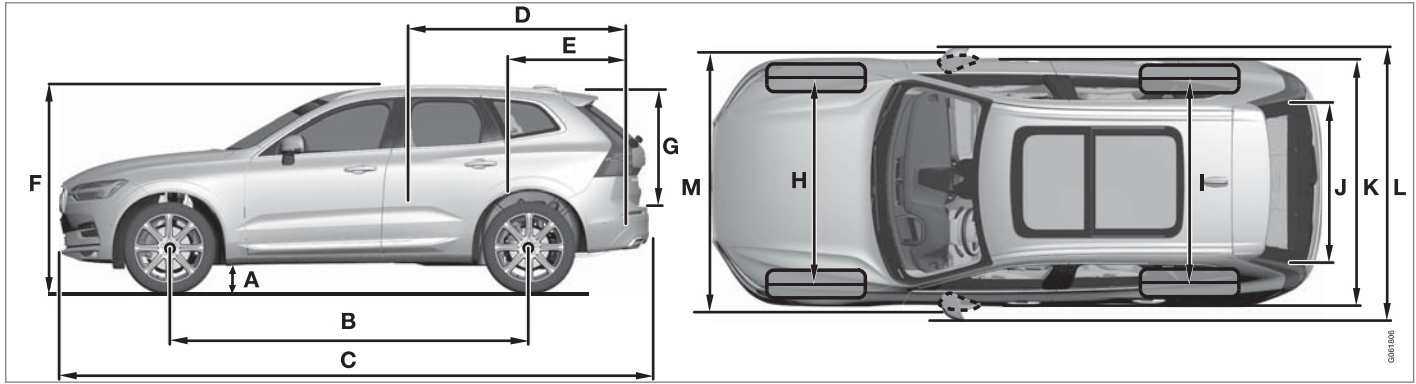

بوصة	ملم	الأبعاد	
C٦٥,٢	C١٦٥٧	العرض الخلفي	I
D٦٥,١	D١٦٥٣		
E٦٥,٣	E١٦٥٩		
F٦٥,٩	F١٦٧٣		
٣٩,٨	١٠١٠	عرض الحمولة، الأرضية	J
٧٤,٩	١٩٠٢	العرض	K

بوصة	ملم	الأبعاد	
٣٠,٦	٧٧٦	ارتفاع الحمولة	G
C٦٥,١	C١٦٥٣	العرض الأمامي	H
D٦٤,٩	D١٦٤٩		
E٦٥,٢	E١٦٥٥		
F٦٥,٧	F١٦٦٨		

بوصة	ملم	الأبعاد	
٨,٣	٢١١	الخلوص الأرضي ^A	A
١١٢,٨	٢٨٦٥	قاعدة العجلات	B
١٨٤,٦	٤٦٨٨	الطول	C
٦٨,٧	١٧٤٦	طول الحمولة، الأرضية، مقعد مطوي	D
٣٧,٨	٩٦٠	طول الحمولة، الأرضية	E
٦٥,٣	١٦٥٨	الارتفاع ^B	F

بوصة	ملم	الأبعاد	
٨٣,٣	٢١١٧	العرض شاملاً مرآيا الأبواب	L
٧٨,٧	١٩٩٩	العرض متضمناً مرآيا الأبواب المطوية	M

- A لوزن السيارة فارغة + شخص واحد. (يختلف قليلاً بحسب أبعاد الإطار وبدائل الشاسيه وغير ذلك)
- B بما في ذلك هوائي السقف، لوزن السيارة دون حمولة.
- C ينطبق على السيارات المزودة بإطارات قياس ١٧/١٩ بوصة.
- D ينطبق على السيارات المزودة بإطارات قياس ٢٠ بوصة.
- E ينطبق على السيارات المزودة بإطارات قياس ٢١ بوصة.
- F ينطبق على السيارات المزودة بإطارات قياس ٢٢ بوصة.

معلومات ذات صلة

- الأوزان (ص. ٥٩٩)

تحذير

تتغير خصائص قيادة السيارة بناءً على ثقل تحميلها وكيفية توزيع الحمولة.

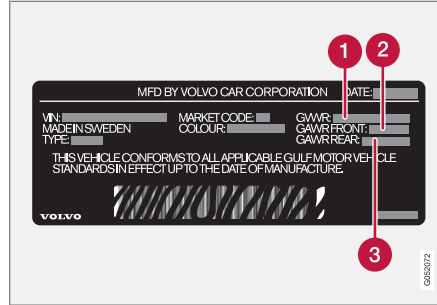

يوجد الملصق على أعمدة الباب وسيكون ظاهراً عند فتح الباب الأمامي جهة اليسار.

- 1 وزن السيارة الإجمالي المسموح به
- 2 الحد الأقصى المسموح به لحمولة المحور الأمامي
- 3 الحد الأقصى المسموح به لحمولة المحور الخلفي

أقصى حمولة: انظر أوراق التسجيل.

الحمل الأقصى للسقف: ١٠٠ كغم.

معلومات ذات صلة

- تصميمات النوع (ص. ٥٩٤)
- قدرة القَطَر وحمولة حلقة القَطَر (ص. ٦٠٠)

الأوزان

يمكن قراءة معلومات مثل الحد الأقصى للوزن الإجمالي للسيارة وغيرها على ملصق في السيارة.

يشمل وزن السيارة وهي فارغة كل من السائق وخرّان الوقود مملوءاً بنسبة ٩٠% بالإضافة إلى كل الزيوت والسوائل.

يؤثر كل من وزن الركاب والملحقات وحمولة كرة القَطَر (عند التزويد بمقطورة) في حمل السيارة، ولا يعد جزءاً من وزن السيارة بدون حمولة.

الحمولة القصوى المسموح بها = وزن السيارة الإجمالي - وزن السيارة وهي فارغة.

ملاحظة

ينطبق وزن الخدمة الموثق على السيارات في الإصدار القياسي - أي مع عدم وجود معدات أو ملحقات إضافية في السيارة. وهذا يعني أنه بالنسبة لكل ملحقات تتم إضافته، تنخفض سعة تحميل السيارة تبعاً لذلك حسب وزن الملحقات.

ومن أمثلة الملحقات التي تقلل سعة التحميل مستويات المعدات المختلفة (مثل الحركة/قوة الدفع/الطرز Sumnum)، إلى جانب الملحقات الأخرى مثل قضيب القَطَر وحاملات الأمتعة وصندوق السقف والنظام الصوتي والمصابيح الإضافية ونظام تحديد المواقع العالمي GPS والسخان الذي يعمل بالوقود وشبكة السلامة والسجاجيد وغطاء الحمولة والمقاعد الكهربائية وما إلى ذلك.

يعتبر وزن السيارة طريقة مؤكدة للتحقق من وزن الخدمة لسيارتك الخاصة.

قدرة القَطَر وحمولة حلقة القَطَر

يمكن قراءة المعلومات عن قدرة القَطَر وحمولة حلقة القَطَر للقيادة مع مقطورة في الجدول أدناه.

الوزن الأقصى للمقطورة المكبوحة

ملاحظة 

يوصى باستخدام مخمدات الاهتزاز على قضيب القَطَر للمقطورات التي يتجاوز وزنها ١٨٠٠ كغ.

المحرك	رمز المحرك ^A	صندوق التروس	الوزن الأقصى للمقطورة المكبوحة (كغم)	الحد الأقصى لحمولة كرة القَطَر (كغم)
T4	B4204T31	أوتوماتيكي	٢٣٠٠	١١٠
T5	B4204T23	أوتوماتيكي	٢٤٠٠	١١٠
T5	B4204T26	أوتوماتيكي	٢٣٠٠	١١٠
T5 AWD	B4204T23	أوتوماتيكي	٢٤٠٠	١١٠
T5 AWD	B4204T26	أوتوماتيكي	٢٤٠٠	١١٠
T5 AWD	B4204T20	أوتوماتيكي	٢٤٠٠	١١٠
T6 AWD	B4204T27	أوتوماتيكي	٢٤٠٠	١١٠
T6 AWD	B4204T29	أوتوماتيكي	٢٤٠٠	١١٠
D3	D4204T4	Manual select	٢٣٠٠	١١٠
D4	D4204T14	Manual select	٢٣٠٠	١١٠
D4	D4204T14	أوتوماتيكي	٢٣٠٠	١١٠
D4	D4204T7	أوتوماتيكي	٢٣٠٠	١١٠
D4 AWD	D4204T14	Manual select	٢٤٠٠	١١٠

المواصفات

المحرك	رمز المحرك ^A	صندوق التروس	الوزن الأقصى للمقطورة المكبوحة (كغم)	الحد الأقصى لحمولة كرة القطر (كغم)
D4 AWD	D4204T14	أوتوماتيكي	٢٤٠٠	١١٠
D5 AWD	D4204T23	أوتوماتيكي	٢٤٠٠	١١٠

^A يمكن قراءة رمز المحرك والمكونات والرقم التسلسلي على المحرك.

مهم

أثناء القيادة مع وجود مقطورة، يُسمح بتجاوز الوزن الإجمالي للسيارة (بما في ذلك حمولة كرة القطر) بحد أقصى يساوي ١٠٠ كغ (٢٢٠ رطل)، شرط عدم زيادة السرعة عن ١٠٠ كم/ساعة (٦٢ ميل/ساعة). يلزم اتباع المتطلبات القانونية المحلية الخاصة بهذا الشأن والمتعلقة بالسرعة وغيرها.

الوزن الأقصى للمقطورة غير المكبوحة

الوزن الأقصى للمقطورة غير المكبوحة (كغم)	الحد الأقصى لحمولة كرة القطر (كغم)
٧٥٠	٥٠

معلومات ذات صلة

- تصميمات النوع (ص. ٥٩٤)
- الأوزان (ص. ٥٩٩)
- القيادة مع سحب مقطورة (ص. ٤٣٣)
- مساعد استقرار المقطورة* (ص. ٤٣٥)

مواصفات المحرك

يمكن التعرف على مواصفات المحرك (الخارج وخلافه) لكل بديل نوع من أنواع المحركات البديلة في الجدول التالي.

ملاحظة 
لا تتوفر كل المحركات في كل الأسواق.

عدد الاسطوانات	العزم (نيوتن متر/دورة في الدقيقة)	الطاقة القصوى المقدرة (قدرة حصانية/دورة في الدقيقة)	الطاقة القصوى المقدرة (كيلوواط/دورة في الدقيقة)	الخرج (قدرة حصانية/دورة في الدقيقة)	الخرج (كيلوواط/دورة في الدقيقة)	رمز المحرك ^A	المحرك
٤	٤٠٠٠-٣٠٠/١٦٠٠	-	-	٥٠٠٠/١٩٠	٥٠٠٠/١٤٠	B4204T31	T4
٤	٤٠٠٠-٣٠٠/١٤٠٠	٢١١/٥٠٠٠	١٥٦/٥٠٠٠	٥٠٠٠/١٩٠	٥٠٠٠/١٤٠	B4204T44	T4
٤	٤٨٠٠-١٥٠٠/٣٥٠	٢٨٢/٥٥٠٠	٢٠٨/٥٥٠٠	٥٥٠٠/٢٥٤	٥٥٠٠/١٨٧	B4204T23	T5 / T5 AWD
٤	٤٨٠٠-٣٥٠/١٨٠٠	-	-	٢٥٠/٥٥٠٠	١٨٤/٥٥٠٠	B4204T26	T5 / T5 AWD
٤	٤٥٠٠-١٥٠٠/٣٥٠	-	-	٥٥٠٠/٢٤٩	٥٥٠٠/١٨٣	B4204T20	T5 AWD
٤	٥٤٠٠-٢٢٠/٤٠٠	-	-	٥٧٠٠/٣٢٠	٥٧٠٠/٢٣٥	B4204T27	T6 AWD
٤	٥١٠٠-٤٠٠/٢٢٠٠	-	-	٣١٠/٥٧٠٠	٢٢٨/٥٧٠٠	B4204T29	T6 AWD
٤	٢٥٠٠-١٥٠٠/٣٥٠	-	-	٤٢٥٠/١٥٠	٤٢٥٠/١١٠	D4204T4	D3
٤	٢٥٠٠-١٧٥٠/٤٠٠	-	-	١٦٣/٤٢٥٠	١٢٠/٤٢٥٠	D4204T7	D4
٤	٢٥٠٠-١٧٥٠/٤٠٠	-	-	٤٢٥٠/١٩٠	٤٢٥٠/١٤٠	D4204T14	D4 / D4 AWD
٤	٢٢٥٠-١٧٥٠/٤٨٠	-	-	٤٠٠٠/٢٣٥	٤٠٠٠/١٧٣	D4204T23	D5 AWD

^A يمكن قراءة رمز المحرك والمكونات والرقم التسلسلي على المحرك.

معلومات ذات صلة

- سائل التبريد - المواصفات (ص. ٦٠٦)
- الأداة (ص. ٦١١)

- تصميمات النوع (ص. ٥٩٤)

- زيت المحرك - المواصفات (ص. ٦٠٣)



زيت المحرك - المواصفات

يمكن معرفة نوعية وحجم زيت المحرك لكل نوع محرك في الجدول.

تنصح فولفو بما يلي:

المحرك	رمز المحرك ^A	درجة الزيت	مستوى الصوت، بما في ذلك مرشح الوقود (لترات، تقريباً)
T4	B4204T31	VCC RBS0-2AE 0W-20 أو Castrol Edge Professional V 0W-20	٥,٦
T4	B4204T44		٥,٦
T5 / T5 AWD	B4204T23		٥,٦
T5 / T5 AWD	B4204T26		٥,٦
T5 AWD	B4204T20		٥,٦
T6 AWD	B4204T27		٥,٦
T6 AWD	B4204T29		٥,٦

مستوى الصوت، بما في ذلك مرشح الوقود (لترات، تقريباً)	درجة الزيت	رمز المحرك ^A	المحرك
٥,٢	VCC RBS0-2AE 0W-20 أو Castrol Edge Professional V 0W-20	D4204T4	D3
٥,٢		D4204T7	D4
٥,٢		D4204T14	D4 / D4 AWD
٥,٢		D4204T23	D5 AWD

A يمكن قراءة رمز المحرك والمكونات والرقم التسلسلي على المحرك.

معلومات ذات صلة

- تصميمات النوع (ص. ٥٩٤)
- ظروف القيادة المعاكسة لزيت المحرك (ص. ٦٠٥)
- التحقق من زيت المحرك وتعبئته (ص. ٥٥٢)
- زيت المحرك (ص. ٥٥١)

معلومات ذات صلة

- زيت المحرك - المواصفات (ص. ٦٠٣)
- زيت المحرك (ص. ٥٥١)



مهم

للوفاء بالمتطلبات من أجل الفواصل الزمنية الخاصة بخدمة المحرك يتم تعبئة جميع المحركات بزيت محرك اصطناعي مُعدّل خصيصاً في المصنع. يتم اختيار الزيت بعناية فائقة للغاية مع الأخذ في الاعتبار مدة الخدمة وخصائص بدء التشغيل واستهلاك الوقود والتأثير البيئي.

يجب استخدام زيت محرك معتمد حتى يمكن تطبيق الفواصل الزمنية للخدمة الموصى بها. استخدم فقط درجات الزيت المخصصة للتعبئة وتغيير الزيت، وإلا فإنك بذلك تخاطر بالتأثير على مدة الخدمة وخصائص بدء التشغيل واستهلاك الوقود والتأثير البيئي للسيارة.

إذا لم يتم الالتزام بزيت المحرك المطابق للمواصفات واللزوجة المحددتين فقد تتعرض أجزاء من المحرك للتلف. تنفي شركة فويفو للسيارات مسؤوليتها عن أي تلفيات من هذه الشاكلة.

تنصح فويفو بأن تقوم ورشة فويفو معتمدة باستبدال الزيت.

ظروف القيادة المعاكسة لزيت المحرك

قد تؤدي ظروف القيادة القاسية إلى ارتفاع درجة حرارة الزيت أو استهلاكه بشكل كبير. فيما يلي بعض الأمثلة على ظروف القيادة غير المواتية.

افحص مستوى الزيت على فترات متقاربة عند القيادة لمسافات طويلة:

- عند سحب كرفان أو مقطورة
- في المناطق الجبلية
- بسرعة عالية
- على درجة حرارة أقل من ٣٠- مئوية (-٢٢ فهرنهايت) أو أعلى من ٤٠+ مئوية (+١٠٤ فهرنهايت).

كما ينطبق ما ورد أعلاه على مسافات القيادة الأقل في ظل درجات الحرارة المنخفضة.

عند القيادة في ظروف قاسية اختر زيت محرك صناعي. لأنه يزيد من حماية المحرك.

تنصح فويفو بما يلي:

سائل التبريد - المواصفات

نوعية الزيت الموصى بها: سائل تبريد جاهز للاستخدام معتمد من Volvo. في حال تم استخدام سائل تبريد مركز، فمُ بمرجه مع ماء بنسبة ٥٠% (استخدم ماء من نوعية معتمدة، لا تستخدم الماء المالحة، إلخ). استشر وكيل فولفو إذا لم تكن متأكدًا.

ينبغي استخدام سائل التبريد الذي تعتمده Volvo فقط وذلك من أجل تفادي تلف نظام التبريد أو أية مشاكل في المحرك، وما إلى ذلك.

تحذير

يُعتبر بلع سائل التبريد خطراً وقد يتسبب في تلف الأعضاء (الكلية). يحتوي هذا المنتج على غليكول الإيثيلين وعلى مانع للتآكل وعامل إميبيك وماء وغير ذلك.

معلومات ذات صلة

- زيادة مستوى سائل التبريد (ص. 00٤)

سائل صندوق التروس - المواصفات

في ظل ظروف القيادة العادية، لا تكون هناك حاجة لتغيير زيت ناقل الحركة طوال مدة خدمة صندوق التروس. ومع ذلك، قد يكون ذلك ضرورياً في ظل ظروف قيادة غير ملائمة.

صندوق التروس اليدوي

سائل ناقل الحركة المحدد: BOT 350 M3

صندوق التروس الأوتوماتيكي

سائل ناقل الحركة المحدد: AW1

معلومات ذات صلة

- تصميمات النوع (ص. 0٩٤)

سائل الفرامل - المواصفات

الوسيط الموجود في نظام الفرامل الهيدروليكي يسمى سائل الفرامل ويتم استخدامه لنقل الضغط من دواسة الفرامل عبر أسطوانة الفرامل الرئيسية إلى واحد أو اثنين من الأسطوانات الخادمة والتي تعمل بدورها في الفرملة الميكانيكية.

نوعية الزيت الموصى بها: سائل أصلي من Volvo أو ما يعادله ومتوافق مع كافة المعايير التالية: ISO 4925 و 5.1، Dot 4، class 6.

ملاحظة

ويُنصح بتغيير سائل الفرامل أو تعبئته بواسطة ورشة فولفو معتمدة.

معلومات ذات صلة

- نظرة عامة على حجرة المحرك (ص. 00١)

مكيف الهواء - المواصفات

يستخدم نظام التحكم في المناخ بالسيارة سائل التبريد الخالي من الفريون، إما R1234yf أو R134a على حسب توفره في السوق. ويمكن التعرف على سائل التبريد المستخدم في نظام التحكم بالمناخ عن طريق الملصق الموجود داخل غطاء المحرك.

في الجداول التالية يمكن التعرف على الأنواع الموصى بها ومقدار السوائل وزيت التزييق في نظام مكيف الهواء.

ملصق مكيف الهواء

R134a ملصق

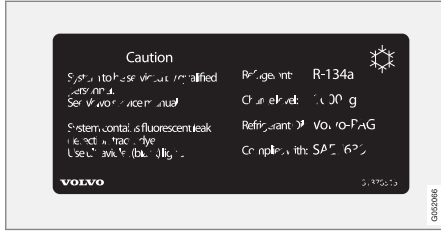

R1234yf ملصق

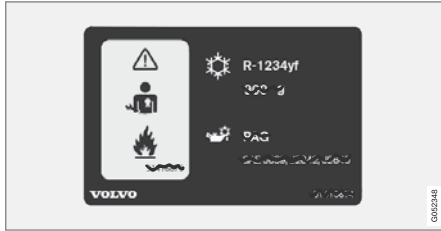

خزان الوقود - السعة

يمكن قراءة سعة تعبئة خزان الوقود من الجدول التالي.

لترات (تقريباً)		المحرك
٧١	T6 AWD (B4204T27) T6 AWD (B4204T29)	البنزين:
(71 ^A) 60	أخرى	
(71 ^A) 60	D4 AWD (D4204T14)	الديزل:
٧١	D5 AWD (D4204T23)	
٥٥	أخرى	

A اختياري.

معلومات ذات صلة

- تعبئة الوقود (ص. ٤١٧)

جهاز التبخير

مهم 
يلزم عدم إصلاح جهاز تبخير تكييف الهواء أو تركيب جهاز آخر مستخدم من قبل مكانه. ويلزم استخدام جهاز تبخير جديد يكون معتمدًا وتكون عليه علامة التوافق مع مقياس SAE J2842.

معلومات ذات صلة

- خدمة نظام التحكم في المناخ (ص. 0٤٩)

تحذير 

يحتوي نظام التكييف على سائل تبريد مضغوط طراز R134a. لا يجب صيانة هذا النظام وإجراء الخدمة له إلا بواسطة ورشة معتمدة.

السيارات المزودة بسوائل تبريد R1234yf

الوزن	نوعية الزيت الموصى بها
٦٥٠ جم	R1234yf

تحذير 

يحتوي نظام التكييف على سائل تبريد مضغوط طراز R1234yf. بما يتوافق مع مقياس SAE J2845 (تدريب الفنيين الخاص بخدمة الأمان واحتواء سوائل التبريد المستخدمة في أنظمة تكييف الهواء المحمولة)، يلزم إجراء الخدمة والإصلاح لنظام سائل التبريد بواسطة فنيين مدربين ومعتمدين وذلك لضمان أمان النظام.

زيت الضاغط

الحجم	نوعية الزيت الموصى بها
١٣٠ مل (٤,٤٠ أونصة من السوائل)	PAG SP-A2

توضيح الرمز R1234yf

الرمز	المعنى
	تنبيه
	نظام مكيف الهواء المحمول (MAC)
	نوع زيت التزليق
	يلزم الاستعانة بفني مدرب ومعتمد لخدمة نظام تكييف الهواء المحمول (MAC)
	سوائل التبريد القابلة للاشتعال

سائل التبريد

السيارات المزودة بسوائل تبريد R134a

الوزن	نوعية الزيت الموصى بها
٧٠٠ غ (١,٥٤ رطل)	R134a

استهلاك الوقود وانبعاثات ثاني أكسيد الكربون (CO₂)

يمكن أن يتأثر استهلاك الوقود وانبعاثات ثاني أكسيد الكربون بصورة سلبية نتيجة عدد من العوامل.

أمثلة أسباب زيادة استهلاك الوقود تشمل:

- إذا تم تزويد السيارة بتجهيزات إضافية تؤثر في وزنها.
 - أسلوب القيادة.
 - إذا اختار العميل تركيب عجلات غير تلك المثبتة بصورة قياسية في الإصدار الأساسي للطراز، فسيؤدي ذلك إلى زيادة المقاومة لحركة السيارة.
 - السرعة العالية تؤدي إلى زيادة مقاومة الهواء.
 - جودة الوقود وظروف الطريق والحالة المرورية والطقس وحالة السيارة.
- مجموعة الأمثلة أعلاه قد تؤدي إلى زيادة الاستهلاك بصورة ملحوظة.

ملاحظة

إن الظروف المناخية القاسية أو القيادة مع إقران مقطورة أو القيادة على مرتفعات عالية، إلى جانب نوعية وقود أسوأ من تلك الموصى بها، هي من العوامل التي تؤثر بشكل ملحوظ على استهلاك السيارة للوقود.

معلومات ذات صلة

- تصميمات النوع (ص. ٥٩٤)
- الأوزان (ص. ٥٩٩)
- القيادة الاقتصادية (ص. ٤١٤)

ضغط الإطار المعتمد

يمكن معرفة ضغط الإطار المعتمد لكل نوع محرك في الجدول.

ملاحظة 

لا تتوفر كل المحركات أو الإطارات أو تشكيلات الجمع بينها في كل الأسواق دائماً.

المحرك	مقاس الإطار	السرعة	الحمولة، ١ إلى ٣ أشخاص		أقصى حمولة		ضغط ECO ^A
			أمام (كيلوباسكال) ^B	في الخلف (كيلوباسكال)	أمام (كيلوباسكال)	في الخلف (كيلوباسكال)	
كل المحركات	235/65 R17	١٦٠-٠ كم/ساعة (١٠٠-٠ ميل في الساعة)	٢٣٠	٢٣٠	٢٧٠	٢٧٠	٢٧٠
	235/60R18		١٦٠+ كم/ساعة (١٠٠-٠ ميل في الساعة)	٢٥٠	٢٥٠	٢٧٠	٢٧٠
	235/55 R19			٢٥٠	٢٥٠	٢٧٠	٢٧٠
	255/45 R20						
	255/40 R21						
265/35 R22							
إطار احتياطي مؤقت		بحد أقصى ٨٠ كم/ساعة (بحد أقصى ٥٠ ميل في الساعة)	٤٢٠	٤٢٠	٤٢٠	٤٢٠	—

^A القيادة الاقتصادية.

^B في بعض البلدان تستخدم وحدة (بار) مع وحدة SI (باسكال): ١ بار = ١٠٠ كيلوباسكال.

معلومات ذات صلة

- تصميمات النوع (ص. ٥٩٤)
- فحص ضغط الإطارات (ص. ٥٠٢)
- ضغط الإطارات الموصى به (ص. ٥٠٣)

الأداء

يمكن قراءة معلومات عن أقصى سرعة في الجدول التالي.

السرعة القصوى		رمز المحرك ^A	المحرك
(ميل بالساعة)	(كم/ساعة)		
١٣٠	٢١٠	B4204T23	T5
١٣٧	٢٢٠	B4204T23	T5 AWD
١٤٠	٢٣٠	B4204T27	T6 AWD
١٢٧	٢٠٥	D4204T14	D4
١٢٧	٢٠٥	D4204T14	D4 AWD
١٣٧	٢٢٠	D4204T23	D5 AWD

A يمكن قراءة رمز المحرك والمكونات والرقم التسلسلي على المحرك.

ملاحظة

إذا لم يتضمّن الجدول أية بيانات حول الأداء، تكون تلك البيانات متاحة في أحد الملاحق المرفقة.

معلومات ذات صلة

- مواصفات المحرك (ص. ٦٠٢)

٤٩٩	أبعاد الإطار
	أبعاد العجلات
	عند تغيير العجلات
٥٠٨	أثر ارتطام الحجارة والخدوش
٥٨٧، ٥٨٦	أجهزة الطوارئ
	عدة الإسعافات الأولية
	مثلث التحذير
	أداء السائق
٧٩	إعدادات
٧٩	أداة الرفع
٥٠٩	أدوات
٥٠٨	أربعة-C
٤٠٨	أضواء الإنعطاف
١٤٢	أعمال الطلاء
٥٨٧، ٥٨٦	التلف والإصلاح
٥٨٧	رمز ملون
٥٩٩	أقصى حمولة للسقف
٢٤٥	أطفال سلامة الأطفال
٥٢٤	أماكن التخزين
٥٢٥	الكونسول النفقي
٥٢٩	صندوق القفازات
٥٣٠	واقى الشمس
	أوضاع التروس
٣٩٤	صندوق التروس الأوتوماتيكي

٧٩	إحصائيات الرحلة
٧٩	إعدادات
١٩٨	إزالة الصقيع
١٤٧	إضاءة أزرار التحكم
١٤٥	إضاءة الاقتراب
١٤٧	إضاءة العرض
١٤٥	إضاءة الوصول إلى المنزل
١٤٦	إضاءة تناسب الحالة المزاجية
١٤٧	تكييف
١٤٧	إضاءة لوحة العدادات
١٤٥	إضاءة مقصورة الركاب
١٤٦	أوتوماتيكي
١٤٧	تكييف
٤٩٨	إطارات
٥١٠	إزالة
٥٠١	اتجاه الدوران
٦١٠	اضغط
٥١٤	الإطارات الشتوية
٤٩٨	التدوير أثناء الاستبدال
٥١٢	التركيب
٦١٠	المواصفات
٤٩٨	تخزين
٦١٠	جدول ضغط الإطارات
٥٠١	مؤشرات اهتراء المداس

٣٨١	إطفاء المحرك
٤٢٠، ٤٢٢	إعادة التجديد
١٩٧	إعادة تدوير الهواء
٧٨	إعادة ضبط، عداد مسافات الرحلة
١٥٤	إعادة ضبط مرايا الأبواب
	إعدادات
١١٨	إعادة الضبط
١١٨	الفئات
١١٧	سياقي
٤٧٨، ٤٤٨	إعدادات الصوت
٤٧٨	الرسالة النصية
٤٦٠، ٤٥٨	تشغيل الوسائط
٤٧٩	هاتف
٣٨١	إيقاف تشغيل المحرك
٣٩٧	إيقاف تشغيل مانع ذراع اختيار التروس

٤٢	آلية شد حزام الأمان
٤٣	إعادة الضبط

٥٠١	اتجاه الدوران
٤٧٣	اتصال الهاتف

٥٥٩	مصابيح، المواصفات	الإضاءة	٤٨٧ .٨٤	اتفاقية التصريح
٥٥٨	مصابيح القيادة النهارية/مصابيح الوضع الأمامية	١٣٧ Position lamp	١١٨	استعادة الإعدادات
٤٨٠	الإنترنت، راجع السيارة المتصلة بالإنترنت	١٤٧ أزرار التحكم، العدادات، شاشة العرض	١١٧	تغيير المالك
	الأوزان	١٤٥ إضاءة الاقتراب	١٢٢	ملف تعريف السائق
٥٩٩	وزن الخدمة	١٤٥ إضاءة الوصول إلى المنزل		استكشاف المشكلات وحلها
٤٤٠	الاسترداد	١٤٢ أضواء الإنعطاف	٣٢٣	City Safety
٤١٤	الاقتصاد في القيادة	١٣٥ إعدادات	٢٨٣	تثبيت السرعة التكيفي
٤١٦	الانزلاق	١٤١ الإضاءة المنحنية النشطة	٣٠٨	وحدة الرادار
	البطارية	١٣٨ الضوء الخافت	٣٠٨	وحدة الكاميرا
٥٦٥	إعادة التدوير	١٣٩ الضوء العالي	١٣٨	اكتشاف الأنفاق
٥٦٠	البداء	١٣٩ الضوء العالي الأوتوماتيكي		اكتشاف العقبات
٥٦٤	الرموز على البطارية	١٣٦ تعديل استواء المصابيح الأمامية	٣١٧	City Safety
٥٦٠	الصيانة	١٤٣ ضوء الفرامل	٥٩٧	الأبعاد
٤٢٩	بدء التشغيل بمساعدة بطارية أخرى	١٤٥ عناصر التحكم	٤٣١	قضايا القطر
٥٦٣	مساعدة	١٤٥ .١٣٤ في مقصورة الركاب	٥٩٧	الأبعاد الخارجية
٤٤٤	البوصلة	١٤١ مؤشرات الاتجاه	٥٢٤	الأجزاء الداخلية لمقصورة الركاب
٤٤٤	المعايرة	١٤٤ مؤشرات تحذير الخطر	٥٢٥	الكونسول النقي
١٧٩	البوق	١٣٧ مصابيح التشغيل في النهار	٥٢٩	صندوق القفزات
٢٦	البيئة	١٤٤ مصابيح فرامل الطوارئ	٥٢٦	مقيس كهربائي
	البيانات	١٤٢ مصباح الضباب	٥٣٠	واقي الشمس
٥٤٢	النقل بين السيارة والورشة	١٤٣ مصباح الضباب الخلفي		الأحكام والشروط
٣٢	تسجيل	٥٥٦ وضعيات المصابيح	٣٣	الخدمات
٥٤٢	التحديثات عن بُعد	١٤١ الإضاءة المنحنية النشطة	٤٨٥	المستخدم
	التحذير من الاصطدام	٥٥٦ الإنارة، استبدال اللمبة	٤١٦	الأسطح الزلقة
٣٢٧	من الخلف	٥٥٧ الضوء الخافت	٥٤٠	الإسعاف الأولي
١٩٧	التحكم التلقائي في المناخ	٥٥٨ الضوء العالي		
		٥٥٩ مؤشرات الاتجاه الأمامية		

٢١٠	الحفاظ على راحة المناخ	٤١٧	التزود بالوقود	٢٦١	التحكم بالانزلاق
٢١١	التشغيل/الإيقاف	٤٢٤	AdBlue	١٩٢ ، ١٨٢	التحكم في المناخ
١٥٠	الحماية من الانحشار	٤١٧	التعبئة	٢٠٢	التحكم في المروحة
١٥١	إعادة ضبط	٤١٧	غطاء خزان الوقود	٢٠٥ ، ٢٠٤	التحكم في درجة الحرارة
٢٦٥	الحماية من انقلاب السيارة	٥٨١	التشميع	٢٠٦	الركن
٣٨	الحوادث، راجع "التصادم"	٤٥٠	التطبيقات	١٩٢	الشاشة المركزية
	الحواف	١٢٨	التعرف على الصوت	١٨٣	المستشعرات
٥٠٠	أبعاد	١٣٢	إعدادات	١٩٢	المقعد الخلفي
٥٨٥	التنظيف	١٨٤	التحكم في المناخ	١٨٢	المناطق
٦٠٢	الخرج	١٣١	الراديو والوسائط	١٨٤	تحكم صوتي
	الخزان فارغ	١٣٠	هاتف	١٩٧	تنظيم أوتوماتيكي
	الديزل	٥٨٠ ، ٥٧٩ ، ٥٧٨	التنظيف	١٨٣	درجة الحرارة الخبيرة
٤٢١	الدفع بجميع العجلات (AWD)	٥٧٨	أحزمة الأمان	٤١٢	التحكم في النزول من النل
٣٩٩	الدفع بجميع العجلات، (AWD)	٥٨٥	الحواف	٤١٣	التنشيط بواسطة زر الوظائف
٣٩٩	الديزل	٥٧٦	الشاشة المركزية	٢٦١	التحكم في جر المحرك
٤٢٠	الراديو الرقمي (DAB)	٥٨٢	الغسل الأوتوماتيكي للسيارة	٤١١	التحكم في خفض السرعة
٤٥٧	الرسائل في شاشات العرض	٥٨٠ ، ٥٧٧ ، ٥٧٨ ، ٥٧٩ ، ٥٨٠	الفرش	٤١٢	التنشيط بواسطة زر الوظائف
١٢٣ ، ٩٢	إدارة	٥٧٩ ، ٥٧٧ ، ٥٧٦	غسيل السيارة	٤٠٢	التحكم الاقتصادي بالمناخ
١٢٣ ، ٩٣	محموظ	١٨٨ ، ١٨٧	فرش منسوج	٤٢٣	التحكم بالانبعاثات
١٢٤ ، ٩٤	الرسائل والرموز	١٩٦	التهوئية		التحميل
٣٣١	BLIS	٢٠٦	المقاعد	٥٣٣	حلقات تثبيت الحمولة
٣٢٦	City Safety	٢٠٧	التهئية المسبقة	٥٣١	حمولة طويلة
٣٣٥	Cross Traffic Alert	٢٠٨	التشغيل/الإيقاف	٥٣١	عام
٢٩٤	Pilot Assist	٤١٥	المؤقت		التدفئة
٣٥٦	المساعدة عن حدوث خطر تصادم	٤١٥	التوصيات خلال القيادة	١٩٥ ، ١٩٤	المقاعد
٢٨٥	تثبيت السرعة التكييفي	٤٠٤	التوقف التلقائي للمحرك	١٩٧ ، ١٩٦	عجلة القيادة
			توقف تلقائي	٢٠١ ، ١٩٩	نوافذ

٥١٠	العجلات	٤٨٠	السيارة المتصلة بالإنترنت	٣٦٩	كاميرا مساعد الركن
٥١٢	إزالة	٤٨٤	لا يوجد اتصال أو الاتصال ضعيف	٣٥٠، ٣٤٨	مساعد الحارة
٥١٥	التركيب		الثائثة المركزية	٣٦١	مساعد الركن
٥١٣	سلاسل الجليد	١١٧، ١١٦	إعدادات	٣٧٧	مساعد الركن النشط
٥١٤	العجلة الاحتياطية	١١٥	إيقاف وتعديل مستوى الصوت	٢٦٤	نظام التحكم بالسحب والثبات
٧٦	إدارة	١٩٢	التحكم في المناخ		الركن
١١٦	العدادات	١٠٨، ١٠٣، ١٠٠، ٩٧	التشغيل	٣٨٩	على التلال
١١٦	مقياس الوقود	٥٧٦	التنظيف	٣٧٠	الركن المتوازي
١١٦	العرض العلوي	١٢٤، ١٢٣	الرسائل		الرموز والرسائل
٥٩٤	العلامات	١٠٨	الرموز في شريط الحالة	١٠٨	حقل حالة الشاشة المركزية
٥٨٥، ٥٨٤، ٥٨٣، ٥٨٢، ٥٨١، ٥٨٠	موضع	١١٥	تغيير المظهر	٢١٢	مناخ الركن
٥٧٩	العناية بالسيارة	١٠٠	شاشات العرض	١٥٠	الزجاج، رقنقي/معزّز
٣٩٢	فرش جلد	١٠٦	عرض الوظائف	١٩٩	الزجاج الأمامي
	العودة للمنزل ببطئ	١١٠	لوحة المفاتيح		التدفئة
	الغاسلات	٩٥	نظرة عامة	١٢٧، ١٢٥	صورة معروضة
١٦٢	الزجاج الأمامي	٥٣٧	الشبكة الواقية	١٥٠	الزجاج الرقنقي
١٦٢	المصابيح الأمامية		الصيانة	٦٠٥، ٦٠٣	الزيت، راجع كذلك "زيت المحرك"
١٦٣، ١٦٢	النافذة الخلفية	٥٨٥	مقاومة الصدأ	٨٠	الساعة، ضبط
٥٩٠	سائل الغسل، التعبئة	٥٨٢، ٥٨٠	الضباب	٢١٥	السخان الإضافي (المدفأة الإضافية)
٥٨٣	الغسيل عالي الضغط	١٣٨	تكثيف في المصابيح الأمامية	٤٣٣، ٤٢٨	السخونة الزائدة
٣٨٥	الفرامل	١٣٩	الضوء الخافت	٦١١	السرعة القصوى
٣٩٠	أوتوماتيكي أثناء التوقف	١٣٩	الضوء العالي	٣٨	السلامة
٣٨٧	الصيانة	٤١٦	الضوء العالي الأوتوماتيكي	٣٨	الحمل
١٤٣	ضوء الفرامل		الطرق المغفورة بالمياه	٦٠٧، ٦٠٦	السوائل والزيوت
٣٨٦	على الطرق الرطبة				
٣٨٧	على الطرق المعبّدة بالحصى				
٣٨٧	فرامل الوقوف				

٣٥١	المساعدة عن حدوث خطر تصادم
٣٥٢	التنشيط/الغاء التنشيط
٣٥٦	الرموز والرسائل
٣٥٥	المحدوديات
٣٥٤	عند حدوث خطر تصادم أمامي
٣٥٤	عند حدوث خطر تصادم خلفي
٣٥٣	في حال حدوث خطر الانحراف عن الطريق
٣٥٢	مستوى المساعدة
٧٦	المسافة المقطوعة بالأميال
	المستشعرات
١٨٣	التحكم في المناخ
١٨٦	جودة الهواء
٣٠١	وحدة الرادار
٣٠٧	وحدة الكاميرا
١٥٩	المسح المتقطع
	المصابيح
٥٥٩	المواصفات
٥٥٦	تغيير
٤٣٦	مقطورة
٥٥٦	موضع
٥٦٥	المصاهر
٥٧٠	أسفل الدرج الأمامي
٥٦٦	استبدال
٥٦٧	في مقصورة المحرك
٥٧٣	في منطقة الحمولة
٣٣	المعلومات الشخصية (سياسة خصوصية العميل)

٤١٤ .٤٠٢	القيادة الاقتصادية
٤١٦	القيادة خلال الشتاء
٥١٤	الإطارات الشتوية
٥١٥	سلاسل الجليد
٤١٦	القيادة في الماء
	القيادة مع مقطورة
٦٠٠	حمولة كرة القطر
٦٠٠	سعة القطر
٥٢٥	الكونسول النفقي
	اللغة
١١٦	المحرك
	البدء
٣٨٠	السخونة المفرطة
٤٢٨	تعطيل
٣٨١	المحرك
٤٠٤	بدء/إيقاف الوظيفة
٢١٣	المدفأة
٢١٥	المدفأة الإضافية
٢١٤	مدفأة الوقوف
٢١٥	المدفأة الإضافية
٥٠٩	المرفاع
	المروحة
٢٠٢	التحكم
١٨٨	توزيع الهواء
١٨٨	فتحات التهوية
٤٢٩	المساعدة على بدء التشغيل

١٤٤	مصابيح فرامل الطوارئ
٣٨٥	نظام الفرامل
٣٨٥	نظام الفرامل المانعة للانغلاق، ABS
٣٨٦	نظام مساعد الفرملة وBAS
٣٩٠	الفرامل التلقائية
٣٩١	التنشيط/الغاء التنشيط
٣٩٢	بعد التصادم
٢٦٠	دعم السائق
٣٨٧	الفرامل اليدوية
٤٦٤ .٤٦٢	الفيديو
٤٦٣	إعدادات
	القرص الصلب
٤٨٦	المساحة
٤٤٠ .٤٣٨	القطر
	القفل
	الإقفال
٢٢١	فتح القفل
٢٢١	القفل/فتح القفل
٢٤٣ .٢٢٢	باب صندوق الأمتعة
٢٤٦	القفل التلقائي
٢٥٢	القفل الخاص
٢٥٣	التشغيل/إيقاف التشغيل
٢٤٤	القفل المركزي
	القيادة
٤٣٣	مع مقطورة
٤٢٨	نظام التبريد

١٥٢ ، ١٥١	النوافذ الكهربائية	١٦٦	المقعد الأمامي، يدوي	٢٢٧	المفتاح الأحمر
١٥٠	الحماية من الانحشار		المقعد الخلفي	٢٢٧	إعدادات
١٥٠	النوافذ والزجاج	١٩٢	التحكم في المناخ		مفتاح التحكم عن بُعد المقيد
٤٧٣	الهاتف المحمول، راجع "الهاتف"	١٩٥	التدفئة		المقاعد
	الهوائي	٢٠٢	المروحة	١٩٥ ، ١٩٤	التدفئة
٢٤٣	موضع	١٧٥	خفض مسند الظهر	١٩٦	التهوية
١١٥	الوحدات	٢٠٤	درجة الحرارة	١٦٦	المقعد الأمامي الكهربائي
٥٩٩	الوزن الإجمالي للسيارة	١٧٧	مسند الرأس	١٦٦	المقعد الأمامي اليدوي
٤٤	الوسادة الهوائية	١٦٦	المقعد الكهربائي	٣٩	الوقائية من شد الرقبة
٤٧	التشغيل/إيقاف التشغيل	٣٣	الملحقات والمعدات الإضافية	١٦٨	وضعية التخزين
٤٧ ، ٤٦	جانب الراكب	٣٤	تركيب	٥٢٦	المقيس الكهربائي
٤٥	جانب السائق		الملصقات	٥٢٨	استخدام
٤٤	الوسادة الهوائية، راجع "الوسائد الهوائية"	٥٩٤	موضع	١٦٦	المقعد، راجع "المقاعد"
٤٩	الوسادة الهوائية الجانبية	١٨٦	المواد التي تؤذي مرضى الحساسية والربو.		المقعد الأمامي
٣٩	الوقائية من شد الرقبة	٤٣٥	الموازن	١٩٢	التحكم في المناخ
٤٢٠ ، ٤١٩ ، ٤١٨	الوقود		المقطورة	١٩٥ ، ١٩٤	التدفئة
٦٠٩	استهلاك الوقود	٣٠٣	الموافقة على النوع	١٩٦	التهوية
٤٢٠	المعرف	٢٣٢	نظام المراقبة	٢٠٢	المروحة
٦٠٩	انبعاثات ثاني أكسيد الكربون (CO2)		نظام المفاتيح في جهاز التحكم عن بعد	٢٠٤	درجة الحرارة
٦٠٩	انبعاث ثاني أكسيد الكربون	٢٠١	النافذة الخلفية	١٦٦	المقعد الأمامي، آلي
		١٦٣ ، ١٦٢	التدفئة	١٦٩ ، ١٧٠ ، ١٧١ ، ١٧٢	أزرار التحكم متعددة الوظائف
		١٦٣ ، ١٦٢	الغاسلات	١٧١ ، ١٧٠ ، ١٦٩	التدليك
		٣٩٢	الماسحة	١٧٢	الدعامات الجانبية
		٤٠٨	النقل	١٧٢	دعامة أسفل الظهر
			النقل بالمبارة	١٦٧	ضبط المقعد
				١٧٤	ضبط مقعد الراكب من مقعد السائق
				١٦٨	وضعية التخزين

٢٧٦	تحذير المسافة
٢٧٧	التنشيط/إلغاء التنشيط
٢٩٧	الفاصل الزمني المحدد
٢٧٧	المحدوديات
٣٨٠	تشغيل السيارة
١٥٦	تشغيل سقف البانوراما
٥٠ . ٤٤ . ٤٠ . ٣٨	تصادم
٥٩٤	تصميمات النوع
١٣٦	تعديل استواء المصابيح الأمامية
٥٠٨	تغيير العجلة
١١٧	تغيير المالك
	تغيير الهدف
٢٩٦	مع Pilot Assist
٢٩٦	مع مثبت السرعة التكييفي
٤٩٩	تقييم السرعة، الإطارات
٥٨٤ . ٥٨٣ . ٥٨٢ . ٥٨١	تكثيف في المصابيح الأمامية
٢٠٦	تكييف الهواء
	تكييف الهواء، السائل
٦٠٧	مستوى الصوت والدرجة
٥٨١	تلميع
٥٨٥	تنظيف حافات العجلات
٥٨٤	تنظيف شفرات الماسحة
١٨٧	توزيع الهواء
١٩٨	إزالة الصقيع
١٩٧	إعادة تدوير

ت

٢١٨	تأكيد القفل
٢١٩	ضبط
	تثبيت السرعة
٢٩٨	إدارة السرعة
٢٧٤	إيقاف التشغيل بشكل مؤقت
٢٧٥	تعطيل
٢٧٨	تثبيت السرعة التكييفي
٢٩٨	إدارة السرعة
٢٩٧	إعداد الفترة الزمنية الفاصلة
٢٨١	إيقاف التشغيل
٢٨٣	استكشاف المشكلات وحلها
٣٠٠	التجاوز
٢٨٥	الرموز والرسائل
٢٩٩	الفرامل الأوتوماتيكية
٢٨٣	المحدوديات
٢٩٥	تحذير
٢٩٦	تغيير الهدف
٢٨٣	تغيير وظيفة تثبيت السرعة
٢٨٠	تنشيط
٣٨٤	تجاوز قفل الكحول
٤٤٩	تجربة الصوت
٣٢	تحديثات البرامج
٥٤٣	تحديثات النظام
٤٩٨	تحديد VOL
٢٦١	تحذير السرعة، عموميات

ب

	باب صندوق الأمتعة
	الطاقة
٢٤٧	الفتح/الإغلاق بحركة قدم
٢٥٠	القفل/فتح القفل
٢٤٣ . ٢٢٢	فتح القفل من الداخل
٢٤٥	باب صندوق الأمتعة الألي
٢٤٧	بدء/إيقاف
	إيقاف التشغيل
٤٠٦	القيادة
٤٠٤	المحدوديات
٤٠٦	وظيفة السيارة
٤٠٤	بدء المحرك
٣٨٠	بعد التصادم
٥١	براعي العجلة
٥٠٩	براعي العجلة القابلة للقفل
٥٠٩	برنامج الخدمة
٥٤٢	بطارية
٥٦٠ . ٤٢٩	فرط التحميل
٤٢٩	بطارية المؤازرة
٥٦٣	بطارية مفتاح ضعيفة
٢٢٤	بطاقة SIM
٤٨٣	بقع
٥٨٠ . ٥٧٩ . ٥٧٨ . ٥٧٧ . ٥٧٦	بنزين
٤١٩	بوق
١٧٩	

٤٠	حزام الأمان، راجع "أحزمة الأمان"
	حلقات تثبيت الحمولة
٥٣٣	صندوق الأمتعة
٤٣٩	حلقة القطر
٣٥٣	حماية الانطلاق على الطريق
٥٩٩	حمولة السقف، أقصى وزن

خ

	خزان الوقود
٦٠٧	مستوى الصوت
٥٣٣	خطافات التحميل
٥٣١	خفض الجزء الخلفي
٢٠	خيار/ملحق

د

٤١٩	درجة الأوكتان
	درجة الحرارة
٢٠٥ . ٢٠٤	التحكم
١٨٣	خبير
	درجة حرارة المحرك
٤٢٨	عالي
٤٢٨	درجة حرارة المحرك مرتفعة

١٨٦ . ١٨٥	جودة الهواء
١٨٦	الحساسيات والربو
١٨٧	مرشح غرفة الراكب

ح

٧٦	حاسب الرحلات
٧٨	عرض في شاشة السائق
٥٤٤	حالة السيارة

Tyre pressure

٥٠٦	حامل الحقائب
٥٣٢	حامل الدراجات الهوائية
٥٣٣	مجهاز في قضيب القطر
٤٣٧	حجرة المحرك
٥٥١	زيت المحرك
٥٥٤	سانل التبريد
٥٥١	نظرة عامة

حجز الخدمة والإصلاح

٥٤٤	حجيرة الحمولة
	الشبكة الواقية
٥٣٨	حزام الأمان
٤٠	آلية شد حزام الأمان
٤٢	الحمل
٣٨	ربط الإبزيم/فك الإبزيم
٤١	منبه حزام الأمان
٤٣	

١٨٨	تغيير
١٨٩	جدول الخيارات
١٨٨ . ١٨٧	فتحات التهوية
٥٣١	توصيات التحميل
	توصيل السيارة بالإنترنت
٤٨١	عبر الهاتف (البلوتوث)
٤٨١	عبر جهاز محمول (شبكة WiFi)
٤٨٢	عبر مودم السيارة
٤٨٤	لا يوجد اتصال أو الاتصال ضعيف

ج

٦١٠	جدول ضغط الإطارات
	جهاز التحكم عن بعد، HomeLink®
٤٤١	قابل للبرمجة
٤٥٢	جهاز الراديو
٤٥٥	إعدادات
٤٥٧	البث الصوتي الرقمي (DAB)
٤٥٤	البحث عن محطة إذاعية
٤٥٣	البث
١٣١	تحكم صوتي
٤٥٣	تغيير تردد الراديو والمحطة الإذاعية
	جهد كهربائي منخفض بالبطارية
٤٢٩	بطارية

٢٥٤	مستشعرات الحركة والإمالة
٢٥٦	مستوى الإنذار المخفض
٦٠٦	سائل التبريد
٥٥٤	التعبئة
٥٩٠ ، ١٥٩	سائل الغسل
٣٩٣	صندوق تروس يدوي
٦٠٦	زيت
٢٣١	مانع الحركة
٤٥٥	معلومات مرورية
٢٥٦	وضع الإقفال الشامل
٢٥٧	إيقاف تشغيل

س

٥٤٩	سائل التبريد
٦٠٧	نظام التحكم بالمناخ
	سائل الفرامل
٦٠٦	الدرجة
٥١٦	سائل منع التسرب
٥٠	ستائر الحماية / الستائر القابلة للانتفاخ
٥٠	ستائر قابلة للانتفاخ
	ستارة النافذة
١٥٠	الحماية من الانحسار
١٥٩ ، ١٥٦	سقف البانوراما
٥٠١	سطح المداس

٧١	رموز ديناميكي
٨٣	رموز التحذير
٨١	رموز التحكم
٨٣	رموز التحذير
٣٨	السلامة
٨١	رموز التحكم
٥٨٧	رموز اللون

ز

٦٠٥ ، ٥٥١	زيت المحرك
٥٥٢	التعبئة
٦٠٣	الدرجة والحجم
٦٠٥	ظروف القيادة القاسية
٥٥١	مرشح
٦٠٦	زيت ناقل الحركة
	الدرجة

إنذار

٢٥٤	إيقاف تشغيل
٢٥٥	

٢٠	دليل المالك
٢٢	العلامة البيئية
١٧	في الشاشة المركزية
١٩	في المحمول
	دون مفتاح
٢٤٢	إعدادات
٢٤١	الأسطح العاملة باللمس
٢٤١	القفل/فتح القفل
	ديزل
٤٢١	نفاد الوقود

ر

٤١٨	رائحة الوقود
٥٣١	رفع الجزء الخلفي
٥٤٧	رفع السيارة
٣٥	رقم التعريف
٤٨٣	رمز PIN
٢٥٣	القفل الخاص
٢٥٣	رمز الأمان
٥٨٧	رمز اللون، الطلاء
٥٨٧	رمز ملون، طلاء

٥٢٨ .٥٢٦	مقيس كهربائي
٥٢٣	نقاط التثبيت
٣٩٢	صندوق التروس
٣٩٤	أوتوماتيكي
٣٩٣	يدوي
٣٩٤	صندوق التروس الآلي
٣٩٧	الضغط للأسفل بالكامل
٦٠٦	زيت
٤٣٣	مقطورة
٥٢٩	صندوق القفازات
٥٦٥	صندوق المصهرات
	صوت التحذير
٣٩٠	فرامل الوقوف
٤٤٨	صوت ووسائط

ض

٤١١ .٤٠٨	ضبط الارتفاع
٢٩٧	ضبط الفاصل الزمني لتحذير المسافة
٣٩٩	ضبط خصائص القيادة
١٨٠	ضبط عجلة القيادة
٦١٠ .٥٠٣	ضغط ECO
	ضوء المصباح الأمامي
١٣٦	ضبط الارتفاع

١٢٥	شاشة العرض العلوية
١٢٧	إعدادات
٥٤٩	استبدال الزجاج الأمامي
١٢٦	التنشيط/إلغاء التنشيط
٥٧٧	التنظيف
٢٧٦	تحذير المسافة
١٦٨ .١٢٧	وضعية التخزين
٧٥ .٧١	شاشة المعلومات
	شبكة
٥٣٨	صندوق الأمتعة
٥٣٨	شبكة الأمان
٥٣٧	شبكة الحمولة
٥٣٨	شبكة صندوق الأمتعة
١٥٩	شفرات الماسحة المسخنة
١٥٩	شفرات ماسحة الزجاج، سائل غاسلة الزجاج
١٥٩	شفرتا الماسحة
٥٨٨ .٥٨٧	استبدال
٥٨٩	وضع الخدمة
١٥٩	شفرة الماسحة، المسخنة

ص

٥٣١	صندوق الأمتعة
١٤٦	الإضاءة

٦٠٠	سعة القطر وحمل كرة القطر
١٥٦	سقف البانوراما
١٥٠	الحماية من الانحشار
١٥٩	ستارة النافذة
١٥٧	فتح وإغلاق
١٥٨	وضع التهوية
٥١٥	سلامل الشتاء
٥٢	سلامة الأطفال
	سُلك الجزء الملامس للأرض من العجلة
٥١٤	الإطارات الشتوية
٦٠٧ .٥٩٠	سوائل، السمعات
	سيارة موصلة بالإنترنت
٥٤٥	إرسال معلومات السيارة
٥٤٣	تحديثات النظام
٥٤٤	حجز الخدمة والإصلاح
٣٣	سياسة الخصوصية (سياسة خصوصية العميل)
٣٣	سياسة خصوصية العميل

نش

	شاشة
٧١	معلومات السائق
٧١	شاشة السائق
٧٥	إعدادات
٩٢	الرسائل
٩١ .٩٠	قائمة التطبيقات

٣٨٩	تنشيط أوتوماتيكي
٣٩٠	فولتية البطارية منخفضة
٥٧٩	فرش الجلد، إرشادات الغسيل
٥٨٠، ٥٧٩، ٥٧٨، ٥٧٧، ٥٧٦	فرش السيارة
٤١٢، ٣٨٥	فرملة المحرك

ق

٤٣٠	قضيبي القطر
٤٣١	المواصفات
٤٣٢	قابل للطي
٣٨٤، ٣٨٣	قفل الكحول
١٧٩	قفل عجلة القيادة
٢٦٠	قوة التوجيه، مرتبطة بالسرعة

ك

٢٥٤	كاشف الإمالة
٣٦٢	كاميرا الرجوع للخلف
٣٦٢	كاميرا مساعد الركن
٣٦٩	الرموز والرسائل
٣٠٨	المحدوديات
٣٦٨	تنشيط
٣٦٦	حقول المستشعر

غ

١٦٢	غسل الزجاج الأمامي
٥٨٢	غسل السيارة الألي
٥٨٥، ٥٨٤، ٥٨٣، ٥٨٢، ٥٨١، ٥٨٠	غسيل السيارة
٥٨١	غسيل يدوي
	غطاء
٥٣٦	صندوق الأمتعة
٥٣٦، ٥٣٤	غطاء الحمولة
٥٤٩	غطاء المحرك، الفتح

ف

	فتح
٢٢٢	إعدادات
٢٣٠	بواسطة سن المفتاح
	فتحة السقف
١٥٠	الحماية من الانحشار
٤٠٨	فحص المستوى
٤١١	إعدادات
٥٥٣	فحص مستوى زيت المحرك
٣٨٧	فرامل الانتظار الكهربائية
٣٨٥	فرامل القدم
٣٨٧	فرامل الوقوف
٣٨٨	التنشيط/إلغاء التنشيط

ط

٥١٦	طقم إصلاح الثقوب للطوارئ
٥١٧	استخدام
٥١٧	التنفيذ، التنقيش التتبعي
٥٢٠	نفتح الإطار
٥٤٠	طقم الإسعافات الأولية

ع

١٨٠، ١٧٩	عجلة القيادة
١٩٧، ١٩٦	التدفئة
١٨٠	ضبط عجلة القيادة
١٧٩	لوحة المفاتيح
١٧٩	محرك التوجيه
٧٨	عداد مسافات الرحلة، إعادة ضبط
٧٦	عداد مسافة الرحلة
٥٥٢	عصا القياس، إلكترونية
٤١٥	عظلة السيارة
٥٠١	عمق المداس
٢٦١	عموميات حول تحذير السرعة

٤٣٨	محول حفاز	٢٣١
٤٣٠	الاسترداد	٣٩٦
٢١٤	مخفف الاهتزاز	٣٩٧
٢١٤	مدفأة الوقوف	٢٧٢
١٥٣	مدفأة مقصورة الراكب (مدفأة الوقوف)	٢٧٥
١٥٣	مرآة الرؤية الخلفية الداخلية	٢٧٣
٥٠٤	تخفيف الإضاءة	٥٤٠
٥٠٧	مراقبة ضغط الإطار	١٨٦
٥٠٦	الإجراء	٣٩٢
٥٠٥	الوضع	٣٩٢
١٥٣	حفظ ضغط جديد للهواء في العجلات	٤١٩
١٥٤	مرايا الأبواب	٢٦٥
١٥٤	إعادة ضبط	٢٦٧
١٥٣	تخفيف الإضاءة	٢٦٩
١٦٨	وضعية التخزين	٢٦٨
١٥٤	مرايا الأبواب الكهربائية القابلة للانكماش	٢٦٧
٤٤٤	مرايا الأبواب والرؤية الخلفية	٢٦٩
٢٠١	البوصلة	٢٩٨
١٥٣	التدفئة	٢٦٦
١٥٣	باب	٢٦٩
١٥٣	تخفيف الإضاءة	٢٧١
١٥٤	داخل	٢٧٠
١٥٤	زاوية المرايا الخارجية	٢٧٢
١٥٤	قابل للانسحاب كهربائيًا	٣٩٥
٤٢٠	مرشح الجسيمات في البنزين	١٧٩
٤٢٢	مرشح السخام	

٣٦٤	مانع الحركة للتحكم عن بعد
٣٦٣	مانع ذراع اختيار التروس
	إيقاف التشغيل
	مثبت السرعة
	إعادة التنشيط
	تنشيط
	مثبت التحذير
	مجموعة تنظيف المنطقة الداخلية
	مجموعة نقل الحركة
	صندوق التروس
	محتوى الإيثانول
	محدد السرعة
	إعادة التنشيط
	أوتوماتيك
	إيقاف التشغيل
	إيقاف التشغيل بشكل مؤقت
	المحدوديات
	تغيير السرعة
	تنشيط
	محدد السرعة التلقائي
	التسامح
	التنشيط/إلغاء التنشيط
	المحدوديات
	محركات عجلة القيادة
	محرك التوجيه على عجلة القيادة

٣٦٤	خطوط مساعد الركن
٣٦٣	شاشات العرض

ل

٧١	لوحة العدادات المندمجة
٧٥	إعدادات
٦٩ ، ٦٨	لوحة العدادات والتحكم
١١٣ ، ١١٠	لوحة المفاتيح
١١٣	تغيير اللغة
١٧٩	لوحة المفاتيح في عجلة القيادة

م

١٤١	مؤشرات الاتجاه
٥٠١	مؤشرات اهتراء المداس
١٤٤	مؤشرات تحذير الخطر
١٤١	مؤشر الاتجاه
٣٩٨	مؤشر تغيير التروس
٤٩٩	مؤشر حمل الإطار
١٥٩	مساحة الزجاج الأمامي
١٦١ ، ١٦٠	مستشعر المطر
٢٣١	مانع الحركة
٢٣١	مانع الحركة

٤٦٠ . ٤٥٨	مشغل الوسائط	٣٧٢	ركن	٤٢٢	مرشح جسيمات الديزل
١٣١	تحكم صوتي	٣٧٤	مغادرة الركن	١٨٧	مرشح غرفة الراكب
٤٦٥	تنسيقات الملفات المتوافقة		مساعدة الفرملة	٥٤٢	مركز التنزيل
	مصابيح التحذير	٣٩٢	بعد التصادم	٥٤٣	استخدام
٢٩٥	Pilot Assist	٣٩٢	مساعدة بدء التشغيل على منحدر	٣٩٨	مساعدة اختيار الترس - GSI
٨٣	المولد لا يشحن		مساعدة بدء التشغيل في المرتفعات	٤٣٥ . ٢٦٢	مساعدة استقرار المقطورة
٨٣	الوسائد الهوائية - SRS	٣٩٢	مساعدة بدء التشغيل في المرتفعات (HSA)		مساعدة التجاوز
٨٣	بطارية الإقلاع لا تشحن		مساعدة التوجيه عند خطر التصادم	٣٠٠	Pilot Assist
٢٩٥	تثبيت السرعة التكييفي	٣٥١	مستشعر الحركة	٣٠١	بدء التشغيل مع Pilot Assist
٨٣	تحذير	٢٥٤	مستشعر الرادار	٣٠١	بدء التشغيل مع مثبت السرعة التكييفي
٨٣	خلل بنظام الفرامل		راجع "وحدة الرادار"	٣٠٠	تثبيت السرعة التكييفي
٨٣	ضغط زيت منخفض	٣٠١	مستشعر الكاميرا	٣٤٤	مساعدة الحارة
٨٣	فرامل الوقوف معشقة		راجع "وحدة الكاميرا"	٣٤٦	التنشيط/إلغاء التنشيط
٨٣	منبه حزام الأمان	٣٠٧	مستشعر المطر	٣٥٠ . ٣٤٨	الرموز والرسائل
٢٦١	نظام التحكم بالسحب والثبات	١٦١ . ١٦٠	مستوى الزيت منخفض	٣٤٧	المحدوديات
١٣٧	مصابيح التشغيل في النهار	٥٥٢	مستوى قوة التوجيه، راجع "قوة التوجيه"	٣٤٦	تحديد خيار المساعدة
١٤٤	مصابيح فرامل الطوارئ	٢٦٠	مسند الرأس	٣٤٦	مساعدة التوجيه
١٤٢	مصباح الضباب أمام	١٧٧	مسند الظهر	٣٥٧	مساعدة الركن
١٤٣	خلفي		المقعد الأمامي والضببط	٣٥٩	التنشيط/إلغاء التنشيط
١٦	معلومات المالك	١٧٢ . ١٧١ . ١٦٧ . ١٦٩ . ١٧٠	١٧١	٣٦١	الرموز والرسائل
٣٤١	معلومات كاميرا مراقبة السرعة	١٧٥	المقعد الخلفي والخفض	٣٥٩	المحدوديات
٣٣٦	معلومات لاقطة الطريق	٤٨٦ . ٤٨٥	مشاركة البيانات	٣٥٨	في الأمام والخلف وعلى الجانبين
٣٣٩	Sensus Navigation	٤٦٢	مشغل الأسطوانات	٣٧٠	مساعدة الركن النشط
٣٣٩	إعدادات			٣٧١	الركن العمودي
٣٣٧	التنشيط/إلغاء التنشيط			٣٧١	الركن المتوازي
٣٤١	المحدوديات			٣٧٧	الرموز والرسائل
				٣٧٥	المحدوديات

٣٢٨	نظام BLIS	٤٣٤	الكابل	٣٤٠	تحذير السرعة
٢٩	نظام Sensus	٤٣٦	المصابيح	٣٣٧	شاشة العرض
٤٣٥	نظام TSA- مساعد استقرار المقطورة	٦٤	مقعد الأطفال المدمج	٣٤١	معلومات كاميرا مراقبة السرعة
٢٤١ . ٢٢١	نظام إعادة القفل الأوتوماتيكي	٦٥	الخفض	٥٨٢	مغسل السيارات الآلي
٤٢٨	نظام التبريد	٦٤	رفع	٢١٩	مفتاح
٣٣٢	نظام التحذير من الاصطدام	٧٦	مقياس الوقود	٤٧	مفتاح إيقاف تشغيل الوسادة الهوائية للراكب
٣١٣	الممرور المتعارض من الخلف	٨٠	مقياس درجة الحرارة الخارجية	٢١٩	مفتاح التحكم عن بعد
٢٦١	راجع City Safety	٥٣٤	مكان تثبيت أدوات التزلج	٢٢٤	استبدال البطارية
٢٦٤	نظام التحكم بالسحب والاستقرار	١٢٠	ملف تعريف السائق	٢٢٦	الفقدان
٢٦٣ . ٢٦٢	الرموز والرسائل	١٢٢ . ١٢١	تعديل	٢٢٣	المدى
٤١٣ . ٤١٢	الوضع الرياضي	١٢٠	حدد	١٢٢	توصيل إلى ملف تعريف السائق
٤١٣ . ٤١٢	نظام التحكم عند نزول المرتفعات	٢٠٦	مناخ الركبن	٢٢٨	سن المفتاح القابل للفصل
٦٠٧	نظام التحكم بالمناخ	٢١٢	الرموز والرسائل	١٤٧ . ١٣٤	مفتاح التحكم في المصابيح الأمامية
٣٩	سائل التبريد	٤٣	منبه حزام الأمان	٤٥٥	مفصلات الراديو
٥٠ . ٤٩	نظام الحماية ضد شد الرقبة	٥٣٤	من خلال فتحة التحميل	٥٦ . ٥٥ . ٥٢	مقاعد الأطفال
٣٩٩	نظام الدفع بجميع العجلات	٦٠٢	مواصفات المحرك	٥٤	اخفض نقاط التثبيت
٦٠٦	نظام الفرامل	٤٨٣	مودم السيارة	٥٦ . ٥٥	التوجيه/التركيب
٤٤٨	نظام المعلومات الترفيهية (صوت ووسائط)	٤٨٢	إعدادات	٦١	جدول ISOFIX
		٣٤	توصيل السيارة بالإنترنت	٥٨	جدول الموضوع
		٣٨٣ . ٣٨٢	موصل رابط البيانات	٦٠	جدول بحجم i-Size
			موضع الإشعال	٦٤	مقعد الأطفال المدمج
				٥٣	نقاط التثبيت العلوية
				٥٤	نقاط تثبيت i-Size/ISOFIX
				٥٨٥	مقاومة الصدا
					مقطورة
				٤٣٥	الانحراف
				٤٣٣	القيادة مع مقطورة

٣٩٩	وضع القيادة
٤٠٤ ، ٤٠٢	اقتصادي
٤٠١	تغيير
٢٩٨	دعم السائق
٣٩٩	وضع القيادة الفردي
٤٢٩	وضع توفير الطاقة
	وظائف السيارة
١٠٦	في الشاشة المركزية
٣٨٥	وظائف الفرملة
٢١٩	وظيفة التهوية الكاملة
٤٠٤	وظيفة توقف/بدء
١٦١	وظيفة ذاكرة مستشعر المطر

٤٤١	HomeLink®
٤٤٣	استخدام
٤٤١	برنامج
٤٤٣	نوع الموافقة

A

٢٠٦	AC (تكييف الهواء)
٤٢٣	AdBlue
٤٢٣	التشغيل

٤٧٣	توصيل
٤٧٥	قطع الاتصال
	و
٥٣٠	واقى الشمس
١٤٦	إضاءة المرأة
	واي فاي WiFi
٤٨٥	التقنية والأمان
٤٨١	توصيل السيارة بالإنترنت
٤٨٥	حذف الشبكة
٤٨٣	مشاركة اتصال الإنترنت والنقطة الفعالة
٣٠١	وحدة الرادار
٣١٢	الصيانة والتنظيف
٣٠٨	المحددات
٣٠٣	نوع الموافقة
٣٠٧	وحدة الكاميرا
٣١٢	الصيانة والتنظيف
٣٠٨	المحددات
٥٩٩	وزن الخدمة
٤٠٢	وضع ECO (الاقتصادي)
٤٠٤	التنشيط بواسطة زرّ الوظائف
٥٨٩	وضع الخدمة
٥٠	وضع السلامة
٥١	بدء/حركة

١٩٢ ، ١٨٢	نظام تكييف الهواء
٥٤٩	الإصلاح
١٨٦	نظام جودة الهواء الداخلي
٢٦٠	نظام دعم السائق
٢٩٨	وضع القيادة
٥٦٠	نظام كهربائي
٢٣٢	نظام مفاتيح التحكم عن بعد، النوع المرخص
	نظام منع قفل الكابح
٣٨٥	نظام الفرامل المانعة للانغلاق
	نظرة عامة عن أجهزة القياس
٦٨	سيارة ذات عجلة قيادة يسرى
٦٩	سيارة ذات عجلة قيادة يمنى
٥٢٠	نفخ الإطار
	نوع الموافقة
٤٤٣	HomeLink®
	٥
	هاتف
٤٧٢	إزالة
٤٧٥	الاتصال تلقائياً
٤٧٤	الاتصال يدوياً
٤٧٤	التغيير إلى آخر
٤٧٥	الرسالة النصية
٤٧٧	المكالمات
٤٧٨ ، ٤٧٦	تحكم صوتي
١٣٠	

	F
٢٢	FSC، ملصق بيئي

	G
٤٦١	Gracernote®

	H
٤١٢	HDC

	I
١٨٦	IAQS (نظام جودة الهواء الداخلي)

٥٠	IC (ستائر قابلة للانفتاح)
٢٤	ID، فولفو

٢٨	IntelliSafe دعم السائق
----	---------------------------

٤٦٤	iPod®، اتصال
٥٠٤	ITPMS - نظام مراقبة ضغط الإطارات غير المباشر

٣٢٠	المحدوديات في حالة المرور المتعارض
٣٢١	المحدوديات في حالة المناورات المرواغة
٣١٩	المرور المتعارض
٣٢١	المناورات المرواغة
٣١٤	الوظائف الفرعية
٣٢٢	تجنب المناورات المرواغة
٣١٦	ضبط مسافة التحذير
٣٢٢	فرامل للمركبات القادمة من الجهة المقابلة

١٨٥	Clean Zone
-----	------------

٢٦١	Corner Traction Control
-----	-------------------------

٣٢٢	Cross Traffic Alert
-----	---------------------

٣٣٣	التنشيط/إلغاء التنشيط
-----	-----------------------

٣٣٥	الرسائل
-----	---------

٣٣٣	المحدوديات
-----	------------

١٨٦	CZIP (مجموعة تنظيف المنطقة الداخلية)
-----	--------------------------------------

	D
--	----------

٤٦٣	DivX®
-----	-------

	Drive-E
--	---------

٢٦	الفلسفة البيئية
----	-----------------

٣٤٢	Driver Alert Control
-----	----------------------

٣٤٣	التنشيط/إلغاء التنشيط
-----	-----------------------

٣٤٤	المحدوديات
-----	------------

٣٤٤	توجيه إلى مناطق الراحة
-----	------------------------

٤٢٤	التعبئة
٤٢٦	الرموز والرسائل
٦٠٧	سعة الخزان
٤٧١، ٤٦٠، ٤٦٩	Android Auto
٤٦٩، ٤٦٧، ٤٦٦	Apple CarPlay
٣٩٠	Auto hold
٣٩٩	AWD، الدفع بجميع العجلات

	B
--	----------

	BLIS
--	------

٣٢٩	التنشيط/إلغاء التنشيط
-----	-----------------------

٣٣١	الرموز والرسائل
-----	-----------------

٣٢٩	المحدوديات
-----	------------

	Bluetooth
--	-----------

٤٧٩	إعدادات
-----	---------

٤٦٤	توصيل
-----	-------

٤٨١	توصيل السيارة بالإنترنت
-----	-------------------------

٤٢٢	هاتف
-----	------

	C
--	----------

٣١٣	City Safety
-----	-------------

٣١٧	اكتشاف العقب
-----	--------------

٣٢٦	الرموز والرسائل
-----	-----------------

٣٢٣	المحدوديات
-----	------------

U

٤٦٥	مقيس لتوصيل الوسائط	USB
-----	---------------------	-----

V

٢٤	إنشاء وتسجيل	Volvo ID
٢٤		

W

٣٩	(نظام الحماية ضد شد الرقبة)	WHIPS
----	-----------------------------	-------

R

٣٢٧	المحدوديات	Rear Collision Warning
٣٢٧		
٢٦٥		Roll Stability Control

S

٣٣٩	معلومات لافتة الطريق	Sensus Navigation
٥٠ ، ٤٩	(نظام الحماية من التصادم الجانبي)	SIPS
٢٦١		Spin control

T

٥١٣		Temporary Spare
٢٦١		Traction control
٢٦٢		Trailer Stability Assist
		Tyre pressure
٥٠٢	ضبط	
٥٠٢	فحص	
٥٠٣	ملصق يُظهر الضغط الموصى به	

K

٢١٩		Key tag
-----	--	---------

L

		Lane Keeping Aid
٣٤٤	راجع "مساعد الحفاظ على الحارة"	
٣١٧		Large Animal Detection (LAD)

P

٤٧	(مفتاح إيقاف تشغيل الوسادة الهوائية للراكب)	PACOS
٣٧٠		Park Assist Pilot
٢٨٧		Pilot Assist
٢٩١	إيقاف التشغيل	
٣٠٠	التجاوز	
٢٩٨	التحكّم بالسرعة	
٢٩٤	الرموز والرسائل	
٢٩٩	الفرامل الأوتوماتيكية	
٢٩٣	المحدوديات	
٢٩٥	تحذير	
٢٩٦	تغيير الهدف	
٢٩٠	تنشيط	
٢٩٧	ضبط الفاصل الزمني	
١٣٧		Position lamp

V O L V O