



# V40

**CROSS COUNTRY**

MANUAL DEL PROPIETARIO



# VÄLKOMMEN!

Esperamos que disfrute muchos años del placer de la conducción de su Volvo. Este automóvil está diseñado para ofrecerles a usted y a sus acompañantes seguridad y confort. Volvo trabaja a diario para fabricar uno de los automóviles más seguros del mundo. Su Volvo está diseñado también para cumplir con las normas actuales relativas a la seguridad y al medio ambiente.

Para aumentar su satisfacción con su vehículo Volvo, recomendamos que lea las instrucciones y la información de mantenimiento en este

manual del propietario. El manual del propietario está también disponible como aplicación de móvil (Volvo Manual) y en la página de soporte Volvo Cars ([support.volvocars.com](https://support.volvocars.com)).

Asimismo, animamos a todas las personas a que siempre utilicen el cinturón de seguridad, tanto en nuestros automóviles como en otros vehículos. Tampoco debe conducir si se encuentra bajo los efectos del alcohol o ha tomado medicamentos o si, por algún otro motivo, está mermada su capacidad de conducir.

# ÍNDICE

## INTRODUCCIÓN

Cómo encontrar la información para el propietario	12
Manual del propietario en versión digital en el automóvil	13
Página de soporte de Volvo Cars	16
Leer el manual del propietario	17
Grabación de datos	20
Accesorios y equipos opcionales	21
Volvo ID	22
Filosofía de medio ambiente	23
Manual del propietario y medio ambiente	26
Cristal laminado	26

## SEGURIDAD

Generalidades sobre el cinturón de seguridad	28
Cinturón de seguridad - abrochar	29
Cinturón de seguridad - desabrochar	30
Cinturón de seguridad - embarazo	30
Testigo del cinturón de seguridad	31
Pretensor del cinturón de seguridad	31
Seguridad - símbolo de advertencia	32
Sistema de airbags	33
Airbags en el lado del conductor	34
Airbag del acompañante	35
Airbag del acompañante - conexión y desconexión*	36
Airbag lateral (SIPS)	38
Airbag de techo lateral (IC)	39
Generalidades sobre el sistema WHIPS	39
WHIPS - posición de asiento	40
Generalidades sobre el modo de seguridad	41
Modo de seguridad - intento de arranque	42
Modo de seguridad - desplazamiento	43
Airbag para peatones*	43
Airbag para peatones* - desplazamiento	44
Airbag para peatones* - plegado	45
Generalidades sobre la seguridad infantil	45

Sistemas de retención infantil	47
Seguro para niños - ubicación	53
Sistema de retención infantil - ISOFIX	54
ISOFIX - categorías de dimensiones	55
ISOFIX - sistemas de retención infantil	56
Sistema de retención infantil - puntos de fijación superiores	58

## INSTRUMENTOS Y MANDOS

Instrumentos y mandos, coche con volante a la izquierda - visión de conjunto	60	Volante	89	Control del menú - cuadro de instrumentos	115
Instrumentos y mandos, coche con volante a la derecha - visión de conjunto	63	Mando de las luces	90	Visión de conjunto del menú - cuadro de instrumentos analógico	115
Cuadro de instrumentos	66	Luces de posición	92	Visión de conjunto del menú - cuadro de instrumentos digital	116
Cuadro de instrumentos analógico - visión de conjunto	66	Luces diurnas	93	Mensajes	116
Cuadro de instrumentos digital - visión de conjunto	67	Detección de túneles*	94	Mensajes - uso	117
Eco guide y Power guide*	70	Luces largas/de cruce	94	MY CAR	118
Cuadro de instrumentos - significado de los símbolos de control	72	Luz larga automática*	95	Ordenador de a bordo	119
Cuadro de instrumentos - significado de los símbolos de advertencia	74	Luces de curvas activas*	97	Ordenador de a bordo - cuadro de instrumentos analógico	120
Indicador de temperatura ambiente	76	Faros - adaptación del haz luminoso	99	Ordenador de a bordo - cuadro de instrumentos digital	123
Cuentakilómetros parciales	77	Luz antiniebla trasera	102	Ordenador de a bordo - estadística de ruta*	125
Reloj	77	Luces de freno	102		
Cuatro de instrumentos - contrato de licencia	78	Luces de emergencia	103		
Símbolos en la pantalla	78	Intermitente	103		
Volvo Sensus	81	Iluminación del habitáculo	104		
Posiciones de la llave	82	Luz de seguridad	106		
Posiciones de la llave - funciones a distintos niveles	83	Duración luz aproximac.	106		
Asientos delanteros	84	Limpialunas y lavalunas	106		
Asientos delanteros - regulación eléctrica	86	Elevalunas eléctricos	109		
Asientos traseros	87	Retrovisores laterales	110		
		Lunas y retrovisores - calefacción eléctrica	112		
		Retrovisor interior	112		
		Techo de cristal*	113		
		Brújula*	114		

## CLIMATIZACIÓN

Información general sobre el climatizador	128
Temperatura real	129
Sensores - climatización	129
Calidad de aire	129
Calidad de aire - filtro del habitáculo	130
Calidad de aire - Clean Zone Interior Package (CZIP)*	130
Calidad de aire - IAQS*	130
Calidad de aire - material	131
Ajustes del menú - climatización	131
Distribución de aire en el habitáculo	131
Climatizador electrónico - ECC*	133
Control electrónico de la temperatura - ETC	134
Asientos delanteros con calefacción eléctrica*	135
Asiento trasero con calefacción eléctrica*	135
Ventilador	136
Regulación automática	137
Regulación de la temperatura en el habitáculo	137
Aire acondicionado	138
Deshumectación y desempañamiento del parabrisas	138
Distribución de aire - recirculación	139
Distribución de aire - tabla	140

Calentador de motor y del habitáculo*	142
Calefactor de motor y de habitáculo* - arranque directo	143
Calefactor de motor y de habitáculo* - cierre directo	144
Calefactor del motor y del habitáculo* - temporizador	144
Calefactor del motor y del habitáculo* - mensajes	145
Calefactor auxiliar*	146
Calefactor adicional operado por combustible*	147
Calefactor auxiliar eléctrico*	147

## CARGA Y ALMACENAMIENTO

Compartimentos	150
Compartimento lado del conductor	152
Consola del túnel	152
Consola del túnel - reposabrazos	152
Guantera	153
Alfombrillas*	153
Espejo de cortesía	153
Consola del túnel - toma de 12 V	154
Colocación de la carga	154
Colocación de la carga - carga de gran longitud	155
Carga sobre el techo	156
Anillas de sujeción de la carga	156
Colocación de la carga - soporte para bolsas	157
Colocación de la carga - soporte para bolsas desplegable*	157
Toma de 12 V - compartimento de carga	158
Red de carga*	158
Bandeja trasera	160

## CIERRES Y ALARMA

Llave a distancia	162
Mando a distancia - pérdida	162
Mando a distancia, personalización*	163
Cierre y apertura - indicación	164
Mando a distancia - inmovilizador electrónico	165
Inmovilizador controlado a distancia con sistema de localización*	165
Mando a distancia - funciones	166
Mando a distancia - alcance	167
Mando a distancia con PCC* - funciones exclusivas	167
Mando a distancia con PCC* - alcance	168
Llave extraíble	169
Llave extraíble - extracción y fijación	169
Llave extraíble - apertura de puerta	170
Mando a distancia o PCC - Cambio de pilas	170
Keyless Drive*	172
Keyless Drive* - alcance	172
Keyless Drive* - uso seguro del mando a distancia	173
Keyless Drive* - interferencias en el mando a distancia	173
Keyless Drive* - cierre	173
Keyless Drive* - apertura	174

Keyless Drive* - apertura con la llave extraíble	174
Keyless Drive* - configuración de cierre	175
Keyless Drive* - ubicación de las antenas	175
Cierre y apertura - en el exterior	176
Cierre manual de la puerta	177
Cierre y apertura - en el interior	177
Apertura global	178
Cierre y apertura - guantera	178
Cierre y apertura - portón trasero	179
Cierre y apertura - tapa del depósito de combustible	180
Bloqueo de puertas*	181
Seguro para niños - activación manual	182
Seguro para niños - activación eléctrica*	183
Alarma*	183
Indicador de alarma*	184
Alarma* - reconexión automática	185
Alarma* - activación automática	185
Alarma* - mando a distancia inoperativo	185
Señales de alarma*	186
Nivel de alarma reducido*	186
Homologación - sistema de mando a distancia	186

## APOYO AL CONDUCTOR

Ajuste de la fuerza de dirección*	190
Control electrónico de estabilidad (ESC) - generalidades	190
Control electrónico de estabilidad (ESC) - uso	192
Control electrónico de estabilidad (ESC) - símbolos y mensajes	193
Limitador de velocidad*	195
Limitador de velocidad* - puesta en marcha	195
Limitador de velocidad* - modificar la velocidad	196
Limitador de velocidad - desconexión temporal y modo de espera*	197
Limitador de velocidad* - alarma de exceso de velocidad	198
Limitador de velocidad* - desconexión	198
Control de velocidad constante*	198
Control de velocidad constante* - controlar la velocidad	199
Control de velocidad constante* desconexión temporal y modo de espera	201
Control de velocidad constante* - retomar la velocidad programada	202
Control de velocidad constante* - desconexión	203
Alerta de distancia*	204
Alerta de distancia* - limitaciones	205

Alerta de distancia* - símbolos y mensajes	206	Sensor de radar	221	Información de señales de tráfico (RSI)* - uso	251
Control de velocidad constante adaptativo (ACC)*	207	Sensor de radar - limitaciones	221	Información de señales de tráfico* (RSI) - limitaciones	253
Control de velocidad constante adaptativo* - funcionamiento	208	Homologación - sistema de radar	223	Sistema de alerta al conductor*	254
Control de velocidad constante adaptativo* - visión de conjunto	210	City Safety™	227	Driver Alert Control (DAC)*	254
Control de velocidad constante adaptativo* - gestionar la velocidad	211	City Safety™ - función	228	Driver Alert Control (DAC)* - uso	255
Control de velocidad constante adaptativo* - programar el intervalo de tiempo	212	City Safety™ - uso	228	Driver Alert Control (DAC)* - símbolos y mensajes	257
Control de velocidad constante adaptativo* - desconexión temporal y modo de espera	212	City Safety™ - limitaciones	229	Sistema de permanencia en el carril*	258
Control de velocidad constante adaptativo* - adelantar a otro vehículo	214	City Safety™ - sensor láser	231	Sistema de permanencia en el carril - funcionamiento	258
Control de velocidad constante adaptativo* - desconexión	214	City Safety™ - símbolos y mensajes	233	Sistema de permanencia en el carril - uso	260
Control de velocidad constante adaptativo* - asistencia en embotellamientos	215	Aviso de colisión*	234	Sistema de permanencia en el carril - limitaciones	261
Control de velocidad constante adaptativo* - cambiar de funcionalidad	217	Aviso de colisión* - funcionamiento	235	Sistema de permanencia en el carril - símbolos y mensajes	262
Control de velocidad constante adaptativo* - diagnóstico y medidas correctivas	218	Aviso de colisión* - detección de ciclistas	236	Aparcamiento asistido*	263
Control de velocidad constante adaptativo* - símbolos y mensajes	219	Aviso de colisión* - detección de peatones	237	Aparcamiento asistido* - funcionamiento	263
		Aviso de colisión* - uso	238	Aparcamiento asistido* - hacia atrás	265
		Aviso de colisión* - limitaciones	240	Aparcamiento asistido* - hacia adelante	265
		Aviso de colisión* - limitaciones del sensor de la cámara	241	Aparcamiento asistido* - indicación de avería	266
		Aviso de colisión* - símbolos y mensajes	243	Aparcamiento asistido* - limpieza de los sensores	267
		BLIS	245	Cámara de aparcamiento	267
		BLIS - uso	246		
		CTA*	247		
		BLIS y CTA - símbolos y mensajes	249		
		Información de señales de tráfico* (RSI)	250		



Cámara de asistencia de aparcamiento - ajustes	270
Cámara de aparcamiento - limitaciones	271
Aparcamiento asistido activo (PAP)*	272
Aparcamiento asistido activo (PAP)* - funcionamiento	273
Aparcamiento asistido activo (PAP)* - uso	274
Aparcamiento asistido activo (PAP)* - limitaciones	276
Aparcamiento asistido activo (PAP)* - símbolos y mensajes	277

## ARRANQUE Y CONDUCCIÓN

Arranque del motor	280	Freno de servicio - frenos antibloqueo	302
Desconexión del motor	281	Freno de servicio - luces de freno de emergencia y las luces de emergencia automáticas	303
Bloqueo volante	281	Freno de servicio - asistencia de freno de emergencia	303
Arranque con pinzas	281	Freno de estacionamiento	303
Cajas de cambio	283	Circulación por agua	304
Caja de cambios manual	283	Recalentamiento	305
Indicador de cambio de marcha*	284	Conducción con el portón trasero abierto	306
Caja de cambios automática - Geartronic*	284	Sobrecarga - batería de arranque	306
Inhibidor del selector de marchas	288	Preparativos para un viaje de gran recorrido	307
Ayuda de arranque en pendiente (HSA)*	289	Conducción en invierno	307
Start/Stop*	289	Tapa del depósito - Abrir y cerrar	308
Start/Stop* - funcionamiento y uso	290	Tapa del depósito - apertura manual	308
Start/Stop* - el motor no se para	292	Llenado de combustible	309
Start/Stop* - el motor arranca automáticamente	293	Combustible - uso	310
Start/Stop* - el motor no arranca automáticamente	294	Combustible - gasolina	310
Start/Stop* - parada fortuita del motor, caja de cambios manual	294	Combustible - gasóleo	311
Start/Stop* - símbolos y mensajes	295	Catalizadores	313
Modo de conducción ECO*	297	Repostaje de combustible - con bidón de reserva	313
Tracción integral (AWD)*	299	Filtro de partículas diésel (DPF)	314
Hill Descent Control (HDC)	299	Depuración de gases de escape con AdBlue®	315
Freno de servicio	301		

Manipulación del AdBlue®	316
AdBlue®: comprobación y llenado	316
Conducción económica	318
Conducir con remolque	319
Conducción con remolque - caja de cambios manual	320
Conducción con remolque - caja de cambios automática	321
Enganche para remolque*	321
Enganche para remolque desmontable* - almacenamiento	322
Enganche para remolque desmontable* - especificaciones	323
Enganche para remolque desmontable* - montaje y desmontaje	324
Sistema de estabilización del remolque - TSA	327
Remolque	328
Anilla de remolque	329
Servicio de grúa	330

## **RUEDAS Y NEUMÁTICOS**

Neumáticos - cuidados	332
Neumáticos - sentido de rotación	333
Neumáticos - indicador de desgaste	334
Neumáticos - presión de aire	334
Dimensiones de ruedas y llantas	335
Neumáticos - dimensiones	336
Neumáticos - índice de carga	336
Neumáticos - clasificación de velocidad	337
Tuercas de rueda	337
Neumáticos de invierno	338
Rueda de repuesto*	339
Cambio de rueda - sacar la rueda de repuesto*	339
Cambio de rueda - desmontaje de la rueda	340
Cambio de rueda - montaje	342
Triángulo de emergencia	344
Gato*	345
Botiquín*	345
Control de neumáticos (TM)*	346
Reparación provisional de neumáticos*	348
Kit de reparación provisional de neumáticos* - visión de conjunto	349
Reparación provisional de neumáticos* - uso	350

Reparación provisional de neumáticos* - control posterior	352
Inflado de neumáticos con el compresor del kit de reparación provisional de neumáticos*	353

## MANTENIMIENTO Y SERVICIO

Programa de servicio Volvo	356	Cambio de bombilla - ubicación de las luces traseras	373	Limpieza del interior	398
Reservar hora para revisión y reparación*	356	Cambio de bombilla - intermitentes trasero, luces de freno y luces de marcha atrás	373	Daños de pintura	399
Elevación del automóvil	359	Cambio de bombilla - luz antiniebla trasera	374		
Capó - abrir y cerrar	361	Cambio de bombilla - iluminación del espejo de cortesía	375		
Compartimento del motor - visión de conjunto	361	Luces - especificaciones	375		
Compartimento del motor - control	362	Escobillas limpiaparabrisas	376		
Aceite de motor - generalidades	362	Líquido de lavado - llenado	378		
Aceite de motor - control y llenado	363	Batería de arranque - generalidades	379		
Refrigerante - nivel	365	Batería - símbolos	380		
Líquido de freno y embrague - nivel	366	Batería de arranque - cambio	381		
Climatizador - diagnóstico y reparación	367	Pila - Start/Stop	381		
Cambio de bombillas - generalidades	367	Sistema eléctrico	383		
Cambio de bombilla - ubicación de las luces delanteras	368	Fusibles - generalidades	384		
Cambio de bombilla - faros	369	Fusibles - en el compartimento del motor	385		
Cambio de bombilla - tapa de protección de las bombillas de las luces largas y de cruce	370	Fusibles - debajo de la guantera	388		
Cambio de bombilla - luz de cruce	371	Fusibles debajo del asiento delantero derecho	391		
Cambio de bombilla - luz larga	371	Lavadero de vehículos	394		
Cambio de bombilla - intermitente delantero	371	Pulido y encerado	396		
Cambio de bombilla - luz de posición delantera	372	Capa superficial repelente del agua y de la suciedad	397		
Cambio de bombilla - luces diurnas	372	Tratamiento anticorrosión	397		

## ESPECIFICACIONES

Designaciones de tipo	402
Medidas	405
Pesos	406
Peso de remolque y carga sobre la bola	407
Especificaciones del motor	410
Aceite de motor - condiciones de conducción poco favorables	411
Aceite de motor - calidad y volumen	412
Refrigerante - calidad y volumen	414
Aceite de la transmisión - calidad y volumen	415
Líquido de lavado - calidad y volumen	416
Depósito de combustible - volumen	417
Capacidad del depósito de AdBlue®	418
Aire acondicionado, fluido - volumen y calidad	418
Consumo de combustible y emisiones de CO <sub>2</sub>	420
Ruedas y neumáticos - dimensiones autorizadas	423
Índice de carga y símbolo de velocidad	424
Neumáticos - presiones de inflado aprobadas	425

## ÍNDICE ALFABÉTICO

Índice alfabético	427
-------------------	-----

# INTRODUCCIÓN

## Cómo encontrar la información para el propietario

La información para el propietario está disponible en varios formatos, tanto digitales como impresos. El manual del propietario está disponible en la pantalla central del vehículo, como aplicación de móvil y en la página de soporte Volvo Cars. En la guantera encontrará una Quick Guide y un suplemento del manual del propietario con entre otras cosas información sobre fusibles y características técnicas. Se puede pedir posteriormente un manual del propietario impreso.

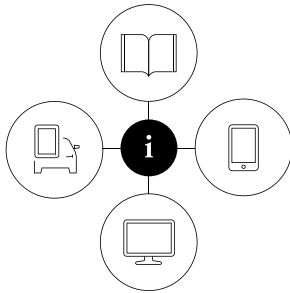

000003

### Pantalla del vehículo<sup>1</sup>



El manual del propietario está disponible en la pantalla del vehículo por vía digital. Pulse el botón **MY CAR** en la consola central, pulse **OK/MENU** y seleccione **Manual del propietario**. La información se puede buscar y también está dividida en categorías.

Lea más en el Manual del propietario digital en el vehículo.

### Aplicación de móvil



En App Store o Google Play, busque "Manual Volvo", descargue la aplicación en su smartphone o tablet y seleccione el vehículo.

La aplicación incluye vídeos de instrucciones y permite navegar visualmente con imágenes del exterior y el interior del vehículo. Es fácil navegar entre las diferentes secciones del manual del propietario y el programa tiene una función de búsqueda. Lea más sobre el Manual del propietario en dispositivos móviles.

### Página de soporte Volvo Cars



Vaya a [support.volvocars.com](http://support.volvocars.com) y seleccione su país. Encontrará aquí manuales del propietario tanto online como en formato PDF. La página de soporte Volvo Cars ofrece también vídeos de instrucciones y más

información y ayuda en lo que se refiere a su vehículo Volvo y su condición de propietario. La página está disponible en la mayoría de los mercados. Lea más en la página de soporte Volvo Cars.

### Información impresa

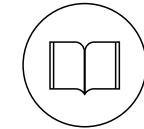

En la guantera hay un suplemento del manual del propietario<sup>2</sup> que contiene información sobre fusibles y características técnicas y un resumen de información importante y práctica.

En formato impreso se ofrece también una Quick Guide que le ayuda a utilizar las funciones de uso más habitual del vehículo.

Según el nivel de equipamiento elegido, el mercado, etc. puede haber más información para el propietario en formato impreso en el vehículo.

<sup>1</sup> En mercados sin manual del propietario en la pantalla, se incluye un manual impreso completo en el vehículo.

<sup>2</sup> En mercados sin manual del propietario en la pantalla, se incluye un manual impreso completo en el vehículo.

Se puede pedir posteriormente un manual del propietario impreso con el suplemento correspondiente. Contacte con un concesionario Volvo para pedirlo. Compruebe la estructura del manual del propietario en Leer el manual del propietario.

### Cambiar de idioma en la pantalla del vehículo

Si se cambia de idioma en la pantalla del vehículo, puede aparecer información que no se corresponde con las leyes y las normas nacionales o locales. No cambie a un idioma que sea difícil de comprender, ya que puede resultar difícil volver a la estructura en la pantalla.

#### **!** IMPORTANTE

El conductor es siempre el responsable de conducir el vehículo de forma segura para el tráfico y respetando las normas de reglamento de circulación. Es también importante mantener y manejar el automóvil según las recomendaciones de Volvo en la información del propietario.

Si hubiera alguna diferencia entre la información de la pantalla y la información impresa, tendrá siempre preferencia la información impresa.

### Información relacionada

- Manual del propietario en versión digital en el automóvil (p. 13)
- Página de soporte de Volvo Cars (p. 16)
- Leer el manual del propietario (p. 17)

### Manual del propietario en versión digital en el automóvil

El manual de instrucciones puede leerse en la pantalla del automóvil<sup>3</sup>. El contenido puede buscarse y es fácil navegar entre distintos apartados.

Abra el manual del propietario digital. Pulse **MY CAR** en la consola central, pulse **OK/MENU** y seleccione **Manual del propietario**.

Para las nociones básicas de la navegación, véase el apartado Manejar el sistema. A continuación ofrecemos una descripción más detallada.

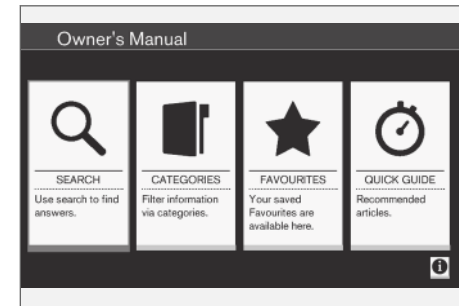

Página inicial del manual del propietario.

Hay cuatro maneras de encontrar información en el manual del propietario digital:

<sup>3</sup> Es válido para algunos modelos.

- ◀ • **Buscar** - Función de búsqueda para encontrar un artículo.
- **Categorías** - Todos los artículos clasificados en categorías.
- **Favoritos** - Acceso rápido a artículos seleccionados como favoritos.
- **Quick Guide** - Una selección de artículos para las funciones más comunes.

Seleccione el símbolo de información en la esquina inferior derecha para obtener información sobre el manual de propietario digital.

**i NOTA**

El manual del propietario digital no está disponible durante la conducción.

**Buscar**

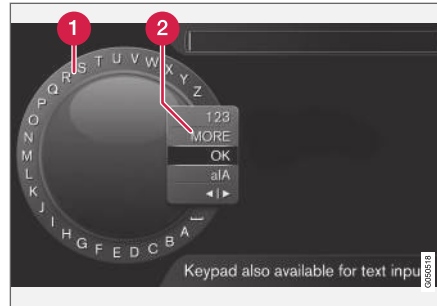

Buscar con ayuda de la rueda de caracteres.

- 1 Lista de caracteres.
- 2 Cambio de modo de entrada de datos (véase la tabla).

Utilice la rueda de caracteres para introducir una palabra de búsqueda, por ejemplo, "cinturón de seguridad".

1. Gire **TUNE** hasta la letra que desee, pulse **OK/MENU** para confirmar. También pueden utilizarse los botones de cifras y botones del panel de control de la consola central.
2. Siga con la letra siguiente, etc.

3. Para cambiar el modo de entrada a números o caracteres especiales, o para efectuar la búsqueda, gire **TUNE** a una de las opciones (véase la explicación en la tabla que sigue) de la lista para cambiar al modo de entrada (2) y pulse **OK/MENU**.

<b>123/A BC</b>	Cambie entre letras y números con <b>OK/MENU</b> .
<b>MÁS</b>	Cambie a signos especiales con <b>OK/MENU</b> .
<b>OK</b>	Efectúe la búsqueda. Gire <b>TUNE</b> para seleccionar un resultado de la búsqueda y pulse <b>OK/MENU</b> para ir a la dirección.
<b>a A</b>	Alterna entre minúsculas y mayúsculas con <b>OK/MENU</b> .
<b>◀   ▶</b>	Para alternar entre la rueda de caracteres y el campo de búsqueda. Desplace el puntero con <b>TUNE</b> . Borre cualquier error ortográfico con <b>EXIT</b> . Para regresar a la rueda de caracteres, pulse <b>OK/MENU</b> .  Tenga en cuenta que los botones para las cifras y las letras en el panel de control pueden usarse para editar en el campo de búsqueda.



## Escribir con el teclado numérico



Teclado numérico.

Otra manera de introducir caracteres es con los botones de la consola central **0-9**, \* y #.

Por ejemplo, si se pulsa **9** se muestra una columna con todos los caracteres<sup>4</sup> incluidos en ese botón, como **W, x, y, z** y **9**. Pulsando el botón rápidamente, el cursor se desplaza por estos caracteres.

- Deténgase con el cursor en el carácter que quiere elegir. El carácter aparece en la línea de escritura.
- Borrar o cancelar con **EXIT**.

Para introducir una cifra, mantenga pulsado el botón de la cifra correspondiente.

## Categorías

Los artículos del manual de instrucciones están organizados en categorías principales y subcategorías. El mismo artículo puede incluirse en varias categorías pertinentes para facilitar su búsqueda.

Gire **TUNE** para navegar en el árbol de categorías y pulse **OK/MENU** para abrir una categoría - resaltada **■** - o un artículo - resaltado **□**. Pulse **EXIT** para volver a la vista anterior.

## Favoritos

Aquí se encuentran los artículos guardados como favoritos. Para marcar un artículo como favorito, consulte "Desplazarse en un artículo" abajo.

Gire **TUNE** para navegar en la lista de favoritos y pulse **OK/MENU** para abrir un artículo. Pulse **EXIT** para volver a la vista anterior.

## Quick Guide

Aquí encontrará una selección de artículos que lo familiarizarán con las funciones más comunes del automóvil. También puede acceder a los artículos a través de categorías, pero aquí los encontrará reunidos para poder acceder rápidamente a ellos.

Gire **TUNE** para navegar en la Quick Guide y pulse **OK/MENU** para abrir un artículo. Pulse **EXIT** para volver a la vista anterior.

## Desplazarse en un artículo

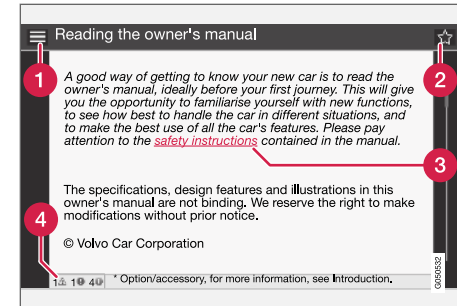

- 1 Inicio** - lleva a la página inicial del manual del propietario.
- 2 Favorito** - añade o quita el artículo de la lista de favoritos. También es posible añadir o quitar un artículo de la lista de favoritos pulsando **FAV** en la consola central.
- 3 Enlace resaltado** - lleva al artículo enlazado.
- 4 Textos especiales** - si el artículo contiene textos de advertencia, importantes o de atención aparece aquí el símbolo correspondiente y la cantidad de textos de ese tipo en el artículo.

Gire **TUNE** para navegar entre enlaces o desplazarse en un artículo. Cuando se haya desplazado en la pantalla hasta el inicio o el final de un artículo acceda a las alternativas inicio o favoritos

<sup>4</sup> Los caracteres de cada botón pueden variar según el mercado, el país y el idioma.

- ◀ desplazándose más pasos hacia arriba o hacia abajo. Presione **OK/MENU** para activar una selección o enlace resaltados. Pulse **EXIT** para volver a la vista anterior.

### Información relacionada

- Página de soporte de Volvo Cars (p. 16)

## Página de soporte de Volvo Cars

En las páginas web y de soporte de Volvo Cars encontrará más información sobre su vehículo.

### Soporte técnico en internet

Acceda a [support.volvocars.com](http://support.volvocars.com) o utilice el código QR siguiente para visitar la página. La página de soporte técnico está disponible en la mayoría de los mercados.



Código QR que enlaza con la página de soporte técnico.

La página de soporte incluye un motor de búsqueda y ofrece también información distribuida por categorías. Aquí encontrará asistencia para temas tales como, por ejemplo, funciones y servicios a través de internet, Volvo On Call\*, el sistema de navegación\* y distintas aplicaciones. Mediante servicios e instrucciones paso a paso se explican distintos procedimientos, por ejemplo, el modo de conectar el vehículo a internet a través de un teléfono móvil.

## Información descargable desde la página de soporte

### Mapas

Desde la página web de soporte pueden descargarse mapas para los vehículos equipados con Sensus Navigation\*.

### Aplicaciones

Algunos modelos Volvo con año de modelo 2014 y 2015 disponen del manual de propietario en forma de aplicación. También puede accederse desde aquí a la aplicación Volvo On Call\*.

### Manuales de propietario de años de modelo anteriores

Los manuales de propietario correspondientes a años de modelo anteriores están disponibles aquí en formato PDF. También puede accederse en la página web de soporte a la Quick Guide y a los suplementos. Seleccione el modelo y año de modelo para descargar la publicación deseada.

### Contacto

En la página soporte técnico se incluyen datos de contacto del servicio de atención al cliente y del concesionario Volvo más próximo.

### Iniciar sesión en el sitio web de Volvo Cars

Cree un Volvo ID personal e inicie sesión en [www.volvocars.com](http://www.volvocars.com). Una vez conectado podrá acceder a una panorámica sobre, entre otros, el servicio, los contratos y las garantías. Aquí

encontrará también información sobre accesorios y programas informáticos para el vehículo.

### Información relacionada

- Volvo ID (p. 22)

## Leer el manual del propietario

Una buena manera de conocer su automóvil es leer el manual del propietario, sobre todo antes de conducirlo por primera vez.

La lectura del manual del propietario, es una buena manera de familiarizarse con las nuevas funciones, recibir consejos sobre la mejor manera de manejar el vehículo en diferentes situaciones y aprender a aprovechar al máximo todas las características del automóvil. Preste atención a las indicaciones de seguridad que aparecen en el manual del propietario.

Realizamos un trabajo de desarrollo constante para mejorar nuestro producto. Las modificaciones efectuadas pueden hacer que la información, las descripciones y las ilustraciones del manual del propietario ofrezcan diferencias con el equipamiento del vehículo. Nos reservamos el derecho a efectuar modificaciones sin aviso previo.

© Volvo Car Corporation

## Manual de instrucciones en equipos móviles



### NOTA

El manual del propietario puede descargarse como una aplicación de móvil (es válido para determinados modelos de automóvil y teléfonos móviles), véase [www.volvocars.com](http://www.volvocars.com).

La aplicación de móvil contiene también grabaciones en vídeo, así como funciones de búsqueda y de navegación entre diferentes apartados.

## Equipos opcionales y accesorios

Todos los tipos de equipos opcionales/accesorios se identifican con un asterisco\*.

Además del equipamiento de serie, en el manual del propietario se describen también equipos



## INTRODUCCIÓN

- ◀ opcionales (montados en fábrica) y algunos accesorios (equipos montados posteriormente).

El equipamiento que se describe en el manual del propietario no está disponible en todos los automóviles, ya que éstos se equipan de diferente manera en función de normas o reglamentos nacionales y locales y las necesidades de los diferentes mercados.

En caso de duda sobre lo que es de serie u opcional, hable con el concesionario Volvo.

### Textos especiales

#### PRECAUCIÓN

Los textos de advertencia informan de riesgos de lesiones.

#### IMPORTANTE

Los textos con el epígrafe "Importante" informan de riesgos de daños materiales.

#### NOTA

Los textos de observación ofrecen consejos o recomendaciones que facilitan el uso de dispositivos y funciones.

### Nota a pie de página

En el manual del propietario, la información ofrecida como nota a pie de página aparece en la

parte inferior de la página. Esta información es un complemento del texto al cual remite con el número. Si la nota a pie de página se refiere al texto de una tabla, se utilizan letras en lugar de cifras como remisión.

### Mensajes

El vehículo dispone de pantallas que muestran textos de menús y mensajes. En el manual del propietario, el aspecto de estos textos es diferente al del texto normal. Ejemplo de textos de menús y de mensajes: **Multimedia, Enviando posición.**

### Letreros

En el automóvil hay diferentes letreros previstos para transmitir información importante con sencillez y claridad. Los letreros del automóvil responden a los siguientes grados de importancia de aviso/información.

### Aviso de lesiones en personas

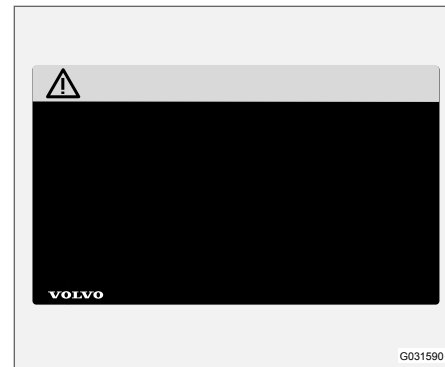

Símbolos ISO de color negro sobre un campo de color amarillo, texto/imagen de color blanco sobre un campo de color negro. Se utiliza para señalar la existencia de un peligro que, si no se hace caso del aviso, puede ocasionar lesiones graves o incluso mortales.

## Riesgo de daños a la propiedad



Símbolos ISO de color blanco y texto/imagen de color blanco sobre un fondo negro o azul. Se utiliza para señalar la existencia de un peligro que, si no se hace caso del aviso, puede ocasionar daños en la propiedad.

## Información



Símbolos ISO de color blanco y texto/imagen de color blanco sobre un campo de color negro.

### **i** **NOTA**

Las placas que aparecen en el manual del propietario no son reproducciones exactas de las que están instaladas en el automóvil. Se pretende con ello ofrecer una idea aproximada de su aspecto y ubicación en el vehículo. Encontrará la información que se refiere a su automóvil concreto en la placa correspondiente instalada en el vehículo.

## Listas de procedimientos

Los procedimientos, en los que se especifican una serie de medidas que deben efectuarse siguiendo un orden determinado, aparecen numerados en el manual del propietario.

- 1** Cuando el manual ofrece una serie de ilustraciones en relación con instrucciones de medidas sucesivas, cada punto del procedimiento está numerado de la misma manera que la ilustración correspondiente.
- A** En las series de ilustraciones en las que no importa el orden de las instrucciones, pueden utilizarse listas con letras.
- i** Las flechas, que pueden estar numeradas o no numeradas, se utilizan para ilustrar un movimiento.
- A** Las flechas con letras se utilizan para ilustrar un movimiento en el que el orden recíproco no tiene relevancia.

Cuando las instrucciones de medidas sucesivas no incluyen una serie de ilustraciones, los diferentes pasos se numeran con cifras normales.

## Listas de componentes

- 1** En las vistas generales en las que se identifican diferentes componentes, se utilizan cifras rodeadas de un círculo rojo. La cifra aparece también en la lista de componentes presentada junto a la imagen, que describe el objeto.

### ◀◀ **Listas por puntos**

Cuando aparece una numeración en el manual del propietario, se utiliza una lista por puntos.

Ejemplo:

- Líquido refrigerante
- Aceite de motor

### **Información relacionada**

La información relacionada hace referencia a otros artículos con información parecida.

### **Figuras**

Las figuras del manual son a veces esquemáticas y pueden no corresponderse al aspecto del automóvil según el nivel de equipamiento y el mercado.

### **Continúa**

▶▶ Este símbolo aparece abajo a la derecha cuando un artículo continúa en la página siguiente.

### **Continuación de la página anterior.**

◀◀ Este símbolo aparece arriba a la izquierda cuando un artículo continúa de la página anterior.

### **Información relacionada**

- Manual del propietario y medio ambiente (p. 26)
- Página de soporte de Volvo Cars (p. 16)

## **Grabación de datos**

Como parte del trabajo de seguridad y calidad de Volvo, se registra en el vehículo información sobre el funcionamiento, las funciones y las incidencias.

Este vehículo está provisto de "Event Data Recorder" (EDR). Su principal propósito es registrar y grabar datos cuando se producen accidentes o situaciones de posible colisión, es decir, en las que se activa el airbag o el vehículo golpea un obstáculo en la carretera. Los datos se registran para comprender mejor cómo funcionan los sistemas del vehículo en este tipo de situaciones. EDR: está diseñado para registrar datos relacionados con la dinámica del vehículo y los sistemas de seguridad durante un intervalo breve, normalmente 30 segundos o menos.

En accidentes de tráfico o situaciones de posible colisión, el EDR de este vehículo está diseñado para grabar datos relacionados con:

- El funcionamiento de los diferentes sistemas del vehículo;
- Si los cinturones de seguridad del conductor y los pasajeros estaban puestos y tensados;
- El uso de acelerador o el freno por parte del conductor;
- La velocidad a la que circulaba el vehículo.

Esta información puede contribuir a comprender mejor las circunstancias en que se producen accidentes de tráfico y lesiones. El EDR graba

datos únicamente cuando se produce una situación de peligro. El EDR no registra datos en condiciones normales. El sistema no registra tampoco quién conduce el vehículo ni la posición geográfica en la que se ha producido la situación de colisión real o posible. Sin embargo, otros interesados, como la policía, pueden hacer uso de los datos grabados en combinación con el tipo de información personal identificable que se recopila habitualmente en un accidente de tráfico. Para poder interpretar los datos registrados se requiere un equipamiento especial y acceso al vehículo o al EDR.

Además del EDR, el vehículo está equipado con una serie de ordenadores que tienen como función regular y supervisar el funcionamiento del vehículo. Estos ordenadores pueden grabar datos en condiciones normales, pero lo hacen sobre todo si registran un error referente a la propulsión y las funciones del vehículo o cuando se activa una función de ayuda al conductor del automóvil (por ejemplo, City Safety y la función de frenado automático).

Una parte de los datos grabados se necesitan para que el mecánico pueda efectuar la revisión y el mantenimiento con el fin de diagnosticar y reparar posibles fallos producidos en el vehículo. La información registrada se necesita también para que Volvo pueda cumplir requisitos legales según la ley y los organismos oficiales correspondientes. La información registrada en el vehí-

culo permanece guardada en sus ordenadores hasta la revisión o la reparación del automóvil.

Aparte de lo mencionado, la información registrada puede utilizarse de forma agregada con fines de investigación y desarrollo de productos para mejorar continuamente la seguridad y la calidad de los vehículos de Volvo.

Volvo no contribuirá a la distribución a terceros de la información almacenada sin el consentimiento del usuario. Sin embargo, debido a requisitos legales y normas nacionales, Volvo puede verse obligado a entregar este tipo de información a la policía y otros organismos que puedan reivindicar su derecho jurídico de tener acceso a la misma. Para poder leer e interpretar la información grabada, se requieren equipos especiales a los que tienen acceso Volvo y los talleres que han firmado un contrato con la marca. Volvo es responsable de que la información que Volvo recibe cuando el vehículo se lleva al taller se almacene y se administre de forma segura y que su uso cumpla con las normas aplicables. Para más información, póngase en contacto con un concesionario Volvo.

## Accesorios y equipos opcionales

Si el montaje y la conexión de los accesorios y los equipos opcionales se efectúan de forma incorrecta, puede verse afectado de forma perjudicial el sistema electrónico del automóvil.

Algunos accesorios sólo funcionan después de haber programado el software correspondiente en el sistema electrónico del automóvil. Volvo recomienda por tanto que se ponga siempre en contacto con un taller autorizado Volvo antes de montar accesorios y equipos opcionales que se conectan o que afectan al sistema eléctrico.

### Parabrisas termorreflectante\*

El parabrisas está provisto de una película termorreflectante (IR) que reduce la radiación térmica del sol en el habitáculo.

Si se utiliza un transpondedor o algún otro dispositivo similar para el pago de peajes, es importante que esté colocado de forma que no quede cubierto por la película termorreflectante. Si el dispositivo electrónico se coloca detrás de una superficie de cristal cubierta por película termorreflectante, su rendimiento y funcionamiento pueden verse afectados negativamente.

Tenga en cuenta que el transpondedor no puede cubrir o dificultar el funcionamiento de cámaras o sensores situados en el parabrisas o en sus inmediaciones.

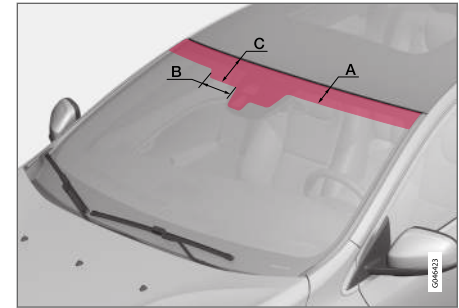

Sección sin película termorreflectante.

	Medidas
A	65 mm
B	150 mm
C	125 mm

### Volvo ID

El Volvo ID da acceso a una amplia oferta de servicios personales Volvo<sup>5</sup> online.

Ejemplos de servicios:

- Con el automóvil conectado a Internet\* - Algunos servicios y funciones requieren que su automóvil esté registrado en una Volvo ID personal, por ejemplo para poder enviar una dirección directamente desde un servicio de mapas en Internet al automóvil.
- Volvo On Call\* - Volvo ID se utiliza para iniciar sesión en la aplicación Volvo On Call.

### Ventajas de Volvo ID

- Un nombre de usuario y una contraseña para acceder a los servicios en línea, es decir, solamente un nombre de usuario y una contraseña a memorizar.
- Si cambia el usuario o la contraseña de un servicio (por ejemplo, Volvo On Call) lo cambiará también automáticamente para otros servicios.

### Creación de Volvo ID

Para crear un Volvo ID, debe indicar una dirección de correo electrónico personal. Siga después las instrucciones en el mensaje de correo electrónico que se envía automáticamente a la dirección indicada para finalizar el registro. Es

posible crear Volvo ID a través de cualquiera de los servicios siguientes:

- Sitio web de Volvo Cars: Visite [www.volvocars.com](http://www.volvocars.com) e inicie sesión en<sup>6</sup> con el icono situado en la parte superior derecha. Seleccione crear Volvo ID.
- Con el automóvil conectado a Internet\* - Indique la dirección de correo electrónico en la aplicación que requiere Volvo ID y siga las instrucciones. Como alternativa pulse dos veces el botón de conexión  en la consola central y seleccione **Aplicaciones** → **Ajustes** y siga las instrucciones.
- Volvo On Call\* - Descargue la última versión de la aplicación Volvo On Call. Seleccione crear un Volvo ID en la página inicial, indique una dirección de correo electrónico y siga las instrucciones.

### Información relacionada

- Página de soporte de Volvo Cars (p. 16)

<sup>5</sup> Los servicios disponibles pueden variar de un día a otro y en función del nivel de equipamiento y el mercado.

<sup>6</sup> Disponible en algunos mercados.



## Filosofía de medio ambiente

Volvo Car Corporation trabaja continuamente para desarrollar productos más seguros y efica-

ces y soluciones que reduzcan el efecto perjudicial en el medio ambiente.



La preocupación por el medio ambiente es uno de los valores esenciales de Volvo Cars que sirven de guía en todas las actividades de la empresa. El trabajo medioambiental contempla todo el ciclo de vida del vehículo y tiene en cuenta su impacto medioambiental desde el diseño hasta su desguace y reciclaje. Uno de los principios fundamentales de Volvo Car Corporation es que cada producto nuevo que se desarrolla debe afectar al medio ambiente en menor medida que el producto al que sustituye.

Uno de los resultados del trabajo medioambiental de Volvo es el desarrollo de las cadenas cinemá-

ticas Drive-E que son más eficientes y más ecológicas. El ambiente personal es otro aspecto por el que se preocupa Volvo. El aire en el interior de un vehículo Volvo es, por ejemplo, más limpio que el aire exterior gracias al climatizador.

Su vehículo Volvo cumple rigurosas normas medioambientales a escala internacional. Todas las plantas de montaje de Volvo cuentan con certificado ISO 14001, lo que implica una aproximación sistemática al aspecto medioambiental de los procesos, que conduce a continuas mejoras y menos efectos en el medio ambiente. Tener el certificado ISO significa también que se cumplen los reglamentos y las leyes medioambientales.

Volvo exige además a sus socios y colaboradores que cumplan también estas normas.

### Consumo de combustible

Como una gran parte del efecto total de un vehículo en el medio ambiente se produce cuando este se utiliza, en la gestión medioambiental de Volvo Car Corporation damos especial prioridad a la reducción del consumo de combustible y las emisiones de dióxido de carbono y otros contaminantes. El consumo de combustible de los automóviles Volvo es altamente competitivo en sus clases respectivas. La reducción del consumo de combustible contribuye en general a



- ◀ disminuir las emisiones de dióxido de carbono, que es un gas que influye en el efecto invernadero.

### **Contribuir a la mejora del medio ambiente**

Los vehículos de gran rendimiento energético y bajo consumo de combustible no solo contribuyen a disminuir el impacto medioambiental sino que reducen también los gastos del propietario del vehículo. Como conductor es fácil reducir el consumo de combustible y, de este modo, ahorrar dinero y contribuir a mejorar el medio ambiente. A continuación, le ofrecemos algunos consejos:

- Planifique la conducción para mantener una velocidad media más eficaz. Las velocidades de más de 80 km/h (50 mph) y menos de 50 km/h (30 mph) ocasionan un mayor consumo de combustible.
- Siga los intervalos recomendados en el libro de servicio y garantía en lo que se refiere a la revisión y el mantenimiento del vehículo.
- Procure que el motor funcione lo menos posible a ralentí. Apague el motor en caso de paradas de larga duración. Respete la reglamentación local.
- Planifique el trayecto. Muchas paradas innecesarias y una velocidad irregular contribuyen a incrementar el consumo de combustible.
- Si el automóvil está equipado con calefactor de motor\*, utilícelo antes de arranques en

frío. El calefactor mejora la capacidad de arranque y reduce el desgaste a baja temperatura. El motor tarda menos en alcanzar la temperatura de funcionamiento, lo que reduce el consumo y las emisiones.

Procure también tratar los residuos peligrosos como baterías y aceite de forma respetuosa con el medio ambiente. Hable con un taller en caso de duda sobre como deben desecharse este tipo de residuos. Recomendamos los servicios de un taller autorizado Volvo.

Siguiendo estos consejos, podrá ahorrar dinero, proteger los recursos de la tierra y prolongar la durabilidad del automóvil. Para más información y más consejos, véase Eco guide (p. 70), Conducción económica (p. 318) y Consumo de combustible (p. 420).

### **Depuración eficaz de los gases de escape**

Su Volvo ha sido fabricado según el lema "Limpio por dentro y por fuera", un concepto que contempla la limpieza ambiental del habitáculo y una depuración muy eficaz de los gases de escape. En muchos casos, las emisiones de gases de escape son muy inferiores a las normas vigentes.

### **Aire limpio en el habitáculo**

El habitáculo está provisto de un filtro que impide la entrada de polvo y polen por la toma de aire.

El sistema de calidad de aire IAQS (Air Quality System)\* garantiza que el aire que entra en el

habitáculo sea más limpio que el aire exterior en condiciones de mucho tráfico.

El sistema filtra el aire del habitáculo de impurezas como partículas, hidrocarburos, óxidos de nitrógeno y ozono troposférico. Si el aire exterior está contaminado, se cierra la toma de aire y el aire recircula. Esta situación puede producirse, por ejemplo, al circular con gran densidad de tráfico, en atascos o en túneles.

El IAQS forma parte del CZIP (Clean Zone Interior Package)\*, que también incluye una función que hace que el ventilador empiece a funcionar cuando se abre el vehículo con la llave.

### **Interior**

El material que se utiliza en el interior de un Volvo está minuciosamente seleccionado y se ha probado para que resulte cómodo y agradable. Algunos detalles están hechos a mano, por ejemplo, las costuras del volante. El interior se controla para no emitir elementos ni olores que causen molestias, por ejemplo, cuando sube la temperatura o la luz es más intensa.

### **Talleres Volvo y medio ambiente**

Con un mantenimiento regular del vehículo, creará las condiciones necesarias para que este dure más y consuma menos combustible. De esta manera, contribuirá además a un ambiente más limpio. Cuando los talleres Volvo reciben el encargo de revisar y mantener el automóvil, el vehículo pasará a formar parte del sistema Volvo. Volvo ha impuesto normas que regulan el diseño

de los talleres para impedir derrames y emisiones perjudiciales. El personal del taller cuenta con las herramientas y los conocimientos necesarios para garantizar una buena protección del medio ambiente.

### **Reciclaje**

Como Volvo contempla en su trabajo todo el ciclo de vida del vehículo, es también importante que el vehículo se recicle de forma respetuosa con el medio ambiente. Casi todo el automóvil puede reciclarse. Rogamos por tanto que el último propietario del vehículo se ponga en contacto con un concesionario para que le remitan a una planta de reciclaje certificada.

### **Información relacionada**

- Manual del propietario y medio ambiente (p. 26)

## Manual del propietario y medio ambiente

La pasta de papel de la publicación impresa del manual del propietario procede de bosques certificados por el Forest Stewardship Council® o de otros orígenes controlados.

El símbolo FSC® indica que la pasta de papel de la publicación impresa del manual del propietario proviene de bosques con certificado FSC® o de otros orígenes controlados.



### Información relacionada

- Filosofía de medio ambiente (p. 23)

## Cristal laminado



El cristal está reforzado, lo que mejora la protección antirrobo y la insonorización del habitáculo. El cristal del parabrisas y las ventanillas\* está laminado.

SEGURIDAD

## Generalidades sobre el cinturón de seguridad

Un frenazo puede acarrear graves consecuencias si no se utiliza el cinturón de seguridad.

Compruebe por tanto que todos los ocupantes del automóvil lleven puesto el cinturón durante la marcha.

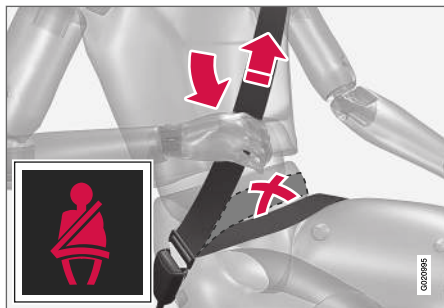

Estire la banda de la cintura tirando de la banda diagonal arriba hacia el hombro. La banda de la cintura debe ir baja (no por encima del abdomen).

Para que el cinturón de seguridad proporcione la máxima protección es importante que vaya pegado al cuerpo. No incline el respaldo demasiado hacia atrás. El cinturón de seguridad está concebido para proteger en una posición normal de asiento.

El sistema avisa a los ocupantes del vehículo que se pongan (p. 29) el cinturón de seguridad con señales acústicas y luminosas (p. 31).

## Recomendaciones

- No utilice clips ni otros objetos que impidan la colocación correcta del cinturón de seguridad.
- El cinturón de seguridad no debe estar vuelto ni retorcido.

### ⚠ PRECAUCIÓN

El cinturón de seguridad y el airbag interactúan. Si no se usa el cinturón de seguridad, o se hace de un modo incorrecto, puede repercutir en el efecto del airbag en caso de colisión.

### ⚠ PRECAUCIÓN

Cada uno de los cinturones de seguridad está concebido para una sola persona.

### ⚠ PRECAUCIÓN

Nunca modifique o repare el cinturón de seguridad usted mismo. Volvo recomienda que se ponga en contacto con un taller autorizado Volvo.

Si el cinturón sufre una carga muy intensa, por ejemplo, con motivo de una colisión, cambie el cinturón de seguridad completo. El cinturón puede haber perdido parte de sus propiedades protectoras, aunque no parezca haber recibido daños. Cambie también el cinturón si está desgastado o deteriorado. El cinturón de seguridad nuevo debe estar homologado y diseñado para montarse en el mismo sitio que el cinturón sustituido.

## Información relacionada

- Cinturón de seguridad - embarazo (p. 30)
- Cinturón de seguridad - desabrochar (p. 30)
- Pretensor del cinturón de seguridad (p. 31)

## Cinturón de seguridad - abrochar

Póngase el cinturón de seguridad (p. 28) antes de iniciar la marcha.

Tire lentamente del cinturón de seguridad y abróchelo introduciendo la hebilla en el cierre. Se oirá un "clic" que indica que el cinturón está abrochado.



Cinturón de seguridad puesto de manera correcta.

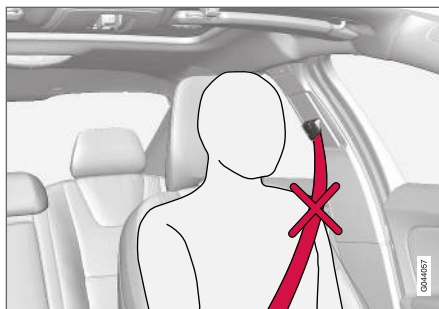

Cinturón de seguridad puesto de manera incorrecta. El cinturón debe ir sobre el hombro.



Ajuste vertical del cinturón de seguridad. Pulse el botón para desplazar el cinturón verticalmente. Coloque el cinturón lo más alto posible sin que roce con el cuello.

La hebilla de la plaza central del asiento trasero sólo se adapta al cierre previsto.

## Recomendaciones

El cinturón de seguridad se bloquea y no puede, por tanto, estirarse más:

- si se tira de él con demasiada rapidez
- cuando el coche frena o acelera
- si el coche se inclina mucho.

## Información relacionada

- Cinturón de seguridad - embarazo (p. 30)
- Cinturón de seguridad - desabrochar (p. 30)
- Pretensor del cinturón de seguridad (p. 31)
- Testigo del cinturón de seguridad (p. 31)

## Cinturón de seguridad - desabrochar

Suelte el cinturón de seguridad (p. 28) cuando el automóvil está parado.

Pulse el botón rojo del cierre y deje que la bobina recoja el cinturón. Si no queda recogido del todo, introduzca el cinturón manualmente para que no quede suelto.

### Información relacionada

- Cinturón de seguridad - abrochar (p. 29)
- Testigo del cinturón de seguridad (p. 31)

## Cinturón de seguridad - embarazo

El cinturón de seguridad (p. 28) debe utilizarse siempre durante el embarazo, pero es importante que se emplee de manera correcta.

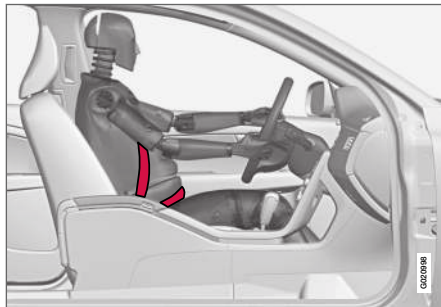

El cinturón debe ir ajustado al hombro, con la banda diagonal entre los pechos y a un lado del estómago.

La banda de la cintura debe ir plana hacia el lado del muslo y colocarse tan baja como sea posible debajo del estómago. No deje nunca que se deslice hacia arriba. El cinturón de seguridad debe ir tan ceñido al cuerpo como sea posible, sin holguras innecesarias. Compruebe también que no se retuerza.

A medida que avanza el embarazo, la conductora debe modificar la posición del asiento (p. 84) y del volante (p. 89), para tener pleno control del automóvil (lo que implica llegar con facilidad al volante y a los pedales). Procure obtener la

máxima distancia posible entre el vientre y el volante.

### Información relacionada

- Cinturón de seguridad - abrochar (p. 29)
- Cinturón de seguridad - desabrochar (p. 30)



## Testigo del cinturón de seguridad

El sistema avisa a los ocupantes del vehículo que se pongan (p. 29) el cinturón de seguridad con señales acústicas y luminosas.



El aviso acústico depende de la velocidad y, en algunos casos, del tiempo. La señal luminosa se puede ver en la consola del techo y en el cuadro de instrumentos (p. 66).

El sistema de aviso del cinturón de seguridad no se activa con asientos infantiles.

## Asiento trasero

El testigo del cinturón de seguridad del asiento trasero tiene dos funciones:

- Informar sobre los cinturones de seguridad (p. 28) que se utilizan en el asiento trasero. Si se utilizan los cinturones de seguridad o si se abre alguna de las puertas traseras, aparece un mensaje en el cuadro de instrumen-

tos. El mensaje se confirma automáticamente después de aproximadamente 30 segundos de marcha o después de haber pulsado una vez el botón **OK** de la palanca de intermitentes (p. 115). Si algún ocupante del vehículo no lleva puesto el cinturón de seguridad, el mensaje solo puede confirmarse manualmente pulsando el botón **OK** de la palanca de intermitentes.

- Avisar de que se ha desabrochado alguno de los cinturones de seguridad del asiento trasero durante el trayecto. El aviso se realiza mediante un mensaje en el cuadro de instrumentos en combinación con una señal acústica y luminosa. El aviso cesa una vez que se ha abrochado el cinturón, pero también puede ser confirmado manualmente pulsando el botón **OK**.

En el display de información de información del cuadro de instrumentos, se muestran los cinturones de seguridad que se utilizan. Esta información está siempre disponible.

## Pretensor del cinturón de seguridad

Los cinturones de seguridad (p. 28) del conductor, del acompañante y de las plazas exteriores del asiento trasero están provistos de pretensores. Se trata de un mecanismo que tensa el cinturón de seguridad en caso de una colisión de suficiente intensidad. De este modo, el cinturón de seguridad consigue retener con mayor rapidez a los ocupantes del vehículo.

### **⚠ PRECAUCIÓN**

No introduzca nunca la hebilla del cinturón de seguridad del acompañante en el cierre del lado del conductor. Coloque siempre la hebilla del cinturón de seguridad en el cierre del lado que corresponda. No dañe nunca los cinturones de seguridad y no introduzca objetos extraños en el cierre. De lo contrario, los cinturones de seguridad y los cierres pueden no funcionar de manera prevista en caso de colisión. Se corre por tanto el riesgo de sufrir lesiones graves.

## Información relacionada

- Generalidades sobre el cinturón de seguridad (p. 28)

## Seguridad - símbolo de advertencia

El símbolo de advertencia aparece si se detecta un fallo durante el diagnóstico o si se activa un sistema. En caso necesario, aparece el símbolo de advertencia junto a un mensaje en el display de información del cuadro de instrumentos (p. 66).

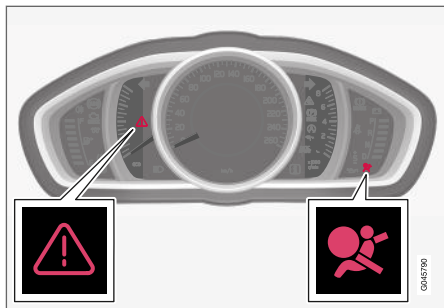

Triángulo de advertencia y símbolo de advertencia del sistema de airbags (p. 33) en el cuadro de instrumentos analógico.

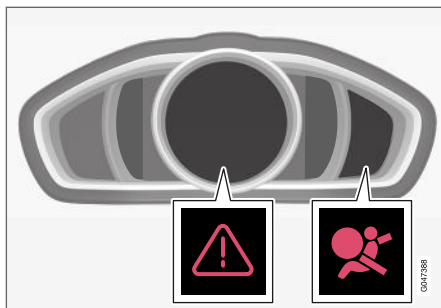

Triángulo de advertencia y símbolo de advertencia del sistema de airbags en el cuadro de instrumentos digital.

El símbolo de advertencia en el cuadro de instrumentos se enciende con la llave en la posición II (p. 83). Cada vez que se conecta el encendido, se realiza un diagnóstico. El símbolo se apaga después de 6 segundos si el sistema de airbags no tiene averías.

El símbolo de advertencia aparece si se detecta un fallo durante el diagnóstico o si se activa un sistema. En caso necesario, el símbolo de advertencia se muestra junto a un mensaje en el display. Si el símbolo de advertencia está fundido, se enciende el triángulo de emergencia y aparece el texto **Airbags - SRS Revisión necesaria** o **Airbags - SRS Revisión urgente** en la pantalla. Volvo recomienda que se ponga en contacto con un taller autorizado Volvo tan pronto como sea posible.

## **⚠ PRECAUCIÓN**

Si el símbolo de advertencia del sistema de airbags permanece encendido o se enciende mientras conduce el vehículo, es una señal de que el sistema de airbags no funciona de manera satisfactoria. El símbolo indica un fallo en el sistema de airbags, el sistema del cinturón, el SIPS, el sistema IC u otro fallo en el sistema. Volvo recomienda que se ponga en contacto con un taller autorizado Volvo en cuanto sea posible.

### Información relacionada

- Generalidades sobre el modo de seguridad (p. 41)

## Sistema de airbags

En caso de una colisión frontal, el sistema de airbags contribuye a proteger la cabeza, la cara y el pecho del conductor y el acompañante.

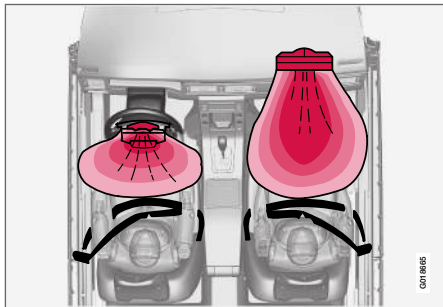

Sistema de airbags visto desde arriba, vehículo con volante a la izquierda.

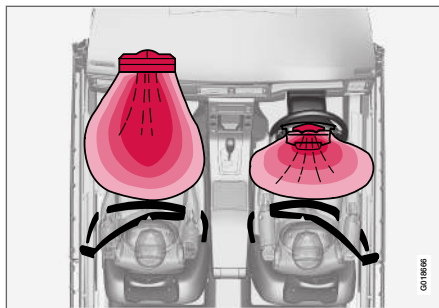

Sistema de airbags visto desde arriba, vehículo con volante a la derecha.

El sistema consta de airbags y sensores. Cuando se produce una colisión de suficiente intensidad, los sensores reaccionan y los airbags se inflan y se calientan. El airbag amortigua el choque del pasajero en el momento de la colisión. Al comprimirse durante la colisión, el airbag se vacía. Con motivo de ello, se forma cierta cantidad de humo en el automóvil, lo que es completamente normal. Todo el proceso de inflado y desinflado del airbag no dura más que unas décimas de segundo.

Si se despliegan los airbags, Volvo recomienda lo siguiente:

- Transportar el automóvil. Volvo recomienda transportar el automóvil a un taller autorizado

Volvo. No conduzca nunca con los airbags desplegados.

- Volvo recomienda que confíe el cambio de componentes del sistema de seguridad del automóvil a un taller autorizado Volvo.
- Solicite siempre asistencia médica.

### **⚠ PRECAUCIÓN**

La unidad de mando del sistema de airbags está situada en la consola central. Si la consola central se sumerge en agua u otro líquido, suelte los cables de la batería. No intente arrancar el automóvil, ya que pueden activarse los airbags. Haga transportar el automóvil. Volvo recomienda que haga transportar el automóvil a un taller autorizado.

### **⚠ PRECAUCIÓN**

Nunca conduzca con airbags desplegados. Ello puede dificultar el control del vehículo. Pueden estar dañados también otros sistemas de seguridad. En caso de una exposición intensa, el humo y polvo generados en el despliegue de los airbags puede provocar irritación o daños en piel y ojos. En caso de molestias, lave con agua fría. Asimismo, el rápido proceso de despliegue, en combinación con el material del airbag, puede dar lugar a rozaduras y quemaduras en la piel.



### **⚠ PRECAUCIÓN**

Volvo recomienda que se ponga en contacto con un taller autorizado Volvo para la reparación. Una intervención errónea en el sistema de airbags puede provocar una operación deficiente y, con ello, graves lesiones.

### **i NOTA**

Los sensores reaccionan de forma distinta según cómo se desarrolla la colisión y si se utilizan o no los cinturones de seguridad. En todas las posiciones de cinturón excepto en la plaza central trasera.

Por lo tanto, pueden producirse accidentes en que sólo se active uno (o ninguno) de los airbags. Los sensores detectan la violencia del choque al que se expone el vehículo, adaptándose la medida en función de aquella para desplegar uno o varios airbags.

### **Información relacionada**

- Airbags en el lado del conductor (p. 34)
- Airbag del acompañante (p. 35)
- Seguridad - símbolo de advertencia (p. 32)

### **Airbags en el lado del conductor**

Como complemento del cinturón de seguridad (p. 28) del lado del conductor, el automóvil está equipado con dos airbags (p. 33).

Uno de los airbags está plegado en el centro del volante. El volante lleva estampado las letras

**AIRBAG.**

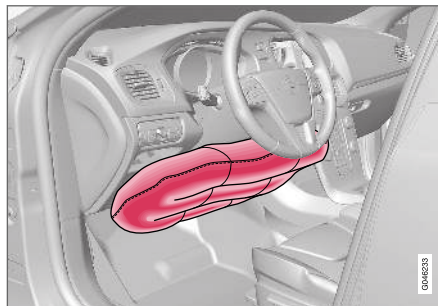

Airbags de protección de las rodillas en el lado del conductor en vehículo con volante a la izquierda.

El otro airbag está montado en la parte inferior del tablero de instrumentos en el lado del conductor. El panel está identificado con **AIRBAG.**

### **⚠ PRECAUCIÓN**

El cinturón de seguridad y los airbags interactúan. Si no se usa el cinturón, o se hace de un modo incorrecto, puede repercutir en el efecto de los airbags en caso de colisión.

### **Información relacionada**

- Airbag del acompañante (p. 35)

## Airbag del acompañante

Como complemento del cinturón de seguridad (p. 28) del lado del acompañante, el automóvil está equipado con un airbag (p. 33).

El airbag está plegado en un compartimento situado encima de la guantera. El panel lleva estampadas las letras **AIRBAG**.

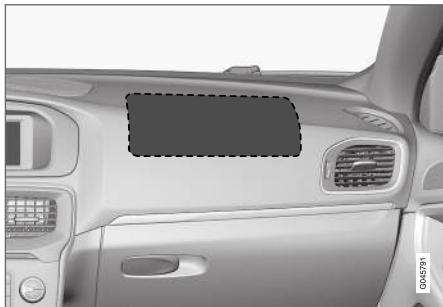

Ubicación del airbag del lado del acompañante en un vehículo con volante a la izquierda.

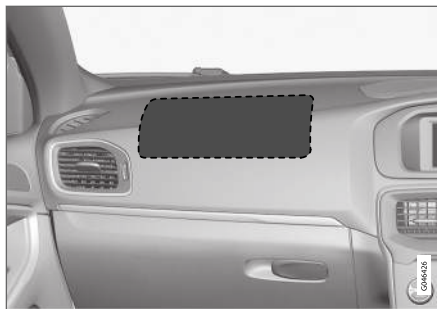

Ubicación del airbag del lado del acompañante en un vehículo con volante a la derecha.

## Letrero de airbag de acompañante



Placa en la visera del lado del acompañante.

El letrero de advertencia del airbag del acompañante está ubicado según se indica arriba.

## ⚠ PRECAUCIÓN

No coloque nunca un sistema de retención infantil en sentido contrario a la marcha en un asiento protegido por un airbag conectado. Si no se observa esta indicación, el niño corre peligro de sufrir lesiones graves y hasta mortales.

## ⚠ PRECAUCIÓN

El cinturón de seguridad y el airbag interactúan. Si no se usa el cinturón, o se hace de un modo incorrecto, puede repercutir en el efecto del airbag en caso de colisión.

Para no resultar lesionados en caso de despliegue del airbag, los pasajeros deben sentarse lo más erguidos posible con los pies sobre el suelo y la espalda apoyada en el respaldo. El cinturón de seguridad debe estar abrochado.

## ⚠ PRECAUCIÓN

No coloque ningún objeto delante o sobre el tablero de instrumentos donde está situado el airbag del puesto de acompañante.



**⚠ PRECAUCIÓN**

No permita que nadie permanezca de pie o sentado delante del asiento del acompañante.

No coloque nunca un sistema de retención infantil en sentido contrario a la marcha en el asiento delantero del acompañante si está conectado el airbag del asiento.

Los pasajeros sentados en el sentido de la marcha (niños y adultos) no deben ocupar nunca el asiento delantero del acompañante si el airbag está desconectado.

Si no se siguen estas recomendaciones, pueden producirse lesiones graves y hasta mortales.

**Interruptor - PACOS\***

El airbag del lado del acompañante puede desconectarse (p. 36) si el automóvil está equipado con un interruptor PACOS (Passenger Airbag Cut Off Switch).

**⚠ PRECAUCIÓN**

Si el automóvil está equipado con airbag en el lado del acompañante pero no está provisto de conmutador PACOS (Passenger Airbag Cut Off Switch), el airbag está siempre conectado.

**Información relacionada**

- Airbags en el lado del conductor (p. 34)
- Sistemas de retención infantil (p. 47)

**Airbag del acompañante - conexión y desconexión\***

El airbag del lado del acompañante (p. 35) del asiento delantero puede desconectarse si el automóvil está equipado con un interruptor PACOS (Passenger Airbag Cut Off Switch).

**Interruptor - PACOS**

El interruptor de desconexión del airbag del acompañante (PACOS) está situado en el lateral del salpicadero en el lado del acompañante y está accesible cuando se abre la puerta.

Compruebe que el interruptor está colocado en la posición correcta. La llave extraíble (p. 169) del mando a distancia puede utilizarse para cambiarlo de posición.

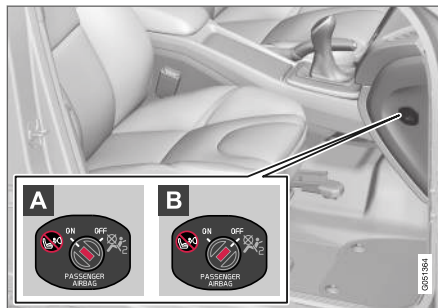

Ubicación del interruptor del airbag.

- A ON** - el airbag está conectado. Con el interruptor en esta posición, todos los pasajeros (niños y adultos) sentados en el sentido de

la marcha pueden viajar seguros en la plaza del acompañante.

- B OFF** - el airbag está desconectado. Con el interruptor en esta posición, los niños en un sistema de retención infantil en sentido contrario a la marcha pueden viajar seguros en el asiento delantero del acompañante.

**⚠ PRECAUCIÓN**

**Airbag conectado** (plaza del acompañante):

No coloque nunca un sistema de retención infantil en sentido contrario a la marcha en el asiento delantero del acompañante cuando está conectado el airbag del asiento.

**Airbag desconectado** (plaza del acompañante):

Los pasajeros sentados en el sentido de la marcha (niños y adultos) no deben ocupar nunca el asiento delantero del acompañante cuando el airbag está desconectado.

Si no se siguen estas recomendaciones, pueden producirse lesiones graves y hasta mortales.

**i NOTA**

Cuando la llave está en la posición II (p. 83) se muestra el símbolo de advertencia (p. 32) del airbag en el cuadro de instrumentos durante aproximadamente 6 segundos.

Después se enciende la indicación en la consola del techo que indica el estatus correcto del airbag de la plaza del acompañante.



Indicación que muestra que el airbag del acompañante está conectado.

Un mensaje de texto y un símbolo de advertencia en la consola del techo indican que el airbag del asiento del acompañante está activado (véase la figura anterior).

**⚠ PRECAUCIÓN**

No coloque nunca un sistema de retención infantil en el asiento delantero si está activado el airbag del asiento y está encendido el símbolo  en la consola del techo. La no observación de esta norma puede entrañar un peligro de muerte para el niño.

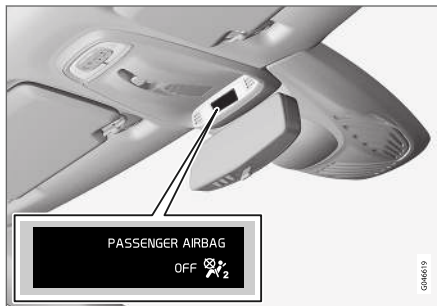

Indicación que muestra que el airbag del acompañante está desconectado.

En la consola del techo aparece un mensaje de advertencia y un símbolo para indicar que el airbag del asiento del acompañante está desconectado (véase la figura anterior).

**⚠ PRECAUCIÓN**

No permita que nadie se siente en el asiento del acompañante si el mensaje que aparece en la consola del techo indica que el airbag está desconectado, al mismo tiempo que aparece el símbolo de advertencia (p. 32) del sistema de airbags en el cuadro de instrumentos. Esta indicación es señal de que se ha producido un error grave. Diríjase a un taller tan pronto como sea posible. Volvo recomienda que se ponga en contacto con un taller autorizado Volvo.

**⚠ PRECAUCIÓN**

La no observación de estas normas puede entrañar un peligro de muerte para los ocupantes del automóvil.

**Información relacionada**

- Sistemas de retención infantil (p. 47)

## Airbag lateral (SIPS)

En una colisión lateral, el sistema SIPS (Side Impact Protection System) distribuye una gran parte de la fuerza de colisión a los largueros, los montantes, el piso, el techo y otros componentes de la carrocería. Los airbags laterales, situados junto a las plazas del conductor y la del acompañante, protegen el pecho y las caderas y son una parte importante del sistema SIPS.



El sistema SIPS-bag consta de dos componentes principales, airbag lateral y sensores. El airbag lateral va colocado en el bastidor del respaldo del asiento delantero.

En caso de una colisión de suficiente intensidad, los sensores reaccionan y el airbag lateral se infla. El airbag se infla entre el pasajero y el panel de la puerta, amortiguando así el golpe en el momento de la colisión. Al comprimirse durante

la colisión, el airbag se vacía. Normalmente, el airbag lateral solo se infla en el lado de la colisión.

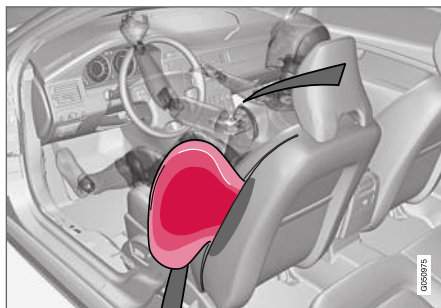

Lado del conductor, coche con volante a la izquierda.

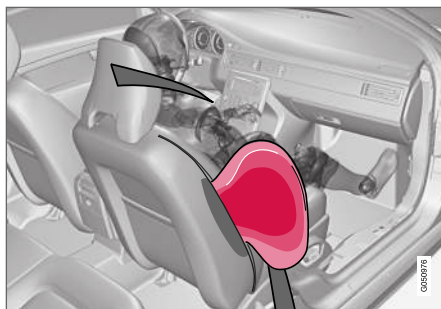

Lado del acompañante, coche con volante a la izquierda.

**⚠ PRECAUCIÓN**

- Volvo recomienda efectuar la reparación únicamente en un taller autorizado Volvo. Una intervención errónea en el sistema de airbags SIPS puede provocar una operación deficiente y, con ello, graves lesiones.
- No coloque ningún objeto en la zona situada entre el lado exterior del asiento y el panel de puerta, ya que esta zona puede verse afectada por el airbag lateral.
- Volvo recomienda usar exclusivamente fundas homologadas por Volvo. Otros tapizados pueden impedir el funcionamiento del airbag lateral.
- El airbag lateral es un complemento del cinturón de seguridad. Emplee siempre el cinturón de seguridad.

### SIPS y sistemas de retención infantil

El airbag lateral no afecta negativamente a la capacidad de protección del asiento infantil o el cojín elevador.

### Información relacionada

- Airbags en el lado del conductor (p. 34)
- Airbag del acompañante (p. 35)
- Airbag de techo lateral (IC) (p. 39)



## Airbag de techo lateral (IC)

La cortina inflable contribuye a impedir que conductor y los acompañantes golpeen la cabeza contra el interior del automóvil al producirse una colisión.



El airbag de techo lateral IC (Inflatable Curtain) forma parte del sistema SIPS (p. 38). El sistema IC está instalado en los dos lados del techo interior y protege tanto al conductor como a los pasajeros de los asientos laterales. En caso de una colisión de suficiente intensidad, los sensores reaccionan y el airbag de techo lateral se infla.

### ⚠ PRECAUCIÓN

No cuelgue ni fije objetos pesados en los asideros del techo. El gancho sólo está previsto para prendas ligeras (no objetos duros como, por ejemplo, paraguas).

No atornille ni monte nada en el techo interior, los montantes de las puertas o los paneles laterales del automóvil. De lo contrario, puede perderse el efecto de protección previsto. Volvo recomienda que sólo se utilicen piezas originales Volvo aprobadas para colocarse en estas zonas.

### ⚠ PRECAUCIÓN

El vehículo no puede cargarse más alto de 50 mm por encima del borde superior de las ventanillas de las puertas. De lo contrario se perderá el efecto protector de la cortina inflable oculta detrás del techo interior del vehículo.

### ⚠ PRECAUCIÓN

La cortina inflable es un complemento del cinturón de seguridad.

Emplee siempre el cinturón de seguridad.

### Información relacionada

- Generalidades sobre el cinturón de seguridad (p. 28)
- Sistema de airbags (p. 33)
- Airbag lateral (SIPS) (p. 38)

## Generalidades sobre el sistema WHIPS

El WHIPS (Whiplash Protection System) es una protección contra traumatismos en el cuello. El sistema está compuesto por un respaldo que absorbe la energía de un impacto y un reposacabezas especial en los asientos delanteros.

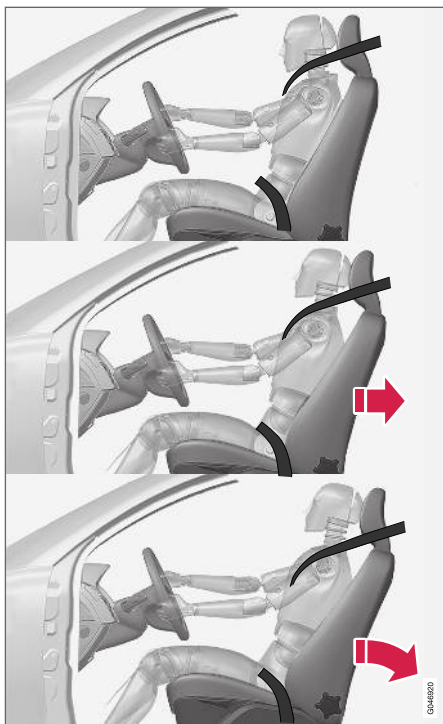

El sistema WHIPS se activa durante una colisión por alcance en función del ángulo de incidencia,

la velocidad y las características del vehículo con el que se choca.

### PRECAUCIÓN

El sistema WHIPS es un complemento del cinturón de seguridad. Emplee siempre el cinturón de seguridad.

### Características del asiento

Cuando se activa el sistema WHIPS, los respaldos de los asientos delanteros se desplazan hacia atrás para modificar la postura del conductor y del ocupante del asiento delantero. De este modo disminuye el riesgo de traumatismos en el cuello a causa del latigazo cervical.

### PRECAUCIÓN

Nunca realice por su cuenta ninguna modificación o reparación del asiento o del sistema WHIPS. Volvo recomienda que se ponga en contacto con un taller autorizado Volvo.

### WHIPS y sistemas de retención infantil

El sistema WHIPS no afecta negativamente a la capacidad de protección del asiento infantil o el cojín elevador.

### Información relacionada

- WHIPS - posición de asiento (p. 40)
- Generalidades sobre el cinturón de seguridad (p. 28)

## WHIPS - posición de asiento

Para que el sistema WHIPS (p. 39) proteja de la forma más eficaz posible, el conductor y el acompañante deben tener una posición de asiento correcta y asegurarse de que el despliegue del sistema no esté obstruido.

### Posición del asiento

Ajuste la posición del asiento delantero (p. 84) antes de iniciar la marcha.

El conductor y el acompañante del asiento delantero deben ir sentados en el centro del asiento y reducir al mínimo la distancia entre la cabeza y el reposacabezas.

### Funcionamiento

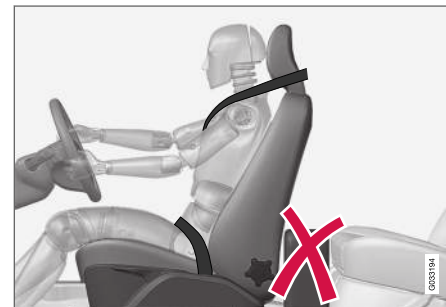

No coloque en el suelo detrás del asiento del conductor o del acompañante objetos que puedan impedir el debido funcionamiento del sistema WHIPS.

**⚠ PRECAUCIÓN**

No encaje objetos similares a cajas entre la almohadilla del asiento trasero y el respaldo del asiento delantero. Recuerde no impedir el funcionamiento del sistema WHIPS.



No coloque en el asiento trasero objetos que puedan impedir el debido funcionamiento del sistema WHIPS.

**⚠ PRECAUCIÓN**

Si se ha desplegado un respaldo del asiento trasero o se utiliza en este un sistema de retención infantil en sentido contrario a la marcha, el asiento delantero correspondiente deberá adelantarse para no contactar con el respaldo bajado o el sistema de retención infantil.

**⚠ PRECAUCIÓN**

Si el asiento se somete a una fuerte carga, por ejemplo, durante una colisión por detrás, deberá comprobarse el sistema WHIPS. Volvo recomienda comprobarlo en un taller autorizado Volvo.

El sistema WHIPS puede haber perdido parte de sus características aunque el asiento parezca intacto.

Volvo recomienda que contacte con un taller autorizado Volvo para revisar el sistema, incluso tras producirse una colisión leve por detrás.

**Generalidades sobre el modo de seguridad**

El modo de seguridad es una función de seguridad que se activa cuando existe la posibilidad de que una colisión haya dañado una función importante del automóvil como, por ejemplo, los conductos de combustible o los sensores de alguno de los sistemas de seguridad o del sistema de frenos.

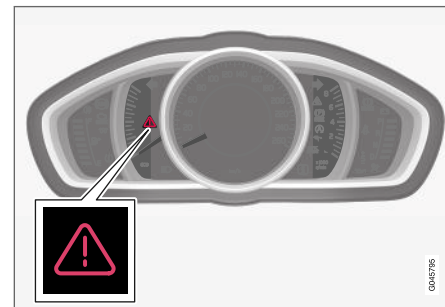

Triángulo de advertencia en el cuadro de instrumentos analógico.

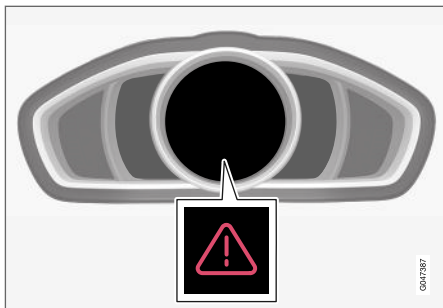

Triángulo de advertencia en el cuadro de instrumentos digital.

Si el automóvil ha sufrido una colisión, puede aparecer el texto **Modo de seguridad Vea el manual** en el display de información del cuadro de instrumentos (p. 66). La aparición de este mensaje significa que ha disminuido la funcionalidad del vehículo.

### PRECAUCIÓN

No intente reparar el automóvil o reponer los componentes electrónicos después de que el vehículo haya estado en el modo de seguridad. Esto puede ocasionar lesiones en personas o que el automóvil no funcione de forma normal. Volvo recomienda que confíe a un taller autorizado Volvo el control y la reposición del automóvil a la normalidad después de que haya aparecido el texto **Modo de seguridad Vea el manual**.

### Información relacionada

- Modo de seguridad - intento de arranque (p. 42)
- Modo de seguridad - desplazamiento (p. 43)

### Modo de seguridad - intento de arranque

Si el automóvil adopta el modo de seguridad, (p. 41) puede realizarse un intento de arranque si todo parece normal y se ha comprobado que no hay fuga de combustible.

Compruebe antes que el automóvil no haya sufrido fugas de combustible. No debe haber tampoco olor a combustible.

Si todo parece normal y se ha comprobado que no hay fuga de combustible, puede intentar arrancar el automóvil.

Saque la llave y abra la puerta del conductor. Si aparece un mensaje que indica que el encendido está conectado, pulse el botón de arranque. Cierre después la puerta y vuelva a colocar la llave. A continuación, el sistema electrónico del automóvil intentará volver a su estado normal. Después trate de arrancar el automóvil.

Si sigue mostrándose en la pantalla el mensaje **Modo de seguridad Vea el manual**, el automóvil no debe conducirse ni remolcarse, sino llevarse en grúa (p. 330). La existencia de daños ocultos puede hacer que resulte imposible maniobrar el vehículo, aunque éste parezca operativo.

**⚠ PRECAUCIÓN**

No intente volver a arrancar el automóvil en ninguna circunstancia si huele a combustible cuando aparece el mensaje **Modo de seguridad** **Vea el manual**. Salga inmediatamente del vehículo.

**⚠ PRECAUCIÓN**

Al encontrarse el automóvil en modo de seguridad no podrá remolcarse. Deberá ser recogido en ese lugar. Volvo recomienda transportar el automóvil a un taller autorizado Volvo.

**Información relacionada**

- Modo de seguridad - desplazamiento (p. 43)

**Modo de seguridad - desplazamiento**

Si aparece el texto **Normal mode** después de reponer **Modo de seguridad** **Vea el manual** tras un intento de arranque (p. 42), el automóvil puede apartarse con cuidado de un lugar peligroso para el tráfico.

No conduzca el automóvil más de lo necesario.

**Información relacionada**

- Generalidades sobre el modo de seguridad (p. 41)

**Airbag para peatones\***

En ciertas colisiones frontales, el airbag para peatones **Pedestrian Airbag** contribuye a atenuar el impacto del peatón con el vehículo.



El airbag para peatones (**Pedestrian Airbag**) está instalado debajo del capó junto al parabrisas. En ciertas colisiones frontales con un peatón, los sensores en el parachoques delantero reaccionan y el airbag se despliega si se calcula que la fuerza del impacto es lo suficientemente grande. Los sensores están activos a velocidades de 20-50 km/h (12-30 mph) y a una temperatura ambiente entre -20 y +70 °C.

Los sensores están diseñados para detectar la colisión con un objeto con características parecidas a las piernas de una persona.





**i NOTA**

Puede haber objetos en el tráfico que transmiten a los sensores una señal parecida a la colisión con un peatón. Al chocar con un objeto de este tipo, el sistema puede activarse.

Cuando el airbag se activa (Pedestrian Airbag)

- se levanta la parte trasera del capó y se bloquea en esa posición
- se activan las luces de emergencia
- el sistema de frenos se prepara para un frenado de emergencia.

**⚠ PRECAUCIÓN**

No monte ningún accesorio ni realice modificaciones en el frontal del automóvil si éste está equipado con el sistema (Pedestrian Airbag). Una intervención errónea en la parte frontal puede provocar un funcionamiento erróneo del sistema, resultando en graves lesiones y daños materiales en el vehículo.

Volvo recomienda emplear brazos de limpiaparabrisas originales y que utilice únicamente piezas originales en ellos.

**⚠ PRECAUCIÓN**

Volvo recomienda contactar con un taller autorizado Volvo en caso de daños en el parachoques para garantizar que el sistema esté intacto.

**Información relacionada**

- Airbag para peatones\* - desplazamiento (p. 44)
- Airbag para peatones\* - plegado (p. 45)

**Airbag para peatones\* - desplazamiento**

El automóvil no puede desplazarse sin activar el modo de seguridad (p. 41).

Si se activa alguno de los demás airbags en el habitáculo, el automóvil adopta el modo de seguridad.

Si sólo se activa el airbag para peatones (p. 43) (Pedestrian Airbag):

1. Lleve el automóvil al lugar seguro más próximo.
2. Pliegue el airbag según las instrucciones (p. 45).
3. Diríjase al taller más próximo.

**⚠ PRECAUCIÓN**

Después de activarse el airbag, Volvo recomienda que se ponga en contacto tan pronto como sea posible con un taller autorizado Volvo.

**Información relacionada**

- Airbag para peatones\* (p. 43)

## Airbag para peatones\* - plegado

El airbag del peatón (p. 43) (Pedestrian Airbag) debe plegarse antes de desplazar el automóvil.

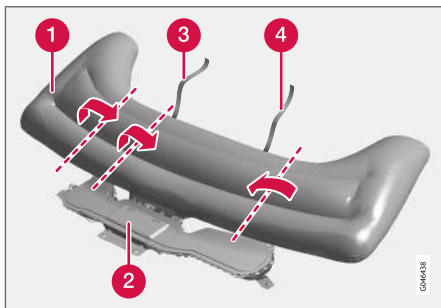

- 1 Airbag
- 2 Caja del airbag
- 3 Cinta velcro, lado derecho
- 4 Cinta velcro, lado izquierdo

El airbag puede desprender un poco de humo y calor, pero esto es normal. Pliéguelo de la siguiente manera:

1. Busque la cinta velcro en el lado izquierdo (4).

2. Recoja primero la tela del airbag longitudinalmente en el lado izquierdo y pliéguela hacia el centro. Enrolle la cinta velcro (doble) alrededor de tanta tela como sea posible y fije la cinta.
3. Introduzca la parte enrollada del airbag en la caja (2).
4. Repita los puntos 1-3 en el lado derecho. En este lado, puede ser necesario plegar la tela dos veces antes de enrollar la cinta velcro.
5. La tapa de la caja del airbag no se cerrará de todo, lo cual es normal.

### Información relacionada

- Airbag para peatones\* - desplazamiento (p. 44)

## Generalidades sobre la seguridad infantil

Volvo cuenta con equipos de seguridad infantil (asientos, cojines elevadores y dispositivos de fijación) desarrollados para adaptarse específicamente a este vehículo.

Con los equipos de seguridad infantil de Volvo se obtienen las mejores condiciones para que el niño vaya seguro en el vehículo. Además, los equipos de seguridad infantil se adaptan bien y son fáciles de utilizar.

Los niños de cualquier edad o constitución deben ir siempre bien sujetos en el automóvil. Nunca deje que un niño se siente en el regazo de otro pasajero.

Volvo recomienda que los niños vayan en un asiento infantil en sentido contrario a la marcha por lo menos hasta los 3-4 años y después en un cojín elevador o asiento infantil en sentido de la marcha hasta que el niño tenga una estatura de 140 cm.

### **i** NOTA

Las normas sobre el tipo de sistema de retención infantil que deben utilizarse para niños de diferente edad y estatura varían de un país a otro. Averigüe lo aplicable en su caso.



**i** **NOTA**

En caso de dudas sobre el montaje de los productos de seguridad infantil, contacte con el fabricante para resolverlas.

**Seguro para niños**

Los mandos para controlar los elevalunas eléctricos y los tiradores de las puertas traseras pueden bloquearse (p. 182) para impedir que se abran en el interior del vehículo.

**Información relacionada**

- Sistemas de retención infantil (p. 47)
- Seguro para niños - ubicación (p. 53)
- Sistema de retención infantil - ISOFIX (p. 54)
- Sistema de retención infantil - puntos de fijación superiores (p. 58)



## Sistemas de retención infantil

El niño debe ir cómodo y seguro. Asegúrese de que el sistema de retención infantil se utiliza de forma correcta.

### **NOTA**

En el uso de productos de seguridad infantil es importante que lea las indicaciones de montaje adjuntas.

### **NOTA**

Nunca deje un sistema de retención infantil suelto dentro del automóvil. Fije siempre el sistema de retención infantil conforme a las indicaciones facilitadas, incluso cuando no lo usa.

### **PRECAUCIÓN**

No fije la cinta de sujeción de la silla infantil en la barra de ajuste longitudinal del asiento, muelles, guías o vigas situadas bajo este. Los bordes afilados pueden dañar las cintas de sujeción.

Estudie las instrucciones de montaje del asiento infantil para instalarlo correctamente.

« Sistemas de retención infantil recomendados<sup>1</sup>

Peso	Asiento delantero (con airbag desconectado, solo sistemas de retención infantil en sentido contrario a la marcha)	Asiento delantero (con airbag conectado, solo sistemas de retención infantil en sentido de la marcha)	Plaza lateral del asiento trasero	Plaza central del asiento trasero
Grupo 0 máx. 10 kg  Grupo 0+ máx. 13 kg			Asiento para bebés Volvo (Volvo Infant Seat) - sistema de retención infantil en sentido contrario a la marcha con sistema de fijación ISOFIX.  Homologación: E1 04301146 (L)	
Grupo 0 máx. 10 kg  Grupo 0+ máx. 13 kg	Asiento para bebés Volvo (Volvo Infant Seat) - sistema de retención infantil en sentido contrario a la marcha que se fija con el cinturón de seguridad.  Homologación: E1 04301146 (U)		Asiento para bebés Volvo (Volvo Infant Seat) - sistema de retención infantil en sentido contrario a la marcha que se fija con el cinturón de seguridad.  Homologación: E1 04301146 (U)	Asiento para bebés Volvo (Volvo Infant Seat) - sistema de retención infantil en sentido contrario a la marcha que se fija con el cinturón de seguridad.  Homologación: E1 04301146 (U)

<sup>1</sup> Para otros sistemas de retención infantil, el automóvil debe estar incluido en la lista de vehículos adjunta o el sistema debe estar homologado universalmente según la normativa ECE R44.

Peso	Asiento delantero (con airbag desconectado, solo sistemas de retención infantil en sentido contrario a la marcha)	Asiento delantero (con airbag conectado, solo sistemas de retención infantil en sentido de la marcha)	Plaza lateral del asiento trasero	Plaza central del asiento trasero
Grupo 0 máx. 10 kg  Grupo 0+ máx. 13 kg	Asientos infantiles homologados universalmente. <sup>A</sup> (U)		Asientos infantiles homologados universalmente. (U)	
Grupo 1 9-18 kg	Asiento infantil convertible Volvo (Volvo Convertible Child Seat) – sistema de retención infantil en sentido contrario a la marcha que se fija con el cinturón de seguridad y correas. Homologación: E5 04192 (L)		Asiento infantil convertible Volvo (Volvo Convertible Child Seat) – sistema de retención infantil en sentido contrario a la marcha que se fija con el cinturón de seguridad y correas. Homologación: E5 04192 (L)	
Grupo 1 9-18 kg	Asiento infantil convertible Volvo Homologación: E5 04212 (L)		Asiento infantil convertible Volvo Homologación: E5 04212 (L)	
Grupo 1 9-18 kg		Asientos infantiles en sentido de la marcha homologados universalmente. <sup>A, B</sup> (UF)	Asientos infantiles homologados universalmente. (U)	



Peso	Asiento delantero (con airbag desconectado, solo sistemas de retención infantil en sentido contrario a la marcha)	Asiento delantero (con airbag conectado, solo sistemas de retención infantil en sentido de la marcha)	Plaza lateral del asiento trasero	Plaza central del asiento trasero
Grupo 2 15-25 kg	Asiento infantil convertible Volvo (Volvo Convertible Child Seat) – sistema de retención infantil en sentido contrario a la marcha que se fija con el cinturón de seguridad y correas. Homologación: E5 04192 (L)		Asiento infantil convertible Volvo (Volvo Convertible Child Seat) – sistema de retención infantil en sentido contrario a la marcha que se fija con el cinturón de seguridad y correas. Homologación: E5 04192 (L)	
Grupo 2 15-25 kg	Asiento infantil convertible Volvo Homologación: E5 04212 (L)		Asiento infantil convertible Volvo Homologación: E5 04212 (L)	
Grupo 2 15-25 kg		Asiento infantil convertible Volvo (Volvo Convertible Child Seat) – sistema de retención infantil en el sentido de la marcha que se fija con el cinturón de seguridad. Homologación: E5 04191 (U)	Asiento infantil convertible Volvo (Volvo Convertible Child Seat) – sistema de retención infantil en el sentido de la marcha que se fija con el cinturón de seguridad. Homologación: E5 04191 (U)	

Peso	Asiento delantero (con airbag desconectado, solo sistemas de retención infantil en sentido contrario a la marcha)	Asiento delantero (con airbag conectado, solo sistemas de retención infantil en sentido de la marcha)	Plaza lateral del asiento trasero	Plaza central del asiento trasero
Grupo 2/3 15-36 kg		Cojín elevador con respaldo Volvo (Volvo Booster Seat with backrest). Homologación: E1 04301169 (UF)	Cojín elevador con respaldo Volvo (Volvo Booster Seat with backrest). Homologación: E1 04301169 (UF)	
Grupo 2/3 15-36 kg		Cojín elevador integrado Volvo Homologación: E1 04301312 (UF)	Cojín elevador integrado Volvo Homologación: E1 04301312 (UF, L)	
Grupo 2/3 15-36 kg		Cojín elevador con o sin respaldo (Booster Cushion with and without backrest). Homologación: E5 04216 (UF)	Cojín elevador con o sin respaldo (Booster Cushion with and without backrest). Homologación: E5 04216 (UF)	

L: Apropriado para sistemas de retención infantil específicos. Estos sistemas de retención infantil pueden estar previstos para un modelo especial o pertenecer a categorías limitadas o semiuniversales.

U: Apropriado para sistemas de retención infantil homologados universalmente en esta categoría de peso.

UF: Apropriado para sistemas de retención infantil en sentido de la marcha homologados universalmente en esta categoría de peso.

B: Sistemas de retención infantil integrados homologados para esta clase de peso.

A Solo para asiento infantil en sentido contrario a la marcha. Ponga el respaldo del asiento en posición vertical.

B Volvo recomienda un sistema de retención infantil en sentido contrario a la marcha para esta categoría de peso.

◀◀ **Información relacionada**

- Seguro para niños - ubicación (p. 53)
- Sistema de retención infantil - puntos de fijación superiores (p. 58)
- Sistema de retención infantil - ISOFIX (p. 54)
- Generalidades sobre la seguridad infantil (p. 45)

## Seguro para niños - ubicación

La colocación del niño en el automóvil y el equipamiento que debe utilizarse vienen determinados por el peso y el tamaño del niño.



El sistema de retención infantil en sentido contrario a la marcha y el airbag no son compatibles.

Coloque siempre el sistema de retención infantil (p. 47) en sentido contrario a la marcha en el asiento trasero si está conectado (p. 36) el airbag del acompañante. Cuando está sentado en el asiento del acompañante, el niño puede sufrir lesiones graves si el airbag se despliega.

Si el airbag del acompañante está desconectado, puede instalarse un sistema de retención infantil en sentido contrario a la marcha en el asiento delantero.

## Letrero de airbag de acompañante



Placa en la visera del lado del acompañante.

El letrero de advertencia del airbag del acompañante está ubicado según se indica arriba.

Está permitido colocar:

- un sistema de retención infantil en sentido contrario a la marcha en el asiento delantero del acompañante cuando está desconectado el airbag del acompañante.
- un asiento infantil o cojín elevador en sentido de la marcha en el asiento delantero del acompañante cuando está conectado el airbag del acompañante.
- uno o varios asientos infantiles o cojines elevadores en el asiento trasero.

## ⚠ PRECAUCIÓN

No coloque nunca un sistema de retención infantil en sentido contrario a la marcha en un asiento protegido por un airbag conectado. Si no se observa esta indicación, el niño corre peligro de sufrir lesiones graves y hasta mortales.

## ⚠ PRECAUCIÓN

No permita que nadie permanezca de pie o sentado delante del asiento del acompañante.

No coloque nunca un sistema de retención infantil en sentido contrario a la marcha en el asiento delantero del acompañante si está conectado el airbag del asiento.

Los pasajeros sentados en el sentido de la marcha (niños y adultos) no deben ocupar nunca el asiento delantero del acompañante si el airbag está desconectado.

Si no se siguen estas recomendaciones, pueden producirse lesiones graves y hasta mortales.



### **⚠ PRECAUCIÓN**

No debe utilizarse una almohadilla de seguridad infantil con estribos de acero u otra estructura apoyada sobre el botón de apertura del cierre del cinturón, ya que ello puede provocar la apertura accidental de dicho cierre.

Evite que la parte superior de la silla infantil repose sobre el parabrisas.

### **i NOTA**

Las disposiciones sobre colocación de los niños en el automóvil difieren según el país. Averigüe lo aplicable en su caso.

### **Información relacionada**

- Generalidades sobre la seguridad infantil (p. 45)
- Sistema de retención infantil - puntos de fijación superiores (p. 58)
- Sistema de retención infantil - ISOFIX (p. 54)

### **Sistema de retención infantil - ISOFIX**

ISOFIX es un sistema de fijación de sistemas de retención infantil (p. 47) que está basado en una norma internacional.

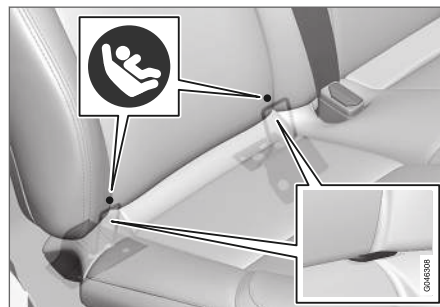

Los puntos de fijación del sistema ISOFIX están en la parte inferior del respaldo del asiento trasero, en las plazas laterales.

La ubicación de los puntos de fijación se indica con símbolos en la tapicería del respaldo (véase la figura anterior).

Siga siempre las instrucciones de montaje del fabricante para fijar el sistema de retención infantil en los puntos de fijación ISOFIX.

### **Información relacionada**

- ISOFIX - categorías de dimensiones (p. 55)
- ISOFIX - sistemas de retención infantil (p. 56)
- Generalidades sobre la seguridad infantil (p. 45)



**ISOFIX - categorías de dimensiones**

El sistema de retención infantil con ISOFIX (p. 54) dispone de una clasificación de dimensiones para ayudar al usuario a elegir el tipo de retención infantil más adecuado (p. 56).

Cate-goría	Descripción
A	Sistema de retención infantil en sentido de la marcha de tamaño normal
B	Sistema de retención infantil en sentido de la marcha de tamaño reducido (opción 1)
B1	Sistema de retención infantil en sentido de la marcha de tamaño reducido (opción 2)
C	Sistema de retención infantil en sentido contrario a la marcha de tamaño normal
D	Sistema de retención infantil en sentido contrario a la marcha de tamaño reducido
E	Silla-cesta de seguridad en sentido contrario a la marcha

Cate-goría	Descripción
F	Capazo para recién nacido en posición transversal, izquierda
G	Capazo para recién nacido en posición transversal, derecha

**⚠ PRECAUCIÓN**

No coloque nunca a niños en un sistema de retención infantil en sentido contrario a la marcha en el asiento del acompañante cuando está conectado el airbag del asiento.

**📌 NOTA**

Si la protección infantil ISOFIX no incluye clasificación de tamaño deberá indicarse el modelo de automóvil en la lista de vehículos de dicha protección infantil.

**📌 NOTA**

Volvo le aconseja que contacte con un concesionario autorizado Volvo para que le indique las protecciones infantiles ISOFIX recomendadas por Volvo.

**Información relacionada**

- ISOFIX - sistemas de retención infantil (p. 56)

### ISOFIX - sistemas de retención infantil

Los sistemas de retención infantil y los automóviles son de diferentes dimensiones. Como con-

secuencia de ello, no todos los sistemas de retención infantil se ajustan a todas las plazas de todos los modelos de automóvil.

Tipo de sistema de retención infantil	Peso	Categoría	Plazas para montar sistemas de retención infantil con ISOFIX <sup>A</sup>	
			Asiento delantero	Plaza lateral del asiento trasero
Capazo para recién nacido en posición transversal	máx. 10 kg	F	X	X
		G	X	X
Silla-cesta de seguridad en sentido contrario a la marcha	máx. 10 kg	E	X	Conforme (IL)
Silla-cesta de seguridad en sentido contrario a la marcha	máx. 13 kg	E	X	Conforme (IL)
		D	X	Conforme (IL)
		C	X	Conforme (IL)
Sistema de retención infantil en sentido contrario a la marcha	9-18 kg	D	X	Conforme (IL)
		C	X	Conforme (IL)

Tipo de sistema de retención infantil	Peso	Categoría	Plazas para montar sistemas de retención infantil con ISOFIX <sup>A</sup>	
			Asiento delantero	Plaza lateral del asiento trasero
Sistema de retención infantil en el sentido de la marcha	9-18 kg	B	X	Conforme <sup>B</sup> (IUF)
		B1	X	Conforme <sup>B</sup> (IUF)
		A	X	Conforme <sup>B</sup> (IUF)

X: La posición ISOFIX no es apropiada para sistemas de retención infantil en esta categoría de estatura y/o peso.

IL: Apropiado para sistemas de retención infantil ISOFIX específicos. Estos sistemas de retención infantil pueden estar previstos para un modelo especial o pertenecer a categorías limitadas o semiuniversales.

IUF: Apropiado para sistemas de retención infantil ISOFIX en el sentido de la marcha homologados universalmente para esta categoría de peso.

A ISOFIX es un sistema de fijación de sistemas de retención infantil que está basado en una norma internacional.

B Para este grupo, Volvo recomienda un sistema de retención infantil en sentido contrario a la marcha.

Asegúrese de elegir un sistema de retención infantil de la categoría (p. 55) correcta con el sistema ISOFIX.

**Información relacionada**

- Sistema de retención infantil - ISOFIX (p. 54)

## Sistema de retención infantil - puntos de fijación superiores

El automóvil está equipado con puntos de fijación superiores para algunos sistemas de retención infantil (p. 47) montados en el sentido de la marcha. Estos puntos de fijación están situados en la parte trasera del asiento.

### Puntos de fijación superiores

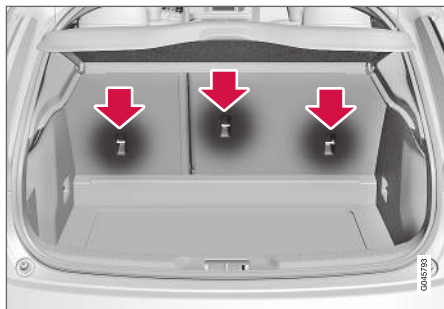

Los puntos de fijación superiores están previstos para utilizarse principalmente junto con asiento infantil colocado en el sentido de la marcha. Volvo recomienda que los niños pequeños utilicen asientos infantiles en sentido contrario a la marcha hasta la edad más avanzada posible.

#### **i** NOTA

Abata los reposacabezas para facilitar la instalación de este tipo de sistema de retención infantil en automóviles con reposacabezas abatibles en las plazas laterales.

#### **i** NOTA

En los vehículos con cubreobjetos en el maletero, éste deberá retirarse antes de poder montar la protección infantil en los puntos de fijación.

Si desea información detallada sobre cómo debe fijarse el asiento infantil en los puntos de fijación superiores, consulte las instrucciones del fabricante del asiento.

#### **⚠** PRECAUCIÓN

Las correas de fijación del asiento infantil deben pasarse siempre por el agujero de la barra del reposacabezas antes de tensarlas en el punto de fijación.

#### Información relacionada

- Generalidades sobre la seguridad infantil (p. 45)
- Seguro para niños - ubicación (p. 53)
- Sistema de retención infantil - ISOFIX (p. 54)

INSTRUMENTOS Y MANDOS

**Instrumentos y mandos, coche con volante a la izquierda - visión de conjunto**

En la visión de conjunto se muestra la ubicación de pantallas y mandos.

Vista general, coche con volante a la izquierda

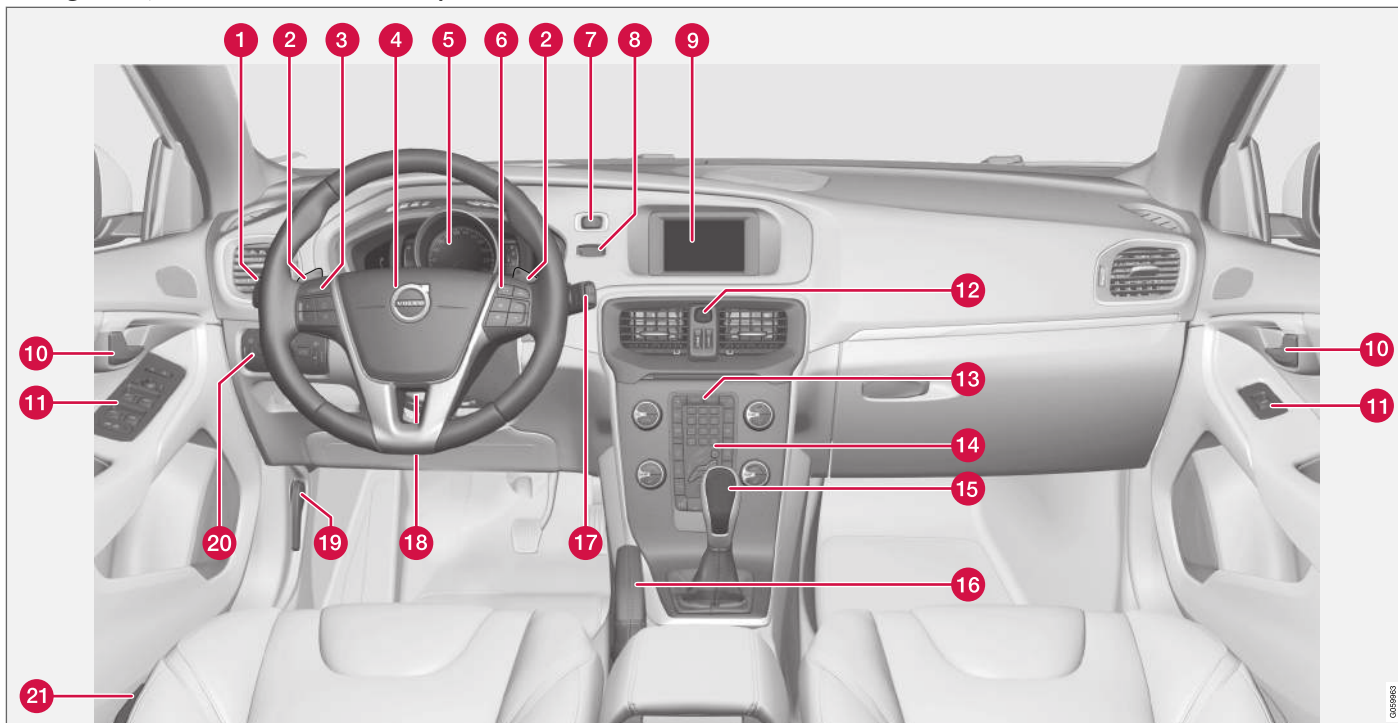

0455960



	Función	Ver
1	Uso de menús y mensajes, intermitentes, luces largas y de cruce, ordenador de a bordo	(p. 115), (p. 117), (p. 103), (p. 94) y (p. 119).
2	Cambios de marcha manuales con caja de cambios automática*	(p. 284).
3	Control de velocidad constante*	(p. 198) y (p. 207).
4	Bocina, airbag	(p. 89) y (p. 33).
5	Cuadro de instrumentos	(p. 66).
6	Control de menú, control de sonido, control del teléfono*	(p. 118) y el suplemento Sensus Infotainment.
7	Botón <b>START/STOP ENGINE</b>	(p. 280).
8	Cerradura de arranque	(p. 82).
9	Pantalla del sistema audiovisual y para mostrar los menús	(p. 118) y el suplemento Sensus Infotainment.

	Función	Ver
10	Manija de apertura de la puerta	-
11	Panel de control	(p. 177), (p. 183), (p. 109) y (p. 110).
12	Luces de emergencia	(p. 103).
13	Panel de control del sistema audiovisual y control de los menús	(p. 118) y el suplemento Sensus Infotainment.
14	Panel de control del climatizador	(p. 133) o (p. 134).
15	Selector de marchas	(p. 283) o (p. 284).
16	Freno de estacionamiento	(p. 303).
17	Limpiaparabrisas y lavaparabrisas	(p. 106).
18	Ajuste del volante	(p. 89).
19	Apertura del capó	(p. 361).

	Función	Ver
20	Mando de las luces, dispositivo de apertura de tapa del maletero	(p. 90) y (p. 179).
21	Ajuste del asiento*	(p. 86).

**Información relacionada**

- Indicador de temperatura ambiente (p. 76)
- Cuentakilómetros parciales (p. 77)
- Reloj (p. 77)



## **Instrumentos y mandos, coche con volante a la derecha - visión de conjunto**

En la visión de conjunto se muestra la ubicación de pantallas y mandos.

◀ Vista general, coche con volante a la derecha

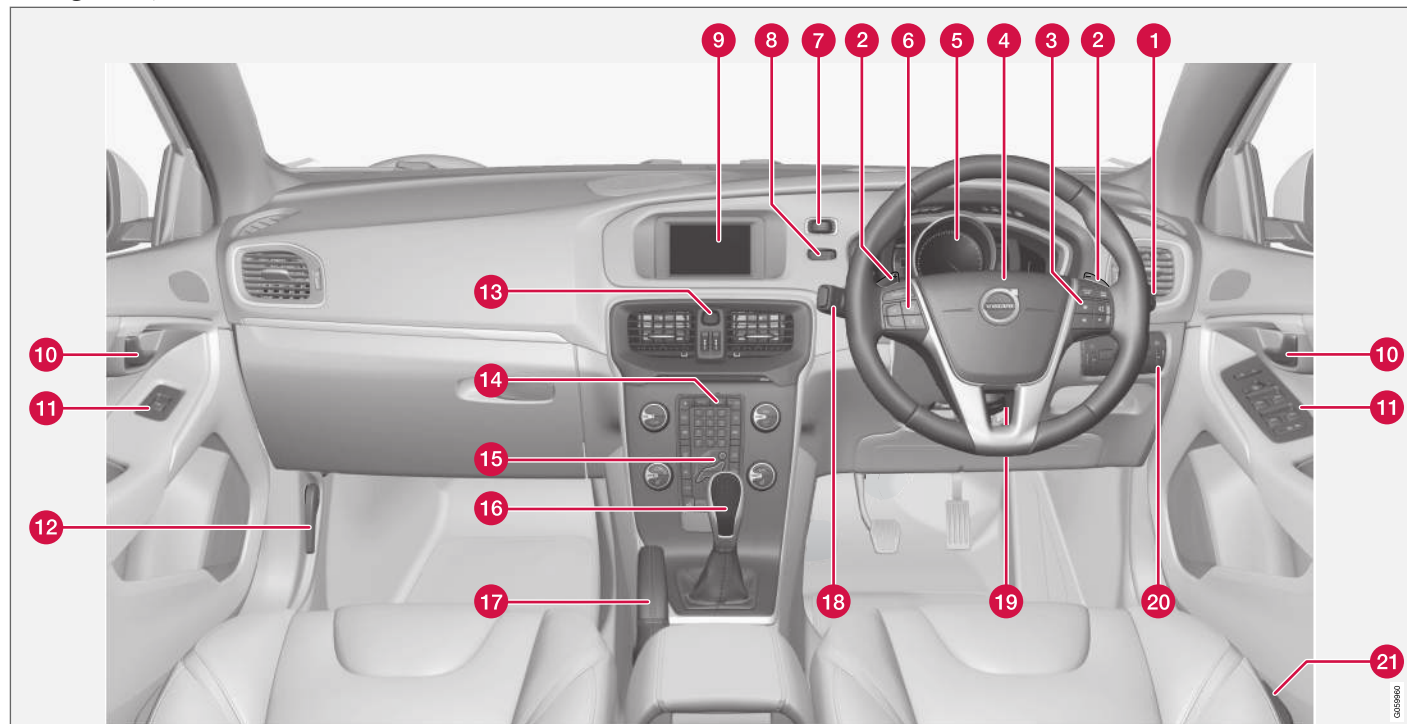

	Función	Ver
1	Limpiaparabrisas y lavaparabrisas	(p. 106).
2	Cambios de marcha manuales con caja de cambios automática*	(p. 284).
3	Control de menú, control de sonido, control del teléfono*	(p. 118) y el suplemento Sensus Infotainment.
4	Bocina, airbag	(p. 89) y (p. 33).
5	Cuadro de instrumentos	(p. 66).
6	Control de velocidad constante*	(p. 198) y (p. 207).
7	Botón <b>START/STOP ENGINE</b>	(p. 280).
8	Cerradura de arranque	(p. 82).
9	Pantalla del sistema audiovisual y para mostrar los menús	(p. 118) y el suplemento Sensus Infotainment.
10	Manija de apertura de la puerta	-

	Función	Ver
11	Panel de control	(p. 177), (p. 183), (p. 109) y (p. 110).
12	Apertura del capó	(p. 361).
13	Luces de emergencia	(p. 103).
14	Panel de control del sistema audiovisual y control de los menús	(p. 118) y el suplemento Sensus Infotainment.
15	Panel de control del climatizador	(p. 133) o (p. 134).
16	Selector de marchas	(p. 283) o (p. 284).
17	Freno de estacionamiento	(p. 303).
18	Uso de menús y mensajes, intermitentes, luces largas y de cruce, ordenador de a bordo	(p. 115), (p. 117), (p. 103), (p. 94) y (p. 119).
19	Ajuste del volante	(p. 89).

	Función	Ver
20	Mando de las luces, dispositivo de apertura de tapa del maletero	(p. 90) y (p. 179).
21	Ajuste del asiento*	(p. 86).

**Información relacionada**

- Indicador de temperatura ambiente (p. 76)
- Cuentakilómetros parciales (p. 77)
- Reloj (p. 77)

## Cuadro de instrumentos

En el display de información del cuadro de instrumentos se muestra información sobre algunas de las funciones del automóvil y mensajes.

- Cuadro de instrumentos analógico - visión de conjunto (p. 66)
- Cuadro de instrumentos digital - visión de conjunto (p. 67)
- Cuadro de instrumentos - significado de los símbolos de control (p. 72)
- Cuadro de instrumentos - significado de los símbolos de advertencia (p. 74)

## Cuadro de instrumentos analógico - visión de conjunto

En el display de información del cuadro de instrumentos se muestra información sobre algunas de las funciones del automóvil y mensajes.

### Pantalla de información

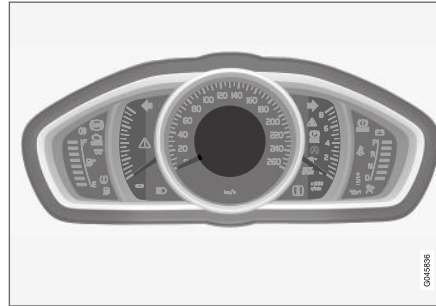

Pantalla de información, cuadro de instrumentos analógico.

Encontrará más información en la descripción de las funciones que utilizan la pantalla.

## Indicadores e instrumentos

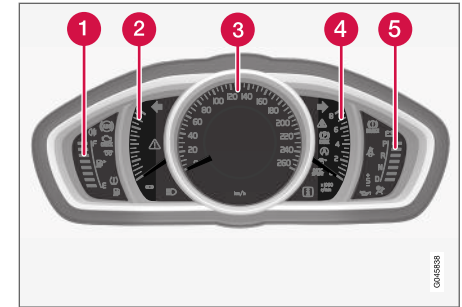

- 1 Indicador de combustible. Cuando la indicación se reduce a una sola señal blanca<sup>1</sup>, se enciende el símbolo de control de bajo nivel en el depósito de combustible. Véase también Ordenador de a bordo (p. 119) y Llenado de combustible (p. 309).
- 2 Eco meter. Este medidor ofrece una indicación de la economía de conducción del vehículo. Cuanto mayor sea el valor en la escala, mayor es la economía de conducción del vehículo.
- 3 Velocímetro

<sup>1</sup> Cuando el mensaje de la pantalla Distancia hasta agotar el depósito de combustible: empieza a mostrar ----, la señal se vuelve roja.

- 4 Contarrevoluciones. Indica el régimen de giro del motor en miles de revoluciones por minuto.
- 5 Indicador de cambio de marcha<sup>2</sup> / Indicador de posición de marcha<sup>3</sup>. Véase también Indicador de cambio de marcha\* (p. 284) o Caja de cambios automática - Geartronic\* (p. 284).

### Símbolos de control y advertencia

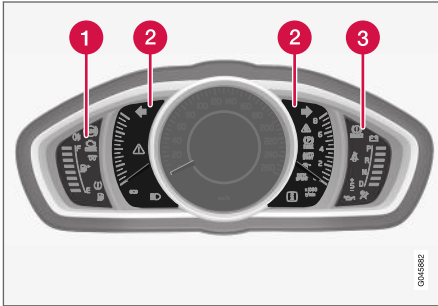

Símbolos de control y advertencia, cuadro de instrumentos analógico.

- 1 Símbolos de control
- 2 Símbolos de control y advertencia
- 3 Símbolos de advertencia<sup>4</sup>

<sup>2</sup> Caja de cambios manual

<sup>3</sup> Caja de cambios automática.

<sup>4</sup> Algunas variantes de motor no tienen sistemas para avisar sobre la reducción de la presión de aceite. En automóviles con esos motores, no se utiliza el símbolo de baja presión de aceite. El aviso de nivel de aceite bajo aparece entonces en el display. Para más información, véase Aceite de motor - generalidades (p. 362).

### Control de funcionamiento

Todos los símbolos de control y advertencia, excepto los símbolos en el medio de la pantalla de información, se encienden con la llave en la posición **II** o cuando se arranca el motor. Tras arrancar el motor, todos los símbolos deben apagarse a excepción del símbolo del freno de estacionamiento, que no se apaga hasta quitar este freno.

Si el motor no arranca o el control de funcionamiento se realiza con la llave en la posición **II**, al cabo de pocos segundos se apagarán todos los símbolos excepto el de avería del sistema de depuración de gases de escape y el de baja presión del aceite.

### Información relacionada

- Cuadro de instrumentos (p. 66)
- Cuadro de instrumentos - significado de los símbolos de control (p. 72)
- Cuadro de instrumentos - significado de los símbolos de advertencia (p. 74)
- Cuadro de instrumentos digital - visión de conjunto (p. 67)

### Cuadro de instrumentos digital - visión de conjunto

En el display de información del cuadro de instrumentos se muestra información sobre algunas de las funciones del automóvil y mensajes.

### Pantalla de información

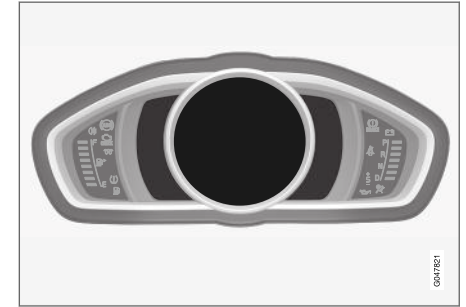

Pantalla de información, cuadro de instrumento digital\*.

Encontrará más información en la descripción de las funciones que utilizan la pantalla.

### Indicadores e instrumentos

Para el cuadro de instrumentos digital puede elegirse diferentes temas. Los temas disponibles son "Elegance", "Eco" y "Performance".

- ◀ Los temas sólo pueden seleccionarse cuando el motor está en marcha.

Para seleccionar un tema, pulse el botón **OK** de la palanca izquierda del volante y seleccione la opción de menú **Temas** girando la rueda selectora de la palanca. Pulse el botón **OK**. Gire la rueda selectora para elegir un tema y confirme la selección pulsando el botón **OK**.

La imagen de la pantalla de la consola central se adapta en algunos modelos al tema seleccionado en el cuadro de instrumentos.

Con la palanca izquierda del volante, puede ajustarse también el contraste y el tono del instrumento.

Para más información sobre la gestión de menús, véase Control del menú - cuadro de instrumentos (p. 115).

La selección de tema y los ajustes de contraste y tono pueden guardarse en la memoria de cada llave\*, véase Mando a distancia, personalización\* (p. 163).

### Tema "Elegance"

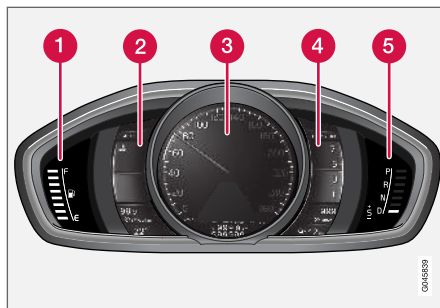

Indicadores e instrumentos, tema "Elegance".

- 1 Indicador de combustible. Cuando la indicación se reduce a una sola señal blanca<sup>5</sup>, se enciende el símbolo de control de bajo nivel en el depósito de combustible. Véase también Ordenador de a bordo (p. 119) y Llenado de combustible (p. 309).
- 2 Indicador de temperatura del refrigerante del motor
- 3 Velocímetro
- 4 Cuentarrevoluciones. Indica el régimen de giro del motor en miles de revoluciones por minuto.
- 5 Indicador de cambio de marcha<sup>6</sup> / Indicador de posición de marcha<sup>7</sup>. Véase también Indi-

<sup>5</sup> Cuando el mensaje de la pantalla Distancia hasta agotar el depósito de combustible: empieza a mostrar ----, la señal se vuelve roja.

<sup>6</sup> Caja de cambios manual

<sup>7</sup> Caja de cambios automática.

gador de cambio de marcha\* (p. 284) o Caja de cambios automática - Geartronic\* (p. 284).

### Tema "Eco"

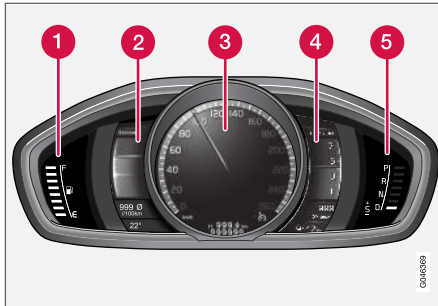

Indicadores e instrumentos, tema "Eco".

- 1 Indicador de combustible. Cuando la indicación se reduce a una sola señal blanca<sup>5</sup>, se enciende el símbolo de control de bajo nivel en el depósito de combustible. Véase también Ordenador de a bordo (p. 119) y Llenado de combustible (p. 309).
- 2 Eco guide. Véase también Eco guide y Power guide\* (p. 70).
- 3 Velocímetro
- 4 Cuentarrevoluciones. Indica el régimen de giro del motor en miles de revoluciones por minuto.
- 5 Indicador de cambio de marcha<sup>6</sup> / Indicador de posición de marcha<sup>7</sup>. Véase también Indi-

gador de cambio de marcha\* (p. 284) o Caja de cambios automática - Geartronic\* (p. 284).

### Tema "Performance"

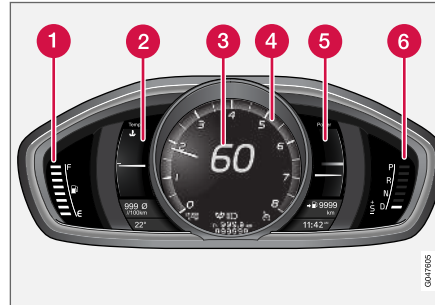

Indicadores e instrumentos, tema "Performance".

- 1 Indicador de combustible. Cuando la indicación se reduce a una sola señal blanca<sup>5</sup>, se enciende el símbolo de control de bajo nivel en el depósito de combustible. Véase también Ordenador de a bordo (p. 119) y Llenado de combustible (p. 309).
- 2 Indicador de temperatura del refrigerante del motor
- 3 Velocímetro
- 4 Cuentarrevoluciones. Indica el régimen de giro del motor en miles de revoluciones por minuto.
- 5 Power guide. Véase también Eco guide y Power guide\* (p. 70).
- 6 Indicador de cambio de marcha<sup>6</sup> / Indicador de posición de marcha<sup>7</sup>. Véase también Indicador de cambio de marcha\* (p. 284) o Caja de cambios automática - Geartronic\* (p. 284).

<sup>5</sup> Cuando el mensaje de la pantalla Distancia hasta agotar el depósito de combustible: empieza a mostrar ----, la señal se vuelve roja.

<sup>6</sup> Caja de cambios manual

<sup>7</sup> Caja de cambios automática.

## ◀ Símbolos de control y advertencia

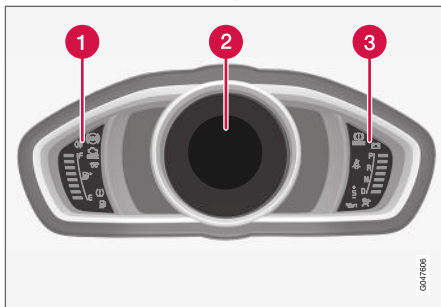

Símbolos de control y advertencia, cuadro de instrumentos digital.

- 1 Símbolos de control
- 2 Símbolos de control y advertencia
- 3 Símbolos de advertencia<sup>8</sup>

### Control de funcionamiento

Todos los símbolos de control y advertencia, excepto los símbolos en el medio de la pantalla de información, se encienden con la llave en la posición **II** o cuando se arranca el motor. Tras arrancar el motor, todos los símbolos deben apagarse a excepción del símbolo del freno de estacionamiento, que no se apaga hasta quitar este freno.

Si el motor no arranca o el control de funcionamiento se realiza con la llave en la posición **II**, al cabo de pocos segundos se apagarán todos los símbolos excepto el de avería del sistema de depuración de gases de escape y el de baja presión del aceite.

### Información relacionada

- Cuadro de instrumentos (p. 66)
- Cuadro de instrumentos - significado de los símbolos de control (p. 72)
- Cuadro de instrumentos - significado de los símbolos de advertencia (p. 74)
- Cuadro de instrumentos analógico - visión de conjunto (p. 66)

## Eco guide y Power guide\*

Eco guide y Power guide son dos instrumentos del cuadro de instrumentos (p. 66) que ayudan al conductor a conducir el automóvil con la mayor economía de combustible posible.

El vehículo almacena también estadísticas de los trayectos realizados y éstos pueden estudiarse en forma de diagramas de barras, véase Ordenador de a bordo - estadística de ruta\* (p. 125).

### Eco guide

Este instrumento ofrece una indicación de la economía de conducción del vehículo.

Para poder ver esta función, debe seleccionarse el tema "Eco", véase Cuadro de instrumentos digital - visión de conjunto (p. 67).

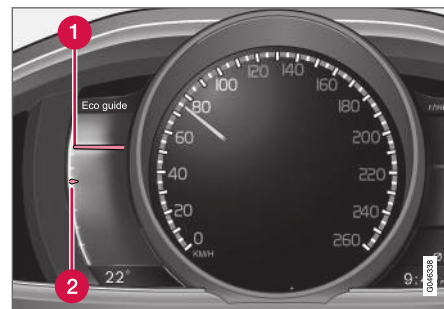

<sup>8</sup> Algunas variantes de motor no tienen sistemas para avisar sobre la reducción de la presión de aceite. En automóviles con esos motores, no se utiliza el símbolo de baja presión de aceite. El aviso de nivel de aceite bajo aparece entonces en el display. Para más información, véase Aceite de motor - generalidades (p. 362).



1 Valor momentáneo

2 Valor medio

### Valor momentáneo

Aquí se muestra el valor momentáneo. Cuanto más elevado sea el valor en la escala, mejor.

El valor momentáneo se calcula en función de la velocidad, el par motor, la potencia transmitida por el motor y el uso de los frenos de servicio.

Se recomienda conducir a una velocidad óptima (50-80 km/h (30-50 mph) a bajas revoluciones. Al acelerar y frenar, las agujas bajan.

Cuando el valor momentáneo es muy bajo, se enciende la zona roja del indicador (con un pequeño retardo), lo que supone una economía de conducción poco satisfactoria que debe evitarse.

### Valor medio

El valor medio, que sigue lentamente al valor momentáneo, describe cómo se ha conducido el vehículo últimamente. Cuanto más suben las agujas en la escala, mejor es la economía de conducción lograda por el conductor.

### Power guide

Este instrumento muestra la relación entre la potencia (Power) transmitida por el motor eléctrico y la potencia total disponible.

Para poder ver esta función, debe seleccionarse el tema "Performance", véase Cuadro de instrumentos digital - visión de conjunto (p. 67).

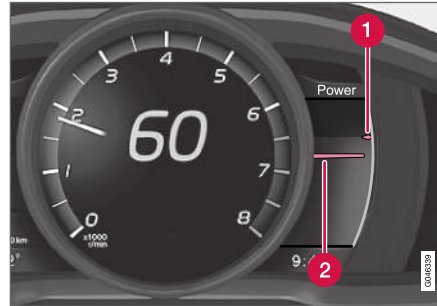

1 Potencia disponible del motor

2 Potencia transmitida

### Potencia disponible del motor

La aguja pequeña situada arriba indica la potencia disponible con el motor<sup>9</sup>. Cuanto mayor sea el valor en la escala, mayor es la potencia disponible en la marcha introducida.

### Potencia transmitida

La aguja grande situada abajo indica la potencia transmitida por el motor<sup>9</sup>. Cuanto mayor sea el valor en la escala, mayor es la potencia transmitida por el motor.

Una gran separación entre las dos agujas indica una gran reserva de potencia.

<sup>9</sup> La potencia depende del régimen de giro del motor.

## Cuadro de instrumentos - significado de los símbolos de control

Los símbolos de control avisan al conductor de que está activada una función, de que un sistema actúa o de que se ha producido un error o una deficiencia.

### Símbolos de control

Símbolo	Significado
	Avería en el sistema ABL
	Sistema de depuración de los gases de escape
	Avería en el sistema ABS
	Luz antiniebla trasera conectada
	Control electrónico de estabilidad, véase Control electrónico de estabilidad (ESC) - generalidades (p. 190)
	Control electrónico de estabilidad, modo sport, véase Control electrónico de estabilidad (ESC) - uso (p. 192)
	Precalentador del motor (diesel)

Símbolo	Significado
	Nivel bajo del depósito de combustible
	Sistema AdBlue (diésel)
	Información, lea el texto en pantalla
	Luz larga encendida
	Intermitente izquierdo
	Intermitente derecho
	Eco conectado, véase Modo de conducción ECO* (p. 297)
	Start/Stop, el motor se para en modo automático, véase Start/Stop* - funcionamiento y uso (p. 290)
	Sistema de presión de neumáticos, véase Control de neumáticos (TM)* (p. 346)

### Avería en el sistema ABL

El símbolo se enciende si la función ABL (Active Bending Lights) sufre una avería.

### Sistema de depuración de los gases de escape

Si el símbolo se enciende al arrancar el motor, puede haber una avería en el sistema de depuración de los gases de escape. Lleve el automóvil a un taller para una revisión. Volvo recomienda que se dirija a un taller autorizado Volvo.

### Avería en el sistema ABS

El símbolo se enciende cuando el sistema no funciona. El sistema de frenos del automóvil sigue funcionando pero sin la función ABS.

1. Detenga el vehículo en un lugar seguro y apague el motor.
2. Vuelva a arrancar el motor.
3. Si el símbolo de advertencia continúa encendido, lleve el vehículo a un taller para una revisión del sistema ABS. Volvo recomienda que se dirija a un taller autorizado Volvo.

### Luz antiniebla trasera conectada

El símbolo se enciende cuando están conectadas las luces antiniebla traseras. El automóvil solo tiene una luz antiniebla trasera situada en el lado del conductor.

### Sistema de estabilidad

El parpadeo del símbolo indica que el sistema de control de la estabilidad está en funcionamiento. El símbolo se enciende de manera continua, si se produce una avería en el sistema.

### Sistema de estabilidad, modo sport

El símbolo se enciende cuando está activado el modo sport. El modo Sport le ofrece una sensación de conducción más activa. El sistema detecta si el pedal del acelerador, los movimientos del volante y la toma de curvas son más activos que en conducción normal y permite entonces derrapes controlados del puente trasero hasta cierto nivel antes de intervenir y estabilizar el vehículo.

### Pre calentador del motor (diesel)

El símbolo se enciende cuando está en marcha el pre calentamiento del motor. El pre calentamiento se realiza principalmente a causa de una baja temperatura.

### Nivel bajo del depósito de combustible

Cuando el símbolo se enciende, el nivel del depósito de combustible es bajo, reposte tan pronto como sea posible.

### Sistema AdBlue®<sup>10</sup> (diésel)

El símbolo se enciende cuando el nivel de AdBlue es bajo o en caso de fallo en el sistema AdBlue. Un mensaje en la pantalla informa sobre el estado del sistema.

### Información, lea el texto en pantalla

El símbolo de información se enciende en combinación con un mensaje en la pantalla de información cuando se produce alguna alteración en el

sistema del automóvil. El mensaje se apaga con ayuda del botón **OK**, véase Control del menú - cuadro de instrumentos (p. 115), o desaparece automáticamente al cabo de dos minutos (el tiempo varía según la función descrita). El símbolo de advertencia también puede encenderse en combinación con otros símbolos.

#### **NOTA**

Después de mostrarse el mensaje de servicio se puede apagar el símbolo y el mensaje con ayuda del botón **OK**, o bien se apagará automáticamente tras un instante.

### Luz larga encendida

El símbolo luce, cuando está encendida la luz larga o la ráfaga de luces largas.

### Intermitentes izquierdo y derecho

Los dos símbolos de los intermitentes destellan cuando se utilizan las luces de emergencia.

### Función Eco conectada

El símbolo se enciende cuando está conectada la función Eco.

### Start/Stop

El símbolo se encenderá al detenerse automáticamente el motor.

### Sistema de presión de neumáticos

El símbolo se enciende si la presión de los neumáticos es baja o si ha surgido un error en el sistema.

### Aviso – puertas sin cerrar

Si alguna de las puertas no está bien cerrada, se enciende en el cuadro de instrumentos el símbolo de información o advertencia y una imagen informativa. Detenga el automóvil tan pronto como sea posible en un lugar seguro y cierre la puerta que está abierta.

 Si el vehículo circula a una velocidad inferior a unos 7 km/h (4 mph), se enciende el símbolo de información.

 Si el vehículo circula a una velocidad superior a unos 7 km/h (4 mph), se enciende el símbolo de advertencia.

Si el capó<sup>11</sup> no está bien cerrado, se enciende en el cuadro de instrumentos el símbolo de información o advertencia y una imagen informativa. Detenga el automóvil en un lugar seguro y cierre el capó.

Si el maletero no está bien cerrado, se enciende en el cuadro de instrumentos el símbolo de información o advertencia y una imagen informativa. Detenga el automóvil en un lugar seguro y cierre el maletero.

<sup>10</sup> Marca registrada propiedad de Verband der Automobilindustrie e.V. (VDA)

<sup>11</sup> Solo automóviles con alarma\*.



#### « Información relacionada

- Cuadro de instrumentos (p. 66)
- Cuadro de instrumentos - significado de los símbolos de advertencia (p. 74)
- Cuadro de instrumentos analógico - visión de conjunto (p. 66)
- Cuadro de instrumentos digital - visión de conjunto (p. 67)

### Cuadro de instrumentos - significado de los símbolos de advertencia

Los símbolos de advertencia avisan al conductor de que está activada una función importante o de que se ha producido un error o una deficiencia grave.

#### Símbolos de advertencia

Símbolo	Significado
	Baja presión de aceite <sup>A</sup>
	Freno de estacionamiento aplicado, instrumento digital
	Freno de estacionamiento aplicado, instrumento analógico
	Airbags SRS
	Testigo del cinturón de seguridad
	El alternador no carga
	Avería en el sistema de frenos
	Advertencia

<sup>A</sup> Algunas variantes de motor no tienen sistemas para avisar sobre la reducción de la presión de aceite. En automóviles con esos motores, no se utiliza el símbolo de baja presión de aceite. El aviso de nivel de aceite bajo aparece entonces en el display.

Para más información, véase Aceite de motor - generalidades (p. 362).

#### Baja presión de aceite

Si el símbolo se enciende durante la marcha, la presión de aceite del motor es demasiado baja. Pare inmediatamente el motor y compruebe el nivel de aceite del motor, añada más en caso necesario. Si el símbolo se enciende aunque el nivel de aceite sea normal, póngase en contacto con un taller. Volvo recomienda que se dirija a un taller autorizado Volvo.

#### Freno de estacionamiento aplicado

El símbolo se enciende de manera constante cuando el freno de estacionamiento está aplicado. El símbolo se enciende con el accionamiento. Para más información, consulte Freno de estacionamiento (p. 303).

#### Airbags SRS

Si el símbolo permanece encendido o se enciende durante la marcha, se ha detectado un fallo en algunos de los sistemas de seguridad del vehículo. Lleve tan pronto como sea posible el automóvil a un taller para un control. Volvo recomienda que se dirija a un taller autorizado Volvo.

#### Testigo del cinturón de seguridad

El símbolo parpadea si alguno de los ocupantes de los asientos delanteros no lleva puesto el cinturón de seguridad o si se lo quita alguno de los ocupantes del asiento trasero.

### El alternador no carga

El símbolo se enciende durante la marcha si se ha producido una avería en el sistema eléctrico. Lleve el vehículo a un taller. Volvo recomienda que se dirija a un taller autorizado Volvo.

### Avería en el sistema de frenos

Si el símbolo se enciende, el nivel del líquido de frenos puede ser demasiado bajo. Detenga el vehículo en un lugar seguro y controle el nivel del depósito del líquido de frenos, véase Líquido de freno y embrague - nivel (p. 366).

Si se encienden al mismo tiempo los símbolos de frenos y ABS, puede haber una avería en la distribución de la fuerza de frenado.

1. Detenga el vehículo en un lugar seguro y apague el motor.

2. Vuelva a arrancar el motor.

- Si se apagan ambos símbolos, siga conduciendo.
- Si los símbolos siguen encendidos, compruebe el nivel del recipiente de líquido de frenos, véase Líquido de freno y embrague - nivel (p. 366). Si el nivel de líquido de frenado es normal y los símbolos siguen encendidos, el automóvil puede llevarse con mucho cuidado a un taller para revisar el sistema de frenos. Volvo recomienda que se dirija a un taller autorizado Volvo.

#### PRECAUCIÓN

Si el líquido de frenos se sitúa por debajo del nivel **MIN** del recipiente, no deberá seguir conduciendo el vehículo sin haber repostado líquido de frenos.

Las pérdidas de líquido de frenos deben comprobarse en un taller. Volvo le recomienda que se ponga en contacto con un taller autorizado Volvo.

#### PRECAUCIÓN

Si se encienden simultáneamente los símbolos de frenado y ABS existe el riesgo de que el tren trasero patine en caso de frenada brusca.

### Advertencia

El símbolo de advertencia rojo se enciende cuando se ha indicado una avería que puede influir en la seguridad y/o la maniobrabilidad del automóvil. Al mismo tiempo, aparece un mensaje aclaratorio en la pantalla de información. El símbolo continúa visible hasta que se haya reparado el fallo, pero el mensaje puede quitarse con el botón **OK**, véase Control del menú - cuadro de instrumentos (p. 115). El símbolo de advertencia también puede encenderse en combinación con otros símbolos.

Medida necesaria:

1. Pare el automóvil en un lugar seguro. El automóvil no debe seguir conduciéndose.
2. Lea la información que aparece en la pantalla. Tome medidas conforme al mensaje en la pantalla. Borre el mensaje con el botón **OK**.

### « **Aviso – puertas sin cerrar**

Si alguna de las puertas no está bien cerrada, se enciende en el cuadro de instrumentos el símbolo de información o advertencia y una imagen informativa. Detenga el automóvil tan pronto como sea posible en un lugar seguro y cierre la puerta que está abierta.

 Si el vehículo circula a una velocidad inferior a unos 7 km/h (4 mph), se enciende el símbolo de información.

 Si el vehículo circula a una velocidad superior a unos 7 km/h (4 mph), se enciende el símbolo de advertencia.

Si el capó<sup>12</sup> no está bien cerrado, se enciende en el cuadro de instrumentos el símbolo de información o advertencia y una imagen informativa. Detenga el automóvil en un lugar seguro y cierre el capó.

Si el maletero no está bien cerrado, se enciende en el cuadro de instrumentos el símbolo de información o advertencia y una imagen informativa. Detenga el automóvil en un lugar seguro y cierre el maletero.

### **Información relacionada**

- Cuadro de instrumentos (p. 66)
- Cuadro de instrumentos - significado de los símbolos de control (p. 72)

- Cuadro de instrumentos analógico - visión de conjunto (p. 66)
- Cuadro de instrumentos digital - visión de conjunto (p. 67)

### **Indicador de temperatura ambiente**

El display del indicador de temperatura exterior se ve en el cuadro de instrumentos.

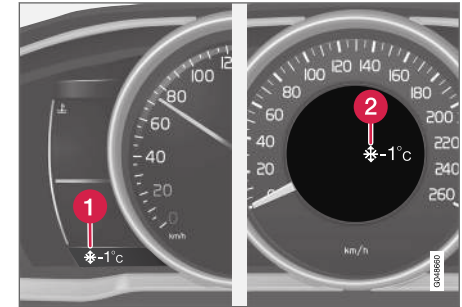

- 1 Display del indicador de temperatura ambiente, cuadro de instrumentos digital
- 2 Display del indicador de temperatura ambiente, cuadro de instrumentos analógico

Cuando la temperatura está en el intervalo de +2 °C a -5 °C, se enciende en el display el símbolo de copo de nieve, para avisar del riesgo de calzada resbaladiza. Cuando el automóvil ha estado parado, el indicador de temperatura exterior puede indicar un valor demasiado elevado.

### **Información relacionada**

- Cuadro de instrumentos (p. 66)

<sup>12</sup> Solo automóviles con alarma\*.

## Cuentakilómetros parciales

El display del cuentakilómetros parcial se ve en el cuadro de instrumentos.



Cuentakilómetros parcial, instrumento digital.

### 1 Pantalla del cuentakilómetros parcial<sup>13</sup>

Los dos cuentakilómetros parciales **T1** y **T2** se utilizan para medir trayectos cortos. La distancia del trayecto aparece indicada en la pantalla.

Gire la rueda selectora de la palanca de volante izquierda para mostrar el indicador que desee.

Si se mantiene pulsado (hasta que se produce un cambio) el botón **RESET** de la palanca izquierda del volante, el cuentakilómetros parcial activado se pone a cero. Para más información, consulte Ordenador de a bordo (p. 119).

## Información relacionada

- Cuadro de instrumentos (p. 66)

## Reloj

El display del reloj se ve en el cuadro de instrumentos.



Reloj, cuadro de instrumentos digital.

### 1 Pantalla de presentación de la hora<sup>14</sup>

## Ajuste del reloj

El reloj puede programarse en el sistema de menús **MY CAR**, véase **MY CAR** (p. 118).

## Información relacionada

- Cuadro de instrumentos (p. 66)

<sup>13</sup> La apariencia de la pantalla puede diferenciarse en función de la variante de instrumento.

<sup>14</sup> En el cuadro de instrumentos digital, la hora se muestra en el centro.

## Cuatro de instrumentos - contrato de licencia

Una licencia es un contrato que concede autorización para desempeñar cierta actividad o a explotar un derecho, según las condiciones indicadas en el contrato. El siguiente texto presenta los términos y condiciones de Volvo con fabricantes y diseñadores y está en inglés.

### Combined Instrument Panel Software Open Source Software Notice

This product uses certain free / open source and other software originating from third parties, that is subject to the GNU Lesser General Public License version 2 (LGPLv2), The FreeType Project License ("FreeType License") and other different and/or additional copy right licenses, disclaimers and notices. The links to access the exact terms of LGPLv2, and the other open source software licenses, disclaimers, acknowledgements and notices are provided to you below. Please refer to the exact terms of the relevant License, regarding your rights under said licenses. Volvo Car Corporation (VCC) offers to provide the source code of said free/open source software to you for a charge covering the cost of performing such distribution, such as the cost of media, shipping and handling, upon written request. Please contact your nearest Volvo Dealer.

The offer is valid for a period of at least three (3) years from the date of the distribution of this

product by VCC / or for as long as VCC offers spare parts or customer support.

Portions of this product uses software copyrighted © 2007 The FreeType Project ([www.freetype.org](http://www.freetype.org)). All rights reserved.

Portions of this product uses software with Copyright © 1994-2013 Lua.org, PUC-Rio (<http://www.lua.org/>)



### This product includes software under following licenses:

LGPL v2.1: <http://www.gnu.org/licenses/old-licenses/lgpl-2.1.html>

- GNU FriBidi
- DevIL

The FreeType Project License: <http://git.savannah.gnu.org/cgi/freetype/freetype2.git/tree/docs/FTL.TXT>

- FreeType 2

MIT License: <http://opensource.org/licenses/mit-license.html>

- Lua

## Símbolos en la pantalla

En las pantallas del automóvil, pueden aparecer una gran cantidad de símbolos. Los símbolos están divididos en símbolos de advertencia, control e información.









A continuación mostramos los símbolos más habituales y su significado e indicamos las páginas del manual en las que podrá encontrar más información.

 - El símbolo de advertencia rojo se enciende cuando se ha indicado un fallo que puede afectar a la seguridad y/o a la maniobrabilidad del automóvil. Al mismo tiempo, aparece un mensaje informativo en el display de información del cuadro de instrumentos.









 - El símbolo de información se enciende en combinación con un texto en el display de información del cuadro de instrumentos cuando se produce una anomalía en alguno de los sistemas de automóvil. El símbolo de información amarillo se puede encender también en combinación con otros símbolos.

### Símbolos de advertencia en el cuadro de instrumentos



Símbolo	Significado	Véase
	Baja presión de aceite	(p. 74)
	Freno de estacionamiento aplicado, instrumento digital	(p. 74), (p. 303)
	Freno de estacionamiento aplicado, instrumento analógico	(p. 74)
	Airbags SRS	(p. 32), (p. 74)
	Testigo del cinturón de seguridad	(p. 28), (p. 74)
	El alternador no carga	(p. 74)
	Avería en el sistema de frenos	(p. 74), (p. 301)
	Aviso, modo de seguridad	(p. 32), (p. 41), (p. 74)

### Símbolos de control en el cuadro de instrumentos

Símbolo	Significado	Véase
	Avería en el sistema ABL*	(p. 72), (p. 97)
	Sistema de depuración de los gases de escape	(p. 72)
	Avería en el sistema ABS	(p. 72), (p. 301)
	Luz antiniebla trasera conectada	(p. 72), (p. 102)
	Control electrónico de estabilidad, ESC (Electronic Stability Control), sistema de estabilización de remolques*	(p. 72), (p. 193), (p. 327)
	Sistema de estabilidad, modo sport	(p. 72), (p. 193)
	Precalentador del motor (diesel)	(p. 72)
	Nivel bajo del depósito de combustible	(p. 72), (p. 145)
	Sistema AdBlue (diésel)	(p. 316)

Símbolo	Significado	Véase
	Información, lea el texto en pantalla	(p. 72)
	Luz larga encendida	(p. 72), (p. 94)
	Intermitente izquierdo	(p. 72)
	Intermitente derecho	(p. 72)
	Start/Stop (Arranque/Parada)*, motor parado automáticamente	(p. 72), (p. 290)
	Función ECO* activada	(p. 72), (p. 297)
	Sistema de presión de neumáticos*	(p. 72), Control de neumáticos (TM)* (p. 346)









◀◀ **Símbolos de información en el cuadro de instrumentos**



Símbolo	Significado	Véase
	Luz larga con luz de cruce automática (AHB)*	(p. 95)
	Sensor de la cámara*, sensor láser*	(p. 95), (p. 233), (p. 243), (p. 257), (p. 262)
	Control de velocidad constante adaptativo*	(p. 219)
	Control de velocidad constante adaptativo*	(p. 211), (p. 219)
	Control de velocidad adaptativo*, Alerta de distancia* (Distance Alert)	(p. 219), (p. 204)
	Control de velocidad constante adaptativo*	(p. 210)
	Control de velocidad constante*	(p. 198)
	Limitador de velocidad	(p. 195)

Símbolo	Significado	Véase
	Sensor de radar*	(p. 219), (p. 206), (p. 243)
	Start/Stop (Arranque/Parada)*	(p. 295)
	Start/Stop (Arranque/Parada)*	(p. 295)
	Start/Stop (Arranque/Parada)*	(p. 295)
	Alerta de distancia* (Distance Alert), City Safety™, Aviso de colisión*, Freno automático*	(p. 206), (p. 233), (p. 243)
	Motor y calefactor del habitáculo*	(p. 145)
	Calefactor de motor y de habitáculo* revisión necesaria	(p. 145)
	Temporizador conectado*	(p. 145)

Símbolo	Significado	Véase
	Temporizador conectado*	(p. 145)
	Sistema ABL*	(p. 97)
	Batería baja	(p. 145)
	Aparcamiento asistido activo - PAP*	(p. 272)
	Sensor de lluvia*	(p. 106)
	Sistema de permanencia en el carril*	(p. 260)
	Sistema de alerta al conductor*, Sistema de permanencia en el carril*	(p. 262)
	Sistema de alerta al conductor*, Sistema de permanencia en el carril*	(p. 257), (p. 262)

Símbolo	Significado	Véase
	Sistema de alerta al conductor*, tome una pausa	(p. 255)
	Sistema de alerta al conductor*, tome una pausa	(p. 257)
	Indicador de cambio de marcha	(p. 284)
	Posiciones de cambio	(p. 284)
	Información de velocidad registrada*	(p. 251)
	Medición del nivel de aceite	(p. 363)

### Símbolos de información en la pantalla de la consola del techo

Símbolo	Significado	Véase
	Testigo del cinturón de seguridad	(p. 31)
	Airbag en el lado del acompañante, conectado	(p. 36)
	Airbag en el lado del acompañante, desconectado	(p. 36)

### Información relacionada

- Cuadro de instrumentos - significado de los símbolos de control (p. 72)
- Cuadro de instrumentos - significado de los símbolos de advertencia (p. 74)
- Mensajes - uso (p. 117)

## Volvo Sensus

Volvo Sensus es el corazón de la experiencia personal del vehículo Volvo que le mantiene conectado con el vehículo y el mundo exterior. Sensus le ofrece información, ocio y ayuda cuando es necesario. Sensus cuenta con una serie de funciones intuitivas que aumentan la calidad del viaje y facilitan la propiedad del vehículo.



Está provisto de una estructura de navegación intuitiva para ofrecer la asistencia, la información y el entretenimiento más adecuados cuando es necesario, sin distraer al conductor.

Sensus incluye todas las soluciones del vehículo que le permiten conectarse\* al mundo y le proporciona un control intuitivo de todas las posibilidades del vehículo.

Volvo Sensus reúne y presenta muchas funciones de varios sistemas del automóvil en la pantalla de la consola central. Con Volvo Sensus, el automóvil puede personalizarse con ayuda de



« una interfaz de uso fácil. Los ajustes pueden efectuarse en Ajustes del vehículo, Sistema audiovisual, Climatización, etc.

Con los botones y los mandos de la consola central o del volante\*, se pueden conectar y desconectar las funciones y efectuar diversos ajustes.

Pulsando una vez **MY CAR**, se presentan todos los ajustes relacionados con la conducción y el control del vehículo, por ejemplo, City Safety, cerraduras y alarma, velocidad automática del ventilador, programar el reloj, etc.

Pulsando **RADIO, MEDIA, TEL\***, **NAV\*** y **CAM**<sup>15</sup> se pueden activar otras fuentes, sistemas y funciones, por ejemplo AM, FM, CD, DVD\*, televisión\*, Bluetooth®, navegación\* y cámara de aparcamiento asistido\*.

Para más información sobre todas las funciones y sistemas, véase el apartado correspondiente en el manual de instrucciones o su suplemento.

### Visión de conjunto

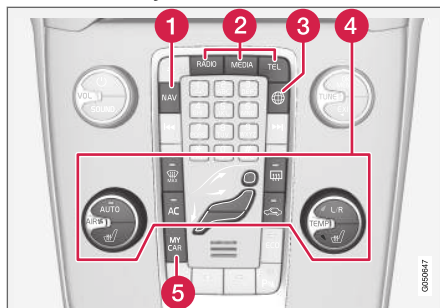

Panel de control de la consola central. La figura es esquemática. El número de funciones y la posición de los botones varía según el equipamiento y el mercado.

- 1 Navegación\* - **NAV**, véase suplemento aparte (Sensus Navigation).
- 2 Sistema audiovisual - **RADIO, MEDIA, TEL\***, véase el suplemento correspondiente (Sensus Infotainment).
- 3 Automóvil conectado a Internet - **🌐\***, véase el suplemento correspondiente (Sensus Infotainment).
- 4 Climatizador (p. 128).
- 5 Programación de funciones - **MY CAR**, véase MY CAR (p. 118).

### Posiciones de la llave

Con el mando a distancia, el sistema eléctrico puede ponerse en diferentes modos y niveles para permitir el acceso a diferentes funciones, véase Posiciones de la llave - funciones a distintos niveles (p. 83).



Cerradura de contacto con la llave extraída o introducida.

#### **i** NOTA

En los vehículos con función de arranque y bloqueo sin llave\*, la llave no necesita introducirse en el contacto de encendido, sino que puede guardarse, por ejemplo, en un bolsillo. Para más información sobre el sistema de arranque y bloqueo sin llave, véase Keyless Drive\* (p. 172).

<sup>15</sup> Es válido para algunos modelos.

### Introducir el mando

1. Sujete el extremo del mando a distancia con la hoja extraíble y coloque la llave en la cerradura de contacto.
2. Apriete a continuación la llave en la cerradura hasta el máximo.

**!** **IMPORTANTE**

La presencia de objetos extraños en la cerradura puede hacer que ésta funcione mal o se estropee.

No introduzca el mando a distancia en el sentido incorrecto. Sujete el extremo con la llave extraíble, véase Llave extraíble - extracción y fijación (p. 169).

### Sacar el mando

Agarre la llave y sáquela del contacto de encendido.

### Posiciones de la llave - funciones a distintos niveles

Para limitar el número de funciones en uso con el motor apagado, el sistema eléctrico del vehículo puede situarse en 3 niveles (0, I y II) con la llave. El manual del propietario describe de forma detallada estos niveles y los denomina "posiciones de llave".

En la tabla siguiente se muestran las funciones disponibles en las posiciones de llave/niveles respectivos.

Nivel	Funciones
0	<ul style="list-style-type: none"> <li>● Se encienden el cuentakilómetros, el reloj y el indicador de temperatura.</li> <li>● Los asientos regulados eléctricamente pueden ajustarse.</li> <li>● El equipo de sonido puede utilizarse solamente durante un tiempo limitado. Véase el suplemento Sensus Infotainment.</li> </ul>
I	<ul style="list-style-type: none"> <li>● Pueden utilizarse el techo solar, los elevalunas eléctricos, la toma de 12 V del habitáculo, la navegación, el teléfono, el ventilador del habitáculo y los limpiaparabrisas.</li> </ul>
II	<ul style="list-style-type: none"> <li>● Se encienden los faros.</li> <li>● Las luces de advertencia y control se encienden durante 5 segundos.</li> <li>● Otros sistemas se activan. No obstante, la calefacción eléctrica de las almohadillas de asiento y la luneta trasera sólo pueden activarse tras el arranque del motor.</li> </ul> <p><b>¡Atención! Esta posición de llave consume mucha corriente de la batería de arranque, por lo que debe evitarse.</b></p>

## ◀ Selección de posición de llave/nivel

- **Posición 0** - Apertura del vehículo - el sistema eléctrico del automóvil se sitúa en el nivel 0.

### **i** NOTA

Para alcanzar el nivel I o II **sin** arrancar el motor, **no** pise el freno o el embrague cuando deben seleccionarse estas posiciones de la llave.

- **Posición I** - Con la llave introducida por completo en la cerradura de encendido<sup>16</sup> - Pulse **START/STOP ENGINE**.
- **Posición II** - Con la llave introducida por completo en la cerradura de encendido<sup>16</sup> - Mantenga<sup>17</sup> pulsado **START/STOP ENGINE**.
- **Volver a la posición 0** - Para volver a la posición 0 de la posición II y I, pulse **START/STOP ENGINE**.

## Equipo de sonido

Para información sobre el funcionamiento del equipo de sonido con la llave extraída, véase el suplemento Sensus Infotainment.

<sup>16</sup> No es necesario en los vehículos con el sistema de arranque y bloqueo sin llave\*.

<sup>17</sup> Aprox. 2 segundos.

<sup>18</sup> Se aplica también a asientos regulados eléctricamente.

## Arranque y parada del motor

Para información sobre cómo arrancar y apagar el motor, véase Arranque del motor (p. 280).

## Remolque

Para información importante sobre el mando a distancia a cuando se lleva un remolque, véase Remolque (p. 328).

## Información relacionada

- Posiciones de la llave (p. 82)

## Asientos delanteros

Los asientos delanteros del automóvil tienen diferentes posibilidades de ajuste para una máxima comodidad de asiento.



- 1 Ajuste el apoyo lumbar\*, gire la rueda<sup>18</sup>.
- 2 Hacia adelante/hacia atrás, levante la palanca para ajustar la distancia más adecuada en relación con el volante y los pedales. Compruebe que el asiento quede fijo después de haber modificado su posición.
- 3 Para subir o bajar la parte delantera del asiento\*, empuje hacia arriba o hacia abajo.
- 4 Para modificar la inclinación del respaldo, gire la rueda.

- 5 Para subir o bajar el asiento\*, empuje hacia arriba o hacia abajo.
- 6 Panel de control del asiento regulado eléctricamente\*, véase Asientos delanteros - regulación eléctrica (p. 86).

### **⚠ PRECAUCIÓN**

Ajuste el asiento del conductor antes de iniciar la marcha y nunca durante la marcha. Asegúrese de que el asiento está bloqueado para evitar lesiones en caso de un frenazo brusco o un accidente.

### Ajuste del reposacabezas del asiento delantero

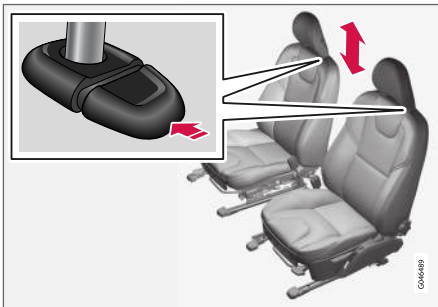

La altura de los reposacabezas puede ajustarse.

Regule el reposacabezas según la altura de la persona de forma que proteja a ser posible toda la parte trasera de la cabeza.

Para ajustar la altura, mantenga pulsado el botón (vea la figura) al mismo tiempo que sube o baja el reposacabezas.

El reposacabezas puede ajustarse en tres posiciones.

### Abatimiento del respaldo del asiento del acompañante\*.

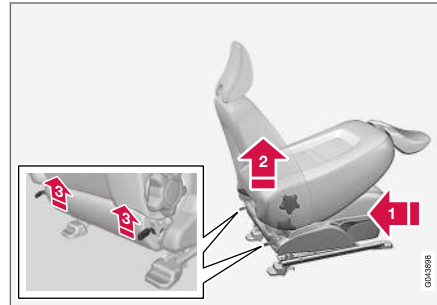

El respaldo del asiento del acompañante puede abatirse con el fin de crear espacio para cargas de gran longitud.

- 1 Desplace el asiento lo máximo posible hacia atrás/abajo.
- 2 Coloque el respaldo en posición vertical.
- 3 Levante los enganches de la parte trasera del respaldo y abata el respaldo.

4. Desplace el asiento hacia adelante para "fijar" el reposacabezas debajo de la guantera.

Los respaldos se levantan en orden inverso.

### **⚠ PRECAUCIÓN**

No utilice el espacio detrás del asiento del acompañante ni la plaza central del asiento trasero cuando está abatido el respaldo del asiento del acompañante.

### **⚠ PRECAUCIÓN**

Sujete el respaldo y asegúrese de que queda debidamente bloqueado después de levantarlo para evitar lesiones en caso de un frenazo brusco o un accidente.

### Información relacionada

- Asientos delanteros - regulación eléctrica (p. 86)
- Asientos traseros (p. 87)

## Asientos delanteros - regulación eléctrica

Los asientos delanteros del automóvil tienen diferentes posibilidades de ajuste para una máxima comodidad de asiento. El asiento regulado eléctricamente puede ajustarse en profundidad y en altura. El borde delantero del cojín del asiento puede subirse y bajarse. La inclinación del respaldo puede modificarse.

### Asiento regulado eléctricamente\*

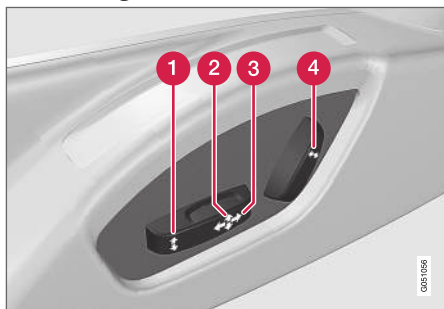

- 1 Borde delantero del asiento hacia arriba/hacia abajo
- 2 Ajuste en altura del asiento
- 3 Ajuste longitudinal del asiento
- 4 Inclinación del respaldo

Los asientos delanteros accionados eléctricamente disponen de una protección de sobrecarga que se activa si algún objeto obstruye el asiento. En ese caso, ponga el encendido del automóvil en la posición **I** o **0** y espere un momento antes de volver a accionar el asiento.

Solo puede accionarse un movimiento (adelante/atrás/arriba/abajo) a la vez.

### Preparaciones

El asiento puede ajustarse ligeramente después de haber abierto la puerta con la llave y sin haber introducido la llave en la cerradura de contacto. El asiento se ajusta normalmente cuando la llave está en la posición **I** y cuando está en marcha el motor.

### Asiento con función de memoria\*

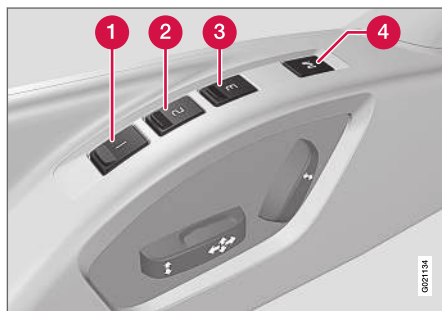

La función de memoria guarda los ajustes del asiento y de los retrovisores exteriores.

### Almacenar ajuste

- 1 Botón de memoria
- 2 Botón de memoria
- 3 Botón de memoria
- 4 Botón para guardar el ajuste

1. Ajuste el asiento y los retrovisores exteriores.
2. Mantenga pulsado el botón **M**, al mismo tiempo que pulsa el botón **1**, **2** ó **3**. Mantenga pulsados los botones hasta que se oiga una señal acústica y aparezca un texto en el cuadro de instrumentos.

El asiento debe ajustarse de nuevo antes de que sea posible guardar otra posición en la memoria.

### Utilizar ajuste almacenado

Pulse uno de los botones de memoria **1** **3** hasta que se paren el asiento y los retrovisores exteriores. Si se suelta el botón, se interrumpirá el movimiento del asiento y los retrovisores exteriores.

### Memoria\* de la llave

Todos los mandos a distancia pueden utilizarse por diferentes conductores para almacenar los ajustes del asiento del conductor y los retrovisores.



res laterales<sup>19</sup>, véase Mando a distancia, personalización\* (p. 163).

### Parada de emergencia

Si el asiento se pone en movimiento de forma accidental, pulse uno de los botones de ajuste de memoria para detenerlo.

#### **⚠ PRECAUCIÓN**

¡Riesgo de pinzamiento! Asegúrese de que los niños no jueguen con los mandos. Durante su ajuste, compruebe que no haya ningún objeto delante, detrás ni debajo del asiento. Asegúrese de que no pueda sufrir magulladuras ninguno de los ocupantes del asiento trasero.

### Asientos calentados

Para los asientos con calefacción eléctrica, véase Asientos delanteros con calefacción eléctrica\* (p. 135) y Asiento trasero con calefacción eléctrica\* (p. 135).

### Información relacionada

- Asientos delanteros (p. 84)
- Asientos traseros (p. 87)

### Asientos traseros

El respaldo del asiento trasero y los reposacabezas laterales pueden abatirse. El reposacabezas de la plaza central puede regularse según la estatura del pasajero.

#### Reposacabezas central trasero

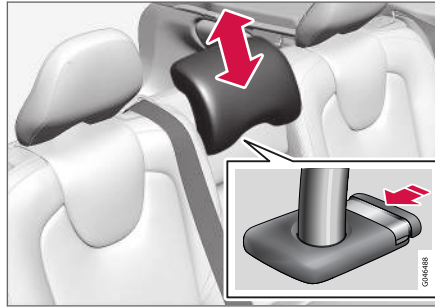

Si es posible, regule el reposacabezas de manera que proteja totalmente la parte trasera de la cabeza. Suba el reposacabezas según sea necesario.

Para bajar el reposacabezas, mantenga pulsado el botón (vea la figura) al mismo tiempo que aprieta con cuidado el reposacabezas hacia abajo.

El reposacabezas puede ajustarse en cinco posiciones.

#### **⚠ PRECAUCIÓN**

El reposacabezas de la plaza central debe estar en su posición más baja cuando no se utiliza este asiento. Cuando se utiliza la plaza central, el reposacabezas debe estar ajustado de modo correcto según la estatura del pasajero de forma que proteja toda la parte trasera de la cabeza.

#### Abatimiento manual de los reposacabezas laterales del asiento trasero

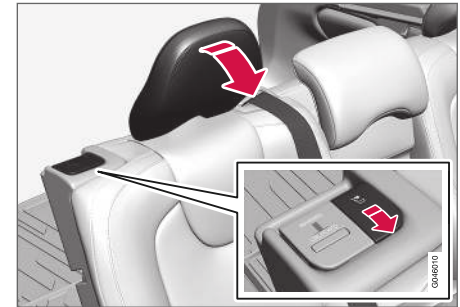

Tire de la palanca más próxima del reposacabezas para abatir este.

El reposacabezas se recoloca manualmente.

<sup>19</sup> Solo si el automóvil está provisto de asiento regulado eléctricamente con memoria y retrovisores eléctricos.



### **⚠ PRECAUCIÓN**

Los reposacabezas deben quedar en posición bloqueada tras subirlos.

### **Abatimiento de los respaldos del asiento trasero**

#### **! IMPORTANTE**

A la hora de abatir el respaldo no debe estar abierto el portavasos del asiento trasero ni haber ningún objeto en dicho asiento. Los cinturones de seguridad no deben estar abrochados. Si no, puede dañarse la tapicería del asiento trasero.

#### **i NOTA**

Para poder abatir por completo los respaldos traseros, puede ser necesario avanzar los asientos delanteros y/o ajustar los respaldos.

- Las dos secciones pueden abatirse independientemente.
- Para abatir todo el respaldo, las secciones deben abatirse de manera independiente.

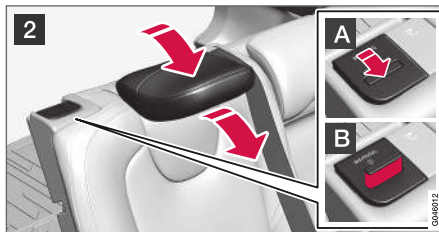
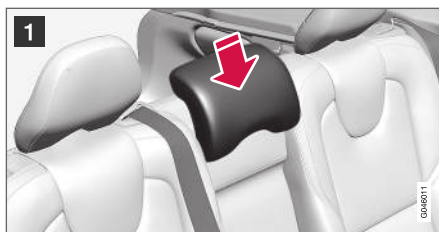

- 1** Para abatir la sección derecha, libere y baje el reposacabezas de la plaza central, véase el apartado "Reposacabezas central trasero".
- 2** Los reposacabezas laterales se pliegan automáticamente cuando se abatien los respaldos. Levante el fiador **A** y abata al mismo tiempo el respaldo. La señal roja del fiador **B** indica que el respaldo no está bloqueado.

#### **i NOTA**

Después de abatir los respaldos, los reposacabezas deben avanzarse ligeramente para que no rocen en el cojín del asiento.

Los respaldos se levantan en orden inverso.

#### **i NOTA**

Después de resituar el respaldo, ya no debe mostrarse la indicación. Si todavía aparece significa que el respaldo no está inmovilizado.

### **⚠ PRECAUCIÓN**

Compruebe que los respaldos y reposacabezas del asiento trasero estén correctamente bloqueados tras la recolocación.

#### **Información relacionada**

- Asientos delanteros (p. 84)
- Asientos delanteros - regulación eléctrica (p. 86)

## Volante

El volante puede ajustarse en diferentes posiciones y tiene mandos para la bocina, para el control de velocidad constante y para el equipo de sonido y el teléfono.

### Ajuste

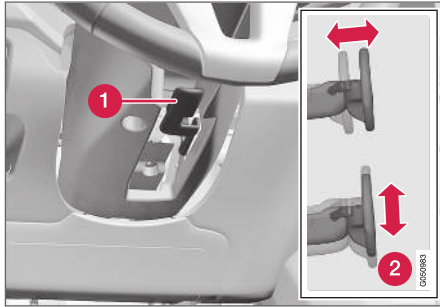

Ajuste del volante.

- 1 Palanca - liberación del volante
- 2 Posiciones posibles del volante

El volante puede ajustarse en altura y en profundidad:

1. Deslice la palanca adelante para liberar el volante.
2. Coloque el volante en la posición que más le convenga.

3. Tire de la palanca a su posición inicial para fijar el volante. Si encuentra resistencia, ejerza cierta presión sobre el volante al mismo tiempo que desplaza la palanca.

### **⚠ PRECAUCIÓN**

Ajuste el volante y fíjelo antes de ponerse en marcha. Nunca regule el volante durante el trayecto.

Cuando el automóvil está equipado con servodirección de relación variable\*, la resistencia del volante puede regularse, véase Ajuste de la fuerza de dirección\* (p. 190).

## Teclados\* y paletas\*

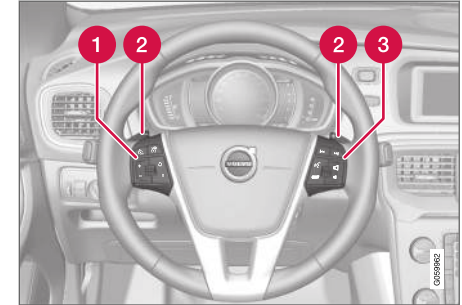

Teclados y paletas del volante.

- 1 Control de velocidad constante\* (p. 198) y Control de velocidad constante adaptativo (ACC)\* (p. 207).
- 2 Paleta para cambios de marcha manuales con la caja de cambios automática, véase Caja de cambios automática - Geartronic\* (p. 284).
- 3 Sistema de sonido y de teléfono, consulte el suplemento Sensus Infotainment.



## « Bocina



Bocina.

Pulse la parte central del volante para toca la bocina.

## Mando de las luces

Con los mandos de las luces se enciende y se ajusta el alumbrado del automóvil. Se utiliza también para ajustar la iluminación de las pantallas y los instrumentos y la luz ambiental (p. 104).

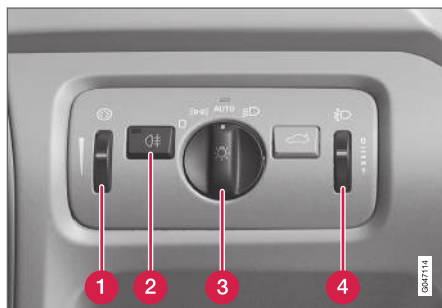

Mandos de las luces, vista general.



- 1 Rueda selectora para ajustar la iluminación de la pantalla y de los instrumentos y la luz ambiental\*
- 2 Botón para las luces antiniebla traseras
- 3 Mando de las luces durante la marcha y al aparcar
- 4 Rueda selectora para regulación de altura de las luces

Los automóviles con faros LED<sup>20\*</sup> disponen de ajuste automático de la altura de las luces, por lo

que no están equipados con rueda selectora de regulación de la altura de las luces.

<sup>20</sup> Diodo luminoso (Light Emitting Diode)

**Posiciones del mando**

Posición	Significado
	<p>Luces diurnas<sup>A</sup> cuando el sistema eléctrico del automóvil está en la posición <b>II</b> o el motor está en marcha.</p> <p>Puede utilizarse la ráfaga de luces largas.</p>
	<p>Luces diurnas, luces de posición laterales traseras y luces de posición cuando el sistema eléctrico del vehículo está en la posición <b>II</b> o el motor está en marcha.</p> <p>Luces de posición laterales traseras y luces de posición cuando el vehículo está aparcado<sup>B</sup>.</p> <p>Puede utilizarse la ráfaga de luces largas.</p>

Posición	Significado
	<p>Luces diurnas, luces de posición laterales traseras y luces de posición durante el día cuando el sistema eléctrico del vehículo está en la posición <b>II</b> o el motor está en marcha.</p> <p>Luces de cruce, luces de posición laterales y luces de posición cuando hay poca luz, de noche o cuando se activa la luz antiniebla.</p> <p>La función de detección de túneles (p. 94)* está conectada.</p> <p>La función Luz larga automática (p. 95)* puede utilizarse.</p> <p>Las luces largas pueden activarse cuando están encendidas las luces de cruce.</p> <p>Puede utilizarse la ráfaga de luces largas.</p>

Posición	Significado
	<p>Luces de cruce, luces de posición laterales traseras y luces de posición.</p> <p>Puede activarse la luz de carretera.</p> <p>Puede utilizarse la ráfaga de luces largas.</p>

<sup>A</sup> Situadas dentro o debajo del parachoques delantero.  
<sup>B</sup> También cuando el vehículo está parado con el motor en marcha, a condición de que se cambie el mando a otra posición.

Volvo recomienda que se utilice el modo **AUTO** cuando se conduce el vehículo.

**⚠ PRECAUCIÓN**

El sistema de alumbrado del vehículo no puede determinar en todas las situaciones si la luz del día es débil o lo suficientemente intensa, por ejemplo, en caso de niebla o lluvia.

El conductor es siempre responsable de que el automóvil se conduzca con un alumbrado seguro para el tráfico según las normas viales vigentes.



### « Iluminación de pantallas e instrumentos

Según la posición de la llave, cambia la iluminación de la pantalla y los instrumentos, véase Posiciones de la llave - funciones a distintos niveles (p. 83).

La iluminación de la pantalla se atenúa automáticamente al oscurecer y la sensibilidad se ajusta con la rueda selectora.

La intensidad de la iluminación de los instrumentos se regula con la rueda selectora.

### Ajuste de la altura de alumbrado de los faros

El automóvil modifica la altura de las luces de los faros que puede causar el deslumbramiento de un vehículo que circula en dirección contraria. Evite esto ajustando la altura de las luces. Baje la altura de alumbrado si el automóvil va muy cargado.

1. Deje el motor en marcha o mantenga el sistema eléctrico del vehículo en la posición de llave I.
2. Gire la rueda selectora hacia arriba/hacia abajo para aumentar/reducir la altura de las luces.

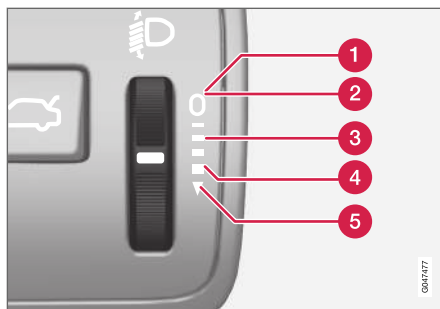

Posiciones de la rueda selectora para diferentes casos de carga.

- 1 Sólo conductor
- 2 Conductor y acompañante en el asiento delantero
- 3 Personas en todos los asientos
- 4 Personas en todos los asientos y carga máxima en el maletero
- 5 Conductor y carga máxima en el maletero

### Información relacionada

- Luces de posición (p. 92)
- Luces diurnas (p. 93)
- Luces largas/de cruce (p. 94)

### Luces de posición

Las luces de posición se encienden con el mando de las luces.

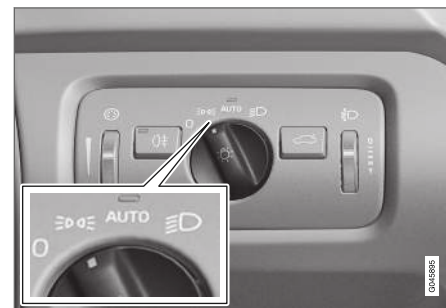

Mando de las luces en la posición de luces de posición.

Sitúe la perilla en la posición **AUTO** (se encenderá simultáneamente la iluminación de la matrícula).

Si el sistema eléctrico del vehículo se encuentra en la posición II o el motor está en marcha se encenderán también las luces diurnas.

Si se abre la tapa del maletero cuando está oscuro en el exterior se encenderán las luces de posición traseras para advertir a las personas situadas detrás. Ello ocurrirá independientemente de la posición del mando y de la posición de llave en que se halle el sistema eléctrico del automóvil.

En caso de conducir durante más de 30 segundos a un máximo de 10 km/h (aprox-

madamente 6 mph), o bien si la velocidad supera los 10 km/h (unos 6 mph), se encenderá una luz de advertencia y se mostrará **Reajuste la posición del mando de las luces** en el cuadro de instrumentos, instándole a ajustar una posición distinta de .

### Información relacionada

- Mando de las luces (p. 90)

## Luces diurnas

Cuando el mando de las luces está en la posición **AUTO** y el encendido está en la posición **II** o el motor está en marcha, la luz diurna se activa de forma automática cuando es de día.

### Luces diurnas durante el día DRL

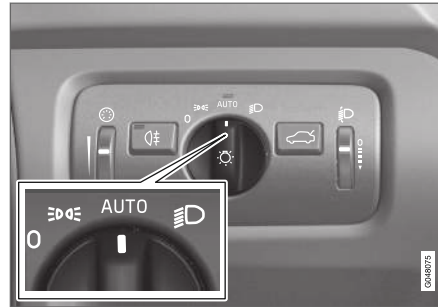

Mando de las luces en la posición **AUTO**.

Cuando el mando de las luces está en la posición **AUTO**, las luces diurnas (Daytime Running Lights - DRL) se encienden de forma automática cuando el automóvil circula de día. El sensor de luz en la parte superior del tablero de instrumentos cambia entre las luces diurnas y las luces de cruce cuando anochece o cuando la luz del día es demasiado débil. El sistema cambia también a las luces de cruce cuando se activa la luz antiniebla trasera.

## PRECAUCIÓN

Este sistema es un recurso para ahorrar energía y no puede determinar en todas las situaciones si la luz de día es demasiado débil o lo suficientemente intensa, por ejemplo, en caso de niebla o lluvia.

El conductor es siempre responsable de que el automóvil se conduzca con un alumbrado adecuado y seguro para el tráfico según las normas viales vigentes.

### Información relacionada

- Luces largas/de cruce (p. 94)
- Mando de las luces (p. 90)

## Detección de túneles\*

La detección de túneles cambia el alumbrado de luces diurnas a luces de cruce cuando el automóvil circula por un túnel.

La función de Detección de túneles está instalada en automóviles con sensor de lluvia\*. El sensor detecta la entrada en un túnel y cambia el alumbrado de luces diurnas a luces de cruce. Unos 20 segundos después de que el vehículo ha salido del túnel, el alumbrado vuelve a adoptar las luces diurnas. Si el automóvil continúa circulando en un túnel durante este tiempo, las luces de cruce continúan conectadas. De este modo, se evitan cambios frecuentes del alumbrado del automóvil.

Observe que el mando de las luces debe estar en la posición **AUTO** para que funcione la detección de túneles.

### Información relacionada

- Luces largas/de cruce (p. 94)
- Mando de las luces (p. 90)

## Luces largas/de cruce

Cuando el mando de las luces está en la posición **AUTO** y el encendido está en la posición **II** o el motor está en marcha, la luz de cruce se activa de forma automática en condiciones de poca iluminación.



Palanca del volante y mando de las luces.

- ➔ Posición de ráfaga de luces largas
- ➔ Posición de luces largas

### Luces de cruce

Con el mando en la posición **AUTO** se activa automáticamente la luz de cruce al anochecer o cuando la luz del día es demasiado débil. Las luces de cruce se encienden también de forma

automática cuando se activa la luz antiniebla trasera.

Con el mando en la posición **L**, la luz de cruce se enciende siempre cuando el motor está en marcha o cuando la llave está en la posición **II** activa.

### Ráfaga de luces largas

Desplace la palanca ligeramente hacia el volante a la posición de ráfaga de luces largas. Las luces largas se mantienen encendidas hasta que se suelta la palanca.

### Luz larga

Las luces largas pueden encenderse cuando el mando está en la posición **AUTO**<sup>21</sup> o **L**. Para encender o apagar las luces largas, desplace la palanca hacia el volante y suéltela. Las luces largas pueden desconectarse también presionando ligeramente la palanca hacia el volante.

Cuando están encendidas las luces largas, se enciende el símbolo **L** en el cuadro de instrumentos.

### Información relacionada

- Luces de curvas activas\* (p. 97)
- Luz larga automática\* (p. 95)
- Mando de las luces (p. 90)

<sup>21</sup> Cuando están encendidas las luces de cruce.



- Faros - adaptación del haz luminoso (p. 99)
- Detección de túneles\* (p. 94)

### Luz larga automática\*

La función de luz larga automática detecta los faros de automóviles que avanzan en sentido contrario o las luces traseras de vehículos que circulan por delante y cambia el alumbrado de luces largas a luces de cruce. El alumbrado vuelve a adoptar las luces largas cuando desaparece la luz del otro vehículo.

### Luz larga automática - AHB

La luz larga automática (Active High Beam - AHB) es una función dotada de un sensor de cámara en la parte superior del parabrisas que detecta los faros de los vehículos que circulan en dirección opuesta o las luces traseras de los vehículos que circulan en la misma dirección, cambiando entonces la luz de carretera por la de cruce. La función puede tener también en cuenta el alumbrado público.

El alumbrado cambia de nuevo a luz larga después de unos segundos cuando el sensor de cámara deja de detectar los faros de los vehículos que circulan en dirección opuesta o las luces traseras de los vehículos que circulan en la misma dirección.

### Conexión y desconexión

AHB puede activarse con la perilla del mando de luces en la posición **AUTO** (siempre que no se haya desactivado esta función en el sistema de menús MY CAR; vea MY CAR (p. 118)).

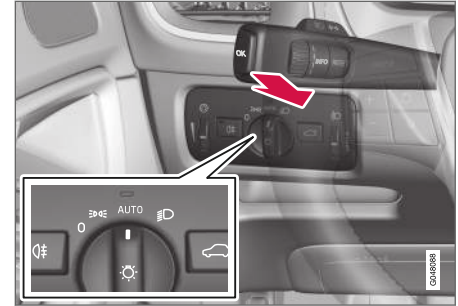



Palanca del volante y mando de las luces en posición **AUTO**.

La función puede actuar al conducir de noche cuando el vehículo circula a más de 20 km/h (12 mph).

Para conectar o desconectar la función AHB, desplace la palanca izquierda hacia el volante y suéltela. Cuando se apaga la luz larga, el alumbrado pasa directamente a luz de cruce.

### Automóvil con cuadro de instrumentos analógico

Cuando está conectada la función AHB, se enciende el símbolo  en la pantalla de información del cuadro de instrumentos.

Cuando están encendidas las luces largas, se enciende también el símbolo  en el cuadro de instrumentos.



◀ **Automóvil con cuadro de instrumentos digital**

Cuando está conectada la función AHB, se enciende el símbolo  con luz blanca la pantalla de información.



Cuando se activan las luces largas, el símbolo se enciende con luz azul.

**Accionamiento manual**

**i NOTA**

Mantenga la superficie del parabrisas delante del sensor de cámara limpia de hielo, nieve, vaho y suciedad.

No adhiera ni monte nada en el parabrisas delante del sensor de cámara, ya que ello puede reducir o inhabilitar por completo la funcionalidad de uno o varios de los sistemas dependientes de la cámara.

Si aparece el mensaje **Luz larga activa No disponible temporal. Encender manualmente** en la pantalla de información del cuadro de instrumentos, el cambio entre las luces largas y las luces de cruce deberá realizarse manualmente. Aún así, mando de las luces puede continuar en la posición . Lo mismo sucede si aparece el mensaje **Sensores parabrisas obstruidos** **Vea el manual** y el símbolo .

El símbolo  se apaga cuando se muestran estos mensajes.

La función AHB puede estar fuera de servicio temporalmente, por ejemplo, en situaciones de mucha niebla o lluvia abundante. Cuando vuelve a estar disponible la función AHB o dejan de estar obstruidos los sensores del parabrisas, el mensaje se apaga y se enciende el símbolo



**⚠ PRECAUCIÓN**

AHB es un recurso que en condiciones favorables puede utilizarse para optimizar las luces del vehículo.

El conductor es siempre responsable de alternar manualmente entre las luces largas y las luces de cruce cuando la situación de tráfico o las condiciones meteorológicas lo exijan.

**! IMPORTANTE**

Ejemplos de situaciones en las que puede ser necesario cambiar manualmente entre las luces largas y las luces de cruce:

- Con lluvia intensa o mucha niebla.
- Con lluvia congelada
- Con humo de nieve y nieve fangosa.
- Con luz lunar.
- Al atravesar localidades poco alumbradas.
- Cuando el alumbrado de los vehículos que circulan por delante es débil.
- Si hay peatones en la calzada o en el arcén.
- Si hay objetos muy reflectantes como letreros junto a la carretera.
- Cuando hay barreras etc. que obstruyen el alumbrado de los vehículos que circulan en sentido contrario.
- Cuando hay tráfico en vías transversales.
- En cuestas y depresiones.
- en curvas cerradas.

Para más información sobre las limitaciones del sensor de cámara, véase Aviso de colisión\* - limitaciones del sensor de la cámara (p. 241).

**Información relacionada**

- Luces largas/de cruce (p. 94)
- Mando de las luces (p. 90)

**Luces de curvas activas\***

Las luces de curva activas están diseñadas para proporcionar el máximo alumbrado en curvas y cruces.

Los vehículos con faros LED<sup>22\*</sup> pueden tener luces de curva activas, según su nivel de equipamiento.

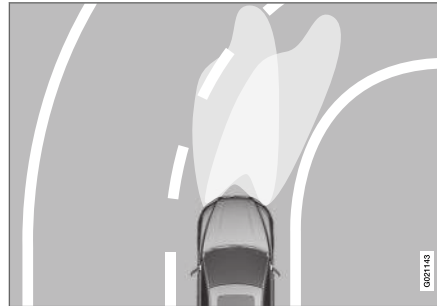

Haz luminoso con la función desconectada (izquierda) y conectada (derecha).

Según el nivel de equipamiento del vehículo, Los faros LED pueden incluir la función de luces de curva activas. Las luces activas de curvas siguen el movimiento del volante para alumbrar al máximo en curvas e intersecciones y aumentar así la seguridad.

La función se activa automáticamente al arrancar el vehículo (siempre que no se haya desactivado en el sistema de menús MY CAR; vea MY CAR (p. 118)). En caso de fallo en la función, se enciende el símbolo  en el cuadro de instrumentos al mismo tiempo que la pantalla de información muestra un texto de aclaración y otro símbolo encendido.

Símbolo	Mensaje	Significado
	<b>Fallo en sistema de faros</b> <b>Revisión necesaria</b>	El sistema no funciona. Diríjase a un taller si el mensaje sigue apareciendo. Volvo recomienda que se ponga en contacto con un taller autorizado Volvo.

La función solo se activa al amanecer y al atardecer o de noche y solo si el vehículo está en movimiento.

La función<sup>23</sup> puede conectarse y desconectarse en el sistema de menús MY CAR, véase MY CAR (p. 118).

<sup>22</sup> Diodo luminoso (Light Emitting Diode)  
<sup>23</sup> Activado cuando se suministra de la fábrica.



◀◀ **Información relacionada**

- Luces largas/de cruce (p. 94)
- Luz larga automática\* (p. 95)
- Mando de las luces (p. 90)

## Faros - adaptación del haz luminoso

Para no deslumbrar a los vehículos que circulan en dirección contraria, el haz luminoso de los faros halógenos puede ajustarse para tráfico con circulación por la derecha o por la izquierda.

### Faros LED\*

No es necesario realizar adaptación alguna del haz luminoso. El haz luminoso está diseñado para evitar el deslumbramiento de los vehículos que circulan en dirección contraria.

### Faros halógenos

El haz luminoso de los faros halógenos se ajusta enmascarando el cristal del faro. La calidad del haz luminoso empeorará ligeramente.

### Enmascaramiento de los faros

1. Reproduzca las plantillas A y B con coches con el volante a la izquierda o C y D con coches con el volante a la derecha, véase la sección titulada "Plantillas para faros halógenos". Las plantillas están en escala 1:2. Utilice, por ejemplo, una copiadora con función de ampliado y copie las plantillas al 200 %:
  - A = LHD Right (volante a la izquierda, cristal derecho)
  - B = LHD Left (volante a la izquierda, cristal izquierdo)
  - C = RHD Right (volante a la derecha, cristal derecho)
  - D = RHD Left (volante a la derecha, cristal izquierdo)
2. Reproduzca la plantilla en un material adhesivo y resistente al agua y recórtela.
3. Siga las líneas de diseño en el cristal del faro, véase las líneas en la imagen siguiente. Coloque las plantillas adhesivas junto a las líneas de diseño con ayuda de la figura.



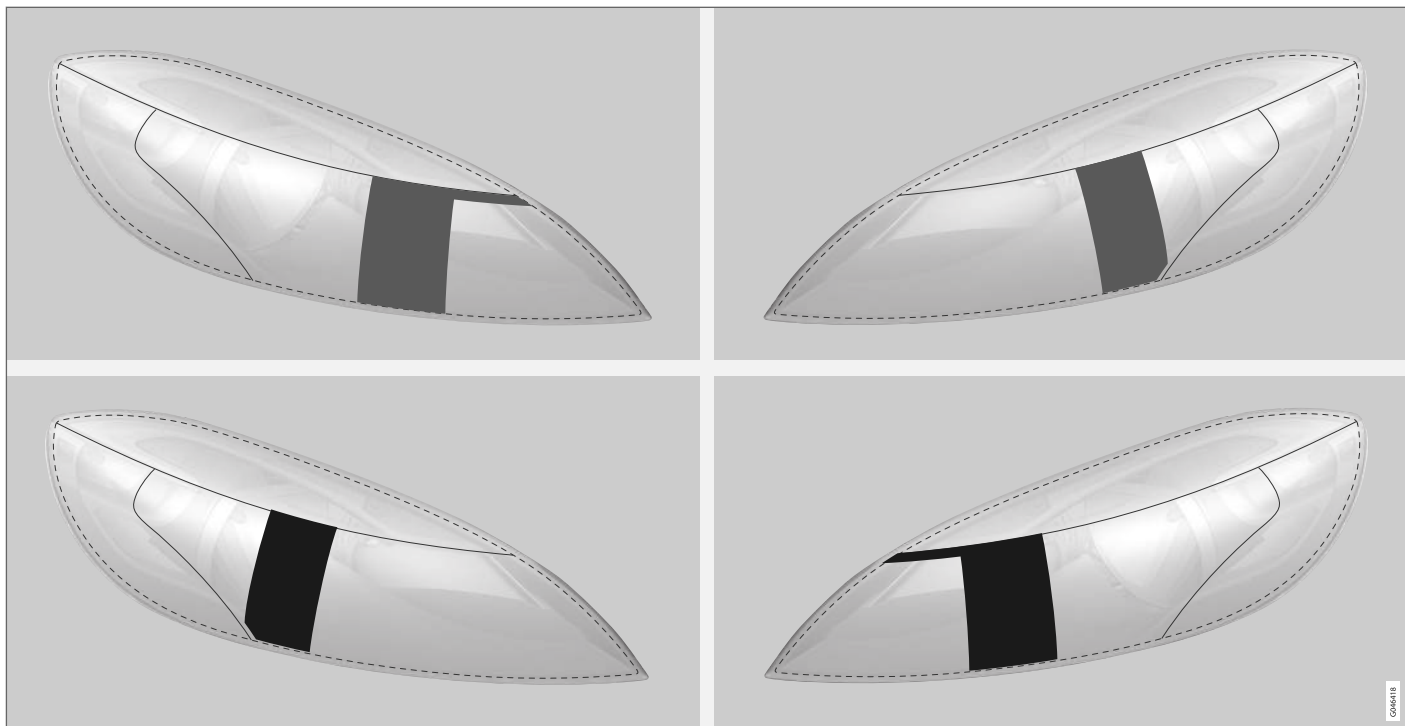

Línea superior: automóvil con volante a la izquierda, plantillas A y B. Línea inferior: automóvil con volante a la derecha, plantillas C y D.

© 2018

Plantillas para faros halógenos

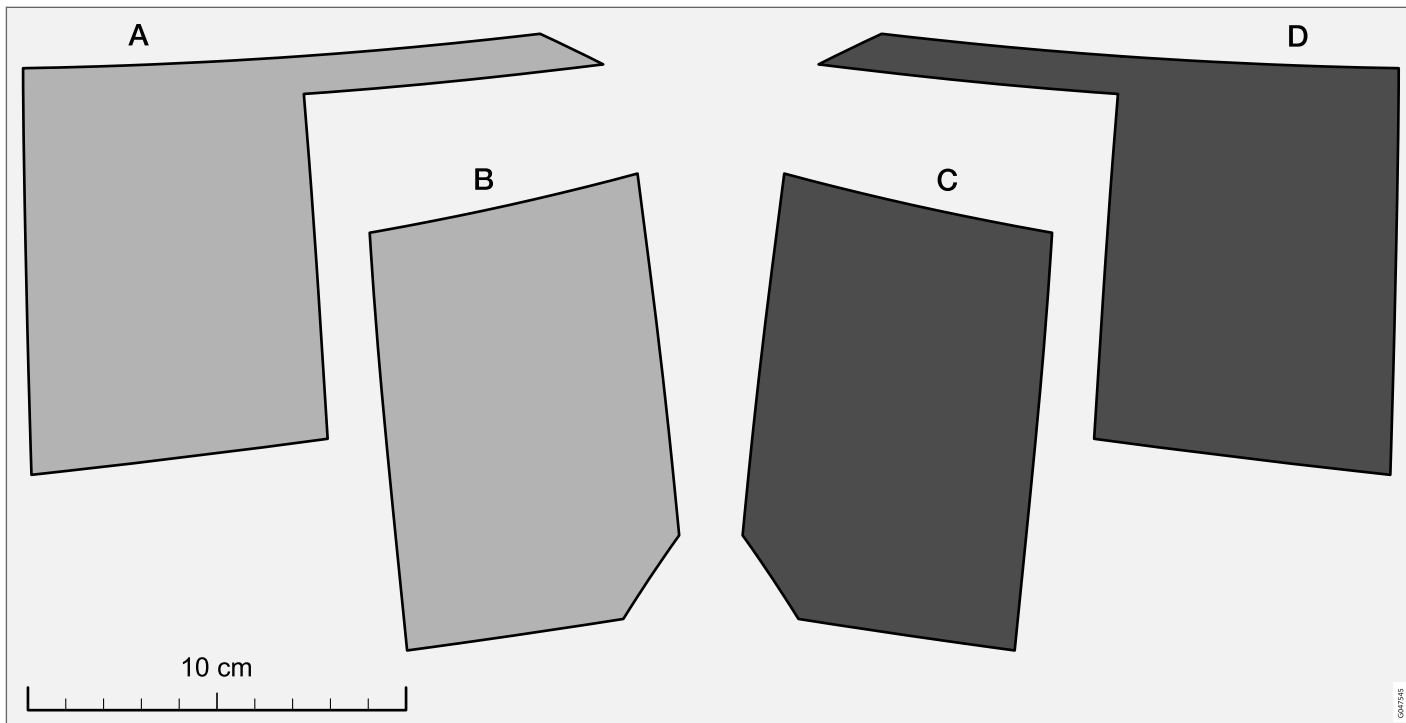

0427245

## Luz antiniebla trasera

Cuando la visibilidad es deficiente debido a la niebla, puede utilizarse la luz antiniebla trasera para que otros usuarios de la vía pública puedan detectar el vehículo con suficiente antelación.

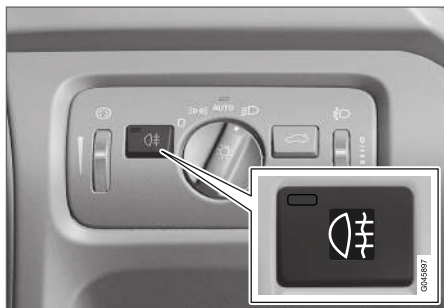

Botón para las luces antiniebla traseras.

La luz antiniebla trasera consta de una bombilla en el lado izquierdo en los vehículos con el volante a la izquierda y en el lado derecho en los vehículos con el volante en el lado derecho.

La luz antiniebla trasera solo puede encenderse cuando la llave está en la posición **II** o cuando el motor está en marcha y el mando de las luces está en la posición **AUTO** o **☰**.

Pulse el botón de conexión y desconexión. El símbolo de control **☰** en el cuadro de instrumentos y la luz del botón se activan cuando se enciende la luz antiniebla trasera.

La luz antiniebla trasera se apaga automáticamente al pulsar el botón **START/STOP ENGINE** o cuando el mando de las luces se pone en la posición **0** o **☰**.

### **i** NOTA

Las disposiciones sobre el uso de las luces antiniebla traseras varían según el país.

### Información relacionada

- Mando de las luces (p. 90)

## Luces de freno

Las luces de freno se encienden automáticamente al frenar.

Las luces de freno se encienden cuando se pisa el pedal de freno. Se encienden además cuando frena el vehículo alguno de los sistemas de asistencia al conductor como el control de velocidad constante adaptativo (p. 207), el City Safety (p. 227) o el aviso de colisión (p. 234).

### Información relacionada

- Freno de servicio - luces de freno de emergencia y las luces de emergencia automáticas (p. 303)



## Luces de emergencia

Las luces de emergencia avisan a otros usuarios de la vía pública haciendo destellar todos los intermitentes al mismo tiempo cuando está activada esta función.

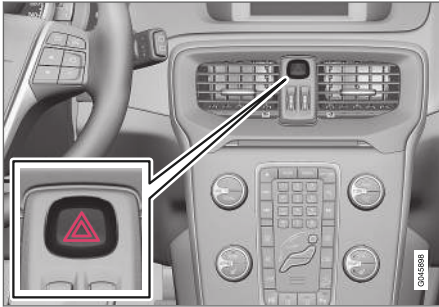

Botón de luces de emergencia.

Pulse el botón para conectar las luces de emergencia. Los dos símbolos de los intermitentes destellan en el cuadro de instrumentos cuando se utilizan las luces de emergencia.

Las luces de emergencia se encienden automáticamente cuando el vehículo frena con tanta fuerza que se activan las luces de freno de emergencia y la velocidad es inferior a unos 10 km/h (6 mph).. Los intermitentes permanecen encendidos después de parar y se apagan automáticamente cuando se inicia la marcha o si se pulsa el botón.

## Información relacionada

- Intermitente (p. 103)
- Freno de servicio - Luces de freno de emergencia y las luces de emergencia automáticamente (p. 303)

## Intermitente

Los intermitentes del automóvil se accionan con la palanca izquierda del volante. Los intermitentes destellan tres veces o de forma continua, según la distancia con la que se sube o baja la palanca.



Intermitente.

### Secuencia intermitente corta

- 1 Suba o baje la palanca del volante a la primera posición y suéltela. Los intermitentes destellan tres veces. El sistema puede conectarse y desconectarse en el sistema de menús MY CAR, véase MY CAR (p. 118).

### Secuencia intermitente continua

- 2 Suba o baje la palanca hasta el tope.

La palanca se detiene en su posición y se hace retroceder manualmente o automáticamente con el movimiento del volante.



## ◀ Símbolos de los intermitentes

Para los símbolos de los intermitentes, véase Cuadro de instrumentos - significado de los símbolos de control (p. 72).

## Información relacionada

- Luces de emergencia (p. 103)

## Iluminación del habitáculo

La iluminación del habitáculo se enciende y se apaga con los mandos situados encima de los asientos delanteros y el asiento trasero.



Mandos en la consola del techo para las luces de lectura delanteras y la iluminación del habitáculo.

- 1 Luz de lectura lado izquierdo
- 2 Iluminación del habitáculo (iluminación del suelo\* e iluminación del techo) - Conexión y desconexión
- 3 Automatismo de la iluminación del habitáculo
- 4 Luz de lectura lado derecho

Las luces del habitáculo pueden seguir encendiéndose y apagándose manualmente durante 30 segundos después de que:

- el motor se ha apagado y el sistema eléctrico del vehículo se encuentra en la posición de llave **0**
- se desbloquea el automóvil sin poner en marcha el motor.

## Iluminación de lectura delantera\*

Las luces de lectura se encienden o se apagan pulsando brevemente el botón correspondiente de la consola del techo.

La intensidad luminosa se ajusta manteniendo pulsado el botón.

## Iluminación de lectura trasera\*



Iluminación de lectura trasera.

Las luces se encienden o se apagan pulsando brevemente el botón correspondiente.

La intensidad luminosa se ajusta manteniendo pulsado el botón.

### **Iluminación del suelo como luz ambiental\***

Para que el interior sea más claro durante el viaje, puede activarse la iluminación del suelo de forma reducida.

La intensidad de la iluminación del suelo puede cambiarse en el sistema de menús MY CAR, véase MY CAR (p. 118).

### **Iluminación de los compartimentos de las puertas delanteras\***

La iluminación de los compartimentos se enciende cuando arranca el motor.

### **Iluminación de la guantera**

La iluminación de la guantera se enciende y se apaga cuando esta se abre o se cierra.

### **Iluminación del espejo de cortesía**

La iluminación del espejo de cortesía (p. 153) se enciende y se apaga cuando se abre y se cierra la tapa.

### **Iluminación del compartimento de carga**

La iluminación del maletero se enciende y se apaga al abrir o cerrar el portón.

### **Automatismo de la iluminación del habitáculo**

El automatismo está activado cuando está encendido el botón **AUTO**.

La iluminación del habitáculo se enciende y se apaga según las condiciones siguientes.

La iluminación del habitáculo se enciende y permanece encendida durante 30 segundos:

- si el automóvil se abre con la llave o la hoja extraíble, véase Mando a distancia - funciones (p. 166) o Llave extraíble - apertura de puerta (p. 170).
- el motor se ha apagado y el sistema eléctrico del vehículo se encuentra en la posición de llave **O**.

La iluminación del habitáculo se apaga:

- se arranca el motor
- al cerrar el automóvil.

La iluminación del habitáculo se enciende o se apaga cuando se abre o se cierra una puerta lateral.

Se mantiene encendida durante dos minutos si alguna de las puertas permanece abierta.

Si se enciende una luz manualmente y el automóvil se cierra, la luz se apagará automáticamente después de dos minutos.

### **Luz ambiental\***

Cuando se apaga la iluminación normal del habitáculo y el motor está en marcha, se enciende un diodo luminoso en la consola de techo delantera y trasera para emitir una luz tenue y mejorar el ambiente durante el trayecto. La luz permite ver objetos en los compartimentos, etc. cuando es de

noche. Esta iluminación se apaga cuando se desconecta el motor. La intensidad y el color de la luz pueden cambiarse en el sistema de menús MY CAR, véase MY CAR (p. 118).

## Luz de seguridad

La luz de seguridad incluye la luz de cruce, las luces de posición, las lámparas de los tiradores exteriores y la iluminación de la matrícula.

Una parte del alumbrado exterior puede mantenerse encendido y funcionar como luces de seguridad después de haber cerrado el automóvil.

1. Saque la llave a distancia de la cerradura de contacto.
2. Desplace la palanca izquierda hacia el volante hasta el tope y suéltela. La función se conecta de la misma manera que la ráfaga de luces largas, véase Luces largas/de cruce (p. 94).
3. Salga del automóvil y cierre la puerta con llave.

Cuando se activa la función, se enciende la luz de cruce, las luces de posición, las lámparas de los tiradores exteriores y la iluminación de la matrícula.

La luz de seguridad puede ajustarse en el sistema de menús MY CAR, véase MY CAR (p. 118).

### Información relacionada

- Duración luz aproximac. (p. 106)

## Duración luz aproximac.

La luz de aproximación incluye las luces de posición, las luces de los retrovisores exteriores, la iluminación de la matrícula, la iluminación de techo interior y la iluminación del suelo.

La luz de aproximación se enciende con el mando a distancia, véase Mando a distancia - funciones (p. 166), y se utiliza para encender la iluminación fuera del automóvil.

Cuando se activa la función con el mando a distancia, se encienden las luces de posición, las luces de los tiradores exteriores, la iluminación de la matrícula, la iluminación interior del techo y la iluminación del suelo.

La duración de la luz de aproximación puede ajustarse en el sistema de menús MY CAR, véase MY CAR (p. 118).

### Información relacionada

- Luz de seguridad (p. 106)

## Limpialunas y lavalunas

Los limpialunas y lavalunas limpian el parabrisas y la luneta trasera. Los faros se limpian con lavado de alta presión.

### Limpiaparabrisas<sup>24</sup>

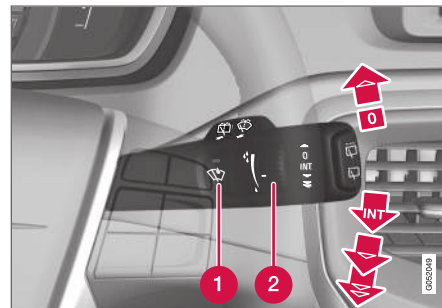

Limpiaparabrisas y lavaparabrisas.

- 1 Sensor de lluvia, conexión y desconexión
- 2 Rueda de sensibilidad/frecuencia

### Limpiaparabrisas desconectados

 Desplace la palanca a la posición **0** para desconectar los limpiaparabrisas.

### Barrido único

 Desplace la palanca hacia arriba y suelte para hacer un barrido.

<sup>24</sup> Para cambiar las escobillas y su posición de servicio, véase Escobillas limpiaparabrisas (p. 376). Para llenar el líquido de lavado, véase Líquido de lavado - llenado (p. 378).

### Barrido intermitente

**INT** Ajuste la frecuencia de barrido con la rueda selectora tras haber seleccionado la función de intermitencia del limpiaparabrisas.

### Barrido continuo

 Los limpiaparabrisas barren a velocidad normal.

 Los limpiaparabrisas barren a alta velocidad.

### ! IMPORTANTE

Antes de activar los limpiaparabrisas, compruebe que las escobillas no estén atascadas por el hielo y que se haya eliminado con una rasqueta la nieve o el hielo del parabrisas (o la luneta trasera).

### ! IMPORTANTE

Emplee líquido de lavado abundante al limpiar el parabrisas con los limpiaparabrisas. El parabrisas debe estar húmedo durante la operación de los limpiaparabrisas.

### Posición de servicio de las escobillas

Para limpiar el parabrisas y las escobillas y cambiar las escobillas, consulte Lavadero de vehículos (p. 394) y Escobillas limpiaparabrisas (p. 376).

### Sensor de lluvia\*

El sensor de lluvia detecta la cantidad de agua que cae sobre el parabrisas y pone en marcha los limpiaparabrisas de manera automática. La sensibilidad del sensor de lluvia se ajusta con la rueda selectora.

Cuando está activado el sensor de lluvia, se enciende el testigo del botón y se muestra el símbolo correspondiente  en el cuadro de instrumentos.

### Activar y ajustar la sensibilidad

Para activar el sensor de lluvia, el automóvil debe estar en marcha o tener la llave en la posición **I** o **II** al mismo tiempo que la palanca de los limpiaparabrisas está en la posición **0** o en la posición de barrido simple.

Para activar el sensor de lluvia, pulse el botón . Los limpiaparabrisas harán un barrido.

Si la palanca se desplaza hacia arriba, los limpiaparabrisas harán más barridos.

Gire la rueda selectora hacia arriba para aumentar la sensibilidad y hacia abajo para reducirla. (Los limpiaparabrisas harán otro barrido cuando la rueda selectora se gira hacia arriba.)

### Desconectar

Para desconectar el sensor de lluvia, pulse el botón  o desplace la palanca hacia abajo a otro programa de limpiado.

El sensor de lluvia se desconecta automáticamente al sacar la llave de contacto de encendido o cinco minutos después de apagar el motor.

### ! IMPORTANTE

Los limpiaparabrisas pueden activarse y resultar dañados en un túnel de lavado. Desactive el sensor de lluvia con el vehículo en marcha o el mando a distancia en la posición **I** o **II**. El símbolo en el cuadro de instrumentos y la luz del botón se apagan.

### Lavafaros y lavacristales

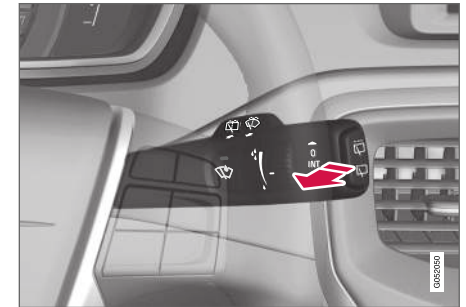

Función de lavado.

### Lavaparabrisas

Desplace la palanca hacia el volante para activar los lavaparabrisas y los lavafaros.

- ◀◀ Después de soltar la palanca, los limpiaparabrisas hacen algunos barridos más y se activan los lavafaros.

### Lavafaros de alta presión\*

El lavado a alta presión de los faros consume grandes cantidades de líquido de lavado. Para ahorrar líquido, los faros se lavan automáticamente cada cinco activaciones del lavaparabrisas.

### Lavado reducido

Cuando queda aproximadamente 1 litro de líquido de lavado en el recipiente y aparece en el cuadro de instrumentos el mensaje de que debe añadirse líquido de lavado, se cierra el suministro de líquido de lavado a los faros. De este modo, se da prioridad a la limpieza y visibilidad del parabrisas.

### Limpieza y lavado de luneta trasera

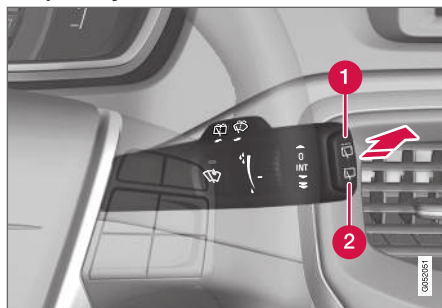

- 1 Limpiacristales trasero – barrido intermitente
- 2 Limpiacristales trasero – velocidad continua

Si desplaza la palanca hacia adelante (ver la flecha en la figura), se activan el lavacristales y el limpiacristales de la luneta trasera.

#### **i** NOTA

El desempañador de la luneta trasera está provisto de una protección contra el sobrecalentamiento que desconecta el motor eléctrico si éste se recalienta. El desempañador vuelve a funcionar después de un periodo de enfriamiento (30 segundos o más, según la temperatura del motor eléctrico y la temperatura ambiente).

### Limpiacristales – marcha atrás

Si se pone la marcha atrás cuando están activados los limpiaparabrisas delanteros, el limpiacristales de la luneta trasera iniciará el modo de barrido intermitente<sup>25</sup>. La función se interrumpe al quitar la marcha atrás.

Si el limpiacristales trasero ya está en funcionamiento a velocidad continua, no se produce ningún cambio.

#### **i** NOTA

En los vehículos dotados de sensor de lluvia, el limpiacristales trasero se activará al dar marcha atrás si el sensor está activado y llueve.

### Información relacionada

- Líquido de lavado - llenado (p. 378)

<sup>25</sup> Esta función (barrido intermitente al dar marcha atrás) puede desconectarse. Diríjase a un taller. Volvo recomienda los servicios de un taller autorizado Volvo.

## Elevallunas eléctricos

Con el panel de mandos de la puerta del conductor pueden manejarse todos los elevallunas eléctricos. Con los mandos de las demás puertas sólo se puede accionar el elevalluna de la puerta correspondiente.

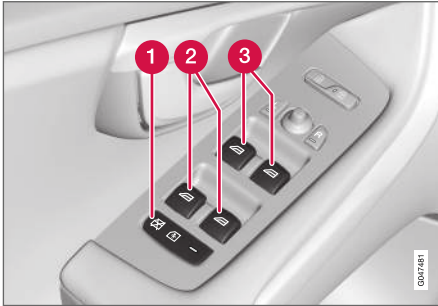

Panel de control de la puerta del conductor.

- 1 Seguro eléctrico para niños, que impide a estos la apertura desde dentro de las puertas traseras\* y la apertura/cierre de las ventanillas traseras. Vea Seguro para niños - activación eléctrica\* (p. 183).
- 2 Mando de ventanilla trasera
- 3 Mando de ventanilla delantera

### **⚠ PRECAUCIÓN**

Compruebe que no pongan las manos los niños u otros pasajeros al cerrar las ventanillas en la puerta del conductor.

### **⚠ PRECAUCIÓN**

Compruebe que no pongan las manos los niños u otros pasajeros al cerrar las ventanillas con ayuda del mando a distancia.

### **⚠ PRECAUCIÓN**

Si hay niños en el vehículo, no olvide cortar siempre la corriente de los elevallunas seleccionando la posición de llave 0 y sacar luego la llave a distancia al salir del automóvil. Para información sobre las posiciones de llave, véase Posiciones de la llave - funciones a distintos niveles (p. 83).

## Accionamiento



Accionamiento de los elevallunas eléctricos.

- 1 Accionamiento sin función automática
- 2 Accionamiento con función automática

Con el panel de mandos de la puerta del conductor pueden manejarse todos los elevallunas eléctricos. Los paneles de mandos de las demás puertas sólo pueden accionar el elevalluna correspondiente. Sólo puede manejarse al mismo tiempo un panel de mandos.

Para poder accionar los elevallunas eléctricos, la llave debe estar como mínimo en la posición I, véase Posiciones de la llave - funciones a distintos niveles (p. 83). Tras la desconexión del motor podrán manejarse los elevallunas durante algunos minutos tras la extracción de la llave a distancia, si bien no después de haber abierto una puerta.



- ◀ El cierre de las ventanillas se interrumpe y las ventanillas se abren, si algo obstaculiza su movimiento. Cuando el cierre de la ventanilla se interrumpe, por ejemplo, en caso de formación de hielo, la protección antiobstrucciones puede forzarse. Después de la interrupción de dos cierres seguidos, la protección antiobstrucciones se forzará y la función automática se desconectará durante unos instantes. La ventanilla podrá cerrarse manteniendo subido el botón de forma continua.

### **i** NOTA

Una forma de reducir el ruido pulsante del viento al abrir las ventanillas traseras consiste en abrir también un poco las ventanillas delanteras.

### **Accionamiento sin función automática**

Desplace uno de los mandos ligeramente hacia arriba/hacia abajo. Los elevalunas suben/bajan mientras mantiene accionado el mando.

### **Accionamiento con función automática**

Desplace uno de los mandos hacia arriba/hacia abajo hasta el tope y, a continuación, suelte el mando. Las ventanillas se desplazan automáticamente hasta su posición final.

### **Accionamiento con del mando a distancia o del botón de cierre centralizado**

Para accionar los elevalunas eléctricos desde el exterior con el mando a distancia o desde el inte-

rior con el botón de cierre centralizado, véase Mando a distancia - funciones (p. 166) o Cierre y apertura - en el interior (p. 177).

### **Reposición**

Tras haber desconectado la batería, la función de apertura automática debe reponerse para funcionar correctamente.

1. Levante ligeramente la sección delantera del botón para subir la ventanilla hasta su posición final y mantenga levantado el botón durante un segundo.
2. Suelte el botón durante un momento.
3. Vuelva a levantar la sección delantera del botón durante un segundo.

### **⚠ PRECAUCIÓN**

Deberá realizarse un restablecimiento para habilitar la protección antipinzamiento.

## **Retrovisores laterales**

La posición de los retrovisores exteriores se ajusta con la palanca de ajuste en el mando de la puerta del conductor.



Mando de retrovisores exteriores.

### **Ajuste**

1. Pulse el botón **L** para ajustar el retrovisor izquierdo o el botón **R** para el derecho. La luz del botón se enciende.
2. Ajuste la posición con la palanca de ajuste situada en el centro.
3. Pulse otra vez el botón **L** o **R**. La luz del botón debe apagarse.



**⚠ PRECAUCIÓN**

Los dos retrovisores están combados para ofrecer una adecuada visión panorámica. Puede dar la sensación de que los objetos reflejados se encuentran a mayor distancia de lo que realmente están.

**Guardar ajustes<sup>26</sup>**

Los ajustes de la posición de los retrovisores y el asiento del conductor pueden guardarse en la memoria de cada llave\*, véase Mando a distancia, personalización\* (p. 163).

**Inclinación del retrovisor al aparcar<sup>26</sup>**

El retrovisor puede inclinarse, por ejemplo, para que el conductor pueda ver el bordillo al aparcar.

- Introdúzca la marcha atrás y pulse el botón **L** o **R**.

Al sacar la marcha atrás, el retrovisor vuelve automáticamente a su posición inicial al cabo de aproximadamente 10 segundos o pulsando el botón **L** o **R**.

**Inclinación automática del retrovisor al aparcar<sup>26</sup>**

Al introducir la marcha atrás, el retrovisor se inclina automáticamente para que el conductor pueda ver, por ejemplo, el bordillo al aparcar. Al sacar la marcha atrás, el retrovisor vuelve auto-

máticamente a su posición inicial al cabo de un rato.

El sistema puede conectarse y desconectarse en el sistema de menús MY CAR, véase MY CAR (p. 118).

**Repliegue automático al cerrar el vehículo\***

Cuando el automóvil se cierra/se abre con la llave a distancia, los retrovisores se pliegan/despliegan de manera automática.

El sistema puede conectarse y desconectarse en el sistema de menús MY CAR, véase MY CAR (p. 118).

**Reposición de la posición neutra**

Los espejos que han sido desplazados de su posición como consecuencia de una acción externa, han de ser repuestos eléctricamente a la posición neutra para que funcione correctamente el plegado o el desplegado eléctrico:

1. Pliegue los retrovisores con los botones **L** y **R**.
2. Despliegue de nuevo los retrovisores con los botones **L** y **R**.
3. Repita este procedimiento en caso necesario.

A continuación, los retrovisores están repuestos en posición neutra.

**Retrovisores exteriores plegables\***

Para aparcar/conducir en espacios reducidos, los espejos pueden plegarse:

1. Pulse simultáneamente los botones **L** y **R** (la posición de llave debe ser como mínimo **I**).
2. Suelte los botones después de aproximadamente 1 segundo. Los retrovisores se detienen automáticamente en la posición de repliegue máximo.

Para desplegar los retrovisores, pulse los botones **L** y **R** al mismo tiempo. Los retrovisores se detienen automáticamente en la posición de despliegue máximo.

**Duración de luz de aproximación y luz de seguridad**

La luz de los retrovisores se enciende cuando se selecciona la luz de aproximación (p. 106) o la luz de seguridad (p. 106).

**Información relacionada**

- Retrovisor interior (p. 112)
- Lunas y retrovisores - calefacción eléctrica (p. 112)

<sup>26</sup> Solo en combinación con un asiento regulado eléctricamente provisto de memoria, véase Asientos delanteros - regulación eléctrica (p. 86).

## Lunas y retrovisores - calefacción eléctrica

La calefacción eléctrica se utiliza para deshelar y desempañar el parabrisas, la luneta trasera y los retrovisores exteriores.

### Retrovisores, luneta trasera y parabrisas\* con calefacción eléctrica

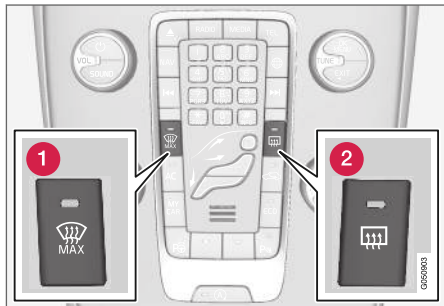

- 1 Calefacción eléctrica del parabrisas
- 2 Calefacción eléctrica de la luneta trasera y los retrovisores exteriores

La función se utiliza para deshelar y desempañar el parabrisas, la luneta trasera y los retrovisores laterales.

Para iniciar la calefacción eléctrica, pulse una vez el botón correspondiente. La luz del botón indica que la función está activa. Desconecte la calefacción en cuanto los cristales se hayan deshelado y desempañado para no descargar innecesaria-

mente la batería. La función se desconecta automáticamente después de un rato.

Véase también Deshumectación y desempañamiento del parabrisas (p. 138).

Los retrovisores exteriores y la luneta trasera se desempañan y deshielan automáticamente si el automóvil se arranca a una temperatura ambiente inferior a +7 °C. El desempañado automático puede seleccionarse en el sistema de menú MY CAR, véase MY CAR (p. 118).

La brújula (p. 114) se desconecta al activarse la calefacción eléctrica del parabrisas. Al desactivarse la calefacción eléctrica del parabrisas vuelve a activarse la brújula.

## Retrovisor interior

La función antideslumbramiento del retrovisor interior puede activarse con un mando situado en la parte inferior del espejo. La función puede ser también automática.



- 1 Mando de la función antideslumbramiento

### Antideslumbramiento manual

Si hay una luz muy intensa detrás del automóvil, esta luz puede ser reflejada por el espejo retrovisor y deslumbrar al conductor. Active la función antideslumbramiento cuando resulte molesta la luz que hay detrás del automóvil:

1. La función se activa desplazando el mando hacia el habitáculo.
2. Para volver al modo normal, desplace el mando hacia el parabrisas.

### Antideslumbramiento automático\*

Si hay una luz muy intensa detrás del automóvil, la función antideslumbramiento se activa automáticamente. El retrovisor con antideslumbramiento automático no tiene ningún mando de antideslumbramiento manual.

El retrovisor cuenta con dos sensores, uno orientado hacia adelante y otro orientado hacia atrás, que funcionan conjuntamente para identificar y eliminar luz deslumbrante. El sensor orientado hacia adelante detecta la luz del entorno, mientras que el orientado hacia atrás detecta la luz de los faros del vehículo que avanza por detrás.

#### **i** NOTA

Si se colocan, por ejemplo, permisos de aparcamientos, transpondedores, viseras u objetos en los asientos o en el compartimento de carga de tal manera que se impida que la luz llegue a los sensores, se alterará la función antideslumbramiento del espejo retrovisor.

El retrovisor con antideslumbramiento automático es el único que puede equiparse con brújula (p. 114).

### Información relacionada

- Retrovisores laterales (p. 110)

### Techo de cristal\*

La cortinilla del techo de cristal puede controlarse con el mando de la consola del techo.

El techo de cristal está fijo, pero la cortinilla eléctrica puede controlarse en las posiciones de llave I o II con el mando de la consola de techo. Para información sobre las posiciones de llave, véase Posiciones de la llave - funciones a distintos niveles (p. 83).

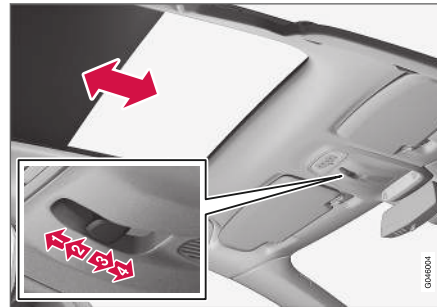

- 1 Apertura automática hasta tope
- 2 Apertura manual hasta suelte del botón
- 3 Cierre manual hasta suelte del botón
- 4 Cierre automático hasta tope

#### **i** IMPORTANTE

- No toque la cortinilla, puesto que puede dañarse.
- Utilice solamente el mando de la consola del techo para controlar la cortinilla.

## Brújula\*

En la esquina superior derecha del retrovisor se incluye un visualizador que indica el rumbo adoptado por la parte frontal del automóvil.

### Uso

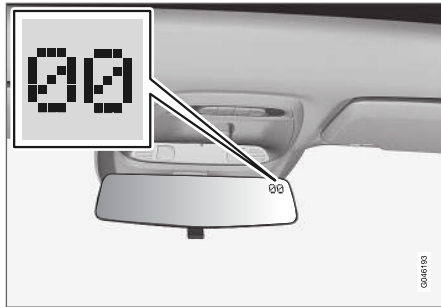

Retrovisor con brújula.

Pueden aparecer ocho puntos cardinales con abreviaturas en inglés: **N** (norte), **NE** (noroeste), **E** (este), **SE** (sudeste), **S** (sur), **SW** (suroeste), **W** (oeste) y **NW** (noroeste).

La brújula se activa automáticamente cuando se arranca el automóvil o cuando la llave está en la posición **II**, véase Posiciones de la llave - funciones a distintos niveles (p. 83). Para desconectar y conectar la brújula, pulse el botón situado detrás del retrovisor utilizando, por ejemplo, un clip.

La brújula se desactiva al activar la calefacción eléctrica del parabrisas. Al desactivarse la cale-

facción eléctrica del parabrisas vuelve a activarse la brújula.

### Calibrado

La tierra está dividida en 15 zonas magnéticas. La brújula está programada para la zona geográfica en la que se suministra el automóvil. La brújula debe calibrarse si el automóvil se desplaza por varias zonas magnéticas. Proceda como sigue:

1. Detenga el automóvil en una gran superficie abierta sin construcciones de acero ni cables de alta tensión.
2. Arranque el automóvil.

#### **i** NOTA

Para una calibración óptima, desconecte todos los dispositivos eléctricos (climatizador, limpiaparabrisas, etc.) y asegúrese de cerrar todas las puertas.

3. Mantenga apretado el botón situado en la parte inferior del retrovisor durante aprox. 3 segundos. A continuación, aparece el número de la zona magnética seleccionada.

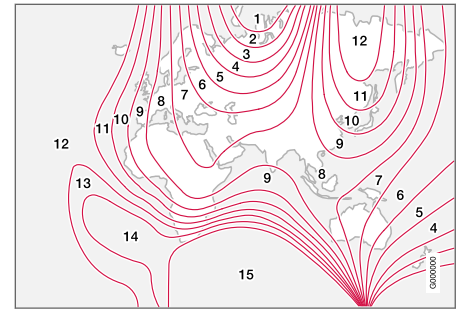

Zonas magnéticas.

4. Pulse varias veces el botón hasta que se indique la zona magnética (**1-15**) que desea programar, consulte el mapa de zonas magnéticas de la brújula.
5. Espere a que la pantalla vuelva a mostrar el signo **C** o mantenga pulsado el botón situado en la parte inferior del retrovisor durante aproximadamente 6 segundos (utilice, por ejemplo, un clip) hasta que se muestre el signo **C**.
6. Conduzca despacio en un círculo a una velocidad de como máximo 10 km/h (6 mph) hasta que aparezca en el display una dirección de la brújula, lo cual indica que el calibrado está listo. Conduzca a continuación 2 vueltas más para afinar el calibrado.
7. Repita este procedimiento en caso necesario.

## Control del menú - cuadro de instrumentos

Con la palanca izquierda del volante se controlan los menús que aparecen en el display de información del cuadro de instrumentos (p. 66). Los menús que se muestran dependen de la posición de la llave (p. 83).

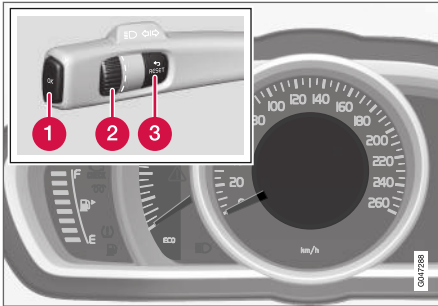

Pantalla de información (cuadro de instrumentos analógico) y mandos para controlar el menú.

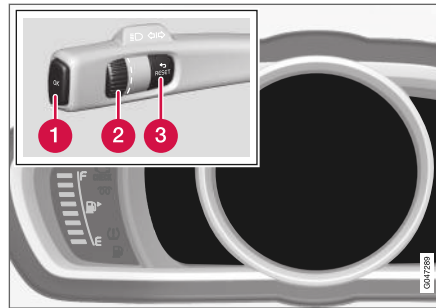

Pantallas de información (cuadro de instrumentos digital) y mandos para controlar el menú.

- 1** **OK** - acceso al menú y confirma mensajes y selecciones en el menú.
- 2** Rueda selectora – permite desplazarse entre opciones del menú.
- 3** **RESET** - pone a cero datos seleccionados en el ordenador de a bordo y "retrocede" en la estructura de menú.

Si hay un mensaje (p. 116) en la pantalla, éste debe confirmarse con **OK** para ver los menús.

### Información relacionada

- Mensajes - uso (p. 117)
- Visión de conjunto del menú - cuadro de instrumentos analógico (p. 115)
- Visión de conjunto del menú - cuadro de instrumentos digital (p. 116)

## Visión de conjunto del menú - cuadro de instrumentos analógico

Los menús que se muestran en el display de información del cuadro de instrumentos dependen de la posición de la llave (p. 83).

Algunas de estas opciones del menú requieren que la función y el dispositivo estén instalados en el automóvil.

### Velocidad digital

Calefactor\*

Calefactor auxiliar\*

### Opciones TC

### Estado de servicio

Nivel de aceite<sup>27</sup>

Mensajes (##)<sup>28</sup>

### Nivel de AdBlue

### Información relacionada

- Control del menú - cuadro de instrumentos (p. 115)
- Visión de conjunto del menú - cuadro de instrumentos digital (p. 116)
- Cuadro de instrumentos (p. 66)

<sup>27</sup> Algunos motores.

## Visión de conjunto del menú - cuadro de instrumentos digital

Los menús que se muestran en el display de información del cuadro de instrumentos dependen de la posición de la llave (p. 83).

Algunas de estas opciones del menú requieren que la función y el dispositivo estén instalados en el automóvil.

Ajustes\*

Temas

Modo contraste/Modo color

Estado de servicio

Mensajes<sup>29</sup>

Nivel de aceite<sup>30</sup>

Calefactor estacion.\*

Ordenador reinicio

Nivel de AdBlue

### Información relacionada

- Control del menú - cuadro de instrumentos (p. 115)
- Visión de conjunto del menú - cuadro de instrumentos analógico (p. 115)
- Cuadro de instrumentos (p. 66)

<sup>28</sup> El número de mensajes se indica entre paréntesis.

<sup>29</sup> El número de mensajes se indica entre paréntesis.

<sup>30</sup> Algunos motores.

## Mensajes

Cuando se enciende un símbolo de advertencia, información o control, aparece al mismo tiempo un mensaje complementario en la pantalla de información.

Mensaje	Significado
<b>Parar lugar seg.<sup>A</sup></b>	Detenga el automóvil y pare el motor. Peligro de avería grave. Póngase en contacto con un taller <sup>B</sup> .
<b>Parar motor<sup>A</sup></b>	Detenga el automóvil y pare el motor. Peligro de avería grave. Póngase en contacto con un taller <sup>B</sup> .
<b>Revisión urgente<sup>A</sup></b>	Póngase en contacto con un taller <sup>B</sup> para una revisión inmediata del vehículo.
<b>Revisión necesaria<sup>A</sup></b>	Póngase en contacto con un taller <sup>B</sup> para una revisión del automóvil tan pronto como sea posible.
<b>Ver manual<sup>A</sup></b>	Lea el manual del propietario.

Mensaje	Significado
<b>Reserve hora para mantenimiento</b>	Revisión regular. Póngase en contacto con un taller <sup>B</sup> .
<b>Realice el mantenimiento regular</b>	Revisión regular. Póngase en contacto con un taller <sup>B</sup> . La fecha depende de los kilómetros recorridos, los meses transcurridos desde la última revisión, el tiempo de funcionamiento del motor y la calidad del aceite.
<b>Intervalo de mantenimiento rebasado</b>	Si no se cumplen los intervalos de revisión regular, la garantía no cubrirá las piezas que pudieran estar dañadas. Póngase en contacto con un taller <sup>B</sup> .
<b>Caja de cambios Cambio de aceite necesario</b>	Póngase en contacto con un taller <sup>B</sup> para una revisión del automóvil tan pronto como sea posible.

Mensaje	Significado
<b>Caja de cambios Rendimiento reducido</b>	La caja de cambios no rinde al máximo. Conduzca con cuidado hasta que se apague el mensaje <sup>C</sup> .  Si aparece varias veces, póngase en contacto con un taller <sup>B</sup> .
<b>Caja de cambios caliente Reduzca la velocidad</b>	Conduzca con mayor tranquilidad o detenga el automóvil en un lugar seguro. Ponga la transmisión en punto muerto y deje que el motor gire al ralentí hasta que el mensaje se apague <sup>C</sup> .
<b>Caja de cambios caliente Pare Espere a que se enfríe</b>	Fallo crítico. Detenga inmediatamente el automóvil en un lugar seguro y póngase en contacto con un taller <sup>B</sup> .

Mensaje	Significado
<b>Temporalmente desconectado<sup>A</sup></b>	Una función se ha desconectado temporalmente y se repone automáticamente durante la conducción o después de volver a arrancar el vehículo.
<b>Carga de la batería baja Modo de ahorro de energía</b>	El sistema de sonido se desconecta para ahorrar energía. Cargue la batería.

<sup>A</sup> Parte del mensaje, que se muestra junto con la información sobre dónde se ha producido el problema.  
<sup>B</sup> Recomendamos los servicios de un taller autorizado Volvo.  
<sup>C</sup> Para más mensajes relativos a la caja de cambios automática.

**!** **IMPORTANTE**

Compruebe y aplique el manual de servicio y garantía para mantener en vigor la garantía de Volvo.

### Información relacionada

- Mensajes - uso (p. 117)
- Control del menú - cuadro de instrumentos (p. 115)

## Mensajes - uso

Con la palanca izquierda del volante puede confirmar y desplazarse por los mensajes (p. 116) que se muestran en la display de información del cuadro de instrumentos.

Quando se enciende un símbolo de advertencia, información o control, aparece al mismo tiempo un mensaje complementario en la pantalla. Los mensajes de error se almacenan en una lista en la memoria hasta repararse el fallo.

Pulse **OK** en la palanca izquierda del volante para confirmar<sup>31</sup> un mensaje. Desplácese entre los mensajes con la rueda selectora (p. 115).

**i** **NOTA**

En caso de mostrarse un mensaje de advertencia durante el uso del ordenador de a bordo deberá leerse (pulse **OK**) antes de poder retomar la actividad anterior.

### Información relacionada

- Visión de conjunto del menú - cuadro de instrumentos analógico (p. 115)
- Visión de conjunto del menú - cuadro de instrumentos digital (p. 116)

<sup>31</sup> Un mensaje puede confirmarse también con la rueda selectora o el botón **RESET**.

## MY CAR

MY CAR es un sistema de menús que controla muchas de las funciones del automóvil, por ejemplo, City Safety™, cierres y alarmas, velocidad automática del ventilador, programación del reloj, etc.

Algunas funciones son de serie, otras son opcionales. La oferta varía según el mercado.

### Uso

La navegación por los menús se realiza con los botones de la consola central o con el teclado derecho del volante\*.

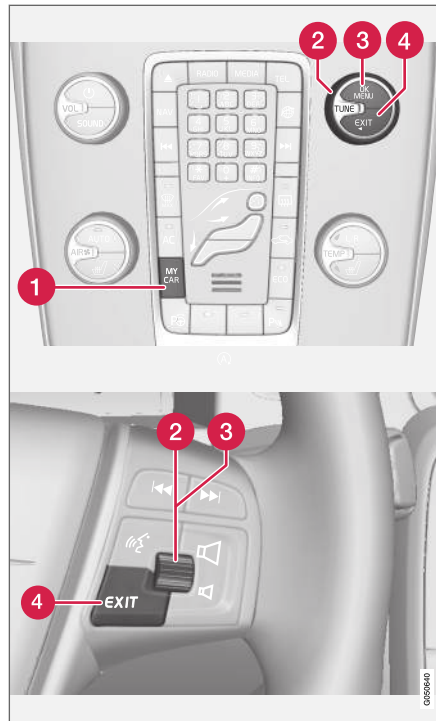

Panel de control en la consola central y teclado del volante. La figura es esquemática. El número de función

nes y la posición de los botones varía según el equipamiento y el mercado.

- 1 **MY CAR** - abre el sistema de menú MY CAR.
- 2 **TUNE** - gire el mando de la consola central o la rueda selectora del volante para desplazarse por las opciones de menú.
- 3 **OK/MENU** - pulse el botón en la consola central o la rueda selectora en el volante para seleccionar o marcar la opción de menú resaltada o almacenar la función seleccionada en la memoria.
- 4 **EXIT**

### Funciones EXIT

Según la función en la que se encuentra el cursor al pulsar brevemente **EXIT** y el nivel del menú, puede tener lugar lo siguiente:

- rechazo de la llamada del teléfono
- interrupción de la función activa
- borrado de los caracteres introducidos
- cancelación de la última selección
- subida en el sistema de menú.

Si mantiene pulsado **EXIT**, irá a la vista normal de MY CAR o, si se encuentra en la vista normal, al nivel más alto del menú (sistema de menús principal).



## Opciones de menú y rutas de búsqueda

Para descripciones sobre opciones de menú y rutas de búsqueda en MY CAR, véase el suplemento Sensus Infotainment.

## Ordenador de a bordo

El ordenador de a bordo del vehículo registra y calcula valores como, por ejemplo, el trayecto recorrido, el consumo de combustible y la velocidad media.

El contenido y el aspecto del ordenador de a bordo varía según si el cuadro de instrumentos es de tipo analógico o digital:

- Ordenador de a bordo - cuadro de instrumentos analógico (p. 120)
- Ordenador de a bordo - cuadro de instrumentos digital (p. 123)



La información del ordenador de a bordo puede mostrarse en el display de información del cuadro de instrumentos<sup>32</sup>.

## Cuentakilómetros parciales

El ordenador de a bordo tiene dos cuentakilómetros parciales y otro para el kilometraje total.

## Consumo medio

El consumo de combustible medio se calcula desde la última puesta a cero.

### **i** NOTA

Puede producirse una ligera alteración si se utiliza un calefactor accionado por combustible\*.

## Velocidad media

La velocidad media se calcula a partir del trayecto recorrido desde la última puesta a cero.

## Consumo actual

La cifra de consumo de combustible se actualiza constantemente, aproximadamente cada segundo. Cuando el automóvil circula a baja velocidad, el consumo se muestra por unidad horaria. A mayor velocidad, se relaciona con la distancia recorrida.

La presentación puede hacerse en diferentes unidades (km/miles). Véase la sección titulada "Cambiar de unidad" (p. 119).

<sup>32</sup> El aspecto y la presentación de la pantalla pueden variar según el tipo de cuadro de instrumentos.



#### ◀ Autonomía - distancia prevista hasta depósito vacío

El ordenador de a bordo indica la distancia aproximada que puede recorrerse con el combustible que quedan en el depósito.

Cuando el título **Dist. hasta agotar** muestra "----", el sistema no puede garantizar ninguna autonomía.

- En ese caso, reposte tan pronto como sea posible.

El cálculo se basa en el consumo medio de combustible durante los últimos 30 km y el combustible útil restante.

#### **i** NOTA

La indicación puede desviarse ligeramente si se cambia de técnica de conducción.

En general, esta distancia es mayor si se conduce de manera económica. Para más información sobre cómo reducir el consumo de combustible, véase Filosofía de medio ambiente (p. 23).

#### Presentación digital de la velocidad en otra unidad<sup>33</sup>

Si el instrumento principal está graduado en mph, se muestra la velocidad digital correspondiente en km/h.

#### Cambiar unidad

Las unidades de distancia y de combustible puede cambiarse en el sistema de menús **MY CAR**, véase MY CAR (p. 118).

#### **i** NOTA

Aparte de en el ordenador de a bordo, estas unidades se modificarán simultáneamente en el sistema de navegación de Volvo\*.

#### Información relacionada

- Ordenador de a bordo - cuadro de instrumentos analógico (p. 120)
- Ordenador de a bordo - cuadro de instrumentos digital (p. 123)
- Ordenador de a bordo - estadística de ruta\* (p. 125)

#### Ordenador de a bordo - cuadro de instrumentos analógico

La información del ordenador de a bordo se muestra en el cuadro de instrumentos y se controla con los mandos de la palanca izquierda del volante y con el menú del cuadro de instrumentos.

Los controles y los ajustes pueden realizarse directamente tras encenderse cuadro de instrumentos al abrir el vehículo. Si no se acciona ninguno de los mandos en un plazo de aprox. 30 segundos después de abrir la puerta del conductor, el cuadro de instrumentos se apagará, tras lo cual será necesario poner la llave en la posición **II** o arrancar el motor para poder manejar el ordenador de a bordo.

#### **i** NOTA

Si aparece un mensaje de advertencia al utilizar el ordenador de a bordo, el mensaje debe confirmarse antes de poder activar de nuevo el ordenador.

- Para confirmar el mensaje, pulse brevemente el botón **OK** en la palanca de los intermitentes.

<sup>33</sup> Solo cuadro de instrumentos digital y algunos mercados.

**Mandos**

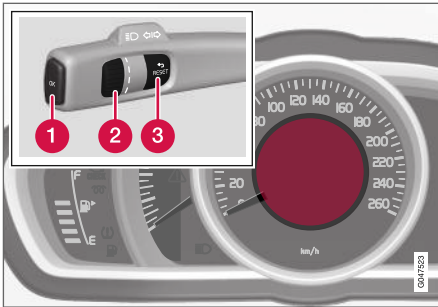

Pantalla de información y mandos.

- 1 **OK** - abre el menú del cuadro de instrumentos y confirma mensajes o selecciones en el menú.
- 2 **Rueda selectora** - le desplaza entre opciones del menú y opciones del ordenador de a bordo.
- 3 **RESET** - pone a cero el cuentakilómetros parcial activo o da un paso atrás en la estructura del menú.

**Opción de ordenador de a bordo**

Seleccione los datos de viaje que deben mostrarse en el cuadro de instrumentos:

1. Para asegurar que ninguno de los mandos quede en medio de una secuencia, estos deben "reiniciarse" pulsando dos veces el botón **RESET**.

2. Gire la rueda selectora para desplazarse entre las opciones o pararse en la opción deseada.

La presentación del ordenador de a bordo en el cuadro de instrumentos puede cambiarse por otra opción en cualquier momento durante el viaje. Una de las opciones es que no se muestre ningún dato de viaje.

Título del ordenador de a bordo en el cuadro de instrumentos	Información
Cuentakilómetros parciales T1 y distancia total	<ul style="list-style-type: none"> <li>• Mantenga pulsado <b>RESET</b> para poner a cero el cuentakilómetros parcial T1.</li> </ul>
Cuentakilómetros parciales T2 y distanc. total	<ul style="list-style-type: none"> <li>• Mantenga pulsado <b>RESET</b> para poner a cero el cuentakilómetros parcial T2.</li> </ul>
Dist. hasta agotar	Para más información, véase el apartado "Autonomía hasta depósito vacío" (p. 119).
Consumo combus.	Consumo actual.

Título del ordenador de a bordo en el cuadro de instrumentos	Información
Velocidad media	<ul style="list-style-type: none"> <li>• Mantenga pulsado <b>RESET</b> para poner a cero <b>Velocidad media</b>.</li> </ul>
Ninguna información del ordenador de a bordo.	Esta opción muestra una pantalla vacía e identifica además el principio y el final de la serie cíclica.

**Poner a cero los datos de viaje**

1. Gire la rueda selectora y párese en la opción del ordenador de a bordo que deben ponerse a cero: **T1 y distancia total**, **T2 y distanc. total** o **Velocidad media**.
2. Mantenga pulsado **RESET** para poner a cero el valor de la opción seleccionada.  
Cada título debe ponerse a cero de uno en uno.

**Funciones del menú del cuadro de instrumentos**

Abra el menú del cuadro de instrumentos para activar las opciones que se pueden seleccionar en el ordenador de a bordo.



## INSTRUMENTOS Y MANDOS

- ◀◀ 1. Pulse **OK**.
2. Desplácese por las opciones de menú con la rueda selectora y seleccione **Opciones TC**.
3. Marque la alternativa que desee. Los símbolos de las opciones ya seleccionadas aparecen en color blanco y provistos de una "señal". Los demás se muestran en color gris y no tienen "señal":
4. Para finalizar, pulse dos veces **RESET** después de haber terminado el control o el ajuste.

### Información relacionada

- Ordenador de a bordo (p. 119)
- Ordenador de a bordo - estadística de ruta\* (p. 125)

## Ordenador de a bordo - cuadro de instrumentos digital

La información del ordenador de a bordo se muestra en el cuadro de instrumentos y se controla con los mandos de la palanca izquierda del volante y el menú del cuadro de instrumentos.

Los controles y los ajustes pueden realizarse directamente tras encenderse cuadro de instrumentos al abrir el vehículo. Si no se acciona ninguno de los mandos del ordenador de a bordo en un plazo de 30 segundos después de abrir la puerta del conductor, el cuadro de instrumentos se apagará, tras lo cual será necesario poner la llave en la posición **II** o arrancar el motor para poder controlar el ordenador de a bordo.

### **i** NOTA

Si aparece un mensaje de advertencia al utilizar el ordenador de a bordo, el mensaje debe confirmarse antes de poder activar de nuevo el ordenador.

- Para confirmar el mensaje, pulse brevemente el botón **OK** en la palanca de los intermitentes.

## Mandos

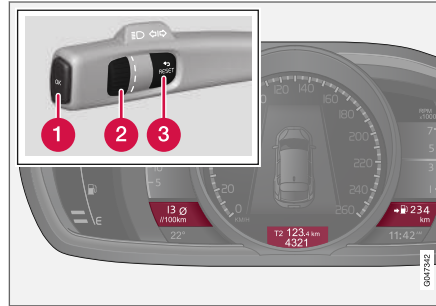

Pueden mostrarse al mismo tiempo tres opciones del ordenador de a bordo, una en cada "ventana".

- 1 OK** - abre el menú del cuadro de instrumentos, conforma mensajes o selecciones en el menú.
- 2 Rueda selectora** - le desplaza entre opciones del menú y opciones del ordenador de a bordo.
- 3 RESET** - pone a cero el cuentakilómetros parcial activo o da un paso atrás en la estructura del menú.

## Opción de ordenador de a bordo

Seleccione los datos de viaje que deben mostrarse en el cuadro de instrumentos:

1. Para asegurar que ninguno de los mandos quede en medio de una secuencia, estos deben "reiniciarse" pulsando dos veces el botón **RESET**.
2. Gire la rueda selectora para desplazarse entre las combinaciones de opciones.
3. Pare en la combinación deseada para presentar estos datos de viaje de forma constante en el cuadro de instrumentos.

La presentación del ordenador de a bordo en el cuadro de instrumentos puede cambiarse por otra opción en cualquier momento durante el viaje. Una de las opciones es que no se muestre ningún dato de viaje.



Combinaciones de títulos			Información
Consumo medio	Cuentakilómetros parcial T1 + Kilometraje	Velocidad media	<ul style="list-style-type: none"> <li>Mantenga pulsado <b>RESET</b> para poner a cero el cuentakilómetros parcial T1.</li> </ul>
Consumo actual	Cuentakilómetros parcial T2 + Kilometraje	Autonomía hasta depósito vacío	<ul style="list-style-type: none"> <li>Mantenga pulsado <b>RESET</b> para poner a cero el cuentakilómetros parcial T2.</li> </ul>
Consumo actual	Kilometraje	km/h <math>\diamond</math> mph <sup>A</sup>	km/h <math>\diamond</math> mph - "Presentación digital inversa de la velocidad", véase Ordenador de a bordo (p. 119).
	Ninguna información del ordenador de a bordo.		Esta opción apaga las tres pantallas del ordenador de a bordo e identifica además el principio y el final de la serie cíclica.

A Sólo algunos mercados.

## Poner a cero los datos de viaje

### Cuentakilómetros parciales

- Gire la rueda selectora y párese en la combinación de opciones con el cuentakilómetros que deben ponerse a cero.
- Mantenga pulsado **RESET** para poner a cero el valor de la opción seleccionada.

### Velocidad media y consumo medio

- Pulse **OK** para abrir el menú del cuadro de instrumentos.
- Desplácese a la opción de menú **Ordenador reinicio** con la rueda selectora y confirme con **OK**.
- Seleccione restablecer el consumo medio, la velocidad media o restablecer ambos y confirme la opción con **OK**.

- Para finalizar, pulse **RESET**.

### Información relacionada

- Ordenador de a bordo (p. 119)
- Ordenador de a bordo - estadística de ruta\* (p. 125)

## Ordenador de a bordo - estadística de ruta\*

La estadística de viaje del ordenador de a bordo se puede mostrar en la pantalla de la consola central y ofrece una presentación gráfica del consumo de combustible.

### Función

- Abra el sistema de menús MY CAR (p. 118) y seleccione **Estado de viaje** para ver el diagrama de barras.

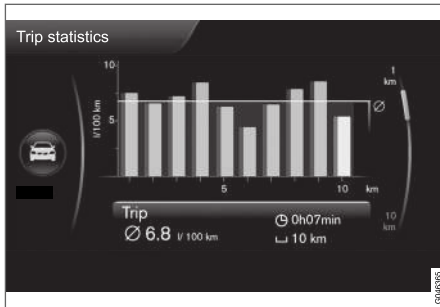

Estadística de ruta<sup>34</sup>.

Cada columna simboliza un trayecto recorrido de 1 km o 10 km, según la escala elegida. La columna de la derecha muestra el valor del último o los 10 últimos kilómetros iniciados.

Con la rueda **TUNE**, la escala de las columnas puede cambiarse entre 1 km y 10 km. El cursor

de la derecha cambia de posición según la escala elegida.

### Configuración

Se pueden hacer diferentes ajustes en el sistema de menú **MY CAR - Estado de viaje**.

- **Resetear si el vehículo estuvo parado mín. 4 h** - marque la casilla con **ENTER** y salga del menú con **EXIT**. Con esta opción marcada, toda la estadística se borra de forma automática después de dejar de conducir y cuando el vehículo ha estado parado más de 4 horas. En el arranque de motor siguiente se reiniciarán de cero las estadísticas de ruta.
- **Iniciar nuevo viaje** - con **ENTER** se borran todas la estadísticas anteriores. Salga del menú con **EXIT**. Si se inicia un nuevo ciclo de conducción antes de pasar 4 horas, el periodo actual debe borrarse manualmente con esta opción.

Consulte también la información sobre Eco guide (p. 70).

### Información relacionada

- Ordenador de a bordo (p. 119)
- Ordenador de a bordo - cuadro de instrumentos analógico (p. 120)
- Ordenador de a bordo - cuadro de instrumentos digital (p. 123)

<sup>34</sup> La imagen es esquemática. El diseño puede ofrecer diferencias según el software actualizado y el mercado.





CLIMATIZACIÓN

## Información general sobre el climatizador

El automóvil está equipado con climatizador electrónico. El climatizador enfría o calienta y deshumedece el aire del habitáculo.

Hay dos climatizadores diferentes:

- Control electrónico de la temperatura (ETC) (p. 134)
- Climatizador electrónico (ECC) (p. 133)

### **i** NOTA

El aire acondicionado (AC) (p. 138) puede desconectarse, pero se recomienda tenerlo siempre conectado para obtener la mejor climatización posible del habitáculo y evitar que los cristales se empañen.

## No olvide lo siguiente

- Para que el aire acondicionado funcione de manera óptima, las ventanillas deben estar cerradas.
- La función de apertura global (p. 178) abre y cierra todas las ventanillas laterales al mismo tiempo y puede utilizarse, por ejemplo, para ventilar rápidamente el automóvil cuando hace calor.
- Elimine el hielo y la nieve de la toma de aire del climatizador (la ranura entre el capó y el parabrisas).

- Cuando la temperatura exterior es elevada, el agua procedente de las condensaciones del sistema de aire acondicionado puede gotear por debajo del automóvil. Esto es completamente normal.
- Cuando el motor necesita la máxima potencia, por ejemplo, cuando se acelera a todo gas, el aire acondicionado puede desconectarse temporalmente. En tal caso puede producirse un aumento temporal de la temperatura en el habitáculo.
- Para desempañar el interior de las ventanillas, debe utilizarse antes de todo la función de desempañado (p. 138). Para reducir el riesgo de que los cristales se empañen, las ventanillas deben mantenerse limpias y lavarse con un producto de lavado de cristales normal.

## Automóviles con Start/Stop\*

Cuando el motor se para automáticamente (p. 289), puede reducirse momentáneamente la funcionalidad de algunos equipos, por ejemplo, la velocidad del ventilador (p. 136) del sistema de climatización.

## Automóviles con ECO\*

Cuando se activa la función ECO (p. 297) se reduce o se desactiva la función de ciertos equipos durante un tiempo, por ejemplo el aire acondicionado (p. 138).

### **i** NOTA

Cuando se activa la función ECO, se cambian algunos parámetros de los ajustes del sistema de climatización y se reducen algunas funciones de los dispositivos eléctricos. Algunos ajustes pueden reponerse manualmente pero, para aprovechar al máximo las funciones, debe inactivarse la función ECO.

## Información relacionada

- Temperatura real (p. 129)
- Sensores - climatización (p. 129)
- Ajustes del menú - climatización (p. 131)
- Distribución de aire en el habitáculo (p. 131)
- Calidad de aire (p. 129)
- Asientos delanteros con calefacción eléctrica\* (p. 135)
- Asiento trasero con calefacción eléctrica\* (p. 135)

## Temperatura real

La temperatura seleccionada en el habitáculo se corresponde con la sensación física según la temperatura ambiente, velocidad del aire, la humedad, la exposición al sol, etc. dentro y fuera del automóvil.

El sistema incluye un sensor solar (p. 129) que detecta el lado de donde viene la luz del sol. Gracias a esto<sup>1</sup>, la función de temperatura puede distinguir entre los difusores de aire situados a la derecha y a la izquierda aunque esté ajustada a la misma temperatura en ambos lados.

### Información relacionada

- Información general sobre el climatizador (p. 128)
- Regulación de la temperatura en el habitáculo (p. 137)

## Sensores - climatización

El climatizador cuenta con una serie de sensores para ayudar a regular la temperatura (p. 129) en el automóvil.

- El sensor solar está situado en la parte superior del salpicadero.
- El sensor de temperatura del habitáculo está situado debajo del panel del climatizador.
- El sensor de temperatura exterior se sitúa en el retrovisor lateral.

### **NOTA**

No cubra ni bloquee los sensores con prendas ni otros objetos.

### Información relacionada

- Información general sobre el climatizador (p. 128)

## Calidad de aire

El interior del habitáculo está diseñado para ser cómodo y agradable, incluso para los que padecen de alergia y asma.

- Filtro de habitáculo (p. 130)
- Material en el habitáculo (p. 131)
- Clean Zone Interior Package (CZIP) (p. 130)\*
- Interior Air Quality System (IAQS) (p. 130)\*

### Información relacionada

- Información general sobre el climatizador (p. 128)

<sup>1</sup> Solo ECC.

## Calidad de aire - filtro del habitáculo

Todo el aire que entra en el habitáculo del automóvil se depura con un filtro.

El filtro debe cambiarse de forma periódica. Siga el intervalo de cambio recomendado del programa de servicio de Volvo. Al conducir en ambientes muy contaminados, puede ser necesario cambiar el filtro con mayor frecuencia.

### **NOTA**

Hay distintos tipos de filtro de habitáculo. Asegúrese de montar un filtro adecuado.

### Información relacionada

- Calidad de aire (p. 129)

## Calidad de aire - Clean Zone Interior Package (CZIP)\*

El CZIP incluye una serie de modificaciones que eliminan todavía más sustancias alérgicas y asmógenas en el habitáculo.

Componentes integrantes:

- Ampliación de la función del ventilador, que pone en marcha la ventilación al abrir el automóvil con la llave a distancia. A continuación, el ventilador llena el habitáculo con aire limpio. La función se pone en marcha en caso necesario y se desconecta automáticamente al cabo de un rato o cuando se abre una de las puertas del habitáculo. El intervalo de funcionamiento del ventilador se reduce sucesivamente debido a la menor necesidad durante los primeros 4 años del automóvil.
- El sistema de calidad de aire IAQS (p. 130) es un sistema completamente automático que filtra el aire del habitáculo de impurezas como partículas, hidrocarburos, óxidos de nitrógeno y ozono troposférico.

### Información relacionada

- Información general sobre el climatizador (p. 128)
- Calidad de aire (p. 129)

## Calidad de aire - IAQS\*

El sistema de calidad de aire IAQS separa gases y partículas para reducir la concentración de olores y contaminaciones.

Si el aire exterior está contaminado, la admisión de aire se cierra para no dejar pasar hidrocarburos, óxidos de nitrógeno y ozono troposférico. El aire recircula en el habitáculo.

La función se puede conectar y desconectar en el sistema de menús MY CAR. Para una descripción del sistema de menús, véase MY CAR (p. 118).

### **NOTA**

Deberá mantenerse siempre conectado el sensor de calidad del aire para garantizar un aire óptimo en el habitáculo.

En los climas fríos, la recirculación automática se limita para evitar la formación de vaho.

### Información relacionada

- Información general sobre el climatizador (p. 128)
- Calidad de aire (p. 129)
- Calidad de aire - Clean Zone Interior Package (CZIP)\* (p. 130)

## Calidad de aire - material

Los materiales utilizados han sido desarrollados para reducir al mínimo la cantidad de polvo en el habitáculo y contribuyen a facilitar la limpieza del interior del vehículo.

Las alfombrillas del habitáculo y el maletero son desmontables y fáciles de extraer y limpiar. Utilice detergentes y productos para el cuidado del automóvil recomendados por Volvo para limpiar el interior (p. 398).

## Información relacionada

- Calidad de aire (p. 129)

## Ajustes del menú - climatización

En la consola central puede conectarse, desconectarse o modificarse el ajuste original de cuatro de las funciones del climatizador.

- Nivel de ventilación con climatización automática\* (p. 137).
- Temporizador de recirculación (p. 139).
- Activación automática del desempañador de la luneta trasera (p. 112).
- Sistema de calidad del aire interior\* (p. 130).

La configuración original de las funciones del climatizador puede reponerse con el sistema de menú MY CAR. Para una descripción del sistema de menús, véase MY CAR (p. 118).

## Información relacionada

- Información general sobre el climatizador (p. 128)

## Distribución de aire en el habitáculo

El aire que entra en el habitáculo se distribuye por una serie de difusores.

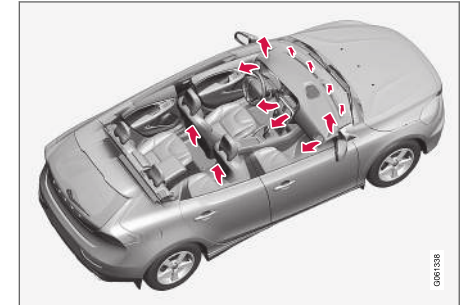

En la posición **AUTO**\*, la distribución del aire es completamente automática.

En caso necesario, puede controlarse manualmente, véase tabla de distribución de aire (p. 140).

## « Difusores de ventilación del salpicadero

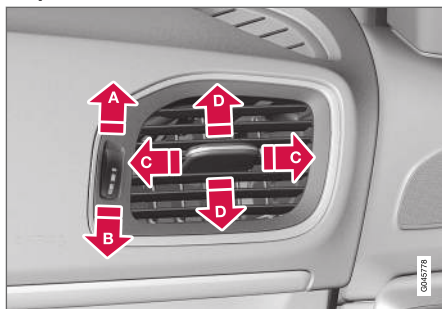

- A** Abierto
- B** Cerrado
- C** Orientación del aire en sentido horizontal
- D** Orientación del aire en sentido vertical

Si los difusores se orientan hacia las ventanillas, puede eliminarse el vaho.

### **i** NOTA

Recuerde que los niños pequeños pueden ser sensibles a las corrientes de aire.

## Distribución del aire



- 1** Distribución del aire - desempañador parabrisas
- 2** Distribución de aire - difusor de ventilación en el tablero de instrumentos
- 3** Distribución de aire - ventilación piso

La figura consta de tres botones. Al pulsar los botones, se enciende en la pantalla (véase la imagen) la figura correspondiente y una flecha delante de la parte respectiva de la figura que indica la distribución de aire seleccionada. Para más información, consulte la tabla de distribución de aire (p. 140).

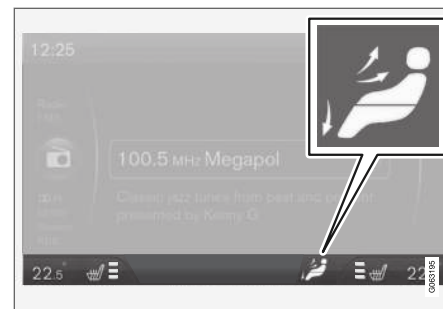

La distribución de aire seleccionada se indica en la pantalla de la consola central.

### Información relacionada

- Información general sobre el climatizador (p. 128)
- Regulación automática (p. 137)
- Distribución de aire - recirculación (p. 139)

## Climatizador electrónico - ECC\*

El climatizador electrónico (ECC) mantiene la temperatura que se selecciona en el habitáculo

y puede programarse de forma independiente en el lado del conductor y en el del acompañante.

Con la función automática, la temperatura, el aire acondicionado, la velocidad del ventilador, la recirculación y la distribución de aire se regulan automáticamente.

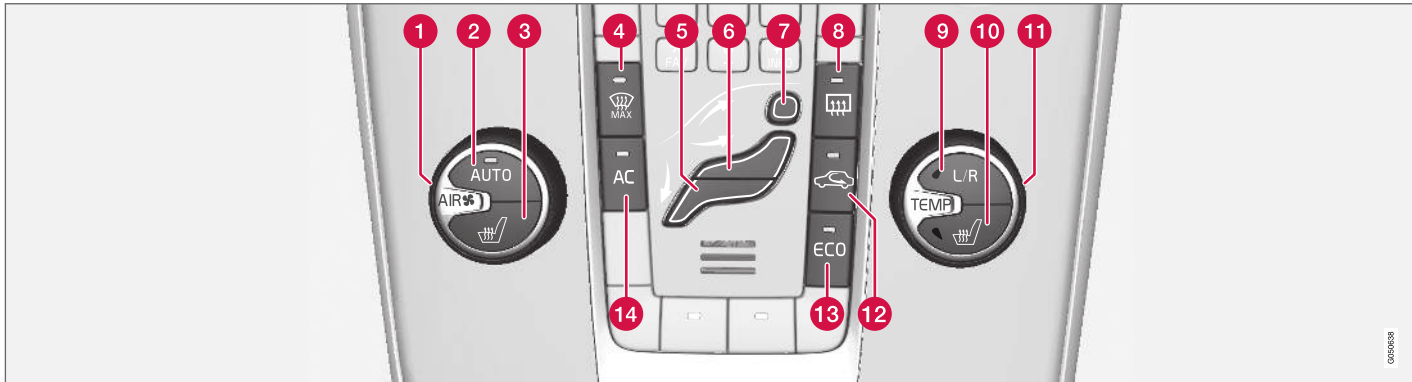

- 1 Ventilador (p. 136)
- 2 **AUTO** - Climatización automática (p. 137)
- 3 Asiento delantero con calefacción (p. 135), lado izquierdo
- 4 Calefacción eléctrica del parabrisas\* y desempañado máximo (p. 138)
- 5 Distribución de aire (p. 131) - ventilación suelo
- 6 Distribución de aire - difusor de ventilación en el tablero de instrumentos

- 7 Distribución del aire - desempañador parabrisas
- 8 Calefacción de la luneta trasera y los retrovisores exteriores (p. 112)
- 9 Regulación de la temperatura (p. 137) en el lado izquierdo y derecho
- 10 Asiento delantero con calefacción (p. 135), lado derecho
- 11 Regulación de la temperatura (p. 137)
- 12 Recirculación (p. 139)

- 13 **ECO\*** (p. 297)

- 14 **AC** - Conexión y desconexión del aire acondicionado (p. 138)

### Información relacionada

- Información general sobre el climatizador (p. 128)

## Control electrónico de la temperatura - ETC

El ETC (Electronic Temperature Control) permite regular la temperatura de forma automática,

mientras que la distribución de aire y la regulación del ventilador se gestiona manualmente.

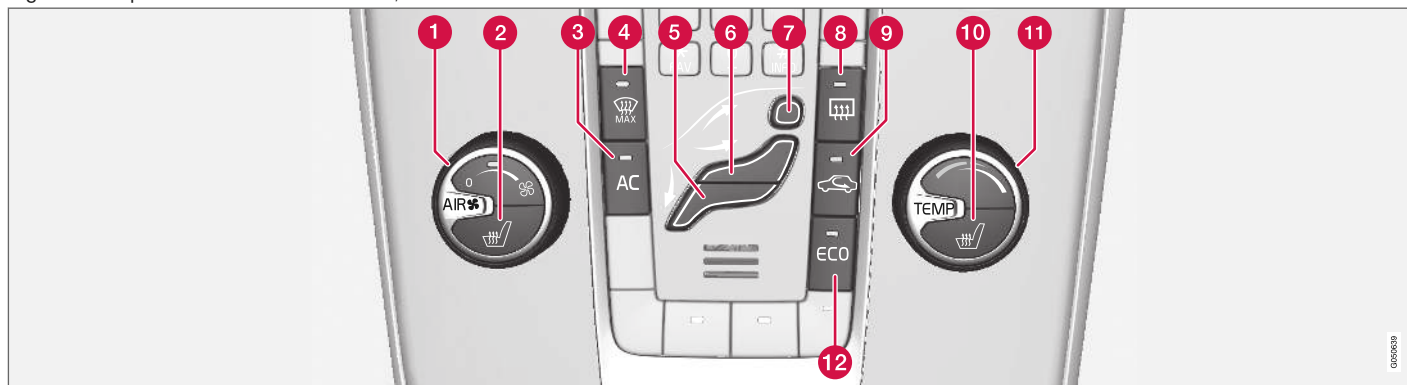

- 1** Ventilador (p. 136)
- 2** Asiento delantero con calefacción (p. 135), lado izquierdo
- 3** **AC** - Conexión y desconexión del aire acondicionado (p. 138)
- 4** Parabrisas térmico y desempañador máximo\*
- 5** Distribución de aire (p. 131) - ventilación suelo
- 6** Distribución de aire - difusor de ventilación en el tablero de instrumentos
- 7** Distribución del aire - desempañador parabrisas
- 8** Calefacción de la luneta trasera y los retrovisores exteriores (p. 112)
- 9** Recirculación (p. 139)
- 10** Asiento delantero con calefacción (p. 135), lado derecho
- 11** Regulación de la temperatura (p. 137)
- 12** ECO\* (p. 297)

### Información relacionada

- Información general sobre el climatizador (p. 128)



## Asientos delanteros con calefacción eléctrica\*

La calefacción de los asientos delanteros tiene tres posiciones para aumentar la comodidad del conductor y los pasajeros cuando hace frío.

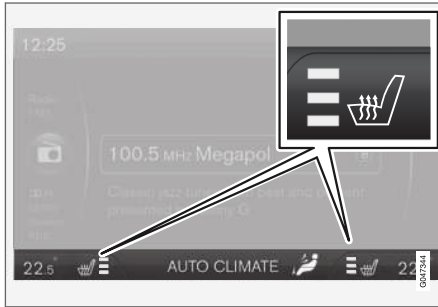

El nivel de calefacción se indica en la pantalla de la consola central.



Pulse varias veces el botón para alternar entre los distintos niveles o desconectar la función.

Hay disponibles tres niveles de calor con distintas potencias de calefacción:

- Nivel máximo - se encienden tres campos de color naranja en la pantalla de la consola central (véase la imagen).
- Nivel intermedio - se encienden dos campos de color naranja en la pantalla.
- Nivel mínimo - se enciende un campo de color naranja en la pantalla.
- Desconexión - no hay ningún campo encendido.

### PRECAUCIÓN

El asiento con calefacción eléctrica no deben utilizarlo las personas incapaces de percibir el incremento de la temperatura por un problema de falta de sensibilidad ni aquellas que, por cualquier otro motivo, les resulta complicado manejar los mandos del asiento con calefacción eléctrica. De lo contrario pueden producirse quemaduras.

### Información relacionada

- Información general sobre el climatizador (p. 128)
- Asiento trasero con calefacción eléctrica\* (p. 135)

## Asiento trasero con calefacción eléctrica\*

La calefacción de las plazas laterales del asiento trasero tiene tres posiciones para aumentar la comodidad de los pasajeros cuando hace frío.



El nivel de calefacción se muestra en las luces del botón pulsador:

Pulse varias veces el botón para alternar entre los distintos niveles o desconectar la función.

Hay disponibles tres niveles de calor con distintas potencias de calefacción:

- Nivel máximo - se encienden tres luces.
- Nivel intermedio - se encienden dos luces.
- Nivel mínimo - se enciende una luz.
- Desconexión - no hay ninguna luz encendida.



## ⚠ PRECAUCIÓN

El asiento con calefacción eléctrica no deben utilizarlo las personas incapaces de percibir el incremento de la temperatura por un problema de falta de sensibilidad ni aquellas que, por cualquier otro motivo, les resulta complicado manejar los mandos del asiento con calefacción eléctrica. De lo contrario pueden producirse quemaduras.

### Información relacionada

- Información general sobre el climatizador (p. 128)
- Asientos delanteros con calefacción eléctrica\* (p. 135)

## Ventilador

El ventilador debe estar siempre en funcionamiento para evitar que se empañen los cristales.

### ⓘ NOTA

Si el ventilador está totalmente apagado, no se conecta el aire acondicionado, lo que puede ocasionar que se empañen los cristales.

### Con ECC\*



Gire la perilla para aumentar o reducir la velocidad del ventilador, **AUTO** se desconectará. Si se selecciona **AUTO**, la velocidad del ventilador se regulará de forma automática (p. 137). Se desconecta la velocidad de ventilador ajustada con anterioridad.

### Con ETC



Gire el mando para aumentar o reducir la velocidad del ventilador.

### Información relacionada

- Información general sobre el climatizador (p. 128)
- Climatizador electrónico - ECC\* (p. 133)

- Control electrónico de la temperatura - ETC (p. 134)

## Regulación automática

La regulación automática solo es posible con climatizador electrónico (ECC) (p. 133).



La función Auto regula de forma automática la temperatura (p. 137), el aire acondicionado (p. 138), la velocidad del ventilador (p. 136), la recirculación (p. 139) y la distribución de aire (p. 131).

Al seleccionar una o varias funciones manuales, las demás funciones siguen regulándose automáticamente. Cuando se pulsa el botón **AUTO**, se desconectan todos los ajustes manuales. La pantalla muestra **CLIMA AUTO**.

La velocidad del ventilador en el modo automático puede ajustarse en el sistema de menús MY CAR. Para una descripción del sistema de menús, véase MY CAR (p. 118).

## Información relacionada

- Información general sobre el climatizador (p. 128)

## Regulación de la temperatura en el habitáculo

Cuando se arranca el vehículo, se mantiene el último ajuste de temperatura realizado.

### NOTA

No se puede acelerar el calentamiento/refrigeración seleccionando una temperatura superior/inferior a la deseada realmente.

## Con ECC\*

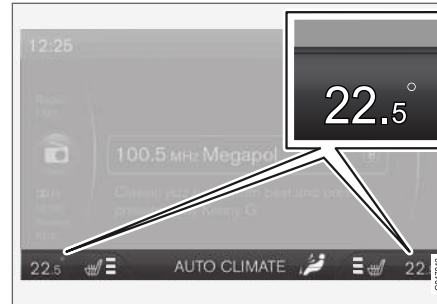

La temperatura programada en cada lado se muestra en la pantalla de la consola central.



La temperatura del lado del conductor y del lado del acompañante puede ajustarse independientemente. Pulse varias veces **L/R** con el botón para seleccionar el ajuste izquierda, derecha o ambos laterales.

Ajuste la temperatura con la perilla - se mostrará la temperatura seleccionada para cada lado en la pantalla de la consola central.

## Con ETC



La temperatura del habitáculo puede ajustarse con el mando.

## Información relacionada

- Información general sobre el climatizador (p. 128)
- Temperatura real (p. 129)
- Control electrónico de la temperatura - ETC (p. 134)
- Climatizador electrónico - ECC\* (p. 133)

## Aire acondicionado

El aire acondicionado enfría y deshumedece el aire en caso necesario.



Cuando se enciende la luz **AC**, el aire acondicionado se regula de manera automática.

Cuando se apaga la luz del botón **AC**, el aire acondicionado está desconectado.

Las demás funciones siguen regulándose de manera automática. Cuando se activa la función de desempañado máximo (p. 138) el aire acondicionado se conecta automáticamente para deshumedecer el aire al máximo.

## Deshumectación y desempañamiento del parabrisas

Se emplea el parabrisas térmico\* y el desempañador a potencia máxima para eliminar rápidamente el vaho y el hielo del parabrisas y las ventanillas.

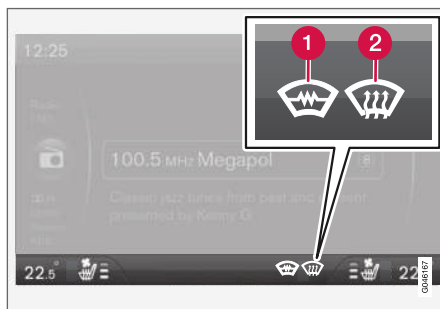

El ajuste se indica en la pantalla de la consola central.

- 1 Parabrisas con calefacción eléctrica\*
- 2 Desempañado máx.



Cuando la función está conectada, se enciende la luz del botón del desempañador.

Pulse varias veces el botón para alternar entre los distintos niveles o desconectar la función.

ción.

Los vehículos sin parabrisas térmico incorporan un nivel de desempañamiento:

- Aire a las ventanillas - se enciende el símbolo (2) en la pantalla.
- Función desconectada - no hay ningún símbolo encendido.

Los vehículos dotados de parabrisas térmico poseen dos niveles de desempañamiento:

- Active la calefacción eléctrica del parabrisas<sup>2</sup> - se enciende el símbolo (1) en la pantalla.
- Active la calefacción eléctrica del parabrisas<sup>2</sup> y la corriente de aire a las ventanillas - se encienden los símbolos (1) y (2) en la pantalla.
- Función desconectada - no hay ningún símbolo encendido.

### **i** NOTA

El parabrisas térmico con cuadro de IR (p. 21) puede afectar al funcionamiento de transpondedores y otros equipos de comunicación.

### **i** NOTA

Una superficie triangular a cada lado del parabrisas no tiene calefacción eléctrica, por lo que puede tardar más en deshacerse.

<sup>2</sup> La brújula se apaga al activarse la calefacción eléctrica del parabrisas.

**i NOTA**

El parabrisas calentado eléctricamente no está disponible cuando el motor está parado en modo automático (p. 289).

Al activarse esta función, tiene lugar además lo siguiente para deshumedecer al máximo el aire del habitáculo:

- el aire acondicionado se conecta automáticamente
- la recirculación y el sistema de calidad de aire se desconectan automáticamente.

**i NOTA**

El nivel de ruido aumenta, ya que el ventilador gira a la máxima velocidad.

Cuando se apaga la función del descongelador, vuelve el climatizador a la configuración anterior.

**Información relacionada**

- Información general sobre el climatizador (p. 128)

**Distribución de aire - recirculación**

La recirculación se selecciona para no dejar pasar al habitáculo aire contaminado, gases de escape, etc., es decir, cuando la función está activada, no entra aire del exterior.



Cuando está conectada la recirculación, se enciende la luz de color naranja del botón.

**i IMPORTANTE**

Si el aire del automóvil recircula demasiado tiempo, hay riesgo de que los cristales se empañen.

**Temporizador**

Con la función de temporizador activada, el equipo saldrá del modo de recirculación conectado manualmente al cabo de un tiempo en función de la temperatura exterior. De este modo se reduce el riesgo de formación de hielo, vaho y aire enrarecido.

La función se puede conectar y desconectar en el sistema de menús MY CAR. Para una descripción del sistema de menús, véase MY CAR (p. 118).

**i NOTA**





Si se selecciona desempañado máximo, se desconecta siempre la recirculación.





**Información relacionada**

- Información general sobre el climatizador (p. 128)
- Distribución de aire en el habitáculo (p. 131)
- Distribución de aire - tabla (p. 140)

**Distribución de aire - tabla**

Con tres botones se selecciona la distribución (p. 131) del aire.

	Distribución del aire	Utilice esta opción
	Se dirigirá una gran cantidad de aire hacia los cristales.	para eliminar con rapidez el hielo y el vaho.
	Aire hacia el parabrisas por el difusor de desempañado y hacia las ventanillas laterales. Pasa algo de aire por los difusores de ventilación.	Para evitar el vaho y la acumulación de hielo en climas fríos y húmedos (a tal fin, el ventilador no puede operar a un nivel demasiado bajo).
	Flujo de aire hacia las ventanillas y por los difusores de ventilación del salpicadero.	para ofrecer buen confort en climas cálidos y secos.
	Flujo de aire a la altura de la cabeza y el pecho desde los difusores de ventilación del salpicadero.	para ofrecer una refrigeración eficaz en climas cálidos.

	Distribución del aire	Utilice esta opción
	Aire hacia el piso y las ventanillas. Pasa algo de aire por los difusores de ventilación del salpicadero.	para ofrecer un ambiente agradable y un desempañado eficaz en climas fríos o húmedos.
	Aire hacia el suelo y por los difusores de ventilación del salpicadero.	en días de sol con bajas temperaturas exteriores.
	Aire hacia el piso. Pasa algo de aire por los difusores de ventilación del salpicadero y hacia las ventanillas.	para calentar o enfriar el piso.
	Flujo de aire hacia las ventanillas desde los difusores de ventilación del salpicadero y hacia el suelo.	Para refrigerar la parte inferior en climas calurosos y secos o calentar la parte superior en climas fríos.

### Información relacionada

- Información general sobre el climatizador (p. 128)
- Distribución de aire - recirculación (p. 139)

## Calentador de motor y del habitáculo\*

Con el preacondicionamiento, el motor y el habitáculo del automóvil se preparan antes de iniciar la marcha para reducir tanto el desgaste como el consumo energético. Al calentar el automóvil, se prolonga también la autonomía.

El calefactor puede arrancarse directamente (p. 143) o con temporizador (p. 144).

Si la temperatura exterior es superior a 15 °C, no se activará el calefactor. El calefactor está en funcionamiento durante como máximo 50 minutos.

### PRECAUCIÓN

No utilice el calefactor accionado por combustible en locales cerrados. Se emiten gases de escape.

### NOTA

Cuando está activo el calefactor accionado por combustible, puede generarse humo en la parte inferior del automóvil, lo cual es totalmente normal.

## Repostaje

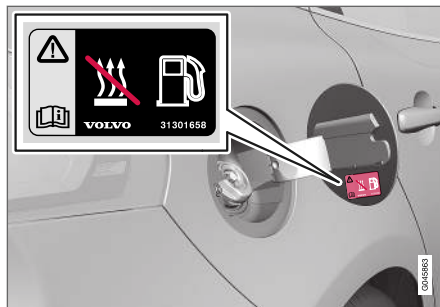

Placa de advertencia en la tapa del depósito de combustible.

### PRECAUCIÓN

Los vertidos de combustible son inflamables. Desactive el calentador accionado por combustible antes de comenzar el repostaje.

Compruebe en el cuadro de instrumentos que el calefactor está desconectado. Cuando está en funcionamiento, se muestra el símbolo de calefacción.

## Estacionamiento en pendiente

Si aparca en una pendiente muy inclinada, coloque el automóvil con la parte delantera orientada hacia abajo para asegurar el suministro de combustible al calefactor.

## Batería y combustible

Si la carga de la batería no es satisfactoria o el nivel de combustible es demasiado bajo, el calefactor se apagará de manera automática y aparecerá un mensaje en la pantalla. Para confirmar el mensaje, pulse el botón **OK** en la palanca de los intermitentes (p. 115).

### IMPORTANTE

El uso frecuente del calefactor de estacionamiento en combinación con trayectos de conducción de poca distancia, puede ocasionar un nivel de carga baja de la batería de arranque y dar lugar a que el calefactor deje de funcionar o no se pongan nunca en marcha. En el peor de los casos, no será posible arrancar el motor.

Para asegurar que la batería de arranque vuelva a cargarse con la misma cantidad de energía que la que consume el calefactor, el vehículo deberá conducirse tanto tiempo como se utilice el calefactor si éste se emplea con mucha frecuencia. El calefactor se emplea un máximo de 50 minutos en cada ocasión.

## Información relacionada

- Calefactor del motor y del habitáculo\* - mensajes (p. 145)
- Calefactor auxiliar\* (p. 146)



## Calefactor de motor y de habitáculo\* - arranque directo

El calefactor de motor y de habitáculo puede activarse directamente.

El arranque directo puede hacerse con:

- el display de información
- mando a distancia\*
- el móvil\*.

Si el calefactor de motor y del habitáculo (p. 142) se pone en marcha directamente, estará activado durante 50 minutos.

El calentamiento del habitáculo se inicia en cuanto el refrigerante alcance la temperatura correcta.

### **i** NOTA

El vehículo puede arrancarse y conducirse con el calefactor accionado.

## Arranque directo con el display de información

1. Pulse **OK** para ir al menú.
2. Desplácese con la rueda selectora a **Calefactor** y seleccione con **OK**.
3. En el menú siguiente, vaya a **Arranque directo** para activar el calefactor y seleccione con **OK**.
4. Salga del menú con **RESET**.

## Arranque directo con el mando a distancia\*

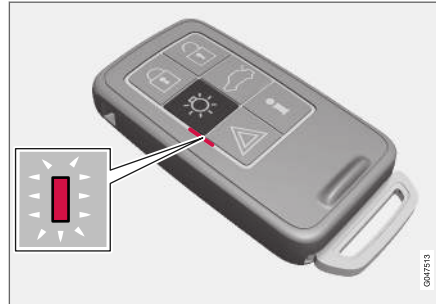

Botón de indicación del mando a distancia con PCC\*.

El calefactor de motor y de habitáculo puede activarse con el mando a distancia:

- Mantenga pulsado el botón de luz de aproximación durante 2 segundos.

Las luces de emergencia transmiten información de la siguiente manera:

- 5 destellos cortos seguidos de luz fija durante aproximadamente 3 segundos - el vehículo ha recibido la señal y el calefactor de ha activado.
- 5 destellos cortos - el vehículo ha recibido la señal, pero el calefactor no se ha activado.
- Las luces de emergencia permanecen apagadas - el vehículo no ha recibido la señal.

Si se pulsa el botón de información cuando está activado el calefactor, la luz indicadora mostrará su estatus. Al mismo tiempo, se muestra el estatus de cierre (p. 167) del automóvil. Mientras se estudia el estatus, la luz indicadora emite un par de destellos seguidos de una luz fija si el calefactor está activado.

El estatus se muestra también en el ordenador de a bordo durante la calefacción.

## Arranque directo con un móvil\*

La activación e información referente a la configuración seleccionada está disponible a través de la aplicación Volvo On Call\*.



#### « Información relacionada

- Calefactor del motor y del habitáculo\* - temporizador (p. 144)
- Calefactor de motor y de habitáculo\* - cierre directo (p. 144)
- Calefactor del motor y del habitáculo\* - mensajes (p. 145)

#### Calefactor de motor y de habitáculo\* - cierre directo

El calefactor de motor y de habitáculo puede desconectarse directamente a través del display de información.

1. Pulse **OK** para ir al menú.
2. Desplácese con la rueda selectora a **Calefactor** y seleccione con **OK**.
3. En el menú siguiente, vaya a **Detener** para desconectar el calefactor y seleccione con **OK**.
4. Salga del menú con **RESET**.

#### Información relacionada

- Calefactor de motor y de habitáculo\* - arranque directo (p. 143)
- Calefactor del motor y del habitáculo\* - temporizador (p. 144)
- Calefactor del motor y del habitáculo\* - mensajes (p. 145)

#### Calefactor del motor y del habitáculo\* - temporizador

El temporizador del calefactor del motor y del habitáculo (p. 142) está conectado al reloj del automóvil.

Con el temporizador pueden seleccionarse dos horas diferentes. La hora programada es la hora en que concluye el calentamiento del automóvil. El sistema electrónico del automóvil determina el momento en que debe iniciarse la calefacción en función de la temperatura exterior.

#### **NOTA**

En caso de ajustar el reloj del vehículo se borrarán la eventual programación realizada en el cronómetro.

#### Ajuste

1. Pulse **OK** para ir al menú.
2. Desplácese con la rueda selectora (p. 115) a **Calefactor** y seleccione con **OK**.
3. Seleccione uno de los temporizadores con ayuda de la rueda selectora y confirme con **OK**.
4. Pulse brevemente el botón **OK** para acceder a la programación de horas.
5. Determine la hora con la rueda selectora.

6. Pulse brevemente el botón **OK** para acceder a la programación de minutos.
7. Determine los minutos con la rueda selectora.
8. Pulse **OK**<sup>3</sup> para confirmar la programación.
9. "Retroceda" en la estructura del menú con **RESET**.
10. Seleccione el otro temporizador (continúe desde el punto 2) o salga del menú con **RESET**.

### Arranque

1. Pulse **OK** para ir al menú.
2. Desplácese con la rueda selectora a **Calefactor** y seleccione con **OK**.
3. Seleccione uno de los temporizadores con ayuda de la rueda selectora y actívelo con **OK**.
4. Salga del menú con **RESET**.

### Cierre

El calefactor con temporizador puede desconectarse manualmente antes hacerlo el temporizador. Proceda como sigue:

1. Pulse **OK** para ir al menú.

2. Desplácese con la rueda selectora a **Calefactor** y seleccione con **OK**.
  - > Si un temporizador está programado pero no se ha activado, aparece un icono de reloj junto a la hora programada.
3. Seleccione uno de los temporizadores con ayuda de la rueda selectora y confirme con **OK**.
4. Desconecte el temporizador con una pulsación:
  - larga de **OK** o
  - corta de **OK** para continuar en el menú. Pare después el temporizador y confirme la selección con **OK**.
5. Salga del menú con **RESET**.

Un calefactor iniciado con temporizador también puede desconectarse directamente (p. 143).

### Información relacionada

- Calefactor del motor y del habitáculo\* - mensajes (p. 145)

## Calefactor del motor y del habitáculo\* - mensajes

Los símbolos y mensajes referentes al Calefactor del motor y del habitáculo (p. 142) se diferencian según el cuadro de instrumentos es analógico (p. 66) o digital (p. 67).



Quando está activado el calefactor, se enciende el símbolo de calefacción en la pantalla de información.

Si se ha activado alguno de los temporizadores se iluminará en la pantalla de información el símbolo de temporizador activado y junto a él el tiempo configurado.



Símbolo de temporizador activado en el cuadro de instrumentos analógico.



Símbolo de temporizador activado en el cuadro de instrumentos digital.

En la tabla presentamos los símbolos y textos que aparecen en la pantalla.

<sup>3</sup> El temporizador se activa con una nueva pulsación de **OK**.



Símbolo	Mensaje	Significado
		El calefactor está conectado y en funcionamiento.  El temporizador del calefactor se activa después de haber sacado la llave de la cerradura de contacto y haber salido del automóvil. El motor y el habitáculo estarán calentados a la hora programada.
	<b>Calefactor accionado por combustible parado</b> <b>Modo ahorro de batería</b>	La electrónica del vehículo desconecta el calefactor para permitir el arranque del motor.

Símbolo	Mensaje	Significado
	<b>Calefactor accionado por combustible parado</b> <b>Nivel combustible bajo</b>	El calentador no se puede ajustar por ser demasiado bajo el nivel de combustible - esto para poder arrancar el motor y recorrer aprox. 50 km.
	<b>Calefactor accionado por combustible</b> <b>Revisión necesaria</b>	Calefactor estropeado. Contacte con un taller para una reparación. Volvo recomienda que se ponga en contacto con un taller autorizado Volvo.

El texto del display se apaga automáticamente al cabo de un rato o después de pulsar el botón **OK** en la palanca de los intermitentes (p. 115).

#### Información relacionada

- Calefactor de motor y de habitáculo\* - arranque directo (p. 143)
- Calefactor del motor y del habitáculo\* - temporizador (p. 144)

#### Calefactor auxiliar\*

En los vehículos con motor diésel comercializados en zonas climáticas frías<sup>4</sup> puede necesitarse un calefactor auxiliar para que el motor alcance la temperatura de funcionamiento correcta y calentar suficientemente el habitáculo.

En estos casos, el automóvil está equipado con un

- calefactor auxiliar eléctrico (p. 147) o un
- calefactor accionado por combustible (p. 147)<sup>5</sup>.

#### Información relacionada

- Calentador de motor y del habitáculo\* (p. 142)

<sup>4</sup> En concesionarios autorizados Volvo encontrará información sobre las zonas geográficas afectadas.

<sup>5</sup> Para vehículos equipados con calefactor de estacionamiento (p. 142).

## Calefactor adicional operado por combustible\*

El automóvil está equipado con un calefactor eléctrico (p. 147) o un calefactor accionado por combustible (p. 146).

El calefactor se pone en marcha automáticamente cuando hay necesidad de más calor y el motor está en marcha.

El calefactor se apaga automáticamente cuando se ha obtenido la temperatura prevista o al parar el motor.

### **i** NOTA

Durante la activación del calefactor adicional puede generarse humo en la parte inferior del automóvil, lo cual es totalmente normal.

## Modo Auto o desconexión

La activación automática del calefactor adicional puede desconectarse si así se desea.

### **i** NOTA

Volvo recomienda apagar el calefactor adicional de combustible al conducir trayectos cortos.

1. Antes del arranque del motor: Seleccione la posición **I** (p. 83)
2. Pulse **OK** para ir al menú.
3. Desplácese con la rueda selectora a **Calefactor auxiliar**<sup>6</sup> o a **Ajustes**<sup>7</sup> y seleccione con **OK**.
4. Seleccione uno de las opciones **ACTIVADO** o **DESACTIVADO** con ayuda de la rueda selectora y confirme con **OK**.
5. Salga del menú con **RESET**.

### **i** NOTA

Las opciones de menú sólo están visibles cuando la llave está en la posición **I**. Los ajustes deben efectuarse por tanto antes de arrancar el motor.

## Información relacionada

- Calentador de motor y del habitáculo\* (p. 142)

## Calefactor auxiliar eléctrico\*

El automóvil está equipado con un calefactor accionado por combustible (p. 147) o un calefactor eléctrico (p. 146).

Este calefactor no se regula manualmente, sino que se conecta automáticamente después de arrancar el motor a temperaturas ambiente inferiores a 9 °C y se desconecta cuando se alcanza la temperatura ajustada para el habitáculo.

## Información relacionada

- Calentador de motor y del habitáculo\* (p. 142)

<sup>6</sup> Cuadro de instrumentos analógico.

<sup>7</sup> Cuadro de instrumentos digital.



CARGA Y ALMACENAMIENTO

## Compartimentos

Visión de conjunto de los compartimentos en el habitáculo.

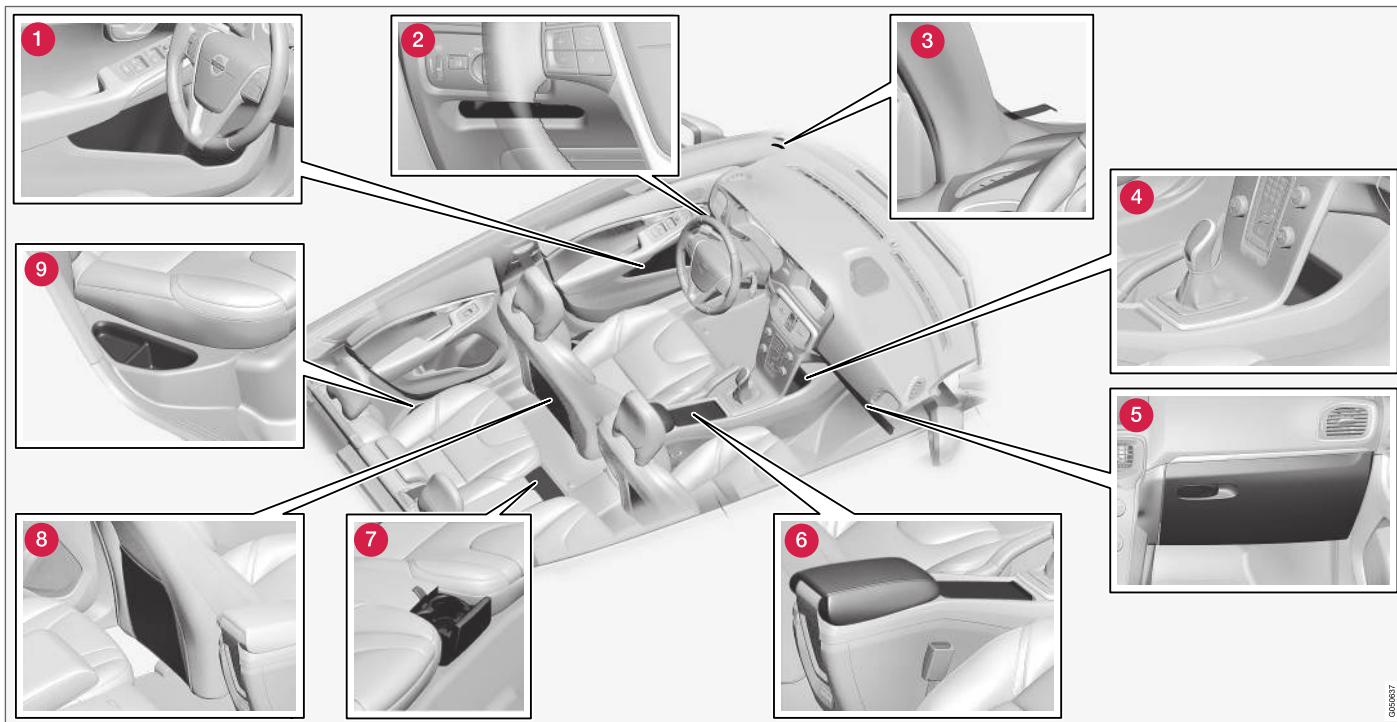

0050637



- 1 Compartimento<sup>1</sup> en el panel de la puerta
- 2 Compartimento, lado del conductor (p. 152)
- 3 Pinza portabilletes
- 4 Compartimento
- 5 Guanterera (p. 153)
- 6 Compartimento, portavasos (p. 152)
- 7 Portavasos\* en el asiento trasero
- 8 Compartimento<sup>2</sup>
- 9 Compartimento, asiento trasero

### PRECAUCIÓN

Guarde objetos sueltos como el teléfono móvil, una cámara, el mando a distancia del equipo auxiliar, etc. en la guanterera o en otro compartimento. Si no, estos objetos pueden dañar a personas en caso de un frenazo brusco o un accidente.

<sup>1</sup> Con soporte de raspador quitahielo en el lado de conductor.

<sup>2</sup> No se aplica al tapizado textil.

## Compartimento lado del conductor

Este compartimento (p. 150) está situado en el lado del conductor, a la izquierda debajo del panel de las luces.

### PRECAUCIÓN

No guarde ningún objeto punzante en el compartimento ni objetos que sobresalgan.

## Consola del túnel

La consola del túnel está situada entre los asientos delanteros.

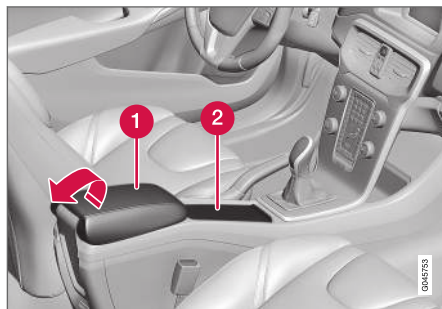

- 1 Compartimento de almacenaje (p. ej. para CD) y USB\*/conector AUX bajo el reposabrazos.
- 2 Contiene portavasos para el conductor y el acompañante.

### Información relacionada

- Compartimentos (p. 150)
- Consola del túnel - reposabrazos (p. 152)

## Consola del túnel - reposabrazos

La consola del túnel está situada entre los asientos delanteros.

En posición cerrada, el reposabrazos de la consola del túnel puede regularse\* longitudinalmente.

### Información relacionada

- Consola del túnel - toma de 12 V (p. 154)

## Ganterera

La guantera está situada en el lado del acompañante.

En este compartimento puede guardarse el manual del propietario, mapas, etc. La parte trasera de la tapa dispone de un soporte para lápices. La guantera puede cerrarse\* (p. 178), con ayuda de la llave extraíble (p. 169).

### Información relacionada

- Compartimentos (p. 150)

## Alfombrillas\*

En las alfombrillas se acumula por ejemplo suciedad y barro. Volvo ofrece alfombrillas especialmente diseñadas para el automóvil.

### PRECAUCIÓN

Utilice una sola alfombrilla en cada plaza y, antes de iniciar la marcha, compruebe que la del conductor está debidamente colocada y fijada en las guías de forma que no impida el movimiento de los pedales.

### Información relacionada

- Limpieza del interior (p. 398)

## Espejo de cortesía

El espejo de cortesía está situado en la parte trasera de la visera.



Espejo de cortesía con iluminación.

La luz se enciende de forma automática al levantar la tapa.

### Información relacionada

- Cambio de bombilla - iluminación del espejo de cortesía (p. 375)

## Consola del túnel - toma de 12 V

Las tomas eléctricas (12 V) están situadas en el compartimento de la consola del túnel al lado del portavasos.

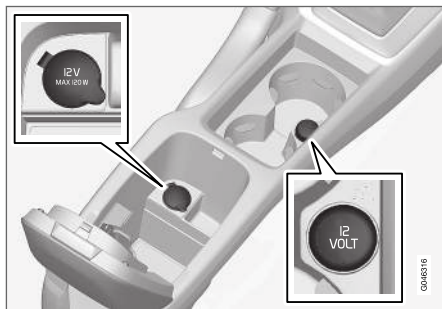

Toma de 12 V en la consola del túnel, asiento delantero.

Las tomas eléctricas pueden utilizarse para diferentes accesorios previstos para 12 V, por ejemplo, pantallas, reproductores de música y teléfonos móviles. Para que las tomas eléctricas estén activas, el encendido debe estar como mínimo en la posición I (p. 83).

### **⚠ PRECAUCIÓN**

Mantenga siempre cerrada la toma con el tapón cuando no se utiliza.

### **i NOTA**

El climatizador puede activar accesorios como pantallas, reproductores y teléfonos móviles que están conectados a alguna de las tomas eléctricas de 12 V del habitáculo incluso cuando se haya sacado la llave y el vehículo está cerrado, por ejemplo, al activarse el calefactor del motor y el habitáculo\* a una hora predeterminada.

Desenchufe por tanto estos accesorios cuando no los utilice, puesto que pueden ocasionar la descarga de la batería de arranque!

### **! IMPORTANTE**

La salida máxima de corriente es de 10 A (120 W) en cada una de las tomas.

### **i NOTA**

El compresor de reparación provisional de neumáticos (p. 348) está probado y certificado por Volvo.

### Información relacionada

- Toma de 12 V - compartimento de carga (p. 158)

## Colocación de la carga

La capacidad de carga depende del peso en orden de marcha del automóvil.

La capacidad de carga depende del peso en orden de marcha del automóvil. El peso total de los pasajeros y todos los accesorios reduce la capacidad de carga del automóvil de manera proporcional al peso.

Para información detallada sobre pesos, véase Pesos (p. 406).



El portón trasero se abre con un botón situado en el panel de las luces o en el mando a distancia, véase Cierre y apertura - portón trasero (p. 179).

### **⚠ PRECAUCIÓN**

Las propiedades de conducción del automóvil cambiarán en función del peso y ubicación de la carga.

### Recomendaciones al colocar la carga

- Coloque la carga apretada contra el respaldo del asiento trasero.

Compruebe que ningún objeto obstaculice el funcionamiento del sistema WHIPS de los asientos delanteros si está abatido alguno de los respaldos del asiento trasero, véase WHIPS - posición de asiento (p. 40).

- Centre la carga.
- Coloque las cargas de gran peso lo más bajo posible. No coloque carga de mucho peso encima del respaldo abatido.
- Proteja los bordes afilados con algún material blando para no dañar el tapizado.
- Afiance siempre la carga con correas en las anillas de fijación de la carga.

### PRECAUCIÓN

En caso de colisión frontal a una velocidad de 50 km/h (30 mph), un objeto suelto de 20 kg (44 lbs) de peso puede alcanzar un peso efectivo equivalente a 1000 kg (2200 lbs).

### PRECAUCIÓN

La protección del airbag de techo lateral puede eliminarse o reducirse si la carga llega a demasiada altura.

- No coloque nunca carga a mayor altura que los respaldos.

### PRECAUCIÓN

Mantenga siempre bien sujeta la carga. Si se frena bruscamente, la carga puede desplazarse y dañar a personas en el automóvil.

Tape bordes y esquinas afiladas con algo blando.

Apague el motor y aplique el freno de estacionamiento al cargar y descargar objetos de gran longitud. En el peor de los casos, la carga podría desplazar la palanca de cambios o el selector de marchas y poner el automóvil en movimiento.

### Información relacionada

- Anillas de sujeción de la carga (p. 156)
- Red de carga\* (p. 158)
- Colocación de la carga - carga de gran longitud (p. 155)
- Carga sobre el techo (p. 156)

## Colocación de la carga - carga de gran longitud

Para facilitar la colocación de carga en el compartimento de carga, puede abatirse el respaldo de los asientos traseros. Para transportar carga de gran longitud, puede abatirse también el respaldo del asiento del acompañante.

### Abatir el asiento del acompañante

Consulte Asientos delanteros (p. 84).

### Abatimiento de los respaldos del asiento trasero

Consulte (p. 88).

### Información relacionada

- Colocación de la carga (p. 154)

## Carga sobre el techo

Si se lleva carga en el techo, recomendamos los arcos portacargas desarrollados por Volvo. Se evitan así daños en el automóvil y se obtiene la mayor seguridad posible durante el viaje.

Siga detenidamente las instrucciones de montaje incluidas en la entrega del portacargas.

- Los arcos portacargas deben montarse siempre sobre la barra de aluminio.
- Compruebe periódicamente la debida fijación de los arcos portacargas y la carga. Sujete bien la carga con correas.
- Distribuya la carga de manera uniforme por los arcos portacargas. Coloque la carga de mayor peso debajo.
- La resistencia al aire del automóvil y, por tanto, el consumo de combustible aumentan en función del tamaño de la carga.
- Conduzca con suavidad. Evite acelerones, frenazos o tomar curvas a gran velocidad.

### PRECAUCIÓN

El centro de gravedad y las características de conducción del automóvil pueden cambiar al colocar carga en el techo.

Para obtener información sobre la carga máxima permitida sobre el techo, incluido un portacargas y un eventual maletero de techo, vea Pesos (p. 406).

## Información relacionada

- Colocación de la carga (p. 154)

## Anillas de sujeción de la carga

Las anillas de fijación de la carga se utilizan para fijar correas que afiancen los objetos en el maletero.

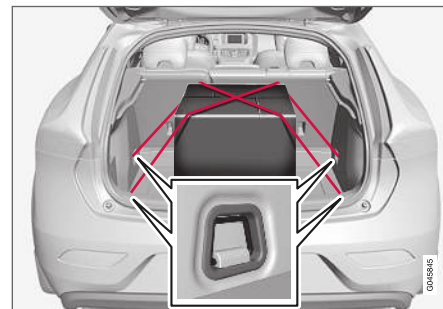

### PRECAUCIÓN

Los objetos duros, afilados y/o pesados en posición tumbada o sobresalientes pueden ocasionar lesiones si se produce una frenada brusca.

Fije siempre los objetos pesados de gran tamaño con el cinturón de seguridad o una banda de anclaje.

## Información relacionada

- Colocación de la carga (p. 154)

## Colocación de la carga - soporte para bolsas

Los soportes para bolsas sujetan las bolsas de la compra e impiden que se caigan y que el contenido se esparza por el maletero. La carga máxima del soporte es de 3 kg.

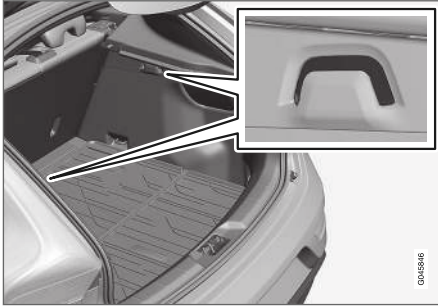

Soporte para bolsas de compra

### Información relacionada

- Colocación de la carga (p. 154)
- Colocación de la carga - soporte para bolsas desplegable\* (p. 157)

## Colocación de la carga - soporte para bolsas desplegable\*

Un soporte para bolsas desplegable situado en el piso mantiene sujetas las bolsas, evitando que vuelquen y esparzan su contenido por el compartimento de carga. El soporte puede abrirse en tres posiciones.



Soporte para bolsas plegable

Puede regularse en dos posiciones de ajuste y en una "posición de servicio" al desplegarse completamente. Está disponible en dos variantes de combinación de suelo: una con posiciones de ajuste en la tina bajo el suelo y otra con posiciones de ajuste en guías de plástico. El despliegue de más abajo muestra una posición de ajuste en la tina bajo el suelo.

La carga máxima del soporte central es de 3 kg, y la de los soportes exteriores de 10 kg.

## Retirada



- 1 Alce el tirador\* y levante el suelo.
- 2 Adelante el suelo hasta una posición adecuada y colóquelo en la ranura de ajuste.
3. En la posición de servicio, el suelo se coloca en el extremo delantero, contra el respaldo del asiento trasero, situándose en el apoyo de plástico del centro.

### Información relacionada

- Colocación de la carga (p. 154)
- Colocación de la carga - soporte para bolsas (p. 157)

## Toma de 12 V - compartimento de carga

La toma eléctrica puede utilizarse para diferentes accesorios previstos para 12 voltios, por ejemplo, pantallas, reproductores de música y teléfonos móviles.

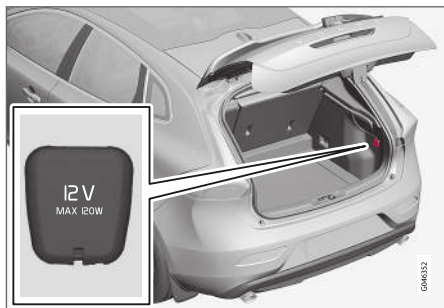

Abra la tapa para acceder a la toma eléctrica.

- Esta toma se puede utilizar incluso cuando la llave no está en la cerradura de contacto.

### **!** IMPORTANTE

La salida máxima de corriente es de 10 A (120 W).

### **i** NOTA

Tenga en cuenta que el uso de la toma eléctrica con el motor apagado puede ocasionar una descarga de la batería de arranque del vehículo.

### **i** NOTA

El compresor de reparación provisional de neumáticos (p. 348) está probado y certificado por Volvo.

### Información relacionada

- Consola del túnel - toma de 12 V (p. 154)

## Red de carga\*

La red impide que la carga avance al habitáculo en caso de frenazos bruscos.



La red de carga se monta en cuatro puntos de fijación.

Por motivos de seguridad, la red de carga siempre se debe fijar y afianzar correctamente. La red, fabricada en un resistente tejido de nailon, se fija detrás del respaldo de los asientos delanteros.

### **!** PRECAUCIÓN

Mantenga la carga del maletero bien sujeta, incluso cuando está montada la red de carga.



## Fijación

### **i** NOTA

La red de carga se monta fácilmente desde una de las puertas traseras.

### **⚠** PRECAUCIÓN

Asegúrese de que los anclajes superiores de la red de carga están montados correctamente y que las correas están fijadas de forma segura. Las redes dañadas no pueden utilizarse.

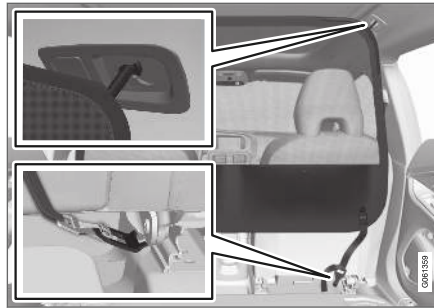

1. Fije uno de los ganchos en la fijación del techo con los cierres de la cinta vueltos hacia usted.

Introduzca la cinta de la red de carga en las anillas situadas detrás de los carriles de los asientos. Es más fácil si los respaldos se enderezan y los asientos se desplazan ligeramente hacia delante.

Asegúrese de no empujar con fuerza el asiento o el respaldo contra la red cuando los desplace hacia atrás de nuevo; ajústelo sólo hasta que el asiento o el respaldo rocen la red.

### **!** IMPORTANTE

Si el asiento y respaldo se aprietan con fuerza contra la red de carga, puede dañarse la red y/o sus fijaciones en el techo.

2. Introduzca el botón en el cierre de la cinta e inserte la cinta por debajo a través del cierre. Estire la red de carga con su cinta.



## Desmontaje y conservación

1. Destense la red de carga apretando el botón del cierre de la cinta y extraiga la cinta.
2. Suelte los ganchos de las fijaciones del techo.
3. Pliegue la red de carga y guárdela dentro de su bolsa en el compartimento de carga.

## Información relacionada

- Colocación de la carga (p. 154)
- Anillas de sujeción de la carga (p. 156)

## Bandeja trasera

La bandeja trasera puede extraerse para ampliar el maletero.

### Desmontaje de la bandeja trasera

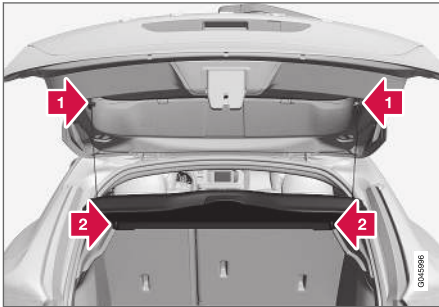

- 1 ▶ Suelte las argollas de elevación de ambos lados de la bandeja trasera.
- 2 ▶ Desenganche la bandeja trasera por el borde delantero y extráigala.

### Información relacionada

- Colocación de la carga (p. 154)
- Colocación de la carga - carga de gran longitud (p. 155)

CIERRES Y ALARMA

## Llave a distancia

El mando a distancia se utiliza para cerrar y abrir el vehículo y para arrancar el motor.

Hay tres variantes del mando a distancia: mando a distancia de diseño básico, mando a distancia sin PCC\* y mando a distancia con PCC\*.

Funcionalidad	Básico <sup>A</sup>	sin PCC <sup>A</sup>	con PCC <sup>B</sup>
Cierre y apertura y llave extraíble	x	x	x
Cierre y apertura sin llave		x	x
Arranque del motor sin llave		x	x
Botón de información y luces de indicación			x

<sup>A</sup> Mando de 5 botones

<sup>B</sup> Mando de 6 botones

## Más información

- Mando a distancia básico: es una llave de diseño básico, véase Mando a distancia -

funciones (p. 166) para comprobar las funciones disponibles.

- Mando a distancia sin PCC: con Keyless Drive\* (p. 172) y bloqueo (p. 173) y desbloqueo (p. 174) sin llave.
- Mando a distancia con PCC: cuenta además con un botón de información y luces de indicación. Lea más sobre estas funciones exclusivas (p. 167).

Todos los mandos a distancia tienen una llave extraíble (p. 169) de metal. La parte visible está disponible en dos versiones, para poder diferenciar los mandos a distancia.

Pueden pedirse más mandos a distancia, aunque no de otras variantes que la entregada con el vehículo. Para un mismo automóvil, pueden programarse y utilizarse hasta seis llaves.

El vehículo se suministra con dos mandos a distancia.

## PRECAUCIÓN

Si hay niños en el vehículo:

Recuerde siempre interrumpir la corriente de los elevalunas sacando el mando a distancia al abandonar el conductor el vehículo.

## Mando a distancia - pérdida

Si se le pierde uno de los mandos a distancia (p. 162) puede solicitar uno nuevo a un taller. Recomendamos los servicios de un taller autorizado Volvo.

Las demás llaves deben llevarse al taller Volvo. Para prevenir posibles robos, el código de la llave extraviada se borra del sistema. El número de llaves que tiene registrado el automóvil puede comprobarse en el sistema de menús MY CAR. Para una descripción del sistema de menús, véase MY CAR (p. 118).

## Información relacionada

- Mando a distancia - funciones (p. 166)
- Mando a distancia - alcance (p. 167)

## Mando a distancia, personalización\*

La memoria del mando a distancia permite adaptar individualmente algunas configuraciones del automóvil.

Las funciones de memoria del mando a distancia pueden combinarse, por ejemplo, con el asiento del conductor regulado eléctricamente\* (p. 86)

Los ajustes de los retrovisores exteriores (p. 110), el asiento del conductor, la resistencia del volante (p. 190) y el tema, el contraste y el tono (p. 67) del cuadro de instrumentos puede guardarse en la memoria de la llave según el nivel de equipamiento del vehículo.

La función<sup>1</sup> puede conectarse y desconectarse en el sistema de menús MY CAR. Para una descripción del sistema de menús, véase MY CAR (p. 118).

Cuando la función está activada, los ajustes se vinculan de forma automática a la memoria del mando a distancia. Esto significa que la modificación de un ajuste se guardará de forma automática en la memoria del mando a distancia.

## Guardar ajustes

Proceda de la siguiente manera para guardar los ajustes y utilizar la memoria del mando a distancia:

1. Abra el automóvil con el mando a distancia en cuya memoria debe guardarse el ajuste<sup>2</sup>.
2. Asegúrese de que la función de memoria del mando a distancia está activada en el sistema de menús MY CAR.
3. Realice ajustes necesarios, por ejemplo, del asiento y los retrovisores exteriores.
4. Los ajustes se guardan en la memoria del mando a distancia.

Cuando abra de nuevo el automóvil con el mismo mando a distancia, se adoptarán automáticamente las posiciones guardadas en la memoria, siempre que se hayan modificado desde la última vez que se utilizó ese mando a distancia.

## Parada de emergencia

Si el asiento se pone en movimiento de forma accidental, pulse uno de los botones de ajuste o de memoria para detenerlo.

Pulse el botón de apertura del mando a distancia para llegar a la posición del asiento guardada en la memoria. La puerta del conductor debe estar abierta.

## PRECAUCIÓN

¡Riesgo de pinzamiento! Asegúrese de que los niños no jueguen con los mandos. Durante su ajuste, compruebe que no haya ningún objeto delante, detrás ni debajo del asiento. Asegúrese de que no pueda sufrir magulladuras ninguno de los ocupantes del asiento trasero.

## Modificar ajustes

Si se acercan al automóvil varias personas provistas de su propio mando a distancia, la posición del asiento y los retrovisores exteriores se ajustará al mando a distancia con la que se abre la puerta del conductor.

En situaciones en las que la persona A ha abierto la puerta del conductor con el mando a distancia A, pero la que va a conducir es la persona B con el mando a distancia B, los ajustes pueden modificarse de la manera siguiente:

- De pie junto a la puerta del conductor o sentado al volante, la persona B pulsa el botón de apertura de su mando a distancia.
- Seleccione una de tres memorias de ajuste del asiento posibles con los botones 1-3 del asiento.
- Ajuste el asiento y los retrovisores exteriores manualmente.

<sup>1</sup> Se denomina memoria de la llave en MY CAR.

<sup>2</sup> Este ajuste no afecta a los ajustes guardados con la función de memoria del asiento accionado eléctricamente.

#### « Información relacionada

- Mando a distancia - funciones (p. 166)
- Mando a distancia con PCC\* - funciones exclusivas (p. 167)

### Cierre y apertura - indicación

A cerrar o abrir el vehículo con el mando a distancia (p. 162), los intermitentes del automóvil confirman que el cierre/apertura se ha realizado de manera correcta.

- Cierre - un destello, y los retrovisores se pliegan<sup>3</sup>.
- Apertura - dos destellos y los retrovisores se despliegan<sup>3</sup>.

#### **i** NOTA

Sea consciente del peligro de dejar encendido el mando a distancia en el automóvil.

En el bloqueo sólo se emitirá una indicación si se han bloqueado todos los cierres y todas las puertas están cerradas. La indicación se emite al cerrarse la última puerta.

### Seleccionar función

En el sistema de menús MY CAR pueden ajustarse diferentes opciones para indicar el cierre y la apertura del vehículo con diferentes señales luminosas. Para una descripción del sistema de menús, véase MY CAR (p. 118).

### Indicador de cierre

Un diodo intermitente en el parabrisas verifica que el automóvil está cerrado.

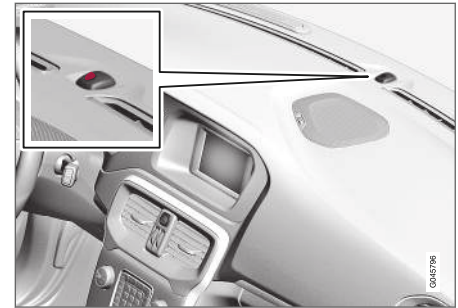

El mismo diodo que el indicador de alarma (p. 184).

#### **i** NOTA

Los automóviles que no están equipados con alarma tienen también este indicador.

### Información relacionada

- Keyless Drive\* (p. 172)
- Indicador de alarma\* (p. 184)

<sup>3</sup> Sólo automóviles con retrovisores plegables.

## Mando a distancia - inmovilizador electrónico

El inmovilizador electrónico es una protección antirrobo que impide arrancar (p. 280) el automóvil a una persona no autorizada.

Cada mando a distancia (p. 162) tiene un código exclusivo. El automóvil sólo puede arrancarse con la llave a distancia correcta provista del código correcto.

Los siguientes mensajes de error en la pantalla de información del cuadro de instrumentos están relacionados con el inmovilizador electrónico:

Mensaje	Significado
<b>Inserte la llave</b>	Lectura incorrecta de la llave a distancia durante el arranque. Saque la llave del contacto de encendido, vuelva a introducirla y haga un nuevo intento de arrancar.
<b>Llave no encontrada<sup>A</sup></b>	Error de lectura del mando a distancia durante el arranque - Haga un nuevo intento de arrancar.  Si el error no se resuelve: Introduzca la llave en la cerradura de contacto y haga un nuevo intento de arranque.
<b>Inmovilizador Arranque de nuevo</b>	Error del inmovilizador durante el arranque. Si el error no se resuelve: Contacte con un taller. Recomendamos un taller autorizado Volvo.

<sup>A</sup> Solo vehículos con el sistema de arranque y bloqueo sin llave.

### Información relacionada

- Inmovilizador controlado a distancia con sistema de localización\* (p. 165)
- Keyless Drive\* (p. 172)

## Inmovilizador controlado a distancia con sistema de localización\*

El inmovilizador controlado a distancia con sistema de localización<sup>4</sup> permite seguir la pista del automóvil y localizarlo y activar a distancia el inmovilizador.

Póngase en contacto con el concesionario Volvo más próximo si desea más información o que le ayuden a activar el sistema.

### Información relacionada

- Llave a distancia (p. 162)
- Mando a distancia - inmovilizador electrónico (p. 165)

<sup>4</sup> Solo algunos mercados y en combinación con Volvo On Call\*.





## Mando a distancia - funciones

El mando a distancia tiene varias funciones, por ejemplo cierre y apertura de las puertas.

### Funciones



Mando a distancia de diseño básico

-  Cierre
-  Apertura
-  Duración luz aproximac.
-  Portón trasero
-  Función de pánico



Mando a distancia con PCC\* (Personal Car Communicator).

-  Botón de información, véase Mando a distancia con PCC\* - funciones exclusivas (p. 167), que describe las funciones disponibles.

### Botones de funciones

-  **Cierre** - Cierra con llave las puertas y la tapa del maletero, activando al mismo tiempo la alarma. Vea Cierre y apertura - en el exterior (p. 176).

Mantenga pulsado el botón para cerrar todas las ventanillas al mismo tiempo. Para más información, consulte Apertura global (p. 178).

## PRECAUCIÓN

Si se cierran las ventanillas con el mando a distancia, compruebe que no pillen las manos de nadie.

-  **Apertura (p. 176)** - Desbloquea las puertas y la tapa del maletero, desactivando al mismo tiempo la alarma.

Mantenga pulsado el botón para abrir todas las ventanillas al mismo tiempo. Para más información, consulte Apertura global (p. 178).

La función puede cambiarse de abrir al mismo tiempo todas las puertas a abrir con una pulsación solo la puerta del conductor y con otra (en el plazo de diez segundos) el resto de las puertas.

La función puede cambiarse en el sistema de menús MY CAR. Para una descripción del sistema de menús, véase MY CAR (p. 118).

-  **Luz de aproximación (p. 106)** - Se utiliza para encender la iluminación del automóvil a distancia.

-  **Tapa del maletero (p. 179)** - Desbloquea la tapa del maletero y desconecta únicamente la alarma de la tapa del maletero.

-  **Función de pánico** - Se utiliza en caso de emergencia para llamar la atención de otras personas.



Si el botón se mantiene pulsado durante como mínimo tres segundos o si se pulsa dos veces en el plazo de tres segundos, se activan los intermitentes y la bocina.

La función puede desconectarse con el mismo botón después de haber estado activada durante como mínimo cinco segundos. De lo contrario se desconectará transcurridos unos tres minutos.

### Información relacionada

- Llave a distancia (p. 162)

### Mando a distancia - alcance

El mando a distancia (diseño básico) funciona en un radio aproximado de 20 metros del automóvil.

Si el automóvil no verifica la pulsación del botón - acérquese más al vehículo y haga un nuevo intento.

#### **i** NOTA

Las funciones del mando a distancia pueden verse afectadas por las ondas de radio circundantes, edificios, condiciones topográficas, etc. En caso necesario, el automóvil podrá siempre cerrarse y abrirse con llave extraíble (p. 170).

Si el mando a distancia se aleja del automóvil cuando el motor está en marcha o cuando el encendido está en la posición **I** o **II** (p. 82) y si se cierran todas las puertas, aparece en el display de información del cuadro de instrumentos un mensaje de advertencia al mismo tiempo que suena un breve aviso acústico.

El mensaje se apaga cuando el mando a distancia vuelve al vehículo y se pulsa el botón **OK** o cuando se cierran todas las puertas.

### Información relacionada

- Llave a distancia (p. 162)
- Mando a distancia - funciones (p. 166)

### Mando a distancia con PCC\* - funciones exclusivas

El mando a distancia con PCC\* tiene más funciones que un mando a distancia de diseño básico (p. 162) en forma de un botón de información y luces de indicación.



Mando a distancia con comunicador personal.

- 1 Botón de información
- 2 Luces de indicación

Con el botón de información, puede obtenerse alguna información del vehículo con ayuda de las luces de indicación.

## « Uso del botón de información

- Pulse el botón de información 
  - > Durante 7 segundos, parpadean todas las luces de indicación y la luz se desliza alrededor del PCC, lo que indica que el sistema está leyendo la información del automóvil.

Si durante este plazo se pulsa alguno de los demás botones, la comprobación se interrumpe.

### **NOTA**

 Si no se enciende ninguna luz de indicación al utilizar el botón de información en varias ocasiones y en diferentes lugares (así como al cabo de 7 segundos y después de desplazarse la luz alrededor del PCC), contacte con un taller. Recomendamos un taller autorizado Volvo.

Las luces de indicación proporcionan información según el siguiente modelo:

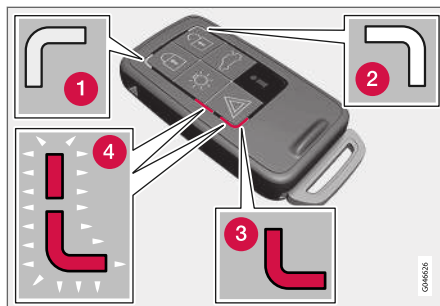

- 1 Luz verde continua: el automóvil está cerrado.
- 2 Luz amarilla continua: el automóvil está abierto.
- 3 Luz roja continua - La alarma se ha disparado después de cerrar el vehículo.
- 4 La luz roja destella de forma alternativa en las dos luces de indicación - La alarma se ha disparado hace menos de 5 minutos.

### **Información relacionada**

- Mando a distancia con PCC\* - alcance (p. 168)

## **Mando a distancia con PCC\* - alcance**

Para la función de apertura de las puertas y el portón trasero, el mando a distancia con PCC (Personal Car Communicator) tiene un alcance de aproximadamente 20 m. El alcance de las demás funciones es de alrededor de 100 metros. Si el automóvil no verifica la pulsación del botón - acérquese más al vehículo y haga un nuevo intento.

### **NOTA**

La función del botón de información puede sufrir alteraciones por ondas de radio, edificios, condiciones topográficas, etc.

## **Fuera del alcance del mando a distancia**

Si la distancia entre el mando a distancia y el vehículo es tanta que no puede registrarse información, se indica el estado en que se dejó el automóvil la última vez, sin que la luz se desplace por el mando.

Si se utilizan varios mandos a distancia, será el utilizado la última vez para cerrar o abrir el que indica el estado correcto.

**NOTA**

**i** Si no se enciende ninguna luz de indicación al utilizar el botón de información en varias ocasiones y en diferentes lugares (así como al cabo de 7 segundos y después de desplazarse la luz alrededor del PCC), contacte con un taller. Recomendamos un taller autorizado Volvo.

**Información relacionada**

- Keyless Drive\* - alcance (p. 172)
- Mando a distancia - alcance (p. 167)

**Llave extraíble**

La llave está provista de una hoja extraíble de metal con la que pueden activarse algunas funciones y llevarse a cabo ciertas acciones.

Los talleres autorizados Volvo disponen del código exclusivo de la llave extraíble, por lo que los recomendamos para encargar llaves nuevas.

**Funciones de la llave extraíble**

Con la llave extraíble del mando a distancia puede:

- desbloquear manualmente (p. 170) la puerta delantera izquierda si no se puede activar el cierre centralizado con el mando a distancia.
- activarse y desactivarse (p. 182) el seguro mecánico para niños de las puertas traseras.
- cerrarse manualmente la puerta delantera derecha y las puertas traseras, por ejemplo, si se corta la corriente.
- desbloquear la cerradura\* de la guantera.
- se conecta y desconecta el airbag del acompañante (PACOS\*).

**Información relacionada**

- Cierre manual de la puerta (p. 177)
- Cierre y apertura - guantera (p. 178)
- Airbag del acompañante - conexión y desconexión\* (p. 36)

**Llave extraíble - extracción y fijación**

La llave extraíble (p. 169) se extrae y se fija de la siguiente manera:

**Extracción de la llave extraíble**

- 1** Aparte el fiador a un lado.
- 2** Saque al mismo tiempo la llave extraíble en sentido recto.

**Fijación de la llave extraíble**

Vuelva a colocar con cuidado la hoja extraíble en el mando a distancia (p. 162).

1. Sostenga la llave a distancia con la ranura hacia arriba y deje entrar llave extraíble en la ranura.
2. Apriete ligeramente la llave extraíble. Cuando quede fijada la llave, se oirá un "clic".



#### « Información relacionada

- Llave extraíble - apertura de puerta (p. 170)
- Seguro para niños - activación manual (p. 182)
- Airbag del acompañante - conexión y desconexión\* (p. 36)

#### Llave extraíble - apertura de puerta

La llave extraíble puede utilizarse si el cierre centralizado no puede activarse con el mando a distancia, por ejemplo, si se gasta la pila del mando a distancia (p. 170).

La puerta delantera izquierda puede abrirse de la siguiente manera:

1. Abra la puerta delantera izquierda introduciendo la llave extraíble en la cerradura del tirador de la puerta. Para más información, consulte Keyless Drive\* - apertura con la llave extraíble (p. 174).

#### **i** NOTA

Cuando la puerta se abre con la llave extraíble, la alarma se activa.

2. Desconecte la alarma insertando la llave a distancia en la cerradura de contacto.

Para los vehículos con el sistema de arranque y bloqueo sin llave, véase Keyless Drive\* - apertura con la llave extraíble (p. 174).

#### Información relacionada

- Llave extraíble (p. 169)
- Llave a distancia (p. 162)

#### Mando a distancia o PCC - Cambio de pilas

A veces, es necesario cambiar la pila<sup>5</sup> del mando a distancia.

Cambie las pilas del mando a distancia si:

- el símbolo de información se enciende y la pantalla del cuadro de instrumentos muestra **Pila del mando de la llave baja** **Vea el manual**

y/o

- los cierres no reaccionan en varias ocasiones a la señal de la llave en un radio de 20 metros del vehículo.



<sup>5</sup> El mando a distancia con PCC tiene dos pilas.

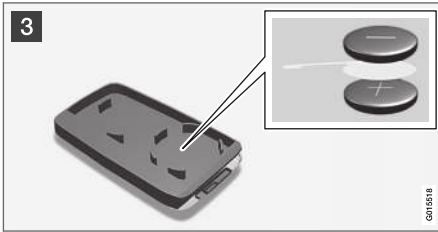

## Apertura

- 1 Aparte el fiador a un lado.
- 2 Saque al mismo tiempo la llave extraíble en sentido recto.
- 2 Introduzca un destornillador de 3 mm en el agujero situado detrás del fiador y abra con cuidado la llave.

### **NOTA**

Coloque el mando a distancia con los botones hacia arriba para evitar que las pilas se caigan al abrirlo.

### **IMPORTANTE**

Evite tocar con los dedos las nuevas baterías y sus superficies de contacto, puesto que esto perjudica su funcionamiento.

## Cambio de pila

### **NOTA**

Volvo recomienda que las pilas que se utilicen en el mando a distancia y el comunicador personal cumplan los UN Manual of Test and Criteria, Part III, sub-section 38.3. Las pilas que se montan en fábrica o que se cambian en un taller autorizado Volvo cumplen con estos criterios.

- 3 Examine cómo está colocada la pila o pilas en el interior de la tapa, en lo que se refiere a los polos (+) y (-).

## Mando a distancia (con una pila)

1. Suelte la pila con cuidado.
2. Ponga una pila nueva con el polo (+) hacia abajo.

## El mando a distancia con PCC\* tiene dos pilas

1. Suelte las pilas con cuidado.
2. Ponga primero una pila nueva con el polo (+) hacia arriba.
3. Ponga en medio la pestaña de plástico blanca y, por último, otra pila nueva con el polo (+) hacia abajo.

## Tipo de pila

Emplee pilas con la designación CR2430, 3 V.

## Montaje

1. Cierre la llave a distancia.
2. Sostenga la llave a distancia con la ranura hacia arriba y deje entrar llave extraíble en la ranura.
3. Apriete ligeramente la llave extraíble. Cuando quede fijada la llave, se oirá un "clac".

### **IMPORTANTE**

Asegúrese de que las baterías usadas sean gestionadas de forma ecológica.

## Información relacionada

- Llave a distancia (p. 162)
- Mando a distancia - funciones (p. 166)

## Keyless Drive\*

Los vehículos equipados con Keyless Drive cuentan con un sistema de arranque y bloqueo que puede controlarse sin llave.

Con el sistema de arranque y bloqueo sin llave, el vehículo puede arrancarse, bloquearse y desbloquearse sin tener la llave (p. 162) en la cerradura de contacto<sup>6</sup>. Basta con llevar el mando a distancia en el bolsillo. Con este sistema, resulta, por ejemplo, más cómodo abrir el vehículo cuando las manos están ocupadas.

Los dos mandos a distancia del vehículo están provistas de las funciones del sistema sin llave. Se pueden encargar más mandos a distancia.

El sistema eléctrico del automóvil tiene tres posiciones con la llave: posición **0**, **I** y **II** (p. 83).

### Información relacionada

- Keyless Drive\* - alcance (p. 172)
- Keyless Drive\* - uso seguro del mando a distancia (p. 173)
- Keyless Drive\* - interferencias en el mando a distancia (p. 173)

<sup>6</sup> No se aplica al mando a distancia básico.

<sup>7</sup> No es válido para vehículos con arranque sin llave

## Keyless Drive\* - alcance<sup>7</sup>

Para las puertas o el portón trasero se abran de forma automática sin pulsar el mando a distancia, debe haber un mando a distancia en un radio de aproximadamente 1,5 metros del tirador de la puerta o el portón trasero.

La persona que abre o cierra una puerta debe llevar encima el mando a distancia. No es posible cerrar o abrir una puerta si el mando a distancia está en el otro lado del automóvil.

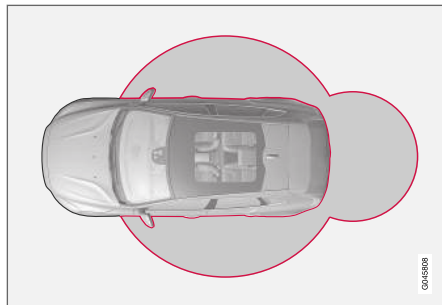

Los círculos rojos de la figura representan el radio de cobertura de las antenas del sistema.

Si todos los mandos a distancia se alejan del automóvil cuando el motor está en marcha o cuando el encendido está en la posición **I** o **II** (p. 83) y una puerta se abre y después se cierra,

aparece en el display de información del cuadro de instrumentos un mensaje de advertencia al mismo tiempo que suena un aviso acústico.

Al acercar de nuevo el mando a distancia al vehículo se apagará el mensaje de advertencia y cesará el aviso acústico después de ocurrir algo de lo siguiente:

- tras abrir y cerrar una de las puertas
- se ha introducido el mando a distancia en el contacto de encendido
- Se ha pulsado el botón **OK** de la palanca de los intermitentes.

### Información relacionada

- Keyless Drive\* (p. 172)
- Keyless Drive\* - ubicación de las antenas (p. 175)

## Keyless Drive\* - uso seguro del mando a distancia

Trate todos los mandos a distancia con sumo cuidado.

Si uno de los mandos a distancia<sup>8</sup> se deja olvidado en el vehículo, las funciones del sistema sin llave se desactiva, por ejemplo, si el vehículo se bloquea con el otro mando que pertenece al vehículo. En ese caso, ninguna persona no autorizada puede abrir las puertas.

Cuando el vehículo se abre de nuevo con el otro mando a distancia, el mando olvidado vuelve a activarse.

### ! IMPORTANTE

No deje la llave con PCC olvidada en el automóvil. Si alguien entra en el automóvil y encuentra la llave, podrá arrancar el automóvil introduciendo la llave en la cerradura de contacto y pulsando después el botón **START/STOP ENGINE**.

## Información relacionada

- Keyless Drive\* (p. 172)

## Keyless Drive\* - interferencias en el mando a distancia

Las funciones del sistema sin llave (p. 172) del mando a distancia puede sufrir interferencias de campos electromagnéticos y apantallamientos.

### i NOTA

No coloque ni guarde el mando a distancia con función de arranque y bloqueo sin llave cerca de un teléfono móvil u objeto metálico. Manténgalo a más de 10-15 cm.

Si se producen interferencias, utilice el mando a distancia y la hoja extraíble como en llaves de diseño básico (p. 162).

## Información relacionada

- Mando a distancia o PCC - Cambio de pilas (p. 170)
- Keyless Drive\* - uso seguro del mando a distancia (p. 173)
- Keyless Drive\* - alcance (p. 172)

## Keyless Drive\* - cierre

Los vehículos equipados con el sistema de arranque y bloqueo sin llave tienen una zona sensible en el tirador exterior de las puertas y un pulsador de goma junto a la placa de goma del portón trasero.

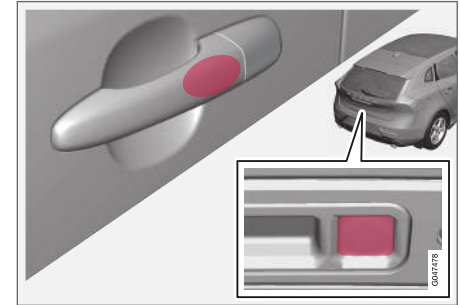

Bloquee las puertas y la tapa del maletero agarrando uno de los tiradores de puerta o el botón de goma de menor tamaño de los dos que hay en la tapa del maletero. El indicador de cierre (p. 164) del parabrisas comienza a parpadear, lo que confirma el cierre.

Todas las puertas y el portón trasero deben estar ajustados para poder cerrar el automóvil. De lo contrario, éste no se cerrará.

<sup>8</sup> Es válido para mandos a distancia con comunicador personal o PCC (Personal Car Communicator).



**i NOTA**

En los vehículos con caja de cambios automática, el selector de marchas debe situarse en la posición **P**. De lo contrario, no podrá bloquearse ni activarse la alarma del automóvil.

**i NOTA**

Recuerde que el sistema puede activarse durante el lavado del vehículo si el mando a distancia se encuentra dentro del radio de acción.

**Información relacionada**

- Keyless Drive\* (p. 172)
- Indicador de alarma\* (p. 184)

**Keyless Drive\* - apertura<sup>9</sup>**

El automóvil se abre sujetando con una mano un tirador o la placa de goma del maletero. Abra la puerta o el maletero de manera normal.

**i NOTA**

Los tiradores de la puerta registran normalmente una mano que rodea el tirador, pero si lleva guantes gruesos o mueve la mano con mucha rapidez, puede ser necesario que se quite el guante o que lo intente otra vez.

**Información relacionada**

- Keyless Drive\* (p. 172)
- Keyless Drive\* - cierre (p. 173)

**Keyless Drive\* - apertura con la llave extraíble**

Si no es posible activar el cierre centralizado con el mando a distancia, por ejemplo, si las pilas están gastadas, la puerta delantera izquierda puede desbloquearse con la llave extraíble (p. 169) del mando a distancia.

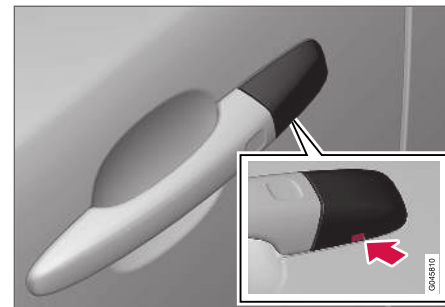

Agujero para la llave extraíble para soltar la tapa.

Para acceder al cilindro de cierre, debe soltarse la tapa del tirador de la puerta. Esto se hace también con la llave extraíble:

<sup>9</sup> No es válido para mandos a distancia con arranque sin llave.



1. Introduzca la llave extraíble aproximadamente 1 cm en sentido recto por el agujero de la parte inferior del tirador de la puerta y la tapa. No aplique fuerza.
  - > La tapa de plástico se desprende automáticamente al introducir la llave en sentido recto hacia arriba por el agujero.
2. Introduzca después la llave extraíble en la cerradura y abra la puerta.
3. Vuelva a colocar la tapa de plástico después de abrir.

### **i** NOTA

La alarma (p. 183) se activará al desbloquear con la llave extraíble y luego abrir la puerta delantera izquierda. La alarma se desconecta insertando el mando a distancia en el contacto de encendido. Vea Alarma\* - mando a distancia inoperativo (p. 185).

### Información relacionada

- Keyless Drive\* (p. 172)
- Llave extraíble - extracción y fijación (p. 169)

### Keyless Drive\* - configuración de cierre

Los ajustes de bloqueo de los vehículos equipados con el sistema de arranque y bloqueo sin llave pueden adaptarse indicando en el sistema de menús MY CAR las puertas que deben abrirse.

Para una descripción del sistema de menús, véase MY CAR (p. 118).

### Información relacionada

- Keyless Drive\* (p. 172)

### Keyless Drive\* - ubicación de las antenas

Los vehículos equipados con el sistema de arranque y bloqueo sin llave cuentan con una serie de antenas integradas situadas en diferentes partes del vehículo.

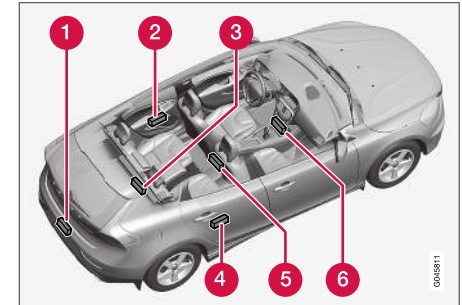

- 1 Parachoques trasero, parte central
- 2 Tirador de la puerta trasera izquierda
- 3 Maletero, al fondo en el centro debajo del piso
- 4 Tirador de la puerta trasera derecha
- 5 Consola central, debajo de la parte trasera
- 6 Consola central, debajo de la parte delantera.





### PRECAUCIÓN

Las personas con marcapasos no deben acercarse más de 22 cm a las antenas del sistema Keyless. De este modo, se impide cualquier interferencia entre el marcapasos y el sistema Keyless.

#### Información relacionada

- Keyless Drive\* (p. 172)

### Cierre y apertura - en el exterior

El cierre y apertura desde el exterior se efectúa con el mando a distancia (p. 166). Con el mando a distancia pueden cerrarse y abrirse todas las puertas, la tapa del maletero y la tapa del depósito. Pueden elegirse diferentes secuencias de apertura.

Para que la secuencia de cierre pueda activarse, la puerta del conductor debe estar cerrada. Si está abierta alguna de las demás puertas o el portón trasero, estos también se bloquean y la alarma se conecta en cuanto se cierran. En los vehículos equipados con el sistema de bloqueo sin llave\*, han de estar cerradas todas las puertas y el portón trasero, véase Keyless Drive\* - cierre (p. 173) y Keyless Drive\* - apertura (p. 174).

### NOTA

Sea consciente del peligro de dejar encerrado el mando a distancia en el automóvil.

Si no es posible abrir o cerrar con el mando a distancia, la pila puede estar gastada. En ese caso, bloquee o desbloquee la puerta delantera izquierda con la llave extraíble (p. 169).

### NOTA

Recuerde que la alarma se dispara cuando la puerta se abre con la llave. La alarma se desconecta al introducir la llave en la cerradura de contacto.

### PRECAUCIÓN

Tenga en cuenta el riesgo de quedar encerrado en el automóvil cuando éste se cierra desde fuera con el mando a distancia. Posteriormente, no será posible abrir las puertas desde dentro con los mandos de las puertas. Para más información, vea Bloqueo de puertas\* (p. 181).

### Cierre automático

Si no se abre ninguna de las puertas ni el portón trasero en el espacio de dos minutos después de abrir el vehículo, todas las cerraduras vuelven a cerrarse automáticamente. Esta función reduce el riesgo de dejar el automóvil abierto por descuido. Para automóviles con alarma, véase Alarma\* (p. 183).

#### Información relacionada

- Cierre y apertura - en el interior (p. 177)
- Mando a distancia - funciones (p. 166)

## Cierre manual de la puerta

En algunas situaciones, por ejemplo, en caso de un corte de corriente, el automóvil debe poder cerrarse manualmente.

La puerta delantera izquierda puede bloquearse con su cerradura y la llave extraíble (p. 174) del mando a distancia.

El resto de puertas carece de cilindros de cierre, disponiendo en su lugar de un conmutador de bloqueo en el costado de la puerta respectiva, que debe insertarse con ayuda de la llave extraíble. A continuación, quedarán bloqueados mecánicamente contra la apertura desde el exterior. Las puertas pueden abrirse desde dentro.

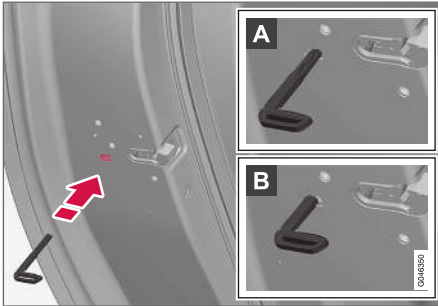

Cierre manual de la puerta. No debe confundirse con el seguro para niños (p. 182).

- Extraiga la llave extraíble (p. 169) del mando a distancia. Introduzca la llave en el orificio de la cerradura y apriete hasta que la llave llegue hasta el fondo, aproximadamente 12 mm.

- A** La puerta puede abrirse desde dentro y desde fuera.
- B** La puerta no puede abrirse desde fuera. Para volver a la posición A deberá abrirse el tirador interior de la puerta.

Las puertas pueden abrirse también con el botón de apertura del mando a distancia (p. 162) o con el botón de cierre centralizado de la puerta del conductor.

### **i** NOTA

- La conmutación de cierre de una puerta sólo cierra la puerta correspondiente, y no todas al mismo tiempo.
- Si una puerta trasera se cierra con llave manualmente y tiene activado el seguro para niños (p. 182), esta no podrá abrirse ni desde dentro ni desde fuera. Una puerta cerrada de esta forma sólo podrá abrirse con el mando a distancia o el botón de cierre centralizado.

### Información relacionada

- Mando a distancia o PCC - Cambio de pilas (p. 170)

## Cierre y apertura - en el interior

El cierre y la apertura pueden realizarse con el botón de cierre centralizado de la puerta del conductor. Todas las puertas y la tapa del maletero (p. 179) pueden desbloquearse y bloquearse al mismo tiempo.



Cierre centralizado

- Pulse uno de los lados del botón para cerrar y el otro para abrir.

### Luz en el botón de cierre

Si está encendido el botón de cierre centralizado de la puerta del conductor, todas las puertas estarán cerradas.

### Apertura

Desde el interior, una puerta puede abrirse de dos maneras diferentes:

- Pulse el botón del cierre centralizado .



◀ Mantenga pulsado el botón para abrir al mismo tiempo todas las ventanillas\* (véase también el apartado Función de apertura global (p. 178)).

- Tire del tirador y abra la puerta. La puerta se desbloquea y se abre al mismo tiempo.

### Cierre

- Ambas puertas delanteras deben estar cerradas para activar el cierre centralizado. Pulse el botón de cierre centralizado . Todas las puertas se bloquean. Si alguna de las puertas traseras está abierta, quedará bloqueada al cerrarse.

Mantenga pulsado el botón para cerrar al mismo tiempo todas las ventanillas (véase también el apartado Función de apertura global (p. 178)).

### Cierre automático

Cuando el automóvil inicia la marcha, las puertas y el pótón trasero se cierran de forma automática.

El sistema puede conectarse y desconectarse en el sistema de menús MY CAR. Para una descripción del sistema de menús, véase MY CAR (p. 118).

### Información relacionada



- Cierre y apertura - en el exterior (p. 176)
- Alarma\* (p. 183)

### Apertura global

La función de apertura global abre y cierra todas las ventanillas laterales al mismo tiempo y puede utilizarse, por ejemplo, para ventilar rápidamente el automóvil cuando hace calor.



Botón del cierre centralizado

Si mantiene pulsado el símbolo  en el botón del cierre centralizado o en el mando a distancia, se **abrirán** al mismo tiempo todas las ventanillas. La misma acción con el botón  **cerrará** todas las ventanillas al mismo tiempo.

### Información relacionada

- Cierre y apertura - en el interior (p. 177)
- Elevalunas eléctricos (p. 109)

### Cierre y apertura - guantera

La guantera (p. 153) sólo puede bloquearse y desbloquearse con la llave extraíble del mando a distancia (p. 162).

Para información sobre la llave extraíble, véase Llave extraíble - extracción y fijación (p. 169).

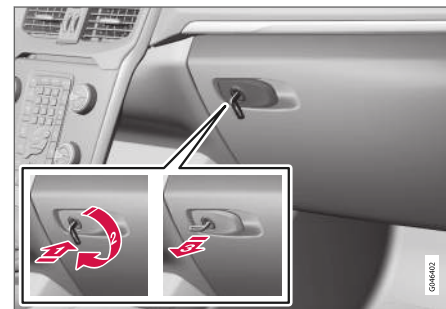

Para cerrar la guantera:

- Introduzca la llave extraíble en la cerradura de la guantera.
- Gire la llave 90 grados en sentido horario. Cuando la guantera está cerrada, el ojo la cerradura está en sentido horizontal.
- Sacar la llave extraíble.

- La guantera se abre procediendo en orden inverso.

**Información relacionada**

- Mando a distancia - funciones (p. 166)

**Cierre y apertura - portón trasero**

El portón trasero puede abrirse, bloquearse y desbloquearse de diferentes maneras.

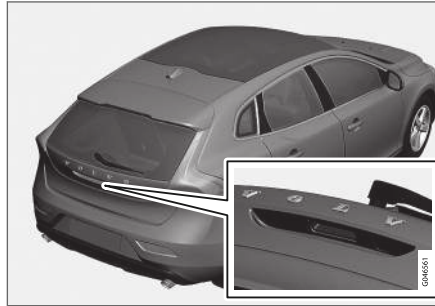
**Apertura manual**

Placa de goma con contacto eléctrico.

El portón trasero se mantiene cerrado con una cerradura eléctrica. Para abrir:

1. Pulse ligeramente la placa de goma ancha de las dos situadas debajo del tirador. La cerradura se desconecta.
2. Tire del tirador para abrir el portón por completo.

**!** **IMPORTANTE**

- Para abrir el cierre de la tapa del maletero basta con una fuerza mínima. Pulse ligeramente la placa de goma.
- No tire de la placa de goma al abrir la tapa del maletero. Levántela con el tirador. Una fuerza excesiva puede dañar al interruptor eléctrico de la placa de goma.

**Apertura con la llave a distancia**

Con el botón  del mando a distancia (p. 162) puede desactivarse la alarma\* y desbloquearse la tapa del maletero, únicamente.

El indicador de cierre (p. 164) del tablero de instrumentos deja de parpadear para indicar que el automóvil no está completamente cerrado. Se desconectan los sensores de nivel y movimiento



- ◀ y los sensores de apertura de la tapa del maletero de la alarma\*.

Las puertas siguen cerradas y con la alarma conectada.

La tapa del maletero puede abrirse de dos modos con el mando a distancia:

**Una vez** - El maletero se abre pero sigue ajustado. Pulse ligeramente la placa de goma debajo del tirador y abra el maletero. Si el portón no se abre por espacio de 2 minutos, éste vuelve a bloquearse y la alarma se conecta de nuevo.

**Dos veces** (en el espacio de 3 segundos) - Se desbloquea el maletero y la cerradura se desconecta, tras lo cual el maletero se abre unos centímetros. Levante del tirador para abrir. La lluvia, el frío, la escarcha o la nieve pueden impedir sin embargo la apertura de la cerradura.

### **i** NOTA

- Tras desbloquear el portón pulsando 2 veces desde el mando a distancia o desde el interior del automóvil, no podrá reactivarse el bloqueo automático, puesto que el portón está abierto. El portón debe cerrarse manualmente.
- Después de cerrar el portón, éste estará desbloqueado y no tendrá conectada la alarma. Cierre y conecte la alarma con el botón de cierre del mando a distancia



### Apertura desde el interior del automóvil



#### **1** Apertura del portón trasero

Para abrir la tapa del maletero:

- Pulse el botón (1) del panel de mando de luces.
  - > El bloqueo se desactiva y la tapa se abre unos centímetros.

### Cierre con la llave a distancia

- Pulse el botón de cierre  del mando a distancia (p. 166).
  - > El indicador de cierre del tablero de instrumentos empieza a parpadear, lo que significa que el automóvil está cerrado y que la alarma\* se ha activado.

### Información relacionada

- Cierre y apertura - en el interior (p. 177)
- Cierre y apertura - en el exterior (p. 176)

### Cierre y apertura - tapa del depósito de combustible

La tapa del depósito se abre con el botón de apertura del mando a distancia (p. 162) .

La tapa del depósito continuará abierta hasta pulsar el botón de cierre del mando a distancia . Si automóvil se cierra durante la marcha con los botones interiores, la tapa del depósito continuará abierta.

La lógica de bloqueo de la tapa del depósito se ajusta también al sistema sin llave y a las funciones del cierre centralizado.

### Información relacionada

- Tapa del depósito - Abrir y cerrar (p. 308)
- Tapa del depósito - apertura manual (p. 308)

## Bloqueo de puertas\*

Con la función de bloqueo de puertas<sup>10</sup>, todos los tiradores de las puertas se desconectan mecánicamente, lo que imposibilita abrir las puertas desde el interior.

El bloqueo de puertas se activa con el mando a distancia (p. 162) y se inicia diez segundos después de haber cerrado las puertas.

### **i** NOTA

Si se abre una puerta durante el tiempo de retardo, se cancela la secuencia y la alarma se desconecta.

El automóvil solo puede abrirse con el mando a distancia cuando está activada la función de bloqueo de las puertas. La puerta delantera izquierda puede abrirse también con la llave extraíble (p. 169).

### **⚠** PRECAUCIÓN

No deje a nadie en el automóvil sin desconectar antes la función de bloqueo de puertas para evitar que alguien se quede encerrado.

## Desconexión temporal



La opción de menú activa se indica con una equis.

- 1 MY CAR
- 2 OK MENU
- 3 TUNE mando giratorio
- 4 EXIT

Si alguien desea quedarse en el automóvil y es necesario cerrar el vehículo desde el exterior, la función de bloqueo de puertas puede desconectarse temporalmente en el sistema de menús MY CAR. Para una descripción detallada del sistema de menús, véase MY CAR (p. 118).

En MY CAR puede seleccionarse una de las siguientes opciones:

- **Activar una vez:** - El cuadro de instrumentos muestra a continuación **Cierres y alarma Protección reducida** y el bloqueo de puertas se desconecta cuando el automóvil se cierra, aunque solo en esta ocasión (observe que se desconectan al mismo tiempo los sensores de movimiento e inclinación\*.)

Cuando vuelve a arrancar el motor, el sistema se repone y en el cuadro de instrumentos aparece el mensaje **Cierres y alarma Protección completa**, con lo cual vuelve a estar conectado el bloqueo de puertas y los sensores de movimiento e inclinación de la alarma.

- **Preguntar al salir:** - Cada vez que se apaga el motor, el conductor debe responder a la pregunta **¿Activar Protección Reducida hasta que se vuelva a arrancar el motor?**

<sup>10</sup> Sólo en combinación con la Alarma.

◀ Si desea desconectar el bloqueo de puertas

- Pulse **OK/MENU** y cierre el automóvil.  
(Observe que se desconectan al mismo tiempo los sensores de movimiento e inclinación\*.)
- > Cuando vuelve a arrancar el motor, el sistema se repone y en el cuadro de instrumentos aparece el mensaje **Cierres y alarma Protección completa**, con lo cual vuelve a estar conectado el bloqueo de puertas y los sensores de movimiento e inclinación de la alarma.

Si no desea cambiar el sistema de cierre

- Pulse **EXIT** y cierre el automóvil.

**i** **NOTA**

- Recuerde que la alarma se conecta al cerrar el automóvil.
- Si se abre alguna de las puertas desde dentro, la alarma se dispara.

Esto se aplica si el bloqueo de puertas no se desactiva temporalmente.

**Información relacionada**

- Keyless Drive\* - apertura con la llave extraíble (p. 174)

**Seguro para niños - activación manual**

El seguro para niños impide que los niños abran la puerta trasera desde dentro.

El mando del seguro para niños está situado en el borde trasero de las puertas traseras y sólo puede accederse al seguro cuando la puerta está abierta.

**Conectar y desconectar el seguro para niños**

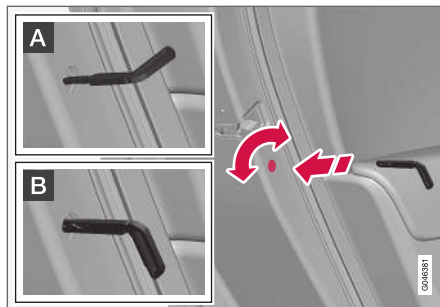

Seguro para niños manual. No debe confundirse con la cerradura manual de la puerta (p. 177).

- Utilice la llave extraíble (p. 169) del mando a distancia para girar el mando.

- A** La puerta no puede abrirse desde dentro.
- B** La puerta puede abrirse desde dentro y desde fuera.

**i** **NOTA**

- Con el mando giratorio sólo se cierra la puerta correspondiente y no ambas puertas traseras al mismo tiempo.
- Los automóviles equipados con seguro para niños eléctrico no tienen seguro manual.

**Información relacionada**

- Seguro para niños - activación eléctrica\* (p. 183)
- Cierre y apertura - en el interior (p. 177)



## Seguro para niños - activación eléctrica\*

El seguro para niños impide que los niños abran la puerta trasera desde dentro.

### Activación

El seguro para niños eléctrico puede conectarse y desconectarse en todas las posiciones de la llave (p. 82) excepto **0**. La conexión y la desconexión puede hacerse hasta 2 minutos después de apagar el motor, siempre que no se abra ninguna puerta.



Panel de mandos de la puerta del conductor.

1. Arranque el motor y seleccione una posición de la llave superior a **0**.

2. Pulse el botón del panel de mandos de la puerta del conductor.
  - > La pantalla de información muestra el mensaje **Seguro trasero para niños activado** y la luz del botón se enciende: el seguro está conectado.

Cuando está activo el seguro eléctrico para niños:

- las ventanillas solo pueden abrirse con el panel de mandos de la puerta del conductor
- las puertas traseras no pueden abrirse desde el interior.

Al apagar el motor, la posición del seguro se almacena. Si el seguro para niños estaba conectado al apagar el motor, la función continuará conectada al volver a arrancar el motor.

### Información relacionada

- Seguro para niños - activación manual (p. 182)
- Cierre y apertura - en el interior (p. 177)

## Alarma\*

La alarma es un dispositivo que se activa, por ejemplo, en caso de robo en el vehículo.

La alarma conectada se activa si:

- se abre la puerta, el capó o el portón trasero<sup>11</sup>
- se detecta un movimiento en el habitáculo (si está provisto de sensor de movimiento\*)
- se eleva o se remolca el automóvil (si está equipado con sensor de inclinación\*)
- se desconecta un cable de la batería
- se desconecta la sirena.

Si se produce un fallo en el sistema de alarma, se mostrará un mensaje en la pantalla de información del cuadro de instrumentos. Contacte con un taller. Recomendamos un taller autorizado Volvo.

<sup>11</sup> Solo algunos mercados.



**i NOTA**

Los sensores de movimiento activan la alarma en caso de movimientos en el habitáculo. También se registran las corrientes de aire. La alarma puede por tanto dispararse si el automóvil se deja con una ventanilla abierta o si se utiliza el calefactor del habitáculo.

Para evitarlo: Cierre las ventanillas al salir del automóvil. Si ha de utilizarse el calefactor de habitáculo integrado del automóvil (o uno eléctrico portátil), dirija la corriente del aire del difusor de forma que no señale hacia arriba en el habitáculo. Puede utilizarse también el nivel de protección reducida, Nivel de alarma reducido\* (p. 186).

**i NOTA**

No trate de reparar por su cuenta ni de modificar los componentes incluidos en el sistema de alarma. Cualquier intento en este sentido puede repercutir en las condiciones de aseguramiento.

**Conectar la alarma**

- Pulse el botón de cierre de la llave a distancia.

**Desconectar la alarma**

- Pulse el botón de apertura de la llave a distancia.

**Desconexión de una alarma disparada**

- Pulse el botón de apertura del mando a distancia o introduzca la llave en la cerradura de arranque.

**Información relacionada**

- Alarma\* - reconexión automática (p. 185)
- Alarma\* - mando a distancia inoperativo (p. 185)

**Indicador de alarma\***

El indicador de alarma muestra el estado del sistema de alarma (p. 183).

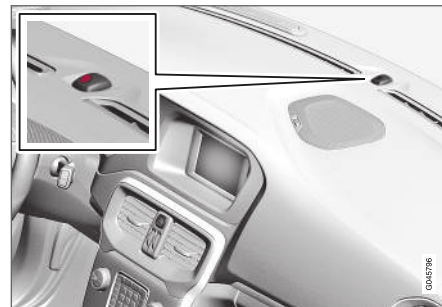

El mismo diodo que el indicador de cierre (p. 164).

El tablero de instrumentos tiene un diodo luminoso rojo que indica el estatus del sistema de alarma:

- Diodo luminoso apagado - la alarma está desconectada
- El diodo luminoso parpadea una vez cada dos segundos - la alarma está conectada
- El diodo luminoso destella rápidamente tras desconectar la alarma (y hasta que se introduce la llave en la cerradura de contacto y se coloca la llave en la posición I): la alarma se ha disparado.

### Alarma\* - reconexión automática

La reconexión automática de la alarma (p. 183) impide dejar el automóvil con la alarma desconectada de manera involuntaria.

Si el automóvil se abre con el mando distancia (p. 162)(y se desconecta la alarma) pero no se abre ninguna de las puertas ni el portón trasero por espacio de 2 minutos, la alarma volverá a conectarse de forma automática. Al mismo tiempo, el automóvil vuelve a cerrarse.

### Información relacionada

- Alarma\* - activación automática (p. 185)

### Alarma\* - activación automática

En determinados países, la alarma (p. 183) se conectará al cabo de cierto tiempo de abrirse y cerrarse la puerta del conductor sin que se active el cierre del vehículo.

### Información relacionada

- Señales de alarma\* (p. 186)

### Alarma\* - mando a distancia inoperativo

Si la alarma (p. 183) no puede desconectarse con el mando a distancia, por ejemplo, si la pila (p. 170) del mando se ha agotado, abra el automóvil, desconecte la alarma y arranque el motor de la siguiente manera:

1. Abra la puerta delantera izquierda con la llave extraíble (p. 174).
  - > La alarma se activa, los intermitentes parpadean y suena la sirena.



2. Coloque la llave en al cerradura de contacto.
  - > La alarma se desconecta.

### Señales de alarma\*

Si se dispara la alarma (p. 183) sonará una sirena y parpadearán todos los intermitentes.

- Una sirena suena durante 30 segundos o hasta que se desconecta la alarma. La sirena dispone de una pila propia y funciona independientemente de la batería del automóvil.
- Los intermitentes parpadean durante 5 minutos o hasta que se desconecta la alarma.

### Nivel de alarma reducido\*

El nivel de alarma reducido significa que se desconectan temporalmente los sensores de movimiento e inclinación.

Para evitar activaciones fortuitas de la alarma, por ejemplo, cuando se deja un perro dentro de un coche cerrado o cuando el automóvil es transportado en tren o en un transbordador, desconecte temporalmente los sensores de movimiento e inclinación.

El modo de proceder es el mismo que al desconectar temporalmente la posición de bloqueo de puertas. Vea Bloqueo de puertas\* (p. 181).



### Información relacionada

- Alarma\* (p. 183)
- Indicador de alarma\* (p. 184)

### Homologación - sistema de mando a distancia



La homologación para el sistema de mando a distancia puede comprobarse en la tabla.

### Sistema de cierre estándar

País/Zona	
UE, China	  <div data-bbox="1254 337 1401 482" style="border: 1px solid black; padding: 2px;">                     Conformity                      FCC ID: K9259W148284                      IC: 2877-599748284                      @ CCA3083.118474                      CETS/777C/0308/R                      TRC/LP/2308/22                      CRN ID: 20063/1124                      Complies with IEC                      Standards IEC61782                      TA-3038/910                      REL/07/05-048                      Made in Cz                 </div>

## Sistema de bloqueo sin llave (Keyless Drive)

País/ Zona	
UE	Mediante el presente documento Delphi Deutschland GmbH, 42367 Wuppertal certifica que esta VO1-125kHz cumple con los requisitos funcionales esenciales y el resto de disposiciones aplicables que emanan de la directiva 2014/53/EU (RED). La declaración de conformidad original puede consultarse aquí: <a href="http://support.volvocars.com">support.volvocars.com</a> .
Corea	 <p>Confidential SFE-5WK49268 Made in Cx</p>

País/ Zona	
China	 <p>Confidential 5WK4 9269 CE134631D0900R TRCL P1038/200908 CMII ID:2008CJ1121 Complies with IDA Standards DB01782 CE TA-2008499 Made in Cx</p>
Hong Kong	 <p>Confidential 5WK4 9209</p>

### Información relacionada

- Llave a distancia (p. 162)



APOYO AL CONDUCTOR

## Ajuste de la fuerza de dirección\*

Con la dirección de relación variable, la fuerza del volante se incrementa a medida que aumenta la velocidad del automóvil para proporcionar al conductor una sensación de conducción óptima.

Al conducir en autopistas, la dirección da sensación de mayor firmeza. Durante las maniobras de aparcamiento y a baja velocidad las maniobras de dirección son suaves y no requieren esfuerzo.

El conductor puede elegir entre tres niveles de resistencia del volante, según desee mayor estabilidad en carretera o sensibilidad del volante, en el sistema de menús **MY CAR** (p. 118):

- Vaya a **Niv. de fuerza del volante** y seleccione **Bajo**, **Medio** o **Alto**.

Este menú no está accesible cuando el vehículo está en movimiento.

### **NOTA**

En algunas situaciones la dirección asistida se sobrecalienta y necesita enfriarse durante un tiempo. Durante ese tiempo, funciona con eficacia reducida y resulta más pesado girar el volante.

Paralelamente a la reducción temporal de eficacia de la dirección asistida aparece un mensaje en el cuadro de instrumentos.

## Información relacionada

- **MY CAR** (p. 118)

## Control electrónico de estabilidad (ESC) - generalidades

El control electrónico de estabilidad ESC (Electronic Stability Control) ayuda al conductor a evitar derrapes y mejora la progresión del automóvil.



Al frenar, la intervención del sistema ESC puede percibirse como un sonido de pulsaciones. Al pisar el acelerador, el automóvil puede acelerar con mayor lentitud de lo previsto.

### **PRECAUCIÓN**

- El sistema de estabilidad ESC es un apoyo complementario al conductor concebido para facilitar la conducción y hacer esta más segura. Sin embargo, no es capaz de gestionar todas las situaciones en todo tipo de condiciones de tráfico, climatológicas y viales.
- ESC no puede reemplazar la concentración y el buen criterio del conductor, siendo este siempre el responsable del manejo seguro del automóvil, a una velocidad adecuada y a una distancia apropiada respecto a otros vehículos, y de conformidad con las normas y disposiciones de tráfico vigentes.



El sistema ESC consta de las siguientes funciones:

- Función antideslizante
- Función antiderrapaje
- Función de tracción
- Control de tracción del motor - EDC
- Corner Traction Control - CTC
- Sistema de recomendación de giro (DSR)
- Sistema de estabilización del remolque\* - TSA

### Función antideslizante

La función controla individualmente la fuerza propulsora y de frenado de las ruedas para estabilizar el automóvil.

### Función antiderrapaje

La función reduce la potencia del motor si las ruedas motrices derrapan en la calzada para mantener la estabilidad y la tracción.

### Función de tracción

La función se conecta a baja velocidad y transmite la fuerza de la rueda propulsora que derrapa a la que no lo hace.

### Control de tracción del motor - EDC

El EDC (Engine Drag Control) impide el bloqueo de las ruedas, por ejemplo, después de reducir la

marcha, o que el motor frene al circular con marchas cortas en calzadas resbaladizas.

El bloqueo de las ruedas durante la marcha puede dificultar la posibilidad de maniobrar el vehículo.

### Corner Traction Control - CTC

El control de tracción en curva CTC (Corner Traction Control) compensa el subviraje y permite acelerar más de lo normal en una curva sin que la rueda interior patine, por ejemplo, en tramos en curva de entradas en autopistas para alcanzar rápidamente la velocidad del tráfico.

### Sistema de recomendación de giro (DSR)

El DSR (Driver Steering Recommendation) ayuda al conductor a dirigir el vehículo cuando la calzada está resbaladiza o cuando actúa el ABS.

La principal función del sistema DSR es ayudar al conductor a girar el volante en la dirección correcta cuando se produce un derrape.

El DSR actúa aplicando una débil fuerza al volante en la dirección en que debe girarse el automóvil para conseguir la máxima adhesión a la calzada y estabilizar el vehículo.

### Sistema de estabilización del remolque\* - TSA<sup>1</sup>

La función del sistema de estabilización del remolque (p. 327) es estabilizar el automóvil y el remolque en situaciones en las que se producen movimientos de oscilación. Para más información, consulte Conducir con remolque (p. 319).

#### **i** NOTA

La función se desconecta si el conductor selecciona el modo **Sport**.

### Información relacionada

- Control electrónico de estabilidad (ESC) - uso (p. 192)
- Control electrónico de estabilidad (ESC) - símbolos y mensajes (p. 193)

<sup>1</sup> Trailer Stability Assist incluido en la instalación del enganche para remolque original de Volvo.

## Control electrónico de estabilidad (ESC) - uso

### Selección de nivel - modo Sport

El sistema ESC está siempre conectado. No puede desconectarse.



El conductor puede seleccionar sin embargo el modo **Sport**, que proporciona una sensación de conducción más activa.

En el modo **Sport**, el sistema detecta si el pedal del acelerador, los movimientos del volante y la toma de curvas son más activos que en conducción normal y permite entonces derrapes controlados del puente trasero hasta cierto nivel antes de intervenir y estabilizar el vehículo.

Si el conductor interrumpe, por ejemplo, un derrape controlado soltando el pedal del acelerador, el sistema ESC interviene y estabiliza el automóvil.

Con el modo **Sport**, se obtiene además la máxima tracción si el vehículo queda atascado o al circular por terreno blando como, por ejemplo, arena o nieve profunda.

Proceda de la siguiente manera para seleccionar el modo **Sport**:

El modo **Sport** se selecciona en el sistema de menús MY CAR. Para una descripción del sistema de menús, véase MY CAR (p. 118).







Para indicar el modo **Sport** en el cuadro de instrumentos, se enciende este símbolo con luz fija hasta que se desconecta el sistema o hasta que se apaga el motor. Cuando se arranca de nuevo el motor, el sistema ESC vuelve a su modo normal.

### Información relacionada



- Control electrónico de estabilidad (ESC) - generalidades (p. 190)
- Control electrónico de estabilidad (ESC) - símbolos y mensajes (p. 193)
- MY CAR (p. 118)

## Control electrónico de estabilidad (ESC) - símbolos y mensajes

Tabla

Símbolo	Mensaje	Significado
	ESC Desactivado temporalmente	El sistema ESC ha visto reducida temporalmente su funcionalidad debido a que la temperatura de los discos de freno es muy alta. La función vuelve a activarse automáticamente cuando se hayan enfriado los frenos.
	ESC Revisión necesaria	El sistema ESC no funciona. <ul style="list-style-type: none"> <li>• Detenga el automóvil en un lugar seguro, apague el motor y vuelva a arrancarlo.</li> <li>• Diríjase a un taller si el mensaje sigue apareciendo. Recomendamos un taller autorizado Volvo.</li> </ul>
 y 	"Mensaje"	Hay un mensaje en el cuadro de instrumentos. ¡Le recomendamos que lo lea!
	Luz continua durante 2 segundos.	Control del sistema al arrancar el motor.



Símbolo	Mensaje	Significado
	Destello.	El sistema ESC actúa.
	Luz continua.	Está activado el modo <b>Sport</b> . <b>Nota:</b> El sistema ESC no se apaga en esta situación, solo se reduce una parte de su capacidad.

**Información relacionada**

- Control electrónico de estabilidad (ESC) - generalidades (p. 190)
- Control electrónico de estabilidad (ESC) - uso (p. 192)

## Limitador de velocidad\*

El limitador de velocidad ((Speed Limiter) puede considerarse como un control de velocidad constante inverso. El conductor regula la velocidad con el pedal del acelerador, pero el limitador de velocidad impide que el vehículo supere la velocidad máxima seleccionada o programada previamente.

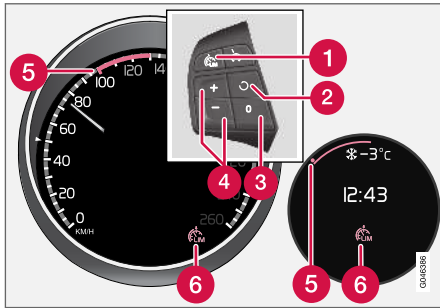

Botones del volante y cuadro de instrumentos Digital o Analógico

- 1 Limitador de velocidad - Conexión/Desconexión.
- 2 El modo de espera se interrumpe y se repone la velocidad almacenada.
- 3 Modo de espera
- 4 Conecte y programe la velocidad máxima.

- 5 Velocidad seleccionada.
- 6 Limitador de velocidad activo

### Información relacionada

- Limitador de velocidad\* - puesta en marcha (p. 195)
- Limitador de velocidad - desconexión temporal y modo de espera\* (p. 197)
- Limitador de velocidad\* - alarma de exceso de velocidad (p. 198)
- Limitador de velocidad\* - desconexión (p. 198)

## Limitador de velocidad\* - puesta en marcha

El limitador de velocidad ((Speed Limiter) puede considerarse como un control de velocidad constante inverso. El conductor regula la velocidad con el pedal del acelerador, pero el limitador de velocidad impide que el vehículo supere la velocidad máxima seleccionada o programada previamente.

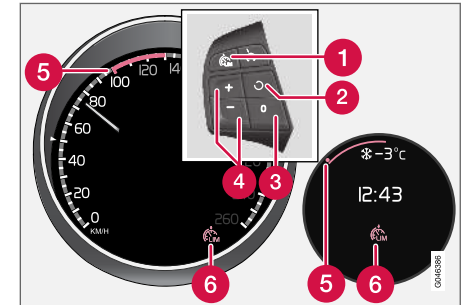

Botones del volante y cuadro de instrumentos Digital o Analógico

- 1 Limitador de velocidad - Conexión/Desconexión.
- 2 El modo de espera se interrumpe y se repone la velocidad almacenada.
- 3 Modo de espera
- 4 Conecte y programe la velocidad máxima.





- ◀◀ **5** Velocidad seleccionada.
- 6** Limitador de velocidad activo

### Conectar y activar



Cuando está conectado el limitador de velocidad, aparece su símbolo (6) en combinación con una señal (5) junto a la velocidad máxima programada en el cuadro de instrumentos.

El límite máximo de velocidad puede seleccionarse y almacenarse en la memoria tanto cuando el vehículo está en marcha como cuando está parado.

### Durante la conducción

1. Pulse el botón  del volante para conectar el limitador de velocidad.
  - > El símbolo (6) del limitador de velocidad se enciende en el cuadro de instrumentos.
2. Cuando el automóvil circula a la velocidad máxima deseada: Pulse uno de los botones  o  del volante hasta que el cuadro de instrumentos muestre una señal (5) junto a la velocidad máxima deseada.
  - > Se conecta así el limitador de velocidad y la velocidad máxima seleccionada se almacena en la memoria.

### Con el vehículo parado



1. Pulse el botón  del volante para conectar el limitador de velocidad.
2. Desplácese con el botón  hasta que el cuadro de instrumentos muestre una señal (5) junto a la velocidad máxima deseada.
  - > Se conecta así el limitador de velocidad y la velocidad máxima seleccionada se almacena en la memoria.

### Información relacionada

- Limitador de velocidad\* (p. 195)

### Limitador de velocidad\* - modificar la velocidad

#### Cambiar la velocidad guardada en la memoria

La velocidad máxima guardada en la memoria se modifica pulsando o manteniendo pulsado el botón del volante  o .

Para ajustar +/- 5 km/h: (+/- 5 mph):

- Pulse el botón. Cada pulsación equivale a +/- 5 km/h (+/- 5 mph).

Para ajustar +/- 1 km/h: (+/- 1 mph):

- Mantenga pulsado el botón y suéltelo a la velocidad máxima que desee.

La última pulsación se guarda en la memoria.

#### Información relacionada

- Limitador de velocidad\* (p. 195)

## Limitador de velocidad - desconexión temporal y modo de espera\*

El limitador de velocidad ((Speed Limiter)) puede considerarse como un control de velocidad constante inverso. El conductor regula la velocidad con el pedal del acelerador, pero el limitador de velocidad impide que el vehículo supere la velocidad máxima seleccionada o programada previamente.

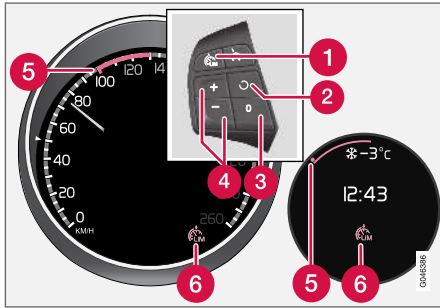

Botones del volante y tablero de instrumentos Digital o Analógico

- 1 Limitador de velocidad - Conexión/Desconexión.
- 2 El modo de espera se interrumpe y se repone la velocidad almacenada.
- 3 Modo de espera
- 4 Conecte y programe la velocidad máxima.

- 5 Velocidad seleccionada.
- 6 Limitador de velocidad activo

### Desconexión temporal - modo de espera

Para desconectar temporalmente el limitador de velocidad y ponerlo en modo de espera:

- Pulse **0**.
  - > La señal (5) del cuadro de instrumentos cambia de color VERDE a BLANCO (digital) o de BLANCO a GRIS (analógico) y el conductor puede superar temporalmente la velocidad máxima programada.

El limitador de velocidad se reactiva con una pulsación de **0**, tras lo cual la señal (5) cambia de color BLANCO a VERDE (digital) o de GRIS a BLANCO (analógico) y vuelve a limitarse la velocidad máxima del automóvil.

### Desconexión temporal con el pedal del acelerador

El limitador de velocidad puede ponerse también en modo de espera con el pedal del acelerador, por ejemplo, si es necesario acelerar el automóvil para salir de una situación peligrosa:

- Pise el pedal del acelerador hasta el fondo.
  - > El cuadro de instrumentos muestra la velocidad máxima almacenada con una señal (5) cromática y el conductor puede superar temporalmente la velocidad máxima programada. Mientras tanto, la señal (5) cambia de color VERDE a BLANCO (digital) o de BLANCO a GRIS (analógico).

El limitador de velocidad se conecta de nuevo automáticamente después de soltar el acelerador y reducir la velocidad por debajo de la velocidad máxima seleccionada o almacenada. La señal (5) cambia de color BLANCO a VERDE (digital) o de GRIS a BLANCO (analógico) y vuelve a limitarse la velocidad máxima del vehículo.

### Información relacionada



- Limitador de velocidad\* (p. 195)

## Limitador de velocidad\* - alarma de exceso de velocidad

El limitador de velocidad ((Speed Limiter)) puede considerarse como un control de velocidad constante inverso. El conductor regula la velocidad con el acelerador, pero el limitador de velocidad impide que el vehículo supere la velocidad máxima seleccionada o programada previamente.

En cuestas muy empinadas, la fuerza del freno motor del limitador de velocidad puede ser insuficiente, por lo que puede excederse la velocidad máxima seleccionada. El sistema avisa entonces al conductor con una señal acústica. La señal sigue activa hasta que el conductor reduce la velocidad por debajo del valor máximo seleccionado.

### **i** NOTA

La alarma se activa después de 5 segundos si el exceso de velocidad es de como mínimo 3 km/h (aprox. 2 mph), siempre que no se haya pulsado uno de los botones  y  durante los últimos treinta segundos.



### Información relacionada

- Limitador de velocidad\* (p. 195)

## Limitador de velocidad\* - desconexión

El limitador de velocidad ((Speed Limiter)) puede considerarse como un control de velocidad constante inverso. El conductor regula la velocidad con el pedal del acelerador, pero el limitador de velocidad impide que el vehículo supere la velocidad máxima seleccionada o programada previamente.

Para desconectar el limitador de velocidad:

- Pulse el botón  del volante.
  - > Se apagan el símbolo del limitador de velocidad y la señal de la velocidad programada en el cuadro de instrumentos (p. 195). La velocidad seleccionada y almacenada se borra por tanto de la memoria y no puede reponerse con el botón .

A continuación, el conductor puede determinar de nuevo la velocidad con el pedal del acelerador sin limitaciones.

### Información relacionada

- Limitador de velocidad\* (p. 195)

## Control de velocidad constante\*

El programador de velocidad (CC - Cruise Control) ayuda al conductor a mantener una velocidad constante, lo que resulta en una experiencia de conducción más relajante en autopistas y vías rectas de largo recorrido con un flujo de tráfico regular.

### Visión de conjunto

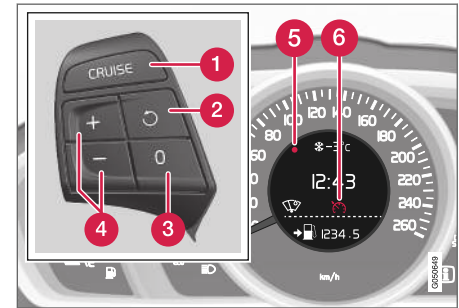

Teclado de volante y cuadro de instrumentos en vehículo **sin** limitador de velocidad<sup>2</sup>.

<sup>2</sup> Los concesionarios Volvo tienen información actualizada sobre lo aplicable a cada mercado respectivo.



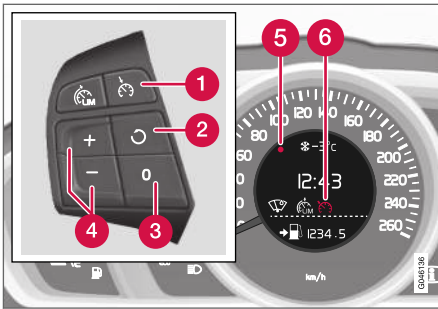

Teclado de volante y cuadro de instrumentos en vehículo **con** limitador de velocidad<sup>2</sup>.

- 1 Control de velocidad constante - Conexión/Desconexión.
- 2 El modo de espera se interrumpe y se repone la velocidad almacenada.
- 3 Modo de espera
- 4 Conectar y programar la velocidad.
- 5 Velocidad seleccionada (GRIS = modo de espera).
- 6 Control de velocidad constante activo - Símbolo BLANCO (GRIS = Modo de espera).

**⚠ PRECAUCIÓN**

El conductor debe estar siempre atento a las condiciones del tráfico e intervenir cuando el programador de velocidad no mantiene una velocidad y/o una distancia de seguridad apropiadas.

El conductor es siempre el responsable en última instancia de operar el vehículo de un modo seguro.

**Información relacionada**

- Control de velocidad constante\* - controlar la velocidad (p. 199)
- Control de velocidad constante\* desconexión temporal y modo de espera (p. 201)
- Control de velocidad constante\* - retomar la velocidad programada (p. 202)
- Control de velocidad constante\* - desconexión (p. 203)
- Control de velocidad constante adaptativo (ACC)\* (p. 207)

**Control de velocidad constante\* - controlar la velocidad**

La velocidad guardada en la memoria puede activarse, ajustarse y modificarse.

**Activar y ajustar la velocidad**

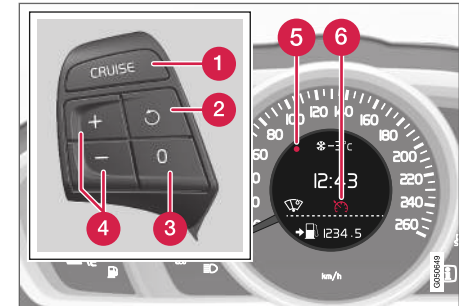

Teclado de volante y pantalla en vehículo **sin** limitador de velocidad<sup>3</sup>.

<sup>2</sup> Los concesionarios Volvo tienen información actualizada sobre lo aplicable a cada mercado respectivo.

<sup>3</sup> Los concesionarios Volvo tienen información actualizada sobre lo aplicable a cada mercado respectivo.



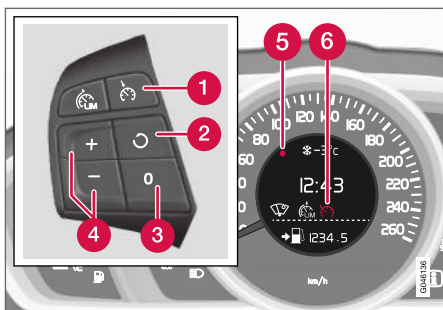

Teclado de volante y pantalla en vehículo **con** limitador de velocidad<sup>3</sup>.

#### Para activar el control de velocidad constante:

- Pulse el botón **CRUISE** (sin limitador de velocidad) o (con limitador de velocidad).
- > Se enciende el símbolo (6) del cuadro de instrumentos. El control de velocidad constante está en el modo de espera.

#### Para activar el programador de velocidad:

- En la velocidad deseada, pulse el botón de volante o .
- > La velocidad del vehículo se guarda en la memoria, la señal (5) del cuadro de instrumentos se enciende cuando se alcanza la velocidad seleccionada y el símbolo (6) pasa

de color GRIS a BLANCO. El automóvil mantiene la velocidad guardada en la memoria.

#### **NOTA**

El programador de velocidad no puede conectarse a una velocidad inferior a 30 km/h (20 mph).

#### Cambiar la velocidad guardada en la memoria

La velocidad guardada en la memoria se modifica pulsando o manteniendo pulsado el botón del volante o .

Para ajustar +/- 5 km/h: (+/- 5 mph):

- Pulse el botón. Cada pulsación equivale a +/- 5 km/h (+/- 5 mph).

Para ajustar +/- 1 km/h: (+/- 1 mph):

- Mantenga pulsado el botón y suéltelo a la velocidad deseada.

La última pulsación se guarda en la memoria.

Si se aumenta la velocidad con el pedal del acelerador antes de pulsar el botón o , se guardará en la memoria la velocidad efectiva del vehículo cuando se pulsa el botón.

Un aumento transitorio de la velocidad con el pedal del acelerador, por ejemplo, al adelantar, no

afecta a la programación del control de velocidad constante. El automóvil vuelve a adoptar la última velocidad almacenada cuando se suelta el pedal del acelerador.

#### **NOTA**

Si se mantiene pulsado durante varios minutos algunos de los botones del control de velocidad constante, éste se bloqueará o se desconectará. Para poder reactivar el programador de velocidad deberá detenerse el vehículo y volver a arrancar el motor.

#### Información relacionada

- Control de velocidad constante\* (p. 198)

<sup>3</sup> Los concesionarios Volvo tienen información actualizada sobre lo aplicable a cada mercado respectivo.

## Control de velocidad constante\* desconexión temporal y modo de espera

La función puede desconectarse temporalmente y ponerse en modo de espera.

### Desconexión temporal - modo de espera

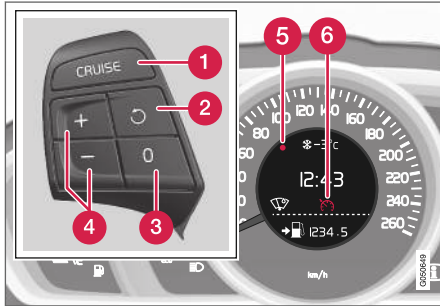

Teclado de volante y pantalla en vehículo **sin** limitador de velocidad<sup>4</sup>.

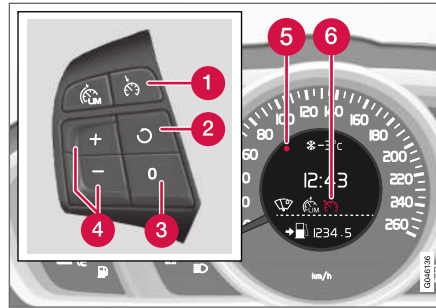

Teclado de volante y pantalla en vehículo **con** limitador de velocidad<sup>4</sup>.

Para desconectar temporalmente el programador de velocidad y ajustarlo en modo de espera:

- Pulse **0**.
- > La señal (5) y el símbolo (6) del cuadro de instrumentos pasan de color BLANCO a GRIS. El control de velocidad constante queda temporalmente desconectado.

### Modo de espera por intervención del conductor

El programador de velocidad se desconecta temporalmente y pasa automáticamente al modo de espera si:

- se utiliza el freno de servicio
- se mantiene pisado el pedal de embrague durante más de 1 minuto<sup>5</sup>
- el selector de marchas se lleva a la posición **N**
- el conductor mantiene una velocidad superior a la guardada en la memoria durante más de 1 minuto.

A continuación, el conductor debe regular él mismo la velocidad.

Un aumento transitorio de la velocidad con el pedal del acelerador, por ejemplo, al adelantar, no afecta a la programación. El automóvil vuelve a adoptar la última velocidad guardada en la memoria cuando se suelta el pedal del acelerador.

### Modo de espera automático

El control de velocidad constante se desconecta temporalmente y pasa al modo de espera si:

- los neumáticos pierden la adherencia a la calzada
- el régimen de giro es demasiado alto o demasiado bajo
- la velocidad baja a menos de 30 km/h (20 mph).

A continuación, el conductor debe regular él mismo la velocidad.

<sup>4</sup> Los concesionarios Volvo tienen información actualizada sobre lo aplicable a cada mercado respectivo.

<sup>5</sup> Que el conductor embrague y cambie de marcha, no implica que la función pase a modo de espera.

#### « Información relacionada

- Control de velocidad constante\* (p. 198)
- Control de velocidad constante\* - controlar la velocidad (p. 199)
- Control de velocidad constante\* - retomar la velocidad programada (p. 202)
- Control de velocidad constante\* - desconexión (p. 203)

### Control de velocidad constante\* - retomar la velocidad programada

programador de velocidad (p. 198) (CC - Cruise Control) ayuda al conductor a mantener una velocidad uniforme.

Después de la desconexión temporal y el modo de espera (p. 201), es posible volver a la velocidad programada.

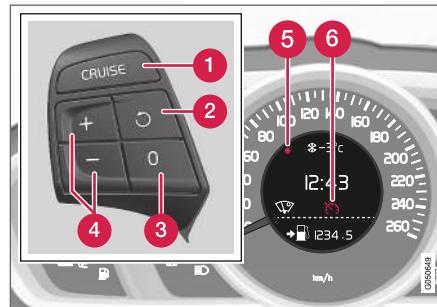

Teclado de volante y pantalla en vehículo **sin** limitador de velocidad<sup>6</sup>.

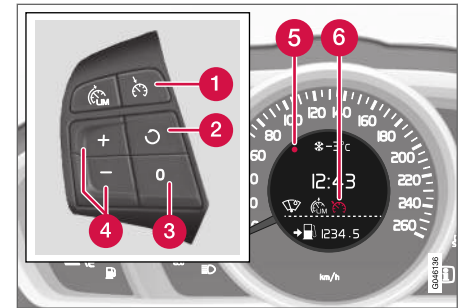

Teclado de volante y pantalla en vehículo **con** limitador de velocidad<sup>6</sup>.

Para volver a conectar el control de velocidad constante:

- Pulse el botón  del volante.
- > La señal (5) y el símbolo (6) del cuadro de instrumentos pasan de color GRIS a BLANCO. El automóvil mantiene la última velocidad guardada en la memoria.

#### **i** NOTA

Se puede registrar una considerable aceleración tras recuperar la velocidad con .

<sup>6</sup> Los concesionarios Volvo tienen información actualizada sobre lo aplicable a cada mercado respectivo.

### Información relacionada

- Control de velocidad constante\* (p. 198)
- Control de velocidad constante\* - controlar la velocidad (p. 199)
- Control de velocidad constante\* desconexión temporal y modo de espera (p. 201)
- Control de velocidad constante\* - desconexión (p. 203)

### Control de velocidad constante\* - desconexión

A continuación se describe su desconexión.

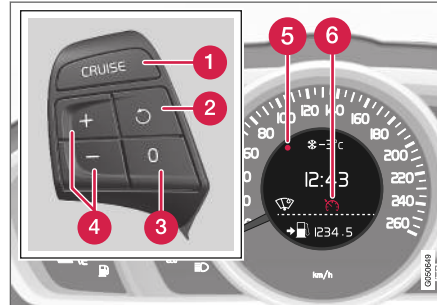

Teclado de volante y pantalla en vehículo **sin** limitador de velocidad<sup>7</sup>.

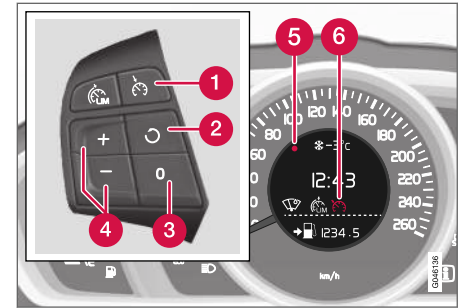

Teclado de volante y pantalla en vehículo **con** limitador de velocidad<sup>7</sup>.

El control de velocidad constante se desconecta con el botón (1) del volante o apagando el motor. La velocidad guardada en la memoria se borra y no puede reponerse con el botón

### Información relacionada

- Control de velocidad constante\* (p. 198)
- Control de velocidad constante\* - controlar la velocidad (p. 199)
- Control de velocidad constante\* desconexión temporal y modo de espera (p. 201)
- Control de velocidad constante\* - retomar la velocidad programada (p. 202)

<sup>7</sup> Los concesionarios Volvo tienen información actualizada sobre lo aplicable a cada mercado respectivo.

## Alerta de distancia\*

El sistema de alerta de distancia (Distance Alert) avisa al conductor si el intervalo de tiempo con respecto al vehículo que circula delante es demasiado corto.

La alerta de distancia se conecta a velocidades superiores a 30 km/h (20 mph) y solo detecta vehículos que circulan delante del automóvil y en la misma dirección. No informa sobre vehículos lentos, parados o que circulan en dirección contraria.

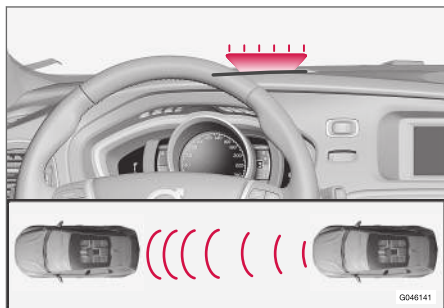

Luz de advertencia naranja<sup>8</sup>.

La luz de advertencia naranja se enciende en el parabrisas si la distancia de seguridad es inferior al intervalo de tiempo programado.

### NOTA

La alerta de distancia está desconectada cuando está activo el control de velocidad constante adaptativo.

### PRECAUCIÓN

La alerta de distancia sólo reacciona si la distancia de seguridad es inferior al valor preajustado. La velocidad del automóvil no se modifica.

### Uso



Pulse el botón de la consola central para conectar o desconectar la función. La luz del botón encendida indica que la función está conectada.

Algunas combinaciones de accesorios no dejan sitios libres para un botón en la consola central. En ese caso, la función se controla con el sistema de menús **MY CAR** (p. 118). Busque allí la función **Alerta de distancia**.

### Programar el intervalo de tiempo

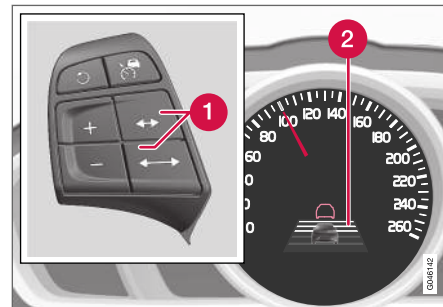

Mandos y símbolo de intervalo de tiempo.

- 1 Intervalo de tiempo - Aumentar/Reducir.
- 2 Intervalo de tiempo - Conexión.

<sup>8</sup> NOTA: La figura es esquemática. Los detalles pueden variar según el modelo de automóvil.

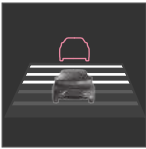

El conductor puede seleccionar diferentes intervalos de tiempo que se indican en el cuadro de instrumentos en forma de 1 a 5 rayas horizontales. Cuanto más rayas, mayor es el intervalo de tiempo. Una raya equivale a

una distancia de seguridad de aproximadamente 1 segundo, 5 rayas a 3 segundos.

El mismo símbolo se muestra también cuando está conectado el programador de velocidad adaptativo (p. 207).

#### **i** NOTA

Cuanto mayor sea la velocidad, mayor será la distancia en metros de un intervalo de tiempo determinado.

El intervalo de tiempo ajustado se utiliza también con el control de velocidad constante adaptativo (p. 208).

Utilice tan sólo el intervalo de tiempo permitido según el reglamento nacional de tráfico.

#### **Información relacionada**

- Alerta de distancia\* - limitaciones (p. 205)
- Alerta de distancia\* - símbolos y mensajes (p. 206)

## **Alerta de distancia\* - limitaciones**

Esta función, que utiliza el mismo sensor de radar que el control de velocidad constante adaptativo (p. 207) y el aviso de colisión con frenado automático (p. 234), tiene algunas limitaciones.

#### **i** NOTA

La presencia de luz solar intensa, reflejos o fuertes variaciones luminosas, así como el uso de gafas de sol pueden hacer que no se vea la luz de advertencia del parabrisas.

El mal tiempo o las carreteras con curvas afectan a las posibilidades del sensor de radar para detectar el vehículo situado delante.

El tamaño del vehículo también puede influir en la capacidad de detección, por ejemplo, motocicletas. Esto puede hacer que la luz de advertencia se encienda a menor distancia de la programada o que no se emita temporalmente ningún aviso.

Si la velocidad es muy elevada, la luz también puede encenderse a una distancia menor que la programada debido limitaciones en el alcance del sensor.

Para más información sobre las limitaciones del sensor de radar, véase Sensor de radar - limitaciones (p. 221) y Aviso de colisión\* - uso (p. 238).



#### **Información relacionada**

- Alerta de distancia\* (p. 204)
- Alerta de distancia\* - símbolos y mensajes (p. 206)

## Alerta de distancia\* - símbolos y mensajes

El sistema tiene ciertos símbolos y mensajes que pueden mostrarse en el cuadro de instrumentos

si las funciones del sistema están reducidas a causa de sus limitaciones (p. 205):

Símbolo <sup>A</sup>	Mensaje	Significado
	<p><b>Radar obstruido</b> <b>Vea el manual</b></p>	<p>La alerta de distancia está temporalmente fuera de servicio.</p> <p>El sensor de radar (p. 221) está bloqueado y no puede detectar otros vehículos, por ejemplo, en caso de lluvia intensa o si se acumula nieve delante del sensor.</p> <p>Para más información, vea Sensor de radar - limitaciones (p. 221).</p>
	<p><b>Aviso colisión</b> <b>Revisión necesaria</b></p>	<p>La alerta de distancia y el avisador de colisión con freno automático (p. 240) están fuera de servicio total o parcialmente.</p> <p>Diríjase a un taller si el mensaje sigue apareciendo. Recomendamos un taller autorizado Volvo.</p>

<sup>A</sup> Los símbolos son esquemáticos.



## Control de velocidad constante adaptativo (ACC)\*

El control de velocidad constante adaptativo (ACC – Adaptive Cruise Control) ayuda al conductor a mantener una velocidad uniforme y un intervalo de tiempo programado en relación con el vehículo que circula delante.

El control de velocidad constante adaptativo ofrece una sensación de conducción más relajada durante viajes de largo recorrido por autopistas y carreteras nacionales rectas con flujos de tráfico uniformes.

El conductor ajusta la velocidad (p. 211) y el intervalo de tiempo con respecto al vehículo que circula delante. Cuando el radar detecta un vehículo lento delante del automóvil, la velocidad se adapta automáticamente a dicho vehículo. Cuando no hay ningún vehículo delante, el automóvil avanza a la velocidad seleccionada.

Si el control de velocidad constante adaptativo está desconectado o en modo de espera y el automóvil se acerca demasiado al automóvil que circula delante, la alerta de distancia (p. 204) avisa al conductor.

### PRECAUCIÓN

El conductor debe estar siempre atento a las condiciones del tráfico e intervenir cuando el control de velocidad constante adaptativo no mantiene una velocidad o una distancia de seguridad apropiadas.

El control de velocidad constante adaptativo no está preparado para todas las condiciones viales y meteorológicas.

Lea todos los apartados del manual de propietario relacionados con el programador de velocidad adaptativo para estar al tanto de sus limitaciones, que el conductor deberá conocer antes de utilizarlo.

El conductor es siempre responsable de que la distancia de seguridad y la velocidad sean adecuadas, incluso cuando se utiliza el control de velocidad constante adaptativo.

### IMPORTANTE

El mantenimiento los componentes del control de velocidad constante adaptativo sólo debe efectuarse en un taller. Recomendamos los servicios de un taller autorizado Volvo.

### Caja de cambios automática

Los automóviles con caja de cambios automática ofrecen más funciones con el sistema de asistencia en embotellamientos (p. 215) del control de velocidad constante adaptativo.

### Información relacionada

- Control de velocidad constante adaptativo\* - funcionamiento (p. 208)
- Control de velocidad constante adaptativo\* - visión de conjunto (p. 210)
- Control de velocidad constante adaptativo\* - gestionar la velocidad (p. 211)
- Control de velocidad constante adaptativo\* - programar el intervalo de tiempo (p. 212)
- Control de velocidad constante adaptativo\* - desconexión temporal y modo de espera (p. 212)
- Control de velocidad constante adaptativo\* - adelantar a otro vehículo (p. 214)
- Control de velocidad constante adaptativo\* - desconexión (p. 214)
- Control de velocidad constante adaptativo\* - asistencia en embotellamientos (p. 215)
- Control de velocidad constante adaptativo\* - cambiar de funcionalidad (p. 217)
- Sensor de radar (p. 221)
- Sensor de radar - limitaciones (p. 221)
- Control de velocidad constante adaptativo\* - diagnóstico y medidas correctivas (p. 218)
- Control de velocidad constante adaptativo\* - símbolos y mensajes (p. 219)

## Control de velocidad constante adaptativo\* - funcionamiento

El control de velocidad constante adaptativo consta de un control de velocidad que interactúa con un regulador de la distancia.

### Vista general de la función

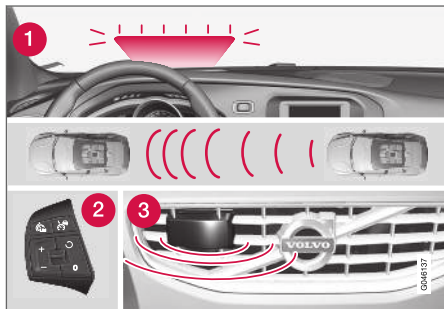

Vista general de la función<sup>9</sup>.

- 1 Luz de advertencia, el conductor debe frenar
- 2 Teclado del volante (p. 89)
- 3 Sensor de radar (p. 221)

El control de velocidad constante adaptativo consta de un control de velocidad que interactúa con un regulador de la distancia.

### ⚠ PRECAUCIÓN

El control de velocidad constante adaptativo no es un sistema previsto para evitar una colisión. El conductor debe intervenir si el sistema no detecta el vehículo delante.

El control de velocidad constante adaptativo no detecta personas o animales ni tampoco pequeños vehículos como bicicletas y ciclomotores. Tampoco vehículos y objetos parados, lentos o que circulan en sentido contrario.

No utilice el control de velocidad constante adaptativo en situaciones como tráfico urbano, embotellamientos, cruces, calzadas resbaladizas, mucha agua y nieve en la calzada, lluvia y nevada intensa, mala visibilidad, carreteras sinuosas o entradas y salidas de autopista.

La distancia de seguridad se mide fundamentalmente con un sensor-radar. El control de velocidad constante regula la velocidad acelerando y frenando el vehículo. Es normal que los frenos emitan un ligero ruido cuando son utilizados por el programador de velocidad adaptativo.

### ⚠ PRECAUCIÓN

El pedal del freno se mueve cuando frena el control de velocidad constante adaptativo. No tenga el pie debajo del pedal de freno, puesto que podría quedar atrapado.

El programador de velocidad adaptativo trata de mantener la distancia de seguridad con vehículos que circulan en el mismo carril según el intervalo de tiempo (p. 212) programado por el conductor. Si el sensor de radar no detecta ningún vehículo, el automóvil continuará manteniendo la velocidad programada y guardada en la memoria por el conductor. Lo mismo sucede si la velocidad del vehículo que circula delante es superior a la guardada en la memoria.

El control adaptativo de velocidad constante trata de regular la velocidad de manera suave. En situaciones que requieran un frenado rápido, deberá frenar el conductor. Nos referimos a situaciones en que la diferencia de velocidad es muy grande o cuando el automóvil que circula por delante frena con fuerza. Debido a las limitaciones del sensor-radar (p. 221), el frenado puede producirse de manera imprevista o no tener lugar.

El programador de velocidad adaptativo puede activarse para seguir a otro vehículo a una velocidad de entre 30 km/h<sup>10</sup> (20 mph) y 200 km/h

<sup>9</sup> NOTA: La figura es esquemática. Los detalles pueden variar según el modelo de automóvil.

<sup>10</sup> La asistencia en embotellamientos (p. 215) en automóviles con caja de cambios automática funciona en el intervalo 0-200 km/h (0-125 mph).

(125 mph). Si la velocidad es inferior a 30 km/h (20 mph) o el régimen del motor es demasiado bajo, el programador de velocidad se sitúa en modo de espera, tras lo cual deja de funcionar el frenado automático. El conductor debe actuar sin ayuda del sistema para mantener la distancia de seguridad.

### Luz de advertencia, el conductor debe frenar

El control de velocidad constante adaptativo tiene una capacidad de frenado que equivale a aproximadamente un 40 % de la fuerza de frenado del automóvil.

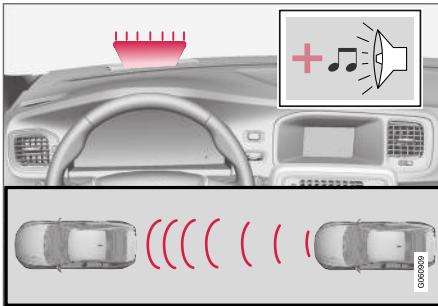

Señal de advertencia audiovisual en caso de riesgo de colisión<sup>11</sup>.

Si es necesario frenar el automóvil con mayor fuerza de la que es capaz de hacerlo el control

de velocidad constante adaptativo y el conductor no frena, el sistema utilizará la luz y el sonido de advertencia del aviso de colisión (p. 234) para avisar al conductor de que debe actuar inmediatamente.

#### **i** NOTA

El testigo puede resultar difícil de divisar bajo una luz de sol intensa o con el uso de gafas de sol.

#### **⚠** PRECAUCIÓN

El control de velocidad constante adaptativo avisa únicamente de vehículos detectados por el sensor de radar. Ello puede hacer que la advertencia no se produzca o lo haga con cierto retraso. No espere ninguna advertencia para frenar cuando sea necesario.

### Carreteras empinadas y/o mucha carga

Tenga en cuenta que el control de velocidad constante adaptativo está previsto ante todo para utilizarse en calzadas llanas. Puede tener dificultades para mantener una distancia de seguridad correcta al circular cuesta abajo por carreteras empinadas si el automóvil va muy cargado o lleva remolque. En estas situaciones, manténgase especialmente atento y preparado para frenar.

### Información relacionada

- Control de velocidad constante adaptativo (ACC)\* (p. 207)
- Control de velocidad constante adaptativo\* - visión de conjunto (p. 210)
- Control de velocidad constante\* (p. 198)

<sup>11</sup> NOTA: La figura es esquemática. Los detalles pueden variar según el modelo de automóvil.

## Control de velocidad constante adaptativo\* - visión de conjunto

El manejo del programador de velocidad adaptativo (p. 207) y de los botones del volante se diferencia según esté o no equipado el automóvil con limitador de velocidad (p. 195)<sup>12</sup>.

### Control de velocidad constante adaptativo con limitador de velocidad

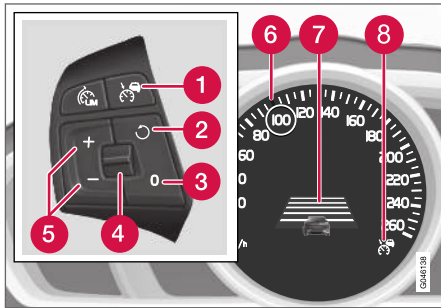

- 1 Control de velocidad constante - Conexión/Desconexión.
- 2 El modo de espera se interrumpe y se repone la velocidad almacenada.
- 3 Modo de espera
- 4 Intervalo de tiempo - Aumentar/Reducir.
- 5 Conectar y programar la velocidad.

- 6 Señal verde en caso de velocidad almacenada (BLANCO = modo de espera).
- 7 Intervalo de tiempo
- 8 El ACC está activo si el símbolo es de color verde (BLANCO = modo de espera).

### Control de velocidad constante adaptativo sin limitador de velocidad

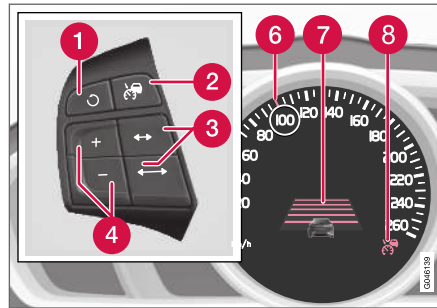

- 1 El modo de espera se interrumpe y se repone la velocidad almacenada.
- 2 Control de velocidad constante - Conexión/Desconexión o Modo de espera.
- 3 Intervalo de tiempo - Aumentar/Reducir.
- 4 Conectar y programar la velocidad.
- 5 (no se utiliza)

- 6 Señal verde en caso de velocidad almacenada (BLANCO = modo de espera).
- 7 Intervalo de tiempo
- 8 El ACC está activo si el símbolo es de color verde (BLANCO = modo de espera).

### Información relacionada

- Control de velocidad constante adaptativo (ACC)\* (p. 207)
- Control de velocidad constante adaptativo\* - gestionar la velocidad (p. 211)
- Control de velocidad constante adaptativo\* - programar el intervalo de tiempo (p. 212)
- Control de velocidad constante adaptativo\* - desconexión temporal y modo de espera (p. 212)
- Control de velocidad constante\* (p. 198)



<sup>12</sup> Los concesionarios Volvo tienen información actualizada sobre lo aplicable a cada mercado respectivo.

## Control de velocidad constante adaptativo\* - gestionar la velocidad

### Para activar el ACC:

- Pulse el botón  en el volante. En el cuadro de instrumentos (8) se enciende un símbolo BLANCO, lo que indica que el control de velocidad constante adaptativo está en modo de espera (p. 212).

### Para conectar el ACC:

- En la velocidad deseada, pulse el botón de volante  o .
- > La velocidad correspondiente se guarda en la memoria, el cuadro de instrumentos muestra durante más o menos un segundo una lupa (6) alrededor de la velocidad guardada en la memoria y su señal pasa de BLANCO a VERDE.



Cuando este símbolo cambia de color BLANCO a VERDE, el ACC se activa y regula la velocidad del automóvil.



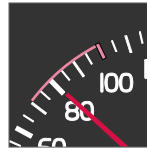

Cuando el símbolo muestra la figura de otro vehículo, el ACC regula la **distancia** de seguridad.



Al mismo tiempo, se señala un intervalo de velocidad:

- la velocidad más elevada con la señal VERDE es la velocidad preprogramada
- la velocidad más baja es la del vehículo que circula delante.

### Cambiar la velocidad guardada en la memoria

La velocidad guardada en la memoria se modifica pulsando o manteniendo pulsado el botón del volante  o .



Para ajustar +/- 5 km/h: (+/- 5 mph):

- Pulse el botón. Cada pulsación equivale a +/- 5 km/h (+/- 5 mph).

Para ajustar +/- 1 km/h: (+/- 1 mph):

- Mantenga pulsado el botón y suéltelo a la velocidad deseada.

La última pulsación se guarda en la memoria.

Si se aumenta la velocidad con el pedal del acelerador antes de pulsar el botón  o , se guardará en la memoria la velocidad efectiva del vehículo cuando se pulsa el botón.

Un aumento transitorio de la velocidad con el pedal del acelerador, por ejemplo, al adelantar, no afecta a la programación. El automóvil vuelve a adoptar la última velocidad guardada en la memoria cuando se suelta el pedal del acelerador.

### NOTA

Si se mantiene pulsado durante varios minutos algunos de los botones del control de velocidad constante adaptativo, el sistema se bloqueará y se desconectará. Para activarlo de nuevo, deberá parar el vehículo y volver a arrancar el motor.

En algunas situaciones, no puede activarse de nuevo. En ese caso, aparece **Control de velocidad no disponible** en el cuadro de instrumentos (p. 219).

### Información relacionada

- Control de velocidad constante adaptativo (ACC)\* (p. 207)
- Control de velocidad constante adaptativo\* - visión de conjunto (p. 210)
- Control de velocidad constante\* (p. 198)

## Control de velocidad constante adaptativo\* - programar el intervalo de tiempo



El conductor puede seleccionar diferentes intervalos de tiempo que se indican en el cuadro de instrumentos en forma de 1 a 5 rayas horizontales. Cuanto más rayas, mayor es el intervalo de tiempo. Una raya equivale a una distancia de seguridad de aproximadamente 1 segundo, 5 rayas a 3 segundos.

Para ajustar/modificar el intervalo de tiempo:

- Gire la rueda selectora del volante (o utilice los botones en automóviles sin limitador de velocidad).

A baja velocidad, cuando las distancias son cortas, el intervalo del control de velocidad constante adaptativo aumenta ligeramente.

Para poder seguir el automóvil que circula delante de manera suave y cómoda, el control de velocidad constante adaptativo permite que el intervalo de tiempo varíe de manera significativa en algunas situaciones.

Observe que un intervalo de tiempo pequeño reduce el tiempo de reacción del conductor si se produce una situación de tráfico imprevista.

El mismo símbolo aparece también cuando está activada la alerta de distancia (p. 204).

### NOTA

Utilice tan sólo el intervalo de tiempo permitido según el reglamento nacional de tráfico.

Si el control de velocidad constante adaptativo no parece reaccionar después de haberse activado, la causa puede ser que el intervalo de tiempo con respecto al vehículo anterior impide un aumento de la velocidad.

Cuanto mayor sea la velocidad, mayor será la distancia en metros de un intervalo de tiempo determinado.

Obtenga más información sobre el control de la velocidad (p. 211).

### Información relacionada

- Control de velocidad constante adaptativo (ACC)\* (p. 207)
- Control de velocidad constante adaptativo\* - visión de conjunto (p. 210)
- Control de velocidad constante\* (p. 198)

## Control de velocidad constante adaptativo\* - desconexión temporal y modo de espera

El control de velocidad constante adaptativo puede desconectarse temporalmente y ponerse en modo de espera.

### Desconexión temporal - modo de espera con limitador de velocidad

Para desconectar temporalmente el control de velocidad constante adaptativo y ponerlo en modo de espera:

- Pulse el botón del volante



Este símbolo y la señal de la velocidad programada cambiarán de color de VERDE a BLANCO.

### Desconexión temporal - modo de espera sin limitador de velocidad

Para desconectar temporalmente el control de velocidad constante adaptativo y ponerlo en modo de espera:

- Pulse el botón del volante

### Modo de espera por intervención del conductor

El control de velocidad constante adaptativo se desconecta temporalmente y pasa automáticamente al modo de espera si:

- se utiliza el freno de servicio
- se mantiene pisado el pedal de embrague durante más de 1 minuto<sup>13</sup>
- el selector de marcha se coloca en la posición **N** (caja de cambios automática).
- el conductor mantiene una velocidad superior a la guardada en la memoria durante más de 1 minuto.

A continuación, el conductor debe regular él mismo la velocidad.

Un aumento transitorio de la velocidad con el pedal del acelerador, por ejemplo, al adelantar, no afecta a la programación. El automóvil vuelve a adoptar la última velocidad guardada en la memoria cuando se suelta el pedal del acelerador.

Para más información, vea los apartados Manejar la velocidad (p. 211) y Adelantar a otro vehículo (p. 214).

### Modo de espera automático

El control de velocidad constante adaptativo depende de otros sistemas como, por ejemplo, el control electrónico de estabilidad ESC (p. 190). Si alguno de estos sistemas deja de funcionar, el control de velocidad adaptativo se desconecta automáticamente.

En caso de desconexión automática, suena una señal y aparece en el cuadro de instrumentos el mensaje **Control de velocidad cancelado**. El conductor debe entonces actuar él mismo y adaptar la velocidad y la distancia de seguridad.

La desconexión automática puede producirse por las siguientes causas:

- el conductor abre la puerta
- el conductor se quita el cinturón de seguridad
- el régimen de giro es demasiado alto o demasiado bajo
- la velocidad baja a menos de 30 km/h<sup>14</sup> (20 mph)
- los neumáticos pierden la adherencia a la calzada
- la temperatura de los frenos es elevada
- el sensor del radar está cubierto, por ejemplo, por nieve húmeda o lluvia intensa (obstrucción de las ondas de radio).

Para más información acerca de símbolos, mensajes y su respectivo significado, vea el apartado Símbolos y mensajes en pantalla (p. 219).

### Retomar la velocidad programada

Para volver a activar el control de velocidad constante adaptativo cuando está en modo de espera,

pulse el botón  del volante. La velocidad se ajusta entonces al último valor almacenado.

#### **NOTA**

Se puede registrar una considerable aceleración tras recuperar la velocidad con .

### Información relacionada

- Control de velocidad constante adaptativo (ACC)\* (p. 207)
- Control de velocidad constante adaptativo\* - visión de conjunto (p. 210)
- Control de velocidad constante\* (p. 198)

<sup>13</sup> Que el conductor embrague y cambie de marcha, no implica que la función pase a modo de espera.

<sup>14</sup> No se aplica a automóviles con asistencia en embotellamientos. En éstos, el sistema funciona hasta pararse el vehículo.

## Control de velocidad constante adaptativo\* - adelantar a otro vehículo

El ACC también puede servir de ayuda en adelantamientos.

Si el vehículo está situado detrás de otro y el conductor señala un adelantamiento con el intermitente<sup>15</sup>, el control de velocidad constante adaptativo asistirá a la maniobra acelerando brevemente el automóvil hacia el vehículo que circula por delante.

La función se activa a velocidades superiores a 70 km/h (43 mph).

Infórmese de los distintos intervalos de tiempo (p. 212) respecto al vehículo situado delante.

Conozca más en detalle cómo manejar la velocidad (p. 211).

### PRECAUCIÓN



Tenga en cuenta que esta función puede activarse no sólo durante los adelantamientos, sino que también se usa, por ejemplo, al activar los intermitentes para señalar el cambio de carril o la salida a otra vía. El automóvil realizará una breve aceleración.

## Información relacionada



- Control de velocidad constante adaptativo (ACC)\* (p. 207)
- Control de velocidad constante adaptativo\* - visión de conjunto (p. 210)
- Control de velocidad constante\* (p. 198)

## Control de velocidad constante adaptativo\* - desconexión

### Teclado con limitador de velocidad

El programador de velocidad adaptativo se desconecta con una **breve** pulsación del botón de volante . La velocidad programada se borra y no puede reponerse con el botón .

### Botones del volante sin limitador de velocidad

Con una pulsación **corta** del botón del volante , el control de velocidad constante adaptativo se pone en modo de espera. Para desconectarlo, pulse de nuevo el botón. La velocidad programada se borra y no puede reponerse con el botón .

## Información relacionada

- Control de velocidad constante adaptativo (ACC)\* (p. 207)
- Control de velocidad constante adaptativo\* - visión de conjunto (p. 210)
- Control de velocidad constante\* (p. 198)

<sup>15</sup> Sólo con el intermitente izquierdo en vehículos con volante a la izquierda, y con el intermitente derecho en vehículos con volante a la derecha.



## Control de velocidad constante adaptativo\* - asistencia en embotellamientos

La asistencia en embotellamientos amplía la funcionalidad del programador de velocidad adaptativo a velocidades por debajo de 30 km/h (20 mph).

En automóviles con caja de cambios automática, el programador de velocidad adaptativo se completa con la función de asistencia en embotellamientos (denominada también "Queue Assist").

La asistencia en embotellamientos tiene las siguientes funciones:

- Mayor intervalo de velocidad, incluso a velocidades inferiores a 30 km/h (20 mph) y con el vehículo parado
- Cambio de vehículo detectado
- Interrupción del frenado automático cuando el vehículo se detiene

Observe que la velocidad mínima programable del programador de velocidad adaptativo es de 30 km/h (20 mph). Aunque el programador tenga capacidad para mantener la distancia de seguridad incluso cuando el vehículo está parado, **no** es posible seleccionar en la memoria una velocidad inferior.

Conozca más en detalle cómo manejar la velocidad (p. 207) y distintos intervalos de tiempo respecto al vehículo delantero (p. 212).

## Mayor intervalo de velocidad

### **i** NOTA

Para poder conectar el control de velocidad constante, la puerta del conductor debe estar cerrada y el conductor debe llevar puesto el cinturón de seguridad.

Con la caja de cambios automática, el programador de velocidad adaptativo puede seguir a otro en un intervalo de 0 -200 km/h (0-125 mph).

### **i** NOTA

Para poder activar el programador de velocidad a menos de 30 km/h (20 mph) se requiere tener un vehículo por delante a una distancia razonable.

Cuando el vehículo avanza con mucha lentitud en embotellamientos o semáforos, la conducción se reanuda automáticamente tras breves paradas de como máximo 3 segundos. Si el automóvil situado delante tarda más en volver a circular, el programador de velocidad se sitúa en modo de espera (p. 212) con frenado automático. El conductor debe volver a activarlo de una de las siguientes maneras:

- Pulse el botón  del volante ...o...
- Pise el pedal del acelerador.

- > Seguidamente, el control de velocidad constante volverá a regular la distancia de seguridad.

### **i** NOTA

La función de asistencia en embotellamientos puede mantener detenido el vehículo un máximo de 4 minutos, tras lo que liberará los frenos.

Para más información, consulte la sección titulada "Cancelación del frenado automático en parada".

## Cambio de vehículo detectado

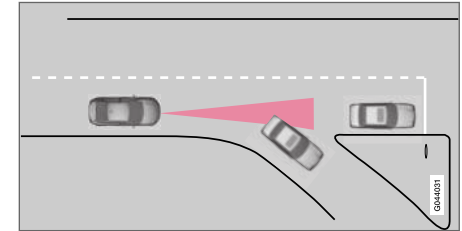

Si el automóvil que circula delante se desvía de repente, puede haber un vehículo parado más adelante.

Cuando el programador de velocidad adaptativo regula la distancia de seguridad a velocidades de **menos** de 30 km/h (20 mph) y pasa de detectar un vehículo en movimiento a otro parado, el sistema frenará frente al vehículo detenido.





**⚠ PRECAUCIÓN**

Cuando el Control de velocidad constante adaptativo regula la distancia de seguridad a **más** de 30 km/h (20 mph) y pasa de detectar un vehículo en movimiento a otro parado, el Control de velocidad constante adaptativo ignorará el vehículo parado y seleccionará en lugar de ello la velocidad guardada en la memoria.

- El conductor debe intervenir él mismo y frenar.

**Modo de espera automático si cambia el vehículo detectado**

El control de velocidad constante adaptativo se desconecta y pasa al modo de espera:

- cuando la velocidad es inferior a 5 km/h (5 mph) y el programador de velocidad no puede determinar si el objeto detectado es un vehículo parado u otro objeto, por ejemplo, un badén.
- cuando la velocidad es inferior a 5 km/h (5 mph) y el vehículo que circula delante gira a un lado, por lo que el programador de velocidad ya no necesita regular la distancia de seguridad.

**Interrupción del frenado automático con el vehículo parado**

En la situaciones siguientes, la asistencia en embotellamientos interrumpirá el frenado automático con vehículo parado:

- el conductor abre la puerta
- el conductor se quita el cinturón de seguridad.

Ello significa que los frenos se desbloquean y que el vehículo empezará a rodar - por lo tanto, el conductor debe intervenir y frenar por sí mismo para retener el automóvil.

**⚠ IMPORTANTE**

La asistencia en embotellamientos puede mantener detenido el vehículo un máximo de 4 minutos, tras lo que liberará los frenos.

Al conductor se le avisa de ello en varios pasos de intensidad creciente:

1. Alarma acústica (pitido) y mensaje de texto.
2. Se añade un testigo parpadeante en el parabrisas.
3. Se añaden frenadas "por sacudidas".

Para más información acerca de símbolos, mensajes y su respectivo significado, vea el apartado Símbolos y mensajes en pantalla (p. 219).

La asistencia en embotellamientos desbloquea el freno de marcha y se sitúa en modo de espera también en las situaciones siguientes:

- el conductor pone el pie sobre el pedal de freno
- el selector de marcha se pone en la posición **P, N o R**
- el conductor pone el control de velocidad constante en modo de espera
- se aplica el freno de estacionamiento.



**Información relacionada**

- Control de velocidad constante adaptativo (ACC)\* (p. 207)
- Control de velocidad constante adaptativo\* - visión de conjunto (p. 210)
- Control de velocidad constante\* (p. 198)



## Control de velocidad constante adaptativo\* - cambiar de funcionalidad

### Cambiar de ACC a CC

En el cuadro de instrumentos se muestra el símbolo de conexión del control de velocidad:

CC Cruise Control	ACC Adaptive Cruise Control
	
Control de velocidad constante	Control de velocidad constante adaptativo

Con una pulsación puede desconectarse el elemento adaptativo (distancia de seguridad) del control de velocidad constante adaptativo (p. 207), tras lo cual el vehículo se limitará a mantener la velocidad programada o guardada en la memoria.

- **Mantenga pulsado** el botón de volante  el símbolo del cuadro de instrumentos pasará de  a .
- > Se activa así el control de velocidad constante CC.

### PRECAUCIÓN

El vehículo dejará de frenar automáticamente al cambiar de ACC a CC. Ahora aplicará únicamente la velocidad fijada.

### Cambiar otra vez de CC a ACC

Desconecte el control de velocidad constante (CC) pulsando 1-2 veces el botón . Cuando vuelva a conectarse el sistema, el control de velocidad constante adaptativo (CC) se activará.

### Información relacionada

- Control de velocidad constante adaptativo (ACC)\* (p. 207)
- Control de velocidad constante adaptativo\* - visión de conjunto (p. 210)
- Control de velocidad constante adaptativo\* - desconexión temporal y modo de espera (p. 212)
- Control de velocidad constante\* (p. 198)

## Control de velocidad constante adaptativo\* - diagnóstico y medidas correctivas

Si el cuadro de instrumentos muestra el mensaje **Radar obstruido** *Vea el manual*, el sensor de

radar (p. 221) del control de velocidad constante adaptativo no detecta otros vehículos delante del automóvil.

Este mensaje indica que no funcionan los sistemas de control de distancia (p. 204) o de aviso de colisión con frenado automático (p. 234).

En la siguiente tabla se ofrecen ejemplos de posibles causas de la aparición de los mensajes y las medidas apropiadas:

Causa	Medida
La superficie del radar en la rejilla está sucia o tapada por el hielo o la nieve.	Extraiga la suciedad, el hielo o la nieve de la superficie del radar en la rejilla.
La nieve o la lluvia intensa obstruyen las señales del radar.	Ninguna medida. A veces, el radar no funciona si llueve con mucha intensidad.
El agua o la nieve de la calzada forma remolinos y obstruye las señales de radar.	Ninguna medida. A veces, el radar no funciona cuando la calzada está muy mojada o con mucha nieve.
Se ha limpiado la superficie del radar pero el mensaje no desaparece.	Espere. El radar puede necesitar unos minutos para detectar que ya no está obstruido.





### Información relacionada

- Control de velocidad constante adaptativo (ACC)\* (p. 207)
- Control de velocidad constante adaptativo\* - visión de conjunto (p. 210)
- Control de velocidad constante\* (p. 198)

## Control de velocidad constante adaptativo\* - símbolos y mensajes

En ocasiones, el control de velocidad constante adaptativo puede mostrar un símbolo y/o un

mensaje. Ofrecemos, a continuación, algunos ejemplos. Siga la recomendación correspondiente en cada caso:

Símbolo <sup>A</sup>	Mensaje	Significado
	El símbolo es BLANCO	El control de velocidad constante adaptativo se pone en modo de espera (p. 212).
	El símbolo es VERDE	El automóvil circula a la velocidad almacenada.
		El control de velocidad constante estándar se selecciona manualmente.
	<b>Ajuste ESC a Normal para activar control velocidad</b>	El control de velocidad constante adaptativo no puede activarse hasta que <b>ESC</b> esté en modo normal. Control electrónico de estabilidad (p. 190).
	<b>Control de velocidad cancelado</b>	El programador de velocidad adaptativo está desconectado. El conductor debe regular él mismo la velocidad.
	<b>Control de velocidad no disponible</b>	El programador de velocidad adaptativo no puede conectarse. Esto puede tener las siguientes causas: <ul style="list-style-type: none"> <li>● la temperatura de los frenos es elevada</li> <li>● el sensor de radar está obstruido, por ejemplo, por nieve húmeda o lluvia.</li> </ul> Para más información sobre el diagnóstico, véase el apartado Diagnóstico y medida necesaria (p. 218)
	<b>Radar obstruido Vea el manual</b>	El programador de velocidad adaptativo está temporalmente fuera de servicio. <ul style="list-style-type: none"> <li>● El sensor de radar está bloqueado y no puede detectar otros vehículos, por ejemplo, en caso de lluvia intensa o si se acumula nieve delante del sensor.</li> </ul> El conductor puede cambiar entonces al control de velocidad constante (p. 198) normal (CC). Un mensaje informa sobre las opciones más adecuadas. Obtenga más información sobre las limitaciones del sensor de radar (p. 221).





Símbolo <sup>A</sup>	Mensaje	Significado
	<b>Control de velocidad Revisión necesaria</b>	El programador de velocidad adaptativo está fuera de servicio. <ul style="list-style-type: none"> <li>● Contacte con un taller. Recomendamos un taller autorizado Volvo.</li> </ul>
	<b>Pise el freno para retener el vehículo + alarma acústica + luz de advertencia en el parabrisas + frenazos bruscos<sup>B</sup></b>	El vehículo está detenido y el programador de velocidad adaptativo desbloqueará el freno de marcha, por lo que el vehículo comenzará a rodar de inmediato. <ul style="list-style-type: none"> <li>● El conductor debe frenar él mismo. El mensaje sigue en la pantalla y la alarma suena hasta que el conductor pisa el pedal de freno o utiliza el pedal del acelerador.</li> </ul>
	<b>A menos de 30 km/h Se requiere vehículo guía<sup>B</sup></b>	Aparece si se intenta conectar el programador de velocidad adaptativo a una velocidad inferior a 30 km/h (20 mph) sin que haya un automóvil en la zona de activación.

A Los símbolos son esquemáticos.

B Solo con Asistencia en embotellamientos.

### Información relacionada

- Control de velocidad constante adaptativo (ACC)\* (p. 207)
- Control de velocidad constante adaptativo\* - visión de conjunto (p. 210)
- Control de velocidad constante\* (p. 198)

## Sensor de radar\*

La función del sensor de radar es detectar automóviles o vehículos grandes que circulan en el mismo sentido y en el mismo carril.

El sensor de radar es utilizado por las siguientes funciones:

- Alerta de distancia\*
- Control de velocidad constante adaptativo\*
- Aviso de colisión con freno automático y protección de peatones\*

### **!** IMPORTANTE

En caso de desperfecto visible en la rejilla del automóvil o sospecha de daños en el sensor de radar:

- Contacte con un taller. Se recomienda un taller autorizado Volvo.

Si la rejilla, el sensor de radar o la consola de este están dañados o se desprenden la función puede inhabilitarse parcial o íntegramente, o bien operarse deficientemente.

La modificación del sensor de radar, puede hacer que su uso resulte contrario a la ley.

## Información relacionada

- Sensor de radar - limitaciones (p. 221)
- Control de velocidad constante adaptativo (ACC)\* (p. 207)
- Aviso de colisión\* (p. 234)
- Alerta de distancia\* (p. 204)

## Sensor de radar - limitaciones

El sensor de radar (p. 221) tiene algunas limitaciones debidas, entre otras cosas, a su reducido campo visual.

La capacidad del control de velocidad constante adaptativo para detectar el vehículo que circula delante se reduce considerablemente si:

- la velocidad del vehículo que circula delante es muy diferente a la del propio automóvil
- se obstruye el sensor de radar, por ejemplo, en caso de lluvia intensa o si se acumula nieve u otros objetos delante del sensor.

### **i** NOTA

Mantenga limpia la superficie delante del sensor de radar.

## Campo visual

El sensor de radar tiene un campo visual limitado. En algunas situaciones, el sistema no detecta un vehículo o lo detecta más tarde de lo previsto.



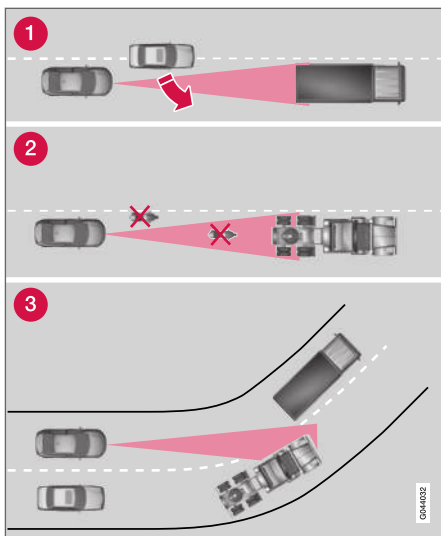

Campo de visión del ACC.

- 1 En ocasiones, el sensor de radar puede tardar en detectar vehículos a poca distancia, por ejemplo, un vehículo que se coloca entre su automóvil y el vehículo que circula por delante.
- 2 Los vehículos pequeños, por ejemplo motos, o los vehículos que no circulan en el centro del carril, pueden no ser detectados.

- 3 En curvas, el sensor de radar puede detectar un vehículo incorrecto o perder el contacto con un vehículo detectado.

### PRECAUCIÓN

El conductor debe estar siempre atento a las condiciones del tráfico e intervenir cuando el control de velocidad constante adaptativo no mantiene una velocidad o una distancia de seguridad apropiadas.

El control de velocidad constante adaptativo no está preparado para todas las condiciones viales y meteorológicas.

Lea todos los apartados del manual de propietario relacionados con el programador de velocidad adaptativo para estar al tanto de sus limitaciones, que el conductor deberá conocer antes de utilizarlo.

El conductor es siempre responsable de que la distancia de seguridad y la velocidad sean adecuadas, incluso cuando se utiliza el control de velocidad constante adaptativo.

### PRECAUCIÓN

No pueden montarse delante de la rejilla ningún accesorio u otro objeto como, por ejemplo, luces adicionales.

### PRECAUCIÓN

El control de velocidad constante adaptativo no es un sistema previsto para evitar una colisión. El conductor debe intervenir si el sistema no detecta el vehículo delante.

El control de velocidad constante adaptativo no detecta personas o animales ni tampoco pequeños vehículos como bicicletas y ciclomotores. Tampoco vehículos y objetos parados, lentos o que circulan en sentido contrario.

No utilice el control de velocidad constante adaptativo en situaciones como tráfico urbano, embotellamientos, cruces, calzadas resbaladizas, mucha agua y nieve en la calzada, lluvia y nevada intensa, mala visibilidad, carreteras sinuosas o entradas y salidas de autopista.



### Información relacionada

- Control de velocidad constante adaptativo (ACC)\* (p. 207)
- Aviso de colisión\* (p. 234)
- Alerta de distancia\* (p. 204)



## Homologación - sistema de radar



La homologación de tipo de las unidades de radar del vehículo puede comprobarse en siguiente tabla.

Mercado	ACC <sup>A</sup>	BLIS <sup>B</sup>	Símbolo	Homologación de tipo
Brasil	✓			<p>Este equipamento opera em caráter secundário, isto é, não tem direito à proteção contra interferência prejudicial, mesmo de estações do mesmo tipo e não pode causar interferência a sistemas operando em caráter primário.</p> <p>Modelo: L2C0038TR 1071-10-3451 EAN: 07897843800248</p>
		✓		<p>Modelo: L2C0055TR 1500-15-8065 EAN: 07897843840978</p>
Europa	✓	✓		<p>Hereby, Delphi Automotive PLC, declares that this ESR is in compliance with the essential requirements and other relevant provisions of Directive 2014/53/EU (RED). The original delegation of conformity can be accessed at the following link <a href="http://www.delphi.com/automotive-homologation">www.delphi.com/automotive-homologation</a></p> <p>Frequency Band: 76GHz – 77GHz Maximum Output Power: 55dBm EIRP</p> <p>The Declaration of Conformity may be consulted at Delphi Electronics &amp; Safety / 2151 E. Lincoln Road / Kokomo, Indiana 46902 USA.</p>

APOYO AL CONDUCTOR



Mercado	ACCA <sup>A</sup>	BLIS <sup>B</sup>	Símbolo	Homologación de tipo
Emiratos Árabes Unidos	✓			TRA REGISTERED No: 0018923/09 DEALER No: DA37380/15
		✓		TRA REGISTERED No: ER37357/15 DEALER No: DA37380/15
Indonesia	✓			14785/POSTEL/2010 1982
		✓		38806/SDPPI/2015 4927
Jordania	✓			Type Approval No.: TRC/LPD/2009/87 Equipment type: Low Power Device (LPD)
		✓		Type Approval No.: TRC/LPD/2015/3 Equipment Type: Low Power Device (LPD)
Corea	✓			Certification No. DPH-L2C0038TR
		✓		Certification No. MSIP-CMI-DPH-L2C0055TR

Mercado	ACC <sup>A</sup>	BLIS <sup>B</sup>	Símbolo	Homologación de tipo
Marruecos	✓			AGREE PAR L'ANRT MAROC Numero d'agrement : MR 4838 ANRT 2009 Date d'agrement : 22/05/2009
		✓		AGREE PAR L'ANRT MAROC NUMÉRO D'AGRÉMENT: MR 9929 ANRT 2014 DATE D'AGRÉMENT: 26/12/2014
Singapur	✓	✓		Complies with IDA Standards DA105753
Sudáfrica	✓			TA-2009/163 APPROVED
		✓		TA-2014/2390 APPROVED
Taiwán	✓			CCAB09LP4590T3
		✓		CCAB15LP0680T0

<sup>A</sup> ACC = Adaptive Cruise Control

<sup>B</sup> BLIS = Blind Spot Information

◀◀ **Homologación de tipo del equipo radioeléctrico**

Mer- cado	Símbolo	Homologación de tipo
Europa		<p>Hereby, Volvo Cars declares that all radio equipments are in compliance with the essential requirements and other relevant provisions of Directive 2014/53/EU. All Declarations of Conformity can be found on <a href="http://support.volvocars.com">support.volvocars.com</a></p>

**Información relacionada**

- Sensor de radar (p. 221)

## City Safety™

City Safety™ es una función para ayudar al conductor a evitar colisiones en, por ejemplo, embottellamientos, en los que los cambios en el tráfico y la falta de atención pueden ocasionar incidentes.

La función City Safety™ permanece activa a velocidades por debajo de 50 km/h (30 mph) y ayuda al conductor frenando el automóvil automáticamente si el peligro de colisión con el vehículo de delante es inminente y el conductor no reacciona a tiempo frenando y/o girando el volante.

City Safety™ se activa en situaciones en las que el conductor debería haber empezado a frenar mucho antes, por lo que no podrá ayudar al conductor en todas las circunstancias.

City Safety™ está diseñado para activarse lo más tarde posible a fin de evitar intervenciones innecesarias.

City Safety™ no debe utilizarse para cambiar el modo en que maneja el automóvil el conductor. Si el conductor confía exclusivamente en City Safety™ y deja que éste frene, tarde o temprano acabará produciéndose una colisión.

El conductor y los ocupantes del vehículo sólo notan la existencia del sistema City Safety™ si se origina una situación en la que se está muy cerca de chocar.

Si el automóvil está equipado con aviso de colisión con frenado automático\* (p. 234), los dos sistemas se complementan.

### IMPORTANTE

El mantenimiento y cambio de los componentes de City Safety™ sólo puede realizarse en un taller. Se recomienda un taller autorizado Volvo.

### PRECAUCIÓN

City Safety™ no funciona en todas las situaciones de conducción, tráfico, meteorología y calzada.

El sistema City Safety no detecta vehículos que circulan en otra dirección que la del vehículo propio ni vehículos pequeños, motocicletas, personas o animales.

City Safety™ puede evitar colisiones cuando la diferencia de velocidad es inferior a 15 km/h (9 mph). A una velocidad superior solo podrá reducirse la velocidad de colisión. Para un potencia máxima de frenado, el conductor deberá pisar el pedal del freno.

No espere nunca a que intervenga City Safety™. El conductor es siempre el responsable de mantener una distancia y velocidad adecuadas.

## Información relacionada

- City Safety™ - limitaciones (p. 229)
- City Safety™ - función (p. 228)
- City Safety™ - uso (p. 228)
- City Safety™ - sensor láser (p. 231)
- City Safety™ - símbolos y mensajes (p. 233)

## City Safety™ - función

City Safety™ detecta el tráfico delante del automóvil con un sensor láser (p. 231) montado en el borde superior del parabrisas. En caso de peligro inminente de colisión, City Safety™ frenará automáticamente el vehículo, lo que puede dar sensación de un frenazo brusco.

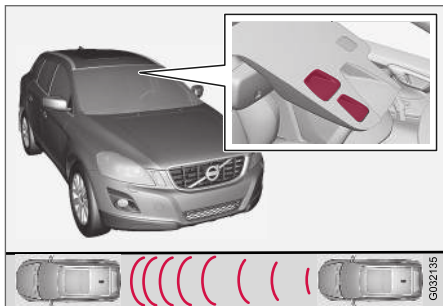

Ventanas del emisor y el receptor del sensor láser<sup>16</sup>.

Si la diferencia de velocidad es de 4-15 km/h (3-9 mph) respecto al automóvil que circula por delante, City Safety™ puede evitar la colisión por completo.

City Safety™ activa un frenado corto e intenso y detiene el automóvil en condiciones normales justo detrás del automóvil situado delante. Para la mayoría de los conductores, este frenado es más

brusco de lo normal, por lo que puede resultar molesto.

Si la diferencia de velocidad entre los vehículos es de más de 15 km/h (9 mph), City Safety™ no puede evitar por sí solo la colisión. Para obtener la máxima potencia de frenado, el conductor debe pisar el pedal de freno para poder evitar así una colisión incluso cuando la diferencia de velocidad es superior a 15 km/h (9 mph).

Cuando la función activa los frenos, aparece en el cuadro de instrumentos un mensaje (p. 233) indicando que la función está o ha estado activa.

### **i** NOTA

Cuando City Safety™ frena se encienden las luces de freno.

### Información relacionada

- City Safety™ (p. 227)
- City Safety™ - uso (p. 228)
- City Safety™ - limitaciones (p. 229)

## City Safety™ - uso

City Safety™ es una función para ayudar al conductor a evitar colisiones en, por ejemplo, embotellamientos, en los que los cambios en el tráfico y la falta de atención pueden ocasionar incidentes.

### Conectado y Desconectado

#### **i** NOTA

La función City Safety™ se activa automáticamente al arrancar el motor.

En algunas situaciones, puede ser conveniente desconectar City Safety™, por ejemplo, al conducir por lugares en los que el ramaje de los árboles roza el parabrisas.

City Safety™ se controla en el sistema de menús **MY CAR** (p. 118), y, después de arrancar el motor, el sistema puede desconectarse de la siguiente manera:

- En **MY CAR**, vaya a **Sistema de ayuda a la conducción** y seleccione la opción **Desconectado en City Safety**.

Al volver a arrancar el motor, la función estará activa, aunque el sistema estuviera desconectado al apagar el motor.

<sup>16</sup> NOTA: La figura es esquemática. Los detalles pueden variar según el modelo de automóvil.

**⚠ PRECAUCIÓN**

Sensor láser (p. 231) envía rayos láser aunque se haya desconectado manualmente City Safety™.

Para volver a conectar City Safety™:

- Siga el mismo procedimiento que al desconectar, pero seleccione la opción **Conectado**.

**Información relacionada**

- City Safety™ (p. 227)
- City Safety™ - limitaciones (p. 229)
- City Safety™ - símbolos y mensajes (p. 233)

**City Safety™ - limitaciones**

El sensor de City Safety™ está diseñado para detectar automóviles y otros vehículos de gran tamaño delante del automóvil tanto de día como de noche.

El sistema tiene, sin embargo, algunas limitaciones.

Debido a las limitaciones del sensor, el City Safety™ funciona mal o deja de funcionar en situaciones de nevada o lluvia intensa, niebla espesa o ráfagas de polvo o nieve. El vaho, la suciedad, el hielo o la nieve en el parabrisas también afectan al funcionamiento del sistema.

Objetos que cuelgan como, por ejemplo, pañuelos o cintas para señalar cargas largas o accesorios como luces complementarias o estructuras frontales que superan la altura del capó reducen la eficacia de la función.

El láser del sensor de City Safety™ mide el reflejo de la luz. El sensor no detecta objetos con una capacidad de reflexión baja. En general, la parte trasera de los vehículos reflejan suficientemente la luz gracias a la matrícula y los reflectores de las luces traseras.

Si la calzada está resbaladiza, la distancia de frenado aumenta, lo que reduce la capacidad de City Safety™ para evitar una colisión. En estas

situaciones, los sistemas ABS<sup>17</sup> y ESC<sup>18</sup> proporcionarán la mayor fuerza de frenado posible manteniendo la estabilidad.

Al dar marcha atrás con el vehículo propio se desactiva temporalmente City Safety™.

El City Safety™ no se conecta a baja velocidad (inferior a 4 km/h [3 mph]), por lo que el sistema no actúa en situaciones en las que el automóvil se acerca a otro vehículo a muy baja velocidad, por ejemplo, al aparcar.

La actuación del conductor siempre recibe prioridad, por lo que el City Safety™ no interviene en situaciones en las que el conductor gira el volante o acelera de forma clara, aunque la colisión sea inevitable.

Cuando City Safety™ impide una colisión con un objeto parado, el automóvil permanece parado durante un máximo de 1,5 segundos. Si el automóvil se frena debido a un vehículo que circula delante, la velocidad se reduce a la misma que mantiene dicho vehículo.

En automóviles con caja de cambios manual, el motor se para cuando City Safety™ detiene el automóvil si el conductor no pisa antes el pedal de embrague.

<sup>17</sup> (Anti-lock Braking System) - Sistema de frenos antibloqueo.  
<sup>18</sup> (Electronic Stability Control) - Control electrónico de estabilidad.



**i NOTA**

- Elimine el hielo, la nieve y la suciedad de la superficie del parabrisas situada delante del sensor de láser (p. 231). Para ver la ubicación del sensor, véase City Safety™ - función (p. 228).
- No pegue ni monte nada en el parabrisas delante del sensor de láser
- Extraiga el hielo y la nieve del capó. La capa de nieve y hielo no puede ser superior a 5 cm.

**Localización de averías y medidas correctivas**

Si aparece el mensaje de texto (p. 233)

**Sensores parabrisas obstruidos** **Vea el manual** en el cuadro de instrumentos, el sensor láser está obstruido y no puede detectar vehículos delante del automóvil, lo que a su vez significa que City Safety™ no funciona.

Sin embargo, el mensaje **Sensores parabrisas obstruidos** **Vea el manual** no aparecerá en todas las situaciones en las que el sensor láser está obstruido. El conductor debe por tanto asegurarse de mantener limpio el parabrisas y la zona delante del sensor láser.

En la siguiente tabla se indican posibles causas para mostrar el mensaje y se recomiendan medidas apropiadas para solucionar el problema.

Causa	Medida
La superficie delante del sensor láser está sucia o cubierta con hielo o nieve.	Limpie la superficie del parabrisas delante del sensor o extraiga el hielo o la nieve.
El campo de visión del sensor láser está obstruido.	Retire el objeto obstructor.

**i IMPORTANTE**

Si aparece una grieta, una raya o una picadura delante de alguna de las dos "ventanas" del sensor láser que cubra una superficie de aproximadamente 0,5 x 3,0 mm (o mayor), póngase en contacto con un taller para cambiar el parabrisas. Recomendamos los servicios de un taller autorizado Volvo. Para ver la ubicación del sensor, véase City Safety™ - función (p. 228).

No adoptar esta medida puede reducir la eficacia del sistema City Safety™.

Para no arriesgarse a que el sistema City Safety™ deje de funcionar o lo haga de forma incorrecta o parcial, se aplica lo siguiente:

- Volvo recomienda **no reparar** grietas, rayas o picaduras en zonas delante del sensor de láser. En lugar de ello, deberá cambiarse todo el parabrisas.
- Antes de sustituir el parabrisas, contacte con un taller autorizado Volvo para verificar que se encargue y monte el parabrisas correcto.
- En caso de sustitución, se debe montar el mismo tipo de limpiaparabrisas o limpiaparabrisas homologados por Volvo.



**Información relacionada**

- City Safety™ (p. 227)
- City Safety™ - función (p. 228)
- City Safety™ - uso (p. 228)

**City Safety™ - sensor láser**

La función City Safety™ incluye un sensor que emite luz láser. Contacte con un taller cualificado en caso de avería o necesidad de mantenimiento del sensor láser. Recomendamos los servicios de un taller autorizado Volvo. Es absolutamente necesario seguir las instrucciones durante el manejo del sensor láser.

Las dos etiquetas siguientes hacen referencia al sensor láser:

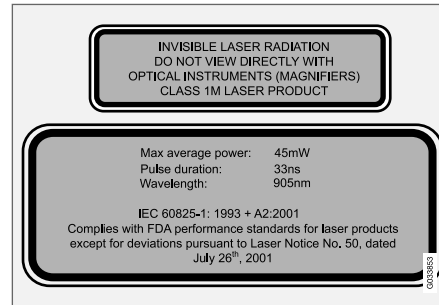

La etiqueta superior de la figura describe la clasificación de la luz láser:

- Radiación láser - No mire directamente con instrumentos ópticos - Producto láser de clase 1M.

La etiqueta inferior de la figura describe las características físicas de la luz láser:

- IEC 60825-1:1993 + A2:2001. Cumple con las normas relativas a productos láser de la Administración de Alimentos y Fármacos (FDA) de Estados Unidos, a excepción de las anomalías de conformidad con el Laser Notice No. 50, con fecha 26 de julio de 2001.

**Datos de radiación del sensor láser**

En la siguiente tabla se especifican los datos físicos del sensor láser.

Energía máxima de los pulsos	2,64 μJ
Potencia media máxima	45 mW
Longitud de onda	33 ns
Divergencia (horizontal x vertical)	28° × 12°





### PRECAUCIÓN

Si no se siguen las instrucciones adjuntas, hay peligro de lesiones oculares.

- No mire nunca directamente el sensor láser (que emite radiación invisible y dispersa de rayos láser) a una distancia de 100 mm o inferior con una óptica de aumento de tipo lupa, microscopio, objetivo u otro instrumento óptico similar.
- Toda prueba, reparación, desmontaje, ajuste o cambio de piezas de repuesto del sensor láser debe confiarse exclusivamente a un taller autorizado Volvo. Recomendamos los servicios de un taller autorizado Volvo.
- Para evitar la exposición a radiaciones peligrosas, no efectúe otras operaciones de ajuste o mantenimiento que las especificadas en este documento.
- El reparador debe seguir la información de taller desarrollada especialmente para el sensor láser.
- No desarme el sensor láser (no desmonte tampoco las lentes). El sensor láser desmontado se ajusta a un láser clase 3B conforme a la norma IEC 60825-1. El láser de clase 3B no es seguro para los ojos, implicando por tanto un riesgo de lesiones.

- El contacto del sensor láser debe desconectarse antes de desmontar el sensor del parabrisas.
- El sensor láser debe estar montado en el parabrisas antes de conectarse a la corriente eléctrica.
- El sensor de láser transmite luz de láser cuando la llave está en la posición II (p. 83), aunque esté apagado el motor.

### Información relacionada



- City Safety™ (p. 227)

## City Safety™ - símbolos y mensajes

Cuando el sistema City Safety (p. 227)™ activa automáticamente los frenos, se pueden encen-

der uno o varios símbolos (p. 233) en el cuadro de instrumentos en combinación con un mensaje de texto. Los mensajes pueden apagarse

con una pulsación corta en el botón **OK** de la palanca de los intermitentes.

Símbolo <sup>A</sup>	Mensaje	Significado/Medida
	<b>Frenado automático de City Safety</b>	City Safety™ está activando o ha activado los frenos de manera automática.
	<b>Sensores parabrisas obstruidos Vea el manual</b>	El sensor láser no funciona temporalmente debido a que algo lo obstruye. <ul style="list-style-type: none"> <li>Retire el objeto que obstruye el sensor y/o limpie el parabrisas delante.</li> </ul> Lea más sobre las limitaciones del sensor láser(p. 229).
	<b>City Safety Revisión necesaria</b>	City Safety™ no funciona. <ul style="list-style-type: none"> <li>Dirjase a un taller si el mensaje sigue apareciendo. Recomendamos un taller autorizado Volvo.</li> </ul>

<sup>A</sup> Los símbolos son esquemáticos.

### Información relacionada

- City Safety™ (p. 227)
- City Safety™ - función (p. 228)

## Aviso de colisión\*

El "aviso de colisión con frenado automático y detección de ciclistas y peatones" es un recurso auxiliar que ayuda al conductor en situaciones en que se puede atropellar por avance a un peatón o a un ciclista o de chocar con un vehículo que está parado o que circula en la misma dirección.

El "aviso de colisión con frenado automático y detección de ciclistas y peatones" se activa en situaciones en las que el conductor debería haber empezado a frenar mucho antes, por lo que no podrá ayudar al conductor en todas las circunstancias.

El "aviso de colisión con frenado automático y detección de ciclistas y peatones" está diseñado para activarse lo más tarde posible para evitar intervenciones innecesarias.

El "aviso de colisión con frenado automático y detección de ciclistas y peatones" puede evitar una colisión o reducir la velocidad del impacto.

El "aviso de colisión con frenado automático y detección de ciclistas y peatones" no debe utilizarse para cambiar la técnica de conducción del conductor. Si el conductor confía exclusivamente en el aviso de colisión con frenado automático para frenar el vehículo, tarde o temprano acabará produciéndose un accidente.

## Dos niveles de sistema

Según el equipamiento del vehículo, existen dos variantes del sistema de "aviso de colisión con frenado automático y detección de ciclistas y peatones":

### Nivel 1

Cuando surgen obstáculos, el sistema sólo avisa<sup>19</sup> al conductor con señales visuales y acústicas. No se produce ningún frenado automático y el conductor debe frenar él mismo.

### Nivel 2

El conductor es advertido cuando surgen obstáculos mediante señales visuales y acústicas - el vehículo frena automáticamente si el conductor no actúa por su cuenta en un tiempo razonable.

### IMPORTANTE

El mantenimiento de los componentes del aviso de colisión con frenado automático y detección de ciclistas y peatones sólo puede realizarse en un taller. Se recomiendan los servicios de un taller autorizado Volvo.

## Información relacionada

- Aviso de colisión\* - funcionamiento (p. 235)
- Aviso de colisión\* - detección de peatones (p. 237)

- Aviso de colisión\* - detección de ciclistas (p. 236)
- Aviso de colisión\* - uso (p. 238)
- Aviso de colisión\* - limitaciones (p. 240)
- Aviso de colisión\* - limitaciones del sensor de la cámara (p. 241)
- Aviso de colisión\* - símbolos y mensajes (p. 243)

<sup>19</sup> El sistema no avisa en caso de ciclistas con el "Nivel 1".

## Aviso de colisión\* - funcionamiento

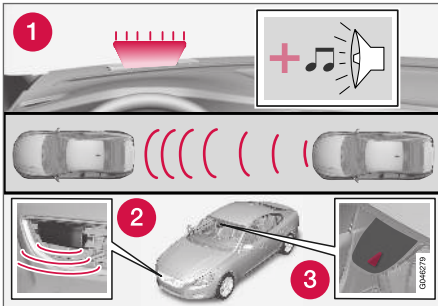

Vista general de la función<sup>20</sup>.

- 1 Señal de advertencia audiovisual en caso de riesgo de colisión.
- 2 Sensor de radar<sup>21</sup>
- 3 Sensor de la cámara

La advertencia de colisión con frenado automático realiza tres pasos en el orden siguiente:

1. **Aviso de colisión**
2. **Asistencia de frenado**<sup>21</sup>
3. **Freno automático**<sup>21</sup>

El aviso de colisión y City Safety™ (p. 227) se complementan mutuamente.

### 1 - Advertencia de colisión

Primero se avisa al conductor de una colisión inminente.

El avisador de colisión es capaz de detectar peatones, ciclistas y vehículos detenidos o que se desplazan en la misma dirección que el vehículo propio, delante de este.

Cuando hay peligro de colisión con un peatón, un ciclista o un vehículo, el sistema avisa al conductor con una luz de advertencia roja intermitente (1) y una señal acústica.

### 2 - Asistencia de frenado

Si el riesgo de choque ha aumentado todavía más después del aviso de colisión, se activa la asistencia de frenado.

Ello hace que el sistema de frenos se prepare para una rápida frenada mediante el suave accionamiento de los frenos, lo que puede percibirse como una ligera sacudida.

Si se pisa el pedal de freno con la suficiente rapidez, el automóvil frenará al máximo.

La asistencia de frenado refuerza la acción del conductor si el sistema calcula que no se frena con suficiente fuerza como para evitar una colisión.

### 3 - Frenado automático

En el último paso se activa la función automática de frenado.

Si llegados a este punto el conductor aún no ha iniciado una maniobra evasiva y el riesgo de colisión es inminente, se accionará la función de frenado automático, independientemente de si el conductor frena o no. El vehículo frena entonces al máximo para reducir la velocidad de impacto o con menos fuerza si es suficiente para evitar la colisión. Para ciclistas, el aviso y el frenado del sistema pueden generarse muy tarde o al mismo tiempo.

<sup>20</sup> NOTA: La figura es esquemática. Los detalles pueden variar según el modelo de automóvil.

<sup>21</sup> Sólo con sistema de Nivel 2.



## ⚠ PRECAUCIÓN

El aviso de colisión no funciona en todas las condiciones viales y meteorológicas. El aviso de colisión no detecta animales ni vehículos o ciclistas que circulan en otra dirección que automóvil propio.

El aviso sólo se activa cuando el riesgo de colisión es muy grande. Esta sección denominada "Funcionamiento" y el apartado "Limitaciones" informan sobre las limitaciones que debe tener en cuenta el conductor antes de utilizar el Aviso de colisión con frenado automático.

Los avisos y frenados en caso de peatones y ciclistas no se producen a velocidades del vehículo superiores a 80 km/h (50 mph).

Los avisos y la activación del freno en caso de peatones y ciclistas no funcionan de noche y en túneles, ni tampoco en calles alumbradas.

El sistema de frenado automático puede impedir una colisión o reducir la velocidad de impacto. Para asegurar la máxima fuerza de frenado, el conductor debe pisar siempre el freno, también cuando el automóvil frena automáticamente.

No espere nunca al aviso de colisión. El conductor es siempre responsable de mantener una distancia y velocidad adecuadas, también cuando se utiliza el aviso de colisión con sistema de frenado automático.

### Información relacionada

- Aviso de colisión\* (p. 234)

## Aviso de colisión\* - detección de ciclistas

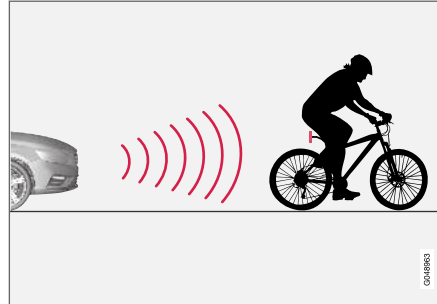

La función solo detecta por detrás a ciclistas que circulan en la misma dirección.



Ejemplo óptimo de lo que el sistema interpreta como un ciclista, con un perfil de cuerpo y bicicleta bien definido, visto por detrás y desde el centro del automóvil.

Para obtener un rendimiento óptimo del sistema, se requiere que la función que identifica a los ciclistas reciba información tan inequívoca como sea posible sobre el perfil del cuerpo y la bicicleta, es decir, debe poder distinguir la cabeza, los brazos, los hombros, las piernas, el torso y las caderas y detectar una locomoción humana normal.

Si hay grandes partes del cuerpo del ciclista o de la bicicleta que no están a la vista de la cámara, el sistema no podrá detectar al ciclista.

- Para que el sistema pueda detectar al ciclista, este debe ser adulto e ir en una bicicleta de adulto.
- El sistema solo puede detectar por detrás a ciclistas que circulan en la misma dirección, no en sentido diagonal ni de un lado.
- La bicicleta debe llevar en la parte trasera un catadióptrico rojo bien visible y homólogo.

gado<sup>22</sup>, montado por lo menos 70 cm por encima de la calzada.

- Los ciclistas que circulan en el borde izquierdo o derecho del trayecto previsto de los laterales del automóvil, puede detectarse tarde o no detectarse.
- La capacidad del sistema para detectar a ciclistas al oscurecer y al amanecer es limitada, tal como ocurre con el ojo humano.
- La capacidad del sistema para detectar a ciclistas es nula al conducir de noche o en túneles, también en calles alumbradas.
- Para que la detección de bicicletas resulte óptima, debe estar conectado el sistema City Safety™, véase City Safety™ (p. 227).

### PRECAUCIÓN

El aviso de colisión con frenado automático y detección de ciclistas es recurso auxiliar.

La función no detecta:

- todos los ciclistas en todas las situaciones, por ejemplo, ciclistas parcialmente tapados.
- ciclistas con ropa que ocultan el contorno del cuerpo o que vienen de un lado.
- bicicletas sin catadióptricos traseros de color rojo.
- bicicletas cargadas con objetos grandes.

El conductor es siempre responsable de conducir el vehículo de manera correcta y con una distancia de seguridad adaptada a la velocidad.

### Información relacionada

- Aviso de colisión\* (p. 234)

## Aviso de colisión\* - detección de peatones

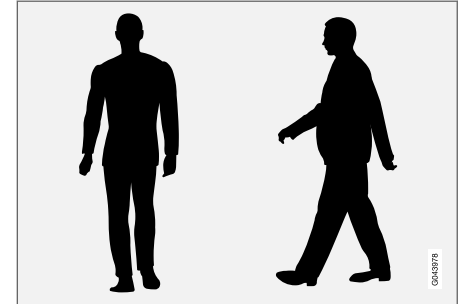

Ejemplos óptimos de lo que el sistema detecta peatones con un perfil corporal bien definido.

Para que el sistema rinda de manera óptima, se requiere que la función que identifica los peatones reciba información tan inequívoca como sea posible sobre el perfil corporal, es decir, debe poder distinguir la cabeza, los brazos, los hombros, las piernas, el torso y las caderas y detectar una locomoción humana normal.

Si hay grandes partes del cuerpo que no están a la vista de la cámara, el sistema no podrá detectar al peatón.

<sup>22</sup> El catadióptrico debe cumplir las recomendaciones y las condiciones del organismo de tráfico del mercado correspondiente.

- Para poder detectar al peatón, éste debe verse en toda su longitud y tener una estatura de como mínimo 80 cm.
- La capacidad del sensor de la cámara para detectar a peatones al oscurecer y al amanecer es limitada, tal como ocurre con el ojo humano.
- La capacidad del sensor de la cámara para detectar a peatones es nula al conducir de noche o en túneles, también en calles alumbradas.

### PRECAUCIÓN

El "aviso de colisión con frenado automático y detección de ciclistas y peatones" es recurso auxiliar. La función no detecta a todos los peatones en todas las situaciones. Por ejemplo:

- peatones parcialmente tapados, personas con ropa que oculta el perfil del cuerpo o peatones de menos de 80 cm de estatura.
- peatones que llevan objetos abultados.

El conductor es siempre responsable de que el vehículo se conduzca de manera correcta y con una distancia de seguridad adaptada a la velocidad.

### Información relacionada

- Aviso de colisión\* (p. 234)

### Aviso de colisión\* - uso

Los ajustes del aviso de colisión se efectúan en **MY CAR** mediante la pantalla de la consola central y el sistema de menús, véase **MY CAR** (p. 118).

### Señales de advertencia, conexión y desconexión

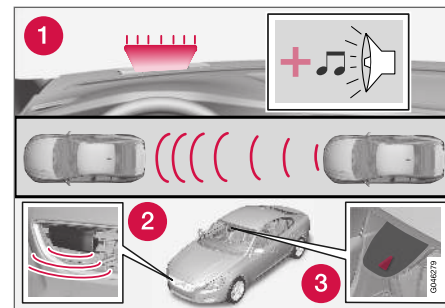

1. Señal acústica y visual cuando hay riesgo de colisión<sup>23</sup>.

El usuario puede determinar si las señales de advertencia acústicas y visuales del aviso de colisión deben estar conectadas o desconectadas.

Al arrancar el motor, se obtiene automáticamente el ajuste que estaba seleccionado cuando se apagó el motor.

### NOTA

Las funciones de asistencia de frenado y frenado automático están siempre activadas y no pueden desconectarse.

El aviso de colisión se programa en la pantalla de la consola central y el sistema de menús **MY CAR**, véase (p. 118).



### Señal visual y acústica

Cuando está activada la señal acústica y visual del aviso de colisión, el testigo (núm. [1] en la figura anterior) se comprueba cada vez que se arranca el motor encendiendo brevemente los diferentes puntos luminosos del testigo.

Después de arrancar el motor, tanto la señal visual como la acústica pueden desconectarse:

- Vaya a **Aviso de colisión Sistema de ayuda a la conducción** en el sistema de menús **MY CAR** (p. 118) - desmarque la función.

### Señal acústica

Después de arrancar el motor, la señal acústica puede conectarse o desconectarse independientemente:

- Vaya a **Sonido de aviso en Aviso de colisión** en el sistema de menús **MY CAR** (p. 118) - seleccione Conexión o Desconexión.

A continuación, el aviso de colisión solo se indica con señales visuales.

### Programar la distancia de advertencia

La distancia de advertencia regula la distancia en la que se activan el aviso visual y la señal acústica.

- Vaya a **Distancia de aviso en Aviso de colisión** en el sistema de menús **MY CAR**

(p. 118) - seleccione **Larga, Normal** o **Corta**.

La distancia de advertencia determina la sensibilidad del sistema. Con una distancia de advertencia **Larga**, los avisos se anticipan. Pruebe primero con la opción **Larga** y, si este ajuste provoca demasiados avisos, lo que en algunas situaciones puede resultar molesto, cambie a la distancia de advertencia **Normal**.

Utilice la distancia de advertencia **Corta** solamente en casos excepcionales, por ejemplo, en caso de conducción dinámica.

### **NOTA**

Cuando se emplea el control de velocidad constante adaptativo, este utilizará la luz y de advertencia y la señal acústica aunque esté desconectado el aviso de colisión.

El aviso de colisión advierte al conductor cuando hay un riesgo de que el vehículo choque, pero la función no reduce el tiempo de reacción del conductor.

Para que el aviso de colisión resulte eficaz, tenga siempre la alerta de distancia (p. 204) ajustada a un intervalo de tiempo de 4-5.

### **NOTA**

Aunque la distancia de alerta se haya ajustado a **Larga**, en algunas situaciones puede parecer que los avisos llegan tarde, por ejemplo, cuando hay grandes diferencias de velocidad o si el automóvil que circula delante frena con fuerza.

### **PRECAUCIÓN**

Ningún sistema automático puede garantizar un funcionamiento correcto al 100% en todas las situaciones. Por lo tanto, nunca pruebe la advertencia de colisión con frenado automático con personas o vehículos. Puede ocasionar daños graves o incluso mortales.

### Comprobar ajustes

Los ajustes pueden comprobarse en la pantalla de la consola central.

- Vaya a **Aviso de colisión i Sistema de ayuda a la conducción** en el sistema de menús **MY CAR** (p. 118).

<sup>23</sup> La imagen es esquemática. El modelo de automóvil y algunos elementos del exterior pueden ser diferentes.

## « Mantenimiento

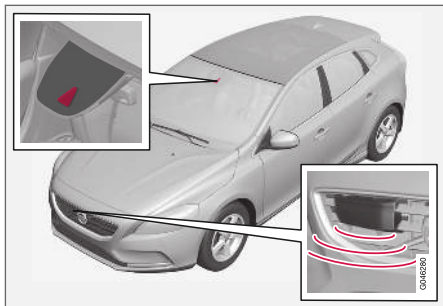

Sensor de cámara y de radar<sup>24</sup>.

Para que los sensores funcionen de manera correcta deben mantenerse libres de suciedad, hielo y nieve limpiándolos de forma periódica con agua y un champú de carrocerías.

### **i** NOTA

Si los sensores se cubren de suciedad, hielo o nieve se perjudicará su funcionamiento, pudiendo imposibilitar la medición.

### Información relacionada

- Aviso de colisión\* (p. 234)

## Aviso de colisión\* - limitaciones

La función tiene algunas limitaciones. Por ejemplo, no se activa hasta una velocidad de aproximadamente 4 km/h (3 mph).

La señal de advertencia visual del aviso de colisión puede ser difícil de percibir en caso de luz solar intensa, reflejos, si se utilizan gafas de sol o si el conductor no mantiene la mirada hacia adelante. Por esta razón, conviene tener conectado siempre el sonido de advertencia.

Si la calzada está resbaladiza, la distancia de frenado aumenta, lo que reduce la capacidad del sistema para evitar una colisión. En estas situaciones, los sistemas ABS y ESC (p. 190) activarán los frenos según sea necesario para mantener la estabilidad.

### **i** NOTA

La señal de advertencia óptica puede dejar de funcionar temporalmente si la temperatura del habitáculo sube mucho, por ejemplo, por luz intensa del sol. En este caso, se activa el sonido de advertencia aunque esté desconectado en el sistema de menús.

- El aviso puede omitirse si la distancia de seguridad es corta o cuando se conduce con grandes movimientos con el volante y los pedales, por ejemplo, con un estilo de conducción activo.

<sup>24</sup> NOTA: La figura es esquemática. Los detalles pueden variar según el modelo de automóvil.

**⚠ PRECAUCIÓN**

Los avisos y las frenados pueden activarse tarde o no activarse si la situación de tráfico y otros factores impiden que el sensor de radar o el de la cámara detecten a un peatón, a un ciclista o un vehículo de manera correcta.

El sistema de sensores tiene un alcance limitado para peatones y ciclistas<sup>25</sup>. El sistema puede avisar y frenar el vehículo de forma eficaz a velocidades de hasta 50 km/h (30 mph). En caso de vehículos parados o que circulan muy lentamente, los avisos y la activación de los frenos funcionan a velocidades de hasta 70 km/h (43 mph).

Los avisos por vehículos parados o lentos pueden no funcionar por falta de luz o de visibilidad.

Los avisos y frenados en caso de peatones y ciclistas no se producen a velocidades del vehículo superiores a 80 km/h (50 mph).

El avisador de colisión utiliza el mismo sensor de radar que el programador de velocidad adaptativo (p. 207).

Si se considera que los avisos son frecuentes y molestos, puede reducirse la distancia de advertencia. El sistema tardará entonces un poco más en avisar, lo que reduce el número total de advertencia, véase Aviso de colisión - uso (p. 238).

Al introducir la marcha atrás, se desactiva temporalmente la advertencia de colisión con frenado automático.

El avisador de colisión con freno automático no se conecta a baja velocidad (inferior a 4 km/h [3 mph]), por lo que el sistema no actúa en situaciones en las que el propio automóvil se acerca a otro vehículo a muy baja velocidad, por ejemplo, al aparcar.

En las situaciones en que el conductor muestra un patrón de conducción activo y coherente puede retrasarse ligeramente la advertencia de colisión a fin de reducir el número de avisos innecesarios.

Cuando el freno automático impide una colisión con un objeto parado, el automóvil permanece parado durante un máximo de 1,5 segundos. Si el automóvil se frena debido a un vehículo que circula delante, la velocidad se reduce a la misma que mantiene dicho vehículo.

En automóviles con caja de cambios manual, el motor se para cuando el freno automático detiene el automóvil si el conductor no pisa antes el pedal de embrague.

**Información relacionada**

- Aviso de colisión\* (p. 234)

**Aviso de colisión\* - limitaciones del sensor de la cámara**

El sistema utiliza el sensor de cámara del automóvil que tiene algunas limitaciones.

Aparte de la advertencia de colisión con frenado automático, emplean el sensor de cámara del vehículo las funciones siguientes:

- Luz larga automática (p. 95)
- Información sobre señales de tráfico (p. 250)
- Driver Alert Control - DAC (p. 254)
- Sistema de permanencia en el carril (p. 258).

**i NOTA**

Mantenga la superficie del parabrisas delante del sensor de cámara limpia de hielo, nieve, vaho y suciedad.

No adhiera ni monte nada en el parabrisas delante del sensor de cámara, ya que ello puede reducir o inhabilitar por completo la funcionalidad de uno o varios de los sistemas dependientes de la cámara.

El sensor de la cámara tiene limitaciones similares a las del ojo humano, es decir, la visibilidad empeora en la oscuridad, cuando nieva o llueve

<sup>25</sup> En caso de ciclistas, el aviso y el frenado puede llegar muy tarde y al mismo tiempo.

◀ con fuerza y con niebla espesa. En estas condiciones, las funciones dependientes de la cámara pueden reducirse considerablemente o desconectarse temporalmente.

La luz solar intensa, los reflejos del pavimento, el hielo o la nieve, la suciedad de la calzada o las señalizaciones de carriles borrosas pueden reducir considerablemente la función en la que se utiliza el sensor de la cámara, por ejemplo, para explorar el carril y detectar peatones y otros vehículos.

Como el campo de visión del sensor de cámara es limitado, en ciertas situaciones, el sistema no detecta a peatones, ciclistas o vehículos, o lo hace más tarde de lo previsto.

A temperaturas muy altas, la cámara se desconecta temporalmente durante 15 minutos o después de arrancar el motor para proteger la cámara.

**Localización de averías y medidas correctivas**

Si aparece en el display el mensaje **Sensores parabrisas obstruidos** **Vea el manual**, el sensor de la cámara está obstruido y no puede detectar a peatones, ciclistas, vehículos o señalizaciones de la calzada delante del automóvil.

Ello significa también que, aparte de la advertencia de colisión con freno automático, las siguientes funciones tampoco ofrecerán una plena operatividad:

- Luz larga automática
- Driver Alert Control
- Sistema de permanencia en el carril
- Información sobre señales de tráfico

En la siguiente tabla pueden apreciarse las posibles causas de la aparición de los mensajes y las medidas apropiadas.







Causa	Medida
La superficie del parabrisas delante de la cámara está sucia o cubierta por hielo o nieve.	Limpie la superficie del parabrisas delante de la cámara de suciedad, nieve y hielo.
La niebla espesa, la lluvia intensa o la nieve pueden afectar a la visibilidad de la cámara.	Ninguna medida. En ocasiones, la cámara no funciona si llueve con mucha fuerza.

Causa	Medida
El mensaje sigue en la pantalla aunque se ha limpiado la superficie del parabrisas delante de la cámara.	Espere. La cámara puede tardar algunos minutos en medir la visibilidad.
Ha entrado suciedad entre el interior del parabrisas y la cámara.	Diríjase a un taller para limpiar el parabrisas dentro del alojamiento de la cámara. Recomendamos un taller autorizado Volvo.

**Información relacionada**

- Aviso de colisión\* (p. 234)

## Aviso de colisión\* - símbolos y mensajes

Símbolo <sup>A</sup>	Mensaje	Significado
	<b>Collision warning system DESACTIVADO</b>	El aviso de colisión está desconectado. Aparece al arrancar el motor. El mensaje se apaga después de unos 5 segundos o tras apretar el botón <b>OK</b> .
	<b>Aviso colisión no disponible</b>	El aviso de colisión no puede conectarse. Aparece cuando el conductor intenta activar la función. El mensaje se apaga después de unos 5 segundos o tras apretar el botón <b>OK</b> .
	<b>Frenado automático activado</b>	El freno automático ha estado activo. El mensaje se apaga después de pulsar el botón <b>OK</b> .
	<b>Sensores parabrisas obstruidos Vea el manual</b>	El sensor de la cámara (p. 241) está temporalmente fuera de servicio. El mensaje aparece, por ejemplo, en caso de nieve, hielo o suciedad en el parabrisas. <ul style="list-style-type: none"> <li>Limpiar la superficie del parabrisas delante del sensor de la cámara.</li> </ul>
	<b>Radar obstruido Vea el manual</b>	El aviso de colisión con freno automático está temporalmente fuera de servicio. El sensor de radar (p. 221) está bloqueado y no puede detectar otros vehículos, por ejemplo, en caso de lluvia intensa o si se acumula nieve delante del sensor.
	<b>Aviso colisión Revisión necesaria</b>	El aviso de colisión con freno automático está fuera de servicio de manera total o parcial. <ul style="list-style-type: none"> <li>Diríjase a un taller si el mensaje sigue apareciendo. Recomendamos un taller autorizado Volvo.</li> </ul>

<sup>A</sup> Los símbolos son esquemáticos. Pueden variar según el mercado y el modelo del automóvil.

◀◀ **Información relacionada**

- Aviso de colisión\* (p. 234)

## BLIS

El sistema BLIS (Blind Spot Information System) es una función diseñada para ayudar al conductor cuando el vehículo circula en tráfico intenso por calles con más de un carril en la misma dirección.

El sistema BLIS es un recurso previsto para avisar de:

- vehículos en el ángulo muerto del retrovisor.
- vehículos que avanzan rápidamente en los carriles contiguos a la izquierda y a la derecha del propio automóvil.

### PRECAUCIÓN

BLIS es un recurso complementario que no funciona en todas las situaciones.

El sistema BLIS no exime al conductor de conducir de una manera segura y utilizar los retrovisores.

El sistema BLIS no puede sustituir nunca a la responsabilidad y la atención del conductor. El conductor es siempre responsable de cambiar de carril de una forma segura para el tráfico.

## Visión de conjunto

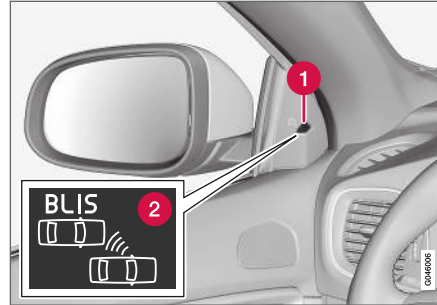

Colocación de la lámpara BLIS<sup>26</sup>.

- 1 Luz de indicación
- 2 Símbolo del sistema BLIS

### NOTA

La lámpara se enciende en el lado del automóvil donde el sistema haya detectado el vehículo. Si el automóvil fuera adelantado por ambos lados al mismo tiempo se encenderán las dos lámparas.

## Mantenimiento

Los sensores del sistema BLIS están situados en cada esquina entre el guardabarros trasero y el parachoques.



Mantenga limpia esta superficie, también en el lado izquierdo.

- Para que funcionen de forma óptima, es importante mantener limpias las superficies delante de los sensores.

## Información relacionada

- BLIS - uso (p. 246)
- BLIS y CTA - símbolos y mensajes (p. 249)
- CTA\* (p. 247)

<sup>26</sup> NOTA: La figura es esquemática. Los detalles pueden variar según el modelo de automóvil.

## BLIS - uso

El sistema BLIS (Blind Spot Information System) es una función diseñada para ayudar al conductor cuando el vehículo circula en tráfico intenso por calles con más de un carril en la misma dirección.

### Conectar y desconectar el sistema BLIS

El sistema BLIS se conecta al arrancar el motor, lo cual se confirma parpadeando una vez las luces de indicación en los paneles de las puertas.

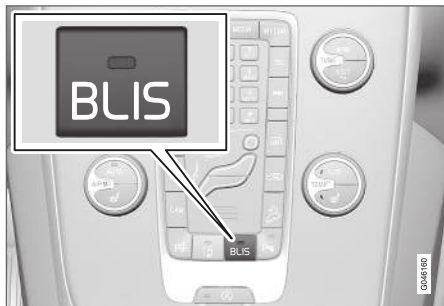

Botón de conexión y desconexión.

El sistema **BLIS** se desconecta y se conecta pulsando una vez el botón **BLIS** en la consola central.

Algunas combinaciones de accesorios no dejan espacio libre para un botón en la consola central.

En ese caso, la función se gestiona con el sistema de menús MY CAR<sup>27</sup> del automóvil:

- Seleccione **Activado** o **Desactivado** en **Ajustes → Ajustes del vehículo → BLIS**.

Cuando el sistema BLIS se desconecta o se conecta, se apaga o se enciende la luz del botón y el cuadro de instrumentos confirma el cambio con un mensaje. A conectarse, las luces de indicación de los paneles de las puertas parpadean una vez.

Para apagar el mensaje:

- Pulse el botón **OK** a la izquierda en el volante.
- o
- Espere unos 5 segundos: el mensaje se apaga.

## Funcionamiento del sistema BLIS

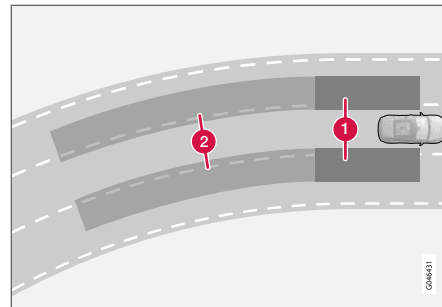

Principio del BLIS: 1. Zona en el ángulo muerto del retrovisor. 2. Zona de vehículos que se acercan rápidamente.

La función BLIS se activa a velocidades superiores a 10 km/h (6 mph).

El sistema está diseñado para reaccionar si:

- otros vehículos adelantan el automóvil.
- otros vehículos se alcanzan rápidamente al automóvil.

Cuando el sistema BLIS detecta un vehículo en la zona 1 o un vehículo que se acerca rápidamente en la zona 2, la luz BLIS del panel de la puerta se enciende con luz fija. Si el conductor en esta situación activa el intermitente hacia el lado del aviso, la luz BLIS empezará a destellar con una luz más intensa.

<sup>27</sup> Para informarse sobre el sistema de menús, MY CAR (p. 118).



**⚠ PRECAUCIÓN**

BLIS no funciona en curvas cerradas.

El sistema BLIS no funciona al dar marcha atrás con el automóvil.

**Limitaciones**

- La presencia de suciedad, hielo y nieve en los sensores puede reducir la funcionalidad de los sistemas e imposibilitar los avisos. El sistema BLIS no actúa en estas condiciones.
- No fije objetos, celo ni adhesivos sobre la superficie de los sensores.
- El sistema BLIS se desactiva al conectar un remolque al sistema eléctrico del automóvil.

**! IMPORTANTE**

La reparación de componentes de las funciones BLIS y CTA, o el repintado de parachoques solamente podrán efectuarse en un taller, preferiblemente en un taller autorizado Volvo.

**Información relacionada**

- BLIS (p. 245)
- BLIS y CTA - símbolos y mensajes (p. 249)

**CTA\***

El sistema CTA (Cross Traffic Alert) de BLIS es un recurso auxiliar previsto para avisar de tráfico procedente de los lados cuando el automóvil da marcha atrás. El sistema CTA es un complemento del sistema BLIS (p. 245).

**Conectar y desconectar el sistema CTA**

El sistema CTA se conecta al arrancar el motor, lo cual se confirma parpadeando una vez las luces de indicación en los paneles de las puertas.



Conexión y desconexión de los sensores de aparcamiento asistido y CTA.

En automóviles equipados con aparcamiento asistido (p. 263), el sistema CTA puede desconectarse y conectarse con el botón de conexión y desconexión del aparcamiento asistido:

En automóviles sin botón de aparcamiento asistido, el sistema CTA se controla en el sistema de

menús **MY CAR** (p. 118). Proceda de la siguiente manera:

- Vaya a **Cross Traffic Alert** en **BLIS** y desmarque. A continuación, el sistema CTA estará desconectado.

El sistema BLIS continúa activado después de desconectar el sistema CTA.

**⚠ PRECAUCIÓN**

CTA es un recurso complementario que no funciona en todas las situaciones.

El sistema CTA no exime al conductor de conducir de una manera segura y utilizar los retrovisores.

El sistema CTA no puede sustituir nunca a la responsabilidad y la atención del conductor. El conductor es siempre responsable de dar marcha atrás de una forma segura para el tráfico.

## « Funcionamiento del CTA

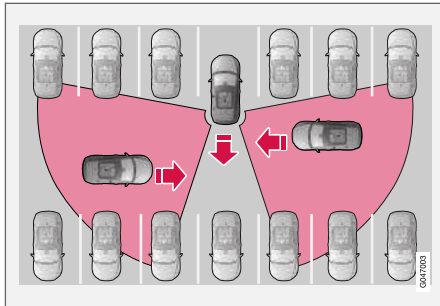

Principio de CTA.

El CTA completa el sistema BLIS detectando vehículos que se acercan de los lados al dar marcha atrás, por ejemplo, en un aparcamiento.

El CTA está diseñado ante todo para detectar vehículos. En situaciones favorables, pueden detectarse también objetos más pequeños como bicicletas y peatones.

CTA se opera solo en marcha atrás, activándose automáticamente al introducir la marcha atrás en la caja de cambios.

- Una señal acústica avisa cuando el CTA detecta que algo se acerca desde un lado. El sonido se oye en el altavoz izquierdo o derecho según el lado por el que se acerca el objeto.
- El CTA avisa también encendiendo las luces BLIS.

- Se avisa también con un icono encendido en el gráfico PAS (p. 263) de la pantalla.

### Limitaciones

El CTA tiene algunas limitaciones y no funciona de forma óptima en todas las situaciones. Por ejemplo, los sensores del CTA no puede detectar a través de vehículos aparcados u objetos obstruidos.

A continuación, ofrecemos algunos ejemplos en los que el campo visual del CTA puede estar limitado, lo que puede impedir la detección de vehículos que se aproximan hasta que están muy cerca:

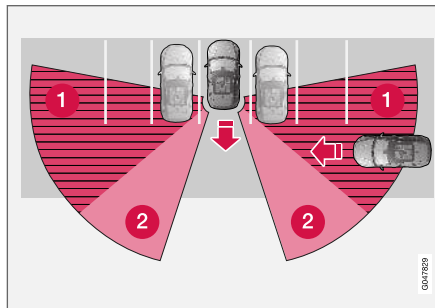

El automóvil está muy introducido en un espacio de aparcamiento en paralelo.

- 1 Sector ciego del CTA.
- 2 Sector en el que el CTA no puede detectar.

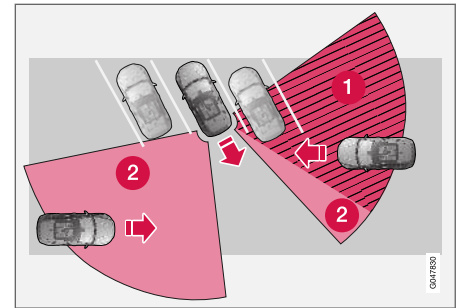

Dentro de un espacio de aparcamiento en ángulo, el CTA puede estar completamente "ciego" en uno de los lados.

Cuando se da lentamente marcha atrás al vehículo, cambiará el ángulo en relación con el automóvil o el objeto que obstruya la detección, lo que reducirá rápidamente el sector ciego.

Ejemplos de otras limitaciones:

- La presencia de suciedad, hielo y nieve en los sensores puede reducir la funcionalidad de los sistemas e imposibilitar los avisos. El sistema CTA no actúa en estas condiciones.
- CTA se desactiva al conectar un remolque al sistema eléctrico del automóvil.

**! IMPORTANTE**

La reparación de componentes de las funciones BLIS y CTA, o el repintado de parachoques solamente podrán efectuarse en un taller, preferiblemente en un taller autorizado Volvo.

**Mantenimiento**

Los sensores de los sistemas BLIS y CTA están situados en cada esquina entre los guardabarros traseros y el parachoques.



Mantenga limpia esta superficie, también en el lado izquierdo.

- Para que funcionen de forma óptima, es importante mantener limpias las superficies delante de los sensores.
- No fije objetos, celo ni adhesivos sobre la superficie de los sensores.

**Información relacionada**

- BLIS (p. 245)
- BLIS y CTA - símbolos y mensajes (p. 249)

**BLIS y CTA - símbolos y mensajes**

En situaciones en que los sistemas BLIS (Blind Spot Information System) (p. 245) - y CTA (p. 247) no actúan o se desconectan, puede mostrarse un símbolo en el cuadro de instrumentos que se completa con un mensaje. Siga la recomendación indicada.

Ejemplos de mensajes:

Mensaje	Significado
<b>CTA DESACTIVADO</b>	El sistema CTA se ha desconectado manualmente. El sistema BLIS está conectado.
<b>BLIS y CTA DESACTIVADOS Remolque acoplado</b>	Los sistemas BLIS y CTA han dejado de funcionar temporalmente por que se ha conectado un remolque al sistema eléctrico del vehículo.
<b>BLIS y CTA Revisión necesaria</b>	Los sistemas BLIS y CTA no funcionan. <ul style="list-style-type: none"> <li>• Diríjase a un taller si el mensaje sigue apareciendo. Recomendamos un taller autorizado Volvo.</li> </ul>

Los mensajes pueden apagarse con una pulsación corta en el botón **OK** de la palanca de los intermitentes.



#### « Información relacionada

- BLIS (p. 245)
- CTA\* (p. 247)

### Información de señales de tráfico\* (RSI)

La función Información de señales de tráfico (RSI<sup>28</sup>) ayuda al conductor a observar las señales de tráfico que indican límites de velocidad y algunas señales de prohibición.

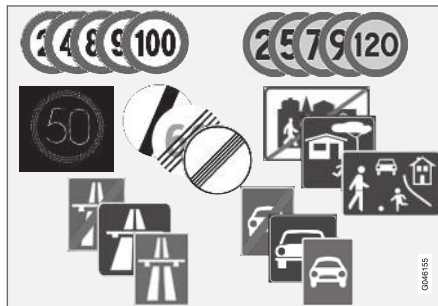

Ejemplos de señales legibles <sup>29</sup>.

El sistema RSI informa al conductor sobre el límite de velocidad, sobre el inicio o el final de una autopista o una autovía y sobre lugares en que está prohibido adelantar o circular.

Si se pasa al mismo tiempo junto a una señal de autopista/autovía y una señal de límite de velocidad, el RSI mostrará el símbolo de la señal de autopista/autovía.

⚠ **PRECAUCIÓN**

- La función Información de señales de tráfico es un apoyo complementario al conductor concebido para facilitar la conducción y hacer esta más segura. Sin embargo, no es capaz de gestionar todas las situaciones en todo tipo de condiciones de tráfico, climatológicas y viales.
- Información de señales de tráfico no puede reemplazar la concentración y el buen criterio del conductor, siendo este siempre el responsable del manejo seguro del automóvil, a una velocidad adecuada y a una distancia apropiada respecto a otros vehículos, y de conformidad con las normas y disposiciones de tráfico vigentes.

### Conexión y desconexión de RSI

La función de información de señales de tráfico es seleccionable. El conductor puede optar por tenerla **Activada** o **Desactivada**.

<sup>28</sup> Road Sign Information

<sup>29</sup> Las señales de tráfico se adaptan a cada mercado. Las figuras de estas instrucciones solo muestran algunos ejemplos.



Active el RSI como sigue:

1. Busque la función en el sistema de menús **MY CAR**. Vea MY CAR (p. 118).
2. Marque **Información de señales de tráfico** pulsando el botón **OK/MENU** y salga con **EXIT**.

### Información relacionada

- Información de señales de tráfico (RSI)\* - uso (p. 251)
- Información de señales de tráfico\* (RSI) - limitaciones (p. 253)

## Información de señales de tráfico (RSI)\* - uso

La función Información de señales de tráfico (RSI<sup>30</sup>) registra y muestra señales de tráfico de diferentes maneras según la señal y la situación.

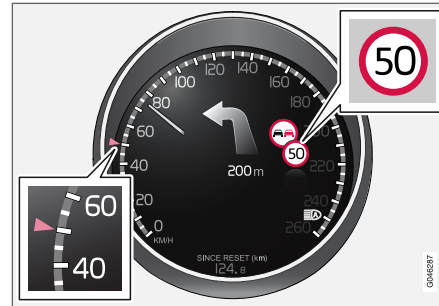

Ejemplo<sup>31</sup> de información de velocidad registrada

Al registrar el RSI una señal de tráfico de límite obligatorio de velocidad, el cuadro de instrumentos mostrará dicha señal en forma de símbolo.



Junto con el símbolo del límite de velocidad vigente puede mostrarse también una señal complementaria<sup>31</sup> de, por ejemplo, prohibición de adelantamiento.

## Limitación de velocidad o fin de autopista

Si el RSI detecta una "señal indirecta de velocidad" con el significado de finalización de la actual limitación de velocidad (por ejemplo, fin de autopista) aparecerá un símbolo con la señal de tráfico correspondiente en el cuadro de instrumentos.

Ejemplo de señal indirecta de velocidad<sup>31</sup>:

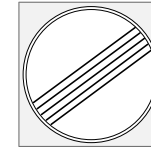

Fin de limitación de velocidad.



Fin de autopista.

El símbolo del cuadro de instrumentos se apagará transcurridos 10-30 segundos, permaneciendo así hasta pasar junto a la siguiente señal de velocidad.

<sup>30</sup> Road Sign Information

<sup>31</sup> Las señales de tráfico se adaptan a cada mercado. Las figuras de estas instrucciones son solo de ejemplo.

#### « Limitación de velocidad modificada

Si se pasa junto a una señal de velocidad de indicación directa en un cambio de limitación de velocidad se mostrará un símbolo con la señal correspondiente en el cuadro de instrumentos.



Ejemplo de señal de velocidad de indicación directa<sup>31</sup>.

El símbolo del cuadro de instrumentos se apagará transcurridos unos 5 minutos, permaneciendo así hasta pasar junto a la siguiente señal de velocidad.

#### Sensus Navigation

Si el vehículo está equipado con Sensus Navigation, la información de límite de velocidad procede del equipo de navegación en los siguientes casos:

- Cuando las señales de límite de velocidad son indirectas, por ejemplo, las señales de autopista, autovía y población.
- Si se considera que la señal de velocidad detectada anteriormente ya no es válida y no se ha pasado junto a otra señal.

#### Señales auxiliares

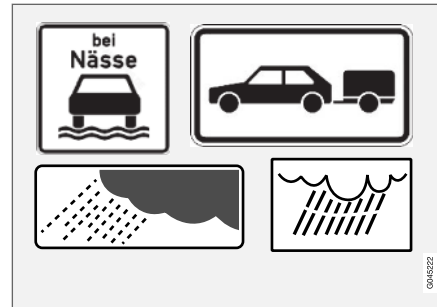

Ejemplos de señales auxiliares<sup>31</sup>.

En ocasiones se muestran distintos límites de velocidad para una misma vía. La señal auxiliar indica bajo qué condiciones se aplican los límites de velocidad respectivos. Puede tratarse de tramos de especial siniestralidad, por ejemplo, en caso de lluvia y/o niebla.

La señal auxiliar relacionada con la lluvia sólo se mostrará en caso de usar los limpiaparabrisas.

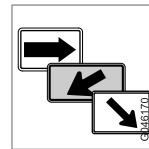

La velocidad que se refiere a una salida de autopista, se indica en algunos mercados con una señal auxiliar que contiene una flecha.

La señal de velocidad vinculada a este tipo de señal auxiliar aparecerá sólo si el conductor activa el intermitente.

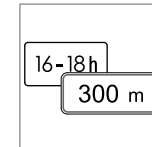

Algunas indicaciones de velocidad sólo son válidas, por ejemplo, durante un tramo determinado o un período específico del día. El sistema avisa al conductor sobre esta circunstancia con un símbolo de señal suplementaria debajo del símbolo de velocidad.



Un símbolo de señal suplementaria en forma de un marco vacío debajo del símbolo de velocidad<sup>31</sup> en el cuadro de instrumentos significa que el RSI ha identificado una señal con información suplementaria sobre la limitación de velocidad.

#### Conexión y desconexión del aviso de velocidad

La subfunción **Alerta de límite de velocidad** de RSI es seleccionable. El conductor puede optar por tenerla **Activada** o **Desactivada**.

<sup>31</sup> Las señales de tráfico se adaptan a cada mercado. Las figuras de estas instrucciones son solo de ejemplo.



Cuando se activa la advertencia de velocidad, el símbolo del cuadro de instrumentos<sup>31</sup> con la velocidad máxima permitida parpadeará temporalmente al superarse esta velocidad en 5 km/h (5 mph) o más.



Active **Alerta de velocidad** como sigue:

1. Busque la función en el sistema de menús **MY CAR**. Vea MY CAR (p. 118).
2. Marque **Alerta de velocidad** pulsando el botón **OK/MENU** y salga con **EXIT**.

### Información relacionada

- Información de señales de tráfico\* (RSI) (p. 250)
- Información de señales de tráfico\* (RSI) - limitaciones (p. 253)
- MY CAR (p. 118)

### Información de señales de tráfico\* (RSI) - limitaciones

La capacidad de la función de información de señales de tráfico (RSI<sup>32</sup>) puede reducirse en algunas situaciones.

El sensor de cámara del RSI presenta limitaciones similares a las del ojo humano. Obtenga más información al respecto en el apartado que aborda las limitaciones del sensor de cámara (p. 241).

El RSI no registra las señales con información indirecta sobre limitación de velocidad, por ejemplo, señales con el nombre de una localidad.

Ejemplo de factores que pueden reducir el RSI:

- Señales descoloridas
- Señales ubicadas en curvas
- Señales torcidas o dañadas
- Señales colocadas a gran altura sobre la calzada
- Señales ocultadas total o parcialmente o mal colocadas
- Señales cubiertas parcial o íntegramente por escarcha, nieve y/o suciedad
- los mapas de carreteras digitales<sup>33</sup> no están actualizados, son incorrectos o no tienen información de límites de velocidad<sup>34</sup>.

<sup>31</sup> Las señales de tráfico se adaptan a cada mercado. Las figuras de estas instrucciones son solo de ejemplo.

### Información relacionada

- Información de señales de tráfico\* (RSI) (p. 250)
- Información de señales de tráfico (RSI)\* - uso (p. 251)

## Sistema de alerta al conductor\*

El Driver Alert System está previsto para avisar a conductores que empiezan a conducir de manera irregular o que están a punto de salirse del carril de manera involuntaria.

El Driver Alert System consta de funciones diferentes que pueden estar conectadas al mismo tiempo o de manera independiente:

- Driver Alert Control - DAC (p. 255).
- Sistema de permanencia en el carril (p. 260).

La función conectada está en modo de espera y no se activa automáticamente hasta que la velocidad es superior a 65 km/h (40 mph).

La función vuelve a desconectarse cuando la velocidad baja por debajo de 60 km/h (37 mph).

Las funciones utilizan una cámara que requiere que el carril esté debidamente señalado en ambos lados.

## ⚠ PRECAUCIÓN

Driver Alert System no funciona en todas las situaciones. Ha sido concebido únicamente como un recurso complementario.

El conductor es siempre el responsable en última instancia de operar el vehículo de un modo seguro.

## Información relacionada

- Driver Alert Control (DAC)\* (p. 254)
- Sistema de permanencia en el carril\* (p. 258)

## Driver Alert Control (DAC)\*

DAC ha sido concebida para avisar al conductor cuando este empieza a conducir de manera irregular, por ejemplo, si está distraído o en caso de somnolencia.

El objetivo del sistema DAC es detectar un deterioro gradual del comportamiento de conducción y está pensado ante todo para utilizarse en carreteras.

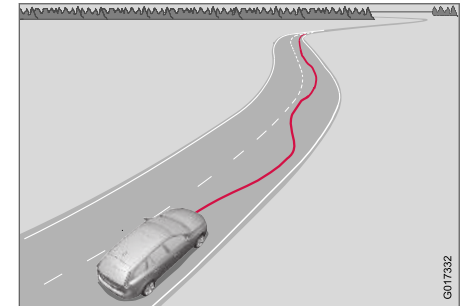

La cámara explora las señalizaciones laterales del carril y compara el recorrido de la carretera con los movimientos del volante. El conductor recibe un aviso cuando el vehículo no sigue el carril de manera regular.

<sup>32</sup> Road Sign Information

<sup>33</sup> En vehículos equipados con Sensus Navigation.

<sup>34</sup> No hay disponibles datos cartográficos con información sobre velocidad para todas las regiones.



En algunos casos, tal vez la conducta de conducción no se vea afectada por el cansancio. Ello puede hacer que el conductor no reciba advertencia alguna. Por eso es siempre importante parar y tomar una pausa si se siente cansado, se haya o no activado el DAC.

### **i** NOTA

La función no debe utilizarse para prolongar una sesión de conducción. Planifique siempre pausas regulares y asegúrese de descansar bien.

### **Limitación**

En algunos casos, el sistema puede avisar pese a no haberse deteriorado el comportamiento de conducción del conductor, por ejemplo:

- en caso de fuertes vientos laterales
- cuando la superficie de la calzada tiene surcos longitudinales.

DAC no ha sido diseñada para tráfico urbano.

### **i** NOTA

El sensor de la cámara tiene ciertas limitaciones, véase Aviso de colisión\* - limitaciones del sensor de la cámara (p. 241).

### **Información relacionada**

- Sistema de alerta al conductor\* (p. 254)
- Driver Alert Control (DAC)\* - uso (p. 255)
- Driver Alert Control (DAC)\* - símbolos y mensajes (p. 257)
- Sistema de permanencia en el carril\* (p. 258)

### **Driver Alert Control (DAC)\* - uso**

Los ajustes se hacen en la pantalla de la consola central y su sistema de menús.

#### **Desactivado/Activado**

La función Driver Alert puede ponerse en modo de espera con el sistema de menús **MY CAR** (p. 118):

- Casilla marcada: función conectada.
- Casilla desmarcada: función desconectada.



## ◀ Funcionamiento

Driver Alert se activa cuando la velocidad es superior a 65 km/h (40 mph) y continúa activa hasta que la velocidad supera los 60 km/h (37 mph).



Si el vehículo se conduce de forma irregular, el sistema avisa al conductor con una señal acústica y el mensaje de texto (p. 257) **Driver Alert Haga una pausa**. Al mismo tiempo, se enciende un símbolo contiguo en el cuadro de instrumentos. El aviso se repite al cabo de un rato si no mejora el comportamiento de conducción.

El símbolo de advertencia puede apagarse:

- Pulse el botón **OK** a la izquierda en el volante.

## PRECAUCIÓN

Tómese muy en serio cualquier alarma, ya que, cuando el conductor está cansado, con frecuencia no se da cuenta de su propio estado.

En caso de alarma o si se siente cansado: detenga el automóvil en un lugar seguro tan pronto como sea posible y descanse.

Los estudios demuestran que es tan peligroso conducir cansado como bajo los efectos del alcohol.

## Información relacionada



- Sistema de alerta al conductor\* (p. 254)
- Driver Alert Control (DAC)\* (p. 254)

## Driver Alert Control (DAC)\* - símbolos y mensajes

Driver Alert Control - DAC (p. 254) puede mostrar en distintas situaciones símbolos y mensajes

de texto en el cuadro de instrumentos o en la pantalla de la consola central.

Ofrecemos a continuación algunos ejemplos:

Símbolo <sup>A</sup>	Mensaje	Significado
	<b>Driver Alert Haga una pausa</b>	El vehículo se conduce de manera irregular. El sistema avisa al conductor con una señal acústica y muestra un mensaje.
	<b>Sensores parabrisas obstruidos Vea el manual</b>	<p>El sensor de la cámara está temporalmente fuera de servicio.</p> <p>El mensaje aparece, por ejemplo, en caso de nieve, hielo o suciedad en el parabrisas.</p> <ul style="list-style-type: none"> <li>● Limpiar la superficie del parabrisas delante del sensor de la cámara.</li> </ul> <p>Infórmese sobre las limitaciones del sensor de cámara, véase Aviso de colisión* - limitaciones del sensor de la cámara (p. 241).</p>
	<b>Driver Alert System Revisión necesaria</b>	<p>El sistema no funciona.</p> <ul style="list-style-type: none"> <li>● Diríjase a un taller si el mensaje sigue apareciendo. Recomendamos un taller autorizado Volvo.</li> </ul>

<sup>A</sup> Los símbolos son esquemáticos.

### Información relacionada

- Sistema de alerta al conductor\* (p. 254)
- Driver Alert Control (DAC)\* - uso (p. 255)
- Sistema de permanencia en el carril\* (p. 258)

## Sistema de permanencia en el carril\*

El sistema de permanencia en el carril es una de las funciones del Driver Alert System. Se denomina a veces LKA (Lane Keeping Aid).

La función está pensada para utilizarse en autopistas y vías parecidas para reducir el riesgo de que el vehículo, en determinadas ocasiones, se salga de forma imprevista del carril por el que circula.

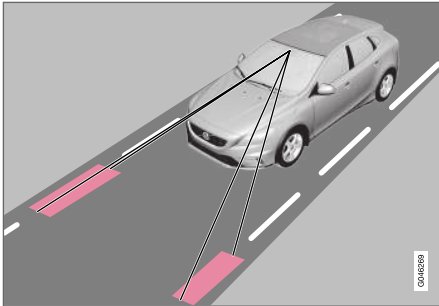

Una cámara se encarga de detectar las líneas pintadas que delimitan la vía o el carril. Si el automóvil está a punto de cruzar una línea lateral, el sistema de permanencia en el carril controlará activamente la dirección del automóvil girando el volante para volver al carril.

Si el automóvil toca o traspasa una línea lateral, el sistema de permanencia en el carril avisará

además al conductor con vibraciones en el volante.

### PRECAUCIÓN

LKA es únicamente un recurso del conductor que no funciona en todas las situaciones de conducción, tráfico, meteorología y calzada.

El conductor es siempre el responsable de operar el vehículo de un modo seguro y conforme a la legislación y las normas de tráfico.

### Información relacionada

- Sistema de permanencia en el carril - funcionamiento (p. 258)
- Sistema de permanencia en el carril - uso (p. 260)
- Sistema de permanencia en el carril - limitaciones (p. 261)
- Sistema de permanencia en el carril - símbolos y mensajes (p. 262)
- Sistema de alerta al conductor\* (p. 254)

## Sistema de permanencia en el carril - funcionamiento

Se pueden realizar ciertos ajustes en el sistema de permanencia en el carril (Lane Keeping Aid).

### Desactivación y activación

El sistema de permanencia en el carril está activa en el intervalo de velocidad 65-200 km/h (40-125 mph) en vías con líneas laterales bien visibles. En vías estrechas, con carriles de menos de 2,6 metros entre las líneas de señalización, la función se desconecta temporalmente.

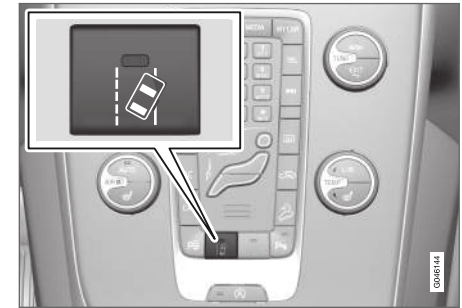

Pulse el botón de la consola central para conectar o desconectar la función. La luz del botón se enciende cuando la función está conectada.

Algunas combinaciones de accesorios no dejan sitios libres para un botón de conexión y desconexión en la consola central. En ese caso, la fun-

ción se controla con el sistema de menús **MY CAR** (p. 118). Proceda como sigue:

- Vaya a **Asistente de mantenimiento de carril** y seleccione Conectado o Desconectado.

En **MY CAR** puede seleccionarse también lo siguiente:

- Advertencia con vibración de volante: **Sólo vibración** - Conectado o Desconectado.
- Dirección activa: **Sólo asistente de dirección** - Conectado o Desconectado
- Advertencia con vibración en el volante y control activo: **Funcionalidad plena** - Conectado o Desconectado.

### Control activo

El sistema de permanencia en el carril trata de mantener el automóvil dentro del carril.

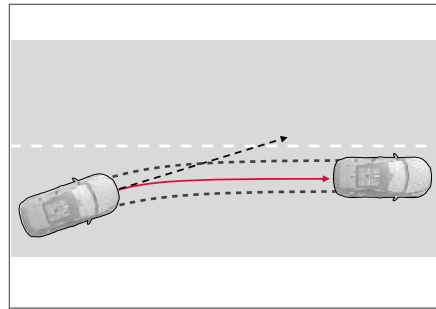

LKA interviene para evitar la maniobra.

Si el vehículo se acerca a la línea lateral izquierda o derecha sin que esté activado el intermitente, se controla la dirección para volver al carril.

### Advertencia con vibración de volante

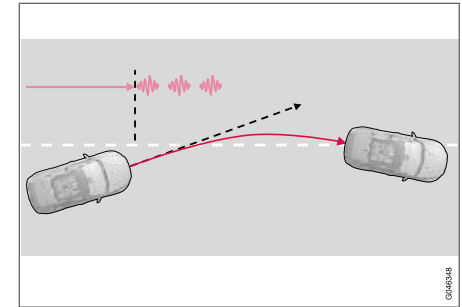

El LKA controla la dirección y avisa con vibraciones en el volante<sup>35</sup>.

Si el vehículo traspasa una línea lateral, el sistema de permanencia en el carril avisa con vibraciones en el volante<sup>36</sup>. Esto ocurre al margen de si se aplica o no una fuerza de giro al volante para maniobrar el vehículo.

<sup>35</sup> La figura muestra 3 vibraciones cuando se traspasa la línea lateral.

<sup>36</sup> El tipo de vibración del volante varía. Cuanto más tiempo supere el vehículo la línea lateral, más impulsos emitirá el volante.

## « Toma dinámica de curvas

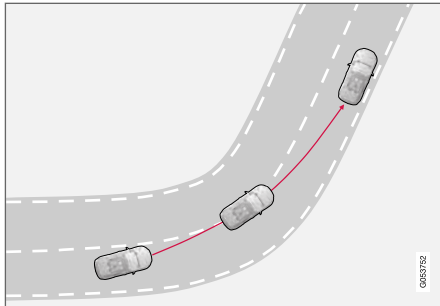

El sistema de permanencia en el carril no actúa en curvas muy cerradas.

En algunos casos, el sistema de permanencia en el carril permite que se sobrepasen líneas laterales sin controlar la dirección ni avisar. Un ejemplo de esto es aprovechar el carril contiguo en lugares con buena visibilidad para tomar las curvas de forma más cerrada.

### Información relacionada

- Sistema de permanencia en el carril\* (p. 258)

## Sistema de permanencia en el carril - uso

El sistema de permanencia en el carril está provisto de un gráfico en el cuadro de instrumentos que informa sobre diferentes situaciones. Ofrecemos a continuación algunos ejemplos:

### **i** NOTA

El sistema LKA se desactiva temporalmente mientras está conectado el intermitente.



El LKA detecta y se adapta a las líneas de señalización.

Cuando el sistema de permanencia en el carril está activo y detecta las líneas laterales, el símbolo LKA tiene líneas BLANCAS.

- Línea lateral GRIS - El sistema de permanencia en el carril no detecta ninguna línea en ese lado del automóvil.

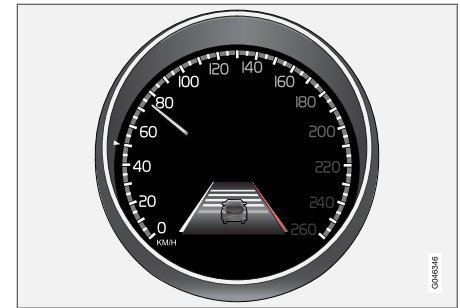

El LKA actúa en el lado derecho.

El sistema de permanencia en el carril actúa y controla la dirección para no sobrepasar la línea lateral. Esto se indica de la siguiente manera:

- Línea ROJA en el lado correspondiente.

### Información relacionada

- Sistema de permanencia en el carril\* (p. 258)

## Sistema de permanencia en el carril - limitaciones

El sensor de la cámara del sistema de permanencia en el carril tiene limitaciones similares a las del ojo humano.

Para más información, consulte Aviso de colisión\* - limitaciones del sensor de la cámara (p. 241) y (p. 240).

### NOTA

En algunas situaciones difíciles, el sistema de permanencia en el carril no puede ayudar al conductor de manera adecuada. Recomendamos entonces desconectar el sistema.

Ejemplos de este tipo de situaciones:

- obras en la carretera
- calzadas en invierno.
- pavimento en mal estado.
- técnica de conducción muy deportiva.
- mal tiempo con visibilidad reducida.

## Las manos en el volante

Una condición para que funcione el sistema de permanencia en el carril es que el conductor mantenga las manos en el volante, algo que el sistema LKA controla de forma continua. Si no es así, el sistema pedirá al conductor con un men-

saje de texto que manibre activamente el volante del automóvil.

Si el conductor ignora la petición de utilizar el volante, el sistema de permanencia en el carril se pondrá en modo de espera y no funcionará hasta que conductor vuelva a maniobrar el vehículo.

## Información relacionada



- Sistema de permanencia en el carril\* (p. 258)

## Sistema de permanencia en el carril - símbolos y mensajes

En situaciones en las que no actúa el sistema de permanencia en el carril, puede aparecer un

símbolo en el cuadro de instrumentos junto con un mensaje explicativo en la pantalla. Siga en cada caso la recomendación ofrecida.

Ejemplos de mensajes:

Símbolo	Mensaje	Significado
	<b>Sensores parabrisas obstruidos</b> Vea el manual	<p>El sensor de la cámara está temporalmente fuera de servicio.</p> <p>El mensaje aparece, por ejemplo, en caso de nieve, hielo o suciedad en el parabrisas.</p> <ul style="list-style-type: none"> <li>• Limpie el parabrisas delante del sensor de cámara.</li> </ul> <p>Infórmese sobre las limitaciones del sensor de cámara, véase Aviso de colisión* - limitaciones del sensor de la cámara (p. 241) y (p. 240).</p>
	<b>Lane Keeping Aid Revisión necesaria</b>	<p>El sistema no funciona.</p> <ul style="list-style-type: none"> <li>• Diríjase a un taller si el mensaje sigue apareciendo. Recomendamos un taller autorizado Volvo.</li> </ul>
	<b>Lane Keeping Aid Interrumpido</b>	<p>El LKA se ha desactivado y está en modo de espera. Las líneas del símbolo del LKA cambiarán de color cuando el sistema vuelva a activarse.</p>

### Información relacionada

- Sistema de permanencia en el carril\* (p. 258)



## Aparcamiento asistido\*

El asistente de párking se utiliza como medio auxiliar al aparcar. El sistema emite una señal y muestra símbolos en la pantalla de la consola central para indicar la distancia del obstáculo detectado.

El nivel de sonido de la asistencia de estacionamiento puede ajustarse mientras se oye la señal acústica con el mando **VOL** de la consola central o el sistema de menús **MY CAR** del automóvil, véase MY CAR (p. 118).

Existen dos variantes del asistente de párking:

- Solo hacia atrás.
- Hacia adelante y hacia atrás.

### **i** NOTA

Como el enganche para remolque está configurado con el sistema eléctrico del vehículo, el perímetro del enganche se incluye cuando la función mide la distancia con objetos detrás del vehículo.

### **⚠** PRECAUCIÓN

- El control de distancia de aparcamiento no elimina nunca la responsabilidad que tiene el conductor al aparcar.
- Los sensores tienen ángulos muertos en los que no pueden detectarse los obstáculos.
- Manténgase atento, por ejemplo, cuando haya personas y animales cerca del automóvil.

### Información relacionada

- Aparcamiento asistido\* - limpieza de los sensores (p. 267)
- Aparcamiento asistido\* - funcionamiento (p. 263)
- Aparcamiento asistido\* - hacia adelante (p. 265)
- Aparcamiento asistido\* - indicación de avería (p. 266)
- Aparcamiento asistido\* - hacia atrás (p. 265)
- Cámara de aparcamiento (p. 267)
- Aparcamiento asistido activo (PAP)\* (p. 272)

## Aparcamiento asistido\* - funcionamiento

El aparcamiento asistido se activa automáticamente al arrancar el motor. Se enciende la luz del interruptor de conexión y desconexión. Si se desconecta el control de distancia de aparcamiento con el botón, la luz se apaga.



Conexión y desconexión de los sensores de aparcamiento asistido y CTA<sup>37</sup>.

La pantalla de la consola central muestra una imagen esquemática en la que puede apreciarse la distancia entre el automóvil y el obstáculo detectado.

<sup>37</sup> Advertencia lateral, CTA (Cross Traffic Alert) (p. 247)

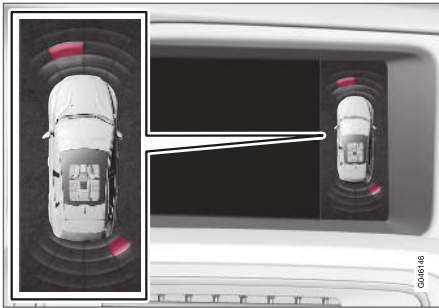

Vista de la pantalla - muestra obstáculos delante a la izquierda y detrás a la derecha.

El sector marcado indica cuál o cuáles de los cuatro sensores han descubierto el obstáculo. Cuanto más cerca esté el símbolo del automóvil de uno de los sectores marcados, menor es la distancia entre el automóvil y el obstáculo detectado.

Cuanto menor sea la distancia hasta el obstáculo delante o detrás, con mayor frecuencia suena la señal. Los otros sonidos del equipo de sonido se atenúan automáticamente.

A una distancia de 30 cm, el tono es constante y se rellena el campo del sensor activo junto al vehículo. Si el obstáculo detectado está dentro de la distancia de señal continua tanto delante como detrás del automóvil, la señal se emite alternadamente en los altavoces.

**!** **IMPORTANTE**

Objetos como cadenas, postes finos y brillantes u obstáculos bajos pueden quedar en una "zona de sombra", lo que impide que los sensores los detecten temporalmente. Entonces el sonido intermitente puede interrumpirse inesperadamente en lugar de pasar al tono constante previsto.

Los sensores no puede detectar objetos altos como, por ejemplo, rampas de carga que sobresalen.

- En estas situaciones, preste especial atención y conduzca muy despacio o interrumpa la maniobra de estacionamiento. El riesgo de daños en el vehículo o en otros objetos es grande, puesto que la información de los sensores no es siempre segura.

- Aparcamiento asistido activo (PAP)\* (p. 272)

**Información relacionada**

- Aparcamiento asistido\* (p. 263)
- Aparcamiento asistido\* - limpieza de los sensores (p. 267)
- Aparcamiento asistido\* - hacia adelante (p. 265)
- Aparcamiento asistido\* - indicación de avería (p. 266)
- Aparcamiento asistido\* - hacia atrás (p. 265)
- Cámara de aparcamiento (p. 267)

## Aparcamiento asistido\* - hacia atrás

El asistente de párking se utiliza como medio auxiliar al aparcar. El sistema emite una señal y muestra símbolos en la pantalla de la consola central para indicar la distancia del obstáculo detectado.

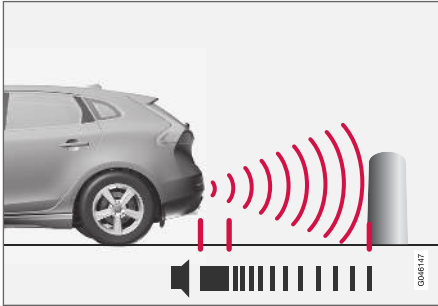

La zona de sondeo por detrás del automóvil es de aproximadamente 1,5 m. La señal acústica se oye en uno de los altavoces traseros.

El asistente de párking por detrás se activa al introducir la marcha atrás.

Al dar marcha atrás, por ejemplo, con un remolque, el aparcamiento asistido trasero se desconecta de forma automática. De lo contrario, los sensores detectarían el remolque.

### **i** NOTA

Al dar marcha atrás, por ejemplo, con un remolque o un soporte de bicicletas, sin el cableado de remolque original de Volvo, puede ser necesario desconectar manualmente el aparcamiento asistido para que los sensores no reaccionen de forma incorrecta.

### Información relacionada

- Aparcamiento asistido\* (p. 263)
- Aparcamiento asistido\* - limpieza de los sensores (p. 267)
- Aparcamiento asistido\* - funcionamiento (p. 263)
- Aparcamiento asistido\* - hacia adelante (p. 265)
- Aparcamiento asistido\* - indicación de avería (p. 266)
- Cámara de aparcamiento (p. 267)
- Aparcamiento asistido activo (PAP)\* (p. 272)

## Aparcamiento asistido\* - hacia adelante

El asistente de párking se utiliza como medio auxiliar al aparcar. El sistema emite una señal y muestra símbolos en la pantalla de la consola central para indicar la distancia del obstáculo detectado.

El aparcamiento asistido se activa automáticamente al arrancar el motor. Se enciende la luz del interruptor de conexión y desconexión. Si se desconecta el control de distancia de aparcamiento con el botón, la luz se apaga.

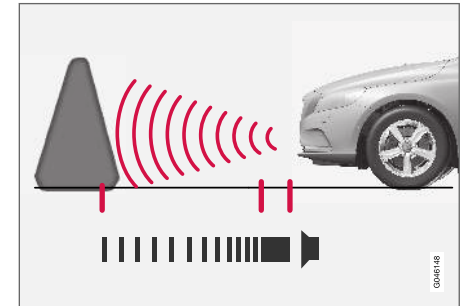

La zona de sondeo por delante del automóvil es de aproximadamente 0,8 m. La señal acústica se oye en el altavoz delantero.

El aparcamiento asistido delantero se mantiene activo hasta los 10 km/h (6 mph). Si la Asistencia de aparcamiento se desactiva debido a alta



- ◀ velocidad - 11 km/h (7 mph) o superior - la función se activa de nuevo cuando la velocidad es inferior a 10 km/h (6 mph).

### ! IMPORTANTE

En el montaje de luces adicionales: Recuerde que éstas no deben tapar los sensores. Las luces adicionales pueden percibirse como obstáculos.

### Información relacionada

- Aparcamiento asistido\* (p. 263)
- Aparcamiento asistido\* - limpieza de los sensores (p. 267)
- Aparcamiento asistido\* - funcionamiento (p. 263)
- Aparcamiento asistido\* - indicación de avería (p. 266)
- Aparcamiento asistido\* - hacia atrás (p. 265)
- Cámara de aparcamiento (p. 267)
- Aparcamiento asistido activo (PAP)\* (p. 272)

### Aparcamiento asistido\* - indicación de avería

El asistente de p arking se utiliza como medio auxiliar al aparcar. El sistema emite una se al y muestra s mbolos en la pantalla de la consola central para indicar la distancia del obst culo detectado.



Si se enciende el s mbolo de informaci n en el cuadro de instrumentos y se muestra el mensaje **Revisar sis.**

**aparc. asist.**, el aparcamiento asistido no funciona.

### ! IMPORTANTE

En ciertas condiciones los sensores de estacionamiento puede lanzar falsas se ales de advertencia debido a fuentes externas que emiten en las frecuencias de ultrasonido en las que opera el sistema.

Como ejemplo de ello puede citarse, por ejemplo, bocinas, neum ticos mojados sobre el asfalto, frenos neum ticos, el ruido del tubo de escape de motocicletas, etc.

### Informaci n relacionada

- Aparcamiento asistido\* (p. 263)
- Aparcamiento asistido\* - limpieza de los sensores (p. 267)
- Aparcamiento asistido\* - funcionamiento (p. 263)

- Aparcamiento asistido\* - hacia adelante (p. 265)
- Aparcamiento asistido\* - hacia atr s (p. 265)
- C mara de aparcamiento (p. 267)
- Aparcamiento asistido activo (PAP)\* (p. 272)

## Aparcamiento asistido\* - limpieza de los sensores

El asistente de párking se utiliza como medio auxiliar al aparcar. El sistema emite una señal y muestra símbolos en la pantalla de la consola central para indicar la distancia del obstáculo detectado.

Para que los sensores del aparcamiento asistido funcionen de manera correcta, estos deben limpiarse de manera regular con agua y un champú de carrocerías.

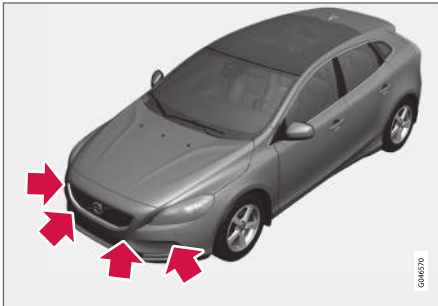

Ubicación de los sensores delante.

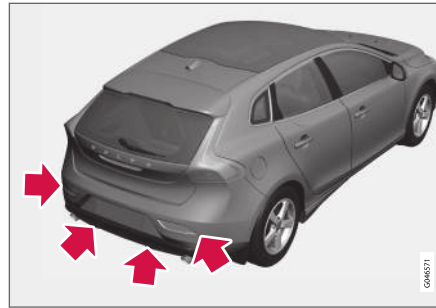

Ubicación de los sensores detrás.

### **i** NOTA

Si los sensores se cubren de suciedad, hielo o nieve se perjudicará su funcionamiento, pudiendo imposibilitar la medición.

### Información relacionada

- Aparcamiento asistido\* (p. 263)
- Aparcamiento asistido\* - funcionamiento (p. 263)
- Aparcamiento asistido\* - hacia adelante (p. 265)
- Aparcamiento asistido\* - indicación de avería (p. 266)
- Aparcamiento asistido\* - hacia atrás (p. 265)
- Cámara de aparcamiento (p. 267)
- Aparcamiento asistido activo (PAP)\* (p. 272)

## Cámara de aparcamiento

La cámara de aparcamiento es un sistema auxiliar que se activa al introducirse la marcha atrás.

La imagen de la cámara se muestra en la pantalla de la consola central.

### **i** NOTA

Como el enganche para remolque está configurado con el sistema eléctrico del vehículo, el perímetro del enganche se incluye cuando la función mide la distancia con objetos detrás del vehículo.

### **⚠** PRECAUCIÓN

- La cámara de aparcamiento es un recurso que no puede sustituir en ningún caso la responsabilidad del conductor al dar marcha atrás.
- La cámara tiene ángulos muertos donde no pueden detectarse los obstáculos.
- Manténgase atento cuando haya personas y animales cerca del automóvil.



## « Funcionamiento y uso

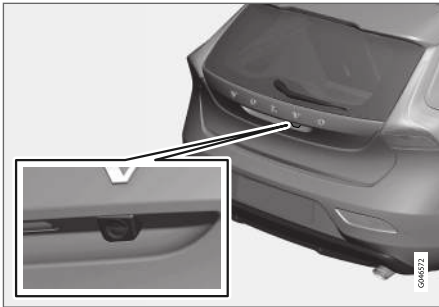

Ubicación de la cámara junto al tirador.

La cámara muestra lo que hay detrás del automóvil y si aparece algo por los lados.

La cámara muestra una amplia zona detrás del automóvil, así como parte del parachoques y el enganche para remolque.

Puede parecer que los objetos de la pantalla están ligeramente inclinados, esto es normal.

### **i** NOTA

Los objetos de la pantalla pueden encontrarse más cerca del automóvil de lo que parecen.

Si hay otra vista activa, esta da paso automáticamente al sistema de la cámara de aparcamiento y la imagen de la cámara aparece en la pantalla.

Al introducir la marcha atrás, se muestran gráficamente dos líneas continuas que ilustran el camino que tomarán las ruedas traseras según la posición actual del volante. Esto facilita las maniobras de aparcamiento y de marcha atrás en lugares estrechos y el acoplamiento de un remolque. También se ilustran aproximadamente las dimensiones exteriores del vehículo mediante dos líneas discontinuas. Las líneas auxiliares pueden desconectarse, véase el apartado Ajustes (p. 270).

Si el automóvil está equipado con sensores de aparcamiento asistido \* (p. 263), se mostrará información gráfica en forma de campos de colores para ilustrar la distancia de obstáculos detectados, véase la sección titulada "Vehículos con sensores de marcha atrás".

La cámara continúa activa aproximadamente unos 5 segundos después de quitar la marcha atrás o hasta que la velocidad del automóvil supera los 10 km/h (6 mph) hacia adelante o los 35 km/h (22 mph) hacia atrás.

### **Condiciones luminosas**

La imagen de la cámara se ajusta automáticamente según las condiciones luminosas. A causa de ello, la intensidad luminosa y la calidad de la imagen pueden variar. Cuando las condiciones luminosas son deficientes, puede reducirse ligeramente la calidad de la imagen.

### **i** NOTA

Extraiga la suciedad, la nieve y el hielo de la lente de la cámara para que funcione debidamente. Esto es especialmente importante cuando hay poca luz.

### **Líneas auxiliares**

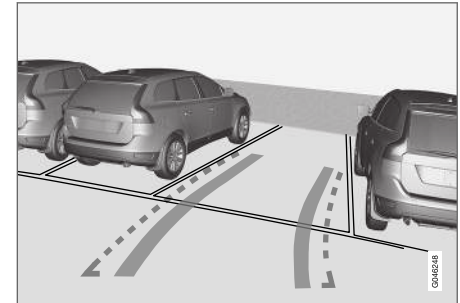

Ejemplo de líneas auxiliares que puede ver el conductor.

Las líneas de la pantalla se proyectan como si estuvieran a ras del suelo detrás del automóvil y dependen directamente del movimiento del volante, lo que permite que el conductor vea el trayecto previsto del automóvil al girar.

**i NOTA**

- Al dar marcha atrás con un remolque que no está conectado al sistema eléctrico del automóvil, la pantalla muestra el camino que tomará el **automóvil** y no el remolque.
- La pantalla no muestra líneas cuando el remolque está conectado al sistema eléctrico del automóvil.
- La cámara de aparcamiento se desconecta automáticamente al conducir con remolque si se utiliza el cableado de remolque original de Volvo.

**! IMPORTANTE**

Recuerde que la pantalla sólo muestra el área situada detrás del automóvil, así que preste atención a los lados y el tren delantero del vehículo al girar el volante durante la marcha atrás.

**Líneas de delimitación**

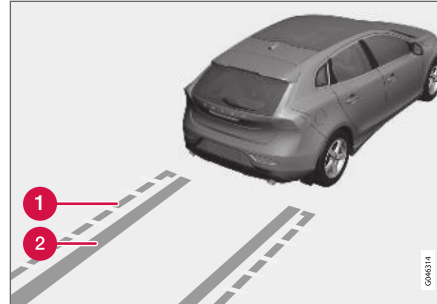

Las distintas líneas del sistema.

- 1 Línea que delimita la zona sin obstáculos detrás del vehículo
- 2 "Rodada"

La línea discontinua (1) enmarca una zona de hasta 1,5 m detrás del parachoques. Constituye al mismo tiempo el límite de los componentes más salientes del automóvil, por ejemplo, los retrovisores exteriores y las esquinas, también cuando el automóvil gira.

Las amplias "rodadas" (2) entre las líneas laterales indican el trazado previsto de las ruedas y pueden extenderse hasta 3,2 m detrás del parachoques si no hay obstáculos por el camino.

**Vehículos con sensores de marcha atrás\***

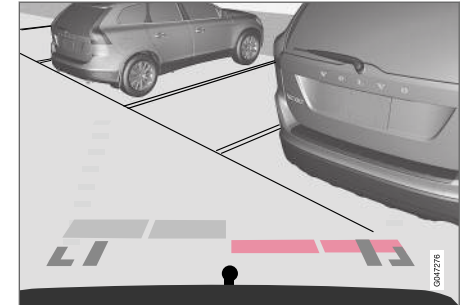

Los campos de colores (4, uno por sensor) indican la distancia.

Si el automóvil está equipado con un sistema de aparcamiento asistido (p. 263), la distancia se muestra con campos de colores por cada sensor que detecta el obstáculo.

El color del campo cambia a medida que se reduce la distancia del obstáculo, de amarillo claro a amarillo, naranja y rojo.

Color	Distancia (metros)
Amarillo claro	0,7-1,5
Amarillo	0,5-0,7
Naranja	0,3-0,5
Rojo	0-0,3

#### « Información relacionada

- Cámara de asistencia de aparcamiento - ajustes (p. 270)
- Cámara de aparcamiento - limitaciones (p. 271)
- Aparcamiento asistido\* (p. 263)
- Aparcamiento asistido activo (PAP)\* (p. 272)

### Cámara de asistencia de aparcamiento - ajustes

#### Activar cámara desconectada

Si la función de la cámara está desconectada al introducir la marcha atrás, proceda de la siguiente manera para activarla:

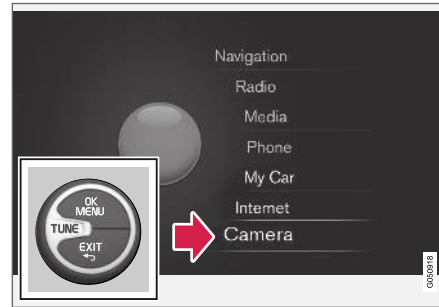

Menú principal<sup>38</sup>.

1. **Mantenga pulsado** una o dos veces **EXIT** para ir al menú principal.
2. Seleccione la opción "Cámara" con **TUNE** y pulse **OK/MENU**.
3. En el menú siguiente: - Seleccione la imagen de la cámara que desee con **TUNE** y pulse **OK/MENU**. La pantalla muestra la imagen de la cámara.

#### Opciones\*

Los automóviles equipados como cámara de visión hacia adelante, tienen un botón **CAM** en el panel de climatización.



La posición del botón puede variar según el equipamiento del vehículo.

- Pulse **CAM** para activar la cámara . La pantalla muestra la imagen de la cámara.

Para cambiar la imagen entre las cámaras de visión hacia atrás y hacia adelante:

- Pulse **CAM** o gire **TUNE**.

#### Cambiar un ajuste

La configuración predeterminada es que la cámara se active al introducir la marcha atrás.

<sup>38</sup> Consulte el suplemento Sensus Infotainment para obtener más información sobre el sistema de menús.



Los ajustes de la cámara de aparcamiento pueden modificarse cuando la cámara muestra una imagen:

1. Pulse **OK/MENU** cuando aparece una imagen. La pantalla pasa a mostrar un menú con diferentes opciones.
2. Seleccione la opción correspondiente con **TUNE**.
3. Marque la opción pulsando **OK/MENU** y salga con **EXIT**.

### Enganche de remolque

La cámara puede utilizarse para acoplar un remolque. En la pantalla puede mostrarse una línea auxiliar con la "trayectoria" estimada del enganche de remolque, de la misma manera que las "huellas de los neumáticos".

Debe optarse entre la presentación de las "huellas de los neumáticos" o del trayecto del enganche para remolque. Las dos opciones no pueden mostrarse al mismo tiempo.

1. Pulse **OK/MENU** cuando se muestra una vista de la cámara.
2. Seleccione la opción **Línea guía trayecto barra remolque** con **TUNE**.
3. Marque la opción pulsando **OK/MENU** y salga con **EXIT**.

### Zoom

Si es necesario realizar maniobras precisas, el enganche para remolque puede ampliarse:

- Pulse **CAM** o gire **TUNE** Gire o pulse varias veces para volver a la vista normal.

Cuando hay más opciones, aparecen una detrás de otra. Pulse o gire hasta que se vea la imagen de la cámara deseada.

### Información relacionada

- Cámara de aparcamiento (p. 267)
- Cámara de aparcamiento - limitaciones (p. 271)
- Aparcamiento asistido\* (p. 263)
- Aparcamiento asistido activo (PAP)\* (p. 272)

## Cámara de aparcamiento - limitaciones

### **NOTA**

Un portabicicletas u otro accesorio montado en la parte trasera del automóvil puede obstaculizar la visión de la cámara.

### No olvide lo siguiente

Observe que, aunque solo parezca que esté tapada una parte relativamente pequeña de la imagen, la obstrucción puede afectar a un sector bastante grande y hacer que queden obstáculos que no se detectan hasta que están muy próximos al vehículo.

- Mantenga la lente de la cámara sin suciedad, hielo y nieve.
- Limpie regularmente la lente de la cámara con agua tibia y champú para automóviles. Proceda con cuidado para no rayar la lente.

### Información relacionada

- Cámara de aparcamiento (p. 267)
- Cámara de asistencia de aparcamiento - ajustes (p. 270)
- Aparcamiento asistido\* (p. 263)
- Aparcamiento asistido activo (PAP)\* (p. 272)

## Aparcamiento asistido activo (PAP)\*

El aparcamiento asistido activo (PAP – Park Assist Pilot) ayuda al conductor a estacionar comprobando primero si el espacio es lo suficientemente amplio y, a continuación, girando el volante y manejando el vehículo para colocarlo dentro de dicho espacio.

El cuadro de instrumentos indica con símbolos, gráfico y texto el momento en que deben realizarse las diferentes maniobras.

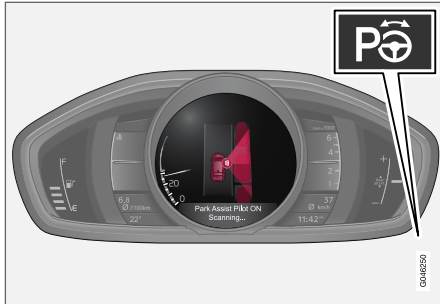

El botón de conexión y desconexión está en la consola central.

### **i** NOTA

Como el enganche para remolque está configurado con el sistema eléctrico del vehículo, el perímetro del enganche se incluye cuando la función mide la distancia con objetos detrás del vehículo.

### **!** PRECAUCIÓN

- La función PAP es un apoyo complementario al conductor concebido para facilitar la conducción y hacer esta más segura. Sin embargo, no es capaz de gestionar todas las situaciones en todo tipo de condiciones de tráfico, climatológicas y viales.
- Manténgase especialmente atento cuando haya personas o animales cerca del automóvil.
- PAP no puede reemplazar la concentración y el buen criterio del conductor, siendo este siempre el responsable del manejo seguro del automóvil, a una velocidad adecuada y a una distancia apropiada respecto a otros vehículos, y de conformidad con las normas y disposiciones de tráfico vigentes.

## Información relacionada

- Aparcamiento asistido activo (PAP)\* - funcionamiento (p. 273)
- Aparcamiento asistido activo (PAP)\* - uso (p. 274)
- Aparcamiento asistido activo (PAP)\* - limitaciones (p. 276)
- Aparcamiento asistido activo (PAP)\* - símbolos y mensajes (p. 277)
- Cámara de aparcamiento (p. 267)

## Aparcamiento asistido activo (PAP)\* - funcionamiento

El cuadro de instrumentos indica con símbolos, gráfico y texto el momento en que deben realizarse las diferentes maniobras.

### **i** NOTA

La función PAP mide el espacio y gira la dirección. Al conductor le corresponde:

- vigilar detenidamente la zona alrededor del automóvil
- seguir las instrucciones del cuadro de instrumentos
- elegir la marcha (adelante o atrás)
- Regular y mantener una velocidad segura
- frenar y parar.

PAP puede activarse si se cumplen los criterios siguientes tras el arranque del motor:

- Los sistemas ABS<sup>39</sup> y ESC<sup>40</sup> no actúan cuando está activada la función PAP. Estos sistemas pueden activarse en cuestas y calzadas deslizantes, vea los apartados dedicados al freno de servicio (p. 301) y el control

electrónico de estabilidad ESC (p. 190) para más información.

- No debe haber acoplado ningún remolque al vehículo.
- La velocidad debe ser inferior a 50 km/h (30 mph).

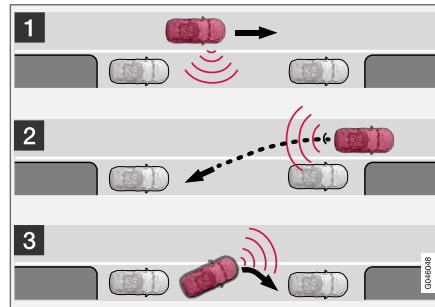

Principio de PAP.

La función PAP estaciona el automóvil en los pasos siguientes:

1. El sistema busca y mide un espacio para aparcar. Para ello, la velocidad no debe ser superior a 30 Km/h (20 mph).
2. La dirección introduce el vehículo en el espacio cuando se da marcha atrás.
3. El vehículo se posiciona en espacio de aparcamiento avanzando y retrocediendo.

## Información relacionada

- Aparcamiento asistido activo (PAP)\* (p. 272)
- Cámara de aparcamiento (p. 267)

<sup>39</sup> (Anti-lock Braking System) - Sistema de frenos antibloqueo.

<sup>40</sup> (Electronic Stability Control) - Control electrónico de estabilidad.

## Aparcamiento asistido activo (PAP)\* - uso

El conductor es instruido sobre el funcionamiento del PAP mediante instrucciones sencillas y claras en el cuadro de instrumentos, a través de gráficos y texto gráficos y texto (p. 277).

### **i** NOTA

Tenga en cuenta que el volante, en algunas posiciones, puede tapar las instrucciones del cuadro de instrumentos cuando se gira durante las maniobras de aparcamiento.

### 1 - Búsqueda y medición de control

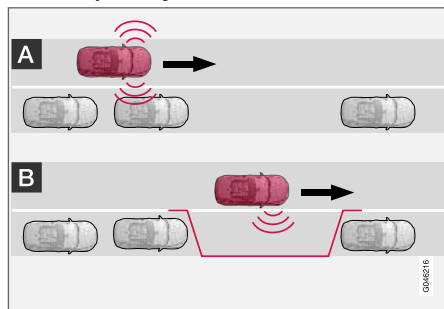

### **i** NOTA

La función PAP mide el espacio y gira la dirección. Al conductor le corresponde:

- vigilar detenidamente la zona alrededor del automóvil
- seguir las instrucciones del cuadro de instrumentos
- elegir la marcha (adelante o atrás)
- Regular y mantener una velocidad segura
- frenar y parar.

### **i** NOTA

La distancia entre el vehículo y los espacios de aparcamiento debe ser de 0,5-1,5 meter (1,6-5,0 ft) cuando el PAP busca un sitio para aparcar.

La función PAP busca y comprueba si la superficie de estacionamiento es lo suficientemente amplia. Proceda como sigue:



1. Conecte el PAP pulsando una vez este botón y no circule a más de 30 Km/h (20 mph).

2. Fíjese en el cuadro de instrumentos y dispóngase a detener el vehículo cuando se lo soliciten los gráficos y el mensaje de texto.
3. Pare el vehículo cuando se lo soliciten los gráficos y el texto.

### **i** NOTA

El PAP busca un espacio para aparcar, muestra instrucciones y aparca el automóvil hacia el lado del acompañante. Si así lo desea, el automóvil puede aparcarse también hacia el lado del conductor en la calle:

- Active el intermitente de dirección del lateral del conductor. El sistema comenzará a buscar un espacio de aparcamiento en ese lado del vehículo.

### 2 - Entrada marcha atrás

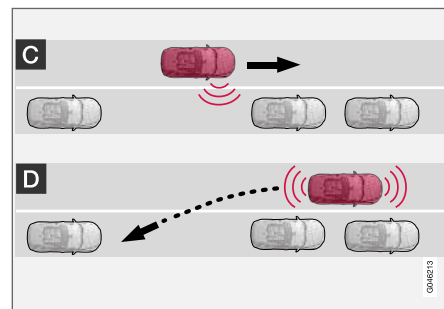

En la marcha atrás, el PAP guiará al vehículo dentro del espacio de estacionamiento. Proceda como sigue:

1. Compruebe que no haya ningún obstáculo en la parte trasera e introduzca la marcha atrás.
2. Retroceda lentamente y con cuidado sin mover el volante y sin superar los 7 km/h (4 mph).
3. Fíjese en el cuadro de instrumentos y dispóngase a detener el vehículo cuando se lo soliciten los gráficos y el mensaje de texto.

#### **i** NOTA

- Mantenga las manos apartadas del volante con la función PAP activada.
- Asegúrese de que nada impida el libre movimiento del volante.
- Para obtener los mejores resultados: espere a que el volante termine de girar antes de iniciar la marcha adelante o atrás.

### 3 - Posicionamiento

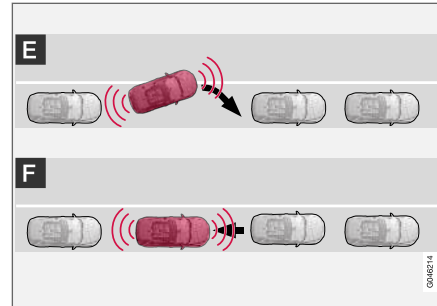

Una vez que el vehículo se ha insertado marcha atrás en el espacio de aparcamiento, se enderezará y encajará.

1. Introduzca la 1ª o la posición **D** y espere a que se gire el volante para avanzar lentamente.
2. Pare el vehículo cuando se lo soliciten los gráficos y el mensaje de texto.
3. Introduzca la marcha atrás y retroceda lentamente hasta que gráficos y texto le soliciten que se detenga.

La función se desactiva automáticamente y, al mismo tiempo, aparece un gráfico y un mensaje indicando que ha finalizado la maniobra. Puede ser necesario realizar correcciones posteriormente. Sólo el conductor puede determinar que el automóvil está aparcado debidamente.

#### **i** IMPORTANTE

La distancia de advertencia es más reducida cuando utiliza los sensores el PAP que cuando lo hace el aparcamiento asistido.

#### Información relacionada

- Aparcamiento asistido activo (PAP)\* (p. 272)
- Cámara de aparcamiento (p. 267)

## Aparcamiento asistido activo (PAP)\* - limitaciones

La secuencia PAP se interrumpe:

- si el vehículo avanza a más de 7 km/h (4 mph)
- si el conductor mueve el volante
- si se activa la función ABS<sup>41</sup> o ESC<sup>42</sup>, por ejemplo, si una rueda patina sobre una calzada resbaladiza.

Un mensaje de texto informa del motivo de interrupción de la secuencia de PAP.

### **i** NOTA

Si los sensores se cubren de suciedad, hielo o nieve se perjudicará su funcionamiento, pudiendo imposibilitar la medición.

### **!** IMPORTANTE

Bajo algunas condiciones PAP no es capaz de encontrar espacios de aparcamiento. Uno de los motivos puede ser la perturbación de los sensores por parte de fuentes externas que emiten las mismas frecuencias de ultrasonido con las que opera el sistema.

Como ejemplo de ello puede citarse, por ejemplo, bocinas, neumáticos mojados sobre el asfalto, frenos neumáticos, el ruido del tubo de escape de motocicletas, etc.

### No olvide lo siguiente

El conductor debe recordar que el piloto de asistencia de aparcamiento es un recurso, no un sistema automático infalible. El conductor debe estar por tanto preparado para interrumpir el aparcamiento. Existen también otros detalles a tener en cuenta con motivo de un aparcamiento, por ejemplo:

- El PAP se basa en la posición de los vehículos aparcados junto al espacio libre. Si estos están mal aparcados, los neumáticos y las llantas del automóvil pueden dañarse contra el borde de la acera.
- El PAP está diseñado para aparcar en calles rectas, no en vueltas o curvas muy pronunciadas. Compruebe por tanto que el automó-

vil está colocado en paralelo con la plaza de aparcamiento cuando el PAP calcula el espacio disponible.

- El sistema no aprobará siempre espacios de aparcamiento en calles estrechas si calcula que el margen de maniobra necesario no es suficiente. Conduzca entonces lo más cerca posible en el lado en que está el espacio de aparcamiento en cuestión.
- Tenga en cuenta que la parte delantera del automóvil puede salirse al carril en dirección contraria durante la maniobra de aparcamiento.
- El sistema PAP no incluye objetos situados a mayor altura de la zona de detección de los sensores cuando calcula la maniobra de aparcamiento, lo cual puede ocasionar que el vehículo se introduzca demasiado pronto en el espacio de aparcamiento. Recomendamos por tanto que se eviten espacios de aparcamiento de estas características.
- El conductor es responsable de determinar que el espacio de aparcamiento que ofrece el sistema PAP es adecuado para aparcar.
- Utilice neumáticos<sup>43</sup> aprobados con una presión de inflado correcta. Esto afecta a la capacidad de aparcamiento del PAP.

<sup>41</sup> (Anti-lock Braking System) - Sistema de frenos antibloqueo.

<sup>42</sup> (Electronic Stability Control) - Control electrónico de estabilidad.

<sup>43</sup> El término "neumáticos aprobados" se refiere a neumáticos del mismo tipo y marca que los montados originalmente por la fábrica.

- En caso de lluvia o nevada intensa, el espacio de aparcamiento puede no medirse de manera correcta.
- No utilice el PAP si se instalan cadenas para la nieve o una rueda de repuesto.
- No utilice el PAP en caso de llevar objetos que sobresalen del vehículo.

### ! IMPORTANTE

El cambio a llantas y/o neumáticos aprobados de otra dimensión puede modificar el perímetro del neumático, lo cual puede hacer necesario actualizar los parámetros del sistema PAP. Consulte con un taller. Se recomienda un taller autorizado Volvo.

### Mantenimiento

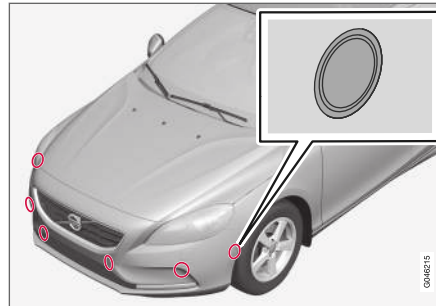

Los sensores PAP están situados en los parachoques:<sup>44</sup> - 6 delante y 4 detrás.

Para que la función PAP funcione de forma correcta, los sensores (p. 267) deben limpiarse de forma periódica con agua y champú de carrocerías.

### Información relacionada

- Aparcamiento asistido activo (PAP)\* (p. 272)
- Cámara de aparcamiento (p. 267)
- Aparcamiento asistido\* - limpieza de los sensores (p. 267)

### Aparcamiento asistido activo (PAP)\* - símbolos y mensajes

El cuadro de instrumentos puede mostrar distintas combinaciones de símbolos y textos de significados diversos. A veces con un consejo de sencilla interpretación sobre medidas adecuadas.

Si un mensaje indica que el aparcamiento asistido activo no funciona se recomienda contactar con un taller autorizado Volvo.

### Información relacionada

- Aparcamiento asistido activo (PAP)\* (p. 272)
- Cámara de aparcamiento (p. 267)

<sup>44</sup> NOTA: La figura es esquemática. Los detalles pueden variar según el modelo de automóvil.





ARRANQUE Y CONDUCCIÓN

## Arranque del motor

El motor se arranca y se apaga con ayuda del mando a distancia y el botón **START/STOP ENGINE**.



Cerradura de contacto con llave extraída o apretada y botón **START/STOP ENGINE**.

### ! IMPORTANTE

No introduzca el mando a distancia en el sentido incorrecto. Sujete el extremo con la llave extraíble, véase Llave extraíble - extracción y fijación (p. 169)

1. Coloque la llave en la cerradura de contacto e introdúzcala al máximo.

2. Mantenga pisado hasta el fondo el pedal de embrague<sup>1</sup>. (En automóviles con caja de cambios automática, pise el pedal de freno.)
3. Pulse el botón **START/STOP ENGINE** y suéltelo.

El motor de arranque gira hasta que el motor se pone en marcha o hasta que se dispara la protección contra el recalentamiento.

### ! IMPORTANTE

Si el motor no arranca tras 3 intentos, espere 3 minutos antes de realizar un nuevo intento. La capacidad de arranque aumenta al permitir la recuperación de la batería de arranque.

### ! PRECAUCIÓN

Saque siempre la llave a distancia del contacto de encendido al salir del vehículo, asegurándose de que la posición de llave sea **0**, en particular si hay un niño dentro del automóvil. Para información sobre el procedimiento, véase Posiciones de la llave (p. 82).

### i NOTA

En caso de arranque en frío, el régimen de ralentí puede ser muy superior al habitual en determinados tipos de motor. Con ello se pretende calentar lo más rápidamente posible el sistema de depuración de gases a la temperatura operacional normal, lo que reduce al mínimo las emisiones de escape y el impacto ambiental.

### Arranque sin llave (Keyless drive)\*

Siga los pasos 2-3 para arrancar sin llave (p. 172) el motor diésel o de gasolina.

### i NOTA

Para que arranque el motor, es imprescindible que una de las llaves con la función de arranque y bloqueo sin llave esté en el habitáculo o en el compartimento de carga.

### ! PRECAUCIÓN

**Nunca** saque la llave a distancia del vehículo durante la conducción o el remolcado.

### Información relacionada

- Posiciones de la llave (p. 82)

<sup>1</sup> Si el automóvil está en movimiento, basta con pulsar el botón **START/STOP ENGINE** para arrancar el automóvil.

## Desconexión del motor

El motor se desconecta con ayuda del botón **START/STOP ENGINE**.

Para apagar el motor:

- Pulse el botón **START/STOP ENGINE** - el motor se detendrá.
- Si el automóvil está provisto de caja de cambios automática y el selector de marchas no está en la posición **P** o el automóvil está en movimiento, pulse 2 veces o mantenga pulsado el botón **START/STOP ENGINE** hasta que el motor se pare.

## Información relacionada

- Posiciones de la llave (p. 82)

## Bloqueo volante

El bloqueo del volante dificulta la maniobra, por ejemplo, en caso de robo del vehículo. Al bloquearse o desbloquearse el volante se oír un ruido mecánico.

### Función

- El bloqueo del volante se activa cuando se abre la puerta del conductor después de haber apagado el motor.
- El bloqueo de volante se desactiva al introducir la llave en el contacto de encendido<sup>2</sup> y pulsar el botón **START/STOP ENGINE**.

## Información relacionada

- Arranque del motor (p. 280)
- Posiciones de la llave (p. 82)
- Volante (p. 89)

## Arranque con pinzas

Si se descarga la batería de arranque (p. 379), el automóvil puede arrancarse con la ayuda de otra batería.

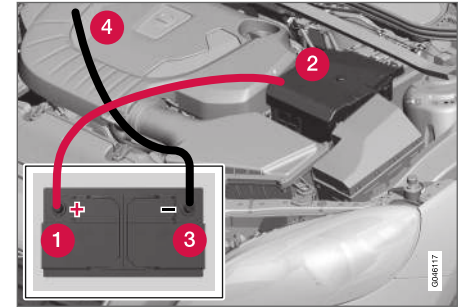

Al arrancar con pinzas, recomendamos el siguiente procedimiento para evitar cortocircuitos y otros daños:

1. Ponga el sistema eléctrico del automóvil en la posición **0**, véase Posiciones de la llave (p. 82).
2. Compruebe que la batería de ayuda tenga una tensión de 12 V.

<sup>2</sup> En los vehículos con el sistema de arranque y bloqueo sin llave, es suficiente con tener la llave dentro del habitáculo.

- ◀ 3. Si la batería de refuerzo está montada en otro vehículo, cierre el motor del otro vehículo y asegúrese de que los dos automóviles no se tocan.
4. Fije una de las pinzas del cable puente rojo en el borne positivo de la batería de refuerzo (1).

### **IMPORTANTE**

Conecte el cable puente con cuidado para evitar cortocircuitos con otros componentes del compartimento del motor.

5. Abra las grapas de la tapa de cubierta delantera de la batería y suelte la tapa.
6. Coloque la otra pinza del cable de arranque rojo en el polo positivo del automóvil (2).
7. Fije una de las pinzas del cable puente negro en el borne negativo de la batería de refuerzo (3).
8. Coloque la otra pinza en un punto de tierra, por ejemplo, en la parte superior de la fijación del motor derecha (en la cabeza exterior del tornillo) (4).
9. Compruebe que las pinzas de los cables puente están debidamente fijadas para que no se formen chispas durante el intento de arranque.

10. Ponga en marcha el motor del "coche de ayuda" y haga funcionar el motor durante algún minuto a un régimen ligeramente superior al ralentí, 1 500 rpm.
11. Arranque el motor del automóvil con la batería descargada.

### **IMPORTANTE**

No toque las conexiones entre el cable y el vehículo durante el intento de arranque. Riesgo de formación de chispas.

12. Retire los cables puente en orden inverso: primero el negro y después el rojo.
  - > Asegúrese de que ninguna de las pinzas del cable de arranque negro entre en contacto con el polo positivo de la batería o con la pinza conectada del cable de arranque rojo.



### **PRECAUCIÓN**

- Las baterías de arranque pueden desprender gas oxhídrico, que es un gas muy explosivo. Es suficiente con una chispa, que puede generarse si se conectan de forma incorrecta un cable puente, para que la batería explote.
- La batería de arranque contiene además ácido sulfúrico que puede causar graves lesiones por corrosión.
- Si el ácido entra en contacto con los ojos, la piel o la ropa, lávese con agua en abundancia. Si el ácido le salpica en los ojos, solicite inmediatamente atención médica.

### **Información relacionada**

- Arranque del motor (p. 280)

## Cajas de cambio

Hay dos tipos principales de caja de cambios: manual y automática.

- Caja de cambios manual (p. 283)
- Caja de cambios automática Geartronic (p. 284)

### ! IMPORTANTE

Con el fin de impedir daños en alguno de los componentes del sistema de propulsión, se controla la temperatura de funcionamiento de la caja de cambios. Si hay riesgo de recalentamiento, se encenderá un símbolo de advertencia en el cuadro de instrumentos y aparecerá un mensaje. Siga las recomendaciones correspondientes.

## Caja de cambios manual

La función de la caja de cambio es cambiar de marcha en función de la velocidad y la necesidad de potencia.



Patrón de cambio de marcha.

La caja de cambios es de 6 marchas, el patrón de cambios está estampado en la palanca de cambios.

- Pise el pedal de embrague a fondo cada vez que realice un cambio de marcha.
- Retire el pie del pedal del embrague cuando no efectúe cambios.

### ! PRECAUCIÓN

Emplee siempre el freno de estacionamiento al aparcar sobre un firme en pendiente - introducir una marcha no es suficiente para sujetar el vehículo en todas las situaciones.

## Inhibidor de marcha atrás

El inhibidor de marcha atrás dificulta la posibilidad de introducir por error la marcha atrás al circular de manera normal hacia adelante.

- Siga el patrón de cambio grabado en la palanca de cambios, partiendo de punto muerto **N** antes de situarla en la posición **R**.
- Introduzca la marcha atrás sólo cuando el automóvil esté detenido.

## Información relacionada

- Aceite de la transmisión - calidad y volumen (p. 415)
- Cajas de cambio (p. 283)

### Indicador de cambio de marcha\*

El indicador de cambio de marcha informa al conductor sobre el momento apropiado para cambiar de marcha con el fin de reducir tanto como sea posible el consumo de combustible.

Un aspecto fundamental para conducir de forma ecológica es utilizar la marcha correcta y cambiar de marcha con tiempo suficiente.

Algunos modelos están provistos de un indicador (GSI (Gear Shift Indicator)) que señala el momento más apropiado para cambiar de marcha y obtener el consumo de combustible más bajo posible. Sin embargo, considerando características como las prestaciones y la marcha sin vibraciones, puede ser adecuado cambiar de marcha a un régimen más elevado.

### Caja de cambios manual



Indicador de cambio de marcha para caja de cambios manual. Sólo se ilumina al mismo tiempo un marcador - en conducción normal se enciende únicamente el situado en medio.

Cuando se recomienda cambiar a una marcha más larga, se enciende la señal junto a "+", y, cuando se recomienda hacerlo a una más corta, se enciende la señal junto a "-" (de color rojo en la imagen).

### Caja de cambios automática



Cuadro de instrumentos "Digital" con indicador de cambio de marcha.

La cifra enmarcada indica la marcha engranada.



Con el cuadro de instrumentos "Analógico" las posiciones de cambio y las flechas indicadoras se muestran en el centro.

### Información relacionada

- Caja de cambios manual (p. 283)
- Caja de cambios automática - Geartronic\* (p. 284)

### Caja de cambios automática - Geartronic\*

La caja de cambios automática Geartronic dispone de un convertidor de par hidráulico que transmite la potencia del motor a la caja de cambios. Cuenta con dos modos de cambio de marchas, automático y manual.



D: Cambios de marcha automáticos. +/-: Cambios de marcha manuales. S: Modo Sport<sup>3</sup>.

El cuadro de instrumentos muestra la posición del selector de marchas con los siguientes signos: P, R, N, D, S\*, 1, 2, 3, etc.

<sup>3</sup> El patrón de la palanca de cambios es diferente según la selección del motor.

## Posiciones de cambio

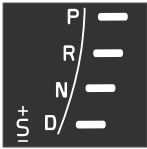

Las marchas de la caja de cambios automática se indican a la derecha en el cuadro de instrumentos (sólo se enciende un indicador por vez, el de la posición correspondiente del selector de marcha).

El símbolo "S" del modo Sport es de color NARANJA en posición activa.

### P – Posición de estacionamiento

Seleccione **P** para arrancar el motor o cuando el automóvil está estacionado.

Para poder sacar el selector de marchas de la posición **P**, ha de pisarse el pedal de freno y poner la llave (p. 83) en la posición **II**.

En la posición **P**, la caja de cambios queda bloqueada mecánicamente. Aplique también el freno de estacionamiento cuando aparca el vehículo, véase Freno de estacionamiento (p. 303).

### **i** NOTA

El selector de marchas debe situarse en la posición **P** para poder bloquear y activar la alarma del vehículo.

### **!** IMPORTANTE

El vehículo debe estar parado al seleccionar **P**.

### **!** PRECAUCIÓN

Emplee siempre el freno de estacionamiento al aparcar sobre un firme en pendiente - la posición **P** de la caja de cambios automática no es suficiente para sujetar el vehículo en todas las situaciones.

### R – Posición de marcha atrás

Para seleccionar la posición **R**, el automóvil debe estar parado.

### N – Punto muerto

No hay ninguna marcha introducida y el motor puede arrancarse. Aplique el freno de estacionamiento si el automóvil está parado con el selector de marchas en la posición **N**.

Para poder desplazar el selector de marchas de **N** a otra posición de cambio, el pedal de frenos debe estar pisado y la llave (p. 83) en la posición **II**.

### D – Posición de conducción

**D** es la posición de conducción normal. El paso a marchas superiores e inferiores se produce de forma automática en función de la aceleración y la velocidad. Para desplazar la palanca a la posi-

ción **D** desde la posición **R**, el automóvil debe estar parado.

### Geartronic - Posiciones de cambio manuales (+/-)

Con la caja de cambios automática Geartronic, el conductor también puede cambiar de marcha manualmente. El motor frena el automóvil cuando se suelta el pedal del acelerador.

El modo de cambio manual se activa desplazando la palanca de la posición **D** a "+/-". El símbolo "+/-" del cuadro de instrumentos cambia de color blanco a naranja y en un cuadro se muestran las cifras **1, 2, 3**, etc. según la marcha que acaba de introducirse.

- Desplace la palanca hacia **+** (signo positivo) y suéltela para cambiar a la siguiente marcha superior. La palanca vuelve a su posición neutra entre **+** y **-**.

o

- Apriete la palanca hacia **-** (signo negativo) para cambiar a la siguiente marcha inferior y suelte la palanca.

El modo de cambio manual "+/-" puede seleccionarse en cualquier momento durante la marcha.

Para evitar tirones y que se cale el motor, Geartronic baja automáticamente la marcha, si el conductor deja que la velocidad quede por debajo de lo adecuado para la marcha elegida.



◀ Para volver al modo de cambio de marcha automático:

- Desplace la palanca a **D**.

### **i** NOTA

Si la caja de cambios tiene un programa deportivo (Sport), la caja de cambios no pasa al modo manual hasta haber avanzado o retrocedido la palanca en la posición "+/-". El signo del cuadro de instrumentos cambia entonces de **S** a indicar cuál de las marchas **1, 2, 3**, etc. se ha introducido.

### Paletas\*

Como complemento para el cambio manual con el selector de marchas, el sistema ofrece también mandos situados en el volante, denominados "paletas".

Para poder cambiar de marcha con las paletas del volante, éstas deben conectarse previamente. Esto se hace desplazando una de las paletas hacia el volante. El cuadro de instrumentos cambia entonces del signo "**D**" a una cifra que indica la marcha introducida.

Para cambiar de marcha:

- Desplace uno de las paletas hacia el volante y suéltela.

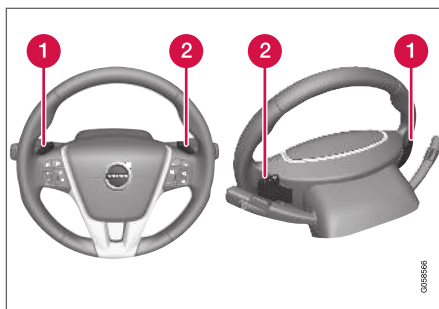

Las dos "paletas" del volante.

- 1** "-": Selecciona la siguiente marcha inferior.
- 2** "+": Selecciona la siguiente marcha superior.

El sistema cambia de marcha cada vez que se desplaza la palanca, a condición de que el régimen del motor se ajuste al intervalo permitido.

Después de cada cambio de marcha, el cuadro de instrumentos cambia de cifra para mostrar la marcha introducida.

### **i** NOTA

#### Desconexión automática

Si no se utilizan las paletas del volante, éstas se desconectan después de unos momentos. Esto se indica cambiando el signo en el cuadro de instrumentos, de la cifra de la marcha introducida a la letra "**D**".

La excepción es el freno motor. Las paletas continúan activadas mientras el motor frena el vehículo.

#### Desactivación manual

Las paletas del volante pueden desactivarse también manualmente:

- Tire de las dos paletas hacia el volante y mántengalas hasta que el cuadro de instrumentos cambie la cifra que indica la marcha engranada por la letra "**D**".

Las paletas puede utilizarse además con el selector de marchas en el modo Sport\*. En este modo, las paletas están constantemente conectadas y no se desconectan.



## Geartronic - Modo Sport (S)



El programa Sport dota al automóvil de un comportamiento más deportivo y permite revolucionar más el motor en las marchas. Al mismo tiempo, el vehículo responde con mayor rapidez al pisar el acelerador. En caso de conducción activa, se da prioridad a marchas más bajas, lo que significa que el paso a la marcha superior se retrasa.

Para activar el modo Sport:

- Desplace la palanca de la posición **D** a la posición "+S-". El signo del cuadro de instrumentos cambia de **D** a **S**.

El modo deportivo (Sport) puede seleccionarse en cualquier momento durante la marcha.

## Geartronic - Modo de invierno

Puede ser más fácil iniciar la marcha en una calzada resbaladiza si se introduce manualmente la 3a.

1. Pise el pedal de freno y desplace el selector de marchas de la posición **D** a la posición "+/-". El signo del cuadro de instrumentos cambia de **D** a la cifra 1<sup>4</sup>.
2. Para cambiar a 3a, apriete la palanca hacia "+" (signo positivo) 2 veces - el signo del cuadro de instrumentos cambia de 1 a 3.
3. Suelte el freno y acelere con cuidado.

Con el "modo invierno" de la caja de cambios, el automóvil se pone en movimiento a un régimen inferior y transmitiendo menos potencia a las ruedas motrices.

## Kickdown

Cuando se pisa a fondo el acelerador (más allá de la posición normal de aceleración máxima) la caja de cambios pasa automáticamente a una marcha más corta, lo cual se denomina retrogradación (kick-down).

Si se suelta el acelerador desde la posición de retrogradación, la caja de cambios pasa automáticamente a una marcha más larga.

La función "kick-down" se utiliza cuando es necesario disponer de una aceleración máxima, por ejemplo, al adelantar.

## Función de seguridad

Para impedir la sobreaceleración del motor, el programa de control de la caja de cambios está provisto de una protección contra la bajada de marchas, que bloquea la función "kick-down".

Geartronic no permite cambios a marchas más cortas o retrogradaciones ("kick-down") que ocasionen que el motor gire a revoluciones tan elevadas que pueda sufrir daños. Así pues, si el conductor trata de bajar a una marcha más corta cuando el régimen de giro es muy alto, no ocurrirá nada y seguirá introducida la marcha inicial.

Si se utiliza el "kickdown", el automóvil puede bajar de marcha uno o varios pasos en función del régimen de revoluciones del motor. El automóvil pasa a una marcha superior cuando se excede el régimen de revoluciones máximo para impedir daños del motor.

## Remolque

Si es necesario remolcar el automóvil, encontrará información importante en el apartado Remolque (p. 328).

## Información relacionada

- Aceite de la transmisión - calidad y volumen (p. 415)
- Cajas de cambio (p. 283)

<sup>4</sup> Si el automóvil cuenta con modo Sport\*, aparece primero "S".

## Inhibidor del selector de marchas

Hay dos tipos de inhibidor del selector de marchas, uno mecánico y otro automático.

### Inhibidor del selector de marchas

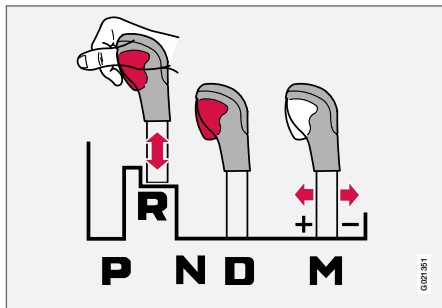

La palanca puede desplazarse libremente hacia adelante o hacia atrás entre **N** y **D**. Las demás posiciones tienen un bloqueo que se controla con el botón de bloqueo del selector de marchas.

Si se pulsa el botón de bloqueo, la palanca puede desplazarse hacia adelante y hacia atrás entre **P**, **R**, **N** y **D**.

### Bloqueo automático del selector de marchas

La caja de cambios automática dispone de sistemas de seguridad especiales:

#### Posición de estacionamiento (P)

Automóvil parado con el motor en marcha:

- Mantenga el pie en el pedal de freno al desplazar el selector a otra posición.

### Bloqueo de cambios eléctrico - Shiftlock Posición de estacionamiento (P)

Para poder desplazar el selector de marchas de **P** a otras posiciones de cambio, el pedal de frenos debe estar pisado y la llave (p. 83) en la posición **II**.

### Bloqueo de cambios - Punto muerto (N)

Si el selector de marchas está en la posición **N** y el automóvil ha estado parado durante por lo menos 3 segundos (esté o no esté en marcha el motor), el selector de cambios queda bloqueado.

Para poder desplazar el selector de marchas de **N** a otra posición de cambio, el pedal de frenos debe estar pisado y la llave (p. 83) en la posición **II**.

### Desconectar el bloqueo automático del selector de marchas

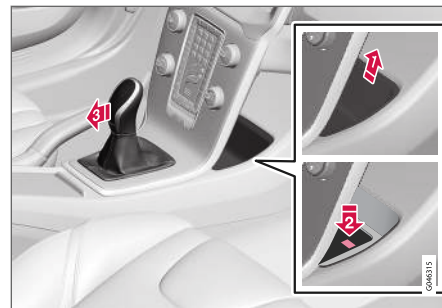

Si el automóvil no está en condiciones para conducirse, por ejemplo, si la batería de arranque está descargada, el selector de marcha debe sacarse de la posición **P** para poder mover el automóvil.

- 1 Saque el accesorio cóncavo del compartimento detrás de la consola central y localice un botón situado en el fondo del compartimento.
- 2 Mantenga pulsado el botón.
- 3 Saque el selector de marchas de la posición **P** y suelte el botón.
- 4 Vuelva a colocar el accesorio en el compartimento.

### Información relacionada

- Caja de cambios automática - Geartronic\* (p. 284)

### Ayuda de arranque en pendiente (HSA)\*

El freno de servicio puede soltarse para iniciar la marcha o dar marcha atrás en una pendiente. La función HSA (Hill Start Assist) impide que el automóvil se ponga en movimiento.

Con esta función, el sistema de freno continúa activado durante unos segundos mientras el pie se desplaza del pedal de freno al pedal de acelerador.

La potencia temporal de frenado desaparece después de unos segundos o cuando el conductor pisa el acelerador.

### Información relacionada

- Arranque del motor (p. 280)

### Start/Stop\*

Algunas combinaciones de motor y caja de cambio están provistas de la función Start/Stop, que entra en funcionamiento, por ejemplo, en un atasco o en un semáforo. El motor se apaga temporalmente y arranca de nuevo de forma automática al reiniciarse la marcha.

La preocupación por el medio ambiente es uno de los valores esenciales de Volvo Car Corporation que guían todas nuestras actividades. Este enfoque ha llevado al diseño de varios sistemas de ahorro energético, por ejemplo la función Start/Stop, con el propósito de reducir el consumo de combustible, lo que contribuye a su vez a una disminución de las emisiones de gases de escape.

### Generalidades sobre el Start/Stop



El motor se apaga. El ambiente es más limpio y silencioso...



- ◀◀ Con la función Start/Stop, el conductor tiene la posibilidad de aplicar una técnica de conducción más ecológica dejando que el motor se "apague automáticamente" cuando resulta oportuno.

En el sistema de menús MY CAR (p. 118) dentro del epígrafe **Drive-E** encontrará información sobre el sistema Start/Stop de Volvo y recomendaciones sobre técnicas de conducción ecológicas.

**Caja de cambios manual o automática**

Tenga en cuenta que hay diferencias en la función Start/Stop dependiendo de si la caja de cambios es manual o automática.

**Información relacionada**

- Start/Stop\* - funcionamiento y uso (p. 290)
- Arranque del motor (p. 280)
- Start/Stop\* - el motor no arranca automáticamente (p. 294)
- Start/Stop\* - el motor arranca automáticamente (p. 293)
- Start/Stop\* - el motor no se para (p. 292)
- Start/Stop\* - parada fortuita del motor, caja de cambios manual (p. 294)
- Start/Stop\* - símbolos y mensajes (p. 295)
- Pila - Start/Stop (p. 381)

**Start/Stop\* - funcionamiento y uso**

La función Start/Stop se activa automáticamente al arrancar el motor con la llave.



La función Start/Stop se activa automáticamente al arrancar el motor con la llave. Para avisar al conductor de que la función está activa, se enciende el símbolo del

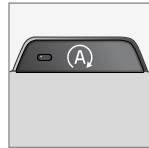

botón de conexión y desconexión en el cuadro de instrumentos, así como la luz del botón.

Quando el motor está apagado, todos los sistemas ordinarios del automóvil como la iluminación, la radio, etc. siguen funcionando de forma normal, salvo que en algunos casos puede disminuirse la funcionalidad de determinados equipos, por ejemplo, la velocidad de ventilación del climatizador o el volumen del equipo de sonido cuando es extremadamente alto.

**Parada automática del motor**

Para que el motor se apague automáticamente, deben cumplirse las siguientes condiciones:

Condiciones	M/A A
Pise el embrague, coloque la palanca de cambios en punto muerto y suelte el embrague. El motor se apaga automáticamente.	M
Pare el vehículo con el freno de marcha y mantenga luego el pie sobre el pedal. El motor se detendrá automáticamente.	A

A M = Caja de cambios manual, A = Caja de cambios automática.



Si está activada la función ECO, el motor puede apagarse automáticamente antes de detenerse el vehículo.

En algunas variantes de motor, el motor puede apagarse automáticamente antes de que el vehículo se pare independientemente de si está activada o no la función ECO.



Si el motor se detiene automáticamente, se encenderá en el cuadro de instrumentos el símbolo de la función Start/Stop.

**Arranque automático del motor**

Condiciones	M/A A
Con la palanca de cambios en punto muerto: <ol style="list-style-type: none"> <li>1. Pise el pedal del embrague o del acelerador - el motor arrancará.</li> <li>2. Ponga una marcha adecuada e inicie la marcha.</li> </ol>	M
Suelte el pedal del freno. El motor arrancará automáticamente, pudiendo continuar el trayecto.	A
Mantenga presionado el freno de servicio con el pie y pise el pedal del acelerador - el motor arrancará automáticamente.	A
En una pendiente descendente existe también la posibilidad siguiente: <ul style="list-style-type: none"> <li>• Suelte el freno de marcha y deje que el vehículo comience a rodar. El motor arrancará automáticamente cuando la velocidad supere un ritmo normal de paseo.</li> </ul>	M + A

A M = Caja de cambios manual, A = Caja de cambios automática.

**Desconectar la función Start/Stop**

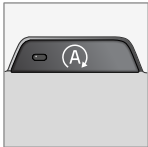

En algunas situaciones, puede ser útil desconectar temporalmente la función automática Start/Stop. Esto se hace pulsando este botón.



La desconexión de la función se indica apagándose los símbolos Start/Stop en el cuadro de instrumentos y la luz del botón.



La función Start/Stop sigue desconectada hasta que vuelva a conectarse con el botón o al volver a arrancar el motor con la llave.

**Asistencia de arranque HSA**

El freno de servicio puede soltarse incluso en una pendiente para arrancar automáticamente el motor. La función HSA (p. 289) (Hill Start Assist) impide que el vehículo se mueva hacia atrás.

HSA permite mantener temporalmente la presión en el sistema de frenos en el espacio de tiempo en el que el pie se desplaza desde el pedal del freno al del acelerador antes de la puesta en marcha con el motor en parada automática. La potencia temporal de frenado desaparece después de un par de segundos o cuando el conductor pisa el acelerador.

**Información relacionada**

- Start/Stop\* (p. 289)
- Arranque del motor (p. 280)
- Start/Stop\* - el motor no arranca automáticamente (p. 294)
- Start/Stop\* - el motor arranca automáticamente (p. 293)
- Start/Stop\* - el motor no se para (p. 292)
- Start/Stop\* - parada fortuita del motor, caja de cambios manual (p. 294)
- Start/Stop\* - símbolos y mensajes (p. 295)
- Pila - Start/Stop (p. 381)

### Start/Stop\* - el motor no se para

Aunque esté conectada la función Start/Stop, el motor no se para siempre de forma automática.

El motor no se para en modo automático si:

Condiciones	M/A <sup>A</sup>
el vehículo no haya alcanzado primero unos 10 km/h (6 mph) tras el arranque de llave o la última parada automática.	M + A
el conductor desabrocha el cinturón de seguridad.	M + A
la capacidad de la batería de arranque está por debajo del nivel mínimo permitido.	M + A
el motor no alcanza la temperatura de funcionamiento normal.	M + A
la temperatura ambiente está cerca del punto de congelación o es superior a unos 30°C.	M + A
se activa la calefacción eléctrica del parabrisas.	M + A
el ambiente del habitáculo no se ajusta a los valores preseleccionados <sup>B</sup> . Se indica por el alto régimen del ventilador del habitáculo.	M + A

Condiciones	M/A <sup>A</sup>
el vehículo da marcha atrás.	M + A
la temperatura de la batería de arranque está bajo cero o es demasiado elevada.	M + A
el conductor gira el volante con movimientos bruscos.	M + A
el filtro de partículas del sistema de escape está lleno. La función Start/Stop temporalmente desconectada no se vuelve a activar hasta realizarse un ciclo de limpieza automático (véase Filtro de partículas diésel (DPF) (p. 314)).	M + A
la calzada tiene mucha pendiente.	M + A
se ha conectado un remolque al sistema eléctrico del automóvil.	M + A
se abre el capó <sup>C</sup> .	M + A
la temperatura de funcionamiento de la caja de cambios no es normal.	A

Condiciones	M/A <sup>A</sup>
la presión atmosférica es inferior a la equivalente a una altura de 1500-2500 metros sobre el nivel del mar. La presión del aire exacta cambia según las condiciones meteorológicas.	A
se ha activado la asistencia en embottellamientos del programador de velocidad adaptativo.	A
el selector de marchas se lleva de la posición <b>D</b> a la posición <b>R</b> , <b>S<sup>D</sup></b> o <b>+/-</b> .	A

A M = Caja de cambios manual, A = Caja de cambios automática.  
 B Vehículo con ECC.  
 C Sólo con algunos motores.  
 D Modo Sport.

### Información relacionada

- Start/Stop\* (p. 289)
- Start/Stop\* - funcionamiento y uso (p. 290)
- Arranque del motor (p. 280)
- Start/Stop\* - el motor no arranca automáticamente (p. 294)
- Start/Stop\* - el motor arranca automáticamente (p. 293)
- Start/Stop\* - parada fortuita del motor, caja de cambios manual (p. 294)
- Start/Stop\* - símbolos y mensajes (p. 295)
- Pila - Start/Stop (p. 381)

## Start/Stop\* - el motor arranca automáticamente

Cuando el motor se ha parado automáticamente, en algunos casos éste puede volver a arrancar sin que el conductor tenga intención de seguir la marcha.

En los casos siguientes el motor arrancará automáticamente aunque el conductor no pise el pedal de embrague (caja de cambios manual) o quite el pie del pedal del freno (caja de cambios automática).

Condiciones	M/A <sup>A</sup>
Los cristales se empañan.	M + A
El ambiente en el habitáculo no se ajusta a los valores seleccionados <sup>B</sup> .	M + A
El consumo de corriente es temporalmente muy alto o la capacidad de la batería se reduce más allá del nivel mínimo permitido.	M + A
Se pisa varias veces el pedal de freno.	M + A
Se abre el capó <sup>C</sup> .	M + A
El automóvil comienza a deslizarse, o aumente un poco la velocidad si el automóvil se apaga automáticamente antes de detenerse por completo.	M + A

Condiciones	M/A <sup>A</sup>
El cierre del cinturón del conductor se abre con el selector de marchas en posición <b>D</b> o <b>N</b> .	A
Movimientos del volante <sup>C</sup> .	A
El selector de marchas se lleva de la posición <b>D</b> a la posición <b>S<sup>D</sup></b> , <b>R</b> o "+/-".	A
La puerta del conductor se abre con el selector de marchas en la posición <b>D</b> . Se oye un sonido y un mensaje informa que la función Start/Stop está conectada.	A

A M = Caja de cambios manual, A = Caja de cambios automática.

B Vehículo con ECC.

C Sólo con algunos motores.

D Modo Sport.

### PRECAUCIÓN

No abra el capó tras una parada automática del motor, ya que éste puede arrancar de repente también de forma automática. Realice una desconexión normal del motor con el botón **START/STOP ENGINE** antes de desplegar el capó.

### Información relacionada

- Start/Stop\* - funcionamiento y uso (p. 290)
- Arranque del motor (p. 280)

- Start/Stop\* - el motor no arranca automáticamente (p. 294)
- Start/Stop\* - el motor no se para (p. 292)
- Start/Stop\* - parada fortuita del motor, caja de cambios manual (p. 294)
- Start/Stop\* - símbolos y mensajes (p. 295)
- Pila - Start/Stop (p. 381)
- Start/Stop\* (p. 289)

### Start/Stop\* - el motor no arranca automáticamente

El motor no arranca siempre de forma automática después de haberse parado automáticamente.

En los siguientes casos, el motor no autoarranca después de haberse apagado automáticamente:

Condiciones	M/A A
Hay una marcha engranada. Un texto en la pantalla pide al conductor que ponga la palanca en punto muerto para permitir el arranque automático.	M
El conductor no lleva puesto el cinturón.	M
El conductor no tiene abrochado el cinturón, el selector de marchas está en posición <b>P</b> y la puerta del conductor se halla abierta - deberá realizarse un arranque normal del motor.	A

A M = Caja de cambios manual, A = Caja de cambios automática.

#### Información relacionada

- Start/Stop\* (p. 289)
- Start/Stop\* - funcionamiento y uso (p. 290)
- Arranque del motor (p. 280)

- Start/Stop\* - el motor arranca automáticamente (p. 293)
- Start/Stop\* - el motor no se para (p. 292)
- Start/Stop\* - parada fortuita del motor, caja de cambios manual (p. 294)
- Start/Stop\* - símbolos y mensajes (p. 295)
- Pila - Start/Stop (p. 381)

### Start/Stop\* - parada fortuita del motor, caja de cambios manual

Si la puesta en marcha no es posible y el motor se para, proceda de la siguiente manera:

1. Compruebe que el cinturón de seguridad del lado del conductor está enganchado en el cierre.
2. Vuelva a pisar el pedal del embrague. El motor arranca de forma automática.
3. En algunos casos, la palanca de cambios debe colocarse en punto muerto. El cuadro de instrumentos muestra entonces el texto **Dejar en punto muerto.**

#### Información relacionada

- Start/Stop\* (p. 289)
- Start/Stop\* - funcionamiento y uso (p. 290)
- Arranque del motor (p. 280)
- Start/Stop\* - el motor no arranca automáticamente (p. 294)
- Start/Stop\* - el motor arranca automáticamente (p. 293)
- Start/Stop\* - el motor no se para (p. 292)
- Start/Stop\* - símbolos y mensajes (p. 295)
- Pila - Start/Stop (p. 381)







**Start/Stop\* - símbolos y mensajes**

Start/Stop - la función puede mostrar mensajes en el cuadro de instrumentos.

**Mensaje**

En combinación con esta luz de control, la función Start/Stop puede mostrar mensajes en el cuadro de instrumentos para algunas situaciones. Para algunos

mensajes, existe una medida recomendada que debe adoptarse. La siguiente tabla muestra algunos ejemplos.

Símbolo	Mensaje	Información/medida adecuada	M/A <sup>A</sup>
	<b>Sistema Start/Stop Revisión necesaria</b>	El sistema Start/Stop no funciona. Contacte con un taller. Recomendamos un taller autorizado Volvo.	M + A
	<b>Autostart Motor en marcha + señal acústica</b>	Se activa si se abre la puerta del conductor con el motor en parada automática y el selector de marchas en la posición <b>D</b> .	A
	<b>Pulse el botón de arranque</b>	El motor no arrancará automáticamente. Arranque de forma normal con el botón <b>START/STOP ENGINE</b> .	M + A
	<b>Pise el pedal de embrague para arrancar</b>	El motor está preparado para arrancar automáticamente. Espera a que pise el pedal de embrague.	M
	<b>Pise el embrague y el freno para arrancar</b>	El motor está preparado para arrancar automáticamente. Está a la espera de que pise el pedal de freno o el de embrague.	M
	<b>Ponga la palanca en punto muerto para arrancar</b>	Hay una marcha engranada. Pise el embrague y ponga la palanca en punto muerto.	M





Símbolo	Mensaje	Información/medida adecuada	M/A <sup>A</sup>
	<b>Seleccione P o N para arrancar</b>	Start/Stop se ha desactivado. Sitúe el selector de marchas en la posición <b>N</b> o <b>P</b> y realice un arranque convencional del motor con el botón <b>START/STOP ENGINE</b> .	A
	<b>Pulse el botón de arranque</b>	El motor no arrancará automáticamente. Realice un arranque convencional del motor con el botón <b>START/STOP ENGINE</b> y el selector de marchas en <b>P</b> o <b>N</b> .	A

A M = Caja de cambios manual, A = Caja de cambios automática.

Si un mensaje no se apaga después de efectuar la medida indicada, póngase en contacto con un taller. Recomendamos los servicios de un taller autorizado Volvo.

### Información relacionada

- Start/Stop\* (p. 289)
- Start/Stop\* - funcionamiento y uso (p. 290)
- Arranque del motor (p. 280)
- Start/Stop\* - el motor no arranca automáticamente (p. 294)
- Start/Stop\* - el motor arranca automáticamente (p. 293)
- Start/Stop\* - el motor no se para (p. 292)
- Start/Stop\* - parada fortuita del motor, caja de cambios manual (p. 294)
- Pila - Start/Stop (p. 381)

### Modo de conducción ECO\*

El modo de conducción ECO<sup>5</sup> es una función para automóviles con cambio automático que optimiza las características de conducción del automóvil para lograr un menor gasto de combustible y mejorar el impacto medioambiental.

#### Generalidades



Cuando se activa el modo de conducción ECO se adaptan las siguientes características:

- Los puntos de cambio de la transmisión.
- El control del motor y la respuesta del pedal del acelerador.
- Función Start/Stop - el motor puede apagarse de forma automática incluso antes de que el automóvil se detenga por completo.
- El sistema de marcha por inercia Eco Coast se conecta - cesa el freno de motor.
- Configuración del sistema de climatización - algunos dispositivos eléctricos se desactivan o funcionan con potencia reducida.

**NOTA**

Cuando se activa la función ECO, se cambian algunos parámetros de los ajustes del sistema de climatización y se reducen algunas funciones de los dispositivos eléctricos. Algunos ajustes pueden reponerse manualmente pero, para aprovechar al máximo las funciones, debe desconectarse la función ECO.

#### Manejo

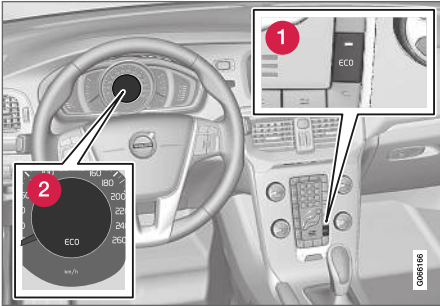

- 1 Botón **ECO**
- 2 Símbolo ECO en el cuadro de instrumentos

Cuando se apaga el motor, la función ECO se desactiva y debe activarse nuevamente cada vez que arranca el motor. Existen excepciones para ciertos motores. Esto puede comprobarse fácil-

mente, ya que tanto el símbolo ECO en el cuadro de instrumentos como la luz del botón **ECO** se encienden cuando la función está activada.

#### Activar y desactivar el modo de conducción ECO



Pulse el botón para activar o desactivar la función. La indicación del interruptor se enciende cuando está activada la función.

La función ECO desactivada se indica apagándose el símbolo ECO en el cuadro de instrumentos y la luz del botón **ECO**. La función permanece desconectada hasta que vuelve a conectarse con el botón **ECO**.

#### Eco Coast - Funcionamiento

La función parcial Eco Coast supone en la práctica que el freno de motor cesa y se aprovecha la energía cinética del automóvil para avanzar tramos largos. Cuando el conductor suelta el pedal del acelerador la caja de cambios se desconecta automáticamente del motor y el régimen de giro del motor se reduce a ralentí para minimizar el consumo.

Esta función tiene como objetivo su uso en el caso de una reducción anticipada de la velocidad,

<sup>5</sup> No es posible en el V40 CROSS COUNTRY con AWD.



- ◀ por ejemplo, para desplazarse en punto muerto hacia una zona con un límite de velocidad inferior.

La combinación de Eco Coast y función ECO desactivada temporalmente también pueden contribuir en conjunto a disminuir el consumo:

- Eco Coast activado: Deslizamiento largo **sin** freno de motor = Bajo consumo

y

- Función ECO desactivada: Deslizamiento corto **con** freno de motor = Consumo mínimo.

### **i** NOTA

Para obtener el óptimo consumo de combustible evite como regla Eco Coast combinado con deslizamientos cortos sin ayuda del motor.

### Activar el Eco Coast

La función se activa cuando se suelta el acelerador y se cumplen los siguientes parámetros:

- Botón **ECO** activado
- El selector de marchas está en la posición **D**
- Velocidad en el intervalo 65-140 km/h (40-87 mph)
- La inclinación de la pendiente cuesta abajo no es superior al 6 %.

### Desconectar Eco Coast

En algunas situaciones puede ser conveniente desconectar la función Eco Coast. Por ejemplo:

- en pendientes cuesta abajo muy empinadas, para poder utilizar el freno motor.
- antes de adelantar a otro vehículo, para poder hacerlo de la forma más segura posible.

Para desactivar Eco Coast y volver al freno de motor puede hacer lo siguiente:

- Pulse el botón **ECO**.
- Ponga la palanca de cambios en el modo manual "**S+/-**".
- Cambie de marcha con las levas del volante.
- Pise el pedal del acelerador o el pedal de freno.

### Eco Coast - Limitaciones

La función no está disponible si:

- se conecta el control de velocidad constante
- la inclinación de la pendiente cuesta abajo es superior al 6 %
- se realizan cambios de marcha manuales con las paletas del volante\*
- el motor y/o la caja de cambios no tienen una temperatura de funcionamiento normal
- el selector de marchas se desplaza de la posición **D** a la posición "**S+/-**"

- la velocidad se sale del intervalo 65-140 km/h (40-87 mph).

### Más información y ajustes

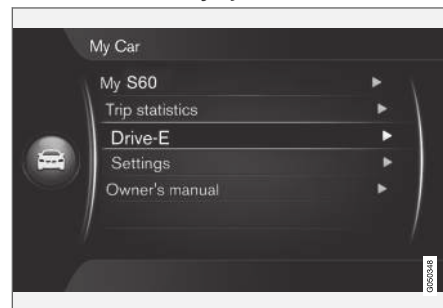

En el sistema de menús del automóvil **MY CAR** encontrará más información sobre el concepto ECO - véase la sección MY CAR (p. 118).

### Información relacionada

- Conducción económica (p. 318)
- Información general sobre el climatizador (p. 128)

## Tracción integral<sup>6</sup> (AWD)\*

Con la tracción integral (AWD – All Wheel Drive) el vehículo avanza impulsado por las cuatro ruedas a la vez, lo que mejora la adherencia a la calzada. La tracción en las cuatro ruedas está conectada de forma continua.

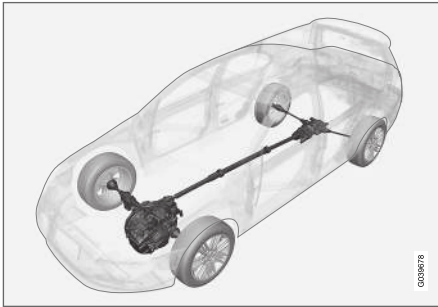

Principio AWD<sup>7</sup>.

La potencia se distribuye de manera automática entre las ruedas delanteras y las ruedas traseras. El sistema de embrague de regulación electrónica distribuye la potencia a las ruedas que poseen el mejor agarre en la calzada. De este modo se obtiene la mejor adherencia posible y se evita el patinamiento de las ruedas. Al conducir de manera normal, la mayor parte de la fuerza se distribuye a las ruedas delanteras.

La tracción a las cuatro ruedas aumenta la seguridad al conducir con lluvia, nieve y en condiciones resbaladizas por la escarcha.

### Información relacionada

- Hill Descent Control (HDC) (p. 299)

## Hill Descent Control (HDC)<sup>8</sup>

HDC es una función de baja velocidad con refuerzo del freno motor. Esta función permite aumentar o reducir la velocidad del automóvil en pendientes pronunciadas solo con el acelerador, sin utilizar el freno de servicio.

### Generalidades sobre el sistema HDC

Cuando se suelta el pedal del acelerador al bajar por pendientes, la velocidad del vehículo se ralentiza normalmente porque el motor trata de reducir el régimen de giro en ralentí, lo que se denomina freno motor. Cuanto más empinada sea la calzada y cuanto más carga lleve el automóvil, mayor es la velocidad del vehículo pese al freno motor. El sistema HDC lo compensa de forma automática aplicando el freno con más fuerza.

Gracias al HDC es posible aumentar o disminuir la velocidad en pendientes pronunciadas solo con el acelerador. La sensibilidad del pedal del acelerador se hace más o menos exacta, reduciéndose los límites de regulación del régimen de motor con el pedal. El sistema de frenos frena el automóvil de forma automática y proporciona una velocidad baja y uniforme, con lo cual el conductor puede concentrarse totalmente en las maniobras de dirección.

<sup>6</sup> V40 CROSS COUNTRY

<sup>7</sup> La imagen es esquemática. Los detalles pueden variar según el mercado y el modelo de automóvil.

<sup>8</sup> El sistema HDC solo se utiliza en el V40 CROSS COUNTRY AWD.

- ◀ La función HDC es de especial ayuda en pendientes empinadas con superficies desiguales y secciones resbaladizas. Por ejemplo, al botar un barco en un remolque desde una rampa.

### **PRECAUCIÓN**

HDC no funciona en todas las situaciones. Ha sido concebido únicamente como un recurso complementario.

El conductor es siempre el responsable en última instancia de operar el vehículo de un modo seguro.

### Función



Conexión y desconexión del HDC

El sistema HDC se activa o se desconecta con el interruptor de la consola central. La luz de la consola central se enciende cuando se activa la función.

**⚠** Cuando actúa el sistema HDC, se enciende un símbolo en el cuadro de instrumentos y se muestra el mensaje **Control de descenso de pendientes ACTIVADO**.

Con caja de cambios manual, la función solo funciona con la primera y la marcha atrás.

Con caja de cambios automática, debe estar seleccionado **1** en el modo manual (+S-) o la posición **R**. Se muestra con la cifra **1** o **R** en el cuadro de instrumentos, véase Caja de cambios automática - Geartronic\* (p. 284).

### **NOTA**

HDC no puede activarse en una caja de cambios automática con el selector de marchas en la posición **D**.

### Manejo

La función HDC permite que el vehículo se desplace a un máximo de 10 km/h (6 mph) marcha adelante con el freno motor y de 7 km/h (4 mph) marcha atrás. Sin embargo, con el pedal del acelerador puede seleccionarse otra velocidad dentro del intervalo de velocidades de la marcha. Cuando se suelta el acelerador, el vehículo vuelve a frenarse rápidamente a 10 o 7 km/h (6 o 4 mph), con independencia de la inclinación de la pendiente y sin necesidad de utilizar el freno de servicio.

Cuando la función actúa, se encienden automáticamente las luces de freno. El conductor puede frenar o detener el vehículo en cualquier momento utilizando el freno de servicio.

El HDC se desconecta:

- con el botón de conexión y desconexión de la consola central
- si se elige una marcha que no sea **1** o **R** en una caja de cambios manual
- si se elige una marcha que no sea **1** o **R** en el modo manual de una caja de cambios automática.

Esta función puede desconectarse en cualquier momento. Si se desconecta esta función en una cuesta pronunciada, la fuerza de frenado se irá reduciendo gradualmente.

### **NOTA**

Con el HDC activado puede percibirse un retardo entre la aceleración y la respuesta del motor.

### Información relacionada

- Tracción integral (AWD)\* (p. 299)
- Caja de cambios automática - Geartronic\* (p. 284)
- Caja de cambios manual (p. 283)

## Freno de servicio

El freno de servicio forma parte del sistema de frenos.

El automóvil está equipado con dos circuitos de freno. Si se daña un circuito de frenos, el pedal de freno ofrecerá menos resistencia y será necesario aplicar más fuerza para obtener una fuerza de frenado normal.

La presión sobre el pedal de freno se refuerza con un servofreno.

### PRECAUCIÓN

El servofreno sólo funciona con el motor en marcha.

Si el freno se utiliza cuando el motor está apagado, el pedal se notará rígido y será necesario aplicar más fuerza para frenar el automóvil.

En vehículos dotados de la función Ayuda de arranque en pendiente (HSA)\* (p. 289)\*, el pedal vuelve con mayor lentitud a su posición normal si está aparcado en una pendiente o en una superficie desigual.

En terreno muy montañoso o al conducir con una carga muy pesada, los frenos pueden aliviarse frenando con el motor. El freno motor se aprovecha mejor si se utiliza la misma marcha tanto para bajar como para subir.

Para obtener más información general sobre condiciones de mucha carga del vehículo, Aceite de motor - condiciones de conducción poco favorables (p. 411).

## Frenar sobre firme húmedo

Al conducir durante un tiempo prolongado bajo una lluvia intensa sin frenar, el efecto de frenado en el primer accionamiento de los frenos puede demorarse ligeramente. También puede ocurrir tras el lavado del vehículo. En ese caso será necesario pisar con más fuerza el freno. Por tanto, mantenga una mayor distancia respecto a los vehículos situados delante.

Frene firmemente tras conducir sobre firme húmedo y después de lavar el vehículo. Ello hará que los discos de freno se calienten, se sequen más rápidamente y se protejan contra la corrosión. A la hora de frenar, tenga en cuenta la situación de tráfico reinante.

## Frenar sobre firme cubierto con sal

Al conducir sobre carreteras recubiertas con sal puede formarse una capa de sal en los discos y forros de freno. Ello puede alargar la distancia de frenado. Por tanto, mantenga una mayor distancia de seguridad respecto a los vehículos situados delante. Asegúrese también de lo siguiente:

- Frene de vez en cuando para eliminar las posibles capas de sal. Al frenar, asegúrese

de no poner en peligro a otros usuarios de la vía pública.

- Pisé con cuidado el pedal de freno al terminar de conducir y antes de iniciar el siguiente trayecto.

## Mantenimiento

Para que el automóvil mantenga un elevado nivel en lo que se refiere a la seguridad vial, la seguridad de funcionamiento y la fiabilidad, deben seguirse los intervalos de revisión tal y como se especifican en el manual de servicio y garantía.



Los forros y los discos de freno nuevos y cambiados desarrollan su capacidad máxima de frenado después de unos cien kilómetros de rodaje. Compense la menor capacidad de frenado pisando el pedal de freno con mayor fuerza. Volvo recomienda montar exclusivamente forros de freno homologados para su vehículo Volvo.

### IMPORTANTE



Revise de forma periódica el desgaste de los componentes del sistema de freno.

Póngase en contacto con un taller para obtener información sobre el modo de proceder o confíe la inspección a un taller. Recomendamos los servicios de un taller autorizado Volvo.

## ◀ Símbolos en el cuadro de instrumentos

Símbolo	Significado
	Luz continua – compruebe el nivel de líquido de frenos. Si el nivel es bajo, añada más líquido y compruebe la causa de la pérdida de líquido de frenos.
	Luz fija durante 2 segundos al arrancar el motor, control de funcionamiento automático.

### PRECAUCIÓN

Si se encienden simultáneamente  y , puede haberse producido un fallo en el sistema de frenos.

Si el nivel del recipiente de líquido de frenos es normal en esta ocasión, conduzca con cuidado hasta el taller más próximo para el control del sistema de frenos. Se recomienda un taller autorizado Volvo.

Si el líquido de frenos se sitúa por debajo del nivel **MIN** del recipiente, no deberá seguir conduciendo el vehículo sin haber repostado líquido de frenos.

Debe comprobarse el motivo de la pérdida de líquido de frenos.

## Información relacionada

- Freno de estacionamiento (p. 303)
- Freno de servicio - luces de freno de emergencia y las luces de emergencia automáticas (p. 303)
- Freno de servicio - asistencia de freno de emergencia (p. 303)
- Freno de servicio - frenos antibloqueo (p. 302)

## Freno de servicio - frenos antibloqueo

Los frenos antibloqueo, ABS (Anti-lock Braking System), impiden que las ruedas se bloqueen al frenar.

La función permite conservar la capacidad de maniobra y hace que resulte más fácil, por ejemplo, evadir un obstáculo. Durante su intervención, pueden sentirse vibraciones en el pedal de frenos, lo cual es completamente normal.

Después de arrancar el motor, se realiza una breve prueba del sistema ABS cuando el conductor suelta el pedal de freno. El sistema ABS puede efectuar otro control automático a baja velocidad. Este control puede percibirse como pulsaciones en el pedal de freno.

## Información relacionada

- Freno de servicio (p. 301)
- Freno de estacionamiento (p. 303)
- Freno de servicio - luces de freno de emergencia y las luces de emergencia automáticas (p. 303)
- Freno de servicio - asistencia de freno de emergencia (p. 303)



## Freno de servicio - luces de freno de emergencia y las luces de emergencia automáticas

Las luces de freno de emergencia se activan para avisar al que circula por detrás que el automóvil frena con fuerza. Con esta función, las luces de freno destellan en lugar de encenderse con luz firme, como cuando el automóvil frena de manera normal.

Las luces de freno de emergencia se activan a velocidades de más de 50 km/h (31 mph) cuando actúa el sistema ABS o si el vehículo frena con fuerza. Cuando el vehículo se frena a una velocidad inferior a 10 km/h (6 mph), las luces de freno vuelven a encenderse con luz fija y, al mismo tiempo, se activan las luces de emergencia (p. 103), que siguen destellando hasta que el conductor acelera el vehículo a por lo menos 20 km/h (12 mph) o hasta apagarlas con el botón correspondiente.

### Información relacionada

- Freno de servicio (p. 301)
- Freno de estacionamiento (p. 303)
- Freno de servicio - asistencia de freno de emergencia (p. 303)
- Freno de servicio - frenos antibloqueo (p. 302)

## Freno de servicio - asistencia de freno de emergencia

La asistencia de freno de emergencia EBA (Emergency Brake Assist) ayuda a aumentar la fuerza de frenado y acorta por tanto el trayecto de frenado.

La EBA detecta la manera de frenar del conductor y aumenta la fuerza de frenado cuando es necesario. La potencia de frenado puede ampliarse hasta el nivel en que empieza a actuar el sistema ABS. La función EBA se interrumpe, cuando se reduce la presión ejercida sobre el pedal del freno.

### **i** NOTA

Al activarse EBA baja el pedal de freno un poco más de lo habitual. Pise (mantenga) el pedal de freno el tiempo que sea necesario. Si se suelta el pedal de freno cesará el frenado por completo.

### Información relacionada

- Freno de servicio (p. 301)
- Freno de estacionamiento (p. 303)
- Freno de servicio - luces de freno de emergencia y las luces de emergencia automáticas (p. 303)
- Freno de servicio - frenos antibloqueo (p. 302)

## Freno de estacionamiento

El freno de estacionamiento impide que el vehículo se ponga en movimiento bloqueando mecánicamente dos ruedas.

### **⚠** PRECAUCIÓN

Emplee siempre el freno de estacionamiento al aparcarse sobre un firme en pendiente - introducir una marcha o la posición **P** de la caja de cambios automática no es suficiente para sujetar el vehículo en todas las situaciones.



Símbolo de advertencia en el cuadro de instrumentos.

### Aplicar el freno de estacionamiento

1. Pise a fondo el pedal del freno de servicio.

2. Suba la palanca con cierta fuerza.
  - >  El símbolo de advertencia en el cuadro de instrumentos se enciende. El símbolo de advertencia se enciende al margen de la fuerza con la que se ha aplicado el freno de estacionamiento.
3. Suelte el pedal del freno de servicio y compruebe que el automóvil no se mueve.
4. Si el vehículo se mueve, la palanca debe subirse un paso más.

Al aparcar el automóvil, el selector de marchas debe colocarse en 1:a (caja de cambios manual) o en la posición **P** (caja de cambios automática).

### Estacionamiento en pendiente

Cuando aparca el automóvil cuesta arriba:

- Gire las ruedas **en sentido contrario** al borde de la acera.

Cuando aparca el automóvil cuesta abajo:

- Gire las ruedas **hacia** al borde de la acera.

### Liberar el freno de estacionamiento

1. Pise a fondo el pedal del freno de servicio.
2. Levante ligeramente la palanca del freno de estacionamiento, pulse el botón, baje la palanca y suelte el botón.
  - > El símbolo de advertencia en el cuadro de instrumentos se apaga.

El sistema avisa al conductor si este se olvida de desactivar el freno de estacionamiento. Además

de la luz de advertencia, se oye un sonido de campanilla y aparece un mensaje en el cuadro de instrumentos cuando la velocidad del vehículo es superior a 10 km/h (6 mph).

### Información relacionada

- Freno de servicio (p. 301)

## Circulación por agua

La circulación por agua supone que el vehículo debe atravesar una cantidad profunda de agua en una calzada inundada. Proceda con mucho cuidado en estas circunstancias.

El vehículo puede conducirse a una profundidad de agua de hasta 30 cm y como máximo a una velocidad de paseo. Tenga especial cuidado al pasar por agua en movimiento.

Al circular por agua, mantenga una velocidad reducida y no pare el automóvil. Tras haber salido del agua, pise ligeramente el pedal de freno para comprobar si los frenos funcionan con plena capacidad. El agua y, por ejemplo, el barro, pueden mojar los forros de freno, lo que da como resultado un retraso de la actuación de los frenos.

- Después de conducir por agua y barro, limpie las conexiones del calefactor del motor y del remolque.
- No deje que el automóvil permanezca mucho tiempo con agua por encima de los umbrales de las puertas, ya que esta situación puede provocar fallos eléctricos en el vehículo.

**! IMPORTANTE**

El motor puede averiarse si el agua penetra en el filtro de aire.

Si la profundidad es superior a 30 cm, el agua puede internarse en la transmisión. Ello disminuirá la capacidad lubricante del aceite, lo que reducirá la vida útil de estos sistemas.

La garantía no cubre daños de componentes como el motor, la caja de cambios, el turbo-compresor, el diferencial o sus elementos internos ocasionados por inundaciones, bloqueo hidrostático o falta de aceite.

Si se para el motor en el agua, no intente arrancarlo de nuevo. Sáquelo del agua remolcándolo y llévalo a un taller. Se recomienda un taller autorizado Volvo. Riesgo de avería del motor.

**Información relacionada**

- Servicio de grúa (p. 330)
- Remolque (p. 328)

**Recalentamiento**

En condiciones especiales y al conducir, por ejemplo, en terreno montañoso y a alta temperatura, hay riesgo de recalentamiento del motor y la transmisión, sobre todo si en automóvil va muy cargado.

Para informarse sobre el recalentamiento al conducir con remolque, véase Conducir con remolque (p. 319).

- Desmonte las luces complementarias colocadas delante de la parrilla si conduce a alta temperatura.
- Si la temperatura del sistema de refrigeración del motor sube demasiado, se encenderá un símbolo de advertencia y en la pantalla de información del cuadro de instrumentos aparecerá el mensaje **Temperatura del motor alta Pare**. Detenga el automóvil en un lugar seguro y haga funcionar el motor a ralentí durante unos minutos para enfriarlo.
- Si aparece el mensaje **Temperatura del motor alta Apague el motor** o **Nivel de refrigerante del motor bajo Pare**, el motor debe apagarse después de haber detenido el vehículo.
- Si se recalienta la caja de cambios, se activará una función de protección integrada, lo cual se indica en el cuadro de instrumentos con un símbolo de advertencia y el mensaje **Caja de cambios caliente Reduzca la velocidad** o **Caja de cambios caliente**

**Pare Espere a que se enfríe.** Siga la recomendación indicada y reduzca la velocidad o detenga el automóvil en un lugar seguro y haga funcionar el motor a ralentí durante unos minutos para enfriar la caja de cambios.

- En caso de recalentamiento, el aire acondicionado del automóvil puede desconectarse temporalmente.
- No apague inmediatamente el motor si para el vehículo después de haber conducido en condiciones muy duras.

**i NOTA**

Es normal que el ventilador de refrigeración del motor permanezca activado un momento tras la desconexión del motor.

**Información relacionada**

- Conducción con remolque - caja de cambios manual (p. 320)
- Conducción con remolque - caja de cambios automática (p. 321)

## Conducción con el portón trasero abierto

Si conduce con el portón trasero abierto, pueden entrar en el automóvil gases de escape tóxicos a través del compartimento de carga.

### PRECAUCIÓN

No conduzca con la tapa del maletero abierta. Pueden entrar en el vehículo gases de escape tóxicos a través del maletero.

## Información relacionada

- Colocación de la carga (p. 154)

## Sobrecarga - batería de arranque

El consumo de corriente de las funciones eléctricas del automóvil puede variar de un dispositivo a otro. Procure no tener la llave en la posición **II** cuando el motor está apagado. Utilice en lugar de ello la posición **I**. De este modo se consume menos corriente, véase Posiciones de la llave - funciones a distintos niveles (p. 83).

Preste también atención a los diferentes accesorios eléctricos. No utilice funciones que consumen mucha corriente cuando el motor está apagado. Ejemplos de estas funciones:

- ventilador del habitáculo
- faros
- limpiaparabrisas
- equipo de sonido (volumen alto).

Si la tensión de la batería es baja, aparece en la pantalla de información el texto **Carga de la batería baja Modo de ahorro de energía**. La función de ahorro de energía desconecta o reduce seguidamente algunas funciones, por ejemplo, el ventilador del habitáculo y/o el equipo de sonido.

- Cargue entonces la batería arrancando el motor y dejándolo en funcionamiento durante como mínimo 15 minutos. La batería se carga mejor conduciendo el vehículo que con el motor a ralentí.

## Información relacionada

- Batería de arranque - generalidades (p. 379)

## Preparativos para un viaje de gran recorrido

Antes de unas vacaciones con el coche o de otros viajes largos, es importante efectuar una comprobación adicional de las funciones y el equipamiento del automóvil.

- Compruebe que el motor opere debidamente y que el consumo de combustible (p. 420) sea el normal.
- Asegúrese de que no haya fugas (combustible, aceite u otro líquido).
- Compruebe todas las lámparas y ajuste la altura de los faros si el automóvil va a ir muy cargado.
- Compruebe la profundidad del dibujo de los neumáticos y su presión. Cambie a neumáticos de invierno al transitar por zonas con riesgo de hielo o nieve en la calzada y lleve cadenas para nieve<sup>9</sup>.
- Compruebe que la batería está completamente cargada.
- Compruebe que las escobillas de limpiaparabrisas están en buen estado.
- En algunos países es obligatorio llevar un triángulo de advertencia (p. 344).

También puede resultar útil asegurarse de que los datos cartográficos del sistema de navegación\* están actualizados y comprobar las reglas

de colocación de carga y, en su caso, para los desplazamientos dentro de un transbordador o tren.

### Información relacionada

- Aceite de motor - control y llenado (p. 363)
- Rueda de repuesto\* (p. 339)
- Cambio de bombillas - generalidades (p. 367)

## Conducción en invierno

En condiciones invernales, es importante realizar ciertos controles en el vehículo para asegurarse de que puede conducirse de forma segura.

Cuando llega la estación fría del año, compruebe especialmente lo siguiente:

- El refrigerante (p. 414) del motor debe contener un 50% de glicol. Esta concentración protege al motor contra la congelación hasta temperaturas de -35 °C. Para evitar riesgos sanitarios, no mezcle diferentes tipos de glicol.
- El depósito de combustible debe estar lo más lleno posible para impedir condensaciones.
- La viscosidad del aceite es importante. Los aceites de baja viscosidad (aceites de mayor fluidez) facilitan el arranque a baja temperatura exterior y reducen además el consumo de combustible cuando el motor está frío. Para obtener más información sobre aceites apropiados, véase Aceite de motor - condiciones de conducción poco favorables (p. 411).

<sup>9</sup> Utilice cadenas para nieve originales Volvo.



**! IMPORTANTE**

No utilice aceite de baja viscosidad al conducir en condiciones difíciles o a alta temperatura exterior.

- Compruebe el estado y nivel de carga de la batería de arranque. El frío exige más de la batería de arranque y, al mismo tiempo, su capacidad se reduce a baja temperatura.
- Utilice líquido de lavado (p. 378) para evitar la formación de hielo en el depósito de líquido de lavado.

### Calzadas resbaladizas

Para mejorar al máximo la adherencia a la calzada, Volvo recomienda utilizar neumáticos de invierno en todas las ruedas si hay riesgo de nieve o hielo.

**i NOTA**

En algunos países, el uso de neumáticos de invierno es obligatorio. Los neumáticos de clavos no están permitidos en algunos países.

Haga ejercicios de conducción por pista resbaladiza de forma controlada, para aprender a conocer las reacciones del automóvil.

### Información relacionada

- Neumáticos de invierno (p. 338)

### Tapa del depósito - Abrir y cerrar

La tapa del depósito puede abrirse y cerrarse de la siguiente manera:

#### Abrir/cerrar la tapa del depósito

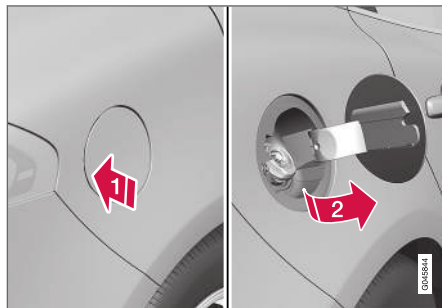

**1** Abra la tapa del depósito presionando ligeramente la parte trasera de la tapa.

**2** Tire de la tapa.

Tras repostar, cierre la tapa.

Para la descripción del bloqueo y desbloqueo de la tapa del depósito, véase Cierre y apertura - tapa del depósito de combustible (p. 180). La lógica de bloqueo de la tapa del depósito se ajusta también al sistema sin llave y a las funciones del cierre centralizado.

### Información relacionada

- Llenado de combustible (p. 309)

### Tapa del depósito - apertura manual

La tapa del depósito se puede abrir manualmente cuando no es posible hacerlo desde el exterior.

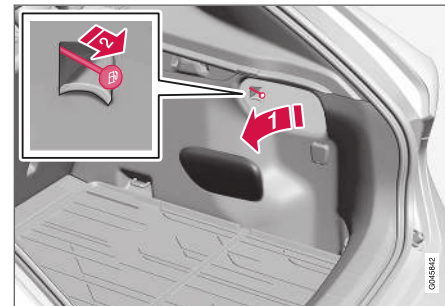

**1** Abra y retire la tapa lateral en el maletero (en el mismo lado que la tapa del depósito).

**2** Tire del cable con cuidado hacia atrás. Ahora podrá abrirse la tapa desde el exterior.

**! IMPORTANTE**

Tire con cuidado del cordón. Se requiere una fuerza mínima para abrir la cerradura de la tapa.

### Información relacionada

- Cierre y apertura - tapa del depósito de combustible (p. 180)
- Llenado de combustible (p. 309)

### Llenado de combustible

El depósito de combustible incorpora un sistema de repostaje de combustible sin tapón. El repostaje se realiza de la siguiente manera:

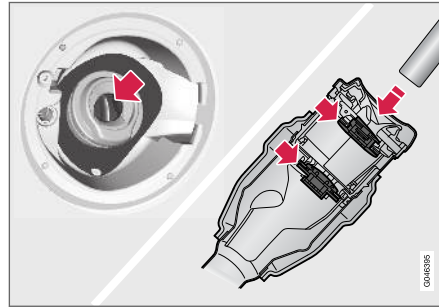

1. Abra la tapa del depósito.
2. Seleccione el combustible homologado para su uso en el vehículo conforme al identificador<sup>10</sup> del interior de la portezuela del depósito.

Consulte información sobre combustibles homologados en la sección referente a la gasolina (p. 310) y el gasóleo (p. 311).

3. Inserte la boquilla del surtidor en la abertura de llenado de combustible. Asegúrese de introducir **bien** la boquilla en el tubo de llenado. El tubo de llenado está compuesto por dos tapas abribles y el surtidor debe atravesar las dos tapas antes de iniciar el repostaje.
4. No llene excesivamente el depósito e interrumpa el repostaje cuando el corte automático del surtidor se activa por primera vez.

#### **i** NOTA

Si el depósito se ha llenado en exceso existe un riesgo de desbordamiento en caso de temperatura exterior elevada.

#### **i** NOTA

Evite derrames esperando aproximadamente 5-8 segundos después de repostar antes de sacar el surtidor con cuidado.

### Información relacionada

- Repostaje de combustible - con bidón de reserva (p. 313)
- Tapa del depósito - Abrir y cerrar (p. 308)

<sup>10</sup> Podrá hallar el identificador conforme a la norma CEN EN16942 detrás de la portezuela del depósito y, a más tardar a finales de 2018, en los surtidores de combustible correspondientes y sus boquillas en las estaciones de repostaje de toda Europa.

## Combustible - uso

No utilice combustible de peor calidad que la recomendada por Volvo, ya que ello afecta negativamente a la potencia del motor y el consumo de combustible.

### PRECAUCIÓN

Procure no inhalar nunca los vapores del combustible y evite salpicaduras en los ojos.

Si el combustible le salpica en los ojos, quítese las lentillas, enjuague los ojos con agua en abundancia durante como mínimo 15 minutos y solicite asistencia médica.

No ingiera nunca combustible. Los combustibles como la gasolina y el gasóleo son muy tóxicos y pueden provocar daños permanentes o la muerte si se ingieren. Solicite inmediatamente asistencia médica si ha ingerido combustible.

### PRECAUCIÓN

Los vertidos de combustible en el suelo son inflamables.

Apague el calefactor operado con combustible antes de iniciar el repostaje.

No lleve nunca encima un teléfono móvil encendido durante el repostaje. La señal de llamada puede ocasionar chispas e inflamar los vapores de gasolina, lo que a su vez puede originar un incendio y daños personales.

### IMPORTANTE

La mezcla de distintos tipos de combustible o el uso de uno no recomendado anulará las garantías Volvo junto con los posibles acuerdos de servicio complementarios. Ello es aplicable a la totalidad de los motores.

### NOTA

Una condiciones meteorológicas extremas, la conducción con remolque o a una elevada altura sobre el nivel mar, unido a la calidad del combustible, son factores que pueden afectar al rendimiento del automóvil.

## Información relacionada

- Conducción económica (p. 318)

## Combustible - gasolina

La gasolina es un tipo de combustible de motor concebido para vehículos con motor de gasolina.

Utilice sólo gasolina de fabricantes conocidos. No reposte nunca con combustible de calidad dudosa. La gasolina debe cumplir la norma EN 228.

## Identificador de gasolina

Podrá hallar el identificador conforme a la norma CEN EN16942 detrás de la portezuela del depósito y, a más tardar a finales del año 2018, en los surtidores de combustible correspondientes y sus boquillas en las estaciones de repostaje de toda Europa.

Estos son los identificadores aplicados en los combustibles estándar actuales en Europa. En los vehículos con motor de gasolina se puede utilizar gasolina con el identificador siguiente:

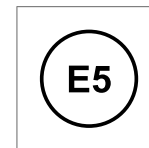

La E5 es una gasolina con un máximo de oxígeno del 2,7% y un nivel máximo de etanol del 5% de volumen.



E10

La E10 es una gasolina con un máximo de oxígeno del 3,7% y un nivel máximo de etanol del 10% de volumen.

### ! IMPORTANTE

- Se permite combustible de hasta un 10% en volumen de etanol.
- Está autorizado el uso de gasolina EN 228 E10 (como máximo un 10 por ciento en volumen de etanol)
- No se permite un mayor contenido de etanol que el E10 (como máximo un 10 por ciento en volumen de etanol). No se admite, por ejemplo, el E85.

### Octanaje

- En condiciones normales, puede utilizarse la gasolina de RON 95.
- Se recomienda RON 98 para aumentar al máximo la potencia y reducir al mínimo el consumo de combustible.

Si se conduce a temperaturas de más de +38 °C, recomendamos utilizar combustible de octanaje lo más elevado posible para obtener la máxima calidad en prestaciones y consumo de combustible.

### ! IMPORTANTE

- Utilice solamente gasolina sin plomo para no dañar el catalizador.
- No se utilizaran combustibles que contengan aditivos metálicos.
- No emplee ningún aditivo no recomendado por Volvo.

### Información relacionada

- Conducción económica (p. 318)
- Combustible - uso (p. 310)
- Llenado de combustible (p. 309)

## Combustible - gasóleo

El gasóleo es un tipo de combustible de motor concebido para vehículos con motor diésel.

Utilice sólo gasóleo de fabricantes conocidos. No reposte nunca con combustible de calidad dudosa. El gasóleo debe cumplir la norma EN 590 o SS 155435. Los motores diésel son sensibles a las impurezas del combustible como, por ejemplo, un alto nivel de azufre o metales.

### Identificador

Podrá hallar el identificador conforme a la norma CEN EN16942 detrás de la portezuela del depósito y, a más tardar a finales del año 2018, en los surtidores de combustible correspondientes y sus boquillas en las estaciones de repostaje de toda Europa.

Este es el identificador aplicado en el combustible estándar actual en Europa. En los vehículos con motor diésel se puede utilizar gasóleo con el identificador siguiente:

B7

El B7 es **gasóleo** con un nivel máximo de éster metílico de ácidos grasos (FAME) del 7% de volumen.

A baja temperatura (inferior a 0 °C) el gasóleo puede producir sedimentos de parafina, lo que puede ocasionar dificultades de arranque. Las



- ◀◀ calidades de combustible a la venta en el mercado deben estar adaptadas a la temporada del año y la zona climática, pero si se producen condiciones meteorológicas extremas, se utiliza combustible viejo o se desplaza entre zonas climáticas diferentes, se pueden producir sedimentos de parafina.

El riesgo de condensación en el depósito disminuye si este se mantiene bien lleno. Al repostar, limpie la zona alrededor del tubo de llenado. Evite los derrames sobre superficies pintadas. Lave con agua y jabón en caso de derrame.

### ! IMPORTANTE

El gasóleo debe:

- cumplir la norma EN 590 y/o SS 155435.
- presentar un contenido de azufre no superior 10 mg/kg
- tener como máximo un 7 % de volumen de FAME<sup>11</sup> (B7).

### ! IMPORTANTE

Combustibles parecidos al gasóleo que no pueden utilizarse:

- Aditivos especiales
- Diesel marino
- Fuel oil
- FAME<sup>12</sup> y aceite vegetal.

Estos combustibles no cumplen las normas según las recomendaciones de Volvo y provocan desgaste y daños en el motor no cubiertos por las garantías de Volvo.

### Parada del motor por agotamiento de combustible

Si el motor se para por agotamiento de combustible, el sistema de combustible necesita un instante para efectuar un control. Antes de arrancar el motor después de haber llenado el depósito de combustible con gasóleo, proceda de la siguiente manera:

1. Coloque el mando a distancia en el contacto de encendido e introdúzcalo al máximo. Vea Posiciones de la llave (p. 82).
2. Pulse el botón **START** sin pisar el pedal de freno y/o de embrague.
3. Espere aproximadamente un minuto.

4. Para arrancar el motor: Pise el pedal de freno y/o de embrague y vuelva a pulsar el botón **START**.

### i NOTA

Llenado de combustible en caso de agotamiento:

- Detenga el automóvil en un lugar tan horizontal como sea posible. Si el automóvil se inclina, hay riesgo de bolsas de aire en el combustible.

### Intervalo de cambio del filtro de combustible

Para mejorar al máximo las prestaciones, es importante seguir el intervalo de cambio programado del filtro de combustible y utilizar artículos originales que han sido desarrollados específicamente con esta finalidad.

### Información relacionada

- Filtro de partículas diésel (DPF) (p. 314)
- Depuración de gases de escape con AdBlue® (p. 315)
- Combustible - uso (p. 310)
- Conducción económica (p. 318)

<sup>11</sup> Fatty Acid Methyl Ester

<sup>12</sup> Se permite gasóleo con un máximo de 7% de volumen de FAME (B7).

## Catalizadores

La función de los catalizadores es depurar los gases de escape. Están situados cerca del motor para alcanzar rápidamente la temperatura de funcionamiento.

Los catalizadores están compuestos por un monolito (cerámico o metálico) provisto de conductos. Las paredes de los conductos están revestidas de platino, rodio y palatino. Estos metales se encargan de la función de catálisis, esto es, aceleran la reacción química sin consumirse en ella.

## Sonda lambda™ sensor de oxígeno

La sonda lambda forma parte de un sistema de regulación, cuya función es reducir las emisiones y contribuir al ahorro de combustible. Para más información, consulte Consumo de combustible y emisiones de CO<sub>2</sub> (p. 420).

El sensor de oxígeno supervisa el contenido de oxígeno de los gases de escape que salen del motor. El resultado del análisis de los gases de escape se envía a un sistema electrónico que controla de forma continua los inyectores de combustible. La relación entre el aire y el combustible enviado al motor se regula constantemente. Este sistema de regulación crea las condiciones ideales para obtener una eliminación eficaz de sustancias peligrosas (hidrocarburos, monóxido de carbono y óxidos de nitrógeno) con ayuda del catalizador de tres vías.

## Información relacionada

- Conducción económica (p. 318)
- Combustible - gasolina (p. 310)
- Combustible - gasóleo (p. 311)

## Repostaje de combustible - con bidón de reserva

En el repostaje de combustible (p. 309) con un bidón de reserva, utilice el embudo situado bajo la tapa del piso del compartimento de carga.

### **IMPORTANTE**

Las normas relativas a guardar un bidón de combustible en el automóvil varían de un país a otro. Averigüe lo aplicable en su caso.

Asegúrese de introducir **bien** el embudo en el tubo de llenado. El tubo de llenado está compuesto por dos tapas abribles y el embudo debe atravesar las dos tapas antes de iniciar el llenado.

## Información relacionada

- Cierre y apertura - tapa del depósito de combustible (p. 180)
- Tapa del depósito - apertura manual (p. 308)

## Filtro de partículas diésel (DPF)

Los automóviles con motor diesel están equipados con un filtro de partículas que mejora la depuración de los gases de escape.

Al conducir de manera normal, las partículas de los gases de escape se acumulan en el filtro. Para quemar las partículas y vaciar el filtro, se inicia un proceso denominado regeneración. Para iniciar este proceso, es necesario que el motor alcance su temperatura de funcionamiento normal.

La regeneración del filtro se realiza automáticamente y suele durar 10-20 minutos. A baja velocidad media, puede durar un poco más. Durante la regeneración, aumenta ligeramente el consumo de combustible.

### Regeneración a baja temperatura ambiente

Si el automóvil se utiliza con mucha frecuencia para conducir trayectos cortos a baja temperatura exterior, el motor no llega a alcanzar la temperatura de funcionamiento normal. Esto implica que la regeneración del filtro de partículas diesel no se produce, con lo que el filtro no se vacía.

Cuando el filtro se llena con partículas hasta aproximadamente un 80% de su capacidad máxima, aparece un triángulo de advertencia amarillo en el cuadro de instrumentos y se muestra el mensaje **Filtro de hollín lleno Vea el manual** en la pantalla de información.

Para iniciar la regeneración del filtro conduzca el automóvil, a ser posible por una carretera o una autopista, hasta que el motor llegue a la temperatura de funcionamiento normal. Conduzca a continuación el automóvil otros 20 minutos.

#### **NOTA**

Durante la regeneración puede suceder lo siguiente:

- se puede percibir, temporalmente, una pequeña reducción de la potencia del motor.
- puede aumentar, temporalmente, el consumo de combustible
- puede presentarse un olor a quemado.

Una vez concluida la regeneración, el texto de advertencia se borra automáticamente.

Utilice un calefactor de estacionamiento\* en climas fríos para que el motor alcance antes su temperatura de funcionamiento normal.

#### **IMPORTANTE**

Si el filtro se llena por completo de partículas puede resultar difícil arrancar el motor y, además, el filtro quedará inoperativo. Es posible que tenga que cambiar el filtro.

### Información relacionada

- Combustible - gasóleo (p. 311)
- Conducción económica (p. 318)

## Depuración de gases de escape con AdBlue®<sup>13</sup>

AdBlue es un aditivo que se utiliza en el sistema SCR<sup>14</sup> para reducir las emisiones de sustancias perjudiciales desde un motor diésel.

En el sistema SCR, el AdBlue y el gas de escape óxido de nitrógeno se transforman en nitrógeno y vapor de agua, lo que reduce de forma notable las emisiones de los dañinos óxidos de nitrógeno.

### AdBlue

AdBlue es un líquido incoloro compuesto de un 32,5 % de urea<sup>15</sup> disuelta en agua desionizada y está fabricado de conformidad con la norma ISO 22241. Está especialmente diseñado para la tecnología de depuración SCR destinada a motores diésel.

AdBlue dispone de un depósito propio en el automóvil y se rellena a través de un tubo de llenado situado debajo del piso de carga del compartimento de carga. El consumo depende del estilo de conducción, la temperatura exterior y la temperatura de funcionamiento del sistema.

### Condiciones para conducir con AdBlue

Para que el automóvil pueda arrancar, el depósito deberá contener siempre AdBlue de la calidad

apropiada. El sistema SCR es muy sensible a las impurezas.

El sistema de depuración de gases de escape supervisa constantemente el nivel del depósito, la calidad y la dosificación de AdBlue. Si se detecta algún fallo, aparece un mensaje en el cuadro de instrumentos.

### ! IMPORTANTE

AdBlue es necesario para el funcionamiento del sistema SCR y para el cumplimiento de los requisitos legales relativos a las emisiones de gases. Es ilegal modificar o manipular el sistema de alimentación de AdBlue de forma que no se consuma el reactivo AdBlue cuando se necesite para cumplir los requisitos legales relativos a las emisiones de gases. Ese tipo de manipulación puede ser constitutivo de delito y puede conducir a la adopción de las medidas legales y penales que correspondan.

No está permitido utilizar el automóvil con el depósito de AdBlue vacío, ya que ello contraviene el cumplimiento de los requisitos legales relativos a las emisiones de gases. Por tanto, el automóvil está equipado con un sistema de advertencia que informa cuándo es necesario rellenar el depósito de AdBlue. Cuando el nivel del depósito de AdBlue es bajo, aparecen mensajes de advertencia para informar que es necesario repostar AdBlue.

### Información relacionada

- Manipulación del AdBlue® (p. 316)
- AdBlue®: comprobación y llenado (p. 316)

<sup>13</sup> Marca registrada propiedad de Verband der Automobilindustrie e.V. (VDA).

<sup>14</sup> Reducción Catalítica Selectiva (Selective Catalytic Reduction)

<sup>15</sup> CO(NH<sub>2</sub>)<sub>2</sub>

## Manipulación del AdBlue®<sup>16</sup>

AdBlue está compuesto en su mayor parte de agua (aprox. 67,5 % de agua y 32,5 % de urea). Este líquido no es inflamable, pero debe manipularse con precaución ya que puede irritar los ojos y la piel.

### Recomendaciones para la manipulación

Evite la inhalación de vapores, así como el contacto con la piel y los ojos. Por favor, utilice guantes que evitarán que las pieles sensibles se irriten durante la manipulación de este líquido.

#### PRECAUCIÓN

Primeros auxilios a adoptar:

- En caso de inhalación: respirar aire limpio.
- En caso de contacto con la piel: lavar la piel con agua y jabón.
- En caso de contacto con los ojos: lavar profusamente con mucha agua.
- En caso de ingestión: lavar perfectamente la boca. No provocar el vómito.

Póngase en contacto con un médico si persisten las molestias o si se ha ingerido una cantidad grande.

### Medidas en caso de derramamiento

Si AdBlue se derrama por el suelo, en el automóvil o sobre superficies pintadas, se deberá enjuagar profusamente con agua. Evite verterlo por el desagüe.

### Almacenamiento

AdBlue debe conservarse en su envase hermético original a una temperatura superior a -11 °C (12 °F) e inferior a 30 °C (86 °F). Este líquido no puede guardarse expuesto a la luz solar directa.

AdBlue se congela en torno a los -11 °C (12 °F), pero puede volver a utilizarse cuando la solución se haya descongelado.

### Información relacionada

- Depuración de gases de escape con AdBlue® (p. 315)
- AdBlue®: comprobación y llenado (p. 316)

## AdBlue®<sup>17</sup>: comprobación y llenado

Compruebe el nivel de AdBlue con regularidad y rellene el depósito cuando aparezca el mensaje de nivel bajo de AdBlue.

Los talleres Volvo repostan AdBlue en las revisiones del automóvil, pero sin embargo en función del estilo de conducción puede ser necesario repostar entre una revisión y la siguiente. Si se permite que el depósito de AdBlue quede completamente vacío, no se podrá arrancar el automóvil.

#### **NOTA**

Nunca permita que el depósito de AdBlue quede vacío. Llene el tanque con antelación suficiente antes de que se vacíe.

En caso de que el depósito se vaciara, no será posible arrancar el motor una vez que se apague, ni de la forma habitual ni por otros medios.

La única forma de poder volver a arrancar después de que el depósito haya quedado vacío es repostar una cantidad de AdBlue de la categoría especificada, que sea como mínimo la que se indica en la pantalla del conductor.

<sup>16</sup> Marca registrada propiedad de Verband der Automobilindustrie e.V. (VDA).

<sup>17</sup> Marca registrada propiedad de Verband der Automobilindustrie e.V. (VDA).

## Comprobar el nivel de AdBlue

1. Abra el menú del cuadro de instrumentos pulsando **OK** en la palanca izquierda del volante.

2.

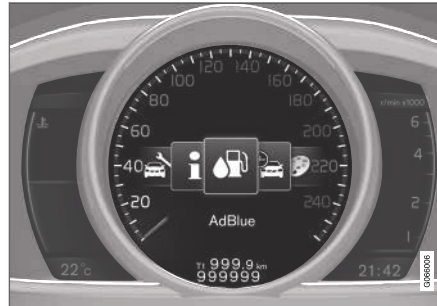

Desplácese por las opciones de menú con la rueda selectora y seleccione AdBlue.

>



Gráfico del nivel de AdBlue: cada segmento representa aprox. un 25 % del depósito lleno. Cuando queda menos

del 25 % del depósito aparece el número de litros de AdBlue que se pueden repostar.

## Llenado



Cuando el nivel de AdBlue empieza a ser bajo, se enciende un símbolo en el cuadro de instrumentos y aparece un mensaje.

1.

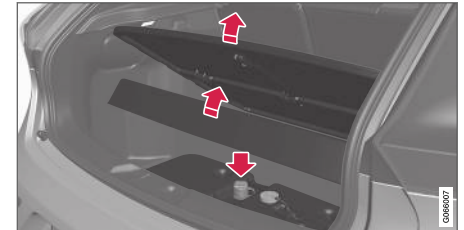

Levante el piso de carga y la alfombrilla de carga.

Abra la tapa azul del tubo de llenado del depósito de AdBlue.

- ◀ 2. Rellene con AdBlue de la calidad adecuada<sup>18</sup>.

No llene excesivamente el depósito. La cantidad de AdBlue que puede añadirse aparece en la pantalla.

### ! IMPORTANTE

Retire el AdBlue que haya podido derramarse.

Tenga cuidado de que AdBlue no entre en contacto con la pintura del automóvil. Si se diera el caso, enjuagar con agua abundante los lugares en los que este líquido pueda afectar a la pintura.

### Información relacionada

- Capacidad del depósito de AdBlue® (p. 418)
- Manipulación del AdBlue® (p. 316)
- Depuración de gases de escape con AdBlue® (p. 315)

## Conducción económica

Circule de forma económica y a la vez más respetuosa con el medio ambiente conduciendo con suavidad y previsión, y adaptando la técnica de conducción y la velocidad a cada situación.

- En el cuadro de instrumentos, utilice la ayuda de ECO Guide\* (p. 70), que indica el nivel de economía de combustible en la conducción del automóvil.
- Para disminuir el consumo de combustible, active el modo de conducción ECO<sup>19</sup>.
- Utilice el sistema de marcha por inercia Eco Coast en el modo de conducción ECO: el freno de motor deja de funcionar y se aprovecha la energía cinética del automóvil para avanzar tramos largos.
- En conducción con cambio de marchas manual, utilice la marcha más larga posible, en función de la situación de tráfico y el tipo de carretera. Con menos revoluciones, se reduce el consumo de combustible. Ayúdese con el indicador de cambio (p. 284)<sup>20</sup>.
- Conduzca a una velocidad uniforme y con previsión para reducir al mínimo las frenadas.
- Una alta velocidad implica un mayor consumo de combustible. La resistencia aerodinámica aumenta con la velocidad.

- La indicación del ordenador de a bordo sobre el consumo de combustible puede resultar útil para conducir de forma más económica.
- No caliente el motor en ralentí, sino inicie mejor la marcha con carga normal directamente después de arrancar. Un motor frío consume más combustible que uno caliente.
- En la medida de lo posible, evite usar el automóvil para trayectos cortos. El motor no tiene tiempo de alcanzar una temperatura operacional normal, lo que contribuye a un mayor consumo de combustible.
- Conduzca con la presión de neumáticos correcta y compruébela regularmente. Elija la presión de neumáticos ECO para obtener el mejor resultado, véase Neumáticos - presiones de inflado aprobadas (p. 425).
- La selección de neumáticos puede afectar al consumo de combustible. Consulte con un concesionario acerca del tipo más adecuado de neumáticos.
- Vacíe el automóvil de cosas inútiles. Cuanto más carga, mayor es el consumo de combustible.
- Aproveche el freno motor al frenar, en lugares donde pueda hacerse sin peligro para otros usuarios de la vía pública.

<sup>18</sup> ISO 22241

<sup>19</sup> Es aplicable a la caja de cambios automática.

<sup>20</sup> Es aplicable a la caja de cambios manual.



- La carga sobre el techo y el cofre de techo aumentan la resistencia del aire y elevan el consumo de combustible. Desmonte el portacargas cuando no se utiliza.
- No conduzca con las ventanillas abiertas.

Para más información, consulte Filosofía de medio ambiente (p. 23) y Consumo de combustible y emisiones de CO<sub>2</sub> (p. 420).

### PRECAUCIÓN

No apague nunca el motor con el automóvil en movimiento, por ejemplo, al bajar por una cuesta, ya que esto desconecta sistemas importantes como la dirección asistida y el servofreno.

### Información relacionada

- Modo de conducción ECO\* (p. 297)

## Conducir con remolque

Al conducir con remolque, hay algunas cosas importantes que deben tenerse en cuenta en lo que se refiere, por ejemplo, al enganche, el remolque y la colocación de la carga.

La capacidad de carga depende del peso en orden de marcha del automóvil. El peso total de los pasajeros y todos los accesorios, por ejemplo, el enganche para remolque, reduce la capacidad de carga del automóvil de manera proporcional al peso. Para más información, véase Pesos (p. 406).

Si el enganche para remolque ha sido montado por Volvo, el automóvil se suministra con todo el equipamiento necesario para conducir con remolque.

- El enganche para remolque del coche debe ser de un tipo homologado.
- Si el enganche de remolque se ha montado posteriormente, compruebe con su concesionario Volvo que el automóvil está completamente equipado para conducirse con remolque.
- Disponga la carga en el remolque de forma que la presión sobre el enganche para remolque del vehículo se ajuste a la carga máxima especificada para la bola.
- Aumente la presión de los neumáticos a la presión de aire recomendada para carga máxima. Para información sobre la presión

de neumático, véase Neumáticos - presiones de inflado aprobadas (p. 425).

- El motor funciona con más carga de lo normal cuando se conduce con remolque.
- No conduzca con remolques pesados cuando el automóvil es completamente nuevo. Espere a que haya recorrido como mínimo 1000 km.
- Al bajar por pendientes largas y empinadas, los frenos del automóvil sufren una carga mucho mayor de lo normal. Seleccione una marcha más corta y adapte la velocidad.
- Por motivos de seguridad, no debe excederse la velocidad máxima permitida de automóvil con remolque. Cumpla las normas vigentes relativas a velocidades y pesos.
- Conduzca a baja velocidad al subir con remolque por una pendiente larga y empinada.
- No conduzca con remolque en pendientes de más de un 12 % de inclinación.

### Cable para remolque

Si el enganche para remolque del automóvil tiene un conector de 13 polos y el remolque tiene un conector de 7 polos, será necesario utilizar un adaptador. Utilice un cable adaptador aprobado por Volvo. Asegúrese de que el cable no arrastre por el suelo.



#### ◀◀ **Intermitentes y luces de freno en el remolque**

Si se funde alguna de las bombillas de los intermitentes del remolque, el símbolo del cuadro de instrumentos parpadeará a mayor velocidad de lo normal y en el display de información aparecerá el texto **Fallo en intermitente del remolque**.

Si se funde alguna de las bombillas de las luces de freno del remolque, aparecerá el texto **Fallo en luz de freno del remolque**.

#### **Regulación del nivel\***

Los amortiguadores traseros mantienen una altura constante independientemente de la carga del automóvil (hasta el peso máximo permitido). Cuando el automóvil está parado, el tren trasero se hunde ligeramente, lo cual es completamente normal.

#### **Pesos de remolque**

Para informarse sobre pesos de remolque permitidos de Volvo, véase Peso de remolque y carga sobre la bola (p. 407).

#### **NOTA**

Los pesos máximos de remolque permitidos que se especifican son los aprobados por Volvo. Las disposiciones sobre vehículos del país en que se opere pueden limitar en mayor medida el peso de remolque y la velocidad. Los enganches de remolque puede estar homologados para una capacidad de tracción superior a la permitida con el vehículo.

#### **PRECAUCIÓN**

Aplique las recomendaciones sobre peso de remolque especificadas. De lo contrario, la combinación de vehículo puede resultar difícil de controlar en maniobras evasivas y frenadas.

#### **Información relacionada**

- Enganche para remolque\* (p. 321)
- Cambio de bombillas - generalidades (p. 367)

#### **Conducción con remolque - caja de cambios manual**

En la conducción con remolque (p. 319) por terreno montañoso y a alta temperatura, puede haber riesgo de recalentamiento.

- No deje girar el motor a más de 4500 revoluciones por minuto (motores diésel: 3500 revoluciones por minuto). De lo contrario, la temperatura del aceite puede subir demasiado.

#### **Información relacionada**

- Caja de cambios manual (p. 283)

## Conducción con remolque - caja de cambios automática

Al conducir con remolque por terreno montañoso y a alta temperatura, puede haber riesgo de recalentamiento.

- La caja de cambios automática selecciona la marcha ideal en función de la carga y el régimen de motor.
- En caso de recalentamiento, se enciende un símbolo de advertencia en el cuadro de instrumentos y se muestra un mensaje en el display de información. Siga la recomendación indicada.

### Pendientes empinadas

- No bloquee la caja de cambios automática con una marcha más larga de lo que "resista" el motor. No siempre conviene circular con una marcha larga a bajo régimen del motor.

### Estacionamiento en pendiente

1. Pise el freno de servicio.
  2. Active el freno de estacionamiento.
  3. Desplace el selector de marchas a la posición **P**.
  4. Suelte el freno de servicio.
- El selector de marchas debe estar en posición de estacionamiento **P** al aparcar un vehículo con caja de cambios automática y

remolque enganchado. Utilice siempre el freno de estacionamiento.

- Utilice siempre calzos para bloquear las ruedas al aparcar un automóvil provisto de remolque en una cuesta.

### Arranque en pendientes

1. Pise el freno de servicio.
2. Desplace el selector de marchas a la posición de conducción **D**.
3. Libere el freno de estacionamiento.
4. Suelte el freno de servicio e inicie la marcha.

### Información relacionada

- Caja de cambios automática - Geartronic\* (p. 284)

## Enganche para remolque\*

El enganche para remolque permite, por ejemplo, conectar un remolque al automóvil.

Si el vehículo está equipado con un enganche para remolque desmontable, siga detenidamente las instrucciones de fijación de la sección desmontable, véase Enganche para remolque desmontable\* - montaje y desmontaje (p. 324).

### PRECAUCIÓN

Si el automóvil está provisto del enganche para remolque desmontable de Volvo:

- Siga detenidamente las instrucciones de montaje.
- El enganche desmontable debe estar cerrado con llave antes de iniciar la marcha.
- Compruebe que la ventanilla del indicador esté en verde.

### Aspectos importantes que deben comprobarse

- La bola de remolque debe limpiarse y lubricarse periódicamente con grasa.

### PRECAUCIÓN

Las piezas móviles del enganche de remolque desmontable no deben lubricarse. Ello puede reducir su nivel de seguridad.





**i** **NOTA**

Cuando se utiliza un enganche con amortiguación de vibraciones, la bola de remolque no debe engrasarse.

Es también válido cuando se monta un soporte para bicicletas en la bola de remolque.

**Información relacionada**

- Conducir con remolque (p. 319)
- Enganche para remolque desmontable\* - especificaciones (p. 323)
- Enganche para remolque desmontable\* - almacenamiento (p. 322)

**Enganche para remolque desmontable\* - almacenamiento**

Guarde el enganche desmontable en el maletero.

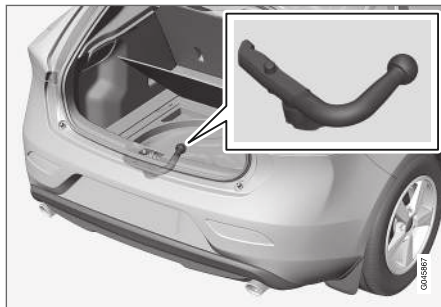

El enganche para remolque desmontable se guarda en el taco de gomaespuma<sup>21</sup> debajo del suelo del maletero cuando no se utiliza.

**!** **IMPORTANTE**

Retire siempre el enganche para remolque desmontable después de utilizarlo y guárdelo en el lugar previsto en el automóvil.

**Información relacionada**

- Enganche para remolque desmontable\* - especificaciones (p. 323)
- Enganche para remolque desmontable\* - montaje y desmontaje (p. 324)
- Conducir con remolque (p. 319)

<sup>21</sup> La imagen es esquemática, el taco de gomaespuma puede tener otros aspectos según el equipamiento del vehículo.

## Enganche para remolque desmontable\* - especificaciones

Especificaciones del enganche para remolque desmontable.

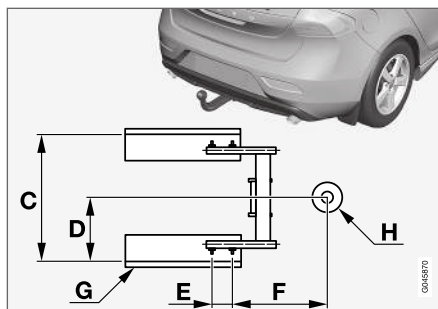
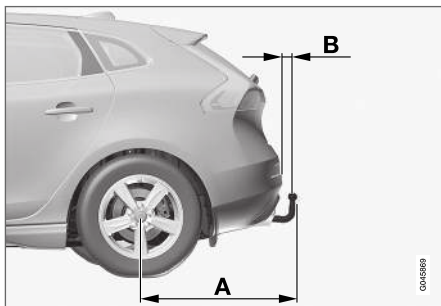

### Dimensiones, puntos de fijación (mm)

A	887
B	73
C	881
D	441
E	109
F	306
G	Viga lateral
H	Centro del enganche

### Información relacionada

- Enganche para remolque desmontable\* - montaje y desmontaje (p. 324)
- Enganche para remolque desmontable\* - almacenamiento (p. 322)
- Conducir con remolque (p. 319)

## Enganche para remolque desmontable\* - montaje y desmontaje

El montaje y desmontaje del enganche para remolque desmontable se realiza de la siguiente manera:

### Fijación

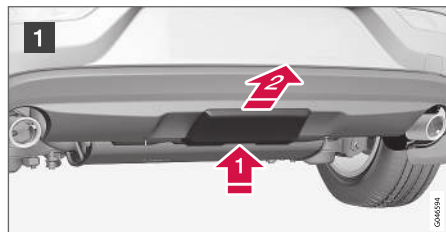

- 1 Quite la cubierta de protección apretando el cierre y tirando de la cubierta en sentido recto hacia atrás .

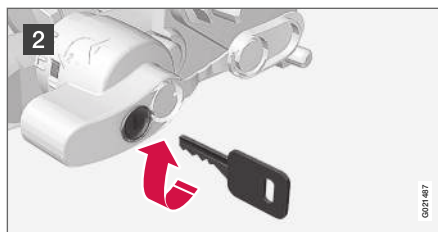

- 2 Compruebe que el mecanismo está en posición de apertura girando la llave hacia la derecha.

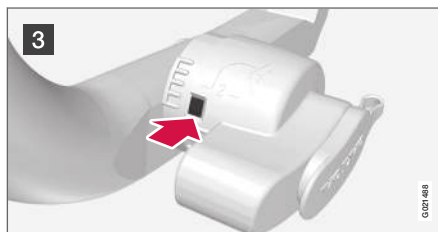

- 3 La mirilla de indicación debe estar en rojo.

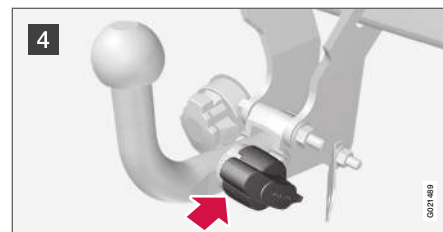

- 4 Introduzca y deslice el enganche desmontable hasta que se oiga un "clic".

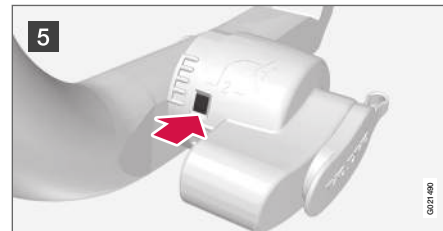

- 5 La mirilla de indicación debe estar en verde.

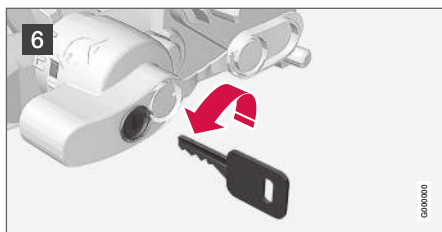

- 6 Gire la llave en sentido contrario al de las agujas del reloj hasta la posición de bloqueo. Saque la llave de la cerradura.

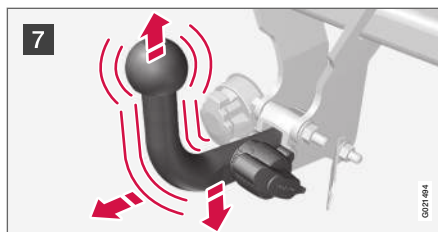

- 7 Compruebe que el enganche desmontable está fijo tirando hacia arriba, hacia abajo y hacia atrás.

### **⚠ PRECAUCIÓN**

Si el enganche para remolque no queda bien colocado, éste debe desmontarse y volver a montarse según el procedimiento anterior.

### **! IMPORTANTE**

Lubrique sólo la bola de enganche, el resto del dispositivo de remolque debe estar limpio y seco.

### **i NOTA**

En caso de utilizar una bola de enganche con amortiguación de vibraciones no deberá lubricarse la bola de tracción.



- 8 Cable de seguridad.

### **⚠ PRECAUCIÓN**

Asegúrese de sujetar bien el cable de seguridad del remolque en la fijación correspondiente.

### **Desmontaje del enganche para remolque desmontable**

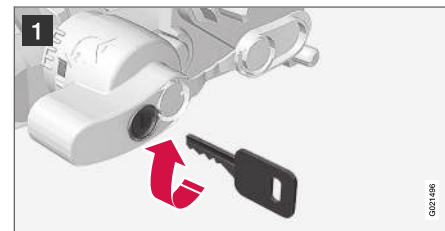

- 1 Introduzca la llave y gírela hacia la derecha hasta la posición de apertura.

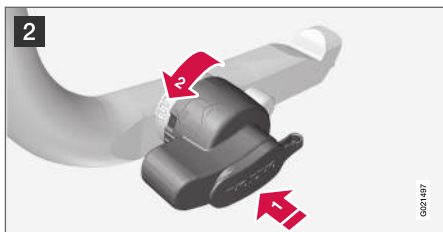

2 Apriete la rueda de cierre y gírela en sentido contrahorario hasta que se oiga un "clic".

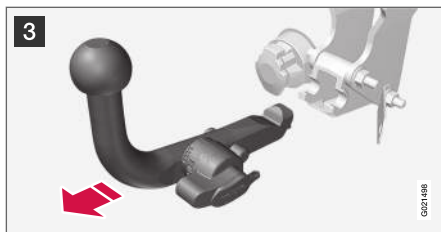

3 Gire hacia abajo la rueda de cierre por completo hasta el tope y retenga al mismo tiempo el enganche desmontable, que debe sacarse hacia atrás y hacia arriba.

### PRECAUCIÓN

Fije el enganche para remolque desmontable de forma segura si se guarda en el automóvil, véase Enganche para remolque desmontable\* - almacenamiento (p. 322).

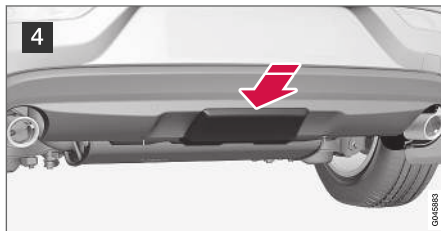

4 Empuje la cubierta de protección hasta que quede enganchada.

### Información relacionada

- Enganche para remolque desmontable\* - almacenamiento (p. 322)
- Enganche para remolque desmontable\* - especificaciones (p. 323)
- Conducir con remolque (p. 319)



## Sistema de estabilización del remolque - TSA<sup>22</sup>

La función del asistente de estabilización del remolque (TSA - (Trailer Stability Assist)) es estabilizar el automóvil y el remolque en situaciones en las que se producen movimientos de oscilación.

La función TSA está incluida en el control electrónico de estabilidad (p. 190)ESC<sup>23</sup>.

### Función

La oscilación del conjunto de automóvil y remolque puede originarse en todas las combinaciones de vehículos. En condiciones normales, se requieren velocidades altas para que se produzca. Sin embargo, si el remolque está excesivamente cargado o la carga está mal distribuida, por ejemplo, en la parte posterior del remolque, existe el riesgo de que la oscilación se genere a velocidades más bajas.

Sin embargo, para que se inicie realmente un movimiento de oscilación, es necesario que exista un factor desencadenante, por ejemplo:

- El automóvil y el remolque reciben de repente un fuerte viento de costado.
- El automóvil y el remolque circulan por una calzada irregular o pasan por un bache.
- Movimientos excesivos del volante.

### Manejo

Una vez iniciado el movimiento de oscilación, puede ser difícil o imposible frenarlo, lo que dificulta el control del conjunto de automóvil y remolque, con riesgo de ir a parar a otro carril o de salirse de la calzada.

El asistente de estabilización del remolque controla continuamente los movimientos del automóvil, especialmente en sentido lateral. Si se descubre un movimiento de oscilación, el sistema regula de manera independiente los frenos de las ruedas delanteras, con lo que se obtiene un efecto estabilizador en el conjunto de automóvil y remolque. En general, esto es suficiente para que el conductor logre controlar de nuevo el automóvil.

Si la primera actuación del sistema TSA no consigue amortiguar la oscilación, se frenan todas las ruedas del automóvil y el remolque y se reduce la potencia del motor. Una vez amortiguada la oscilación y estabilizado el conjunto de automóvil y remolque, el sistema TSA interrumpe la regulación y el conductor vuelve a controlar por completo el automóvil. Para más información, consulte Control electrónico de estabilidad (ESC) - generalidades (p. 190).

### Varios

El sistema TSA puede actuar a velocidades más altas.

#### **NOTA**

La función TSA se desconecta si el conductor selecciona el modo **Sport**, véase Control electrónico de estabilidad (ESC) - generalidades (p. 190).

La actuación del TSA puede no producirse si el conductor trata de contrarrestar la oscilación con fuertes movimientos del volante, ya que en este caso el sistema TSA no puede determinar si el causante de los movimientos de oscilación es el remolque o el conductor.



Cuando está en funcionamiento el sistema TSA, el símbolo **ESC**<sup>23</sup> del cuadro de instrumentos parpadea.

### Información relacionada

- Control electrónico de estabilidad (ESC) - generalidades (p. 190)

<sup>22</sup> Incluido en la instalación del enganche para remolque original de Volvo.

<sup>23</sup> (Electronic Stability Control) - Control electrónico de estabilidad.

## Remolque

Al remolcar, un vehículo arrastra otro vehículo con ayuda de un cable de remolque.

Antes de iniciar el remolque, compruebe cuál es el límite máximo de velocidad permitida con un remolque.

1. Encienda las luces de emergencia del vehículo.
2. Fije el cable de remolque a la anilla.
3. Para desactivar el bloqueo del volante (p. 281), introduzca la llave en la cerradura de contacto y mantenga pulsado el botón **START/STOP ENGINE**. La llave quedará en la posición **II** (p. 83).
4. La llave debe permanecer en la cerradura de contacto durante toda la operación de remolque.
5. Conserve tensado el cable de remolque cuando el vehículo que remolca reduce la velocidad manteniendo el pie ligeramente sobre el pedal del freno. Evitará así tirones fuertes.
6. Esté preparado para frenar y parar el vehículo.

### PRECAUCIÓN

- Compruebe que esté desactivado el bloqueo del motor antes del remolcado.
- La llave a distancia debe hallarse en la posición de llave **II**. En la posición **I** todos los airbags están desactivados.
- Nunca saque la llave a distancia del contacto de encendido al remolcar el automóvil.

### PRECAUCIÓN

El servofreno y la servodirección se inhabilitan con el motor apagado. Se precisa una presión unas 5 veces superior sobre el pedal del freno y la dirección se muestra considerablemente más dura de lo habitual.

## Caja de cambios manual

Para remolcar:

- Ponga la palanca de cambios en punto muerto y libere el freno de estacionamiento.

## Caja de cambios automática Geartronic

### **IMPORTANTE**

Observe que el automóvil siempre debe remolcarse con las ruedas girando hacia adelante.

- No remolque un automóvil con caja de cambios automática a una velocidad superior a 80 km/h (50 mph) ni a una distancia de más de 80 km (50 millas).

Para remolcar:

- Ponga el selector de marchas en punto muerto y libere el freno de estacionamiento.

## Arranque con pinzas

No arranque nunca el motor remolcando el automóvil. Arranque con pinzas si la batería está descargada y el motor no arranca, véase Arranque con pinzas (p. 281).

### **IMPORTANTE**

El catalizador puede resultar dañado al tratar de arrancar el motor remolcando el vehículo.

## Información relacionada

- Luces de emergencia (p. 103)
- Anilla de remolque (p. 329)

## Anilla de remolque

Utilice la anilla de remolque para remolcar un vehículo. La anilla de remolque se enrosca en un orificio protegido por una tapa en el lado derecho de los parachoques delantero y trasero.

### Fijación de la anilla de remolque

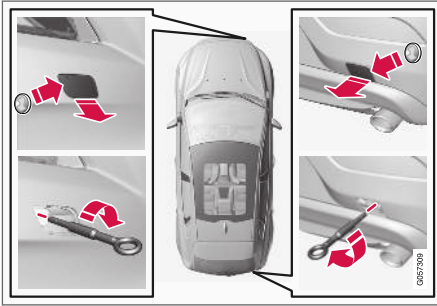

1. Saque la anilla de remolque que se guarda en el taco de gomaespuma debajo del suelo del maletero.

2. Existen dos variantes de la tapa que protege el punto de fijación de la anilla de remolque que deben abrirse de la siguiente manera:
  - La ranura del parachoques trasero se abre introduciendo una moneda, etc. en la ranura y haciendo fuerza con cuidado. Abra después la tapa por completo y suéltela.
  - La ranura del parachoques delantero tiene una señal en uno de los lados o en una esquina: Apriete la señal con un dedo y saque al mismo tiempo el otro lado o la otra esquina. La tapa gira alrededor de su eje y puede desmontarse.
3. Enrosque la anilla de remolque hasta el reborde. Fije la anilla debidamente, por ejemplo, con la llave para tuerca de rueda\*.



### IMPORTANTE

La anilla de remolque sólo está prevista para remolcar por la carretera, **no** para rescatar vehículos atascados o caídos a la cuneta. Solicite asistencia profesional para este tipo de operaciones.

### Desmontaje

1. Desenrosque la anilla de remolque después de utilizarla. Vuelva a guardar la anilla de remolque en el taco de gomaespuma.

2. Vuelva a colocar la tapa de protección en el parachoques.

### Información relacionada

- Remolque (p. 328)
- Servicio de grúa (p. 330)

### Servicio de grúa

El servicio de grúa significa que el automóvil se transporta con ayuda de otro vehículo.

Solicite asistencia profesional para este tipo de operaciones.

La anilla de remolque puede utilizarse para subir el automóvil a un vehículo grúa con caja. La posición y altura libre sobre el suelo del automóvil determinarán si es o no posible. Si la inclinación de la rampa del vehículo grúa es excesiva o la altura libre bajo el automóvil es insuficiente, este puede resultar dañado si se intenta subir con ayuda de la anilla de remolque. En caso necesario, alce el vehículo usando un dispositivo de elevación del vehículo grúa.

#### **IMPORTANTE**

Observe que, al transportar el automóvil con grúa, las ruedas deben girar siempre hacia adelante.

### Información relacionada

- Remolque (p. 328)

# RUEDAS Y NEUMÁTICOS

### Neumáticos - cuidados

La función de los neumáticos es soportar carga, adherirse a la calzada, amortiguar las vibraciones y proteger la rueda contra el desgaste.

### Características de conducción

Los neumáticos tienen una gran importancia para las características de conducción del automóvil. El tipo de neumático, las dimensiones, la presión y la clase de velocidad son factores importantes que influyen en el comportamiento del vehículo.

### Edad del neumático

Todos los neumáticos de más de 6 años deben ser revisados por personal competente aunque no parezcan estar dañados. Los neumáticos envejecen y se descomponen aunque se utilicen muy poco o nunca. Esto puede influir en la función. Es válido para todos los neumáticos guardados para utilizarse en el futuro. Ejemplos de signos externos que indican que un neumático no es adecuado para su uso, son la formación de grietas o manchas.

### Neumáticos nuevos



Los neumáticos son un producto perecedero. Al cabo de algunos años comienzan a endurecerse y, al mismo tiempo, van perdiendo sucesivamente sus propiedades de fricción. Trate por tanto de adquirir neumáticos que sean tan nuevos como sea posible al cambiarlos. Esto es especialmente importante cuando se trata de neumáticos de invierno. Las últimas cifras del código indican la semana y el año de fabricación. Ésta es la marca DOT (Department of Transportation) del neumático y se indica con cuatro cifras, por ejemplo 1510. El neumático de la figura fue fabricado la semana 15 del año 2010.

### Ruedas de verano e invierno

Al cambiar las ruedas de verano por las de invierno y viceversa, marque en las ruedas el lado en el que estaban montadas, por ejemplo, **L** por izquierda y **D** por derecha.

### Desgaste y mantenimiento

La presión de neumáticos (p. 334) correcta, da un desgaste más uniforme. La técnica de conducción, el clima y el estado de las carreteras son factores que influyen en el envejecimiento y el desgaste de los neumáticos. Para evitar diferencias en la profundidad del dibujo e impedir que se produzcan patrones de desgaste (p. 334), las ruedas delanteras y traseras pueden cambiarse de posición. Conviene cambiar los neumáticos la primera vez después de aproximadamente 5000 km y después a intervalos de 10000 km. Volvo recomienda que se ponga en contacto con un taller autorizado Volvo si no está seguro de la profundidad del dibujo. Si ya se ha producido una diferencia notable en el desgaste (>1 mm en la profundidad del dibujo) de los neumáticos, los neumáticos menos gastados deben ir siempre detrás. El derrape de las ruedas delanteras es normalmente más fácil de compensar que el de las ruedas traseras y hace que el vehículo siga recto en lugar de que el puente trasero se deslice lateralmente y ocasione quizás una pérdida total del control del vehículo. Por eso es importante impedir que las ruedas traseras pierdan la adherencia a la calzada.

Las ruedas con neumáticos deben guardarse tumbadas o colgadas, no levantadas.



### PRECAUCIÓN

Un neumático dañado puede hacer perder el control sobre el automóvil.

**Información relacionada**

- Neumáticos - dimensiones (p. 336)
- Neumáticos - clasificación de velocidad (p. 337)
- Neumáticos - sentido de rotación (p. 333)

**Neumáticos - sentido de rotación**

Los neumáticos con dibujo diseñado para girar siempre en un mismo sentido, tienen indicado el sentido de rotación con una flecha estampada en el neumático.

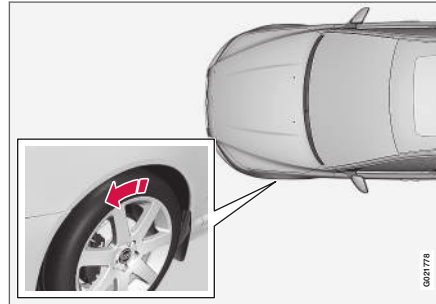

La flecha muestra el sentido de rotación del neumático.

Estos neumáticos han de tener el mismo sentido de rotación durante toda su vida útil. Sólo deben cambiarse entre delanteros y traseros, nunca entre izquierda y derecha o viceversa. Si los neumáticos se montan de forma incorrecta, empeorarán las características de frenado del automóvil y la capacidad para despejar la lluvia y la nieve. Monte siempre los neumáticos con mayor profundidad de dibujo en el eje trasero (para reducir el riesgo de derrape).

**NOTA**

Asegúrese de emplear el mismo tipo, tamaño y marca en ambos pares de ruedas.

Siga las recomendaciones de presión de inflado (p. 334) indicadas en la tabla de presiones de neumáticos.

**Información relacionada**

- Neumáticos - dimensiones (p. 336)
- Neumáticos - clasificación de velocidad (p. 337)
- Neumáticos - cuidados (p. 332)
- Neumáticos - indicador de desgaste (p. 334)

### Neumáticos - indicador de desgaste

El indicador de desgaste muestra la profundidad del dibujo del neumático.

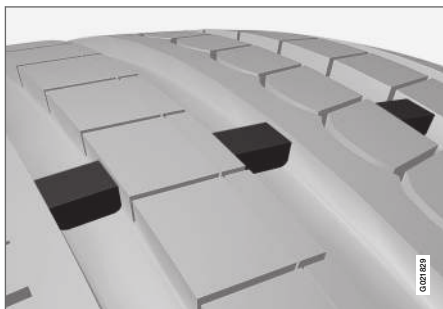

Indicadores de desgaste.

El indicador de desgaste es un realce estrecho que atraviesa el dibujo longitudinal del neumático. En el lateral del neumático se ven las letras TWI (Tread Wear Indicator). Cuando el desgaste del neumático llega a 1,6 mm, la profundidad del dibujo está al mismo nivel que los indicadores de desgaste. Cambie en tal caso los neumáticos en cuanto sea posible. Tenga en cuenta que los neumáticos con dibujos de escasa profundidad presentan una adherencia muy deficiente en condiciones de lluvia o nieve.

### Información relacionada

- Neumáticos - clasificación de velocidad (p. 337)
- Neumáticos - presión de aire (p. 334)
- Neumáticos - sentido de rotación (p. 333)

### Neumáticos - presión de aire

Los neumáticos pueden tener presiones de aire diferentes medidas en bares.

#### Controlar la presión de los neumáticos

La presión de inflado del neumático debe comprobarse una vez al mes y el control debe realizarse con los neumáticos fríos. Por neumáticos fríos se entiende que tienen la temperatura ambiente. A los pocos kilómetros de marcha, los neumáticos se calientan y la presión aumenta.

El uso de neumáticos insuficientemente inflados aumenta el consumo de combustible, reduce la vida útil de los neumáticos y disminuye la estabilidad en carretera del vehículo. Si se conduce con neumáticos cuya presión de inflado es demasiado baja, los neumáticos pueden recalentarse y dañarse. La presión de los neumáticos influye en el confort de la conducción, el ruido vial y la estabilidad en carretera.

#### **i** NOTA

La presión de neumáticos se reduce con el tiempo. Se trata de un fenómeno natural. La presión de neumáticos también varía de acuerdo a la temperatura ambiental.



### Placa de presión de neumáticos



La etiqueta de presión de neumáticos situada en el montante (entre la puerta delantera y trasera) del lado del conductor especifica la presión que deben tener los neumáticos en diferentes condiciones de carga y velocidad. Esos datos se indican asimismo en la tabla de presiones de neumáticos.

Encontrará las presiones de inflado para las dimensiones de neumáticos recomendadas e información sobre la presión ECO, que mejora la economía de combustible, en el manual de propietario impreso.

#### **i** NOTA

La diferencia de temperatura cambia la presión de los neumáticos.

### Ahorro de combustible, presión ECO

Con carga ligera (máximo 3 personas) y velocidades de hasta 160 km/h (100 mph), se puede elegir la presión ECO para obtener la mejor economía de combustible posible. Para obtener las mejores condiciones de sonido y de comodidad, recomendamos la presión confort.

(Consulte presiones de neumáticos aprobadas (p. 425)).

### Información relacionada

- Neumáticos - clasificación de velocidad (p. 337)
- Neumáticos - sentido de rotación (p. 333)
- Neumáticos - cuidados (p. 332)
- Neumáticos - indicador de desgaste (p. 334)
- Neumáticos - presiones de inflado aprobadas (p. 425)

### Dimensiones de ruedas y llantas

Las dimensiones de las ruedas y de las llantas se designan según el ejemplo en la tabla ofrecida a continuación.

El automóvil está sujeto a una homologación de tipo. Esto significa que están autorizadas ciertas combinaciones de ruedas y neumáticos.

Para información sobre dimensiones homologadas, véase Ruedas y neumáticos - dimensiones autorizadas (p. 423).

Las llantas (ruedas) tienen una denominación de dimensión, por ejemplo: 7Jx16x50.

7	Anchura de la llanta en pulgadas
J	Perfil del borde de la llanta
16	Diámetro de la llanta en pulgadas
50	Compensación en mm (distancia del centro de la llanta a su superficie de contacto con el cubo)

### Información relacionada

- Tuercas de rueda (p. 337)

## Neumáticos - dimensiones

Los neumáticos del automóvil presentan un tamaño determinado. Véanse los ejemplos de la tabla siguiente.

Todos los neumáticos llevan estampada una designación de dimensión. Por ejemplo: 215/55R16 97W.

205	Ancho del neumático (mm)
50	Relación entre la altura y la anchura del neumático (%)
R	Neumático radial
17	Diámetro de la llanta en pulgadas (")
93	Código de carga máxima permitida del neumático, índice de carga (p. 336) (LI)
W	Código de velocidad máxima permitida, símbolo de velocidad (p. 337) (SS). (En este caso 270 km/h (168 mph)).

El automóvil cuenta con una homologación de tipo de vehículo completo con ciertas combinaciones de llantas y neumáticos.

Para información sobre dimensiones homologadas, véase Ruedas y neumáticos - dimensiones autorizadas (p. 423).

## Información relacionada

- Neumáticos - presión de aire (p. 334)
- Neumáticos - sentido de rotación (p. 333)
- Neumáticos - indicador de desgaste (p. 334)
- Índice de carga y símbolo de velocidad (p. 424)

## Neumáticos - índice de carga

El índice de carga indica la capacidad del neumático para soportar una determinada carga.

Cada neumático tiene una capacidad determinada para soportar carga, lo cual se denomina índice de carga (LI). El peso del automóvil determina la capacidad de carga que deben tener los neumáticos.

El índice mínimo permitido se indica en la tabla de índice de carga, véase Índice de carga y símbolo de velocidad (p. 424).

## Información relacionada

- Neumáticos - dimensiones (p. 336)
- Neumáticos - clasificación de velocidad (p. 337)
- Neumáticos - presión de aire (p. 334)
- Neumáticos - indicador de desgaste (p. 334)

## Neumáticos - clasificación de velocidad

Cada neumático tiene capacidad para cierta velocidad máxima y pertenece por tanto a un determinado símbolo de velocidad (SS - Speed Symbol).

La categoría de velocidad del neumático debe corresponder como mínimo a la velocidad máxima del automóvil. En la tabla siguiente se indica la velocidad máxima permitida aplicable a cada clase de velocidad (SS). La única excepción a estas normas son los neumáticos de invierno (p. 338) (con o sin clavos), que permiten el uso de símbolos de velocidad inferiores. Si se utilizan neumáticos de invierno, el vehículo no debe conducirse a mayor velocidad que la indicada en la clasificación de neumáticos (por ejemplo, los del símbolo Q pueden ir a una velocidad máxima de 160 km/h (100 mph)). El factor que determina la velocidad a la que puede conducirse es el estado de la calzada, no la clasificación de velocidad de los neumáticos.

**i** **NOTA**  
La velocidad máxima permitida es la indicada en la tabla.

Q	160 km/h (100 mph) (sólo se utiliza en neumáticos de invierno)
T	190 km/h (118 mph)
H	210 km/h (130 mph)
V	240 km/h (149 mph)
W	270 km/h (168 mph)
Y	300 km/h (186 mph)

**⚠ PRECAUCIÓN**  
El automóvil debe dotarse de neumáticos con un índice de carga (p. 336)(LI) y clase de velocidad (SS) iguales o superiores a los especificados. Si se utiliza un neumático con un índice de carga o de una categoría de velocidad inferior, éste puede recalentarse.

### Información relacionada

- Neumáticos - dimensiones (p. 336)
- Neumáticos - presión de aire (p. 334)
- Neumáticos - sentido de rotación (p. 333)

## Tuercas de rueda

Las tuercas de rueda se utilizan para fijar la rueda al cubo y existen en diferentes versiones.

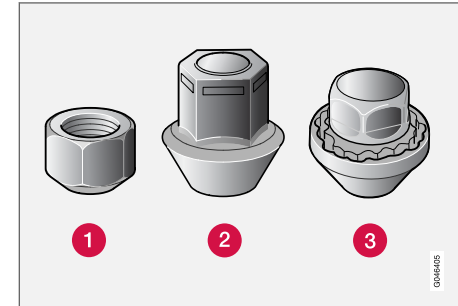

- 1** Tuerca baja
- 2** Tuerca alta
- 3** Tuerca de rueda antirrobo

### Par de apriete

- **Tuerca de rueda tipo 1 (llanta de acero):** 110 Nm
- **Tuerca de rueda tipo 2 (llanta de aluminio):** 130 Nm
- **Tuerca de rueda antirrobo tipo 3 (llanta de acero o aluminio):** 110 Nm

Utilice solamente llantas probadas y autorizadas por Volvo que formen parte del surtido de acce-



- ◀< los originales de la empresa. Compruebe el apriete con una llave dinamométrica.

### Tuerca de rueda antirrobo\*

La tuerca de rueda antirrobo puede utilizarse tanto en llantas de aluminio como en llantas de acero. Debajo del suelo del compartimento de carga hay espacio para guardar la llave de las tuercas antirrobo.

### Información relacionada

- Dimensiones de ruedas y llantas (p. 335)

### Neumáticos de invierno

Los neumáticos de invierno están adaptados para condiciones invernales.

### Neumáticos de invierno

Volvo recomienda el uso de neumáticos de invierno de determinadas dimensiones. Las dimensiones de los neumáticos dependen de la variante de motor. Al conducir con neumáticos de invierno, deberá montarse un tipo de neumático adecuado en las cuatro ruedas.

#### **NOTA**

Volvo le recomienda que consulte con un concesionario Volvo sobre el tipo de llanta y neumático más conveniente.

### Neumáticos con clavos

Los neumáticos con clavos deben someterse a un período de rodaje de 500-1000 km y conducirse con suavidad para que los clavos se asienten debidamente en el neumático. De este modo, se prolonga la vida útil del neumático y sobre todo de los clavos.

#### **NOTA**

Las disposiciones sobre el uso de neumáticos con clavos varían según el país.

### Profundidad de dibujo

Las calzadas con hielo, nieve húmeda y a temperaturas bajas exigen más de los neumáticos que la conducción en verano. Recomendamos por tanto no conducir con neumáticos de invierno con una profundidad de dibujo inferior a 4 mm.

### Utilizar cadenas para la nieve

Las cadenas para la nieve sólo deben utilizarse en las ruedas delanteras (también automóviles con tracción integral). No vaya nunca a más de 50 km/h (30 mph) con cadenas para la nieve. Procure no pasar por superficies sin nieve y hielo, ya que esto provoca un gran desgaste tanto en las cadenas como en los neumáticos.

#### **PRECAUCIÓN**

Utilice cadenas para la nieve originales de Volvo o equipos equivalentes que estén adaptados para el modelo de automóvil y las dimensiones de las llantas y los neumáticos. En caso de duda, Volvo recomienda que hable con un taller autorizado de la marca. El uso de cadenas para la nieve incorrectas puede dañar gravemente el automóvil y ocasionar un accidente.

### Información relacionada

- Cambio de rueda - desmontaje de la rueda (p. 340)

## Rueda de repuesto\*

La rueda de repuesto (Temporary spare) se utiliza para sustituir temporalmente una rueda normal pinchada.

La rueda de repuesto sólo está prevista para utilizarse provisionalmente y debe cambiarse tan pronto como sea posible por una rueda normal. Al conducir con la rueda de repuesto, pueden alterarse las características de conducción del vehículo. La rueda de repuesto es más pequeña que la rueda normal. Esto afecta por tanto a la altura libre sobre el suelo del automóvil. Tenga cuidado con los bordillos de las aceras y no lave el automóvil en un túnel de lavado. Si la rueda de repuesto está en el eje delantero, no puede utilizarse cadenas para la nieve. En automóviles con tracción integral, el arrastre del eje trasero se puede desconectar. La rueda de repuesto no debe repararse. La presión de neumático adecuada para la rueda de repuesto se indica en la tabla de presión de neumático, Neumáticos - presión de aire (p. 334).

### ! IMPORTANTE

- Nunca conduzca a más de 80 km/h (50 mph) con una rueda de repuesto montada en el automóvil.
- El vehículo no debe conducirse nunca con más de una rueda de repuesto del tipo "Temporary Spare" al mismo tiempo.

## Información relacionada

- Cambio de rueda - desmontaje de la rueda (p. 340)
- Cambio de rueda - montaje (p. 342)
- Cambio de rueda - sacar la rueda de repuesto\* (p. 339)
- Gato\* (p. 345)
- Triángulo de emergencia (p. 344)
- Tuercas de rueda (p. 337)

## Cambio de rueda - sacar la rueda de repuesto\*

La rueda de repuesto\* está guardada junto con el gato\* y la llave para tuercas de rueda\* debajo del suelo del maletero.

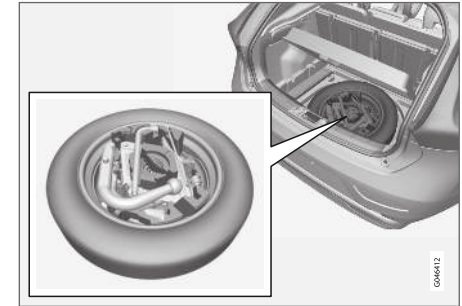

1. Alce el borde trasero del suelo de carga (o bien, en los modelos con suelo de carga articulado, agarre el tirador de éste, levante y adelante la parte trasera del suelo).
2. Saque el compartimento\* (solo en modelos con suelo de carga articulado).
3. Extraiga el suelo inferior (sólo en modelos con suelo de carga articulado).
4. Desenrosque el tornillo de fijación y extraiga el bloque de gomaespuma con el gato y las herramientas.



- ◀ 5. Agarre la parte más alejada de la rueda de repuesto y levante. Deslice la rueda de repuesto ligeramente hacia adelante y sáquela del espacio de almacenamiento.

### Información relacionada

- Cambio de rueda - desmontaje de la rueda (p. 340)
- Cambio de rueda - montaje (p. 342)
- Gato\* (p. 345)
- Rueda de repuesto\* (p. 339)
- Triángulo de emergencia (p. 344)
- Tuercas de rueda (p. 337)

### Cambio de rueda - desmontaje de la rueda

Las ruedas del vehículo pueden cambiarse, por ejemplo, por las ruedas de invierno o una rueda de repuesto.

Ponga triángulos de peligro(p. 344) triángulos de peligro si es necesario cambiar un neumático en un lugar transitado. El automóvil y el gato(p. 345)\* deben estar sobre una superficie firme y horizontal.

1. Aplique el freno de estacionamiento (p. 303) y ponga la marcha atrás o seleccione la posición **P** si el automóvil está provisto de caja de cambios automática.

**⚠ PRECAUCIÓN**  
Compruebe que el gato esté intacto y las ros-  
cas adecuadamente lubricadas y sin suciedad  
alguna.

**i NOTA**  
Volvo recomienda utilizar solamente el gato\*  
que corresponde al modelo de automóvil res-  
pectivo, lo cual se indica en la placa del gato.  
En la placa se indica también la capacidad  
máxima de elevación del gato a una altura de  
elevación específica.

2. Saque la rueda que debe montarse y las herramientas. Si se trata de la rueda de repuesto, encontrará junto a ella un embalaje que contiene guantes y una bolsa de plástico para la rueda pinchada.
3. Bloquee las ruedas que deben seguir en tierra por delante y por detrás. Utilice, por ejemplo, tacos de madera o piedras grandes.

4. Los neumáticos con llantas de acero disponen de tapacubos desmontables. Utilice la herramienta de desmontaje para fijar y extraer el tapacubos. Los tapacubos pueden extraerse también con las manos.

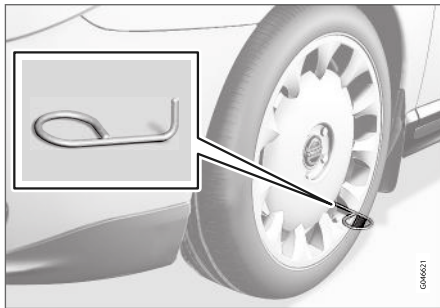

5. Atornille la anilla de remolque con la llave para tuercas de rueda\* hasta el tope.

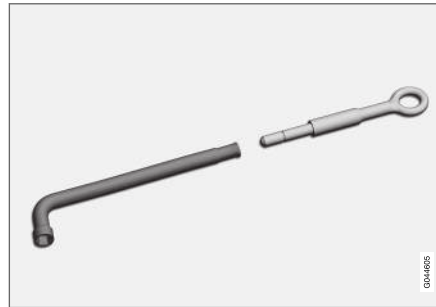

Llave de tuercas de rueda y anilla de remolque.

**!** **IMPORTANTE**

La anilla de remolque debe atornillarse con todos los pasos de la llave de tuercas de rueda\*.

6. Desmonte los capuchones de plástico de las tuercas de rueda con la herramienta correspondiente.



7. Afloje las tuercas de rueda 1/2-1 vuelta en sentido contrahorario con la llave\*.





**⚠ PRECAUCIÓN**

No coloque nunca nada entre el suelo y el gato, ni tampoco entre el gato y su punto de apoyo en el automóvil.

8. A cada lado del automóvil hay dos puntos de apoyo para el gato. Suba el gato\* hasta situar el reborde de la carrocería en el surco del cabezal del gato.

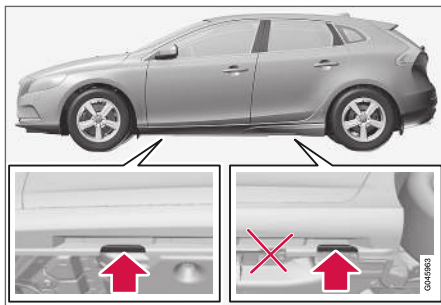

**! IMPORTANTE**

El suelo sobre el que se sustenta el gato debe ser firme, liso y sin inclinaciones.

9. Eleve el automóvil lo suficiente para que la rueda gire libremente. Quite las tuercas de rueda y desmonte la rueda.

**⚠ PRECAUCIÓN**

No se coloque nunca debajo del vehículo después de alzarlo con un gato.

No permita nunca que ninguna persona permanezca en un automóvil elevado con un gato. Si el cambio de rueda debe efectuarse en un ambiente de mucho tráfico, los pasajeros deben colocarse en un lugar seguro.

**Información relacionada**

- Cambio de rueda - montaje (p. 342)
- Cambio de rueda - sacar la rueda de repuesto\* (p. 339)
- Rueda de repuesto\* (p. 339)
- Triángulo de emergencia (p. 344)
- Tuercas de rueda (p. 337)

**Cambio de rueda - montaje**

Es importante montar la rueda de forma correcta.

**Montaje**

**⚠ PRECAUCIÓN**

No se coloque nunca debajo del vehículo después de alzarlo con un gato.

No permita nunca que ninguna persona permanezca en un automóvil elevado con un gato. Si el cambio de rueda debe efectuarse en un ambiente de mucho tráfico, los pasajeros deben colocarse en un lugar seguro.

1. Limpie las superficies de unión entre la rueda y el cubo.
2. Coloque la rueda. Apriete debidamente las tuercas de rueda.



3. Baje el automóvil hasta que las ruedas no puedan girar.

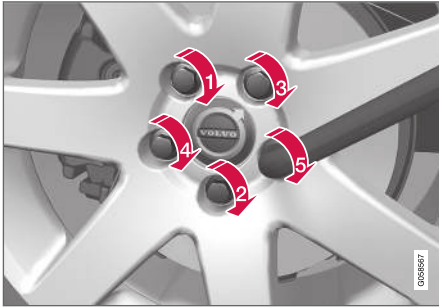

4. Apriete las tuercas de rueda alternativamente. Es importante que las tuercas de rueda queden debidamente apretados al par de apriete correcto. Compruebe el apriete con una llave dinamométrica.
5. Vuelva a colocar los capuchones de plástico en las tuercas de las ruedas.

- 6.

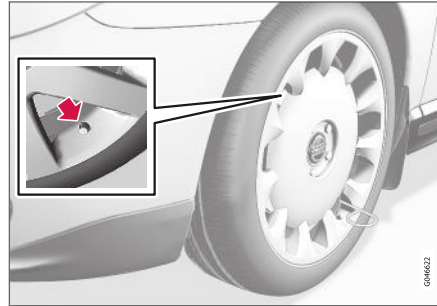

Vuelva a montar el tapacubos.

**i NOTA**

Coloque el orificio para la válvula del tapacubos encima de la válvula de la llanta durante el montaje.

**Guardar las herramientas**

Después de utilizarse, las herramientas deben guardarse en su lugar en el taco de gomaespuma.

Cuando se utiliza la rueda de repuesto la rueda pinchada puede colocarse en la bolsa de plástico que hay en el envoltorio con los guantes. Vuelva a colocar el taco de gomaespuma e introduzca el tornillo de fijación en el suelo del compartimento de carga.

**i IMPORTANTE**

Las herramientas y el gato\* deben guardarse en el lugar previsto en el compartimento de carga del automóvil cuando no se utilizan.

**i NOTA**

- Después de haber inflado un neumático, vuelva a poner siempre el tapón de la válvula para evitar daños causados por la arena, la suciedad, etc.
- Utilice solamente tapones de plástico. Los tapones de metal pueden oxidarse y ser difíciles de abrir.

**Cambio con neumáticos de otra dimensión**

Contacte con un taller autorizado Volvo para actualizar el software cada vez que cambia los neumáticos por otros de otra dimensión. Puede ser necesario descargar software cuando cambia los neumáticos por otros de dimensiones más grandes o más pequeñas y también cuando cambia los neumáticos de verano por los de invierno y viceversa.

**Información relacionada**

- Cambio de rueda - sacar la rueda de repuesto\* (p. 339)
- Cambio de rueda - desmontaje de la rueda (p. 340)



- Rueda de repuesto\* (p. 339)
- Triángulo de emergencia (p. 344)
- Tuercas de rueda (p. 337)

### Triángulo de emergencia

El triángulo de peligro se utiliza para avisar a otros usuarios de la vía pública que hay un vehículo parado.

### Almacenamiento y despliegue

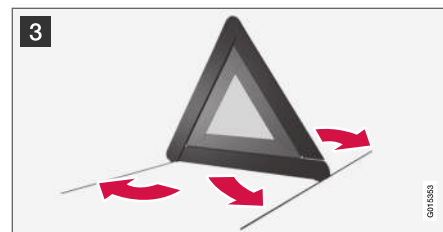
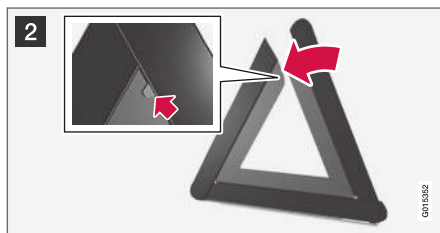
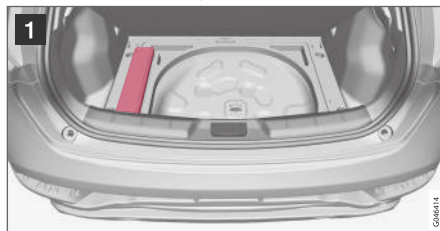

- 1 Alce la trampa del suelo (o, en los modelos con suelo articulado, deslice hacia adelante la parte trasera del suelo de carga y levante a continuación el suelo inferior) y extraiga el triángulo de advertencia.
- 2 Saque el triángulo de emergencia de la funda, despléguelo y una los dos lados sueltos.
- 3 Despliegue las patas de apoyo del triángulo de emergencia.

Siga las normas relativas al uso del triángulo de peligro. Coloque el triángulo en un lugar apropiado teniendo en cuenta las condiciones del tráfico.

Asegúrese de que el triángulo de peligro y la funda queden bien fijados en el maletero cuando dejen de utilizarse.

### Información relacionada

- Rueda de repuesto\* (p. 339)

**Gato\***

Utilice el gato para elevar el vehículo cuando cambia un neumático.

Utilice el gato original únicamente para poner la rueda de repuesto o para cambiar las ruedas de verano por las de invierno y viceversa. El tornillo del gato debe estar siempre debidamente engrasado.

**! IMPORTANTE**

Las herramientas y el gato\* deben guardarse en el lugar previsto en el compartimento de carga del automóvil cuando no se utilizan.

**i NOTA**

El gato ordinario del vehículo solo está previsto para utilizarse en ocasiones determinadas y durante poco tiempo, por ejemplo, para cambiar la rueda en caso de pinchazo o para cambiar las ruedas de verano por las de invierno y viceversa. Solo debe utilizarse el gato que pertenece al modelo específico para elevar el vehículo. Si es necesario elevar el automóvil de forma más frecuente o durante más tiempo que para cambiar una rueda, se recomienda el uso de un gato de taller. Siga en ese caso las instrucciones referentes al equipo utilizado.

**Información relacionada**

- Triángulo de emergencia (p. 344)
- Reparación provisional de neumáticos\* (p. 348)

**Botiquín\***

El botiquín contiene el equipo de primeros auxilios.

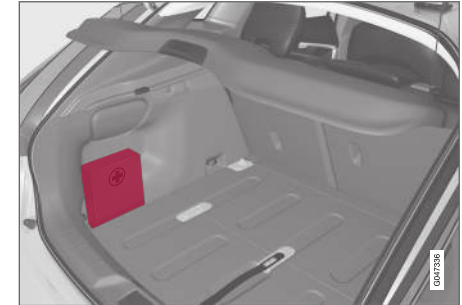

En el lado izquierdo del maletero encontrará una bolsa de primeros auxilios.

### Control de neumáticos (TM)\*<sup>1</sup>

El sistema TM (Tyre Monitor) detecta la velocidad de giro del neumático para poder determinar si tienen la presión de neumáticos correcta.

#### Descripción del sistema

Si la presión de neumáticos es demasiado baja, se modifica el diámetro y, en consecuencia, la velocidad de giro del neumático. Comparando los neumáticos unos con otros, el sistema puede determinar si la presión de uno o varios neumáticos es demasiado baja.

El sistema no sustituye las medidas de mantenimiento normales de los neumáticos.

#### Mensajes

Si la presión es demasiado baja, se enciende el símbolo de control (U) en el cuadro de instrumentos y se muestra uno de los mensajes siguientes:

- **Presión neumáticos baja Comprobar, ajustar y calibrar**
- **Sistema de presión de los neumáticos Revisión necesaria**
- **Sistema de presión de los neumáticos actualmente no disponible**

#### **IMPORTANTE**

Si surge un fallo en el sistema TM, el símbolo de control (U) del cuadro de instrumentos destellará durante aproximadamente 1 minuto y después permanecerá encendida con luz fija. Se muestra también un mensaje en el cuadro de instrumentos.

#### Borrar mensajes

1. Compruebe la presión de todos los neumáticos con un manómetro de presión de neumáticos.
2. Ajuste la presión de los neumáticos según la etiqueta de presión de neumáticos situado en el montante de la puerta del conductor (entre la puerta delantera y la puerta trasera).
3. Vuelva a calibrar el sistema TM en **MY CAR**.

#### **NOTA**

Para evitar que la presión de los neumáticos sea incorrecta, esta debe comprobarse cuando los neumáticos están fríos. Los neumáticos se consideran fríos cuando tienen la misma temperatura que la temperatura ambiente (aproximadamente 3 horas después de haber conducido el vehículo). Después de circular unos kilómetros, los neumáticos se calientan y la presión sube.

#### **PRECAUCIÓN**

- Cuando la presión de los neumáticos es incorrecta, uno de los neumáticos puede sufrir una avería y provocar que el conductor pierda el control del vehículo.
- El sistema no puede indicar con antelación daños repentinos de los neumáticos.

#### Calibración de TM

Para que el sistema TM funcione de forma adecuada, debe determinarse un valor de referencia de la presión de neumáticos. Esto debe realizarse cada vez que se cambian los neumáticos o que se ajusta la presión de neumáticos calibrando el sistema en **MY CAR**.

Por ejemplo, la presión de neumáticos debe ajustarse para conducir con gran peso o a mayor velocidad (más de 160 km/h (100 mph)). Posteriormente, el sistema se debe volver a calibrar.

<sup>1</sup> De serie en algunos mercados.

### Recalibrado

Los ajustes se realizan con los mandos de la consola central, véase MY CAR (p. 118).

1. Apague el motor.
2. Infle todos los neumáticos a la presión que desee según la etiqueta de presión de neumáticos situado en el montante de la puerta del conductor (entre la puerta delantera y la puerta trasera).  
Véase también tabla de presiones de neumático.
3. Arranque el motor y deje el vehículo parado.
4. Abra el sistema de menú **MY CAR** y seleccione el menú **Control neumáticos**.
5. Seleccione **Iniciar calibración** y pulse OK.
6. Pulse OK después de haber comprobado y ajustado todos los neumáticos para iniciar el calibrado.
7. Conduzca el vehículo.
  - > La calibración se realiza al conducir el vehículo a una velocidad superior a 35 km/h (22 mph). Si se apaga el motor, la calibración se interrumpe temporalmente, pero volverá a iniciarse automáticamente en segundo plano al reanudar la operación del vehículo. El sistema no ofrece ninguna confirmación una vez hecho el calibrado.

El nuevo valor de referencia será válido hasta que se vuelvan a realizar los pasos 1-7.

**i NOTA**

Recuerde que el sistema TM debe calibrarse después de cada cambio de neumático o si se ajusta la presión de los neumáticos. Si no se almacenan nuevos valores de referencia, el sistema no puede funcionar de forma correcta.

**i NOTA**

- Después de haber inflado un neumático, vuelva a poner siempre el tapón de la válvula para evitar daños causados por la arena, la suciedad, etc.
- Utilice solamente tapones de plástico. Los tapones de metal pueden oxidarse y ser difíciles de abrir.

### Estado del sistema y de los neumáticos

El estado del sistema y los neumáticos puede comprobarse en la pantalla de la consola central.

1. Abra el sistema de menú **MY CAR**.
2. Seleccione el menú **Control neumáticos**.
  - > El estado de presión de los neumáticos se muestra con un código cromático.

El estado se indica con un código de colores de la siguiente manera:

- Verde: el sistema funciona de forma normal y la presión de todos los neumáticos está ligeramente por encima del nivel recomendado.
- Rueda amarilla: la presión del neumático correspondiente es baja.
- Todas las ruedas de color amarillo: la presión de dos o más neumáticos es demasiado baja.
- Todas las ruedas de color gris y el mensaje **Sistema de presión de los neumáticos actualmente no disponible**: sistema de presión de neumáticos temporalmente desactivado. Puede ser necesario conducir el vehículo durante un breve momento a más de 35 km/h (22 mph) para que el sistema vuelva a activarse.
- Todos los neumáticos de color gris y el mensaje **Sistema de presión de los neumáticos Revisión necesaria**: ha surgido un error en el sistema. Contacte con un concesionario Volvo o un taller.

### Información relacionada

- Neumáticos - presión de aire (p. 334)

### Reparación provisional de neumáticos\*

El kit de reparación provisional de neumáticos Temporary Mobility Kit (TMK) se utiliza para reparar un pinchazo y para controlar y ajustar la presión de aire.

El kit de reparación provisional de neumáticos consta de un compresor y una botella con el líquido sellador. La reparación del neumático sólo es provisional. El líquido sellador hermetiza de forma eficaz el neumático pinchado en la banda de rodadura.

La capacidad del kit de reparación de neumáticos para arreglar neumáticos que han sufrido un pinchazo en la pared es limitada. No utilice el kit de reparación en neumáticos que presentan surcos y grietas grandes o daños parecidos.

#### **i** NOTA

El kit de reparación de neumáticos ha sido concebido únicamente para el sellado de neumáticos con pinchazos en la banda de rodadura.

#### **i** NOTA

El compresor de reparación provisional de neumáticos ha sido comprobado y aprobado por Volvo.

### Emplazamiento

El kit de reparación de neumáticos se guarda en el taco de gomaespuma<sup>2</sup> debajo del suelo del compartimento de carga.

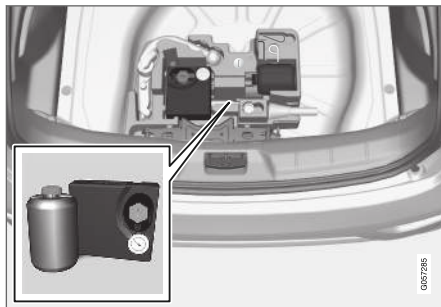

Versión 1.

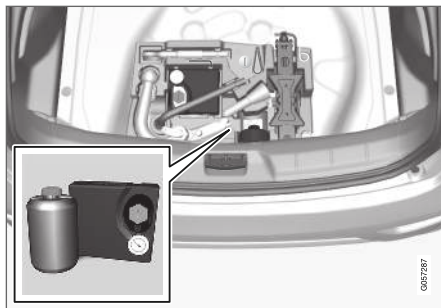

Versión 2.

### Información relacionada

- Reparación provisional de neumáticos\* - uso (p. 350)
- Reparación provisional de neumáticos\* - control posterior (p. 352)
- Kit de reparación provisional de neumáticos\* - visión de conjunto (p. 349)

<sup>2</sup> El taco de gomaespuma puede tener diferentes diseños según el equipamiento del vehículo.

## Kit de reparación provisional de neumáticos\* - visión de conjunto

Visión de conjunto de los componentes del kit de reparación provisional de neumáticos, Temporary Mobility Kit (TMK).

Los componentes se guardan debajo del suelo en el maletero.

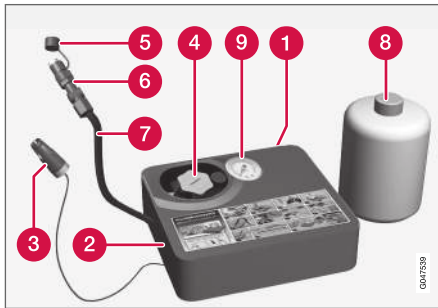

- 1 Pegatina, velocidad máxima permitida
- 2 Interruptor
- 3 Cable eléctrico
- 4 Portabotellas (tapa naranja)
- 5 Tapa protectora
- 6 Válvula de reducción de presión
- 7 Manguera de inflado

- 8 Botella con líquido sellador
- 9 Manómetro

### Botella con líquido sellador

Sustituya la botella con líquido sellador antes de su fecha de caducidad. Trate la botella vieja como residuo peligroso para el medio ambiente.

Tras su uso deberá sustituirse la botella de líquido sellador. Volvo le recomienda que el cambio lo lleve a cabo un taller autorizado Volvo.

#### **PRECAUCIÓN**

El bote de sellador contiene látex de caucho natural y etanol 1,2.

Su ingesta es tóxica. Puede provocar alergia en el contacto con la piel.

Evite el contacto con piel y ojos.

Guárdese fuera del alcance de los niños.

#### **PRECAUCIÓN**

- En caso de contacto del sellador con la piel, esta debe lavarse inmediatamente con jabón y agua en abundancia.
- En caso de salpicaduras de sellador en los ojos, deberá lavar estos de inmediato con un líquido de enjuague específico o abundante agua. Si continúa sufriendo molestias, solicite la asistencia de un médico.

### Información relacionada

- Reparación provisional de neumáticos\* (p. 348)

## Reparación provisional de neumáticos\* - uso

Arregle los pinchazos con el kit de reparación provisional de neumáticos, Temporary Mobility Kit (TMK).

### Reparación provisional de neumáticos

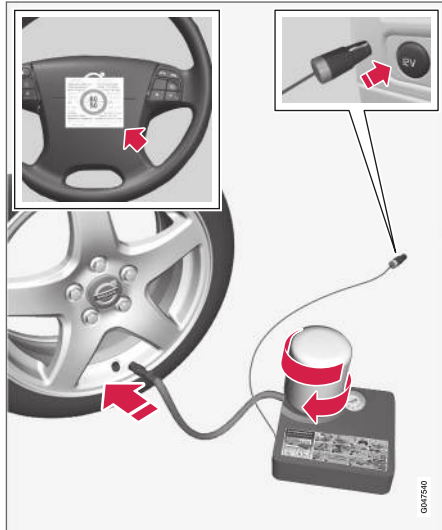

Para información sobre el uso de los componentes, véase Kit de reparación provisional de neumáticos\* - visión de conjunto (p. 349).

1. Coloque el triángulo de advertencia y active los intermitentes de emergencia si el neumático debe repararse en un lugar de mucho tráfico.

Si el pinchazo ha sido causado por un clavo o algo parecido, no lo extraiga del neumático. Este ayuda a cerrar el agujero.

2. Suelte la etiqueta de máxima velocidad permitida (situada en uno de los lados del compresor) y fíjela al volante. La velocidad no debe ser superior a 80 km/h (50 mph) después de utilizar el kit de reparación provisional de los neumáticos.
3. Compruebe que el interruptor se encuentre en la posición **0** (desactivado) y saque el cable eléctrico y la manguera de inflado.
4. Desenrosque la tapa naranja del compresor y suelte el tapón de la botella de líquido sellador.

#### **i** NOTA

No rompa el precintado de la botella antes de utilizarla. Al fijar la botella en el soporte, el precintado se rompe automáticamente.

5. Enrosque la botella hasta el fondo en el soporte.
  - > La botella y el soporte están provistos de una obturación para impedir el derrame del sellador. Cuando la botella está enroscada, ya no puede desenroscarse de nuevo del soporte. La extracción de la botella debe confiarse a un taller. Volvo recomienda los servicios de un taller autorizado de la marca.

#### **!** PRECAUCIÓN

- En caso de contacto del sellador con la piel, esta debe lavarse inmediatamente con jabón y agua en abundancia.
- En caso de salpicaduras de sellador en los ojos, deberá lavar estos de inmediato con un líquido de enjuague específico o abundante agua. Si continúa sufriendo molestias, solicite la asistencia de un médico.

#### **!** PRECAUCIÓN

Desenrosque el tapón del bote, que incluye un fiador de retorno para evitar escapes.



6. Desenrosque el capuchón de la válvula del neumático.  
Compruebe que la válvula reguladora de la presión de la manguera de inflado está completamente enroscada y enrosque la conexión de la manguera hasta el fondo de la rosca de la válvula del neumático.
7. Conecte el cable eléctrico a la toma eléctrica de 12 V más próxima y arranque el vehículo.

**i NOTA**

Asegúrese de que no se utilizan las demás tomas de 12 V cuando está en funcionamiento el compresor.

**⚠ PRECAUCIÓN**

No deje a los niños sin vigilancia con el motor en marcha.

8. Ponga en marcha el compresor colocando el interruptor en la posición I (activado).

**⚠ PRECAUCIÓN**

No permanezca cerca del neumático cuando está en funcionamiento el compresor. Si se forman grietas o desigualdades, desconecte inmediatamente el compresor. No siga conduciendo el vehículo. Solicite asistencia en carretera para el remolcado a un taller de neumáticos. Volvo recomienda los servicios de un taller de neumáticos autorizado.

**i NOTA**

Al activarse el compresor, la presión puede aumentar hasta 6 bar, pero la presión disminuirá tras unos 30 segundos.

9. Infle el neumático durante 7 minutos.

**! IMPORTANTE**

El compresor no deberá operarse más de 10 minutos - riesgo de recalentamiento.

10. Cierre el compresor para controlar la presión en el manómetro. La presión mínima es de 1,8 bares y la máxima de 3,5 bares. (Deje salir el aire con la válvula reductora de presión si la presión del neumático es demasiado elevada.)

**⚠ PRECAUCIÓN**

Si la presión es inferior a 1,8 bar (22 psi), el pinchazo del neumático es demasiado grande. No siga conduciendo el vehículo. Solicite asistencia en carretera para el remolcado a un taller de neumáticos. Volvo recomienda los servicios de un taller de neumáticos autorizado.

11. Apague el compresor y desconecte el cable eléctrico.
12. Desenrosque la manguera de la válvula del neumático y vuelva colocar el capuchón de la válvula.
13. Ponga la tapa de protección en la manguera para evitar derrames residuales del sellador.

- ◀ 14. Recorra tan pronto como sea posible como mínimo 3 km a una velocidad máxima de 80 km/h (50 mph) para permitir que el sellador repare el neumático y realice a continuación un control posterior.

### **NOTA**

En las primeras vueltas del neumático, saldrá líquido sellador del agujero del pinchazo.

### **PRECAUCIÓN**

Asegúrese de que no haya ninguna persona en las proximidades del automóvil de forma que le salpique líquido sellador cuando el vehículo inicia la marcha. La distancia debe ser como mínimo de 2 metros (7').

### 15. Control posterior:

Vuelva a conectar la manguera en la válvula del neumático y compruebe la presión con el manómetro, véase Reparación provisional de neumáticos\* - control posterior (p. 352).

### Información relacionada

- Reparación provisional de neumáticos\* (p. 348)
- Reparación provisional de neumáticos\* - control posterior (p. 352)
- Kit de reparación provisional de neumáticos\* - visión de conjunto (p. 349)

## Reparación provisional de neumáticos\* - control posterior

Tras reparar un neumático con el kit de reparación provisional Temporary Mobility Kit (TMK), deberá realizarse un control posterior después de recorrer unos 3 km.

### Compruebe la presión de neumáticos

Saque el equipo de reparación de neumáticos. El compresor debe estar apagado.

1. Desenrosque el capuchón de la válvula del neumático.  
  
Saque la manguera de inflado y enrosque la conexión de la válvula hasta el fondo en la rosca de la válvula del neumático.

2. Compruebe la presión del neumático en el manómetro.
  - Si la presión es inferior a 1,3 bares, el neumático no ha sido reparado de forma suficiente. No debe proseguirse la marcha. Solicite asistencia en carretera para su remolcado.
  - Si la presión del neumático es superior a 1,3 bares, el neumático debe inflarse a la presión especificada en la placa de presión de neumáticos en el montante de la puerta del conductor (1 bar = 100 kPa).
  - Suelte aire con la válvula de reducción de presión, si la presión del neumático es demasiado alta.
3. Si es necesario inflar el neumático:
  1. Conecte el cable eléctrico a la toma eléctrica de 12 V más próxima y arranque el vehículo.
  2. Active el compresor e infle los neumáticos según la placa de presión de neumáticos situada en el montante de la puerta del conductor.
  3. Cierre el compresor.

- Desprenda el equipamiento de reparación de neumáticos.

Ponga la tapa de protección en la manguera para evitar derrames residuales del sellador.

### PRECAUCIÓN

Desenrosque el tapón del bote, que incluye un fiador de retorno para evitar escapes.

- Vuelva a colocar el capuchón de la válvula en el neumático.

### NOTA

- Después de haber inflado un neumático, vuelva a poner siempre el tapón de la válvula para evitar daños causados por la arena, la suciedad, etc.
- Utilice solamente tapones de plástico. Los tapones de metal pueden oxidarse y ser difíciles de abrir.

### NOTA

Después de utilizarse, la botella con el sellador y la manguera deben cambiarse. Volvo recomienda que esos cambios sean efectuados por un taller autorizado Volvo.

### PRECAUCIÓN

Compruebe la presión de neumáticos periódicamente.

Volvo recomienda llevar el vehículo al taller autorizado Volvo más próximo para cambiar o reparar el neumático dañado. Informe al taller de que el neumático contiene líquido de sellado.

### PRECAUCIÓN

Tras utilizar el kit de reparación de neumáticos provisional, la velocidad no debe superar los 80 km/h (50 mph). Volvo recomienda realizar una visita a un taller autorizado Volvo para inspeccionar el neumático reparado (trayecto máximo: 200 km). El personal determinará si el neumático puede arreglarse o hay que cambiarlo.

### Información relacionada

- Reparación provisional de neumáticos\* - uso (p. 350)

## Inflado de neumáticos con el compresor del kit de reparación provisional de neumáticos\*

Los neumáticos originales del automóvil pueden inflarse con el compresor del kit de reparación provisional de neumáticos (p. 349).

- El compresor debe estar apagado. Asegúrese de que el interruptor se encuentre en la posición **0** (desactivado) y saque el cable eléctrico y la manguera de inflado.
- Desenrosque el capuchón de la válvula del neumático y enrosque la conexión de la manguera hasta el fondo de la rosca de la válvula.
- Conecte el cable eléctrico a la toma eléctrica de 12 V más próxima y arranque el vehículo.

### PRECAUCIÓN

La inhalación de gases de escape puede provocar la muerte. No opere nunca el motor en espacios cerrados o sin una ventilación suficiente.

### PRECAUCIÓN

No deje a los niños sin vigilancia con el motor en marcha.

- Ponga en marcha el compresor colocando el interruptor en la posición **I** (activado).





### **IMPORTANTE**

El compresor no deberá operarse más de 10 minutos - riesgo de recalentamiento.

5. Ajuste la presión de los neumáticos según la placa de presión de neumáticos situada en el montante de la puerta del conductor. Suelte aire con la válvula de reducción de presión, si la presión del neumático es demasiado alta.
6. Cierre el compresor. Suelte la manguera de inflado y el cable eléctrico.
7. Vuelva a colocar el capuchón de la válvula en el neumático.

### **Información relacionada**

- Reparación provisional de neumáticos\* (p. 348)
- Kit de reparación provisional de neumáticos\* - visión de conjunto (p. 349)

MANTENIMIENTO Y SERVICIO

## Programa de servicio Volvo

Para que el automóvil mantenga un elevado nivel en lo que se refiere a la seguridad vial, la seguridad de funcionamiento y fiabilidad, siga el programa de servicio Volvo tal como se especifica en el manual de servicio y garantía.

Volvo recomienda confiar a un taller Volvo los trabajos de revisión regular y mantenimiento. Los talleres Volvo disponen del personal, las documentación de servicio y las herramientas especiales que le garantizan la máxima calidad de servicio.

### **!** IMPORTANTE

Compruebe y aplique el manual de servicio y garantía para mantener en vigor la garantía de Volvo.

## Información relacionada

- Climatizador - diagnóstico y reparación (p. 367)

## Reservar hora para revisión y reparación\*<sup>1</sup>

Gestione la información de revisión, reparación y reserva de hora directamente en su automóvil conectado a Internet.

Este servicio<sup>1</sup> permite reservar hora para revisión de una manera cómoda directamente en el automóvil. El concesionario recibirá información sobre el automóvil para que pueda preparar la visita al taller. El concesionario se pondrá en contacto con usted para reservar una hora. En algunos mercados, el sistema le avisará al aproximarse la fecha en que se ha reservado hora y, cuando llega el momento, el sistema de navegación<sup>2</sup> podrá guiarle hasta el taller.

## Antes de poder utilizar el servicio

### Volvo ID y mi perfil

- Registre un Volvo ID. Para más información acerca de cómo crear un Volvo ID, véase Volvo ID (p. 22).
- Vaya a [www.volvocars.com](http://www.volvocars.com), inicie sesión y realice lo siguiente:
  1. Compruebe que el automóvil está vinculado a su perfil.
  2. Compruebe si sus datos de contacto son correctos.

3. Seleccione el concesionario con el que quiere ponerse en contacto para los servicios de revisión y reparación.
4. Seleccione el canal de comunicación preferido (teléfono). Siempre se envía la información sobre la reserva al automóvil y al propietario por correo electrónico.

## Condiciones necesarias para reservar hora en el automóvil

- Para enviar y recibir información sobre la reserva de hora en el vehículo, este debe estar conectado a Internet, véase el suplemento Sensus Infotainment para información sobre cómo conectar el vehículo a Internet.
- Como la información sobre la reserva de hora se envía a su cuenta de teléfono privada, el sistema le preguntará si desea enviar información. La pregunta vuelve a hacerse y es válida para la conexión elegida durante un plazo limitado.
- Para que el servicio funcione y el sistema se comunice a través de la pantalla del vehículo, las notas y los mensajes emergentes deben estar aprobadas. Pulse **MY CAR** en la vista normal de **OK/MENU** y a continuación **Revisión y reparación** → **Mostrar notificaciones**.

<sup>1</sup> Algunos mercados.

<sup>2</sup> Se aplica a Sensus Navigation.

## Utilizar el servicio

Para acceder a todos los menús y ajustes desde la vista normal de **MY CAR**, pulse **OK/MENU** y, a continuación **Revisión y reparación**.

Cuando llega el momento de la revisión regular y, en algunos casos, cuando el automóvil necesita una reparación, el sistema avisará al conductor en el cuadro de instrumentos (p. 66) y con un menú emergente en la pantalla.

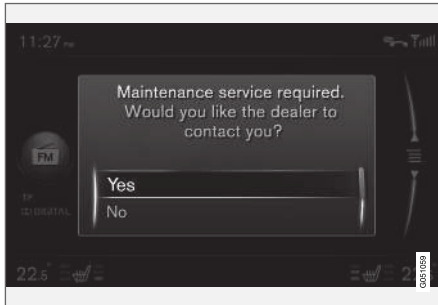

Mensajes de taller en la pantalla.

Significado de las opciones del menú emergente de la pantalla:

- **Sí** - Se envía una solicitud de reserva de hora al concesionario que propondrá después una hora apropiada. Se apagan el tes-

tigo y el mensaje de revisión en el cuadro de instrumentos.

- **No** - No aparecerán más mensajes emergentes en la pantalla. Continúa mostrándose el mensaje en el cuadro de instrumentos. Después de realizar esta selección, es posible iniciar una reserva manual en el automóvil, véase la información ofrecida a continuación.
- **Posponer** - El menú emergente se muestra al volver a arrancar el automóvil.

### Reservar hora para revisión o reparación manualmente<sup>1</sup>

1. Pulse el botón **MY CAR** en la consola central y seleccione **Revisión y reparación** → **Información de concesionarios** → **Solicitar revisión o reparación**.
  - > Los datos del automóvil se envían de forma automática al concesionario.
2. El concesionario envía una propuesta de hora al automóvil.
3. Acepte la hora reservada o solicite otra hora.

Después de aceptar la hora propuesta, la información sobre la reserva se guarda en la memoria del automóvil, consulte Mis reservas. El automóvil se comunicará automáticamente con usted a través de la pantalla para recordarle que tiene una reserva de hora y le guiará hasta la visita al taller.

### Mis reservas<sup>1</sup>

Compruebe la información sobre reservas en la pantalla del vehículo. Acepte la hora reservada o solicite otra hora.

- Seleccione **Revisión y reparación** → **Mis citas**.

### Llamar al concesionario<sup>1</sup>

Con un teléfono conectado mediante Bluetooth® podrá llamar a su concesionario. Para vincular el teléfono, véase el suplemento Sensus Infotainment.

- Seleccione **Revisión y reparación** → **Información de concesionarios** → **Llamar a concesionario**.

### Utilizar el sistema de navegación<sup>1, 2</sup>

Indique el taller como destino final o parcial en el sistema de navegación.

- Seleccione **Revisión y reparación** → **Información de concesionarios** → **Ajuste destino único**.
- Seleccione **Revisión y reparación** → **Información de concesionarios** → **Añadir como punto de paso**.

<sup>1</sup> Algunos mercados.

<sup>2</sup> Se aplica a Sensus Navigation.

### ◀ **Enviar datos del automóvil<sup>1</sup>**

Los datos del automóvil se envían a una base de datos central de Volvo (no al concesionario), desde donde el concesionario puede obtener información sobre el vehículo con ayuda del número de identificación (VIN<sup>3</sup>). Encontrará el número de identificación en el libro de revisión y garantía del automóvil o en la esquina inferior derecha del parabrisas.

- Seleccione **Revisión y reparación** → **Enviar datos del vehículo**.

### **Información sobre la reserva y datos del automóvil**

Cuando se reserva hora para revisión desde el automóvil, se enviará información sobre la reserva y los datos del automóvil. La información de datos gráficos consta de información en las siguientes áreas:

- necesidad de revisión
- estado de funcionamiento
- niveles de líquidos
- Kilometraje
- número de identificación del vehículo (VIN<sup>3</sup>)
- Versión de software del vehículo.

### **Información relacionada**

- Volvo ID (p. 22)

---

<sup>1</sup> Algunos mercados.

<sup>3</sup> Vehicle Identification Number



## Elevación del automóvil

Al elevar el automóvil, es importante apoyar el gato o los brazos elevadores en los lugares previstos en los bajos del automóvil.

### **NOTA**

Volvo recomienda que solo se utilice el gato correspondiente al modelo de automóvil respectivo. Si utiliza otro gato que el recomendado por Volvo, siga las instrucciones incluidas con el equipo.

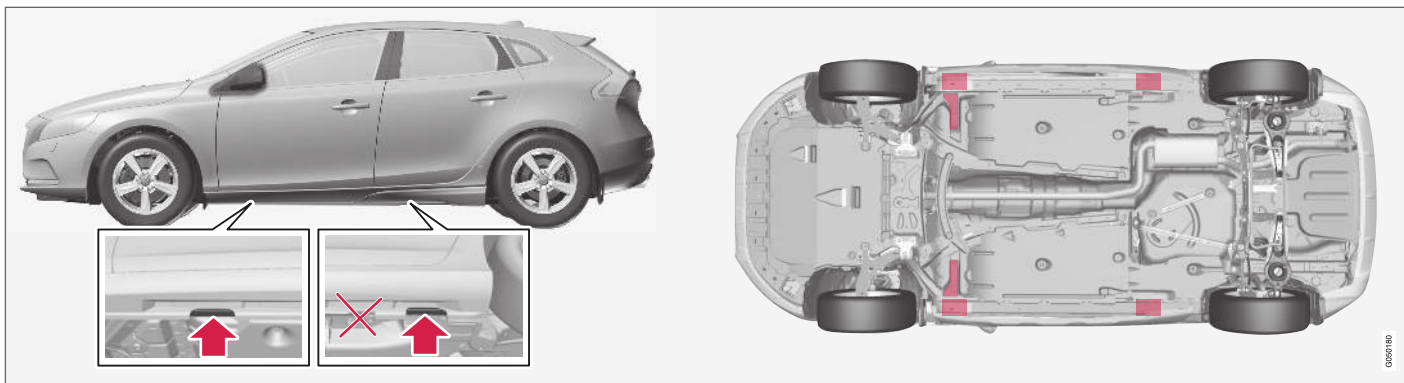

Las fijaciones del dispositivo elevador de taller (flechas) correspondientes al vehículo y los puntos de elevación (marcados en rojo).

Si el vehículo se alza con un dispositivo elevador de taller deberá situarse este bajo uno de los dos puntos de elevación situados en la parte más interior, bajo el vehículo. Si el vehículo se alza con un dispositivo elevador de taller en la parte trasera, deberá situarse este bajo alguno de los puntos de elevación. Asegúrese de colocar el gato de taller de forma que el vehículo no pueda deslizarse en el gato. Utilice siempre caballetes u otro soporte similar.

Si el vehículo se alza utilizando un dispositivo elevador de taller de dos columnas, los brazos de elevación delantero y trasero pueden colocarse debajo de los puntos de elevación exteriores (fijaciones de dispositivo elevador). En la parte

delantera también pueden usarse los puntos de elevación interiores.

### Información relacionada

- Cambio de rueda - desmontaje de la rueda (p. 340)

## Capó - abrir y cerrar

Para abrir el capó, gire la palanca en el habitáculo en sentido contrahorario y lleve el cierre junto a la parrilla hacia la izquierda.



La palanca para abrir el capó está siempre en el lado izquierdo.

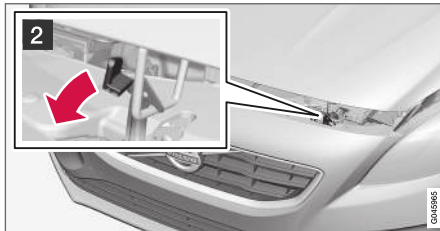

- 1 Gire la palanca entre 20 y 25 grados en sentido horario. Al desengancharse el cierre, se oye un sonido.
- 2 Desplace el cierre hacia la izquierda y abra el capó. (El gancho de cierre está situado entre el faro y la parrilla, véase la figura.)

## **⚠ PRECAUCIÓN**

Compruebe que el capó se bloquee correctamente al cerrarlo.

### Información relacionada

- Compartimento del motor - control (p. 362)
- Compartimento del motor - visión de conjunto (p. 361)

## Compartimento del motor - visión de conjunto

La presentación muestra algunos componentes relacionados con la revisión.

### Compartimento del motor

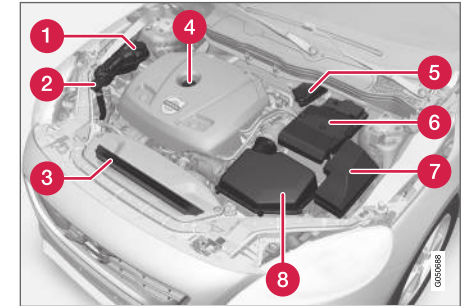

El diseño del compartimento del motor puede variar según el modelo y la variante de motor.

- 1 Depósito de expansión del sistema de refrigeración
- 2 Tubo de llenado de líquido de lavado
- 3 Radiador
- 4 Tubo de llenado con aceite de motor
- 5 Recipiente del líquido de frenos y embrague (situado en el lado del conductor)
- 6 Batería de arranque

◀◀ **7** Caja de relés y fusibles

**8** Filtro de aire

### **⚠ PRECAUCIÓN**

El sistema de encendido tiene una tensión y potencia muy elevados. La tensión del sistema de encendido implica peligro de muerte. El sistema eléctrico del vehículo debe estar siempre en la posición **0** cuando se realizan trabajos en el compartimento del motor, véase Posiciones de la llave - funciones a distintos niveles (p. 83).

No toque la bujía ni la bobina de encendido cuando el sistema eléctrico del automóvil esté con la llave en la posición **II**, o cuando el motor esté caliente.

### **Información relacionada**

- Capó - abrir y cerrar (p. 361)
- Compartimento del motor - control (p. 362)

## **Compartimento del motor - control**

Algunos aceites y líquidos deben controlarse de forma periódica.

### **Control periódico**

Controle a intervalos regulares los siguientes aceites y líquidos, por ejemplo, al repostar:

- Líquido refrigerante
- Aceite de motor
- Líquido de lavado

### **⚠ PRECAUCIÓN**

Recuerde que el ventilador del radiador (situado en la parte delantera del compartimento motor, detrás del radiador) puede activarse automáticamente un tiempo después de la desconexión del motor.

Confíe siempre el lavado del motor a un taller. Recomendamos los servicios de un taller autorizado Volvo. Si el motor está caliente hay riesgo de incendio.

### **Información relacionada**

- Capó - abrir y cerrar (p. 361)
- Compartimento del motor - visión de conjunto (p. 361)
- Refrigerante - nivel (p. 365)
- Aceite de motor - control y llenado (p. 363)
- Líquido de lavado - llenado (p. 378)

## **Aceite de motor - generalidades**

Para que se puedan aplicar los intervalos de revisión recomendados, se requiere el uso de un aceite de motor certificado.

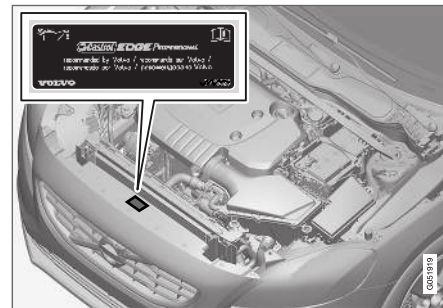

Volvo recomienda lo siguiente:



Cuando conduce en condiciones poco favorables, vea Aceite de motor - condiciones de conducción poco favorables (p. 411).

### ! IMPORTANTE



Para cumplir los requisitos de intervalos de revisión del motor, todos los motores se llenan en fábrica con un aceite de motor sintético adaptado especialmente. El aceite se ha seleccionado con gran esmero y teniendo en cuenta la duración, la capacidad de arranque, el consumo de combustible y la carga medioambiental.

Para que se puedan aplicar los intervalos de revisión recomendados, se requiere el uso de un aceite de motor certificado. Utilice solamente la calidad de aceite especificada tanto para añadir como para cambiar aceite, de lo contrario corre el riesgo de alterar la vida útil, la capacidad de arranque, el consumo de combustible y la carga medioambiental.

Volvo Car Corporation declina toda responsabilidad de garantía si no se utiliza aceite de motor de la calidad y la viscosidad especificada.

Volvo recomienda realizar el cambio de aceite en un taller autorizado Volvo.

Volvo utiliza distintos sistemas para avisar de que el nivel de aceite o la presión de aceite no se

ajustan a los límites previstos. Algunas variantes de motor están provistas de un sensor de presión de aceite. Se utiliza entonces el símbolo de advertencia de baja presión de aceite en el cuadro de instrumentos . Otras variantes disponen de sensor de nivel de aceite, el sistema avisa entonces al conductor con el símbolo de advertencia del cuadro de instrumentos  y con textos en la pantalla. Algunas variantes tienen los dos sistemas. Póngase en contacto con un concesionario Volvo si desea más información.

Cambie el aceite de motor y el filtro del aceite conforme a los intervalos indicados en el manual de servicio y garantía.

Se admite el uso de aceite de calidad superior a la especificada. Si conduce bajo condiciones poco favorables, Volvo recomienda un aceite de calidad superior al indicado. Vea Aceite de motor - condiciones de conducción poco favorables (p. 411).

Para el volumen de llenado, véase Aceite de motor - calidad y volumen (p. 412).

### Información relacionada

- Aceite de motor - control y llenado (p. 363)

## Aceite de motor - control y llenado

El nivel de aceite se detecta con un sensor de nivel de aceite electrónico.

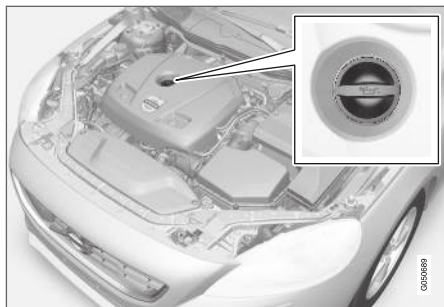

Tubo de llenado<sup>4</sup>.

En algunos casos puede ser necesario repostar aceite entre los intervalos de servicio.

No es necesario adoptar medidas referentes al nivel de aceite de motor hasta que aparezca un mensaje en la pantalla del cuadro de instrumentos, véase la siguiente figura.

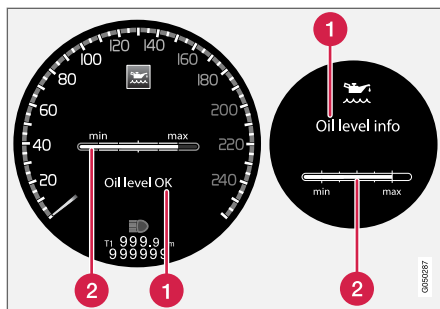

Mensaje y gráfico en la pantalla. La pantalla de la izquierda muestra el cuadro de instrumentos digital y la del lado derecho el cuadro de instrumentos analógico.

- 1 Mensaje
- 2 Nivel de aceite de motor

El nivel de aceite se comprueba con ayuda del indicador electrónico de nivel de aceite con rueda selectora cuando el motor está apagado, véase Control del menú - cuadro de instrumentos (p. 115).

### **PRECAUCIÓN**

Si aparece el mensaje **Revisión de aceite necesaria**, diríjase a un taller. Recomendamos los servicios de un taller autorizado Volvo. El nivel de aceite puede ser demasiado alto.

**! IMPORTANTE**

Si aparece el mensaje de bajo nivel de aceite, añada solamente la mitad del volumen indicado, por ejemplo, 0,5 litros.

**i NOTA**

El sistema no detecta cambios directamente al llenar o vaciar aceite. El automóvil debe haber recorrido aproximadamente 30 km (unas 20 millas) y haber estado detenido durante 5 minutos con el motor apagado sobre una superficie horizontal para que la indicación de nivel de aceite sea correcta.

**! PRECAUCIÓN**

No vierta aceite sobre los colectores de escape calientes, ya que ello supone un riesgo de incendio.

<sup>4</sup> Los motores con sensor de nivel de aceite electrónico no tienen varilla de nivel.

### Medición del nivel de aceite

Si desea controlar el nivel de aceite, proceda de la siguiente manera.

1. Coloque la llave en la posición **II**, véase Posiciones de la llave - funciones a distintos niveles (p. 83).
2. Gire la rueda selectora de la palanca del volante izquierda a la posición **Nivel de aceite**.
  - > A continuación aparecerá información sobre el nivel de aceite del motor.

Para más información sobre la gestión de menús, véase Control del menú - cuadro de instrumentos (p. 115).

#### **i** NOTA

Si no se cumplen las condiciones adecuadas para medir el nivel de aceite (tiempo después de apagar el motor, inclinación del automóvil, temperatura exterior, etc.), se mostrará el mensaje **No disponible**. Esto **no** significa que haya un error en el sistema del automóvil.

### Información relacionada

- Aceite de motor - generalidades (p. 362)
- Posiciones de la llave - funciones a distintos niveles (p. 83)

### Refrigerante - nivel

El refrigerante enfría en motor de combustión a la temperatura de funcionamiento prevista. El calor que se transmite del motor al refrigerante puede utilizarse para calentar el habitáculo.

#### Control de nivel

El nivel de refrigerante debe estar entre las cotas de **MIN** y **MAX** en el depósito de expansión. Si el sistema de refrigeración no está lleno del todo, la temperatura puede subir demasiado con riesgo de que el motor sufra daños.

#### **i** NOTA

Compruebe el nivel de líquido refrigerante de forma periódica cuando el motor está frío.

#### Llenado

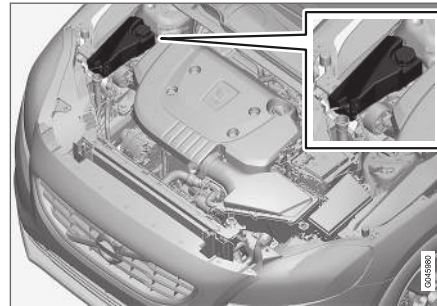

Para el llenado, siga las instrucciones del envase. No complete nunca con sólo agua. El riesgo de congelación aumenta tanto si la concentración de refrigerante es demasiado pequeña como si es demasiado grande.

Si se ha derramado refrigerante bajo el vehículo, si este desprende humo o si reposta más de 2 litros, llame siempre al servicio de remolcado para evitar daños en el motor durante el intento de arranque por causa de una avería del sistema de refrigeración.

#### **⚠** PRECAUCIÓN

El refrigerante puede estar a muy alta temperatura. Si necesita llenar con el motor caliente, desenrosque lentamente la tapa del depósito de expansión para eliminar la sobrepresión.

**! IMPORTANTE**

- Una elevada concentración de cloro, cloruros y otras sales puede originar corrosión en el sistema de refrigeración.
- Utilice siempre un refrigerante con protección contra la corrosión según las recomendaciones de Volvo.
- Asegúrese de que la mezcla del refrigerante sea de un 50 % de agua y un 50 % de refrigerante.
- Mezcle el refrigerante con agua del grifo de buena calidad. Si se duda de la calidad del agua, utilice un refrigerante premezclado según las recomendaciones de Volvo.
- Al cambiar el refrigerante o un componente del sistema de refrigeración, lave el sistema con agua del grifo de buena calidad o con un refrigerante premezclado.
- No haga funcionar el motor sin un nivel de refrigerante satisfactorio. De lo contrario puede generarse una alta temperatura, con el consiguiente riesgo de daños (fisuras) en la culata.

Para las capacidades y las normas relativas a la calidad del agua, véase Refrigerante - calidad y volumen (p. 414).

**Líquido de freno y embrague - nivel**

El nivel del líquido de freno y de embrague debe estar entre las cotas de **MIN** y **MAX** del depósito.

**Control de nivel**

El líquido de freno y embrague tiene un depósito común. El nivel debe estar entre las señales de **MIN** y **MAX** que pueden verse dentro del depósito. Compruebe el nivel de manera periódica.

Cambie el líquido de freno cada dos años o cada dos intervalos de servicio programado.

En automóviles que circulan en condiciones en las que se hace un uso frecuente e intenso de los frenos, por ejemplo, en montaña o en climas tropicales con elevada humedad del aire, el líquido de frenos debe cambiarse una vez al año.

Para datos de volumen y de calidad recomendada del líquido de freno, véase Líquido de lavado - calidad y volumen (p. 416).

**! PRECAUCIÓN**

Si el líquido de frenos se sitúa por debajo del nivel **MIN** del recipiente, no deberá seguir conduciendo el vehículo sin haber repostado líquido de frenos. Volvo recomienda comprobar el motivo de la pérdida de líquido de frenos en un taller autorizado Volvo.

**Llenado**

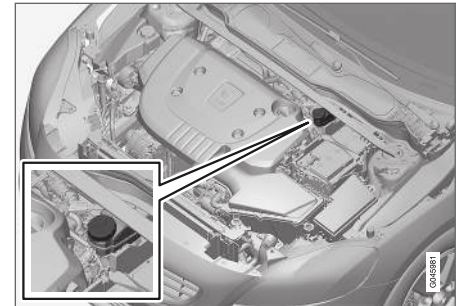

El depósito está situado en el lado del conductor.

Desenrosque el tapón del depósito y llene con el líquido. El nivel debe estar entre las señales de **MIN** y **MAX** situadas en la parte interior del depósito.

**! IMPORTANTE**

No olvide colocar la tapa.



## Climatizador - diagnóstico y reparación

El mantenimiento y la reparación del sistema de aire acondicionado debe confiarse exclusivamente a un taller autorizado.

### Localización de averías y reparación

El dispositivo de aire acondicionado contiene localizadores fluorescentes. Debe utilizarse luz ultravioleta para localizar fugas.

Volvo le recomienda que contacte con un taller autorizado Volvo.

## Automóviles con fluido refrigerante R134a

### PRECAUCIÓN

El equipo de aire acondicionado integra refrigerante R134a presurizado. El servicio y reparación del sistema sólo podrá realizarlo un taller autorizado.

## Automóviles con fluido refrigerante R1234yf

### PRECAUCIÓN

El equipo de aire acondicionado está provisto de fluido refrigerante R1234yf bajo presión. Según SAE J2845 (Technician Training for Safe Service and Containment of Refrigerants Used in Mobile A/C System), la revisión y reparación del sistema del fluido refrigerante deberá ser realizada por técnicos debidamente preparados y certificados para garantizar la seguridad del sistema.

### Información relacionada

- Programa de servicio Volvo (p. 356)

## Cambio de bombillas - generalidades

El conductor puede cambiar varias de las bombillas del vehículo. El cambio de lámparas LED debe confiarse a un taller.

Las bombillas se especifican (p. 375). Bombillas y otras unidades luminosas de tipo especial como luces LED<sup>5</sup>, etc. que deben cambiarse en un taller<sup>6</sup>:

- Faros LED
- Luces de posición delanteras<sup>7</sup>
- Luz diurna, parachoques delantero<sup>7</sup>
- Intermitentes, retrovisores laterales<sup>7</sup>
- Luz de aproximación, retrovisores exteriores
- Iluminación interior y del espacio de carga
- Iluminación de la guantera
- Luces de posición traseras
- Luces de posición laterales traseras
- Luces de freno sobre la luneta trasera
- Iluminación de la matrícula.

<sup>5</sup> Diodo luminoso (Light Emitting Diode)

<sup>6</sup> Recomendamos los servicios de un taller autorizado Volvo.

<sup>7</sup> Algunas variantes



### **⚠ PRECAUCIÓN**

El sistema eléctrico del vehículo debe estar en la posición de llave **0** al realizar el cambio de lámparas, véase Posiciones de la llave - funciones a distintos niveles (p. 83).

### **! IMPORTANTE**

Nunca toque directamente con los dedos el cristal de las bombillas. La grasa de los dedos se evapora con el calor, creando un depósito sobre el reflector que puede estropearlo.

### **i NOTA**

Si el mensaje de error sigue apareciendo después de haber cambiado la bombilla fundida, recomendamos que se dirija a un taller autorizado Volvo.

### **i NOTA**

En el alumbrado exterior como los faros y las luces traseras puede formarse temporalmente condensaciones en el interior del cristal. Esto es normal y todo el alumbrado exterior está diseñado para resistirlo. Normalmente, la condensación se ventila y desaparece cuando la bombilla ha estado encendida durante un rato.

### Información relacionada

- Luces - especificaciones (p. 375)
- Cambio de bombilla - ubicación de las luces delanteras (p. 368)
- Cambio de bombilla - ubicación de las luces traseras (p. 373)
- Cambio de bombilla - iluminación del espejo de cortesía (p. 375)

### Cambio de bombilla - ubicación de las luces delanteras

El esquema muestra la ubicación de las bombillas en la parte delantera del vehículo con faros halógenos.

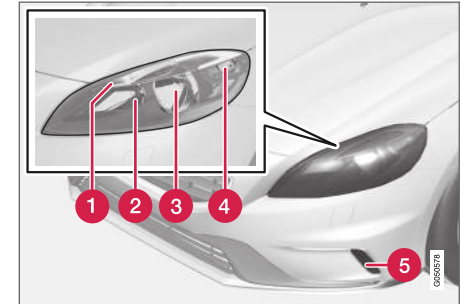

- 1 Luz posición (p. 372)
- 2 Luz larga (p. 371)
- 3 Luces de cruce (p. 371)
- 4 Intermitente (p. 371)
- 5 Luces diurnas (p. 372) (LED\* o bombilla según el modelo)

**Información relacionada**

- Cambio de bombillas - generalidades (p. 367)
- Cambio de bombilla - faros (p. 369)
- Luces - especificaciones (p. 375)

**Cambio de bombilla - faros**

Todas las bombillas del faro se cambian soltando y sacando en primer lugar todo el faro por el compartimento del motor.

**NOTA**

Se aplica a automóviles con faros halógenos.

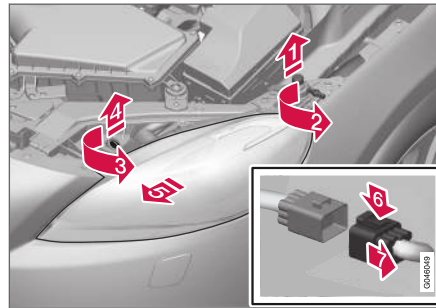

1. **1** Extraiga el tope de capó.
2. **2** Suelte el tornillo con la herramienta para TORX, dimensión T30.
3. **3** Gire a la izquierda el pasador de cierre.
  - 4 Extraiga el pasador de cierre.

4. **5** Libere el faro inclinándolo y tirando de forma alternativa.

**! IMPORTANTE**

Tenga cuidado de no dañar ninguna pieza al extraer el faro.

5. **6** Presione el fiador.
  - 7 Suelte el conector.

Coloque el faro sobre una base blanda para no arañar la lente.

**! IMPORTANTE**

No tire del cable, sólo del conector.

6. Cambie la bombilla correspondiente siguiendo las indicaciones.

El faro debe estar montado y el contacto correctamente instalado antes de activar la iluminación o cambiar la posición de llave.

**Información relacionada**

- Cambio de bombillas - generalidades (p. 367)
- Cambio de bombilla - ubicación de las luces delanteras (p. 368)

- Cambio de bombilla - tapa de protección de las bombillas de las luces largas y de cruce (p. 370)
- Cambio de bombilla - intermitente delantero (p. 371)
- Cambio de bombilla - luz de posición delantera (p. 372)
- Luces - especificaciones (p. 375)

### Cambio de bombilla - tapa de protección de las bombillas de las luces largas y de cruce



Para acceder a las bombillas de las luces largas y de cruce, suelte la tapa de protección grande del faro.

#### **NOTA**

Se aplica a automóviles con faros halógenos.

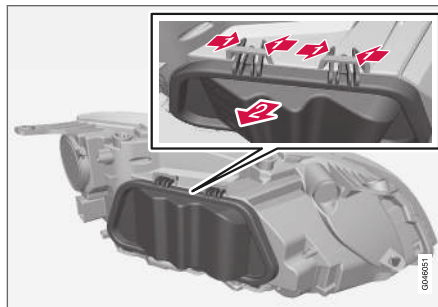
Antes de poder soltar la tapa de protección grande, debe soltarse y sacarse el faro, véase Cambio de bombilla - faros (p. 369).



1.  Comprima los ganchos.  
 Incline hacia afuera la tapa de recubrimiento.
2. Cambie la bombilla correspondiente siguiendo las indicaciones.

#### Información relacionada

- Cambio de bombilla - luz de cruce (p. 371)
- Cambio de bombilla - luz larga (p. 371)

## Cambio de bombilla - luz de cruce

La bombilla de la luz de cruce está situada debajo de la tapa de protección grande del faro.

### **i** NOTA

Se aplica a automóviles con faros halógenos.

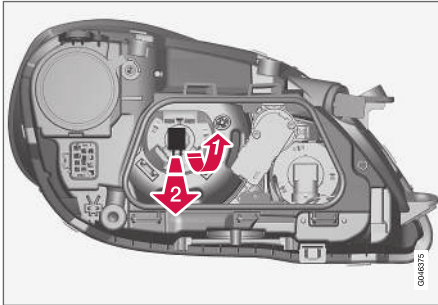

1. Suelte el faro (p. 369).
2. Suelte la tapa de protección (p. 370).
3. **1** Apriete el casquillo hacia arriba hasta que se suelte.  
**2** Extraiga el casquillo.
4. Cambie la bombilla y recoloque las piezas en el orden inverso.

### Información relacionada

- Luces - especificaciones (p. 375)

## Cambio de bombilla - luz larga

La bombilla de la luz larga está situada debajo de la tapa de protección grande del faro.

### **i** NOTA

Se aplica a automóviles con faros halógenos.

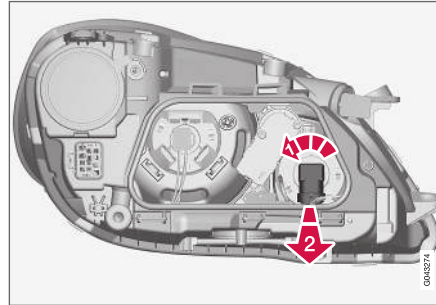

1. Suelte el faro (p. 369).
2. Suelte la tapa de protección (p. 370).
3. **1** Gire el casquillo hacia la izquierda.  
**2** Extraiga el casquillo.
4. Cambie la bombilla y recoloque las piezas en el orden inverso.

### Información relacionada

- Luces - especificaciones (p. 375)

## Cambio de bombilla - intermitente delantero

La bombilla del intermitente está situada debajo de la tapa de protección pequeña de faro.

### **i** NOTA

Se aplica a automóviles con faros halógenos.

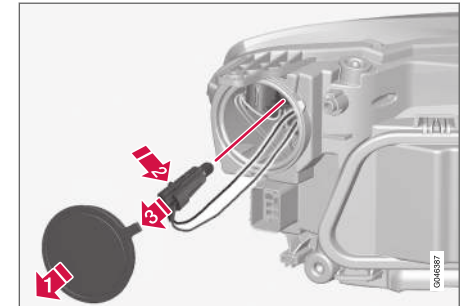

1. Suelte el faro (p. 369).
2. **1** Suelte la tapa de recubrimiento.
3. **2** Inserte el fiador.  
**3** Extraiga el casquillo.
4. Cambie la bombilla y recoloque las piezas en el orden inverso.

### Información relacionada

- Luces - especificaciones (p. 375)

## Cambio de bombilla - luz de posición delantera

El portalámparas de la luz de posición está situado en un lado del faro.

### **i** NOTA

Se aplica a automóviles con faros halógenos.

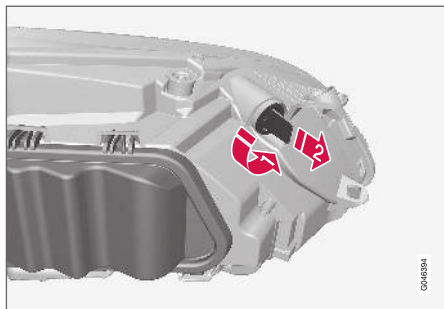

1. Suelte el faro (p. 369).
2. **1** Gire el casquillo hacia la izquierda.  
**2** Extraiga el casquillo.
3. Cambie la bombilla y recoloque las piezas en el orden inverso.

### Información relacionada

- Luces - especificaciones (p. 375)

## Cambio de bombilla - luces diurnas

La bombilla de la luz diurna está situada debajo de la tapa de protección del parachoques.

### **i** NOTA

- Se aplica a automóviles con faros halógenos.
- Solo válido para luces diurnas con bombillas.

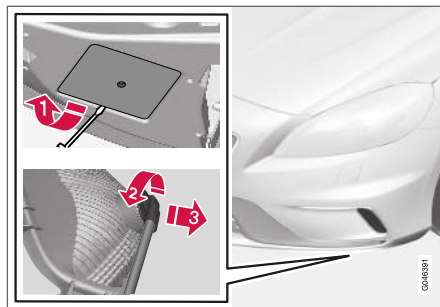

1. **1** Suelte la tapa de recubrimiento.
2. **2** Gire el casquillo hacia la izquierda.  
**3** Extraiga el casquillo.
3. Cambie la bombilla y recoloque las piezas en el orden inverso.

### Información relacionada

- Luces - especificaciones (p. 375)

## Cambio de bombilla - ubicación de las luces traseras

En la visión de conjunto se muestra la ubicación de las luces traseras.

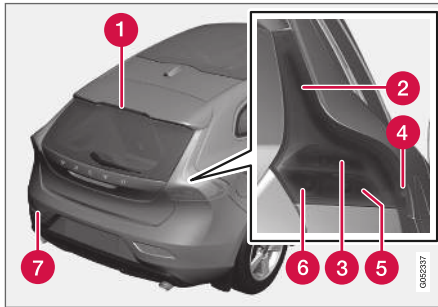

- 1 Luces de freno (LED)
- 2 Luces de posición (LED)
- 3 Luces de freno (p. 373)
- 4 Luces de posición laterales (LED)
- 5 Intermitente (p. 373)
- 6 Luz de marcha atrás (p. 373)
- 7 Luz antiniebla (lado del conductor) (p. 374)



## Información relacionada

- Cambio de bombillas - generalidades (p. 367)
- Luces - especificaciones (p. 375)

## Cambio de bombilla - intermitentes trasero, luces de freno y luces de marcha atrás

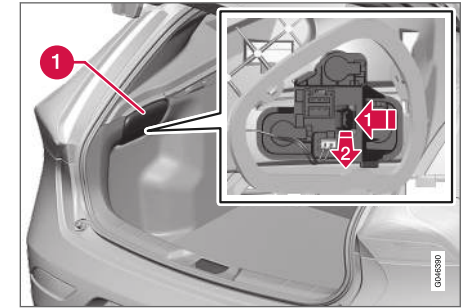
Las bombillas de los intermitentes traseros, las luces de freno y las luces de marcha atrás se cambian dentro del compartimento de carga.



1. Quite la tapa del tapizado (1) en el lado en que está la bombilla rota.
2.  Presione el fiador en sentido lateral.  
 Extraiga el casquillo.
3. Suelte la bombilla fundida apretándola y girándola en sentido contrario al de las agujas del reloj.
4. Cambie la bombilla y recoloque las piezas en el orden inverso.

#### « Información relacionada

- Cambio de bombilla - ubicación de las luces traseras (p. 373)
- Luces - especificaciones (p. 375)

### Cambio de bombilla - luz antiniebla trasera

La bombilla de la luz antiniebla trasera está situada en el casquillo del parachoques.

Los vehículos con volante a la izquierda tienen la luz antiniebla en el lado izquierdo, los vehículos con volante a la derecha la tienen en el lado derecho.

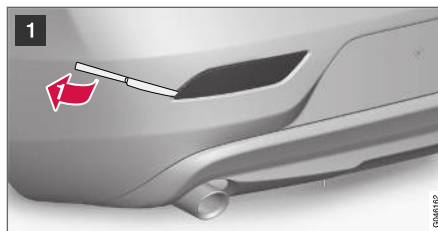

Portalámparas en el lado izquierdo.



- 1 Introduzca (aprox. unos 20 mm) junto al triángulo, un objeto no afilado parecido a un cuchillo, por ejemplo, un cuchillo de mesa.

➡ Haga palanca con cuidado hasta que se suelte el cierre.

#### ! IMPORTANTE

Tenga cuidado de no dañar ninguna pieza.

- 2 ➡ Gire el casquillo hacia la izquierda.  
➡ Extraiga el casquillo.
3. Presione la bombilla y gírela en sentido contrario al de las agujas del reloj.
4. Cambie la bombilla y recoloque las piezas en el orden inverso.

#### Información relacionada

- Luces - especificaciones (p. 375)



## Cambio de bombilla - iluminación del espejo de cortesía

Las bombillas del espejo de cortesía están situadas detrás de las lentes.

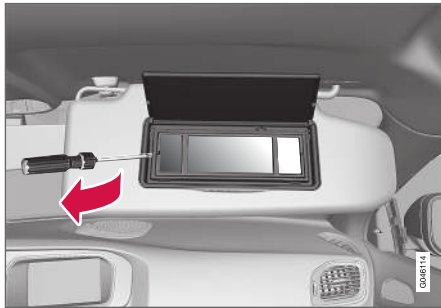

1. Introduzca un destornillador debajo del cristal y abra con cuidado el enganche haciendo palanca.
2. Suelte con cuidado y retire la lente de lámpara.
3. Saque la bombilla lateralmente con unos alicates. No apriete la lámpara con los alicates demasiado fuerte, ya que puede romperse el cristal de la bombilla.
4. Cambie la bombilla y recoloque las piezas en el orden inverso.

### Información relacionada

- Luces - especificaciones (p. 375)

## Luces - especificaciones

Las especificaciones se refieren a las bombillas. El cambio de lámparas LED debe confiarse a un taller.

Iluminación	W <sup>A</sup>	Tipo
Luz de cruce <sup>B</sup>	55	H7 LL
Luces largas <sup>B</sup>	65	H9
Intermitente delantero	21	HY21W
Luces de posición delanteras <sup>B</sup>	5	W5W LL
Luz diurna, parachoques delantero <sup>C</sup>	19	PW19W
Intermitentes laterales, retrovisores exteriores <sup>C</sup>	5	WY5W LL
Intermitentes traseros	21	PY21W LL
Luces de freno	21	P21W LL
Luz de marcha atrás	21	P21W LL
Luz antiniebla trasera	21	H21W LL
Iluminación del espejo de cortesía	1,2	Casquillo T5 W2x4,6d

A Vattios

B Vehículos con faros halógenos

C Algunas variantes

### Información relacionada

- Cambio de bombillas - generalidades (p. 367)
- Cambio de bombilla - ubicación de las luces delanteras (p. 368)
- Cambio de bombilla - ubicación de las luces traseras (p. 373)
- Cambio de bombilla - iluminación del espejo de cortesía (p. 375)

## Escobillas limpiaparabrisas

Las escobillas extraen el agua del parabrisas y la luneta trasera. Junto con el líquido de lavado limpian las lunas y aseguran la visibilidad durante la marcha.

Las escobillas del parabrisas deben estar posición de servicio para cambiarlas.

### Posición de servicio



Escobillas de limpiaparabrisas en posición de servicio.

Para poder cambiar, lavar o levantar las escobillas (por ejemplo, para extraer el hielo del parabrisas), éstas deben estar en posición de servicio.

### ! IMPORTANTE

Antes de situar las escobillas en posición de servicio, compruebe que no estén atascadas por el hielo.

1. Introduzca el mando a distancia en el contacto de encendido<sup>8</sup> y pulse brevemente el botón **START/STOP ENGINE** para que el sistema eléctrico del vehículo pase a la posición **I**. Para información detallada sobre las posiciones de la llave, véase Posiciones de la llave - funciones a distintos niveles (p. 83).
2. Pulse de nuevo brevemente el botón **START/STOP ENGINE** para situar el sistema eléctrico del vehículo en posición de llave **0**.
3. Suba en el plazo de 3 segundos la palanca derecha de volante y manténgala ahí aproximadamente 1 segundo.
  - > A continuación, los limpiaparabrisas se levantarán.

Los limpiaparabrisas vuelven a la posición de salida pulsando brevemente el botón **START/STOP ENGINE** (posición de llave **I**) o al arrancar el automóvil.

### ! IMPORTANTE

Si los brazos limpiaparabrisas se han puesto en posición de servicio, estos deben replegarse antes de activar el limpiaparabrisas. Ello tiene como fin evitar las raspaduras de pintura en el capó.

### Cambio de escobilla limpiaparabrisas

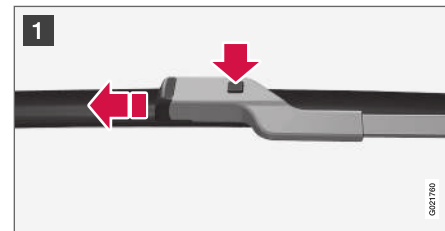

- 1 Despliegue el brazo del limpiaparabrisas cuando se halle en posición de servicio. Pulse el botón situado en la fijación de la escobilla y tire en sentido recto hacia fuera paralelo al brazo.

<sup>8</sup> No es necesario en los vehículos con el sistema de arranque y bloqueo sin llave.

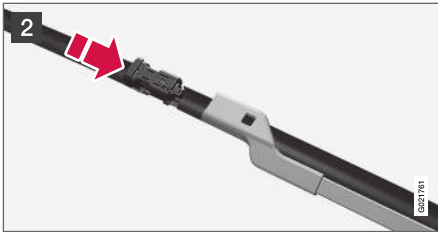

**2** Introduzca la escobilla nueva hasta que se oiga un "clic".

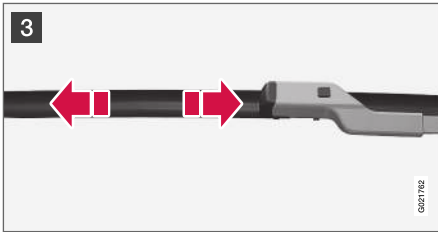

- 3** Compruebe que la escobilla está debidamente fijada.
4. Repliegue el brazo del limpiaparabrisas sobre el parabrisas.

Los limpiaparabrisas vuelven a la posición de salida pulsando brevemente el botón **START/ STOP ENGINE** (posición de llave I) o al arrancar el automóvil.

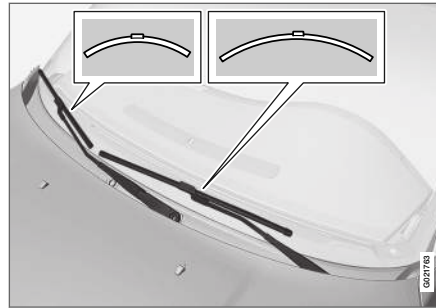

**i** **NOTA**

Cuando cambie las escobillas de limpiaparabrisas, preste atención a que tengan longitudes diferentes. La escobilla del lado del conductor es más larga que la del lado del acompañante.

**⚠** **PRECAUCIÓN**

Si el automóvil está equipado con el sistema Pedestrian Airbag, recomendamos utilizar exclusivamente brazos limpiaparabrisas y repuestos originales.

**Cambio de escobilla, luneta trasera**

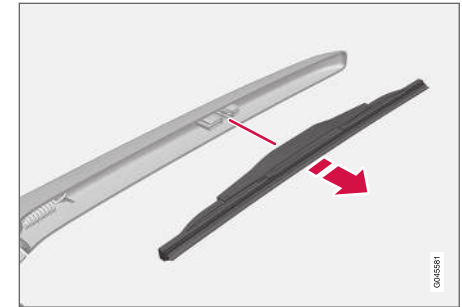

1. Levante la escobilla.
2. Sujete la parte interior de la escobilla (en la flecha).
3. Gire en sentido contrahorario para utilizar el extremo de la escobilla en el brazo como palanca para soltar la escobilla con mayor facilidad.
4. Fije la escobilla nueva. Compruebe que la escobilla está bien sujeta.
5. Vuelva a abatir el brazo a su posición original.

**Limpieza**

Para la limpieza de las escobillas y el parabrisas, véase Lavadero de vehículos (p. 394).



**! IMPORTANTE**

Compruebe las escobillas periódicamente. El retraso en el mantenimiento recorta la vida útil de las escobillas.

**Información relacionada**

- Líquido de lavado - llenado (p. 378)

**Líquido de lavado - llenado**

El líquido de lavado se utiliza para la limpieza de los faros y las lunas. A temperaturas por debajo de cero grados, debe utilizarse líquido de lavado con anticongelante.

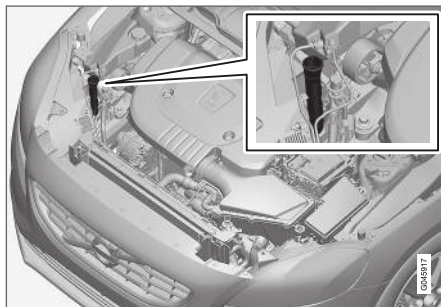

El llenado del líquido de lavado se realiza abriendo la tapa azul.

Los lavaparabrisas y los lavafaros comparten un depósito de líquido común.

**i NOTA**

Cuando queda aproximadamente 1 litro de líquido de lavado en el depósito, aparecerá en el cuadro de instrumentos un mensaje indicando que es necesario llenar el depósito junto con el símbolo 🚿.

**Calidad especificada:** Líquido de lavado recomendado por Volvo, con anticongelante en caso de clima frío y por debajo del punto de congelación.

**! IMPORTANTE**

Utilice el líquido de lavado original Volvo o un producto equivalente con el pH recomendado entre 6 y 8 en la concentración adecuada (por ejemplo, 1:1 con agua neutra).

**! IMPORTANTE**

Emplee líquido de lavado con anticongelante cuando la temperatura está por debajo de los cero grados para que no se congele en la bomba, el recipiente y las mangueras.

**Volumen:**

- Automóviles **con** lavafaros: 5,5 litros.
- Automóviles **sin** lavafaros: 3,2 litros.

**Información relacionada**

- Escobillas limpiaparabrisas (p. 376)
- Limpialunas y lavalunas (p. 106)
- Capó - abrir y cerrar (p. 361)

## Batería de arranque - generalidades

La batería de arranque se utiliza para impulsar el motor de arranque y otros equipos eléctricos del automóvil.

La batería de arranque es una batería tradicional de 12 V.

La vida útil y el funcionamiento de la batería de arranque dependen del número de arranques, las descargas, la técnica de conducción, las condiciones de la calzada, las condiciones climatológicas, etc.

- No desconecte nunca la batería de arranque cuando el motor está en marcha.
- Compruebe que los cables de la batería de arranque están conectados correctamente y bien apretados.

La siguiente tabla muestra las especificaciones de la batería de arranque.

Tensión (V)	12
Capacidad de arranque en frío <sup>A</sup> - CCA <sup>B</sup> (A)	720

Dimensiones , LxAxA (mm)	278x175x190
Capacidad (Ah)	70

<sup>A</sup> Conforme a la norma EN.

<sup>B</sup> Cold Cranking Amperes.

### ! IMPORTANTE

En caso de cambiar la batería de arranque de un automóvil dotado con la función Start/Stop, deberá montarse una unidad de tipo EFB<sup>9</sup> o de mayor potencia.

En caso de cambiar la batería de apoyo, deberá montarse una unidad tipo AGM<sup>10</sup>.

### ! IMPORTANTE

En caso de cambiar la batería de arranque, asegúrese de utilizar otra de la misma capacidad de arranque en frío y del mismo tipo que la batería original (consulte la etiqueta de la batería).

### i NOTA

- En la sustitución de la batería, las dimensiones de la batería nueva deben coincidir con las de la batería original.

### ! PRECAUCIÓN

- Las baterías de arranque pueden desprender gas oxhídrico, que es un gas muy explosivo. Es suficiente con una chispa, que puede generarse si se conectan de forma incorrecta un cable puente, para que la batería explote.
- La batería de arranque contiene además ácido sulfúrico que puede causar graves lesiones por corrosión.
- Si el ácido entra en contacto con los ojos, la piel o la ropa, lávese con agua en abundancia. Si el ácido le salpica en los ojos, solicite inmediatamente atención médica.

### ! IMPORTANTE

Al cargar la batería de arranque o la batería de apoyo (p. 381), solo debe utilizarse un cargador de baterías moderno con control de la tensión de carga. No debe utilizarse la función de carga rápida, ya que esta puede dañar la batería.

<sup>9</sup> Enhanced Flooded Battery.

<sup>10</sup> Absorbed Glass Mat.



**! IMPORTANTE**

Si no se tienen en cuenta las siguientes instrucciones, es posible que deje de funcionar temporalmente la función de ahorro de energía del sistema Infotainment del asiento trasero y/o quede desactualizado el mensaje en la pantalla de información del cuadro de instrumentos sobre el nivel de carga de la batería de arranque después de conectar una batería externa o un cargador:

- El borne negativo de la batería de arranque del automóvil no debe utilizarse **nunca** para conectar una batería de arranque externa o un cargador. Utilice el **chasis del automóvil** como punto de conexión a tierra.

Véase Arranque con pinzas (p. 281) para ver la colocación de las pinzas.

**i NOTA**

Si la batería de arranque se descarga muchas veces se perjudicará su vida útil.

La vida útil de la batería de arranque se verá afectada por distintos factores, entre otros, las condiciones de conducción y meteorológicas. La capacidad de arranque de la batería se reducirá gradualmente con el tiempo, debiéndose cargar si el vehículo no se usa durante un prolongado período o si sólo se emplea en trayectos cortos. El frío intenso reduce también la capacidad de arranque.

Para mantener la batería de arranque en el mejor estado posible se recomienda una conducción semanal mínima de 15 minutos, o bien conectarla a un cargador de batería con carga automática de mantenimiento.

La batería de arranque ofrecerá una vida útil óptima si se mantiene cargada al máximo constantemente.





**Información relacionada**

- Batería - símbolos (p. 380)
- Batería de arranque - cambio (p. 381)

**Batería - símbolos**

Las baterías están provistas de símbolos de información y de advertencia.

**Símbolos en las baterías**

	<p>Utilice gafas protectoras.</p>
	<p>Encontrará más información en el manual del propietario del automóvil.</p>
	<p>Guarde la batería fuera del alcance de los niños.</p>
	<p>La batería contiene ácido cáustico.</p>

	<p>Evite chispas y llamas.</p>
	<p>Peligro de explosión.</p>
	<p>Debe reciclarse.</p>

<p><b>i</b> <b>NOTA</b></p>	
<p>Pasada su vida útil, la batería de arranque o la batería de apoyo deben reciclarse de forma ecológica, ya que contienen plomo.</p>	

**Información relacionada**

- Batería de arranque - generalidades (p. 379)
- Pila - Start/Stop (p. 381)

**Batería de arranque - cambio**

La batería de arranque debe cambiarse en un taller autorizado.

Volvo recomienda realizar el cambio de baterías en un taller homologado, en particular un taller autorizado Volvo.

Para más información sobre la batería de arranque del automóvil, véase Batería de arranque - generalidades (p. 379) y Arranque con pinzas (p. 281).

**Pila - Start/Stop**

El automóvil con función Start/Stop está equipado con batería de arranque y batería de apoyo.

El automóvil provisto de la función de Start/Stop está equipado con dos baterías de 12 V, una batería de arranque de mayor potencia y otra de apoyo que actúa en la secuencia de arranque de la función de Start/Stop.

Para más información sobre la función Start/Stop, véase Start/Stop\* (p. 289).

Para más información sobre la batería de arranque del automóvil, véase Arranque con pinzas (p. 281).

La siguiente tabla muestra las especificaciones de la batería auxiliar.

<p>Tensión (V)</p>	<p>12</p>
<p>Capacidad de arranque en frío<sup>A</sup> - CCA<sup>B</sup> (A)</p>	<p>120<sup>C</sup> 170<sup>D</sup></p>





Dimensiones , LxAxA (mm)	150x90x106 <sup>C</sup>
	150x90x130 <sup>D</sup>
Capacidad (Ah)	8 <sup>C</sup>
	10 <sup>D</sup>

A Conforme a la norma EN.

B Cold Cranking Amperes.

C Caja de cambios manual en combinación con la función Start/Stop que apaga automáticamente el motor cuando el automóvil está completamente parado.

D Otros.

### **!** IMPORTANTE

En caso de cambiar la batería de arranque de un automóvil dotado con la función Start/Stop, deberá montarse una unidad de tipo EFB<sup>11</sup> o de mayor potencia.

En caso de cambiar la batería de apoyo, deberá montarse una unidad tipo AGM<sup>12</sup>.

**i** **NOTA**

- Cuanto más corriente se consume, más debe funcionar el alternador y recargarse la batería = mayor consumo de combustible.
- Cuando la capacidad de la batería de arranque es inferior al nivel más bajo permitido, se desconecta la función Start/Stop.

Una reducción temporal de la funcionalidad de Start/Stop debido a un gran consumo de corriente supone lo siguiente:

- El motor arranca automáticamente<sup>13</sup> sin que el conductor pise el pedal de embrague (caja de cambios manual).
- El motor arranca automáticamente sin que el conductor alce el pie del pedal de freno de marcha (caja de cambios automática).

### Ubicación de las baterías

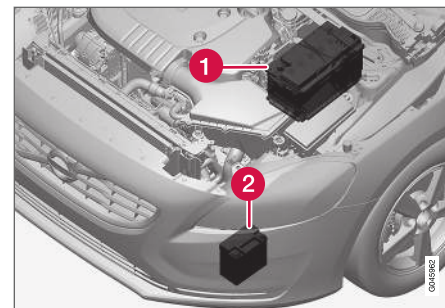

**1** Batería de arranque<sup>14</sup>

**2** Batería de apoyo

La batería de apoyo no necesita por lo general más mantenimiento que la batería de arranque normal. En caso de dudas o problemas, póngase en contacto con un taller. Se recomiendan los servicios de un taller autorizado Volvo.

<sup>11</sup> Enhanced Flooded Battery.

<sup>12</sup> Absorbed Glass Mat.

<sup>13</sup> El arranque automático sólo puede producirse si la palanca de cambios está en punto muerto.

<sup>14</sup> Véase Batería de arranque - generalidades (p. 379) para una descripción detallada de la batería de arranque.



**! IMPORTANTE**

Si no se tiene en cuenta lo siguiente, la función de arranque y parada puede dejar de funcionar temporalmente después de conectar una batería de arranque externa o un cargador:

- El borne negativo de la batería de arranque del automóvil no debe utilizarse **nunca** para conectar una batería de arranque externa o un cargador. Utilice el **chasis del automóvil** como punto de conexión a tierra.

Véase Arranque con pinzas (p. 281) para ver la colocación de las pinzas.

**i NOTA**

La función Start/Stop permanecerá activada aunque la batería de arranque se descargue de manera que el automóvil no disponga de las funciones eléctricas normales y el motor se pone luego en marcha con ayuda de una batería externa o un cargador de batería. Si, poco después, la función Start/Stop detiene automáticamente el motor, existe el riesgo inminente de que fracase dicho arranque automático por una capacidad insuficiente de batería, ya que esta no ha contado con tiempo para recargarse.

Si se ha recurrido a ayuda para arrancar el vehículo o no se ha dispuesto de tiempo suficiente para cargar la batería con un cargador de batería, se recomienda desactivar temporalmente la función Start/Stop hasta que el vehículo recargue la batería. A una temperatura ambiente de +15°C, el automóvil debe cargar la batería durante un mínimo de 1 hora. En caso de temperatura ambiente inferior, el tiempo de carga puede aumentar hasta 3-4 horas. Nuestra recomendación es cargar la batería con un cargador externo.

Para más información sobre la carga de la batería de arranque, véase Batería de arranque - generalidades (p. 379).

**Información relacionada**

- Batería - símbolos (p. 380)

**Sistema eléctrico**

El sistema eléctrico es de un solo polo y utiliza el chasis el bloque del motor como conductores.

El automóvil está provisto de un alternador con regulador de tensión.

El tamaño, tipo y rendimiento de la batería de arranque dependerán del equipamiento y funciones del automóvil.

**! IMPORTANTE**

En caso de cambiar la batería de arranque, asegúrese de utilizar otra de la misma capacidad de arranque en frío y del mismo tipo que la batería original (consulte la etiqueta de la batería).

**Información relacionada**

- Batería de arranque - cambio (p. 381)
- Batería de arranque - generalidades (p. 379)

## Fusibles - generalidades

Para impedir que el sistema eléctrico del automóvil resulte dañado por cortocircuitos o sobrecargas, los componentes del sistema y las funciones eléctricas están protegidos por una serie de fusibles.

Cuando un componente o una función dejan de funcionar, puede deberse a que el fusible del componente se ha sobrecargado temporalmente y se ha quemado. Si el mismo fusible se quema varias veces, es señal de que el componente tiene alguna avería. Volvo recomienda que se dirija a un taller autorizado Volvo para una revisión.

### Cambio

1. Estudie la relación de fusibles para localizar el fusible afectado.
2. Saque el fusible y examínelo desde un lado para comprobar si el hilo curvado se ha quemado.
3. De ser así, cambie el fusible por otro del mismo color y amperaje.

### PRECAUCIÓN

Nunca emplee un objeto extraño ni un fusible de un amperaje superior al especificado a la hora de sustituir un fusible. Ello puede ocasionar daños considerables al sistema eléctrico e incluso provocar un incendio.

## Ubicación de las cajas de fusibles y relés

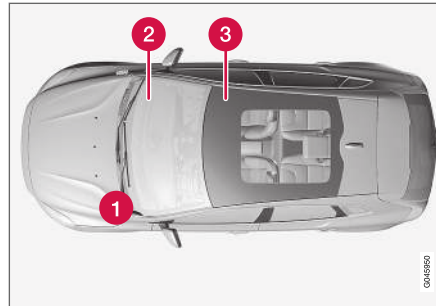

Ubicación de las cajas de fusibles en automóviles con volante a la izquierda. Si el automóvil lleva el volante a la derecha, cambia de lado la caja de fusibles situada debajo de la guantera.

- 1 Compartimento del motor
- 2 Debajo de la guantera
- 3 Debajo del asiento delantero derecho

### Información relacionada

- Fusibles - en el compartimento del motor (p. 385)
- Fusibles - debajo de la guantera (p. 388)
- Fusibles debajo del asiento delantero derecho (p. 391)

## Fusibles - en el compartimento del motor

Los fusibles en el compartimento del motor protegen las funciones del motor y de los frenos.

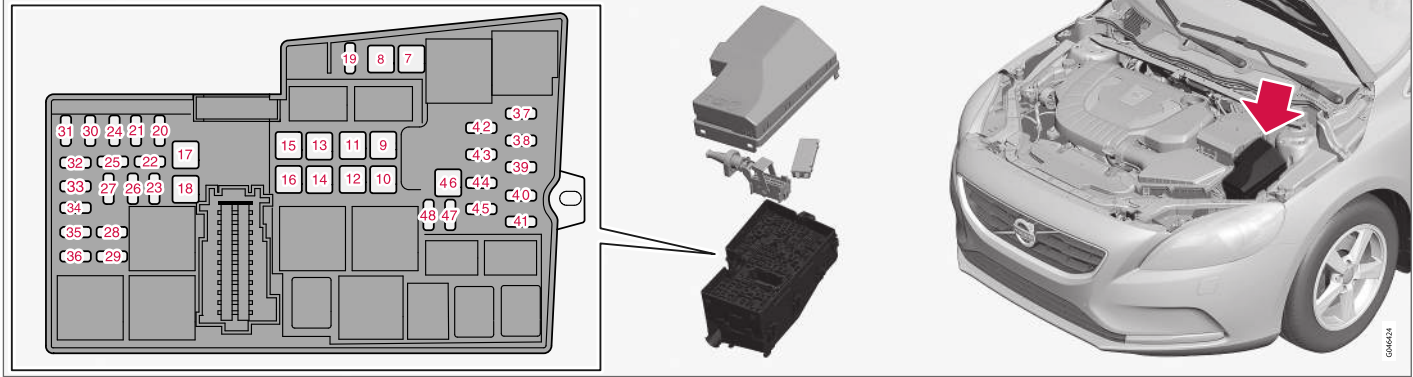

Detrás de la tapa hay unas pinzas que facilitan la extracción y la instalación de los fusibles.

En la central eléctrica también hay espacio para una serie de fusibles de repuesto.

### Cambio de fusibles

Para acceder a los fusibles, debe soltarse la tapa situada encima de la batería de arranque y la tapa de la caja de fusibles y relés.

### Desmontaje de la tapa

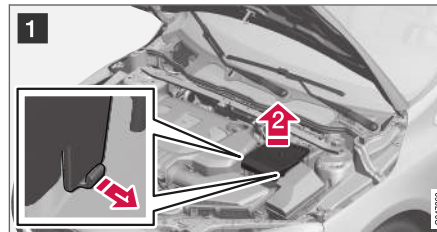

**1** ➔ Abra los cierres que están situados en los lados de la tapa de la batería de arranque.

**2** ➔ Levante la tapa hacia arriba.



2 **1** Abra el cierre situado en el lateral de la caja de fusibles y relés.

**2** Gire la tapa hacia arriba hasta liberar los cierres (1).



3 Abra la tapa hacia el motor para acceder a los fusibles.

### Montaje de la tapa

Coloque las piezas en orden inverso.

### Posiciones

La etiqueta del interior de la tapa muestra el emplazamiento de los fusibles.

- Los fusibles 7-18 y 46 son del tipo "JCASE" y deben cambiarse en un taller<sup>15</sup>.
- Los fusibles 19-45 y 47-48 son del tipo "Mini Fuse".

	Función	A <sup>A</sup>
7	Bomba ABS	40
8	Válvulas ABS	30
9	Lavafaros*	20
10	Ventilador del habitáculo	40
11	-	-
12	Fusible primario para los fusibles 32-36	30
13	-	-
14	Parabrisas con calefacción eléctrica, lado derecho*	40
15	-	-
16	Parabrisas con calefacción eléctrica, lado izquierdo*	40

	Función	A <sup>A</sup>
17	Calefactor de estacionamiento*	20
18	Limpiaparabrisas	20
19	Unidad electrónica central, tensión de referencia, batería de apoyo	5
20	Bocina	15
21	Luces de freno	5
22	-	-
23	Mando de las luces	5
24	Bobinas de relé internas	5
25	Toma de 12 V, consola del túnel, parte delantera	15
26	Unidad de mando de la transmisión	15
27	-	-
28	Toma de 12 V, consola del túnel, parte trasera	15
29	-	-
30	Unidad de mando del motor	5

<sup>15</sup> Recomendamos los servicios de un taller autorizado Volvo.

\* Opcional/accesorio.

	Función	A <sup>A</sup>
31	Asiento regulado eléctricamente, derecho*	20
32	Sondas lambda; Bobina del relé del ventilador de refrigeración	15
33	Reguladores de vacío; Válvulas; Unidad de mando persiana del radiador; Unidad de mando persiana del deflector (diésel); Compresor de A/C; Solenoide de la bomba de aceite del motor; Válvula de refrigeración del climatizador (diésel); Unidad de mando de incandescencia (diésel); bobinas de los relés de las funciones Start/ Stop	10
34	Válvula EGR (diésel); Válvula EVAP (gasolina); Unidad de mando del motor: Termostato del sistema de refrigeración del motor (gasolina); Bomba de refrigeración de EGR (diésel)	15
35	Bobinas de encendido (gasolina)	15
	Calefactor del filtro de gasóleo (diésel)	25
36	Unidad de mando del motor	15
37	ABS	5

	Función	A <sup>A</sup>
38	Unidad de mando del motor; Unidad de mando de la transmisión; Airbags	7,5
39	Ajuste de altura de las luces*	10
40	Servodirección eléctrica	5
41	Unidad electrónica central	15
42	-	-
43	-	-
44	Aviso de colisión	5
45	Transductor del pedal de acelerador	5
46	-	-
47	-	-
48	Bomba de refrigerante (cuando no hay calefactor de estacionamiento)	10

<sup>A</sup> Amperios

### Información relacionada

- Fusibles - debajo de la guantera (p. 388)
- Fusibles debajo del asiento delantero derecho (p. 391)

## Fusibles - debajo de la guantera

Los fusibles debajo de la guantera protegen las funciones de airbag, iluminación del habitáculo, etc.



Detrás de la tapa de la **central eléctrica del compartimento motor** hay unas pinzas que facilitan la extracción e instalación de los fusibles.

En la **central eléctrica del compartimento motor** también hay espacio para una serie de fusibles de repuesto.

### Cambio de fusibles

A los fusibles se accede fácilmente tras soltar una cubierta de protección de la central eléctrica.

### Desmontaje de la cubierta

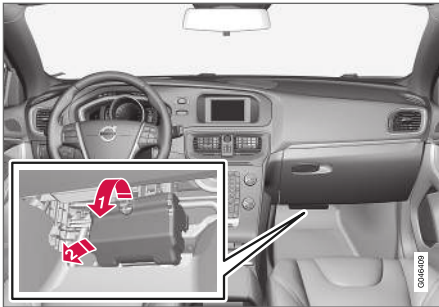

- 1 Agarre la muesca y tire hasta liberar de la central eléctrica los talones de bloqueo del borde inferior de la cubierta.
- 2 Desmontar la cubierta.

#### **i** NOTA

Se requiere una fuerza de tracción relativamente elevada para liberar primero de la central eléctrica los talones de bloqueo del borde superior de la cubierta.

### Recolocación de la cubierta

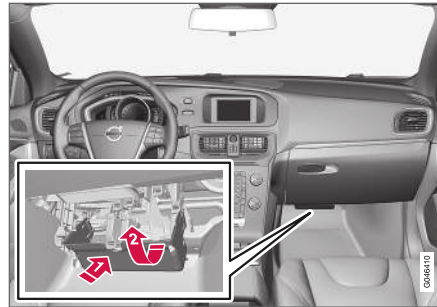

- 1 Adapte los cierres inferiores.
- 2 Gire la cubierta hacia arriba hasta que enganchen los cierres superiores.

#### **i** NOTA

Asegúrese de que los talones superiores de bloqueo se inserten correctamente en las ranuras de la central eléctrica.

### Posiciones

Los fusibles son del tipo "Mini Fuse".

	Función	A <sup>A</sup>
56	Bomba de combustible	20
57	-	-

	Función	A <sup>A</sup>
58	Limpiacristales trasero	15
59	Display en la consola del techo (testigo del cinturón de seguridad e indicación de airbag conectado en el asiento del acompañante)	5
60	Iluminación interior; Mandos de la consola de techo para las luces de lectura delanteras y la iluminación del habitáculo; asientos regulados eléctricamente*	7,5
61	Cortinilla eléctrica para techo de cristal*	10
62	Sensor de lluvia*; antideslumbramiento, retrovisor interior*, sensor de humedad*	5
63	Aviso de colisión*	5
64	-	-
65	Apertura, tapa del maletero <sup>B</sup>	10
66	-	-
67	Posición de reserva 3, tensión continua	5
68	Bloqueo del volante	15





	Función	A <sup>A</sup>
69	Cuadro de instrumentos	5
70	Cierre centralizado, tapa del depósito de combustible <sup>C</sup>	10
71	Panel de climatización	7,5
72	Módulo del volante	7,5
73	Sirena de alarma*; toma de diagnóstico OBDII	5
74	Luz larga	15
75	-	-
76	Luz de marcha atrás	7,5
77	Dispositivo de lavado de parabrisas <sup>D</sup> ; dispositivo de lavado de luneta trasera <sup>D</sup>	20
78	Inmovilizador	5
79	Posición de reserva 1, tensión continua	15
80	Posición de reserva 2, tensión continua	20
81	Sensor de movimiento de la alarma*; Receptor	5

	Función	A <sup>A</sup>
82	Dispositivo de lavado de parabrisas <sup>E</sup> ; dispositivo de lavado de luneta trasera <sup>E</sup>	20
83	Cierre centralizado, tapa del depósito de combustible <sup>F</sup>	10
84	Apertura, tapa del maletero <sup>G</sup>	10
85	Calefactor auxiliar eléctrico*; Botón calefacción del asiento trasero*	7,5
86	Airbags; airbag de peatón*	7,5
87	Posición de reserva 4, tensión continua	7,5
88	-	-
89	-	-

A Amperios

B Ver también el fusible 84.

C Ver también el fusible 83.

D Ver también el fusible 82.

E Ver también el fusible 77.

F Ver también el fusible 70.

G Ver también el fusible 65.

### Información relacionada

- Fusibles - en el compartimento del motor (p. 385)
- Fusibles debajo del asiento delantero derecho (p. 391)



## Fusibles debajo del asiento delantero derecho

Los fusibles debajo del asiento delantero derecho protegen entre otras cosas las funciones de infotainment y de calefacción del asiento.

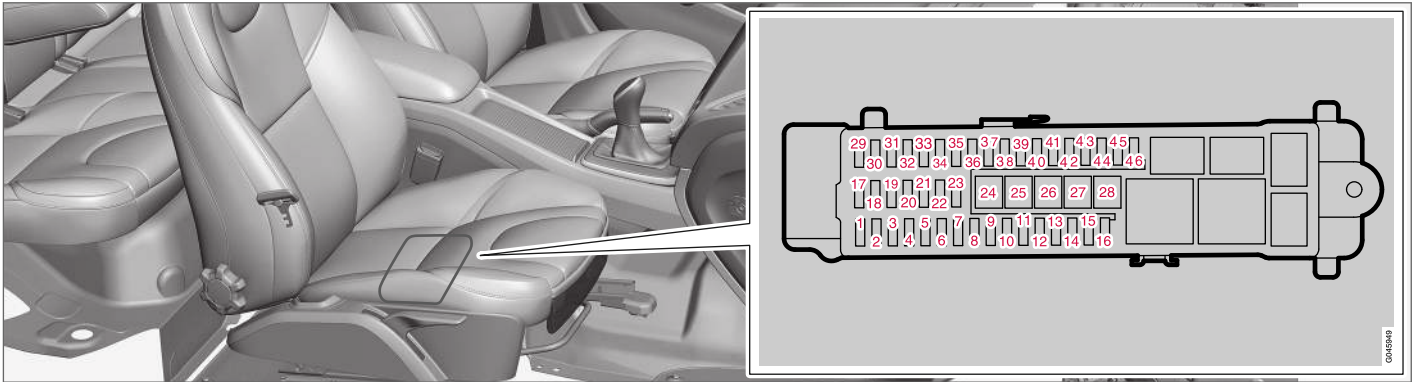

Detrás de la tapa de la **central eléctrica del compartimento motor** hay unas pinzas que facilitan la extracción e instalación de los fusibles.

En la **central eléctrica del compartimento motor** también hay espacio para una serie de fusibles de repuesto.

### Posiciones

- Los fusibles 24-28 son del tipo "JCASE" y deben cambiarse en un taller<sup>16</sup>.
- Los fusibles 1-23 y 29-46 son del tipo "Mini Fuse".

	Función	A <sup>A</sup>
1	-	-
2	Sistema sin llave*	10
3	Manilla de la puerta, sistema sin llave*	5

<sup>16</sup> Recomendamos los servicios de un taller autorizado Volvo.

MANTENIMIENTO Y SERVICIO

◀◀

	<b>Función</b>	<b>AA</b>
<b>4</b>	Panel de mandos, puerta delantera izquierda	25
<b>5</b>	Panel de mandos, puerta delantera derecha	25
<b>6</b>	Panel de mandos, puerta trasera izquierda	25
<b>7</b>	Panel de mandos, puerta trasera derecha	25
<b>8</b>	Fusible primario para los fusibles 12-16: Infotainment	25
<b>9</b>	Asiento izquierdo regulado eléctricamente*	20
<b>10</b>	-	-
<b>11</b>	Bobina de relé interna	5
<b>12</b>	-	-
<b>13</b>	-	-
<b>14</b>	-	-
<b>15</b>	-	-
<b>16</b>	-	-
<b>17</b>	Toma de 12 V compartimento de carga	15

	<b>Función</b>	<b>AA</b>
<b>18</b>	-	-
<b>19</b>	-	-
<b>20</b>	-	-
<b>21</b>	-	-
<b>22</b>	-	-
<b>23</b>	Remolque toma 2*	20
<b>24</b>	Unidad de mando de audio (amplificador)*	30
<b>25</b>	-	-
<b>26</b>	Remolque toma 1*	40
<b>27</b>	Luneta trasera térmica	30
<b>28</b>	-	-
<b>29</b>	BLIS*	5
<b>30</b>	Aparcamiento asistido*	5
<b>31</b>	Cámara de aparcamiento*	5
<b>32</b>	-	-
<b>33</b>	-	-

	<b>Función</b>	<b>AA</b>
<b>34</b>	Calefacción del asiento del conductor	15
<b>35</b>	Calefacción del asiento del acompañante	15
<b>36</b>	-	-
<b>37</b>	-	-
<b>38</b>	-	-
<b>39</b>	Calefacción de asiento trasero derecho*	15
<b>40</b>	Calefacción de asiento trasero izquierdo*	15
<b>41</b>	Unidad de mando de AWD*	15
<b>42</b>	-	-
<b>43</b>	-	-
<b>44</b>	-	-

	<b>Función</b>	<b>A<sup>A</sup></b>
<b>45</b>	Unidad de mando de audio (amplificador)*, señal de diagnóstico; Unidad de mando de audio o Unidad de mando Sensus <sup>B</sup> ; Unidad de mando de Infotainment o Pantalla <sup>B</sup> ; Radio digital*; TV*	15
<b>46</b>	Telemática*; Bluetooth*	5

A Amperios

B Algunos modelos.

### Información relacionada

- Fusibles - en el compartimento del motor (p. 385)
- Fusibles - debajo de la guantera (p. 388)

## Lavadero de vehículos

El automóvil debe lavarse en cuanto se ensucia. Realice esta operación en una plataforma de lavado con separador de aceite. Utilice un producto de lavado de automóviles.

### Lavado a mano

- Extraiga siempre los excrementos de pájaros de la pintura en cuanto sea posible. Esos excrementos contienen productos químicos que descomponen y decoloran la pintura con mucha rapidez. Recomendamos confiar la eliminación de decoloraciones de la pintura a un taller autorizado Volvo.
- Lave la parte inferior de la carrocería con una manguera.
- Enjuague todo el automóvil hasta eliminar toda la suciedad suelta para reducir el riesgo de arañazos de lavado. No oriente la boquilla directamente hacia las cerraduras.
- En caso necesario, utilice un desengrasante en frío para limpiar superficies muy sucias. ¡Atención! Evite que el sol caliente las superficies
- Lave con una esponja, un champú para lavado de carrocerías y agua tibia en abundancia.
- Lave las escobillas limpiaparabrisas con una solución jabonosa tibia o un champú para carrocerías.

- Seque el vehículo con una gamuza limpia y suave o un limpiacristales. Si se impide que las gotas de agua se sequen solas bajo una luz solar intensa se reduce el riesgo de formación de manchas por secado de agua, que luego tendrán que pulirse.

### PRECAUCIÓN

Deje siempre en manos de un taller el lavado del motor. Si el motor está caliente hay riesgo de incendio.

### IMPORTANTE

Los faros sucios ofrecen un rendimiento reducido. Límpielos con regularidad, por ejemplo, en cada repostaje de combustible.

No emplee productos de limpieza corrosivos ni productos de limpieza con un valor PH inferior a 3,5 o superior a 11,5. Utilice agua y una esponja que no raye.

### NOTA

En el alumbrado exterior como los faros y las luces traseras puede formarse temporalmente condensaciones en el interior del cristal. Esto es normal y todo el alumbrado exterior está diseñado para resistirlo. Normalmente, la condensación se ventila y desaparece cuando la bombilla ha estado encendida durante un rato.

## Túnel de lavado

El túnel de lavado es una forma sencilla y rápida para lavar el automóvil, pero los cepillos del túnel no llegan a todas las partes del vehículo. Para obtener buenos resultados, recomendamos lavar el automóvil manualmente.

### NOTA

Durante los primeros meses el automóvil deberá lavarse siempre a mano, ya que la pintura es más sensible con el vehículo nuevo.

## Lavado a alta presión

En caso de lavado a alta presión, emplee movimientos circulares y asegúrese de que la boquilla no esté a menos de 30 cm de la superficie del automóvil (la distancia se aplica a todas las piezas del exterior). No oriente la boquilla directamente hacia las cerraduras.

## Pruebe los frenos

### PRECAUCIÓN

Realice siempre tras el lavado una prueba de frenos, incluyendo el freno de estacionamiento, para asegurarse de que la humedad y la corrosión no hayan afectado a los forros de freno, perjudicando a los frenos.

Pise ligeramente el pedal de freno de vez en cuando si conduce trayectos largos bajo la lluvia o con nieve húmeda. El calor generado por la

fricción caliente y seca los forros. Proceda de la misma manera después de arrancar en tiempo húmedo o baja temperatura.

### Escobillas limpiaparabrisas

Los restos de asfalto, polvo y sal en la escobilla, así como la presencia de insectos, hielo, etc. en el parabrisas reducen la vida útil de la escobilla.

En caso de limpieza:

- Coloque las escobillas en posición de servicio, véase Escobillas limpiaparabrisas (p. 376).

#### **i** NOTA

Lave periódicamente la escobilla y el parabrisas con una solución jabonosa tibia o champú para coches.

No utilice disolventes fuertes.

### Embellecedores y elementos exteriores de plástico y goma

Para limpiar y cuidar artículos de plástico, goma o elementos embellecedores pintados, por ejemplo, molduras brillantes, recomendamos un producto de limpieza especial a la venta en concesionarios Volvo. Cuando utilice este producto de limpieza, siga las instrucciones con exactitud.

Los cuadros que enmarcan las lunas laterales, los rieles de techo del vehículo y los marcos de puertas junto a las ventanillas\* están fabricados

en aluminio anodizado, lo cual significa que solamente deben lavarse con un detergente con un pH de entre 3,5 y 11,5 a fin de evitar una posible decoloración.



Piezas que deben lavarse con un detergente de un pH de entre 3,5 y 11,5.

#### **i** IMPORTANTE

Evite encerar y pulir sobre plástico y goma.

En caso de utilizar desengrasante sobre plástico y goma, frote en caso necesario presionando sólo un poco. Emplee una esponja de lavado suave.

El pulido de los perfiles bruñidas puede desgastar o dañar el brillo de superficie.

No utilice cera que contenga abrasivos.

#### **i** IMPORTANTE

No lave el vehículo con productos de limpieza con un valor PH inferior a 3,5 o superior a 11,5. Esto puede ocasionar decoloraciones en piezas de aluminio anodizado como las barras del techo y la zona alrededor de las ventanillas laterales.

No utilice nunca un producto para pulido de metales en piezas de aluminio anodizado, ya que esto puede provocar decoloraciones y estropear el tratamiento de la superficie.

### Llantas

Utilice solamente productos de limpieza recomendados por Volvo.

Tras el lavado puede persistir una decoloración en la raíz de los radios por la eventual adherencia en la pintura de la llanta de polvo de metal procedente de los discos de freno. En muchos casos se resolverá aplicando un producto de limpieza para pintura con un abrillantador muy fino y un trapo suave.

El uso de detergentes de llantas fuertes puede dañar la superficie y originar manchas en las llantas de aluminio cromadas.



#### « Información relacionada

- Pulido y encerado (p. 396)
- Limpieza del interior (p. 398)
- Capa superficial repelente del agua y de la suciedad (p. 397)

### Pulido y encerado

Pula y encere el vehículo cuando la pintura ha perdido el brillo o cuando desee dar a la pintura una protección complementaria.

El automóvil no necesita pulirse hasta después de un año, aunque puede encerarse antes. No pula ni encere el automóvil cuando está expuesto a la luz directa del sol.

Limpie y seque el automóvil con mucho cuidado antes de empezar a pulir o encerar. Extraiga las manchas de asfalto o alquitrán con aguarrás mineral o un producto especial. Las manchas más difíciles pueden quitarse con una pasta abrasiva especial prevista para pinturas de automóvil.

Aplique en primer lugar el pulimentador y encere a continuación con cera líquida o sólida. Siga detenidamente las instrucciones de los envases. Muchos productos contienen una combinación de pulimentador y cera.

**!** **IMPORTANTE**

Evite encerar y pulir sobre plástico y goma.

En caso de utilizar desengrasante sobre plástico y goma, frote en caso necesario presionando sólo un poco. Emplee una esponja de lavado suave.

El pulido de los perfiles bruñidas puede desgastar o dañar el brillo de superficie.

No utilice cera que contenga abrasivos.

**!** **IMPORTANTE**

Sólo deben utilizarse tratamientos de la pintura recomendados por Volvo. Otros tratamientos como conservación, sellado, protección, acabado brillante o similar pueden dañar la pintura. Los daños en la pintura originados por este tipo de tratamientos no están cubiertos por la garantía Volvo.

#### Información relacionada

- Lavadero de vehículos (p. 394)

## Capa superficial repelente del agua y de la suciedad

Las ventanillas han sido tratadas con una capa superficial que mejora la visibilidad en condiciones meteorológicas difíciles.

## Capa superficial repelente del agua y de la suciedad\*



Las capas superficiales hidrófugas experimentan un desgaste natural.

Mantenimiento:

- No aplique nunca productos como cera para vehículos, desengrasantes, etc. a la superficie de cristal, ya que ello puede anular sus propiedades hidrófugas.
- Tenga cuidado de no rayar las superficies de vidrio durante la limpieza.
- Para evitar daños en las superficies de cristal durante la eliminación de la capa de hielo, emplee exclusivamente una rasqueta de plástico.
- Para que perduren las propiedades hidrófugas de las ventanillas, se recomienda un tratamiento con un producto suplementario especial que puede adquirirse en los concesionarios de Volvo. Este producto debe utilizarse por primera vez después de tres años y, a continuación, una vez al año.

### ! IMPORTANTE

No emplee una rasqueta metálica para extraer el hielo de las ventanillas. Utilice la calefacción eléctrica para derretir el hielo de los retrovisores, véase Lunas y retrovisores - calefacción eléctrica (p. 112).

### Información relacionada

- Lavadero de vehículos (p. 394)

## Tratamiento anticorrosión

El automóvil fue sometido en fábrica a un tratamiento anticorrosión muy completo y riguroso. Algunas piezas de la carrocería son de chapa galvanizada. Los bajos del vehículo están protegidos por un agente anticorrosivo de gran resistencia contra el desgaste. En vigas, cavidades y secciones cerradas se ha inyectado un líquido antioxidante de poca densidad y penetrante.

### Control y mantenimiento

Normalmente no tendrá que realizar el mantenimiento de la protección anticorrosión del vehículo, pero velar por la limpieza continuada de este contribuye siempre a reducir el riesgo de corrosión. Deben siempre evitarse los productos de limpieza con un fuerte índice alcalino o de acidez sobre los elementos embellecedores brillantes. Las picaduras de gravilla deben arreglarse tan pronto sean detectadas.

### Información relacionada

- Daños de pintura (p. 399)

## Limpeza del interior

Utilice sólo detergentes y productos de cuidado del automóvil recomendados por Volvo. Limpie de forma periódica y, para obtener el mejor resultado, trate las manchas inmediatamente. Es importante aspirar antes de limpiar con un producto de limpieza.

### **!** IMPORTANTE

- Algunas prendas de color (por ejemplo vaqueros oscuros y prendas de gamuza) pueden manchar la tapicería. En este caso, será importante limpiar y tratar estas partes de la tapicería tan pronto como sea posible.
- No utilice nunca disolventes fuertes, por ejemplo, líquido de lavado, gasolina purificada, aguarrás, para limpiar el interior, ya que esto puede dañar tanto la tapicería como otros materiales del interior.
- No aplique nunca el producto de limpieza directamente a componentes provistos de botones y controles eléctricos. En lugar de ello, pase un paño humedecido con el producto de limpieza.
- Los objetos afilados y los cierres de velcro pueden dañar el tapizado textil del automóvil.

## Tapicería de textil y tapicería del techo

Volvo ofrece un producto de cuidado global de la tapicería textil y del techo que, cuando se utiliza según las instrucciones, conserva las características del tapizado. El producto de cuidado de textiles está a la venta en un concesionario Volvo.

## Tapicería de cuero

La tapicería de cuero ha recibido un tratamiento para conservar su aspecto original.

La tapicería de cuero es un producto natural que cambia con el tiempo y adquiere una preciosa pátina. Para conservar las características y el color, se requiere una limpieza y un tratamiento periódicos. Volvo ofrece Volvo Leather Care Kit/Wipes, un producto integral de limpieza y tratamiento de tapicerías de cuero que, si se utiliza según las instrucciones, conserva el revestimiento protector del cuero.

Para obtener el mejor resultado, Volvo recomienda limpiar y aplicar la pasta protectora entre una y cuatro veces por año (o más en caso necesario). Volvo Leather Care Kit/Wipes está a la venta en un concesionario Volvo.

## Volante de cuero

El cuero necesita respirar. No cubra nunca el volante de cuero con plástico. Para la limpieza del volante de cuero, se recomienda Volvo Leather Care Kit/Wipes.

## Elementos de plástico, metal y madera del interior

Para limpiar las piezas y superficies interiores de plástico, recomendamos utilizar un paño de microfibras ligeramente humedecido a la venta en concesionarios Volvo.

No rasque ni frote sobre una mancha. No utilice nunca quitamanchas fuertes. En casos difíciles, puede utilizarse un detergente especial a la venta en concesionarios Volvo.

## Cinturones de seguridad

Utilice agua y un detergente sintético. En los concesionarios Volvo pueden adquirirse detergentes especiales para material textil. Compruebe que el cinturón está seco antes de volver a bobinarlo.

## Alfombrillas y alfombras del suelo

Saque las alfombrillas para limpiarlas por separado. Utilice una aspiradora para extraer el polvo y la suciedad. Las dos alfombrillas se fijan con espigas.

Para sacar la alfombrilla, sujete las espigas y levante la alfombrilla en sentido recto hacia arriba.

Coloque la alfombrilla fijándola en las espigas.



**⚠ PRECAUCIÓN**

Utilice una sola alfombrilla en cada plaza y, antes de iniciar la marcha, compruebe que la del conductor está debidamente colocada y fijada en las guías de forma que no impida el movimiento de los pedales.

En caso de manchas en la alfombra del piso, recomendamos aplicar un detergente especial de textiles después de aspirar. Las alfombras del piso deben limpiarse con los productos recomendados por un concesionario Volvo.

**Información relacionada**

- Lavadero de vehículos (p. 394)

**Daños de pintura**

La pintura es un componente importante de la protección contra la corrosión del vehículo, por lo que debe controlarse periódicamente. Los daños más frecuentes consisten en picaduras de gravilla, arañazos y marcas en los bordes de los guardabarros, las puertas y los parachoques.

**Retoches de pequeños daños en la pintura**

Para evitar la aparición de óxido, los daños en la pintura deben repararse inmediatamente.

**Material que puede ser necesario**

- Pintura de fondo (imprimación)<sup>17</sup> - por ejemplo, para parachoques revestidos de plástico hay una imprimación de adherencia especial en aerosol.
- Aparejo y pintura de acabado - en aerosoles o en forma de rotuladores de retoque<sup>18</sup>
- Cinta adhesiva.
- Tela esmeril fina<sup>17</sup>.

**Código de color**

La etiqueta con el código de color está situada en el montante de la puerta del vehículo, quedando visible al abrir la puerta trasera derecha.

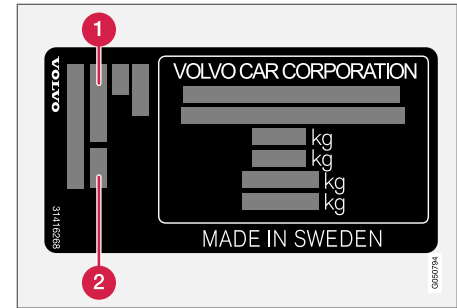

**1** Código de color exterior

**2** Código de color secundario

Es importante utilizar el color correcto. Para la ubicación de la placa de producto, véase Designaciones de tipo (p. 402).

<sup>17</sup> Posiblemente.

<sup>18</sup> Siga las instrucciones del envase del rotulador/lápiz de retoque.

## ◀ Reparación de pequeños daños de pintura como picaduras de gravilla y arañazos

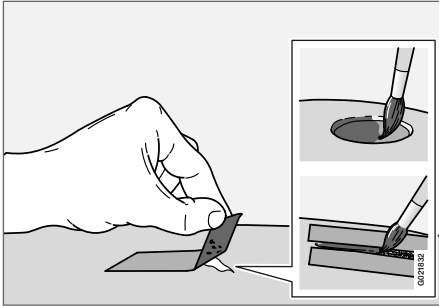

Antes de comenzar la tarea, el automóvil debe estar limpio y seco y a una temperatura por encima de 15°C.

1. Fije un trozo de cinta de enmascarar sobre la superficie dañada. A continuación, quite la cinta adhesiva para extraer los posibles restos de pintura.

Si el daño ha alcanzado a la superficie de metal (chapa) se aconseja el uso de una imprimación. En caso de daños en la superficie de plástico se debe usar una imprimación adherente para un óptimo resultado - rocíe en el tapón del bote de aerosol y aplique una capa fina con un pincel.

2. Antes de pintar, puede ser necesario (por ejemplo, si hay bordes desiguales) lijar puntualmente de forma ligera con un material esmeril muy fino. La superficie debe limpiarse minuciosamente y dejarse secar.
3. Remueva bien la imprimación y aplíquela utilizando un pincel fino, una cerilla o similar. Finalice con una pintura base y una pintura incolora una vez secada la imprimación.
4. En caso de arañazos, proceda de la misma manera, pero delimite la zona dañada con cinta de enmascarar para proteger la pintura que no está dañada.

### **i** NOTA

Si las picaduras de gravilla no han alcanzado la superficie de metal (chapa) y todavía hay intacta una capa de pintura, rellene con pintura de base y pintura incolora justo después de limpiar la superficie.

### Información relacionada

- Tratamiento anticorrosión (p. 397)

ESPECIFICACIONES

### **Designaciones de tipo**

La denominación de tipo, el número de chasis, etc., es decir, los datos específicos del vehículo,

puede comprobarse en una placa en el automóvil.

## Ubicación de las placas

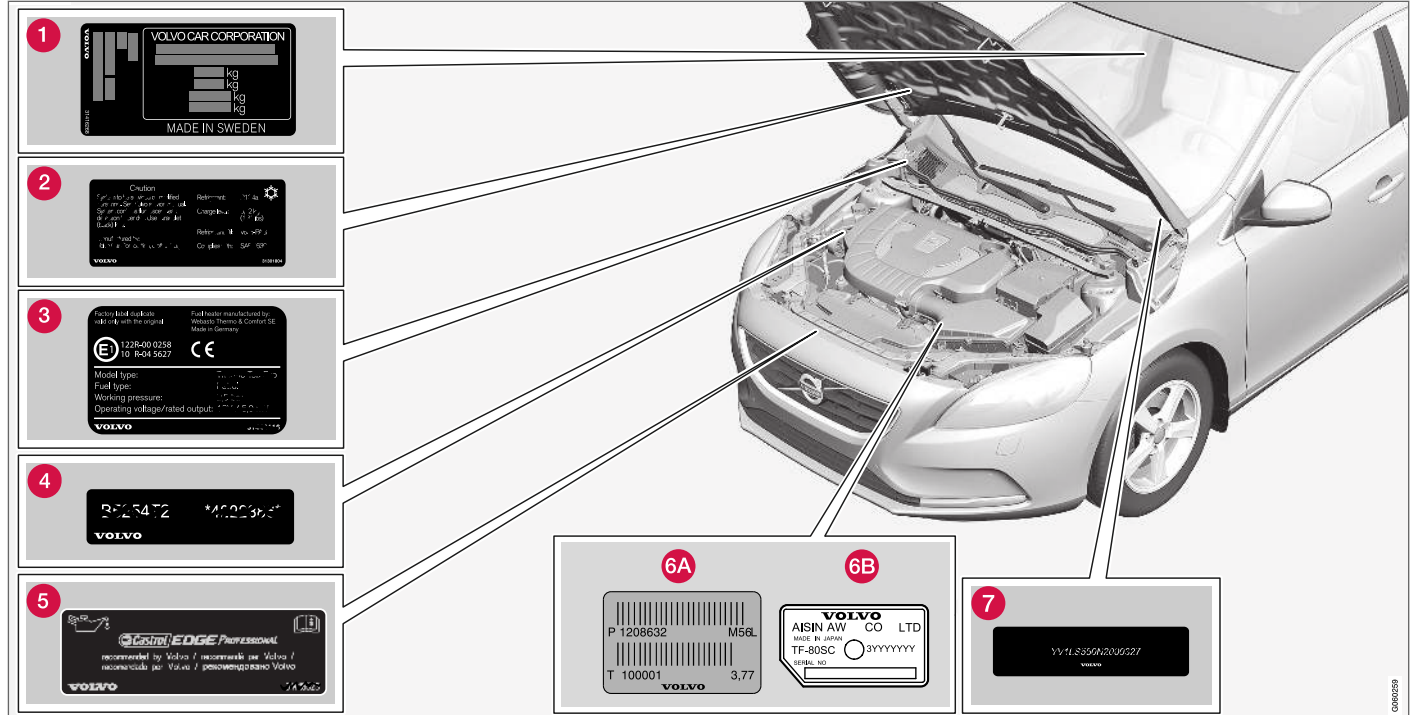

La imagen es esquemática. Los elementos pueden variar según el mercado y el modelo.

En todos los contactos con el concesionario autorizado de Volvo sobre temas referentes al

automóvil y cuando haga pedidos de repuestos y accesorios, se facilitará la comunicación si se

conoce la designación de tipo del automóvil, el número de chasis y el número de motor.



## ESPECIFICACIONES

- « 1 Etiqueta de denominación de tipo, número de chasis, pesos máximos permitidos, código de color exterior y número de homologación de tipo. La placa está situada en el montante de la puerta y se ve cuando se abre la puerta trasera derecha.
- 2 Etiqueta para el sistema de A/C.
- 3 Placa de características del calefactor de estacionamiento.
- 4 Etiqueta de código de motor y número de serie del motor.
- 5 Placa de aceite de motor.
- 6 Etiqueta de denominación de tipo y número de serie de la caja de cambios.
- A Caja de cambios manual
- B Caja de cambios automática
- 7 Etiqueta de número de identificación del vehículo - VIN (Vehicle Identification Number).

En el certificado de registro encontrará más información sobre el automóvil.

### **NOTA**

Las placas que aparecen en el manual del propietario no son reproducciones exactas de las que están instaladas en el automóvil. Se pretende con ello ofrecer una idea aproximada de su aspecto y ubicación en el vehículo. Encontrará la información que se refiere a su automóvil concreto en la placa correspondiente instalada en el vehículo.

### **Información relacionada**

- Pesos (p. 406)
- Especificaciones del motor (p. 410)

## Medidas

En la tabla puede comprobarse la longitud, la altura, etc. del automóvil.

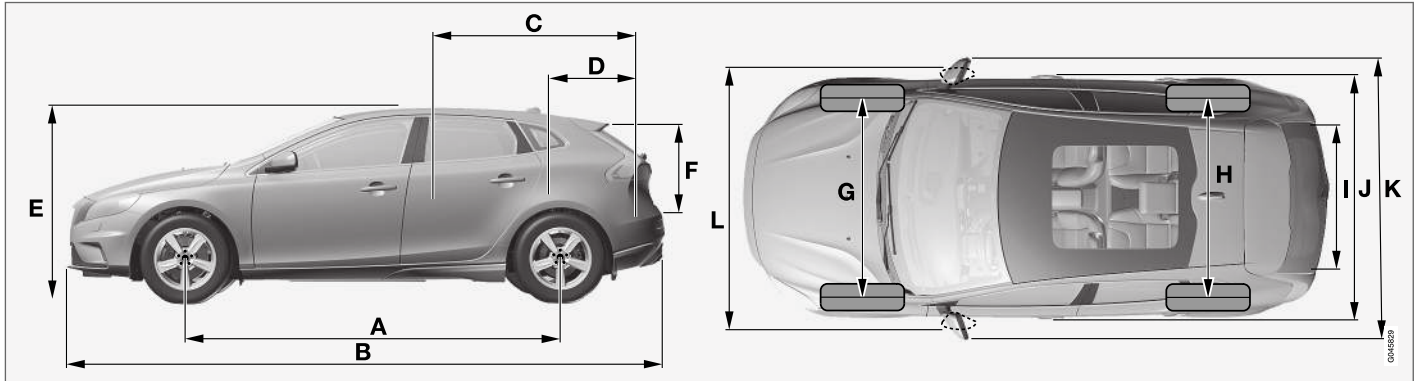

V40 CROSS COUNTRY.

	Medidas	mm
A	Distancia entre ejes	2647
B	Longitud	4370
C	Longitud de carga, piso, asiento trasero abatido	1508
D	Longitud de carga, piso	684
E	Altura	1458
F	Altura de carga	532

	Medidas	mm
G	Vía delantera	1552 <sup>A</sup> 1547 <sup>B</sup>
H	Vía trasera	1540 <sup>A</sup> 1535 <sup>B</sup>
I	Anchura de carga, piso	960
J	Anchura	1802

	Medidas	mm
K	Anchura incl. retrovisores	2041
L	Anchura con los retrovisores plegados	1857

A Compensación de 50 mm.

B Compensación de 52,5 mm.

## Pesos

El peso total, etc. puede comprobarse en una placa en el automóvil.

El peso en orden de marcha incluye al conductor, el peso del depósito de combustible lleno hasta el 90 % y todos los aceites y líquidos.

El peso de los pasajeros y de accesorios montados y el peso sobre la bola (p. 407) (si el vehículo lleva un remolque) afectan a la capacidad de carga pero no están incluidos en el peso en orden de marcha.

Carga máxima permitida = Peso total - Peso en orden de marcha.

**NOTA**

La tara total registrada se aplica a la versión básica del automóvil, es decir, al vehículo sin equipamiento adicional ni accesorios opcionales. Ello significa que por cada accesorio que se le añada se reducirá la capacidad de carga del automóvil en la medida del peso del accesorio respectivo.

Entre los ejemplos de accesorios opcionales que reducen la capacidad de carga cabe mencionar los diferentes niveles de equipamiento (por ejemplo Kinetic, Momentum, Summum, etc.) y otros accesorios opcionales como el enganche de remolque, los arcos portacargas, el cofre de techo, el equipo de sonido, las luces adicionales, el GPS, el calefactor accionado por combustible, la rejilla de protección, las alfombrillas, el cubreobjetos, los asientos accionados eléctricamente, etc.

El pesaje de su vehículo le ofrece un modo seguro de averiguar la tara total del mismo.

**PRECAUCIÓN**

Las propiedades de conducción del vehículo cambiarán en función de la carga que soporte y de cómo se encuentre distribuida dicha carga.

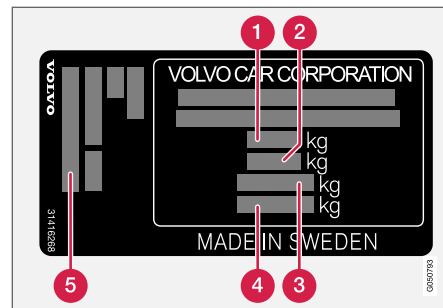

Para información sobre la ubicación de la placa de características, véase Designaciones de tipo (p. 402).

- 1 Peso total máximo
- 2 Peso máximo (coche + remolque)
- 3 Carga máxima sobre el eje delantero
- 4 Carga máxima sobre el eje trasero
- 5 Nivel de equipamiento

Carga máxima: Véase el certificado de registro.

Carga máxima sobre el techo: 75 kg.

### Información relacionada

- Peso de remolque y carga sobre la bola (p. 407)



**Peso de remolque y carga sobre la bola**

El peso de remolque y la carga sobre la bola para conducir con remolque pueden comprobarse en las tablas.

**Peso máximo de remolque con freno**** NOTA**

Todos los motores no están disponibles en todos los mercados.

ESPECIFICACIONES



<b>V40CC<sup>A</sup></b> <b>Motor</b>	<b>Código de motor<sup>B</sup></b>	<b>Caja de cambios</b>	<b>Peso máximo de remolque con freno (kg)</b>	<b>Carga máxima sobre la bola (kg)</b>
T3	B4154T2	Automático, TF-71SC	1500	75
T3	B4154T4	Automático, TF-71SC	1500	75
T4	B4204T19	Automático, TF-71SC	1500	75
T4 AWD	B4204T21	Automático, TG-81SC	1500	75
T5	B4204T41	Automático, TG-81SC	1500	75
T5 AWD	B4204T41	Automático, TG-81SC	1500	75
T5 AWD	B4204T11	Automático, TG-81SC	1500	75
D2	D4204T8	Automático, TF-71SC	1500	75
D2	D4204T13	Manual, M76	1500	75
D2	D4204T13	Automático, TF-71SC	1500	75
D3	D4204T16	Manual, M76	1500	75
D3	D4204T16	Automático, TF-71SC	1500	75
D3	D4204T9	Automático, TF-71SC	1500	75
D4	D4204T14	Automático, TG-81SC	1500	75

<sup>A</sup> V40 CROSS COUNTRY

<sup>B</sup> El código de motor, el número de componente y el número de serie se pueden leer en el motor, véase Designaciones de tipo (p. 402).

**Peso máximo de remolque sin freno**

V40CC <sup>A</sup> Motor	Peso máximo de remolque sin freno (kg)	Carga máxima sobre la bola (kg)
D3 (D4204T16) con caja de cambios manual	750	50
Otros	700	50

A V40 CROSS COUNTRY

**Información relacionada**

- Pesos (p. 406)
- Conducir con remolque (p. 319)
- Sistema de estabilización del remolque - TSA (p. 327)

## Especificaciones del motor

Las especificaciones de motor (potencia, etc.) de cada opción de motor pueden comprobarse en la tabla.

<b>i</b> <b>NOTA</b>
Todos los motores no están disponibles en todos los mercados.

V40CC <sup>A</sup> Motor	Código de motor <sup>B</sup>	Potencia (kW/ rpm)	Potencia (hk/ rpm)	Par motor (Nm/rpm)	Nº de cilindros	Calibre (mm)	Carrera (mm)	Cilindrada (litros)	Relación de compresión
T3	B4154T2	112/5000	152/5000	250/1800-4000	4	82,0	70,9	1,498	10,5:1
T3	B4154T4	112/5000	152/5000	250/1700-4000	4	82,0	70,9	1,498	10,5:1
T4	B4204T19	140/4700	190/4700	300/1300-4000	4	82,0	93,2	1,969	11,3:1
T4 AWD	B4204T21	140/5000	190/5000	320/1500-4000	4	82,0	93,2	1,969	10,8:1
T5 / T5 AWD	B4204T41	180/5500	245/5500	350/1500-4800	4	82,0	93,2	1,969	8,6:1
T5 AWD	B4204T11	180/5500	245/5500	350/1500-4800	4	82,0	93,2	1,969	10,8:1
D2	D4204T13	88/3750	120/3750	280/1500-2250	4	82,0	93,2	1,969	16,0:1
D2	D4204T8	88/3750	120/3750	280/1500-2250	4	82,0	93,2	1,969	16,0:1
D3	D4204T16	110/3750	150/3750	320/1750-3000	4	82,0	93,2	1,969	16,0:1
D3	D4204T9	110/3750	150/3750	320/1750-3000	4	82,0	93,2	1,969	16,0:1
D4	D4204T14	140/4250	190/4250	400/1750-2500	4	82,0	93,2	1,969	15,8:1

A V40 CROSS COUNTRY

B El código de motor, el número de componente y el número de serie se pueden leer en el motor, véase Designaciones de tipo (p. 402).

### Información relacionada

- Refrigerante - calidad y volumen (p. 414)
- Aceite de motor - calidad y volumen (p. 412)

## Aceite de motor - condiciones de conducción poco favorables

Si se circula en condiciones de conducción poco favorables, puede aumentar de manera anormal la temperatura y el consumo de aceite. A continuación ofrecemos algunos ejemplos de condiciones de conducción poco favorables.

Compruebe el nivel del aceite (p. 363) con mayor frecuencia si conduce durante mucho tiempo:

- con caravana o remolque
- en terreno montañoso
- a alta velocidad
- a temperaturas inferiores a -30 °C o superiores a +40 °C

Estos ejemplos son válidos también en caso de tramos más cortos a baja temperatura.

Utilice un aceite de motor sintético en condiciones de conducción poco favorables. Esto protegerá más el motor.

Volvo recomienda lo siguiente:



### ! IMPORTANTE

Para cumplir los requisitos de intervalos de revisión del motor, todos los motores se llenan en fábrica con un aceite de motor sintético adaptado especialmente. El aceite se ha seleccionado con gran esmero y teniendo en cuenta la duración, la capacidad de arranque, el consumo de combustible y la carga medioambiental.

Para que se puedan aplicar los intervalos de revisión recomendados, se requiere el uso de un aceite de motor certificado. Utilice solamente la calidad de aceite especificada tanto para añadir como para cambiar aceite, de lo contrario corre el riesgo de alterar la vida útil, la capacidad de arranque, el consumo de combustible y la carga medioambiental.

Volvo Car Corporation declina toda responsabilidad de garantía si no se utiliza aceite de motor de la calidad y la viscosidad especificada.

Volvo recomienda realizar el cambio de aceite en un taller autorizado Volvo.

### Información relacionada

- Aceite de motor - calidad y volumen (p. 412)
- Aceite de motor - generalidades (p. 362)

### Aceite de motor - calidad y volumen

Las recomendaciones de calidad y volumen de aceite para cada opción de motor pueden comprobarse en la tabla.

Volvo recomienda lo siguiente:



<b>i</b> <b>NOTA</b>
Todos los motores no están disponibles en todos los mercados.

V40CC <sup>A</sup> Motor	Código de motor <sup>B</sup>	Calidad del aceite	Volumen, incluido filtro de aceite (litros, aprox.)
T3	B4154T2	Castrol Edge Professional V 0W-20 o VCC RBS0-2AE 0W-20	5,6
T3	B4154T4		5,6

V40CC <sup>A</sup> Motor	Código de motor <sup>B</sup>	Calidad del aceite	Volumen, incluido filtro de aceite (litros, aprox.)
T4	B4204T19	Castrol Edge Professional V 0W-20 o VCC RBS0-2AE 0W-20	5,6
T4 AWD	B4204T21		5,6
T5 / T5 AWD	B4204T41		5,6
T5 AWD	B4204T11		5,6
D2	D4204T13	Castrol Edge Professional V 0W-20 o VCC RBS0-2AE 0W-20	5,2
D2	D4204T8		5,2
D3	D4204T16		5,2
D3	D4204T9		5,2
D4	D4204T14		5,2

A V40 CROSS COUNTRY

B El código de motor, el número de componente y el número de serie se pueden leer en el motor, véase Designaciones de tipo (p. 402).

### Información relacionada

- Aceite de motor - condiciones de conducción poco favorables (p. 411)
- Aceite de motor - control y llenado (p. 363)

## Refrigerante - calidad y volumen

El volumen de refrigerante para cada opción de motor puede comprobarse en la tabla.

**Calidad especificada:** Refrigerante recomendado por Volvo mezclado con un 50% de agua<sup>1</sup>, véase el envase.

<b>i NOTA</b>
Todos los motores no están disponibles en todos los mercados.

V40CC <sup>A</sup> Motor <sup>B</sup>		Volumen (litros)
T3	B4154T2	7,5 (7,8 <sup>C</sup> )
T3	B4154T4	
T4	B4204T19	
T4 AWD	B4204T21	
T5 / T5 AWD	B4204T41	
T5 AWD	B4204T11	

V40CC <sup>A</sup> Motor <sup>B</sup>		Volumen (litros)
D2	D4204T13	8,0 (8,4 <sup>C</sup> )
D2	D4204T8	
D3	D4204T16	
D3	D4204T9	
D4	D4204T14	

<sup>A</sup> V40 CROSS COUNTRY

<sup>B</sup> El código de motor, el número de componente y el número de serie se pueden leer en el motor, véase Designaciones de tipo (p. 402).

<sup>C</sup> Se aplica a automóviles con calefactor de combustible.

### Información relacionada

- Refrigerante - nivel (p. 365)

<sup>1</sup> La calidad de agua debe cumplir con la norma STD 1285,1.



## Aceite de la transmisión - calidad y volumen

Las especificaciones de calidad y volumen de cada opción de aceite de la transmisión pueden comprobarse en la tabla.

### Caja de cambios manual

Caja de cambios manual	Volumen (litros)	Aceite de la transmisión previsto
M76	aprox 1,6	BOT 352 B1

### Caja de cambios automática

Caja de cambios automática	Volumen (litros)	Aceite de la transmisión previsto
TF-71SC	aprox 6,8	AW1
TG-81SC	aprox 6,6 <sup>A</sup> aprox 7,5 <sup>B</sup>	AW1

A Motores de gasolina

B Motores diésel

#### **i** NOTA

El aceite de la transmisión no necesita cambiarse en condiciones normales. Sin embargo, puede ser necesario hacerlo en condiciones de conducción poco favorables.

### Información relacionada

- Aceite de motor - condiciones de conducción poco favorables (p. 411)
- Designaciones de tipo (p. 402)

### **Líquido de lavado - calidad y volumen**

Se denomina líquido de frenos al agente situado dentro del sistema hidráulico de frenos utilizado para transmitir la presión desde el cilindro de freno principal a los frenos mecánicos.

**Calidad especificada:** Volvo Original Dot 4 clase 6 o equivalente.

**Volumen:** 0,6 litros

### **Información relacionada**

- Líquido de freno y embrague - nivel (p. 366)

## Depósito de combustible - volumen

El volumen del depósito de combustible para cada opción de motor puede comprobarse en la tabla.

V40CC <sup>A</sup> Motor	Volumen (litros)	Calidad especificada
T4 AWD T5 AWD	aprox. 57	Combustible - gasolina (p. 310)
Demás motores de gasolina	aprox. 62	
Motores diésel	aprox. 62	Combustible - gasóleo (p. 311)

<sup>A</sup> V40 CROSS COUNTRY

### Información relacionada

- Llenado de combustible (p. 309)
- Especificaciones del motor (p. 410)

## Capacidad del depósito de AdBlue®<sup>2</sup>

La capacidad del depósito rellenable del aditivo AdBlue es de aproximadamente 16,5 litros.

### Información relacionada

- AdBlue®: comprobación y llenado (p. 316)

## Aire acondicionado, fluido - volumen y calidad

El climatizador del vehículo utiliza un fluido refrigerante y según el mercado, se utiliza R1234yf o R134a. Encontrará información sobre el fluido refrigerante que emplea el climatizador del vehículo en un letrero situado en el interior del capó.

Las calidades y volúmenes previstos de líquidos y lubricantes del equipo de aire acondicionado pueden comprobarse en la tabla ofrecida a continuación.

### Letrero de A/C

#### Letrero de R134a

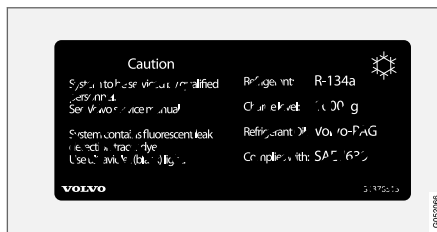

La placa está situada en el interior del capó.

### Letrero de R1234yf

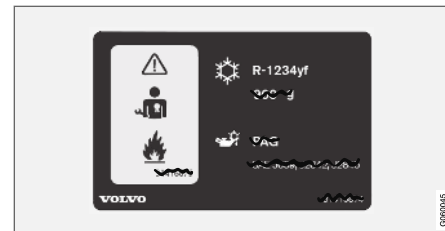

La placa está situada en el interior del capó.

<sup>2</sup> Marca registrada propiedad de Verband der Automobilindustrie e.V. (VDA)

**Aclaración del símbolo R1234yf**

Símbolo	Significado
	Cuidado
	Sistema de aire acondicionado móvil (MAC)
	Tipo de lubricante
	Para realizar el servicio del sistema de aire acondicionado móvil (MAC) se requiere un técnico certificado y cualificado.
	Fluido refrigerante inflamable

**Fluido refrigerante**

**Vehículos con fluido refrigerante R134a**

Peso	Calidad especificada
625 g	R134a

**⚠ PRECAUCIÓN**

El equipo de aire acondicionado integra refrigerante R134a presurizado. El servicio y reparación del sistema sólo podrá realizarlo un taller autorizado.

**Vehículos con fluido refrigerante R1234yf**

Peso	Calidad especificada
575 g	R1234yf

**⚠ PRECAUCIÓN**

El equipo de aire acondicionado está provisto de fluido refrigerante R1234yf bajo presión. Según SAE J2845 (Technician Training for Safe Service and Containment of Refrigerants Used in Mobile A/C System), la revisión y reparación del sistema del fluido refrigerante deberá ser realizada por técnicos debidamente preparados y certificados para garantizar la seguridad del sistema.

**Aceite de compresor**

Volumen	Calidad especificada
60 ml	Aceite PAG

**Evaporador**

**⚠ IMPORTANTE**

No está permitido reparar el evaporador del sistema de aire acondicionado ni cambiarlo por un evaporador usado. El evaporador nuevo debe estar certificado e identificado según SAE J2842.

**Información relacionada**





- Climatizador - diagnóstico y reparación (p. 367)

### Consumo de combustible y emisiones de CO<sub>2</sub>

El consumo de combustible de un vehículo se mide en litros por cada 100 km y las emisiones de CO<sub>2</sub> en gramos de CO<sub>2</sub> por km.

#### Aclaración









CO <sub>2</sub>	gramos de CO <sub>2</sub> /km
	litros/100 km









	ciclo urbano
	ciclo extraurbano
	ciclo mixto
	Clasificación de resistencia a la rodadura de los neumáticos según la directiva de la UE nº 1222/2009

man	caja de cambios manual
aut	Caja de cambios automática

<b>i</b> <b>NOTA</b>
Si faltan los datos de consumo y emisiones, estos se ofrecen en un suplemento adjunto.

<b>i</b> <b>NOTA</b>
Todos los motores no están disponibles en todos los mercados.

V40CC <sup>A</sup> 								
			CO <sub>2</sub>		CO <sub>2</sub>		CO <sub>2</sub>	
T3 (B4154T2)	aut	A	162	7,0	117	5,0	134	5,8
		B	164	7,1	119	5,1	136	5,8
		C	166	7,1	122	5,2	138	5,9
		E	168	7,2	124	5,3	140	6,0

<b>V40CC<sup>A</sup></b> 								
			CO <sub>2</sub>	Ø 	CO <sub>2</sub>	Ø 	CO <sub>2</sub>	Ø 
D2 (D4204T13)	man	A	-	-	-	-	-	-
		B	-	-	-	-	-	-
		C	-	-	-	-	-	-
		E	-	-	-	-	-	-
D2 (D4204T13)	aut	A	-	-	-	-	-	-
		B	-	-	-	-	-	-
		C	-	-	-	-	-	-
		E	-	-	-	-	-	-
D3 (D4204T16)	man	A	-	-	-	-	-	-
		B	-	-	-	-	-	-
		C	-	-	-	-	-	-
		E	-	-	-	-	-	-
D3 (D4204T16)	aut	A	-	-	-	-	-	-
		B	-	-	-	-	-	-
		C	-	-	-	-	-	-
		E	-	-	-	-	-	-

A V40 CROSS COUNTRY

#### ◀ **Consumo de combustible**

Los valores de consumo y emisiones de la tabla se basan en ciclos de conducción especiales de la UE (ver más abajo) para automóviles con una tara total de versión básica y sin equipamiento adicional. Según su equipamiento, el peso del automóvil puede ser mayor. Este hecho, así como la carga que lleva el automóvil, aumenta el consumo de combustible y las emisiones de dióxido de carbono.

Existen varias causas de que el consumo del combustible sea mayor comparado con los valores de las tablas. Por ejemplo:

- Si el automóvil se equipa con accesorios adicionales que afectan al peso del vehículo.
- La técnica de conducción del conductor.
- Si el cliente selecciona unas ruedas distintas a las montadas de serie en la versión básica del modelo puede aumentar la resistencia a la rodadura.
- La velocidad aumenta la resistencia del aire.
- La calidad de combustible, las condiciones viales y meteorológicas y el estado del automóvil.

Es suficiente con una combinación de algunos de los ejemplos mencionados para aumentar considerablemente el consumo.

Las discrepancias pueden ser grandes si se hace una comparación con los ciclos de conducción de la UE (ver más abajo) que se utilizan para cer-

tificar el automóvil y en los que se basan las cifras de consumo de la tabla. Para más información, le remitimos a las directivas mencionadas.

Si se utiliza un combustible con un octanaje 91 RON aumentará el consumo y la potencia será menor.

#### **i** **NOTA**

Las condiciones meteorológicas extremas y la conducción con remolque o a una elevada altura sobre el nivel mar, en combinación con la calidad del combustible, son factores que incrementan drásticamente el consumo de combustible.

#### **Ciclos de conducción de la UE**

Las cifras de consumo de combustible declaradas oficialmente se basan en dos ciclos de conducción normalizados en entorno de laboratorio ("ciclos de conducción de la UE") conforme a la EU Regulation no 692/2008, la 715/2007 (Euro 5 / Euro 6), la 2017/1151 y la 2017/1153. Al usarse también los ciclos de conducción para el control de calidad se aplica una alta exigencia sobre la repetibilidad de las pruebas. Por ese motivo, las pruebas se efectúan bajo un estricto control y únicamente con las funciones básicas del automóvil (por ejemplo, desconexión de aire acondicionado, radio, etc.). Como consecuencia de ello, los resultados oficia-

les no siempre son representativos de lo que el cliente aprecia en un uso real.

Las normativas engloban los ciclos de "Conducción urbana" y "Conducción en carretera":

- **Conducción urbana** – La medición se inicia con un arranque en frío del motor. La conducción es simulada.
- **Conducción en carretera** – El automóvil acelera y frena a velocidades entre 0–120 km/h (0–75 mph). La conducción es simulada.

Los vehículos dotados de caja de cambios manual se arrancan en la 2ª marcha.

El valor oficial de conducción mixta, indicado en la tabla, es conforme a la normativa una combinación entre los resultados de los ciclos de "Conducción urbana" y "Conducción en carretera".

Se recogen los gases de escape para obtener las emisiones de dióxido de carbono (CO<sub>2</sub>) durante los dos ciclos de conducción. Estos se analizan después, para obtener un valor de emisiones de CO<sub>2</sub>.

#### **Información relacionada**

- Conducción económica (p. 318)
- Combustible - gasolina (p. 310)
- Combustible - gasóleo (p. 311)
- Pesos (p. 406)



### Ruedas y neumáticos - dimensiones autorizadas

En algunos países, la documentación del vehículo no indica las dimensiones homologadas. En la siguiente tabla se indican todas las combi-

naciones de llantas y neumáticos homologadas. Se necesitan datos del motor y el tipo de caja de cambios para leer la tabla. Para más información sobre estos datos, véase Designaciones de tipo (p. 402).

Para información sobre los valores mínimos permitidos de índice de carga (LI) y símbolo de velocidad (SS), véase Índice de carga y símbolo de velocidad (p. 424).

✓ = Aprobado

V40CC <sup>A</sup> Motor	205/60R16 7x16x50 6,5x16x52,5	225/50R17 7x17x50	225/45R18 7,5x18x50	225/40R19 7,5x19x50
Todos los motores	✓	✓	✓	✓

A V40 CROSS COUNTRY

### Información relacionada

- Neumáticos - dimensiones (p. 336)
- Neumáticos - clasificación de velocidad (p. 337)
- Neumáticos - índice de carga (p. 336)
- Dimensiones de ruedas y llantas (p. 335)

### Índice de carga y símbolo de velocidad

En la siguiente tabla se muestran los valores mínimos permitidos de índice de carga (LI) y

símbolo de velocidad (SS). Se necesitan datos del motor y el tipo de caja de cambios para leer la tabla. Para más información sobre estos datos, véase Designaciones de tipo (p. 402).

V40CC <sup>A</sup> Motor	Índice de carga mínimo permitido (LI) <sup>B</sup>	Símbolo de velocidad mínimo permitido (SS) <sup>C</sup>
Todos los motores	92	H

A V40 CROSS COUNTRY

B El índice de carga de los neumáticos debe ser como mínimo igual o superior al que se indica en la tabla.

C El símbolo de velocidad de los neumáticos debe ser como mínimo igual o superior al que se indica en la tabla.

### Información relacionada

- Ruedas y neumáticos - dimensiones autorizadas (p. 423)
- Neumáticos - presiones de inflado aprobadas (p. 425)
- Neumáticos - índice de carga (p. 336)
- Neumáticos - clasificación de velocidad (p. 337)

## Neumáticos - presiones de inflado aprobadas

Las presiones de neumáticos aprobadas para cada opción de motor pueden comprobarse en la tabla.

V40CC <sup>A</sup> Motor	Dimensión del neumático	Velocidad (km/h)	Carga, 1-3 personas		Carga máxima		Presión ECO <sup>B</sup>
			Delante (kPa) <sup>C</sup>	Detrás (kPa)	Delante (kPa)	Detrás (kPa)	Delante/detrás (kPa)
Todos los motores	205/60 R16	0 - 160 <sup>D</sup>	240	230	260	260	260
	225/50 R17	160+ <sup>E</sup>	260	240	280	280	-
	225/45 R18						
225/40 R19							
Temporary Spare Tyre		máx. 80 <sup>F</sup>	420	420	420	420	-

A V40 CROSS COUNTRY

B Conducción económica.

C En algunos países se utiliza la unidad bar junto con la unidad pascal del Sistema Internacional de Unidades (SI): 1 bar = 100 kPa.

D 0 - 100 mph

E 100+ mph

F máx. 50 mph

<b>i</b> <b>NOTA</b>
Todos los motores, neumáticos y combinaciones no están disponibles en todos los mercados.

### Información relacionada

- Ruedas y neumáticos - dimensiones autorizadas (p. 423)
- Neumáticos - dimensiones (p. 336)
- Neumáticos - presión de aire (p. 334)
- Designaciones de tipo (p. 402)



# ÍNDICE ALFABÉTICO

# ÍNDICE ALFABÉTICO

## A

ACC - Control de velocidad constante adaptativo	207
Aceite, véase también Aceite de motor	411, 412
Aceite de la transmisión volumen y calidad	415
Aceite de motor	362, 411
calidad y volumen	412
condiciones de conducción poco favorables	411
filtro	362
Aceite de motor, llenado	363
Adaptación de las características de conducción	190
Adaptación de las luces de los faros	99
Adaptación del haz luminoso	99
AdBlue	315
capacidad del depósito	418
Llenado	316
uso	316
Advertencia acústica	
Aviso de colisión	238
Airbag	
Conexión y desconexión, PACOS	36
lado del acompañante	35, 36
lado del conductor	34

AIRBAG	34, 35
Airbag lateral, SIPS	38
Airbag para peatones	43
desplazamiento	44
plegado	45
Aire acondicionado	138
Aire acondicionado, fluido	
volumen y calidad	418
Ajuste del volante	89
alarma	183, 185, 186
conexión automática	185
control de la alarma	168
el mando a distancia no funciona	185
indicador de alarma	184
nivel de alarma reducido	186
señales de alarma	186
Alarma	
reconexión automática	185
Alerta de colisión	
limitaciones generales	240
Alerta de distancia	204
Limitaciones	205
Símbolos y mensajes	206
Alfombrillas	153
All Wheel Drive (tracción integral)	299

Alumbrado	
detección de túnel	94
luces diurnas	93
Alumbrado, cambio de bombillas	367
casquillo, parte trasera: intermitentes,	
luces de freno y marcha atrás	373
espejo de cortesía	375
intermitentes, parte delantera	371
Luces de posición delanteras	372
luces diurnas	372
luz antiniebla trasera	374
luz de carretera (vehículos con faros halógenos)	371
luz de cruce (vehículos con faros halógenos)	371
Amortiguador	321
Anilla de remolque	329
Antiderrape	190
Aparcamiento asistido	263
Funcionamiento	263
hacia atrás	265
Indicación de fallos	266
sensores de aparcamiento asistido	267
Aparcamiento asistido activo	272
Funcionamiento	273
Limitaciones	276
Símbolos y mensajes	277
utilización	274
Aparcamiento en línea asistido - PAP	272

## ÍNDICE ALFABÉTICO

Apertura		Aviso de colisión	234, 235	Brújula	114
desde el exterior	176	detección de peatones	237	calibrado	114
desde el interior	177	funcionamiento	235		
Apertura con la llave extraíble	174	sensor de radar	221, 228		
Arranque con pinzas	281	uso	238	<b>C</b>	
Arranque sin llave (keyless drive)	172, 173, 174, 175, 280	Aviso de colisión con freno automático	234		
Asiento, véase Asientos	84	AWD, tracción integral	299	Caja de cambios	283
Asiento delantero				automático	284
reposacabezas	85			manual	283
Asiento regulado eléctricamente	86	<b>B</b>		Caja de cambios automática	284
Asientos	84			posiciones de cambio manuales (Gear-	285
abatimiento del respaldo de asiento		Bandeja trasera	160	tronic)	285
delantero	85	Barrido intermitente	107	remolque	321
abatimiento del respaldo del asiento		Batería de apoyo	381	remolque y asistencia en carretera	328
trasero	88	Batería de arranque	281, 306, 379	caja de cambios manual	283
calefacción eléctrica	135	cambio	381	GSI - Indicador de cambio de marcha	284
regulación eléctrica	86	sobrecarga	306	remolque	320
reposacabezas trasero	87	BLIS	245, 246	remolque y asistencia en carretera	328
Asiento trasero		Bloqueo de puertas	181	Caja de fusibles	384
calefacción eléctrica	135	desconexión	181	Calefacción eléctrica	
Asistencia de arranque en pendiente	289	desconexión temporal	181	Asientos	135
Asistencia en embotellamientos	215	Bloqueo volante	281	luneta trasera	112
Automóvil conectado a Internet		Bocina	90	parabrisas	112
reservar hora para revisión y reparación	356	bombillas, especificaciones	375	retrovisores	112
ción		Botiquín	345	Calefactor accionado por combustible	
		Botón de información, comunicador personal (PCC)	167, 168	temporizador	144
				Calefactor auxiliar	
				accionado por combustible	146, 147
				eléctrico	146, 147

Calefactor de compartimento	142	Cierre		Código cromático, pintura	399
Calefactor del motor	142	apertura	176, 177	Código de color, pintura	399
Calefactor del motor y el habitáculo		cierre	176	Colisión	41
arranque directo	143	cierre manual	177	Colocación de la carga	
cierre directo	144	Cierre automático	176	carga de gran longitud	155
Calidad de gasolina	310	Cierre y apertura		carga sobre el techo	156
calzada resbaladiza	308	interior	177	compartimento de carga	154, 157
Calzada resbaladiza	307, 308	portón trasero	179	generalidades	154, 156
Cámara de aparcamiento	267	Cinturón de seguridad	28	puntos de fijación	156
Cámara de ayuda al aparcamiento		Asiento trasero	31	Combustible	310, 311
Ajustes	270	embarazo	30	consumo de combustible	420
Cambio de rueda	340	ponerse	29	economía de combustible	334
Cambio de ruedas	339	pretensor del cinturón de seguridad	31	filtro de combustible	312
Capa superficial repelente del agua y de la suciedad	397	soltar	30	identificador	310, 311
Capó, apertura	361	Testigo del cinturón de seguridad	31	Compartimento	
Carga máxima sobre el techo	406	Circulación por agua	304	Consola del túnel	152
Carga sobre el texto, peso máximo	406	City Safety™	227	Guantera	153
Catalizador	313	Clean Zone Interior Package (CZIP)	130	lado del conductor	152
servicio de grúa	328	Climatización		compartimento de carga	
Certificado medioambiental, FSC, manual del propietario	26	configuración personal	131	red de carga	158
Choque, véase Colisión	41	generalidades	128	Compartimento de carga	
		regulación automática	137	Bandeja trasera	160
		regulación de la temperatura	137	Iluminación	105
		sensores	129	puntos de fijación	156
		temperatura real	129	Compartimento del motor	
		Climatizador		Aceite de motor	362
		reparación	367	Control	362
		Climatizador electrónico - ECC	133	Líquido de freno y embrague	366

## ÍNDICE ALFABÉTICO

refrigerante	365	Control de velocidad constante	198	Desconexión del motor	281
vista general	361	desconectar	203	Desempañador	138
Compartimentos del habitáculo	150	desconexión temporal	201	Detección de ciclistas	236
Comunicador personal con el vehículo	168	gestionar la velocidad	199	Detección de túnel	94
Concentración de etanol	310	retomar la velocidad ajustada	202	Diagnóstico del sensor de cámara	230
Condensaciones en faros	394	Control dinámico de estabilidad y tracción	190	Diesel	311
Conducción	307	Control electrónico de la temperatura - ETC	134	Diésel	
con el portón trasero abierto	306	Corner Traction Control	191	parada por agotamiento de combustible	312
sistema de refrigeración	305	Cortina inflable	39	Dimensión de neumáticos	336
Conducción económica	318	Cortinilla de techo de cristal eléctrica	113	Dimensiones	405
Conducción en invierno	307	Cristal laminado	26	Distancia recorrida	119
Conducción sin llave 172, 173, 174, 175,	280	CTA - Cross Traffic Alert	247	Distribución del aire	131
Conducción sin llave - apertura	174	Cuadro de instrumentos	66, 67	recirculación	139
Conducción sin llave - cierre	173	Cuentakilómetros parciales	77, 119	tabla	140
Conducir con remolque	319	Cuidado del coche	394	Driver Alert Control	254
carga sobre la bola	407	Tapicería de cuero	398	Duración luz aproximac.	106, 166
peso de remolque	407	CZIP (Clear Zone Interior Package)	130	Duración luz seguridad	106
Consola del túnel	152				
apoyabrazos	152	<b>D</b>		<b>E</b>	
Toma de 12 V	154				
Control de Alerta del Conductor		Denominación de tipo	402	ECC, climatizador electrónico	133
utilización	255	Depósito de combustible		Eco Cruise	297
Control de descenso de pendientes	299	volumen	417	EcoGuide	70
Control del freno del motor	191	Desconexión del inhibidor del selector de marchas	288	Efecto	410
Control del nivel de aceite del motor	363				
Control de neumáticos	346				



Elevación del automóvil	359	Estadísticas de ruta	125	Frenos antibloqueo, ABS	302
Elevalunas	109	ETC, control electrónico de temperatura	134	llenado de líquido de freno	366
Reposición	110	etiquetas		Luces de freno	102
Emisiones de CO <sub>2</sub>	420	emplazamiento	402	símbolos en el cuadro de instrumen- tos	302
Emisiones de dióxido de carbono	420			sistema de frenos	301, 302, 303
Encerado	396	<b>F</b>		FSC, certificado medioambiental	26
Enchufe	154			Fuerza del volante, dirección de relación variable	190
compartimento de carga	158	Faros	369	Función antideslizante	190
Enganche de remolque	322	Fijación de la carga (Colocación de la carga)	156	Función de apertura global	128, 178
Enganche para remolque	321	Filtrado del aire		Función de memoria del asiento	86
Especificaciones	323	habitáculo	129, 130, 131	Función de pánico	166
Enganche para remolque desmontable		material	131	Fusibles	
almacenamiento	322	Filtro de carbonilla	314	bajo la guantera	388
Enganche para remolque - desmontable		FILTRO DE CARBONILLA LLENO	314	cambio	384
montaje y desmontaje	324	Filtro de habitáculo	130	debajo del asiento delantero derecho	391
Equipo de emergencia		Filtro de partículas diésel	314	en el compartimento del motor	385
Botiquín	345	Fluido refrigerante	367	generalidades	384
triángulo de emergencia	344	Freno de estacionamiento	303		
Escobillas limpiaparabrisas	376	Freno de mano	303	<b>G</b>	
cambio	376	Freno de servicio	301, 302, 303		
cambio de la luneta trasera	377	Freno motor, automático	299	Gato	345
limpieza	377	Frenos	301, 303	Geartronic	285
Posición de servicio	376	asistencia de freno de emergencia,			
Especificaciones del motor	410	EBA	303		
Espejo de cortesía	153	freno de mano	303		
Iluminación	105				
Estabilizador del remolque	191				

## ÍNDICE ALFABÉTICO

gestión del menú	
Cuadro de instrumentos	115
visión de conjunto del menú, analógico	115
Visión de conjunto del menú, digital	116
Gestión de mensajes	117
GSI - Indicador de cambio de marcha	284
Guantera	153
cierre	178
Guía Power	70

## H

Haz luminoso, adaptación	99
HDC	299
Herramienta de elevación	345
Homologación	
equipo radioeléctrico	226
sistema de mando a distancia	186
sistema de radar	223

## I

IAQS - Interior Air Quality System	130
Iluminación	
Ajuste de la altura de las luces	92
bombillas, especificaciones	375
en el habitáculo	104
iluminación automática, habitáculo	105
Iluminación de la pantalla	92
Iluminación de los instrumentos	92
Iluminación de los mandos	92
luces de curvas activas	97
Luces largas y de cruce	94
luz antiniebla trasera	102
luz de aproximación	106, 166
Luz larga automática	95
Luz posición	92
luz seguridad	106
Mandos	90, 104
Iluminación de la pantalla	92
Iluminación del habitáculo	104
automatismo	105
Iluminación de los instrumentos	92
Iluminación de los mandos	92
Indicación de cierre	164
Indicaciones luminosas, comunicador personal (PCC)	168
Indicador de cambio de marcha	284

Indicador de cierre	164, 184
Indicador de desgaste	334
Indicador de temperatura ambiente	76
Indicadores	
cuentarrevoluciones	66, 67
indicador de combustible	66, 67
velocímetro	66, 67
Índice de carga	336
Información sobre señales de tráfico	250
Limitaciones	253
utilización	251
Inhibidor del selector de marchas	288
Inhibidor del selector de marchas, desconexión mecánica	288
Inhibidor de marcha atrás	283
Inmovilizador	165
Inmovilizador controlado a distancia	165
Inmovilizador electrónico	165
Instrumentos y mandos	60, 63
Interior Air Quality System (IAQS)	
Filtrado del aire	130
Intermitente	103
Intermitentes	103

**K**

---

Kit de reparación provisional de neumáticos	
emplazamiento	348
líquido sellador	349
vista general	349

**L**

---

Lámparas	367
Lavacristales	
líquido lavaparabrisas, llenado	378
luneta trasera	108
Parabrisas	107
Lavadero de vehículos	394
Lavafaros de alta presión	108
lavaparabrisas	107
letreros	
emplazamiento	402
Limitador de velocidad	195
alarma de exceso de velocidad	198
desconexión	198
desconexión temporal	197
puesta en marcha	195, 196
Limpiaparabrisas	106
sensor de lluvia	107
Limpiaparabrisas y lavaparabrisas	106

Limpieza	
cinturones de seguridad	398
lavadero de vehículos	394
llantas	395
tapicería	398
túnel de lavado	394
Líquido de frenos	
calidad y volumen	416
Líquido de freno y embrague	366
Líquido de lavado	378
Líquidos, capacidades	378, 414, 415, 416, 417, 418
Líquido sellador	349
Líquidos y aceites	414, 415, 416, 418
LKA - Sistema de permanencia en el carril	258
Llanta, dimensiones	335
Llantas	
limpieza	395
Llave	162, 164
Llave con PCC	
Autonomía	168
Llave extraíble	169, 170
Localización de averías	
Programador de velocidad adaptativo	218
Luces antiniebla traseras	102

Luces de advertencia	
advertencia	74
Airbags SRS	74
avería en el sistema de frenos	74
Baja presión de aceite	74
el alternador no carga	74
freno de estacionamiento aplicado	74
Testigo del cinturón de seguridad	31, 74
Luces de curvas activas	97
Luces de emergencia	103
Luces de freno	102
Luces delanteras	
emplazamiento	368
Luces de los faros	
adaptación	99
regulación de altura	92
Luces diurnas	93
Luces largas, activación automática	95
Luces largas/de cruce	94
Luces traseras	
emplazamiento	373
Luneta trasera	
calefacción eléctrica	112
Luz ambiental	105
Luz larga automática	95
Luz posición	92

## ÍNDICE ALFABÉTICO

### M

Maletero	
colocación de la carga	154
Manchas	398
Mando a distancia	162, 163, 164
Autonomía	167, 172
cambio de pilas	170
funciones	166
llave extraíble	169, 170
pérdida	162
Mando de las luces	90
Mantenimiento	
tratamiento anticorrosión	397
Manual del propietario, certificado medioambiental	26
Medida	405
Enganche para remolque	323
Memoria de la llave del vehículo	163
Mensajes de avería en BLIS	249
Mensajes de error	
Control de Alerta del Conductor	257
LKA	262
Programador de velocidad adaptativo	219
véase Mensajes y símbolos	219
Mensajes en BLIS	249
Mensajes en la pantalla de información	116

Mensajes y símbolos	
Aviso de colisión con freno automático	233, 243
Calefactor del motor y del habitáculo	145
Control de Alerta del Conductor	257
LKA	262
Programador de velocidad adaptativo	219
Modo de seguridad	41
desplazamiento	43
intento de arranque	42
Modo ECO	297
Motor	
arrancar	280
desconectar	281
recalentamiento	305
Start/Stop	289
Motor- y calentador del habitáculo	
mensajes	145
temporizador	144
MY CAR	118

### N

Neumáticos	
control de la presión de los neumáticos	346
cuidado	332
dimensiones	423, 424

Especificaciones	423, 424, 425
indicador de desgaste	334
neumáticos de invierno	338
profundidad de dibujo	338
Pulse	334, 425
reparación de neumáticos	348
Sentido de rotación	333
Neumáticos de invierno	338
niño	
asiento infantil y airbag	53
asiento infantil y airbag lateral	38
colocación en el automóvil	53
seguridad	45
seguro para niños	45
Nivel de aceite bajo	363
Nivel de fuerza de dirección, véase fuerza del volante	190
número de octano	310

### O

Opcional/accesorio	17
Ordenador de a bordo	119, 123, 125
tablero de instrumentos analógico	120

**P**

PACOS	36
Pantalla de información	66, 67
PAP - Aparcamiento asistido activo	272
Parabrisas	
calefacción eléctrica	112, 138
Parabrisas termorreflectante	21
PCC - Personal Car Communicator	
Autonomía	168
funciones	166
Peso de remolque y carga sobre la bola	407
Peso en orden de marcha	406
Pesos	
peso en orden de marcha	406
Peso total	406
Picaduras de gravilla y arañazos	399
Pila	
Apoyo	381
Arranque	379
arranque con pinzas	281
Mando a distancia y comunicador personal (PCC)	170
mantenimiento	379
Símbolos de advertencia	380
Símbolos de batería	380
Pinchazo	348

Pintura	
código de color	399
daños de pintura y retoques	399
Placa de presión de neumáticos	334
Portón trasero	
cierre y apertura	179
Posición de servicio	376
Posiciones de cambio manuales (Geartronic)	285
Posiciones de la llave	82
Presión ECO	334, 425
Pretensor del cinturón de seguridad	31
Primeros auxilios	345
Profundidad de dibujo	338
Programa de revisión	356
Programador de velocidad adaptativo	207
adelantar	214
ajustar el intervalo de tiempo	212
cambiar la funcionalidad del control de	
velocidad constante	217
desconectar	214
desconexión temporal	212
Funcionamiento	208
gestionar la velocidad	211
Localización de averías	218
modo de espera	212

sensor de radar	221
vista general	210
Programar el intervalo de tiempo	204
Protección de peatones	234
Puesta a cero de los cuentakilómetros parciales	121, 124
Pulido	396

**Q**

Queue Assist	215
--------------	-----

**R**

Recalentamiento	305, 319
Recomendaciones de uso	307
Refrigerante	
volumen y calidad	414
Refrigerante, control y llenado	365
Regeneración	314
Regulación de la altura de las luces de los faros	92
Regulación de la temperatura	137
Reloj, programación	77

## ÍNDICE ALFABÉTICO

Remolque	319, 328	Retrovisores		<b>S</b>	
anilla de remolque	329	Brújula	114	Seguro	
cable	319	calefacción eléctrica	112	niño	45
conducción con remolque	319	exterior	110	Seguro para niños	182, 183
oscilación	327	interior	112	Sensor de la cámara	229, 241
Reparación provisional de neumáticos	348	plegables eléctricamente	111	Sensor de láser	231
configuración	350	Retrovisores exteriores	110	Sensor de lluvia	107
inflado de neumáticos	353	Reposición	111	Sensor de radar	208
revisión	352	Retrovisores exteriores plegables	111	Limitaciones	221
Reposacabezas		Retrovisor interior	112	Sensus	81
abatimiento	87	antideslumbramiento automático	113	Sentido de rotación	333
asiento delantero	85	Revestimiento hidrófugo, limpieza	397	Servicio de grúa	330
plaza central del asiento trasero	87	Rueda de repuesto	339	Símbolos	
Reposición de elevalunas eléctricos	110	extracción	339	Símbolos de advertencia	67, 70
Reposición de los retrovisores exteriores	111	montaje	342	Símbolos de control	67, 70, 72
Repostaje	180, 313	Ruedas		Símbolos de advertencia	67, 70, 74
AdBlue	316	cadenas para la nieve	338	Símbolos de control	67, 70, 72
Llenado	309	desmontaje	340	Símbolos de velocidad, neumáticos	337
repostaje con bidón	313	Rueda de repuesto	339	Símbolos y mensajes	
tapa del depósito	308	Ruedas de invierno	338	Aviso de colisión con freno automá-	
tapa del depósito, apertura manual	308	Ruedas y neumáticos	339	tico	233, 243
tapa del depósito de combustible, cierre	180	dimensiones homologadas	423	Control de Alerta del Conductor	257
Reservar hora para revisión y reparación	356	índice de carga y símbolo de velocidad	424	LKA	262
Respaldo	85			Programador de velocidad adaptativo	219
asiento delantero, abatimiento	85			SIPS-bag	38
asiento trasero, abatimiento	88				

Sistema de airbags	33
símbolo de advertencia	32
Sistema de alerta al conductor	254
Sistema de calidad de aire (IAQS)	130
Sistema de escape	315
Sistema de estabilidad	190
Sistema de estabilización del remolque	327
Sistema de mando a distancia, homologación	186
Sistema de permanencia en el carril	
uso	260, 261
Sistema de permanencia en el carril - LKA	258
Sistema de refrigeración	305
recalentamiento	305
Sistema de retención infantil	45
categorías de sistemas de retención infantil con sistema de fijación ISOFIX	55
puntos de fijación superiores para asientos infantiles	58
recomendados	47
tipos	56
Sistema de retención infantil recomendado	
tabla	47
Sistema eléctrico	383

Sistemas de retención infantil	
Sistema de fijación ISOFIX para asientos infantiles	54
Soporte	16
Soporte de bolsas desplegable	157
Spin control	190
Start/Stop	289
el motor no se para	292
funcionamiento y uso	290
Supervisión de la presión de neumáticos	346
Sustancias alérgicas y asmógenas	130

**T**

Tapicería de cuero, consejos de lavado	398
Tapicería del automóvil	398
Techo de cristal, cortinilla eléctrica	113
Teclado del volante	89
Temperatura	
temperatura real	129
Temperatura del motor alta	305

Testigo	
Aviso de colisión	238
control dinámico de estabilidad y tracción	190
Programador de velocidad adaptativo	208
Testigo del cinturón de seguridad	31
Tocar la bocina	90
Tornillos antirrobo	337
Tornillos de rueda	337
con cerradura	337
Tracción integral (AWD)	299
Traction control	190
Transmisión	283
Transpondedor	21
Tratamiento anticorrosión	397
Traumatismos en el cuello, WHIPS	39
Triángulo de peligro	344
TSA - estabilizador del remolque	191, 327
Túnel de lavado	394

**V**

Vaho	
condensaciones en faros	394
tratamiento de las ventanillas	128
Varilla de nivel, electrónica	364

## ÍNDICE ALFABÉTICO

Vasos	
laminado y reforzado	26
Ventanas y espejos retrovisores	397
Ventilación	131
Ventilador	
ECC	136
ETC	136
Vista general de los instrumentos	
automóvil con volante a la derecha	63
automóvil con volante a la izquierda	60
Volante	89
ajuste del volante	89
Teclado	89
Volvo ID	22
Volvo Sensus	81

## W

---

WHIPS	
asiento infantil/cojín elevador	39
posición de asiento	40
protección contra lesiones por latigazo	
cervical	39





**V O L V O**