



# V40

MANUALE DEL PROPRIETARIO



# VÄLKOMMEN!

Ci auguriamo che il piacere di guidare un'automobile Volvo resti tale per molti anni. L'automobile è stata progettata per rispondere a criteri di sicurezza e comfort per il conducente e per i passeggeri. Volvo ambisce a progettare automobili fra le più sicure al mondo. Le Volvo sono sviluppate per soddisfare tutti gli standard vigenti in materia di sicurezza e ambiente.

Al fine di ottimizzare il comfort offerto dalla vostra Volvo, è consigliabile leggere le informazioni e le istruzioni per la manutenzione riportate nel

presente manuale del proprietario. Il manuale del proprietario è disponibile anche come app (Volvo Manual) e sul sito di supporto Volvo Cars ([support.volvocars.com](https://support.volvocars.com)).

Esortiamo anche tutti ad allacciare sempre le cinture di sicurezza quando viaggiano in automobile. Si raccomanda di non guidare sotto l'effetto di alcolici o medicinali né quando, per qualsiasi motivo, non si dispone della piena capacità di guida.

# INDICE

## INTRODUZIONE

Istruzioni per trovare le informazioni per il proprietario	12
Manuale del proprietario digitale nell'automobile	13
Sito di supporto Volvo Cars	16
Leggere il Libretto Uso e manutenzione	17
Registrazione dei dati	20
Accessori e dotazione supplementare	21
Volvo ID	21
Filosofia ambientale	23
Libretto Uso e manutenzione e tutela dell'ambiente	26
Vetro laminato	26

## SICUREZZA

Generalità sulle cinture di sicurezza	28
Cintura di sicurezza - allacciamento	29
Cintura di sicurezza - slacciatura	30
Cintura di sicurezza - gravidanza	30
Awisatore cinture	31
Pretensionatori delle cinture	31
Sicurezza - spia di allarme	32
Sistema airbag	33
Airbag lato conducente	34
Airbag lato passeggero	35
Airbag passeggero - attivazione/disattivazione*	36
Airbag laterale (SIPS)	38
Tendina gonfiabile (IC)	39
Generalità sul sistema WHIPS (protezione contro le lesioni da colpo di frusta)	39
WHIPS - regolazione del sedile	40
Generalità sul modo sicurezza	41
Modo sicurezza - tentativo di avviamento	42
Modo sicurezza - spostamento	43
Airbag per pedone	43
Airbag per pedone - spostamento	44
Airbag per pedone - ripiegamento	45
Generalità sulla sicurezza dei bambini	45

Protezioni per bambini	47
Protezione per bambini - posizionamento	53
Protezione per bambini - ISOFIX	54
ISOFIX - classi di dimensioni	55
ISOFIX - tipi di protezioni per bambini	56
Protezione dei bambini - punti di fissaggio superiori	58

## STRUMENTI E COMANDI

Strumenti e comandi, auto con guida a sinistra - panoramica	60	Luci di posizione	91	Panoramica del menu - quadro strumenti digitale	114
Strumenti e comandi, auto con guida a destra - panoramica	63	Luci diurne	92	Messaggi	114
Quadro comandi combinato	66	Rilevamento galleria*	93	Messaggi - gestione	115
Quadro strumenti analogico - panoramica	66	Abbaglianti/anabbaglianti	93	MY CAR	116
Quadro strumenti digitale - panoramica	67	Abbaglianti automatici*	94	Computer di bordo	117
Eco guide & Power guide*	70	Fari attivi in curva*	96	Computer di bordo - quadro strumenti analogico	118
Quadro strumenti - significato delle spie di controllo	72	Fari - regolazione del fascio di luce	97	Computer di bordo - quadro strumenti digitale	121
Quadro strumenti - significato delle spie di allarme	74	Retronebbia	100	Computer di bordo - statistiche di bordo*	123
Termometro della temperatura esterna	76	Luci di arresto	100		
Contachilometri parziale	76	Lampeggiatori di emergenza	101		
Orologio	77	Indicatori di direzione	101		
Quadro strumenti - contratto di licenza	77	Illuminazione abitacolo	102		
Spie sul display	78	Luci di orientamento	104		
Volvo Sensus	81	Durata approach light	104		
Posizioni della chiave	82	Tergicristalli e lavacristalli	104		
Posizioni della chiave - funzioni per i diversi livelli	82	Alzacristalli elettrici	107		
Sedili anteriori	84	Specchi retrovisori esterni	108		
Sedili anteriori - elettrocomandati	85	Cristalli e specchi retrovisori - riscaldamento elettrico	110		
Sedili posteriori	86	Specchio retrovisore interno	110		
Volante	88	Tettuccio di vetro*	111		
Comando luci	89	Bussola*	112		
		Uso del menu - quadro strumenti	113		
		Panoramica del menu - quadro strumenti analogico	113		

## CLIMATIZZATORE

Generalità sul climatizzatore	126
Temperatura effettiva	127
Sensori - clima	127
Qualità dell'aria	127
Qualità dell'aria - filtro dell'abitacolo	128
Qualità dell'aria - Clean Zone Interior Package (CZIP)*	128
Qualità dell'aria - IAQS*	128
Qualità dell'aria - materiali	129
Impostazioni del menu - clima	129
Distribuzione dell'aria nell'abitacolo	129
Climatizzatore elettronico - ECC*	131
Climatizzatore elettronico - ETC	132
Sedili anteriori elettroriscaldati*	133
Sedile posteriore elettroriscaldato*	133
Ventola	134
Autoregolazione	134
Regolazione della temperatura nell'abitacolo	135
Aria condizionata	135
Disappannamento e sbrinatoria del parabrezza	136
Distribuzione dell'aria - ricircolo	137
Distribuzione dell'aria - tabella	138
Elemento termico monoblocco e riscaldatore abitacolo*	140

Elemento termico monoblocco e riscaldatore abitacolo* - avvio diretto	141
Elemento termico monoblocco e riscaldatore abitacolo* - spegnimento diretto	142
Riscaldatore del motore e dell'abitacolo* - timer	142
Riscaldatore del motore e dell'abitacolo* - messaggi	143
Riscaldatore supplementare*	144
Riscaldatore supplementare a carburante*	145
Riscaldatore supplementare elettrico*	145

## CARICO E BAGAGLIAIO

Vani portaoggetti	148
Vano portaoggetti lato conducente	150
Tunnel	150
Tunnel - bracciolo	150
Cassetto portaoggetti	151
Tappetini protettivi*	151
Specchio di cortesia	151
Tunnel - prese da 12 V	152
Carico	152
Carico - carichi lunghi	153
Carico sul tetto	154
Occhielli fermacarico	154
Carico - supporto per borse della spesa	154
Carico - supporto per borse della spesa a scomparsa*	155
Presa da 12 V nel bagagliaio	155
Rete protettiva*	156
Piano portaoggetti	157

## SERRATURE E ANTIFURTO

Chiave del telecomando	160	Keyless Drive* - sbloccaggio	172	Omologazione - sistema chiave telecomando	185
Chiave telecomando - smarrimento	160	Keyless Drive* - sbloccaggio con lo stelo della chiave	173		
Chiave telecomando - personalizzazione*	161	Keyless Drive* - impostazioni serratura	173		
Bloccaggio/sbloccaggio - indicazione	162	Keyless Drive* - posizione delle antenne	174		
Chiave telecomando - immobilizer elettronico	163	Bloccaggio/sbloccaggio - dall'esterno	174		
Immobilizer comandato a distanza con sistema di rilevamento*	163	Bloccaggio manuale della portiera	175		
Chiave telecomando - funzioni	164	Bloccaggio/sbloccaggio - dall'interno	176		
Chiave telecomando - portata	165	Funzione di ricambio aria	176		
Chiave telecomando con PCC* - funzioni esclusive	165	Bloccaggio/sbloccaggio - cassetto portaoggetti	177		
Chiave telecomando con PCC* - portata	166	Bloccaggio/sbloccaggio - portellone	177		
Stelo staccabile della chiave	167	Bloccaggio/sbloccaggio - sportello del serbatoio	179		
Stelo staccabile della chiave - distacco/fissaggio	168	Bloccaporte*	179		
Stelo staccabile della chiave - sbloccaggio della portiera	168	Fermo di sicurezza per bambini - attivazione manuale	181		
Chiave telecomando/PCC - sostituzione della batteria	169	Fermo di sicurezza per bambini - attivazione elettrica*	181		
Keyless Drive*	170	Antifurto*	182		
Keyless Drive* - portata	170	Spia dell'antifurto*	183		
Keyless Drive* - gestione sicura della chiave telecomando	171	Antifurto* - riattivazione automatica	183		
Keyless Drive* - interferenze al funzionamento della chiave telecomando	171	Antifurto* - attivazione automatica	184		
Keyless Drive* - bloccaggio	172	Antifurto* - chiave telecomando fuori uso	184		
		Segnali di allarme*	184		
		Livello di allarme ridotto*	185		

## SUPPORTO AL CONDUCENTE

Sensibilità dello sterzo regolabile*	188	Avvertimento distanza* - spie e messaggi	204	Omologazione - sistema radar	221
Controllo della stabilità elettronico (ESC) - generalità	188	Regolatore elettronico della velocità adattivo (ACC)*	205	City Safety™	225
Controllo della stabilità elettronico (ESC) - utilizzo	189	Regolatore elettronico della velocità adattivo* - funzionamento	206	City Safety™ - funzionamento	226
Controllo della stabilità elettronico (ESC) - spie e messaggi	191	Regolatore elettronico della velocità adattivo* - panoramica	207	City Safety™ - utilizzo	226
Limitatore di velocità*	193	Regolatore elettronico della velocità adattivo* - regolazione della velocità	208	City Safety™ - limiti	227
Limitatore di velocità* - utilizzo	193	Regolatore elettronico della velocità adattivo* - impostare la distanza temporale	209	City Safety™ - sensore laser	229
Limitatore di velocità* - modifica della velocità	194	Regolatore elettronico della velocità adattivo* - disattivazione temporanea e modo di attesa	210	City Safety™ - spie e messaggi	231
Limitatore di velocità - disattivazione temporanea e modo di attesa*	195	Regolatore elettronico della velocità adattivo* - sorpasso	211	Indicatore di collisione*	232
Limitatore di velocità* - allarme di superamento della velocità	196	Regolatore elettronico della velocità adattivo* - disattivazione	212	Indicatore di collisione* - funzionamento	233
Limitatore di velocità* - disattivazione	196	Regolatore elettronico della velocità adattivo* - Assistenza in coda	212	Indicatore di collisione* - rilevamento ciclisti	234
Regolatore elettronico della velocità*	196	Regolatore elettronico della velocità adattivo* - commutare la funzionalità del regolatore elettronico della velocità	214	Indicatore di collisione* - rilevamento pedoni	235
Regolatore elettronico della velocità* - regolazione della velocità	197	Regolatore elettronico della velocità adattivo* - ricerca dei guasti e interventi	216	Allarme di collisione imminente* - uso	236
Regolatore elettronico della velocità* - disattivazione temporanea e modo di attesa	199	Regolatore elettronico della velocità adattivo* - spie e messaggi	217	Indicatore di collisione* - limiti	238
Regolatore elettronico della velocità* - ritornare alla velocità impostata	200	Sensore radar	219	Allarme di collisione imminente* - limitazioni del sensore-telecamera	239
Regolatore elettronico della velocità* - disattivazione	201	Sensore radar - limiti	219	Indicatore di collisione* - spie e messaggi	241
Avvertimento distanza*	202			BLIS	243
Avvertimento distanza* - limiti	203			BLIS - utilizzo	244
				CTA*	245
				BLIS e CTA - spie e messaggi	247
				Indicazioni sui segnali stradali* (RSI)	248
				Indicazioni sui segnali stradali (RSI)* - utilizzo	249



Indicazioni sui segnali stradali* (RSI) - limitazioni	251
Driver Alert System*	252
Driver Alert Control (DAC)*	253
Driver Alert Control (DAC)* - utilizzo	253
Driver Alert Control (DAC)* - spie e messaggi	255
Mantenimento corsia attivo*	256
Mantenimento corsia attivo - funzionamento	256
Mantenimento corsia attivo - utilizzo	258
Mantenimento corsia attivo - limiti	259
Mantenimento corsia attivo - spie e messaggi	260
Assistenza al parcheggio*	261
Assistenza al parcheggio* - funzionamento	261
Assistenza al parcheggio* - posteriore	263
Assistenza al parcheggio* - anteriore	263
Assistenza al parcheggio* - indicazione di guasto	264
Assistenza al parcheggio* - pulizia dei sensori	265
Telecamera di assistenza al parcheggio	266
Telecamera di assistenza al parcheggio - impostazioni	268

Telecamera di assistenza al parcheggio - limiti	270
Assistenza al parcheggio attiva (PAP)*	270
Assistenza al parcheggio attiva (PAP)* - funzionamento	271
Assistenza al parcheggio attiva (PAP)* - utilizzo	272
Assistenza al parcheggio attiva (PAP)* - limiti	274
Assistenza al parcheggio attiva (PAP)* - spie e messaggi	276

## AVVIAMENTO E GUIDA

Avviamento del motore	278
Spegnimento del motore	279
Blocco sterzo	279
Ausilio all'avviamento	279
Cambio	281
Cambio manuale	281
Indicatore cambio di marcia*	282
Cambio automatico - Geartronic*	282
Immobilizzatore leva selettore	286
Ausilio all'avviamento in pendenza (HSA)*	287
Start/Stop*	287
Start/Stop* - funzionamento e utilizzo	288
Start/Stop* - il motore non si spegne	289
Start/Stop* - accensione automatica del motore	291
Start/Stop* - mancata accensione automatica del motore	292
Start/Stop* - spegnimento involontario del motore sulle automobili con cambio manuale	292
Start/Stop* - spie e messaggi	293
Modalità di guida ECO*	295
Freno di servizio	297
Freno di servizio - sistema ABS	298

Freno di servizio - luci di arresto di emergenza e lampeggiatori di emergenza automatici	299
Freno di servizio - servofreno di emergenza	299
Freno di stazionamento	299
Guado	300
Surriscaldamento	301
Guida con il portellone aperto	302
Sovraccarico - batteria di avviamento	302
Preparativi in vista di un lungo viaggio	302
Guida invernale	303
Sportello del serbatoio - apertura/chiusura	304
Sportello del serbatoio - apertura manuale	304
Rifornimento carburante	305
Carburante - gestione	306
Carburante - benzina	306
Carburante - gasolio	307
Marmitte catalitiche	309
Rifornimento di carburante con tanica di riserva	309
Filtro antiparticolato diesel (DPF)	310
Depurazione dei gas di scarico con AdBlue®	310
Movimentazione del liquido AdBlue®	311

AdBlue® - controllo e rabbocco	312
Guida economica	314
Guida con rimorchio	315
Guida con rimorchio - cambio manuale	316
Guida con rimorchio - cambio automatico	316
Gancio di traino*	317
Gancio di traino smontabile* - rimesaggio	318
Gancio di traino smontabile* - specifiche	318
Gancio di traino smontabile* - fissaggio/rimozione	319
Controllo della stabilità per il traino - TSA	322
Traino	323
Occhiello di traino	324
Trasporto	325

## **RUOTE E PNEUMATICI**

Pneumatici - cura	328
Pneumatici - verso di rotazione	329
Pneumatici - indicatori di usura	330
Pneumatici - pressione	330
Dimensioni di pneumatici e cerchioni	331
Pneumatici - dimensioni	331
Pneumatici - indice di carico	332
Pneumatici - classi di velocità	332
Dadi delle ruote	333
Pneumatici invernali	334
Ruota di scorta*	334
Sostituzione delle ruote - estrazione della ruota di scorta*	335
Sostituzione delle ruote - smontaggio delle ruote	336
Sostituzione delle ruote - montaggio	338
Triangolo di emergenza	340
Martinetto*	340
Cassetta del pronto soccorso*	341
Monitoraggio pneumatici (TM)*	341
Riparazione pneumatici provvisoria*	343
Kit di riparazione pneumatici provvisoria* - panoramica	344
Sigillatura provvisoria dei pneumatici* - gestione	345

Riparazione pneumatici provvisoria* - controllo	347
Gonfiaggio dei pneumatici con il compressore nel kit di riparazione pneumatici provvisoria*	349

## MANUTENZIONE E ASSISTENZA

Programma di assistenza Volvo	352	Sostituzione delle lampadine - luci diurne	369
Prenotare assistenza e riparazione*	352	Sostituzione delle lampadine - posizione delle lampadine posteriori	369
Sollevamento dell'automobile	355	Sostituzione delle lampadine - indicatori di direzione posteriori, luci di arresto e luci di retromarcia	370
Cofano - apertura e chiusura	357	Sostituzione delle lampadine - retro-nebbia	371
Vano motore - panoramica	357	Sostituzione delle lampadine - luci dello specchietto di cortesia	371
Vano motore - controllo	358	Lampadine - specifiche	372
Olio motore - generalità	358	Spazzole dei tergicristalli	372
Olio motore - controllo e rabbocco	359	Liquido lavacrystalli - rabbocco	375
Liquido refrigerante - livello	361	Batteria di avviamento - generalità	375
Olio di freni e frizione - livello	362	Batteria - spie	377
Climatizzatore - ricerca dei guasti e riparazione	363	Batteria di avviamento - sostituzione	378
Sostituzione delle lampadine - generalità	363	Batteria - Start/Stop	378
Sostituzione delle lampadine - posizione delle lampadine anteriori	365	Impianto elettrico	380
Sostituzione delle lampadine - fari	365	Fusibili - generalità	380
Sostituzione delle lampadine - coperture di lampadine degli abbaglianti/anabbaglianti	366	Fusibili - nel vano motore	382
Sostituzione delle lampadine - anabbaglianti	367	Fusibili - sotto il cassetto portaoggetti	385
Sostituzione delle lampadine - abbaglianti	367	Fusibili - sotto il sedile anteriore destro	388
Sostituzione delle lampadine - indicatori di direzione anteriori	368	Autolavaggio	391
Sostituzione delle lampadine - luci di posizione anteriori	368	Lucidatura e applicazione di cera	393
		Strato antipolvere e idrorepellente	394
		Antiruggine	394

Pulizia degli interni	395
Danni alla vernice	396

## **SPECIFICHE**

Denominazioni del tipo	400
Misure	403
Pesi	404
Peso di traino e pressione sulla sfera	405
Specifiche motore	407
Olio motore - condizioni di marcia sfavorevoli	409
Olio motore - tipo e quantità	410
Liquido refrigerante - tipo e quantità	412
Olio cambio - tipo e quantità	413
Olio dei freni - tipo e quantità	414
Serbatoio carburante - capacità	415
Capacità del serbatoio AdBlue®	416
Climatizzatore, liquido - quantità e tipo	416
Consumo di carburante ed emissioni di CO2	418
Ruote e pneumatici - dimensioni approvate	422
Indice di carico e classe di velocità	424
Pneumatici - pressioni dei pneumatici approvate	426

## **INDICE ALFABETICO**

Indice alfabetico	427
-------------------	-----

INTRODUZIONE

## Istruzioni per trovare le informazioni per il proprietario

Le informazioni per il proprietario sono disponibili in diversi formati, sia digitale che cartaceo. Il manuale del proprietario è disponibile sullo schermo dell'automobile, come app e sul sito di supporto Volvo Cars. Nel cassetto portaoggetti si trovano una Quick Guide e un supplemento al manuale del proprietario che contiene tra l'altro informazioni sui fusibili e specifiche. Un manuale del proprietario cartaceo è disponibile su ordinazione.

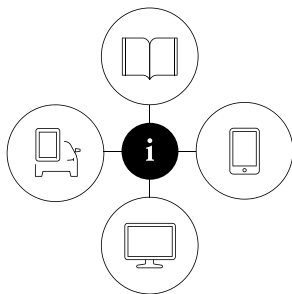

0908003

### Schermo dell'automobile<sup>1</sup>



Sullo schermo dell'auto è disponibile il manuale del proprietario sotto forma digitale. Premere il pulsante **MY CAR** nel quadro centrale, premere **OK/MENU** e selezionare **Manuale del proprietario**. Le

informazioni sono ricercabili e suddivise in categorie.

Per maggiori informazioni, vedere Manuale del proprietario digitale nell'automobile.

### App

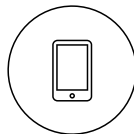

In App Store o Google Play, ricercare "Volvo Manual", scaricare la app sullo smartphone o sul tablet e selezionare l'automobile.

La app contiene video dimostrativi e consente la navigazione visiva fra le immagini degli esterni e degli interni dell'automobile. È facile navigare fra le varie sezioni del manuale del proprietario e il contenuto è ricercabile. Maggiori informazioni sul Manuale del proprietario su dispositivi mobili.

### Sito di supporto Volvo Cars



Visitare il sito [support.volvocars.com](http://support.volvocars.com) e selezionare il proprio Paese. Il sito contiene i manuali del proprietario sia online che in formato PDF. Il sito di supporto Volvo Cars contiene anche video

dimostrativi e maggiori informazioni e assistenza in merito alla vostra Volvo e alla relativa proprietà. Il sito è disponibile per la maggior parte dei mercati. Per maggiori informazioni, vedere il sito di supporto Volvo Cars.

### Informazioni cartacee

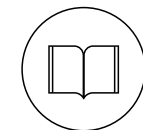

Nel cassetto portaoggetti si trovano un supplemento al manuale del proprietario<sup>2</sup> che contiene informazioni sui fusibili e specifiche nonché un riepilogo delle informazioni più importanti e pratiche.

In formato cartaceo è disponibile anche una Quick Guide che funge da guida rapida per le funzioni più comuni dell'automobile.

A seconda dell'equipaggiamento scelto, del mercato ecc., possono essere disponibili ulteriori informazioni per il proprietario in formato cartaceo nell'automobile.

<sup>1</sup> Nei mercati che non prevedono il manuale del proprietario sullo schermo, con l'automobile viene fornito un manuale completo cartaceo.

<sup>2</sup> Nei mercati che non prevedono il manuale del proprietario sullo schermo, con l'automobile viene fornito un manuale completo cartaceo.

Un manuale del proprietario cartaceo e il relativo supplemento sono disponibili su ordinazione. Per l'ordinazione, rivolgersi a un concessionario Volvo. La struttura del manuale del proprietario è riportata nella sezione Lettura del manuale del proprietario.

### Cambio di lingua dello schermo dell'automobile

Modificando la lingua dello schermo dell'automobile, alcune informazioni potrebbero non essere conformi alle norme e alle leggi nazionali o locali. Non impostare una lingua che non si conosce, in quanto potrebbe essere difficile tornare indietro nella struttura del menu sullo schermo.

#### **! IMPORTANTE**

La responsabilità di una guida sicura, nel rispetto delle leggi e del codice della strada vigenti, spetta sempre al conducente. È importante anche curare e utilizzare l'automobile come raccomandato da Volvo nelle informazioni per il proprietario.

In caso di divergenze fra le informazioni sullo schermo e nel manuale stampato, valgono sempre le informazioni stampate.

### Relative informazioni

- Manuale del proprietario digitale nell'automobile (p. 13)
- Sito di supporto Volvo Cars (p. 16)

- Leggere il Libretto Uso e manutenzione (p. 17)

### Manuale del proprietario digitale nell'automobile

È possibile consultare il manuale del proprietario sullo schermo dell'automobile<sup>3</sup>. Il contenuto è ricercabile ed è facile navigare fra le varie sezioni.

Aprire il manuale del proprietario digitale - premere il pulsante **MY CAR** nel quadro centrale, premere **OK/MENU** e selezionare **Manuale del proprietario**.

Per la navigazione di base, vedere Uso dell'impianto. Di seguito è riportata una descrizione dettagliata.

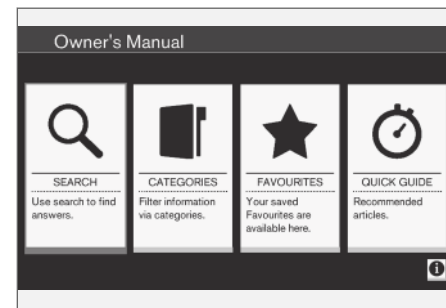

Pagina iniziale del manuale del proprietario.

Sono disponibili quattro modalità di ricerca delle informazioni nel manuale del proprietario digitale:

- ◀ • **Cerca** - Funzione di ricerca per trovare un articolo.
- **Categorie** - Tutti gli articoli suddivisi in categorie.
- **Preferiti** - Accesso rapido agli articoli preferiti.
- **Quick Guide** - Alcuni articoli sulle funzioni più comuni.

Per informazioni sul manuale del proprietario digitale, selezionare la spia informativa nell'angolo inferiore destro.

**i NOTA**

Il manuale del proprietario digitale non è disponibile durante la guida.

**Ricerca**

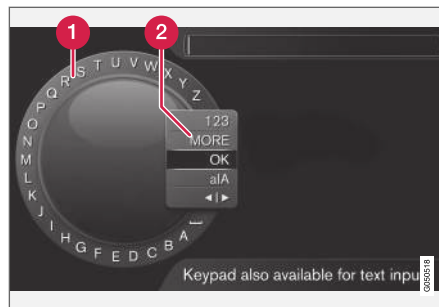

La ricerca si effettua con la rotella di scrittura.

- 1 Elenco dei caratteri.
- 2 Commutazione della modalità di inserimento (vedere tabella di seguito).

Inserire un termine di ricerca con la rotella di scrittura, ad esempio "cintura di sicurezza".

1. Selezionare la lettera desiderata ruotando **TUNE** e premere **OK/MENU** per confermare. È possibile utilizzare anche i pulsanti alfanumerici sul pannello di comando nel quadro centrale.
2. Selezionare la lettera successiva ecc.

3. Per passare all'inserimento di numeri o caratteri speciali oppure effettuare una ricerca, selezionare una delle opzioni (vedere la spiegazione nella tabella di seguito) nell'elenco per la commutazione della modalità di inserimento (2) ruotando **TUNE** e premere **OK/MENU**.

<b>123/ABC</b>	Commutare fra lettere e numeri con <b>OK/MENU</b> .
<b>ALTRO</b>	Commutare fra i caratteri speciali con <b>OK/MENU</b> .
<b>OK</b>	Effettuare la ricerca. Ruotare <b>TUNE</b> per selezionare un risultato e premere <b>OK/MENU</b> per accedere all'articolo.

<sup>3</sup> Solo alcuni modelli di automobile.



a A	Commuta fra le lettere minuscole e maiuscole con <b>OK/MENU</b> .
◀   ▶	Passa dalla rotella di scrittura al campo di ricerca. Spostare il cursore con <b>TUNE</b> . Per eliminare eventuali errori di ortografia, premere <b>EXIT</b> . Per ritornare alla rotella di scrittura, premere <b>OK/MENU</b> .  I pulsanti alfanumerici sul pannello di comando possono essere utilizzati per gli inserimenti nel campo di ricerca.

### Inserimenti con la tastiera numerica



Tastiera numerica.

È possibile inserire i caratteri anche con i tasti **0-9**, \* e # nel quadro centrale.



Ad esempio, premendo **9** viene visualizzata una barra con tutti i caratteri<sup>4</sup> del tasto: **W, x, y, z, 9** ecc. Brevi pressioni del tasto spostano il cursore da un carattere all'altro.

- Fermare il cursore sul carattere desiderato per selezionarlo. Il carattere viene visualizzato nel campo di inserimento.
- Cancellare/annullare con **EXIT**.

Per inserire un numero, tenere premuto il pulsante numerico corrispondente.

### Categorie

Gli articoli nel manuale del proprietario sono strutturati in categorie principali e secondarie. Un articolo può essere presente in più categorie per semplificare la ricerca.

Ruotare **TUNE** per scorrere la struttura delle categorie e premere **OK/MENU** per aprire una categoria (contrassegnata da ) o un articolo (contrassegnato da ). Premere **EXIT** per tornare alla videata precedente.

### Preferiti

Qui sono disponibili gli articoli salvati fra i preferiti. Per salvare un articolo fra i preferiti, vedere il paragrafo "Navigazione nell'articolo" di seguito.

Ruotare **TUNE** per scorrere l'elenco dei preferiti e premere **OK/MENU** per aprire un articolo. Premere **EXIT** per tornare alla videata precedente.

### Quick Guide

Qui sono disponibili alcuni articoli per familiarizzare con le funzioni più comuni dell'automobile. È possibile accedere agli articoli anche attraverso le categorie, ma questo elenco consente un accesso più rapido.

Ruotare **TUNE** per navigare nella Quick Guide e premere **OK/MENU** per aprire un articolo. Premere **EXIT** per tornare alla videata precedente.

### Navigazione nell'articolo

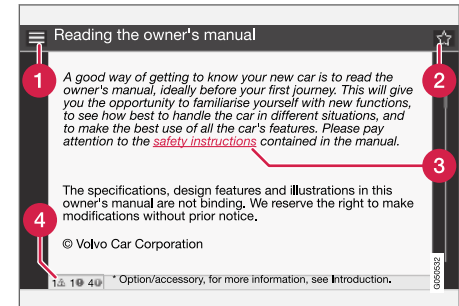

- 1 Home** - conduce alla pagina iniziale del manuale del proprietario.
- 2 Preferiti** - aggiunge/rimuove l'articolo dai preferiti. Per aggiungere/rimuovere un arti-

<sup>4</sup> I caratteri dei singoli tasti possono variare in base a mercato/Paese/lingua.

◀◀ colò dai preferiti è anche possibile premere il pulsante **FAV** nel quadro centrale.

**3 Link selezionato** - conduce all'articolo collegato al link.

**4 Testi speciali** - se l'articolo contiene testi di avvertimento, attenzione o note vengono visualizzati il relativo simbolo e il numero di testi di questo tipo presenti nell'articolo.

Ruotare **TUNE** per navigare fra i link o scorrere un articolo. Una volta raggiunti l'inizio/la fine di un articolo, è possibile accedere alle opzioni Home e Preferiti continuando a scorrere verso l'alto/il basso. Premere **OK/MENU** per attivare la selezione/il link selezionato. Premere **EXIT** per tornare alla videata precedente.

### Relative informazioni

- Sito di supporto Volvo Cars (p. 16)

## Sito di supporto Volvo Cars

La homepage e il sito di supporto Volvo Cars presentano ulteriori informazioni sull'automobile.

### Supporto su Internet

Accedere a [support.volvocars.com](http://support.volvocars.com) o usare il seguente codice QR per visitare il sito. La pagina di supporto è accessibile sulla maggior parte dei mercati.



Codice QR che indirizza al sito di supporto.

Le informazioni sulla pagina di supporto sono ricercabili e sono anche suddivise in varie categorie. Qui è fornito supporto per argomenti che riguardano ad es. i servizi e le funzioni collegati a Internet, Volvo On Call\*, sistema di navigazione\* ed app. I video e le istruzioni passo per passo spiegano varie procedure, ad es. come collegare l'auto ad Internet mediante un cellulare.

### Informazioni scaricabili dalla pagina di supporto

#### Cartine

Per le auto dotate di Sensus Navigation\*, è possibile scaricare cartine dalla pagina di supporto.

## App

Per alcuni modelli Volvo a partire dagli anni di modello 2014 e 2015, il manuale del proprietario è accessibile sotto forma di un'app. Da qui è possibile accedere anche alla app Volvo On Call\*.

### Manuali del proprietario per anni di modello precedenti

I manuali del proprietario per anni di modello precedenti sono qui disponibili in formato pdf. Anche la Quick Guide e i supplementi possono essere raggiunti dalla pagina di supporto. Selezionare il modello d'auto e l'anno di modello per scaricare la pubblicazione desiderata.

## Contatto

Sulla pagina di supporto ci sono le informazioni di contatto del servizio di assistenza alla clientela e dei concessionari Volvo più vicini.

### Visitare il sito web Volvo Cars

Creare un Volvo ID personale ed accedere a [www.volvocars.com](http://www.volvocars.com). Successivamente sarà possibile ottenere una panoramica su tagliandi, contratti, garanzia ecc. Sono fornite anche informazioni su accessori e software specifici per il modello di automobile.

### Relative informazioni

- Volvo ID (p. 21)

## Leggere il Libretto Uso e manutenzione

Il modo migliore per conoscere la propria automobile è leggere il Libretto Uso e manutenzione prima di mettersi alla guida.

Leggendo il manuale del proprietario si potranno conoscere le nuove funzionalità, apprendere come gestire l'automobile in situazioni diverse e ottimizzare l'utilizzo di tutte le funzioni dell'automobile. Prestare particolare attenzione alle istruzioni di sicurezza contenute nel manuale del proprietario.

Siamo impegnati in un lavoro di sviluppo continuo per migliorare i nostri prodotti. In seguito a queste modifiche, le informazioni, le descrizioni e le figure nel manuale del proprietario potrebbero non corrispondere all'equipaggiamento dell'automobile. Ci riserviamo il diritto di apportare modifiche senza preavviso.

© Volvo Car Corporation

## Manuale del proprietario su dispositivi mobili



### **i** NOTA

Il manuale del proprietario può essere scaricato come app (solo alcuni modelli di automobili e dispositivi mobili), vedere [www.volvocars.com](http://www.volvocars.com).

La app contiene anche video, una funzione di ricerca del contenuto e una struttura per navigare facilmente fra le varie sezioni.

## Optional/Accessori

Tutti i tipi di optional/accessori sono contrassegnati da un asterisco\*.

Oltre alla dotazione di serie, il manuale Uso e Manutenzione descrive gli optional (dotazione

montata in fabbrica) e alcuni accessori (installabili successivamente).

La dotazione descritta nel Libretto Uso e manutenzione non è disponibile su tutti i modelli, che sono equipaggiati in modo diverso in base alle esigenze dei vari mercati nonché alle norme e alle disposizioni nazionali o locali vigenti.

In caso di dubbi in merito a dotazione standard e optional/accessori, rivolgersi a un concessionario Volvo.

## Testi speciali

### **⚠** ATTENZIONE

I messaggi di avvertimento informano sul rischio di lesioni personali.

### **!** IMPORTANTE

I messaggi di attenzione informano sul rischio di danni a cose.

### **i** NOTA

Le note forniscono consigli o suggerimenti che semplificano l'utilizzo di dispositivi particolari e funzioni.

## Nota a piè di pagina

Il Libretto Uso e manutenzione comprende informazioni inserite come note a piè di pagina. Que-



- « ste informazioni si riferiscono al testo contrassegnato con il numero di riferimento. Se la nota a piè di pagina rimanda a un testo in una tabella, il riferimento è costituito da lettere anziché da cifre.

### Messaggi

L'automobile presenta display che visualizzano menu e messaggi. Nel manuale del proprietario, questi testi assumono un aspetto diverso dal testo normale. Esempio di menu e messaggi:

**Media, Invio posizione.**

### Etichette

Sull'automobile sono applicate diverse etichette che riportano informazioni importanti in modo chiaro e semplice. Le etichette dell'automobile hanno un grado di importanza che va dall'avvertenza all'informazione.

### Pericolo di lesioni personali



Simboli ISO neri su campo giallo, testo/figura bianchi su campo nero. Questo sistema si utilizza per richiamare l'attenzione su un pericolo che può causare lesioni gravi o mortali se l'avvertimento viene ignorato.

### Pericolo di danni a cose



Simboli ISO bianchi e testo/figura bianchi su campo blu o nero. Questo sistema si utilizza per richiamare l'attenzione su un pericolo che può causare danni a cose se l'avvertimento viene ignorato.

## Informazioni



Simboli ISO bianchi e testo/figura bianchi su campo nero.

### **i** NOTA

Le etichette illustrate nel manuale del proprietario non sono riproduzioni esatte di quelle presenti sull'automobile. Scopo del libretto è illustrarne indicativamente l'aspetto e la posizione sull'automobile. Le informazioni specifiche per il proprio modello sono riportate nelle etichette sull'automobile.

## Elenchi delle procedure

Nel Libretto Uso e manutenzione, le procedure che comprendono interventi da eseguire in un determinato ordine sono numerate.

**1** Se in corrispondenza delle istruzioni passo-passo è riportata una serie di figure, ogni operazione è numerata come la figura corrispondente.

**A** Le serie di figure in cui l'ordine delle istruzioni è irrilevante sono riportate con elenchi con lettere.

**➔** Le frecce, sia numerate che non numerate, illustrano un movimento.

**A➔** Le frecce accompagnate da lettere sono utilizzate per illustrare un movimento in cui non è importante l'ordine delle singole fasi.

Se le istruzioni passo-passo non sono correlate a una serie di figure, le varie fasi sono numerate normalmente.

## Elenchi delle posizioni

**1** Nelle figure panoramiche in cui sono evidenziate diverse parti si utilizzano cerchietti rossi con un numero all'interno. Il numero corrisponde all'elenco delle posizioni correlato alla figura che illustra l'oggetto.

## Elenchi per punti

Quando nel Libretto Uso e manutenzione viene riportata una lista si utilizza un elenco per punti.

Esempio:

- Liquido refrigerante
- Olio motore

## Relative informazioni

Sono presenti rimandi ad altri articoli con informazioni correlate.

## Figure

Alcune figure del manuale sono schematiche e possono differire dall'automobile in base a equipaggiamento e mercato.

## Continua

**➔➔** Questo simbolo è situato in basso a destra quando un articolo prosegue alla pagina successiva.

## Continua dalla pagina precedente

**◀◀** Questo simbolo è situato in alto a sinistra quando un articolo continua dalla pagina precedente.

## Relative informazioni

- Libretto Uso e manutenzione e tutela dell'ambiente (p. 26)
- Sito di supporto Volvo Cars (p. 16)

### Registrazione dei dati

Come parte del lavoro per la sicurezza e la qualità Volvo, sono registrate alcune informazioni relative all'utilizzo, alla funzionalità ed alla dotazione supplementare dell'auto.

Questa automobile è dotata di "Event Data Recorder" (EDR). Lo scopo principale di questo sistema è rilevare e registrare dati, qualora si verifichi o si sfiori un incidente (ad esempio se intervengono gli airbag o in caso di collisione con uno spartitraffico o simile). I dati sono rilevati allo scopo di aumentare la comprensione delle modalità di intervento dei sistemi dell'automobile in situazioni di vario tipo. L'EDR è progettato per registrare i dati relativi alla dinamica dell'automobile e ai sistemi di sicurezza per un determinato periodo di tempo, in genere max 30 secondi.

L'EDR di questa automobile è progettato per registrare, qualora si verifichi o si sfiori un incidente:

- come sono intervenuti i vari sistemi dell'automobile;
- se le cinture di sicurezza del conducente e del passeggero erano tese/allacciate;
- utilizzo del pedale dell'acceleratore o del freno da parte del conducente;
- a quale velocità procedeva l'automobile.

Queste informazioni possono fornire una migliore comprensione delle circostanze al momento dell'incidente e dell'insorgenza dei danni. I dati sono

registrati dall'EDR solamente in caso di incidente non banale; l'EDR non registra dati in condizioni di guida normali. Il sistema non registra nemmeno chi era alla guida dell'automobile o la posizione geografica in cui è avvenuto o si è sfiorato l'incidente. Terzi, fra cui la Polizia, potrebbero invece servirsi dei dati registrati assieme al tipo di informazioni di identificazione personale normalmente raccolti a seguito di un incidente. Per l'interpretazione dei dati registrati occorrono un'attrezzatura speciale e l'accesso all'automobile oppure all'EDR.

Oltre all'EDR, l'automobile dispone di una serie di computer che ne controllano e monitorano costantemente il funzionamento. Possono registrare dati nelle normali condizioni di guida, ma soprattutto se rilevano un difetto relativo a funzionamento e funzionalità dell'automobile oppure all'attivazione dei sistemi di supporto al conducente dell'automobile (ad esempio City Safety e funzione di frenata automatica).

Parte dei dati registrati è necessaria affinché il tecnico possa diagnosticare ed eliminare eventuali difetti dell'automobile in occasione di assistenza e manutenzione. Inoltre, Volvo necessita delle informazioni registrate per soddisfare norme di legge o autorità. Le informazioni registrate restano memorizzate nei computer dell'automobile finché non viene sottoposta ad assistenza o riparazione.

Oltre a quanto sopra, le informazioni registrate possono essere utilizzate in forma aggregata, nel quadro dei progetti di ricerca e sviluppo dei prodotti, allo scopo di migliorare costantemente la sicurezza e la qualità delle Volvo.

Volvo non divulgherà le suddette informazioni a terzi senza il consenso del proprietario dell'automobile. Le leggi e i regolamenti nazionali potrebbero imporre a Volvo di fornire le informazioni ad autorità, fra cui la Polizia, che hanno giuridicamente diritto a raccoglierle. Per leggere e interpretare le informazioni registrate sono necessarie le attrezzature tecniche speciali disponibili presso Volvo e i riparatori autorizzati Volvo. Volvo è responsabile della conservazione e gestione corretta e conforme alle disposizioni di legge delle informazioni che riceve in occasione di assistenza e manutenzione. Per maggiori informazioni, rivolgersi a un concessionario Volvo.

## Accessori e dotazione supplementare

Il collegamento e l'installazione errata di accessori e dotazione supplementare possono compromettere il funzionamento dei sistemi elettronici dell'automobile.

Alcuni accessori funzionano solo quando il software relativo viene programmato nei sistemi elettronici dell'automobile. Volvo raccomanda pertanto di rivolgersi sempre a un riparatore autorizzato Volvo prima di installare accessori o dotazione supplementare che devono essere collegati all'impianto elettrico o che influenzano tale impianto.

### Parabrezza termoriflettente\*

Il parabrezza è provvisto di una pellicola termoriflettente (IR) che riduce l'irraggiamento termico del sole nell'abitacolo.

Se si utilizza un transponder o un dispositivo simile per passare le stazioni di pedaggio è importante collocarlo in modo che non sia oscurato dalla pellicola termoriflettente. Se viene sistemata dietro un vetro con pellicola termoriflettente, l'attrezzatura elettronica potrebbe funzionare in modo anomalo e offrire prestazioni ridotte.

Ricordare che il transponder non deve coprire o interferire con i sensori o le telecamere situate sul parabrezza o nelle sue vicinanze.

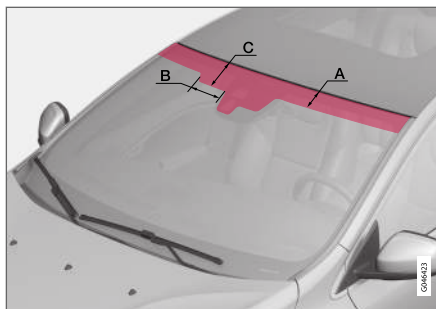

Area sprovvista di pellicola IR.

	Misure
A	65 mm
B	150 mm
C	125 mm

## Volvo ID

Volvo ID dà accesso ad un vasto assortimento di servizi Volvo<sup>5</sup> online.

Esempi di servizi:

- Automobile connessa a Internet\* - Per alcuni servizi e funzioni è necessario aver registrato l'automobile con un Volvo ID personale, ad esempio per inviare direttamente all'automobile un indirizzo fornito da un servizio mappe su Internet.
- Volvo On Call\* - Volvo ID si utilizza per effettuare il log in alla app Volvo On Call.

### Vantaggi di Volvo ID

- Un nome utente e una password per accedere ai servizi online, cioè solamente un nome utente e una password da ricordare.
- In caso di modifica di un nome utente/una password per un servizio (ad esempio Volvo On Call), questi saranno modificati automaticamente anche per altri servizi

### Creare un Volvo ID

Per ricevere un Volvo ID è necessario inserire l'indirizzo di posta elettronica personale e seguire le istruzioni contenute nell'e-mail inviata automaticamente a questo indirizzo per completare la registrazione. È possibile creare un Volvo ID da uno dei seguenti servizi:



## INTRODUZIONE

- ◀ • Sito web Volvo - Visitare [www.volvocars.com](http://www.volvocars.com) e accedere a<sup>5</sup> con l'icona in alto a destra. Selezionare crea Volvo ID.
- Automobile connessa a Internet\* - Inserire l'indirizzo e-mail nella app che richiede un Volvo ID e seguire le istruzioni. In alternativa, premere due volte il pulsante di collegamento  nel quadro centrale, quindi selezionare **App → Impostazioni** e seguire le istruzioni.
- Volvo On Call\* - Scaricare l'ultima versione della app Volvo On Call. Scegliere di ricevere un Volvo ID dalla pagina iniziale, inserire l'indirizzo di posta elettronica e seguire le istruzioni.

### Relative informazioni

- Sito di supporto Volvo Cars (p. 16)

---

<sup>5</sup> I servizi disponibili possono variare nel tempo nonché a seconda dell'equipaggiamento e del mercato.

<sup>6</sup> Disponibile su alcuni mercati.



## Filosofia ambientale

Volvo Car Corporation sviluppa continuamente soluzioni e prodotti più sicuri ed efficienti per ridurre l'impatto ambientale.



La tutela dell'ambiente è uno dei valori chiave che permeano tutte le attività di Volvo Cars. Il lavoro ambientale parte dall'intero ciclo di vita dell'automobile e tiene conto del suo impatto ambientale, dalla progettazione alla rottamazione e al riutilizzo dei componenti. Volvo applica il principio base secondo il quale ogni nuovo prodotto sviluppato deve avere un impatto ambientale inferiore a quello del prodotto sostituito.

L'impegno ambientale di Volvo ha consentito lo sviluppo dei propulsori Drive-E, più efficienti ed ecologici. Volvo è attenta anche all'ambiente

interno, ad esempio l'aria nell'abitacolo di una Volvo è più pulita dell'aria esterna grazie al climatizzatore.

La vostra Volvo soddisfa severi requisiti internazionali. Tutte le unità produttive Volvo devono essere dotate di certificazione ambientale a norma ISO 14001, a riprova dell'impegno sistematico profuso in tutti i rami dell'attività a favore di miglioramenti continui e riduzione dell'impatto ambientale. La certificazione ISO attesta inoltre il rispetto di leggi e norme vigenti per la tutela dell'ambiente. Volvo esige il rispetto di queste norme anche da parte dei propri partner commerciali.

## Consumo di carburante

Poiché buona parte dell'impatto ambientale totale di un'automobile è generata dal suo utilizzo, il lavoro ambientale di Volvo è concentrato sulla riduzione del consumo di carburante nonché delle emissioni di anidride carbonica e di altre sostanze inquinanti. Le automobili Volvo sono caratterizzate da consumi di carburante altamente concorrenziali nelle rispettive classi. Minore è il consumo di carburante, minori sono le emissioni di anidride carbonica, gas che contribuisce all'effetto serra.



### « **Contributo per un ambiente migliore**

Un'automobile a efficienza energetica e basso consumo non solo contribuisce a ridurre l'impatto ambientale, ma permette al proprietario di contenere i costi. Il conducente può facilmente ridurre il consumo di carburante, risparmiando denaro e contribuendo a un ambiente migliore. Ecco alcuni consigli:

- Pianificare per una velocità media efficace. Le velocità superiori a circa 80 km/h (50 mph) e inferiori a 50 km/h (30 mph) comportano un maggiore consumo energetico.
- Rispettare gli intervalli di assistenza e manutenzione dell'automobile raccomandati nel Libretto di Assistenza e Garanzia.
- Evitare di far funzionare il motore al minimo - spegnerlo durante le soste prolungate in coda. Attenersi alle direttive nazionali.
- Programmare il percorso - tante soste superflue e una velocità irregolare contribuiscono ad aumentare il consumo di carburante.
- Se l'automobile è dotata di elemento termico monoblocco\*, utilizzarlo sempre prima dell'avviamento a freddo. In tal modo si agevola l'avviamento, si limita l'usura nei climi freddi e il motore raggiunge più velocemente la normale temperatura di esercizio, riducendo consumi ed emissioni.

Smaltire eventuali materiali di scarto potenzialmente inquinanti, ad esempio le batterie e l'olio, nel rispetto dell'ambiente. Consultare un ripara-

tore in caso di dubbi in merito allo smaltimento dei materiali di scarto. Si raccomanda un riparatore autorizzato Volvo.

Seguendo questi consigli si ottimizza la durata dell'automobile, riducendo le spese e lo spreco di risorse. Per maggiori informazioni e altri consigli, vedere Eco guide (p. 70), Guida economica (p. 314) e Consumo di carburante (p. 418).

### **Efficiente depurazione dei gas**

La Vostra Volvo è costruita in base al concetto "Pulita dentro e fuori" - un concetto che comprende un ambiente pulito all'interno dell'abitacolo e una depurazione dei gas di scarico altamente efficiente. In molti casi, le emissioni di gas di scarico registrano valori nettamente inferiori a quelli prescritti dalla normativa vigente.

### **Depurazione dell'aria nell'abitacolo**

Un filtro abitacolo previene l'ingresso di polvere e pollini nell'abitacolo attraverso la presa dell'aria.

Il sistema di qualità dell'aria, Interior Air Quality System (IAQS)\* assicura che l'aria in entrata sia più pulita di quella all'esterno in un ambiente trafficato.

Il sistema depura l'aria nell'abitacolo eliminando impurità quali particolato, idrocarburi, ossidi di azoto e ozono troposferico. Se l'aria esterna è inquinata, si chiude l'entrata dell'aria e si attiva la funzione di ricircolo. Questo può verificarsi ad esempio in situazioni di traffico intenso, in coda o nelle gallerie.

Il sistema IAQS fa parte del Clean Zone Interior Package (CZIP)\*, che comprende anche una funzione che comporta l'avviamento della ventola allo sbloccaggio dell'automobile con la chiave telecomando.

### **Interni**

Il materiale utilizzato per gli interni della vostra Volvo è stato selezionato con cura e testato per essere confortevole e piacevole. Alcuni particolari, ad esempio le cuciture del volante, sono realizzati a mano. Gli interni sono stati controllati per assicurare che, in condizioni di calore e luminosità intensi, non siano emessi odori pungenti o sostanze che potrebbero causare disturbi.

### **I riparatori autorizzati Volvo e la tutela dell'ambiente**

Una manutenzione regolare consente di creare le condizioni per la massima durata dell'automobile e un consumo di carburante inferiore, contribuendo anche a un ambiente più pulito. Affidandovi ai riparatori autorizzati Volvo per la riparazione e la manutenzione, la vostra Volvo sarà inserita nei nostri sistemi. Volvo applica rigidi requisiti in materia di progettazione delle officine, per prevenire le perdite e le emissioni nell'ambiente. Il personale qualificato dei nostri riparatori dispone delle conoscenze e dei mezzi per garantire la massima tutela dell'ambiente.

### **Riciclaggio**

Poiché Volvo applica la prospettiva del ciclo di vita, è importante che i componenti dell'auto-

bile siano riutilizzati in modo corretto dal punto di vista ambientale. L'automobile è quasi interamente riciclabile. Per questo, invitiamo l'ultimo proprietario a rivolgersi a un concessionario, che lo rimanderà a un impianto di riciclaggio approvato/autorizzato.

**Relative informazioni**

- Libretto Uso e manutenzione e tutela dell'ambiente (p. 26)

## Libretto Uso e manutenzione e tutela dell'ambiente

La carta utilizzata per la pubblicazione del manuale del proprietario cartaceo proviene da foreste certificate Forest Stewardship Council® o altre fonti controllate.

Il simbolo FSC® indica che la carta utilizzata per la pubblicazione del manuale del proprietario cartaceo proviene da foreste certificate FSC® o da altre fonti controllate.

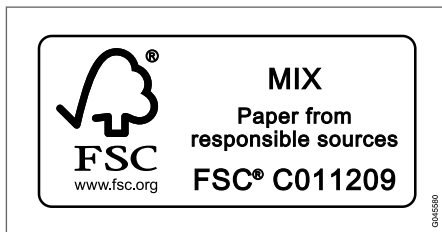

### Relative informazioni

- Filosofia ambientale (p. 23)

## Vetro laminato



Il vetro è rinforzato, quindi fornisce una maggiore protezione dai tentativi di effrazione e un migliore isolamento acustico dell'abitacolo. Il parabrezza e gli altri cristalli\* sono realizzati in vetro laminato.

SICUREZZA

## Generalità sulle cinture di sicurezza

Frenare potrebbe risultare pericoloso se la cintura di sicurezza non è allacciata. Controllare che tutti i passeggeri indossino le cinture di sicurezza durante la marcia.

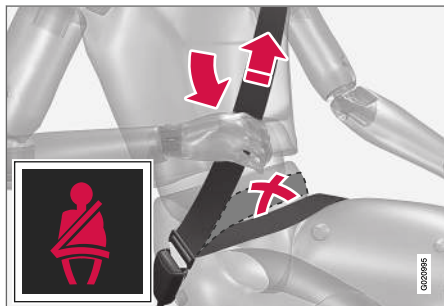

Tendere la sezione lombare sui fianchi tirando la sezione diagonale in alto verso la spalla. La sezione lombare deve rimanere bassa (non sopra l'addome).

Affinché la cintura di sicurezza fornisca la massima protezione è importante che sia appoggiata al corpo. Non inclinare lo schienale troppo all'indietro. La cintura di sicurezza è prevista come protezione nella normale posizione seduta.

Se una cintura di sicurezza non è allacciata (p. 29), si attivano un avvisatore acustico e una spia (p. 31).

## Da considerare

- Non usare fermagli o altri oggetti che impediscono alla cintura di sicurezza di aderire correttamente.
- La cintura di sicurezza non deve essere obliqua o ritorta.

### ⚠ ATTENZIONE

La cintura di sicurezza e l'airbag interagiscono. Se la cintura di sicurezza non viene allacciata o viene usata in modo errato, il funzionamento dell'airbag in caso di collisione potrebbe risultare compromesso.

### ⚠ ATTENZIONE

Ogni cintura di sicurezza deve essere indossata da una sola persona.

### ⚠ ATTENZIONE

Non cercare mai di modificare o riparare la cintura da soli. Si raccomanda di rivolgersi a un riparatore autorizzato Volvo.

Se la cintura è stata sottoposta a un forte carico, ad esempio in caso di collisione, sostituire l'intera cintura di sicurezza. Potrebbero essere state compromesse le caratteristiche di protezione della cintura di sicurezza anche se non si vedono danni apparenti. Sostituire la cintura di sicurezza anche se è usurata o danneggiata. La nuova cintura di sicurezza deve essere progettata e omologata per il montaggio nello stesso posto della cintura sostituita.

## Relative informazioni

- Cintura di sicurezza - gravidanza (p. 30)
- Cintura di sicurezza - slacciatura (p. 30)
- Pretensionatori delle cinture (p. 31)

## Cintura di sicurezza - allacciamento

Allacciare la cintura di sicurezza (p. 28) prima di mettersi in marcia.

Estrarre la cintura lentamente e chiuderla spingendo la linguetta nel blocco di chiusura. La corretta chiusura della cintura è segnalata da un forte "clic".



Cintura di sicurezza posizionata correttamente.

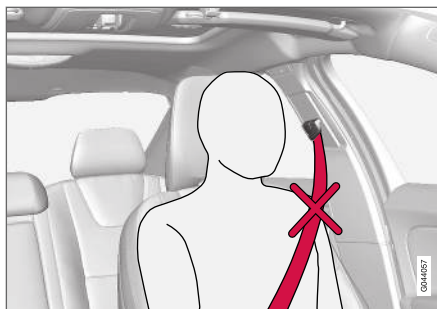

Cintura di sicurezza posizionata in modo errato. La cintura deve aderire alla spalla.



Impostazione dell'altezza della cintura di sicurezza. Premere il pulsante per impostare l'altezza della cintura. Posizionare la cintura più in alto possibile, senza che tocchi il collo.

Nel sedile posteriore, il fermaglio a linguetta del posto centrale si inserisce solo nel relativo blocco di chiusura.

## Da considerare

La cintura di sicurezza si blocca e non può essere estratta ulteriormente:

- se viene estratta troppo rapidamente
- durante la fase di frenata e di accelerazione
- se l'automobile è molto inclinata.

## Relative informazioni

- Cintura di sicurezza - gravidanza (p. 30)
- Cintura di sicurezza - slacciatura (p. 30)
- Pretensionatori delle cinture (p. 31)
- Avisatore cinture (p. 31)

### Cintura di sicurezza - slacciatura

Slacciare la cintura di sicurezza (p. 28) ad automobile ferma.

Premere il pulsante rosso sul blocco di chiusura e lasciare che la bobina faccia rientrare la cintura. Se non rientra completamente, inserirla a mano in modo che non rimanga pendente.

### Relative informazioni

- Cintura di sicurezza - allacciamento (p. 29)
- Avvisatore cinture (p. 31)

### Cintura di sicurezza - gravidanza

La cintura di sicurezza (p. 28) deve sempre essere utilizzata in gravidanza, ma è importante che sia utilizzata correttamente.

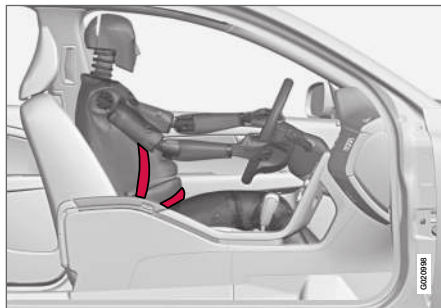

La cintura di sicurezza deve essere aderente alla spalla, con la sezione diagonale tra i seni e a lato del ventre.

La sezione lombare della cintura di sicurezza deve aderire al lato delle cosce, più bassa possibile al di sotto del ventre – non deve mai essere lasciata scivolare verso l'alto. La cintura di sicurezza deve aderire al corpo senza gioco superfluo. Controllare inoltre che non si sia attorcigliata.

Man mano che la gravidanza procede, la conducente deve regolare il sedile (p. 84) e il volante (p. 88) in modo da avere il pieno controllo dell'automobile (i pedali e il volante devono essere facilmente accessibili). È necessario tuttavia

tenere la massima distanza possibile tra il ventre e il volante.

### Relative informazioni

- Cintura di sicurezza - allacciamento (p. 29)
- Cintura di sicurezza - slacciatura (p. 30)



## Avvisatore cinture

Se una cintura di sicurezza non è allacciata (p. 29), si attivano un avvisatore acustico e una spia.



Il segnale acustico è dipendente dalla velocità e, in alcuni casi, dal tempo. La spia si trova nella mensola del padiglione e nel quadro strumenti (p. 66).

I seggiolini per bambini non sono interessati dal sistema avvisatore cinture.

## Sedile posteriore

L'avvisatore cinture nel sedile posteriore svolge due funzioni:

- Comunicare quali cinture di sicurezza (p. 28) sono utilizzate nel sedile posteriore. Il quadro strumenti visualizza un messaggio sull'utilizzo delle cinture di sicurezza oppure se una delle portiere posteriori viene aperta. Il messaggio

viene confermato automaticamente dopo circa 30 secondi di guida oppure premendo il pulsante **OK** sulla leva degli indicatori di direzione (p. 113). Se un passeggero non ha allacciato la cintura di sicurezza, può essere confermato solo manualmente premendo il pulsante **OK** sulla leva degli indicatori di direzione.

- Comunicare se una cintura di sicurezza nel sedile posteriore viene slacciata durante la marcia. Il messaggio è visualizzato sul quadro strumenti, accompagnato da un segnale acustico e una spia. Il messaggio scompare quando si riallaccia la cintura di sicurezza, ma può essere confermato manualmente premendo il pulsante **OK**.

Sul display informativo del quadro strumenti sono visualizzate le cinture di sicurezza allacciate. Questa informazione è sempre accessibile.

## Pretensionatori delle cinture

Le cinture di sicurezza (p. 28) anteriori e le due cinture esterne posteriori sono dotate di pretensionatore, un dispositivo che tende la cintura intorno al corpo in caso di collisione sufficientemente forte. La cintura riesce pertanto a bloccare l'occupante in modo più efficiente.

### **ATTENZIONE**

Non inserire mai la linguetta della cintura del passeggero nel blocco di chiusura sul lato conducente. Inserire sempre la linguetta della cintura nel blocco di chiusura sul lato corretto. Non danneggiare mai le cinture e non inserire corpi estranei nel blocco di chiusura. In caso contrario, le cinture e il blocco di chiusura potrebbero non fornire la protezione prevista in caso di collisione. Pericolo di lesioni gravi.

## Relative informazioni

- Generalità sulle cinture di sicurezza (p. 28)

## Sicurezza - spia di allarme

La spia di allarme si accende se la ricerca dei guasti ha evidenziato un difetto oppure è stato attivato un sistema. All'occorrenza, l'accensione della spia di allarme è accompagnata da un messaggio sul display informativo del quadro strumenti (p. 66).

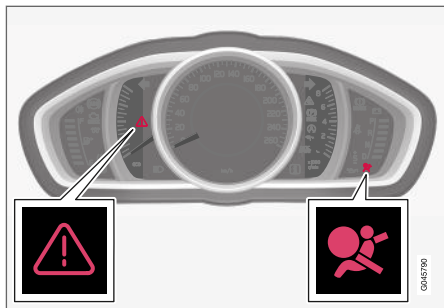

Triangolo di avvertimento e spia di allarme del sistema airbag (p. 33) nel quadro strumenti analogico.

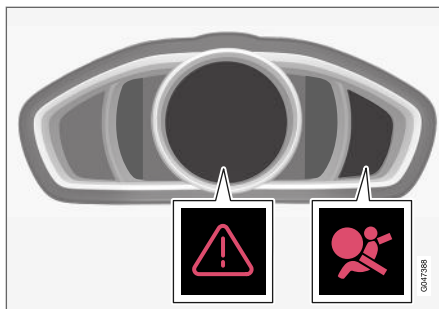

Triangolo di avvertimento e spia di allarme del sistema airbag nel quadro strumenti digitale.

La spia di allarme nel quadro strumenti si accende quando la chiave telecomando si trova in posizione II (p. 82). A ogni accensione del quadro viene effettuata una ricerca dei guasti. La spia si spegne dopo circa 6 secondi se il sistema airbag non presenta anomalie.

La spia di allarme si accende se la ricerca dei guasti ha evidenziato un difetto oppure è stato attivato un sistema. All'occorrenza, l'accensione della spia di allarme è accompagnata da un messaggio sul display. Se la spia di allarme è guasta, si accende il triangolo di avvertimento e viene visualizzato **Airbag SRS Rich. assistenza** o **Airbag SRS Assistenza urgente** sul display. Si raccomanda di rivolgersi al più presto a un riparatore autorizzato Volvo.

## ATTENZIONE

Se la spia di allarme del sistema airbag rimane accesa o si accende durante la guida, il sistema airbag non funziona perfettamente. La spia indica un'anomalia al sistema airbag, cinture di sicurezza, SIPS, IC o simile. Si raccomanda di rivolgersi al più presto a un riparatore autorizzato Volvo.

### Relative informazioni

- Generalità sul modo sicurezza (p. 41)

## Sistema airbag

Il sistema airbag contribuisce a proteggere la testa, il volto e il torace di conducente e passeggeri in caso di collisione frontale.

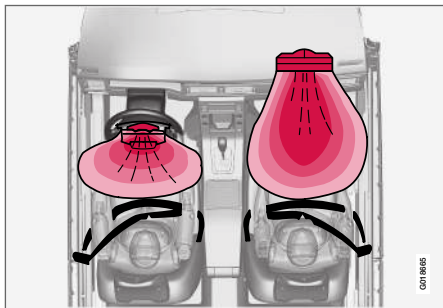

Vista dall'alto del sistema airbag, automobile con guida a sinistra.

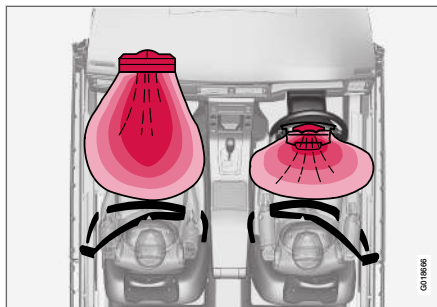

Vista dall'alto del sistema airbag, automobile con guida a destra.

Il sistema è costituito da airbag e sensori. In caso di collisione sufficientemente forte, i sensori reagiscono gonfiando e riscaldando l'airbag/gli airbag. L'airbag attutisce il colpo sull'occupante nell'attimo della collisione. E sgonfiandosi durante lo schiacciamento. Durante questa fase, è normale che si formino del fumo nell'abitacolo. Tutta la sequenza di gonfiaggio e sgonfiaggio dell'airbag richiede solo alcuni decimi di secondo.

Se gli airbag sono intervenuti, si raccomanda quanto segue:

- Trasportare l'automobile. Si raccomanda di trasportarla presso un riparatore autorizzato

Volvo. Non utilizzare l'automobile se sono intervenuti gli airbag.

- Si raccomanda di far sostituire i componenti dei sistemi di sicurezza dell'automobile da un riparatore autorizzato Volvo.
- Contattare sempre un medico.

### **ATTENZIONE**

La centralina del sistema airbag si trova nel quadro centrale. Qualora il quadro centrale sia bagnato, scollegare i cavi della batteria. Non cercare di avviare l'automobile in quanto potrebbero innescarsi gli airbag. Trasportare l'automobile. Si raccomanda di trasportarla presso un riparatore autorizzato Volvo.

### **ATTENZIONE**

Non utilizzare l'automobile se sono intervenuti gli airbag. La guida dell'automobile potrebbe risultare difficoltosa. Altri sistemi di sicurezza potrebbero essere stati danneggiati. L'esposizione prolungata ai fumi e alle polveri prodotti all'innescamento degli airbag può provocare lesioni/irritazioni cutanee e agli occhi. In caso di disturbi, risciacquare con acqua fredda. Anche la rapidissima sequenza di scatto, in combinazione con il materiale dell'airbag, può provocare escoriazioni cutanee e ustioni.



### ⚠ ATTENZIONE

Si raccomanda di rivolgersi a un riparatore autorizzato Volvo per la riparazione. Interventi errati nel sistema airbag possono causare anomalie e gravi lesioni personali.

### i NOTA

I sensori reagiscono in modo diverso a seconda delle modalità di collisione e dell'utilizzo della cintura di sicurezza. Sono interessate tutte le cinture di sicurezza, tranne quella del sedile posteriore centrale.

In determinate circostanze di incidente potrebbe attivarsi un solo airbag oppure nessuno. I sensori rilevano la forza d'urto della collisione e calcolano se è tale da necessitare l'attivazione di uno o più airbag per proteggere gli occupanti.

### Relative informazioni

- Airbag lato conducente (p. 34)
- Airbag lato passeggero (p. 35)
- Sicurezza - spia di allarme (p. 32)

### Airbag lato conducente

Oltre alla cintura di sicurezza (p. 28), l'automobile dispone di due airbag (p. 33) lato conducente.

Uno degli airbag è ripiegato al centro del volante. Il volante è contrassegnato con **AIRBAG**.

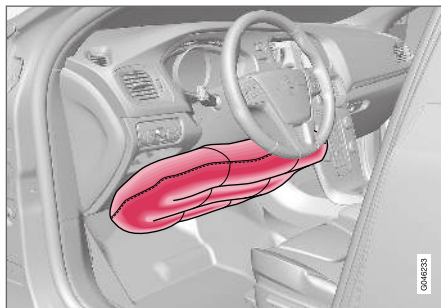

Airbag paragonocchia lato conducente nell'automobile con guida a sinistra.

L'altro airbag è montato nella parte inferiore del cruscotto lato conducente (all'altezza del ginocchio) e il cruscotto è contrassegnato con **AIRBAG**.

### ⚠ ATTENZIONE

La cintura di sicurezza e gli airbag interagiscono. Se la cintura di sicurezza non viene allacciata o viene usata in modo errato, il funzionamento degli airbag in caso di collisione potrebbe risultare compromesso.

### Relative informazioni

- Airbag lato passeggero (p. 35)

## Airbag lato passeggero

Oltre alla cintura di sicurezza (p. 28), l'automobile dispone di un airbag (p. 33) lato passeggero.

L'airbag è ripiegato in un vano sopra il cassetto portaoggetti. Il pannello è contrassegnato con **AIRBAG**.

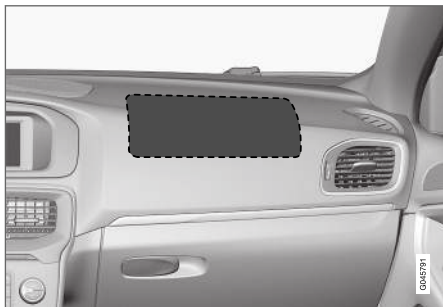

Posizione dell'airbag lato passeggero nelle automobili con guida a sinistra.

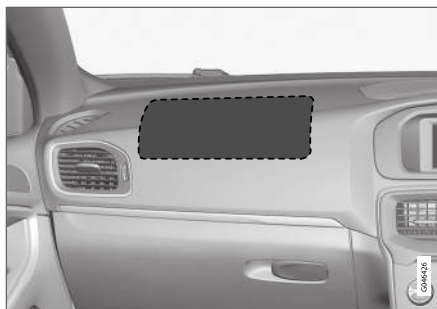

Posizione dell'airbag lato passeggero nelle automobili con guida a destra.

## Etichetta dell'airbag lato passeggero



Etichetta sull'aletta parasole lato passeggero.

L'etichetta di avvertimento dell'airbag lato passeggero è situata in uno dei suddetti punti.

## ⚠ ATTENZIONE

Non collocare mai una protezione per bambini orientata all'indietro su un sedile con airbag attivato. Il mancato rispetto delle indicazioni fornite può mettere a repentaglio la vita o l'incolumità del bambino.

## ⚠ ATTENZIONE

La cintura di sicurezza e l'airbag interagiscono. Se la cintura di sicurezza non viene allacciata o viene usata in modo errato, il funzionamento dell'airbag in caso di collisione potrebbe risultare compromesso.

Per limitare il rischio di lesioni in caso di innescò dell'airbag, il passeggero deve sedere in posizione il più possibile eretta tenendo i piedi sul pavimento e la schiena appoggiata allo schienale. La cintura di sicurezza deve essere allacciata.

## ⚠ ATTENZIONE

Non sistemare alcun oggetto davanti o sopra il cruscotto dove si trova l'airbag lato passeggero.



### **ATTENZIONE**

Non lasciare mai che qualcuno resti in piedi o seduto davanti al sedile del passeggero.

Non sistemare mai una protezione per bambini orientata all'indietro nel posto del passeggero se l'airbag è attivato.

I passeggeri rivolti in avanti (bambini e adulti) non devono mai sedere nel posto del passeggero se l'airbag è disattivato.

Il mancato rispetto delle indicazioni fornite può mettere a repentaglio la vita dei passeggeri o provocare gravi lesioni personali.

### **Commutatore - PACOS\***

L'airbag lato passeggero può essere disattivato (p. 36) se l'automobile è dotata del commutatore PACOS (Passenger Airbag Cut Off Switch).

### **ATTENZIONE**

Se l'automobile è dotata di airbag lato passeggero ma è sprovvista del commutatore PACOS (Passenger Airbag Cut Off Switch), l'airbag è sempre attivato.

### **Relative informazioni**

- Airbag lato conducente (p. 34)
- Protezioni per bambini (p. 47)

### **Airbag passeggero - attivazione/ disattivazione\***

L'airbag lato passeggero (p. 35) può essere disattivato se l'automobile è dotata del commutatore PACOS (Passenger Airbag Cut Off Switch).

### **Commutatore - PACOS**

Il commutatore dell'airbag lato passeggero (PACOS) è collocato sul montante del cruscotto sul lato passeggero ed è accessibile aprendo la portiera del passeggero.

Controllare che il commutatore sia nella posizione desiderata. Per modificare la posizione si deve utilizzare lo stelo (p. 168) della chiave telecomando.

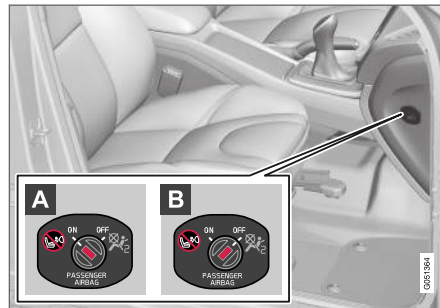

Posizione del commutatore dell'airbag.

**A ON** - l'airbag è attivato. Con il commutatore in questa posizione, tutti i passeggeri rivolti in

avanti (bambini e adulti) possono sedere in sicurezza nel posto del passeggero.

**B OFF** - l'airbag è disattivato. Con il commutatore in questa posizione, un bambino seduto in una protezione per bambini orientata all'indietro può sedere in sicurezza nel posto del passeggero.

### **ATTENZIONE**

**Airbag attivato** (lato passeggero):

Non sistemare mai una protezione per bambini orientata all'indietro nel posto del passeggero se l'airbag è attivato.

**Airbag disattivato** (lato passeggero):

I passeggeri rivolti in avanti (bambini e adulti) non devono mai sedere nel posto del passeggero se l'airbag è disattivato.

Il mancato rispetto delle indicazioni fornite può mettere a repentaglio la vita dei passeggeri o provocare gravi lesioni personali.

### **NOTA**

Quando si porta la chiave telecomando in posizione II (p. 82), sul quadro strumenti si accende la spia di allarme (p. 32) relativa al sistema airbag per circa 6 secondi.

In seguito, nella mensola del padiglione, si accende l'indicazione relativa allo stato dell'airbag lato passeggero.



Indicazione dell'airbag lato passeggero attivato.

Un messaggio e una spia di allarme nella mensola del padiglione indicano che l'airbag lato passeggero è attivato (vedere figura precedente).

### **ATTENZIONE**

Non sistemare mai una protezione per bambini orientata all'indietro nel posto del passeggero se l'airbag è attivato e quindi il simbolo

 nella mensola del padiglione è acceso. Il mancato rispetto delle indicazioni fornite può mettere a repentaglio la vita del bambino.

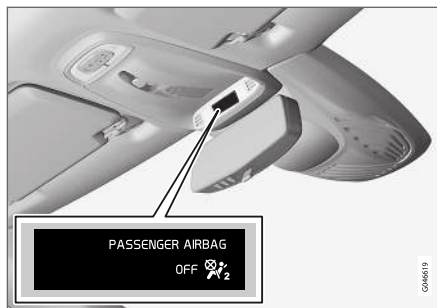

Indicazione dell'airbag lato passeggero disattivato.

Un messaggio e una spia nella mensola del padiglione indicano che l'airbag lato passeggero è disattivato (vedere figura precedente).

### **ATTENZIONE**

Non lasciare che nessuno sieda nel posto del passeggero se il messaggio nella mensola del padiglione indica che l'airbag è disattivato e la spia di allarme (p. 32) del sistema airbag è accesa nel quadro strumenti. Ciò indica infatti un'avaria grave. Rivolgersi al più presto a un riparatore. Si raccomanda di rivolgersi a un riparatore autorizzato Volvo.

### **ATTENZIONE**

Il mancato rispetto delle indicazioni fornite può mettere a repentaglio la vita dei passeggeri.

## Relative informazioni

- Protezioni per bambini (p. 47)

## Airbag laterale (SIPS)

In caso di collisione laterale, la maggior parte della forza di collisione viene distribuita dal SIPS (Side Impact Protection System) alle traverse, ai montanti, al pavimento, al tetto e ad altre parti della carrozzeria. Gli airbag laterali dei sedili del conducente e del passeggero proteggono busto e fianchi e costituiscono una parte importante del SIPS.



Il sistema airbag SIPS comprende due parti principali: airbag laterali e sensori. L'airbag laterale è posizionato nello schienale anteriore.

In caso di collisione sufficientemente forte, i sensori reagiscono gonfiando l'airbag laterale. L'airbag si gonfia nello spazio tra l'occupante e il pannello della portiera, attutendo in questo modo il colpo sull'occupante nell'attimo della collisione. E sgonfiandosi durante lo schiacciamento. L'airbag

laterale si gonfia normalmente solo sul lato su cui avviene la collisione.

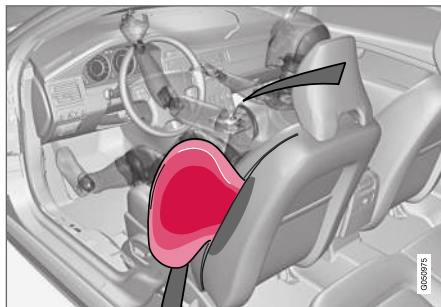

Posto del conducente, automobili con guida a sinistra.

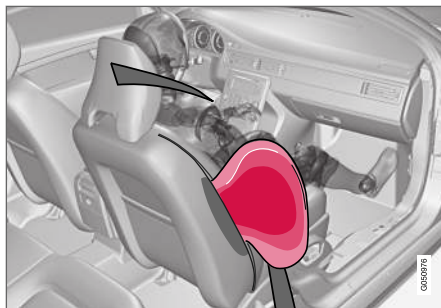

Sedile del passeggero, automobili con guida a sinistra.

## ATTENZIONE

- Si raccomanda di affidare sempre le riparazioni a un riparatore autorizzato Volvo. Interventi errati nel sistema airbag SIPS possono causare anomalie e gravi lesioni personali.
- Non sistemare alcun oggetto fra il lato esterno del sedile e il pannello della portiera, poiché la zona potrebbe essere interessata dall'airbag laterale.
- Si raccomanda di utilizzare esclusivamente fodere per sedili approvate da Volvo. Altri rivestimenti potrebbero compromettere il funzionamento degli airbag laterali.
- L'airbag laterale è complementare alla cintura di sicurezza. Usare sempre la cintura di sicurezza.

## SIPS e protezione per bambini

Le caratteristiche di protezione di seggiolino per bambini o cuscino di rialzo non sono influenzate negativamente dall'airbag laterale.

## Relative informazioni

- Airbag lato conducente (p. 34)
- Airbag lato passeggero (p. 35)
- Tendina gonfiabile (IC) (p. 39)



## Tendina gonfiabile (IC)

La tendina gonfiabile contribuisce a proteggere la testa del conducente e dei passeggeri dai colpi contro l'interno dell'automobile in caso di collisione.



La tendina gonfiabile IC (Inflatable Curtain) fa parte del sistema SIPS (p. 38). È montata nel padiglione su entrambi i lati dell'automobile e protegge il conducente e i passeggeri nei sedili esterni. In caso di collisione sufficientemente forte, i sensori reagiscono gonfiando la tendina gonfiabile.

### ⚠ ATTENZIONE

Non appendere o fissare mai oggetti alle impugnature nel padiglione. Il gancio è progettato solo per appendere abiti leggeri (non oggetti rigidi quali ombrelli).

Non fissare con viti né montare alcun oggetto su padiglione, montanti delle portiere o pannelli laterali. La protezione potrebbe essere compromessa. Si raccomanda di utilizzare solo componenti originali Volvo approvati per la sistemazione in queste parti dell'automobile.

### ⚠ ATTENZIONE

L'automobile non deve essere caricata per un'altezza maggiore di 50 mm sotto il bordo superiore dei finestrini. In caso contrario, potrebbe essere compromesso l'effetto protettivo della tendina gonfiabile posta sul padiglione dell'automobile.

### ⚠ ATTENZIONE

La tendina gonfiabile è complementare alla cintura di sicurezza.

Usare sempre la cintura di sicurezza.

### Relative informazioni

- Generalità sulle cinture di sicurezza (p. 28)
- Sistema airbag (p. 33)
- Airbag laterale (SIPS) (p. 38)

## Generalità sul sistema WHIPS (protezione contro le lesioni da colpo di frusta)

WHIPS (Whiplash Protection System) è una protezione contro le lesioni da colpo di frusta. Il sistema comprende uno schienale capace di assorbire energia e un poggiatesta speciale sui sedili anteriori.

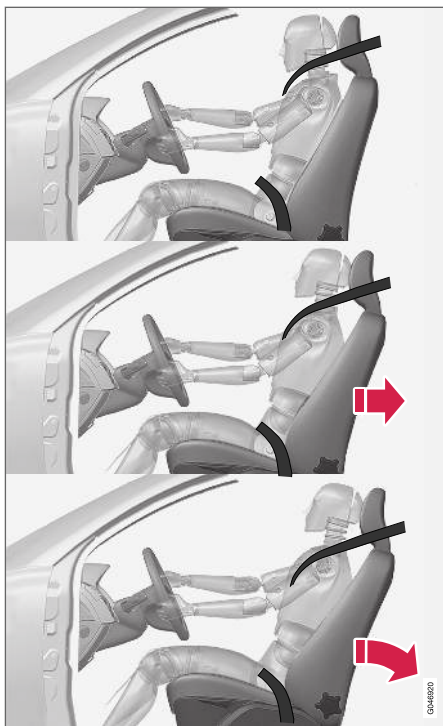

Il sistema WHIPS viene attivato in caso di tamponamento, secondo l'angolo di collisione, la velo-

cià e le caratteristiche del veicolo che entra in collisione.

### **ATTENZIONE**

Il sistema WHIPS è complementare alla cintura di sicurezza. Usare sempre la cintura di sicurezza.

### **Caratteristiche del sedile**

Quando il sistema WHIPS si attiva, gli schienali anteriori si spostano all'indietro per modificare la posizione di seduta del conducente e del passeggero. In questo modo si riduce il rischio di lesioni da colpo di frusta.

### **ATTENZIONE**

Non cercare mai di modificare o riparare il sedile o il sistema WHIPS da soli. Si raccomanda di rivolgersi a un riparatore autorizzato Volvo.

### **WHIPS e protezione per bambini**

Le caratteristiche di protezione di seggiolino per bambini o cuscino di rialzo non sono influenzate negativamente dal sistema WHIPS.

### **Relative informazioni**

- WHIPS - regolazione del sedile (p. 40)
- Generalità sulle cinture di sicurezza (p. 28)

## **WHIPS - regolazione del sedile**

Affinché il sistema WHIPS (p. 39) fornisca la massima protezione, conducente e passeggero devono effettuare la corretta regolazione del sedile e accertarsi che il funzionamento del sistema non sia inibito.

### **Regolazione del sedile**

Effettuare la regolazione del sedile anteriore (p. 84) corretta prima di mettersi in marcia.

Conducente e passeggero dovrebbero sedersi al centro dei rispettivi sedili, con la minima distanza possibile fra testa e poggiatesta.

### **Funzionamento**



Non sistemare sul pavimento dietro il sedile di conducente/passeggero alcun oggetto che possa compromettere la funzionalità del sistema WHIPS.

**⚠ ATTENZIONE**

Non collocare scatole e oggetti simili fra il cuscino del sedile posteriore e lo schienale anteriore. Si potrebbe compromettere il funzionamento del sistema WHIPS.

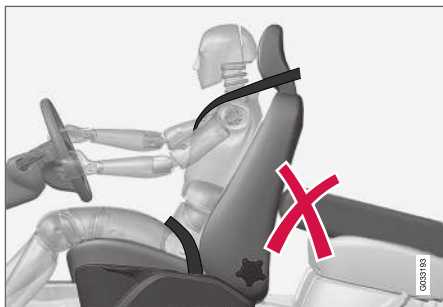

Non sistemare sul sedile posteriore alcun oggetto che possa compromettere la funzionalità del sistema WHIPS.

**⚠ ATTENZIONE**

Se uno schienale del sedile posteriore è ripiegato o se è usata una protezione per bambini rivolta all'indietro nel sedile posteriore, il corrispondente sedile anteriore deve essere spostato avanti affinché non ci sia contatto con lo schienale ripiegato o con la protezione per bambini.

**⚠ ATTENZIONE**

Se il sedile è stato sottoposto a un forte carico, ad esempio in caso di tamponamento, il sistema WHIPS deve essere controllato. Si raccomanda di rivolgersi a un riparatore autorizzato Volvo per il controllo.

Potrebbero essere state compromesse alcune delle caratteristiche di protezione del sistema WHIPS anche se il sedile non presenta danni apparenti.

Si raccomanda di rivolgersi a un riparatore autorizzato Volvo per la verifica dello stato del sistema anche dopo piccoli tamponamenti.

**Generalità sul modo sicurezza**

Il modo sicurezza indica un dispositivo di protezione che interviene se una collisione è tale da danneggiare funzioni importanti dell'automobile, ad esempio le linee di alimentazione, i sensori di uno dei sistemi di protezione oppure l'impianto frenante.

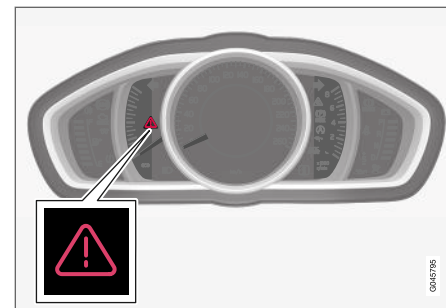

Triangolo di avvertimento nel quadro strumenti analogico.

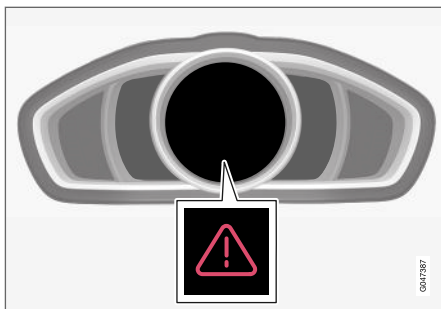

Triangolo di avvertimento nel quadro strumenti digitale.

Se l'automobile è rimasta coinvolta in una collisione, può apparire il testo **Modo sicurezza Vedere manuale** sul display informativo del quadro strumenti (p. 66). Questo indica che la funzionalità dell'automobile è ridotta.

### **ATTENZIONE**

Non cercare mai di riparare l'automobile o ripristinare l'elettronica da soli se è entrata nel modo sicurezza. Pericolo di lesioni personali o funzionamento anomalo dell'automobile. Si raccomanda di rivolgersi sempre a un riparatore autorizzato Volvo per i controlli e il ripristino del normale funzionamento dell'automobile dopo la comparsa del messaggio **Modo sicurezza Vedere manuale**.

### Relative informazioni

- Modo sicurezza - tentativo di avviamento (p. 42)
- Modo sicurezza - spostamento (p. 43)

### Modo sicurezza - tentativo di avviamento

Con l'automobile in modo sicurezza, (p. 41) si può tentare di avviare l'automobile se tutto sembra normale e non vi sono perdite di carburante.

Innanzitutto controllare che non ci siano perdite di carburante dall'automobile. Non si deve sentire odore di carburante.

Se tutto sembra normale e non vi sono perdite di carburante, si può tentare di avviare l'automobile.

Estrarre la chiave telecomando e aprire la portiera del conducente. Se appare un messaggio indicante che il quadro è acceso, premere il pulsante di avviamento. Chiudere quindi la portiera e reinserire la chiave telecomando. L'elettronica dell'automobile tenta di ripristinare il sistema. Tentare quindi di avviare l'automobile.

Se il messaggio **Modo sicurezza Vedere manuale** è ancora visualizzato sul display, l'automobile non deve essere guidata né trainata, bensì trasportata (p. 325). I danni non visibili potrebbero, durante il viaggio, rendere impossibile la manovra dell'automobile anche se questa appare guidabile.

**ATTENZIONE**

Non provare mai a riavviare l'automobile se si sente odore di carburante dopo che è stato visualizzato il messaggio **Modo sicurezza Vedere manuale**. Abbandonare immediatamente l'automobile.

**ATTENZIONE**

Non è consentito trainare l'automobile nel modo sicurezza. L'automobile deve essere trasportata. Si raccomanda di trasportarla presso un riparatore autorizzato Volvo.

**Relative informazioni**

- Modo sicurezza - spostamento (p. 43)

**Modo sicurezza - spostamento**

Se compare **Normal mode** dopo il ripristino di **Modo sicurezza Vedere manuale** in seguito a un tentativo di avviamento (p. 42), si può spostare con cautela l'automobile allontanandola dal traffico.

Percorrere il tragitto minimo necessario.

**Relative informazioni**

- Generalità sul modo sicurezza (p. 41)

**Airbag per pedone**

L'airbag per pedone (Pedestrian Airbag) contribuisce a ridurre la gravità delle lesioni al pedone in alcune situazioni di collisione frontale con l'automobile.



L'airbag per pedone (Pedestrian Airbag) è montato sotto il cofano, accanto al parabrezza. In alcune situazioni di collisione frontale con un pedone, i sensori nel paraurti anteriore rilevano la forza di impatto e l'airbag si gonfia quando essa raggiunge una certa entità. I sensori sono attivi a velocità di circa 20-50 km/h (12-30 mph) e con una temperatura ambiente compresa fra -20 e +70°C.

I sensori sono progettati per rilevare la collisione con un oggetto che presenta proprietà simili alle gambe di un uomo.



**i NOTA**

Eventuali oggetti sulla strada possono fornire ai sensori un segnale interpretato come la collisione con un pedone. In caso di collisione con un oggetto di questo tipo, il sistema potrebbe attivarsi.

All'attivazione dell'airbag di protezione dei pedoni (Pedestrian Airbag)

- è sollevata, ed è bloccata in posizione sollevata, la parte posteriore del cofano motore
- si attivano i lampeggiatori di emergenza
- l'impianto frenante è approntato per la successiva frenata d'emergenza.

**⚠ ATTENZIONE**

Non montare accessori o modificare componenti sul lato anteriore dell'automobile. Interventi non autorizzati sul lato anteriore dell'automobile possono provocare anomalie del sistema e comportare gravi lesioni personali o danni materiali all'automobile.

Volvo raccomanda di utilizzare solamente bracci dei tergicristalli e relative parti di ricambio originali.

**⚠ ATTENZIONE**

Per assicurarsi dell'integrità del sistema, Volvo raccomanda di rivolgersi a un riparatore autorizzato Volvo in caso di danni al paraurti.

### Relative informazioni

- Airbag per pedone - spostamento (p. 44)
- Airbag per pedone - ripiegamento (p. 45)

### Airbag per pedone - spostamento

È consentito spostare l'automobile, a meno che non stato attivato il modo sicurezza (p. 41).

Se uno degli altri airbag nell'abitacolo si è attivato, l'auto entrerà in modalità di sicurezza.

Se è stato attivato solamente l'airbag per pedone (p. 43) (Pedestrian Airbag):

1. Spostare nel primo posto sicuro più vicino.
2. Ripiegare l'airbag seguendo le istruzioni (p. 45).
3. Fare visita all'officina più vicina.

**⚠ ATTENZIONE**

Dopo l'eventuale intervento dell'airbag, Volvo raccomanda di rivolgersi prontamente a un riparatore autorizzato Volvo.

### Relative informazioni

- Airbag per pedone (p. 43)

## Airbag per pedone - ripiegamento

Prima di spostare l'automobile si deve ripiegare l'airbag per pedone (p. 43) (Pedestrian Airbag).

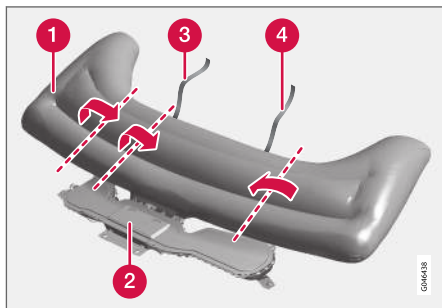

- 1 Airbag
- 2 Alloggiamento dell'airbag
- 3 Attacco in velcro, lato destro
- 4 Attacco in velcro, lato sinistro

L'airbag può emettere un po' di fumo e può essere caldo al tatto; ciò è normale. Ripiegarlo come segue:

1. Localizzare l'attacco in velcro sul lato sinistro (4).
2. Ripiegare dapprima il tessuto dell'airbag in senso longitudinale sul lato sinistro, quindi ripiegare il tessuto raccolto verso il centro. Avvolgere il nastro Velcro (a doppia faccia) intorno a quanto più tessuto possibile e fissare il nastro.
3. Spingere giù la parte avvolta dell'airbag nell'alloggiamento airbag (2).
4. Ripetere i punti 1-3 sul lato destro. Il tessuto raccolto può richiedere di essere ripiegato due volte su questo lato prima che il nastro Velcro vi sia avvolto intorno.
5. Il coperchio dell'alloggiamento dell'airbag rimarrà socchiuso; ciò è normale.

### Relative informazioni

- Airbag per pedone - spostamento (p. 44)

## Generalità sulla sicurezza dei bambini

L'equipaggiamento di sicurezza Volvo per bambini (seggolini, cuscini di rialzo e dispositivi di fissaggio) è stato concepito appositamente per la vostra automobile.

Con l'equipaggiamento di sicurezza Volvo garantite la massima sicurezza al vostro bambino durante la guida. Inoltre, l'equipaggiamento è realizzato su misura e facile da usare.

I bambini di tutte le età e dimensioni devono sempre stare seduti correttamente e allacciare i sistemi di ritenuta. Non consentire mai a un bambino di sedere sulle ginocchia del passeggero.

Volvo raccomanda di sistemare i bambini su un seggiolino orientato all'indietro almeno fino a 3-4 anni, quindi su un cuscino di rialzo/seggiolino orientato in avanti finché non raggiungono un'altezza di 1,4 m.

### **i** NOTA

Le norme vigenti sul tipo di protezione per bambini da utilizzare per bambini di età e altezze diverse variano da Paese a Paese. Verificare le norme vigenti.



**i** **NOTA**

In caso di dubbi sul montaggio di prodotti per la sicurezza dei bambini, rivolgersi al produttore per chiarimenti sulle istruzioni di montaggio.

**Fermo di sicurezza per bambini**

I comandi per l'azionamento di alzacristalli e maniglie di apertura delle portiere posteriori possono essere bloccati (p. 181) per prevenire l'apertura dall'interno.

**Relative informazioni**

- Protezioni per bambini (p. 47)
- Protezione per bambini - posizionamento (p. 53)
- Protezione per bambini - ISOFIX (p. 54)
- Protezione dei bambini - punti di fissaggio superiori (p. 58)



## Protezioni per bambini

I bambini devono sedere in modo sicuro e confortevole. Utilizzare la protezione per bambini nel modo corretto.

### **NOTA**

Se si utilizzano prodotti per la sicurezza dei bambini, è importante leggere le istruzioni di montaggio allegate.

### **NOTA**

Non lasciare mai una protezione per bambini non fissata nell'automobile. Fissare sempre la protezione per bambini come indicato nelle relative istruzioni anche quando non viene utilizzata.

### **ATTENZIONE**

Non fissare le cinghie di fissaggio del seggiolino sulla guida per la regolazione longitudinale del sedile, sulle molle o sulle guide e sulle traverse sotto il sedile. I bordi affilati potrebbero danneggiare le cinghie di fissaggio.

Seguire sempre le istruzioni di montaggio del seggiolino per bambini.

« Protezioni per bambini raccomandate<sup>1</sup>

Peso	Sedile anteriore (con airbag disattivato, solo protezioni per bambini orientate all'indietro)	Sedile anteriore (con airbag attivato, solo protezioni per bambini orientate in avanti)	Posto esterno del sedile posteriore	Posto centrale del sedile posteriore
Gruppo 0 max 10 kg  Gruppo 0+ max 13 kg			Seggiolino per neonati Volvo (Volvo Infant Seat) - protezione per bambini orientata all'indietro, si fissa con il sistema di fissaggio ISO-FIX.  N° di omologazione: E1 04301146  (L)	
Gruppo 0 max 10 kg  Gruppo 0+ max 13 kg	Seggiolino per neonati Volvo (Volvo Infant Seat) - protezione per bambini orientata all'indietro, si fissa con la cintura di sicurezza dell'automobile.  N° di omologazione: E1 04301146  (U)		Seggiolino per neonati Volvo (Volvo Infant Seat) - protezione per bambini orientata all'indietro, si fissa con la cintura di sicurezza dell'automobile.  N° di omologazione: E1 04301146  (U)	Seggiolino per neonati Volvo (Volvo Infant Seat) - protezione per bambini orientata all'indietro, si fissa con la cintura di sicurezza dell'automobile.  N° di omologazione: E1 04301146  (U)
Gruppo 0 max 10 kg  Gruppo 0+ max 13 kg	Seggiolini per bambini omologati per uso universale. <sup>A</sup>  (U)		Seggiolini per bambini omologati per uso universale.  (U)	

<sup>1</sup> Per le altre protezioni per bambini, controllare che la propria automobile sia riportata nell'elenco dei modelli compatibili o la protezione sia provvista di omologazione universale ai sensi della norma ECE R44.

Peso	Sedile anteriore (con airbag disattivato, solo protezioni per bambini orientate all'indietro)	Sedile anteriore (con airbag attivato, solo protezioni per bambini orientate in avanti)	Posto esterno del sedile posteriore	Posto centrale del sedile posteriore
Gruppo 1 9-18 kg	Seggiolino orientabile per bambini Volvo (Volvo Convertible Child Seat) - protezione per bambini orientata all'indietro, si fissa con la cintura di sicurezza dell'automobile e le cinghie di fissaggio. N° di omologazione: E5 04192 (L)		Seggiolino orientabile per bambini Volvo (Volvo Convertible Child Seat) - protezione per bambini orientata all'indietro, si fissa con la cintura di sicurezza dell'automobile e le cinghie di fissaggio. N° di omologazione: E5 04192 (L)	
Gruppo 1 9-18 kg	Seggiolino per bambini orientato all'indietro Volvo Omologazione: E5 04212 (L)		Seggiolino per bambini orientato all'indietro Volvo Omologazione: E5 04212 (L)	
Gruppo 1 9-18 kg		Seggiolini per bambini orientati in avanti omologati per uso universale. <sup>A, B</sup> (UF)	Seggiolini per bambini omologati per uso universale. (U)	



Peso	Sedile anteriore (con airbag disattivato, solo protezioni per bambini orientate all'indietro)	Sedile anteriore (con airbag attivato, solo protezioni per bambini orientate in avanti)	Posto esterno del sedile posteriore	Posto centrale del sedile posteriore
Gruppo 2 15-25 kg	Seggiolino orientabile per bambini Volvo (Volvo Convertible Child Seat) - protezione per bambini orientata all'indietro, si fissa con la cintura di sicurezza dell'automobile e le cinghie di fissaggio. N° di omologazione: E5 04192 (L)		Seggiolino orientabile per bambini Volvo (Volvo Convertible Child Seat) - protezione per bambini orientata all'indietro, si fissa con la cintura di sicurezza dell'automobile e le cinghie di fissaggio. N° di omologazione: E5 04192 (L)	
Gruppo 2 15-25 kg	Seggiolino per bambini orientato all'indietro Volvo Omologazione: E5 04212 (L)		Seggiolino per bambini orientato all'indietro Volvo Omologazione: E5 04212 (L)	
Gruppo 2 15-25 kg		Seggiolino orientabile per bambini Volvo (Volvo Convertible Child Seat) - protezione per bambini orientata in avanti, si fissa con la cintura di sicurezza dell'automobile. N° di omologazione: E5 04191 (U)	Seggiolino orientabile per bambini Volvo (Volvo Convertible Child Seat) - protezione per bambini orientata in avanti, si fissa con la cintura di sicurezza dell'automobile. N° di omologazione: E5 04191 (U)	

Peso	Sedile anteriore (con airbag disattivato, solo protezioni per bambini orientate all'indietro)	Sedile anteriore (con airbag attivato, solo protezioni per bambini orientate in avanti)	Posto esterno del sedile posteriore	Posto centrale del sedile posteriore
Gruppo 2/3 15-36 kg		Cuscino di rialzo Volvo con schienale (Volvo Booster Seat with backrest). N° di omologazione: E1 04301169 (UF)	Cuscino di rialzo Volvo con schienale (Volvo Booster Seat with backrest). N° di omologazione: E1 04301169 (UF)	
Gruppo 2/3 15-36 kg		Cuscino per cintura Volvo N° di omologazione: E1 04301312 (UF)	Cuscino per cintura Volvo N° di omologazione: E1 04301312 (UF, L)	
Gruppo 2/3 15-36 kg		Cuscino di rialzo con e senza schienale (Booster Cushion with and without backrest). N° di omologazione: E5 04216 (UF)	Cuscino di rialzo con e senza schienale (Booster Cushion with and without backrest). N° di omologazione: E5 04216 (UF)	

L: Per protezioni per bambini specifiche. Ad esempio, protezioni per bambini per un determinato modello di automobile, in categorie limitate o semiuniversali.

U: Per protezioni per bambini omologate per uso universale in questa classe di peso.

UF: Per protezioni per bambini orientate in avanti omologate per uso universale in questa classe di peso.

B: Protezioni per bambini integrate omologate per questa classe di peso.

A Solo seggiolino per bambini orientato all'indietro: regolare lo schienale in posizione eretta.

B Volvo raccomanda la protezione per bambini orientata all'indietro per i bambini in questo gruppo di peso.

◀◀ **Relative informazioni**

- Protezione per bambini - posizionamento (p. 53)
- Protezione dei bambini - punti di fissaggio superiori (p. 58)
- Protezione per bambini - ISOFIX (p. 54)
- Generalità sulla sicurezza dei bambini (p. 45)

## Protezione per bambini - posizionamento

La sistemazione del bambino nell'automobile e l'equipaggiamento da utilizzare dipendono da peso e dimensioni del bambino.



La protezione per bambini orientata all'indietro e l'airbag non sono compatibili.

Sistemare sempre la protezione per bambini (p. 47) orientata all'indietro nel sedile posteriore se l'airbag lato passeggero è attivato (p. 36). In caso di gonfiaggio dell'airbag, un bambino eventualmente seduto sul sedile del passeggero potrebbe riportare gravi lesioni.

Se l'airbag lato passeggero è disattivato, la protezione per bambini orientata all'indietro può essere sistemata nel posto del passeggero anteriore.

## Etichetta dell'airbag lato passeggero



Etichetta sull'aletta parasole lato passeggero.

L'etichetta di avvertimento dell'airbag lato passeggero è situata in uno dei suddetti punti.

Può essere usato quanto segue:

- una protezione per bambini orientata all'indietro nel posto del passeggero se l'airbag è disattivato.
- un seggiolino per bambini/cuscino di rialzo orientato in avanti nel posto del passeggero se l'airbag è attivato.
- uno o più seggiolini per bambini/cuscini di rialzo nel sedile posteriore.

## ⚠ ATTENZIONE

Non collocare mai una protezione per bambini orientata all'indietro su un sedile con airbag attivato. Il mancato rispetto delle indicazioni fornite può mettere a repentaglio la vita o l'incolumità del bambino.

## ⚠ ATTENZIONE

Non lasciare mai che qualcuno resti in piedi o seduto davanti al sedile del passeggero.

Non sistemare mai una protezione per bambini orientata all'indietro nel posto del passeggero se l'airbag è attivato.

I passeggeri rivolti in avanti (bambini e adulti) non devono mai sedere nel posto del passeggero se l'airbag è disattivato.

Il mancato rispetto delle indicazioni fornite può mettere a repentaglio la vita dei passeggeri o provocare gravi lesioni personali.

## ⚠ ATTENZIONE

Non utilizzare cuscini di rialzo/seggiolini per bambini con anelli in acciaio o altri elementi che possono entrare in contatto con il pulsante di apertura del blocco delle cinture di sicurezza, in quanto sussiste il rischio di apertura accidentale delle cinture.

La parte superiore del seggiolino per bambini non deve essere appoggiata al parabrezza.

**i NOTA**

Le norme vigenti in materia di sicurezza dei bambini nell'automobile variano da Paese a Paese. Verificare le norme vigenti.

**Relative informazioni**

- Generalità sulla sicurezza dei bambini (p. 45)
- Protezione dei bambini - punti di fissaggio superiori (p. 58)
- Protezione per bambini - ISOFIX (p. 54)

**Protezione per bambini - ISOFIX**

ISOFIX è un sistema di fissaggio delle protezioni per bambini (p. 47) basato su uno standard internazionale.

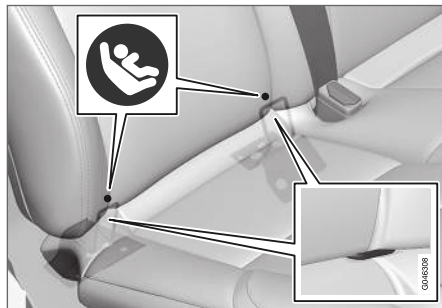

Gli attacchi per il sistema di fissaggio ISOFIX sono nascosti dietro la parte inferiore dello schienale del sedile posteriore, nei posti esterni.

La posizione degli attacchi è indicata dai simboli nel rivestimento dello schienale (vedere figura precedente).

Per fissare una protezione per bambini agli attacchi ISOFIX, attenersi sempre alle istruzioni di montaggio del produttore.

**Relative informazioni**

- ISOFIX - classi di dimensioni (p. 55)
- ISOFIX - tipi di protezioni per bambini (p. 56)

- Generalità sulla sicurezza dei bambini (p. 45)



## ISOFIX - classi di dimensioni

Le protezioni per bambini con sistema di fissaggio ISOFIX (p. 54) sono state suddivise in classi di dimensioni per aiutare l'utente a scegliere il tipo di protezione corretto (p. 56).

Classe di dimensioni	Descrizione
A	Dimensioni piene, protezione per bambini orientata in avanti
B	Dimensioni ridotte (alt. 1), protezione per bambini orientata in avanti
B1	Dimensioni ridotte (alt. 2), protezione per bambini orientata in avanti
C	Dimensioni piene, protezione per bambini orientata all'indietro
D	Dimensioni ridotte, protezione per bambini orientata all'indietro
E	Protezione per neonati orientata all'indietro
F	Protezione per neonati trasversale, sinistra
G	Protezione per neonati trasversale, destra

### ATTENZIONE

Non sistemare mai una protezione per bambini orientata all'indietro nel posto del passeggero se l'airbag è attivato.

### NOTA

Se una protezione per bambini ISOFIX è sprovvista della classe di dimensioni, controllare che il proprio modello di automobile sia riportato nell'elenco dei modelli compatibili con la protezione per bambini.

### NOTA

Per le protezioni per bambini ISOFIX raccomandate da Volvo, si raccomanda di rivolgersi a un riparatore autorizzato Volvo.

### Relative informazioni

- ISOFIX - tipi di protezioni per bambini (p. 56)

## ISOFIX - tipi di protezioni per bambini

Le protezioni per bambini sono disponibili in varie dimensioni – proprio come le automobili. Di

conseguenza, non tutte le protezioni per bambini sono compatibili con i sedili di tutti i modelli di automobili.

Tipo di protezione per bambini	Peso	Classe di dimensioni	Sedili passeggero adatti al montaggio di protezioni per bambini ISOFIX <sup>A</sup>	
			Sedile anteriore	Posto esterno del sedile posteriore
Protezione per neonati trasversale	max 10 kg	F	X	X
		G	X	X
Protezione per neonati orientata all'indietro	max 10 kg	E	X	OK (IL)
Protezione per neonati orientata all'indietro	max 13 kg	E	X	OK (IL)
		D	X	OK (IL)
		C	X	OK (IL)
Protezione per bambini orientata all'indietro	9-18 kg	D	X	OK (IL)
		C	X	OK (IL)

Tipo di protezione per bambini	Peso	Classe di dimensioni	Sedili passeggero adatti al montaggio di protezioni per bambini ISOFIX <sup>A</sup>	
			Sedile anteriore	Posto esterno del sedile posteriore
Protezione per bambini orientata in avanti	9-18 kg	B	X	OK <sup>B</sup> (IUF)
		B1	X	OK <sup>B</sup> (IUF)
		A	X	OK <sup>B</sup> (IUF)

X: la posizione ISOFIX non è adatta alle protezioni per bambini ISOFIX in questa classe di peso e/o dimensioni.

IL: Per protezioni per bambini ISOFIX specifiche. Ad esempio, protezioni per bambini per un determinato modello di automobile, in categorie limitate o semi-universali.

IUF: Per protezioni per bambini ISOFIX orientate in avanti omologate per uso universale in questa classe di peso.

<sup>A</sup> ISOFIX è un sistema di fissaggio per la protezione dei bambini in auto, basata su uno standard internazionale.

<sup>B</sup> Volvo raccomanda l'uso di protezioni per bambini orientate all'indietro per questo gruppo di età.

Selezionare la classe di dimensioni (p. 55) corretta per le protezioni per bambini con sistema di fissaggio ISOFIX.

### Relative informazioni

- Protezione per bambini - ISOFIX (p. 54)

## Protezione dei bambini - punti di fissaggio superiori

L'automobile è dotata di punti di fissaggio superiori per alcuni tipi di seggiolini per bambini (p. 47) orientati in avanti. Gli attacchi sono situati sul lato posteriore del sedile.

### Punti di fissaggio superiori

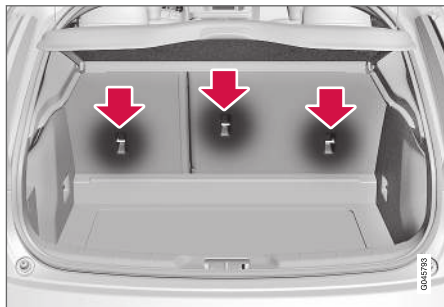

Gli attacchi superiori sono progettati principalmente per l'uso con seggiolini per bambini orientati in avanti. Se possibile, Volvo raccomanda di sistemare sempre i bambini piccoli su seggiolini per bambini orientati all'indietro.

#### **i** NOTA

Nelle automobili dotate di poggiatesta ripiegabili sui posti esterni, i poggiatesta devono essere ripiegati per facilitare il montaggio di questo tipo di protezione per bambini.

#### **i** NOTA

Nelle automobili che ne sono provviste è necessario rimuovere il copribagagliaio prima di fissare la protezione per bambini agli attacchi.

Per maggiori informazioni sul fissaggio del seggiolino per bambini agli attacchi superiori, vedere le istruzioni del produttore del seggiolino.

#### **⚠** ATTENZIONE

Infilare sempre le cinghie di fissaggio del seggiolino per bambini nel foro sul montante del poggiatesta prima di ancorarle al punto di fissaggio.

#### Relative informazioni

- Generalità sulla sicurezza dei bambini (p. 45)
- Protezione per bambini - posizionamento (p. 53)
- Protezione per bambini - ISOFIX (p. 54)

STRUMENTI E COMANDI

## **Strumenti e comandi, auto con guida a sinistra - panoramica**

Nella panoramica sono mostrate le posizioni di display e comandi dell'auto.

## Generalità automobili con guida a sinistra

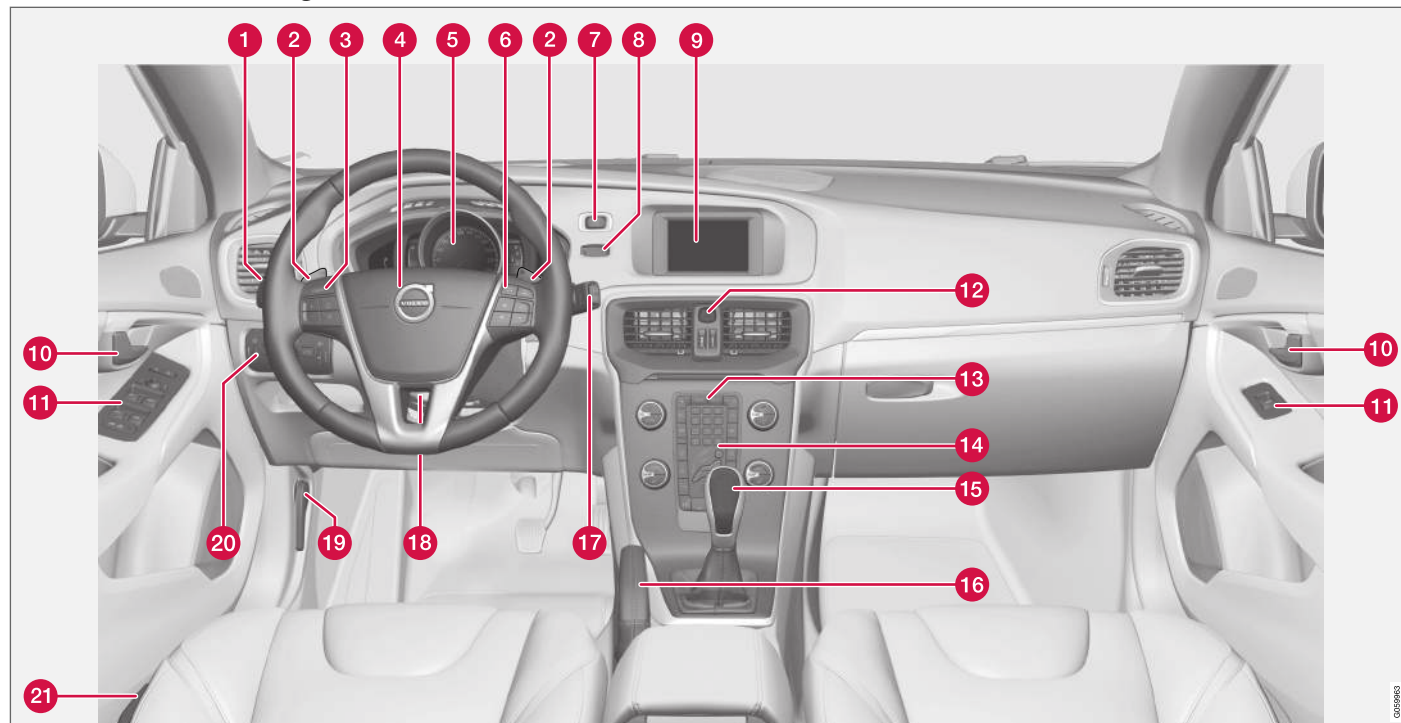

0055960



	Funzione	Vedere
1	Uso del menu e gestione dei messaggi, indicatori di direzione, abbaglianti/anabbaglianti, computer di bordo	(p. 113), (p. 115), (p. 101), (p. 93) e (p. 117).
2	Cambio marce manuale del cambio automatico*	(p. 282).
3	Regolatore elettronico della velocità*	(p. 196) e (p. 205).
4	Avisatore acustico, airbag	(p. 88) e (p. 33).
5	Quadro comandi combinato	(p. 66).
6	Uso del menu, comando dell'impianto audio, comando del telefono*	(p. 116) e il supplemento Sensus Infotainment.
7	Pulsante <b>START/STOP ENGINE</b>	(p. 278).
8	Blocchetto di accensione	(p. 82).

	Funzione	Vedere
9	Schermo per Infotainment e visualizzazione dei menu	(p. 116) e il supplemento Sensus Infotainment.
10	Maniglia di apertura della portiera	-
11	Pannello di comando	(p. 176), (p. 181), (p. 107) e (p. 108).
12	Lampeggiatori di emergenza	(p. 101).
13	Pannello di comando per Infotainment e uso del menu	(p. 116) e il supplemento Sensus Infotainment.
14	Pannello di comando per il climatizzatore	(p. 131) o (p. 132).
15	Leva selettiva	(p. 281) o (p. 282).
16	Freno di stazionamento	(p. 299).
17	Tergicristalli e lavacrystalli	(p. 104).

	Funzione	Vedere
18	Regolazione del volante	(p. 88).
19	Dispositivo di apertura del cofano motore	(p. 357).
20	Comando luci, dispositivo di apertura del portellone	(p. 89) e (p. 177).
21	Regolazione del sedile*	(p. 85).

#### Relative informazioni

- Termometro della temperatura esterna (p. 76)
- Contachilometri parziale (p. 76)
- Orologio (p. 77)



## **Strumenti e comandi, auto con guida a destra - panoramica**

Nella panoramica sono mostrate le posizioni di display e comandi dell'auto.

« Generalità automobili con guida a destra

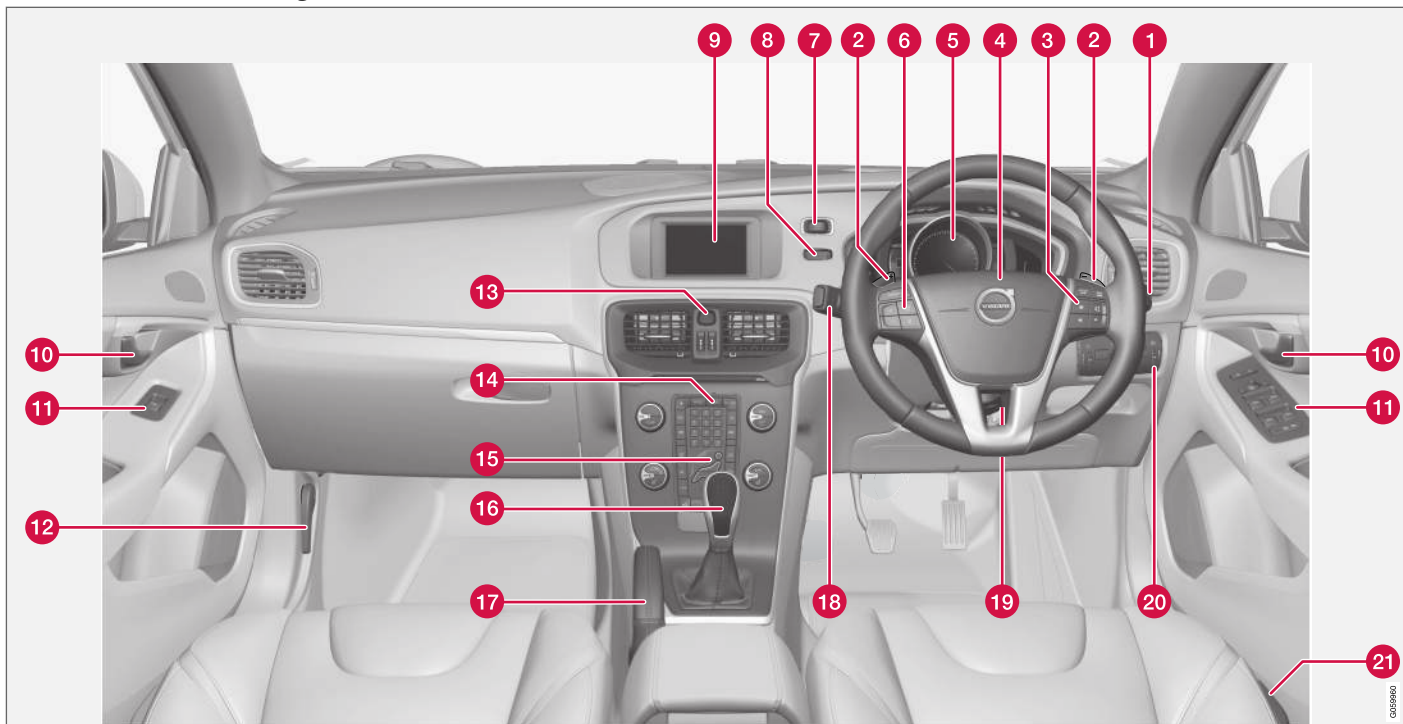

	Funzione	Vedere
1	Tergicristalli e lavacrystalli	(p. 104).
2	Cambio marce manuale del cambio automatico*	(p. 282).
3	Uso del menu, comando dell'impianto audio, comando del telefono*	(p. 116) e il supplemento Sensus Infotainment.
4	Avvisatore acustico, airbag	(p. 88) e (p. 33).
5	Quadro comandi combinato	(p. 66).
6	Regolatore elettronico della velocità*	(p. 196) e (p. 205).
7	Pulsante <b>START/STOP ENGINE</b>	(p. 278).
8	Blocchetto di accensione	(p. 82).
9	Schermo per Infotainment e visualizzazione dei menu	(p. 116) e il supplemento Sensus Infotainment.
10	Maniglia di apertura della portiera	–

	Funzione	Vedere
11	Pannello di comando	(p. 176), (p. 181), (p. 107) e (p. 108).
12	Dispositivo di apertura del cofano motore	(p. 357).
13	Lampeggiatori di emergenza	(p. 101).
14	Pannello di comando per Infotainment e uso del menu	(p. 116) e il supplemento Sensus Infotainment.
15	Pannello di comando per il climatizzatore	(p. 131) o (p. 132).
16	Leva selettore	(p. 281) o (p. 282).
17	Freno di stazionamento	(p. 299).
18	Uso del menu e gestione dei messaggi, indicatori di direzione, abbaglianti/anabbaglianti, computer di bordo	(p. 113), (p. 115), (p. 101), (p. 93) e (p. 117).
19	Regolazione del volante	(p. 88).

	Funzione	Vedere
20	Comando luci, dispositivo di apertura del portellone	(p. 89) e (p. 177).
21	Regolazione del sedile*	(p. 85).

### Relative informazioni

- Termometro della temperatura esterna (p. 76)
- Contachilometri parziale (p. 76)
- Orologio (p. 77)

## Quadro comandi combinato

Il display informativo del quadro strumenti visualizza informazioni su alcune funzioni dell'automobile nonché messaggi.

- Quadro strumenti analogico - panoramica (p. 66)
- Quadro strumenti digitale - panoramica (p. 67)
- Quadro strumenti - significato delle spie di controllo (p. 72)
- Quadro strumenti - significato delle spie di allarme (p. 74)

## Quadro strumenti analogico - panoramica

Il display informativo del quadro strumenti visualizza informazioni su alcune funzioni dell'automobile nonché messaggi.

### Display informativo

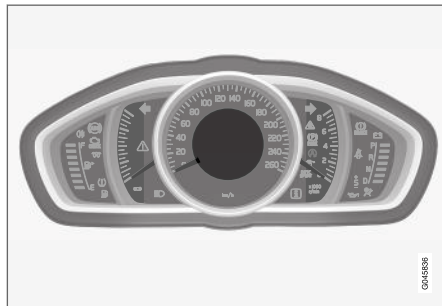

Display informativo, strumentazione analogica.

Maggiori informazioni sono riportate nelle sezioni relative alle funzioni che utilizzano il display.

## Strumenti e indicatori

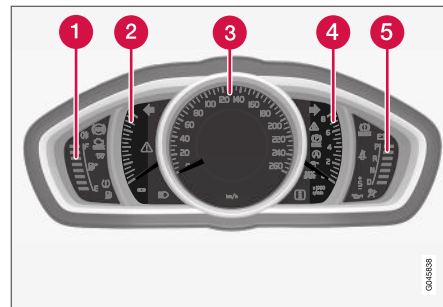

- 1 Indicatore del carburante. Quando l'indicatore scende a una tacca bianca<sup>1</sup>, si accende la spia gialla di controllo per basso livello di carburante nel serbatoio. Vedere anche Computer di bordo (p. 117) e Rifornimento carburante (p. 305).
- 2 Eco meter. Questo indicatore fornisce un quadro dell'economia di guida dell'automobile. Maggiore è l'escursione sulla scala, maggiore è il risparmio nella guida dell'automobile.
- 3 Tachimetro

<sup>1</sup> Quando il messaggio Autonomia residua: sul display inizia a visualizzare ----, la tacca diventa rossa.

- 4 Contagiri. Indica il regime del motore in migliaia di giri/minuto.
- 5 Indicatore cambio di marcia<sup>2</sup> / Indicatore di posizione del cambio<sup>3</sup>. Vedere anche Indicatore cambio di marcia\* (p. 282) o Cambio automatico - Geartronic\* (p. 282).

### Spie di controllo e allarme

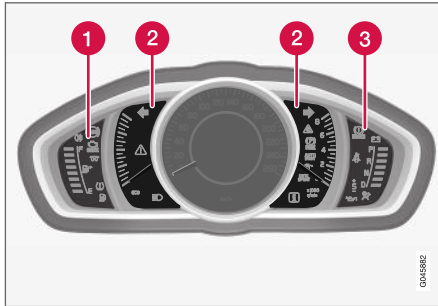

Spie di controllo e allarme, strumentazione analogica.

- 1 Spie di controllo
- 2 Spie di controllo e allarme
- 3 Spie di allarme<sup>4</sup>

### Test diagnostico

Tutte le spie di controllo e allarme, tranne le spie al centro del display informativo, si accendono quando la chiave viene portata in posizione II o all'accensione del motore. Tutte le spie devono spegnersi quando si avvia il motore, eccetto quella del freno di stazionamento che si spegne quando si disinserisce il freno di stazionamento.

Se il motore non si accende o il test diagnostico viene effettuato con la chiave in posizione II, entro pochi secondi si spengono tutte le spie tranne quelle che indicano un'anomalia nell'impianto di depurazione dei gas di scarico e una bassa pressione dell'olio.

### Relative informazioni

- Quadro comandi combinato (p. 66)
- Quadro strumenti - significato delle spie di controllo (p. 72)
- Quadro strumenti - significato delle spie di allarme (p. 74)
- Quadro strumenti digitale - panoramica (p. 67)

### Quadro strumenti digitale - panoramica

Il display informativo del quadro strumenti visualizza informazioni su alcune funzioni dell'automobile nonché messaggi.

### Display informativo

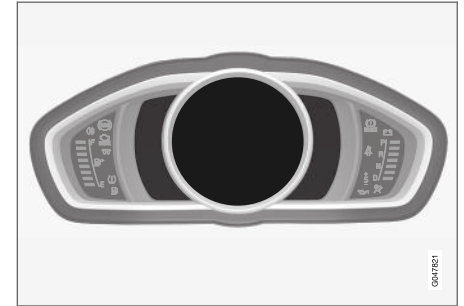

Display informativo, strumentazione digitale\*.

Maggiori informazioni sono riportate nelle sezioni relative alle funzioni che utilizzano il display.

### Strumenti e indicatori

Per il quadro comandi combinato digitale si possono selezionare diversi temi. Sono disponibili i temi "Elegance", "Eco" e "Performance".

<sup>2</sup> Cambio manuale.

<sup>3</sup> Cambio automatico.

<sup>4</sup> Alcune versioni di motore sono sprovviste del sistema di avvertimento per bassa pressione dell'olio e quindi della relativa spia. L'avvertimento per basso livello dell'olio viene fornito con un messaggio sul display. Per maggiori informazioni, vedere Olio motore - generalità (p. 358).

◀ Il tema può essere selezionato solo a motore acceso.

Per selezionare il tema, premere il pulsante **OK** sulla leva sinistra del volante e selezionare l'opzione **Tem**i girando la rotella della leva. Premere il pulsante **OK**. Girare la rotella per selezionare il tema e premere **OK** per confermare la selezione.

In alcuni modelli, l'aspetto dello schermo nel quadro centrale dipende dal tema del quadro strumenti selezionato.

Con la leva sinistra del volante si possono impostare anche il contrasto e il colore del quadro strumenti.

Per maggiori informazioni sull'uso del menu, vedere Uso del menu - quadro strumenti (p. 113).

Il tema selezionato e le impostazioni di contrasto e colore possono essere salvate nella memoria\* di ogni chiave telecomando, vedere Chiave telecomando - personalizzazione\* (p. 161).

### Tema "Elegance"

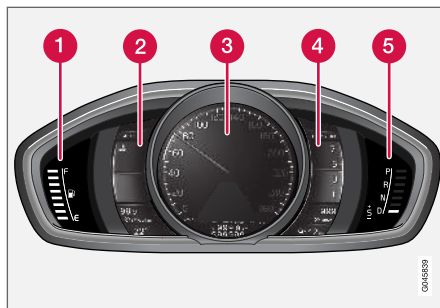

Strumenti e indicatori, tema "Elegance".

- 1** Indicatore del carburante. Quando l'indicatore scende a una tacca bianca<sup>5</sup>, si accende la spia gialla di controllo per basso livello di carburante nel serbatoio. Vedere anche Computer di bordo (p. 117) e Rifornamento carburante (p. 305).
- 2** Indicatore di temperatura del liquido refrigerante del motore
- 3** Tachimetro
- 4** Contagiri. Indica il regime del motore in migliaia di giri/minuto.
- 5** Indicatore cambio di marcia<sup>6</sup> / Indicatore di posizione del cambio<sup>7</sup>. Vedere anche Indica-

tore cambio di marcia\* (p. 282) o Cambio automatico - Geartronic\* (p. 282).

<sup>5</sup> Quando il messaggio Autonomia residua: sul display inizia a visualizzare ----, la tacca diventa rossa.

<sup>6</sup> Cambio manuale.

<sup>7</sup> Cambio automatico.

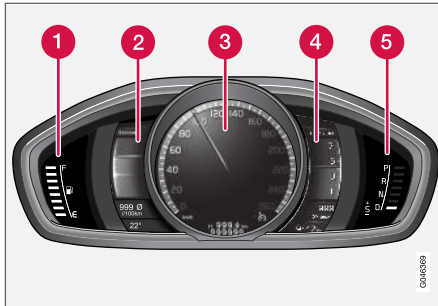
**Tema "Eco"**

Strumenti e indicatori, tema "Eco".

- 1 Indicatore del carburante. Quando l'indicatore scende a una tacca bianca<sup>5</sup>, si accende la spia gialla di controllo per basso livello di carburante nel serbatoio. Vedere anche Computer di bordo (p. 117) e Rifornimento carburante (p. 305).
- 2 Eco guide. Vedere anche Eco guide & Power guide\* (p. 70).
- 3 Tachimetro

- 4 Contagiri. Indica il regime del motore in migliaia di giri/minuto.
- 5 Indicatore cambio di marcia<sup>6</sup> / Indicatore di posizione del cambio<sup>7</sup>. Vedere anche Indicatore cambio di marcia\* (p. 282) o Cambio automatico - Geartronic\* (p. 282).

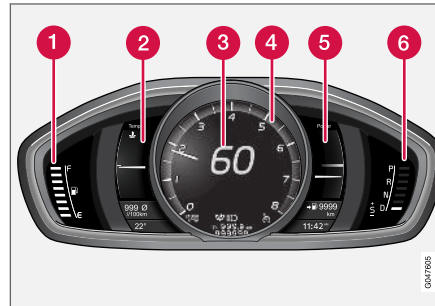
**Tema "Performance"**

Strumenti e indicatori, tema "Performance".

- 1 Indicatore del carburante. Quando l'indicatore scende a una tacca bianca<sup>5</sup>, si accende la spia gialla di controllo per basso livello di carburante nel serbatoio. Vedere anche Computer di bordo (p. 117) e Rifornimento carburante (p. 305).

ter di bordo (p. 117) e Rifornimento carburante (p. 305).

- 2 Indicatore di temperatura del liquido refrigerante del motore
- 3 Tachimetro
- 4 Contagiri. Indica il regime del motore in migliaia di giri/minuto.
- 5 Power guide. Vedere anche Eco guide & Power guide\* (p. 70).
- 6 Indicatore cambio di marcia<sup>6</sup> / Indicatore di posizione del cambio<sup>7</sup>. Vedere anche Indicatore cambio di marcia\* (p. 282) o Cambio automatico - Geartronic\* (p. 282).

<sup>5</sup> Quando il messaggio Autonomia residua: sul display inizia a visualizzare ----, la tacca diventa rossa.

<sup>6</sup> Cambio manuale.

<sup>7</sup> Cambio automatico.

## « Spie di controllo e allarme

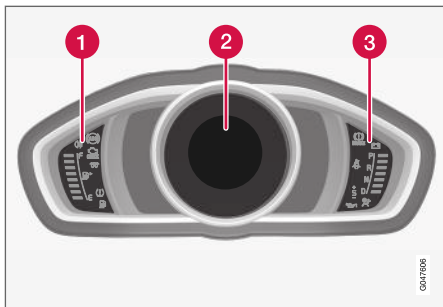

Spie di controllo e allarme, strumentazione digitale.

- 1 Spie di controllo
- 2 Spie di controllo e allarme
- 3 Spie di allarme<sup>8</sup>

### Test diagnostico

Tutte le spie di controllo e allarme, tranne le spie al centro del display informativo, si accendono quando la chiave viene portata in posizione **II** o all'accensione del motore. Tutte le spie devono spegnersi quando si avvia il motore, eccetto quella del freno di stazionamento che si spegne quando si disinserisce il freno di stazionamento.

Se il motore non si accende o il test diagnostico viene effettuato con la chiave in posizione **II**, entro pochi secondi si spengono tutte le spie

tranne quelle che indicano un'anomalia nell'impianto di depurazione dei gas di scarico e una bassa pressione dell'olio.

### Relative informazioni

- Quadro comandi combinato (p. 66)
- Quadro strumenti - significato delle spie di controllo (p. 72)
- Quadro strumenti - significato delle spie di allarme (p. 74)
- Quadro strumenti analogico - panoramica (p. 66)

## Eco guide & Power guide\*

Eco guide e Power guide sono due dei dispositivi del quadro strumenti (p. 66) che aiutano il conducente a guidare l'automobile riducendo al massimo i consumi.

L'automobile memorizza una statistica sui cicli di guida e visualizza le informazioni sullo schermo sotto forma di istogramma, vedere Computer di bordo - statistiche di bordo\* (p. 123).

### Eco guide

Questo indicatore fornisce un quadro dell'economia di guida dell'automobile.

Per visualizzare questa funzione si seleziona il tema "Eco", vedere Quadro strumenti digitale - panoramica (p. 67).

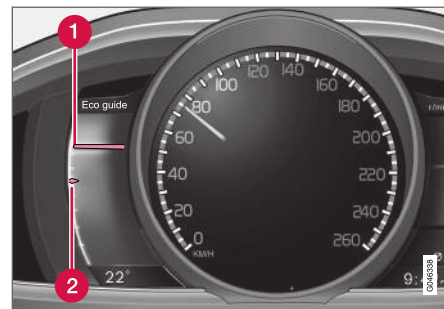

<sup>8</sup> Alcune versioni di motore sono sprovviste del sistema di avvertimento per bassa pressione dell'olio e quindi della relativa spia. L'avvertimento per basso livello dell'olio viene fornito con un messaggio sul display. Per maggiori informazioni, vedere Olio motore - generalità (p. 358).



1 Valore istantaneo

2 Valore medio

### Valore istantaneo

Qui è indicato il valore istantaneo - maggiore è l'escursione sulla scala, migliori sono i risultati.

Il valore istantaneo è calcolato tenendo conto di velocità, regime del motore, potenza del motore prelevata e utilizzo del freno di servizio.

Il conducente è incentivato a procedere a velocità ottimale (50-80 km/h (30-50 mph)) e basso regime. Le lancette si abbassano quando si accelera e si frena.

Valori istantanei molto bassi comportano l'ingresso nella zona rossa dell'indicatore (con breve ritardo), segnalando una scarsa economia di guida da evitare.

### Valore medio

Il valore medio segue lentamente il valore istantaneo e fornisce un quadro della guida dell'automobile nell'ultimo periodo. Quanto più salgono le lancette sulla scala, tanto migliore risulterà la guida in economia.

### Power guide

Questo strumento mostra il rapporto fra la potenza (Power) prelevata dal motore e la potenza disponibile.

Per visualizzare questa funzione si seleziona il tema "Performance", vedere Quadro strumenti digitale - panoramica (p. 67).

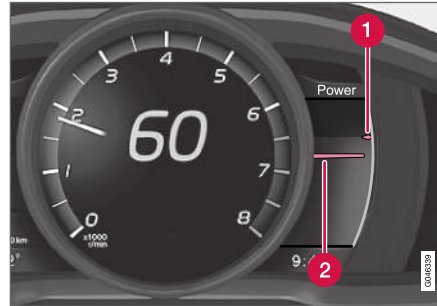

1 Potenza motore disponibile

2 Potenza motore prelevata

### Potenza motore disponibile

La lancetta superiore piccola mostra la potenza motore disponibile<sup>9</sup>. Quanto maggiore è l'escursione sulla scala, tanto maggiore sarà la potenza disponibile con la marcia attuale.

### Potenza motore prelevata

La lancetta inferiore grande mostra la potenza motore prelevata<sup>9</sup>. Quanto maggiore è l'escursione sulla scala, tanto maggiore sarà la potenza prelevata dal motore.

Uno scarto notevole fra le due lancette indica una grande riserva di potenza.

<sup>9</sup> La potenza dipende dal regime del motore.

## Quadro strumenti - significato delle spie di controllo

Le spie di controllo avvertono il conducente dell'attivazione di una funzione o un sistema oppure della presenza di un guasto o un'anomalia.

### Spie di controllo

Simbolo	Funzione
	Anomalia nel sistema ABL
	Impianto di depurazione dei gas di scarico
	Anomalia nel sistema ABS
	Retronebbia ON
	Sistema di stabilità, vedere Controllo della stabilità elettronico (ESC) - generalità (p. 188)
	Sistema di stabilità, posizione Sport, vedere Controllo della stabilità elettronico (ESC) - utilizzo (p. 189)
	Preriscaldatore del motore (diesel)
	Livello basso nel serbatoio del carburante
	Impianto AdBlue (diesel)

Simbolo	Funzione
	Per informazioni, leggere il messaggio sul display
	Abbaglianti ON
	Indicatori di direzione sinistri
	Indicatori di direzione destri
	Eco- funzione ON, vedere Modalità di guida ECO* (p. 295)
	Start/Stop, motore spento automaticamente, vedere Start/Stop* - funzionamento e utilizzo (p. 288)
	Sistema pressione pneumatici , vedere Monitoraggio pneumatici (TM)* (p. 341)

### Anomalia nel sistema ABL

La spia si accende in caso di anomalia della funzione ABL (Active Bending Lights).

### Impianto di depurazione dei gas di scarico

Se la spia si accende a motore acceso, è possibile che sia presente un'anomalia nell'impianto di depurazione dei gas di scarico dell'automobile. Fare controllare l'automobile presso un riparatore. Si raccomanda un riparatore autorizzato Volvo.

### Anomalia nel sistema ABS

Se la spia è accesa, l'impianto è fuori uso. Il normale impianto frenante dell'automobile continua a funzionare normalmente ma senza la funzione ABS.

1. Fermarsi in un luogo sicuro e spegnere il motore.
2. Riavviare il motore.
3. Se la spia rimane accesa, rivolgersi a un riparatore per un controllo del sistema ABS. Si raccomanda un riparatore autorizzato Volvo.

### Retronebbia ON

La spia si accende quando il retronebbia è inserito. È presente un solo retronebbia, situato sul lato conducente.

### Sistema di stabilità

La spia lampeggiante indica che il sistema di stabilità è in funzione. Se la spia è accesa con luce fissa si è verificata un'anomalia nel sistema.

### Sistema di stabilità, modalità Sport

La spia si accende quando la posizione Sport è attivata. La modalità Sport offre un'esperienza di guida più dinamica. Il sistema rileva se l'accelerazione, le sterzate e le svolte sono più dinamiche che durante la guida normale e consente uno sbandamento controllato del retrotreno. Quando lo sbandamento raggiunge un determinato livello, il sistema interviene e stabilizza l'automobile.

**Preriscaldatore del motore (diesel)**

La spia è accesa quando è in corso il preriscaldamento del motore. Il preriscaldamento è dettato principalmente da basse temperature.

**Livello basso nel serbatoio del carburante**

La spia si accende quando il livello del carburante è basso. Fare rifornimento al più presto.

**Impianto AdBlue®10 (diesel)**

Il simbolo si accende se il livello di AdBlue è basso o in caso di anomalia nell'impianto AdBlue. Un messaggio sul display indica lo stato dell'impianto.

**Per informazioni, leggere il messaggio sul display**

La spia informativa si accende in combinazione con il testo visualizzato sul display informativo quando si verifica un'anomalia in uno dei sistemi dell'automobile. Il messaggio si spegne con il pulsante **OK**, vedere Uso del menu - quadro strumenti (p. 113), o scompare automaticamente dopo un po' di tempo (a seconda della funzione). La spia informativa può accendersi anche in combinazione con altre spie.

**NOTA**

Quando viene visualizzato un messaggio di servizio, la spia e il messaggio si spengono con il pulsante **OK** oppure automaticamente dopo un certo tempo.

**Abbaglianti ON**

La spia si accende quando gli abbaglianti sono inseriti e con l'intermittenza abbaglianti.

**Indicatori di direzione sinistri/destri**

Quando sono attivi i lampeggiatori di emergenza, lampeggiano entrambe le spie degli indicatori di direzione.

**Funzione Eco ON**

La spia si accende quando la funzione Eco è attivata.

**Start/Stop**

La spia si accende quando il motore si è spento automaticamente.

**Sistema pressione pneumatici**

La spia è accesa in caso di bassa pressione dei pneumatici oppure anomalia al sistema pressione pneumatici.

**Avvisatore - portiere aperte**

Se una portiera non è chiusa correttamente, si accende la spia informativa o di allarme e viene visualizzata un'icona nel display informativo. Fer-

marsi al più presto in un luogo sicuro e chiudere la portiera.

 Se l'automobile procede a una velocità inferiore a circa 7 km/h (circa 4 mph) si accende il simbolo informativo.

 Se l'automobile procede a una velocità superiore a circa 7 km/h (circa 4 mph) si accende il simbolo di allarme.

Se il cofano<sup>11</sup> non è chiuso correttamente, si accende la spia di allarme e viene visualizzata un'icona nel display informativo. Fermarsi al più presto in un luogo sicuro e chiudere il cofano.

Se il portellone non è chiuso correttamente, si accende la spia informativa e viene visualizzata un'icona nel display informativo. Fermarsi al più presto in un luogo sicuro e chiudere il portellone.

**Relative informazioni**

- Quadro comandi combinato (p. 66)
- Quadro strumenti - significato delle spie di allarme (p. 74)
- Quadro strumenti analogico - panoramica (p. 66)
- Quadro strumenti digitale - panoramica (p. 67)

<sup>10</sup> Marchio registrato di Verband der Automobilindustrie e.V. (VDA)

<sup>11</sup> Solo automobili dotate di antifurto\*.

## Quadro strumenti - significato delle spie di allarme

Le spie di allarme avvertono il conducente dell'attivazione di una funzione importante oppure della presenza di un grave guasto o una grave anomalia.

### Spie di allarme

Simbolo	Funzione
	Bassa pressione dell'olio <sup>A</sup>
	Freno di stazionamento inserito, strumentazione digitale
	Freno di stazionamento inserito, strumentazione analogica
	Airbag - SRS
	Avvisatore cinture
	L'alternatore non carica
	Anomalia nell'impianto frenante
	Avvertimento

<sup>A</sup> Alcune versioni di motore sono sprovviste del sistema di avvertimento per bassa pressione dell'olio e quindi della relativa spia. L'avvertimento per basso livello dell'olio viene fornito con un messaggio sul display. Per maggiori informazioni, vedere Olio motore - generalità (p. 358).

### Bassa pressione dell'olio

Se la spia si accende durante la guida, la pressione dell'olio del motore è troppo bassa. Spegnerne immediatamente il motore e controllare il livello dell'olio nel motore. Rabboccare all'occorrenza. Se la spia è accesa e il livello dell'olio è normale, rivolgersi a un riparatore. Si raccomanda un riparatore autorizzato Volvo.

### Freno di stazionamento inserito

La spia è accesa con luce fissa quando il freno di stazionamento è inserito. La spia si accende durante l'inserimento. Per maggiori informazioni, vedere Freno di stazionamento (p. 299).

### Airbag - SRS

Se il simbolo rimane acceso o si accende durante la guida, uno dei sistemi di sicurezza dell'automobile non funziona correttamente. Fare controllare l'automobile presso un riparatore al più presto. Si raccomanda un riparatore autorizzato Volvo.

### Avvisatore cinture

La spia lampeggia se il conducente o il passeggero anteriore non ha allacciato la cintura di sicurezza o se uno dei passeggeri posteriori slaccia la cintura.

### L'alternatore non carica

Se la spia si accende durante la guida, è presente un'anomalia nell'impianto elettrico. Rivolgersi a un riparatore. Si raccomanda un riparatore autorizzato Volvo.

### Anomalia nell'impianto frenante

Se la spia si accende, è possibile che il livello dell'olio dei freni sia troppo basso. Fermare l'automobile in un luogo sicuro e controllare il livello nel serbatoio dell'olio dei freni, vedere Olio di freni e frizione - livello (p. 362).

Se sono accese contemporaneamente le spie dei freni e dell'ABS, può essere presente un'anomalia nella distribuzione della forza di frenata.

1. Fermarsi in un luogo sicuro e spegnere il motore.
2. Riavviare il motore.
  - Se entrambe le spie si spengono è possibile proseguire la guida.
  - Se le spie rimangono accese, controllare il livello nel serbatoio dell'olio dei freni, vedere Olio di freni e frizione - livello (p. 362). Se il livello nel serbatoio dell'olio dei freni è normale e le spie rimangono accese, guidare l'automobile con molta cautela fino a un riparatore per un controllo dell'impianto frenante. Si raccomanda un riparatore autorizzato Volvo.

**ATTENZIONE**

Se l'olio dei freni è sotto il livello **MIN** nel relativo serbatoio, rabboccare olio dei freni prima di proseguire la guida.

Rivolgersi a un riparatore per verificare la causa della perdita dell'olio dei freni. Si raccomanda un riparatore autorizzato Volvo.

**ATTENZIONE**

Se sono accese contemporaneamente le spie dei freni e dell'ABS, sussiste il rischio di sbandamento del retrotreno in caso di frenata brusca.

**Avvertimento**

La spia di allarme rossa si accende quando viene indicata un'anomalia che può influire sulla sicurezza e/o sulla manovrabilità dell'automobile. Contemporaneamente viene visualizzato un messaggio sul display informativo. La spia rimane accesa finché non si elimina il difetto, ma il messaggio può essere cancellato con il pulsante **OK**, vedere Uso del menu - quadro strumenti (p. 113). La spia di allarme può accendersi anche in combinazione con altre spie.

Intervento:

1. Fermarsi in un luogo sicuro. Non guidare ulteriormente l'automobile.

2. Leggere le informazioni sul display informativo. Eseguire l'intervento indicato nel messaggio sul display. Cancellare il messaggio con il pulsante **OK**.

**Avisatore - portiere aperte**

Se una portiera non è chiusa correttamente, si accende la spia informativa o di allarme e viene visualizzata un'icona nel display informativo. Fermarsi al più presto in un luogo sicuro e chiudere la portiera.

 Se l'automobile procede a una velocità inferiore a circa 7 km/h (circa 4 mph) si accende il simbolo informativo.

 Se l'automobile procede a una velocità superiore a circa 7 km/h (circa 4 mph) si accende il simbolo di allarme.

Se il cofano<sup>12</sup> non è chiuso correttamente, si accende la spia di allarme e viene visualizzata un'icona nel display informativo. Fermarsi al più presto in un luogo sicuro e chiudere il cofano.

Se il portellone non è chiuso correttamente, si accende la spia informativa e viene visualizzata un'icona nel display informativo. Fermarsi al più presto in un luogo sicuro e chiudere il portellone.

**Relative informazioni**

- Quadro comandi combinato (p. 66)
- Quadro strumenti - significato delle spie di controllo (p. 72)

- Quadro strumenti analogico - panoramica (p. 66)
- Quadro strumenti digitale - panoramica (p. 67)

<sup>12</sup> Solo automobili dotate di antifurto\*.

## Termometro della temperatura esterna

Il display del termometro della temperatura esterna è visualizzato nel quadro strumenti.

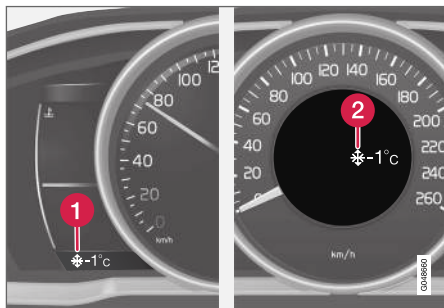

- 1 Display del termometro della temperatura esterna, digitale
- 2 Display del termometro della temperatura esterna, analogico

Quando la temperatura è compresa fra +2°C e -5°C, il display visualizza un fiocco di neve. La spia avverte del rischio di fondo ghiacciato. Se l'automobile è rimasta ferma per un certo tempo, il termometro potrebbe indicare una temperatura superiore a quella reale.

## Relative informazioni

- Quadro comandi combinato (p. 66)

## Contachilometri parziale

Il display del contachilometri parziale è visualizzato nel quadro strumenti.



Contachilometri parziale, strumentazione digitale.

- 1 Display del contachilometri parziale<sup>13</sup>

I due contachilometri parziali **T1** e **T2** si utilizzano per misurare brevi distanze. La distanza percorsa viene visualizzata sul display.

Girare la rotella della leva sinistra del volante per visualizzare il contachilometri desiderato.

Una pressione prolungata (fino ad avvenuta modifica) del pulsante **RESET** sulla leva sinistra del volante azzerà il contachilometri parziale visualizzato. Per maggiori informazioni, vedere Computer di bordo (p. 117).

<sup>13</sup> L'aspetto del display può variare a seconda della versione di strumentazione.

## Orologio

L'orologio è visualizzato nel quadro strumenti.



Orologio, strumentazione digitale.

**1** Display per la visualizzazione dell'ora<sup>14</sup>

## Impostazione dell'orologio

L'orologio può essere impostato nel menu MY CAR, vedere MY CAR (p. 116).

## Relative informazioni

- Quadro comandi combinato (p. 66)

## Quadro strumenti - contratto di licenza

Una licenza è un contratto che prevede il diritto a svolgere una determinata attività oppure a utilizzare un diritto di terzi alle condizioni specificate. Di seguito è riportato l'accordo di Volvo con i produttori/sviluppatori, redatto in lingua inglese.

### Combined Instrument Panel Software Open Source Software Notice

This product uses certain free / open source and other software originating from third parties, that is subject to the GNU Lesser General Public License version 2 (LGPLv2), The FreeType Project License ("FreeType License") and other different and/or additional copy right licenses, disclaimers and notices. The links to access the exact terms of LGPLv2, and the other open source software licenses, disclaimers, acknowledgements and notices are provided to you below. Please refer to the exact terms of the relevant License, regarding your rights under said licenses. Volvo Car Corporation (VCC) offers to provide the source code of said free/open source software to you for a charge covering the cost of performing such distribution, such as the cost of media, shipping and handling, upon written request. Please contact your nearest Volvo Dealer.

The offer is valid for a period of at least three (3) years from the date of the distribution of this product by VCC / or for as long as VCC offers spare parts or customer support.

Portions of this product uses software copyrighted © 2007 The FreeType Project ([www.freetype.org](http://www.freetype.org)). All rights reserved.

Portions of this product uses software with Copyright © 1994–2013 Lua.org, PUC-Rio (<http://www.lua.org/>)



### This product includes software under following licenses:

LGPL v2.1: <http://www.gnu.org/licenses/old-licenses/lgpl-2.1.html>

- GNU FriBidi
- DevIL

The FreeType Project License: <http://git.savannah.gnu.org/cgi/freetype/freetype2.git/tree/docs/FTL.TXT>

- FreeType 2

<sup>14</sup> Nella versione analogica, l'ora è visualizzata al centro del quadro comandi combinato.

MIT License: <http://opensource.org/licenses/mit-license.html>

- Lua

## Spie sul display



Sui display dell'automobile sono visualizzate diverse spie. Queste sono suddivise in spie di allarme, controllo e informative.

Di seguito sono presentate le spie più comuni insieme al relativo significato e alle pagine del manuale in cui è possibile trovare maggiori informazioni.

 - Spia di allarme rossa che si accende quando si verifica un'anomalia che può influire sulla sicurezza e/o manovrabilità dell'automobile. Contemporaneamente viene visualizzato un messaggio sul display informativo nel quadro strumenti.



 - Spia informativa che si accende insieme al messaggio visualizzato sul display informativo nel quadro strumenti quando si verifica un'anomalia in uno dei sistemi dell'automobile. La spia di allarme gialla può accendersi anche in combinazione con altre spie.

## Spie di allarme sul quadro strumenti

Simbolo	Funzione	Vedere
	Bassa pressione dell'olio	(p. 74)
	Freno di stazionamento inserito, strumentazione digitale	(p. 74), (p. 299)

Simbolo	Funzione	Vedere
	Freno di stazionamento inserito, strumentazione analogica	(p. 74)
	Airbag – SRS	(p. 32), (p. 74)
	Avvisatore cinture	(p. 28), (p. 74)
	L'alternatore non carica	(p. 74)
	Anomalia nell'impianto frenante	(p. 74), (p. 297)
	Avvertimento, modalità di sicurezza	(p. 32), (p. 41), (p. 74)

## Spie di controllo sul quadro strumenti

Simbolo	Funzione	Vedere
	Anomalia nel sistema ABL*	(p. 72), (p. 96)
	Impianto di depurazione dei gas di scarico	(p. 72)
	Anomalia nel sistema ABS	(p. 72), (p. 297)

\* Optional/accessorio.



Simbolo	Funzione	Vedere
	Retronebbia ON	(p. 72), (p. 100)
	Sistema di stabilità, ESC (Electronic Stability Control), Controllo della stabilità per il traino*	(p. 72), (p. 191), (p. 322)
	Sistema di stabilità, modalità Sport	(p. 72), (p. 191)
	Preriscaldatore del motore (diesel)	(p. 72)
	Livello basso nel serbatoio del carburante	(p. 72), (p. 143)
	Impianto AdBlue (diesel)	(p. 312)
	Per informazioni, leggere il messaggio sul display	(p. 72)
	Abbaglianti ON	(p. 72), (p. 93)
	Indicatore di direzione sinistro	(p. 72)
	Indicatore di direzione destro	(p. 72)

Simbolo	Funzione	Vedere
	Start/Stop*, spegnimento automatico del motore	(p. 72), (p. 288)
	Funzione ECO* ON	(p. 72), (p. 295)
	Sistema pressione pneumatici*	(p. 72), Monitoraggio pneumatici (TM)* (p. 341)

### Spie informative sul quadro strumenti

Simbolo	Funzione	Vedere
	Abbaglianti con anti-abbagliamento automatico - AHB*	(p. 94)
	Sensore telecamera*, Sensore laser*	(p. 94), (p. 231), (p. 241), (p. 255), (p. 260)
	Regolatore elettronico della velocità adattivo*	(p. 217)
	Regolatore elettronico della velocità adattivo*	(p. 208), (p. 217)

Simbolo	Funzione	Vedere
	Regolatore elettronico della velocità adattivo*, Avvertimento distanza* (Distance Alert)	(p. 217), (p. 202)
	Regolatore elettronico della velocità adattivo*	(p. 207)
	Regolatore elettronico della velocità*	(p. 196)
	Limitatore di velocità	(p. 193)
	Sensore radar*	(p. 217), (p. 204), (p. 241)
	Start/Stop*	(p. 293)
	Start/Stop*	(p. 293)
	Start/Stop*	(p. 293)





Simbolo	Funzione	Vedere
	Avviso distanza* (Distance Alert), City Safety™, Indicatore di collisione*, Freno automatico*	(p. 204), (p. 231), (p. 241)
	Elemento termico monoblocco e riscaldatore abitacolo*	(p. 143)
	Elemento termico monoblocco e riscaldatore abitacolo* Rich. assistenza	(p. 143)
	Timer attivato*	(p. 143)
	Timer attivato*	(p. 143)
	Sistema ABL*	(p. 96)
	Batteria scarica	(p. 143)
	Assistenza al parcheggio attiva PAP*	(p. 270)

Simbolo	Funzione	Vedere
	Sensore pioggia*	(p. 104)
	Mantenimento corsia attivo*	(p. 258)
	Driver Alert System*, Mantenimento corsia attivo*	(p. 260)
	Driver Alert System*, Mantenimento corsia attivo*	(p. 255), (p. 260)
	Driver Alert System*, Fare una pausa	(p. 253)
	Driver Alert System*, Fare una pausa	(p. 255)
	Indicatore cambio di marcia	(p. 282)
	Posizioni del cambio	(p. 282)

Simbolo	Funzione	Vedere
	Informazioni sulla velocità rilevate*	(p. 249)
	Misurazione del livello dell'olio	(p. 359)

### Spie informative sul display nella mensola del padiglione

Simbolo	Funzione	Vedere
	Avvisatore cinture	(p. 31)
	Airbag passeggero attivato	(p. 36)
	Airbag passeggero disattivato	(p. 36)

### Relative informazioni

- Quadro strumenti - significato delle spie di controllo (p. 72)
- Quadro strumenti - significato delle spie di allarme (p. 74)
- Messaggi - gestione (p. 115)

## Volvo Sensus

Volvo Sensus è il cuore della vostra esperienza Volvo e vi permette di connettervi con l'automobile e il mondo esterno. Sensus mette a disposizione informazioni, intrattenimento e supporto all'occorrenza. Sensus comprende le funzioni intuitive che aumentano il piacere di viaggiare e semplificano l'esperienza di proprietà dell'automobile.

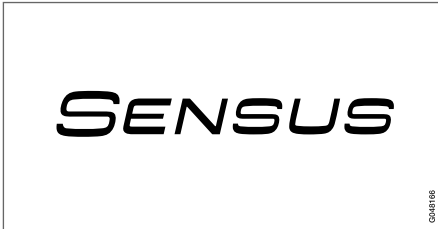

Una struttura di navigazione intuitiva fornisce al conducente ausilio, informazioni e intrattenimento quando occorre, senza distrarlo.

Sensus comprende tutte le soluzioni dell'automobile per connettersi\* al mondo esterno, oltre al controllo intuitivo di tutte le funzioni dell'automobile.

Volvo Sensus raccoglie numerose funzioni di diversi sistemi dell'automobile e le presenta sullo schermo del quadro centrale. Con Volvo Sensus,

l'automobile può essere personalizzata grazie a un'interfaccia utente intuitiva. Le impostazioni si effettuano in Impostazioni vettura, Audio e media, Clima ecc.

I pulsanti e i comandi nel quadro centrale oppure la tastierina destra\* al volante consentono di attivare o disattivare le funzioni ed effettuare numerose impostazioni.

Premendo una volta **MY CAR** si visualizzano tutte le impostazioni relative alla guida e al controllo dell'automobile, ad esempio City Safety, bloccaggio e antifurto, velocità della ventola automatica e impostazione dell'orologio.

Premendo una volta **RADIO, MEDIA, TEL\***, , **NAV\*** o **CAM**<sup>15</sup> si possono attivare fonti, sistemi e funzioni diversi, ad esempio AM, FM, CD, DVD\*, TV\*, Bluetooth®, navigazione\* e telecamera di assistenza al parcheggio\*.

Per maggiori informazioni su funzioni/sistemi, vedere le rispettive sezioni nel manuale del proprietario o nel relativo supplemento.

## Panoramica

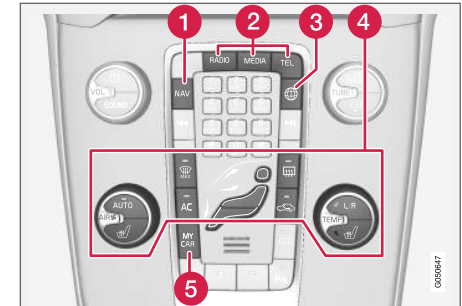

Pannello di comando nel quadro centrale. La figura è schematica - il numero di funzioni e le posizioni dei pulsanti variano a seconda di equipaggiamento scelto e mercato.

- 1 Navigazione\* - **NAV**, vedere il supplemento separato (Sensus Navigation).
- 2 Audio e media - **RADIO, MEDIA, TEL\***, vedere il supplemento separato (Sensus Infotainment).
- 3 Automobile connessa a Internet - , vedere il supplemento separato (Sensus Infotainment).
- 4 Climatizzatore (p. 126).
- 5 Impostazione delle funzioni - **MY CAR**, vedere MY CAR (p. 116).

<sup>15</sup> Solo alcuni modelli di automobile.

## Posizioni della chiave

La chiave telecomando permette di portare l'impianto elettrico dell'automobile su diversi livelli/modalità, accedendo così a diverse funzioni, vedere Posizioni della chiave - funzioni per i diversi livelli (p. 82).



Blocchetto di accensione con chiave telecomando estratta/inserita.

### **i** NOTA

Per le automobili con sistema di avviamento e bloccaggio senza chiave\* non occorre inserire la chiave nel blocchetto di accensione ma è possibile tenerla, ad esempio, in tasca. Per maggiori informazioni sul sistema di avviamento e bloccaggio senza chiave, vedere Keyless Drive\* (p. 170).

## Inserimento della chiave

1. Afferrare l'estremità della chiave telecomando con lo stelo staccabile e inserire la chiave nel blocchetto di accensione.
2. Inserire quindi la chiave a fondo nel blocchetto.

### **!** IMPORTANTE

Eventuali corpi estranei nel blocchetto di accensione possono compromettere la funzionalità del blocchetto o danneggiarlo.

Non inserire la chiave telecomando al contrario. Afferrare l'estremità con lo stelo staccabile, vedere Stelo staccabile della chiave - distacco/fissaggio (p. 168).

## Estrazione della chiave

Afferrare la chiave telecomando ed estrarla dal blocchetto di accensione.

## Posizioni della chiave - funzioni per i diversi livelli

Per consentire l'utilizzo di un numero limitato di funzioni a motore spento è possibile portare il quadro dell'automobile su 3 livelli - **0**, **I** e **II** - con la chiave telecomando. Nel presente manuale del proprietario, questi livelli sono definiti "posizioni della chiave".

La seguente tabella mostra le funzioni disponibili in ogni posizione della chiave/livello.

Livello	Funzioni
0	<ul style="list-style-type: none"> <li>• Si accendono il contachilometri, l'orologio e l'indicatore di temperatura.</li> <li>• È possibile regolare i sedili elettrocomandati.</li> <li>• È possibile utilizzare l'impianto audio per un tempo limitato, vedere il supplemento Sensus Infotainment.</li> </ul>
I	<ul style="list-style-type: none"> <li>• È possibile utilizzare tettuccio apribile, alzacristalli, presa da 12 V nell'abitacolo, sistema di navigazione, telefono, ventola dell'abitacolo e tergicristalli.</li> </ul>
II	<ul style="list-style-type: none"> <li>• Si accendono i fari.</li> <li>• Le spie di avvertimento/controllo si accendono per 5 secondi.</li> <li>• Si attivano diversi altri impianti. Tuttavia, il riscaldamento elettrico di cuscini e lunotto può essere attivato solo a motore acceso.</li> </ul> <p><b>Questa posizione della chiave è sconsigliata in quanto impegna notevolmente la batteria di avviamento!</b></p>

### Selezione di posizione della chiave/ livello

- **Chiave in posizione 0** - Sbloccare l'automobile per portare l'impianto elettrico sul livello 0.

#### **NOTA**

Per portare la chiave in posizione **I** o **II** senza accendere il motore, **non** premere il pedale del freno/della frizione.

- **Chiave in posizione I** - Con la chiave telecomando inserita a fondo nel blocchetto di accensione<sup>16</sup> - Premere brevemente **START/STOP ENGINE**.
- **Chiave in posizione II** - Con la chiave telecomando inserita a fondo nel blocchetto di accensione<sup>16</sup> - Tenere premuto<sup>17</sup> **START/STOP ENGINE**.
- **Chiave di nuovo in posizione 0** - Per riportare la chiave in posizione **0** dalle posizioni **II** e **I** - Premere brevemente **START/STOP ENGINE**.

### Impianto audio

Per informazioni sul funzionamento dell'impianto audio con la chiave telecomando estratta, vedere il supplemento Sensus Infotainment.

### Accensione e spegnimento del motore

Per informazioni su accensione/spegnimento del motore, vedere Avviamento del motore (p. 278).

### Traino

Per informazioni importanti sull'uso della chiave telecomando durante il traino, vedere Traino (p. 323).

### Relative informazioni

- Posizioni della chiave (p. 82)

<sup>16</sup> Operazione non necessaria sulle automobili con sistema di avviamento e bloccaggio senza chiave\*.

<sup>17</sup> Circa 2 secondi.

## Sedili anteriori

Per garantire il miglior comfort di seduta, i sedili anteriori dell'auto offrono svariate possibilità di regolazione.



- 1 Regolare il supporto lombare\* ruotando la manopola<sup>18</sup>.
- 2 Avanti/indietro, sollevare la maniglia per regolare la distanza da volante e pedali. Dopo la regolazione, controllare che il sedile sia bloccato.
- 3 Per alzare/abbassare il bordo anteriore del cuscino di seduta\*, agire verso l'alto/il basso.
- 4 Per regolare l'inclinazione dello schienale, ruotare la manopola.

- 5 Per alzare/abbassare il sedile\*, agire verso l'alto/il basso.
- 6 Pannello di comando del sedile elettrocomandato\*, vedere Sedili anteriori - elettrocomandati (p. 85).

### ⚠ ATTENZIONE

Regolare la posizione del sedile del conducente prima di mettersi in viaggio, mai durante la guida. Controllare che il sedile sia bloccato per evitare lesioni personali in caso di frenata brusca o incidente.

## Regolazione dei poggiatesta dei sedili anteriori

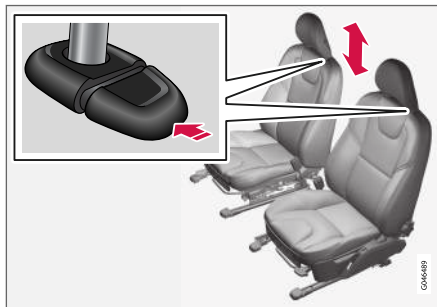

L'altezza dei poggiatesta è regolabile.

Regolare il poggiatesta in base all'altezza personale, se possibile in modo che protegga l'intera nuca.

Per regolare l'altezza è necessario premere il pulsante (vedere l'illustrazione) e tirare su o spingere giù simultaneamente il poggiatesta.

Il poggiatesta può essere regolato in tre posizioni.

## Ribattimento dello schienale del sedile del passeggero\*

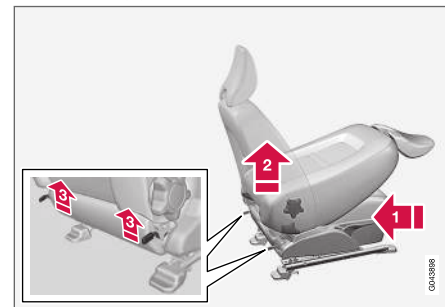

Lo schienale del sedile del passeggero può essere ribattato in avanti per fare spazio a un carico lungo.

- 1 Spingere il sedile all'indietro/verso il basso fino al finecorsa.
- 2 Regolare lo schienale in posizione eretta.

<sup>18</sup> Vale anche per il sedile elettrocomandato.

- 3 Sollevare i fermi dietro lo schienale e ribaltarlo in avanti.
4. Spingere avanti il sedile in modo che il poggiatesta si blocchi sotto il cassetto portaoggetti.

Per riportarlo in posizione eretta procedere nell'ordine inverso.

### ATTENZIONE

Non occupare lo spazio dietro il sedile del passeggero o il sedile posteriore centrale quando lo schienale del passeggero è reclinato.

### ATTENZIONE

Afferrare lo schienale e controllare che sia bloccato correttamente in posizione eretta per evitare lesioni personali in caso di frenata brusca o incidente.

### Relative informazioni

- Sedili anteriori - elettrocomandati (p. 85)
- Sedili posteriori (p. 86)

## Sedili anteriori - elettrocomandati

Per garantire il miglior comfort di seduta, i sedili anteriori dell'auto offrono svariate possibilità di regolazione. Il sedile elettrocomandato può essere spostato avanti/indietro e su/giù. Il bordo anteriore del cuscino di seduta può essere alzato/abbassato. L'inclinazione dello schienale può essere modificata.

### Sedile elettrocomandato\*

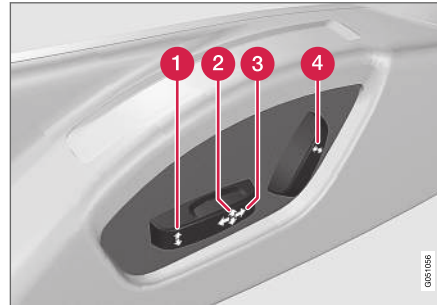

- 1 Bordo anteriore del cuscino del sedile su/giù
- 2 Alzare/abbassare il sedile
- 3 Sedile avanti/indietro
- 4 Inclinazione dello schienale

I sedili elettrocomandati sono dotati di una protezione dal sovraccarico che interviene se un sedile è bloccato da qualche oggetto. In tal caso, por-

tare la chiave in posizione **I** o **0** e attendere qualche istante prima di azionare nuovamente il sedile.

Si può eseguire un solo movimento alla volta (avanti/indietro/su/giù).

### Preparativi

Il sedile può essere regolato entro un determinato tempo dallo sbloccaggio della portiera con il telecomando senza inserire la chiave nel bloccetto di accensione. Normalmente il sedile viene regolato con la chiave in posizione **I** ed è sempre possibile regolarlo a motore acceso.

### Sedile con funzione di memoria\*

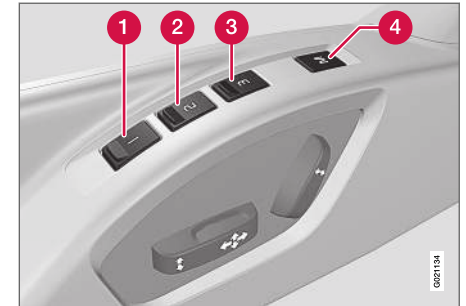

La funzione di memoria salva le impostazioni di sedile e specchi retrovisori esterni.

## ◀◀ Memorizzazione dell'impostazione

- 1 Pulsante memoria
  - 2 Pulsante memoria
  - 3 Pulsante memoria
  - 4 Pulsante per la memorizzazione dell'impostazione
1. Regolare il sedile e gli specchi retrovisori esterni.
  2. Tenendo premuto il pulsante **M**, premere il pulsante **1**, **2** oppure **3**. Tenere premuti i pulsanti finché non viene emesso un segnale acustico e non appare un messaggio sul quadro strumenti.

Per impostare una nuova memoria è necessario regolare nuovamente il sedile.

### Utilizzo dell'impostazione memorizzata

Tenere premuto uno dei pulsanti memoria **1-3** finché il sedile e gli specchi retrovisori esterni non si fermano. Rilasciando il pulsante, il movimento di sedile e specchi retrovisori esterni si interrompe.

### Memoria della chiave\* telecomando

Tutte le chiavi telecomando possono essere utilizzate da diversi conducenti per memorizzare le impostazioni<sup>19</sup> per il sedile del conducente e gli

specchi retrovisori esterni, vedere Chiave telecomando - personalizzazione\* (p. 161).

### Arresto di emergenza

Se il sedile comincia a spostarsi, premere uno dei relativi pulsanti di regolazione o memoria per bloccarlo.

#### **⚠ ATTENZIONE**

Pericolo di schiacciamento. Controllare che i bambini non giochino con i comandi. Controllare che non vi siano ostacoli davanti, dietro o sotto il sedile durante la regolazione. Accertarsi che nessuno dei passeggeri posteriori rimanga impigliato.

### Sedili elettroriscaldati

Per i sedili elettroriscaldati, vedere Sedili anteriori elettroriscaldati\* (p. 133) e Sedile posteriore elettroriscaldato\* (p. 133).

### Relative informazioni

- Sedili anteriori (p. 84)
- Sedili posteriori (p. 86)

## Sedili posteriori

Gli schienali e i poggiatesta esterni del sedile posteriore possono essere piegati. Il poggiatesta del posto centrale può essere regolato a seconda dell'altezza dei passeggeri.

### Poggiatesta posteriore centrale

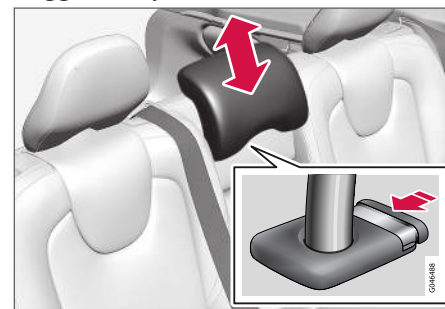

Regolare il poggiatesta in base all'altezza del passeggero, se possibile in modo che protegga l'intera nuca. All'occorrenza, sollevarlo.

Per abbassare nuovamente il poggiatesta, premere il pulsante (vedere l'illustrazione) e spingere contemporaneamente il poggiatesta con cautela verso il basso.

Il poggiatesta può essere regolato in cinque posizioni.

<sup>19</sup> Solo se l'automobile è dotata di sedile electrocomandato con memoria e specchi retrovisori electrocomandati.



**⚠ ATTENZIONE**

Il poggiatesta centrale deve trovarsi nella posizione più bassa quando il posto centrale non è utilizzato. Quando il posto centrale è utilizzato, il poggiatesta deve essere regolato in base all'altezza del passeggero in modo da coprire possibilmente tutta la nuca.

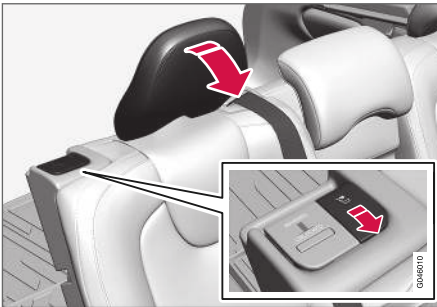
**Abbassamento manuale dei poggiatesta posteriori esterni**

Tirare la maniglia di bloccaggio più vicina al poggiatesta per ribaltarlo in avanti.

Il poggiatesta può essere riposizionato manualmente.

**⚠ ATTENZIONE**

Dopo la risistemazione, il poggiatesta deve essere bloccato.

**Reclinazione degli schienali del sedile posteriore****! IMPORTANTE**

Prima di ribaltare lo schienale, verificare che il portalattine posteriore non sia aperto e non vi siano oggetti sul sedile posteriore. Inoltre, le cinture di sicurezza non devono essere allacciate. In caso contrario potrebbe danneggiarsi il rivestimento del sedile posteriore.

**i NOTA**

Può essere necessario spostare in avanti i sedili anteriori e/o alzare gli schienali anteriori per ripiegare completamente in avanti gli schienali posteriori.

- Entrambe le parti possono essere abbattute separatamente.
- Per ribaltare l'intero schienale occorre ribaltare le singole parti separatamente.

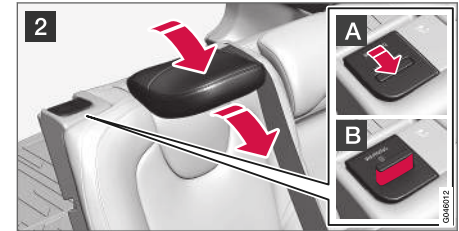
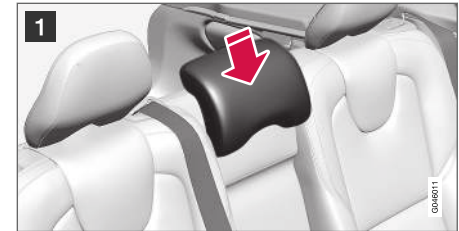

- 1 Per ribaltare la parte destra - sbloccare e abbassare il poggiatesta del sedile centrale, vedere la sezione "Poggiatesta posteriore centrale" sopra.
- 2 I poggiatesta esterni si abbassano automaticamente quando si ribaltano i rispettivi schienali. Ribaltare lo schienale tenendo sollevata la maniglia di bloccaggio **A**. Un indicatore rosso sul fermo **B** avverte che lo schienale è sbloccato.



### **i** NOTA

Una volta ribaltati gli schienali occorre far scorrere leggermente in avanti i poggiatesta per evitare che tocchino il cuscino.

Per riportarlo in posizione eretta procedere nell'ordine inverso.

### **i** NOTA

Dopo aver riportato lo schienale in posizione, l'indicatore rosso non deve più essere visibile. Se è ancora visibile, lo schienale non è bloccato.

### **A** ATTENZIONE

Dopo aver risistemato gli schienali e i poggiatesta posteriori, controllare che siano bloccati correttamente.

### Relative informazioni

- Sedili anteriori (p. 84)
- Sedili anteriori - elettrocomandati (p. 85)

## Volante

Il volante può essere regolato in varie posizioni ed è dotato dei comandi per avvisatore acustico, regolatore elettronico della velocità, menu, audio e cellulare.

### Regolazione

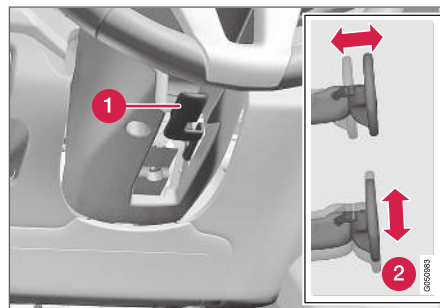

Regolazione del volante.

- 1** Leva - sbloccaggio del volante
- 2** Posizioni del volante possibili

Il volante può essere regolato sia in altezza che in profondità:

1. Spingere la leva in avanti per sbloccare il volante.
2. Regolare il volante nella posizione desiderata.

3. Tirare indietro la leva per bloccare il volante. Se la regolazione è difficile, muovere leggermente il volante portando allo stesso tempo la leva all'indietro.

### **A** ATTENZIONE

Regolare il volante e bloccarlo prima di mettersi in marcia. È vietato regolare il volante durante la guida.

In caso di servosterzo dipendente dalla velocità\* è possibile regolare la sensibilità dello sterzo, vedere Sensibilità dello sterzo regolabile\* (p. 188).

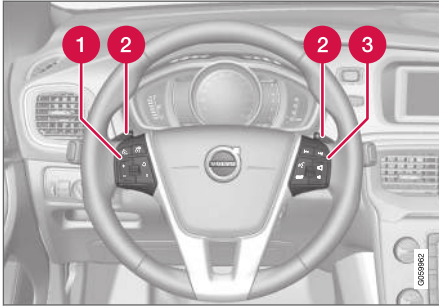
**Pulsantiere\* e palette cambio\***

Tastierine e palette al volante.

- ❶ Regolatore elettronico della velocità\* (p. 196) e Regolatore elettronico della velocità adattivo (ACC)\* (p. 205).
- ❷ Paletta per cambio marce manuale del cambio automatico, vedere Cambio automatico - Geartronic\* (p. 282).
- ❸ Comando dell'impianto audio e cellulare, vedere il supplemento Sensus Infotainment.

**Avvisatore acustico**

Avvisatore acustico.

Premere il centro del volante per segnalare.

**Comando luci**

Con il comando luci si attivano e regolano le luci esterne. Si usa anche per regolare l'illuminazione di display e strumenti nonché l'illuminazione comfort (p. 102).

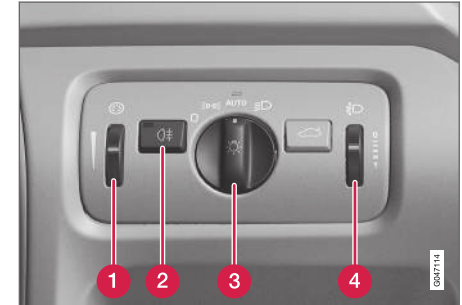

Panoramica sul comando luci.

- ❶ Rotella per regolare l'illuminazione di display e strumenti e l'illuminazione comfort\*
- ❷ Pulsante del retronebbia
- ❸ Manopola per luci di marcia e parcheggio
- ❹ Rotella del comando incidenza fari

Le automobili con fari a LED<sup>20\*</sup> sono dotate di comando incidenza fari automatico, quindi sono sprovviste della rotella per la regolazione dell'incidenza fari.

<sup>20</sup> LED (Light Emitting Diode)

## ◀ Posizioni della manopola

Posizione	Funzione
<b>0</b>	<p>Luci diurne<sup>A</sup> quando la chiave dell'automobile è in posizione <b>II</b> o il motore è acceso.</p> <p>Può essere usato il lampeggio abbaglianti.</p>
	<p>Luci diurne, luci di ingombro laterale posteriori e luci di posizione quando il quadro dell'automobile è in posizione <b>II</b> o il motore è acceso.</p> <p>Luci di ingombro laterale posteriori e luci di posizione con l'automobile parcheggiata<sup>B</sup>.</p> <p>Può essere usato il lampeggio abbaglianti.</p>

Posizione	Funzione
<b>AUTO</b>	<p>Luci diurne, luci di ingombro laterale posteriori e luci di posizione in condizioni di luce diurna quando il quadro dell'automobile è in posizione <b>II</b> o il motore è acceso.</p> <p>Anabbaglianti, luci di ingombro laterale posteriori e luci di posizione in condizioni di luce diurna scarsa o di buio oppure quando è attivato il retronebbia.</p> <p>La funzione rilevamento gallerie (p. 93)* è attivata.</p> <p>Si può utilizzare la funzione Abbaglianti automatici (p. 94)*.</p> <p>Gli abbaglianti possono essere attivati quando gli anabbaglianti sono accesi.</p> <p>Può essere usato il lampeggio abbaglianti.</p>

Posizione	Funzione
	<p>Anabbaglianti, luci di ingombro laterale posteriori e luci di posizione.</p> <p>Possono essere accesi gli abbaglianti.</p> <p>Può essere usato il lampeggio abbaglianti.</p>

<sup>A</sup> Ubicate nel paraurti anteriore o al disotto di esso.

<sup>B</sup> Anche ad automobile ferma con motore acceso, a condizione che la manopola sia portata in questa posizione da un'altra posizione.

Volvo raccomanda di usare la posizione **AUTO** quando l'auto è in marcia.

### **ATTENZIONE**

L'impianto di illuminazione dell'automobile non è sempre in grado di rilevare se la luce diurna è scarsa o sufficiente, ad esempio in caso di nebbia e pioggia.

Il conducente è sempre responsabile affinché l'automobile sia guidata con un'illuminazione adeguata dal punto di vista della sicurezza stradale e ai sensi delle normative stradali vigenti.

### Illuminazione display e strumenti

Si attivano diverse illuminazioni di display e strumenti a seconda della posizione della chiave, vedere Posizioni della chiave - funzioni per i diversi livelli (p. 82).

L'illuminazione display si attenua automaticamente al buio e la sensibilità si regola con la rotella.

L'intensità dell'illuminazione strumenti si regola con la rotella.

### Comando incidenza fari

Il carico dell'automobile modifica l'incidenza dei fari in altezza, cosa che può comportare l'abbagliamento dei veicoli provenienti dalla direzione opposta. Per evitarlo, regolare l'incidenza dei fari. Abbassare i fari se l'automobile è molto carica.

1. Lasciare acceso il motore o la chiave in posizione I.
2. Girare la rotella verso l'alto/il basso per alzare/abbassare l'incidenza dei fari.

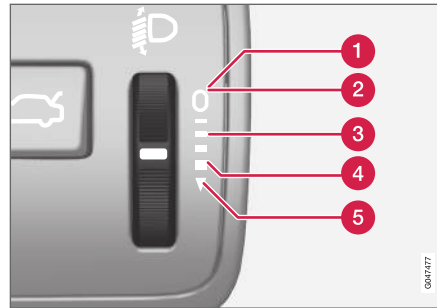

Posizioni della rotella per le varie condizioni di carico.

- 1 Solo conducente
- 2 Conducente e passeggero anteriore
- 3 Passeggeri su tutti i sedili
- 4 Passeggeri su tutti i sedili e carico max nel bagagliaio
- 5 Conducente e carico max nel bagagliaio

### Relative informazioni

- Luci di posizione (p. 91)
- Luci diurne (p. 92)
- Abbaglianti/anabbaglianti (p. 93)

### Luci di posizione

Le luci di posizione si accendono con la manopola del comando luci.

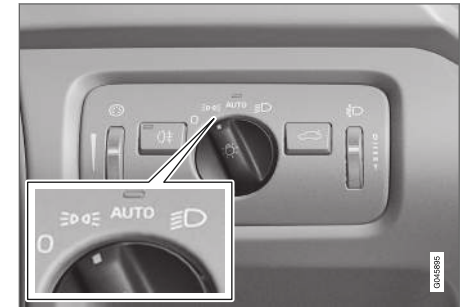

Manopola del comando luci in posizione luci di posizione.

Impostare la manopola in posizione **AUTO** (si accende contemporaneamente l'illuminazione targa).

Se la chiave è in posizione II o il motore è acceso, si accendono anche le luci diurne.

Quando si apre il portellone al buio, si accendono le luci di posizione posteriori per avvertire i veicoli che seguono. Questa funzione è indipendente dalla posizione della manopola o della chiave.

Se l'automobile viene guidata per più di 30 secondi a max 10 km/h (circa 6 mph) o se la velocità è superiore a 10 km/h (circa 6 mph) si accendono le luci diurne e il quadro strumenti



- « visualizza **Ripristinare posizione commutatore luci** invitando a cambiare posizione rispetto a **☰D☱**.

### Relative informazioni

- Comando luci (p. 89)

## Luci diurne

Con il comando luci in posizione **AUTO**, la chiave in posizione **II** o il motore acceso, le luci diurne si accendono automaticamente durante il giorno.

### Luci diurne durante il giorno DRL

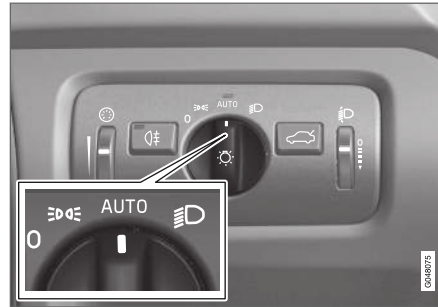

Manopola del comando luci in posizione **AUTO**.

Con il comando luci in posizione **AUTO**, le luci diurne (Daytime Running Lights - DRL) si accendono automaticamente durante il giorno. Un sensore di luce sul lato superiore del cruscotto comanda il passaggio dalle luci diurne agli anabbaglianti al tramonto oppure in condizioni di luce diurna insufficiente. Il passaggio agli anabbaglianti avviene anche quando sono attivati i retronebbia.

## ATTENZIONE

Il sistema è progettato per risparmiare energia. Il sistema non è in grado in tutte le situazioni di determinare se la luce diurna è troppo debole o di intensità sufficiente, ad es. in caso di nebbia o pioggia.

Il conducente è sempre responsabile affinché l'automobile sia guidata con un'illuminazione adeguata dal punto di vista della sicurezza stradale e ai sensi delle normative stradali vigenti.

### Relative informazioni

- Abbaglianti/anabbaglianti (p. 93)
- Comando luci (p. 89)

## Rilevamento galleria\*

La funzione di rilevamento galleria comanda il passaggio da luci diurne ad anabbaglianti all'ingresso in galleria.

La funzione di rilevamento galleria è disponibile nelle automobili con sensore pioggia\*. Il sensore rileva l'ingresso in galleria e comanda il passaggio dalle luci diurne agli anabbaglianti. Le luci diurne vengono ripristinate circa 20 secondi dopo l'uscita dalla galleria. Se nel frattempo l'automobile entra in un'altra galleria, rimangono accesi gli anabbaglianti. In questo modo si evitano continue variazioni delle luci dell'automobile.

Nota - La funzione di rilevamento galleria è operativa solo con la manopola del comando luci in posizione **AUTO**.

## Relative informazioni

- Abbaglianti/anabbaglianti (p. 93)
- Comando luci (p. 89)

## Abbaglianti/anabbaglianti

Con il comando luci in posizione **AUTO**, la chiave in posizione **II** o il motore acceso, gli anabbaglianti si accendono automaticamente in condizioni di scarsa illuminazione.



Leva del volante e manopola del comando luci.

- ➔ Posizione intermittenza abbaglianti
- ➔ Posizione abbaglianti

## Anabbaglianti

Con la manopola in posizione **AUTO** gli anabbaglianti si attivano automaticamente al tramonto oppure in condizioni di luce diurna insufficiente. Gli anabbaglianti si accendono automaticamente anche all'attivazione del retronebbia.

Con la manopola in posizione  gli anabbaglianti sono sempre accesi quando il motore è acceso o la chiave è in posizione **II**.

## Intermittenza abbaglianti

Portare la leva del volante leggermente verso il volante in posizione intermittenza abbaglianti. Gli abbaglianti rimangono accesi finché la leva non viene rilasciata.

## Abbaglianti

Gli abbaglianti si possono attivare quando la manopola è in posizione **AUTO**<sup>21</sup> o . Attivare/disattivare gli abbaglianti portando la leva del volante al finecorsa verso il volante e rilasciandola. In alternativa è possibile spegnere gli abbaglianti premendo leggermente la leva verso il volante.

Quando gli abbaglianti sono attivati, è accesa la spia  sul quadro comandi combinato.

## Relative informazioni

- Fari attivi in curva\* (p. 96)
- Abbaglianti automatici\* (p. 94)
- Comando luci (p. 89)
- Fari - regolazione del fascio di luce (p. 97)
- Rilevamento galleria\* (p. 93)

<sup>21</sup> Quando sono accesi gli anabbaglianti.

## Abbaglianti automatici\*

Gli abbaglianti automatici rilevano il fascio di luce dei fari di veicoli che procedono in direzione opposta oppure le luci posteriori di veicoli antistanti. In queste condizioni si ha il passaggio da abbaglianti ad anabbaglianti. Gli abbaglianti sono ripristinati non appena la condizione di luce incidente sparisce.

### Abbaglianti automatici - AHB

Grazie a un sensore telecamera nel bordo superiore del parabrezza, gli abbaglianti automatici (Active High Beam - AHB) sono in grado di rilevare il fascio di luce dei fari di veicoli che procedono in direzione opposta oppure le luci posteriori di veicoli antistanti. In queste condizioni si ha il passaggio da abbaglianti ad anabbaglianti. La funzione può anche reagire all'illuminazione stradale.

Gli abbaglianti vengono ripristinati alcuni secondi dopo che il sensore telecamera ha smesso di rilevare il fascio di luce dei fari di veicoli che procedono in direzione opposta oppure le luci posteriori di veicoli antistanti.

### Attivazione/disattivazione

AHB può essere attivato quando la manopola di comando luci si trova in posizione **AUTO** (a patto che la funzione non sia stata disattivata nel sistema di menu MY CAR, vedere MY CAR (p. 116)).

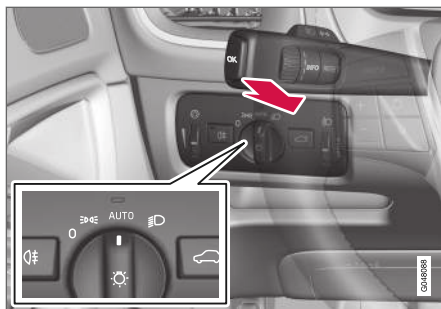



Leva al volante e manopola del comando luci in posizione **AUTO**.

La funzione può attivarsi durante la guida al buio, a velocità pari o superiori a circa 20 km/h (12 mph).

Accendere/spengere gli AHB portando la leva sinistra del volante al finecorsa verso il volante e rilasciandola. In caso di disattivazione ad abbaglianti accesi, si ha direttamente il passaggio agli anabbaglianti.

### Automobile con quadro comandi combinato analogico

Quando gli AHB sono accesi, è accesa la spia  sul display informativo del quadro comandi combinato.

Quando gli abbaglianti sono accesi, è accesa anche la spia  sul quadro comandi combinato.

### Automobile con quadro comandi combinato digitale

Quando gli AHB sono accesi, la spia  nel display informativo del quadro comandi combinato è accesa in bianco.

Quando sono accesi gli abbaglianti, la spia è accesa in blu.





**Azionamento manuale****i NOTA**

Mantenere pulita la superficie del parabrezza davanti al sensore telecamera rimuovendo ghiaccio, neve, condensa e sporcizia.

Non incollare o applicare alcun oggetto sul parabrezza davanti al sensore telecamera, in quanto potrebbe ridurre o escludere la funzionalità di uno o più sistemi che utilizzano la telecamera.

Se il display informativo del quadro comandi combinato mostra il messaggio **Abbaglianti attivi Temporaneo non disponibile Passa a modo manuale**, è necessario commutare manualmente fra abbaglianti e anabbaglianti. La manopola del comando luci può restare comunque in posizione **AUTO**. Lo stesso vale se sono visualizzati il messaggio **Sensori parabr.**

**bloccati Vedere manuale** e la spia . La spia  si spegne quando vengono visualizzati questi messaggi.

La funzione AHB può essere temporaneamente non disponibile, ad esempio in caso di nebbia fitta o pioggia forte. Quando la funzione AHB è nuovamente disponibile oppure i sensori del parabrezza non sono più bloccati, il messaggio si spegne e la spia  si accende.

**⚠ ATTENZIONE**

In condizioni favorevoli, la funzione AHB permette di contare sulla massima luminosità possibile.

Il conducente deve comunque essere sempre pronto a commutare manualmente fra abbaglianti e anabbaglianti in base al traffico e alle condizioni atmosferiche.

**! IMPORTANTE**

Esempi di situazioni in cui può essere richiesta la commutazione manuale fra abbaglianti e anabbaglianti:

- Forte pioggia o nebbia fitta
- In caso di pioggia gelata
- Folate di neve o neve fondente
- Chiaro di luna
- Guida in centri abitati scarsamente illuminati
- Veicoli antistanti che emettono un fascio di luce debole
- Pedoni sulla strada o al ciglio di essa
- Oggetti altamente riflettenti, ad esempio cartelli nelle vicinanze della strada
- Fascio di luce dei veicoli che procedono in direzione opposta coperto, ad esempio da guardrail
- Traffico su strade di raccordo
- Cunette o dossi
- Curve strette.

Per maggiori informazioni sui limiti del sensore telecamera, vedere Allarme di collisione imminente\* - limitazioni del sensore-telecamera (p. 239).



## « Relative informazioni

- Abbaglianti/anabbaglianti (p. 93)
- Comando luci (p. 89)

### Fari attivi in curva\*

I fari attivi in curva sono progettati per garantire la massima illuminazione in curva e negli incroci.

A seconda dell'equipaggiamento, un'automobile con fari a LED<sup>22\*</sup> può essere dotata di fari attivi in curva.

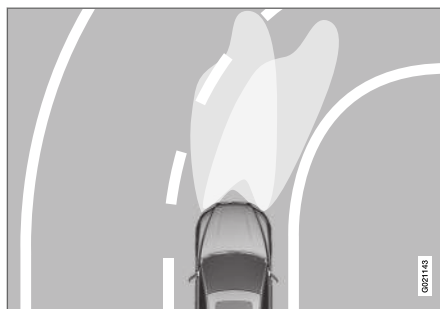

Fascio di luce con funzione disattivata (sinistra) o attivata (destra).

A seconda dell'equipaggiamento dell'automobile, i fari a LED possono comprendere la funzione Fari attivi in curva. I fari attivi in curva seguono i movimenti del volante per garantire la massima illuminazione in curva e negli incroci, aumentando la sicurezza.

La funzione si attiva automaticamente all'accensione dell'automobile (a condizione che non sia

stata disattivata nel menu MY CAR, vedere MY CAR (p. 116)). In caso di anomalia della funzione, si accende la spia  sul quadro comandi combinato mentre sul display informativo compare un messaggio e si accende un'altra spia.

Simbolo	Messaggio	Funzione
	<b>Faro difettoso Rich. assistenza</b>	Il sistema è fuori uso. Se il messaggio non scompare, rivolgersi a un riparatore. Si raccomanda di rivolgersi a un riparatore autorizzato Volvo.

La funzione è attiva soltanto al tramonto o di notte quando l'automobile è in movimento.

La funzione<sup>23</sup> può essere disattivata/attivata nel menu MY CAR, vedere MY CAR (p. 116).

### Relative informazioni

- Abbaglianti/anabbaglianti (p. 93)
- Abbaglianti automatici\* (p. 94)
- Comando luci (p. 89)

<sup>22</sup> LED (Light Emitting Diode)

<sup>23</sup> Alla consegna, la funzione è attivata.

## Fari - regolazione del fascio di luce

Per non abbagliare i veicoli che procedono in direzione opposta, è possibile regolare il fascio di luce dei fari alogeni nelle posizioni guida a destra e guida a sinistra.

### Fari a LED\*

Non occorre regolare il fascio di luce. Il fascio di luce è orientato in modo da non abbagliare i veicoli che procedono in direzione opposta.

### Fari alogeni

Per i fari alogeni, il fascio di luce si regola con la mascheratura del cristallo dei fari. La qualità del fascio di luce si riduce leggermente.

### Mascheratura dei fari

1. Copiare le sagome A e B per le automobili con guida a sinistra oppure C e D per quelle con guida a destra, vedere la sezione "Sagome per fari alogeni" di seguito. Le sagome sono in scala 1:2. Utilizzare ad esempio una fotocopiatrice con funzione di ingrandimento e copiare le sagome al 200%:
  - A = LHD Right (guida a sinistra, vetro destro)
  - B = LHD Left (guida a sinistra, vetro sinistro)
  - C = RHD Right (guida a destra, vetro destro)
  - D = RHD Left (guida a destra, vetro sinistro)

2. Trasferire la sagoma su un materiale impermeabile autoadesivo e ritagliarla.
3. Partire dalle linee di design dei vetri dei fari, vedere le linee nella figura seguente. Posizionare le sagome autoadesive vicino ai profili aiutandosi con l'illustrazione.



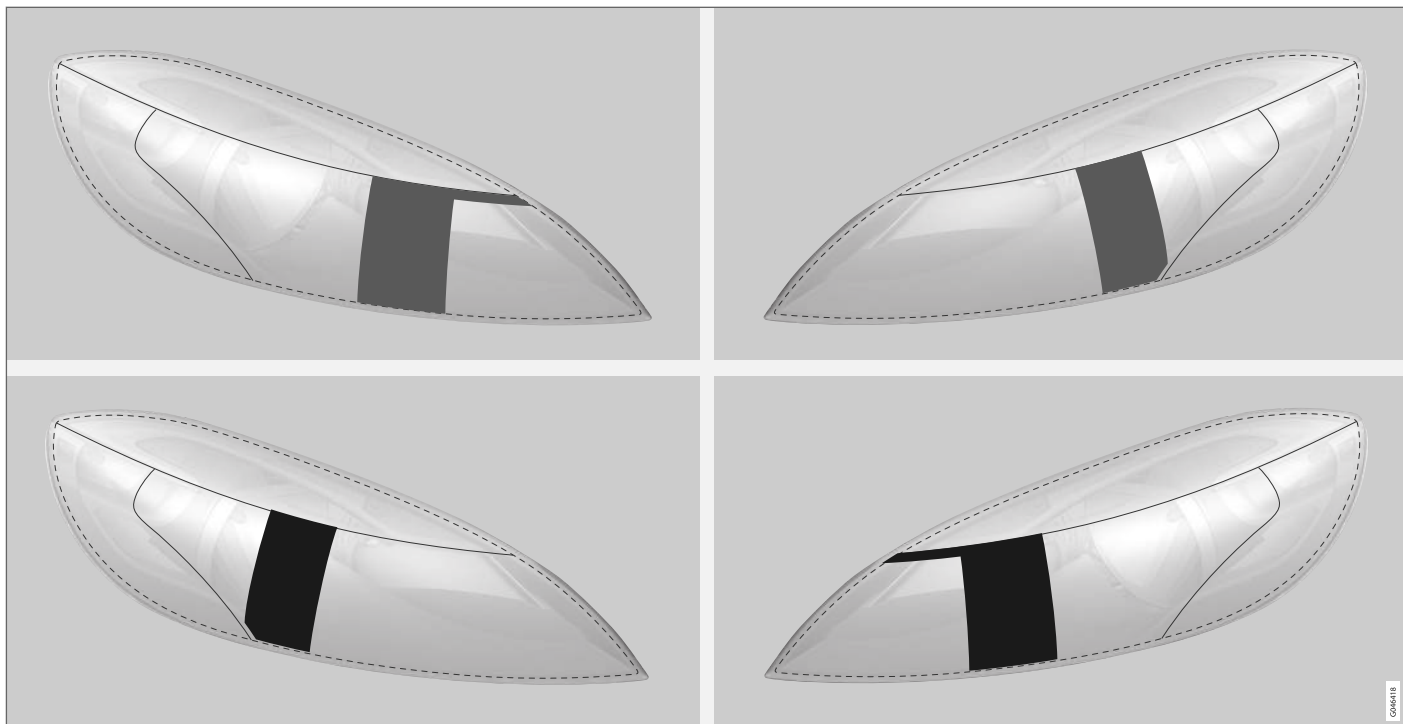

Riga superiore: automobile con guida a sinistra, sagome A e B. Riga inferiore: automobile con guida a destra, sagome C e D.

Sagome per fari alogeni

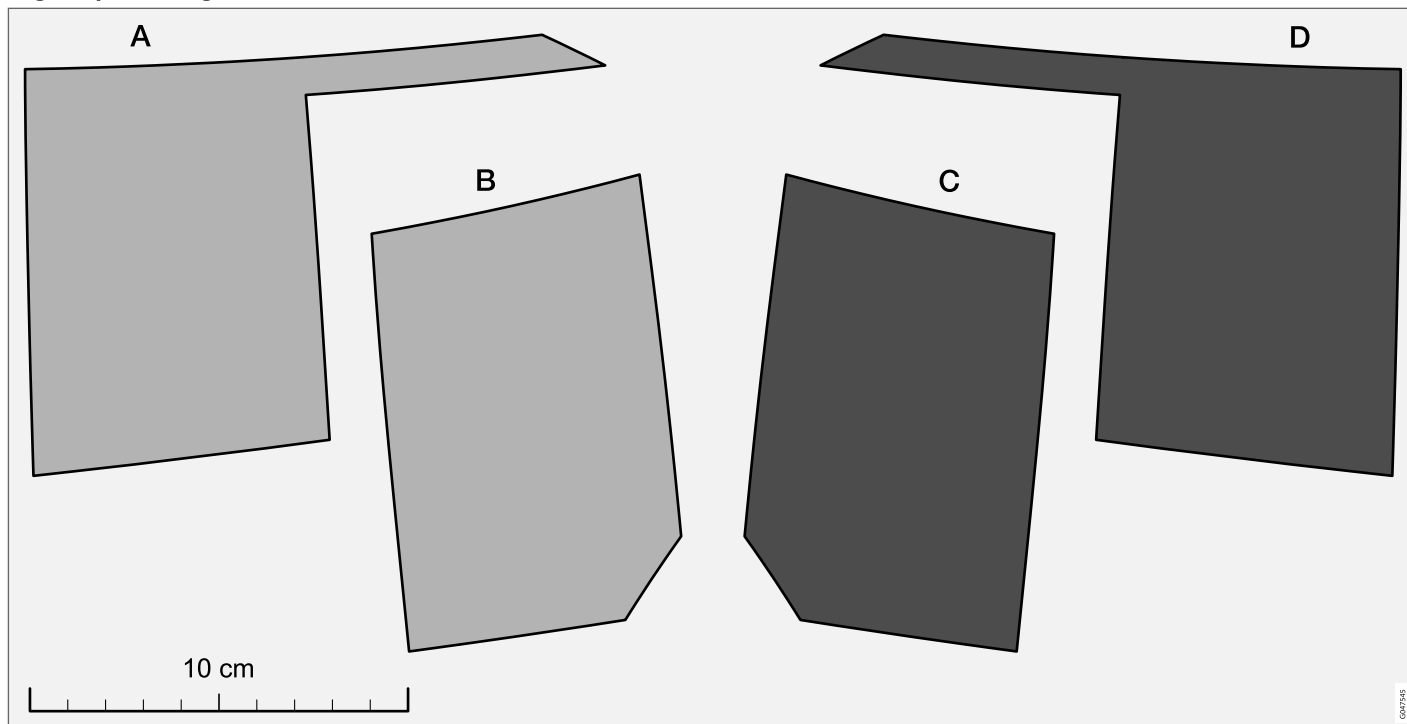

0427245

## Retronebbia

In caso di nebbia è possibile utilizzare il retronebbia affinché gli altri utenti della strada dietro l'automobile possano vederla da lontano.

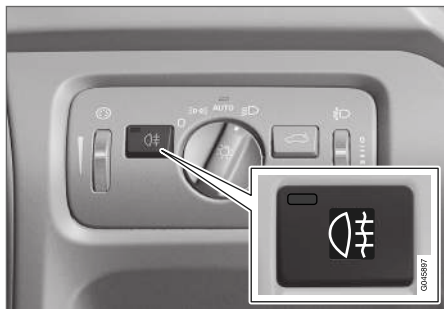

Pulsante del retronebbia.

Il retronebbia è costituito da una lampadina sul lato sinistro nelle automobili con guida a sinistra o sul lato destro nelle automobili con guida a destra.

Il retronebbia può essere acceso solamente quando il quadro è in posizione II o il motore è acceso e la manopola del comando luci è in posizione **AUTO** o .

Premere il pulsante ON/OFF. Il simbolo di controllo  nel quadro strumenti e la spia nel pulsante si accendono quando il retronebbia è acceso.

Il retronebbia si spegne automaticamente quando si preme il pulsante **START/STOP ENGINE** o si porta la manopola del comando luci in posizione



### **NOTA**

Le disposizioni relative all'utilizzo dei retronebbia variano da Paese a Paese.

### Relative informazioni

- Comando luci (p. 89)

## Luci di arresto

Le luci di arresto si accendono automaticamente in caso di frenata.

Le luci di arresto si accendono quando si preme il pedale del freno. Inoltre, si accendono quando l'automobile viene frenata da un sistema di supporto al conducente: Regolatore elettronico della velocità adattivo (p. 205), City Safety (p. 225) o Indicatore di collisione (p. 232).

### Relative informazioni

- Freno di servizio - luci di arresto di emergenza e lampeggiatori di emergenza automatici (p. 299)

## Lampeggiatori di emergenza

Quando la funzione è attivata, i lampeggiatori di emergenza avvertono gli altri utenti della strada attivando contemporaneamente tutti gli indicatori di direzione.

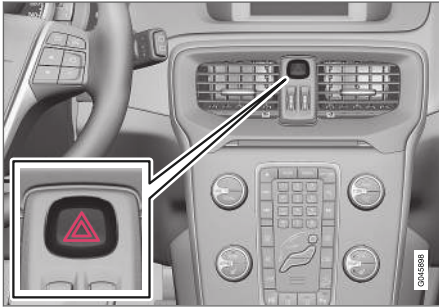

Pulsante dei lampeggiatori di emergenza.

Premere il pulsante per attivare i lampeggiatori di emergenza. Quando sono attivi i lampeggiatori di emergenza, lampeggiano entrambe le spie degli indicatori di direzione nel quadro strumenti.

I lampeggiatori di emergenza si attivano automaticamente in caso di frenata brusca che attiva le luci di arresto di emergenza, a velocità inferiori a 10 km/h (6 mph). I lampeggiatori di emergenza rimangono attivi finché l'auto non si ferma e sono quindi disattivati automaticamente quando si riparte. Possono essere disattivati manualmente premendo sul relativo pulsante.

## Relative informazioni

- Indicatori di direzione (p. 101)
- Freno di servizio - luci di arresto di emergenza e lampeggiatori di emergenza automatici (p. 299)

## Indicatori di direzione

Gli indicatori di direzione si azionano con la leva sinistra del volante. Gli indicatori di direzione lampeggiano tre volte o continuamente a seconda del movimento della leva verso l'alto o il basso.



Indicatori di direzione.

### Breve sequenza intermittente

- 1 Portare la leva del volante verso l'alto o verso il basso alla prima posizione e rilasciarla. Gli indicatori di direzione lampeggiano tre volte. La funzione può essere attivata/disattivata nel menu MY CAR, vedere MY CAR (p. 116).

### Sequenza intermittente continua

- 2 Portare la leva del volante verso l'alto o verso il basso all'ultima posizione.

- ◀ La leva si ferma in posizione ed è riportata alla posizione originaria manualmente o automaticamente con il movimento del volante.

### Spie degli indicatori di direzione

Per le spie degli indicatori di direzione, vedere Quadro strumenti - significato delle spie di controllo (p. 72).

### Relative informazioni

- Lampeggiatori di emergenza (p. 101)

### Illuminazione abitacolo

L'illuminazione abitacolo si attiva/disattiva con i pulsanti nei comandi sopra i sedili anteriori e il sedile posteriore.



Comandi nella mensola del padiglione per le luci di lettura e l'illuminazione abitacolo anteriori.

- 1 Luce di cortesia sinistra
- 2 Illuminazione abitacolo (illuminazione a pavimento\* e illuminazione a plafoniera) - On/Off
- 3 Automatismo dell'illuminazione abitacolo
- 4 Luce di cortesia destra

Tutta l'illuminazione abitacolo può essere accesa o spenta manualmente entro 30 minuti da quando:

- si spegne il motore e la chiave si trova in posizione **0**
- si è sbloccata l'automobile ma non si è ancora acceso il motore.

### Illuminazione di lettura anteriore\*

Le luci di lettura si accendono o spengono con una breve pressione sul relativo pulsante nella mensola del padiglione.

L'intensità luminosa è regolata tenendo premuto il pulsante.

### Illuminazione di lettura posteriore\*



Illuminazione di lettura posteriore.

Le luci si accendono o spengono con una breve pressione sul relativo pulsante.

L'intensità luminosa è regolata tenendo premuto il pulsante.



### **Illuminazione a pavimento come luce ambiente\***

Per illuminare l'abitacolo durante il viaggio è possibile attivare l'illuminazione a pavimento in modalità attenuata.

L'intensità dell'illuminazione a pavimento può essere regolata nel menu MY CAR, vedere MY CAR (p. 116).

### **Illuminazione dei vani portaoggetti delle portiere anteriori\***

L'illuminazione nei vani portaoggetti si accende quando il motore è avviato.

### **Luce cassetto portaoggetti**

La luce del cassetto portaoggetti si accende o spegne quando il cassetto viene aperto o chiuso.

### **Luce dello specchietto di cortesia**

La luce dello specchietto di cortesia (p. 151) si accende o spegne quando lo sportellino viene aperto o chiuso.

### **Illuminazione del bagagliaio**

L'illuminazione bagagliaio si accende o spegne quando il portellone viene aperto o chiuso.

### **Automatismo dell'illuminazione abitacolo**

L'automatismo è attivato quando la spia nel pulsante **AUTO** è accesa.

In tal caso l'illuminazione abitacolo si accende e si spegne secondo la seguente descrizione.

L'illuminazione abitacolo si accende e rimane accesa per 30 secondi se:

- si sblocca l'automobile con la chiave telecomando o lo stelo della chiave, vedere Chiave telecomando - funzioni (p. 164) o Stelo staccabile della chiave - sbloccaggio della portiera (p. 168).
- si spegne il motore e la chiave si trova in posizione **0**.

L'illuminazione abitacolo si spegne quando:

- si avvia il motore
- si blocca l'automobile.

L'illuminazione abitacolo si accende o spegne quando una portiera viene aperta o chiusa.

Si accende e rimane accesa per 2 minuti all'apertura di una portiera.

Se una luce viene accesa manualmente e l'automobile viene bloccata, si spegne automaticamente dopo 2 minuti.

### **Illuminazione comfort\***

Quando si spegne la normale illuminazione abitacolo a motore acceso, si accende un LED nella mensola del padiglione anteriore o posteriore, diffondendo una luce soffusa e rilassante. La luce consente anche di individuare al buio più facilmente gli oggetti nei vani portaoggetti ecc. Questa illuminazione si spegne allo spegnimento del motore. L'intensità e il colore della luce pos-

sono essere regolati nel menu MY CAR, vedere MY CAR (p. 116).

## Luci di orientamento

Le luci di orientamento comprendono anabbaglianti, luci di posizione, luci nelle maniglie esterne e illuminazione della targa.

Una parte dell'illuminazione esterna può rimanere accesa e fungere da luce di orientamento dopo il bloccaggio dell'automobile.

1. Estrarre la chiave del telecomando dal blocchetto di accensione.
2. Portare la leva sinistra del volante al finecorsa verso il volante e rilasciarla. La funzione si attiva allo stesso modo dell'intermittenza abbaglianti, vedere Abbaglianti/anabbaglianti (p. 93).
3. Uscire dall'auto e chiudere a chiave la portiera.

Quando si attiva la funzione, si accendono anabbaglianti, luci di posizione, luci nelle maniglie esterne e illuminazione della targa.

Il tempo di accensione delle luci di orientamento può essere impostato nel menu MY CAR, vedere MY CAR (p. 116).

### Relative informazioni

- Durata approach light (p. 104)

## Durata approach light

L'illuminazione di sicurezza comprende luci di posizione, luci negli specchi retrovisori esterni, luce della targa, illuminazione nel padiglione e illuminazione a pavimento.

L'illuminazione di sicurezza si accende con la chiave telecomando, vedere Chiave telecomando - funzioni (p. 164) e si utilizza per accendere le luci dell'automobile a distanza.

Quando si attiva la funzione con la chiave telecomando, si accendono luci di posizione, luci nelle maniglie esterne, illuminazione della targa, illuminazione del padiglione e illuminazione a pavimento.

Il tempo di accensione dell'illuminazione di sicurezza può essere impostato nel menu MY CAR, vedere MY CAR (p. 116).

### Relative informazioni

- Luci di orientamento (p. 104)

## Tergicristalli e lavacrystalli

I tergicristalli e i lavacrystalli servono a mantenere puliti parabrezza e lunotto. I proiettori sono puliti con lavaggio ad alta pressione.

### Tergicristalli<sup>24</sup>

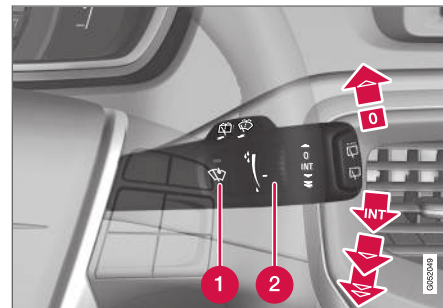

Tergicristalli e lavacrystalli.

- 1 Sensore pioggia ON/OFF
- 2 Rotella di sensibilità/frequenza

### Tergicristalli spenti

0 Portare la leva in posizione **0** per disattivare i tergicristalli.

### Una sola passata

 Portare la leva verso l'alto e rilasciarla per eseguire una passata.

<sup>24</sup> Per la sostituzione e la posizione di assistenza delle spazzole tergicristallo, vedere Spazzole dei tergicristalli (p. 372). Per il rabbocco del liquido lavacrystalli, vedere Liquido lavacrystalli - rabbocco (p. 375).

### Pulizia a intermittenza

**INT**

Impostare con la rotella il numero di passate per unità di tempo quando è selezionata la pulizia a intermittenza.

### Pulizia continua



I tergicristalli lavorano a velocità normale.



I tergicristalli lavorano a velocità alta.

#### ! IMPORTANTE

Prima di attivare i tergicristalli, accertarsi che le spazzole non siano bloccate dal ghiaccio o che neve e ghiaccio siano stati rimossi dal parabrezza (e dal lunotto).

#### ! IMPORTANTE

Utilizzare sempre molto liquido lavacrystal per lavare il parabrezza. Il parabrezza deve essere bagnato al passaggio dei tergicristalli.

### Posizione di assistenza delle spazzole tergicristallo

Per la pulizia di parabrezza/spazzole tergicristallo e la sostituzione delle spazzole, vedere Autolavaggio (p. 391) e Spazzole dei tergicristalli (p. 372).

### Sensore pioggia\*

Il sensore pioggia rileva la quantità di acqua sul parabrezza e attiva automaticamente i tergicristalli. La sensibilità del sensore pioggia si regola con la rotella.

Quando il sensore pioggia è attivato, si accendono una spia nel pulsante e la spia del sensore pioggia  sul quadro comandi combinato.

#### Attivare e impostare la sensibilità

Per attivare il sensore pioggia, l'automobile deve essere accesa oppure la chiave telecomando deve essere in posizione **I** o **II** e la leva dei tergicristalli deve essere in posizione **0** oppure in posizione passata singola.

Attivare il sensore pioggia premendo il relativo pulsante . I tergicristalli effettuano una passata.

Portando la leva verso l'alto, i tergicristalli effettuano un'altra passata.

Ruotare la rotella verso l'alto per aumentare la sensibilità e verso il basso per ridurla. (Ruotando la rotella verso l'alto i tergicristalli effettuano un'altra passata.)

#### Disattivare

Disattivare il sensore pioggia premendo il relativo pulsante  o portando la leva verso il basso in un altro programma dei tergicristalli.

Il sensore pioggia si disattiva automaticamente quando si estrae la chiave telecomando dal blocchetto di accensione o 5 minuti dopo lo spegnimento del motore.

#### ! IMPORTANTE

I tergicristalli possono attivarsi e danneggiarsi in caso di lavaggio automatico. Disattivare il sensore pioggia con l'automobile accesa o la chiave telecomando in posizione **I** o **II**. La spia nel quadro strumenti e la spia sul pulsante si spengono.

### Lavaggio di fari, parabrezza e lunotto

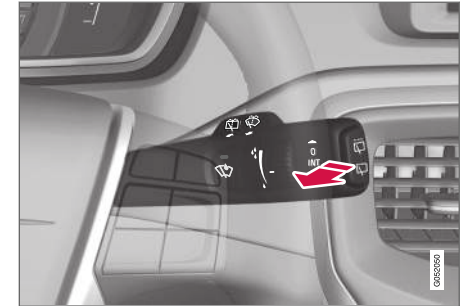

Funzione di lavaggio.

### Lavaggio del parabrezza

Portare la leva verso il volante per attivare i lavacrystal e i lavafari.



- ◀◀ Dopo aver rilasciato la leva, i tergicristalli effettuano alcune passate supplementari e vengono lavati i fari.

### Lavaggio ad alta pressione dei fari\*

Il lavaggio ad alta pressione dei fari consuma grandi quantità di liquido lavacrystalli. Per risparmiare liquido, i fari vengono lavati automaticamente ogni 5 passate sul parabrezza.

### Lavaggio ridotto

Quando rimane circa 1 litro di liquido lavacrystalli nel serbatoio e il quadro strumenti visualizza il messaggio che invita a rabboccare il liquido, la mandata di liquido ai fari viene interrotta. In questo modo si dà priorità al lavaggio del parabrezza e alla visibilità.

### Tergilunotto e lavalunotto

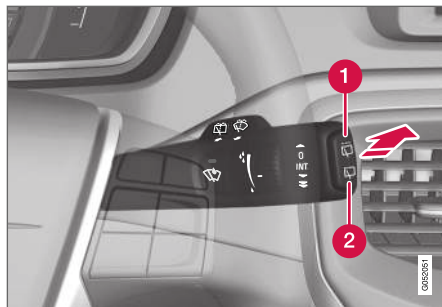

- 1 Tergilunotto – pulizia a intermittenza
- 2 Tergilunotto – intervalli costanti

Portando la leva in avanti (vedere freccia nella figura sopra) si attivano il lavalunotto e il tergilunotto.

#### **i** **NOTA**

Il tergilunotto è dotato di una protezione che spegne il motorino in caso di surriscaldamento. Il tergilunotto riprende a funzionare dopo un certo periodo di raffreddamento (30 secondi o più, a seconda di calore del motorino e temperatura esterna).

### Tergicristalli – retromarcia

Se si inserisce la retromarcia con i tergicristalli attivati, si attiva la pulizia a intermittenza del lunotto<sup>25</sup>. La funzione si disattiva al disinserimento della retromarcia.

Se il tergilunotto era già attivo a intervalli costanti, mantiene questa impostazione.

#### **i** **NOTA**

Nelle automobili con sensore pioggia, il tergilunotto si attiva durante la retromarcia in caso di pioggia, se il sensore è attivo.

### Relative informazioni

- Liquido lavacrystalli - rabbocco (p. 375)

<sup>25</sup> Questa funzione (pulizia a intermittenza in retromarcia) può essere disattivata. Rivolgersi a un riparatore. Si raccomanda un riparatore autorizzato Volvo.

## Alzacristalli elettrici

Con il pannello di comando nella portiera del conducente si possono azionare tutti gli alzacristalli. Con i pannelli di comando delle altre portiere si possono comandare solo i rispettivi alzacristalli.

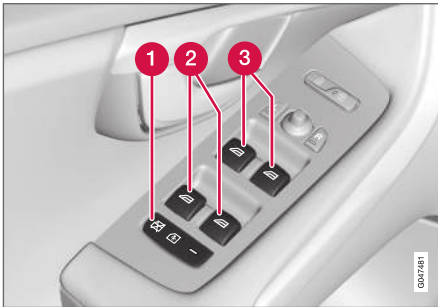

Pannello di comando nella portiera del conducente.

- 1 Fermo elettrico di sicurezza per bambini che previene l'apertura delle portiere posteriori dall'interno\* e l'apertura/chiusura dei finestrini posteriori, vedere Fermo di sicurezza per bambini - attivazione elettrica\* (p. 181).
- 2 Comandi dei finestrini posteriori
- 3 Comandi dei finestrini anteriori

### ⚠ ATTENZIONE

Prima di chiudere i finestrini dalla portiera del conducente, controllare che nessun bambino o passeggero vi infili le mani o altre parti del corpo.

### ⚠ ATTENZIONE

In caso di/durante la chiusura dei finestrini con la chiave telecomando, controllare che nessun bambino o passeggero vi infili le mani o altre parti del corpo.

### ⚠ ATTENZIONE

Se vi sono bambini sull'automobile, togliere sempre la corrente degli alzacristalli portando la chiave telecomando in posizione **0** ed estraendola prima di lasciare l'automobile. Per informazioni sulle posizioni della chiave, vedere Posizioni della chiave - funzioni per i diversi livelli (p. 82).

## Azionamento



Azionamento degli alzacristalli.

- 1 Azionamento senza funzione automatica
- 2 Azionamento con funzione automatica

Con il pannello di comando nella portiera del conducente si possono azionare tutti gli alzacristalli. I pannelli di comando delle altre portiere possono comandare solo i rispettivi alzacristalli. È possibile azionare solo un pannello di comando alla volta.

Per utilizzare gli alzacristalli, la chiave deve essere almeno in posizione **I**, vedere Posizioni della chiave - funzioni per i diversi livelli (p. 82). Una volta spento il motore ed estraendo la chiave telecomando, gli alzacristalli possono essere azionati per alcuni minuti oppure finché non si apre una portiera.



- « La chiusura dei finestrini si interrompe e il finestrino si apre se il relativo movimento è impedito. È possibile bypassare la protezione antischiacciamento se la chiusura si è interrotta, ad esempio a causa del ghiaccio. Dopo due chiusure interrotte consecutive, la protezione antischiacciamento viene bypassata e la funzione automatica si disattiva brevemente. A questo punto è possibile chiudere il finestrino agendo continuamente sul pulsante.

### **i** NOTA

Per ridurre il rumore del vento con i finestrini posteriori aperti, si consiglia di aprire leggermente anche i finestrini anteriori.

### **Azionamento senza funzione automatica**

Portare leggermente verso l'alto/il basso uno dei comandi. Gli alzacristalli si chiudono/aprono finché si agisce sul comando.

### **Azionamento con funzione automatica**

Portare verso l'alto/il basso al finecorsa uno dei comandi e rilasciarlo. Il finestrino raggiunge automaticamente il finecorsa.

### **Azionamento con chiave telecomando o pulsante della chiusura centralizzata**

Per azionare gli alzacristalli elettrici dall'esterno con la chiave telecomando o dall'interno con il pulsante della chiusura centralizzata, vedere Chiave telecomando - funzioni (p. 164) oppure Bloccaggio/sbloccaggio - dall'interno (p. 176).

### **Reimpostazione**

Se si scollega la batteria, occorre reimpostare la funzione di apertura automatica affinché funzioni correttamente.

1. Agire verso l'alto sulla parte anteriore del pulsante per chiudere il finestrino al finecorsa e tenerla in posizione per 1 secondo.
2. Rilasciare brevemente il pulsante.
3. Agire nuovamente verso l'alto sulla parte anteriore del pulsante per 1 secondo.

### **⚠ ATTENZIONE**

Affinché la protezione antischiacciamento funzioni occorre ripristinarla.

### **Specchi retrovisori esterni**

Le posizioni degli specchi retrovisori esterni si regolano con la levetta di regolazione fra i comandi della portiera del conducente.



Comandi degli specchi retrovisori esterni.

### **Regolazione**

1. Premere il pulsante **L** per lo specchio retrovisore sinistro o il pulsante **R** per quello destro. La spia nel pulsante si accende.
2. Regolare la posizione con la levetta di regolazione al centro.
3. Premere nuovamente il pulsante **L** o **R**. La spia deve spegnersi.

**ATTENZIONE**

Entrambi gli specchi sono curvati per garantire una buona visione d'insieme. Gli oggetti potrebbero sembrare più lontani di quello che sono in realtà.

**Memorizzazione delle impostazioni<sup>26</sup>**

L'impostazione delle posizioni di specchi retrovisori e sedile del conducente può essere salvata nella memoria\* di ogni chiave telecomando, vedere Chiave telecomando - personalizzazione\* (p. 161).

**Angolazione dello specchio retrovisore durante un parcheggio<sup>26</sup>**

Lo specchio retrovisore può essere angolato verso il basso, ad esempio per vedere il bordo della strada durante un parcheggio.

- Inserire la retromarcia e premere il pulsante **L** o **R**.

Quando si disinserisce la retromarcia, lo specchio retrovisore ritorna automaticamente nella posizione originaria dopo circa 10 secondi. È possibile ripristinare la posizione originaria prima di questo intervallo premendo il pulsante **L** o **R**.

**Angolazione automatica dello specchio retrovisore durante il parcheggio<sup>26</sup>**

Inserendo la retromarcia, lo specchio retrovisore viene angolato automaticamente verso il basso per vedere, ad esempio, il bordo della strada durante il parcheggio. Quando si disinserisce la retromarcia, lo specchio retrovisore ritorna automaticamente nella posizione originaria dopo qualche istante.

La funzione può essere attivata/disattivata nel menu MY CAR, vedere MY CAR (p. 116).

**Ripiegamento automatico al bloccaggio\***

Quando si blocca/sblocca l'automobile con la chiave del telecomando, gli specchi si ripiegano/aprono automaticamente.

La funzione può essere attivata/disattivata nel menu MY CAR, vedere MY CAR (p. 116).

**Ritorno alla posizione neutra**

Gli specchi che sono stati spostati per cause esterne devono essere riportati elettricamente alla posizione neutra, affinché la ritrazione e l'estrazione elettriche funzionino correttamente:

1. Ripiegare gli specchi con i pulsanti **L** e **R**.
2. Aprirli nuovamente con i pulsanti **L** e **R**.
3. Ripetere la suddetta procedura all'occorrenza.

A questo punto gli specchi sono reimpostati in posizione neutra.

**Specchi retrovisori elettrici ripiegabili\***

Gli specchi possono essere ripiegati per il parcheggio o la guida in spazi stretti:

1. Premere i pulsanti **L** e **R** contemporaneamente (con la chiave almeno in posizione **I**).
2. Rilasciarli dopo circa 1 secondo. Gli specchi si fermano automaticamente in posizione completamente ripiegata.

Aprire gli specchi premendo **L** e **R** contemporaneamente. Gli specchi si fermano automaticamente in posizione aperta.

**Illuminazione di sicurezza e luci di orientamento**

La lampadina sugli specchi retrovisori si accende quando si attivano l'illuminazione di sicurezza (p. 104) o le luci di orientamento (p. 104).

**Relative informazioni**

- Specchio retrovisore interno (p. 110)
- Cristalli e specchi retrovisori - riscaldamento elettrico (p. 110)

<sup>26</sup> Solo in combinazione con sedile elettrocomandato con memoria, vedere Sedili anteriori - elettrocomandati (p. 85).

## Cristalli e specchi retrovisori - riscaldamento elettrico

La funzione di riscaldamento elettrico si utilizza per rimuovere il ghiaccio e la condensa da parabrezza, lunotto e specchi retrovisori esterni.

## Parabrezza\*, lunotto e specchi retrovisori esterni elettroriscaldati

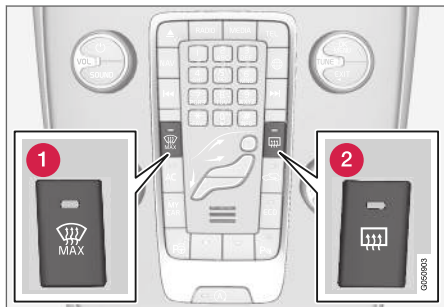

- 1 Riscaldamento elettrico del parabrezza
- 2 Riscaldamento elettrico di lunotto e specchi retrovisori esterni

Utilizzare la funzione per rimuovere il ghiaccio e la condensa da parabrezza, lunotto e specchi retrovisori esterni.

Premendo il pulsante corrispondente una volta si attiva il riscaldamento. Quando la funzione è attiva, la spia nel pulsante è accesa. Disattivare il riscaldamento non appena il ghiaccio/la condensa sono scomparsi per non scaricare inutil-

mente la batteria. La funzione si disattiva automaticamente dopo un certo tempo.

Vedere anche Disappannamento e sbrinatoria della parabrezza (p. 136).

Lo sbrinatorio degli specchi retrovisori esterni e del lunotto si attiva automaticamente se si accende l'automobile a una temperatura esterna inferiore a +7°C. Lo sbrinatorio automatico può essere impostato nel menu MY CAR, vedere MY CAR (p. 116).

La bussola (p. 112) si disattiva automaticamente quando si attiva il parabrezza elettroriscaldato. La bussola si riattiva automaticamente quando si disattiva il parabrezza elettroriscaldato.

## Specchio retrovisore interno

Lo specchio retrovisore interno presenta un comando antiabbagliamento sul bordo inferiore. In alternativa, la funzione antiabbagliamento dello specchio retrovisore si attiva automaticamente.



- 1 Comando della funzione antiabbagliamento

## Funzione antiabbagliamento manuale

Se la luce proveniente da dietro è molto forte, può riflettersi nello specchio e abbagliare il conducente. Se la luce proveniente da dietro è fastidiosa, attivare la funzione antiabbagliamento con il relativo comando:

1. Attivare la funzione antiabbagliamento portando il comando verso l'abitacolo.
2. Ritornare alla posizione normale portando il comando verso il parabrezza.



## Funzione antiabbagliamento automatica\*

Se la luce proveniente da dietro è molto forte, si attiva automaticamente la funzione antiabbagliamento dello specchio retrovisore. Il comando per la funzione antiabbagliamento manuale non è presente nello specchio con funzione antiabbagliamento automatica.

Lo specchio retrovisore contiene due sensori - uno rivolto in avanti e uno all'indietro - che interagiscono per identificare ed eliminare la luce abbagliante. Il sensore rivolto in avanti rileva l'illuminazione circostante, mentre quello rivolto all'indietro la luce proveniente dai fari dei veicoli che seguono.

### **i** NOTA

Se i sensori sono coperti ad es. da scontrini di parcheggio, transponder, coperture parasole o oggetti nei sedili o nel vano di carico, in modo tale che la luce non possa giungere ai sensori, la funzione antiabbagliamento del retrovisore risulterà ridotta.

Può essere dotato di bussola (p. 112) solo lo specchio retrovisore con funzione antiabbagliamento automatica.

### Relative informazioni

- Specchi retrovisori esterni (p. 108)

## Tettuccio di vetro\*

La tendina avvolgibile del tettuccio di vetro può essere azionata con il comando nel padiglione.

Il tettuccio di vetro è fisso, mentre la tendina avvolgibile elettrocomandata può essere azionata con la chiave in posizione **I** o **II**, con l'apposito comando nel padiglione. Per informazioni sulle posizioni della chiave, vedere Posizioni della chiave - funzioni per i diversi livelli (p. 82).

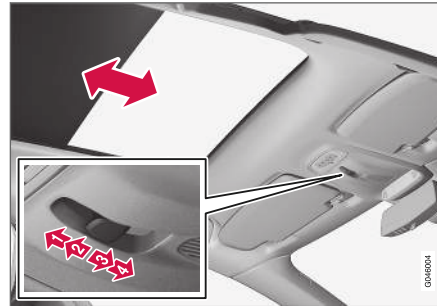

- 1 Apertura automatica al finecorsa
- 2 Apertura manuale fino al rilascio del pulsante
- 3 Chiusura manuale fino al rilascio del pulsante
- 4 Chiusura automatica al finecorsa

### **i** IMPORTANTE

- Evitare di toccare la tendina avvolgibile perché potrebbe subire danni.
- Azionare sempre la tendina avvolgibile utilizzando i comandi nella mensola del padiglione.

## Bussola\*

L'angolo superiore destro dello specchio retrovisore contiene un display che visualizza il punto cardinale verso cui è orientato il frontale dell'auto.

### Utilizzo

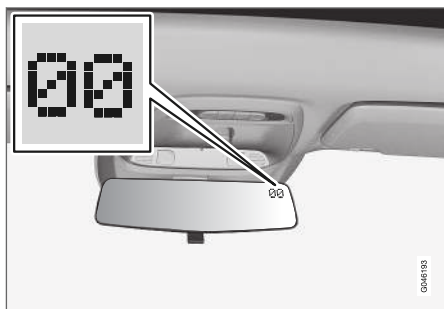

Specchio retrovisore con bussola.

Sono visualizzate 8 diverse direzioni con abbreviazioni in inglese: **N** (Nord), **NE** (Nord Est), **E** (Est), **SE** (Sud Est), **S** (Sud), **SW** (Sud Ovest), **W** (Ovest) e **NW** (Nord Ovest).

La bussola si attiva automaticamente quando si accende l'automobile o si porta la chiave in posizione **II**, vedere Posizioni della chiave - funzioni per i diversi livelli (p. 82). Per disattivare/attivare la bussola, premere il pulsante sul lato posteriore dello specchio retrovisore, ad esempio con una graffetta.

La bussola si disattiva automaticamente quando si attiva il parabrezza elettroriscaldato. La bussola si riattiva automaticamente quando si disattiva il parabrezza elettroriscaldato.

### Regolazione

La terra è divisa in 15 zone magnetiche. La bussola è regolata in base all'area geografica di vendita dell'automobile. La bussola deve essere regolata se l'automobile attraversa più zone magnetiche. Procedere come segue:

1. Fermare l'automobile in una zona ampia e aperta, priva di strutture di acciaio e cavi ad alta tensione.
2. Avviare l'automobile.

#### **i** NOTA

Per una regolazione ottimale, spegnere tutte le utenze elettriche (climatizzatore, tergicristalli ecc.) e chiudere tutte le portiere.

3. Tenere premuto il pulsante sul lato inferiore dello specchio retrovisore per circa 3 secondi. Viene visualizzato il numero della zona magnetica attuale.

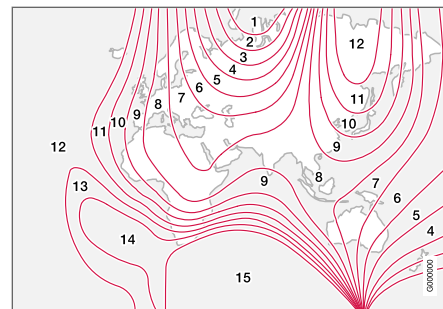

Zone magnetiche.

4. Premere il pulsante ripetutamente finché non viene visualizzata la zona magnetica richiesta (**1-15**), vedere la carta delle zone magnetiche per la bussola.
5. Attendere che il display visualizzi nuovamente il simbolo **C** oppure tenere premuto il pulsante sul lato inferiore dello specchio retrovisore per circa 6 secondi (utilizzare ad esempio una graffetta) finché non appare il simbolo **C**.
6. Guidare lentamente in cerchio a una velocità max di 10 km/h (6 mph) finché sul display non viene visualizzata una bussola, a indicazione che la regolazione è conclusa. Compiere quindi altri 2 giri per regolare finemente la regolazione.
7. Ripetere la suddetta procedura all'occorrenza.

## Uso del menu - quadro strumenti

Con la leva sinistra del volante si comandano i menu visualizzati nel display informativo del quadro strumenti (p. 66). I menu visualizzati dipendono dalla posizione della chiave (p. 82).

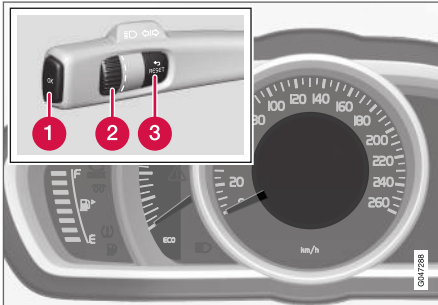

Display informativo (quadro strumenti analogico) e comandi per l'uso del menu.

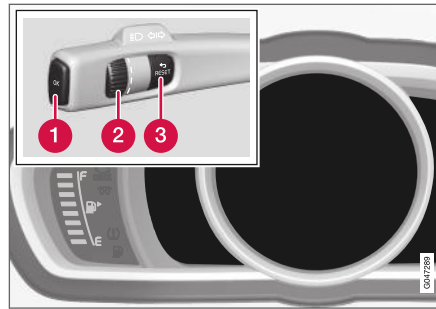

Display informativo (quadro strumenti digitale) e comandi per l'uso del menu.

- 1** **OK** - accesso al menu e conferma dei messaggi e delle opzioni menu.
- 2** La rotella - consente di scorrere le opzioni del menu.
- 3** **RESET** - azzerà i dati nel segmento del computer di bordo selezionato e fa indietreggiare nella struttura dei menu.

Se è presente un messaggio (p. 114) occorre confermarlo con **OK** per visualizzare i menu.

### Relative informazioni

- Messaggi - gestione (p. 115)
- Panoramica del menu - quadro strumenti analogico (p. 113)
- Panoramica del menu - quadro strumenti digitale (p. 114)

## Panoramica del menu - quadro strumenti analogico

I menu visualizzati sul display informativo del quadro strumenti dipendono dalla posizione della chiave (p. 82).

Alcune delle seguenti opzioni presuppongono l'installazione della funzione e dell'hardware nell'automobile.

### Vel. digitale

Riscaldatore\*

Risc. addiz.\*

### Opzioni TC

### Stato assist.

Livello olio<sup>27</sup>

Messaggi (##)<sup>28</sup>

### Livello AdBlue

### Relative informazioni

- Uso del menu - quadro strumenti (p. 113)
- Panoramica del menu - quadro strumenti digitale (p. 114)
- Quadro comandi combinato (p. 66)

<sup>27</sup> Alcuni motori.

## Panoramica del menu - quadro strumenti digitale

I menu visualizzati sul display informativo del quadro strumenti dipendono dalla posizione della chiave (p. 82).

Alcune delle seguenti opzioni presuppongono l'installazione della funzione e dell'hardware nell'automobile.

Impostazioni\*

### Temi

Modalità Contrasto/Modalità Colore

### Stato assistenza

Messaggi<sup>29</sup>

Livello olio<sup>30</sup>

Riscald. parch.\*

### Reset computer di bordo

### Livello AdBlue

### Relative informazioni

- Uso del menu - quadro strumenti (p. 113)
- Panoramica del menu - quadro strumenti analogico (p. 113)
- Quadro comandi combinato (p. 66)

<sup>28</sup> Il numero di messaggi è indicato fra parentesi.

<sup>29</sup> Il numero di messaggi è indicato fra parentesi.

<sup>30</sup> Alcuni motori.

## Messaggi

Contemporaneamente all'accensione di una spia di avvertimento, informazione o controllo, viene visualizzato un messaggio sul display informativo.

Messaggio	Funzione
<b>Stop immediato<sup>A</sup></b>	Fermarsi e spegnere il motore. Grave rischio di danni. Rivolgersi a un riparatore <sup>B</sup> .
<b>Spegnere motore<sup>A</sup></b>	Fermarsi e spegnere il motore. Grave rischio di danni. Rivolgersi a un riparatore <sup>B</sup> .
<b>Assistenza urgente<sup>A</sup></b>	Rivolgersi immediatamente a un riparatore <sup>B</sup> per un controllo dell'automobile.
<b>Richiesta di assistenza<sup>A</sup></b>	Rivolgersi al più presto a un riparatore <sup>B</sup> per un controllo dell'automobile.
<b>Vedere manuale<sup>A</sup></b>	Leggere il Libretto Uso e manutenzione.
<b>Prenotare tagliando</b>	Rivolgersi a un riparatore <sup>B</sup> per prenotare il tagliando.

Messaggio	Funzione
<b>Eseguire tagliando</b>	Rivolgersi a un riparatore <sup>B</sup> per effettuare il tagliando. La scadenza dipende dalla distanza percorsa, dai mesi trascorsi dall'ultimo tagliando, dalle ore di funzionamento del motore e dal tipo di olio.
<b>Tagliando scaduto</b>	Se non si eseguono i tagliandi nei tempi prescritti, la garanzia non copre eventuali componenti danneggiati. Rivolgersi a un riparatore <sup>B</sup> .
<b>Cambio Cambio olio richiesto</b>	Rivolgersi al più presto a un riparatore <sup>B</sup> per un controllo dell'automobile.
<b>Cambio Prestazioni ridotte</b>	Il cambio ha una capacità ridotta. Guidare con cautela finché il messaggio non scompare <sup>C</sup> .  Se il messaggio ricompare, rivolgersi a un riparatore <sup>B</sup> .

Messaggio	Funzione
<b>Cambio surriscaldato Rallentare</b>	Ridurre la velocità o fermare l'automobile in un luogo sicuro. Disinserire la marcia e far funzionare il motore al minimo finché il messaggio non scompare <sup>C</sup> .
<b>Cambio surrisc. Fermarsi Attendere raffr.</b>	Anomalia grave. Fermare immediatamente l'automobile in un luogo sicuro e rivolgersi a un riparatore <sup>B</sup> .
<b>Temporaneamente disattivata<sup>A</sup></b>	Una funzione si è disattivata temporaneamente e si ripristina automaticamente durante la guida o dopo l'avviamento.
<b>Batteria scarica Modo risp. energ.</b>	Impianto audio disattivato per risparmiare energia. Caricare la batteria.

<sup>A</sup> Insieme ad alcuni messaggi è visualizzato il punto in cui si è verificato il problema.

<sup>B</sup> Si raccomanda un riparatore autorizzato Volvo.

<sup>C</sup> Per altri messaggi sul cambio automatico.

### **! IMPORTANTE**

Affinché la garanzia Volvo sia valida, controllare e rispettare le indicazioni del Libretto di Assistenza e Garanzia.

### Relative informazioni

- Messaggi - gestione (p. 115)
- Uso del menu - quadro strumenti (p. 113)

### Messaggi - gestione

Agire sulla leva sinistra del volante per confermare e scorrere i messaggi (p. 114) visualizzati sul display informativo nel quadro strumenti.

Contemporaneamente all'accensione di una spia di allarme, informazione o controllo, viene visualizzato un messaggio sul display. Il messaggio di errore rimane in memoria finché l'anomalia non viene corretta.

Premere **OK** sulla leva sinistra del volante per confermare<sup>31</sup> un messaggio. Scorrere i messaggi con la rotella (p. 113).

#### **i NOTA**

Se durante l'utilizzo del computer di bordo viene visualizzato un messaggio di avvertimento, è necessario confermarlo (premere **OK**) per ripristinare l'operazione in corso.

### Relative informazioni

- Panoramica del menu - quadro strumenti analogico (p. 113)
- Panoramica del menu - quadro strumenti digitale (p. 114)

<sup>31</sup> Un messaggio può essere confermato anche con la rotella o il pulsante **RESET**.

## MY CAR

MY CAR è un menu che permette di gestire numerose funzioni dell'automobile, fra cui City Safety™, serrature e antifurto, velocità della ventola automatica, impostazione dell'orologio ecc.

Alcune funzioni sono standard e altre opzionali, a seconda del mercato.

### Utilizzo

Per navigare fra i menu si utilizzano i pulsanti nel quadro centrale o la tastierina destra al volante\*.

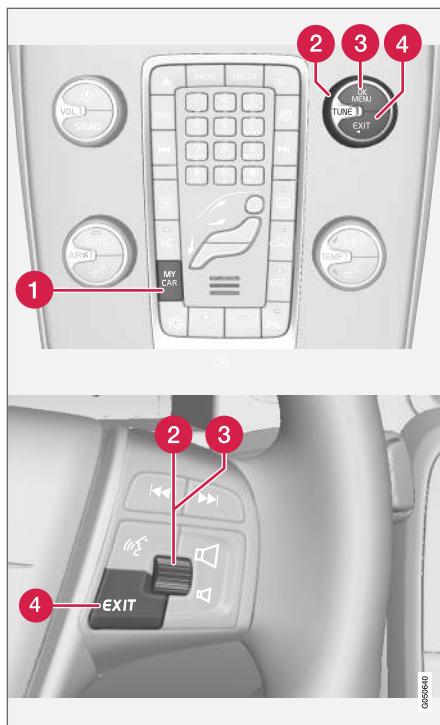

Pannello di comando nel quadro centrale e tastierina al volante. La figura è schematica - il numero di funzioni e

le posizioni dei pulsanti variano a seconda di equipaggiamento scelto e mercato.

- 1 **MY CAR** - apre il menu MY CAR.
- 2 **TUNE** - girare il pomello nel quadro centrale o la rotella al volante per scorrere le opzioni verso l'alto/il basso.
- 3 **OK/MENU** - premere il pulsante nel quadro centrale o la rotella al volante per selezionare/barrare l'opzione desiderata o memorizzare la funzione selezionata.
- 4 **EXIT**

### Funzioni di EXIT

In base alla funzione corrispondente al cursore nel momento in cui si preme brevemente **EXIT** e a seconda del livello del menu, si verifica quanto segue:

- viene rifiutata una chiamata in arrivo
- viene terminata la funzione in corso
- vengono cancellati i caratteri inseriti
- vengono annullate le ultime selezioni
- viene aperta la pagina precedente del menu.

Una pressione prolungata di **EXIT** apre la videata normale del menu MY CAR oppure, se già aperta, la prima pagina del menu (menu della fonte principale).

## Opzioni e percorsi

Per la descrizione delle opzioni e dei percorsi in MY CAR, vedere il supplemento Sensus Infotainment.

## Computer di bordo

Il computer di bordo dell'auto registra e calcola valori come ad esempio la distanza percorsa, il consumo carburante e la velocità media durante la guida.

Il contenuto e l'aspetto del computer di bordo variano a seconda della versione del quadro strumenti, analogico o digitale:

- Computer di bordo - quadro strumenti analogico (p. 118)
- Computer di bordo - quadro strumenti digitale (p. 121)



Le informazioni fornite dal computer di bordo possono essere visualizzate sul display informativo del quadro strumenti<sup>32</sup>.

## Contachilometri parziale

Il computer di bordo presenta due contachilometri parziali e un contachilometri per la percorrenza complessiva.

### In media

Il consumo di carburante medio viene calcolato dall'ultimo azzeramento.

### **i** NOTA

Se viene impiegato un riscaldatore a carburante\*, le letture potrebbero differire.

## Velocità media

La velocità media è calcolata sulla distanza percorsa dall'ultimo azzeramento.

## Consumo istantaneo

I dati sul consumo di carburante attuale sono continuamente aggiornati, approssimativamente ogni secondo. Quando l'automobile procede a bassa velocità, il consumo viene visualizzato per unità di tempo, mentre ad alta velocità viene visualizzato rispetto alla percorrenza.

È possibile selezionare le unità (km/miglia) per la visualizzazione, vedere la sezione "Modifica unità" (p. 117).

<sup>32</sup> Il layout e la visualizzazione del display possono variare in base alla versione dello strumento.

#### « **Percorrenza - distanza percorribile fino a esaurimento serbatoio**

Il computer di bordo visualizza la distanza approssimativa percorribile con la quantità di carburante nel serbatoio.

Quando il titolo **Aut. residua** visualizza "----" non è garantita alcuna autonomia residua.

- Fare rifornimento al più presto.

Il calcolo si basa sul consumo medio negli ultimi 30 km e sulla quantità di carburante residuo.

#### **i** **NOTA**

Se si modifica lo stile di guida, le letture potrebbero differire.

In genere, uno stile di guida economico aumenta i chilometri di autonomia. Per maggiori informazioni sulle modalità di riduzione del consumo di carburante, vedere Filosofia ambientale (p. 23).

#### **Indicazione digitale velocità in un'altra unità di misura<sup>33</sup>**

Se la strumentazione principale è impostata su mph, la velocità digitale corrispondente è visualizzata in km/h.

#### **Modifica unità**

È possibile commutare fra l'unità di misura di distanza e carburante nel menu **MY CAR**, vedere **MY CAR** (p. 116).

#### **i** **NOTA**

Oltre al computer di bordo, le relative unità di misura si modificano contemporaneamente anche nel sistema di navigazione Volvo\*.

#### **Relative informazioni**

- Computer di bordo - quadro strumenti analogico (p. 118)
- Computer di bordo - quadro strumenti digitale (p. 121)
- Computer di bordo - statistiche di bordo\* (p. 123)

#### **Computer di bordo - quadro strumenti analogico**

Le informazioni fornite dal computer di bordo possono essere visualizzate sul quadro strumenti e si gestiscono con i comandi sulla leva sinistra al volante e con il menu del quadro strumenti.

Il controllo e le impostazioni possono essere effettuati non appena il quadro strumenti si è acceso automaticamente al momento dello sblocco. Non agendo su nessuno dei comandi entro circa 30 secondi dall'apertura della portiera del conducente, la strumentazione si spegne. Per utilizzare il computer di bordo sarà necessario portare il quadro in posizione **II** o avviare il motore.

#### **i** **NOTA**

Se durante l'utilizzo del computer di bordo viene visualizzato un messaggio di avvertimento, è necessario confermarlo per poter riattivare il computer di bordo.

- Confermare il messaggio premendo brevemente il pulsante **OK** sulla leva degli indicatori di direzione.

<sup>33</sup> Solo quadro strumenti digitale e alcuni mercati.



## Comandi

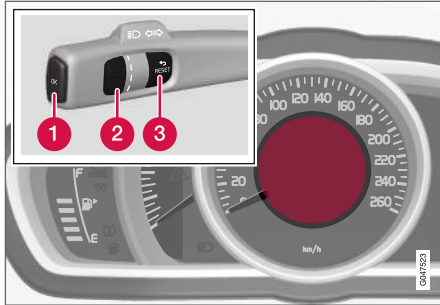

Display informativo e comandi.

- 1 **OK** – apre il menu del quadro strumenti, conferma i messaggi o le opzioni selezionate.
- 2 **Rotella** – scorre le opzioni del menu o del computer di bordo.
- 3 **RESET** – azzerata il contachilometri parziale interessato o esce dal menu.

### Opzioni computer di bordo

Selezionare il dato di bordo da visualizzare nel quadro strumenti:

1. Per assicurarsi che nessun comando sia attivo con una sequenza in corso, azzerarli tutti premendo due volte **RESET**.
2. Girare la rotella per scorrere le opzioni e fermarsi sul titolo desiderato.

È possibile cambiare la visualizzazione del computer di bordo nel quadro strumenti in qualsiasi momento durante la marcia. Un'opzione prevede che non sia visualizzato alcun dato di bordo.

Titolo del computer di bordo nel quadro strumenti	Informazioni
Contachilometri parziale <b>T1 e dist. tot.</b>	<ul style="list-style-type: none"> <li>Il contachilometri parziale T1 è azzerato con una lunga pressione su <b>RESET</b>.</li> </ul>
Contachilometri parziale <b>T2 e dist. tot.</b>	<ul style="list-style-type: none"> <li>Il contachilometri parziale T2 è azzerato con una lunga pressione su <b>RESET</b>.</li> </ul>
<b>Aut. residua</b>	Per maggiori informazioni, vedere la sezione "Percorrenza - distanza percorribile fino a esaurimento serbatoio" (p. 117).
<b>Cons. carb.</b>	Consumo attuale.

Titolo del computer di bordo nel quadro strumenti	Informazioni
<b>Vel. media</b>	<ul style="list-style-type: none"> <li>Una pressione prolungata di <b>RESET</b> azzerata <b>Vel. media</b>.</li> </ul>
Nessun'informazione del computer di bordo.	Questa opzione visualizza un display vuoto e indica l'inizio/la fine della struttura.

### Azzeramento dei dati di bordo

1. Girare la rotella e fermarsi sul titolo del computer di bordo da azzerare: **T1 e dist. tot.**, **T2 e dist. tot.** o **Vel. media**.
2. Una pressione prolungata di **RESET** azzerata il valore del titolo selezionato.  
Ciascun titolo deve essere azzerato individualmente.

### Funzioni nel menu del quadro strumenti

Aprire il menu del quadro strumenti per attivare i titoli selezionabili nel computer di bordo.

1. Premere **OK**.
2. Scorrere le opzioni con la rotella e selezionare **Opzioni TC**.

## STRUMENTI E COMANDI

- ◀ 3. Selezionare le opzioni desiderate. I simboli per le opzioni già selezionate sono bianchi e dotati di segno di spunta; gli altri sono grigi e senza segno di spunta.
4. Concludere premendo due volte **RESET** dopo il controllo/la regolazione.

### **Relative informazioni**

- Computer di bordo (p. 117)
- Computer di bordo - statistiche di bordo\* (p. 123)

## Computer di bordo - quadro strumenti digitale

Le informazioni fornite dal computer di bordo possono essere visualizzate sul quadro strumenti e si gestiscono con i comandi sulla leva sinistra al volante e con il menu del quadro strumenti.

Il controllo e le impostazioni possono essere effettuati non appena il quadro strumenti si è acceso automaticamente al momento dello sblocco. Non agendo su nessuno dei comandi del computer di bordo entro circa 30 secondi dall'apertura della portiera del conducente, la strumentazione si spegne. Per utilizzare il computer di bordo sarà necessario portare il quadro in posizione **II** o avviare il motore.

### **i** NOTA

Se durante l'utilizzo del computer di bordo viene visualizzato un messaggio di avvertimento, è necessario confermarlo per poter riattivare il computer di bordo.

- Confermare il messaggio premendo brevemente il pulsante **OK** sulla leva degli indicatori di direzione.

## Comandi

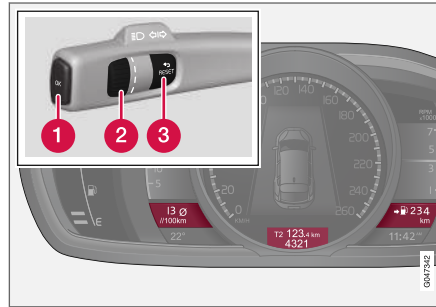

È possibile visualizzare tre opzioni del computer di bordo contemporaneamente - una per "finestra".

- 1 OK** - apre il menu del quadro strumenti, conferma i messaggi o le opzioni selezionate.
- 2 Rotella** - scorre le opzioni del menu o del computer di bordo.
- 3 RESET** - azzerare il contachilometri parziale interessato o esce dal menu.

## Opzioni computer di bordo

Selezionare il dato di bordo da visualizzare nel quadro strumenti:

1. Per assicurarsi che nessun comando sia attivo con una sequenza in corso, azzerarli tutti premendo due volte **RESET**.
2. Girare la rotella per scorrere le combinazioni di titoli.
3. Fermarsi sulla combinazione desiderata affinché questo dato di bordo rimanga visualizzato sul quadro strumenti.

È possibile cambiare la visualizzazione del computer di bordo nel quadro strumenti in qualsiasi momento durante la marcia. Un'opzione prevede che non sia visualizzato alcun dato di bordo.



Combinazioni di titoli			Informazioni
In media	Contachilometri parziale T1 + Contachilometri totale	Velocità media	<ul style="list-style-type: none"> <li>Il contachilometri parziale T1 è azzerato con una lunga pressione su <b>RESET</b>.</li> </ul>
Consumo istantaneo	Contachilometri parziale T2 + Contachilometri totale	Distanza percorribile fino ad esaurimento serbatoio	<ul style="list-style-type: none"> <li>Il contachilometri parziale T2 è azzerato con una lunga pressione su <b>RESET</b>.</li> </ul>
Consumo istantaneo	Contachilometri totale	km/h ◊ mph <sup>A</sup>	km/h ◊ mph - "Inversione dell'indicazione digitale velocità", vedere Computer di bordo (p. 117).
	Nessun'informazione del computer di bordo.		Questa opzione spegne tutti e tre i display del computer di bordo e indica l'inizio/la fine della struttura.

<sup>A</sup> Solo in alcuni mercati.

## Azzeramento dei dati di bordo

### Contachilometri parziale

- Girare la rotella e fermarsi sulla combinazione di titoli con il contachilometri parziale da azzerare.
- Una pressione prolungata di **RESET** azzerà il valore del titolo selezionato.

### Velocità media e consumo medio

- Premere **OK** per aprire il menu del quadro strumenti.
- Scorrere fino all'opzione **Reset computer di bordo** con la rotella e confermare con **OK**.

- Scegliere se azzerare il consumo medio, la velocità media oppure entrambi e confermare la selezione con **OK**.
- Concludere premendo una volta **RESET**.

### Relative informazioni

- Computer di bordo (p. 117)
- Computer di bordo - statistiche di bordo\* (p. 123)

## Computer di bordo - statistiche di bordo\*

Le informazioni sulla statistica di bordo fornite dal computer di bordo possono essere visualizzate sullo schermo del quadro centrale e forniscono una panoramica grafica del consumo di carburante.

### Funzione

- Aprire il menu MY CAR (p. 116) e selezionare **Statistiche viaggio** per visualizzare l'istogramma.

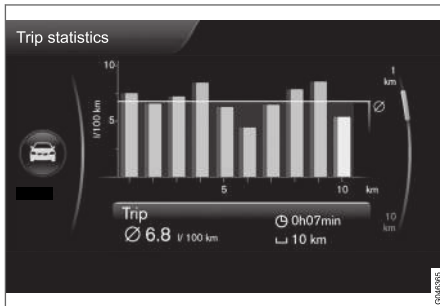

Statist. viaggio<sup>34</sup>.

Ogni barra rappresenta 1 km o 10 km di percorrenza, a seconda della scala selezionata - la barra in fondo a destra mostra il valore del chilometro o dei 10 km non ancora conclusi.

Girando la manopola **TUNE** è possibile modificare la scala di ogni barra fra 1 km e 10 km - il cursore in fondo a destra cambia posizione, alto o basso, in base alla scala selezionata.

### Impostazioni

È possibile effettuare le varie impostazioni nel menu **MY CAR - Statistiche viaggio**.

- **Reset se veicolo spento per min. 4h** - selezionare la casella con **ENTER** e uscire dal menu con **EXIT**. Selezionando questa opzione, tutte le statistiche vengono azzerate automaticamente al termine del ciclo di guida e dopo 4 ore di sosta. Al successivo avviamento del motore, la statistica di bordo riparte da zero.
- **Avvia nuovo viaggio** - azzerare tutte le statistiche precedenti con **ENTER** e uscire dal menu con **EXIT**. Per iniziare un nuovo ciclo di guida prima che siano trascorse 4 ore è necessario azzerare manualmente il periodo attuale con questa opzione.

Vedere anche le informazioni su Eco guide (p. 70).

### Relative informazioni

- Computer di bordo (p. 117)
- Computer di bordo - quadro strumenti analogico (p. 118)

- Computer di bordo - quadro strumenti digitale (p. 121)

<sup>34</sup> La figura è schematica - i dettagli possono differire a seconda della versione del software e del mercato.



CLIMATIZZATORE

## Generalità sul climatizzatore

L'automobile è dotata di climatizzatore elettronico. Il climatizzatore raffredda o riscalda e deumidifica l'aria nell'abitacolo.

Esistono due versioni di climatizzatore:

- Regolatore elettronico della temperatura (ETC) (p. 132)
- Climatizzatore elettronico (ECC) (p. 131)

### **NOTA**

Il Climatizzatore (AC) (p. 135) può essere spento, ma per una qualità dell'aria ottimale nell'abitacolo e per impedire l'appannamento dei finestrini, dovrebbe essere sempre acceso.

### Importante

- Affinché il climatizzatore funzioni in modo ottimale, i finestrini devono essere chiusi.
- La funzione di ricambio d'aria (p. 176) apre/chiude tutti i finestrini contemporaneamente ed è utile, ad esempio, per arieggiare l'automobile rapidamente in climi caldi.
- Rimuovere ghiaccio e neve dalla presa dell'aria del climatizzatore (fessura tra cofano e parabrezza).
- Quando il clima è caldo, la condensa prodotta dal climatizzatore potrebbe gocciolare sotto l'automobile. Il fenomeno è normale.

- Quando il motore richiede la massima potenza, cioè in piena accelerazione, il climatizzatore può disattivarsi temporaneamente. In tal caso, si può avvertire un breve aumento della temperatura nell'abitacolo.
- Per eliminare la condensa sul lato interno dei cristalli si utilizza principalmente la funzione sbrinatori (p. 136). Per ridurre il rischio di formazione di condensa, pulire periodicamente i finestrini utilizzando un normale detergente per vetri.

### Automobili con Start/Stop\*

In caso di spegnimento automatico (p. 287) del motore, alcune funzioni possono essere temporaneamente ridotte, ad esempio la velocità della ventola del climatizzatore (p. 134).

### Automobili con ECO\*

Quando si attiva la funzione ECO (p. 295), alcune funzioni possono essere temporaneamente ridotte o disattivate, ad esempio il climatizzatore (p. 135).

### **NOTA**

L'attivazione della funzione ECO modifica alcuni parametri nelle impostazioni del climatizzatore e riduce la funzionalità di alcune utenze elettriche. Alcune impostazioni possono essere ripristinate manualmente, ma la funzionalità completa richiede la disattivazione della funzione ECO.

### Relative informazioni

- Temperatura effettiva (p. 127)
- Sensori - clima (p. 127)
- Impostazioni del menu - clima (p. 129)
- Distribuzione dell'aria nell'abitacolo (p. 129)
- Qualità dell'aria (p. 127)
- Sedili anteriori elettroriscaldati\* (p. 133)
- Sedile posteriore elettroriscaldato\* (p. 133)



## Temperatura effettiva

La temperatura che si seleziona nell'abitacolo corrisponde alla sensazione fisica e dipende da temperatura esterna, velocità dell'aria, umidità, esposizione al sole ecc., fattori che agiscono sull'abitacolo e sulla carrozzeria dell'automobile.

Il sistema comprende un sensore solare (p. 127) che rileva da quale lato proviene la luce solare. Il sistema<sup>1</sup> può regolare in modo indipendente la temperatura delle bocchette destra e sinistra anche se è impostata la stessa temperatura per entrambi i lati.

### Relative informazioni

- Generalità sul climatizzatore (p. 126)
- Regolazione della temperatura nell'abitacolo (p. 135)

## Sensori - clima

Il climatizzatore è dotato di sensori che agevolano la regolazione della temperatura (p. 127) nell'abitacolo.

- Il sensore solare si trova sulla parte superiore del cruscotto.
- Il sensore di temperatura dell'abitacolo si trova sotto il pannello comandi climatizzatore.
- Il sensore per la temperatura esterna si trova nello specchio retrovisore esterno.

### **NOTA**

Non coprire o ostruire i sensori con capi di abbigliamento o altri oggetti.

### Relative informazioni

- Generalità sul climatizzatore (p. 126)

## Qualità dell'aria

Gli interni dell'abitacolo sono progettati per essere confortevoli e piacevoli, anche per chi soffre di allergie e asma.

- Filtro abitacolo (p. 128)
- Materiale nell'abitacolo (p. 129)
- Clean Zone Interior Package (CZIP) (p. 128)\*
- Interior Air Quality System (IAQS) (p. 128)\*

### Relative informazioni

- Generalità sul climatizzatore (p. 126)

<sup>1</sup> Vale solo per l'ECC.

## Qualità dell'aria - filtro dell'abitacolo

L'aria introdotta nell'abitacolo viene depurata da un filtro.

Il filtro deve essere sostituito regolarmente. Seguire il programma di servizio Volvo per le scadenze di sostituzione consigliate. In ambienti fortemente inquinati, può essere necessario sostituire il filtro più frequentemente.

### **NOTA**

Esistono diversi tipi di filtri abitacolo. Accertarsi che sia installato il filtro corretto.

### Relative informazioni

- Qualità dell'aria (p. 127)

## Qualità dell'aria - Clean Zone Interior Package (CZIP)\*

Le modifiche apportate a CZIP mantengono l'abitacolo ancora più pulito e privo di sostanze che provocano reazioni allergiche e asmatiche.

È compreso quanto segue:

- Una funzione di ventilazione ampliata che comporta l'avviamento della ventola all'apertura dell'automobile con la chiave del telecomando. La ventola fa quindi entrare nell'abitacolo aria pulita. La funzione può essere avviata quando si desidera e si spegne automaticamente dopo un po' di tempo o quando si apre una portiera. Il tempo di funzionamento della ventola si riduce gradualmente, in seguito alla minore necessità di attivazione, finché l'automobile non ha 4 anni.
- Il sistema di qualità dell'aria IAQS (p. 128) è un impianto automatico che depura l'aria nell'abitacolo eliminando impurità quali particelle, idrocarburi, ossidi di azoto e ozono troposferico.

### Relative informazioni

- Generalità sul climatizzatore (p. 126)
- Qualità dell'aria (p. 127)

## Qualità dell'aria - IAQS\*

Il sistema di qualità dell'aria IAQS separa i gas e le particelle, riducendo gli odori e l'inquinamento nell'abitacolo.

Se l'aria esterna è inquinata, la presa dell'aria si chiude per evitare l'ingresso di idrocarburi, ossidi di azoto e ozono troposferico. L'aria ricircola all'interno dell'abitacolo.

È possibile attivare/disattivare la funzione nel menu MY CAR. Per la descrizione del menu, vedere MY CAR (p. 116).

### **NOTA**

Per migliorare la qualità dell'aria nell'abitacolo, si raccomanda di attivare sempre il sensore di qualità dell'aria.

Nei climi freddi, il ricircolo automatico è limitato per evitare la formazione di condensa sui cristalli.

### Relative informazioni

- Generalità sul climatizzatore (p. 126)
- Qualità dell'aria (p. 127)
- Qualità dell'aria - Clean Zone Interior Package (CZIP)\* (p. 128)

## Qualità dell'aria - materiali

Sono stati sviluppati materiali collaudati per ridurre al minimo la quantità di polvere nell'abitacolo e semplificare la pulizia.

I tappetini di abitacolo e bagagliaio sono amovibili e facili da rimuovere e pulire. Utilizzare detergenti e prodotti automobilistici raccomandati da Volvo per pulire gli interni (p. 395).

## Relative informazioni

- Qualità dell'aria (p. 127)

## Impostazioni del menu - clima

È possibile attivare/disattivare o modificare le impostazioni di default di 4 funzioni del climatizzatore dalla consolle centrale.

- Livello della ventola del climatizzatore automatico\* (p. 134).
- Timer di ricircolo (p. 137).
- Inserimento automatico dello sbrinatori del lunotto (p. 110).
- Sistema di qualità dell'aria\* (p. 128).

È possibile ripristinare le impostazioni standard di tutte le funzioni del climatizzatore dal menu MY CAR. Per la descrizione del menu, vedere MY CAR (p. 116).

## Relative informazioni

- Generalità sul climatizzatore (p. 126)

## Distribuzione dell'aria nell'abitacolo

L'aria in entrata viene distribuita fra diverse bocchette nell'abitacolo.

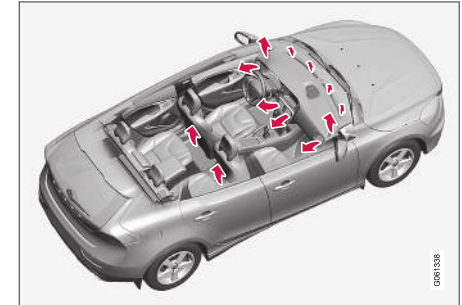

In modalità **AUTO\***, la distribuzione dell'aria è completamente automatica.

All'occorrenza si può utilizzare il comando manuale, vedere tabella della distribuzione dell'aria (p. 138).

#### ◀ Bocchette di ventilazione nel cruscotto

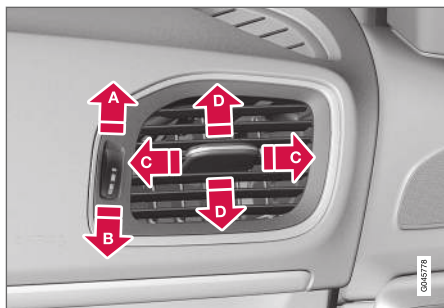

- A** Aperta
- B** Chiusa
- C** Flusso dell'aria orientato lateralmente
- D** Orientamento in altezza del flusso dell'aria

Orientando le bocchette verso i finestrini si può eliminare la condensa.

#### **i** NOTA

Ricordare che i bambini possono essere sensibili alle correnti d'aria.

#### Distribuzione dell'aria

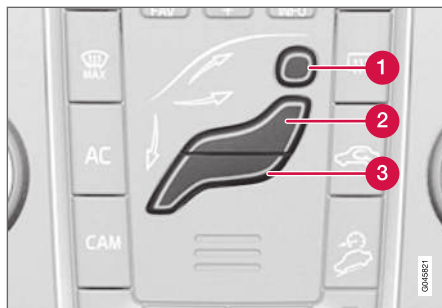

- 1** Distribuzione dell'aria - sbrinatori parabrezza
- 2** Distribuzione dell'aria - bocchette di ventilazione del cruscotto
- 3** Distribuzione dell'aria - ventilazione a pavimento

La figura comprende 3 pulsanti. Premendo i pulsanti, sullo schermo appaiono la figura corrispondente (figura sotto) e una freccia davanti alla parte della figura corrispondente alla distribuzione dell'aria selezionata. Per maggiori informazioni, vedere la tabella della distribuzione dell'aria (p. 138).

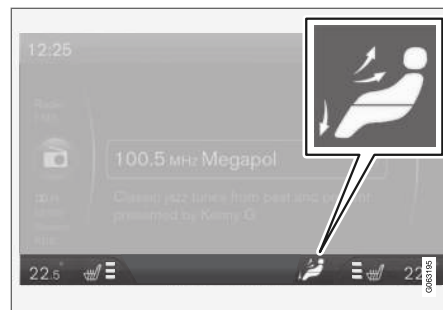

Lo schermo nella consolle centrale mostra la distribuzione dell'aria selezionata.

#### Relative informazioni

- Generalità sul climatizzatore (p. 126)
- Autoregolazione (p. 134)
- Distribuzione dell'aria - ricircolo (p. 137)

## Climatizzatore elettronico - ECC\*

ECC (Electronic Climate Control) mantiene la temperatura nell'abitacolo impostata anche

separatamente per la zona conducente e la zona passeggero.

In modalità Auto, il sistema regola automaticamente temperatura, aria condizionata, velocità del ventilatore, ricircolo e distribuzione dell'aria.

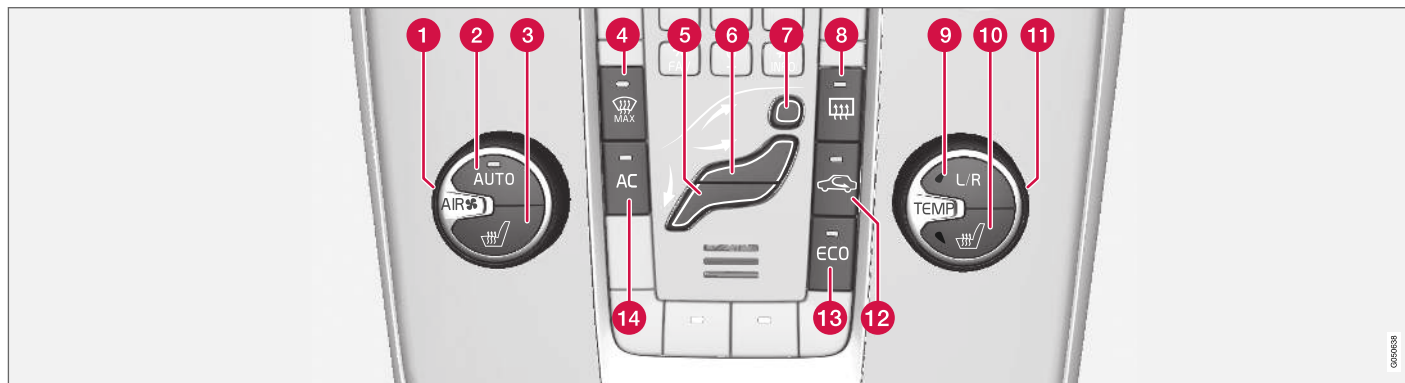

- 1 Ventola (p. 134)
- 2 **AUTO** - Climatizzatore automatico (p. 134)
- 3 Sedile anteriore elettroriscaldato, (p. 133), lato sinistro
- 4 Parabrezza elettroriscaldato\* e sbrinatori max (p. 136)
- 5 Distribuzione dell'aria (p. 129) - ventilazione a pavimento
- 6 Distribuzione dell'aria - bocchette di ventilazione del cruscotto
- 7 Distribuzione dell'aria - sbrinatori parabrezza

- 8 Lunotto termico e specchi retrovisori esterni elettroriscaldati (p. 110)
- 9 Impostazione lato sinistro/destro per la regolazione della temperatura (p. 135)
- 10 Sedile anteriore elettroriscaldato, (p. 133), lato destro
- 11 Regolazione della temperatura (p. 135)
- 12 Ricircolo (p. 137)
- 13 **ECO\*** (p. 295)
- 14 **AC** - Climatizzatore ON/OFF, (p. 135)

### Relative informazioni

- Generalità sul climatizzatore (p. 126)

## Climatizzatore elettronico - ETC

Con il regolatore elettronico della temperatura ETC (Electronic Temperature Control) la tempe-

ratura si regola automaticamente, mentre distribuzione dell'aria e regolazione delle ventole si gestiscono manualmente.

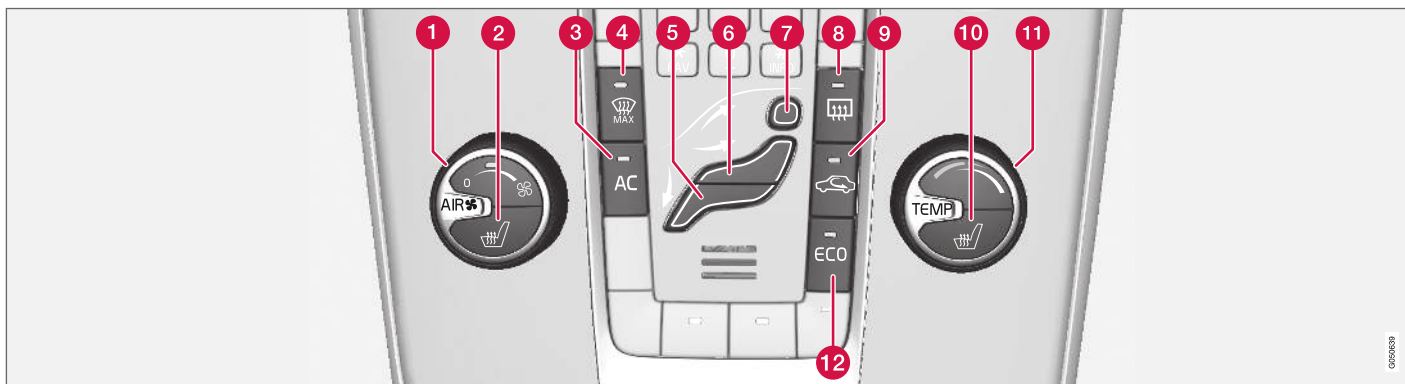

- 1 Ventola (p. 134)
- 2 Sedile anteriore elettroriscaldato, (p. 133), lato sinistro
- 3 AC - Climatizzatore ON/OFF, (p. 135)
- 4 Parabrezza elettroriscaldato e sbrinatori max\*
- 5 Distribuzione dell'aria (p. 129) - ventilazione a pavimento
- 6 Distribuzione dell'aria - bocchette di ventilazione del cruscotto
- 7 Distribuzione dell'aria - sbrinatori parabrezza

- 8 Lunotto termico e specchi retrovisori esterni elettroriscaldati (p. 110)
- 9 Ricircolo (p. 137)
- 10 Sedile anteriore elettroriscaldato, (p. 133), lato destro
- 11 Regolazione della temperatura (p. 135)
- 12 ECO\* (p. 295)

### Relative informazioni

- Generalità sul climatizzatore (p. 126)

## Sedili anteriori elettroriscaldati\*

Il riscaldamento dei sedili anteriori presenta tre posizioni per il massimo comfort di conducente e passeggero nei climi freddi.

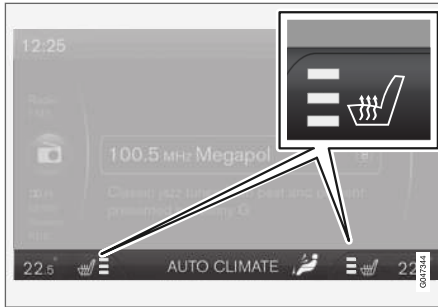

Lo schermo nella consolle centrale mostra il livello di riscaldamento attuale.



Premere ripetutamente il pulsante per commutare fra i vari livelli o disattivare la funzione.

Sono disponibili tre livelli di riscaldamento con potenze diverse:

- Livello di riscaldamento max - tre campi arancioni accesi sullo schermo nel quadro centrale (figura sopra).
- Livello di riscaldamento ridotto - due campi arancioni accesi sullo schermo.
- Livello di riscaldamento min - un campo arancione acceso sullo schermo.
- Riscaldamento disattivato - nessun campo acceso.

### **ATTENZIONE**

Il sedile elettroriscaldato non deve essere utilizzato da persone che hanno difficoltà a percepire l'aumento della temperatura in seguito a perdita di sensibilità o che, per qualsiasi motivo, hanno difficoltà a utilizzare il relativo comando. In caso contrario, sussiste il rischio di ustioni.

### Relative informazioni

- Generalità sul climatizzatore (p. 126)
- Sedile posteriore elettroriscaldato\* (p. 133)

## Sedile posteriore elettroriscaldato\*

Il riscaldamento dei posti esterni del sedile posteriore ha tre posizioni ed assicura il massimo comfort ai passeggeri nelle giornate fredde.



Il livello di riscaldamento attuale è visualizzato mediante le spie nel pulsante.

Premere ripetutamente il pulsante per commutare fra i vari livelli o disattivare la funzione.

Sono disponibili tre livelli di riscaldamento con potenze diverse:

- Livello di riscaldamento max - tre spie accese.
- Livello di riscaldamento ridotto - due spie accese.

- Livello di riscaldamento min - una spia accesa.
- Riscaldamento disattivato - nessuna spia accesa.

### **ATTENZIONE**

Il sedile elettroriscaldato non deve essere utilizzato da persone che hanno difficoltà a percepire l'aumento della temperatura in seguito a perdita di sensibilità o che, per qualsiasi motivo, hanno difficoltà a utilizzare il relativo comando. In caso contrario, sussiste il rischio di ustioni.

### Relative informazioni

- Generalità sul climatizzatore (p. 126)
- Sedili anteriori elettroriscaldati\* (p. 133)

### Ventola

La ventola dovrebbe essere sempre attivata per impedire l'appannamento dei finestrini.

#### **NOTA**

Se la ventola è spenta, il climatizzatore non si attiva e potrebbe formarsi condensa sui cristalli.

### Con ECC\*



Ruotare la manopola per aumentare o ridurre la velocità della ventola, **AUTO** viene disinserito. Se si seleziona **AUTO**, la velocità della ventola si regola automaticamente (p. 134) - la velocità della ven-

tola precedentemente impostata viene disinserita.

### Con ETC



Ruotare la manopola per aumentare o ridurre la velocità della ventola.

### Relative informazioni

- Generalità sul climatizzatore (p. 126)
- Climatizzatore elettronico - ECC\* (p. 131)
- Climatizzatore elettronico - ETC (p. 132)

### Autoregolazione

La regolazione automatica è disponibile solamente in un climatizzatore elettronico (ECC) (p. 131).



La funzione regola automaticamente temperatura (p. 135), climatizzatore (p. 135), velocità della ventola (p. 134), ricircolo (p. 137) e distribuzione dell'aria (p. 129).

Selezionando una o più funzioni manuali, le altre funzioni continuano a funzionare automaticamente. Premendo **AUTO**, tutte le impostazioni manuali vengono disattivate. Lo schermo visualizza **CLIMAT. AUTO**.

La velocità della ventola in modalità automatica può essere impostata nel menu MY CAR. Per la descrizione del menu, vedere MY CAR (p. 116).

### Relative informazioni

- Generalità sul climatizzatore (p. 126)



## Regolazione della temperatura nell'abitacolo

All'avviamento dell'automobile, vale l'ultima regolazione della temperatura effettuata.

### **i** NOTA

Selezionando una temperatura superiore/ inferiore a quella desiderata, non si accelera il riscaldamento/raffreddamento dell'abitacolo.

### Con ECC\*

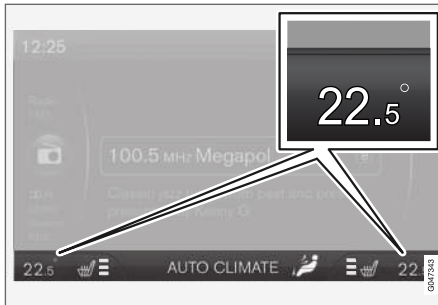

Lo schermo nel quadro centrale mostra la temperatura attuale per ogni lato.



La temperatura sui lati conducente e passeggero può essere impostata separatamente. Premere ripetutamente il lato **L/R** del pulsante per selezionare il lato sinistro, il lato destro o entrambi. Impostare la

temperatura con la manopola - lo schermo nella consolle centrale mostra la temperatura selezionata per il singolo lato.

### Con ETC



La manopola permette di impostare la temperatura all'interno dell'abitacolo.

### Relative informazioni

- Generalità sul climatizzatore (p. 126)
- Temperatura effettiva (p. 127)
- Climatizzatore elettronico - ETC (p. 132)
- Climatizzatore elettronico - ECC\* (p. 131)

## Aria condizionata

Il climatizzatore raffredda e deumidifica l'aria in entrata all'occorrenza.



Quando la spia nel pulsante **AC** è accesa, il climatizzatore è comandato automaticamente.

Quando la spia nel pulsante **AC** è spenta, il climatizzatore è disinserito. Le altre funzioni

sono ancora comandate automaticamente. Attivando lo sbrinatori in posizione max (p. 136), il climatizzatore si attiva automaticamente per deumidificare il più possibile l'aria.

## Disappannamento e sbrinatoria del parabrezza

Il parabrezza termico\* e lo sbrinatori al massimo sono usati per rimuovere rapidamente l'appannamento e il ghiaccio dal parabrezza e dai finestrini.



Lo schermo nella consolle centrale mostra l'impostazione selezionata.

- 1 Parabrezza termico\*
- 2 Sbrinatori max



Quando la funzione è attiva, la spia sul pulsante sbrinatori è accesa.

Premere ripetutamente il pulsante per commutare fra i vari livelli o disattivare la funzione.

Per le automobili senza parabrezza elettroriscaldato è disponibile un livello di sbrinatori:

- Viene indirizzata aria sui cristalli - la spia (2) si accende sullo schermo.
- Funzione disattivata - nessuna spia accesa.

Per le automobili con parabrezza elettroriscaldato sono disponibili due livelli di sbrinatori:

- Attivare il riscaldamento elettrico del parabrezza<sup>2</sup> - la spia (1) si accende sullo schermo.
- Attivare il riscaldamento elettrico del parabrezza<sup>2</sup> e il flusso d'aria verso i cristalli - le spie (1) e (2) si accendono sullo schermo.
- Funzione disattivata - nessuna spia accesa.

### **i** NOTA

Il parabrezza riscaldato e i cristalli a infrarossi (p. 21) possono influenzare le prestazioni di transponder e altre apparecchiature di telecomunicazione.

### **i** NOTA

Ai due lati del parabrezza è presente una superficie triangolare non elettroriscaldata, il cui sbrinatori potrebbe richiedere più tempo.

### **i** NOTA

Il parabrezza elettroriscaldato non è disponibile quando il motore si è spento automaticamente (p. 287).

Quando è attiva la funzione, si verifica inoltre quanto segue per ottenere la massima deumidificazione dell'aria all'interno dell'abitacolo:

- il climatizzatore si attiva automaticamente
- il ricircolo e il sistema di qualità dell'aria si disattivano automaticamente.

### **i** NOTA

Il livello acustico aumenta di pari passo con la velocità della ventola.

Deselezionando la posizione sbrinatori, il climatizzatore torna alle impostazioni precedenti.

### Relative informazioni

- Generalità sul climatizzatore (p. 126)

<sup>2</sup> La bussola è spenta quando è attivo il parabrezza elettroriscaldato.

## Distribuzione dell'aria - ricircolo

Il ricircolo si seleziona per bloccare l'ingresso di aria inquinata, gas di scarico ecc. nell'abitacolo. Quando la funzione è attivata, non viene immessa aria esterna nell'automobile.



Quando il ricircolo è attivato, la spia arancione nel pulsante è accesa.

### **!** IMPORTANTE

Se l'aria nell'automobile ricircola per troppo tempo potrebbe formarsi condensa sui cristalli.

## Timer

Attivando la funzione timer, l'impianto lascia attivata la funzione ricircolo manuale per un tempo che varia in base alla temperatura esterna. In tal modo si riduce il rischio di formazione di ghiaccio, condensa e aria viziata.

È possibile attivare/disattivare la funzione nel menu MY CAR. Per la descrizione del menu, vedere MY CAR (p. 116).

### **i** NOTA





Il ricircolo viene sempre disattivato quando si seleziona la funzione Sbrinatori max.





## Relative informazioni

- Generalità sul climatizzatore (p. 126)
- Distribuzione dell'aria nell'abitacolo (p. 129)
- Distribuzione dell'aria - tabella (p. 138)

**Distribuzione dell'aria - tabella**

La distribuzione (p. 129) dell'aria si seleziona con tre pulsanti.

	Distribuzione dell'aria	Si utilizza
	Sui cristalli viene indirizzata una grande quantità d'aria.	per rimuovere rapidamente ghiaccio e condensa.
	Flusso dell'aria verso parabrezza, attraverso le bocchette sbrinatori, e finestrini. Flusso dell'aria medio dalle bocchette di aerazione.	per evitare l'appannamento o la formazione di ghiaccio in climi freddi o umidi (per ottenere ciò il livello del ventilatore non deve essere troppo basso).
	Flusso dell'aria verso i finestrini dalle bocchette di aerazione nel cruscotto.	per un comfort ottimale in climi caldi e secchi.
	Flusso dell'aria verso la testa e il torace dalle bocchette di aerazione nel cruscotto.	per rinfrescarsi in climi caldi.

	Distribuzione dell'aria	Si utilizza
	Flusso dell'aria verso pavimento e finestrini. Flusso dell'aria medio dalle bocchette di aerazione nel cruscotto.	per un comfort ottimale e la rimozione della condensa in climi freddi o umidi.
	Flusso dell'aria verso il pavimento dalle bocchette di aerazione nel cruscotto.	con tempo soleggiato e temperatura esterna fresca.
	Flusso dell'aria verso il pavimento. Flusso dell'aria medio dalle bocchette di aerazione nel cruscotto e verso i finestrini.	per scaldare/rinfrescare a livello del pavimento.
	Flusso dell'aria verso i finestrini dalle bocchette di aerazione nel cruscotto verso il pavimento.	per rinfrescare a livello del pavimento nei climi caldi e secchi o riscaldare verso l'alto nei climi freddi.

### Relative informazioni

- Generalità sul climatizzatore (p. 126)
- Distribuzione dell'aria - ricircolo (p. 137)

## Elemento termico monoblocco e riscaldatore abitacolo\*

Con il preconditionamento, il riscaldatore prepara il motore e l'abitacolo alla partenza, riducendo l'usura e il consumo energetico durante la guida. Il riscaldamento dell'automobile aumenta anche l'autonomia.

Il riscaldatore può essere avviato immediatamente (p. 141) oppure con un timer (p. 142).

Il riscaldamento non si avvia se la temperatura esterna supera 15 °C. Il tempo massimo di funzionamento del riscaldatore è di 50 minuti.

### ⚠ ATTENZIONE

Non usare il riscaldatore a carburante in locali chiusi. Emana gas di scarico.

### 📘 NOTA

Quando il riscaldatore a carburante è attivo, può esservi produzione di fumo dalla parte inferiore della carrozzeria, ciò è del tutto normale.

## Rifornimento

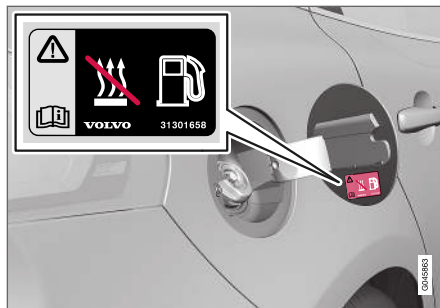

Etichetta sullo sportello del serbatoio.

### ⚠ ATTENZIONE

Il carburante versato può incendiarsi. Spegnerne il riscaldatore a carburante prima del rifornimento.

Controllare nel quadro comandi combinato che il riscaldatore sia spento. Quando è attivato, è accesa la relativa spia.

## Parcheggio in pendenza

Se l'automobile è parcheggiata in forte pendenza, la parte anteriore deve trovarsi in basso, in modo da garantire l'afflusso di carburante al riscaldatore.

## Batteria e carburante

Se la batteria non è sufficientemente carica oppure il livello del carburante è troppo basso, il riscaldatore si spegne automaticamente e il display visualizza un messaggio. Confermare il messaggio premendo il pulsante **OK** sulla leva degli indicatori di direzione (p. 113).

### ! IMPORTANTE

L'uso ripetuto del riscaldatore combinato a percorrenze brevi può scaricare la batteria di avviamento, provocando lo spegnimento del riscaldatore oppure impedendone l'accensione. Nei casi più sfortunati, il motore potrebbe non accendersi.

Affinché la batteria di avviamento si ricarichi in misura equivalente all'energia consumata dal riscaldatore, se il riscaldatore è usato regolarmente l'automobile deve essere guidata per un tempo uguale a quello in cui è stato attivo il riscaldatore. Il riscaldatore non deve essere utilizzato per più di 50 minuti alla volta.

## Relative informazioni

- Riscaldatore del motore e dell'abitacolo\* - messaggi (p. 143)
- Riscaldatore supplementare\* (p. 144)

## Elemento termico monoblocco e riscaldatore abitacolo\* - avvio diretto

Elemento termico monoblocco e riscaldatore abitacolo possono essere avviati direttamente.

L'avvio diretto può essere effettuato con:

- display informativo
- chiave telecomando\*
- cellulare\*.

In caso di avvio diretto, l'elemento termico monoblocco e riscaldatore abitacolo (p. 140) sarà attivato per 50 minuti.

Il riscaldamento dell'abitacolo si avvia non appena il refrigerante del motore raggiunge la temperatura corretta.

### **i** NOTA

L'automobile può essere avviata e guidata mentre il riscaldatore è ancora in funzione.

### Avvio diretto con il display informativo

1. Premere **OK** per accedere al menu.
2. Scorrere con la rotella a **Riscaldatore** e selezionare con **OK**.
3. Nel menu successivo, scorrere fino a **Avv. diretto** per attivare il riscaldatore e selezionare l'opzione con **OK**.
4. Uscire dal menu con **RESET**.

### Avvio diretto con la chiave telecomando\*

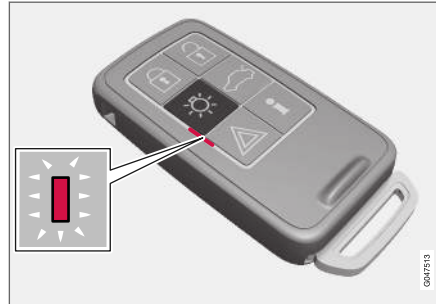

Spia sulla chiave telecomando con PCC\*.

Elemento termico monoblocco e riscaldatore abitacolo possono essere attivati con la chiave telecomando:

- Tenere premuto il pulsante dell'illuminazione di sicurezza  per 2 secondi.

I lampeggiatori di emergenza forniscono le seguenti informazioni:

- 5 lampeggi brevi seguiti da una luce fissa per circa 3 secondi - il segnale ha raggiunto l'automobile e il riscaldatore è stato attivato.
- 5 lampeggi brevi - il segnale ha raggiunto l'automobile ma il riscaldatore non è stato attivato.
- Lampeggiatori di emergenza spenti - il segnale non ha raggiunto l'automobile.

Premendo il pulsante informazioni  mentre il riscaldatore è attivo, la spia visualizza il relativo stato insieme allo stato di bloccaggio (p. 165) dell'automobile. Durante la verifica dello stato, se il riscaldatore è attivo, la spia emette un paio di lampeggi brevi seguiti da una luce fissa.

Lo stato è visualizzato anche nel computer di bordo durante il riscaldamento.

### Avvio diretto con il telefono cellulare\*

L'attivazione e le informazioni sulle impostazioni selezionate sono disponibili dalla app Volvo On Call\*.



#### « Relative informazioni

- Riscaldatore del motore e dell'abitacolo\* - timer (p. 142)
- Elemento termico monoblocco e riscaldatore abitacolo\* - spegnimento diretto (p. 142)
- Riscaldatore del motore e dell'abitacolo\* - messaggi (p. 143)

#### Elemento termico monoblocco e riscaldatore abitacolo\* - spegnimento diretto

Elemento termico monoblocco e riscaldatore abitacolo possono essere spenti direttamente dal display informativo.

1. Premere **OK** per visualizzare il menu.
2. Scorrere con la rotella fino a **Riscaldatore** e selezionare con **OK**.
3. Nel menu successivo, scorrere fino a **Stop** per disattivare il riscaldatore e selezionare l'opzione con **OK**.
4. Uscire dal menu con **RESET**.

#### Relative informazioni

- Elemento termico monoblocco e riscaldatore abitacolo\* - avvio diretto (p. 141)
- Riscaldatore del motore e dell'abitacolo\* - timer (p. 142)
- Riscaldatore del motore e dell'abitacolo\* - messaggi (p. 143)

#### Riscaldatore del motore e dell'abitacolo\* - timer

I timer del riscaldatore del motore e dell'abitacolo (p. 140) sono collegati all'orologio dell'automobile.

Con i timer è possibile selezionare due orari di avviamento diversi. Per "ora di avviamento" si intende l'ora in cui si desidera che sia terminato il riscaldamento dell'automobile. L'elettronica dell'automobile calcola quando attivare il riscaldamento in base al clima esterno.

#### **NOTA**

Reimpostando l'orologio dell'automobile si cancella l'eventuale programmazione dei timer.

#### Regolazione

1. Premere **OK** per visualizzare il menu.
2. Scorrere con la rotella (p. 113) fino a **Riscaldatore** e selezionare con **OK**.
3. Selezionare uno dei due timer con la rotella e confermare con **OK**.
4. Premere brevemente **OK** per visualizzare l'impostazione illuminata delle ore.
5. Selezionare l'ora desiderata con la rotella.
6. Premere brevemente **OK** per visualizzare l'impostazione illuminata dei minuti.



7. Selezionare i minuti desiderati con la rotella.
  8. Premere brevemente **OK**<sup>3</sup> per confermare l'impostazione.
  9. Indietreggiare nella struttura del menu con **RESET**.
  10. Selezionare l'altro timer (continuare dal punto 2) o uscire dal menu con **RESET**.
3. Selezionare uno dei due timer con la rotella e confermare con **OK**.
  4. Spegnerne il timer premendo:
    - a lungo su **OK** o
    - brevemente su **OK** per andare avanti nel menu. Selezionare quindi l'arresto del timer e confermare l'opzione con **OK**.
  5. Uscire dal menu con **RESET**.

### Avviare

1. Premere **OK** per visualizzare il menu.
2. Scorrere con la rotella fino a **Riscaldatore** e selezionare con **OK**.
3. Selezionare uno dei due timer con la rotella e attivare con **OK**.
4. Uscire dal menu con **RESET**.

### Spegnimento

È possibile disattivare manualmente un riscaldatore avviato dal timer prima della disattivazione automatica. Procedere come segue:

1. Premere **OK** per visualizzare il menu.
2. Scorrere con la rotella fino a **Riscaldatore** e selezionare con **OK**.
  - > Se un timer è impostato ma non attivato, apparirà un'icona di orologio a fianco al tempo impostato.

Un riscaldatore avviato dal timer può essere disattivato anche immediatamente (p. 141).

### Relative informazioni

- Riscaldatore del motore e dell'abitacolo\* - messaggi (p. 143)

## Riscaldatore del motore e dell'abitacolo\* - messaggi

Spie e messaggi relativi al riscaldatore del motore e dell'abitacolo (p. 140) variano a seconda che il quadro strumenti sia analogico (p. 66) o digitale (p. 67).



Quando il riscaldatore è attivato, è accesa la relativa spia sul display informativo.

Se un timer è attivato, è accesa la relativa spia sul display informativo con riportato accanto l'orario impostato.



Spia del timer attivato sul quadro comandi combinato analogico.



Spia del timer attivato sul quadro comandi combinato digitale.

La tabella illustra le spie e i messaggi previsti.

<sup>3</sup> Il timer è attivato premendo un'ulteriore volta su **OK**.



Simbolo	Message	Funzione
		Il riscaldatore è attivo e funziona normalmente.  Timer del riscaldatore attivato dopo aver estratto la chiave telecomando e lasciato l'automobile - motore e abitacolo sono caldi all'orario impostato.
	<b>Riscald. a carburante spento</b> <b>Modalità risparmio batteria</b>	Riscaldatore disattivato dall'elettronica dell'automobile per consentire l'avviamento del motore.

Simbolo	Message	Funzione
	<b>Riscald. carb. spento</b> <b>Basso liv. carb.</b>	Impossibile impostare il riscaldatore a causa di basso livello carburante. In tal modo, si garantiscono l'accensione del motore e un'autonomia di circa 50 km.
	<b>Riscald. carburante Rich. assistenza</b>	Riscaldatore fuori uso. Rivolgersi a un riparatore per la riparazione. Si raccomanda un riparatore autorizzato Volvo.

Un messaggio scompare automaticamente dopo un breve periodo oppure premendo il pulsante **OK** sulla leva degli indicatori di direzione (p. 113).

### Relative informazioni

- Elemento termico monoblocco e riscaldatore abitacolo\* - avvio diretto (p. 141)
- Riscaldatore del motore e dell'abitacolo\* - timer (p. 142)

### Riscaldatore supplementare\*

Nelle automobili con motore diesel vendute nei climi freddi<sup>4</sup> può essere necessario un riscaldatore supplementare per ottenere la temperatura di esercizio del motore corretta e un riscaldamento sufficiente dell'abitacolo.

In tal caso l'automobile è dotata di

- riscaldatore supplementare elettrico (p. 145) oppure
- riscaldatore supplementare a carburante (p. 145)<sup>5</sup>.

### Relative informazioni

- Elemento termico monoblocco e riscaldatore abitacolo\* (p. 140)

<sup>4</sup> I concessionari autorizzati Volvo possono fornire informazioni sulle aree geografiche in questione.

<sup>5</sup> Per le automobili dotate di riscaldatore di parcheggio (p. 140).

## Riscaldatore supplementare a carburante\*

L'automobile è dotata di un riscaldatore supplementare (p. 144) elettrico (p. 145) oppure a carburante.

Il riscaldatore si attiva automaticamente se occorre un riscaldamento supplementare e il motore è acceso.

Il riscaldatore si disattiva automaticamente quando si raggiunge la temperatura desiderata o si spegne il motore.

### **i** NOTA

Quando è attivo il riscaldatore supplementare può fuoriuscire del fumo da sotto l'automobile. Questo è del tutto normale.

## Modalità automatica o disattivazione

L'inserimento automatico del riscaldatore supplementare può essere disattivato all'occorrenza.

### **i** NOTA

Volvo raccomanda di disattivare il riscaldatore supplementare a carburante durante le percorrenze brevi.

1. Prima di accendere il motore: Portare la chiave in posizione **I** (p. 82).
2. Premere **OK** per accedere al menu.
3. Scorrere con la rotella a **Risc. addiz.**<sup>6</sup> oppure **Impostazioni**<sup>7</sup> e selezionare con **OK**.
4. Selezionare l'opzione **ON** oppure **OFF** con la rotella e confermare con **OK**.
5. Uscire dal menu con **RESET**.

### **i** NOTA

Le opzioni sono visibili solo con la chiave in posizione **I** - l'eventuale regolazione si effettua quindi prima di accendere il motore.

## Relative informazioni

- Elemento termico monoblocco e riscaldatore abitacolo\* (p. 140)

## Riscaldatore supplementare elettrico\*

L'automobile è dotata di un riscaldatore supplementare (p. 144) a carburante (p. 145) oppure elettrico.

Il riscaldatore non può essere regolato manualmente, ma si attiva automaticamente all'avvio del motore a temperature esterne inferiori a 9°C e si disattiva al raggiungimento della temperatura abitacolo impostata.

## Relative informazioni

- Elemento termico monoblocco e riscaldatore abitacolo\* (p. 140)

<sup>6</sup> Quadro comandi combinato analogico.

<sup>7</sup> Quadro comandi combinato digitale.



CARICO E BAGAGLIAIO

## Vani portaoggetti

Panoramica dei vani portaoggetti nell'abitacolo.

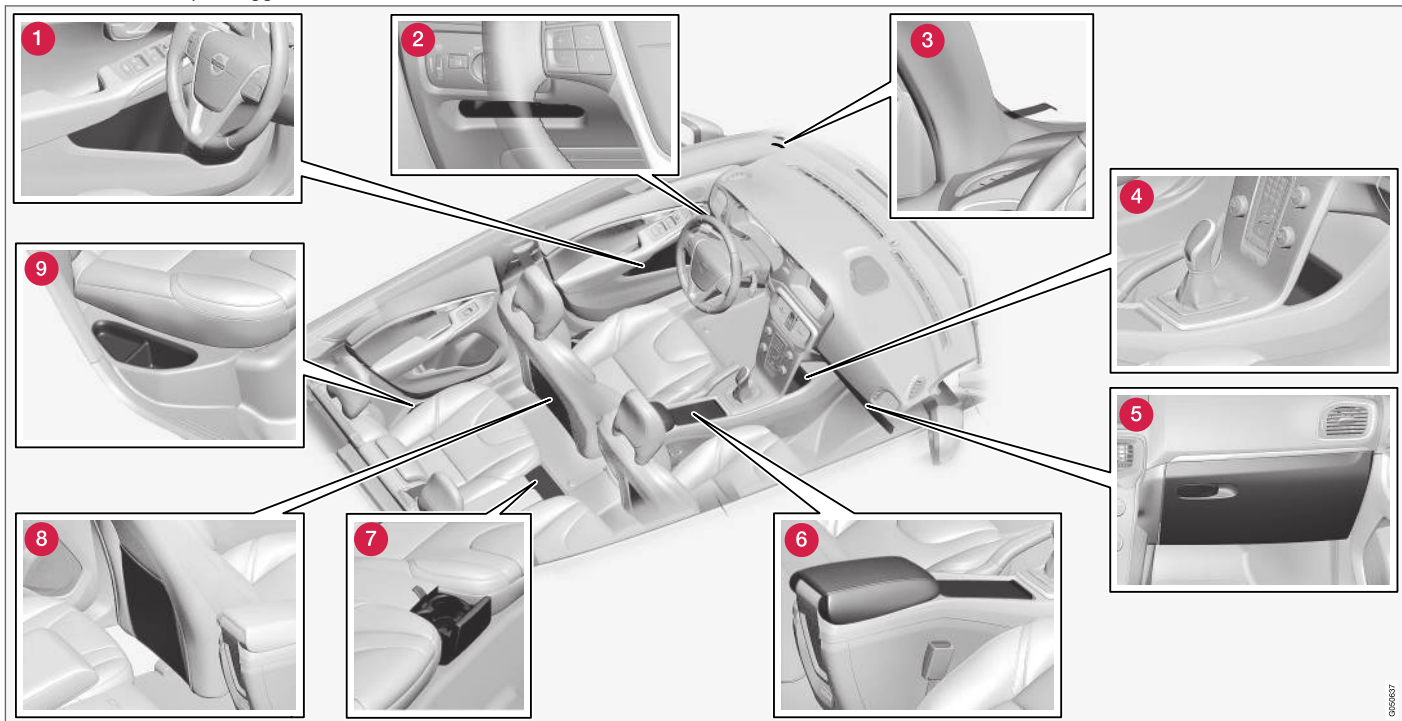

0006037

- 1 Vano portaoggetti<sup>1</sup> nel pannello della portiera
- 2 Vano portaoggetti lato conducente (p. 150)
- 3 Fermacarte
- 4 Vano portaoggetti
- 5 Cassetto portaoggetti (p. 151)
- 6 Vano portaoggetti, portalattine (p. 150)
- 7 Portalattine\* nel sedile posteriore
- 8 Vano portaoggetti<sup>2</sup>
- 9 Vano portaoggetti nel sedile posteriore

### **ATTENZIONE**

Riporre cellulare, macchina fotografica, telecomando di altri apparecchi e altri oggetti nel cassetto portaoggetti o in altri vani. In caso di frenata brusca o collisione potrebbero ferire gli occupanti.

<sup>1</sup> Con supporto per raschietto antighiaccio sul lato conducente.

<sup>2</sup> Escluso il rivestimento in tessuto.

## Vano portaoggetti lato conducente

Questo vano portaoggetti (p. 148) si trova sul lato conducente, a sinistra sotto il quadro luci.

### **ATTENZIONE**

Non conservare nel vano oggetti affilati o sporgenti.

## Tunnel

Il tunnel è posizionato fra i sedili anteriori.

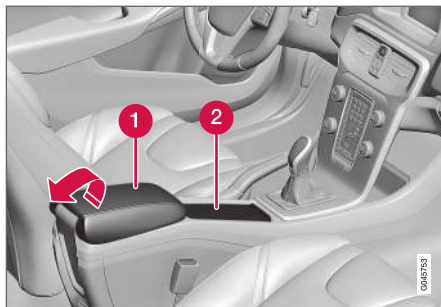

- 1 Vano portaoggetti (ad esempio per CD) e presa USB\*/AUX sotto il bracciolo.
- 2 Comprende i portalattine per conducente e passeggero.

### Relative informazioni

- Vani portaoggetti (p. 148)
- Tunnel - bracciolo (p. 150)

## Tunnel - bracciolo

Il tunnel è posizionato fra i sedili anteriori.

Quando è chiuso, il bracciolo del tunnel può essere regolato\* in senso longitudinale.

### Relative informazioni

- Tunnel - prese da 12 V (p. 152)



## Cassetto portaoggetti

Il cassetto portaoggetti è situato sul lato passeggero.

Consente di riporre, ad esempio, il manuale del proprietario e le mappe stradali. All'interno del coperchio si trova un portapenne. Il cassetto portaoggetti può essere bloccato\* (p. 177) con lo stelo della chiave (p. 168).

### Relative informazioni

- Vani portaoggetti (p. 148)

## Tappetini protettivi\*

I tappetini protettivi raccolgono ad esempio sporcizia e neve. Volvo fornisce tappetini protettivi fabbricati appositamente per ogni automobile.

### ATTENZIONE

Utilizzare un unico tappetino protettivo per ogni posto e, prima di mettersi in marcia, controllare che il tappetino protettivo del conducente sia inserito e fissato saldamente nei fermi per evitare che rimanga impigliato accanto o sotto i pedali.

### Relative informazioni

- Pulizia degli interni (p. 395)

## Specchietto di cortesia

Lo specchietto di cortesia si trova sul retro dell'aletta parasole.



Specchietto di cortesia illuminato.

La luce si accende automaticamente quando si alza la copertura.

### Relative informazioni

- Sostituzione delle lampadine - luci dello specchietto di cortesia (p. 371)

## Tunnel - prese da 12 V

Le prese elettriche (12 V) sono collocate nel vano portaoggetti del tunnel e accanto al portallattine.

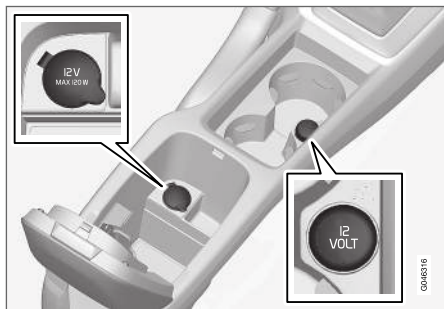

Preso da 12 V nel tunnel, sedile anteriore.

Le prese elettriche possono essere utilizzate per diversi accessori a 12 V, ad esempio schermi, lettori musicali e cellulari. Affinché le prese siano alimentate, la chiave telecomando deve trovarsi almeno in posizione I (p. 82).

### **ATTENZIONE**

Lasciare sempre il coperchio sulla presa quando questa non è utilizzata.

### **NOTA**

Il climatizzatore può attivare la dotazione supplementare e gli accessori (fra cui schermi, lettori musicali e cellulari) collegati a una presa a 12 V nell'abitacolo anche se la chiave telecomando è estratta o l'automobile è bloccata, ad esempio se l'elemento termico monoblocco e riscaldatore abitacolo\* si attiva a un orario preimpostato.

Scollegare sempre i contatti di dotazione supplementare o accessori dalle prese elettriche quando non sono utilizzati per evitare di scaricare la batteria di avviamento in caso di attivazione involontaria.

### **IMPORTANTE**

L'intensità di corrente massima è di 10 A (120 W), utilizzando una presa alla volta.

### **NOTA**

Il compressore per la riparazione pneumatici provvisoria (p. 343) è testato e approvato da Volvo.

### Relative informazioni

- Presa da 12 V nel bagagliaio (p. 155)

## Carico

La capacità di carico dipende dal peso a vuoto dell'automobile.

La capacità di carico dipende dal peso a vuoto dell'automobile. Il peso totale dei passeggeri e di tutti gli optional riduce la capacità di carico dell'automobile in misura corrispondente.

Per maggiori informazioni sui pesi, vedere Pesì (p. 404).



Il portellone si apre con un pulsante nel quadro luci o la chiave telecomando, vedere Bloccaggio/sbloccaggio - portellone (p. 177).

### **ATTENZIONE**

Le caratteristiche di guida dell'automobile cambiano in base al carico e alla sua sistemazione.

### Raccomandazioni per il carico

- Posizionare il carico premuto contro lo schienale del sedile posteriore.

Nessun oggetto deve impedire il funzionamento del sistema WHIPS dei sedili anteriori quando uno degli schienali del sedile posteriore è reclinato, vedere WHIPS - regolazione del sedile (p. 40).

- Centrare il carico.
- Sistemare gli oggetti pesanti più in basso possibile. Non sistemare carichi pesanti sullo schienale ribaltato.
- Avvolgere una protezione morbida intorno ai bordi affilati per non danneggiare il rivestimento.
- Ancorare tutti i carichi fissando cinghie o fasce di fissaggio negli occhielli fermacarico.

### **ATTENZIONE**

In caso di collisione frontale a 50 km/h (30 mph), un oggetto libero che pesa 20 kg (44 libbre) è sottoposto a una spinta che produce un impatto pari a 1000 kg (2200 libbre).

### **ATTENZIONE**

L'effetto protettivo della tendina gonfiabile potrebbe essere compromesso o annullato in caso di carichi troppo alti.

- Non caricare oggetti che superano in altezza gli schienali.

### **ATTENZIONE**

Ancorare sempre i carichi. In caso di frenata brusca potrebbero essere catapultati e ferire gli occupanti.

Avvolgere una protezione morbida intorno a bordi affilati e angoli appuntiti.

Spegnere il motore e inserire il freno di stazionamento prima di caricare/scaricare oggetti lunghi. Il carico potrebbe infatti spostare la leva marce o la leva selettiva inserendo una marcia e quindi provocare il movimento dell'automobile.

### **Relative informazioni**

- Occhielli fermacarico (p. 154)
- Rete protettiva\* (p. 156)
- Carico - carichi lunghi (p. 153)
- Carico sul tetto (p. 154)

## **Carico - carichi lunghi**

Per agevolare il carico nel bagagliaio è possibile ribaltare il sedile posteriore. Anche lo schienale del sedile del passeggero può essere ribaltato per fare spazio a un carico lungo.

### **Ribaltamento del sedile del passeggero**

Vedere Sedili anteriori (p. 84).

### **Reclinazione degli schienali del sedile posteriore**

Vedere (p. 87).

### **Relative informazioni**

- Carico (p. 152)

## Carico sul tetto

Per trasportare carichi sul tetto si raccomandano i portapacchi sviluppati da Volvo. In tal modo, si evita di danneggiare l'automobile e si garantisce la massima sicurezza durante la guida.

Seguire con attenzione le istruzioni di montaggio fornite con il portapacchi.

- Controllare regolarmente che i portapacchi e il carico siano fissati correttamente. Ancorare il carico con fasce di fissaggio.
- Distribuire il carico uniformemente sui portapacchi. Sistemare gli oggetti più pesanti sotto.
- La resistenza al vento dell'automobile e il consumo di carburante aumentano in proporzione alle dimensioni del carico.
- Guidare con cautela. Evitare accelerazioni improvvise, frenate brusche e curve ad alta velocità.

### **ATTENZIONE**

Il baricentro dell'automobile e le caratteristiche di guida cambiano se è presente un carico sul tetto.

Per informazioni sul carico massimo consentito sul tetto, compresi portapacchi ed eventuale box sul tetto, vedere Pesì (p. 404).

## Relative informazioni

- Carico (p. 152)

## Occhielli fermacarico

Gli occhielli fermacarico si utilizzano per fissare le cinghie che fissano gli oggetti nel vano bagagliaio.

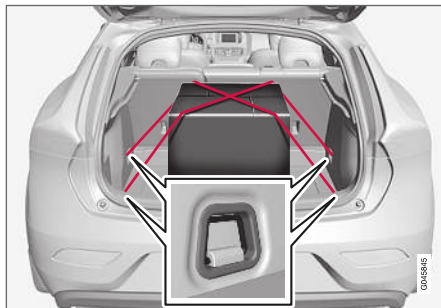

### **ATTENZIONE**

Oggetti duri, affilati e/o pesanti sistemati all'interno o sporgenti possono provocare lesioni personali in caso di frenata brusca.

Fissare sempre gli oggetti grandi e pesanti con la cintura di sicurezza o la cinghia di fissaggio.

## Relative informazioni

- Carico (p. 152)

## Carico - supporto per borse della spesa

I supporti per borse della spesa mantengono in posizione le borse impedendone il rovesciamento nel bagagliaio. Il supporto resiste a un carico massimo di 3 kg.

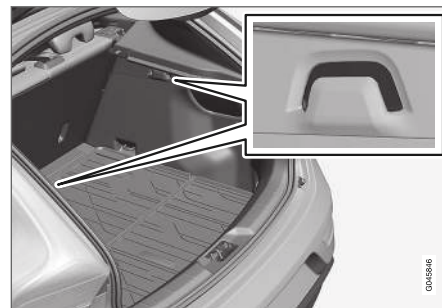

Supporto per borse della spesa

## Relative informazioni

- Carico (p. 152)
- Carico - supporto per borse della spesa a scomparsa\* (p. 155)

## Carico - supporto per borse della spesa a scomparsa\*

I supporti per borse della spesa apribili nel pianale mantengono in posizione le borse impedendone il rovesciamento nel vano di carico e possono essere aperti in tre posizioni.



Supporto per borse della spesa a scomparsa

Oltre a due posizioni di regolazione, è prevista una posizione di servizio in cui è aperto completamente. È disponibile con due versioni di combinazioni con il pavimento. La prima presenta posizioni di regolazione all'interno di un vano sotto il pavimento, l'altra posizioni di regolazione all'interno di guide in plastica. La figura seguente mostra l'apertura del supporto in una posizione di regolazione all'interno del vano sotto il pavimento.

Il supporto centrale resiste a un carico massimo di 3 kg, quelli esterni a massimo 10 kg.

## Apertura



- 1 Afferrare la maniglia\* sul pavimento superiore e sollevarlo.
  - 2 Portare il pavimento nella posizione desiderata e fissarlo nella scanalatura di regolazione.
3. Nella posizione di servizio, il pavimento aderisce allo schienale posteriore e si fissa al supporto centrale in plastica.

## Relative informazioni

- Carico (p. 152)
- Carico - supporto per borse della spesa (p. 154)

## Presenza da 12 V nel bagagliaio

La presa elettrica può essere utilizzata per diversi accessori a 12 V, ad esempio schermi, lettori musicali e cellulari.

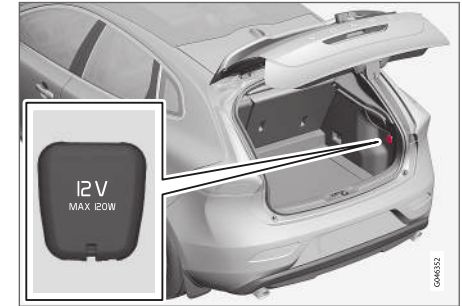

Abbassare il coperchio per accedere alla presa elettrica.

- La presa eroga tensione anche se la chiave telecomando non è inserita nel blocchetto di accensione.

### ! IMPORTANTE

L'intensità di corrente massima è di 10 A (120 W).



**i NOTA**

Considerare che l'uso della presa elettrica con il motore spento comporta il rischio di scaricamento della batteria dell'auto.

**i NOTA**

Il compressore per la riparazione pneumatici provvisoria (p. 343) è testato e approvato da Volvo.

**Relative informazioni**

- Tunnel - prese da 12 V (p. 152)

**Rete protettiva\***

La rete protettiva previene che il carico sia scagliato nell'abitacolo in caso di frenata brusca.



La rete protettiva si fissa a quattro attacchi.

Per motivi di sicurezza, la rete protettiva deve sempre essere fissata e ancorata correttamente. La rete, realizzata in robusto tessuto di nylon, si fissa dietro gli schienali anteriori.

**⚠ ATTENZIONE**

Il carico nel bagagliaio deve essere ancorato correttamente anche se si utilizza la rete protettiva.

**Montaggio**

**i NOTA**

Il modo più semplice per montare la rete protettiva è attraverso una portiera posteriore.

**⚠ ATTENZIONE**

Verificare sempre che gli attacchi superiori della rete protettiva siano montati correttamente e le fascette di serraggio siano fissate in modo sicuro. Non utilizzare la rete se è danneggiata.

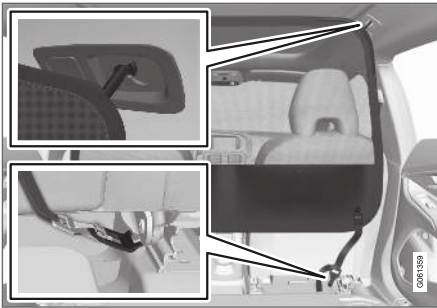

1. Fissare i ganci all'attacco del padiglione, con i fermi delle fascette di serraggio rivolti verso di sé.

Infilare le fascette di serraggio della rete protettiva negli occhielli dietro le guide di scorrimento dei sedili. Per agevolare il fissaggio, portare gli schienali in posizione eretta e fare scorrere un po' in avanti i sedili.

Quando si fa scorrere nuovamente il sedile/lo schienale all'indietro, prestare attenzione affinché non prenda eccessivamente contro la rete: deve solo sfiorarla.

### **! IMPORTANTE**

Se il sedile/lo schienale esercita una pressione eccessiva all'indietro, la rete protettiva e/o i relativi attacchi del padiglione possono danneggiarsi.

2. Premere il pulsante sul fermo della fascetta di serraggio e infilare la fascetta nel fermo da sotto.

Fissare la rete protettiva con le fascette di serraggio.



### **Rimozione e conservazione**

1. Allentare la rete protettiva premendo il pulsante sul fermo della fascetta di serraggio ed estrarre la fascetta.
2. Staccare i ganci dagli attacchi del padiglione.
3. Ripiegare la rete protettiva e inserirla nella custodia nel bagagliaio.

### **Relative informazioni**

- Carico (p. 152)
- Occhielli fermacarico (p. 154)

### **Piano portaoggetti**

Il piano portaoggetti può essere rimosso per aumentare lo spazio di carico.

### **Rimozione del piano portaoggetti**

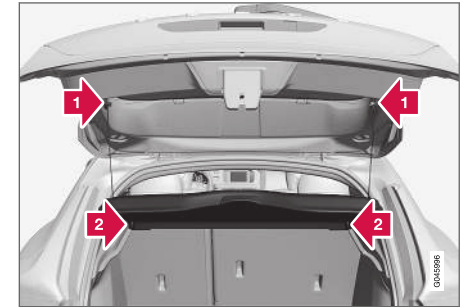

- 1) Staccare i ganci di sollevamento del piano portaoggetti a entrambi i lati.
- 2) Sganciare il bordo anteriore del piano portaoggetti ed estrarlo.

### **Relative informazioni**

- Carico (p. 152)
- Carico - carichi lunghi (p. 153)





SERRATURE E ANTIFURTO

## Chiave del telecomando

La chiave telecomando si utilizza, fra l'altro, per bloccare/sbloccare e accendere l'automobile.

Esistono tre versioni di chiavi telecomando: chiave telecomando nella versione base, chiave telecomando senza PCC\* e chiave telecomando con PCC\*.

Funzioni	Base <sup>A</sup>	senza PCC <sup>A</sup>	con PCC <sup>B</sup>
Bloccaggio/sbloccaggio e stelo staccabile	X	X	X
Bloccaggio/sbloccaggio senza chiave		X	X
Accensione del motore senza chiave		X	X
Pulsante informazioni e spie			X

<sup>A</sup> Chiave a 5 pulsanti

<sup>B</sup> Chiave a 6 pulsanti

## Maggiori informazioni

- Chiave telecomando nella versione base - è una chiave nella versione base, vedere

Chiave telecomando - funzioni (p. 164) per la descrizione delle relative funzioni.

- Chiave telecomando senza PCC - con Keyless Drive\* (p. 170) e bloccaggio (p. 172) e sbloccaggio (p. 172) senza chiave.
- Chiave telecomando con PCC - dotata anche di pulsante informazioni e spie. Per maggiori informazioni su queste funzioni esclusive (p. 165).

Tutte le chiavi telecomando comprendono uno stelo staccabile (p. 167) in metallo. Esistono due versioni della parte visibile, in modo da poter distinguere le chiavi telecomando.

È possibile ordinare altre chiavi telecomando, purché siano della stessa versione fornita con l'automobile. È possibile programmare e utilizzare fino a sei chiavi per ogni automobile.

L'automobile è fornita con due chiavi telecomando.

### ATTENZIONE

Se vi sono bambini sull'automobile:

Togliere sempre la corrente degli alzacristalli estraendo la chiave telecomando prima di lasciare l'automobile.

## Chiave telecomando - smarrimento

Se si smarrisce una chiave telecomando (p. 160), è possibile ordinarne una nuova presso un riparatore. Si raccomanda un riparatore autorizzato Volvo.

In tal caso, è necessario portare le altre chiavi telecomando presso il riparatore Volvo. Per precauzione, il codice del telecomando smarrito deve essere cancellato dal sistema. Il numero effettivo di chiavi registrate per l'automobile può essere controllato nel menu MY CAR. Per la descrizione del menu, vedere MY CAR (p. 116).

## Relative informazioni

- Chiave telecomando - funzioni (p. 164)
- Chiave telecomando - portata (p. 165)

## Chiave telecomando - personalizzazione\*

La memoria nella chiave telecomando permette di personalizzare alcune impostazioni.

La funzione di memoria della chiave è abbinata, ad esempio, al sedile del conducente elettrocomandato\* (p. 85).

Le impostazioni di specchi retrovisori esterni (p. 108), sedile del conducente, sensibilità dello sterzo (p. 188) e tema, contrasto e colore (p. 67) del quadro strumenti possono essere salvate nella memoria della chiave a seconda dell'equipaggiamento dell'automobile.

La funzione<sup>1</sup> può essere attivata/disattivata nel menu MY CAR. Per la descrizione del menu, vedere MY CAR (p. 116).

Quando la funzione è attivata, le impostazioni si collegano automaticamente alla memoria della chiave. Di conseguenza, la modifica di un'impostazione viene salvata automaticamente nella memoria della chiave telecomando interessata.

## Memorizzazione delle impostazioni

Procedere come segue per memorizzare le impostazioni e utilizzare la memoria della chiave telecomando:

1. Sbloccare l'automobile con la chiave telecomando nella quale si desidera memorizzare l'impostazione<sup>2</sup>.
2. Controllare che la funzione di memoria della chiave sia attivata nel menu MY CAR.
3. Effettuare le impostazioni desiderate, ad esempio per sedile e specchi retrovisori esterni.
4. Le impostazioni sono salvate nella memoria della chiave telecomando attuale.

Al successivo sbloccaggio dell'automobile con la stessa chiave telecomando, vengono ripristinate automaticamente le posizioni salvate nella memoria della chiave, qualora siano state modificate rispetto all'ultimo utilizzo della stessa chiave telecomando.

## Arresto di emergenza

Se il sedile comincia a spostarsi, premere uno dei relativi pulsanti di regolazione o memoria per bloccarlo.

Per raggiungere la posizione del sedile salvata nella memoria della chiave è possibile riattivarne il movimento premendo il pulsante di sbloccaggio

sulla chiave telecomando. La portiera del conducente deve essere aperta.

## ATTENZIONE

Pericolo di schiacciamento. Controllare che i bambini non giochino con i comandi. Controllare che non vi siano ostacoli davanti, dietro o sotto il sedile durante la regolazione. Accertarsi che nessuno dei passeggeri posteriori rimanga impigliato.

## Modifica delle impostazioni

Se si avvicinano all'automobile diverse persone con varie chiavi telecomando, il sedile, gli specchi retrovisori esterni ecc. si regolano in base alla chiave telecomando che sblocca la portiera del conducente.

Se la portiera del conducente viene aperta dal soggetto A con la chiave telecomando A ma l'automobile deve essere guidata dal soggetto B con la chiave telecomando B, è possibile modificare le impostazioni nei seguenti modi:

- Restando in piedi accanto alla portiera del conducente o seduto al volante, il soggetto B

<sup>1</sup> L'opzione è denominata Memoria chiave auto in MY CAR.

<sup>2</sup> Questa impostazione non modifica le impostazioni memorizzate con la funzione di memoria del sedile elettrocomandato.

◀◀ deve premere il pulsante di sbloccaggio della propria chiave telecomando.

- Selezionare una delle tre memorie per l'impostazione del sedile con il pulsante del sedile 1-3.
- Regolare il sedile e gli specchi retrovisori esterni manualmente.

### Relative informazioni

- Chiave telecomando - funzioni (p. 164)
- Chiave telecomando con PCC\* - funzioni esclusive (p. 165)

### Bloccaggio/sbloccaggio - indicazione

Quando l'automobile viene bloccata o sbloccata con la chiave telecomando (p. 160), gli indicatori di direzione segnalano se il bloccaggio/lo sbloccaggio sono stati effettuati correttamente.

- Bloccaggio - un lampeggio e ripiegamento degli specchi retrovisori<sup>3</sup>.
- Sbloccaggio - due lampeggi ed estrazione degli specchi retrovisori<sup>3</sup>.

#### **i** NOTA

Prestare attenzione a non bloccare la chiave telecomando nell'automobile.

In sede di bloccaggio, l'indicazione è fornita solo se tutte le serrature si sono bloccate dopo aver chiuso le portiere. L'indicazione è fornita alla chiusura dell'ultima portiera.

### Selezione della funzione

È possibile impostare diverse alternative visive per la conferma di bloccaggio/sbloccaggio nel menu MY CAR. Per la descrizione del menu, vedere MY CAR (p. 116).

### Spia di bloccaggio

Una spia lampeggiante presso il parabrezza conferma che l'automobile è bloccata.



Lo stesso diodo usato per l'indicatore di allarme (p. 183).

#### **i** NOTA

L'indicatore è presente anche nelle automobili sprovviste di antifurto.

### Relative informazioni

- Keyless Drive\* (p. 170)
- Spia dell'antifurto\* (p. 183)

<sup>3</sup> Solo automobili con specchi retrovisori elettrocomandati.

## Chiave telecomando - immobilizer elettronico

L'immobilizer elettronico è una protezione anti-furto che previene l'accensione (p. 278) del motore da parte di persone non autorizzate.

Ogni chiave telecomando (p. 160) presenta un codice esclusivo. L'automobile può essere avviata solo con la chiave del telecomando corretta con il codice corretto.

I seguenti messaggi di errore sul display informativo del quadro comandi combinato riguardano l'immobilizer elettronico:

Messaggio	Funzione
<b>Inserire chiave veicolo</b>	Errore nella lettura della chiave telecomando durante l'accensione - Estrarre la chiave dal blocchetto di accensione, reinserirla e riprovare ad accendere il motore.
<b>Chiave veicolo non rilevata<sup>A</sup></b>	Errore nella lettura della chiave telecomando durante l'accensione - Riprovare ad accendere il motore.  Se il problema persiste: Inserire la chiave telecomando nel blocchetto di accensione e riprovare ad accendere il motore.
<b>Immobilizzatore Provare riavvio</b>	Errore nel sistema dell'immobilizer durante l'accensione. Se il problema persiste: Rivolgersi a un riparatore. Si raccomanda un riparatore autorizzato Volvo.

<sup>A</sup> Solo automobili con sistema di avviamento e bloccaggio senza chiave.

### Relative informazioni

- Immobilizer comandato a distanza con sistema di rilevamento\* (p. 163)
- Keyless Drive\* (p. 170)

## Immobilizer comandato a distanza con sistema di rilevamento\*

L'immobilizer comandato a distanza con sistema di rilevamento<sup>4</sup> consente il rilevamento e la localizzazione dell'automobile nonché l'attivazione a distanza dell'immobilizer.

Per maggiori informazioni o per attivare il sistema, rivolgersi al concessionario Volvo più vicino.

### Relative informazioni

- Chiave del telecomando (p. 160)
- Chiave telecomando - immobilizer elettronico (p. 163)

<sup>4</sup> Solo alcuni mercati e in combinazione a Volvo On Call\*.





## Chiave telecomando - funzioni

La chiave telecomando si utilizza, ad esempio, per il bloccaggio e lo sbloccaggio delle portiere.

### Funzioni



Chiave telecomando nella versione base.

-  Bloccaggio
-  Sbloccaggio
-  Durata approach light
-  Portellone
-  Funzione antipanico



Chiave telecomando con PCC\* (Personal Car Communicator).

-  Pulsante informazioni, vedere Chiave telecomando con PCC\* - funzioni esclusive (p. 165) per la descrizione della relativa funzionalità.

### Pulsanti funzione

-  **Bloccaggio** - Blocca le portiere e il portellone attivando contemporaneamente l'antifurto, vedere Bloccaggio/sbloccaggio - dall'esterno (p. 174).

Una pressione prolungata chiude tutti i finestrini contemporaneamente. Per maggiori informazioni, vedere Funzione di ricambio aria (p. 176).

### **ATTENZIONE**

Prima di chiudere i finestrini con la chiave telecomando, controllare che nessuno vi infili le mani.

-  **Sbloccaggio (p. 174)** - Sblocca le portiere e il portellone disattivando contemporaneamente l'antifurto.

Una pressione prolungata apre tutti i finestrini contemporaneamente. Per maggiori informazioni, vedere Funzione di ricambio aria (p. 176).

La funzione può essere modificata per passare dallo sbloccaggio contemporaneo di tutte le portiere allo sbloccaggio della portiera del conducente alla prima pressione del pulsante seguito dallo sbloccaggio delle altre portiere alla seconda pressione (entro 10 secondi).

La funzione può essere modificata nel menu MY CAR. Per la descrizione del menu, vedere MY CAR (p. 116).

-  **Approach light (p. 104)** - Si utilizza per accendere le luci dell'automobile a distanza.

-  **Portellone (p. 177)** - Sblocca solamente il portellone e ne disinserisce l'antifurto.

-  **Funzione antipanico** - Si utilizza per richiamare l'attenzione in situazioni di emergenza.

Tenendo premuto il pulsante per almeno 3 secondi o premendolo due volte entro 3 secondi,

gli indicatori di direzione e l'avvisatore acustico si attivano.

Se la funzione è stata attiva per almeno 5 secondi, può essere disattivata con lo stesso pulsante. In caso contrario si disattiva dopo circa 3 minuti.

### Relative informazioni

- Chiave del telecomando (p. 160)

### Chiave telecomando - portata

La chiave telecomando (nella versione base) ha una portata di circa 20 m dall'automobile.

Se l'automobile non conferma la pressione di un pulsante - avvicinarsi e riprovare.

#### **i** NOTA

Le funzioni della chiave telecomando possono essere disturbate da onde radio, edifici, condizioni topografiche ecc. L'automobile può sempre essere bloccata/sbloccata con lo stelo della chiave (p. 168).

Se la chiave telecomando viene portata fuori dall'automobile a motore acceso o con il quadro in posizione **I** o **II** (p. 82) e si chiudono tutte le portiere, sul display informativo del quadro strumenti compare un messaggio di avvertimento e contemporaneamente si attiva un breve segnale acustico.

Il messaggio scompare quando si riporta la chiave telecomando nell'automobile e si preme il pulsante **OK** oppure dopo aver richiuso tutte le portiere.

### Relative informazioni

- Chiave del telecomando (p. 160)
- Chiave telecomando - funzioni (p. 164)

### Chiave telecomando con PCC\* - funzioni esclusive

Una chiave telecomando con PCC\* presenta più funzioni rispetto a una chiave telecomando nella versione base (p. 160) ovvero un pulsante informazioni e spie.



Chiave telecomando con PCC.

- 1** Pulsante informazioni
- 2** Spie

Con il pulsante informazioni, l'automobile fornisce alcune informazioni per mezzo delle spie.

## Utilizzo del pulsante informazioni

- Premere il pulsante informazioni 
  - > Per circa 7 secondi tutte le spie del PCC lampeggiano in cerchio a indicazione che è in corso la lettura delle informazioni provenienti dall'automobile.

Se in questo intervallo si preme uno degli altri pulsanti, la lettura si interrompe.

### **NOTA**

 Se nessuna spia si accende quando si preme il pulsante informazioni più volte in luoghi diversi (dopo 7 secondi e dopo che i LED del PCC hanno lampeggiato in cerchio), rivolgersi a un riparatore. Si raccomanda un riparatore autorizzato Volvo.

Le spie forniscono le informazioni indicate nella seguente figura:

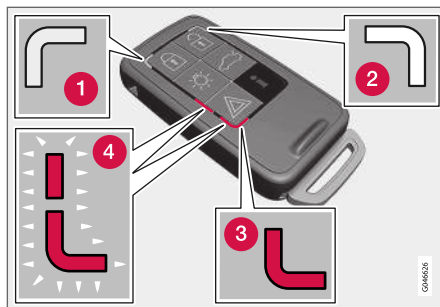

- 1** Luce verde fissa - L'automobile è bloccata.
- 2** Luce gialla fissa - L'automobile è sbloccata.
- 3** Luce rossa fissa - L'antifurto è intervenuto dopo il bloccaggio dell'automobile.
- 4** Luce rossa alternata fra le due spie - L'antifurto è intervenuto da meno di 5 minuti.

### Relative informazioni

- Chiave telecomando con PCC\* - portata (p. 166)

## Chiave telecomando con PCC\* - portata

La chiave telecomando con PCC (Personal Car Communicator) ha una portata di circa 20 m dall'automobile per lo sbloccaggio di portiere e portellone e di circa 100 m per le altre funzioni. Se l'automobile non conferma la pressione di un pulsante - avvicinarsi e riprovare.

### **NOTA**

La funzione del pulsante informazioni può essere disturbata da onde radio, edifici, condizioni topografiche ecc.

### Fuori portata

Se la chiave telecomando è troppo lontana dall'automobile e non vengono lette le informazioni, viene visualizzato l'ultimo stato in cui si trovava l'automobile. In tal caso, le spie della chiave telecomando non lampeggiano in sequenza.

Se si utilizzano più chiavi telecomando per l'automobile, lo stato corretto è indicato solo dall'ultima chiave utilizzata per il bloccaggio/lo sbloccaggio.



**NOTA**

 Se nessuna spia si accende quando si preme il pulsante informazioni più volte in luoghi diversi (dopo 7 secondi e dopo che i LED del PCC hanno lampeggiato in cerchio), rivolgersi a un riparatore. Si raccomanda un riparatore autorizzato Volvo.

**Relative informazioni**

- Keyless Drive\* - portata (p. 170)
- Chiave telecomando - portata (p. 165)

**Stelo staccabile della chiave**

La chiave telecomando comprende uno stelo staccabile in metallo per attivare determinate funzioni ed eseguire determinate operazioni.

Il codice esclusivo degli steli delle chiavi è in possesso dei riparatori autorizzati Volvo. Si raccomanda di rivolgersi a questi riparatori per ordinare nuovi steli delle chiavi.

**Funzioni dello stelo della chiave**

Con lo stelo staccabile della chiave telecomando è possibile:

- sbloccare manualmente (p. 168) la portiera anteriore sinistra se la chiusura centralizzata non si attiva con la chiave telecomando.
- attivare/disattivare (p. 181) il fermo di sicurezza per bambini meccanico delle portiere posteriori.
- bloccare manualmente la portiera anteriore destra e le portiere posteriori, ad esempio in assenza di corrente.
- sbloccare la serratura del cassetto portaoggetti\*.
- attivare/disattivare l'airbag del passeggero anteriore (PACOS\*).

**Relative informazioni**

- Bloccaggio manuale della portiera (p. 175)
- Bloccaggio/sbloccaggio - cassetto portaoggetti (p. 177)

- Airbag passeggero - attivazione/disattivazione\* (p. 36)

## Stelo staccabile della chiave - distacco/fissaggio

Il distacco/fissaggio dello stelo staccabile della chiave (p. 167) si effettua come segue:

### Smontaggio dello stelo della chiave



- 1) Fare scivolare il fermo con meccanismo a molla su un lato.
- 2) Estrarre contemporaneamente lo stelo della chiave all'indietro.

### Montaggio dello stelo della chiave

Reinserire con cautela lo stelo nella chiave telecomando nel suo posto nel telecomando (p. 160).

1. Tenere la scanalatura della chiave del telecomando rivolta verso l'alto e infilare lo stelo della chiave nella scanalatura.

2. Premere leggermente lo stelo della chiave. Quando lo stelo della chiave si blocca, si deve sentire un "clic".

### Relative informazioni

- Stelo staccabile della chiave - sbloccaggio della portiera (p. 168)
- Fermo di sicurezza per bambini - attivazione manuale (p. 181)
- Airbag passeggero - attivazione/disattivazione\* (p. 36)

## Stelo staccabile della chiave - sbloccaggio della portiera

Lo stelo staccabile della chiave può essere utilizzato se non è possibile attivare la chiusura centralizzata con la chiave telecomando, ad esempio se la batteria della chiave telecomando (p. 169) è scarica.

Procedere come segue per aprire la portiera anteriore sinistra:

1. Sbloccare la portiera anteriore sinistra inserendo lo stelo della chiave nella serratura della maniglia. Per maggiori informazioni, vedere Keyless Drive\* - sbloccaggio con lo stelo della chiave (p. 173).

### **i** NOTA

Se la portiera viene sbloccata con lo stelo della chiave e aperta, interviene l'antifurto.

2. Disattivare l'antifurto inserendo la chiave del telecomando nel blocchetto di accensione.

Per le automobili con sistema di avviamento e bloccaggio senza chiave, vedere Keyless Drive\* - sbloccaggio con lo stelo della chiave (p. 173).

### Relative informazioni

- Stelo staccabile della chiave (p. 167)
- Chiave del telecomando (p. 160)

## Chiave telecomando/PCC - sostituzione della batteria

Potrebbe essere necessario sostituire la batteria<sup>5</sup> della chiave telecomando.

La batteria della chiave telecomando deve essere sostituita se:

- la spia informativa si accende e il display nel quadro strumenti visualizza **Batt. chiave scarica Vedere manuale**

e/o

- le serrature non rispondono ripetutamente al segnale della chiave telecomando situata a meno di 20 metri dall'automobile.

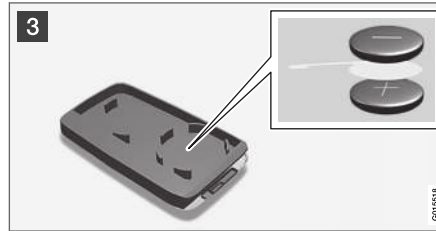

### Apertura

- 1** **1** Fare scivolare il fermo con meccanismo a molla su un lato.
- 2** **2** Estrarre contemporaneamente lo stelo della chiave all'indietro.
- 2** **3** Inserire un cacciavite da 3 mm nel foro dietro il fermo con meccanismo a molla e fare leva con cautela sulla chiave del telecomando.

### **i** NOTA

Tenere la chiave telecomando con i pulsanti verso l'alto per evitare che le batterie fuoriescano all'apertura.

### **i** IMPORTANTE

Non toccare con le dita le batterie nuove e le relative superfici di contatto per non comprometterne il funzionamento.

### Sostituzione della batteria

### **i** NOTA

Volvo raccomanda di utilizzare per chiave telecomando/PCC delle batterie conformi a UN Manual of Test and Criteria, Part III, subsection 38.3. Le batterie montate in fabbrica o sostituite da un riparatore autorizzato Volvo soddisfano i suddetti criteri.

- 3** Controllare il posizionamento della/e batteria/e all'interno del coperchio in modo che le polarità (+) e (-) siano corrette.

### Chiave telecomando con una batteria

- Staccare con cautela la batteria.
- Inserire una nuova con la polarità (+) verso il basso.

<sup>5</sup> La chiave telecomando con PCC è dotata di due batterie.

#### « Chiave telecomando con PCC\* con due batterie

1. Staccare con cautela le batterie.
2. Inserirne dapprima una nuova con la polarità (+) verso l'alto.
3. Sistemare l'aletta in plastica bianca quindi inserire l'altra batteria nuova con la polarità (+) verso il basso.

#### Tipo di batteria

Utilizzare batterie di tipo CR2430 da 3 V.

#### Assemblaggio

1. Chiudere la chiave del telecomando.
2. Tenere la scanalatura della chiave del telecomando rivolta verso l'alto e infilare lo stelo della chiave nella scanalatura.
3. Premere leggermente lo stelo della chiave. Quando lo stelo della chiave si blocca, si deve sentire un "clic".

#### ! IMPORTANTE

Assicurarsi che le batterie usate siano smaltite nel rispetto dell'ambiente.

#### Relative informazioni

- Chiave del telecomando (p. 160)
- Chiave telecomando - funzioni (p. 164)

<sup>6</sup> Non vale per la Chiave telecomando nella versione base.

<sup>7</sup> Sono escluse le automobili con avviamento senza chiave

#### Keyless Drive\*

Nelle automobili dotate di Keyless Drive, il sistema di avviamento e bloccaggio può essere gestito senza chiave.

Il sistema di avviamento e bloccaggio senza chiave consente di avviare, bloccare e sbloccare l'automobile senza inserire la chiave telecomando (p. 160) nel blocchetto di accensione<sup>6</sup>. È sufficiente avere in tasca la chiave telecomando. Il sistema permette di aprire comodamente l'automobile anche con le mani occupate.

Le due chiavi telecomando dell'automobile sono dotate di funzione senza chiave. È possibile ordinare altre chiavi telecomando.

È possibile impostare l'impianto elettrico dell'automobile su 3 livelli - posizioni della chiave **0**, **I** e **II** (p. 82) - con la chiave telecomando.

#### Relative informazioni

- Keyless Drive\* - portata (p. 170)
- Keyless Drive\* - gestione sicura della chiave telecomando (p. 171)
- Keyless Drive\* - interferenze al funzionamento della chiave telecomando (p. 171)

#### Keyless Drive\* - portata<sup>7</sup>

Per sbloccare le portiere o il portellone automaticamente, senza premere alcun pulsante della chiave telecomando, la chiave telecomando deve trovarsi a una distanza di circa 1,5 m dalla maniglia della portiera o dal portellone.

Per bloccare o sbloccare una portiera occorre avere con sé la chiave telecomando. Non è possibile bloccare o sbloccare una portiera se la chiave telecomando si trova sull'altro lato dell'automobile.

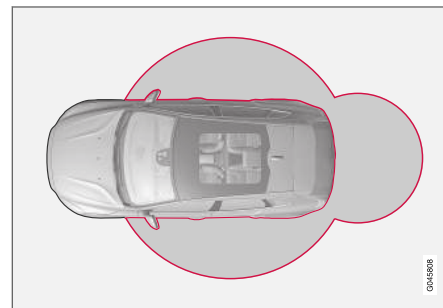

I cerchi rossi nella figura sopra mostrano l'area coperta dalle antenne del sistema.

Se tutte le chiavi telecomando vengono portate fuori dall'automobile a motore acceso o con la chiave in posizione **I** o **II** (p. 82) e si chiude una

portiera precedentemente aperta, sul display informativo nel quadro strumenti compare un messaggio di avvertimento e contemporaneamente si attiva un segnale acustico.

Il messaggio di avvertimento e il segnale acustico si disattivano quando la chiave telecomando ritorna nell'automobile, dopo il verificarsi di una delle seguenti condizioni:

- una portiera è stata chiusa o aperta
- la chiave telecomando è stata inserita nel blocchetto di accensione
- È stato premuto il pulsante **OK** sulla leva degli indicatori di direzione.

#### Relative informazioni

- Keyless Drive\* (p. 170)
- Keyless Drive\* - posizione delle antenne (p. 174)

### Keyless Drive\* - gestione sicura della chiave telecomando

Gestire tutte le chiavi telecomando con particolare attenzione.

Se si dimentica una chiave telecomando<sup>8</sup> nell'automobile, le funzioni senza chiave si disattivano quando, ad esempio, si blocca l'automobile con l'altra chiave telecomando. In tal modo, nessuno può aprirla.

Al successivo sbloccaggio dell'automobile con l'altra chiave telecomando, la chiave telecomando dimenticata si riattiva.

#### **!** IMPORTANTE

Non lasciare mai la chiave telecomando con PCC nell'automobile. Se qualcuno riesce a entrare nell'automobile e trova la chiave telecomando, può ad esempio accendere il motore inserendo la chiave nel blocchetto di accensione e premendo il pulsante **START/STOP ENGINE**.

#### Relative informazioni

- Keyless Drive\* (p. 170)

### Keyless Drive\* - interferenze al funzionamento della chiave telecomando

Le funzioni senza chiave (p. 170) della chiave telecomando possono essere disturbate da schermi e campi elettromagnetici.

#### **i** NOTA

Non tenere/conservare la chiave telecomando con funzione senza chiave vicino a cellulari o oggetti metallici (distanza minima: 10-15 cm).

Se tuttavia si verificano interferenze, utilizzare la chiave telecomando e lo stelo della chiave come una chiave telecomando nella versione base (p. 160).

#### Relative informazioni

- Chiave telecomando/PCC - sostituzione della batteria (p. 169)
- Keyless Drive\* - gestione sicura della chiave telecomando (p. 171)
- Keyless Drive\* - portata (p. 170)

<sup>8</sup> Vale per le chiavi telecomando con PCC (Personal Car Communicator).

## Keyless Drive\* - bloccaggio

Le automobili con sistema di avviamento e bloccaggio senza chiave presentano un'area sensibile sulle maniglie esterne delle portiere e un pulsante gommato accanto alla piastrina gommata del portellone.

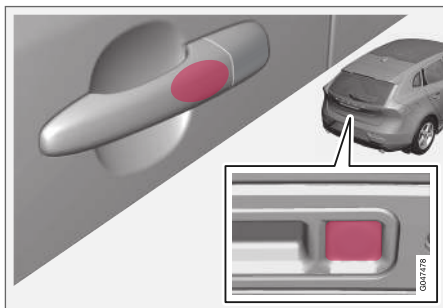

Bloccare le portiere e il portellone agendo su una delle maniglie delle portiere o premere leggermente il pulsante gommato piccolo fra i due del portellone. La spia di bloccaggio (p. 162) sul parabrezza inizia a lampeggiare a conferma del bloccaggio.

Prima di bloccare l'automobile, tutte le portiere e il portellone devono essere chiusi, altrimenti non si bloccano.

### **i** NOTA

Per il bloccaggio e l'attivazione dell'antifurto nelle automobili con cambio automatico è necessario portare la leva selettoria in posizione **P**.

### **i** NOTA

Considerare che il sistema potrebbe attivarsi in occasione del lavaggio dell'auto se il telecomando si trova nel raggio d'azione.

### Relative informazioni

- Keyless Drive\* (p. 170)
- Spia dell'antifurto\* (p. 183)

## Keyless Drive\* - sbloccaggio<sup>9</sup>

Per sbloccare l'automobile, afferrare con una mano la maniglia di una portiera o premere la piastrina gommata del portellone, quindi aprire la portiera o il portellone normalmente.

### **i** NOTA

In genere, le maniglie delle portiere registrano la mano che le afferra ma, se si indossano guanti spessi o il movimento della mano è troppo rapido, può essere necessario ripetere la procedura o togliere il guanto.

### Relative informazioni

- Keyless Drive\* (p. 170)
- Keyless Drive\* - bloccaggio (p. 172)

<sup>9</sup> Non vale per la chiave telecomando con avviamento senza chiave.

## Keyless Drive\* - sbloccaggio con lo stelo della chiave

Se la chiusura centralizzata non si attiva con la chiave telecomando, ad esempio perché le batterie sono scariche, è possibile sbloccare la portiera anteriore sinistra con lo stelo staccabile (p. 167) della chiave telecomando.

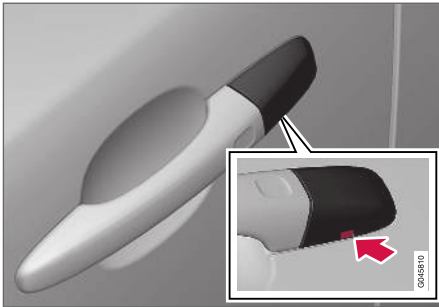

Toppa per lo stelo della chiave - per staccare il coperchio.

Per accedere alla serratura, rimuovere il coperchio di plastica della maniglia della portiera (servendosi anche in questo caso dello stelo della chiave):

1. Premere lo stelo della chiave di circa 1 cm verso l'alto nel foro della maniglia della portiera/sul lato inferiore del coperchio, senza fare leva.
  - > Il coperchio di plastica si stacca automaticamente premendo lo stelo verso l'alto e nella toppa.
2. Inserire quindi lo stelo della chiave nella serratura e sbloccare la portiera.
3. Rimontare il coperchio di plastica dopo lo sbloccaggio.

### **i** NOTA

Se la portiera anteriore sinistra viene sbloccata con lo stelo della chiave e poi aperta, si avrà l'attivazione antifurto (p. 182). Disattivarlo inserendo la chiave telecomando nel blocchetto di accensione, vedere Antifurto\* - chiave telecomando fuori uso (p. 184).

### Relative informazioni

- Keyless Drive\* (p. 170)
- Stelo staccabile della chiave - distacco/ fissaggio (p. 168)

## Keyless Drive\* - impostazioni serratura

Le impostazioni serratura per le automobili con sistema di avviamento e bloccaggio senza chiave possono essere modificate indicando le portiere da sbloccare nel menu MY CAR.

Per la descrizione del menu, vedere MY CAR (p. 116).

### Relative informazioni

- Keyless Drive\* (p. 170)

## Keyless Drive\* - posizione delle antenne

Le automobili dotate di sistema di avviamento e bloccaggio senza chiave presentano diverse antenne integrate nei seguenti punti.

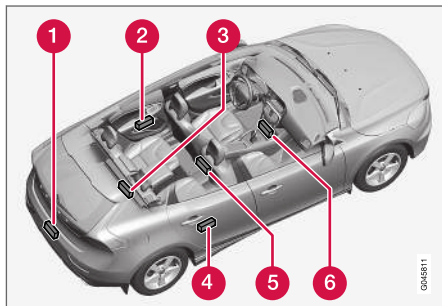

- 1 Parte centrale del paraurti posteriore
- 2 Maniglia della portiera posteriore sinistra
- 3 Parte centrale del bagagliaio, sotto il pavimento
- 4 Maniglia della portiera posteriore destra
- 5 Consolle centrale, sotto la parte posteriore
- 6 Consolle centrale, sotto la parte anteriore.

## ⚠ ATTENZIONE

Le persone con pacemaker devono mantenersi ad almeno 22 cm dalle antenne del sistema Keyless. In caso contrario possono verificarsi interferenze fra pacemaker e sistema Keyless.

### Relative informazioni

- Keyless Drive\* (p. 170)

## Bloccaggio/sbloccaggio - dall'esterno

Per il bloccaggio/lo sbloccaggio dall'esterno si utilizza la chiave telecomando (p. 164). Con la chiave telecomando si possono bloccare/sbloccare tutte le portiere, il portellone e lo sportello del serbatoio. È possibile selezionare diverse sequenze di sbloccaggio.

Affinché la sequenza di bloccaggio si attivi, la portiera del conducente deve essere chiusa. Se un'altra portiera o il portellone sono aperti, si bloccano attivando l'antifurto solo quando vengono chiusi. Nelle automobili con sistema di bloccaggio senza chiave\*, tutte le portiere e il portellone devono essere chiusi, vedere Keyless Drive\* - bloccaggio (p. 172) e Keyless Drive\* - sbloccaggio (p. 172).

## i NOTA

Prestare attenzione a non bloccare la chiave telecomando nell'automobile.

Se il bloccaggio/lo sbloccaggio con la chiave telecomando non funzionano, la batteria può essere scarica. Bloccare o sbloccare la portiera anteriore sinistra con lo stelo staccabile della chiave (p. 168).



**i NOTA**

L'antifurto interviene quando si apre la portiera dopo averla sbloccata con lo stelo della chiave e si disattiva quando si inserisce la chiave telecomando nel blocchetto di accensione.

**⚠ ATTENZIONE**

Prestare attenzione a non chiudere alcun passeggero nell'automobile bloccandola dall'esterno con la chiave telecomando. In questo caso non è possibile uscire utilizzando i comandi all'interno dell'automobile. Per maggiori informazioni, vedere Bloccaporte\* (p. 179).

**Ripetizione bloccaggio automatico**

Se nessuna delle portiere né il portellone vengono aperti entro due minuti dallo sbloccaggio, tutte le serrature si ribloccano automaticamente. Tale funzione evita che l'automobile possa rimanere sbloccata per errore. Per le automobili dotate di antifurto, vedere Antifurto\* (p. 182).

**Relative informazioni**

- Bloccaggio/sbloccaggio - dall'interno (p. 176)
- Chiave telecomando - funzioni (p. 164)

**Bloccaggio manuale della portiera**

Talvolta è necessario bloccare l'automobile manualmente, ad esempio in assenza di corrente.

La portiera anteriore sinistra può essere bloccata con la relativa serratura e con lo stelo staccabile della chiave (p. 173).

Le altre portiere sono sprovviste di serratura, ma presentano un dispositivo di bloccaggio sui rispettivi montanti. Premendo questo dispositivo con lo stelo della chiave, un fermo meccanico previene l'apertura delle portiere dall'esterno. Le portiere possono ancora essere aperte dall'interno.

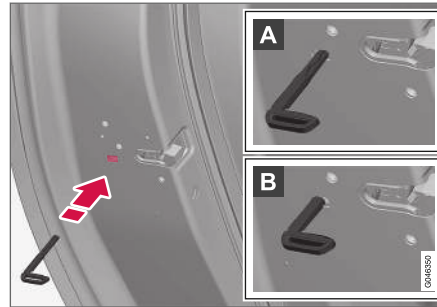

Bloccaggio manuale della portiera. Da non confondere con la Sicura per bambini (p. 181).

- Estrarre lo stelo staccabile della chiave (p. 168) dal telecomando. Inserire lo stelo della chiave nel foro per il comando della serratura e spingere dentro la chiave fino a battuta, circa 12 mm.

- A** La portiera può essere aperta sia dall'esterno che dall'interno.
- B** Un fermo previene l'apertura della portiera dall'esterno. Per ripristinare la posizione A occorre aprire la portiera con la maniglia interna.

Le portiere possono anche essere sbloccate con il pulsante di sbloccaggio sulla chiave telecomando (p. 160) o con il pulsante della chiusura centralizzata nella portiera del conducente.

**i NOTA**

- Ogni dispositivo di bloccaggio blocca solo la portiera corrispondente, non tutte le portiere contemporaneamente.
- Una portiera posteriore bloccata con la sicura per bambini (p. 181) attivata manualmente non può essere aperta né dall'esterno né dall'interno. È possibile sbloccare una portiera posteriore solo con la chiave telecomando o il pulsante della chiusura centralizzata.

**Relative informazioni**



- Chiave telecomando/PCC - sostituzione della batteria (p. 169)

## Bloccaggio/sbloccaggio - dall'interno

Il bloccaggio/lo sbloccaggio può essere effettuato con il pulsante della chiusura centralizzata nella portiera del conducente. Si possono bloccare o sbloccare contemporaneamente tutte le portiere e il portellone (p. 177).



Chiusura centralizzata

- Premere un lato del pulsante  per bloccare e l'altro lato  per sbloccare.

### Spia nel pulsante di bloccaggio

Quando la spia nel pulsante della chiusura centralizzata nella portiera del conducente è accesa, tutte le portiere sono bloccate.

### Sbloccaggio

È possibile sbloccare una portiera dall'interno in due modi:

- Premere il pulsante della chiusura centralizzata .

Una pressione prolungata apre anche tutti i finestrini\* contemporaneamente (vedere anche la sezione Funzione di ricambio d'aria (p. 176)).

- Tirare la maniglia e aprire la portiera - la portiera si sblocca e si apre contemporaneamente.

### Bloccaggio

- Prima di bloccare l'automobile con la chiusura centralizzata, le portiere anteriori devono essere chiuse. Premere il pulsante della chiusura centralizzata  - tutte le portiere si bloccano. Se una delle portiere posteriori è aperta, viene bloccata una volta chiusa.

Una pressione prolungata chiude anche tutti i finestrini contemporaneamente (vedere anche la sezione Funzione di ricambio d'aria (p. 176)).

### Bloccaggio automatico

Quando l'automobile si avvia, le portiere e il portellone si bloccano automaticamente.

La funzione può essere attivata/disattivata nel menu MY CAR. Per la descrizione del menu, vedere MY CAR (p. 116).

### Relative informazioni



- Bloccaggio/sbloccaggio - dall'esterno (p. 174)
- Antifurto\* (p. 182)

## Funzione di ricambio aria

La funzione di ricambio d'aria apre o chiude tutti i finestrini contemporaneamente ed è utile, ad esempio, per arieggiare l'automobile rapidamente in climi caldi.



Pulsante della chiusura centralizzata

Tenendo premuto il simbolo  nel pulsante della chiusura centralizzata o sulla chiave telecomando **si aprono** tutti i finestrini contemporaneamente. Con la stessa procedura con il pulsante  **si chiudono** tutti i finestrini simultaneamente.

### Relative informazioni

- Bloccaggio/sbloccaggio - dall'interno (p. 176)
- Alzacristalli elettrici (p. 107)

## Bloccaggio/sbloccaggio - cassetto portaoggetti

Il Vano portaoggetti (p. 151) può essere bloccato/sbloccato solo con lo stelo staccabile della chiave telecomando (p. 160).

Per informazioni sullo stelo della chiave, vedere Stelo staccabile della chiave - distacco/fissaggio (p. 168).

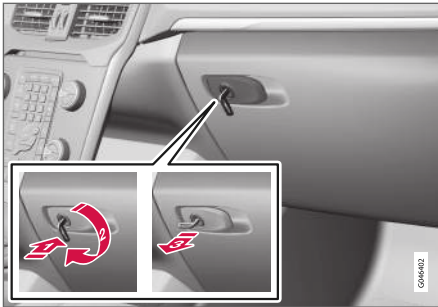

Per bloccare il cassetto portaoggetti:

- 1 Inserire lo stelo della chiave nella serratura del cassetto portaoggetti.
  - 2 Ruotare lo stelo della chiave di 90° in senso orario. La toppa è orizzontale nella posizione di bloccaggio.
  - 3 Estrarre lo stelo della chiave.
- Lo sbloccaggio si effettua nell'ordine inverso.

## Relative informazioni

- Chiave telecomando - funzioni (p. 164)

## Bloccaggio/sbloccaggio - portellone

Il portellone può essere aperto, bloccato e sbloccato in diversi modi.

### Apertura manuale

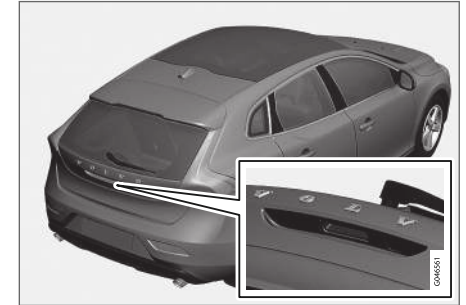

Piastrina gommata con contatto elettrico.

Il portellone rimane chiuso per effetto di un fermo elettrico. Per aprire:

1. Premere leggermente la piastrina gommata larga sotto la maniglia esterna - il fermo si disinserisce.
2. Tirare la maniglia esterna per aprire completamente il portellone.



**! IMPORTANTE**

- Per sbloccare la serratura del portellone è sufficiente una leggera pressione sulla piastrina gommata.
- Per aprire il portellone, afferrare la maniglia e non la piastrina gommata. Una forza eccessiva potrebbe danneggiare il contatto elettrico della piastrina.

### Sbloccaggio con la chiave del telecomando

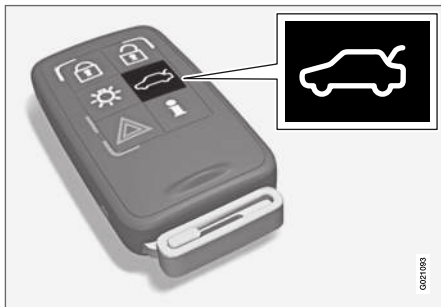

Con il telecomando (p. 160) pulsante  è possibile disattivare l'antifurto\* e sbloccare esclusivamente il portellone.

Spia di bloccaggio (p. 162) sul cruscotto smette di lampeggiare a indicazione che non tutta l'automobile è bloccata e\* i sensori di inclinazione,

movimento e apertura del portellone sono disattivati.

Le portiere rimangono bloccate e coperte dall'antifurto.

Il portellone può essere aperto in due modi con la chiave telecomando:

**Una pressione** - Il baule si sblocca, ma resta chiuso - premere leggermente la piastrina gommata sotto la maniglia esterna e sollevare il baule. Se il portellone non viene aperto entro 2 minuti, si riblocca e si reinserisce l'antifurto.

**Due pressioni** (entro 3 secondi) - Il baule si sblocca, il fermo si disinserisce e il baule si apre di qualche centimetro. Tirare la maniglia esterna per aprire. Pioggia, freddo, gelo o neve possono impedire lo sbloccaggio del baule dal fermo.

**i NOTA**

- Se lo sportello viene sbloccato con 2 pressioni dalla chiave telecomando o dall'interno dell'automobile, non si riblocca automaticamente in quanto è aperto e deve essere chiuso manualmente.
- Una volta chiuso, lo sportello è sbloccato e non protetto da antifurto - bloccarlo e riattivare l'antifurto con il pulsante di bloccaggio della chiave telecomando .

### Apertura dall'interno dell'automobile

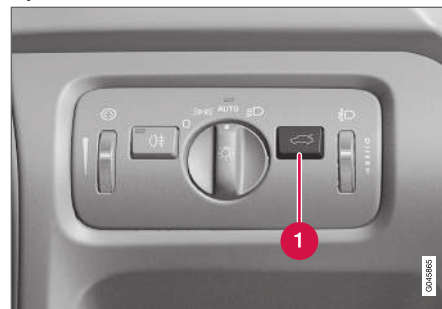

#### 1 Sblocco del portellone

Per aprire il portellone:

- Premere il pulsante (1) nel quadro luci.
- > Il fermo si disinserisce e il portellone si apre di qualche centimetro.

### Bloccaggio con la chiave del telecomando

- Premere sul telecomando (p. 164), pulsante per il bloccaggio .
- > La spia di bloccaggio sul cruscotto inizia a lampeggiare a indicazione che l'automobile è bloccata e l'antifurto\* attivato.

### Relative informazioni

- Bloccaggio/sbloccaggio - dall'interno (p. 176)
- Bloccaggio/sbloccaggio - dall'esterno (p. 174)

### Bloccaggio/sbloccaggio - sportello del serbatoio

Lo sportello del serbatoio si sblocca con il pulsante di sbloccaggio () della chiave telecomando (p. 160).

Lo sportello del serbatoio rimane sbloccato finché non si blocca l'automobile con il pulsante di bloccaggio () della chiave telecomando. Se l'automobile viene bloccata durante la marcia o con i pulsanti interni, lo sportello del serbatoio rimane sbloccato.

La logica della serratura dello sportello del serbatoio segue il bloccaggio e lo sbloccaggio di sistema senza chiave e chiusura centralizzata.

### Relative informazioni

- Sportello del serbatoio - apertura/chiusura (p. 304)
- Sportello del serbatoio - apertura manuale (p. 304)

### Bloccaporte\*

In posizione bloccaporte<sup>10</sup>, tutte le maniglie interne sono disabilitate meccanicamente, quindi non è possibile aprire le portiere dall'interno.

La posizione bloccaporte si attiva con la chiave telecomando (p. 160), con un ritardo di circa 10 secondi dal bloccaggio delle portiere.

#### **NOTA**

Aperto una portiera durante il tempo di ritardo, la sequenza si interrompe e l'antifurto si disattiva.

L'automobile può essere sbloccata solo con la chiave telecomando quando è in posizione bloccaporte. La portiera anteriore sinistra può anche essere sbloccata con lo stelo staccabile della chiave (p. 167).

#### **ATTENZIONE**

Non lasciare alcun passeggero nell'automobile senza disattivare il bloccaporte per evitare che rimanga chiuso dentro.

<sup>10</sup> Solo in combinazione con l'antifurto.

## « Disattivazione temporanea



Le opzioni attive sono barrate.

- 1 MY CAR
- 2 OK MENU
- 3 Manopola TUNE
- 4 EXIT

Dovendo bloccare le portiere dall'esterno nonostante qualcuno resti a bordo dell'automobile, è possibile disattivare temporaneamente la posizione bloccaporte nel menu MY CAR. Per una descrizione dettagliata del menu, vedere MY CAR (p. 116).

In MY CAR è possibile selezionare una delle seguenti opzioni:

- **Attiva una volta:** - Il quadro strumenti mostra quindi **Serrature e antifurto Protezione ridotta** e la posizione bloccaporte si disattiva quando si blocca l'automobile, solo in questo caso. (I sensori di movimento e inclinazione\* dell'antifurto si disattivano contemporaneamente).

Allo spegnimento del motore, il sistema si resetta e il quadro strumenti visualizza il messaggio **Serrature e antifurto Protezione completa**. In tal modo si riattivano la posizione bloccaporte e i sensori di movimento e inclinazione.

Allo spegnimento del motore, il sistema si resetta e il quadro strumenti visualizza il messaggio **Serrature e antifurto Protezione completa**. In tal modo si riattivano la posizione bloccaporte e i sensori di movimento e inclinazione.

- **Chiedi durante uscita:** - A ogni spegnimento del motore, il conducente deve rispondere alla domanda **Attiva Guardia ridotta finché motore riparte?**

### Per disattivare la posizione bloccaporte

- Premere **OK/MENU** e bloccare l'automobile. (I sensori di movimento e inclinazione\* dell'antifurto si disattivano contemporaneamente.)
  - > Al successivo avviamento del motore, il sistema si resetta e il quadro strumenti visualizza il messaggio **Serrature e antifurto Protezione completa**. In tal modo si riattivano la posizione bloccaporte e i sensori di movimento e inclinazione.

### Se non si desidera modificare il sistema di bloccaggio

- Premere **EXIT** e bloccare l'automobile.

**i NOTA**

- L'antifurto si attiva al bloccaggio dell'automobile.
- Se si apre una portiera dall'interno si attiva l'antifurto.

Quanto detto vale se la posizione bloccaporte non è stata disattivata temporaneamente.

### Relative informazioni

- Keyless Drive\* - sbloccaggio con lo stelo della chiave (p. 173)

## Fermo di sicurezza per bambini - attivazione manuale

Il fermo di sicurezza per bambini previene l'apertura delle portiere posteriori dall'interno.

Il comando del fermo di sicurezza per bambini si trova sul bordo posteriore delle portiere posteriori ed è accessibile solo con la portiera aperta.

### Attivazione/disattivazione del fermo di sicurezza per bambini

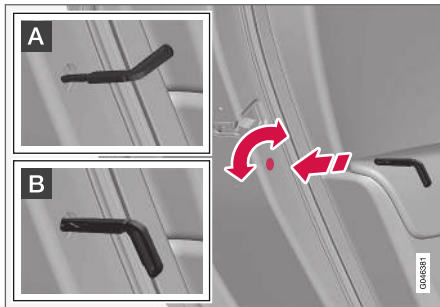

Fermo di sicurezza per bambini manuale. Da non confondere con il Bloccaggio manuale della portiera (p. 175).

- Ruotare il pomello con lo stelo staccabile della chiave telecomando (p. 168).

- A** Un fermo previene l'apertura della portiera dall'interno.
- B** La portiera può essere aperta sia dall'esterno che dall'interno.

### NOTA

- Ogni manopola blocca solo la portiera corrispondente, non entrambe le portiere posteriori.
- Sulle automobili dotate di fermo di sicurezza elettrico per bambini non è disponibile il fermo manuale.

### Relative informazioni

- Fermo di sicurezza per bambini - attivazione elettrica\* (p. 181)
- Bloccaggio/sbloccaggio - dall'interno (p. 176)

## Fermo di sicurezza per bambini - attivazione elettrica\*

Il fermo di sicurezza per bambini previene l'apertura delle portiere posteriori dall'interno.

### Attivazione

Il fermo di sicurezza elettrico per bambini si attiva/disattiva con la chiave in tutte le posizioni (p. 82) superiori a **0**. È possibile attivare/disattivare il fermo per max 2 minuti dallo spegnimento del motore, se non si apre nessuna portiera.



Pannello di comando nella portiera del conducente.

1. Accedere il motore o portare la chiave in una posizione superiore a **0**.

- ◀ 2. Premere il pulsante nel pannello di comando della portiera del conducente.
- > Il display informativo visualizza il messaggio **Sicura bambini post. inserita** e la spia nel pulsante è accesa quando il fermo è attivato.

Attivando il fermo di sicurezza elettrico per bambini, sul lato posteriore:

- i finestrini si aprono solo dal pannello di comando nella portiera del conducente
- non è possibile aprire le portiere dall'interno.

Allo spegnimento del motore viene memorizzata l'impostazione attuale. Se il fermo di sicurezza per bambini è attivato allo spegnimento, si riattiverà alla successiva accensione del motore.

### Relative informazioni

- Fermo di sicurezza per bambini - attivazione manuale (p. 181)
- Bloccaggio/sbloccaggio - dall'interno (p. 176)

### Antifurto\*

L'allarme è un dispositivo che avverte ad esempio in caso di furto con scasso nell'auto.

L'antifurto attivato interviene se:

- vengono aperti una portiera, il cofano o il portellone<sup>11</sup>
- vengono rilevati movimenti nell'abitacolo (se è presente un sensore di movimento\*)
- l'automobile viene sollevata o trainata (se è dotata di sensore di inclinazione\*)
- viene scollegato il cavo della batteria
- viene disattivata la sirena.

In caso di difetto all'antifurto viene visualizzato un messaggio sul display informativo del quadro comandi combinato. Rivolgersi a un riparatore. Si raccomanda un riparatore autorizzato Volvo.

### **i** NOTA

I sensori di movimento comportano l'intervento dell'antifurto in caso di movimenti nell'abitacolo (rilevano anche i flussi d'aria). L'antifurto può quindi intervenire se si lascia l'automobile con un finestrino aperto o si utilizza un riscaldatore abitacolo.

Per evitare questo inconveniente: Chiudere i finestrini prima di lasciare l'automobile. Se si utilizza il riscaldatore abitacolo integrato (o un riscaldatore portatile elettrico) - non dirigere verso l'alto il flusso dell'aria in uscita dalle bocchette. In alternativa si può utilizzare il livello di allarme ridotto, Livello di allarme ridotto\* (p. 185).

### **i** NOTA

Non tentare di riparare o modificare i componenti dell'antifurto. Ogni tentativo può invalidare la copertura assicurativa.

### Attivare l'antifurto

- Premere il pulsante di bloccaggio sulla chiave del telecomando.

### Disattivare l'antifurto

- Premere il pulsante di sbloccaggio sulla chiave del telecomando.

<sup>11</sup> Alcuni mercati.



### Spegnimento di un antifurto intervenuto

- Premere il pulsante di sbloccaggio sulla chiave del telecomando o inserire la chiave del telecomando nel blocchetto di accensione.

### Relative informazioni

- Antifurto\* - riattivazione automatica (p. 183)
- Antifurto\* - chiave telecomando fuori uso (p. 184)

### Spia dell'antifurto\*

La spia del sistema antifurto (p. 182) indica lo stato dell'antifurto.

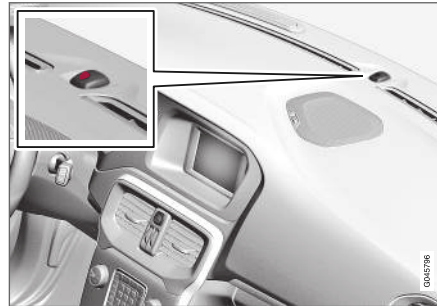

Lo stesso diodo usato per l'indicatore di bloccaggio (p. 162).

Una spia rossa sul cruscotto indica lo stato dell'antifurto:

- Spia spenta - antifurto disattivato
- Spia lampeggiante una volta ogni due secondi - antifurto attivato
- Spia lampeggiante velocemente dopo che l'antifurto è stato disattivato (prima di inserire la chiave del telecomando nel blocchetto di accensione e portarla in posizione I) - l'antifurto è intervenuto.

### Antifurto\* - riattivazione automatica

La riattivazione automatica del sistema antifurto (p. 182) evita che l'automobile venga lasciata inavvertitamente con l'antifurto disattivato.

Se l'automobile viene sbloccata con la chiave telecomando (p. 160)(disattivando l'antifurto) ma nessuna delle portiere né il portellone vengono aperti entro 2 minuti, l'antifurto si riattiva automaticamente. Contemporaneamente, l'automobile si blocca.

### Relative informazioni

- Antifurto\* - attivazione automatica (p. 184)

### Antifurto\* - attivazione automatica

In alcuni Paesi l'antifurto (p. 182) si attiva automaticamente qualche istante dopo l'apertura e la chiusura della portiera del conducente, se nel frattempo non è stato effettuato alcun bloccaggio.

#### Relative informazioni

- Segnali di allarme\* (p. 184)

### Antifurto\* - chiave telecomando fuori uso

Se antifurto (p. 182) non può essere disattivato con la chiave telecomando, ad esempio se la batteria (p. 169) della chiave è scarica, è possibile sbloccare l'automobile, disattivare l'antifurto e accendere il motore come segue:

1. Aprire la portiera anteriore sinistra con lo stelo staccabile della chiave (p. 173).  
> L'antifurto interviene, gli indicatori di direzione lampeggiano e la sirena si attiva.



2. Inserire la chiave del telecomando nel bloccetto di accensione.  
> L'antifurto si disattiva.

### Segnali di allarme\*

Quando interviene antifurto (p. 182) si attiva una sirena e tutti gli indicatori di direzione lampeggiano.

- La sirena si attiva per 30 secondi o finché l'antifurto non viene disattivato. La sirena è dotata di una propria batteria e funziona a prescindere dallo stato della batteria dell'automobile.
- Tutti gli indicatori di direzione lampeggiano per 5 minuti o finché l'antifurto non viene disattivato.

### Livello di allarme ridotto\*

Il livello di allarme ridotto prevede il disinserimento temporaneo dei sensori di movimento e inclinazione.

Per evitare interventi indesiderati dell'antifurto, ad esempio quando si lascia un cane nell'automobile bloccata oppure si viaggia su un treno o in traghetto, si consiglia di disinserire temporaneamente i sensori di movimento e inclinazione.

Seguire la stessa procedura del disinserimento temporaneo del bloccaporte, vedere Bloccaporte\* (p. 179).

### Relative informazioni

- Antifurto\* (p. 182)
- Spia dell'antifurto\* (p. 183)

### Omologazione - sistema chiave telecomando

L'omologazione del sistema chiave telecomando può essere letta nella tabella.



#### Sistema di bloccaggio standard

Paese/Regione	
UE, Cina	 <p>Confidential FCC ID: KR259K48284 IC:25977-59K48284 © CCALDELPHI48284 CET3/77C0306/R TRCA.P3/2008222 Class ID:2008C1126 Complies with IEC Standard: D801782 TA-2008/910 DELPHI705-248 Made In Cx</p>

### Sistema di bloccaggio senza chiave (Keyless drive)

Paese/Regione	
UE	<p>Delphi Deutschland GmbH, 42367 Wuppertal, dichiara che il modello VO1-125kHz è conforme ai requisiti essenziali e alle altre norme applicabili come previsto dalla direttiva 2014/53/EU (RED). La dichiarazione di conformità originaria può essere consultata nel sito: <a href="http://support.volvocars.com">support.volvocars.com</a>.</p>
Corea	 <p>Confidential STE-51K49288 Made In Cx</p>



Paese/ Regione	
Cina	
Hong Kong	

### Relative informazioni

- Chiave del telecomando (p. 160)

SUPPORTO AL CONDUCENTE

## Sensibilità dello sterzo regolabile\*

Con il servosterzo dipendente dalla velocità, la sensibilità dello sterzo aumenta di pari passo con la velocità dell'automobile per aumentare la sensibilità di guida.

In autostrada, lo sterzo oppone più resistenza. Durante il parcheggio e la marcia a bassa velocità, lo sterzo è morbido e si aziona senza sforzo.

Il conducente può selezionare tre livelli di sensibilità dello sterzo a seconda della sensibilità di guida e dello sterzo nel menu **MY CAR** (p. 116):

- Accedere a **Livello sensibilità volante** e selezionare **Basso**, **Medio** o **Alto**.

Questo menu non è disponibile durante la marcia.

### **i** NOTA

In alcune situazioni, il servosterzo potrebbe surriscaldarsi e richiedere un certo tempo di raffreddamento durante il quale funziona con potenza ridotta rendendo leggermente più duro il movimento del volante.

Se il servosterzo presenta una funzionalità ridotta, sul quadro strumenti è visualizzato un messaggio.

## Relative informazioni

- MY CAR (p. 116)

## Controllo della stabilità elettronico (ESC) - generalità

Il sistema di stabilità ESC (Electronic Stability Control) aiuta a prevenire lo sbandamento delle ruote migliorando la manovrabilità dell'automobile.



In sede di frenata, l'intervento del sistema ESC può essere percepito come un suono pulsante. In sede di accelerazione, l'automobile può rispondere più lentamente del normale.

### **⚠** ATTENZIONE

- Il sistema di stabilità ESC è un supporto al conducente complementare che semplifica la guida rendendola più sicura, ma non è in grado di gestire tutte le situazioni o le condizioni di traffico, della strada e meteorologiche.
- Il ESC non può sostituire l'attenzione e la prudenza del conducente, che è sempre tenuto a guidare in sicurezza, a una velocità adeguata e a una distanza opportuna dagli altri veicoli nonché nel rispetto delle leggi e del codice della strada vigenti.

Il sistema ESC presenta le seguenti funzioni:

- Funzione antisbandamento
- Funzione antislittamento
- Funzione controllo trazione

- Controllo del freno motore - EDC
- Corner Traction Control - CTC
- Raccomandazioni di sterzo - DSR
- Controllo della stabilità per il traino\* - TSA

## Funzione antisbandamento

La funzione controlla la trazione e la forza di frenata di ogni ruota per stabilizzare l'automobile.

## Funzione antislittamento

Per mantenere stabilità e trazione, la funzione riduce la potenza del motore in caso di slittamento delle ruote motrici.

## Funzione controllo trazione

La funzione è attiva a bassa velocità e trasferisce la forza dalla ruota motrice che slitta alla ruota motrice che non slitta.

## Controllo del freno motore - EDC

L'EDC (Engine Drag Control) previene il bloccaggio involontario delle ruote, ad esempio dopo il passaggio a una marcia inferiore o l'inserimento del freno motore durante la guida con marce basse su fondo stradale scivoloso.

Fra l'altro, in caso di bloccaggio involontario delle ruote durante la guida, il conducente può avere difficoltà a sterzare l'automobile.

## Corner Traction Control - CTC

Il CTC (Corner Traction Control) compensa la sottosterzata e aumenta l'accelerazione in curva, senza slittamento delle ruote interne, ad esempio

quando si entra in autostrada da una rampa per raggiungere rapidamente la velocità del traffico.

### Raccomandazioni di sterzo - DSR

La funzione DSR (Driver Steering Recommendation) aiuta il conducente a sterzare nella direzione giusta in caso di scarsa aderenza o frenata con intervento dell'ABS.

Il compito principale della funzione DRS è aiutare il conducente a sterzare nella direzione giusta in caso di sbandamento.

La funzione DSR opera applicando una maggiore resistenza del volante nella direzione di sterzata consigliata, al fine di mantenere/ottenere la massima aderenza e stabilizzare l'automobile.

### Controllo della stabilità per il traino\* - TSA<sup>1</sup>

Il controllo della stabilità per il traino (p. 322) ha il compito di stabilizzare l'automobile con un rimorchio collegato nelle situazioni in cui entrambi iniziano a oscillare. Per maggiori informazioni, vedere Guida con rimorchio (p. 315).

#### **i** NOTA

La funzione si disattiva se il conducente seleziona la modalità **Sport**.

### Relative informazioni

- Controllo della stabilità elettronico (ESC) - utilizzo (p. 189)
- Controllo della stabilità elettronico (ESC) - spie e messaggi (p. 191)

## Controllo della stabilità elettronico (ESC) - utilizzo

### Selezione del livello - modalità Sport

Il sistema ESC è sempre inserito e non può essere disattivato.



Tuttavia, il conducente può selezionare la modalità **Sport** per una guida più dinamica.

In modalità **Sport**, il sistema rileva se l'accelerazione, le sterzate e le svolte sono più dinamiche rispetto alla guida normale e consente uno sbandamento controllato del retrotreno. Quando lo sbandamento raggiunge un determinato livello, il sistema interviene e stabilizza l'automobile.

Il sistema ESC interviene e stabilizza l'automobile se il conducente, ad esempio, interrompe uno sbandamento controllato rilasciando il pedale dell'acceleratore.

La modalità **Sport** assicura la massima trazione anche in caso di bloccaggio delle ruote o guida su fondi morbidi, ad esempio sabbia o neve alta.

Procedere come segue per selezionare la modalità **Sport**:

La modalità **Sport** si seleziona nel menu MY CAR. Per la descrizione del menu, vedere MY CAR (p. 116).

<sup>1</sup> Trailer Stability Assist compreso nell'installazione del gancio di traino originale Volvo.



La modalità **Sport** è segnalata sul quadro strumenti da questa spia, che rimane accesa con luce fissa finché il conducente non deseleziona la funzione o fino allo spegnimento del motore. Al successivo riavvio, il sistema ESC è di nuovo in modalità normale.





### Relative informazioni

- Controllo della stabilità elettronico (ESC) - generalità (p. 188)
- Controllo della stabilità elettronico (ESC) - spie e messaggi (p. 191)
- MY CAR (p. 116)



## Controllo della stabilità elettronico (ESC) - spie e messaggi

Tabella

Simbolo	Messaggio	Funzione
	ESC Tempor. disattivato	La funzionalità del sistema ESC è temporaneamente ridotta a causa dell'elevata temperatura dei dischi dei freni. La funzione si riattiva automaticamente quando i freni si sono raffreddati.
	ESC Rich. assistenza	Il sistema ESC è fuori uso. <ul style="list-style-type: none"> <li>• Arrestare l'auto in un posto sicuro, spegnere il motore e riavviarlo.</li> <li>• Se il messaggio non scompare, rivolgersi a un riparatore. Si raccomanda un riparatore autorizzato Volvo.</li> </ul>
 e 	"Messaggio"	Leggere il messaggio visualizzato sul quadro strumenti.
	Luce fissa per 2 sec.	Controllo del sistema all'avviamento del motore.



Simbolo	Messaggio	Funzione
	Luce lampeggiante.	Il sistema ESC è in intervento.
	Luce fissa.	La modalità <b>Sport</b> è attivata. <b>Nota</b> - In questa modalità, il sistema ESC non è disattivato ma ha una funzionalità ridotta.

### Relative informazioni

- Controllo della stabilità elettronico (ESC) - generalità (p. 188)
- Controllo della stabilità elettronico (ESC) - utilizzo (p. 189)

## Limitatore di velocità\*

Il limitatore di velocità ((Speed Limiter)) è praticamente l'opposto del regolatore elettronico della velocità. Il conducente regola la velocità con il pedale dell'acceleratore, ma il limitatore evita che venga superata involontariamente la velocità preselezionata/impostata.

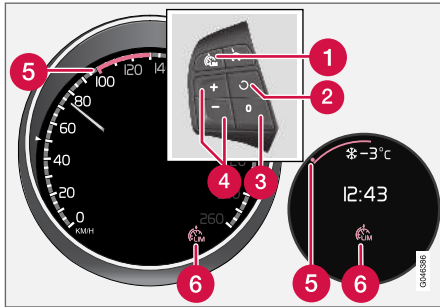

Tastierina al volante e quadro strumenti Digital o Analog.

- 1 Limitatore di velocità - ON/OFF.
- 2 Si disattiva il modo di attesa e si ripristina la velocità memorizzata.
- 3 Modo di attesa
- 4 Attivazione e regolazione della velocità max.
- 5 Velocità selezionata
- 6 Limitatore di velocità attivato

## Relative informazioni

- Limitatore di velocità\* - utilizzo (p. 193)
- Limitatore di velocità - disattivazione temporanea e modo di attesa\* (p. 195)
- Limitatore di velocità\* - allarme di superamento della velocità (p. 196)
- Limitatore di velocità\* - disattivazione (p. 196)

## Limitatore di velocità\* - utilizzo

Il limitatore di velocità ((Speed Limiter)) è praticamente l'opposto del regolatore elettronico della velocità. Il conducente regola la velocità con il pedale dell'acceleratore, ma il limitatore evita che venga superata involontariamente la velocità preselezionata/impostata.

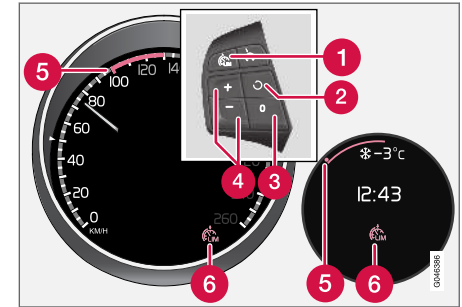

Tastierina al volante e quadro strumenti Digital o Analog.

- 1 Limitatore di velocità - ON/OFF.
- 2 Si disattiva il modo di attesa e si ripristina la velocità memorizzata.
- 3 Modo di attesa
- 4 Attivazione e regolazione della velocità max.
- 5 Velocità selezionata
- 6 Limitatore di velocità attivato





## « Impostazione e attivazione



Quando il limitatore di velocità è attivato, il quadro strumenti mostra la relativa spia (6) e un segno (5) in corrispondenza della velocità max impostata.

La velocità max può essere selezionata e memorizzata sia durante la marcia che a veicolo fermo.

### Durante la marcia

1. Premere il tasto al volante  per impostare il limitatore di velocità.
  - > Sul quadro strumenti appare la spia (6) del limitatore di velocità.
2. Quando l'automobile procede alla velocità max: Premere il tasto al volante  o  finché il quadro strumenti non visualizza un segno (5) in corrispondenza della velocità max desiderata.
  - > A questo punto è attivo il limitatore di velocità ed è memorizzata la velocità max selezionata.

### A veicolo fermo



1. Premere il tasto al volante  per impostare il limitatore di velocità.
2. Premere il pulsante  finché il quadro strumenti non visualizza un segno (5) in corrispondenza della velocità max desiderata.
  - > A questo punto è attivo il limitatore di velocità ed è memorizzata la velocità max selezionata.

## Relative informazioni

- Limitatore di velocità\* (p. 193)

## Limitatore di velocità\* - modifica della velocità

### Modifica della velocità memorizzata

La velocità massima memorizzata si modifica premendo brevemente o a lungo il pulsante al volante  o .

Per regolare di +/- 5 km/h (+/- 5 mph):

- Brevi pressioni - ogni pressione regola di +/- 5 km/h (+/- 5 mph).

Per regolare di +/- 1 km/h (+/- 1 mph):

- Tenere premuto il tasto e rilasciarlo alla velocità massima desiderata.

L'ultima impostazione rimane memorizzata.

### Relative informazioni

- Limitatore di velocità\* (p. 193)

## Limitatore di velocità - disattivazione temporanea e modo di attesa\*

Il limitatore di velocità ((Speed Limiter)) è praticamente l'opposto del regolatore elettronico della velocità. Il conducente regola la velocità con il pedale dell'acceleratore, ma il limitatore evita che venga superata involontariamente la velocità preselezionata/impostata.

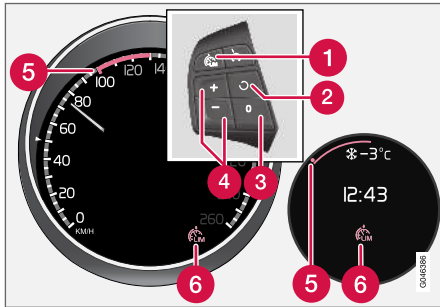

Tastierina al volante e cruscotto Digital o Analog.

- 1 Limitatore di velocità - ON/OFF.
- 2 Si disattiva il modo di attesa e si ripristina la velocità memorizzata.
- 3 Modo di attesa
- 4 Attivazione e regolazione della velocità max.

- 5 Velocità selezionata
- 6 Limitatore di velocità attivato

### Disattivazione temporanea - modo di attesa

Per disattivare temporaneamente il limitatore di velocità e attivare il modo di attesa:

- Premere **0**.
- > Il segno (5) sul quadro strumenti cambia colore da VERDE a BIANCO (Digital) o da BIANCO a GRIGIO (Analog) e il conducente può superare temporaneamente la velocità max impostata.

Il limitatore di velocità si riattiva premendo una volta il pulsante  - il segno (5) cambia colore da BIANCO a VERDE (Digital) o da GRIGIO a BIANCO (Analog) e la velocità max dell'automobile è di nuovo limitata.

### Disattivazione temporanea con il pedale dell'acceleratore

Il limitatore di velocità può essere portato nel modo di attesa anche con il pedale dell'acceleratore, ad esempio per consentire un'accelerazione rapida all'occorrenza:

- Premere a fondo il pedale dell'acceleratore.
- > Il quadro strumenti mostra la velocità max memorizzata con un segno (5) colorato e il conducente può superare temporaneamente la velocità max impostata. Durante questo tempo, il segno (5) cambia colore da VERDE a BIANCO (Digital) o da BIANCO a GRIGIO (Analog).

Quando si rilascia il pedale dell'acceleratore e l'automobile si riporta entro la velocità max selezionata/memorizzata, il limitatore di velocità si riattiva automaticamente. Il segno (5) cambia colore da BIANCO a VERDE (Digital) o da BIANCO a GRIGIO (Analog) e la velocità max è di nuovo limitata.

### Relative informazioni



- Limitatore di velocità\* (p. 193)

## Limitatore di velocità\* - allarme di superamento della velocità

Il limitatore di velocità ((Speed Limiter)) è praticamente l'opposto del regolatore elettronico della velocità. Il conducente regola la velocità con il pedale dell'acceleratore, ma il limitatore evita che venga superata involontariamente la velocità preselezionata/impostata.

Nelle pendenze ripide, se la forza del freno motore del limitatore di velocità non è sufficiente, l'automobile potrebbe superare la velocità max impostata. In tal caso, il conducente viene avvertito con un segnale acustico. Il segnale continua finché il conducente non rallenta e riporta l'automobile entro la velocità max selezionata.

### **i** NOTA

L'allarme si attiva dopo almeno 5 secondi se si supera la velocità prevista di almeno 3 km/h (circa 2 mph), a condizione che non sia stato premuto il pulsante  o  negli ultimi 30 secondi.



## Relative informazioni

- Limitatore di velocità\* (p. 193)

## Limitatore di velocità\* - disattivazione

Il limitatore di velocità ((Speed Limiter)) è praticamente l'opposto del regolatore elettronico della velocità. Il conducente regola la velocità con il pedale dell'acceleratore, ma il limitatore evita che venga superata involontariamente la velocità preselezionata/impostata.

Per disattivare il limitatore di velocità:

- Premere il tasto al volante 
  - > La spia del limitatore di velocità e il segno della velocità impostata scompaiono dal quadro strumenti (p. 193). La velocità selezionata/memorizzata viene cancellata dalla memoria e non può essere ripristinata con .

Il conducente può quindi regolare liberamente la velocità con il pedale dell'acceleratore.

## Relative informazioni

- Limitatore di velocità\* (p. 193)

## Regolatore elettronico della velocità\*

Il regolatore elettronico della velocità (CC – Cruise Control) aiuta il conducente a mantenere una velocità costante, per un'esperienza di guida più rilassante in autostrada e sulle strade extraurbane rettilinee con traffico regolare.

## Panoramica

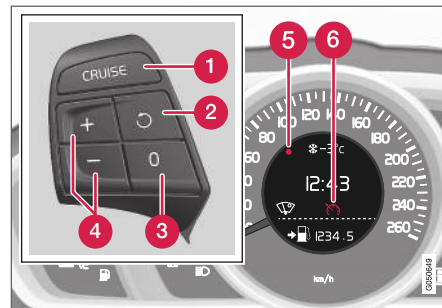

Tastierina al volante e quadro strumenti di un'automobile senza limitatore di velocità<sup>2</sup>.

<sup>2</sup> Rivolgersi a un concessionario Volvo per informazioni aggiornate sul proprio mercato.

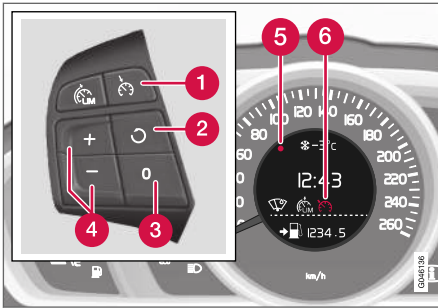

Tastierina al volante e quadro strumenti di un'automobile con limitatore di velocità<sup>2</sup>.

- 1 Regolatore elettronico della velocità - ON/OFF.
- 2 Si disattiva il modo di attesa e si ripristina la velocità memorizzata.
- 3 Modo di attesa
- 4 Attivazione e regolazione della velocità.
- 5 Velocità selezionata (GRIGIO = modo di attesa).
- 6 Regolatore elettronico della velocità attivo - spia BIANCA (GRIGIO = modo di attesa).

## ⚠ ATTENZIONE

Occorre sempre prestare attenzione al traffico e intervenire quando il regolatore elettronico della velocità non mantiene una velocità e/o una distanza adeguate.

La responsabilità di una guida sicura spetta sempre al conducente.

### Relative informazioni

- Regolatore elettronico della velocità\* - regolazione della velocità (p. 197)
- Regolatore elettronico della velocità\* - disattivazione temporanea e modo di attesa (p. 199)
- Regolatore elettronico della velocità\* - ritornare alla velocità impostata (p. 200)
- Regolatore elettronico della velocità\* - disattivazione (p. 201)
- Regolatore elettronico della velocità adattivo (ACC)\* (p. 205)

## Regolatore elettronico della velocità\* - regolazione della velocità

È possibile attivare, impostare e modificare la velocità memorizzata.

### Attivare e impostare la velocità

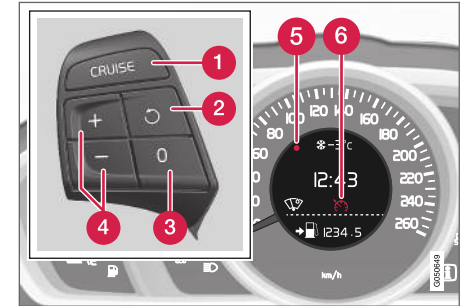

Tastierina al volante e display di un'automobile senza limitatore di velocità<sup>3</sup>.

<sup>2</sup> Rivolgersi a un concessionario Volvo per informazioni aggiornate sul proprio mercato.

<sup>3</sup> Rivolgersi a un concessionario Volvo per informazioni aggiornate sul proprio mercato.

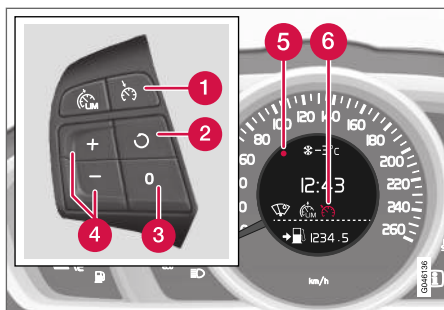

Tastierina al volante e display di un'automobile con limitatore di velocità<sup>3</sup>.

#### Per avviare il Regolatore elettronico della velocità:

- Premere il tasto al volante **CRUISE** (senza limitatore di velocità) o (con limitatore di velocità).
- > La spia (6) del regolatore elettronico della velocità sul quadro strumenti si accende, indicando che il regolatore è nel modo di attesa.

#### Per inserire il regolatore elettronico della velocità:

- Alla velocità desiderata - premere il tasto al volante o .
- > La velocità attuale viene memorizzata e il segno (5) sul quadro strumenti si accende in

corrispondenza della velocità selezionata, mentre la spia (6) cambia colore da GRIGIO a BIANCO. L'automobile si porta sulla velocità memorizzata.

#### **NOTA**

Il regolatore elettronico della velocità non può essere attivato a velocità inferiori a 30 km/h (20 mph).

#### Modifica della velocità memorizzata

La velocità memorizzata si modifica premendo brevemente o a lungo il pulsante al volante o .

Per regolare di +/- 5 km/h (+/- 5 mph):

- Brevi pressioni - ogni pressione regola di +/- 5 km/h (+/- 5 mph).

Per regolare di +/- 1 km/h (+/- 1 mph):

- Tenere premuto il tasto e rilasciarlo alla velocità desiderata.

L'ultima impostazione rimane memorizzata.

Se si aumenta la velocità con il pedale dell'acceleratore prima di premere o , viene memorizzata la velocità dell'automobile alla pressione del tasto.

Un aumento della velocità temporaneo con il pedale dell'acceleratore, ad esempio in caso di sorpasso, non modifica le impostazioni del regolatore elettronico della velocità - rilasciando il pedale, l'automobile si riporta sull'ultima velocità memorizzata.

#### **NOTA**

Tenendo premuto uno dei pulsanti del regolatore elettronico della velocità per diversi minuti, il regolatore si blocca e si disattiva. Per riattivare il regolatore elettronico della velocità occorre fermare l'automobile e riaccendere il motore.

#### Relative informazioni

- Regolatore elettronico della velocità\* (p. 196)

<sup>3</sup> Rivolgersi a un concessionario Volvo per informazioni aggiornate sul proprio mercato.



## Regolatore elettronico della velocità\* - disattivazione temporanea e modo di attesa

È possibile disattivare temporaneamente la funzione e portarla nel modo di attesa.

### Disattivazione temporanea - modo di attesa

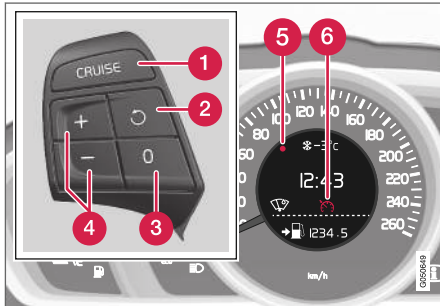

Tastierina al volante e display di un'automobile **senza** limitatore di velocità<sup>4</sup>.

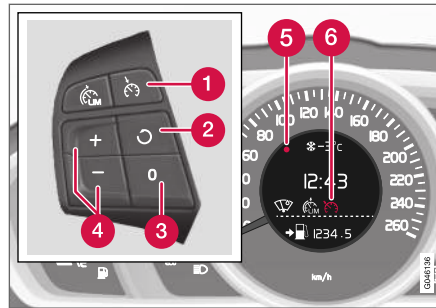

Tastierina al volante e display di un'automobile **con** limitatore di velocità<sup>4</sup>.

Per disattivare temporaneamente il regolatore elettronico della velocità e portarlo nel modo di attesa:

- Premere **0**.
- > Il segno (5) e la spia (6) sul quadro strumenti cambiano colore da BIANCO a GRIGIO. Il regolatore elettronico della velocità è temporaneamente disattivato.

### Modo di attesa determinato dal conducente

Il regolatore elettronico della velocità si disattiva temporaneamente e si porta automaticamente nel modo di attesa se:

- si utilizza il freno di servizio
- si tiene premuto il pedale della frizione per più di 1 minuto<sup>5</sup>
- si porta la leva selettoria in posizione **N**
- il conducente mantiene una velocità superiore a quella memorizzata per più di 1 minuto.

In questi casi, il conducente deve regolare la velocità manualmente.

Un temporaneo aumento della velocità con il pedale dell'acceleratore, ad esempio in caso di sorpasso, non modifica l'impostazione - rilasciando il pedale, l'automobile si riporta sull'ultima velocità memorizzata.

### Modo di attesa automatico

Il regolatore si disattiva temporaneamente e si porta nel modo di attesa se:

- le ruote perdono aderenza
- regime troppo basso/alto
- la velocità è scende al di sotto di 30 km/h (20 mph).

In questi casi, il conducente deve regolare la velocità manualmente.

<sup>4</sup> Rivolgersi a un concessionario Volvo per informazioni aggiornate sul proprio mercato.

<sup>5</sup> Il modo di attesa non si attiva se si disinserisce e seleziona una marcia superiore o inferiore.

#### « Relative informazioni

- Regolatore elettronico della velocità\* (p. 196)
- Regolatore elettronico della velocità\* - regolazione della velocità (p. 197)
- Regolatore elettronico della velocità\* - ritornare alla velocità impostata (p. 200)
- Regolatore elettronico della velocità\* - disattivazione (p. 201)

### Regolatore elettronico della velocità\* - ritornare alla velocità impostata

Il Regolatore elettronico della velocità (CC - Cruise Control) aiuta il conducente a mantenere una velocità costante.

Dopo disattivazione temporanea e modo di attesa (p. 199) è possibile ritornare alla velocità impostata.

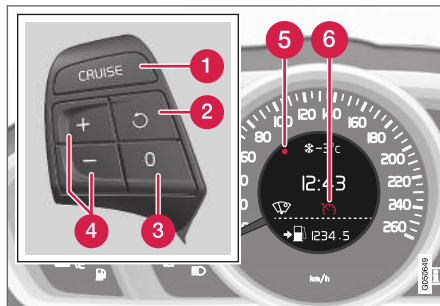

Tastierina al volante e display di un'automobile **senza** limitatore di velocità<sup>6</sup>.

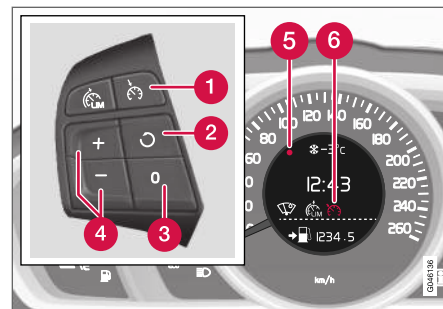

Tastierina al volante e display di un'automobile **con** limitatore di velocità<sup>6</sup>.

Per riattivare il regolatore elettronico della velocità dal modo di attesa:

- Premere il tasto al volante 
- > Il segno (5) e la spia (6) sul quadro strumenti cambiano colore da GRIGIO a BIANCO. L'automobile si porta sull'ultima velocità memorizzata.

#### **i** NOTA

Ritornando alla velocità impostata con , si può percepire un notevole aumento della velocità.

<sup>6</sup> Rivolgersi a un concessionario Volvo per informazioni aggiornate sul proprio mercato.

## Relative informazioni

- Regolatore elettronico della velocità\* (p. 196)
- Regolatore elettronico della velocità\* - regolazione della velocità (p. 197)
- Regolatore elettronico della velocità\* - disattivazione temporanea e modo di attesa (p. 199)
- Regolatore elettronico della velocità\* - disattivazione (p. 201)

## Regolatore elettronico della velocità\* - disattivazione

Qui è descritta la procedura di disattivazione.

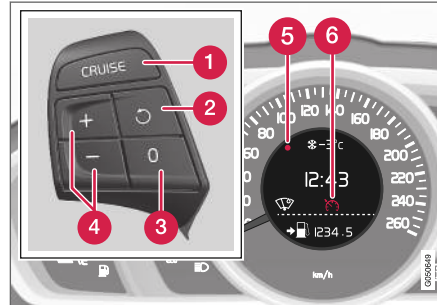

Tastierina al volante e display di un'automobile **senza** limitatore di velocità<sup>7</sup>.

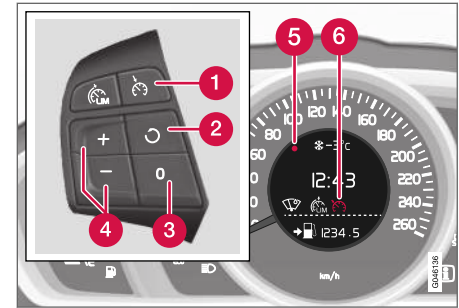

Tastierina al volante e display di un'automobile **con** limitatore di velocità<sup>7</sup>.

Il regolatore elettronico della velocità si disattiva con il tasto al volante (1) o spegnendo il motore. La velocità memorizzata viene cancellata e non può essere ripristinata con il tasto .

## Relative informazioni

- Regolatore elettronico della velocità\* (p. 196)
- Regolatore elettronico della velocità\* - regolazione della velocità (p. 197)
- Regolatore elettronico della velocità\* - disattivazione temporanea e modo di attesa (p. 199)
- Regolatore elettronico della velocità\* - ritornare alla velocità impostata (p. 200)

<sup>7</sup> Rivolgersi a un concessionario Volvo per informazioni aggiornate sul proprio mercato.

## Avvertimento distanza\*

L'avviso distanza ((Distance Alert)) è una funzione che comunica al conducente se la distanza temporale dal veicolo antistante risulta insufficiente.

L'Avvertimento distanza è attivato a velocità superiori a 30 km/h (20 mph) e reagisce solo ai veicoli che procedono nello stesso senso di marcia davanti all'automobile. Non vengono fornite informazioni sulla distanza in merito a veicoli che procedono nel senso di marcia opposto, lentamente o sono fermi.

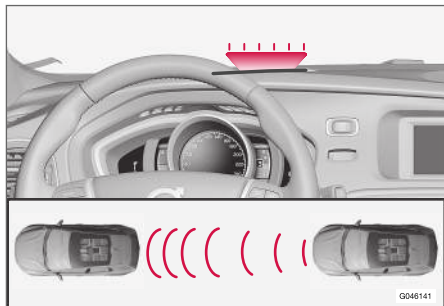

Spia di allarme arancione<sup>8</sup>.

Una spia di allarme arancione nel parabrezza è accesa con luce fissa se la distanza dal veicolo antistante è inferiore alla distanza temporale impostata.

**NOTA**

L'Avvertimento distanza è disattivato quando è attivo il Regolatore elettronico della velocità adattivo.

**ATTENZIONE**

L'avvertimento distanza reagisce solo se la distanza dal veicolo antistante è inferiore al valore impostato - non modifica la velocità dell'automobile.

## Gestione

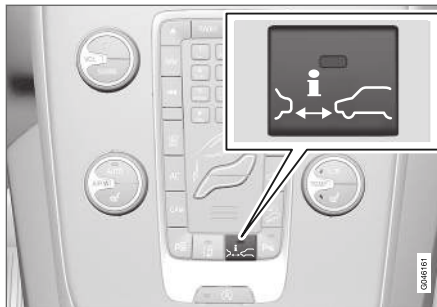

Premere il pulsante nel quadro centrale per attivare o disattivare la funzione. Se la funzione è attiva, la spia sul pulsante è accesa.

In alcuni casi, l'equipaggiamento scelto non consente di aggiungere un pulsante nel quadro centrale e la funzione deve essere gestita dal menu **MY CAR** (p. 116) - selezionare la funzione **Avviso distanza** nel menu.

## Impostare la distanza temporale

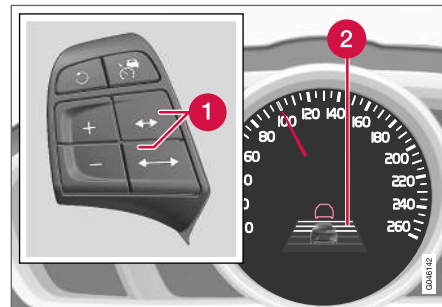

Comando e spia per la distanza temporale.

- 1 Distanza temporale - Aumento/riduzione.
- 2 Distanza temporale - ON.

<sup>8</sup> NOTA! L'illustrazione è schematica - i dettagli possono variare a seconda del modello d'auto.

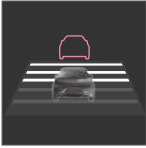

È possibile selezionare diverse distanze temporali dal veicolo antistante, che vengono visualizzate sul quadro strumenti con 1-5 linee orizzontali - più linee sono visualizzate, maggiore è la distanza temporale. 1 linea cor-

risponde a circa 1 secondo, 5 linee a circa 3 secondi dal veicolo antistante.

Lo stesso simbolo viene visualizzato quando è attivato il Regolatore elettronico della velocità adattivo (p. 205).

#### **i** NOTA

Più la velocità aumenta, maggiore diventa la distanza in metri a parità di distanza temporale.

La distanza temporale impostata viene utilizzata anche dal regolatore elettronico della velocità adattivo (p. 206).

Mantenere sempre la distanza temporale consentita dal codice della strada.

#### **Relative informazioni**

- Avvertimento distanza\* - limiti (p. 203)
- Avvertimento distanza\* - spie e messaggi (p. 204)

### **Avvertimento distanza\* - limiti**

La funzione, che utilizza lo stesso sensore radar di Regolatore elettronico della velocità adattivo (p. 205) e Indicatore di collisione con freno automatico (p. 232), presenta alcuni limiti.

#### **i** NOTA

La spia di allarme nel parabrezza potrebbe non essere visibile in caso di forte luce solare, riflessi o forti variazioni di luminosità oppure se si indossano occhiali da sole.

Il maltempo o le strade tortuose possono ridurre la capacità del sensore radar di rilevare i veicoli che precedono.

La capacità di rilevamento può essere influenzata anche dalle dimensioni dei veicoli, ad esempio le motociclette. In questi casi, la spia di allarme potrebbe accendersi a una distanza inferiore a quella impostata o non accendersi affatto.

A velocità molto elevate, la spia potrebbe accendersi a una distanza inferiore a quella impostata anche a causa dei limiti di portata del sensore.

Per maggiori informazioni sui limiti del sensore radar, vedere Sensore radar - limiti (p. 219) e Allarme di collisione imminente\* - uso (p. 236).



#### **Relative informazioni**

- Avvertimento distanza\* (p. 202)
- Avvertimento distanza\* - spie e messaggi (p. 204)

**Avvertimento distanza\* - spie e messaggi**

La funzione usa alcune spie e messaggi che possono apparire sul quadro strumenti se la funzio-

nalità è ridotta a seguito dei limiti (p. 203) del sistema.

Spia <sup>A</sup>	Messaggio	Funzione
	<b>Radar bloccato</b> <b>Vedere manuale</b>	Avvertimento distanza temporaneamente fuori uso. Il Sensore radar (p. 219) è coperto, ad esempio a causa di forte pioggia o neve, e non può rilevare gli altri veicoli. Per altre informazioni, vedere Sensore radar - limiti (p. 219).
	<b>Allarme di collisione</b> <b>Rich. assistenza</b>	Avvertimento distanza e Allarme di collisione imminente con freno automatico (p. 237) sono completamente o parzialmente fuori uso. Se il messaggio non scompare, rivolgersi a un riparatore. Si raccomanda un riparatore autorizzato Volvo.

A I simboli sono schematici.

## Regolatore elettronico della velocità adattivo (ACC)\*

Il regolatore elettronico della velocità adattivo (ACC - Adaptive Cruise Control) aiuta a mantenere una velocità costante e la distanza dal veicolo antistante preselezionata.

Il regolatore elettronico della velocità adattivo offre un'esperienza di guida più rilassante nei viaggi lunghi in autostrada e sulle strade extraurbane rettilinee con traffico regolare.

Il conducente imposta la velocità (p. 208) desiderata e l'intervallo temporale dal veicolo antistante. Quando il sensore radar rileva un veicolo lento davanti all'automobile, adatta automaticamente la velocità. Quando la strada è libera, l'automobile ritorna alla velocità selezionata.

Se il regolatore elettronico della velocità adattivo è disattivato o nel modo di attesa e l'automobile si avvicina troppo al veicolo antistante, il conducente viene avvertito invece da un avvertimento distanza (p. 202).

### ATTENZIONE

Occorre sempre prestare attenzione al traffico e intervenire quando il regolatore elettronico della velocità adattivo comanda una velocità o una distanza inadeguata.

Il regolatore elettronico della velocità adattivo non è in grado di gestire tutte le situazioni di traffico, meteorologiche e della strada.

Leggere tutte le sezioni relative al Cruise control adattivo nel manuale Uso e manutenzione, affinché il conducente sia consapevole di tutte le limitazioni del sistema prima dell'utilizzo.

Il conducente deve sempre mantenere una distanza e una velocità adeguate, anche quando utilizza il regolatore elettronico della velocità adattivo.

### IMPORTANTE

La manutenzione dei componenti del regolatore elettronico della velocità adattivo deve essere effettuata presso un riparatore. Si raccomanda un riparatore autorizzato Volvo.

## Cambio automatico

L'assistenza in coda (p. 212) del regolatore elettronico della velocità adattivo ha più funzioni nelle automobili con cambio automatico.

## Relative informazioni

- Regolatore elettronico della velocità adattivo\* - funzionamento (p. 206)
- Regolatore elettronico della velocità adattivo\* - panoramica (p. 207)
- Regolatore elettronico della velocità adattivo\* - regolazione della velocità (p. 208)
- Regolatore elettronico della velocità adattivo\* - impostare la distanza temporale (p. 209)
- Regolatore elettronico della velocità adattivo\* - disattivazione temporanea e modo di attesa (p. 210)
- Regolatore elettronico della velocità adattivo\* - sorpasso (p. 211)
- Regolatore elettronico della velocità adattivo\* - disattivazione (p. 212)
- Regolatore elettronico della velocità adattivo\* - Assistenza in coda (p. 212)
- Regolatore elettronico della velocità adattivo\* - commutare la funzionalità del regolatore elettronico della velocità (p. 214)
- Sensore radar (p. 219)
- Sensore radar - limiti (p. 219)
- Regolatore elettronico della velocità adattivo\* - ricerca dei guasti e interventi (p. 216)
- Regolatore elettronico della velocità adattivo\* - spie e messaggi (p. 217)

## Regolatore elettronico della velocità adattivo\* - funzionamento

Il regolatore elettronico della velocità adattivo comprende anche un dispositivo di mantenimento della distanza di sicurezza.

### Panoramica del funzionamento

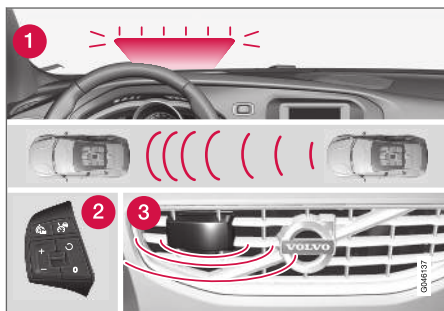

Generalità sul funzionamento<sup>9</sup>.

- 1 Spia di allarme - frenata del conducente necessaria
- 2 Pulsantiera del Volante (p. 88)
- 3 Sensore radar (p. 219)

Il regolatore elettronico della velocità adattivo comprende anche un dispositivo di mantenimento della distanza di sicurezza.

### ⚠ ATTENZIONE

Il regolatore elettronico della velocità adattivo non previene le collisioni. Il conducente deve intervenire se il sistema non rileva un veicolo antistante.

Il regolatore elettronico della velocità adattivo non frena per pedoni, animali e veicoli di piccole dimensioni quali biciclette e motocicli. Inoltre, non frena per veicoli che procedono in direzione opposta, lenti o fermi né oggetti.

Non utilizzare il regolatore elettronico della velocità adattivo, ad esempio, in caso di guida urbana o traffico intenso, agli incroci, su strade sdruciolevoli, bagnate o fangose, in presenza di pioggia intensa o neve, in condizioni di scarsa visibilità, nelle strade tortuose o sulle rampe.

La distanza dal veicolo che precede è misurata principalmente da un sensore radar. Il regolatore controlla la velocità accelerando e frenando. Quando il regolatore elettronico della velocità adattivo inserisce i freni, è del tutto normale che generino un leggero rumore.

### ⚠ ATTENZIONE

Il pedale del freno si muove, quando il regolatore elettronico della velocità adattivo frena. Non tenere il piede sotto il pedale del freno. Pericolo di schiacciamento.

Il Regolatore elettronico della velocità adattivo cerca di seguire il veicolo antistante nella propria corsia alla distanza temporale (p. 209) impostata dal conducente. Se il sensore radar non rileva veicoli antistanti, l'automobile procede alla velocità impostata e memorizzata dal conducente. Lo stesso accade se la velocità del veicolo antistante è superiore a quella memorizzata.

Il regolatore elettronico della velocità adattivo cerca di regolare la velocità gradualmente. Il conducente deve intervenire in situazioni di guida che richiedono frenate rapide. Questo può verificarsi in caso di notevoli differenze di velocità o di una frenata brusca del veicolo che precede. In seguito ai limiti del sensore radar (p. 219), l'automobile può essere frenata in modo inaspettato o non essere frenata affatto.

Il regolatore elettronico della velocità adattivo può essere attivato per seguire un altro veicolo a velocità da 30 km/h<sup>10</sup> (20 mph) fino a 200 km/h (125 mph). Se la velocità scende al di sotto di 30 km/h (20 mph) o il regime del motore diventa troppo basso, il regolatore si porta nel modo di

<sup>9</sup> NOTA! La figura è schematica - i dettagli possono variare a seconda del modello di automobile.

<sup>10</sup> Nelle automobili con cambio automatico, Assistenza in coda (p. 212) nelle auto con cambio automatico può gestire l'intervallo 0-200 km/h (0-125 mph).



attesa e la frenata automatica si interrompe, quindi il conducente deve intervenire per mantenere la distanza di sicurezza dal veicolo anti-stante.

### Spia di allarme - frenata del conducente necessaria

La capacità frenante del regolatore elettronico della velocità adattivo è superiore al 40% circa di quella dell'automobile.

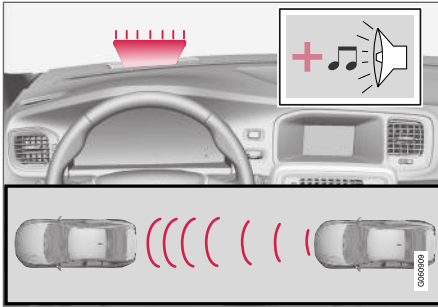

Segnale acustico/visivo di avvertimento per rischio di collisione<sup>11</sup>.

Se occorre frenare con più forza di quella applicata dal regolatore elettronico della velocità adattivo e il conducente non frena, si attivano la spia di allarme e il segnale acustico dell'indicatore di collisione (p. 232) per avvertire il conducente che deve intervenire immediatamente.

### NOTA

La spia di allarme può essere poco visibile in caso di forte luce solare o se si indossano occhiali da sole.

### ATTENZIONE

Il regolatore elettronico della velocità adattivo segnala solo i veicoli rilevati dal sensore radar. Per questo motivo, potrebbe fornire l'avvertimento con un certo ritardo o non fornirlo affatto. Non attendere l'avvertimento. Frenare ogni volta che si ritiene necessario.

### Pendenze ripide e/o carico pesante

Il regolatore elettronico della velocità adattivo è utile soprattutto sulle strade pianeggianti. Il regolatore può avere difficoltà a mantenere la distanza corretta dal veicolo antistante in caso di guida su pendenze ripide, con carico pesante o rimorchio. Prestare la massima attenzione e tenersi pronti a frenare all'occorrenza.

### Relative informazioni

- Regolatore elettronico della velocità adattivo (ACC)\* (p. 205)
- Regolatore elettronico della velocità adattivo\* - panoramica (p. 207)
- Regolatore elettronico della velocità\* (p. 196)

### Regolatore elettronico della velocità adattivo\* - panoramica

L'utilizzo di Regolatore elettronico della velocità adattivo (p. 205) e tastierina al volante varia a seconda che l'automobile sia dotata o meno del Limitatore di velocità (p. 193)<sup>12</sup>.

### Regolatore elettronico della velocità adattivo con limitatore di velocità

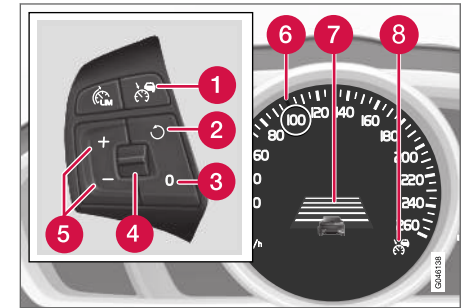

- 1 Regolatore elettronico della velocità - ON/OFF.
- 2 Si disattiva il modo di attesa e si ripristina la velocità memorizzata.
- 3 Modo di attesa
- 4 Distanza temporale - Aumento/riduzione.
- 5 Attivazione e regolazione della velocità.
- 6
- 7
- 8

<sup>11</sup> Nota - La figura è schematica - i dettagli possono variare a seconda del modello di automobile.

- ◀◀ **6** Spia verde per la velocità memorizzata (BIANCO = modo di attesa).
- 7** Distanza temporale
- 8** L'ACC è attivo se la spia è VERDE (BIANCA = modo di attesa).

### Regolatore elettronico della velocità adattivo senza limitatore di velocità

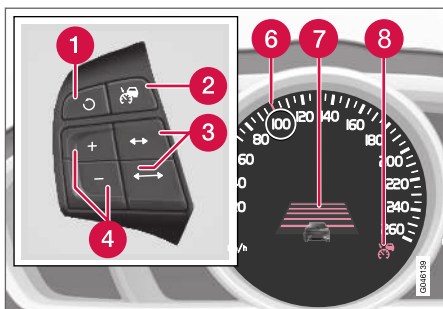

- 1** Si disattiva il modo di attesa e si ripristina la velocità memorizzata.
- 2** Regolatore elettronico della velocità - ON/OFF o modo di attesa.
- 3** Distanza temporale - Aumento/riduzione.
- 4** Attivazione e regolazione della velocità.
- 5** (Non utilizzato)

- 6** Spia verde per la velocità memorizzata (BIANCO = modo di attesa).
- 7** Distanza temporale
- 8** L'ACC è attivo se la spia è VERDE (BIANCA = modo di attesa).

### Relative informazioni

- Regolatore elettronico della velocità adattivo (ACC)\* (p. 205)
- Regolatore elettronico della velocità adattivo\* - regolazione della velocità (p. 208)
- Regolatore elettronico della velocità adattivo\* - impostare la distanza temporale (p. 209)
- Regolatore elettronico della velocità adattivo\* - disattivazione temporanea e modo di attesa (p. 210)
- Regolatore elettronico della velocità\* (p. 196)

## Regolatore elettronico della velocità adattivo\* - regolazione della velocità

### Per avviare l'ACC:

- Premere il tasto al volante  - sul quadro strumenti (8) si accende una spia BIANCA dello stesso tipo, a indicazione che il regolatore elettronico della velocità adattivo è nel modo di attesa (p. 210).

### Per attivare l'ACC:

- Alla velocità desiderata - premere il tasto al volante .
- > Viene memorizzata la velocità attuale, il quadro strumenti visualizza una "lente di ingrandimento" (6) intorno alla velocità memorizzata per qualche secondo e la spia BIANCA diventa VERDE.



Quando questa spia BIANCA diventa VERDE, l'ACC è attivato e l'automobile mantiene la velocità memorizzata.



Solo quando la spia visualizza l'immagine di un altro veicolo, l'ACC regola la **distanza** dal veicolo antistante.



<sup>12</sup> Rivolgersi a un concessionario Volvo per informazioni aggiornate sul proprio mercato.



Allo stesso tempo viene definito un intervallo di velocità:

- la velocità superiore con marcatura VERDE corrisponde alla velocità predefinita
- la velocità inferiore corrisponde a quella del veicolo antistante.

### Modifica della velocità memorizzata

La velocità memorizzata si modifica premendo brevemente o a lungo il pulsante al volante  o .

Per regolare di +/- 5 km/h (+/- 5 mph):

- Brevi pressioni - ogni pressione regola di +/- 5 km/h (+/- 5 mph).

Per regolare di +/- 1 km/h (+/- 1 mph):

- Tenere premuto il tasto e rilasciarlo alla velocità desiderata.

L'ultima impostazione rimane memorizzata.

Se si aumenta la velocità con il pedale dell'acceleratore prima di premere , viene memorizzata la velocità dell'automobile alla pressione del tasto.

Un temporaneo aumento della velocità con il pedale dell'acceleratore, ad esempio in caso di

sorpasso, non modifica l'impostazione - rilasciando il pedale, l'automobile si riporta sull'ultima velocità memorizzata.

### **NOTA**

Tenendo premuto uno dei pulsanti del regolatore elettronico della velocità adattivo per diversi minuti, il regolatore si blocca e si disattiva. Per riattivarlo occorre fermare l'automobile e riaccendere il motore.

In alcune situazioni, il regolatore non può essere riattivato e il quadro strumenti (p. 217) visualizza **Cruise Control adattivo non disp.**

### Relative informazioni

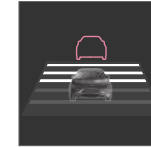

- Regolatore elettronico della velocità adattivo (ACC)\* (p. 205)
- Regolatore elettronico della velocità adattivo\* - panoramica (p. 207)
- Regolatore elettronico della velocità\* (p. 196)

## Regolatore elettronico della velocità adattivo\* - impostare la distanza temporale



È possibile selezionare diverse distanze temporali dal veicolo antistante, che vengono visualizzate sul quadro strumenti con 1-5 linee orizzontali - più linee sono visualizzate, maggiore è la distanza temporale. 1 linea corrisponde a circa 1 secondo, 5 linee a circa 3 secondi dal veicolo antistante.

Per impostare/modificare la distanza temporale:

- Girare la rotella della tastierina al volante (o premere i pulsanti /  nelle automobili senza limitatore di velocità).

A bassa velocità, quando le distanze si riducono, il regolatore elettronico della velocità adattivo aumenta leggermente la distanza temporale.

Per seguire il veicolo che precede con una guida morbida e confortevole, il regolatore elettronico della velocità adattivo consente una notevole variazione della distanza temporale in alcune condizioni.

Ricordare che una distanza temporale breve riduce il tempo di reazione e intervento del conducente in caso di imprevisti durante la guida.

La stessa spia è visualizzata quando è attivato l'Avvertimento distanza (p. 202).





### **i** NOTA

Mantenere sempre la distanza temporale consentita dal codice della strada.

Se il regolatore elettronico della velocità adattivo non reagisce all'attivazione, è possibile che la distanza temporale dal veicolo anti-stante impedisca l'aumento della velocità.

Più la velocità aumenta, maggiore diventa la distanza in metri a parità di distanza temporale.

Per maggiori informazioni sulla gestione della velocità (p. 208).

### Relative informazioni

- Regolatore elettronico della velocità adattivo (ACC)\* (p. 205)
- Regolatore elettronico della velocità adattivo\* - panoramica (p. 207)
- Regolatore elettronico della velocità\* (p. 196)

## Regolatore elettronico della velocità adattivo\* - disattivazione temporanea e modo di attesa

Il regolatore elettronico della velocità adattivo può essere disattivato temporaneamente e portato nel modo di attesa.

### Disattivazione temporanea/modo di attesa - con limitatore di velocità

Per disattivare temporaneamente il regolatore elettronico della velocità adattivo e portarlo nel modo di attesa:

- Premere il tasto al volante



Questa spia e l'indicazione della velocità memorizzata cambiano colore da VERDE a BIANCO.

### Disattivazione temporanea/modo di attesa - senza limitatore di velocità

Per disattivare temporaneamente il regolatore elettronico della velocità adattivo e portarlo nel modo di attesa:

- Premere il tasto al volante

### Modo di attesa determinato dal conducente

Il regolatore elettronico della velocità adattivo si disattiva temporaneamente e si porta automaticamente nel modo di attesa se:

- si utilizza il freno di servizio
- si tiene premuto il pedale della frizione per più di 1 minuto<sup>13</sup>
- si porta la leva selettoria in posizione **N** (cambio automatico)
- il conducente mantiene una velocità superiore a quella memorizzata per più di 1 minuto.

In questi casi, il conducente deve regolare la velocità manualmente.

Un temporaneo aumento della velocità con il pedale dell'acceleratore, ad esempio in caso di sorpasso, non modifica l'impostazione - rilasciando il pedale, l'automobile si riporta sull'ultima velocità memorizzata.

Per maggiori informazioni, vedere la sezione Gestire la velocità (p. 208) e Sorpasso di un altro veicolo (p. 211).

### Modo di attesa automatico

Il regolatore elettronico della velocità adattivo dipende da altri sistemi, ad esempio Sistema di stabilità ESC (p. 188). Se uno di questi sistemi smette di funzionare, il regolatore elettronico della velocità adattivo si disattiva automaticamente.

In caso di disattivazione automatica, si attiva un segnale acustico e il quadro strumenti visualizza il messaggio **Cruise Control adattivo**

<sup>13</sup> Il modo di attesa non si attiva se si disinserisce e seleziona una marcia superiore o inferiore.

**disattivato.** Il conducente deve prendere il controllo e regolare la velocità in base al veicolo anti-stante.

Una disattivazione automatica può essere dovuta a:

- apertura della portiera del conducente
- sgancio della cintura del conducente
- regime troppo basso/alto
- la velocità è scesa al di sotto di 30 km/h<sup>14</sup> (20 mph)
- le ruote perdono aderenza
- temperatura dei freni alta
- sensore radar coperto ad esempio da neve o pioggia intensa (le onde radar sono bloccate).

Per maggiori informazioni su simboli, messaggi e relativo significato, vedere la sezione Simboli e messaggi sul display (p. 217).

### Ritornare alla velocità impostata

Il regolatore elettronico della velocità adattivo nel modo di attesa si riattiva premendo una volta il tasto al volante  - viene ripristinata l'ultima velocità memorizzata.

### **NOTA**

Ritornando alla velocità impostata con , si può percepire un notevole aumento della velocità.

### Relative informazioni

- Regolatore elettronico della velocità adattivo (ACC)\* (p. 205)
- Regolatore elettronico della velocità adattivo\* - panoramica (p. 207)
- Regolatore elettronico della velocità\* (p. 196)

## Regolatore elettronico della velocità adattivo\* - sorpasso

In alcuni casi, l'ACC aiuta a effettuare i sorpassi.

Quando l'automobile segue un veicolo e il conducente aziona l'indicatore di direzione<sup>15</sup> per segnalare che intende effettuare un sorpasso, il regolatore elettronico della velocità adattivo interviene in suo aiuto accelerando brevemente l'automobile rispetto al veicolo antistante.

La funzione è attiva a velocità superiori a 70 km/h (43 mph).

Maggiori informazioni sulle varie distanze temporali (p. 209) rispetto ai veicoli antistanti.

Ulteriori informazioni su come gestire la velocità (p. 208).

### **ATTENZIONE**

Ricordare che questa funzione si può attivare in diverse situazioni, non soltanto in caso di sorpasso, ad esempio quando si aziona l'indicatore di direzione per segnalare un cambio di corsia o l'imbocco di uno svincolo. In queste situazioni, l'automobile accelera brevemente.

<sup>14</sup> Non vale per le automobili con Assistenza in coda, in cui il sistema funziona fino a veicolo fermo.



<sup>15</sup> Solo se si utilizza l'indicatore di direzione sinistro o destro nelle automobili con guida rispettivamente a sinistra o destra.

#### « Relative informazioni



- Regolatore elettronico della velocità adattivo (ACC)\* (p. 205)
- Regolatore elettronico della velocità adattivo\* - panoramica (p. 207)
- Regolatore elettronico della velocità\* (p. 196)

### Regolatore elettronico della velocità adattivo\* - disattivazione

#### Tastierina con limitatore di velocità

Il regolatore elettronico della velocità adattivo si disattiva premendo **brevemente** il tasto al volante . La velocità impostata viene cancellata e non può essere ripristinata con il pulsante .

#### Tastierina senza limitatore di velocità

Una **breve** pressione del tasto al volante  porta il regolatore elettronico della velocità adattivo nel modo di attesa. Premendo di nuovo brevemente il pulsante, il regolatore elettronico della velocità si disattiva. La velocità impostata viene cancellata e non può essere ripristinata con il pulsante .

#### Relative informazioni

- Regolatore elettronico della velocità adattivo (ACC)\* (p. 205)
- Regolatore elettronico della velocità adattivo\* - panoramica (p. 207)
- Regolatore elettronico della velocità\* (p. 196)

### Regolatore elettronico della velocità adattivo\* - Assistenza in coda

L'assistenza in coda estende il funzionamento del regolatore elettronico della velocità adattivo anche a velocità inferiori a 30 km/h (20 mph).

Nelle automobili con cambio automatico, il regolatore elettronico della velocità adattivo è dotato della funzione Assistenza in coda ("Queue Assist").

L'Assistenza in coda presenta le seguenti funzioni:

- Maggiore intervallo di velocità - anche al di sotto di 30 km/h (20 mph) e ad automobile ferma
- Cambio di target
- Disinserimento della frenata automatica a veicolo fermo

La velocità minima programmabile per il regolatore elettronico della velocità adattivo è 30 km/h (20 mph). Anche se il regolatore riesce a seguire un altro veicolo finché non si ferma, **non** è possibile selezionare una velocità inferiore.

Ulteriori informazioni su come gestire la velocità (p. 205) e varie distanze temporali dal veicolo antistante (p. 209).

## Maggiore intervallo di velocità

### **i** NOTA

Per attivare il regolatore elettronico della velocità, il conducente deve chiudere la propria portiera e allacciare la cintura.

Se l'automobile è dotata di cambio automatico, con il regolatore elettronico della velocità adattivo è possibile seguire un veicolo a una velocità di 0-200 km/h (0-125 mph).

### **i** NOTA

Affinché il regolatore elettronico della velocità si attivi a velocità inferiori a 30 km/h (20 mph), il veicolo antistante deve procedere a una distanza adeguata.

Se l'automobile si ferma in coda o al semaforo, la guida riprende automaticamente in caso di sosta breve (inferiore a circa 3 secondi). Se trascorre più tempo prima che il veicolo antistante si metta in movimento, il regolatore elettronico della velocità si porta nel modo di attesa (p. 210) con funzione di frenata automatica. In tal caso, il conducente deve riattivarlo come segue:

- Premere il tasto al volante 

...o...

- Premere il pedale dell'acceleratore.

- > Il regolatore elettronico della velocità riprende quindi a seguire il veicolo antistante.

### **i** NOTA

La funzione dell'Assistenza in coda può mantenere ferma l'automobile per max 4 minuti; successivamente i freni mollano la presa.

Per maggiori informazioni, vedere la sezione "Interruzione della frenata automatica a veicolo fermo".

## Cambio di target

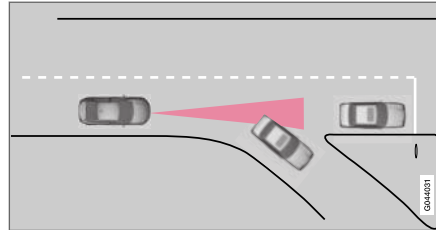

Se il veicolo target antistante sterza improvvisamente potrebbe esserci un veicolo fermo poco più avanti.

Quando il regolatore adattivo segue un altro veicolo a velocità **inferiori** a 30 km/h (20 mph) e cambia target per seguire un veicolo fermo, il regolatore frena per non scontrarsi con il veicolo fermo.

## **⚠** ATTENZIONE

Quando il regolatore elettronico della velocità adattivo segue un veicolo antistante a velocità **superiori** a 30 km/h (20 mph) e cambia target per seguire un veicolo fermo, il regolatore ignora il veicolo fermo e seleziona la velocità memorizzata.

- Il conducente deve intervenire e frenare.

## Modo di attesa automatico per cambio di target

Il regolatore elettronico della velocità adattivo si disattiva e si porta nel modo di attesa:

- se la velocità è inferiore a 5 km/h (5 mph) e il regolatore elettronico della velocità non riconosce se il target è un veicolo fermo o un altro oggetto, ad esempio un rallentatore di velocità.
- se la velocità è inferiore a 5 km/h (5 mph) e il veicolo antistante svolta, quindi il regolatore elettronico della velocità non ha più un target da seguire.

## Interruzione della frenata automatica a veicolo fermo

Nelle seguenti situazioni, l'Assistenza in coda interrompe la frenata automatica ad automobile ferma:

- apertura della portiera del conducente
- sgancio della cintura del conducente.



- ◀◀ I freni si disinseriscono e l'automobile si mette in movimento - il conducente deve quindi intervenire e frenare.

**! IMPORTANTE**

L'assistenza in coda può mantenere ferma l'automobile per max 4 minuti, quindi si disinseriscono i freni.

Il conducente riceve un avvertimento sulla situazione in diverse fasi di intensità crescente:

1. Segnale acustico (pling) e messaggio.
2. Si accende anche una spia di allarme lampeggiante sul parabrezza.
3. Si verificano anche frenate a "strappo".

Per maggiori informazioni su simboli, messaggi e relativo significato, vedere la sezione Simboli e messaggi sul display (p. 217).

L'Assistenza in coda disinserisce il freno di servizio e si porta nel modo di attesa anche in queste situazioni:

- il conducente preme il pedale del freno
- si porta la leva selettoria in posizione **P**, **N** o **R**
- il conducente porta il regolatore nel modo di attesa
- si inserisce il freno di stazionamento.



**Relative informazioni**

- Regolatore elettronico della velocità adattivo (ACC)\* (p. 205)
- Regolatore elettronico della velocità adattivo\* - panoramica (p. 207)
- Regolatore elettronico della velocità\* (p. 196)



**Regolatore elettronico della velocità adattivo\* - commutare la funzionalità del regolatore elettronico della velocità**

**Commutazione da ACC a CC**

Sul quadro strumenti appare la spia del regolatore elettronico della velocità attivo:

CC Cruise Control	ACC Adaptive Cruise Control
	
Regolatore elettronico della velocità	Regolatore elettronico della velocità adattivo

Premendo il pulsante una volta si può disattivare la sezione adattiva (distanza temporale) del regolatore elettronico della velocità adattivo (p. 205). In queste condizioni l'automobile si limita a procedere alla velocità impostata/memorizzata.

- Premere a **lungo** il tasto al volante  - la spia sul quadro strumenti passa da  a .
- > A questo punto è attivato il regolatore elettronico della velocità CC.



** ATTENZIONE**

L'automobile non frena più automaticamente dopo il passaggio dal regolatore elettronico della velocità adattivo a quello standard, si limita a tenere la velocità impostata.

**Commutazione da CC ad ACC**

Disattivare il regolatore elettronico della velocità CC premendo 1-2 volte . Alla successiva accensione del sistema si attiverà il regolatore elettronico della velocità adattivo (ACC).

**Relative informazioni**

- Regolatore elettronico della velocità adattivo (ACC)\* (p. 205)
- Regolatore elettronico della velocità adattivo\* - panoramica (p. 207)
- Regolatore elettronico della velocità adattivo\* - disattivazione temporanea e modo di attesa (p. 210)
- Regolatore elettronico della velocità\* (p. 196)

## Regolatore elettronico della velocità adattivo\* - ricerca dei guasti e interventi

Se il quadro strumenti visualizza il messaggio **Radar bloccato Vedere manuale**, il sensore

radar (p. 219) del regolatore elettronico della velocità adattivo non è in grado di rilevare gli altri veicoli antistanti.

Questo messaggio indica che le funzioni Avviso distanza (p. 202) e Indicatore di collisione con freno automatico (p. 232) sono disattivate.

La seguente tabella riporta esempi di possibili cause della visualizzazione del messaggio e gli interventi consigliati:

Causa	Intervento
La superficie del radar nella griglia è sporca o coperta da ghiaccio o neve.	Pulire la superficie del radar nella griglia rimuovendo sporcizia, ghiaccio e neve.
Pioggia e neve intense possono bloccare i segnali radar.	Nessun intervento. In presenza di temporali, il radar potrebbe non funzionare.
Acqua o neve presenti sulla strada vengono proiettate bloccando i segnali radar.	Nessun intervento. In caso di strada molto bagnata o innevata, il radar potrebbe non funzionare.
La superficie del radar è pulita ma il messaggio persiste.	Attendere. Possono essere necessari alcuni minuti affinché il radar rilevi di non essere più bloccato.





### Relative informazioni

- Regolatore elettronico della velocità adattivo (ACC)\* (p. 205)
- Regolatore elettronico della velocità adattivo\* - panoramica (p. 207)
- Regolatore elettronico della velocità\* (p. 196)

## Regolatore elettronico della velocità adattivo\* - spie e messaggi

alcuni esempi; attenere alle raccomandazioni di volta in volta fornite:

A volte il Cruise control adattivo può visualizzare un simbolo e/o un messaggio di testo. Ecco

Spia <sup>A</sup>	Messaggio	Funzione
	Spia BIANCA	Il regolatore elettronico della velocità adattivo è nel modo di attesa (p. 210).
	Spia VERDE	L'automobile mantiene la velocità memorizzata.
		Regolatore elettronico della velocità standard selezionato manualmente.
	<b>Imp. ESC Normale per attivare Cruise</b>	Il regolatore elettronico della velocità adattivo non può essere attivato finché non si porta <b>ESC</b> in modalità normale - Sistema di stabilità (p. 188).
	<b>Cruise Control adattivo disattivato</b>	Il regolatore elettronico della velocità adattivo si è disattivato - il conducente deve regolare la velocità manualmente.
	<b>Cruise Control adattivo non disp.</b>	Il regolatore elettronico della velocità adattivo non può essere attivato. Questo può essere dovuto fra l'altro a quanto segue: <ul style="list-style-type: none"> <li>• temperatura dei freni alta</li> <li>• copertura del sensore radar a causa di condensa, neve o pioggia.</li> </ul> Per maggiori informazioni sulla ricerca dei guasti, vedere la sezione Ricerca dei guasti e interventi (p. 216)
	<b>Radar bloccato Vedere manuale</b>	Il regolatore elettronico della velocità adattivo è temporaneamente fuori uso. <ul style="list-style-type: none"> <li>• Il sensore radar è coperto, ad esempio a causa di forte pioggia o neve, e non può rilevare gli altri veicoli.</li> </ul> Il conducente può passare al Regolatore elettronico della velocità (p. 196) standard (CC) - un messaggio indica le opzioni possibili. Per maggiori informazioni sui limiti del sensore radar (p. 219).





Spia <sup>A</sup>	Messaggio	Funzione
	<b>Cruise Control adatt. Rich. assistenza</b>	Il regolatore elettronico della velocità adattivo è fuori uso. <ul style="list-style-type: none"> <li>● Rivolgersi a un riparatore. Si raccomanda un riparatore autorizzato Volvo.</li> </ul>
	<b>Premere freno per mantenere veicolo</b> + allarme acustico + allarme luminoso nel parabrezza + frenate "a strappi" <sup>B</sup>	L'automobile è ferma e il regolatore elettronico della velocità adattivo disinserirà il freno di servizio, quindi l'automobile sta per mettersi in movimento. <ul style="list-style-type: none"> <li>● Il conducente deve frenare manualmente. Il messaggio non scompare e l'allarme acustico si disattiva solo quando il conducente preme il pedale del freno o dell'acceleratore.</li> </ul>
	<b>Sotto 30 km/h Veic. davanti rich.</b> <sup>B</sup>	Viene visualizzato quando si cerca di attivare il regolatore elettronico della velocità adattivo a velocità inferiori a 30 km/h (20 mph) in assenza di un veicolo antistante nel raggio di attivazione.

A I simboli sono schematici.

B Solo con Assistenza in coda.

### Relative informazioni

- Regolatore elettronico della velocità adattivo (ACC)\* (p. 205)
- Regolatore elettronico della velocità adattivo\* - panoramica (p. 207)
- Regolatore elettronico della velocità\* (p. 196)

## Sensore radar

Il compito del sensore radar è rilevare automobili o veicoli di grandi dimensioni che procedono nello stesso senso di marcia e nella stessa corsia.

Il sensore radar è utilizzato dalle seguenti funzioni:

- Avvertimento distanza\*
- Regolatore elettronico della velocità adattivo\*
- Indicatore di collisione con freno automatico e protezione pedoni\*

### **!** IMPORTANTE

In caso di danni visibili alla griglia dell'automobile o qualora si sospettino danni al sensore radar:

- Rivolgersi a un riparatore. Si raccomanda un riparatore autorizzato Volvo.

La funzione potrebbe essere esclusa in modo totale o parziale, oppure presentare anomalie, qualora la griglia, il sensore radar o la relativa mensola siano danneggiati o staccati.

Modifiche non autorizzate del sensore radar possono renderlo inutilizzabile ai sensi delle leggi vigenti.

## Relative informazioni

- Sensore radar - limiti (p. 219)
- Regolatore elettronico della velocità adattivo (ACC)\* (p. 205)
- Indicatore di collisione\* (p. 232)
- Avvertimento distanza\* (p. 202)

## Sensore radar - limiti

Il sensore radar (p. 219) presenta alcuni limiti, dovuti fra l'altro al campo visivo ridotto.

La capacità del regolatore elettronico della velocità adattivo di rilevare un veicolo antistante si riduce drasticamente se:

- la velocità del veicolo antistante è molto diversa da quella dell'automobile
- il sensore radar è coperto, ad esempio a causa di forte pioggia, neve o altri oggetti.

### **i** NOTA

Tenere pulita la superficie davanti al sensore radar.

## Campo visivo

Il sensore radar ha un campo visivo limitato. In alcune situazioni, il regolatore potrebbe rilevare i veicoli in ritardo oppure non rilevarli affatto.



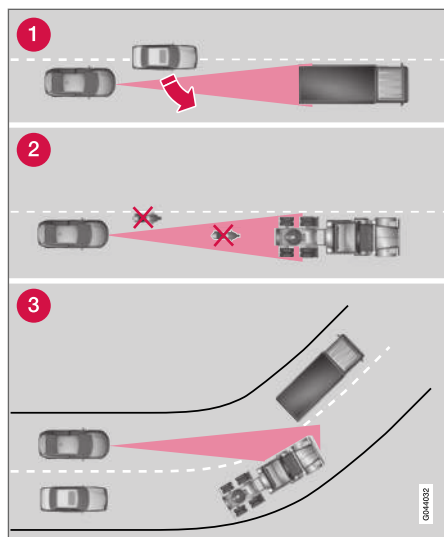

Campo visivo di ACC.

- 1 Talvolta, il sensore radar potrebbe rilevare in ritardo i veicoli vicini, ad esempio un veicolo che si inserisce fra l'automobile e il veicolo che precede.
- 2 Il sensore potrebbe non rilevare i veicoli di piccole dimensioni, ad esempio motocicli, o altri veicoli che non procedono al centro della corsia.

- 3 In curva il sensore radar potrebbe rilevare il veicolo sbagliato oppure perdere di vista un veicolo rilevato.

### ⚠ ATTENZIONE

Occorre sempre prestare attenzione al traffico e intervenire quando il regolatore elettronico della velocità adattivo comanda una velocità o una distanza inadeguata.

Il regolatore elettronico della velocità adattivo non è in grado di gestire tutte le situazioni di traffico, meteorologiche e della strada.

Leggere tutte le sezioni relative al Cruise control adattivo nel manuale Uso e manutenzione, affinché il conducente sia consapevole di tutte le limitazioni del sistema prima dell'utilizzo.

Il conducente deve sempre mantenere una distanza e una velocità adeguate, anche quando utilizza il regolatore elettronico della velocità adattivo.

### ⚠ ATTENZIONE

Non è consentito montare accessori o altri oggetti, ad esempio luci supplementari, davanti alla griglia.

### ⚠ ATTENZIONE

Il regolatore elettronico della velocità adattivo non previene le collisioni. Il conducente deve intervenire se il sistema non rileva un veicolo antistante.

Il regolatore elettronico della velocità adattivo non frena per pedoni, animali e veicoli di piccole dimensioni quali biciclette e motocicli. Inoltre, non frena per veicoli che procedono in direzione opposta, lenti o fermi né oggetti.



Non utilizzare il regolatore elettronico della velocità adattivo, ad esempio, in caso di guida urbana o traffico intenso, agli incroci, su strade sdruciolevoli, bagnate o fangose, in presenza di pioggia intensa o neve, in condizioni di scarsa visibilità, nelle strade tortuose o sulle rampe.

### Relative informazioni

- Regolatore elettronico della velocità adattivo (ACC)\* (p. 205)
- Indicatore di collisione\* (p. 232)
- Avvertimento distanza\* (p. 202)

## Omologazione - sistema radar



L'omologazione dei gruppi radar dell'automobile è riportata nella tabella seguente.

Mercato	ACC <sup>A</sup>	BLIS <sup>B</sup>	Simbolo	Omologazione
Brasile	✓			<p>Este equipamento opera em caráter secundário, isto é, não tem direito à proteção contra interferência prejudicial, mesmo de estações do mesmo tipo e não pode causar interferência a sistemas operando em caráter primário.</p> <p>Modelo: L2C0038TR 1071-10-3451 EAN: 07897843800248</p>
		✓		<p>Modelo: L2C0055TR 1500-15-8065 EAN: 07897843840978</p>
Europa	✓	✓		<p>Hereby, Delphi Automotive PLC, declares that this ESR is in compliance with the essential requirements and other relevant provisions of Directive 2014/53/EU (RED). The original delegation of conformity can be accessed at the following link <a href="http://www.delphi.com/automotive-homologation">www.delphi.com/automotive-homologation</a></p> <p>Frequency Band: 76GHz – 77GHz Maximum Output Power: 55dBm EIRP</p> <p>The Declaration of Conformity may be consulted at Delphi Electronics &amp; Safety / 2151 E. Lincoln Road / Kokomo, Indiana 46902 USA.</p>



Mercato	ACC <sup>A</sup>	BLIS <sup>B</sup>	Simbolo	Omologazione
Emirati Arabi Uniti	✓			TRA REGISTERED No: 0018923/09 DEALER No: DA37380/15
		✓		TRA REGISTERED No: ER37357/15 DEALER No: DA37380/15
Indonesia	✓			14785/POSTEL/2010 1982
		✓		38806/SDPPI/2015 4927
Giordania	✓			Type Approval No.: TRC/LPD/2009/87 Equipment type: Low Power Device (LPD)
		✓		Type Approval No.: TRC/LPD/2015/3 Equipment Type: Low Power Device (LPD)
Corea	✓			Certification No. DPH-L2C0038TR
		✓		Certification No. MSIP-CMI-DPH-L2C0055TR



Mercato	ACC <sup>A</sup>	BLIS <sup>B</sup>	Simbolo	Omologazione
Marocco	✓			AGREE PAR L'ANRT MAROC Numero d'agrement : MR 4838 ANRT 2009 Date d'agrement : 22/05/2009
		✓		AGREE PAR L'ANRT MAROC NUMÉRO D'AGRÉMENT: MR 9929 ANRT 2014 DATE D'AGRÉMENT: 26/12/2014
Singapore	✓	✓		Complies with IDA Standards DA105753
Sudafrica	✓			TA-2009/163 APPROVED
		✓		TA-2014/2390 APPROVED
Taiwan	✓			CCAB09LP4590T3
		✓		CCAB15LP0680T0

<sup>A</sup> ACC = Adaptive Cruise Control

<sup>B</sup> BLIS = Blind Spot Information

**◀◀ Omologazione dell'apparecchiatura radio**

Mer-cato	Simbolo	Omologazione
Europa		Hereby, Volvo Cars declares that all radio equipments are in compliance with the essential requirements and other relevant provisions of Directive 2014/53/EU. All Declarations of Conformity can be found on <a href="http://support.volvocars.com">support.volvocars.com</a>

**Relative informazioni**

- Sensore radar (p. 219)

## City Safety™

City Safety™ è una funzione che assiste il conducente aiutandolo a evitare possibili collisioni, ad esempio, durante la guida in coda, che comporta il rischio di collisione in seguito alle variazioni della situazione del traffico davanti al veicolo e a possibili distrazioni.

La funzione City Safety™, attiva a velocità inferiori a 50 km/h (30 mph), assiste il conducente frenando automaticamente l'automobile in caso di collisione imminente con il veicolo antistante, se il conducente non frena e/o sterza tempestivamente.

City Safety™ si attiva nelle situazioni in cui rileva che il conducente avrebbe dovuto iniziare a frenare da tempo, quindi non può assisterlo in tutte le circostanze.

City Safety™ è progettata per attivarsi il più tardi possibile per evitare interventi inutili.

City Safety™ non deve essere utilizzata per modificare lo stile di guida del conducente. Se il conducente si affida totalmente a City Safety™ e non si preoccupa di frenare, prima o poi la collisione sarà inevitabile.

Generalmente, il conducente o i passeggeri notano l'intervento di City Safety™ solo in caso di collisione imminente.

Se l'automobile è dotata anche di indicatore di collisione con freno automatico\* (p. 232), i due sistemi interagiscono.

### **IMPORTANTE**

La manutenzione e la sostituzione dei componenti della funzione City Safety™ devono essere effettuate presso un riparatore. Si raccomanda un riparatore autorizzato Volvo.

### **ATTENZIONE**

City Safety™ non si attiva in tutte le situazioni di guida, traffico, meteorologiche e della strada.

City Safety™ non rileva veicoli che procedono in un senso di marcia diverso da quello della propria automobile, veicoli di piccole dimensioni come motocicli né persone e animali.

City Safety™ può evitare una collisione se la differenza di velocità è inferiore a 15 km/h (9 mph). Se la differenza di velocità è maggiore, può solo attenuare la collisione. Per ottenere la massima forza frenante, il conducente deve premere il pedale del freno.

Non attendere mai l'intervento di City Safety™. Il conducente deve sempre mantenere una distanza e una velocità adeguate.

### Relative informazioni

- City Safety™ - limiti (p. 227)
- City Safety™ - funzionamento (p. 226)

- City Safety™ - utilizzo (p. 226)
- City Safety™ - sensore laser (p. 229)
- City Safety™ - spie e messaggi (p. 231)

## City Safety™ - funzionamento

City Safety™ rileva il traffico davanti all'automobile mediante un sensore laser (p. 229) montato sul bordo superiore del parabrezza. In caso di rischio di collisione imminente, City Safety™ frena automaticamente l'automobile in modo piuttosto brusco.

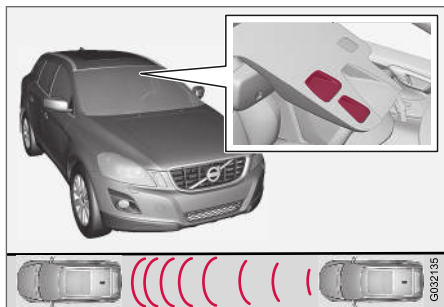

Finestre di trasmissione e ricezione del sensore laser<sup>16</sup>.

Se la differenza di velocità rispetto al veicolo antistante è di 4-15 km/h (3-9 mph), City Safety™ è in grado di evitare la collisione.

City Safety™ comanda una frenata rapida e decisa, che in genere arresta l'automobile a pochi centimetri dal veicolo antistante. Per la maggior parte dei conducenti, questo comportamento anomalo viene percepito con apprensione.

Se la differenza di velocità fra i veicoli è superiore a 15 km/h (9 mph), City Safety™ non è in grado di evitare la collisione autonomamente, bensì il conducente deve premere il pedale del freno per applicare la forza di frenata massima. In tal modo, la collisione può essere evitata anche se la differenza di velocità è superiore a 15 km/h (9 mph).

Quando la funzione si attiva e frena l'automobile, il quadro strumenti visualizza un messaggio (p. 231) indicante che la funzione è attiva o si è attivata.

### **i** NOTA

Quando City Safety™ frena, si accendono le luci di arresto.

### Relative informazioni

- City Safety™ (p. 225)
- City Safety™ - utilizzo (p. 226)
- City Safety™ - limiti (p. 227)

## City Safety™ - utilizzo

City Safety™ è una funzione che assiste il conducente aiutandolo a evitare possibili collisioni, ad esempio, durante la guida in coda, che comporta il rischio di collisione in seguito alle variazioni della situazione del traffico davanti al veicolo e a possibili distrazioni.

### Accensione e spegnimento

#### **i** NOTA

La funzione City Safety™ si attiva automaticamente all'accensione del motore.

In alcune situazioni può essere utile disattivare City Safety™, ad esempio se frange di alberi possono urtare il cofano e/o il parabrezza.

City Safety™ si gestisce nel menu **MY CAR** (p. 116), e dopo l'accensione del motore è possibile disattivare la funzione come segue:

- Accedere a **MY CAR** e selezionare **Sistema di supporto alla guida**, quindi selezionare l'opzione **OFF** per **City Safety**.

Alla successiva accensione del motore, la funzione si riattiva anche se il sistema era disattivato allo spegnimento.

<sup>16</sup> NOTA! L'illustrazione è schematica - i dettagli possono variare a seconda del modello d'auto.

**ATTENZIONE**

Il sensore laser (p. 229) emette luce laser anche se la funzione City Safety™ è stata disattivata manualmente.

Per riattivare City Safety™:

- Procedere come descritto per la disattivazione, ma selezionare **ON**.

**Relative informazioni**

- City Safety™ (p. 225)
- City Safety™ - limiti (p. 227)
- City Safety™ - spie e messaggi (p. 231)

**City Safety™ - limiti**

Il sensore di City Safety™ è progettato per rilevare automobili e altri veicoli di grandi dimensioni davanti all'automobile, sia di giorno che di notte.

Tuttavia, la funzione presenta alcuni limiti.

Il sensore presenta alcuni limiti, quindi City Safety™ funziona peggio - o non si attiva affatto - in caso di forti nevicate o pioggia, nebbia fitta oppure folate di polvere o neve. La funzione può essere disturbata anche da condensa, sporcizia, ghiaccio o neve sul parabrezza.

La funzione è limitata anche da oggetti sospesi, ad esempio bandierine indicanti carichi sporgenti, o accessori quali luci supplementari e barre anteriori che superano l'altezza del cofano.

Il raggio laser emesso dal sensore di City Safety™ misura in che modo viene riflessa la luce. Il sensore non rileva gli oggetti a bassa riflessione. In genere, la parte posteriore dei veicoli riflette la luce a sufficienza grazie alla presenza della targa e dei riflettori dei fari.

Su fondi stradali scivolosi, la distanza di frenata aumenta, quindi si può ridurre la capacità di City Safety™ di evitare la collisione. In queste condizioni, i sistemi ABS<sup>17</sup> ed ESC<sup>18</sup> garantiscono la massima forza di frenata senza ridurre la stabilità.

City Safety™ è temporaneamente disattivata durante la guida in retromarcia.

City Safety™ non si attiva alle basse velocità inferiori a 4 km/h (3 mph), quindi il sistema non interviene quando ci si avvicina molto lentamente al veicolo antistante, ad esempio durante il parcheggio.

Il sistema dà sempre la priorità ai comandi del conducente, quindi City Safety™ non interviene se il conducente sterza o accelera in modo deciso, anche se la collisione è inevitabile.

Se City Safety™ ha evitato una collisione con un oggetto fermo, l'automobile rimane ferma per max 1,5 secondi. Se l'automobile viene frenata perché si è avvicinata a un veicolo antistante in movimento, mantiene la stessa velocità del veicolo antistante.

Quando City Safety™ arresta un'automobile con cambio manuale, il motore si spegne a meno che il conducente, nel frattempo, non abbia premuto il pedale della frizione.

<sup>17</sup> (Anti-lock Braking System) - Impianto frenante antibloccaggio.

<sup>18</sup> (Electronic Stability Control) - Sistema di stabilità.



<b>i</b> <b>NOTA</b>
<ul style="list-style-type: none"> <li>• Tenere pulita la superficie del parabrezza davanti al sensore laser (p. 229) rimuovendo ghiaccio, neve e sporczia. Per la figura con la posizione del sensore, vedere City Safety™ - funzionamento (p. 226).</li> <li>• Non incollare o montare alcun oggetto sul parabrezza davanti al sensore laser.</li> <li>• Rimuovere ghiaccio e neve dal cofano: non devono avere uno spessore superiore a 5 cm.</li> </ul>

### Ricerca dei guasti e interventi

Se il quadro strumenti visualizza il messaggio (p. 231) **Sensori parabr. bloccati Vedere manuale**, il sensore laser è coperto e non può rilevare gli altri veicoli davanti all'automobile, quindi City Safety™ non funziona.

Poiché il messaggio **Sensori parabr. bloccati Vedere manuale** non viene visualizzato in tutte le situazioni in cui il sensore laser è coperto, il conducente deve prestare attenzione a mantenere puliti il parabrezza e, in particolare, l'area davanti al sensore laser.

La seguente tabella riporta le possibili cause della visualizzazione del messaggio e gli interventi consigliati.

<b>Causa</b>	<b>Intervento</b>
La superficie del parabrezza davanti al sensore laser è sporca o coperta da ghiaccio o neve.	Pulire la superficie del parabrezza davanti al sensore rimuovendo sporczia, ghiaccio e neve.
Il campo visivo del sensore laser è coperto.	Rimuovere l'oggetto che causa la copertura.

<b>!</b> <b>IMPORTANTE</b>
<p>Se il parabrezza presenta crepe, graffi o scheggiature di circa 0,5 x 3,0 mm (o più grandi) davanti a una delle due "finestre" del sensore laser, rivolgersi a un riparatore per la sostituzione del parabrezza. Si raccomanda un riparatore autorizzato Volvo. Per la figura con la posizione del sensore, vedere City Safety™ - funzionamento (p. 226).</p> <p>Il mancato intervento può ridurre le prestazioni di City Safety™.</p> <p>Per non rischiare una funzionalità ridotta, difettosa o mancante di City Safety™, vale anche quanto segue:</p> <ul style="list-style-type: none"> <li>• Volvo raccomanda di <b>non</b> riparare crepe, graffi o colpi di pietra nell'area davanti al sensore laser; in questi casi è opportuno sostituire il parabrezza al completo.</li> <li>• Prima di sostituire il parabrezza, rivolgersi a un riparatore autorizzato Volvo per accertarsi di ordinare e installare il parabrezza corretto.</li> <li>• In caso di sostituzione, montare tergcristalli dello stesso tipo o approvati da Volvo.</li> </ul>

### Relative informazioni

- City Safety™ (p. 225)
- City Safety™ - funzionamento (p. 226)
- City Safety™ - utilizzo (p. 226)

### City Safety™ - sensore laser

La funzione City Safety™ comprende un sensore laser. Rivolgersi a un riparatore qualificato per eventuali guasti o interventi di assistenza al sensore laser. Si raccomanda un riparatore autorizzato Volvo. Per l'utilizzo del sensore laser è assolutamente necessario attenersi alle istruzioni fornite.

Le seguenti due etichette riguardano il sensore laser:

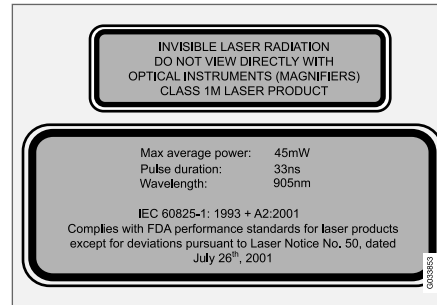

L'etichetta superiore in figura riporta la classificazione del raggio laser:

- Raggio laser - Non guardare il raggio laser con strumenti ottici - Prodotto laser nella classe 1M.

L'etichetta inferiore in figura riporta i dati fisici del raggio laser:

- CEI 60825-1:1993 + A2:2001. Conforme ai requisiti di prestazioni FDA (Food and Drug Administration) relativi ai prodotti laser, a eccezione delle divergenze illustrate in Laser Notice No. 50 del 26 luglio 2001.

### Dati sulle radiazioni del sensore laser

Nella seguente tabella sono riportati i dati fisici del sensore laser.

Energia di impulso max	2,64 $\mu$ J
Potenza media in uscita max	45 mW
Lunghezza di impulso	33 ns
Divergenza (orizzontale x verticale)	28° x 12°



## **ATTENZIONE**

Il mancato rispetto delle istruzioni comporta il rischio di lesioni agli occhi!

- Non guardare mai all'interno del sensore laser (emette raggi laser invisibili) ad una distanza di 100 mm o inferiore con strumenti ottici quali lenti di ingrandimento, microscopi, obiettivi o simili.
- Test, riparazione, rimozione, regolazione e/o sostituzione di componenti del sensore laser devono essere effettuati esclusivamente da un riparatore qualificato. Si raccomanda un riparatore autorizzato Volvo.
- Per evitare l'esposizione a raggi dannosi, non eseguire regolazioni o interventi di manutenzione diversi da quelli specificati nelle presenti istruzioni.
- Il riparatore deve attenersi alle istruzioni specifiche per le officine relative al sensore laser.
- Non rimuovere il sensore laser (lenti comprese). Un sensore laser smontato rientra nella classe laser 3B ai sensi della norma IEC 60825-1. La classe laser 3B non è sicura per la vista e costituisce pertanto un pericolo per l'incolumità personale.
- Scollegare sempre il contatto del sensore laser prima di rimuovere il sensore dal parabrezza.

- Installare sempre il sensore laser sul parabrezza prima di collegare il contatto del sensore.
- Il sensore laser invia raggi laser quando la chiave telecomando è in posizione II (p. 82), anche a motore spento.

### **Relative informazioni**

- City Safety™ (p. 225)





**City Safety™ - spie e messaggi**

Quando City Safety (p. 225)™ frena automaticamente, si possono accendere una o più spie

(p. 231) del quadro strumenti in combinazione a un messaggio. Il messaggio può essere cancel-

lato premendo brevemente il pulsante **OK** sulla leva degli indicatori di direzione.

Spia <sup>A</sup>	Messaggio	Funzione/Intervento
	<b>Frenata automatica con City Safety</b>	City Safety™ sta frenando o ha eseguito una frenata automatica.
	<b>Sensori parabr. bloccati Vedere manuale</b>	Il sensore laser è temporaneamente fuori uso perché coperto da un corpo estraneo. <ul style="list-style-type: none"> <li>• Rimuovere l'oggetto che copre il sensore e/o pulire il parabrezza davanti al sensore. Per i limiti del sensore laser(p. 227).</li> </ul>
	<b>City Safety Rich. assistenza</b>	City Safety™ fuori uso. <ul style="list-style-type: none"> <li>• Se il messaggio non scompare, rivolgersi a un riparatore. Si raccomanda un riparatore autorizzato Volvo.</li> </ul>

<sup>A</sup> I simboli sono schematici.

**Relative informazioni**

- City Safety™ (p. 225)
- City Safety™ - funzionamento (p. 226)

## Indicatore di collisione\*

La funzione "indicatore di collisione con freno automatico e rilevamento di ciclisti e pedoni" è progettata per assistere il conducente in caso di rischio di collisione con un pedone, un ciclista o un veicolo antistante fermo o che procede nello stesso senso di marcia.

La funzione "indicatore di collisione con freno automatico e rilevamento di ciclisti e pedoni" si attiva nelle situazioni in cui rileva che il conducente avrebbe dovuto iniziare a frenare da tempo, quindi non può assisterlo in tutte le circostanze.

La funzione "indicatore di collisione con freno automatico e rilevamento di ciclisti e pedoni" è progettata per attivarsi il più tardi possibile ed evitare interventi inutili.

La funzione "indicatore di collisione con freno automatico e rilevamento di ciclisti e pedoni" può evitare una collisione o ridurre la velocità.

La funzione "indicatore di collisione con freno automatico e rilevamento di ciclisti e pedoni" non deve essere utilizzata per modificare lo stile di guida del conducente. Se il conducente si affida totalmente all'indicatore di collisione con freno automatico e non si preoccupa di frenare, prima o poi la collisione sarà inevitabile.

## Due livelli di sistema

A seconda dell'equipaggiamento dell'automobile, esistono due versioni della funzione "indicatore di collisione con freno automatico e rilevamento di ciclisti e pedoni":

### Livello 1

Il conducente è avvertito<sup>19</sup> di ostacoli imminenti solamente mediante segnali visivi e acustici. Non si ha alcuna frenata automatica e il conducente deve frenare manualmente.

### Livello 2

Il conducente è avvertito di ostacoli imminenti mediante segnali visivi e acustici. Se il conducente non interviene in tempi ragionevoli, l'automobile frena automaticamente.

### IMPORTANTE

La manutenzione dei componenti della funzione "indicatore di collisione con freno automatico e rilevamento di ciclisti e pedoni" deve essere effettuata presso un riparatore. Si raccomanda un riparatore autorizzato Volvo.

## Relative informazioni

- Indicatore di collisione\* - funzionamento (p. 233)
- Indicatore di collisione\* - rilevamento pedoni (p. 235)

- Indicatore di collisione\* - rilevamento ciclisti (p. 234)
- Allarme di collisione imminente\* - uso (p. 236)
- Indicatore di collisione\* - limiti (p. 238)
- Allarme di collisione imminente\* - limitazioni del sensore-telecamera (p. 239)
- Indicatore di collisione\* - spie e messaggi (p. 241)

<sup>19</sup> Nessun avvertimento per i ciclisti al "Livello 1".

## Indicatore di collisione\* - funzionamento

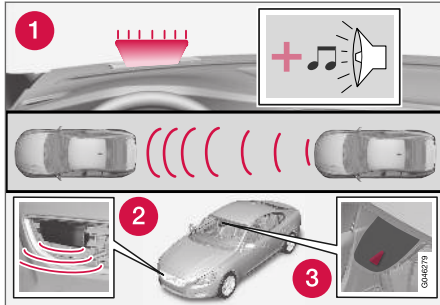

Generalità sul funzionamento<sup>20</sup>.

- 1 Segnale acustico/visivo di avvertimento per rischio di collisione.
- 2 Sensore radar<sup>21</sup>
- 3 Sensore telecamera

L'indicatore di collisione con freno automatico effettua tre operazioni nel seguente ordine:

1. **Allarme di collisione imminente**
2. **Ausilio alla frenata<sup>21</sup>**
3. **Frenata automatica<sup>21</sup>**

Indicatore di collisione e City Safety™ (p. 225) sono complementari.

### 1 - Indicatore di collisione

Innanzitutto, l'indicatore di collisione avverte il conducente di una collisione imminente.

L'indicatore di collisione è in grado di rilevare pedoni, ciclisti o veicoli antistanti fermi o che procedono nello stesso senso di marcia.

In caso di rischio di collisione con un pedone, un ciclista o un veicolo, viene richiamata l'attenzione del conducente con una spia di allarme rossa lampeggiante (1) e un segnale acustico.

### 2 - Ausilio alla frenata

Se il rischio di collisione aumenta dopo l'avvertimento, si attiva l'ausilio alla frenata.

L'impianto frenante si prepara a una frenata brusca inserendo i freni leggermente. In tal caso si può percepire un leggero strappo.

Se il pedale del freno viene premuto rapidamente, il freno si inserisce completamente.

L'ausilio alla frenata amplifica la frenata del conducente anche se il sistema stima che la frenata non è sufficiente ad evitare una collisione.

### 3 - Freno automatico

Per ultima si attiva la funzione freno automatico.

Se in questa fase il conducente non è ancora intervenuto e sussiste il rischio di collisione imminente, la funzione freno automatico si inserisce

anche se il conducente non preme il pedale del freno. In tal caso, l'automobile viene frenata completamente per attenuare la collisione o parzialmente se è sufficiente per evitare la collisione. In caso di ciclisti, l'avvertimento e la frenata completa possono avvenire con molto ritardo o contemporaneamente.

<sup>20</sup> NOTA! L'illustrazione è schematica - i dettagli possono variare a seconda del modello d'auto.

<sup>21</sup> Solo con il Livello 2.



## ⚠ ATTENZIONE

L'indicatore di collisione non si attiva in tutte le situazioni di guida, traffico, meteorologiche e della strada. L'indicatore di collisione non rileva veicoli o ciclisti che procedono in un senso di marcia diverso da quello dell'automobile né animali.

L'avvertimento si attiva solo in caso di elevato rischio di collisione. La presente sezione "Funzione" e la sezione "Limitazioni" riportano i limiti che il conducente deve conoscere prima di utilizzare l'indicatore di collisione con freno automatico.

Gli avvertimenti e gli interventi dei freni per pedoni e ciclisti sono disattivati a velocità superiori a 80 km/h (50 mph).

Le funzioni di avvertimento e frenata per rilevamento di pedoni e ciclisti non funzionano al buio o in galleria, nemmeno in presenza di illuminazione stradale.

La funzione freno automatico può evitare una collisione o ridurre la velocità. Per ottenere la massima forza frenante, il conducente deve sempre premere il pedale del freno, anche quando si attiva il freno automatico.

Non attendere l'indicazione di collisione. Il conducente deve sempre mantenere una distanza e una velocità adeguate, anche quando utilizza l'indicatore di collisione con freno automatico.

### Relative informazioni

- Indicatore di collisione\* (p. 232)

### Indicatore di collisione\* - rilevamento ciclisti

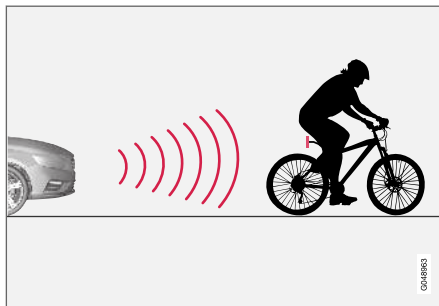

La funzione rileva i ciclisti solamente da dietro e se procedono nello stesso senso di marcia.

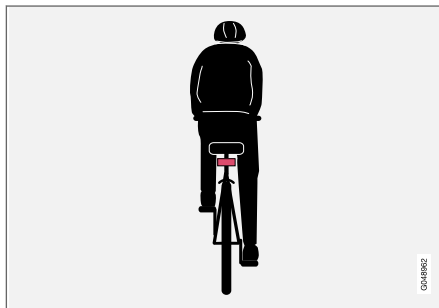

Esempio ideale di una figura che il sistema interpreta come un ciclista: con il profilo di corpo e bicicletta chiaramente rilevabile da dietro e sulla linea centrale dell'automobile.

Per le massime prestazioni del sistema è necessario che la funzione che identifica i ciclisti rilevi il profilo di corpo e bicicletta nel modo più chiaro possibile. Il sistema deve quindi identificare bicicletta, testa, braccia, spalle, gambe e le parti superiore e inferiore del corpo nonché normali movimenti umani.

Se una parte rilevante del corpo o della bicicletta non è visibile alla telecamera, il sistema non è in grado di rilevare il ciclista.

- Affinché la funzione rilevi un ciclista, questo deve essere adulto ed essere seduto su una bicicletta "da adulti".
- La funzione rileva i ciclisti solamente da dietro e se procedono nello stesso senso di marcia, non rileva i ciclisti in posizione diagonale o laterale.
- La bicicletta deve essere dotata di un catirangente rosso rivolto all'indietro ben visibile

e approvato<sup>22</sup>, montato a un'altezza di almeno 70 cm.

- I ciclisti che procedono sul bordo sinistro o destro rispetto al prolungamento delle linee laterali immaginarie dell'automobile potrebbero essere rilevati in ritardo oppure non essere rilevati affatto.
- La funzione ha una capacità ridotta di rilevamento dei ciclisti al tramonto e all'alba, proprio come l'occhio umano.
- La funzione non è in grado di rilevare i ciclisti durante la guida notturna o in galleria, anche in presenza di illuminazione stradale.
- Per un rilevamento ottimale dei ciclisti deve essere attivata la funzione City Safety™, vedere City Safety™ (p. 225).

### **ATTENZIONE**

L'indicatore di collisione con freno automatico e rilevamento ciclisti è un ausilio.

Non è in grado di rilevare:

- tutti i ciclisti in ogni situazione e non rileva i ciclisti parzialmente coperti.
- i ciclisti con indumenti larghi che nascondono il profilo del corpo o che provengono da un lato.
- i ciclisti sprovvisti di catarifrangente rosso rivolto all'indietro.
- i ciclisti che trasportano oggetti di grosse dimensioni.

Il conducente deve sempre guidare in modo responsabile e mantenere una distanza di sicurezza adeguata in base alla velocità.

### **Relative informazioni**

- Indicatore di collisione\* (p. 232)

## **Indicatore di collisione\* - rilevamento pedoni**

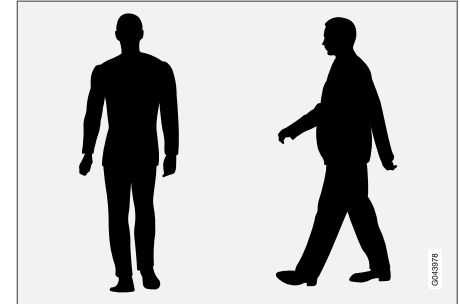

Esempi ideali di oggetti interpretati dal sistema come pedoni con profilo del corpo riconoscibile.

Per le massime prestazioni del sistema è necessario che la funzione che identifica i pedoni rilevi il profilo del corpo nel modo più chiaro possibile. Il sistema deve quindi identificare testa, braccia, spalle, gambe e le parti superiore e inferiore del corpo nonché normali movimenti umani.

Se una parte rilevante del corpo non è visibile alla telecamera, il sistema non è in grado di rilevare il pedone.

<sup>22</sup> Il catarifrangente deve soddisfare le raccomandazioni e i requisiti del codice della strada vigente.

- Per essere rilevabile, un pedone deve essere interamente visibile e alto almeno 80 cm.
- Il sensore telecamera ha una capacità ridotta di rilevamento dei pedoni al tramonto e all'alba, proprio come l'occhio umano.
- Il sensore telecamera non è in grado di rilevare i pedoni durante la guida notturna o in galleria, anche in presenza di illuminazione stradale.

### ATTENZIONE

La funzione "indicatore di collisione con freno automatico e rilevamento di ciclisti e pedoni" è un ausilio. La funzione non è in grado di rilevare tutti i pedoni in ogni situazione e non rileva, ad esempio:

- i pedoni parzialmente coperti, le persone con indumenti larghi che nascondono il profilo del corpo né i pedoni di altezza inferiore a 80 cm.
- i pedoni che trasportano oggetti ingombranti.

Il conducente deve sempre guidare in modo responsabile e mantenere una distanza di sicurezza adeguata in base alla velocità.

### Relative informazioni

- Indicatore di collisione\* (p. 232)

## Allarme di collisione imminente\* - uso

Le impostazioni per l'indicatore di collisione si effettuano in **MY CAR** dallo schermo e dal menu nel quadro centrale, vedere **MY CAR** (p. 116).

### Attivare e disattivare i segnali di avvertimento

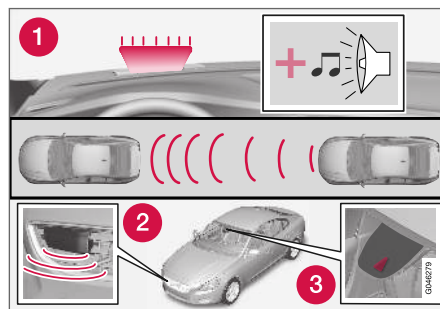

1. Segnale acustico/visivo di avvertimento per rischio di collisione<sup>23</sup>.

È possibile selezionare l'attivazione o la disattivazione dei segnali di avvertimento acustici e visivi dell'allarme di collisione imminente.

Quando si riaccende il motore si ripristina l'ultima impostazione selezionata.

### NOTA

Le funzioni di ausilio alla frenata e freno automatico sono sempre inserite e non possono essere disattivate.

Le impostazioni per l'indicatore di collisione si effettuano dallo schermo nel quadro centrale e dal menu **MY CAR**, vedere (p. 116).

### Segnali acustici e visivi

Quando i segnali acustici e visivi dell'indicatore di collisione sono attivati, la spia di allarme (n° [1] nella figura precedente) viene testata a ogni accensione del motore tramite una breve accensione dei singoli punti di luce.

Dopo l'accensione del motore è possibile disattivare i segnali acustici e visivi:

- Selezionare **Avviso collisione** in **Sistema di supporto alla guida** nel menu **MY CAR** (p. 116), e deselezionare la relativa funzione.

### Segnale acustico

Dopo l'accensione del motore è possibile attivare/disattivare il segnale acustico separatamente:

- Selezionare **Avviso acustico** in **Avviso collisione** nel menu **MY CAR** (p. 116), quindi selezionare ON o OFF.

In seguito, il sistema fornisce l'indicazione di collisione solo per mezzo di una spia.

<sup>23</sup> La figura è schematica. Il modello e i dettagli potrebbero variare.

## Impostare la distanza di segnalazione

La distanza di segnalazione determina a quale distanza si attivano la spia e il segnale acustico.

- Selezionare **Distanza avviso** in **Avviso collisione** nel menu **MY CAR** (p. 116), quindi selezionare **Lungo**, **Normale** o **Breve**.

La distanza di segnalazione determina la sensibilità del sistema. Se la distanza di segnalazione è **Lungo**, l'avvertimento sarà anticipato. Iniziare impostando **Lungo** e, se vengono forniti troppi avvertimenti, che in alcune situazioni potrebbero essere fastidiosi, passare alla distanza di segnalazione **Normale**.

Utilizzare la distanza di segnalazione **Breve** solo in casi eccezionali, ad esempio durante la guida dinamica.

### **i** NOTA

Quando si utilizza il regolatore elettronico della velocità adattivo, la spia di allarme e il segnale acustico vengono utilizzati dal regolatore anche se l'Indicatore di collisione è disattivato.

L'Indicatore di collisione avverte il conducente in caso di rischio di collisione, ma la funzione non può ridurre il tempo di reazione del conducente.

Affinché l'indicatore di collisione sia efficiente, l'avvertimento distanza (p. 202) deve sempre essere impostato sulla distanza temporale 4-5.

### **i** NOTA

Anche se la distanza di segnalazione è impostata su **Lungo**, in alcune situazioni, ad esempio in caso di grandi variazioni di velocità o frenata brusca del veicolo che precede, gli avvertimenti possono essere forniti in ritardo.

### **⚠** ATTENZIONE

Nessun sistema automatico può garantire una funzionalità corretta al 100% in tutte le situazioni. Non provare mai l'indicatore di collisione con freno automatico avvicinandosi a persone o veicoli. Si potrebbero provocare danni o lesioni gravi, anche mortali.

## Controllare le impostazioni

Le impostazioni attuali possono essere controllate sullo schermo del quadro centrale.

- Nel menu **MY CAR** (p. 116), selezionare **Avviso collisione** in **Sistema di supporto alla guida**.

## Manutenzione

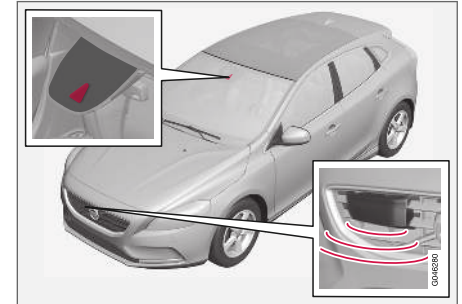

Sensore telecamera e radar<sup>24</sup>.

<sup>24</sup> NOTA! L'illustrazione è schematica - i dettagli possono variare a seconda del modello d'auto.

- ◀ Affinché i sensori funzionino correttamente, occorre pulirli regolarmente con acqua e shampoo per auto, rimuovendo sporcizia, ghiaccio e neve.

### **i** NOTA

Sporcizia, ghiaccio e neve possono pregiudicare la funzionalità dei sensori e impedire la misurazione.

### Relative informazioni

- Indicatore di collisione\* (p. 232)

### Indicatore di collisione\* - limiti

La funzione presenta alcuni limiti, ad esempio è attiva solo a partire da 4 km/h (3 mph).

Il segnale visivo di avvertimento dell'indicatore di collisione può essere poco visibile in caso di forte luce solare, riflessi oppure se il conducente indossa occhiali da sole o non ha lo sguardo rivolto in avanti. Si consiglia quindi di lasciare sempre attivato il segnale acustico.

Su fondi stradali scivolosi, la distanza di frenata aumenta, quindi la capacità di evitare la collisione può risultare ridotta. In queste condizioni, i sistemi ABS ed ESC (p. 188) garantiscono la massima forza di frenata senza ridurre la stabilità.

### **i** NOTA

Il segnale visivo di avvertimento può disattivarsi temporaneamente in caso di temperatura elevata nell'abitacolo, dovuta ad esempio all'esposizione al sole. In tal caso si attiva il segnale acustico di avvertimento, anche se non è stato selezionato nel menu.

- Gli avvertimenti potrebbero essere omessi in caso di distanza insufficiente dal veicolo che precede o movimenti bruschi di volante e pedali, ad esempio in uno stile di guida sportivo.

### **!** ATTENZIONE

Gli avvertimenti e gli ausili alla frenata potrebbero intervenire in ritardo o non intervenire affatto in situazioni di traffico o ambientali in cui il sensore di radar o telecamera non è in grado di rilevare correttamente un pedone, il veicolo antistante o un ciclista.

Il sistema sensori presenta una portata limitata per pedoni e ciclisti<sup>25</sup>, quindi gli avvertimenti e le frenate sono efficienti fino a una velocità di 50 km/h (30 mph). Per i veicoli fermi o lenti, gli avvertimenti e gli interventi dei freni sono efficienti fino a una velocità di 70 km/h (43 mph).

Gli avvertimenti relativi a veicoli fermi o lenti possono essere omessi in condizioni di oscurità o scarsa visibilità.

Gli avvertimenti e gli interventi dei freni per pedoni e ciclisti sono disattivate a velocità superiori a 80 km/h (50 mph).

L'Allarme di collisione imminente utilizza lo stesso sensore radar del regolatore elettronico della velocità adattivo (p. 205).

Se gli avvertimenti troppo frequenti sono fonte di disturbo si può ridurre la distanza di segnalazione. In tal caso, il sistema fornisce l'avvertimento più tardi e si riduce il numero complessivo di segnalazioni, vedere Indicatore di collisione - utilizzo (p. 236).

<sup>25</sup> Per i ciclisti, l'avvertimento e la frenata completa possono avvenire con molto ritardo o contemporaneamente.



Quando è inserita la retromarcia, l'indicatore di collisione con freno automatico è temporaneamente disattivato.

L'indicatore di collisione con freno automatico non si attiva alle basse velocità inferiori a 4 km/h (3 mph), quindi il sistema non interviene in situazioni in cui il proprio veicolo si avvicina molto lentamente al veicolo antistante, ad esempio durante il parcheggio.

Qualora il conducente abbia un comportamento di guida attivo e consapevole, è possibile ritardare leggermente l'indicatore di collisione per ridurre al minimo gli avvertimenti superflui.

Se il freno automatico ha evitato una collisione con un oggetto fermo, l'automobile rimane ferma per max 1,5 secondi. Se l'automobile viene frenata perché si è avvicinata a un veicolo antistante in movimento, mantiene la stessa velocità del veicolo antistante.

Quando il freno automatico arresta un'automobile con cambio manuale, il motore si spegne a meno che il conducente, nel frattempo, non abbia premuto il pedale della frizione.

### Relative informazioni

- Indicatore di collisione\* (p. 232)

## Allarme di collisione imminente\* - limitazioni del sensore-telecamera

La funzione utilizza il sensore telecamera dell'automobile, che presenta alcuni limiti.

Oltre che dall'allarme di collisione imminente con freno automatico, il sensore telecamera dell'automobile è utilizzato dalle seguenti funzioni:

- Abbaglianti automatici (p. 94)
- Indicazioni sui segnali stradali (p. 248)
- Driver Alert Control - DAC (p. 253)
- Mantenimento corsia attivo (p. 256).

### **NOTA**

Mantenere pulita la superficie del parabrezza davanti al sensore telecamera rimuovendo ghiaccio, neve, condensa e sporcizia.

Non incollare o applicare alcun oggetto sul parabrezza davanti al sensore telecamera, in quanto potrebbe ridurre o escludere la funzionalità di uno o più sistemi che utilizzano la telecamera.

Il sensore telecamera ha gli stessi limiti dell'occhio umano, cioè "vede" peggio in caso di scarsa visibilità, forti neviccate, pioggia o nebbia. In tali condizioni, le funzioni correlate alla telecamera possono ridursi notevolmente o disattivarsi temporaneamente.

Anche forte controluce, riflessi sulla strada, fondo stradale innevato, ghiacciato o sporco oppure strisce di delimitazione della corsia di marcia scorrite possono ridurre notevolmente, ad esempio, le funzioni che utilizzano il sensore telecamera per rilevare la corsia di marcia, i pedoni e gli altri veicoli.

Il campo visivo del sensore telecamera è limitato, quindi in determinate circostanze pedoni, ciclisti e veicoli potrebbero essere rilevati in ritardo oppure non essere rilevati affatto.

A temperature molto alte, la telecamera può spegnersi per circa 15 minuti all'accensione del motore per proteggere le proprie funzionalità.

### Ricerca dei guasti e interventi

Se il display visualizza il messaggio **Sensori parabr. bloccati Vedere manuale**, il sensore telecamera è coperto e non è in grado di rilevare i pedoni, i ciclisti, gli altri veicoli né le strisce di delimitazione davanti all'automobile.

Ciò comporta che contemporaneamente, oltre all'allarme di collisione imminente con freno automatico, nemmeno le seguenti funzioni avranno un funzionalità completa:

- Abbaglianti automatici
- Driver Alert Control
- Mantenimento corsia attivo
- Indicazioni sui segnali stradali



## SUPPORTO AL CONDUCENTE







- « La seguente tabella riporta le possibili cause della visualizzazione del messaggio e gli interventi consigliati.

Causa	Intervento
La superficie del parabrezza davanti alla telecamera è sporca o coperta da ghiaccio o neve.	Pulire la superficie del parabrezza davanti alla telecamera rimuovendo sporcizia, ghiaccio e neve.
Nebbia, pioggia forte o neve riducono la visibilità della telecamera.	Nessun intervento. In presenza di temporali, la telecamera potrebbe non funzionare.
La superficie del parabrezza davanti alla telecamera è pulita ma il messaggio persiste.	Attendere. Possono essere necessari alcuni minuti affinché la telecamera rilevi la visibilità.
È penetrata sporcizia fra l'interno del parabrezza e la telecamera.	Rivolgersi a un riparatore per la pulizia del parabrezza davanti alla copertura della telecamera. Si raccomanda un riparatore autorizzato Volvo.

### Relative informazioni

- Indicatore di collisione\* (p. 232)

## Indicatore di collisione\* - spie e messaggi

Spia <sup>A</sup>	Messaggio	Funzione
	<b>Collision Warning System OFF</b>	Indicatore di collisione disattivato. Viene visualizzato all'accensione del motore. Il messaggio scompare dopo circa 5 secondi o premendo una volta il pulsante <b>OK</b> .
	<b>Allarme di collisione Non disponibile</b>	Impossibile attivare l'Indicatore di collisione. Viene visualizzato quando il conducente tenta di attivare la funzione. Il messaggio scompare dopo circa 5 secondi o premendo una volta il pulsante <b>OK</b> .
	<b>Frenata aut. attivata</b>	Si è attivato il freno automatico. Il messaggio scompare premendo una volta il pulsante <b>OK</b> .
	<b>Sensori parabr. bloccati Vedere manuale</b>	Il sensore telecamera (p. 239) è temporaneamente fuori uso. Viene visualizzato, ad esempio, se sono presenti neve, ghiaccio o sporcizia sul parabrezza. <ul style="list-style-type: none"> <li>• Pulire la superficie del parabrezza davanti al sensore telecamera.</li> </ul>
	<b>Radar bloccato Vedere manuale</b>	L'indicatore di collisione con freno automatico è temporaneamente fuori uso. Il sensore radar (p. 219) è coperto, ad esempio a causa di forte pioggia o neve, e non può rilevare gli altri veicoli.
	<b>Allarme di collisione Rich. assistenza</b>	La funzionalità dell'indicatore di collisione con freno automatico è esclusa o ridotta. <ul style="list-style-type: none"> <li>• Se il messaggio non scompare, rivolgersi a un riparatore. Si raccomanda un riparatore autorizzato Volvo.</li> </ul>

<sup>A</sup> Le spie sono schematiche - possono variare a seconda del mercato e del modello di automobile.



◀◀ **Relative informazioni**

- Indicatore di collisione\* (p. 232)

## BLIS

BLIS (Blind Spot Information System) è una funzione progettata per fornire supporto al conducente nella guida su strade trafficate con più corsie di marcia nello stesso verso di marcia.

Il BLIS è un dispositivo di assistenza che avverte il conducente nei seguenti casi:

- veicoli nel cosiddetto angolo morto
- veicoli che sorraggiungono rapidamente nelle corsie di marcia a sinistra e a destra del proprio veicolo.

### **ATTENZIONE**

Il BLIS è progettato solo come ausilio alla guida e non funziona in tutte le situazioni.

Il BLIS non può sostituire uno stile di guida sicuro e l'utilizzo degli specchi retrovisori.

Il BLIS non può mai sostituirsi al senso di responsabilità e all'attenzione del conducente. Resta sempre al conducente la responsabilità di cambiare corsia in modo sicuro.

## Panoramica

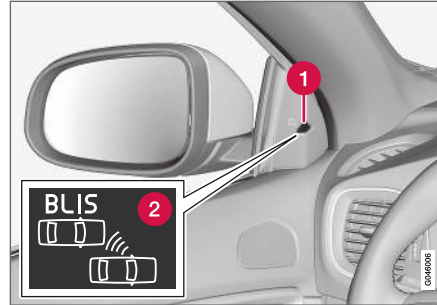

Posizione della spia BLIS<sup>26</sup>.

- 1 Spia
- 2 Spia BLIS

### **NOTA**

La spia si accende sul lato dell'automobile in cui il sistema ha rilevato il veicolo. Se l'automobile viene sorpassata da entrambi i lati contemporaneamente, si accendono entrambe le spie.

## Manutenzione

I sensori delle funzioni BLIS sono situati dietro i parafanghi posteriori/paraurti sull'angolo corrispondente dell'automobile.



Mantenere pulita questa superficie, anche sul lato sinistro.

- Per garantire il funzionamento ottimale è importante mantenere pulite le superfici davanti ai sensori.

## Relative informazioni

- BLIS - utilizzo (p. 244)
- BLIS e CTA - spie e messaggi (p. 247)
- CTA\* (p. 245)

<sup>26</sup> NOTA! L'illustrazione è schematica - i dettagli possono variare a seconda del modello d'auto.

## BLIS - utilizzo

BLIS (Blind Spot Information System) è una funzione progettata per fornire supporto al conducente nella guida su strade trafficate con più corsie di marcia nello stesso verso di marcia.

### Attivazione/disattivazione di BLIS

Il BLIS si attiva all'avviamento del motore. L'attivazione è confermata da un lampeggio delle spie di segnalazione nei pannelli delle portiere.



Pulsante di attivazione/disattivazione.

La funzione **BLIS** può essere disattivata/attivata con una pressione sul pulsante **BLIS** del quadro centrale.

In alcuni casi, la dotazione scelta non consente di aggiungere un pulsante nel quadro centrale, e la

funzione deve essere gestita dal menu MY CAR<sup>27</sup>:

- Selezionare **On** o **Off** in **Impostazioni** → **Impostazioni veicolo** → **BLIS**.

Quando si disattiva/attiva il BLIS, la spia nel pulsante si spegne/accende e il quadro strumenti conferma la variazione con un messaggio. All'attivazione lampeggiano una volta le spie nei pannelli delle portiere.

Per cancellare il messaggio:

- Premere il pulsante **OK** nella leva sinistra del volante.
- o
- Attendere circa 5 secondi - il messaggio sparisce.

## Quando funziona BLIS

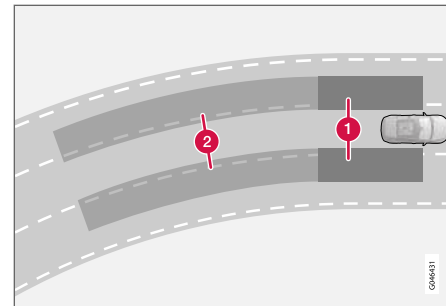

Principio di BLIS: 1. Zona dell'angolo morto. 2. Zona per veicoli che sia avvicinano rapidamente.

La funzione BLIS è attiva a velocità superiori a 10 km/h (6 mph).

Il sistema è progettato per reagire se:

- il proprio veicolo è sorpassato da altri veicoli
- il proprio veicolo è rapidamente raggiunto da altri veicoli.

Quando il BLIS rileva un veicolo nella zona 1 o un veicolo in rapido avvicinamento nella zona 2, la spia BLIS nel pannello della portiera si accende con luce fissa. Se il conducente in questa circostanza attiva l'indicatore di direzione sul lato interessato dall'avvertimento, la spia BLIS inizia a lampeggiare con un'intensità luminosa maggiore.

<sup>27</sup> Per informazioni sul menu, MY CAR (p. 116).

**ATTENZIONE**

- Il BLIS non funziona nelle curve strette.
- Il BLIS non funziona durante la retromarcia.

**Limiti**

- Sporco, ghiaccio e neve sopra i sensori possono pregiudicare il corretto funzionamento dei dispositivi e disabilitare gli avvertimenti. Il BLIS non è in grado di rilevare queste condizioni.
- Non fissare nessun oggetto, nastro adesivo o etichette nell'area dei sensori.
- La funzione BLIS si disattiva quando si collega elettricamente un rimorchio all'impianto elettrico dell'automobile.

**IMPORTANTE**

La riparazione dei componenti del sistema BLIS e delle funzioni CTA e la riverniciatura dei parafranghi devono essere effettuate esclusivamente presso un riparatore. Si raccomanda un riparatore autorizzato Volvo.

**Relative informazioni**

- BLIS (p. 243)
- BLIS e CTA - spie e messaggi (p. 247)

**CTA\***

La funzione CTA (Cross Traffic Alert) del BLIS è un dispositivo di assistenza che segnala la presenza di veicoli che procedono in direzione trasversale durante la retromarcia. Rappresenta un complemento al BLIS (p. 243).

**Attivazione/disattivazione di CTA**

Il CTA si attiva all'avviamento del motore. L'attivazione è confermata da un lampeggio delle spie di segnalazione nei pannelli delle portiere.



ON/OFF per i sensori dell'ausilio al parcheggio e CTA.

Nelle automobili dotate di Assistenza al parcheggio (p. 261), la funzione CTA può essere disattivata/attivata separatamente con il pulsante ON/OFF dell'Assistenza al parcheggio.

Nelle automobili senza pulsante per l'Assistenza al parcheggio, la funzione CTA può essere gestita nel menu **MY CAR** (p. 116) come segue:

- Accedere a **Cross Traffic Alert** in **BLIS** e deselezionare - a questo punto la funzione CTA è disattivata.

Tuttavia, il BLIS rimane attivato quando si disattiva la funzione CTA.

**ATTENZIONE**

Il CTA è progettato solo come ausilio alla guida e non funziona in tutte le situazioni.

Il CTA non può sostituire uno stile di guida sicuro e l'utilizzo degli specchi retrovisori.

Il CTA non può mai sostituirsi al senso di responsabilità e all'attenzione del conducente. Resta sempre al conducente la responsabilità di procedere in retromarcia in modo sicuro.

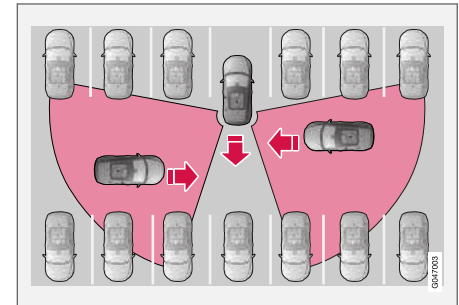
**Quando funzione CTA**

Principio della funzione CTA.

- CTA completa la funzione BLIS durante la guida in retromarcia. CTA rileva i veicoli in attraversamento laterale, ad es. quando l'auto esce in retromarcia da un parcheggio.

CTA è progettata per rilevare in primo luogo i veicoli. In circostanze favorevoli può rilevare anche oggetti più piccoli quali biciclette e pedoni.

La funzione CTA è operativa solamente in retromarcia e si attiva automaticamente quando si innesta la retromarcia.

- Un segnale acustico è emesso quando CTA rileva qualcosa che si avvicina dai lati del veicolo. Il suono è emesso dall'altoparlante di sinistra o di destra, a seconda dal lato da cui proviene l'oggetto rilevato.
- CTA avverte anche mediante l'illuminazione delle spie BLIS.
- L'avvertimento è fornito anche mediante l'accensione di un'icona nella grafica PAS (p. 261) dello schermo.

### Limiti

La funzione CTA non funziona in modo ottimale in tutte le situazioni e presenta certi limiti. Ad esempio, i sensori CTA non possono "vedere" attraverso altri veicoli parcheggiati o oggetti che coprono la vista.

Alcuni esempi di situazioni in cui il "campo visivo" della funzione CTA può essere limitato in modo assoluto e veicoli che sorraggiungono possono

essere rilevati solamente quando sono molto vicini:

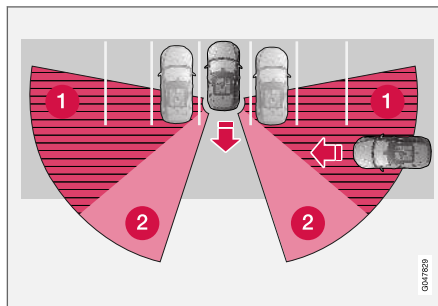

L'automobile è parcheggiata molto internamente in uno spazio di parcheggio.

- 1 Settore in cui il CTA è cieco.
- 2 Settore in cui il CTA può rilevare/"vedere".

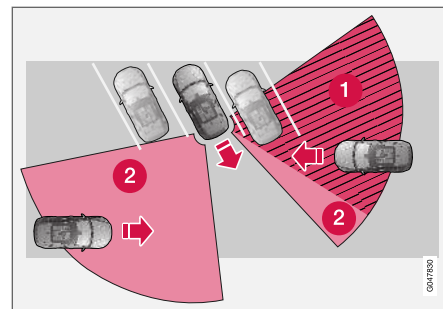

In uno spazio di parcheggio a lisca di pesce, il CTA può essere completamente "cieco" nell'altra direzione.

Procedendo lentamente in retromarcia, cambia l'angolo dell'automobile rispetto al veicolo/oggetto che copre la vista, quindi il settore cieco diminuisce rapidamente.

Esempi di altri limiti:

- Sporco, ghiaccio e neve sopra i sensori possono pregiudicare il corretto funzionamento dei sistemi e disabilitare gli avvertimenti. Il CTA non è in grado di rilevare queste condizioni.
- La funzione CTA si disattiva quando si collega elettricamente un rimorchio all'impianto elettrico dell'automobile.



**! IMPORTANTE**

La riparazione dei componenti del sistema BLIS e delle funzioni CTA e la riverniciatura dei parafranghi devono essere effettuate esclusivamente presso un riparatore. Si raccomanda un riparatore autorizzato Volvo.

**Manutenzione**

I sensori delle funzioni BLIS e CTA sono situati dietro i parafranghi posteriori/paraurti sull'angolo corrispondente dell'automobile.



Mantenere pulita questa superficie, anche sul lato sinistro.

- Per garantire il funzionamento ottimale è importante mantenere pulite le superfici davanti ai sensori.
- Non fissare nessun oggetto, nastro adesivo o etichette nell'area dei sensori.

**Relative informazioni**

- BLIS (p. 243)
- BLIS e CTA - spie e messaggi (p. 247)

**BLIS e CTA - spie e messaggi**

Nelle situazioni in cui i sistemi BLIS (Blind Spot Information System) (p. 243) e CTA (p. 245) non funzionano oppure vengono disattivati, può accendersi una spia sul quadro strumenti insieme a un messaggio. Attenersi alle eventuali raccomandazioni fornite.

Esempi di messaggi:

Messaggio	Funzione
<b>CTA DISATTIVATO</b>	CTA è manualmente disattivata - BLIS è attiva.
<b>BLIS e CTA disatt. Rimorchio collegato</b>	BLIS e CTA sono temporaneamente fuori uso a causa di un rimorchio collegato elettricamente all'impianto elettrico dell'automobile.
<b>BLIS e CTA Rich. assistenza</b>	BLIS e CTA sono fuori uso. <ul style="list-style-type: none"> <li>• Se il messaggio non scompare, rivolgersi a un riparatore. Si raccomanda un riparatore autorizzato Volvo.</li> </ul>

Il messaggio può essere cancellato premendo brevemente il pulsante **OK** sulla leva degli indicatori di direzione.

## « Relative informazioni

- BLIS (p. 243)
- CTA\* (p. 245)

## Indicazioni sui segnali stradali\* (RSI)

La funzione indicazioni sui segnali stradali (RSI<sup>28</sup>) assiste il conducente a ricordare quali segnali stradali con limiti di velocità e alcuni segnali di divieto ha superato.

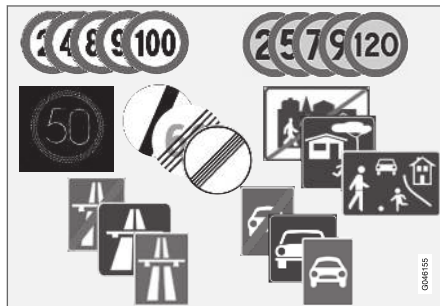

Esempi di segnali leggibili<sup>29</sup>.

RSI fornisce informazioni su limiti di velocità, inizio/fine di autostrada o superstrada, divieto di sorpasso, divieto di accesso ecc.

Qualora l'automobile superi sia un segnale di inizio/fine di un'autostrada o superstrada che un segnale con un limite di velocità, la funzione RSI sceglierà di visualizzare il simbolo del segnale per autostrada o superstrada.

## ⚠ ATTENZIONE

- La funzione Indicazioni sui segnali stradali è un supporto al conducente complementare che semplifica la guida rendendola più sicura, ma non è in grado di gestire tutte le situazioni o le condizioni di traffico, della strada e meteorologiche.
- Le indicazioni sui segnali stradali non possono sostituire l'attenzione e la prudenza del conducente, che è sempre tenuto a guidare in sicurezza, a una velocità adeguata e a una distanza opportuna dagli altri veicoli nonché nel rispetto delle leggi e del codice della strada vigenti.

## RSI ON/OFF

La funzione Indicazioni sui segnali stradali è selezionabile - il conducente può selezionare **On** o **Off**.

<sup>28</sup> Road Sign Information

<sup>29</sup> I segnali stradali dipendono dal mercato - le figure nelle presenti istruzioni mostrano soltanto alcuni esempi.



Attivare RSI come segue:

1. Ricercare la funzione nel menu **MY CAR**, vedere MY CAR (p. 116).
2. Marcare **Inform. sulla segnaletica stradale** premendo una volta sul pulsante **OK/MENU** e uscire con **EXIT**.

### Relative informazioni

- Indicazioni sui segnali stradali (RSI)\* - utilizzo (p. 249)
- Indicazioni sui segnali stradali\* (RSI) - limitazioni (p. 251)

## Indicazioni sui segnali stradali (RSI)\* - utilizzo

La funzione indicazioni sui segnali stradali (RSI<sup>30</sup>) rileva e visualizza i segnali stradali in vari modi a seconda del segnale e della situazione.

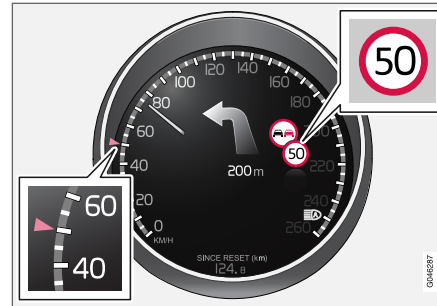

Esempio<sup>31</sup> di informazioni sulla velocità rilevate.

Quando la funzione RSI ha rilevato un segnale stradale con un limite di velocità, il quadro strumenti lo mostra sotto forma di simbolo.



Assieme al simbolo indicante il limite di velocità, può essere visualizzato anche un segnale complementare<sup>31</sup>, ad esempio divieto di sorpasso.

## Limite di velocità o fine dell'autostrada

Quando RSI rileva un "segnale di velocità indiretto" indicante che il limite di velocità corrente non è più valido - per es. a fine autostrada - sarà visualizzato un simbolo con il corrispondente segnale stradale nel quadro strumenti.

Esempi di segnali di velocità indiretti<sup>31</sup>:

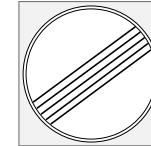

Fine di tutti i limiti.



Fine dell'autostrada.

Il simbolo nel quadro strumenti si spegne dopo 10-30 secondi e rimarrà spento fin quando non sarà oltrepassato il successivo segnale correlato alla velocità.

## Limite di velocità modificato

Quando si oltrepassa un segnale di velocità diretto che comporta la modifica del limite di

<sup>30</sup> Road Sign Information

<sup>31</sup> I segnali stradali dipendono dal mercato - le figure nelle presenti istruzioni mostrano soltanto alcuni esempi.

« velocità, apparirà un simbolo con il corrispondente segnale stradale nel quadro strumenti.



Esempio di un segnale di velocità diretto<sup>31</sup>.

Il simbolo nel quadro strumenti si spegne dopo circa 5 minuti e rimarrà spento fin quando non sarà oltrepassato il successivo segnale correlato alla velocità.

### Sensus Navigation

Se l'automobile è dotata di Sensus Navigation, le informazioni sulla velocità sono fornite dal navigatore nei seguenti casi:

- Segnali di velocità indiretti, ad esempio autostrada, superstrada e centro abitato.
- Se un segnale di velocità rilevato in precedenza viene ritenuto non più valido e non viene superato alcun nuovo segnale.

### Cartelli accessori

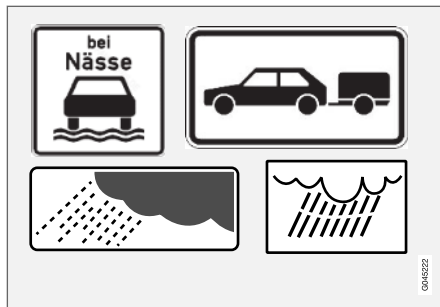

Esempi di cartelli accessori<sup>31</sup>.

A volte sono previsti più limiti di velocità per la stessa strada - in tal caso un cartello accessorio indica le condizioni in cui si applicano i diversi limiti. Potrebbe trattarsi di tratti particolarmente pericolosi, ad esempio in caso di pioggia e/o nebbia.

Il cartello accessorio relativo alla pioggia è mostrato solamente se sono attivati i tergicristalli.

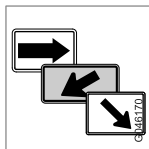

Su alcuni mercati, il limite di velocità in uno svincolo è indicata con un cartello supplementare contenente una freccia.

Il segnale di velocità relativo a questo tipo di cartello accessorio è visualizzato solamente se il conducente aziona un indicatore di direzione.

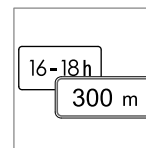

Alcuni limiti di velocità possono essere applicabili ad esempio dopo una determinata tratta oppure in alcune ore del giorno. Questa circostanza è segnalata al conducente tramite un'insegna supplementare sotto il segnale di velocità.



Un simbolo per l'insegna supplementare sotto forma di un riquadro vuoto sotto il segnale di velocità del quadro strumenti<sup>31</sup>, sta ad indicare che RSI ha rilevato un cartello aggiuntivo con informazioni di completamento per il limite di velocità in questione.

### Avvertimento di velocità ON/OFF

La sottofunzione **Avvertimento limite di velocità** per RSI è selezionabile - il conducente può selezionare **On** o **Off**.

<sup>31</sup> I segnali stradali dipendono dal mercato - le figure nelle presenti istruzioni mostrano soltanto alcuni esempi.



L'avvertimento di velocità è dato mediante il lampeggio temporaneo del simbolo nel quadro strumenti<sup>31</sup> per la velocità massima consentita vigente, quando la velocità è superata di 5 km/h (5 mph) o

di più.



Attivare **Avviso velocità** come segue:

1. Ricercare la funzione nel menu **MY CAR**, vedere MY CAR (p. 116).
2. Marcare **Avviso velocità** premendo una volta sul pulsante **OK/MENU** e uscire con **EXIT**.

### Relative informazioni

- Indicazioni sui segnali stradali\* (RSI) (p. 248)
- Indicazioni sui segnali stradali\* (RSI) - limitazioni (p. 251)

- MY CAR (p. 116)

## Indicazioni sui segnali stradali\* (RSI) - limitazioni

Le prestazioni della funzione indicazioni sui segnali stradali (RSI<sup>32</sup>) potrebbero essere limitate in alcune situazioni.

Il sensore a telecamera di RSI ha limitazioni simili a quelle dell'occhio umano - maggiori informazioni su ciò sono fornite nella sezione sulle limitazioni del sensore a telecamera (p. 239).

I segnali che danno informazioni indirette circa l'esistenza di uno specifico limite di velocità, per es. il segnale del nome di una città/località, non sono rilevati da RSI.

Esempi di elementi che possono ridurre le prestazioni di RSI:

- Segnali sbiaditi
- Segnali collocati in curva
- Segnali piegati o danneggiati
- Segnali collocati a notevole altezza rispetto alla strada
- Segnali nascosti, anche solo parzialmente, o non posizionati correttamente
- Segnali coperti anche solo parzialmente da brina, neve e/o sporcizia.
- Mappe stradali digitali<sup>33</sup> non aggiornate, errate o senza informazioni sulla velocità<sup>34</sup>.

<sup>31</sup> I segnali stradali dipendono dal mercato - le figure nelle presenti istruzioni mostrano soltanto alcuni esempi.



#### « Relative informazioni

- Indicazioni sui segnali stradali\* (RSI) (p. 248)
- Indicazioni sui segnali stradali (RSI)\* - utilizzo (p. 249)

#### Driver Alert System\*

Il Driver Alert System è progettato per assistere il conducente se il suo stile di guida diventa meno attento o se sta per uscire inavvertitamente dalla corsia di marcia.

Il Driver Alert System comprende varie funzioni che possono essere inserite contemporaneamente o in modo indipendente:

- Driver Alert Control - DAC (p. 253).
- Mantenimento corsia attivo (p. 258).

Una funzione inserita rimane nel modo di attesa e si attiva automaticamente quando la velocità supera 65 km/h (40 mph).

La funzione si disattiva nuovamente quando la velocità scende al di sotto di 60 km/h (37 mph).

Le funzioni utilizzano una telecamera che richiede la presenza di strisce di delimitazione dipinte a entrambi i lati della corsia di marcia.

#### **ATTENZIONE**

Il sistema Driver Alert System non funziona in tutte le situazioni ed è progettato solo come ausilio alla guida.

La responsabilità di una guida sicura spetta sempre al conducente.

#### Relative informazioni

- Driver Alert Control (DAC)\* (p. 253)
- Mantenimento corsia attivo\* (p. 256)

<sup>32</sup> Road Sign Information

<sup>33</sup> Nelle automobili dotate di Sensus Navigation.

<sup>34</sup> Le mappe con informazioni sulla velocità non sono disponibili in tutte le aree.

## Driver Alert Control (DAC)\*

La funzione DAC è progettata per richiamare l'attenzione del conducente se l'automobile inizia a procedere a zigzag, ad esempio se il conducente è distratto o si sta addormentando.

DAC ha lo scopo di rilevare un graduale peggioramento del comportamento di guida del conducente ed è progettato principalmente per autostrade e strade extraurbane.

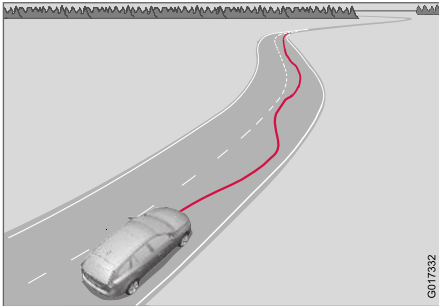

Una telecamera rileva le strisce dipinte di delimitazione della corsia di marcia e confronta il loro andamento con i movimenti del volante. Il conducente viene avvertito quando l'automobile non segue in modo regolare la corsia di marcia.

In alcuni casi, la stanchezza potrebbe non comportare variazioni dello stile di guida. In tal caso è possibile che il conducente non riceva alcun avvertimento. Per questo è sempre importante

fermarsi e fare una pausa se ci si sente stanchi, anche se il DAC non fornisce l'avvertimento.

### **i** NOTA

La funzione non deve essere utilizzata per guidare più a lungo. Programmare soste regolari e non guidare in stato di stanchezza.

### Limiti

In alcuni casi, il sistema può fornire l'avvertimento anche se lo stile di guida è regolare, ad esempio:

- in caso di forti venti laterali
- se sono presenti solchi sul fondo stradale.

La funzione DAC non è adatta al traffico urbano.

### **i** NOTA

Il sensore telecamera presenta alcuni limiti, vedere Allarme di collisione imminente\* - limitazioni del sensore-telecamera (p. 239).

### Relative informazioni

- Driver Alert System\* (p. 252)
- Driver Alert Control (DAC)\* - utilizzo (p. 253)
- Driver Alert Control (DAC)\* - spie e messaggi (p. 255)
- Mantenimento corsia attivo\* (p. 256)

## Driver Alert Control (DAC)\* - utilizzo

Le impostazioni si effettuano dal menu sullo schermo nel quadro centrale.

### ON/OFF

La funzione Driver Alert può essere impostata sul modo di attesa dal menu **MY CAR** (p. 116):

- Casella selezionata - funzione attivata.
- Casella deselezionata - funzione disattivata.



### ◀ Funzionamento

Driver Alert si attiva quando la velocità supera 65 km/h (40 mph) e rimane attiva finché la velocità è superiore a 60 km/h (37 mph).



Se l'automobile procede a zigzag, il conducente viene avvertito con un segnale acustico e il messaggio testuale (p. 255) **Driver Alert Fare**

**una pausa.** Contemporaneamente sul quadro strumenti si accende la spia a lato. Se lo stile di guida non si regolarizza, l'avvertimento viene ripetuto entro breve tempo.

La spia di allarme può essere spenta:

- Premere il pulsante **OK** nella leva sinistra del volante.

### **ATTENZIONE**

Un avvertimento deve essere preso in seria considerazione in quanto un conducente assonnato spesso non è in grado di percepire il proprio stato di stanchezza.

In caso di avvertimento o stanchezza: fermare al più presto l'automobile in un luogo sicuro e riposare.

È dimostrato che guidare in condizioni di stanchezza è pericoloso quanto guidare in stato di ebbrezza.

### Relative informazioni

- Driver Alert System\* (p. 252)
- Driver Alert Control (DAC)\* (p. 253)





## Driver Alert Control (DAC)\* - spie e messaggi

Driver Alert Control - DAC (p. 253) può in diverse circostanze visualizzare simboli e mes-

saggi testuali sul quadro strumenti o sullo schermo della consolle centrale.

Di seguito riportiamo alcuni esempi:

Spia <sup>A</sup>	Messaggio	Funzione
	<b>Driver Alert Fare una pausa</b>	L'automobile procede a zigzag - il conducente viene avvertito con un segnale acustico e un messaggio.
	<b>Sensori parabr. bloccati Vedere manuale</b>	<p>Sensore telecamera temporaneamente fuori uso.</p> <p>Viene visualizzato, ad esempio, se sono presenti neve, ghiaccio o sporcizia sul parabrezza.</p> <ul style="list-style-type: none"> <li>● Pulire la superficie del parabrezza davanti al sensore telecamera.</li> </ul> <p>Per maggiori informazioni sui limiti del sensore telecamera, vedere Allarme di collisione imminente* - limitazioni del sensore-telecamera (p. 239).</p>
	<b>Driver Alert System Rich. assistenza</b>	<p>Il sistema è fuori uso.</p> <ul style="list-style-type: none"> <li>● Se il messaggio non scompare, rivolgersi a un riparatore. Si raccomanda un riparatore autorizzato Volvo.</li> </ul>

<sup>A</sup> I simboli sono schematici.

### Relative informazioni

- Driver Alert System\* (p. 252)
- Driver Alert Control (DAC)\* - utilizzo (p. 253)
- Mantenimento corsia attivo\* (p. 256)

## Mantenimento corsia attivo\*

Il mantenimento corsia attivo è una delle funzioni integrate in Driver Alert System, a volte è indicato come LKA (Lane Keeping Aid).

La funzione è stata sviluppata per autostrade e superstrade al fine di ridurre il rischio che il veicolo, in certe circostanze, esca involontariamente dalla corsia di marcia.

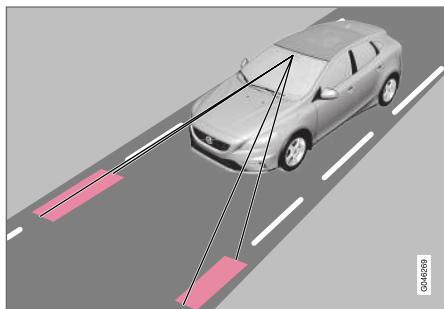

Una telecamera rileva le strisce di delimitazione della strada/corsia di marcia. Quando l'automobile sta per superare una striscia di delimitazione, il mantenimento corsia attivo applica una leggera coppia sterzante sul volante sterzando attivamente l'automobile e facendola rientrare nella corsia di marcia.

Quando l'automobile raggiunge o supera una striscia di delimitazione, il Mantenimento corsia

attivo avverte inoltre il conducente mediante vibrazioni nel volante.

### **ATTENZIONE**

LKA è solo un ausilio e non si attiva in tutte le situazioni di guida, traffico, meteorologiche e della strada.

La responsabilità di una guida sicura, nel rispetto delle leggi e del codice della strada vigenti, spetta sempre al conducente.

### Relative informazioni

- Mantenimento corsia attivo - funzionamento (p. 256)
- Mantenimento corsia attivo - utilizzo (p. 258)
- Mantenimento corsia attivo - limiti (p. 259)
- Mantenimento corsia attivo - spie e messaggi (p. 260)
- Driver Alert System\* (p. 252)

## Mantenimento corsia attivo - funzionamento

Per la funzione di Mantenimento corsia attivo (Lane Keeping Aid) possono essere effettuate alcune impostazioni.

### ON/OFF

Il mantenimento corsia attivo è inserito nell'intervallo di velocità 65-200 km/h (40-125 mph) nelle strade con strisce di delimitazione chiaramente visibili. Su strade strette, con una corsia di marcia inferiore a 2,6 metri tra le linee di demarcazione, la funzione sarà temporaneamente disattivata.



Premere il pulsante nella consolle centrale per attivare o disattivare la funzione. La spia del pulsante è accesa quando la funzione è attiva.

In alcuni casi, l'equipaggiamento scelto non consente di aggiungere un pulsante ON/OFF nel quadro centrale e la funzione deve essere gestita

dal menu **MY CAR** (p. 116). Procedere nel seguente modo:

- Accedere a **Assistente di corsia** e selezionare ON o OFF.

In **MY CAR** può essere selezionato tra l'altro:

- Avvertimento mediante vibrazioni al volante: **Solo vibrazione** - ON o OFF.
- Sterzo attivo: **Solo assistenza di manovra** - ON o OFF.
- Sia Avvertimento mediante vibrazioni al volante che Sterzo attivo: **Piena funzione** - ON o OFF.

### Sterzo attivo

Il mantenimento corsia attivo opera perché l'automobile resti fra le strisce di delimitazione della corsia di marcia.

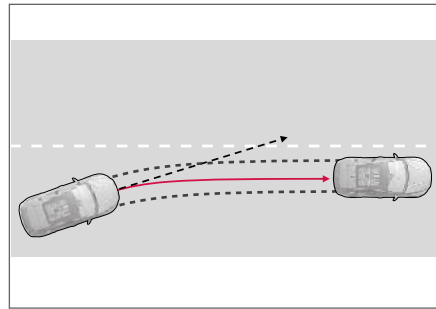

La funzione LKA interviene sterzando.

Se l'automobile si avvicina alla striscia di delimitazione sinistra o destra della corsia di marcia senza che il conducente abbia azionato l'indicatore di direzione, l'automobile viene riportata verso la propria corsia.

### Avvertimento mediante vibrazioni al volante

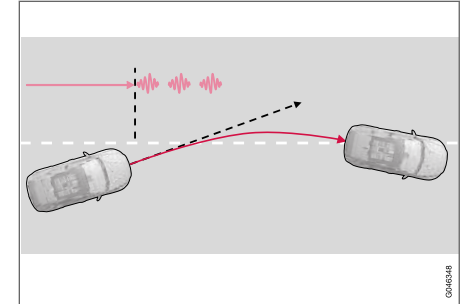

La funzione LKA sterza e avverte il conducente mediante vibrazioni nel volante<sup>35</sup>.

Se l'auto oltrepassa una linea laterale, il Mantenimento corsia attivo avverte con vibrazioni nel volante<sup>36</sup>. Ciò avviene a prescindere se l'auto è sterzata e riportata attivamente al centro della corsia di marcia con l'applicazione di coppia sterzante o meno.

<sup>35</sup> La figura mostra 3 vibrazioni in caso di superamento della linea laterale.

<sup>36</sup> Gli impulsi delle vibrazioni nel volante aumentano con il trascorrere del tempo dopo che l'auto ha superato la demarcazione laterale.

## « Curva dinamica

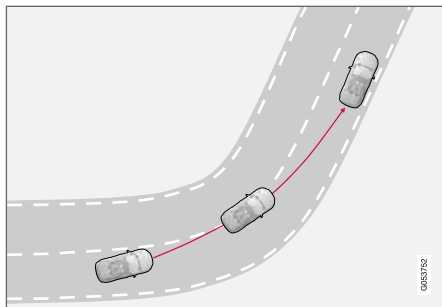

LKA non interviene in una curva netta interna.

In alcuni casi, il mantenimento corsia attivo consente di superare le strisce di delimitazione senza inserire lo sterzo attivo o avvertire il conducente. Ciò avviene ad esempio quando in assenza di traffico si invade un'altra corsia di marcia per tagliare in curva.

### Relative informazioni

- Mantenimento corsia attivo\* (p. 256)

## Mantenimento corsia attivo - utilizzo

La funzione del Mantenimento corsia attivo è integrata nel quadro strumenti con una grafica intuitiva in varie situazioni. Di seguito riportiamo alcuni esempi:

### **i** NOTA

Il sistema LKA è disattivato temporaneamente per tutto il tempo in cui è acceso l'indicatore di direzione.



La funzione LKA "vede" e segue le strisce di delimitazione.

Quando il mantenimento corsia attivo è inserito e rileva/"vede" le strisce di delimitazione, il simbolo LKA presenterà linee BIANCHE.

- Striscia di delimitazione GRIGIA - il mantenimento corsia attivo non vede la striscia a lato dell'automobile.

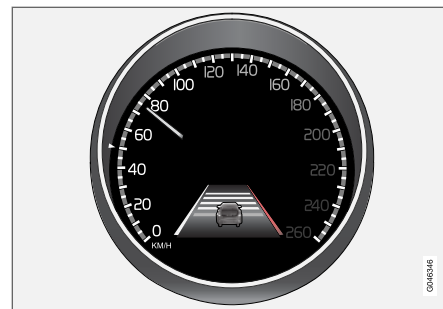

La funzione LKA interviene sul lato destro.

Il mantenimento corsia attivo interviene e sterza allontanando l'automobile dalla striscia di delimitazione - l'operazione è segnalata come segue:

- Striscia ROSSA sul lato interessato.

### Relative informazioni

- Mantenimento corsia attivo\* (p. 256)

## Mantenimento corsia attivo - limiti

Il sensore telecamera del mantenimento corsia attivo ha gli stessi limiti dell'occhio umano.

Per maggiori informazioni, vedere Allarme di collisione imminente\* - limitazioni del sensore-telecamera (p. 239) e (p. 237).

### **NOTA**

In situazioni particolarmente complesse, il mantenimento corsia attivo potrebbe avere difficoltà a guidare correttamente il conducente. In questi casi, si raccomanda di disattivare la funzione.

Queste situazioni sono, ad esempio:

- lavori stradali
- fondo stradale ghiacciato, innevato ecc.
- fondo stradale dissestato
- stile di guida molto sportivo
- condizioni atmosferiche avverse con visibilità limitata.

## Mani sul volante

Il mantenimento corsia attivo è operativo a condizione che il conducente mantenga le mani sul volante, una condizione che viene monitorata continuamente da LKA. In caso contrario, un messaggio indica al conducente di prendere il comando dell'automobile.

Se il conducente non segue l'indicazione iniziando a guidare attivamente, il mantenimento corsia attivo rimane nel modo di attesa - la funzione rimane disattivata finché il conducente non riprende il comando dell'automobile.

## Relative informazioni



- Mantenimento corsia attivo\* (p. 256)

## Mantenimento corsia attivo - spie e messaggi

Qualora la funzione del Mantenimento corsia attivo dovesse venire e mancare, il quadro stru-

menti potrebbe visualizzare una spia insieme a un messaggio esplicativo; in questi casi bisogna attenersi alle specifiche raccomandazioni.

Esempi di messaggi:

Simbolo	Messaggio	Funzione
	<b>Sensori parabr. bloccati</b> Vedere manuale	<p>Sensore telecamera temporaneamente fuori uso.</p> <p>Viene visualizzato, ad esempio, se sono presenti neve, ghiaccio o sporcizia sul parabrezza.</p> <ul style="list-style-type: none"> <li>• Pulire il parabrezza davanti al sensore telecamera.</li> </ul> <p>Per maggiori informazioni sui limiti del sensore telecamera, vedere Allarme di collisione imminente* - limitazioni del sensore-telecamera (p. 239) e (p. 237).</p>
	<b>Assistente di corsia Rich. assistenza</b>	<p>Il sistema è fuori uso.</p> <ul style="list-style-type: none"> <li>• Se il messaggio non scompare, rivolgersi a un riparatore. Si raccomanda un riparatore autorizzato Volvo.</li> </ul>
	<b>Assistente di corsia Interrotto</b>	<p>La funzione LKA è stata disattivata ed è nel modo di attesa. Le strisce del simbolo LKA indicano quando la funzione si riattiva.</p>

### Relative informazioni

- Mantenimento corsia attivo\* (p. 256)

## Assistenza al parcheggio\*

L'assistenza al parcheggio serve come aiuto per il parcheggio. Un segnale acustico e le spie sullo schermo nel quadro centrale indicano la distanza dall'ostacolo rilevato.

Il livello acustico dell'assistenza al parcheggio può essere regolato, mentre è attivo il segnale acustico, con la manopola **VOL** nel quadro centrale o nel menu **MY CAR**, vedere MY CAR (p. 116).

L'assistenza al parcheggio è disponibile in due modelli:

- Solo posteriore
- Sia anteriore che posteriore.

### **i** NOTA

Se nell'impianto elettrico dell'automobile è configurato anche un gancio di traino, quando la funzione misura la distanza dall'oggetto dietro l'automobile tiene conto anche della relativa sporgenza.

### **⚠** ATTENZIONE

- L'assistenza al parcheggio non può mai sostituire il ruolo del conducente durante l'operazione di parcheggio.
- I sensori hanno angoli morti nei quali non rilevano ostacoli.
- Prestare attenzione ad esempio a persone e animali nelle vicinanze.

### Relative informazioni

- Assistenza al parcheggio\* - pulizia dei sensori (p. 265)
- Assistenza al parcheggio\* - funzionamento (p. 261)
- Assistenza al parcheggio\* - anteriore (p. 263)
- Assistenza al parcheggio\* - indicazione di guasto (p. 264)
- Assistenza al parcheggio\* - posteriore (p. 263)
- Telecamera di assistenza al parcheggio (p. 266)
- Assistenza al parcheggio attiva (PAP)\* (p. 270)

## Assistenza al parcheggio\* - funzionamento

L'assistenza al parcheggio si attiva automaticamente all'avviamento del motore - la spia dell'interruttore Off/On si illumina. Disattivando l'assistenza al parcheggio con il pulsante, la spia si spegne.



ON/OFF per i sensori di assistenza al parcheggio e CTA<sup>37</sup>.

Lo schermo nel quadro centrale mostra in modo semplificato il rapporto fra automobile e ostacolo rilevato.

<sup>37</sup> Avvertimento per traffico in attraversamento, CTA (Cross Traffic Alert) (p. 245)

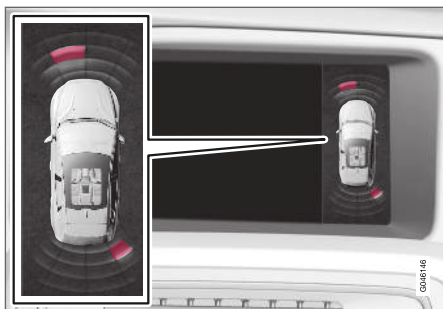

La videata sullo schermo visualizza gli ostacoli sui lati anteriore sinistro e posteriore destro.

L'area evidenziata mostra quale o quali dei quattro sensori hanno rilevato un ostacolo. Maggiore è la vicinanza fra il simbolo dell'automobile e un'area evidenziata, minore è la distanza fra automobile e ostacolo rilevato.

Più l'ostacolo si avvicina davanti o dietro all'automobile, più aumenta la frequenza del segnale. Gli eventuali suoni provenienti dall'impianto audio vengono attenuati automaticamente.

Se la distanza è inferiore a 30 cm, il segnale acustico è continuo e il campo del sensore attivo vicino all'automobile è pieno. Se sono rilevati ostacoli entro la distanza di segnale continuo sia dietro che davanti all'automobile, il segnale viene emesso alternativamente dagli altoparlanti.

### **!** IMPORTANTE

Catene, pali lucidi e sottili, ostacoli bassi e altri oggetti potrebbero trovarsi nella "zona d'ombra" e non essere rilevati dai sensori. In tal caso, il tono intermittente potrebbe interrompersi in modo imprevisto anziché diventare un tono continuo come previsto.

I sensori non sono in grado di rilevare oggetti di una certa altezza, ad esempio banchine di carico sporgenti.

- In tal caso, prestare la massima attenzione e manovrare/spostare l'automobile molto lentamente o interrompere la manovra di parcheggio. Sussiste un forte rischio di danneggiare altri veicoli o oggetti perché, in queste situazioni, i sensori non forniscono sempre informazioni attendibili.

### Relative informazioni

- Assistenza al parcheggio\* (p. 261)
- Assistenza al parcheggio\* - pulizia dei sensori (p. 265)
- Assistenza al parcheggio\* - anteriore (p. 263)
- Assistenza al parcheggio\* - indicazione di guasto (p. 264)
- Assistenza al parcheggio\* - posteriore (p. 263)

- Telecamera di assistenza al parcheggio (p. 266)
- Assistenza al parcheggio attiva (PAP)\* (p. 270)



## Assistenza al parcheggio\* - posteriore

L'assistenza al parcheggio serve come aiuto per il parcheggio. Un segnale acustico e le spie sullo schermo nel quadro centrale indicano la distanza dall'ostacolo rilevato.

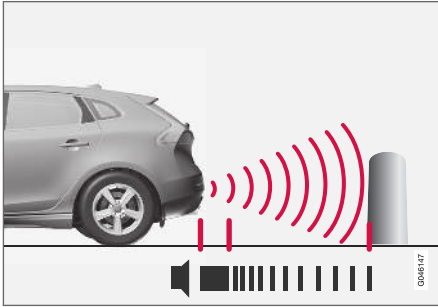

L'area di misurazione dietro l'automobile è di circa 1,5 m. Il segnale acustico relativo agli ostacoli posteriori proviene da uno degli altoparlanti posteriori.

L'assistenza al parcheggio posteriore si attiva quando si inserisce la retromarcia.

Procedendo in retromarcia con un rimorchio collegato al gancio di traino, l'assistenza al parcheggio posteriore si disattiva automaticamente per prevenire che i sensori reagiscano alla presenza del rimorchio.

### **i** NOTA

Procedendo in retromarcia con un rimorchio o un portabiciclette montato sul gancio di traino con un'automobile sprovvista di cavo rimorchio originale Volvo, può essere necessario disattivare manualmente l'assistenza al parcheggio per prevenire che i sensori reagiscano alla presenza di rimorchio e portabiciclette.

### Relative informazioni

- Assistenza al parcheggio\* (p. 261)
- Assistenza al parcheggio\* - pulizia dei sensori (p. 265)
- Assistenza al parcheggio\* - funzionamento (p. 261)
- Assistenza al parcheggio\* - anteriore (p. 263)
- Assistenza al parcheggio\* - indicazione di guasto (p. 264)
- Telecamera di assistenza al parcheggio (p. 266)
- Assistenza al parcheggio attiva (PAP)\* (p. 270)

## Assistenza al parcheggio\* - anteriore

L'assistenza al parcheggio serve come aiuto per il parcheggio. Un segnale acustico e i simboli sullo schermo del quadro centrale indicano la distanza dal problema rilevato.

L'assistenza al parcheggio si attiva automaticamente all'avviamento del motore - la spia dell'interruttore Off/On si illumina. Disattivando l'assistenza al parcheggio con il pulsante, la spia si spegne.

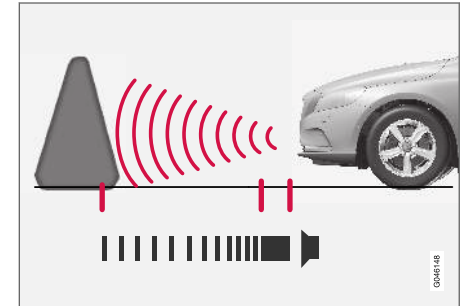

L'area di misurazione davanti all'automobile è di circa 0,8 m. Il segnale acustico relativo agli ostacoli anteriori proviene da uno degli altoparlanti anteriori.

L'assistenza al parcheggio anteriore è attiva fino a 10 km/h (6 mph). Se l'assistenza al parcheggio si disattiva per velocità eccessiva - 11 km/h



- ◀◀ (7 mph) o superiore - la funzione si riattiva quando la velocità scende al di sotto di 10 km/h (6 mph).

### **IMPORTANTE**

In caso di montaggio di luci supplementari: Ricordare che non devono coprire i sensori, in caso contrario le luci supplementari potrebbero essere rilevate come ostacoli.

### Relative informazioni

- Assistenza al parcheggio\* (p. 261)
- Assistenza al parcheggio\* - pulizia dei sensori (p. 265)
- Assistenza al parcheggio\* - funzionamento (p. 261)
- Assistenza al parcheggio\* - indicazione di guasto (p. 264)
- Assistenza al parcheggio\* - posteriore (p. 263)
- Telecamera di assistenza al parcheggio (p. 266)
- Assistenza al parcheggio attiva (PAP)\* (p. 270)

### Assistenza al parcheggio\* - indicazione di guasto

L'assistenza al parcheggio serve come aiuto per il parcheggio. Un segnale acustico e le spie sullo schermo nel quadro centrale indicano la distanza dall'ostacolo rilevato.



Se la spia informativa è accesa con luce fissa e sul quadro strumenti ed è visualizzato il messaggio testuale

**Sistema assist. parch. Rich. assistenza**, in tal caso l'ausilio al parcheggio è fuori uso.

### **IMPORTANTE**

In certe condizioni, i sensori di parcheggio possono generare falsi segnali di avvertimento dovuti a fonti audio esterne che emettono le stesse frequenze a ultrasuoni utilizzate dal sistema.

Queste fonti possono essere ad esempio avvisatore acustico, pneumatici bagnati sull'asfalto, freni pneumatici o rumore dei tubi di scarico di motociclette.

### Relative informazioni

- Assistenza al parcheggio\* (p. 261)
- Assistenza al parcheggio\* - pulizia dei sensori (p. 265)
- Assistenza al parcheggio\* - funzionamento (p. 261)

- Assistenza al parcheggio\* - anteriore (p. 263)
- Assistenza al parcheggio\* - posteriore (p. 263)
- Telecamera di assistenza al parcheggio (p. 266)
- Assistenza al parcheggio attiva (PAP)\* (p. 270)

## Assistenza al parcheggio\* - pulizia dei sensori

L'assistenza al parcheggio serve come aiuto per il parcheggio. Un segnale acustico e le spie sullo schermo nel quadro centrale indicano la distanza dall'ostacolo rilevato.

Affinché i sensori dell'assistenza al parcheggio funzionino correttamente, occorre pulirli regolarmente con acqua e shampoo per auto.

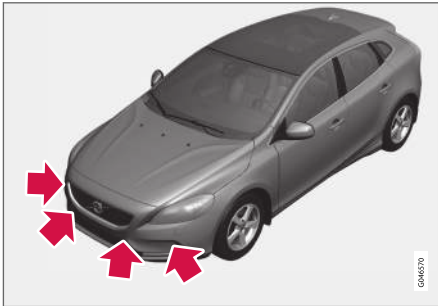

Posizionamento dei sensori anteriori.

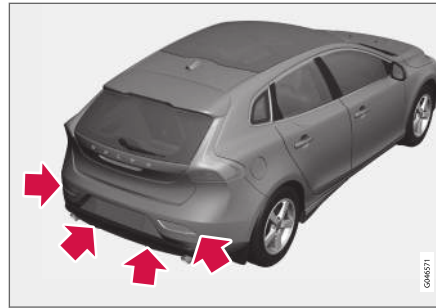

Posizionamento dei sensori posteriori.

### **i** NOTA

Sporcizia, ghiaccio e neve possono pregiudicare la funzionalità dei sensori e impedire la misurazione.

### Relative informazioni

- Assistenza al parcheggio\* (p. 261)
- Assistenza al parcheggio\* - funzionamento (p. 261)
- Assistenza al parcheggio\* - anteriore (p. 263)
- Assistenza al parcheggio\* - indicazione di guasto (p. 264)
- Assistenza al parcheggio\* - posteriore (p. 263)

- Telecamera di assistenza al parcheggio (p. 266)
- Assistenza al parcheggio attiva (PAP)\* (p. 270)

## Telecamera di assistenza al parcheggio

La telecamera di parcheggio è solo un ausilio e si attiva quando si inserisce la retromarcia.

Lo schermo nel quadro centrale visualizza l'immagine della telecamera.

### **i** NOTA

Se nell'impianto elettrico dell'automobile è configurato anche un gancio di traino, quando la funzione misura la distanza dall'oggetto dietro l'automobile tiene conto anche della relativa sporgenza.

### **A** ATTENZIONE

- La telecamera di parcheggio è solo un ausilio e non deve mai ridurre il senso di responsabilità del conducente in retromarcia.
- La telecamera ha angoli morti nei quali non rileva ostacoli.
- Prestare attenzione a persone e animali nelle vicinanze.

## Funzionamento e gestione

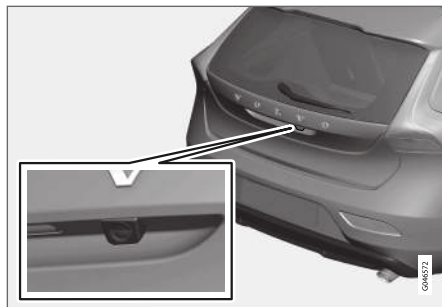

Posizione della telecamera accanto alla maniglia di apertura.

La telecamera mostra la situazione dietro l'automobile e se qualcosa spunta dai lati.

La telecamera mostra un'ampia area dietro l'automobile, parte dei paraurti e l'eventuale gancio di traino.

È normale che gli oggetti sullo schermo possano apparire leggermente inclinati.

### **i** NOTA

Gli oggetti sullo schermo possono apparire più lontani di quanto siano in realtà.

Se è attiva un'altra videata, il sistema della telecamera di parcheggio interviene automaticamente e

lo schermo visualizza l'immagine della telecamera.

Inserendo la retromarcia vengono visualizzate due linee che indicano la traiettoria delle ruote posteriori con lo sterzo nella posizione attuale, per agevolare il parcheggio in retromarcia, la retromarcia in spazi stretti e l'aggancio del rimorchio. Le linee tratteggiate indicano l'ingombro approssimativo dell'automobile. Le linee guida possono essere disattivate, vedere la sezione Impostazioni (p. 268).

Se l'automobile è dotata anche di Sensori di assistenza al parcheggio\* (p. 261), le relative informazioni sono visualizzate come campi colorati che indicano la distanza dall'ostacolo rilevato, vedere il paragrafo "Automobili con sensori di retromarcia" di seguito.

La telecamera rimane attiva per circa 5 secondi dopo aver disinserito la retromarcia o finché la velocità dell'automobile non è superiore a 10 km/h (6 mph) in marcia avanti oppure 35 km/h (22 mph) in retromarcia.

## Condizioni di illuminazione

L'immagine della telecamera si regola automaticamente in base alle condizioni di illuminazione. La luminosità e la qualità dell'immagine possono quindi variare leggermente. In condizioni di scarsa illuminazione, l'immagine può avere una qualità leggermente inferiore.

**i** **NOTA**

Per un funzionamento ottimale, tenere pulita la lente della telecamera da sporcizia, neve e ghiaccio. Questo accorgimento è particolarmente importante in condizioni di scarsa illuminazione.

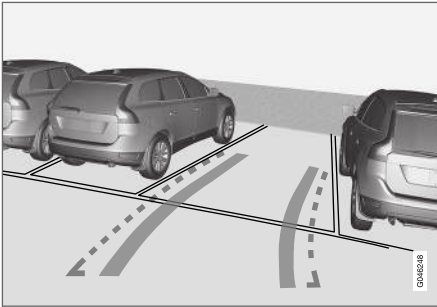
**Linee guida**

Esempio di visualizzazione delle linee guida.

Le linee sullo schermo sono proiettate come se si trovassero sul terreno dietro l'automobile e dipendono direttamente dai movimenti del volante per indicare al conducente la traiettoria che percorrerà l'automobile, anche in curva.

**i** **NOTA**

- In caso di retromarcia con rimorchio senza collegamento elettrico all'automobile, le linee sullo schermo indicano la traiettoria **dell'automobile**, non del rimorchio.
- Le linee non vengono visualizzate se il rimorchio è collegato elettricamente all'impianto elettrico dell'automobile.
- La telecamera di parcheggio si disattiva automaticamente durante la guida con rimorchio se viene utilizzato un cavo rimorchio originale Volvo.

**i** **IMPORTANTE**

Ricordare che lo schermo visualizza solo l'area dietro l'automobile, quindi occorre prestare attenzione ai lati e all'avantreno quando si svolta in retromarcia.

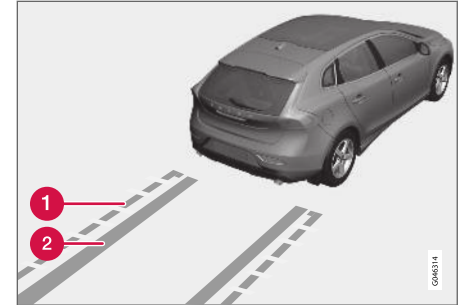
**Linee di demarcazione**

Varie linee del sistema.

- 1 Linea di demarcazione dell'area di retromarcia libera
- 2 "Solchi"

La linea tratteggiata (1) delimita un'area fino a circa 1,5 m dietro il paraurti. Inoltre, definisce l'ingombro delle parti più sporgenti dell'automobile, ad esempio specchi retrovisori esterni e angoli, anche in curva.

I "solchi" larghi (2) fra le linee laterali indicano la traiettoria delle ruote e possono estendersi fino a circa 3,2 m dietro il paraurti se non sono presenti ostacoli.

#### ◀◀ Automobili con sensori di retromarcia\*

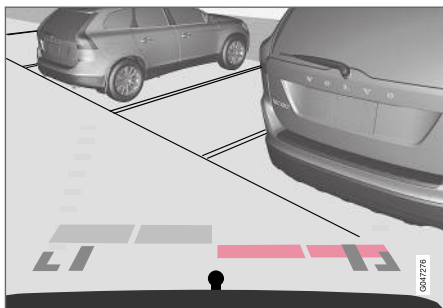

I 4 campi colorati (uno per sensore) indicano la distanza.

Se l'automobile è dotata anche di Assistenza al parcheggio (p. 261), la distanza è visualizzata per mezzo di campi colorati per ogni sensore che rileva un ostacolo.

Il colore dei campi varia avvicinandosi all'ostacolo (giallo chiaro-giallo-arancione-rosso).

Colore	Distanza (metri)
Giallino	0,7-1,5
Giallo	0,5-0,7
Arancione	0,3-0,5
Rosso	0-0,3

#### Relative informazioni

- Telecamera di assistenza al parcheggio - impostazioni (p. 268)
- Telecamera di assistenza al parcheggio - limiti (p. 270)
- Assistenza al parcheggio\* (p. 261)
- Assistenza al parcheggio attiva (PAP)\* (p. 270)

## Telecamera di assistenza al parcheggio - impostazioni

### Attivazione della telecamera

Se la funzione telecamera è disattivata quando si inserisce la retromarcia, attivarla come segue:



Menu della fonte principale<sup>38</sup>.

1. Con una o due pressioni **prolungate** di **EXIT** si accede al menu della fonte principale.
2. Selezionare l'opzione "Telecamera" ruotando **TUNE** e premere **OK/MENU**.
3. Nel menu successivo: - Selezionare l'immagine della telecamera desiderata ruotando **TUNE** e premere **OK/MENU** - lo schermo visualizza l'immagine attuale della telecamera.

<sup>38</sup> Vedere il supplemento Sensus Infotainment per maggiori informazioni sul menu.

### Opzioni\*

Nelle automobili con telecamera anteriore opzionale è presente un pulsante **CAM** sul pannello del climatizzatore.



La posizione del pulsante può variare a seconda dell'equipaggiamento opzionale.

- Premere **CAM** per attivare la telecamera - lo schermo visualizza l'immagine attuale della telecamera.

Per commutare fra le immagini delle telecamere posteriore e anteriore:

- Premere **CAM** o ruotare **TUNE**.

### Modifica delle impostazioni

Come impostazione standard, la telecamera si attiva quando si inserisce la retromarcia.

Le impostazioni della telecamera di parcheggio possono essere modificate quando lo schermo visualizza un'immagine della telecamera:

1. Premendo **OK/MENU** quando è visualizzata un'immagine della telecamera, sullo schermo appare un menu con diverse opzioni.
2. Selezionare l'opzione desiderata con **TUNE**.
3. Selezionare l'opzione premendo una volta **OK/MENU** e uscire con **EXIT**.

### Gancio di traino

La telecamera può essere utile per collegare un rimorchio. Sullo schermo può essere visualizzata una linea guida della traiettoria prevista del gancio di traino verso il rimorchio (simile a quella dei "solchi" delle ruote).

È possibile selezionare la linea dei "solchi" o del gancio di traino, ma non entrambe contemporaneamente.

1. Premere **OK/MENU** quando viene visualizzata un'immagine della telecamera.
2. Selezionare l'opzione **Linea guida traiett. gancio traino** con **TUNE**.
3. Selezionare l'opzione premendo una volta **OK/MENU** e uscire con **EXIT**.

### Zoom

Per eseguire una manovra precisa è possibile ingrandire l'immagine della telecamera:

- Premere **CAM** o ruotare **TUNE** - premere/ruotare nuovamente per tornare alla videata normale.

Se sono disponibili più opzioni, vengono visualizzate alternativamente - premere/ruotare per

visualizzare l'immagine della telecamera desiderata.

### Relative informazioni

- Telecamera di assistenza al parcheggio (p. 266)
- Telecamera di assistenza al parcheggio - limiti (p. 270)
- Assistenza al parcheggio\* (p. 261)
- Assistenza al parcheggio attiva (PAP)\* (p. 270)

## Telecamera di assistenza al parcheggio - limiti

### **i** NOTA

Un portabiciclette o altri accessori montati dietro l'automobile possono coprire il campo visivo della telecamera.

### Importante

Prestare attenzione in quanto, anche se può sembrare coperta una porzione relativamente piccola dell'immagine, in realtà è possibile che sia nascosta un'area rilevante e che gli ostacoli non vengano rilevati in tempo.

- Tenere pulita la lente della telecamera da sporcizia, ghiaccio e neve.
- Pulire regolarmente la lente della telecamera con acqua tiepida e shampoo per auto, prestando attenzione a non graffiarla.

### Relative informazioni

- Telecamera di assistenza al parcheggio (p. 266)
- Telecamera di assistenza al parcheggio - impostazioni (p. 268)
- Assistenza al parcheggio\* (p. 261)
- Assistenza al parcheggio attiva (PAP)\* (p. 270)

## Assistenza al parcheggio attiva (PAP)\*

L'assistenza al parcheggio attiva (PAP - Park Assist Pilot) aiuta il conducente a parcheggiare controllando in primo luogo se lo spazio è sufficiente, quindi girando il volante e sterzando l'automobile finché non è parcheggiata correttamente.

Spie, grafica e testo sul quadro strumenti mostrano quando è il momento di eseguire le varie manovre.

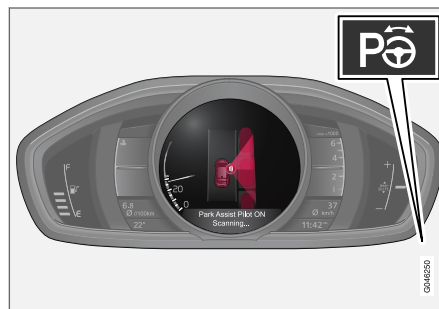

Il pulsante ON/OFF si trova nel quadro centrale.

### **i** NOTA

Se nell'impianto elettrico dell'automobile è configurato anche un gancio di traino, quando la funzione misura la distanza dall'oggetto dietro l'automobile tiene conto anche della relativa sporgenza.

### **!** ATTENZIONE

- La funzione PAP è un supporto al conducente complementare che semplifica la guida rendendola più sicura, ma non è in grado di gestire tutte le situazioni o le condizioni di traffico, della strada e meteorologiche.
- Prestare particolare attenzione a persone e animali nelle vicinanze dell'automobile.
- Il PAP non può sostituire l'attenzione e la prudenza del conducente, che è sempre tenuto a guidare in sicurezza, a una velocità adeguata e a una distanza opportuna dagli altri veicoli nonché nel rispetto delle leggi e del codice della strada vigenti.

### Relative informazioni

- Assistenza al parcheggio attiva (PAP)\* - funzionamento (p. 271)
- Assistenza al parcheggio attiva (PAP)\* - utilizzo (p. 272)



- Assistenza al parcheggio attiva (PAP)\* - limiti (p. 274)
- Assistenza al parcheggio attiva (PAP)\* - spie e messaggi (p. 276)
- Telecamera di assistenza al parcheggio (p. 266)

## Assistenza al parcheggio attiva (PAP)\* - funzionamento

Spie, grafica e testo sul quadro strumenti mostrano quando è il momento di eseguire le varie manovre.

**i** **NOTA**

La funzione PAP misura lo spazio e sterza l'automobile - il conducente:

- tiene sotto attenta osservazione l'area intorno all'automobile
- segue le istruzioni sul quadro strumenti
- Cambia marcia (indietro/avanti)
- regola la velocità e la mantiene su un livello di sicurezza
- frena e arresta l'auto.

La funzione PAP può essere selezionata se sono soddisfatti i seguenti criteri dopo l'accensione del motore:

- Mentre la funzione PAP è attivata, non è consentito l'intervento delle funzioni ABS<sup>39</sup> ed ESC<sup>40</sup> - queste possono attivarsi ad esempio in pendenza o in caso di fondo stradale scivoloso. Per maggiori informazioni,

vedere le sezioni relative a Freno di servizio (p. 297) e Sistema di stabilità ESC (p. 188).

- All'automobile non deve essere collegato alcun rimorchio.
- La velocità deve essere inferiore a 50 km/h (30 mph).

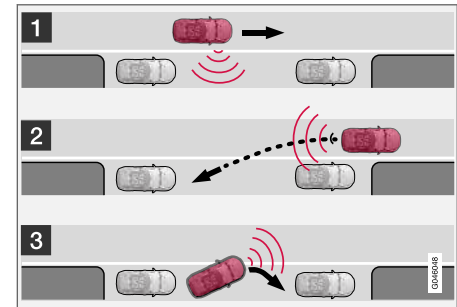

Principio della funzione PAP.

La funzione PAP prevede a parcheggiare l'automobile effettuando le seguenti fasi:

1. Ricerca e misurazione di controllo dello spazio di parcheggio - durante la misurazione la

<sup>39</sup> (Anti-lock Braking System) - Impianto frenante antibloccaggio.

<sup>40</sup> (Electronic Stability Control) - Sistema di stabilità.

- ◀◀ velocità non deve superare 30 km/h (20 mph).
- 2. Sterzata e ingresso dell'automobile nello spazio in retromarcia.
- 3. Posizionamento dell'automobile nello spazio mediante marcia avanti e retromarcia.

**Relative informazioni**

- Assistenza al parcheggio attiva (PAP)\* (p. 270)
- Telecamera di assistenza al parcheggio (p. 266)

**Assistenza al parcheggio attiva (PAP)\* - utilizzo**

Il funzionamento del sistema PAP è spiegato al conducente con istruzioni semplici e chiare visualizzate sul quadro strumenti - sotto forma grafica e testuale messaggi grafici e testuali (p. 276).

**i NOTA**

Considerare che, in alcune posizioni, il volante può coprire le indicazioni del quadro comandi combinato durante la manovra di parcheggio.

**1 - Ricerca e misurazione di controllo**

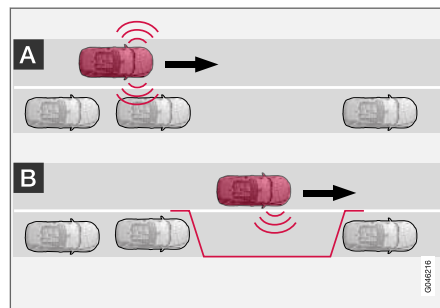

**i NOTA**

La funzione PAP misura lo spazio e sterza l'automobile - il conducente:

- tiene sotto attenta osservazione l'area intorno all'automobile
- segue le istruzioni sul quadro strumenti
- Cambia marcia (indietro/avanti)
- regola la velocità e la mantiene su un livello di sicurezza
- frena e arresta l'auto.

**i NOTA**

La distanza fra automobile e spazi di parcheggio deve essere di 0,5-1,5 m (1,6-5,0 ft) affinché la funzione PAP cerchi uno spazio di parcheggio.

La funzione PAP ricerca uno spazio di parcheggio e controlla se è sufficiente. Procedere come segue:



1. Attivare PAP premendo su questo pulsante e non superare i 30 km/h (20 mph).

2. Prestare attenzione al quadro strumenti e tenersi pronti a fermare l'automobile quando richiesto da grafica e messaggi testuali.
3. Fermare l'automobile quando richiesto da grafica e messaggi.

### **i** NOTA

PAP cerca uno spazio disponibile per il parcheggio, fornisce istruzioni e guida l'automobile all'interno di questo spazio sul lato passeggero. Se si desidera, è possibile parcheggiare l'automobile anche sul lato conducente:

- Azionare l'indicatore di direzione verso il lato conducente e il sistema cercherà invece uno spazio di parcheggio su questo lato dell'automobile.

## 2 - Ingresso in retromarcia

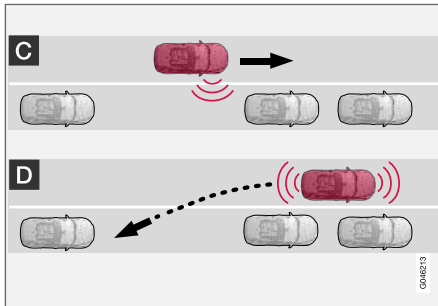

Nella fase di retromarcia, la funzione PAP sterza l'automobile finché non è parcheggiata correttamente. Procedere nel seguente modo:

1. Controllare che non vi siano ostacoli dietro l'automobile e inserire la retromarcia.
2. Procedere lentamente e con cautela in retromarcia, senza sterzare il volante e senza superare 7 km/h (4 mph).
3. Prestare attenzione al quadro strumenti e tenersi pronti a fermare l'automobile quando richiesto da grafica e messaggi testuali.

### **i** NOTA

- Tenere le mani distanti dal volante quando è attivata la funzione PAP.
- Accertarsi che il volante sia libero di ruotare, senza incontrare alcun ostacolo.
- Per i massimi risultati possibili, attendere che il volante sia sterzato a fondo, quindi procedere lentamente in retromarcia/marcia avanti.

## 3 - Posizionamento

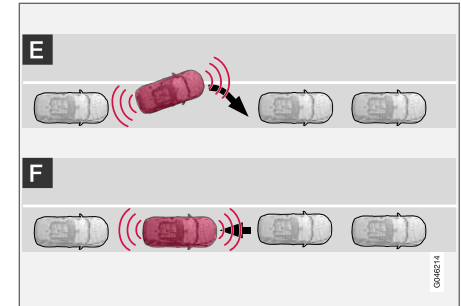

Quando l'automobile è entrata in retromarcia nello spazio, deve essere raddrizzata e posizionata finemente.

1. Inserire la 1a o selezionare la posizione **D**, attendere che il volante sia sterzato automaticamente, quindi procedere lentamente in marcia avanti.
2. Fermare l'automobile quando richiesto da grafica e messaggi.
3. Inserire la retromarcia e procedere lentamente finché grafica e messaggi non invitano a fermarsi.

La funzione si disattiva automaticamente, quando grafica ed il relativo messaggio segnalano che l'automobile è parcheggiata. Può essere comunque richiesta una rettifica a posteriori operata dal

- ◀◀ conducente. Solo il conducente può stimare quando l'auto è correttamente parcheggiata.

### **! IMPORTANTE**

La distanza di avvertimento risulta più breve quando i sensori sono utilizzati da PAP, rispetto all'assistenza al parcheggio standard.

### **Relative informazioni**

- Assistenza al parcheggio attiva (PAP)\* (p. 270)
- Telecamera di assistenza al parcheggio (p. 266)

## **Assistenza al parcheggio attiva (PAP)\* - limiti**

La sequenza PAP viene interrotta:

- se l'automobile procede a velocità eccessiva - oltre 7 km/h (4 mph)
- se il conducente muove il volante
- se interviene la funzione ABS<sup>41</sup> o ESC<sup>42</sup> - ad esempio se una ruota perde aderenza su un fondo stradale scivoloso.

Un messaggio indica la causa dell'interruzione della sequenza PAP.

### **i NOTA**

Sporcizia, ghiaccio e neve possono pregiudicare la funzionalità dei sensori e impedire la misurazione.

### **! IMPORTANTE**

In alcune circostanze, la funzione PAP non è in grado di trovare spazi di parcheggio, ad esempio in presenza di fonti audio esterne che emettono le stesse frequenze a ultrasuoni utilizzate dal sistema.

Queste fonti possono essere ad esempio avvisatore acustico, pneumatici bagnati sull'asfalto, freni pneumatici o rumore dei tubi di scarico di motociclette.

### **Importante**

Il conducente deve sempre tener presente che l'Ausilio al parcheggio attivo è uno strumento di assistenza, e non una funzione automatica infallibile. Pertanto il conducente deve essere sempre pronto a interrompere il parcheggio. È necessario considerare alcuni dettagli in occasione di un parcheggio, ad esempio:

- La funzione PAP considera i veicoli parcheggiati nell'area - se la loro posizione non è corretta, pneumatici e cerchi della propria automobile potrebbero subire danni dovuti al contatto con il bordo della strada.
- PAP è progettato per il parcheggio su strade diritte, e non per il parcheggio in curva. Accertarsi quindi che l'automobile sia paral-

<sup>41</sup> (Anti-lock Braking System) - Impianto frenante antibloccaggio.

<sup>42</sup> (Electronic Stability Control) - Sistema di stabilità e controllo trazione.

lela allo spazio di parcheggio mentre la funzione PAP lo misura.

- I posti di parcheggio su strade strette non sono sempre utilizzabili, vista la mancanza di spazio sufficiente per le manovre. In questi casi è opportuno posizionarsi il più vicino possibile al lato della strada presso cui si trova il posto di parcheggio libero.
- Considerare che durante la manovra di parcheggio il frontale dell'auto gira e può mettersi in una posizione di intralcio al traffico sopraggiungente.
- Il calcolo della manovra di parcheggio non tiene conto di oggetti ubicati più in alto dell'area di rilevamento dei sensori. Il sistema PAP potrebbe quindi entrare nello spazio di parcheggio con troppo anticipo - si raccomanda pertanto di evitare di parcheggiare in spazi di questo tipo.
- Il conducente è tenuto a valutare l'adeguatezza del posto di parcheggio individuato dal sistema PAP.
- Usare pneumatici<sup>43</sup> approvati con una pressione di gonfiaggio corretta; ciò è fondamentale per dare al sistema PAP i corretti presupposti operativi.

- Forti piogge e nevicata possono comportare una misurazione non corretta del posto di parcheggio.
- Non usare PAP con catene da neve o ruota di scorta montate.
- Non usare PAP con oggetti caricati sporgenti dall'auto.

### **!** IMPORTANTE

Passando ad altre dimensioni approvate di cerchioni e/o pneumatici, con una diversa circonferenza dei pneumatici, può essere necessario aggiornare i parametri del sistema PAP. Rivolgersi a un riparatore. Si raccomanda un riparatore autorizzato Volvo.

## Manutenzione

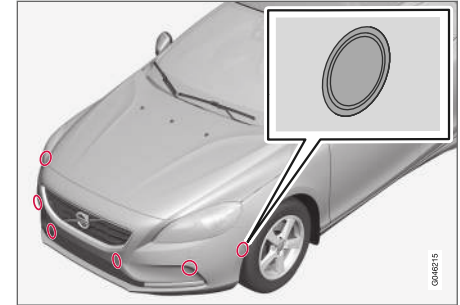

I sensori PAP sono collocati nei paraurti<sup>44</sup> - 6 in quello anteriore e 4 in quello posteriore.

Affinché la funzione PAP funzioni correttamente, occorre pulire regolarmente i relativi sensori (p. 265) con acqua e shampoo per auto.

## Relative informazioni

- Assistenza al parcheggio attiva (PAP)\* (p. 270)
- Telecamera di assistenza al parcheggio (p. 266)
- Assistenza al parcheggio\* - pulizia dei sensori (p. 265)

<sup>43</sup> Per "pneumatici approvati" si intendono pneumatici dello stesso tipo e marca di quelli montati originariamente alla consegna della nuova automobile dalla fabbrica.

<sup>44</sup> Nota - La figura è schematica - i dettagli possono variare a seconda del modello di automobile.

## **Assistenza al parcheggio attiva (PAP)\* - spie e messaggi**

Il quadro strumenti può mostrare varie combinazioni di spie e messaggi di diverso contenuto - a volte con consigli intuitivi sulla manovra da eseguire.

Se un messaggio segnala che la funzione di assistenza al parcheggio attiva (PAP) è fuori uso, si raccomanda di rivolgersi a un riparatore autorizzato Volvo.

### **Relative informazioni**

- Assistenza al parcheggio attiva (PAP)\*  
(p. 270)
- Telecamera di assistenza al parcheggio  
(p. 266)

AVVIAMENTO E GUIDA

## Avviamento del motore

Il motore è avviato e arrestato con la chiave telecomando e il pulsante **START/STOP ENGINE**.



Blocchetto di accensione con chiave telecomando estratta/inserita e pulsante **START/STOP ENGINE**.

### ! IMPORTANTE

Non inserire la chiave telecomando al contrario. Afferrare l'estremità con lo stelo staccabile, vedere Stelo staccabile della chiave - distacco/fissaggio (p. 168)

1. Inserire la chiave telecomando a fondo nel blocchetto di accensione.

2. Tenere premuto a fondo il pedale della frizione<sup>1</sup>. (Nelle automobili con cambio automatico, premere il pedale del freno.)
3. Premere il pulsante **START/STOP ENGINE**, quindi rilasciarlo.

Il motorino di avviamento rimane in funzione finché il motore non si accende oppure non interviene la protezione dal surriscaldamento.

### ! IMPORTANTE

Se il motore non si accende dopo 3 tentativi, attendere 3 minuti prima di riprovare. La capacità di avviamento aumenta se la batteria di avviamento ha il tempo di recuperare.

### ! ATTENZIONE

Estrarre sempre la chiave telecomando dal blocchetto di accensione quando si lascia l'automobile e verificare che il quadro si trovi in posizione **0**, in particolare se vi sono bambini all'interno. Per informazioni sulla procedura corretta, vedere Posizioni della chiave (p. 82).

### i NOTA

Per alcuni tipi di motore, il regime minimo all'avviamento a freddo può essere decisamente superiore al normale. Questo avviene al fine di portare rapidamente l'impianto di depurazione dei gas di scarico alla normale temperatura di esercizio per ridurre le emissioni e l'impatto sull'ambiente.

### Avviamento senza chiave (Keyless Drive)\*

Seguire le fasi 2-3 per accendere i motori a benzina e diesel senza chiave (p. 170).

### i NOTA

Una condizione per l'accensione del motore è che una delle chiavi telecomando con funzione di avviamento e bloccaggio senza chiave si trovi nell'abitacolo o nel bagagliaio.

### ! ATTENZIONE

Non estrarre **mai** la chiave telecomando dal blocchetto di accensione durante la guida o il traino.

### Relative informazioni

- Posizioni della chiave (p. 82)

<sup>1</sup> Se l'automobile è in movimento, è sufficiente premere il pulsante **START/STOP ENGINE** per accenderla.



## Spegnimento del motore

Il motore si spegne con il pulsante **START/STOP ENGINE**.

Per spegnere il motore:

- Premere il pulsante **START/STOP ENGINE** - il motore si spegne.
- Se l'automobile è dotata di cambio automatico e la leva selettoria non si trova in posizione **P** oppure l'automobile è in movimento, premere 2 volte il pulsante **START/STOP ENGINE** o tenerlo premuto finché il motore non si spegne.

## Relative informazioni

- Posizioni della chiave (p. 82)

## Blocco sterzo

Il bloccasterzo previene la sterzata dell'automobile, ad esempio per evitare furti. Un rumore meccanico può essere percepito quando il bloccasterzo si sblocca o blocca.

### Funzione

- Il bloccasterzo si inserisce quando si apre la portiera del conducente dopo aver spento il motore.
- Il bloccasterzo si disattiva quando la chiave telecomando è inserita nel blocchetto di accensione<sup>2</sup> e si preme il pulsante **START/STOP ENGINE**.

## Relative informazioni

- Avviamento del motore (p. 278)
- Posizioni della chiave (p. 82)
- Volante (p. 88)

## Ausilio all'avviamento

Se la batteria di avviamento (p. 375) è scarica, l'automobile può essere avviata utilizzando la corrente da un'altra batteria.

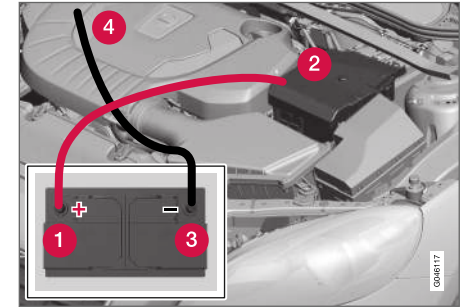

Quando si impiega una batteria ausiliaria, attenersi ai seguenti passaggi per evitare il rischio di cortocircuito o altri danni:

1. Portare la chiave in posizione **0**, vedere Posizioni della chiave (p. 82).
2. Controllare che la batteria di avviamento ausiliario abbia una tensione di 12 V.
3. Se la batteria ausiliaria si trova su un'altra automobile di soccorso e assicurarsi che le due automobili non si tocchino.

<sup>2</sup> Nelle automobili con sistema di avviamento e bloccaggio senza chiave è sufficiente avere una chiave telecomando nell'abitacolo.

- ◀ 4. Collegare un morsetto del cavo di avviamento rosso al terminale positivo della batteria ausiliaria (1).

### **IMPORTANTE**

Collegare il cavo di avviamento con cautela per evitare cortocircuiti con altri componenti nel vano motore.

5. Aprire i fermagli sulla copertura anteriore della batteria e rimuovere la copertura.
6. Collegare l'altro morsetto del cavo di avviamento rosso al terminale positivo (2) dell'automobile.
7. Collegare un morsetto del cavo di avviamento nero al terminale negativo della batteria ausiliaria (3).
8. Collegare l'altro morsetto ad un punto di massa, ad es. bordo superiore della staffa del motore destra, testa della vite esterna (4).
9. Controllare che i morsetti dei cavi di avviamento siano collegati correttamente in modo da non generare scintille durante il tentativo di avviamento.
10. Avviare il motore dell'automobile di soccorso e farlo funzionare per qualche minuto a un regime leggermente superiore al minimo, circa 1.500 giri/min.

11. Avviare il motore dell'automobile con la batteria scarica.

### **IMPORTANTE**

Non toccare i terminali fra cavo e automobile durante il tentativo di avviamento. Sussiste il rischio di scintille.

12. Scollegare i cavi di avviamento nell'ordine inverso: prima quello nero quindi quello rosso.
- > Verificare che nessuno dei morsetti del cavo di avviamento nero entri in contatto con il terminale positivo della batteria o il morsetto collegato del cavo di avviamento rosso.

### **ATTENZIONE**

- La batteria di avviamento può sviluppare un gas altamente esplosivo. Una scintilla, che potrebbe essere generata collegando un cavo di avviamento in modo errato, è sufficiente a far esplodere la batteria.
- La batteria contiene acido solforico, che in ragione dell'alto potere corrosivo può causare gravi lesioni.
- Se l'acido solforico viene a contatto con occhi, pelle o indumenti, risciacquare abbondantemente con acqua. Se spruzzi di acido raggiungono gli occhi, rivolgersi immediatamente a un medico.

### **Relative informazioni**

- Avviamento del motore (p. 278)

## Cambio

Esistono due tipi principali di cambio - manuale e automatico.

- Cambio manuale (p. 281)
- Cambio automatico Geartronic (p. 282)

### ! IMPORTANTE

La temperatura di esercizio del cambio è controllata per prevenire danni ai componenti della trasmissione. Se sussiste il rischio di surriscaldamento si accende una spia sul quadro strumenti combinato e viene visualizzato un messaggio. Seguire la raccomandazione.

## Cambio manuale

Il cambio ha il compito di variare il rapporto in base a velocità e fabbisogno di potenza.



Schema di cambio.

Il cambio manuale ha 6 marce e lo schema di cambio è impresso sulla leva selettoria.

- Premere a fondo il pedale della frizione a ogni cambio di marcia.
- Togliere il piede dal pedale della frizione tra i cambi di marcia.

### ⚠ ATTENZIONE

Inserire sempre il freno di stazionamento quando si parcheggia su superfici in pendenza - l'innesto di una marcia non è sufficiente per mantenere ferma l'automobile in ogni situazione.

## Bloccaggio della retromarcia

L'inibitore di retromarcia previene l'inserimento involontario della retromarcia durante la normale marcia in avanti.

- Vedere lo schema di cambio sulla leva selettoria. Partire dalla posizione di folle **N**, prima di portarla nella posizione **R**.
- Inserire la retromarcia solo ad automobile ferma.

## Relative informazioni

- Olio cambio - tipo e quantità (p. 413)
- Cambio (p. 281)

## Indicatore cambio di marcia\*

L'indicatore del cambio segnala al conducente quando è opportuno passare alla marcia superiore/inferiore per ridurre al minimo il consumo di carburante.

Un fattore importante per la guida ecologica è procedere nella marcia corretta e cambiare al momento giusto.

In alcune versioni, il conducente è coadiuvato da un indicatore - GSI (Gear Shift Indicator) - che segnala quando è opportuno passare alla marcia superiore/inferiore per ottenere il minimo consumo di carburante possibile. Per ottimizzare le prestazioni, prevenire vibrazioni o per altri motivi, può comunque essere opportuno cambiare marcia a un regime superiore.

## Cambio manuale



Indicatore cambio di marcia per cambio manuale. È acceso un solo cursore per volta - durante la guida normale è acceso solamente quello centrale.

Quando è consigliato il passaggio alla marcia superiore, si accende il simbolo "+", mentre per il passaggio alla marcia inferiore si accende il simbolo "-" (rossi in figura).

## Cambio automatico



Quadro strumenti "Digital" con indicatore cambio di marcia.

Il numero incorniciato indica la marcia innestata al momento.



Nella versione "Analog" del quadro comandi combinato, le posizioni del cambio e le frecce indicatrici sono mostrate al centro.

## Relative informazioni

- Cambio manuale (p. 281)
- Cambio automatico - Geartronic\* (p. 282)

## Cambio automatico - Geartronic\*

Il cambio automatico Geartronic è dotato di un convertitore di coppia idraulico che trasferisce la potenza dal motore al cambio. Presenta due posizioni del cambio: Automatico e Manuale.

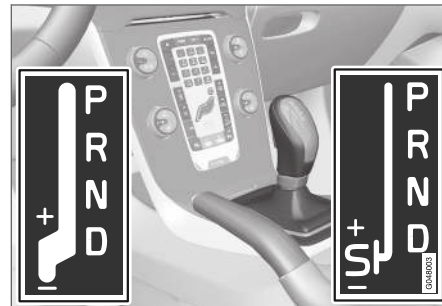

D: Posizioni del cambio automatico. +/-: Posizioni del cambio manuale. S: Modalità Sport\*.<sup>3</sup>

Il quadro comandi combinato visualizza la posizione della leva selettoria con i seguenti numeri o lettere: P, R, N, D, S\*, 1, 2, 3 ecc.

<sup>3</sup> Lo schema di cambio della leva del cambio varia in base al modello di motore.

## Posizioni del cambio

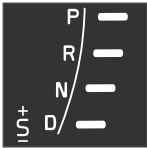

Le posizioni del cambio automatico sono indicate nella parte destra del quadro comandi combinato (è acceso un solo cursore per volta, quello della posizione in cui si trova attualmente la leva selettoria).

In modalità attiva, la spia "S" per la posizione Sport è ARANCIONE.

### P - Posizione di stazionamento

Selezionare la posizione **P** per avviare o parcheggiare l'automobile.

Per portare la leva selettoria dalla posizione **P** a un'altra posizione, il pedale del freno deve essere premuto e la posizione della chiave (p. 82) deve essere **II**.

In posizione **P** il cambio è bloccato meccanicamente. Quando l'automobile è parcheggiata, inserire anche il freno di stazionamento, vedere Freno di stazionamento (p. 299).

### **i** NOTA

Per bloccare l'automobile e inserire l'antifurto è necessario che la leva selettoria si trovi in posizione **P**.

### **!** IMPORTANTE

L'automobile deve essere ferma quando si seleziona la posizione **P**.

### **!** ATTENZIONE

Inserire sempre il freno di stazionamento quando si parcheggia su superfici in pendenza - la posizione **P** del cambio automatico non è sufficiente per mantenere ferma l'automobile in ogni situazione.

### R - Posizione di retromarcia

L'automobile deve essere ferma quando si seleziona la posizione **R**.

### N - Posizione di folle

Non è selezionata alcuna marcia e il motore può essere avviato. Inserire il freno di stazionamento quando l'automobile è ferma con la leva selettoria in posizione **N**.

Per portare la leva selettoria dalla posizione **N** a un'altra posizione del cambio, il pedale del freno deve essere premuto e la posizione della chiave (p. 82) deve essere **II**.

### D - Posizione di marcia

**D** è la normale posizione di marcia. Il cambio inserisce automaticamente una marcia più alta o bassa, a seconda dell'accelerazione e della velocità. L'automobile deve essere ferma quando si seleziona la posizione **D** dalla posizione **R**.

## Geartronic - Posizioni del cambio manuale (+/-)

Con il cambio automatico Geartronic è possibile effettuare i passaggi di marcia anche manualmente. Rilasciando il pedale dell'acceleratore, si attiva il freno motore.

Per attivare il cambio manuale, portare la leva selettoria a lato dalla posizione **D** al finecorsa "+/-". La spia "+/-" sul quadro comandi combinato cambia colore da BIANCO ad ARANCIONE e in una casella appare il numero della marcia inserita **1, 2, 3** ecc.

- Portare la leva in avanti verso "+" (più) per passare alla marcia superiore e rilasciarla per ritornare alla posizione neutra fra "+" e "-".

oppure

- Tirare la leva all'indietro verso "-" (meno) per passare alla marcia inferiore e rilasciarla.

La posizione del cambio manuale "+/-" può essere selezionata in qualunque momento durante la marcia.

Per evitare strappi e blocchi del motore, Geartronic riduce automaticamente la marcia se il conducente riduce la velocità a un valore minore a quello adatto per la marcia inserita.

Per ritornare alla posizione di marcia automatica:

- Portare la leva al finecorsa **D**.





**i NOTA**

Se il cambio è dotato di programma Sport, portare la leva in posizione "+/-" per inserire il cambio manuale. Il carattere sul quadro comandi combinato passa quindi da **S** al numero della marcia inserita (**1, 2, 3** ecc.).

**Palette\***

Oltre che con il selettore marce ordinario, il cambio marce manuale può essere effettuato anche mediante comandi al volante, le cosiddette "palette".

Per poter cambiare con le palette al volante, esse devono essere dapprima attivate. Per fare ciò bisogna tirare una delle palette verso il volante; facendo questo il quadro strumenti cambia i segni da **"D"** ad un numero indicante la marcia attuale.

Per cambiare/scalare di una marcia:

- Tirare una delle palette all'indietro, verso il volante, e rilasciare.

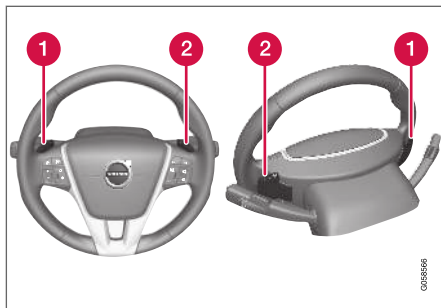

Entrambe le "palette" al volante.

- 1** "-": È innestata la successiva marcia più bassa.
- 2** "+": È innestata la successiva marcia più alta.

Un cambio marce avviene ogni volta che le palette sono tirate, fintantoché il regime motore è stimato rientrare nei limiti consentiti.

Dopo ogni cambio di marce, il quadro strumenti cambia il numero per indicare la marcia innestata al momento.

**i NOTA**

**Disattivazione automatica**

Quando le palette automatiche non sono usate, esse sono automaticamente disattivate dopo un breve periodo; ciò è indicato dal cambio di segni sul quadro strumenti; dal numero per la marcia attuale alla lettera **"D"**.

Un'eccezione si ha durante la frenata motore; in questo caso le palette rimangono attivate fintantoché la frenata motore è in corso.

**Disattivazione manuale**

Le palette al volante possono essere disattivate anche manualmente:

- Tirare entrambe le palette verso il volante finché l'indicazione sul quadro strumenti non passa dal numero della marcia attuale a **"D"**.

Le palette possono essere usate anche con il selettore marce in modalità Sport\*; in tal caso le palette sono costantemente attivate.

**Geartronic - Posizione Sport (S)**



Il programma Sport consente una guida più sportiva e un regime superiore nelle varie marce. Inoltre, aumenta la velocità di risposta all'accelerazione.

Durante la guida dinamica aumenta l'utilizzo delle marce basse, quindi il passaggio alla marcia superiore è ritardato.

Per attivare la posizione Sport:

- Portare la leva selettoria a lato dalla posizione **D** al fincorsa "+S-". Il carattere sul quadro comandi combinato passa da **D** a **S**.

La posizione Sport può essere selezionata in qualunque momento durante la marcia.

### **Geartronic - Posizione Inverno**

Per mettersi in marcia più facilmente su fondi stradali scivolosi è possibile inserire la 3a manualmente.

1. Premere il pedale del freno e portare la leva selettoria dalla posizione **D** al fincorsa "+/-". Il carattere sul quadro comandi combinato passa da **D** a **1**<sup>4</sup>.
2. Passare alla 3a portando 2 volte la leva in avanti verso "+" (più). Il carattere sul quadro comandi combinato passa da **1** a **3**.
3. Rilasciare il freno e accelerare gradualmente.

Nella posizione Inverno, l'automobile si mette in marcia a un regime inferiore e con una potenza ridotta sulle ruote motrici.

### **Kick-down**

Quando il pedale dell'acceleratore viene abbassato completamente (oltre la normale posizione di piena accelerazione) si inserisce automaticamente una marcia più bassa (kick-down).

Se il pedale dell'acceleratore viene rilasciato dalla posizione di kick-down, si inserisce automaticamente una marcia più alta.

Il kick-down si utilizza quando si deve raggiungere la massima accelerazione, ad esempio in caso di sorpasso.

### **Funzione di sicurezza**

Per impedire il raggiungimento di regimi troppo alti, il programma di comando del cambio è dotato di una protezione contro lo scalo di marcia che esclude la funzione kick-down.

Geartronic non permette i passaggi a marce inferiori/kick-down se questi comportano regimi tali da danneggiare il motore. Se il conducente tuttavia tenta di effettuare il passaggio a una marcia inferiore a regime elevato, non succede nulla – rimane inserita la marcia originaria.

Quando si attiva il kick-down, l'automobile può passare automaticamente a una marcia inferiore scalando di una o più marce a seconda del regime del motore. L'automobile passa a una marcia superiore quando il motore raggiunge il regime max per impedire danni al motore.

### **Traino**

In caso di traino dell'automobile, vedere le informazioni importanti nella sezione Traino (p. 323).

### **Relative informazioni**

- Olio cambio - tipo e quantità (p. 413)
- Cambio (p. 281)

<sup>4</sup> Se l'automobile è dotata di posizione Sport\*, appare innanzitutto "S".

## Immobilizzatore leva selettore

Esistono due tipi di inibitori del selettore marce: meccanico e automatico.

### Immobilizzatore meccanico leva selettore

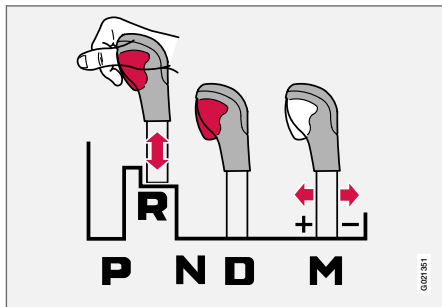

La leva può essere portata liberamente in avanti o all'indietro tra **N** e **D**. Le altre posizioni hanno un blocco che viene manovrato tramite il pulsante di bloccaggio sulla leva selettore.

Con il pulsante di bloccaggio premuto, la leva può essere portata in avanti o all'indietro tra le posizioni **P**, **R**, **N** e **D**.

### Immobilizzatore automatico leva selettore

Il cambio automatico è dotato di sistemi di sicurezza speciali:

#### Posizione di stazionamento (P)

Automobile ferma con il motore acceso:

- Tenere premuto il pedale del freno quando si porta la leva selettore in un'altra posizione.

#### Blocco marce elettrico - Shiftlock Posizione di stazionamento (P)

Per portare la leva selettore dalla posizione **P** alle altre posizioni del cambio, il pedale del freno deve essere premuto e posizione della chiave (p. 82) deve essere **II**.

#### Blocco marce - Folle (N)

Se la leva selettore è in posizione **N** e l'automobile è rimasta ferma per almeno 3 secondi (indipendentemente dal fatto che il motore sia acceso o meno), la leva selettore è bloccata.

Per portare la leva selettore dalla posizione **N** a un'altra posizione del cambio, il pedale del freno deve essere premuto e la posizione della chiave (p. 82) deve essere **II**.

## Disattivare l'immobilizzatore automatico leva selettore

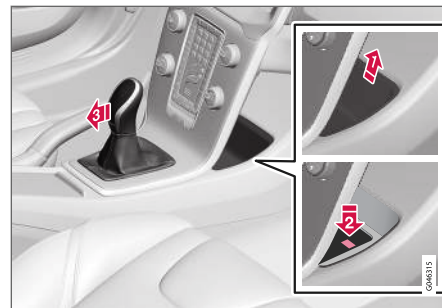

Se non è possibile guidare l'automobile, ad esempio perché la batteria di avviamento è scarica, occorre deselezionare la posizione **P** della leva selettore per spostare l'automobile.

- 1 Sollevare l'inserto bombato nel vano dietro il quadro centrale e individuare il pulsante a ritorno automatico sul fondo del vano.
- 2 Tenere premuto il pulsante.
- 3 Spostare la leva selettore dalla posizione **P** e rilasciare il pulsante.
- 4 Risistemare l'inserto nel vano portaoggetti.

### Relative informazioni

- Cambio automatico - Geartronic\* (p. 282)



## Ausilio all'avviamento in pendenza (HSA)\*

Il freno di servizio può essere rilasciato prima di partire in marcia avanti o retromarcia in salita - grazie alla funzione HSA (Hill Start Assist), l'automobile non si mette in movimento.

La funzione permette di mantenere per alcuni secondi la pressione nell'impianto frenante per spostare il piede dal pedale del freno a quello dell'acceleratore.

La forza frenante temporanea cessa dopo alcuni secondi o quando il conducente accelera.

### Relative informazioni

- Avviamento del motore (p. 278)

## Start/Stop\*

Alcune combinazioni di motore e cambio sono dotate di funzione Start/Stop che interviene, ad esempio, in coda o al semaforo - il motore si spegne temporaneamente e, al momento di rimettersi in marcia, si riavvia automaticamente.

La tutela dell'ambiente è uno dei valori chiave che guidano tutte le attività di Volvo. Questo orientamento ci ha portato a sviluppare diverse funzioni a risparmio energetico, fra cui Start/Stop, tutte volte a ridurre il consumo di carburante contribuendo a contenere le emissioni dei gas di scarico.

### Generalità sul Start/Stop



Il motore si spegne - tutto è più silenzioso e pulito...

Con la funzione Start/Stop, il conducente può adottare uno stile di guida più ecologico consen-

tendo lo "spegnimento automatico" del motore quando opportuno.

Nel menu MY CAR (p. 116) dell'automobile, alla voce **Drive-E**, sono presentati il sistema Start/Stop Volvo e le raccomandazioni per uno stile di guida economico.

### Cambio manuale o automatico

La funzione Start/Stop presenta alcune differenze a seconda che il cambio sia manuale o automatico.

### Relative informazioni

- Start/Stop\* - funzionamento e utilizzo (p. 288)
- Avviamento del motore (p. 278)
- Start/Stop\* - mancata accensione automatica del motore (p. 292)
- Start/Stop\* - accensione automatica del motore (p. 291)
- Start/Stop\* - il motore non si spegne (p. 289)
- Start/Stop\* - spegnimento involontario del motore sulle automobili con cambio manuale (p. 292)
- Start/Stop\* - spie e messaggi (p. 293)
- Batteria - Start/Stop (p. 378)

## Start/Stop\* - funzionamento e utilizzo

La funzione Start/Stop si attiva automaticamente all'accensione del motore con la chiave.



La funzione Start/Stop si attiva automaticamente all'accensione del motore con la chiave. Il conducente viene avvertito dello stato della funzione mediante la breve accensione della spia del pulsante ON/OFF sul quadro comandi combinato e l'accensione della spia nel



pulsante ON/OFF.

Tutti i normali impianti dell'automobile (illuminazione, radio ecc.) funzionano regolarmente anche allo spegnimento automatico del motore, ma alcune funzioni possono essere temporaneamente ridotte, ad esempio la velocità della ventola del climatizzatore o il volume dell'impianto audio se è molto alto.

## Spegnimento automatico del motore

Affinché il motore si spenga automaticamente:

Condizioni	M/A A
Eseguire il disinnesto, portare la leva del cambio in folle e rilasciare il pedale della frizione - il motore si spegne automaticamente.	M
Fermare l'automobile con il pedale del freno e tenerlo premuto - il motore si spegne automaticamente.	A

A M = Cambio manuale, A = Cambio automatico.



Se la funzione ECO è attivata, il motore potrebbe spegnersi automaticamente prima che l'automobile si fermi.

Su alcune versioni di motore, il motore può essere automaticamente arrestato prima che il veicolo si è completamente fermato, a seconda dello stato (attivato o disattivato) della funzione ECO.



Quando il motore è arrestato automaticamente, si accende la spia nel quadro strumenti per la funzione Start/Stop.

## Accensione automatica del motore

Condizioni	M/A A
Con la leva selettoria in folle: 1. Premere il pedale della frizione o dell'acceleratore - il motore si accende. 2. Inserire la marcia corretta e mettersi in viaggio.	M
Rilasciare il pedale del freno - il motore si accende automaticamente ed è possibile riprendere la marcia.	A
Mantenendo premuto il freno di servizio, premere il pedale dell'acceleratore. Il motore si accende automaticamente.	A
In discesa è possibile anche: • Disinserire il freno di servizio e lasciare che l'automobile prenda velocità oltre il passo d'uomo - il motore si accende automaticamente.	M + A

A M = Cambio manuale, A = Cambio automatico.

### Disattivazione della funzione Start/Stop



In alcune situazioni può essere utile disattivare temporaneamente la funzione Start/Stop automatica - è sufficiente premere questo pulsante.



Alla disattivazione della funzione, le spie Start/Stop sul quadro comandi combinato e la spia nel pulsante si spengono.



La funzione Start/Stop rimane disattivata finché non viene riattivata con il pulsante o non si riaccende il motore con la chiave.

### Ausilio all'avviamento HSA

Per l'accensione automatica del motore, il pedale del freno può essere rilasciato anche in salita. Grazie alla funzione HSA (p. 287) (Hill Start Assist), l'automobile non arretra.

La funzione HSA permette di mantenere temporaneamente la pressione nell'impianto frenante per il tempo necessario per spostare il piede dal pedale del freno a quello dell'acceleratore, affinché il motore possa accendersi automaticamente e si possa partire. La potenza frenante provvisoria viene rilasciata dopo alcuni secondi o quando il conducente accelera.

### Relative informazioni

- Start/Stop\* (p. 287)
- Avviamento del motore (p. 278)
- Start/Stop\* - mancata accensione automatica del motore (p. 292)
- Start/Stop\* - accensione automatica del motore (p. 291)
- Start/Stop\* - il motore non si spegne (p. 289)
- Start/Stop\* - spegnimento involontario del motore sulle automobili con cambio manuale (p. 292)
- Start/Stop\* - spie e messaggi (p. 293)
- Batteria - Start/Stop (p. 378)

### Start/Stop\* - il motore non si spegne

Anche se la funzione Start/Stop è attivata, non sempre il motore si spegne automaticamente.

Il motore non si spegne automaticamente se:

Condizioni	M/A*
l'automobile non ha raggiunto circa 10 km/h (6 mph) dopo l'avviamento con la chiave o l'ultimo spegnimento automatico.	M + A
il conducente slaccia la cintura di sicurezza.	M + A
l'autonomia della batteria di avviamento è inferiore al livello minimo consentito.	M + A
il motore non è alla normale temperatura di esercizio.	M + A
la temperatura esterna è prossima al punto di congelamento o superiore a circa 30°C.	M + A
il riscaldamento elettrico del parabrezza è attivato.	M + A
l'ambiente nell'abitacolo non rientra nei valori impostati <sup>B</sup> , cioè la ventola dell'abitacolo funziona a regime elevato.	M + A





Condizioni	M/A <sup>A</sup>
l'automobile procede in retromarcia.	M + A
la temperatura della batteria di avviamento è inferiore allo zero o troppo alta.	M + A
il conducente effettua movimenti rilevanti del volante.	M + A
il filtro antiparticolato dell'impianto dei gas di scarico è pieno - solamente dopo un ciclo di rigenerazione automatica (vedere Filtro antiparticolato diesel (DPF) (p. 310)) si riattiva la funzione Start/Stop disattivata temporaneamente.	M + A
la strada è in forte pendenza.	M + A
si collega elettricamente un rimorchio all'impianto elettrico dell'automobile.	M + A
si apre il cofano <sup>C</sup> .	M + A
il cambio non ha raggiunto la normale temperatura di esercizio.	A

Condizioni	M/A <sup>A</sup>
la pressione atmosferica è inferiore al valore corrispondente a circa 1.500-2.500 m slm - la pressione effettiva dipende dalle condizioni atmosferiche.	A
è attivata l'assistenza in coda del regolatore elettronico della velocità adattivo.	A
si sposta la leva selettoria dalla posizione <b>D</b> alla posizione <b>R</b> , <b>S</b> <sup>D</sup> oppure "+/-".	A

A M = Cambio manuale, A = Cambio automatico.  
 B Automobile con ECC.  
 C Solo con alcuni motori.  
 D Posizione Sport.

### Relative informazioni

- Start/Stop\* (p. 287)
- Start/Stop\* - funzionamento e utilizzo (p. 288)
- Avviamento del motore (p. 278)
- Start/Stop\* - mancata accensione automatica del motore (p. 292)
- Start/Stop\* - accensione automatica del motore (p. 291)
- Start/Stop\* - spegnimento involontario del motore sulle automobili con cambio manuale (p. 292)

- Start/Stop\* - spie e messaggi (p. 293)
- Batteria - Start/Stop (p. 378)

## Start/Stop\* - accensione automatica del motore

In alcune situazioni, un motore che si è spento automaticamente può riaccendersi senza che il conducente abbia dato segno di rimettersi in marcia.

Nei seguenti casi, il motore si accende automaticamente anche se il conducente non preme il pedale della frizione (cambio manuale) o non rilascia il pedale del freno (cambio automatico):

Condizioni	M/A <sup>A</sup>
Si forma condensa sui cristalli.	M + A
L'ambiente nell'abitacolo non rientra nei valori impostati <sup>B</sup> .	M + A
È presente un picco temporaneo di consumo di corrente o la capacità della batteria di avviamento scende al di sotto del livello minimo consentito.	M + A
Viene premuto ripetutamente il pedale del freno.	M + A
Si apre il cofano <sup>C</sup> .	M + A
L'automobile si mette in movimento oppure aumenta leggermente la velocità se si è spenta automaticamente senza essere completamente ferma.	M + A

Condizioni	M/A <sup>A</sup>
Il conducente slaccia la cintura di sicurezza con la leva selettoria in posizione <b>D</b> oppure <b>N</b> .	A
Movimenti del volante <sup>C</sup> .	A
Si sposta la leva selettoria dalla posizione <b>D</b> alla posizione <b>S<sup>D</sup></b> , <b>R</b> oppure "+/-".	A
Viene aperta la portiera del conducente con la leva selettoria in posizione <b>D</b> - un segnale acustico e un messaggio indicano che la funzione Start/Stop è attiva.	A

A M = Cambio manuale, A = Cambio automatico.

B Automobile con ECC.

C Solo con alcuni motori.

D Posizione Sport.

### **ATTENZIONE**

Non aprire il cofano se il motore si è spento automaticamente - il motore potrebbe riaccendersi all'improvviso. Prima di sollevare il cofano, spegnere il motore normalmente con il pulsante **START/STOP ENGINE**.

### Relative informazioni

- Start/Stop\* - funzionamento e utilizzo (p. 288)
- Avviamento del motore (p. 278)

- Start/Stop\* - mancata accensione automatica del motore (p. 292)
- Start/Stop\* - il motore non si spegne (p. 289)
- Start/Stop\* - spegnimento involontario del motore sulle automobili con cambio manuale (p. 292)
- Start/Stop\* - spie e messaggi (p. 293)
- Batteria - Start/Stop (p. 378)
- Start/Stop\* (p. 287)

## Start/Stop\* - mancata accensione automatica del motore

Non sempre il motore si accende automaticamente dopo uno spegnimento automatico.

Nei seguenti casi, il motore non si accende automaticamente dopo uno spegnimento automatico:

Condizioni	M/A A
Si inserisce una marcia senza disinnesto - un messaggio sul display invita a portare la leva selettoria in folle per consentire l'accensione automatica.	M
Il conducente non ha allacciato la cintura.	M
Il conducente non ha allacciato la cintura di sicurezza, la leva selettoria è in posizione <b>P</b> e la portiera del conducente è aperta. È necessario accendere il motore normalmente.	A

A M = Cambio manuale, A = Cambio automatico.

### Relative informazioni

- Start/Stop\* (p. 287)
- Start/Stop\* - funzionamento e utilizzo (p. 288)
- Avviamento del motore (p. 278)

- Start/Stop\* - accensione automatica del motore (p. 291)
- Start/Stop\* - il motore non si spegne (p. 289)
- Start/Stop\* - spegnimento involontario del motore sulle automobili con cambio manuale (p. 292)
- Start/Stop\* - spie e messaggi (p. 293)
- Batteria - Start/Stop (p. 378)

## Start/Stop\* - spegnimento involontario del motore sulle automobili con cambio manuale

Se il motore si spegne quando ci si vuole mettere in marcia, procedere come segue:

1. Controllare che la cintura di sicurezza sul lato del conducente sia bloccata nella relativa serratura.
2. Premere nuovamente il pedale della frizione - il motore si accende automaticamente.
3. In alcuni casi è necessario portare la leva selettoria in folle. Il quadro strumenti visualizza **Mettere in folle**.

### Relative informazioni

- Start/Stop\* (p. 287)
- Start/Stop\* - funzionamento e utilizzo (p. 288)
- Avviamento del motore (p. 278)
- Start/Stop\* - mancata accensione automatica del motore (p. 292)
- Start/Stop\* - accensione automatica del motore (p. 291)
- Start/Stop\* - il motore non si spegne (p. 289)
- Start/Stop\* - spie e messaggi (p. 293)
- Batteria - Start/Stop (p. 378)

## Start/Stop\* - spie e messaggi

La funzione Start/Stop può visualizzare dei messaggi sul quadro strumenti.

## Messaggi



Oltre a questa spia di controllo, in alcune situazioni la funzione Start/Stop può visualizzare dei messaggi sul qua-

dro comandi combinato. Per alcuni è indicato l'intervento da eseguire. La seguente tabella riporta alcuni esempi.

Spia	Messaggio	Informazione/intervento	M/A*
	Auto Start/Stop Rich. assistenza	Start/Stop fuori uso. Rivolgersi a un riparatore. Si raccomanda un riparatore autorizzato Volvo.	M + A
	Autostart Motore in moto + segnale acustico	Si attiva se si apre la portiera del conducente dopo lo spegnimento automatico del motore e con la leva selettoria in posizione <b>D</b> .	A
	Premere puls. avv.	Il motore non si accende automaticamente - accenderlo normalmente con il pulsante <b>START/STOP ENGINE</b> .	M + A
	Premere pedale friz. per avviare	Motore pronto per l'accensione automatica - attende la pressione del pedale della frizione.	M
	Premere pedali freno e frizione per avviare	Motore pronto per l'accensione automatica - attende la pressione del pedale del freno o della frizione.	M
	Inserire folle per avviare	Marcia inserita senza disinnesto - eseguire il disinnesto e portare la leva selettoria in folle.	M





Spia	Messaggio	Informazione/intervento	M/A*
	<b>Selezionare P o N per avviare</b>	La funzione Start/Stop è stata disattivata - portare la leva selettoria in posizione <b>N</b> o <b>P</b> e accendere il motore normalmente con il pulsante <b>START/STOP ENGINE</b> .	A
	<b>Premere puls. avv.</b>	Il motore non si accende automaticamente - accenderlo normalmente con il pulsante <b>START/STOP ENGINE</b> e la leva selettoria in posizione <b>P</b> o <b>N</b> .	A

\* M = Cambio manuale, A = Cambio automatico.

Se un messaggio non scompare dopo l'intervento, rivolgersi a un riparatore. Si raccomanda un riparatore autorizzato Volvo.

### Relative informazioni

- Start/Stop\* (p. 287)
- Start/Stop\* - funzionamento e utilizzo (p. 288)
- Avviamento del motore (p. 278)
- Start/Stop\* - mancata accensione automatica del motore (p. 292)
- Start/Stop\* - accensione automatica del motore (p. 291)
- Start/Stop\* - il motore non si spegne (p. 289)
- Start/Stop\* - spegnimento involontario del motore sulle automobili con cambio manuale (p. 292)
- Batteria - Start/Stop (p. 378)



## Modalità di guida ECO\*

La modalità di guida ECO<sup>5</sup> è una funzione per automobili con cambio automatico che ottimizza le caratteristiche di guida dell'automobile per una guida più economica ed ecologica.

### Generalità



L'attivazione della modalità di guida ECO modifica le seguenti caratteristiche:

- Punti di cambio marcia.
- Comando motore e risposta dell'acceleratore.
- Funzione Start/Stop - il motore può spegnersi automaticamente anche prima che l'automobile sia completamente ferma.
- La funzione di movimento in folle Eco Coast si attiva - il freno motore si disinserisce.
- Impostazioni del climatizzatore - alcune utenze elettriche si disattivano o funzionano con potenza ridotta.

**i** **NOTA**

L'attivazione della funzione ECO modifica alcuni parametri nelle impostazioni del climatizzatore e riduce la funzionalità di alcune utenze elettriche. Alcune impostazioni possono essere ripristinate manualmente, ma la funzionalità completa richiede la disattivazione della funzione ECO.

### Utilizzo

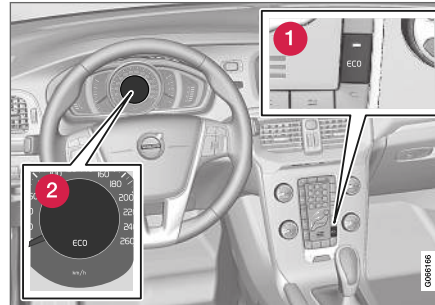

**1** Pulsante **ECO**

**2** Simbolo ECO sul quadro strumenti

Allo spegnimento del motore, la funzione ECO si disattiva, quindi deve essere riattivata a ogni accensione. Per alcuni motori sono previste delle eccezioni, ma la situazione è facile da verificare,

cioè quando la funzione è attivata sono accesi sia il simbolo ECO sul quadro strumenti che la spia nel pulsante **ECO**.

### Attivazione e disattivazione della modalità di guida ECO



Premere il pulsante per attivare o disattivare la funzione. Un indicatore nel pulsante è acceso quando la funzione è attivata.

Alla disattivazione della funzione ECO, la spia ECO sul quadro strumenti e la spia nel pulsante **ECO** si spengono. La funzione rimane disattivata finché non viene riattivata con il pulsante **ECO**.

### Eco Coast - Funzionamento

In pratica, la funzione parziale Eco Coast disattiva il freno motore permettendo di sfruttare l'energia cinetica dell'automobile per percorrere lunghi tratti. Quando il conducente rilascia il pedale dell'acceleratore il cambio si scollega automaticamente dal motore il cui regime si riduce al minimo insieme al consumo.

La funzione è stata sviluppata per i casi in cui è prevista una riduzione della velocità, ad esempio quando ci si appresta a decelerare per entrare in un'area in cui vige un limite di velocità inferiore.

<sup>5</sup> Non disponibile su V40 CROSS COUNTRY con AWD.



◀ Anche una combinazione di Eco Coast e disattivazione temporanea della funzione ECO può contribuire a ridurre il consumo:

- Eco Coast attivo: Lunga percorrenza **senza** freno motore = Basso consumo

e

- Funzione ECO disattivata: Breve percorrenza **con** freno motore = Consumo minimo.

### **i** NOTA

Tuttavia, per ridurre al minimo il consumo di carburante, in genere si consiglia di non utilizzare la funzione Eco Coast durante brevi percorrenze in folle.

### **Attivare Eco Coast**

La funzione si attiva quando si rilascia completamente il pedale dell'acceleratore e:

- Il pulsante **ECO** è attivato
- La leva selettoria è in posizione **D**
- la velocità è compresa fra circa 65-140 km/h (40-87 mph)
- La strada non presenta una discesa superiore al 6% circa.

### **Disattivare Eco Coast**

In alcune situazioni può essere utile disattivare la funzione Eco Coast, ad esempio:

- nelle discese ripide, per poter utilizzare il freno motore.
- in vista di un sorpasso, per effettuarlo nel modo più sicuro possibile.

È possibile disattivare la funzione Eco Coast e riattivare il freno motore come segue:

- Premere il pulsante **ECO**.
- Portare la leva selettoria nella posizione di cambio manuale "**S+/-**".
- Cambio di marcia con le leve al volante.
- Premere il pedale dell'acceleratore o del freno.

### **Eco Coast - Limitazioni**

La funzione non è disponibile se:

- si attiva il regolatore elettronico della velocità
- la strada presenta una discesa superiore al 6% circa
- si cambia marcia manualmente con le palette al volante\*
- motore e/o cambio non raggiungono la normale temperatura di esercizio
- si porta la leva selettoria dalla posizione **D** alla posizione "**S+/-**".
- la velocità non è compresa fra circa 65-140 km/h (40-87 mph).

## **Maggiori informazioni e impostazioni**

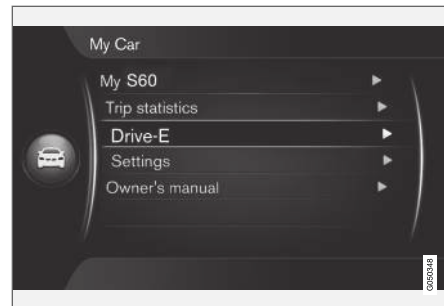

Il menu **MY CAR** dell'automobile contiene maggiori informazioni sul concept ECO, vedere la sezione MY CAR (p. 116).

### **Relative informazioni**

- Guida economica (p. 314)
- Generalità sul climatizzatore (p. 126)

## Freno di servizio

Il freno di servizio fa parte dell'impianto frenante.

L'automobile è dotata di due circuiti dei freni. Se un circuito frenante si danneggia, il pedale del freno affonda a vuoto e per ottenere la normale potenza frenante è necessaria una pressione maggiore.

La pressione esercitata dal conducente sul pedale del freno è aumentata da un servofreno.

### ATTENZIONE

Il servofreno funziona solamente a motore acceso.

Se si utilizza il freno a motore spento, il pedale è più duro e occorre una forza maggiore per frenare l'automobile.

Per le auto con la funzione Ausilio all'avviamento in pendenza (HSA)\* (p. 287)\* il pedale torna più lentamente del solito alla posizione normale, se l'automobile è parcheggiata in pendenza o su fondi irregolari.

In zone collinari o in caso di guida con carico elevato, si può ridurre l'usura dei freni utilizzando il freno motore. Il freno motore è più efficace se si utilizza la stessa marcia sia in discesa che in salita.

Per informazioni generali sul carico elevato dell'automobile, Olio motore - condizioni di marcia sfavorevoli (p. 409).

## Frenata su fondi bagnati

Durante la guida prolungata con piogge abbondanti senza frenare, l'effetto di frenata in occasione della prima frenata può risultare leggermente ritardato. La stessa cosa può succedere anche dopo il lavaggio dell'auto. In questi casi bisogna premere con più forza sul pedale freno. Mantenere pertanto una maggiore distanza dai veicoli davanti.

Frenare l'auto con forza dopo la guida sul bagnato e dopo un lavaggio. In questo modo i dischi freno si riscaldano, si asciugano più rapidamente e sono protetti dalla corrosione. Considerare bene la situazione stradale prima di frenare.

## Frenata su strade trattate con sale per disgelo

In caso di guida su strade trattate con sale per disgelo può formarsi uno strato di sale sui dischi e sulle pastiglie dei freni. Ciò può comportare il prolungamento dello spazio di frenata. Mantenere quindi uno spazio di sicurezza più ampio del normale rispetto ai veicoli antistanti. Fare anche quanto segue:

- Frenare di tanto in tanto per rimuovere l'eventuale strato di sale. Verificare che gli altri

utenti della strada non possano correre nessun rischio prima di frenare.

- Premere con cautela sul pedale freno quando la guida è terminata e prima di iniziare il successivo viaggio.

## Manutenzione

Per mantenere sempre l'automobile su livelli elevati di sicurezza e affidabilità, si raccomanda di attenersi agli intervalli di assistenza Volvo specificati nel Libretto di Assistenza e Garanzia.

Nuovi dischi e pastiglie dei freni assicurano la massima potenza frenante dopo un "rodaggio" di qualche centinaio di chilometri. Compensare all'effetto di frenata ridotto premendo con più forza sul pedale freno. Volvo raccomanda di montare esclusivamente le pastiglie freno approvate per la propria Volvo.



### IMPORTANTE

Si raccomanda di controllare periodicamente l'usura dei componenti dell'impianto frenante.

Chiedere informazioni sulla procedura a un riparatore oppure affidargli direttamente l'ispezione. Si raccomanda un riparatore autorizzato Volvo.



## « Spie nel quadro comandi combinato

Spia	Funzione
	Luce fissa – Controllare il livello dell'olio dei freni. Se il livello è basso, rabboccare olio dei freni e controllare il motivo della perdita.
	Luce fissa per 2 secondi all'accensione del motore - test diagnostico automatico.

### **ATTENZIONE**

Se sono accese contemporaneamente le spie



e , può essere presente un'anomalia all'impianto frenante.

Se il livello nel serbatoio dell'olio dei freni è normale, guidare l'automobile con cautela fino al riparatore più vicino per un controllo dell'impianto frenante. Si raccomanda un riparatore autorizzato Volvo.

Se l'olio dei freni è sotto il livello **MIN** nel relativo serbatoio, rabboccare olio dei freni prima di proseguire la guida.

Verificare la causa della perdita dell'olio dei freni.

## Relative informazioni

- Freno di stazionamento (p. 299)
- Freno di servizio - luci di arresto di emergenza e lampeggiatori di emergenza automatici (p. 299)
- Freno di servizio - servofreno di emergenza (p. 299)
- Freno di servizio - sistema ABS (p. 298)

## Freno di servizio - sistema ABS

Il sistema ABS (Anti-lock Braking System) evita il bloccaggio delle ruote durante la frenata.

In questo modo la capacità di sterzo rimane immutata e gli ostacoli vengono evitati più facilmente. Quando interviene, si possono avvertire delle vibrazioni del tutto normali nel pedale del freno.

Una volta acceso il motore, quando si rilascia il pedale del freno, viene eseguita una breve autodiagnosi del sistema ABS. L'automobile può eseguire un'altra autodiagnosi del sistema ABS a bassa velocità. L'autodiagnosi può essere percepita come pulsazioni del pedale del freno.

## Relative informazioni

- Freno di servizio (p. 297)
- Freno di stazionamento (p. 299)
- Freno di servizio - luci di arresto di emergenza e lampeggiatori di emergenza automatici (p. 299)
- Freno di servizio - servofreno di emergenza (p. 299)

## Freno di servizio - luci di arresto di emergenza e lampeggiatori di emergenza automatici

Le luci di arresto di emergenza si attivano per segnalare una frenata brusca ai veicoli che seguono. La funzione attiva il lampeggio delle luci di arresto anziché l'accensione con luce fissa come avviene nelle normali frenate.

Le luci di arresto di emergenza si attivano a velocità superiori a 50 km/h (31 mph) se è in funzione il sistema ABS e/o in caso di frenata brusca. Quando la velocità dell'automobile scende al di sotto di 10 km/h (6 mph), le luci di arresto passano dal lampeggio alla luce fissa. Contemporaneamente si attivano i lampeggiatori di emergenza (p. 101). Questi lampeggiano finché il conducente non accelera raggiungendo almeno 20 km/h (12 mph) oppure li disattiva con l'apposito pulsante.

### Relative informazioni

- Freno di servizio (p. 297)
- Freno di stazionamento (p. 299)
- Freno di servizio - servofreno di emergenza (p. 299)
- Freno di servizio - sistema ABS (p. 298)

## Freno di servizio - servofreno di emergenza

Il servofreno di emergenza EBA (Emergency Brake Assist) consente di aumentare la forza di frenata e quindi di ridurre la distanza di frenata.

Il sistema EBA rileva la modalità di frenata del conducente e aumenta la forza di frenata all'occorrenza. La forza di frenata può essere aumentata fino al livello di attivazione del sistema ABS. La funzione EBA si disattiva quando si inizia a rilasciare il pedale del freno.

### **i** NOTA

Quando si attiva la funzione EBA, il pedale del freno affonda leggermente più del normale. Tenere premuto il pedale del freno per il tempo necessario. Rilasciando il pedale, il freno si disinserisce.

### Relative informazioni

- Freno di servizio (p. 297)
- Freno di stazionamento (p. 299)
- Freno di servizio - luci di arresto di emergenza e lampeggiatori di emergenza automatici (p. 299)
- Freno di servizio - sistema ABS (p. 298)

## Freno di stazionamento

Il freno di stazionamento impedisce all'automobile ferma di mettersi in movimento bloccando meccanicamente due ruote.

### **⚠** ATTENZIONE

Inserire sempre il freno di stazionamento quando si parcheggia su superfici in pendenza - l'innesto di una marcia o la posizione **P** del cambio automatico non sono sufficienti per mantenere ferma l'automobile in ogni situazione.



Spia di allarme sul quadro comandi combinato.

### Inserimento del freno di stazionamento

1. Premere decisamente sul pedale del freno di servizio.

2. Tirare con decisione la leva verso l'alto.
  - >  La spia di allarme sul quadro comandi combinato si accende. Il simbolo di allarme si accende a prescindere dal grado di inserimento del freno di stazionamento.
3. Rilasciare il pedale del freno di servizio e accertarsi che l'automobile non possa muoversi.
4. Se l'automobile si muove, tirare la leva verso l'alto finché non si sente almeno un altro scatto.

Per parcheggiare, portare la leva del cambio manuale in 1a o la leva selettoria del cambio automatico in posizione **P**.

### **Parcheggio in pendenza**

Se l'automobile è parcheggiata in salita:

- Girare le ruote nel verso **lontano** dal bordo marciapiede.

Se l'automobile è parcheggiata in discesa:

- Girare le ruote nella direzione **verso** il bordo marciapiede.

### **Disinserimento del freno di stazionamento**

1. Premere decisamente sul pedale del freno di servizio.

2. Tirare leggermente verso l'alto la leva del freno di stazionamento, premere il pulsante, abbassare la leva e rilasciare il pulsante.
  - > La spia di allarme sul quadro comandi combinato si spegne.

Se il conducente dimentica di disinserire il freno di stazionamento, è avvertito, oltre che dalla spia di allarme già accesa, da un segnale acustico. Inoltre, se l'automobile supera una velocità di 10 km/h (6 mph), viene visualizzato un messaggio nel quadro strumenti.

### **Relative informazioni**

- Freno di servizio (p. 297)

## **Guado**

Per guado si intende che l'automobile procede su una strada coperta da un alto strato d'acqua. Effettuare il guado con particolare cautela.

L'auto può essere guidata attraverso l'acqua con profondità non oltre 25 cm procedendo a passo d'uomo. Ulteriore cautela deve essere prestata in caso di guado attraverso corsi d'acqua.

Per attraversare una pozza d'acqua, procedere a velocità ridotta senza fermare l'automobile. Una volta passata l'acqua, premere leggermente il pedale del freno per controllare che la forza di frenata sia corretta. Acqua, fango ecc. possono bagnare le pastiglie dei freni riducendo la forza di frenata.

- Pulire gli eventuali contatti del collegamento di riscaldatore elettrico e collegamento del rimorchio in caso di contatto con acqua e fango.
- Non lasciare l'automobile in una pozza d'acqua che supera il livello delle soglie in quanto si potrebbero verificare guasti elettrici.

**! IMPORTANTE**

Il motore potrebbe subire danni se penetra acqua nel filtro dell'aria.

A profondità superiori a 25 cm, l'acqua potrebbe penetrare nella trasmissione. In tal caso, si riduce la capacità di lubrificazione degli oli e quindi la durata di questi impianti.

I danni a componenti, motore, trasmissione, turbocompressore, differenziale o relativi componenti interni causati da allagamenti, bloccaggio idrostatico o mancanza di olio non sono coperti dalla garanzia.

In caso di spegnimento del motore nell'acqua, non tentare di riavviarlo. Trainare l'automobile fuori dall'acqua e portarla presso un riparatore. Si raccomanda un riparatore autorizzato Volvo. Rischio di avaria del motore.

**Relative informazioni**

- Trasporto (p. 325)
- Traino (p. 323)

**Surriscaldamento**

In condizioni di guida difficili, ad esempio su fondi ripidi e nei climi caldi, il motore e la trasmissione potrebbero surriscaldarsi. Questo fenomeno è accentuato dalla presenza di carichi pesanti.

Per informazioni sul surriscaldamento in caso di guida con rimorchio, vedere Guida con rimorchio (p. 315).

- Rimuovere le luci supplementari davanti alla griglia se si guida in climi caldi.
- Se la temperatura nell'impianto di raffreddamento del motore diventa eccessiva si accende una spia di allarme e viene visualizzato il messaggio **Alta temp. motore Stop immediato** nel display informativo del quadro comandi combinato. In tal caso, fermarsi in un luogo sicuro e lasciare raffreddare il motore al minimo per alcuni minuti.
- Se viene visualizzato il messaggio **Alta temp. motore Spegnere motore o Basso liv. liq. raffr. Stop immediato**, fermarsi e spegnere il motore.
- In caso di surriscaldamento del cambio si attiva una termica integrata che accende una spia di allarme e visualizza il messaggio **Cambio surriscaldato Rallentare o Cambio surrisc. Fermarsi Attendere raffr.** nel quadro strumenti. Seguire la raccomandazione e ridurre la velocità oppure fermarsi in un luogo sicuro e far funzionare il

motore al minimo per alcuni minuti per raffreddare il cambio.

- In caso di surriscaldamento il climatizzatore può disattivarsi temporaneamente.
- Non spegnere subito il motore dopo aver guidato su percorsi difficili.

**i NOTA**

È normale che la ventola di raffreddamento del motore rimanga in funzione per un certo tempo dopo lo spegnimento del motore.

**! ATTENZIONE**

Nel suo normale funzionamento l'impianto di scarico sviluppa elevate temperature. Onde evitare gravi bruciature e/o ustioni su parti del corpo si invitano gli utenti a prestare la massima attenzione nell'evitare qualsiasi contatto fisico diretto con la parte terminale del tubo di scarico.

**Relative informazioni**

- Guida con rimorchio - cambio manuale (p. 316)
- Guida con rimorchio - cambio automatico (p. 316)

## Guida con il portellone aperto

Durante la guida con il portellone aperto, attraverso il bagagliaio possono entrare nell'abitacolo gas di scarico tossici.

### ATTENZIONE

Non guidare con il portellone aperto. Attraverso il bagagliaio possono entrare nell'abitacolo gas di scarico tossici.

## Relative informazioni

- Carico (p. 152)

## Sovraccarico - batteria di avviamento

Le funzioni elettriche dell'automobile impegnano la batteria a livelli diversi. Non lasciare la chiave di accensione in posizione II quando il motore è spento. Usare piuttosto la posizione I, che consuma meno corrente, vedere **Posizioni della chiave - funzioni per i diversi livelli (p. 82)**.

Prestare inoltre attenzione ai vari accessori che impegnano l'impianto elettrico. Non utilizzare funzioni che consumano molta corrente quando il motore è spento. Queste funzioni sono, ad esempio:

- ventola dell'abitacolo
- fari
- tergicristallo
- impianto audio (volume alto).

Se la tensione della batteria è bassa, il display informativo visualizza il messaggio **Batteria scarica Modo risp. energ.** La funzione di risparmio energetico disattiva o limita alcune funzioni, ad esempio ventola dell'abitacolo e/o impianto audio.

- Ricaricare la batteria accendendo il motore e lasciandolo funzionare per almeno 15 minuti. La batteria si ricarica meglio durante la guida che con il motore al minimo.

## Relative informazioni

- Batteria di avviamento - generalità (p. 375)

## Preparativi in vista di un lungo viaggio

Prima di una vacanza o di un lungo viaggio, è importante controllare con cura le funzioni e l'equipaggiamento dell'automobile.

- Controllare che il motore funzioni correttamente e che il consumo di carburante (p. 418) sia normale.
- Controllare che non siano presenti perdite (carburante, olio o altri liquidi).
- Controllare tutte le lampadine – regolare l'incidenza dei fari se l'automobile è molto carica.
- Controllare il battistrada e la pressione dei pneumatici. Montare i pneumatici invernali in caso di guida in aree che presentano il



rischio di neve o ghiaccio sulle strade. Portare con sé le catene da neve<sup>6</sup>.

- Verificare che la batteria di avviamento sia completamente carica.
- Controllare che le spazzole tergitristallo siano in buone condizioni.
- In alcuni Paesi è obbligatorio avere il triangolo di emergenza (p. 340) a bordo.

Si raccomanda anche di controllare che le mappe nel navigatore\* siano aggiornate nonché le istruzioni per il carico e per eventuali viaggi su traghetti o treni.

### Relative informazioni

- Olio motore - controllo e rabbocco (p. 359)
- Ruota di scorta\* (p. 334)
- Sostituzione delle lampadine - generalità (p. 363)

## Guida invernale

In inverno è importante effettuare alcuni controlli per assicurare la massima affidabilità dell'automobile.

Controllare quanto segue soprattutto prima dell'inverno:

- Il refrigerante (p. 412) del motore deve contenere il 50% di glicole. Questa miscela protegge il motore dal gelo fino a circa -35°C. Per evitare rischi per la salute, non mescolare diversi tipi di glicole.
- Il serbatoio del carburante deve essere quasi pieno per evitare la formazione di condensa.
- La viscosità dell'olio motore è importante. Gli oli a bassa viscosità (oli più fluidi) agevolano l'avviamento in climi freddi e riducono il consumo di carburante a motore freddo. Per maggiori informazioni sugli oli raccomandati, vedere Olio motore - condizioni di marcia sfavorevoli (p. 409).

### **IMPORTANTE**

Non è consentito utilizzare oli a bassa viscosità in caso di guida intensa o nei climi caldi.

- Verificare lo stato della batteria di avviamento e il livello di carica. In climi freddi, la batteria

di avviamento è esposta a maggiori sollecitazioni e la sua autonomia si riduce.

- Utilizzare il liquido lavacrystalli (p. 375) per evitare la formazione di ghiaccio nel serbatoio del liquido lavacrystalli.

### Fondo stradale scivoloso

Per migliorare l'aderenza, Volvo raccomanda di utilizzare pneumatici invernali su tutte le ruote in caso di rischio di neve o ghiaccio.

### **NOTA**

In alcuni Paesi, l'uso dei pneumatici invernali è obbligatorio per legge. L'utilizzo dei pneumatici chiodati non è consentito in tutti i Paesi.

Esercitarsi con la guida su strada sdruciolevole in modo controllato per familiarizzare con le reazioni dell'automobile.

### Relative informazioni

- Pneumatici invernali (p. 334)

<sup>6</sup> Utilizzare catene da neve originali Volvo.

## Sportello del serbatoio - apertura/chiusura

Procedere come segue per aprire/chiedere lo sportello del serbatoio:

### Aprire/chiedere lo sportello del serbatoio

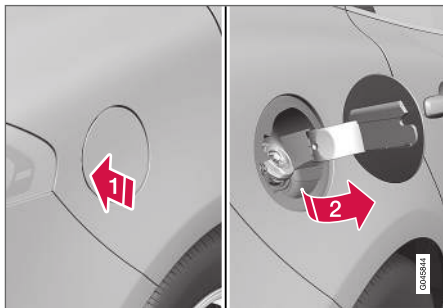

- 1) Sbloccare lo sportello del serbatoio esercitando una leggera pressione sulla sua parte posteriore.
- 2) Aprire lo sportello.

Al termine del rifornimento, richiudere lo sportello.

Per la descrizione di bloccaggio e sbloccaggio dello sportello del serbatoio, vedere Bloccaggio/sbloccaggio - sportello del serbatoio (p. 179). La logica della serratura dello sportello del serbatoio

segue anche il bloccaggio e lo sbloccaggio di sistema senza chiave e chiusura centralizzata.

### Relative informazioni

- Rifornimento carburante (p. 305)

## Sportello del serbatoio - apertura manuale

Se non si apre dall'esterno, lo sportello del serbatoio può essere aperto manualmente.

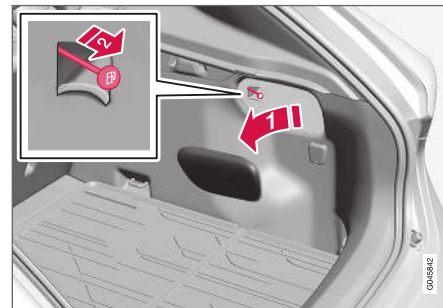

- 1) Aprire/rimuovere lo sportello laterale del bagagliaio (sul lato dello sportello del serbatoio).
- 2) Tirare la cordicella all'indietro con cautela. Lo sportello può quindi essere aperto dall'esterno.

### **!** IMPORTANTE

Tirare la cordicella con cautela - per sbloccare lo sportello è sufficiente una forza minima.

## Relative informazioni

- Bloccaggio/sbloccaggio - sportello del serbatoio (p. 179)
- Rifornimento carburante (p. 305)

## Rifornimento carburante

Il serbatoio del carburante è dotato di un sistema di rifornimento senza tappo. Effettuare il rifornimento come segue:

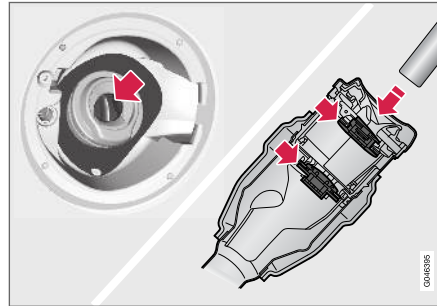

1. Aprire lo sportello del serbatoio.
2. Utilizzare un carburante approvato per l'automobile, vedere l'identificatore<sup>7</sup> all'interno dello sportello del serbatoio.

Per informazioni sui carburanti approvati, vedere la sezione su benzina (p. 306) o gasolio (p. 307).

3. Inserire l'ugello della pompa nell'apertura di rifornimento. Accertarsi di inserire **a fondo** l'ugello nel tubo di rifornimento. Il tubo di rifornimento prevede due sportelli apribili. Per iniziare il rifornimento è necessario inserire l'ugello della pompa in entrambi gli sportelli.
4. Non rifornire eccessivamente, ma interrompere al primo scatto dell'ugello della pompa.

### **i** NOTA

A temperature esterne elevate, il carburante può trascinare da un serbatoio troppo pieno.

### **i** NOTA

Per evitare versamenti accidentali, attendere 5-8 secondi al termine del rifornimento prima di rimuovere delicatamente l'ugello della pompa.

## Relative informazioni

- Rifornimento di carburante con tanica di riserva (p. 309)
- Sportello del serbatoio - apertura/chiusura (p. 304)

<sup>7</sup> L'identificatore a norma CEN EN16942 si trova all'interno dello sportello del serbatoio e sarà presto applicato sulle pompe di rifornimento corrispondenti e sui relativi ugelli presso le stazioni di servizio in tutta Europa entro la fine del 2018.

## Carburante - gestione

Non deve essere utilizzato carburante di qualità inferiore a quello raccomandato da Volvo in quanto riduce la potenza del motore e aumenta il consumo del carburante.

### ATTENZIONE

Non inalare mai i vapori di carburante e prevenire il contatto con gli occhi.

Se il carburante entra in contatto con gli occhi, togliere le eventuali lenti a contatto e risciacquare gli occhi con abbondante acqua per almeno 15 minuti. Consultare un medico.

Non ingerire il carburante. Benzina e gasolio sono altamente tossici e, se ingeriti, possono causare lesioni permanenti o mortali. In caso di ingestione, consultare immediatamente un medico.

### ATTENZIONE

Il carburante fuoriuscito potrebbe incendiarsi.

Spegnere il riscaldatore a carburante prima del rifornimento.

Non portare mai con sé un cellulare acceso durante il rifornimento. L'eventuale attivazione della suoneria può creare una scintilla e infiammare i vapori di benzina, causando incendi e lesioni personali.

### IMPORTANTE

La miscelazione di tipi di carburante diversi e l'utilizzo di carburante non raccomandato invalidano le garanzie Volvo e gli eventuali contratti di assistenza integrativi, a prescindere dal tipo di motore.

### NOTA

Condizioni meteorologiche estreme e guida con rimorchio o ad alta quota, in combinazione con la qualità del carburante, influenzano le prestazioni dell'automobile.

### Relative informazioni

- Guida economica (p. 314)

## Carburante - benzina

La benzina è un tipo di combustibile destinato alle automobili con motore a benzina.

Utilizzare solo benzina di marche note. Non utilizzare mai carburante di qualità dubbia. La benzina deve essere conforme alla norma EN 228.

### Identificatore per la benzina

L'identificatore a norma CEN EN 16942 si trova all'interno dello sportello del serbatoio e sarà applicato entro la fine del 2018 sulle pompe di rifornimento corrispondenti e sui relativi ugelli nelle stazioni di servizio in tutta Europa.

Questi sono gli identificatori relativi agli attuali carburanti standard in Europa. Nelle automobili con motore a benzina si può utilizzare una benzina con i seguenti identificatori:



E5 è una benzina contenente max il 2,7% di ossigeno e max il 5% in volume di etanolo.

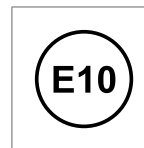

E10 è una benzina contenente max il 3,7% di ossigeno e max il 10% in volume di etanolo.

**! IMPORTANTE**

- È consentito l'utilizzo di carburante con un contenuto di etanolo massimo del 10% in volume.
- È consentito l'utilizzo di benzina EN 228 E10 (contenuto di etanolo massimo del 10% in volume).
- Non è consentito un tenore di etanolo superiore a E10 (contenuto di etanolo massimo del 10% in volume), ad esempio E85.

**Ottani**

- La benzina a RON 95 può essere utilizzata durante la guida normale.
- Si raccomanda carburante a RON 98 per ottenere la massima potenza e il minimo consumo di carburante.

Per prestazioni e consumi di carburante ottimali a temperature superiori a +38 °C, si raccomanda l'utilizzo di benzina con il massimo numero di ottani.

**! IMPORTANTE**

- Per prevenire danni al catalizzatore, utilizzare esclusivamente benzina senza piombo.
- È vietato l'utilizzo di carburante contenente additivi metallici.
- Non utilizzare mai additivi non raccomandati da Volvo.

**Relative informazioni**

- Guida economica (p. 314)
- Carburante - gestione (p. 306)
- Rifornimento carburante (p. 305)

**Carburante - gasolio**

Il gasolio è un tipo di combustibile destinato alle automobili con motore diesel.

Utilizzare solo gasolio di marche note. Non utilizzare mai carburante di qualità dubbia. Il gasolio deve essere conforme alla norma EN 590 o SS 155435. I motori diesel sono sensibili alle impurità nel carburante, ad esempio a una quantità eccessiva di zolfo e metalli.

**Identificatore**

L'identificatore a norma CEN EN 16942 si trova all'interno dello sportello del serbatoio e sarà applicato entro la fine del 2018 sulle pompe di rifornimento corrispondenti e sui relativi ugelli nelle stazioni di servizio in tutta Europa.

Questo è l'identificatore relativo agli attuali carburanti standard in Europa. Nelle automobili con motore diesel si può utilizzare un gasolio con i seguenti identificatori:

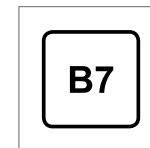

B7 è un **gasolio** contenente max il 7% in volume di esteri metilici di acidi grassi (FAME).

A basse temperature (inferiori a 0°C), il gasolio può formare depositi di paraffina che rendono difficile l'avviamento. I carburanti in commercio sono normalmente adatti a stagione e zona cli-



- « matica, ma in caso di condizioni meteorologiche estreme, carburante stantio o spostamento in altre zone climatiche, si possono formare depositi di paraffina.

Il rischio di condensa nel serbatoio si riduce se il serbatoio viene mantenuto costantemente pieno. Assicurarsi che la zona intorno al tubo di rifornimento sia pulita durante il rifornimento. Evitare versamenti sulle superfici verniciate. Lavare con acqua e sapone se si verificano versamenti.

### ! IMPORTANTE

Il gasolio deve:

- essere conforme alla norma EN 590 e/o SS 155435
- avere un contenuto di zolfo max di 10 mg/kg
- contenere max il 7% vol. di FAME<sup>8</sup> (B7).

### ! IMPORTANTE

Carburanti simili al gasolio il cui utilizzo è vietato:

- Additivi speciali
- Marine Diesel Fuel
- Olio combustibile
- FAME<sup>9</sup> e olio vegetale.

Tali carburanti non soddisfano i requisiti Volvo e aumentano usura e danni al motore non coperti dalla garanzia Volvo.

### Esaurimento del carburante

In caso di spegnimento del motore per esaurimento del carburante, occorre attendere qualche istante prima di controllare l'impianto di alimentazione. Dopo aver effettuato il rifornimento di gasolio e prima di avviare il motore, procedere in questo modo:

1. Inserire la chiave telecomando a fondo nel blocchetto di accensione, consultare Posizioni della chiave (p. 82).
2. Premere il pulsante **START** senza premere il pedale del freno e/o della frizione.
3. Attendere circa un minuto.

4. Per accendere il motore: Premere il pedale del freno e/o della frizione, quindi premere di nuovo il pulsante **START**.

### i NOTA

Prima di effettuare il rifornimento per esaurimento del carburante:

- Fermarsi su una superficie più piana/orizzontale possibile - se l'automobile è inclinata potrebbero formarsi sacche d'aria nel carburante.

### Intervallo di assistenza per il filtro del carburante

Per ottimizzare le prestazioni è importante rispettare l'intervallo di assistenza per la sostituzione del filtro del carburante e utilizzare i componenti originali sviluppati per l'applicazione specifica.

### Relative informazioni

- Filtro antiparticolato diesel (DPF) (p. 310)
- Depurazione dei gas di scarico con AdBlue<sup>®</sup> (p. 310)
- Carburante - gestione (p. 306)
- Guida economica (p. 314)

<sup>8</sup> Fatty Acid Methyl Ester

<sup>9</sup> È consentito l'utilizzo di gasolio con max il 7% vol. di FAME (B7).

## Marmitte catalitiche

Le marmitte catalitiche servono a filtrare i gas di scarico. Sono collocate vicino al motore per raggiungere rapidamente la temperatura di esercizio.

Le marmitte catalitiche sono costituite da un monolito (pietra ceramica o metallo) e canali. Le pareti dei canali sono rivestite con platino/rodio/palladio. Tali metalli svolgono la funzione catalitica, cioè favoriscono le reazioni chimiche senza consumarsi.

## Sensore di ossigeno Lambdasond™

La sonda Lambda fa parte di un impianto di regolazione che ha il compito di ridurre le emissioni e ottimizzare i consumi di carburante. Per maggiori informazioni, vedere Consumo di carburante ed emissioni di CO<sub>2</sub> (p. 418).

Un sensore analizza il tenore di ossigeno nei gas di scarico provenienti dal motore. I valori rilevati durante l'analisi dei gas di scarico sono trasmessi a un sistema elettronico che controlla continuamente gli iniettori. Il rapporto tra carburante e aria in arrivo al motore viene regolato continuamente. Queste regolazioni consentono di creare le condizioni ottimali per una combustione efficiente delle sostanze nocive (idrocarburi, ossido di carbonio e ossidi di azoto) con l'ausilio di un catalizzatore a tre vie.

## Relative informazioni

- Guida economica (p. 314)
- Carburante - benzina (p. 306)
- Carburante - gasolio (p. 307)

## Rifornimento di carburante con tanica di riserva

In caso di rifornimento di carburante (p. 305) con una tanica di riserva, usare l'imbuto ubicato sotto la botola del pianale nel vano di carico.

### **IMPORTANTE**

Le norme vigenti in materia di conservazione delle taniche di riserva a bordo variano da Paese a Paese. Verificare le norme vigenti.

Accertarsi di inserire **a fondo** l'imbuto nel tubo di rifornimento. Il tubo di rifornimento prevede due sportelli apribili. Per iniziare il rifornimento è necessario inserire l'imbuto in entrambi gli sportelli.

## Relative informazioni

- Bloccaggio/sbloccaggio - sportello del serbatoio (p. 179)
- Sportello del serbatoio - apertura manuale (p. 304)

## Filtro antiparticolato diesel (DPF)

Le automobili diesel sono dotate di filtro antiparticolato che aumenta l'efficacia della depurazione dei gas di scarico.

Durante la guida normale, le particelle contenute nei gas di scarico vengono raccolte nel filtro. Per bruciare le particelle e svuotare il filtro si attiva la rigenerazione. A tal fine, il motore deve aver raggiunto la normale temperatura di esercizio.

La rigenerazione del filtro avviene automaticamente e in genere richiede 10-20 minuti. In caso di velocità media ridotta, può richiedere più tempo. Durante la rigenerazione, il consumo di carburante aumenta leggermente.

### Rigenerazione in climi freddi

Se l'automobile viene utilizzata spesso per brevi tragitti in climi freddi, il motore non raggiunge la normale temperatura di esercizio. In tal caso, la rigenerazione del filtro antiparticolato diesel non avviene e il filtro non si svuota.

Quando il filtro si è riempito di particelle all'80% circa, appare un triangolo di avvertimento giallo nel quadro comandi combinato e il display informativo visualizza il messaggio **Filtro fuligg. pieno Vedere manuale**.

Avviare la rigenerazione del filtro guidando l'automobile, preferibilmente su una strada extraurbana o un'autostrada, finché il motore non raggiunge

la normale temperatura di esercizio. Continuare a guidare l'automobile per altri 20 minuti.

### **NOTA**

Durante la rigenerazione:

- si può avvertire una lieve riduzione temporanea della potenza del motore
- il consumo di carburante aumenta temporaneamente
- si può avvertire odore di bruciato.

Al termine della rigenerazione, il messaggio di avvertimento viene cancellato automaticamente.

Utilizzare il riscaldatore di parcheggio\* nei climi freddi affinché il motore raggiunga più velocemente la temperatura di esercizio.

### **IMPORTANTE**

Se il filtro si riempie completamente di particelle, può risultare difficile accendere il motore e il filtro smette di svolgere la sua funzione. In tal caso, può essere necessario sostituire il filtro.

### Relative informazioni

- Carburante - gasolio (p. 307)
- Guida economica (p. 314)

## Depurazione dei gas di scarico con AdBlue®<sup>10</sup>

AdBlue è un additivo utilizzato nel sistema SCR<sup>11</sup> per ridurre l'emissione di sostanze nocive dai motori diesel.

Nel sistema SCR, il liquido AdBlue e l'ossido di azoto contenuto nei gas di scarico vengono trasformati in azoto e vapore acqueo, riducendo notevolmente le emissioni di ossidi di azoto nocivi.

### AdBlue

AdBlue è un liquido incolore costituito al 32,5% da urea<sup>12</sup> in acqua deionizzata e prodotto in conformità alla norma ISO 22241. È stato sviluppato appositamente per la tecnologia di depurazione SCR per motori diesel.

Il liquido AdBlue dispone di un serbatoio dedicato nell'automobile e si rabbocca attraverso un tubo sotto il pavimento del bagagliaio. Il consumo dipende da stile di guida, temperatura esterna e temperatura di esercizio del sistema.

### Condizioni per la guida con AdBlue

Per avviare l'automobile, il serbatoio deve sempre contenere AdBlue della qualità prevista. Il sistema SCR è estremamente sensibile alle impurità.

<sup>10</sup> Marchio registrato di Verband der Automobilindustrie e.V. (VDA).



Il sistema di depurazione dei gas di scarico controlla continuamente il livello, la qualità e il dosaggio del liquido AdBlue. In caso di problemi, il quadro strumenti visualizza un messaggio.

### **! IMPORTANTE**

Il liquido AdBlue è necessario per il funzionamento del sistema SCR e per soddisfare i requisiti di legge relativi alle emissioni di scarico. È illegale modificare o manomettere il sistema di alimentazione dell'AdBlue al fine di evitare l'utilizzo del reagente AdBlue in quanto quest'ultimo è necessario per soddisfare i requisiti di legge relativi alle emissioni di scarico. Tale manomissione può costituire un reato e comportare conseguenze legali.

Non è consentito utilizzare l'automobile con il serbatoio AdBlue vuoto in quanto non sarebbero più soddisfatti i requisiti di legge relativi alle emissioni di scarico. L'automobile è quindi dotata di un sistema di avvertimento che segnala quando è necessario rabboccare l'AdBlue. Quando il livello nel serbatoio AdBlue è basso, gli avvertimenti visivi segnalano che è necessario rabboccare l'AdBlue.

### **Relative informazioni**

- Movimentazione del liquido AdBlue® (p. 311)
- AdBlue® – controllo e rabbocco (p. 312)

### **Movimentazione del liquido AdBlue®<sup>13</sup>**

AdBlue è una soluzione a base acquosa (67,5% di acqua e 32,5% di urea). Il liquido non è infiammabile, ma deve essere movimentato con cautela in quanto può irritare gli occhi e la pelle.

### **Raccomandazioni per l'utilizzo**

Evitare di respirare i vapori e il contatto con pelle e occhi. Se possibile, indossare un paio di guanti per prevenire irritazioni dovute al contatto del liquido con pelli sensibili.

### **⚠ ATTENZIONE**

Misure di primo soccorso:

- In caso di inalazione, recarsi all'aria aperta.
- In caso di contatto con la pelle, lavare la pelle con acqua e sapone.
- In caso di contatto con gli occhi, sciacquare immediatamente e abbondantemente con acqua.
- In caso di ingestione, sciacquare accuratamente la bocca. Non provocare il vomito.

Contattare il medico se i sintomi persistono o se viene ingerita una quantità ingente.

<sup>11</sup> Selective Catalytic Reduction

<sup>12</sup> CO(NH<sub>2</sub>)<sub>2</sub>

<sup>13</sup> Marchio registrato di Verband der Automobilindustrie e.V. (VDA).

### ◀◀ **Provvedimenti in caso di fuoriuscite**

L'eventuale AdBlue fuoriuscito sul pavimento, sull'automobile o su superfici verniciate deve essere risciacquato accuratamente con acqua. Non versare nelle fognature.

### **Rimessaggio**

Conservare il liquido AdBlue nella confezione originale perfettamente chiusa a una temperatura compresa fra -11°C (12°F) e 30°C (86°F). Non conservare il liquido alla luce solare diretta.

La soluzione AdBlue congela a -11°C (12°F), ma può essere riutilizzata una volta scongelata.

### **Relative informazioni**

- Depurazione dei gas di scarico con AdBlue® (p. 310)
- AdBlue® – controllo e rabbocco (p. 312)

## **AdBlue®<sup>14</sup> – controllo e rabbocco**

Controllare regolarmente il livello di AdBlue e rabboccare se viene visualizzato il messaggio per livello di AdBlue basso.

I riparatori Volvo rabboccano il liquido AdBlue in occasione dei tagliandi di assistenza, ma in base allo stile di guida può essere comunque necessario effettuare il rabbocco anche fra gli intervalli di assistenza. Se il serbatoio AdBlue si svuota completamente, non è più possibile avviare l'automobile.

### **NOTA**

Non attendere mai che il serbatoio AdBlue si svuoti. Rabboccare il serbatoio per tempo, prima che si svuoti.

Se il serbatoio si svuota, il motore potrebbe non accendersi una volta spento, né normalmente né con altri ausili.

L'unico modo per riaccendere il motore dopo aver svuotato il serbatoio è rabboccare AdBlue del tipo previsto e almeno per la quantità indicata sul display del conducente.

### **Controllo del livello di AdBlue**

1. Aprire il menu del quadro strumenti premendo **OK** sulla leva sinistra al volante.

2.

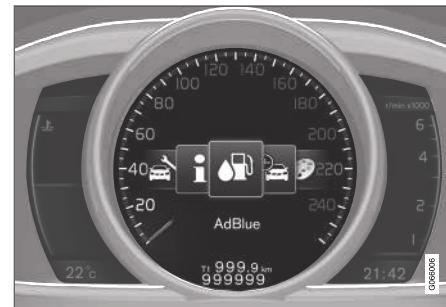

Scorrere le opzioni con la rotella e selezionare AdBlue.

>

<sup>14</sup> Marchio registrato di Verband der Automobilindustrie e.V. (VDA).



Grafica del livello di AdBlue: ogni indicatore rappresenta circa il 25% del serbatoio pieno. Quando resta meno del 25% del serbatoio, viene indicata la quantità in litri di AdBlue da rabboccare.

### Rabbocco



Quando il livello di AdBlue inizia ad abbassarsi, si accende un simbolo sul quadro strumenti e viene visualizzato un messaggio.

1.

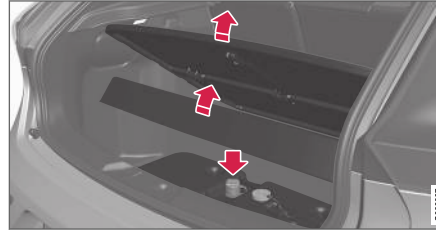

Rimuovere il pavimento del bagagliaio e il tappetino.

Aprire il coperchio blu del tubo di rabbocco del serbatoio AdBlue.

2. Rabboccare AdBlue della qualità prevista<sup>15</sup>.

Non riempire eccessivamente il serbatoio. La quantità di AdBlue da rabboccare è visualizzata sul display.

### ! IMPORTANTE

Rimuovere l'eventuale AdBlue fuoriuscito.

Evitare che il liquido AdBlue entri in contatto con la vernice dell'automobile. In caso contrario, lavare con abbondante acqua in quanto il liquido potrebbe danneggiare la vernice.

### Relative informazioni

- Capacità del serbatoio AdBlue® (p. 416)
- Movimentazione del liquido AdBlue® (p. 311)
- Depurazione dei gas di scarico con AdBlue® (p. 310)

<sup>15</sup> ISO 22241

## Guida economica

Guidare in modo economico e preservare l'ambiente adottando uno stile di guida tranquillo e cauto, oltre ad anticipare e adattare lo stile di guida e la velocità a ogni situazione.

- Consultare la ECO Guide\* (p. 70) sul quadro strumenti per informazioni sulla guida economica.
- Per ridurre i consumi di carburante, attivare la Modalità di guida ECO<sup>16</sup>.
- Utilizzare la funzione di movimento in folle Eco Coast in modalità di guida ECO - il freno motore si disattiva permettendo di sfruttare l'energia cinetica dell'automobile per percorrere lunghi tratti.
- In caso di guida con cambio manuale, guidare nella marcia più alta possibile, in base al traffico e alle condizioni stradali. Riducendo il regime si riduce il consumo di carburante. Aiutarsi con l'indicatore di cambio marce (p. 282)<sup>17</sup>.
- Guidare a velocità uniforme e mantenendo buone distanze dagli altri veicolo per ridurre al minimo le frenate.
- La velocità elevata dà un consumo di carburante aumentato; la resistenza aumenta con la velocità.

<sup>16</sup> Vale per il cambio automatico.

<sup>17</sup> Vale per il cambio manuale.

- L'indicazione del consumo di carburante istantaneo sul computer di bordo può contribuire a una guida più economica.
- Non riscaldare il motore con il funzionamento al minimo, bensì mettersi in marcia con un carico normale direttamente dopo l'avviamento - un motore freddo consuma più carburante rispetto ad un motore caldo.
- Se possibile, evitare di utilizzare l'automobile per tragitti brevi. Il motore non raggiunge la normale temperatura di esercizio, quindi il consumo di carburante è maggiore.
- Controllare regolarmente che la pressione dei pneumatici sia corretta. Per ridurre al minimo i consumi si raccomanda la pressione dei pneumatici ECO, vedere Pneumatici - pressioni dei pneumatici approvate (p. 426).
- La scelta degli pneumatici può incidere sul consumo di carburante; consigliarsi con un concessionario in merito agli pneumatici più adatti.
- Togliere dall'automobile gli oggetti inutili - maggiore è il carico maggiore è il consumo di carburante.
- In sede di frenata, utilizzare il freno motore, se non comporta rischi per gli altri utenti della strada.
- Carico sul tetto e box sul tetto aumentano la resistenza all'aria e quindi il consumo -

rimuovere il portapacchi quando non viene utilizzato.

- Evitare di guidare con i finestrini aperti.

Per maggiori informazioni, vedere Filosofia ambientale (p. 23) e Consumo di carburante ed emissioni di CO<sub>2</sub> (p. 418).

### ATTENZIONE

Non spegnere mai il motore durante la guida, ad esempio in discesa, in quanto si disattivano sistemi importanti come servosterzo e servofreno.

### Relative informazioni

- Modalità di guida ECO\* (p. 295)

## Guida con rimorchio

In caso di guida con rimorchio è importante considerare alcuni aspetti importanti relativi, ad esempio, a gancio di traino, rimorchio e disposizione del carico sul rimorchio.

La capacità di carico dipende dal peso a vuoto dell'automobile. Il peso totale dei passeggeri e di tutti gli optional, ad esempio il gancio di traino, riduce la capacità di carico dell'automobile in misura corrispondente ai pesi. Per maggiori informazioni, vedere Pesì (p. 404).

Se il gancio di traino è stato montato da Volvo, l'automobile viene fornita con le attrezzature necessarie per la guida con rimorchio.

- Il gancio di traino dell'automobile deve essere omologato.
- Se il montaggio è stato successivo, verificare presso il proprio concessionario Volvo che l'automobile sia equipaggiata per la guida con rimorchio.
- Sistemare il carico nel rimorchio in modo che la pressione sul gancio di traino dell'automobile rispetti la pressione massima sulla sfera.
- Aumentare la pressione dei pneumatici fino a raggiungere quella raccomandata per il pieno carico. Per informazioni sulla pressione dei pneumatici, vedere Pneumatici - pressioni dei pneumatici approvate (p. 426).
- Il motore viene sottoposto a carichi maggiori quando si guida con un rimorchio.

- Non viaggiare con un rimorchio pesante se l'automobile è nuova. Attendere di avere raggiunto una percorrenza di almeno 1.000 km.
- Sulle discese lunghe e ripide, i freni sono sollecitati molto più del solito. Scalare alla marcia inferiore e mantenere una velocità adeguata.
- Per motivi di sicurezza, non superare la velocità max consentita dell'automobile con rimorchio. Seguire le norme vigenti per le velocità e i pesi consentiti.
- Mantenere una bassa velocità, in caso di guida prolungata con un rimorchio lungo una salita ripida.
- Evitare di guidare con rimorchio su pendenze superiori al 12%.

### Cavo rimorchio

Se il gancio di traino dell'automobile è dotato di un connettore a 13 pin e il rimorchio di un connettore a 7 pin, è necessario un adattatore. Utilizzare un cavo adattatore approvato da Volvo. Accertarsi che il cavo non strisci per terra.

### Indicatori di direzione e luci di arresto del rimorchio

Se uno degli indicatori di direzione del rimorchio è difettoso, la spia degli indicatori di direzione sul quadro strumenti lampeggia più velocemente del normale e il display informativo visualizza il messaggio **Indicatore direzione rimorchio difettoso**.

Se una delle luci di arresto del rimorchio è difettosa, il display visualizza **Luce arresto rimorchio difettosa**.

### Regolazione del livello\*

Gli ammortizzatori posteriori mantengono un'altezza costante a prescindere dal carico dell'automobile (fino al peso max consentito). Ad automobile ferma, è normale che il retrotreno si abbassi leggermente.

### Pesi del rimorchio

Per maggiori informazioni sui pesi del rimorchio consentiti da Volvo, vedere Peso di traino e pressione sulla sfera (p. 405).

#### **i** **NOTA**

I pesi massimi del rimorchio riportati sono quelli consentiti da Volvo. Le direttive nazionali possono prevedere altre limitazioni per il peso del rimorchio e i limiti di velocità. I ganci di traino possono essere omologati per pesi superiori a quelli consentiti per l'automobile.

#### **A** **ATTENZIONE**

Seguire le raccomandazioni relative al peso del rimorchio. In caso contrario, l'automobile e il rimorchio possono essere difficili da controllare in caso di manovre e frenate di emergenza.



#### ◀◀ **Relative informazioni**

- Gancio di traino\* (p. 317)
- Sostituzione delle lampadine - generalità (p. 363)

#### **Guida con rimorchio - cambio manuale**

In caso di guida con rimorchio (p. 315) in zone collinari con clima caldo sussiste il rischio di surriscaldamento.

- Non procedere a regimi superiori a 4.500 giri/min. (motori diesel: 3.500 giri/min.). L'olio potrebbe surriscaldarsi.

#### **Relative informazioni**

- Cambio manuale (p. 281)

#### **Guida con rimorchio - cambio automatico**

In caso di guida con rimorchio in zone collinari con clima caldo sussiste il rischio di surriscaldamento.

- Il cambio automatico seleziona sempre la marcia giusta in base al carico e al regime.
- In caso di surriscaldamento si accende una spia sul quadro strumenti e viene visualizzato un messaggio. Seguire la raccomandazione.

#### **Pendenze ripide**

- Non forzare il cambio automatico in una marcia superiore a quella "richiesta" dal motore. La guida con marce alte e regimi bassi non è sempre la più economica.

#### **Parcheggio in pendenza**

1. Premere il freno di servizio.
  2. Inserire il freno di stazionamento.
  3. Portare la leva selettiva in posizione **P**.
  4. Rilasciare il freno di servizio.
- La leva selettiva deve trovarsi in posizione **P** quando si parcheggia un'automobile con cambio automatico e rimorchio. Inserire sempre il freno di stazionamento.
  - Quando si parcheggia un'automobile con rimorchio in pendenza, applicare sempre ceppi per bloccare le ruote.

**Avviamento in pendenza**

1. Premere il freno di servizio.
2. Portare la leva selettoria in posizione di marcia **D**.
3. Disinserire il freno di stazionamento.
4. Rilasciare il freno di servizio e riprendere la marcia.

**Relative informazioni**

- Cambio automatico - Geartronic\* (p. 282)

**Gancio di traino\***

Un gancio di traino consente di trainare rimorchi e simili.

Se l'automobile è dotata di gancio di traino smontabile, seguire attentamente le istruzioni di montaggio della parte smontabile, vedere Gancio di traino smontabile\* - fissaggio/rimozione (p. 319).

**⚠ ATTENZIONE**

Se l'automobile è dotata di gancio di traino smontabile Volvo:

- Seguire con attenzione le istruzioni di montaggio.
- La parte smontabile deve essere bloccata con la chiave prima di mettersi in marcia.
- Controllare che la finestra di indicazione sia verde.

**Controlli importanti**

- Pulire e ingrassare regolarmente la sfera del gancio di traino.

**⚠ ATTENZIONE**

Non ingrassare/oliare le parti mobili del gancio di traino smontabile. Si può pregiudicare il livello di sicurezza.

**ⓘ NOTA**

Quando si utilizza un gancio dotato di stabilizzatore, la sfera non necessita di lubrificazione.

Quanto detto vale anche se si fissa un porta-biciclette intorno alla sfera.

**Relative informazioni**

- Guida con rimorchio (p. 315)
- Gancio di traino smontabile\* - specifiche (p. 318)
- Gancio di traino smontabile\* - rimessaggio (p. 318)

## Gancio di traino smontabile\* - rimessaggio

Conservare il gancio di traino smontabile nel bagagliaio.

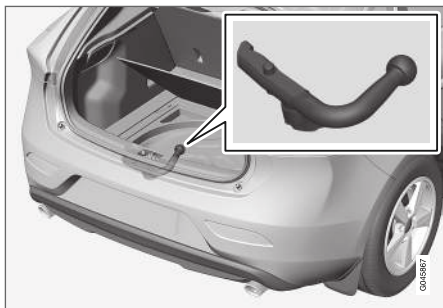

Quando non serve, il gancio di traino smontabile deve essere riposto nel blocco in schiuma<sup>18</sup> sotto il pavimento nel bagagliaio.

### **! IMPORTANTE**

Smontare sempre il gancio di traino smontabile dopo l'uso e conservarlo nell'apposito vano.

## Relative informazioni

- Gancio di traino smontabile\* - specifiche (p. 318)
- Gancio di traino smontabile\* - fissaggio/rimozione (p. 319)
- Guida con rimorchio (p. 315)

## Gancio di traino smontabile\* - specifiche

Specifiche per il gancio di traino amovibile.

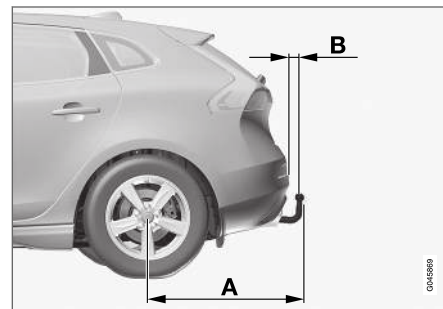

<sup>18</sup> La figura è schematica. Il design del blocco in schiuma può variare in base all'equipaggiamento dell'automobile.



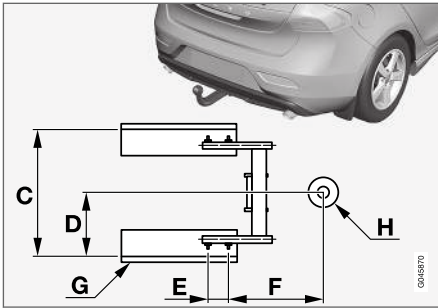

Misure, attacchi (mm)	
A	887
B	79
C	881
D	441
E	109
F	306
G	Traversa laterale
H	Centro della sfera

### Relative informazioni

- Gancio di traino smontabile\* - fissaggio/rimozione (p. 319)
- Gancio di traino smontabile\* - rimessaggio (p. 318)
- Guida con rimorchio (p. 315)

### Gancio di traino smontabile\* - fissaggio/rimozione

Per il montaggio e la rimozione del gancio di traino smontabile, procedere come segue:

#### Montaggio

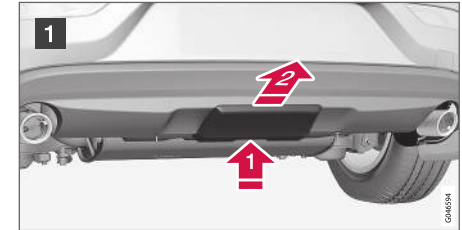

- 1 Togliere il carter protettivo tirandolo indietro in linea retta **2** dopo aver premuto il fermo **1**.

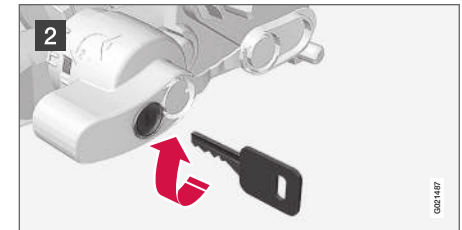

- 2 Controllare che il meccanismo sia in posizione sbloccata ruotando la chiave in senso orario.



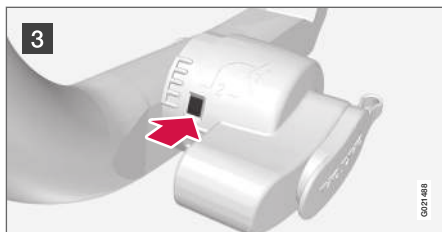

3 La finestra di indicazione deve essere rossa.

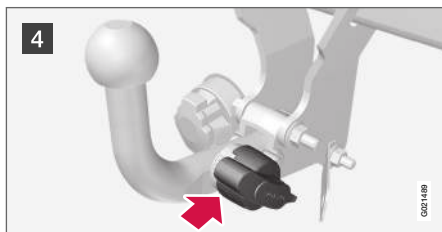

4 Inserire e fare scorrere la sfera finché non si sente un "clic".

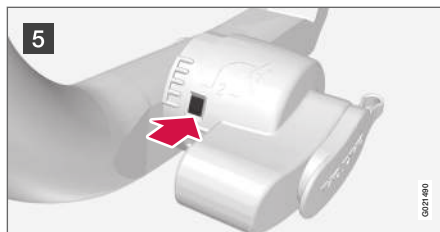

5 La finestra di indicazione deve essere verde.

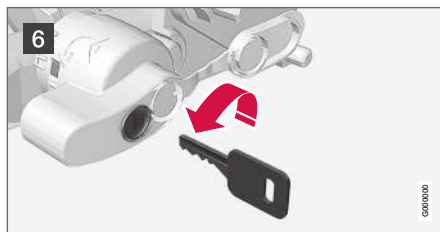

6 Ruotare la chiave in senso antiorario in posizione bloccata. Estrarre la chiave dal bloccetto di accensione.

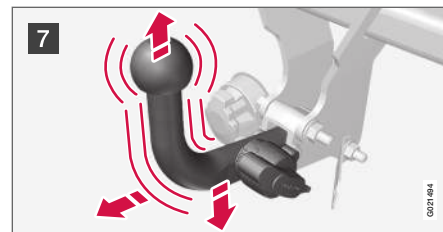

7 Controllare che la sfera sia fissata provando a tirare verso l'alto, il basso e all'indietro.

**⚠ ATTENZIONE**  
Se la sfera non è inserita correttamente, smontarla e rimontarla come descritto sopra.

**! IMPORTANTE**  
Lubrificare solo la sfera a cui si collega il cappuccio. Il resto del gancio di traino deve rimanere pulito e asciutto.

**i NOTA**  
Quando si utilizza un gancio dotato di stabilizzatore, la sfera non necessita di lubrificazione.



8 Cavo di sicurezza.

**ATTENZIONE**

Assicurarsi che il cavo di sicurezza del rimorchio sia fissato all'attacco corretto.

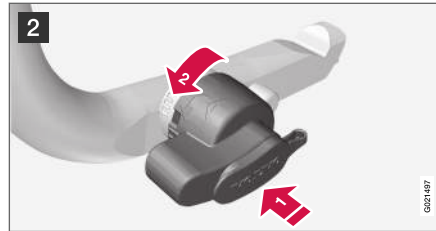

2 Premere la manopola di bloccaggio **(1)** e ruotarla in senso antiorario **(2)** finché non sente un "clic".



3 Ruotare la manopola di bloccaggio a fondo e tenerla premuta mentre si estrae e si solleva la sfera.

**ATTENZIONE**

Fissare adeguatamente il gancio di traino smontabile se viene conservato nell'automobile, vedere Gancio di traino smontabile\* - rimessaggio (p. 318).

**Rimozione del gancio di traino smontabile**

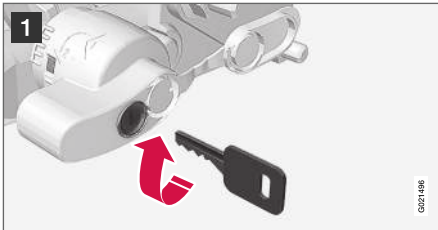

1 Inserire la chiave e ruotarla in senso orario in posizione sbloccata.

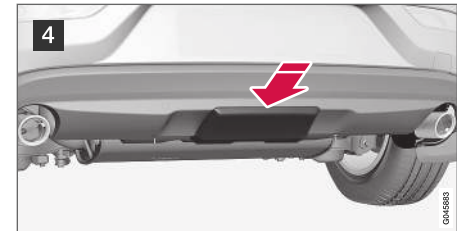

4 Fare scorrere il carter protettivo finché non scatta in posizione.



#### « Relative informazioni

- Gancio di traino smontabile\* - rimessaggio (p. 318)
- Gancio di traino smontabile\* - specifiche (p. 318)
- Guida con rimorchio (p. 315)

### Controllo della stabilità per il traino - TSA<sup>19</sup>

La funzione di controllo della stabilità per il traino TSA - (Trailer Stability Assist) ha il compito di stabilizzare l'automobile con un rimorchio collegato nelle situazioni in cui entrambi iniziano a oscillare.

La funzione TSA è integrata nel sistema di stabilità (p. 188) ESC<sup>20</sup>.

#### Funzione

Il fenomeno di oscillazione può interessare tutte le combinazioni di automobili e rimorchi. Generalmente si verifica a velocità elevate. Tuttavia, se il rimorchio è sovraccarico o contiene un carico distribuito in modo errato, ad esempio sistemato troppo indietro, l'oscillazione può verificarsi anche a velocità inferiori.

L'oscillazione si innesca solo per effetto di un fattore scatenante, ad esempio:

- L'automobile con rimorchio è esposta a un improvvisa raffica di vento laterale.
- L'automobile con rimorchio procede su una strada dissestata o su un dosso.
- Movimenti bruschi del volante.

#### Utilizzo

Una volta innescata, l'oscillazione può essere difficile o impossibile da attenuare. In tal caso, automobile e rimorchio diventano difficili da controllare e sussiste il rischio di uscire dalla corsia o dalla carreggiata.

Il controllo della stabilità per il traino controlla continuamente i movimenti dell'automobile, soprattutto quelli laterali. Se il sistema rileva un'oscillazione, regola separatamente i freni delle ruote anteriori per stabilizzare automobile e rimorchio. Spesso questo intervento è sufficiente affinché il conducente riprenda il controllo dell'automobile.

Se l'oscillazione non si attenua nonostante il primo intervento del sistema TSA, si inseriscono i freni di tutte le ruote di automobile e rimorchio e la potenza del motore viene ridotta. Quando l'oscillazione si attenua e l'automobile con rimorchio si ristabilizza, il sistema TSA interrompe la regolazione e il conducente riprende il pieno controllo dell'automobile. Per maggiori informazioni, vedere Controllo della stabilità elettronico (ESC) - generalità (p. 188).

#### Varie

Il sistema TSA può intervenire a velocità elevate.

<sup>19</sup> Compreso nell'installazione del gancio di traino originale Volvo.

<sup>20</sup> (Electronic Stability Control) - Controllo della stabilità elettronico.

**i NOTA**

La funzione TSA si disattiva se il conducente seleziona la modalità **Sport**, vedere Controllo della stabilità elettronico (ESC) - generalità (p. 188).

Il TSA potrebbe non intervenire se il conducente tenta di contenere l'oscillazione con movimenti bruschi del volante in quanto, in tal caso, il sistema TSA non è in grado di determinare se l'oscillazione è dovuta al rimorchio o al conducente.



Quando il sistema TSA interviene, si accende la spia **ESC<sup>20</sup>** nel quadro strumenti.

**Relative informazioni**

- Controllo della stabilità elettronico (ESC) - generalità (p. 188)

**Traino**

Durante il traino, un veicolo viene trainato da un altro veicolo per mezzo della fune di traino.

Prima di trainare l'automobile, verificare la velocità massima consentita dalla legge per il traino.

1. Accendere i lampeggiatori di emergenza dell'automobile.
2. Fissare la fune di traino all'occhiello di traino.
3. Sbloccare il bloccasterzo (p. 279) inserendo la chiave telecomando nel blocchetto di accensione e tenendo premuto il pulsante **START/STOP ENGINE** - si attiva la posizione della chiave **II** (p. 82).
4. Durante il traino, la chiave del telecomando deve sempre rimanere nel blocchetto di accensione.
5. Quando il veicolo trainante rallenta, mantenere tesa la fune di traino frenando leggermente all'occorrenza per evitare strappi bruschi.
6. Tenersi pronti a frenare all'occorrenza.

**⚠ ATTENZIONE**

- Prima del traino, controllare che il bloccasterzo sia sbloccato.
- La chiave telecomando deve trovarsi in posizione **II** - in posizione **I**, tutti gli airbag sono disattivati.
- Non estrarre mai la chiave telecomando dal blocchetto di accensione durante il traino.

**⚠ ATTENZIONE**

Il servofreno e il servosterzo non funzionano quando il motore è spento. È necessario premere il pedale del freno con una forza circa 5 volte superiore al normale e lo sterzo è molto più duro del solito.

**Cambio manuale**

Prima del traino:

- Portare la leva marce in folle e disinserire il freno di stazionamento.

<sup>20</sup> (Electronic Stability Control) - Controllo della stabilità elettronico.

## ◀◀ Cambio automatico Geartronic

### ! IMPORTANTE

L'automobile deve essere sempre trainata in avanti.

- Non trainare automobili con cambio automatico a una velocità superiore a 80 km/h (50 mph) e per percorsi superiori a 80 km (50 miglia).

Prima del traino:

- Portare la leva selettoria in posizione folle e disinserire il freno di stazionamento.

### Ausilio all'avviamento

Non trainare mai l'automobile per avviarla. Se la batteria di avviamento è scarica e il motore non si accende, utilizzare una batteria ausiliaria, vedere Ausilio all'avviamento (p. 279).

### ! IMPORTANTE

Se si traina l'automobile per avviarla, si può danneggiare la marmitta catalitica.

### Relative informazioni

- Lampeggiatori di emergenza (p. 101)
- Occhiello di traino (p. 324)

## Occhiello di traino

Utilizzare l'occhiello di traino per trainare un altro veicolo. L'occhiello di traino si avvita in una presa filettata dietro una copertura sul lato destro del paraurti anteriore o posteriore.

### Montaggio dell'occhiello di traino

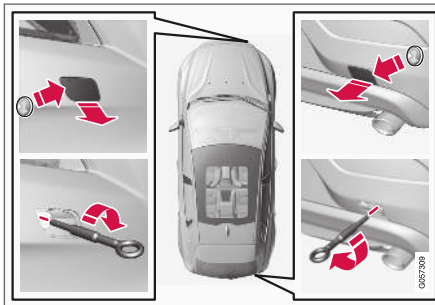

1. Estrarre l'occhiello di traino riposto nel blocco in schiuma sotto il pavimento del bagagliaio.
2. La copertura del punto di fissaggio dell'occhiello di traino si apre come segue:
  - La copertura presenta un segno su un lato o in un angolo: Premere in corrispondenza del segno con un dito sollevando contemporaneamente il lato/l'angolo opposto. La copertura ruota intorno al proprio asse e può essere rimossa.

3. Avvitare l'occhiello di traino fino alla flangia. Serrare l'occhiello a fondo, ad esempio con la chiave per i dadi delle ruote\*.

### ! IMPORTANTE

L'occhiello di traino deve essere utilizzato solo per il traino su strada, **non** per eventuali traini di recupero. Per effettuare traini di recupero, richiedere un'assistenza professionale.

### Rimozione

1. Svitare e rimuovere l'occhiello di traino dopo l'uso. Riporre l'occhiello di traino nell'apposito spazio del blocco in schiuma.
2. Rimontare la copertura sul paraurti.

### Relative informazioni

- Traino (p. 323)
- Trasporto (p. 325)

## Trasporto

Il trasporto prevede lo spostamento dell'automobile per mezzo di un altro veicolo.

Per effettuare traini di recupero, richiedere un'assistenza professionale.

### **IMPORTANTE**

L'automobile deve essere sempre trasportata in avanti.

## Relative informazioni

- Traino (p. 323)





RUOTE E PNEUMATICI

## Pneumatici - cura

I pneumatici hanno diversi compiti, fra cui sostenere il carico, assicurare la tenuta di strada, smorzare le vibrazioni e proteggere le ruote dall'usura.

## Caratteristiche di guida

I pneumatici sono molto importanti per le caratteristiche di guida dell'automobile. Tipo, dimensioni, pressione e classe di velocità dei pneumatici sono importanti per la guida dell'automobile.

## Invecchiamento dei pneumatici

Tutti i pneumatici più vecchi di 6 anni devono essere controllati da un gommista, anche se sembrano integri. Infatti i pneumatici invecchiano e si deteriorano anche se sono usati poco o nuovi. Le prestazioni potrebbero ridursi. Quanto detto vale anche per i pneumatici conservati per utilizzo futuro. Un esempio dei segnali esterni che indicano che il pneumatico non è adatto all'uso è dato dalla presenza di spaccature o scoloriture.

## Pneumatici nuovi



I pneumatici sono deperibili. Dopo alcuni anni iniziano a indurirsi e le caratteristiche di attrito peggiorano gradualmente. Si raccomanda quindi di montare pneumatici più nuovi possibile quando si sostituiscono. Questo è particolarmente importante per i pneumatici invernali. Le ultime cifre della sequenza numerica indicano la settimana e l'anno di produzione. Questo è il marchio DOT (Department of Transportation) dei pneumatici, indicato con quattro cifre, ad esempio 1510. Il pneumatico in figura è stato prodotto la settimana 15 dell'anno 2010.

## Ruote estive e invernali

Quando si passa dalle ruote estive a quelle invernali e viceversa, contrassegnare le ruote indicando la posizione in cui erano montate, ad esempio **S** = sinistra e **D** = destra.

## Usura e manutenzione

Una pressione dei pneumatici (p. 330) corretta garantisce un'usura più uniforme. Stile di guida, pressione dei pneumatici, clima e caratteristiche della strada influenzano l'invecchiamento e l'usura dei pneumatici. Per evitare differenze nella profondità del battistrada e prevenirne i segni di usura (p. 330), si consiglia di invertire la posizione fra ruote anteriori e posteriori. Invertirli la prima volta dopo circa 5000 km, quindi ogni 10000 km. Si raccomanda di rivolgersi a un riparatore autorizzato Volvo per un controllo in caso di incertezza circa la profondità del battistrada. Se i pneumatici presentano già notevoli differenze di usura (battistrada con divergenza di profondità >1 mm), i pneumatici meno usurati devono essere montati sulle ruote posteriori. Solitamente è più facile compensare uno slittamento sull'asse anteriore rispetto all'asse posteriore. Nel primo caso l'automobile proseguirebbe in linea retta, mentre se slittasse posteriormente sbanderebbe di lato e il conducente potrebbe perdere completamente il controllo. Per questo è importante che le ruote posteriori non perdano mai l'aderenza prima delle ruote anteriori.

Le ruote con pneumatici montati devono essere conservate in posizione orizzontale o appese, non in posizione eretta.

## ATTENZIONE

Un pneumatico danneggiato può causare la perdita di controllo dell'automobile.

### Relative informazioni

- Pneumatici - dimensioni (p. 331)
- Pneumatici - classi di velocità (p. 332)
- Pneumatici - verso di rotazione (p. 329)

### Pneumatici - verso di rotazione

I pneumatici con il battistrada studiato appositamente per ruotare in un solo senso sono contrassegnati da una freccia.

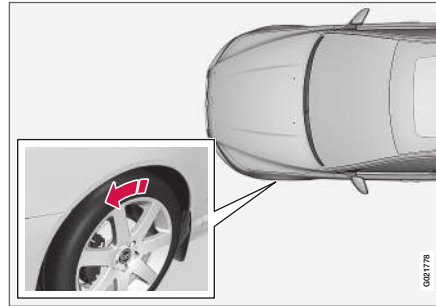

La freccia indica il senso di rotazione del pneumatico.

Infatti, i pneumatici devono ruotare nello stesso senso per l'intera durata di servizio. Possono essere scambiati solo fra anteriore e posteriore ma mai da sinistra a destra (o viceversa). I pneumatici installati in modo errato alterano le caratteristiche di frenata dell'automobile e la capacità di allontanare pioggia, neve e fango. I pneumatici con battistrada più profondo devono sempre essere montati sul retrotreno per ridurre il rischio di sbandamento.

### **i** NOTA

Controllare che i pneumatici siano tutti dello stesso tipo e della stessa dimensione. Inoltre devono essere della stessa marca su ogni coppia di ruote.

Attenersi alla pressione pneumatici (p. 330) raccomandata specificata nella tabella delle pressioni dei pneumatici.

### Relative informazioni

- Pneumatici - dimensioni (p. 331)
- Pneumatici - classi di velocità (p. 332)
- Pneumatici - cura (p. 328)
- Pneumatici - indicatori di usura (p. 330)

## Pneumatici - indicatori di usura

Un indicatore di usura visualizza lo stato di usura del battistrada.

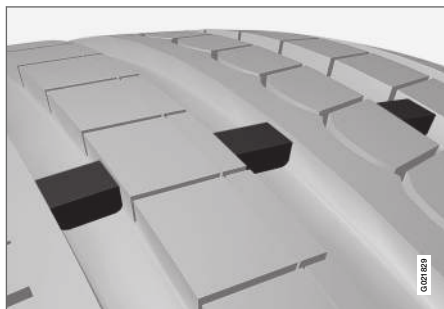

Indicatori di usura.

L'indicatore di usura è rappresentato da piccole bande trasversali sui solchi longitudinali del pneumatico. Sul fianco del pneumatico sono in vista le lettere TWI (Tread Wear Indicator). Quando il pneumatico è consumato a tal punto che rimangono solo 1,6 mm di battistrada, queste bande sono chiaramente visibili. In tal caso, sostituire i pneumatici al più presto. Ricordare che un pneumatico con un battistrada così sottile ha un'aderenza molto scarsa in caso di pioggia o neve.

### Relative informazioni

- Pneumatici - classi di velocità (p. 332)
- Pneumatici - pressione (p. 330)
- Pneumatici - verso di rotazione (p. 329)

## Pneumatici - pressione

I pneumatici possono essere gonfiati a vari livelli di pressione misurata in bar.

### Controllo della pressione dei pneumatici

La pressione dei pneumatici deve essere controllata almeno una volta al mese a pneumatici freddi. Per pneumatici freddi si intendono i pneumatici a temperatura ambiente. I pneumatici si riscaldano dopo pochi chilometri e la loro pressione aumenta.

I pneumatici con una pressione insufficiente aumentano il consumo di carburante, inoltre presentano una vita utile inferiore e riducono le caratteristiche di guida. Durante la guida, i pneumatici con una pressione insufficiente possono surriscaldarsi e danneggiarsi. La pressione dei pneumatici influenza il comfort di guida, i rumori all'interno dell'abitacolo e le caratteristiche di guida.

#### **i** NOTA

La pressione dei pneumatici diminuisce con il tempo. Questo è del tutto normale. Inoltre, la pressione dei pneumatici varia in base alla temperatura ambiente.

## Etichetta pressione pneumatici



L'etichetta pressione pneumatici sul montante della portiera del conducente (fra portiera anteriore e posteriore) indica le pressioni dei pneumatici richieste in base al carico e alla velocità. Queste sono riportate anche nella tabella delle pressioni pneumatici.

La pressione per la dimensione dei pneumatici raccomandata per l'automobile e le informazioni sulla pressione ECO, che riduce il consumo di carburante, sono riportate nel manuale del proprietario cartaceo.

#### **i** NOTA

La pressione dei pneumatici cambia in caso di sbalzi di temperatura.

## Economia di carburante, pressione ECO

In caso di carico leggero (max 3 persone) e velocità fino a 160 km/h (100 mph), si possono selezionare le pressioni ECO per un'economia di guida ottimale. Per un maggiore comfort acustico e di guida, si raccomanda invece di selezionare le pressioni comfort inferiori.

(Vedere pressioni dei pneumatici approvate (p. 426).)

## Relative informazioni

- Pneumatici - classi di velocità (p. 332)
- Pneumatici - verso di rotazione (p. 329)
- Pneumatici - cura (p. 328)
- Pneumatici - indicatori di usura (p. 330)
- Pneumatici - pressioni dei pneumatici approvate (p. 426)

## Dimensioni di pneumatici e cerchi

Per la designazione delle dimensioni di pneumatici e cerchi, vedere gli esempi nella seguente tabella.

L'automobile è stata omologata come tale, quindi solo alcune combinazioni di ruote e pneumatici sono approvate.

Per maggiori informazioni sulle dimensioni approvate, vedere Ruote e pneumatici - dimensioni approvate (p. 422).

Un esempio di designazione delle dimensioni delle ruote (cerchi) è 7Jx16x50.

7	Larghezza del cerchio in pollici
J	Profilo della flangia del cerchio
16	Diametro del cerchio in pollici
50	Offset in mm (distanza fra centro della ruota e superficie di contatto con il mozzo)

## Relative informazioni

- Dadi delle ruote (p. 333)

## Pneumatici - dimensioni

I pneumatici dell'automobile hanno determinate dimensioni, vedere gli esempi nella seguente tabella.

Per tutti i pneumatici esiste una designazione delle dimensioni. Esempio:215/55R16 97W.

205	Larghezza dello pneumatico (mm)
50	Rapporto fra l'altezza del fianco e la larghezza del pneumatico (%)
R	Pneumatici radiali
17	Diametro del cerchio in pollici (")
93	Codice per carico massimo consentito degli pneumatici, indice di carico (p. 332) (LI)
W	Codice per velocità max consentita, classe di velocità (p. 332) (SS). (In questo caso 270 km/h (168 mph).)

L'automobile è stata omologata come tale con determinate combinazioni di ruote e pneumatici.

Per maggiori informazioni sulle dimensioni approvate, vedere Ruote e pneumatici - dimensioni approvate (p. 422).

## Relative informazioni

- Pneumatici - pressione (p. 330)
- Pneumatici - verso di rotazione (p. 329)



- Pneumatici - indicatori di usura (p. 330)
- Indice di carico e classe di velocità (p. 424)

### Pneumatici - indice di carico

L'indice di carico indica la capacità dello pneumatico di supportare un certo carico.

Ogni pneumatico ha una determinata capacità di carico, indicata dall'indice di carico (LI). Il peso dell'automobile determina la capacità di carico richiesta dai pneumatici.

Gli indici minimi consentiti sono riportati nella tabella degli indici di carico, vedere Indice di carico e classe di velocità (p. 424)

### Relative informazioni

- Pneumatici - dimensioni (p. 331)
- Pneumatici - classi di velocità (p. 332)
- Pneumatici - pressione (p. 330)
- Pneumatici - indicatori di usura (p. 330)

### Pneumatici - classi di velocità

Ciascun pneumatico tollera una certa velocità massima ed appartiene pertanto a una particolare classe di velocità (SS - Speed Symbol).

La classe di velocità dei pneumatici deve corrispondere almeno alla velocità max dell'automobile. Nella seguente tabella è indicata la velocità massima consentita per la rispettiva classe di velocità dei pneumatici (SS). L'unica eccezione è rappresentata dagli pneumatici invernali (p. 334) (chiodati e non), per i quali è consentita una classe di velocità inferiore. Se si utilizzano questi pneumatici, l'automobile non deve procedere a velocità superiori a quelle della classe dei pneumatici (ad esempio, la classe Q prevede una velocità max di 160 km/h (100 mph)). La velocità di marcia deve essere regolata in base al fondo stradale, non alla classe di velocità dei pneumatici.

<b>i</b> <b>NOTA</b>
Velocità max consentita riportata nella tabella.

Q	160 km/h (100 mph) (si utilizza solamente sui pneumatici invernali)
T	190 km/h (118 mph)
H	210 km/h (130 mph)
V	240 km/h (149 mph)

W	270 km/h (168 mph)
Y	300 km/h (186 mph)

### **ATTENZIONE**

L'automobile deve utilizzare esclusivamente pneumatici con indice di carico (p. 332) (LI) e classe di velocità (SS) uguali o superiori a quelli specificati. Utilizzando un pneumatico con indice di carico o classe di velocità insufficiente, potrebbe surriscaldarsi.

### Relative informazioni

- Pneumatici - dimensioni (p. 331)
- Pneumatici - pressione (p. 330)
- Pneumatici - verso di rotazione (p. 329)

### Dadi delle ruote

I dadi delle ruote si utilizzano per fissare le ruote ai mozzi e sono disponibili in diverse versioni.

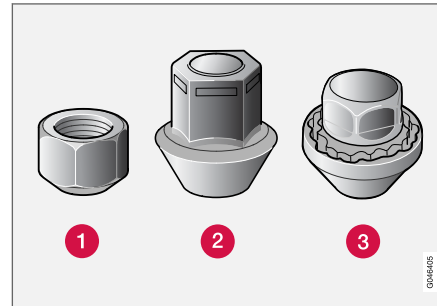

- 1 Dado delle ruote basso
- 2 Dado delle ruote alto
- 3 Dadi delle ruote bloccabili

### Coppia di serraggio

- **Dado delle ruote di tipo 1 (cerchione in acciaio):** 110 Nm
- **Dado delle ruote di tipo 2 (cerchione in alluminio):** 130 Nm
- **Dado delle ruote bloccabile di tipo 3 (cerchione in acciaio/alluminio):** 110 Nm

Utilizzare esclusivamente cerchi originali Volvo collaudati e omologati. Controllare la coppia con una chiave torsiometrica.

### Dado delle ruote bloccabile\*

I dadi delle ruote bloccabili possono essere utilizzati sia con i cerchi in alluminio che con quelli in acciaio. Sotto il pavimento del bagagliaio è previsto un vano per la chiave per i dadi delle ruote bloccabili.

### Relative informazioni

- Dimensioni di pneumatici e cerchi (p. 331)

### Pneumatici invernali

I pneumatici invernali sono adattati ai fondi stradali invernali.

#### Pneumatici invernali

Volvo raccomanda pneumatici invernali di determinate dimensioni. Le dimensioni dei pneumatici variano in base al tipo di motore. Occorre montare i pneumatici invernali corretti su tutte e quattro le ruote.

#### **i** NOTA

Si consiglia di rivolgersi a una concessionaria Volvo per conoscere i tipi di ruota e cerchi più adatti.

#### Pneumatici chiodati

I pneumatici invernali chiodati devono essere rodati per 500-1000 km, guidando lentamente e con cautela, in modo che i chiodi si posizionino correttamente nei pneumatici. In questo modo si prolunga la durata dei pneumatici e, in particolare, dei chiodi.

#### **i** NOTA

Le norme relative all'uso dei pneumatici chiodati variano da Paese a Paese.

#### Profondità del battistrada

I fondi stradali coperti di ghiaccio o neve e i climi rigidi comportano un impiego più gravoso dei

pneumatici rispetto ai climi miti. Volvo consiglia quindi di utilizzare pneumatici invernali con una profondità del battistrada di almeno 4 mm.

#### Catene da neve usate

Le catene da neve devono essere usate solo sulle ruote anteriori (anche nelle automobili a trazione integrale). Non superare mai una velocità di 50 km/h (30 mph) con le catene da neve. Non guidare su fondi stradali sconnessi per non usurare eccessivamente catene da neve e pneumatici.

#### **⚠** ATTENZIONE

Utilizzare catene da neve originali Volvo o catene equivalenti adatte a modello di automobile, dimensioni dei pneumatici e cerchi. In caso di incertezza, si raccomanda di consultare un riparatore autorizzato Volvo. L'utilizzo di catene errate può causare gravi danni all'automobile e incidenti.

#### Relative informazioni

- Sostituzione delle ruote - smontaggio delle ruote (p. 336)

### Ruota di scorta\*

Il ruotino di scorta è destinato solamente alla sostituzione temporanea di una normale ruota forata.

Il ruotino di scorta deve essere sostituito al più presto con una ruota standard. L'uso della ruota di scorta può alterare le caratteristiche di guida dell'automobile. La ruota di scorta è più piccola di quella normale. L'altezza libera da terra è quindi inferiore. Prestare attenzione ai marciapiedi alti ed evitare gli autolavaggi. Se la ruota di scorta si trova sull'assale anteriore non è possibile montare le catene da neve. Nelle automobili a trazione integrale, la trazione posteriore potrebbe disinserirsi. Non è consentito riparare la ruota di scorta. La pressione corretta per la ruota di scorta è indicata nella tabella delle pressioni dei pneumatici, Pneumatici - pressione (p. 330).

#### **i** IMPORTANTE

- Non superare mai 80 km/h (50 mph) se è montata una ruota di scorta.
- Mai utilizzare la vettura se monta più di una "ruota di scorta temporanea".

#### Relative informazioni

- Sostituzione delle ruote - smontaggio delle ruote (p. 336)
- Sostituzione dei ruote - montaggio (p. 338)



- Sostituzione delle ruote - estrazione della ruota di scorta\* (p. 335)
- Martinetto\* (p. 340)
- Triangolo di emergenza (p. 340)
- Dadi delle ruote (p. 333)

### Sostituzione delle ruote - estrazione della ruota di scorta\*

La ruota di scorta\*, il martinetto\* e la chiave per i dadi delle ruote\* si trovano sotto il pavimento del bagagliaio.

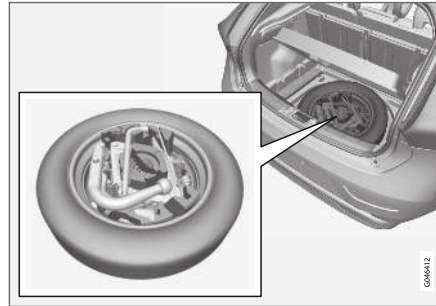

1. Sollevare il bordo posteriore del pavimento del bagagliaio (oppure, nei modelli con pavimento ripiegabile, afferrare la maniglia sul pavimento, sollevare e spostare in avanti la parte posteriore del pavimento).
2. Sfilare il vano portaoggetti\* (solo modelli con pavimento ripiegabile).
3. Sfilare il pavimento inferiore - solo modelli con pavimento ripiegabile.
4. Dopo aver svitato la vite di fissaggio, estrarre il blocco in schiuma con il martinetto e gli attrezzi.

5. Sollevare la ruota di scorta afferrandola per l'estremità posteriore. Spingere leggermente in avanti la ruota di scorta ed estrarla dal vano.

### Relative informazioni

- Sostituzione delle ruote - smontaggio delle ruote (p. 336)
- Sostituzione dei ruote - montaggio (p. 338)
- Martinetto\* (p. 340)
- Ruota di scorta\* (p. 334)
- Triangolo di emergenza (p. 340)
- Dadi delle ruote (p. 333)

## Sostituzione delle ruote - smontaggio delle ruote

Le ruote dell'automobile possono essere sostituite, ad esempio, con ruote invernali o di scorta.

Esporre il triangolo di emergenza (p. 340) se si deve sostituire una ruota in un luogo trafficato. Assicurarsi che l'automobile e il martinetto (p. 340)\* poggiino su una superficie stabile e orizzontale.

1. Inserire il freno di stazionamento (p. 299) e inserire la retromarcia o selezionare la posizione **P** se l'automobile è dotata di cambio automatico.

### **ATTENZIONE**

Controllare che il martinetto sia integro e pulito, con i filetti lubrificati correttamente.

### **NOTA**

Volvo raccomanda di utilizzare esclusivamente il martinetto\* specifico per ogni modello di automobile, vedere l'etichetta sul martinetto.

L'etichetta riporta anche la portata max del martinetto a una determinata altezza di sollevamento.

2. Prendere la ruota da montare e gli attrezzi. Nel caso della ruota di scorta, accanto a essa si trova una confezione contenente guanti e un sacchetto in plastica per la ruota forata.
3. Bloccare davanti e dietro le ruote che rimangono sul terreno. Utilizzare, ad esempio, ceppi o grosse pietre.

4. Le automobili con cerchioni in acciaio sono dotate di copriruote staccabili. Afferrare e smontare gli eventuali copriruota integrali utilizzando l'attrezzo di rimozione. In alternativa è possibile rimuoverli manualmente.

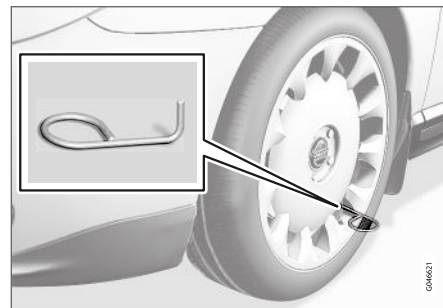

5. Avvitare a fondo l'occhiello di traino con la chiave per i dadi delle ruote\*.

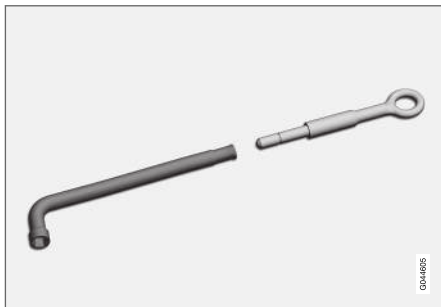

Chiave per i dadi delle ruote e occhiello di traino.

**! IMPORTANTE**

L'occhiello di traino deve essere avvitato a fondo nella chiave per i dadi delle ruote\*.

6. Rimuovere i cappucci in plastica dei dadi della ruota con l'apposito attrezzo.



7. Allentare i dadi della ruota di 1/2-1 giro in senso antiorario con la relativa chiave\*.

**! ATTENZIONE**

Non interporre alcun oggetto fra il terreno e il martinetto o fra il martinetto e il relativo attacco.

8. Su ogni lato dell'automobile vi sono due attacchi per il martinetto. Sollevare il martinetto\* in modo che la flangia della carrozzeria combaci con la scanalatura sulla testa del martinetto.

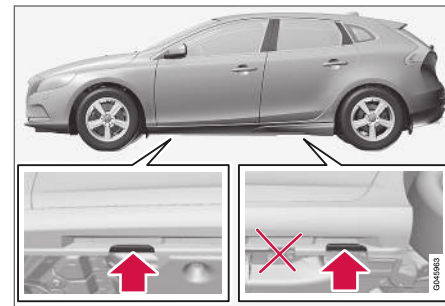

**! IMPORTANTE**

Il martinetto deve poggiare su un terreno stabile, liscio e piano.

9. Sollevare l'automobile quanto basta affinché la ruota si muova liberamente. Togliere i dadi e rimuovere la ruota.





### **ATTENZIONE**

Non infilarsi mai sotto l'automobile quando è sollevata con il martinetto.

Quando si solleva l'automobile con il martinetto, i passeggeri devono lasciare l'abitacolo. Se la sostituzione della ruota deve essere effettuata in condizioni di traffico, i passeggeri devono portarsi in un luogo sicuro.

### **Relative informazioni**

- Sostituzione dei ruote - montaggio (p. 338)
- Sostituzione delle ruote - estrazione della ruota di scorta\* (p. 335)
- Ruota di scorta\* (p. 334)
- Triangolo di emergenza (p. 340)
- Dadi delle ruote (p. 333)

## **Sostituzione dei ruote - montaggio**

È importante che il montaggio della ruota sia effettuato correttamente.

### **Montaggio**

#### **ATTENZIONE**

Non infilarsi mai sotto l'automobile quando è sollevata con il martinetto.

Quando si solleva l'automobile con il martinetto, i passeggeri devono lasciare l'abitacolo. Se la sostituzione della ruota deve essere effettuata in condizioni di traffico, i passeggeri devono portarsi in un luogo sicuro.

1. Pulire le superfici di appoggio fra ruota e mozzo.
2. Montare la ruota. Serrare a fondo i dadi della ruota.

3. Abbassare l'automobile in modo che la ruota non possa girare.



4. Serrare i dadi della ruota in sequenza. È importante serrare i dadi della ruota alla coppia corretta. Controllare la coppia con una chiave torsiometrica.
5. Risistemare i cappucci in plastica sui dadi della ruota.

6.

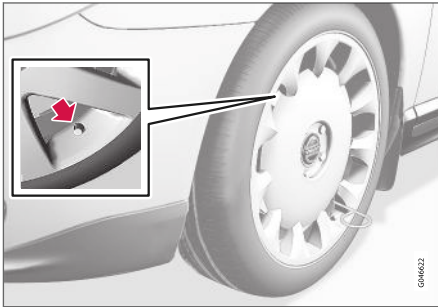

Reinstallare gli eventuali copriruota integrali.

#### **i** NOTA

In sede di montaggio, la presa per la valvola sul copriruota deve essere allineata alla valvola sul cerchione.

#### **Risistemazione degli attrezzi**

Dopo l'uso, riporre gli attrezzi negli appositi spazi del blocco in schiuma.

Se la ruota di scorta è stata utilizzata la ruota forata può essere inserita nel sacchetto di plastica contenuto nella confezione con i guanti. Risistemare il blocco in schiuma e inserire a pressione la vite di fissaggio nel pavimento del vano portaoggetti.

#### **!** IMPORTANTE

Riporre gli attrezzi e il martinetto\* nei relativi vani nel bagagliaio quando non vengono utilizzati.

#### **i** NOTA

- Dopo aver gonfiato un pneumatico, rimontare sempre il cappuccio della valvola per evitare che ghiaia, sporcizia ecc. possano danneggiarla.
- Utilizzare esclusivamente cappucci delle valvole in plastica. I cappucci delle valvole in metallo possono ossidarsi e risultare difficili da svitare.

#### **Passaggio a pneumatici di altre dimensioni**

Rivolgersi a un riparatore autorizzato Volvo per l'aggiornamento del software, in caso di passaggio a pneumatici di altre dimensioni. Il download del software può essere necessario sia per il passaggio a pneumatici di dimensioni minori o maggiori, sia quando si passa dalle ruote estive a quelle invernali e viceversa.

#### **Relative informazioni**

- Sostituzione delle ruote - estrazione della ruota di scorta\* (p. 335)
- Sostituzione delle ruote - smontaggio delle ruote (p. 336)

- Ruota di scorta\* (p. 334)
- Triangolo di emergenza (p. 340)
- Dadi delle ruote (p. 333)

## Triangolo di emergenza

Il triangolo di emergenza è usato per segnalare agli altri utenti della strada la presenza di veicolo fermo.

### Custodia e apertura

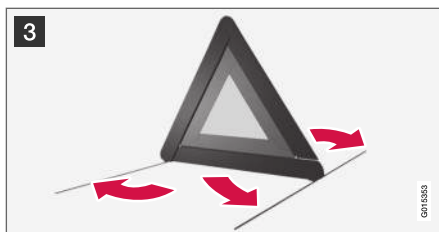
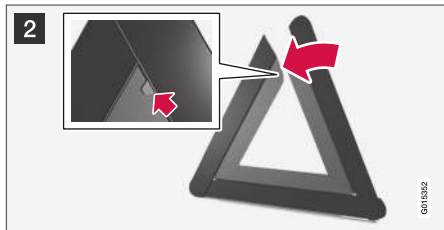
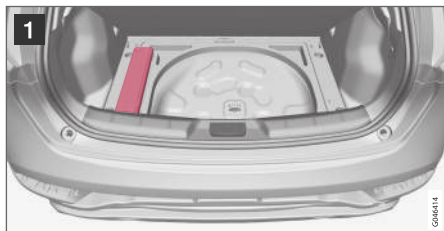

- 1 Sollevare la botola nel bagagliaio (oppure, nei modelli con pavimento ripiegabile, spostare in avanti la parte posteriore del pavimento e sollevare il pavimento inferiore) ed estrarre il triangolo di emergenza.
- 2 Estrarre il triangolo di emergenza dalla custodia, aprirlo e montare i due lati staccati.
- 3 Estrarre i supporti del triangolo di emergenza.

Utilizzare il triangolo di emergenza nel rispetto delle norme vigenti. Collocare il triangolo di emergenza in un luogo adeguato in base alle condizioni del traffico.

Inserire il triangolo di emergenza nella custodia, quindi fissarlo nel bagagliaio.

### Relative informazioni

- Ruota di scorta\* (p. 334)

## Martinetto\*

Il martinetto si utilizza per sollevare l'automobile quando occorre sostituire una ruota.

Utilizzare il martinetto originale solo per la sostituzione con la ruota di scorta o il passaggio dalle ruote estive a quelle invernali e viceversa. La vite del martinetto deve sempre essere lubrificata adeguatamente.

### ! IMPORTANTE

Riporre gli attrezzi e il martinetto\* nei relativi vani nel bagagliaio quando non vengono utilizzati.

### i NOTA

Il tradizionale martinetto dell'automobile è progettato esclusivamente per un uso saltuario e limitato nel tempo, ad esempio la sostituzione di una ruota a seguito di foratura, il cambio dei pneumatici invernali/estivi ecc. Per sollevare l'automobile è consentito solamente l'uso del martinetto in dotazione al modello specifico. Se l'automobile viene sollevata con maggiore frequenza o per periodi più lunghi rispetto alla normale sostituzione di una ruota, si raccomanda un martinetto da garage. In tal caso, attenersi ai manuali di istruzioni in dotazione all'attrezzatura.

### Relative informazioni

- Triangolo di emergenza (p. 340)
- Riparazione pneumatici provvisoria\* (p. 343)

### Cassetta del pronto soccorso\*

La cassetta del pronto soccorso contiene l'attrezzatura del pronto soccorso.



La cassetta del pronto soccorso si trova sul lato sinistro del bagagliaio.

### Monitoraggio pneumatici (TM)\*<sup>1</sup>

Il sistema TM (Tyre Monitor) rileva la velocità di rotazione dei pneumatici per determinare se essi hanno la pressione corretta.

#### Descrizione del sistema

Se la pressione è troppo bassa, cambiano sia il diametro del pneumatico che la velocità di rotazione. Confrontando i pneumatici fra loro, il sistema può determinare se uno o più pneumatici presentano una pressione troppo bassa.

Il sistema non sostituisce la normale manutenzione dei pneumatici.

#### Messaggi

Se la pressione è troppo bassa si accende il simbolo di controllo () nel quadro strumenti e viene visualizzato uno dei seguenti messaggi:

- **Bassa pressione pneumatici. Controllare, regolare e tarare**
- **Sist. press. pneum. Rich. assistenza**
- **Sist. press. pneum. Attualmente non disponibile**

<sup>1</sup> Di serie in alcuni mercati.



**! IMPORTANTE**

In caso di anomalia al sistema TM, il simbolo di controllo  nel quadro strumenti lampeggia per circa 1 minuto, quindi si accende con luce fissa. Nel quadro strumenti viene visualizzato anche un messaggio.

### Cancelazione dei messaggi

1. Controllare la pressione di tutti i pneumatici con un manometro per pneumatici.
2. Gonfiare il/i pneumatico/i alla pressione corretta indicata nell'etichetta pressione pneumatici sul montante della portiera del conducente (tra le portiere anteriore e posteriore).
3. Ripetere la taratura del sistema TM in **MY CAR**.

**i NOTA**

Per evitare una pressione dei pneumatici errata, si consiglia di controllarla a pneumatici freddi. Per pneumatici freddi si intendono i pneumatici a temperatura ambiente (dopo circa 3 ore dallo spegnimento del motore). I pneumatici si riscaldano dopo pochi chilometri e la loro pressione aumenta.

**! ATTENZIONE**

- Una pressione dei pneumatici errata può causare l'avaria dei pneumatici e la perdita di controllo dell'automobile.
- Il sistema non può indicare in anticipo i danni ai pneumatici improvvisi.

### Taratura TM

Per il corretto funzionamento del sistema TM è necessario definire un valore di riferimento per la pressione dei pneumatici. Questa operazione deve essere ripetuta ogni volta che si sostituiscono i pneumatici o si modifica la relativa pressione ripetendo la taratura del sistema in **MY CAR**.

Ad esempio, la pressione dei pneumatici deve essere regolata in caso di guida con carico elevato o a velocità elevata, superiore a 160 km/h (100 mph). In seguito è necessario ripetere la taratura del sistema.

### Ritaratura

Le impostazioni si effettuano con il comando nel quadro centrale, vedere MY CAR (p. 116).

1. Spegnere il motore.

2. Gonfiare tutti i pneumatici alla pressione indicata nell'etichetta pressione pneumatici sul montante della portiera del conducente (tra le portiere anteriore e posteriore).

In alternativa, vedere la tabella delle pressioni dei pneumatici.

3. Accendere il motore e lasciare ferma l'automobile.
4. Aprire il menu **MY CAR** e selezionare il menu **Monitoraggio pneumatici**.
5. Selezionare **Avvio taratura** e premere OK.
6. Premere OK dopo aver controllato e regolato tutti i pneumatici per avviare la taratura.
7. Guidare l'automobile.

> La taratura è eseguita quando l'auto è guidata ad una velocità maggiore di 35 km/h (22 mph). Se il motore è spento, la taratura si interrompe temporaneamente ma riprende automaticamente in background quando è ripristinata la guida dell'auto. Il sistema non fornisce alcuna conferma al termine della taratura.

Il nuovo valore di riferimento rimane valido finché non si ripetono i punti 1-7.



**i NOTA**

Il sistema TM deve essere ritarato ogni volta che si sostituiscono i pneumatici o si modifica la relativa pressione. Se non si memorizzano i nuovi valori di riferimento, il sistema può non funzionare correttamente.

**i NOTA**

- Dopo aver gonfiato un pneumatico, rimontare sempre il cappuccio della valvola per evitare che ghiaia, sporcizia ecc. possano danneggiarla.
- Utilizzare esclusivamente cappucci delle valvole in plastica. I cappucci delle valvole in metallo possono ossidarsi e risultare difficili da svitare.

**Stato del sistema e dei pneumatici**

È possibile verificare lo stato attuale del sistema e dei pneumatici sullo schermo del quadro centrale.

1. Aprire il menu **MY CAR**.
2. Selezionare il menu **Monitoraggio pneumatici**.
  - > Lo stato delle pressioni dei pneumatici è visualizzato con un codice colore.

Lo stato dei singoli pneumatici è indicato da un codice colore:

- Tutte le ruote verdi: il sistema funziona normalmente e la pressione di tutti i pneumatici è leggermente superiore al livello raccomandato.
- Ruota gialla: la pressione del pneumatico corrispondente è insufficiente.
- Tutte le ruote gialle: la pressione di due o più pneumatici è insufficiente.
- Tutte le ruote in grigio ed il messaggio **Sist. press. pneum. Attualmente non disponibile**: il sistema pressione pneumatici è temporaneamente disattivato. Potrebbe essere necessario guidare l'automobile per un breve periodo oltre 35 km/h (22 mph) affinché il sistema si riattivi.
- Tutte le ruote grigie e messaggio **Sist. press. pneum. Rich. assistenza**: si è verificato un errore nel sistema. Rivolgersi a un concessionario o un riparatore Volvo.

**Relative informazioni**

- Pneumatici - pressione (p. 330)

**Riparazione pneumatici provvisoria\***

Il kit di riparazione pneumatici provvisoria Temporary Mobility Kit (TMK) si utilizza per riparare una foratura nonché controllare e regolare la pressione dei pneumatici.

Il kit di riparazione pneumatici provvisoria comprende un compressore e un flacone con il composto sigillante. Il sigillante è progettato per eseguire una riparazione provvisoria. Il composto sigillante ripara in modo efficace eventuali forature del battistrada dei pneumatici.

Il kit di riparazione pneumatici non è particolarmente adatto per riparare forature sul fianco del pneumatico. Non utilizzare il kit di riparazione pneumatici se i pneumatici presentano grossi solchi, crepe o danni simili.

**i NOTA**

Il kit di riparazione pneumatici è progettato esclusivamente per riparare pneumatici che presentano fori nel battistrada.

**i NOTA**

Il compressore per la riparazione pneumatici provvisoria è testato e approvato da Volvo.



## ◀ Posizionamento

Il kit di riparazione pneumatici si trova nel blocco in schiuma<sup>2</sup> sotto il pavimento del bagagliaio.

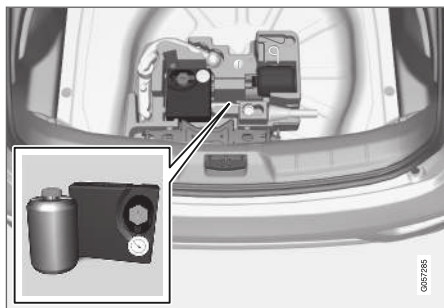

Versione 1.

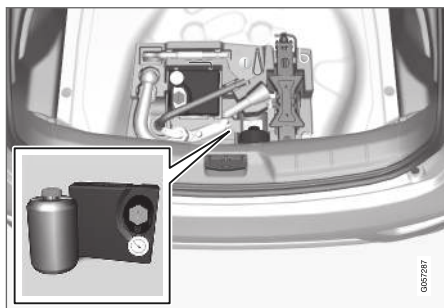

Versione 2.

## Relative informazioni

- Sigillatura provvisoria dei pneumatici\* - gestione (p. 345)
- Riparazione pneumatici provvisoria\* - controllo (p. 347)
- Kit di riparazione pneumatici provvisoria\* - panoramica (p. 344)

## Kit di riparazione pneumatici provvisoria\* - panoramica

Panoramica del kit di riparazione pneumatici provvisoria, Temporary Mobility Kit (TMK), parti contenute nel kit.

I componenti sono riposti sotto il pavimento del bagagliaio.

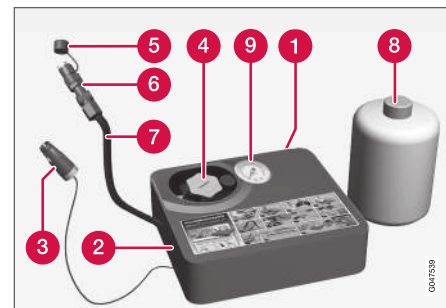

- 1 Etichetta della velocità max consentita
- 2 Interruttore
- 3 Cavo elettrico
- 4 Supporto per flacone (coperchio arancione)
- 5 Coperchio protettivo
- 6 Valvola di riduzione della pressione

<sup>2</sup> Il design del blocco in schiuma può variare in base all'equipaggiamento dell'automobile.

- 7 Flessibile dell'aria
- 8 Flacone con il composto sigillante
- 9 Manometro

### Flacone con il composto sigillante

Sostituire il flacone con il composto sigillante prima della scadenza. Smaltire il flacone sostituito fra i rifiuti pericolosi.

Dopo l'utilizzo, sostituire il flacone con il composto sigillante. Per la sostituzione, Volvo raccomanda di affidarsi a un riparatore autorizzato Volvo.

### ATTENZIONE

Il flacone con il composto sigillante contiene 1,2-etanolo e lattice di gomma naturale.

Tossico per ingestione. A contatto con la pelle può causare reazioni allergiche.

Evitare il contatto con la pelle e gli occhi.

Conservare fuori della portata dei bambini.

### ATTENZIONE

- In caso di contatto con la pelle, rimuovere immediatamente il composto sigillante con abbondante acqua e sapone.
- In caso di contatto del composto sigillante con gli occhi, risciacquare immediatamente con una soluzione per lavaggio oculare o abbondantemente con acqua. Se il fastidio agli occhi persiste, rivolgersi a un medico.

### Relative informazioni

- Riparazione pneumatici provvisoria\* (p. 343)

## Sigillatura provvisoria dei pneumatici\* - gestione

Sigillatura di una foratura con il kit di riparazione pneumatici provvisoria, Temporary Mobility Kit (TMK).

### Riparazione pneumatici provvisoria

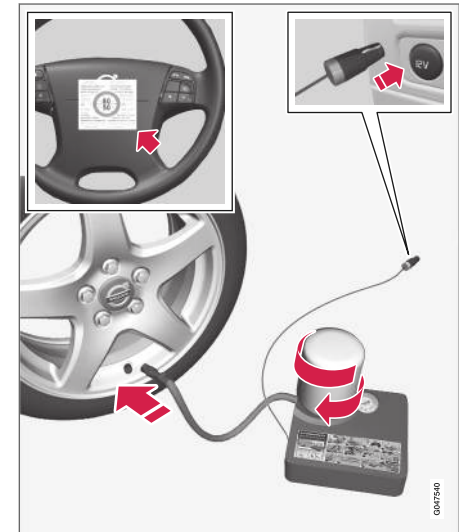

Per informazioni sul funzionamento dei componenti, vedere Kit di riparazione pneumatici provvisoria\* - panoramica (p. 344).

- ◀ 1. Esporre il triangolo di emergenza e attivare i lampeggiatori di emergenza se si deve riparare un pneumatico in un luogo trafficato.
- Se la foratura è stata provocata da un chiodo o simile, non rimuoverlo dal pneumatico. Aiuta a tenere chiuso il foro.
2. Staccare l'etichetta della velocità max consentita (collocata su un lato del compressore) e applicarla sul volante. Dopo la riparazione provvisoria del pneumatico, non procedere a velocità superiori a 80 km/h (50 mph).
3. Controllare che l'interruttore sia in posizione **0** (OFF), quindi prendere il cavo elettrico e il flessibile dell'aria.
4. Svitare il coperchio arancione del compressore e togliere il tappo dal flacone con il composto sigillante.

**i** **NOTA**

Rompere il sigillo del flacone solo al momento dell'uso. Il sigillo si rompe quando si avvita il flacone.

5. Avvitare il flacone a fondo nel supporto.
- > Il flacone e il relativo supporto sono dotati di dispositivo antiriflusso per prevenire perdite di composto sigillante. Una volta avvitato, il flacone non può essere svitato dal supporto. Il flacone deve essere rimosso presso un riparatore. Si raccomanda un riparatore autorizzato Volvo.

**⚠** **ATTENZIONE**

- In caso di contatto con la pelle, rimuovere immediatamente il composto sigillante con abbondante acqua e sapone.
- In caso di contatto del composto sigillante con gli occhi, risciacquare immediatamente con una soluzione per lavaggio oculare o abbondantemente con acqua. Se il fastidio agli occhi persiste, rivolgersi a un medico.

**⚠** **ATTENZIONE**

Non svitare il flacone. Il flacone è provvisto di dispositivo antiriflusso per prevenire perdite.

6. Svitare il cappuccio della valvola del pneumatico.
- Controllare che la valvola di riduzione della pressione nel flessibile dell'aria sia avvitata a fondo, quindi avvitare a fondo il raccordo del flessibile dell'aria sulla filettatura della valvola del pneumatico.

7. Collegare il cavo elettrico alla presa da 12 V più vicina e avviare l'automobile.

**i** **NOTA**

Verificare che non siano utilizzate altre prese da 12 V mentre il compressore è in funzione.

**⚠** **ATTENZIONE**

Non lasciare bambini incustoditi nell'automobile a motore acceso.

8. Avviare il compressore portando l'interruttore in posizione **I** (ON).

**⚠** **ATTENZIONE**

Non rimanere mai vicino al pneumatico durante il gonfiaggio. In caso di crepe o irregolarità, spegnere immediatamente il compressore. Si sconsiglia di rimettersi in viaggio. Richiedere l'assistenza stradale per farsi trasportare presso un gommista. Volvo raccomanda un gommista autorizzato.

**i** **NOTA**

Quando si accende il compressore, la pressione può raggiungere 6 bar ma diminuisce dopo circa 30 secondi.

9. Gonfiare il pneumatico per 7 minuti.

### **IMPORTANTE**

Il compressore non deve funzionare per più di 10 minuti - rischio di surriscaldamento.

10. Spegnerne il compressore per controllare la pressione sul manometro. La pressione deve essere compresa fra 1,8 bar e 3,5 bar. (Sfiatare l'aria con la valvola di riduzione della pressione se la pressione del pneumatico è eccessiva.)

### **ATTENZIONE**

Se la pressione scende al di sotto di 1,8 bar (22 psi), il foro nel pneumatico è troppo grande. Si sconsiglia di rimettersi in viaggio. Richiedere l'assistenza stradale per farsi trasportare presso un gommista. Volvo raccomanda un gommista autorizzato.

11. Spegnerne il compressore e scollegare il cavo elettrico.
12. Svitare il flessibile dell'aria dalla valvola del pneumatico e reinstallare il cappuccio della valvola sul pneumatico.
13. Installare il coperchio protettivo sul flessibile dell'aria per prevenire perdite di composto sigillante residuo.

14. Percorrere al più presto almeno 3 km a una velocità max di 80 km/h (50 mph) affinché il composto sigillante metta a tenuta il pneumatico, quindi effettuare un post-controllo.

### **NOTA**

Alle prime rotazioni, dal foro del pneumatico fuoriuscirà del composto sigillante.

### **ATTENZIONE**

Prima di mettersi in marcia, accertarsi che nessuno si trovi nelle vicinanze dell'automobile e possa essere colpito da eventuali schizzi di composto sigillante. La distanza dovrebbe essere di almeno 2 metri (7 piedi).

15. Controllo:

Collegare il flessibile dell'aria alla valvola del pneumatico e controllare la pressione con il manometro, vedere Riparazione pneumatici provvisoria\* - controllo (p. 347).

### **Relative informazioni**

- Riparazione pneumatici provvisoria\* (p. 343)
- Riparazione pneumatici provvisoria\* - controllo (p. 347)
- Kit di riparazione pneumatici provvisoria\* - panoramica (p. 344)

## **Riparazione pneumatici provvisoria\* - controllo**

Quando un pneumatico è stato riparato con il kit di riparazione pneumatici provvisoria, Temporary Mobility Kit (TMK), deve essere effettuato un post-controllo dopo circa 3 chilometri di guida.

### **Controllo della pressione dei pneumatici**

Estrarre l'attrezzatura di riparazione pneumatici. Il compressore deve essere spento.

1. Svitare il cappuccio della valvola del pneumatico.

Estrarre il flessibile dell'aria e avvitare a fondo il raccordo sulla filettatura della valvola del pneumatico.



- ◀ 2. Leggere la pressione del pneumatico sul manometro.
- Se la pressione del pneumatico è inferiore a 1,3 bar, il pneumatico non è sufficientemente stagno. Si sconsiglia di rimettersi in viaggio. Richiedere l'assistenza stradale per farsi trasportare.
  - Se la pressione del pneumatico è superiore a 1,3 bar, il pneumatico deve essere gonfiato alla pressione corretta indicata nell'etichetta pressioni pneumatici sul montante della portiera lato conducente (1 bar = 100 kPa).
  - Sfiatare l'aria con la valvola di riduzione della pressione se la pressione del pneumatico è eccessiva.
3. Se è necessario gonfiare il pneumatico:
1. Collegare il cavo elettrico alla presa da 12 V più vicina e avviare l'automobile.
  2. Avviare il compressore e gonfiare il pneumatico alla pressione indicata nell'etichetta pressione pneumatici sul montante della portiera del conducente.
  3. Spegnerne il compressore.

4. Staccare l'attrezzatura di riparazione pneumatici.

Installare il coperchio protettivo sul flessibile dell'aria per prevenire perdite di composto sigillante residuo.

### **ATTENZIONE**

Non svitare il flacone. Il flacone è provvisto di dispositivo antiriflusso per prevenire perdite.

5. Reinstallare il cappuccio della valvola sul pneumatico.

### **NOTA**

- Dopo aver gonfiato un pneumatico, rimontare sempre il cappuccio della valvola per evitare che ghiaia, sporcizia ecc. possano danneggiarla.
- Utilizzare esclusivamente cappucci delle valvole in plastica. I cappucci delle valvole in metallo possono ossidarsi e risultare difficili da svitare.

### **NOTA**

Dopo l'utilizzo, sostituire il flacone con il composto sigillante e il flessibile. Si raccomanda di affidare queste sostituzioni a un riparatore autorizzato Volvo.

### **ATTENZIONE**

Controllare regolarmente la pressione dei pneumatici.

Si raccomanda di recarsi presso il riparatore autorizzato Volvo più vicino per la sostituzione o riparazione del pneumatico danneggiato. Informare il riparatore che il pneumatico contiene composto sigillante.

### **ATTENZIONE**

Dopo la riparazione provvisoria del pneumatico, non procedere a velocità superiori a 80 km/h (50 mph). Si raccomanda di rivolgersi a un riparatore autorizzato Volvo per l'ispezione del pneumatico sottoposto a riparazione provvisoria (percorrenza max 200 km). Gli addetti valuteranno se il pneumatico può essere riparato o deve essere sostituito.

### **Relative informazioni**

- Sigillatura provvisoria dei pneumatici\* - gestione (p. 345)

## Gonfiaggio dei pneumatici con il compressore nel kit di riparazione pneumatici provvisoria\*

I pneumatici originali dell'automobile possono essere gonfiati con il compressore nel kit di riparazione pneumatici provvisoria (p. 344).

1. Il compressore deve essere spento. Controllare che l'interruttore sia in posizione **0** (OFF) e prendere il cavo elettrico e il flessibile dell'aria.
2. Svitare il cappuccio della valvola del pneumatico e avvitare a fondo il raccordo del flessibile dell'aria sulla filettatura della valvola del pneumatico.
3. Collegare il cavo elettrico alla presa da 12 V più vicina e avviare l'automobile.

### **ATTENZIONE**

Inalare i gas di scarico dell'automobile potrebbe essere letale. Non lasciare mai il motore acceso in spazi chiusi o poco ventilati.

### **ATTENZIONE**

Non lasciare bambini incustoditi nell'automobile a motore acceso.

4. Avviare il compressore portando l'interruttore in posizione **I** (ON).

### **IMPORTANTE**

Il compressore non deve funzionare per più di 10 minuti - rischio di surriscaldamento.

5. Gonfiare il pneumatico alla pressione indicata nell'etichetta pressione pneumatici sul montante della portiera del conducente. Sfiatare l'aria con la valvola di riduzione della pressione se la pressione del pneumatico è eccessiva.
6. Spegnerne il compressore. Scollegare il flessibile dell'aria e il cavo elettrico.
7. Reinstallare il cappuccio della valvola sul pneumatico.

### Relative informazioni

- Riparazione pneumatici provvisoria\* (p. 343)
- Kit di riparazione pneumatici provvisoria\* - panoramica (p. 344)





MANUTENZIONE E ASSISTENZA

## Programma di assistenza Volvo

Per mantenere sempre l'automobile su alti livelli di sicurezza e affidabilità, seguire il programma di servizio Volvo, indicato nel Libretto di Servizio e Garanzia.

Si raccomanda di affidare l'assistenza e la manutenzione a un riparatore autorizzato Volvo. I riparatori Volvo sono dotati del personale, della documentazione d'assistenza e degli attrezzi speciali che garantiscono la massima qualità dell'assistenza.

### **!** IMPORTANTE

Affinché la garanzia Volvo sia valida, controllare e rispettare le indicazioni del Libretto di Assistenza e Garanzia.

## Relative informazioni

- Climatizzatore - ricerca dei guasti e riparazione (p. 363)

## Prenotare assistenza e riparazione\*<sup>1</sup>

Gestire le informazioni su assistenza, riparazione e prenotazione direttamente dall'automobile connessa a Internet.

Questo pratico servizio<sup>1</sup> permette di prenotare il tagliando e gli interventi in officina direttamente dall'automobile. Le informazioni sull'automobile vengono inviate al concessionario, che può preparare l'intervento in officina. Il concessionario contatterà il proprietario per fissare un appuntamento. In alcuni mercati, il sistema fornisce un promemoria quando l'appuntamento si avvicina e il sistema di navigazione<sup>2</sup> può guidare il conducente fino al riparatore il giorno dell'intervento.

## Prima di utilizzare il servizio

### Volvo ID e il mio profilo

- Registrare un Volvo ID. Per maggiori informazioni sulla creazione di un Volvo ID, vedere Volvo ID (p. 21).
- Visitare [www.volvocars.com](http://www.volvocars.com), accedere ed eseguire quanto segue:
  1. Controllare che l'automobile sia collegata al proprio profilo.
  2. Controllare che i dati di contatto siano corretti.

3. Selezionare il concessionario Volvo da contattare per assistenza e riparazione.
4. Selezionare il metodo di comunicazione desiderato (telefono). Le informazioni sulla prenotazione vengono sempre inviate all'automobile e al proprietario via e-mail.

### Condizioni necessarie per prenotare dall'automobile

- Per inviare e ricevere le informazioni sulla prenotazione dall'automobile/nell'automobile, è necessario che l'automobile sia connessa a Internet, vedere il supplemento Sensus Infotainment per le informazioni sulle modalità di connessione.
- Poiché le informazioni sulla prenotazione vengono inviate tramite l'abbonamento telefonico personale, il sistema chiede conferma prima dell'invio. La domanda viene presentata una sola volta e la risposta rimane valida per la connessione selezionata per un tempo limitato.
- Affinché il servizio funzioni e il sistema comunichi attraverso lo schermo dell'automobile è necessario accettare comunicazioni/ messaggi pop-up. Nella videata normale della fonte **MY CAR**, premere **OK/MENU**, quindi selezionare **Assistenza e riparazioni**  
➔ **Visualizza notifiche.**

<sup>1</sup> Vale solo in alcuni mercati.

<sup>2</sup> Vale per Sensus Navigation.

## Utilizzo del servizio

Dalla videata normale in **MY CAR** è possibile selezionare tutti i menu e le impostazioni premendo **OK/MENU** e **Assistenza e riparazioni**.

Alla scadenza del tagliando e, in alcuni casi, quando l'automobile necessita di una riparazione, il quadro strumenti (p. 66) visualizza un messaggio e sullo schermo appare un menu pop-up.

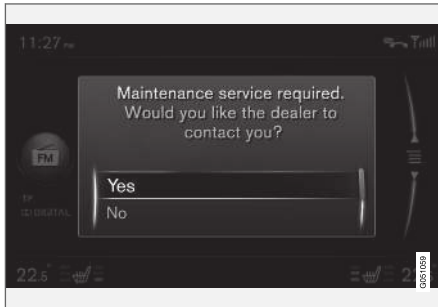

Messaggio di servizio sullo schermo.

Conseguenze delle risposte disponibili nel menu pop-up sullo schermo:

- **Sì** - Viene inviata una richiesta di prenotazione al concessionario, che risponderà con una proposta di prenotazione. La spia di assi-

stenza e il messaggio di servizio nel quadro strumenti si spengono.

- **No** - Lo schermo non visualizza altri messaggi pop-up. Il messaggio nel quadro strumenti rimane visualizzato. Questa opzione consente di avviare la prenotazione manuale dall'automobile, vedere di seguito.
- **Rimanda** - Il menu pop-up è visualizzato all'avviamento successivo.

## Prenotazione manuale di assistenza o riparazione<sup>1</sup>

1. Premere il pulsante **MY CAR** nel quadro centrale e selezionare **Assistenza e riparazioni** → **Informazioni concessionaria** → **Richiedi assistenza o riparazione**.
  - > I dati dell'automobile vengono inviati automaticamente al concessionario.
2. Il concessionario invia una proposta di prenotazione all'automobile.
3. Accettare o richiedere una nuova proposta di prenotazione.

Se si accetta la prenotazione, le relative informazioni vengono memorizzate nell'automobile, vedere **Le mie prenotazioni**. L'automobile comunica automaticamente con il conducente visualizzando i promemoria della prenotazione sullo schermo e guidandolo in officina.

## Le mie prenotazioni<sup>1</sup>

Visualizzare le informazioni sulla prenotazione sullo schermo dell'automobile. Accettare o richiedere una nuova proposta di prenotazione.

- Selezionare **Assistenza e riparazioni** → **Le mie prenotazioni**.

## Telefonare al concessionario<sup>1</sup>

Con un telefono collegato all'automobile tramite Bluetooth® è possibile telefonare al concessionario. Per il collegamento del cellulare, vedere il supplemento Sensus Infotainment.

- Selezionare **Assistenza e riparazioni** → **Informazioni concessionaria** → **Chiama concessionaria**.

## Uso del sistema di navigazione<sup>1, 2</sup>

Inserire il proprio riparatore come destinazione o tappa nel sistema di navigazione.

- Selezionare **Assistenza e riparazioni** → **Informazioni concessionaria** → **Imposta singola destinazione**.
- Selezionare **Assistenza e riparazioni** → **Informazioni concessionaria** → **Aggiungi come destinazioni intermedie**.

<sup>1</sup> Vale solo in alcuni mercati.

<sup>2</sup> Vale per Sensus Navigation.

### ◀ **Invio dei dati dell'automobile<sup>1</sup>**

I dati dell'automobile vengono inviati a un database centrale Volvo (non al concessionario), dal quale il concessionario Volvo può prelevarli utilizzando il numero di serie dell'automobile (VIN<sup>3</sup>). Il numero è riportato nel Libretto di Assistenza e Garanzia o nell'angolo inferiore sinistro all'interno del parabrezza.

- Selezionare **Assistenza e riparazioni** →  
**Invia dati auto.**

### **Informazioni sulla prenotazione e dati dell'automobile**

Quando si prenota un tagliando dall'automobile si inviano le informazioni sulla prenotazione e i dati dell'automobile. I dati dell'automobile consistono di informazioni nelle seguenti aree:

- necessità di assistenza
- stato di funzionamento
- livelli dei liquidi
- Contachilometri totale
- numero di serie dell'automobile (VIN<sup>3</sup>)
- Versione software dell'automobile.

### **Relative informazioni**

- Volvo ID (p. 21)

---

<sup>1</sup> Vale solo in alcuni mercati.

<sup>3</sup> Vehicle Identification Number

## Sollevamento dell'automobile

Durante il sollevamento dell'automobile è importante sistemare il martinetto o i bracci di sollevamento negli appositi punti del sottoscocca.

### **NOTA**

Volvo raccomanda di utilizzare esclusivamente il martinetto specifico di ogni modello di automobile. Se si utilizza un martinetto diverso da quello raccomandato da Volvo, seguire le istruzioni in dotazione all'attrezzatura.

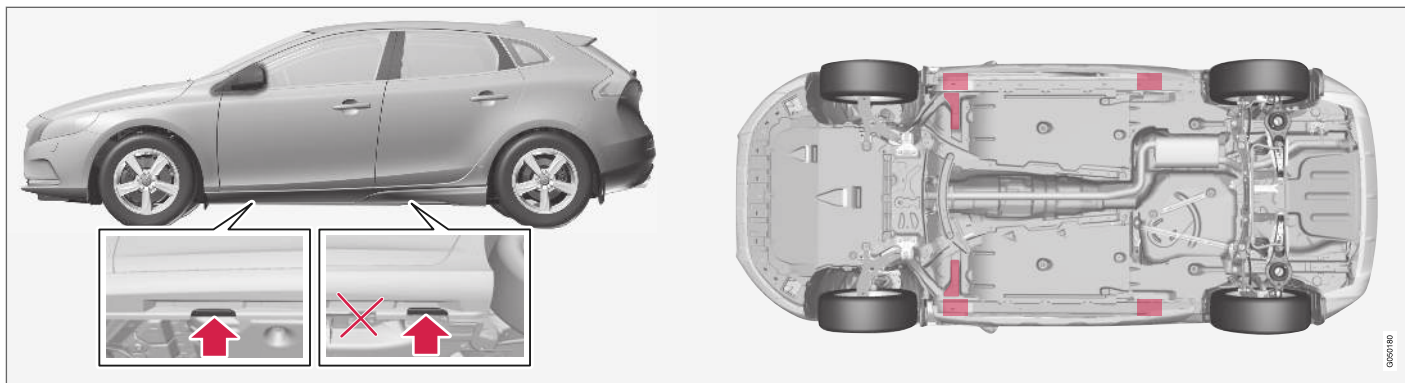

Attacchi per il martinetto (freccie) consegnato con l'auto nonché punti di sollevamento (marcati in rosso).

Se l'auto è sollevata con un martinetto di officina sul lato anteriore, esso deve essere applicato sotto uno dei punti di sollevamento il più dentro possibile sotto l'auto. Se l'auto è sollevata con un martinetto di officina sul lato posteriore, esso deve essere applicato sotto uno dei punti di sollevamento. Sistemare il martinetto da officina in modo che l'automobile non possa scivolare e cadere. Utilizzare sempre cavalletti o simili.

Per sollevare l'automobile con un sollevatore da officina a due colonne, sistemare i bracci di sollevamento anteriore e posteriore sotto i punti di sollevamento esterni (attacchi per il martinetto). Sul lato anteriore possono essere usati in alternativa i punti di sollevamento interni.

### Relative informazioni

- Sostituzione delle ruote - smontaggio delle ruote (p. 336)

## Cofano - apertura e chiusura

Per aprire il cofano, girare l'impugnatura nell'abitacolo in senso orario e spostare a sinistra il fermo presso la griglia del radiatore.



La maniglia di apertura del cofano è sempre sul lato sinistro.

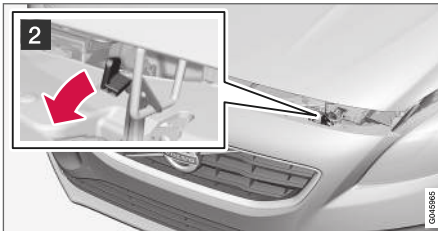

- 1 Ruotare la maniglia di circa 20-25° in senso orario. Quando il fermo si sgancia, si sente un "clic".

- 2 Spostare il fermo verso sinistra e aprire il cofano. (Il fermo di bloccaggio si trova tra faretto e griglia del radiatore, vedere l'illustrazione.)

### ⚠ ATTENZIONE

Controllare che il cofano motore si blocchi correttamente quando viene chiuso.

### Relative informazioni

- Vano motore - controllo (p. 358)
- Vano motore - panoramica (p. 357)

## Vano motore - panoramica

La panoramica visualizza alcuni componenti relativi all'assistenza.

### Vano motore

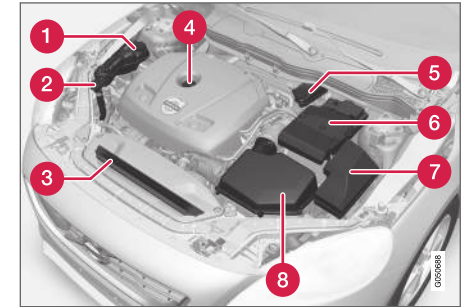

Il vano motore può differire leggermente in base al modello e al tipo di motore.

- 1 Serbatoio di espansione dell'impianto di raffreddamento
- 2 Tubo di rabbocco del liquido lavacrystalli
- 3 Radiatore
- 4 Tubo di rabbocco dell'olio motore
- 5 Serbatoio dell'olio freni e frizione (sul lato conducente)
- 6 Batteria di avviamento

◀◀ **7** Basetta portarelè e portafusibili

**8** Filtro dell'aria

### **⚠ ATTENZIONE**

L'impianto di accensione presenta tensione e potenza molto alte. La tensione dell'impianto di accensione può comportare il pericolo di morte. La chiave deve sempre trovarsi in posizione **0** quando si effettuano interventi nel vano motore, vedere Posizioni della chiave - funzioni per i diversi livelli (p. 82).

Non toccare le candele o la bobina di accensione se la chiave dell'automobile è in posizione **II** o il motore è caldo.

### **Relative informazioni**

- Cofano - apertura e chiusura (p. 357)
- Vano motore - controllo (p. 358)

## **Vano motore - controllo**

Alcuni oli e liquidi dovrebbero essere controllati a intervalli regolari.

### **Controllo periodico**

Controllare i seguenti oli e liquidi a intervalli regolari, ad esempio in sede di rifornimento:

- Liquido refrigerante
- Olio motore
- Liquido lavacrystalli

### **⚠ ATTENZIONE**

Ricordare che la ventola del radiatore (situata nella parte anteriore del vano motore, dietro il radiatore) può avviarsi automaticamente dopo lo spegnimento del motore.

Per il lavaggio del motore, rivolgersi sempre a un riparatore. Si raccomanda un riparatore autorizzato Volvo. Se il motore è caldo sussiste il rischio di incendio.

### **Relative informazioni**

- Cofano - apertura e chiusura (p. 357)
- Vano motore - panoramica (p. 357)
- Liquido refrigerante - livello (p. 361)
- Olio motore - controllo e rabbocco (p. 359)
- Liquido lavacrystalli - rabbocco (p. 375)

## **Olio motore - generalità**

Gli intervalli di assistenza raccomandati sono validi solo se si utilizza un olio motore approvato.

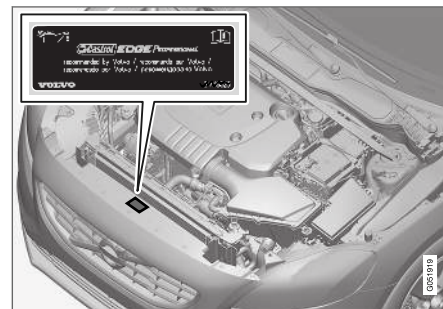

Volvo raccomanda:





In caso di guida in condizioni sfavorevoli, vedere Olio motore - condizioni di marcia sfavorevoli (p. 409).

### ! IMPORTANTE



Per soddisfare i requisiti previsti per gli intervalli di assistenza del motore, tutti i motori sono rabboccati in fabbrica con uno speciale olio motore sintetico. Questo olio accuratamente selezionato garantisce ottime caratteristiche di durata, accensione, consumo di carburante ed ecologicità.

Gli intervalli di assistenza raccomandati sono validi solo se si utilizza un olio motore approvato. Utilizzare sempre un olio del tipo prescritto sia in sede di rabbocco che di sostituzione per non compromettere le caratteristiche di durata, accensione, consumo di carburante ed ecologicità.

La garanzia Volvo non copre danni dovuti all'utilizzo di olio motore di tipo e viscosità diversi da quelli prescritti.

Si raccomanda di affidare il cambio olio a un riparatore autorizzato Volvo.

Volvo utilizza diversi sistemi di avvertimento in caso di livello dell'olio insufficiente/eccessivo o pressione dell'olio insufficiente. Alcune versioni di motore sono dotate di sensore di pressione dell'olio. In tal caso si utilizza il simbolo di bassa

pressione dell'olio  nel quadro strumenti. Altre versioni sono dotate di sensore di livello dell'olio. In tal caso il conducente è avvertito dalla spia  del quadro comandi combinato e da messaggi sul display. Alcune versioni presentano entrambi i sistemi. Per maggiori informazioni, rivolgersi a un concessionario Volvo.

Sostituire olio motore e filtro dell'olio agli intervalli di sostituzione indicati nel Libretto di Assistenza e Garanzia.

L'utilizzo di olio di qualità superiore a quella prescritta è consentito. In caso di condizioni di guida sfavorevoli, Volvo raccomanda un olio di qualità superiore rispetto a quella indicata, vedere Olio motore - condizioni di marcia sfavorevoli (p. 409).

Per informazioni sulla quantità di olio da rabboccare, vedere Olio motore - tipo e quantità (p. 410).

### Relative informazioni

- Olio motore - controllo e rabbocco (p. 359)

## Olio motore - controllo e rabbocco

Il livello dell'olio è rilevato con un sensore elettronico di livello dell'olio.

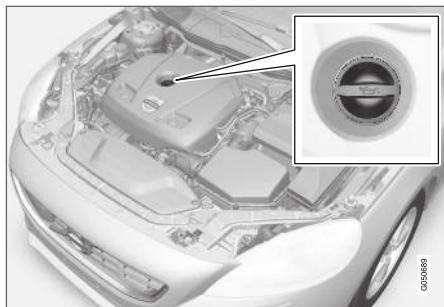

Tubo di rifornimento<sup>4</sup>.

In certi casi può essere necessario rabboccare l'olio nell'intervallo fra i tagliandi.

Non occorre rabboccare l'olio motore finché non viene visualizzato il relativo messaggio sul display del quadro strumento, vedere la seguente illustrazione.

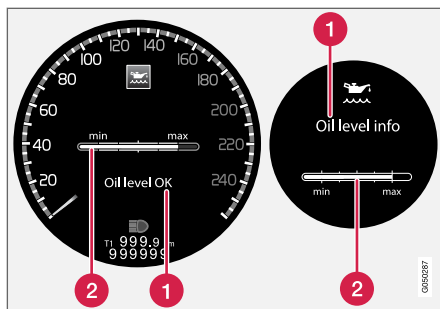

Messaggio e grafico sul display. Il display sinistro è visualizzato nel quadro strumenti digitale e quello destro nel quadro strumenti analogico.

- 1 Messaggio
- 2 Livello dell'olio motore

Il livello dell'olio si controlla con l'asta elettronica di livello dell'olio con rotella a motore spento, vedere Uso del menu - quadro strumenti (p. 113).

### **ATTENZIONE**

Se viene visualizzato il messaggio **Olio rich. assistenza**, rivolgersi a un riparatore. Si raccomanda un riparatore autorizzato Volvo. Il livello dell'olio potrebbe essere troppo alto.

**! IMPORTANTE**

Se appare il messaggio di basso livello dell'olio, rabboccare solo la quantità indicata, ad esempio 0,5 litri.

**i NOTA**

Il sistema non rileva immediatamente le variazioni di livello in caso di rabbocco o spurgo dell'olio. L'automobile deve aver percorso circa 30 km (ca 20 miles) ed essere rimasta ferma per almeno 5 minuti a motore spento e in piano affinché il livello dell'olio visualizzato sia corretto.

**! ATTENZIONE**

Prestare attenzione a non rovesciare olio sul collettore di scarico caldo. Pericolo di incendio.

<sup>4</sup> I motori con sensore elettronico di livello dell'olio sono sprovvisti dell'asta di livello.

### Misurazione del livello dell'olio

Per controllare il livello dell'olio, procedere come segue.

1. Portare la chiave in posizione **II**, Posizioni della chiave - funzioni per i diversi livelli (p. 82).
2. Portare la rotella sulla leva sinistra del volante in posizione **Livello olio**.
  - > Vengono visualizzate le informazioni sul livello dell'olio motore.

Per maggiori informazioni sull'uso del menu, vedere Uso del menu - quadro strumenti (p. 113).

#### **i** NOTA

Se non sono soddisfatte le condizioni per la misurazione del livello dell'olio (tempo dallo spegnimento del motore, inclinazione dell'automobile, temperatura esterna ecc.), viene visualizzato il messaggio **Non disponibile**. Questo **non** indica la presenza di anomalie nei sistemi dell'automobile.

### Relative informazioni

- Olio motore - generalità (p. 358)
- Posizioni della chiave - funzioni per i diversi livelli (p. 82)

### Liquido refrigerante - livello

Il liquido refrigerante raffredda il motore a scopo alla temperatura di esercizio corretta. Il calore trasferito dal motore al liquido refrigerante può essere utilizzato per riscaldare l'abitacolo.

#### Controllo del livello

Il livello del liquido refrigerante deve essere compreso tra i segni **MIN** e **MAX** del serbatoio di espansione. Se l'impianto di raffreddamento non è abbastanza pieno, potrebbe surriscaldarsi con il conseguente rischio di danni al motore.

#### **i** NOTA

Controllare periodicamente il livello del liquido refrigerante a motore freddo.

### Rabbocco

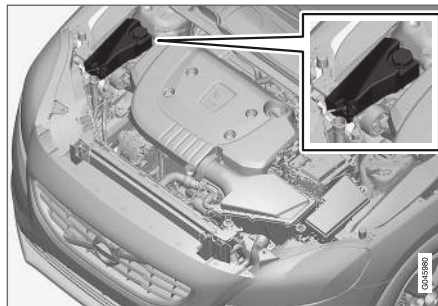

Per il rabbocco, seguire le istruzioni riportate sulla confezione. Non rabboccare mai soltanto con acqua. Il rischio di congelamento sussiste sia in caso di quantità insufficiente che eccessiva di refrigerante.

Se si rilevano tracce di liquido refrigerante sotto l'automobile, se fuoriescono fumi di liquido refrigerante oppure se si rabboccano più di 2 litri, chiamare sempre un carro attrezzi per evitare danni al motore per problemi all'impianto di raffreddamento durante i tentativi di avviamento.

#### **⚠** ATTENZIONE

Il refrigerante può essere molto caldo. Se si deve eseguire il rabbocco a motore caldo, svitare il tappo del serbatoio di espansione lentamente in modo da eliminare la sovrappressione.

**! IMPORTANTE**

- Un contenuto elevato di cloro, cloruri e altri sali può corrodere l'impianto di raffreddamento.
- Volvo raccomanda di utilizzare sempre un refrigerante con agente anticorrosivo.
- La miscela del refrigerante deve sempre essere costituita dal 50% di acqua e dal 50% di refrigerante.
- Miscelare il liquido refrigerante con acqua potabile di qualità approvata. In caso di dubbi sulla qualità dell'acqua, utilizzare un liquido refrigerante premiscelato raccomandato da Volvo.
- In sede di sostituzione di liquido refrigerante/componenti dell'impianto di raffreddamento, risciacquare l'impianto con acqua potabile di qualità approvata o con liquido refrigerante premiscelato.
- Il motore deve funzionare sempre con l'impianto di raffreddamento riempito correttamente. In caso contrario potrebbe surriscaldarsi, con il conseguente rischio di danni (crepe) nella testata.

Per le quantità e gli standard relativi alla qualità dell'acqua, vedere Liquido refrigerante - tipo e quantità (p. 412).

**Olio di freni e frizione - livello**

Il livello dell'olio di freni e frizione deve essere compreso tra i segni **MIN** e **MAX** del serbatoio.

**Controllo del livello**

L'olio di freni e frizione utilizza lo stesso serbatoio. Il livello deve essere compreso tra i segni **MIN** e **MAX** all'interno del serbatoio. Controllare il livello regolarmente.

Sostituire l'olio dei freni ogni due anni oppure ogni due tagliandi.

L'olio deve essere cambiato ogni anno nelle automobili utilizzate in condizioni che richiedono frenate energiche e frequenti, ad esempio nella guida in montagna o in climi tropicali con umidità elevata.

Per le quantità e il tipo di olio dei freni raccomandato, vedere Olio dei freni - tipo e quantità (p. 414).

**! ATTENZIONE**

Se l'olio dei freni è sotto il livello **MIN** nel relativo serbatoio, rabboccare olio dei freni prima di proseguire la guida. Volvo raccomanda di rivolgersi a un riparatore autorizzato Volvo per verificare la causa della perdita dell'olio dei freni.

**Rabbocco**

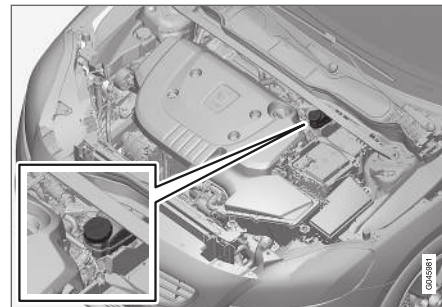

Il serbatoio dell'olio è collocato sul lato conducente.

Svitare il tappo del serbatoio e rabboccare olio. Il livello deve essere compreso tra i segni **MIN** e **MAX** all'interno del serbatoio.

**! IMPORTANTE**

Ricordare di montare il tappo.

## Climatizzatore - ricerca dei guasti e riparazione

Assistenza e riparazione del climatizzatore devono essere effettuate esclusivamente da un riparatore autorizzato.

### Controllo e riparazione

Il climatizzatore contiene una sostanza tracciante fluorescente. Utilizzare una luce ultravioletta per la ricerca di eventuali perdite.

Volvo raccomanda di rivolgersi sempre a un riparatore autorizzato Volvo.

### Automobili con refrigerante R134a

#### **ATTENZIONE**

Il climatizzatore contiene refrigerante R134a in pressione. Assistenza e riparazione dell'impianto devono essere effettuate esclusivamente da un riparatore autorizzato.

### Automobili con refrigerante R1234yf

#### **ATTENZIONE**

Il climatizzatore contiene refrigerante R1234yf in pressione. Ai sensi della norma SAE J2845 (Technician Training for Safe Service and Containment of Refrigerants Used in Mobile A/C System) e per garantire la sicurezza degli impianti refrigeranti, l'assistenza e la riparazione di detti impianti sono riservate a tecnici addestrati e certificati.

## Relative informazioni

- Programma di assistenza Volvo (p. 352)

## Sostituzione delle lampadine - generalità

Diverse lampadine dell'automobile possono essere sostituite dal conducente. Per la sostituzione delle lampadine a LED, rivolgersi a un riparatore.

Tutte le lampadine a incandescenza sono elencate (p. 372). Le lampadine a incandescenza e le

- « luci speciali, ad esempio le lampadine LED<sup>5</sup>, che devono essere sostituite esclusivamente presso un riparatore<sup>6</sup>, sono:
- Fari a LED
  - luci di posizione anteriori<sup>7</sup>
  - luci diurne, paraurti anteriore<sup>7</sup>
  - indicatori di direzione laterali, specchi retrovisori esterni<sup>7</sup>
  - Illuminazione di sicurezza, specchi retrovisori esterni
  - Illuminazione interni e bagagliaio
  - luce cassetto portaoggetti
  - Luci di posizione posteriori
  - luci di ingombro laterale posteriori
  - luci di arresto sopra il lunotto
  - luce della targa.

### **ATTENZIONE**

La chiave deve trovarsi in posizione **0** durante la sostituzione delle lampadine, vedere Posizioni della chiave - funzioni per i diversi livelli (p. 82).

### **IMPORTANTE**

Non toccare il vetro delle lampadine a incandescenza con le dita. I grassi presenti sulle dita vengono vaporizzati dal calore delle lampadine e il riflettore si sporca e si danneggia.

### **NOTA**

Se il messaggio di errore permane dopo che la lampadina a incandescenza difettosa è stata sostituita, si raccomanda di rivolgersi a un riparatore autorizzato Volvo.

### **NOTA**

All'interno del vetro delle luci esterne come fari e luci posteriori può talvolta formarsi condensa. Il fenomeno è normale, tutte le luci esterne sono in grado di eliminare la condensa dopo essere state accese per un certo periodo.

### **Relative informazioni**

- Lampadine - specifiche (p. 372)
- Sostituzione delle lampadine - posizione delle lampadine anteriori (p. 365)
- Sostituzione delle lampadine - posizione delle lampadine posteriori (p. 369)

- Sostituzione delle lampadine - luci dello specchio di cortesia (p. 371)

<sup>5</sup> LED (Light Emitting Diode)

<sup>6</sup> Si raccomanda un riparatore autorizzato Volvo.

<sup>7</sup> Alcune versioni

## Sostituzione delle lampadine - posizione delle lampadine anteriori

La panoramica visualizza la posizione delle lampadine anteriori nelle automobili con fari alogeni.

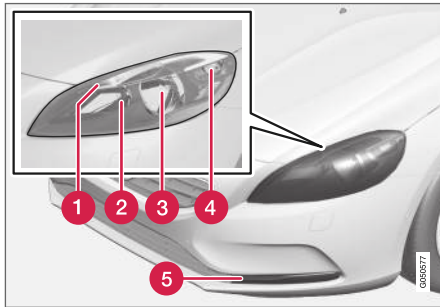

- 1 Luci di posizione (p. 368)
- 2 Abbaglianti (p. 367)
- 3 Anabbaglianti (p. 367)
- 4 Indicatori di direzione (p. 368)
- 5 Luci diurne (p. 369) (LED\* o lampadine a incandescenza in base alla versione)

### Relative informazioni

- Sostituzione delle lampadine - generalità (p. 363)
- Sostituzione delle lampadine - fari (p. 365)
- Lampadine - specifiche (p. 372)

## Sostituzione delle lampadine - fari

Tutte le lampadine a incandescenza dei fari si sostituiscono dopo aver smontato ed estratto l'intero faro attraverso il vano motore.

### NOTA

Vale per le automobili con fari alogeni.

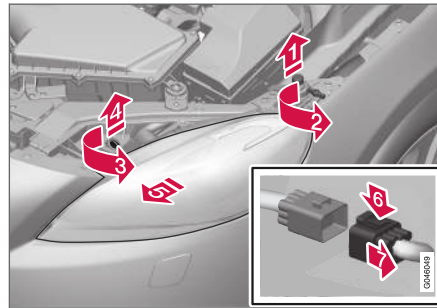

1. 1 Rimuovere il fermo del cofano.
2. 2 Svitare la vite con un cacciavite Torx T30.
3. 3 Ruotare il perno di bloccaggio in senso antiorario.
4. 4 Sfilare il perno di bloccaggio.

4. 5 Staccare il faro inclinandolo ed estraendolo alternativamente.

### ! IMPORTANTE

Prestare attenzione a non danneggiare alcun componente quando si estrae il faro.

5. 6 Premere verso il basso il gancio di bloccaggio.

- 7 Scollegare il connettore.

Appoggiare il faro su una base morbida, in modo che la lente non si graffi.

### ! IMPORTANTE

Tirare solo il connettore, non il cavo.

6. Sostituire la lampadina interessata seguendo le istruzioni.

Montare e fissare correttamente il faro prima di accendere l'illuminazione o prima di variare la posizione della chiave.

### Relative informazioni

- Sostituzione delle lampadine - generalità (p. 363)
- Sostituzione delle lampadine - posizione delle lampadine anteriori (p. 365)



- Sostituzione delle lampadine - coperture di lampadine degli abbaglianti/anabbaglianti (p. 366)
- Sostituzione delle lampadine - indicatori di direzione anteriori (p. 368)
- Sostituzione delle lampadine - luci di posizione anteriori (p. 368)
- Lampadine - specifiche (p. 372)

### Sostituzione delle lampadine - coperture di lampadine degli abbaglianti/anabbaglianti



Le lampadine degli abbaglianti/anabbaglianti sono raggiunte staccando la copertura grande del proiettore.

#### **NOTA**

Vale per le automobili con fari alogeni.

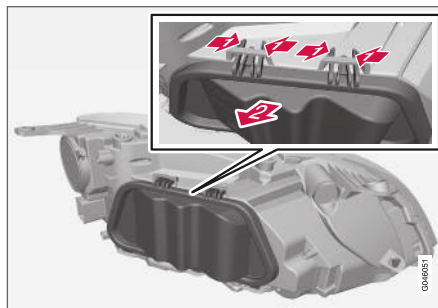
Prima di staccare la copertura grande è necessario staccare ed estrarre il faro, vedere Sostituzione delle lampadine - fari (p. 365).



1.  Comprimere i ganci.  
 Sfilare la copertura inclinandola.
2. Sostituire la lampadina interessata seguendo le istruzioni.

### Relative informazioni

- Sostituzione delle lampadine - anabbaglianti (p. 367)
- Sostituzione delle lampadine - abbaglianti (p. 367)



## Sostituzione delle lampadine - anabbaglianti

La lampadina dell'anabbagliante è situata dietro la copertura grande del faro.

### **i** NOTA

Vale per le automobili con fari alogeni.

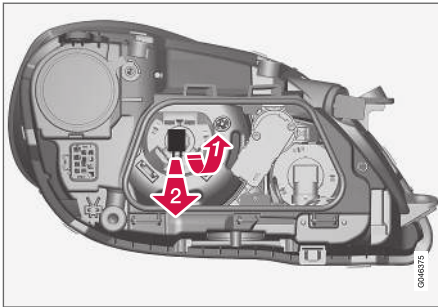

1. Staccare il faro (p. 365).
2. Rimuovere la copertura (p. 366).
3. **1** Spingere su il portalampadina finché esso non si stacchi.
4. **2** Sfilare il portalampadina.
4. Sostituire la lampadina e rimontare i componenti nell'ordine inverso.

## Relative informazioni

- Lampadine - specifiche (p. 372)

## Sostituzione delle lampadine - abbaglianti

La lampadina dell'abbagliante è situata dietro la copertura grande del faro.

### **i** NOTA

Vale per le automobili con fari alogeni.

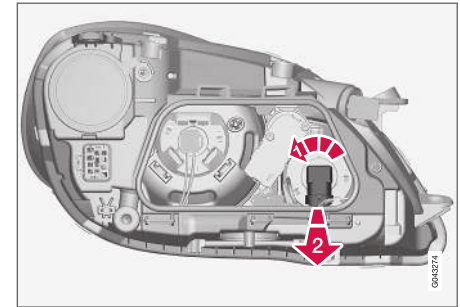

1. Staccare il faro (p. 365).
2. Rimuovere la copertura (p. 366).
3. **1** Ruotare il portalampadina in senso antiorario.
4. **2** Sfilare il portalampadina.
4. Sostituire la lampadina e rimontare i componenti nell'ordine inverso.

#### « Relative informazioni

- Lampadine - specifiche (p. 372)

### Sostituzione delle lampadine - indicatori di direzione anteriori

La lampadina dell'indicatore di direzione è situata dietro la copertura piccola del faro.

#### **i** NOTA

Vale per le automobili con fari alogeni.

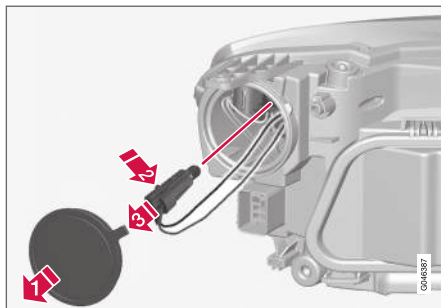

1. Staccare il faro (p. 365).
2. **1** Staccare la copertura.
3. **2** Premere il gancio di bloccaggio.  
**3** Sfilare il portalampadina.
4. Sostituire la lampadina e rimontare i componenti nell'ordine inverso.

#### Relative informazioni

- Lampadine - specifiche (p. 372)

### Sostituzione delle lampadine - luci di posizione anteriori

Il portalampadina delle luci di posizione si trova sul fianco del faro.

#### **i** NOTA

Vale per le automobili con fari alogeni.

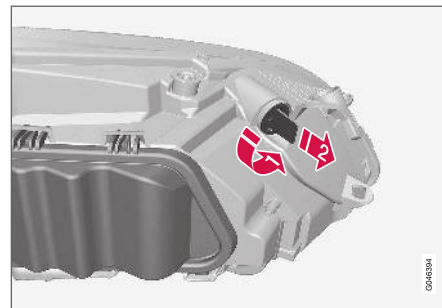

1. Staccare il faro (p. 365).
2. **1** Ruotare il portalampadina in senso antiorario.  
**2** Sfilare il portalampadina.
3. Sostituire la lampadina e rimontare i componenti nell'ordine inverso.

#### Relative informazioni

- Lampadine - specifiche (p. 372)

## Sostituzione delle lampadine - luci diurne

La lampadina della luce diurna è situata dietro la copertura del paraurti.

### **i** NOTA

- Vale per le automobili con fari alogeni.
- Solo luci diurne con lampadine a incandescenza.

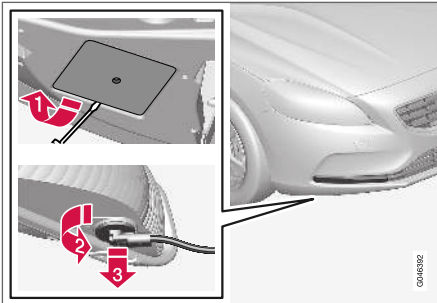

1. **1** Staccare la copertura.
  2. **2** Ruotare il portalampadina in senso antiorario.
  3. **3** Sfilare il portalampadina.
3. Sostituire la lampadina e rimontare i componenti nell'ordine inverso.

## Relative informazioni

- Lampadine - specifiche (p. 372)

## Sostituzione delle lampadine - posizione delle lampadine posteriori

La panoramica visualizza la posizione delle lampadine posteriori.

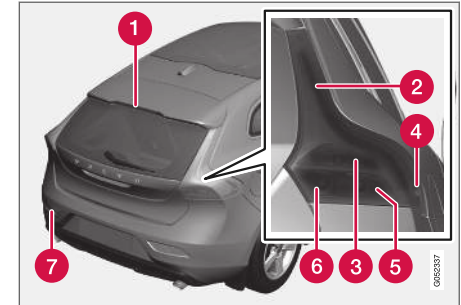

- 1** Luci di arresto (LED)
- 2** Luci di posizione (LED)
- 3** Luci di arresto (p. 370)
- 4** Luci di ingombro laterale (LED)
- 5** Indicatore di direzione (p. 370)
- 6** Luce di retromarcia (p. 370)
- 7** Fendinebbia (lato conducente) (p. 371)



#### « Relative informazioni

- Sostituzione delle lampadine - generalità (p. 363)
- Lampadine - specifiche (p. 372)

### Sostituzione delle lampadine - indicatori di direzione posteriori, luci di arresto e luci di retromarcia

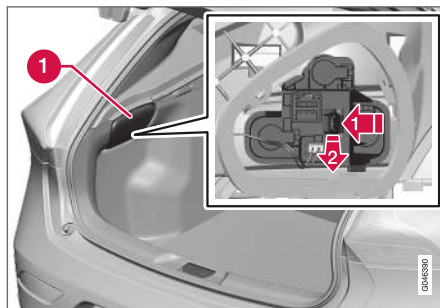
Le lampadine di indicatori di direzione posteriori, luci di arresto e luci di retromarcia si sostituiscono dall'interno del bagagliaio.



1. Rimuovere lo sportello nel rivestimento (1) sul lato presso cui è montata la lampadina guasta.
2.  Premere il gancio di bloccaggio lateralmente.
3.  Sfilare il portalampadina.
3. Rimuovere la lampadina a incandescenza difettosa premendola e svitandola in senso antiorario.
4. Sostituire la lampadina e rimontare i componenti nell'ordine inverso.

#### Relative informazioni

- Sostituzione delle lampadine - posizione delle lampadine posteriori (p. 369)
- Lampadine - specifiche (p. 372)

## Sostituzione delle lampadine - retronebbia

La lampadina del retronebbia si trova nel portalampadina del paraurti.

Nelle automobili con guida a sinistra, il retronebbia si trova sul lato sinistro, in quelle con guida a destra si trova sul lato destro.

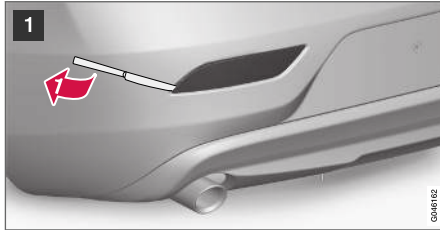

Alloggiamento lampadina sul lato sinistro.

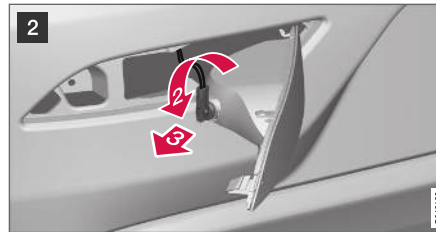

- 1 Infilare per circa 20 mm un oggetto appuntito, ad esempio un coltello, in corrispondenza del triangolo.

➡ Far cautamente leva finché l'oggetto di bloccaggio non molli.

### ! IMPORTANTE

Prestare attenzione a non danneggiare alcun componente.

- 2 ➡ Ruotare il portalampadina in senso antiorario.
- 3 ➡ Sfilare il portalampadina.
- 3 Premere la lampadina e sviarla in senso antiorario.
- 4 Sostituire la lampadina e rimontare i componenti nell'ordine inverso.

### Relative informazioni

- Lampadine - specifiche (p. 372)

## Sostituzione delle lampadine - luci dello specchietto di cortesia

Le luci dello specchietto di cortesia sono situate dietro le relative lenti.

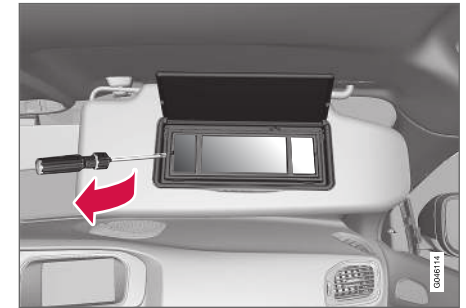

1. Inserire un cacciavite sotto la lente della lampadina e sollevare con cautela il fermo sul bordo.
2. Staccare con cautela la lente della lampadina e rimuoverla.
3. Tirare con delle pinze a becchi la lampadina in linea laterale retta. Non stringere eccessivamente la lampadina con la pinza. Il vetro della lampadina potrebbe rompersi.
4. Sostituire la lampadina e rimontare i componenti nell'ordine inverso.

### Relative informazioni

- Lampadine - specifiche (p. 372)

## Lampadine - specifiche

Le specifiche riguardano le lampadine a incandescenza. Per la sostituzione delle lampadine a LED, rivolgersi a un riparatore.

Illuminazione	W <sup>A</sup>	Tipo
Anabbaglianti <sup>B</sup>	55	H7 LL
Abbaglianti <sup>B</sup>	65	H9
Indicatori di direzione anteriori	21	HY21W
Luci di posizione anteriori <sup>B</sup>	5	W5W LL
Luci diurne, paraurti anteriore <sup>C</sup>	19	PW19W
Indicatori di direzione laterali, specchi retrovisori esterni <sup>C</sup>	5	WY5W LL
Indicatori di direzione posteriori	21	PY21W LL
Luci di arresto	21	P21W LL
Luce di retromarcia	21	P21W LL

Illuminazione	W <sup>A</sup>	Tipo
Retronebbia	21	H21W LL
Luce dello specchietto di cortesia	1,2	Attacco T5 W2x4,6d

A Watt

B Automobili con fari alogeni

C Alcune versioni

## Relative informazioni

- Sostituzione delle lampadine - generalità (p. 363)
- Sostituzione delle lampadine - posizione delle lampadine anteriori (p. 365)
- Sostituzione delle lampadine - posizione delle lampadine posteriori (p. 369)
- Sostituzione delle lampadine - luci dello specchietto di cortesia (p. 371)

## Spazzole dei tergicristalli

Le spazzole tergicristallo rimuovono l'acqua da parabrezza e lunotto. Insieme al liquido lavacrystalli, puliscono i cristalli e assicurano una buona visibilità durante la guida.

Per sostituire le spazzole tergicristallo del parabrezza, portarle in posizione di assistenza.

## Posizione di assistenza



Spazzole tergicristallo in posizione di assistenza.

Per consentire la sostituzione, il lavaggio o il sollevamento (ad esempio quando si rimuove il ghiaccio dal parabrezza), le spazzole tergicristallo devono trovarsi in posizione di assistenza.

**! IMPORTANTE**

Prima di riportare i tergicristalli in posizione di assistenza accertarsi che le spazzole non siano bloccate dal ghiaccio.

1. Inserire la chiave telecomando nel blocchetto di accensione<sup>8</sup> e premere brevemente il pulsante **START/STOP ENGINE** per attivare la posizione della chiave I. Per maggiori informazioni sulle posizioni della chiave, vedere Posizioni della chiave - funzioni per i diversi livelli (p. 82).
2. Premere brevemente il pulsante **START/STOP ENGINE** per ripristinare la posizione della chiave 0.
3. Entro 3 secondi, portare la leva destra del volante verso l'alto e tenerla in questa posizione per circa 1 secondo.
  - > I tergicristalli si attivano e si fermano in posizione verticale.

I tergicristalli tornano nella posizione originaria premendo brevemente il pulsante **START/STOP ENGINE** (posizione della chiave I) oppure quando si avvia l'automobile.

**! IMPORTANTE**

Se i bracci dei tergicristalli in posizione di assistenza sono stati sollevati dal parabrezza, devono essere riportati a contatto con esso prima che siano attivati. In questo modo si prevengono graffi alla vernice del cofano.

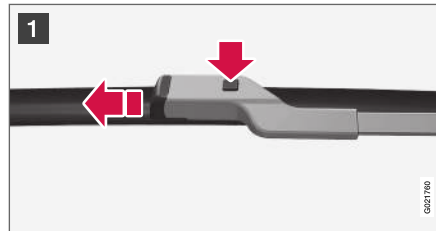
**Sostituzione delle spazzole dei tergicristalli**

- 1 Sollevare il braccio dei tergicristalli quando si trova in posizione di assistenza. Premere il pulsante sull'attacco dei tergicristalli ed estrarre tirando in direzione parallela al braccio dei tergicristalli.

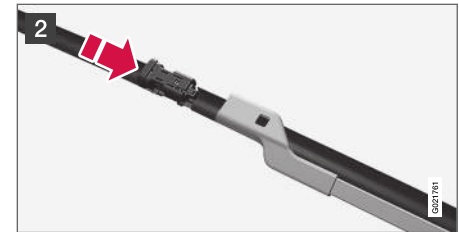

- 2 Inserire la nuova spazzola dei tergicristalli premendo finché non si sente un "clic".

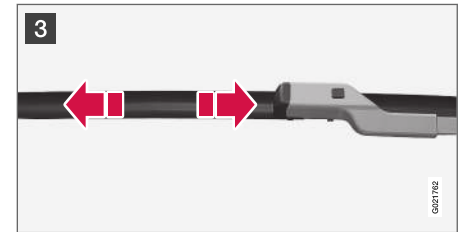

- 3 Controllare che la spazzola sia fissata correttamente.
4. Riportare il braccio dei tergicristalli a contatto con il parabrezza.

I tergicristalli tornano nella posizione originaria premendo brevemente il pulsante **START/STOP ENGINE** (posizione della chiave I) oppure quando si avvia l'automobile.

<sup>8</sup> Operazione non necessaria sulle automobili con sistema di avviamento e bloccaggio senza chiave.

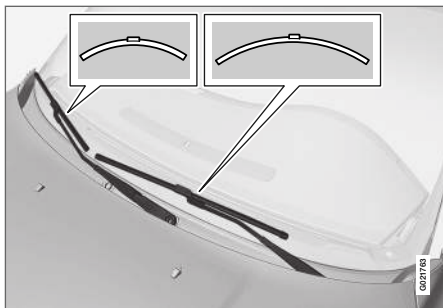

**i NOTA**

In sede di sostituzione delle spazzole tergicristallo, ricordare che sono di lunghezza diversa. La spazzola sul lato conducente è più lunga di quella sul lato passeggero.

**⚠ ATTENZIONE**

Poiché l'automobile è dotata di airbag Pedestrian Airbag, Volvo raccomanda di utilizzare esclusivamente bracci dei tergicristalli e relativi ricambi originali.

**Sostituzione della spazzola del tergilunotto**

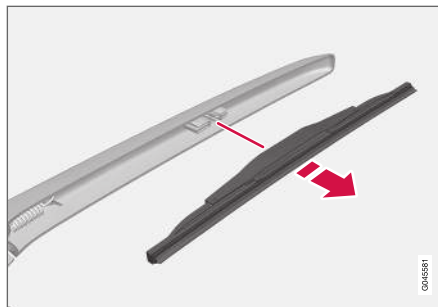

1. Sollevare il braccio del tergilunotto.
2. Afferrare la parte interna della spazzola (presso la freccia).
3. Girare in senso antiorario per utilizzare il finecorsa della spazzola sul braccio del tergicristallo come leva e staccare più facilmente la spazzola.
4. Inserire a pressione la nuova spazzola. Controllare che sia fissata correttamente.
5. Riportare in posizione il braccio del tergilunotto.

**Pulizia**

Per la pulizia di spazzole tergicristallo e parabrezza, vedere Autolavaggio (p. 391).

**! IMPORTANTE**

Controllare regolarmente le spazzole. La mancata manutenzione riduce la durata delle spazzole.

**Relative informazioni**

- Liquidi lavacrystal - rabbocco (p. 375)



## Liquido lavacrystalli - rabbocco

Il liquido lavacrystalli si utilizza per pulire fari e cristalli. A temperature inferiori al punto di congelamento, deve essere usato liquido lavavetri con protezione antigelo.

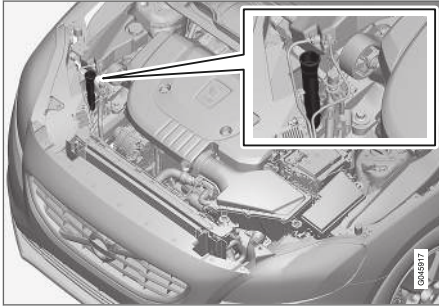

Il riempimento del liquido lavavetri avviene mediante l'apertura del tappo blu.

I lavacrystalli e i lavafari utilizzano lo stesso serbatoio.

### **i** NOTA

Quando rimane circa 1 litro di liquido lavacrystalli nel serbatoio, il quadro strumenti visualizza il messaggio e il simbolo  che invitano a rabboccare il liquido.

**Tipo prescritto:** Liquido lavacrystalli raccomandato da Volvo - con antigelo per climi freddi e temperature inferiori al punto di congelamento.

### **!** IMPORTANTE

Utilizzare il liquido lavacrystalli originale Volvo, o un prodotto equivalente con pH raccomandato compreso fra 6 e 8, nella soluzione d'uso (ad esempio 1:1 con acqua neutra).

### **!** IMPORTANTE

Utilizzare liquido lavacrystalli con antigelo quando la temperatura è inferiore al punto di congelamento in modo che il liquido non geli nella pompa, nel serbatoio e nei flessibili.

### Volume:

- Automobili **con** pulizia dei proiettori: 5,5 litri.
- Automobili **senza** pulizia dei proiettori: 3,2 litri.

### Relative informazioni

- Spazzole dei tergicristalli (p. 372)
- Tergicristalli e lavacrystalli (p. 104)
- Cofano - apertura e chiusura (p. 357)

## Batteria di avviamento - generalità

La batteria di avviamento è usata per azionare il motorino di avviamento e per alimentare altre utenze elettriche dell'auto.

La batteria di avviamento è di tipo tradizionale a 12 V.

La durata e le prestazioni della batteria sono influenzate da numero di avviamenti, scaricamenti, stile di guida, condizioni di guida e climatiche ecc.

- Non scollegare mai la batteria a motore acceso.
- Controllare che i cavi della batteria siano collegati e serrati correttamente.

La seguente tabella riporta le specifiche della batteria di avviamento.

Tensione (V)	12
Capacità di avviamento a freddo <sup>A</sup> - CCA <sup>B</sup> (A)	720
Dimensioni , LxPxA (mm)	278x175x190
Capacità (Ah)	70

<sup>A</sup> A norma EN.

<sup>B</sup> Cold Cranking Amperes.



**! IMPORTANTE**

In sede di sostituzione della batteria di avviamento nelle automobili con funzione Start/Stop, si deve montare una batteria di tipo EFB<sup>9</sup> o una batteria più potente.

In sede di sostituzione della batteria ausiliaria, si deve montare una batteria di tipo AGM<sup>10</sup>.

**! IMPORTANTE**

In caso di sostituzione della batteria, utilizzare sempre una batteria con capacità pari a quella della batteria originale e dello stesso tipo (vedere l'etichetta sulla batteria).

**i NOTA**

- In sede di sostituzione della batteria, la nuova batteria deve avere le stesse dimensioni di quella originale.

**⚠ ATTENZIONE**

- La batteria di avviamento può sviluppare un gas altamente esplosivo. Una scintilla, che potrebbe essere generata collegando un cavo di avviamento in modo errato, è sufficiente a far esplodere la batteria.
- La batteria contiene acido solforico, che in ragione dell'alto potere corrosivo può causare gravi lesioni.
- Se l'acido solforico viene a contatto con occhi, pelle o indumenti, risciacquare abbondantemente con acqua. Se spruzzi di acido raggiungono gli occhi, rivolgersi immediatamente a un medico.

**! IMPORTANTE**

Per caricare la batteria di avviamento o la batteria ausiliaria (p. 378), utilizzare esclusivamente un caricabatterie moderno a tensione di ricarica controllata. Non utilizzare la funzione di ricarica rapida in quanto potrebbe danneggiare la batteria.

**! IMPORTANTE**

Se non si procede come segue, la funzione di risparmio energetico dell'Infotainment potrebbe disattivarsi temporaneamente e/o il messaggio sul display informativo del quadro strumenti relativo al livello di ricarica della batteria di avviamento potrebbe non essere aggiornato dopo il collegamento della batteria esterna o del caricabatterie:

- Non utilizzare **mai** il terminale negativo della batteria di avviamento dell'automobile per il collegamento di una batteria esterna o un caricabatterie: l'unico punto di massa consentito è il **telaio dell'automobile**.

Per le posizioni e le modalità di collegamento dei terminali dei cavi, vedere Ausilio all'avviamento (p. 279).

<sup>9</sup> Enhanced Flooded Battery.

<sup>10</sup> Absorbed Glass Mat.

<b>i</b> <b>NOTA</b>
<p>Se la batteria si scarica più volte, la sua durata diminuisce.</p> <p>La durata della batteria è influenzata da diversi fattori, fra cui le condizioni di guida e climatiche. Poiché la sua capacità di accensione diminuisce gradualmente nel tempo, la batteria deve essere ricaricata se l'automobile rimane inutilizzata a lungo o viene utilizzata solo per tragitti brevi. Il freddo intenso limita ulteriormente la capacità di accensione della batteria.</p> <p>Per mantenere la batteria in buone condizioni, si raccomanda di utilizzare l'automobile per almeno 15 minuti alla settimana o collegare la batteria a un caricabatterie con ricarica di mantenimento automatica.</p> <p>Mantenendo la batteria completamente carica se ne garantisce la massima durata.</p>

**Relative informazioni**

- Batteria - spie (p. 377)
- Batteria di avviamento - sostituzione (p. 378)

**Batteria - spie**

Sulle batterie sono presenti simboli informativi e di allarme.

**Simboli sulle batterie**

	Usare occhiali protettivi.
	Ulteriori informazioni si trovano nel Libretto Uso e manutenzione.
	Conservare la batteria fuori dalla portata dei bambini.
	La batteria contiene acido corrosivo.

	Evitare scintille e fiamme libere.
	Pericolo di esplosione.
	Consegnare a un centro di raccolta autorizzato.

<b>i</b> <b>NOTA</b>
<p>Le batterie di avviamento o di supporto esauste devono essere smaltite nel rispetto dell'ambiente in quanto contengono piombo.</p>

**Relative informazioni**

- Batteria di avviamento - generalità (p. 375)
- Batteria - Start/Stop (p. 378)

## Batteria di avviamento - sostituzione

La batteria di avviamento dovrebbe essere sostituita da un riparatore autorizzato.

Si raccomanda di affidare la sostituzione delle batterie a un riparatore autorizzato. Si raccomanda un riparatore autorizzato Volvo.

Per maggiori informazioni sulla batteria di avviamento dell'automobile, vedere Batteria di avviamento - generalità (p. 375) e Ausilio all'avviamento (p. 279).

## Batteria - Start/Stop

Oltre alla batteria di avviamento, le automobili con funzione Start/Stop presentano una batteria ausiliaria.

L'automobile con funzione Start/Stop è dotata di due batterie da 12 V: una batteria di avviamento più potente e una batteria ausiliaria che agevola la sequenza di accensione della funzione Start/Stop.

Per maggiori informazioni sulla funzione Start/Stop, vedere Start/Stop\* (p. 287).

Per maggiori informazioni sulla batteria di avviamento dell'automobile, vedere Ausilio all'avviamento (p. 279).

La seguente tabella riporta le specifiche della batteria ausiliaria.

Tensione (V)	12
Capacità di avviamento a freddo <sup>A</sup> - CCA <sup>B</sup> (A)	120 <sup>C</sup> 170 <sup>D</sup>

Dimensioni , LxPxA (mm)	150x90x106 <sup>C</sup> 150x90x130 <sup>D</sup>
Capacità (Ah)	8 <sup>C</sup> 10 <sup>D</sup>

<sup>A</sup> A norma EN.

<sup>B</sup> Cold Cranking Amperes.

<sup>C</sup> Cambio manuale in combinazione con la funzione Start/Stop che comanda lo spegnimento automatico solamente con l'automobile perfettamente ferma.

<sup>D</sup> Altri.

**! IMPORTANTE**

In sede di sostituzione della batteria di avviamento nelle automobili con funzione Start/Stop, si deve montare una batteria di tipo EFB<sup>11</sup> o una batteria più potente.

In sede di sostituzione della batteria ausiliaria, si deve montare una batteria di tipo AGM<sup>12</sup>.

<sup>11</sup> Enhanced Flooded Battery.

<sup>12</sup> Absorbed Glass Mat.

**i NOTA**

- Maggiore è il consumo energetico dell'automobile, più l'alternatore rimane in funzione e le batterie devono essere ricaricate, con un maggiore consumo di carburante.
- Quando la capacità della batteria di avviamento è inferiore al livello minimo consentito, la funzione Start/Stop si disattiva.

La riduzione temporanea della funzione Start/Stop a causa di un consumo energetico elevato comporta:

- Accensione automatica del motore<sup>13</sup> senza che il conducente prema il pedale della frizione (cambio manuale).
- Accensione automatica del motore senza che il conducente rilasci il pedale del freno (cambio automatico).

<sup>13</sup> L'accensione automatica avviene solamente con la leva selettiva in folle.

<sup>14</sup> Vedere Batteria di avviamento - generalità (p. 375) per una descrizione approfondita della batteria di avviamento.

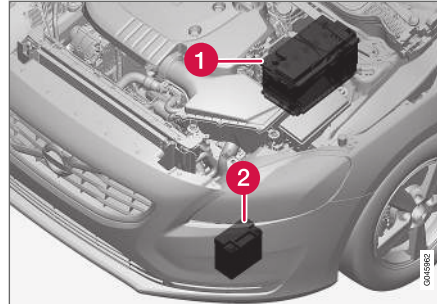
**Posizione delle batterie**

**1** Batteria di avviamento<sup>14</sup>

**2** Batteria ausiliaria

In genere, la batteria ausiliaria richiede la stessa assistenza della batteria di avviamento. Per qualsiasi domanda o problema, rivolgersi a un riparatore. Si raccomanda un riparatore autorizzato Volvo.

**i IMPORTANTE**

Per garantire il funzionamento continuo della funzione Start/Stop dopo il collegamento di una batteria esterna o di un caricabatterie, procedere come segue:

- Non utilizzare **mai** il terminale negativo della batteria di avviamento dell'automobile per il collegamento di una batteria esterna o un caricabatterie: l'unico punto di massa consentito è il **telaio dell'automobile**.

Per le posizioni e le modalità di collegamento dei terminali dei cavi, vedere Ausilio all'avviamento (p. 279).



### **i** NOTA

Se la batteria di avviamento è talmente scarica da impedire l'utilizzo delle normali utenze elettriche dell'automobile ed è necessario accendere il motore con una batteria esterna o un caricabatterie, la funzione Start/Stop si attiva comunque. Se la funzione Start/Stop poco dopo spegne automaticamente il motore, è molto probabile che l'accensione automatica del motore fallisca in quanto la batteria non è stata ricaricata e presenta una capacità insufficiente.

Se l'automobile è stata avviata con la batteria ausiliaria o non si ha abbastanza tempo per ricaricare la batteria con un caricabatterie, si raccomanda di disattivare temporaneamente la funzione Start/Stop finché la batteria non viene ricaricata dall'automobile. A una temperatura esterna di +15°C, la batteria deve essere ricaricata dall'automobile per almeno 1 ora. A temperature esterne inferiori, il tempo di ricarica può aumentare fino a 3-4 ore. Si raccomanda di ricaricare la batteria con un caricabatterie esterno.

Per maggiori informazioni sulla ricarica della batteria di avviamento, vedere Batteria di avviamento - generalità (p. 375).

### Relative informazioni

- Batteria - spie (p. 377)

### Impianto elettrico

L'impianto elettrico è unipolare e utilizza telaio e corpo motore come conduttori.

L'automobile presenta un alternatore dotato di regolatore di tensione.

La dimensione, il tipo e le prestazioni della batteria di avviamento dipendono dall'equipaggiamento e dalle funzioni di cui è dotata l'auto.

### **!** IMPORTANTE

In caso di sostituzione della batteria, utilizzare sempre una batteria con capacità pari a quella della batteria originale e dello stesso tipo (vedere l'etichetta sulla batteria).

### Relative informazioni

- Batteria di avviamento - sostituzione (p. 378)
- Batteria di avviamento - generalità (p. 375)

### Fusibili - generalità

Per impedire che l'impianto elettrico dell'automobile venga danneggiato da cortocircuiti o sovraccarichi, tutte le funzioni elettriche e i componenti sono protetti da fusibili.

Se un componente elettrico o una funzione non si attiva, è possibile che il fusibile del componente sia stato esposto a sovraccarico e sia bruciato. Se lo stesso fusibile brucia ripetutamente, il difetto risiede nel componente. In tal caso, si raccomanda di rivolgersi a un riparatore autorizzato Volvo per un controllo.

### Sostituzione

1. Consultare lo schema dei fusibili per localizzare il fusibile.
2. Estrarre il fusibile e osservarlo di lato per vedere se il filo curvo è bruciato.
3. In tal caso sostituirlo con un fusibile nuovo dello stesso colore e amperaggio.

### **!** ATTENZIONE

Non utilizzare mai un corpo estraneo o un fusibile di amperaggio maggiore rispetto alle specifiche in sede di sostituzione di un fusibile. Sussiste il rischio di gravi danni all'impianto elettrico e il pericolo di incendio.

## Posizione delle basette

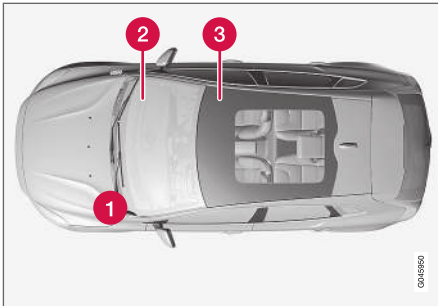

Posizione delle basette nelle automobili con guida a sinistra. Nelle automobili con guida a destra, la basetta sotto il cassetto portaoggetti si trova sull'altro lato.

- 1 Vano motore
- 2 Sotto il cassetto portaoggetti
- 3 Sotto il sedile anteriore destro

## Relative informazioni

- Fusibili - nel vano motore (p. 382)
- Fusibili - sotto il cassetto portaoggetti (p. 385)
- Fusibili - sotto il sedile anteriore destro (p. 388)

## Fusibili - nel vano motore

I fusibili nel vano motore proteggono tra l'altro i sistemi di motore e freni.

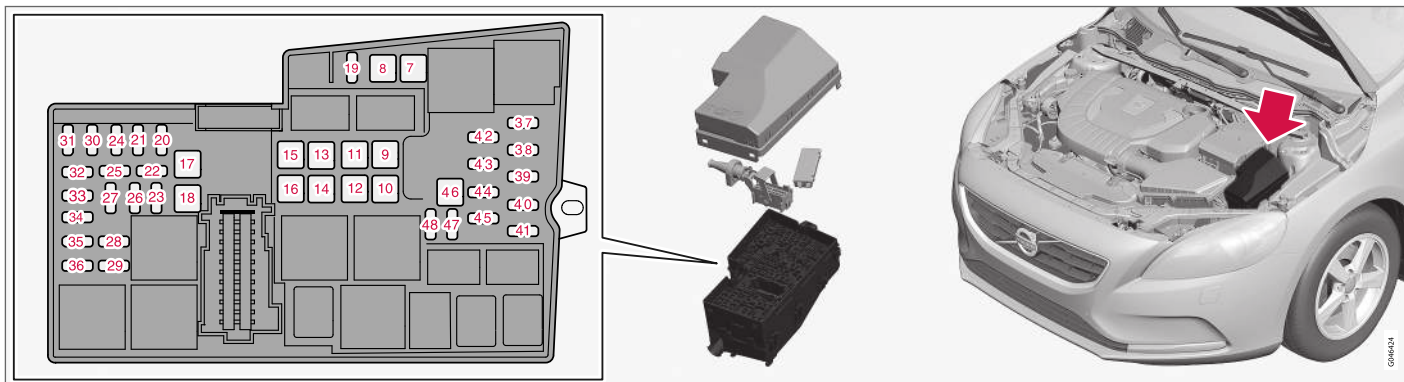

All'interno della copertura è collocata una pinza che semplifica la rimozione e l'installazione dei fusibili.

Nella bassetta vi è anche posto per alcuni fusibili di riserva.

### Sostituzione dei fusibili

Si accede ai fusibili staccando la copertura della batteria di avviamento e della bassetta.

### Rimozione della copertura

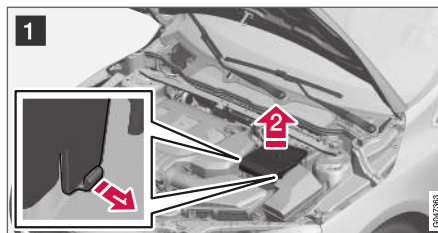

- 1 **1** ➔ Piegare verso l'esterno i fermi sui lati della copertura della batteria di avviamento.
- 2 **2** ➔ Sollevare la copertura in linea retta.

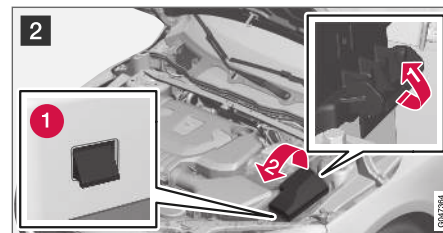



**2** **1**▶ Piegare verso l'esterno il fermo sul lato della bassetta.

**2**▶ Ruotare la copertura verso l'alto finché i fermi (1) non si staccano.

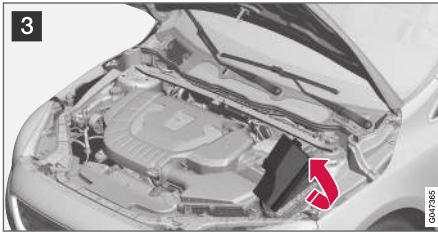

**3** Inclinare la copertura verso il motore per accedere ai fusibili.

### Montaggio della copertura

Rimontare i componenti nell'ordine inverso.

### Posizioni

All'interno della copertura è collocata un'etichetta che illustra la posizione dei fusibili.

- I fusibili 7-18 e 46 sono di tipo "JCASE" e dovrebbero essere sostituiti da un riparatore<sup>15</sup>.
- I fusibili 19-45 e 47-48 sono di tipo "Mini Fuse".

	Funzione	A <sup>A</sup>
<b>7</b>	Pompa ABS	40
<b>8</b>	Valvole ABS	30
<b>9</b>	Lavafari*	20
<b>10</b>	Ventola dell'abitacolo	40
<b>11</b>	-	-
<b>12</b>	Fusibile principale per i fusibili 32-36	30
<b>13</b>	-	-
<b>14</b>	Parabrezza elettroriscaldato, lato destro*	40
<b>15</b>	-	-
<b>16</b>	Parabrezza elettroriscaldato, lato sinistro*	40
<b>17</b>	Riscaldatore di parcheggio*	20
<b>18</b>	Tergicristalli	20
<b>19</b>	Centralina elettronica centrale, tensione di riferimento della batteria ausiliaria	5
<b>20</b>	Avvisatore acustico	15

	Funzione	A <sup>A</sup>
<b>21</b>	Luci di arresto	5
<b>22</b>	-	-
<b>23</b>	Comando luci	5
<b>24</b>	Bobine relè interne	5
<b>25</b>	Presa da 12 V nel tunnel anteriore	15
<b>26</b>	Centralina trasmissione	15
<b>27</b>	-	-
<b>28</b>	Presa da 12 V nel tunnel posteriore	15
<b>29</b>	-	-
<b>30</b>	Centralina del motore	5
<b>31</b>	Sedile elettrocomandato destro*	20
<b>32</b>	Sonde Lambda, bobina relè ventola di raffreddamento	15

<sup>15</sup> Si raccomanda un riparatore autorizzato Volvo.



	Funzione	A <sup>A</sup>
33	Regolatori di vuoto, valvole, centralina saracinesca radiatore, centralina saracinesca spoiler (diesel), compressore A/C, solenoide pompa dell'olio motore, valvola di raffreddamento del climatizzatore (diesel), centralina candele (diesel), bobine relè funzioni Start/Stop	10
34	Valvola EGR (diesel), valvola EVAP (benzina), centralina motore, termostato dell'impianto di raffreddamento del motore (benzina), pompa di raffreddamento EGR (diesel)	15
35	Bobine di accensione (benzina)	15
	Riscaldatore filtro diesel (diesel)	25
36	Centralina del motore	15
37	ABS	5
38	Centralina motore, centralina cambio automatico, airbag	7,5
39	Comando incidenza fari*	10
40	Servosterzo elettrico	5
41	Centralina elettronica centrale	15
42	-	-

	Funzione	A <sup>A</sup>
43	-	-
44	Indicatore di collisione	5
45	Sensore pedale acceleratore	5
46	-	-
47	-	-
48	Pompa del liquido refrigerante (modelli senza riscaldatore di parcheggio)	10

A Ampere

### Relative informazioni

- Fusibili - sotto il cassetto portaoggetti (p. 385)
- Fusibili - sotto il sedile anteriore destro (p. 388)

## Fusibili - sotto il cassetto portaoggetti

I fusibili sotto il cassetto portaoggetti proteggono, fra l'altro, le funzioni di airbag e illuminazione abitacolo.



All'interno della copertura della **basetta nel vano motore** è collocata una pinza che semplifica la rimozione e l'installazione dei fusibili.

Nella **basetta nel vano motore** vi è anche posto per alcuni fusibili di riserva.

### Sostituzione dei fusibili

Si accede ai fusibili staccando una copertura dalla basetta.

#### ◀◀ Rimozione della copertura

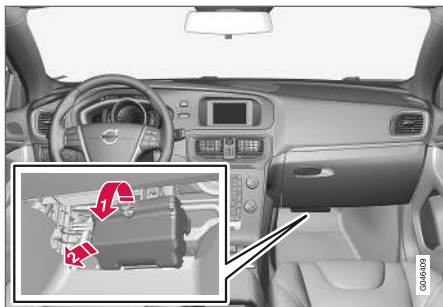

- 1 Afferrare la presa e tirare la copertura finché i fermi sul bordo inferiore non si staccano dalla basetta.
- 2 Rimuovere il coperchio.

#### **i** NOTA

Per staccare i fermi sul bordo superiore del coperchio dalla basetta occorre una forza di trazione relativamente elevata.

#### Rimontaggio della copertura

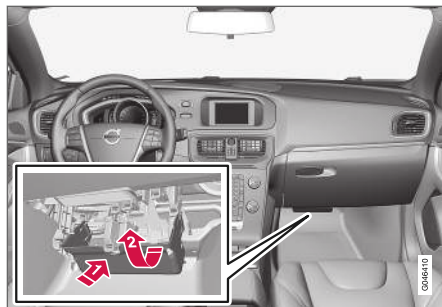

- 1 Adattare i due aggetti di bloccaggio inferiori.
- 2 Ruotare il coperchio finché gli aggetti superiori non si bloccano a scatto.

#### **i** NOTA

Accertarsi che i fermi superiori si inseriscano correttamente nelle scanalature della basetta.

#### Posizioni

I fusibili sono di tipo "Mini Fuse".

	Funzione	A <sup>A</sup>
56	Pompa del carburante	20
57	-	-

	Funzione	A <sup>A</sup>
58	Tergilunotto	15
59	Display nella mensola del padiglione (Avisatore cinture/indicazione airbag passeggero anteriore)	5
60	Illuminazione abitacolo, comandi nella mensola del padiglione per luci di lettura e illuminazione abitacolo anteriori, sedili elettrocomandati*	7,5
61	Tendina avvolgibile elettrocomandata per tettuccio di vetro*	10
62	Sensore pioggia*; funzione antiabbagliamento specchio retrovisore interno*; sensore umidità*	5
63	Indicatore di collisione*	5
64	-	-
65	Sbloccaggio portellone <sup>B</sup>	10
66	-	-
67	Posizione di riserva 3 tensione continua	5
68	Bloccasterzo	15
69	Quadro comandi combinato	5

	Funzione	A <sup>A</sup>
70	Chiusura centralizzata sportello del serbatoio <sup>C</sup>	10
71	Pannello comandi climatizzatore	7,5
72	Modulo del volante	7,5
73	Sirena antifurto*; Presa diagnostica OBDII	5
74	Abbaglianti	15
75	-	-
76	Luce di retromarcia	7,5
77	Lavacrystalli <sup>D</sup> ; lavalunotto <sup>D</sup>	20
78	Immobilizer	5
79	Posizione di riserva 1 tensione continua	15
80	Posizione di riserva 2 tensione continua	20
81	Sensore di movimento antifurto*, ricevitore telecomando	5
82	Lavacrystalli <sup>E</sup> ; lavalunotto <sup>E</sup>	20
83	Chiusura centralizzata sportello del serbatoio <sup>F</sup>	10

	Funzione	A <sup>A</sup>
84	Sbloccaggio portellone <sup>G</sup>	10
85	Riscaldatore supplementare elettrico*; pulsante riscaldamento sedili posteriori*	7,5
86	Airbag; airbag protezione pedoni*	7,5
87	Posizione di riserva 4 tensione continua	7,5
88	-	-
89	-	-

A Ampere

B Vedere anche il fusibile 84.

C Vedere anche il fusibile 83.

D Vedere anche il fusibile 82.

E Vedere anche il fusibile 77.

F Vedere anche il fusibile 70.

G Vedere anche il fusibile 65.

### Relative informazioni

- Fusibili - nel vano motore (p. 382)
- Fusibili - sotto il sedile anteriore destro (p. 388)

## Fusibili - sotto il sedile anteriore destro

I fusibili sotto il sedile anteriore destro proteggono, fra l'altro, le funzioni dell'impianto Infotainment e il riscaldamento dei sedili.

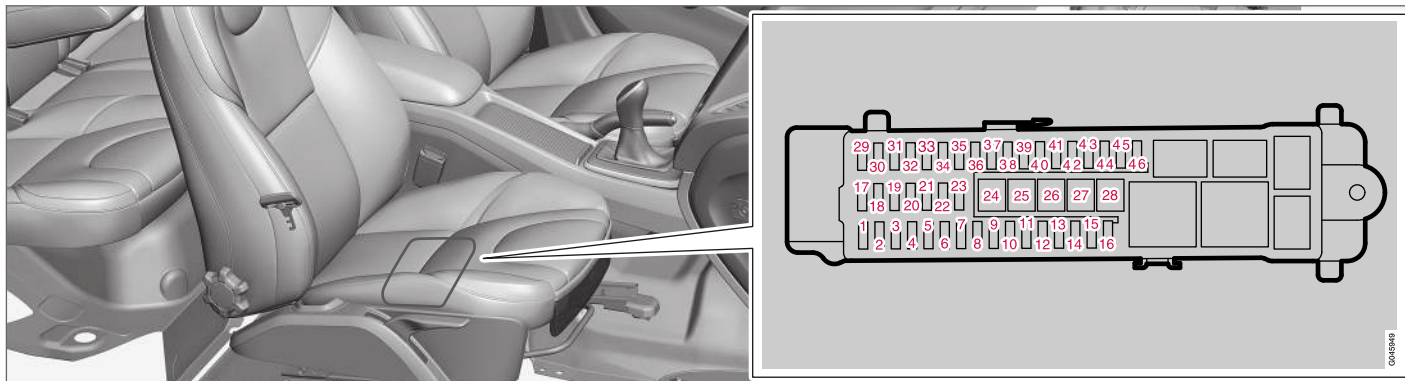

All'interno della copertura della **basetta nel vano motore** è collocata una pinza che semplifica la rimozione e l'installazione dei fusibili.

Nella **basetta nel vano motore** vi è anche posto per alcuni fusibili di riserva.

### Posizioni

- I fusibili 24-28 sono di tipo "JCASE" e si consiglia di farli sostituire da un riparatore<sup>16</sup>.
- I fusibili 1-23 e 29-46 sono di tipo "Mini Fuse".

	Funzione	A <sup>A</sup>
1	-	-
2	Sistema senza chiave*	10
3	Maniglia della portiera, sistema senza chiave*	5

<sup>16</sup> Si raccomanda un riparatore autorizzato Volvo.

	Funzione	A <sup>A</sup>
4	Pannello di comando portiera anteriore sinistra	25
5	Pannello di comando portiera anteriore destra	25
6	Pannello di comando portiera posteriore sinistra	25
7	Pannello di comando portiera posteriore destra	25
8	Fusibile principale per i fusibili 12-16: Infotainment	25
9	Sedile elettrocomandato sinistro*	20
10	-	-
11	Bobina relè interna	5
12	-	-
13	-	-
14	-	-
15	-	-
16	-	-
17	Presa da 12 V nel bagagliaio	15
18	-	-

	Funzione	A <sup>A</sup>
19	-	-
20	-	-
21	-	-
22	-	-
23	Presa 2 rimorchio*	20
24	Centralina audio (amplificatore)*	30
25	-	-
26	Presa 1 rimorchio*	40
27	Lunotto termico	30
28	-	-
29	BLIS*	5
30	Assistenza al parcheggio*	5
31	Telecamera di parcheggio*	5
32	-	-
33	-	-
34	Riscaldatore sedile anteriore sul lato conducente	15

	Funzione	A <sup>A</sup>
35	Riscaldatore sedile anteriore sul lato passeggero	15
36	-	-
37	-	-
38	-	-
39	Riscaldatore sedile posteriore destro*	15
40	Riscaldatore sedile posteriore sinistro*	15
41	-	-
42	-	-
43	-	-
44	-	-
45	Centralina audio (amplificatore)* per segnale diagnostico, centralina audio o centralina Sensus <sup>B</sup> , centralina Infotainment o schermo <sup>B</sup> , radio digitale*, TV*	15
46	Telematica*, Bluetooth*	5

A Ampere

B Alcuni modelli.



◀◀ **Relative informazioni**

- Fusibili - nel vano motore (p. 382)
- Fusibili - sotto il cassetto portaoggetti (p. 385)



## Autolavaggio

Lavare l'automobile non appena si sporca. Recarsi in una stazione di lavaggio dotata di separatore olio. Utilizzare uno shampoo per auto.

### Lavaggio a mano

- Rimuovere al più presto eventuale guano presente sulla carrozzeria. Contiene sostanze chimiche che danneggiano la vernice, decolorandola molto velocemente. Per eliminare eventuali decolorazioni si raccomanda di rivolgersi a un riparatore autorizzato Volvo.
- Lavare il sottoscocca.
- Lavare tutta l'automobile eliminando completamente la sporcizia al fine di prevenire la formazione di graffi dovuti al lavaggio. Non dirigere il getto d'acqua sulle serrature.
- All'occorrenza, utilizzare uno sgrassante a freddo sulle superfici molto sporche. Notare che, in tal caso, le superfici non devono essere state riscaldate dal sole!
- Lavare con una spugna e uno shampoo per auto con abbondante acqua tiepida.
- Lavare le spazzole dei tergicristalli con acqua saponata tiepida o shampoo per auto.
- Asciugare l'automobile con una pelle di daino morbida e pulita o con una spatola asciugavetri. Evitando di lasciare asciugare le gocce d'acqua sotto una forte luce solare si riduce il rischio di formazione di aloni difficili da rimuovere.

### ATTENZIONE

Per il lavaggio del motore, rivolgersi sempre a un riparatore. Se il motore è caldo sussiste il rischio di incendio.

### IMPORTANTE

I fari sporchi hanno una funzionalità ridotta. Pulirli regolarmente, ad esempio durante il rifornimento di carburante.

Non utilizzare detergenti corrosivi o detergenti con pH inferiore a 3,5 o superiore a 11,5. Utilizzare esclusivamente acqua e una spugna non abrasiva.

### NOTA

All'interno del vetro delle luci esterne come fari e luci posteriori può talvolta formarsi condensa. Il fenomeno è normale, tutte le luci esterne sono in grado di eliminare la condensa dopo essere state accese per un certo periodo.

### Lavaggio automatico

Il lavaggio automatico rappresenta un modo veloce e facile per pulire l'automobile, ma le spazzole non raggiungono tutti i punti dell'automobile. Per una pulizia migliore, si raccomanda di lavare l'automobile a mano.

### NOTA

Nei primi mesi, lavare l'automobile esclusivamente a mano. Infatti, la vernice nuova è più delicata.

### IMPORTANTE

Se l'automobile è verniciata con una vernice trasparente opaca, non utilizzare mai programmi di lavaggio che si concludono con inceneratura a caldo.

### Lancia ad alta pressione

Quando si utilizza una lancia ad alta pressione, eseguire delle passate mantenendo una distanza di 30 cm fra l'ugello e tutte le superfici esterne dell'automobile. Non dirigere il getto d'acqua sulle serrature.

### Controllo dei freni

### ATTENZIONE

Dopo il lavaggio provare sempre il funzionamento dei freni, compreso il freno di stazionamento, per evitare che l'umidità e la corrosione danneggino le pastiglie dei freni compromettendone l'efficienza.

Premere leggermente di tanto in tanto il pedale del freno, se si guida per lunghi tragitti sotto la pioggia o nel fango. Il calore generato dall'attrito



- ◀ riscalda e asciuga le pastiglie dei freni. Procedere allo stesso modo in climi molto umidi o freddi.

### Spazzole dei tergicristalli

Residui di asfalto, polvere e sale sulla spazzola tergicristallo nonché insetti, ghiaccio e altri residui sul parabrezza riducono la durata della spazzola.

In sede di pulizia:

- Portare le spazzole tergicristallo in posizione di assistenza, vedere Spazzole dei tergicristalli (p. 372).

#### **i** **NOTA**

Lavare regolarmente le spazzole tergicristallo e il parabrezza con acqua saponata tiepida o shampoo per auto.

Non utilizzare solventi forti.

### Componenti esterni in plastica, gomma e decorativi

Per la pulizia e la cura dei componenti in plastica, gomma e decorativi verniciati, ad esempio i profili lucidi, si raccomanda un detergente speciale, disponibile presso i concessionari Volvo. Se si utilizzano detersivi speciali, attenersi sempre alle istruzioni per l'uso.

Le cornici dei finestrini, i rail sul tetto e i telai delle portiere presso i finestrini\* sono in alluminio anodizzato, quindi devono essere lavati sola-

mente con un detergente con pH compreso fra 3,5 e 11,5 per evitare decolorazioni.



Componenti da lavare con un detergente con pH compreso fra 3,5 e 11,5.

#### **i** **IMPORTANTE**

Evitare ceratura e lucidatura di plastica, gomma e componenti verniciati in versione opaca o semiopaca.

Se si applicano sgrassanti su plastica e gomma, strofinare solo leggermente e all'occorrenza. Utilizzare una spugna morbida.

La lucidatura dei profili lucidi può usurare o danneggiare lo strato superficiale.

Non utilizzare prodotti lucidanti abrasivi.

#### **i** **IMPORTANTE**

Non lavare mai l'automobile con detersivi con pH inferiore a 3,5 o superiore a 11,5 in quanto potrebbero decolorare i componenti in alluminio anodizzato, ad esempio il portapacchi sul tetto e le cornici dei finestrini.

Non utilizzare mai un lucidante per metalli su componenti in alluminio anodizzati, in quanto potrebbe decolorare e danneggiare il trattamento in superficie.

### Cerchioni

Utilizzare esclusivamente i detersivi per cerchi raccomandati da Volvo.

Il lavaggio potrebbe decolorare la base dei raggi, in quanto la polvere metallica generata dai dischi dei freni può aderire alla vernice del cerchione. In genere è sufficiente lucidare bene con un detergente per vernici e un panno morbido.

Gli smacchiatori forti possono danneggiare la superficie e macchiare i cerchi in alluminio cromati.

### Relative informazioni

- Lucidatura e applicazione di cera (p. 393)
- Pulizia degli interni (p. 395)
- Strato antipolvere e idrorepellente (p. 394)

## Lucidatura e applicazione di cera

Lucidare e applicare la cera all'automobile quando la vernice appare opaca o per proteggere la vernice.

Non occorre lucidare l'automobile nel primo anno dopo l'acquisto. Tuttavia è possibile applicare la cera anche in questo periodo di tempo. Non applicare la cera né lucidare l'automobile alla luce solare diretta.

Lavare e asciugare l'automobile con molta cura prima di lucidarla o applicare la cera. Asportare le macchie di asfalto e bitume con l'apposito smacchiatore o con acqua e sapone. Le macchie più resistenti possono essere rimosse con l'apposita pasta abrasiva fine (smacchiante) per vernici.

Applicare prima il lucido, quindi una cera liquida oppure solida. Seguire con cura le istruzioni riportate sulla confezione. Molti prodotti contengono sia il lucido che la cera.

### ! IMPORTANTE

Evitare ceratura e lucidatura di plastica, gomma e componenti verniciati in versione opaca o semiopaca.

Se si applicano sgrassanti su plastica e gomma, strofinare solo leggermente e all'occorrenza. Utilizzare una spugna morbida.

La lucidatura dei profili lucidi può usurare o danneggiare lo strato superficiale.

Non utilizzare prodotti lucidanti abrasivi.

### ! IMPORTANTE

Utilizzare esclusivamente i prodotti per il trattamento della vernice raccomandati da Volvo. Altri trattamenti per conservare, isolare, proteggere o rendere più brillante la vernice e simili possono danneggiare la vernice. La garanzia Volvo non copre eventuali danni alla vernice dovuti a tali trattamenti.

### Vernice trasparente opaca

Se l'automobile è verniciata con una vernice trasparente opaca, tenere presente quanto segue per evitare danni alla vernice a causa di un trattamento errato:

### ! IMPORTANTE

Non lucidare mai una vernice trasparente opaca. La lucidatura rende brillante la vernice.

Non utilizzare detergenti per vernici, abrasivi, lucidi o brillantanti, ad esempio cere. Questi prodotti sono destinati solamente alle superfici ad alta brillantezza. Se utilizzati su vernici opache, producono danni irreversibili alle superfici (aloni di brillantezza).

### ! IMPORTANTE

- Qualora la vernice opaca venga a contatto con cera, rimuoverla immediatamente con una normale benzina detergente.
- Evitare che la vernice dell'automobile venga a contatto con resina, grassi oppure oli. Queste sostanze possono lasciare tracce. Rimuoverle immediatamente con una normale benzina detergente.

Agire con cautela, senza esercitare una pressione eccessiva sulla vernice.

### Relative informazioni

- Autolavaggio (p. 391)

## Strato antipolvere e idrorepellente

I finestrini sono trattati con uno strato superficiale che garantisce una visibilità ottimale anche in caso di pioggia.

### Strato superficiale antipolvere e idrorepellente\*



Lo strato superficiale idrorepellente è soggetto a naturale usura.

Cura:

- Non utilizzare mai prodotti come cera per automobili, sgrassanti o simili sui vetri in quanto possono danneggiare le caratteristiche idrorepellenti.
- In sede di pulizia, prestare attenzione a non graffiare la superficie del vetro.
- Per rimuovere il ghiaccio dai vetri senza danneggiarli – utilizzare esclusivamente raschietti in plastica.
- Per mantenere le proprietà idrorepellenti sui finestrini, si raccomanda un trattamento con un prodotto speciale disponibile presso i concessionari Volvo. Il trattamento deve essere effettuato la prima volta dopo 3 anni, quindi ogni anno.

### **IMPORTANTE**

Non utilizzare raschietti di metallo per rimuovere il ghiaccio dai vetri. Utilizzare la funzione di riscaldamento elettrico per rimuovere il ghiaccio dagli specchi, vedere Cristalli e specchi retrovisori - riscaldamento elettrico (p. 110).

### Relative informazioni

- Autolavaggio (p. 391)

## Antiruggine

L'automobile è stata sottoposta a un trattamento antiruggine accurato e completo in fabbrica.

Parti della carrozzeria sono in lamiera galvanizzata. Il sottoscocca è protetto da uno strato di agente antiruggine resistente all'usura. Su traverse esposte, cavità, sezioni chiuse e portiere è stato applicato uno strato sottile di spray antiruggine.

### Controllo e manutenzione

Normalmente la protezione anticorrosione dell'auto non richiede manutenzione. Il rischio di corrosione può essere comunque ulteriormente contenuto mantenendo l'auto pulita. Liquidi pulenti fortemente alcalini o acidi devono essere evitati sui dettagli decorativi brillanti. Eventuali scheggiature devono essere rettificate non appena sono scoperte.

### Relative informazioni

- Danni alla vernice (p. 396)

## Pulizia degli interni

Utilizzare esclusivamente detersivi e prodotti automobilistici raccomandati da Volvo. Pulire regolarmente e, per un risultato ottimale, trattare subito le macchie. È importante passare l'aspirapolvere prima di pulire con il detersivo.

### ! IMPORTANTE

- Alcuni indumenti colorati (ad esempio, jeans scuri e indumenti scamosciati) possono macchiare i rivestimenti. In tal caso, è importante pulire e ritrattare queste parti dei rivestimenti con la massima sollecitudine.
- Non pulire mai gli interni con solventi forti, ad esempio liquido lavacrystalli, smacchiatori a base di benzina o acqua-ragia, perché potrebbero danneggiare i rivestimenti e gli altri materiali interni.
- Non applicare mai detersivi spray direttamente su componenti dotati di pulsanti e comandi elettrici. Pulirli invece con un panno inumidito con il detersivo.
- Oggetti appuntiti e velcro potrebbero danneggiare il rivestimento in tessuto.

## Rivestimento in tessuto e rivestimento del padiglione

Volvo offre un prodotto completo per la cura di rivestimento in tessuto e padiglione che, se utilizzato come descritto nelle istruzioni, consente di

mantenere a lungo le caratteristiche del rivestimento. Il prodotto per la cura del rivestimento in tessuto è disponibile presso i concessionari Volvo.

## Interni in pelle

Gli interni in pelle Volvo sono trattati per conservare l'aspetto originario.

Gli interni in pelle sono un prodotto naturale che invecchia e sviluppa un'affascinante patina. Per mantenere caratteristiche e tonalità, è necessario pulire e trattare la pelle periodicamente. Volvo offre un prodotto completo per la pulizia e il trattamento degli interni in pelle, Volvo Leather Care Kit/Wipes. Se utilizzato come descritto nelle istruzioni, consente di mantenere la protezione dello strato superficiale della pelle.

Per un risultato ottimale, Volvo raccomanda di pulire gli interni e applicare la crema protettiva 1-4 volte all'anno (o più spesso all'occorrenza). Volvo Leather Care Kit/Wipes è disponibile presso i concessionari Volvo.

## Volante in pelle

La pelle deve respirare. Non installare mai coperture in plastica sul volante in pelle. Per la pulizia del volante in pelle si raccomanda Volvo Leather Care Kit/Wipes.

## Componenti interni in plastica, metallo e radica

Per la pulizia di superfici e componenti interni si raccomanda di inumidire con acqua un panno in fibre rinforzate o in microfibra, disponibile presso i concessionari Volvo.

Non grattare o strofinare le macchie. Non utilizzare mai smacchiatori forti. Per le macchie difficili, si può utilizzare il detersivo speciale disponibile presso i concessionari Volvo.

## Cinture di sicurezza

Utilizzare acqua e detersivo sintetico; uno speciale detersivo per tessuti è disponibile presso i concessionari Volvo. Prima di riavvolgere la cintura di sicurezza, accertarsi che sia asciutta.

## Tappetini protettivi e tappetino del pianale

Rimuovere i tappetini protettivi per pulirli separatamente dal tappetino sul pavimento. Rimuovere polvere e detriti con un aspirapolvere. Ogni tappetino protettivo si fissa con gli appositi fermi.

Per estrarre il tappetino protettivo, afferrarlo in corrispondenza dei fermi e sollevarlo in linea retta.

Per risistemare il tappetino protettivo, fissarlo ai relativi fermi esercitando pressione.





## ⚠ ATTENZIONE

Utilizzare un unico tappetino protettivo per ogni posto e, prima di mettersi in marcia, controllare che il tappetino protettivo del conducente sia inserito e fissato saldamente nei fermi per evitare che rimanga impigliato accanto o sotto i pedali.

Per le macchie sul tappetino del pianale, si raccomanda di passare l'aspirapolvere e utilizzare un detergente speciale per tessuti. Pulire i tappetini del pianale con i prodotti raccomandati dai concessionari Volvo.

### Relative informazioni

- Autolavaggio (p. 391)

## Danni alla vernice

La vernice riveste un ruolo importante nella protezione dalla ruggine dell'automobile e deve essere controllata regolarmente. I danni più ricorrenti alla vernice sono scheggiature, graffi e segni, ad esempio su bordi di parafanghi, portiere e paraurti.

### ⚠ IMPORTANTE

Se l'automobile è verniciata con una vernice trasparente opaca:

Rivolgersi esclusivamente a un riparatore autorizzato per i ritocchi della vernice. Si raccomanda un riparatore autorizzato Volvo.

### Ritocco di piccoli danni alla vernice

Per evitare la formazione di ruggine, riparare immediatamente eventuali danni alla vernice.

### Materiale che potrebbe rendersi necessario

- Primer<sup>17</sup> - per paraurti rivestiti in plastica ecc. è disponibile uno speciale primer di adesione in bomboletta spray.
- Eventuali vernice base e vernice trasparente - sono disponibili in bomboletta spray o penne di ritocco/stick<sup>18</sup>.
- Nastro adesivo protettivo.
- tela smeriglio fine<sup>17</sup>.

## Codice colore

L'etichetta per il codice colore è ubicata sul montante della portiera dell'auto e diventa visibile quando la portiera posteriore destra è aperta.

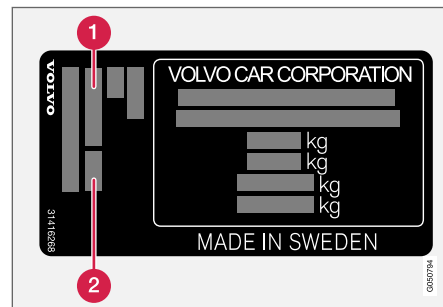

- 1 Codice colore degli esterni
- 2 Eventuale codice colore secondario degli esterni

È importante utilizzare lo stesso colore. Per la posizione dell'etichetta, vedere Denominazioni del tipo (p. 400).

<sup>17</sup> Eventuali

<sup>18</sup> Seguire le istruzioni allegate alla confezione della penna di ritocco/stick.

## Ritocco di piccoli danni alla vernice come scheggiature e graffi

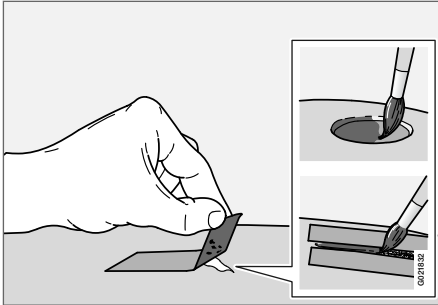

Prima di iniziare l'intervento, lavare e asciugare l'automobile. La temperatura deve essere superiore a 15 °C.

1. Fissare un pezzo di nastro per carrozai sulla superficie danneggiata. Rimuovere quindi il nastro in modo che gli eventuali residui di vernice si stacchino.

Se il danno ha raggiunto la superficie metallica (lamiera), è consigliabile applicare un primer. Se il danno interessa una superficie plastica, per risultati ottimali si consiglia l'utilizzo di uno speciale primer di adesione. Applicare utilizzando il tappo della bomboletta spray, quindi stendere un velo sottile.

2. Prima della verniciatura, levigare l'area interessata all'occorrenza (ad esempio se vi sono bave) con una tela smeriglio molto fine. Pulire accuratamente la superficie e lasciarla asciugare.
3. Mescolare bene il primer e applicarlo con un pennello fine, un bastoncino o simile. Concludere l'operazione applicando la vernice base e la vernice trasparente, quando il primer si è asciugato.
4. In caso di graffi, procedere come indicato sopra, applicando il nastro protettivo lungo il contorno della parte danneggiata per proteggere la vernice che è rimasta intatta.

### **i** NOTA

Se la scheggiatura non ha raggiunto la lamiera e rimane uno strato di vernice intatto, si possono applicare la vernice base e la vernice trasparente direttamente dopo aver pulito la superficie.

### Relative informazioni

- Antiruggine (p. 394)





SPECIFICHE

## **Denominazioni del tipo**

Le informazioni identificative dell'automobile (denominazione del tipo, numero di telaio ecc.) sono riportate su un'etichetta nell'automobile.

## Posizione delle etichette

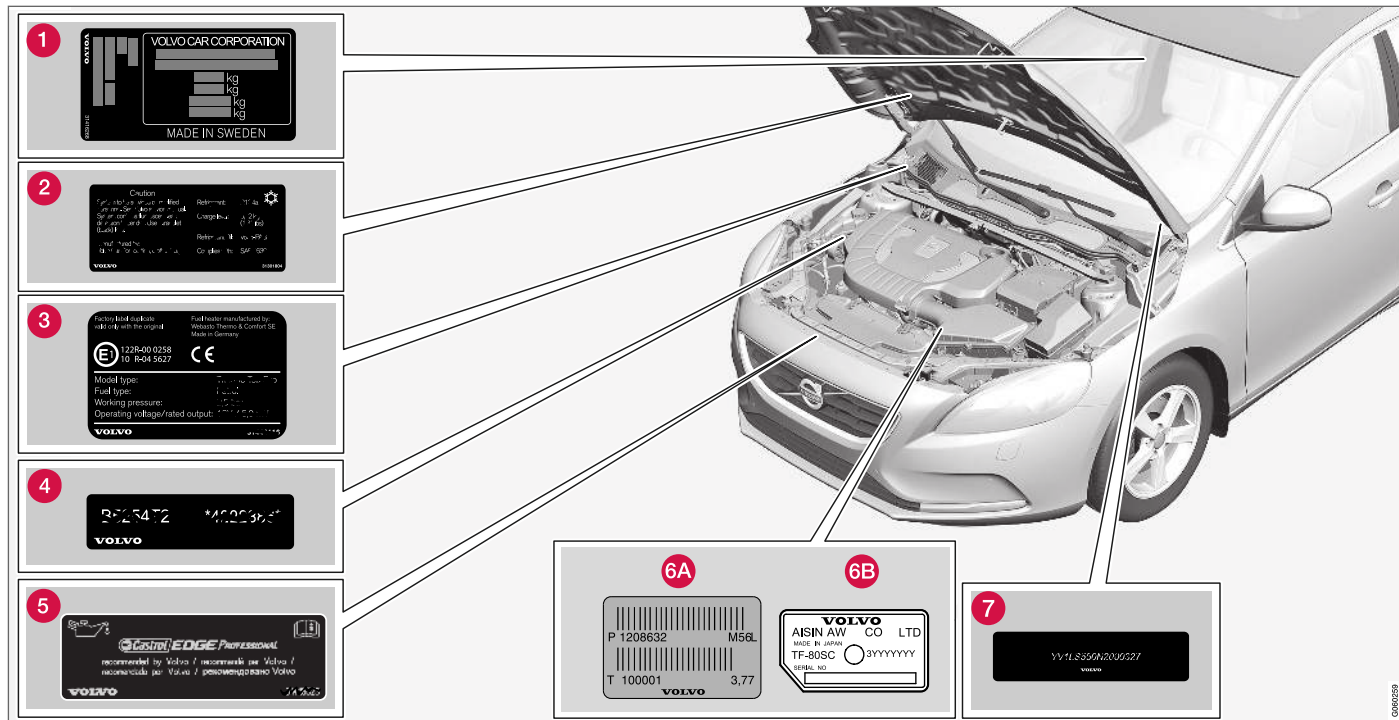

L'illustrazione è schematica; i dettagli possono variare a seconda del particolare mercato o modello.

Quando ci si rivolge al concessionario Volvo circa la propria automobile o quando si ordinano



## SPECIFICHE

« accessori e ricambi, è importante indicare la denominazione del tipo di automobile, il numero di telaio e il numero del motore.

- 1 Etichetta per denominazione del tipo, numero di telaio, pesi max consentiti, codice colore degli esterni e numero di omologazione. L'etichetta si trova sul montante della portiera ed è visibile aprendo la portiera posteriore destra.
- 2 Etichetta del climatizzatore.
- 3 Etichetta del riscaldatore di parcheggio.
- 4 Etichetta per codice motore e numero di produzione del motore.
- 5 Etichetta dell'olio motore.
- 6 Etichetta per denominazione del tipo e numero di produzione del cambio.
  - A Cambio manuale
  - B Cambio automatico
- 7 Etichetta per numero di serie dell'automobile - VIN (Vehicle Identification Number).

Sul libretto di immatricolazione sono riportate maggiori informazioni sull'automobile.



### NOTA

Le etichette illustrate nel manuale del proprietario non sono riproduzioni esatte di quelle presenti sull'automobile. Scopo del libretto è illustrarne indicativamente l'aspetto e la posizione sull'automobile. Le informazioni specifiche per il proprio modello sono riportate nelle etichette sull'automobile.

### Relative informazioni

- Pesì (p. 404)
- Specifiche motore (p. 407)

## Misure

La tabella illustra lunghezza, altezza ecc. dell'automobile.

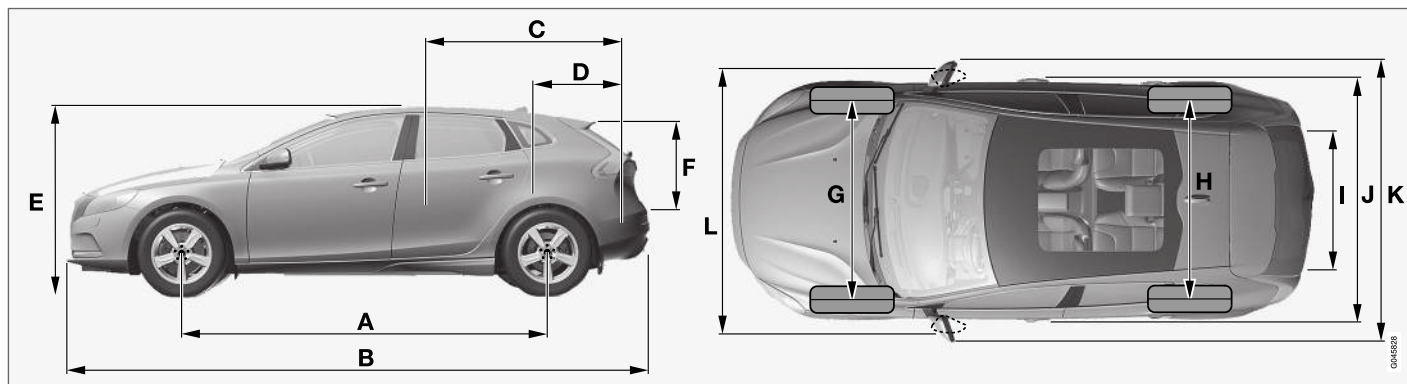

V40.

	Misure	mm
A	Passo	2647
B	Lunghezza	4370
C	Lunghezza di carico, pavimento, sedile posteriore ribaltato	1508
D	Lunghezza di carico, pavimento	684
E	Altezza	1420
F	Altezza di carico	532

	Misure	mm
G	Carreggiata anteriore	1546 <sup>A</sup>
		1551 <sup>B</sup>
		1559 <sup>C</sup>
H	Carreggiata posteriore	1533 <sup>A</sup>
		1538 <sup>B</sup>
		1546 <sup>C</sup>
I	Larghezza di carico, pavimento	960

	Misure	mm
J	Larghezza	1802
K	Larghezza incl. specchi retrovisori	2041
L	Larghezza incl. specchi retrovisori ripiegati	1857

A Offset 52,5 mm.

B Offset 50 mm.

C Offset 46 mm.

## Pesi

Un'etichetta nell'automobile riporta il peso complessivo max ecc.

Il peso a vuoto comprende conducente, serbatoio del carburante riempito al 90 % e pieno di tutti gli oli e i liquidi.

Il peso dei passeggeri e degli optional montati nonché la pressione sulla sfera (p. 405) (per il collegamento di un rimorchio) limitano la capacità di carico e non sono conteggiati nel peso a vuoto.

Carico max consentito = Peso complessivo - Peso a vuoto.

### **i** NOTA

Il peso di servizio dichiarato si riferisce all'automobile nella versione base, senza attrezzature e optional. Di conseguenza, il peso di ogni optional aggiunto riduce la capacità di carico dell'automobile in misura corrispondente.

Alcuni esempi di optional che riducono la capacità di carico sono i diversi equipaggiamenti (Kinetic, Momentum, Summum ecc.), oltre a gancio di traino, portapacchi, box sul tetto, impianto audio, fari supplementari, GPS, riscaldatore a carburante, griglia protettiva, tappetini, copribagagliaio, sedili elettrocomandati ecc.

Per conoscere il peso di servizio esatto dell'automobile si consiglia di pesarla.

### **!** ATTENZIONE

Le caratteristiche di guida dell'automobile cambiano in base al carico e alla sua sistemazione.

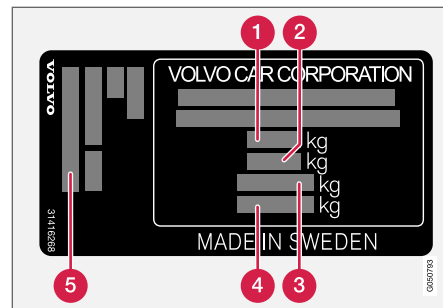

Per informazioni sulla posizione dell'etichetta, vedere Denominazioni del tipo (p. 400).

- 1** Peso complessivo max
- 2** Peso max treno (automobile + rimorchio)
- 3** Carico max sull'assale anteriore
- 4** Carico max sull'assale posteriore
- 5** Equipaggiamento

Carico max: Vedere libretto di immatricolazione.

Carico max sul tetto: 75 kg.

### Relative informazioni

- Peso di traino e pressione sulla sfera (p. 405)

## Peso di traino e pressione sulla sfera

Il peso di traino e la pressione sulla sfera per la guida con rimorchio possono essere rilevati nelle tabelle.

## Peso max rimorchio frenato

**i** **NOTA**

Non tutti i motori sono disponibili su tutti i mercati.

V40 Motore	Codice motore <sup>A</sup>	Cambio	Peso max rimorchio con freni (kg)	Pressione max sulla sfera (kg)
T2	B4204T17	Manuale, M76	1500	75
T2	B4154T3	Automatico, TF-71SC	1500	75
T2	B4154T5	Automatico, TF-71SC	1500	75
T3	B4204T33	Manuale, M76	1500	75
T3	B4154T2	Automatico, TF-71SC	1500	75
T3	B4154T4	Automatico, TF-71SC	1500	75
T4	B4204T19	Automatico, TF-71SC	1500	75
T5	B4204T41	Automatico, TG-81SC	1500	75
T5	B4204T11	Automatico, TG-81SC	1500	75
D2	D4204T8	Automatico, TF-71SC	1500	75
D2	D4204T13	Manuale, M76	1500	75
D2	D4204T13	Automatico, TF-71SC	1500	75
D3	D4204T16	Manuale, M76	1500	75
D3	D4204T16	Automatico, TF-71SC	1500	75



## SPECIFICHE



<b>V40 Motore</b>	<b>Codice motore<sup>A</sup></b>	<b>Cambio</b>	<b>Peso max rimorchio con freni (kg)</b>	<b>Pressione max sulla sfera (kg)</b>
D3	D4204T9	Automatico, TF-71SC	1500	75
D4	D4204T14	Automatico, TG-81SC	1500	75

<sup>A</sup> Il codice motore, il numero componente e di produzione sono riportati sul motore, vedere Denominazioni del tipo (p. 400).

### Peso max rimorchio non frenato

<b>V40 Motore</b>	<b>Peso max rimorchio senza freni (kg)</b>	<b>Pressione max sulla sfera (kg)</b>
Tutti	700	50

### Relative informazioni

- Pesì (p. 404)
- Guida con rimorchio (p. 315)
- Controllo della stabilità per il traino - TSA (p. 322)



## Specifiche motore

Le specifiche del motore (potenza ed altro) per le rispettive motorizzazioni possono essere lette nella tabella.

 <b>NOTA</b>
Non tutti i motori sono disponibili su tutti i mercati.



V40 Motore	Codice motore <sup>A</sup>	Potenza (kW/g.min.)	Potenza (CV/giri/min.)	Coppia (Nm/g.min.)	Numero cilindri	Alesaggio (mm)	Corsa (mm)	Cilindrata (litri)	Rapporto di compressione
T2	B4154T3	90/5000	122/5000	220/1800-3500	4	82,0	70,9	1,498	10,5:1
T2	B4154T5	90/5000	122/5000	220/1600-3500	4	82,0	70,9	1,498	10,5:1
T2	B4204T17	90/5000	122/5000	220/1200-3500	4	82,0	93,2	1,969	11,3:1
T3	B4154T2	112/5000	152/5000	250/1800-4000	4	82,0	70,9	1,498	10,5:1
T3	B4154T4	112/5000	152/5000	250/1700-4000	4	82,0	70,9	1,498	10,5:1
T3	B4204T33	112/5000	152/5000	250/1300-4000	4	82,0	93,2	1,969	11,3:1
T4	B4204T19	140/4700	190/4700	300/1300-4000	4	82,0	93,2	1,969	11,3:1
T5	B4204T41	180/5500	245/5500	350/1500-4800	4	82,0	93,2	1,969	8,6:1
T5	B4204T11	180/5500	245/5500	350/1500-4800	4	82,0	93,2	1,969	10,8:1
D2	D4204T13	88/3750	120/3750	280/1500-2250	4	82,0	93,2	1,969	16,0:1
D2	D4204T8	88/3750	120/3750	280/1500-2250	4	82,0	93,2	1,969	16,0:1
D3	D4204T16	110/3750	150/3750	320/1750-3000	4	82,0	93,2	1,969	16,0:1
D3	D4204T9	110/3750	150/3750	320/1750-3000	4	82,0	93,2	1,969	16,0:1
D4	D4204T14	140/4250	190/4250	400/1750-2500	4	82,0	93,2	1,969	15,8:1

A Il codice motore, il numero componente e di produzione sono riportati sul motore, vedere Denominazioni del tipo (p. 400).

### Relative informazioni

- Liquido refrigerante - tipo e quantità (p. 412)
- Olio motore - tipo e quantità (p. 410)

## Olio motore - condizioni di marcia sfavorevoli

In caso di condizioni di guida sfavorevoli, la temperatura e il consumo di olio possono aumentare. Di seguito riportiamo alcuni esempi di condizioni di guida sfavorevoli.

Controllare il livello dell'olio (p. 359), più spesso in caso di guida su lunga percorrenza:

- con roulotte o rimorchio
- in zone montane
- ad alta velocità
- a temperature inferiori a -30 °C o superiori a +40 °C

Quanto detto vale anche per i percorsi brevi a basse temperature.

Scegliere un olio motore completamente sintetico in caso di condizioni di guida sfavorevoli. Ciò garantirà una maggiore protezione del motore.

Volvo raccomanda:



### ! IMPORTANTE

Per soddisfare i requisiti previsti per gli intervalli di assistenza del motore, tutti i motori sono rabboccati in fabbrica con uno speciale olio motore sintetico. Questo olio accuratamente selezionato garantisce ottime caratteristiche di durata, accensione, consumo di carburante ed ecologicità.

Gli intervalli di assistenza raccomandati sono validi solo se si utilizza un olio motore approvato. Utilizzare sempre un olio del tipo prescritto sia in sede di rabbocco che di sostituzione per non compromettere le caratteristiche di durata, accensione, consumo di carburante ed ecologicità.

La garanzia Volvo non copre danni dovuti all'utilizzo di olio motore di tipo e viscosità diversi da quelli prescritti.

Si raccomanda di affidare il cambio olio a un riparatore autorizzato Volvo.

### Relative informazioni

- Olio motore - tipo e quantità (p. 410)
- Olio motore - generalità (p. 358)

### Olio motore - tipo e quantità

Il tipo e la quantità raccomandati di olio motore per le rispettive motorizzazioni possono essere letti nella tabella.

Volvo raccomanda:



#### **NOTA**

Non tutti i motori sono disponibili su tutti i mercati.

V40 Motore	Codice motore <sup>A</sup>	Qualità dell'olio	Capacità, incl. filtro dell'olio (litri, circa)
T2	B4204T17	Castrol Edge Professional V 0W-20 o VCC RBS0-2AE 0W-20	5,6
T2	B4154T3		5,6
T2	B4154T5		5,6
T3	B4154T2		5,6
T3	B4154T4		5,6
T3	B4204T33		5,6
T4	B4204T19	Castrol Edge Professional V 0W-20 o VCC RBS0-2AE 0W-20	5,6
T5	B4204T41		5,6
T5	B4204T11		5,6
D2	D4204T13	Castrol Edge Professional V 0W-20 o VCC RBS0-2AE 0W-20	5,2
D2	D4204T8		5,2
D3	D4204T16		5,2
D3	D4204T9		5,2
D4	D4204T14		5,2

<sup>A</sup> Il codice motore, il numero componente e di produzione sono riportati sul motore, vedere Denominazioni del tipo (p. 400).

### Relative informazioni

- Olio motore - condizioni di marcia sfavorevoli (p. 409)
- Olio motore - controllo e rabbocco (p. 359)

**Liquido refrigerante - tipo e quantità**

La tabella illustra la quantità di liquido refrigerante per ogni tipo di motore.

**Tipo prescritto:** Refrigerante raccomandato da Volvo miscelato con il 50% di acqua<sup>1</sup>, vedere la confezione.

<b>i</b> <b>NOTA</b>
Non tutti i motori sono disponibili su tutti i mercati.

V40		Quantità
Motore <sup>A</sup>		(litri)
T2	B4154T3	7,5 (7,8 <sup>B</sup> )
T2	B4154T5	
T2	B4204T17	
T3	B4154T2	
T3	B4154T4	
T3	B4204T33	
T4	B4204T19	
T5	B4204T41	
T5	B4204T11	

V40		Quantità
Motore <sup>A</sup>		(litri)
D2	D4204T13	8,0 (8,4 <sup>B</sup> )
D2	D4204T8	
D3	D4204T16	
D3	D4204T9	
D4	D4204T14	

<sup>A</sup> Il codice motore, il numero componente e di produzione sono riportati sul motore, vedere Denominazioni del tipo (p. 400).

<sup>B</sup> Per le automobili con riscaldatore a carburante.

**Relative informazioni**

- Liquido refrigerante - livello (p. 361)

<sup>1</sup> La qualità dell'acqua deve essere conforme allo standard STD 1285,1.

## Olio cambio - tipo e quantità

Il tipo e la quantità raccomandati di olio del cambio per le rispettive versioni di cambio possono essere letti nella tabella.

### Cambio manuale

Cambio manuale	Capacità (litri)	Olio del cambio prescritto
M76	circa 1,6	BOT 352 B1

### Cambio automatico

Cambio automatico	Capacità (litri)	Olio del cambio prescritto
TF-71SC	circa 6,8	AW1
TG-81SC	circa 6,6 <sup>A</sup> circa 7,5 <sup>B</sup>	AW1

<sup>A</sup> Motori a benzina

<sup>B</sup> Motori diesel

#### **i** NOTA

In condizioni di guida normali, l'olio del cambio non deve essere sostituito. In caso di guida in condizioni sfavorevoli può essere tuttavia necessario sostituire l'olio.

### Relative informazioni

- Olio motore - condizioni di marcia sfavorevoli (p. 409)
- Denominazioni del tipo (p. 400)

### **Olio dei freni - tipo e quantità**

In un impianto frenante idraulico, l'olio dei freni è il mezzo utilizzato per trasferire la potenza dal cilindro del freno principale ai freni meccanici.

**Tipo prescritto:** Volvo Original Dot 4 classe 6 o equivalente.

**Volume:** 0,6 litri

### **Relative informazioni**

- Olio di freni e frizione - livello (p. 362)



## Serbatoio carburante - capacità

La capacità del serbatoio carburante per le rispettive motorizzazioni può essere letta nella tabella.

V40 Motore	Capacità (litri)	Tipo prescritto
A benzina	circa 62	Carburante - benzina (p. 306)
Diesel	circa 62	Carburante - gasolio (p. 307)

### Relative informazioni

- Rifornimento carburante (p. 305)
- Specifiche motore (p. 407)

## Capacità del serbatoio AdBlue®2

Il serbatoio dell'additivo AdBlue ha una capacità di rifornimento di circa 16,5 litri.

## Relative informazioni

- AdBlue® – controllo e rabbocco (p. 312)

## Climatizzatore, liquido - quantità e tipo

Il climatizzatore dell'automobile contiene refrigerante R1234yf o R134a a seconda del mercato. Il tipo utilizzato è indicato su un'etichetta all'interno del cofano.

Tipi e quantità di liquidi e lubrificanti del climatizzatore prescritti sono indicati nella tabella seguente.

## Etichetta del climatizzatore

### Etichetta per R134a

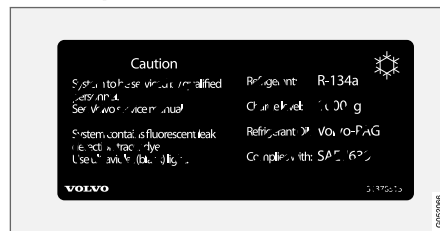

L'etichetta si trova all'interno del cofano.

### Etichetta per R1234yf

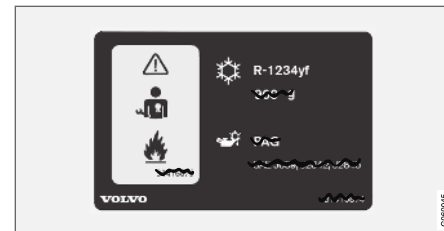

L'etichetta si trova all'interno del cofano.

<sup>2</sup> Marchio registrato di Verband der Automobilindustrie e.V. (VDA)

**Legenda per R1234yf**

Simbolo	Spiegazione
	Cautela
	Climatizzatore portatile (MAC)
	Tipo di lubrificante
	L'assistenza al condizionatore mobile (MAC) è riservata a tecnici addestrati e certificati.
	Refrigerante infiammabile

**Refrigerante****Automobili con refrigerante R134a**

Peso	Tipo prescritto
625 g	R134a

**⚠ ATTENZIONE**

Il climatizzatore contiene refrigerante R134a in pressione. Assistenza e riparazione dell'impianto devono essere effettuate esclusivamente da un riparatore autorizzato.

**Automobili con refrigerante R1234yf**

Peso	Tipo prescritto
575 g	R1234yf

**⚠ ATTENZIONE**

Il climatizzatore contiene refrigerante R1234yf in pressione. Ai sensi della norma SAE J2845 (Technician Training for Safe Service and Containment of Refrigerants Used in Mobile A/C System) e per garantire la sicurezza degli impianti refrigeranti, l'assistenza e la riparazione di detti impianti sono riservate a tecnici addestrati e certificati.

**Olio per compressori**

Quantità	Tipo prescritto
60 ml	Olio PAG

**Evaporatore****ⓘ IMPORTANTE**

Non è consentito riparare l'evaporatore dell'impianto A/C o sostituirlo con un evaporatore usato. Il nuovo evaporatore deve essere certificato e marcato a norma SAE J2842.

**Relative informazioni**





- Climatizzatore - ricerca dei guasti e riparazione (p. 363)

## Consumo di carburante ed emissioni di CO<sub>2</sub>

Il consumo di carburante di un veicolo si misura in litri/100 km e le emissioni di CO<sub>2</sub> in grammi di CO<sub>2</sub>/km.

### Spiegazione









CO <sub>2</sub>	g CO <sub>2</sub> /km
	litri/100 km









	Guida urbana
	Guida su strade extraurbane
	Guida mista
	Classe di pneumatico per la resistenza al rotolamento ai sensi del regolamento (CE) n. 1222/2009

man	cambio manuale
aut	Cambio automatico









 <b>NOTA</b>
I dati su consumi ed emissioni eventualmente mancanti sono riportati in un supplemento allegato.

 <b>NOTA</b>
Non tutti i motori sono disponibili su tutti i mercati.

V40 								
		CO <sub>2</sub>		CO <sub>2</sub>		CO <sub>2</sub>		
T2 (B4204T17)	man	A	183	7,9	110	4,7	137	5,9
		B	186	8,0	112	4,8	139	6,0
		C	189	8,1	115	4,9	142	6,1
		E	193	8,3	117	5,0	145	6,2

V40 								
			CO <sub>2</sub>	Ø 	CO <sub>2</sub>	Ø 	CO <sub>2</sub>	Ø 
T2 (B4154T3)	aut	A	162	7,0	110	4,7	129	5,6
		B	165	7,1	112	4,8	131	5,6
		C	168	7,2	114	4,9	133	5,7
		E	171	7,4	116	5,0	136	5,9
T3 (B4204T33)	man	A	186	8,0	112	4,8	139	6,0
		B	187	8,1	114	4,9	141	6,1
		C	189	8,1	116	5,0	143	6,1
		E	190	8,2	118	5,1	145	6,2
T3 (B4154T2)	aut	A	162	7,0	115	4,9	132	5,7
		B	164	7,0	117	5,0	134	5,8
		C	165	7,1	119	5,1	136	5,9
		E	167	7,2	121	5,2	138	6,0
D2 (D4204T13)	man	A	-	-	-	-	-	-
		B	-	-	-	-	-	-
		C	-	-	-	-	-	-
		E	-	-	-	-	-	-



V40 								
			CO <sub>2</sub>		CO <sub>2</sub>		CO <sub>2</sub>	
D2 (D4204T13)	aut	A	-	-	-	-	-	-
		B	-	-	-	-	-	-
		C	-	-	-	-	-	-
		E	-	-	-	-	-	-
D3 (D4204T16)	man	A	-	-	-	-	-	-
		B	-	-	-	-	-	-
		C	-	-	-	-	-	-
		E	-	-	-	-	-	-
D3 (D4204T16)	aut	A	-	-	-	-	-	-
		B	-	-	-	-	-	-
		C	-	-	-	-	-	-
		E	-	-	-	-	-	-

### Consumo di carburante

I valori in tabella relativi a consumi di carburante ed emissioni si riferiscono ai cicli di guida UE (vedere di seguito) per un'automobile senza carico (peso a vuoto) nella versione base e senza equipaggiamento supplementare. Il peso dell'automobile può aumentare a seconda dell'equipaggiamento. Questo fattore e il carico dell'automobile

umentano il consumo di carburante e le emissioni di anidride carbonica.

Il consumo di carburante può essere maggiore dei valori riportati in tabella per diversi motivi. Alcuni esempi sono:

- Se l'automobile è dotata di accessori supplementari che incidono sul peso complessivo.
- Stile di guida del conducente.
- Se il cliente richiede ruote diverse da quelle montate di serie nella versione base del modello la resistenza al rotolamento potrebbe aumentare.

- Velocità elevate, che aumentano la resistenza all'aria.
- Qualità del carburante, condizioni stradali e traffico, clima e stato dell'automobile.

Una combinazione di alcuni degli esempi citati può aumentare notevolmente i consumi.

Il consumo di carburante può variare notevolmente rispetto ai cicli di guida UE (vedere di seguito) utilizzati per la certificazione dell'automobile su cui si basano i valori riportati nella tabella. Per maggiori informazioni, vedere la legislazione di riferimento.

Il consumo è più elevato e la potenza erogata è inferiore quando si utilizza carburante a 91 RON.

#### **i** **NOTA**

Condizioni meteorologiche estreme e guida con rimorchio o ad alta quota, in combinazione con la qualità del carburante, aumentano considerevolmente il consumo di carburante.

#### **Cicli di guida UE**

I dati ufficiali dichiarati sui consumi di carburante si basano su due cicli di guida standard in laboratorio ("cicli di guida UE") in conformità a EU Regulation no 692/2008, 715/2007 (Euro 5 / Euro 6), 2017/1151 e 2017/1153. Poiché i cicli di guida sono impiegati anche per il controllo di qualità, sono stabiliti requisiti rigidi per la ripetibi-

lità dei test. Questi sono effettuati in modo estremamente controllato e utilizzando esclusivamente le funzioni base dell'automobile (ad esempio con condizionatore e radio spenti ecc.). Di conseguenza, i risultati dei test ufficiali non sono evidentemente rappresentativi per l'utilizzo effettivo.

La legislazione riguarda i cicli "Guida su strade urbane" e "Guida su strade extraurbane".

- **Guida su strade urbane** - La misurazione inizia all'accensione a freddo del motore. La guida è simulata.
- **Guida su strade extraurbane** - Si effettuano accelerazioni e frenate a velocità comprese fra 0-120 km/h (0-75 mph). La guida è simulata.

Le automobili con cambio manuale si avviano in 2a.

Come previsto dalla legge, il valore per la guida mista riportato in tabella è una combinazione dei cicli "Guida su strade urbane" e "Guida su strade extraurbane".

Per calcolare le emissioni di anidride carbonica (CO<sub>2</sub>) durante i due cicli di guida si raccolgono i gas di scarico. I gas vengono quindi analizzati per determinare le emissioni di CO<sub>2</sub>.

#### **Relative informazioni**

- Guida economica (p. 314)
- Carburante - benzina (p. 306)
- Carburante - gasolio (p. 307)

- Pesi (p. 404)

## Ruote e pneumatici - dimensioni approvate

In alcuni Paesi, il libretto di immatricolazione e gli altri documenti non riportano tutte le dimensioni approvate. La seguente tabella mostra tutte

le combinazioni approvate di cerchioni e pneumatici. Per leggere la tabella è necessario conoscere i dati relativi al motore e il tipo di cambio. Per informazioni su questi dati, vedere Denominazioni del tipo (p. 400).

Per informazioni sui valori minimi consentiti di indice di carico (LI) e classe di velocità (SS), vedere Indice di carico e classe di velocità (p. 424).

✓ = Approvato

V40 Motore		man./ aut.	205/55R16 7x16x50 6,5x16x52,5	205/50R17 7x17x50 7x17x52,5	225/45R17 7,5x17x52,5 7x17x50	225/40R18 7,5x18x52,5	235/35R19 <sup>A</sup> 8x19x50
T2	B4154T3	aut.	✓	✓	✓	✓	-
T2	B4154T5	aut.	✓	✓	✓	✓	-
T2	B4204T17	man.	✓	✓	✓	✓	-
T3	B4154T2	aut.	✓	✓	✓	✓	-
T3	B4154T4	aut.	✓	✓	✓	✓	-
T3	B4204T33	man.	✓	✓	✓	✓	-
T4	B4204T19	aut.	✓	✓	✓	✓	✓
T5	B4204T11	aut.	✓	✓	✓	✓	✓
T5	B4204T41	aut.	✓	✓	✓	✓	✓
D2	D4204T8	man./aut.	✓	✓	✓	✓	-
D2	D4204T13	man./aut.	✓	✓	✓	✓	-
D3	D4204T16	man./aut.	✓	✓	✓	✓	✓



V40 Motore		man./ aut.	205/55R16 7x16x50 6,5x16x52,5	205/50R17 7x17x50 7x17x52,5	225/45R17 7,5x17x52,5 7x17x50	225/40R18 7,5x18x52,5	235/35R19 <sup>A</sup> 8x19x50
D3	D4204T9	aut.	✓	✓	✓	✓	✓
D4	D4204T14	aut.	✓	✓	✓	✓	✓

A Omologato solamente per automobili dotate di pneumatici da 19" montati in fabbrica.

### Relative informazioni

- Pneumatici - dimensioni (p. 331)
- Pneumatici - classi di velocità (p. 332)
- Pneumatici - indice di carico (p. 332)
- Dimensioni di pneumatici e cerchioni (p. 331)

**Indice di carico e classe di velocità**

La seguente tabella mostra l'indice di carico più basso consentito (LI) e la classe di velocità più

bassa consentita (SS). Per leggere la tabella è necessario conoscere i dati relativi al motore e il

tipo di cambio. Per informazioni su questi dati, vedere Denominazioni del tipo (p. 400).

V40 Motore		man./ aut.	Indice di carico più basso consentito (LI) <sup>A</sup>	Classe di velocità più bassa consentita (SS) <sup>B</sup>
T2	B4154T3	aut.	91	H
T2	B4154T5	aut.	91	H
T2	B4204T17	man.	91	H
T3	B4154T2	aut.	91	H
T3	B4154T4	aut.	91	H
T3	B4204T33	man.	91	H
T4	B4204T19	aut.	91	H
T5	B4204T11	aut.	91	W
T5	B4204T41	aut.	91	H
D2	D4204T8	man./aut.	91	H
D2	D4204T13	man./aut.	91	H
D3	D4204T16	man./aut.	91	H
D3	D4204T9	aut.	91	H
D4	D4204T14	aut.	91	V

<sup>A</sup> L'indice di carico del pneumatico deve essere almeno pari o superiore al valore riportato in tabella.

<sup>B</sup> La classe di velocità del pneumatico deve essere almeno pari o superiore al valore riportato in tabella.

**Relative informazioni**

- Ruote e pneumatici - dimensioni approvate (p. 422)
- Pneumatici - pressioni dei pneumatici approvate (p. 426)
- Pneumatici - indice di carico (p. 332)
- Pneumatici - classi di velocità (p. 332)

## Pneumatici - pressioni dei pneumatici approvate

Le pressioni dei pneumatici approvate per le rispettive motorizzazioni può essere letta nella tabella.

V40 Motore	Dimensioni dei pneumatici	Velocità (km/h)	Carico, 1-3 persone		Carico max		Pressione ECO <sup>A</sup>
			Anteriore (kPa) <sup>B</sup>	Post. (kPa)	Anteriore (kPa)	Post. (kPa)	Ant./post. (kPa)
Tutti i motori	205/55 R16	0 - 160 <sup>C</sup>	230	230	260	260	260
	205/50 R17	160+ <sup>D</sup>	250	250	300	280	-
	225/45 R17						
	225/40 R18	0-160 <sup>C</sup>	230	230	260	260	260
	235/35 R19	160+ <sup>D</sup>	270	270	320	300	-
Ruotino di scorta		max 80 <sup>E</sup>	420	420	420	420	-

A Guida economica.

B In alcuni Paesi è riportato il valore in bar di fianco al valore in Pascal: 1 bar = 100 kPa.

C 0 - 100 mph

D 100+ mph

E max 50 mph

### NOTA

Non tutti i motori, i pneumatici e le relative combinazioni sono disponibili su tutti i mercati.

### Relative informazioni

- Ruote e pneumatici - dimensioni approvate (p. 422)
- Pneumatici - dimensioni (p. 331)
- Pneumatici - pressione (p. 330)
- Denominazioni del tipo (p. 400)

# INDICE ALFABETICO

## A

Abbaglianti/anabbaglianti	93
Abbaglianti ad attivazione automatica	94
Abbaglianti automatici	94
ACC - Regolatore elettronico della velocità adattivo	205
AdBlue	310
capacità del serbatoio	416
Rabbocco	312
utilizzo	311
Airbag	
attivazione/disattivazione, PACOS	36
lato conducente	34
lato passeggero	35, 36
AIRBAG	34, 35
Airbag laterale SIPS	38
Airbag per pedoni	43
ripiegamento	45
spostamento	44
Airbag SIPS	38
Allarme	182, 183, 184
attivazione automatica	184
chiave telecomando fuori uso	184
controllo dell'antifurto	166
livello di allarme ridotto	185
riattivazione automatica	183

segnali di allarme	184
spia dell'antifurto	183
Alta temperatura motore	301
Alzacristalli	107
Reset	108
Antiruggine	394
Antislittamento	188
Applicazione della cera	393
Assistenza al parcheggio	261
all'indietro	263
funzione	261
indicazione di anomalia	264
sensori dell'assistenza al parcheggio	265
Assistenza al parcheggio attiva	270
funzione	271
Limitazioni	274
Spie e messaggi	276
utilizzo	272
Assistenza al parcheggio - PAP	270
Assistenza avviamento in salita	287
Assistenza in coda	212
Asta di livello elettronica	360
Attrezzatura di emergenza	
Cassetta del pronto soccorso	341
triangolo di emergenza	340
Attrezzo di sollevamento	340
Ausilio all'avviamento	279

# INDICE ALFABETICO

Autolavaggio	391
Automobile connessa a Internet	
prenotare assistenza e riparazione	352
Avvertimento collisione	
cura	236
funzione	233
rilevamento di pedoni	235
Sensore radar	219, 226
Avvertimento distanza	202
Limitazioni	203
Spie e messaggi	204
Avviamento senza chiave	170, 171, 172, 173, 174, 278
Avviamento senza chiave (keyless drive)	170, 171, 172, 173, 174, 278
Awisatore acustico	89
Awisatore cinture	31
Azzeramento contachilometri parziale	119, 122

## B

Bagagliaio	
carico	152
Illuminazione	103
Piano portaoggetti	157

## INDICE ALFABETICO

punti di fissaggio	154	Bloccaporte	179	filtro del carburante	308
rete protettiva	156	disattivazione	179	identificatore	306, 307
Bambini		disattivazione temporanea	180	risparmio di carburante	330
fermo di sicurezza per bambini	45	Blocco sterzo	279	Carico	
seggiolino per bambini e airbag	53	Bulloni ruote	333	bagagliaio	152, 154
seggiolino per bambini e airbag laterale	38	serrabile	333	carichi lunghi	153
sicurezza	45	Bulloni ruote antifurto	333	carico sul tetto	154
sistemazione nell'automobile	53	Bussola	112	generalità	152, 154
Basetta portafusibili	381	taratura	112	punti di fissaggio	154
Batteria				Carico max sul tetto	404
Ausiliaria	378			Carico sul tetto, peso max	404
ausilio all'avviamento	279	<b>C</b>		Cassetta del pronto soccorso	341
Avviamento	375			Cassetto portaoggetti	151
chiave telecomando/PCC	169	Cambio	281	bloccaggio	177
manutenzione	375	automatico	282	Cerchio, dimensione	331
Simboli sulla batteria	377	manuale	281	Cerchioni	
Spie di allarme	377	Cambio automatico	282	Pulizia	392
Batteria ausiliaria	378	posizioni del cambio manuale (Geartronic)	283	Certificazione ambientale, FSC, manuale del proprietario	26
Batteria di avviamento	279, 302, 375	rimorchio	316	Chiave	160, 162
sostituzione	378	traino e trasporto	324	Chiave telecomando	160, 161, 162
Sovraccarico	302	Cambio delle ruote	336	Autonomia	165, 170
Bicchieri		cambio manuale	281	funzioni	164
laminato/rinforzato	26	GSI - Ausilio alla leva selettiva	282	perdita	160
BLIS	243, 244	rimorchio	316	sostituzione della batteria	169
Bloccaggio/sbloccaggio		traino e trasporto	323	stelo staccabile della chiave	167, 168
interno	176	Carburante	306, 307		
portellone	177	consumo di carburante	418		
Bloccaggio della retromarcia	281				

Chiave telecomando con PCC	
Autonomia	166
Cintura di sicurezza	28
allacciare	29
allarme cinture non allacciate	31
distacco	30
gravidanza	30
pretensionatori delle cinture	31
Sedile posteriore	31
City Safety™	225
Classi di velocità dei pneumatici	332
Clean Zone Interior Package (CZIP)	128
Climatizzatore	135
autoregolazione	134
generalità	126
impostazioni personali	129
regolazione di temperatura	135
riparazione	363
sensori	127
temperatura effettiva	127
climatizzatore, liquido	
quantità e tipo	416
Climatizzatore elettronico - ECC	131
Climatizzatore elettronico - ETC	132
Codice colore della vernice	396
Codice colore vernice	396
Cofano, apertura	357

Collisione	41
Comando incidenza fari	91
Comando luci	89
Computer di bordo	117, 121, 123
cruscotto a strumentazione analogica	118
Condensa	
Condensa nei fari	391
trattamento dei cristalli	126
Condensa nei fari	391
Contactilometri parziale	76, 117
Contactilometri parziale azzeramento	119,
	122
Contenuto di etanolo	306
Controllo del freno motore	188
Controllo della stabilità per il traino	189, 322
Controllo del livello dell'olio motore	359
Corner Traction Control	188
CTA - Cross Traffic Alert	245
Cura dell'automobile	391
rivestimento in pelle	395
CZIP (Clear Zone Interior Package)	128

**D**

Decalcomania pressione pneumatici	330
Decalcomanie	
posizionamento	400
Denominazioni del tipo	400
Depurazione dell'aria	
abitacolo	127, 128, 129
materiale	129
Diesel	307
arresto per esaurimento carburante	308
Dimensioni dei pneumatici	331
Disinserimento dell'immobilizzatore leva selettiva	286
Display informativo	66, 67
Dispositivo di traino	318
Distribuzione dell'aria	129
ricircolo	137
tabella	138
Driver Alert Control	253
utilizzo	253
Driver Alert System	252
Durata approach light	104, 164
Durata Home safe light	104

## INDICE ALFABETICO

<b>E</b>					
<hr/>					
ECC, climatizzatore elettronico	131	Fendinebbia		Funzione di ricambio aria	126, 176
Eco Cruise	295	posteriore	100	Fusibili	
EcoGuide	70	Fermo di sicurezza		generalità	380
Elemento termico monoblocco	140	bambini	45	nel vano motore	382
Elemento termico monoblocco e riscalda-		Fermo di sicurezza per bambini	181	sostituzione	380
tore abitacolo		Filtro antiparticolato	310	sotto il cassetto portaoggetti	385
avvio diretto	141	Filtro antiparticolato diesel	310	sotto il sedile anteriore destro	388
messaggi	143	Filtro dell'abitacolo	128		
spegnimento diretto	142	Finestrini e specchi retrovisori	394	<b>G</b>	
timer	142	Fissaggio del carico (Carico)	154	<hr/>	
Emissioni di anidride carbonica	418	Fondi stradali scivolosi	303	Gancio di traino	317
Emissioni di CO <sub>2</sub>	418	Foratura	343	Specifiche	318
ETC, climatizzatore elettronico	132	Freni	297, 299	Gancio di traino smontabile	
etichette		freno a mano	299	montaggio/rimozione	319
posizionamento	400	impianto frenante	297, 298, 299	rimessaggio	318
		Luci stop	100	Geartronic	283
		rabbocco dell'olio dei freni	362	Gestione messaggi	115
		servofreno di emergenza, EBA	299	Gomme invernali	334
		sistema ABS (freni antibloccaggio)	298	GSI - Ausilio alla leva seletttrica	282
		spie nel quadro strumenti	298	Guado	300
		Freno a mano	299	Guida	302
		Freno di servizio	297, 298, 299	con il portellone aperto	302
		Freno di stazionamento	299	impianto di raffreddamento	301
		Funzione antipanco	164	Guida con rimorchio	315
		Funzione antisbandamento	188	peso del rimorchio	405
		Funzione di memoria nel sedile	85	pressione sulla sfera	405
				Guida economica	314



Guida invernale 303

**I**

IAQS - Interior Air Quality System 128

**Illuminazione**

Abbaglianti automatici	94
anabbaglianti/abbaglianti	93
Comandi	89, 102
Comando incidenza fari	91
fari attivi in curva	96
illuminazione automatica dell'abitacolo	103
illuminazione comandi	91
illuminazione degli strumenti	91
illuminazione del display	91
illuminazione di sicurezza	104, 164
lampadine a incandescenza, specifiche	372
Luce di pos.	91
luci di orientamento	104
luci diurne	92
nell'abitacolo	102
retronebbia	100
rilevamento galleria	93
Illuminazione, sostituzione delle lampadine	363
abbaglianti (automobili con fari alogeni)	367

anabbaglianti (automobili con fari alogeni)	367
indicatori di direzione anteriori	368
luci di posizione anteriori	368
luci diurne	369
portalampadine posteriore: indicatori di direzione, luci di arresto e luci di retro-marcia	370
retronebbia	371
specchietto di cortesia	371
Illuminazione abitacolo	102
automatismo	103
Illuminazione comandi	91
Illuminazione comfort	103
Illuminazione degli strumenti	91
Illuminazione del display	91
Immobilizer	163
Immobilizer comandato a distanza	163
Immobilizer elettronico	163
Immobilizzatore leva selettore	286
Immobilizzatore leva selettore, disinserimento meccanico	286
Impianto di raffreddamento	301
surriscaldamento	301
Impianto di scarico	301, 310
Impianto elettrico	380
Impostare la distanza temporale	202

Incidente, vedere Collisione	41
Indicatore cambio di marcia	282
Indicatore di collisione	232, 233
limiti generali	238
Indicatore di collisione con freno automatico	232
Indicatore di usura	330
Indicatori di direzione	101
Indicazione di bloccaggio	162
Indicazioni sui segnali stradali	248
Limitazioni	251
utilizzo	249
Indice di carico	332
Ingombro	403
Interior Air Quality System (IAQS)	
depurazione dell'aria	128
Interni in pelle, consigli per la pulizia	395

**K**

Keyless - bloccaggio	172
Keyless - sbloccaggio	172
Kit di riparazione provvisoria pneumatici	
liquido sigillante	344
panoramica	344
posizionamento	343



Modalità ECO	295
Monitoraggio pneumatici	341
Monitoraggio pressione pneumatici	341
Motore	
avviare	278
disinserire	279
Start/Stop	287
surriscaldamento	301
MY CAR	116

## O

Occhio di traino	324
Olio, vedere anche Olio motore	409, 410
Olio dei freni	
tipo e quantità	414
Olio del cambio	
quantità e tipo	413
Olio di freni e frizione	362
Olio motore	358, 409
condizioni di guida sfavorevoli	409
filtro	358
tipo e quantità	410
Olio motore, rabbocco	359

Omologazione	
apparecchiatura radio	224
sistema chiave telecomando	185
sistema radar	221
Optional/accessorio	17
Orologio, impostazione	77
ottani	306

## P

PACOS	36
Panoramica degli strumenti	
automobile con guida a destra	63
automobile con guida a sinistra	60
PAP - Assistenza al parcheggio attiva	270
Parabrezza	
riscaldamento elettrico	110, 136
Parabrezza termoriflettente	21
PCC - Personal Car Communicator	
Autonomia	166
funzioni	164
Percorrenza	117
Personal Car Communicator	166
Pesi	
peso a vuoto	404
Peso a vuoto	404

Peso complessivo	404
Peso del rimorchio e pressione sulla sfera	405
Piano portaoggetti	157
Pneumatici invernali	334
Pneumatico	
cura	328
dimensioni	422, 424
indicatori di usura	330
monitoraggio pressione pneumatici	341
Pneumatici invernali	334
Premere	330, 426
profondità battistrada	334
riparazione pneumatici	343
Senso di rotazione	329
Specifiche	422, 424, 426
Poggiatesta	
ripiegamento	87
sedile anteriore	84
sedile posteriore centrale	86
Portellone	
bloccaggio/sbloccaggio	177
Posizione di assistenza	372
Posizioni del cambio manuale (Geartronic)	283
Posizioni della chiave	82
Potenza	407
Power guide	70



Rilevamento di ciclisti	234	Ruote		Poggiatesta posteriore	86
Rilevamento galleria	93	Catene da neve	334	ripiegamento dello schienale anteriore	84
Rimorchio	315	distacco	336	ripiegamento dello schienale posteriore	87
cavo	315	Ruota di scorta	334	riscaldamento elettrico	133
guida con rimorchio	315	Ruote e pneumatici	334	Segnale acustico	
oscillazione	322	dimensioni approvate	422	Avvertimento collisione	236
Riparazione provvisoria pneumatici	343	indice di carico e classe di velocità	424	Sensibilità dello sterzo dipendente dalla velocità	188
esecuzione	345			Senso di rotazione	329
pompaggio del pneumatico	349	<b>S</b>		Sensore laser	229
post-controllo	347			Sensore pioggia	105
Ripristino degli alzacristalli	108	Sbloccaggio		Sensore radar	206
Ripristino degli specchi retrovisori esterni	109	dall'esterno	174	Limiti	219
Riscaldamento elettrico		dall'interno	176	Sensore telecamera	227, 239
Lunotto	110	Sbloccaggio con lo stelo della chiave	173	Sensus	81
parabrezza	110	Sbrinatori	136	Serbatoio del carburante	
Sedili	133	Scheggiature e graffi	396	volume	415
specchi retrovisori	110	Schienale	84	Serrature	
Riscaldatore abitacolo	140	sedile anteriore, ripiegamento	84	bloccaggio	174
Riscaldatore a carburante		sedile posteriore, reclinazione	87	bloccaggio manuale	175
timer	142	Sedile, vedere Sedili	84	sbloccaggio	174, 176
Riscaldatore supplementare		Sedile anteriore		Simboli	
a carburante	144, 145	poggiatesta	84	Spie di allarme	67, 70
elettrico	144, 145	Sedile elettrocomandato	85	Spie di controllo	67, 70, 72
Rivestimenti	395	Sedile posteriore		Sistema airbag	33
Ruota di scorta	334, 335	riscaldamento elettrico	133	simbolo di avvertenza	32
marcia avanti	335	Sedili	84		
montaggio	338	elettrocomandati	85		



Temperatura	
temperatura effettiva	127
Tendina avvolgibile elettrocomandata per tettuccio di vetro	111
Tendina gonfiabile	39
Tergicristalli	104
Sensore pioggia	105
Tergicristalli e lavacristalli	104
Termometro della temperatura esterna	76
Tettuccio di vetro, tendina avvolgibile elettrocomandata	111
Traction Control	188
Traino	323
occhiello di traino	324
Transponder	21
Trasmissione	281
Trasporto	325
Triangolo di emergenza	340
TSA - controllo della stabilità per il traino	189, 322
Tunnel	150
bracciolo	150
Presse da 12 V	152

## U

Uso del menu	
panoramica del menu, strumentazione analogica	113
panoramica del menu, strumentazione digitale	114
Quadro comandi combinato	113

## V

Vani portaoggetti nell'abitacolo	148
Vano motore	
Controllo liquido refrigerante	358, 361
Olio di freni e frizione	362
Olio motore	358
panoramica	357
Vano portaoggetti	
cassetto portaoggetti	151
lato conducente	150
tunnel	150
Ventilazione	129
Ventola	
ECC	134
ETC	134

Vernice	
codice colore	396
danni alla vernice e ritocchi	396
Vetro laminato	26
Volante	88
Regolazione del volante	88
Tastierina	89
Volvo ID	21
Volvo Sensus	81

## W

WHIPS	
posizione seduta	40
protezione contro il colpo di frusta	39
seggolino per bambini/cuscino di rialzo	39







**V O L V O**