



WEB EDITION
SENSUS INFOTAINMENT



BESTE VOLVO-BEZITTER,

DANK U DAT U GEKOZEN HEBT VOOR VOLVO!

Wij hopen dat u jarenlang rijplezier van uw Volvo zult hebben. Bij het ontwerp hebben veiligheid en comfort van u en uw passagiers vooropgestaan. Een Volvo is een van de veiligste auto's ter wereld. Uw Volvo is ook ontworpen om aan alle geldende veiligheidsvoorschriften en milieueisen te voldoen.

Om nog meer plezier van uw auto te hebben, raden wij u aan om vertrouwd te raken met de uitrusting, de instructies en de onderhoudsinformatie in deze eigenaarshandleiding.





01 Inleiding

Inleiding.....	7
Volvo Sensus.....	7
Verkoop van auto met Volvo On Call*.....	8
Informatie op internet.....	9

01



02 MY CAR

MY CAR.....	11
MY CAR - paden.....	12
MY CAR - menu-opties.....	12
MY CAR - Instellingen van de auto.....	14
MY CAR - bestuurdersondersteunende systemen.....	15
MY CAR - systeeminstellingen.....	17
MY CAR - Steminstellingen.....	18
MY CAR - Klimaatinstellingen.....	19
MY CAR - informatie.....	20

02



03 Audio en media

Audio en media.....	22
Audio en media - overzicht.....	23
Audiosysteem en media - het systeem bedienen.....	23
Audio en media - menufuncties.....	26
Achterste bedieningspaneel met hoofdtelefoonaansluiting*.....	28
Favorieten.....	28
Opslaan als favoriet.....	29
Audio en media - audio-instellingen.....	29
Audio en media - algemene audio-instellingen.....	30
Audio en media - geavanceerde audio-instellingen.....	31
Equalizer instellen.....	31
Geluidspodium instellen.....	31
Geluidssterkte instellen en automatische volumeregeling.....	32
Radio.....	32
Radiozenders zoeken.....	33
Automatisch radiozenders zoeken.....	33
Radiozenderlijst.....	33
Handmatig radiozenders zoeken.....	34
Radiozenders als voorkeuzenders opslaan.....	35

03



RDS-functies.....	36
Alarm bij ernstige ongelukken en calamiteiten.....	37
Verkeersinformatie (TP).....	37
Enhanced Other Networks (EON).....	37
Nieuwsuitzendingen.....	38
Radioprogrammatypes (PTY).....	38
Radioprogrammatypes PTY zoeken.....	39
Radioprogrammatypes (PTY) weergeven.....	39
Volumeregeling voor onderbrekende radioprogrammatypes (PTY).....	39
Radiotekst.....	40
Automatische radio-afstemfunctie (AF)....	40
Regionale radioprogramma's, (REG).....	40
Radiofrequentieband doorzoeken.....	41
RDS-functies resetten.....	41
Digitale radio* (DAB).....	41
Radiokanalen programmeren (Groep leren).....	42
Navigeren in kanaalgroepenlijst (Ensemble).....	42
DAB naar DAB link.....	43
Digitale radio* (DAB) - frequentieband.....	43
Digitale radio* (DAB) - subkanaal.....	43
Digitale radio* (DAB) - resetten.....	44



Mediaspeler.....	44
Cd/Dvd*.....	45
Afspelen en navigeren bij cd's/dvd's*.....	45
Afspelen en navigeren bij zelfgebrande schijven met audio-/videobestanden.....	46
Vooruit-/achteruitspoelen.....	47
Tracks of audiobestanden scannen.....	47
Willekeurige afspelvolgorde tracks of audiobestanden.....	48
Afspelen en navigeren bij DVD Video.....	48
Camerahoek bij het afspelen van DVD Video.....	49
DivX® Video On Demand.....	49
Beeldinstellingen.....	50
Mediaspeler - compatibele bestandsformaten.....	50
Externe geluidsbron via AUX/USB*-ingang.....	51
Externe geluidsbron via AUX/USB*-ingang aansluiten.....	52
Afspelen en navigeren bij externe geluidsbron.....	53
Geluidssterkte instellen voor externe geluidsbron.....	54
Media Bluetooth®.....	54



Bluetooth®-eenheid aansluiten en loskoppelen.....	55
Bluetooth®-eenheid registreren.....	56
Automatische aansluiting Bluetooth®-eenheid.....	57
Andere Bluetooth®-eenheid kiezen.....	58
Bluetooth®-eenheid loskoppelen.....	58
Bluetooth®-eenheid verwijderen.....	59
Informatie Bluetooth®-versie.....	59
Bluetooth®-handsfreesysteem.....	60
Bluetooth®-handsfreesysteem - overzicht.....	61
Gespreksfuncties.....	61
Bluetooth®-handsfreesysteem - audio-instellingen.....	62
Telefoonboek.....	63
Telefoonboek - contactpersonen snel zoeken.....	64
Telefoonboek - tekentabel toetsenset op middenconsole.....	64
Telefoonboek - contactpersonen zoeken.....	65
Telefoonboek - nieuw contactpersoon....	66
Telefoonboek - sneltoets.....	68
Telefoonboek - vCard ontvangen.....	68
Telefoonboek - geheugenstatus.....	68



Telefoonboek - wissen.....	69
Stembediening* mobiele telefoon.....	69
Taalkeuze voor stembediening* mobiele telefoon.....	71
Hulpfuncties voor stembediening* mobiele telefoon.....	71
Stembediening* mobiele telefoon - gebruikersinstelling en stemvolume.....	72
Spraakherkenning* mobiele telefoon - stemcommando's.....	72
Stembediening* mobiele telefoon - snelcommando's.....	73
Stembediening* mobiele telefoon - nummer bellen.....	73
Stembediening* mobiele telefoon - bellen via gesprekslijst.....	74
Stembediening* mobiele telefoon - contactpersoon bellen.....	74
Stembediening* mobiele telefoon - voice-mail beluisteren.....	75
TV - instelling*.....	75
Tv*-kanalen zoeken/Voorkeurslijst.....	77
Tv* - voorkeur kijker.....	77
Informatie over actueel tv*-programma....	78
Teletekst*.....	79
Ontvangst van tv* - kanaalwegval.....	79



Afstandsbediening*.....	79
Afstandsbediening* - functies.....	80
Afstandsbediening* - batterij vervangen... ..	81
Multimediasysteem voor achterpassagiers (RSE)*.....	82
Multimediasysteem voor achterpassagiers (RSE)* - overzicht.....	84
Draadloze hoofdtelefoons*.....	85
Externe bron aansluiten op RSE.....	86
Multimediasysteem voor achterpassagiers (RSE)* - instellingen.....	87
Audio en media - menu-overzicht.....	90
Menu-overzicht - AM.....	91
Menu-overzicht - FM.....	91
Menu-overzicht - digitale radio (DAB)*.....	92
Menu-overzicht - CD Audio.....	93
Menu-overzicht - CD/DVD Data.....	93
Menu-overzicht - DVD Video.....	94
Menu-overzicht - iPod.....	94
Menu-overzicht - USB.....	95
Menu-overzicht - Media Bluetooth.....	95
Menu-overzicht - AUX.....	96
Menu-overzicht - Bluetooth-handsfree-systeem.....	96
Menu-overzicht - tv.....	97



Menu-overzicht - RSE*.....	98
----------------------------	----

03



04 Alfabetisch register

Alfabetisch register..... 102

04

01



INLEIDING



Inleiding

Dit supplement vormt een aanvulling op het reguliere instructieboekje.

Raadpleeg bij twijfel over een van de auto-functies eerst het instructieboekje. Voor antwoord op verdere vragen wordt geadviseerd contact op te nemen met een dealer of vertegenwoordiger van Volvo Car Corporation.

De specificaties, constructiegegevens en afbeeldingen in dit supplement zijn niet bindend. We behouden ons het recht voor om zonder voorafgaande mededeling wijzigingen aan te brengen.

© Volvo Car Corporation

Instructieboekje in mobiele apparaten



i N.B.

Het instructieboekje is te downloaden als app (geldt voor bepaalde modellen en mobiele telefoons), zie www.volvocars.com.

De app biedt tevens video's en doorzoekbare informatie en eenvoudige navigatie tussen de verschillende hoofdstukken.

Volvo Sensus

Volvo Sensus vormt het hart van uw persoonlijke Volvo-beleving. Sensus bundelt informatie, entertainment en autofuncties voor een probleemloos bezit.



Wanneer u in uw auto zit, wilt u alles onder controle hebben. In de interactieve wereld van vandaag betekent dit dat u, wanneer het u uitkomt, wilt kunnen beschikken over informatie, communicatie en entertainment. Sensus reikt u al onze oplossingen voor aansluiting* op de rest van de wereld aan en biedt u de mogelijkheid tot intuïtieve bediening van de verschillende autofuncties.

Volvo Sensus presenteert tal van functies van uiteenlopende autosystemen op overzichtelijke wijze op het display van de middenconsole. Volvo Sensus biedt de mogelijkheid tot personalisering van de auto met een eenvoudig te hanteren bedieningsinterface. Er zijn instellingen te verrichten onder Instellingen van de auto, Audio en media, Klimaat e.d.

* Optie/accessoire, zie Inleiding voor meer informatie.



Met de knoppen en bedieningselementen op de middenconsole en het rechter toetsenblok* op het stuurwiel kunt u functies activeren en deactiveren en tal van instellingen veranderen.

Bij het bedienen van **MY CAR** worden alle instellingen getoond die verband houden met het besturen en bedienen van de auto, zoals City Safety, sloten en alarm, automatische ventilatorsnelheid, klokinstelling e.d.

Bij het indrukken van **RADIO, MEDIA, TEL***, *, **NAV*** en **CAM*** kunt u andere bronnen, systemen en functies activeren, zoals AM, FM, CD, DVD*, TV*, Bluetooth*, navigatie* en Park Assist-camera*.

Voor meer informatie over alle functies/systemen, zie de desbetreffende hoofdstukken in het instructieboekje of het bijbehorende supplement.

Overzicht

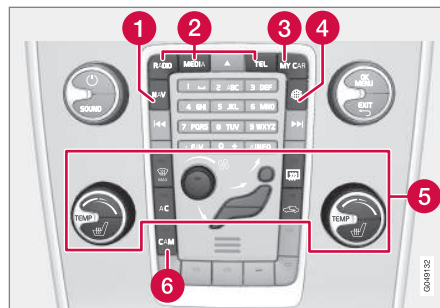

Bedieningspaneel op middenconsole. De afbeelding is schematisch – het aantal functies en de locatie van de knoppen is afhankelijk van de gekozen uitrusting en de desbetreffende markt.

- 1 Navigatie* - **NAV**, zie het aparte supplement.
- 2 Audio en media - **RADIO, MEDIA, TEL***, zie de desbetreffende hoofdstukken in dit supplement.
- 3 Instellingen van de auto - **MY CAR**, zie MY CAR (p. 11).
- 4 Auto met internetaansluiting - *, zie desbetreffend supplement (Sensus Infotainment).
- 5 Klimaatregeling, zie Instructieboekje.
- 6 Park Assist-camera - **CAM***, zie Instructieboekje.

Verkoop van auto met Volvo On Call*

Als de auto met Volvo On Call, VOC is uitgeleverd, is het belangrijk om de eigenaar bij de dienst te wijzigen.

VOC is een aanvullend pakket met veiligheids-, beveiligings- en comfortdiensten. Bij verkoop van de auto is het belangrijk om de eigenaar bij de dienst te wijzigen.

De VOC-dienst afsluiten

Neem bij verkoop van de auto contact op met een Volvo-dealer om de VOC-dienst af te sluiten.

Bij verkoop van de auto is het belangrijk om persoonlijke instellingen in de auto te resetten naar de oorspronkelijke fabrieksinstelling¹, zie Verkoop van auto.

De VOC-dienst starten

Het is zeer belangrijk dat de VOC-dienst van eigenaar wisselt, zodat de vorige eigenaar geen diensten meer in de auto kan uitvoeren. Neem contact op met een erkende Volvo-dealer bij verkoop van de auto.

Gerelateerde informatie

- Informatie op internet (p. 9)

¹ Geldt alleen voor auto's die met internet kunnen worden verbonden.

Informatie op internet

Op www.volvocars.com vindt u meer informatie over uw auto.

Met een persoonlijke Volvo ID kunt u inloggen op My Volvo, een persoonlijke webpagina voor u en uw auto.



QR-code

Voor het uitlezen van de QR-code hebt u een QR-codelezer nodig die als extra programma (app) verkrijgbaar is voor tal van mobiele telefoons. QR-codelezers zijn bijvoorbeeld te downloaden via App Store, Windows Phone of Google Play.

02

MY CAR

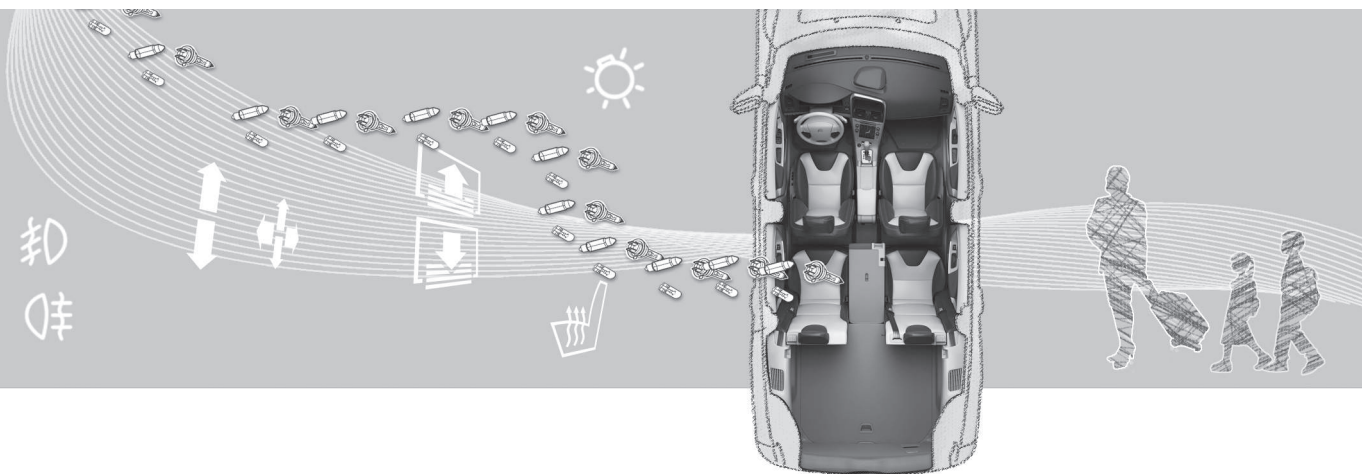



MY CAR

MY CAR is een menugroep voor hantering van tal van autofuncties, zoals City Safety, sloten en alarm, automatische ventilatorsnelheid, klokinstelling e.d.

Sommige functies behoren tot de standaarduitrusting, andere zijn zogeheten opties – het aanbod verschilt per markt.

Bediening

Navigatie in deze menu's vindt plaats met knoppen op de middenconsole of met de rechter stuurtoetsen.

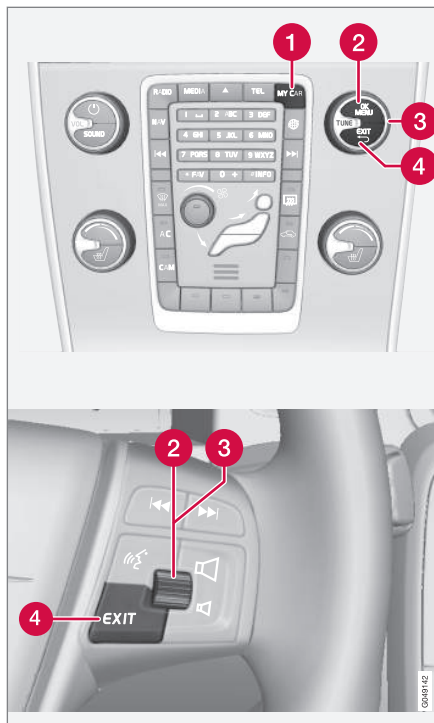

1 **MY CAR** - opent het menusysteem MY CAR.

2 **OK/MENU** - knop op de middenconsole indrukken of het duimwiel op het stuurwiel om de gemarkeerde menu-optie te

kiezen/aan te vinken of de gekozen functie in het geheugen op te slaan.

3 **TUNE** - aan de draaiknop op de middenconsole of het duimwiel op het stuurwiel draaien om een stap omhoog/omlaag te gaan door de menu-opties.

4 **EXIT**

EXIT-functies

Afhankelijk van de functie waarop de aanwijzer staat op het moment van het indrukken van **EXIT** en het menuniveau, kan het volgende gebeuren:

- telefoongesprek wordt afgewezen
- actuele functie wordt afgebroken
- ingevoerde tekens worden gewist
- laatst ingevoerde keuzes worden geannuleerd
- u beweegt omhoog in het menusysteem.

Kort en lang indrukken kunnen verschillende resultaten opleveren.

Bij lang indrukken springt u naar het hoogste menuniveau (hoofdbronweergave), van waaruit u alle functies/menugroepen van de auto kunt bereiken.



MY CAR - paden

MY CAR is een menugroep voor hantering van tal van autofuncties, zoals het instellen van de klok, de buitenspiegels en de vergrendelingen.

Het actuele menuniveau staat rechts bovenaan op het beeldscherm van de middenconsole. De zoekpaden naar de verschillende functies van het menusysteem worden als volgt aangegeven:

Instellingen → Auto-instellingen → Slotinstellingen → Deuren open → Bestuurdersdeur: dan alle.

Hier volgt een voorbeeld van de wijze waarop u een functie kunt opzoeken en aanpassen met de toetsenset op de middenconsole:

1. Druk op de knop **MY CAR** op de middenconsole.
2. Ga naar het gewenste menu, bijvoorbeeld **Instellingen**, met het duimwiel en **druk** vervolgens op het duimwiel – er wordt een submenu geopend.
3. Ga naar het gewenste menu, bijvoorbeeld **Auto-instellingen**, en druk op het duimwiel – er wordt een submenu geopend.
4. Ga naar **Slotinstellingen** en druk op het duimwiel – er wordt een nieuw submenu geopend.

5. Ga naar **Deuren open** en druk op het duimwiel – er wordt een submenu met te selecteren functies geopend.
6. Kies uit de opties **Alle deuren** en **Bestuurdersdeur: dan alle** en druk op het duimwiel – er verschijnt een kruisje in het lege vakje van de optie.
7. Sluit de programmering af door de menu's één voor één te verlaten door **EXIT** telkens kort in te drukken of deze eenmaal lang in te drukken.

De procedure verloopt geheel identiek voor de bedieningsknoppen op de middenconsole (p. 11): **OK/MENU**, **EXIT** en de draaiknop **TUNE**.

Gerelateerde informatie

- MY CAR (p. 11)
- MY CAR - menu-opties (p. 12)

MY CAR - menu-opties

MY CAR is een menugroep waar veel functies van de auto kunnen worden bediend, bijvoorbeeld de tijd instellen, de buitenspiegels en de sloten.

Onder menugroep **MY CAR** vindt u de volgende opties:



- My S60¹
- Verbruiksinfo²
- DRIVe³/Hybride²
- Hulpsystemen
- Instellingen

My S60¹

MY CAR → My S60¹

Op het beeldscherm staan alle bestuurdersondersteunende systemen aangegeven - u kunt ze hiervandaan activeren of deactiveren.

DRIVe³

Hier vindt u onder meer een beschrijving van de opzet van Volvo's DRIVe-concept. Kies uit de volgende rubrieken:

- **Start/Stop**
Hier vindt u informatie over het Start/Stop-systeem.
- **Milieutips**
Hier vindt u tips, adviezen en een beschrijving van wat zuinig rijden inhoudt.

Hybrid²

MY CAR → Hybride

Hier vindt u informatie over de aandrijving van de auto. Kies uit de volgende rubrieken:

- **Stroomtoevoer**
Op het display verschijnt informatie over de motor die de auto aandrijft en de richting van de stroom.
- **Rijmodi**
Hier vindt u een toelichting bij de verschillende rijstanden van de auto.
- **Milieutips**
Hier vindt u tips, adviezen en een beschrijving van wat zuinig rijden inhoudt.

Rijstatistiek²

MY CAR → Verbruiks informatie

Op het display verschijnen historische gegevens over het gemiddelde stroom- en brandstofverbruik in de vorm van staafdiagrammen.

Bestuurdersondersteunende systemen

MY CAR → Hulpsystemen

Op het beeldscherm staat het actuele statusoverzicht van de bestuurdersondersteunende systemen van de auto.

Instellingen

MY CAR → Instellingen

De menu's zijn als volgt opgebouwd:

Menuniveau 1

Menuniveau 2

Menuniveau 3

Menuniveau 4

Hier verschijnen de eerste 4 menuniveaus onder **Instellingen**. Sommige functies behoren tot de standaarduitrusting, andere zijn zogeheten opties – het aanbod verschilt per markt.

Wanneer u kunt kiezen uit activering/**Aan** of deactivering/**Uit** van een bepaalde functie, verschijnt er een vakje:

Aan: Aangevinkt vakje.

Uit: Leeg vakje.

- Kies **Aan/Uit** met **OK** en verlaat het menu vervolgens met **EXIT**.

Menu's

- **Auto-instellingen**, zie MY CAR - Instellingen van de auto (p. 14)
- **Rij-assistentiesystemen**, zie MY CAR - bestuurdersondersteunende systemen (p. 15)
- **Systeemopties**, zie MY CAR - systeeminstellingen (p. 17)

¹ Afhankelijk van het automodel.

² Geldt voor de V60 Plug-in Hybrid.

³ Geldt voor de S60, V60, XC60, S80 en V70/XC70.



- **Spraakinstellingen**, zie MY CAR - Steminstellingen (p. 18)
- **Audio-instellingen**, zie Audiosysteem en media - het systeem bedienen (p. 23)
- **Klimaatinstellingen**, zie MY CAR - Klimaatinstellingen (p. 19)
- **Favorieten (FAV)** - een veel gebruikte functie in MY CAR koppelen aan de **FAV**-knop, zie Favorieten (p. 28)
- **Volvo On Call**, staat in een apart boekje beschreven.
- **Informatie**, zie MY CAR - informatie (p. 20)

Gerelateerde informatie

- MY CAR (p. 11)
- MY CAR - paden (p. 12)

MY CAR - Instellingen van de auto

De menu-optie instellingen van de auto in de menugroep MY CAR bedient veel functies van de auto, bijvoorbeeld autosleutelgeheugen en vergrendelingsinstellingen voor portieren.

Auto-instellingen

Sleutelgeheugen

Aan

Uit

Slotinstellingen

Automatische vergrendeling

Aan

Uit

Deuren open

Alle deuren

Bestuurdersdeur: dan alle

Instappen zonder sleutel

Alle deuren

Willekeurige deur

Deuren aan één kant

Beide voordeuren

Minder bescherming

Eén keer activeren

Vragen bij uitstappen

Instellingen zijspiegel

Spiegels inklappen

Linkerspiegel hellen

Rechterspiegel hellen

Lichtinstellingen

Lichtsignaal deurvergrendeling

Aan

Uit

Lichtsignaal bij ontgrendeling

Aan

Uit

Tijdsduur 'approach'-verl.

Uit

30 sec.

60 sec.

90 sec.



Tijdsduur 'follow me home'-verl.
Uit
30 sec.
60 sec.
90 sec.
Driemaal richtingaanwijzer
Aan
Uit
Tijdelijk linksrijdend verkeer
Aan
Uit
of
Tijdelijk rechtsrijdend verkeer
Aan
Uit
Actieve bochtverlichting
Aan
Uit

Extra koplampen
Aan
Uit
Bandenspanningssysteem
Waarschuwt bij lage bandenspanning
Bandenspanning kalibreren
Stuurkracht
Laag
Midden
Hoog
Auto-instellingen resetten
Van alle menu's onder Auto-instellingen worden de fabrieksinstellingen hervat.

Gerelateerde informatie

- MY CAR (p. 11)
- MY CAR - bestuurdersondersteunende systemen (p. 15)
- MY CAR - systeeminstellingen (p. 17)
- MY CAR - Steminstellingen (p. 18)
- Audio en media - algemene audio-instellingen (p. 30)
- MY CAR - Klimaatinstellingen (p. 19)
- MY CAR - informatie (p. 20)

MY CAR - bestuurdersondersteunende systemen

Met de menu-optie bestuurdersondersteunende systemen in de menugroep MY CAR bedient u de functies zoals Collision Warning en Rijbaanassistent.

Rij-assistentiesystemen
Botswaarschuwing
Aan
Uit
Waarschuwingafstand
Lang
Normaal
Kort
Signaaltoon
Aan
Uit
Lane Departure Warning



Lane Departure Warning

Aan

Uit

Aan bij starten

Aan

Uit

Hogere gevoeligheid

Aan

Uit

Rijstrookassistent

Rijstrookassistent

Aan

Uit

Alternatieve assistentie

Volledige functie

Alleen vibratie

Alleen stuurhulp

Informatie over verkeersborden

Aan

Uit

Snelheidswaarschuwing

Aan

Uit

DSTC

Aan

Uit

City Safety

Aan

Uit

BLIS

Aan

Uit

Afstandswaarschuwing

Aan

Uit

Driver Alert

Aan

Uit

Gerelateerde informatie

- MY CAR (p. 11)
- MY CAR - Instellingen van de auto (p. 14)
- MY CAR - systeeminstellingen (p. 17)
- MY CAR - Steminstellingen (p. 18)
- Audio en media - algemene audio-instellingen (p. 30)
- MY CAR - Klimaatinstellingen (p. 19)
- MY CAR - informatie (p. 20)



MY CAR - systeeminstellingen

De menu-optie systeeminstellingen in menu-groep MY CAR hanteert functies als tijd en taal.

Systeemopties
Tijd Hier stelt u de klok in op het instrumenten-paneel.
Tijdropmaak 12u 24u
Screensaver Aan Uit Bij selectie van deze optie wordt de schermweergave automatisch vervangen door een leeg scherm, wanneer u enige tijd geen schermfunctie gebruikt. De actuele schermweergave verschijnt echter weer, wanneer u gebruik maakt van een van de knoppen of bedieningselementen van het beeldscherm.
Taal Geeft de taal voor de menuteksten aan.

Hulptekst weergeven

Aan

Uit

Bij markering van deze optie verschijnt uitleg bij de actuele schermweergave.

Afstands-/ verbruikseenheid

MPG (UK)

MPG (US)

km/l

l/100km

Temperatuureenheid

Celsius

Fahrenheit

Geeft de eenheid aan voor weergave van de buitentemperatuur en instelling van de klimaatregeling.

Volumes

Volume mededelingen

Volume voor parkeerhulp vóór

Volume voor parkeerhulp achter

Beltoonvolume

(**Volume mededelingen**: Alleen met Volvo's navigatiesysteem* geïnstalleerd.)

Systeemopties resetten

Van alle menu's onder **Systeemopties** worden de fabrieksinstellingen hervat.

Gerelateerde informatie

- MY CAR (p. 11)
- MY CAR - Instellingen van de auto (p. 14)
- MY CAR - bestuurdersondersteunende systemen (p. 15)
- MY CAR - Steminstellingen (p. 18)
- Audio en media - algemene audio-instellingen (p. 30)
- MY CAR - Klimaatinstellingen (p. 19)
- MY CAR - informatie (p. 20)

* Optie/accessoire, zie Inleiding voor meer informatie.



MY CAR - Steminstellingen

De menu-optie steminstellingen in menu-groep MY CAR hanteert functies als spraakinstructie en commandolijst voor stembediening.

Spraakinstellingen

Spraakintroductie

Hier wordt gesproken informatie verstrekt over de werking van het systeem.

Lijst van spraakcommando's

- Telefooncommando's
 - Telefoon
 - Telefoon kies contact
 - Telefoon kies nummer
- Navigatiecommando's
 - Navigatie
 - Navigatie herhaal spraakbegeleiding
 - Navigatie ga naar adres
- Algemene commando's
 - Help
 - Annuleer
 - Spraakintroductie

De menu-opties onder **Telefooncommando's** geven enkele voorbeelden van de beschikbare gesproken commando's – alleen in combinatie met een geïnstalleerde mobiele telefoon met Bluetooth®-aansluiting. Voor meer (gedetailleerde) informatie - zie Bluetooth®*-handsfreesysteem - overzicht (p. 61).

De menu-opties onder **Navigatiecommando's** geven enkele voorbeelden van de beschikbare gesproken commando's - alleen in combinatie met Volvo's navigatiesysteem* geïnstalleerd.

Gebruikersinstelling spraaksysteem

- Standaardinstellingen
- Gebruiker 1
- Gebruiker 2

Hier kunt u een tweede gebruikersprofiel aanmaken – handig wanneer meerdere personen regelmatig gebruik maken van de auto en het systeem. **Standaardinstellingen** levert de fabrieksinstellingen op.

Spraaktraining

- Gebruiker 1
- Gebruiker 2

Met **Spraaktraining** biedt u het stembedieningssysteem de gelegenheid om bekend te raken met uw stem en uitspraak. Op het scherm verschijnen enkele zinnen die u vervolgens moet inspreken. Zodra het systeem bekend is met uw manier van spreken, verschijnen er geen zinnen meer. Daarna kunt u bijvoorbeeld **Gebruiker 1** in **Gebruikersinstelling spraaksysteem** kiezen om te zorgen dat het systeem naar de commando's van de juiste gebruiker luistert.



Volume mededelingen

Er verschijnt een volumeregeling op het scherm – doe in dat geval het volgende:

1. Stel het volume bij met het duimwiel.
2. Met **OK** kunt u bij wijze van proef een stukje beluisteren.
3. Met **EXIT** kunt u de instelling opslaan en het menu verlaten.

POI-lijst voor spraaksysteem

Wijzig lijst

Het aantal faciliteiten is groot en verschilt per markt. Er kunnen maximaal 30 favoriete faciliteiten worden opslagen in deze lijst.

De menu-optie **POI-lijst voor spraaksysteem** wordt alleen getoond als Volvo's navigatiesysteem* is geïnstalleerd. Voor meer informatie over faciliteiten en stembediening, zie het aparte supplement.

Gerelateerde informatie

- MY CAR (p. 11)
- MY CAR - Instellingen van de auto (p. 14)
- MY CAR - bestuurdersondersteunende systemen (p. 15)
- MY CAR - systeeminstellingen (p. 17)
- Audio en media - algemene audio-instellingen (p. 30)
- MY CAR - Klimaatinstellingen (p. 19)

- MY CAR - informatie (p. 20)

MY CAR - Klimaatinstellingen

De menu-optie klimaatinstellingen in menu-groep MY CAR hanteert functies als de ventilatieaanpassing en de recirculatie.

Klimaatinstellingen

Autom. ventilatorinstellingen

- Normaal
- Hoog
- Laag

Timer voor hercirculatie

- Aan
- Uit

Aut. achterrautverwarming

- Aan
- Uit

Stuurverwarming start autom.

- Aan
- Uit

Best.stoel-verw. start autom.

- Aan
- Uit



Luchtkwaliteitssysteem

Aan

Uit

Klimaatinstellingen resetten

Van alle menu's onder **Klimaatinstellingen** worden de fabrieksinstellingen hervat.

Gerelateerde informatie

- MY CAR (p. 11)
- MY CAR - Instellingen van de auto (p. 14)
- MY CAR - bestuurdersondersteunende systemen (p. 15)
- MY CAR - systeeminstellingen (p. 17)
- MY CAR - Steminstellingen (p. 18)
- Audio en media - algemene audio-instellingen (p. 30)
- MY CAR - informatie (p. 20)

MY CAR - informatie

De menu-optie *Informatie* in menugroep *MY CAR* hanteert functies als *Aantal sleutels* en *VIN-nummer*.

Informatie

Aantal sleutels

VIN-nummer

DivX® VOD-code

Bluetooth-softwareversie in auto

Kaart- en softwareversie

Alleen in auto's met Volvo's navigatiesysteem* - zie het aparte supplement.

Gerelateerde informatie

- MY CAR (p. 11)
- MY CAR - Instellingen van de auto (p. 14)
- MY CAR - bestuurdersondersteunende systemen (p. 15)
- MY CAR - systeeminstellingen (p. 17)
- MY CAR - Steminstellingen (p. 18)
- Audio en media - algemene audio-instellingen (p. 30)
- MY CAR - Klimaatinstellingen (p. 19)

03

AUDIO EN MEDIA





Audio en media

Het audio- en mediasysteem omvat de functies radio (p. 32), mediaspeler (p. 44), tv (p. 75)* en biedt u de mogelijkheid te communiceren met een mobiele telefoon (p. 60)*. De informatie verschijnt op een beeldscherm van 5 of 7 inch* boven aan de middenconsole. De functies zijn te bedienen via knoppen op het stuurwiel, op de middenconsole onder het beeldscherm of via een afstandsbediening (p. 79)*. Een mobiele telefoon is in bepaalde gevallen ook via stembediening (p. 69) te bedienen.

Als het audio- en mediasysteem actief is bij het afzetten van de motor, wordt het de volgende keer dat u de sleutel naar sleutelstand I of hoger draait, automatisch ingeschakeld en geeft het dezelfde geluidsbron (bijvoorbeeld radio) weer als bij het afzetten van de motor (bij auto's met Keyless-systeem* moet het bestuurdersportier dichtstaan).

Wanneer de transpondersleutel niet in het contactslot steekt, is het audio- en mediasysteem 15 minuten achtereen te gebruiken door op de knop Aan/Uit te drukken.

Bij het starten van de motor wordt het audio- en mediasysteem tijdelijk uitgeschakeld en weer ingeschakeld wanneer de motor is aangeslagen.

N.B.

Haal de transpondersleutel uit het contactslot als u het infotainmentsysteem gebruikt terwijl de motor afgezet is. Dit om te voorkomen dat de accu onnodig ontladen raakt.

Dolby Digital, Dolby Pro Logic¹



Vervaardigd onder licentie van Dolby Laboratories. Dolby Digital, Dolby Pro Logic en de dubbele D zijn geregistreerde handelsmerken van Dolby Laboratories.

Audyssey MultEQ¹

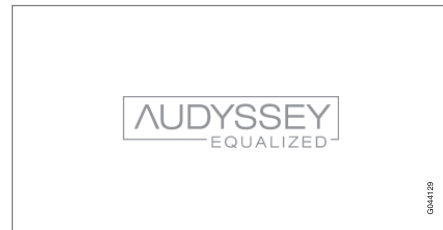

Bij de ontwikkeling en instelling van het geluid werd gebruik gemaakt van het Audyssey MultEQ-systeem om een eerste klas geluidsweergave te garanderen.

Gerelateerde informatie

- Audio en media - overzicht (p. 23)
- Audiosysteem en media - het systeem bedienen (p. 23)
- Audio en media - menufuncties (p. 26)
- Audio en media - menu-overzicht (p. 90)
- Audio en media - audio-instellingen (p. 29)
- Beeldinstellingen (p. 50)
- Favorieten (p. 28)

¹ Geldt alleen voor Premium Sound Multimedia.



Audio en media - overzicht

Overzicht van de verschillende onderdelen van het audio- en mediasystemen.

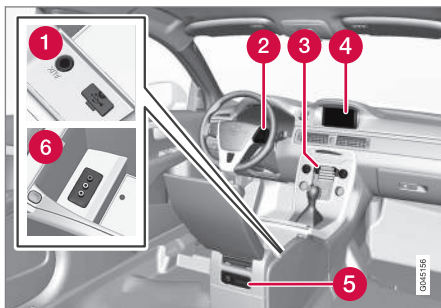

- 1 AUX³- en USB⁴-ingangen voor externe geluidsbronnen (p. 51) (bijvoorbeeld iPod®).
- 2 Toetsenset op stuurwiel*.
- 3 Bedieningspaneel op middenconsole.
- 4 Display. Het display is verkrijgbaar in twee afmetingen: 5 en 7 inch. In het boekje staat het display van 7 inch afgebeeld.
- 5 Achterste bedieningspaneel (p. 28) met hoofdtelefoonaansluiting*.
- 6 A/V-AUX-ingang*.

³ Geldt alleen voor Performance

⁴ Geldt niet voor Performance

Gerelateerde informatie

- Audio en media (p. 22)
- Audiosysteem en media - het systeem bedienen (p. 23)

Audiosysteem en media - het systeem bedienen

Het audio- en mediasysteem wordt bediend vanaf de middenconsole en deels vanaf de stuurtoetsen. De informatie wordt op het scherm in het bovenste deel van de middenconsole gepresenteerd.



03 Audio en media

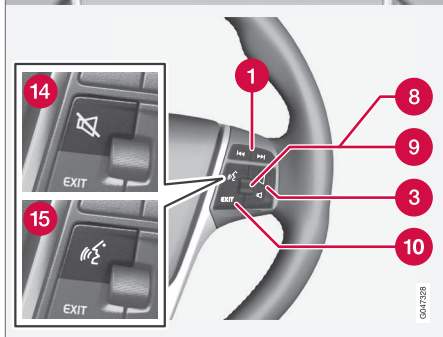
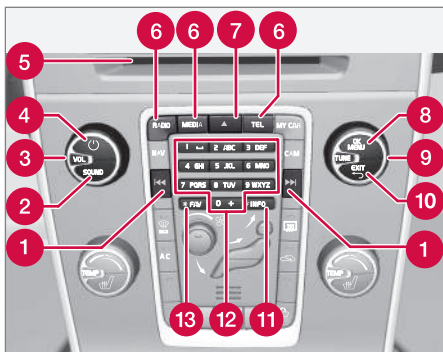

1 Vooruit/achteruit/zoeken - Kort indrukken om naar de/het volgende/vorige track op een cd, voorkeuzender van de radio⁵ of hoofdstuk⁶ te gaan. **Lang indrukken** om een

track op een cd vooruit/achteruit te spoelen of de eerstvolgende goed doorkomende radiozender te zoeken.

2 **SOUND** - indrukken op de audio-instellingen (lage tonen, hoge tonen e.d.) te openen. Voor meer informatie, zie algemene audio-instellingen (p. 30) .

3 **VOL** - het geluidsniveau verhogen of verlagen.

4 **ON/OFF/MUTE** - Bij kort indrukken wordt de installatie ingeschakeld en bij lang indrukken (totdat het scherm zwart wordt) vindt uitschakeling plaats. Let erop dat het Sensus-systeem (incl. navigatie-* en telefoonfuncties*) altijd in zijn geheel wordt in-/uitschakeld. Kort indrukken om het geluid uit te schakelen (MUTE-functie) of opnieuw in te schakelen, als het geluid uitstond.

5 Opening voor het plaatsen/uitwerpen van een disc.

6 **Hoofdbron** - indrukken om een hoofdbron **RADIO**, **MEDIA** te kiezen. De laatst geactiveerde bron (bijvoorbeeld **FM1**) verschijnt. Als u zich in **RADIO** of **MEDIA** bevindt en op de hoofdbronknop drukt, verschijnt er een bronweergave. Als u zich in **TEL*** of **NAV*** bevindt en op de hoofdbronknop drukt, verschijnt er

een snelmenu met de meest gebruikelijke menu-opties.

7 Disc uitwerpen.

8 **OK/MENU** - druk op het duimwiel op het stuurwiel of op de knop van de middenconsole om een keuze in menu's te bevestigen. Als u zich in de normale weergave bevindt en op **OK/MENU** drukt, verschijnt er een menu voor de gekozen bron (bijvoorbeeld **RADIO** of **MEDIA**). Er verschijnt een pijl naar rechts op het scherm, als er onderliggende menu's zijn.

9 **TUNE** - draai aan het duimwiel op het stuurwiel of aan de draaiknop op de middenconsole om door de tracks/mappen, radio- en tv*-zenders of telefooncontacten* te bladeren of door de keuzes op het display te navigeren.

10 **EXIT** - kort indrukken om omhoog te gaan in het menusysteem, een actieve functie te annuleren, telefoongesprekken te beëindigen/weigeren of ingevoerde tekens te wissen. **Lang indrukken** om de normaalweergave of het hoogste menuniveau (hoofdbronweergave) te openen met dezelfde hoofdbronknoppen als op de middenconsole (6).

11 **INFO** - als er meer informatie beschikbaar is dan op het scherm kan worden weergege-

⁵ Geldt niet voor DAB.

⁶ Geldt alleen voor dvd-discs.



ven, druk dan op de knop **INFO** om de resterende informatie te zien.

12 Sneltoetsen – Cijfers en letters invoeren.

13 **FAV** - Sneltoets voor favoriete instellingen. De toets is te programmeren voor activering van veelgebruikte functies (bijvoorbeeld FM, AUX). Voor meer informatie, zie favorieten (p. 28).

14 **MUTE**⁷ - indrukken om het geluid van de radio/mediabron uit te schakelen of opnieuw in te schakelen, als het geluid uitstond.

15 **Spraakherkenning**⁸ – indrukken om de spraakherkenning (voor mobiele telefoon met Bluetooth® en/of navigatiesysteem*) te activeren.

Gerelateerde informatie

- Audio en media - menufuncties (p. 26)
- Audio en media (p. 22)

⁷ Auto's zonder navigatie.

⁸ Auto's met navigatie*.



03 Audio en media

Audio en media - menufuncties

Het audio- en mediasysteem wordt bediend vanaf de middenconsole en deels vanaf de

stuurtoetsen. De informatie wordt op het scherm boven aan de middenconsole gepresenteerd.

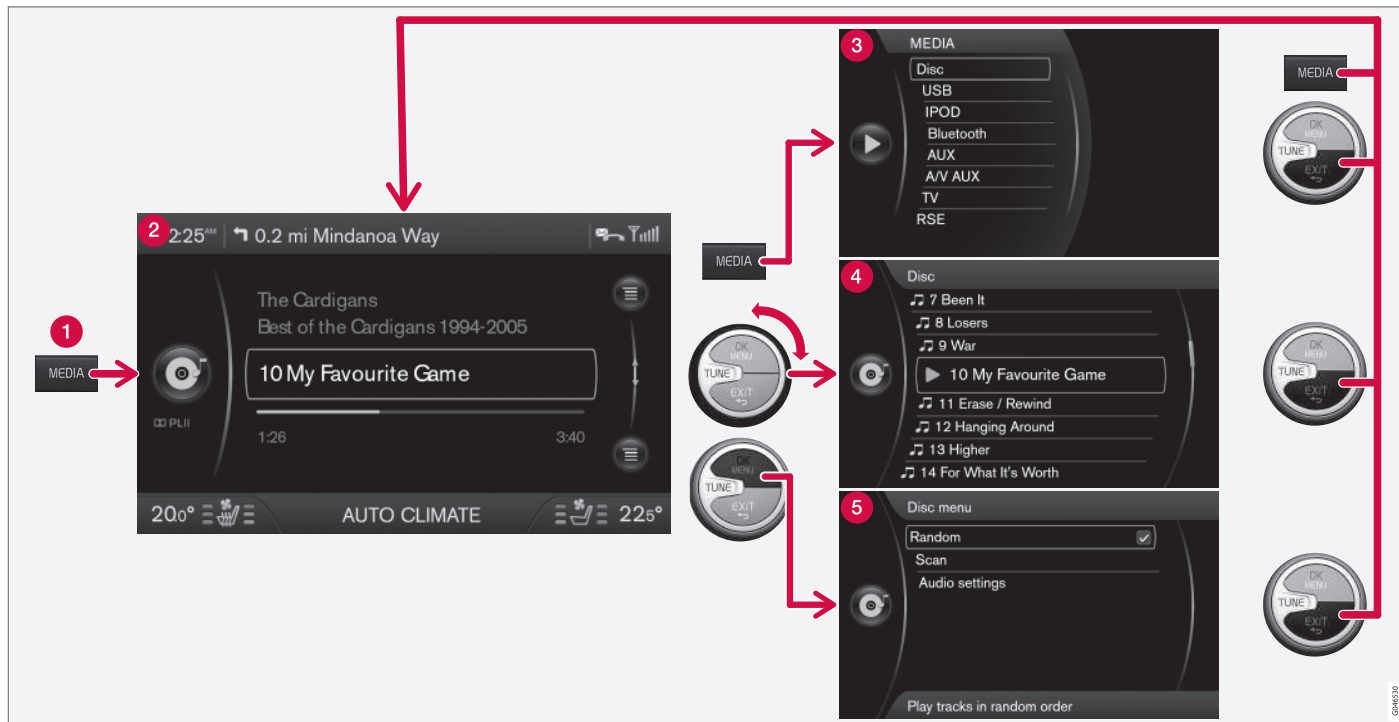

Het voorbeeld geeft aan hoe u de verschillende functies bereikt tijdens het afspelen van een schijf. (1) Hoofdbronknop, (2) Normaalweergave, (3) Snelkoppelingen-/Bronmenu, (4) Snelmenu, (5) Bronmenu.

060603



Kies een hoofdbron door te drukken op een hoofdbronknop (1) (**RADIO, MEDIA, TEL**). Gebruik om door de menu's van de bron te navigeren de bedieningsknoppen **TUNE, OK/MENU, EXIT** of de hoofdbronknop (1).

Voor de beschikbare functies, zie Audio en media - menu-overzicht (p. 90).

N.B.

Als de auto is uitgerust met een toetsenset op het stuurwiel met duimwiel* kunt u deze gebruiken in plaats van de bediening op de middenconsole (**TUNE, OK/MENU, EXIT**), zie Audiosysteem en media - het systeem bedienen (p. 23).

Menu's en weergaven op het display

Het uiterlijk is afhankelijk van de bron, de uitrusting in de auto, instellingen e.d.

- 1 Hoofdbronknop** - indrukken om van hoofdbron te wisselen of het Snelkoppelings-/Bronmenu van de actieve bron te tonen.
- 2 Normaalweergave** - normale stand voor de bron.
- 3 Snelkoppelings-/Bronmenu** - toont de meest voorkomende menu-opties van de hoofdbronnen, bijvoorbeeld **TEL** en **MEDIA** (te bereiken door op de hoofdbronknop (1) van de actieve bron te drukken).

4 Snelmenu - snelstand bij draaien aan **TUNE** om bijvoorbeeld van track, radiozender e.d. te veranderen.

5 Bronmenu - voor menufuncties (te bereiken door te drukken op **OK/MENU**).

Gerelateerde informatie

- Audiosysteem en media - het systeem bedienen (p. 23)
- Audio en media - menu-overzicht (p. 90)



Achterste bedieningspaneel met hoofdtelefoonaansluiting*

Het is mogelijk hoofdtelefoons aan te sluiten en verschillende media te beluisteren. Op het bedieningspaneel achterin kiest u welk.

Voor de beste geluidswaergave adviseren wij u een hoofdtelefoon te gebruiken met een impedantie van 16-32 ohm en een gevoeligheid van 102 dB of meer.

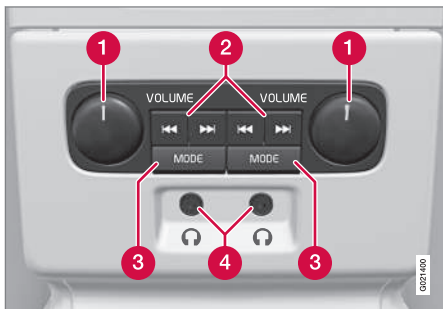

- 1 **VOLUME** – Volume, resp. links en rechts.
- 2 Vooruit-/achteruitspoelen en zoeken.
- 3 **MODE** - Kies uit **AM**, **FM1**, **FM2**, **DAB1***, **DAB2***, **Disk**, **USB***, **iPod***, **Bluetooth***, **AUX**, **TV*** en Aan/Uit. Lees meer over aansluiting via AUX of USB* (p. 52)® of via Bluetooth (p. 55).
- 4 Hoofdtelefoonaansluiting (3,5 mm).

Activeren/deactiveren

U activeert het bedieningspaneel met een druk op **MODE**. Het bedieningspaneel wordt handmatig gedeactiveerd, wanneer u **MODE** lang indrukt of automatisch bij het uitschakelen van het contact.

Vooruit-/achteruitspoelen en zoeken

Bij het indrukken van (2) bladert u de tracks door of zoekt u de eerstvolgende beschikbare radiozender.

Beperkingen

De geluidsbron (zoals **FM1**, **AM**, **Disk**) die via de luidsprekers wordt weergegeven is niet te bedienen vanaf het bedieningspaneel achterin.

Om een bepaalde geluidsbron te kunnen selecteren met **MODE** en te beluisteren dient de geluidsbron in de auto aanwezig te zijn en te zijn aangesloten.

Gerelateerde informatie

- Audio en media (p. 22)
- Audiosysteem en media - het systeem bedienen (p. 23)

Favorieten

U kunt veelgebruikte functies opslaan (p. 29) als favoriet. De functies die kunnen worden opgeslagen maken deel uit van de radio, het mediasysteem, de achteruitrijcamera en de menugroep **MY CAR**, waar een groot deel van de autofuncties te hanteren zijn, waaronder de instelling van de klok, de buitenspiegels en de vergrendelingen. De functie is eenvoudig te bereiken met een druk op de knop **FAV**.

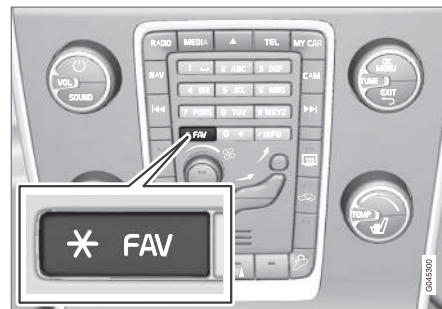

De toets **FAV** is te gebruiken om functies op te slaan die u vaak gebruikt, waarna u de functies eenvoudig kunt starten door te drukken op **FAV**. Voor alle onderstaande functies is een favoriet (bijvoorbeeld **Equalizer**) op te slaan:

In de **RADIO**-stand:



- AM⁹
- FM1/FM2
- DAB1*/DAB2*

In de **MEDIA**-stand:

- DISC
- USB*
- iPod*
- Bluetooth*
- AUX
- TV - instelling*

Het is tevens mogelijk een favoriet te kiezen en op te slaan voor **MY CAR**, **CAM*** en **NAV***. Favorieten zijn eveneens te kiezen en op te slaan onder **MY CAR**.

Gerelateerde informatie

- Audio en media (p. 22)
- MY CAR (p. 11)

Opslaan als favoriet

*Sla veelgebruikte functies op onder favorieten (p. 28). De functie is vervolgens eenvoudig te starten met een druk op de toets (p. 23) **FAV**.*

Om een functie op te slaan als favoriet:

1. Kies een hoofdbron (bijvoorbeeld **RADIO**, **MEDIA**).
2. Kies een frequentieband of bron (**FM1**, **Disk**, etc.).
3. Houd de toets **FAV** ingedrukt totdat het 'favorietenmenu' verschijnt.
4. Draai aan **TUNE** om een alternatief op de lijst te kiezen en druk op **OK/MENU** om het op te slaan.
 - > Wanneer de hoofdbron (bijvoorbeeld **RADIO**, **MEDIA**) actief is, is met een korte druk op **FAV** de opgeslagen functie te activeren.

Gerelateerde informatie

- Audio en media (p. 22)
- MY CAR - Instellingen van de auto (p. 14)

Audio en media - audio-instellingen

Het audiosysteem is voorgekalibreerd voor optimale geluidswaergave, maar is naar wens aan te passen.

Instelling voor optimale geluidswaergave

Het audiosysteem is voorgekalibreerd voor optimale geluidswaergave met behulp van digitale signaalverwerking.

Voor ieder automodel wordt het audiosysteem tijdens de kalibratie perfect afgestemd op de luidsprekers, de versterker, de akoestiek in de auto, de positie van de luisteraar e.d.

Er is tevens een dynamische kalibratie waarbij rekening wordt gehouden met de stand van de volumeknop, de radio-ontvangst en de rij-snelheid.

De regelfuncties die in dit instructieboekje nader verklaard worden (zoals **Bass**, **Treble** en **Equalizer**) zijn uitsluitend bedoeld om u de mogelijkheid te bieden de geluidswaergave naar wens af te stellen.

Actieve geluidsdemping¹⁰

De auto is uitgerust met actieve geluidsdemping die met behulp van het audiosysteem het motorgeluid in de passagiersruimte dempt. Microfoontjes in de plafondbekleding

⁹ Geldt niet voor de V60 PLUG-IN HYBRID.

¹⁰ Geldt voor bepaalde motoren.



03 Audio en media



registreren storende geluiden, waarna het audiosysteem het geluid dempt door antigeluidsignalen voortbrengt.

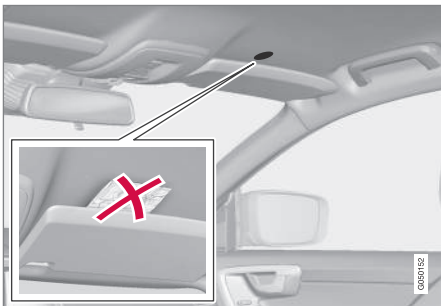

Microfoontje in plafondbekleding - locatie en aantal kunnen per automodel verschillen.

i N.B.

Dek de microfoons in de auto niet af, omdat anders een dreunend geluid uit het audiosysteem kan komen.

Gerelateerde informatie

- Audio en media - algemene audio-instellingen (p. 30)
- Audio en media - geavanceerde audio-instellingen (p. 31)
- Geluidspodium instellen (p. 31)

Audio en media - algemene audio-instellingen

Algemene geluidsinstellingen voor het audiosysteem.

Druk op de toets (p. 23) **SOUND** om het menu met audio-instellingen (**Bass**, **Treble**, etc.) te openen. Ga verder met **SOUND** of **OK/MENU** naar het alternatief van uw keuze (bijvoorbeeld **Treble**).

Pas de instelling aan door te draaien aan **TUNE** en sla de instelling op met **OK/MENU**.

Druk opnieuw meerdere malen op **SOUND** of **OK/MENU** om de overige alternatieven te bereiken:

- **Surround**¹¹ – Is Aan/Uit te zetten. Wanneer u voor Aan hebt gekozen, hanteert het systeem de instelling voor optimale geluidswaergave. Normaal is dat DPLII en in dat geval verschijnt **PLII** op het display. Als de opname werd gemaakt met Dolby Digital-techniek, vindt de waergave plaats met deze instelling en verschijnt **DIGITAL** op het display. Wanneer u voor Uit hebt gekozen, is de driekanaals stereowaergave actief.
- **Bass** – Niveau van de lage tonen.
- **Treble** – Niveau van de hoge tonen.

- **Fader** – Balans tussen luidsprekers voor en achter.
- **Balans** – Balans tussen luidsprekers links en rechts.
- **Subwoofer**^{*11} – Niveau voor de laagtonenluidspreker.
- **DPL II-middenlevel/3-kanaals middenlevel**¹¹ – Volume voor middenluidspreker.
- **DPL II-surroundlevel**^{11, 12} – Niveau voor de zogeheten Ambient Surround Sound.

Gerelateerde informatie

- Audiosysteem en media - het systeem bedienen (p. 23)
- Audio en media - menufuncties (p. 26)
- Audio en media - audio-instellingen (p. 29)
- Audio en media - geavanceerde audio-instellingen (p. 31)

¹¹ Alleen Premium Sound Multimedia.

¹² Alleen wanneer Surround-functie geactiveerd is.



Audio en media - geavanceerde audio-instellingen

Pas de audio-instellingen voor radio en media naar wens aan.

De volgende functies zijn aan te passen:

- Equalizer instellen (p. 31)
- Geluidspodium instellen (p. 31)
- Geluidssterkte instellen en automatische volumeregeling (p. 32)
- Geluidssterkte instellen voor externe geluidsbron (p. 54)

Gerelateerde informatie

- Audio en media - audio-instellingen (p. 29)
- Audio en media - algemene audio-instellingen (p. 30)

Equalizer instellen

Met de equalizer¹³ kunt u het volumeniveau aanpassen voor de verschillende radiofrequentiebanden of de tv.

1. Druk op **OK/MENU** om **Audio-instellingen** te openen en kies voor **Equalizer**.
2. Kies een frequentieband door te draaien aan **TUNE** en bevestig uw keuze met **OK/MENU**.
3. Pas de audio-instelling aan door te draaien aan **TUNE** en bevestig uw keuze met **OK/MENU**. Doe hetzelfde voor de andere frequentiebanden die u wenst aan te passen.
4. Druk, wanneer u klaar bent met de audio-instelling, op **EXIT** om te bevestigen en terug te gaan naar de normaalweergave.

Gerelateerde informatie

- Audio en media - geavanceerde audio-instellingen (p. 31)
- Audiosysteem en media - het systeem bedienen (p. 23)
- Audio en media - menufuncties (p. 26)

Geluidspodium instellen

Stel het geluidspodium¹⁴ in om de weergave van het geluid geheel naar wens in te stellen.

De geluidswaergave is dusdanig in te stellen dat deze optimaal is voor de bestuurder, voor de inzittenden voorin of voor de achterpassagiers. Als er zowel voor- als achterin passagiers zitten wordt de optie beide voorstoelen geadviseerd. De opties zijn te kiezen onder **Audio-instellingen** → **Klankpodium**.

Gerelateerde informatie

- Audio en media - audio-instellingen (p. 29)
- Audiosysteem en media - het systeem bedienen (p. 23)
- Audio en media - menufuncties (p. 26)

¹³ Geldt niet voor Performance

¹⁴ Alleen Premium Sound Multimedia.



Geluidsterkte instellen en automatische volumeregeling

Stel de mate van compensatie van hinderlijke rijgeluiden in de passagiersruimte in.

Het audiosysteem zorgt voor compensatie van hinderlijke rijgeluiden in de passagiersruimte door het volume aan te passen ten opzichte van de rijnsnelheid. U hebt de keuze uit de alternatieven: laag, medium, hoog en uit. Kies een niveau onder **Audio-instellingen**

→ **Volumecompensatie.**

Gerelateerde informatie

- Audio en media - geavanceerde audio-instellingen (p. 31)
- Audiosysteem en media - het systeem bedienen (p. 23)
- Audio en media - menufuncties (p. 26)

Radio

Het is mogelijk de radiofrequentiebanden AM¹⁵ en FM te beluisteren en in bepaalde gevallen ook de digitale radio (DAB) (p. 41)*.



Bedieningselementen voor radiofuncties.

Voor het bedienen van de radio, zie Systeem bedienen (p. 23) en Menufuncties (p. 26).

AM¹⁶/FM-radio

- Radiozenders zoeken (p. 33)
- Radiozenders als voorkeurzenders opslaan (p. 35)
- Radiofrequentieband doorzoeken (p. 41)
- RDS-functies (p. 36)
- Radioprogrammatypes (PTY) (p. 38)
- Radiotekst (p. 40)

Digitale radio* (DAB)

- Digitale radio* (DAB) (p. 41)
- Radiokanalen programmeren (Groep leren) (p. 42)
- Navigeren in kanaalgroepenlijst (Ensemble) (p. 42)
- Radiozenders als voorkeurzenders opslaan (p. 35)
- Radiofrequentieband doorzoeken (p. 41)
- Radioprogrammatypes (PTY) (p. 38)
- Radiotekst (p. 40)
- DAB naar DAB link (p. 43)
- Digitale radio* (DAB) - frequentieband (p. 43)
- Digitale radio* (DAB) - subkanaal (p. 43)
- Digitale radio* (DAB) - resetten (p. 44)

Gerelateerde informatie

- Audio en media - menu-overzicht (p. 90)

¹⁵ Geldt niet voor de V60 PLUG-IN HYBRID.

¹⁶ Geldt niet voor de V60 PLUG-IN HYBRID.



Radiozenders zoeken

De radio stelt automatisch een radiozenderlijst (p. 33)¹⁷ op met de radiozenders met de best doorkomende signalen. U kunt automatisch (p. 33) of handmatig (p. 34) radiozenders zoeken.

N.B.

De ontvangst hangt niet alleen af van de signaalsterkte maar ook van de signaalkwaliteit. Er kunnen storingen optreden wanneer de zendersignalen bijvoorbeeld gehinderd worden door hoge gebouwen of van zeer grote afstand komen. De dekingsgraad kan eveneens variëren afhankelijk van waar u zich bevindt.

Gerelateerde informatie

- Radio (p. 32)

Automatisch radiozenders zoeken

Zoekt de volgende/vorige zender.

1. Druk op **RADIO**, draai aan **TUNE** totdat de gewenste frequentieband (bijvoorbeeld **FM1**) verschijnt en druk op **OK/MENU**.
2. Houd  /  op de middenconsole ingedrukt (of gebruik de toetsenset* op het stuurwiel). De radio zoekt de volgende/voorgaande beschikbare zender.

Gerelateerde informatie

- Radiozenders zoeken (p. 33)
- Handmatig radiozenders zoeken (p. 34)

Radiozenderlijst

De radio stelt automatisch een radiozenderlijst¹⁸ op met de radiozenders met de best doorkomende signalen. Dat biedt u de mogelijkheid een zender te zoeken in gebieden waar u de radiozenders en hun frequenties niet kent.

Om de lijst te openen en een zender te kiezen:

1. Kies de gewenste frequentieband (bijvoorbeeld **FM1**).
2. Draai **TUNE** één stap links- of rechtsom. Er verschijnt dan een lijst met alle beschikbare zenders in het gebied waar u zich bevindt. De zender waarop is afgestemd staat met een groter lettertype in de lijst gemarkeerd.
3. Draai **TUNE** weer links- of rechtsom om een zender in de lijst te kiezen.
4. Bevestig uw keuze met **OK/MENU**.

¹⁷ Geldt niet voor Performance.

¹⁸ Geldt niet voor Performance.



N.B.

- De lijst vermeldt alleen de frequenties van de zenders waarop u hebt afgestemd en vormt dan ook **geen** complete lijst met alle beschikbare radiofrequenties op de frequentieband van uw keuze.
- Als de zender waarop u hebt afgestemd een zwak signaal heeft, kan de radio de zenderlijst mogelijk niet bijwerken. Druk in dat geval op de toets **INFO** (terwijl de zenderlijst op het beeldscherm staat) om over te schakelen op handmatig zoeken en zelf een frequentie in te stellen. Draai, als de zenderlijst niet langer getoond wordt, **TUNE** één stap links- of rechtsom om de zenderlijst weer te tonen en druk op **INFO** om te wisselen.

De lijst verdwijnt na enkele seconden van het display.

Als de zenderlijst niet langer getoond wordt, kunt u **TUNE** één stap links- of rechtsom draaien en op de toets **INFO** op de middenconsole drukken om over te schakelen op handmatig zenders zoeken (p. 34) (of om over te schakelen van handmatig zenders zoeken op de functie voor Zenderlijst).

Gerelateerde informatie

- Radiozenders zoeken (p. 33)

¹⁹ Geldt niet voor Performance.

Handmatig radiozenders zoeken

De radio stelt automatisch een radiozenderlijst (p. 33)¹⁹ op, maar u kunt ook handmatig radiozenders zoeken.

Weergave van de zenderlijst met de best doorkomende signalen bij het draaien aan **TUNE** behoort tot de fabrieksinstellingen van de radio. Druk terwijl de radiozenderlijst wordt getoond op de toets **INFO** van de middenconsole om over te schakelen op handmatig radiozenders zoeken. U kunt dan een frequentie zoeken uit de lijst met beschikbare radiofrequenties op de gekozen frequentieband. Als u bijvoorbeeld bij handmatig zoeken **TUNE** één stap rechtsom draait, wordt de frequentie gewijzigd van 93,3 MHz in 93,4 MHz.

Om handmatig een zender te kiezen:

1. Druk op de knop **RADIO**, draai aan **TUNE** totdat de gewenste frequentieband (bijvoorbeeld **FM1**) verschijnt en druk op **OK/MENU**.
2. Draai aan **TUNE** om een frequentie te kiezen.

N.B.

Weergave van de zenderlijst met de best doorkomende signalen in het huidige gebied behoort tot de fabrieksinstellingen van de radio (zie het gedeelte “Zenderlijst”).

Als u echter bent overgestapt op het handmatig zoeken van zenders (door te drukken op de toets **INFO** van de middenconsole bij weergave van de zenderlijst), is de volgende keer dat u de radio inschakelt de functie voor het handmatig zoeken van zenders opnieuw actief. Om weer over te schakelen op de functie “Zenderlijst” dient u **TUNE** een stap te verdraaien (om de complete zenderlijst te zien) en vervolgens op de toets **INFO** te drukken.

Let erop dat de functie **INFO** geactiveerd wordt, als u op **INFO** drukt wanneer de zenderlijst niet getoond wordt. Voor meer informatie over deze functie, zie Audiosysteem en media - het systeem bedienen (p. 23).

Gerelateerde informatie

- Radiozenders zoeken (p. 33)
- Automatisch radiozenders zoeken (p. 33)



Radiozenders als voorkeuzenders opslaan

Vaak beluisterde radiozenders kunt u opslaan als voorkeuzenders, zodat u er eenvoudig op kunt afstemmen.



Sneltoetsen.

AM/FM-radio

U kunt per frequentieband (bijvoorbeeld **FM1**) 10 voorkeuzenders vastleggen.

U kiest een voorkeuzender met de sneltoetsen.

1. Stem af op een zender, zie Radiozenders zoeken (p. 33).

2. Houd een van de sneltoetsen enkele seconden ingedrukt. Het geluid verdwijnt zolang maar keert terug wanneer de zender opgeslagen is. De sneltoets is vervolgens te gebruiken.

U kunt een lijst met voorkeuzenders tonen op het display²⁰. De functie is in stand FM/AM te activeren/deactiveren onder **AM-menu** → **Presets tonen** of **FM-menu** → **Presets tonen**.

FM-radio

U kunt per frequentieband (bijvoorbeeld **FM1**) 10 voorkeuzenders vastleggen.

U kiest een voorkeuzender met de sneltoetsen.

1. Stem af op een zender, zie Radiozenders zoeken (p. 33).
2. Houd een van de sneltoetsen enkele seconden ingedrukt. Het geluid verdwijnt zolang maar keert terug wanneer de zender opgeslagen is. De sneltoets is vervolgens te gebruiken.

U kunt een lijst met voorkeuzenders tonen op het display²⁰. De functie is in stand FM te activeren/deactiveren onder **FM-menu** → **Presets tonen**.

Digitale radio* (DAB)

U kunt per band 10 voorkeuzenders vastleggen. DAB heeft 2 geheugenbanken met voorkeuzenders: **DAB1** en **DAB2**. Opslag van voorkeuzenders is mogelijk door lang op de gewenste sneltoets te drukken, voor meer informatie zie onder FM-radio. U kiest een voorkeuzender met de sneltoetsen.

Een voorkeur bestaat uit een kanaal zonder eventuele subkanalen. Als er tijdens het beluisteren van een subkanaal een voorkeurkanal vastgelegd wordt, wordt uitsluitend het hoofdkanaal geregistreerd. Dit komt omdat de subkanalen van tijdelijke aard zijn. Bij activering van het bijbehorende voorkeurkanal zal dan ook het hoofdkanaal worden weergegeven waartoe het subkanaal behoorde. De voorkeurkanalen zijn niet gebonden aan de kanalenlijst.

U kunt een lijst met voorkeuzenders tonen op het display²⁰. De functie is in stand DAB te activeren/deactiveren onder **DAB-menu** → **Presets tonen**.

i N.B.

Het DAB-systeem van de geluidsinstallatie ondersteunt niet alle functies die in de DAB-standaard zitten.

²⁰ Geldt alleen voor High Performance Multimedia en Premium Sound Multimedia.



Gerelateerde informatie

- Radiozenders zoeken (p. 33)
- Audio en media - menufuncties (p. 26)

RDS-functies

Met RDS kan de radio automatisch naar de sterkste zender schakelen. RDS biedt de mogelijkheid om bijvoorbeeld verkeersinformatie (TP) te ontvangen en naar bepaalde soorten programma's te zoeken (PTY).

RDS (Radio Data System) verbindt FM-zenders in een netwerk met elkaar. Een FM-zender in een dergelijk netwerk verstuurt bepaalde informatie, zodat een RDS-radio onder meer de volgende mogelijkheden biedt:

- Automatisch overschakelen op een beter doorkomende zender als de ontvangst in een bepaald gebied slecht is.
- Zoeken op programmatype zoals zenders die verkeersinformatie of nieuws doorgeven.
- Weergeven van informatieve tekst over het beluisterde radioprogramma.



N.B.

Bepaalde radiostations gebruiken geen RDS of slechts bepaalde onderdelen van deze functie.

Als er een zender met het gewenste programmatype is aangetroffen, kan de radio vervolgens op deze zender overschakelen en de weergave van de actieve geluidsbron onderbreken. Als de cd-speler bijvoorbeeld actief is, wordt de weergave daarvan tijdelijk onderbroken. De onderbrekende uitzending wordt

met een vooraf ingesteld volume afgespeeld, zie vooraf ingesteld volume (p. 39). De radio gaat naar de vorige geluidsbron en het vorige volume terug wanneer het ingestelde programmatype ophoudt met uitzenden.

De programmafuncties alarm (**ALARM!**), verkeersinformatie (**TP**), nieuws (**NEWS**) en programmatype (**PTY**) worden in volgorde van belangrijkheid weergegeven, waarbij geldt dat alarm de hoogste prioriteit geniet en de programmatypes de laagste. Voor meer instellingen die te maken hebben met het onderbreken van uitzendingen (**EON EON Distant** en **EON EON Local**), zie EON (p. 37). Druk op **EXIT** om de weergave van de onderbroken geluidsbron te hervatten en druk op **OK/MENU** om de melding te verwijderen.

Gerelateerde informatie

- Alarm bij ernstige ongelukken en calamiteiten (p. 37)
- Verkeersinformatie (TP) (p. 37)
- Enhanced Other Networks (EON) (p. 37)
- Nieuwsuitzendingen (p. 38)
- Radioprogrammatypes (PTY) (p. 38)
- Radiotekst (p. 40)
- Automatische radio-afstemfunctie (AF) (p. 40)
- Regionale radioprogramma's, (REG) (p. 40)
- RDS-functies resetten (p. 41)



Alarm bij ernstige ongelukken en calamiteiten

De radiofunctie wordt gebruikt om de bevolking attent te maken op ernstige ongelukken of calamiteiten. De melding **ALARM!** verschijnt op het display, wanneer er een alarmmelding wordt verzonden.

U kunt de functie alarm niet tijdelijk onderbreken of deactiveren.

Gerelateerde informatie

- RDS-functies (p. 36)

Verkeersinformatie (TP)

Bij activering van deze functie wordt de weergave van de actieve geluidsbron onderbroken voor verkeersinformatie via het RDS-netwerk van de radiozender waarop is afgestemd.

Het symbool **TP** geeft aan dat de functie geactiveerd is. Als de zender waarop u hebt afgestemd verkeersinformatie kan doorgeven, wordt dat aangegeven met een fel verlicht **TP** op het display. **TP** is anders grijs van kleur.

- Activeer/deactiveer deze functie in de stand FM onder **FM-menu** → **TP**.

TP via beluisterde zender/alle zenders

De radio kan alleen de weergave van de beluisterde zender onderbreken voor verkeersinformatie of de weergave van alle zenders binnen het RDS-netwerk.

- Ga in stand FM naar **FM-menu** → **Geavanceerde instellingen** → **TP-favoriet instellen** om wijzigingen aan te brengen.

Gerelateerde informatie

- RDS-functies (p. 36)

Enhanced Other Networks (EON)

EON is handig in stedelijke gebieden met een groot aantal regionale radiozenders. Bij activering van de functie is de afstand tot de zendmast van een radiozender bepalend voor de vraag of de weergave van de actieve geluidsbron kan worden onderbroken voor uitzendingen van een bepaald programma-type.

- Activeer/deactiveer de functie door in stand FM een van de alternatieven te kiezen onder **FM-menu** → **Geavanceerde instellingen** → **EON**:

- **EON Local** – Alleen onderbreking wanneer de zendmast van de radiozender dichtbij is.
- **EON Distant**²¹ – Ook onderbreking als de zendmast van de zender ver weg staat en zijn signaal storingen vertoont.

Gerelateerde informatie

- RDS-functies (p. 36)

²¹ Fabrieksinstelling.



Nieuwsuitzendingen

Bij activering van deze functie wordt de weergave van de actieve geluidsbron onderbroken voor een nieuwsuitzending via het RDS-netwerk van de zender waarop is afgestemd.

Het symbool **NEWS** geeft aan dat het hand-sfree-systeem actief is.

- Activeer/deactiveer deze functie in de stand FM onder **FM-menu** → **Nieuwsinstellingen** → **Nieuws**.

Nieuws via beluisterde zender/alle zenders

De radio kan alleen de weergave van de beluisterde zender onderbreken voor nieuws of de weergave van alle zenders in het RDS-netwerk.

- Ga in stand FM naar **FM-menu** → **Nieuwsinstellingen** → **Nieuws-favoriet instellen** om wijzigingen aan te brengen.

Gerelateerde informatie

- RDS-functies (p. 36)

Radioprogrammatypes (PTY)

Met de functie **PTY** kunt u radiokanalen met een of meer radioprogrammatypes (zoals pop en klassiek) kiezen. Wanneer u een bepaald programmatype hebt gekozen, navigeert u uitsluitend binnen de kanalen die programma's van het gekozen type uitzenden.

PTY is te kiezen in combinatie met zowel FM als DAB-radio. Wanneer de functie actief is, verschijnt het **PTY**-symbool op het beeldscherm. Bij activering van deze functie wordt de weergave van de actieve geluidsbron onderbroken voor een uitzending van het gekozen programmatype via het RDS-netwerk van de zender waarop is afgestemd.

PTY voor FM-radio

1. Activeer de functie door in stand FM eerst programmatypes te kiezen onder **FM-menu** → **Geavanceerde instellingen** → **PTY-instellingen** → **PTY kiezen**.
2. Vervolgens dient u de **PTY**-functie te activeren onder **FM-menu** → **Geavanceerde instellingen** → **PTY-instellingen** → **Verkeersinfo van andere zenders ontvangen**.

U deactiveert de **PTY**-functie in stand FM onder **FM-menu** → **Geavanceerde instellingen** → **PTY-instellingen** → **Verkeersinfo van andere zenders**

ontvangen. De gekozen programmatypes (**PTY**) worden niet gereset.

Resetten en verwijderen van **PTY** is mogelijk onder **FM-menu** → **Geavanceerde instellingen** → **PTY-instellingen** → **PTY kiezen** → **Alles wissen**.

PTY voor DAB-radio

U kiest een programmatype in stand DAB onder **DAB-menu** → **PTY-filter**. Verlaat deze stand als volgt:

- Druk op **EXIT**.
 - > Er verschijnt een indicatie op het beeldscherm wanneer **PTY** geactiveerd is.

In sommige gevallen verlaat de DAB-radio de **PTY**-stand, zie DAB naar DAB link (p. 43).

Gerelateerde informatie

- Radioprogrammatypes **PTY** zoeken (p. 39)
- Radioprogrammatypes (**PTY**) weergeven (p. 39)
- Volumeregeling voor onderbrekende radioprogrammatypes (**PTY**) (p. 39)
- RDS-functies (p. 36)





Radioprogrammatypes PTY zoeken

Bij activering van deze functie wordt de gehele frequentieband doorzocht op radio-uitzendingen van het gekozen programma-type.

1. Kies in stand FM een of meer PTY onder **FM-menu** → **Geavanceerde instellingen** → **PTY-instellingen** → **PTY kiezen**.
2. Ga naar **FM-menu** → **Geavanceerde instellingen** → **PTY-instellingen** → **PTY zoeken**.

Druk op **EXIT** om te stoppen met zoeken.

- Druk op  of  om verder te zoeken naar een andere uitzending van een van de gekozen programmatypes.

Gerelateerde informatie

- Radioprogrammatypes (PTY) (p. 38)
- Radioprogrammatypes (PTY) weergeven (p. 39)
- RDS-functies (p. 36)

Radioprogrammatypes (PTY) weergeven

Sommige radiozenders versturen informatie over programmatype en programmacategorie. Het is mogelijk radioprogrammatype (zoals *pop* of *klassiek*) van de zender die u op dat moment beluistert op het beeldscherm weer te geven. PTY is te selecteren voor zowel FM-als DAB-radio.

Radioprogrammatype voor FM-radio weergeven

- Activeer/deactiveer deze functie in de stand FM onder **FM-menu** → **Geavanceerde instellingen** → **PTY-instellingen** → **PTY-tekst tonen**.

Radioprogrammatype voor DAB-radio weergeven

Activeer/deactiveer deze functie in de stand DAB onder **DAB-menu** → **Geavanceerde instellingen** → **PTY-tekst weergeven**.

Gerelateerde informatie

- Radioprogrammatypes (PTY) (p. 38)
- Radioprogrammatypes PTY zoeken (p. 39)
- RDS-functies (p. 36)

Volumeregeling voor onderbrekende radioprogrammatypes (PTY)

De onderbrekende uitzendingen van het gekozen programmatype (bijvoorbeeld **NEWS** of **TP**) worden weergegeven op het volume dat voor het programmatype is gekozen. Als u het volume tijdens de onderbreking bijregelt, wordt het nieuwe volume opgeslagen voor een volgende onderbreking.

Gerelateerde informatie

- Radioprogrammatypes (PTY) (p. 38)
- RDS-functies (p. 36)



Radiotekst

Sommige RDS-zenders geven informatie door over de inhoud van de uitzendingen, uitvoerende artiesten e.d. Deze informatie kan op het beeldscherm²² worden weergegeven. Er kan radiotekst worden weergegeven voor FM- en DAB-radio.

Radiotekst voor FM-radio

- Activeer/deactiveer deze functie in de stand FM onder **FM-menu** → **Radiotekst tonen**.

Radiotekst voor DAB-radio

Activeer/deactiveer deze functie in de stand DAB onder **DAB-menu** → **Radiotekst tonen**.

N.B.

Er kan telkens slechts een van de functies “**Radiotekst tonen**” en “**Presets tonen**” geactiveerd zijn. Wanneer een van de functies wordt ingeschakeld terwijl de andere al actief is, wordt de eerder geactiveerde functie automatisch uitgeschakeld. Beide functies zijn mogelijk gedeactiveerd.

Gerelateerde informatie

- RDS-functies (p. 36)
- Digitale radio* (DAB) (p. 41)

Automatische radio-afstemfunctie (AF)

De functie stemt af op het best doorkomende zendersignaal voor de beluisterde radiozender.

Om een sterk zendersignaal op te kunnen sporen moet de functie soms de gehele FM-band doorzoeken.

- Activeer/deactiveer deze functie in de stand FM onder **FM-menu** → **Geavanceerde instellingen** → **Alternatieve frequentie**.

Gerelateerde informatie

- RDS-functies (p. 36)

Regionale radioprogramma's, (REG)

Deze functie maakt het mogelijk om op een bepaalde regionale radiozender afgestemd te blijven, ondanks dat het signaal zwak is.

Het symbool **REG** geeft aan dat het handsfree-systeem actief is.

- Activeer/deactiveer deze functie in de stand FM onder **FM-menu** → **Geavanceerde instellingen** → **REG**.

Gerelateerde informatie

- RDS-functies (p. 36)

²² Alleen auto's met 7"-scherm.



Radiofrequentieband doorzoeken

Er wordt automatisch naar de beschikbare radiokanalen gezocht, eventueel gefilterd op radioprogrammatype (PTY).

Wanneer er een zender is gevonden, wordt deze ca. 10 seconden lang weergegeven voordat de zoekfunctie wordt voortgezet. Bij het beluisteren van een zender is de zender op de normale manier op te slaan als een van de voorkeuren, zie Radiozenders als voorkeurzenders opslaan (p. 35).

- Om de scanfunctie te starten dient u in stand FM/DAB* te gaan naar **FM-menu** → **Scan** of **DAB-menu** → **Scan**.
- Om de scanfunctie te starten dient u in stand FM/AM/DAB* te gaan naar **FM-menu** → **Scan**, **AM-menu** → **Scan** of **DAB-menu** → **Scan**.

N.B.

Bij het opslaan van een zender wordt de scanfunctie beëindigd.

De scanfunctie is ook te kiezen in de stand DAB-PTY. Dan worden uitsluitend kanalen van het gekozen programmatype weergegeven.

Gerelateerde informatie

- Radioprogrammatypes (PTY) (p. 38)
- Digitale radio* (DAB) (p. 41)

RDS-functies resetten

Met deze kunt u alle fabrieksinstellingen voor RDS herstellen.

- Reset in de stand FM onder **FM-menu** → **Geavanceerde instellingen** → **Alle FM-instellingen resetten**.

Gerelateerde informatie

- RDS-functies (p. 36)

Digitale radio* (DAB)

DAB (Digital Audio Broadcasting) is een systeem voor digitale overdracht van radiosignalen. De auto biedt ondersteuning voor DAB, DAB+ en DMB.

N.B.

Er is niet overal dekking voor DAB. Als er geen dekking is, verschijnt de melding **Geen ontvangst** op het beeldscherm.

Service en Ensemble

- **Service** – Kanaal, radiokanaal (het systeem biedt alleen ondersteuning voor geluidsdiensten).
- **Ensemble** – Een groep radiokanalen die op dezelfde frequentie zenden.

Gerelateerde informatie

- Radiokanalen programmeren (Groep leren) (p. 42)
- Navigeren in kanaalgroepenlijst (Ensemble) (p. 42)
- Radio (p. 32)
- Radiozenders als voorkeurzenders opslaan (p. 35)
- Radiofrequentieband doorzoeken (p. 41)
- Radioprogrammatypes (PTY) (p. 38)
- Radiotekst (p. 40)
- DAB naar DAB link (p. 43)

* Optie/accessoire, zie Inleiding voor meer informatie.



- Digitale radio* (DAB) - frequentieband (p. 43)
- Digitale radio* (DAB) - subkanaal (p. 43)
- Digitale radio* (DAB) - resetten (p. 44)

Radiokanalen programmeren (Groep leren)

Radiokanalen programmeren (Groep leren) voor digitale radio (DAB).

Wanneer de auto een nieuw zendgebied binnenrijdt dient het systeem mogelijk de gelegenheid te krijgen om de te ontvangen kanaalgroepen te programmeren.

Tijdens het programmeren van de kanaalgroepen wordt een bijgewerkte lijst van al de te beluisteren kanaalgroepen aangemaakt. De lijst wordt niet automatisch bijgewerkt.

De programmeerfunctie is uit te voeren in het menusysteem in stand DAB onder **DAB-menu** → **Ensemble programmeren**. Programmeren kan ook als volgt worden uitgevoerd:

1. Draai **TUNE** één stap links- of rechtsom.
> **Ensemble programmeren** verschijnt boven aan de lijst met beschikbare kanaalgroepen.
2. Druk op **OK/MENU**.
> Er gaat een nieuwe programmeringsopdracht van start.

De programmeringsfunctie is te annuleren met **EXIT**.

Gerelateerde informatie

- Digitale radio* (DAB) (p. 41)
- Navigeren in kanaalgroepenlijst (Ensemble) (p. 42)

Navigeren in kanaalgroepenlijst (Ensemble)

Navigeren in kanaalgroepenlijst (Ensemble) voor digitale radio (DAB).

De kanaalgroepenlijst is door te bladeren en te openen door aan **TUNE** te draaien. Bovenaan op het display staat de naam van het ensemble. Wanneer u wisselt naar een nieuw ensemble, wordt de nieuwe naam weergegeven.

- **Service** – Geeft de kanalen weer ongeacht de kanaalgroep waartoe ze behoren. De lijst is tevens te filteren door een programmatype te kiezen (**PTY-filter**), zie Radioprogrammatypes (PTY) (p. 38).

Gerelateerde informatie

- Radiokanalen programmeren (Groep leren) (p. 42)
- Digitale radio* (DAB) (p. 41)
- Radioprogrammatypes (PTY) (p. 38)



DAB naar DAB link

'DAB naar DAB link' houdt in dat de DAB-radio van een kanaal dat slecht of helemaal niet te ontvangen is kan overschakelen op hetzelfde kanaal in een andere kanaalgroep met een betere ontvangst.

Bij het veranderen van kanaalgroep kan enige vertraging in de geluidsweergave optreden. Vanaf het moment dat het huidige kanaal verdwijnt en het nieuwe kanaal toegankelijk wordt kan het geluid dan ook enige tijd stilvallen.

De functie is te activeren/deactiveren in stand DAB onder **DAB-menu** → **Geavanceerde instellingen** → **DAB-verbinding**.

Gerelateerde informatie

- Digitale radio* (DAB) (p. 41)

Digitale radio* (DAB) - frequentieband

DAB is in staat op twee frequentiebanden²³ uit te zenden.

- **Band III** - dekt de meeste gebieden.
- **LBand** - alleen beschikbaar voor een paar gebieden.

Wanneer u alleen voor **Band III** kiest, verloopt het programmeren van kanalen sneller dan als u voor zowel **Band III** als **LBand** hebt gekozen. Het is echter niet zeker dat alle kanaalgroepen ook daadwerkelijk worden gevonden. De gekozen frequentieband is niet van invloed op de opgeslagen voorkeuren.

De frequentieband is in stand DAB te deactiveren/activeren onder **DAB-menu** →

Geavanceerde instellingen → **DAB-band**.

Gerelateerde informatie

- Digitale radio* (DAB) (p. 41)

Digitale radio* (DAB) - subkanaal

Secundaire componenten worden vaak aangeduid als subkanalen. Dergelijke componenten zijn van tijdelijke aard en kunnen bijvoorbeeld uit vertalingen van het hoofdprogramma bestaan.

Als er een of meer subkanalen bestaan verschijnt het symbool **√** links van de kanaalnaam op het beeldscherm. Als er slechts één subkanaal bestaat verschijnt het symbool **-** links van de kanaalnaam op het beeldscherm.

Druk op **▶▶** om het menu met subkanalen.

Subkanalen zijn uitsluitend te bereiken via het gekozen hoofdkanaal en niet via een ander kanaal.

De weergave van subkanalen is in stand **DAB** te deactiveren/activeren onder **DAB-menu** → **Geavanceerde instellingen** → **Subkanalen**.

Gerelateerde informatie

- Digitale radio* (DAB) (p. 41)

²³ De beide frequentiebanden zijn niet in alle gebieden/landen in gebruik.



Digitale radio* (DAB) - resetten

U kunt alle fabrieksinstellingen voor DAB herstellen.

- Reset in de stand DAB onder **DAB**-menu → **Geavanceerde instellingen** → **Alle DAB-instellingen resetten**.

Gerelateerde informatie

- Digitale radio* (DAB) (p. 41)

Mediaspeler

De mediaspeler kan audio- en videobestanden op cd's/dvd's* en extern aangesloten geluidsbronnen weergeven via de AUX-/USB*-ingang of geluidsbestanden draadloos 'streamen' op externe eenheden via Bluetooth®. Met behulp van bepaalde mediaspelers kunt u tv* kijken en communiceren met een mobiele telefoon* via Bluetooth®.

- Mediaspeler - compatibele bestandsformaten (p. 50)



Knoppen voor de mediaspeler.

Voor het bedienen van de mediaspeler, zie System bedienen (p. 23) en Menufuncties (p. 26).

Gerelateerde informatie

- Audio en media (p. 22)
- Media Bluetooth®* (p. 54)
- Stembediening* mobiele telefoon (p. 69)
- Afstandsbediening* (p. 79)



Cd/Dvd*

De mediaspeler (p. 44) kan voorbespeelde en zelfgebrande cd's/dvd's²⁴ afspelen.

De mediaspeler ondersteunt de volgende soorten discs en bestanden en kan deze met andere woorden afspelen:

- Voorbespeelde cd-discs (CD Audio).
- Zelfgebrande cd's met audio- en/of videobestanden²⁴.
- Voorbespeelde DVD Video²⁴.
- Zelfgebrande dvd's²⁴ met audio- en/of videobestanden.

Voor meer informatie over de ondersteunde formaten, compatibele bestandsformaten, (p. 50).

Gerelateerde informatie

- Audiosysteem en media - het systeem bedienen (p. 23)
- Afspelen en navigeren bij cd's/dvd's* (p. 45)
- Afspelen en navigeren bij DVD Video (p. 48)

Afspelen en navigeren bij cd's/dvd's*

Voor elementaire afspel- en navigatiefuncties, zie *Systeem hanteren* (p. 23). Hier volgt een gedetailleerde beschrijving.

Disc afspelen

Druk op de knop **MEDIA**, draai aan **TUNE** totdat **Disk** verschijnt en druk op **OK/MENU**. Als er een disc in de mediaspeler zit, wordt deze disc automatisch afgespeeld. Anders verschijnt **Plaats disk** op het display. Plaats vervolgens een disc met de tekstzijde omhoog. De cd wordt automatisch afgespeeld.

Wanneer er een disc met audio-/videobestanden in de speler wordt geplaatst, dient de mapstructuur op de disc te worden ingelezen. Afhankelijk van de kwaliteit van de disc en de hoeveelheid gegevens die erop staan, kan het enige tijd duren voordat de weergave van start gaat.

Disc uitwerpen

Druk op de uitwerkknop (p. 23) om de disc uit te werpen.

Een disc blijft ca. 12 seconden lang in de uitgeworpen stand staan. Om veiligheidsredenen wordt de disc vervolgens automatisch weer naar binnen getrokken.

Weergave onderbreken (pauzeren)

Als het volume wordt uitgedraaid of MUTE wordt ingedrukt, pauzeert de mediaspeler. Als het volume wordt verhoogd of MUTE nogmaals wordt ingedrukt, start de mediaspeler weer. U kunt tevens pauzeren via het menustelsel²⁵: druk op **OK/MENU** en kies **Play/pause**.

N.B.

Videoweergave is uitsluitend mogelijk wanneer de auto stilstaat. Wanneer de auto sneller rijdt dan ca. 8 km/h, verschijnt er geen beeld en staat **Geen visuele media tijdens het rijden** op het beeldscherm. Het geluid wordt echter wel weergegeven. Het beeld verschijnt weer, zodra de rijnsnelheid is gedaald tot onder ca. 6 km/h.

N.B.

Het is mogelijk dat de speler audiobestanden met kopieerbeveiliging van de platenmaatschappijen of zelfgebrande audiobestanden niet kan lezen.

²⁴ Geldt alleen voor High Performance Multimedia en Premium Sound Multimedia.

²⁵ Geldt niet voor CD Audio



Gerelateerde informatie

- Audiosysteem en media - het systeem bedienen (p. 23)
- Afspelen en navigeren bij zelfgebrande schijven met audio-/videobestanden (p. 46)
- Afspelen en navigeren bij DVD Video (p. 48)
- Vooruit-/achteruitspoelen (p. 47)
- Tracks of audiobestanden scannen (p. 47)
- Willekeurige afspelvolgorde tracks of audiobestanden (p. 48)
- Mediaspeler - compatibele bestandsformaten (p. 50)

Afspelen en navigeren bij zelfgebrande schijven met audio-/videobestanden



Afspelen en navigeren bij zelfgebrande schijven met audio-/videobestanden²⁶.

N.B.

Videoweergave is uitsluitend mogelijk wanneer de auto stilstaat. Wanneer de auto sneller rijdt dan ca. 8 km/h, verschijnt er geen beeld en staat **Geen visuele media tijdens het rijden** op het beeldscherm. Het geluid wordt echter wel weergegeven. Het beeld verschijnt weer, zodra de rijnsnelheid is gedaald tot onder ca. 6 km/h.

N.B.

Het is mogelijk dat de speler audiobestanden met kopieerbeveiliging van de platenmaatschappijen of zelfgebrande audiobestanden niet kan lezen.

Audiobestanden hebben het symbool , videobestanden²⁶ hebben het symbool  en mappen hebben het symbool .

Wanneer het afspelen van een bestand klaar is, worden de andere bestanden (van hetzelfde type) in de actuele map afgespeeld. Er wordt automatisch van map gewisseld²⁷, wanneer alle bestanden in een de actuele

map afgespeeld zijn. Het systeem registreert automatisch of er een disc met alleen audiobestanden of alleen videobestanden in de mediaspeler wordt geplaatst, past de instellingen aan en speelt de bestanden vervolgens af. Het systeem past de instelling echter niet aan, als er een disc met een mix van audio- en videobestanden in de mediaspeler wordt geplaatst maar blijft in dat geval het voorgaande bestandstype afspelen.

Map herhalen

Deze functie maakt het mogelijk om de weergave van de bestanden in een map eindeloos te herhalen. Wanneer het laatste bestand helemaal afgespeeld is, wordt het eerste bestand opnieuw weergegeven.

1. Druk op **OK/MENU**
2. Draai aan **TUNE** totdat **Map herhalen** verschijnt
3. Druk op **OK/MENU** om de functie te activeren/deactiveren.

Gerelateerde informatie

- Audiosysteem en media - het systeem bedienen (p. 23)
- Afspelen en navigeren bij cd's/dvd's* (p. 45)
- Afspelen en navigeren bij DVD Video (p. 48)

²⁶ Geldt alleen voor High Performance Multimedia en Premium Sound Multimedia.



²⁷ Dit gebeurt niet, als Map herhalen geactiveerd is.





- Vooruit-/achteruitspoelen (p. 47)
- Tracks of audiobestanden scannen (p. 47)
- Willekeurige afspelvolgorde tracks of audiobestanden (p. 48)
- Mediaspeler - compatibele bestandsformaten (p. 50)
- DivX® Video On Demand (p. 49)

Vooruit-/achteruitspoelen

U kunt audio- en videobestanden voor- en achteruitspoelen.²⁸

Houd de knop  /  ingedrukt om audio- of videobestanden vooruit/achteruit te spoelen.

Voor audiobestanden geldt één snelheid, terwijl videobestanden op meerdere snelheden voor- en achteruit te spoelen zijn. Druk herhaalde malen achtereenvolgend op de knoppen  /  om bij videobestanden sneller voor- of achteruit te spoelen. Laat de toets weer los om de video weer op normale snelheid weer te geven.

Gerelateerde informatie

- Audiosysteem en media - het systeem bedienen (p. 23)
- Afspelen en navigeren bij cd's/dvd's* (p. 45)
- Afspelen en navigeren bij externe geluidsbron (p. 53)

Tracks of audiobestanden scannen

Bij activering van deze functie worden van elk(e) track/audiobestand de eerste tien seconden weergegeven²⁹.

Om de gekozen bron te scannen:

1. Druk op **OK/MENU**
2. Draai aan **TUNE** totdat **Scan** verschijnt
 - > Van alle tracks of audiobestanden worden de eerste 10 seconden weergegeven.
3. Beëindig de scanfunctie met **EXIT**, waarna de weergave van het actuele nummer of audiobestand op de disc wordt voortgezet.

Gerelateerde informatie

- Audiosysteem en media - het systeem bedienen (p. 23)
- Afspelen en navigeren bij cd's/dvd's* (p. 45)
- Afspelen en navigeren bij externe geluidsbron (p. 53)
- Media Bluetooth®* (p. 54)

²⁸ Geldt alleen voor cd/dvd*-schijven, USB en iPod®.

²⁹ Geldt niet voor DVD Video. Bij via de AUX/USB-poort aangesloten externe geluidsbronnen geldt dit alleen voor USB en iPod®. Wordt niet door alle mobiele telefoons ondersteund.



Willekeurige afspelvolgorde tracks of audiobestanden

Bij activering van deze functie worden de tracks/audiobestanden in willekeurige volgorde³⁰ afgespeeld.

Om de tracks/audiobestanden van de gekozen bron in willekeurige volgorde af te spelen:

1. Druk op **OK/MENU**
2. Draai aan **TUNE** totdat **Willekeurige weergave** verschijnt
3. Druk op **OK/MENU** om de functie te activeren/deactiveren.

Gerelateerde informatie

- Audiosysteem en media - het systeem bedienen (p. 23)
- Afspelen en navigeren bij cd's/dvd's* (p. 45)
- Afspelen en navigeren bij externe geluidsbron (p. 53)
- Media Bluetooth®* (p. 54)

Afspelen en navigeren bij DVD Video

Tijdens het afspelen van een DVD Video³¹ verschijnt er mogelijk een diskmenu op het display. Via het diskmenu hebt u toegang tot extra functies en instellingen om bijvoorbeeld ondertitels, geluidstracks, scènes te kiezen.

Voor elementaire afspel- en navigatiefuncties, zie *Systeem hanteren* (p. 23). Hier volgt een gedetailleerde beschrijving.



N.B.

Videoweergave is uitsluitend mogelijk wanneer de auto stilstaat. Wanneer de auto sneller rijdt dan ca. 8 km/h, verschijnt er geen beeld en staat **Geen visuele media tijdens het rijden** op het beeldscherm. Het geluid wordt echter wel weergegeven. Het beeld verschijnt weer, zodra de rijnsnelheid is gedaald tot onder ca. 6 km/h.

Navigeren in eigen menu DVD Video



Met de bedieningselementen op de middenconsole kunt u navigeren in het eigen menu van de DVD Video.

Van hoofdstuk of titel veranderen

Draai aan **TUNE** om de lijst met hoofdstukken te openen en erin te navigeren (bij het afspelen van een film wordt de film gepauzeerd). Druk op **OK/MENU** om een hoofdstuk te kiezen en terug te keren naar de uitgangspositie (als eerder een film werd afgespeeld, wordt deze film voortgezet). Druk op **EXIT** om de titellijst te openen.



In de titellijst kiest u een titel door te draaien aan **TUNE** en bevestigt u uw keuze met **OK/MENU**, waarna u terugkeert naar de lijst met hoofdstukken. Druk op **OK/MENU** om uw

³⁰ Geldt niet voor DVD Video. Bij via de AUX/USB-poort aangesloten externe geluidsbronnen geldt dit alleen voor USB en iPod®. Wordt niet door alle mobiele telefoons ondersteund.

³¹ Geldt alleen voor High Performance Multimedia en Premium Sound Multimedia.



keuze te activeren en terug te keren naar de uitgangspositie. Met **EXIT** annuleert u uw keuze en keert u terug naar de uitgangspositie (zonder een keuze te maken).

Wisselen van hoofdstuk is ook mogelijk door te drukken op  /  op de middenconsole of op de toetsenset* op het stuurwiel.

Gerelateerde informatie

- Audiosysteem en media - het systeem bedienen (p. 23)
- Afspelen en navigeren bij cd's/dvd's* (p. 45)
- Camerahoek bij het afspelen van DVD Video (p. 49)
- Afspelen en navigeren bij zelfgebrande schijven met audio-/videobestanden (p. 46)
- Vooruit-/achteruitspoelen (p. 47)
- Tracks of audiobestanden scannen (p. 47)
- Willekeurige afspeelvolgorde tracks of audiobestanden (p. 48)
- Mediaspeler - compatibele bestandsformaten (p. 50)

Camerahoek bij het afspelen van DVD Video

Met deze functie kunt u, op voorwaarde dat de DVD Video dit ondersteunt, aangeven vanuit welke camerapositie een bepaalde scène moet worden weergegeven³².

Ga in de stand DISC naar **Diskmenu** →

Geavanceerde instellingen → **Hoek**.

Gerelateerde informatie

- Audiosysteem en media - het systeem bedienen (p. 23)
- Afspelen en navigeren bij DVD Video (p. 48)

DivX® Video On Demand

Het is mogelijk de mediaspeler te registreren voor weergave van bestanden van het type DivX® VOD³³ op zelfgebrande cd'/dvd's, een USB-medium of iPod®.

De registratiecode vindt u in het menusysteem **MY CAR**, zie MY CAR (p. 11).

Breng voor meer informatie een bezoek aan www.divx.com/vod.

Gerelateerde informatie

- Audiosysteem en media - het systeem bedienen (p. 23)
- Afspelen en navigeren bij DVD Video (p. 48)
- Afspelen en navigeren bij zelfgebrande schijven met audio-/videobestanden (p. 46)
- Afspelen en navigeren bij externe geluidsbron (p. 53)

³² Geldt voor High Performance Multimedia en Premium Sound Multimedia.

³³ Geldt voor High Performance Multimedia en Premium Sound Multimedia.



Beeldinstellingen³⁴

Het is mogelijk de volgende beeldinstellingen voor helderheid en contrast te wijzigen (op voorwaarde dat de auto stilstaat).

1. Druk op **OK/MENU**, kies voor **Beeldinstellingen** en bevestig uw keuze met **OK/MENU**.
2. Draai aan **TUNE** om de aan te passen instelling te bereiken en bevestig uw keuze met **OK/MENU**.
3. Pas de instelling aan door te draaien aan **TUNE** en bevestig uw keuze met **OK/MENU**.

Druk om terug te keren naar de lijst met instellingen op **OK/MENU** of **EXIT**.

De fabriekswaarden voor de beeldinstellingen zijn te herstellen met de optie **Reset**.

Gerelateerde informatie

- Audiosysteem en media - het systeem bedienen (p. 23)
- Audio en media (p. 22)

Mediaspeler - compatibele bestandsformaten

De mediaspeler kan tal van bestandstypen afspelen en is compatibel met de formaten in de volgende tabellen.

Compatibele bestandsformaten voor cd's/dvd's*



N.B.

Dubbelzijdige schijven van het zogeheten dual format-type (DVD Plus, CD-DVD) zijn dikker dan normale cd's. Het is dan ook niet zeker of dergelijke schijven kunnen worden afgespeeld en storingen zijn mogelijk.

Als een cd een mix van mp3- en CD-DA-bestanden bevat, worden alle mp3-tracks genegeerd.

Audioformaten ^A	CD-Audio, mp3, wma
Audioformaten ^B	CD-Audio, mp3, wma, aac, m4a
Videoformaten ^C	CD-Video, DVD-Video, divx, avi, asf

^A Geldt voor Performance.

^B Geldt niet voor Performance.

^C Geldt alleen voor High Performance Multimedia en Premium Sound Multimedia.

Compatibele bestandsformaten via USB-aansluiting

Het systeem biedt ondersteuning voor de audio- en videoformaten in de onderstaande tabel bij weergave via de USB-aansluiting.

Audioformaten	mp3, wma, aac, m4a
Videoformaten ^A	divx, avi, asf

^A Geldt alleen voor High Performance Multimedia en Premium Sound Multimedia.

Gerelateerde informatie

- Afspelen en navigeren bij cd's/dvd's* (p. 45)
- Afspelen en navigeren bij DVD Video (p. 48)
- Afspelen en navigeren bij zelfgebrande schijven met audio-/videobestanden (p. 46)
- Afspelen en navigeren bij externe geluidsbron (p. 53)

³⁴ Geldt voor High Performance Multimedia en Premium Sound Multimedia.



Externe geluidsbron via AUX/USB*-ingang

Op de geluidsinstallatie kan een externe geluidsbron, bijvoorbeeld een iPod® of mp3-speler, worden aangesloten (p. 52).



Een op de USB-ingang aangesloten geluidsbron is te bedienen³⁵ via de geluidsregeling van de auto. Een eenheid die is aangesloten op de AUX-ingang valt echter niet te bedienen via de geluidsregeling van de auto.

Rechts achter aan de middenconsole zit een uitsparing voor kabels, zodat u de klep kunt sluiten zonder dat de kabels bekneld komen te zitten.

Een iPod® of mp3-speler met oplaadbare batterijen wordt opgeladen (wanneer het contact ingeschakeld is of de motor loopt), als het

apparaat aangesloten is op de USB-aansluiting.

USB-geheugen

Om het gebruik van een USB-geheugen te vereenvoudigen is het beter alleen muziekbestanden in het geheugen op te slaan. Het inlezen duurt aanzienlijk langer, wanneer er behalve compatibele muziekbestanden nog andere bestanden op het opslagmedium staan.

i N.B.

Het systeem biedt ondersteuning voor draagbare media die werken met USB 2.0 en het bestandssysteem FAT32 en kan 1000 mappen aan met maximaal 254 sub-mappen/bestanden in elke map. Een uitzondering daarop vormt het hoogste niveau, dat tot 1000 submappen/bestanden kan bevatten.

i N.B.

Bij gebruik van een langer USB-geheugen wordt geadviseerd een USB-adapterkabel te gebruiken. Dit om mechanische slijtage aan de USB-ingang en het aangesloten USB-geheugen tegen te gaan.

USB-hub

Er kan een USB-hub op de USB-aansluiting worden aangesloten om op die manier meer-

dere USB-apparaten tegelijk aan te sluiten. U kiest de USB-eenheid in de stand **USB** onder **USB-menu** → **USB-apparaat kiezen**.

Mp3-speler

Veel mp3-spelers werken met hun eigen bestandssysteem die niet ondersteund worden door het infotainmentsysteem. Om een dergelijke mp3-speler te kunnen gebruiken binnen het systeem, dient de speler in de stand **USB Removable device/Mass Storage Device** te staan.

iPod®

Een iPod® wordt middels de aansluitkabel bijgeladen en gevoed door de USB-aansluiting*.

i N.B.

Het systeem ondersteunt alleen de weergave van audiobestanden van iPod®.

i N.B.

Wanneer u muziek op een aangesloten iPod® beluistert, hanteert het infotainmentsysteem een menustructuur vergelijkbaar met die van de iPod®.

³⁵ Geldt alleen voor een mediabron die via de USB-aansluiting aangesloten is.



Gerelateerde informatie

- Audiosysteem en media - het systeem bedienen (p. 23)
- Afspelen en navigeren bij externe geluidsbron (p. 53)
- Geluidssterkte instellen voor externe geluidsbron (p. 54)

Externe geluidsbron via AUX/USB*-ingang aansluiten

Via een van de aansluitingen in de middenconsole is het mogelijk een externe geluidsbron (zoals een iPod® of mp3-speler) aan te sluiten op het audiosysteem.



Aansluitingspunten voor externe geluidsbronnen.

Geluidsbron aansluiten:

1. Druk op **MEDIA**, draai **TUNE** naar de gewenste geluidsbron **USB**, iPod of **AUX** en druk op **OK/MENU**.
 - > Als u USB kiest, verschijnt **USB aansluiten** op het display.
2. Sluit uw geluidsbron aan op een van de aansluitingen in het opbergvak van de middenconsole (zie voorgaande afbeelding).

De tekst **USB wordt gelezen** verschijnt op het display, terwijl het systeem de bestanden op het opslagmedium inleest. Afhankelijk van de bestandsstructuur en het aantal bestanden kan het enige tijd duren voordat alles ingelezen is.



N.B.

Het systeem biedt ondersteuning voor de meeste iPod®-modellen die in 2005 of later gemaakt zijn.



N.B.

Om schade tegen te gaan wordt de USB-aansluiting gedeactiveerd bij kortsluiting of als een aangesloten USB-eenheid te veel stroom afneemt (dit is mogelijk als de aangesloten eenheid niet aan de USB-standaard voldoet). Als de volgende keer dat u het contact inschakelt, blijkt dat de storing verdwenen is, wordt de USB-aansluiting automatisch opnieuw geactiveerd.

Gerelateerde informatie



- Externe geluidsbron via AUX/USB*-ingang (p. 51)
- Afspelen en navigeren bij externe geluidsbron (p. 53)



Afspelen en navigeren bij externe geluidsbron

Afspelen en navigeren bij externe geluidsbron³⁶.

Voor elementaire afspeel- en navigatiefuncties, zie *Systeem hanteren* (p. 23). Hier volgt een gedetailleerde beschrijving.

Audiobestanden hebben het symbool , videobestanden³⁷ hebben het symbool  en mappen hebben het symbool .

Wanneer het afspelen van een bestand klaar is, worden de andere bestanden (van hetzelfde type) in de actuele map afgespeeld. Er wordt automatisch van map gewisseld³⁸, wanneer alle bestanden in een de actuele map afgespeeld zijn. Het systeem registreert automatisch of er een eenheid met alleen audiobestanden of alleen videobestanden op de USB-aansluiting wordt aangesloten, past de instellingen aan en speelt de bestanden vervolgens af. Het systeem past de instelling echter niet aan, als er een eenheid met een mix van audio- en videobestanden op de USB-aansluiting wordt aangesloten maar blijft in dat geval het voorgaande bestandstype afspelen.

Zoekfunctie³⁶

Met behulp van de toetsenset op het bedieningspaneel van de middenconsole kunt u een bestandsnaam in de actuele map zoeken.

U kunt de zoekfunctie bereiken door te draaien aan **TUNE** (om de mapstructuur te openen) of door te drukken op een van de lettertoetsen. Naarmate u meer letters of tekens van de tekenreeks intypt worden de zoekresultaten steeds verder verfijnd.

U start de weergave van een bestand door te drukken op **OK/MENU**.

Map herhalen³⁹

Deze functie maakt het mogelijk om de weergave van de bestanden in een map eindeloos te herhalen. Wanneer het laatste bestand helemaal afgespeeld is, wordt het eerste bestand opnieuw weergegeven.

1. Druk op **OK/MENU**
2. Draai aan **TUNE** totdat **Map herhalen** verschijnt
3. Druk op **OK/MENU** om de functie te activeren/deactiveren.

Pauze

Als het volume wordt uitgedraaid of MUTE wordt ingedrukt, pauzeert de mediaspeler.

Als het volume wordt verhoogd of MUTE nogmaals wordt ingedrukt, start de mediaspeler weer. U kunt tevens pauzeren via het menu-systeem⁴⁰: druk op **OK/MENU** en kies **Play/pause**.

Gerelateerde informatie

- Externe geluidsbron via AUX/USB*-ingang aansluiten (p. 52)
- Externe geluidsbron via AUX/USB*-ingang (p. 51)
- Vooruit-/achteruitspoelen (p. 47)
- Tracks of audiobestanden scannen (p. 47)
- Willekeurige afspeelvolgorde tracks of audiobestanden (p. 48)
- Mediaspeler - compatibele bestandsformaten (p. 50)
- DivX® Video On Demand (p. 49)

³⁶ Geldt alleen voor USB-speler en iPod®.

³⁷ Geldt voor High Performance Multimedia en Premium Sound Multimedia.

³⁸ Dit gebeurt niet, als Map herhalen geactiveerd is.

³⁹ Geldt alleen voor USB-speler.

⁴⁰ Geldt niet voor iPod®



03 Audio en media

Geluidsterkte instellen voor externe geluidsbron

Met deze functie kunt u het volume instellen voor een externe geluidsbron (p. 51). Als het volume te hoog of te laag staat, kan de geluidskwaliteit achteruitgaan.

Bij aansluiting van een externe geluidsbron (zoals een mp3-speler of iPod®) op de AUX-ingang verschilt het ingestelde volume van deze geluidsbron mogelijk van het volume waarop het audiosysteem (bijvoorbeeld de radio) speelt. Corrigeer dit door het ingangsvolume van de ingang aan te passen:

1. Druk op de toets **MEDIA**, draai aan **TUNE** totdat u **AUX** bereikt en wacht enkele seconden voordat u op **OK/MENU** drukt.
2. Druk op **OK/MENU** en draai vervolgens aan **TUNE** totdat u **AUX-ingangsvolume** bereikt. Bevestig uw keuze met **OK/MENU**.
3. Draai aan **TUNE** om het volume voor de AUX-ingang aan te passen.

N.B.

Als het volume van de externe geluidsbron te hoog of te laag staat, kan de geluidskwaliteit achteruitgaan. De geluidskwaliteit kan ook achteruitgaan, als de speler wordt bijgeladen wanneer het infotainmentsysteem in stand AUX staat. Laad de speler in dat geval niet via de 12V-aansluiting bij.

Gerelateerde informatie

- Audio en media - geavanceerde audio-instellingen (p. 31)
- Audiosysteem en media - het systeem bedienen (p. 23)
- Audio en media - menufuncties (p. 26)

Media Bluetooth®*

De mediaspeler in de auto is uitgerust met Bluetooth®²⁴¹ en kan draadloos 'streaming audio'-bestanden afspelen op externe eenheden met Bluetooth® zoals mobiele telefoons en laptops.



Bluetooth®-functies media, overzicht bedieningselementen.

U moet de eenheid eerst registreren en aan de auto koppelen (p. 56).

Navigatie en regeling van het geluid zijn te verrichten via de toetsen op de middenconsole of via de toetsenset* op het stuurwiel. Bij sommige externe eenheden is het ook mogelijk op de eenheid zelf van track te wisselen.

Om audio weer te geven moet de mediaspeler van de auto eerst in stand **Bluetooth** worden gezet.



Wanneer er een mobiele telefoon is aangesloten op de auto, kunt u tevens bepaalde mobiliteitsfuncties op afstand bedienen, zie Bluetooth®-handsfreesysteem (p. 60). Wissel tussen de hoofdbronnen **TEL** en **MEDIA** om de functies van de desbetreffende bronnen te gebruiken.

N.B.

Bluetooth®-mediaspelers moeten ondersteuning bieden voor de profielen Audio/Video Remote Control Profile (AVRCP) en Advanced Audio Distribution Profile (A2DP). De speler dient AVRCP versie 1.3 en A2DP 1.2 te hanteren. Anders werken bepaalde functies mogelijk niet.

Niet alle verkrijgbare mobiele telefoons en externe mediaspelers zijn volledig compatibel met de Bluetooth®-functie van de mediaspeler van de auto. Volvo adviseert u contact op te nemen met een erkende Volvo-dealer voor informatie over compatibele telefoons en externe mediaspelers.

N.B.

De mediaspeler van de auto kan alleen audiobestanden afspelen via de Bluetooth®-functie.

Gerelateerde informatie

- Audiosysteem en media - het systeem bedienen (p. 23)
- Bluetooth®-eenheid aansluiten en loskoppelen (p. 55)
- Tracks of audiobestanden scannen (p. 47)
- Willekeurige afspelvolgorde tracks of audiobestanden (p. 48)

Bluetooth®-eenheid aansluiten en loskoppelen

De auto is voorzien van Bluetooth®⁴² en kan draadloos communiceren met andere Bluetooth®-eenheden na registratie en aansluiting (p. 56).

U kunt maximaal tien externe Bluetooth®-eenheden registreren. U hoeft een eenheid slechts eenmaal te registreren. Na registratie hoeft de eenheid niet langer zichtbaar/identificeerbaar te zijn.

Wanneer de Bluetooth®-functie actief is en de laatst aangesloten eenheid binnen het bereik ligt, vindt automatisch heraanluiting op de auto plaats. Terwijl de auto op zoek is naar de laatst aangesloten eenheid staat de naam van deze eenheid op het display. Druk op **EXIT** voor aansluiting op een andere eenheid en kies van eenheid wisselen (p. 58).

De Bluetooth®-eenheid wordt automatisch losgekoppeld, wanneer deze buiten het bereik van de auto komt. U kunt een eenheid ook handmatig loskoppelen (p. 58). Wilt u een geregistreerde Bluetooth®-eenheid verwijderen, kies dan Bluetooth®-eenheid verwijderen (p. 59). De auto zal daarna niet meer automatisch naar deze eenheid zoeken.

U kunt twee Bluetooth®-eenheden tegelijk hebben aangesloten. Bijvoorbeeld een tele-

⁴¹ Geldt voor High Performance, High Performance Multimedia en Premium Sound Multimedia.

⁴² Geldt voor High Performance, High Performance Multimedia en Premium Sound Multimedia.



foon en een media-eenheid en u kunt van eenheid wisselen (p. 58). U kunt tevens gebruik maken van de telefoon, terwijl u via 'streaming audio'-bestanden beluistert.

Gerelateerde informatie

- Audiosysteem en media - het systeem bedienen (p. 23)
- Media Bluetooth®* (p. 54)
- Bluetooth®-handsfreesysteem (p. 60)

Bluetooth®*-eenheid registreren

U kunt twee Bluetooth®-eenheden tegelijk hebben aangesloten. Bijvoorbeeld een telefoon en een media-eenheid en u kunt van eenheid wisselen. U kunt tevens gebruik maken van de telefoon, terwijl u via 'streaming audio'-bestanden beluistert.

U kunt maximaal tien externe Bluetooth®-eenheden registreren. U hoeft een eenheid slechts eenmaal te registreren. Na registratie hoeft de eenheid niet langer zichtbaar/identificeerbaar te zijn.



N.B.

Bij een update van het besturingssysteem van de telefoon wordt de telefoonregistratie mogelijk onderbroken. Verwijder de telefoon dan, zie Bluetooth®-eenheid verwijderen (p. 59) en sluit hem opnieuw aan.

Hoe u een externe eenheid aansluit hangt af van de vraag of dezelfde eenheid al dan niet eerder aangesloten was. Bij de onderstaande aansluitopties wordt ervan uitgegaan dat het de eerste keer is dat de eenheid wordt aangesloten (geregistreerd) en dat er geen andere eenheid is aangesloten. In de aansluitopties wordt aangegeven hoe u een telefoon aansluit. Het aansluiten van een media-eenheid (p. 54) verloopt op dezelfde manier, maar

in dat geval is de hoofdbron het beginpunt **MEDIA**.

U kunt op twee manieren eenheden aansluiten: ofwel zoekt u de externe eenheid vanuit de auto ofwel zoekt u de auto vanaf de externe eenheid. Als de ene manier niet werkt, kunt u de andere proberen.

Als u zich niet in de normale weergave voor de telefoon bevindt, drukt u op **TEL** in de middenconsole.

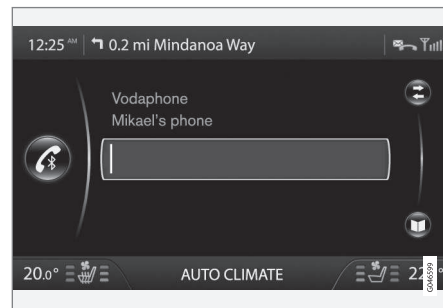

Voorbeeld van normale weergave voor de telefoon.

Alternatief 1 - externe eenheid zoeken via het menusysteem in de auto

1. Maak de externe eenheid identificeerbaar/zichtbaar via Bluetooth®, zie daarvoor de gebruiksaanwijzing bij de externe eenheid of bezoek www.volvocars.com.



2. Druk op **OK/MENU** en volg de aanwijzingen op het display in de auto.
 - > De externe eenheid is daarmee aangesloten op de auto en kan via de auto worden bediend.

Als de aansluiting is mislukt, drukt u twee keer op **EXIT** en sluit u aan volgens Alternatief 2.

Alternatief 2 - Auto zoeken met het Bluetooth®-systeem van de externe eenheid

1. Maak de auto identificeerbaar/zichtbaar via Bluetooth®. Draai aan **TUNE** naar **Telefooninstellingen**, bevestig met **OK/MENU**, kies **Herkenbaar** en bevestig uw keuze met **OK/MENU**.
2. Kies **My Volvo Car** op het scherm van de externe eenheid en volg de aanwijzingen.
3. Voer een pincode naar keuze in op de externe eenheid en kies daarna voor aansluiten.
4. Druk op **OK/MENU** en voer daarna dezelfde pincode in via de toetsenset op de middenconsole van de auto.

Wanneer de externe eenheid is aangesloten, verschijnt de Bluetooth®-naam van de externe eenheid op het display van de auto waarna de eenheid via de auto kan worden bediend.

Gerelateerde informatie

- Audiosysteem en media - het systeem bedienen (p. 23)
- Bluetooth®-eenheid aansluiten en loskoppelen (p. 55)

Automatische aansluiting Bluetooth®-eenheid

Wanneer er een Bluetooth®-eenheid in de auto geregistreerd (p. 56) staat, vindt er automatische aansluiting plaats wanneer deze eenheid binnen het bereik is.

Wanneer de Bluetooth®-functie actief is en de laatst aangesloten eenheid binnen het bereik ligt, vindt automatisch aansluiting plaats. Terwijl de auto op zoek is naar de laatst aangesloten eenheid staat de naam van deze eenheid op het display. Als de laatst aangesloten eenheid niet beschikbaar is, probeert het systeem een eerder geregistreerde eenheid aan te sluiten.

Druk op **EXIT** voor aansluiting op een andere eenheid, kies voor nieuwe eenheid aansluiten (p. 56) of andere geregistreerde eenheid kiezen (p. 58).

Gerelateerde informatie

- Audiosysteem en media - het systeem bedienen (p. 23)
- Bluetooth®-eenheid aansluiten en loskoppelen (p. 55)



Andere Bluetooth®-eenheid kiezen

Als er meerdere aangesloten eenheden in de auto aanwezig zijn, kunt u van eenheid wisselen. De eenheid moet eerst gekoppeld (p. 56) zijn aan de auto.

Andere media-eenheid kiezen

1. Controleer of de externe eenheid identificeerbaar/zichtbaar is via Bluetooth® (zie de gebruiksaanwijzing bij de externe eenheid).
2. Druk op **MEDIA**, kies **Bluetooth** en daarna **Ander apparaat**.
 - > De auto zoekt naar eerder aangesloten eenheden. De gevonden externe eenheden verschijnen met hun Bluetooth®-naam op het display van de middenconsole.
3. Kies de aan te sluiten eenheid.
 - > De externe eenheid wordt vervolgens aangesloten.

Van telefoon wisselen

1. Controleer of de externe eenheid identificeerbaar/zichtbaar is via Bluetooth® (zie de gebruiksaanwijzing bij de externe eenheid).

2. Druk op **TEL** en kies daarna **Telefoon wijzigen**.
 - > De auto zoekt naar eerder aangesloten eenheden. De gevonden externe eenheden verschijnen met hun Bluetooth®-naam op het display van de middenconsole.
3. Kies de aan te sluiten eenheid.
 - > De externe eenheid wordt vervolgens aangesloten.

Gerelateerde informatie

- Audiosysteem en media - het systeem bedienen (p. 23)
- Bluetooth®-eenheid aansluiten en loskoppelen (p. 55)

Bluetooth®-eenheid loskoppelen

De Bluetooth®-eenheid wordt automatisch losgekoppeld, wanneer deze buiten het bereik van de auto komt. U kunt een telefoon ook handmatig loskoppelen.

Wanneer de mobiele telefoon is losgekoppeld, kunt u een eventueel lopend gesprek voortzetten met behulp van de ingebouwde microfoon en luidspreker van de mobiele telefoon.

Het handsfree-systeem wordt gedeactiveerd bij het afzetten van de motor en het openen van een portier⁴³.

Wilt u een geregistreerde Bluetooth®-eenheid verwijderen, kies dan Bluetooth®-eenheid verwijderen (p. (p. 59)). De auto zal daarna niet meer automatisch naar deze eenheid zoeken.

Telefoon handmatig loskoppelen

In de telefoonstand kunt u een telefoon handmatig loskoppelen onder **Telefoonmenu** → **Telefoon uit**.

⁴³ Alleen Keyless drive.

**i N.B.**

Ook als de mobiele telefoon handmatig wordt losgekoppeld, kunnen bepaalde mobiele telefoons automatisch opnieuw verbinding maken met de laatst aangesloten handsfree-eenheid, bijvoorbeeld bij het starten van een nieuw gesprek.

Gerelateerde informatie

- Audiosysteem en media - het systeem bedienen (p. 23)
- Bluetooth®-eenheid aansluiten en loskoppelen (p. 55)
- Media Bluetooth®* (p. 54)
- Bluetooth®-handsfreesysteem (p. 60)

Bluetooth®-eenheid verwijderen

Als u de geregistreerde Bluetooth®-eenheid niet langer wenst te gebruiken, kunt u deze verwijderen (registratie ongedaan maken). De auto zal daarna niet meer automatisch naar deze eenheid zoeken.

Media-eenheid verwijderen

Druk op **MEDIA** en kies **Bluetooth** → **Bluetooth-apparaat verwijderen**. Draai aan **TUNE** om de te verwijderen eenheid te kiezen en bevestig uw keuze met **OK/MENU**.

Telefoon verwijderen

Druk op **TEL** en kies **Telefoonmenu** → **Bluetooth-apparaat verwijderen**. Draai aan **TUNE** om de te verwijderen eenheid te kiezen en bevestig uw keuze met **OK/MENU**.

Gerelateerde informatie

- Audiosysteem en media - het systeem bedienen (p. 23)
- Bluetooth®-eenheid aansluiten en loskoppelen (p. 55)
- Media Bluetooth®* (p. 54)
- Bluetooth®-handsfreesysteem (p. 60)

Informatie Bluetooth®-versie

Geef de actuele Bluetooth®-versie van de auto aan.

De actuele Bluetooth®-versie van de auto is bekijken vanuit de hoofdbronnen **MEDIA** of **TEL**:

- **Bluetooth-menu** → **Bluetooth-softwareversie in auto.**
- **Telefoonmenu** → **Telefooninstellingen** → **Bluetooth-softwareversie in auto.**

Gerelateerde informatie

- Audiosysteem en media - het systeem bedienen (p. 23)
- Bluetooth®-handsfreesysteem (p. 60)
- Media Bluetooth®* (p. 54)



Bluetooth®-handsfreesysteem

Een mobiele telefoon met Bluetooth® is draadloos aan te sluiten op de auto⁴⁴.



Telefoonfuncties, overzicht bedieningselementen.

U moet de eenheid eerst registreren en aan de auto koppelen (p. 56).

Het audio- en mediasysteem werkt dan als handsfree en biedt u de mogelijkheid om enkele functies van uw mobiele telefoon op afstand te bedienen. U kunt de mobiele telefoon via de knoppen op de telefoon bedienen of de telefoon nu aangesloten is of niet.

Wanneer er een mobiele telefoon is aangesloten op de auto, kunt u tevens audiobestanden op de telefoon of op een andere via Bluetooth® aangesloten media-eenheid

'streamen', zie Media Bluetooth®* (p. 54). Wissel tussen de hoofdbronnen **TEL** en **MEDIA** om de functies van de desbetreffende bronnen te gebruiken.

i N.B.

Niet alle mobiele telefoons zijn volledig compatibel met de handsfree-functie van het audiosysteem. Volvo adviseert u contact op te nemen met een erkende Volvo-dealer voor informatie over compatibele telefoons.

Activeren

Bij kort indrukken van **TEL** activeert/zoekt u de laatst aangesloten telefoon. Als er al een telefoon is aangesloten, verschijnt er bij het indrukken van **TEL** een snelmenu met de meest gebruikelijke menu-opties voor de telefoon. Het symbool  geeft aan dat er telefoon is aangesloten.

Bellen

1. Zorg dat het symbool  boven aan het display staat en dat het handsfree-systeem in de telefoonstand staat.

2. Voer ofwel het gewenste nummer of snelnummer (p. 68) in. Of draai in de normaalweergave **TUNE** rechtsom voor toegang tot het telefoonboek of linksom voor de gesprekslijst met alle gesprekken. Voor informatie over het telefoonboek, zie Telefoonboek (p. 63).

3. Druk op **OK/MENU**.

U beëindigt het gesprek met **EXIT**.

Gerelateerde informatie

- Audiosysteem en media - het systeem bedienen (p. 23)
- Bluetooth®-handsfreesysteem - overzicht (p. 61)
- Bluetooth®-eenheid aansluiten en loskoppelen (p. 55)
- Gespreksfuncties (p. 61)
- Bluetooth®-handsfreesysteem - audio-instellingen (p. 62)
- Informatie Bluetooth®-versie (p. 59)

⁴⁴ Geldt voor High Performance, High Performance Multimedia en Premium Sound Multimedia.



Bluetooth®-handsfreesysteem - overzicht

Systeemoverzicht voor het Bluetooth®-handsfreesysteem.

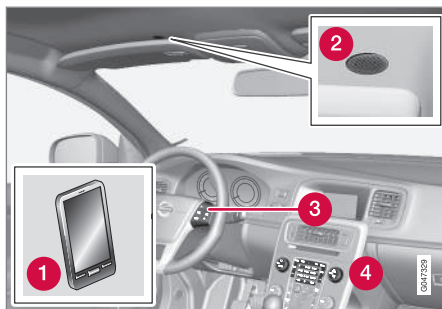

Systeemoverzicht

- 1 Mobilele telefoon
- 2 Microfoon
- 3 Toetsenset op stuurwiel
- 4 Bedieningspaneel op middenconsole

Gerelateerde informatie

- Audiosysteem en media - het systeem bedienen (p. 23)
- Bluetooth®-handsfreesysteem (p. 60)
- Bluetooth®-eenheid aansluiten en loskoppelen (p. 55)

Gespreksfuncties

Functies voor het hanteren van telefoongesprekken.

Inkomend gesprek

- Druk op **OK/MENU** om een gesprek aan te nemen, ook staat het audiosysteem in de stand **RADIO** of **MEDIA**.

Met **EXIT** kunt u een gesprek weigeren of beëindigen.

Automatisch antwoord

Met de functie Automatisch antwoord is het mogelijk gesprekken automatisch te beantwoorden.

- Activeer/deactiveer de functie in telefoonstand onder **Telefoonmenu** → **Bel-opties** → **Automatisch opnemen**.

Menu tijdens gesprek

Druk tijdens een gesprek op **OK/MENU** om toegang te krijgen tot de volgende functies:

- **Mute** – Microfoon van het audiosysteem uitschakelen.
- **Mobilele telefoon** - Gesprek doorschakelen naar de mobiele telefoon. Bij sommige mobiele telefoons wordt de koppeling verbroken. Dit is volkomen normaal. Het handsfree-systeem vraagt vervolgens of u opnieuw wilt koppelen.
- **Numer kiezen** - mogelijkheid om een tweede gesprek te starten met behulp

van de cijfertoetsen (het eerste gesprek wordt daarbij stand-by gezet).

Gesprekslijsten

De gesprekslijsten worden bij iedere nieuwe aansluiting naar het handsfree-systeem gekoppeld en worden vervolgens tijdens de aansluiting bijgehouden. Draai in de normaalweergave **TUNE** linksom om de gesprekslijst voor **Alle gesprekken** te zien.

In de telefoonstand zijn onder **Telefoonmenu** → **Bellijst** alle gesprekslijsten te zien:

- **Alle gesprekken**
- **Gemiste oproepen**
- **Beantwoorde gesprekken**
- **Gekozen nummers**
- **Gespreksduur**



N.B.

Sommige mobiele telefoons geven de lijst met de laatst gebelde nummers in omgekeerde volgorde weer.

Voicemail

In de normaalweergave is het mogelijk een snelnummer voor voicemail te programmeren die u vervolgens kunt bereiken door lang te drukken op **1**.

Het nummer van de voicemail is in de telefoonstand te wijzigen onder **Telefoonmenu** → **Bel-opties** → **Voicemailnummer** →



Nummer wijzigen. Als er nog geen nummer opgeslagen is, kunt u het bijbehorende menu openen door lang op **1** te drukken.

Gerelateerde informatie

- Audiosysteem en media - het systeem bedienen (p. 23)
- Stembediening* mobiele telefoon - contactpersoon bellen (p. 74)
- Stembediening* mobiele telefoon - bellen via gesprekslijst (p. 74)
- Stembediening* mobiele telefoon - voice-mail beluisteren (p. 75)
- Bluetooth®-handsfreesysteem (p. 60)
- Bluetooth®-handsfreesysteem - audio-instellingen (p. 62)
- Telefoonboek (p. 63)

Bluetooth®-handsfreesysteem - audio-instellingen

Het is mogelijk het telefoongesprekvolume, het volume van het audiosysteem, het beltoonvolume aan te passen en van beltoon te veranderen.

Tel.-gespreksvol.

Het gesprekvolume is alleen tijdens een gesprek te wijzigen. Gebruik de toetsenset* op het stuurwiel of draai aan de knop **VOL**.

Volume audiosysteem

Zolang er geen telefoongesprek wordt gevoerd, kunt u het volume van het audiosysteem op de gebruikelijke wijze bijregelen door te draaien aan **VOL**.

Het is mogelijk de weergave van een actieve geluidsbron automatisch te onderdrukken bij inkomende gesprekken. Activeer/deactiveer de functie in telefoonstand onder

Telefoonmenu → **Telefooninstellingen** → **Geluiden en volume** → **Mute radio** .

Beltoonvolume

Ga in de telefoonstand naar **Telefoonmenu** → **Telefooninstellingen** → **Geluiden en volume** → **Beltoonvolume** en draai aan **VOL** om te wijzigen. Druk op **OK/MENU** om het volume te horen. Druk op **EXIT** om op te slaan.

Belsignalen

In de telefoonstand kunt u een van de ingebouwde beltonen van het handsfree-systeem kiezen onder **Telefoonmenu** → **Telefooninstellingen** → **Geluiden en volume** → **Beltonen** → **Belsignaal 1** enz.



N.B.

Voor bepaalde mobiele telefoons geldt dat de belsignalen van de aangesloten mobiele telefoon niet worden uitgeschakeld bij gebruik van de geïntegreerde signalen van het handsfree-systeem.

Ga om de beltonen⁴⁵ van de aangesloten telefoon te gebruiken in de telefoonstand naar **Telefoonmenu** → **Telefooninstellingen** → **Geluiden en volume** → **Beltonen** → **GSM-ringtone**.

Gerelateerde informatie

- Audiosysteem en media - het systeem bedienen (p. 23)
- Bluetooth®-handsfreesysteem (p. 60)

⁴⁵ Niet ondersteund door alle mobiele telefoons.



Telefoonboek

Er zijn twee telefoonboeken. Deze worden in de auto samengevoegd en getoond als één telefoonboek.

- De auto downloadt het telefoonboek van de aangesloten mobiele telefoon en toont dit telefoonboek alleen, wanneer de mobiele telefoon waaruit het telefoonboek afkomstig is aangesloten is.
- Ook de auto heeft een ingebouwd telefoonboek. Hierin worden alle contactpersonen opgeslagen, onafhankelijk van de vraag welke telefoon er tijdens de opslag aangesloten. Deze contactpersonen zijn zichtbaar voor alle gebruikers, ongeacht de telefoon die aan de auto gekoppeld is. Als een contactpersoon opgeslagen is in het telefoonboek van de auto, verschijnt het symbool  vóór deze contactpersoon.

N.B.

Bij wijzigingen van een post in het telefoonboek van de mobiele telefoon vanuit het telefoonsysteem in de auto, wordt er een nieuwe post in het telefoonboek van de auto aangemaakt. De wijziging wordt met andere woorden niet opgeslagen in de mobiele telefoon. In de auto ziet u vervolgens dubbele posten, met verschillende icoontjes. Let er tevens op dat het opslaan van snelnummers of het wijzigen van een contactpersoon een nieuwe post oplevert in het telefoonboek van de auto.

Voor alle telefoonboekfuncties dient het symbool  boven aan het display en het handsfree-systeem in de telefoonstand te staan.

Het audio- en mediasysteem slaat een kopie op van het telefoonboek van elke geregistreerde mobiele telefoon. Bij elke aansluiting kan het telefoonboek automatisch naar het audio- en mediasysteem worden gekopieerd.

- Activeer/deactiveer de functie in telefoonstand onder **Telefoonmenu** → **Telefooninstellingen** → **Telefoonboek downloaden**.

Als het telefoonboek de contactgegevens bevat van de persoon die belt, verschijnen deze op het display.

Gerelateerde informatie

- Audiosysteem en media - het systeem bedienen (p. 23)
- Bluetooth®-handsfreesysteem (p. 60)
- Telefoonboek - contactpersonen snel zoeken (p. 64)
- Telefoonboek - tekentabel toetsenset op middenconsole (p. 64)
- Telefoonboek - contactpersonen zoeken (p. 65)
- Telefoonboek - nieuw contactpersoon (p. 66)
- Telefoonboek - sneltoets (p. 68)
- Telefoonboek - vCard ontvangen (p. 68)
- Telefoonboek - geheugenstatus (p. 68)
- Telefoonboek - wissen (p. 69)



Telefoonboek - contactpersonen snel zoeken

Draai in de normaalweergave **TUNE** rechtsom voor een lijst met contactpersonen.

Draai aan **TUNE** om een contactpersoon te kiezen en druk op **OK/MENU** om te bellen.

Onder de naam van de contactpersoon staat het telefoonnummer dat als standaardnummer is gekozen. Als rechts van de contactpersoon het symbool > staat, zijn er meerdere telefoonnummers van de contactpersoon opgeslagen. Druk op **OK/MENU** om de nummers weer te geven. Kies een ander nummer dan het standaardnummer en bel door te draaien aan de knop **TUNE**. Druk op **OK/MENU** om te bellen.

Doorzoek de lijst met contactpersoon door via de toetsenset van de middenconsole de eerste letter(s) van de naam van de contactpersoon in te typen. Voor de functie van de knoppen, zie Telefoonboek - tekentabel toetsenset op middenconsole (p. 64).

De lijst met contactpersonen is vanaf de normaalweergave ook te bereiken door op de toetsenset van de middenconsole de toets in te drukken met de eerste letter van de naam van de gezochte contactpersoon. Zo biedt lang indrukken van de toets **6** rechtstreeks toegang tot dat deel van de lijst waar de contactpersonen liggen die beginnen met de letter **M**.

Gerelateerde informatie

- Audiosysteem en media - het systeem bedienen (p. 23)
- Bluetooth®-handsfreesysteem (p. 60)
- Telefoonboek (p. 63)

Telefoonboek - tekentabel toetsenset op middenconsole

Tekentabel met mogelijke tekens om in het telefoonboek te gebruiken.

Toets	Functie
1	Spatie . , - ? @ : ; / () 1
2 ABC	A B C Ä Å Æ À Ç 2
3 DEF	D E F È É 3
4 GHI	G H I Ì 4
5 JKL	J K L 5
6 MNO	M N O Ö Ø Ñ Ò 6
7 PQRS	P Q R S ß 7
8 TUV	T U V Ü Û 8
9 WXYZ	W X Y Z 9
* FAV	Wisselen tussen hoofdletters en kleine letters.



Toets	Functie
0 +	+ 0 p w
#INFO	# *

Gerelateerde informatie

- Audiosysteem en media - het systeem bedienen (p. 23)
- Bluetooth®-handsfreesysteem (p. 60)
- Telefoonboek (p. 63)

Telefoonboek - contactpersonen zoeken

Contactgegevens zoeken in het telefoonboek (p. 63).

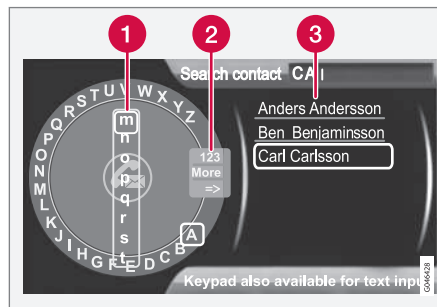

Contactpersonen zoeken met het tekstwiel.

- 1 Tekenlijst
- 2 Invoerstand wijzigen (zie de volgende tabel)
- 3 Telefoonboek

Ga om een contactpersoon te zoeken of te bewerken in de telefoonstand naar

Telefoonmenu → Telefoonboek → Zoeken.

N.B.

Bij de uitvoering High Performance ontbreekt het tekstwiel, zodat u **TUNE** niet kunt gebruiken voor de invoer van tekens maar aangewezen bent op de cijfer- en lettertoetsen op het bedieningspaneel van de middenconsole.

1. Draai aan⁴⁶ **TUNE** tot de gewenste letter verschijnt en druk ter bevestiging op **OK/MENU**. Ook de cijfer- en lettertoetsen van het bedieningspaneel op de middenconsole zijn te gebruiken.
2. Ga verder met de volgende letter enz. In het telefoonboek (3) verschijnt het resultaat van de zoekopdracht.
3. Om over te schakelen op de invoer van cijfers of speciale tekens of het telefoonboek te openen dient u aan **TUNE** te draaien, totdat een van de opties (zie verklaring in onderstaande tabel) in de lijst voor het wisselen van invoerstand (2) verschijnt en druk vervolgens op **OK/MENU**.

⁴⁶ Geldt alleen voor High Performance Multimedia en Premium Sound Multimedia.



03 Audio en media



123/ABC	Met OK/MENU kunt u wisselen tussen cijfers en letters.
Overige	Met OK/MENU kunt u overschakelen op de invoer van speciale tekens.
=>	Opent het telefoonboek (3). Draai aan TUNE om een contactpersoon te kiezen en druk op OK/MENU om opgeslagen nummers en overige informatie te bekijken.

Bij kort indrukken van **EXIT** wist u het laatst ingevoerde teken. Bij lang indrukken van **EXIT** wist u alle ingevoerde tekens.

Bij het indrukken van een cijfertoets op de middenconsole tijdens de weergave van het tekstwiel (zie voorgaande afbeelding), verschijnt op het beeldscherm een tekenlijst (1). Druk herhaalde malen op de cijfertoets totdat de gewenste letter verschijnt en laat de toets weer los. Ga verder met de volgende letter enz. Met het indrukken van een volgende toets bevestigt u de invoer van de voorgaande letter.

Houd om een cijfer in te voeren de toets met het gewenste cijfer ingedrukt.

Gerelateerde informatie

- Audiosysteem en media - het systeem bedienen (p. 23)
- Bluetooth®-handsvreesysteem (p. 60)

Telefoonboek - nieuw contactpersoon

Een nieuw contactpersoon in het telefoonboek aanmaken.

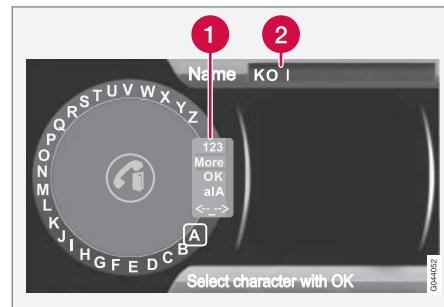

Letters invoeren voor nieuwe contactpersoon.

- 1 Invoerstand wijzigen (zie de volgende tabel)
- 2 Invoerveld

Een nieuwe contactpersoon is in de telefoonstand toe te voegen onder **Telefoonmenu** → **Telefoonboek** → **Nieuw contact**.

N.B.

Bij de uitvoering High Performance ontbreekt het tekstwiel, zodat u **TUNE** niet kunt gebruiken voor de invoer van tekens maar aangewezen bent op de cijfer- en lettertoetsen op het bedieningspaneel van de middenconsole.



1. Druk, wanneer de regel **Naam** gemarkeerd staat, op **OK/MENU** om de invoerstand te openen (bovenstaande afbeelding).
2. Draai aan⁴⁷ **TUNE** tot de gewenste letter verschijnt en druk ter bevestiging op **OK/MENU**. Ook de cijfer- en lettertoetsen van het bedieningspaneel op de middenconsole zijn te gebruiken.
3. Ga verder met de volgende letter enz. In het invoerveld (2) op het display staat de ingevoerde naam.
4. Om over te schakelen op de invoer van cijfers en/of speciale tekens of te wisselen tussen grote/kleine letters e.d. dient u aan **TUNE** te draaien, totdat een van de opties (zie verklaring in de volgende tabel) in de lijst (1) verschijnt; druk vervolgens op **OK/MENU**.

Kies, wanneer u de volledige naam ingevoerd hebt, **OK** in de lijst op het display (1) en druk op **OK/MENU**. Voer vervolgens het telefoonnummer in op hierboven beschreven manier.

Druk wanneer u het telefoonnummer hebt ingevoerd op **OK/MENU** en geef het type telefoonnummer aan (**GSM**, **Home**, **Werk** of **Algemeen**). Druk ter bevestiging op **OK/MENU**.

Kies, wanneer alle gegevens ingevoerd zijn, **Contact opslaan** in het menu om de contactpersoon op te slaan.

123/AB C	Met OK/MENU kunt u wisselen tussen cijfers en letters.
Overige	Met OK/MENU kunt u overschakelen op de invoer van speciale tekens.
OK	Met Contact toevoegen kunt u opslaan en teruggaan naar OK/MENU .
aIA	Met OK/MENU kunt u wisselen tussen hoofdletters en kleine letters.
<- ->	Druk op OK/MENU , de cursor gaat naar het invoerveld (2) boven aan het display. U kunt de cursor vervolgens met TUNE naar de gewenste positie verplaatsen om bijvoorbeeld nieuwe letters in te voegen of letters te wissen met EXIT . Ga om nieuwe letters te kunnen invoegen eerst terug naar de invoerstand door te drukken op OK/MENU .

Gerelateerde informatie

- Audiosysteem en media - het systeem bedienen (p. 23)
- Bluetooth®-handsvreesysteem (p. 60)
- Telefoonboek (p. 63)

⁴⁷ Geldt alleen voor High Performance Multimedia en Premium Sound Multimedia.



Telefoonboek - sneltoets

Als sneltoets opslaan in het telefoonboek (p. 63) om een nummer of contactpersoon eenvoudig te kunnen bellen.

In de telefoonstand kunt u snelnummers opslaan onder **Telefoonmenu** →

Telefoonboek → **Verkort kiezen**.

In de telefoonstand is verkort kiezen mogelijk met de cijfertoetsen op de toetsenset van de middenconsole, door een cijfertoets en vervolgens op **OK/MENU** in te drukken. Als er geen contactpersoon opgeslagen ligt onder het gekozen snelnummer, krijgt u de gelegenheid om alsnog een contactpersoon onder het gekozen snelnummer op te slaan.

Gerelateerde informatie

- Audiosysteem en media - het systeem bedienen (p. 23)
- Bluetooth®-handsfreesysteem (p. 60)

Telefoonboek - vCard ontvangen

Ontvang elektronische visitekaartjes (vCard) voor het telefoonboek (p. 63) van de auto.

Het is mogelijk om vCards van andere mobiele telefoons (dan de eenheid die op dat moment aangesloten op de auto) te ontvangen voor het telefoonboek van de auto. Om dat mogelijk te maken dient u de auto identificeerbaar te maken voor Bluetooth®. De functie wordt in de telefoonstand geactiveerd onder **Telefoonmenu** → **Telefoonboek** → **vCard ontvangen**.

Gerelateerde informatie

- Audiosysteem en media - het systeem bedienen (p. 23)
- Bluetooth®-handsfreesysteem (p. 60)

Telefoonboek - geheugenstatus

De geheugenstatus van het telefoonboek (p. 63) weergeven.

De geheugenstatus van het telefoonboek van de auto en die van het telefoonboek van de aangesloten mobiele telefoon zijn in de telefoonstand te bekijken onder **Telefoonmenu** → **Telefoonboek** → **Geheugenstatus**.

Gerelateerde informatie

- Audiosysteem en media - het systeem bedienen (p. 23)
- Bluetooth®-handsfreesysteem (p. 60)



Telefoonboek - wissen

Het ingebouwde telefoonboek (p. 63) wissen.

Het is mogelijk het telefoonboek van de auto te wissen; u doet dat in de telefoonstand onder **Telefoonmenu** → **Telefoonboek** → **Telefoonboek wissen** .

N.B.

Bij het wissen van het telefoonboek van de auto worden alleen de contactpersonen in het telefoonboek van de auto verwijderd. De contactpersonen in het telefoonboek van de mobiele telefoon worden niet verwijderd.

Gerelateerde informatie

- Audiosysteem en media - het systeem bedienen (p. 23)
- Bluetooth®-handsfreesysteem (p. 60)

Stembediening* mobiele telefoon

De stembediening⁴⁸ biedt u de mogelijkheid om bepaalde functies van een mobiele telefoon met Bluetooth®-aansluiting of van Volvo's navigatiesysteem met uw stem te bedienen.

N.B.

- In dit gedeelte staat aangegeven hoe u gesproken commando's kunt gebruiken om een **mobiele telefoon met Bluetooth®-aansluiting** te bedienen. Zie Bluetooth®-handsfreesysteem (p. 60) voor gedetailleerde informatie over het gebruik van een mobiele telefoon met Bluetooth®-aansluiting op het infotainmentsysteem in de auto.
- Volvo's navigatiesysteem is voorzien van een apart supplement met meer informatie over spraakherkenning en de mogelijke stemcommando's voor bediening van het systeem.

Het gebruik van stemcommando's biedt bedieningscomfort, leidt minder af en helpt u om de aandacht op het verkeer vast te houden.

WAARSCHUWING

Als bestuurder bent u er altijd verantwoordelijk voor dat u de auto op een veilige manier bestuurt en de geldende verkeersregels in acht neemt.

De stembedieningfunctie biedt u de mogelijkheid om bepaalde functies van een mobiele telefoon met Bluetooth®-aansluiting of van Volvo's navigatiesysteem* met uw stem te bedienen, zonder daarvoor uw handen van het stuur te hoeven nemen. De input vindt in dialogvorm plaats met stemcommando's van de gebruiker en verbale antwoorden van het systeem. De stembediening maakt gebruik van dezelfde microfoon als het Bluetooth®-handsfreesysteem (zie Bluetooth®-handsfreesysteem - overzicht (p. 61)) en geeft antwoord via de luidsprekers in de auto.

⁴⁸ Geldt alleen voor auto's met Volvo's navigatiesysteem.



Beknpte bedieningsinstructies voor stembediening

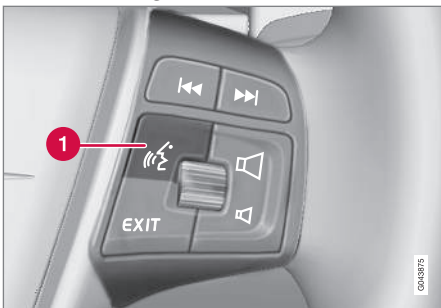

Toetsenset op stuurwiel.

1 Toets voor stembediening

Voordat u een mobiele telefoon met stemcommando's kunt bedienen, moet de mobiele telefoon via het Bluetooth®-handsfreesysteem zijn gekoppeld en aangesloten. Als u met een stemcommando een telefoon probeert te bedienen zonder dat er een mobiel aan het systeem gekoppeld is, wordt u daarop attent gemaakt. Voor informatie over het koppelen (paren) en aansluiten van een mobiele telefoon, zie Bluetooth®-eenheid registreren (p. 56).

- Druk op de knop voor stembediening (1) om de functie te activeren en een dialoog met stemcommando's te starten. De functie toont dan enkele veelvoorkomende commando's op het display van de middenconsole.

Let op het volgende bij het gebruik van de stembedieningsfunctie:

- Spreek bij het geven van commando's na de toon, met normale stem in een normaal tempo.
- Wacht met spreken, totdat het systeem klaar is met antwoorden (zolang het systeem antwoordt, werkt de stembediening namelijk niet).
- Houd portieren, zijruiten en schuifdak* dicht.
- Vermijd achtergrondgeluiden in de passagiersruimte.



N.B.

Bij twijfel over het te gebruiken commando kunt u "Help" zeggen – het systeem geeft dan enkele voorbeelden van commando's die u in de actuele situatie kunt gebruiken.

De gesproken commando's zijn te annuleren door:

- "Annuleren" te zeggen
- niks te zeggen
- lang op de stuurtoets voor spraakherkenning te drukken
- op **EXIT** of een andere hoofdbronknop (zoals **MEDIA**) te drukken.

Gerelateerde informatie

- Audiosysteem en media - het systeem bedienen (p. 23)
- Bluetooth®-handsfreesysteem - overzicht (p. 61)
- Bluetooth®-eenheid aansluiten en loskoppelen (p. 55)
- Taalkeuze voor stembediening* mobiele telefoon (p. 71)
- Hulpfuncties voor stembediening* mobiele telefoon (p. 71)
- Stembediening* mobiele telefoon - gebruikersinstelling en stemvolume (p. 72)
- Spraakherkenning* mobiele telefoon - stemcommando's (p. 72)



Taalkeuze voor stembediening* mobiele telefoon

U kunt een taalkeuze maken voor de stembediening (p. 69)* van de mobiele telefoon in het menusysteem **MY CAR**, zie **MY CAR - Steminstellingen** (p. 18).



Talenlijst.

Stembediening is niet voor alle talen mogelijk. De beschikbare talen voor stembediening zijn in de talenlijst aangegeven met een pictogram, . Het wijzigen van de taal doet u in het menusysteem **MY CAR**, zie **MY CAR** (p. 11).

Gerelateerde informatie

- Audiosysteem en media - het systeem bedienen (p. 23)

Hulpfuncties voor stembediening* mobiele telefoon

De hulpfuncties dienen om vertrouwd te raken met het systeem en bieden het stembedieningssysteem de gelegenheid om uw stem en uitspraak te leren kennen.

- **Instructie:** Een functie die u vertrouwd maakt met de functie en de juiste manier om commando's te geven.
- **Stemtraining:** Een functie die de stembedieningfunctie de gelegenheid geeft uw stem en uitspraak te leren kennen. De functie kan de stemmen van twee verschillende gebruikersprofielen leren.

De hulpfuncties zijn te bereiken door te drukken op de knop **MY CAR** op het bedieningspaneel van de middenconsole en vervolgens aan **TUNE** te draaien, totdat de menu-optie van uw keuze verschijnt.

Instructie

De aanwijzingen zijn op twee manieren te starten:

N.B.

Instructies en stemtraining zijn alleen te activeren wanneer de auto geparkeerd staat.

- Druk op de knop voor stembediening (p. 23) en zeg 'Steminstructies'.
- Activeer de instructiefunctie in het menusysteem **MY CAR** onder **Instellingen** → **Spraakinstellingen** → **Spraakintroductie**. Voor een beschrijving van het menusysteem, zie **MY CAR** (p. 11).

De instructie is opgesplitst in 3 lessen, die in totaal zo'n 5 minuten duren. De functie start met de eerste les. Om een les over te slaan en naar de volgende te gaan, kunt u op de knop voor stembediening drukken en 'Volgende' zeggen. U kunt teruggaan naar de vorige les door 'Vorige' te zeggen.

Beëindig de instructie door de knop voor stembediening lang in te drukken.

Stemtraining

U krijgt tot vijftien zinnen te zien die u moet inspreken. De stemtraining is te starten in het menusysteem **MY CAR** onder **Instellingen** → **Spraakinstellingen** → **Spraaktraining**. Kies vervolgens uit **Gebruiker 1** of **Gebruiker 2**. Voor een beschrijving van het menusysteem, zie **MY CAR** (p. 11).

Vergeet na afloop van de stemtraining niet om uw gebruikersprofiel in te stellen onder **Gebruikersinstelling spraaksysteem**.



Gerelateerde informatie

- Audiosysteem en media - het systeem bedienen (p. 23)
- Stembediening* mobiele telefoon (p. 69)

Stembediening* mobiele telefoon - gebruikersinstelling en stemvolume

Gebruikersprofiel en stemvolume zijn in te stellen in het menusysteem MY CAR (p. 11).

- **Gebruikersinstelling** – U kunt twee gebruikersprofielen instellen. De functie is te activeren in het menusysteem **MY CAR** onder **Instellingen** → **Spraakinstellingen** → **Gebruikersinstelling spraaksysteem**. Kies vervolgens uit **Gebruiker 1** of **Gebruiker 2**. Voor een beschrijving van het menusysteem, zie MY CAR (p. 11).
- **Stemvolume** – Te wijzigen in het menusysteem **MY CAR** onder **Instellingen** → **Spraakinstellingen** → **Volume mededelingen**. Voor een beschrijving van het menusysteem, zie MY CAR (p. 11).

Gerelateerde informatie

- Audiosysteem en media - het systeem bedienen (p. 23)
- Stembediening* mobiele telefoon (p. 69)

Spraakherkenning* mobiele telefoon - stemcommando's

Het is mogelijk om de mobiele telefoon met vooraf gedefinieerde stemcommando's met de stem te bedienen.

U start een dialoog met stemcommando's door te drukken op de knop voor spraakherkenning (p. 69).

Zodra een dialoog gestart is, verschijnen veelvoorkomende commando's op het display. Grijs gearceerde teksten of teksten tussen haakjes maken geen deel uit van het stemcommando.

Wanneer u vertrouwd bent met de functie, kunt u de dialoog verkorten door systeemvragen over te slaan middels kort indrukken van de knop voor spraakherkenning.

Commando's zijn op meerdere manieren te geven

Het commando 'Telefoon bel contact' kan bijvoorbeeld als volgt worden gegeven:

- 'Telefoon > Bel contact' – Zeg 'Telefoon', wacht op antwoord van het systeem en zeg vervolgens 'Bel contact.'

of

- 'Telefoon bel contact' – Zeg het hele commando in één keer.

**Gerelateerde informatie**

- Audiosysteem en media - het systeem bedienen (p. 23)
- Stembediening* mobiele telefoon (p. 69)

Stembediening* mobiele telefoon - snelcommando's

De stembediening van de mobiele telefoon werkt met enkele vooraf gedefinieerde snelcommando's.*

De snelcommando's voor de telefoon zijn te vinden in het menusysteem **MY CAR** onder **Instellingen** → **Spraakinstellingen** → **Lijst van spraakcommando's** → **Telefooncommando's** en **Algemene commando's**. Voor een beschrijving van het menusysteem, zie MY CAR (p. 11).

Gerelateerde informatie

- Audiosysteem en media - het systeem bedienen (p. 23)
- Spraakherkenning* mobiele telefoon - stemcommando's (p. 72)

Stembediening* mobiele telefoon - nummer bellen

U kunt als volgt een telefoonnummer aangeven via de stembediening van de mobiele telefoon.

De functie begrijpt de cijfers **0** (nul) tot en met **9** (negen). Het nummer is aan te geven door de cijfers van het nummer elk afzonderlijk uit te spreken, in groepjes te verdelen of in één keer achter elkaar te noemen. Getallen groter dan **9** (negen) kan de functie niet hanteren. Zo kunt u **10** (tien) of **11** (elf) niet gebruiken.

Hier volgt een voorbeeld van een dialoog met stemcommando's. De systeemreactie hangt van de situatie af.

Gebruiker start de dialoog door het zeggen van:

Telefoon > bel nummer

of

Telefoon bel nummer

Systeemreactie

Nummer?

Gebruikersreactie

Noem de cijfers (eenheden zoals zes-acht-zeven enz.) van het telefoonnummer. Als u meerdere cijfers noemt en vervolgens pauzeert, zal het systeem ze herhalen en vervolgens 'Doorgaan' zeggen.



Noem de rest van de cijfers. Sluit wanneer u klaar bent het commando af door 'Bel' te zeggen.

- U kunt het nummer ook aanpassen door de commando's 'Correctie' (verwijdert de laatst genoemde groep cijfers) of 'Wissen' (wist het genoemde nummer in zijn geheel) te geven.

Gerelateerde informatie

- Audiosysteem en media - het systeem bedienen (p. 23)
- Spraakherkenning* mobiele telefoon - stemcommando's (p. 72)

Stembediening* mobiele telefoon - bellen via gesprekslijst

U kunt de stembediening gebruiken om te bellen via de gesprekslijst.

Met de onderstaande dialoog kunt u een nummer bellen in de gesprekslijsten in uw mobiele telefoon.

Gebruiker start de dialoog door het zeggen van:

Telefoon > bel vanuit oproepregister

of

Telefoon bel vanuit oproepregister

Beantwoord de vervolgvragen die het systeem stelt.

Gerelateerde informatie

- Audiosysteem en media - het systeem bedienen (p. 23)
- Spraakherkenning* mobiele telefoon - stemcommando's (p. 72)

Stembediening* mobiele telefoon - contactpersoon bellen

U kunt de stembediening gebruiken om een contactpersoon te bellen.

Met het onderstaande dialoog kunt u de geprogrammeerde contactpersonen in uw mobiele telefoon bellen.

Gebruiker start de dialoog door het zeggen van:

Telefoon > bel contact

of

Telefoon bel contact

Beantwoord de vervolgvragen die het systeem stelt.

Let op het volgende bij het bellen van een contact:

- Als er meerdere contactpersonen bestaan met vergelijkbare namen, verschijnen deze op genummerde regels op het display. Het systeem vraagt u een regelnummer te kiezen.
- Als alle beschikbare rijen niet tegelijkertijd op het display kunnen worden getoond, kunt u door 'Omlaag' te zeggen omlaagbladeren in de lijst (en door 'Omhoog' te zeggen kunt u omhoogbladeren in de lijst).



Gerelateerde informatie

- Audiosysteem en media - het systeem bedienen (p. 23)
- Spraakherkenning* mobiele telefoon - stemcommando's (p. 72)

Stembediening* mobiele telefoon - voicemail beluisteren

U kunt de stembediening gebruiken om uw voicemail te beluisteren.

De onderstaande dialoog biedt u de mogelijkheid uw voicemail te beluisteren om te controleren of u berichten hebt ontvangen. Het telefoonnummer voor de voicemail moet geregistreerd zijn in het Bluetooth®-handsfreesysteem, zie Gespreksfuncties (p. 61).

Gebruiker start de dialoog door het zeggen van:

Telefoon > bel voicemail

of

Telefoon bel voicemail

Beantwoord de vervolgvragen die het systeem stelt.

Gerelateerde informatie

- Audiosysteem en media - het systeem bedienen (p. 23)
- Spraakherkenning* mobiele telefoon - stemcommando's (p. 72)

TV - instelling*

Tv-weergave is uitsluitend mogelijk wanneer de auto stilstaat. Wanneer de auto sneller rijdt dan ca. 6 km/h, verschijnt er geen beeld maar het geluid wordt wel weergegeven. Het beeld komt terug wanneer de auto tot stilstand is gekomen.



Tv-functies, overzicht bedieningselementen.

Voor elementaire bediening, zie Audiosysteem en media - het systeem bedienen (p. 23) en Menufuncties (p. 26).



N.B.

Dit systeem ondersteunt alleen tv-signalen in die landen die in mpeg2- of mpeg4-formaat uitzenden volgens de DVB-T-standaard. Het systeem biedt geen ondersteuning voor analoge tv-signalen.



N.B.

Tv-weergave is uitsluitend mogelijk wanneer de auto stilstaat. Wanneer de auto sneller rijdt dan ca. 6 km/h, verschijnt er geen beeld en staat **Geen visuele media tijdens het rijden** op het beeldscherm. Het geluid wordt echter wel weergegeven. Het beeld komt terug wanneer de auto tot stilstand is gekomen.

Auto's met RSE schakelen de achterste schermen niet uit.

N.B.

De ontvangst hangt niet alleen af van de signaalsterkte maar ook van de signaalkwaliteit. Er kunnen storingen optreden wanneer de zendersignalen bijvoorbeeld gehinderd worden door hoge gebouwen of van zeer grote afstand komen. De dekingsgraad kan eveneens variëren afhankelijk van waar u zich bevindt.

BELANGRIJK

Voor het gebruik van dit product is mogelijk kijk- en luistergeld verschuldigd.

Tv kijken

- Druk op **MEDIA**, draai aan **TUNE** totdat **TV** op het display verschijnt en druk op **OK/MENU**.
 - > Er wordt een zoekfunctie gestart en kort daarna verschijnt het laatst bekeken kanaal.

Van kanaal veranderen

U kunt als volgt van kanaal veranderen:

- Draai aan **TUNE**, waarna een lijst verschijnt met alle beschikbare kanalen in het gebied. Als een van deze kanalen al eerder werd opgeslagen als voorkeur, verschijnt rechts van de kanaalnaam het sneltoetsnummer. Draai aan **TUNE** totdat u het gewenste kanaal bereikt en druk op **OK/MENU**.
- Door te drukken op de sneltoetsen (0–9).
- Door kort op de toetsen  /  te drukken, waarna het eerstvolgende beschikbare kanaal in het gebied verschijnt.

N.B.

Als u van locatie verandert binnen het land en bijvoorbeeld naar een andere stad rijdt, zijn de voorkeurkanalen niet per definitie beschikbaar omdat het frequentiegebied mogelijk gewijzigd is. U moet dan opnieuw zoeken en een nieuwe voorkeurslijst opslaan, zie Beschikbare tv-zenders opslaan als voorkeurkanalen (p. 77).

N.B.

Als na bediening van de sneltoetsen geen beeld verschijnt, kan dat komen doordat de auto zich mogelijk niet meer bevindt in het land waar naar tv-zenders werd gezocht (u bent bijvoorbeeld van Duitsland naar Frankrijk gereden). U moet dan mogelijk een ander land selecteren en opnieuw naar kanalen zoeken starten.

Gerelateerde informatie

- Tv*-kanalen zoeken/Voorkeurslijst (p. 77)
- Tv* - voorkeur kijker (p. 77)
- Informatie over actueel tv*-programma (p. 78)
- Teletekst* (p. 79)
- Beeldinstellingen (p. 50)
- Ontvangst van tv* - kanaalwegval (p. 79)



Tv*-kanalen zoeken/Voorkeurslijst

Wanneer u op tv-kanalen zoekt, worden alle beschikbare kanalen in een voorkeurslijst opgeslagen.

1. Druk in stand TV op **OK/MENU**.
2. Draai aan **TUNE** totdat u **TV-menu** bereikt en druk op **OK/MENU**.
3. Draai aan **TUNE** totdat u **Land kiezen** bereikt en druk op **OK/MENU**.
 - > Als er eerder een of meer landen werden geselecteerd, dan verschijnen deze in een lijst.
4. Draai aan **TUNE** totdat u **Andere landen** bereikt of een van de eerder gekozen landen. Druk op **OK/MENU**.
 - > Er verschijnt een lijst met al de beschikbare landen.

5. Draai aan **TUNE** totdat u het land van uw keuze (bijvoorbeeld Zweden) bereikt en druk op **OK/MENU**.
 - > Er wordt automatisch gezocht naar de beschikbare tv-kanalen. Deze zoekopdracht duurt even. Tijdens het zoeken wordt het beeld weergegeven van alle gevonden en als voorkeur vastgelegde kanalen. Er verschijnt een melding wanneer de zoekopdracht afgerond is en het beeld verschijnt dat bij het gekozen kanaal hoort. Daarmee is een voorkeurslijst (max. 30 voorkeuren) aangemaakt en beschikbaar. Om van kanaal te veranderen, zie Van kanaal veranderen (p. 75).

Het zoeken en vastleggen van voorkeuren kan worden geannuleerd met **EXIT**.

Gerelateerde informatie

- Audiosysteem en media - het systeem bedienen (p. 23)
- TV - instelling* (p. 75)
- Tv* - voorkeur kijker (p. 77)

Tv* - voorkeur kijker

De voorkeurslijst is te bewerken. U kunt de volgorde van de kanalen in de voorkeurslijst wijzigen. Een tv-kanaal kan op meerdere plaatsen in de voorkeurslijst voorkomen. De onderlinge positie van de tv-kanalen in de lijst kan bovendien variëren.

Om de volgorde binnen de lijst met voorkeuren te wijzigen dient u in stand TV te gaan naar **TV-menu** → **Presets sorteren**.

1. Draai aan **TUNE** totdat u het te verplaatsen kanaal in de lijst bereikt en bevestig uw keuze met **OK/MENU**.
 - > Het gekozen kanaal staat gemarkeerd.
2. Draai aan **TUNE** totdat u de nieuwe positie binnen de lijst bereikt en bevestig uw keuze met **OK/MENU**.
 - > De kanalen wisselen vervolgens van plaats.

Na de voorkeurskanalen (max. 30 stuks) volgen al de resterende kanalen in het gebied. Het is mogelijk een van deze kanalen in de lijst met voorkeuren te zetten.

Beschikbare tv-kanalen opslaan als voorkeurskanalen

Als de auto van locatie is veranderd binnen het land en bijvoorbeeld naar een andere stad is gereden, zijn de voorkeurskanalen niet per definitie beschikbaar omdat het frequentiegebied mogelijk gewijzigd is. Start in dat geval



03 Audio en media



een nieuwe zoekopdracht om een nieuwe voorkeurslijst op te slaan.

1. Druk in stand TV op **OK/MENU**.
2. Draai aan **TUNE** totdat u **TV-menu** bereikt en druk op **OK/MENU**.
3. Draai aan **TUNE** totdat u **Autostore** bereikt en druk op **OK/MENU**.
 - > Er wordt automatisch gezocht naar de beschikbare tv-kanalen. Deze zoekopdracht duurt even. Tijdens het zoeken wordt het beeld weergegeven van alle gevonden en als voorkeur vastgelegde kanalen. Er verschijnt een melding wanneer de zoekopdracht afgerond is en het beeld verschijnt dat bij het gekozen kanaal hoort. Daarmee is een voorkeurslijst (max. 30 voorkeuren) aangemaakt en beschikbaar. Om van kanaal te veranderen, zie Van kanaal veranderen (p. 75).

Tv-kanalen scannen

Deze functie doorzoekt het actuele frequentiebereik automatisch op alle beschikbare kanalen in het gebied waar u zich bevindt. Wanneer er een kanaal is gevonden, wordt deze ca. 10 seconden lang weergegeven voordat de zoekfunctie wordt voortgezet. U kunt de zoekfunctie stopzetten met **EXIT**, waarna het laatst bekeken kanaal opnieuw wordt weergegeven. De zoekfunctie is niet van invloed op de voorkeurslijst.

Activeer de scanfunctie in stand TV onder **TV-menu** → **Scan**.

Gerelateerde informatie

- Audiosysteem en media - het systeem bedienen (p. 23)
- TV - instelling* (p. 75)
- Tv*-kanalen zoeken/Voorkeurslijst (p. 77)

Informatie over actueel tv*-programma

*Druk op de **INFO**-toets (p. 23) om informatie te bekijken over het actuele programma, het volgende programma alsmede het starttijdstip.*

Wanneer u nogmaals op de toets **INFO** drukt, valt soms meer informatie over het actuele programma te bekijken (zoals de tijd dat het begint en eindigt) alsmede een korte beschrijving van het actuele programma te lezen.

Om terug te keren naar het tv-beeld dient u enkele seconden te wachten of te drukken op **EXIT**.

Gerelateerde informatie

- Audiosysteem en media - het systeem bedienen (p. 23)
- TV - instelling* (p. 75)



Teletekst*

U kunt als volgt teletekst bekijken:

Ga als volgt te werk:

1. Druk op de knop  van de afstandsbediening.
2. Typ het paginanummer (3 cijfers) in met de cijfertoetsen (0–9) om een pagina te kiezen.
 - > De pagina verschijnt automatisch.

Voer een ander paginanummer in of druk op de toetsen ◀ / ▶ op de afstandsbediening om van pagina te veranderen.

Keer terug naar het tv-beeld met **EXIT** of bedien de toets  op de afstandsbediening.

Teletekst is ook te bedienen met de gekleurde knoppen op de afstandsbediening.

Gerelateerde informatie

- Audiosysteem en media - het systeem bedienen (p. 23)
- TV - instelling* (p. 75)
- Afstandsbediening* (p. 79)

Ontvangst van tv* - kanaalwegval

Als de signalen van het bekeken tv-kanaal wegvalt, bevriest het beeld. Wanneer er opnieuw signalen binnenkomen, is er weer bewegend beeld.

Als de signalen van het bekeken tv-kanaal wegvalt, bevriest het beeld. Kort daarna verschijnt een melding die aangeeft dat de signalen van het actuele tv-kanaal zijn weggevalen en dat er opnieuw naar het kanaal wordt gezocht. Wanneer er opnieuw signalen binnenkomen, wordt het tv-kanaal meteen weer gegeven. Wanneer de melding verschijnt, kunt u uiteraard ook van kanaal veranderen.

Als de melding **Geen ontvangst, zoeken** verschijnt, heeft het systeem geregistreerd dat de signalen voor alle tv-kanalen zijn weggevalen. U bent mogelijk een landsgrens gepasseerd zonder de landinstelling van het systeem aan te passen. Stel in dat geval het juiste land in zoals aangegeven onder Tv*-kanalen zoeken/Voorkeurslijst (p. 77).

Gerelateerde informatie

- Audiosysteem en media - het systeem bedienen (p. 23)
- TV - instelling* (p. 75)

Afstandsbediening*

De afstandsbediening is te gebruiken voor alle functies van het audio- en mediasysteem. De toetsen op de afstandsbediening hebben dezelfde functies als de overeenkomstige toetsen op de middenconsole of de toetsen-set op het stuurwiel.*



1 Komt overeen met **TUNE** op de middenconsole.

Druk bij gebruik van de afstandsbediening de knop **L F R** op de afstandsbediening in stand **F**. Richt de afstandsbediening vervolgens op

de IR-ontvanger, die rechts van de knop (p. 23) **INFO** op de middenconsole zit.

Als de auto is uitgerust met beeldschermen achterin* en u een daarvan wilt bedienen, dient u eerst het beeldscherm te kiezen met de knop **L F R** op de afstandsbediening. Richt de afstandsbediening daarna op de IR-ontvanger van het te bedienen beeldscherm, zie Multimediasysteem voor achterpassagiers (RSE)* - overzicht (p. 84).



WAARSCHUWING

Bewaar losse voorwerpen, zoals een mobiele telefoon, camera, afstandsbediening voor extra uitrusting e.d., in het dashboardkastje of andere opbergruimten. Bij krachtig afremmen of een botsing kunnen deze anders inzittenden verwonden.



N.B.

Leg de afstandsbediening niet in de felle zon (zoals op het dashboard) – dan kunnen er problemen met de batterijen ontstaan.

Gerelateerde informatie

- Audiosysteem en media - het systeem bedienen (p. 23)
- Afstandsbediening* - functies (p. 80)
- Afstandsbediening* - batterij vervangen (p. 81)

Afstandsbediening* - functies

Te regelen functies vanaf de afstandsbediening.

Toets	Functie
L F R 	Wissel tussen: L = beeldscherm links achterin* F = Beeldscherm voorin R = beeldscherm rechts achterin*
NAV	Overschakelen op navigatie*
RADIO	Overschakelen op radiobron (bijvoorbeeld FM1)
MEDIA	Overschakelen op mediabron (Disk, TV* etc.)
TEL	Overschakelen op Bluetooth®-handsfree*
	Achteruitbladeren/-spelen, van track/nummer wisselen
	Afspelen/Pauzeren
	Stoppen
	Vooruitbladeren/-spelen, van track/nummer wisselen



Toets	Functie
DVD MENU	Menu
EXIT ←	Teruggaan, functie beëindigen, ingevoerde tekens wissen
▲ ▼	Omhoog/omlaag
◀ ▶	Naar rechts/links
OK MENU	Keuze bevestigen of menusysteem voor gekozen bron openen
🔊	Volume verlagen
🔊	Volume verhogen
0-9	Voorkeurskanalen kiezen, cijfers/letters invoeren
FAV *	Sneltoets voor ingestelde favorieten
INFO #	Informatie over actueel programma, nummer etc. Tevens te gebruiken als er meer informatie beschikbaar is dan op het beeldscherm kan worden weergegeven.
💬	Taal geluidstrack kiezen

Toets	Functie
☐	Ondertiteling, ondertitelingstaal kiezen
☰	Teletekst*, aan/uit

Gerelateerde informatie

- Audiosysteem en media - het systeem bedienen (p. 23)
- Afstandsbediening* (p. 79)

Afstandsbediening* - batterij vervangen

Hoe u de batterijen in de afstandsbediening voor het audio- en mediasysteem vervangt.

i N.B.

De batterijen gaan normaal 1-4 jaar mee, afhankelijk van het gebruik van de afstandsbediening.

De afstandsbediening werkt op vier batterijen van het type AA/LR6.

Neem bij lange ritten extra batterijen mee.

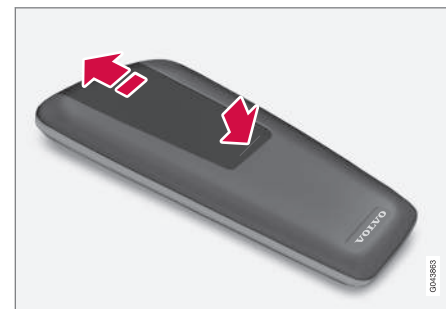

1. Duw de vergrendeling van het dekseltje op het batterijvakje in en duw het deksel in de richting van het IR-oog.
2. Verwijder de lege batterijen en leg de nieuwe batterijen op de aangegeven manier in het batterijvakje.
3. Plaats het dekseltjes terug.

* Optie/accessoire, zie Inleiding voor meer informatie.



N.B.

Lege batterijen moet u op een milieuvriendelijke manier inzamelen.

Gerelateerde informatie

- Afstandsbediening* (p. 79)

Multimediasysteem voor achterpassagiers (RSE)*

Het RSE-systeem is een entertainmentsysteem voor de achterpassagiers waarmee het mogelijk is video te bekijken, muziek af te spelen, radio te luisteren, tv te kijken of andere randapparatuur (zoals een gameconsole) aan te sluiten.*

Het RSE-systeem is volledig geïntegreerd in het audio- en mediasysteem van de auto en is gelijktijdig met de andere functies van het audio- en mediasysteem te gebruiken.

Ook als de achterpassagiers bijvoorbeeld gebruik maken van de AVV-AUX-ingang of tv* kijken en daarbij de hoofdtelefoon (p. 85) dragen, kunnen de bestuurder en een eventuele voorpassagier de radio of mediaspeler blijven beluisteren. Er kan echter slechts één disk tegelijk in de mediaspeler worden afgespeeld. U kunt muziek op een iPod® of 'streaming audio' weergeven via Bluetooth®.

Het RSE-systeem is te bedienen via het beeldscherm voorin (oudertoezicht).

Het is mogelijk om verschillende media op uiteenlopende bronnen weer te geven of af te spelen op de verschillende schermen. Het is ook mogelijk om hetzelfde medium van dezelfde bron op één of meer beeldschermen (voor, rechtsachter of linksachter) weer te geven of af te spelen. Het is niet mogelijk om

video op een USB-medium af te spelen, terwijl er een cd- of dvd-disk wordt afgespeeld.

BELANGRIJK

Zorg er bij het inladen van bagage en grote voorwerpen in de auto voor dat er voldoende afstand tot de beeldschermen in de hoofdsteunen wordt gehouden om te voorkomen dat de beeldschermen krassen of beschadigingen oplopen. Dek de beeldschermen bij het vervoer van lading op passende wijze af.

N.B.

Beeldschermen en afstandsbedieningen werken niet bij extreem lage of hoge temperaturen – ze werken pas weer wanneer de klimaatregeling voor een aanvaardbare bedrijfstemperatuur in de passagiersruimte heeft gezorgd.

N.B.

Maak de lens van de IR-ontvanger regelmatig schoon met een vochtige doek, omdat de afstandsbediening bij een verontreinigde lens minder goed werkt.

Stroomverbruik, sleutelstanden

Het systeem is te activeren in sleutelstand I of II en wanneer de motor loopt. Bij het starten van de motor wordt de filmweergave tijdelijk gestopt en voortgezet wanneer de motor is



aangeslagen. Voor informatie over de sleutelstanden, zie Instructieboekje.

N.B.

Bij langdurig gebruik (meer dan 10 minuten) van het systeem met de motor uitgeschakeld, kan de ladingstoestand van de accu dusdanig verslechteren dat de motor startproblemen vertoont.

Er verschijnt in dat geval een melding op het scherm.

Systeem activeren

Het RSE-systeem kan vanaf het beeldscherm voorin of vanaf de beeldschermen achterin geactiveerd worden.

Druk, vanaf het beeldscherm voorin, op **MEDIA**, draai **TUNE** naar **RSE** en bevestig uw keuze met **OK/MENU**.

Voor activering vanaf de beeldschermen achterin dient u de Aan/Uit-knop op een van de beeldschermen achterin in te drukken, vervolgens op **MEDIA** of **RADIO** op de afstandsbediening te drukken, aan **TUNE** te draaien en een bron (bijvoorbeeld **Disk**) te kiezen en vervolgens uw keuze te bevestigen met .

Menufuncties

De RSE-menu's zijn enerzijds vanaf het beeldscherm voorin en anderzijds vanaf de beide beeldschermen achterin te bedienen. Vanaf het beeldscherm voorin kunt u ener-

zijds de bron kiezen voor de beeldschermen achterin en anderzijds bepaalde instellingen verrichten die voor beide beeldschermen achterin gelden.

De menu's voor RSE zijn te bedienen met de afstandsbediening (p. 79) of via het bedieningspaneel voorin. Voor informatie over de mogelijke menu-opties en instellingen, zie Menu-overzicht - RSE* (p. 98).

Voor algemene hantering van het audio- en mediasysteem, zie Systeem hanteren (p. 23) en Menufuncties (p. 26).

Afstandsbediening

Het RSE-systeem is voorzien van een afstandsbediening (p. 79). Met behulp daarvan kunt u de functies van de verschillende beeldscherm regelen. De afstandsbediening is ook te gebruiken om de overige functies van het audio- en mediasysteem te regelen, zelfs vanaf de achterbank.

Gerelateerde informatie

- Multimediasysteem voor achterpassagiers (RSE)* - overzicht (p. 84)
- Externe bron aansluiten op RSE (p. 86)
- Multimediasysteem voor achterpassagiers (RSE)* - instellingen (p. 87)



Multimediasysteem voor achterpassagiers (RSE)* - overzicht

Overzicht van de onderdelen van het RSE-systeem.

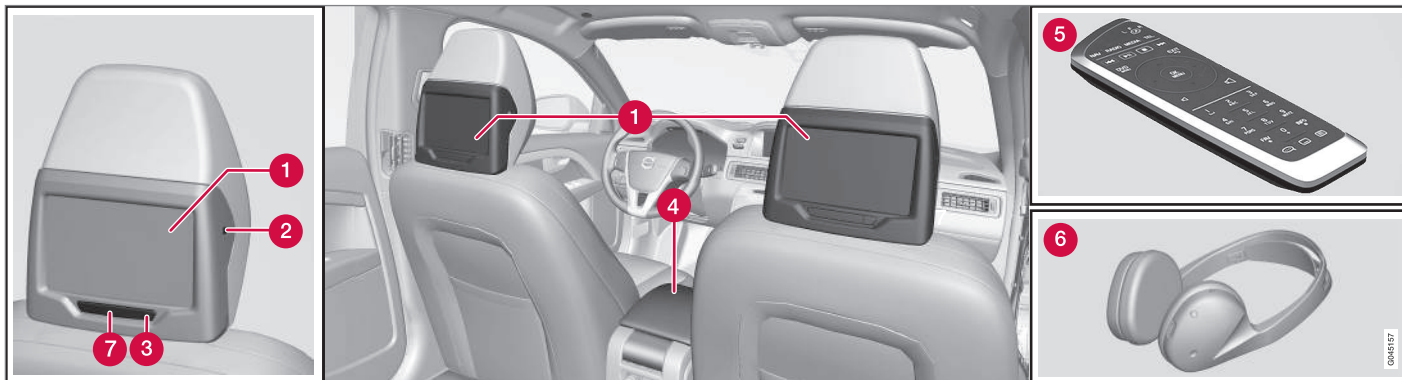

- 1 Display
- 2 Hoofdtelefoonaansluiting
- 3 Aan/Uit-knop
- 4 Externe bron aansluiten op RSE (p. 86)
- 5 Afstandsbediening* (p. 79)
- 6 Draadloze hoofdtelefoons* (p. 85)
- 7 IR-onvanger/-zender

Gerelateerde informatie

- Multimediasysteem voor achterpassagiers (RSE)* (p. 82)



Draadloze hoofdtelefoons*

Draadloze hoofdtelefoons* voor het RSE-systeem.

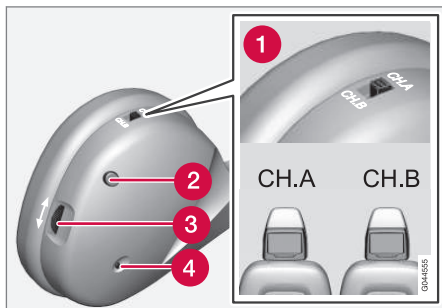

- 1 Knop voor kanaal A **CH.A** of kanaal B **CH.B**
- 2 Aan/Uit-knop
- 3 Volume
- 4 Controlelampje Aan/Uit

Bij het RSE-systeem horen twee draadloze hoofdtelefoons.

De draadloze hoofdtelefoons worden geactiveerd met de Aan/Uit-knop (2), waarna een controlesymbool (4) gaat branden. Kies uit **CH.A** (kanaal A) of **CH.B** (kanaal B) met de knop (1). Pas het volume aan met de volumeknop (3).

De hoofdtelefoons worden automatisch uitgeschakeld, wanneer ze ca. 3 minuten niet gebruikt zijn.

Hoofdtelefoonaansluiting

U kunt externe hoofdtelefoons aansluiten via de hoofdtelefoonaansluiting (3,5 mm) aan de zijkant van de hoofdsteunen, zie overzichtsfiguur (p. 84). Het volume is aan te passen met de afstandsbediening (p. 79).

Batterijen in draadloze hoofdtelefoon vervangen

De hoofdtelefoon werkt op twee batterijen van het type AAA.

Neem bij lange ritten extra batterijen mee.

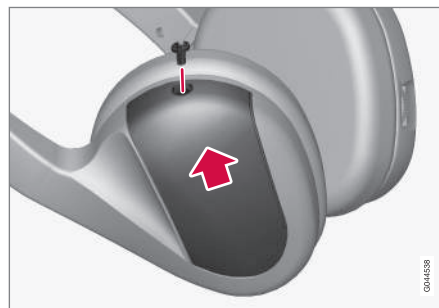

Draadloze hoofdtelefoons.

1. Draai het boutje los en haal het dekseltje van het batterijvakje.

2. Verwijder beide batterijen en leg de nieuwe batterijen op de aangegeven manier in het batterijvakje.
3. Breng het dekseltje aan en draai het boutje vast.

Milieuzorg

Lege batterijen moet u op een milieuvriendelijke manier inzamelen!

Gerelateerde informatie

- Multimediasysteem voor achterpassagiers (RSE)* (p. 82)



Externe bron aansluiten op RSE

Aansluiting van een externe mediabron via de A/V-AUX-ingang voor weergave via het RSE-systeem.

A/V-AUX-ingang, 12V-aansluiting

De ingang dient om randapparatuur te kunnen aansluiten. Volg altijd de aansluitinstructies op van de fabrikant of de verkoper van de gebruikte randapparatuur. Randapparatuur die via de A/V-AUX-ingang van het RSE-systeem is aangesloten kan gebruik maken van de beeldschermen, de draadloze hoofdtelefoons, de uitgangen voor hoofdtelefoons met een snoeraansluiting en de luidsprekers van het audiosysteem.

i N.B.

De klant dient erop toe te zien dat de uitrusting die aangesloten is op de A/V-AUX-ingang of hoofdtelefoonaansluiting geen storingen in het RSE-systeem van de auto veroorzaakt.

Aansluiting via A/V-AUX-ingang



De A/V-AUX-ingang zit onder de arMLEuning op de middenconsole.

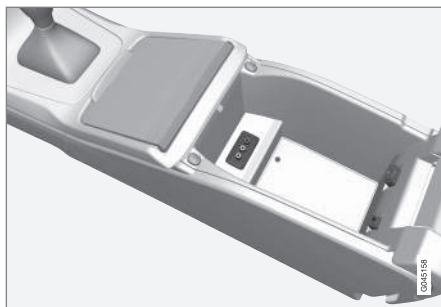

De A/V-AUX-ingang zit onder de arMLEuning op de middenconsole.

1. Sluit de videokabel aan op de gele ingang.

2. Sluit de linker geluidskabel aan op de witte ingang en de rechter op de rode ingang.
3. Sluit de voedingskabel aan op de elektrische aansluiting als de apparatuur op 12 V werkt.

Volg altijd de aansluitinstructies bij de gebruikte randapparatuur.

Rechts achter aan de middenconsole zit een uitsparing voor kabels, zodat u de klep kunt sluiten zonder dat de kabels bekneld komen te zitten.

Voor de locatie van de elektrische aansluiting, zie 12V-aansluitingen in het instructieboekje.

Audio/video afspelen via de A/V-AUX-ingang

1. Schakel het beeldscherm achterin in door de Aan/Uit-knop op het beeldscherm lang in te drukken.
2. Richt de afstandsbediening op de IR-ontvanger op het beeldscherm en druk op **MEDIA**, draai **TUNE** naar **A/V AUX** en bevestig uw keuze met **OK** **MENU**.
3. Schakel de aangesloten apparatuur in en druk op **PLAY** of iets dergelijks op de aangesloten apparatuur.

Ingangsvolume

Het ingangsvolume is aan te passen in het menu onder **A/V AUX-ingangsvolume**.



Gerelateerde informatie

- Multimediasysteem voor achterpassagiers (RSE)* (p. 82)
- Multimediasysteem voor achterpassagiers (RSE)* - overzicht (p. 84)
- Multimediasysteem voor achterpassagiers (RSE)* - instellingen (p. 87)

Multimediasysteem voor achterpassagiers (RSE)* - instellingen

Instellingen voor de weergave, scherm, audio en video.

De RSE-menu's zijn enerzijds vanaf het beeldscherm voorin en anderzijds vanaf de beide beeldschermen achterin te bedienen. Vanaf het beeldscherm voorin kunt u enerzijds de bron kiezen voor de beeldschermen achterin en anderzijds bepaalde instellingen verrichten die voor beide beeldschermen achterin gelden.

De menu's voor RSE zijn te bedienen met de afstandsbediening (p. 79) of via het bedieningspaneel voorin. Voor informatie over de mogelijke opties en instellingen, zie Menu-overzicht - RSE* (p. 98).

Het RSE-systeem is op dezelfde manier te bedienen als het audio- en mediasysteem, zie Systeem hanteren (p. 23) en Menufuncties (p. 26).

Instellingen vanaf beeldscherm voorin

- **Bron kiezen vanaf beeldschermen achterin**

Vanaf het beeldscherm voorin kunt u de (te tonen of te spelen) bron kiezen voor het linker en rechter beeldscherm achterin. U kunt voor beide beeldschermen dezelfde bron aangeven of verschillende bronnen voor het linker en rechter beeldscherm achterin.

1. Druk op **MEDIA**, draai aan **TUNE** om omlaag te gaan naar **RSE** op het beeldscherm en bevestig uw keuze met **OK/MENU**.
2. Draai aan **TUNE** om te kiezen uit het beeldscherm links of rechts of allebei en bevestig uw keuze met **OK/MENU**.
3. Draai aan **TUNE** om te kiezen uit **RADIO**, **MEDIA** (of **RSE-instell.**). Druk ter bevestiging op **OK/MENU**.
4. Draai aan **TUNE** totdat u de gewenste bron heeft bereik (bijvoorbeeld **Disk**) en bevestig uw keuze met **OK/MENU**. De gekozen bron start automatisch (bijvoorbeeld als er een disk in de mediaspeler zit).

Met **EXIT** kunt u annuleren en teruggaan.

De afstandsbediening (p. 79) is ook te gebruiken bij het instellen.

- **Kinderslot op tv***

Het is mogelijk een minimale leeftijdsgrens voor tv-zenders in te stellen, zodat alleen geschikte programma's te bekijken zijn. De instelling geldt voor beide beeldschermen achterin.

Activeer de instellingen onder **RSE-instell.** → **TV-kinderslot**, zoals aangegeven in de punten 2-4 van het gedeelte 'Bron kiezen vanaf beeldschermen achterin'. Kies uit **Leeftijd 0-6**, **Leeftijd 7-13**, **Leeftijd 14-18** en **Geen kinderslot**.



• Geluid uit

Vanaf het beeldscherm voorin is het mogelijk om het geluid van de beide beeldschermen achterin uit te schakelen. U activeert de functie onder **RSE-instell.** → **Dempen**, zoals aangegeven in de punten 2-4 van het gedeelte 'Bron kiezen vanaf beeldschermen achterin'.

• Beeldscherm uit

Vanaf het beeldscherm voorin is het mogelijk om het beeld op de beide beeldschermen achterin uit te schakelen. U activeert de functie onder **RSE-instell.** → **Display uit**, zoals aangegeven in de punten 2-4 van het gedeelte 'Bron kiezen vanaf beeldschermen achterin'.

Druk op een van de cijfertoetsen (**0-9**) op de afstandsbediening om de beeldweergave opnieuw te activeren. Het beeldscherm staat eveneens **Aan** bij inschakeling van het contact.

• Afstandsbediening (beeldscherm voorin) uitschakelen

U kunt de IR-ontvanger van het beeldscherm voorin uitschakelen, zodat de afstandsbediening niet te gebruiken is voor het beeldscherm voorin. U activeert de functie onder **RSE-instell.** → **Afstandsbediening (front) uit**, zoals aangegeven in de punten 2-4 van

het gedeelte 'Bron kiezen vanaf beeldschermen achterin'.

Scherminstellingen⁵⁰ beeldschermen achterin

Tijdens het weergeven van videobestanden en kijken van tv* kunt u een pop-upmenu openen met een druk op  op de afstandsbediening. De inhoud van het pop-upmenu verschilt afhankelijk van het gespeelde of getoonde materiaal.

• Dag-/Nacht-stand.

Het beeldscherm is afhankelijk van de lichtomstandigheden in drie verschillende standen te zetten. Kies uit **Auto**, **Dag** of **Nacht**.

Druk op  op de afstandsbediening om van stand te wisselen onder **Modus Dag/Nacht** op het beeldscherm.

• Beeldinstellingen

Het is mogelijk de instellingen voor helderheid, contrast en kleur te wijzigen.

Druk op  op de afstandsbediening om van stand te wisselen onder **Beeldinstellingen** op het beeldscherm.

• Schermformaat

U hebt de keuze uit de schermformaten **Normaal**, **Zoom** en **Passend voor scherm**.

Normaal - Het beeld wordt op normale grootte weergegeven (doorgaans op 4:3- of 16:9-formaat).

Zoom - Het hele beeldscherm wordt gebruikt, maar bepaalde delen van het beeld worden weggeknipt.

Passend voor scherm - Het hele beeldscherm wordt gebruikt, maar de beeldverhoudingen zijn mogelijk iets verstoord.

Voor zover niet anders aangegeven, wordt het beeld weergegeven in het schermformaat **Normaal**.

Druk op  op de afstandsbediening om van stand te wisselen onder **Schermsformaat** op het beeldscherm.

• Bronmenu

De inhoud van het pop-upmenu voor het bronmenu hangt af van wat er afgespeeld of weergegeven wordt, bijvoorbeeld **Menu gegevens-CD/-DVD** of **USB-menu**.

• Menu dvd-disk⁵¹

Bij weergave van een dvd-videodisk verschijnt deze menu-optie in het pop-upmenu.

⁵⁰ Alleen beschikbaar bij het weergeven van videobestanden en het kijken van tv*.

⁵¹ Geldt alleen voor DVD Video.



Menu-instellingen vanaf beeldschermen achterin

- Willekeurige afspelvolgorde tracks of audiobestanden (p. 48)⁵²
- Map herhalen - is mogelijk voor cd's/ dvd's (p. 53) en USB (p. 46)
- DivX® Video On Demand (p. 49)⁵³
- USB-hub (p. 51)

Tv-instellingen

- Tv*-kanalen zoeken/Voorkeurslijst (p. 77)
- Beschikbare tv-kanalen opslaan als voorkeurkanalen (p. 77)
- Tv-kanalen scannen (p. 77)

Muziek, video, radio en tv*

• Muziek spelen

U kunt muziek afspelen in de vorm van tracks/audiobestanden via de mediaspeler en de USB/AUX-ingang in de auto of in de vorm van 'streaming audio'-bestanden via een verbonden telefoon met Bluetooth®-aansluiting.





N.B.

Het systeem biedt alleen ondersteuning voor één iPod®-gebruiker tegelijk in de navigatiestand (speellijst).

Lees meer over mediaspelers (p. 44), USB/AUX (p. 51) en Media Bluetooth®* (p. 54).

1. Schakel de draadloze hoofdtelefoon(s) in (kies **CH.A** voor het linker beeldscherm of **CH.B** voor het rechter beeldscherm).
2. Richt de afstandsbediening op de IR-ontvanger op het beeldscherm en druk op **MEDIA**, draai **TUNE** naar de gewenste bron (**Disk**, **USB**, **AUX** e.d.) en bevestig uw keuze met .
3. Plaats een cd in de mediaspeler van de auto of sluit een externe audiobron aan via een van de USB/AUX-ingangen in de auto of via Bluetooth®.

Afspelen en navigeren in speellijsten

Draai aan het scrolwiel op de afstandsbediening om de speellijst/mapstructuur te openen. Met  bevestigt u de gekozen submap of start u de weergave van het gekozen nummer/audiobestand. U kunt tevens nummers/audiobestanden afspelen met  op de afstandsbediening en van nummer/audiobestand wisselen met  / . U kunt het afspelen stopzetten met .

Voor meer informatie, zie Mediaspeler (p. 44).



• Video bekijken

U kunt een video bekijken in de vorm van tracks/videobestanden via de mediaspeler en de USB-ingang in de auto.

Lees meer over mediaspelers (p. 44) en USB/AUX (p. 51).



1. Schakel de draadloze hoofdtelefoon(s) in (kies **CH.A** voor het linker beeldscherm of **CH.B** voor het rechter beeldscherm).
2. Richt de afstandsbediening op de IR-ontvanger op het beeldscherm en druk op **MEDIA**, draai **TUNE** naar de gewenste bron (**Disk** of **USB**) en bevestig uw keuze met .
3. Plaats een dvd in de mediaspeler van de auto of sluit een externe bron aan via een van de USB-ingang in de auto.

Afspelen en navigeren

Speel tracks/videobestanden af met  op de afstandsbediening en wissel van track/videobestand met  / . U kunt het afspelen stopzetten met .

Lees meer over het afspelen van en navigeren in video-dvd's (p. 48), audio-cd's/dvd's* (p. 45) of externe geluidsbronnen (p. 53).

Vooruit-/achteruitspoelen

Start het vooruit-/achteruitspoelen door lang te drukken op de knoppen  / . Wan-

⁵² Geldt voor cd-audio- en cd-/dvd-disks, USB en iPod®.

⁵³ Geldt voor cd-/dvd-disks en USB.



03 Audio en media



neer u vervolgens nogmaals kort op dezelfde knoppen drukt kunt u de spoelsnelheid verhogen. Voor audiobestanden geldt één snelheid, terwijl videobestanden op meerdere snelheden voor- en achteruit te spoelen zijn. U beëindigt het vooruit-/achteruitspoelen door te drukken op de toets , of op de toets / .

• Radio luisteren

Via het audiosysteem in de auto kunt u de radio beluisteren.

1. Schakel de draadloze hoofdtelefoon(s) in (kies **CH.A** voor het linker beeldscherm of **CH.B** voor het rechter beeldscherm).
2. Richt de afstandsbediening op de IR-ontvanger op het beeldscherm en druk op **RADIO**, draai **TUNE** naar de gewenste bron (**AM**, **FM1**, **DAB1*** e.d.) en bevestig uw keuze met .
3. Kies een zender met een van de voorkeursoetsen (**0 – 9**) op de afstandsbediening of druk op / , waarna de radio op de eerstvolgende zender met een hogere/lagere frequentie afstemt.

Lees meer over Radio (p. 32).

• Tv kijken*

Via de mediaspeler in de auto kunt u tv kijken.

1. Schakel de draadloze hoofdtelefoon(s) in (kies **CH.A** voor het linker beeldscherm of **CH.B** voor het rechter beeldscherm).
2. Richt de afstandsbediening op de IR-ontvanger op het beeldscherm en druk op **MEDIA**, draai **TUNE** naar **TV** en bevestig uw keuze met .
3. Kies een zender met een van de voorkeursoetsen (**0 – 9**) op de afstandsbediening of druk op / , waarna de tv op de eerstvolgende zender met een hogere/lagere frequentie afstemt.

Lees meer over TV - instelling* (p. 75).

Gerelateerde informatie

- Menu-overzicht - RSE* (p. 98)
- Multimediastelsysteem voor achterpassagiers (RSE)* (p. 82)

Audio en media - menu-overzicht

Overzicht van mogelijke opties en instellingen voor de menu's van het audio- en mediasysteem.

RADIO

- AM (p. 91)⁵⁴
- FM (p. 91)
- DAB (p. 92)

MEDIA

- CD Audio (p. 93)
- CD/DVD Data (p. 93)
- DVD Video (p. 94)
- iPod (p. 94)
- USB (p. 95)
- Bluetooth-functie voor media (p. 95)
- AUX (p. 96)
- TV - instelling (p. 97)
- Multimediastelsysteem voor achterpassagiers (RSE) (p. 98)

TEL.

- Bluetooth handsfree (p. 96)

Gerelateerde informatie

- Audiosysteem en media - het systeem bedienen (p. 23)
- Audio en media - menufuncties (p. 26)

⁵⁴ Geldt niet voor de V60 PLUG-IN HYBRID.



Menu-overzicht - AM

Overzicht van mogelijke opties en instellingen voor AM-radio.

Hoofdmenu AM ^A	Zie pagina
Presets weergeven Zie voetnoot ^B	(p. 35)
Scan	(p. 41)
Audio-instellingen Zie voetnoot ^C	(p. 31)
Klankpodium Zie voetnoot ^D	(p. 31)
Equalizer Zie voetnoot ^E	(p. 31)
Volumecompensatie	(p. 32)
Alle audio-instellingen resetten	(p. 30)

^A Geldt niet voor de V60 PLUG-IN HYBRID.

^B Geldt alleen voor High Performance Multimedia en Premium Sound Multimedia.

^C De menu-opties voor de audio-instellingen zijn identiek voor alle geluidsbronnen.

^D Geldt alleen voor Premium Sound Multimedia.

^E Geldt niet voor Performance.

Gerelateerde informatie

- Audio en media - menu-overzicht (p. 90)
- Audio en media - menufuncties (p. 26)

Menu-overzicht - FM

Overzicht van mogelijke opties en instellingen voor FM-radio.

Hoofdmenu FM1/FM2	Zie pagina
TP	(p. 37)
Radiotekst tonen	(p. 40)
Presets tonen Zie voetnoot ^A	(p. 35)
Scan	(p. 41)
Nieuws-instellingen	(p. 38)
Geavanceerde instellingen	
REG	(p. 40)
Alternatieve frequentie	(p. 40)
EON	(p. 37)
TP-favoriet instellen	(p. 37)
PTY-instellingen	(p. 38)



03 Audio en media



Alle FM-instellingen resetten	(p. 41)
Audio-instellingen	(p. 30)
Klankpodium Zie voetnoot ^B	(p. 31)
Equalizer Zie voetnoot ^C	(p. 31)
Volumecompensatie	(p. 32)
Alle audio-instellingen resetten	(p. 30)

A Geldt alleen voor High Performance Multimedia en Premium Sound Multimedia.

B Geldt alleen voor Premium Sound Multimedia.

C Geldt niet voor Performance.

Gerelateerde informatie

- Audio en media - menu-overzicht (p. 90)
- Audio en media - menufuncties (p. 26)

Menu-overzicht - digitale radio (DAB)*

Overzicht van mogelijke opties en instellingen voor DAB-radio*.

Hoofdmenu DAB1*/DAB2*	Zie pagina
Ensemble programmeren	(p. 42)
PTY-filter	(p. 38)
PTY-filter uitschakelen	(p. 38)
Radiotekst tonen	(p. 39)
Presets tonen	(p. 35)
Zie voetnoot ^A	
Scan	(p. 41)
Geavanceerde instellingen	
DAB-verbinding	(p. 43)
DAB-band	(p. 43)
Subkanalen	(p. 43)
PTY-tekst weergeven	(p. 38)

Alle DAB-instellingen resetten	(p. 44)
Audio-instellingen	(p. 30)
Klankpodium Zie voetnoot ^B	(p. 31)
Equalizer Zie voetnoot ^C	(p. 31)
Volumecompensatie	(p. 32)
Alle audio-instellingen resetten	(p. 30)

A Geldt alleen voor High Performance Multimedia en Premium Sound Multimedia.

B Geldt alleen voor Premium Sound Multimedia.

C Geldt niet voor Performance.

Gerelateerde informatie

- Audio en media - menu-overzicht (p. 90)
- Audio en media - menufuncties (p. 26)



Menu-overzicht - CD Audio

Overzicht van mogelijke opties en instellingen voor CD Audio.

Hoofdmenu CD Audio (Diskmenu)	Zie pagina
Willekeurige weergave	(p. 48)
Scan	(p. 47)
Audio-instellingen	(p. 30)
Klankpodium Zie voetnoot ^A	(p. 31)
Equalizer Zie voetnoot ^B	(p. 31)
Volumecompensatie	(p. 32)
Alle audio-instellingen resetten	(p. 30)

^A Geldt alleen voor Premium Sound Multimedia.

^B Geldt niet voor Performance.

Gerelateerde informatie

- Audio en media - menu-overzicht (p. 90)
- Audio en media - menufuncties (p. 26)

Menu-overzicht - CD/DVD Data

Overzicht van mogelijke opties en instellingen voor CD/DVD Data.

Hoofdmenu CD/DVD ^A Data (Diskmenu)	Zie pagina
Afspelen	(p. 45)
Pause	(p. 45)
Stop	(p. 45)
Willekeurige weergave	(p. 48)
Map herhalen	(p. 46)
Volgende titel	(p. 45)
Volgende audiotrack	(p. 45)
Scan	(p. 47)
Audio-instellingen	(p. 30)
Klankpodium Zie voetnoot ^B	(p. 31)
Equalizer Zie voetnoot ^C	(p. 31)

Volumecompensatie	(p. 32)
Alle audio-instellingen resetten	(p. 30)

^A Geldt alleen voor High Performance Multimedia en Premium Sound Multimedia.

^B Geldt alleen voor Premium Sound Multimedia.

^C Geldt niet voor Performance.

Gerelateerde informatie

- Audio en media - menu-overzicht (p. 90)
- Audio en media - menufuncties (p. 26)



Menu-overzicht - DVD Video

Overzicht van mogelijke opties en instellingen voor DVD Video.

Hoofdmenu DVD ^A Video (Diskmenu)	Zie pagina
DVD-menu	(p. 48)
Play/pause/verder	(p. 48)
Stop	(p. 48)
Ondertitels	(p. 48)
Taal van audiospoor kiezen	(p. 48)
Geavanceerde instellingen	
Hoek	(p. 49)
DivX [®] VOD-code	(p. 49)
Audio-instellingen	(p. 30)
Klankpodium	(p. 31)
Equalizer	(p. 31)

Volumecompensatie	(p. 32)
Alle audio-instellingen resetten	(p. 30)

^A Geldt alleen voor High Performance Multimedia en Premium Sound Multimedia.

Pop-upmenu^{A*} video en tv*

Druk op **OK/MENU** terwijl u een videobestand afspeelt of tv* kijkt om het pop-upmenu te openen.

Beeldinstellingen	(p. 50)
Bronmenu	(p. 26)
Zie voetnoot ^B	
DVD-hoofdmenu	(p. 48)
Zie voetnoot ^C	
DVD-hoofdmenu ^C	(p. 48)

^A Geldt alleen bij het weergeven van videobestanden en het kijken van tv.

^B De inhoud van het pop-upmenu voor het bronmenu hangt af van wat er afgespeeld of weergegeven wordt, bijvoorbeeld Menu gegevens-CD/-DVD of USB-menu.

^C Geldt alleen voor DVD Video.

Gerelateerde informatie

- Audio en media - menu-overzicht (p. 90)
- Audio en media - menufuncties (p. 26)

Menu-overzicht - iPod

Overzicht van mogelijke opties en instellingen voor iPod[®].

Hoofdmenu iPod ^A	Zie pagina
Willekeurig	(p. 48)
Scan	(p. 47)
Audio-instellingen	(p. 30)
Klankpodium	(p. 31)
Zie voetnoot ^B	
Equalizer	(p. 31)
Zie voetnoot ^C	
Volumecompensatie	(p. 32)
Alle audio-instellingen resetten	(p. 30)

^A Geldt niet voor Performance.

^B Geldt alleen voor Premium Sound Multimedia.

^C Geldt niet voor Performance.

Gerelateerde informatie

- Audio en media - menu-overzicht (p. 90)
- Audio en media - menufuncties (p. 26)



Menu-overzicht - USB

Overzicht van mogelijke opties en instellingen voor USB.

Hoofdmenu USB ^A	Zie pagina
Afspelen	
Pause	(p. 53)
Stop	(p. 53)
Willekeurig	(p. 48)
Map herhalen	(p. 53)
USB-apparaat kiezen	(p. 51)
Volgende titel	(p. 53)
Volgende audiotrack	(p. 53)
Scan	(p. 47)
Audio-instellingen	(p. 30)
Klankpodium Zie voetnoot ^B	(p. 31)
Equalizer Zie voetnoot ^C	(p. 31)

Volumecompensatie	(p. 32)
Alle audio-instellingen resetten	(p. 30)

A Geldt niet voor Performance.

B Geldt alleen voor Premium Sound Multimedia.

C Geldt niet voor Performance.

Gerelateerde informatie

- Audio en media - menu-overzicht (p. 90)
- Audio en media - menufuncties (p. 26)

Menu-overzicht - Media Bluetooth

Overzicht van mogelijke opties en instellingen voor Media Bluetooth®.

Hoofdmenu Media Bluetooth ^A	Zie pagina
Willekeurig	(p. 48)
Ander apparaat	(p. 58)
Bluetooth-apparaat verwijderen	(p. 59)
Scan	(p. 47)
Bluetooth-software-reversie in auto	(p. 59)
Audio-instellingen	(p. 30)
Klankpodium Zie voetnoot ^B	(p. 31)
Equalizer Zie voetnoot ^C	(p. 31)



Volumecompensatie	(p. 32)
Alle audio-instellingen resetten	(p. 30)

A Geldt niet voor Performance.

B Geldt alleen voor Premium Sound Multimedia.

C Geldt niet voor Performance.

Gerelateerde informatie

- Audio en media - menu-overzicht (p. 90)
- Audio en media - menufuncties (p. 26)

Menu-overzicht - AUX

Overzicht van mogelijke opties en instellingen voor AUX.

Hoofdmenu AUX	Zie pagina
AUX-ingangsvolume	(p. 54)
Audio-instellingen	(p. 30)
Klankpodium Zie voetnoot ^A	(p. 31)
Equalizer Zie voetnoot ^B	(p. 31)
Volumecompensatie	(p. 32)
Alle audio-instellingen resetten	(p. 30)

^A Geldt alleen voor Premium Sound Multimedia.

^B Geldt niet voor Performance.

Gerelateerde informatie

- Audio en media - menu-overzicht (p. 90)
- Audio en media - menufuncties (p. 26)

Menu-overzicht - Bluetooth-handsfreesysteem

Overzicht van mogelijke opties en instellingen voor Bluetooth[®]-handsfreesysteem.

Hoofdmenu Bluetooth [®] -handsfree ^A (Telefoonmenu)	Zie pagina
Bellijst	(p. 61)
Alle gesprekken	(p. 61)
Gemiste oproepen	(p. 61)
Beantwoorde gesprekken	(p. 61)
Gekozen nummers	(p. 61)
Gespreksduur	(p. 61)
Telefoonboek	(p. 63)
Zoeken	(p. 65)
Nieuw contact	(p. 66)
Verkorte nummers	(p. 68)



vCard ontvangen	(p. 68)
Geheugenstatus	(p. 68)
Telefoonboek wissen	(p. 69)
Telefoon wijzigen	(p. 58)
Bluetooth-apparaat verwijderen	(p. 59)
Telefooninstellingen	
Herkenbaar	(p. 56)
Geluiden en volume	(p. 62)
Telefoonboek downloaden	(p. 63)
Bluetooth-softwa- reversie in auto	(p. 59)
Bel-opties	
Automatisch opnemen	(p. 61)

Voicemailnummer	(p. 61)
Telefoon uit	(p. 58)

^A Geldt niet voor Performance.

Gerelateerde informatie

- Audio en media - menu-overzicht (p. 90)
- Audio en media - menufuncties (p. 26)

Menu-overzicht - tv

Overzicht van mogelijke opties en instellingen voor tv*.

Hoofdmenu TV*	Zie pagina
Land kiezen	(p. 77)
Presets sorteren	(p. 77)
Autostore	(p. 77)
Scan	(p. 77)
Audio-instellingen	(p. 31)
Klankpodium Zie voetnoot ^A	(p. 31)
Equalizer Zie voetnoot ^B	(p. 31)
Volumecompensatie	(p. 32)
Alle audio-instellingen resetten	(p. 30)

^A Geldt alleen voor Premium Sound Multimedia.

^B Geldt niet voor Performance.



Pop-upmenu^A*video en tv* Druk op OK/MENU terwijl u een videobestand afspeelt of tv* kijkt om het pop-upmenu te openen.	Zie pagina
Beeldinstellingen	(p. 50)
Bronmenu Zie voetnoot ^B	(p. 26)
DVD-hoofdmenu Zie voetnoot ^C	(p. 48)
DVD-hoofdmenu^C	(p. 48)

^A Geldt alleen bij het weergeven van videobestanden en het kijken van tv.

^B De inhoud van het pop-upmenu voor het bronmenu hangt af van wat er afgespeeld of weergegeven wordt, bijvoorbeeld Menu gegevens-CD/-DVD of USB-menu.

^C Geldt alleen voor DVD Video.

Gerelateerde informatie

- Audio en media - menu-overzicht (p. 90)
- Audio en media - menufuncties (p. 26)

Menu-overzicht - RSE*

Overzicht van de mogelijk menu-opties en instellingen van het RSE-systeem.

RSE-menu's beeldscherm voorin

Om het menu te openen dient u eerst **RSE** te kiezen onder **MEDIA** vanaf het beeldscherm voorin. Druk vervolgens op **OK/MENU** om het menu te openen. Draai aan **TUNE** totdat u de gewenste optie hebt bereikt en bevestig uw keuze met **OK/MENU**. U kunt ook gebruik maken van de afstandsbediening (p. 79) en de toetsenset op het stuurwiel.

U kunt instellingen verrichten voor elk van de beeldschermen apart (links en rechts) of voor beide beeldschermen.

Menu linker RSE-monitor, Menu rechter RSE-monitor en Menu beide RSE-monitoren:

Uitschakelen/Inschakelen

RADIO

MEDIA

RSE-instell.

Dempen

Display uit

Afstandsbediening (front) uit

TV-kinderslot

Alle RSE-instellingen resetten

Pop-upmenu RSE⁵⁵

Druk op **OK/MENU** op de afstandsbediening (p. 79) terwijl er een videobestand wordt weergegeven of tv* wordt gekeken om het pop-upmenu te openen. U kiest menu-opties met het scrolwiel en de toetsen op de afstandsbediening.

Schermformaat

Beeldinstellingen

Modus Dag/Nacht

Bronmenu⁵⁶

DVD-menu⁵⁷

RSE-menu's beeldschermen achterin

Druk op **OK/MENU** op de afstandsbediening (p. 79) nadat u een bron (bijvoorbeeld **Disk**) hebt gekozen om de RSE-menu's voor de beeldschermen achterin te openen.

U kiest menu-opties met het scrolwiel en de toetsen op de afstandsbediening.

RADIO

⁵⁵ Geldt alleen bij het weergeven van videobestanden en het kijken van tv*.

⁵⁶ De inhoud van het pop-upmenu voor het bronmenu hangt af van wat er afgespeeld of weergegeven wordt, bijvoorbeeld Menu gegevens-CD/-DVD of USB-menu.

⁵⁷ Geldt alleen voor DVD Video.



Menu voor **AM, FM1, FM2, DAB1*** en **DAB2***:

- Modus Dag/Nacht
- Display uit
- Alle RSE-instellingen resetten

MEDIA

Cd-audio-menu RSE

Diskmenu

- Willekeurige weergave
- Modus Dag/Nacht
- Display uit
- Disk-instellingen resetten

Cd-/dvd-data-menu RSE

Diskmenu

- Willekeurige weergave
- Map herhalen
- DivX® VOD-code
- Modus Dag/Nacht
- Display uit
- Disk-instellingen resetten

Dvd-video-menu RSE

Diskmenu

- DVD-menu

- Ondertitels
- Taal van audiospoor kiezen
- Geavanceerde instellingen
- Modus Dag/Nacht
- Display uit
- Disk-instellingen resetten

USB-menu RSE

USB-menu

- Willekeurig
- Map herhalen
- DivX® VOD-code
- USB-apparaat kiezen
- Modus Dag/Nacht
- Display uit
- USB-instellingen resetten

AUX-menu RSE

AUX-menu

- AUX-ingangsvolume
- Modus Dag/Nacht
- Display uit
- AUX-instellingen resetten

A/V-AUX-menu RSE

A/V AUX-menu

- A/V AUX-ingangsvolume

- Modus Dag/Nacht
- Display uit
- AUX-instellingen resetten

iPod-menu RSE

iPod-menu

- Willekeurig
- Modus Dag/Nacht
- Display uit
- iPod-instellingen resetten

Bluetooth®-menu RSE

Bluetooth-menu

- Willekeurig
- Modus Dag/Nacht
- Display uit
- Bluetooth-instellingen resetten

Tv-menu RSE*

TV-menu

- Land kiezen
- Autostore
- Scan
- Modus Dag/Nacht
- Display uit
- Tv-instellingen resetten



03 Audio en media



Gerelateerde informatie

- Audio en media - menu-overzicht (p. 90)
- Audio en media - menufuncties (p. 26)
- Multimediasysteem voor achterpassagiers (RSE)* (p. 82)



A

A/V-AUX-ingang.....	86
Achterste bedieningspaneel	
Audiosysteem.....	28
Afstandsbediening.....	79
batterij vervangen.....	81
Alarm bij ernstige ongelukken of calamiteiten.....	37
Ambient Surround Sound.....	22, 30
Audio en media	
het systeem bedienen.....	23
inleiding.....	22
menufuncties.....	26
menu-overzicht.....	90
overzicht.....	23
Audiosysteem.....	22
functies.....	29
overzicht.....	23
AUX-ingang.....	23, 51

B

Batterij	
afstandsbediening.....	81
hoofdtelefoon.....	85
Bedieningselementen	
middenconsole.....	23
Beeldinstellingen.....	50
Beelschermen achterin.....	84
Bellen.....	60
Bluetooth®	
gesprek naar mobiel.....	61
handsfree.....	60
media.....	54
microfoon uit.....	61
streaming audio.....	54

C

CD.....	45
---------	----

D

DAB-radio.....	32, 41
Digitale radio (DAB).....	41
Draadloze hoofdtelefoon.....	85

DVD.....	45
----------	----

E

Entertainmentsysteem achterpassagiers..	82
Equalizer.....	31

G

Geluid	
achterste bedieningspaneel.....	28
Ambient Surround Sound.....	22, 30
Hoofdtelefoonaansluiting.....	28
Instellingen.....	29
Geluidspodium.....	31
Gesprek	
functies.....	60
inkomend.....	60

H

Hoofdtelefoon	
batterij vervangen.....	85
draadloos.....	85
Hoofdtelefoonaansluiting.....	28, 84, 85

I

Infotainment	
brontoetsen.....	23
spraakherkenning.....	69
Infotainment (Audio en media).....	22
iPod®, aansluiting.....	52

M

Media Bluetooth®.....	54
Mediaspeler.....	32, 44
compatibele bestandsformaten.....	50
Menufuncties audio en media.....	26
Menufuncties RSE.....	82
Microfoon.....	61
Mobiele telefoon	
aansluiten.....	56
handsfree.....	60
spraakherkenning.....	69
telefoon registreren.....	56
MY CAR.....	11, 12, 14, 15, 17, 18, 19, 20

N

Nieuwsuitzendingen.....	38
-------------------------	----

P

Programmatypes radio (PTY).....	38
---------------------------------	----

R

Radio.....	32
DAB.....	32, 41
RDS.....	36
RSE - Rear Seat Entertainment system.....	82

S

Sensus.....	7
Signaalingang, extern.....	23, 51
Spraakherkenning mobiele telefoon.....	69
Stuurwiel	
Toetsenset.....	23

T

Telefoon	
aansluiten.....	56
bellen.....	60
gesprekken aannemen.....	61
handsfree.....	60

inkomend gesprek.....	60
spraakherkenning.....	69
telefoonboek.....	63
telefoonboek, snelkoppeling.....	63
telefoon registreren.....	56

Toetsensets op stuurwiel.....	23
-------------------------------	----

TV.....	75
---------	----

U

USB, aansluiting.....	52
USB-ingang.....	51

V

Verkeersinformatie (TP)	37
Volume.....	23
beltoon, telefoon.....	62
externe geluidsbron.....	54
snelheids-/geluidscompensatie.....	32
Telefoon.....	62
telefoon/mediaspeler.....	62
Volvo Sensus.....	7

