



XC 60

MANUEL DE CONDUITE ET D'ENTRETIEN

VÄLKOMMEN!

Nous vous souhaitons de nombreuses années de plaisir au volant de votre Volvo. La voiture a été conçue dans un souci de sécurité et de confort pour vous et vos passagers. Les Volvo se placent parmi les voitures les plus sûres au monde. Votre Volvo a également été conçue pour satisfaire aux exigences actuelles en matière de sécurité et de respect de l'environnement.

Pour une utilisation plus confortable de votre Volvo, nous vous recommandons de lire les instructions et les informations liées au divertissement de ce Manuel de conduite et d'entretien. Le Manuel de conduite et d'entretien est disponible sous la forme d'une application mobile (Volvo Manual) et sur le site d'assistance Volvo Cars (support.volvocars.com).

SOMMAIRE

INTRODUCTION

Pour trouver les informations propriétaire	12
Manuel de conduite et d'entretien numérique dans la voiture	13
Page d'assistance Volvo Cars	16
Lecture du manuel de conduite et d'entretien	17
Enregistrement de données	20
Accessoires et équipement optionnel	21
Volvo ID	22
Philosophie en matière d'environnement	23
Le manuel de conduite et d'entretien et l'environnement	26
Verre laminé	26

SÉCURITÉ

Généralités sur la ceinture de sécurité	28
Ceinture de sécurité - bouclage	29
Ceinture de sécurité - desserrage	30
Ceinture de sécurité - grossesse	30
Témoin de ceinture de sécurité non bouclée	31
Tendeur de ceinture de sécurité	31
Sécurité - témoin d'avertissement	32
Système de coussins gonflables	33
Coussin gonflable (airbag) du côté conducteur	34
Coussin gonflable passager	35
Coussin gonflable passager - activation/désactivation*	36
Coussin gonflable latéral (SIPS)	38
Rideau gonflable (IC)	39
Généralités sur WHIPS (protection whiplash)	40
WHIPS - position d'assise	41
Roll-Over Protection System (ROPS - Système de protection en cas de retournement)	42
Généralités sur le mode de sécurité	42
Mode sécurité - tentative de démarrage	43
Mode sécurité - déplacement	44
Généralités sur la sécurité enfants	44

Protection enfant	46
Protection enfant - placement	53
Protection enfant - coussin rehausseur deux niveaux*	54
Coussin rehausseur à deux niveaux* - rabatement	55
Coussin rehausseur à deux niveaux* - abaissement	57
Protection enfant - ISOFIX	57
ISOFIX - catégories de taille	58
ISOFIX - types de protection enfant	59
Protection enfant - points de fixation supérieurs	61

INSTRUMENTS ET COMMANDES

Instruments et commandes, voiture à conduite à gauche - vue d'ensemble	64	Volant	94	Toit panoramique* - généralités	117
Instruments et commandes, voiture à conduite à droite - vue d'ensemble	67	Volant chauffant*	95	Toit panoramique* - actionnement	118
Combiné d'instruments	70	Commutateur d'éclairage	95	Menus - combiné d'instruments	121
Combiné d'instruments, analogique - vue d'ensemble	70	Feux de position	97	Vue d'ensemble du menu - combiné d'instruments	121
Combiné d'instruments, numérique - vue d'ensemble	71	Éclairage de ville	98	Messages	122
Eco Guide et Power guide*	74	Détection de tunnel*	99	Message - utilisation	123
Combiné d'instruments - témoins de contrôle à bord	76	Feux de croisement/de route	99	MY CAR	124
Combiné d'instruments - témoins d'avertissement à bord	78	Feux de route automatique*	100	Ordinateur de bord	125
Indicateur de température extérieure	80	Phares Xénon actifs*	103	Ordinateur de bord - combiné d'instruments analogique	127
Compteur journalier	80	Phares - adaptation du faisceau d'éclairage	104	Ordinateur de bord - combiné d'instruments numérique	131
Montre	81	Feu antibrouillard arrière	104	Ordinateur de bord - statistiques du trajet*	135
Combiné d'instruments - contrat de licence	81	Feux Stop	105		
Témoins à l'écran	82	Feux de détresse	105		
Volvo Sensus	85	Clignotants	106		
Positions de clé	86	Éclairage d'habitacle	106		
Positions de contact - fonctions selon les niveaux	87	Éclairage d'accompagnement	108		
Sièges avant	88	Durée lumière approche	108		
Siège avant - à commande électrique*	89	Essuie-glace et lave-glace	109		
Sièges arrière	91	Lève-vitres	111		
		Rétroviseurs - extérieurs	113		
		Vitres et rétroviseurs - chauffage électrique	114		
		Rétroviseur - intérieur	115		
		Boussole*	116		

CLIMATISATION

Généralités sur les commandes climatiques	138
Température réelle	138
Capteurs - climat	139
Qualité de l'air	139
Qualité de l'air - filtre d'habitacle	139
Qualité de l'air - Clean Zone Interior Package (CZIP)*	140
Qualité de l'air - IAQS*	140
Qualité de l'air - matériau	141
Spécifications du menu - climat	141
Distribution de l'air dans l'habitacle	141
Climatisation électronique - ECC	144
Sièges avant chauffants*	145
Sièges arrière chauffants*	146
Ventilateur	146
Réglage automatique	147
Réglage de la température dans l'habitacle	147
Climatisation	148
Désembuage et dégivrage du pare-brise	148
Distribution de l'air - recirculation	149
Distribution de l'air - tableau	150
Chauffe-moteur et chauffage d'habitacle*	152
Chauffe-moteur et chauffage d'habitacle* - démarrage direct	153

Chauffe-moteur et chauffage d'habitacle* - désactivation directe	154
Chauffe-moteur et chauffage d'habitacle* - minuterie	154
Chauffe-moteur et chauffage d'habitacle* - message	156
Chauffage supplémentaire*	158
Chauffage supplémentaire alimenté au carburant*	158
Chauffage supplémentaire électrique*	159

CHARGEMENT ET RANGEMENT

Compartiments de rangement	162
Console du tunnel	164
Console de tunnel - allume-cigares et cendrier*	164
Boîte à gants	165
Tapis de sol*	165
Miroir de courtoisie	165
Console de tunnel - prises 12 V	166
Chargement	167
Chargement - charge longue	168
Charge sur le toit	168
Œillets de retenue de charge	169
Chargement - dispositif de retenue pour sacs à provisions*	169
Prise 12 V dans le compartiment à bagages*	170
Filet de chargement*	170
Grille de protection*	172
Cache-bagages*	173

SERRURES ET ALARME

Télécommande	176	Keyless Drive* - déverrouillage avec la lame de clé	189	Homologation de type - système de télécommande	201
Télécommande - perte	176	Keyless Drive* - paramètres de verrouillage	189		
Télécommande - personnalisation*	177	Keyless Drive* - emplacement des antennes	190		
Verrouillage/déverrouillage - indication	178	Verrouillage/déverrouillage - de l'extérieur	190		
Immobiliseur électronique	179	Verrouillage/déverrouillage - de l'intérieur	191		
Immobiliseur commandé à distance avec système de pistage*	179	Fonction aération générale	192		
Télécommande - fonctions	180	Verrouillage/déverrouillage - boîte à gants	192		
Télécommande - portée	181	Verrouillage/déverrouillage - hayon	193		
Télécommande avec VPC* - fonctions spéciales	181	Actionnement électrique du hayon*	194		
Télécommande avec VPC* - portée	182	Serrures à pêne dormant*	196		
Lame de clé amovible	183	Sécurité pour enfants - activation manuelle	197		
Lame de clé amovible - extraction/insertion	183	Dispositif de sécurité enfant - activation électrique*	198		
Lame de clé amovible - déverrouillage de porte	184	Alarme*	199		
Télécommande - remplacement des piles	185	Témoin d'alarme*	200		
Keyless Drive*	186	Alarme* - réactivation automatique	200		
Keyless Drive* - portée de la télécommande	186	Alarme* - télécommande hors service	200		
Keyless Drive* - manipulation correcte de la télécommande	187	Signaux d'alarme*	201		
Keyless Drive* - perturbations dans le fonctionnement de la télécommande	187	Niveau d'alarme réduit*	201		
Keyless Drive* - verrouillage	188				
Keyless Drive* - déverrouillage	188				

ASSISTANCE AU CONDUCTEUR

Châssis actif - Four-C*	204	Assistance de voie* - témoins et messages	218	City Safety™	239
Résistance au volant ajustable*	204	Régulateur de vitesse adaptatif - ACC*	219	City Safety™ - fonctionnement	240
Système de contrôle électronique de la stabilité (ESC) - généralités	205	Régulateur adaptatif de vitesse* - fonctionnement	220	City Safety™ - utilisation	240
Système de contrôle électronique de la stabilité (ESC) - utilisation	206	Régulateur adaptatif de vitesse* - vue d'ensemble	222	City Safety™ - limites	241
Système de contrôle électronique de la stabilité (ESC) - symboles et messages	207	Régulateur adaptatif de vitesse* - régler la vitesse	223	City Safety™ - capteur laser	243
Limiteur de vitesse	209	Régulateur adaptatif de vitesse* - régler la distance temporelle	224	City Safety™ - témoins et messages	245
Limiteur de vitesse - mise en route	209	Régulateur adaptatif de vitesse* - désactivation temporaire et mode veille	225	Système d'anticipation de collision*	246
Limiteur de vitesse - modifier la vitesse	210	Régulateur adaptatif de vitesse* - dépasser un autre véhicule	226	Anticipation de collision* - fonction	247
Limiteur de vitesse - désactivation temporaire et mode veille	210	Régulateur adaptatif de vitesse* - désactivation	226	Anticipation de collision* - détection des cyclistes	248
Limiteur de vitesse - alarme dépassement de la vitesse	211	Régulateur adaptatif de vitesse* - assistant dans les embouteillages	227	Anticipation de collision* - détection des piétons	250
Limiteur de vitesse - désactivation	212	Régulateur adaptatif de vitesse* - recherche de pannes et mesure	230	Système d'anticipation de collision* - utilisation	250
Régulateur de vitesse*	212	Régulateur adaptatif de vitesse* - change la fonctionnalité du régulateur de vitesse	231	Anticipation de collision* - limites	252
Régulateur de vitesse* - régler la vitesse	213	Régulateur adaptatif de vitesse* - symboles et messages	231	Système d'anticipation de collision* - limites du détecteur de caméra	254
Régulateur de vitesse* désactivation temporaire et mode veille	214	Radar	233	Anticipation de collision* - symboles et messages	256
Régulateur adaptatif de vitesse* - reprendre la vitesse réglée	215	Radar - limites	233	BLIS*	258
Régulateur de vitesse* - désactiver	215	Homologation de type - système radar	235	BLIS* - utilisation	259
Contrôle de la distance*	215			CTA*	260
Alerte de distance* - limites	217			BLIS - symboles et messages	262
				Informations sur la signalisation routière (RSI)*	263

Informations sur la signalisation routière (RSI)* - utilisation	263
Informations sur la signalisation routière (RSI)* - limites	266
Système d'Alerte de Vigilance*	266
Driver Alert Control - DAC*	267
Driver Alert Control (DAC)* - utilisation	267
Driver Alert Control (DAC)* - témoignages et messages	269
Avertisseur de sortie de voie (LDW)*	270
Avertisseur de sortie de voie (LDW) - fonction	270
Avertisseur de sortie de voie (LDW) - utilisation	271
Avertisseur de sortie de voie (LDW) - limites	272
Avertisseur de sortie de voie (LDW) - symboles et messages	273
Assistant de sortie de voie (LKA)*	274
Assistant de sortie de voie (LKA) - fonction	275
Assistant de sortie de voie (LKA) - utilisation	276
Assistant de sortie de voie (LKA) - limites	277
Assistant de sortie de voie (LKA) - symboles et messages	278
Aide au stationnement*	279
Aide au stationnement* - fonction	279

Aide au stationnement* - arrière	281
Aide au stationnement* - avant	281
Aide au stationnement* - indication d'erreur	282
Aide au stationnement* - Nettoyage des capteurs	283
Caméra d'aide au stationnement*	283
Caméra d'aide au stationnement - réglages	286
Caméra d'aide au stationnement - limites	287

DÉMARRAGE ET CONDUITE DE LA VOITURE

Démarrage du moteur	290
Arrêt du moteur	291
Blocage volant	291
Démarrage à distance (ERS)*	292
Démarrage à distance (ERS) - utilisation	292
Activation à distance (ERS) - symboles et messages	294
Aide au démarrage avec une batterie auxiliaire	295
Boîtes de vitesses	296
Boîte de vitesses manuelle	297
Indicateur de rapport*	297
Boîte de vitesses automatique - Geartronic*	298
Blocage de sélecteur de vitesses	301
Aide au démarrage en côte (HSA)*	303
Quatre roues motrices - AWD*	303
Hill Descent Control (HDC)*	304
Start/Stop*	305
Start/Stop* - Fonctionnement et utilisation	306
Start/Stop* - le moteur ne s'arrête pas	307
Start/Stop* - Le moteur démarre automatiquement	308

Start/Stop* - Le moteur ne démarre pas automatiquement	309
Start/Stop* - calage du moteur, boîte de vitesses manuelle	310
Start/Stop* - Symboles et messages	311
Freins de route	313
Freins de route - freins antiblocage	314
Feux de frein de route - feux stop d'urgence et feux de détresse automatiques	315
Frein de route - aide au freinage d'urgence	315
Frein de stationnement	316
Conduite dans l'eau	320
Surchauffe	320
Conduite avec hayon/coffre à bagages ouvert	321
Surcharge - batterie de démarrage	321
Avant un long trajet	322
Conduite en hiver	322
Trappe de réservoir de carburant - Ouvrir/fermer	323
Trappe de réservoir de carburant - ouverture manuelle	323
Ravitaillement en carburant	324
Carburant - utilisation	325
Carburant - essence	326

Carburant - diesel	327
Filtre à particules Diesel (FAP)	328
Pots catalytiques	329
Conduite économique	330
Conduite avec une remorque*	331
Conduite avec une remorque* - boîte de vitesses manuelle	332
Conduite avec une remorque* - boîte de vitesses automatique	333
Dispositif d'attelage/Crochet d'attelage*	333
Crochet d'attelage amovible* - rangement	334
Crochet d'attelage amovible* - spécifications	334
Crochet d'attelage amovible* - fixation/dépose	335
Stabilisateur de véhicule attelé - TSA	338
Remorquage	339
Œillet de remorquage	340
Remorquage	341

ROUES ET PNEUS

Pneus - entretien	344
Pneu - sens de rotation	345
Pneu - témoin d'usure	346
Pneu - pression de gonflage	346
Dimensions de roues et de jantes	348
Pneus - dimensions	348
Pneus - indice de charge	349
Pneu - catégories de vitesses	349
Boulons de roue	350
Pneus d'hiver	350
Remplacement d'une roue - dépose de la roue	351
Remplacement d'une roue - montage	354
Triangle de présignalisation	355
Outils	356
Cric*	356
Trousse de premier secours*	357
Surveillance de la pression des pneus*	358
Surveillance de la pression de pneus (TM)*	358
Réparation provisoire de crevaison*	360
Kit de réparation provisoire de crevaison* - emplacement	361
Kit de réparation provisoire de crevaison* - vue d'ensemble	361

Kit de réparation provisoire de crevaison* - utilisation	362	ENTRETIEN COURANT DE LA VOITURE ET SERVICE			
Réparation provisoire de crevaison* - contrôle	364	Programme d'entretien Volvo	368	Remplacement d'ampoule - emplacement des ampoules à l'arrière	390
Kit de réparation provisoire de crevaison* - gonflage des pneus	366	Prendre un rendez-vous pour un entretien ou une réparation*	368	Remplacement d'ampoule - éclairage de la plaque minéralogique	391
		Levage de la voiture	371	Remplacement d'ampoule - éclairage du compartiment à bagages	391
		Capot moteur - ouvrir et fermer	373	Remplacement d'ampoule - éclairage du miroir de courtoisie	391
		Compartiment moteur - vue d'ensemble	373	Ampoules - caractéristiques	392
		Compartiment moteur - contrôle	375	Essuie-glace et essuie-phare	393
		Huile moteur - généralités	375	Liquide lave-glace - appoint	395
		Huile moteur - contrôle et remplissage	376	Batterie de démarrage - généralités	396
		Liquide de refroidissement - niveau	380	Batterie - témoins	397
		Liquide de frein et d'embrayage - niveau	381	Batterie de démarrage - remplacement	398
		Fluide de direction assistée - niveau	382	Batterie - Start/Stop	400
		Climatisation - recherche de pannes et réparation	383	Système électrique	402
		Remplacement d'ampoule - généralités	383	Fusibles - généralités	403
		Remplacement d'ampoule - phares	385	Fusibles - dans le compartiment moteur	404
		Changement d'ampoule - cache des ampoules de feux de route/croisement	386	Fusibles - sous la boîte à gants	409
		Remplacement d'ampoule - feux de croisement	386	Fusibles - dans le module de commande sous la boîte à gants	411
		Remplacement d'ampoule - feux de route	387	Fusibles - dans le compartiment à bagages	413
		Remplacement d'ampoule - feux de route supplémentaires	388	Fusibles - dans la zone froide du compartiment moteur	415
		Remplacement d'ampoules - clignotants avant	388	Station de lavage	417
		Remplacement d'ampoule - feu arrière	389	Polissage et cirage	419

Revêtement hydrofuge et antipoussière	420
Protection anticorrosion	420
Nettoyage de l'intérieur	421
Dommages sur la peinture	422

CARACTÉRISTIQUES

Désignations de type	426
Cotes	429
Poids	430
Poids remorqué et charge sur la boule d'attelage	431
Caractéristiques du moteur	433
Huile moteur - conditions de conduite difficiles	434
Huile moteur - qualité et volume	435
Liquide de refroidissement - qualité et volume	437
Huile de boîte de vitesses - qualité et volume	438
Liquide de frein - qualité et volume	440
Fluide de direction assistée - qualité	440
Réservoir de carburant (volume)	441
Caractéristiques de la climatisation	442
Consommation de carburant et émissions de CO ₂	444
Roues et pneus - dimensions homologuées	447
Indice de charge et catégorie de vitesse	449
Pneus - Pressions de pneus admises	451

INDEX ALPHABÉTIQUE

Index alphabétique	453
--------------------	-----

INTRODUCTION

Pour trouver les informations propriétaire

Les informations propriétaire sont disponibles en différents formats : numérique et papier. Le manuel de conduite et d'entretien est disponible sur l'écran de la voiture, sous la forme d'une application mobile et sur le site d'assistance de Volvo Cars. La boîte à gants renferme un Quick Guide et un supplément au manuel de conduite et d'entretien avec, entre autres, des informations concernant les fusibles et des caractéristiques techniques. Il est possible de commander un manuel de conduite et d'entretien au format papier.

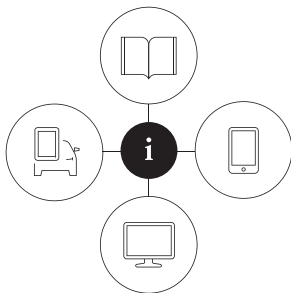

0900003

Écran de la voiture¹



Sur l'écran de la voiture, le manuel de conduite et d'entretien est disponible en version numérisée. Appuyez sur le bouton **MY CAR** sur la console centrale, appuyez sur **OK/MENU** puis sélectionnez

Manuel de conduite et d'entretien. Les informations sont consultables et également divisées par catégories.

Plus de détails sous Manuel de conduite et d'entretien numérique dans la voiture.

Application mobile

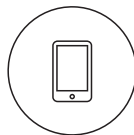

Dans l'App Store ou Google Play, cherchez "Manuel Volvo", téléchargez l'application sur votre smartphone ou votre tablette tactile et choisissez la voiture.

Dans l'application, vous trouverez des vidéos d'instructions et pourrez visualiser des photos de l'extérieur et de l'intérieur de la voiture. Vous pouvez facilement naviguer parmi les différentes sections du manuel de conduite et d'entretien et même effectuer des recherches sur son contenu. Plus d'informations sur le Manuel de conduite et d'entretien dans les unités mobiles.

Site d'assistance Volvo Cars



Accédez à support.volvocars.com et sélectionnez votre pays. Vous y trouverez des manuels de conduite et d'entretien en ligne et au format PDF. Sur le site d'assistance de Volvo Cars, il y a aussi

des vidéos d'instructions, des informations complémentaires et une rubrique d'aide concernant votre Volvo et son utilisation. La page est disponible pour la plupart des marchés. Vous trouverez plus d'informations sur le site d'assistance de Volvo Cars.

Informations au format papier

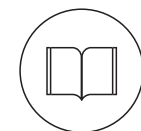

La boîte à gants renferme un supplément au manuel de conduite et d'entretien² qui contient des informations concernant les fusibles et des caractéristiques techniques ainsi qu'un récapitulatif d'informations pratiques et importantes.

Un Quick Guide au format papier est aussi disponible pour vous aider à vous familiariser à la voiture et à en découvrir les fonctions les plus utilisées.

¹ Pour les marchés qui ne disposent pas du manuel de conduite et d'entretien sur l'écran central, un manuel imprimé complet est fourni avec la voiture.

² Pour les marchés qui ne disposent pas du manuel de conduite et d'entretien sur l'écran central, un manuel imprimé complet est fourni avec la voiture.

En fonction du niveau d'équipement choisi, du marché, etc., d'autres informations propriétaire peuvent être fournies (au format papier) avec la voiture.

Il est possible de commander un manuel de conduite et d'entretien sous forme papier et les suppléments qui s'y rapportent. Veuillez prendre contact avec un réparateur Volvo pour passer commande. Consultez la section Lire le manuel de conduite et d'entretien pour en découvrir le contenu.

Changer la langue sur l'écran de la voiture

La modification de la langue de l'écran de la voiture peut entraîner une divergence en rapport avec les législations et réglementations régionales et nationales en vigueur. Ne choisissez pas une langue difficile à comprendre, vous éprouveriez des difficultés à retrouver votre chemin dans la structure à l'écran.

! IMPORTANT

Le conducteur est toujours responsable de la sécurité lorsqu'il conduit son véhicule et du respect de la loi en vigueur et du code de la route. Il est également important d'entretenir et de manipuler la voiture conformément aux recommandations de Volvo fournies dans les informations destinées au propriétaire.

Si les informations présentées sur l'écran diffèrent de celles présentées au format papier, ce sont toujours celles imprimées qui prévalent.

Informations associées

- Manuel de conduite et d'entretien numérique dans la voiture (p. 13)
- Page d'assistance Volvo Cars (p. 16)
- Lecture du manuel de conduite et d'entretien (p. 17)

Manuel de conduite et d'entretien numérique dans la voiture

Vous pouvez consulter le manuel de conduite et d'entretien sur l'écran de la voiture³. Vous pouvez effectuer des recherches et la navigation entre les chapitres est aisée.

Pour ouvrir le manuel de conduite et d'entretien numérique, appuyez sur le bouton **MY CAR** de la console centrale, appuyez sur **OK/MENU** et sélectionnez **Manuel de conduite et d'entretien**.

Pour la navigation de base, référez-vous à Utilisation du système. Vous trouverez une description plus détaillée ci-dessous.

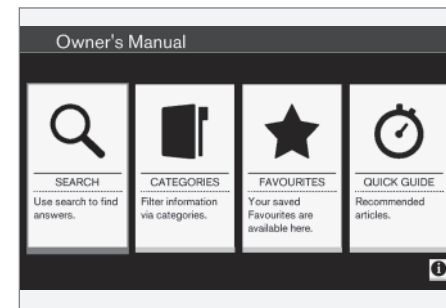

Page d'accueil du manuel de conduite et d'entretien.

³ Concerne certains modèles.

« Vous disposez de quatre méthodes pour trouver des informations dans le manuel de conduite et d'entretien numérique :

- **Recherche** - Fonction de recherche pour trouver un article.
- **Catégories** - Tous les articles classés par catégories.
- **Favoris** - Accès rapide aux articles favoris.
- **Quick Guide** - Une sélection d'articles au sujet des fonctions courantes.

Sélectionnez le symbole d'informations dans le coin inférieur droit afin d'afficher les renseignements concernant le Manuel de conduite et d'entretien numérique.

i NOTE

Le manuel de conduite et d'entretien numérique n'est pas disponible pendant la conduite.

Rechercher

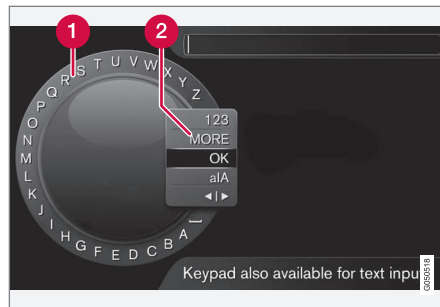

Recherche à l'aide du cadran alphanumérique.

- 1 Liste des caractères.
- 2 Changement de mode de saisie (voir le tableau suivant).

Utilisez le cadran alphanumérique pour écrire un mot à chercher, "ceinture de sécurité" par exemple.

1. Tournez **TUNE** jusqu'à la lettre souhaitée, appuyez sur **OK/MENU** pour valider. Il est aussi possible d'utiliser les boutons alphanumériques du panneau de commande de la console centrale.
2. Continuez avec la lettre suivante et ainsi de suite.

3. Pour passer en mode de saisie de chiffres ou de caractères spéciaux ou pour effectuer une recherche, tournez **TUNE** jusqu'à l'une des options (voir tableau suivant) dans la liste pour le changement de mode de saisie (2) et appuyez sur **OK/MENU**.

123/A BC	Altermes entre lettres et chiffres avec OK/MENU .
PLUS	Passez aux caractères spéciaux avec OK/MENU .
OK	Effectuer une recherche. Tournez le bouton TUNE pour choisir un résultat et appuyez sur OK/MENU pour afficher l'article correspondant.
a A	Pour alterner entre les majuscules et les minuscules avec OK/MENU .
< >	Pour passer du cadran alphanumérique au champ de recherche. Déplacez le curseur avec TUNE . Utilisez EXIT pour corriger une erreur. Pour revenir au cadran alphanumérique, appuyez sur OK/MENU . Veuillez noter que vous pouvez utiliser les touches alphanumériques du panneau de commande pour modifier le contenu du champ de recherche.

Écrire avec le clavier numérique



Clavier numérique.

Il est également possible de saisir des caractères à l'aide des boutons de la console centrale **0-9**, * et #.

Par exemple, si vous appuyez sur **9**, un bâtonnet apparaît avec tous les caractères⁴ sous ce bouton : **W, x, y, z** et **9**, par exemple. Des pressions rapides sur ce bouton provoquent le déplacement du curseur d'un caractère à l'autre.

- Arrêtez le curseur sur le caractère souhaité pour le sélectionner. Le caractère apparaît sur la barre de saisie.
- Supprimez/annulez avec **EXIT**.

Pour saisir un chiffre, maintenez le bouton correspondant enfoncé.

Catégories

Les articles dans le manuel de conduite et d'entretien sont structurés selon des catégories principales et des sous-catégories. Un même article peut être présent dans plusieurs catégories pour permettre de le trouver plus facilement.

Tournez **TUNE** pour naviguer dans la structure de catégories et appuyez sur **OK/MENU** pour ouvrir une catégorie (■) ou un article (□). Appuyez sur **EXIT** pour revenir à la vue précédente.

Favoris

Vous trouverez ici les articles mémorisés comme favoris. Pour sélectionner un article comme favori, consultez la section "Naviguer dans un article" ci-dessous.

Tournez **TUNE** pour naviguer dans la liste des favoris et appuyez sur **OK/MENU** pour ouvrir un article. Appuyez sur **EXIT** pour revenir à la vue précédente.

Quick Guide

Vous trouverez ici une sélection d'articles qui vous permettront de vous familiariser avec les fonctions les plus courantes de la voiture. Vous pouvez également accéder aux articles par catégories, mais ils sont rassemblés ici pour un accès rapide.

Tournez **TUNE** pour naviguer dans le Quick Guide et appuyez sur **OK/MENU** pour ouvrir un

article. Appuyez sur **EXIT** pour revenir à la vue précédente.

Naviguer dans un article

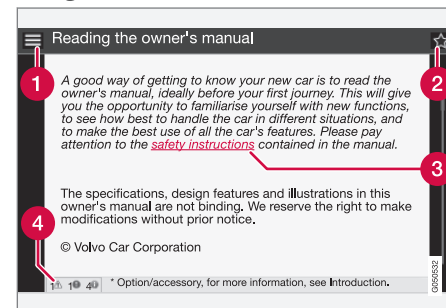

- 1 **Accueil** - permet de revenir à la page d'accueil du manuel de conduite et d'entretien.
- 2 **Favoris** - permet d'ajouter/supprimer un article parmi les favoris. Vous pouvez aussi appuyer sur le bouton **FAV** de la console centrale pour ajouter/supprimer un article parmi les favoris.
- 3 **Lien sélectionné** - permet d'ouvrir un article via un lien.
- 4 **Textes particuliers** - si un article contient un avertissement, un texte important ou une remarque, le symbole correspondant et la quantité de ces textes apparaissant dans l'article sont affichés.

⁴ Les caractères sur chaque bouton peuvent varier selon le marché/pays/langue.

Tournez **TUNE** pour naviguer parmi les liens ou pour faire défiler un article. Lorsque vous avez atteint le début ou la fin d'un article, vous pouvez afficher les options "Accueil" et "Favoris" en continuant le défilement vers le haut/bas. Appuyez alors sur **OK/MENU** pour activer l'option/liens sélectionné. Appuyez sur **EXIT** pour revenir à la vue précédente.

Page d'assistance Volvo Cars

Sur le site internet de Volvo Cars et sur la page d'assistance, vous trouverez des informations supplémentaires concernant votre voiture. Depuis le site internet, vous pouvez également vous rendre à la page My Volvo, un site qui vous est entièrement dédié, à vous et à votre voiture.

Assistance sur internet

Accédez à support.volvocars.com ou utilisez le code QR ci-dessous pour visiter cette page. La page d'assistance est disponible pour la plupart des marchés.



Le code QR conduit à la page d'assistance.

Les informations sur la page d'assistance sont consultables et divisées également en différentes catégories. Il offre une aide pour résoudre des problèmes concernant par exemple les services et fonctions connectés à internet, Volvo On Call*, le système de navigation* et les applications. Des vidéos et des instructions étape par étape expliquent diverses procédures, telles que la manière dont le véhicule est connecté à l'Internet via un téléphone mobile.

Informations téléchargeables depuis la page d'assistance

Cartes

Pour les voitures équipées de Sensus Navigation*, il existe la possibilité de télécharger des cartes depuis la page d'assistance.

Applications

Pour les modèles Volvo sélectionnés à partir des années-modèles 2014 et 2015, le Manuel de conduite et d'entretien est disponible sous forme d'une application. Même l'application Volvo On Call* est accessible depuis cette page.

Manuels de conduite et d'entretien des années-modèles antérieures

Les manuels de conduite et d'entretien des années-modèles précédentes sont toujours disponibles ici en format pdf. Même le Quick Guide et le supplément peuvent être consultés depuis la page d'assistance. Sélectionner le modèle de voiture et l'année-modèle pour télécharger la publication souhaitée.

Contact

Des informations pour contacter l'assistance client et les réparateurs Volvo les plus proches sont disponibles sur la page d'assistance.

My Volvo sur Internet⁵

Depuis le site www.volvocars.com, vous pouvez accéder à My Volvo, une page personnelle pour vous et votre voiture.

Créez un Volvo ID personnel, connectez-vous sur My Volvo pour obtenir une vue d'ensemble des entretiens et de la garantie de votre voiture ainsi que de vos contrats. Sur My Volvo, vous trouverez également des informations concernant les accessoires adaptés à votre modèle et les logiciels pour votre voiture.

Informations associées

- Volvo ID (p. 22)

Lecture du manuel de conduite et d'entretien

La lecture du manuel de conduite et d'entretien est une bonne façon de faire connaissance avec votre nouvelle voiture, de préférence avant de prendre la route pour la première fois.

La lecture du manuel de conduite et d'entretien est un très bon moyen de vous familiariser avec les nouvelles fonctions, d'apprendre à maîtriser la voiture dans des circonstances diverses, et d'utiliser au mieux toutes les caractéristiques de la voiture. Nous vous demandons de lire attentivement les instructions contenues dans ce manuel de conduite et d'entretien.

Nous travaillons en permanence au développement et à l'amélioration de notre produit. L'apport de modifications peut impliquer des divergences entre les informations, les descriptions et les illustrations du manuel de conduite et d'entretien et l'équipement de la voiture. Nous nous réservons le droit d'effectuer des modifications sans préavis.

© Volvo Car Corporation

! **IMPORTANT**

Ne sortez pas ce manuel de la voiture. En cas de problème, vous n'auriez plus accès à d'importantes informations vous permettant de trouver une assistance professionnelle.

Le manuel de conduite et d'entretien dans des unités mobiles



⁵ Concerne certains marchés.



i NOTE

Vous pouvez télécharger le manuel de conduite et d'entretien sous la forme d'une application mobile (pour certains modèles de voiture et appareils mobiles), référez-vous à www.volvocars.com.

L'application mobile contient aussi des vidéos et offre la possibilité de recherche dans le manuel ainsi qu'une navigation simple dans les différents chapitres.

Options/accessoires

Tous les types d'options/accessoires sont indiqués par un astérisque*.

En plus des équipements livrés en série, ce manuel décrit également les équipements optionnels (montés en usine) et certains accessoires (équipement supplémentaire).

Tous les équipements décrits dans le manuel de conduite et d'entretien ne sont pas présents dans toutes les voitures. Elles ont différents équipements en fonction des exigences des différents marchés et des réglementations locales et nationales.

En cas de doute sur les équipements de série ou en option/accessoires, Volvo recommande de demander conseil à un réparateur Volvo agréé.

Textes particuliers

! ATTENTION

Les textes ATTENTION indiquent un risque de blessures corporelles.

! IMPORTANT

Les textes IMPORTANT indiquent un risque de dommage matériel.

i NOTE

Les textes NOTE donnent des conseils qui facilitent l'utilisation de fonctions et de petits détails.

Note de bas de page

Le manuel de conduite et d'entretien contient des informations présentées sous la forme d'une note de bas de page. Ces informations sont un ajout au texte comportant le numéro de renvoi. Si la note de bas de page renvoie à un texte dans un tableau, des lettres sont utilisées à la place de chiffres.

Messages texte

La voiture est équipée d'écran pour afficher les menus et les messages. Dans le manuel de conduite et d'entretien, l'apparence de ces textes est différente de celle des textes ordinaires.

Exemple de textes de menu et de messages : **Média, Envoi de la position.**

Autocollants

Différents types d'autocollants sont posés dans la voiture. Ils fournissent des informations importantes de façon claire et simple. Ces autocollants dans la voiture ont les niveaux d'avertissement/ information suivants.

Risque de blessure



Des symboles ISO noirs sur fond d'avertissement jaune, texte/image blanc sur fond de message noir. Sert à indiquer un danger imminent. Il y a risque de blessures graves ou danger de mort si l'avertissement est ignoré.

Risque de dommages matériels



Des symboles ISO blancs et texte/image blanc sur fond d'avertissement et fond de message noir ou bleu. Sert à indiquer un danger imminent. Il y a risque de dommages matériels si l'avertissement est ignoré.

Informations

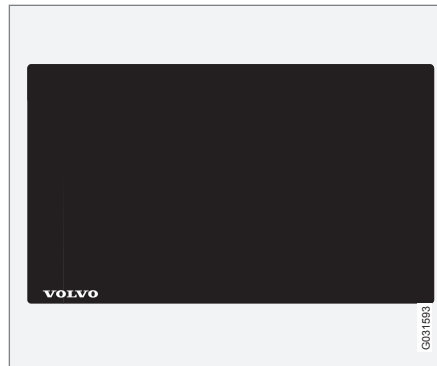

Symboles ISO blancs et texte/image blanc sur fond de message noir.

i NOTE

Les autocollants présentés dans le manuel d'utilisateur peuvent ne pas être une réplique exacte de ceux présents dans la voiture. L'objectif est de montrer leur aspect approximatif et où les trouver dans la voiture. Les informations qui concernent votre voiture en particulier se trouvent sur chaque autocollant dans la voiture.

Listes de procédures

Les procédures, impliquant des mesures dans un certain ordre sont numérotées dans le manuel de conduite et d'entretien.

- 1** Lorsqu'il existe une série d'illustrations pour une procédure pas-à-pas, chaque étape est numérotée pour correspondre à chaque illustration.
- A** Des listes accompagnées de lettres peuvent apparaître avec des séries d'illustrations pour lesquelles l'ordre mutuel des instructions n'est pas pertinent.
- f** Les flèches apparaissent numérotées ou non et servent à illustrer un mouvement.
- A** Les flèches accompagnées de lettres servent à illustrer un mouvement dont l'ordre mutuel n'est pas pertinent.

S'il n'y a aucune série d'illustrations pour une telle procédure, les étapes sont numérotées normalement.

Listes de positions

- 1** Des cercles rouges numérotés sont utilisés sur les vues d'ensemble illustrant différentes pièces. Le numéro renvoie à la liste de positions associée à l'illustration qui décrit l'objet.

Listes de points

Lorsqu'une énumération est nécessaire dans le manuel, une liste de points est utilisée.

Exemple :

- ◀◀ • Liquide de refroidissement
- Huile moteur

Informations associées

L'information connexe renvoie à d'autres articles d'information approchante.

Illustrations

Les illustrations de ce manuel sont parfois schématiques et peut différer de l'apparence de la voiture en fonction du niveau d'équipement et du marché.

À suivre

▶▶ Ce symbole est placé en bas à droite lorsque l'article continue sur la page suivante.

Suite de la page précédente

◀◀ Ce symbole est placé en haut à gauche lorsque l'article est la suite de la page précédente.

Informations associées

- Le manuel de conduite et d'entretien et l'environnement (p. 26)
- Page d'assistance Volvo Cars (p. 16)

Enregistrement de données

Dans le cadre des efforts sur la sécurité et la qualité déployés par Volvo, certaines informations concernant le fonctionnement et les fonctionnalités du véhicule et les incidents éventuels sont enregistrés dans la voiture.

Ce véhicule est équipé d'un "Event Data Recorder" (EDR). Sa tâche principale est d'enregistrer les données en lien avec les accidents ou situations de collision, comme le déclenchement de coussins gonflables ou lorsque le véhicule percute un obstacle. Les données enregistrées permettent de mieux comprendre le fonctionnement du système du véhicule dans ces types de situations. L'EDR est conçu pour enregistrer les données liées à la dynamique du véhicule et au système de sécurité en un court laps de temps d'environ 30 secondes ou moins.

L'EDR de ce véhicule a pour tâche, dans les situations d'accident ou de collision, d'enregistrer les données relatives à :

- La façon dont les différents systèmes de la voiture fonctionnent ;
- Le degré de tension des ceintures de sécurité conducteur et passagers ;
- L'utilisation par le conducteur de la pédale de frein ou d'accélérateur ;
- Ainsi que la vitesse du véhicule à ce moment précis.

Ceci peut contribuer à une meilleure compréhension des circonstances d'un accident de la route et des dommages. Les données ne sont enregistrées par l'EDR qu'en cas de situation de collision non triviale - aucune donnée n'est enregistrée par l'EDR en condition normale de conduite. Le système n'enregistre pas non plus quel est le conducteur ni quelle est la position géographique lors de l'accident. D'autres parties, telles que les forces de police, peuvent cependant utiliser les données enregistrées en combinaison avec le type d'informations personnellement identifiables systématiquement recueilli dans un accident de la circulation. Pour interpréter les données enregistrées, un équipement spécial est nécessaire ainsi que l'accès au véhicule ou à l'EDR.

En plus de l'EDR, la voiture est équipée d'un certain nombre d'ordinateurs dont la fonction est de contrôler et de surveiller le fonctionnement du véhicule en permanence. Ils peuvent enregistrer des données dans des conditions de conduite normales, mais surtout lorsqu'ils enregistrent un dysfonctionnement lié à l'utilisation et à la fonctionnalité du véhicule, ou lors de l'activation des fonctions d'aide à la conduite actives du véhicule (par ex. City Safety et fonction de freinage automatique).

Une partie des données enregistrées est nécessaire aux techniciens afin d'assurer l'entretien et la maintenance, dans le but de diagnostiquer et de résoudre les éventuelles pannes du véhicule. L'information enregistrée est également néces-

saire pour que Volvo soit en mesure de se conformer aux exigences légales au regard de la loi et de l'autorité. L'information enregistrée dans le véhicule est mémorisée sur ses ordinateurs jusqu'à ce que le véhicule soit entretenu ou réparé.

En plus de ce qui précède, l'information enregistrée peut être utilisée sous forme agrégée à des fins de recherche et de développement des produits, en vue d'améliorer en permanence la sécurité et la qualité des voitures Volvo.

Volvo ne communiquera pas les informations mentionnées à une tierce partie dans le consentement du propriétaire de la voiture. En raison des réglementations et législations nationales, Volvo peut cependant être contraint de divulguer des informations de cette nature à la police ou d'autres autorités pouvant faire valoir un droit légal d'accès à celles-ci. Afin de pouvoir relever et interpréter les informations enregistrées, un équipement spécial dont Volvo et tous les ateliers en contrat avec Volvo sont équipés, est nécessaire. Volvo est tenu de veiller à ce que les informations qui sont obtenues lors de l'entretien et de la maintenance soient stockées et manipulées en toute sécurité et selon les législations en vigueur. Pour de plus amples informations, contactez un réparateur Volvo agréé.

Accessoires et équipement optionnel

Le branchement et l'installation inappropriés d'accessoires et d'équipements auxiliaires peuvent influer négativement sur l'électronique de la voiture.

Certains accessoires ne fonctionnent que lorsque le logiciel adapté est installé dans le système informatique de la voiture. Volvo recommande de toujours prendre contact avec un atelier Volvo agréé avant d'installer un accessoire ou un équipement auxiliaire ayant un impact sur le système électrique.

Pare-brise athermique*

Le pare-brise est muni d'une pellicule athermique (IR) qui réduit le rayonnement thermique du soleil dans l'habitacle.

Le fonctionnement et les performances d'un appareil électronique (transpondeur par exemple) peuvent être perturbés s'il est placé derrière une surface de verre pourvue d'une pellicule athermique.

Pour un fonctionnement optimal de l'appareil électronique, celui-ci doit être placé sur la partie du pare-brise qui n'est pas munie de la pellicule athermique (champ indiqué sur l'illustration).

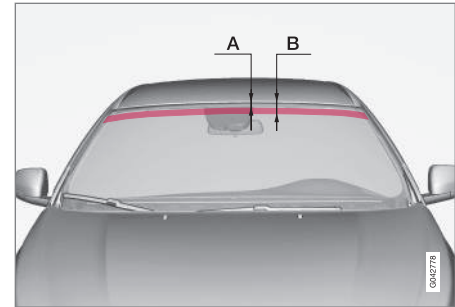

Champ sans pellicule IR.

A correspond à la distance qui sépare le bord supérieur du pare-brise et la limite du début du champ. B correspond à la distance qui sépare le bord supérieur du pare-brise et la limite de fin du champ.

	Cote
A	47 mm
B	87 mm

Volvo ID

Volvo ID est votre identifiant personnel qui vous donne accès à divers services⁶.

Exemples de services :

- My Volvo - votre page internet personnelle, pour vous et votre voiture.
- Avec une voiture connectée à Internet*, certains services et fonctions requièrent l'enregistrement de votre voiture sous votre Volvo ID personnel pour que vous puissiez par exemple envoyer une adresse d'une carte sur Internet directement à la voiture.
- Volvo On Call* - Le Volvo ID est utilisé pour se connecter à l'application Volvo On Call.

Avantages offerts par Volvo ID

- Un identifiant et un mot de passe qui permet d'accéder à des services en ligne (un seul nom d'utilisateur et un seul mot de passe à mémoriser).
- Lorsque vous modifiez l'identifiant/mot de passe pour un service (Volvo On Call par exemple), la modification sera automatiquement appliquée aux autres services (My Volvo par exemple)

Créer Volvo ID

Pour créer un Volvo ID, vous devez indiquer une adresse de courriel. Suivez ensuite les instruc-

tions que vous recevrez automatiquement par courriel pour valider l'enregistrement. Vous pouvez créer un Volvo ID par le biais des services suivants :

- My Volvo - Indiquez votre adresse de courriel et suivez les instructions.
- Avec une voiture connectée à Internet* - Indiquez votre adresse de courriel dans l'application qui requiert un Volvo ID et suivez les instructions. Vous pouvez aussi appuyer deux fois sur le bouton de connexion  de la console centrale puis sélectionnez **Applications** → **Paramètres** et suivez les instructions.
- Volvo On Call* - Téléchargez la version la plus récente de l'application Volvo On Call. Choisissez de créer un Volvo ID sur la page d'accueil, indiquez l'adresse de courriel et suivez les instructions.

Informations associées

- Page d'assistance Volvo Cars (p. 16)

⁶ La disponibilité des services varie avec le temps, le niveau d'équipement de la voiture et le marché.

Philosophie en matière d'environnement

Volvo Car Corporation travaille continuellement au développement de produits plus sûrs et effi-

caces ainsi que de solutions permettant de réduire l'impact néfaste sur l'environnement.



Le respect de l'environnement est l'une des valeurs essentielles de Volvo Cars et un fil directeur pour toutes les activités de la compagnie. Ce travail en faveur de l'environnement prend en compte le cycle de vie complet de la voiture, y compris son impact sur l'environnement, depuis la conception jusqu'au recyclage. Le principe de base de Volvo Cars est que chaque nouveau produit doit avoir un impact sur l'environnement inférieur à celui du produit qu'il remplace.

Le développement de motorisations Drive-E, plus efficaces et moins polluantes, est le fruit du tra-

vail environnemental engagé par Volvo. L'environnement personnel est aussi une préoccupation chez Volvo - l'air à l'intérieur d'une Volvo est par exemple plus pur que l'air extérieur grâce à son système de climatisation.

Votre Volvo répond aux normes internationales les plus strictes en matière d'environnement. Toutes les unités de production de Volvo devront être certifiées ISO 14001 visant les questions d'écologie dans l'activité afin de réduire constamment les effets sur l'environnement. La certification ISO implique également le respect des lois

et directives en vigueur en matière d'écologie. Volvo exige également que ses partenaires respectent les mêmes normes.

Consommation de carburant

Étant donné que l'impact global d'une voiture sur l'environnement est plus important lors de son utilisation, Volvo Cars a choisi de concentrer ses efforts sur la consommation de carburant, les émissions de dioxyde de carbone et d'autres impuretés dans l'air. Les voitures Volvo ont une consommation de carburant compétitive dans



- « leur classe respective. Une consommation de carburant basse entraîne généralement de faibles émissions de gaz à effet de serre (dioxyde de carbone).

Contribuer à un meilleur environnement

Une voiture qui consomme peu d'énergie et de carburant contribue non seulement à réduire les effets néfastes pour l'environnement mais aussi à une réduction des coûts pour le propriétaire de la voiture. En tant que conducteur, vous pouvez facilement économiser le carburant et, par conséquent, réduire vos dépenses et contribuer à la protection d'environnement. Voici quelques conseils :

- Prévoir une vitesse moyenne efficace. Les vitesses supérieures à env. 80 km/h (50 mph) et inférieures à 50 km/h (30 mph) entraînent une consommation d'énergie accrue.
- Pour l'entretien de votre voiture, respectez les intervalles recommandés du Carnet de garantie et d'entretien.
- Évitez de laisser le moteur tourner au ralenti. Arrêtez le moteur en cas d'attente prolongée. Respectez la législation locale en vigueur.
- Planifiez votre route. Les arrêts inutiles et une vitesse irrégulière contribuent à augmenter la consommation de carburant.
- Si la voiture est équipée d'un réchauffeur de moteur*, utilisez-le toujours avant un démarrage à froid. Cela améliore la capacité de

démarrage et réduit l'usure par temps froid. Le moteur atteint sa température de service plus rapidement entraînant ainsi une réduction de la consommation et des émissions.

Veillez à mettre au rebut d'une façon adéquate les déchets dangereux pour l'environnement, les batteries et l'huile par exemple. Demandez à un atelier en cas d'incertitude concernant la mise au rebut de ce type de déchet. Un atelier Volvo agréé est recommandé.

La prise en compte de ces conseils permet d'économiser votre argent et les ressources naturelles ainsi que d'allonger la durée de vie de la voiture. Pour obtenir plus d'informations et de conseils Référez-vous à Eco Guide(p. 74), Conduite économique en carburant (p. 330) et Consommation de carburant(p. 444).

Système antipollution efficace

Votre Volvo a été conçue selon le concept de "Propreté intérieure et extérieure" qui signifie un air pur dans l'habitacle et une épuration des gaz très efficace. Dans de nombreux cas, les émissions de gaz d'échappement sont largement en-dessous des normes.

Un air pur dans l'habitacle

Un filtre d'habitacle empêche la pénétration de poussières et du pollen dans l'habitacle via la prise d'air.

Le système de qualité de l'air Interior Air Quality System (IAQS)* veille à ce que l'air entrant soit plus pur que l'air extérieur.

Le système purifie l'air de l'habitacle et élimine les impuretés comme les particules, les hydrocarbures, les oxydes d'azote et l'ozone des couches basses. Si l'air extérieur est vicié, l'arrivée d'air est fermée et l'air est recyclé. Une telle situation peut survenir dans une circulation dense, des embouteillages ou des tunnels par exemple.

L'IAQS est un élément du Clean Zone Interior Package (CZIP)* qui comprend également une fonction qui active le ventilateur lorsque la voiture est déverrouillée avec la télécommande.

Intérieur

Les matériaux utilisés pour l'intérieur d'une Volvo sont minutieusement sélectionnés et ont été testés pour être agréables et plaisants. Certains détails sont exécutés à la main : les coutures du volant par exemple. L'intérieur est contrôlé pour éviter l'apparition d'odeurs fortes et de substances qui peuvent entraîner des désagréments en raison de fortes chaleurs ou d'exposition à la lumière par exemple.

Les ateliers Volvo agréés et l'environnement

En entretenant votre voiture régulièrement, vous pouvez lui assurer une longue durée de vie et une faible consommation de carburant. De cette façon, vous contribuez aussi à la protection de l'environnement. Lorsque vous confiez la répara-

tion ou l'entretien de votre voiture à un atelier Volvo agréé, elle est intégrée au système Volvo. Volvo pose des conditions particulières pour la conception de nos ateliers pour éviter l'épandage et l'émission de produits polluants dans la nature. Notre personnel d'atelier a les connaissances et les outils garantissant une bonne protection de l'environnement.

Recyclage

Volvo travaille sur la base du cycle de vie complet de la voiture et veille donc au recyclage de celle-ci selon des méthodes écologiques. La voiture est pratiquement entièrement recyclable. Nous demandons donc au dernier propriétaire de la voiture de prendre contact avec un réparateur agréé pour obtenir les coordonnées d'un centre de recyclage agréé/certifié.

Informations associées

- Le manuel de conduite et d'entretien et l'environnement (p. 26)

Le manuel de conduite et d'entretien et l'environnement

La pâte à papier utilisée pour la production de la publication de ce manuel de l'utilisateur provient de forêts certifiées Forest Stewardship Council® ou d'autres sources contrôlées.

Le symbole FSC® indique que la pâte à papier utilisée pour la production de la publication de ce manuel de l'utilisateur provient de forêts certifiées FSC® ou d'autres sources contrôlées.

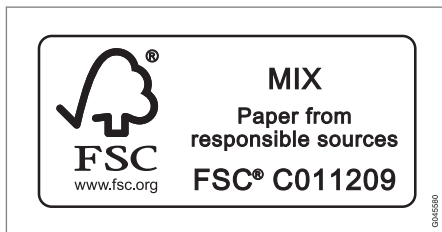

Informations associées

- Philosophie en matière d'environnement (p. 23)

Verre laminé



Le pare-brise et le toit panoramique sont en verre laminé. Le verre est renforcé pour une protection plus efficace contre les effractions et une meilleure isolation sonore dans l'habitacle. Autres surfaces vitrées*.

SÉCURITÉ

Généralités sur la ceinture de sécurité

Tout freinage peut avoir des conséquences graves si la ceinture de sécurité n'est pas attachée. Assurez-vous que tous les passagers portent leur ceinture de sécurité durant le trajet.

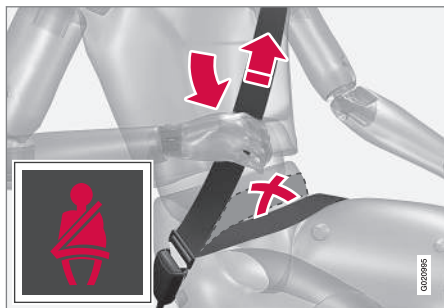

Déroulez la sangle abdominale en tirant sur la sangle diagonale vers le haut sur l'épaule. La sangle abdominale doit être placée sur la partie inférieure de l'abdomen (pas sur le ventre).

Pour une protection maximale la ceinture de sécurité doit être correctement appliquée sur le corps. N'inclinez pas le dossier trop en arrière. La ceinture de sécurité est prévue pour protéger un passager assis en position normale.

Un rappel lumineux (p. 31) et sonore incite les personnes qui n'ont pas bouclé (p. 29) leur ceinture de sécurité à le faire.

Ne pas oublier

- N'utilisez pas de clips ou d'objets empêchant le positionnement correct de la ceinture de sécurité.
- La ceinture de sécurité ne doit pas être nouée ou vrillée.

ATTENTION

Les ceintures de sécurité et les coussins gonflables sont conçus pour fonctionner ensemble. Si une ceinture de sécurité n'est pas attachée ou si elle est utilisée incorrectement, l'efficacité du coussin gonflable pourra être altérée en cas de collision.

ATTENTION

Chaque ceinture de sécurité est prévue pour une seule personne.

ATTENTION

Ne modifiez ou ne réparez jamais vous-même les ceintures de sécurité. Volvo recommande de prendre contact avec un atelier Volvo agréé.

Si une ceinture de sécurité a été soumise à une force importante, lors d'une collision par exemple, la ceinture de sécurité entière doit être remplacée. La ceinture de sécurité peut avoir perdu certaines de ses caractéristiques de protection, même si elle ne paraît pas avoir été endommagée. Faites également remplacer la ceinture de sécurité si elle est usée ou abîmée. La ceinture de sécurité de remplacement doit être homologuée et conçue pour être fixée dans la même position que la ceinture de sécurité d'origine.

Informations associées

- Ceinture de sécurité - grossesse (p. 30)
- Ceinture de sécurité - desserrage (p. 30)
- Tendeur de ceinture de sécurité (p. 31)

Ceinture de sécurité - bouclage

Bouclez la ceinture de sécurité (p. 28) avant de démarrer.

Tirez lentement la ceinture de sécurité et enfoncez la patte de verrouillage dans l'attache. Un déclic vous indique que la ceinture de sécurité est bien verrouillée.



Ceinture de sécurité correctement placée.

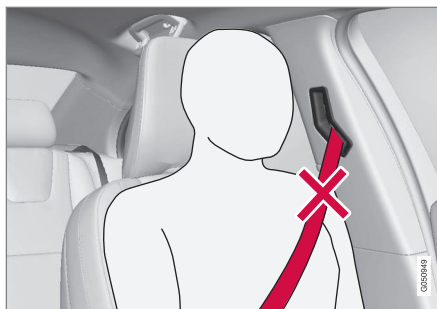

Ceinture de sécurité mal placée. La ceinture doit se trouver sur l'épaule.

Sur la banquette arrière, la patte de verrouillage n'est adaptée qu'à l'attache à laquelle elle est destinée¹.

Ne pas oublier

L'enrouleur se bloque et la ceinture de sécurité ne peut être déroulée davantage dans les cas suivants :

- si vous tirez trop rapidement sur la ceinture
- en cas de freinage ou d'accélération
- si la voiture est fortement inclinée.

Informations associées

- Ceinture de sécurité - grossesse (p. 30)
- Ceinture de sécurité - desserrage (p. 30)

- Tendeur de ceinture de sécurité (p. 31)
- Témoin de ceinture de sécurité non bouclée (p. 31)

¹ Certains marchés.

Ceinture de sécurité - desserrage

Les ceintures de sécurité (p. 28) sont enlevées une fois la voiture immobilisée.

Appuyez sur le bouton rouge de l'attache et laissez la ceinture de sécurité s'enrouler. Si la ceinture de sécurité ne s'est pas entièrement rétractée, enroulez-la manuellement pour qu'elle ne pende pas.

Informations associées

- Ceinture de sécurité - bouclage (p. 29)
- Témoin de ceinture de sécurité non bouclée (p. 31)

Ceinture de sécurité - grossesse

ceinture de sécurité (p. 28) doit toujours être utilisée pendant la grossesse. Mais il est important de l'utiliser correctement.



La ceinture de sécurité doit se coller contre l'épaule et la partie diagonale doit se placer entre les seins et sur le côté du ventre.

La sangle basse de la ceinture de sécurité doit reposer bien à plat sur le côté des cuisses et le plus sous le ventre possible. Elle ne doit pas glisser et remonter sur le ventre. Elle ne doit pas être lâche mais suivre les lignes du corps. Vérifiez aussi qu'elle n'est pas torsadée.

A mesure du déroulement de la grossesse, les conductrices enceintes doivent régler le siège (p. 88) et le volant (p. 94) de manière à avoir un parfait contrôle de la voiture (le volant et les pédales doivent être facilement accessibles).

Il convient de régler pour obtenir la distance maximale entre le ventre et volant.

Informations associées

- Ceinture de sécurité - bouclage (p. 29)
- Ceinture de sécurité - desserrage (p. 30)

Témoin de ceinture de sécurité non bouclée

Un rappel lumineux et sonore incite les personnes qui n'ont pas bouclé (p. 29) leur ceinture de sécurité à le faire.



Le rappel sonore dépend de la vitesse et parfois du temps. Le rappel lumineux est situé dans la console du plafond et dans le combiné d'instruments (p. 70).

Les sièges enfant ne sont pas pris en compte par le système de témoin de ceinture de sécurité non bouclée.

Banquette arrière

Le système de témoin de ceinture de sécurité non bouclée de la banquette arrière assure deux fonctions partielles.

- Indiquer les ceintures de sécurité (p. 28) utilisées sur la banquette arrière. Un message

apparaît sur le combiné d'instruments lors de l'utilisation des ceintures de sécurité ou si l'une des portes arrière a été ouverte. Le message est automatiquement supprimé après environ 30 secondes de conduite ou en appuyant sur le bouton **OK** du levier de clignotants (p. 121).

- Rappeler que l'une des ceintures de sécurité de la banquette arrière a été détachée pendant un trajet. Le rappel se manifeste par un message sur le combiné d'instruments accompagné d'un signal sonore et lumineux. Le rappel est interrompu lorsque la ceinture de sécurité a été bouclée mais il peut aussi être supprimé en appuyant sur le bouton **OK**.

Le message sur le combiné d'instruments qui indique les ceintures de sécurité utilisées est toujours disponible. Pour visualiser les messages mémorisés, appuyez sur le bouton **OK**.

Certains marchés

Un rappel lumineux et sonore incite les personnes (conducteur et passagers) qui n'ont pas bouclé leur ceinture de sécurité à le faire. À basse vitesse, le rappel sonore retentit les 6 premières secondes.

Tendeur de ceinture de sécurité

Toutes les ceintures de sécurité (p. 28) sont munies de tendeurs de ceinture. Ce mécanisme permet, lors d'un choc suffisant, de tendre la ceinture sur le corps. La ceinture de sécurité, de ce fait, retient le passager plus efficacement.

ATTENTION

N'attachez jamais la ceinture de sécurité du passager dans la boucle du côté conducteur. Attachez toujours la ceinture de sécurité du bon côté. N'endommagez jamais les ceintures de sécurité et n'introduisez jamais de corps étrangers dans la boucle. Les ceintures de sécurité et les boucles risqueraient alors de ne pas remplir leur rôle correctement en cas de collision. Il y a risque de blessures graves.

Sécurité - témoin d'avertissement

Le témoin d'avertissement apparaît si un problème est détecté lors de la recherche de pannes ou si un système a été activé. Dans les cas où cela est nécessaire, le témoin d'avertissement est accompagné d'un message sur l'écran d'information du combiné d'instruments (p. 70).

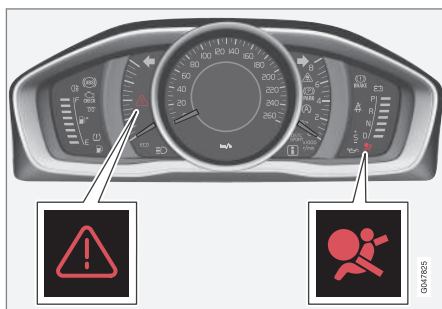

Triangle de pré-signalisation ainsi que témoin d'avertissement pour système d'airbag (p. 33) dans le combiné d'instruments analogique.

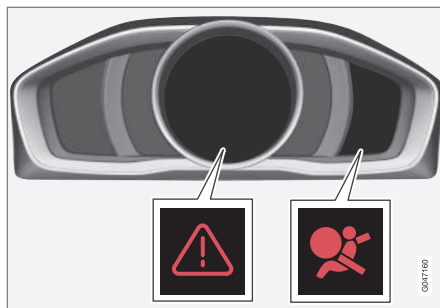

Triangle de pré-signalisation ainsi que témoin d'avertissement pour le système d'airbag dans le combiné d'instruments numérique.

Le témoin d'avertissement s'allume sur le combiné d'instruments lorsque la télécommande est en position de contact II (p. 87). Le témoin s'éteint après environ 6 secondes si le système de coussins gonflables ne présente pas de panne.

ATTENTION

Si le témoin d'avertissement des coussins gonflables reste allumé ou s'allume durant la conduite, cela signifie que les coussins gonflables ne fonctionnent pas correctement. Le témoin indique une panne du système de ceintures de sécurité, du système IC ou une autre panne dans le système. Volvo recommande de prendre immédiatement contact avec un atelier Volvo agréé.

Si le témoin d'avertissement est hors d'usage, le triangle de signalisation s'allume et **Airbag SRS Entretien requis** ou **Airbag SRS Entretien urgent** apparaît sur l'écran d'informations. Volvo recommande de prendre contact avec un atelier Volvo agréé au plus vite.

Informations associées

- Généralités sur le mode de sécurité (p. 42)

Système de coussins gonflables

En cas de collision frontale, le système de coussins gonflables protège la tête, le visage et la poitrine du conducteur et du passager.

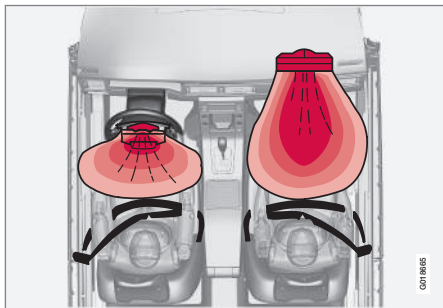

Système de coussin gonflable vu du dessus, voiture avec conduite à gauche.

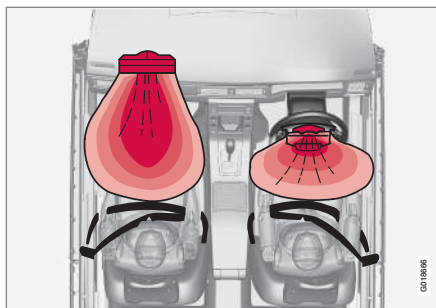

Système de coussin gonflable vu du dessus, voiture avec conduite à droite.

Le système se compose de coussins gonflables et de capteurs. Lors d'une collision suffisamment violente, les capteurs réagissent et le(s) coussin(s) gonflable(s) se gonfle(nt). Ces derniers deviennent alors chauds. Le coussin gonflable amortit les chocs pour les occupants du véhicule au moment de la collision. Le coussin gonflable (airbag) se dégonfle aussitôt après l'impact. Dans le même temps, il se dégage un peu de fumée dans l'habitacle, ce qui est tout à fait normal. Le processus complet de gonflage et de dégonflage dure quelques dixièmes de secondes.

Si les airbags se sont déployés, voici ce que nous vous recommandons :

- Faites remorquer la voiture. Volvo recommande de la faire remorquer à un atelier

Volvo agréé. Ne roulez pas avec des coussins gonflables déployés.

- Volvo recommande de confier le remplacement des composants des systèmes de sécurité de la voiture à un atelier Volvo agréé.
- Consultez toujours un médecin.

ATTENTION

Le module de commande du système de coussins gonflables est situé dans la console centrale. Si la console centrale a été inondée, débranchez les câbles de la batterie. N'essayez pas de faire démarrer la voiture car les coussins gonflables pourraient se déployer. Faire remorquer la voiture. Volvo recommande de faire remorquer la voiture jusqu'à un atelier Volvo agréé.



ATTENTION

Ne roulez jamais avec des coussins gonflables déployés. Ils gênent la conduite du véhicule. D'autres systèmes pourraient être endommagés. La fumée et la poussière qui se sont formées durant le déclenchement des coussins gonflables peuvent donner lieu à des irritations/lésions cutanées et oculaires. En cas de contact avec la peau ou les yeux, rincez abondamment à l'eau froide. La grande vitesse à laquelle les coussins gonflables se déploient peut induire des brûlures dues aux frottements du matériau du coussin gonflable avec la peau.

ATTENTION

Volvo recommande de prendre contact avec un atelier Volvo agréé pour toute réparation. Une intervention incorrecte dans le système de coussins gonflables peut provoquer un dysfonctionnement, avec pour suites des blessures graves.

NOTE

Les capteurs réagissent différemment en fonction des circonstances de la collision et de l'utilisation de ceintures de sécurité. Concerne toutes les positions dotées d'une ceinture de sécurité.

Certaines collisions déclenchent donc l'activation d'un seul coussin gonflable (ou aucun). Les capteurs détectent les forces de collision auxquelles le véhicule est soumis et la mesure est adaptée pour déclencher un ou plusieurs coussins gonflables.

Informations associées

- Coussin gonflable (airbag) du côté conducteur (p. 34)
- Coussin gonflable passager (p. 35)
- Sécurité - témoin d'avertissement (p. 32)

Coussin gonflable (airbag) du côté conducteur

En complément des ceintures de sécurité (p. 28) la voiture est équipée d'un coussin gonflable (p. 33) du côté conducteur.

Le coussin gonflable (airbag) est plié au centre du volant. Le volant porte l'inscription **AIRBAG**.

ATTENTION

Les ceintures de sécurité et les coussins gonflables sont conçus pour fonctionner ensemble. Si une ceinture de sécurité n'est pas attachée ou si elle est utilisée incorrectement, l'efficacité du coussin gonflable pourra être altérée en cas de collision.

Informations associées

- Coussin gonflable passager (p. 35)

Coussin gonflable passager

En complément des ceintures de sécurité (p. 28) la voiture est équipée d'un coussin gonflable (p. 33) du côté passager.

Le coussin gonflable est plié dans un compartiment situé au-dessus de la boîte à gants. Le panneau porte l'inscription **AIRBAG**.



Emplacement du coussin gonflable (airbag) du côté passager dans les voitures à conduite à gauche.



Emplacement du coussin gonflable (airbag) du côté passager dans les voitures à conduite à droite.

Autocollant pour le coussin gonflable passager



Autocollant sur le pare-soleil du côté passager.



Autocollant sur le montant de porte du côté passager. L'autocollant est visible en ouvrant la porte passager.

L'autocollant d'avertissement pour le coussin gonflable est placé comme ci-dessus.

ATTENTION

Ne placez jamais une protection pour enfant tournée vers l'arrière sur un siège dont le coussin gonflable n'a pas été désactivé. Le non respect de cette consigne peut entraîner des blessures graves ou la mort de l'enfant.



⚠ ATTENTION

Les ceintures de sécurité et les coussins gonflables sont conçus pour fonctionner ensemble. Si une ceinture de sécurité n'est pas attachée ou si elle est utilisée incorrectement, l'efficacité du coussin gonflable pourra être altérée en cas de collision.

Pour réduire le risque de blessures au moment du déploiement du coussin gonflable, les passagers doivent être assis aussi droit que possible avec les pieds au plancher et le dos contre le dossier. Les ceintures de sécurité doivent être attachées.

⚠ ATTENTION

Ne placez aucun objet devant ou sur le tableau de bord à l'endroit du coussin passager.

⚠ ATTENTION

Ne laissez jamais personne debout ou assis devant le siège passager.

Ne placez jamais un enfant dans un siège dos à la route sur le siège passager avant si le coussin gonflable passager est activé.

Les passagers assis face à la route (enfants et adultes) ne doivent jamais être assis sur le siège passager si le coussin gonflable passager est désactivé.

Si les conseils ci-dessus ne sont pas suivis, les personnes concernées risquent de graves blessures et leur vie peut être mise en danger.

Commutateur - PACOS*

Le coussin gonflable du côté passager peut être désactivé (p. 36) si la voiture est équipée du système PACOS (Passenger Airbag Cut Off Switch).

⚠ ATTENTION

Si la voiture est équipée d'un coussin gonflable du côté passager avant mais pas d'un commutateur PACOS (Passenger Airbag Cut Off Switch), le coussin gonflable est activé en permanence.

Informations associées

- Coussin gonflable (airbag) du côté conducteur (p. 34)
- Protection enfant (p. 46)

Coussin gonflable passager - activation/désactivation*

Le coussin gonflable côté passager (p. 35) peut être désactivé si la voiture est équipée du système PACOS (Passenger Airbag Cut Off Switch).

Commutateur - PACOS

Le commutateur du coussin gonflable (Airbag) de la place passager (PACOS) est placé sur le côté du tableau de bord, côté passager. Il est accessible lorsque la porte est ouverte.

Vérifiez que l'interrupteur se trouve dans la position souhaitée. Utilisez la lame de clé (p. 183) de la télécommande pour modifier la position.

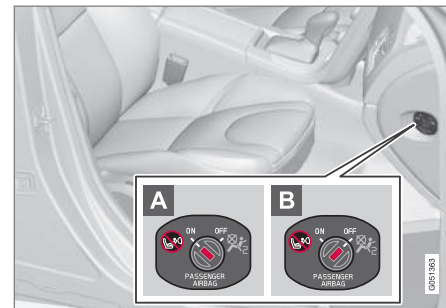

Emplacement du commutateur de coussin gonflable.

- A** **ON** - Le coussin gonflable est activé. Avec le commutateur dans cette position, tous les passagers assis face à la route (enfants et

adultes) peuvent s'asseoir en toute sécurité sur le siège passager.

- B OFF** - Le coussin gonflable est désactivé. Avec le commutateur dans cette position, les enfants assis dans une protection enfant dos à la route peuvent être installés en toute sécurité sur le siège passager avant.

ATTENTION

Coussin gonflable (airbag) activé (place passager) :

Ne placez jamais un enfant dans un siège dos à la route sur le siège passager avant lorsque le coussin gonflable passager est activé.

Coussin gonflable (airbag) désactivé (place passager) :

Les passagers assis face à la route (enfants et adultes) ne doivent jamais être assis sur le siège passager lorsque le coussin gonflable passager est désactivé.

Si les conseils ci-dessus ne sont pas suivis, les personnes concernées risquent de graves blessures et leur vie peut être mise en danger.

NOTE

Lorsque la télécommande est mise en position de contact II (p. 87), le témoin d'avertissement (p. 32) de coussin gonflable s'allume sur le combiné d'instruments pendant environ 6 secondes.

L'indication sur le plafonnier s'allume alors et indique le statut du coussin gonflable (airbag) de la place passager.



Indication de coussin gonflable pour passager avant activé.

Un témoin d'avertissement sur la console de plafonnier indique que le coussin gonflable de la place passager avant est activé (voir illustration précédente).

ATTENTION

Ne placez jamais un siège enfant dos à la route sur le siège avant si le coussin gonflable passager est activé et que le témoin

 (indiquant l'activation) est allumé sur le plafonnier. Si ces conseils ne sont pas suivis, la vie de l'enfant peut être mise en danger.



Indication de coussin gonflable pour passager avant désactivé.

Un message texte et un témoin sur la console de plafonnier indique que le coussin gonflable du côté passager avant est désactivé (voir illustration précédente).



⚠ ATTENTION

Ne laissez personne s'asseoir dans le siège passager si le message de la console de plafonnier indique que le coussin gonflable (airbag) (SRS) est désactivé en même temps que le témoin d'avertissement (p. 32) de coussins gonflables dans le combiné d'instruments est allumé. Ceci indique une panne grave. Contactez immédiatement un atelier. Volvo recommande de prendre contact avec un atelier Volvo agréé.

⚠ ATTENTION

Si les conseils ci-dessus ne sont pas suivis, la vie des personnes concernées peut être mise en danger.

Informations associées

- Protection enfant (p. 46)

Coussin gonflable latéral (SIPS)

En cas de collision latérale, le SIPS (Side Impact Protection System) répartit une grande partie de l'impact de la collision dans les longérons, les montants, le plancher, le toit et les autres éléments de la carrosserie. Les coussins gonflables latéraux, du côté conducteur et du côté passager, protègent la cage thoracique et les hanches et sont des éléments importants du système SIPS.



Le système SIPS se compose de deux parties principales : des coussins gonflables latéraux et des capteurs. Les coussins gonflables latéraux sont intégrés dans les cadres des dossiers des sièges avant.

Lors d'une forte collision, les capteurs réagissent et le coussin gonflable (airbag) latéral se gonfle. Celui-ci se déploie entre le passager et le panneau de portière, amortissant ainsi le choc au

moment de l'impact. Le coussin gonflable (airbag) se dégonfle aussitôt après l'impact. En règle générale, le coussin gonflable (airbag) latéral se gonfle uniquement du côté de la collision.

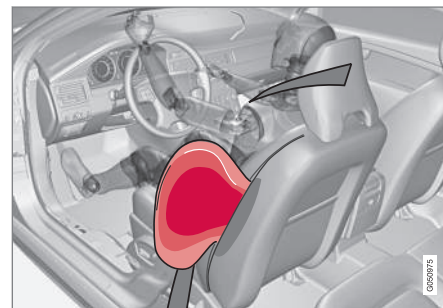

Place conducteur, voiture avec conduite à gauche.

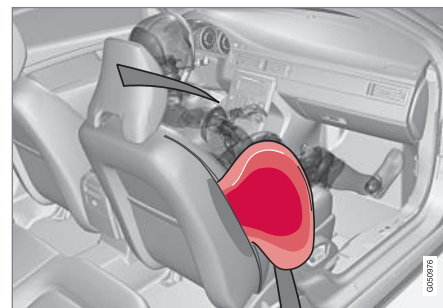

Place passager, voiture avec conduite à gauche.

ATTENTION

- Volvo recommande de confier cette réparation uniquement à un atelier Volvo agréé. Une intervention incorrecte dans le système de coussins gonflables SIPS peut entraîner un fonctionnement incorrect et causer de graves blessures.
- Ne placez aucun objet dans l'espace compris entre le côté du siège avant et le panneau de porte. En effet, cet espace peut être nécessaire au bon déploiement du coussin gonflable latéral.
- Volvo recommande de n'utiliser que des housses homologuées par Volvo. Dans le cas contraire, le fonctionnement des coussins gonflables latéraux peut être perturbé.
- Le coussin gonflable latéral est un complément à la ceinture de sécurité. Utilisez toujours la ceinture de sécurité.

SIPS et protection enfant

Le coussin gonflable (airbag) latéral n'a pas d'effet négatif sur la protection offerte par les sièges pour enfant et les coussins rehausseurs.

Informations associées

- Coussin gonflable (airbag) du côté conducteur (p. 34)
- Coussin gonflable passager (p. 35)
- Rideau gonflable (IC) (p. 39)

Rideau gonflable (IC)

Le rideau gonflable a été conçu pour empêcher la tête du conducteur et des passagers de heurter l'intérieur de la voiture en cas de collision.



Le rideau gonflable IC (Inflatable Curtain) est un composant du système SIPS (p. 38) et du système de coussins gonflables (p. 33). Il est monté le long des deux côtés du plafond et aide à protéger le conducteur et les passagers assis sur les sièges extérieurs de la voiture. Lors d'une forte collision, les capteurs réagissent et le rideau gonflable se gonfle.

ATTENTION

Ne suspendez ni ne fixez jamais d'objets lourds aux poignées du toit. Le crochet n'est destiné qu'à des vêtements légers (et non à des objets durs comme des parapluies par exemple).

Ne vissez ni ne montez jamais quoi que ce soit dans la garniture du pavillon, dans les montants de portières ni dans les panneaux latéraux. La protection offerte pourrait alors être compromise. Volvo recommande de n'utiliser que des pièces Volvo d'origine homologuées à ces endroits précis.

ATTENTION

La voiture ne doit pas être chargée à plus de 50 mm sous le bord supérieur de la vitre de porte. Sinon, l'effet de protection du rideau gonflable caché dans le plafond de la voiture disparaît.

ATTENTION

Le rideau gonflable est un complément à la ceinture de sécurité. Utilisez toujours la ceinture de sécurité.

Informations associées

- Généralités sur la ceinture de sécurité (p. 28)

Généralités sur WHIPS (protection whiplash)

Le WHIPS (Whiplash Protection System) est une protection contre les blessures causées par le coup du lapin. Le système est constitué de dossiers absorbants d'énergie et d'appuie-tête spécifiques intégrés dans les deux sièges avant.

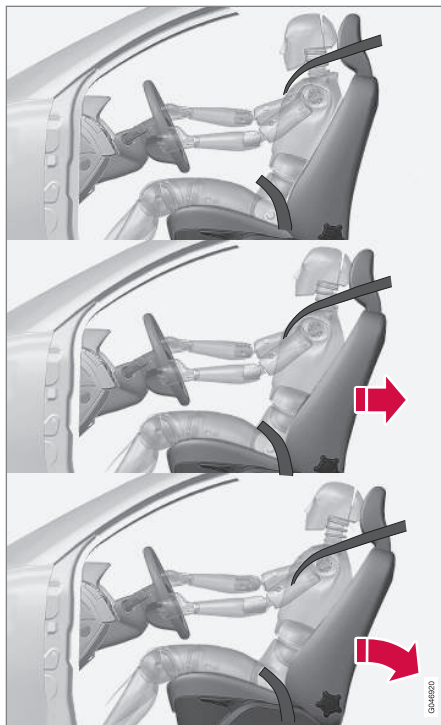

Le système WHIPS est activé en cas de collision par l'arrière en prenant en compte l'angle de la

collision, la vitesse et les caractéristiques de l'autre véhicule.

ATTENTION

Le système WHIPS est un complément à la ceinture de sécurité. Utilisez toujours la ceinture de sécurité.

Propriétés du siège

Lorsque le système WHIPS est activé, les dossiers des sièges avant se déplacent vers l'arrière de façon à modifier la position du conducteur et des passagers avant. Cela diminue les risques de blessures dues au coup du lapin.

ATTENTION

Ne modifiez ou ne réparez jamais vous-même les sièges ou le système WHIPS. Volvo recommande de prendre contact avec un atelier Volvo agréé.

WHIPS et protection enfant

Le système WHIPS n'a pas d'effet négatif sur la protection offerte par les sièges pour enfant et les coussins rehausseurs.

Informations associées

- WHIPS - position d'assise (p. 41)
- Généralités sur la ceinture de sécurité (p. 28)

WHIPS - position d'assise

Afin d'assurer la meilleure protection possible du système WHIPS (p. 40), le conducteur et le passager doivent adopter une position d'assise correcte et veiller à ne pas gêner le fonctionnement du système.

Position d'assise

Régalez correctement le siège avant (p. 88) avant de prendre la route.

Le conducteur et le passager avant doivent être assis au centre de leur siège tout en maintenant une faible distance entre leur tête et l'appui-tête.

Fonctionnement



Ne placez jamais d'objets sur le plancher derrière les sièges conducteur et passager qui pourraient gêner le fonctionnement du système WHIPS.

⚠ ATTENTION

Évitez d'entreposer des boîtes ou des objets entre le coussin d'assise d'un siège arrière et le dossier d'un siège avant. Assurez-vous de ne pas empêcher le bon fonctionnement du système WHIPS.



Ne placez jamais d'objets sur la banquette arrière qui pourraient gêner le fonctionnement du système WHIPS.

⚠ ATTENTION

Si l'un des dossiers de la banquette arrière est abaissé, le siège avant correspondant doit être déplacé vers l'avant pour ne pas entrer en contact avec l'appui-tête abaissé.

⚠ ATTENTION

Si le siège a été soumis à une très forte contrainte, lors d'une collision par l'arrière par exemple, le système WHIPS doit être vérifié. Volvo recommande de confier l'inspection à un atelier Volvo agréé.

Le système WHIPS peut avoir perdu certaines de ses caractéristiques de protection, même si le siège ne paraît pas avoir été endommagé.

Volvo recommande de faire contrôler le système par un atelier Volvo agréé, même après une collision arrière légère.

Roll-Over Protection System (ROPS - Système de protection en cas de retournement)

Le système Roll-Over Protection System (ROPS) de Volvo a été développé pour réduire le risque de retournement de la voiture et pour offrir la meilleure protection possible en cas d'accident.

Le système se compose de deux parties : un système préventif de stabilisation et un système de protection.

Le système de stabilisation Roll Stability Control (RSC) réduit le risque de retournement par exemple lors des manœuvres d'évitement ou si la voiture part en dérapage.

Le système RSC utilise un capteur qui enregistre les modifications dans l'inclinaison latérale de la voiture. À l'aide de cette information, le risque de retournement est calculé. Si un risque existe, le système ESC (p. 205) est activé, le régime moteur est réduit et une ou plusieurs roues sont freinées jusqu'à ce que le véhicule ait retrouvé sa stabilité.

En cas de retournement, le système de protection est activé et activera, selon la situation, les tendeurs de ceinture de sécurité (p. 31) et les rideaux gonflables (p. 39).

ATTENTION

En cas de style de conduite normal, le système RSC de la voiture améliore la sécurité de conduite, ce qui ne doit pas être considéré comme une invitation à conduire plus vite. Observez toujours les précautions usuelles pour une conduite en toute sécurité.

Généralités sur le mode de sécurité

Le mode sécurité est une protection qui prend effet lorsqu'un accident peut avoir endommagé une fonction importante de la voiture, par exemple des conduites de carburant, les capteurs de l'un des systèmes de sécurité ou le système de freinage.

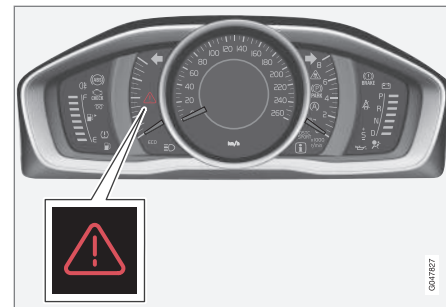

Triangle de pré-signalisation sur le combiné d'instruments analogique.

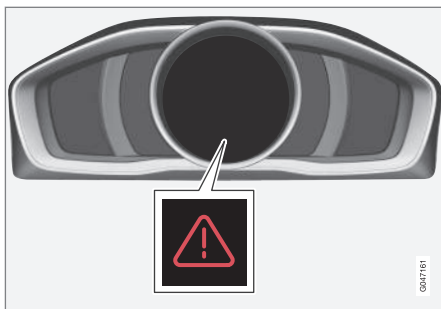

Triangle de pré-signalisation sur le combiné d'instruments numérique.

Si la voiture a été impliquée dans un accident, le texte **Mode Sécurité Voir manuel** peut apparaître sur l'écran d'information du combiné d'instruments (p. 70). Cela signifie que les fonctions de la voiture ont été réduites.

ATTENTION

Ne tentez jamais de réparer la voiture vous-même ou de réinitialiser les systèmes électroniques lorsqu'elle a été en mode sécurité. Ceci pourrait entraîner des blessures ou un dysfonctionnement de la voiture. Volvo recommande de toujours faire vérifier et réparer votre voiture par un atelier Volvo agréé lorsque le texte **Mode Sécurité Voir manuel** a été affiché.

Informations associées

- Mode sécurité - tentative de démarrage (p. 43)
- Mode sécurité - déplacement (p. 44)

Mode sécurité - tentative de démarrage

Si la voiture est en mode sécurité (p. 42), vous pouvez tenter de démarrer si tout semble normal et après avoir contrôlé qu'il n'y a aucune fuite de carburant.

Contrôlez d'abord qu'il n'y a aucune fuite de carburant. Il ne doit y avoir aucune odeur de carburant.

Si tout vous paraît normal et après avoir contrôlé l'absence de fuite de carburant éventuelle, vous pouvez tenter de démarrer la voiture.

Sortez la télécommande et ouvrez la porte conducteur. Si un message apparaît indiquant que le contact est mis, appuyez sur le bouton de démarrage. Fermez la porte et remettez la télécommande. L'électronique du véhicule se réinitialise alors. Essayez ensuite de démarrer le véhicule.

Si le message **Mode Sécurité Voir manuel** est toujours affiché à l'écran ne conduisez pas la voiture et ne la remorquez pas non plus. Faites appel (p. 341) à un dépanneur. Des dommages cachés peuvent rendre la voiture impossible à manœuvrer, même si la voiture semble apte à être conduite.



ATTENTION

Ne tentez en aucun cas de démarrer la voiture en cas d'odeur de carburant lorsque le message **Mode Sécurité Voir manuel** est affiché. Quittez immédiatement la voiture.

ATTENTION

Lorsque la voiture est mise en mode sécurité, elle ne doit pas être remorquée. Elle doit alors être transportée. Volvo recommande de la faire remorquer à un atelier Volvo agréé.

Informations associées

- Mode sécurité - déplacement (p. 44)

Mode sécurité - déplacement

Si **Normal mode** s'affiche une fois que le **Mode Sécurité Voir manuel** a été réinitialisé après une tentative de démarrage (p. 43), vous pouvez déplacer la voiture prudemment et la garer en lieu sûr.

Ne déplacez pas la voiture plus que nécessaire.

Informations associées

- Généralités sur le mode de sécurité (p. 42)

Généralités sur la sécurité enfants

Volvo propose des équipements de sécurité pour enfants (sièges enfant, coussins rehausseurs et dispositifs de fixation) spécialement développés pour cette voiture.

Avec l'équipement de sécurité pour enfants de Volvo, vous disposez des meilleures conditions pour que votre enfant voyage en toute sécurité dans la voiture. De plus, l'équipement de sécurité pour enfants est parfaitement adapté et facile à utiliser.

Les enfants, quels que soient leur âge et leur taille, doivent toujours être attachés correctement dans la voiture. Ne laissez jamais un enfant voyager sur les genoux d'un passager.

Volvo recommande que les enfants soient installés dans un siège dos à la route le plus longtemps possible, jusqu'à au moins 3-4 ans puis, dans un siège/sur un coussin rehausseur face à la route jusqu'à ce que la taille de l'enfant atteigne 140 cm.

i NOTE

La réglementation au sujet du type de protection enfant à utiliser en fonction de l'âge et de la taille de l'enfant varie d'un pays à l'autre. Vérifiez les réglementations qui s'appliquent dans votre cas.

i NOTE

Si vous avez des questions concernant l'installation d'articles pour la sécurité des enfants, contactez le fabricant pour obtenir des instructions précises.

Verrouillage de sécurité enfant

Les portes arrière et leurs vitres* peuvent être bloquées manuellement (p. 197) ou électroniquement (p. 198)* pour empêcher leur ouverture de l'intérieur

Informations associées

- Protection enfant - placement (p. 53)
- Protection enfant - ISOFIX (p. 57)
- Protection enfant - points de fixation supérieurs (p. 61)

Protection enfant

Les enfants doivent être assis confortablement et en sécurité. Veillez à utiliser correctement la protection enfant.

NOTE

Lors de l'utilisation de produits destinés à la sécurité des enfants, il est important de lire les instructions de montage fournies.

ATTENTION

Ne placez pas les sangles de fixation du siège enfant dans le rail de réglage en longueur du siège, au niveau des ressorts, des glissières ou des longerons situés sous le siège. Les bords saillants peuvent détériorer les sangles de fixation.

Consultez les instructions de montage du siège enfant pour une installation correcte.

Sièges enfant recommandés²

Poids	Siège avant (avec coussin gonflable désactivé, protection enfant dos à la route)	Siège avant (avec coussin gonflable activé, protection enfant face à la route)	Place extérieure de la banquette arrière	Place centrale de la banquette arrière
Groupe 0 maxi 10 kg Groupe 0+ maxi 13 kg			Siège bébé Volvo (Volvo Infant Seat) - siège enfant dos à la route fixé avec le système de fixation ISOFIX. Homologation de type : E1 04301146 (L)	
Groupe 0 maxi 10 kg Groupe 0+ maxi 13 kg	Siège bébé Volvo (Volvo Infant Seat) - siège enfant dos à la route fixé avec la ceinture de sécurité de la voiture. Homologation de type : E1 04301146 (U)		Siège bébé Volvo (Volvo Infant Seat) - siège enfant dos à la route fixé avec la ceinture de sécurité de la voiture. Homologation de type : E1 04301146 (U)	Siège bébé Volvo (Volvo Infant Seat) - siège enfant dos à la route fixé avec la ceinture de sécurité de la voiture. Homologation de type : E1 04301146 (U)
Groupe 0 maxi 10 kg Groupe 0+ maxi 13 kg	Siège enfant dos à la route (Child Seat) – siège enfant dos à la route fixé avec la ceinture de sécurité de la voiture et une sangle. Homologation de type : E5 03135 (L)		Siège enfant dos à la route (Child Seat) – siège enfant dos à la route fixé avec la ceinture de sécurité de la voiture et une sangle. Homologation de type : E5 03135 (L)	Siège enfant dos à la route (Child Seat) – siège enfant dos à la route fixé avec la ceinture de sécurité de la voiture et une sangle. Homologation de type : E5 03135 (L)

² Pour les autres sièges enfant, votre voiture doit se trouver dans la liste de véhicules fournie par le fabricant ou être agréée universellement selon la norme ECE R44.



Poids	Siège avant (avec coussin gonflable désactivé, protection enfant dos à la route)	Siège avant (avec coussin gonflable activé, protection enfant face à la route)	Place extérieure de la banquette arrière	Place centrale de la banquette arrière
Groupe 0 maxi 10 kg Groupe 0+ maxi 13 kg	Sièges enfant universellement homologués. (U)		Sièges enfant universellement homologués. (U)	Sièges enfant universellement homologués. (U)
Groupe 1 9–18 kg	Siège enfant réversible Volvo (Volvo Convertible Child Seat) - siège enfant dos à la route fixé avec la ceinture de sécurité de la voiture et une sangle. Homologation de type : E5 04192 (L)		Siège enfant réversible Volvo (Volvo Convertible Child Seat) - siège enfant dos à la route fixé avec la ceinture de sécurité de la voiture et une sangle. Homologation de type : E5 04192 (L)	
Groupe 1 9–18 kg	Siège enfant dos à la route (Child Seat) – siège enfant dos à la route fixé avec la ceinture de sécurité de la voiture et une sangle. Homologation de type : E5 03135 (L)		Siège enfant dos à la route (Child Seat) – siège enfant dos à la route fixé avec la ceinture de sécurité de la voiture et une sangle. Homologation de type : E5 03135 (L)	Siège enfant dos à la route (Child Seat) – siège enfant dos à la route fixé avec la ceinture de sécurité de la voiture et une sangle. Homologation de type : E5 03135 (L)

Poids	Siège avant (avec coussin gonflable désactivé, protection enfant dos à la route)	Siège avant (avec coussin gonflable activé, protection enfant face à la route)	Place extérieure de la banquette arrière	Place centrale de la banquette arrière
Groupe 1 9-18 kg			Britax Fixway – siège enfant dos à la route fixé avec le système de fixation ISOFIX. Homologation de type : E5 03171 (L)	
Groupe 1 9-18 kg	Siège enfant dos à la route Volvo Homologation de type : E5 04212 (L)		Siège enfant dos à la route Volvo Homologation de type : E5 04212 (L)	
Groupe 1 9-18 kg		Sièges enfant face à la route universellement homologués. ^A (UF)	Sièges enfant universellement homologués. (U)	Sièges enfant universellement homologués. (U)
Groupe 2 15-25 kg	Siège enfant réversible Volvo (Volvo Convertible Child Seat) - siège enfant dos à la route fixé avec la ceinture de sécurité de la voiture et une sangle. Homologation de type : E5 04192 (L)		Siège enfant réversible Volvo (Volvo Convertible Child Seat) - siège enfant dos à la route fixé avec la ceinture de sécurité de la voiture et une sangle. Homologation de type : E5 04192 (L)	Siège enfant réversible Volvo (Volvo Convertible Child Seat) - siège enfant dos à la route fixé avec la ceinture de sécurité de la voiture et une sangle. Homologation de type : E5 04192 (L)



Poids	Siège avant (avec coussin gonflable désactivé, protection enfant dos à la route)	Siège avant (avec coussin gonflable activé, protection enfant face à la route)	Place extérieure de la banquette arrière	Place centrale de la banquette arrière
Groupe 2 15-25 kg		Siège enfant réversible Volvo (Volvo Convertible Child Seat) - siège enfant face à la route fixé avec la ceinture de sécurité de la voiture. Homologation de type : E5 04191 (U)	Siège enfant réversible Volvo (Volvo Convertible Child Seat) - siège enfant face à la route fixé avec la ceinture de sécurité de la voiture. Homologation de type : E5 04191 (U)	
Groupe 2 15-25 kg	Siège enfant dos à la route Volvo Homologation de type : E5 04212 (L)		Siège enfant dos à la route Volvo Homologation de type : E5 04212 (L)	
Groupe 2/3 15-36 kg		Coussin rehausseur Volvo avec dossier (Volvo Booster Seat with backrest). Homologation de type : E1 04301169 (UF)	Coussin rehausseur Volvo avec dossier (Volvo Booster Seat with backrest). Homologation de type : E1 04301169 (UF)	Coussin rehausseur Volvo avec dossier (Volvo Booster Seat with backrest). Homologation de type : E1 04301169 (UF)

Poids	Siège avant (avec coussin gonflable désactivé, protection enfant dos à la route)	Siège avant (avec coussin gonflable activé, protection enfant face à la route)	Place extérieure de la banquette arrière	Place centrale de la banquette arrière
Groupe 2/3 15–36 kg		Coussin rehausseur avec ou sans dossier (Booster Cushion with and without backrest). Homologation de type : E5 04216 (UF)	Coussin rehausseur avec ou sans dossier (Booster Cushion with and without backrest). Homologation de type : E5 04216 (UF)	Coussin rehausseur avec ou sans dossier (Booster Cushion with and without backrest). Homologation de type : E5 04216 (UF)
Groupe 2/3 15–36 kg		Siège rehausseur Volvo Homologation de type : E1 04301312 (UF)	Siège rehausseur Volvo Homologation de type : E1 04301312 (UF, L)	Siège rehausseur Volvo Homologation de type : E1 04301312 (UF)
Groupe 2/3 15–36 kg			Coussin rehausseur intégré (Integrated Booster Cushion) – disponible comme option installée en usine. Homologation de type : E5 04189 (B)	

L : convient aux sièges enfant particuliers. Ces sièges enfant peuvent être destinés à un modèle particulier de voiture ou à des catégories limitées ou semi universelles.

U : convient aux sièges enfant universellement homologués de cette catégorie de poids.

UF : convient aux sièges enfant face à la route universellement homologués de cette catégorie de poids.

B : sièges enfant intégrés homologués pour cette catégorie de poids.

A Volvo recommande de placer les protections enfant dos à la route pour cette catégorie de poids.





Informations associées

- Protection enfant - placement (p. 53)
- Protection enfant - points de fixation supérieurs (p. 61)
- Protection enfant - ISOFIX (p. 57)
- Généralités sur la sécurité enfants (p. 44)

Protection enfant - placement

La position de l'enfant dans la voiture et l'équipement nécessaire à sa sécurité sont dictés par son poids et sa taille.



Une protection enfant dos à la route ne peut pas être utilisée lorsque le coussin gonflable est activé.

Placez toujours les protections enfant (p. 46) dos à la route sur la banquette arrière si le coussin gonflable passager est activé (p. 36). Si le coussin gonflable se déploie avec un enfant assis sur le siège passager, l'enfant risque d'être gravement blessé.

Si le coussin gonflable passager est désactivé, vous pouvez placer une protection enfant dos à la route sur la place passager avant.

Autocollant pour le coussin gonflable passager



Autocollant sur le pare-soleil du côté passager.



Autocollant sur le montant de porte du côté passager. L'autocollant est visible en ouvrant la porte passager.

L'autocollant d'avertissement pour le coussin gonflable est placé comme ci-dessus.

Il est possible de placer :

- une protection enfant dos à la route sur le siège passager avant lorsque le coussin gonflable passager est désactivé.
- un siège enfant/coussin rehausseur face à la route sur le siège passager avant lorsque le coussin gonflable passager est activé.
- un ou plusieurs siège(s) enfant/coussin(s) rehausseur(s) sur la banquette arrière.

ATTENTION

Ne placez jamais une protection pour enfant tourné vers l'arrière sur un siège dont le coussin gonflable n'a pas été désactivé. Le non respect de cette consigne peut entraîner des blessures graves ou la mort de l'enfant.



⚠ ATTENTION

Ne laissez jamais personne debout ou assis devant le siège passager.

Ne placez jamais un enfant dans un siège dos à la route sur le siège passager avant si le coussin gonflable passager est activé.

Les passagers assis face à la route (enfants et adultes) ne doivent jamais être assis sur le siège passager si le coussin gonflable passager est désactivé.

Si les conseils ci-dessus ne sont pas suivis, les personnes concernées risquent de graves blessures et leur vie peut être mise en danger.

⚠ ATTENTION

Les coussins rehausseurs/sièges pour enfant avec étriers métalliques ou d'un autre type de construction pouvant se trouver contre le bouton d'ouverture du verrou de ceinture de sécurité sont formellement déconseillés. Ceux-ci peuvent en effet déclencher l'ouverture intempestive des verrous.

La partie supérieure du siège pour enfant ne doit pas appuyer contre le pare-brise.

ℹ NOTE

Les réglementations concernant la place des enfants dans la voiture varient d'un pays à l'autre. Vérifiez les réglementations qui s'appliquent dans votre cas.

Informations associées

- Protection enfant (p. 46)
- Généralités sur la sécurité enfants (p. 44)
- Protection enfant - points de fixation supérieurs (p. 61)
- Protection enfant - ISOFIX (p. 57)

Protection enfant - coussin rehausseur deux niveaux*

Les coussins rehausseurs intégrés de la banquette arrière permettent à l'enfant d'être confortablement assis en toute sécurité.

Les coussins rehausseurs sont spécialement conçus pour offrir une sécurité satisfaisante. Combinés aux ceintures de sécurité (p. 28), ils sont homologués pour les enfants dont le poids est compris entre 15 et 36 kg et dont la taille est supérieure à 95 cm.



Placement correct, la ceinture doit être placée sur l'épaule.



Placement incorrect. La ceinture ne doit pas se trouver sous l'épaule.

Avant tout voyage, contrôlez que:

- le coussin rehausseur deux niveaux intégré est correctement réglé selon le tableau en page (p. 55) et verrouillé
- la ceinture de sécurité est en contact étroit avec le corps de l'enfant et qu'elle ne flotte ni ne vire
- la ceinture de sécurité ne se trouve pas sur le cou de l'enfant ni en dessous du niveau de l'épaule (voir illustrations précédentes)
- la sangle abdominale de la ceinture de sécurité est placée suffisamment bas, c'est-à-dire au-dessus du bassin pour une protection optimale.

Le réglage des deux niveaux du coussin rehausseur s'effectue en relevant (p. 55) et en abaissant (p. 57).

⚠ ATTENTION

Volvo recommande que toute réparation ou tout remplacement soit exclusivement confié à un atelier Volvo agréé. N'effectuez aucune modification ni ajout au coussin rehausseur. Si un coussin rehausseur a été soumis à une force importante, lors d'une collision par exemple, le coussin entier doit être remplacé. Même si le coussin rehausseur ne semble pas endommagé, il peut avoir perdu certaines de ses caractéristiques de protection. Le coussin rehausseur doit aussi être remplacé s'il est très utilisé.

⚠ ATTENTION

Le non-respect des instructions concernant le coussin rehausseur 2 niveaux peut entraîner de graves blessures à l'enfant en cas d'accident.

Coussin rehausseur à deux niveaux* - rabattement

Le coussin rehausseur intégré (p. 54) de la banquette arrière peut être rabattu selon deux niveaux. Le niveau à utiliser dépend du poids de l'enfant.

	Niveau 1	Niveau 2
Poids	22-36 kg	15-25 kg

Niveau 1³

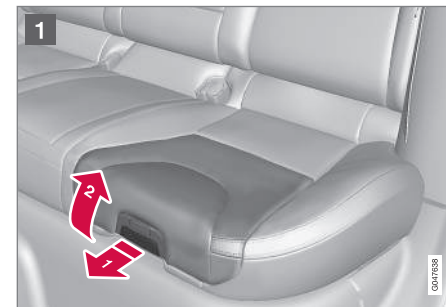

- 1 Tirez la poignée vers l'avant et vers le haut pour libérer le coussin rehausseur.

³ Niveau bas.



2 Poussez le coussin rehausseur vers l'arrière pour le verrouiller.

Niveau 2⁴



1 Commencez par le niveau inférieur. Appuyez sur le bouton.



2 Levez le bord avant du coussin rehausseur et poussez-le vers l'arrière contre le dossier pour le verrouiller.

i NOTE

Il n'est pas possible de régler le coussin rehausseur du niveau 2 au niveau 1. Il doit d'abord être initialisé en rabattant (p. 57) complètement le coussin d'assise.

Informations associées

- Coussin rehausseur à deux niveaux* - abaissement (p. 57)

⁴ Niveau haut.

Coussin rehausseur à deux niveaux* - abaissement

Le coussin rehausseur intégré (p. 54) de la banquette arrière peut être abaissé de la position supérieure ou inférieure jusqu'en position totalement abaissée. Il n'est toutefois pas possible de passer le coussin rehausseur de sa position supérieure à sa position inférieure.



- 1 Tirez la poignée vers l'avant pour libérer le coussin.

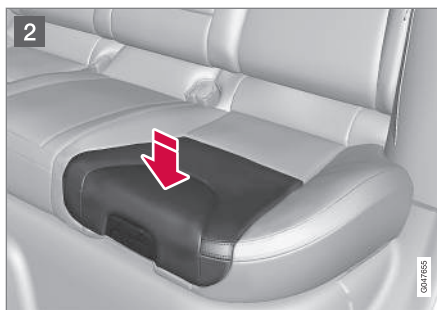

- 2 Appuyez vers le bas avec la main au milieu du coussin pour le verrouiller.

! IMPORTANT

Vérifiez qu'aucun objet (jouet par exemple) n'a été laissé dans l'espace sous le coussin avant de l'abaisser.

i NOTE

Pour le rabattement du dossier arrière, il convient d'abord d'abaisser le coussin rehausseur.

Informations associées

- Coussin rehausseur à deux niveaux* - rabattement (p. 55)

Protection enfant - ISOFIX

ISOFIX est un système de fixation de norme internationale pour les sièges enfant (p. 46).

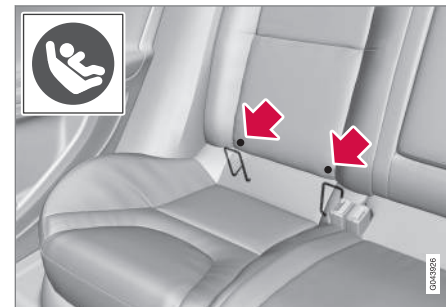

Les points de fixations du système ISOFIX sont dissimulés dans la partie inférieure du dossier de la banquette arrière, aux places extérieures.

L'emplacement des points de fixation est indiqué par des symboles sur la garniture du dossier (voir l'illustration précédente).

Pour accéder aux points de fixation, appuyez sur le coussin d'assise.

Suivez toujours les instructions de montage du fabricant pour fixer un siège enfant aux points de fixation ISOFIX.

« Informations associées

- ISOFIX - catégories de taille (p. 58)
- ISOFIX - types de protection enfant (p. 59)
- Généralités sur la sécurité enfants (p. 44)

ISOFIX - catégories de taille

Pour les sièges enfant avec système de fixation ISOFIX (p. 57) une classification de taille a été établie pour aider les utilisateurs à choisir le type de siège enfant correct (p. 59).

Catégorie de taille	Description
A	Pleine taille, siège enfant face à la route
B	Taille réduite (ou 1), siège enfant face à la route
B1	Taille réduite (ou 2), siège enfant face à la route
C	Pleine taille, siège enfant dos à la route
D	Taille réduite, siège enfant dos à la route
E	Siège bébé dos à la route
F	Siège bébé en travers, gauche
G	Siège bébé en travers, droite

ATTENTION

Ne placez jamais un enfant dans un siège dos à la route sur le siège passager avant si le coussin gonflable passager est activé.

NOTE

Si un siège enfant ISOFIX n'entre dans aucune catégorie de taille, le modèle de la voiture doit se trouver dans la liste indiquée pour le siège enfant.

NOTE

Volvo recommande de prendre contact avec un réparateur Volvo agréé qui vous conseillera sur les sièges enfant ISOFIX préconisés par Volvo.

ISOFIX - types de protection enfant

Les sièges enfant sont de tailles différentes – les voitures ont des tailles différentes. Par consé-

quent, tous les sièges enfant ne sont pas adaptés à toutes les places de tous les modèles de voiture.

Type de siège enfant	Poids	Catégorie de taille	Places passager pour installation ISOFIX d'un siège enfant	
			Siège avant	Place extérieure de la banquette arrière
Siège bébé en travers	maxi 10 kg	F	X	X
		G	X	X
Siège bébé dos à la route	maxi 10 kg	E	X	OK (IL)
Siège bébé dos à la route	maxi 13 kg	E	X	OK (IL)
		D	X	OK (IL)
		C	X	OK (IL)
Siège bébé dos à la route	9-18 kg	D	X	OK (IL)
		C	X	OK (IL)



Type de siège enfant	Poids	Catégorie de taille	Places passager pour installation ISOFIX d'un siège enfant	
			Siège avant	Place extérieure de la banquette arrière
Siège enfant face à la route	9-18 kg	B	X	OK ^A (IUL)
		B1	X	OK ^A (IUL)
		A	X	OK ^A (IUL)

X : la position ISOFIX ne convient pas à un siège enfant ISOFIX de cette catégorie de poids et/ou de taille.

IL: convient aux sièges enfant ISOFIX particuliers. Ces sièges enfant peuvent être destinés à un modèle particulier de voiture ou à des catégories limitées ou semi universelles.

IUF : convient aux sièges enfant ISOFIX face à la route universellement homologués de cette catégorie de poids.

A Volvo recommande un siège enfant dos à la route pour ce groupe.

Veillez à choisir une protection enfant avec système de fixation ISOFIX (p. 57) de catégorie de taille (p. 58) adéquate.

Protection enfant - points de fixation supérieurs

La voiture est équipée de points de fixation supérieurs pour certains modèles de sièges (p. 46) enfant face à la route. Ces points de fixation sont placés à l'arrière du siège.

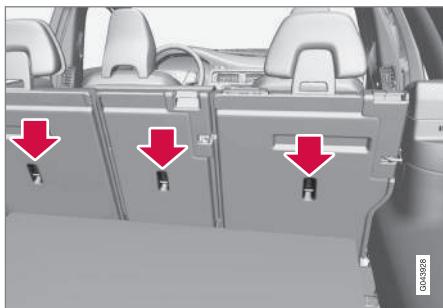

Les points de fixation supérieurs sont principalement conçus pour être utilisés avec des sièges enfants face à la route. Volvo recommande que les enfants en bas âge soient assis dans un siège enfant dos à la route aussi longtemps qu'il est possible.

i NOTE

Rabattez les appuie-têtes des places extérieures afin de faciliter l'installation de ce type de siège enfant dans les voitures équipées d'appuie-têtes rabattables aux places extérieures.

i NOTE

Lorsqu'une voiture est équipée d'un cache-bagages, il convient de déposer ce dernier avant de monter le siège enfant dans ses points de fixation.

Pour obtenir de plus amples informations indiquant comment fixer le siège enfant aux points de fixation supérieur, voir les instructions du fabricant du siège.

⚠ ATTENTION

Les sangles du siège enfant doivent toujours être tirées sous l'appui-tête avant d'être fixées sur le point de fixation.

Informations associées

- Généralités sur la sécurité enfants (p. 44)
- Protection enfant - placement (p. 53)
- Protection enfant - ISOFIX (p. 57)

INSTRUMENTS ET COMMANDES

**Instruments et commandes, voiture
à conduite à gauche - vue
d'ensemble**

La vue d'ensemble présente les emplacements
des écrans et commandes de la voiture.

Vue d'ensemble, voiture à conduite à gauche

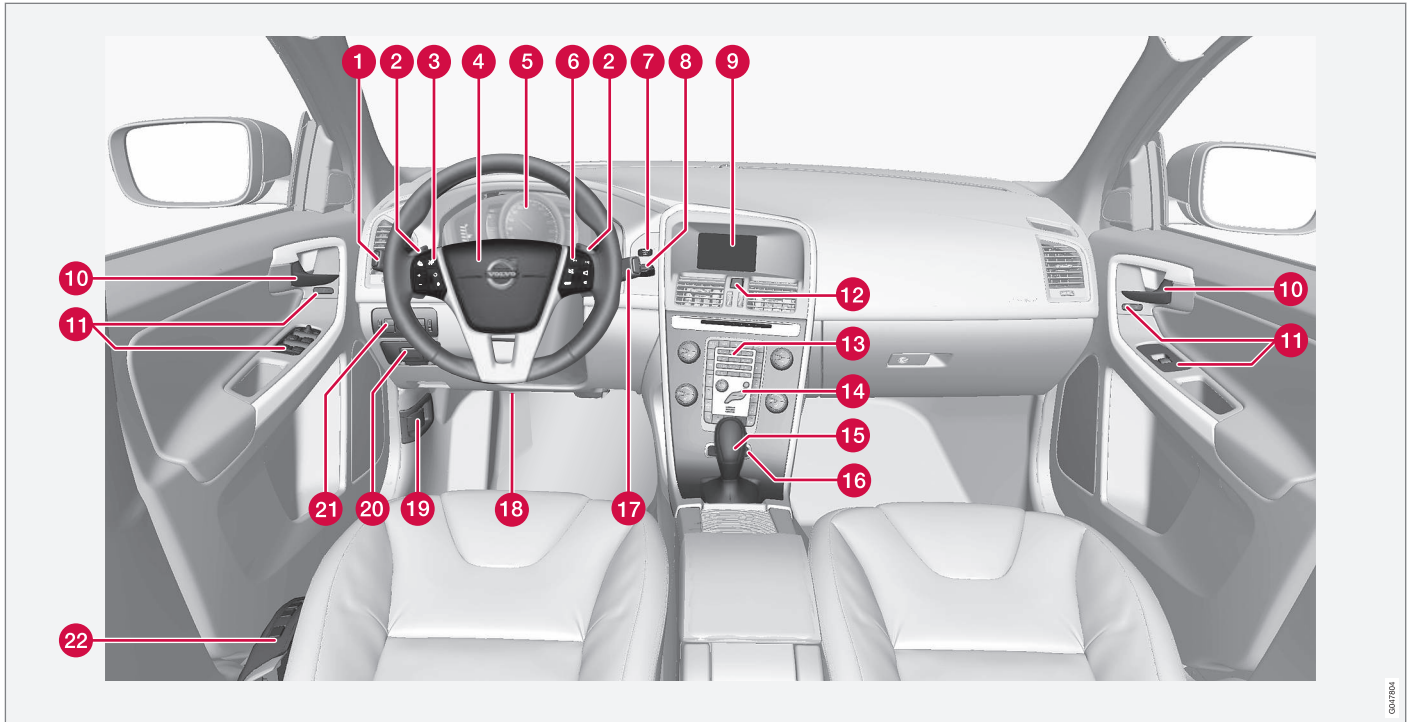



	Fonction	Référez-vous à
1	Navigation dans les menus et traitement des messages, clignotants, feux de croisement/de route, ordinateur de bord	(p. 121), (p. 123), (p. 106), (p. 99) et (p. 125).
2	Passage manuel des rapports avec une boîte de vitesses automatique*	(p. 298).
3	Régulateur de vitesse*	(p. 212) et (p. 219).
4	Avertisseur sonore, coussin gonflable	(p. 94) et (p. 33).
5	Combiné d'instruments	(p. 70).
6	Navigation dans les menus, commande du son, commande du téléphone*	(p. 124) et le manuel annexe dédié à Sensus Infotainment.
7	Bouton START/STOP ENGINE	(p. 290).
8	Interrupteur de contact	(p. 86).

	Fonction	Référez-vous à
9	Écran du système Infotainment et affichage des menus	(p. 124) et le manuel annexe dédié à Sensus Infotainment.
10	Poignée d'ouverture de porte	-
11	Panneau de commande	(p. 191), (p. 198), (p. 111) et (p. 113).
12	Feux de détresse	(p. 105).
13	Panneau de commande pour le système Infotainment et la navigation dans les menus	(p. 124) et le manuel annexe dédié à Sensus Infotainment.
14	Panneau de commande de la climatisation	(p. 144).
15	Sélecteur de vitesses	(p. 297) ou (p. 298).
16	Commande de châssis actif (Four-C)*	(p. 204).
17	Essuie-glace et lave-glace	(p. 109).

	Fonction	Référez-vous à
18	Réglage de volant	(p. 94).
19	Dispositif d'ouverture du capot moteur	(p. 373).
20	Frein de stationnement	(p. 316).
21	Commutateur d'éclairage, dispositifs d'ouverture de la trappe du réservoir et du hayon	(p. 95), (p. 323) et (p. 193).
22	Réglage du siège*	(p. 89).

Informations associées

- Indicateur de température extérieure (p. 80)
- Compteur journalier (p. 80)
- Montre (p. 81)

Instruments et commandes, voiture à conduite à droite - vue d'ensemble

La vue d'ensemble présente les emplacements des écrans et commandes de la voiture.

« Vue d'ensemble, voiture à conduite à droite

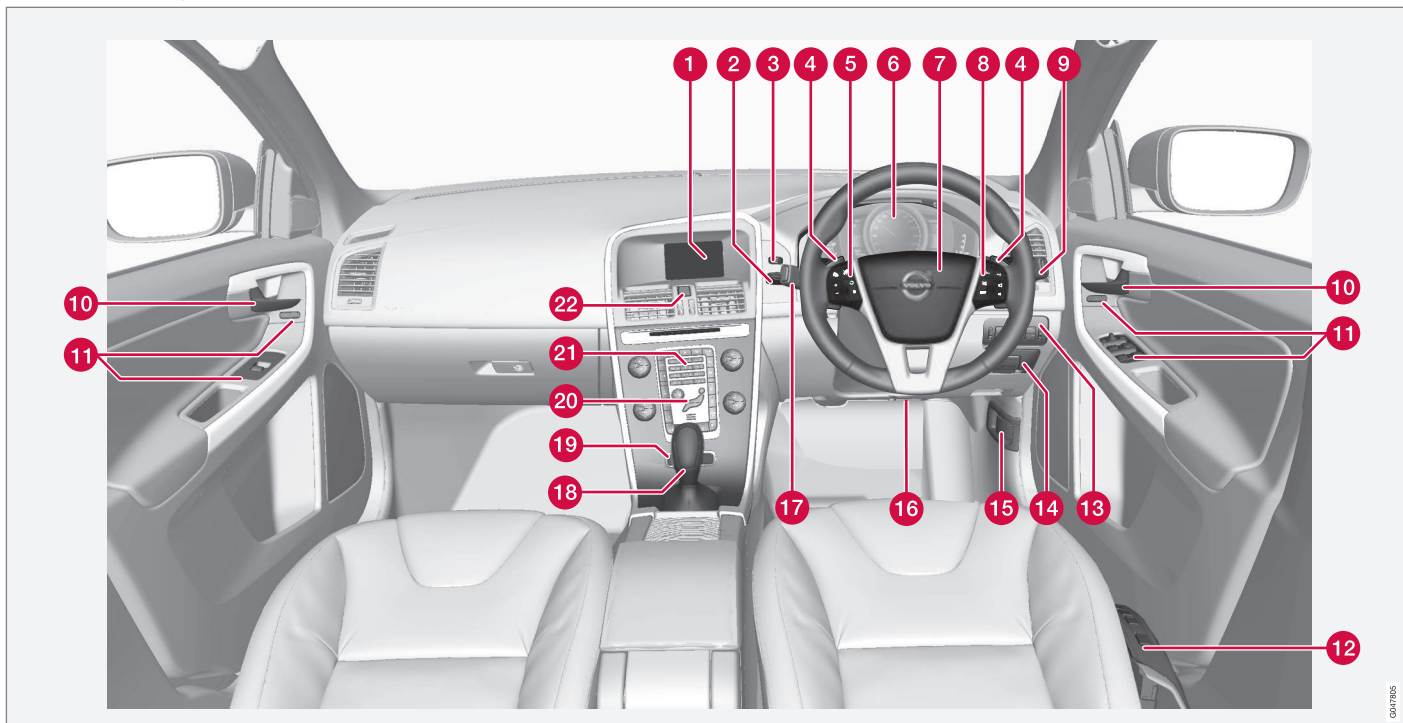

	Fonction	Référez-vous à
1	Écran du système Infotainment et affichage des menus	(p. 124) et le manuel annexe dédié à Sensus Infotainment.
2	Interrupteur de contact	(p. 86).
3	Bouton START/STOP ENGINE	(p. 290).
4	Passage manuel des rapports avec une boîte de vitesses automatique*	(p. 298).
5	Régulateur de vitesse*	(p. 212) et (p. 219).
6	Combiné d'instruments	(p. 70).
7	Avertisseur sonore, coussin gonflable	(p. 94) et (p. 33).
8	Navigation dans les menus, commande du son, commande du téléphone*	(p. 124) et le manuel annexe dédié à Sensus Infotainment.
9	Essuie-glace et lave-glace	(p. 109).

	Fonction	Référez-vous à
10	Poignée d'ouverture de porte	–
11	Panneau de commande	(p. 191), (p. 198), (p. 111) et (p. 113).
12	Réglage du siège*	(p. 89).
13	Commutateur d'éclairage, dispositifs d'ouverture de la trappe du réservoir et du hayon	(p. 95), (p. 323) et (p. 193).
14	Frein de stationnement	(p. 316).
15	Dispositif d'ouverture du capot moteur	(p. 373).
16	Réglage de volant	(p. 94).
17	Navigation dans les menus et traitement des messages, clignotants, feux de croisement/de route, ordinateur de bord	(p. 121), (p. 123), (p. 106), (p. 99) et (p. 125).
18	Sélecteur de vitesses	(p. 297) ou (p. 298).
19	Commande de châssis actif (Four-C)*	(p. 204).

	Fonction	Référez-vous à
20	Panneau de commande de la climatisation	(p. 144).
21	Panneau de commande pour le système Infotainment et la navigation dans les menus	(p. 124) et le manuel annexe dédié à Sensus Infotainment.
22	Feux de détresse	(p. 105).

Informations associées

- Indicateur de température extérieure (p. 80)
- Compteur journalier (p. 80)
- Montre (p. 81)

Combiné d'instruments

L'écran d'information du combiné d'instruments présente des informations sur certaines fonctions du véhicule ainsi que des messages.

- Combiné d'instruments, analogique - vue d'ensemble (p. 70)
- Combiné d'instruments, numérique - vue d'ensemble (p. 71)
- Combiné d'instruments - témoins de contrôle à bord (p. 76)
- Combiné d'instruments - témoins d'avertissement à bord (p. 78)

Combiné d'instruments, analogique - vue d'ensemble

L'écran d'information du combiné d'instruments présente des informations sur certaines fonctions du véhicule ainsi que des messages.

Écran d'information



Écran d'information, combiné d'instruments analogique.

L'écran d'information du combiné d'instruments affiche des informations concernant certaines fonctions de la voiture comme le régulateur de vitesse ou l'ordinateur de bord et les messages. Les informations sont affichées avec des symboles et un message. Une description plus détaillée est disponible dans les sections des fonctions qui utilisent l'écran.

Indicateurs et témoins

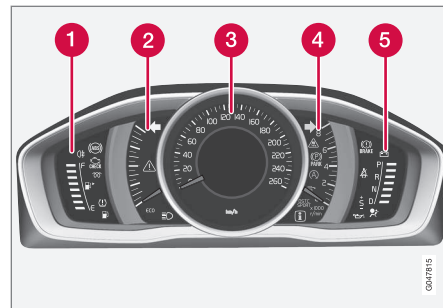

- 1 Jauge de carburant. Lorsque l'indicateur n'est plus qu'un repère blanc¹, le témoin de contrôle jaune s'allume pour indiquer un niveau bas dans le réservoir. Reportez-vous aussi Ordinateur de bord (p. 125) et Ravitaillement en carburant (p. 324).
- 2 Compteur ECO. Ce compteur indique si la conduite adoptée est économique. Plus l'indication est haute sur l'échelle, plus la conduite est économique.
- 3 Compteur de vitesse

¹ Lorsque le message Autonomie du rés. de carburant: indique ---- sur l'écran, le repère passe au rouge.

- 4 Compte-tours. Le compte-tours indique le régime moteur en milliers de tours/minute.
- 5 Témoin de changement de rapport²/Témoin de changement de rapport³. Référez-vous à Indicateur de rapport* (p. 297) ou Boîte de vitesses automatique - Geartronic* (p. 298).

Témoins de contrôle et d'avertissement

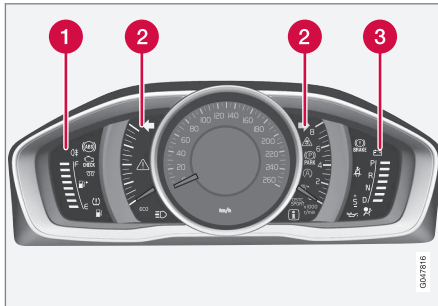

Témoins de contrôle et d'avertissement, instruments analogiques.

- 1 Témoins de contrôle
- 2 Témoins de contrôle et d'avertissement
- 3 Témoins d'avertissement⁴

² Boîte de vitesses manuelle.

³ Boîte de vitesses automatique.

⁴ Certaines motorisations n'ont pas de système d'avertissement en cas de chute de pression d'huile. Les voitures équipées de tels moteurs n'ont pas témoin indiquant une pression d'huile faible. Un faible niveau d'huile est indiqué par un message. Pour plus de précisions, référez-vous à Huile moteur - généralités (p. 375).

Contrôle du fonctionnement

Tous les témoins de contrôle et d'avertissement, à l'exception de ceux situés au centre de l'écran d'information, s'allument lorsque le contact est en position II ou au démarrage du moteur. Une fois le moteur démarré, tous les témoins doivent s'éteindre, à l'exception du témoin de frein de stationnement qui ne s'éteint que lorsque le frein est desserré.

Si le moteur ne démarre pas ou si le contrôle de fonctionnement est effectué en position de contact II, tous les témoins s'éteignent après quelques secondes à l'exception du témoin de panne du système de dépollution des gaz d'échappement et du témoin de basse pression d'huile.

Informations associées

- Combiné d'instruments (p. 70)
- Combiné d'instruments - témoins de contrôle à bord (p. 76)
- Combiné d'instruments - témoins d'avertissement à bord (p. 78)

Combiné d'instruments, numérique - vue d'ensemble

L'écran d'information du combiné d'instruments présente des informations sur certaines fonctions du véhicule ainsi que des messages.

Écran d'information

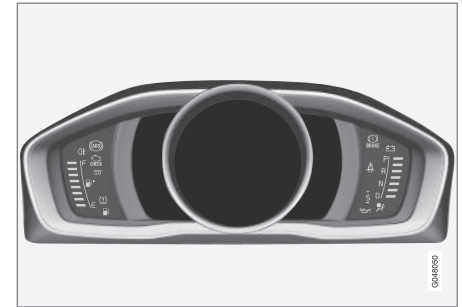

Écran d'information, combiné d'instruments numérique*.

L'écran d'information du combiné d'instruments affiche des informations concernant certaines fonctions de la voiture comme le régulateur de vitesse ou l'ordinateur de bord et les messages. Les informations sont affichées avec des symboles et un message. Une description plus détaillée est disponible dans les sections des fonctions qui utilisent l'écran.

« Indicateurs et témoins

Pour le combiné d'instruments numériques, il est possible de sélectionner parmi différents thèmes. Les thèmes proposés sont "Elegance", "Eco" et "Performance".

Il n'est possible de choisir un thème que lorsque le moteur est en marche.

Pour sélectionner un thème, appuyez sur le bouton **OK** du levier gauche au volant et sélectionnez l'option de menu **Thèmes** en tournant la molette du levier. Appuyez sur le bouton **OK**. Tournez la molette pour choisir le thème et validez en appuyant sur le bouton **OK**.

L'apparence de l'écran de la console centrale est adaptée au choix du thème du combiné d'instruments de certains modèles.

Le levier au volant gauche permet aussi de régler le contraste et les couleurs des instruments.

Pour plus de précisions concernant la navigation dans les menus, référez-vous à Menus - combiné d'instruments (p. 121).

Le choix du thème et le réglage du contraste et des couleurs peuvent être mémorisés dans les télécommandes de la voiture*. Référez-vous à Télécommande - personnalisation* (p. 177).

Thème "Elegance"

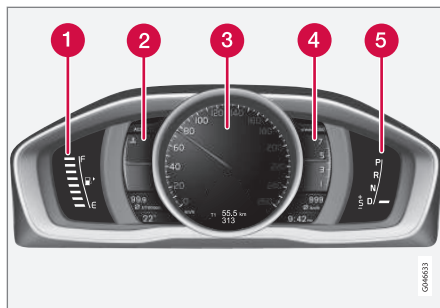

Indicateurs et témoins, thème "Elegance".

- 1 Jauge de carburant. Lorsque l'indicateur n'est plus qu'un repère blanc⁵, le témoin de contrôle jaune s'allume pour indiquer un niveau bas dans le réservoir. Reportez-vous aussi Ordinateur de bord (p. 125) et Ravitaillement en carburant (p. 324).
- 2 Indicateur de température du liquide de refroidissement du moteur
- 3 Compteur de vitesse
- 4 Compte-tours. Le compte-tours indique le régime moteur en milliers de tours/minute.
- 5 Témoin de changement de rapport⁶/Témoin de changement de rapport⁷. Référez-vous à

Indicateur de rapport* (p. 297) ou Boîte de vitesses automatique - Geartronic* (p. 298).

⁵ Lorsque le message Autonomie du rés. de carburant: indique ---- sur l'écran, le repère passe au rouge.

⁶ Boîte de vitesses manuelle.

⁷ Boîte de vitesses automatique.

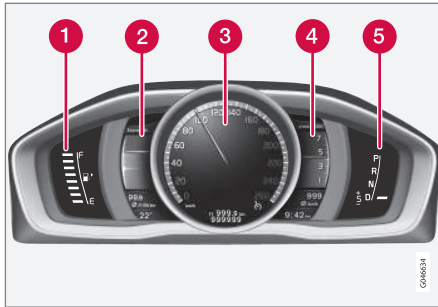
Thème "Eco"

Indicateurs et témoins, thème "Eco".

- 1 Jauge de carburant. Lorsque l'indicateur n'est plus qu'un repère blanc⁵, le témoin de contrôle jaune s'allume pour indiquer un niveau bas dans le réservoir. Reportez-vous aussi Ordinateur de bord (p. 125) et Ravitaillement en carburant (p. 324).
- 2 Eco guide. Voir aussi Eco Guide et Power guide* (p. 74).
- 3 Compteur de vitesse
- 4 Compte-tours. Le compte-tours indique le régime moteur en milliers de tours/minute.
- 5 Témoin de changement de rapport⁶/Témoin de changement de rapport⁷. Référez-vous à

Indicateur de rapport* (p. 297) ou Boîte de vitesses automatique - Geartronic* (p. 298).

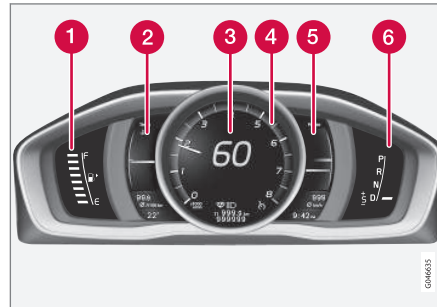
Thème "Performance"

Indicateurs et témoins, thème "Performance".

- 1 Jauge de carburant. Lorsque l'indicateur n'est plus qu'un repère blanc⁵, le témoin de contrôle jaune s'allume pour indiquer un niveau bas dans le réservoir. Reportez-vous aussi Ordinateur de bord (p. 125) et Ravitaillement en carburant (p. 324).
- 2 Indicateur de température du liquide de refroidissement du moteur
- 3 Compteur de vitesse
- 4 Compte-tours. Le compte-tours indique le régime moteur en milliers de tours/minute.

- 5 Power guide. Voir aussi Eco Guide et Power guide* (p. 74).
- 6 Témoin de changement de rapport⁶/Témoin de changement de rapport⁷. Référez-vous à Indicateur de rapport* (p. 297) ou Boîte de vitesses automatique - Geartronic* (p. 298).

⁵ Lorsque le message Autonomie du rés. de carburant: indique ---- sur l'écran, le repère passe au rouge.

⁶ Boîte de vitesses manuelle.

⁷ Boîte de vitesses automatique.

« Témoins de contrôle et d'avertissement

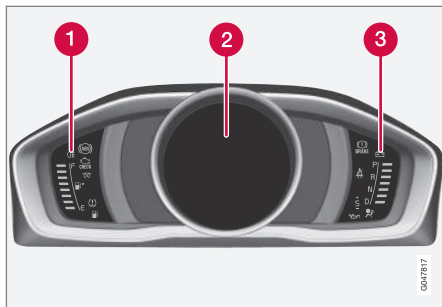

Témoins de contrôle et d'avertissement, instruments numériques.

- 1 Témoins de contrôle
- 2 Témoins de contrôle et d'avertissement
- 3 Témoins d'avertissement⁸

Contrôle du fonctionnement

Tous les témoins de contrôle et d'avertissement, à l'exception de ceux situés au centre de l'écran d'information, s'allument lorsque le contact est en position **II** ou au démarrage du moteur. Une fois le moteur démarré, tous les témoins doivent s'éteindre, à l'exception du témoin de frein de stationnement qui ne s'éteint que lorsque le frein est desserré.

Si le moteur ne démarre pas ou si le contrôle de fonctionnement est effectué en position de contact **II**, tous les témoins s'éteignent après quelques secondes à l'exception du témoin de panne du système de dépollution des gaz d'échappement et du témoin de basse pression d'huile.

Informations associées

- Combiné d'instruments (p. 70)
- Combiné d'instruments - témoins de contrôle à bord (p. 76)
- Combiné d'instruments - témoins d'avertissement à bord (p. 78)

Eco Guide et Power guide*

Eco guide et Power guide sont deux combinés d'instruments (p. 70) instrument qui aide le conducteur à conduire la voiture en ayant la conduite la plus économe possible.

La voiture mémorise également des données statistiques sur les conduites passées, lesquelles peuvent être visionnées sous forme de diagrammes à bâtonnets, voir Ordinateur de bord - statistiques du trajet* (p. 135).

Eco guide

Cet indicateur informe sur le degré économique de la conduite.

Pour pouvoir visualiser cette fonction, il faut choisir le thème "Eco", voir Combiné d'instruments, numérique - vue d'ensemble (p. 71).

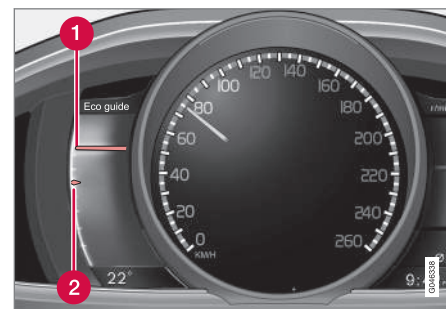

⁸ Certaines motorisations n'ont pas de système d'avertissement en cas de chute de pression d'huile. Les voitures équipées de tels moteurs n'ont pas témoin indiquant une pression d'huile faible. Un faible niveau d'huile est indiqué par un message. Pour plus de précisions, référez-vous à Huile moteur - généralités (p. 375).

- 1 Valeur instantanée
- 2 Valeur moyenne

Valeur instantanée

C'est ici que la valeur instantanée apparaît. Plus l'indication est haute sur l'échelle, plus l'effet est positif.

La valeur instantanée est calculée à partir de la vitesse, du régime moteur, de la puissance de sortie du moteur et de l'utilisation des freins de route.

La vitesse optimale (50-80 km/h (30-50 mph)) et un régime moteur bas sont recommandés. Pendant l'accélération et le freinage, les indicateurs baissent.

Si les valeurs instantanées sont très basses, la zone rouge du compteur (avec léger décalage) s'allume pour indiquer une conduite peu économique. Ce phénomène doit donc être évité.

Valeur moyenne

La valeur moyenne suit lentement la valeur instantanée et indique comment la voiture a été conduite. Plus les indicateurs sont placés haut sur l'échelle, plus la conduite adoptée a été économique.

Power guide

Cet instrument indique le rapport entre la puissance utilisée (Power) et la puissance disponible dans le moteur.

Pour pouvoir visualiser cette fonction, il faut choisir le thème "Performance", voir Combiné d'instruments, numérique - vue d'ensemble (p. 71).

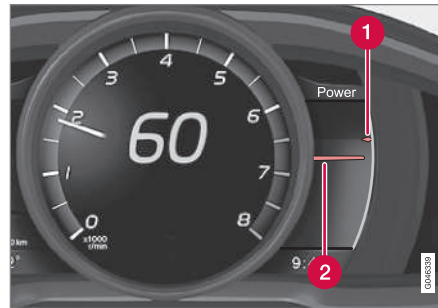

- 1 Puissance moteur disponible
- 2 Puissance moteur utilisée

Puissance moteur disponible

Le petit indicateur supérieur indique la puissance moteur disponible⁹. Plus l'indicateur est placé haut sur l'échelle, plus la quantité de puissance disponible sur le rapport engagé est grande.

Puissance moteur utilisée

Le gros indicateur inférieur indique la puissance moteur utilisée⁹. Plus l'indicateur est haut sur l'échelle, plus la quantité de puissance utilisée est grande.







Un large espace entre les indicateurs signifie que la réserve de puissance est importante.

⁹ La puissance varie selon le régime moteur.

Combiné d'instruments - témoins de contrôle à bord

Les témoins de contrôle indiquent au conducteur qu'une fonction est activée, qu'un système fonctionne ou bien qu'une panne ou un problème se pose.

Témoins de contrôle

Témoin	Signification
	Panne du système ABL
	Système de dépollution des gaz d'échappement
	Panne du système ABS
	Feux antibrouillard arrière allumés
	Système de contrôle de la stabilité, référez-vous à Système de contrôle électronique de la stabilité (ESC) - généralités (p. 205)
	Système de contrôle de la stabilité, mode sport, référez-vous à Système de contrôle électronique de la stabilité (ESC) - utilisation (p. 206)
	Préchauffage moteur (diesel)

Témoin	Signification
	Niveau bas dans le réservoir de carburant
	Information, lire l'écran
	Feux de route allumés
	Clignotants gauches
	Clignotants droits
	Start/Stop, moteur arrêté automatiquement, voir Start/Stop* - Fonctionnement et utilisation (p. 306)
	Système de surveillance de la pression des pneus, référez-vous à Surveillance de la pression des pneus* (p. 358)

Panne du système ABL

Le témoin s'allume si un problème est apparu dans la fonction ABL (Active Bending Lights).

Système de dépollution des gaz d'échappement

Si le témoin s'allume après le démarrage du moteur, une panne peut s'être produite dans le système de dépollution des gaz d'échappement. Rendez-vous dans un atelier pour effectuer un

contrôle. Volvo recommande de prendre contact avec un atelier Volvo agréé.

Panne du système ABS

Si le témoin s'allume, le système est hors service. Le système ordinaire de la voiture fonctionne toujours, mais sans la fonction ABS.

1. Garez la voiture dans un endroit sûr et coupez le moteur.
2. Redémarrez le moteur.
3. Si le témoin reste allumé, rendez-vous dans un atelier pour faire contrôler le système ABS. Volvo recommande de consulter un atelier Volvo agréé.

Feux antibrouillard arrière allumés

Ce témoin s'allume lorsque le feu antibrouillard arrière est allumé.

Système de contrôle de la stabilité

Ce témoin clignote pour indiquer que le système de contrôle de la stabilité est en action. Si le témoin est allumé en continu, il y a un problème dans le système.

Système de contrôle de la stabilité, mode sport

Le témoin est allumé lorsque le mode sport est activé. Le mode Sport permet d'adopter un style de conduite plus actif. Le système détecte alors si l'utilisation de la pédale d'accélérateur, les mouvements du volant et la prise de virages sont plus actifs qu'en conduite normale et permet alors le dérapage contrôlé du train arrière jusqu'à un certain niveau avant d'intervenir pour stabiliser la voiture.

Préchauffage moteur (diesel)

Le témoin s'allume lorsque le préchauffage du moteur est en cours. Le préchauffage est principalement effectué en raison de la température basse.

Niveau bas dans le réservoir de carburant

Lorsque le témoin s'allume, le niveau dans le réservoir de carburant est bas. Faites le plein au plus vite.

Information, lire l'écran

Le témoin d'information s'allume en combinaison avec l'apparition d'un message sur l'écran d'information lorsqu'une anomalie est apparue dans l'un des systèmes de la voiture. Le message est supprimé avec le bouton **OK**, voir Menus - combiné d'instruments (p. 121) ou il disparaît automatiquement après un certain temps (suivant la

fonction). Le témoin d'information peut aussi s'allumer en combinaison avec d'autres témoins.

NOTE

Lorsque le message d'entretien apparaît, le témoin et le message peuvent être supprimés avec le bouton **OK**, ou ils disparaissent automatiquement après un certain temps.

Feux de route allumés

Le témoin est allumé lorsque les feux de route sont allumés ou en cas d'appel de phares.

Clignotants gauche/droit

Les deux témoins de clignotants clignotent lors de l'utilisation des feux de détresse.

Start/Stop

Le témoin est allumé lorsque le moteur a été automatiquement arrêté.

Système de surveillance de la pression des pneus

Le symbole s'allume en cas de pression basse des pneus, ou si un défaut se produit dans le système de surveillance de la pression des pneus.

Témoin de rappel - portières non fermées

Si l'une des portes n'est pas correctement fermée, le témoin d'information ou le témoin d'avertissement s'allume et une illustration explicative

apparaît sur l'écran d'information. Arrêtez-vous en un lieu sûr et fermez la porte.

 Si la voiture roule à une vitesse inférieure à environ 7 km/h (environ 4 mph), le témoin d'information s'allume.

 Si la voiture roule à une vitesse supérieure à environ 7 km/h (environ 4 mph), le témoin d'avertissement s'allume.

Si le capot moteur¹⁰ n'est pas correctement fermé, le témoin d'avertissement s'allume et une illustration explicative apparaît sur l'écran d'information. Arrêtez-vous en un lieu sûr et fermez le capot moteur.

Si le hayon n'est pas correctement fermé, le témoin d'information s'allume et une illustration explicative apparaît sur l'écran d'information. Arrêtez-vous en un lieu sûr et fermez le hayon.

Informations associées









- Combiné d'instruments (p. 70)
- Combiné d'instruments - témoins d'avertissement à bord (p. 78)
- Combiné d'instruments, analogique - vue d'ensemble (p. 70)
- Combiné d'instruments, numérique - vue d'ensemble (p. 71)

¹⁰ Voitures avec alarme uniquement*.

Combiné d'instruments - témoins d'avertissement à bord

Les témoins de contrôle indiquent au conducteur qu'une fonction importante est activée, ou bien qu'une panne ou qu'un problème grave s'est produit.

Témoins d'avertissement

Témoin	Signification
	Pression d'huile faible ^A
	Frein de stationnement serré (instruments numériques)
	Frein de stationnement serré (instruments analogiques)
	Coussins gonflables - SRS
	Témoin de ceinture de sécurité non bouclée
	L'alternateur ne charge pas
	Panne dans le système de freinage
	Avertissement

^A Certaines motorisations n'ont pas de système d'avertissement en cas de chute de pression d'huile. Les voitures équipées de tels moteurs n'ont pas témoin indiquant une pression d'huile faible. Un faible niveau d'huile est indiqué par un message.

Pour plus de précisions, référez-vous à Huile moteur - généralités (p. 375).

Pression d'huile faible

Si le témoin s'allume en cours de conduite, cela signifie que la pression d'huile du moteur est trop basse. Coupez le moteur immédiatement et vérifiez le niveau d'huile moteur. Faites l'appoint si nécessaire. Si le témoin est allumé alors que le niveau d'huile est normal, contactez un atelier. Volvo recommande de prendre contact avec un atelier Volvo agréé.

Frein de stationnement serré

Ce témoin reste allumé lorsque le frein de stationnement est serré. Le témoin clignote pendant le serrage puis il reste allumé.

Si le témoin clignote en d'autres circonstances, cela signifie qu'un problème est apparu. Consultez le message sur l'écran d'information.

Pour plus d'informations, voir Frein de stationnement (p. 316).

Coussins gonflables - SRS

Si le témoin reste allumé ou s'allume en cours de conduite, cela signifie qu'une anomalie a été détectée dans l'un des systèmes de sécurité de la voiture. Rendez-vous au plus vite dans un atelier pour effectuer un contrôle. Volvo recommande de prendre contact avec un atelier Volvo agréé.

Témoin de ceinture de sécurité non bouclée

Le témoin clignote tant que le conducteur et le passager avant n'ont pas bouclé leur ceinture de

sécurité ou si un passager arrière a enlevé sa ceinture.

L'alternateur ne charge pas

Le témoin s'allume en cours de conduite si une anomalie est apparue dans le système électrique. Consultez un atelier. Volvo recommande de prendre contact avec un atelier Volvo agréé.

Panne dans le système de freinage

Si le témoin s'allume, cela peut signifier que le niveau de liquide de frein est trop bas. Garez la voiture dans un lieu sûr et vérifiez le niveau du réservoir de liquide de frein, voir Liquide de frein et d'embrayage - niveau (p. 381).

Si les témoins des FREINS et ABS s'allument en même temps, une défaillance a pu se produire dans le dispositif de répartition de la puissance de freinage.

1. Garez la voiture dans un endroit sûr et coupez le moteur.
2. Redémarrez le moteur.
 - Si les deux témoins s'éteignent, vous pouvez continuer votre route.
 - Si les témoins restent allumés, vérifiez le niveau du réservoir de liquide de frein, voir Liquide de frein et d'embrayage - niveau (p. 381). Si le niveau de liquide de frein est normal et que les témoins sont toujours allumés, roulez avec prudence jusqu'à un atelier pour faire vérifier le système de freinage. Volvo recommande de prendre contact avec un atelier Volvo agréé.

ATTENTION

Si le niveau du réservoir de liquide de frein est en dessous du repère **MIN**, la voiture ne doit pas être conduite avant d'avoir fait l'appoint en liquide de frein.

La perte de liquide de frein doit être contrôlée par un atelier. Volvo recommande de prendre contact avec un atelier Volvo agréé.

ATTENTION

Si les témoins d'avertissement des freins et du système ABS s'allument simultanément, cela signifie le train arrière du véhicule risque de déraiper en cas de freinage brusque.

Avertissement

Le triangle d'avertissement rouge est allumé lorsqu'une panne qui peut influencer la sécurité et/ou le comportement routier de la voiture a été détectée. Un message explicatif apparaît en même temps dans l'affichage d'informations. Le témoin reste allumé tant que la panne perdure mais on peut faire disparaître le texte avec le **OK**-bouton, voir Menus - combiné d'instruments (p. 121). Le témoin d'avertissement peut aussi s'allumer en combinaison avec d'autres témoins.

Mesure :

1. Arrêtez-vous en un lieu sûr. Ne reprenez pas la route.

2. Lisez les informations affichées à l'écran. Effectuez la mesure en suivant le message à l'écran. Supprimez le message avec le bouton **OK**.

Témoin de rappel – portières non fermées

Si l'une des portes n'est pas correctement fermée, le témoin d'information ou le témoin d'avertissement s'allume et une illustration explicative apparaît sur l'écran d'information. Arrêtez-vous en un lieu sûr et fermez la porte.

 Si la voiture roule à une vitesse inférieure à environ 7 km/h (environ 4 mph), le témoin d'information s'allume.

 Si la voiture roule à une vitesse supérieure à environ 7 km/h (environ 4 mph), le témoin d'avertissement s'allume.

Si le capot moteur¹¹ n'est pas correctement fermé, le témoin d'avertissement s'allume et une illustration explicative apparaît sur l'écran d'information. Arrêtez-vous en un lieu sûr et fermez le capot moteur.

Si le hayon n'est pas correctement fermé, le témoin d'information s'allume et une illustration explicative apparaît sur l'écran d'information. Arrêtez-vous en un lieu sûr et fermez le hayon.

¹¹ Voitures avec alarme uniquement*.

« Informations associées

- Combiné d'instruments (p. 70)
- Combiné d'instruments - témoins de contrôle à bord (p. 76)
- Combiné d'instruments, analogique - vue d'ensemble (p. 70)
- Combiné d'instruments, numérique - vue d'ensemble (p. 71)

Indicateur de température extérieure

L'indicateur de température extérieure apparaît sur le combiné d'instruments.

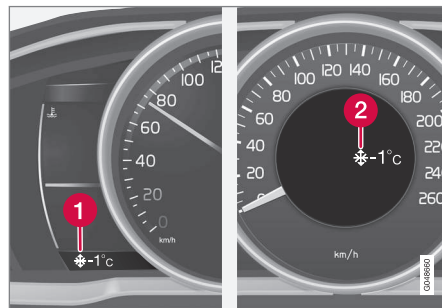

- 1 Écran de l'indicateur de température extérieure, instruments numériques
- 2 Écran de l'indicateur de température extérieure, instruments analogiques

Lorsque la température se situe entre +2 °C et -5 °C, le symbole représentant un flocon de neige apparaît sur l'écran. Le symbole indique un risque de chaussée glissante. Lorsque la voiture a été à l'arrêt, la jauge de température peut indiquer une valeur trop élevée.

Informations associées

- Combiné d'instruments (p. 70)

Compteur journalier

L'écran du compteur journalier apparaît sur le combiné d'instruments.



Compteur journalier, instruments numériques

- 1 Affichage du compteur journalier¹²

Les deux compteurs journaliers **T1** et **T2** servent à mesurer des distances courtes. La distance est affichée sur l'écran.

Tournez la molette du levier gauche au volant pour afficher le compteur souhaité.

Une longue pression (jusqu'à modification) sur le bouton **RESET** du levier au volant gauche réinitialise le compteur journalier. Pour plus d'informations, voir Ordinateur de bord (p. 125).

Informations associées

- Combiné d'instruments (p. 70)

¹² L'aspect de la fenêtre d'affichage peut varier selon le type d'instrument.

Montre

La montre de l'écran apparaît sur le combiné d'instruments.



Montre, instruments numériques.

1 Écran pour l'affichage de l'heure¹³

Régler la montre

La montre est réglée dans le système de menu MY CAR. Référez-vous à MY CAR (p. 124).

Informations associées

- Combiné d'instruments (p. 70)

Combiné d'instruments - contrat de licence

Une licence est un contrat permettant d'exercer une certaine activité ou de bénéficier de certains droits conformément aux conditions énoncées dans le contrat. Le texte qui suit constitue l'accord passé par Volvo avec les fabricants/développeurs. Il est rédigé en anglais.

Combined Instrument Panel Software Open Source Software Notice

This product uses certain free / open source and other software originating from third parties, that is subject to the GNU Lesser General Public License version 2 (LGPLv2), The FreeType Project License ("FreeType License") and other different and/or additional copy right licenses, disclaimers and notices. The links to access the exact terms of LGPLv2, and the other open source software licenses, disclaimers, acknowledgements and notices are provided to you below. Please refer to the exact terms of the relevant License, regarding your rights under said licenses. Volvo Car Corporation (VCC) offers to provide the source code of said free/open source software to you for a charge covering the cost of performing such distribution, such as the cost of media, shipping and handling, upon written request. Please contact your nearest Volvo Dealer.

The offer is valid for a period of at least three (3) years from the date of the distribution of this product by VCC / or for as long as VCC offers spare parts or customer support.

Portions of this product uses software copyrighted © 2007 The FreeType Project (www.freetype.org). All rights reserved.

Portions of this product uses software with Copyright © 1994–2013 Lua.org, PUC-Rio (<http://www.lua.org/>)



This product includes software under following licenses:

LGPL v2.1: <http://www.gnu.org/licenses/old-licenses/lgpl-2.1.html>

- GNU FriBidi
- DevIL

The FreeType Project License: <http://git.savannah.gnu.org/cgi/freetype/freetype2.git/tree/docs/FTL.TXT>

- FreeType 2

¹³ Avec les instruments analogiques, l'heure est affichée au centre des instruments.

MIT License: <http://opensource.org/licenses/mit-license.html>

- Lua

Témoins à l'écran

Différents témoins s'allument sur les écrans de la voiture. Ces témoins sont répartis selon différentes catégories : avertissement, contrôle et information.

Vous pouvez voir ci-dessous les témoins les plus fréquents ainsi que leur signification et un renvoi à la page du manuel à laquelle vous trouverez plus d'informations.







 - Le témoin d'avertissement rouge s'allume en présence d'un problème impliquant la sécurité et/ou les propriétés de conduite de la voiture. Un message explicatif apparaît en même temps sur l'écran d'information du combiné d'instruments.







 - Le symbole d'information s'allume, en association avec un message sur l'écran d'information du combiné d'instruments, lorsqu'une anomalie est apparue dans l'un des systèmes de la voiture. Le témoin d'information peut aussi s'allumer en combinaison avec d'autres témoins.

Témoins d'avertissement sur le combiné d'instruments

Témoin	Signification	Référez-vous à
	Pression d'huile faible	(p. 78)
	Frein de stationnement serré	(p. 78), (p. 316)
	Frein de stationnement serré, témoin alternatif	(p. 78)
	Coussins gonflables - SRS	(p. 32), (p. 78)
	Témoin de ceinture de sécurité non bouclée	(p. 28), (p. 78)
	L'alternateur ne charge pas	(p. 78)
	Panne dans le système de freinage	(p. 78), (p. 313)
	Avertissement, mode sécurité	(p. 32), (p. 42), (p. 78)

Témoins de contrôle sur le combiné d'instruments

Témoin	Signification	Référez-vous à
	Panne du système ABL*	(p. 76), (p. 103)
	Système de dépollution des gaz d'échappement	(p. 76)
	Panne du système ABS	(p. 76), (p. 313)
	Feux antibrouillard arrière allumés	(p. 76), (p. 104)
	Système de contrôle de la stabilité, ESC (Electronic Stability Control), Ralentisseur en descente, Stabilisateur de véhicule attelé	(p. 76), (p. 304), (p. 207), (p. 338)
	Système de contrôle de la stabilité, mode sport	(p. 76), (p. 207)
	Préchauffage moteur (diesel)	(p. 76)

Témoin	Signification	Référez-vous à
	Niveau bas dans le réservoir de carburant	(p. 76), (p. 156)
	Information, lire l'écran	(p. 76)
	Feux de route allumés	(p. 76), (p. 99)
	Clignotants gauches	(p. 76)
	Clignotants droits	(p. 76)
	Start/Stop* - arrêt automatique du moteur	(p. 76), (p. 311)
	Système de surveillance de la pression des pneus*	(p. 76), (p. 358)

Témoins d'informations sur le combiné d'instruments

Témoin	Signification	Référez-vous à
	Régulateur de vitesse*	(p. 212)
	Régulateur adaptatif de vitesse et de distance*	(p. 231)
	Régulateur adaptatif de vitesse et de distance*, distance temporelle	(p. 219), (p. 222)
	Régulateur adaptatif de vitesse*, Contrôle de la distance* (Distance Alert)	(p. 224), (p. 215)
	Radar*	(p. 231), (p. 218), (p. 256)
-	-	-
	Capteur de pare-brise*, Capteur de caméra*, Capteur laser*	(p. 100), (p. 245), (p. 256), (p. 269), (p. 273)







Témoïn	Signification	Référez-vous à
	Frein automatique*, Contrôle de la distance* (Distance Alert), City Safety™, Système d'anticipation de collision*	(p. 218), (p. 245), (p. 256)
	Système ABL*	(p. 103)
	Système d'Alerte de Vigilance*, Temps pour arrêt	(p. 267)
	Système d'Alerte de Vigilance*, Temps pour arrêt	(p. 269)
	Frein de stationnement	(p. 316)
	Capteur de pluie*	(p. 109)
	Feux de route automatique, AHB (Active High Beam)*	(p. 100)
	Start/Stop*	(p. 311)

Témoïn	Signification	Référez-vous à
	Start/Stop*	(p. 311)
	Système d'Alerte de Vigilance*, Assistant de sortie de voie (LDW)	(p. 269), (p. 273)
	Système d'Alerte de Vigilance*, Alerte Franchissement de Ligne*	(p. 271)
	Système d'Alerte de Vigilance*, Alerte Franchissement de Ligne*	(p. 273)
	Informations de vitesse enregistrées*	(p. 263)
	Chauffe-moteur et chauffage d'habitacle*	(p. 156)
	Chauffe-moteur et chauffage d'habitacle* Répar demandée	(p. 156)

Témoïn	Signification	Référez-vous à
	Minuterie activée*	(p. 156)
	Minuterie activée*	(p. 156)
	Niveau de batterie bas	(p. 156)
	Trappe de réservoir de carburant, côté droit	(p. 323)
	Indicateur de rapport	(p. 297)
	Grille de vitesses	(p. 298)
	Mesure du niveau d'huile	(p. 376)
-	-	-

Témoins d'information sur l'écran de la console de plafonnier

Témoin	Signification	Référez-vous à
	Témoin de ceinture de sécurité non bouclée	(p. 31)
	Coussin gonflable passager, activé	(p. 36)
	Coussin gonflable passager, désactivé	(p. 36)

Informations associées

- Combiné d'instruments - témoins de contrôle à bord (p. 76)
- Combiné d'instruments - témoins d'avertissement à bord (p. 78)
- Message - utilisation (p. 123)

Volvo Sensus

Volvo Sensus est au cœur de votre expérience personnelle Volvo et vous connecte avec la voiture et le monde extérieur. C'est Sensus qui fournit des informations, du divertissement et de l'aide en cas de besoin. Sensus intègre des fonctions intuitives qui améliorent la conduite et simplifie la vie au propriétaire de la voiture.



Une structure de navigation intuitive qui permet d'obtenir une assistance adéquate, des informations et du divertissement lorsque cela est nécessaire et sans distraire le conducteur.

Sensus offre toutes les solutions de la voiture permettant une connexion* sur le monde tout en vous octroyant un contrôle intuitif sur toutes les possibilités proposées par votre voiture.

Volvo Sensus concentre de nombreuses fonctions de plusieurs des systèmes de la voiture sur l'écran de la console centrale. Avec Volvo Sen-

sus, vous pouvez personnaliser la voiture grâce à une interface facile à utiliser. Les paramètres peuvent être réglés sur Paramètres du véhicule, Système audio et multimédia, climat etc.

Avec les boutons et les commandes de la console centrale ou les commandes au volant*, vous pouvez activer et désactiver les fonctions et effectuer de nombreux réglages.

Avec une pression sur **MY CAR**, tous les réglages liés à la conduite et au contrôle de la voiture comme par exemple City Safety, verrouillage et alarme, régime automatique de ventilateur, réglage de la montre (etc.), apparaissent.

Avec une pression sur **RADIO, MEDIA, TEL***, *, **NAV*** et **CAM**¹⁴, vous pouvez respectivement changer de source audio AM, FM1, CD, DVD*, TV*, Bluetooth®* et activer les systèmes et fonctions comme le système de navigation* et la caméra d'aide au stationnement*.

Pour plus de précisions concernant toutes les fonctions/tous les systèmes, consultez les chapitres correspondant dans le manuel de conduite et d'entretien ou dans le manuel annexe.

¹⁴ Concerne certains modèles.

« Vue d'ensemble

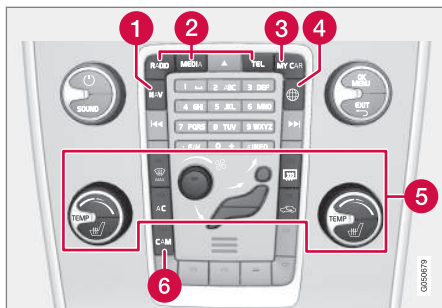

Panneau de commande de la console centrale. L'illustration est simplifiée, le nombre de fonctions et le placement des boutons dépendent de l'équipement et du marché.

- 1 Navigation* - **NAV**, consultez le manuel annexe (Sensus Navigation).
- 2 Système audio et multimédia - **RADIO, MEDIA, TEL***, consultez le manuel annexe (Sensus Infotainment).
- 3 Paramètres de la fonction - **MY CAR**, référez-vous à MY CAR (p. 124).
- 4 Voiture connectée à Internet - , consultez le manuel annexe (Sensus Infotainment).
- 5 Climatisation (p. 138).
- 6 Caméra d'aide au stationnement* (p. 283) - **CAM***.

Positions de clé

Grâce à la télécommande, le système électrique de la voiture peut sur différents modes / niveaux et rendre ainsi plusieurs fonctions disponibles, voir Positions de contact - fonctions selon les niveaux (p. 87).



Contacteur d'allumage avec télécommande retirée/insérée.

NOTE

Pour les voitures avec le système de démarrage et de déverrouillage sans clé*, il n'est pas nécessaire d'insérer la télécommande dans le contacteur d'allumage. Il suffit de l'avoir dans une poche par exemple. Pour plus de précisions concernant le système de démarrage et de verrouillage sans clé, référez-vous à Keyless Drive* (p. 186).

Insérer la télécommande

1. Tenez l'extrémité de la télécommande comportant la lame de clé et insérez-la dans le contacteur d'allumage.
2. Enfoncez ensuite la télécommande dans le contacteur jusqu'en butée.

IMPORTANT

Des objets étrangers dans le contacteur peuvent perturber la fonction ou endommager le contacteur.

N'insérez pas la télécommande à l'envers. Maintenez la partie avec la lame de clé amovible, référez-vous à lame de clé amovible - extraction/insertion (p. 183).

Sortir la télécommande

Saisissez la télécommande et sortez-la du contacteur.

Positions de contact - fonctions selon les niveaux

Afin de pouvoir limiter le nombre de fonctions utilisées avec le moteur à l'arrêt, le système électrique de la voiture dispose de 3 niveaux, **0**, **I** et **II**, sélectionnables avec la télécommande. Ce manuel de conduite et d'entretien décrit en détail ces différents niveaux dénommés "positions de contact".

Le tableau suivant indique les fonctions disponibles dans chaque position/niveau.

Niveau	Fonctions
0	<ul style="list-style-type: none"> Le compteur kilométrique, la montre et l'indicateur de température s'allument. Les sièges à commande électrique peuvent être réglés. Le système audio peut être utilisé pendant une période limitée. Consultez le manuel annexe dédié à Sensus Infotainment.
I	<ul style="list-style-type: none"> Le toit panoramique, les lève-vitres, la prise 12 V dans l'habitacle, le système de navigation, le téléphone, le ventilateur d'habitacle et les essuie-glaces peuvent être utilisés.

Niveau	Fonctions
II	<ul style="list-style-type: none"> Les phares s'allument. Les témoins d'avertissement/de contrôle s'allument pendant 5 secondes. Plusieurs autres systèmes sont activés. Le chauffage des coussins d'assise et la lunette arrière ne peuvent être activés qu'après le démarrage du moteur. <p>Cette position de contact consomme beaucoup de courant de la batterie de démarrage et doit donc être évitée.</p>

Sélectionner le niveau/la position de contact

- Position de contact 0** - Déverrouillez la voiture. Le système électrique de la voiture est alors au niveau **0**.

NOTE

Pour sélectionner la position **I** ou **II** sans démarrer le moteur, **ne pas** enfoncer la pédale d'embrayage/de frein lorsque vous choisissez ces positions de clé.

- ◀ • **Position de contact I** - Avec la télécommande entièrement enfoncée dans le contacteur d'allumage¹⁵, appuyez brièvement sur **START/STOP ENGINE**.
- **Position de contact II** - Avec la télécommande entièrement enfoncée dans le contacteur d'allumage¹⁵, exécutez une longue¹⁶ pression sur **START/STOP ENGINE**.
- **Retour à la position de contact 0** - Pour revenir en position **0** depuis la position **II** ou **I**, appuyez brièvement sur **START/STOP ENGINE**.

Système audio

Pour obtenir des informations concernant le fonctionnement du système audio lorsque la télécommande est retirée, consultez le manuel annexe dédié à Sensus Infotainment.

Démarrage et arrêt du moteur

Pour obtenir des informations sur le démarrage/arrêt du moteur, référez-vous à Démarrage du moteur (p. 290).

Remorquage

Pour obtenir d'importantes informations concernant la télécommande lors du remorquage, voir Remorquage (p. 339).

Informations associées

- Positions de clé (p. 86)

¹⁵ Non nécessaire dans les voitures avec système de démarrage et de verrouillage sans clé*.

¹⁶ Environ 2 secondes.

Sièges avant

Les sièges avant bénéficient de différentes positions de réglage pour un meilleur confort.

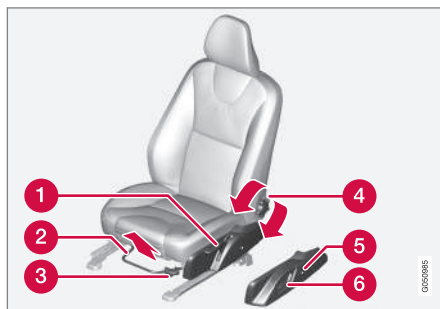

- 1 Pour soulever/abaisser le siège, pompez vers le haut ou vers le bas.
- 2 Pour régler l'avancée du siège, soulevez la poignée et régler la distance du siège par rapport au volant et aux pédales. Après avoir modifié les réglages, contrôlez que le siège est bien verrouillé.
- 3 Pour soulever/abaisser* le bord avant du coussin d'assise, pompez vers le haut ou vers le bas.
- 4 Pour modifier l'inclinaison du dossier, tournez la molette.

- 5 Modifiez le réglage du support lombaire* et appuyez sur le bouton.
- 6 Panneau de commande du siège à commande électrique*. Référez-vous à Siège avant - à commande électrique* (p. 89).

ATTENTION

Réglez la position du siège conducteur avant de démarrer, jamais pendant la conduite. Assurez-vous que le siège est bien verrouillé pour éviter que des personnes ne soient blessées en cas de freinage brutal ou d'accident.

Rabattement du dossier du siège passager*¹⁷

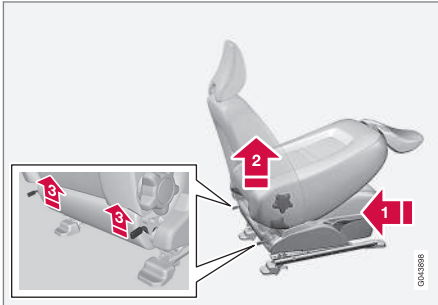

Le dossier du siège passager peut être rabattu vers l'avant pour libérer de l'espace pour les charges longues.

- 1 Reculez/abaissez le siège le plus loin possible.
- 2 Réglez le dossier en position verticale.
- 3 Soulevez les loquets à l'arrière du dossier et rabattez ce dernier en avant.
4. Avancez le siège de sorte que l'appuie-tête se "bloque" sous la boîte à gants.

Procédez dans l'ordre inverse pour les relever.

ATTENTION

Saisissez le dossier et assurez-vous qu'il est correctement verrouillé après l'avoir relevé pour éviter que des personnes ne soient blessées en cas de freinage brutal ou d'accident.

Informations associées

- Siège avant - à commande électrique* (p. 89)
- Sièges arrière (p. 91)

Siège avant - à commande électrique*

Les sièges avant bénéficient de différentes positions de réglage pour un meilleur confort. Le siège à commande électrique peut être déplacé vers l'avant/l'arrière et vers le haut/le bas. Le bord avant du coussin de siège peut être relevé ou abaissé. L'inclinaison du dossier et le support lombaire* peuvent être modifiés.

Siège à commande électrique

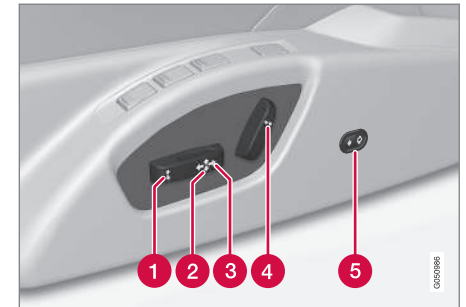

- 1 Bord avant du coussin du siège vers le haut/vers le bas
- 2 Lever/abaisser le siège
- 3 Avancer/reculer le siège

¹⁷ Ne concerne que les sièges confort.

« 4 Inclinasion du dossier

5 Réglage du support lombaire*

Les sièges à commande électrique sont dotés d'un système de protection de surtension qui est activé lorsque le siège est bloqué par un objet quelconque. Si cela se produit, mettez le système électrique en position de contact **I** ou **O** et attendez un court instant avant de manœuvrer le siège à nouveau.

Un seul mouvement (avant/arrière/haut/bas/sortie/reentrée) est possible à la fois.

Préparatifs

Il est possible de régler le siège un certain temps après avoir déverrouillé la porte avec la télécommande sans insérer la clé dans l'interrupteur de contact. Normalement, le réglage du siège est effectué lorsque la clé est en position **I** et toujours lorsque le moteur tourne.

Siège avec fonction de mémoire*

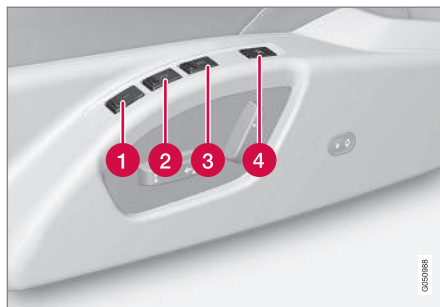

La fonction mémoire enregistre les réglages des sièges et des rétroviseurs extérieurs.

Mémoriser un réglage

- 1 Bouton de mémoire
 - 2 Bouton de mémoire
 - 3 Bouton de mémoire
 - 4 Bouton de mémorisation du réglage
1. Réglez le siège et les rétroviseurs extérieurs.
 2. Maintenez le bouton **M** enfoncé tout en appuyant sur le bouton **1**, **2** ou **3**. Maintenez les boutons enfoncés jusqu'à ce qu'un signal acoustique retentisse et qu'un message apparaisse sur le combiné d'instruments.

Les réglages du siège doivent être modifiés avant de pouvoir configurer une nouvelle mémoire.

Le réglage du support lombaire n'est pas mémorisé.

Utiliser un réglage mémorisé

Appuyez sur l'un des boutons de mémoire **1-3** jusqu'à l'immobilisation du siège et des rétroviseurs extérieurs. Si le bouton est relâché, le mouvement du siège et des rétroviseurs extérieurs est interrompu.

Mémoire clé* de la télécommande

Les télécommandes peuvent être utilisées par les différents conducteurs pour enregistrer les réglages de siège conducteur et de rétroviseurs externes¹⁸, référez-vous à Télécommande - personnalisation* (p. 177).

Arrêt d'urgence

Si, par accident, le siège commence à se déplacer, appuyez sur l'un des boutons de réglage ou de mémoire du siège pour l'arrêter.

Appuyez sur le bouton de déverrouillage de la télécommande pour relancer la procédure d'obtention de la position de siège mémorisée dans la mémoire clé. La porte conducteur doit alors être ouverte.

¹⁸ Uniquement si la voiture est équipée du siège à commande électrique avec mémoire et de rétroviseurs rabattables électriquement. Le réglage du support lombaire n'est pas mémorisé.

⚠ ATTENTION

Risque de pincement. Veillez à ce qu'aucun enfant ne joue avec les commandes. Vérifiez qu'il n'y a aucun objet devant, derrière ou sous le siège avant d'effectuer un réglage. Vérifiez également que les passagers à l'arrière ne soient pas coincés.

Sièges chauffants

Pour les sièges chauffants, voir Sièges avant chauffants* (p. 145) et Sièges arrière chauffants* (p. 146).

Informations associées

- Sièges avant (p. 88)
- Sièges arrière (p. 91)

Sièges arrière

Le dossier du siège arrière et les appuie-tête arrière peuvent être rabattus. L'appui-tête de la place centrale peut être réglé en fonction de la taille du passager.

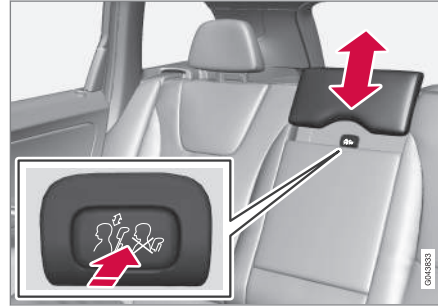
Appuie-tête de la place centrale arrière

Réglez l'appuie-tête selon la taille du passager afin qu'il couvre (si possible) l'ensemble de l'arrière de la tête. Réglez l'appuie-tête selon vos besoins.

Pour abaisser à nouveau l'appuie-tête, appuyez sur le bouton (situé au milieu, entre le dossier et l'appuie-tête, voir illustration) tout en appuyant doucement sur l'appuie-tête.

⚠ ATTENTION

L'appuie-tête de la place centrale doit être abaissé lorsque personne n'est assis à cette place. Lorsque quelqu'un est assis sur la place centrale, l'appuie-tête doit être correctement réglé selon la taille du passager afin qu'il couvre en intégralité l'arrière de sa tête.

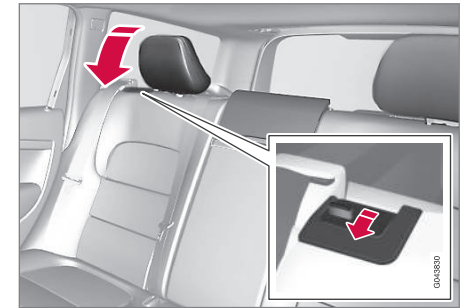
Rabattement manuel des appuie-tête arrière aux places extérieures

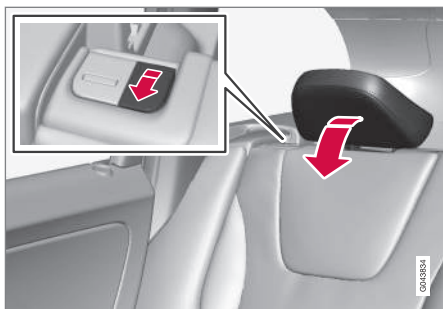

Tirez sur la poignée de verrouillage la plus proche de l'appuie-tête pour le rabattre en avant.

L'appuie-tête est rabattu en avant manuellement jusqu'à entendre un clic.

ATTENTION

Les appuie-tête doivent être verrouillés après avoir été relevés.

Rabattement du dossier de la banquette arrière

IMPORTANT

Il ne doit y avoir aucun objet sur la banquette arrière lorsque le dossier doit être rabattu. Les ceintures de sécurité ne doivent pas être bouclées. La garniture de la banquette arrière risquerait d'être endommagée.

Le dossier en trois parties de la banquette arrière peut être rabattu de différentes manières.

NOTE

Les sièges avant peuvent être avancés et/ou le dossier peut être réglé en hauteur afin que les dossiers arrière puissent être complètement rabattus vers l'avant.

- La partie gauche peut être rabattue séparément.
- La partie centrale peut être rabattue séparément.
- La partie droite ne peut être rabattue qu'avec la partie centrale.

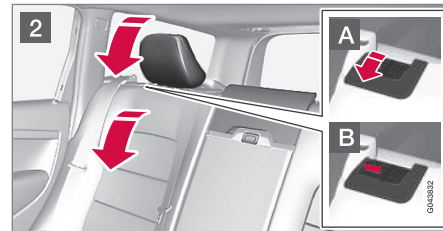
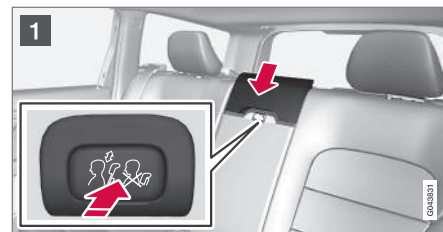

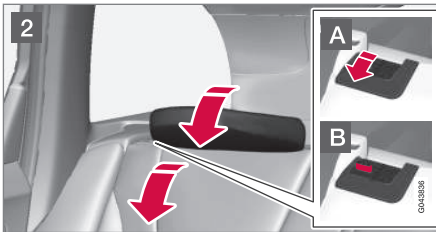

1 Si vous devez abaisser le dossier central, déverrouillez et ajustez l'appuie-tête de ce dernier, voir le chapitre précédent "Appuie-tête de la place centrale arrière".

1 Si vous devez abaisser le dossier central, déverrouillez et ajustez l'appuie-tête de ce dernier, voir le chapitre précédent "Appuie-tête de la place centrale arrière".

2 Les appuie-tête des places extérieurs se rétractent automatiquement lorsque les dossiers des sièges extérieurs sont abaissés. Tirez la poignée de verrouillage **A** du dossier vers le haut et rabattez en même temps le dossier. Lorsque le témoin rouge des loquets **B** est visible, cela indique que le dossier n'est plus verrouillé.

Procédez dans l'ordre inverse pour les relever.

i NOTE

Lorsque le dossier a été relevé, le témoin rouge ne doit plus être visible. S'il est toujours visible, cela indique que le dossier n'est pas verrouillé.

⚠ ATTENTION

Vérifiez que les dossiers et les appuie-tête de la banquette arrière sont correctement verrouillés.

Rabattement électrique des appuie-tête extérieurs de la banquette arrière*

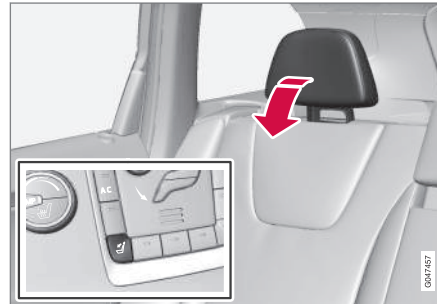

1. La télécommande doit être en position de contact **II**.

2. Appuyez sur le bouton pour abaisser les appuie-tête extérieurs arrière afin d'améliorer la visibilité vers l'arrière.

⚠ ATTENTION

Ne rabattez pas les appuie-tête des places extérieures si des passagers y sont assis.

Relevez l'appuie-tête manuellement jusqu'à ce que vous entendiez un clic.

⚠ ATTENTION

Les appuie-tête doivent être verrouillés après avoir été relevés.

Informations associées

- Sièges avant (p. 88)
- Siège avant - à commande électrique* (p. 89)

Volant

Le volant peut être réglé sur différentes positions et dispose d'une commande pour l'avertisseur sonore ainsi qu'une commande pour le menu, le son et le téléphone.

Réglage

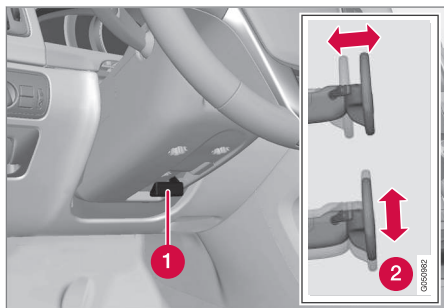

Réglage du volant.

- 1 Levier - déblocage du volant
- 2 Réglages possibles du volant

Le volant peut être réglé en hauteur et en profondeur :

1. Tirez le levier vers le conducteur pour déblocquer le volant.
2. Réglez le volant dans la position qui vous convient.

3. Repoussez le levier pour verrouiller le volant. Si le levier est difficile à actionner, appuyez sur le volant tout en appuyant à nouveau sur le levier.

ATTENTION

Réglez le volant et verrouillez-le avant de prendre la route.

Si la direction assistée est assujettie à la vitesse*, il est possible de régler le niveau de résistance au volant, référez-vous à Résistance au volant ajustable* (p. 204).

Claviers* et palettes*



Claviers et palettes au volant.

- 1 Régulateur de vitesse* (p. 212)* et Régulateur de vitesse adaptatif - ACC* (p. 219)*.
- 2 Palette pour le passage manuel de rapports avec une boîte de vitesses automatique,

référez-vous à Boîte de vitesses automatique - Geartronic* (p. 298).

- 3 Commande du système audio et du téléphone, consultez le manuel Sensus Infotainment.

Avertisseur sonore



Avertisseur sonore.

Appuyez au centre du volant pour klaxonner.

Informations associées

- Volant chauffant* (p. 95)

Volant chauffant*

Le volant est doté d'une fonction de chauffage électrique.

Fonction



La position du bouton peut varier en fonction des autres équipements et du marché.

Des **pressions répétées sur le bouton permettent d'alterner** entre les fonctions suivantes :

Fonction	Indication
Désactivé	Témoin du bouton éteint
Chauffage activé	Témoin du bouton allumé

Volant chauffant automatique

Grâce à l'activation automatique du volant chauffant, la fonction est automatiquement activée au démarrage du moteur. L'activation automatique a

lieu lorsque la voiture est froide et que la température ambiante est inférieure à 10 °C. Vous pouvez activer/désactiver la fonction dans le menu **MY CAR** (p. 124).

Commutateur d'éclairage

Avec le commutateur d'éclairage on active et règle l'éclairage arrière. On l'utilise également pour régler l'écran - et l'éclairage de l'instrument ainsi que l'éclairage d'ambiance (p. 106).



Vue d'ensemble, commandes d'éclairage.

- 1 Molette pour le réglage de l'éclairage des écrans et des instruments et l'éclairage d'ambiance*
- 2 Bouton pour le feu antibrouillard arrière
- 3 Bouton pour l'éclairage lors de la conduite et du stationnement
- 4 Molette pour le réglage de la portée des phares



Les voitures équipées de phares Xénon actifs* possèdent un réglage automatique de la portée et ne comportent donc pas de molette pour le réglage de portée.





« Positions du bouton

NOTE

L'éclairage de ville et les feux de position avant utilisent les mêmes ampoules. L'intensité lumineuse des ampoules est plus grande lorsqu'elles sont utilisées pour l'éclairage de ville.

Position	Signification
	Éclairage de ville ^A lorsque le contact est en position II ou si le moteur est en marche. Vous avez la possibilité d'actionner les appels de phares.
	Éclairage de ville, feux de position arrière et feux de gabarit lorsque le contact est en position II ou si le moteur est en marche. Feux de position/feux de gabarit lorsque la voiture est en stationnement ^B . Vous avez la possibilité d'actionner les appels de phares.

Position	Signification
	Éclairage de ville, feux de position arrière et feux de gabarit (de jour) lorsque le contact est en position II ou si le moteur est en marche. Feux de croisement et feux de position/feux de gabarit en cas de faible luminosité ou dans l'obscurité ou lorsque le feu antibrouillard arrière est allumé ou si les essuie-glaces sont activés en balayage continu. La fonction Détection de tunnel (p. 99)* est activée. La fonction Feux de route automatique (p. 100)* peut être utilisée. Vous pouvez allumer les feux de route lorsque les feux de croisement sont allumés. Vous avez la possibilité d'actionner les appels de phares.

Position	Signification
	Feux de croisement et feux de position/feux de gabarit. Les feux de route peuvent être allumés. Vous avez la possibilité d'actionner les appels de phares.

^A Installés dans ou sous le pare-chocs avant.

^B Même si la voiture est immobile, moteur en marche, à condition que le bouton soit déplacé de cette position vers une autre.

Volvo recommande d'utiliser le mode **AUTO** lorsque la voiture est en marche.

ATTENTION

Le système d'éclairage de la voiture ne peut pas déterminer si la luminosité est suffisante ou trop faible dans toutes les situations, en cas de brouillard ou de pluie par exemple.

Le conducteur a toujours la responsabilité du déplacement de son véhicule : éclairage correct et suffisant et selon le code de la route en vigueur.

Éclairage des écrans et des instruments

En fonction de la position de la clé, différents écrans et instruments s'allument, voir Positions de contact - fonctions selon les niveaux (p. 87).

L'éclairage des écrans est automatiquement réduit dans l'obscurité et la sensibilité peut être ajustée avec la molette.

La puissance de l'éclairage des instruments se règle avec la molette.

Réglage de la portée des phares

Le chargement de la voiture modifie la hauteur du faisceau lumineux des phares, ce qui peut entraîner l'éblouissement des conducteurs venant en sens inverse. Vous pouvez éviter ce problème en réglant la portée des phares. Abaissez l'éclairage si la voiture est fortement chargée.

1. Laissez le moteur tourner ou activez le système électrique de la voiture en position de contact I.
2. Faites tourner la molette vers le haut/le bas pour augmenter/baisser la portée des phares.

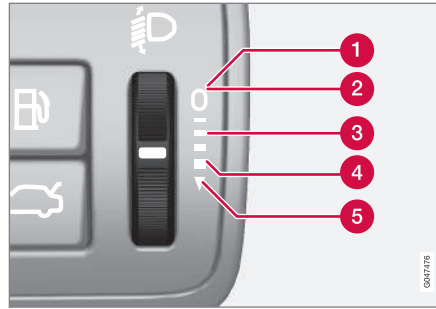

Positions de la molette en fonction des différentes charges.

- 1 Conducteur uniquement
- 2 Conducteur et passager avant
- 3 Tous les passagers
- 4 Tous les passagers et charge maximale dans le coffre à bagages
- 5 Conducteur et charge maximale dans le coffre à bagages

Informations associées

- Feux de position (p. 97)
- Éclairage de ville (p. 98)
- Feux de croisement/de route (p. 99)

Feux de position

Les feux de position sont allumés avec le bouton du commutateur d'éclairage.

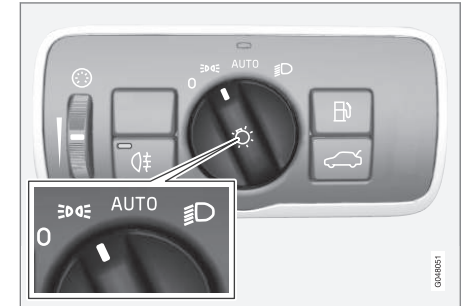

Bouton du commutateur d'éclairage pour les feux de position.

Mettez la commande en position  (l'éclairage de plaque minéralogique s'allume simultanément).

Si le contact est en position II ou si le moteur est en marche, l'éclairage de ville s'allume à la place des feux de position avant.

Lorsqu'il fait sombre et que le hayon est ouvert, les feux de position arrière s'allument pour attirer l'attention des usagers se trouvant derrière. Cette fonction est active quelle que soit la position du bouton ou du contact.

Lorsque vous roulez pendant plus de 30 secondes à une vitesse inférieure à 10 km/h



- ◀ (env. 6 mph) ou si la vitesse est supérieure à 10 km/h (env. 6 mph), l'éclairage de ville s'allume et **Rétablir position du commutateur de feux** apparaît sur le combiné d'instruments pour vous inviter à quitter le mode **EDQE**.

Informations associées

- Commutateur d'éclairage (p. 95)

Éclairage de ville

Lorsque le bouton du commutateur d'éclairage est en position **AUTO** et que le système électrique est en position de contact II ou que le moteur tourne, l'éclairage de ville s'allume automatiquement pendant la conduite en journée.

Éclairage de ville pendant la journée DRL



Bouton du commutateur d'éclairage en position **AUTO**.

Lorsque le bouton du commutateur d'éclairage est en position **AUTO**, l'éclairage de ville (Daytime Running Lights - DRL) s'allume automatiquement pendant la conduite en journée. Un capteur de luminosité placé sur le tableau de bord permet d'alterner entre l'éclairage de ville et les feux de croisement à la tombée de la nuit ou lorsque la luminosité est trop faible. Le passage aux feux de croisement s'effectue également si

les essuie-glaces ou le feu antibrouillard arrière sont activés.

⚠ ATTENTION

Ce système constitue une aide à l'économie d'énergie. Il ne peut pas déterminer dans toutes les situations si la luminosité est trop faible ou non, pas exemple en cas de brouillard ou de pluie.

Le conducteur a toujours la responsabilité du déplacement de son véhicule : éclairage correct et suffisant et selon le code de la route en vigueur.

Informations associées

- Feux de croisement/de route (p. 99)
- Commutateur d'éclairage (p. 95)

Détection de tunnel*

La détection de tunnel commute les phares d'éclairage de ville à feux de croisement lorsque la voiture roule dans un tunnel.

La fonction détection de tunnel équipe les voitures avec capteur de pluie*. Le capteur détecte l'entrée dans un tunnel et allume les feux de croisement à la place de l'éclairage de ville. Une vingtaine de secondes après la sortie du tunnel, les feux repassent en éclairage de ville. Si la voiture entre à nouveau dans un tunnel avant ce délai, les feux de croisement restent allumés. On évite de cette façon les changements successifs rapides d'éclairage.

Veillez noter que le bouton du commutateur d'éclairage doit être en position **AUTO** pour que la détection de tunnel fonctionne.

Informations associées

- Feux de croisement/de route (p. 99)
- Commutateur d'éclairage (p. 95)

Feux de croisement/de route

Lorsque le bouton du commutateur d'éclairage est en position **AUTO** et que le système électrique est en position de contact II ou que le moteur tourne, les feux de croisement s'allument automatiquement si les conditions lumineuses sont mauvaises.



Levier au volant et bouton du commutateur d'éclairage.

- ➔ Position d'appels de phares
- ➔ Position de feux de route

Feux de croisement

Avec le bouton en position **AUTO**, les feux de croisement s'allument automatiquement à la tombée de la nuit ou lorsque la luminosité est trop faible. Les feux de croisement s'allument aussi

automatiquement lorsque les essuie-glaces ou le feu antibrouillard arrière sont activés.

Avec le bouton en position **☰**, les feux de croisement sont allumés lorsque le moteur tourne ou lorsque le contact est en position II.

Appel de phares

Tirez légèrement le levier vers le volant jusqu'en position d'appels de phares. Les feux de route s'allument jusqu'à ce que vous relâchiez le levier.

Feux de route

Les feux de route peuvent être allumés lorsque le bouton est en position **AUTO**¹⁹ ou **☰**. Allumez/éteignez les feux de route en tirant le levier en butée vers le volant et en le relâchant.

Lorsque les feux de route sont allumés, le témoin **☰** s'allume sur le combiné d'instruments.

Éclairage supplémentaire*

Si la voiture est équipée de feux supplémentaires, le conducteur peut, dans le menu MY CAR, choisir de le désactiver ou de les allumer/éteindre en même temps que les feux de route²⁰, référez-vous à MY CAR (p. 124).

Informations associées

- Phares Xénon actifs* (p. 103)
- Feux de route automatique* (p. 100)

¹⁹ Lorsque les feux de croisement sont allumés.

²⁰ Les feux supplémentaires doivent être connectés au système électrique par un atelier. Volvo recommande de contacter un atelier Volvo agréé.

- Commutateur d'éclairage (p. 95)
- Phares - adaptation du faisceau d'éclairage (p. 104)
- Détection de tunnel* (p. 99)

Feux de route automatique*

La fonction feux de route automatiques détecte les phares du trafic croisé ou les feux arrière des véhicules le précédant, et passent de la position feu de route à feu de croisement. Les feux repassent en feu de route dès que les phares alentours disparaissent.

Feux de route automatique - AHB

Les feux de route automatiques (Active High Beam - AHB) permettent, grâce à un capteur de caméra situé sur le bord supérieur du pare-brise, de détecter les phares des véhicules que vous croisez et les feux arrière des véhicules qui vous précèdent pour passer en feux de croisement. La fonction peut également prendre en compte l'éclairage public.

Lorsque le capteur de caméra ne détecte plus de véhicule qui précède ou qui arrive en sens inverse, les feux de route sont rallumés.

Voiture avec phares halogène

Lorsque le capteur de caméra ne détecte plus les feux d'autres véhicules, les feux de route sont de nouveau allumés.

Voiture avec phares xénon actifs

Avec les feux de route automatiques en version marche/arrêt²¹, les feux de route s'allument à nouveau lorsque le capteur de caméra ne détecte plus les feux d'autres véhicules.

Avec les feux de route automatiques en version adaptative²¹, le faisceau lumineux est maintenu, la différence de la fonction antiéblouissement ordinaire, en feux de route sur les côtés du véhicule que vous croisez ou qui vous précède. Seule la zone du faisceau lumineux directement orientée vers le véhicule est réduite pour éviter l'éblouissement.

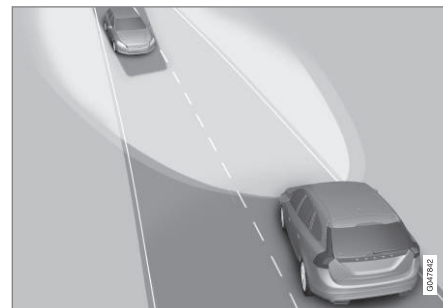

Fonction adaptative : Feux de croisement en direction du véhicule que vous croisez mais les feux de route restent allumés de chaque côté du véhicule.

Lorsque le capteur de caméra ne détecte plus les feux d'autres véhicules, les feux de route sont de nouveau totalement allumés.

²¹ En fonction du niveau d'équipement de la voiture.

Activation/désactivation

AHB peut être activé lorsque la molette du commutateur d'éclairage est en position **AUTO** (à condition que la fonction n'ait pas été désactivée dans le système de menu MY CAR, voir MY CAR (p. 124)).





Levier au volant et commutateur d'éclairage en position **AUTO**.

La fonction peut être activée lorsque vous conduisez dans l'obscurité et si la voiture roule à au moins environ 20 km/h (12 mph).

Activez/désactivez AHB en tirant le levier gauche en butée vers le volant et en le relâchant. Si les feux de route sont allumés lors de la désactivation, les feux de croisement seront automatiquement allumés.

Voiture avec combiné d'instruments analogique

Lorsque la fonction AHB est activée, le témoin  s'allume sur l'écran d'information.

Lorsque les feux de route sont allumés, le témoin  s'allume également sur le combiné d'instruments. Avec des phares xénon actifs, il s'allume également si les feux de route sont partiellement réduits, c'est-à-dire lorsque le faisceau est légèrement plus puissant que les feux de croisement.

Voiture avec combiné d'instruments numérique

Lorsque la fonction AHB est activée, le témoin  s'allume en blanc sur l'écran d'information du combiné d'instruments.

Lorsque les feux de route sont allumés, le témoin bleu est allumé. Avec des phares xénon actifs, il s'allume également si les feux de route sont partiellement réduits, c'est-à-dire lorsque le faisceau est légèrement plus puissant que les feux de croisement.

Actionnement manuel

i NOTE

Retirez la glace, la neige, la buée et la saleté de la zone devant le capteur de la caméra sur le pare-brise.

Ne collez rien et ne montez aucun élément sur le pare-brise, devant le capteur de la caméra, cela réduirait ou annulerait le fonctionnement des systèmes dépendant de la caméra.

Si le message **Feux de route actifs Temporairement indisponible Changer manuellement** apparaît sur l'écran du combiné d'instruments, le passage entre les feux de route et les feux de croisement doit être exécuté manuellement. Le bouton du commutateur d'éclairage peut toutefois être maintenu en position **AUTO**. Ceci est également le cas si le message **Capteurs de pare-brise bloqués Voir manuel** et le symbole  apparaissent. Le symbole  s'éteint lorsque ces messages apparaissent.

AHB peut être momentanément indisponible, par ex. dans des conditions de brouillard épais ou de forte pluie. Lorsque AHB est de nouveau disponible, ou les capteurs de pare-brise ne sont plus

- « bloqués, le message s'éteint et le symbole  s'allume.

ATTENTION

AHB est une fonction qui, dans des conditions favorables, aide à utiliser le meilleur éclairage possible.

Il en est de la responsabilité du conducteur de commuter manuellement entre les feux de route et les feux de croisement lorsque les situations de la circulation ou les conditions météorologiques l'exigent.

IMPORTANT

Exemples de situations où la commutation manuelle entre les feux de route et les feux de croisement peut s'avérer nécessaire :

- En cas de forte pluie ou de brouillard épais
- En cas de pluies verglaçantes
- En cas de brouillard de neige ou de neige fondante
- Lorsque l'éclairage de la lune est fort
- En cas de conduite dans des villes/villages mal éclairés
- Lorsque l'éclairage des véhicules venant en sens inverse est faible
- S'il y a des piétons sur ou à côté de la route
- S'il y a un des objets très réfléchissants, comme des panneaux de signalisation, à proximité de la route
- Lorsque l'éclairage des véhicules venant en sens inverse est masqué, par exemple par des glissières de sécurité
- Lorsqu'il y a des véhicules sur des routes annexes
- En haut et en bas des pentes
- Dans les virages serrés.

Pour plus de précisions concernant les limites du capteur de caméra, voir Système d'anticipation de collision* - limites du détecteur de caméra (p. 254).

Informations associées

- Feux de croisement/de route (p. 99)
- Commutateur d'éclairage (p. 95)

Phares Xénon actifs*

Les phares Xénon actifs/feux actifs en virage sont construits de manière à éclairer au mieux dans les virages et aux croisements, renforçant ainsi la sécurité.

Phares Xénon actifs/feux actifs en virage - ABL

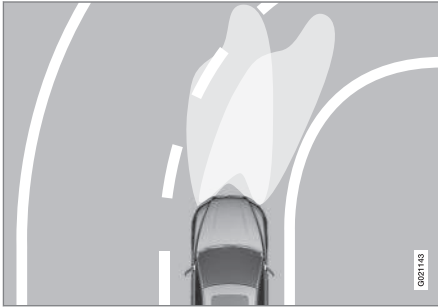

Faisceau d'éclairage avec la fonction désactivée (gauche) ou activée (droit).

Si la voiture est équipée de phares Xénon actifs/feux actifs en virage (Active Bending Lights - ABL), le faisceau lumineux des phares suit les mouvements du volant pour offrir un éclairage optimal dans les virages et dans les carrefours, augmentant ainsi la sécurité.

La fonction est automatiquement activée au démarrage de la voiture (si elle n'a pas été dés-

activée dans le système menu MY CAR, voir MY CAR (p. 124)). En cas de problème de fonctionnement, le témoin  s'allume sur le combiné d'instruments et l'écran affiche un texte explicatif et un autre témoin s'allume.

Témoin	Message	Signification
	Dysfonctionnement du système de phares Entretien requis	Le système est hors service. Contactez un atelier si le message reste affiché. Volvo recommande de prendre contact avec un atelier Volvo agréé.

La fonction n'est activée que dans la pénombre ou la nuit et seulement si la voiture est en mouvement.

La fonction²² peut être désactivée/activée dans le système de menu MY CAR. Référez-vous à MY CAR (p. 124).

Phares actifs en virage*

Les phares Xénon actifs/feux actifs en virage bénéficient à la fois de l'allumage automatique des feux de route avec fonctionnalité adaptative et de la fonction de suivi en virage. Les feux actifs en virage éclairent temporairement la zone

située devant la voiture dans la direction prise en tournant le volant ou du côté vers lequel les clignotants sont activés.

La fonction est activée lorsque les feux de route ou de croisement sont allumés et si la vitesse de la voiture est inférieure à 30 km/h (20 mph).

En outre, les feux actifs en virage s'allument en complément du feu de recul lorsque vous effectuez une marche arrière.

Informations associées

- Feux de croisement/de route (p. 99)
- Feux de route automatique* (p. 100)
- Commutateur d'éclairage (p. 95)

²² Activé à la livraison usine.

Phares - adaptation du faisceau d'éclairage

Si la voiture est équipée de phares xénon actifs et de la fonction Feux de route automatiques, le faisceau d'éclairage doit être réglé pour la circulation à droite ou à gauche.

Phares Xénon actifs*

Pour les voitures sans Feux de route automatiques*, aucune modification du faisceau d'éclairage n'est nécessaire. Le faisceau lumineux est modulé de manière à ne pas éblouir les usagers venant en sens inverse.

Pour les voitures avec Feux de route automatiques, une adaptation du faisceau d'éclairage est nécessaire. La voiture doit être immobile et le moteur doit être en marche lorsque le faisceau est modifié entre circulation à gauche et à droite.

Le faisceau d'éclairage peut être modifié dans le système de menu MY CAR. Référez-vous à MY CAR (p. 124).

Phares halogène

Aucune modification du faisceau d'éclairage n'est nécessaire. Le faisceau lumineux est modulé de manière à ne pas éblouir les usagers venant en sens inverse.

Feu antibrouillard arrière

Comme la visibilité est réduite à cause du brouillard, le feu antibrouillard arrière peut être utilisé pour informer les autres automobilistes à l'avance qu'un véhicule se trouve devant.

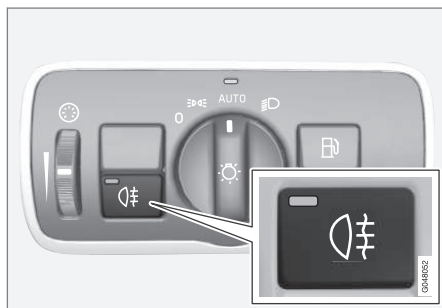

Bouton pour le feu antibrouillard arrière.

Le feu antibrouillard arrière ne peut être allumé qu'en position de contact II ou lorsque le moteur est en marche et avec le bouton du commutateur d'éclairage en position **AUTO** ou **☰**.

Appuyez sur le bouton pour les allumer/éteindre. Le témoin de contrôle **☰** s'allume sur le combiné d'instruments et le témoin du bouton brille lorsque le feu antibrouillard arrière est allumé.

Le feu antibrouillard arrière s'éteint automatiquement lorsque vous appuyez sur le bouton **START/STOP ENGINE** ou lorsque le bouton du

commutateur d'éclairage est mis en position

0 ou **☰**.

NOTE

La législation concernant l'utilisation des feux antibrouillard arrière varie selon les pays.

Informations associées

- Commutateur d'éclairage (p. 95)

Feux Stop

Le feu stop s'allume automatiquement en cas de freinage.

Les feux stop s'allument lorsque la pédale de frein est enfoncée. Ils s'allument également lorsque le système d'assistance au conducteur Régulateur adaptatif de vitesse (p. 219), City Safety (p. 239) ou Anticipation de collision (p. 246) ralentit la voiture.

Informations associées

- Feux de frein de route - feux stop d'urgence et feux de détresse automatiques (p. 315)

Feux de détresse

Les feux de détresse avertissent les autres automobilistes que toutes les ampoules de clignotants fonctionnent en même temps lorsque cette fonction est activée.



Bouton des feux de détresse.

Appuyez sur le bouton pour activer les feux de détresse. Les deux témoins de clignotants sur le combiné d'instruments clignotent lors de l'utilisation des feux de détresse.

Les feux de détresse sont automatiquement activés lorsque la voiture freine au point que les feux stop d'urgence sont activés et si la vitesse est inférieure à 10 km/h (6 mph). Les feux de détresse restent actifs à l'arrêt et se désactivent automatiquement dès que la voiture se remet à rouler ou s'ils ont été désactivés en appuyant sur le bouton.

Informations associées

- Clignotants (p. 106)
- Feux de frein de route - feux stop d'urgence et feux de détresse automatiques (p. 315)

Clignotants

Les clignotants de la voiture se manœuvrent avec le levier du volant. Les clignotants fonctionnent à trois reprises ou bien en continu, en fonction du fait que le levier est actionné vers le haut ou vers le bas.



Clignotants.

Clignotement court

1 Poussez le levier du volant vers le haut ou vers le bas en première position puis relâchez-le. Les clignotants clignotent trois fois. La fonction peut être activée/désactivée dans le système de menu MY CAR. Référez-vous à MY CAR (p. 124).

Clignotement continu

2 Poussez le levier du volant vers le haut ou vers le bas en position extérieure.

Le levier reste dans sa position et peut être repositionné manuellement ou revenir automatiquement avec le mouvement du volant.

Témoins de clignotants

Pour les symboles des clignotants, voir Combiné d'instruments - témoins de contrôle à bord (p. 76).

Informations associées

- Feux de détresse (p. 105)

Éclairage d'habitacle

L'éclairage d'habitacle est activé / désactivé au moyen des boutons de réglage situés au-dessus des sièges avant et arrière.



Commandes au plafond pour les liseuses avant et l'éclairage d'habitacle.

- 1** Liseuse côté gauche
- 2** Liseuse côté droit
- 3** Éclairage d'habitacle

Tout éclairage de l'habitacle peut être allumé et éteint manuellement dans les 30 minutes après :

- l'arrêt du moteur et si le système électrique de la voiture est en position de contact **0**
- le déverrouillage de la voiture sans que le moteur n'ait été démarré.

Éclairage de plafonnier avant

Les liseuses avant s'allument et s'éteignent par une pression sur chaque bouton sur le plafonnier.

Éclairage de plafonnier arrière



Éclairage de plafonnier arrière.



Éclairage de plafonnier arrière dans les voitures avec toit panoramique.

Les lampes s'allument et s'éteignent par une pression sur chaque bouton.

Éclairage d'emmarchement

L'éclairage d'emmarchement (et l'éclairage d'habitacle) s'allume et s'éteint à l'ouverture et à la fermeture d'une porte latérale.

Éclairage de boîte à gants

L'éclairage de boîte à gants s'allume ou s'éteint lorsqu'elle est ouverte ou fermée.

Éclairage de miroir de courtoisie

L'éclairage du miroir de courtoisie (p. 165) s'allume et s'éteint à l'ouverture et à la fermeture du couvercle.

Éclairage du compartiment à bagages

L'éclairage du compartiment à bagages s'allume et s'éteint avec l'ouverture et la fermeture du hayon.

Éclairage automatique

Le bouton de l'éclairage d'habitacle permet de régler l'éclairage de l'habitacle, il comporte trois positions :

- **Arrêt** - côté droit enfoncé, l'éclairage automatique est désactivé.
- **Neutre** - l'éclairage automatique est activé.
- **Marche** - côté gauche enfoncé, l'éclairage de l'habitacle est allumé.

Neutre

Lorsque le bouton est en position neutre, l'éclairage d'habitacle s'allume et s'éteint automatiquement selon le schéma suivant.

L'éclairage d'habitacle s'allume et le reste pendant 30 secondes lorsque :

- la voiture est déverrouillée avec la télécommande ou la lame de clé, référez-vous à Télécommande - fonctions (p. 180) ou lame de clé amovible - déverrouillage de porte (p. 184)
- l'arrêt du moteur et si le système électrique de la voiture est en position de contact **0**.

L'éclairage d'habitacle s'éteint lorsque :

- le moteur démarre
- la voiture est verrouillée.

L'éclairage d'habitacle s'allume et reste allumé durant deux minutes si l'une des portes est ouverte.

Si un éclairage est allumé manuellement et si la voiture est verrouillée, celui-ci s'éteindra automatiquement après deux minutes.

Éclairage d'ambiance*

Lorsque l'éclairage d'habitacle ordinaire s'est éteint et que le moteur tourne, plusieurs diodes électroluminescentes, par exemple au plafonnier pour donner un faible éclairage d'ambiance et améliorer le confort pendant les trajets. Cet éclairage permet également par exemple de voir plus



facilement les objets se trouvant dans les compartiments de rangement durant les heures sombres de la journée. Cet éclairage s'éteint un court instant après l'éclairage d'habitacle lorsque la voiture est verrouillée. Vous pouvez régler l'intensité lumineuse grâce à la molette du commutateur d'éclairage (p. 95).

Éclairage d'accompagnement

L'éclairage d'accompagnement comprend les feux de croisement, les feux de position, les ampoules des rétroviseurs extérieurs, l'éclairage de plaque minéralogique.

Une partie de l'éclairage extérieur peut rester allumé pour servir d'éclairage d'accompagnement après le verrouillage de la voiture.

1. Retirez la télécommande du contacteur d'allumage.
2. Tirez le levier gauche vers le volant en position de butée puis relâchez. La fonction est activée de la même façon que pour les appels de phare, voir Feux de croisement/de route (p. 99).
3. Sortez et verrouillez la voiture.

Lorsque la fonction est activée, les feux de croisement, les feux de position, les ampoules des rétroviseurs extérieurs, l'éclairage de plaque minéralogique s'allument.

La durée d'activation de l'éclairage d'accompagnement peut être déterminée dans le système de menu MY CAR. Référez-vous à MY CAR (p. 124).

Informations associées

- Durée lumière approche (p. 108)

Durée lumière approche

L'éclairage de sécurité comprend les feux de position, les éclairages des rétroviseurs extérieurs, l'éclairage de plaque d'immatriculation, le plafonnier ainsi que l'éclairage d'embarquement.

L'éclairage de sécurité s'allume avec la télécommande, voir Télécommande - fonctions (p. 180), et il sert à allumer l'éclairage de la voiture à distance.

Lorsque la fonction est activée avec la télécommande, les feux de position, les éclairages des rétroviseurs extérieurs, l'éclairage de plaque d'immatriculation, le plafonnier et l'éclairage d'embarquement s'allument.

La durée d'activation de l'éclairage de sécurité peut être déterminée dans le système de menu MY CAR. Référez-vous à MY CAR (p. 124).

Informations associées

- Éclairage d'accompagnement (p. 108)

Essuie-glace et lave-glace

Les essuie-glaces et lave-glace ont pour fonction de nettoyer le pare-brise et la lunette arrière. Les phares sont nettoyés à l'aide d'un lavage haute pression.

Essuie-glace²³

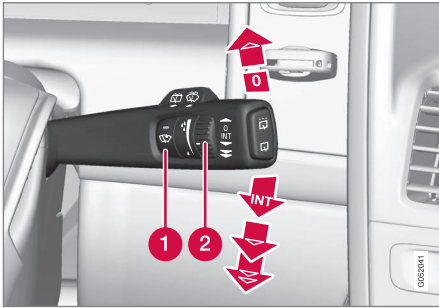

Essuie-glace et lave-glace.

- 1 Capteur de pluie, marche/arrêt
- 2 Molette de sensibilité/fréquence

Essuie-glace désactivés

0 Placez le levier en position 0 pour désactiver les essuie-glaces.



Balayage unique

 Déplacez le levier vers le haut et relâchez-le pour obtenir un balayage.

Balayage intermittent

INT Utilisez la molette pour ajuster le nombre de balayage par unité de temps, lorsque le balayage intermittent est sélectionné.

Balayage continu

-  Les essuie-glaces fonctionnent à vitesse normale.
-  Les essuie-glaces fonctionnent à vitesse élevée.

! IMPORTANT

Avant d'activer les essuie-glaces, assurez-vous que les balais ne sont pas gelés et veillez à enlever la neige et la glace sur le pare-brise (et la lunette arrière).

! IMPORTANT

Avant d'activer les essuie-glaces en hiver, assurez-vous que les balais ne sont pas gelés et veillez à enlever la neige et la glace sur le pare-brise (et la lunette arrière).

! IMPORTANT

Lors du nettoyage du pare-brise avec les essuie-glaces, utilisez du liquide lave-glace en abondance. Le pare-brise doit être mouillé lorsque les essuie-glaces fonctionnent.

Position d'entretien des balais d'essuie-glace

Pour le nettoyage du pare-brise/des balais d'essuie-glace et le remplacement des balais d'essuie-glace, reportez-vous à Station de lavage (p. 417) et Essuie-glace et essuie-phare (p. 393).

Capteur de pluie*

Le capteur de pluie détecte la quantité d'eau sur le pare-brise pour activer automatiquement les essuie-glaces. La sensibilité du capteur de pluie peut être réglée avec la molette.

Lorsque le capteur de pluie est activé, un témoin est allumé sur le bouton et le témoin de capteur de pluie  apparaît sur le combiné d'instruments.

Activer et régler la sensibilité

Lorsque le capteur de pluie doit être activé, le moteur doit tourner ou la télécommande doit être en position I ou II et le levier d'essuie-glace doit

²³ Pour remplacer le balai d'essuie-glace et entretenir ce balai, voir Essuie-glace et essuie-phare (p. 393). Pour remplir avec du liquide lave-glace, voir Liquide lave-glace - appoint (p. 395).

« être en position **0** ou en position de balayage unique.

Activez le capteur de pluie en appuyant sur le bouton du capteur de pluie . Les essuie-glaces effectuent un balayage.

Si le levier est déplacé vers le haut, les essuie-glaces effectuent un balayage supplémentaire.

Tournez la molette vers le haut pour une plus grande sensibilité et vers le bas pour une moindre sensibilité. (Un balayage supplémentaire est donné lorsque la molette est tournée vers le haut.)

Désactiver

Désactivez le capteur de pluie en appuyant sur le bouton du capteur de pluie  ou en déplaçant le levier vers le bas sur une autre position d'essuie-glace.

Le capteur de pluie est automatiquement désactivé lorsque la télécommande est retirée de la serrure de contact ou cinq minutes après l'arrêt du moteur.

! IMPORTANT

Dans une station de lavage automatique, les essuie-glaces peuvent être activés et endommagés. Désactivez le capteur de pluie lorsque le moteur tourne ou que la télécommande est en position **I** ou **II**. Les témoins du combiné d'instruments et du bouton s'éteignent.

Lavage des phares et des vitres



Fonction de lavage.

Lavage du pare-brise

Tirez le levier vers le volant pour actionner les lave-glaces et les lave-phares.

Les essuie-glaces effectuent quelques balayages supplémentaires et les lave-phares sont activés lorsque le levier est relâché.

Buses de lavage chauffées*

Les buses de lavages sont automatiquement chauffées par grand froid pour éviter que le liquide lave-glace ne gèle.

Lavage à haute pression des phares*

Le lavage haute pression des phares consomme une grande quantité de liquide de lave-glace. Pour économiser du liquide lave-glace, les phares sont lavés automatiquement tous les cinq lavages du pare-brise.

Lavage réduit

Lorsqu'il reste environ 1 litre de liquide lave-glace dans le réservoir et le message de remplissage nécessaire de liquide lave-glace apparaît sur l'affichage du combiné d'instruments, l'alimentation en liquide lave-glace aux phares est coupée. Ceci a pour but de donner priorité au nettoyage du pare-brise et à sa visibilité.

Balayage et lave-glace de lunette arrière

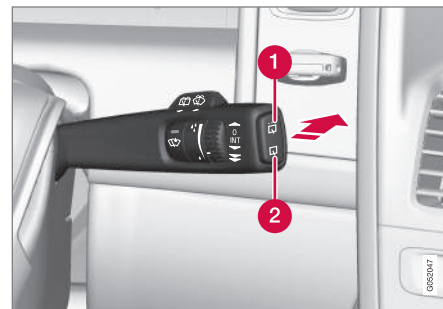

- 1 Essuie-glace de lunette arrière – balayage intermittent
- 2 Essuie-glace de lunette arrière – balayage continu

Le lave-glace de lunette arrière est activé en poussant le levier vers l'avant (voir la flèche sur l'illustration ci-dessus).

i NOTE

L'essuie-glace arrière est pourvu d'une protection antisurchauffe qui coupe le moteur en cas de surchauffe. L'essuie-glace de lunette arrière fonctionne à nouveau après une période de gel.

Essuie-glace - recul

Si la marche arrière est engagée lorsque les essuie-glaces de pare-brise sont activés, l'essuie-glace de lunette arrière passera en balayage intermittent²⁴. La fonction est désactivée en quittant la marche arrière.

Si l'essuie-glace de lunette arrière fonctionne déjà à vitesse continue, il n'y a pas de changement.

i NOTE

Pour les voitures avec capteur de pluie, l'essuie-glace arrière est activé en marche arrière si le capteur est activé et qu'il pleut.

Informations associées

- Liquide lave-glace - appoint (p. 395)

Lève-vitres

Il est possible de commander l'ensemble des lève-vitres avec le panneau de commande de la porte conducteur. Le panneau de commande des autres portes permet de commander le lève-vitre de la porte en question.

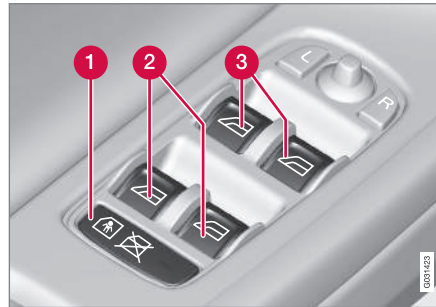

Panneau de commande de la porte conducteur.

- 1 Sécurité électrique pour enfants qui empêche l'ouverture des portes arrière de l'intérieur* et l'actionnement des lève-vitres arrière. Référez-vous à Dispositif de sécurité enfant - activation électrique* (p. 198).
- 2 Commandes des vitres arrière
- 3 Commandes des vitres avant

⚠ ATTENTION

Prenez garde à ne pas coincer les enfants ou les autres passagers lorsque vous fermez les vitres à partir de la porte conducteur.

⚠ ATTENTION

Prenez garde à ne pas coincer les enfants ou les autres passagers lorsque vous fermez les vitres à l'aide de la télécommande.

⚠ ATTENTION

Si des enfants sont embarqués : n'oubliez pas de couper le courant des lève-vitres en sélectionnant la position de contact **0** puis en retirant la télécommande de la voiture. Pour plus de précisions concernant les positions de contact, référez-vous à Positions de contact - fonctions selon les niveaux (p. 87).

²⁴ Cette fonction d'essuie-glace en marche arrière peut être désactivée. Consultez un atelier. Volvo recommande un atelier Volvo agréé.

« Actionnement



Actionnement des lève-vitres.

1 Actionnement manuel

2 Actionnement automatique

Il est possible de commander l'ensemble des lève-vitres avec le panneau de commande de la porte conducteur. Le panneau de commande des autres portes ne permet de commander que le lève-vitre de la porte en question. Il n'est possible d'utiliser qu'un seul panneau de commande à la fois.

Pour pouvoir actionner les lève-vitres, la position de contact doit être au moins **I** - voir Positions de contact - fonctions selon les niveaux (p. 87). Après l'arrêt du moteur, il est possible d'actionner les lève-vitres pendant quelques minutes après le retrait de la télécommande mais jamais après l'ouverture d'une porte.

La fermeture des fenêtres est interrompue si leur mouvement est perturbé et elles s'ouvrent. Il est possible de forcer la protection antipincement lorsque la fermeture a été interrompue, par exemple en cas de formation de glace, en maintenant le bouton en position jusqu'à ce que la vitre soit fermée. La protection antipincement est réactivée après un court instant.

i NOTE

Pour réduire le bruit du vent lorsque les vitres arrière sont ouvertes, il suffit d'ouvrir légèrement les vitres avant.

Actionnement manuel

Tirez/poussez légèrement la commande vers le haut/vers bas. La vitre monte/descend tant que la commande est maintenue en position.

Actionnement automatique

Tirez/poussez la commande en butée puis relâchez-la. La vitre monte/descend automatiquement en butée.

Actionnement avec la télécommande ou le bouton de verrouillage centralisé

Pour l'actionnement des lève-vitres électriques de l'extérieur avec la télécommande ou de l'intérieur avec le bouton de verrouillage centralisé, référez-vous à Télécommande - fonctions (p. 180) ou à Verrouillage/déverrouillage - de l'intérieur (p. 191).

Initialisation

Si la batterie a été déconnectée, la fonction d'ouverture automatique doit être initialisée pour fonctionner correctement.

1. Tirez légèrement la partie avant du bouton pour relever la vitre en butée et maintenez-le pendant une seconde.
2. Relâchez brièvement le bouton.
3. Tirez à nouveau la partie avant du bouton pendant une seconde.

! ATTENTION

Il convient d'effectuer une initialisation pour que la protection antipincement puisse fonctionner.

Rétroviseurs - extérieurs

Le mode des rétroviseurs extérieurs est réglé au moyen du levier sur le réglage de la porte du conducteur.



Commande des rétroviseurs extérieurs.

Réglage

1. Appuyez sur le bouton **L** pour régler le rétroviseur gauche et sur le bouton **R** pour le rétroviseur droit. La diode du bouton correspondant s'allume.
2. Réglez la position au moyen de la petite manette centrale.
3. Appuyez de nouveau sur le bouton **L** ou sur le bouton **R**. La diode doit s'éteindre.

⚠ ATTENTION

Les deux rétroviseurs sont de type "grand angle" pour une meilleure vue d'ensemble. Les objets peuvent sembler se trouver plus loin qu'ils ne sont en réalité.

Mémorisation des réglages²⁵

Les réglages des rétroviseurs et du siège conducteur peuvent être mémorisés dans les télécommandes de la voiture*. Référez-vous à Télécommande - personnalisation* (p. 177).

Inclinaison du rétroviseur pour le stationnement²⁵

Il est possible d'incliner le rétroviseur pour permettre au conducteur de voir le bord de la route pour les manœuvres de stationnement.

- Engagez la marche arrière et appuyez sur le bouton **L** ou **R**.

Lorsque vous quittez la marche arrière, le rétroviseur se remet automatiquement dans sa position d'origine après environ 10 secondes, ou plus tôt si vous appuyez sur le bouton **L** ou **R**.

Inclinaison automatique du rétroviseur pour le stationnement²⁵

Lorsque la marche arrière est engagée, le rétroviseur est automatiquement incliné vers le bas pour permettre au conducteur de voir le bord de

la chaussée lors des manœuvres de stationnement. Lorsque vous quittez la marche arrière, le rétroviseur se remet automatiquement dans sa position d'origine après un instant.

La fonction peut être activée/désactivée dans le système de menu MY CAR. Référez-vous à MY CAR (p. 124).

Rabattement automatique au verrouillage*

Les rétroviseurs se rabattent/se déploient automatiquement lors du verrouillage/déverrouillage de la voiture.

La fonction peut être activée/désactivée dans le système de menu MY CAR. Référez-vous à MY CAR (p. 124).

Nouveau réglage en position neutre

Les rétroviseurs qui ont été déplacés de l'extérieur par un tiers doivent être replacés avec la commande électrique en position neutre pour que la fonction de rabattement électrique puisse fonctionner correctement:

1. Rabattez les rétroviseurs vers l'intérieur à l'aide des boutons **L** et **R**.
2. Déployez à nouveau les rétroviseurs à l'aide des boutons **L** et **R**.
3. Répétez la procédure ci-dessus au besoin.

²⁵ Uniquement avec siège à commande électrique à mémoire, référez-vous à Siège avant - à commande électrique* (p. 89).

- ◀ Les rétroviseurs sont à nouveau en position neutre.

Fonction antiéblouissement automatique*

Pour que les rétroviseurs puissent être équipés de cette fonction, le rétroviseur intérieur doit également être doté de l'antiéblouissement automatique, référez-vous à Rétroviseur - intérieur (p. 115).

Rétroviseurs rabattables électriquement*

Les rétroviseurs peuvent être repliés lorsque la voiture est stationnée ou lorsque vous abordez un passage étroit :

1. Appuyez en même temps sur les boutons **L** et **R** (la position de contact doit être au moins I).
2. Relâchez-les après environ 1 seconde. Les rétroviseurs se replient entièrement de manière automatique.

Déployez les rétroviseurs en appuyant en même temps sur les boutons **L** et **R**. Les rétroviseurs se déploient entièrement de manière automatique.

Éclairage de sécurité et d'accompagnement

La lampe de chaque rétroviseur s'allume lorsque l'éclairage de sécurité (p. 108) ou l'éclairage d'accompagnement (p. 108) est activé.

Informations associées

- Rétroviseur - intérieur (p. 115)
- Vitres et rétroviseurs - chauffage électrique (p. 114)

Vitres et rétroviseurs - chauffage électrique

Le chauffage électrique est utilisé pour dégivrer et désembuer rapidement le pare-brise, la lunette arrière et les rétroviseurs extérieurs.

Désembuage et dégivrage du pare-brise*, de la lunette arrière et des rétroviseurs extérieurs

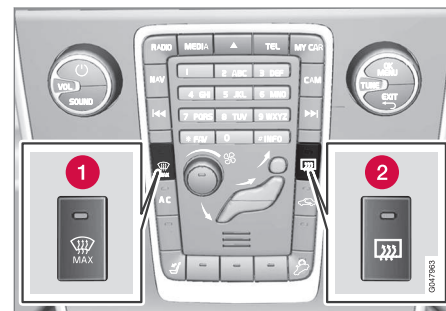

- 1 Désembuage et dégivrage du pare-brise
- 2 Désembuage et dégivrage de la lunette arrière et des rétroviseurs extérieurs

Cette fonction est utilisée pour dégivrer et désembuer rapidement le pare-brise, la lunette arrière et les rétroviseurs extérieurs.

Une pression sur chaque bouton active le chauffage. La diode du bouton indique que la fonction est active. Désactivez le chauffage dès que la glace/buée a été éliminée afin de ne pas trop

solliciter la batterie inutilement. La fonction est automatiquement désactivée après un certain temps.

Voir aussi Désembuage et dégivrage du pare-brise (p. 148).

La lunette arrière et les rétroviseurs extérieurs sont automatiquement désembués/dégivrés si la voiture démarre avec une température extérieure inférieure à +7 °C. La fonction d'Autodégivrage peut être sélectionnée dans le système de menu MY CAR, référez-vous à MY CAR (p. 124).

Avec la fonction de démarrage à distance (ERS)*, le pare-brise chauffant est automatiquement dégivré si la température extérieure est inférieure à +5 °C et que le dégivrage automatique a été sélectionné dans le système de menu MY CAR.

Rétroviseur - intérieur

Le rétroviseur intérieur peut activer la fonction antiéblouissement avec un réglage du bord du rétroviseur. Alternativement le rétroviseur active la fonction antiéblouissement automatiquement.



- 1** Commande de la fonction antiéblouissement

Fonction antiéblouissement manuelle

Une forte lumière provenant de l'arrière peut se réfléchir dans le rétroviseur et éblouir le conducteur. Utilisez le commutateur pour éviter d'être ébloui si une lumière provenant de l'arrière est gênante :

1. Tirez sur le commutateur pour atténuer l'éblouissement.
2. Poussez le commutateur en position normale vers le pare-brise.

Fonction antiéblouissement automatique*

La fonction antiéblouissement s'active automatiquement avec l'apparition d'une forte lumière provenant de l'arrière. Il n'existe aucune commande manuelle sur le rétroviseur à fonction antiéblouissement automatique.

Le rétroviseur comporte deux capteurs, un orienté vers l'avant et un orienté vers l'arrière, qui fonctionnent ensemble pour détecter et compenser les faisceaux lumineux éblouissants. Le capteur orienté vers l'avant détecte la lumière environnante alors que le capteur orienté vers l'arrière détecte la lumière des phares du véhicule qui suit.

i NOTE

Si la lumière ne peut pas atteindre les capteurs en raison d'un obstacle comme par exemple par une autorisation de stationnement, un transpondeur, un pare-soleil ou un objet sur les sièges ou dans le compartiment à bagages, la fonction antiéblouissement du rétroviseur sera limitée.

Seul le rétroviseur avec fonction antiéblouissement automatique peut être équipé de la boussole (p. 116).

Informations associées

- Rétroviseurs - extérieurs (p. 113)

Boussole*

Un écran est intégré dans l'angle supérieur droit du rétroviseur intérieur qui indique la direction de conduite (avant de la voiture).

Utilisation



Rétroviseur avec boussole.

Huit directions différentes sont indiquées avec des abréviations en anglais : **N** (nord), **NE** (nord-est), **E** (est), **SE** (sud-est), **S** (sud), **SW** (sud-ouest), **W** (ouest), **NW** (nord-ouest).

La boussole est activée automatiquement lorsque la voiture démarre ou bien lorsque la position de la clé **II** est activée, référez-vous à Positions de contact - fonctions selon les niveaux (p. 87). Pour désactiver/activer la boussole, appuyez sur le bouton situé sur la partie inférieure du rétroviseur au moyen par exemple d'un trombone.

Étalonnage

Pour afficher une direction exacte, la boussole doit être étalonnée.

La terre est divisée en 15 zones magnétiques. La boussole doit être recalibrée si la voiture change de zone magnétique.

Pour étalonner la boussole, procédez comme suit :

1. Arrêtez la voiture sur un large espace dégagé, sans constructions en acier ni câbles haute tension.
2. Démarrez la voiture et désactivez tous les équipements électriques (climatisation, essuie-glaces, etc.) puis vérifiez que toutes les portes sont fermées.

i NOTE

Le calibrage risque d'échouer ou de ne pas être exécuté si l'équipement électrique n'est pas désactivé.

3. Maintenez le bouton situé sous le rétroviseur enfoncé pendant environ 3 secondes (avec un trombone par exemple). Le numéro de la zone actuelle apparaît.

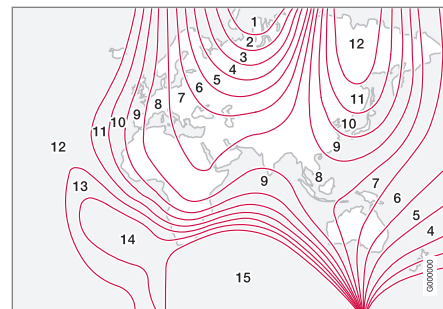

Zones magnétiques.

4. Appuyez plusieurs fois sur le bouton jusqu'à obtenir la zone magnétique souhaitée (**1-15**), consultez la carte des zones magnétiques de la boussole.
5. Attendez que l'écran affiche à nouveau le symbole **C** ou maintenez le bouton situé sous le rétroviseur enfoncé pendant environ 6 secondes jusqu'à l'apparition du symbole **C**.
6. Conduisez à vitesse maximale de 10 km/h (6 mph) en décrivant un cercle jusqu'à ce qu'une direction s'affiche dans la boussole, indiquant que l'étalonnage est terminé. Faites encore 2 tours pour obtenir un étalonnage plus précis.

7. **Voitures équipées d'un pare-brise chauffant*** : Si le symbole **C** apparaît à l'écran à l'activation du pare-brise chauffant, procédez à un étalonnage conformément au point 6 ci-dessus avec le pare-brise chauffant activé, référez-vous à Désembuage et dégivrage du pare-brise (p. 148).
8. Répétez la procédure ci-dessus au besoin.

Toit panoramique* - généralités

Le toit panoramique est composé de deux parties dont seule la partie avant peut être ouverte, horizontalement ou verticalement (bord arrière, aussi appelé position de ventilation).

Le toit panoramique est muni d'un rideau pare-soleil en tissu perforé situé sous la partie de verre pour une protection supplémentaire contre la lumière du soleil par exemple.



Le toit panoramique et son rideau pare-soleil sont manœuvrés par une commande placée dans le toit. La commande est activée en position de contact **I** ou **II**, référez-vous à Positions de contact - fonctions selon les niveaux (p. 87).

⚠ ATTENTION

Il y a risque de pincement pour les personnes (adultes ou enfants) et les objets avec les parties mobiles du toit panoramique.

- Regardez toujours le mouvement du toit lorsque vous l'actionnez.
- Ne laissez pas les enfants jouer avec la commande du toit.
- N'oubliez pas de couper le courant du toit panoramique en sélectionnant la position de contact **0** puis en retirant la télécommande/le VPC* de la voiture. Pour plus de précisions concernant les positions de contact - fonctions selon les niveaux (p. 87).

⚠ ATTENTION

Risque de pincement lors de la fermeture du toit panoramique. La fonction antipincement du toit panoramique ne fonctionne que lors de la fermeture automatique, et non en fermeture manuelle.

« Déflecteur

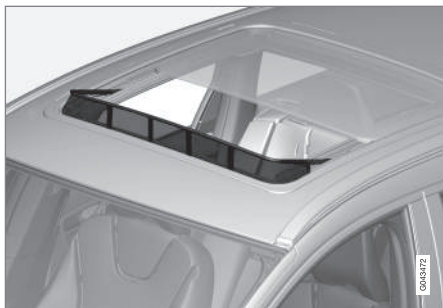

Le toit panoramique est doté d'un déflecteur qui se déploie lorsque le toit panoramique est ouvert.

Informations associées

- Toit panoramique* - actionnement (p. 118)

Toit panoramique* - actionnement

Avec l'ouverture automatique, le toit/rideau s'ouvre au maximum.

En position de ventilation, le bord arrière de la partie avant du toit se soulève.

⚠ ATTENTION

Il y a risque de pincement pour les personnes (adultes ou enfants) et les objets avec les parties mobiles du toit panoramique.

- Regardez toujours le mouvement du toit lorsque vous l'actionnez.
- Ne laissez pas les enfants jouer avec la commande du toit.
- N'oubliez pas de couper le courant du toit panoramique en sélectionnant la position de contact **0** puis en retirant la télécommande/le VPC* de la voiture. Pour plus de précisions concernant les positions de contact, référez-vous à Positions de contact - fonctions selon les niveaux (p. 87).

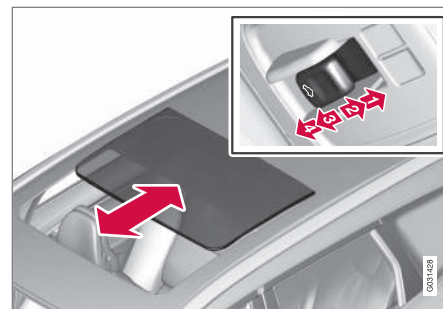

- 1 Ouverture automatique
- 2 Ouverture manuelle
- 3 Fermeture manuelle
- 4 Fermeture automatique

Le toit panoramique et le rideau pare-soleil peuvent être actionnés en position de contact **I** ou **II**.

Actionnement automatique

1. Pour ouvrir le rideau pare-soleil en position maximale, poussez la commande vers l'arrière en position d'ouverture automatique puis relâchez-la.
2. Pour ouvrir ensuite le toit panoramique manuellement au maximum, poussez la commande vers l'arrière une seconde fois en position d'ouverture automatique et relâchez-la.

Fermez le toit/rideau en répétant la procédure précédente dans l'ordre inverse et en poussant la commande vers l'avant en position de fermeture automatique.

Ouverture/fermeture rapide

Le toit panoramique et le rideau pare-soleil peuvent être ouverts/fermés simultanément :

- Ouvrir - poussez la commande deux fois vers l'arrière en position d'actionnement automatique et relâchez-la.
- Fermer - poussez la commande deux fois vers l'avant en position d'actionnement automatique et relâchez-la.

Actionnement manuel

1. Ouvrir le rideau pare-soleil - poussez la commande vers l'arrière jusqu'au point d'ouverture manuelle. Le rideau pare-soleil s'ouvre en position maximale tant que la commande est maintenue enfoncée.
2. Incliner le toit panoramique - poussez la commande vers l'arrière une seconde fois jusqu'au point d'ouverture manuelle.
3. Ouvrir le toit panoramique - poussez la commande vers l'arrière une troisième fois jusqu'au point d'ouverture manuelle. Le toit panoramique s'ouvre en position maximale tant que la commande est maintenue en arrière.

Fermez le toit/rideau en répétant la procédure précédente dans l'ordre inverse et en poussant la commande vers l'avant en position de fermeture manuelle.

NOTE

En cas d'ouverture manuelle, le rideau pare-soleil doit être entièrement ouvert avant de pouvoir ouvrir le toit panoramique. Lors de la procédure de fermeture, le toit panoramique doit être entièrement fermé avant de pouvoir fermer le rideau pare-soleil.

ATTENTION

Risque de pincement lors de la fermeture du toit panoramique. La fonction antipincement du toit panoramique ne fonctionne que lors de la fermeture automatique, et non en fermeture manuelle.

Position de ventilation

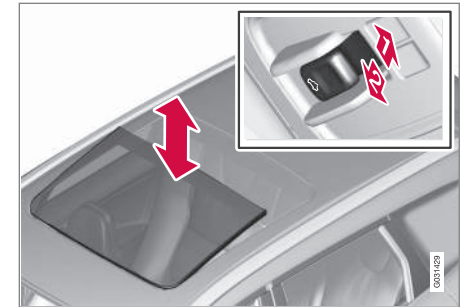

Position de ventilation, déplacement vertical du bord arrière.

- 1 ➔ Ouvrez en pressant le bord arrière de la commande vers le haut.
- 2 ➔ Fermez en tirant le bord arrière de la commande vers le bas.

En position de ventilation, le bord arrière de la section avant se lève. Si le rideau pare-soleil est entièrement fermé lorsque la position de ventilation est sélectionnée, il s'ouvre automatiquement sur environ 50 mm.

« Fermeture avec la télécommande ou le bouton de verrouillage centralisé



télécommande

- Effectuez une longue pression sur le bouton de verrouillage  de la télécommande jusqu'à ce que le toit panoramique et les vitres soient fermés et que les portes et le hayon soient verrouillés.

Si vous devez interrompre la fermeture, appuyez à nouveau sur le bouton de verrouillage de la télécommande.

Bouton de verrouillage centralisé

Le bouton de verrouillage centralisé de la porte conducteur ou de la porte passager* peut être utilisé pour fermer le toit panoramique.

- Effectuez une longue pression sur le bouton  de verrouillage centralisé jusqu'à ce que le toit panoramique et les vitres soient fermés et que les portes et le hayon soient verrouillés.

Si vous devez interrompre la fermeture, appuyez à nouveau sur le bouton de verrouillage centralisé.

ATTENTION

Si le toit panoramique est fermé avec la télécommande ou le bouton de verrouillage centralisé, veillez à ne coincer personne.

Protection anti-pincement

Le toit panoramique est doté d'une protection antipincement qui est déclenchée si le toit en verre ou le rideau pare-soleil est bloqué par un objet quelconque. Dans ce cas, la partie vitrée ou le rideau pare-soleil s'arrête et s'ouvre ensuite automatiquement sur environ 50 mm par rapport à la position du blocage (ou en position de ventilation complète). La protection antipincement fonctionne également lors de l'ouverture du toit en verre ou du rideau pare-soleil.

Il est possible de forcer la protection antipincement lorsque la fermeture a été interrompue, par exemple en cas de formation de glace. Pour cela,

maintenez la commande enfoncée (vers l'avant ou le bas) jusqu'à la fermeture.

Informations associées

- Télécommande - fonctions (p. 180)
- Verrouillage/déverrouillage - de l'intérieur (p. 191)

Menus - combiné d'instruments

Le levier gauche au volant permet de contrôler les menus (p. 121) qui s'affichent sur l'écran du combiné d'instruments (p. 70). Les menus qui apparaissent dépendent position de la clé (p. 87).

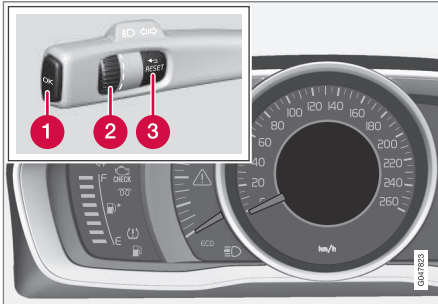

Écran (combiné d'instruments analogique) et commande pour la navigation dans les menus.

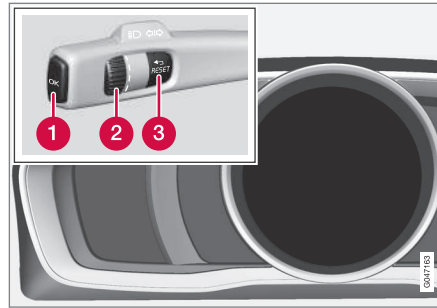

Écran (combiné d'instruments numérique) et commande pour la navigation dans les menus.

- 1 **OK** - permet d'accéder à la liste de messages et de les valider.
- 2 **Molette** - permet de naviguer dans les options de menu.
- 3 **RESET** - permet d'initialiser la fonction active. Sert, dans certains cas à sélectionner/activer une fonction, voir les explications sous chaque fonction.

S'il y a un message (p. 122) il doit être validé avec le bouton **OK** pour pouvoir afficher les menus.

Informations associées

- Message - utilisation (p. 123)

Vue d'ensemble du menu - combiné d'instruments

Les menus qui apparaissent sur l'écran d'information du combiné d'instruments dépendent de la position de la clé (p. 87).

Certaines des options de menu ci-dessous impliquent que la fonction et le matériel soient installés dans votre voiture.

Combiné d'instruments analogique

Vitesse numérique

Chauffage*

Chauffage suppl.*

Options TC

Statut d'entretien

Niveau d'huile²⁶

Messages (##)²⁷

Combiné d'instruments numérique

Réglages*

Thèmes

Mode de contraste/Mode de couleur

Statut d'entretien

Messages²⁷

²⁶ Certains moteurs.

²⁷ Le nombre de messages est indiqué entre parenthèses.

◀ Niveau d'huile²⁶

Chauffage stationn.*

Réinitialiser compteur journalier

Informations associées

- Combiné d'instruments, analogique - vue d'ensemble (p. 70)
- Combiné d'instruments, numérique - vue d'ensemble (p. 71)
- Menus - combiné d'instruments (p. 121)

Messages

Un témoin d'avertissement, d'information ou de contrôle s'allume et en même temps, un message complémentaire apparaît sur l'écran d'information.

Message	Signification
Arrêt prudent^A	Arrêtez-vous et éteignez votre moteur. Risque sérieux de blessure. Contactez un atelier ^B .
Arrêter moteur^A	Arrêtez-vous et éteignez votre moteur. Risque sérieux de blessure. Contactez un atelier ^B .
Répar urgente^A	Contactez un atelier ^B pour un contrôle immédiat de la voiture.
Entretien requis^A	Contactez un atelier ^B pour un contrôle de la voiture au plus tôt.
Voir manuel^A	Lisez le manuel de conduite et d'entretien.

Message	Signification
Prendre rendez-vous pour entretien	Il est temps de prendre un rendez-vous pour l'entretien de la voiture. Contactez un atelier ^B .
Entretien à effectuer	Il est temps de faire l'entretien de la voiture. Contactez un atelier ^B . Le moment est déterminé par le kilométrage, le nombre de mois depuis le dernier entretien, le temps de fonctionnement du moteur et la qualité de l'huile.
Délai entretien dépassé	Si les intervalles d'entretien ne sont pas respectés, la garantie ne couvrira pas les pièces endommagées. Contactez un atelier ^B .
Transmission Vidange huile nécessaire	Contactez un atelier ^B pour un contrôle de la voiture au plus tôt.

²⁶ Certains moteurs.

Message	Signification
Transmissions Performances réduites	La boîte de vitesses ne fonctionne pas à sa pleine capacité. Roulez prudemment jusqu'à ce que le message disparaisse ^C . En cas d'apparitions répétées du message, contactez un atelier ^B .
Surchauffe transmission Ralentir	Roulez plus doucement ou arrêtez la voiture en toute sécurité. Mettez la boîte de vitesses au point mort et laissez le moteur tourner au ralenti jusqu'à la disparition du message ^C .
Surchauffe transmission Arrêt prudent pour laisser refroidir	Panne grave. Arrêtez immédiatement la voiture en toute sécurité et contactez un atelier ^B .

Message	Signification
Temporairement désactivé^A	Une fonction a été temporairement désactivée et sera réactivée automatiquement pendant la conduite ou au prochain démarrage.
Charge batterie faible Mode économie d'énergie	Le système audio est désactivé pour économiser l'énergie. Chargez la batterie.

^A Partie de message, apparaît avec des informations indiquant où le problème se situe.

^B Un atelier Volvo agréé est recommandé.

^C Pour plus de précisions concernant la boîte de vitesses automatique, référez-vous à Boîte de vitesses automatique - Geartronic* (p. 298).

Informations associées

- Message - utilisation (p. 123)
- Menus - combiné d'instruments (p. 121)

Message - utilisation

Avec le levier gauche au volant, vous pouvez confirmer et naviguer messages (p. 122) qui s'affichent sur l'écran d'information du combiné d'instrument.

Un témoin d'avertissement, d'information ou de contrôle s'allume et en même temps, un message complémentaire apparaît sur l'écran. Les messages d'erreur sont mémorisés dans une liste jusqu'à la correction de l'erreur.

Presser sur **OK** situé à gauche du levier du volant pour confirmer un message. Naviguez parmi les messages avec la molette (p. 121).

i NOTE

Si un message d'avertissement est affiché lorsque l'ordinateur de bord est utilisé, le message doit être lu (appuyez sur le bouton **OK**) avant de pouvoir reprendre l'action précédente.

Informations associées

- Vue d'ensemble du menu - combiné d'instruments (p. 121)

MY CAR

MY CAR est un menu qui permet de gérer un grand nombre des fonctions de la voiture comme City Safety™, le verrouillage et l'alarme, la commande automatique de vitesse du ventilateur, le réglage de la montre, etc.

Certaines fonctions sont standard, d'autres sont des options. L'offre dépend aussi du marché.

Utilisation

La navigation dans les menus s'effectue avec les boutons de la console centrale ou les commandes droites du volant*.

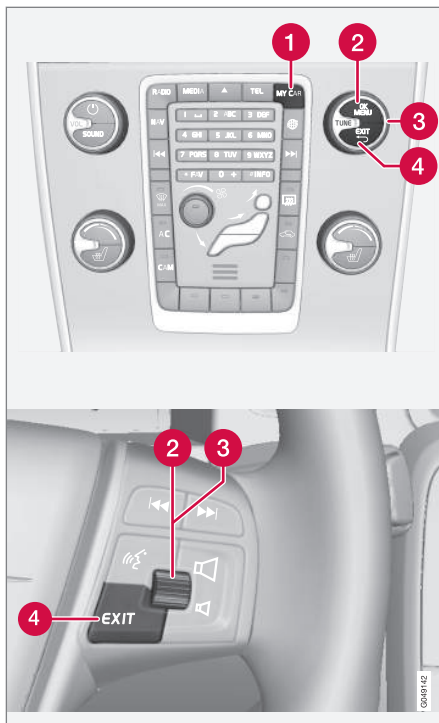

Panneau de commande de la console centrale et commandes au volant. L'illustration est simplifiée, le nombre

de fonctions et le placement des boutons dépendent de l'équipement et du marché.

- 1 **MY CAR** - permet d'ouvrir le système de menu MY CAR.
- 2 **OK/MENU** - appuyez sur le bouton de la console centrale ou la molette au volant pour choisir/cocher les options de menu ou mémoriser la fonction sélectionnée.
- 3 **TUNE** - tournez le bouton de la console centrale ou la molette du volant pour naviguer parmi les options de menu.
- 4 **EXIT**

Fonctions EXIT

Selon la fonction indiquée par le marqueur et le niveau de menu ouvert lorsque vous appuyez brièvement sur **EXIT**, vous exécuterez l'une des actions suivantes :

- rejeter un appel téléphonique
- interrompre la fonction active
- supprimer des caractères saisis
- annuler la dernière sélection
- remonter dans le menu.

Une longue pression sur **EXIT** permet d'afficher une vue normale pour MY CAR ou, si vous êtes sur la vue normale, au niveau supérieur du menu (vue source principale).

Options de menu et chemins de recherche

Pour une description des options de menu et des chemins de recherche dans MY CAR, consultez le manuel annexe dédié à Sensus Infotainment.

Ordinateur de bord

L'ordinateur de bord de la voiture enregistre et calcule les valeurs telles que la distance, la consommation de carburant et la vitesse moyenne durant la conduite.

L'apparence et le contenu de l'ordinateur de bord varient en fonction du type de combiné d'instruments (analogique ou numérique) :

- Ordinateur de bord - combiné d'instruments analogique (p. 127)
- Ordinateur de bord - combiné d'instruments numérique (p. 131)



Les informations de l'ordinateur de bord peuvent être affichées sur l'écran d'information du combiné d'instruments²⁸.

²⁸ L'apparence de l'écran et l'affichage peuvent varier en fonction de la version de l'instrument.

Compteur journalier

L'ordinateur de bord dispose de deux compteurs journaliers et d'un compteur kilométrique pour la distance totale parcourue.

Consommation moyenne

La consommation moyenne de carburant est calculée à partir de la dernière initialisation.

i NOTE

Certaines différences peuvent être notées si un chauffage alimenté au carburant* a été utilisé.

Vitesse moyenne

La vitesse moyenne est calculée sur la distance parcourue depuis la dernière initialisation.

Consommation instantanée

Les informations concernant la consommation de carburant instantanée sont mises à jour en continu, environ toutes les secondes. À basse vitesse, la consommation est indiquée par unité de temps - à vitesse plus élevée, elle s'affiche selon la distance.

Vous pouvez choisir diverses unités (km/miles) pour l'affichage. Consultez le chapitre "Modification des unités" (p. 125).



« Autonomie - kilométrage d'autonomie carburant

L'ordinateur de bord indique la distance approximative qui peut être parcourue avec ce qu'il reste de carburant dans le réservoir.

Lorsque la section **Autonomie** affiche "----", la distance restante n'est pas garantie.

- Faites le plein de carburant au plus vite.

Le calcul est basé sur la consommation moyenne sur les 30 derniers kilomètres et sur la quantité de carburant restant dans le réservoir.

i NOTE

Une différence peut être notée en cas de changement dans la façon de conduire.

Un style de conduite économique offre souvent une meilleure autonomie. Pour plus d'informations sur les effets en matière de consommation de carburant, référez-vous à La philosophie de Volvo Car en matière d'environnement (p. 23).

Affichage numérique de la vitesse dans une autre unité²⁹

Si l'instrument principal est gradué en mph, la vitesse numérique correspondante est affichée en km/h.

Changer d'unité

Il est possible d'alterner les unités de distance et de volume de carburant dans le système de menu **MY CAR**. Référez-vous à MY CAR (p. 124).

i NOTE

En plus de l'ordinateur de bord, ces unités sont également modifiées sur le système de navigation Volvo*.

Informations associées

- Ordinateur de bord - combiné d'instruments analogique (p. 127)
- Ordinateur de bord - combiné d'instruments numérique (p. 131)
- Ordinateur de bord - statistiques du trajet* (p. 135)

²⁹ Uniquement avec combiné d'instruments numérique et certains marchés.

Ordinateur de bord - combiné d'instruments analogique

Les informations fournies par l'ordinateur de bord peuvent être présentées sur le combiné d'instruments et gérées avec les commandes au volant gauche et le menu du combiné d'instruments.

Les commandes et les réglages peuvent être directement effectués après l'activation automatique du combiné d'instruments, au moment du déverrouillage. Si aucune des commandes de l'ordinateur de bord n'est activée dans les 30 secondes suivant l'ouverture de la porte conducteur, les instruments s'éteignent. Il est alors nécessaire de mettre le contact en position **II** ou de démarrer le moteur pour pouvoir utiliser l'ordinateur de bord.

i NOTE

Si un message d'avertissement est affiché lorsque l'ordinateur de bord est utilisé, le message doit être d'abord validé avant de pouvoir activer l'ordinateur à nouveau.

- Validez le message en appuyant brièvement sur le bouton **OK** du levier de cli-gnotant.

Commande

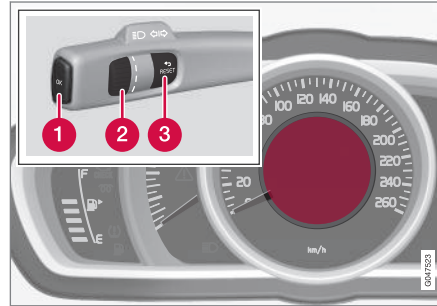

Écran d'information et commande.

- 1 OK** - permet d'ouvrir le menu du combiné d'instruments, de confirmer des messages ou des options de menu.
- 2 Molette** - permet de naviguer parmi les options de menu et de l'ordinateur de bord.
- 3 RESET** - permet de réinitialiser le compteur journalier actuel ou de naviguer en arrière dans la structure du menu.

Options de l'ordinateur de bord

Choisissez les données de conduite à afficher :

1. Afin de vous assurer qu'aucune commande ne se trouve dans une séquence, procédez à une initialisation en appuyant deux fois sur **RESET**.
2. À l'aide de la molette, naviguez parmi les options et arrêtez-vous sur le titre souhaité.

L'affichage de l'ordinateur de bord sur le combiné d'instruments peut passer à une autre alternative à tout moment pendant la conduite. L'une des options permet de n'afficher aucune donnée.



Section de l'ordinateur de bord sur le combiné d'instruments.	Info-service
Compteur journalier T1 et distance tot.	<ul style="list-style-type: none"> • Une longue pression sur RESET permet d'initialiser le compteur journalier T1.
Compteur journalier T2 et distance tot.	<ul style="list-style-type: none"> • Une longue pression sur RESET permet d'initialiser le compteur journalier T2.
Autonomie	Pour plus de précisions, référez-vous au chapitre "Autonomie - kilométrage d'autonomie carburant" (p. 125).
Cons. carburant	Consommation instantanée.
Vitesse moyenne	<ul style="list-style-type: none"> • Une longue pression sur RESET permet d'initialiser Vitesse moyenne.
Aucune information de l'ordinateur de bord.	Cette option affiche un écran vierge qui correspond également au début/à la fin de la boucle.

Initialiser les données de conduite

1. Tournez la molette jusqu'à l'apparition de la donnée de conduite à initialiser : **T1 et distance tot.**, **T2 et distance tot.** ou **Vitesse moyenne**.
2. Une longue pression sur **RESET** permet d'initialiser la valeur de la donnée choisie.
Chaque section doit être initialisée individuellement.

Fonctions du menu du combiné d'instruments

Le menu du combiné d'instruments comprend les réglages de l'ordinateur de bord par exemple. Ouvrez le menu pour contrôler/ajuster les fonctions du tableau ci-dessous.

1. Afin de vous assurer qu'aucune commande ne se trouve dans une séquence, procédez à une initialisation en appuyant deux fois sur **RESET**.

2. Appuyez sur **OK**.
3. Naviguez parmi les fonctions à l'aide de la molette et sélectionnez/confirmez avec **OK**.
4. Terminez avec deux pressions sur **RESET**, une fois le contrôle/réglage effectué.

Fonctions	Info-service
Vitesse numérique <ul style="list-style-type: none"> ● km/h ● mph ● sans affichage 	Indique la vitesse de la voiture avec un affichage numérique au centre du combiné d'instruments .
Chauffage* <ul style="list-style-type: none"> ● DÉMARRAGE DIRECT ● Minuterie 1 - renvoie au menu de sélection de l'heure. ● Minuterie 2 - renvoie au menu de sélection de l'heure. 	Pour une description de la minuterie de programmation, référez-vous à Chauffe-moteur et chauffage d'habitacle* - minuterie (p. 154).
Chauffage suppl.* <ul style="list-style-type: none"> ● Auto activé ● Désactivé 	Pour plus d'informations, voir Chauffage supplémentaire* (p. 158).
Options TC <ul style="list-style-type: none"> ● Kilométrage d'autonomie carburant ● Consommation de carburant ● Vitesse moyenne ● Compteur journalier T1 et distance tot. ● Compteur journalier T2 et distance tot. 	Permet d'activer les options disponibles pour les sections de l'ordinateur de bord. Les symboles des options sélectionnées sont BLANCS et cochés. Les autres sont GRIS et non cochés.
Statut d'entretien	Affiche le nombre de mois et le kilométrage jusqu'à la révision suivante.
Niveau d'huile ^A	Pour plus d'informations, voir Huile moteur - contrôle et remplissage (p. 376).
Messages (##)	Pour plus d'informations, voir Message - utilisation (p. 123).

^A Certains moteurs.





Informations associées

- Ordinateur de bord (p. 125)
- Ordinateur de bord - statistiques du trajet*
(p. 135)

Ordinateur de bord - combiné d'instruments numérique

Les informations fournies par l'ordinateur de bord peuvent être présentées sur le combiné d'instruments et gérées avec les commandes au volant gauche et le menu du combiné d'instruments.

Les commandes et les réglages peuvent être directement effectués après l'activation automatique du combiné d'instruments, au moment du déverrouillage. Si aucune des commandes de l'ordinateur de bord n'est activée dans les 30 secondes suivant l'ouverture de la porte conducteur, les instruments s'éteignent. Il est alors nécessaire de mettre le contact en position **II** ou de démarrer le moteur pour pouvoir utiliser l'ordinateur de bord.

i NOTE

Si un message d'avertissement est affiché lorsque l'ordinateur de bord est utilisé, le message doit être d'abord validé avant de pouvoir activer l'ordinateur à nouveau.

- Validez le message en appuyant brièvement sur le bouton **OK** du levier de cli-gnotant.

Commande

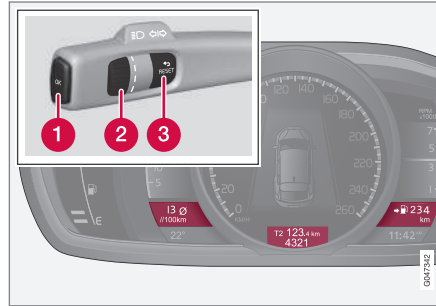

Il est possible d'afficher simultanément trois options de l'ordinateur de bord : une dans chaque "fenêtre".

- 1 OK** - permet d'ouvrir le menu du combiné d'instruments, de confirmer des messages ou des options de menu.
- 2 Molette** - permet de naviguer parmi les options de menu et de l'ordinateur de bord.
- 3 RESET** - permet de réinitialiser le compteur journalier actuel ou de naviguer en arrière dans la structure du menu.

Options de l'ordinateur de bord

Choisissez les données de conduite à afficher :

1. Afin de vous assurer qu'aucune commande ne se trouve dans une séquence, procédez à une initialisation en appuyant deux fois sur **RESET**.
2. Tournez la molette pour naviguer parmi les combinaisons.
3. Arrêtez-vous à la combinaison souhaitée, pour un affichage permanent de cette donnée de conduite sur le combiné d'instruments.

L'affichage de l'ordinateur de bord sur le combiné d'instruments peut passer à une autre alternative à tout moment pendant la conduite. L'une des options permet de n'afficher aucune donnée.



Combinaisons de sections			Info-service
Consommation moyenne	Compteur journalier T1 + Kilométrage	Vitesse moyenne	<ul style="list-style-type: none"> Une longue pression sur RESET permet d'initialiser le compteur journalier T1.
Consommation instantanée	Compteur journalier T2 + Kilométrage	Kilométrage d'auto-nomie carburant	<ul style="list-style-type: none"> Une longue pression sur RESET permet d'initialiser le compteur journalier T2.
Consommation instantanée	Kilométrage	km/h > mph	km/h > mph - référez-vous à la section "Affichage numérique inversé de la vitesse" (p. 125).
	Aucune information de l'ordinateur de bord.		Cette option éteint l'ensemble des trois écrans de l'ordinateur de bord, ce qui indique également le début/la fin de la boucle.

Initialiser les données de conduite

Compteur journalier

1. Tournez la molette jusqu'à la combinaison comportant le compteur journalier à initialiser.
2. Une longue pression sur **RESET** permet d'initialiser la valeur de la donnée choisie.

Vitesse moyenne et consommation moyenne

1. Appuyez sur **OK** pour ouvrir le menu du combiné d'instruments.

2. Naviguez jusqu'à l'option de menu **Réinitialiser compteur journalier** avec la molette et validez avec **OK**.
3. Choisissez d'initialiser la consommation moyenne, la vitesse moyenne ou les deux. Confirmez votre choix avec **OK**.
4. Terminez en appuyant sur **RESET**.

Fonctions du menu du combiné d'instruments

Le menu du combiné d'instruments comprend les réglages de l'ordinateur de bord par exemple.

Ouvrez le menu pour contrôler/ajuster les fonctions du tableau ci-dessous.

1. Afin de vous assurer qu'aucune commande ne se trouve dans une séquence, procédez à une initialisation en appuyant deux fois sur **RESET**.
2. Appuyez sur **OK**.
3. Naviguez parmi les fonctions à l'aide de la molette et sélectionnez/confirmez avec **OK**.
4. Terminez avec deux pressions sur **RESET**, une fois le contrôle/réglage effectué.

Fonctions	Info-service
Réinitialiser compteur journalier <ul style="list-style-type: none"> ● Consommation moyenne ● Vitesse moyenne 	Initialisez la valeur de la consommation moyenne de carburant et la vitesse moyenne. Veuillez noter que cette fonction n'initialise pas les deux compteurs journaliers T1 et T2.
Messages	Pour plus d'informations, voir Message - utilisation (p. 123).
Thèmes	Sélectionnez le thème pour l'apparence du combiné d'instruments (p. 70).
Réglages*	Sélectionnez Auto activé ou Désactivé . Pour plus d'informations, voir Chauffage supplémentaire* (p. 158).
Mode de contraste/Mode de couleur	Ajuster la luminosité et le contraste du combiné d'instruments.
Chauffage stationn.* <ul style="list-style-type: none"> ● Démarrage direct ● - Symbole Minuterie 1 - Ouvre le menu de sélection de l'heure. ● - Symbole Minuterie 2 - Ouvre le menu de sélection de l'heure. 	Pour une description de la minuterie de programmation, référez-vous à Chauffe-moteur et chauffage d'habitacle* - minuterie (p. 154).
Statut d'entretien	Affiche le nombre de mois et le kilométrage jusqu'à la révision suivante.
Niveau d'huile ^A	Pour plus d'informations, voir Huile moteur - contrôle et remplissage (p. 376).

^A Certains moteurs.



◀◀ **Informations associées**

- Ordinateur de bord (p. 125)
- Ordinateur de bord - statistiques du trajet*
(p. 135)

Ordinateur de bord - statistiques du trajet*

Les statistiques de conduite fournies par l'ordinateur de bord peuvent être affichées sur l'écran de la console centrale avec une représentation graphique de la consommation de carburant.

Fonction

- Ouvrez le système de menu MY CAR (p. 124) et choisissez **Stat. parcours** pour afficher le diagramme à bâtonnets.

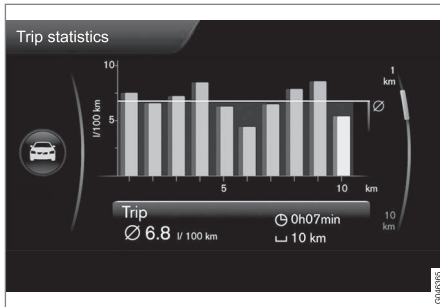

Statistiques de conduite³⁰

Chaque bâton représente une distance de 1 km ou 10 km en fonction de l'échelle sélectionnée. Le bâton à l'extrême droite représente la valeur de la portion actuelle (de 1 ou 10 km).

La molette **TUNE** permet de modifier l'échelle, les bâtonnets représentant 1 km ou 10 km ; le

marqueur tout à droite monte ou descend, indiquant l'échelle choisie.

Configuration

Il est possible d'effectuer divers réglages pour les statistiques de conduite dans le système de menu **MY CAR - Stat. parcours**.

- **Rétablir si le moteur était éteint pdt au moins 4 h** - cochez la case à l'aide de **ENTER** et sortez du menu à l'aide de **EXIT**. Lorsque cette option est cochée, toutes les statistiques sont automatiquement supprimées après un trajet et lorsque la voiture reste à l'arrêt plus de 4 heures. Au démarrage suivant du moteur, les statistiques de conduite reprennent à zéro.
- **Démarrer nouveau parcours - ENTER** permet d'effacer toutes les statistiques précédentes, sortez du menu à l'aide de **EXIT**. Si un nouveau cycle de conduite débute avant que 4 heures se soient écoulées, les statistiques doivent d'abord être effacées manuellement à l'aide de cette option.

Consultez également Eco Guide (p. 74).

Informations associées

- Ordinateur de bord (p. 125)

³⁰ L'illustration est schématique - l'aspect réel peut varier selon le modèle de voiture ou si le logiciel est mis à jour.

CLIMATISATION

Généralités sur les commandes climatiques

La voiture est équipée d'une climatisation électronique (p. 144). La climatisation refroidit, chauffe et humidifie l'air de l'habitacle.

i NOTE

La Climatisation (AC) (p. 148) peut être désactivée mais pour obtenir un meilleur confort climatique dans l'habitacle et éviter la formation de buée sur les vitres, il est conseillé de la laisser activée.

Ne pas oublier

- Pour que la climatisation fonctionne de façon optimale, les vitres latérales et le toit panoramique* doivent être fermés.
- La fonction d'aération générale (p. 192) permet d'ouvrir/de fermer toutes les vitres simultanément pour rapidement aérer la voiture par temps chaud par exemple.
- Dégagez la neige et la glace de la prise d'air de la climatisation (la grille entre le capot et le pare-brise).
- Par temps chaud, l'eau de condensation issue de la climatisation peut s'écouler sous la voiture. Ce phénomène est tout à fait normal.
- Lorsque le moteur a besoin de toute sa puissance, c'est-à-dire en accélération à pleins gaz par exemple, la climatisation peut être

temporairement désactivée. La température peut augmenter temporairement dans l'habitacle.

- Pour éliminer la buée sur l'intérieur des vitres, il convient fonction de dégivrage (p. 148). Pour réduire le risque de formation de buée, nettoyez les vitres avec du produit ordinaire pour les vitres.

Voitures avec Start/Stop*

Lorsque le moteur est automatiquement arrêté (p. 305), le fonctionnement de certains équipements peut être temporairement réduit, par exemple la vitesse du ventilateur (p. 146) de la climatisation.

Informations associées

- Température réelle (p. 138)
- Spécifications du menu - climat (p. 141)
- Climatisation électronique - ECC (p. 144)
- Distribution de l'air dans l'habitacle (p. 141)
- Qualité de l'air (p. 139)

Température réelle

La température sélectionnée dans l'habitacle correspond à une température ressentie. Certains paramètres comme la température extérieure, le débit d'air, l'hygrométrie, le niveau d'ensoleillement dans l'habitacle et à l'extérieur de la voiture sont pris en compte.

Le système comporte un capteur d'ensoleillement (p. 139) qui détecte la provenance des rayons du soleil qui pénètrent dans l'habitacle. Cela entraîne une différence de température entre les bouches d'air gauche et droite alors que le réglage est identique des deux côtés.

Informations associées

- Généralités sur les commandes climatiques (p. 138)
- Réglage de la température dans l'habitacle (p. 147)

Capteurs - climat

La climatisation dispose de plusieurs capteurs qui aident à réguler la température (p. 138) dans la voiture.

- Le capteur d'ensoleillement est situé sur la partie supérieure du tableau de bord.
- Le capteur de température d'habitacle est situé derrière le panneau de commandes climatiques.
- Le capteur de température extérieure se trouve dans le rétroviseur extérieur.
- La sonde d'humidité* se trouve près du rétroviseur intérieur.

i NOTE

Veillez à ne pas recouvrir les capteurs avec des vêtements ou tout autre objet.

Informations associées

- Généralités sur les commandes climatiques (p. 138)

Qualité de l'air

L'intérieur de l'habitacle est conçu pour être agréable et plaisant même pour les personnes allergiques et asthmatiques.

- Filtre d'habitacle (p. 139)
- Matériel dans l'habitacle (p. 141)
- Clean Zone Interior Package (CZIP)(p. 140)*
- Interior Air Quality System (IAQS) (p. 140)*

Informations associées

- Généralités sur les commandes climatiques (p. 138)

Qualité de l'air - filtre d'habitacle

L'air qui pénètre dans l'habitacle est assaini par un filtre.

Le filtre doit être remplacé régulièrement. Conformez-vous au programme d'entretien Volvo en ce qui concerne les intervalles de remplacement. Si vous conduisez fréquemment dans des zones polluées, il peut être nécessaire de remplacer le filtre plus souvent.

i NOTE

Il existe plusieurs types de filtre d'habitacle. Assurez-vous que le bon modèle de filtre soit installé.

Informations associées

- Qualité de l'air (p. 139)

Qualité de l'air - Clean Zone Interior Package (CZIP)*

Le CZIP est un ensemble de modifications qui permet une épuration approfondie de l'habitacle, notamment en ce qui concerne les substances provoquant allergies et asthme.

Elle comprend les éléments suivants :

- Une fonction de ventilation qui permet au ventilateur de démarrer lorsque la voiture est ouverte avec la télécommande. Le ventilateur emplit alors l'habitacle d'air frais. La fonction s'active en cas de besoin et se désactive automatiquement après un instant ou à l'ouverture de l'une des portes de l'habitacle. L'intervalle de temps entre les activations du ventilateur se réduit progressivement puisque le besoin diminue jusqu'à ce que la voiture atteigne 4 ans.
- Le système de qualité de l'air IAQS (p. 140) est entièrement automatique qui purifie l'air de l'habitacle et élimine les impuretés comme les particules, les hydrocarbures, les oxydes d'azote et l'ozone des couches basses.

Informations associées

- Généralités sur les commandes climatiques (p. 138)
- Qualité de l'air (p. 139)

Qualité de l'air - IAQS*

Le système de qualité de l'air IAQS permet de séparer les gaz et les particules pour réduire les mauvaises odeurs et les polluants dans l'habitacle.

Si l'air extérieur est vicié, l'arrivée d'air est fermée et l'air est recyclé.

Il est possible d'activer/désactiver la fonction dans le système de menu MY CAR. Pour une description du système de menu, voir MY CAR (p. 124).

NOTE

Pour obtenir un air plus pur dans l'habitacle, le capteur de qualité de l'air doit toujours être activé.

Par temps froid, la recirculation est limitée pour éviter la formation de buée.

En cas de formation de buée, le capteur de qualité de l'air doit être déconnecté et les fonctions de dégivrage du pare-brise, des vitres latérales et de la lunette arrière doivent être activées.

Informations associées

- Généralités sur les commandes climatiques (p. 138)
- Qualité de l'air (p. 139)

- Qualité de l'air - Clean Zone Interior Package (CZIP)* (p. 140)

Qualité de l'air - matériau

Les matériaux testés ont été conçus pour minimiser la quantité de poussières dans l'habitacle permettant de maintenir l'habitacle propre plus facilement.

Les tapis de l'habitacle et du compartiment à bagages sont amovibles et faciles à sortir et à nettoyer. Utiliser un liquide de nettoyage et des produits de protection des voitures conseillés par Volvo pour nettoyer l'intérieur (p. 421).

Informations associées

- Qualité de l'air (p. 139)

Spécifications du menu - climat

Il est possible d'activer/désactiver ou modifier les réglages de base de six des fonctions de la climatisation via la console centrale.

- Niveau du ventilateur du réglage automatique de la climatisation (p. 147).
- Minuterie de recirculation d'air (p. 149).
- Activation automatique du dégivrage de lunette arrière (p. 114)¹.
- Système de qualité d'air intérieur* (p. 140).
- Activation automatique du siège conducteur chauffant (p. 145).
- Activation automatique du volant chauffant (p. 95).

Vous trouverez plus d'informations dans la description du système de menu (p. 124).

Les paramètres usine de la climatisation peuvent être rétablis dans le système de menu MY CAR. Pour une description du système de menu, voir MY CAR (p. 124).

Informations associées

- Généralités sur les commandes climatiques (p. 138)

Distribution de l'air dans l'habitacle

L'air entrant est réparti dans l'habitacle par un certain nombre de buses dans l'habitacle.

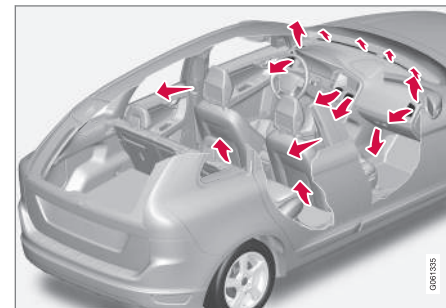

En mode **AUTO**, la distribution de l'air est entièrement automatique.

L'actionner manuellement si besoin est, voir tableau de répartition de l'air (p. 150).

¹ Avec la fonction de démarrage à distance (ERS)*, le pare-brise chauffant est automatiquement dégivré si le dégivrage automatique de lunette arrière est activé.

« Buses de ventilation sur le tableau de bord

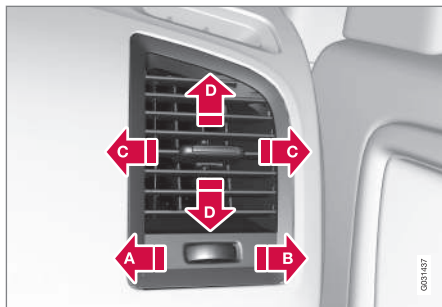

- A** ▶ Ouvertes
- B** ▶ Fermées
- C** ▶ Orientation latérale du flux d'air
- D** ▶ Orientation verticale du flux d'air

Si les buses extérieures sont orientées vers les vitres latérales, il est possible d'éliminer la buée.

Buses de ventilation dans les montants de portes

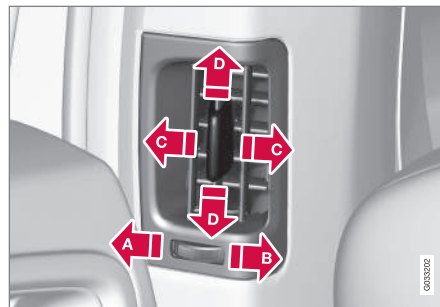

- A** ▶ Fermées
- B** ▶ Ouvertes
- C** ▶ Orientation latérale du flux d'air
- D** ▶ Orientation verticale du flux d'air

En orientant les buses vers les vitres, il est possible d'éliminer la buée par temps froid.

En orientant les buses vers l'intérieur de l'habitacle, vous obtiendrez un climat agréable pour les passagers de la banquette arrière, par temps chaud.

i NOTE

N'oubliez pas que les enfants peuvent être sensibles aux courants d'air.

Répartition de l'air

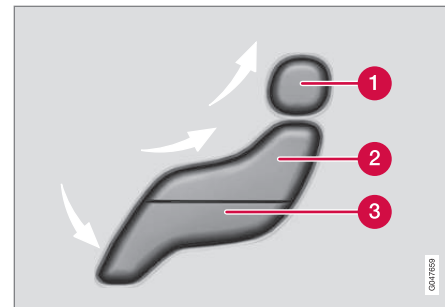

- 1** Répartition de l'air - dégivrage du pare-brise
- 2** Répartition de l'air - buse de ventilation tableau de bord
- 3** Répartition de l'air - ventilation plancher

La figure est composée de trois boutons. En appuyant sur les boutons, la figure correspondante (illustration ci-dessous) apparaît à l'écran et une flèche devant chaque partie de celle-ci indique la répartition de l'air sélectionnée. Pour plus de précisions, consultez le tableau de répartition de l'air (p. 150).



La répartition de l'air sélectionnée apparaît sur l'écran de la console centrale.

Informations associées

- Généralités sur les commandes climatiques (p. 138)
- Réglage automatique (p. 147)
- Distribution de l'air - recirculation (p. 149)

Climatisation électronique - ECC

L'ECC (Electronic Climate Control) maintient la température sélectionnée dans l'habitacle et

peut être réglée différemment entre le côté passager et conducteur.

La fonction automatique règle la température, l'air conditionné, la vitesse de ventilation, la recirculation et la distribution d'air automatiquement.

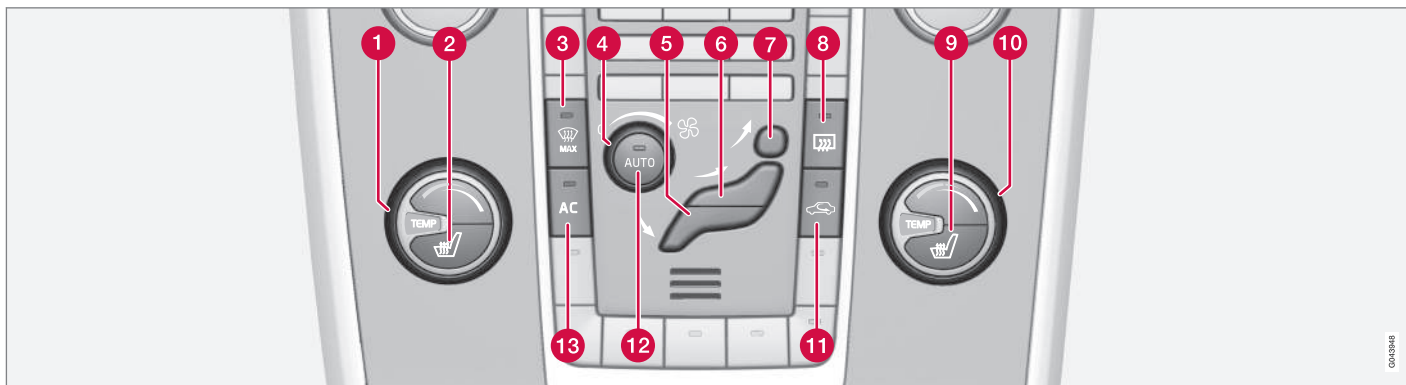

- 1 Régulation de la température (p. 147), côté gauche
- 2 Siège avant électrique (p. 145), côté gauche
- 3 Dégivrage maximal (p. 148)
- 4 Ventilateur (p. 146)
- 5 Répartition de l'air (p. 141) - ventilation plancher
- 6 Répartition de l'air - buse de ventilation tableau de bord
- 7 Répartition de l'air - dégivrage du pare-brise

- 8 Dégivrage et dégivrage de la lunette arrière et des rétroviseurs extérieurs (p. 114)
- 9 Siège avant électrique (p. 145), côté droit
- 10 Régulation de la température (p. 147), côté droit
- 11 Recirculation (p. 149)
- 12 **AUTO** - Réglage automatique de la climatisation (p. 147)
- 13 **AC** - Air conditionné marche/arrêt (p. 148)

Informations associées

- Généralités sur les commandes climatiques (p. 138)

Sièges avant chauffants*

Le chauffage des sièges offre trois niveaux afin d'améliorer le confort des passagers lorsqu'il fait froid.

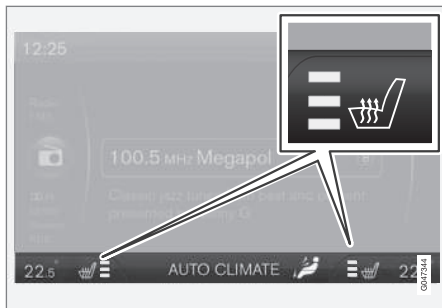

Le niveau de chauffage actuel est affiché sur l'écran de la console centrale.



Appuyez plusieurs fois sur le bouton pour alterner entre les différents niveaux ou désactiver la fonction.

Il existe trois niveaux de chauffage avec des puissances différentes :

- Niveau de chauffage maxi - trois témoins orange sont allumés sur l'écran de la console centrale (voir illustration ci-dessus).
- Niveau de chauffage intermédiaire - deux témoins orange sont allumés sur l'écran.
- Niveau de chauffage mini - un témoin orange est allumé sur l'écran.
- Désactiver le chauffage - aucun témoin n'est allumé.

ATTENTION

Les sièges chauffants ne doivent pas être utilisés par des personnes qui ne peuvent pas sentir les augmentations de température en raison d'une perte de sensations ou qui, pour toute autre raison, n'ont pas la capacité de manipuler la commande du siège chauffant. Il y a risque de brûlure si cet avertissement est ignoré.

Activation automatique du siège conducteur chauffant

Grâce à l'activation automatique du siège conducteur chauffant, le niveau de chauffage maximal du siège conducteur sera activé au démarrage du moteur.

L'activation automatique a lieu lorsque la voiture est froide et que la température ambiante est inférieure à environ +10 °C.

Il est possible d'activer/désactiver la fonction dans le système de menu MY CAR. Pour une description du système de menu, voir MY CAR (p. 124).

Informations associées

- Généralités sur les commandes climatiques (p. 138)
- Sièges arrière chauffants* (p. 146)

Sièges arrière chauffants*

Le chauffage des sièges extérieurs arrière² comporte trois positions pour augmenter le confort des passagers lorsqu'il fait froid.



Le niveau de chauffage actuel est indiqué par les témoins du bouton.

Appuyez plusieurs fois sur le bouton pour alterner entre les différents niveaux ou désactiver la fonction.

Il existe trois niveaux de chauffage avec des puissances différentes :

- Niveau de chauffage maxi - trois témoins sont allumés.
- Niveau de chauffage intermédiaire - deux témoins sont allumés.

- Niveau de chauffage mini - un témoin est allumé.
- Désactiver le chauffage - aucun témoin n'est allumé.

ATTENTION

Les sièges chauffants ne doivent pas être utilisés par des personnes qui ne peuvent pas sentir les augmentations de température en raison d'une perte de sensations ou qui, pour toute autre raison, n'ont pas la capacité de manipuler la commande du siège chauffant. Il y a risque de brûlure si cet avertissement est ignoré.

Informations associées

- Généralités sur les commandes climatiques (p. 138)
- Sièges avant chauffants* (p. 145)

Ventilateur

Le ventilateur doit toujours être activé afin d'éviter l'apparition de buée sur les vitres.

NOTE

Si le ventilateur est totalement désactivé, la climatisation ne sera pas activée, ce qui peut entraîner la formation de buée sur les vitres.

Bouton de ventilation



Tournez la molette pour augmenter ou réduire la vitesse du ventilateur. Si **AUTO** est sélectionné, la vitesse du ventilateur est régulée automatiquement (p. 147) - le réglage de la vitesse du ventilateur est

annulé.

Informations associées

- Généralités sur les commandes climatiques (p. 138)
- Climatisation électronique - ECC (p. 144)

² Le siège arrière électrique est supprimé si l'on choisit le coussin rehausseur intégré à deux niveaux, (p. 54).

Réglage automatique

Cette fonction automatique règle automatiquement la température (p. 147), l'air conditionné (p. 148), la vitesse du ventilateur (p. 146), la recirculation (p. 149) et la répartition de l'air (p. 141).



Si vous sélectionnez une ou plusieurs fonctions manuelles, les autres continueront à être commandées automatiquement. Lorsque vous appuyez sur **AUTO**, tous les réglages manuels sont annulés. L'écran

indique **CLIM AUTOMATIQUE**.

La vitesse du ventilateur en mode automatique peut être réglée dans le système de menu MY CAR. Pour une description du système de menu, voir MY CAR (p. 124).

Informations associées

- Généralités sur les commandes climatiques (p. 138)

Réglage de la température dans l'habitacle

Le dernier réglage de température effectué demeure au démarrage de la voiture.

NOTE

Le chauffage ou le refroidissement ne peuvent pas être accélérés en sélectionnant une température plus ou moins élevée que la température réelle désirée.

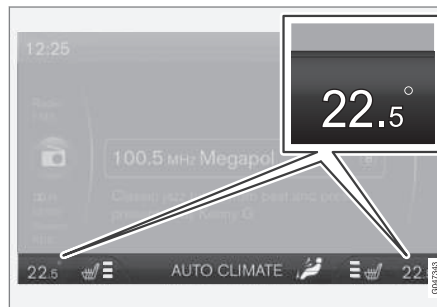

La température actuelle de chaque côté est affichée sur l'écran de la console centrale.



La molette permet de régler la température individuellement du côté conducteur et du côté passager.

Informations associées

- Généralités sur les commandes climatiques (p. 138)
- Température réelle (p. 138)
- Climatisation électronique - ECC (p. 144)

Climatisation

La climatisation refroidit et assèche l'air entrant au besoin.



Lorsque le témoin du bouton **AC** est allumé, la climatisation est commandée automatiquement par le système.

Lorsque le témoin du bouton **AC** est éteint, la climatisation est désactivée. Les autres fonctions sont toujours contrôlées automatiquement. Lorsque le dégivrage maximum (p. 148) est activé la climatisation est automatiquement activée afin de déshumidifier l'air au maximum.

Désembuage et dégivrage du pare-brise

Le désembuage du pare-brise* et le dégivrage max. sont utilisés pour éliminer rapidement la buée et le givre sur le pare-brise et les vitres latérales.



Le réglage sélectionné apparaît sur l'écran de la console centrale.

- ❶ Désembuage et dégivrage du pare-brise*
- ❷ Dégivrage maximal



Le témoin du bouton de dégivrage s'allume lorsque la fonction est active.

Appuyez plusieurs fois sur le bouton pour alterner entre les différents niveaux ou désactiver la fonction.

Les voitures sans pare-brise chauffant sont pourvues d'un niveau de dégivrage :

- Air orienté vers les vitres - le témoin (2) apparaît sur l'écran.
- Désactiver la fonction - aucun témoin n'est allumé.

Les voitures avec pare-brise chauffant sont pourvues de deux niveaux de dégivrage différents :

- Activez le désembuage et dégivrage du pare-brise³ - le témoin (1) apparaît à l'écran.
- Activer le désembuage et dégivrage du pare-brise³ et l'orientation de l'air vers les vitres - les témoins (1) et (2) apparaissent à l'écran.
- Désactiver la fonction - aucun témoin n'est allumé.

i NOTE

Un pare-brise chauffant et une vitre IR (p. 21) peuvent affecter les performances de transpondeurs ou d'autres équipements de communication.

³ Si le symbole **C** apparaît sur le rétroviseur lors de l'activation du dégivrage/désembuage de pare-brise, la boussole (p. 116)* doit être ré-étalonnée.

i NOTE

Une zone triangulaire à l'extrémité de chaque côté du pare-brise n'est pas chauffée. Le dégivrage de cette zone peut être plus long.

i NOTE

La fonction de désembuage/dégivrage du pare-brise n'est pas disponible lorsque le moteur a été automatiquement arrêté (p. 305).

Lorsque la fonction de dégivrage maximum est active, les fonctions suivantes sont utilisées pour obtenir une déshumidification maximale de l'air dans l'habitacle :

- l'air condition est automatiquement activé
- la recirculation et le système de qualité de l'air sont automatiquement désactivés.

i NOTE

Le niveau sonore augmente lorsque le ventilateur tourne à sa vitesse maximale.

Lorsque la fonction de dégivrage se coupe, la climatisation revient sur les réglages antérieurs.

Informations associées

- Généralités sur les commandes climatiques (p. 138)

Distribution de l'air - recirculation

La recirculation sert à empêcher la pénétration de mauvaises odeurs, de gaz d'échappement, etc., dans l'habitacle. C'est-à-dire que l'air extérieur n'entre pas dans la voiture lorsque la fonction est activée.



Lorsque la recirculation est activée, le témoin orange du bouton s'allume.

! IMPORTANT

Lorsque vous actionnez la recirculation d'air trop longtemps, de la buée peut se former à l'intérieur des vitres.

Minuteur

Avec la fonction minuterie, le dispositif conservera la position de recirculation manuellement activée pendant un certain temps qui dépend de la température extérieure. Cela permet de réduire la formation de givre, de buée et d'air vicié.

Il est possible d'activer/désactiver la fonction dans le système de menu MY CAR. Pour une description du système de menu, voir MY CAR (p. 124).

i NOTE





Si vous choisissez la fonction de dégivrage maximal, la recirculation est toujours désactivée.





Informations associées

- Généralités sur les commandes climatiques (p. 138)
- Distribution de l'air dans l'habitacle (p. 141)
- Distribution de l'air - tableau (p. 150)

Distribution de l'air - tableau

La distribution (p. 141) de l'air est commandée grâce à trois boutons.

	Distribution de l'air	Utilisé
	Arrivée d'air sur les vitres. Une certaine quantité d'air passe par les buses de ventilation. L'air n'est pas recyclé. La climatisation est toujours activée.	pour éliminer rapidement le givre et la buée.
	Arrivée d'air sur le pare-brise, de la buse de dégivrage, et sur les vitres latérales. Une certaine quantité d'air passe par les buses de ventilation.	pour éviter la formation de buée et de givre par temps froid et humide (pour atteindre ce niveau, le régime du ventilateur ne doit pas être trop faible).
	Arrivée d'air sur les vitres et par les buses de ventilation du tableau de bord.	pour un confort optimal par temps chaud et sec.
	Arrivée d'air au niveau de la tête et de la poitrine par les buses de ventilation du tableau de bord.	pour un rafraîchissement optimal par temps chaud.

	Distribution de l'air	Utilisé
	Arrivée d'air au plancher et sur les vitres. Une certaine quantité d'air passe par les buses de ventilation du tableau de bord.	pour assurer un confort et un désembuage efficace par temps froid ou humide.
	Arrivée d'air au plancher et par les buses de ventilation du tableau de bord.	par temps ensoleillé et température extérieure fraîche.
	Arrivée d'air au plancher. Une certaine quantité d'air passe par les buses de ventilation du tableau de bord et des vitres.	pour réchauffer/rafraîchir au sol.
	Arrivée d'air sur les vitres, par les buses de ventilation du tableau de bord et sur le plancher.	pour obtenir un flux froid au plancher lorsque le temps est chaud et sec ou pour obtenir un flux chaud vers le haut lorsqu'il fait froid.

Informations associées

- Généralités sur les commandes climatiques (p. 138)
- Distribution de l'air - recirculation (p. 149)

Chauffe-moteur et chauffage d'habitacle*

Le préconditionnement permet au chauffage de préparer l'habitacle et le moteur avant de prendre la route. Cela permet également de réduire l'usure et les besoins énergétiques pendant la conduite.

Le chauffage peut être activé directement (p. 153) ou grâce minuterie (p. 154).

Si la température extérieure dépasse 15 °C, le chauffage ne peut pas être activé. La durée maximale de fonctionnement du chauffage est de 50 minutes.

ATTENTION

N'utilisez pas le chauffage alimenté au carburant dans un espace fermé. Formation de gaz d'échappement.

NOTE

Lorsque le chauffage alimenté au carburant est actif, il peut se dégager de la fumée du passage de roue droit, ce qui est normal.

Ravitaillement



Étiquette d'avertissement sur la trappe de carburant.

ATTENTION

Du carburant renversé pourrait s'enflammer. Désactivez le chauffage alimenté au carburant avant de procéder au ravitaillement.

Contrôlez sur le combiné d'instruments que le chauffage est désactivé. Le témoin de chauffage s'allume s'il est activé.

Stationnement en côte

Si vous gardez votre voiture en côte, l'avant de la voiture doit être orienté vers le bas de la côte pour assurer l'alimentation en carburant du chauffage alimenté au carburant.

Batterie et carburant

Si la batterie n'est pas suffisamment chargée ou si le niveau de carburant est insuffisant, le chauffage sera désactivé automatiquement et un message apparaît à l'écran. Validez le message en appuyant sur le bouton du levier de clignotant (p. 121) **OK**-bouton.

IMPORTANT

Une utilisation répétée du chauffage lors de courts trajets peut décharger la batterie et entraîner des problèmes de démarrage.

Pour s'assurer que l'alternateur a le temps de produire l'énergie nécessaire à la consommation du chauffage de stationnement, il est recommandé de rouler sur une durée correspondant à la durée d'utilisation du chauffage. Le chauffage est utilisé 50 minutes maximum à chaque occasion.

Informations associées

- Chauffe-moteur et chauffage d'habitacle* - message (p. 156)
- Chauffage supplémentaire* (p. 158)

Chauffe-moteur et chauffage d'habitacle* - démarrage direct

Le chauffe-moteur et chauffage d'habitacle peuvent être activés immédiatement.

Vous pouvez commander l'activation directe avec :

- écran d'information
- télécommande*
- mobile*.

En démarrage direct le chauffe-moteur et le chauffage d'habitacle (p. 152) sont activés pendant 50 minutes.

Le chauffage de l'habitacle commence dès que le liquide de refroidissement du moteur atteint la bonne température.

i NOTE

La voiture peut être démarrée et conduite tandis que le chauffage est encore en marche.

Activation directe à partir de l'écran d'information

1. Appuyez sur le bouton **OK** pour ouvrir le menu.
2. Naviguez avec la molette jusqu'à **Chauffage** et sélectionnez avec **OK**.

3. Naviguez jusqu'à **Démarrage direct** dans le menu suivant pour activer le chauffage et validez avec **OK**.
4. Utilisez **RESET** pour quitter le menu.

Activation directe avec la télécommande*

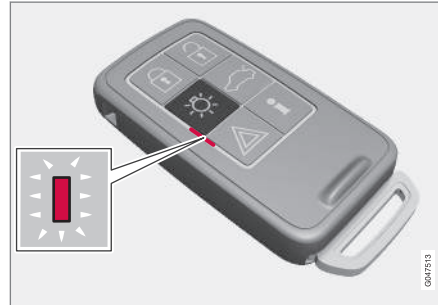

Témoin sur la télécommande avec VPC*.

Le chauffe-moteur et le chauffage d'habitacle sont activés à l'aide de la télécommande :

- Maintenez le bouton de l'éclairage de sécurité  enfoncé pendant 2 secondes.

Les feux de détresse donnent les indications suivantes :

- 5 clignotements courts suivis d'un long d'environ 3 secondes - le signal a été reçu par la voiture et le chauffage a été activé.
- 5 clignotements courts - le signal a été reçu par la voiture mais le chauffage n'a pas été activé.
- Les feux de détresse restent éteints - le signal n'a pas été reçu par la voiture.

Si vous appuyez sur le bouton d'informations  lorsque le chauffage est activé, le témoin indiquera le statut de ce dernier. Le statut de verrouillage (p. 181) de la voiture sera également indiqué. Pendant la recherche du statut, le témoin clignote rapidement puis reste allumé si le chauffage est activé.

Le statut est également affiché sur l'ordinateur de bord, pendant que le chauffage est activé.

Activation directe à partir de l'application*

L'activation et les informations concernant les paramètres choisis sont disponibles dans l'application Volvo On Call*.



« Informations associées

- Chauffe-moteur et chauffage d'habitacle* - minuterie (p. 154)
- Chauffe-moteur et chauffage d'habitacle* - désactivation directe (p. 154)
- Chauffe-moteur et chauffage d'habitacle* - message (p. 156)

Chauffe-moteur et chauffage d'habitacle* - désactivation directe

Vous pouvez désactiver le chauffe-moteur et le chauffage d'habitacle directement depuis l'écran d'information.

1. Appuyez sur le bouton **OK** pour ouvrir le menu.
2. Naviguez avec la molette jusqu'à **Chauffage** et sélectionnez avec **OK**.
3. Naviguez jusqu'à **Arrêter** dans le menu suivant pour désactiver le chauffage et validez avec **OK**.
4. Utilisez **RESET** pour quitter le menu.

Informations associées

- Chauffe-moteur et chauffage d'habitacle* - démarrage direct (p. 153)
- Chauffe-moteur et chauffage d'habitacle* - minuterie (p. 154)
- Chauffe-moteur et chauffage d'habitacle* - message (p. 156)

Chauffe-moteur et chauffage d'habitacle* - minuterie

Chauffe-moteur et chauffage d'habitacle (p. 152) la minuterie est reliée à la montre de la voiture.

Grâce à la minuterie, il est possible de déterminer deux échéances différentes. Par échéance, on entend l'heure à laquelle le réchauffement de la voiture est terminé. L'électronique embarquée choisit le moment auquel le chauffage doit démarrer en fonction des conditions de température extérieure.

i NOTE

Si vous modifiez les réglages de la montre, la programmation de la minuterie risque d'être annulée.

Réglage⁴

1. Appuyez sur le bouton **OK** pour ouvrir le menu.
2. Naviguez avec la molette (p. 121) jusqu'à l'une des minuteriers **Chauffage** et sélectionnez avec **OK**.
3. Sélectionnez l'une des minuteriers avec la molette et validez avec **OK**.

⁴ Le réglage de la minuterie n'est possible que lorsque le moteur est à l'arrêt.

4. Appuyez brièvement sur le bouton **OK** pour atteindre le réglage des heures.
5. Choisissez l'heure souhaitée avec la molette.
6. Appuyez brièvement sur le bouton **OK** pour sélectionner les minutes.
7. Réglez le chiffre des minutes souhaité avec la molette.
8. Appuyez sur **OK**⁵ pour confirmer le réglage.
9. Pour revenir en arrière dans la structure du menu, utilisez **RESET**.
10. Sélectionnez l'autre minuterie (continuez à partir de l'étape 2) ou quittez le menu avec **RESET**.

Démarrer

1. Appuyez sur le bouton **OK** pour ouvrir le menu.
2. Naviguez avec la molette jusqu'à **Chauffage** et sélectionnez avec **OK**.
3. Sélectionnez l'une des minuteries avec la molette et activez avec **OK**.
4. Utilisez **RESET** pour quitter le menu.

Désactivation

Un chauffage activé par minuterie peut être désactivé manuellement avant que la minuterie de la fasse. Procédez comme suit :

1. Appuyez sur le bouton **OK** pour ouvrir le menu.
2. Naviguez avec la molette jusqu'à **Chauffage** et sélectionnez avec **OK**.
 - > Si une minuterie est réglée mais pas activée, une icône en forme d'horloge apparaît à côté de l'heure réglée.
3. Sélectionnez l'une des minuteries avec la molette et validez avec **OK**.
4. Désactivez la minuterie en appuyant :
 - sur **OK** de façon prolongée ou
 - brièvement sur **OK** pour avancer dans le menu. Choisissez ensuite d'arrêter la minuterie et confirmez avec **OK**.
5. Utilisez **RESET** pour quitter le menu.

Un chauffage activé par minuterie peut aussi être désactivé directement (p. 154).

Informations associées

- Chauffe-moteur et chauffage d'habitacle* - message (p. 156)

⁵ Une nouvelle pression sur **OK** permet d'activer la minuterie.

Chauffe-moteur et chauffage d'habitacle* - message

Témoins et message relatifs au chauffage-moteur et chauffage d'habitacle (p. 152) diffèrent selon que le combiné d'instruments (p. 70) est analogique ou numérique.



Lorsque le chauffage est activé, le témoin correspondant s'allume sur l'écran d'information.

Lorsque l'une des minuteries est activée, le témoin de minuterie activée s'allume sur l'écran, accompagné de l'heure choisie.





Témoin indiquant une minuterie activée sur le combiné d'instruments analogique.



Témoin indiquant une minuterie activée sur le combiné d'instruments numérique.

Le tableau présente les témoins et les messages qui peuvent apparaître.

Témoin	Message	Signification
		Le chauffage est activé et en fonctionnement.
 	Chauffage au carburant arrêté Mode économie batterie	Chauffage désactivé par l'électronique embarquée pour permettre le démarrage du moteur.

Témoïn	Message	Signification
	Chauffage au carburant arrêté Niv. carburant bas	L'activation du chauffage n'est pas possible en raison du niveau de carburant trop bas. Ceci permet de démarrer le moteur et de rouler environ 50 km.
	Chauffage au carburant Entretien requis	Chauffage hors fonction. Contactez un atelier pour effectuer la réparation. Volvo recommande de prendre contact avec un atelier Volvo agréé.

Un message disparaît automatiquement après un instant ou en appuyant sur le bouton du levier des clignotants (p. 121) **OK**.

Chauffage supplémentaire*

Dans les régions froides⁶, un chauffage supplémentaire peut être nécessaire afin d'atteindre la température de service normale du moteur et un habitacle chaud.

Les voitures avec moteur Diesel ont un chauffage supplémentaire alimenté au carburant (p. 158).

Dans les régions semi-froides⁶, les voitures avec un moteur Diesel sont équipées d'un chauffage supplémentaire électrique (p. 159) au lieu d'un alimenté au carburant.

Les voitures avec moteur à essence⁷ ont un chauffage supplémentaire électrique intégré à la climatisation.

Informations associées

- Chauffe-moteur et chauffage d'habitacle* (p. 152)

Chauffage supplémentaire alimenté au carburant*

La voiture n'est pas équipée non plus équipée d'un électrique (p. 159) ou entraînement électrique chauffage supplémentaire (p. 158).

Le chauffage est activé automatiquement si un réchauffement supplémentaire est nécessaire lorsque le moteur tourne.

Le chauffage est désactivé automatiquement lorsque la bonne température est atteinte ou lorsque le moteur est arrêté.

NOTE

Lorsque le chauffage auxiliaire est actif, il peut se dégager de la fumée du passage de roue droit, ce qui est normal.

Mode auto ou désactivation

La séquence de démarrage automatique du chauffage supplémentaire peut être désactivée.

NOTE

Volvo recommande de désactiver le chauffage auxiliaire alimenté au carburant pour effectuer de courts trajets.

1. Avant le démarrage du moteur : Sélectionnez position de contact **I** (p. 87).
2. Appuyez sur le bouton **OK** pour ouvrir le menu.
3. Naviguez avec la molette jusqu'à **Chauffage suppl.**⁸ ou **Réglages**⁹ et sélectionnez avec **OK**.
4. Sélectionnez l'une des options **MARCHE** ou **ARRÊT** avec la molette et validez avec **OK**.
5. Utilisez **RESET** pour quitter le menu.

NOTE

Les options de menu n'apparaissent qu'en position **I**. Tout réglage doit donc être effectué avant le démarrage du moteur.

Chauffage d'habitacle*

Si le chauffage auxiliaire est complété par une fonction minuterie il peut servir de chauffage d'habitacle (p. 152).

⁶ Un réparateur agréé Volvo dispose des informations concernant les zones géographiques concernées.

⁷ Un réparateur agréé Volvo dispose des informations concernant les moteurs concernés.

⁸ Combiné d'instruments analogique.

⁹ Combiné d'instruments numérique.

Chauffage supplémentaire électrique*

La voiture n'est pas équipée non plus équipée d'un entraînement de carburant (p. 158) ou chauffage électrique supplémentaire (p. 158).

Le chauffage ne peut pas être réglé manuellement, il est automatiquement activé après le démarrage du moteur si la température extérieure est inférieure à 14 °C et il s'éteint dès que la température réglée pour l'habitacle est atteinte.

Informations associées

- Chauffe-moteur et chauffage d'habitacle* (p. 152)

CHARGEMENT ET RANGEMENT

Compartiments de rangement

Vue d'ensemble des compartiments de rangement dans l'habitacle.

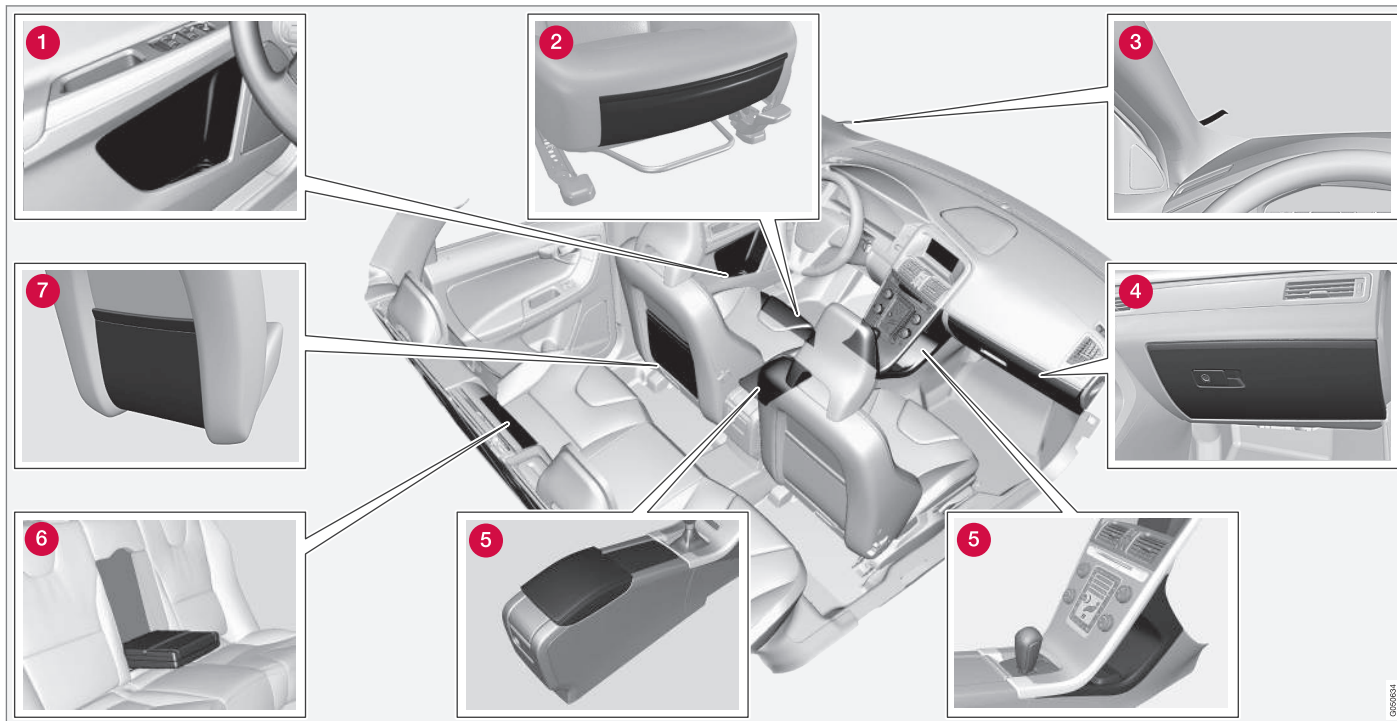

- 1 Compartiment de rangement dans le panneau de porte
- 2 Poche de rangement* sur le bord avant des coussins de siège avant
- 3 Pince à ticket
- 4 Boîte à gants (p. 165)
- 5 Compartiments de rangement, porte-gobelets (p. 164)
- 6 Porte-gobelets* dans l'accoudoir, banquette arrière
- 7 Poche de rangement

 ATTENTION

Rangez les objets libres comme les téléphones mobiles, les appareils photo, les télécommandes d'équipements auxiliaires dans la boîte à gants ou d'autres compartiments. En cas de freinage violent ou d'accident, ils risqueraient de blesser les passagers.

Console du tunnel

La console de tunnel se trouve entre les sièges avant.

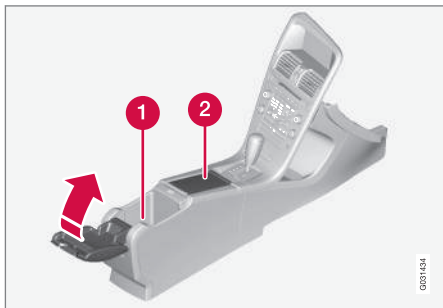

- 1 Compartiment de rangement (pour CD par exemple) et entrée USB*/AUX sous l'accoudoir.
- 2 Contient des porte-gobelets pour le conducteur et le passager. Si l'option cendrier et allume-cigare (p. 164) est choisie, un allume-cigare est installé dans la prise 12 V (p. 166) des sièges avant et un cendrier amovible est placé dans le porte-gobelets.

Évitez de mettre des pièces de monnaie, des clés ou d'autres objets métalliques dans les porte-gobelets. Ils pourraient déclencher l'alarme (p. 199)*.

Informations associées

- Compartiments de rangement (p. 162)
- Console de tunnel - allume-cigares et cendrier* (p. 164)

Console de tunnel - allume-cigares et cendrier*

Un cendrier amovible est placé dans le porte-gobelet sous l'accoudoir. L'allume-cigare est installé dans prise de 12 V (p. 166) du siège avant.

Le cendrier de console de tunnel (p. 164) peut être retiré en tirant dessus.

Enfoncez le bouton de l'allume-cigares pour l'enclencher. L'allume-cigares revient automatiquement en place lorsqu'il est chaud. Sortez alors l'allume-cigares et utilisez la résistance rougeoyante.

Informations associées

- Compartiments de rangement (p. 162)

Boîte à gants

La boîte à gants est placée côté passager.



Le manuel de l'utilisateur et les cartes routières par exemple peuvent être rangés à cet endroit. Il y a un porte-stylo sur la face intérieure de la porte de la boîte à gants. La boîte à gants peut être verrouillée * (p. 192) avec la lame de clé (p. 183).

Informations associées

- Compartiments de rangement (p. 162)

Tapis de sol*

les tapis de sol sont rassemblés par ex. débris et neige fondue. Volvo propose des tapis de sol spécialement conçus.

ATTENTION

Utiliser uniquement un tapis d'insertion à chaque siège et vérifier avant de conduire que le tapis au siège conducteur est correctement installé et fixé aux pointes afin d'éviter qu'il ne se coince autour et sous les pédales.

Informations associées

- Nettoyage de l'intérieur (p. 421)

Miroir de courtoisie

Le miroir de courtoisie se trouve sur le revers du pare-soleil.



Miroir de courtoisie avec éclairage.

L'éclairage du miroir de courtoisie du côté conducteur* comme du côté passager, s'allume automatiquement à l'ouverture du couvercle.

Informations associées

- Remplacement d'ampoule - éclairage du miroir de courtoisie (p. 391)

Console de tunnel - prises 12 V

Les prises électriques (12 V) se trouvent près du porte-gobelets¹ et à l'arrière de la console de tunnel.



Prise 12 V dans la console du tunnel, sièges avant.



Prise 12 V dans la console du tunnel, banquette arrière.

La prise électrique peut être utilisée pour alimenter divers accessoires 12 V, par exemple, des écrans, des lecteurs multimédia et des téléphones mobiles. Pour que la prise fournisse du courant, la télécommande doit être au moins en position I (p. 87).

ATTENTION

Laissez toujours le cache sur la prise lorsque cette dernière n'est pas utilisée.

NOTE

Les équipements supplémentaires et les accessoires comme les écrans, les lecteurs de musique et les téléphones mobiles, connectés à l'une des prises 12 V de la voiture peuvent être activés par la climatisation, même si la télécommande n'est pas dans le contacteur d'allumage ou si la voiture est verrouillée. Cela peut se produire par exemple lorsque le chauffage de stationnement est activé à par une programmation.

Débranchez donc les contacts des équipements supplémentaires et des accessoires lorsqu'ils ne sont pas utilisés pour éviter que la batterie ne se décharge.

IMPORTANT

Le courant maximal autorisé est de 10 A (120 W) si une prise est utilisée à la fois. Si les deux prises de la console de tunnel sont utilisées en même temps, la valeur est de 7,5 A (90 W) par prise.

Si le compresseur du kit de réparation de crevaillon est connecté à l'une des prises, aucun autre consommateur de courant ne doit être connecté à l'autre.

¹ Si l'option cendrier et allume-cigares est choisie, le porte-gobelets et la prise 12 V attenante sont supprimés.

i NOTE

Le compresseur du kit de réparation provisoire de crevaison (p. 360) est testé et homologué par Volvo.

Informations associées

- Console de tunnel - allume-cigares et cendrier* (p. 164)
- Prise 12 V dans le compartiment à bagages* (p. 170)

Chargement

La capacité de chargement dépend du poids en ordre de marche.

Le poids des passagers et des accessoires montés réduit la capacité de chargement du poids équivalent.

Pour plus d'informations sur les poids, référez-vous à Poids (p. 430).



Le hayon est ouvert grâce à un bouton sur le panneau de commande d'éclairage ou à la télécommande, référez-vous à Verrouillage/déverrouillage - hayon (p. 193).

⚠ ATTENTION

Le comportement de la voiture varie selon le poids et la répartition de son chargement.

À prendre en compte lors du chargement

- Bloquez le chargement contre le dossier de la banquette arrière.

Veillez à ce qu'aucun objet ne vienne empêcher le fonctionnement du système WHIPS des sièges avant si l'un des sièges arrière est abaissée, référez-vous à WHIPS - position d'assise (p. 41).

- Centrez la charge.
- Les objets lourds doivent être placés aussi bas que possible. Évitez de placer des charges lourdes sur le dossier replié.
- Protégez les bords coupants avec un matériau mou.
- Fixez tous les bagages avec des sangles dans les anneaux d'arrimage de charge.

⚠ ATTENTION

N'oubliez pas que le poids à l'impact d'un objet de 20 kg est de 1 000 kg lors d'une collision frontale à 50 km/h (30 mph).

⚠ ATTENTION

Dans le cas contraire, le rideau gonflable dissimulé dans le plafond ne pourrait protéger efficacement les occupants si des charges lourdes et volumineuses sont placées dans l'habitacle.

- Le chargement ne doit jamais dépasser la hauteur des dossiers.



ATTENTION

Fixez toujours une charge. Dans le cas contraire, elle risque de pénétrer dans l'habitacle en cas de freinage brutal et de blesser les passagers.

Protégez les bords coupants et les coins saillants avec un matériau doux.

Coupez le moteur et serrez le frein de stationnement lors du chargement/déchargement d'objets longs. Autrement, la charge risque de buter contre le levier ou le sélecteur de vitesses et d'engager un rapport, ce qui pourrait entraîner le déplacement de la voiture.

Informations associées

- Œillets de retenue de charge (p. 169)
- Filet de chargement* (p. 170)
- Chargement - charge longue (p. 168)
- Charge sur le toit (p. 168)

Chargement - charge longue

Afin de faciliter le chargement (p. 167) dans le compartiment à bagages, il est possible de rabattre le dossier de la banquette arrière de la voiture. Pour les charges très longues, il est aussi possible d'abaisser le dossier du siège passager^{2*}.

Rabattement du dossier de la banquette arrière

Si le dossier de la banquette arrière doit être rabattu, référez-vous à Sièges arrière (p. 91).

Charge sur le toit

Si vous souhaitez placer une charge sur le toit, nous vous recommandons d'utiliser les barres de toit développées par Volvo. Vous éviterez ainsi d'endommager la voiture et assurerez la plus grande sécurité.

Conformez-vous aux instructions de montage fournies avec les barres de toit.

- Contrôlez régulièrement que les barres de toit et la charge sont correctement fixés. Arrimez bien la charge à l'aide de sangles.
- Répartissez uniformément la charge sur les barres. La charge la plus lourde doit se trouver dessous.
- La prise au vent et la consommation augmentent avec la taille de la charge.
- Roulez en douceur. Évitez les accélérations brutales, les freinages trop brusques ou les virages pris trop rapidement.

ATTENTION

Le centre de gravité et le comportement de la voiture ne sont plus les mêmes lorsque vous transportez une charge sur le toit.

Pour plus d'informations sur la charge maximale permise sur le toit, y compris barres de toit et éventuellement coffre de toit, voir Poids (p. 430).

² Ne concerne que les sièges confort.

Informations associées

- Chargement (p. 167)

Œillets de retenue de charge

Les œillets de retenue de charge rabattables servent à fixer des sangles qui retiendront les charges dans le coffre à bagages.

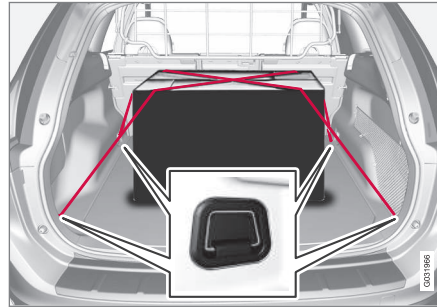
**ATTENTION**

Les objets durs, tranchants et/ou lourds simplement posés ou qui dépassent peuvent entraîner des blessures en cas de freinage violent.

Attachez toujours les objets lourds ou de grande taille avec l'une des ceintures de sécurité ou une sangle de retenue.

Informations associées

- Chargement (p. 167)

Chargement - dispositif de retenue pour sacs à provisions*

Le dispositif de retenue pour sacs à provisions maintient les sacs en place et empêche ceux-ci de se retourner et leur contenu de se répandre dans le compartiment à bagages.



Dispositif de retenue pour sacs à provisions sous la trappe rabattable du plancher.

1. Relevez le dispositif qui est une partie intégrante de la trappe du plancher.
2. Fixez les sacs à provisions à l'aide de la sangle et accrochez les poignées aux crochets.

Informations associées

- Chargement (p. 167)

Prise 12 V dans le compartiment à bagages*

La prise électrique peut être utilisée pour alimenter divers accessoires 12 V, par exemple, des écrans, des lecteurs multimédia et des téléphones mobiles.



Abaissez le couvercle pour accéder à la prise électrique.

- La prise fournit du courant même lorsque la télécommande n'est pas dans le contacteur d'allumage.

! IMPORTANT

Le courant maximal autorisé est de 10 A (120 W).

i NOTE

N'oubliez pas que l'utilisation de la prise de courant lorsque le moteur est à l'arrêt risque de décharger la batterie de la voiture.

i NOTE

Le compresseur du kit de réparation provisoire de crevaison est testé et homologué par Volvo. Pour plus de détails sur l'utilisation du kit de réparation provisoire de crevaison (TMK) recommandé par Volvo, voir Réparation provisoire de crevaison* (p. 360).

Informations associées

- Console de tunnel - prises 12 V (p. 166)

Filet de chargement*³

Une grille de protection empêche la charge d'être projetée dans l'habitacle en cas de freinage brusque.

Le filet de chargement se monte dans quatre points de fixation.

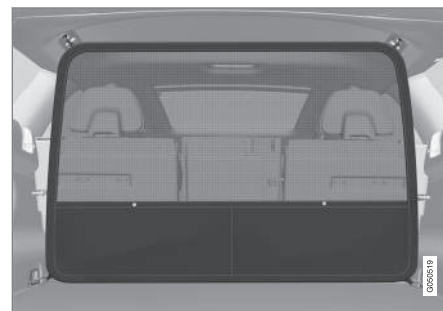

Filet de chargement.

Par mesure de sécurité, le filet de chargement doit toujours être fixé correctement.

Le filet est en nylon résistant et peut être fixé à deux endroits dans la voiture :

- Montage arrière, derrière le dossier de la banquette arrière
- Montage avant, derrière les dossiers des sièges avant.

³ Standard sur certains marchés.

ATTENTION

Les charges dans le compartiment de chargement doivent être bien arrimées même si le filet de protection est bien monté.

Fixation**NOTE**

Le filet de chargement se monte facilement par l'une des portes arrière.

ATTENTION

Il est nécessaire de s'assurer que les fixations supérieures du filet de protection sont bien montées et que les mousquetons sont bien accrochés.

Un filet endommagé ne doit pas être utilisé.

Montage arrière

1. Dépliez le filet de chargement.

2. Accrochez les mousquetons du filet dans les œillets avant au sol du compartiment à bagages. Vérifiez que les poches de rangement du filet sont orientées vers l'avant.

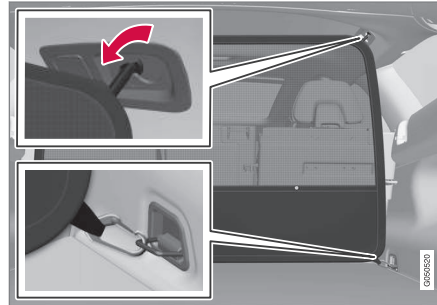

Montage arrière.

3. Accrochez l'un des crochets du filet sur la fixation arrière au plafond.
4. Accrochez l'autre crochet du filet à la fixation opposée du plafond.

Veillez à pousser les crochets de fixation du filet vers l'avant jusqu'en butée avant de chaque fixation.

Montage avant

1. Dépliez le filet de chargement.

2. Accrochez les mousquetons du filet dans les œillets arrière des glissières des sièges. Pour faciliter l'opération, mettez les dossiers bien droit et avancez légèrement les sièges. Vérifiez que les poches de rangement du filet sont orientées vers l'avant.

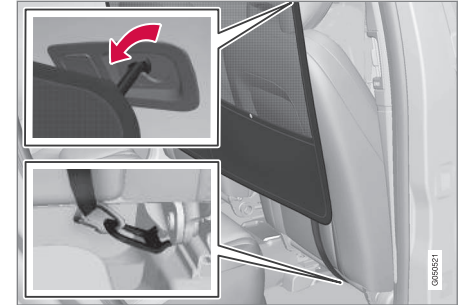

Montage avant.

Lorsque vous les reculez, veillez à ne pas presser le siège/dossier trop fort contre le filet. Effectuez le réglage jusqu'à ce que le siège/dossier entre en contact avec le filet.

IMPORTANT

Si le siège/dossier appuie fortement sur le filet de chargement, ce dernier et/ou ses fixations risquent d'être endommagés.

CHARGEMENT ET RANGEMENT

3. Accrochez l'un des crochets du filet sur la fixation avant au plafond.
4. Accrochez l'autre crochet du filet à la fixation opposée du plafond.

Veillez à pousser les crochets de fixation du filet vers l'avant jusqu'en butée avant de chaque fixation.

Dépose et rangement

Le filet de chargement peut facilement être déposé et replié.

1. Appuyez sur les ouvertures des mousquetons et décrochez-les des œillets.
2. Détachez les crochets des fixations du toit.
3. Repliez le filet.

Le filet plié peut être rangé sous le plancher du compartiment à bagages.

Informations associées

- Chargement (p. 167)
- Grille de protection* (p. 172)

Grille de protection*

Une grille de protection empêche la charge ou un animal de compagnie d'être projeté dans l'habitacle en cas de freinage brusque.

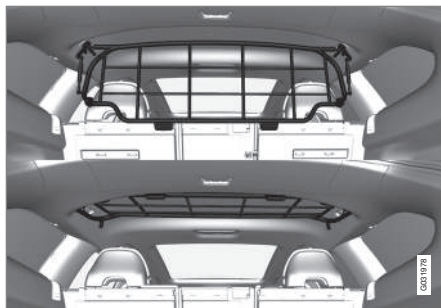

Rabattement vers le haut

Saisissez le bord inférieur de la grille de protection et tirez-la vers l'arrière/le haut.

! IMPORTANT

La grille de protection ne peut pas être levée ni abaissée lorsque le cache-bagages est installé.

Pose/dépose

La grille de protection est normalement montée en permanence dans la voiture puisqu'elle peut

facilement être repliée au plafond et ainsi ne plus empêcher le chargement d'objets longs. En cas de besoin, il est possible de démonter la grille de protection et de la sortir de la voiture.

Pour plus d'informations concernant les outils nécessaires et la méthode de pose/dépose, consultez les instructions⁴ fournies dans l'emballage de la grille.

Par mesure de sécurité, la grille de protection doit toujours être fixée correctement lors de la pose.

Informations associées

- Filet de chargement* (p. 170)
- Chargement (p. 167)
- Œillets de retenue de charge (p. 169)

⁴ Instructions de pose n° 30715972.

Cache-bagages*5

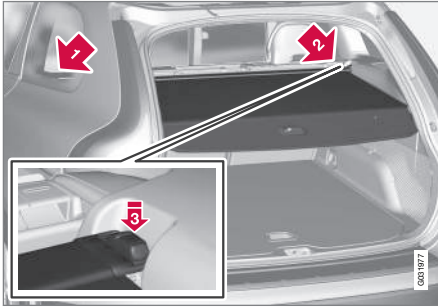

Tirez le cache-bagages et fixez-le dans les encoches sur les montants arrière du compartiment à bagages.

! IMPORTANT

La grille de protection ne peut pas être levée ni abaissée lorsque le cache-bagages est installé.

Fixation du cache-bagages

- 1) Insérez l'une des extrémités du cache-bagages dans la fixation du panneau latéral.
- 2) Insérez l'autre extrémité dans l'autre fixation.

- 3) Enclenchez les deux côtés. Un clic doit se faire entendre et les repères rouges doivent disparaître.
 - > Vérifiez que les deux extrémités sont bien verrouillées.

Dépose du cache-bagages

1. Appuyez sur l'un des boutons à une extrémité et soulevez-la.
2. Inclinez avec précaution le cache-bagages vers le haut/l'extérieur et l'autre extrémité se détachera automatiquement.

Abaissement du plateau arrière du cache-bagages

Le plateau arrière du cache-bagages en position enroulée dépasse dans le compartiment à bagages lorsqu'il est installé.

- Tirez légèrement le plateau vers l'arrière pour le dégager des supports et abaissez-le.

Informations associées

- Chargement (p. 167)
- Chargement - charge longue (p. 168)

* Standard sur certains marchés.

SERRURES ET ALARME

Télécommande

La télécommande est utilisée pour le verrouillage, le déverrouillage et le démarrage du moteur.

Il existe deux types de télécommandes : la version standard et la version avec PCC (Personal Car Communicator)*.

Fonctionnalité	Standard ^A	avec VPC ^B
Verrouillage/déverrouillage et lame de clé amovible	X	X
Verrouillage/déverrouillage sans clé		X
Démarrage du moteur sans clé		X
Boutons d'informations et témoins indicateurs		X

A avec 5 boutons

B avec 6 boutons

Une télécommande avec VPC offre plus de fonctionnalités que la télécommande standard comme la compatibilité avec le système de démarrage et verrouillage/déverrouillage sans clé (Keyless Drive (p. 186)) et d'autres fonctions exclusives (p. 181).

Toutes les télécommandes comportent une lame de clé amovible (p. 183) métallique. La partie visible existe en deux versions différentes afin de différencier les télécommandes.

Il est possible de commander d'autres télécommandes supplémentaires mais pas dans une version différente de celles livrées avec la voiture. Il est possible de programmer et d'utiliser jusqu'à six télécommandes pour une même voiture.

La voiture est livrée avec deux télécommandes.

ATTENTION

Si des enfants sont embarqués :

N'oubliez pas de couper le courant des lève-vitres et du toit ouvrant en retirant la clé de contact si le conducteur doit quitter la voiture.

Informations associées

- Télécommande - fonctions (p. 180)

Télécommande - perte

En cas de perte d'une télécommande, il est possible d'en commander une nouvelle auprès d'un atelier. Un atelier Volvo agréé est recommandé.

Les télécommandes restantes doivent alors être rapportées à l'atelier Volvo. Par mesure de protection contre le vol, le code de la télécommande égarée doit être effacé du système.

Il est possible de contrôler le nombre de clés actuellement enregistrées pour la voiture dans le système de menu MY CAR. Pour une description du système de menu, voir MY CAR (p. 124).

Informations associées

- Télécommande - fonctions (p. 180)

Télécommande - personnalisation*

La mémoire de clé de la télécommande (p. 176) permet à certains paramètres de la voiture de s'adapter à diverses personnes.

La fonction de mémoire de clé est proposée en combinaison avec, par exemple, le siège conducteur à commande électrique*.

Les réglages des rétroviseurs extérieurs (p. 113), du siège conducteur, de la résistance au volant (p. 204) et des thème, niveaux de contraste et couleurs (p. 71) du combiné d'instruments peuvent être mémorisés en fonction du niveau d'équipement de la voiture.

La fonction¹ peut être activée/désactivée dans le système de menu MY CAR. Pour une description du système de menu, voir MY CAR (p. 124).

Lorsque la fonction est activée, les réglages sont automatiquement associés à la mémoire de clé. Cela signifie qu'une modification de l'un des réglages sera automatiquement enregistrée dans la mémoire de la télécommande concernée.

Mémorisation des réglages

Faites ainsi pour enregistrer les réglages et utiliser la mémoire de la télécommande :

1. Déverrouillez la voiture avec la télécommande dans laquelle vous souhaitez mémoriser les réglages².
2. Vérifiez que la fonction de mémoire de clés et bien activée dans le système de menu MY CAR.
3. Procédez aux réglages souhaités comme le siège et les rétroviseurs extérieurs par exemple.
4. Les réglages sont ainsi enregistrés dans la mémoire de la télécommande.

Au déverrouillage suivant de la voiture avec la même télécommande, les positions mémorisées dans la télécommande seront automatiquement adoptées, à condition qu'ils aient été modifiés depuis la dernière utilisation de la télécommande en question.

Arrêt d'urgence

Si, par accident, le siège commence à se déplacer, appuyez sur l'un des boutons de réglage ou de mémoire du siège pour l'arrêter.

Appuyez sur le bouton de déverrouillage de la télécommande pour relancer la procédure d'ob-

tention de la position de siège mémorisée dans la clé. La porte conducteur doit alors être ouverte.

ATTENTION

Risque de pincement. Veillez à ce qu'aucun enfant ne joue avec les commandes. Vérifiez qu'il n'y a aucun objet devant, derrière ou sous le siège avant d'effectuer un réglage. Vérifiez également que les passagers à l'arrière ne soient pas coincés.

Modification des réglages

Si plusieurs personnes avec chacune une télécommande s'approchent de la voiture, les réglages adoptés (siège et rétroviseurs extérieurs par exemple) sont ceux de la personne dont la télécommande est utilisée pour déverrouiller la porte conducteur.

Si une personne A avec une télécommande A ouvre la porte conducteur mais si une personne B avec une télécommande B doit conduire, les réglages peuvent être modifiés de la façon suivante :

- La personne B doit se tenir près de la porte conducteur ou s'asseoir au volant puis appuyer sur le bouton de déverrouillage de

¹ Appelée Mémoire Clés dans MY CAR.

² Ce réglage n'affecte pas les réglages qui ont été enregistrés avec la fonction de mémoire de siège à commande électrique.

- « sa télécommande. Référez-vous à Télécommande - fonctions (p. 180).
- Choisissez l'une des trois mémoires de réglage du siège avec les boutons 1 à 3, référez-vous à Siège avant - à commande électrique* (p. 89).
 - Réglez le siège et les rétroviseurs extérieurs manuellement, référez-vous à Siège avant - à commande électrique* (p. 89) et Rétroviseurs - extérieurs (p. 113).

Réactivation des réglages

Lorsque la voiture est verrouillée ou si elle est laissée déverrouillée pendant au moins 30 minutes, la mémoire de clé sera désactivée et un profil conducteur standard sera adopté. La procédure suivante doit être suivie pour réactiver la mémoire de clé de la télécommande actuelle.

Pour les voitures sans système de démarrage et de verrouillage sans clé

Les réglages sauvegardés dans la mémoire de clé sont activés si la voiture est déverrouillée en appuyant sur le bouton de déverrouillage de la télécommande.

Pour les voitures avec système de démarrage et de verrouillage sans clé

La mémoire de clé est activée si :

1. La voiture est déverrouillée soit par une pression sur le bouton de déverrouillage de la

télécommande soit grâce à la fonction de déverrouillage sans clé.

2. Si la voiture est déverrouillée, une analyse de la clé est effectuée à l'ouverture de la porte conducteur. En cas de détection d'une télécommande unique, les réglages mémorisés seront activés. Si la voiture est verrouillée, référez-vous au point précédent.

Informations associées

- Télécommande avec VPC* - fonctions spéciales (p. 181)

Verrouillage/déverrouillage - indication

Lorsque la voiture est verrouillée ou déverrouillée avec la télécommande (p. 176), les clignotants indiquent que le verrouillage/déverrouillage a été correctement effectué.

- Verrouillage - un clignotement et les rétroviseurs sont rabattus³.
- Déverrouillage - deux clignotements et les rétroviseurs³ se déploient.

Le clignotement n'a lieu que si toutes les serrures ont été verrouillées, après la fermeture des portes.

Choisir une fonction

Il est possible de régler de différentes façons l'indication de verrouillage/déverrouillage avec des jeux de lumière dans le système de menu MY CAR. Pour une description du système de menu, voir MY CAR (p. 124).

Informations associées

- Keyless Drive* (p. 186)
- Témoin d'alarme* (p. 200)

³ Voitures avec rétroviseurs électriques uniquement.

Immobiliseur électronique

L'immobiliseur électronique est une protection antivol qui empêche une personne non autorisée de démarrer le véhicule.

Chaque télécommande (p. 176) possède un code unique. La voiture ne peut être démarrée qu'avec une télécommande correcte comportant le bon code.

Les messages d'erreur suivants apparaissant sur l'écran d'information du combiné d'instruments sont associés à l'immobiliseur électronique :

Message	Signification
Insérer clé de voiture	Erreur de lecture de la télécommande au démarrage. Retirez la clé du contacteur, réinsérez-la et faites une nouvelle tentative de démarrage.
Clé de voiture non trouvée	Erreur de lecture de la télécommande au démarrage. Faites une nouvelle tentative de démarrage. Si l'erreur persiste : Enfoncez la télécommande dans le contacteur d'allumage et faites une nouvelle tentative de démarrage.
Immobiliseur Réessayer démarrage	Erreur dans le système d'immobilisation au démarrage. Si l'erreur persiste : Contactez un atelier. Un atelier Volvo agréé est recommandé.

Pour le démarrage de la voiture, référez-vous à Démarrage du moteur (p. 290).

Informations associées

- Immobiliseur commandé à distance avec système de pistage* (p. 179)

Immobiliseur commandé à distance avec système de pistage*

L'immobiliseur commandé à distance avec système de pistage⁴ permet de pister et de localiser la voiture et d'activer l'immobiliseur à distance.

Contactez votre revendeur Volvo pour de plus amples informations et une assistance pour activer le système.

Informations associées

- Télécommande (p. 176)
- Immobiliseur électronique (p. 179)

⁴ Uniquement certains marchés et avec Volvo On Call*.





Télécommande - fonctions

La télécommande standard permet diverses fonctions comme le verrouillage et le déverrouillage des portes par exemple.

Fonctions



Télécommande standard.

-  Verrouillage
-  Déverrouillage
-  Durée lumière approche
-  Hayon
-  Fonction panique



Télécommande avec VPC* (Personal Car Communicator).

-  Informations

Boutons de fonction

 **Verrouillage** - Verrouille les portes et le hayon et l'alarme est activée.

Une longue pression ferme toutes les vitres et le toit ouvrant* simultanément. Pour plus d'informations, voir Fonction aération générale (p. 192).

ATTENTION

Si le toit ouvrant et les vitres sont fermés avec la télécommande, veillez à ne pas coincer de mains.

 **Déverrouillage** - Déverrouille les portes et le hayon et l'alarme est désactivée.

Une longue pression permet d'ouvrir toutes les vitres simultanément. Pour plus d'informations, voir Fonction aération générale (p. 192).

La fonction peut être modifiée : du verrouillage simultané de toutes les portes au déverrouillage de la porte conducteur avec une pression et le déverrouillage des autres portes avec une seconde pression (dans les dix secondes).

Cette fonction est modifiable dans le système de menu MY CAR. Pour une description du système de menu, voir MY CAR (p. 124).

 **Durée lumière approche** - Sert à allumer à distance l'éclairage de la voiture. Pour plus d'informations, voir Durée lumière approche (p. 108).

 **Hayon** - Déverrouille et désactive l'alarme du hayon uniquement. Pour plus de précisions, référez-vous à Verrouillage/déverrouillage - hayon (p. 193). Sur les voitures avec hayon électrique (p. 194)*, celui-ci s'ouvre avec une longue pression.

 **Fonction panique** - Sert à attirer l'attention de l'entourage dans les cas d'urgence.

Si vous appuyez sur la touche pendant au moins 3 secondes ou deux fois dans un intervalle de 3 secondes, les clignotants et l'avertisseur sonore seront activés.

Cette fonction peut être désactivée à l'aide du même bouton au bout de 5 secondes au moins

d'activation. Sinon, elle se désactive au bout d'environ 3 minutes.

Informations associées

- Télécommande (p. 176)
- Télécommande avec VPC* - fonctions spéciales (p. 181)
- Verrouillage/déverrouillage - de l'extérieur (p. 190)

Télécommande - portée

Les fonctions de la télécommande (version de base) ont une portée d'environ 20 mètres depuis la voiture.

Si la voiture ne confirme pas une pression sur le bouton, approchez-vous et faites une nouvelle tentative.

i NOTE

Les fonctions de la télécommande peuvent être perturbées par les ondes radio, les immeubles, les conditions topographiques etc. La voiture peut toujours être verrouillée/déverrouillée à l'aide de la lame de clé (p. 184).

Si la télécommande est retirée de la voiture lorsque le moteur tourne ou avec la position de contact **I** ou **II** (p. 86) et que toutes les portes sont fermées, l'écran d'information du combiné d'instruments affiche un message d'avertissement et un court rappel sonore est émis.

Le message s'éteint dès que la télécommande revient dans la voiture suivi d'une pression sur le bouton **OK** ou lorsque toutes les portes sont fermées.

Informations associées

- Télécommande (p. 176)
- Télécommande - fonctions (p. 180)

Télécommande avec VPC* - fonctions spéciales

Une télécommande avec PCC (Personal Car Communicator) offre plus de fonctionnalités que la télécommande standard (p. 176) grâce à un bouton d'information et des témoins indicateurs.

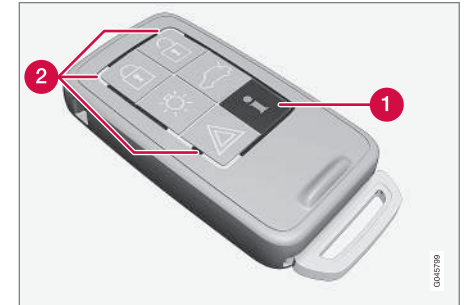

Télécommande avec VPC.

- 1** Bouton d'information
- 2** Diodes d'indication

Grâce au bouton d'information, il est possible d'obtenir certaines informations concernant la voiture avec les diodes d'indication.

Utilisation du bouton d'information

- Appuyez sur le bouton d'information 
 - > Toutes les diodes d'indication clignotent en tournant sur le VPC pendant environ 7 secondes. Cela signifie que les informations sont récupérées depuis la voiture.

Si l'un des autres boutons est enfoncé pendant l'opération, la récupération des informations est interrompue.

NOTE

 Si aucune diode d'indication n'est allumée lors de l'utilisation du bouton d'information à plusieurs reprises et en différents endroits (et après 7 secondes ou après que la lumière a fait le tour du VPC), contactez un atelier. Un atelier Volvo agréé est recommandé.

Les diodes d'indication fournissent les informations comme suit:

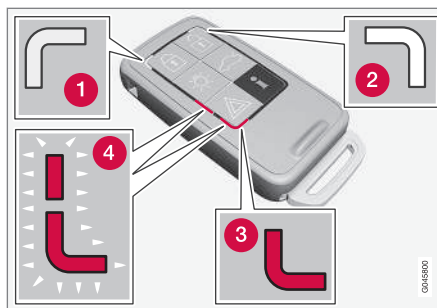

- 1 Signal vert continu – la voiture est verrouillée.
- 2 Signal jaune continu – la voiture est déverrouillée.
- 3 Signal rouge continu - l'alarme a été déclenchée après le verrouillage de la voiture.
- 4 Les témoins rouges clignotent alternativement. L'alarme a été déclenchée il y a moins de 5 minutes.

Informations associées

- Télécommande avec VPC* - portée (p. 182)

Télécommande avec VPC* - portée

La portée d'une télécommande avec PCC (Personal Car Communicator) pour le verrouillage et le déverrouillage des portes et du hayon est d'environ 20 mètres autour de la voiture. Pour les autres fonctions, la portée peut atteindre 100 mètres.

Si la voiture ne confirme pas une pression sur le bouton, approchez-vous et faites une nouvelle tentative.

NOTE

Les fonctions du bouton d'information peuvent être perturbées par les ondes radio, les immeubles, les conditions topographiques etc.

Hors de la portée de la télécommande

Si la télécommande est trop éloignée de la voiture pour relever les informations, c'est le dernier statut constaté au moment de quitter la voiture qui est indiqué sans que la lumière des témoins ne tourne sur la télécommande.

Si plusieurs télécommandes sont utilisées, seule celle qui a été utilisée le plus récemment pour le verrouillage/déverrouillage indique le statut correct.

i NOTE

i Si aucune diode d'indication ne s'allume lors de l'utilisation du bouton d'information dans la limite de portée, la dernière communication entre la télécommande et la voiture a pu être perturbée par des ondes radio, des bâtiments ou les conditions topographiques, etc.

Informations associées

- Keyless Drive* - portée de la télécommande (p. 186)
- Télécommande - portée (p. 181)

Lame de clé amovible

Une télécommande contient une lame de clé amovible en métal avec laquelle il est possible d'activer certaines fonctions et d'exécuter certaines actions.

Le code unique de la lame de la clé se trouve dans les ateliers Volvo agréés, recommandés pour commander de nouvelles lames de clé.

Fonctions de la lame de clé

La lame de clé amovible de la télécommande permet :

- de déverrouiller manuellement la porte conducteur si le verrouillage central ne peut pas être activé avec la télécommande, référez-vous à **Lame de clé amovible - déverrouillage de porte** (p. 184).
- d'activer/désactiver (p. 197) le verrouillage de sécurité enfant mécanique des portes arrière.
- de verrouiller la boîte à gants.
- d'activer/désactiver (p. 36) le coussin gonflable passager avant (PACOS*).

Informations associées

- Télécommande - fonctions (p. 180)
- Télécommande (p. 176)

Lame de clé amovible - extraction/insertion

L'extraction / insertion de la lame de clé amovible (p. 183) est rendue possible par :

Lame de clé amovible

- 1** Faites glisser le loquet à ressort sur le côté
- 2** tout en tirant la lame de la clé vers l'arrière.

Remise de la lame de clé en place

Remettez doucement la lame de clé en place dans la télécommande (p. 176).

1. Maintenez la télécommande avec la fente orientée vers le haut et insérez la lame de la clé dans la fente.
2. Appuyez légèrement sur la lame de clé. Un clic se fait entendre lorsque la lame de clé est verrouillée.



« Informations associées

- lame de clé amovible - déverrouillage de porte (p. 184)
- Sécurité pour enfants - activation manuelle (p. 197)
- Coussin gonflable passager - activation/désactivation* (p. 36)

Lame de clé amovible - déverrouillage de porte

La lame de clé amovible (p. 183) peut être utilisée lorsque le verrouillage centralisé ne peut pas être activé avec la télécommande (p. 176), par exemple si les piles sont usées.

Si le verrouillage centralisé ne peut pas être activé avec la télécommande, si les piles sont déchargées par exemple, il est possible de déverrouiller la porte conducteur et de l'ouvrir de la manière suivante :

1. Déverrouillez la porte conducteur avec la lame de clé dans la serrure de la poignée de porte. Pour plus d'informations et une illustration, référez-vous à Keyless Drive* - déverrouillage avec la lame de clé (p. 189).

NOTE

Lors du déverrouillage de la porte avec la lame de clé et de son ouverture, l'alarme se déclenche.

2. Désactivez l'alarme en insérant la télécommande dans l'interrupteur de contact.

Pour les voitures avec système de démarrage et de verrouillage sans clé, référez-vous à Keyless Drive* - déverrouillage avec la lame de clé (p. 189).

Informations associées

- Télécommande (p. 176)
- Télécommande - remplacement des piles (p. 185)

Télécommande - remplacement des piles

Il peut être nécessaire de remplacer la pile⁵ de la télécommande.

La pile de la télécommande doit être remplacée lorsque :

- le témoin d'information s'allume sur le combiné d'instruments et l'écran affiche **Pile de clé de voiture faible Voir manuel**

et/ou

- les serrures ne réagissent pas à plusieurs reprises au signal envoyé par la télécommande dans un rayon de 20 mètres.

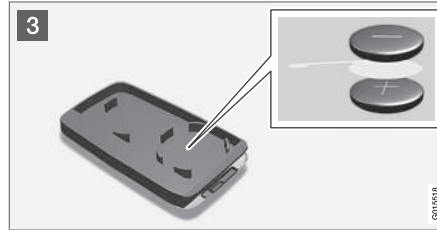
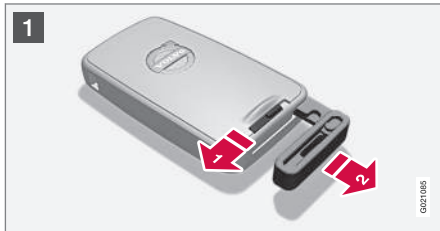

Ouverture

- 1** **1** Faites glisser le loquet à ressort sur le côté
- 2** **2** tout en tirant la lame de la clé vers l'arrière.
- 2** **3** Insérez un tournevis plat de 3mm dans le trou derrière le loquet à ressort et forcez doucement vers le haut.

i NOTE

Orientez les boutons de la télécommande vers le haut pour éviter que les piles ne tombent lors de l'ouverture de la télécommande.

! IMPORTANT

Évitez de toucher les piles neuves et leurs contacts avec les doigts pour ne pas réduire leur capacité.

Remplacement de piles

- 3** Notez bien la position de la pile/des piles sur l'intérieur du couvercle pour la polarité (+) et (-).

Télécommande (une pile)

- Forcez doucement pour faire sortir la pile.
- Installez un pile neuve avec la face (+) vers le bas.

Télécommande avec VPC* (deux piles)

- Forcez doucement pour faire sortir les piles.
- Installez d'abord une pile neuve avec la face (+) vers le haut.
- Placez la patte en plastique blanc entre et terminez en plaçant une pile neuve avec la face (+) vers le bas.

⁵ La télécommande avec VPC a deux piles.

« Type de pile

Utilisez des piles de type CR2430, 3 V ; une pour la télécommande standard et deux pour la télécommande avec VPC.

i NOTE

Pour la télécommande/le VPC, Volvo recommande d'utiliser des piles conformes à la norme UN Manual of Test and Criteria, Part III, sub-section 38.3. Les piles installées en usine ou remplacées par un atelier Volvo agréé respectent ces critères.

Assemblage

1. Assemblez la télécommande.
2. Maintenez la télécommande avec la fente orientée vers le haut et insérez la lame de la clé dans la fente.
3. Appuyez légèrement sur la lame de clé. Un clic se fait entendre lorsque la lame de clé est verrouillée.

! IMPORTANT

Veillez à traiter les batteries usagées de manière écologique.

Informations associées

- Télécommande (p. 176)
- Télécommande - fonctions (p. 180)

Keyless Drive*

Le système de verrouillage et de démarrage des voitures équipées de Keyless Drive peut être commandé sans clé.

Le système de verrouillage et de démarrage sans clé permet de démarrer, verrouiller et déverrouiller la voiture sans insérer la télécommande (p. 176)⁶ dans le contacteur d'allumage. Il suffit d'avoir la télécommande dans la poche. Ce système est très pratique pour ouvrir la voiture lorsque vous avez les mains prises par exemple.

Les deux télécommandes livrées avec la voiture sont pourvues de la fonction sans clé. Il est aussi possible de commander des télécommandes supplémentaires.

La télécommande permet d'actionner le système électrique de la voiture selon trois niveaux, les positions de contact **0**, **I** et **II** (p. 87).

Informations associées

- Keyless Drive* - portée de la télécommande (p. 186)
- Keyless Drive* - manipulation correcte de la télécommande (p. 187)
- Keyless Drive* - perturbations dans le fonctionnement de la télécommande (p. 187)

Keyless Drive* - portée de la télécommande

Pour pouvoir déverrouiller automatiquement les portes ou le hayon sans appuyer sur les boutons de la télécommande⁷, celle-ci doit se trouver dans un rayon d'environ 1,5 mètre de la poignée de porte ou du hayon.

La personne qui doit verrouiller ou déverrouiller une porte doit avoir la télécommande avec elle. Il n'est pas possible de verrouiller ou déverrouiller une porte si la télécommande se trouve de l'autre côté de la voiture.

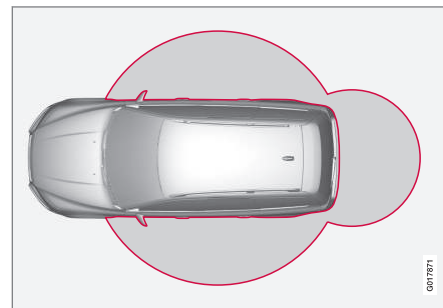

Les anneaux rouges de l'illustration ci-dessus indiquent les zones couvertes par les antennes du système.

Si toutes les télécommandes sont sorties de la voiture lorsque le moteur tourne ou avec la position de contact **I** ou **II** (p. 87) et que toutes les

portes sont fermées, l'écran d'information du combiné d'instruments affiche un message d'avertissement et un rappel sonore est émis.

Lorsque vous ramenez une télécommande à la voiture, le message d'avertissement disparaît et le rappel acoustique cesse après :

- une porte a été ouverte et fermée
- l'insertion de la télécommande dans le contacteur d'allumage ou
- le bouton **OK** a été enfoncé.

Informations associées

- Keyless Drive* (p. 186)
- Keyless Drive* - emplacement des antennes (p. 190)

Keyless Drive* - manipulation correcte de la télécommande

Prenez grand soin des télécommandes de la voiture.

Si l'une des télécommandes⁶ a été oubliée dans la voiture, les fonctions sans clé sont désactivées si la voiture est verrouillée avec une autre télécommande de la voiture par exemple. Aucune personne non-autorisée ne pourra ainsi ouvrir les portes.

Au déverrouillage suivant de la voiture avec la seconde télécommande, la télécommande oubliée sera réactivée.

! IMPORTANT

Évitez de laisser la télécommande avec PCC dans la voiture. Si une personne entre par effraction dans la voiture et trouve la télécommande, il lui sera alors possible de démarrer la voiture en insérant la télécommande dans le contacteur d'allumage puis en appuyant sur le bouton **START/STOP ENGINE**.

Informations associées

- Keyless Drive* (p. 186)

Keyless Drive* - perturbations dans le fonctionnement de la télécommande

Les fonctions sans clé (p. 186) de la télécommande peuvent être perturbées par les écrans et champs électromagnétiques.

i NOTE

Ne placez/conserved jamais le VPC près d'un téléphone mobile ou d'un objet métallique (pas à moins de 10-15 cm).

En cas de perturbations, utilisez la télécommande et la lame de clé comme une télécommande standard. Référez-vous à Télécommande - fonctions (p. 180).

Informations associées

- Télécommande - remplacement des piles (p. 185)
- Keyless Drive* - manipulation correcte de la télécommande (p. 187)
- Keyless Drive* - portée de la télécommande (p. 186)

⁶ Ne concerne que les télécommandes avec VPC.

⁷ Concerne les télécommandes avec VPC (Volvo Personal Communicator).

⁸ Concerne les télécommandes avec VPC (Volvo Personal Communicator).

Keyless Drive* - verrouillage

Les voitures équipées du système de démarrage et de verrouillage sans clé sont pourvues d'un bouton sur la poignée extérieure des portes pour le verrouillage/déverrouillage.

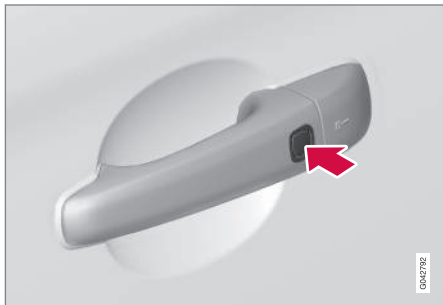

Les voitures munies du système Keyless ont un bouton sur la poignée extérieure des portes.

Verrouillez les portes et le hayon en appuyant sur le bouton de verrouillage de l'une des poignées de porte extérieures.

Toutes les portes et le hayon doivent être fermés pour permettre le verrouillage de la voiture. Sinon, le verrouillage ne sera pas actif.

NOTE

Pour les voitures avec boîte de vitesses automatique, le sélecteur de vitesses doit être en position **P** - sinon, il sera impossible de verrouiller la voiture et d'activer l'alarme.

Informations associées

- Keyless Drive* (p. 186)
- Témoin d'alarme* (p. 200)

Keyless Drive* - déverrouillage

Le déverrouillage est instantané lorsqu'une main saisit une poignée de porte ou agit sur le bouton gainé de caoutchouc du hayon. Ouvrez la porte ou le hayon normalement.

Informations associées

- Keyless Drive* (p. 186)
- Keyless Drive* - verrouillage (p. 188)

Keyless Drive* - déverrouillage avec la lame de clé

Si le verrouillage centralisé ne peut pas être actionné avec la télécommande, si les piles sont déchargées par exemple, il est possible de déverrouiller la porte avant gauche avec la lame de clé amovible.

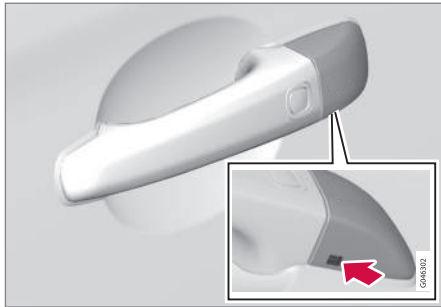

Trou pour la lame de clé - pour retirer le cache.

Pour accéder à la serrure, il faut d'abord retirer le cache en plastique de la poignée de porte, avec la lame de clé :

1. Enfoncez la lame de clé sur environ 1 cm vers le haut dans l'ouverture située sous la poignée/le cache. Ne forcez pas.
 - > Le cache en plastique se décroche automatiquement lorsque la lame de clé est pressée vers le haut dans l'ouverture.

2. Insérez ensuite la lame de clé dans la serrure et déverrouillez la porte.
3. Remettez le cache en plastique en place après le déverrouillage.

i NOTE

Lors du déverrouillage de la porte conducteur gauche avec la lame de clé et de son ouverture, l'alarme se déclenche. Pour désactiver l'alarme, insérez le VPC dans le contacteur d'allumage, référez-vous à Alarme* - télécommande hors service (p. 200).

Informations associées

- Keyless Drive* (p. 186)
- Lame de clé amovible - extraction/insertion (p. 183)
- Alarme* (p. 199)

Keyless Drive* - paramètres de verrouillage

Les paramètres de verrouillage des voitures équipées du système de démarrage et de verrouillage sans clé peuvent être modifiés dans le système de menu MY CAR en fonction des portes de la voiture à déverrouiller.

Pour une description du système de menu, voir MY CAR (p. 124).

Informations associées

- Keyless Drive* (p. 186)

Keyless Drive* - emplacement des antennes

Les voitures équipées du système de démarrage et de verrouillage sans clé intègrent des antennes installées en différents endroits dans la voiture.

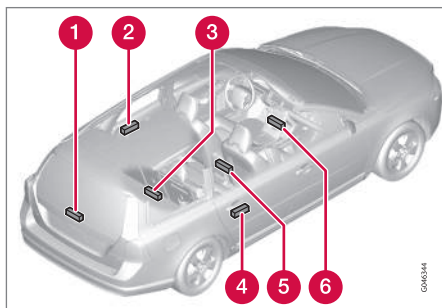

- 1 Hayon, près du moteur d'essuie-glace
- 2 Poignée de porte arrière gauche
- 3 Compartiment à bagages, au centre, au fond sous le plancher
- 4 Poignée de porte arrière droite
- 5 Console centrale, sous la partie arrière
- 6 Console centrale, sous la partie avant.

⚠ ATTENTION

Les personnes avec un pacemaker transplanté ne doivent pas s'approcher à moins de 22 cm des antennes du système Keyless. Cela permet d'éviter les perturbations entre le pacemaker et le système Keyless.

Informations associées

- Keyless Drive* (p. 186)

Verrouillage/déverrouillage - de l'extérieur

Utilisez la télécommande (p. 176) pour verrouiller/déverrouiller de l'extérieur. La télécommande permet de verrouiller/déverrouiller toutes les portes et le hayon en même temps. On peut choisir entre différentes séquences de déverrouillage, référez-vous à Télécommande - fonctions (p. 180).

Pour pouvoir activer la séquence de verrouillage, la porte conducteur doit être fermée. Si l'une des autres portes ou le coffre est ouvert, le verrouillage et l'activation de l'alarme ne sera effectif que lorsque la porte concernée ou le hayon sera fermé. Pour les voitures équipées du système de verrouillage sans clé*, toutes les portes et le hayon doivent être fermés.

i NOTE

N'oubliez pas qu'il y a un risque de verrouiller la télécommande dans la voiture.

Si le verrouillage/déverrouillage avec la télécommande venait à être défaillant à cause d'une pile usée, verrouillez ou déverrouillez la porte conducteur à l'aide de la lame de clé amovible, référez-vous à lame de clé amovible - extraction/insertion (p. 183).

i NOTE

N'oubliez pas que l'alarme se déclenche à l'ouverture de la porte lorsqu'elle a été déverrouillée avec la lame de clé. Pour arrêter l'alarme, il suffit d'insérer la télécommande dans le contacteur d'allumage.

⚠ ATTENTION

Pensez au risque de rester enfermé dans la voiture lorsque celle-ci est verrouillée de l'extérieur avec la télécommande. Il n'est alors plus possible d'ouvrir les portes de l'intérieur avec les commandes de porte.

Pour plus d'informations, voir Serrures à pêne dormant* (p. 196).

Reverrouillage automatique

Si, dans les deux minutes qui suivent le déverrouillage, ni les portières ni le hayon ne sont ouverts, ceux-ci seront à nouveau verrouillés automatiquement. Cette fonction permet d'éviter que la voiture ne reste ouverte par mégarde (Pour les voitures avec alarme, référez-vous à Alarme* (p. 199)).

Informations associées



- Verrouillage/déverrouillage - de l'intérieur (p. 191)
- Keyless Drive* (p. 186)

Verrouillage/déverrouillage - de l'intérieur

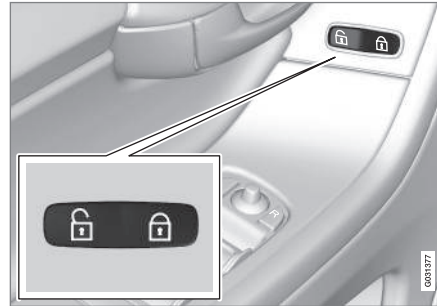
Toutes les portes ainsi que le hayon peuvent être verrouillés ou déverrouillés simultanément à l'aide du bouton de verrouillage centralisé des portes conducteur et passager*.

Verrouillage centralisé

Verrouillage centralisé.

- Appuyez sur l'un des côtés du bouton  pour verrouiller et sur l'autre côté  pour déverrouiller.

Une longue pression sur le bouton  permet d'ouvrir toutes les vitres simultanément*.

Déverrouillage

De l'intérieur, une porte peut être déverrouillée de deux façons différentes :

- Appuyez sur le bouton de verrouillage centralisé .

Une longue pression ouvre également toutes les vitres latérales* simultanément (voir également fonction d'aération (p. 192)).

- Tirez sur la poignée d'ouverture une fois et relâchez-la. La porte est déverrouillée. Si vous tirez la poignée une seconde fois, la porte s'ouvrira.

Verrouillage

- Appuyez sur le bouton de verrouillage centralisé  après la fermeture des portes avant.

Une longue pression ferme également toutes les vitres et le toit ouvrant simultanément (voir également fonction d'aération (p. 192)).

Toutes les portes peuvent aussi être verrouillées manuellement de façon individuelle avec le bouton de verrouillage de chacune. La porte doit être fermée.

Verrouillage automatique

Les portières et le hayon sont verrouillés automatiquement lorsque la voiture commence à rouler.

La fonction peut être activée/désactivée dans le système de menu **MY CAR**. Pour une description du système de menu, voir MY CAR (p. 124).

« Informations associées



- Verrouillage/déverrouillage - de l'extérieur (p. 190)
- Alarme* (p. 199)
- Télécommande - fonctions (p. 180)

Fonction aération générale

La fonction d'aération générale permet d'ouvrir ou de fermer toutes les vitres simultanément pour rapidement aérer la voiture par temps chaud par exemple.



Bouton de verrouillage centralisé

Une longue pression sur le  symbole du bouton de verrouillage centralisé ou de la télécommande **ouvre** toutes les vitres latérales simultanément. La même pression sur le symbole  **ferme** toutes les vitres latérales simultanément.

Informations associées

- Verrouillage/déverrouillage - de l'intérieur (p. 191)
- Lève-vitres (p. 111)

Verrouillage/déverrouillage - boîte à gants

La boîte à gants (p. 165) ne peut être verrouillée/déverrouillée qu'à l'aide de la lame de clé de la télécommande.

Pour plus de précisions concernant la lame de clé, référez-vous à Lame de clé amovible - extraction/insertion (p. 183).

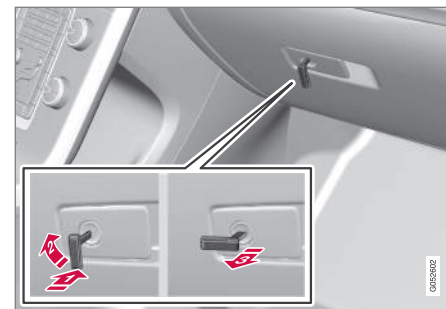

Pour verrouiller la boîte à gants :

- 1 Insérez la lame de clé dans la serrure de la boîte à gants comme sur l'illustration.
 - 2 Tournez la lame de clé de 90 degrés dans le sens horaire.
 - 3 Retirez la lame de clé.
- Procédez dans l'ordre inverse pour le déverrouillage.

Informations associées

- Télécommande (p. 176)

Verrouillage/déverrouillage - hayon

Le hayon peut être ouvert, verrouillé et déverrouillé de diverses manières.

Ouverture manuelle

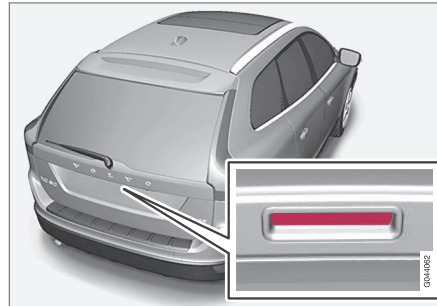

Bouton gainé de caoutchouc avec contact électrique.

Le hayon est maintenu verrouillé par une serrure électrique.

Pour ouvrir :

1. Appuyez doucement sur le bouton gainé de caoutchouc situé sous la poignée extérieure. Le verrou se libère.
2. Levez la poignée extérieure et ouvrez entièrement le hayon.

! IMPORTANT

- Une force minimale est nécessaire pour libérer le loquet du hayon. Appuyez doucement sur la plaque gainée de caoutchouc.
- N'exercez aucune force de levage sur la plaque gainée de caoutchouc pour ouvrir le hayon. Levez avec la poignée. Une force trop importante risque d'endommager le contact électrique de la plaque.

Déverrouillage à l'aide de la télécommande



Grâce au bouton  de la télécommande, il est possible de ne désactiver l'alarme*, déverrouiller et ouvrir que le hayon.

Si la voiture est équipée d'une alarme (p. 199)*, le témoin indicateur (p. 200) sur le tableau de



- ◀◀ bord s'éteint pour indiquer que la voiture n'est plus complètement sous alarme. Les capteurs de mouvement et d'inclinaison de l'alarme ainsi que les capteurs d'ouverture du hayon sont désactivés.

Les portes restent verrouillées et sous alarme.

- Le hayon est déverrouillé mais reste fermé. Appuyez doucement sur le bouton gainé de caoutchouc sous la poignée et levez le hayon.

Si le hayon n'a pas été ouvert dans les 2 minutes, il est reverrouillé et l'alarme est réactivée.

Déverrouillage de l'intérieur de la voiture



- 1 Déverrouillage du hayon

Pour déverrouiller le hayon :

- Appuyez sur le bouton (1) sur le panneau de commande d'éclairage.
 - > Le hayon est déverrouillé et peut être ouvert dans les 2 minutes suivantes (si la voiture est verrouillée de l'intérieur).

Verrouillage avec télécommande

- Appuyez sur le bouton de verrouillage de la télécommande , référez-vous à Télécommande - fonctions (p. 180).
 - > Si la voiture est équipée d'une alarme*, le témoin indicateur sur le tableau de bord se met à clignoter pour indiquer que l'alarme est activée.

Informations associées

- Verrouillage/déverrouillage - de l'intérieur (p. 191)
- Verrouillage/déverrouillage - de l'extérieur (p. 190)

Actionnement électrique du hayon*

Il est possible d'ouvrir le hayon grâce à un bouton situé sur le tableau de bord, un bouton gainé de caoutchouc situé sous la poignée et avec la télécommande. La fermeture est commandée par le bouton situé sous le hayon.

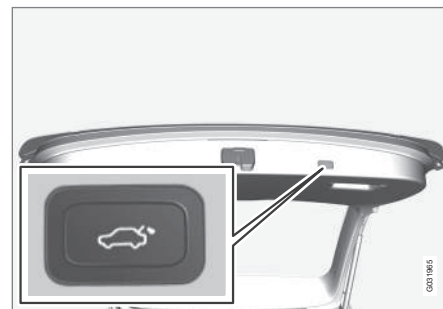

Bouton de fermeture

NOTE

Faites attention à la hauteur de plafond lorsque vous utilisez l'actionnement électrique. N'utilisez pas l'actionnement électrique du hayon si la hauteur de plafond est basse, reportez-vous au chapitre "Interrompte l'ouverture/la fermeture du hayon".

i NOTE

- Si le système est sollicité en permanence pendant une trop longue période, il sera désactivé pour éviter une surcharge. Il pourra être à nouveau utilisé après environ 3 minutes.
- Si la batterie a été déchargée ou débranchée lorsque le hayon était ouvert, vous devrez le fermer à la main pour initialiser le système. Ceci est valable même si le hayon a été laissé ouvert plus de 24 heures.

Ouverture maximale programmable

Il est possible d'ajuster la hauteur d'ouverture maximale du hayon, si le plafond du garage est bas par exemple.

Régler l'ouverture maximale :

1. Ouvrir le hayon - le stopper dans la position d'ouverture souhaitée.
2. Appuyez sur le bouton  sur le bord inférieur du hayon pendant au moins 3 secondes.
 - > La position mémorisée est ainsi sauvegardée.

Rétablissement de l'ouverture maximale :

- Poussez le hayon avec la main jusqu'à sa position la plus élevée. Appuyez sur le bouton  pendant au moins 3 secondes.
 - > L'initialisation est terminée. Le hayon s'ouvrira maintenant dans sa position maximale.

Protection antipincement

Si un objet avec une résistance suffisante empêche l'ouverture/la fermeture du hayon, la protection antipincement sera alors activée.

- Lors de l'ouverture, l'actionnement électrique est désactivé et le hayon s'arrête.
- Lors de la fermeture, le hayon s'arrête puis s'ouvre totalement.

⚠ ATTENTION

Pensez au risque de coincement lors de l'ouverture/fermeture. Avant d'ouvrir/fermer le hayon, vérifiez que personne ne se trouve à proximité de celui-ci pour éviter les accidents.

Regardez toujours le mouvement du hayon lorsque vous l'actionnez.

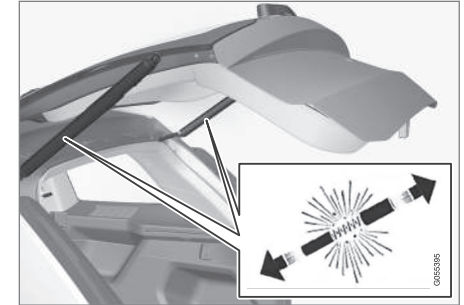
Vérins

Les vérins du hayon à commande électrique.

⚠ ATTENTION

N'ouvrez pas les ressorts précompressés du hayon à commande électrique. Ils sont précompressés avec une pression élevée et peuvent provoquer blessures et dommages s'ils sont ouverts.

Ouvrir le coffre à bagages

Le coffre à bagages peut être ouvert de trois façons différentes, dont deux avec ce bouton :

- Longue pression sur le bouton placé sur le panneau de commande d'éclairage - maintenez le bouton enfoncé jusqu'à ce que la trappe commence à s'ouvrir.
- Longue pression sur le bouton de la télécommande - maintenez le bouton enfoncé

- « jusqua ce que le coffre à bagages commence à s'ouvrir.
- Appuyez doucement sur le bouton gainé de caoutchouc situé sous la poignée extérieure.

Fermer le hayon



La fermeture est commandée par ce bouton sur le hayon ou à la main.

- Appuyez sur le bouton - le hayon se ferme automatiquement.

Interrompre l'ouverture/la fermeture du hayon



Il existe quatre façons de procéder, dont trois avec ce bouton :

- Appuyez sur le bouton situé sur le panneau de commande d'éclairage
 - Appuyez sur le bouton de la télécommande
 - Appuyez sur le bouton du hayon
 - Appuyez sur le bouton gainé de caoutchouc situé sous la poignée extérieure.
- Le déplacement est interrompu et le hayon s'arrête.

Actionnement manuel du hayon

IMPORTANT

En cas de manipulation manuelle du hayon, l'ouvrir ou le fermer lentement. Ne pas utiliser de force excessive pour ouvrir/fermer s'il offre une résistance. Il pourrait être endommagé et cesser de fonctionner correctement.

Le système est désactivé si la séquence d'ouverture/fermeture est interrompue suivant le paragraphe précédent.

- Le hayon peut alors être actionné manuellement.

Informations associées

- Verrouillage/déverrouillage - hayon (p. 193)

Serrures à pêne dormant*

La fonction de serrures à pêne dormant implique la désactivation mécanique de tous les boutons de verrouillage et de toutes les poignées, interdisant ainsi l'ouverture des portes de l'intérieur et de l'extérieur.

La fonction de serrures à pêne dormant est activée avec la télécommande (p. 176) et prend effet avec un retard d'environ dix secondes après le verrouillage des portes.

NOTE

Si une porte est ouverte durant le délai, la séquence est interrompue et l'alarme est désactivée.

Lorsque la fonction de serrures à pêne dormant est activée, seule la télécommande permet de déverrouiller la voiture. La porte avant gauche peut aussi être déverrouillée avec la lame de clé amovible (p. 183). Il est, en outre, possible de déverrouiller/ouvrir les porte et le hayon des voitures équipées du système de démarrage et de verrouillage sans clé* en saisissant la poignée d'une porte ou du hayon.

ATTENTION

Ne laissez personne dans la voiture sans avoir d'abord désactivé les serrures à pêne dormant pour ne pas risquer de l'enfermer.

Désactivation temporaire

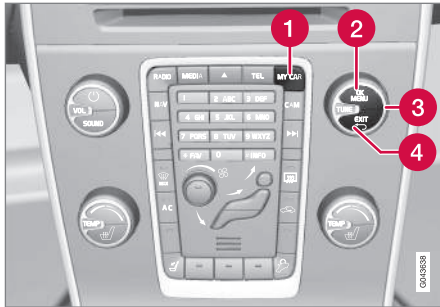

Les options de menu activées sont indiquées par une croix.

- 1 MY CAR
- 2 OK MENU
- 3 Molette TUNE
- 4 EXIT

Si quelqu'un veut rester dans la voiture et que les portes doivent être verrouillées de l'extérieur, il est possible de désactiver la fonction des serrures à pêne dormant temporairement. Pour cela, utilisez le système de menu **MY CAR**. Pour une description du système de menu, voir MY CAR (p. 124).

i NOTE

- N'oubliez pas que l'alarme est activée au moment du verrouillage de la voiture.
- Si l'une des portes est ouverte de l'intérieur, l'alarme se déclenche.

La règle ci-dessus est valable si les serrures à pêne dormant n'ont pas été temporairement désactivées.

Informations associées

- Keyless Drive* - déverrouillage avec la lame de clé (p. 189)
- Télécommande (p. 176)

Sécurité pour enfants - activation manuelle

Le dispositif de sécurité enfant supprime la possibilité pour les enfants d'ouvrir une porte arrière de l'intérieur.

Pour activer/désactiver la sécurité pour enfants

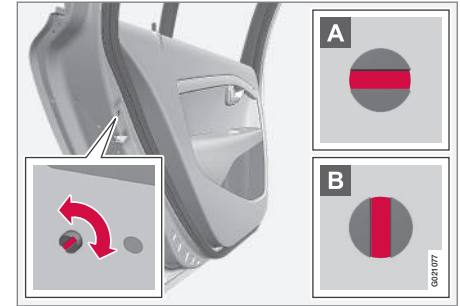

Les commandes du dispositif de sécurité enfant se situent sur le bord arrière des portières arrière et ne sont accessibles qu'après ouverture de la porte.

Pour activer/désactiver les verrouillages de sécurité pour enfants :

- Utilisez la lame de clé amovible (p. 183) de la télécommande pour tourner le bouton.

- ◀◀ **A** La porte ne peut maintenant plus être ouverte de l'intérieur.
- B** La porte peut être ouverte de l'intérieur et de l'extérieur.

i NOTE

- Une commande rotative de la porte ne permet de bloquer que la porte concernée, pas les deux portes arrière en même temps.
- Il n'existe aucun verrouillage manuel pour les voiture équipée du verrouillage de sécurité enfant électrique.

Informations associées

- Dispositif de sécurité enfant - activation électrique* (p. 198)
- Verrouillage/déverrouillage - de l'intérieur (p. 191)
- Verrouillage/déverrouillage - de l'extérieur (p. 190)

Dispositif de sécurité enfant - activation électrique*

Le verrouillage de sécurité enfant à commande électrique permet d'empêcher que les enfants n'ouvrent les portes ou les vitres arrière de l'intérieur.

Activation

Le verrouillage de sécurité enfant peut être activé/désactivé dans n'importe quelle position de contact (p. 86) après **0**. L'activation/désactivation peut avoir lieu jusqu'à 2 minutes après l'arrêt du moteur si aucune porte n'est ouverte.

Pour activer les verrouillages de sécurité pour enfants :



Panneau de commande porte conducteur.

1. Démarrez le moteur ou sélectionnez une position de contact au-delà de **0**.

2. Appuyez sur le bouton du panneau de commande de la porte conducteur.
 - > L'écran d'information du combiné d'instruments affiche le message **Verrou enfant arrière activé** et le témoin du bouton s'allume - le dispositif de sécurité est actif.

Lorsque le verrouillage de sécurité enfant électrique est actif :

- les fenêtres ne peuvent être ouvertes que depuis la porte conducteur
- il est impossible d'ouvrir les portes arrière de l'intérieur.

Le réglage actuel est mémorisé à l'arrêt du moteur. Par exemple, si le verrouillage de sécurité enfant est activé au moment de l'arrêt du moteur, la fonction sera aussi activée au prochain démarrage du moteur.

Informations associées

- Sécurité pour enfants - activation manuelle (p. 197)
- Verrouillage/déverrouillage - de l'intérieur (p. 191)

Alarme*

L'alarme est un dispositif qui avertit par exemple une infraction sur la voiture.

Une alarme activée se déclenche lorsque :

- une porte, le capot moteur ou le hayon est ouvert⁹
- un mouvement est détecté dans l'habitacle (si la voiture est équipée d'un capteur de mouvements*)
- la voiture est levée ou remorquée (si celle-ci est équipée d'un capteur d'inclinaison*)
- les câbles de la batterie sont débranchés
- la sirène est déconnectée.

Un message, indiquant une éventuelle anomalie du système d'alarme, est affiché sur l'écran d'information du combiné d'instruments. Contactez alors un atelier. Un atelier Volvo agréé est recommandé.

NOTE

Les capteurs de mouvement déclenchent l'alarme en cas de déplacement dans l'habitacle. Les courants d'air sont aussi enregistrés. L'alarme peut donc se déclencher si la voiture est laissée avec une vitre ou le toit ouvert ou en cas d'utilisation d'un chauffage d'habitacle.

Pour éviter ce problème : Fermez les vitres/le toit lorsque vous quittez la voiture. Si vous devez utiliser le chauffage d'habitacle (ou un chauffage portable électrique), n'orientez pas le flux d'air du chauffage d'habitacle vers le haut de l'habitacle. Il est aussi possible d'utiliser le niveau d'alarme réduit, référez-vous à Niveau d'alarme réduit* (p. 201).

NOTE

Sous le porte-gobelets de la console centrale se trouve l'un des capteurs de l'alarme, celui-ci est sensible aux métaux.

Évitez de mettre des pièces de monnaie, des clés ou d'autres objets métalliques dans les porte-gobelets de la console centrale. Ils pourraient déclencher l'alarme.

NOTE

N'effectuez aucune réparation ou modification sur les composants du système d'alarme vous-même. Cela peut modifier les termes du contrat d'assurance.

Activer l'alarme

- Appuyez sur le bouton de verrouillage de la télécommande.

Désactiver l'alarme

- Appuyez sur le bouton de déverrouillage de la télécommande.

Désactivation du signal d'alarme

- Appuyez sur le bouton de déverrouillage de la télécommande ou insérez la télécommande dans l'interrupteur de contact.

Informations associées

- Témoin d'alarme* (p. 200)
- Alarme* - réactivation automatique (p. 200)
- Alarme* - télécommande hors service (p. 200)

⁹ Concerne certains marchés.

Témoin d'alarme*

Le témoin d'alarme indique le statut de l'alarme (p. 199).

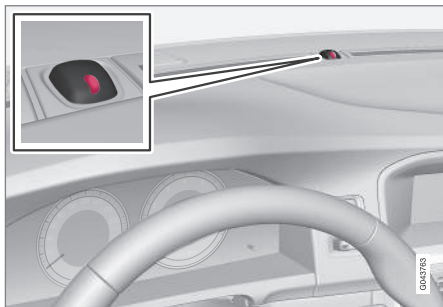

Une diode rouge sur le tableau de bord indique l'état du système d'alarme :

- La diode est éteinte – l'alarme est déconnectée
- La diode clignote une fois toutes les deux secondes – l'alarme est activée
- La diode clignote rapidement après la désactivation de l'alarme (et jusqu'à l'insertion de la télécommande dans l'interrupteur de contact et la position de contact sur I) – l'alarme s'est déclenchée.

Alarme* - réactivation automatique

La réactivation automatique vous évite de quitter la voiture sans activer l'alarme (p. 199).

Si la voiture a été déverrouillée avec la télécommande (et si l'alarme a été désactivée) mais si aucune des portes ni le hayon n'ont été ouverts dans les 2 minutes, l'alarme est automatiquement réactivée. En même temps, la voiture est verrouillée.

Informations associées

- Niveau d'alarme réduit* (p. 201)

Alarme* - télécommande hors service

Si l'alarme (p. 199) n'est pas désactivée avec la télécommande (si la pile (p. 185) est déchargée par exemple), la voiture peut être déverrouillée, l'alarme peut être désactivée et le moteur peut être démarré de la façon suivante :

1. Ouvrez la porte conducteur avec la lame de clé amovible (p. 189).
 - > L'alarme se déclenche, le témoin d'alarme (p. 200) clignote rapidement et la sirène retentit.



2. Insérez la télécommande dans le contacteur d'allumage.
 - > L'alarme est désactivée et le témoin d'alarme s'éteint.
3. Démarrez le moteur.

Signaux d'alarme*

En cas de déclenchement de l'alarme (p. 199), une sirène retentit et tous les clignotants s'allument.

- Une sirène retentit pendant 30 secondes ou jusqu'à la désactivation de l'alarme. La sirène est pourvue d'une batterie propre qui fonctionne indépendamment de celle de la voiture.
- Tous les clignotants émettent des signaux lumineux pendant 5 minutes ou jusqu'à la désactivation de l'alarme.

Niveau d'alarme réduit*

Le niveau d'alarme réduit signifie que les capteurs de mouvement et d'inclinaison peuvent être temporairement désactivés.

Pour éviter un déclenchement intempestif de l'alarme (p. 199) si on laisse un chien dans la voiture verrouillée, ou si la voiture est transportée sur un train ou un bateau, désactivez temporairement les détecteurs de mouvement et de niveau.

La méthode est la même qui pour la désactivation temporaire des serrures à pêne dormant (p. 196)¹⁰.

Informations associées

- Témoin d'alarme* (p. 200)

Homologation de type - système de télécommande

L'homologation de type pour le système de la télécommande est présentée dans le tableau.

Système de verrouillage standard

Pays/Région	
UE, Chine	<div data-bbox="1267 337 1418 482" style="border: 1px solid black; padding: 5px;"> Conformal FCC ID: K02899K40284 IC:28971-099K40284 CCBUS.P194074 CET8/77C0308R TR/CAL.P/200822 CEH ID:2008C.P126 Complies with IEC Standards IEC61782 TA-0308/10 TELVITEC-045 Made in Cz. </div>

¹⁰ Uniquement avec une alarme.

« Système de verrouillage sans clé
(Keyless drive)

Pays/Région	
UE	 <p>Continental SWK4 9265 CE</p>
Corée	 <p>Continental SIE-SWK 49268 made in Cz</p>
Chine	 <p>Continental SWK4 9269 CETS831D0808/R TRG-LP08S/200808 CMI ID:200821111 Complies with IDA Standard D80732 CE TX-2008/499 Made in Cz</p>
Hong Kong	 <p>Continental SWK4 9209</p>

Informations associées

- Télécommande (p. 176)

ASSISTANCE AU CONDUCTEUR

Châssis actif - Four-C*

Le châssis actif, "Four-C" (Continuously Controlled Chassis Concept), ajuste les propriétés des amortisseurs pour adapter le comportement de la voiture. Il existe trois réglages :

Comfort, Sport et Advanced.

Comfort

Ce réglage rend la voiture plus confortable sur des chaussées irrégulières. La suspension est souple et le mouvement de la carrosserie est doux et agréable.

Sport

Ce réglage rend la voiture plus sportive et il est recommandé pour une conduite plus active. La réponse de la direction est plus rapide qu'en mode Comfort. La suspension est plus dure et les mouvements de la carrosserie suivent ceux de la chaussée pour réduire le roulis dans les virages.

Advanced

Ce réglage n'est recommandé que pour les chaussées plates et régulières.

Les amortisseurs sont optimisés pour assurer une adhérence maximale et le minimum de roulis dans les virages.

Utilisation



Boutons de commande.

Les boutons de la console centrale permettent de choisir le réglage du châssis. Le réglage utilisé à l'arrêt du moteur est automatiquement activé au démarrage suivant.

Résistance au volant ajustable*

La direction assistée assujettie à la vitesse implique l'augmentation de la résistance du volant en fonction de la vitesse de la voiture pour augmenter les sensations du conducteur.

Sur autoroute, la direction est plus ferme. Pour le stationnement et à basse vitesse, la direction est légère et ne requiert aucun effort.

Le conducteur peut choisir parmi trois niveaux différents de résistance du volant pour moduler la tenue de route et la sensibilité de la direction dans le système de menu **MY CAR** (p. 124) :

- Naviguez jusqu'à **Niveau force de direction** et sélectionnez **Bas, Moyen** ou **Haut**.

Ce réglage n'est pas disponible lorsque la voiture roule.

i NOTE

Dans certaines situations, la direction assistée peut chauffer et doit alors être temporairement refroidie. Pendant ce temps, l'assistance est réduite et la direction peut alors être légèrement plus lourde.

Pendant cette réduction de l'assistance de la direction, un message apparaît sur le combiné d'instruments.

Informations associées

- MY CAR (p. 124)

Système de contrôle électronique de la stabilité (ESC) - généralités

Le système de contrôle de la stabilité ESC (Electronic Stability Control) assiste le conducteur pour éviter de dérapier et pour améliorer la motricité de la voiture.



En cas de freinage, l'intervention du système ESC peut être remarquée par un bruit de pulsations. L'accélération peut être plus lente que prévue.

ATTENTION

Le système de contrôle de la stabilité ESC est un système d'assistance complémentaire. Son fonctionnement n'est pas garanti dans toutes les situations ni sur tous les types de chaussées.

Le conducteur est toujours responsable de la sécurité lorsqu'il conduit son véhicule et du respect de la loi et du code de la route.

Le système ESC se compose des fonctions suivantes :

- Fonction antidérapage
- Fonction antipatinage
- Fonction de contrôle de la traction
- Commande du frein moteur - EDC
- Corner Traction Control - CTC

- Stabilisateur de véhicule attelé - TSA

Fonction antidérapage

La fonction contrôle individuellement la puissance de freinage et d'entraînement des roues pour stabiliser la voiture.

Fonction antipatinage

La fonction évite le patinage des roues motrices sur la chaussée lors de l'accélération.

Fonction de contrôle de la traction

La fonction est active à basse vitesse et transmet la puissance de la roue motrice qui patine vers la roue motrice qui ne patine pas.

Commande du frein moteur - EDC

L'EDC (Engine Drag Control) empêche le blocage des roues, par exemple lorsque vous rétrogradez ou utilisez le frein moteur avec un rapport bas sur chaussée glissante.

Le blocage des roues pendant la conduite peut par exemple réduire la capacité de braquage.

Corner Traction Control - CTC*

CTC compense le sous-virage et permet une plus grande accélération en virage sans patinage des roues intérieures, par exemple sur une entrée d'autoroute en courbe afin d'atteindre rapidement la vitesse de la circulation.



« Stabilisateur de véhicule attelé* - TSA¹

Le stabilisateur de véhicule attelé (p. 338) sert à stabiliser une voiture avec véhicule attelé dans les cas où l'équipage se met à tanguer. Pour plus d'informations, voir Conduite avec une remorque* (p. 331).

i NOTE

La fonction est désactivée si le conducteur choisit le mode **Sport**.

Informations associées

- Système de contrôle électronique de la stabilité (ESC) - utilisation (p. 206)
- Système de contrôle électronique de la stabilité (ESC) - symboles et messages (p. 207)

Système de contrôle électronique de la stabilité (ESC) - utilisation

Sélection du niveau - mode Sport

Le système ESC est toujours activé et ne peut pas être désactivé.



Le conducteur peut toutefois sélectionner le mode **Sport** qui permet une conduite plus active.

Le mode **Sport** est sélectionné dans le système de menu MY

CAR. Pour une description du système de menu, voir MY CAR (p. 124).

En mode **Sport**, le système détecte si la pédale d'accélérateur, les mouvements du volant et la prise de virage sont plus actifs qu'en conduite normale et autorise le dérapage contrôlé avec le train arrière jusqu'à un certain niveau avant d'intervenir pour stabiliser la voiture.

Aussi, si le conducteur interrompt par exemple un dérapage contrôlé en relâchant la pédale d'accélérateur, le système ESC intervient et stabilise la voiture.

Le mode **Sport** permet aussi d'obtenir la plus grande force de traction si la voiture est embourbée ou en cas de conduite sur une surface qui n'est pas ferme comme du sable ou une neige profonde.



Le mode **Sport** est également indiqué par ce symbole allumé sur le combiné d'instruments. Il reste allumé jusqu'à ce que le conducteur choisisse de désactiver la fonction ou jusqu'à l'arrêt du moteur. Au démarrage suivant, le système ESC a repris son mode normal.







Informations associées

- Système de contrôle électronique de la stabilité (ESC) - généralités (p. 205)
- Système de contrôle électronique de la stabilité (ESC) - symboles et messages (p. 207)

¹ Trailer Stability Assist est compris lors de l'installation du crochet d'attelage d'origine Volvo.

Systeme de controle electronique de la stabilite (ESC) - symboles et messages

Tableau

Symbole	Message	Signification
	ESC Provisoirement DÉSACTIVÉ	Le système ESC est temporairement réduit en raison de la température trop élevée des disques de frein. La fonction est réactivée automatiquement lorsque les freins ont refroidi.
	ESC Entretien requis	Le système ESC est hors service. <ul style="list-style-type: none"> • Arrêtez la voiture en un lieu sûr, coupez le moteur puis redémarrez-le. • Contactez un atelier si le message reste affiché. Un atelier Volvo est recommandé.
 et 	"Message"	Veillez lire le message sur le combiné d'instruments (p. 70).
	Allumé pendant 2 secondes.	Indique un contrôle du système au démarrage du moteur.
	Clignotement.	Le système ESC intervient.
	Allumé.	Le mode Sport est activé. NOTE Dans ce mode, le système n'est pas désactivé, son action est partiellement réduite.





Informations associées

- Système de contrôle électronique de la stabilité (ESC) - généralités (p. 205)
- Système de contrôle électronique de la stabilité (ESC) - utilisation (p. 206)

Limiteur de vitesse

Un limiteur de vitesse (Speed Limiter) peut être considéré comme un régulateur de vitesse inversé. Le conducteur régule la vitesse avec la pédale d'accélérateur mais le limiteur de vitesse empêche celle-ci de dépasser la valeur sélectionnée/réglée.

Vue d'ensemble

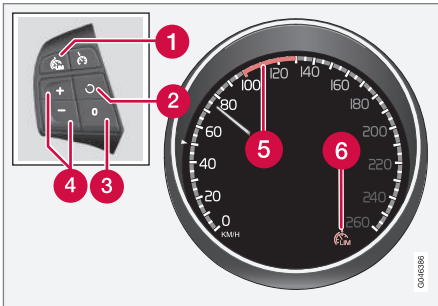

Commandes au volant et combiné d'instruments.

- 1 Limiteur de vitesse - Marche/Arrêt.
- 2 Le mode veille cesse et la vitesse mémorisée est reprise.
- 3 Mode veille.
- 4 Activer et régler la vitesse maximale.
- 5 Vitesse sélectionnée.
- 6 Limiteur de vitesse activé.

Informations associées

- Limiteur de vitesse - mise en route (p. 209)
- Limiteur de vitesse - désactivation temporaire et mode veille (p. 210)
- Limiteur de vitesse - alarme dépassement de la vitesse (p. 211)
- Limiteur de vitesse - désactivation (p. 212)

Limiteur de vitesse - mise en route

Mettre en service et activer

Lorsque le limiteur de vitesse est actif, le combiné d'instruments affiche le témoin (6) ainsi qu'un repère (5) face à la vitesse maximale réglée.

Il est possible de sélectionner et de mémoriser la vitesse maximale dans la mémoire pendant la conduite et à l'arrêt.

En cours de route

1. Appuyez sur la commande au volant  pour mettre le limiteur de vitesse en service.
 - > Le témoin (6) du limiteur de vitesse apparaît sur le combiné d'instruments.
2. Lorsque la voiture roule à la vitesse maximale souhaitée : Appuyez sur l'une des commandes au volant ou jusqu'à ce que le combiné d'instruments affiche le repère (5) face à la vitesse maximale souhaitée.
 - > Le limiteur de vitesse est alors activé et la vitesse maximale sélectionnée est mémorisée.

À l'arrêt

1. Appuyez sur la commande au volant  pour mettre le limiteur de vitesse en service.



- « 2. Naviguez avec le bouton  jusqu'à ce que le combiné d'instruments affiche le repère (5) en face de la vitesse souhaitée.
- > Le limiteur de vitesse est alors activé et la vitesse maximale sélectionnée est mémorisée.

Informations associées

- Limiteur de vitesse (p. 209)

Limiteur de vitesse - modifier la vitesse

Modifier la vitesse mémorisée

La vitesse maxi mémorisée peut être modifiée par des pressions, courtes ou longues, sur le bouton au volant  ou .

Pour ajuster de +/- 5 km/h (+/- 5 mph) :

- Chaque pression courte modifie la vitesse de +/- 5 km/h (+/- 5 mph).

Pour ajuster de +/- 1 km/h (+/- 1 mph) :

- Maintenez le bouton enfoncé et relâchez-le lorsque la vitesse maxi souhaitée est atteinte.

La dernière pression est mémorisée.

Informations associées

- Limiteur de vitesse (p. 209)

Limiteur de vitesse - désactivation temporaire et mode veille

Un limiteur de vitesse (Speed Limiter) peut être considéré comme un régulateur de vitesse inversé. Le conducteur régule la vitesse avec la pédale d'accélérateur mais le limiteur de vitesse empêche celle-ci de dépasser la valeur sélectionnée/réglée.

Désactivation temporaire - mode veille

Pour désactiver temporairement le limiteur de vitesse et passer en mode veille :

- Appuyez sur .
- > Le repère (5) sur le combiné d'instruments passe du VERT au BLANC et le conducteur peut temporairement dépasser la vitesse maximale réglée.

Le limiteur de vitesse peut être réactivé avec une pression sur . Le repère (5) passe alors de BLANC À VERT et la vitesse de la voiture est de nouveau limitée.

Désactivation temporaire avec la pédale d'accélérateur

Le limiteur de vitesse peut aussi être mis en mode veille avec la pédale d'accélérateur pour pouvoir rapidement sortir d'une situation en accélérant :

- Enfoncez complètement la pédale d'accélérateur.
 - > Le combiné d'instruments affiche la vitesse maximale mémorisée avec un repère (5) coloré et le conducteur peut dépasser temporairement la vitesse réglée. Pendant ce temps, le repère (5) du combiné d'instruments passe de VERT à BLANC.

Le limiteur de vitesse est automatiquement réactivé après avoir relâché la pédale d'accélérateur et la vitesse de la voiture est réduite sous la vitesse maximale sélectionnée/mémorisée. Le repère (5) à l'écran passe de BLANC à VERT et la vitesse maximale de la voiture est à nouveau limitée.

Informations associées

- Limiteur de vitesse (p. 209)
- Limiteur de vitesse - mise en route (p. 209)
- Limiteur de vitesse - modifier la vitesse (p. 210)
- Limiteur de vitesse - désactivation (p. 212)
- Limiteur de vitesse - alarme dépassement de la vitesse (p. 211)



Limiteur de vitesse - alarme dépassement de la vitesse

Un limiteur de vitesse (Speed Limiter) peut être considéré comme un régulateur de vitesse inversé. Le conducteur régule la vitesse avec la pédale d'accélérateur mais le limiteur de vitesse empêche celle-ci de dépasser la valeur sélectionnée/réglée.

En pente, la puissance du frein moteur du limiteur de vitesse peut ne pas suffire et la vitesse maximale sélectionnée risque d'être dépassée. Le conducteur en est informé par un signal acoustique.

Le signal est actif jusqu'à ce que le conducteur réduise la vitesse avec le frein sous la vitesse maximale choisie.

NOTE

L'alarme est activée après 5 secondes si la vitesse est dépassée d'au moins 3 km/h (ca 2 mph) à condition qu'aucun des boutons  et  n'a été pressé durant les dernières trente secondes.

Informations associées



- Limiteur de vitesse (p. 209)
- Limiteur de vitesse - modifier la vitesse (p. 210)
- Limiteur de vitesse - mise en route (p. 209)

- Limiteur de vitesse - désactivation temporaire et mode veille (p. 210)
- Limiteur de vitesse - désactivation (p. 212)

Limiteur de vitesse - désactivation

Un limiteur de vitesse (Speed Limiter) peut être considéré comme un régulateur de vitesse inversé. Le conducteur régule la vitesse avec la pédale d'accélérateur mais le limiteur de vitesse empêche celle-ci de dépasser la valeur sélectionnée/réglée.

Pour désactiver le limiteur de vitesse :

- Appuyez sur la commande au volant 
 - > Le témoin du limiteur de vitesse (6) et le repère indiquant la vitesse réglée (5) sur le combiné d'instruments s'éteignent. La vitesse sélectionnée/mémorisée est donc supprimée et ne peut pas être reprise avec le bouton .

Le conducteur peut alors réguler la vitesse avec la pédale d'accélérateur sans limitation.

Informations associées

- Limiteur de vitesse (p. 209)
- Limiteur de vitesse - mise en route (p. 209)
- Limiteur de vitesse - désactivation temporaire et mode veille (p. 210)
- Limiteur de vitesse - alarme dépassement de la vitesse (p. 211)

Régulateur de vitesse*

Le régulateur de vitesse (CC - Cruise Control) aide le conducteur à maintenir une vitesse régulière ce qui permet une conduite plus détendue sur les autoroutes et les longues routes nationales droites avec une circulation fluide.

Vue d'ensemble

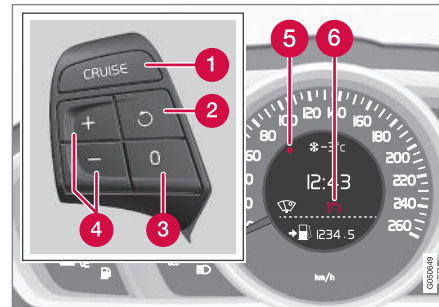

Clavier au volant et combiné d'instruments dans une voiture **sans** limiteur de vitesse².

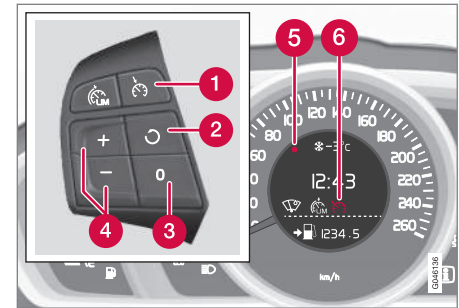

Clavier au volant et combiné d'instruments dans une voiture **avec** limiteur de vitesse².

- 1 Régulateur de vitesse - Marche/Arrêt.
- 2 Le mode veille cesse et la vitesse mémorisée est reprise.
- 3 Mode veille
- 4 Activer et régler la vitesse.
- 5 Vitesse sélectionnée (GRIS = mode veille).
- 6 Régulateur de vitesse activé - Témoin BLANC (GRIS = mode veille).

² Un réparateur agréé Volvo dispose des informations concernant les réglementations en vigueur sur chaque marché.

ATTENTION

Le conducteur doit toujours rester concentré sur la circulation et intervenir si le régulateur de vitesse ne maintient ni une vitesse ni une distance appropriées.

Le conducteur est toujours responsable de la sécurité lorsqu'il conduit son véhicule.

Informations associées

- Régulateur de vitesse* - régler la vitesse (p. 213)
- Régulateur de vitesse* désactivation temporaire et mode veille (p. 214)
- Régulateur adaptatif de vitesse* - reprendre la vitesse réglée (p. 215)
- Régulateur de vitesse* - désactiver (p. 215)
- Régulateur de vitesse adaptatif - ACC* (p. 219)



Régulateur de vitesse* - régler la vitesse

Vous pouvez activer, régler et modifier la vitesse mémorisée.

Activer et régler la sensibilité**Pour démarrer le Régulateur de vitesse :**

- Appuyez sur la commande au volant **CRUISE** (sans limiteur de vitesse) ou  (avec limiteur de vitesse).
- > Le témoin (6) du régulateur de vitesse s'allume sur le combiné d'instruments. Le régulateur de vitesse est en mode veille.



Pour activer le régulateur de vitesse :

- À la vitesse souhaitée, appuyez sur le bouton au volant  ou .
- > La vitesse actuelle est mémorisée et le repère (5) s'allume sur le combiné d'instruments face à la vitesse sélectionnée et le symbole (6) passe de GRIS à BLANC et la vitesse reprend la dernière valeur mémorisée.

NOTE

Le régulateur de vitesse ne peut pas être activé si la vitesse est inférieure à 30 km/h (20 mph).

Modifier la vitesse mémorisée

La vitesse mémorisée peut être modifiée par des pressions, courtes ou longues, sur le bouton au volant  ou .

Pour ajuster de 5 km/h (5 mph) :

- Chaque pression courte modifie la vitesse de 5 km/h (5 mph).

Pour ajuster de 1 km/h (1 mph) :

- Maintenez le bouton enfoncé et relâchez-le lorsque la vitesse souhaitée est atteinte.

La dernière pression est mémorisée.

Si la vitesse est augmentée avec la pédale d'accélérateur avant d'appuyer sur le bouton , la vitesse réelle de la voiture lors de la pression sur le bouton est enregistrée.

Une augmentation temporaire de la vitesse avec la pédale d'accélérateur, par exemple lors d'un dépassement, n'influence pas le réglage du régulateur de vitesse. La voiture reviendra à la vitesse précédemment définie lorsque la pédale d'accélérateur est relâchée.

NOTE

Si l'un des boutons du régulateur de vitesse est maintenu enfoncé pendant plusieurs minutes, le régulateur de vitesse sera bloqué et désactivé. Pour réactiver le régulateur de vitesse, il faudra arrêter la voiture et redémarrer le moteur.



« Informations associées

- Régulateur de vitesse* (p. 212)

Régulateur de vitesse* désactivation temporaire et mode veille

La fonction peut être temporairement désactivée et mise en mode veille.

Désactivation temporaire - mode veille

Pour désactiver provisoirement le régulateur de vitesse et le mettre en mode veille :

- Appuyez sur la commande au volant **O**.
- > Le repère (5) et le témoin (6) sur le combiné d'instruments passent de BLANC à GRIS. Le régulateur de vitesse est provisoirement désactivé.

Mode veille en raison d'une intervention du conducteur

Le régulateur de vitesse est temporairement désactivé et mis automatiquement en mode veille si :

- le frein de route est utilisé
- la pédale d'embrayage est enfoncée pendant plus d'une minute³
- le sélecteur de vitesses est mis en position **N**
- le conducteur maintient une vitesse supérieure à celle programmée plus de 1 minute.

Le conducteur doit alors lui-même réguler la vitesse.

Une augmentation temporaire de la vitesse avec la pédale d'accélérateur, par exemple lors d'un dépassement, n'influence pas le réglage. La voiture reviendra à la valeur précédemment définie lorsque la pédale d'accélérateur est relâchée.

Mode veille automatique

Le régulateur de vitesse est temporairement désactivé et mis en mode veille si :

- à la perte d'adhérence des roues
- au régime moteur, trop élevé/bas
- à la vitesse qui baisse sous environ 30 km/h (20 mph).

Le conducteur doit alors lui-même réguler la vitesse.

Informations associées

- Régulateur de vitesse* (p. 212)
- Régulateur de vitesse* - régler la vitesse (p. 213)
- Régulateur adaptatif de vitesse* - reprendre la vitesse réglée (p. 215)
- Régulateur de vitesse* - désactiver (p. 215)

³ Débrayer ou changer de rapport n'implique pas le passage en mode veille.

Régulateur adaptatif de vitesse* - reprendre la vitesse réglée

Le régulateur de vitesse (CC – Cruise Control) permet au conducteur de maintenir une vitesse régulière.

Après une désactivation temporaire et la mise en mode veille (p. 214), vous pouvez reprendre la vitesse réglée.

Pour réactiver le régulateur de vitesse à partir du mode veille :

- Appuyez sur la commande au volant .
- > Le repère (5) et le témoin (6) sur le combiné d'instruments passent de BLANC à GRIS et la vitesse reprend la dernière valeur mémorisée.

NOTE

Une forte augmentation de la vitesse peut avoir lieu après avoir repris la vitesse réglée avec le bouton .

Informations associées

- Régulateur de vitesse* (p. 212)
- Régulateur de vitesse* - régler la vitesse (p. 213)
- Régulateur de vitesse* désactivation temporaire et mode veille (p. 214)
- Régulateur de vitesse* - désactiver (p. 215)

Régulateur de vitesse* - désactiver

Voici comment le désactiver.

Le régulateur de vitesse est désactivé avec la commande au volant (1) ou en coupant le moteur. La vitesse programmée/mémorisée est supprimée de la mémoire et ne peut pas être récupérée avec le bouton .

Informations associées

- Régulateur de vitesse* (p. 212)
- Régulateur de vitesse* - régler la vitesse (p. 213)
- Régulateur de vitesse* désactivation temporaire et mode veille (p. 214)
- Régulateur adaptatif de vitesse* - reprendre la vitesse réglée (p. 215)

Contrôle de la distance*

La fonction Alerte de distance (Distance Alert) avertit le conducteur lorsque la distance temporelle au véhicule qui précède est trop courte.

Le contrôle de la distance est actif lorsque la vitesse est supérieure à 30 km/h (20 mph) et ne réagit qu'au véhicules qui précèdent votre véhicule et roulent dans la même direction. Pour les véhicules lents, à l'arrêt ou circulant en sens inverse, aucune informations n'est fournie.



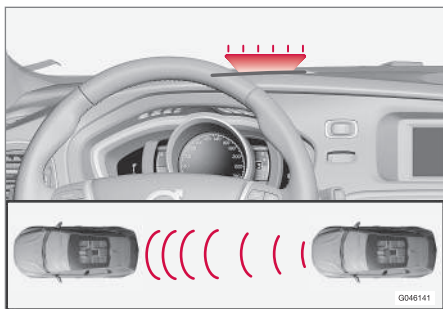

Témoin d'avertissement orange⁴.

Un témoin d'avertissement orange s'allume sur le pare-brise si la distance au véhicule qui précède est inférieure à la distance temporelle réglée.

i NOTE

Le contrôle de la distance est désactivé lorsque le régulateur adaptatif de vitesse est activé.

⚠ ATTENTION

Le contrôle de la distance ne réagit que si la distance au véhicule qui précède est plus courte que la valeur réglée. La vitesse de votre voiture n'a aucune importance.

Utilisation

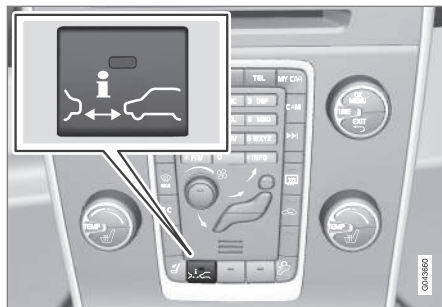

Appuyez sur le bouton de la console centrale pour activer ou désactiver la fonction. Une diode allumée sur le bouton indique que la fonction est activée.

Certaines combinaisons d'options ne permettent pas de disposer d'un bouton sur la console centrale. Dans ce cas, la fonction est gérée dans le système de menu **MY CAR** (p. 124). Cherchez-y la fonction **Alerte de distance**.

Régler la distance temporelle

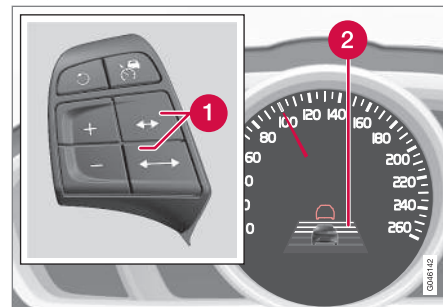

Commandes et symbole pour la distance temporelle.

- 1** Distance temporelle - Augmenter/Réduire.
- 2** Distance temporelle - Marche.

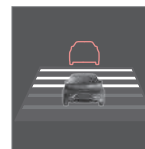

Il est possible de choisir parmi différentes distances temporelles au véhicule qui précède. Elles sont représentées sur le combiné d'instruments par des traits horizontaux (entre 1 et 5)

- plus ils sont nombreux, plus la distance temporelle est longue. Un trait correspond à environ 1 seconde jusqu'au véhicule qui précède et 5 traits à environ 3 secondes.

⁴ NOTE : l'illustration est simplifiée, les détails peuvent varier selon le modèle de la voiture.

Le même symbole apparaît aussi lorsque le régulateur adaptatif de vitesse et de distance (p. 220) est activé.

i NOTE

Pour une distance temporelle donnée, plus la vitesse est élevée et plus la distance en mètres est longue.

La distance temporelle paramétrée est également utilisée par la fonction Régulateur adaptatif de vitesse (p. 220).

Utilisez uniquement la distance temporelle autorisée par la législation routière locale.

Informations associées

- Alerte de distance* - limites (p. 217)
- Assistance de voie* - témoins et messages (p. 218)

Alerte de distance* - limites

Cette fonction, qui utilise les mêmes capteurs que le Régulateur adaptatif de vitesse (p. 219) et l'Anticipation de collision avec freinage automatique (p. 246), a ces limites.

i NOTE

La lumière forte du soleil, les reflets, les fortes variations lumineuses et le port de lunettes de soleil peuvent empêcher de voir l'avertissement sur le pare-brise.

Le mauvais temps et les routes sinueuses peuvent affecter les capacités du radar à détecter les véhicules qui vous précèdent.

La taille du véhicule est aussi un facteur important pour la détection (les motos par exemples). Ce problème peut faire que le témoin d'avertissement s'allume à une distance plus courte que celle réglée ou à l'absence totale d'avertissement.

Des vitesses très élevées peuvent aussi entraîner l'allumage du témoin à des distances plus courtes que celle réglée en raison des limites de la portée du capteur.



Pour plus d'informations sur les limites des capteurs de radar, voir Radar - limites (p. 233) et (p. 252).

Informations associées

- Contrôle de la distance* (p. 215)
- Assistance de voie* - témoins et messages (p. 218)

Assistance de voie* - témoins et messages

La fonction peut afficher divers symboles et messages sur le combiné d'instrument si elle est réduite en raison de ses limites.

Témoin ^A	Message	Signification
	Radar bloqué Voir manuel	Le contrôle de la distance est provisoirement hors service. Le radar est bloqué et ne peut pas détecter les autres véhicules en cas de forte pluie ou de neige fondue déposée devant le capteur par exemple. Au sujet des limites du radar (p. 233).
	Avertisseur de collision Entretien requis	Les systèmes de contrôle de la distance et d'anticipation de collision avec freinage automatique sont entièrement ou partiellement hors fonction. Contactez un atelier si le message reste affiché. Un atelier Volvo est recommandé.

^A Les symboles sont schématisés et peuvent varier selon le marché et le modèle de voiture.

Informations associées

- Contrôle de la distance* (p. 215)
- Alerte de distance* - limites (p. 217)

Régulateur de vitesse adaptatif - ACC*

Le régulateur adaptatif de vitesse et de distance (ACC – Adaptive Cruise Control) aide le conducteur à maintenir une vitesse constante et un intervalle temporel présélectionné au véhicule qui précède.

Le régulateur adaptatif de vitesse permet une conduite plus décontractée sur de long trajets sur autoroute et les longues portions de routes avec une circulation fluide.

Le conducteur règle la vitesse (p. 223) souhaitée et l'intervalle de temps (p. 224) à la voiture qui précède. Lorsque le radar détecte un véhicule plus lent devant la voiture, la vitesse est automatiquement adaptée en conséquence. Une fois la voie libre, la vitesse de la voiture revient la vitesse sélectionnée.

Si le régulateur adaptatif de vitesse est désactivé ou en mode veille (p. 225) et si la voiture s'approche trop du véhicule qui précède, le conducteur est averti par la fonction alerte de distance (p. 215) de la courte distance.

ATTENTION

Le conducteur doit toujours rester concentré sur la circulation et intervenir si le régulateur adaptatif de vitesse ne maintient ni une vitesse ni une distance appropriées.

Le régulateur adaptatif de vitesse et de distance ACC ne peut pas traiter toutes les conditions de circulation, climatiques ni l'état de la route.

Lire toutes les sections concernant le régulateur adaptatif de vitesse dans le manuel de conduite et d'entretien afin d'en connaître ses limites ; le conducteur devant en être informé avant de l'utiliser.

Le conducteur est toujours responsable du respect des distances et de la vitesse, même pendant l'utilisation du régulateur adaptatif de vitesse.

IMPORTANT

L'entretien des composants du régulateur adaptatif de vitesse et de distance ne doit être effectué que par un atelier. Un atelier Volvo agréé est recommandé.

Durant un laps de temps limité après l'entretien, la portée de la fonction ACC est un peu limitée. Le calibrage du système s'effectue pendant la conduite et la fonction complète est automatiquement rétablie.

Boîte de vitesses automatique

Les voitures avec boîte de vitesses automatique disposent de fonctions améliorées avec l'assistant dans les embouteillages (p. 227) du régulateur adaptatif de vitesse.

Informations associées

- Régulateur adaptatif de vitesse* - fonctionnement (p. 220)
- Régulateur adaptatif de vitesse* - vue d'ensemble (p. 222)
- Régulateur adaptatif de vitesse* - régler la vitesse (p. 223)
- Régulateur adaptatif de vitesse* - régler la distance temporelle (p. 224)
- Régulateur adaptatif de vitesse* - désactivation temporaire et mode veille (p. 225)
- Régulateur adaptatif de vitesse* - dépasser un autre véhicule (p. 226)
- Régulateur adaptatif de vitesse* - désactivation (p. 226)
- Régulateur adaptatif de vitesse* - assistant dans les embouteillages (p. 227)
- Régulateur adaptatif de vitesse* - change la fonctionnalité du régulateur de vitesse (p. 229)
- Radar (p. 233)
- Radar - limites (p. 233)



- Régulateur adaptatif de vitesse* - recherche de pannes et mesure (p. 230)
- Régulateur adaptatif de vitesse* - symboles et messages (p. 231)

Régulateur adaptatif de vitesse* - fonctionnement

Le régulateur adaptatif de vitesse et de distance ACC se compose d'un régulateur de vitesse et d'un dispositif de maintien de la distance.

Vue d'ensemble des fonctions

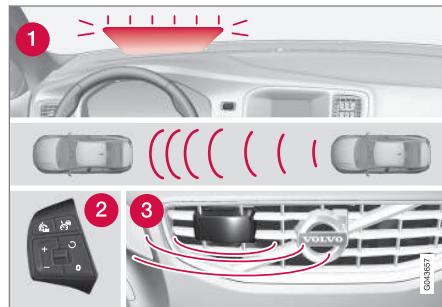

Vue d'ensemble des fonctions⁵.

- 1 Témoind d'avertissement - intervention nécessaire du conducteur pour freiner
- 2 Commandes au volant (p. 222)
- 3 Radar (p. 233)

⚠ ATTENTION

Le régulateur adaptatif de vitesse et de distance ACC n'est pas un système qui permet d'éviter les collisions. Le conducteur se doit d'intervenir si le système ne détecte pas un véhicule qui précède.

Le régulateur adaptatif de vitesse et de distance n'agit (ne freine) pas pour les êtres humains ni pour les animaux ni pour les petits véhicules, les bicyclettes et les motos. Ni pour les remorques basses, ni pour les véhicules ou objets circulant en sens inverse, lents ou à l'arrêt.

N'utilisez pas le régulateur adaptatif de vitesse et de distance ACC dans la circulation urbaine ou dense, les carrefours, sur chaussée glissante ou recouverte d'eau ou de neige, en cas d'averse forte (pluie ou neige), de mauvaise visibilité, dans les virages ou les voies d'accélération et de décélération.

La Distance au véhicule qui précède (p. 224) est principalement évaluée par le radar (p. 233). La fonction du régulateur de vitesse régule la vitesse par des accélérations et de freinages. Il est normal que les freins émettent de faibles bruits lorsque le régulateur adaptatif de vitesse les utilise.

⁵ NOTE : l'illustration est simplifiée, les détails peuvent varier selon le modèle de la voiture.

ATTENTION

La pédale de frein se déplace lorsque le régulateur adaptatif de vitesse freine. Ne laissez pas le pied sous la pédale de frein pour éviter qu'il ne soit coincé.

Le régulateur de vitesse s'efforce de suivre le véhicule qui précède sur la même voie à une distance (p. 224) déterminée par le conducteur. Si le radar ne "voit" aucun véhicule devant la voiture, celle-ci adoptera alors la vitesse programmée pour le régulateur de vitesse. Il en va de même si la vitesse du véhicule qui précède dépasse la vitesse mémorisée.

Le régulateur adaptatif de vitesse et de distance s'efforce de réguler la vitesse en souplesse. Dans les situations nécessitant de brusques freinages, vous devrez freiner vous-même. Cela concerne les différences de vitesse importantes ou si la voiture qui précède freine fortement. En raison des limites du radar (p. 233), un freinage peut se produire de manière inattendue ou ne pas avoir lieu.

Le régulateur adaptatif de vitesse peut être activé pour suivre un autre véhicule à partir de 30 km/h⁶ (20 mph) et jusqu'à 200 km/h (125 mph). Si la vitesse descend à moins de 30 km/h (20 mph) ou si le régime moteur est trop bas, le régulateur de vitesse passe en mode

veille (p. 225) et le freinage automatique cesse. Le conducteur doit alors directement prendre les commandes pour maintenir la distance avec le véhicule qui précède.

Témoin d'avertissement - intervention nécessaire du conducteur pour freiner

La capacité de freinage du régulateur adaptatif de vitesse correspond à environ 40 % de la capacité de freinage de la voiture.

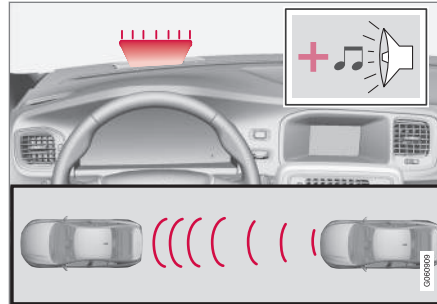

Avertissement audiovisuel en cas de risque de collision⁷.

Si la voiture doit freiner avec une force plus importante que ce dont le régulateur adaptatif de vitesse est capable et que le conducteur ne freine pas, le témoin d'avertissement et le répéteur acoustique de l'anticipation de collision (p. 246) sont activés pour indiquer au conduc-

teur qu'une intervention immédiate est nécessaire.

NOTE

Les informations sur le pare-brise peuvent être difficiles à voir en cas de forte lumière du soleil ou si vous portez des lunettes de soleil.

ATTENTION

Le régulateur adaptatif de vitesse n'avertit le conducteur que pour les véhicules détectés par le radar. C'est pourquoi l'avertissement peut ne pas avoir lieu ou être retardé. N'attendez pas l'avertissement. Freinez lorsque c'est nécessaire.

Routes en pente et/ou fortes charges

N'oubliez pas que le régulateur adaptatif de vitesse est d'abord prévu pour une utilisation en conduite sur des chaussées planes. Le régulateur de vitesse peut rencontrer des difficultés pour maintenir la bonne distance au véhicule qui précède en pente, avec une forte charge ou avec une remorque/caravane. Soyez donc d'autant plus prudent et prêt à freiner.

⁶ L'Assistant dans les embouteillages (p. 227) (voitures équipées d'une boîte de vitesses automatique) peut être activé entre 0 et 200 km/h (0-125 mph).

⁷ NOTE : l'illustration est simplifiée, les détails peuvent varier selon le modèle de la voiture.

« Informations associées

- Régulateur de vitesse adaptatif - ACC* (p. 219)
- Régulateur adaptatif de vitesse* - désactivation (p. 226)
- Régulateur adaptatif de vitesse* - dépasser un autre véhicule (p. 226)

Régulateur adaptatif de vitesse* - vue d'ensemble

L'utilisation du Régulateur adaptatif de vitesse et du clavier du volant varie selon que la voiture est équipée du limiteur de vitesse⁸ ou pas.

Régulateur adaptatif de vitesse avec Limiteur de vitesse

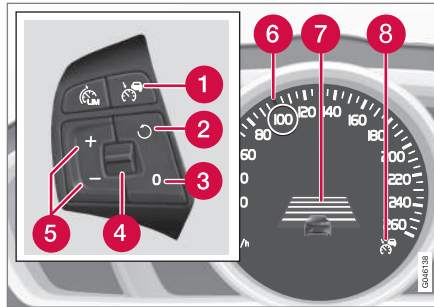

- 1 Régulateur de vitesse - Marche/Arrêt.
- 2 Le mode veille cesse et la vitesse mémorisée est reprise.
- 3 Mode veille
- 4 Distance temporelle - Augmenter/Réduire.
- 5 Activer et régler la vitesse.

- 6 Témoin vert avec une vitesse mémorisée (BLANC = mode veille).
- 7 Distance temporelle
- 8 ACC est activé si le témoin est VERT (BLANC = mode veille).

Régulateur adaptatif de vitesse sans Limiteur de vitesse

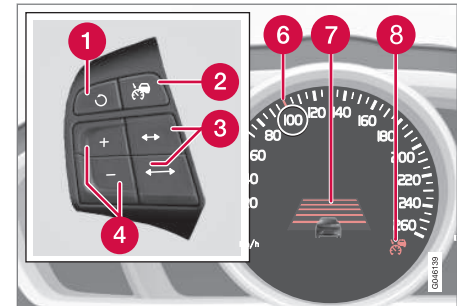

- 1 Le mode veille cesse et la vitesse mémorisée est reprise.
- 2 Régulateur de vitesse - Marche/Arrêt ou Mode veille.
- 3 Distance temporelle - Augmenter/Réduire.
- 4 Activer et régler la vitesse.
- 5 (Non utilisé)

⁸ Un réparateur agréé Volvo dispose des informations concernant les réglementations en vigueur sur chaque marché.

- 6 Témoin vert avec une vitesse mémorisée (BLANC = mode veille).
- 7 Distance temporelle
- 8 ACC est activé si le témoin est VERT (BLANC = mode veille).

Informations associées

- Régulateur de vitesse adaptatif - ACC* (p. 219)
- Régulateur adaptatif de vitesse* - fonctionnement (p. 220)
- Régulateur adaptatif de vitesse* - symboles et messages (p. 231)

Régulateur adaptatif de vitesse* - régler la vitesse

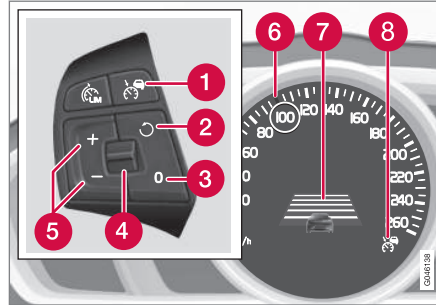

Régulateur adaptatif de vitesse **avec** Limiteur de vitesse⁹.

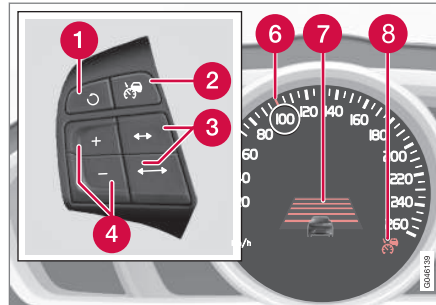

Régulateur adaptatif de vitesse **sans** Limiteur de vitesse⁹.

Pour démarrer l'ACC :

- Appuyez sur la commande au volant . Un témoin BLANC similaire apparaît sur le combiné d'instruments (8) indiquant que le régulateur adaptatif de vitesse est en mode veille (p. 225).

Pour activer l'ACC :

- À la vitesse souhaitée, appuyez sur le bouton au volant ou .
- > La vitesse actuelle est mémorisée, le combiné d'instruments affiche une "loupe" (6) autour de la vitesse enregistrée pendant une seconde et l'indicateur passe du BLANC au VERT.



Lorsque ce symbole passe de BLANC à VERT, l'ACC est activé et la voiture maintient la vitesse mémorisée.

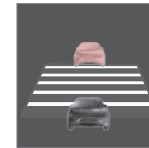

Ce n'est que lorsqu'un autre véhicule apparaît à l'écran que la **distance** avec le véhicule qui précède est gérée par l'ACC.

⁹ La légende des repères sur l'illustration se trouve dans la section « Régulateur adaptatif de vitesse - vue d'ensemble » (p. 222).



Un intervalle de vitesse est également indiqué :

- la vitesse supérieure avec un marqueur VERT correspond à la vitesse préprogrammée
- la vitesse inférieure est celle du véhicule qui précède.

Modifier la vitesse mémorisée

La vitesse mémorisée peut être modifiée par des pressions, courtes ou longues, sur le bouton au volant ou .

Pour ajuster de +/- 5 km/h (+/- 5 mph) :

- Chaque pression courte modifie la vitesse de +/- 5 km/h (+/- 5 mph).

Pour ajuster de +/- 1 km/h (+/- 1 mph) :

- Maintenez le bouton enfoncé et relâchez-le lorsque la vitesse souhaitée est atteinte.

La dernière pression est mémorisée.

Si la vitesse est augmentée avec la pédale d'accélérateur avant d'appuyer sur le bouton ou , la vitesse réelle de la voiture lors de la pression sur le bouton est enregistrée.

Une augmentation temporaire de la vitesse avec la pédale d'accélérateur, par exemple lors d'un dépassement, n'influence pas le réglage. La voiture reviendra à la valeur précédemment définie lorsque la pédale d'accélérateur est relâchée.

NOTE

Si l'un des boutons du régulateur adaptatif de vitesse est maintenu enfoncé pendant plusieurs minutes, la fonction sera bloquée et désactivée. Pour le réactiver, il faudra arrêter la voiture et redémarrer le moteur.

Dans certaines situations, il ne peut pas être réactivé. Le combiné d'instruments (p. 231) affiche alors **Régulateur de vitesse adaptatif indisponible**.

Informations associées

- Régulateur de vitesse adaptatif - ACC* (p. 219)
- Régulateur adaptatif de vitesse* - vue d'ensemble (p. 222)
- Régulateur adaptatif de vitesse* - fonctionnement (p. 220)

Régulateur adaptatif de vitesse* - régler la distance temporelle

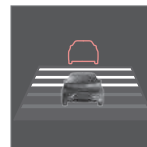

Il est possible de choisir parmi différentes distances temporelles au véhicule qui précède. Elles sont représentées sur le combiné d'instruments par des traits horizontaux (entre 1 et 5)

- plus ils sont nombreux, plus la distance temporelle est longue. Un trait correspond à environ 1 seconde jusqu'au véhicule qui précède et 5 traits à environ 3 secondes.

Pour annuler/modifier la distance temporelle :

- Tournez la molette du clavier au volant (p. 222) (ou utilisez les boutons / pour les voitures sans limiteur de vitesse).

À basse vitesse, lorsque la distance est courte, le régulateur adaptatif de vitesse et de distance ACC augmente légèrement le délai.

Pour pouvoir suivre la voiture qui vous précède en douceur et confortablement, le régulateur adaptatif de vitesse et de distance ACC permet une légère variation du délai dans certains cas.

Veillez noter qu'une distance temporelle courte laisse au conducteur un court temps de réaction en cas d'événement imprévu dans la circulation.

Le même symbole apparaît aussi lorsque la fonction Alerte de distance (p. 215) est activée.

i NOTE

Utilisez uniquement la distance temporelle autorisée par la législation routière locale.

Si le régulateur adaptatif de vitesse ne semble pas réagir à son activation, il se peut que la distance temporelle au véhicule le plus proche empêche la recherche de vitesse.

Pour une distance temporelle donnée, plus la vitesse est élevée et plus la distance en mètres est longue.

En savoir plus sur la manière de moduler la vitesse (p. 223).

Informations associées

- Régulateur de vitesse adaptatif - ACC* (p. 219)
- Régulateur adaptatif de vitesse* - vue d'ensemble (p. 222)
- Régulateur adaptatif de vitesse* - fonctionnement (p. 220)
- Régulateur adaptatif de vitesse* - désactivation (p. 226)

Régulateur adaptatif de vitesse* - désactivation temporaire et mode veille

Le régulateur adaptatif de vitesse peut être temporairement désactivé et mis en mode veille.

Désactivation temporaire/mode veille avec limiteur de vitesse

Pour désactiver provisoirement le régulateur adaptatif de vitesse et le mettre en mode veille :

- Appuyez sur la commande au volant 



Ce symbole et l'indicateur de la vitesse mémorisée passent de VERT à BLANC.

Désactivation temporaire/mode veille sans limiteur de vitesse

Pour désactiver provisoirement le régulateur adaptatif de vitesse et le mettre en mode veille :

- Appuyez sur la commande au volant 

Mode veille en raison d'une intervention du conducteur

Le régulateur de vitesse adaptatif est temporairement désactivé et mis automatiquement en mode veille si :

- le frein de route est utilisé
- la pédale d'embrayage est enfoncée pendant plus d'une minute¹⁰

- le sélecteur de vitesses est mis en position **N** (boîte de vitesses automatique)
- le conducteur maintient une vitesse supérieure à celle programmée plus de 1 minute.

Le conducteur doit alors lui-même réguler la vitesse.

Une augmentation temporaire de la vitesse avec la pédale d'accélérateur, par exemple lors d'un dépassement, n'influence pas le réglage. La voiture reviendra à la valeur précédemment définie lorsque la pédale d'accélérateur est relâchée.

Mode veille automatique

Le régulateur adaptatif de vitesse est dépendant d'autres systèmes comme le système de contrôle de la stabilité ESC (p. 205). Si l'un de ces systèmes est désactivé, le régulateur adaptatif de vitesse le sera alors aussi automatiquement.

En cas de désactivation automatique, un signal sonore retentit et le message **Régulateur de vitesse adaptatif annulé** apparaît sur le combiné d'instruments. Le conducteur doit intervenir et adapter la vitesse en fonction du véhicule qui précède.

La désactivation automatique peut être due :

- le conducteur ouvre sa porte
- le conducteur détache sa ceinture
- au régime moteur, trop élevé/bas

¹⁰ Débrayer ou changer de rapport n'implique pas le passage en mode veille.

- ◀• à la vitesse qui baisse sous environ 30 km/h¹¹ (20 mph)
- à la perte d'adhérence des roues
- à la température élevée des freins
- au radar recouvert de neige ou gêné par une forte pluie par exemple (ondes bloquées).

Reprendre la vitesse réglée

Le régulateur adaptatif de vitesse en mode veille est réactivé avec une pression sur la commande au volant . La vitesse mémorisée en dernier est reprise.

NOTE

Une forte accélération peut avoir lieu après avoir repris la vitesse réglée avec le bouton



Informations associées

- Régulateur de vitesse adaptatif - ACC* (p. 219)
- Régulateur adaptatif de vitesse* - vue d'ensemble (p. 222)
- Régulateur de vitesse* (p. 212)

Régulateur adaptatif de vitesse* - dépasser un autre véhicule

Si la voiture suit un autre véhicule et le conducteur indique son intention d'effectuer un dépassement avec le clignotant¹², le régulateur adaptatif de vitesse l'assiste alors un court instant en accélérant la voiture vers le véhicule qui précède.

La fonction est active lorsque la vitesse est supérieure à 70 km/h (43 mph).

ATTENTION



Pensez que cette fonction peut être activée dans d'autres situations que le dépassement (par exemple lorsque vous utilisez les clignotants pour changer de file ou pour sortir d'une autoroute). La voiture accélérera alors un court instant.

Informations associées



- Régulateur de vitesse adaptatif - ACC* (p. 219)
- Régulateur adaptatif de vitesse* - vue d'ensemble (p. 222)
- Régulateur adaptatif de vitesse* - fonctionnement (p. 220)

Régulateur adaptatif de vitesse* - désactivation

Commandes avec limiteur de vitesse

Le régulateur adaptatif de vitesse se désactive à l'aide de la commande  sur le clavier (p. 222) du volant. La vitesse programmée/mémorisée est alors supprimée de la mémoire et ne peut pas être récupérée avec le bouton .

Clavier sans limiteur de vitesse

Une brève pression sur la commande au volant  place le régulateur adaptatif de vitesse en mode veille (p. 225). Une brève pression supplémentaire le désactive. La vitesse programmée/mémorisée est alors supprimée et ne peut pas être récupérée avec le bouton .

Informations associées

- Régulateur de vitesse adaptatif - ACC* (p. 219)
- Régulateur adaptatif de vitesse* - fonctionnement (p. 220)
- Régulateur adaptatif de vitesse* - symboles et messages (p. 231)

¹¹ Ne concerne pas les voitures avec assistant dans les embouteillages. Elles acceptent l'arrêt complet.

¹² Uniquement avec le clignotant gauche dans les voitures avec conduite à gauche et clignotant droit dans les voitures avec conduite à droite.

Régulateur adaptatif de vitesse* - assistant dans les embouteillages

L'assistant dans les embouteillages accroît la fonctionnalité du régulateur adaptatif de vitesse pour les vitesses inférieures à 30 km/h (20 mph).

Dans les voitures avec boîte de vitesses automatique, le régulateur adaptatif de vitesse est complété par la fonction d'assistance dans les embouteillages (aussi appelée "Queue Assist").

L'assistant dans les embouteillages offre les fonctions suivantes :

- Intervalle de vitesse étendu - même à moins de 30 km/h (20 mph) ou à l'arrêt
- Changement de cible
- Le freinage automatique cesse à l'arrêt
- Actionnement automatique du frein de stationnement.

Notez que la vitesse minimale réglable pour le régulateur adaptatif de vitesse est de 30 km/h (20 mph). Même s'il peut suivre un autre véhicule jusqu'à l'arrêt, il est **impossible** de choisir/mémoriser une vitesse inférieure à 30 km/h (20 mph).

Intervalle de vitesse plus large

NOTE

Pour pouvoir activer le régulateur adaptatif de vitesse, la porte conducteur doit être fermée et la ceinture du conducteur doit être bouclée.

Avec une boîte de vitesses automatique, le régulateur adaptatif de vitesse peut suivre un véhicule entre 0 et 200 km/h (0-125 mph).

NOTE

Pour pouvoir activer le régulateur adaptatif de vitesse lorsque la vitesse est inférieure à 30 km/h (20 mph), le véhicule qui précède doit se trouver à une distance raisonnable.

En cas d'arrêts courts dans une circulation très lente ou à un feu de circulation, la conduite est automatiquement reprise après un court arrêt dans les 3 secondes. S'il se passe plus de temps avant que le véhicule qui précède ne se mette en mouvement, le régulateur adaptatif de vitesse est désactivé et passe en mode veille avec freinage automatique. Le conducteur doit ensuite le réactiver de la manière suivante :

- Appuyez sur la commande au volant  ...ou...
- Enfoncez la pédale d'accélérateur.

- > Le régulateur adaptatif de vitesse se remettra alors à suivre le véhicule qui précède.

NOTE

La fonction Assistant dans les embouteillages peut maintenir la voiture immobile pendant 4 minutes au maximum. Le frein de stationnement est ensuite activé et le régulateur adaptatif de vitesse est alors désactivé.

- Avant de pouvoir réactiver le régulateur adaptatif de vitesse le frein de stationnement doit être désactivé.

Changement de cible

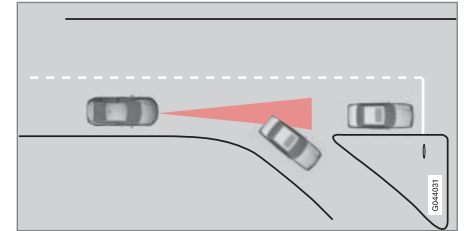

Si le véhicule cible qui précède change brusquement de direction, la circulation peut être arrêtée un peu plus loin.

Lorsque le régulateur adaptatif de vitesse suit un autre véhicule à une vitesse **inférieure** à 30 km/h (20 mph) et change de cible pour un véhicule à l'arrêt, il freinera en raison de ce dernier.



ATTENTION

Lorsque le régulateur adaptatif de vitesse suit un véhicule qui vous précède à une vitesse **supérieure** à 30 km/h (20 mph) et change de cible pour un véhicule à l'arrêt, il ignorera ce dernier et choisira de suivre la vitesse mémorisée.

- Le conducteur doit intervenir et freiner lui-même.

Mode veille automatique en cas de changement de cible

Le régulateur adaptatif de vitesse est désactivé est mis en mode veille :

- lorsque la vitesse est inférieure à 5 km/h (5 mph) et que le régulateur adaptatif de vitesse n'est pas certain que la cible est un véhicule à l'arrêt ou s'il s'agit d'un autre objet (un gendarme couché par exemple).
- lorsque la vitesse est inférieure à 5 km/h (5 mph) et que le véhicule qui précède change de direction et que le régulateur adaptatif de vitesse n'a plus de cible à suivre.

Interruption du freinage automatique à l'arrêt

Dans certaines situations, l'assistant dans les embouteillages interrompt automatiquement le freinage à l'arrêt. Cela signifie que les freins seront desserrés et que la voiture risquera de se mettre en mouvement. Le conducteur doit donc

intervenir et freiner lui-même pour maintenir la voiture immobile.

L'assistant dans les embouteillages relâche le frein de route et met le régulateur adaptatif de vitesse en mode veille dans les situations suivantes :

- le conducteur met le pied sur la pédale de frein
- le frein de stationnement est serré
- le sélecteur de vitesses est mis en position **P, N** ou **R**
- le conducteur met le régulateur adaptatif de vitesse en mode veille.

Actionnement automatique du frein de stationnement

Dans certaines situations, l'assistant dans les embouteillages active le frein de stationnement pour maintenir la voiture immobile.

Cela se produit si :

- le conducteur ouvre la porte ou détache sa ceinture de sécurité
- ESC passe du mode **Normal** au mode **Sport**
- L'assistant dans les embouteillages a maintenu la voiture à l'arrêt pendant plus de 4 minutes
- le moteur a été coupé
- il y a surchauffe des freins.



Informations associées

- Régulateur de vitesse adaptatif - ACC* (p. 219)
- Régulateur adaptatif de vitesse* - vue d'ensemble (p. 222)
- Régulateur adaptatif de vitesse* - fonctionnement (p. 220)



Régulateur adaptatif de vitesse* - change la fonctionnalité du régulateur de vitesse

Passer de ACC à CC

Un symbole sur le combiné d'instrument indique que le régulateur de vitesse est activé :

CC Cruise Control	ACC Adaptive Cruise Control
	
Régulateur de vitesse	Régulateur adaptatif de vitesse et de distance ACC

Vous pouvez, avec une simple pression sur un bouton, désactiver la partie adaptative (maintien de la distance) du régulateur de vitesse pour que seul le maintien de la vitesse réglée/mémorisée reste actif.

- Exercez une **longue** pression sur la commande au volant . Le témoin du combiné d'instruments passe de  à .
- > Le régulateur de vitesse standard (p. 212) CC (Cruise Control) est alors activé.

ATTENTION

Lorsque vous passez du ACC au CC, la voiture ne se chargera plus du freinage. Elle suivra simplement la vitesse réglée.

Repasser de CC à ACC

Désactivez le régulateur de vitesse avec 1-2 pressions sur le bouton  conformément aux instructions de désactivation (p. 226). Dès que le système est remis en marche, c'est le régulateur adaptatif de vitesse qui s'active.

Informations associées

- Régulateur de vitesse adaptatif - ACC* (p. 219)
- Régulateur adaptatif de vitesse* - vue d'ensemble (p. 222)
- Régulateur adaptatif de vitesse* - fonctionnement (p. 220)

Régulateur adaptatif de vitesse* - recherche de pannes et mesure

Le message **Radar bloqué Voir manuel** sur le combiné d'instruments signifie que le radar (p. 233) du régulateur adaptatif de vitesse ne

peut pas détecter les véhicules qui précèdent la voiture.

Ce message indique que les fonctions Alerte de distance (p. 215) et Anticipation de collision avec

freinage automatique (p. 246) ne fonctionnent pas.

Le tableau suivant des exemples de causes possibles de l'affichage du message et la mesure à prendre:

Cause	Mesure
La surface du radar dans la calandre est sale ou recouverte de glace ou de neige.	Nettoyez la surface du radar dans la calandre pour éliminer la saleté, la glace ou la neige.
Une forte averse de pluie ou chute de neige bloque les signaux du radar.	Aucune mesure. Parfois, le radar peut ne pas fonctionner en cas de fortes intempéries.
L'eau ou la neige sur la chaussée tourbillonne et bloque les signaux du radar.	Aucune mesure. Parfois, le radar peut ne pas fonctionner si la chaussée est très mouillée ou s'il y a beaucoup de neige.
La surface du radar a été nettoyée mais le message reste affiché.	Patiencez. Il peut se passer plusieurs minutes avant que le radar ne détecte qu'il n'est plus bloqué.



Informations associées

- Régulateur adaptatif de vitesse* - vue d'ensemble (p. 222)
- Régulateur adaptatif de vitesse* - fonctionnement (p. 220)
- Régulateur adaptatif de vitesse* - symboles et messages (p. 231)

Régulateur adaptatif de vitesse* - symboles et messages

quelques exemples - veuillez suivre le cas échéant les recommandations :

Le régulateur adaptatif de vitesse peut présenter un symbole et/ou un message texte. En voici

Symbole	Message	Signification
	Le témoin est VERT	La voiture roule à la vitesse mémorisée.
	Le témoin est BLANC	Le régulateur adaptatif de vitesse passe en mode veille.
		Le régulateur de vitesse ordinaire est sélectionné manuellement.
	Mettre ESC sur Normal pour activer le régulateur de vitesse	Le régulateur de vitesses adaptatif ne peut pas être activé avant que le système de contrôle de la stabilité (ESC) (p. 205) soit réglé en mode normal.
	Régulateur de vitesse adaptatif annulé	Le régulateur adaptatif de vitesse a été désactivé. Le conducteur doit lui-même réguler la vitesse.
	Régulateur de vitesse adaptatif indisponible	L'activation du régulateur adaptatif de vitesse est impossible. Cela peut être dû, par exemple : <ul style="list-style-type: none"> • à la température élevée des freins • au radar recouvert de neige ou d'eau de pluie par exemple.





Symbole	Message	Signification
	Radar bloqué Voir manuel	<p>Le régulateur adaptatif de vitesse est provisoirement hors service.</p> <ul style="list-style-type: none"> Le radar est bloqué et ne peut pas détecter les autres véhicules en cas de forte pluie ou de neige fondue déposée devant le capteur par exemple. <p>Le conducteur peut alors choisir de passer au (p. 229) régulateur de vitesse (CC). Un message informe des options disponibles.</p> <p>Au sujet des limites du radar (p. 233).</p>
	Régulateur de vitesse adaptatif Entretien requis	<p>Le régulateur adaptatif de vitesse est hors service.</p> <ul style="list-style-type: none"> Contactez un atelier. Un atelier Volvo agréé est recommandé.
	Appuyer sur le frein pour retenir le véhicule + alarme sonore^A	<p>La voiture est à l'arrêt et le régulateur de vitesse desserrera le frein de route pour laisser le frein de stationnement se charger de maintenir la voiture immobile. Mais un problème dans le frein de stationnement fait que la voiture se met bientôt en mouvement.</p> <ul style="list-style-type: none"> Le conducteur doit freiner lui-même. Le message reste et l'alarme retentit jusqu'à ce que le conducteur enfonce la pédale de frein ou utilise la pédale d'accélérateur.
	Moins de 30 km/h Véhicule au plomb requis^A	<p>Apparaît si vous essayer d'activer le régulateur adaptatif de vitesse à une vitesse inférieure à 30 km/h (20 mph) sans qu'il n'y ait de véhicule à la distance d'activation vers l'avant.</p>

^A (uniquement avec l'Assistant dans les embouteillages)

Informations associées

- Régulateur de vitesse adaptatif - ACC* (p. 219)
- Régulateur adaptatif de vitesse* - vue d'ensemble (p. 222)
- Régulateur adaptatif de vitesse* - fonctionnement (p. 220)

Radar

Le radar sert à détecter les voitures ou les gros véhicules qui roulent dans la même direction sur la même file.

Le radar est utilisé pour les fonctions suivantes :

- Contrôle de la distance*
- Régulateur adaptatif de vitesse et de distance*
- L'avertisseur de collision avec freinage automatique et détection de cyclistes et de piétons*

IMPORTANT

En cas de dommage visible de la calandre de la voiture ou en cas de présomption de dommage sur le radar :

- Contactez un atelier. Un atelier Volvo agréé est recommandé.

La fonction peut ne pas se déclencher ou partiellement - ou présenter des dysfonctions - si la calandre, le radar ou sa console est endommagé(e) ou détaché(e).

Une modification du radar peut rendre son utilisation illégale.

Informations associées

- Radar - limites (p. 233)
- Régulateur de vitesse adaptatif - ACC* (p. 219)
- Système d'anticipation de collision* (p. 246)
- Contrôle de la distance* (p. 215)

Radar - limites

Un radar (p. 233) présente certaines limites, notamment en raison de son champ de vision limité.

La capacité du régulateur adaptatif de vitesse à détecter les véhicules qui précèdent est considérablement réduite si :

- la vitesse du véhicule qui précède diffère trop de celle de votre voiture
- le radar est bloqué, par exemple, en cas de forte averse de pluie ou si de la neige fondue ou d'autres matériaux se sont accumulés devant le radar.

NOTE

Maintenez la surface devant le radar propre. Référez-vous au sous-chapitre "Entretien" (p. 250).

Champ de vision

Le champ de vision du radar est limité. Dans certaines situations, le véhicule peut être détecté trop tard voire pas du tout.



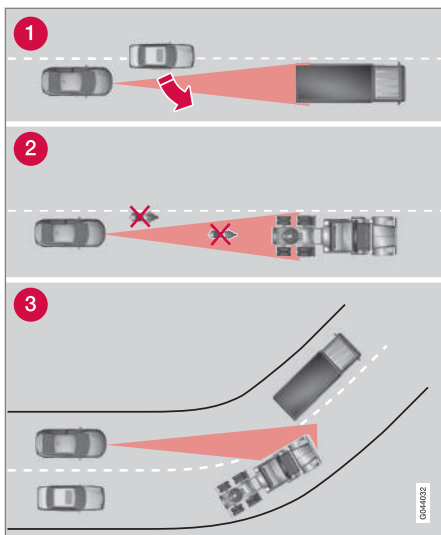

Champ de vision de l'ACC

- 1 Parfois, le radar détectera tardivement un véhicule proche, un véhicule qui se place entre vous et le véhicule qui se trouvait devant vous, par exemple.
- 2 Les petits véhicules, comme les motos, ou les véhicules qui ne circulent pas au centre du couloir de circulation risquent de ne pas être détectés.
- 3 Dans les virages, le radar peut détecter un autre véhicule ou perdre le véhicule détecté.

⚠ ATTENTION

Le conducteur doit toujours rester concentré sur la circulation et intervenir si le régulateur adaptatif de vitesse ne maintient ni une vitesse ni une distance appropriées.

Le régulateur adaptatif de vitesse et de distance ACC ne peut pas traiter toutes les conditions de circulation, climatiques ni l'état de la route.

Lire toutes les sections concernant le régulateur adaptatif de vitesse dans le manuel de conduite et d'entretien afin d'en connaître ses limites ; le conducteur devant en être informé avant de l'utiliser.

Le conducteur est toujours responsable du respect des distances et de la vitesse, même pendant l'utilisation du régulateur adaptatif de vitesse.

⚠ ATTENTION

Aucun accessoire ou objet (feux supplémentaires par exemple) ne doit être monté devant la calandre.

⚠ ATTENTION

Le régulateur adaptatif de vitesse et de distance ACC n'est pas un système qui permet d'éviter les collisions. Le conducteur se doit d'intervenir si le système ne détecte pas un véhicule qui précède.

Le régulateur adaptatif de vitesse et de distance n'agit (ne freine) pas pour les êtres humains ni pour les animaux ni pour les petits véhicules, les bicyclettes et les motos. Ni pour les véhicules ou objets circulant en sens inverse, lents ou à l'arrêt.



N'utilisez pas le régulateur adaptatif de vitesse et de distance ACC dans la circulation urbaine ou dense, les carrefours, sur chaussée glissante ou recouverte d'eau ou de neige, en cas d'averse forte (pluie ou neige), de mauvaise visibilité, dans les virages ou les voies d'accélération et de décélération.

Informations associées

- Régulateur de vitesse adaptatif - ACC* (p. 219)
- Système d'anticipation de collision* (p. 246)
- Contrôle de la distance* (p. 215)



Homologation de type - système radar

L'homologation de type du système de radars de la voiture est présentée dans le tableau suivant.

Marché	ACC ^A	BLIS ^B	Symbole	Homologation de type
Brésil	✓			<p>Este equipamento opera em caráter secundário, isto é, não tem direito à proteção contra interferência prejudicial, mesmo de estações do mesmo tipo e não pode causar interferência a sistemas operando em caráter primário.</p> <p>Modelo: L2C0038TR 1071-10-3451 EAN: 07897843800248</p>
		✓		<p>Modelo: L2C0055TR 1500-15-8065 EAN: 07897843840978</p>
Europe	✓	✓		<p>Hereby, Delphi Electronics & Safety declares that L2C0038TR / L2C0055TR are in compliance with the essential requirements and other relevant provisions of Directive 1999/5/EC.</p> <p>The Declaration of Conformity may be consulted at Delphi Electronics & Safety / 2151 E. Lincoln Road / Kokomo, Indiana 46902 USA</p>



Marché	ACC ^A	BLIS ^B	Symbole	Homologation de type
Émirats Arabes Unis	✓			TRA REGISTERED No: 0018923/09 DEALER No: DA37380/15
		✓		TRA REGISTERED No: ER37357/15 DEALER No: DA37380/15
Indonésie	✓			14785/POSTEL/2010 1982
		✓		38806/SDPPI/2015 4927
Jordanie	✓			Type Approval No.: TRC/LPD/2009/87 Equipment type: Low Power Device (LPD)
		✓		Type Approval No.: TRC/LPD/2015/3 Equipment Type: Low Power Device (LPD)
Corée	✓			Certification No. DPH-L2C0038TR
		✓		Certification No. MSIP-CMI-DPH-L2C0055TR

Marché	ACC ^A	BLIS ^B	Symbole	Homologation de type
Maroc	✓			AGREE PAR L'ANRT MAROC Numero d'agrement : MR 4838 ANRT 2009 Date d'agrement : 22/05/2009
		✓		AGREE PAR L'ANRT MAROC NUMÉRO D'AGRÉMENT: MR 9929 ANRT 2014 DATE D'AGRÉMENT: 26/12/2014
Moldavie	✓	✓		1024
Singapour	✓	✓	Complies with IDA standards DA105753	Complies with IDA Standards DA105753
Afrique du Sud	✓			TA-2009/163 APPROVED
		✓		TA-2014/2390 APPROVED
Taiwan	✓			CCAB09LP4590T3
		✓		CCAB15LP0680T0

A ACC = Adaptive Cruise Control

B BLIS = Blind Spot Information

◀ **Informations associées**

- Radar (p. 233)

City Safety™

City Safety™ est une fonction qui aide le conducteur à éviter une collision dans les embouteillages par exemple, lorsque les changements dans la circulation en aval combinés à l'inattention peuvent entraîner un incident.

La fonction City Safety™ est active aux vitesses inférieures 50 km/h (30 mph) et aide le conducteur en freinant automatiquement la voiture en cas de risque de collision avec le véhicule qui précède si le conducteur ne réagit pas à temps avec un freinage et/ou une manœuvre d'évitement.

City Safety™ est activé dans les cas où le conducteur devrait déjà avoir commencé à freiner. Ainsi, cette fonction ne peut pas assister le conducteur dans toutes les situations.

City Safety™ est conçu pour être activé aussi tard que possible pour éviter toute intervention inutile.

City Safety™ ne doit pas servir à modifier le mode de conduite du conducteur. Si le conducteur ne se fie qu'au système et laisse City Safety™ freiner, une collision finira par se produire, tôt ou tard.

Le conducteur et les passagers ne remarquent le système City Safety™ qu'en cas de situation très proche d'une collision.

Si la voiture est aussi équipée du Système d'anticipation de collision avec freinage automatique (p. 246)*, ces deux systèmes sont complémentaires.

IMPORTANT

L'entretien et le remplacement de composants de City Safety™ ne peuvent être effectués que par un atelier. Un atelier Volvo agréé est recommandé.

ATTENTION

Le système City Safety™ ne fonctionne pas dans toutes les situations de conduite, de circulation ni pour toutes les conditions météorologiques et l'état de la chaussée.

City Safety™ ne réagit pas aux véhicules qui roulent dans une autre direction que la vôtre, ni aux petits véhicules, ni aux motos ni aux êtres humains ou animaux.

City Safety™ peut éviter les collisions si la différence de vitesse est inférieure à 15 km/h (9 mph). Si la différence de vitesse est supérieure, il ne pourra que réduire la vitesse de la collision. Pour obtenir la pleine puissance de freinage, le conducteur doit appuyer sur la pédale.

N'attendez jamais l'intervention de City Safety™. Le conducteur est toujours responsable du respect des distances et de la vitesse.

Informations associées

- City Safety™ - limites (p. 241)
- City Safety™ - fonctionnement (p. 240)
- City Safety™ - utilisation (p. 240)
- City Safety™ - capteur laser (p. 243)
- City Safety™ - témoins et messages (p. 245)

City Safety™ - fonctionnement

City Safety détecte la circulation devant la voiture grâce au capteur laser installé sur le bord supérieur du pare-brise. En cas de risque imminent de collision, City Safety freinera automatiquement la voiture. Le freinage peut être très brusque.

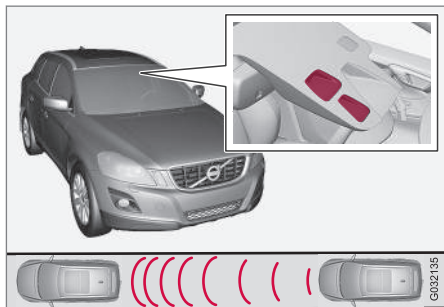

Fenêtre d'émission et de réception du capteur laser¹³.

Si la différence de vitesse est comprise entre 4 et 15 km/h (3-9 mph) par rapport à celle de la voiture qui précède, City Safety peut éviter complètement une collision.

City Safety active un freinage court et puissant et arrête la voiture normalement juste derrière le véhicule qui précède. Pour la majorité des conducteurs, cette situation est considérablement

différente d'un style de conduite normal et peut être désagréable.

Si la différence de vitesse entre les véhicules est supérieure à 15 km/h (9 mph), City Safety ne pourra pas éviter seul la collision. Pour obtenir une puissance de freinage totale, le conducteur devra appuyer sur la pédale de frein auquel cas il devient alors possible d'éviter une collision même avec une différence de vitesse supérieure à 15 km/h (9 mph).

Lorsque la fonction est activée et freine, le combiné d'instruments affiche un message indiquant que la fonction est/a été active.

i NOTE

Les feux stop s'allument lorsque City Safety™ freine.

Informations associées

- City Safety™ - limites (p. 241)
- City Safety™ (p. 239)
- City Safety™ - utilisation (p. 240)
- City Safety™ - capteur laser (p. 243)
- City Safety™ - témoins et messages (p. 245)

City Safety™ - utilisation

City Safety™ est une fonction qui aide le conducteur à éviter une collision dans les embouteillages par exemple, lorsque les changements dans la circulation en aval combinés à l'inattention peuvent entraîner un incident.

Activation et désactivation

i NOTE

La fonction City Safety™ est automatiquement activée au démarrage du moteur.

Dans certaines situations, il peut être souhaitable de désactiver City Safety™, par exemple où des branches à feuilles peuvent balayer le capot moteur et/ou le pare-brise.

City Safety™ est commandé depuis le système de menu **MY CAR** (p. 124) et, après le démarrage du moteur, la fonction peut être désactivée selon la procédure suivante :

- Naviguez dans **MY CAR** jusqu'à **Système d'aide à la conduite** et sélectionnez l'option **Arrêt à City Safety**.

Au démarrage suivant, la fonction sera toutefois à nouveau activée, même si elle était désactivée à la coupure du moteur.

¹³ NOTE : l'illustration est simplifiée, les détails peuvent varier selon le modèle de la voiture.

ATTENTION

Le capteur laser émet un faisceau laser même lorsque City Safety™ a été manuellement désactivé.

Informations associées

- City Safety™ (p. 239)
- City Safety™ - limites (p. 241)
- City Safety™ - fonctionnement (p. 240)
- City Safety™ - capteur laser (p. 243)
- City Safety™ - témoins et messages (p. 245)
- MY CAR (p. 124)

City Safety™ - limites

Le capteur de City Safety est conçu pour détecter les voitures et autres gros véhicules situés devant la voiture et fonctionne aussi bien de jour que de nuit.

La fonction présente cependant certaines limites.

Les limites du capteur impliquent que City Safety fonctionne moins bien, voire pas du tout, par exemple en cas de chute de neige importante ou de forte averse, dans un brouillard épais ou dans un nuage de neige ou de poussière dense. La buée, la saleté, la glace ou la neige sur le pare-brise peuvent aussi perturber la fonction.

Des objets suspendus (drapeau) sur les objets saillants chargés ou les accessoires tels que feux supplémentaires et pare-buffles qui dépassent au-dessus du niveau du capot limitent la fonction.

Le faisceau laser du capteur de City Safety mesure la réflexion du faisceau. Le capteur ne peut pas voir les objets avec une faible réflexion. Les parties arrière des véhicules réfléchissent généralement assez la lumière grâce à la plaque d'immatriculation et aux catadioptrés des feux arrière.

En cas de chaussée glissante, la distance de freinage s'allonge, ce qui a pour effet de réduire la faculté du City Safety à éviter une collision. Dans

de telles situations, les systèmes ABS¹⁴ et ESC¹⁵ agiront au mieux pour offrir la meilleure force de freinage tout en conservant la stabilité.

Lorsque la voiture recule, City Safety est temporairement désactivé.

City Safety n'est pas activé à basse vitesse (inférieure à 4 km/h (3 mph)). Ainsi le système n'intervient pas dans les situations où le véhicule qui précède se rapproche très lentement, lors d'une manœuvre de stationnement par exemple.

Les commandes activées par le conducteur sont toujours prioritaires, ainsi City Safety n'intervient pas dans les situations où le conducteur actionne clairement la direction ou l'accélérateur, même si une collision est inévitable.

Lorsque City Safety a permis d'éviter une collision avec un objet immobile, la voiture reste à l'arrêt pendant au plus 1,5 seconde. Si la voiture a été freinée à cause d'un véhicule en mouvement, la vitesse est réduite pour atteindre celle du véhicule qui précède.

Sur les voitures avec boîte de vitesses manuelle, le moteur s'arrête lorsque City Safety a arrêté la voiture sauf si le conducteur enfonce la pédale d'embrayage avant.

¹⁴ (Anti-lock Braking System) - Système de freinage antiblocage.

¹⁵ (Electronic Stability Control) - Système de contrôle de la stabilité.



i NOTE
<ul style="list-style-type: none"> • Veillez à ce que le pare-brise devant le capteur laser soit maintenu propre et exempt de givre, de neige et de poussières (référez-vous à l'illustration pour l'emplacement du capteur (p. 240)). • Ne collez ni ne montez rien sur le pare-brise devant le capteur laser. • Enlevez le givre et la neige présents sur le capot moteur - la couche de neige et de givre ne doit pas dépasser 5 cm d'épaisseur.

Recherche de pannes et mesure

Si le combiné d'instruments affiche le message **Capteurs de pare-brise bloqués Voir manuel**, le capteur laser est alors "bloqué" et ne peut pas détecter les véhicules devant la voiture ce qui signifie que City Safety ne peut pas fonctionner.

Cependant, le message **Capteurs de pare-brise bloqués Voir manuel** n'apparaît pas dans toutes les situations pour lesquelles le capteur est bloqué. Le conducteur doit donc être attentif et maintenir le pare-brise et la zone située devant le capteur laser propres.

Le tableau suivant présente les causes possibles de l'apparition du message ainsi que des mesures appropriées.

Cause	Mesure
La zone devant le capteur laser sur le pare-brise est sale ou recouverte de glace ou de neige.	Nettoyez la zone du pare-brise située devant le capteur pour éliminer, saleté, glace et neige.
Le champ de vision du capteur laser est bloqué.	Éliminez l'objet en cause.

i IMPORTANT
<p>Si une fissure, une rayure ou un éclat se produit sur la zone du pare-brise située devant l'une des "fenêtres" du capteur laser sur une surface de 0,5 x 3,0 mm (ou supérieure), contactez un atelier pour faire remplacer le pare-brise (reportez-vous à l'illustration de l'emplacement du capteur (p. 240)). Un atelier Volvo agréé est recommandé.</p> <p>Si aucune mesure n'est prise, les performances de City Safety™ seront réduites.</p> <p>Pour éviter que City Safety™ ne fonctionne de façon incorrecte, limitée voire pas du tout, les conditions suivantes doivent être respectées :</p> <ul style="list-style-type: none"> • Volvo recommande de ne pas réparer les fissures, les rayures ni les éclats dans la zone située devant le capteur laser. Il convient de remplacer le pare-brise. • Avant de remplacer le pare-brise, prenez contact avec un atelier Volvo agréé afin de vous assurer que le pare-brise commandé est le bon. • Il convient de poser des essuie-glace homologués par Volvo ou de même type en cas de remplacement.

Informations associées

- City Safety™ (p. 239)
- City Safety™ - fonctionnement (p. 240)
- City Safety™ - utilisation (p. 240)

City Safety™ - capteur laser

Le système City Safety™™ comprend un capteur qui émet un faisceau laser (référez-vous à l'illustration (p. 240) pour l'emplacement du capteur). Prenez contact avec un atelier qualifié en cas de panne ou de besoin d'entretien du capteur laser. Un atelier Volvo agréé est recommandé. Il est absolument nécessaire de suivre les instructions fournies pour la manipulation du capteur laser.

Les deux autocollants ci-dessous concernent le capteur laser :

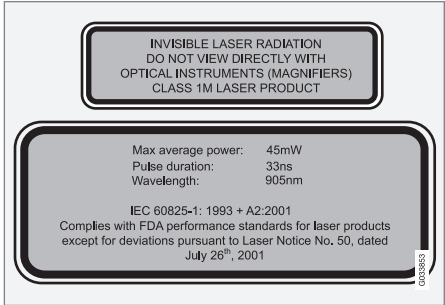

L'autocollant supérieur de l'illustration décrit la classification du faisceau laser :

- Rayonnement laser - Ne regardez pas le faisceau laser avec un instrument optique - Produit laser de classe 1M.

L'autocollant inférieur de l'illustration décrit les caractéristiques physiques du faisceau laser :

- IEC 60825-1:1993 + A2:2001. Répond aux normes FDA (Administration américain de l'alimentation) concernant les produits laser, à l'exception des divergences selon "Laser Notice No. 50" du 26 juillet 2001.

Caractéristiques de rayonnement du capteur laser

Le tableau suivant indique les propriétés physiques du capteur laser.

Énergie d'impulsion maximale	2,64 µJ
Puissance moyenne maximale	45 mW
Longueur d'impulsion	33 ns
Divergence (horizontale x verticale)	28° × 12°





ATTENTION

Si l'une des instructions citées ci-dessus n'est pas respectée, il existe un risque de dommage oculaire !

- Ne regardez jamais dans le capteur laser (lequel émet un faisceau laser invisible) à une distance inférieure ou égale à 100 mm, avec un dispositif grossissant de type loupe, microscope, objectif ou tout autre instrument optique.
- Tout test, réparation, dépose, réglage et/ou remplacement de pièces du capteur laser doit uniquement être effectué dans un garage qualifié - nous recommandons un garage Volvo agréé.
- Afin d'éviter toute exposition à des rayons dangereux, n'effectuez aucun réglage ni entretien autres que ceux spécifiés ici.
- Le réparateur se doit de respecter les instructions d'atelier spécifiques au capteur laser.
- Ne pas démonter le capteur laser (y compris déposer les optiques). Un capteur laser déposé correspond à un laser de classe 3B conformément à la norme IEC 60825-1. Le laser de classe 3B n'est pas inoffensif pour les yeux et constitue par conséquent un risque de dommages oculaires.

- Le contact du capteur laser doit être déconnecté avant la dépose du pare-brise.
- Le capteur laser doit être installé sur le pare-brise avant de brancher son contact.
- Le capteur laser émet un faisceau laser lorsque la télécommande est en position de contact II (p. 87) même lorsque le moteur est à l'arrêt.



Informations associées

- City Safety™ (p. 239)
- City Safety™ - limites (p. 241)
- City Safety™ - fonctionnement (p. 240)
- City Safety™ - utilisation (p. 240)
- City Safety™ - témoins et messages (p. 245)

City Safety™ - témoins et messages

Lorsque City Safety™ (p. 239) freine automatiquement, un ou plusieurs témoins du combiné

d'instruments peuvent s'allumer en association à l'apparition d'un message. Un message texte peut être supprimé par une courte pression sur le bouton **OK** du levier des clignotants.

Symbole	Message	Signification/Mesure
	Freinage automatique par City Safety	City Safety™ freine ou a effectué un freinage automatique.
	Capteurs de pare-brise bloqués Voir manuel	Le capteur laser est temporairement hors fonction, bloqué par un objet/élément quelconque. <ul style="list-style-type: none"> Retirez l'objet qui bloque le capteur et/ou nettoyez le pare-brise. Au sujet des limites du capteur laser (p. 241).
	City Safety Entretien requis	La fonction City Safety™ est hors service. <ul style="list-style-type: none"> Contactez un atelier si le message reste affiché. Un atelier Volvo est recommandé.

Informations associées

- City Safety™ (p. 239)
- City Safety™ - limites (p. 241)
- City Safety™ - fonctionnement (p. 240)
- City Safety™ - utilisation (p. 240)
- City Safety™ - capteur laser (p. 243)

Système d'anticipation de collision*

"Le système d'anticipation de collision avec freinage automatique et détection des cyclistes et des piétons" est un assistant qui avertit le conducteur en cas de risque de collision avec un piéton ou avec le véhicule/cycliste qui précède et roule dans le même sens ou est à l'arrêt.

Le système d'anticipation de collision avec freinage automatique et détection des cyclistes et des piétons est activé dans les cas où le conducteur devrait déjà avoir commencé à freiner. Ainsi, cette fonction ne peut pas assister le conducteur dans toutes les situations.

Le système d'anticipation de collision avec freinage automatique et détection des cyclistes et des piétons est conçu pour être activé aussi tard que possible pour éviter toute intervention inutile.

Le système d'anticipation de collision avec freinage automatique et détection des cyclistes et des piétons permet d'éviter une collision ou de réduire la vitesse au moment de l'impact.

Le système d'anticipation de collision avec freinage automatique et détection des cyclistes et des piétons ne doit pas servir à modifier le style de conduite du conducteur. Si le conducteur ne se fie qu'au système et laisse l'anticipation de collision avec freinage automatique freiner, une collision finira par se produire, tôt ou tard.

Deux niveaux de système

En fonction de l'équipement de la voiture, la fonction d'anticipation de collision avec freinage automatique et détection des cyclistes et des piétons existe en deux versions :

Niveau 1

Le conducteur n'est averti¹⁶ des obstacles que par des signaux visuels et acoustiques. Aucun freinage automatique n'est activé et le conducteur doit freiner lui-même.

Niveau 2

Le conducteur est averti des obstacles par des signaux visuels et acoustiques. La voiture freine automatiquement si le conducteur ne réagit pas à temps.

! IMPORTANT

L'entretien des composants du "Système d'anticipation de collision avec freinage automatique et détection des cyclistes et des piétons" ne peut être assuré que par un atelier. Un atelier Volvo agréé est recommandé.

Informations associées

- Anticipation de collision* - fonction (p. 247)
- Anticipation de collision* - détection des piétons (p. 250)

- Anticipation de collision* - détection des cyclistes (p. 248)
- Système d'anticipation de collision* - utilisation (p. 250)
- Anticipation de collision* - limites (p. 252)
- Système d'anticipation de collision* - limites du détecteur de caméra (p. 254)
- Anticipation de collision* - symboles et messages (p. 256)

¹⁶ Aucun avertissement pour les cyclistes avec le Niveau 1.

Anticipation de collision* - fonction

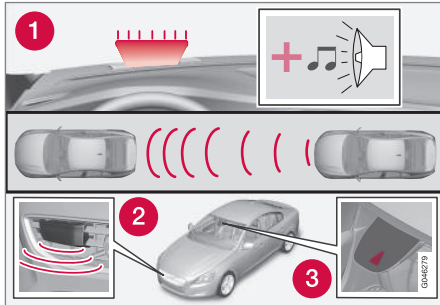

Vue d'ensemble des fonctions¹⁷.

- 1 Avertissement audiovisuel an cas de risque de collision.
- 2 Radar¹⁸
- 3 Capteur de caméra

Le système d'anticipation de collision avec freinage automatique agit en trois étapes dans l'ordre suivant :

1. **Système d'anticipation de collision**
2. **Assistance au freinage¹⁸**
3. **Frein automatique¹⁸**

Le système d'anticipation de collision avec freinage automatique et City Safety™ (p. 239) sont complémentaires.

1 - Système d'anticipation de collision

Le conducteur est d'abord averti de l'imminence d'une collision.

L'avertisseur de collision peut détecter les piétons, les cyclistes ou les véhicules qui sont à l'arrêt ou en mouvement dans la même direction que votre voiture et qui la précède.

En cas de risque de collision avec un piéton, un cycliste ou un véhicule, le conducteur est averti par un témoin rouge clignotant (1) et un signal sonore.

2 - Assistance au freinage¹⁸

Si le risque de collision augmente encore après l'avertissement de collision, l'assistance de freinage est déclenchée.

Cela signifie que le système de freinage est préparé pour un freinage rapide et les freins sont légèrement serrés, ce qui peut être ressenti comme un faible à-coup.

Si la pédale de frein est enfoncée suffisamment vite, le freinage aura lieu à pleine puissance.

L'assistance de freinage amplifie également le freinage du conducteur si le système estime que

le freinage n'est pas suffisant pour éviter la collision.

3 - Frein automatique¹⁸

Au dernier moment, la fonction de freinage automatique est activée.

À ce moment, si le conducteur n'a pas commencé une manœuvre d'évitement et si le risque de collision est imminent, la fonction de freinage automatique intervient, que le conducteur freine ou non. Le freinage a lieu avec pleine puissance pour réduire la vitesse de collision ou avec une puissance limitée si elle suffit à éviter la collision. Pour les cyclistes, l'avertissement et le freinage complet peuvent se produire avec beaucoup de retard ou simultanément.

¹⁷ NOTE : l'illustration est simplifiée, les détails peuvent varier selon le modèle de la voiture.

¹⁸ Uniquement avec le Niveau 2.



ATTENTION

Le système d'anticipation de collision ne fonctionne pas dans toutes les situations de conduite, de circulation ni pour toutes les conditions météorologiques et l'état de la chaussée. Le système d'anticipation de collision ne réagit pas aux véhicules et aux cyclistes qui roulent dans une autre direction que la vôtre, ni aux animaux.

Les avertissements ne sont émis qu'en cas de risque élevé de collision. Cette section "Fonctionnement" et la section "Limites" donnent des informations sur les limitations que le conducteur doit connaître avant d'utiliser l'avertisseur de collision avec freinage automatique.

L'avertissement et l'intervention du freinage pour les piétons et les cyclistes sont désactivés aux vitesses supérieures à 80 km/h (50 mph).

L'avertissement et l'intervention du freinage pour les piétons et les cyclistes ne fonctionnent pas dans l'obscurité ni dans les tunnels, ni en présence d'éclairage sur la voie publique.

La fonction de freinage automatique peut empêcher une collision ou réduire la vitesse au moment de la collision. Afin d'assurer un effet total du freinage, le conducteur doit toujours appuyer sur la pédale de frein, même si le frein automatique est en action.

N'attendez jamais un avertissement de collision. Le conducteur est toujours responsable du maintien de la distance correcte et du respect des vitesses, même en cas d'utilisation du système d'anticipation de collision avec freinage automatique.

Informations associées

- Système d'anticipation de collision* (p. 246)

Anticipation de collision* - détection des cyclistes

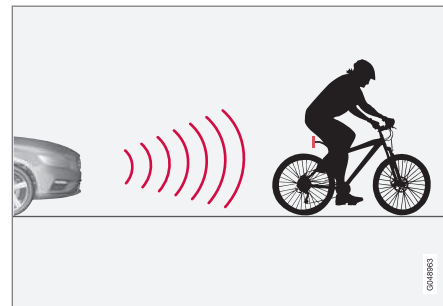

La fonction ne "voit" que les cyclistes de l'arrière et qui roulent dans le même sens que la voiture.

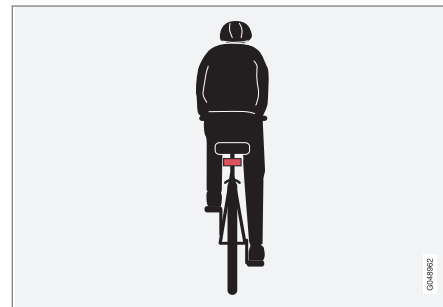

Exemple parfait de ce que le système considère comme étant un cycliste : avec une silhouette du corps et du vélo bien définie, vue de l'arrière sur l'axe central de la voiture.

Pour un fonctionnement optimal du système, il faut que la fonction qui identifie les cyclistes reçoive une information homogène d'une silhouette du corps et du vélo. Cela implique la possibilité de différencier le vélo, la tête, les bras, les épaules, le tronc, la partie inférieure du corps, le tout avec un type de comportement humain.

Si la majeure partie du corps du cycliste ou du vélo ne peut pas être décelée par la caméra, le système ne détectera pas les cyclistes.

- Pour que la fonction puisse détecter les cyclistes, il doit s'agir d'une personne adulte sur un vélo de taille "adulte".
- Le vélo doit être équipé d'un catadioptre rouge bien visible et homologué¹⁹ orienté vers l'arrière et monté à au moins 70 cm au-dessus du sol.
- La fonction ne peut détecter les cyclistes que de l'arrière et lorsqu'ils se déplacent dans le même sens de marche (ni en biais, ni latéralement).
- Les cyclistes en mouvement devant la voiture dans le prolongement des flancs (droit ou gauche) de celle-ci risquent d'être détectés tardivement voire pas du tout.
- La capacité de la fonction à détecter les cyclistes est limitée lors du lever et du coucher du soleil, exactement comme pour l'œil humain.

- La capacité de la fonction à détecter les cyclistes est désactivée lors de la conduite dans l'obscurité et les tunnels, même en présence d'éclairage sur la voie publique.
- Pour une efficacité optimale de la détection des cyclistes, la fonction City Safety™ doit être activée. Référez-vous à City Safety™ (p. 239).

ATTENTION

Le système d'anticipation de collision avec frein automatique et détection des cyclistes est un système d'assistance.

La fonction ne peut pas détecter :

- tous les cyclistes dans toutes les situations comme les cyclistes partiellement cachés.
- les cyclistes dont les vêtements déforment les contours du corps ou qui viennent de côté.
- les cyclistes qui n'ont pas de catadioptre rouge à l'arrière.
- les cyclistes portant des objets volumineux.

Le conducteur a toujours la responsabilité du déplacement de son véhicule : comportement correct, distance de sécurité adaptée à la vitesse.

Informations associées

- Système d'anticipation de collision* (p. 246)

¹⁹ Le catadioptre doit répondre aux recommandations et exigences de l'autorité du marché concerné en matière de sécurité routière.

Anticipation de collision* - détection des piétons

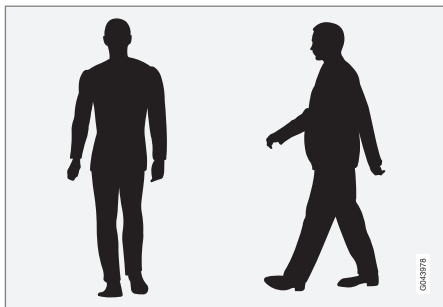

Exemples parfaits de ce que le système considère comme piéton avec une structure corporelle bien dessinée.

Pour un fonctionnement optimal du système, il faut que la fonction qui identifie les piétons reçoive une information homogène d'une silhouette. Cela implique la possibilité de différencier la tête, les bras, les épaules, le tronc, la partie inférieure du corps, le tout avec un type de comportement humain.

Si la majeure partie du corps ne peut pas être décelée par la caméra, le système ne détectera pas les piétons.

- Pour qu'un piéton puisse être détecté, son entière silhouette doit être visible et avoir une hauteur d'au moins 80 cm.
- La capacité du capteur de la caméra à détecter les piétons est limitée aux lever et coucher de soleil, exactement comme pour l'œil humain.
- La capacité de la caméra à détecter les piétons est désactivée lors de la conduite dans l'obscurité et les tunnels, même en présence d'éclairage sur la voie publique.

ATTENTION

Le "Système d'anticipation de collision avec frein automatique et détection des cyclistes et des piétons" est un système d'assistance. La fonction ne peut pas détecter tous les piétons dans toutes les circonstances, par exemple :

- les piétons partiellement cachés, les personnes dont les vêtements dissimulent la silhouette ni les personnes de petite taille (moins de 80 cm).
- les piétons qui portent de gros objets.

Le conducteur a toujours la responsabilité du déplacement de son véhicule : comportement correct, distance de sécurité adaptée à la vitesse.

Informations associées

- Système d'anticipation de collision* (p. 246)

Système d'anticipation de collision* - utilisation

Témoins d'avertissement Activation et désactivation

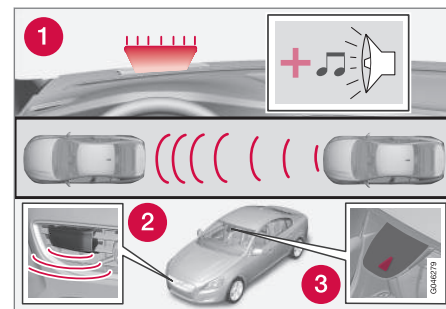

1. Avertissement acoustique et visuel en cas de risque de collision²⁰.

Il est possible de choisir l'activation ou la désactivation des signaux d'avertissements sonores et lumineux du système d'anticipation de collision.

Au démarrage, le réglage est conservé et reste donc comme à la coupure du moteur.

NOTE

Les fonction d'assistance de freinage et de frein automatique sont toujours activées. Elles ne peuvent pas être désactivées.

La configuration de l'Anticipation de collision est effectuée sur l'écran de la console centrale et le système de menu **MY CAR**. Référez-vous à (p. 124).

Signaux acoustiques et lumineux

Lorsque les avertissements sonore et lumineux de l'Anticipation de collision sont activés, le témoin d'avertissement (n° sur l'illustration précédente) est testé à chaque démarrage du moteur. Pour cela les différents points lumineux du témoin d'avertissement s'allument un court instant.

Après le démarrage du moteur, les signaux acoustiques et lumineux sont désactivés :

- Naviguez jusqu'à **Avertissement de collision** dans **Système d'aide à la conduite** dans le système de menu **MY CAR** (p. 124). Décochez la fonction.

Signal sonore

Après le démarrage du moteur, l'avertissement sonore peut être activé/désactivé séparément :

- Naviguez jusqu'à **Son d'avertissement** dans **Avertissement de collision** dans le système de menu **MY CAR** (p. 124). Sélectionnez Marche ou Arrêt.

L'anticipation de collision ne se manifeste alors que par le biais d'un signal lumineux.

Régler la distance d'avertissement

La distance d'avertissement permet de régler la distance à laquelle les avertissements visuel et acoustique sont déclenchés.

- Naviguez jusqu'à **Distance d'avertissement** dans **Avertissement de collision** dans le système de menu **MY CAR** (p. 124). Sélectionnez **Longue**, **Normal** ou **Court**.

La distance d'avertissement détermine la sensibilité du système. La distance d'avertissement **Longue** permet d'obtenir un avertissement plus anticipé. Essayez d'abord avec **Longue** et, si ce réglage entraîne de trop nombreux avertissements qui, dans certaines situations, peuvent être énervants, passez au réglage **Normal**.

Utilisez le réglage **Court** uniquement dans des cas exceptionnels comme en cas de conduite dynamique.

i NOTE

Lorsque le régulateur de vitesse adaptatif est utilisé, il emploiera le témoin lumineux et l'alarme sonore même si le système d'anticipation de collision est désactivé.

Le système d'anticipation de collision avertit le conducteur en cas de risque de collision, mais il ne peut pas réduire le temps de réaction du conducteur.

Pour que ce système d'anticipation de collision soit efficace, conduisez toujours avec le Avertissement de distance (p. 215) réglé sur la distance temporelle 4-5.

i NOTE

Même si la distance d'avertissement est réglée sur **Longue**, les avertissements peuvent parfois être perçus comme tardifs. Par exemple en cas de différence de vitesse importante ou si al voiture qui vous précède freine brusquement.

²⁰ L'illustration est simplifiée, le modèle et les détails peuvent varier.



⚠ ATTENTION

Aucun système automatique ne peut garantir à 100 % un fonctionnement correct dans toutes les situations. Ne testez donc jamais le système d'anticipation de collision avec freinage automatique sur des personnes ou des véhicules. Risque de blessures graves et danger de mort.

Vérifier les réglages

Vous pouvez contrôler les paramètres sélectionnés sur l'écran de la console centrale, dans le système de menu (p. 124) **MY CAR**.

Entretien

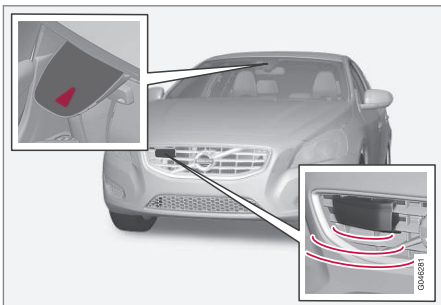

Caméra et radar²¹.

Pour fonctionner correctement, les capteurs doivent être nettoyés régulièrement pour éliminer la

saleté, la glace et la neige. Utilisez de l'eau et du shampoing pour voiture.

ⓘ NOTE

La saleté, la glace et la neige sur les capteurs réduisent l'efficacité de la fonction et empêchent la mesure.

Informations associées

- Système d'anticipation de collision* (p. 246)

Anticipation de collision* - limites

La fonction présente certaines limites, par exemple, elle n'est active qu'à partir de 4 km/h environ (3 mph).

Le signal d'avertissement visuel de l'Anticipation de collision (référez-vous à (1) sur l'illustration (p. 247)) peut être difficile à voir en cas de forte lumière du soleil, de reflets, de port de lunettes de soleil ou si le conducteur ne regarde pas droit devant soi. L'avertissement sonore doit donc toujours être activé.

En cas de chaussée glissante, la distance de freinage s'allonge, ce qui a pour effet de réduire la faculté à éviter une collision. Dans de telles situations, les systèmes ABS et ESC (p. 205) agiront au mieux pour offrir la meilleure force de freinage tout en conservant la stabilité.

²¹ NOTE : l'illustration est simplifiée, les détails peuvent varier selon le modèle de la voiture.

i NOTE

Le signal d'avertissement visuel peut être temporairement mis hors service en cas de température élevée dans l'habitacle en raison de la forte lumière du soleil. Dans ce cas, l'avertisseur sonore est activé même s'il est désactivé dans le système de menus.

- Les avertissements peuvent ne pas apparaître si la distance est très courte ou si les mouvements de volant et pédales sont importants, en cas d'une conduite active.

⚠ ATTENTION

Les avertissements et le freinage peuvent être retardés, ne pas apparaître ou se déclencher inutilement si les conditions font que le radar ou le capteur de la caméra ne peut pas détecter le véhicule ou le cycliste correctement.

Le système de capteurs a une portée limitée en ce qui concerne les piétons et les cyclistes²². Il risque d'émettre des avertissements et de procéder à des freinages jusqu'à 50 km/h (30 mph). Pour les véhicules à l'arrêt ou lents, les avertissements et les freinages ne sont efficaces que jusqu'à 70 km/h (43 mph).

Les avertissements pour les véhicules immobiles ou lents peuvent être désactivés en raison de l'obscurité ou d'une mauvaise visibilité.

L'avertissement et l'intervention du freinage pour les piétons et les cyclistes sont désactivés aux vitesses supérieures à 80 km/h (50 mph).

Le système d'anticipation de collision utilise le même radar que le régulateur adaptatif de vitesse (p. 219). Au sujet des limites du radar (p. 233).

Si les avertissements sont trop fréquents et gênants, il est possible de réduire la distance d'avertissement (p. 250). Dans ce cas, le système

avertit plus tard, ce qui permet de réduire le nombre d'avertissements.

Lorsque la marche arrière est engagée, le système d'anticipation de collision avec freinage automatique est temporairement désactivé.

Le système d'anticipation de collision avec freinage automatique n'est pas activé à basse vitesse (inférieure à 4 km/h (3 mph)). Ainsi le système n'intervient pas dans les situations où le véhicule qui précède se rapproche très lentement, lors d'une manœuvre de stationnement par exemple.

Dans les situations pour lesquelles le conducteur montre un comportement actif et sensé, l'avertissement peut se produire un peu plus tard pour éviter les avertissements inutiles.

Lorsque le frein automatique a permis d'éviter une collision avec un objet immobile, la voiture reste à l'arrêt pendant au plus 1,5 seconde. Si la voiture a été freinée à cause d'un véhicule en mouvement, la vitesse est réduite pour atteindre celle du véhicule qui précède.

Sur les voitures avec boîte de vitesses manuelle, le moteur s'arrête lorsque le frein automatique a arrêté la voiture sauf si le conducteur enfonce la pédale d'embrayage avant.

Informations associées

- Système d'anticipation de collision* (p. 246)

²² Pour les cyclistes, l'avertissement et le freinage complet peuvent se produire avec beaucoup de retard ou simultanément.

Système d'anticipation de collision* - limites du détecteur de caméra

"Le système d'anticipation de collision avec freinage automatique et détection des cyclistes et des piétons" est un assistant qui avertit le conducteur en cas de risque de collision avec un piéton ou avec le véhicule/cycliste qui précède et roule dans le même sens ou est à l'arrêt.

La fonction utilise le capteur de la caméra de la voiture qui présente certaines limites.

Outre le système d'anticipation de collision avec freinage automatique, le capteur de la caméra est utilisé par les systèmes suivants :

- Feux de route automatiques (p. 100)
- Informations sur la signalisation routière (p. 263)
- Driver Alert Control - DAC (p. 267)
- Assistant de sortie de voie (p. 270)

i NOTE

Retirez la glace, la neige, la buée et la saleté de la zone devant le capteur de la caméra sur le pare-brise.

Ne collez rien et ne montez aucun élément sur le pare-brise, devant le capteur de la caméra, cela réduirait ou annulerait le fonctionnement des systèmes dépendant de la caméra.

Le capteur de la caméra est limité tout comme l'œil humain, c'est à dire qu'il "voit" moins bien dans l'obscurité, en cas de forte chute de neige ou de pluie ou de brouillard épais par exemple. Dans de telles conditions, les fonctions associées à la caméra peuvent être considérablement réduites voire provisoirement désactivées.

Un fort contre-jour, des reflets sur la chaussée, une chaussée sale ou un marquage au sol imprécis peuvent aussi réduire considérablement les fonctions qui utilisent le capteur de la caméra : pour détecter les voies, les piétons et les autres véhicules par exemple.

Le champ de vision du capteur de la caméra est limité. Ainsi, dans certaines circonstances, les piétons, les cyclistes et les véhicules risquent de ne pas être détectés ou de l'être plus tard que prévu.

Si la température est très élevée, la caméra est temporairement désactivée pendant environ 15 minutes après le démarrage du moteur pour protéger la fonction de la caméra.

Recherche de pannes et mesure

Si l'écran affiche le message **Capteurs de pare-brise bloqués Voir manuel**, cela signifie que le capteur de la caméra est bloqué et qu'il ne peut pas détecter les cyclistes, les piétons et le marquage au sol devant la voiture.

Cela signifie également que - à part l'avertisseur de collision avec freinage automatique - les fonc-

tions suivantes ne disposeront pas non plus de toutes leurs fonctionnalités :

- Feux de route automatiques
- Driver Alert Control
- Assistant de sortie de voie
- Informations sur la signalisation routière

Le tableau suivant indique les causes possibles de l'affichage du message et la mesure à prendre.

Cause	Mesure
La zone devant la caméra sur le pare-brise est sale ou recouverte de glace ou de neige.	Nettoyez la zone devant la caméra sur le pare-brise pour éliminer saleté, glace et neige.
Le brouillard épais, de forte averse de pluie ou chute de neige empêche la caméra de "voir" correctement.	Aucune mesure. Parfois, le radar peut ne pas fonctionner en cas de fortes intempéries.

Cause	Mesure
La surface devant la caméra sur le pare-brise est propre mais le message reste affiché.	Patientez. La caméra peut avoir besoin de quelques minutes pour mesurer la visibilité.
De la saleté s'est déposée entre la caméra et la face intérieure du pare-brise.	Confiez le nettoyage du pare-brise à l'intérieur du boîtier de la caméra à un atelier. Un atelier Volvo agréé est recommandé.





Informations associées



- Système d'anticipation de collision* (p. 246)

Anticipation de collision* - symboles et messages

"Le système d'anticipation de collision avec freinage automatique et détection des cyclistes et

des piétons" est un assistant qui avertit le conducteur en cas de risque de collision avec un piéton ou avec le véhicule/cycliste qui précède et roule dans le même sens ou est à l'arrêt.

Témoin ^A	Message	Signification
	Collision warning system DÉACTIVÉ	Système d'anticipation de collision désactivé. Apparaît au démarrage du moteur. Le message s'éteint après environ 5 secondes ou avec une pression sur le bouton OK .
	Système d'avertisseur de collision Indisponible	Le système d'anticipation de collision ne peut pas être activé. Le système d'anticipation de collision ne peut pas être activé. Le message s'éteint après environ 5 secondes ou avec une pression sur le bouton OK .
	Freinage automatique activé	Le frein automatique a été activé. Le message disparaît après une pression sur le bouton OK .
	Capteurs de pare-brise bloqués Voir manuel	Le capteur de la caméra est provisoirement hors service. Apparaît lorsqu'il y a de la neige, de la glace ou de la saleté sur le pare-brise par exemple. <ul style="list-style-type: none"> Nettoyez la surface devant le capteur de la caméra sur le pare-brise. Au sujet des limites du capteur de caméra (p. 254).

Témoin ^A	Message	Signification
	Radar bloqué Voir manuel	<p>Le système d'anticipation de collision avec freinage automatique est provisoirement hors service.</p> <p>Le radar est bloqué et ne peut pas détecter les autres véhicules en cas de forte pluie ou de neige fondue déposée devant le capteur par exemple.</p> <p>Au sujet des limites du radar (p. 233).</p>
	Avertisseur de collision Entretien requis	<p>Le système d'anticipation de collision avec freinage automatique est entièrement ou partiellement hors fonction.</p> <ul style="list-style-type: none"> • Contactez un atelier si le message reste affiché. Un atelier Volvo est recommandé.

^A Les symboles sont schématisés et peuvent varier selon le marché et le modèle de voiture.

Informations associées

- Système d'anticipation de collision* (p. 246)
- Anticipation de collision* - fonction (p. 247)
- Anticipation de collision* - détection des piétons (p. 250)
- Anticipation de collision* - détection des cyclistes (p. 248)
- Système d'anticipation de collision* - utilisation (p. 250)
- Anticipation de collision* - limites (p. 252)
- Système d'anticipation de collision* - limites du détecteur de caméra (p. 254)

BLIS*

BLIS (Blind Spot Information) est une fonction d'aide au conducteur lors d'une conduite dans un trafic dense sur une route à plusieurs voies dans le même sens.

BLIS est une aide à la conduite prévue pour donner un avertissement en cas de :

- véhicule dans l'angle mort
- véhicule approchant rapidement par l'arrière sur la voie de gauche ou de droite.

La fonction CTA (p. 260) (Cross Traffic Alert) de BLIS est une aide à la conduite prévue pour émettre un avertissement en cas de :

- véhicule traversant lorsque la voiture recule.

ATTENTION

BLIS est un système d'assistance complémentaire qui ne fonctionne pas dans toutes les situations.

BLIS ne peut pas remplacer une conduite prudente ni l'utilisation des rétroviseurs.

BLIS ne peut en aucun cas se substituer à l'attention et à la responsabilité du conducteur. Le conducteur est toujours responsable de la sécurité lorsqu'il change de file.

Vue d'ensemble

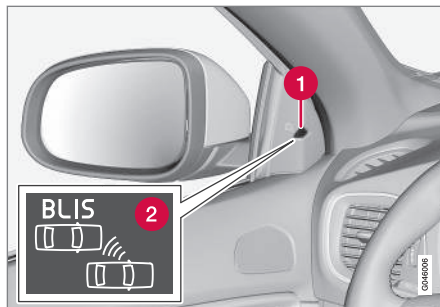

Emplacement du témoin BLIS²³.

- 1 Témoin lumineux
- 2 Témoin BLIS

NOTE

Le témoin s'allume du côté de la voiture où le système a détecté le véhicule. Si la voiture est dépassée des deux côtés en même temps, les deux témoins s'allument.

Entretien

Les capteurs de la fonction BLIS sont placés à chaque coin de l'aile arrière/pare-chocs.



Maintenez cette surface propre, même du côté gauche.

- Pour un fonctionnement optimal, il est important de maintenir les surfaces devant les capteurs propres.

Informations associées

- BLIS* - utilisation (p. 259)
- BLIS - symboles et messages (p. 262)
- CTA* (p. 260)

²³ NOTE : l'illustration est simplifiée, les détails peuvent varier selon le modèle de la voiture.

BLIS* - utilisation

BLIS (Blind Spot Information) est une fonction d'aide au conducteur lors d'une conduite dans un trafic dense sur une route à plusieurs voies dans le même sens.

Activer/désactiver BLIS

BLIS est activé au démarrage du moteur, ce qui est confirmé par le clignotement à une reprise des témoins indicateurs des panneaux de porte.

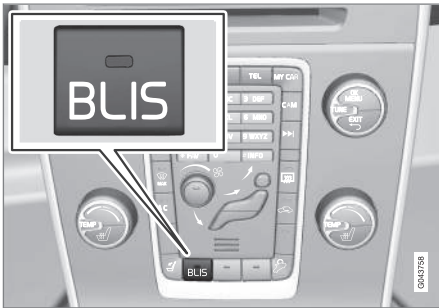

Bouton d'activation/de désactivation.

La fonction **BLIS** peut être désactivée/activée par une pression sur le bouton **BLIS** de la console centrale.

Certaines combinaisons d'options ne permettent pas de disposer d'un bouton sur la console centrale. Dans ce cas, la fonction est gérée dans le système de menu MY CAR (p. 124).

Lorsque la fonction BLIS est désactivée/activée, le témoin du bouton s'éteint/s'allume et le combiné d'instruments confirme par un message texte. À l'activation, les témoins d'indication des panneaux de porte clignotent une fois.

Pour supprimer le message :

- Appuyez sur le bouton **OK** du levier gauche au volant.
- ou
- Attendez environ 5 secondes. Le message disparaît.

Quand le système BLIS fonctionne-t-il ?

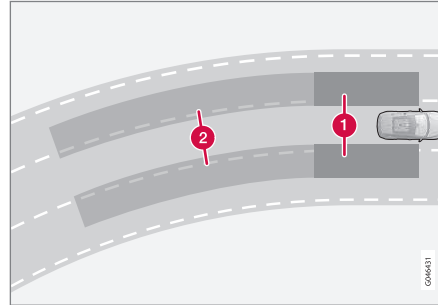

Principe de BLIS : 1. Zone d'angle mort 2. Zone de véhicule approchant rapidement.

La fonction BLIS est active lorsque la vitesse est supérieure à 10 km/h (6 mph).

Le système est conçu pour réagir si :

- le véhicule est dépassé par d'autres véhicules
- le véhicule est rapidement rattrapé par un autre véhicule.

Lorsque BLIS détecte un véhicule dans la zone 1 ou un véhicule approchant rapidement dans la zone 2, le témoin BLIS du panneau de porte s'allume de façon continue. Si le conducteur active dans cette situation le clignotant du côté concerné par l'avertissement, le témoin BLIS se met à briller avec plus d'intensité et se met à clignoter.

ATTENTION

BLIS ne fonctionne pas dans les virages serrés.

BLIS ne fonctionne pas en marche arrière.

Limitations

- Les fonctions peuvent être réduites et les avertissements impossibles si de la saleté, de la glace ou de la neige couvre les capteurs. La fonction BLIS ne peut détecter ce problème.
- Ne placez pas d'objet, de bande adhésive ou d'autocollant sur la surface des capteurs.
- BLIS est désactivé lorsqu'une remorque est connectée au système électrique de la voiture.





! IMPORTANT

L'entretien des composants des fonctions BLIS et CTA et les travaux de peinture du pare-chocs doivent être confiés à un atelier. Un atelier Volvo agréé est recommandé.

Informations associées

- BLIS* (p. 258)
- BLIS - symboles et messages (p. 262)

CTA*

La fonction CTA (Cross Traffic Alert) du système BLIS est une assistance pour le conducteur dont l'objectif est d'avertir de l'approche d'un véhicule lorsque vous reculez. CTA est une fonction complémentaire de BLIS (p. 258).

Activer/désactiver CTA

CTA est activé au démarrage du moteur, ce qui est confirmé par le clignotement à une reprise des témoins indicateurs de BLIS sur les panneaux de porte.



Bouton de marche/arrêt de l'aide au stationnement et de CTA.

La fonction CTA peut être activée/désactivée séparément avec le bouton de marche/arrêt de l'aide au stationnement (p. 279). Les témoins BLIS clignotent une fois au moment de la réactivation.

La fonction BLIS reste toutefois activée même après la désactivation de CTA.

! ATTENTION

CTA est un système d'assistance complémentaire qui ne fonctionne pas dans toutes les situations.

CTA ne peut pas remplacer une conduite prudente ni l'utilisation des rétroviseurs.

CTA ne peut en aucun cas se substituer à l'attention et à la responsabilité du conducteur. Le conducteur est toujours responsable de la sécurité lorsqu'il recule.

Fonctionnement de CTA

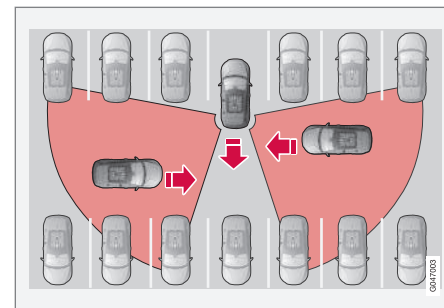

Principe de CTA.

CTA complète la fonction BLIS en détectant les véhicules arrivant par le côté durant une marche

arrière, par exemple lorsque vous quittez une place de stationnement.

CTA est conçu pour détecter en premier lieu les véhicules. Lorsque les conditions s'y prêtent, de plus petits objets comme les bicyclettes et les piétons peuvent être détectés.

CTA n'est actif qu'en marche arrière. Il est activé automatiquement lorsque la marche arrière est engagée.

- Un signal sonore est émis lorsque CTA détecte un objet s'approchant par le côté. Le son est émis par les haut-parleurs gauches ou droits selon le côté par lequel s'approche l'objet.
- CTA utilise également les témoins BLIS pour avertir.
- Un avertissement est également affiché par une icône dans le graphique PAS (p. 279) à l'écran.

Limitations

CTA ne fonctionne pas de façon optimale dans toutes les situations. Les capteurs CTA ne peuvent pas "voir" au travers des autres véhicules garés ni les objets volumineux.

Voici quelques exemples de limitation du "champ de vision" du CTA, empêchant la détection d'autres véhicules avant qu'ils ne soient très proches :

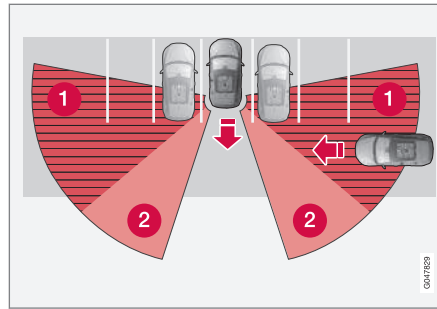

La voiture est bien engagée dans un espace de stationnement.

- 1 Angle mort CTA.
- 2 Secteur où CTA peut détecter/"voir".

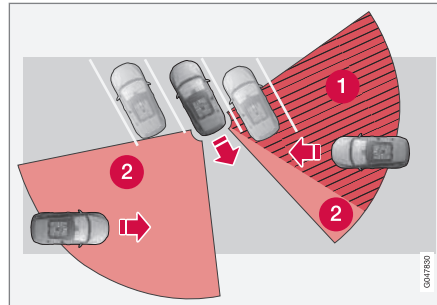

Dans un espace de stationnement en angle, CTA risque de ne rien détecter du tout sur un côté.

Lorsque vous reculez lentement, l'angle par rapport à la voiture/à l'obstacle gênant change et l'angle mort est rapidement réduit.

Exemples d'autres limites :

- Les fonctions peuvent être réduites et les avertissements impossibles si de la saleté, de la glace ou de la neige couvre les capteurs. La CTA ne peut détecter ce problème.
- CTA est désactivé lorsqu'une remorque est connectée au système électrique de la voiture.

IMPORTANT

L'entretien des composants des fonctions BLIS et CTA et les travaux de peinture du pare-chocs doivent être confiés à un atelier. Un atelier Volvo agréé est recommandé.

Entretien

Les capteurs des fonctions BLIS et CTA sont placés à chaque coin de l'aile arrière/pare-chocs.



Maintenez cette surface propre, même du côté gauche.

- Pour un fonctionnement optimal, il est important de maintenir les surfaces devant les capteurs propres.
- Ne placez pas d'objet, de bande adhésive ou d'autocollant sur la surface des capteurs.

Informations associées

- BLIS* (p. 258)
- BLIS - symboles et messages (p. 262)

BLIS - symboles et messages

Lorsque les fonctions BLIS (Blind Spot Information) (p. 258) et CTA (Cross Traffic Alert) (p. 260) ne se déclenchent par ou sont interrompues, un symbole peut s'afficher sur le combiné d'instruments, accompagné d'un message explicatif. Suivez les recommandations éventuellement données.

Exemple de message :

Message	Signification
CTA DÉS-ACTIVÉ	CTA a été désactivé manuellement, BLIS est actif.
BLIS et CTA DÉSACTIVÉS Remorque attachée	BLIS et CTA sont temporairement hors service parce qu'une remorque a été connectée au système électrique de la voiture.
BLIS et CTA Entretien requis	BLIS et CTA sont hors service. <ul style="list-style-type: none"> • Contactez un atelier si le message reste affiché. Un atelier Volvo est recommandé.

Un message texte peut être supprimé par une courte pression sur le bouton **OK** du levier des clignotants.

Informations associées

- BLIS* (p. 258)

Informations sur la signalisation routière (RSI)*

La fonction d'informations sur la signalisation routière (RSI – Road Sign Information) aide le conducteur à garder à l'esprit les panneaux routiers concernant la vitesse croisés.

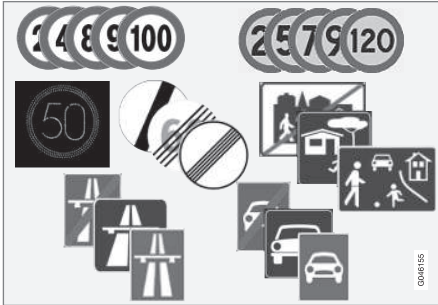

Exemple de panneaux de vitesse "lisibles"²⁴.

La fonction RSI indique par exemple la vitesse autorisée, l'entrée ou la sortie d'une autoroute ou une interdiction de dépassement.

Si des panneaux indiquant une autoroute et une limitation de vitesse apparaissent simultanément, le RSI choisit de présenter le symbole du panneau de limitation de vitesse.

⚠ ATTENTION

RSI ne fonctionne pas dans toutes les situations. Il est uniquement destiné à servir d'assistance complémentaire.

Le conducteur est toujours responsable de la sécurité lorsqu'il conduit son véhicule et du respect de la loi et du code de la route.

Informations associées

- Informations sur la signalisation routière (RSI)* - utilisation (p. 263)
- Informations sur la signalisation routière (RSI)* - limites (p. 266)

Informations sur la signalisation routière (RSI)* - utilisation

La fonction d'informations sur la signalisation routière (RSI – Road Sign Information) aide le conducteur à garder à l'esprit les panneaux routiers concernant la vitesse croisés.

Comment utiliser la fonction:

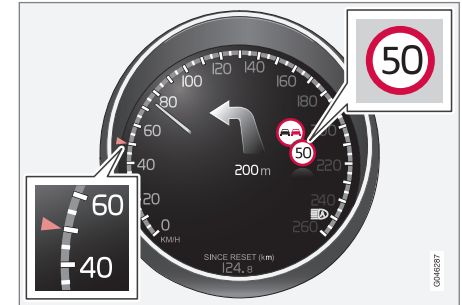

Information indiquant la limitation de vitesse²⁵.

Lorsque le RSI enregistre un panneau routier indiquant une limitation de vitesse, le panneau apparaît sur le combiné d'instruments.

²⁴ Les panneaux routiers affichés sur le combiné d'instruments sont fonction du marché - les illustrations ne présentent que quelques exemples.

²⁵ Les panneaux routiers affichés sur le combiné d'instruments sont fonction du marché - les illustrations ne présentent que quelques exemples.



Le témoin indiquant la limitation de vitesse en vigueur peut parfois être accompagné du panneau d'interdiction de dépasser.

Fin de limitation ou d'autoroute

Dans les situations où le RSI détecte un panneau de fin de limitation - ou toute autre information relative à la vitesse, comme une fin d'autoroute par exemple - le panneau correspondant s'affiche sur le combiné d'instruments durant env. 10 secondes :

Exemples de tels panneaux :

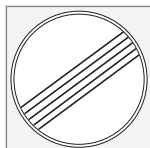

Fin de toutes les limitations.



Fin d'autoroute.

Les informations concernant la signalisation sont alors masquées jusqu'à ce qu'un autre panneau relatif à la vitesse soit détecté.

Panneaux auxiliaires

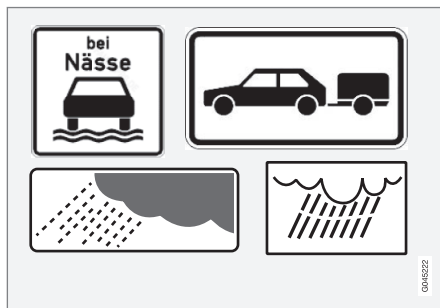

Exemples de panneaux auxiliaires²⁵.

Il peut arriver que plusieurs limitations de vitesse soient appliquées à une seule et même route. Dans ce cas, un panneau auxiliaire indique les conditions qui concernent chaque limitation. Il peut s'agir de portions de route particulièrement accidentogènes par temps de pluie et/ou brouillard.

Les panneaux auxiliaires concernant la pluie n'apparaissent que lorsque les essuie-glaces sont utilisés.

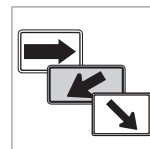

La vitesse en vigueur sur une sortie est indiquée, sur certains marchés, avec un panneau auxiliaire montrant une flèche.

Le panneau de vitesse accompagné de ce type de panneau auxiliaire n'apparaît que si le conducteur utilise le clignotant.

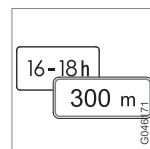

Par exemple, certaines vitesses ne sont valables que sur une certaine distance ou pendant une certaine période de la journée. Le conducteur est informé des conditions grâce à un panneau complémentaire situé sous le panneau de limitation de vitesse.

Affichage des informations additionnelles



²⁵ Les panneaux routiers affichés sur le combiné d'instruments sont fonction du marché - les illustrations ne présentent que quelques exemples.

Un panneau complémentaire symbolisé par un cadre vide sous le panneau de limitation de vitesse sur le combiné d'instruments signifie que RSI a détecté un panneau comportant des informations complémentaires à la limitation actuelle de vitesse.

Paramètres dans MY CAR

Il existe des alternatives à choisir pour le RSI dans le système de menu **MY CAR**, voir MY CAR (p. 124).

Information sur les panneaux routiers On/Off



L'affichage des panneaux de limitation de vitesse sur le combiné d'instruments peut être désactivé. La fonction peut être activée/désactivée dans le système de menu **MY CAR**. Pour une description du système de menu, voir MY CAR (p. 124).

Avertissement de vitesse



Le conducteur peut demander à recevoir un avertissement lorsqu'il dépasse la limitation de vitesse d'au moins 5 km/h (5 mph). Cet avertissement se manifeste par le clignotement du symbole indiquant la limitation de vitesse lorsque celle-ci est dépassée. La fonction peut être activée/désactivée dans le système de menu **MY CAR**. Pour une description du système de menu, voir MY CAR (p. 124).

Sensus Navigation

Si la voiture est équipée de Sensus Navigation, les informations relatives à la vitesse de l'unité de navigation dans les cas suivants :

- Un panneau indiquant indirectement une limitation de vitesse²⁶ comme les panneaux

d'accès à une autoroute et de route nationale.

- Si un panneau précédemment détecté n'est plus valable et qu'aucun autre nouveau panneau n'a été détecté.

Informations associées

- Informations sur la signalisation routière (RSI)* (p. 263)
- Informations sur la signalisation routière (RSI)* - limites (p. 266)
- MY CAR (p. 124)

²⁶ Des différences sont possibles, en fonction des marchés.

Informations sur la signalisation routière (RSI)* - limites

La fonction d'informations sur la signalisation routière (RSI – Road Sign Information) aide le conducteur à garder à l'esprit les panneaux routiers concernant la vitesse croisés. La fonction a les limites suivantes.

Les limites du capteur de la caméra de la fonction RSI sont similaires à celles de l'œil humain. Plus de précision sur les limites du capteur de caméra (p. 254).

Les panneaux qui informent indirectement de la limitation de vitesse (panneaux d'entrée en agglomération par exemple), ne sont pas pris en compte par la fonction RSI.

Voici quelques exemples de ce qui peut perturber la fonction :

- Panneaux décolorés
- Panneaux placés dans un virage
- Panneaux tordus ou endommagés
- Panneaux cachés ou mal placés
- Panneaux partiellement ou entièrement couvert de givre, de neige et/ou de saleté.

Informations associées

- Informations sur la signalisation routière (RSI)* (p. 263)
- Informations sur la signalisation routière (RSI)* - utilisation (p. 263)

Système d'Alerte de Vigilance*

Le système d'Alerte de Vigilance du conducteur (Driver Alert System) est prévu pour assister le conducteur lorsque sa concentration sur la conduite se dégrade ou lorsqu'il quitte sa voie involontairement.

Le système d'Alerte de Vigilance du conducteur (Driver Alert System) comporte diverses fonctions qui peuvent être activées simultanément ou séparément :

- Driver Alert Control - DAC (p. 267).
- Avertisseur de sortie de voie - LDW (p. 270).

Une fonction activée est mise en veille et interviert automatiquement lorsque la vitesse dépasse 65 km/h (40 mph).

La fonction est de nouveau désactivée lorsque la vitesse passe sous 60 km/h (37 mph).

Ces deux fonctions utilisent une caméra qui ne fonctionne que si la chaussée est pourvue de marquage au sol de chaque côté.

ATTENTION

Le Système d'Alerte de Vigilance du conducteur ne fonctionne pas dans toutes les situations. Il est uniquement destiné à servir d'assistance complémentaire.

Le conducteur est toujours responsable de la sécurité lorsqu'il conduit son véhicule.

Informations associées

- Driver Alert Control - DAC* (p. 267)
- Avertisseur de sortie de voie (LDW)* (p. 270)

Driver Alert Control - DAC*

La fonction DAC est prévue pour attirer l'attention du conducteur lorsqu'il commence à perdre sa concentration sur la conduite et à zigzaguer, lorsqu'il est distrait ou qu'il s'endort par exemple.

Le rôle du DAC est de détecter une dégradation lente de la concentration et son utilisation principale est prévue pour les autoroutes. Cette fonction n'est pas prévue pour la circulation en milieu urbain.

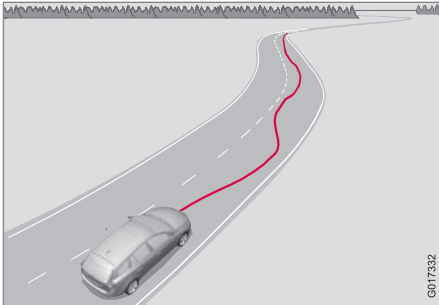

Une caméra détecte le marquage au sol et compare son tracé aux mouvements du volant. Le conducteur est averti lorsque le véhicule ne suit pas la chaussée de façon régulière.

Dans certains cas, le comportement de conduite n'est pas affecté malgré la fatigue. Dans ce cas, le conducteur peut ne pas être averti. Il est donc toujours important de s'arrêter et de faire une

pause lorsque la fatigue se fait sentir, que le DAC ait émis un avertissement ou non.

i NOTE

Cette fonction ne doit pas être utilisée pour allonger une période de conduite. Prévoyez toujours des pauses régulières et assurez-vous d'être bien reposé.

Limite

Dans certains cas, le système peut émettre un avertissement sans que la concentration ne soit en cause. Par exemple :

- en cas fort vent latéral
- en cas d'ornières sur la chaussée.

i NOTE

Le capteur de la caméra a certaines limites (p. 254).

Informations associées

- Système d'Alerte de Vigilance* (p. 266)
- Driver Alert Control (DAC)* - utilisation (p. 267)
- Driver Alert Control (DAC)* - témoins et messages (p. 269)

Driver Alert Control (DAC)* - utilisation

Les réglages s'effectuent depuis l'écran de la console centrale avec le système de menus.

Marche/Arrêt

La fonction Driver Alert peut être mise en mode veille par le biais du système de menu **MY CAR** (p. 124) :

- Case cochée = fonction activée.
- Case décochée = fonction désactivée.

« Fonctionnement

La fonction Driver Alert est activée lorsque la vitesse est supérieure à 65 km/h (40 mph) et elle reste active tant que la vitesse reste supérieure à 60 km/h (37 mph).



Si le véhicule commence à zigzaguer, le conducteur est averti par un signal sonore et un message **Driver Alert** **Pause conseillée**. Le témoin ci-contre apparaît en même temps sur le combiné d'instruments. L'avertissement est répété après un instant si le comportement de conduite ne s'est pas amélioré.

Le témoin d'avertissement peut être éteint :

- Appuyez sur le bouton **OK** du levier gauche au volant.

ATTENTION

Un avertissement doit être pris très au sérieux puisqu'un conducteur somnolent n'est souvent pas conscient de son état.

En cas d'avertissement ou si vous vous sentez fatigué, arrêtez-vous en toute sécurité dès que possible et reposez-vous.

Des études ont montré qu'il est aussi dangereux de conduire fatigué que sous l'emprise de l'alcool.

Informations associées



- Système d'Alerte de Vigilance* (p. 266)
- Driver Alert Control - DAC* (p. 267)

Driver Alert Control (DAC)* - témoins et messages

Le DAC (p. 267) peut, en fonction des situations, afficher des témoins et des messages

sur le combiné d'instruments ou sur la console centrale.

En voici quelques exemples :

Témoin ^A	Message	Signification
	Driver Alert Pause conseillée	Le véhicule zigzague, le conducteur est averti par un signal sonore et un message.
	Capteurs de pare-brise bloqués Voir manuel	Le capteur de la caméra est provisoirement hors service. Apparaît lorsqu'il y a de la neige, de la glace ou de la saleté sur le pare-brise par exemple. <ul style="list-style-type: none"> Nettoyez la surface devant le capteur de la caméra sur le pare-brise. Au sujet des limites (p. 254) du capteur de caméra.
	Système Driver Alert Entretien requis	Le système est hors service. <ul style="list-style-type: none"> Contactez un atelier si le message reste affiché. Un atelier Volvo est recommandé.

^A Les symboles sont schématisés et peuvent varier selon le marché et le modèle de voiture.

Informations associées

- Système d'Alerte de Vigilance* (p. 266)
- Driver Alert Control - DAC* (p. 267)
- Driver Alert Control (DAC)* - utilisation (p. 267)

Avertisseur de sortie de voie (LDW)*

Le rôle de l'Assistant de sortie de voie (Lane Departure Warning) est d'aider le conducteur sur l'autoroute (ou sur des routes de même type) à réduire le risque de quitter la voie dans laquelle se trouve la voiture.

Principe de LDW

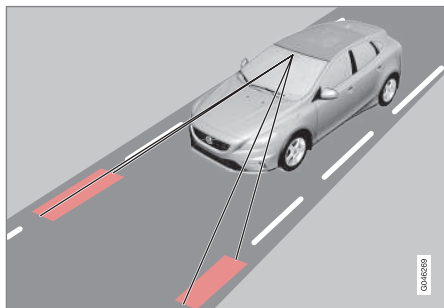

(l'illustration est simplifiée et ne correspond pas au modèle)

Une caméra lit le marquage au sol indiquant les limites de la chaussée/de la voie de circulation.

Si le véhicule franchit l'un des marquages au sol, le conducteur est averti par un signal sonore.

NOTE

Le conducteur n'est averti qu'une seule fois à chaque fois que les roues dépassent une ligne. Aucun avertissement n'est donc émis lorsque la ligne se trouve entre les roues.

ATTENTION

La fonction d'assistance de sortie de voie n'est qu'un système d'assistance au conducteur et ne fonctionne pas dans toutes les situations de conduite, de circulation ni pour toutes les conditions météorologiques et de la chaussée.

Le conducteur est toujours responsable de la sécurité lorsqu'il conduit son véhicule et du respect de la loi et du code de la route.

Informations associées

- Avertisseur de sortie de voie (LDW) - fonction (p. 270)
- Avertisseur de sortie de voie (LDW) - utilisation (p. 271)
- Avertisseur de sortie de voie (LDW) - limites (p. 272)
- Avertisseur de sortie de voie (LDW) - symboles et messages (p. 273)
- Système d'Alerte de Vigilance* (p. 266)

Avertisseur de sortie de voie (LDW) - fonction

Plusieurs réglages sont disponibles pour la fonction Assistant de sortie de voie (Lane Departure Warning).

Marche et arrêt



Appuyez sur le bouton de la console centrale pour activer ou désactiver la fonction. Le voyant du bouton s'éclaire lorsque la fonction est activée.

La fonction est complétée par des illustrations graphiques explicatives sur le combiné d'instruments suivant les différentes situations.

Réglages personnalisés

Ces réglages sont effectués sur l'écran de la console centrale dans le système de menu **MY CAR**. Pour plus de précisions concernant le système de menu, référez-vous à MY CAR (p. 124).

Sélectionnez parmi les options :

- **Activé au démarrage** - La fonction passe en mode veille à chaque démarrage du moteur. Sinon, la valeur obtenue est celle observée à l'arrêt du moteur.
- **Sensibilité plus élevée** - La sensibilité augmente, l'avertissement est émis plus tôt et les limites sont moins nombreuses.

Informations associées

- Avertisseur de sortie de voie (LDW)* (p. 270)

Avertisseur de sortie de voie (LDW) - utilisation

La fonction Assistant de sortie de voie (Lane Departure Warning) est complétée par des illustrations graphiques explicatives sur le combiné d'instruments suivant les différentes situations. En voici quelques exemples :



Lignes latérales de la fonction LDW.

- Si le marquage au sol du témoin LDW est BLANC, la fonction est active et détecte/"voit" une ligne latérale ou les deux au sol.
- Si le marquage au sol du témoin LDW est GRIS, la fonction est active mais ne "voit" aucun ligne latérale.

ou

- Si le marquage au sol du témoin LDW est GRIS, la fonction est en mode veille parce

que la vitesse est inférieure à 65 km/h (40 mph).

- Si le témoin LDW n'affiche aucun marquage au sol, la fonction est désactivée.

Informations associées

- Avertisseur de sortie de voie (LDW)* (p. 270)

Avertisseur de sortie de voie (LDW) - limites

Le capteur de la caméra de l'assistant de sortie de voie (Lane Departure Warning) présente les mêmes limites que l'œil humain.

Pour plus de précisions, consultez limites du capteur de caméra (p. 254).

i NOTE

Il existe des situations lors desquelles LDW n'émet aucun avertissement, par exemple :

- Le clignotant est activé
- Le conducteur a le pied sur la pédale de frein²⁷
- Le conducteur enfonce rapidement la pédale d'accélérateur²⁷
- Des mouvements rapides du volant²⁷
- Dans un virage serré, si la voiture tangue.

Informations associées

- Avertisseur de sortie de voie (LDW)* (p. 270)



²⁷ Lorsque "Sensibilité plus élevée" est sélectionné, un avertissement est émis, référez-vous à Avertisseur de sortie de voie (LDW) - fonction (p. 270).

Avertisseur de sortie de voie (LDW) - symboles et messages

Dans les situations où la fonction Assistant de sortie de voie est défaillante, un témoin peut

apparaître sur le combiné d'instruments, accompagné d'un message explicatif. Le cas échéant, suivez les recommandations fournies.

Exemple de message :

Symbole	Message	Signification
	Lane Departure Warning ACTIVÉ /Lane Departure Warning DÉSACTIVÉ	La fonction est activée/désactivée. Apparaît lors de l'activation/la désactivation. Le message disparaît après environ 5 secondes.
	Capteurs de pare-brise bloqués Voir manuel	Le capteur de la caméra est provisoirement hors service. Apparaît lorsqu'il y a de la neige, de la glace ou de la saleté sur le pare-brise par exemple. <ul style="list-style-type: none"> Nettoyer le pare-brise devant le capteur de la caméra. Au sujet des limites du capteur de caméra (p. 254).
	Système Driver Alert Entretien requis	Le système est hors service. <ul style="list-style-type: none"> Contactez un atelier si le message reste affiché. Un atelier Volvo est recommandé.

Informations associées

- Avertisseur de sortie de voie (LDW)* (p. 270)

Assistant de sortie de voie (LKA)*

Le rôle de l'Assistant de sortie de voie est d'aider le conducteur sur l'autoroute (ou sur des routes de même type) à réduire le risque de quitter la voie dans laquelle se trouve la voiture.

Systèmes d'assistance de voie LDW et LKA

L'assistance de sortie de voie existe en deux versions :

- **LDW Lane Departure Warning** - avertit le conducteur avec un signal sonore ou des vibrations au volant.
- **LKA - Aide maintien voie** (Lane Keeping Aid) - ramène la voiture dans la voie de circulation et/ou avertit le conducteur avec un signal sonore ou des vibrations au volant.

La voiture est livrée avec l'un de ces deux systèmes - le marché et la version du moteur déterminent le type de système dont la voiture est équipée.

Si vous ne savez pas si la voiture est équipée du LDW ou du LKA :

- Ouvrez le système de menu **MY CAR** et naviguez jusqu'à **Système d'aide à la conduite**. **Lane Departure Warning** signifie que la voiture est équipée du LDW et **Aide maintien de voie** qu'elle est dotée du LKA.

Principe de LKA

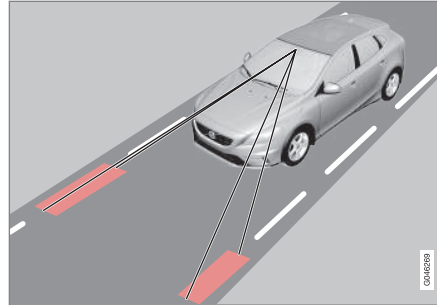

(l'illustration est simplifiée et ne correspond pas au modèle)

Une caméra lit le marquage au sol indiquant les limites de la chaussée/de la voie de circulation.

Si la voiture se met à dévier, l'assistant de sortie de voie remet activement la voiture dans sa voie à l'aide d'un léger couple dans le volant.

Si la voiture atteint ou franchit une ligne latérale, l'assistant de sortie de voie avertit de plus le conducteur par des vibrations au volant.

⚠ ATTENTION

La fonction d'assistance de sortie de voie n'est qu'un système d'assistance au conducteur et ne fonctionne pas dans toutes les situations de conduite, de circulation ni pour toutes les conditions météorologiques et de la chaussée.

Le conducteur est toujours responsable de la sécurité lorsqu'il conduit son véhicule et du respect de la loi et du code de la route.

Informations associées

- Assistant de sortie de voie (LKA) - fonction (p. 275)
- Assistant de sortie de voie (LKA) - utilisation (p. 276)
- Assistant de sortie de voie (LKA) - limites (p. 277)
- Assistant de sortie de voie (LKA) - symboles et messages (p. 278)
- Avertisseur de sortie de voie (LDW)* (p. 270)
- Système d'Alerte de Vigilance* (p. 266)

Assistant de sortie de voie (LKA) - fonction

Plusieurs réglages sont disponibles pour la fonction Assistant de sortie de voie (Lane Keeping Aid).

Marche et arrêt

L'assistant de sortie de voie est actif lorsque la vitesse est comprise entre 65 et 200 km/h (40-125 mph) sur des chaussées avec un marquage au sol visible. Sur les petites routes, lorsque les lignes latérales de la chaussée sont séparées de moins de 2,6 m, la fonction est temporairement désactivée.

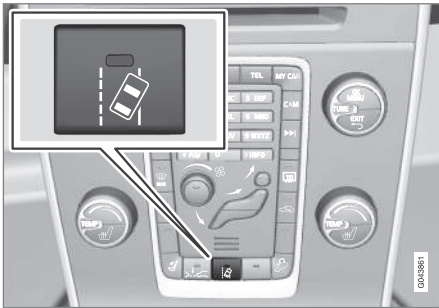

Appuyez sur le bouton de la console centrale pour activer ou désactiver la fonction. Le voyant du bouton s'éclaire lorsque la fonction est activée.

Certaines combinaisons d'options ne permettent pas de disposer d'un bouton de marche/arrêt sur la console centrale. Dans ce cas, la fonction est gérée dans le système de menu **MY CAR** de la voiture. Pour une description du système de menu, voir MY CAR (p. 124).

Dans **MY CAR**, vous pouvez aussi choisir les options suivantes :

- Avertissement par des vibrations dans le volant : **Seulement vibration** - Marche ou Arrêt.
- Direction active : **Seulement assistance, conduite** - Marche ou Arrêt.
- Avertissement par vibrations dans le volant et contrôle actif : **Mode intégral** - Marche ou Arrêt.

Direction active

L'assistant de sortie de voie s'efforce de maintenir la voiture entre les lignes latérales de la voie.

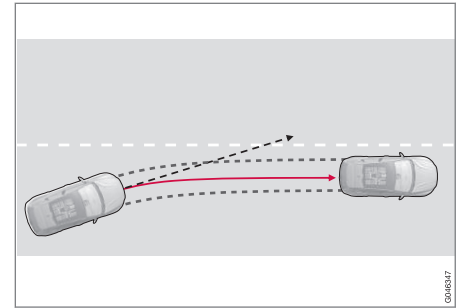

LKA intervient et corrige la trajectoire de la voiture.

Si la voiture approche de l'une des lignes latérales de la voie sans qu'aucun clignotant n'ait été activé, le système corrige la trajectoire de la voiture.

« Avertissement avec vibrations dans le volant

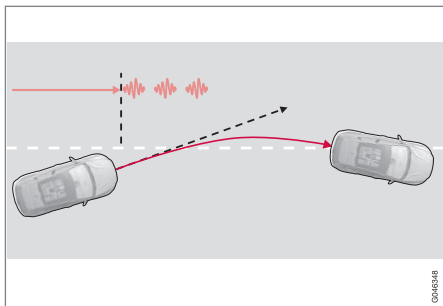

LKA intervient et avertit le conducteur par des vibrations au volant²⁸.

Si le véhicule franchit une ligne latérale, l'Assistant de sortie de voie avertit le conducteur par des vibrations au volant²⁹. Ceci se produit que la voiture soit activement ramenée sur la voie de circulation par un couple de direction ou non.

Prise de virage dynamique

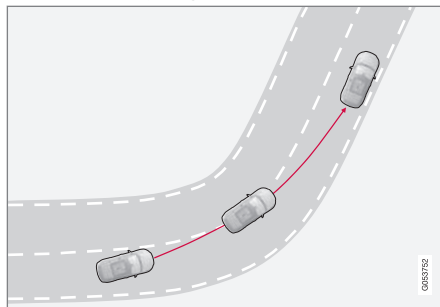

LKA n'intervient pas en cas de virage intérieur serré.

Dans certains cas, l'assistant de sortie de voie permet le franchissement du marquage au sol sans intervention, que ce soit par contrôle actif ou par avertissement. Utiliser la voie adjacente à une bonne visibilité pour couper au plus court dans les virages en est un exemple.

Informations associées

- Assistant de sortie de voie (LKA)* (p. 274)
- Avertisseur de sortie de voie (LDW)* (p. 270)

Assistant de sortie de voie (LKA) - utilisation

La fonction Assistant de sortie de voie (Lane Keeping Aid) est complétée par des illustrations graphiques explicatives sur le combiné d'instruments suivant les différentes situations. En voici quelques exemples :

i NOTE

LKA est temporairement désactivé, tant que le clignotant est activé.



LKA "voit" et suit les lignes latérales.

Lorsque l'assistant de sortie de voie est actif et détecte/"voit" le marquage au sol, les lignes de la figure LKA sont BLANCHES.

²⁸ L'illustration indique 3 vibrations lors du franchissement du marquage au sol.

²⁹ Les vibrations au volant varient - plus la voiture franchit la ligne latérale, plus les impulsions seront nombreuses.

- Ligne latérale GRISE - L'assistant de sortie de voie ne détecte aucune ligne sur les côtés de la voiture.



LKA intervient sur le côté droit.

L'assistant de sortie de voie intervient et corrige par rapport au marquage au sol. Cette intervention est indiquée par :

- une ligne ROUGE sur le côté concerné.

Informations associées

- Assistant de sortie de voie (LKA)* (p. 274)
- Avertisseur de sortie de voie (LDW)* (p. 270)

Assistant de sortie de voie (LKA) - limites

Le capteur de la caméra de l'assistant de sortie de voie (Lane Keeping Aid) présente les mêmes limites que l'œil humain.

Pour plus de précisions, consultez limites du capteur de caméra (p. 254) et référez-vous à Système d'anticipation de collision* - utilisation (p. 250).

i NOTE

Dans certaines situations difficiles, le Système d'assistance au maintien de trajectoire peut rencontrer des problèmes à aider correctement le conducteur. Nous vous recommandons alors de désactiver cette fonction.

Voici quelques exemples de situations où cela peut être nécessaire :

- travaux routiers
- conditions hivernales
- revêtement de la chaussée en mauvais état
- conduite très sportive
- conditions météorologiques défavorables avec visibilité limitée

Mains sur le volant

Pour que l'assistant de sortie de voie fonctionne, le conducteur doit avoir les mains sur le volant. La fonction LKA s'en assure de façon continue. Si ce n'est pas le cas, le conducteur est invité à contrôler activement le véhicule par un message texte.

Si le conducteur ne répond pas à cette invitation, l'assistant de sortie de voie est mis en mode de veille. La fonction sera ensuite interrompue jusqu'à ce que le conducteur prenne à nouveau le contrôle de la voiture.

Informations associées



- Assistant de sortie de voie (LKA)* (p. 274)
- Avertisseur de sortie de voie (LDW)* (p. 270)

Assistant de sortie de voie (LKA) - symboles et messages

Dans les situations où la fonction Assistant de sortie de voie est défaillante, un témoin peut

apparaître sur le combiné d'instruments, accompagné d'un message explicatif. Le cas échéant, suivez les recommandations fournies.

Exemple de message :

Symbole	Message	Signification
	Capteurs de pare-brise bloqués Voir manuel	<p>Le capteur de la caméra est provisoirement hors service.</p> <p>Apparaît lorsqu'il y a de la neige, de la glace ou de la saleté sur le pare-brise par exemple.</p> <ul style="list-style-type: none"> Nettoyer le pare-brise devant le capteur de la caméra. <p>Au sujet des limites du capteur de caméra, référez-vous à Système d'anticipation de collision* - limites du détecteur de caméra (p. 254) et Système d'anticipation de collision* - utilisation (p. 250).</p>
	Aide maintien voie Entretien requis	<p>Le système est hors service.</p> <ul style="list-style-type: none"> Contactez un atelier si le message reste affiché. Un atelier Volvo est recommandé.
	Aide maintien voie Interrompu	<p>LKA a été désactivé et se trouve en mode veille. Les lignes de la figure LKA indiqueront la réactivation de la fonction.</p>

Informations associées

- Assistant de sortie de voie (LKA)* (p. 274)
- Avertisseur de sortie de voie (LDW)* (p. 270)

Aide au stationnement*

L'aide au stationnement vous aide, comme son nom l'indique, lorsque vous vous garez. Un signal sonore et des témoins sur l'écran de la console centrale indiquent la distance à l'obstacle détecté.

Le niveau sonore de l'aide au stationnement peut être ajusté lorsque le signal retentit à l'aide de la molette **VOL** de la console centrale ou par le biais du menu de paramètres audio que vous pouvez ouvrir avec une pression sur **SOUND** ou dans le système de menu (p. 124) **MY CAR**³⁰ de la voiture.

L'aide au stationnement existe en deux variantes :

- Uniquement à l'arrière
- À l'avant et à l'arrière.

i NOTE

Si le système électrique de la voiture est configuré avec un crochet d'attelage, la partie saillante du crochet est comprise lorsque la fonction évalue l'espace de stationnement.

⚠ ATTENTION

- L'aide au stationnement ne pourra jamais remplacer la responsabilité du conducteur lui-même.
- Les capteurs ont des angles morts dans lesquels les obstacles ne peuvent être décelés.
- Faites attention aux personnes ou aux animaux proches de la voiture.

Informations associées

- Aide au stationnement* - fonction (p. 279)
- Aide au stationnement* - avant (p. 281)
- Aide au stationnement* - arrière (p. 281)
- Aide au stationnement* - Nettoyage des capteurs (p. 283)
- Aide au stationnement* - indication d'erreur (p. 282)
- Caméra d'aide au stationnement* (p. 283)

Aide au stationnement* - fonction

Le système d'aide au stationnement est automatiquement activé au démarrage du moteur. Le témoin du commutateur est allumé. Si l'aide au stationnement est désactivée avec le bouton, la diode s'éteint.

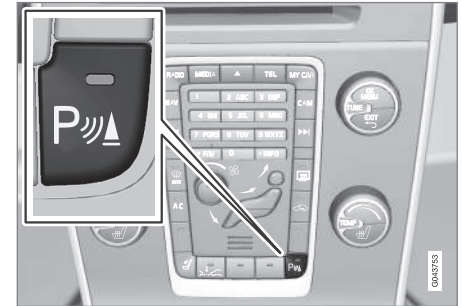

Bouton de marche/arrêt de l'aide au stationnement et de CTA*.

Si la voiture est équipée de CTA (p. 260), les témoins de BLIS (p. 258) clignotent une fois lorsque l'aide au stationnement est activée avec le bouton.

³⁰ En fonction du système audio et multimédia.

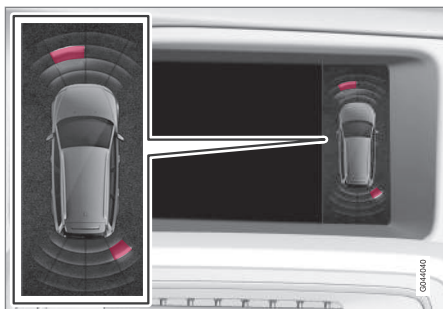

Affichage - indique les obstacles à l'avant gauche et à l'arrière droit.

L'écran de la console centrale affiche une vue d'ensemble de la voiture par rapport à l'obstacle détecté.

Le champ sélectionné indique le(s) capteur(s) qui a/ont détecté l'obstacle. Plus le secteur sélectionné est proche du symbole voiture, plus la distance entre la voiture et l'obstacle détecté est courte.

Plus l'obstacle est proche de l'avant ou de l'arrière de la voiture, plus les signaux sonores sont rapprochés. Tout autre son provenant du système audio est automatiquement atténué.

Si la distance est inférieure à 30 cm, la tonalité est continue et le champ du capteur actif le plus proche de la voiture est plein. Si les obstacles détectés se trouvent à la distance impliquant une

tonalité continue à l'avant et à l'arrière, la tonalité passe d'un haut-parleur à l'autre.

! IMPORTANT

Certains éléments comme des chaînes, des poteaux fins et brillants ou des obstacles bas peuvent être dans "l'ombre du signal" et ne pas être détectés par les capteurs. La tonalité par impulsion peut alors cesser pour devenir continue.

Les capteurs ne peuvent pas détecter les objets hauts comme les plateaux de chargement saillants.

- Dans ces situations, soyez donc particulièrement vigilant et manœuvrez/déplacez la voiture très lentement ou interrompez la manœuvre de stationnement. Le risque d'endommager le véhicule ou d'autres objets est élevé puisque les informations provenant des capteurs ne sont pas toujours fiables dans de telles situations.

Informations associées

- Aide au stationnement* (p. 279)
- Aide au stationnement* - avant (p. 281)
- Aide au stationnement* - arrière (p. 281)
- Aide au stationnement* - Nettoyage des capteurs (p. 283)

- Aide au stationnement* - indication d'erreur (p. 282)
- Caméra d'aide au stationnement* (p. 283)

Aide au stationnement* - arrière

L'aide au stationnement vous aide, comme son nom l'indique, lorsque vous vous garez. Un signal sonore et des témoins sur l'écran de la console centrale indiquent la distance à l'obstacle détecté.

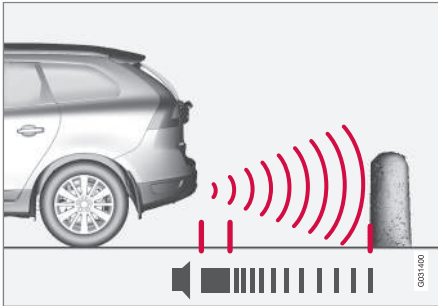

La zone de détection derrière la voiture est d'environ 1,5 m. Le signal sonore indiquant un obstacle à l'arrière provient de l'un des haut-parleurs arrière.

L'aide au stationnement arrière est activée lorsque la marche arrière est engagée.

Lorsque vous reculez avec une remorque par exemple, l'aide au stationnement arrière est automatiquement désactivée pour éviter que les capteurs ne réagissent.

NOTE

Si vous reculez avec une remorque ou une porte-vélos sur le crochet d'attelage, sans le câblage de remorque d'origine Volvo, vous devrez probablement désactiver manuellement l'aide au stationnement pour éviter que les capteurs ne réagissent.

Informations associées

- Aide au stationnement* (p. 279)
- Aide au stationnement* - fonction (p. 279)
- Aide au stationnement* - avant (p. 281)
- Aide au stationnement* - Nettoyage des capteurs (p. 283)
- Aide au stationnement* - indication d'erreur (p. 282)
- Caméra d'aide au stationnement* (p. 283)

Aide au stationnement* - avant

L'aide au stationnement vous aide, comme son nom l'indique, lorsque vous vous garez. Un signal sonore et des témoins sur l'écran de la console centrale indiquent la distance à l'obstacle détecté.

Le système d'aide au stationnement est automatiquement activé au démarrage du moteur. Le témoin du commutateur est allumé. Si l'aide au stationnement est désactivée avec le bouton, la diode s'éteint.

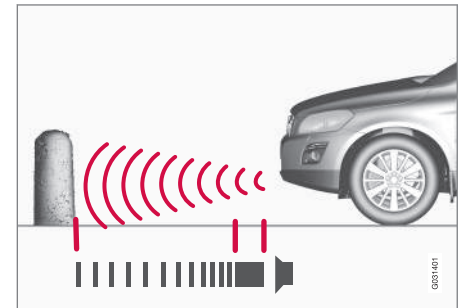

La zone de détection devant la voiture est d'environ 0,8 m. Le signal sonore indiquant un obstacle à l'avant provient de l'un des haut-parleurs avant.

L'aide au stationnement avant est active à une vitesse inférieure à environ 10 km/h. (6 mph).

- ◀ Si l'aide au stationnement est désactivée en raison d'une vitesse élevée, au moins 11 km/h (7 mph), la fonction sera réactivée lorsque la vitesse baissera sous 10 km/h (6 mph).

NOTE

L'aide au stationnement est désactivée lors du serrage du frein de stationnement ou si la position **P** de la boîte de vitesses automatique est engagée, le cas échéant.

IMPORTANT

Pour la pose de feux supplémentaires : Pensez qu'ils ne doivent pas gêner les capteurs - les feux supplémentaires pourraient alors être considérés comme des obstacles.

Informations associées

- Aide au stationnement* (p. 279)
- Aide au stationnement* - fonction (p. 279)
- Aide au stationnement* - arrière (p. 281)
- Aide au stationnement* - Nettoyage des capteurs (p. 283)
- Aide au stationnement* - indication d'erreur (p. 282)
- Caméra d'aide au stationnement* (p. 283)

Aide au stationnement* - indication d'erreur

L'aide au stationnement vous aide, comme son nom l'indique, lorsque vous vous gardez. Un signal sonore et des témoins sur l'écran de la console centrale indiquent la distance à l'obstacle détecté.



Si le témoin d'information du combiné d'instruments est allumé et si le message **Assistance stationnement**

Réparation demandé apparaît, l'aide au stationnement est hors service.

IMPORTANT

Dans certaines conditions, le système d'assistance au stationnement peut envoyer des signaux d'avertissement erronés causés par des sources sonores externes qui émettent des fréquences ultrasons avec lesquelles le système fonctionne.

Un avertisseur sonore, des pneus humides sur l'asphalte, des freins pneumatiques, le bruit du tuyau d'échappement de motos en sont quelques exemples parmi d'autres.

Informations associées

- Aide au stationnement* (p. 279)
- Aide au stationnement* - Nettoyage des capteurs (p. 283)
- Aide au stationnement* - fonction (p. 279)

- Aide au stationnement* - avant (p. 281)
- Aide au stationnement* - arrière (p. 281)
- Caméra d'aide au stationnement* (p. 283)

Aide au stationnement* - Nettoyage des capteurs

L'aide au stationnement vous aide, comme son nom l'indique, lorsque vous vous gardez. Un signal sonore et des témoins sur l'écran de la console centrale indiquent la distance à l'obstacle détecté.

Pour fonctionner correctement, les capteurs doivent être nettoyés régulièrement. Utilisez de l'eau et du shampoing pour voiture.

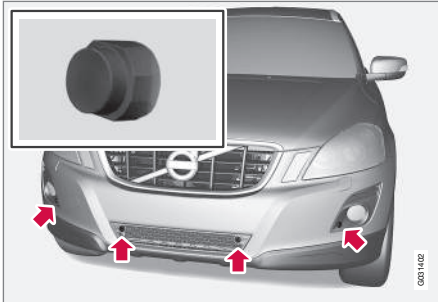

Emplacement des capteurs avant.

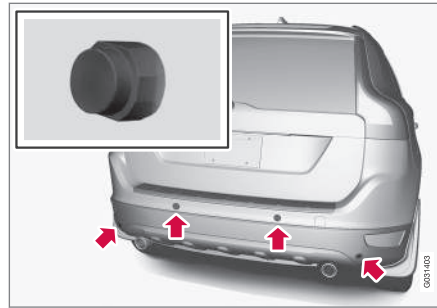

Emplacement des capteurs arrière.

i NOTE

La saleté, la glace et la neige sur les capteurs peuvent engendrer de faux signaux d'avertissement et réduire ou simplement annuler la fonction.

Informations associées

- Aide au stationnement* (p. 279)
- Aide au stationnement* - fonction (p. 279)
- Aide au stationnement* - avant (p. 281)
- Aide au stationnement* - arrière (p. 281)
- Aide au stationnement* - indication d'erreur (p. 282)
- Caméra d'aide au stationnement* (p. 283)

Caméra d'aide au stationnement*

La caméra de stationnement est un système d'assistance activé lorsque la marche arrière est engagée.

L'image de la caméra est reproduite sur l'écran de la console centrale.

i NOTE

Si le système électrique de la voiture est configuré avec un crochet d'attelage, la partie saillante du crochet est comprise lorsque la fonction évalue l'espace de stationnement.

⚠ ATTENTION

- La caméra de stationnement est un assistant et ne peut jamais remplacer la responsabilité du conducteur lors d'une marche arrière.
- La caméra a des angles morts dans lesquels les obstacles ne peuvent pas être détectés.
- Faites attention aux personnes et animaux qui se trouvent à proximité de la voiture.

« Fonctionnement et utilisation

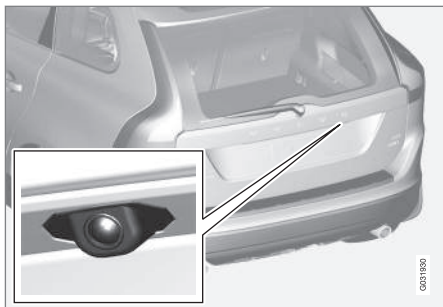

Emplacement de la caméra près de la poignée d'ouverture.

La caméra montre ce qui se trouve derrière la voiture et si quelque chose vient des côtés.

La caméra permet de montrer une large zone derrière la voiture ainsi que le pare-chocs et le crochet d'attelage éventuel de la voiture.

Certains objets à l'écran semblent pencher, ceci est normal.

i NOTE

Les objets peuvent être plus proches de la voiture en réalité que ce qu'il semble à l'écran.

Si une autre image est active, la caméra d'assistance au stationnement devient prioritaire et l'écran affiche l'image de la caméra.

Lorsque la marche arrière est engagée, deux lignes continues apparaissent pour indiquer le déplacement des roues arrière de la voiture avec l'angle de braquage actuel. Cela facilite certaines situations comme le stationnement en créneau, le recul dans des espaces étroits et pour l'attelage d'une remorque. Les dimensions extérieures approximatives de la voiture sont illustrées par des lignes en pointillés. Les lignes indicatrices peuvent être désactivées. Référez-vous à Réglages (p. 286).

Si la voiture est équipée de capteurs pour l'aide au stationnement (p. 279)*, les informations sont représentées graphiquement par des champs colorés pour illustrer la distance à l'obstacle détecté. Référez-vous au chapitre "Voitures équipées de capteurs d'aide au stationnement" plus avant.

La caméra reste active pendant environ 5 secondes après avoir quitté la marche arrière ou jusqu'à ce que la vitesse atteigne 10 km/h (6 mph) en marche avant ou 35 km/h (22 mph) en marche arrière.

Conditions lumineuses

L'image de la caméra est automatiquement réglée en fonction des conditions lumineuses. Cela peut entraîner des variations de l'intensité

lumineuse et de la qualité de l'image. Des conditions lumineuses dégradées peuvent entraîner une qualité d'image réduite.

i NOTE

Pour un fonctionnement optimal, éliminez la saleté, la neige et la glace des lentilles des caméras. Ceci est particulièrement important avec une mauvaise visibilité.

Lignes indicatrices

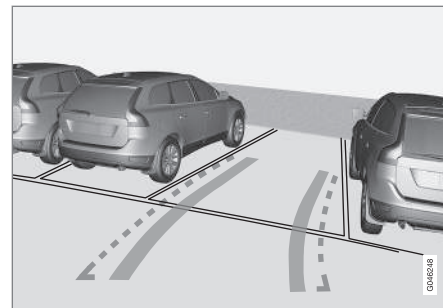

Voici un exemple de l'apparence des lignes indicatrices pour le conducteur.

Les lignes à l'écran sont projetées comme si elles se trouvaient au sol derrière la voiture et dépendent directement de l'angle de braquage, ce qui permet d'indiquer au conducteur comment la voiture se déplacera même en tournant.

i NOTE

- Pour reculer avec une remorque dont le système électrique n'est pas connecté à la voiture, les lignes à l'écran indique la trajectoire de la **voiture**, pas celle de la remorque.
- L'écran ne comporte aucune ligne si une remorque est connectée au système électrique de la voiture.
- La caméra d'aide au stationnement est automatiquement désactivée lorsque vous roulez avec une remorque connectée avec le câblage d'origine Volvo.

! IMPORTANT

Gardez à l'esprit que lorsque la vision de la caméra vers l'arrière a été sélectionnée, l'écran n'affiche que la zone derrière la voiture - faites attention aux côtés de la voiture et au train avant lors d'un braquage en marche arrière.

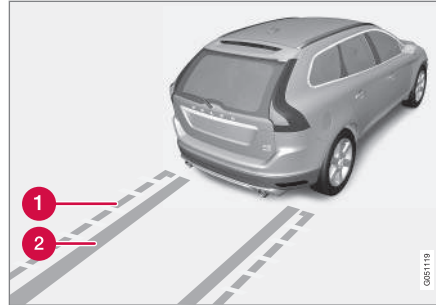
Lignes de délimitation

Les lignes du système.

- 1 Ligne de délimitation, zone de recul libre
- 2 "Traces des roues"

La ligne en pointillés (1) délimite la zone jusqu'à environ 1,5 m du pare-chocs. Elle indique aussi la limite des éléments les plus saillants de la voiture comme les rétroviseurs extérieurs et les coins, même lorsque la voiture tourne.

Les larges "traces de roue" (2) entre les lignes latérales indiquent le trajet des roues et peuvent s'étendre sur environ 3,2 m en arrière depuis le pare-chocs s'il n'y a aucun obstacle.

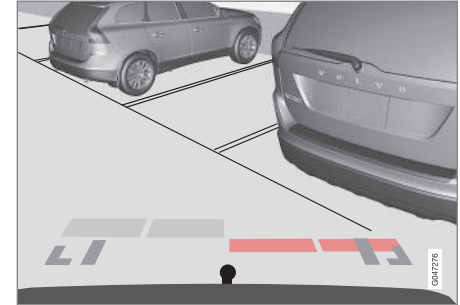
Voitures équipées de capteurs d'aide au stationnement*

Les champs colorés (un par capteur) indiquent les distances.

Si la voiture est aussi équipée de l'aide au stationnement (p. 279), la distance est indiquée par des champs colorés pour chaque capteur qui détecte un obstacle.

La couleur des champs change avec la réduction de la distance à l'obstacle (de jaune clair à jaune puis orange jusqu'à rouge).

Couleur	Distance (mètre)
Jaune clair	0,7-1,5
Jaune	0,5-0,7
Orange	0,3-0,5
Rouge	0-0,3

« Informations associées

- Caméra d'aide au stationnement - réglages (p. 286)
- Caméra d'aide au stationnement - limites (p. 287)
- Aide au stationnement* (p. 279)

Caméra d'aide au stationnement - réglages

Activer une caméra désactivée

La caméra est automatiquement activée lors de l'engagement de la marche arrière mais elle peut aussi être activée manuellement de la façon suivante :

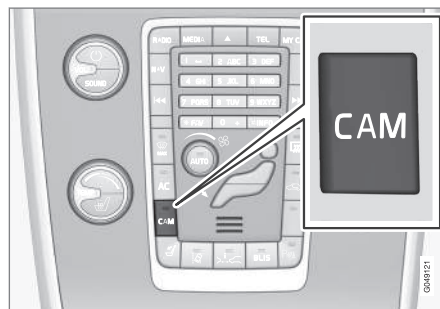

- Appuyez sur **CAM** - l'écran affiche la vue actuelle de la caméra.

Modifier les paramètres

Vous pouvez modifier les réglages de la caméra de stationnement lorsque l'écran montre une vue de la caméra :

1. Appuyez sur **OK/MENU** lorsque l'écran montre une vue de la caméra pour ouvrir un menu offrant diverses options.
2. Naviguez jusqu'à l'option souhaitée avec **TUNE**.
3. Sélectionnez l'option en appuyant sur **OK/MENU** et quittez avec **EXIT**.

Crochet d'attelage

La caméra peut être avantageusement utilisée pour accrocher une remorque ou une caravane. Une ligne simulant le trajet du crochet d'attelage vers la remorque (exactement comme pour les "traces de roues") peut apparaître sur l'écran.

Il est possible de choisir entre l'affichage du trajet des "traces de roues" ou du crochet d'attelage. Il n'est pas possible d'afficher les deux simultanément.

1. Appuyez sur **OK/MENU** lorsque la vue normale est affichée.
2. Naviguez jusqu'à l'option **Ligne guid. trajet. barre remorq.** avec **TUNE**.
3. Sélectionnez l'option en appuyant sur **OK/MENU** et quittez avec **EXIT**.

Zoom

Si vous devez manœuvrer avec précision, il est possible de zoomer dans la vue de la caméra :

- Appuyez sur **CAM** ou tournez **TUNE** - des pressions/rotations répétées permettent de revenir à la vue normale.

Si d'autres options sont disponibles, elles sont présentées en boucle. Appuyez/tournez jusqu'à obtenir la vue de caméra souhaitée.

Informations associées

- Caméra d'aide au stationnement* (p. 283)
- Aide au stationnement* (p. 279)

Caméra d'aide au stationnement - limites**i NOTE**

Un porte-bicyclette ou d'autres accessoires montés à l'arrière de la voiture peuvent gêner le champ de vision de la caméra.

Ne pas oublier

Même s'il semble qu'une partie relativement petite de l'image est cachée, il peut s'agir d'une large zone cachée où un obstacle peut se trouver sans que vous ne puissiez le détecter jusqu'à ce que la voiture le touche.

- Maintenez la lentille de la caméra propre et dépourvue de glace et de neige.
- Nettoyez régulièrement la lentille de la caméra à l'eau tiède et un shampooing pour voiture. Procédez doucement afin de ne pas rayer la lentille.

Informations associées

- Caméra d'aide au stationnement* (p. 283)
- Caméra d'aide au stationnement - réglages (p. 286)
- Aide au stationnement* (p. 279)

DÉMARRAGE ET CONDUITE DE LA VOITURE

Démarrage du moteur

Le moteur est démarré ou coupé à l'aide de la télécommande et du bouton **START/STOP ENGINE**.



Contacteur d'allumage avec télécommande retirée/insérée et bouton **START/STOP ENGINE**.

! IMPORTANT

N'insérez pas la télécommande à l'envers. Maintenez la partie avec la lame de clé amovible, référez-vous à Lame de clé amovible - extraction/insertion (p. 183).

1. Insérez la télécommande dans le contacteur d'allumage et enfoncez-la jusqu'en butée.

2. Maintenez la pédale d'embrayage complètement enfoncée¹. (Pour les voitures équipées d'une boîte de vitesses automatique, appuyez sur la pédale de frein.)
3. Appuyez sur le bouton **START/STOP ENGINE** puis relâchez-le.

Pour le démarrage du moteur, le démarreur est actionné jusqu'au démarrage du moteur ou que la protection antisurchauffe ne l'arrête.

! IMPORTANT

Si le moteur ne démarre pas à la 3^{ème} tentative, attendez 3 minutes avant de réessayer. La capacité de démarrage augmente si la batterie de démarrage est laissée un instant au repos.

! ATTENTION

Ne retirez jamais la télécommande du contacteur d'allumage après le démarrage du moteur ou durant un remorquage.

! ATTENTION

Sortez toujours la télécommande du contacteur d'allumage lorsque vous quittez la voiture et vérifiez que le contact est en position **0**, surtout s'il y a des enfants dans la voiture. Pour savoir comment procéder, référez-vous Positions de clé (p. 86).

i NOTE

En cas de démarrage à froid, le régime de ralenti peut être beaucoup plus élevé que la normale pour certains types de moteur. Ce phénomène permet au système de dépollution des gaz d'échappement de rapidement atteindre sa température normale de fonctionnement, ce qui permet de réduire les émissions de gaz d'échappement et de protéger l'environnement.

Démarrage sans clé (Keyless Drive)*

Suivez les étapes 2 et 3 pour démarrer le moteur sans clé (p. 186).

¹ Si la voiture roule, il suffit d'appuyer sur le bouton **START/STOP ENGINE** pour démarrer le moteur.

i NOTE

Une condition pour que le moteur démarre est que l'une des télécommandes de la voiture avec le système de démarrage et de verrouillage sans clé se trouve dans l'habitacle ou dans le compartiment à bagages.

⚠ ATTENTION

Ne retirez **jamais** la télécommande de la voiture pendant la conduite ou un remorquage.

Informations associées

- Arrêt du moteur (p. 291)

Arrêt du moteur

Utilisez le bouton **START/STOP ENGINE** pour arrêter le moteur.

Pour arrêter le moteur :

- Appuyez sur **START/STOP ENGINE** et le moteur s'arrête.

Si le sélecteur n'est pas en position **P** ou si la voiture est en mouvement :

- Appuyez 2 fois sur **START/STOP ENGINE** ou maintenez le bouton enfoncé jusqu'à l'arrêt du moteur.

Informations associées

- Positions de clé (p. 86)

Blocage volant

Le blocage du volant rend l'utilisation de la direction plus difficile, par exemple si la voiture est volée. Un bruit mécanique peut se faire entendre pendant l'activation ou la désactivation du blocage du volant.

Fonction

- Le blocage du volant est activé à l'ouverture de la porte conducteur après l'arrêt du moteur.
- Le blocage du volant est désactivé lorsque la télécommande est dans le contacteur d'allumage² et que le bouton **START/STOP ENGINE** est enfoncé.

Informations associées

- Démarrage du moteur (p. 290)
- Positions de clé (p. 86)
- Volant (p. 94)

² Dans les voitures avec système de démarrage et de verrouillage sans clé, la présence d'une télécommande dans l'habitacle suffit.

Démarrage à distance (ERS)*

Le démarrage à distance (ERS - Engine Remote Start) signifie que le moteur de la voiture peut être démarré à distance pour permettre de chauffer/refroidir l'habitacle avant le départ. Le démarrage à distance est activé avec la clé et/ou avec Volvo On Call*.

La climatisation est activée avec les réglages automatiques. Un moteur démarré à distance s'éteint après 15 minutes de fonctionnement au maximum. Après 2 activations du démarrage à distance, le moteur doit être démarré de façon ordinaire pour pouvoir utiliser à nouveau le démarrage à distance.

Le démarrage à distance du moteur n'est disponible que pour les voitures équipées d'une boîte de vitesses automatique et celles équipées d'un contacteur de capot³.

i NOTE

L'autonomie de la pile de la télécommande est affectée par la fonction de démarrage à distance. Si le démarrage à distance est fréquemment utilisé, la pile devra être remplacée une fois par an, référez-vous à Télécommande - remplacement des piles (p. 185).

i NOTE

Respectez la législation/réglementation locale/nationale en vigueur. Tenir également compte des règles/réglementations locales/nationales concernant le niveau de bruit lorsque le moteur est en marche.

! ATTENTION

Pour pouvoir démarrer le moteur à distance, les conditions suivantes doivent être remplies :

- Surveillez la voiture.
- Aucune personne ni aucun animal ne doit se trouver dans ou autour de la voiture.
- La voiture ne doit pas se trouver au fond d'un espace sans ventilation. Les gaz d'échappement pourraient avoir un effet très grave sur les personnes et les animaux.

Informations associées

- Démarrage à distance (ERS) - utilisation (p. 292)
- Activation à distance (ERS) - symboles et messages (p. 294)

Démarrage à distance (ERS) - utilisation

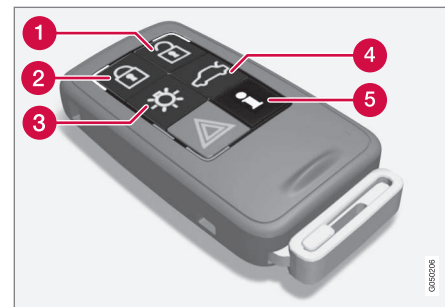

Boutons de la clé pour le démarrage à distance.

- 1** Déverrouillage
- 2** Verrouillage
- 3** Éclairage de sécurité
- 4** Déverrouillage du hayon
- 5** Informations⁴

Démarrage du moteur à distance

La voiture doit être verrouillée et le capot moteur doit être fermé pour pouvoir démarrer le moteur à distance.

³ Existe pour le modèle XC60, les voitures équipées d'une alarme, la plupart des voitures équipées d'un moteur 4 cylindres ou celles dont l'ERS a été installé en usine.

⁴ Uniquement avec le VPC, référez-vous à Télécommande avec VPC* - fonctions spéciales (p. 181).

Procédez comme suit:

1. Appuyez brièvement sur le bouton (2) de la clé.
2. Exercez ensuite une pression longue (au moins 2 secondes) sur le bouton (3).

Si les conditions pour le démarrage à distance sont remplies :

1. Les clignotants clignotent rapidement plusieurs fois.
2. Le moteur s'arrête.
3. Le démarrage du moteur est ensuite confirmé par les clignotants qui s'allument tous pendant 3 secondes.

NOTE

Après un démarrage à distance, la voiture reste verrouillée mais le capteur de mouvements* est désactivé.

Avec la clé VPC⁵



Le témoin lumineux de l'éclairage de sécurité⁶ clignote plusieurs fois au moment où vous appuyez sur le bouton, puis reste allumé si toutes les conditions pour le démarrage à distance sont remplies. Cela ne signifie pas forcément que le démarrage à distance a pu démarrer le moteur.

Pour contrôler si le démarrage à distance a pu démarrer le moteur, vous pouvez appuyer sur le bouton (5). Si le moteur est en marche, un signal lumineux apparaît près des boutons (2) et (3).

Fonctions actives

Lorsque le moteur est démarré à distance, les fonctions suivantes sont activées :

- Climatisation
- Système audio/vidéo
- Durée lumière approche.

Fonctions désactivées

Lorsque le moteur est démarré à distance, les fonctions suivantes sont désactivées :

- Phares
- Feux de position
- Éclairage de la plaque minéralogique
- Essuie-glace

Démarrage à distance interrompu

Les actions suivantes couperont un moteur démarré via la fonction de démarrage à distance :

- Le bouton (1), (2) ou (4) de la télécommande est enfoncé
- Vous déverrouillez la voiture
- Vous ouvrez une porte

- Vous appuyez sur la pédale d'accélérateur ou de frein
- Vous déplacez le sélecteur de vitesses hors de la position **P**
- Le temps d'activation du démarrage à distance dépasse 15 minutes.

Lorsqu'un moteur démarré via le démarrage à distance s'arrête, tous les clignotants s'allument pendant 3 secondes.

Informations associées

- Démarrage à distance (ERS)* (p. 292)
- Activation à distance (ERS) - symboles et messages (p. 294)

⁵ Pour plus d'informations concernant le VPC, référez-vous à Télécommande avec VPC* - fonctions spéciales (p. 181).

⁶ Pour plus d'informations concernant l'éclairage de sécurité, référez-vous à Télécommande - fonctions (p. 180) et Durée lumière approche (p. 108).

Activation à distance (ERS) - symboles et messages

Lorsque la fonction ERS ne se déclenche pas ou est interrompue, un symbole s'affiche sur le combiné d'instruments, accompagné d'un message explicatif.

Fonction ERS non activée

Message	Signification
Démarrage à distance désactivé Essais trop nombreux	ERS n'a pas été activé parce que seuls 2 activations de la fonction sont permises à la suite.
Pas de démarrage à distance Niveau de carburant bas	ERS n'a pas été activé à cause d'un niveau de carburant trop bas.
Pas de démarrage à distance Sél. de vitesse pas sur P	ERS n'a pas été activé parce que le sélecteur de vitesses n'est pas en position P .
Pas de démarrage à distance Conducteur dans voiture	ERS n'a pas été activé en raison de la présence d'une personne dans l'habitacle.

Message	Signification
Pas de démarrage à distance Batterie faible	ERS n'a pas été activé à cause de la tension de batterie faible. Rechargez la batterie en démarrant le moteur.
Pas de démarrage à distance Avertissement moteur	ERS n'a pas été activé en raison d'un message d'avertissement du moteur. Contactez un atelier ^A .
Démarrage à distance désactivé Bas niveau liq. refroid.	ERS n'a pas été activé en raison d'un message d'erreur du système de refroidissement, référez-vous à Liquide de refroidissement - niveau (p. 380).
Pas de démarrage à distance Porte ouverte	ERS n'a pas été activé parce qu'une porte/le hayon n'était pas fermé.
Pas de démarrage à distance Capot ouvert	ERS n'a pas été activé parce que le capot moteur n'est pas fermé.

Message	Signification
Pas de démarrage à distance Voiture non verrouillée	ERS n'a pas été activé parce que la voiture n'était pas verrouillée.
Pas de démarrage à distance Clé dans voiture	ERS n'a pas été activé parce que la clé est dans la voiture.

^A Un atelier Volvo agréé est recommandé.

Fonction ERS interrompue

Message	Signification
Démarrage à distance désactivé Sél. de vitesse pas sur P	ERS a été interrompu parce que le sélecteur de vitesses n'était pas en position P .
Démarrage à distance désactivé Conducteur dans voiture	ERS a été interrompu en raison de la présence d'une personne dans l'habitacle.
Démarrage à distance désactivé Avertissement moteur	ERS a été interrompu en raison d'un message d'erreur du moteur. Contactez un atelier ^A .

Message	Signification
Démarrage à distance désactivé Bas niveau liq. refroid.	ERS a été interrompu en raison d'un message d'erreur du système de refroidissement.
Démarrage à distance off Capot ouvert	ERS a été interrompu parce que le capot moteur est ouvert.
Démarrage à distance désactivé Batterie faible	La fonction ERS est interrompue lorsque la tension de batterie est trop basse.
Démarrage à distance désactivé Niveau de carburant bas	La fonction ERS est interrompue lorsque le niveau de carburant est trop bas.

A Un atelier Volvo agréé est recommandé.

Informations associées

- Démarrage à distance (ERS)* (p. 292)
- Démarrage à distance (ERS) - utilisation (p. 292)

Aide au démarrage avec une batterie auxiliaire

Si la batterie (p. 396) est déchargée, il est possible de démarrer la voiture avec une autre batterie.

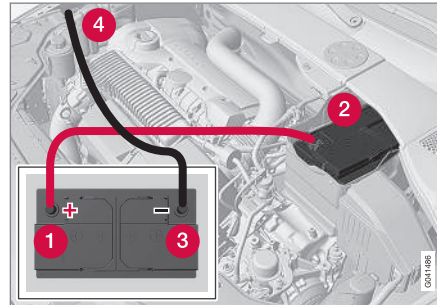

Lorsque vous utilisez une batterie auxiliaire, procédez de la manière suivante pour éviter les courts-circuits ou tout autre dommage :

1. Mettez le système électrique en position de contact **0**, référez-vous à Positions de contact - fonctions selon les niveaux (p. 87).
2. Vérifiez que la batterie auxiliaire a une tension de 12 V.
3. Si la batterie auxiliaire se trouve dans une autre voiture, coupez le moteur de cette dernière. Assurez-vous que les voitures ne se touchent pas.
4. Placez l'une des pinces du câble rouge sur la borne positive de la batterie auxiliaire (1).

! IMPORTANT

Branchez le câble de démarrage prudemment pour éviter les courts-circuits avec d'autres composants du compartiment moteur.

5. Ouvrez les clips du cache avant de la batterie puis retirez ce dernier, référez-vous à Batterie de démarrage - remplacement (p. 398).
6. Placez l'autre pince du câble rouge sur la pince positive de la voiture (2).
7. Placez l'une des pinces du câble noir sur la borne négative de la batterie auxiliaire (3).
8. Placez l'autre pince sur un point de mise à la masse comme la tête de la vis sur le bord supérieur de la suspension moteur droite (4).
9. Vérifiez que les pinces des câbles sont bien fixées pour éviter les étincelles lors des tentatives de démarrage.
10. Démarrez le moteur de la "voiture de secours" et laissez-le tourner pendant quelques minutes à un régime légèrement supérieure au régime de ralenti (env. 1500 tr/min).



- ◀◀ 11. Démarrez le moteur de la voiture à la batterie déchargée.

IMPORTANT

Ne touchez pas les contacts entre le câble et la voiture pendant une tentative de démarrage. Il risque de se former des étincelles.

12. Retirez les câbles de démarrage dans l'ordre inverse : retirez tout d'abord le câble noir puis le câble rouge.
- > Assurez-vous que les pinces du câble de démarrage noir n'entrent pas en contact avec la borne positive de la batterie ou avec la pince raccordée au câble de démarrage rouge.

ATTENTION

- La batterie peut produire un mélange d'oxygène et d'hydrogène très explosif. Un étincelle, qui peut être produite par une mauvaise connexion de câble de démarrage, peut suffire à faire exploser la batterie.
- La batterie contient également de l'acide sulfurique très corrosif.
- En cas de contact de l'acide avec les yeux, la peau ou les vêtements, rincez abondamment à l'eau. En cas de contact avec les yeux, consultez immédiatement un médecin.

Informations associées

- Démarrage du moteur (p. 290)

Boîtes de vitesses

Il existe deux types principaux de boîtes de vitesses. Les boîtes de vitesses manuelles et les boîtes de vitesses automatiques.

- Boîte de vitesses manuelle (p. 297)
- Boîte de vitesses automatique Geartronic (p. 298)

IMPORTANT

La température de service de la boîte de vitesses est contrôlée afin de n'éviter d'endommager l'un des composants du système d'entraînement. S'il existe un risque de surchauffe, un témoin d'avertissement s'allume accompagné d'un message texte. Suivez les indications fournies.

Informations associées

- Boîte de vitesses automatique - Geartronic* (p. 298)

Boîte de vitesses manuelle

Le rôle de la boîte de vitesses est de modifier la démultiplication en fonction de la vitesse et des besoins de puissance.



Grille des rapports.

La boîte de vitesses manuelle à 6 rapports dont les positions sont indiquées sur le levier.

- Enfoncez complètement la pédale d'embrayage à chaque passage de rapport.
- Retirez le pied de la pédale d'embrayage entre les passages de rapport.

A ATTENTION

Utilisez toujours le frein de stationnement lorsque vous vous gardez dans une pente. L'engagement d'un rapport ne suffit pas à maintenir la voiture dans toutes les situations.

Verrouillage de marche arrière

Le verrouillage de marche arrière réduit le risque de passer la marche arrière par erreur lorsque vous roulez normalement en marche avant.

- Suivez la grille des rapports représentée sur le pommeau du levier de vitesses. Partez du point mort **N** avant de le placer en position **R**.
- Engagez la marche arrière uniquement lorsque la voiture est à l'arrêt.

Informations associées

- Boîtes de vitesses (p. 296)
- Huile de boîte de vitesses - qualité et volume (p. 438)

Indicateur de rapport*

L'indicateur de rapport informe le conducteur lorsqu'il est nécessaire de passer un rapport supérieur ou de rétrograder.

Un facteur important pour une conduite écologique est de passer les bons rapports au bon moment.

Certaines versions disposent d'un indicateur - GSI (Gear Shift Indicator) - qui indique au conducteur le meilleur moment pour passer le rapport supérieur ou inférieur afin d'obtenir la consommation de carburant la plus basse possible.

Si la priorité est donnée aux performances et à un fonctionnement sans vibrations, il convient alors de passer les rapports à un régime plus élevé. Le chiffre encadré indique le rapport engagé.

Boîte de vitesses manuelle



Indicateur de rapport pour boîte de vitesses manuelle. Un seul indicateur est allumé à la fois. En conduite normale, seul l'indicateur central est allumé.

En cas de montée recommandée en rapport, le curseur auprès de "+" s'éclaire et en cas de descente recommandée en rapport, le curseur auprès de "-" s'éclaire (repérés en rouge sur l'illustration).



« Boîte de vitesses automatique



Combiné d'instruments numérique avec indicateur de rapport.

Le chiffre encadré indique le rapport engagé.



Sur le combiné d'instruments analogique, les positions de rapport et les flèches apparaissent au centre de celui-ci.

Informations associées

- Boîte de vitesses manuelle (p. 297)
- Boîte de vitesses automatique - Geartronic* (p. 298)

Boîte de vitesses automatique - Geartronic*

La boîte de vitesses Geartronic comporte deux modes - Automatique et Manuel.



D : mode automatique de passage des rapports. **+/-** : mode manuel de passage des rapports. **S** : mode Sport*.

Le combiné d'instruments (p. 70) indique la position du sélecteur de vitesses avec les symboles suivants : **P, R, N, D, S*, 1, 2, 3**, etc.

Grille de vitesses

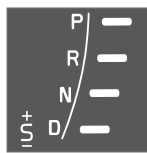

Les positions de rapports automatiques sont présentées à droite sur le combiné d'instruments (un seul indicateur est allumé à la fois : celui du rapport engagé)

Le témoin "**S**" pour mode Sport est ORANGE en mode actif.

Position de stationnement - P

Sélectionnez la position **P** pour démarrer le moteur ou lorsque la voiture est garée.

Pour pouvoir mettre le sélecteur de vitesse en position **P**, vous devez enfoncer la pédale de frein et la clé doit être en position **II**, voir Positions de contact - fonctions selon les niveaux (p. 87).

En position **P**, la boîte de vitesse est bloquée mécaniquement. Serrez aussi le frein de stationnement (p. 316) lorsque la voiture est en stationnement.

NOTE

Le sélecteur de vitesses doit être en position **P** pour permettre le verrouillage et la mise sous alarme de la voiture.

IMPORTANT

La voiture doit être à l'arrêt pour sélectionner la position **P**.

ATTENTION

Utilisez toujours le frein de stationnement lorsque vous vous gardez dans une pente. L'engagement de la position **P** de la boîte de vitesses automatique ne suffit pas à maintenir la voiture dans toutes les situations.

Position de marche arrière - R

La voiture doit être immobile pour sélectionner la position **R**.

Point mort - N

Le moteur peut être démarré, mais aucune vitesse n'est engagée. Serrez le frein de stationnement lorsque la voiture est à l'arrêt et le sélecteur de vitesses en position **N**.

Afin de pouvoir passer le sélecteur de la position **N** vers une autre position, la pédale de frein doit être enfoncée et la clé doit être en position **II**, voir Positions de contact - fonctions selon les niveaux (p. 87).

Position de conduite - D

La position **D** correspond à la position de conduite normale. Le passages des rapports s'effectue automatiquement en fonction de l'accélération et de la vitesse. La voiture doit être à l'arrêt pour passer de la position **R** à la position **D**.

Geartronic - mode manuel de passage des rapports (+S-)

Grâce à la boîte de vitesses automatique Geartronic, le conducteur peut passer manuellement les rapports. Le frein moteur de la voiture entre en action lorsque vous relâchez la pédale d'accélérateur.



Pour obtenir le mode de passage manuel des rapports, placez le levier en position **D** en butée droite sur "**+S-**".

Le témoin "**+S-**" du combiné d'instruments passera de BLANC à ORANGE et les chiffres **1, 2, 3**, etc. apparaissent dans un cadre, indiquant le rapport engagé.

- Poussez le levier vers l'avant "**+**" (plus) pour passer le rapport supérieur et relâchez le levier qui revient alors au point neutre entre **+** et **-**.

ou

- Tirez le levier en arrière vers **-** (moins) pour passer le rapport inférieur et relâchez-le.

La position manuelle (**+S-**) peut être sélectionnée à n'importe quel moment pendant la conduite.

Pour éviter les à-coups et arrêts de moteur, Geartronic rétrograde automatiquement dès que le conducteur laisse la voiture ralentir plus que ce qui est approprié pour la vitesse engagée.

Pour revenir à la position automatique :

- Placez le levier en butée gauche sur **D**.

i	NOTE
<p>Si la boîte de vitesses est munie d'un programme Sport, elle ne passera en mode manuel qu'après que le sélecteur de vitesse ait été poussé en avant ou en arrière de sa position +S-. Le combiné d'instruments n'affiche plus le symbole S mais les rapports engagés 1, 2, 3, etc.</p>	

Palettes*

En complément du passage manuel des rapports avec le sélecteur de vitesses, il existe des commandes au volant appelées "palettes".

Pour pouvoir utiliser les palettes, il convient de les activer. Pour cela, tirez l'une des palettes vers le volant. La lettre **D** du combiné d'instruments devient alors un chiffre correspondant au rapport engagé.

Pour passer un rapport :

- Tirez l'une des palettes vers le volant et relâchez-la.



Les deux palettes du volant.

- 1 "-": permet de passer le rapport inférieur.
- 2 "+": permet de passer le rapport supérieur.

Chaque actionnement d'une palette entraîne le passage d'un rapport, à condition que le régime du moteur ne soit pas hors des tolérances.

Après chaque passage de rapport, le chiffre du combiné d'instruments change pour afficher le rapport engagé.

i NOTE

Désactivation automatique

Si les palettes ne sont pas utilisées, elles sont désactivées après un court instant. Le symbole sur le combiné d'instruments affiche de nouveau "D" à la place du numéro de rapport engagé.

Il existe une exception : les palettes restent activées tant que le frein moteur est utilisé, le cas échéant.

Désactivation manuelle

Les palettes au volant peuvent aussi être désactivées manuellement :

- Tirez les deux palettes vers le volant et maintenez-les ainsi jusqu'à ce que le chiffre du rapport engagé devienne un "D" sur le combiné d'instruments.

Les palettes peuvent également être utilisées avec le sélecteur de vitesses en mode Sport*. Elles sont alors activées en permanence et ne peuvent pas être désactivées.

Geartronic - Mode Sport* (S)⁷



Le programme Sport offre un comportement plus sportif et permet d'atteindre des régimes plus élevés sur les rapports. En outre, la réponse en accélération est plus rapide. Avec une conduite active, la priorité est donnée aux rapports bas et donc à un passage tardif du rapport supérieur.

Pour activer le mode Sport :

- Poussez le sélecteur de vitesses sur le côté, pour passer de la position **D** à "+S-", en butée. Sur le combiné d'instruments, un **S** apparaît maintenant à la place du **D**.

Le mode Sport peut être sélectionné à n'importe quel moment pendant la conduite.

Geartronic - Mode hiver

Il peut être plus facile de démarrer sur un sol glissant en engageant le 3ème rapport manuellement.

1. Enfoncez la pédale de frein et poussez le sélecteur de vitesses depuis la position **D** en

⁷ Uniquement avec certains moteurs.

butée vers **+S-** - le symbole sur le combiné d'instruments passe de **D** au chiffre 1⁸.

2. Passez le 3ème rapport en poussant le levier deux fois vers l'avant "**+**" (plus) - l'écran passe de **1** à **3**.
3. Relâchez la pédale de frein et accélérez doucement.

Le "mode hiver" de la boîte de vitesses permet à la voiture de démarrer avec un régime moteur moins élevé et une puissance moteur réduite sur les roues motrices.

Kickdown

Lorsque vous appuyez à fond sur la pédale d'accélérateur, une fois la position dite "de pleine accélération" passée, le rapport inférieur est automatiquement engagé ; ce qui s'appelle une rétrogradation "kickdown".

Si vous relâchez l'accélérateur hors de la position "kickdown", le rapport supérieur est automatiquement engagé.

La fonction "kickdown" est utilisée lorsqu'une accélération maximale est nécessaire, lors d'un dépassement par exemple.

Fonction de sécurité

Le programme de gestion de la boîte de vitesses automatique est muni d'une protection contre les

rétrogradations (pour éviter le "kickdown") qui entraîneraient un sursrégime du moteur.

Geartronic ne permet pas les rétrogradations/ kickdown sur des régimes trop élevés qui pourraient endommager le moteur. Si le conducteur insiste néanmoins pour une telle rétrogradation, il ne se passe rien. Le rapport - reste tel qu'il est.

En cas de kickdown, la voiture peut rétrograder de un ou plusieurs rapports à la fois en fonction du régime moteur. La voiture passe au rapport supérieur lorsque le moteur atteint le régime maximale pour éviter d'endommager le moteur.

Remorquage

Si la voiture doit être remorquée, prenez connaissance des informations importantes indiquées dans la section Remorquage (p. 339).

Informations associées

- Huile de boîte de vitesses - qualité et volume (p. 438)
- Boîtes de vitesses (p. 296)

Blocage de sélecteur de vitesses

Il existe deux types différents de blocage de sélecteur de vitesses - mécanique et automatique.

Blocage mécanique du sélecteur de vitesses

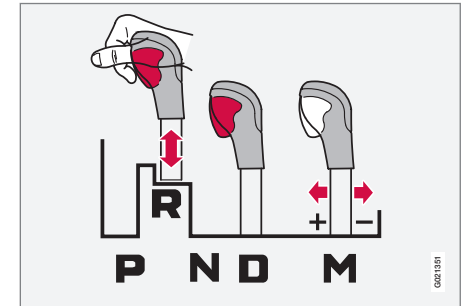

M : passage manuel des rapports⁹ - "+/-" ou mode Sport.

Il est possible de déplacer librement le levier de vitesses d'avant en arrière entre **N** et **D**. Les autres positions sont bloquées par un loquet commandé à l'aide du bouton de blocage du sélecteur de vitesses.

Avec le bouton de blocage enfoncé, le levier peut être poussé en avant ou en arrière entre **P**, **R**, **N** et **D**.

⁸ Si la voiture est dotée du mode Sport*, un "**S**" apparaît d'abord.

⁹ L'illustration est simplifiée.

« Blocage automatique du sélecteur de vitesses

La boîte de vitesses automatique est pourvue de systèmes de sécurité particuliers :

Position de stationnement (P)

Véhicule immobile avec moteur qui tourne :

- Enfoncez la pédale de frein tout en mettant le sélecteur de vitesses dans une autre position.

Blocage électrique de changement de vitesse - Shiftlock Position de stationnement (P)

Afin de pouvoir passer le sélecteur de la position **P** vers les autres positions, la pédale de frein doit être enfoncée et la clé (p. 87) doit être en position **II**.

Blocage de changement de vitesses - Point mort (N)

Si le sélecteur est en position **N** et si la voiture est restée immobile pendant au moins 3 secondes (que le moteur soit en marche ou non), le sélecteur est alors bloqué.

Afin de pouvoir passer le sélecteur de la position **N** vers une autre position, la pédale de frein doit être enfoncée et la clé (p. 87) doit être en position **II**.

Désactiver le blocage automatique du sélecteur de vitesses



Si la voiture ne peut être conduite, par ex. lorsque la batterie est déchargée, il faudra sortir le sélecteur de vitesses de la position **P** pour pouvoir déplacer la voiture.

1. Soulevez le tapis en caoutchouc dans le compartiment derrière la console centrale et cherchez un trou¹⁰ où vous pouvez insérer la lame de clé (p. 183), au fond du compartiment.
2. Essayez de trouver un bouton dans le trou, appuyez dessus et maintenez-le enfoncé avec la lame de clé.
3. Poussez le sélecteur de vitesses hors de la position **P** et retirez la lame de clé.
4. Remettez le tapis en caoutchouc.

Informations associées

- Boîte de vitesses automatique - Geartronic* (p. 298)

¹⁰ Vous trouverez peut-être 2 trous : un pour la lame de clé et un pour la fixation du tapis en caoutchouc.

Aide au démarrage en côte (HSA)*11

Il est possible de lâcher le frein de route avant de démarrer ou de reculer en pente. La fonction HSA (Hill Start Assist) empêche la voiture de reculer.

La fonction permet de conserver la pression dans le système de freinage pendant quelques secondes lorsque vous retirez le pied de la pédale de frein pour reprendre la pédale d'accélérateur.

Le freinage temporaire disparaît après quelques secondes ou lorsque le conducteur accélère.

Informations associées

- Démarrage du moteur (p. 290)

Quatre roues motrices - AWD*

Un véhicule à quatre roues motrices permet d'obtenir une tenue de route optimale.

La transmission intégrale est toujours activée

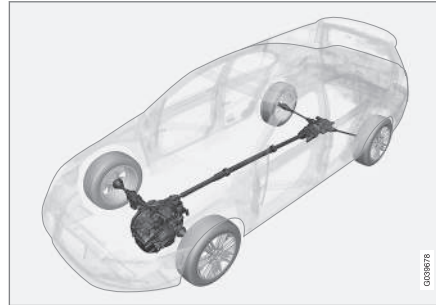

La transmission intégrale (All Wheel Drive) signifie que la voiture est entraînée simultanément par les quatre roues.

La puissance est automatiquement répartie entre les roues avant et arrière. Un système d'embrayage à commande électronique répartit la puissance aux roues qui ont la meilleure adhérence. Cela permet d'obtenir la meilleure tenue de route possible et d'éviter le patinage des roues. En conduite normale, la majeure partie du couple moteur est répartie sur le train avant.

La transmission intégrale augmente la sécurité de conduite par temps de pluie, de neige et de verglas.

Informations associées

- Hill Descent Control (HDC)* (p. 304)

¹¹ En fonction des combinaisons moteur/boîte de vitesses. HSA non disponible pour certaines combinaisons.

Hill Descent Control (HDC)*

HDC peut être apparenté à un frein moteur automatique. Lorsque vous relâchez la pédale d'accélérateur en descente, la voiture est normalement freinée par le régime bas du ralenti du moteur, aussi appelé frein moteur. Mais, plus la pente est forte et plus le chargement de la voiture est lourd, plus la voiture roule vite, malgré le frein moteur. La fonction HDC compense ces conditions avec un freinage automatique.

Généralités concernant la fonction HDC

La fonction HDC permet d'augmenter/réduire la vitesse dans les fortes descentes en gardant le pied sur la pédale d'accélérateur uniquement et sans utiliser le frein de route. La pédale d'accélérateur est plus ou moins précise puisque la course complète de la pédale ne peut réguler le régime moteur que sur une plage de régime. Le système de freinage freine lui-même et donne à la voiture une vitesse basse et régulière et le conducteur peut se concentrer sur la direction.

HDC est particulièrement utile dans les fortes pentes avec une chaussée irrégulière et des parties glissantes. Par exemple lors de la mise à l'eau d'un bateau depuis une rampe.

⚠ ATTENTION

HDC ne fonctionne pas dans toutes les situations. Il est uniquement destiné à servir d'assistance complémentaire.

Le conducteur est toujours responsable de la sécurité lorsqu'il conduit son véhicule.

Fonction

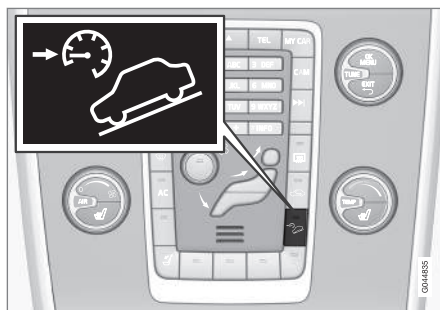

HDC - Marche/Arrêt.

La fonction HDC est activée/désactivée grâce à un bouton sur la console centrale. Le témoin est allumé lorsque la fonction est activée.

⚠ Lorsque la fonction HDC est activée, le symbole du combiné d'instruments est allumé et le message **Ralentisseur en descente ACTIVE** apparaît.

Avec une boîte de vitesses manuelle, la fonction n'est active que sur le premier rapport et la marche arrière.

Avec une boîte de vitesses automatique, il faut que la position **1** soit être sélectionnée en mode de changement manuel (+S-), ou que la position **R** soit engagée. Ceci est indiqué par le chiffre **1** ou **R** sur le combiné d'instruments, référez-vous à Boîte de vitesses automatique - Geartronic* (p. 298).

i NOTE

La fonction HDC ne peut pas être activée avec une boîte de vitesses automatique lorsque le sélecteur de vitesses est en position **D**.

Utilisation

Le système HDC laisse la voiture rouler à 10 km/h (6 mph) au maximum en marche avant avec le frein moteur et à 7 km/h (4 mph) en marche arrière. Il est aussi possible de choisir la vitesse souhaitée avec la pédale d'accélérateur dans la plage de vitesse du rapport. Lorsque vous relâchez la pédale d'accélérateur, la voiture est rapidement freinée à 10 ou 7 km/h (6 ou 4 mph), quelle que soit l'inclinaison de la pente et sans avoir à utiliser le frein de route.

Lorsque la fonction est active, les feux stop s'allument automatiquement. Le conducteur peut à

n'importe quel moment freiner ou arrêter la voiture avec le frein de route.

Le HDC est désactivé :

- avec le bouton de marche/arrêt de la console centrale
- si un autre rapport (que **1** ou **R**) est sélectionné, avec une boîte de vitesses manuelle
- si une autre position (que **1** ou **R**) est sélectionnée en mode de passage manuel des rapports d'une boîte de vitesses automatique.

La fonction peut être désactivée à n'importe quel moment. En cas de désactivation dans une forte pente, l'effet de freinage ne s'arrêtera pas d'un coup mais progressivement.

i NOTE

Lorsque HDC est activé, un retard peut être remarqué entre la commande d'accélération et la réponse du moteur.

Informations associées

- Quatre roues motrices - AWD* (p. 303)
- Boîte de vitesses automatique - Geartronic* (p. 298)
- Boîte de vitesses manuelle (p. 297)

Start/Stop*

Certaines combinaisons de moteur/boîte de vitesses offrent la fonction Start/Stop qui est activée lorsque la voiture est immobilisée dans les embouteillages ou à un feu de circulation. Le moteur s'arrête alors temporairement et redémarre automatiquement pour continuer votre route.

Le respect de l'environnement est l'une des valeurs essentielles de Volvo Car Corporation qui influencent toutes nos activités. Cette orientation a engendré la création de plusieurs fonctions à économie d'énergie dont Start/Stop fait partie et dont l'objectif commun est la réduction de la consommation en carburant et ainsi des émissions d'échappement.

Généralités concernant Start/Stop



Le moteur s'arrête. Plus silencieux et plus propre.

Avec la fonction Start/Stop, le conducteur a la possibilité d'adopter une conduite plus écologique avec l'arrêt automatique du moteur, dans les situations appropriées.

Vous trouverez les informations relatives au système Start/Stop de Volvo ainsi que des conseils pour adopter une technique de conduite économique sous la section **DRIVE** du menu MY CAR.

Boîtes de vitesses manuelles ou boîtes de vitesses automatiques

Veillez noter qu'il existe des différences pour la fonction Start/Stop selon que la boîte de vitesses qui équipe la voiture est manuelle ou automatique.

Informations associées

- Start/Stop* - Fonctionnement et utilisation (p. 306)
- Démarrage du moteur (p. 290)
- Start/Stop* - Le moteur ne démarre pas automatiquement (p. 309)
- Start/Stop* - Le moteur démarre automatiquement (p. 308)
- Start/Stop* - le moteur ne s'arrête pas (p. 307)
- Start/Stop* - calage du moteur, boîte de vitesses manuelle (p. 310)
- Start/Stop* - Symboles et messages (p. 311)
- Batterie - Start/Stop (p. 400)

Start/Stop* - Fonctionnement et utilisation

La fonction Start/Stop est automatiquement activée lors du démarrage du moteur.



La fonction Start/Stop est automatiquement activée lors du démarrage du moteur. Le conducteur en est informé par l'apparition du symbole de la fonction sur le combiné d'instruments et l'activation du témoin du bouton Marche/Arrêt.



Les autres systèmes ordinaires de la voiture (éclairage, radio, etc.) fonctionnent normalement même lorsque le moteur a été arrêté automatiquement. Toutefois, certains équipements peuvent voir leur fonctionnement temporairement réduit, cela concerne la vitesse du ventilateur de climatisation ou un volume extrêmement élevé du système audio.

Arrêt automatique du moteur

Pour que le moteur puisse s'arrêter automatiquement, les conditions suivantes sont nécessaires :

Conditions	M/A A
Débrayez, placez le levier de vitesses au point mort et relâchez la pédale d'embrayage. Le moteur s'arrête automatiquement.	M
Arrêtez la voiture avec le frein et maintenez le pied sur la pédale. Le moteur s'arrête.	A

^A M = boîte de vitesses manuelle, A = boîte de vitesses automatique.

Pour certaines motorisations, le moteur peut s'arrêter avant que la voiture ne soit complètement immobile.



Lorsque le moteur s'arrête automatiquement, le symbole de la fonction Start/Stop sur le combiné d'instruments s'éclaire.

Démarrage automatique du moteur

Conditions	M/A A
Avec le levier de vitesses au point mort :	M
<ol style="list-style-type: none"> 1. Enfoncez la pédale d'embrayage ou la pédale d'accélérateur et le moteur démarre. 2. Engagez le rapport adéquat et démarrez. 	
Relâchez la pression sur la pédale de frein, le moteur démarre automatiquement et le trajet peut continuer.	A
Maintenez la pression sur la pédale de frein et enfoncez la pédale d'accélérateur. Le moteur démarre automatiquement.	A
En descente, il existe également cette possibilité :	M + A
Relâchez le frein et laissez la voiture rouler. Le moteur démarrera automatiquement lorsque la vitesse dépassera le rythme de marche normal.	

^A M = boîte de vitesses manuelle, A = boîte de vitesses automatique.

Désactiver la fonction Start/Stop



Dans certaines situations, vous voudrez peut-être désactiver temporairement la fonction Start/Stop automatique. Pour cela, appuyez sur ce bouton.



Lorsque la fonction est désactivée, le symbole Start/Stop sur le combiné d'instruments et le témoin du bouton Marche/Arrêt sont éteints.

La fonction Start/Stop est désactivée jusqu'à ce qu'elle soit réactivée avec le bouton ou jusqu'au prochain démarrage du moteur.

Informations associées

- Start/Stop* (p. 305)
- Démarrage du moteur (p. 290)
- Start/Stop* - Le moteur ne démarre pas automatiquement (p. 309)
- Start/Stop* - Le moteur démarre automatiquement (p. 308)
- Start/Stop* - le moteur ne s'arrête pas (p. 307)
- Start/Stop* - calage du moteur, boîte de vitesses manuelle (p. 310)
- Start/Stop* - Symboles et messages (p. 311)
- Batterie - Start/Stop (p. 400)

Start/Stop* - le moteur ne s'arrête pas

Même si la fonction Start/Stop est activée, le moteur ne s'arrêtera pas toujours automatiquement.

Le moteur ne s'arrête pas automatiquement si :

Conditions	M/A A
la voiture n'a pas d'abord atteint environ 10 km/h (6 mph) après le démarrage à la clé ou le dernier arrêt automatique.	M + A
le conducteur a détaché sa ceinture de sécurité.	M + A
la capacité de la batterie est inférieure à niveau minimum.	M + A
le moteur n'a pas atteint sa température normale de fonctionnement.	M + A
la température extérieure est proche du point de gel ou supérieure à environ 30 °C.	M + A
le désembuage électrique du pare-brise est activé.	M + A

Conditions	M/A A
les valeurs de l'environnement de l'habitacle sont hors des tolérances, indiquant que le ventilateur d'habitacle tourne à haut régime.	M + A
la voiture recule.	M + A
la température de la batterie est inférieure au point de gel ou trop élevée.	M + A
le conducteur donne de larges coups de volant.	M + A
le filtre à particules du système d'échappement est plein. Ce n'est qu'après un cycle de régénération (référez-vous à Filtre à particules Diesel (FAP) (p. 328)) que la fonction Start/Stop sera réactivée.	M + A
la route suit une forte pente.	M + A
une remorque est connectée au système électrique de la voiture.	M + A
le capot moteur est ouvert ^B .	M + A
la boîte de vitesses n'a pas atteint sa température de service normale.	A





Conditions	M/A A
la pression atmosphérique est inférieure à celle équivalente à une altitude de 1 500 à 2 500 mètres. La pression atmosphérique réelle varie selon les conditions météorologiques.	A
l'assistant dans les embouteillages du régulateur adaptatif de vitesse est activé.	A
le sélecteur de rapport est en position R, S^C ou « +/- ».	A

A M = boîte de vitesses manuelle, A = boîte de vitesses automatique.

B Uniquement avec certains moteurs.

C Mode Sport.

Informations associées

- Start/Stop* (p. 305)
- Start/Stop* - Fonctionnement et utilisation (p. 306)
- Démarrage du moteur (p. 290)
- Start/Stop* - Le moteur ne démarre pas automatiquement (p. 309)
- Start/Stop* - Le moteur démarre automatiquement (p. 308)
- Start/Stop* - calage du moteur, boîte de vitesses manuelle (p. 310)

- Start/Stop* - Symboles et messages (p. 311)
- Batterie - Start/Stop (p. 400)

Start/Stop* - Le moteur démarre automatiquement

Un moteur arrêté automatiquement peut, dans certains cas, redémarrer sans que le conducteur n'ait décidé de poursuivre son trajet.

Dans les cas suivants, le moteur peut démarrer automatiquement, même si le conducteur n'a pas enfoncé la pédale d'embrayage (boîte manuelle) ou retiré son pied de la pédale de frein (boîte automatique) :

Conditions	M/A ^A
De la buée se forme sur les vitres.	M + A
Le climat dans l'habitacle ne correspond pas aux valeurs sélectionnées.	M + A
Une alimentation électrique élevée est requise ou la capacité de la batterie tombe sous le niveau minimum.	M + A
Une répétition de l'enfoncement (pompage) de la pédale de frein.	M + A
Le capot moteur est ouvert ^B .	M + A
La voiture se met à rouler ou augmente légèrement sa vitesse si le moteur s'est arrêté automatiquement alors que la voiture n'est pas complètement immobile.	M + A

Conditions	M/A ^A
La ceinture de sécurité du conducteur a été détachée alors que le sélecteur de vitesses est en position D ou N .	A
Mouvements du volant ^B .	A
Vous quittez la position D pour engager la position S^C , R ou "+/-".	A
La portière du conducteur s'ouvre avec le sélecteur de vitesse en position D - une sonnerie retentit et un message informe que la fonction Start/Stop est active.	A

A M = boîte de vitesses manuelle, A = boîte de vitesses automatique.

B Uniquement avec certains moteurs.

C Mode Sport.

ATTENTION

N'ouvrez pas le capot moteur si le moteur a été arrêté automatiquement, ce dernier risque de démarrer automatiquement. Commencez par couper le moteur avec le bouton **START/STOP ENGINE** avant d'ouvrir le capot.

Informations associées

- Start/Stop* (p. 305)
- Start/Stop* - Fonctionnement et utilisation (p. 306)
- Démarrage du moteur (p. 290)

- Start/Stop* - Le moteur ne démarre pas automatiquement (p. 309)
- Start/Stop* - le moteur ne s'arrête pas (p. 307)
- Start/Stop* - calage du moteur, boîte de vitesses manuelle (p. 310)
- Start/Stop* - Symboles et messages (p. 311)
- Batterie - Start/Stop (p. 400)

Start/Stop* - Le moteur ne démarre pas automatiquement

Le moteur ne démarre pas toujours automatiquement après un arrêt automatique.

Dans les cas suivants, le moteur ne démarre pas automatiquement après un arrêt automatique :

Conditions	M/A A
Un rapport est engagé sans débrayer. Un message invite le conducteur à mettre le levier de vitesses au point mort pour permettre le démarrage automatique.	M
Le conducteur est sans ceinture de sécurité.	M
Le conducteur ne porte pas sa ceinture de sécurité, le sélecteur de vitesses est en position P et la porte conducteur est ouverte. Un démarrage normal du moteur est nécessaire.	A

A M = boîte de vitesses manuelle, A = boîte de vitesses automatique.

Informations associées

- Start/Stop* (p. 305)
- Start/Stop* - Fonctionnement et utilisation (p. 306)
- Démarrage du moteur (p. 290)



- Start/Stop* - Le moteur démarre automatiquement (p. 308)
- Start/Stop* - le moteur ne s'arrête pas (p. 307)
- Start/Stop* - calage du moteur, boîte de vitesses manuelle (p. 310)
- Start/Stop* - Symboles et messages (p. 311)
- Batterie - Start/Stop (p. 400)

Start/Stop* - calage du moteur, boîte de vitesses manuelle

Si le moteur venait à s'arrêter lorsque la voiture se met en mouvement, procédez comme suit :

1. Vérifier que la ceinture de sécurité du côté conducteur est bien verrouillée dans le boîtier de la ceinture.
2. Enfoncez à nouveau la pédale d'embrayage et le moteur démarre automatiquement.
3. Dans certains cas, le levier de vitesses doit être mis au point mort. Le combiné d'instruments affiche alors le message **Mettre au point mort**.

Informations associées

- Start/Stop* (p. 305)
- Start/Stop* - Fonctionnement et utilisation (p. 306)
- Démarrage du moteur (p. 290)
- Start/Stop* - Le moteur ne démarre pas automatiquement (p. 309)
- Start/Stop* - Le moteur démarre automatiquement (p. 308)
- Start/Stop* - le moteur ne s'arrête pas (p. 307)
- Start/Stop* - Symboles et messages (p. 311)
- Batterie - Start/Stop (p. 400)







Start/Stop* - Symboles et messages

Des messages relatifs à la fonction Start/Stop peuvent s'afficher sur le combiné d'instruments.

Message

 Pour accompagner le témoin de contrôle, la fonction Start/Stop peut aussi afficher des messages sur le combiné d'instruments dans certaines situations. Pour cer-

tains d'entre eux, il convient d'effectuer une mesure recommandée. Le tableau suivant montre quelques exemples.

Témoin	Message	Info/mesure	M/A ^A
	Démarrage/Arrêt auto Entretien requis	Start/Stop est hors fonction. Contactez un atelier. Un atelier Volvo agréé est recommandé.	M + A
	Autostart Moteur tournant + signal acoustique	Fonction activée si la porte conducteur est ouverte alors que le moteur a été arrêté automatiquement et que le sélecteur de vitesses est en position D .	A
	Appuyer sur le bouton de démarrage	Le moteur ne démarrera pas directement. Effectuez un démarrage normal avec le bouton START/STOP ENGINE .	M + A
	Appuyer sur la pédale d'embrayage pour démarrer	Moteur prêt au démarrage automatique. En attente de l'activation de la pédale d'embrayage.	M
	Appuyer sur la péd. de frein et d'embray. pour démarrer	Moteur prêt au démarrage automatique. En attente de l'activation de la pédale d'embrayage ou de frein.	M
	Passer au point mort pour démarrer	Un rapport est engagé sans débrayage. Débrayez et placez le levier de vitesses au point mort.	M





Témoïn	Message	Info/mesure	M/A ^A
	Sélectionner P ou N pour démarrer	La fonction Start/Stop a été désactivée. Mettez le sélecteur de vitesses sur N ou P et procédez à un démarrage normal avec le bouton START/STOP ENGINE .	A
	Appuyer sur le bouton de démarrage	Le moteur ne démarrera pas automatiquement. Procédez à un démarrage normal avec le bouton START/STOP ENGINE et le sélecteur de vitesses sur P ou N .	A

^A M = boîte de vitesses manuelle, A = boîte de vitesses automatique.

Si un message ne disparaît pas après correction, contactez un atelier. Un atelier Volvo agréé est recommandé.

Informations associées

- Start/Stop* (p. 305)
- Start/Stop* - Fonctionnement et utilisation (p. 306)
- Démarrage du moteur (p. 290)
- Start/Stop* - Le moteur ne démarre pas automatiquement (p. 309)
- Start/Stop* - Le moteur démarre automatiquement (p. 308)
- Start/Stop* - le moteur ne s'arrête pas (p. 307)
- Start/Stop* - calage du moteur, boîte de vitesses manuelle (p. 310)
- Batterie - Start/Stop (p. 400)

Freins de route

Le frein de route est utilisé pour réduire la vitesse de la voiture sur route.

Par mesure de sécurité, la voiture est équipée de deux circuits de freinage. Si un circuit est endommagé, la pédale de frein s'enfoncé plus et elle doit être enfoncée plus fortement pour obtenir une puissance de freinage normale.

La force de pression du conducteur sur la pédale de frein est amplifiée par un servofrein.

ATTENTION

Le servofrein ne fonctionne que lorsque le moteur est en marche.

Si vous actionnez le frein de route lorsque le moteur est à l'arrêt, la pédale devient plus dure et une pression plus importante sur la pédale est nécessaire pour freiner la voiture.

Pour les voitures dotées de la fonction Aide au démarrage en côte (HSA)* (p. 303)*, la pédale revient plus lentement que d'habitude en position normale si la voiture est garée dans une pente ou sur une surface irrégulière.

Sur route très accidentée ou en cas de conduite avec une charge importante, il est possible d'épargner les freins en utilisant le frein moteur. Le frein moteur est le plus efficace si le même

rapport est utilisé pour la montée et pour la descente.

Pour plus d'informations générales sur les charges importantes de la voiture, référez-vous à Huile moteur - conditions de conduite difficiles (p. 434).

Freinage sur route mouillée

Lorsque vous conduisez longtemps sous une pluie battante sans freiner, l'effet de freinage au premier freinage peut être légèrement retardé. Cela peut également être le cas après un lavage de voiture. Il est alors nécessaire d'exercer une pression plus forte sur le frein. Par conséquent, gardez une plus grande distance au véhicule qui vous précède.

Bien freiner la voiture après la conduite sur des routes mouillées et après un lavage de voiture. Les disques de frein s'échauffent alors, sèchent plus rapidement et sont protégés contre la corrosion. Tenir compte du trafic environnant au moment du freinage.

Freinage sur route salée

Lorsque vous conduisez sur des routes salées, une couche de sel peut se former sur les disques et plaquettes de frein. La distance de freinage peut s'en trouver allongée. Par conséquent, gardez une distance de sécurité plus importante au véhicule qui vous précède. Veiller à respecter les règles suivantes :

- Ralentir de temps en temps pour éliminer une éventuelle couche de sel. Veiller à ne pas exposer d'autres usagers de la route à un danger lors du freinage.
- Presser doucement la pédale de frein une fois le freinage terminé et avant de reprendre la route.

Entretien

Afin de conserver le haut niveau de sécurité (en circulation et de fonctionnement) de la voiture ainsi que sa fiabilité, veuillez respecter les intervalles d'entretien préconisés par Volvo et indiqués dans le Carnet d'entretien et de garantie.



Les disques et garnitures de frein neufs/remplacés n'offrent un freinage optimal qu'après quelques centaines de kilomètres de "rodage". Vous pouvez compenser la réduction de l'effet de freinage en appuyant plus fort sur la pédale de frein. Volvo préconise d'équiper votre Volvo exclusivement de plaquettes de frein agrées.

IMPORTANT



L'usure des composants du système de freinage doit être vérifiée régulièrement.

Consultez un garage automobile pour connaître la procédure adéquate ou laissez un professionnel effectuer l'inspection - un atelier Volvo agréé est recommandé.

« Témoins et messages

Témoin	Signification
	Allumé en continu – Vérifiez le niveau de liquide de frein. Si le niveau est bas, faites l'appoint de liquide de frein et recherchez la cause de la diminution du liquide de frein.
	Allumé en continu pendant 2 secondes au démarrage du moteur : contrôle automatique de fonctionnement.

ATTENTION

Si  et  sont allumés simultanément, un problème s'est probablement produit dans le système de freinage.

Si le niveau du réservoir de liquide de frein est normal dans ces circonstances, conduisez prudemment votre voiture jusqu'à l'atelier le plus proche afin de faire vérifier le système de freinage. Un atelier Volvo agréé est recommandé.

Si le niveau de liquide de frein dans le réservoir est en-dessous du repère **MIN**, la voiture ne doit pas être conduite avant d'avoir fait l'appoint en liquide de frein.

La cause d'une perte de liquide de frein doit être examinée.

Informations associées

- Frein de stationnement (p. 316)
- Feux de frein de route - feux stop d'urgence et feux de détresse automatiques (p. 315)
- Frein de route - aide au freinage d'urgence (p. 315)
- Freins de route - freins antiblocage (p. 314)

Freins de route - freins antiblocage

Les freins antiblocage, ABS Anti-lock Braking System, empêchent le blocage des roues pendant le freinage.

Cette fonction permet de maintenir une direction efficace, par exemple pour éviter un obstacle. En cas d'intervention de cette fonction, il est normal de sentir des vibrations dans la pédale de frein.

Après le démarrage du moteur, un bref test du système ABS est effectué lorsque le conducteur relâche la pédale de frein. Un autre test automatique du système ABS peut être exécuté à basse vitesse. Ce test peut être ressenti sous la forme de pulsations dans la pédale de frein.

Informations associées

- Freins de route (p. 313)
- Frein de stationnement (p. 316)
- Feux de frein de route - feux stop d'urgence et feux de détresse automatiques (p. 315)
- Frein de route - aide au freinage d'urgence (p. 315)

Feux de frein de route - feux stop d'urgence et feux de détresse automatiques

Les feux stop d'urgence sont allumés pour informer les usagers se trouvant derrière d'un freinage brusque. Cette fonction signifie que les feux stop clignotent au lieu de rester allumés, comme pour un freinage normal.

Les feux stop d'urgence sont activés au-delà de 50 km/h (31 mph) en cas de freinage brusque. Après que la vitesse de la voiture a été ramenée à moins de 10 km/h (6 mph), le témoin de frein cesse de clignoter et reste allumé. En même temps, les feux de détresse (p. 105) s'allument. Ceux-ci clignotent jusqu'à ce que le conducteur accélère à nouveau la voiture jusqu'à une vitesse supérieure ou désactive les feux de détresse.

Informations associées

- Freins de route (p. 313)
- Frein de stationnement (p. 316)
- Frein de route - aide au freinage d'urgence (p. 315)
- Freins de route - freins antiblocage (p. 314)

Frein de route - aide au freinage d'urgence

L'aide au freinage d'urgence EBA (Emergency Brake Assist) contribue à augmenter la force de freinage et donc à réduire la distance de freinage.

Le système EBA détecte la façon dont le conducteur freine et augmente la force de freinage lorsque cela est nécessaire. La force de freinage peut être amplifiée jusqu'à un niveau correspondant à celui du système ABS. La fonction EBA est interrompue lorsque la pression sur la pédale de frein diminue.

NOTE

Lorsque la fonction EBA est activée, la pédale de frein s'abaisse légèrement plus longtemps que d'habitude. Enfoncez (et maintenez) la pédale de frein aussi longtemps que cela est nécessaire. Tout freinage est interrompu lorsque la pédale de frein est relâchée.

Informations associées

- Freins de route (p. 313)
- Frein de stationnement (p. 316)
- Feux de frein de route - feux stop d'urgence et feux de détresse automatiques (p. 315)
- Freins de route - freins antiblocage (p. 314)

Frein de stationnement

Le frein de stationnement empêche la voiture de se mettre en mouvement par un blocage mécanique de deux roues.

Fonction

Lors du fonctionnement du frein de stationnement à commande électrique, un léger bruit de moteur électrique se fait entendre. Ce bruit retentit aussi lors des contrôles automatiques du fonctionnement du frein de stationnement.

Si la voiture est immobile lors du serrage du frein de stationnement, celui-ci n'agit que sur les roues arrière. Si vous serrez le frein de stationnement lorsque la voiture est en mouvement, ce sont les freins de route ordinaires qui agissent, c'est-à-dire que les quatre roues sont freinées. Lorsque la voiture est presque immobile, l'action du freinage passe sur les roues arrière.

Tension de batterie faible

Si la tension de batterie est trop faible, le frein de stationnement ne peut être ni serré ni desserré. Branchez une batterie auxiliaire si la tension de batterie est trop faible, référez-vous à Aide au démarrage avec une batterie auxiliaire (p. 295).

Pour serrer le frein de stationnement



Commande de frein de stationnement - serrage.

1. Enfoncez la pédale de frein fermement.
2. Pressez la commande de frein de stationnement.
 - >  Le témoin du combiné d'instruments commence à clignoter. Lorsqu'il reste allumé, le frein de stationnement est serré.
3. Relâchez la pédale de frein et assurez-vous que la voiture est bien immobile.

Lorsque vous laissez un véhicule en stationnement, engagez toujours le 1er rapport (pour les boîtes de vitesses manuelles) ou la position **P** (pour les boîtes de vitesses automatiques).

Frein d'urgence

En cas d'urgence, il est possible de serrer le frein de stationnement lorsque le véhicule est en mouvement en appuyant sur la commande de frein de stationnement et en la maintenant enfoncée. Le freinage cesse lorsque vous relâchez la commande.

NOTE

En cas de freinage d'urgence à vitesse élevée, un signal retentit pendant l'intervention.

Stationnement en côte

Si la voiture est garée dans une côte :

- Tournez les roues **vers la route**.

Si la voiture est garée dans une descente :

- Tournez les roues **vers le bord de la route**.

ATTENTION

Utilisez toujours le frein de stationnement lorsque vous vous gardez dans une pente. L'engagement d'un rapport ou de la position **P** avec une boîte de vitesses automatique ne suffit pas à maintenir la voiture dans toutes les situations.

Pour desserrer le frein de stationnement



Commande de frein de stationnement - desserrage.

Voiture avec boîte de vitesses manuelle

Desserrage manuel

1. Insérez la télécommande dans le contacteur d'allumage¹².
2. Enfoncez la pédale de frein fermement.
3. Tirez la commande de frein de stationnement.
 - > Le frein de stationnement est desserré et le témoin du combiné d'instruments s'éteint.

NOTE

Le frein de stationnement peut aussi être desserré manuellement en enfonçant la pédale d'embrayage au lieu de la pédale de frein. Volvo recommande l'utilisation de la pédale de frein.

Desserrage automatique

1. Démarrez le moteur.
2. Engagez la 1ère ou la marche arrière.
3. Relâchez l'embrayage et accélérez.
 - > Le frein de stationnement est desserré et le témoin du combiné d'instruments s'éteint.

Voiture avec boîte de vitesses automatique

Desserrage manuel

1. Insérez la télécommande dans le contacteur d'allumage¹².
2. Enfoncez la pédale de frein fermement.
3. Tirez sur la commande.
 - > Le frein de stationnement est desserré et le témoin du combiné d'instruments s'éteint.

Desserrage automatique

1. Attachez votre ceinture de sécurité.
2. Démarrez le moteur.
3. Enfoncez la pédale de frein fermement.
4. Placez le sélecteur de vitesses en position **D** ou **R** et accélérez.
 - > Le frein de stationnement est desserré et le témoin du combiné d'instruments s'éteint.

NOTE

Par mesure de sécurité, le frein de stationnement n'est desserré automatiquement que si le moteur tourne et si le conducteur porte sa ceinture de sécurité. Le frein de stationnement est immédiatement desserré sur les voitures équipées d'une boîte de vitesses automatique lorsque la pédale d'accélérateur est enfoncée et que le sélecteur est en position **D** ou **R**.

Lourde charge en montée

Une lourde charge, comme un remorque par exemple, peut faire reculer la voiture lorsque le frein de stationnement est automatiquement desserré dans une forte montée. Pour éviter ce problème, appuyez sur la commande tout en accélérant. Lâchez la commande lorsque le moteur a atteint la force de traction nécessaire.

¹² Pour les voitures équipées d'un système de démarrage et de verrouillage sans clé, appuyez sur **START/STOP ENGINE**



◀ Remplacement des garnitures de frein

Les garnitures des freins arrière doivent être remplacées dans un atelier en raison de la conception du frein de stationnement électrique. Un atelier Volvo agréé est recommandé.

Témoins et messages

Pour plus de précisions concernant l'affichage et la suppression des messages sur le combiné

d'instruments, référez-vous à Message - utilisation (p. 123).

Témoin	Message	Signification/Mesure
	"Message"	<ul style="list-style-type: none"> Lisez les messages du combiné d'instruments.
		<p>Le clignotement du témoin indique que le frein de stationnement est serré.</p> <p>Si le témoin clignote en d'autres circonstances, cela signifie qu'un problème est apparu.</p> <ul style="list-style-type: none"> Lisez les messages du combiné d'instruments.
	Frein de stationnement pas relâché complètement	<p>Un problème entraîne l'impossibilité de desserrer le frein de stationnement :</p> <ul style="list-style-type: none"> Essayez de serrer puis de desserrer le frein de stationnement. <p>Si le problème persiste après plusieurs tentatives :</p> <ul style="list-style-type: none"> Consultez un atelier. Un atelier Volvo agréé est recommandé. <p>NOTE : un signal d'avertissement retentit si vous continuez à rouler avec ce message d'erreur.</p>

Témoïn	Message	Signification/Mesure
	Frein stationnement non serré	Un problème entraîne l'impossibilité de serrer le frein de stationnement : <ul style="list-style-type: none"> ● Essayez de desserrer puis de serrer le frein de stationnement. Si le problème persiste après plusieurs tentatives : <ul style="list-style-type: none"> ● Consultez un atelier. Un atelier Volvo agréé est recommandé. Ce message apparaît même sur le voiture avec boîte de vitesses manuelle lorsque la voiture roule à basse vitesse avec la porte ouverte pour indiquer au conducteur que le frein de stationnement peut s'être desserré par inadvertance.
	Frein stationnement Entretien requis	Un problème est apparu : <ul style="list-style-type: none"> ● Essayez de serrer puis de desserrer le frein de stationnement. Si le problème persiste après plusieurs tentatives : <ul style="list-style-type: none"> ● Consultez un atelier. Un atelier Volvo agréé est recommandé.

Si la voiture doit être garée avant d'avoir résolu un problème éventuel, les roues doivent être positionnées comme pour un stationnement en côte et le 1^{er} rapport doit être engagé (boîte de vitesses manuelle) le sélecteur de vitesses doit être en position **P** (boîte de vitesses automatique).

Un message texte peut être supprimé par une courte pression sur le bouton **OK** du levier des clignotants.

Informations associées

- Freins de route (p. 313)

Conduite dans l'eau

La conduite dans l'eau signifie que le véhicule roule dans une quantité d'eau plus profonde sur une chaussée recouverte d'eau. La conduite dans l'eau est possible à condition d'observer la plus grande prudence.

La voiture peut rouler dans l'eau d'une profondeur maximum de 35 cm à la vitesse de marche maximale. Une attention particulière doit être exercée lors du passage dans l'eau qui coule.

Lorsque vous roulez dans l'eau, conduisez lentement et n'arrêtez pas la voiture. Lorsque l'obstacle a été passé, appuyez sur la pédale de frein et assurez-vous que le freinage maximum peut être atteint. Les garnitures de frein peuvent être couvertes d'eau ou de boue par exemple, ce qui a pour effet de retarder l'entrée en action des freins.

- Nettoyez les contacts éventuels du réchauffeur électrique et de l'accouplement de remorque après une conduite dans l'eau ou la boue.
- Ne laissez pas la voiture avec de l'eau au-dessus des seuils car cela peut provoquer une panne électrique.

! IMPORTANT

Le moteur risque d'être endommagé si de l'eau pénètre dans le filtre à air.

Si la profondeur dépasse 35 cm, l'eau peut pénétrer dans la transmission. Les propriétés de graissage des huiles diminuent, ce qui entraîne la réduction de la durée de vie de ces systèmes.

Les dommages sur un composant, le moteur, la transmission, le turbocompresseur, le différentiel ou l'un de leurs composants internes causés par une inondation, un blocage hydrostatique ou un manque d'huile ne sont pas couverts par la garantie.

En cas d'arrêt du moteur dans l'eau, n'essayez pas de redémarrer. Remorquez la voiture hors de l'eau jusqu'à un atelier. Un atelier Volvo agréé est recommandé. Risque d'avarie moteur.

Informations associées

- Remorquage (p. 341)
- Remorquage (p. 339)

Surchauffe

Dans certaines conditions, par exemple sur de fortes pentes ou dans un climat chaud, le moteur et le système de refroidissement risquent de surchauffer, surtout avec de lourdes charges.

Pour obtenir des informations concernant la surchauffe lors de la conduite avec un véhicule attelé, référez-vous à Conduite avec une remorque* (p. 331).

- Retirez les projecteurs supplémentaires se trouvant devant la calandre dans les régions au climat chaud.
- Si la température du système de refroidissement augmente trop, un témoin d'avertissement s'allume et le message **Température élevée du moteur Arrêt prudent** apparaît sur l'écran d'information du combiné d'instruments. Arrêtez-vous et laissez le moteur tourner au ralenti pendant quelques minutes pour qu'il refroidisse.
- Si le message **Température élevée du moteur Couper le moteur ou Niveau du liquide de refroidissement bas Arrêt prudent** apparaît, arrêtez-vous et coupez le moteur.
- En cas de surchauffe dans la boîte de vitesses, une fonction de protection est activée et allume un témoin d'avertissement sur le combiné d'instruments et le message **Surchauffe transmission Ralentir ou Surchauffe transmission Arrêt prudent**

pour **laisser refroidir** apparaît. Suivez cette recommandation et réduisez votre vitesse ou arrêtez la voiture et laissez le moteur tourner au ralenti pendant quelques minutes pour qu'il refroidisse.

- En cas de surchauffe, il se peut que la climatisation se désactive automatiquement de façon temporaire.
- Ne coupez pas le moteur immédiatement à l'arrêt de la voiture ou après un trajet à un rythme soutenu.

i NOTE

Il est normal que le ventilateur de refroidissement du moteur continue à tourner après l'arrêt du moteur.

Conduite avec hayon/coffre à bagages ouvert

Lorsque vous roulez avec le hayon ouvert, des gaz toxiques peuvent pénétrer dans la voiture par le compartiment à bagages.

ATTENTION

Ne roulez pas avec le hayon ouvert. Les gaz d'échappement toxiques pourraient être aspirés à l'intérieur de la voiture par le compartiment à bagages.

Informations associées

- Chargement (p. 167)

Surcharge - batterie de démarrage

Les fonctions électriques de la voiture déchargent plus ou moins la batterie de démarrage (p. 396). Évitez de laisser la clé en position de contact **II** (p. 87) lorsque la voiture est arrêtée. Utilisez plutôt la position **I**. La consommation électrique sera alors réduite.

Soyez attentif aux différents accessoires constituant une charge pour le système électrique. N'employez pas les fonctions qui nécessitent beaucoup de courant lorsque le moteur est à l'arrêt. Exemples de telles fonctions :

- ventilateur d'habitacle
- phares
- essuie-glace
- système audio (volume élevé).

Si la tension de la batterie de démarrage est faible, le message **Charge batterie faible Mode économie d'énergie** s'affiche sur l'écran d'information du combiné d'instruments. La fonction d'économie d'énergie coupe alors ou réduit certaines fonctions, par exemple le ventilateur et/ou le système audio.

- Chargez la batterie de démarrage en démarant le moteur et en le laissant tourner pendant au moins 15 minutes. La batterie de démarrage se charge mieux en conduite qu'au ralenti à l'arrêt.

Avant un long trajet

Il est recommandé, avant un long trajet, de prendre en compte les points suivants :

- Vérifiez que le moteur fonctionne correctement et que la consommation de carburant (p. 444) est normale.
- Vérifiez qu'il n'y a aucune fuite (carburant, huile ou tout autre liquide).
- Vérifiez toutes les ampoules et la profondeur des sculptures des pneus.
- Le triangle de présignalisation (p. 355) est obligatoire dans certains pays.

Informations associées

- Huile moteur - contrôle et remplissage (p. 376)
- Remplacement d'une roue - dépose de la roue (p. 351)
- Remplacement d'ampoule - généralités (p. 383)

Conduite en hiver

En conduite d'hiver, il est important d'effectuer certains contrôles afin de s'assurer que la voiture soit en bonne condition de conduite.

Avant l'hiver, contrôlez tout particulièrement :

- Que le liquide de refroidissement (p. 380) du moteur contient 50 % d'antigel. Ce mélange protège le moteur contre le gel jusqu'à environ -35 °C. Pour éviter des risques sanitaires, il convient de ne pas mélanger différents types d'antigel.
- Le réservoir de carburant doit être bien rempli pour éviter la condensation.
- La viscosité de l'huile moteur est importante. Les huiles avec une faible viscosité (huiles fluides) facilitent le démarrage par temps froid et réduisent la consommation de carburant lorsque le moteur est froid. Pour de plus amples informations concernant les huiles appropriées, référez-vous à Huile moteur - conditions de conduite difficiles (p. 434).

! IMPORTANT

N'utilisez pas d'huile à viscosité élevée en cas de conduite dans des conditions difficiles ou par temps chaud.

- Vérifiez l'état de la batterie de démarrage et son niveau de charge. La batterie de démarrage est beaucoup plus sollicitée par temps

froid alors que sa capacité est diminuée par le gel.

- Utilisez du liquide lave-glace (p. 395) pour éviter la formation de glace dans le réservoir de liquide lave-glace.

Pour une meilleure adhérence, Volvo recommande d'utiliser des pneus d'hiver sur l'ensemble des roues en cas de risque de neige ou de glace.

i NOTE

Dans certains pays, la législation oblige l'utilisation de pneus d'hiver. L'utilisation de pneus à clous n'est pas autorisée dans tous les pays.

Routes glissantes

Entraînez-vous à la conduite sur route glissante dans des conditions sécurisées, afin de savoir comment réagit votre voiture.

Informations associées

- Conduite en hiver (p. 322)

Trappe de réservoir de carburant - Ouvrir/fermer

La trappe de réservoir de carburant s'ouvre et se ferme de la façon suivante :

Ouvrir/fermer la trappe du réservoir de carburant



La trappe du réservoir de carburant est déverrouillée et ouverte grâce au bouton du panneau d'éclairage. La trappe s'ouvre lorsque vous relâchez le bouton.

 La flèche qui accompagne le symbole sur le combiné d'instrument indique le côté où se trouve la trappe du réservoir de carburant.

- Fermez-la trappe en la poussant jusqu'à ce que vous entendiez un clic confirmant qu'elle est bien fermée.

Informations associées

- Ravitaillement en carburant (p. 324)

Trappe de réservoir de carburant - ouverture manuelle

La trappe du réservoir de carburant peut être ouverte à la main lorsque l'ouverture électrique depuis l'habitacle n'est pas possible.

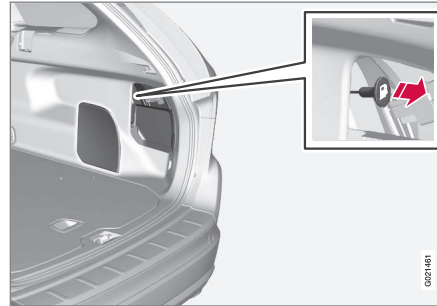

1. Ouvrez/écarterez la trappe latérale dans le compartiment à bagages (du côté de la trappe de réservoir de carburant) et cherchez un câble vert avec poignée.
2. Tirez doucement le câble en arrière jusqu'à ce que la trappe s'ouvre avec un clic.

IMPORTANT

Tirez le câble doucement. Une force minimale est nécessaire pour libérer le loquet de la trappe.

Informations associées

- Ravitaillement en carburant (p. 324)

Ravitaillement en carburant

À ne pas oublier lorsque vous faites le plein.

Ouvrir/fermer le bouchon du réservoir de carburant



Avec des températures extérieures élevées, il peut se former une certaine surpression dans le réservoir. Ouvrez alors le bouchon lentement.

- Après le ravitaillement, remontez le bouchon et tournez-le jusqu'à ce que vous entendiez plusieurs claquements.

Ravitaillement en carburant

1. Choisissez un carburant homologué pour une utilisation pour la voiture selon l'identifiant¹³ présent à l'intérieur de la trappe de réservoir.

Référez-vous aux informations concernant les carburants homologués dans la section consacrée à l'essence (p. 326) et au gazole (p. 327).

2. Ne remplissez pas le réservoir à ras bord. Cessez le remplissage lorsque le pistolet s'arrête, la première fois.

i NOTE

Une trop grande quantité de carburant peut entraîner un débordement par temps chaud.

Ajout de carburant avec bidon de secours¹⁴

Pour le remplissage avec un bidon de réserve, utilisez l'entonnoir qui se trouve sous le plancher du compartiment à bagages.

Veillez à bien introduire le tuyau d'entonnoir dans le tuyau de remplissage. Le tuyau de remplissage est pourvu d'une trappe et le tuyau d'entonnoir doit passer cette trappe avant de commencer tout remplissage.

¹³ L'identifiant conforme à la norme CEN prEN16942 se trouve à l'intérieur de la trappe de réservoir et, dans un futur proche (moins de deux ans), sur les pompes à carburant correspondantes et leur pistolet dans les stations-service en Europe.

¹⁴ Ne concerne que les voitures avec moteur diesel.

Carburant - utilisation

N'utilisez pas de carburant dont la qualité est inférieure à celle recommandée par Volvo : la puissance du moteur et la consommation de carburant peuvent être affectées de façon négative.

ATTENTION

Évitez d'inhaler les vapeurs de carburant et les projections de carburant dans les yeux.

Si du carburant a été projeté dans les yeux, retirez éventuellement les lentilles de contact et rincez les yeux abondamment à l'eau pendant au moins 15 minutes puis consultez un médecin.

N'ingérez jamais de carburant. Les carburants tels que l'essence, le bioéthanol et les mélanges et le gazole de ceux-ci sont très toxiques et peuvent entraîner des blessures permanentes voire la mort en cas d'ingestion. Consultez immédiatement un médecin en cas d'ingestion de carburant.

ATTENTION

Du carburant renversé au sol pourrait s'enflammer.

Coupez le chauffage au carburant avant de commencer le ravitaillement.

Ne portez jamais un téléphone mobile allumé pendant que vous faites le plein. La sonnerie peut entraîner la formation d'étincelles et enflammer les vapeurs de carburant pouvant déclencher un incendie et des blessures.

IMPORTANT

Le mélange de différents types de carburant ou l'utilisation de carburants non-recommandés annule les garanties offertes par Volvo ainsi que les éventuels contrats d'entretien complémentaires. Valable pour tous les moteurs.

NOTE

Des conditions météorologiques extrêmes, la conduite avec une remorque et en altitude combinés à la qualité de carburant sont des facteurs qui peuvent affecter les performances de la voiture.

Informations associées

- Carburant - diesel (p. 327)
- Filtre à particules Diesel (FAP) (p. 328)

- Consommation de carburant et émissions de CO2 (p. 444)
- Réservoir de carburant (volume) (p. 441)

Carburant - essence

L'essence est une forme de carburant destinée aux voitures avec moteur essence.

Utilisez uniquement de l'essence provenant de producteurs bien connus. Ne faites jamais le plein avec du carburant de qualité douteuse. L'essence doit être conforme à la norme EN 228.

Identifiant pour l'essence

L'identifiant¹⁵ se trouve à l'intérieur de la trappe de réservoir et, dans un futur proche (moins de deux ans), sur les pompes à carburant correspondantes et leur pistolet dans les stations-service en Europe.

Il s'agit d'identifiants actuellement utilisés pour les carburants standard en Europe. L'essence avec l'identifiant suivant peut être utilisé dans les voitures avec moteur à essence :



L'E5 est un type d'essence avec un taux d'oxygène maxi. de 2,7 % et un taux d'éthanol maxi. de 5 %.



L'E10 est un type d'essence avec un taux d'oxygène maxi. de 3,7 % et un taux d'éthanol maxi. de 10 %.

! IMPORTANT

- Tout carburant contenant jusqu'à 10 pour cent du volume en éthanol peut être utilisé.
- L'essence EN 228 E10 (avec 10 pour cent maxi du volume en éthanol) peut être utilisée.
- Un indice d'éthanol supérieur à E10 (10 pour cent maxi. du volume) n'est pas autorisé. L'E85, par exemple, ne doit pas être utilisé.

Indice d'octane

- 95 RON peut être utilisé en conduite normale.
- 98 RON est recommandé pour une puissance maximum et une consommation minimum.

En cas de conduite par une température supérieure à + 38 °C, l'indice d'octane maximal possible est recommandé pour obtenir les meilleures

performances et la meilleure consommation de carburant.

! IMPORTANT

- Utilisez uniquement de l'essence sans plomb afin de ne pas endommager le catalyseur.
- N'utilisez pas de carburants contenant des additifs métalliques.
- N'utilisez jamais un additif s'il n'a pas été recommandé par Volvo.

Informations associées

- Carburant - utilisation (p. 325)
- Conduite économique (p. 330)
- Consommation de carburant et émissions de CO2 (p. 444)
- Réservoir de carburant (volume) (p. 441)

¹⁵ Conforme à la norme CEN prEN16942.

Carburant - diesel

Le gazole est une forme de carburant destinée aux voitures avec moteur diesel.

Utilisez uniquement du gazole provenant de producteurs bien connus. Ne faites jamais le plein avec du carburant de qualité douteuse. Le gazole doit respecter la norme EN 590 ou SS 155435. Les moteurs diesel sont sensibles aux impuretés présentes dans le carburant comme les particules de soufre et de métaux en trop grande quantité.

Identifiant

L'identifiant¹⁶ se trouve à l'intérieur de la trappe de réservoir et, dans un futur proche (moins de deux ans), sur les pompes à carburant correspondantes et leur pistolet dans les stations-service en Europe.

Il s'agit d'un identifiant actuellement utilisé pour le carburant standard en Europe. Le gazole avec l'identifiant suivant peut être utilisé dans les voitures avec moteur diesel :



Le B7 est un **gazole** avec un taux maxi. d'esters méthyliques (FAME) de 7 % du volume.

Le gazole peut, à basse température (moins de 0 °C), former un précipité de paraffine qui peut entraîner des difficultés au démarrage. Les qualités de carburant vendues doivent être adaptées à la saison et à la zone climatique mais, dans certaines conditions climatiques extrêmes, avec du carburant ancien ou lors de changements de zones climatiques, un précipité de paraffine peut se former.

Le risque de condensation dans le réservoir diminue si ce dernier est toujours bien rempli. Lors du remplissage, veillez à ce que l'espace autour du tuyau de remplissage soit propre. Évitez toute projection sur la peinture. En cas de souillure, lavez avec un peu d'eau et de savon.

! IMPORTANT

Le gazole doit :

- répondre aux normes EN 590 et/ou SS 155435
- avoir une teneur en soufre inférieure à 10 mg/kg
- avoir au maximum 7 % du volume de FAME¹⁷ (B7).

! IMPORTANT

Carburants apparentés au diesel à ne pas employer :

- Additifs spéciaux
- Fuel diesel marin
- Mazout
- FAME¹⁸ et huile végétale.

Ces carburants ne satisfont pas aux exigences des recommandations de Volvo et entraînent une augmentation de l'usure et des dommages au moteur qui ne sont pas couverts par les garanties Volvo.

Panne de carburant

Après un arrêt du moteur en raison d'une panne d'essence, le système d'alimentation en carburant a besoin d'un court instant pour effectuer un contrôle. Procédez donc comme suit avant de démarrer le moteur, après avoir rempli le réservoir de gazole :

1. Insérez la télécommande dans le contacteur d'allumage et enfoncez-la jusqu'en butée.

¹⁶ Norme CEN prEN16942.

¹⁷ Ester méthylique d'acide gras

¹⁸ Les gazoles avec une teneur en FAME (B7) maximale de 7 % du volume est permis.

- « Pour plus d'informations, voir Positions de clé (p. 86).
- Appuyez sur le bouton **START sans** enfoncer ni la pédale de frein ni la pédale d'embrayage.
 - Attendez environ une minute.
 - Pour démarrer le moteur : Enfoncez la pédale de frein et/ou la pédale d'embrayage et appuyez sur le bouton **START** une nouvelle fois.

NOTE

Avant de faire le plein après une panne de carburant :

- Arrêtez la voiture sur une surface aussi plane que possible. Si la voiture est inclinée, il risque de se former des poches d'air dans le système d'alimentation en carburant.

Purge de l'eau de condensation dans le filtre à carburant¹⁹

L'eau de condensation est séparée du carburant dans le filtre à carburant. La condensation peut perturber le fonctionnement du moteur.

Pour obtenir les performances les plus élevées, il est important de respecter les intervalles d'entretien en ce qui concerne le remplacement du filtre

à carburant et d'utiliser les articles d'origine spécialement développés à cette fin.

La purge du filtre à carburant doit être exécutée aux intervalles préconisés dans le carnet d'entretien et de garantie, ou si vous soupçonnez l'utilisation d'un carburant comportant des impuretés. Pour plus d'informations, voir Programme d'entretien Volvo (p. 368).

IMPORTANT

Certains additifs spéciaux annihilent la séparation d'eau dans le filtre à carburant.

Informations associées

- Carburant - utilisation (p. 325)
- Filtre à particules Diesel (FAP) (p. 328)
- Consommation de carburant et émissions de CO2 (p. 444)

Filtre à particules Diesel (FAP)

Les voitures Diesel sont équipées d'un filtre à particules permettant une épuration des gaz encore plus efficace.

Les particules des gaz d'échappement sont collectées dans le filtre pendant la conduite. Un phénomène appelé régénération a alors lieu afin de consommer les particules et de vider ainsi le filtre. Pour cela, il est nécessaire que la température de fonctionnement du moteur soit normale.

La régénération du filtre à particules s'effectue automatiquement et prend normalement 10 à 20 minutes. Si la vitesse moyenne est basse, elle peut prendre un peu plus de temps. Pendant la régénération, la consommation de carburant augmente légèrement.

Régénération par temps froid

Si vous conduisez la voiture souvent sur de courts trajets par temps froid, le moteur n'a pas le temps d'atteindre sa température de fonctionnement. Cela signifie que la régénération n'a pas lieu et que le filtre à particules Diesel ne se vide pas.

Lorsque le filtre est rempli à environ 80 % de particules, un triangle d'avertissement jaune s'allume sur le combiné d'instruments et le message **Filtre à suie plein Voir manuel** apparaît sur l'écran d'information de celui-ci.

¹⁹ Ne concerne que les moteurs à cinq cylindres.

Lancez la régénération du filtre en conduisant la voiture, sur une route de campagne ou sur autoroute de préférence, jusqu'à ce que le moteur atteigne sa température normale de fonctionnement. À partir de ce moment-là, roulez 20 minutes supplémentaires.

i NOTE

Pendant la régénération, les phénomènes suivants peuvent se manifester :

- la puissance du moteur peut être légèrement réduite temporairement
- la consommation de carburant peut augmenter provisoirement
- une odeur de brûlé peut se former.

Une fois la régénération terminée, le texte d'avertissement disparaît automatiquement.

Utilisez un chauffage de stationnement* par temps froid afin de permettre au moteur d'atteindre sa température normale de service plus rapidement.

! IMPORTANT

Si le filtre est totalement rempli de particules, il peut être difficile de démarrer le moteur et le filtre devient inutilisable. Le filtre devra alors très probablement être remplacé.

Informations associées

- Carburant - utilisation (p. 325)
- Carburant - diesel (p. 327)
- Consommation de carburant et émissions de CO₂ (p. 444)
- Réservoir de carburant (volume) (p. 441)

Pots catalytiques

Le rôle des pots catalytiques est d'épurer les gaz d'échappement. Ils se trouvent près du moteur pour atteindre rapidement la température de service.

Ces pots catalytiques se composent d'un monolithe (céramique ou métal) avec des canaux. Les parois de ces canaux sont recouvertes d'une fine couche de platine/rhodium/palladium. Ces métaux agissent comme des catalyseurs, c'est-à-dire qu'ils accélèrent la réaction chimique sans être consommés.

Sonde Lambda chauffée™ sonde d'oxygène

Le sonde lambda fait partie d'un système de régulation dont la tâche est de réduire les émissions de gaz d'échappement et d'améliorer le rendement du carburant. Pour plus d'informations, voir Consommation de carburant et émissions de CO₂ (p. 444).

Un capteur d'oxygène surveille la teneur en oxygène dans les gaz d'échappement rejetés par le moteur. La valeur résultant de l'analyse des gaz d'échappement est transmise au système électronique qui contrôle en permanence les injecteurs de carburant. Le rapport entre l'air et le carburant admis vers le moteur est ajusté en continu. Cette régulation permet d'obtenir des conditions optimales de combustion qui, avec le pot catalytique trois voies, réduisent l'émission des



- ◀ substances dangereuses (hydrocarbures, monoxyde de carbone et oxydes d'azote).

Informations associées

- Carburant - essence (p. 326)
- Carburant - diesel (p. 327)

Conduite économique

Conduisez de façon économique en douceur et avec anticipation, afin de préserver l'environnement, en adaptant son mode de conduite et sa vitesse à la situation.

- Aidez-vous du ECO Guide* qui indique si la conduite adoptée est économique ou non. Référez-vous à Eco Guide et Power guide* (p. 74).
- Conduisez avec le rapport le plus élevé possible selon la circulation et le type de route. Un régime bas implique une consommation basse. Aidez-vous de l'indicateur de rapports (p. 297)²⁰.
- Conduisez à vitesse régulière et avec une bonne anticipation de manière à minimiser les freinages.
- Une vitesse élevée augmente la consommation en carburant - la résistance de l'air s'accroît avec la vitesse.
- Ne faites pas chauffer le moteur en le laissant tourner au ralenti. Mettez-vous plutôt en route dès que possible avec une charge normale sur le moteur. Un moteur froid consomme plus de carburant qu'un moteur chaud.
- Roulez avec une pression de pneus correcte et contrôlez-la souvent. Choisissez la pression ECO pour un meilleur résultat, réfé-

rez-vous à Pneus - Pressions de pneus admises (p. 451).

- Le choix des pneus peut affecter la consommation de carburant. Faites-vous conseiller par un concessionnaire.
- N'utilisez pas de pneus d'hiver lorsque la saison est terminée.
- Videz la voiture des objets inutiles. Plus la voiture est lourde, plus la consommation de carburant est élevée.
- Utilisez le frein moteur pour freiner lorsque cela ne présente aucun risque pour les autres usagers.
- Les charges sur le toit et les coffres de toit entraînent une résistance à l'air plus élevée et une augmentation de la consommation. Enlevez les barres de toit si elles ne sont pas utilisées.
- Évitez de conduire avec les fenêtres ouvertes.

Pour plus de précisions concernant la philosophie de Volvo Car en matière d'environnement, référez-vous à Philosophie en matière d'environnement (p. 23).

Pour plus de précisions concernant la consommation de carburant, référez-vous à Consommation de carburant et émissions de CO₂ (p. 444).

²⁰ Concerne les boîtes de vitesses manuelles.

ATTENTION

Ne coupez jamais le moteur pendant la conduite, par exemple dans une descente, certains systèmes comme l'assistance de freinage ou la direction assistée seraient alors désactivés.

Informations associées

- Carburant - utilisation (p. 325)
- Consommation de carburant et émissions de CO₂ (p. 444)
- Réservoir de carburant (volume) (p. 441)

Conduite avec une remorque*

En conduite avec une remorque, il faut être vigilant sur un certain nombre de points tels que le dispositif d'attelage, la remorque ainsi que le placement des charges dans la remorque.

La capacité de chargement dépend du poids en ordre de marche. Le poids des passagers et des accessoires montés (crochet d'attelage par exemple) réduisent la capacité de chargement du poids équivalent. Pour plus d'informations, référez-vous à Poids (p. 430).

Si le crochet d'attelage a été installé par Volvo, la voiture est livrée avec l'équipement requis pour la conduite avec une remorque.

- La barre d'attelage du véhicule doit être homologuée.
- Lors d'un montage ultérieur, consultez votre réparateur Volvo pour vous assurer que votre véhicule est parfaitement équipé pour cet usage.
- Répartissez la charge dans la remorque de sorte que la charge sur le dispositif de remorquage ne dépasse pas la charge maximale sur la boule d'attelage indiquée.
- Augmentez la pression des pneus jusqu'au niveau de pleine charge. Pour plus de précisions concernant les pressions de gonflage, référez-vous à Pneus - Pressions de pneus admises (p. 451).

- Lorsque vous conduisez avec une remorque, la charge imposée au moteur est supérieure à la normale.
- Ne conduisez jamais une voiture neuve avec une remorque lourde. Attendez d'avoir parcouru au moins 1000 km.
- Sur les pentes descendantes, longues et abruptes, les freins sont nettement plus sollicités qu'habituellement. Rétrogradez et maintenez une vitesse moins élevée en conséquence.
- Par mesure de sécurité, ne dépassez pas la vitesse maximale autorisée pour une voiture avec remorque. Suivez la législation en vigueur pour les poids et vitesses autorisés.
- Maintenez une vitesse faible si vous tirez une remorque sur une route de montagne pendant plusieurs kilomètres.
- Évitez d'emprunter des pentes dont le degré d'inclinaison est supérieur à 12 %.

Câble de remorque

Si le connecteur électrique du crochet d'attelage de la voiture est à 13 broches et celui de la remorque est à 7 broches, un adaptateur sera nécessaire. Utilisez un câble d'adaptateur homologué par Volvo. Assurez-vous que le câble ne traîne pas sur le sol.



« Clignotants et feux stop sur la remorque

Si l'une des ampoules de clignotants de la remorque est grillée, le témoin de clignotant du combiné d'instruments clignotera plus rapidement et l'écran d'information affichera le message **Dysfonctionnement clignotants de remorque**.

Si l'une des ampoules de feu stop de la remorque est grillée, le message **Dysfonctionnement feux stop de remorque** apparaît.

Réglage de niveau*

Les amortisseurs arrière maintiennent une hauteur constante quel que soit le chargement de la voiture (jusqu'à la charge maximale autorisée). Lorsque la voiture est immobile, le train arrière s'abaisse légèrement.

Poids de remorque

Pour de plus amples informations concernant les poids de remorque autorisés par Volvo, référez-vous à Poids remorqué et charge sur la boule d'attelage (p. 431).

NOTE

Les poids mentionnés sont les poids les plus élevés autorisés par Volvo. Les réglementations nationales peuvent limiter le poids des remorques et les vitesses autorisées. Les crochets d'attelage peuvent être homologués pour une charge supérieure à celle autorisée pour la voiture.

ATTENTION

Suivez les recommandations concernant le poids de la remorque. La remorque et la voiture pourraient sinon être difficiles à contrôler lors des manœuvres d'évitement et lors du freinage.

Informations associées

- Conduite avec une remorque* - boîte de vitesses manuelle (p. 332)
- Conduite avec une remorque* - boîte de vitesses automatique (p. 333)
- Dispositif d'attelage/Crochet d'attelage* (p. 333)
- Remplacement d'ampoule - généralités (p. 383)

Conduite avec une remorque* - boîte de vitesses manuelle

Si vous tirez une remorque sur un terrain accidenté par temps chaud, il y a risque de surchauffe.

Surchauffe

Si vous tirez une remorque sur un terrain accidenté par temps chaud, il y a risque de surchauffe.

- Ne dépassez pas le régime de 4500 tr/min (3500 tr/min pour les moteurs Diesel). La température de l'huile pourrait devenir trop élevée.

Moteur Diesel 5 cyl.

- En cas de risque de surchauffe, le régime moteur optimal est compris entre 2300 et 3000 tr/min pour obtenir la meilleure circulation du liquide de refroidissement.

Informations associées

- Conduite avec une remorque* (p. 331)

Conduite avec une remorque* - boîte de vitesses automatique

Si vous tirez une remorque sur un terrain accidenté par temps chaud, il y a risque de surchauffe.

- Une boîte de vitesses automatique choisit le rapport optimal par rapport à la charge et au régime moteur.
- En cas de surchauffe, le témoin d'avertissement du combiné d'instruments s'allume et un message apparaît sur l'écran d'information. Suivez les recommandations.

Pentes raides

- Ne bloquez pas la boîte de vitesses automatique sur un rapport supérieur à ce que le moteur peut "supporter". Il n'est pas toujours avantageux de conserver un rapport élevé et un régime bas.

Stationnement en côte

1. Enfoncez la pédale de frein.
 2. Serrez le frein de stationnement.
 3. Placez le sélecteur de vitesses en position **P**.
 4. Relâchez la pédale de frein.
- Lorsque vous garez une voiture avec boîte de vitesses automatique à laquelle est accrochée une remorque, le sélecteur de vitesses

doit être en position de stationnement **P**. Utilisez toujours le frein de stationnement.

- Utilisez des cales pour bloquer les roues si vous garez la voiture avec remorque dans une pente.

Démarrage en côte

1. Enfoncez la pédale de frein.
2. Placez le sélecteur de vitesses en position de conduite **D**.
3. Desserrez le frein de stationnement.
4. Relâchez la pédale de frein et avancez.

Informations associées

- Boîte de vitesses automatique - Geartronic* (p. 298)

Dispositif d'attelage/Crochet d'attelage*

Un dispositif d'attelage permet par exemple de tirer une remorque.

Si la voiture est équipée d'un crochet d'attelage amovible, suivez strictement les instructions de fixation de la partie amovible, référez-vous à Crochet d'attelage amovible* - fixation/dépose (p. 335).

ATTENTION

Si la voiture est équipée du crochet d'attelage amovible de Volvo :

- Suivez scrupuleusement les instructions de montage.
- La partie amovible doit être verrouillée avec la clé avant de prendre la route.
- Vérifiez que le témoin vert apparaît dans la lucarne de contrôle.

Contrôles importants

- La boule d'attelage doit être régulièrement nettoyée et lubrifiée avec de la graisse.



i NOTE

Lorsqu'une boule avec amortisseur de vibrations est utilisée, il est inutile de graisser la boule.

Cela est aussi valable pour l'installation d'un porte-vélo sur la boule d'attelage.

Informations associées

- Conduite avec une remorque* (p. 331)

Crochet d'attelage amovible* - rangement

Rangez le crochet d'attelage amovible dans le compartiment à bagages.

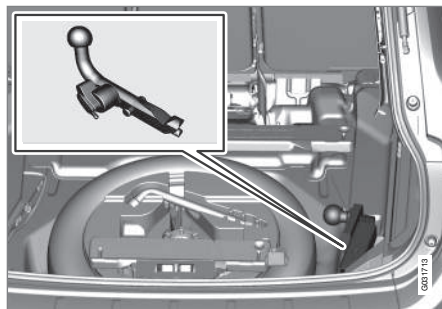

Emplacement de rangement du crochet.

! IMPORTANT

Déposez toujours le crochet d'attelage après utilisation et rangez-le dans l'emplacement prévu, correctement attaché avec la sangle.

Informations associées

- Crochet d'attelage amovible* - spécifications (p. 334)
- Crochet d'attelage amovible* - fixation/dépose (p. 335)
- Conduite avec une remorque* (p. 331)

Crochet d'attelage amovible* - spécifications

Spécifications pour crochet d'attelage amovible.

Caractéristiques

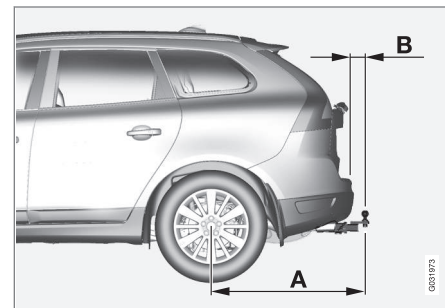

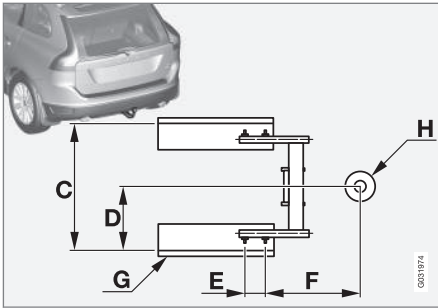

Cotes, points de fixation (mm)

A	1036
B	111
C	855
D	428
E	109
F	326
G	Longeron latéral
H	Centre de la boule

Informations associées



- Crochet d'attelage amovible* - fixation/dépose (p. 335)
- Crochet d'attelage amovible* - rangement (p. 334)
- Conduite avec une remorque* (p. 331)

Crochet d'attelage amovible* - fixation/dépose

La fixation/dépose du crochet d'attelage amovible s'effectue de la manière suivante :

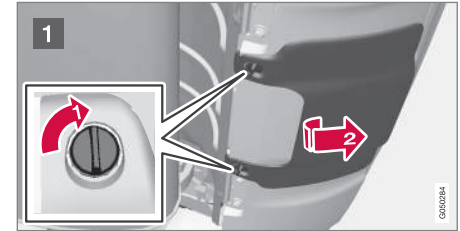
Fixation



- 1 Retirez le cache de protection en tournant d'abord les vis d'un quart de tour . Poussez ensuite le cache en diagonale vers le bas et vers l'avant pour le libérer. Tirez-le ensuite en arrière pour le détacher .

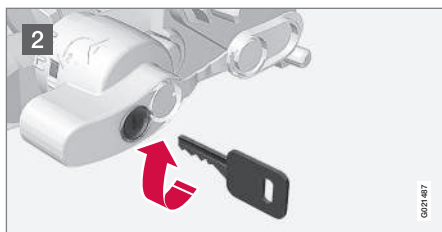

2 Vérifiez que le mécanisme est en position déverrouillée en tournant la clé dans le sens des aiguilles d'une montre.

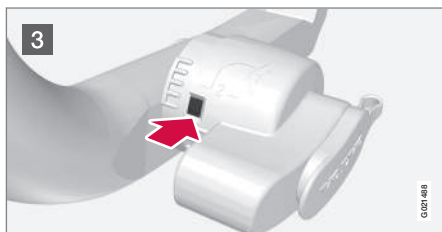

3 Le témoin dans la lucarne de contrôle doit être rouge.

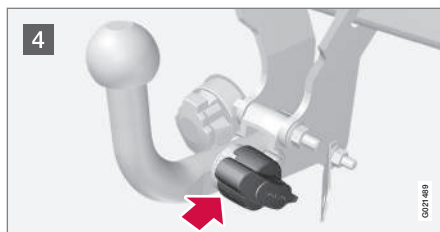

4 Insérez et faites coulisser le crochet jusqu'à ce qu'un déclic se fasse entendre.

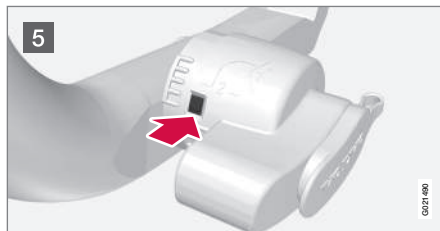

5 Le témoin dans la lucarne de contrôle doit être vert.

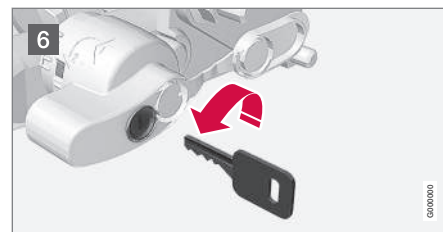

6 Tournez la clé dans le sens inverse des aiguilles d'une montre jusqu'en position de verrouillage. Retirez la clé de la serrure.

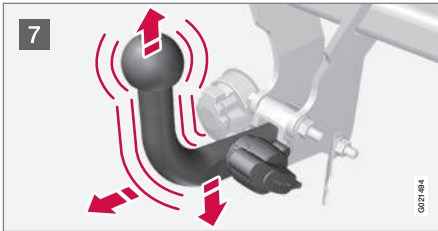

7 Contrôlez que le crochet est bien fixé en la frappant vers le haut, le bas et l'arrière.

⚠ ATTENTION

Si le crochet d'attelage n'est pas correctement attaché, détachez-le et recommencez à l'étape précédente.

! IMPORTANT

Graissez uniquement la boule, le reste doit être propre et sec.

i NOTE

Lorsqu'une boule avec amortisseur de vibration est utilisée, il est inutile de graisser la boule.



8 Câble de sécurité.

⚠ ATTENTION

Assurez-vous que le câble de sécurité de la remorque est attaché à la fixation correspondante.

Dépose du crochet

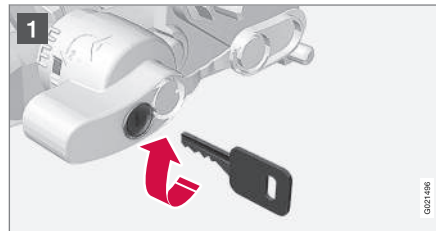

1 Insérez la clé et tournez-la dans le sens des aiguilles d'une montre en position déverrouillée.

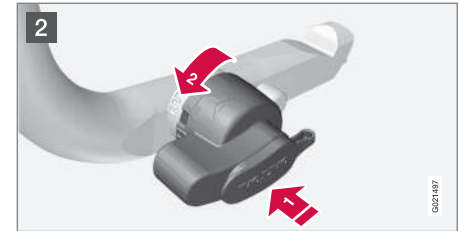

2 Enfoncez le bouton de verrouillage (1) et faites-le pivoter dans le sens inverse des aiguilles d'une montre (2) jusqu'à ce qu'un déclic se fasse entendre.

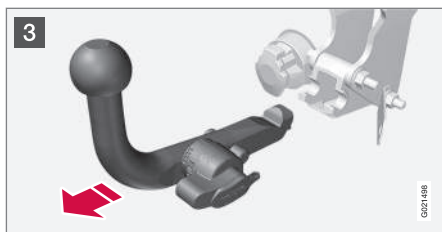

- 3** Continuez à tourner le bouton de verrouillage aussi loin que possible. Maintenez-le dans cette position tout en tirant le crochet vers l'arrière et vers le haut.

ATTENTION

Arrivez correctement le crochet d'attelage si vous la rangez dans la voiture, référez-vous à Crochet d'attelage amovible* - rangement (p. 334).

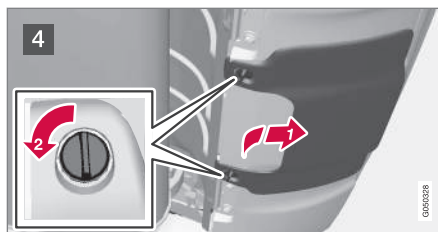

- 4** Reposez le cache de protection en insérant ses crochets sur le bord arrière du pare-chocs. Pressez le cache vers le haut jusqu'à ce que les vis soient correctement positionnées **1**. Tournez enfin les vis d'un quart de tour **2** pour fixer le cache. Il est important que le bouton des vis soit en biais lors de la pose.

Informations associées

- Crochet d'attelage amovible* - rangement (p. 334)
- Crochet d'attelage amovible* - spécifications (p. 334)
- Conduite avec une remorque* (p. 331)

Stabilisateur de véhicule attelé - TSA²¹

Le stabilisateur de véhicule attelé TSA (Trailer Stability Assist) sert à stabiliser une voiture avec véhicule attelé dans les cas où l'équipage se met à tanguer.

La fonction TSA est intégrée au système de contrôle de la stabilité (p. 205) ESC²².

Fonction

Le tangage d'un équipage peut survenir pour toutes les combinaisons voiture/véhicule attelé. Dans la plupart des cas, le tangage apparaît à des vitesses élevées. Mais si le véhicule attelé est en surcharge ou si le chargement a été mal réparti (trop en arrière par exemple), il y a risque de tangage même à basse vitesse.

Un facteur déclencheur est alors nécessaire pour provoquer le tangage, par exemple :

- La voiture et la remorque sont soudain exposées à un fort vent latéral.
- La voiture et la remorque roulent sur une chaussée irrégulière ou dans un trou.
- Coups de volants démesurés.

Utilisation

Lorsque l'équipage se met à tanguer, il peut être difficile voire impossible de réduire le phénomène

²¹ Compris lors de l'installation du crochet d'attelage d'origine Volvo.

²² (Electronic Stability Control) - Système de contrôle électronique de la stabilité.

et l'équipage devient alors difficile à contrôler entraînant le risque de passer dans la voie en sens de circulation opposé ou de sortir de la route.

Le stabilisateur de véhicule attelé surveille en permanence les mouvements (surtout latéraux) de la voiture. Si un tangage est détecté, une régulation de freinage individuelle a lieu sur les roues avant afin d'obtenir un effet de stabilisation sur l'équipage. Le plus souvent, cette intervention est suffisante pour permettre au conducteur de reprendre le contrôle de la voiture.

Si le tangage ne diminue pas malgré la première intervention du système TSA, toutes les roues de l'équipage sont alors freinées et la puissance d'entraînement du moteur est réduite. Lorsque le tangage s'est arrêté et que l'équipage est redevenu stable, le système interrompt la régulation et le conducteur reprend le contrôle complet de la voiture. Pour plus d'informations, voir Système de contrôle électronique de la stabilité (ESC) - utilisation (p. 206).

Divers

Le système TSA peut intervenir aux vitesses élevées.

NOTE

La fonction TSA est désactivée si le conducteur choisit le mode **Sport**, référez-vous à Système de contrôle électronique de la stabilité (ESC) - généralités (p. 205).

La fonction TSA peut ne pas intervenir si le conducteur tente de compenser le tangage avec de grands coups de volant parce que la fonction ne peut alors pas déterminer si c'est la remorque ou le conducteur qui cause le tangage.



Lors de l'intervention du système TSA, le symbole **ESC**²² clignote sur le combiné d'instruments.

Informations associées

- Système de contrôle électronique de la stabilité (ESC) - généralités (p. 205)

Remorquage

Le remorquage consiste à tirer un véhicule avec un autre à l'aide d'une corde.

Renseignez-vous sur la vitesse maximale autorisée par la loi pour le remorquage avant d'entreprendre une telle action.

1. Allumez les feux de détresse de la voiture.
2. Fixez la corde à l'œillet de remorquage.
3. Débloquez le volant en insérant la télécommande dans le contacteur d'allumage et en exerçant une longue pression sur le bouton **START/STOP ENGINE** pour activer la position de contact **II**. Pour plus de précisions concernant les positions de contact, référez-vous à Positions de clé (p. 86).
4. La télécommande doit rester dans le contacteur d'allumage pendant tout le remorquage.
5. Maintenez la corde de remorquage tendue lorsque le véhicule remorqueur ralentit en conservant votre pied sur la pédale de frein afin d'éviter toute secousse inutile.
6. Soyez prêt à freiner pour arrêter la voiture.

²² (Electronic Stability Control) - Système de contrôle électronique de la stabilité.



⚠ ATTENTION

- Vérifiez que le blocage du volant est déverrouillé avant le remorquage.
- La télécommande doit être en position de contact II. En position I, tous les coussins gonflables sont désactivés.
- Ne retirez jamais la télécommande du contact lors du remorquage de la voiture.

⚠ ATTENTION

L'assistance de freinage et de direction ne fonctionne pas lors que le moteur est à l'arrêt. Il faut alors environ 5 fois plus de force pour enfoncer la pédale de frein et la direction est beaucoup plus lourde que la normale.

Boîte de vitesses manuelle

Avant le remorquage :

- Placez le levier de vitesses sur la position neutre. et desserrez le frein de stationnement.

Boîte de vitesses automatique Geartronic

Avant le remorquage :

- Placez le sélecteur de vitesses sur la position **N** et desserrez le frein de stationnement.

⚠ IMPORTANT

Notez que la voiture doit toujours être remorquée en marche avant.

- Une voiture avec boîte de vitesses automatique ne doit pas être remorquée à une vitesse supérieure à 80 km/h (50 mph) ni sur une distance supérieure à 80 km.

Aide au démarrage

Ne remorquez pas la voiture pour la forcer à démarrer. Si la batterie est déchargée et si vous n'arrivez pas à démarrer, utilisez une batterie auxiliaire, référez-vous à Aide au démarrage avec une batterie auxiliaire (p. 295).

⚠ IMPORTANT

Le catalyseur risque d'être endommagé si vous essayez de démarrer la voiture en la remorquant.

Informations associées

- Feux de détresse (p. 105)
- Œillet de remorquage (p. 340)
- Remorquage (p. 341)

Œillet de remorquage

L'œillet de remorquage est fixé dans un orifice fileté situé derrière un cache sur le côté droit du pare-chocs avant ou arrière.

Installation de l'anneau de remorquage

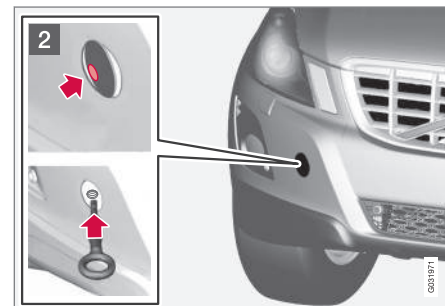
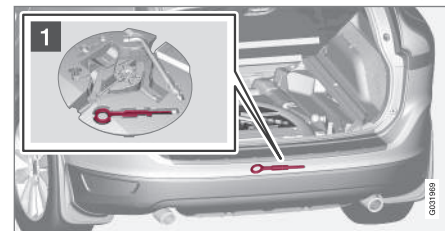

- 1 Sortez l'œillet de remorquage situé sous la trappe de plancher dans le compartiment à bagages. Il peut parfois être caché sous le seuil.

2 Le cache du point de fixation de l'œillet de remorquage existe en deux versions qui s'ouvrent de façons différentes :

- La version munie d'une encoche s'ouvre en insérant une pièce de monnaie ou un objet similaire dans celle-ci et en forçant vers l'extérieur. Relevez complètement le cache et retirez-le.
- La seconde version est dotée d'un repère sur un côté ou un coin : Appuyez sur le repère avec un doigt tout en soulevant le côté/coin opposé avec une pièce de monnaie ou un objet similaire. Le cache pivote selon son axe central et peut ensuite être retiré.

Vissez l'œillet de remorquage jusqu'à la bride. Serrez fermement l'œillet avec la clé à écrou de roue par exemple.

Après utilisation, l'œillet de remorquage doit être dévissé et remis à sa place.

Terminez en remplaçant le cache sur le pare-chocs.

L'œillet de remorquage peut être utilisé pour monter la voiture sur la plate-forme d'une dépanneuse si : La position et la garde au sol de la voiture en définissent la possibilité. Si l'inclinaison de la rampe de la dépanneuse est trop pentue ou si la garde au sol sous la voiture est insuffisante, la voiture peut être endommagée si l'on essaie de la tirer avec l'œillet de remorquage. Levez la

voiture en utilisant le système de levage de la dépanneuse si nécessaire.

ATTENTION

Rien ni personne ne doit se trouver derrière la dépanneuse pendant la montée de la voiture sur la plate-forme.

IMPORTANT

L'œillet de remorquage ne doit être utilisé qu'en cas de remorquage sur route et **non** pour un dépannage, après une sortie de route par exemple. Appelez les services de secours pour obtenir de l'aide dans ce type de situation.

Informations associées

- Remorquage (p. 339)
- Remorquage (p. 341)

Remorquage

Le remorquage consiste à tirer la voiture à l'aide d'un autre véhicule.

Appelez les services de secours pour obtenir de l'aide dans ce type de situation.

L'œillet de remorquage peut être utilisé pour monter la voiture sur la plate-forme d'une dépanneuse si : La position et la garde au sol de la voiture en définissent la possibilité. Si l'inclinaison de la rampe de la dépanneuse est trop pentue ou si la garde au sol sous la voiture est insuffisante, la voiture peut être endommagée si l'on essaie de la tirer avec l'œillet de remorquage. Levez la voiture en utilisant le système de levage de la dépanneuse si nécessaire.

ATTENTION

Rien ni personne ne doit se trouver derrière la dépanneuse pendant la montée de la voiture sur la plate-forme.

IMPORTANT

L'œillet de remorquage ne doit être utilisé qu'en cas de remorquage sur route et **non** pour un dépannage, après une sortie de route par exemple. Appelez les services de secours pour obtenir de l'aide dans ce type de situation.



! **IMPORTANT**

Notez que la voiture doit toujours être remorquée en marche avant.

Informations associées

- Remorquage (p. 339)

ROUES ET PNEUS

Pneus - entretien

Le pneu a pour fonction de supporter la charge, d'adhérer au revêtement de route, d'amortir les vibrations et de protéger la roue de l'usure.

Propriétés de conduite

Les pneus ont une grande influence sur la tenue de route de votre voiture. Le type, les dimensions et la pression des pneus influent grandement sur les performances de la voiture.

Durée d'utilisation du pneu

Tous les pneus de plus de 6 ans doivent être contrôlés par un spécialiste, même s'ils semblent intacts. Les pneus vieillissent et se dégradent même s'ils ne sont utilisés que rarement ou jamais. Leur fonction peut s'en trouver affectée. Cela concerne tous les pneus conservés pour un usage ultérieur. Des fissures et des changements de couleur sont des signes extérieurs indiquant que le pneu ne peut pas être utilisé.

Pneus neufs



Les pneus ont une durée de vie limitée. Au bout de quelques années, ils commencent à durcir et leur capacité d'adhérence diminue. Dans la mesure du possible faites monter des pneus de remplacement neufs ayant été stockés le moins longtemps possible. Ceci est particulièrement important pour les pneus d'hiver. Les derniers chiffres indiquent la semaine et l'année de fabrication. Il s'agit du marquage DOT (Department of Transportation) du pneu, composé de quatre chiffres (par exemple 1510). Cela signifie que le pneu de l'illustration a été fabriqué en 2010, semaine 15.

Roues été et hiver

Lorsque vous passez des pneus d'été aux pneus d'hiver, repérez toujours le côté où la roue était montée (**G** pour gauche, **D** pour droit).

Usure et entretien

Une pression de gonflage (p. 346) correcte du pneu permet une usure régulière. Le type de conduite, la pression des pneus, les conditions météorologiques et l'état de la chaussée sont des facteurs qui contribuent à la rapidité du vieillissement et de l'usure des pneus.

Pour éviter les irrégularités dans la profondeur de la sculpture et l'apparition de rainure d'usure, il est possible de permuter les roues avant et arrière. La première permutation est conseillée à environ 5 000 km puis les suivantes à intervalles de 10 000 km.

Volvo recommande de prendre contact avec un atelier Volvo agréé en cas d'incertitude sur la profondeur de la sculpture. S'il existe déjà une grande différence dans l'usure (> 1 mm de différence dans la profondeur de sculpture) entre les pneus, les pneus les moins usés doivent être montés à l'arrière. Un dérapage des roues avant est souvent plus facilement contrôlable qu'un dérapage des roues arrière. Un dérapage des roues avant n'empêche pas la voiture de continuer tout droit alors qu'un dérapage des roues arrière envoie la voiture vers le côté entraînant une perte totale du contrôle de la voiture. Il est donc important que les roues arrière ne perdent jamais leur adhérence avant les roues avant.

ATTENTION

Un pneu endommagé peut entraîner la perte de contrôle de la voiture.

Rangement

Les roues avec pneus doivent être rangées à plat ou suspendues, jamais debout.

Informations associées

- Pneus - dimensions (p. 348)
- Pneu - catégories de vitesses (p. 349)
- Pneus - indice de charge (p. 349)
- Pneu - sens de rotation (p. 345)
- Pneu - témoin d'usure (p. 346)

Pneu - sens de rotation

Les pneus unidirectionnels comportent une flèche indiquant le sens de rotation correct.

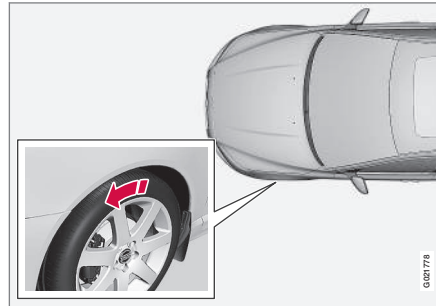

La flèche indique le sens de rotation du pneumatique.

Les pneus doivent conserver le même sens de rotation durant toute leur durée de vie. Les pneus ne doivent être permutés que de l'avant vers l'arrière, jamais du côté gauche au côté droit et vice-versa. Des pneus montés à l'envers réduisent le freinage et la capacité d'adhérence sur l'eau et la neige fondue. Les pneus présentant la bande de roulement la moins usée doivent toujours être montés à l'arrière (pour réduire le risque de dérapage du train arrière).

NOTE

Veillez à conserver le même type, la même dimension et si possible la même marque pour les deux paires de roues.

Conformez-vous aux pressions de pneus recommandées, elles sont mentionnées dans le tableau des pressions de pneu (p. 451).

Informations associées

- Pneus - dimensions (p. 348)
- Pneu - catégories de vitesses (p. 349)
- Pneus - indice de charge (p. 349)
- Pneus - entretien (p. 344)
- Pneu - témoin d'usure (p. 346)

Pneu - témoin d'usure

Un témoin d'usure informe sur l'état de la profondeur de la sculpture du pneu.

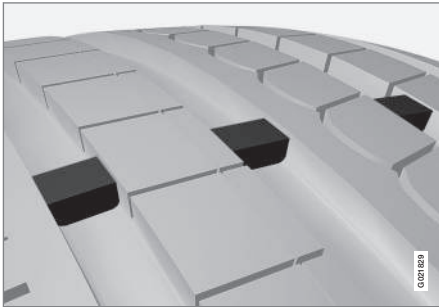

Témoin d'usure.

Les témoins d'usure ont la forme de petits pavés étroits intégrés dans la sculpture longitudinale du pneu. Sur les côtés du pneu se trouvent les initiales TWI (Tread Wear Indicator). Lorsque l'usure des pneus est telle que la profondeur de la sculpture de la bande de roulement n'est plus que de 1,6 mm, les témoins sont au niveau de la sculpture. Faites monter des pneus neufs immédiatement. N'oubliez pas qu'un pneu usé présente un taux d'adhérence très faible sur route mouillée ou enneigée.

Informations associées

- Pneus - dimensions (p. 348)
- Pneu - catégories de vitesses (p. 349)

- Pneus - indice de charge (p. 349)
- Pneu - sens de rotation (p. 345)
- Pneus - entretien (p. 344)

Pneu - pression de gonflage

Un pneu peut présenter différentes pressions de gonflage mesurées en bars.

Contrôler la pression des pneus

La pression des pneus doit être contrôlée tous les mois.

Cela concerne aussi la roue de secours.

- Pression de pneu pour la dimension de pneu recommandée de la voiture.
- Pression ECO¹.
- La pression de la roue de secours (Temporary Spare).

La pression doit être contrôlée lorsque les pneus sont froids. Un pneu froid est un pneu dont la température est identique à celle de l'air ambiant. Après quelques kilomètres, les pneus chauffent et leur pression augmente.

Une pression de pneus trop basse augmente la consommation de carburant et réduit la durée de vie des pneus ainsi que les propriétés de conduite. La conduite avec des pneus sous-gonflés entraîne la surchauffe des pneus qui peuvent alors être endommagés. La pression de pneu agit sur le confort, le bruit dû à la chaussée et les propriétés de conduite.

i NOTE

La pression de pneu baisse avec le temps. Ce phénomène est normal. La pression de pneu varie aussi en fonction de la température ambiante.

Autocollant de pression des pneus



L'autocollant de pressions de pneu sur l'intérieur du montant de porte du côté conducteur (entre les portes avant et arrière) indique quelle pression les pneus doivent avoir à différentes conditions de charge et de vitesse. La pression correcte est aussi indiquée dans le tableau de pressions de pneu, référez-vous à Pneus - Pressions de pneus admises (p. 451).

Économie de carburant, pression ECO

Lorsque la charge est faible (3 personnes maxi.) et que la vitesse est inférieure à 160 km/h (100 mph), vous pouvez appliquer la pression ECO pour obtenir le meilleur rendement énergétique possible. Si vous souhaitez obtenir le meilleur niveau de confort et de bruit, nous vous

recommandons d'appliquer les pressions de confort, plus basses.

(Référez-vous aux pressions de gonflage homologuées (p. 451).)

Informations associées

- Pneus - dimensions (p. 348)
- Pneu - catégories de vitesses (p. 349)
- Pneus - indice de charge (p. 349)
- Pneus - entretien (p. 344)
- Pneu - témoin d'usure (p. 346)
- Pneus - Pressions de pneus admises (p. 451)

¹ La pression ECO permet d'atteindre une consommation de carburant plus basse.

Dimensions de roues et de jantes

Les dimensions de roues et de jantes sont désignées comme dans l'exemple sur le tableau ci-dessous.

La voiture est homologuée en son entier. Cela implique que certaines combinaisons de roues (jante) et de pneus soient homologuées.

Les roues (jantes) ont une désignation des dimensions, par exemple : 7Jx16x50.

7	Largeur de jante en pouces
J	Profil de joue de jante
16	Diamètre de la jante en pouces
50	Décalage en mm (distance depuis le centre de la roue à la surface de contact de la roue sur le moyeu)

Informations associées

- Pneus - dimensions (p. 348)
- Pneus - Pressions de pneus admises (p. 451)
- Roues et pneus - dimensions homologuées (p. 447)

Pneus - dimensions

Les pneus du véhicule ont une certaine dimension, voir les exemples dans le tableau ci-dessous.

Tous les pneus de voiture ont un marquage indiquant leur dimension. **Exemple de désignation** : 235/60 R18 103 V.

235	Largeur du pneu (mm)
60	Rapport entre la hauteur du flanc du pneu et sa largeur (%)
R	Pneu radial
18	Diamètre de la jante en pouces
103	Code pour la charge maximale autorisée sur les pneus, indice de charge (LI)
V	Code de vitesse maximale autorisée, catégorie de vitesse (SS) (dans le cas présent, 240 km/h (149 mph)).

La voiture est homologuée en son entier avec certaines combinaisons de jantes et de pneus.

Informations associées

- Pneu - catégories de vitesses (p. 349)
- Pneus - indice de charge (p. 349)
- Pneu - sens de rotation (p. 345)
- Pneus - entretien (p. 344)

- Pneus - Pressions de pneus admises (p. 451)
- Dimensions de roues et de jantes (p. 348)
- Roues et pneus - dimensions homologuées (p. 447)
- Indice de charge et catégorie de vitesse (p. 449)

Pneus - indice de charge

L'indice de charge indique la capacité d'un pneu à supporter une certaine charge.

Chaque pneu a une certaine capacité à supporter une charge appelée indice de charge (LI). Le poids de la voiture détermine la capacité de charge requise pour les pneus. Les indices les plus bas autorisés sont indiqués dans le tableau d'indices de charge. Référez-vous à la section "Caractéristiques" du Manuel de conduite et d'entretien imprimé.

Informations associées

- Pneus - dimensions (p. 348)
- Pneus - Pressions de pneus admises (p. 451)
- Pneu - catégories de vitesses (p. 349)
- Pneus - entretien (p. 344)
- Roues et pneus - dimensions homologuées (p. 447)

Pneu - catégories de vitesses

Chaque pneu est conçu pour une certaine vitesse maximale et appartient par conséquent à une certaine catégorie de vitesse (SS -Speed Symbol).

La catégorie de vitesse des pneus doit correspondre au moins à la vitesse maximale de la voiture. Le tableau ci-dessous montre la limite de vitesse maximale en vigueur pour chaque catégorie de vitesse (SS). Les seules exceptions à ces règles sont les pneus d'hiver (p. 350)² pour lesquels des catégories de vitesses plus basses peuvent être utilisées. Si un tel pneu est choisi, la voiture ne doit être conduite à une vitesse supérieure à sa catégorie (par ex. la classe Q autorise une vitesse maximale de 160 km/h (100 mph)). C'est l'état de la route qui détermine la vitesse à laquelle vous pouvez rouler avec la voiture et non la catégorie de vitesse des pneus.

 NOTE
Les valeurs indiquées dans le tableau correspondent à la vitesse maximale autorisée.

Q	160 km/h (100 mph) (utilisé uniquement pour pneus d'hiver)
T	190 km/h (118 mph)

H	210 km/h (130 mph)
V	240 km/h (149 mph)
W	270 km/h (168 mph)
Y	300 km/h (186 mph)

ATTENTION

La voiture doit être équipée de pneus qui ont un indice de charge (p. 349) (LI) et une classe de vitesse (SS) égaux ou supérieurs aux indications. L'utilisation d'un pneu avec un indice de charge ou une classe de vitesse trop bas peut entraîner une surchauffe.

Informations associées

- Pneus - dimensions (p. 348)
- Pneus - indice de charge (p. 349)
- Pneu - sens de rotation (p. 345)

² Pneus avec ou sans clous.

Boulons de roue

Les boulons de roue servent à fixer les roues au moyen. Il en existe différentes versions.

! IMPORTANT

Serrez les boulons de roue à 140 Nm. Un assemblage vissé risque d'être endommagé si le serrage est incorrect (trop fort ou pas assez).

Seules les jantes testées et agréées par Volvo (et de la gamme originale Volvo) peuvent être montées sur votre voiture. Vérifiez le couple de serrage des écrous à l'aide d'une clé dynamométrique.

N'utilisez **aucun** lubrifiant sur les filets des boulons de roue.

Boulon de roue de blocage*

Les écrous de roue bloquants* peuvent être utilisés aussi bien sur les jantes en aluminium que les jantes en acier. Il existe un emplacement pour la douille des boulons de roue de blocage sous le plancher du coffre à bagages.

Informations associées

- Dimensions de roues et de jantes (p. 348)

Pneus d'hiver

Les pneus d'hiver sont des pneus adaptés aux conditions des routes en hiver.

Pneus d'hiver

Volvo recommande les pneus d'hiver de certaines dimensions. Les dimensions des pneumatiques dépendent du moteur. Utilisez toujours des pneus d'hiver corrects sur les quatre roues.

i NOTE

Volvo recommande de demander conseil à un revendeur Volvo pour décider des jantes et du type de pneu à sélectionner.

Pneus cloutés

Les pneus cloutés doivent être rodés sur une distance de 500 à 1000 kilomètres de façon à ce que les clous se positionnent correctement dans la gomme. Cela permet d'allonger la durée de vie des pneus et des clous en particulier.

i NOTE

Les réglementations concernant l'utilisation des pneumatiques cloutés varient d'un pays à l'autre.

Profondeur de la sculpture

Les pneus sont davantage sollicités en hiver qu'en été (routes recouvertes de glace ou de neige et basses températures). Volvo recom-

mande donc une profondeur de sculpture minimum de 4 mm sur les pneus d'hiver.

Utilisation de chaînes à neige

Les chaînes à neige doivent uniquement être montées sur le train avant (même pour les voitures à transmission intégrale). Ne dépassez jamais 50 km/h (31 mph) avec des chaînes à neige. Évitez de conduire sur des routes en terre, l'usure des pneus et des chaînes étant très rapide.

! ATTENTION

Utilisez des chaînes à neige Volvo ou des chaînes équivalentes adaptées au modèle de votre voiture, aux dimensions des pneumatiques et des jantes. En cas de doute, Volvo recommande de demander conseil à un atelier Volvo agréé. Des chaînes à neige incorrectes peuvent provoquer des dommages importants à votre voiture et provoquer un accident.

! IMPORTANT

Seules des chaînes à neige **simple face** peuvent être utilisées. Utilisez des chaînes d'origine Volvo ou équivalentes, adaptée au modèle de la voiture et aux dimensions des pneus et des jantes. En cas d'incertitude, Volvo recommande de consulter un atelier Volvo agréé.

Informations associées

- Remplacement d'une roue - dépose de la roue (p. 351)

Remplacement d'une roue - dépose de la roue

Il est possible de remplacer les roues de la voiture par des roues à pneus d'hiver.

Roue de secours*

La roue de secours (Temporary spare) n'est conçue que pour une utilisation provisoire et doit être remplacée dès que possible par une roue ordinaire. Pendant la conduite avec une roue de secours, le comportement de la voiture peut être différent. La roue de secours est plus petite qu'une roue ordinaire. La garde au sol de la voiture s'en trouve modifiée. Faites attention au bords de trottoir élevés et ne lavez pas la voiture en station. Si la roue de secours est montée sur l'essieu avant, vous ne pourrez pas monter de chaînes à neige. Sur les voitures à quatre roues motrices, l'entraînement de l'essieu arrière peut être désactivé. La roue de secours ne doit pas être réparée.

La pression de pneu de la roue de secours est indiquée dans le tableau de pressions de pneu (p. 451).

! **IMPORTANT**

- Ne roulez jamais à plus de 80 km/h (50 mph) lorsqu'une roue de secours est montée sur la voiture.
- Il ne faut jamais conduire la voiture avec plus d'une roue de secours de type "Temporary spare" en même temps.

La roue de secours est placée dans la cuvette prévue avec l'extérieur de la jante orienté vers le bas. La roue de secours et le bloc de mousse sont maintenus en place avec la même vis qui les traverse. Le bloc de mousse comporte tous les outils.

Pour sortir la roue de secours sous le plancher du compartiment à bagages

1. Relevez le plancher du compartiment de rangement, de l'arrière vers l'avant.
2. Dévissez la vis de fixation.
3. Sortez le bloc de mousse avec les outils.
4. Sortez la roue de secours.

Dépose

Placez le triangle de présignalisation (p. 355) si une roue doit être changée dans un endroit exposé à la circulation. Veillez à ce que la voiture et le cric* soient sur un sol horizontal et plan.



1. Serrez frein de stationnement (p. 316) et engagez la marche arrière ou la position **P** si la voiture a une boîte de vitesses automatique.

ATTENTION

Vérifiez que le cric n'est pas endommagé, que les filets sont correctement graissés et qu'il n'y a pas de poussière.

NOTE

Volvo recommande de n'utiliser que le cric* fourni avec la voiture (voir l'autocollant concerné).

L'autocollant indique aussi la capacité maximale de levage du cric à la hauteur de levage la plus basse.

2. Sortez le cric*, la clé à boulon de roue*, l'outil de dépose des enjoliveurs* et l'outil de dépose des capuchons de boulons de roue qui se trouvent dans le bloc de mousse. Si vous utilisez un autre cric, référez-vous à Levage de la voiture (p. 371).



Outil de dépose des capuchons des boulons de roue.

3. Calez les roues restant au sol, à l'avant et à l'arrière. Utilisez par exemple des cales en bois ou de grosses pierres.

4. Vissez l'œillet de remorquage avec la clé à boulon de roue* jusqu'en butée.



! IMPORTANT

L'œillet de remorquage doit être vissé à fond sur la clé à boulon de roue.

5. Démontez les capuchons en plastique des boulons de roue avec l'outil prévu.
6. Desserrez les boulons de roue de 1/2 à 1 tour à l'aide de la clé à écrous de roue*.

! ATTENTION

Ne placez jamais aucun élément entre le sol et le cric ni entre la fixation du cric et le cric lui-même.

7. Il existe deux points de levage de chaque côté de la voiture. Tournez la manivelle du cric* de manière à placer le bord de la carrosserie dans l'encoche sur le tête du cric.

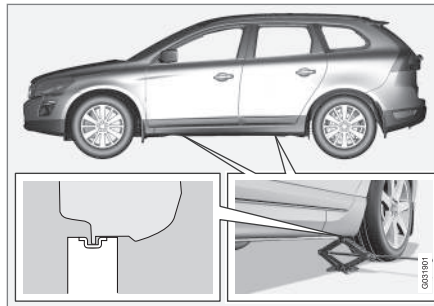

! IMPORTANT

Le sol doit être ferme, plat et lisse.

- 8.

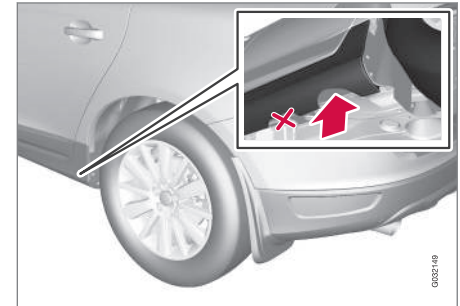

Vérifiez que le cric se trouve dans la fixation comme indiqué sur l'illustration et que le pied est placé à la verticale de la fixation.

! IMPORTANT

La fixation du cric est l'encoche la plus en arrière de deux visibles.

9. Soulevez la voiture de sorte que la roue quitte le sol. Retirez les boulons de roue puis retirez la roue.





ATTENTION

Ne vous placez jamais sous la voiture lorsque celle-ci est placée sur un cric.

Ne laissez jamais de passagers dans la voiture lorsque celle-ci est placée sur un cric. Si vous devez remplacer une roue dans un lieu exposé à la circulation, les passagers doivent se tenir dans un lieu sécurisé.

NOTE

Le cric ordinaire de la voiture n'est destiné à être utilisé que de manière sporadique et chaque fois pour une courte durée, comme par exemple pour changer de roue à la suite d'une crevaison, pour la permutation entre les roues d'hiver/d'été, etc. Seul le cric destiné à être utilisé pour le modèle spécifique doit être employé pour lever la voiture. S'il est nécessaire de procéder à des levages plus fréquents ou de plus longue durée que pour changer de roue, il est alors recommandé d'utiliser un cric d'atelier. Auquel cas il convient de suivre les instructions concernant cet équipement.

Informations associées

- Remplacement d'une roue - montage (p. 354)
- Cric* (p. 356)
- Triangle de présignalisation (p. 355)

- Boulons de roue (p. 350)

Remplacement d'une roue - montage

Il est essentiel que le montage de la roue soit effectué correctement.

Pour la pose

ATTENTION

Ne vous placez jamais sous la voiture lorsque celle-ci est placée sur un cric.

Ne laissez jamais de passagers dans la voiture lorsque celle-ci est placée sur un cric. Si vous devez remplacer une roue dans un lieu exposé à la circulation, les passagers doivent se tenir dans un lieu sécurisé.

1. Nettoyez les surfaces de contact entre la roue et le moyeu.
2. Placez la roue. Vissez fermement les boulons de roue.

N'utilisez **aucun** lubrifiant sur les filets des boulons de roue.

3. Abaissez la voiture de sorte que la roue ne puisse tourner.



4. Serrez fermement les boulons de roue en croix et de manière alternée. Il est important que les boulons de roue soient correctement serrés. Serrez à 140 Nm. Vérifiez le couple de serrage des écrous à l'aide d'une clé dynamométrique.
5. Remettez les capuchons sur les boulons de roue.

i NOTE

- Après le gonflage d'un pneu, remettez toujours le capuchon de valve pour éviter que cette dernière ne soit endommagée par des graviers, de la saleté, etc.
- Utilisez uniquement des capuchons en plastique. Les capuchons métalliques peuvent rouiller et être difficiles à retirer.

En cas de changement de dimension de pneus

Contactez un réparateur Volvo agréé pour la mise à jour du logiciel à chaque changement de dimension de pneus. Le téléchargement du logiciel peut être nécessaire lors du changement de dimension (plus grande ou plus petite) des pneus et même lors de la permutation entre roues d'hiver et roues d'été.

Informations associées

- Remplacement d'une roue - dépose de la roue (p. 351)
- Cric* (p. 356)
- Triangle de présignalisation (p. 355)
- Boulons de roue (p. 350)

Triangle de présignalisation

Le triangle de pré-signalisation est utilisé pour avertir les usagers de la route d'un véhicule immobilisé.

Rangement et déploiement

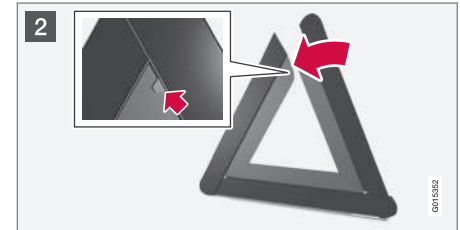
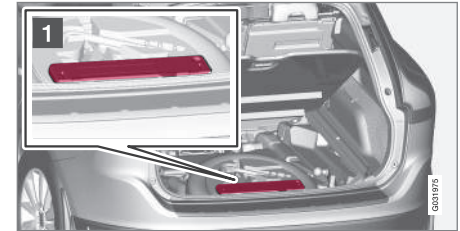

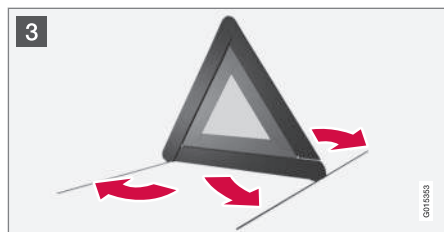

- 1 Soulevez la trappe du plancher et sortez le triangle de présignalisation.
- 2 Sortez le triangle de présignalisation de son étui, déployez-le et assemblez les deux extrémités.
- 3 Déployez les pieds du triangle de présignalisation.

Respectez la réglementation concernant l'utilisation du triangle de présignalisation. Placez le triangle de présignalisation en tenant compte de la circulation pour choisir l'emplacement.

Veillez à ce que le triangle de présignalisation, avec son étui, soit bien en place dans le compartiment à bagages après utilisation.

Outillage

Dans la voiture, vous trouverez, entre autres, un œillet de remorquage, un cric* et une clé à boulon de roue*.

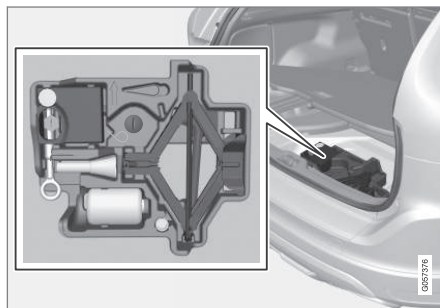

Sous le plancher du coffre à bagages se trouve l'œillet de remorquage, le cric* et la clé à boulon de roue*. Il y a également la place pour la douille des boulons de roue de blocage et des outils pour insérer les capuchons en plastique de boulons de roue.

Informations associées

- Réparation provisoire de crevaison* (p. 360)
- Œillet de remorquage (p. 340)
- Remplacement d'une roue - dépose de la roue (p. 351)
- Boulons de roue (p. 350)
- Cric* (p. 356)

Cric*

Utilisez le cric pour lever la voiture pour remplacer une roue.

Utilisez le cric d'origine uniquement pour le remplacement de roue. La vis du cric doit toujours être correctement graissée.

i NOTE

Le cric ordinaire de la voiture n'est destiné à être utilisé que de manière sporadique et chaque fois pour une courte durée, comme par exemple pour changer de roue à la suite d'une crevaison, pour la permutation entre les roues d'hiver/d'été, etc. Seul le cric destiné à être utilisé pour le modèle spécifique doit être employé pour lever la voiture. S'il est nécessaire de procéder à des levages plus fréquents ou de plus longue durée que pour changer de roue, il est alors recommandé d'utiliser un cric d'atelier. Auquel cas il convient de suivre les instructions concernant cet équipement.

Outils - remplacement

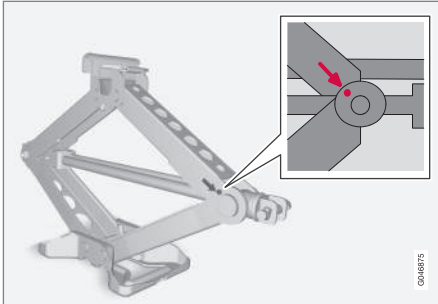

Après utilisation des outils et du cric*, il convient de les ranger correctement. Le cric doit être replié correctement pour qu'il ait assez de place.

Le bloc de mousse et la roue de secours doivent être remis en place dans l'ordre inverse. Notez qu'il se trouve une flèche sur le bloc de mousse supérieur. Elle doit être orientée vers l'avant de la voiture.

! IMPORTANT

Lorsqu'ils ne sont pas utilisés, les outils et le cric* doivent être rangés aux emplacements prévus dans le compartiment à bagages de la voiture.

Informations associées

- Triangle de présignalisation (p. 355)
- Réparation provisoire de crevaison* (p. 360)

Trousse de premier secours*

La trousse de premier secours renferme le matériel nécessaire aux premiers soins.

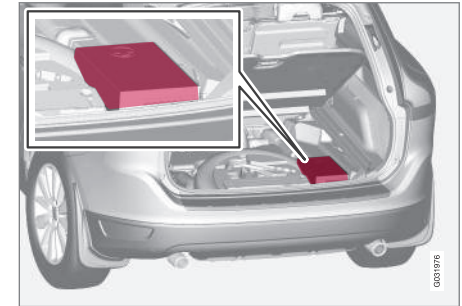

Une sacoche contenant un équipement de premier secours est placée sous le plancher du compartiment à bagages.

Surveillance de la pression des pneus*³

La surveillance de pression des pneus émet un avertissement sous la forme d'un symbole sur le combiné d'instruments lorsque la pression dans un ou plusieurs des pneus de la voiture est trop basse.

Sur certains marchés, la surveillance de pression de pneus est légalement obligatoire et donc installée de série. Le système ne remplace pas l'entretien ordinaire des pneus.



Symbole de contrôle pour la surveillance de pression des pneus.

Informations associées

- Surveillance de la pression de pneus (TM)* (p. 358)

³ De série sur certains marchés.

⁴ De série sur certains marchés.

Surveillance de la pression de pneus (TM)*⁴

Le système TM (Tyre Monitor) détecte la vitesse de rotation des roues pour pouvoir déterminer s'ils ont une pression de gonflage correcte.

Description du système

Si la pression de gonflage est trop basse, le diamètre du pneu change et, par conséquent, sa vitesse de rotation aussi. La comparaison des pneus permet au système de déterminer si un ou plusieurs pneus ont une pression trop basse.

Le système ne remplace pas l'entretien ordinaire des pneus.

Messages

Si la pression est trop basse, le témoin de contrôle (⚠) s'allume sur le combiné d'instruments et l'un des messages suivants apparaît :

- **Pression de pneus basse Vérifier, ajuster et calibrer**
- **Système de pression des pneus Entretien requis**
- **Système de pression des pneus actuellement indisponible**

! IMPORTANT

Si un problème se produit dans le système TM, le symbole de contrôle (⚠) du combiné d'instruments clignotera pendant environ 1 minute puis restera allumé. Un message apparaît également sur le combiné d'instruments.

Supprimer les messages

1. Contrôlez la pression de gonflage de tous les pneus à l'aide d'une jauge de pression des pneus.
2. Gonflez le(s) pneu(s) à la pression de gonflage indiquée sur l'autocollant situé sur le montant du côté conducteur (entre les portes avant et arrière).
3. Ré-étalonnez le système TM dans **MY CAR**.

NOTE

Pour éviter d'avoir une pression de gonflage incorrecte, le contrôle doit être effectué sur des pneus froids. Un pneu froid est un pneu dont la température est identique à celle de l'air ambiant (environ 3 heures après la conduite). Après quelques kilomètres, les pneus chauffent et leur pression augmente.

ATTENTION

- Une pression de gonflage incorrecte peut entraîner une avarie du pneu et provoquer une perte de contrôle du véhicule.
- Le système ne peut pas indiquer un dommage soudain sur le pneu par anticipation.

Étalonnage TM

Pour que le système TM puisse fonctionner correctement, il convient de déterminer une valeur

de référence pour la pression de gonflage. Cette opération est nécessaire à chaque fois que vous changez les pneus ou lorsque la pression de gonflage est ajustée, en ré-étalonnant le système dans **MY CAR**.

Par exemple, la pression de gonflage est ajustée pendant la conduite avec une lourde charge ou à vitesse élevée (supérieure à 160 km/h (100 mph)). Le système doit ensuite être ré-étalonné.

Ré-étalonnage

Utilisez les commande de la console centrale pour effectuer les réglages, référez-vous à MY CAR (p. 124).

1. Arrêtez le moteur.
2. Gonflez tous les pneus à la pression de gonflage souhaitée conformément à l'indication sur l'autocollant situé sur le montant du côté conducteur (entre les portes avant et arrière).

Ou consultez le tableau de pressions de gonflage.
3. Démarrez le moteur et laissez la voiture immobile.
4. Ouvrez le système de menu **MY CAR** et sélectionnez le menu **Moniteur de pneu**.
5. Sélectionnez **Démarrer l'étalonnage** et appuyez sur OK.

6. Appuyez sur OK après avoir contrôlé et ajusté tous les pneus pour lancer l'étalonnage.
7. Roulez.
 - > Le ré-étalonnage a lieu automatiquement pendant que la voiture roule et peut être interrompu à tout moment. Si le moteur est arrêté pendant le ré-étalonnage, ce dernier reprend lorsque la voiture roulera à nouveau. Le système n'envoie aucune confirmation une fois l'étalonnage terminé.

La nouvelle valeur de référence reste valable jusqu'à ce que les étapes 1 à 7 soient effectuées à nouveau.

NOTE

N'oubliez pas que le système TM doit être ré-étalonné en cas de changement de pneu ou d'ajustement de la pression de gonflage. Si aucune nouvelle valeur de référence n'est mémorisée, le système ne pourra pas fonctionner correctement.

NOTE

- Après le gonflage d'un pneu, remettez toujours le capuchon de valve pour éviter



que cette dernière ne soit endommagée par des graviers, de la saleté, etc.

- Utilisez uniquement des capuchons en plastique. Les capuchons métalliques peuvent rouiller et être difficiles à retirer.

Statut du système et des pneus

Il est possible de contrôler l'état actuel du système et des pneus sur l'écran de la console centrale.

1. Ouvrez le système de menu **MY CAR**.
2. Sélectionnez le menu **Moniteur de pneu**.
 - > L'état de la pression de gonflage est indiqué par un code de couleur.

Le statut est indiqué pour chaque pneu selon des codes de couleur comme suit :

- Toutes les roues vertes : le système fonctionne normalement et la pression de gonflage de tous les pneus est légèrement supérieure au niveau recommandé.
- Roue jaune : la pression du pneu de la roue correspondante est top basse.
- Toutes les roues jaunes : au moins deux pneus ont une pression trop basse.
- Toutes les roues grisées et message **Système de pression des pneus actuellement indisponible** : système de surveillance de la pression des pneus désactivé. Il peut s'avérer nécessaire de conduire

la voiture pendant une courte période à plus de 30 km/h (20 mph) avant l'activation du système.

- Toutes les roues grises et message **Système de pression des pneus**
Entretien requis : un problème est survenu dans le système. Prenez contact avec un revendeur ou un réparateur Volvo agréé.

Informations associées

- Pneu - pression de gonflage (p. 346)

Réparation provisoire de crevaison*

Le kit de réparation provisoire de crevaison, Temporary Mobility Kit (TMK) permet de colmater une crevaison et de contrôler et ajuster la pression de gonflage (p. 451).

Le kit de réparation provisoire de crevaison (p. 361) se compose d'un compresseur et d'un flacon de liquide d'étanchéité. L'agent d'étanchéité sert pour une réparation provisoire. Le liquide d'étanchéité est efficace sur les pneus dont la crevaison est située sur la bande de roulement.

La capacité du kit de réparation de crevaison à colmater une crevaison dans le flanc du pneu est limitée. N'essayez pas de colmater un pneu présentant des entailles, des fissures ou des dommages similaires.



NOTE

Le kit de réparation de crevaison est conçu uniquement pour une crevaison dans la bande de roulement du pneumatique.



NOTE

Le compresseur du kit de réparation provisoire de crevaison est testé et homologué par Volvo.

Informations associées

- Kit de réparation provisoire de crevaison* - emplacement (p. 361)
- Kit de réparation provisoire de crevaison* - vue d'ensemble (p. 361)
- Kit de réparation provisoire de crevaison* - utilisation (p. 362)
- Outillage (p. 356)

Kit de réparation provisoire de crevaison* - emplacement

Le kit de réparation provisoire de crevaison, Temporary Mobility Kit (TMK) permet de colmater une crevaison et de contrôler et ajuster la pression de gonflage.

Emplacement du kit de réparation provisoire de crevaison

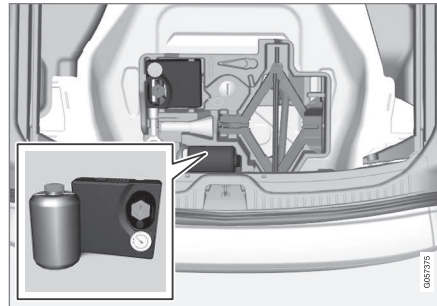

Le kit de réparation de crevaison se trouve sous le plancher du compartiment à bagages.

Informations associées

- Kit de réparation provisoire de crevaison* - vue d'ensemble (p. 361)
- Réparation provisoire de crevaison* (p. 360)

Kit de réparation provisoire de crevaison* - vue d'ensemble

Vue d'ensemble des éléments constitutifs du kit de réparation provisoire de crevaison, Temporary Mobility Kit (TMK).

Les éléments sont rangés sous le plancher du compartiment à bagages.

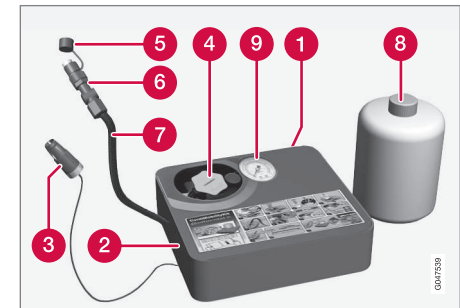

- 1 Autocollant, vitesse maximale autorisée
- 2 Interrupteur
- 3 Câble électrique
- 4 Support de flacon (couverture orange)
- 5 Couvercle de protection
- 6 Réducteur de pression
- 7 Flexible pneumatique



- ◀◀ 8 Flacon de liquide d'étanchéité
- 9 Manomètre

Flacon de liquide d'étanchéité

Remplacez le flacon de liquide d'étanchéité avant la date de péremption ou après utilisation. Traitez l'ancien flacon comme un déchet dangereux pour l'environnement.

ATTENTION

Le flacon contient du latex à base d'éthanol 1,2 et de caoutchouc naturel brut.

Toxique en cas d'ingestion. Peut provoquer des réactions allergiques en cas de contact cutané.

Évitez tout contact avec la peau et les yeux.

À conserver hors de portée des enfants.

ATTENTION

- En cas de contact cutané, le liquide d'étanchéité doit être immédiatement lavé au savon avec de grandes quantités d'eau.
- En cas de projection du liquide d'étanchéité avec les yeux, rincez immédiatement avec une solution de lavage oculaire ou abondamment avec de l'eau. En cas de désagrément persistant, consultez un médecin.

Informations associées

- Kit de réparation provisoire de crevaison* - emplacement (p. 361)
- Réparation provisoire de crevaison* (p. 360)

Kit de réparation provisoire de crevaison* - utilisation

Réparez le crevaison à l'aide du kit de réparation provisoire de crevaison, Temporary Mobility Kit (TMK).

Réparation provisoire de crevaison

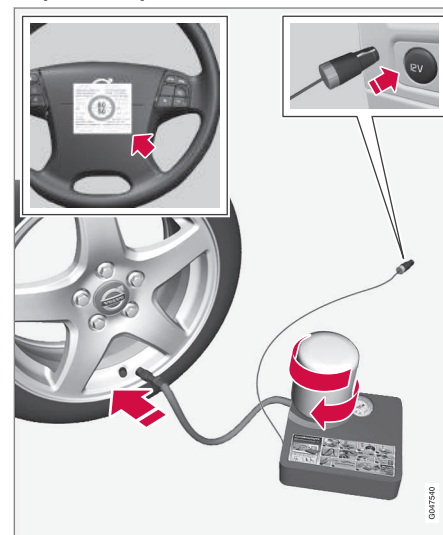

Pour de plus amples informations concernant les fonctions des pièces, reportez-vous à Kit de réparation provisoire de crevaison* - vue d'ensemble (p. 361).

1. Placez le triangle de présignalisation et allumez les feux de détresse si vous devez colmater un pneu dans un lieu exposé à la circulation.

Si la crevaison a été causée par un clou (ou tout autre objet similaire), laissez-le dans le pneu. Il aidera à colmater le trou.

2. Prenez l'étiquette autocollante indiquant la vitesse maximale autorisée (sur le côté du compresseur) et fixez-la sur le volant. Ne conduisez pas à plus de 80 km/h (50 mph) après avoir utilisé le kit de réparation provisoire de crevaison.
3. Vérifiez que l'interrupteur est en position **O** et sortez le câble électrique et le flexible pneumatique.
4. Dévissez le couvercle orange du compresseur et le bouchon du flacon.

NOTE

Ne brisez pas le sceau du flacon avant utilisation. Le sceau se brise automatiquement lors du vissage du flacon.

5. Vissez le flacon à fond sur le support.
 - > Le flacon et le support sont munis d'une sécurité pour éviter les fuites de produit d'étanchéité. Une fois le flacon vissé, il ne peut pas être dévissé de son support. L'extraction du flacon doit être confiée à un atelier. Volvo recommande un atelier Volvo agréé.

ATTENTION

- En cas de contact cutané, le liquide d'étanchéité doit être immédiatement lavé au savon avec de grandes quantités d'eau.
- En cas de projection du liquide d'étanchéité avec les yeux, rincez immédiatement avec une solution de lavage oculaire ou abondamment avec de l'eau. En cas de désagrément persistant, consultez un médecin.

ATTENTION

Ne dévissez pas le flacon, il est muni d'une sécurité pour éviter les fuites.

6. Dévissez le capuchon de la valve du pneu. Vérifiez que le réducteur de pression sur le flexible pneumatique est bien serré puis vissez le raccord de valve du flexible pneumatique à fond sur le filetage de la valve du pneu.

7. Branchez le câble électrique à la prise 12 V la plus proche et démarrez la voiture.

NOTE

Vérifiez qu'aucune autre prise 12 V n'est utilisée lorsque vous utilisez le compresseur.

ATTENTION

Ne laissez aucun enfant seul dans la voiture si le moteur tourne.

8. Démarrez le compresseur en plaçant l'interrupteur en position **I**.

ATTENTION

Ne restez jamais à côté d'un pneu pendant que le compresseur le gonfle. Si des craquelures ou des irrégularités apparaissent, arrêtez immédiatement le compresseur. Ne continuez pas votre route. Il est recommandé de contacter un atelier spécialisé dans la réparation des pneus.

NOTE

Lorsque le compresseur est activé, la pression peut atteindre jusqu'à 6 bars mais elle baisse après environ 30 secondes.

- ◀ 9. Remplissez le pneu pendant 7 minutes.

! IMPORTANT

Le compresseur ne doit pas être utilisé pendant plus de 10 minutes. Risque de surchauffe.

10. Arrêtez le compresseur pour contrôler la pression sur le manomètre. La pression minimale est 1,8 bar et la pression maximale est 3,5 bars. (Si la pression du pneu est trop élevée, dégonflez avec le réducteur de pression.)

! ATTENTION

Si la pression est inférieure à 1,8 bar, le trou dans le pneu est trop gros. Ne continuez pas votre route. Il est recommandé de contacter un atelier spécialisé dans la réparation des pneus.

11. Arrêtez le compresseur et débranchez le câble électrique.
12. Dévissez le flexible pneumatique de la valve de pneu et remettez le capuchon de valve en place.
13. Placez le couvercle de protection sur le flexible pneumatique pour éviter que le liquide d'étanchéité restant ne fuie.

14. Roulez dès que possible sur au moins 3 km à une vitesse maximale de 80 km/h (50 mph) afin que le liquide d'étanchéité fasse son effet dans le pneu.

i NOTE

Du liquide d'étanchéité s'échappera par le trou de la crevaison lors des premier tours de rotation de la roue.

! ATTENTION

Veillez à ce que personne ne se trouve à proximité de la voiture pour éviter de les projections de liquide d'étanchéité lorsque vous démarrer. Toute personne doit se trouver à au moins deux mètres.

15. Contrôle:

Raccordez le flexible pneumatique sur la valve de pneu et contrôlez la pression du pneu. Référez-vous à Réparation provisoire de crevaison* - contrôle (p. 364).

Informations associées

- Réparation provisoire de crevaison* (p. 360)
- Réparation provisoire de crevaison* - contrôle (p. 364)
- Kit de réparation provisoire de crevaison* - vue d'ensemble (p. 361)

Réparation provisoire de crevaison* - contrôle

Après avoir colmaté un pneu à l'aide du kit de réparation provisoire de crevaison, Temporary Mobility Kit (TMK), il convient d'effectuer un contrôle par la suite après avoir conduit environ 3 kilomètres.

Contrôler la pression de gonflage

Sortez le kit de réparation de crevaison. Le compresseur doit être éteint.

1. Dévissez le capuchon de la valve du pneu.

Sortez le flexible pneumatique et vissez à fond le raccord sur le filetage de la valve.

2. Relevez la pression du pneu sur le manomètre.
 - Si la pression de gonflage est inférieure à 1,3 bar⁵, l'étanchéité du pneu n'est pas suffisante. Ne continuez pas votre route. Contactez un atelier spécialisé dans la réparation des pneus.
 - Si la pression du pneu est supérieure à 1,3 bar⁵, le pneu doit être gonflé pour atteindre la pression indiquée dans le tableau de pression des pneus, référez-vous à Pneus - Pressions de pneus admises (p. 451).
 - Si la pression du pneu est trop élevée, dégonflez avec le réducteur de pression.
3. Si le pneu doit être gonflé :
 1. Branchez le câble électrique à la prise 12 V la plus proche et démarrez la voiture.
 2. Démarrez le compresseur et gonflez le pneu à la pression indiquée dans le tableau.
 3. Arrêtez le compresseur.

4. Retirez le kit de réparation de crevaison, remettez le couvercle de protection sur le flexible pneumatique et enroulez-le pour le ranger.

ATTENTION

Ne dévissez pas le flacon, il est muni d'une sécurité pour éviter les fuites.

5. Remettez le capuchon de la valve sur le pneu.

NOTE

- Après le gonflage d'un pneu, remettez toujours le capuchon de valve pour éviter que cette dernière ne soit endommagée par des graviers, de la saleté, etc.
- Utilisez uniquement des capuchons en plastique. Les capuchons métalliques peuvent rouiller et être difficiles à retirer.

NOTE

Le flacon de produit d'étanchéité et le flexible doivent être remplacés après utilisation. Volvo recommande de confier ces remplacements à un atelier Volvo agréé.

ATTENTION

Contrôlez la pression de pneu régulièrement.

Volvo recommande de vous rendre à l'atelier Volvo agréé le plus proche pour remplacer/réparer le pneu endommagé. Informez l'atelier que le pneu contient du liquide d'étanchéité.

ATTENTION

Ne conduisez pas à plus de 80 km/h (50 mph) après avoir utilisé le kit de réparation provisoire de crevaison. Volvo recommande de vous rendre dans un atelier Volvo agréé pour effectuer l'inspection du pneu colmaté (distance maximale 200 km). Le personnel pourra alors déterminer si le pneu peut être réparé ou s'il doit être remplacé.

Informations associées

- Réparation provisoire de crevaison* (p. 360)
- Kit de réparation provisoire de crevaison* - utilisation (p. 362)
- Kit de réparation provisoire de crevaison* - vue d'ensemble (p. 361)

⁵ 1 bar = 100 kPa.

Kit de réparation provisoire de crevaison* - gonflage des pneus

Le pneu d'origine de la voiture peut être gonflé à l'aide du compresseur du kit de réparation provisoire de crevaison (p. 361).

1. Le compresseur doit être éteint. Veillez à ce que l'interrupteur se trouve en position **O** et sortez le câble électrique et le flexible pneumatique.
2. Dévissez le capuchon de valve de pneu et vissez à fond le raccord du flexible sur le filetage de la valve.
3. Branchez le câble électrique à la prise 12 V la plus proche et démarrez la voiture.

ATTENTION

L'inhalation de gaz d'échappement peut entraîner un danger de mort. Ne laissez jamais le moteur tourner dans des endroits fermés ou ne disposant pas d'une ventilation suffisante.

ATTENTION

Ne laissez aucun enfant seul dans la voiture si le moteur tourne.

4. Démarrez le compresseur en plaçant l'interrupteur en position **I**.

IMPORTANT

Le compresseur ne doit pas être utilisé pendant plus de 10 minutes. Risque de surchauffe.

5. Gonflez le pneu à la pression indiquée sur le tableau de pression de pneu, référez-vous à Pneus - Pressions de pneus admises (p. 451). Si la pression du pneu est trop élevée, dégonflez avec le réducteur de pression.
6. Arrêtez le compresseur. Débranchez le flexible pneumatique et le câble électrique.
7. Remettez le capuchon de la valve sur le pneu.

Informations associées

- Réparation provisoire de crevaison* (p. 360)
- Kit de réparation provisoire de crevaison* - vue d'ensemble (p. 361)
- Réparation provisoire de crevaison* - contrôle (p. 364)

ENTRETIEN COURANT DE LA VOITURE ET
SERVICE

Programme d'entretien Volvo

Afin de conserver le haut niveau de sécurité routière, de fonctionnement et la fiabilité de la voiture, il convient de respecter le programme d'entretien indiqué dans le carnet d'entretien et de garantie.

Volvo recommande de confier l'entretien et les réparations à un atelier Volvo agréé. Les ateliers Volvo agréés disposent en effet du personnel, des outils spéciaux et de la documentation technique leur permettant de garantir un service de la plus haute qualité.

! IMPORTANT

Pour que la garantie de Volvo reste valable, il est important que vous suiviez les instructions du carnet d'entretien et de garantie.

Informations associées

- Climatisation - recherche de pannes et réparation (p. 383)

Prendre un rendez-vous pour un entretien ou une réparation*¹

Gérer les informations relatives à l'entretien, aux réparations et à la prise de rendez-vous directement dans une voiture connectée à Internet.

Ce service¹ permet de prendre confortablement un rendez-vous pour un entretien ou une visite en atelier, directement de la voiture. Les informations concernant votre voiture sont envoyées au revendeur qui peut ainsi préparer la visite en atelier. Le revendeur vous contactera pour prendre un rendez-vous. Pour certains marchés, le système peut vous rappeler un rendez-vous pris lorsqu'il approche et le système de navigation² peut aussi vous guider jusqu'à l'atelier le moment venu.

Avant de pouvoir utiliser le service

Volvo ID et mon profil

- Enregistrer un Volvo ID. Pour savoir comment créer un Volvo ID, référez-vous à Volvo ID (p. 22).
 - Connectez-vous sur le portail propriétaire My Volvo, ouvrez votre profil et effectuez les opérations suivantes:
1. Vérifiez que la voiture est associée à votre profil.

2. Vérifiez que vos coordonnées sont correctes.
3. Sélectionnez le réparateur Volvo que vous souhaitez contacter pour l'entretien et les réparations.
4. Sélectionnez le moyen de communication préféré (téléphone). Les informations concernant le rendez-vous sont toujours envoyées (à vous et à votre voiture) par courriel.

¹ Concerne certains marchés.

² Concerne Sensus Navigation.

Conditions pour la prise de rendez-vous depuis la voiture

- Pour envoyer et recevoir les informations relatives à la réservation depuis et vers la voiture, cette dernière doit être connectée à Internet. Référez-vous au supplément Sensus Infotainment pour savoir comment connecter la voiture à Internet.
- Les informations relatives au rendez-vous étant transmises par l'intermédiaire de votre abonnement téléphonique personnel, vous serez invité à accepter l'envoi des informations. La question est posée une seule fois et restera valable pour la connexion sélectionnée pendant une durée limitée.
- Pour que le service puisse fonctionner et que le système communique par le biais de l'écran de la voiture, les alertes/messages doivent être validés. Appuyez sur **OK/MENU** dans la vue normale de la source **MY CAR** puis sur **Entretien & réparation** → **Afficher les notifications**.

Utiliser le service

Tous les menus et réglages sont accessibles depuis la vue normale de **MY CAR** en appuyant sur **OK/MENU** puis sur **Entretien & réparation**.

Lorsqu'un entretien est nécessaire ou, dans certains cas, pour une réparation, un message appa-

raît sur le combiné d'instruments (p. 70) et un menu contextuel s'ouvre sur l'écran.



Message à l'écran concernant l'entretien

Signification des options de réponse dans le menu contextuel de l'écran :

- **Oui** - Une demande de rendez-vous est envoyée au réparateur qui vous répondra ultérieurement avec une proposition de réservation. Le témoin et le message relatifs à l'entretien sur le combiné d'instruments s'éteignent.
- **Non** - Plus aucun message contextuel n'apparaîtra à l'écran. Le message sur le combiné d'instruments reste affiché. Une fois ce choix effectué, il devient possible de prendre un rendez-vous manuellement dans la voiture (voir ci-dessous).

- **Plus tard** - Le menu contextuel s'ouvre au démarrage suivant de la voiture.

Prendre manuellement un rendez-vous pour un entretien ou une réparation¹

1. Appuyez sur le bouton **MY CAR** sur la console centrale puis sélectionnez **Entretien & réparation** → **Informations du concessionnaire** → **Demande d'entretien ou de réparation**.
 - > Les informations concernant la voiture sont automatiquement envoyées à votre réparateur.
2. Le réparateur envoie une proposition de rendez-vous à la voiture.
3. Vous pouvez l'accepter ou en demander une autre.

Après avoir accepté un rendez-vous, les informations sont mémorisées dans la voiture. Référez-vous à Mes rendez-vous. La voiture vous enverra automatiquement des rappels par le biais de l'écran et vous guidera jusqu'à l'atelier.

Vous pouvez aussi prendre un rendez-vous à l'atelier par l'intermédiaire de My Volvo. Naviguez jusqu'à Mes rendez-vous et sélectionnez Mettre à jour pour accéder à vos rendez-vous depuis My Volvo.

¹ Concerne certains marchés.

« Mes rendez-vous¹

Afficher les informations concernant le rendez-vous sur l'écran de la voiture. Vous pouvez l'accepter ou en demander une autre.

- Sélectionnez **Entretien & réparation** → **Mes réservations.**

Appeler un réparateur¹

Avec un téléphone mains-libres Bluetooth® connecté à la voiture, vous pouvez appeler votre réparateur. Pour connecter un téléphone, référez-vous au supplément Sensus Infotainment.

- Sélectionnez **Entretien & réparation** → **Informations du concessionnaire** → **Appeler le concessionnaire.**

Utiliser le système de navigation^{1, 2}

Indiquez votre atelier comme destination ou étape dans le système de navigation.

- Sélectionnez **Entretien & réparation** → **Informations du concessionnaire** → **Définir dest. individuelle.**
- Sélectionnez **Entretien & réparation** → **Informations du concessionnaire** → **Ajouter comme étape intermédiaire.**

Envoyer les informations relatives à la voiture¹

Les informations relatives à la voiture sont envoyées à une base de données centrale de Volvo (pas à votre réparateur) de laquelle le réparateur Volvo peut y accéder à l'aide du numéro d'identification de la voiture (VIN³). Le numéro est indiqué dans le carnet d'entretien et de garantie de la voiture ou dans le coin inférieur gauche du pare-brise.

- Sélectionnez **Entretien & réparation** → **Envoyer les données du véhicule.**

Informations relatives au rendez-vous et à la voiture

Lorsque vous prenez un rendez-vous pour l'entretien depuis votre voiture, les informations concernant le rendez-vous et la voiture seront transmises. Les informations sur les données véhicule se composent d'informations dans les domaines suivants :

- nécessité d'entretien
- statut de fonctionnement
- niveaux des liquides
- Kilométrage
- numéro d'identification de la voiture (VIN³)
- Version du logiciel de la voiture.

Informations associées

- Volvo ID (p. 22)

¹ Concerne certains marchés.

² Concerne Sensus Navigation.

³ Vehicle Identification Number

Levage de la voiture

Pour le levage de la voiture, il est important de placer correctement le cric ou les bras de levage selon les points indiqués sur le soubassement de la voiture.

NOTE

Volvo recommande de n'utiliser que le cric fourni avec la voiture. Si un autre cric que celui recommandé par Volvo est utilisé, veuillez suivre les instructions de cet équipement.

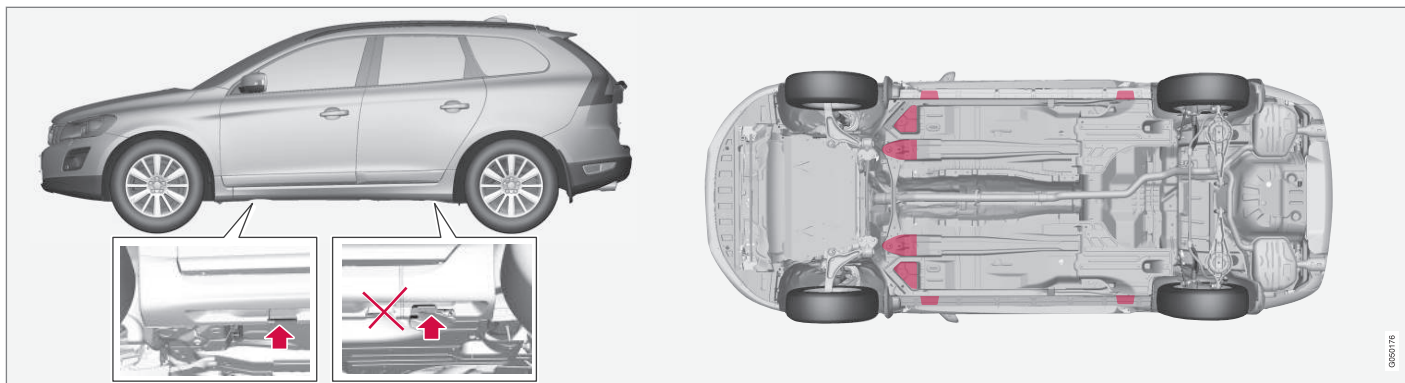

Fixations du cric (flèches) de la voiture et points de levage (en rouge).

Si un cric d'atelier est utilisé pour soulever l'avant de la voiture, il doit être placé sous l'un des quatre points de levage plus loin sous la voiture. Si un cric d'atelier est utilisé pour soulever l'arrière de la voiture, il doit être placé sous l'un des points de levage. Vérifiez que le cric est placé de telle sorte que la voiture ne puisse pas en glisser. Utilisez toujours des supports d'essieux ou similaire.

Si un dispositif de levage d'atelier à deux colonnes est utilisé pour soulever la voiture, les bras de celui-ci peuvent être placés sous les points de levage extérieurs (fixations du cric). À l'avant, il est aussi possible d'utiliser les points de levage intérieurs.

Informations associées

- Remplacement d'une roue - dépose de la roue (p. 351)

Capot moteur - ouvrir et fermer

Le capot moteur peut s'ouvrir lorsque la poignée située dans l'arrière des pédales est tirée vers l'arrière et que le loquet situé à côté de la calandre du radiateur se libère sur la gauche.



- 1 Tirez sur la poignée située près des pédales. Un symbole informatif sur le combiné d'instruments de l'écran d'information s'allume lorsque le capot est ouvert, voir Combiné d'instruments - témoins de contrôle à bord (p. 76).

- 2 Déplacez le loquet vers la gauche et ouvrez le capot. (Le loquet se trouve entre le phare et la calandre du radiateur, voir l'illustration.)

ATTENTION

Vérifiez que les loquets de capot s'enclenchent correctement lorsque vous le fermez.

Informations associées

- Compartiment moteur - contrôle (p. 375)
- Compartiment moteur - vue d'ensemble (p. 373)

Compartiment moteur - vue d'ensemble

La vue d'ensemble présente quelques-uns des composants relatifs à l'entretien.

Compartiment moteur 4 cyl.

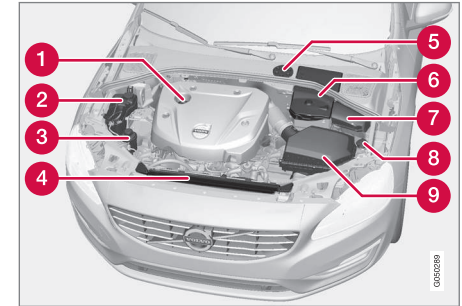

L'aspect du compartiment moteur peut être différent en fonction du modèle et de la version du moteur.

- 1 Tuyau de remplissage en huile moteur
- 2 Vase d'expansion du système de refroidissement
- 3 Réservoir de fluide de direction assistée
- 4 Radiateur
- 5 Réservoir de liquide de frein et d'embrayage (placé du côté conducteur)
- 6 Batterie
- 7 Boîtier de relais et de fusibles



- ◀◀ **8** Tuyau de remplissage en liquide lave-glace
- 9** Filtre à air

ATTENTION

La tension et le courant du système d'allumage sont très élevés. La tension y régnant peut présenter un danger mortel. Le circuit électrique de la voiture doit toujours être en position de contact **0** lorsque des travaux sont effectués dans le compartiment moteur, voir Positions de contact - fonctions selon les niveaux (p. 87).

Ne touchez ni aux bougies ni aux bobines d'allumage lorsque le système électrique de la voiture est en position **II** ou lorsque le moteur est chaud.

Compartiment moteur 5 cyl. diesel

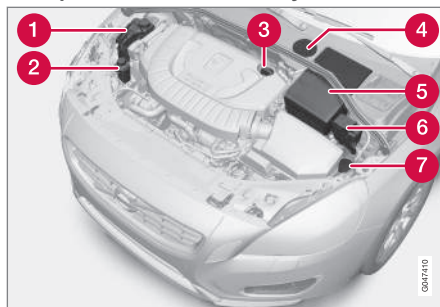

L'aspect du compartiment moteur peut être différent en fonction du modèle et de la version du moteur.

- 1** Vase d'expansion du système de refroidissement
- 2** Réservoir de fluide de direction assistée
- 3** Tuyau de remplissage en huile moteur
- 4** Réservoir de liquide de frein et d'embrayage (placé du côté conducteur)
- 5** Batterie
- 6** Boîtier de relais et de fusibles
- 7** Tuyau de remplissage en liquide lave-glace

ATTENTION

Le circuit électrique de la voiture doit toujours être en position de contact **0** lorsque des travaux sont effectués dans le compartiment moteur, voir Positions de contact - fonctions selon les niveaux (p. 87).

Informations associées

- Capot moteur - ouvrir et fermer (p. 373)
- Compartiment moteur - contrôle (p. 375)

Compartiment moteur - contrôle

Certaines huiles et fluides doivent être contrôlés avec des intervalles de temps réguliers.

Contrôle régulier

Contrôlez régulièrement le niveau des huiles et liquides suivants, lors du ravitaillement par exemple :

- Liquide de refroidissement
- Huile moteur
- Fluide de direction assistée
- Liquide lave-glace

A ATTENTION

N'oubliez pas que le ventilateur de refroidissement (situé à l'avant dans le compartiment moteur, derrière le radiateur) peut se mettre en route automatiquement après l'arrêt du moteur.

Confiez toujours le nettoyage du moteur à un atelier. Un atelier Volvo agréé est recommandé. Si le moteur est nettoyé lorsqu'il est encore chaud, il peut générer un risque d'incendie.

Informations associées

- Capot moteur - ouvrir et fermer (p. 373)
- Compartiment moteur - vue d'ensemble (p. 373)
- Liquide de refroidissement - niveau (p. 380)

- Huile moteur - contrôle et remplissage (p. 376)
- Fluide de direction assistée - niveau (p. 382)
- Liquide lave-glace - appoint (p. 395)

Huile moteur - généralités

Pour pouvoir suivre les intervalles d'entretien recommandés, il convient d'utiliser une huile moteur approuvée.

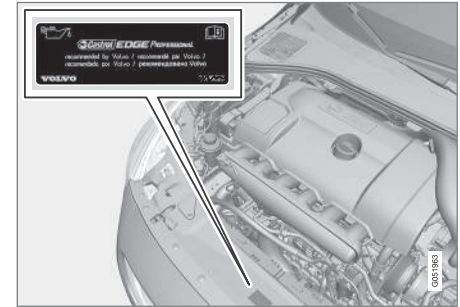

Volvo recommande :



- ◀ En cas de conduite dans des conditions difficiles, voir Huile moteur - conditions de conduite difficiles (p. 434).

! IMPORTANT



Pour satisfaire aux exigences des intervalles d'entretien du moteur, tous les moteurs sont remplis en usine d'une huile synthétique adaptée. La sélection de l'huile a été faite avec un grand soin et en tenant compte de la durée de vie, des propriétés de démarrage, de la consommation de carburant et des effets sur l'environnement.

Pour pouvoir suivre les intervalles d'entretien recommandés, il convient d'utiliser une huile moteur approuvée. Utilisez toujours la qualité d'huile recommandée aussi bien pour faire l'appoint que la vidange, sinon vous risquez d'affecter la durée de vie, les propriétés de démarrage, la consommation de carburant et les effets sur l'environnement.

Volvo Car Corporation décline toute responsabilité quant à la garantie si l'huile moteur utilisée ne correspond pas aux qualité et viscosité préconisées.

Volvo recommande de confier le vidange d'huile à un atelier Volvo agréé.

Volvo utilise différents systèmes d'avertissement pour un niveau d'huile bas/élevé ou une faible/

forte pression d'huile. Certaines motorisations ont un capteur de pression d'huile, auquel cas, le témoin d'avertissement de pression d'huile faible sur le combiné d'instruments est utilisé . D'autres versions ont un capteur de niveau d'huile, auquel cas, le conducteur est averti par le témoin d'avertissement du combiné d'instruments  et des messages. Certaines versions sont équipées des deux systèmes. Contactez un réparateur Volvo pour de plus amples informations.

Respectez les intervalles pour la vidange d'huile moteur ou le remplacement du filtre à huile indiqués dans votre carnet d'entretien et de garantie.

Vous pouvez utiliser une huile dont la qualité est supérieure à celle indiquée. En cas de conduite dans des conditions difficiles, Volvo recommande une huile de qualité supérieure à celle indiquée, référez-vous à Huile moteur - conditions de conduite difficiles (p. 434).

Pour volume de remplissage, voir Huile moteur - qualité et volume (p. 435).

Informations associées

- Huile moteur - contrôle et remplissage (p. 376)

Huile moteur - contrôle et remplissage

Le niveau d'huile est détecté à l'aide du capteur de niveau d'huile électronique.

4 cyl.



Tuyau de remplissage⁴.

Dans certains cas, il peut s'avérer nécessaire de faire l'appoint d'huile entre les intervalles de maintenance.

Aucune mesure concernant le niveau d'huile moteur n'est nécessaire tant qu'aucun message n'apparaît sur l'écran du combiné d'instruments (référez-vous à l'illustration qui suit).

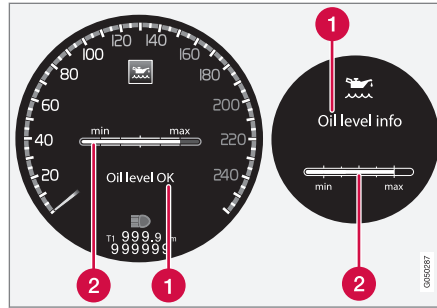

Message et représentation graphique à l'écran. L'écran gauche affiche le combiné d'instruments numérique et le droit, le combiné d'instruments analogique.

- 1 Message
- 2 Niveau de l'huile moteur

Pour contrôler le niveau d'huile, utilisez la molette de la jauge d'huile électronique lorsque le moteur est à l'arrêt, référez-vous à Menus - combiné d'instruments (p. 121).

ATTENTION

Rendez-vous dans un atelier si le message **Entretien huile requis** apparaît. Un atelier Volvo agréé est recommandé. Le niveau d'huile peut être trop élevé.

IMPORTANT

Si un message indique que le niveau d'huile est bas, n'ajoutez que le volume spécifié, 0,5 litres par exemple.

NOTE

Le système ne détecte pas directement les changements dus à un remplissage ou à une vidange. Pour un relevé correct du niveau d'huile, la voiture doit avoir roulé environ 30 km puis être restée à l'arrêt pendant 5 minutes (moteur coupé) sur un sol plat.

ATTENTION

Prenez soin de ne pas verser de l'huile sur un tuyau échappement chaud, celle-ci pourrait s'enflammer.

⁴ Les moteurs équipés d'un capteur électronique de niveau d'huile n'ont pas de jauge.

« Contrôle du niveau d'huile, 4 cyl.

Si le contrôle du niveau d'huile est souhaité, il sera effectué selon la séquence suivante.

1. Activez la clé de contact **II**, voir Positions de contact - fonctions selon les niveaux (p. 87).
2. Tournez la molette de la commande au volant gauche en position **Niveau d'huile**.
 - > Le niveau d'huile du moteur s'affiche ensuite à l'écran.

Pour plus de précisions concernant la navigation dans les menus, référez-vous à Menus - combiné d'instruments (p. 121).

i NOTE

Si les conditions de mesure du niveau d'huile (attente après l'arrêt du moteur, inclinaison de la voiture, température extérieure, etc.) ne sont pas respectées, le message **Non disponible** apparaîtra. Ce n'indique **pas** la présence d'un problème dans les systèmes de la voiture.

5 cyl. diesel

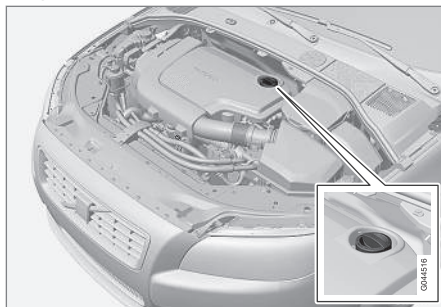

Tuyau de remplissage⁵.

Aucune mesure concernant le niveau d'huile moteur n'est nécessaire tant qu'aucun message n'apparaît sur l'écran du combiné d'instruments (référez-vous à l'illustration qui suit).

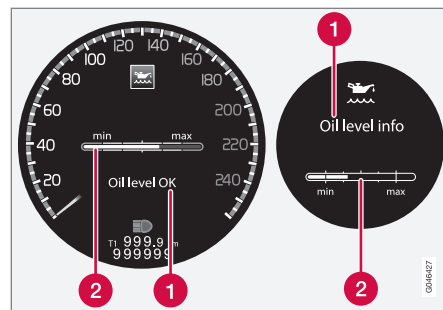

Message et représentation graphique à l'écran. L'écran gauche affiche le combiné d'instruments numérique et le droit, le combiné d'instruments analogique.

- 1 Message
- 2 Niveau de l'huile moteur

Pour contrôler le niveau d'huile, utilisez la molette de la jauge d'huile électronique lorsque le moteur est à l'arrêt, référez-vous à Menus - combiné d'instruments (p. 121).

⚠ ATTENTION

Rendez-vous dans un atelier si le message **Entretien huile requis** apparaît. Un atelier Volvo agréé est recommandé. Le niveau d'huile peut être trop élevé.

⁵ Les moteurs équipés d'un capteur électronique de niveau d'huile n'ont pas de jauge.

! IMPORTANT

En cas de message **Niveau d'huile bas Remplir 0,5 litre**, remplir de 0,5 litre uniquement.

i NOTE

Le niveau d'huile n'est détecté que par le système durant la conduite. Le système ne détecte pas directement les changements dus à un remplissage ou à une vidange. Il convient de rouler sur une trentaine de kilomètres avant que le niveau correct d'huile puisse être affiché.

⚠ ATTENTION

N'ajoutez pas d'huile si le niveau de remplissage (3) ou (4) s'affiche comme sur l'image ci-dessous. Le niveau ne doit jamais être au-dessus du repère **MAX** ni en dessous du repère **MIN**, car cela pourrait entraîner des dommages pour le moteur.

⚠ ATTENTION

Prenez soin de ne pas verser de l'huile sur un tuyau d'échappement chaud, celle-ci pourrait s'enflammer.

Contrôle du niveau d'huile, 5 cyl. diesel

Si le contrôle du niveau d'huile est souhaité, il sera effectué selon la séquence suivante.

1. Activez la clé de contact **II**, voir Positions de contact - fonctions selon les niveaux (p. 87).
2. Tournez la molette de la commande au volant gauche en position **Niveau d'huile**.
 - > Les informations concernant le niveau d'huile moteur apparaissent. Référez-vous à l'illustration ci-dessous représentant le message et le symbole qui s'affichent sur l'écran. L'écran gauche affiche le combiné d'instruments numérique et le droit, le combiné d'instruments analogique.

Pour plus de précisions concernant la navigation dans les menus, référez-vous à Menus - combiné d'instruments (p. 121).

plissage (3) ou (4) s'affiche. Le niveau de remplissage recommandé est 4.

Informations associées

- Huile moteur - généralités (p. 375)

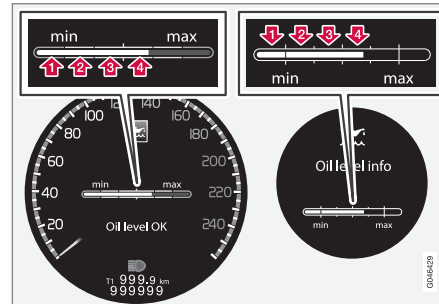

Les chiffres 1 à 4 représentent le niveau de remplissage. Ne rajoutez pas plus d'huile si le niveau de rem-

Liquide de refroidissement - niveau

Le liquide de refroidissement refroidit le moteur à combustion interne lorsque les températures de travail conviennent. La chaleur qui va du moteur vers le liquide de refroidissement peut être utilisée pour chauffer l'habitacle.

Contrôle du niveau

Le niveau du liquide de refroidissement doit se trouver entre les repères **MIN** et **MAX** du vase d'expansion. Si le circuit de refroidissement n'est pas bien rempli, la température peut atteindre une valeur trop élevée, présentant un risque de dommages sur le moteur.

i NOTE

Contrôlez régulièrement le niveau de liquide de refroidissement lorsque le moteur est froid.

Remplissage

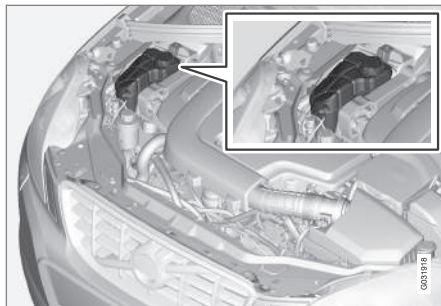

Suivez les instructions indiquées sur l'emballage. Ne faites jamais l'appoint uniquement avec de l'eau pure. Le risque de gel augmente, que la proportion de liquide de refroidissement soit trop faible ou trop élevée.

Si du liquide de refroidissement est présent sous la voiture, s'évapore ou si plus de 2 litres de liquide de refroidissement ont été ajoutés, faites appel à un dépanneur pour ne pas risquer d'endommager le moteur lorsque vous tentez de le démarrer (à cause du système de refroidissement défectueux).

⚠ ATTENTION

Le liquide de refroidissement peut atteindre des températures très élevées. Si vous devez faire l'appoint lorsque le moteur est chaud, dévissez lentement le bouchon du réservoir d'expansion afin de réduire progressivement la surpression interne.

! IMPORTANT

- De fortes concentrations de chlore, de chlorures et autres sels peuvent entraîner la formation de corrosion dans le système de refroidissement.
- Utilisez toujours un liquide de refroidissement avec protection anticorrosion en suivant les recommandations de Volvo.
- Veillez à ce que le mélange comporte 50 % d'eau et 50 % de liquide de refroidissement.
- Mélangez le liquide de refroidissement à de l'eau du robinet de qualité agréé. En cas de doute concernant la qualité de l'eau, utilisez un liquide de refroidissement prêt à l'emploi en suivant les recommandations de Volvo.
- En cas de remplacement du liquide de refroidissement ou d'un composant du système de refroidissement, le système devra être rincé avec de l'eau du robinet de qualité agréé ou avec du liquide de refroidissement prêt à l'emploi.
- Le moteur ne peut tourner que lorsque le système de refroidissement est correctement rempli. Sinon, la température peut atteindre une valeur si élevée que des dommages (fissures) peuvent apparaître sur la culasse.

Pour les volumes et la norme concernant la qualité de l'eau, voir Liquide de refroidissement - qualité et volume (p. 437).

Liquide de frein et d'embrayage - niveau

Le niveau du liquide de freinage doit se trouver entre les repères **MIN** et **MAX** du réservoir.

Contrôle du niveau

Les liquides de frein et d'embrayage ont le même réservoir. Le niveau doit se trouver entre les repères **MIN** et **MAX** visibles dans le réservoir. Vérifiez le niveau régulièrement.

Remplacez le liquide tous les deux ans, ou toutes les deux révisions.

Sur les voitures dont les freins sont souvent et intensément sollicités, par exemple en conduite en montagne ou en climat tropical très humide, le liquide de frein doit être remplacé tous les ans.

Pour les volumes et la qualité conseillée du liquide d'embrayage, voir Liquide de frein - qualité et volume (p. 440).

! ATTENTION

Si le niveau du réservoir de liquide de frein est en dessous du repère **MIN**, la voiture ne doit pas être conduite avant d'avoir fait l'appoint en liquide de frein. Volvo recommande de faire examiner la cause de la perte de liquide de frein par un atelier Volvo agréé.

« Remplissage

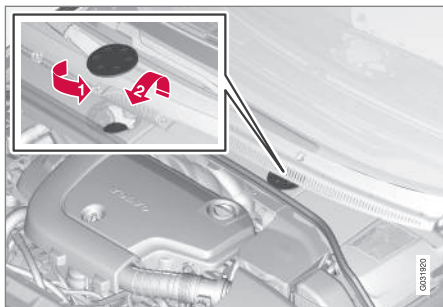

Le réservoir de liquide est placé du côté conducteur.

Le réservoir de liquide est protégé par un cache qui recouvre la zone froide du compartiment moteur. Le couvercle rond doit d'abord être retiré pour atteindre celui du réservoir.

- 1) Ouvrez le bouchon situé sur le cache en le tournant.
- 2) Dévissez le bouchon du réservoir et remplissez-le de liquide. Le niveau doit se trouver entre les repères **MIN** et **MAX**, placés sur la face intérieure du réservoir.

! IMPORTANT

N'oubliez pas de remettre le bouchon.

Fluide de direction assistée - niveau

Le niveau de fluide de direction assistée doit être entre les repères **MIN** et **MAX**. Il n'est pas nécessaire de remplacer le fluide.

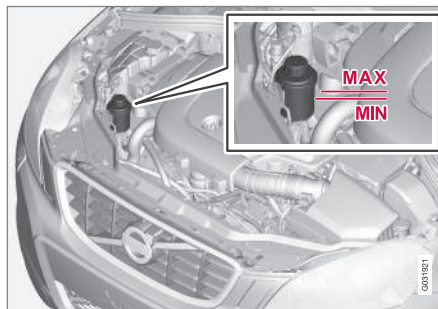

! IMPORTANT

Lors d'un contrôle du réservoir de fluide de direction assistée, maintenez les surfaces situées autour propres. Le bouchon ne doit pas être ouvert.

Faites contrôler le niveau à chaque révision. Le fluide n'a pas besoin d'être remplacé. Il doit se trouver entre les repères **MIN** et **MAX** de la jauge.

Pour la qualité de fluide recommandée, référez-vous à Fluide de direction assistée - qualité (p. 440).

! ATTENTION

En cas de problème dans le système de direction assistée ou si le moteur est coupé et que la voiture doit être remorquée, la direction est beaucoup plus lourde que la normale. Plus d'informations sur les conditions de remorquage (p. 339).

Climatisation - recherche de pannes et réparation

L'entretien et la réparation du système d'air conditionné doivent être confiés à un atelier agréé.

Recherche de pannes et réparation

Le dispositif d'air conditionné contient un agent révélateur fluorescent. Un éclairage à ultraviolet doit être utilisé pour la recherche de fuites.

Volvo recommande de contacter un atelier Volvo agréé.

Voitures avec réfrigérant R134a

ATTENTION

Le système de climatisation contient un réfrigérant de type R134a sous pression. L'entretien et la réparation du système doivent être confiés à un atelier agréé.

Voitures avec réfrigérant R1234yf

ATTENTION

Le système de climatisation contient un réfrigérant de type R1234yf sous pression. Conformément à la norme SAE J2845 (Technician Training for Safe Service and Containment of Refrigerants Used in Mobile A/C System), l'entretien et la réparation du système contenant un réfrigérant ne peut être confié qu'à un personnel spécialement formé et certifié pour garantir la sécurité du système.

Informations associées

- Programme d'entretien Volvo (p. 368)

Remplacement d'ampoule - généralités

Certaines des ampoules de la voiture peuvent être remplacées par le conducteur. Pour le remplacement des ampoules LED et xénon, veuillez vous adresser à un atelier.

Les ampoules sont spécifiées (p. 392). Les ampoules et autres sources lumineuses d'un type

- « particulier, comme les LED⁶, ou ne se prêtant qu'à un remplacement en atelier⁷ sont :
- Phares xénon actifs - ABL (ampoules xénon)
 - éclairage de ville/feux de position avant
 - Phares actifs en virage
 - Clignotants latéraux, rétroviseurs extérieurs
 - Éclairage de sécurité, rétroviseurs extérieurs
 - Éclairage intérieur à l'exception de l'éclairage d'embarquement avant
 - Feux de position arrière
 - Feux de gabarit
 - Clignotant arrière.

ATTENTION

Pour les voitures équipées de phares xénon, le remplacement des ampoules xénon doit être confié à un atelier. Un atelier Volvo agréé est recommandé. Les interventions impliquant les ampoules xénon requièrent une certaine précaution en raison des éléments haute tension que le phare renferme.

ATTENTION

Pour le remplacement d'ampoule, le système électrique de la voiture doit être en position **0**, référez-vous à Positions de contact - fonctions selon les niveaux (p. 87).

IMPORTANT

Ne touchez jamais le verre des ampoules avec les doigts. La graisse présente sur vos doigts s'évaporerait en raison de la chaleur et pourraient se déposer sur le réflecteur et l'endommager.

NOTE

Si un message d'erreur est toujours affiché après avoir remplacé l'ampoule défectueuse, nous vous recommandons de contacter un atelier Volvo agréé.

NOTE

L'éclairage extérieur comme les phares et les feux arrière peuvent occasionnellement présenter une condensation à l'intérieur de l'optique. Ceci est normal, tous les éclairages externes sont conçus pour y résister. Normalement, la condensation s'élimine rapidement dès lors que les phares sont allumés.

Informations associées

- Remplacement d'ampoule - phares (p. 385)
- Remplacement d'ampoule - emplacement des ampoules à l'arrière (p. 390)
- Remplacement d'ampoule - éclairage du miroir de courtoisie (p. 391)
- Remplacement d'ampoule - éclairage du compartiment à bagages (p. 391)
- Remplacement d'ampoule - éclairage de la plaque minéralogique (p. 391)

⁶ Diode électroluminescente (Light Emitting Diode)

⁷ Un atelier Volvo agréé est recommandé.

Remplacement d'ampoule - phares

Toutes les ampoules des phares doivent être remplacées commençant par sortir le phare entier depuis le compartiment moteur.

Dépose du phare

Mettez le système électrique en position de contact **0**, référez-vous à Positions de contact - fonctions selon les niveaux (p. 87).

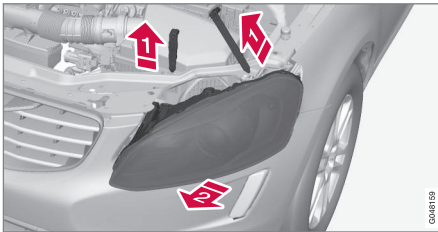

- 1 ➔ Tirez les goupilles d'arrêt du phare.
- 2 ➔ Tirez le phare tout droit vers l'avant.

! IMPORTANT

Ne tirez pas sur le câble mais sur la prise.

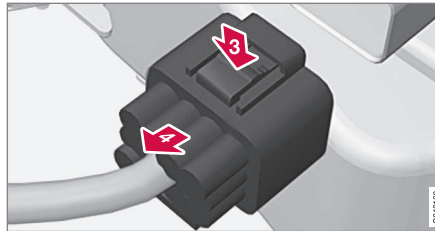

- 3 ➔ Débranchez le connecteur du phare en appuyant sur le clip avec le pouce.
- 4 ➔ Sortez le connecteur avec l'autre main.
5. Sortez le phare par le haut et placez-le sur une surface douce de façon à ne pas rayer la lentille.
6. Remplacez l'ampoule.

Pose du phare

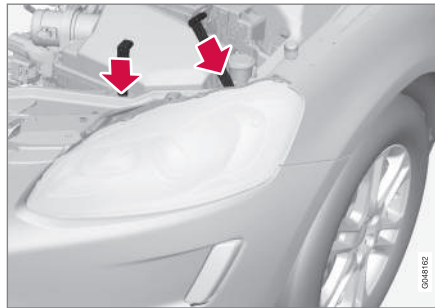

Lors de la pose, passez la main pour vérifier si la goupille d'arrêt longue est bien fixée dans les deux œillets.

1. Branchez le connecteur. Un clic doit se faire entendre.
2. Reposez le phare et les goupilles d'arrêt. Vérifiez qu'elles sont correctement enfoncées.
3. Contrôlez l'éclairage.

Le phare doit être monté et le contact doit être correctement branché avant de pouvoir allumer les éclairages ou d'insérer la télécommande dans l'interrupteur de contact.

Informations associées

- Remplacement d'ampoule - généralités (p. 383)
- Changement d'ampoule - cache des ampoules de feux de route/croisement (p. 386)
- Ampoules - caractéristiques (p. 392)

Changement d'ampoule - cache des ampoules de feux de route/croisement

On peut accéder aux ampoules des feux de croisement/de route en libérant le grand cache du phare.

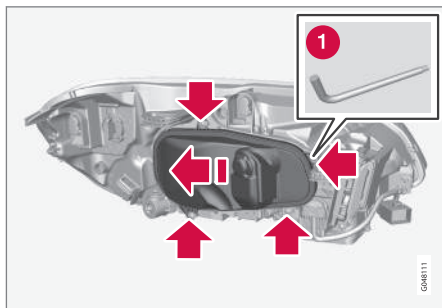

Avant de changer une ampoule, référez-vous à Remplacement d'ampoule - phares (p. 385).

1. Desserrez les quatre vis du couvercle avec un tournevis Torx T20 (1). Ne les démontez pas (3-4 tours suffisent).
2. Poussez le cache sur le côté.
3. Débranchez le cache.

Remontez le cache dans l'ordre inverse.

Informations associées

- Remplacement d'ampoule - phares (p. 385)
- Remplacement d'ampoule - feux de croisement (p. 386)
- Remplacement d'ampoule - feux de route (p. 387)
- Remplacement d'ampoule - feux de route supplémentaires (p. 388)

Remplacement d'ampoule - feux de croisement

L'ampoule de feu de croisement se trouve derrière le plus gros cache du phare.

i NOTE

Concerne les voitures équipées de phares halogène.

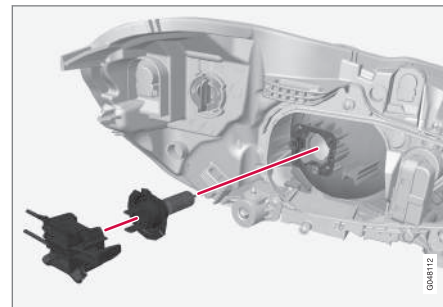

1. Détachez phare (p. 385).
2. Débranchez le cache (p. 386).
3. Débranchez le connecteur de l'ampoule.
4. Retirez l'ampoule en pressant la douille vers le bas.
5. Insérez l'ampoule neuve sur la douille et fixez-la. Il n'y a qu'une seule manière de la fixer.

Remontez les pièces dans l'ordre inverse.

Informations associées

- Ampoules - caractéristiques (p. 392)

Remplacement d'ampoule - feux de route

L'ampoule de feu de route se trouve derrière le plus gros cache du phare.

NOTE

Concerne les voitures équipées de phares halogène.

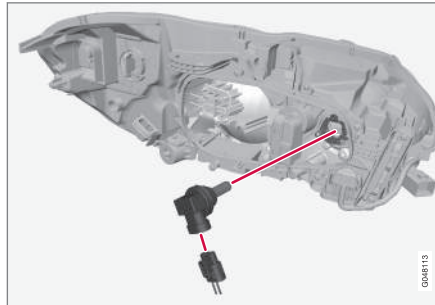

1. Détachez phare (p. 385).
2. Décrochez le cache (p. 386).
3. Retirez l'ampoule en la tournant dans le sens antihoraire et en la tirant.
4. Débranchez le connecteur de l'ampoule.
5. Remplacez l'ampoule et placez-la dans la douille puis tournez-la dans le sens horaire. Il n'y a qu'une seule manière de la fixer.

Remontez les pièces dans l'ordre inverse.

Informations associées

- Ampoules - caractéristiques (p. 392)

Remplacement d'ampoule - feux de route supplémentaires

L'ampoule de feu de route supplémentaire se trouve derrière le plus gros cache du phare.

i NOTE

Concerne les voiture équipées de phares xénon*.

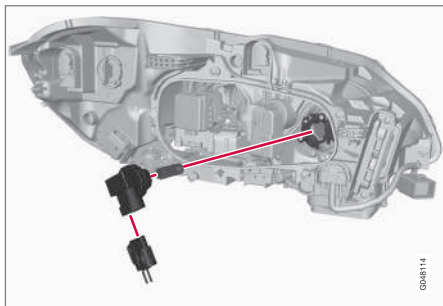

1. Détachez phare (p. 385).
2. Décrochez le cache (p. 386).
3. Débranchez le connecteur de l'ampoule.
4. Détachez la douille en la tirant.
5. Remplacez l'ampoule et placez-la dans la douille. Il n'y a qu'une seule manière de la fixer.

Remontez les pièces dans l'ordre inverse.

Informations associées

- Ampoules - caractéristiques (p. 392)

Remplacement d'ampoules - clignotants avant

La douille de l'ampoule de clignotant se détache en tournant dans le sens inverse des aiguilles d'une montre.

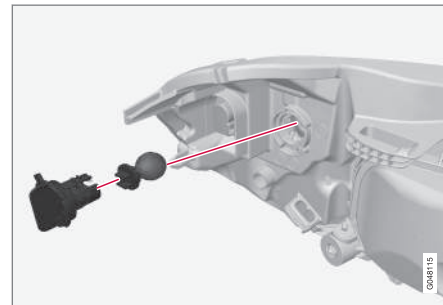

1. Détachez phare (p. 385).
2. Retirez la douille en la tournant dans le sens antihoraire.
3. Tirez la douille pour en extraire l'ampoule.
4. Retirez l'ampoule grillée en appuyant dessus puis en la tournant dans le sens antihoraire.
5. Installez une ampoule neuve, appuyez dessus et tournez dans le sens horaire.
6. Installez la douille et tournez dans le sens horaire.

Informations associées

- Ampoules - caractéristiques (p. 392)

Remplacement d'ampoule - feu arrière

L'ampoule du feu antibrouillard arrière est accessible derrière le pare-chocs.

Les ampoules des feux stop et de recul sont remplacées depuis l'intérieur du compartiment à bagages.

Feu antibrouillard arrière

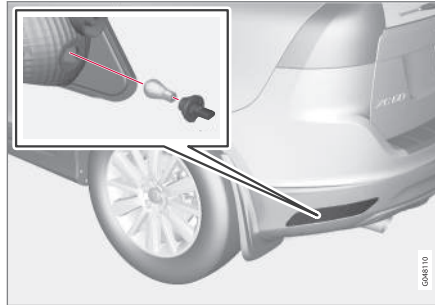

L'ampoule du feu antibrouillard arrière est accessible derrière le pare-chocs.

1. Retirez la douille en la tournant dans le sens antihoraire.
2. Retirez l'ampoule grillée en appuyant dessus puis en la tournant dans le sens antihoraire.
3. Installez une ampoule neuve, appuyez dessus et tournez dans le sens horaire.

4. Installez la douille et tournez dans le sens horaire.

Feux de recul et stop

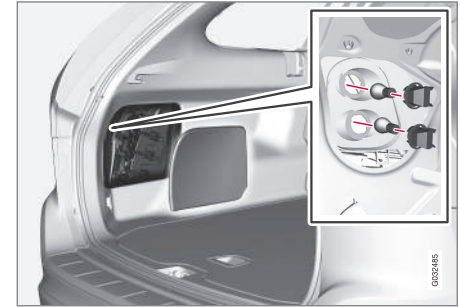

Les ampoules des feux stop et de recul sont remplacées depuis l'intérieur du compartiment à bagages.

1. Ouvrez le panneau.
2. Retirez la douille en la tournant dans le sens antihoraire.
3. Retirez l'ampoule grillée en appuyant dessus puis en la tournant dans le sens antihoraire.
4. Installez une ampoule neuve, appuyez dessus et tournez dans le sens horaire.
5. Installez la douille et tournez dans le sens horaire.

« Informations associées

- Remplacement d'ampoule - emplacement des ampoules à l'arrière (p. 390)
- Ampoules - caractéristiques (p. 392)

Remplacement d'ampoule - emplacement des ampoules à l'arrière

La vue d'ensemble montre la position arrière des ampoules.

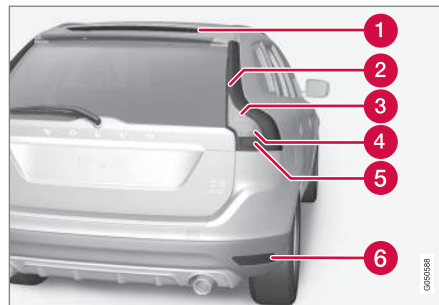

- 1 Feu stop (DEL)
- 2 Feux de position (LED)/Feux de gabarit (LED)
- 3 Clignotant
- 4 Feux de recul (p. 389)
- 5 Feux Stop (p. 389)
- 6 Feu antibrouillard (p. 389)

Informations associées

- Remplacement d'ampoule - généralités (p. 383)
- Ampoules - caractéristiques (p. 392)

Remplacement d'ampoule - éclairage de la plaque minéralogique

L'éclairage de la plaque minéralogique se trouve sous la poignée du hayon.

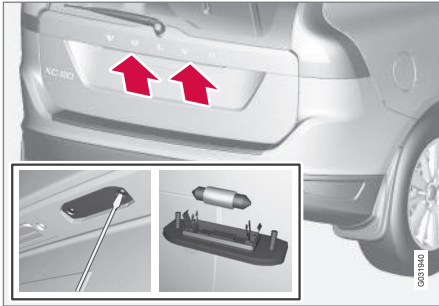

1. Desserrez les vis avec un tournevis.
2. Dégagez doucement l'ensemble du bloc optique et retirez-le.
3. Remplacez l'ampoule.
4. Remettez en place et revissez le bloc optique.

Informations associées

- Ampoules - caractéristiques (p. 392)

Remplacement d'ampoule - éclairage du compartiment à bagages

L'éclairage du compartiment à bagages est situé dans le hayon.

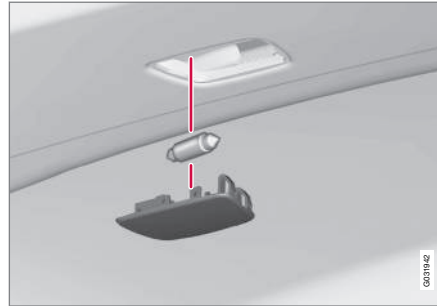

1. Délogez le bloc optique en y insérant un tournevis et en forçant légèrement sur celui-ci.
2. Remplacez l'ampoule.
3. Vérifiez que l'ampoule s'allume et remontez le bloc optique.

Informations associées

- Ampoules - caractéristiques (p. 392)

Remplacement d'ampoule - éclairage du miroir de courtoisie

Les ampoules du miroir de courtoisie se trouvent derrière les lentilles.

Dépose de la lentille

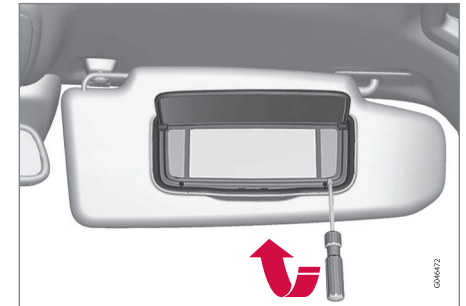

1. Insérez un tournevis sous la lentille et faites lever le levier avec précaution sur les pattes, sur le bord.
2. Désenclenchez la lentille.
3. Extraire tout droit l'ampoule par le côté avec une pince à bec et la remplacer par une neuve. Attention ! Ne serrez pas l'ampoule fortement avec la pince. Le verre de l'ampoule pourrait se briser.

Pose de la lentille

1. Remontez la lentille.
2. Appuyez pour l'enclencher.



« Informations associées

- Ampoules - caractéristiques (p. 392)

Ampoules - caractéristiques

Les caractéristiques se réfèrent aux ampoules. Pour le remplacement des ampoules LED et xénon, veuillez vous adresser à un atelier.

Éclairage	W ^A	Type
Feu de croisement, halogène	55	H7 LL
Feux de route, halogène	65	H9
Feux de route supplémentaires, ABL	65	H9
Clignotants avant	24	PY24W
Éclairage d'embarquement avant	3	Douille T10 W2,1x9,5d
Éclairage de boîte à gants	5	Douille SV8,5 Longueur 43 mm
Éclairage de miroir de courtoisie	2	Douille T5 W2x4,6d
Éclairage du compartiment à bagages	10	Douille SV8,5 Longueur 43 mm
Éclairage de la plaque minéralogique	5	C5W LL
Feux Stop	21	P21W LL

Éclairage	W ^A	Type
Feux de recul	21	P21W LL
Feu antibrouillard arrière	21	H21W LL

^A Watt

Informations associées

- Remplacement d'ampoule - généralités (p. 383)

Essuie-glace et essuie-phare

Le balai d'essuie-glace enlève l'eau du pare-brise et de la lunette arrière. Avec le liquide lave-glace ils nettoient les vitres et assurent une bonne visibilité lors de la conduite.

Le balai d'essuie-glace doit être en mode service lorsqu'il doit être remplacé.

Position d'entretien



Balais d'essuie-glace en position d'entretien.

Pour pouvoir remplacer, nettoyer ou lever les balais d'essuie-glace (par exemple pour gratter la glace sur le pare-brise), ils doivent être en position d'entretien.

! IMPORTANT

Avant de placer les balais d'essuie-glace en position d'entretien, assurez-vous qu'ils ne sont pas gelés.

1. Insérez la télécommande dans le contacteur d'allumage⁸ et appuyez brièvement sur le bouton **START/STOP ENGINE** pour mettre le système électrique de la voiture en position de contact **I**. Pour des informations plus détaillées concernant les positions de contact, référez-vous à Positions de contact - fonctions selon les niveaux (p. 87).
2. Appuyez à nouveau brièvement sur le bouton **START/STOP ENGINE** pour mettre le système électrique de la voiture en position de contact **0**.
3. Dans les 3 secondes qui suivent, poussez le levier droit au volant vers le haut et maintenez-le pendant environ 1 seconde.
 - > Les essuie-glaces se mettent en mouvement et s'arrêtent en position verticale.

Les essuie-glaces reviennent en position de repos avec une brève pression sur le bouton **START/STOP ENGINE** pour mettre le système électrique de la voiture en position de contact **I** (ou au démarrage de la voiture).

! IMPORTANT

Si les bras d'essuie-glace sont relevés alors qu'ils sont en position d'entretien, il convient de les rabattre sur le pare-brise avant d'activer les essuie-glaces. Cela permet d'éviter de rayer la peinture du capot moteur.

Remplacement des balais d'essuie-glace

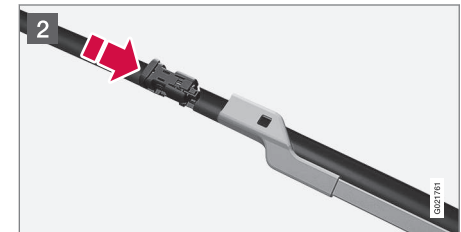
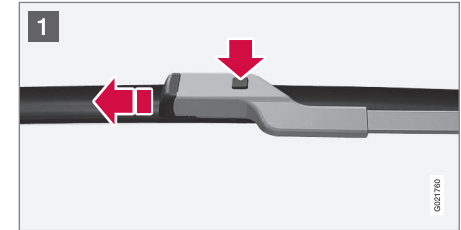

⁸ Non nécessaire dans les voitures avec système de démarrage et de verrouillage sans clé.

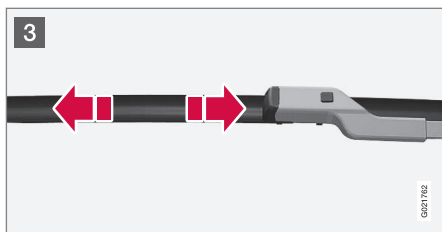

- 1 Relevez les bras d'essuie-glace lorsqu'ils sont en position d'entretien. Appuyez sur le bouton situé sur la fixation du balai d'essuie-glace et tirez tout droit, parallèlement au bras d'essuie-glace.
- 2 Insérez le nouveau balai d'essuie-glace jusqu'à ce que vous entendiez un clic.
- 3 Vérifiez que le balai est correctement fixé.
- 4 Rabattez les bras d'essuie-glace sur le pare-brise.

Les essuie-glaces reviennent de la position d'entretien en position de repos avec une brève pression sur le bouton **START/STOP ENGINE** pour mettre le système électrique de la voiture en position de contact I (ou au démarrage de la voiture).

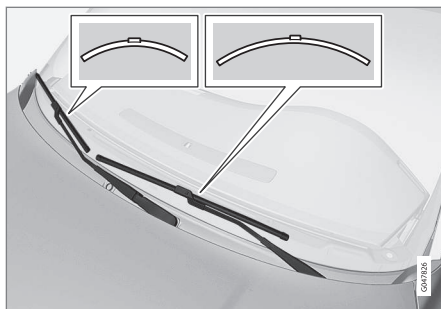

NOTE

Les balais d'essuie-glace ont différentes longueurs. Le balai du côté conducteur est plus long que celui du côté passager.

Remplacement du balai d'essuie-glace, lunette arrière

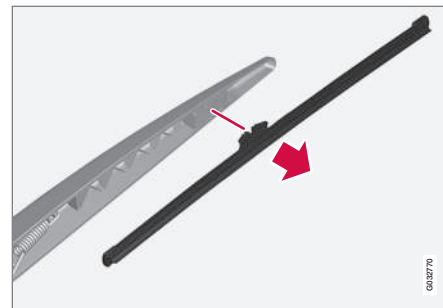

1. Relevez le bras d'essuie-glace.
2. Saisissez la partie intérieure du balai (au niveau de la flèche).
3. Tournez dans le sens antihoraire pour utiliser l'extrémité du balai comme levier sur le bras d'essuie-glace afin de détacher le balai plus facilement.
4. Enfoncez le balai neuf pour le fixer. Vérifiez que le balai est correctement fixé.
5. Rabattez le bras d'essuie-glace.

Nettoyage

Pour le nettoyage des balais et du pare-brise, voir Station de lavage (p. 417).

! IMPORTANT

Vérifiez les balais régulièrement. L'absence d'entretien réduit la durée de vie des balais.

Informations associées

- Liquide lave-glace - appoint (p. 395)

Liquide lave-glace - appoint

Le liquide lave-glace est utilisé pour le nettoyage des phares et des vitres. A des températures inférieures au point de congélation, il convient d'utiliser du liquide lave-glace avec antigel.

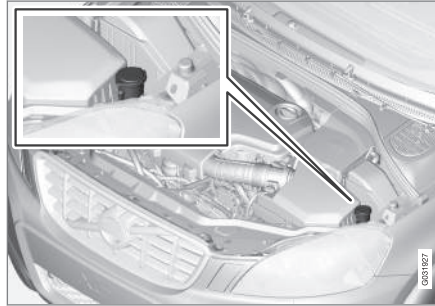

L'appoint de liquide lave-glace s'effectue par l'orifice doté de couvercle bleu.

Le lave-glace et le lave-phares ont un réservoir commun.

i NOTE

Lorsqu'il reste environ 1 litre de liquide lave-glace dans le réservoir, un message invitant à ajouter du liquide lave-glace et un symbole  apparaissent sur le combiné d'instruments.

Qualité indiquée: Liquide lave-glace recommandé par Volvo - avec antigel par temps froid et températures inférieures au gel.

! IMPORTANT

Utilisez du liquide lave-glace Volvo d'origine ou un liquide correspondant dont le pH est compris entre 6 et 8 en mélange prêt à l'usage (par exemple 1:1 avec de l'eau pure).

! IMPORTANT

Utilisez du liquide lave-glace avec antigel lorsque les températures atteignent des valeurs inférieures au point de gel pour éviter que la pompe, le réservoir et les flexibles ne gèlent.

Volume :

- Voitures **avec** lave-phares : 6,5 litres.
- Voitures **sans** lave-phares : 4,5 litres.

Informations associées

- Essuie-glace et essuie-phare (p. 393)
- Essuie-glace et lave-glace (p. 109)
- Capot moteur - ouvrir et fermer (p. 373)

Batterie de démarrage - généralités

La batterie de démarrage est utilisée pour lancer le démarreur et autre équipement électrique de la voiture.

La batterie de démarrage est une batterie 12 V traditionnelle.

La durée de vie et le fonctionnement de la batterie dépendent des conditions de conduite (nombreux démarrages, sollicitations importantes de la batterie), du style de conduite, des conditions climatiques, etc.

- Ne débranchez jamais la batterie lorsque le moteur tourne.
- Vérifiez que les câbles de la batterie sont correctement connectés et bien serrés.

Tension (V)	12
Capacité de démarrage à froid ^A - CCA ^B (A)	720
Dimensions , L x l x H (mm)	278x175x190
Capacité (Ah)	70

^A Selon la norme EN.

^B Cold Cranking Amperes.

! **IMPORTANT**

Pour le remplacement de la batterie de démarrage des voitures équipées de la fonction Start/Stop, installez une batterie de type EFB⁹.

! **IMPORTANT**

Pour le remplacement de la batterie d'assistance, une batterie de type AGM¹⁰ doit être utilisée.

! **IMPORTANT**

Si la batterie doit être remplacée, veillez à le faire avec une batterie de même capacité en démarrage à froid et de même type que la batterie d'origine (voir autocollant sur la batterie).

i **NOTE**

La dimension du compartiment de la batterie de démarrage doit correspondre à la dimension de la batterie d'origine.

! **ATTENTION**

- La batterie peut produire un mélange d'oxygène et d'hydrogène très explosif. Un étincelle, qui peut être produite par une mauvaise connexion de câble de démarrage, peut suffire à faire exploser la batterie.
- La batterie contient également de l'acide sulfurique très corrosif.
- En cas de contact de l'acide avec les yeux, la peau ou les vêtements, rincez abondamment à l'eau. En cas de contact avec les yeux, consultez immédiatement un médecin.

! **IMPORTANT**

Pour la charge de la batterie de démarrage ou de la batterie d'assistance (p. 400), utilisez uniquement un chargeur moderne avec tension de charge contrôlée. Toute fonction de charge rapide doit être évitée pour ne pas endommager la batterie.

⁹ Enhanced Flooded Battery.

¹⁰ Absorbed Glass Mat.

! IMPORTANT

Si les conditions suivantes ne sont pas respectées, la fonction d'économie d'énergie du système Infotainment peut être temporairement interrompue et/ou un message indiquant que le taux de charge de la batterie est incorrect après le branchement d'une batterie auxiliaire ou d'un chargeur apparaît sur le combiné d'instruments :

- La borne négative de la batterie de la voiture ne doit **jamais** être utilisée pour brancher une batterie auxiliaire ni un chargeur. Seul **le châssis de la voiture** peut être utilisé comme point de mise à la terre.

Consultez Aide au démarrage avec une batterie auxiliaire (p. 295) où se trouve une description de l'emplacement des pinces de câbles.

i NOTE

La durée de vie de la batterie peut être sérieusement réduite si elle subit des décharges répétées.

La durée de vie de la batterie dépend de plusieurs facteurs tels que les conditions de conduite ou climatiques par exemple. La capacité de la batterie baisse progressivement avec le temps et celle-ci doit donc être chargée si la voiture n'est pas utilisée pendant une longue période ou si elle ne roule que sur de courtes distances. Un froid extrême limite encore plus la capacité de démarrage.

Pour maintenir la batterie en condition, il est recommandé de conduire au moins 15 minutes par semaine ou de brancher la batterie à un chargeur avec maintien de charge automatique.

La durée de vie maximale est assurée si la batterie est maintenue en pleine charge.

Informations associées

- Batterie - témoins (p. 397)
- Batterie de démarrage - remplacement (p. 398)

Batterie - témoins

On trouve sur les batteries des symboles qui informent et avertissent.

Symboles sur les batteries

	<p>Portez des lunettes de protection.</p>
	<p>Pour de plus amples informations, consultez le manuel de conduite et d'entretien de la voiture.</p>
	<p>Entreposez la batterie à un endroit hors de portée des enfants.</p>
	<p>La batterie contient un acide corrosif.</p>



	<p>Évitez les étincelles ou les flammes.</p>
	<p>Risque d'explosion.</p>
	<p>Mise au rebut dans une station de recyclage.</p>

i NOTE

Toute batterie de démarrage ou batterie d'appoint usée doit être recyclée de manière écologique puisqu'elle contient du plomb.

Informations associées

- Batterie de démarrage - généralités (p. 396)
- Batterie - Start/Stop (p. 400)

Batterie de démarrage - remplacement

Vous pouvez remplacer la batterie de démarrage sans confier votre voiture à un atelier.

Dépose

Tout d'abord: sortez la télécommande du contacteur d'allumage et attendez au moins 5 minutes avant de toucher les connexions électriques. Ceci laisse le temps au système électrique de mémoriser les informations nécessaires aux modules de commande.

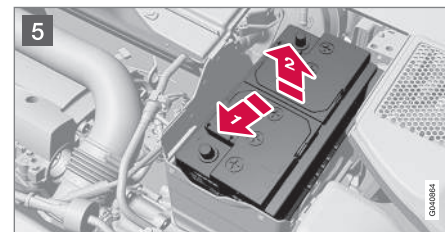
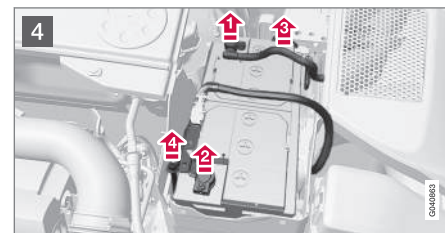
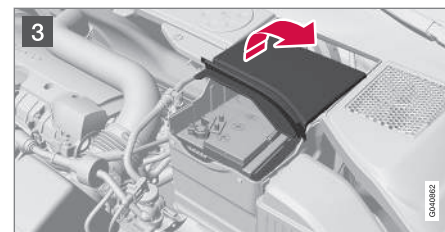
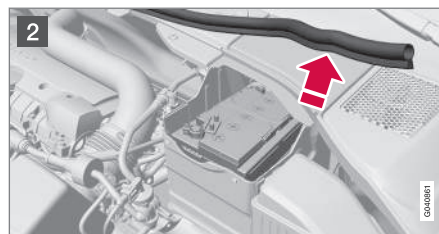
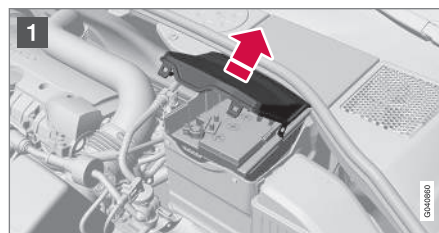

- 1** Ouvrez le clip du cache avant et retirez ce dernier.

- 2 Dégagez la baguette en caoutchouc pour libérer le cache arrière.
- 3 Retirez le cache arrière en dévissant d'un quart de tour et en le levant pour le retirer.

ATTENTION

Branchez et débranchez respectivement les câbles positif et négatif dans le bon ordre.

- 4
 - 1 Débranchez le câble négatif noir.
 - 2 Débranchez le câble positif rouge.
 - 3 Débranchez le flexible de purge de la batterie.
 - 4 Dévissez la vis qui maintient le collier de la batterie.
- 5
 - 1 Poussez la batterie sur le côté.
 - 2 Soulevez-la.

Pose

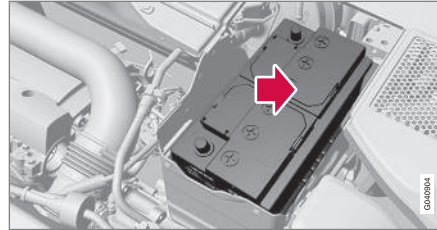

1. Installez la batterie dans son logement.
2. Poussez la batterie vers l'intérieur et vers le côté jusqu'à ce qu'elle entre en contact avec le bord arrière de son logement.
3. Vissez le collier qui maintient la batterie.
4. Branchez le flexible de purge.
 - > Vérifiez qu'il est correctement branché à la batterie et à la sortie dans la carrosserie.
5. Branchez le câble positif rouge.
6. Branchez le câble négatif noir.
7. Pressez sur le cache pour le mettre en place (référez-vous à "Dépose").
8. Posez la baguette en caoutchouc (référez-vous à "Dépose").
9. Installez le cache avant et fixez-le avec les clips (référez-vous à "Dépose").

Pour de plus amples informations concernant la batterie de démarrage, référez-vous à Batterie de démarrage - généralités (p. 396) et Aide au démarrage avec une batterie auxiliaire (p. 295).

Batterie - Start/Stop

Les voitures équipées de la fonction Start/Stop ont, outre la batterie de démarrage, une batterie d'assistance.

Les voitures avec la fonction Start/Stop sont équipées de deux batteries de 12 V : une batterie particulièrement puissante pour le démarrage et une batterie d'assistance pour la séquence de démarrage de la fonction Start/Stop.

Pour plus de précisions concernant la Start/Stop fonction, référez-vous à Start/Stop* (p. 305).

Pour de plus amples informations concernant la batterie de démarrage, référez-vous à Aide au démarrage avec une batterie auxiliaire (p. 295).

Le tableau qui suit présente les caractéristiques des batteries auxiliaire et de démarrage des voitures équipées de la fonction Start/Stop.

	Batterie	
	Démarrage, 12 V	Assistance, 12 V
Capacité de démarrage à froid ^A - CCA ^B (A)	720 ^C 760 ^D	Voiture à conduite à gauche: 120 ^E 170 ^F Voiture à conduite à droite: 120
Dimensions, L x l x H (mm)	278x175x190	Voiture à conduite à gauche: 150x90x106 ^E 150x90x130 ^F Voiture à conduite à droite: 150x90x106

	Batterie	
	Démarrage, 12 V	Assistance, 12 V
Capacité (Ah)	70	Voiture à conduite à gauche: 8 ^E 10 ^F Voiture à conduite à droite: 8

A Selon la norme EN.

B Cold Cranking Amperes.

C Boîte de vitesses manuelle.

D Boîte de vitesses automatique.

E Boîte de vitesses manuelle avec fonction Start/Stop qui arrête automatiquement le moteur uniquement lorsque la voiture est totalement immobile.

F Autres.

! **IMPORTANT**

Pour le remplacement de la batterie de démarrage des voitures équipées de la fonction Start/Stop, installez une batterie de type EFB¹¹ ou plus puissante.

Pour le remplacement de la batterie d'assistance, une batterie de type AGM¹² doit être utilisée.

i **NOTE**

- Plus l'intensité électrique dans la voiture est élevée plus le générateur sera sollicité pour charger les batteries. Cela implique également une augmentation de la consommation de carburant.
- Lorsque la capacité de la batterie est devenue inférieure au niveau minimum, la fonction Start/Stop est désactivée.

Une réduction temporaire de la fonction Start/Stop en raison d'un besoin élevé en alimentation électrique implique que :

- Le moteur démarre automatiquement¹³ sans que le conducteur n'enfonce la pédale d'embrayage (boîte de vitesses automatique).
- Le moteur démarre automatiquement sans que le conducteur ait besoin de lever le pied de la pédale de frein (boîte de vitesses automatique).

Emplacement des batteries

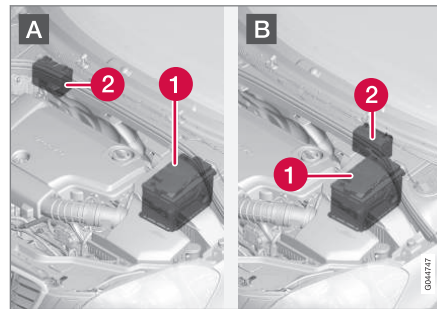

A : voiture à conduite à gauche. B : voiture à conduite à droite.

- 1** Batterie¹⁴
- 2** Batterie d'appoint

La batterie d'appoint ne requiert normalement pas plus d'entretien que la batterie de démar-

rage. Si vous avez des questions ou rencontrez un problème, contactez un atelier. Nous recommandons un atelier Volvo agréé.

! **IMPORTANT**

Si les consignes suivantes ne sont pas respectées, la fonction Start/Stop peut cesser temporairement de fonctionner après le raccordement d'une batterie auxiliaire ou d'un chargeur de batterie :

- La borne négative de la batterie de la voiture ne doit **jamais** être utilisée pour brancher une batterie auxiliaire ni un chargeur. Seul **le châssis de la voiture** peut être utilisé comme point de mise à la terre.

Consultez Aide au démarrage avec une batterie auxiliaire (p. 295) où se trouve une description de l'emplacement des pinces de câbles.

¹¹ Enhanced Flooded Battery.

¹² Absorbed Glass Mat.

¹³ Le démarrage automatique n'est possible que si le levier de vitesses est au point mort.

¹⁴ Référez-vous à Batterie de démarrage - généralités (p. 396) pour une description détaillée de la batterie de démarrage.



i NOTE

Si la batterie de démarrage est déchargée au point que les fonctions électriques normales de la voiture ne sont plus assurées et si le moteur est ensuite démarré à l'aide d'une batterie extérieure ou d'un chargeur de batterie, la fonction Start/Stop restera activée. Si la fonction Start/Stop arrête automatiquement le moteur peu après, il existe un risque important pour que le démarrage automatique du moteur échoue en raison de la capacité insuffisante de la batterie (qui n'a pas pu être rechargée).

Si le démarrage de la voiture a été assisté ou si vous manquez de temps pour charger la batterie à l'aide d'un chargeur, nous vous recommandons de désactiver momentanément la fonction Start/Stop jusqu'à ce que la batterie ait été rechargée par la voiture. Avec une température extérieure de + 15 °C, la batterie doit être chargée par la voiture pendant au moins 1 heure. Si la température extérieure est inférieure, la durée de charge peut augmenter jusqu'à 3-4 heures. Il est recommandé de charger la batterie avec un chargeur externe.

Pour de plus amples informations concernant le démarrage de batterie de démarrage voir Batterie de démarrage - généralités (p. 396).

Informations associées

- Batterie - témoins (p. 397)

Système électrique

Le circuit électrique est unipolaire et le châssis et le bloc-moteur font office de conducteurs.

La voiture est équipée d'un alternateur à courant alternatif régulé par la tension.

La taille, le type et les performances de la batterie de démarrage dépendent de l'équipement et du fonctionnement du véhicule.

i IMPORTANT

Si la batterie doit être remplacée, veillez à le faire avec une batterie de même capacité en démarrage à froid et de même type que la batterie d'origine (voir autocollant sur la batterie).

Informations associées

- Batterie de démarrage - remplacement (p. 398)
- Batterie de démarrage - généralités (p. 396)

Fusibles - généralités

Pour éviter d'endommager le système électrique de la voiture, en cas de court-circuit ou de surcharge, l'ensemble des fonctions et des composants électriques est protégé par un certain nombre de fusibles.

Le non-fonctionnement d'un composant du système électrique peut être dû à un fusible grillé suite à une surtension temporaire. Si un même fusible grille à plusieurs reprises, le système concerné est probablement défectueux. Volvo recommande de consulter un atelier Volvo agréé pour effectuer un contrôle.

Remplacement

1. Reportez-vous au schéma des fusibles pour situer le fusible.
2. Retirez le fusible et examinez-le sur le côté pour déterminer si le filament courbé a fondu.
3. Le cas échéant, remplacez-le par un fusible de même couleur et de même ampérage.

ATTENTION

N'utilisez jamais d'objet étranger ni un fusible avec un ampérage supérieur à la valeur indiquée en remplacement. Cela pourrait entraîner des dommages considérables sur le système électrique et causer un incendie.

Emplacement des centrales électriques

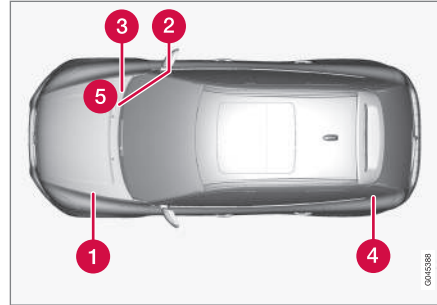

Emplacement des centrales sur une voiture avec conduite à gauche. Pour les voitures avec conduite à droite, les centrales se trouvent du côté de la boîte à gants.

1. Compartiment moteur
2. Sous la boîte à gants
3. Sous la boîte à gants
4. Compartiment à bagages
5. Zone froide du compartiment moteur (uniquement Start/Stop)

Informations associées

- Fusibles - dans le compartiment moteur (p. 404)
- Fusibles - sous la boîte à gants (p. 409)

- Fusibles - dans le module de commande sous la boîte à gants (p. 411)
- Fusibles - dans le compartiment à bagages (p. 413)
- Fusibles - dans la zone froide du compartiment moteur (p. 415)

Fusibles - dans le compartiment moteur

Les fusibles du compartiment moteur protègent entre-autres les fonctions du moteur et de freinage.

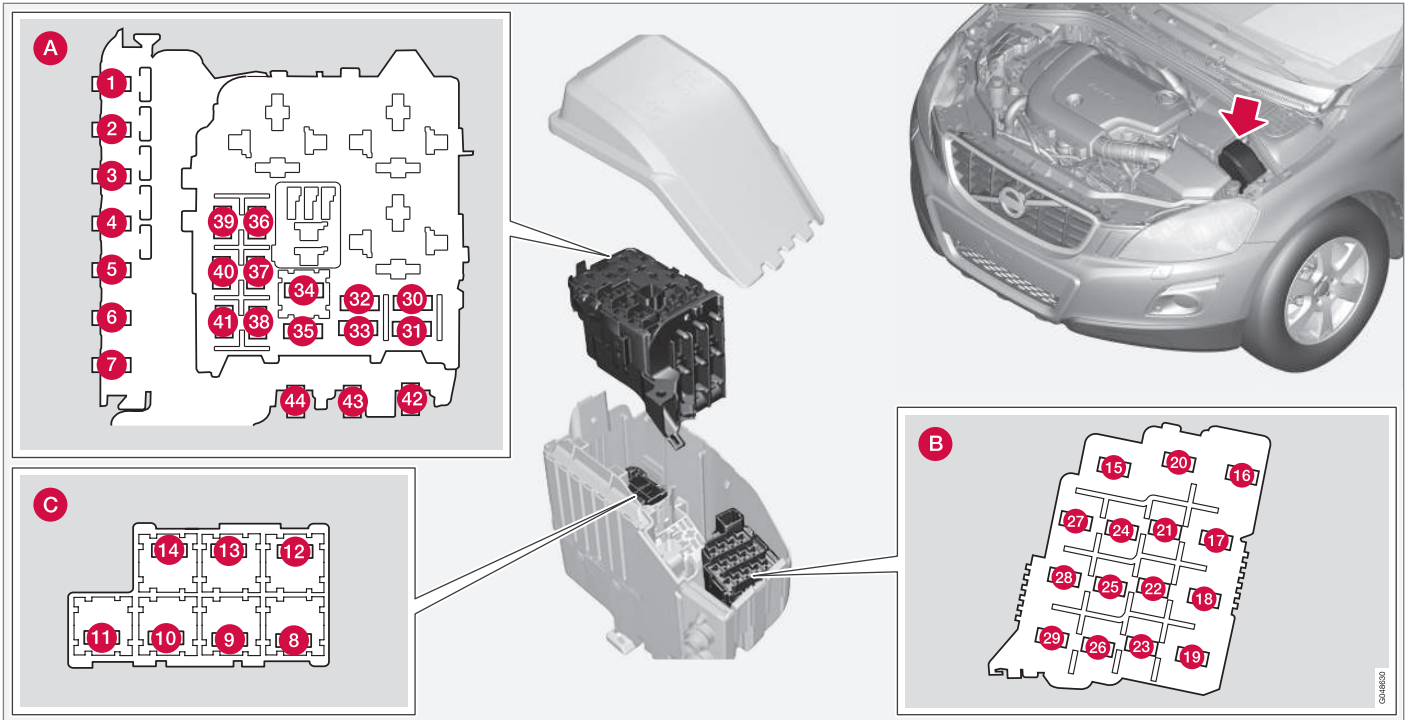

« Généralités, fusibles, compartiment moteur

Une pince se trouve à l'intérieur du couvercle. La pince facilite le retrait et le remise en place des fusibles.

Positions (voir illustration précédente)

- A** Compartiment moteur supérieur
- B** Compartiment moteur avant
- C** Compartiment moteur inférieur

Ces fusibles se trouvent dans le boîtier du compartiment moteur. Les fusibles de (C) se trouvent sous (A).

Il y a un autocollant à l'intérieur du couvercle qui indique l'emplacement des fusibles.

- Les fusibles 1-7 et 42-44 sont de type "MidiFuse" et ne doivent être remplacés que dans un atelier¹⁵.
- Les fusibles 8-15 et 34 sont de type "JCASE" et doivent être remplacés dans un atelier¹⁵.
- Les fusibles 16-33 et 35-41 sont de type "Mini Fuse".

	Fonction	A ^A
1	Fusible primaire pour le module électronique central (CEM) sous la boîte à gants ^B	50
2	Fusible primaire pour le module électronique central (CEM) sous la boîte à gants	50
3	Fusible primaire pour la centrale électrique du compartiment à bagages ^B	60
4	Fusible primaire pour le boîtier à fusibles/relais sous la boîte à gants	60
5	Fusible primaire pour le boîtier à fusibles/relais sous la boîte à gants ^B	60
6	-	-
7	Chauffage électrique auxiliaire ^{*B}	100
8	Dégivrage/désembuage de pare-brise ^{*B} , côté gauche	40
9	Essuie-glace	30
10	Chauffage de stationnement*	25

	Fonction	A ^A
11	Ventilateur d'habitacle ^C	40
12	Dégivrage/désembuage de pare-brise ^{*B} , côté droit	40
13	Pompe ABS	40
14	Soupapes ABS	20
15	Lave-phares*	20
16	Réglage de la portée des phares * ; phares xénon actifs - ABL *	10
17	Fusible primaire pour le module électronique central (CEM) sous la boîte à gants	20
18	ABS	5
19	Résistance au volant ajustable*	5
20	Module de commande du moteur ; module de commande de transmission ; coussins gonflables	10
21	Buses de lave-glace chauffées*	10

¹⁵ Un atelier Volvo agréé est recommandé.

	Fonction	AA
22	-	-
23	Commutateur d'éclairage	5
24	-	-
25	-	-
26	-	-
27	Bobines de relais	5
28	Éclairage supplémentaire*	20
29	Avertisseur sonore	15
30	Bobine de relais dans le relais principal du module de commande du moteur (4 cyl.) ; module de commande du moteur (4 cyl.)	5
	Bobine de relais dans le relais principal du module de commande du moteur (5 cyl. diesel) ; Module de commande du moteur (5 cyl. diesel)	10
31	Module de commande de transmission	15
32	Pompe à liquide de refroidissement auxiliaire (4 cyl. diesel)	15

	Fonction	AA
33	Bobines de relais dans la centrale électrique de la zone froide du compartiment moteur (Start/Stop)	5
34	-	-
35	Unité de commande d'allumage (5 cyl. diesel)	10
	Module de commande du moteur (4 cyl.)	20
36	Module de commande du moteur (5 cyl. diesel)	15
	Module de commande du moteur (4 cyl.)	20
37	Débitmètre d'air massique (4 cyl.) ; Thermostat (4 cyl. essence) ; Soupape de purge du filtre à gaz d'évaporation (4-cyl. essence) ; Pompe de refroidissement de recyclage des gaz d'échappement (4 cyl. diesel)	10
	Sonde de masse d'air (5 cyl. diesel) ; Soupapes de régulation (5 cyl. diesel)	15

	Fonction	AA
38	Accouplement magnétique A/C (5 cyl. diesel) ; Soupapes (5 cyl. diesel) ; Capteur de niveau d'huile	10
	Soupapes (4 cyl.) ; Pompe à huile (4 cyl. essence) ; Sonde lambda centrale (4 cyl. essence) ; Sonde lambda arrière (4 cyl. diesel)	15
39	Sonde lambda avant (4 cyl.) ; Sonde lambda arrière (4 cyl. essence)	15
	Sondes lambda (5 cyl. diesel) ; Module de commande de jalousie de refroidisseur (5 cyl. diesel)	
40	Bobines d'allumage (4 cyl. essence)	15
	Chauffage de filtre Diesel (diesel)	20





	Fonction	AA
41	Embrayage magnétique de climatisation (4 cyl.) ; Unité de commande d'allumage (4 cyl. diesel) ; Pompe à huile (4 cyl. diesel)	7,5
	Chauffage de la ventilation de carter (5 cyl. diesel) ; pompe à huile de boîte de vitesses automatique (5 cyl. diesel Start/Stop)	10
42	Pompe à liquide de refroidissement (4 cyl. essence)	50
	Bougies (Diesel)	70
43	Ventilateur de refroidissement (essence)	60/80 ^D
	Ventilateur de refroidissement (diesel)	80
44	Direction assistée	100

A Ampère

B Pour les voitures avec fonction Start/Stop, cet emplacement de fusible est libre. Référez-vous plutôt à Fusibles - dans la zone froide du compartiment moteur (p. 415).

C Pour les voitures avec fonction Start/Stop, cet emplacement de fusible est libre. Référez-vous plutôt à Fusibles - dans la zone froide du compartiment moteur (p. 415).

D Selon la variante du ventilateur de refroidissement.

Informations associées

- Fusibles - sous la boîte à gants (p. 409)
- Fusibles - dans le module de commande sous la boîte à gants (p. 411)
- Fusibles - dans le compartiment à bagages (p. 413)

Fusibles - sous la boîte à gants

Les fusibles sous la boîte à gants protègent les fonctions du système Infotainment ainsi que des sièges.



Emplacements

	Fonction	A ^A
1	Fusible primaire du module de commande du système audio* ; fusible primaire pour les fusibles 16 à 20 : Infotainment	40
2	Lave-glace pare-brise ; Lave-glace lunette arrière	25
3	-	-

	Fonction	A ^A
4	-	-
5	-	-
6	-	-
7	Prise 12 V dans le compartiment à bagages*	15

	Fonction	A ^A
8	Panneau de commande, porte conducteur	20
9	Panneau de commande de la porte passager avant	20
10	Panneau de commande de la porte arrière droite	20
11	Panneau de commande de la porte arrière gauche	20





	Fonction	A ^A
12	Système sans clé*	20
13	Siège à commande électrique, côté conducteur*	20
14	Siège à commande électrique, côté passager*	20
15	-	-
16	Module de commande du système Infotainment ou écran ^B	5
17	Module de commande audio (amplificateur)*; Télé*; Radio numérique*	10
18	Module de commande audio ou module de commande Sensus ^B	15
19	Système télématique* ; Bluetooth*	5
20	-	-
21	Toit panoramique avec rideau pare-soleil* ; Éclairage intérieur plafonnier ; Capteur de climatisation*	5
22	Prise 12 V sur la console de tunnel	15
23	Siège chauffant arrière droit*	15
24	Siège chauffant arrière gauche*	15

	Fonction	A ^A
25	-	-
26	Siège avant chauffant, côté passager	15
27	Siège avant chauffant, côté conducteur	15
28	Aide au stationnement*; Aide au stationnement*; BLIS*	5
29	Module de commande AWD*	15
30	Châssis actif Four-C*	10

^A Ampère

^B Certains modèles.

Informations associées

- Fusibles - dans le compartiment moteur (p. 404)
- Fusibles - dans le module de commande sous la boîte à gants (p. 411)
- Fusibles - dans le compartiment à bagages (p. 413)
- Fusibles - dans la zone froide du compartiment moteur (p. 415)

Fusibles - dans le module de commande sous la boîte à gants

Les fusibles dans le module de commande sous la boîte à gants protègent entre-autres les fonc-

tions des coussins gonflables et du système d'anticipation de collision.

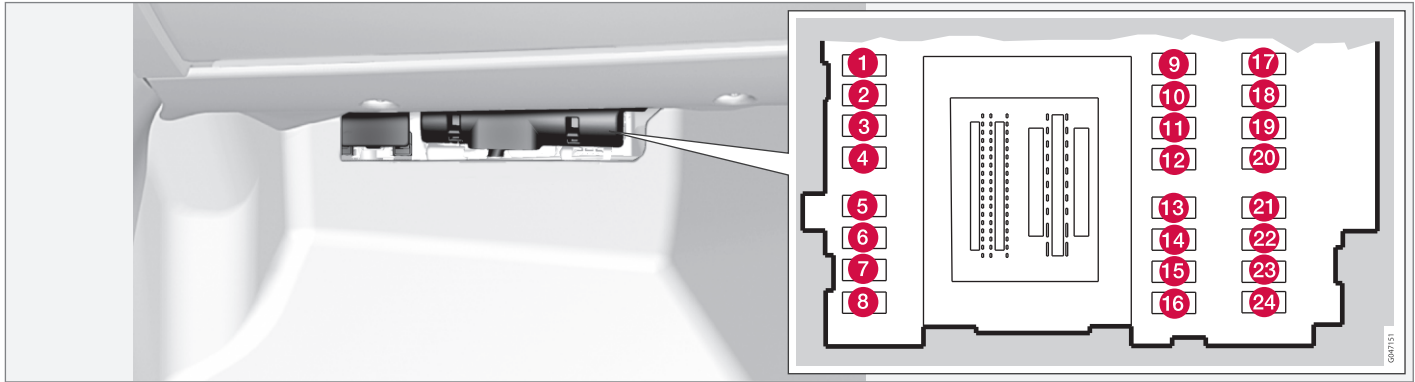

Emplacements

	Fonction	A ^A
1	Essuie-glace arrière	15
2	-	-
3	Éclairage intérieur ; panneau de commande des lève-vitres dans la porte conducteur ; sièges avant à commandes électriques*	7,5

	Fonction	A ^A
4	Combiné d'instruments	5
5	Régulateur adaptatif de vitesse et de distance ACC* ; système d'anticipation de collision*	10
6	Éclairage intérieur ; Capteur de pluie*	7,5
7	Module de volant	7,5

	Fonction	A ^A
8	Verrouillage centralisé de la trappe de réservoir de carburant	10
9	Volant chauffant*	15
10	Désembuage et dégivrage du pare-brise*	15
11	Déverrouillage du hayon	10





	Fonction	A ^A
12	Appui-tête rabattable*	10
13	Pompe à carburant	20
14	Capteur de mouvement de l'alarme* ; Panneau de commandes climatiques	5
15	Blocage du volant	15
16	Sirène d'alarme* ; Prise de diagnostic OBDII	5
17	-	-
18	Coussins gonflables	10
19	Système d'anticipation de collision*	5
20	Capteur de pédale d'accélérateur ; Fonction antiéblouissement du rétroviseur intérieur* ; Banquette arrière chauffante* Chauffage électrique auxiliaire*	7,5
21	Module de commande du système Infotainment (Performance) ; Système audio (Performance)	15
22	Feux Stop	5

	Fonction	A ^A
23	Toit panoramique avec rideau pare-soleil*	20
24	Immobiliseur	5

A Ampère

Informations associées

- Fusibles - dans le compartiment moteur (p. 404)
- Fusibles - sous la boîte à gants (p. 409)
- Fusibles - dans le compartiment à bagages (p. 413)
- Fusibles - dans la zone froide du compartiment moteur (p. 415)

Fusibles - dans le compartiment à bagages

Les fusibles du compartiment à bagages protègent entre-autres les fonctions du frein de stationnement.

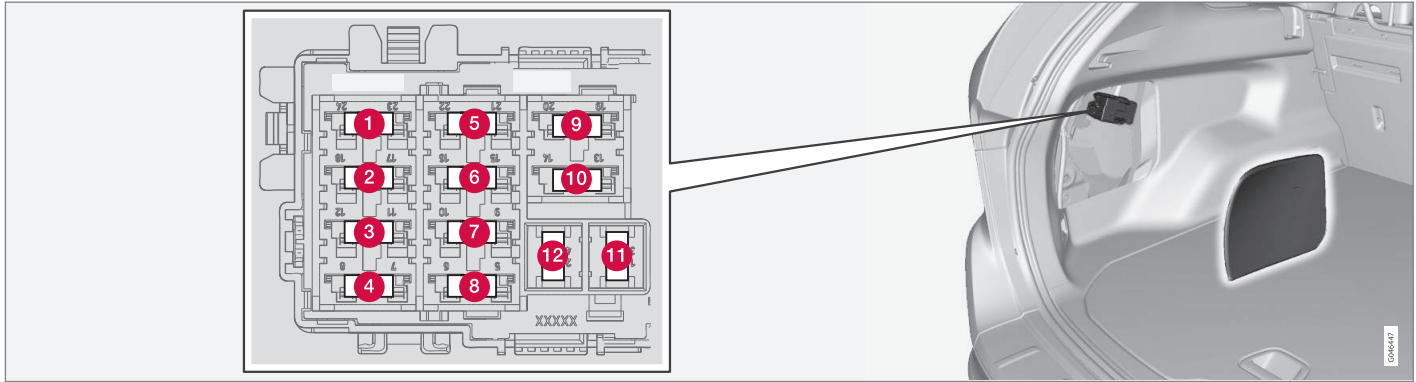

Le boîtier est placé derrière la garniture, du côté gauche.

Emplacements

	Fonction	A ^A
1	Frein de stationnement électrique gauche	30
2	Frein de stationnement électrique droit	30
3	Dégivrage de la lunette arrière	30

	Fonction	A ^A
4	Prise remorque 2*	15
5	Actionnement électrique du hayon*	20
6	-	-
7	-	-

	Fonction	A ^A
8	-	-
9	-	-
10	-	-





	Fonction	A ^A
11	Prise remorque 1*	40
12	-	-

^A Ampère

Informations associées

- Fusibles - dans le compartiment moteur (p. 404)
- Fusibles - sous la boîte à gants (p. 409)
- Fusibles - dans le module de commande sous la boîte à gants (p. 411)
- Fusibles - dans la zone froide du compartiment moteur (p. 415)

Fusibles - dans la zone froide du compartiment moteur

La zone froide du compartiment moteur des voitures équipées de la fonction Start/Stop comporte des fusibles.

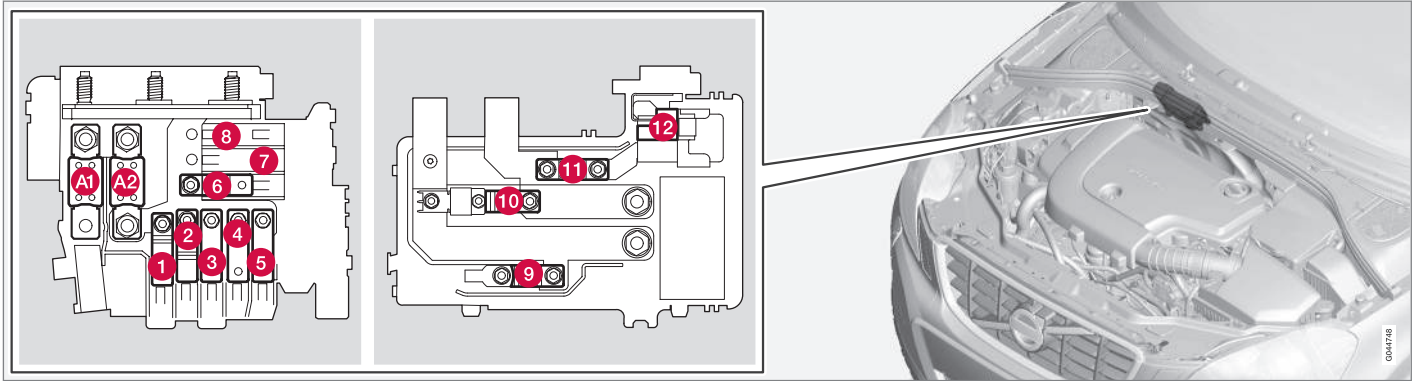

- Les fusibles A1 et A2 sont de type "MEGA Fuse" et ne doivent être remplacés que dans un atelier¹⁶.
- Les fusibles 1-11 sont de type "Midi Fuse" et ne doivent être remplacés que dans un atelier¹⁶.
- Le fusible 12 est de type "Mini Fuse".

Pour plus de précisions concernant la fonction Start/Stop, référez-vous à Start/Stop* (p. 305).

Emplacements

	Fonction	A ^A
A1	Fusible principal de la centrale électrique du compartiment moteur	175

	Fonction	A ^A
A2	Fusible principal du module électronique central (CEM) sous la boîte à gants, boîtier à fusibles/relais sous la boîte à gants, centrale électrique dans le compartiment à bagages	175

¹⁶ Un atelier Volvo agréé est recommandé.





	Fonction	A ^A
1	Chauffage électrique auxiliaire*	100
2	Fusible primaire pour le module électronique central (CEM) sous la boîte à gants	50
3	Fusible primaire pour le boîtier à fusibles/relais sous la boîte à gants	60
4	Désembuage et dégivrage du pare-brise*	60
5	Fusible primaire pour la centrale électrique du compartiment à bagages	60
6	Ventilateur d'habitacle	40
7	-	-
8	-	-
9	Relais de démarrage	30
10	-	-
11	Batterie d'appoint	70
12	Module d'électronique central (CEM) - tension de référence de batterie d'assistance	5

A Ampère

Informations associées

- Fusibles - dans le compartiment moteur (p. 404)
- Fusibles - sous la boîte à gants (p. 409)
- Fusibles - dans le module de commande sous la boîte à gants (p. 411)
- Fusibles - dans le compartiment à bagages (p. 413)

Station de lavage

La voiture doit être nettoyée aussi vite qu'elle a été salie. Cela empêche que la saleté n'accroche trop et permet ainsi de faciliter le nettoyage de la voiture. Cela réduit aussi le risque de rayer la peinture et permet à la voiture de conserver une belle apparence. Lavez la voiture sur une plate-forme de lavage avec séparateur d'huiles. Utilisez du shampoing pour voiture.

Nettoyage à la main

- Nettoyez au plus vite les fientes d'oiseaux tombées sur la peinture. Elles contiennent des substances qui attaquent et décolorent rapidement la peinture. Utilisez par exemple un papier doux ou une éponge très mouillée. Nous recommandons de faire corriger toute décoloration par un atelier Volvo agréé.
- Passez les dessous de caisse au jet d'eau.
- Rincer toute la voiture jusqu'à ce que la saleté incrustée se détache afin de minimiser le risque de rayure de nettoyage. Ne dirigez pas le jet directement sur les serrures.
- Si besoin est, utilisez un agent dégraissant à froid si la saleté est incrustée. Notez que les surfaces ne doivent pas être chaudes en raison du soleil !
- Lavez à l'eau tiède avec une éponge et du shampoing pour voiture.

- Nettoyez les balais d'essuie-glace avec une solution savonneuse tiède ou un shampoing pour voiture.
- Séchez la voiture avec une peau de chamois propre ou une raclette. Si vous évitez que les gouttes d'eau sèchent à la lumière forte du soleil, vous réduisez le risque de tâches de séchage d'eau qui peuvent nécessiter d'être polies.

ATTENTION

Faites toujours nettoyer le moteur par un garage. Si le moteur est nettoyé lorsqu'il est encore chaud, il peut générer un risque d'incendie.

IMPORTANT

Des phares sales offrent une efficacité dégradée. Nettoyez-les régulièrement, par exemple lorsque vous faites le plein.

N'utilisez pas d'agents nettoyants corrosifs. De l'eau et une éponge douce suffisent.

NOTE

L'éclairage extérieur comme les phares et les feux arrière peuvent occasionnellement présenter une condensation à l'intérieur de l'optique. Ceci est normal, tous les éclairages externes sont conçus pour y résister. Normalement, la condensation s'élimine rapidement dès lors que les phares sont allumés.

Lavage en station automatique

Le lavage automatique est un moyen simple et rapide de laver votre voiture, mais les brosses d'un lavage automatique ne passent pas parfaitement sur toute la carrosserie. Pour atteindre un bon résultat, il est recommandé de laver la voiture à la main ou de compléter le lavage en station automatique par un lavage à la main.

NOTE

Pendant les premiers mois, la voiture ne doit être lavée qu'à la main. La peinture est plus fragile lorsqu'elle est neuve.

Lavage haute pression

Si vous lavez avec un jet haute pression, effectuez des mouvements de balayage et veillez à ne pas approcher la buse à moins de 30 cm de la voiture. Ne dirigez pas le jet directement sur les serrures.

« Testez les freins

ATTENTION

Testez toujours les freins après le lavage de la voiture, même le frein de stationnement, pour éviter que l'humidité et la corrosion n'attaquent les plaquettes, nuisant au freinage.

Si vous roulez longtemps sous la pluie ou sur la neige, appuyez régulièrement sur la pédale de frein. La chaleur de la friction permet de réchauffer et sécher les garnitures de frein. Ce conseil s'applique également lorsque vous démarrez le moteur par temps froid ou humide.

Essuie-glace et essuie-phare

Des restes d'asphalte, de poussière ou de sel sur les balais d'essuie-glace ainsi que les insectes ou la glace sur le pare-brise réduisent la durée de vie des balais.

Lors du nettoyage :

- Mettez les balais d'essuie-glace en position d'entretien, référez-vous à Essuie-glace et essuie-phare (p. 393).

NOTE

Nettoyez régulièrement les balais d'essuie-glace ainsi que le pare-brise avec une solution savonneuse tiède ou un shampoing pour automobile. N'utilisez aucun solvant agressif.

Caoutchouc, plastiques extérieurs et détails décoratifs

Pour nettoyer et entretenir les parties en caoutchouc ou en plastique coloré et les détails décoratifs comme les baguettes lustrées, nous vous recommandons un produit nettoyant spécial disponible chez les réparateurs Volvo. En cas d'utilisation de tels produits nettoyants, suivez attentivement les instructions.

Les cadres des vitres latérales, les barres de toit et les cadres de portes au niveau des vitres* sont en aluminium anodisé. Cela signifie que ces éléments ne peuvent être nettoyés qu'avec des agents dont le pH est compris entre 3,5 et 11,5 afin d'éviter leur décoloration.



Éléments qui doivent être nettoyés avec un agent dont le pH est compris entre 3,5 et 11,5.

IMPORTANT

Évitez de cirer et de polir les parties en plastique et en caoutchouc.

Si vous utilisez un produit de dégraissage sur les parties en plastique et en caoutchouc, ne frottez qu'avec une faible pression sur les éléments. Utilisez une éponge douce.

Le polissage de baguettes lustrées peut éliminer ou endommager le revêtement lustré.

N'utilisez pas de produits de polissage contenant des agents abrasifs.

IMPORTANT

Évitez de laver la voiture avec un agent nettoyant dont la valeur de pH est inférieure à 3,5 ou supérieure à 11,5. Ces produits risqueraient de provoquer une décoloration des éléments en aluminium anodisé comme les galeries de toit et le pourtour des vitres latérales.

N'utilisez jamais d'agent lustrant pour métal sur des détails en aluminium anodisés, il risquerait de provoquer une décoloration et de dégrader la surface traitée.

Jantes

Utilisez exclusivement un agent nettoyant pour jantes recommandé par Volvo.

Après le lavage, il peut persister une décoloration à la base des rayons étant donné que la poussière métallique provenant des disques de frein peut se fixer sur la peinture de la jante. Dans de nombreux cas, il suffit d'utiliser un agent nettoyant pour peinture appliqué par un polissage très fin avec un chiffon doux.

Les agents nettoyants pour jantes agressifs peuvent endommager la surface et provoquer l'apparition de taches sur les jantes en aluminium chromé.

Informations associées

- Polissage et cirage (p. 419)
- Nettoyage de l'intérieur (p. 421)
- Revêtement hydrofuge et antipoussière (p. 420)

Polissage et cirage

Polissez et cirez la voiture lorsque la peinture commence à ternir ou lorsque vous souhaitez polir la carrosserie.

Le polissage n'est normalement pas nécessaire dans l'année qui suit la date de livraison. Cependant, la voiture peut être cirée durant cette période. Ne polissez ou ne cirez pas la voiture directement au soleil.

Lavez et séchez la voiture très soigneusement avant de la polir ou de la cirer. Éliminez les dépôts d'asphalte et de goudron avec un produit correspondant ou avec de l'essence minérale. Pour enlever les taches les plus tenaces, utilisez une pâte abrasive très fine (de ponçage) spécialement conçue pour la peinture des voitures.

Commencez par passer du produit de polissage, puis cirez avec de la cire liquide ou solide. Suivez scrupuleusement les instructions figurant sur l'emballage. De nombreux produits servent à la fois au polissage et au cirage.

! IMPORTANT

Évitez de cirer et de polir les parties en plastique et en caoutchouc.

Si vous utilisez un produit de dégraissage sur les parties en plastique et en caoutchouc, ne frottez qu'avec une faible pression sur les éléments. Utilisez une éponge douce.

Le polissage de baguettes lustrées peut éliminer ou endommager le revêtement lustré.

N'utilisez pas de produits de polissage contenant des agents abrasifs.

! IMPORTANT

Seuls les traitements de peinture recommandés par Volvo doivent être utilisés. Les autres traitements de la peinture comme la conservation, l'étanchéisation, la protection, ou autres peuvent endommager la peinture. Les dommages sur la peinture dus à de tels traitements ne sont pas couverts par la garantie de Volvo.

Informations associées

- Station de lavage (p. 417)

Revêtement hydrofuge et antipoussière

Les vitres sont traitées avec un revêtement qui améliore la visibilité dans les conditions climatiques difficiles.

Revêtement hydrofuge et antipoussière*



Ce traitement de surface s'utilise naturellement.

Entretien :

- N'utilisez jamais de cire pour voitures, de produit de dégraissage ou produits similaires sur les surfaces en verre car ceci peut endommager leurs qualités hydrofuges.
- Veillez à ne pas rayer le verre lors du nettoyage.
- Utilisez seulement une raclette à lame plastique pour gratter le givre sur le verre afin de ne pas l'endommager.
- Afin de conserver les propriétés hydrofuges de la surface des vitres latérales, nous recommandons l'application d'un produit spécial que vous trouverez chez un réparateur Volvo agréé. Ce produit devra être appliqué pour la première fois au bout de trois ans puis chaque année.

! IMPORTANT

N'utilisez pas de raclette à lame métallique pour gratter le givre sur les vitres. Utilisez la fonction de chauffage pour éliminer la glace sur les rétroviseurs, référez-vous à Vitres et rétroviseurs - chauffage électrique (p. 114).

Informations associées

- Station de lavage (p. 417)

Protection anticorrosion

Votre voiture a subi un traitement anticorrosion intégral en usine. Certaines parties de la carrosserie sont en tôle galvanisée. Les soubassements de carrosserie sont protégés par un produit anticorrosion résistant. Une fine couche de liquide anticorrosion a été vaporisée dans le but de pénétrer à l'intérieur des membres, des cavités, des sections fermées et des portes latérales.

Contrôle et entretien

La protection anticorrosion du véhicule est normalement sans entretien, mais une voiture maintenue en bon état de propreté contribue toujours à réduire davantage le risque de corrosion. Il convient de toujours éviter que des pièces décoratives brillantes entrent en contact avec des solutions fortement alcalines ou liquides de nettoyage acides. Tout impact de gravillons doit être réparé aussitôt détecté.

Informations associées

- Dommages sur la peinture (p. 422)

Nettoyage de l'intérieur

Utilisez exclusivement des agents nettoyants et des produits d'entretien recommandés par Volvo. Nettoyez l'intérieur régulièrement et, pour un meilleur résultat, traitez les taches immédiatement. Le passage de l'aspirateur est important avant le nettoyage avec un produit.

! IMPORTANT

- Certains vêtements teints (jeans foncés ou vêtements en daim) peuvent déteindre sur la garniture. Si cela se produit, il est important de nettoyer et traiter au plus vite la partie concernée de la garniture.
- N'utilisez jamais de solvants agressifs (liquide lave-glace, détachant, essence minérale) pour nettoyer l'intérieur. Vous risqueriez d'endommager la garniture ainsi que les autres matériaux.
- Ne vaporisez jamais de produit nettoyant directement sur les composants comportant des commandes et de boutons électriques. Il est préférable de les essuyer avec un chiffon légèrement humecté de produit nettoyant.
- Des objets tranchants ou des bandes Velcro peuvent endommager la garniture textile.

Garnitures textiles et du plafond

Volvo propose un produit complet pour l'entretien des garnitures textiles et du plafond qui, lorsqu'il est utilisé selon les instructions, préserve les propriétés de la garniture. Vous pouvez vous procurer ce produit d'entretien des textiles chez un réparateur Volvo.

Garniture en cuir

Le cuir des garnitures est traité pour conserver son aspect d'origine.

La garniture en cuir est un produit naturel qui change et prend une jolie patine avec le temps. Afin de conserver les propriétés et la couleur du cuir, un nettoyage et un entretien réguliers sont nécessaires. Volvo propose un produit complet, Volvo Leather Care Kit/Wipes, pour le nettoyage et le traitement des garnitures en cuir qui, lorsqu'ils sont utilisés selon les instructions, préserve la couche protectrice du cuir.

Pour obtenir le meilleur résultat, Volvo recommande le nettoyage et l'application d'une crème protectrice deux à quatre fois par an (ou plus souvent au besoin). Les Volvo Leather Care Kit/Wipes sont disponibles auprès d'un réparateur Volvo.

Volant en cuir

Le cuir a besoin de respirer. Ne recouvrez jamais le volant en cuir avec une protection en plastique. Pour le nettoyage du volant en cuir, nous vous recommandons les Volvo Leather Care Kit/Wipes.

Éléments intérieurs en plastique, métal ou bois

Pour détacher pièces et surfaces intérieures, nous vous recommandons d'utiliser un chiffon en microfibras ou en fibranne légèrement humide que vous trouverez chez votre réparateur Volvo.

Ne frottez ou ne raclez jamais une tache. N'utilisez jamais de détachant trop agressif. Dans les cas extrêmes, vous pouvez utiliser un agent nettoyant spécial disponible dans les concessions Volvo.

Ceintures de sécurité

Utilisez de l'eau et un détergent synthétique, un produit de nettoyage spécial textile est disponible chez un réparateur Volvo agréé. Veillez à ce que la ceinture de sécurité soit sèche avant de l'enrouler.

Tapis amovibles et tapis de sol

Retirez les tapis pour nettoyer séparément la moquette et les tapis. Éliminez la poussière et la saleté avec un aspirateur. Chaque tapis de sol est fixé par des broches.

Sortez le tapis en le saisissant au niveau de chaque broche et en tirant vers le haut.

Installez le tapis de sol en appuyant dessus au niveau des broches pour les encliqueter.





⚠ ATTENTION

Utiliser uniquement un tapis d'insertion à chaque siège et vérifier avant de conduire que le tapis au siège conducteur est correctement installé et fixé aux pointes afin d'éviter qu'il ne se coince autour et sous les pédales.

Pour les taches sur le tapis de sol, nous recommandons un agent nettoyant spécial textile, après le passage de l'aspirateur. Les tapis de sol doivent être nettoyés avec un agent recommandé par un réparateur Volvo agréé.

Informations associées

- Station de lavage (p. 417)

Dommmages sur la peinture

La peinture joue un rôle important dans la protection anticorrosion de la voiture et doit, de ce fait, être vérifiée régulièrement. Les détériorations de peinture les plus courantes sont par exemple les éclats dus aux projections de gravillons, les rayures et les marques sur les bordures d'ailes, portières et pare-chocs.

Petites retouches de peinture

Pour éviter toute attaque de la rouille, les dommages à la peinture doivent être réparés immédiatement.

Fournitures qui peuvent être nécessaires

- L'apprêt¹⁷ - pour les pare-chocs, des apprêts adhésifs peuvent par exemple être disponibles en aérosol.
- Un vernis de fond et un vernis clair sont disponibles en aérosol ou sous forme de stylo de retouche¹⁸.
- Ruban adhésif de masquage.
- chiffon abrasif fin¹⁷.

Code couleur

L'autocollant de code de peinture est situé sur le montant de porte de la voiture et il est visible à l'ouverture de la porte arrière droite.

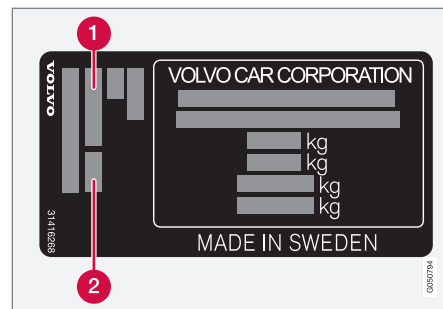

❶ Code couleur extérieure

❷ Éventuellement, code couleur extérieure secondaire

Il est important d'utiliser la bonne couleur. Pour l'emplacement de l'autocollant de produit, voir Désignations de type (p. 426).

¹⁷ Un

¹⁸ Suivez les instructions fournies avec le stylo de retouches.

Réparer les détériorations de peinture mineures telles que les éclats et les rayures

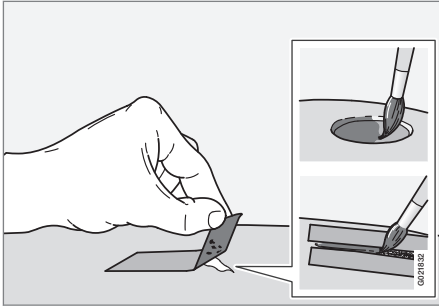

Avant de commencer, veillez à ce que la voiture soit propre et sèche, et à ce que la température soit supérieure à 15 °C.

1. Collez un morceau de ruban adhésif de masquage sur la surface endommagée. Retirez-le pour enlever les éventuelles écailles.

Si les dommages ont atteint une partie métallique (tôle), il est conseillé d'utiliser une couche d'apprêt. En cas de dégâts sur une surface en plastique, un apprêt adhésif doit être utilisé pour de meilleurs résultats. Vaporiser dans le couvercle de l'aérosol et appliquer légèrement au pinceau.

2. Avant la peinture, un léger ponçage local peut être nécessaire (pour par exemple aplanir les coins inégaux), avec un matériau de polissage très fin. La surface doit être nettoyée méticuleusement et doit sécher.
3. Agitez l'apprêt énergiquement et appliquez-le à l'aide d'un pinceau fin, d'une allumette ou similaire. Terminez par un vernis de fond ou un vernis clair lorsque la couleur d'apprêt a séché.
4. Pour les rayures, procédez comme décrit ci-dessus, mais appliquez du ruban de masquage autour de la surface endommagée pour protéger la peinture intacte.

i NOTE

Si l'éclat dû à la projection n'atteint pas la surface métallique (la tôle) et qu'il reste une couche de peinture intacte, appliquez du vernis de base ou transparent directement après avoir nettoyé la surface.

Informations associées

- Protection anticorrosion (p. 420)

CARACTÉRISTIQUES

Désignations de type

La désignation de type, le numéro de châssis, etc., c'est-à-dire les informations relatives à la

voiture sont indiquées sur un autocollant dans la voiture.

Emplacement des autocollants

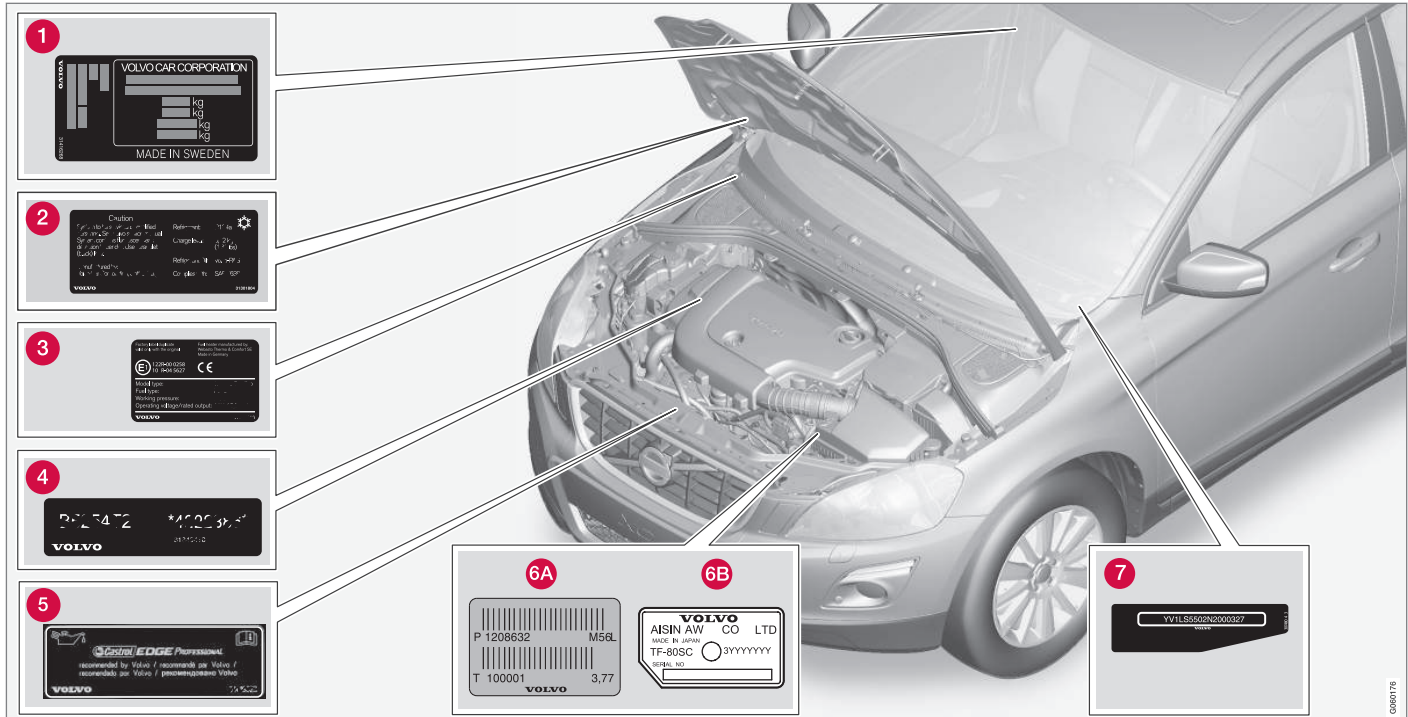

L'illustration est schématique - les détails peuvent varier selon le marché et le modèle.

Pour tout contact avec un réparateur Volvo concernant la voiture et pour les commandes de

pièces et d'accessoires, votre requête sera plus facilement satisfaite si vous connaissez la dési-

gnation de type de la voiture, les numéros de châssis et de moteur.



CARACTÉRISTIQUES

- ◀◀ **1** Autocollant pour la désignation de type, numéro de châssis, poids maximum autorisés, codes de peinture extérieure et numéro d'homologation de type. L'autocollant se trouve sur le montant de porte et visible à l'ouverture de la porte arrière droite.
- 2** Autocollant pour le système A/C.
- 3** Autocollant de chauffage de stationnement.
- 4** Autocollant pour le code moteur et le numéro de production du moteur.
- 5** Autocollant pour huile moteur.
- 6** Autocollant pour la désignation de type et le numéro de production de la boîte de vitesses.
 - A** Boîte de vitesses manuelle
 - B** Boîte de vitesses automatique
- 7** Autocollant pour le numéro d'identification de la voiture VIN (Vehicle Identification Number).

La carte grise de la voiture comporte d'autres informations concernant la voiture.

i NOTE
Les autocollants présentés dans le manuel d'utilisateur peuvent ne pas être une réplique exacte de ceux présents dans la voiture. L'objectif est de montrer leur aspect approximatif et où les trouver dans la voiture. Les informations qui concernent votre voiture en particulier se trouvent sur chaque autocollant dans la voiture.

Informations associées

- Poids (p. 430)
- Caractéristiques du moteur (p. 433)
- Caractéristiques de la climatisation (p. 442)

Cotes

Les dimensions de la voiture (longueur, hauteur, etc.) sont indiquées dans le tableau.

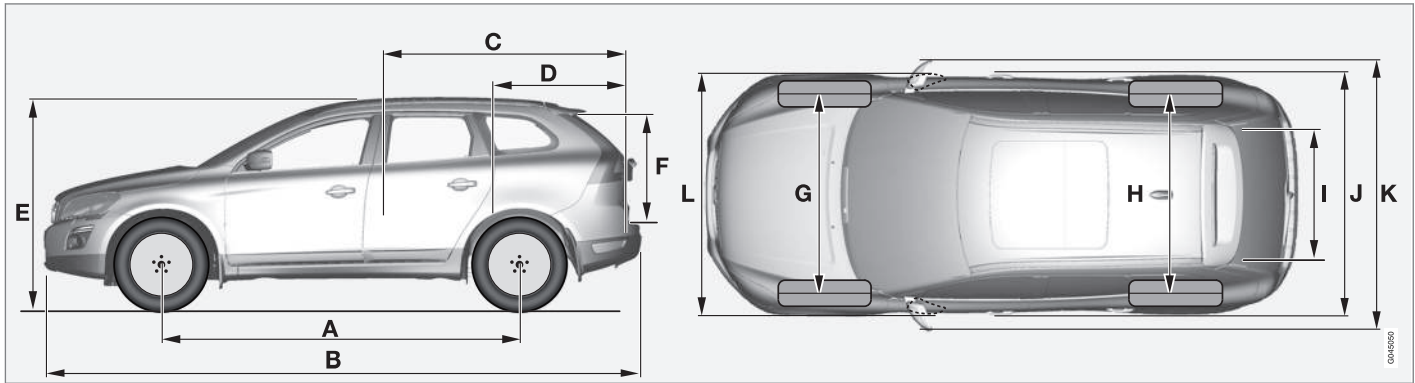

Cotes		mm
A	Empattement	2774
B	Longueur	4644
C	Longueur de charge, plancher, banquette arrière rabattue	1789
D	Longueur de charge, plancher	972
E	Hauteur	1713
F	Hauteur de chargement	802

Cotes		mm
G	Voie avant	1632
H	Voie arrière	1586
I	Largeur de charge, plancher	1090
J	Largeur	1891
K	Largeur, rétroviseurs compris	2120
L	Largeur, rétroviseurs rabattus compris	1891

Poids

Le poids total maxi et autres informations sont indiqués sur un autocollant dans la voiture.

Le poids en ordre de marche comprend le poids du conducteur, du carburant lorsque le réservoir est rempli à 90 % et de toutes les huiles et autres liquides.

Le poids des passagers et des options installées ainsi que la charge sur la boule d'attelage (p. 431) (si une remorque est attelée) affecte la capacité de chargement et n'est pas compris dans le poids en ordre de marche.

Charge maximale autorisée = poids total - poids en ordre de marche.

i NOTE

Le poids en ordre de marche indiqué concerne une voiture dans sa version de base, c'est-à-dire une voiture sans option ni équipement supplémentaire. Cela signifie que chaque option ajoutée réduit la capacité de chargement de la voiture du poids correspondant.

Exemple d'options réduisant la capacité de chargement : divers niveaux d'équipement (Kinetic/Momentum/Summum, par ex.), options crochet d'attelage, barres de toit, coffre de toit, système audio, feux supplémentaires, GPS, chauffage au carburant, grille de protection, tapis, cache-bagages, sièges électriques, etc.

Le meilleur moyen de connaître le poids en ordre de marche exact de votre voiture est de la peser.

⚠ ATTENTION

Le comportement de la voiture varie selon sa charge et la répartition de la charge.

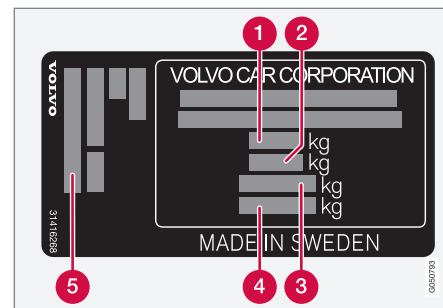

Pour de plus amples informations concernant l'emplacement de l'autocollant, voir Désignations de type (p. 426).

- 1** Poids total autorisé en charge (PTAC)
- 2** Poids Total Roulant Autorisé (PTRA) (Voiture +remorque)
- 3** Charge maxi sur essieu avant
- 4** Charge maxi sur essieu arrière
- 5** Niveau d'équipement

Charge maxi : Reportez-vous au certificat d'immatriculation.

Charge maxi permise sur le toit : 100 kg.

Informations associées

- Poids remorqué et charge sur la boule d'attelage (p. 431)
- Consommation de carburant et émissions de CO2 (p. 444)

Poids remorqué et charge sur la boule d'attelage

Le poids remorqué et la charge sur la boule d'attelage sont indiqués dans les tableaux.

Poids maxi. avec remorque freinée

i NOTE

L'utilisation d'un amortisseur de vibrations sur le dispositif d'attelage est recommandé pour les attelages de plus de 1800 kg.

i NOTE

Tous les moteurs ne sont pas disponibles sur tous les marchés.

Moteur	Code moteur ^A	Boîte de vitesses	Poids maxi. avec remorque freinée (kg)	Charge maxi sur la boule d'attelage (kg)
Tous	Tous	Tous	0-1200	50
T5	B4204T11	Boîte de vitesses automatique, TG-81SC	1600	75
T5 AWD	B4204T11	Boîte de vitesses automatique, TG-81SC	1800	90
T5	B4204T41	Boîte de vitesses automatique, TG-81SC	1600	75
T6	B4204T9	Boîte de vitesses automatique, TG-81SC	1800	90
T6 AWD	B4204T9	Boîte de vitesses automatique, TG-81SC	2000	90
D3	D4204T4	Boîte de vitesses manuelle, M66	1800	90
D3	D4204T4	Boîte de vitesses automatique, TG-81SC	1800	90
D4	D4204T14	Boîte de vitesses manuelle, M66	1800	90
D4	D4204T14	Boîte de vitesses automatique, TG-81SC	1800	90



CARACTÉRISTIQUES



Moteur	Code moteur ^A	Boîte de vitesses	Poids maxi. avec remorque freinée (kg)	Charge maxi sur la boule d'attelage (kg)
D4 AWD	D5244T21	Boîte de vitesses manuelle, M66	1800	90
D4 AWD	D5244T21	Boîte de vitesses automatique, TF-80SD	2000	90
D4 AWD	D5244T17	Boîte de vitesses manuelle, M66	1800	90
D4 AWD	D5244T17	Boîte de vitesses automatique, TF-80SD	2000	90
D5 AWD	D5244T22	Boîte de vitesses manuelle, M66	1800	90
D5 AWD	D5244T20	Boîte de vitesses automatique, TF-80SD	2000	90

^A Le code du moteur, les numéros de fabrication et références des pièces sont inscrits sur le moteur, voir Désignations de type (p. 426).

Poids maxi. avec remorque non freinée

Poids maxi. avec remorque non freinée (kg)	Charge maxi sur la boule d'attelage (kg)
750	50

Informations associées

- Poids (p. 430)
- Conduite avec une remorque* (p. 331)
- Stabilisateur de véhicule attelé - TSA (p. 338)

Caractéristiques du moteur

Les caractéristiques de chaque moteur (puissance, etc.) sont indiquées dans le tableau.

i NOTE
Tous les moteurs ne sont pas disponibles sur tous les marchés.

Moteur	Code moteur ^A	Puissance (kW/tr/min)	Puissance (ch à tours/min)	Couple (Nm/tr/min)	Nombre de cylindres	Alésage (mm)	Course (mm)	Cylindrée (litres)	Taux de compression
T5 / T5 AWD	B4204T11	180/5500	245/5500	350/1500-4800	4	82,0	93,2	1,969	10,8:1
T5	B4204T41	180/5500	245/5500	350/1500-4800	4	82,0	93,2	1,969	8,6:1
T6 / T6 AWD	B4204T9	225/5700	306/5700	400/2100-4800	4	82,0	93,2	1,969	10,3:1
D3	D4204T4	110/4250	150/4250	350/1500-2500	4	82,0	93,2	1,969	15,8:1
D4	D4204T14	140/4250	190/4250	400/1750-2500	4	82,0	93,2	1,969	15,8:1
D4 AWD	D5244T21	140/4000	190/4000	420/1500-3000 ^B 440/1500-2750 ^C	5	81,0	93,2	2,400	16,5:1
D4 AWD	D5244T17	120/4000	163/4000	420/1500-2500	5	81,0	93,2	2,400	16,5:1
D5 AWD	D5244T22	162/4000	220/4000	420/1500-3500	5	81,0	93,2	2,400	16,5:1
D5 AWD	D5244T20	162/4000	220/4000	440/1500-3000	5	81,0	93,2	2,400	16,5:1

^A Le code du moteur, les numéros de fabrication et références des pièces sont inscrits sur le moteur, voir Désignations de type (p. 426).

^B • boîte de vitesses manuelle

^C • boîte de vitesses automatique

Informations associées

- Liquide de refroidissement - qualité et volume (p. 437)
- Huile moteur - qualité et volume (p. 435)

Huile moteur - conditions de conduite difficiles

Des conditions de conduite difficiles peuvent entraîner une température et une consommation d'huile anormalement élevées. Vous trouverez ci-dessous quelques exemples de conditions défavorables.

Contrôlez le niveau d'huile (p. 376) plus souvent en cas de conduite prolongée :

- si vous tirez une caravane ou une remorque
- dans les régions montagneuses
- à vitesse élevée
- à des températures inférieures à $-30\text{ }^{\circ}\text{C}$ ou supérieures à $+40\text{ }^{\circ}\text{C}$.

Ceci est valable même sur de courtes distances avec des températures basses.

Dans des conditions de conduite difficiles, choisissez une huile moteur entièrement synthétique. Elle offrira une protection supplémentaire au moteur.

Volvo recommande :



! IMPORTANT

Pour satisfaire aux exigences des intervalles d'entretien du moteur, tous les moteurs sont remplis en usine d'une huile synthétique adaptée. La sélection de l'huile a été faite avec un grand soin et en tenant compte de la durée de vie, des propriétés de démarrage, de la consommation de carburant et des effets sur l'environnement.

Pour pouvoir suivre les intervalles d'entretien recommandés, il convient d'utiliser une huile moteur approuvée. Utilisez toujours la qualité d'huile recommandée aussi bien pour faire l'appoint que la vidange, sinon vous risquez d'affecter la durée de vie, les propriétés de démarrage, la consommation de carburant et les effets sur l'environnement.

Volvo Car Corporation décline toute responsabilité quant à la garantie si l'huile moteur utilisée ne correspond pas aux qualités et viscosités préconisées.

Volvo recommande de confier le vidange d'huile à un atelier Volvo agréé.

Informations associées

- Huile moteur - qualité et volume (p. 435)
- Huile moteur - généralités (p. 375)

Huile moteur - qualité et volume

Le volume et la qualité de l'huile moteur pour chaque motorisation sont indiqués dans le tableau.

Volvo recommande :



i NOTE

Tous les moteurs ne sont pas disponibles sur tous les marchés.

Moteur	Code moteur ^A	Qualité de l'huile	Volume, filtre à huile inclus (litres)
D4 AWD	D5244T21	Qualité d'huile : ACEA A5/B5 Viscosité : SAE 0W-30	env. 5,9
D4 AWD	D5244T17		env. 5,9
D5 AWD	D5244T22		env. 5,9
D5 AWD	D5244T20		env. 5,9

CARACTÉRISTIQUES



Moteur	Code moteur ^A	Qualité de l'huile	Volume, filtre à huile inclus (litres)
T5 / T5 AWD	B4204T11	Castrol Edge Professional V 0W-20 ou VCC RBS0-2AE 0W-20	env. 5,9
T5	B4204T41		env. 5,9
T6 / T6 AWD	B4204T9		env. 5,9
D3	D4204T4	Castrol Edge Professional V 0W-20 ou VCC RBS0-2AE 0W-20	env. 5,2
D4	D4204T14		env. 5,2

A Le code du moteur, les numéros de fabrication et références des pièces sont inscrits sur le moteur, voir Désignations de type (p. 426).

Informations associées

- Huile moteur - conditions de conduite difficiles (p. 434)
- Huile moteur - contrôle et remplissage (p. 376)

Liquide de refroidissement - qualité et volume

Le volume de liquide de refroidissement pour chaque motorisation est indiqué dans le tableau.

Qualité indiquée: Liquide de refroidissement recommandé par Volvo avec 50 % d'eau¹, voir emballage.

i NOTE
Tous les moteurs ne sont pas disponibles sur tous les marchés.

Moteur ^A		Volume (litres)
D4 AWD	D5244T17	8,9
D4 AWD	D5244T21	
D5 AWD	D5244T22	
D5 AWD	D5244T20	
D3	D4204T4	8,9 (9,2 ^B)
D4	D4204T14	

Moteur ^A		Volume (litres)
T5 / T5 AWD	B4204T11	8,3 (8,7 ^B)
T5	B4204T41	
T6 / T6 AWD	B4204T9	

^A Le code du moteur, les numéros de fabrication et références des pièces sont inscrits sur le moteur, voir Désignations de type (p. 426).

^B Concerne les voitures équipées d'un chauffage alimenté au carburant.

Informations associées

- Liquide de refroidissement - niveau (p. 380)

¹ La qualité de l'eau doit correspondre à la norme STD 1285,1.

Huile de boîte de vitesses - qualité et volume

L'huile de boîte de vitesses et le volume recommandés pour chaque type de boîte sont indiqués dans le tableau.

Boîte de vitesses manuelle

Boîte de vitesses manuelle	Volume (litres)	Huile de boîte de vitesses recommandée
M66	env. 1,9 ^A env. 1,45 ^B	BOT 350M3

A Concerne les moteurs 5 cylindres.

B Concerne les autres moteurs.

Boîte de vitesses automatique

Boîte de vitesses automatique	Volume (litres)	Huile de boîte de vitesses recommandée
TF-80SD	env 7,0	AW1
TG-81SC	env. 6,6 ^A env. 7,5 ^B	AW1

A Moteurs à essence

B Moteurs diesel

Boîte de vitesses automatique	Volume (litres)	Huile de boîte de vitesses recommandée
TG-81SC	env 6,6	AW1

i NOTE

Dans des conditions de conduite normales, la vidange de l'huile de boîte de vitesses n'est pas nécessaire. Cela peut toutefois s'avérer nécessaire en cas de conditions difficiles.

Informations associées

- Huile moteur - conditions de conduite difficiles (p. 434)
- Désignations de type (p. 426)

Liquide de frein - qualité et volume

Le liquide de frein est appelé agent dans un système de freinage hydraulique utilisé pour transférer la pression depuis le maître-cylindre de frein vers les freins mécaniques.

Qualité indiquée: Volvo Original Dot 4 classe 6 ou similaire.

Volume : 0,6 litres

Informations associées

- Liquide de frein et d'embrayage - niveau (p. 381)

Fluide de direction assistée - qualité

Le fluide de direction assistée est utilisé dans le système de direction assistée de la voiture.

Qualité indiquée: Fluide de direction assistée recommandé par Volvo.

Informations associées

- Fluide de direction assistée - niveau (p. 382)

Réservoir de carburant (volume)

Les volumes du réservoir de carburant pour chaque motorisation sont indiqués dans le tableau.

Moteur	Volume (litres)	Qualité indiquée
Moteur essence	env. 70	Carburant - essence (p. 326)
Moteur Diesel	env. 70	Carburant - diesel (p. 327)

Informations associées

- Ravitaillement en carburant (p. 324)
- Caractéristiques du moteur (p. 433)

Caractéristiques de la climatisation

La climatisation de la voiture utilise un type de réfrigérant dont le type dépend du marché : R1234yf ou R134a. Pour connaître le type de réfrigérant utilisé dans le système de climatisation de la voiture, consultez l'autocollant placé à l'intérieur du capot moteur.

Les qualités et volumes de liquides et lubrifiants indiqués pour le système de climatisation sont présentés dans les tableaux ci-dessous.

Autocollant de climatisation

Autocollant pour le R134a

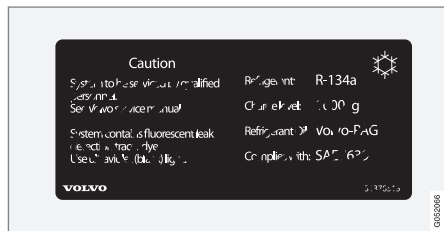



L'autocollant est placé sur la face intérieure du capot moteur.

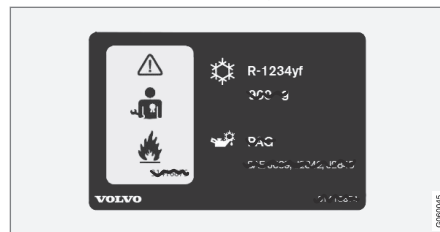

Autocollant pour le R1234yf



L'autocollant est placé sur la face intérieure du capot moteur.

Signification de symbole R1234yf

Symbole	Signification
	Précautions
	Système de climatisation mobile (MAC)
	Type de lubrifiant

Symbole	Signification
	L'entretien du système de climatisation mobile (MAC) doit être confié à un technicien formé et qualifié.
	Réfrigérant inflammable

Réfrigérant

Voitures avec réfrigérant R134a

Moteur	Poids	Qualité indiquée
5 cylindres diesel	720 g	R134a
Autres	800 g	

ATTENTION

Le système de climatisation contient un réfrigérant de type R134a sous pression. L'entretien et la réparation du système doivent être confiés à un atelier agréé.

Voitures avec réfrigérant R1234yf

Poids	Qualité indiquée
750 g	R1234yf

⚠ ATTENTION

Le système de climatisation contient un réfrigérant de type R1234yf sous pression. Conformément à la norme SAE J2845 (Technician Training for Safe Service and Containment of Refrigerants Used in Mobile A/C System), l'entretien et la réparation du système contenant un réfrigérant ne peut être confié qu'à un personnel spécialement formé et certifié pour garantir la sécurité du système.

Informations associées

- Climatisation - recherche de pannes et réparation (p. 383)
- Désignations de type (p. 426)

Huile de compresseur

Moteur	Volume	Qualité indiquée
à 4 cylindres	60 ml	PAG SP-A2
à 5 cylindres	110 ml	PAG SP-A2

Évaporateur**! IMPORTANT**

L'évaporateur de la climatisation ne doit jamais être réparé ni remplacé par un autre évaporateur déjà utilisé. Le nouvel évaporateur doit être certifié et labellisé SAE J2842.



CARACTÉRISTIQUES

Consommation de carburant et émissions de CO₂

La consommation de carburant d'un véhicule se mesure en litre pour 100 km et les émissions de CO₂ en grammes par km.







Explication







CO ₂	grammes de CO ₂ /km
∅ 	litres/100 km

	Conduite en milieu urbain
	Conduite sur route
	Conduite mixte
man	boîte de vitesses manuelle
aut	Boîte de vitesses automatique

i NOTE
Si les données de consommation et d'émissions polluantes manquent, vous les trouverez dans un supplément joint.

i NOTE
Tous les moteurs ne sont pas disponibles sur tous les marchés.

XC60 							
		CO ₂	∅ 	CO ₂	∅ 	CO ₂	∅ 
T5 (B4204T11)	aut	207	8,8	128	5,5	157	6,7
T5 AWD (B4204T11)	aut	231	9,9	143	6,1	175	7,5
T6 (B4204T9)	aut	212	9,1	135	5,8	163	7,0
T6 AWD (B4204T9)	aut	230	9,9	149	6,4	179	7,7
D3 (D4204T4)	man	127	4,9	111	4,2	117	4,5
D3 (D4204T4)	aut	143	5,5	113	4,3	124	4,7

XC60 							
		CO ₂	∅ 	CO ₂	∅ 	CO ₂	∅ 
D4 (D4204T14)	man	127	4,9	111	4,2	117	4,5
D4 (D4204T14)	aut	143	5,5	113	4,3	124	4,7
D4 AWD (D5244T21)	man	156	5,9	126	4,8	137	5,2
D4 AWD (D5244T21)	aut	176	6,7	134	5,1	149	5,7
D4 AWD (D5244T17)	man	156	5,9	126	4,8	137	5,2
D4 AWD (D5244T17)	aut	176	6,7	134	5,1	149	5,7
D5 AWD (D5244T22)	man	156	5,9	126	4,8	137	5,2
D5 AWD (D5244T20)	aut	176	6,7	134	5,1	149	5,7

Les valeurs de consommation de carburant et d'émissions du tableau ci-dessus sont basées sur des cycles de conduite particuliers déterminés par l'UE (voir ci-dessous), valables pour une voiture dont le poids en ordre de marche correspond à la version de base et sans équipement supplémentaire. Selon l'équipement, le poids de la voiture augmente. L'équipement combiné au poids du chargement augmente la consommation

en carburant et les émissions de dioxyde de carbone.

Il existe plusieurs raisons à une consommation de carburant plus élevée que celles indiquées dans le tableau. Par exemple :

- Si la voiture est équipée d'options supplémentaires qui modifient son poids total.
- Le style de conduite du conducteur.

- Si le client a choisi d'autres roues plus grosses que les roues standard montées sur la version de base la résistance au roulement peut augmenter.
- Une vitesse élevée qui augmente la résistance de l'air.
- La qualité de carburant, les conditions de circulation, l'état de la chaussée, les conditions météorologiques et l'état de la voiture.



CARACTÉRISTIQUES

- ◀ Une combinaison de ces exemples peut entraîner une augmentation considérable de la consommation.

Les différences peuvent être importantes si vous comparez votre consommation de carburant réelle à celle indiquée selon les cycles de conduite UE (voir ci-dessous) utilisée pour l'homologation de la voiture basée sur les valeurs du tableau. Pour de plus amples informations, reportez-vous aux réglementations.

i NOTE

Des conditions météorologiques extrêmes, la conduite avec une remorque et en altitude combinés à la qualité de carburant sont des facteurs qui augmentent considérablement la consommation de carburant de la voiture.

Cycles de conduite UE

Les valeurs officielles de consommation de carburant sont basées sur deux cycles de conduite standardisés en laboratoire ("cycles de conduite UE"), conformément aux directives EU Regulation no 692/2008, 715/2007 (Euro 5 / Euro 6) et UN ECE Regulation no 101. Les cycles de conduite étant aussi utilisés pour le contrôle de la qualité, les exigences concernant la répétabilité des tests sont très strictes. Pour cette raison, les tests sont effectués sous un contrôle rigoureux et uniquement avec les fonctions de base de la voiture (climatisation désacti-

vée, autoradio éteint, etc.). La conséquence est que les chiffres officiels qui en résultent ne sont pas représentatifs de ce que le client pourra noter lors d'une utilisation en conditions réelles.

Ces réglementations comprennent la « conduite en milieu urbain » et la « conduite sur route » :

- **Conduite en milieu urbain** - La mesure commence par un démarrage du moteur à froid. La conduite est simulée.
- **Conduite sur route**. La voiture accélère et freine à des vitesses comprises entre 0 et 120 km/h (0-75 mph). La conduite est simulée.

Les voitures avec boîte de vitesses manuelle démarrent en 2e.

La valeur officielle de la conduite mixte indiquée dans le tableau résulte, selon la législation, d'une combinaison des cycles de conduite en milieu urbain et sur route.

Pour obtenir les émissions de dioxyde de carbone (CO₂) lors de ces deux cycles de conduite, les gaz d'échappement sont collectés. Ceux-ci sont ensuite analysés pour donner la valeur des émissions de CO₂.

Informations associées

- Conduite économique (p. 330)
- Poids (p. 430)

Roues et pneus - dimensions homologuées

Dans certains pays, toutes les dimensions homologuées n'apparaissent pas sur la carte grise. Le tableau ci-dessous présente toutes les combinaisons de jantes et de pneus homologués.

Vous avez besoin des données concernant le moteur, la transmission (traction-FWD ou intégrale-AWD) et le type de boîte de vitesses pour lire le tableau. Pour de plus amples informations concernant ces données, voir Désignations de type (p. 426).

Pour toute information concernant les indices de charge (LI) minimaux autorisés et les catégories de vitesse (SS), référez-vous à Indice de charge et catégorie de vitesse (p. 449).

✓ = Accepté

XC60 Moteur	man/ aut	235/65R17 7,5Jx17x55	235/60R18 8Jx18x55 7,5Jx18x55	235/55R19 8Jx19x55 7,5Jx19x55	255/45R20 8Jx20x55
T5 (B4204T11)	aut	✓	✓	✓	✓
T5 AWD (B4204T11)	aut	✓	✓	✓	✓
T5 (B4204T41)	aut	✓	✓	✓	✓
T6 (B4204T9)	aut	✓	✓	✓	✓
T6 AWD (B4204T9)	aut	✓	✓	✓	✓
D3 (D4204T4)	man/aut	✓	✓	✓	✓
D4 (D4204T14)	man/aut	✓	✓	✓	✓
D4 AWD (D5244T21)	man/aut	✓	✓	✓	✓
D4 AWD (D5244T17)	man/aut	✓	✓	✓	✓
D5 AWD (D5244T22)	man	✓	✓	✓	✓
D5 AWD (D5244T20)	aut	✓	✓	✓	✓

◀◀ **Informations associées**

- Pneus - dimensions (p. 348)
- Dimensions de roues et de jantes (p. 348)

Indice de charge et catégorie de vitesse

Le tableau ci-dessous présente les indices de charge (LI) minimaux autorisés et les catégories

de vitesse (SS). Vous avez besoin des données concernant le moteur, la transmission (traction-FWD ou intégrale-AWD) et le type de boîte de vitesses pour lire le tableau. Pour de plus

amples informations concernant ces données, voir Désignations de type (p. 426).

XC60 Moteur		man/ aut	Indices de charge (LI) minimaux autorisés ^A	Catégories de vitesse (SS) minimales autorisées ^B
T5	B4204T11	aut	101	H
T5 AWD	B4204T11	aut	101	H
T5	B4204T41	aut	101	H
T6	B4204T9	aut	101	H
T6 AWD	B4204T9	aut	101	H
D3	D4204T4	man/aut	101	H
D4	D4204T14	man/aut	101	H
D4 AWD	D5244T21	man/aut	101	H
D4 AWD	D5244T17	man/aut	101	H
D5 AWD	D5244T22	man	101	H
D5 AWD	D5244T20	aut	101	H

^A L'indice de charge du pneu doit être au moins égal ou supérieur à celui indiqué dans le tableau.

^B La classe de vitesse du pneu doit être au moins égale ou supérieure à celle indiquée dans le tableau.

◀◀ **Informations associées**

- Roues et pneus - dimensions homologuées (p. 447)
- Pneus - Pressions de pneus admises (p. 451)
- Pneus - dimensions (p. 348)
- Dimensions de roues et de jantes (p. 348)
- Pneus - indice de charge (p. 349)
- Pneu - catégories de vitesses (p. 349)

Pneus - Pressions de pneus admises

Les pressions de pneu admises pour chaque motorisation sont indiquées dans le tableau.

i NOTE
Tous les moteurs, pneus ou combinaisons de ceux-ci ne sont pas disponibles sur tous les marchés.

XC60 Moteur	Dimension de pneus	Vitesse (km/h)	Charge, 1-3 personnes		Charge maxi		Pression ECO ^A
			Avant (kPa) ^B	Arrière (kPa)	Avant (kPa)	Arrière (kPa)	Avant/arrière (kPa)
Tous les moteurs	235/65 R 17	0 - 160 ^C	240	240	270	270	270
	235/60 R 18	160+ ^D	240	240	270	270	-
	235/55 R 19						
	255/45 R 20						
Pneu Temporary Spare		80 maxi ^E	420	420	420	420	-

A Conduite économique en carburant.

B Dans certains pays, l'unité bar est utilisée avec l'unité SI Pascal : 1 bar = 100 kPa.

C 0 - 100 mph

D 100+ mph

E 50 mph maxi.

Informations associées

- Roues et pneus - dimensions homologuées (p. 447)
- Pneus - dimensions (p. 348)
- Pneu - pression de gonflage (p. 346)
- Désignations de type (p. 426)

INDEX ALPHABÉTIQUE

INDEX ALPHABÉTIQUE

A

ACC - Régulateur adaptatif de vitesse	219
Actionnement électrique du hayon	194
Adaptation des propriétés de conduite	204
Adaptation du faisceau d'éclairage	104
Adaptation du faisceau des phares	104
Aide au démarrage	295
Aide au stationnement	279, 281
arrière	281
capteurs d'aide au stationnement	283
fonction	279
témoin de panne	282
AIRBAG	34, 35
Air conditionné	148
Alarme	199, 200, 201
contrôle de l'alarme	182
niveau d'alarme réduit	201
réactivation automatique	200
signaux d'alarme	201
télécommande en service	200
témoin d'alarme	200
All Wheel Drive (quatre roues motrices)	303
Amortisseur de vibrations	333
Ampoules	383
ampoules, caractéristiques	392
Antipatinage	205

Appuie-tête	
abaissement	91, 93
place centrale arrière	91
Arrêt du moteur	291
Assistant dans les embouteillages	227
Assistant de sortie de voie	
utilisation	271, 272, 276
Assistant de sortie de voie - LKA	274, 275
Assistant navigation	
utilisation	277
Autocollant de pression des pneus	346
Autocollants	426
Avertissement sonore	
Système d'anticipation de collision	250
Avertisseur sonore	94
AWD, quatre roues motrices	303

B

Balais d'essuie-glace	393
changement de la lunette arrière	394
Nettoyage	394
Position d'entretien	393
remplacement	393
Balayage intermittent	109

Banquette arrière	
chauffage électrique	146
Batterie d'appoint	400
Batterie de démarrage	295, 321, 396
remplacement	398
surcharge	321
BLIS	258, 259
Blocage de sélecteur de vitesses	301
Blocage de sélecteur de vitesses, désactivation mécanique	301
Blocage volant	291
Boîte à gants	165
verrouillage	192
Boîte de vitesses	296, 297
boîte de vitesses automatique	298
boîte de vitesses manuelle	297
Boîte de vitesses automatique	298
boîte de vitesses manuelle (Geartronic)	299
remorquage et transport	340
remorque	333
boîte de vitesses manuelle	297
GSI - Aide à la sélection de rapports	297
remorquage et transport	340
remorque	332
Boîte de vitesses manuelle (Geartronic)	299

Climatisation, liquide		Compteur journalier, initialisation	128, 132	Coussin rehausseur	
volume et qualité	442	Condensation dans les phares	417	abaissement	57
Climatisation électronique - ECC	144	Conduite	322	position assise	54
Code couleur, peinture	422	conduite avec hayon ouvert	321	relever	55
Collision	42	système de refroidissement	320	Coussin SIPS	38
Combiné d'instruments	70, 71	Conduite avec une remorque	331	Crevaison	360
Commande d'éclairage	95	charge sur la boule d'attelage	431	Cric	356
Commande du frein moteur	205	poids remorqué	431	Crochet d'attelage	
Commandes au volant	94	Conduite dans l'eau	320	amovible, dépose	337
Compartiment à bagages		Conduite économique	330	amovible, fixation	335
cache-bagages	173	Conduite en hiver	322	Crochet d'attelage, voir Dispositif d'attelage	333
Éclairage	107	Console de tunnel		Crochet d'attelage - amovible	
filet de protection	170	allume-cigares et cendrier	164	montage/démontage	335, 337
points de fixation	169	Prise 12 V	166	Crochet d'attelage démontable	
Compartiment de rangement		Console tunnel	164	rangement	334
boîte à gants	165	Contrôle de la distance	215	CTA	260
console de tunnel	164	Limitations	217	CZIP (Clear Zone Interior Package)	140
Compartiment moteur		Témoins et messages	218		
Contrôle	375	Contrôle du niveau d'huile moteur	376	D	
fluide de direction assistée	382	Corner Traction Control	205	Dégivrage	148
Huile moteur	375	Coup du lapin, WHIPS	40	Démarrage à distance - ERS	292
Liquide de frein et d'embrayage	381	Coussin gonflable (airbag)		Démarrage sans clé (keyless drive)	186,
Liquide de refroidissement	380	activation/désactivation, PACOS	36	187, 188, 189, 190, 290	
vue d'ensemble	373	côté conducteur	34		
Compartiments de rangement dans l'habitacle	162	côté passager	35, 36		
Compteur journalier	80, 125	Coussin gonflable latéral, SIPS	38		

INDEX ALPHABÉTIQUE

Désactivation du blocage de sélecteur de vitesses	301	Driver Alert Control	267	Éclairage, remplacement d'ampoule	383
Désignations de type	426	utilisation	267	clignotants avant	388
Détection des cyclistes	248	Durée éclairage sécurité	108	compartiment à bagages	391
Détection des piétons	246	Durée lumière approche	108, 180	douille d'ampoule arrière	389
Détection de tunnel	99			éclairage de la plaque minéralogique	391
Déverrouillage		E		feux de croisement (voitures avec phares halogène)	386
depuis l'extérieur	190			feux de route (voitures avec phares halogène)	387
depuis l'intérieur	191	ECC, climatisation électronique	144	feux de route (voitures avec phares xénon actifs)	388
Déverrouillage à l'aide de la lame de clé	189	Éclairage		miroir de courtoisie	391
Diesel	327	ampoules, caractéristiques	392	Eclairage affichage	97
panne de carburant	327	Commande	95, 106	Éclairage d'ambiance	107
Dimension de pneu	348	dans l'habitacle	106	Éclairage d'habitacle	106
Dimensions	429	détection de tunnel	99	automatique	107
Dimensions extérieures	429	durée éclairage sécurité	108	Éclairage des organes de commande	97
Dispositif d'attelage	333, 334	durée lumière approche	108, 180	Éclairage de ville	98
Caractéristiques	334	Eclairage affichage	97	Eclairage instruments	97
Dispositif de maintien pour sacs à provisions	169	éclairage automatique, habitacle	107	Éclats de peinture et rayures	422
Distance	125	éclairage des organes de commande	97	EcoGuide	74
Distribution de l'air	141	éclairage de ville	98	Écran d'information	70, 71
recirculation d'air	149	Eclairage instruments	97	Émissions de CO ₂	444
tableau	150	feu antibrouillard arrière	104	Emissions de dioxyde de carbone	444
Dossier	89	Feu de position	97	Enfant	
banquette arrière, rabattement	92	Feu de route automatique	100	placement dans la voiture	53
Siège avant, basculement	89	feux de route/de croisement	99	sécurité	44
		phares actifs en virage	103		
		phares xénon actifs	103		
		Réglage de la portée des phares	97		

sécurité pour enfants	44
siège enfant et coussin gonflable	53
siège enfant et coussin rehausseur	38
Entretien	
protection anticorrosion	420
Entretien de la voiture	417
Garniture cuir	421
Épuration de l'air	
habitacle	139, 140, 141
matériau	141
Équipement de secours	
triangle de pré-signalisation	355
Trousse de premiers secours	357
ERS - Démarrage à distance	292
Essuie-glace	109
Capteur de pluie	109
Essuie-glace et lave-glace	109
Étiquettes	426

F

Faisceau d'éclairage, réglage	104
Faisceau des phares	
adaptation	104
réglage de la portée	97
Feu de position	97

Feux de brouillard	
arrière	104
Feux de croisement/de route	99
Feux de détresse	105
Feux de route, activation automatique	100
Feux de route automatique	100
Feux stop	105
Filtre à particules Diesel	328
Filtre à suies	328
Filtre d'habitacle	139
FILTRE SUIE PLEIN	328
Fluide de direction assistée	
Contrôle du niveau	382
qualité	440
Fonction aération générale	138, 192
Fonction antidérapage	205
Fonction mémoire du siège	90
Fonction panique	180
Force du volant, fonction de la vitesse	204
FOUR-C - Châssis actif	204
Frein à main	316
Frein de stationnement	316
Frein de stationnement électrique	
tension de batterie faible	316
Frein moteur, automatique	304

Freins	313, 315
aide au freinage d'urgence, EBA	315
Feux stop	105
freinage antiblocage, ABS	314
frein à main	316
remplissage du liquide de frein	382
système de freinage	313, 314, 315
témoins sur le combiné d'instruments	314
Freins de route	313, 314, 315
FSC, label écologique	26
Fusibles	
dans la zone froide du compartiment	
moteur	415
dans le compartiment à bagages	413
dans le compartiment moteur	404
Dans le module de commande sous la	
boîte à gants	411
généralités	403
remplacement	403
sous la boîte à gants	409

G

Garniture de voiture	421
gaz d'échappement, toxiques, aspirés	321
Geartronic	299
Grille de chargement	172

INDEX ALPHABÉTIQUE

Grille de protection	172
GSI - Aide à la sélection de rapports	297
Guide pour l'alimentation électrique	74

H

Hayon	194
à commande électrique	194
fermer	194
ouvrir	194
verrouillage/déverrouillage	193
HDC	304
Hill Start Assist	303
Homologation de type	
système de radar	235
système de télécommande	201
Huile, voir également Huile moteur	434, 435
Huile de boîte de vitesses	
volume et qualité	438
Huile moteur	375, 434
conditions de conduite difficiles	434
filtre	375
qualité et volume	435
Huile moteur, remplissage	376
Hydrofuge, nettoyage	420

I

IAQS - Système de Qualité de l'Air dans l'Habitacle	140
Immobiliseur	179
Immobiliseur commandé à distance	179
Immobiliseur électronique	179
Impact, voir Collision	42
Indicateur de rapport	297
Indicateur de température extérieure	80
Indicateurs	
compte-tours	70, 72
compteur de vitesse	70, 72
jauge de carburant	70, 72
Indice de charge	349
Informations sur la signalisation routière	263
Limitations	266
utilisation	263
Initialisation du compteur journalier	128, 132
Instruments et commandes	64, 67
Interior Air Quality System (IAQS)	
épuration de l'air	140

J

Jantes	
Nettoyage	418
Jantes, dimensions	348
Jauge électronique	377, 378

K

Keyless - déverrouillage	188
Keyless drive	186, 187, 188, 189, 190, 290
Keyless - verrouillage	188
Kit de réparation provisoire de crevaison	
emplacement	361
vue d'ensemble	361
Klaxonner	94

L

Label écologique, FSC, manuel de conduite et d'entretien	26
Lame de clé	183, 184
Lampes arrière	
emplacement	390
Lane Departure Warning (LDW)	270, 271
Lavage à haute pression des phares	110

Lavage de la voiture	417
Lavage de pare-brise	110
Lavage en station automatique	417
Lave-glace	
liquide lave-glace, remplissage	395
Lunette arrière	110
Pare-brise	110
Levage de la voiture	371
Lève-vitres	111
Rétablissement	112
Limiteur de vitesse	209
alerte indiquant le dépassement de la vitesse	211
désactivation	212
désactivation temporaire	210
pour commencer	209, 210
Liquide de frein	
qualité et volume	440
Liquide de frein et d'embrayage	381
Liquide de refroidissement	
volume et qualité	437
Liquide de refroidissement, contrôle et remplissage	380
Liquide lave-glace	395
Liquides, volumes	395, 437, 438, 440, 441, 442
Liquides et huiles	437, 438, 440, 442

LKA - Assistant de sortie de voie	274, 275
Lunette arrière	
chauffage électrique	114

M

Manuel de conduite et d'entretien, label écologique	26
MA VOITURE	124
Mémoire de clé	177
Message d'erreur	
Driver Alert Control	269
Lane Departure Warning	273
LKA	278
Régulateur adaptatif de vitesse	231
voir Messages et témoins	231, 318
Messages d'erreur dans BLIS	262
Messages dans BLIS	262
Messages et témoins	
Chauffage moteur et habitacle	156
Driver Alert Control	269
Lane Departure Warning	273
LKA	278
Régulateur adaptatif de vitesse	231
Système d'anticipation de collision avec freinage automatique CWAB	245, 256
Messages sur l'écran d'information	122

Miroir de courtoisie	165
Éclairage	107
Mode sécurité	42
déplacement	44
tentative de démarrage	43
Montre, réglage	81
Moteur	
démarrer	290
désactiver	291
Start/Stop	305
surchauffe	320

N

Navigation dans les menus	
Combiné d'instruments	121
vue d'ensemble du menu	121
Nettoyage	
ceintures de sécurité	421
garniture	421
Jantes	418
lavage de la voiture	417
Lavage en station automatique	417
Niveau d'huile bas	376
Niveau de puissance de la direction, voir Force du volant	204

INDEX ALPHABÉTIQUE

O

Œillet de remorquage	340
Option/accessoire	17
Ordinateur de bord	125, 127, 131, 135
Outil	356

P

PACOS	36
Palette au volant	94
Pare-brise	
chauffage électrique	114, 148
Pare-brise athermique	21
Peinture	
code couleur	422
Dommages sur la peinture et réparation	422
Phares	385
Phares actifs en virage	103
Phares xénon actifs	103
Pile	
aide au démarrage	295
Assistance	400
Démarrage	396
entretien	396

Symboles sur la batterie	397
télécommande/PCC	185
Témoins d'avertissement	397
Pneu	
Appuyez sur	346, 451
Caractéristiques	447, 449, 451
dimensions	447
entretien	344
Pneus d'hiver	350
profondeur de sculpture	350
réparation de crevaison	360
Sens de rotation	345
surveillance de la pression des pneus	358
témoin d'usure	346
Pneus d'hiver	350
Poids	
poids en ordre de marche	430
Poids en ordre de marche	430
Poids remorqué et charge sur la boule d'attelage	431
Poids total	430
Polir	419
Position d'entretien	393
Positions de clé	86
Pot catalytique	329
Remorquage	340
Premier secours	357

Prendre un rendez-vous pour un entretien ou une réparation	368
Pression ECO	451
Prise électrique	166
compartiment à bagages	170
Profondeur de sculpture	350
Programme de service	368
Protection anticorrosion	420
Protection enfant	44
catégories de taille pour les protections enfants avec système de fixation ISO-FIX	58
coussin rehausseur 2 niveaux intégré	54
points de fixation supérieurs pour sièges enfant	61
recommandés	46
Système de fixation ISOFIX pour les sièges enfant	57
types	59
Puissance	433

Q

Qualité de l'essence	326
Quatre roues motrices, AWD	303
Queue Assist	227

R	
Radar	220
Limitations	233
Ralentisseur en descente	304
Ravitaillement	
bouchon de réservoir	324
Remplissage	324
trappe de réservoir de carburant	323
trappe de réservoir de carburant - ouverture manuelle	323
Recherche de pannes	
Régulateur adaptatif de vitesse	230
Recherche de panne sur les capteurs de caméra	242
Recommandations pour la conduite	322
Réfrigérant	383
Régénération	328
Réglage de la portée des phares	97
Réglage du volant	94
Réglages du châssis	204
Régler la distance temporelle	216
Régulateur adaptatif de vitesse	219
changer la fonction du régulateur de vitesse	229
dépassement	226
désactivation temporaire	225
désactiver	226
fonction	220
gérer la vitesse	223
mode veille	225
Radar	233
Recherche de pannes	230
régler l'intervalle de temps	224
vue d'ensemble	222
Régulateur de vitesse	212
désactivation temporaire	214
désactiver	215
gérer la vitesse	213
repandre la vitesse réglée	215
Régulation de la température	147
Réinitialisation des lève-vitres	112
Réinitialisation des rétroviseurs extérieurs	113
Relais de fusibles	403
Remorquage	339, 341
crochet de remorquage	340
Remorque	331
câble	331
conduite avec une remorque	331
Réparation provisoire de crevaison	360, 361
contrôle	364
gonflage du pneu	366
version	362
Réservoir de carburant	
volume	441
Rétroviseur intérieur	115
antiéblouissement automatique	115
Rétroviseurs	
Boussole	116
chauffage électrique	114
extérieur	113
intérieur	115
rabattable électriquement	114
Rétroviseurs extérieurs	113
antiéblouissement automatique	114
Rétablissement	113
Rétroviseurs rabattables électriquement	114
Reverrouillage automatique	191
Revêtement hydrofuge et antipoussière	420
Rideau gonflable	39
Rideau pare-soleil	
toit panoramique	117
ROPS (Roll Over Protection System)	42
Roue	
Chaînes à neige	350
dépose	351
pose	354
Roue de secours	351
montage	354
Roues d'hiver	350

INDEX ALPHABÉTIQUE

Roues et pneus	
dimensions homologuées	447
indice de charge et catégorie de vitesse	449

S

Sellerie cuir, instructions de lavage	421
Sens de rotation	345
Sensus	85
Serrures à pêne dormant	196
désactivation	196
désactivation temporaire	197
Siège, voir Assise	88
Siège à commande électrique	89
Sièges	88
à commande électrique	89
Appui-tête arrière	91
chauffage électrique	145, 146
rabattement du dossier arrière	92
rabattement du dossier avant	89
Sièges enfant recommandés	
tableau	46
Spin control	205
Stabilisateur de véhicule attelé	206, 338

Start/Stop	305
Fonctionnement et utilisation	306
le moteur ne s'arrête pas	307
Statistiques de trajet	135
Structure de protection en cas de retournement	
ROPS (Roll Over Protection System)	42
Substance provoquant allergies et crise d'asthme	140
Support	16
Surchauffe	320, 331
Surveillance de la pression des pneus	358
Surveillance de pneus	358
Symboles	
Témoins d'avertissement	71, 74
Témoins de contrôle	71, 74, 76
Système d'Alerte de Vigilance	266
Système d'anticipation de collision	246, 247
détection des piétons	250
fonction	247
limitations générales	252
Radar	233, 240
utilisation	250
Système d'anticipation de collision avec freinage automatique	246
Système de contrôle de la stabilité	205
Système de contrôle de la stabilité et de la traction	205, 207

Système de coussins gonflables	33
témoin d'avertissement	32
Système de qualité de l'air IAQS	140
Système de refroidissement	320
surchauffe	320
Système de stabilité et de traction	
utilisation	206
Système de télécommande, homologation de type	201
Système électrique	402

T

Taches	421
Tapis de sol	165
Télécommande	176, 177, 178
Autonomie	181, 186
fonctions	180
lame de clé amovible	183, 184
perte	176
remplacement de pile	185
Témoin d'avertissement	
régulateur adaptatif de vitesse	220
Système d'anticipation de collision	250
système de contrôle de la stabilité et de la traction	205
Témoin d'usure	346

INDEX ALPHABÉTIQUE

VPC - Volvo Personal Communicator

Autonomie	182, 186
fonctions	180

Vue d'ensemble des instruments

voiture à conduite à droite	67
voiture à conduite à gauche	64

W

WHIPS

position d'assise	41
protection contre le coup du lapin	40
siège enfant/coussin rehausseur	40

