



V70

XC70

WEB EDITION
BETRIEBSANLEITUNG



SEHR GEEHRTER VOLVO-BESITZER!

VIELEN DANK, DASS SIE SICH FÜR VOLVO ENTSCHIEDEN HABEN!

Wir hoffen, dass Sie viele Jahre Fahrvergnügen mit Ihrem Volvo erleben. Ihr Fahrzeug zeichnet sich durch Sicherheit und Komfort für Sie und Ihre Mitreisenden aus. Ihr Volvo ist eines der sichersten Fahrzeuge überhaupt. Jeder Volvo wird darüber hinaus so entwickelt, dass er alle geltenden Anforderungen bezüglich Sicherheit und Umwelt erfüllt.

Damit Sie noch mehr Freude an Ihrem Fahrzeug haben, empfehlen wir Ihnen, sich mit den Informationen und Anweisungen in dieser Betriebsanleitung bezüglich Ausstattung und Wartung vertraut zu machen.





01 Einführung

| | |
|--|----|
| Betriebsanleitung..... | 13 |
| Betriebsanleitung lesen..... | 13 |
| Digitale Betriebsanleitung im Fahrzeug.... | 16 |
| Aufzeichnung von Daten..... | 18 |
| Zubehör und Zusatzausstattung..... | 19 |
| Informationen im Internet..... | 20 |
| Volvo ID..... | 20 |
| Umweltphilosophie der Volvo Car Corporation..... | 21 |
| Betriebsanleitung und die Umwelt..... | 23 |
| Laminiertes Glas..... | 23 |



02 Sicherheit

| | |
|--|----|
| Allgemeines über Sicherheitsgurte..... | 25 |
| Sicherheitsgurt - anlegen..... | 26 |
| Sicherheitsgurt - lösen..... | 26 |
| Sicherheitsgurt - Schwangerschaft..... | 27 |
| Sicherheitsgurtkontrolle..... | 27 |
| Gurtstraffer..... | 28 |
| Sicherheit - Warnsymbol..... | 28 |
| Airbagsystem..... | 29 |
| Fahrerairbag..... | 30 |
| Beifahrerairbag..... | 31 |
| Beifahrerairbag - Aktivierung/Deaktivierung*..... | 32 |
| Seitenairbag (SIPS)..... | 34 |
| Seitenairbag (SIPS) - Kindersitz/Sitzkissen..... | 35 |
| Kopf-/Schulterairbag (IC)..... | 35 |
| Allgemeine Informationen über WHIPS (Whiplash-Schutz)..... | 36 |
| WHIPS - Kindersitz..... | 37 |
| WHIPS - Sitzstellung..... | 37 |
| Wenn das System ausgelöst wurde..... | 38 |
| Allgemeine Informationen über den Sicherheitsmodus..... | 39 |
| Sicherheitsmodus - Anlassversuch..... | 40 |
| Sicherheitsmodus - Fahrzeug bewegen... 41 | |



| | |
|---|----|
| Allgemeine Informationen über die Sicherheit von Kindern..... | 41 |
| Kindersicherung..... | 43 |
| Kindersitz - Platzierung..... | 48 |
| Kindersitz - Zwei-Stufen-Sitzkissen*..... | 49 |
| Zwei-Stufen-Sitzkissen* - Hochklappen... 50 | |
| Zwei-Stufen-Sitzkissen* - Herunterklappen..... | 51 |
| Kindersitz - ISOFIX..... | 52 |
| ISOFIX - Größenklassen..... | 52 |
| ISOFIX - Kindersitz-Typen..... | 54 |
| Kindersitz - Befestigungspunkte oben..... | 56 |



03 Instrumente und Regler

| | |
|---|----|
| Instrumente und Bedienelemente, Lenkslenker - Übersicht..... | 58 |
| Instrumente und Bedienelemente, Rechtslenker - Übersicht..... | 61 |
| Kombinationsinstrument..... | 64 |
| Kombiinstrument, analog - Übersicht..... | 64 |
| Kombinationsinstrument, digital - Übersicht..... | 65 |
| Eco guide & Power guide*..... | 68 |
| Kombinationsinstrument - Bedeutung der Kontrollsymbole..... | 69 |
| Kombinationsinstrument - Bedeutung der Warnsymbole..... | 71 |
| Außentemperaturmesser..... | 73 |
| Tageskilometerzähler..... | 74 |
| Uhr..... | 74 |
| Lizenzen – Kombinationsinstrument..... | 75 |
| Symbole im Display..... | 75 |
| Volvo Sensus..... | 78 |
| Schlüsselstellungen..... | 79 |
| Schlüsselstellungen - Funktionen in verschiedenen Stufen..... | 80 |
| Vordersitze..... | 81 |
| Vordersitze - elektrisch betrieben*..... | 82 |
| Rücksitz..... | 84 |



| | |
|---|-----|
| Lenkrad..... | 86 |
| Elektrische Heizung* des Lenkrads..... | 87 |
| Schalterfeld Beleuchtung..... | 87 |
| Positionsleuchten/Standlicht..... | 90 |
| Tagesfahrlicht..... | 90 |
| Tunnelerfassung*..... | 91 |
| Fern-/Ablendlicht..... | 91 |
| Aktives Fernlicht*..... | 92 |
| Aktive Xenon-Scheinwerfer*..... | 94 |
| Nebelschlussleuchte..... | 95 |
| Bremsleuchten..... | 96 |
| Warnblinkanlage..... | 96 |
| Blinkerleuchte..... | 97 |
| Innenbeleuchtung..... | 97 |
| Dauer Wegbeleuchtung..... | 99 |
| Automat. Beleuchtung..... | 99 |
| Scheinwerfer – Lichtmuster einstellen.... | 100 |
| Wisch- und Waschanlage..... | 104 |
| Fensterheber..... | 106 |
| Rückspiegel - außen..... | 108 |
| Scheiben und Rückspiegel - elektrische Heizung..... | 109 |
| Rückspiegel - innen..... | 110 |
| Kompass*..... | 111 |



| | |
|--|-----|
| Schiebedach*..... | 112 |
| Menübenutzung - Kombinationsinstrument..... | 114 |
| Menüübersicht - Kombinationsinstrument..... | 115 |
| Mitteilungen..... | 115 |
| Mitteilungen - Verwaltung..... | 117 |
| MY CAR..... | 117 |
| Bordcomputer..... | 118 |
| Bordcomputer – analoges Kombinationsinstrument..... | 120 |
| Bordcomputer - digitales Kombinationsinstrument..... | 124 |
| Bordcomputer - ergänzende Informationen..... | 128 |
| Bordcomputer - Fahrtstatistik*..... | 129 |



04 Klima

| | |
|--|-----|
| Allgemeines zur Klimaanlage..... | 131 |
| Tatsächliche Temperatur..... | 132 |
| Sensoren - Klima..... | 132 |
| Luftreinigung..... | 132 |
| Luftreinigung - Innenraumfilter..... | 133 |
| Luftreinigung - Clean Zone Interior Package (CZIP)*..... | 133 |
| Luftreinigung - IAQS*..... | 134 |
| Luftreinigung - Material..... | 134 |
| Menüeinstellungen - Klima..... | 134 |
| Luftverteilung im Fahrzeuginnenraum.... | 135 |
| Automatische Klimatisierung - ECC..... | 137 |
| Sitzheizung Vordersitze*..... | 138 |
| Beheizter Rücksitz*..... | 138 |
| Vordersitzlüftung*..... | 139 |
| Gebläse..... | 140 |
| Automatische Regelung..... | 140 |
| Temperaturregelung im Fahrzeuginnenraum..... | 141 |
| Klimaanlage..... | 141 |
| Entfeuchtung und Enteisierung der Windschutzscheibe..... | 142 |
| Luftverteilung - Umluftfunktion..... | 143 |
| Luftverteilung - Tabelle..... | 144 |



| | |
|--|-----|
| Motor- und Innenraumheizung*..... | 146 |
| Motor- und Innenraumheizung* - Direktstart..... | 147 |
| Motor- und Innenraumheizung* - direktes Ausschalten..... | 148 |
| Motor- und Innenraumheizung* - Timer.. | 148 |
| Motor- und Innenraumheizung* - Mittelungen..... | 150 |
| Zusatzheizung*..... | 152 |
| Kraftstoffbetriebene Zusatzheizung*..... | 152 |
| Elektrische Zusatzheizung*..... | 153 |



05 Beladung und Aufbewahrung

| | |
|---|-----|
| Ablagefächer..... | 155 |
| Tunnelkonsole..... | 157 |
| Tunnelkonsole - Zigarettenanzünder und Aschenbecher*..... | 157 |
| Handschuhfach..... | 157 |
| Auslegematten*..... | 158 |
| Frisierspiegel..... | 158 |
| Tunnelkonsole 12-V-Steckdose..... | 158 |
| Beladung..... | 159 |
| Beladung - längeres Ladegut..... | 160 |
| Dachlast..... | 161 |
| Ladungssicherung..... | 161 |
| Beladung - Tragetaschenhalterung*..... | 164 |
| 12-V-Steckdose Laderaum*..... | 164 |
| Schutznetz*..... | 165 |
| Schutznetz* mit Gepäckraumabdeckung kombiniert..... | 166 |
| Schutzgitter..... | 167 |
| Gepäckraumabdeckung..... | 168 |



06 Schlösser und Alarmanlage

| | |
|---|-----|
| Transponderschlüssel..... | 170 |
| Transponderschlüssel - Verlust | 170 |
| Transponderschlüssel – Personalisierung*..... | 171 |
| Ver-/Entriegelung – Anzeige..... | 172 |
| Elektronische Wegfahrsperre..... | 172 |
| Fernbediente Wegfahrsperre mit Ortungssystem..... | 173 |
| Transponderschlüssel - Funktionen..... | 174 |
| Transponderschlüssel - Reichweite..... | 175 |
| Transponderschlüssel mit PCC* – besondere Funktionen..... | 176 |
| Transponderschlüssel mit PCC* – Reichweite..... | 177 |
| Abnehmbares Schlüsselblatt..... | 177 |
| Abnehmbares Schlüsselblatt - Entfernen/Anbringen..... | 178 |
| Abnehmbares Schlüsselblatt - Entriegelung der Tür..... | 178 |
| Geheimverriegelung*..... | 179 |
| Transponderschlüssel – Batteriewechsel | 180 |
| Keyless Drive*..... | 182 |
| Keyless Drive* – Reichweite des Transponderschlüssels..... | 182 |
| Keyless drive* – sichere Bedienung des Transponderschlüssels..... | 183 |



| | |
|--|-----|
| Keyless drive* – Funktionsstörungen des Transponderschlüssels..... | 183 |
| Keyless drive* – Verriegelung..... | 184 |
| Keyless drive* – Entriegelung..... | 184 |
| Keyless drive* – Entriegelung mit dem Schlüsselblatt | 185 |
| Keyless Drive* – Verriegelungseinstellungen..... | 185 |
| Keyless Drive* – Antennenplatzierung.... | 186 |
| Verriegelung/Entriegelung - von außen... | 186 |
| Verriegelung/Entriegelung - von innen.... | 187 |
| Durchlüftungsfunktion..... | 188 |
| Verriegelung/Entriegelung - Handschuhfach..... | 188 |
| Verriegelung/Entriegelung - Heckklappe | 189 |
| Elektrisch betätigte Heckklappe..... | 190 |
| Sicherheitsverriegelung*..... | 192 |
| Kindersicherung - manuelle Aktivierung. | 193 |
| Kindersicherung - elektronische Aktivierung*..... | 193 |
| Alarmanlage..... | 194 |
| Alarmanzeige..... | 195 |
| Alarm - automatische Wiederaktivierung | 195 |
| Alarmanlage - Transponderschlüssel funktioniert nicht..... | 196 |



| | |
|--|-----|
| Alarmsignale..... | 196 |
| Reduzierte Alarmstufe..... | 196 |
| Typengenehmigung - Transponderschlüsselsystem..... | 197 |

06



07 Fahrerunterstützung

| | |
|---|-----|
| Aktives Fahrwerk - Four C* | 199 |
| Elektronische Stabilitätskontrolle (ESC) – Allgemeines | 199 |
| Elektronische Stabilitätskontrolle (ESC) – Handhabung | 200 |
| Elektronische Stabilitätskontrolle (ESC) – Symbole und Mitteilungen | 201 |
| Verkehrszeicheninformation (RSI)* | 203 |
| Verkehrszeicheninformation (RSI)* - Handhabung | 203 |
| Verkehrszeicheninformation (RSI)* - Begrenzungen | 205 |
| Tempomat* | 206 |
| Tempomat* - Geschwindigkeit regeln | 207 |
| Tempomat* vorübergehende Deaktivierung und Bereitschaftsmodus | 208 |
| Tempomat* - Eingestellte Geschwindigkeit wieder aufnehmen | 208 |
| Tempomat* - ausschalten | 209 |
| Adaptiver Tempomat - ACC* | 209 |
| Adaptiver Tempomat* - Funktion | 210 |
| Adaptiver Tempomat* - Übersicht | 212 |
| Adaptiver Tempomat* - Geschwindigkeit regeln | 213 |
| Adaptiver Tempomat* - Zeitabstand einstellen | 214 |



| | |
|---|-----|
| Adaptiver Tempomat* - vorübergehende Deaktivierung und Bereitschaftsmodus | 214 |
| Adaptiver Tempomat* - Überholen eines anderen Fahrzeugs | 215 |
| Adaptiver Tempomat* - Ausschalten | 216 |
| Adaptiver Tempomat* – Stauassistent | 216 |
| Adaptiver Tempomat* - Wechseln der Tempomatfunktionen | 218 |
| Radarsensor | 219 |
| Radarsensor - Begrenzungen | 219 |
| Adaptiver Tempomat* - Fehlersuche und Behebung | 221 |
| Adaptiver Tempomat* - Symbole und Mitteilungen | 222 |
| Abstandswarnung* | 224 |
| Abstandswarnung* - Begrenzungen | 225 |
| Abstandswarnung* - Symbole und Mitteilungen | 226 |
| City Safety™ | 227 |
| City Safety™ - Funktion | 228 |
| City Safety™ - Handhabung | 228 |
| City Safety™ - Begrenzungen | 229 |
| City Safety™ - Lasersensor | 231 |
| City Safety™ - Symbole und Mitteilungen | 233 |



| | |
|---|-----|
| Unfallwarnsystem* | 234 |
| Kollisionswarner* - Funktion | 235 |
| Unfallwarnsystem* – Radfahrererken- nung | 236 |
| Kollisionswarner* - Fußgängererkennung | 237 |
| Kollisionswarner* - Handhabung | 238 |
| Unfallwarnsystem* – Beschränkungen | 240 |
| Kollisionswarner* - Begrenzungen des Kerasensors | 241 |
| Unfallwarnsystem* - Symbole und Mit- teilungen | 243 |
| Driver Alert System* | 245 |
| Driver Alert Control - (DAC)* | 245 |
| Driver Alert Control (DAC)* - Hand- habung | 246 |
| Driver Alert Control (DAC)* - Symbole und Mitteilungen | 248 |
| Spurassistent (LDW)* | 250 |
| Spurassistent (LDW) - Funktion | 250 |
| Spurassistent (LDW) - Handhabung | 251 |
| Spurassistent (LDW) - Begrenzungen | 252 |
| Spurassistent LDW - Symbole und Mel- dungen | 253 |
| Park Assist* | 255 |
| Einparkhilfe* - Funktion | 255 |



| | |
|---|-----|
| Einparkhilfe* - hinten..... | 256 |
| Einparkhilfe* - vorn..... | 257 |
| Einparkhilfe* - Fehleranzeige..... | 258 |
| Einparkhilfe* - Sensoren reinigen..... | 258 |
| Einparkhilfekamera*..... | 259 |
| Einparkhilfekamera - Einstellungen..... | 261 |
| Einparkhilfekamera - Begrenzungen..... | 262 |
| BLIS*..... | 262 |
| BLIS* - Handhabung..... | 263 |
| BLIS - Symbole und Mitteilungen..... | 266 |
| Einstellbare Lenkkräft*..... | 266 |
| Typengenehmigung - Radarsystem..... | 267 |



08 Starten und Fahren

| | |
|--|-----|
| Alkoholschloss*..... | 270 |
| Alkoholsperre* - Funktionen und Bedienung..... | 270 |
| Alkoholschloss* - Aufbewahrung..... | 271 |
| Alkoholsperre* - vor dem Anlassen des Motors..... | 271 |
| Alkoholsperre* - zu beachten..... | 273 |
| Alkoholsperre* - Symbole und Textmitteilungen..... | 274 |
| Anlassen des Motors..... | 275 |
| Ausschalten des Motors..... | 276 |
| Lenkschloss..... | 277 |
| Fernstart (ERS)*..... | 277 |
| Fernstart (ERS) - Handhabung..... | 278 |
| Fernstart (ERS) - Symbole und Mitteilungen..... | 279 |
| Anlassen des Motors – Flexifuel..... | 280 |
| Starthilfe mit Batterie..... | 282 |
| Getriebe..... | 283 |
| Handschaltgetriebe..... | 283 |
| Ganganzeige*..... | 284 |
| Automatikgetriebe - Geartronic*..... | 285 |
| Automatikgetriebe - Powershift*..... | 288 |
| Wählhebelsperre..... | 290 |
| Anfahrhilfe an Steigungen (HSA)*..... | 291 |



| | |
|---|-----|
| Start/Stop*..... | 291 |
| Start/Stop* – Funktion und Bedienung... | 292 |
| Start/Stop* – Kein Stopp des Motors..... | 294 |
| Start/Stop*– Autostart des Motors..... | 295 |
| Start/Stop* – Kein Autostart des Motors | 296 |
| Start/Stop* – unbeabsichtigter Motorstopp Schaltgetriebe..... | 297 |
| Start/Stop* – Einstellungen..... | 297 |
| Start/Stop* – Symbole und Mitteilungen | 298 |
| ECO*..... | 300 |
| Allradbetrieb - AWD*..... | 302 |
| Hill Descent Control (HDC)*..... | 302 |
| Fahrbremse..... | 303 |
| Fahrbremse - Bremsen mit Antiblockiersystem..... | 305 |
| Fahrbremse - Notbremsleuchten und automatische Warnblinkanlage..... | 305 |
| Fahrbremse - Notbremsverstärkung..... | 305 |
| Feststellbremse..... | 306 |
| Fahren durch Wasser..... | 310 |
| Überhitzung..... | 310 |
| Fahrt mit geöffneter Heckklappe..... | 311 |
| Überlastung - Startbatterie..... | 311 |
| Vor längeren Fahrten..... | 312 |



| | |
|--|-----|
| Fahren im Winter..... | 312 |
| Kraftstofftankklappe - Öffnen/schließen..... | 313 |
| Kraftstofftankklappe - manuelles Öffnen..... | 313 |
| Kraftstoff einfüllen..... | 313 |
| Kraftstoff - Handhabung..... | 314 |
| Kraftstoff - Benzin..... | 315 |
| Kraftstoff - Diesel..... | 316 |
| Katalysatoren..... | 317 |
| Kraftstoff - Bioethanol E85..... | 318 |
| Dieselpartikelfilter (DPF)..... | 318 |
| Wirtschaftliche Fahrweise..... | 319 |
| Fahren mit Anhänger..... | 320 |
| Fahren mit Anhänger - Schaltgetriebe..... | 322 |
| Fahren mit Anhänger - Automatikgetriebe..... | 322 |
| Anhängerzugvorrichtung..... | 323 |
| Abnehmbare Anhängerzugvorrichtung - Aufbewahrung..... | 323 |
| Abnehmbare Anhängerzugvorrichtung - Technische Daten..... | 324 |
| Abnehmbare Anhängerzugvorrichtung - Befestigung/Entfernen..... | 325 |
| Abschleppen..... | 328 |
| Abschleppöse..... | 329 |
| Bergen..... | 330 |



09 Räder und Reifen

| | |
|---|-----|
| Reifen - Drehrichtung..... | 333 |
| Reifen - Pflege..... | 333 |
| Reifen - Verschleißindikator..... | 335 |
| Radschrauben..... | 335 |
| Werkzeug..... | 336 |
| Wagenheber*..... | 336 |
| Winterreifen..... | 337 |
| Rad- und Felgendimensionen..... | 337 |
| Reifen - Größen..... | 338 |
| Reifen - Lastindex..... | 338 |
| Reifen - Geschwindigkeitsklassen..... | 339 |
| Radwechsel - Rad entfernen..... | 339 |
| Radwechsel - Montage..... | 342 |
| Reifen - Luftdruck..... | 343 |
| Warndreieck..... | 344 |
| Verbandskasten*..... | 345 |
| Reifendrucküberwachung*..... | 345 |
| TPMS (Tyre Pressure Monitoring System)* - Allgemeines..... | 346 |
| TPMS (Tyre Pressure Monitoring System)* - einstellen (neu kalibrieren)..... | 347 |
| TPMS (Tyre Pressure Monitoring System)* - Status..... | 347 |
| TPMS (Tyre Pressure Monitoring System)* - aktivieren/deaktivieren..... | 349 |



| | |
|---|-----|
| TPMS (Tyre Pressure Monitoring System)* - Empfehlungen..... | 349 |
| TPMS (Tyre Pressure Monitoring System)* - Reifen mit Notlaufeigenschaften*..... | 350 |
| TPMS (Tyre Pressure Monitoring System)* - Niedrigen Reifendruck beheben..... | 350 |
| TM (Tyre Monitor)*..... | 351 |
| Provisorische Reifenabdichtung*..... | 353 |
| Provisorischer Reifendichtungssatz* - Platzierung..... | 353 |
| Provisorischer Reifendichtungssatz* - Übersicht..... | 354 |
| Provisorische Reifenabdichtung* - Handhabung..... | 355 |
| Provisorische Reifenabdichtung* - Nachkontrolle..... | 357 |
| Provisorischer Reifendichtungssatz* - Aufpumpen von Reifen..... | 358 |
| Provisorischer Reifendichtungssatz* - Dichtmittel..... | 358 |
| Typengenehmigung - Reifendrucküberwachung..... | 359 |



10 Pflege und Service

| | |
|--|-----|
| Volvo-Serviceprogramm..... | 366 |
| Wartung und Reparatur buchen*..... | 366 |
| Fahrzeug aufbocken..... | 369 |
| Motorhaube - Öffnen und Schließen..... | 371 |
| Motorraum - Übersicht..... | 371 |
| Motorraum - Kontrolle..... | 373 |
| Motoröl - allgemein..... | 373 |
| Motoröl - Kontrolle und Nachfüllen..... | 374 |
| Kühlmittel - Füllstand..... | 379 |
| Brems- und Kupplungsflüssigkeit - Füllstand..... | 380 |
| Servolenköl - Füllstand..... | 381 |
| Klimaanlage - Fehlersuche und Reparatur..... | 381 |
| Lampenwechsel..... | 382 |
| Lampenwechsel - Scheinwerfer..... | 383 |
| Lampenwechsel - Abdeckung für Fern- und Ablendlicht..... | 384 |
| Lampenwechsel - Ablendlicht..... | 384 |
| Lampenwechsel - Fernlicht..... | 385 |
| Lampenwechsel - extra Fernlicht..... | 385 |
| Lampenwechsel - Blinkerleuchten vorn.. | 386 |
| Lampenwechsel - Rückleuchten..... | 387 |
| Lampenwechsel - Platzierung der hinteren Lampen..... | 387 |



| | |
|---|-----|
| Lampenwechsel - Kennzeichenbeleuchtung..... | 387 |
| Lampenwechsel - Beleuchtung im Laderaum..... | 388 |
| Lampenwechsel - Beleuchtung Frisierspiegel..... | 388 |
| Lampen - Technische Daten | 389 |
| Wischerblätter..... | 389 |
| Scheibenreinigungsflüssigkeit - Einfüllen | 391 |
| Starterbatterie - Allgemeines..... | 392 |
| Batterie - Symbole..... | 393 |
| Startbatterie - Austausch..... | 394 |
| Batterie - Start/Stop..... | 396 |
| Elektrische Anlage..... | 398 |
| Sicherungen - allgemein..... | 398 |
| Sicherungen - im Motorraum..... | 400 |
| Sicherungen - unter dem Handschuhfach..... | 404 |
| Sicherungen - im Steuergerät unter dem Handschuhfach..... | 406 |
| Sicherungen - im Laderaum..... | 408 |
| Sicherungen - in der Kaltzone des Motorraums..... | 410 |
| Autowäsche..... | 412 |
| Polieren und Wachsen..... | 413 |



| | |
|---|-----|
| Wasser- und schmutzabweisende Oberflächenschicht..... | 414 |
| Rostschutz..... | 415 |
| Reinigung des Innenraums..... | 415 |
| Lackschäden..... | 417 |





11 Technische Daten

| | |
|---|-----|
| Typenbezeichnungen..... | 420 |
| Maße..... | 423 |
| Gewichte..... | 425 |
| Zuggewicht und Stützlast..... | 426 |
| Technische Daten Motor..... | 429 |
| Motoröl - ungünstige Fahrbedingungen. | 431 |
| Motoröl - Qualität und Füllmenge..... | 432 |
| Kühlmittel - Qualität und Füllmenge..... | 435 |
| Getriebeöl - Qualität und Füllmenge..... | 436 |
| Bremsflüssigkeit - Qualität und Füllmenge..... | 438 |
| Servolenköl - Qualität..... | 438 |
| Scheibenreinigungsflüssigkeit - Qualität und Füllmenge..... | 438 |
| Kraftstofftank - Fassungsvermögen..... | 439 |
| Kraftstoffverbrauch und CO ₂ -Ausstoß... | 440 |
| Reifen - zugelassener Reifendruck..... | 446 |



12 Alphabetisches Verzeichnis

| | |
|---------------------------------|-----|
| Alphabetisches Verzeichnis..... | 450 |
|---------------------------------|-----|





01



EINFÜHRUNG



Betriebsanleitung

Ihr Fahrzeug ist mit einem Bildschirm ausgestattet, auf dem Sie Informationen zum Betrieb Ihres Fahrzeugs abrufen können (gilt für bestimmte Modelle). Bei Fahrzeugen mit digitaler Betriebsanleitung stellt die gedruckte Betriebsanleitung eine Ergänzung dar, die wichtige Texte, die jüngsten Aktualisierungen sowie die Anleitungen enthält, die Ihnen dann auch bei einem Ausfall der Bildschirmanzeige zur Verfügung stehen.

Die Sprache der Bildschirmanzeige zu wechseln kann mit sich führen, dass manche Informationen nicht mit national oder lokal geltenden Gesetzen und Bestimmungen übereinstimmen.

! WICHTIG

Der Fahrer ist stets dafür verantwortlich, das Fahrzeug verkehrssicher zu fahren und die geltenden Gesetze und Vorschriften einzuhalten. Außerdem ist es wichtig, das Fahrzeug gemäß den in der Betriebsanleitung aufgeführten Empfehlungen von Volvo handzuhaben und zu warten.

Bei Diskrepanzen zwischen den Informationen auf dem Bildschirm und in der gedruckten Version gilt stets die gedruckte Version.

Betriebsanleitung lesen

Wenn Sie Ihr neues Fahrzeug besser kennenlernen wollen, sollten Sie vor Ihrer ersten Fahrt die Betriebsanleitung durchlesen. So können Sie sich mit neuen Funktionen vertraut machen, Sie erfahren, wie Sie das Fahrzeug in verschiedenen Situationen am besten fahren und wie Sie es optimal nutzen können. Bitte beachten Sie die Sicherheitsanweisungen in der Betriebsanleitung.

Die technischen Daten, Konstruktionsangaben und Abbildungen in dieser Betriebsanleitung sind nicht bindend. Wir behalten uns das Recht vor, ohne vorhergehende Mitteilung Änderungen vorzunehmen.

© Volvo Car Corporation

Betriebsanleitung auf Smartphones und Tablets



i ACHTUNG

Die Betriebsanleitung kann als App heruntergeladen werden (gilt für bestimmte Fahrzeugmodelle und Smartphones/Tablets), siehe www.volvocars.com.

In der App können Sie einfach durch die verschiedenen Abschnitte navigieren, Videos ansehen und nach bestimmten Inhalten suchen.

Option/Zubehör

Alle Arten von Optionen/Zubehör sind mit einem Sternchen* gekennzeichnet.

Neben der Standardausstattung wird auch optionale Ausstattung (im Werk eingebaute Ausstattung) und in einigen Fällen auch Zubehörausstattung (nachgerüstete Zusatzausstattung) beschrieben.

Die in der Betriebsanleitung beschriebene Ausstattung ist nicht an allen Fahrzeugen vorhanden – abhängig von den unterschiedlichen Anforderungen der einzelnen Märkte und von örtlichen und landesspezifischen Bestimmungen können die Fahrzeuge eine unterschiedliche Ausstattung aufweisen.

Bei Unsicherheiten bezüglich der Standardausstattung oder der optionalen Ausstattung/Zubehörausstattung, wenden Sie sich an einen Volvo-Händler.

* Option/Zubehör; für weitere Informationen siehe „Einführung“.



Besondere Texte

WARNUNG

Warntexte klären über drohende Verletzungen auf.

WICHTIG

"Wichtig"-Texte klären über drohende Sachschäden auf.

ACHTUNG

ACHTUNG! Die Texte enthalten Ratschläge und Tipps zur leichteren Nutzung von z.B. Besonderheiten und Funktionen.

Fußnote

Die Betriebsanleitung enthält Informationen, die in Form von Fußnoten unten auf der Seite zu finden sind. Bei den Informationen handelt es sich um Zusätze zum Text, auf die über die Nummer verwiesen wird. Wenn sich die Fußnote auf einen Text in einer Tabelle bezieht, werden als Verweis Buchstaben statt Zahlen verwendet.

Mitteilungstexte

Das Fahrzeug ist mit Displays ausgestattet, in denen Textmitteilungen angezeigt werden. Diese Textmitteilungen sind in der Betriebsanleitung daran zu erkennen, dass der Text etwas größer ist und eine gräuliche Farbe hat. Beispiele dafür sind in Menü- und Mittei-

lungstexten im Informationsdisplay zu finden (z. B. **Audio-Einstellungen**).

Aufkleber

Im Fahrzeug sind verschiedene Arten von Aufklebern angebracht, über die wichtige Information auf einfache und deutliche Weise vermittelt werden soll. Die im Fahrzeug angebrachten Aufkleber haben folgende Warnstufen/Informationsstufen in absteigender Reihenfolge.

Warnung vor Verletzungen

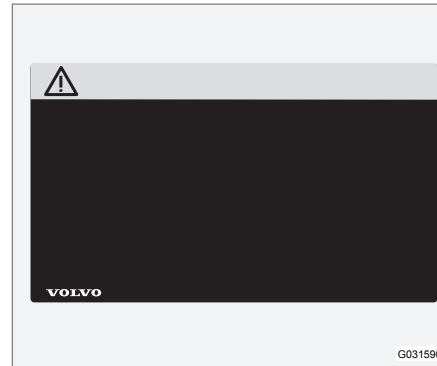

Schwarze ISO-Symbole auf gelbem Warnfeld, weißer Text/Bild auf schwarzem Mitteilungsfeld. Wird verwendet, um auf eine Gefahr hinzuweisen, die, wenn die Warnung ignoriert wird, zu ernsthaften Verletzungen oder zum Tod führen kann.

Gefahr für Sachschäden

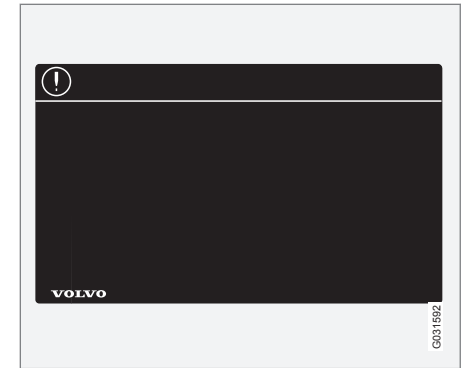

Weißer ISO-Symbole und weißer Text/Bild auf schwarzem oder blauem Warnfeld und Mitteilungsfeld. Wird verwendet, um auf eine Gefahr hinzuweisen, die, wenn die Warnung ignoriert wird, zu Sachschäden führen kann.

Informationen

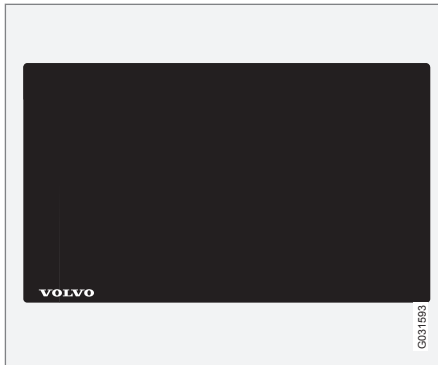

Weißer ISO-Symbole und weißer Text/Bild auf schwarzem Mitteilungsfeld.

i ACHTUNG

Die in der Betriebsanleitung gezeigten Schilder erheben keinen Anspruch auf eine exakte Abbildung der Schilder im Fahrzeug. Der Zweck liegt darin, zu zeigen, wie die Schilder aussehen und wo ungefähr sie sich im Fahrzeug befinden. Die Information, die für Ihr Fahrzeug gilt, befindet sich auf dem entsprechenden Schild im Fahrzeug.

Vorgangslisten

Vorgänge, bei denen Maßnahmen in einer bestimmten Reihenfolge vorgenommen wer-

den müssen, sind in der Betriebsanleitung durchnummeriert.

- 1** Bei Bilderserien zu Schritt-für-Schritt-Anleitungen hat jeder Schritt dieselbe Nummer wie das entsprechende Bild.
- A** Bilderserien, bei denen die Reihenfolge der Anweisungen nicht relevant ist, sind mit Buchstaben nummeriert.
- f** Mit nummerierten und nicht nummerierten Pfeilen werden Bewegungen veranschaulicht.
- A** Pfeile mit Buchstaben werden eingesetzt, um eine Bewegung darzustellen, bei der die Reihenfolge untereinander nicht relevant ist.

Bei Schritt-für-Schritt-Anleitungen ohne Bilderserien sind die verschiedenen Schritte mit Zahlen nummeriert.

Positionslisten

- 1** Rot umkreiste Zahlen in Übersichtsbildern weisen auf verschiedene Teile hin. Die Zahl ist im Anschluss an die Abbildung in der Positionsliste, die das Objekt beschreibt, wiederzufinden.

Punktlisten

Für Aufzählungen in der Betriebsanleitung werden Punktlisten verwendet.

Beispiel:

- Kühlmittel
- Motoröl

Themenbezogene Informationen

Verwandte Themen verweisen zu anderen Abschnitten mit Informationen, die einen naheliegenden Bezug haben.

Abbildungen

Einige Abbildungen in diesem Buch sind schematisch und können je nach Ausstattung und Markt vom Aussehen des Fahrzeugs abweichen.

Wird fortgesetzt

▶▶ Dieses Symbol wird unten rechts angezeigt, wenn ein Artikel auf der nächsten Seite fortgesetzt wird.

Fortsetzung von der vorigen Seite

◀◀ Dieses Symbol wird oben links angezeigt, wenn ein Artikel von der vorigen Seite fortgesetzt wird.

Themenbezogene Informationen

- Betriebsanleitung und die Umwelt (S. 23)
- Informationen im Internet (S. 20)

Digitale Betriebsanleitung im Fahrzeug

Die Betriebsanleitung kann auf dem Bildschirm im Fahrzeug gelesen werden¹. Sie können leicht zwischen den verschiedenen Abschnitten navigieren und den Inhalt durchsuchen.

Zum Öffnen der digitalen Betriebsanleitung zuerst die Taste **MY CAR** in der Mittelkonsole, dann **OK/MENU** drücken und schließlich **Betriebsanleitung** wählen.

Zur grundlegenden Navigation siehe Bedienung des Systems. Nachstehend erfolgt eine ausführliche Beschreibung.

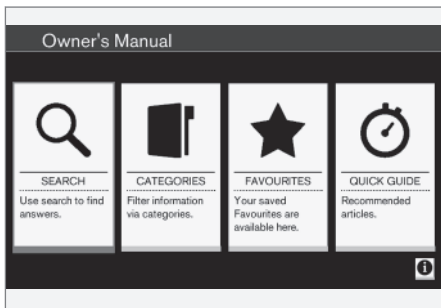

Startseite der Betriebsanleitung.

Sie können die Betriebsanleitung auf vier Wegen nach Informationen durchsuchen:

- **Suchen** - Suchfunktion zum Auffinden eines Artikels.
- **Kategorien** - Alle Artikel in Kategorien sortiert.
- **Favoriten** - Schnellzugriff auf als Favoriten markierte Artikel.
- **Quick Guide** - Ausgewählte Artikel zu häufig verwendeten Funktionen.

Über das Info-Symbol in der rechten unteren Ecke bekommen Sie Informationen zur digitalen Betriebsanleitung.

i ACHTUNG

Während der Fahrt ist der Zugriff auf die Betriebsanleitung nicht möglich.

Suchen

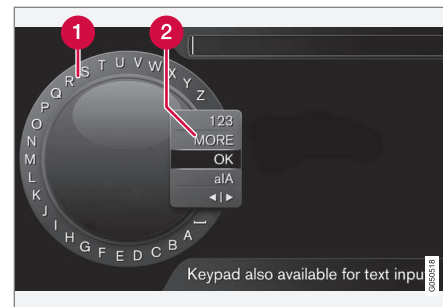

Mithilfe des Textrads suchen.

- 1 Zeichenliste.
- 2 Eingabemodus wechseln (siehe nachfolgende Tabelle).

Den Suchbegriff, z. B. „Sicherheitsgurt“, mithilfe des Textrads eingeben.

1. Drehen **TUNE**, bis der gewünschte Buchstabe erscheint, zur Bestätigung **OK/MENU** drücken. Die Zahlen- und Buchstabentasten auf der Bedientafel in der Mittelkonsole können ebenfalls verwendet werden.
2. Mit dem nächsten Buchstaben fortfahren usw.

¹ Gilt für bestimmte Fahrzeugmodelle.



3. Um zum Eingabemodus Zahlen oder Sonderzeichen oder zur Suche zu wechseln, **TUNE** auf eine der Optionen (Erklärung siehe Tabelle unten) in der Liste zum Umschalten des Eingabemodus (2) drehen und dann **OK/MENU** drücken.

| | |
|---------|---|
| 123/ABC | Mit OK/MENU zwischen Buchstaben und Zahlen umschalten. |
| MEHR | Mit OK/MENU zu den Sonderzeichen umschalten. |
| OK | Suche durchführen. Zum Auswählen eines Treffers TUNE drehen, zum Aufrufen des Artikels OK/MENU drücken. |
| a A | Wechselt mit OK/MENU zwischen Groß- und Kleinschreibung. |
| ◀ ▶ | Schaltet vom Textrad auf das Suchfeld um. Den Cursor mit TUNE versetzen. Eventuell falsch eingegebene Buchstaben mit EXIT löschen. Durch Drücken von OK/MENU kehren Sie zum Textrad zurück. Beachten Sie, dass die Buchstaben- und Zahlentasten auf dem Bedienfeld zur Bearbeitung im Suchfeld verwendet werden können. |

Kategorien

Die Artikel der Betriebsanleitung sind in Haupt- und Unterkategorien unterteilt. Damit ein Artikel leichter gefunden wird, ist er ggf. mehreren passenden Kategorien zugeordnet.

Zum Navigieren in der Verzeichnisstruktur Kategorien **TUNE** drehen, zum Öffnen einer Kategorie auf **OK/MENU** drücken - markiert - oder Artikel - markiert. Durch Drücken von **EXIT** kehren Sie zur vorigen Ansicht zurück.

Favoriten

Hier finden Sie die Artikel, die als Favoriten gespeichert sind. Zum Markieren eines Artikels als Favorit siehe den nachfolgenden Abschnitt "In Artikeln navigieren".

Zum Navigieren in der Favoritenliste **TUNE** drehen, zum Öffnen eines Artikels **OK/MENU** drücken. Durch Drücken von **EXIT** kehren Sie zur vorigen Ansicht zurück.

Quick Guide

Hier finden Sie ausgewählte Artikel zu den am häufigsten verwendeten Fahrzeugfunktionen. Die Artikel können auch über Kategorien aufgerufen werden, sind hier aber für einen schnellen Zugriff gesammelt.

Zum Navigieren im Quick Guide **TUNE** drehen, zum Öffnen eines Artikels **OK/MENU** drücken. Durch Drücken von **EXIT** kehren Sie zur vorigen Ansicht zurück.

Im Artikel navigieren

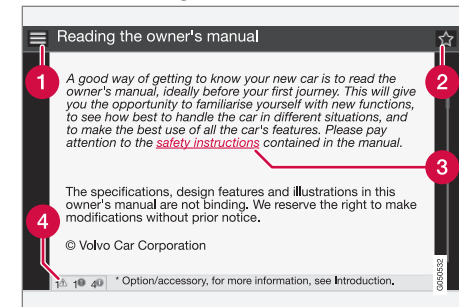

- 1 Home** - bringt Sie zur Startseite der Betriebsanleitung.
- 2 Favorit** - speichert/löscht einen Favoriten. Sie können einen Artikel auch als Favoriten speichern oder aus der Favoritenliste löschen, indem Sie die **FAV**-Taste in der Mittelkonsole drücken.
- 3 Markierter Link** - bringt Sie zu dem Artikel, mit dem der Link verknüpft ist.
- 4 Sondertexte** - wenn der Artikel Texte mit der Kennzeichnung Warnung, Wichtig oder Achtung enthält, werden hier die zugehörigen Symbole und die Anzahl solcher Texte im Artikel angezeigt.

Zum Navigieren zwischen Links oder Scrollen eines Artikels **TUNE** drehen. Wenn auf dem Bildschirm der Anfang oder das Ende des Artikels angezeigt wird, gelangen Sie zu den Optionen Home und Favorit, indem Sie einen weiteren Schritt nach oben bzw. nach unten



scrollen. Zum Bestätigen der Wahl bzw. zum Öffnen des markierten Links **OK/MENU** drücken. Durch Drücken von **EXIT** kehren Sie zur vorigen Ansicht zurück.

Aufzeichnung von Daten

Bestimmte Informationen über Betrieb und Funktionalität des Fahrzeugs sowie evt. Gefahrensituationen werden im Fahrzeug registriert.

Ihr Fahrzeug verfügt über eine Reihe von Computern, deren Aufgabe darin besteht, kontinuierlich den Betrieb und die Funktionstüchtigkeit des Fahrzeugs zu steuern und zu überwachen. Einige der Computer können während der normalen Fahrt Daten registrieren, wenn diese eine Störung erfassen sollten. Zudem werden Daten bei einem Aufprall oder Beinaheunfall registriert. Teile der registrierten Daten sind erforderlich, damit Mechaniker etwaige im Fahrzeug entstandene Störungen bei Wartung und Service diagnostizieren und beheben können sowie damit Volvo Gesetzesanforderungen und andere Regelwerke erfüllen kann. Darüber hinaus verwendet Volvo die Daten zu Forschungszwecken, deren Ziel die kontinuierliche Verbesserung der Qualität und der Sicherheit ist. Dabei können die Daten dazu beitragen, ein besseres Verständnis über die Umstände zu erreichen, die zur Entstehung von Unfällen und Verletzungen führen. Die Daten können Informationen zu Zustand und Funktionstüchtigkeit verschiedener Systeme und Geräte im Fahrzeug enthalten, u. a. bezüglich des Motors, der Drosselklappen, der Lenkung und der Bremsanlage. Diese Daten können Informationen bezüglich der Fahrweise des Fahrers enthal-

ten. Dazu gehören z. B. die Fahrzeuggeschwindigkeit, die Benutzung des Brems- bzw. Gaspedals, der Lenkradeinschlag und ob Fahrer bzw. Beifahrer den Sicherheitsgurt angelegt hatten oder nicht. Die Daten können aus den genannten Gründen für einen bestimmten Zeitraum in den Fahrzeugcomputern gespeichert werden, aber auch infolge eines Aufpralls oder Beinaheunfalls. Die Daten können von Volvo so lange gespeichert werden, wie diese zur Verbesserung der Sicherheit und der Qualität beitragen können sowie solange Gesetzesanforderungen und andere Regelwerke existieren, die Volvo zu berücksichtigen hat.

Volvo gibt die oben beschriebenen Daten im Allgemeinen nicht ohne Genehmigung des Fahrzeugbesitzers an Dritte weiter. Jedoch kann Volvo gesetzlich zur Auslieferung solcher Daten an Behörden, wie z. B. die Polizei, oder an andere, die ihr Recht auf den Zugang zu den Daten geltend machen, gezwungen sein.

Um die Daten, die von den Computern im Fahrzeug registriert wurden, auslesen und auswerten zu können, sind spezielle technische Ausrüstungen und Geräte erforderlich, zu denen sowohl Volvo als auch Werkstätten, die vertraglich mit Volvo verbunden sind, Zugang haben. Volvo ist dafür verantwortlich, dass Daten, die im Zusammenhang mit Service und Wartung an Volvo übertragen werden, auf sichere Weise gespeichert und geh-

andhabt werden sowie dass die Handhabung zutreffende Gesetzesanforderungen erfüllt. Für weitere Informationen – an einen Volvo-Händler wenden.

Zubehör und Zusatzausstattung

Ein fehlerhaftes Anschließen bzw. der fehlerhafte Einbau von Zubehör und Sonderausstattung kann die Elektronikanlage des Fahrzeugs negativ beeinflussen.

Bestimmtes Zubehör funktioniert nur dann, wenn das Computersystem des Fahrzeugs über die zugehörige Software verfügt. Volvo empfiehlt Ihnen daher, sich stets vor der Installation von Zubehör und Sonderausstattung, die an die elektrische Anlage angeschlossen wird oder diese beeinflusst, an eine Volvo-Vertragswerkstatt zu wenden.

Wärmereflektierende Windschutzscheibe*

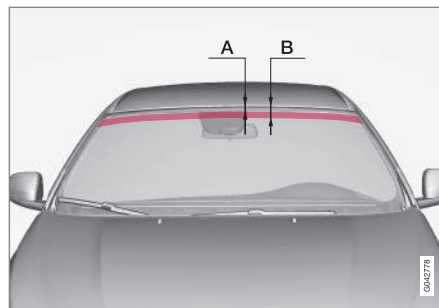

Feld, in dem kein IR-Film aufgetragen ist.

| Abmessungen | |
|-------------|-------|
| A | 47 mm |
| B | 87 mm |

Die Windschutzscheibe ist mit einem wärmereflektierenden Film (IR) versehen, der die Wärmeeinstrahlung der Sonne in den Innenraum reduziert.

Die Montage von elektronischer Ausrüstung, beispielsweise eines Transponders, hinter einer mit einem wärmereflektierenden Film versehenen Glasfläche kann die Funktion und Leistung der Ausrüstung beeinträchtigen.

Für eine optimale Funktion von elektronischer Ausrüstung sollte diese auf dem Teil der Windschutzscheibe angeordnet werden, der nicht mit einem wärmereflektierenden Film versehen ist (siehe gekennzeichnetes Feld in der obigen Abbildung).



Informationen im Internet

Auf www.volvocars.com sind weitere Informationen bezüglich Ihres Fahrzeugs zu finden.

Mit einer persönlichen Volvo ID können Sie sich bei My Volvo web anmelden, dem persönlichen Online-Portal für Sie und Ihr Fahrzeug.



QR-Code

Um den QR-Code lesen zu können, wird ein QR-Codeleser benötigt, der als App für zahlreiche Mobiltelefone erhältlich ist. Der QR-Codeleser kann aus dem App Store, Windows Phone oder von Google Play heruntergeladen werden.

Volvo ID

Volvo ID ist Ihre persönliche ID, mit der Sie Zugang zu verschiedenen Diensten² haben.

Beispiele für Dienste:

- - My Volvo – das ganz persönliche Online-Portal für Sie und Ihr Fahrzeug.
- Fahrzeug mit Internetverbindung* - Bestimmte Funktionen und Dienste, wie z. B. das Versenden einer Adresse von einem Kartendienst im Internet direkt an das Fahrzeug, setzen voraus, dass das Fahrzeug mit einer persönlichen Volvo ID registriert wurde.
- Volvo On Call, VOC* – Mit der Volvo ID können Sie sich bei der App Volvo On Call anmelden.



ACHTUNG

Um die Dienste alter Konten weiter zu nutzen, müssen diese mit einer Volvo ID aktualisiert werden.

Vorteile der Volvo ID

- Sie brauchen sich nur einen Benutzernamen und ein Passwort zu merken und haben damit Zugang zu den verschiedenen Online-Diensten.
- Wenn Sie den Benutzernamen und/oder das Passwort für einen Dienst ändern (z. B. VOC), wird die Änderung automatisch

auch für andere Dienste (z. B. My Volvo) übernommen.

Volvo ID erstellen

Um eine Volvo ID erstellen zu lassen, geben Sie zunächst Ihre E-Mail-Adresse an, erhalten daraufhin eine E-Mail und schließen die Anmeldung dann ab, indem Sie die Anweisungen in dieser E-Mail befolgen. Die Erstellung einer Volvo ID ist über die folgenden Dienste möglich:

- Online-Portal My Volvo - Geben Sie Ihre E-Mail-Adresse an und befolgen Sie die Anweisungen.
- Bei einem Fahrzeug mit Internetverbindung* - Geben Sie in der App, die eine Volvo ID verlangt, Ihre E-Mail-Adresse an und befolgen Sie die Anweisungen. Oder drücken Sie die Verbindungstaste  in der Mittelkonsole, wählen Sie **Apps, Einstellungen** und befolgen Sie die Anweisungen.
- Volvo On Call, VOC* - Laden Sie die aktuelle Version der App VOC herunter. Wählen Sie auf der Startseite die Erstellung einer Volvo ID aus und befolgen Sie die Anweisungen.

Themenbezogene Informationen

- Informationen im Internet (S. 20)

² Welche Dienste zur Verfügung stehen, kann je nach Zeitpunkt, Ausstattung und Markt variieren.

Umweltphilosophie der Volvo Car Corporation

Ihr Volvo erfüllt strenge internationale Umweltschutzstandards und wird unter effzi-

entem Einsatz der Ressourcen mit niedrigen Emissionen hergestellt.



Der Umweltschutz ist einer der Grundwerte von Volvo Car Corporation und wirkt sich auf alle Bereiche aus. Wir glauben auch, dass unsere Kunden unser Umweltbewusstsein teilen.

Ihr Volvo erfüllt strenge internationale Umweltschutzstandards und wird unter effizientem Einsatz der Ressourcen mit niedrigen Emissionen hergestellt. Die Volvo Car Corporation besitzt ein globales ISO-Zertifikat, das sämtliche Fabriken und mehrere andere Volvo-Einheiten umfasst, die den Umweltschutzstandard (ISO 14001) erfüllen. Wir stel-

len zudem die Anforderung an unsere Zusammenarbeitspartner, systematisch mit Umweltfragen zu arbeiten.

Kraftstoffverbrauch

Die Fahrzeuge von Volvo haben einen wettbewerbsfähigen Kraftstoffverbrauch in ihren jeweiligen Klassen. Je geringer der Kraftstoffverbrauch, desto geringer der Ausstoß des Treibhausgases Kohlendioxid.

Als Fahrer haben Sie die Möglichkeit, den Kraftstoffverbrauch zu beeinflussen. Mehr

dazu lesen Sie unter der Überschrift **Schützen Sie die Umwelt**.

Effektive Reinigung der Abgase

Ihr Volvo ist nach dem Prinzip „Innen und außen sauber“ hergestellt, d. h. Sie profitieren in zweifacher Hinsicht von einer sauberen Fahrzeuginnenraumumgebung sowie von einer äußerst effektiven Abgasreinigung. In vielen Fällen liegen die Motoremissionen weit unter den geltenden Normen.



Saubere Luft im Fahrzeuginnenraum

Ein Innenraumfilter verhindert, dass Staub und Pollen über den Lufteinlass in den Innenraum gelangen.

Ein hochentwickeltes Luftqualitätssystem, IAQS* (Interior Air Quality System), stellt sicher, dass die in den Innenraum gelangende Luft in verkehrsreicher Umgebung sauberer ist als die Außenluft.

Das System besteht aus einem elektronischen Sensor und einem Kohlefilter. Die einströmende Luft wird kontinuierlich überwacht. Sobald der Gehalt bestimmter gesundheitsschädlicher Gase wie z. B. Kohlenmonoxid zu hoch wird, wird der Lufteinlass geschlossen. Eine solche Situation kann z. B. in dichtem Stadtverkehr, in Staus oder Tunneln entstehen.

Der Kohlefilter verhindert das Einströmen von Stickstoffoxiden, bodennahem Ozon und Kohlenwasserstoffen.

Innenausstattung

Die Innenausstattung eines Volvos ist an die Bedürfnisse von Kontaktallergikern und Asthmatikern angepasst. Die Verwendung von umweltangepasstem Material war besonders wichtig.

Volvo-Vertragswerkstätten und die Umwelt

Durch die regelmäßige Wartung schaffen Sie die Voraussetzungen für eine lange Lebens-

dauer und einen niedrigen Kraftstoffverbrauch Ihres Fahrzeugs. Auf diese Weise tragen Sie zu einer saubereren Umwelt bei. Wenn Sie Service und Wartung Ihres Fahrzeugs Volvo-Werkstätten überlassen, wird es zu einem Teil unseres Systems. Volvo stellt Anforderungen an die umweltgerechte Gestaltung seiner Werkstätten, damit Schadstoffe und andere Verunreinigungen verhindert werden. Unser Werkstattpersonal verfügt über das Wissen und die Möglichkeiten, um den bestmöglichen Umweltschutz zu gewährleisten.

Schützen Sie die Umwelt

Sie können einfach beim Umweltschutz mithelfen – hier dazu einige Tipps:

- Den Motor möglichst nicht im Leerlauf laufen lassen - stellen Sie den Motor bei längeren Wartezeiten ab. Halten Sie sich an lokale Vorschriften.
- Fahren Sie wirtschaftlich und vorausschauend.
- Lassen Sie das Fahrzeug gemäß den Angaben in der Betriebsanleitung regelmäßig warten – halten Sie sich an die im Service- und Garantieheft empfohlenen Intervalle.
- Wenn das Fahrzeug mit einer Motorblockheizung* ausgestattet ist, verwenden Sie diese vor einem Kaltstart – so wird die Startleistung verbessert, der Verschleiß bei kalter Witterung reduziert und der Motor erreicht schneller seine normale Betriebstemperatur, wodurch

sowohl der Verbrauch als auch die Emissionen verringert werden.

- Hohe Geschwindigkeiten erhöhen den Verbrauch erheblich, da der Luftwiderstand steigt – bei einer Verdoppelung der Geschwindigkeit erhöht sich der Luftwiderstand um das Vierfache.
- Entsorgen Sie umweltschädlichen Abfall wie z. B. Batterien und Öl umweltgerecht. Wenden Sie sich bei Unsicherheiten darüber, wie diese Art von Abfall zu entsorgen ist zur Beratung an eine Werkstatt – eine Volvo-Vertragswerkstatt wird empfohlen.

Wenn Sie diese Empfehlungen befolgen, können Sie Geld sparen, die Ressourcen der Erde schonen und die Haltbarkeit des Fahrzeugs verlängern. Für weitere Informationen und weitere Ratschläge siehe Eco Guide (S. 68), Wirtschaftliches Fahren (S. 319) und Kraftstoffverbrauch (S. 440).

Recycling

Ein Glied in der Umweltarbeit von Volvo ist, dass das Fahrzeug auf eine umweltmäßig korrekte Weise recycelt wird. Nahezu das komplette Fahrzeug ist wiederverwertbar. Wir bitten deshalb den letzten Besitzer des Fahrzeugs, sich an einen Händler zu wenden, um sich eine zertifizierte/zugelassene Recyclinganlage empfehlen zu lassen.

Themenbezogene Informationen

- Betriebsanleitung und die Umwelt (S. 23)

Betriebsanleitung und die Umwelt

Die Papiermasse einer gedruckten Publikation der Betriebsanleitung stammt aus FSC®-zertifizierten Wäldern oder aus anderen kontrollierten Quellen.

Das Forest Stewardship Council®-Symbol kennzeichnet, dass die Papiermasse einer gedruckten Publikation der Betriebsanleitung aus FSC®-zertifizierten Wäldern oder aus anderen kontrollierten Quellen stammt.

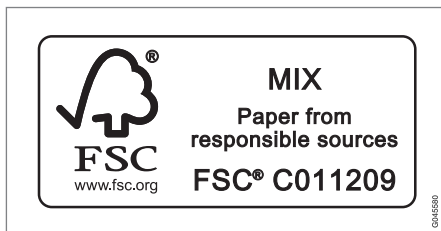

Themenbezogene Informationen

- Umweltphilosophie der Volvo Car Corporation (S. 21)

Laminiertes Glas

Laminiertes Glas



Das verstärkte Glas verbessert den Einbruchschutz und die Geräuschisolierung im Fahrzeuginnenraum.

Die Windschutzscheibe und sonstige Scheiben* sind aus laminiertem Glas.

02



SICHERHEIT





Allgemeines über Sicherheitsgurte

Bremsen kann schwerwiegende Folgen haben, wenn der Sicherheitsgurt nicht angelegt ist. Daher sicherstellen, dass während der Fahrt alle Fahrzeuginsassen ihren Sicherheitsgurt angelegt haben.

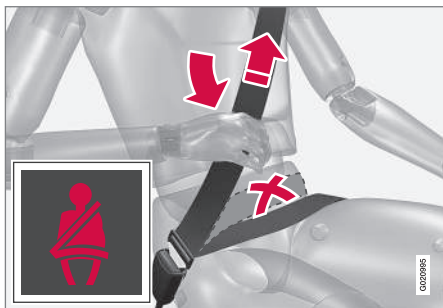

Den Beckengurt über der Hüfte spannen. Dazu den Schultergurt nach oben zur Schulter ziehen. Der Beckengurt muss niedrig anliegen (d. h., er darf nicht über dem Bauch liegen).

Damit der Sicherheitsgurt den höchstmöglichen Schutz bietet ist es wichtig dass er gut am Körper anliegt. Die Neigung der Rückenlehne nicht zu weit nach hinten verstellen. Der Sicherheitsgurt ist so konstruiert, dass er bei normaler Sitzstellung am besten schützt.

Insassen, die ihren Sicherheitsgurt noch nicht angelegt haben, werden aufgefordert, den Sicherheitsgurt anzulegen (S. 26). Dies geschieht durch ein akustisches und optisches Signal (S. 27).

Zu beachten

- keine Klammern oder Ähnliches verwenden, die ein korrektes Anliegen des Sicherheitsgurtes verhindern.
- der Sicherheitsgurt darf nicht verwickelt oder verdreht sein.

! WARNUNG

Der Sicherheitsgurt und der Airbag arbeiten zusammen. Falls der Sicherheitsgurt nicht oder auf falsche Weise genutzt wird, kann dies die Wirksamkeit des Airbags bei einem Aufprall beeinträchtigen.

! WARNUNG

Jeder Sicherheitsgurt ist ausschließlich für eine Person ausgelegt.

! WARNUNG

Nehmen Sie Änderungen oder Reparaturen an den Sicherheitsgurten niemals eigenhändig vor. Volvo empfiehlt Ihnen, sich an eine Volvo-Vertragswerkstatt zu wenden.

Wenn ein Sicherheitsgurt starker Belastung ausgesetzt war, wie z. B. bei einem Unfall, muss der gesamte Sicherheitsgurt ausgetauscht werden. Selbst wenn der Sicherheitsgurt unbeschädigt scheint, kann er einen Teil seiner Schutzeigenschaften verloren haben. Lassen Sie den Sicherheitsgurt ebenfalls austauschen, wenn er verschlissen oder beschädigt ist. Der neue Sicherheitsgurt muss zugelassen sein und zur Montage an derselben Position wie der ausgetauschte Sicherheitsgurt vorgesehen sein.

Themenbezogene Informationen

- Sicherheitsgurt - Schwangerschaft (S. 27)
- Sicherheitsgurt - lösen (S. 26)
- Gurtstraffer (S. 28)



Sicherheitsgurt - anlegen

Vor dem Losfahren den Sicherheitsgurt (S. 25) anlegen.

Den Gurt langsam herausziehen und verriegeln. Dazu die Sperrzunge in das Gurtschloss hineinstecken. Ein kräftiges Klicken zeigt an, dass der Gurt eingerastet ist.



Korrekt angelegter Sicherheitsgurt.



Falsch angelegter Sicherheitsgurt. Der Gurt muss an der Schulter anliegen.

Im Fond passt die Schlosszunge nur in das dafür vorgesehene Schloss¹.

Zu beachten

In folgenden Fällen wird der Sicherheitsgurt gesperrt und kann nicht weiter herausgezogen werden:

- wenn Sie ihn zu schnell herausziehen
- beim Bremsen und Beschleunigen
- bei starker Neigung des Fahrzeugs.

Themenbezogene Informationen

- Sicherheitsgurt - Schwangerschaft (S. 27)
- Sicherheitsgurt - lösen (S. 26)
- Gurtstraffer (S. 28)
- Sicherheitsgurtkontrolle (S. 27)

Sicherheitsgurt - lösen

Sicherheitsgurt (S. 25) lösen, wenn das Fahrzeug still steht.

Auf die rote Taste am Gurtschloss drücken – die Gurtrolle rollt den Gurt automatisch auf. Wird er nicht vollständig eingezogen, ihn von Hand einführen, so dass er straff aufgerollt ist.

Themenbezogene Informationen

- Sicherheitsgurt - anlegen (S. 26)
- Sicherheitsgurtkontrolle (S. 27)

¹ Bestimmte Märkte.



Sicherheitsgurt - Schwangerschaft

Während der Schwangerschaft muss der Sicherheitsgurt (S. 25) immer angelegt werden. Dabei ist es von äußerster Wichtigkeit, dass er korrekt angelegt wird.



Der Sicherheitsgurt muss dicht an der Schulter anliegen, der Diagonaleil des Sicherheitsgurtes muss zwischen den Brüsten zur Seite des Bauches geführt werden.

Der Hüftteil des Sicherheitsgurtes muss platt an der Seite des Oberschenkels anliegen und sich so weit wie möglich unter dem Bauch befinden – er darf nicht nach oben gleiten. Der Sicherheitsgurt muss sich so nahe am Körper wie möglich befinden und darf nicht lose sitzen. Es ist ebenfalls sicherzustellen, dass er sich nicht verdreht hat.

Mit fortschreitender Schwangerschaft müssen schwangere Fahrerinnen den Sitz (S. 81) und das Lenkrad (S. 86) so

verstellen, dass sie stets vollständige Kontrolle über das Fahrzeug haben (d. h. Lenkrad und Pedale müssen leicht erreicht werden können). Dabei ist der größtmögliche Abstand zwischen Bauch und Lenkrad anzustreben.

Themenbezogene Informationen

- Sicherheitsgurt - anlegen (S. 26)
- Sicherheitsgurt - lösen (S. 26)

Sicherheitsgurtkontrolle

Insassen, die ihren Sicherheitsgurt noch nicht angelegt haben, werden durch ein akustisches und ein optisches Signal dazu aufgefordert, den Sicherheitsgurt anzulegen (S. 26).



Das akustische Signal ist geschwindigkeitsabhängig und in bestimmten Fällen zeitabhängig. Das optische Signal befindet sich in der Dachkonsole und im Kombinationsinstrument (S. 64).

Kindersitze sind nicht bei der Sicherheitsgurtkontrolle eingeschlossen.

Rücksitz

Die Sicherheitsgurtkontrolle im Fond hat zwei Teilfunktionen:

- Eine Informationsfunktion darüber, welche Sicherheitsgurte (S. 25) im Fond verwendet werden. Bei Verwendung der Sicherheitsgurte oder beim Öffnen einer



der Fondtüren erscheint eine Mitteilung im Kombinationsinstrument. Die Mitteilung wird automatisch nach ca. 30 Sekunden Fahrt oder nach Drücken der **OK**-Taste des Blinkerhebels (S. 114) gelöscht.

- Warnung über eine Mitteilung im Informationsdisplay in Kombination mit einem akustischen und einem optischen Signal dass ein Sicherheitsgurt im Fond während der Fahrt abgelegt wurde. Die Warnung verschwindet, sobald der Sicherheitsgurt wieder angelegt wird, kann aber auch manuell durch einen Druck auf die **OK**-Taste bestätigt werden.

Die Mitteilung im Kombinationsinstrument, die anzeigt, welche Sicherheitsgurte verwendet werden, ist immer verfügbar. Um gespeicherte Mitteilungen anzusehen, auf die **OK**-Taste drücken.

Bestimmte Märkte

Wenn Fahrer oder Beifahrer nicht den Sicherheitsgurt angelegt haben, werden sie durch ein akustisches und ein optisches Signal darauf aufmerksam gemacht, die Sicherheitsgurte anzulegen. Bei niedriger Geschwindigkeit ertönt das akustische Signal während der ersten sechs Sekunden.

Gurtstraffer

Alle Sicherheitsgurte (S. 25) sind mit Gurtstraffer ausgestattet. Ein Mechanismus im Gurtstraffer strafft den Sicherheitsgurt bei einem ausreichend starken Aufprall. Auf diese Weise fängt der Sicherheitsgurt den Insassen effektiver auf.

WARNUNG

Die Gurtzunge des Beifahrersicherheitsgurtes niemals in das Gurtschloss auf der Fahrerseite einführen. Die Gurtzunge des Sicherheitsgurtes stets in das Gurtschloss auf der richtigen Seite einführen. Die Sicherheitsgurte nicht beschädigen und keine fremden Gegenstände in das Gurtschloss einführen. Die Sicherheitsgurte und die Gurtschlösser funktionieren ansonsten ggf. bei einem Aufprall nicht wie vorgesehen. Es besteht die Gefahr für ernsthafte Verletzungen.

Sicherheit - Warnsymbol

Das Warnsymbol wird angezeigt, wenn ein Fehler bei der Fehlersuche entdeckt wird, oder wenn ein System aktiviert wurde. In bestimmten Fällen wird das Warnsymbol zusammen mit einer Mitteilung im Informationsdisplay des Kombinationsinstruments (S. 64) angezeigt.

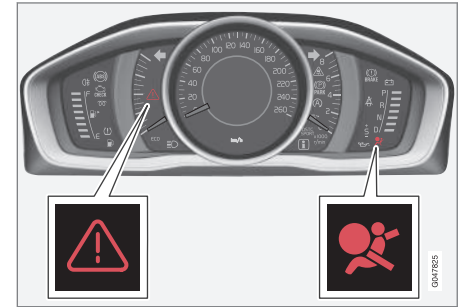

Warndreieck und Warnsymbol für das Airbagsystem (S. 29) im analogen Kombiinstrument.

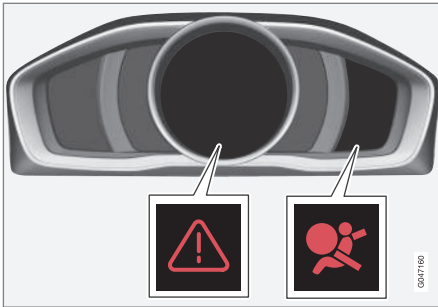

Warndreieck und Warnsymbol für das Airbagsystem im digitalen Kombinationsinstrument.

Das Warnsymbol auf dem Kombinationsinstrument leuchtet auf, wenn der Transponderschlüssel in Schlüsselstellung II (S. 80) steht. Bei ordnungsgemäßem Zustand des Airbagsystems erlischt das Symbol nach ca. 6 Sekunden.

! WARNUNG

Falls das Warnsymbol des Airbagsystems nicht erlischt oder während der Fahrt aufleuchtet, deutet dies darauf hin, dass das Airbagsystem nicht einwandfrei funktioniert. Das Symbol zeigt Fehler im Gurtsystem, im SIPS-, IC-System oder einen anderen Fehler im SRS-System an. Volvo empfiehlt Ihnen, sich so schnell wie möglich an eine Volvo-Vertragswerkstatt zu wenden.

Wenn das Warnsymbol versagt, leuchtet das Warndreieck auf und **SRS Airbag Wartung erforderlich** oder **SRS Airbag Wartung dringend** erscheint im Display. Volvo empfiehlt Ihnen, sich umgehend an eine Volvo-Vertragswerkstatt zu wenden.

Themenbezogene Informationen

- Allgemeine Informationen über den Sicherheitsmodus (S. 39)

Airbagsystem

Bei einem Frontalzusammenstoß hilft das Airbagsystem, Kopf, Gesicht und Brust von Fahrer und Beifahrer zu schützen.

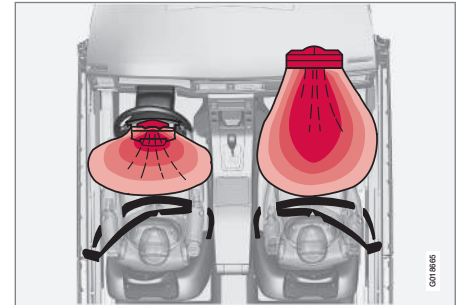

Das Airbagsystem von oben, Linkslenker.

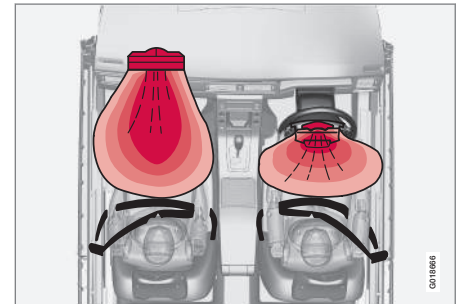

Das Airbagsystem von oben, Rechtslenker.



Das System besteht aus Airbags und Sensoren. Bei einem ausreichend starken Aufprall reagieren Sensoren und der Airbag bzw. die Airbags werden aufgeblasen und erwärmen sich. Die Airbags dämpfen den Aufprall für den Insassen im Augenblick der Kollision. Wenn der Airbag beim Aufprall zusammengedrückt wird, entweicht die Luft. Dies führt zu einer stärkeren Rauchentwicklung im Fahrzeuginnenraum, was jedoch vollkommen normal ist. Der gesamte Vorgang, d. h. Aufblasen und Entleeren des Airbags, spielt sich in einem Zeitraum von einigen Zehntelsekunden ab.

WARNUNG

Volvo empfiehlt Ihnen, sich zur Reparatur an eine Volvo-Vertragswerkstatt zu wenden. Fehlerhafte Eingriffe in das Airbagsystem können zu fehlerhafter Funktion und schwerwiegenden Verletzungen führen.



ACHTUNG

Die Sensoren reagieren unterschiedlich je nach Unfallverlauf und abhängig davon, ob der Sicherheitsgurt angelegt ist oder nicht. Betrifft sämtliche Gurtpositionen.

Es können sich folglich Unfallsituationen ergeben, in denen nur einer (oder keiner) der Airbags aktiviert wird. Die Sensoren erfassen die Aufprallkraft, die das Fahrzeug erfährt, und die Maßnahmen werden daran angepasst, so dass ein oder mehrere Airbags ausgelöst werden.

Themenbezogene Informationen

- Fahrerairbag (S. 30)
- Beifahrerairbag (S. 31)
- Sicherheit - Warnsymbol (S. 28)

Fahrerairbag

Zusätzlich zum Sicherheitsgurt (S. 25) auf der Fahrerseite ist das Fahrzeug mit einem Airbag (S. 29) ausgerüstet.

Der Airbag ist zusammengefaltet in der Lenkradmitte montiert. Das Lenkrad trägt die Kennzeichnung **AIRBAG**.

WARNUNG

Der Sicherheitsgurt und der Airbag arbeiten zusammen. Falls der Gurt nicht oder auf falsche Weise genutzt wird, kann dies die Wirksamkeit des Airbags bei einem Aufprall beeinträchtigen.

Themenbezogene Informationen

- Beifahrerairbag (S. 31)



Beifahrerairbag

Zusätzlich zum Sicherheitsgurt (S. 25) auf der Beifahrerseite ist das Fahrzeug mit einem Airbag (S. 29) ausgerüstet.

Der Airbag ist zusammengefoldet in einem Bereich über dem Handschuhfach montiert. Die Verkleidung trägt die Kennzeichnung **AIRBAG**.



Position des Beifahrerairbags in Linkslenkern.

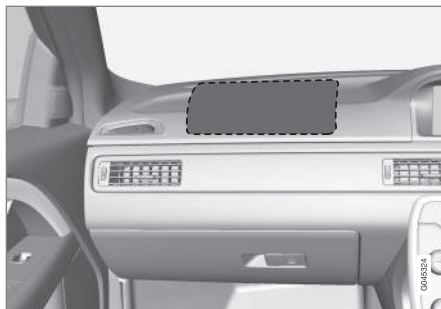

Position des Beifahrerairbags in Rechtslenkern.

Der Aufkleber mit dem Warnhinweis zum Beifahrerairbag befindet sich an einer der folgenden beiden Stellen im Fahrzeug:



Möglichkeit 1: Airbagaufkleber an der Sonnenblende auf Beifahrerseite.

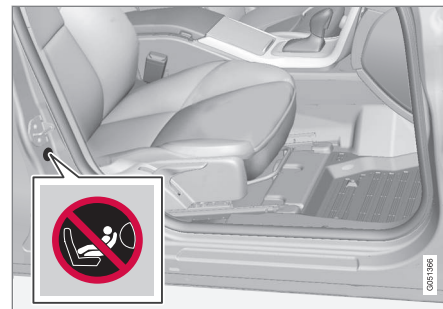

Möglichkeit 2: Airbagaufkleber an der Türsäule auf Beifahrerseite. Der Aufkleber ist zu sehen, wenn die Beifahrertür geöffnet wird.

WARNUNG

Stellen Sie einen rückwärts gerichteten Kindersitz niemals auf einen Sitz mit aktiviertem Airbag. Bei Nichtbeachtung dieser Aufforderung können dem Kind schwere Verletzungen oder Lebensgefahr drohen.



! WARNUNG

Der Sicherheitsgurt und der Airbag arbeiten zusammen. Falls der Gurt nicht oder auf falsche Weise genutzt wird, kann dies die Wirksamkeit des Airbags bei einem Aufprall beeinträchtigen.

Um bei einem Auslösen des Airbags nicht verletzt zu werden, müssen die Fahrgäste mit den Füßen auf dem Boden und dem Rücken an der Rückenlehne möglichst aufrecht sitzen. Der Sicherheitsgurt muss straff angelegt sein.

! WARNUNG

Legen Sie keine Gegenstände an die Stelle, an der sich der Beifahrerairbag befindet, vor oder auf das Armaturenbrett.

! WARNUNG

Lassen Sie Kinder niemals in einem Kindersitz oder auf einem Sitzkissen auf dem Vordersitz sitzen, wenn der Airbag aktiviert ist.

Lassen Sie niemanden vor dem Beifahrersitz stehen oder sitzen.

Personen mit einer Körpergröße unter 140 cm dürfen niemals auf dem Beifahrersitz sitzen, wenn der Airbag aktiviert ist.

Bei Nichtbeachtung der obigen Aufforderungen kann Lebensgefahr bestehen.

Umschalter - PACOS*

Der Beifahrerairbag kann deaktiviert werden (S. 32), wenn das Fahrzeug mit einem PACOS-Schalter (Passenger Airbag Cut Off Switch) ausgestattet ist.

! WARNUNG

Wenn das Fahrzeug mit Beifahrerairbag, aber nicht mit Schalter PACOS (Passenger Airbag Cut Off Switch) ausgestattet ist, ist der Airbag immer aktiviert.

Themenbezogene Informationen

- Fahrerairbag (S. 30)
- Kindersicherung (S. 43)

Beifahrerairbag - Aktivierung/ Deaktivierung*

Der Beifahrerairbag (S. 31) kann deaktiviert werden, wenn das Fahrzeug mit einem PACOS-Schalter (Passenger Airbag Cut Off Switch) ausgestattet ist.

Umschalter - PACOS

Der Schalter für den Beifahrerairbag (PACOS) befindet sich an der Schmalseite des Armaturenbretts auf der Beifahrerseite und kann durch Öffnen der Beifahrertür erreicht werden.

Überprüfen Sie, ob sich der Schalter in der gewünschten Stellung befindet. Das Schlüsselblatt (S. 178) des Transponderschlüssels wird verwendet, um die Stellung zu ändern.

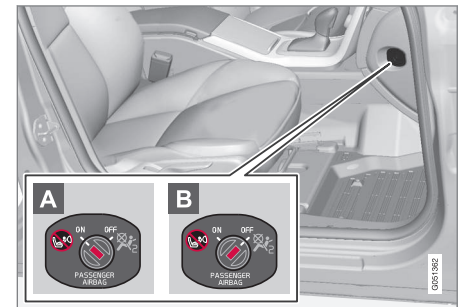

Position des Airbagschalters.

- A** Der Airbag ist aktiviert. Wenn der Schalter in dieser Stellung steht, können Personen mit einer Körpergröße über 140 cm auf



dem Beifahrersitz sitzen, jedoch niemals Kinder in einem Kindersitz oder auf einem Sitzkissen.

- B** Der Airbag ist deaktiviert. Wenn der Schalter in dieser Stellung steht, kann ein Kind in einem Kindersitz oder auf einem Sitzkissen auf dem Beifahrersitz sitzen, jedoch keine Personen mit einer Körpergröße über 140 cm.

! WARNUNG

Aktivierter Airbag (Beifahrersitz):

Lassen Sie Kinder niemals in einem Kindersitz oder auf einem Sitzkissen auf dem Beifahrersitz sitzen, wenn der Airbag aktiviert ist. Dies gilt für alle Personen mit einer Körpergröße von weniger als 140 cm.

Deaktivierter Airbag (Beifahrersitz):

Personen mit einer Körpergröße über 140 cm dürfen niemals auf dem Beifahrersitz sitzen, wenn der Airbag deaktiviert ist.

Bei Nichtbeachtung der obigen Aufforderungen kann Lebensgefahr bestehen.

i ACHTUNG

Wenn der Transponderschlüssel in Schlüsselstellung II (S. 80) steht, wird ca. 6 Sekunden lang das Airbag-Warnsymbol (S. 28) im Kombinationsinstrument angezeigt.

Anschließend leuchtet die Anzeige in der Dachkonsole auf, die den korrekten Status des Beifahrerairbags anzeigt.



Anzeige, die darauf aufmerksam macht, dass der Beifahrerairbag aktiviert ist.

Ein Warnsymbol in der Dachkonsole zeigt an, dass der Beifahrerairbag aktiviert ist (siehe vorherige Abbildung).

! WARNUNG

Setzen Sie niemals ein Kind in einem Kindersitz oder auf einem Sitzkissen auf den Beifahrersitz, wenn der Airbag aktiviert ist und das Symbol  an der Dachkonsole leuchtet. Bei Nichtbeachtung dieser Aufforderung droht Lebensgefahr für das Kind.



Anzeige, die darüber informiert, dass der Beifahrerairbag deaktiviert ist.

Eine Textmitteilung und ein Symbol in der Dachkonsole zeigen an, dass der Beifahrerairbag deaktiviert ist (siehe vorherige Abbildung).



WARNUNG

Lassen Sie niemanden auf dem Beifahrersitz sitzen, wenn die Mitteilung in der Dachkonsole anzeigt, dass der Airbag deaktiviert ist, während gleichzeitig das Warnsymbol (S. 28) für das Airbagsystem im Kombiinstrument erscheint. Das deutet auf einen erheblichen Fehler hin. Umgehend an eine Werkstatt wenden. Volvo empfiehlt Ihnen, sich an eine Volvo-Vertragswerkstatt zu wenden.

WARNUNG

Bei Nichtbeachtung der obigen Aufforderungen kann Lebensgefahr für die Insassen des Fahrzeugs bestehen.

Themenbezogene Informationen

- Kindersicherung (S. 43)

Seitenairbag (SIPS)

Bei einem Seitenaufprall wird ein Großteil der Aufprallstärke von SIPS (Side Impact Protection System) auf Träger, Säulen, Boden, Dach und andere Teile der Fahrzeugkarosserie übertragen. Die Fahrer- und Beifahrerseitenairbags schützen den Brustkorb und die Hüfte und sind ein wichtiger Bestandteil von SIPS.



Das SIPS-Airbag-System besteht aus zwei Hauptteilen, Seitenairbags und Sensoren. Der Seitenairbag ist im Rückenlehnenrahmen des Vordersitzes eingebaut.

Bei einem ausreichend starken Aufprall reagieren die Sensoren und der Seitenairbag wird aufgeblasen. Der Airbag wird zwischen dem Insassen und der Türverkleidung aufgeblasen, so dass der Stoß für den Insassen im Moment des Aufpralls gedämpft wird. Wenn der Airbag beim Aufprall zusammengedrückt

wird, entweicht die Luft. Der Seitenairbag wird normalerweise nur auf der Aufprallseite aufgeblasen.

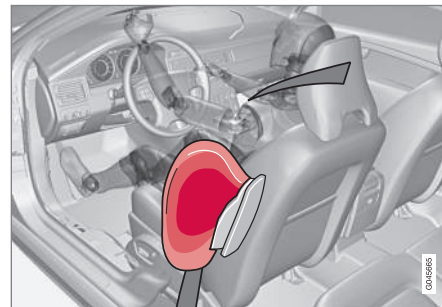

Fahrersitz, Linkslenker.

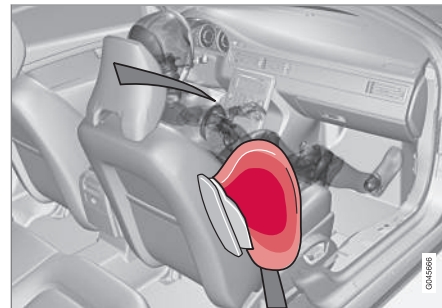

Beifahrersitz, Linkslenker.



! WARNUNG

- Wir empfehlen, eine Reparatur ausschließlich von einer Volvo-Vertragswerkstatt vornehmen zu lassen. Bei falschem Eingriff in das SIPS-Airbag-System drohen Fehlfunktionen mit schweren Verletzungen zur Folge.
- Keine Gegenstände im Bereich zwischen der Außenkante des Sitzes und der Türverkleidung ablegen, da der Seitenairbag auf diesen Bereich einwirken kann.
- Wir empfehlen, ausschließlich von Volvo zugelassene Schonbezüge zu verwenden. Andere Schonbezüge können die Funktion der Seitenairbags beeinträchtigen.
- Der Seitenairbag ist eine Ergänzung des Sicherheitsgurtes. Der Sicherheitsgurt ist stets anzulegen.

Themenbezogene Informationen

- Fahrerairbag (S. 30)
- Beifahrerairbag (S. 31)
- Seitenairbag (SIPS) - Kindersitz/Sitzkissen (S. 35)
- Kopf-/Schulterairbag (IC) (S. 35)

Seitenairbag (SIPS) - Kindersitz/Sitzkissen

Der Seitenairbag hat keinen negativen Einfluss auf die schützenden Eigenschaften des Kindersitzes oder des Sitzkissens (S. 34).

Ein Kindersitz/Sitzkissen (S. 43) kann auf dem Vordersitz angebracht werden, wenn das Fahrzeug nicht mit einem aktivierten Beifahrerairbag (S. 32) ausgestattet ist.

Themenbezogene Informationen

- Beifahrerairbag (S. 31)
- Allgemeine Informationen über die Sicherheit von Kindern (S. 41)

Kopf-/Schulterairbag (IC)

Der Kopf-/Schulterairbag verhindert, dass der Kopf von Fahrer oder Beifahrer im Falle eines Aufpralls gegen die Innenseite des Fahrzeugs stößt.



Der Kopf-/Schulterairbag (Inflatable Curtain) ist ein Teil des SIPS-Systems (S. 34) und des Airbagsystems (S. 29). Der Kopf-/Schulterairbag ist im Dachhimmel entlang der Seiten des Fahrzeugs verborgen. Er schützt die Insassen auf den Außenplätzen des Fahrzeugs. Bei einem ausreichend starken Aufprall reagieren die Sensoren und der Kopf-/Schulterairbag wird aufgeblasen.



! WARNUNG

Keine schweren Gegenstände an den Griffen an der Decke aufhängen oder befestigen. Der Haken ist nur zum Aufhängen von leichten Jacken vorgesehen (und nicht von schweren Gegenständen wie z. B. Regenschirmen).

Keine Gegenstände an Dachhimmel, Türsäulen oder Seitenverkleidungen des Fahrzeugs festschrauben oder montieren. Die beabsichtigte Schutzwirkung kann andernfalls verloren gehen. Volvo empfiehlt Ihnen, ausschließlich zur Montage in diesen Bereichen genehmigte Volvo-Originalteile zu montieren.

! WARNUNG

Das Fahrzeug darf nicht höher als 50 mm unter die Oberkante der Türfenster beladen werden. Anderenfalls kann die Schutzwirkung des im Dachhimmel verborgenen Kopf-/Schulterairbags ausbleiben.

! WARNUNG

Der Kopf-/Schulterairbag ist eine Ergänzung des Sicherheitsgurtes.

Der Sicherheitsgurt ist stets anzulegen.

Themenbezogene Informationen

- Allgemeines über Sicherheitsgurte (S. 25)

Allgemeine Informationen über WHIPS (Whiplash-Schutz)

WHIPS (Whiplash Protection System) ist ein Schutz gegen Schäden durch das so genannte Schleudertrauma. Das System besteht aus Energie aufnehmenden Rückenlehnen und speziell für das System entwickelten Kopfstützen an den Vordersitzen.

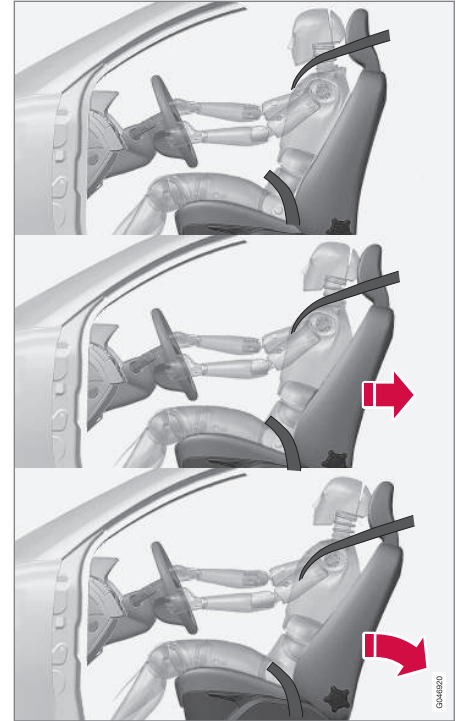

Das WHIPS-System wird bei einem Heckaufprall aktiviert, wobei Aufprallwinkel, Geschwindigkeit und Eigenschaften des auf-fahrenden Fahrzeugs ausschlaggebend sind.

GM46920



! WARNUNG

Das WHIPS ist eine Ergänzung des Sicherheitsgurtes. Der Sicherheitsgurt ist stets anzulegen.

Eigenschaften des Sitzes

Bei Aktivierung des WHIPS-Systems klappen die Rückenlehnen der Vordersitze zurück, um die Sitzposition des Fahrers und des Beifahrers auf den Vordersitzen zu ändern. Auf diese Weise wird die Gefahr eines Schleudertraumas verringert.

! WARNUNG

Nehmen Sie nie selbst Änderungen oder Reparaturen am Sitz oder am WHIPS vor. Volvo empfiehlt Ihnen, sich an eine Volvo-Vertragswerkstatt zu wenden.

Themenbezogene Informationen

- WHIPS - Kindersitz (S. 37)
- WHIPS - Sitzstellung (S. 37)
- Allgemeines über Sicherheitsgurte (S. 25)

WHIPS - Kindersitz

Das WHIPS-System (S. 36) hat keinen negativen Einfluss auf die schützenden Eigenschaften des Kindersitzes oder des Sitzkissens.

Ein Kindersitz/Sitzkissen (S. 43) kann auf dem Vordersitz angebracht werden, wenn das Fahrzeug nicht mit einem aktivierten Beifahrerairbag (S. 32) ausgestattet ist.

Themenbezogene Informationen

- Allgemeine Informationen über die Sicherheit von Kindern (S. 41)

WHIPS - Sitzstellung

Für den bestmöglichen Schutz des WHIPS-Systems (S. 36) müssen Fahrer und Mitfahrer die korrekte Sitzstellung einnehmen und sicherstellen, dass die Funktion des Systems nicht behindert wird.

Sitzstellung

Den Vordersitz (S. 81) vor Antritt der Fahrt auf die korrekte Sitzposition einstellen.

Fahrer und Beifahrer sollten in der Mitte des Sitzes sitzen und den geringstmöglichen Abstand zwischen Kopfstütze und Kopf haben.

Funktion

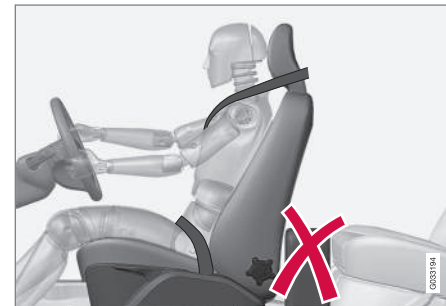

Keine Gegenstände auf dem Boden hinter dem Fahrer-/Beifahrersitz ablegen, die die Funktion des WHIPS-Systems behindern könnten.



! WARNUNG

Kastenförmige Ladung darf nicht so angeordnet werden, dass diese zwischen dem Sitzkissen des Rücksitzes und der Rückenlehne des Vordersitzes eingeklemmt wird. Denken Sie daran, die Funktion des WHIPS nicht zu behindern.

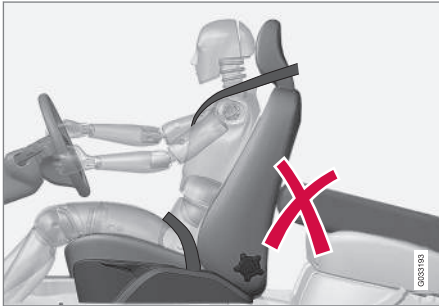

Keine Gegenstände im Fond ablegen, die die Funktion des WHIPS-Systems behindern könnten.

! WARNUNG

Wenn eine Rückenlehne im Fond umgeklappt wird, muss der entsprechende Vordersitz nach vorn geschoben werden, damit dieser keinen Kontakt zur umgeklappten Rückenlehne hat.

! WARNUNG

Falls der Sitz, beispielsweise im Rahmen eines Heckaufpralls, einer kräftigen Belastung ausgesetzt wurde, muss das WHIPS überprüft werden. Wir empfehlen, das System von einer Volvo-Vertragswerkstatt überprüfen zu lassen.

Auch wenn der Sitz unversehrt wirkt, kann er die Schutzeigenschaften des WHIPS teilweise eingebüßt haben.

Wir empfehlen, dass Sie sich selbst bei kleineren Auffahrunfällen für eine Überprüfung des Systems an eine Volvo-Vertragswerkstatt wenden.

Wenn das System ausgelöst wurde

Bei einer Kollision wirken die verschiedenen Volvo-Personenschutzsysteme zusammen, um Schäden zu mindern.

| System | Aktivierung |
|--|---|
| Gurtstraffer (S. 28) Vordersitz | Bei einem Frontal- und/oder Seiten- und/oder Heckaufprall und/oder einem Überschlagen |
| Gurtstraffer Rücksitz | Bei einem Frontal- und/oder Seiten- aufprall und/oder bei einem Überschlagen |
| Airbags (Lenkrad- (S. 30) und Beifahrerairbag (S. 31)) | Bei einem Frontal- aufprall. ^A |
| Seitenairbags SIPS (S. 34) | Bei einem Seiten- aufprall ^A |



| System | Aktivierung |
|---|---|
| Kopf-/Schulterairbag IC (S. 35) | Bei Seitenaufprall und/oder in gewissen Fällen bei Frontalaufprall ^A |
| Schutz vor Schultertrauma WHIPS (S. 36) | Bei einem Heckaufprall |

^A Das Fahrzeug kann bei einem Aufprall stark deformiert werden, ohne dass die Airbags auslösen. Verschiedene Faktoren, wie z. B. Steifigkeit und Gewicht des Aufprallgegenstands, Geschwindigkeit des Fahrzeugs, Aufprallwinkel u. v. m. haben einen Einfluss darauf, in welchem Umfang die verschiedenen Sicherheitssysteme des Fahrzeugs aktiviert werden.

Wenn die Airbags (S. 29) ausgelöst wurden, empfiehlt Volvo Folgendes:

- Das Fahrzeug bergen. Volvo empfiehlt Ihnen, das Fahrzeug in eine Volvo-Vertragswerkstatt überführen zu lassen. Nicht mit ausgelösten Airbags fahren.
- Volvo empfiehlt Ihnen, den Austausch von Bauteilen im Sicherheitssystem des Fahrzeugs einer Volvo-Vertragswerkstatt zu überlassen.
- Immer einen Arzt aufsuchen.

ACHTUNG

Airbags und Gurtsystem werden bei einem Aufprall nur einmal aktiviert.

WARNUNG

Das Steuergerät des Airbagsystems befindet sich in der Mittelkonsole. Die Batteriekabel lösen, falls die Mittelkonsole mit Wasser oder einer anderen Flüssigkeit überschüttet worden sein sollte. Versuchen Sie nicht, das Fahrzeug zu starten, da die Airbags ausgelöst werden könnten. Fahrzeug bergen: Wir empfehlen Ihnen, das Fahrzeug in eine Volvo-Vertragswerkstatt abschleppen zu lassen.

WARNUNG

Fahren Sie nie mit ausgelösten Airbags, dadurch kann das Lenken des Fahrzeugs beeinträchtigt werden. Auch andere Sicherheitssysteme können beschädigt sein. Der Rauch und der Staub, die beim Auslösen der Airbags gebildet werden, können bei starkem Kontakt Haut- und Augenreizungen bzw. -schäden verursachen. Bei Beschwerden mit kaltem Wasser spülen. Der schnelle Auslöseverlauf kann auch im Zusammenspiel mit dem Material des Airbags Reibungsverletzungen und Verbrennungen verursachen.

Allgemeine Informationen über den Sicherheitsmodus

Der Sicherheitsmodus ist ein Sicherheitsmerkmal, das wirksam wird, wenn der Aufprall eine wichtige Funktion im Fahrzeug beschädigt haben könnte, z. B. die Kraftstoffleitungen, Sensoren für eines der Sicherheitssysteme oder die Bremsanlage.

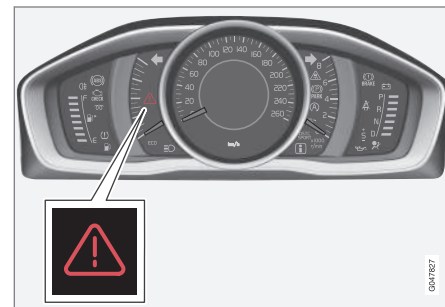

Wardreieck im analogen Kombinationsinstrument.

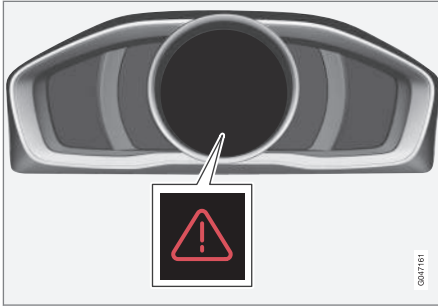

Warndreieck im digitalen Kombinationsinstrument.

Wenn das Fahrzeug einem Aufprall ausgesetzt war, kann der Text **Sicherheitsmodus** **Siehe Handbuch** im Informationsdisplay des Kombinationsinstruments (S. 64) erscheinen. Dies bedeutet, dass die Funktion des Fahrzeugs eingeschränkt ist.

WARNUNG

Niemals versuchen, das Fahrzeug eigenhändig zu reparieren oder die Elektronik zurückzustellen, wenn sich das Fahrzeug im Sicherheitsmodus befunden hat. Dies könnte zu Verletzungen führen oder dazu, dass das Fahrzeug nicht normal funktioniert. Wir empfehlen Ihnen, stets eine Volvo-Vertragswerkstatt die Kontrolle und das Zurückstellen des Fahrzeugs in den normalen Status vornehmen zu lassen, nachdem **Sicherheitsmodus** **Siehe Handbuch** angezeigt wurde.

Themenbezogene Informationen

- Sicherheitsmodus - Anlassversuch (S. 40)
- Sicherheitsmodus - Fahrzeug bewegen (S. 41)

Sicherheitsmodus - Anlassversuch

Wenn sich das Fahrzeug im Sicherheitsmodus (S. 39) befindet, kann versucht werden, den Motor anzulassen, wenn alles normal aussieht und sichergestellt ist, dass kein Kraftstoffleck vorliegt.

Zuerst überprüfen, dass kein Kraftstoff aus dem Fahrzeug ausgetreten ist. Es darf kein Kraftstoffgeruch vorhanden sein.

Wenn alles normal aussieht und sichergestellt wurde, dass keine Kraftstofflecks am Fahrzeug vorkommen, versuchen, das Fahrzeug anzulassen.

Den Transponderschlüssel abziehen und die Fahrertür öffnen. Wenn nun eine Mitteilung angezeigt wird, dass die Zündung eingeschaltet ist, müssen Sie auf die Starttaste drücken. Dann die Tür schließen und den Transponderschlüssel erneut in das Zündschloss stecken. Die Fahrzeugelektronik versucht nun, sich auf den normalen Status zurückzustellen. Dann versuchen, das Fahrzeug zu starten.

Wenn weiterhin die Mitteilung **Sicherheitsmodus** **Siehe Handbuch** auf dem Display angezeigt wird darf das Fahrzeug nicht gefahren oder abgeschleppt sondern muss geborgen (S. 330) werden. Verborgene Schäden können während der Fahrt dazu führen, dass das Fahrzeug nicht mehr



manövriert werden kann, selbst wenn es fahr-tüchtig erscheint.

WARNUNG

Versuchen Sie unter keinen Umständen, das Fahrzeug wieder zu starten, wenn bei Erscheinen der Mitteilung **Sicherheitsmodus Siehe Handbuch** Kraftstoffgeruch wahrzunehmen ist. Verlassen Sie das Fahrzeug so schnell wie möglich.

WARNUNG

Das Fahrzeug darf nicht abgeschleppt werden, wenn es in den Sicherheitsstatus versetzt wurde. Es muss geborgen werden. Volvo empfiehlt, das Fahrzeug in eine Volvo-Vertragswerkstatt überführen zu lassen.

Themenbezogene Informationen

- Sicherheitsmodus - Fahrzeug bewegen (S. 41)

Sicherheitsmodus - Fahrzeug bewegen

Wenn **Normal mode** angezeigt wird, nachdem der **Sicherheitsmodus Siehe Handbuch** nach einem Anlassversuch (S. 40) zurückgesetzt wurde, kann das Fahrzeug vorsichtig aus seiner gegenwärtigen gefährlichen Lage bewegt werden.

Das Fahrzeug nicht weiter als unbedingt notwendig bewegen.

Themenbezogene Informationen

- Allgemeine Informationen über den Sicherheitsmodus (S. 39)

Allgemeine Informationen über die Sicherheit von Kindern

Kinder aller Altersgruppen und Körpergrößen müssen immer korrekt im Fahrzeug ange-schnallt sein. Niemals ein Kind auf dem Schoß eines Insassen mitfahren lassen.

Volvo empfiehlt, Kinder so lange wie möglich in rückwärts gerichteten Kindersitzen sitzen zu lassen, mindestens bis zum Alter von 3–4 Jahren, und anschließend in vorwärts gerichteten Sitzkissen/Kindersitzen bis zum Alter von 10 Jahren.

Die Position des Kindes im Fahrzeug und die benötigte Ausrüstung sind abhängig von Gewicht und Größe des Kindes zu wählen, siehe Kindersicherung (S. 43).

ACHTUNG

Gesetzliche Bestimmungen zur Platzierung von Kindern im Fahrzeug sind von Land zu Land unterschiedlich. Bringen Sie die gel-tenden Bestimmungen in Erfahrung.

Volvo verfügt über Kindersicherheitsprodukte (Kindersitze, Sitzkissen und Befestigungsvor-richtungen), die speziell für Ihr Fahrzeug ent-wickelt wurden. Wenn Sie die Kindersicherheitsprodukte von Volvo verwenden, haben Sie die besten Voraussetzungen dafür, dass Ihr Kind sicher im Fahrzeug fährt, aber auch



dafür, dass die Kindersicherheitsprodukte passen und einfach zu verwenden sind.

ACHTUNG

Bei Fragen zur Montage von Kinderschutzvorrichtungen bitte für deutlichere Anweisungen an den Hersteller wenden.

Kindersicherung

Sie können die Fondtüren und deren Fenster* manuell (S. 193) oder elektronisch sperren (S. 193)*; diese lassen sich dann von innen nicht öffnen.

Themenbezogene Informationen

- Kindersitz - Platzierung (S. 48)
- Kindersitz - ISOFIX (S. 52)
- Kindersitz - Befestigungspunkte oben (S. 56)



Kindersicherung

Kinder müssen gut und sicher sitzen. Stellen Sie sicher, dass der Kindersitz korrekt eingesetzt wird.



Kindersitze und Airbags sind nicht miteinander vereinbar.

ACHTUNG

Beim Einsatz von Kinderschutzeinrichtungen ist es wichtig, die mitgelieferte Montageanleitung zu lesen.

WARNUNG

Die Haltegurte des Kindersitzes nicht an Längsverstellungsstrebe, Federn, Schienen oder Trägern des Sitzes befestigen. Scharfe Kanten können die Haltegurte beschädigen.

Lesen Sie sich für die korrekte Montage die Montageanleitung des Kindersitzes durch.



Empfohlene Kindersitze²

| Gewicht | Vordersitz (mit deaktiviertem Airbag) | Äußerer Sitzplatz Fond | Mittlerer Sitzplatz Fond |
|---|---|---|---|
| Gruppe 0 max. 10 kg Gruppe 0+ max. 13 kg | | Volvo-Babysitz (Volvo Infant Seat) – rückwärts gerichteter Kindersitz, Befestigung mit ISOFIX-Befestigungssystem. Typengenehmigung: E1 04301146 (L) | |
| Gruppe 0 max. 10 kg Gruppe 0+ max. 13 kg | Volvo-Babysitz (Volvo Infant Seat) – rückwärts gerichteter Kindersitz, Befestigung mit Sicherheitsgurt des Fahrzeugs. Typengenehmigung: E1 04301146 (U) | Volvo-Babysitz (Volvo Infant Seat) – rückwärts gerichteter Kindersitz, Befestigung mit Sicherheitsgurt des Fahrzeugs. Typengenehmigung: E1 04301146 (U) | Volvo-Babysitz (Volvo Infant Seat) – rückwärts gerichteter Kindersitz, Befestigung mit Sicherheitsgurt des Fahrzeugs. Typengenehmigung: E1 04301146 (U) |
| Gruppe 0 max. 10 kg Gruppe 0+ max. 13 kg | Rückwärts gerichteter Kindersitz (Child Seat) – rückwärts gerichteter Kindersitz, Befestigung mit Sicherheitsgurt des Fahrzeugs und Haltegurt. Typengenehmigung: E5 03135 (L) | Rückwärts gerichteter Kindersitz (Child Seat) – rückwärts gerichteter Kindersitz, Befestigung mit Sicherheitsgurt des Fahrzeugs und Haltegurt. Typengenehmigung: E5 03135 (L) | Rückwärts gerichteter Kindersitz (Child Seat) – rückwärts gerichteter Kindersitz, Befestigung mit Sicherheitsgurt des Fahrzeugs und Haltegurt. Typengenehmigung: E5 03135 (L) |

² Zur Montage anderer Kindersitze muss Ihr Fahrzeug in der beiliegenden Fahrzeugliste des Herstellers aufgeführt sein oder eine Universalzulassung gemäß ECE R44 besitzen.



| Gewicht | Vordersitz (mit deaktiviertem Airbag) | Äußerer Sitzplatz Fond | Mittlerer Sitzplatz Fond |
|---|---|---|---|
| Gruppe 0 max. 10 kg Gruppe 0+ max. 13 kg | Kindersitze mit Universalzulassung. (U) | Kindersitze mit Universalzulassung. (U) | Kindersitze mit Universalzulassung. (U) |
| Gruppe 1 9–18 kg | Rückwärts gerichteter/wendbarer Volvo-Kindersitz (Volvo Convertible Child Seat) – rückwärts gerichteter Kindersitz, Befestigung mit Sicherheitsgurt des Fahrzeugs und Haltegurt. Typengenehmigung: E5 04192 (L) | Rückwärts gerichteter/wendbarer Volvo-Kindersitz (Volvo Convertible Child Seat) – rückwärts gerichteter Kindersitz, Befestigung mit Sicherheitsgurt des Fahrzeugs und Haltegurt. Typengenehmigung: E5 04192 (L) | |
| Gruppe 1 9–18 kg | Rückwärts gerichteter Kindersitz (Child Seat) – rückwärts gerichteter Kindersitz, Befestigung mit Sicherheitsgurt des Fahrzeugs und Haltegurt. Typengenehmigung: E5 03135 (L) | Rückwärts gerichteter Kindersitz (Child Seat) – rückwärts gerichteter Kindersitz, Befestigung mit Sicherheitsgurt des Fahrzeugs und Haltegurt. Typengenehmigung: E5 03135 (L) | Rückwärts gerichteter Kindersitz (Child Seat) – rückwärts gerichteter Kindersitz, Befestigung mit Sicherheitsgurt des Fahrzeugs und Haltegurt. Typengenehmigung: E5 03135 (L) |
| Gruppe 1 9–18 kg | | Britax Fixway – rückwärts gerichteter Kindersitz, Befestigung mit ISOFIX-Befestigungssystem und Haltegurt. Typengenehmigung: E5 03171 (L) | |



02 Sicherheit



| Gewicht | Vordersitz (mit deaktiviertem Airbag) | Äußerer Sitzplatz Fond | Mittlerer Sitzplatz Fond |
|------------------------|---|---|---|
| Gruppe 1 9–18 kg | Kindersitze mit Universalzulassung. (U) | Kindersitze mit Universalzulassung. (U) | Kindersitze mit Universalzulassung. (U) |
| Gruppe 2 15–25 kg | Rückwärts gerichteter/wendbarer Volvo-Kindersitz (Volvo Convertible Child Seat) – rückwärts gerichteter Kindersitz, Befestigung mit Sicherheitsgurt des Fahrzeugs und Haltegurt. Typengenehmigung: E5 04192 (L) | Rückwärts gerichteter/wendbarer Volvo-Kindersitz (Volvo Convertible Child Seat) – rückwärts gerichteter Kindersitz, Befestigung mit Sicherheitsgurt des Fahrzeugs und Haltegurt. Typengenehmigung: E5 04192 (L) | Rückwärts gerichteter/wendbarer Volvo-Kindersitz (Volvo Convertible Child Seat) – rückwärts gerichteter Kindersitz, Befestigung mit Sicherheitsgurt des Fahrzeugs und Haltegurt. Typengenehmigung: E5 04192 (L) |
| Gruppe 2 15–25 kg | Rückwärts gerichteter/wendbarer Volvo-Kindersitz (Volvo Convertible Child Seat) – vorwärts gerichteter Kindersitz, Befestigung mit Sicherheitsgurt des Fahrzeugs. Typengenehmigung: E5 04191 (U) | Rückwärts gerichteter/wendbarer Volvo-Kindersitz (Volvo Convertible Child Seat) – vorwärts gerichteter Kindersitz, Befestigung mit Sicherheitsgurt des Fahrzeugs. Typengenehmigung: E5 04191 (U) | |
| Gruppe 2/3 15–36 kg | Volvo-Sitzkissen mit Rückenlehne (Volvo Booster Seat with backrest). Typengenehmigung: E1 04301169 (UF) | Volvo-Sitzkissen mit Rückenlehne (Volvo Booster Seat with backrest). Typengenehmigung: E1 04301169 (UF) | Volvo-Sitzkissen mit Rückenlehne (Volvo Booster Seat with backrest). Typengenehmigung: E1 04301169 (UF) |

02



| Gewicht | Vordersitz (mit deaktiviertem Airbag) | Äußerer Sitzplatz Fond | Mittlerer Sitzplatz Fond |
|------------------------|--|--|--|
| Gruppe 2/3 15–36 kg | Sitzkissen mit und ohne Rückenlehne (Booster Cushion with and without backrest). Typengenehmigung: E5 04216 (UF) | Sitzkissen mit und ohne Rückenlehne (Booster Cushion with and without backrest). Typengenehmigung: E5 04216 (UF) | Sitzkissen mit und ohne Rückenlehne (Booster Cushion with and without backrest). Typengenehmigung: E5 04216 (UF) |
| Gruppe 2/3 15–36 kg | | Integriertes Sitzkissen (Integrated Booster Cushion) - optional ab Werk erhältlich. Typengenehmigung: E5 04189 (B) | |

L: Geeignet für spezifische Kindersitze. Diese Kindersitze können für ein spezielles Fahrzeugmodell vorgesehen sein, begrenzte oder halbuniversale Kategorien.

U: Geeignet für Kindersitze mit Universalzulassung in dieser Gewichtsklasse.

UF: Geeignet für vorwärtsgerichtete Kindersitze mit Universalzulassung in dieser Gewichtsklasse.

B: Für diese Gewichtsklasse zugelassene eingebaute Kindersitze.

Themenbezogene Informationen

- Kindersitz - Platzierung (S. 48)
- Kindersitz - Befestigungspunkte oben (S. 56)
- Kindersitz - ISOFIX (S. 52)
- Allgemeine Informationen über die Sicherheit von Kindern (S. 41)

Kindersitz - Platzierung

Kindersitze/Sitzkissen (S. 43) bei aktiviertem (S. 32) Beifahrerairbag stets im Fond platzieren. Wenn der Airbag ausgelöst wird, kann ein Kind, das auf dem Beifahrersitz sitzt, ernsthaft verletzt werden.

Der Aufkleber mit dem Warnhinweis zum Beifahrerairbag befindet sich an einer der folgenden beiden Stellen im Fahrzeug:



Möglichkeit 1: Airbagaufkleber an der Sonnenblende auf Beifahrerseite.

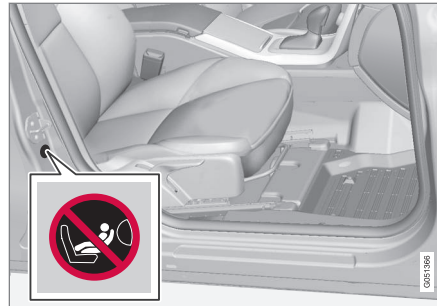

Möglichkeit 2: Airbagaufkleber an der Türsäule auf Beifahrerseite. Der Aufkleber ist zu sehen, wenn die Beifahrertür geöffnet wird.

Folgendes kann verwendet werden:

- ein Kindersitz/Sitzkissen auf dem Beifahrersitz, sofern der Beifahrerairbag nicht aktiviert ist.
- ein oder mehrere Kindersitze/Sitzkissen im Fond.

WARNUNG

Stellen Sie einen rückwärts gerichteten Kindersitz niemals auf einen Sitz mit aktiviertem Airbag. Bei Nichtbeachtung dieser Aufforderung können dem Kind schwere Verletzungen oder Lebensgefahr drohen.

WARNUNG

Lassen Sie Kinder niemals in einem Kindersitz oder auf einem Sitzkissen auf dem Vordersitz sitzen, wenn der Airbag aktiviert ist.

Lassen Sie niemanden vor dem Beifahrersitz stehen oder sitzen.

Personen mit einer Körpergröße unter 140 cm dürfen niemals auf dem Beifahrersitz sitzen, wenn der Airbag aktiviert ist.

Bei Nichtbeachtung der obigen Aufforderungen kann Lebensgefahr bestehen.

WARNUNG

Sitzkissen bzw. Kindersitze mit Stahlbügeln oder anderen Konstruktionen, die am Entriegelungsknopf des Gurtschlösses anliegen können, dürfen nicht verwendet werden, da sie unbeabsichtigtes Öffnen des Gurtschlösses verursachen können.

Den Oberteil des Kindersitzes darf nicht an der Windschutzscheibe anliegen.

Themenbezogene Informationen

- Allgemeine Informationen über die Sicherheit von Kindern (S. 41)
- Kindersitz - Befestigungspunkte oben (S. 56)
- Kindersitz - ISOFIX (S. 52)



Kindersitz - Zwei-Stufen-Sitzkissen*

Die integrierten Sitzkissen im Rücksitz sorgen dafür, dass Kinder bequem und sicher sitzen können.

Die Sitzkissen sind speziell für viel Sicherheit konstruiert. In Kombination mit dem Sicherheitsgurt (S. 25) sind sie für Kinder mit einem Gewicht zwischen 15 und 36 kg und einer Körpergröße von mindestens 95 cm zugelassen.



Korrekte Position, der Gurt verläuft oberhalb der Schulter.

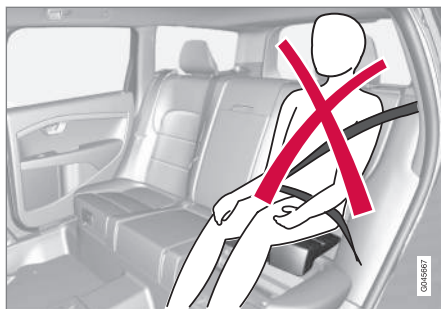

Falsche Position, der Kopf darf nicht über die Kopfstütze hinausragen und der Gurt darf nicht unterhalb der Schulter verlaufen.

Vor der Fahrt zu kontrollieren:

- Das integrierte Zwei-Stufen-Sitzkissen ist gemäß Tabelle (S. 50) korrekt eingestellt und verriegelt
- der Sicherheitsgurt liegt straff am Körper des Kindes an und ist nicht verdreht
- der Sicherheitsgurt berührt nicht den Hals des Kindes oder liegt unterhalb der Schulter (siehe vorherige Abbildungen)
- der Hüftteil des Sicherheitsgurtes sitzt niedrig über dem Becken, um optimalen Schutz zu gewährleisten.

Die Justierung der zwei Stufen des Sitzkissens erfolgt durch Hochklappen (S. 50) und Abklappen (S. 51).

⚠️ WARNUNG

Volvo empfiehlt Ihnen, die Reparatur oder den Austausch ausschließlich von einer Volvo-Vertragswerkstatt ausführen zu lassen. Nehmen Sie keine Änderungen oder Ergänzungen am Sitzkissen vor. Wenn ein integriertes Sitzkissen starker Belastung ausgesetzt war, wie z. B. bei einem Unfall, muss das gesamte Sitzkissen ausgetauscht werden. Selbst wenn das Sitzkissen unbeschädigt scheint, kann es einen Teil seiner Schutzeigenschaften verloren haben. Das Sitzkissen ebenfalls austauschen lassen, wenn es verschlissen ist.

⚠️ WARNUNG

Wenn die Anweisungen für die zweistufige Sitzerrhöhung nicht eingehalten werden, kann dies zu schweren Verletzungen des Kindes bei einem Unfall führen.



Zwei-Stufen-Sitzkissen* - Hochklappen

Das integrierte Sitzkissen (S. 49) im Rücksitz kann in zwei Stufen hoch geklappt werden. Wie viele Stufen das Kissen einzuklappen ist, beruht auf dem Gewicht des Kindes.

| | Stufe 1 | Stufe 2 |
|---------|----------|----------|
| Gewicht | 22–36 kg | 15–25 kg |

Stufe 1³



- 1 Zum Lösen des Sitzkissens den Griff nach vorn und oben ziehen.

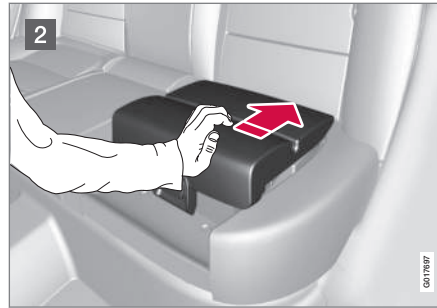

- 2 Zum Verriegeln das Sitzkissen nach hinten drücken.

Stufe 2⁴



- 1 Ausgangsstellung: Untere Stufe. Auf die Taste drücken.

³ Untere Stufe.
⁴ Obere Stufe.

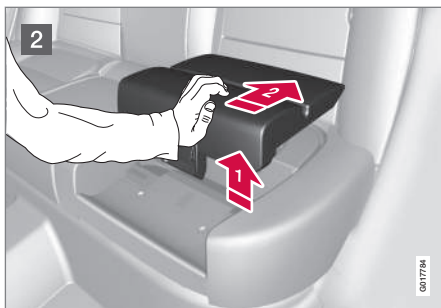

- 2 Das Sitzkissen an der Vorderkante anheben und zum Verriegeln nach hinten gegen die Rückenlehne drücken.

i ACHTUNG

Die Sitzerrhöhung kann nicht von Stufe 2 auf Stufe 1 gestellt werden. Sie muss zuerst in die Ausgangsstellung zurückgestellt werden, indem sie im Sitzkissen ganz nach unten geklappt (S. 51) wird.

Themenbezogene Informationen

- Zwei-Stufen-Sitzkissen* - Herunterklappen (S. 51)

Zwei-Stufen-Sitzkissen* - Herunterklappen

Das integrierte Sitzkissen (S. 49) im Rücksitz kann von der oberen oder unteren Stufe weiter heruntergeklappt werden, bis es ganz im Rücksitz verschwendet. Das Sitzkissen kann jedoch nicht aus der oberen Stufe in die untere Stufe gestellt werden.



- 1 Den Griff nach vorn ziehen, um das Kissen zu lösen.



- 2 Die Mitte des Kissens mit der Hand nach unten drücken, um es zu verriegeln.

! WICHTIG

Vor dem Ausklappen sicherstellen, dass sich keine losen Gegenstände (z. B. Spielzeug) im Bereich unter dem Kissen befinden.

i ACHTUNG

Beim Umklappen der Rückenlehne im Fond muss zuerst die Sitzerrhöhung nach unten geklappt werden.

Themenbezogene Informationen

- Zwei-Stufen-Sitzkissen* - Hochklappen (S. 50)



Kindersitz - ISOFIX

ISOFIX ist ein Befestigungssystem für Kindersitze (S. 43), das auf einem internationalen Standard basiert.

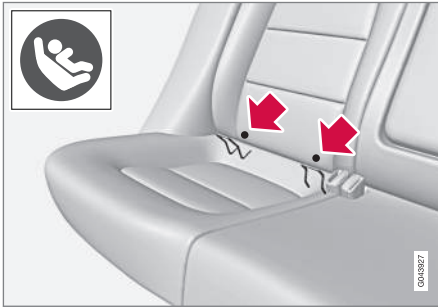

Die Befestigungspunkte für das ISOFIX-Befestigungssystem sind hinter dem unteren Teil der Rückenlehne im Fond, in den äußeren Sitzplätzen, verborgen.

Die Position der Befestigungspunkte ist durch Symbole auf dem Bezug der Rückenlehne gekennzeichnet (siehe vorherige Abbildung).

Um die Befestigungspunkte zu erreichen, das Sitzpolster des Sitzplatzes herunterdrücken.

Bei der Befestigung eines Kindersitzes an den ISOFIX-Befestigungspunkten stets die Montageanleitungen des Herstellers befolgen.

Themenbezogene Informationen

- ISOFIX - Größenklassen (S. 52)
- ISOFIX - Kindersitz-Typen (S. 54)
- Allgemeine Informationen über die Sicherheit von Kindern (S. 41)

ISOFIX - Größenklassen

Für Kindersitze mit ISOFIX-Befestigungssystem (S. 52) gibt es eine Größenklassifizierung, die dem Fahrer bei der Wahl des richtigen Kindersitzes (S. 54) hilft.

| Größenklasse | Beschreibung |
|--------------|--|
| A | Volle Größe, vorwärts gerichteter Kindersitz |
| B | Reduzierte Größe (Alt. 1), vorwärts gerichteter Kindersitz |
| B1 | Reduzierte Größe (Alt. 2), vorwärts gerichteter Kindersitz |
| C | Volle Größe, rückwärts gerichteter Kindersitz |
| D | Reduzierte Größe, rückwärts gerichteter Kindersitz |
| E | Rückwärts gerichteter Babysitz |
| F | Quer gestellter Babysitz, links |
| G | Quer gestellter Babysitz, rechts |

**! WARNUNG**

Platzieren Sie niemals das Kind auf dem Beifahrersitz, wenn das Fahrzeug über einen aktivierten Airbag verfügt.

i ACHTUNG

Falls für das ISOFIX-Kindersitzsystem eine Größenklassifizierung fehlt, muss das Fahrzeugmodell in der Fahrzeugliste des Kindersitzes aufgeführt sein.

i ACHTUNG

Volvo empfiehlt Ihnen, sich für Empfehlungen von Volvo in Bezug auf ISOFIX-Kindersitze an einen Volvo-Vertragshändler zu wenden.



ISOFIX - Kindersitz-Typen

Kindersitze sind – genau wie Fahrzeuge – unterschiedlich groß. Aus diesem Grund kön-

nen nicht alle Kindersitze auf allen Sitzplätzen in sämtlichen Fahrzeugmodellen montiert werden.

| Kindersitztyp | Gewicht | Größenklasse | Für die ISOFIX-Montage von Kindersitzen geeignete Sitzplätze | |
|--------------------------------|------------|--------------|--|------------------------|
| | | | Vordersitz | Äußerer Sitzplatz Fond |
| Babysitz quer gestellt | max. 10 kg | F | X | X |
| | | G | X | X |
| Babysitz rückwärts gerichtet | max. 10 kg | E | X | OK (IL) |
| Babysitz rückwärts gerichtet | max. 13 kg | E | X | OK (IL) |
| | | D | X | OK (IL) |
| | | C | X | OK (IL) |
| Kindersitz rückwärts gerichtet | 9–18 kg | D | X | OK (IL) |
| | | C | X | OK (IL) |



| Kindersitztyp | Gewicht | Größenklasse | Für die ISOFIX-Montage von Kindersitzen geeignete Sitzplätze | |
|------------------------------|---------|--------------|--|--------------------------|
| | | | Vordersitz | Äußerer Sitzplatz Fond |
| Kindersitz vorwärtsgerichtet | 9–18 kg | B | X | OK ^A (IUL) |
| | | B1 | X | OK ^A (IUL) |
| | | A | X | OK ^A (IUL) |

X: Die ISOFIX-Position ist nicht für ISOFIX-Kindersitze in dieser Gewichtsklasse und/oder Größenklasse geeignet.

IL: Geeignet für spezifische ISOFIX-Kindersitze. Diese Kindersitze können für ein spezielles Fahrzeugmodell vorgesehen sein, begrenzte oder halbuniversale Kategorien.

IUF: Geeignet für vorwärtsgerichtete ISOFIX-Kindersitze mit Universalzulassung für diese Gewichtsklasse.

A Volvo empfiehlt rückwärts gerichtete Kindersitze für diese Gruppe.

Achten Sie darauf, die richtige Größenklasse (S. 52) für Kindersitze mit ISOFIX (S. 52)-Befestigungssystem zu wählen.



Kindersitz - Befestigungspunkte oben

Das Fahrzeug ist mit oberen Befestigungspunkten für bestimmte vorwärts gerichtete Kindersitze (S. 43) ausgerüstet. Die Befestigungspunkte befinden sich auf der Rückseite des Sitzes.

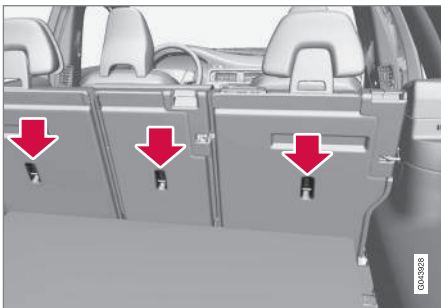

Die oberen Befestigungspunkte sind hauptsächlich für vorwärts gerichtete Kindersitze vorgesehen. Volvo empfiehlt, für kleine Kinder so lange wie möglich rückwärts gerichtete Kindersitze zu benutzen.

ACHTUNG

Kopfstütze einklappen, um den Einbau dieses Kindersitztyps an den äußeren Sitzen in Fahrzeugen mit einklappbaren Kopfstützen zu erleichtern.

ACHTUNG

In Fahrzeugen mit Laderaumabdeckung muss diese entfernt werden, bevor der Kindersitz in den Befestigungspunkten montiert werden kann.

Ausführlichere Informationen, wie der Kindersitz in den oberen Befestigungspunkten festgezurt wird, sind den Anweisungen des Sitzherstellers zu entnehmen.

WARNUNG

Die Haltegurte des Kindersitzes müssen immer durch die Öffnung im Kopfstützenbein gezogen werden, bevor sie am Befestigungspunkt festgezurt werden.

Themenbezogene Informationen

- Allgemeine Informationen über die Sicherheit von Kindern (S. 41)
- Kindersitz - Platzierung (S. 48)
- Kindersitz - ISOFIX (S. 52)

03

INSTRUMENTE UND REGLER

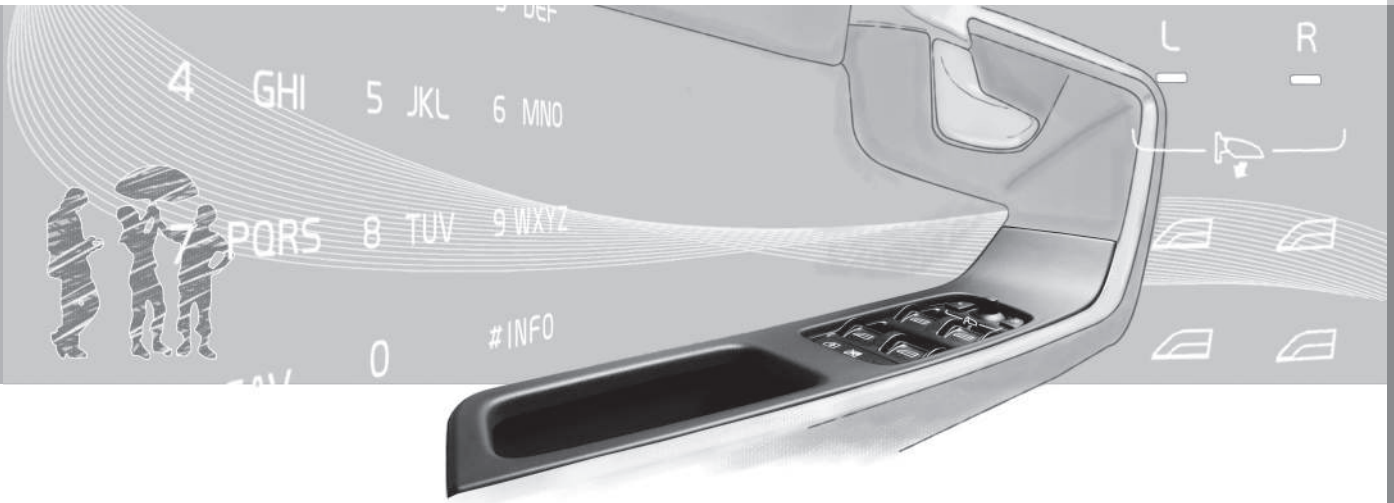



03 Instrumente und Regler

Instrumente und Bedienelemente, Linkslenker - Übersicht

In der Übersicht wird gezeigt, wo sich die Displays und Bedienelemente des Fahrzeugs befinden.

03



Übersicht Linkslenker

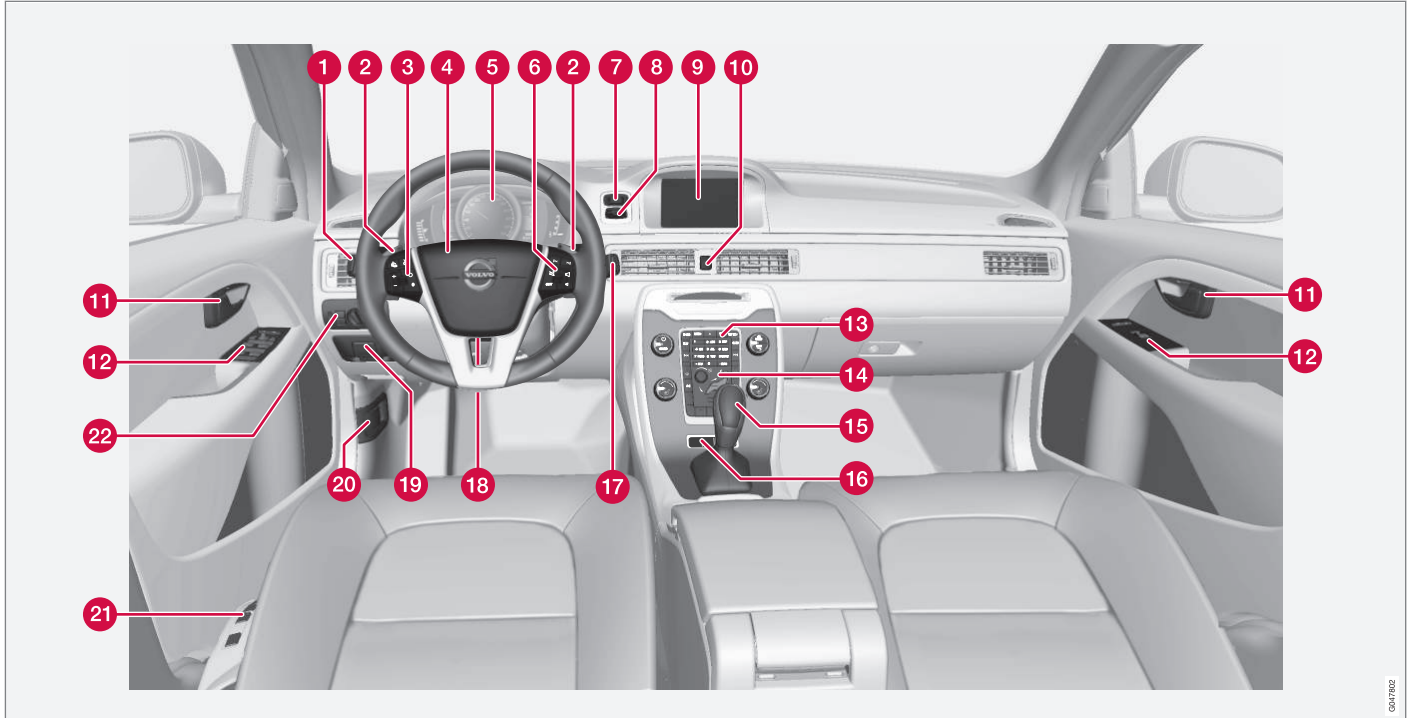

03

03/17/202



03 Instrumente und Regler



| | Funktion | Siehe |
|---|--|--|
| 1 | Menübenutzung und Mitteilungsverwaltung, Blinker, Fern-/Abblendlicht, Bordcomputer | (S. 114), (S. 117), (S. 97), (S. 91) und (S. 128). |
| 2 | Manuelles Schalten im Automatikgetriebe* | (S. 285). |
| 3 | Tempomat* | (S. 206) und (S. 209). |
| 4 | Signalhorn, Airbag | (S. 86) und (S. 29). |
| 5 | Kombinationsinstrument | (S. 64). |
| 6 | Menübedienung, Audiosteuerung, Telefonsteuerung* | (S. 117) und Ergänzung Sensus Infotainment. |
| 7 | START/STOP ENGINE -Taste | (S. 275). |
| 8 | Zündschloss | (S. 79). |
| 9 | Bildschirm für Infotainment und Anzeige von Menüs | (S. 117) und Ergänzung Sensus Infotainment. |

| | Funktion | Siehe |
|----|--|---|
| 10 | Warnblinkanlage | (S. 96). |
| 11 | Türöffnungsgriff | – |
| 12 | Bedienfeld | (S. 187), (S. 193), (S. 106) und (S. 108). |
| 13 | Bedientafel für Infotainment und Menübenutzung | (S. 117) und Ergänzung Sensus Infotainment. |
| 14 | Bedientafel für Klimaanlage | (S. 137). |
| 15 | Schalt-/Wählhebel | (S. 283), (S. 285) oder (S. 288). |
| 16 | Regler für aktives Fahrwerk (Four-C)* | (S. 199). |
| 17 | Wisch- und Waschanlage | (S. 104). |
| 18 | Lenkradeinstellung | (S. 86). |
| 19 | Feststellbremse | (S. 306). |
| 20 | Motorhaubenöffner | (S. 371). |

| | Funktion | Siehe |
|----|---|---------------------------------|
| 21 | Sitzeinstellung* | (S. 82). |
| 22 | Lichtschalter, Öffner für Kraftstofftankklappe und Heckklappe | (S. 87), (S. 313) und (S. 189). |

Themenbezogene Informationen

- Außentemperaturmesser (S. 73)
- Tageskilometerzähler (S. 74)
- Uhr (S. 74)



Instrumente und Bedienelemente, Rechtslenker - Übersicht

In der Übersicht wird gezeigt, wo sich die Displays und Bedienelemente des Fahrzeugs befinden.

03



Übersicht Rechtslenker

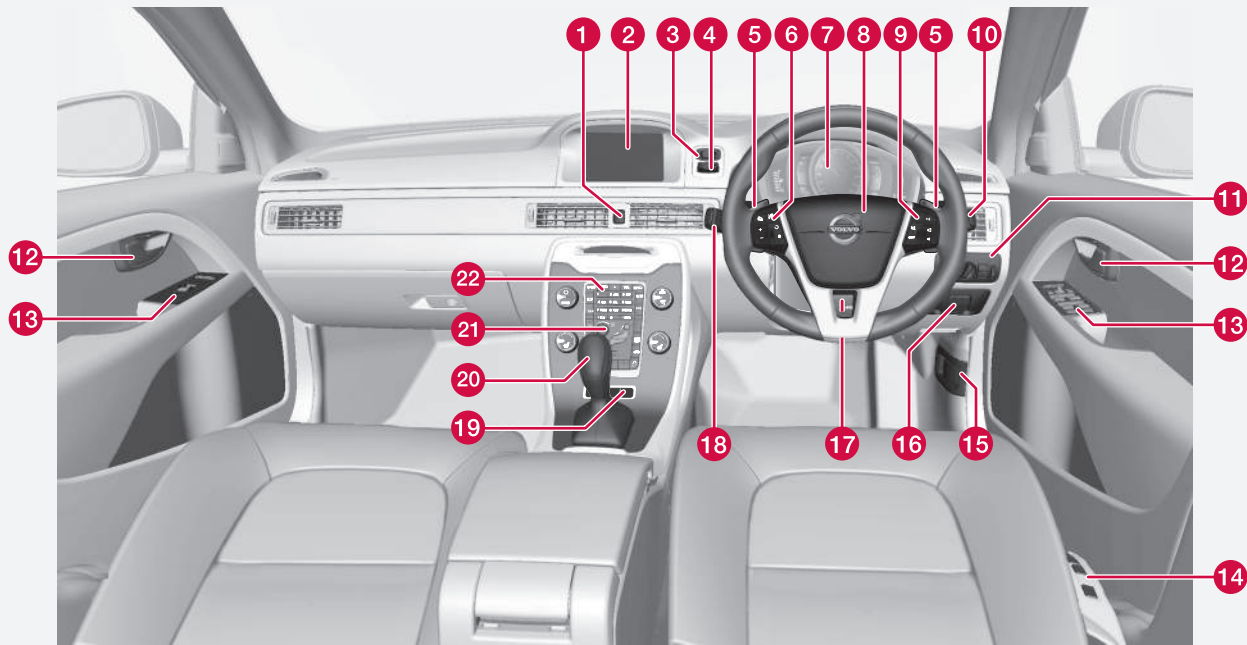

0411103



| | Funktion | Siehe |
|----|---|---|
| 1 | Warnblinkanlage | (S. 96). |
| 2 | Bildschirm für Infotainment und Anzeige von Menüs | (S. 117) und Ergänzung Sensus Infotainment. |
| 3 | START/STOP ENGINE -Taste | (S. 275). |
| 4 | Zündschloss | (S. 79). |
| 5 | Manuelles Schalten im Automatikgetriebe* | (S. 285). |
| 6 | Tempomat* | (S. 206) und (S. 209). |
| 7 | Kombinationsinstrument | (S. 64). |
| 8 | Signalhorn, Airbag | (S. 86) und (S. 29). |
| 9 | Menübedienung, Audiosteuerung, Telefonsteuerung* | (S. 117) und Ergänzung Sensus Infotainment. |
| 10 | Wisch- und Waschanlage | (S. 104). |

| | Funktion | Siehe |
|----|--|--|
| 11 | Lichtschalter, Öffner für Kraftstofftankklappe und Heckklappe | (S. 87), (S. 313) und (S. 189). |
| 12 | Türöffnungsgriff | – |
| 13 | Bedienfeld | (S. 187), (S. 193), (S. 106) und (S. 108). |
| 14 | Sitzeinstellung* | (S. 82). |
| 15 | Motorhaubenöffner | (S. 371). |
| 16 | Feststellbremse | (S. 306). |
| 17 | Lenkradeinstellung | (S. 86). |
| 18 | Menübenutzung und Mitteilungsverwaltung, Blinker, Fern-/Abblendlicht, Bordcomputer | (S. 114), (S. 117), (S. 97), (S. 91) und (S. 128). |
| 19 | Regler für aktives Fahrwerk (Four-C)* | (S. 199). |
| 20 | Schalt-/Wählhebel | (S. 283), (S. 285) oder (S. 288). |

| | Funktion | Siehe |
|----|--|---|
| 21 | Bedientafel für Klimaanlage | (S. 137). |
| 22 | Bedientafel für Infotainment und Menübenutzung | (S. 117) und Ergänzung Sensus Infotainment. |

Themenbezogene Informationen

- Außentemperaturmesser (S. 73)
- Tageskilometerzähler (S. 74)
- Uhr (S. 74)

Kombinationsinstrument

Im Informationsdisplay des Kombinationsinstruments werden Informationen zu bestimmten Funktionen des Fahrzeugs sowie Mitteilungen angezeigt.

- Kombiinstrument, analog - Übersicht (S. 64)
- Kombinationsinstrument, digital - Übersicht (S. 65)
- Kombinationsinstrument - Bedeutung der Kontrollsymbole (S. 69)
- Kombinationsinstrument - Bedeutung der Warnsymbole (S. 71)

Kombiinstrument, analog - Übersicht

Im Informationsdisplay des Kombinationsinstruments werden Informationen zu bestimmten Fahrzeugfunktionen angezeigt, z.B. Tempomat und Bordcomputer, sowie Mitteilungen. Die Information wird mit Symbolen und Text angezeigt.

Informationsdisplay

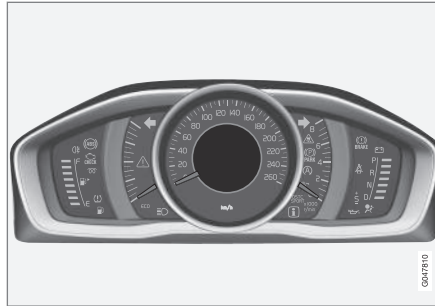

Informationsdisplay, analoges Instrument.

Im Informationsdisplay des Kombinationsinstruments werden Informationen zu bestimmten Fahrzeugfunktionen angezeigt, z.B. Tempomat und Bordcomputer, sowie Mitteilungen. Die Information wird mit Symbolen und Text angezeigt. Weitere Beschreibungen sind unter den Funktionen zu finden, die das Display verwenden.

Messinstrumente und Anzeigen

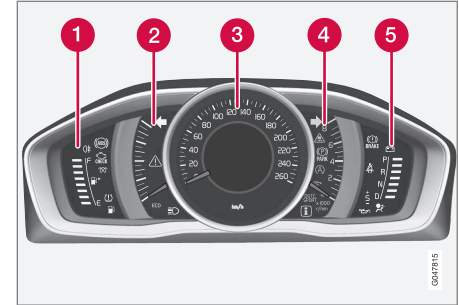

- 1 Tankanzeige. Wenn die Anzeige nur noch auf einer weißen Marke¹ steht, beginnt das gelbe Kontrollsymbol für niedrigen Kraftstoff-Füllstand zu leuchten. Siehe auch Bordcomputer - ergänzende Informationen (S. 128) und Kraftstoff einfüllen (S. 313).
- 2 Eco meter. Das Messinstrument zeigt an, wie sparsam das Fahrzeug gefahren wird. Je höher der Ausschlag auf der Skala, desto sparsamer.
- 3 Tachometer

¹ Sobald die Displaymitteilung "Entfernung bis Tank leer:" "----" anzeigt, wechselt die Farbe der Marke auf Rot.



- 4 Drehzahlmesser. Das Messinstrument gibt die Motordrehzahl in tausend Umdrehungen pro Minute an.
- 5 Ganganzeige²/Anzeige des eingelegeten Gangs³. Siehe auch Ganganzeige* (S. 284), Automatikgetriebe - Geartronic* (S. 285) oder Automatikgetriebe - Powershift* (S. 288).

Kontroll- und Warnsymbole

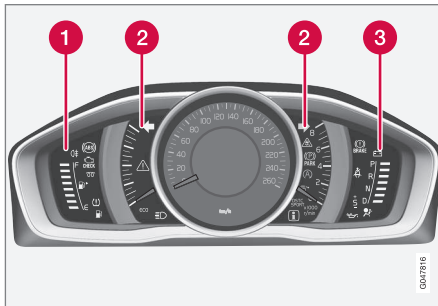

Kontroll- und Warnsymbole, analoges Instrument.

- 1 Kontrollsymbole
- 2 Kontroll- und Warnsymbole
- 3 Warnsymbole⁴

² Schaltgetriebe

³ Automatikgetriebe.

⁴ Nicht alle Motorausführungen verfügen über ein Warnsystem für mangelnden Öldruck. In diesen Fahrzeugen wird das Symbol für zu niedrigen Öldruck nicht angezeigt, sondern die Warnung erfolgt durch Text auf dem Display. Zu weiteren Informationen siehe Motoröl - allgemein (S. 373).

Funktionskontrolle

Alle Kontroll- und Warnsymbole außer den Symbolen in der Mitte des Informationsdisplays leuchten in Schlüsselstellung II oder beim Anlassen des Motors auf. Nachdem der Motor angesprungen ist, müssen sämtliche Symbole erlöschen, außer dem Symbol für die Feststellbremse, das erst erlischt, wenn die Feststellbremse gelöst wird.

Wenn der Motor nicht startet oder die Funktionskontrolle in Schlüsselstellung II ausgeführt wird, erlöschen sämtliche Symbole innerhalb einiger Sekunden mit Ausnahme des Symbols für Fehler in der Abgasreinigungsanlage des Fahrzeugs und des Symbols für niedrigen Öldruck.

Themenbezogene Informationen

- Kombinationsinstrument (S. 64)
- Kombinationsinstrument - Bedeutung der Kontrollsymbole (S. 69)
- Kombinationsinstrument - Bedeutung der Warnsymbole (S. 71)

Kombinationsinstrument, digital - Übersicht

Im Informationsdisplay des Kombinationsinstruments werden Informationen zu bestimmten Fahrzeugfunktionen angezeigt, z.B. Tempomat und Bordcomputer, sowie Mitteilungen. Die Information wird mit Symbolen und Text angezeigt.

Informationsdisplay



Informationsdisplay, digitales Instrument*.

Im Informationsdisplay des Kombinationsinstruments werden Informationen zu bestimmten Fahrzeugfunktionen angezeigt, z.B. Tempomat und Bordcomputer, sowie Mitteilungen. Die Information wird mit Symbolen und Text angezeigt. Weitere Beschreibungen sind



03 Instrumente und Regler



unter den Funktionen zu finden, die das Display verwenden.

Messinstrumente und Anzeigen

Für das digitale Kombinationsinstrument können verschiedene Themen gewählt werden. Mögliche Themen sind Elegance, Eco und Performance.

Ein Thema kann nur bei laufendem Motor gewählt werden.

Zum Wählen des Themas auf die **OK**-Taste des linken Lenkradhebels drücken und die Menüoption **Themen** durch Drehen des Daumenrads am Lenkradhebel wählen. Die **OK**-Taste drücken. Zum Auswählen des Themas das Daumenrad drehen und die Auswahl durch Drücken der **OK**-Taste bestätigen.

Bei bestimmten Modellvarianten ist das Erscheinungsbild des Bildschirms in der Mittelkonsole an das Thema des Kombinationsinstruments angepasst.

Mit dem linken Lenkradhebel können Sie auch Kontrast und Farbe des Kombinationsinstruments einstellen.

Für weitere Information zur Menübenutzung siehe Menübenutzung - Kombinationsinstrument (S. 114).

Das Thema sowie die Kontrast- und Farbeinstellungen können für jeden Transponderschlüssel separat gespeichert werden*, siehe Transponderschlüssel – Personalisierung* (S. 171).

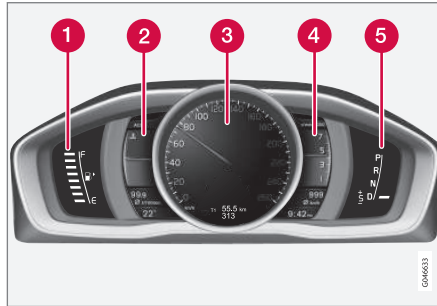

Messinstrumente und Anzeigen, Thema "Elegance".

- 1 Tankanzeige. Wenn die Anzeige nur noch auf einer weißen Marke⁵ steht, beginnt das gelbe Kontrollsymbol für niedrigen Kraftstoff-Füllstand zu leuchten. Siehe auch Bordcomputer - ergänzende Informationen (S. 128) und Kraftstoff einfüllen (S. 313).
- 2 Temperaturanzeige für Kühlmittel des Motors
- 3 Tachometer

- 4 Drehzahlmesser. Das Messinstrument gibt die Motordrehzahl in tausend Umdrehungen pro Minute an.
- 5 Ganganzeige⁶/Anzeige des eingelegten Gangs⁷. Siehe auch Ganganzeige* (S. 284), Automatikgetriebe - Geartronic* (S. 285) oder Automatikgetriebe - Powershift* (S. 288).

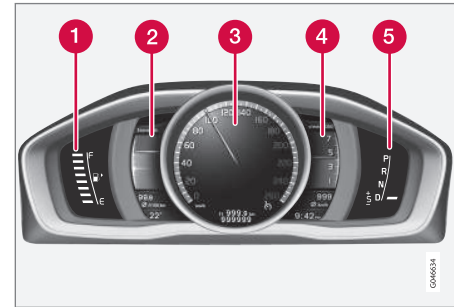

Messinstrumente und Anzeigen, Thema "Eco".

- 1 Tankanzeige. Wenn die Anzeige nur noch auf einer weißen Marke⁵ steht, beginnt das gelbe Kontrollsymbol für niedrigen Kraftstoff-Füllstand zu leuchten. Siehe auch Bordcomputer - ergänzende Informationen (S. 128) und Kraftstoff einfüllen (S. 313).

⁵ Sobald die Displaymitteilung "Entfernung bis Tank leer:" "-----" anzeigt, wechselt die Farbe der Marke auf Rot.

⁶ Schaltgetriebe

⁷ Automatikgetriebe.



mationen (S. 128) und Kraftstoff einfüllen (S. 313).

- 2 Eco guide. Siehe auch Eco guide & Power guide* (S. 68).
- 3 Tachometer
- 4 Drehzahlmesser. Das Messinstrument gibt die Motordrehzahl in tausend Umdrehungen pro Minute an.
- 5 Ganganzeige⁶/Anzeige des eingelegten Gangs⁷. Siehe auch Ganganzeige* (S. 284), Automatikgetriebe - Geartronic* (S. 285) oder Automatikgetriebe - Powershift* (S. 288).

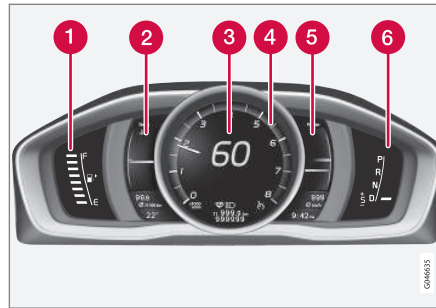

Messinstrumente und Anzeigen, Thema "Performance".

- 1 Tankanzeige. Wenn die Anzeige nur noch auf einer weißen Marke⁵ steht, beginnt das gelbe Kontrollsymbol für niedrigen Kraftstoff-Füllstand zu leuchten. Siehe auch Bordcomputer - ergänzende Informationen (S. 128) und Kraftstoff einfüllen (S. 313).
- 2 Temperaturanzeige für Kühlmittel des Motors
- 3 Tachometer
- 4 Drehzahlmesser. Das Messinstrument gibt die Motordrehzahl in tausend Umdrehungen pro Minute an.

- 5 Power guide. Siehe auch Eco guide & Power guide* (S. 68).
- 6 Ganganzeige⁶/Anzeige des eingelegten Gangs⁷. Siehe auch Ganganzeige* (S. 284), Automatikgetriebe - Geartronic* (S. 285) oder Automatikgetriebe - Powershift* (S. 288).

Kontroll- und Warnsymbole

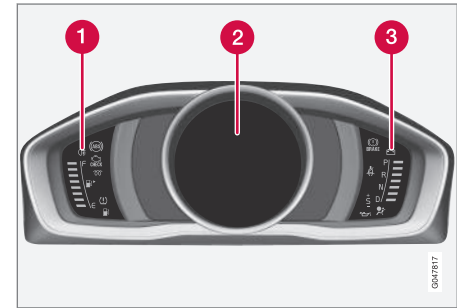

Kontroll- und Warnsymbole, digitales Instrument.

- 1 Kontrollsymbole
- 2 Kontroll- und Warnsymbole
- 3 Warnsymbole⁸

⁶ Schaltgetriebe
⁷ Automatikgetriebe.

⁵ Sobald die Displaymitteilung "Entfernung bis Tank leer:" "----" anzeigt, wechselt die Farbe der Marke auf Rot.

⁸ Nicht alle Motorausführungen verfügen über ein Warnsystem für mangelnden Öldruck. In diesen Fahrzeugen wird das Symbol für zu niedrigen Öldruck nicht angezeigt, sondern die Warnung erfolgt durch Text auf dem Display. Zu weiteren Informationen siehe Motoröl - allgemein (S. 373).





Funktionskontrolle

Alle Kontroll- und Warnsymbole außer den Symbolen in der Mitte des Informationsdisplays leuchten in Schlüsselstellung II oder beim Anlassen des Motors auf. Nachdem der Motor angesprungen ist, müssen sämtliche Symbole erlöschen, außer dem Symbol für die Feststellbremse, das erst erlischt, wenn die Feststellbremse gelöst wird.

Wenn der Motor nicht startet oder die Funktionskontrolle in Schlüsselstellung II ausgeführt wird, erlöschen sämtliche Symbole innerhalb einiger Sekunden mit Ausnahme des Symbols für Fehler in der Abgasreinigungsanlage des Fahrzeugs und des Symbols für niedrigen Öldruck.

Themenbezogene Informationen

- Kombinationsinstrument (S. 64)
- Kombinationsinstrument - Bedeutung der Kontrollsymbole (S. 69)
- Kombinationsinstrument - Bedeutung der Warnsymbole (S. 71)

Eco guide & Power guide*

Eco guide und Power guide sind zwei der Instrumente des Kombinationsinstrumentes (S. 64), die den Fahrer dabei unterstützen, das Fahrzeug mit den bestmöglichen Verbrauchswerten zu bewegen.

Außerdem speichert das Fahrzeug statistische Daten aus früheren Fahrten, die als Stapeldiagramme angezeigt werden können, siehe Bordcomputer - Fahrtstatistik (S. 129).*

Eco guide

Dieses Instrument zeigt, wie sparsam das Auto fährt.

Um diese Funktion anzeigen zu können, das Thema „Eco“ auswählen, siehe Kombinationsinstrument, digital - Übersicht (S. 65).

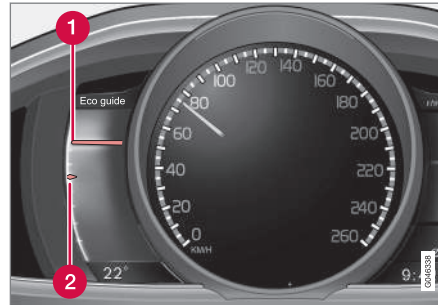

- 1 Momentanwert
- 2 Durchschnittswert

Momentanwert

Hier wird der Momentanwert angezeigt - umso höher der Ausschlag auf der Skala, desto besser.

Der Momentanwert berechnet sich aus der Geschwindigkeit, Motordrehzahl, der verwendeten Motorleistung sowie der Benutzung der Betriebsbremse.

Die optimale Geschwindigkeit (50-80 km/h) und niedrige Drehzahlen werden befürwortet. Beim Gasgeben und Bremsen sinken die Anzeigewerte.

Sehr geringe Momentanwerte führen (mit kurzer Zeitverzögerung) zu einem Aufleuchten des roten Bereichs im Messinstrument, was einer unwirtschaftlichen Fahrweise entspricht, und deshalb vermieden werden sollte.

Durchschnittswert

Der Durchschnittswert folgt langsam dem Momentanwert und beschreibt, wie das Fahrzeug in letzter Zeit gefahren wurde. Je höher der Ausschlag auf der Skala, desto wirtschaftlicher ist der Fahrer gefahren.

Power guide

Dieses Messinstrument zeigt das Verhältnis zwischen bereits aus dem Elektromotor entnommener und noch verfügbarer Leistung (Power).

Um diese Funktion anzeigen zu können, das Thema "Performance" auswählen, siehe



Kombinationsinstrument, digital - Übersicht (S. 65).

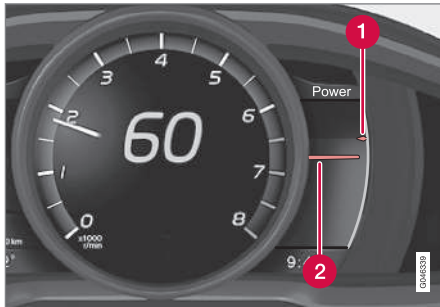

- 1 Verfügbare Motorleistung
- 2 Entnommene Motorleistung

Verfügbare Motorleistung

Der kleinere obere Zeiger gibt die verfügbare Motorleistung an⁹. Je höher der Ausschlag auf der Skala, desto mehr Leistung steht im aktuellen Gang noch zur Verfügung.

Entnommene Motorleistung

Der größere untere Zeiger zeigt die entnommene Motorleistung⁹. Je höher der Ausschlag auf der Skala, desto mehr Leistung wird dem Motor entnommen.

Ein großer Abstand zwischen den beiden Zeigern bedeutet, dass die Leistungsreserve groß ist.

Kombinationsinstrument - Bedeutung der Kontrollsymbole

Die Kontrollsymbole machen den Fahrer darauf aufmerksam, dass eine Funktion aktiviert ist, dass ein System arbeitet, dass ein Fehler vorliegt oder dass es an etwas mangelt.

Kontrollsymbole

| Symbol | Bedeutung |
|--------|--|
| | Fehler im ABL-System |
| | Abgasreinigungsanlage |
| | Fehler im ABS-System |
| | Nebelschlussleuchte ein |
| | Stabilitätskontrolle, siehe Elektronische Stabilitätskontrolle (ESC) – Allgemeines (S. 199) |
| | Stabilitätskontrolle, Sportmodus, siehe Elektronische Stabilitätskontrolle (ESC) – Handhabung (S. 200) |
| | Vorglühanlage (Dieselmotor) |

| Symbol | Bedeutung |
|--------|---|
| | Niedriger Kraftstoffstand im Tank |
| | Information, Displaytext lesen |
| | Fernlicht ein |
| | Blinkerleuchte links |
| | Blinkerleuchte rechts |
| | Eco-Funktion aktiviert, siehe ECO* (S. 300) |
| | Start/Stop, der Motor wurde automatisch gestoppt, siehe Start/Stop* – Funktion und Bedienung (S. 292) |
| | Reifendrucksystem, siehe Reifendrucküberwachung* (S. 345) |

Fehler im ABL-System

Das Symbol leuchtet, wenn ein Fehler in der ABL-Funktion (Active Bending Lights) aufgetreten ist.

⁹ Die Leistung beruht auf der Drehzahl des Motors.



Abgasreinigungsanlage

Wenn das Symbol nach dem Anlassen des Motors aufleuchtet, kann dies auf einen Fehler in der Abgasreinigungsanlage des Fahrzeugs zurückzuführen sein. Fahren Sie zur Überprüfung in eine Werkstatt. Volvo empfiehlt Ihnen, sich an eine Volvo-Vertragswerkstatt zu wenden.

Fehler im ABS-System

Leuchtet das Symbol auf, ist das System außer Betrieb. Die reguläre Bremsanlage funktioniert weiterhin, jedoch ohne ABS-Funktion.

1. An einem sicheren Platz anhalten und den Motor abstellen.
2. Erneut den Motor anlassen.
3. Leuchtet das Symbol weiterhin, fahren Sie zur Überprüfung des ABS-Systems in eine Werkstatt. Volvo empfiehlt Ihnen, sich an eine Volvo-Vertragswerkstatt zu wenden.

Nebelschlussleuchte ein

Dieses Symbol leuchtet, wenn die Nebelschlussleuchte eingeschaltet ist.

Stabilitätskontrolle

Das blinkende Symbol zeigt an, dass die Stabilitätskontrolle arbeitet. Wenn das Symbol konstant leuchtet, ist ein Fehler im System aufgetreten.

Stabilitätskontrolle, Sport-Modus

Im Sportmodus ist ein aktiveres Fahrerlebnis möglich. Dabei erfasst das System, ob Gaspedal, Lenkradbewegungen und Kurvenfahrt aktiver sind als beim normalen Fahren und lässt dann ein kontrolliertes Ausbrechen des Fahrzeughecks bis zu einem bestimmten Niveau zu, bevor es eingreift und das Fahrzeug stabilisiert. Das Symbol leuchtet, wenn der Sportmodus aktiviert ist.

Vorglühanlage (Dieselmotor)

Das Symbol leuchtet auf, wenn der Motor vorgewärmt wird. Das Vorwärmen erfolgt in der Regel aufgrund von niedriger Temperatur.

Niedriger Kraftstoffstand im Tank

Wenn das Symbol aufleuchtet, ist der Kraftstoffstand zu niedrig. Umgehend Kraftstoff nachfüllen.

Information, Displaytext lesen

Das Informationssymbol leuchtet auf, wenn eine Abweichung in einem der Systeme im Fahrzeug festgestellt wird. Gleichzeitig wird ein Text im Informationsdisplay angezeigt. Der Mitteilungstext wird mit der **OK**-Taste ausgeblendet, siehe Menübenutzung - Kombinationsinstrument (S. 114), oder erlischt automatisch nach einiger Zeit (Zeit abhängig von der angezeigten Funktion). Das Informationssymbol kann auch in Kombination mit anderen Symbolen aufleuchten.



ACHTUNG

Wenn eine Servicemitteilung aufleuchtet, können das Symbol und die Mitteilung mit der **OK**-Taste ausgeblendet werden, oder sie erlöschen nach einiger Zeit von selbst.

Fernlicht ein

Bei Lichthupe und eingeschaltetem Fernlicht leuchtet das Symbol.

Linke/rechte Blinkerleuchten

Bei Verwendung der Warnblinkanlage blinken beide Blinkersymbole.

Eco-Funktion ein

Das Symbol leuchtet, wenn die Eco-Funktion aktiviert ist.

Start/Stop

Das Symbol leuchtet, wenn der Motor automatisch gestoppt wurde.

Reifendrucksystem

Das Symbol leuchtet bei niedrigem Reifendruck oder, wenn ein Fehler im Reifendrucksystem auftritt, auf.

Themenbezogene Informationen

- Kombinationsinstrument (S. 64)
- Kombinationsinstrument - Bedeutung der Warnsymbole (S. 71)
- Kombinationsinstrument, digital - Übersicht (S. 65)



Kombinationsinstrument - Bedeutung der Warnsymbole

Die Warnsymbole machen den Fahrer darauf aufmerksam, dass eine wichtige Funktion aktiviert wurde, oder dass ein ernsthafter Fehler oder ein ernsthafter Mangel aufgetreten ist.

Warnsymbole

| Symbol | Bedeutung |
|---|---|
|  | Niedriger Öldruck ^A |
|  | Feststellbremse angezogen, digitales Kombinationsinstrument |
|  | Feststellbremse angezogen, analoges Kombinationsinstrument |
|  | Airbags – SRS |
|  | Sicherheitsgurtkontrolle |
|  | Generator lädt nicht |
|  | Fehler in der Bremsanlage |
|  | Warnung |

^A Nicht alle Motorausführungen verfügen über ein Warnsystem für mangelnden Öldruck. In diesen Fahrzeugen wird das Symbol für zu niedrigen Öldruck nicht angezeigt, sondern die Warnung erfolgt durch Text auf dem Display. Zu weiteren Informationen siehe Motoröl - allgemein (S. 373).

Niedriger Öldruck

Leuchtet das Symbol während der Fahrt auf, ist der Motoröldruck zu niedrig. Den Motor unverzüglich abstellen und den Ölstand im Motor überprüfen, falls erforderlich Öl nachfüllen. Wenn das Symbol aufleuchtet und der Ölstand normal ist, an eine Werkstatt wenden. Volvo empfiehlt Ihnen, sich an eine Volvo-Vertragswerkstatt zu wenden.

Feststellbremse angezogen

Dieses Symbol leuchtet konstant, wenn die Feststellbremse angezogen ist. Das Symbol blinkt beim Anziehen und leuchtet anschließend konstant.

Sollte das Symbol in einer anderen Situation blinken, ist ein Fehler aufgetreten. Die Mitteilung im Informationsdisplay lesen.

Für weitere Informationen siehe Feststellbremse (S. 306).

Airbags – SRS

Wenn das Symbol nicht erlischt oder während der Fahrt aufleuchtet, ist ein Fehler im Gurtschloss, SRS-, SIPS- oder IC-System aufgetreten. Zur Überprüfung des Fehlers umgehend in eine Werkstatt fahren. Volvo empfiehlt Ihnen, sich an eine Volvo-Vertragswerkstatt zu wenden.

Sicherheitsgurtkontrolle

Das Symbol blinkt, wenn der Fahrer oder der Beifahrer den Sicherheitsgurt nicht angelegt

hat oder ein Fondinsasse den Sicherheitsgurt abgelegt hat.

Generator lädt nicht

Dieses Symbol leuchtet während der Fahrt auf, wenn ein Fehler in der elektrischen Anlage aufgetreten ist. Wenden Sie sich an eine Werkstatt. Volvo empfiehlt Ihnen, sich an eine Volvo-Vertragswerkstatt zu wenden.



Fehler in der Bremsanlage

Wenn das Symbol aufleuchtet, kann der Bremsflüssigkeitsstand zu niedrig sein. An einem sicheren Platz anhalten und den Flüssigkeitsstand im Bremsflüssigkeitsbehälter überprüfen, siehe Brems- und Kupplungsflüssigkeit - Füllstand (S. 380).

Falls die Symbole für Bremse und ABS gleichzeitig aufleuchten, kann ein Fehler in der Bremskraftverteilung aufgetreten sein.

1. An einem sicheren Platz anhalten und den Motor abstellen.
2. Erneut den Motor anlassen.
 - Wenn beide Symbole erlöschen, können Sie weiterfahren.
 - Leuchten die Symbole weiterhin, den Füllstand im Bremsflüssigkeitsbehälter überprüfen, siehe Brems- und Kupplungsflüssigkeit - Füllstand (S. 380). Wenn der Füllstand im Bremsflüssigkeitsbehälter normal ist und die Symbole weiterhin leuchten, kann das Fahrzeug äußerst vorsichtig bis in eine Werkstatt zur Kontrolle der Bremsanlage weitergefahren werden. Volvo empfiehlt Ihnen, sich an eine Volvo-Vertragswerkstatt zu wenden.



WARNUNG

Wenn der Füllstand der Bremsflüssigkeit unter dem **MIN**-Stand im Bremsflüssigkeitsbehälter liegt, sollte das Fahrzeug erst weitergefahren werden, nachdem Bremsflüssigkeit nachgefüllt wurde.

Der Bremsflüssigkeitsverlust muss von einer Werkstatt überprüft werden. Volvo empfiehlt Ihnen, sich an eine Volvo-Vertragswerkstatt zu wenden.



WARNUNG

Falls das Bremsen- und das ABS-Symbol gleichzeitig leuchten, droht das Heck des Fahrzeug bei starkem Abbremsen auszubrechen.

Warnung

Das rote Warnsymbol leuchtet auf, wenn ein Fehler angezeigt wurde, der die Sicherheit und/oder das Fahrverhalten des Fahrzeugs beeinflussen kann. Gleichzeitig erscheint eine erklärende Textmitteilung im Informationsdisplay. Das Symbol bleibt sichtbar, bis der Fehler behoben ist, die Textmitteilung kann jedoch durch einen Druck auf die Taste **OK** bestätigt werden, siehe Menübenutzung - Kombinationsinstrument (S. 114). Das Warnsymbol kann auch in Kombination mit anderen Symbolen aufleuchten.

Maßnahme:

1. An einem sicheren Platz anhalten. Das Fahrzeug darf nicht weitergefahren werden.
2. Die Mitteilung im Display lesen. Maßnahme gemäß Mitteilung im Display ausführen. Die Mitteilung mit der **OK**-Taste löschen.



Kontrolle – Türen nicht geschlossen

Sollte eine der Türen nicht richtig geschlossen sein, leuchtet das Informations- oder das Warnsymbol auf und gleichzeitig erscheint eine erklärende Abbildung im Informationsdisplay. Das Fahrzeug umgehend an einem sicheren Platz anhalten und die offene Tür schließen.

I Wenn das Fahrzeug mit einer Geschwindigkeit von weniger als ca. 7 km/h gefahren wird, leuchtet das Informationssymbol auf.

⚠ Wenn das Fahrzeug mit einer Geschwindigkeit von mehr als ca. 7 km/h gefahren wird, leuchtet das Warnsymbol auf.

Sollte die Motorhaube¹⁰ nicht richtig geschlossen sein, leuchtet das Warnsymbol auf und gleichzeitig erscheint eine erklärende Abbildung im Informationsdisplay. Das Fahrzeug umgehend an einem sicheren Platz anhalten und die Motorhaube schließen.

Sollte die Heckklappe nicht richtig geschlossen sein, leuchtet das Informationssymbol auf und gleichzeitig erscheint eine erklärende Abbildung im Informationsdisplay. Das Fahrzeug umgehend an einem sicheren Platz anhalten und die Heckklappe schließen.

Themenbezogene Informationen

- Kombinationsinstrument (S. 64)
- Kombinationsinstrument - Bedeutung der Kontrollsymbole (S. 69)
- Kombinationsinstrument, digital - Übersicht (S. 65)

Außentemperaturmesser

Die Anzeige des Außentemperaturmessers erscheint im Kombinationsinstrument.

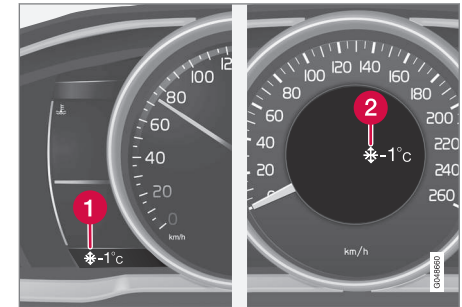

- 1 Anzeige des Außentemperaturmessers, digitales Kombinationsinstrument
- 2 Anzeige des Außentemperaturmessers, analoges Kombinationsinstrument

Bei Temperaturen zwischen +2 °C und -5 °C leuchtet ein Schneeflockensymbol auf dem Display auf. Dieses Symbol warnt vor Glätte. Wenn das Fahrzeug stillgestanden hat, kann die Anzeige einen zu hohen Wert anzeigen.

Themenbezogene Informationen

- Kombinationsinstrument (S. 64)

¹⁰ Nur Fahrzeuge mit Alarmanlage*.



03 Instrumente und Regler

Tageskilometerzähler

Der Tageskilometerzähler wird im Kombinationsinstrument angezeigt.



Tageskilometerzähler, digitales Kombinationsinstrument.

1 Display für Tageskilometerzähler¹¹

Die beiden Tageskilometerzähler **T1** und **T2** dienen der Messung kürzerer Strecken. Die Länge der Strecke wird im Display angezeigt.

Drehen Sie das Daumenrad am linken Lenkradhebel, um den gewünschten Zähler angezeigt zu bekommen.

Durch langes Drücken der **RESET**-Taste (bis zur Änderung) am linken Lenkradhebel wird der Tageskilometerzähler auf Null gestellt. Für weitere Informationen siehe Bordcomputer - ergänzende Informationen (S. 128).

Themenbezogene Informationen

- Kombinationsinstrument (S. 64)

Uhr

Das Display der Uhr wird im Kombinationsinstrument angezeigt.



Uhr, digitales Instrument.

1 Display mit Uhrzeitanzeige¹²

Uhr einstellen

Die Uhr kann im Menüsystem MY CAR eingestellt werden, siehe MY CAR (S. 117).

Themenbezogene Informationen

- Kombinationsinstrument (S. 64)

¹¹ Je nach Ausführung des Kombinationsinstruments kann das Erscheinungsbild des Displays variieren.

¹² Im analogen Instrument wird die Uhrzeit in der Mitte des Instruments angezeigt.



Lizenzen – Kombinationsinstrument

Eine Lizenz ist ein Vertrag über das Recht auf Ausübung bestimmter Tätigkeiten oder über das Nutzungsrecht an Rechten Dritter. Der folgende Text in englischer Sprache stellt den Vertrag zwischen Volvo und dem Hersteller/Entwickler dar.

Combined Instrument Panel Software Open Source Software Notice

This product uses certain free / open source and other software originating from third parties, that is subject to the GNU Lesser General Public License version 2 (LGPLv2), The FreeType Project License ("FreeType License") and other different and/or additional copy right licenses, disclaimers and notices. The links to access the exact terms of LGPLv2, and the other open source software licenses, disclaimers, acknowledgements and notices are provided to you below. Please refer to the exact terms of the relevant License, regarding your rights under said licenses. Volvo Car Corporation (VCC) offers to provide the source code of said free/open source software to you for a charge covering the cost of performing such distribution, such as the cost of media, shipping and handling, upon written request. Please contact your nearest Volvo Dealer.

The offer is valid for a period of at least three (3) years from the date of the distribution of

this product by VCC / or for as long as VCC offers spare parts or customer support.

Portions of this product uses software copyrighted © 2007 The FreeType Project (www.freetype.org). All rights reserved.

Portions of this product uses software with Copyright © 1994–2013 Lua.org, PUC-Rio (<http://www.lua.org/>)



This product includes software under following licenses:

LGPL v2.1: <http://www.gnu.org/licenses/old-licenses/lgpl-2.1.html>

- GNU FriBidi
- DevIL

The FreeType Project License: <http://git.savannah.gnu.org/cgiit/freetype/freetype2.git/tree/docs/FTL.TXT>

- FreeType 2

MIT License: <http://opensource.org/licenses/mit-license.html>

- Lua



Symbole im Display

In den Fahrzeugdisplays können eine Reihe von Symbolen erscheinen. Die Symbole lassen sich in Warn-, Kontroll- und Informationssymbole unterteilen. Nachfolgend sind die am häufigsten auftretenden Symbole und ihre Bedeutung sowie Seitenverweise zu weiteren Informationen in der Betriebsanleitung aufgeführt.

 - Rotes Warnsymbol, leuchtet auf, wenn ein Fehler festgestellt wurde, der die Sicherheit und/oder das Fahrverhalten des Fahrzeugs beeinflussen kann. Gleichzeitig erscheint eine erklärende Textmitteilung auf dem Informationsdisplay im Kombinationsinstrument.

 - Informationssymbol, leuchtet auf und auf dem Informationsdisplay im Kombinationsinstrument erscheint ein Text, wenn eine Abweichung in einem der Fahrzeugsysteme festgestellt wurde. Das Informationssymbol kann auch in Kombination mit anderen Symbolen aufleuchten.

Warnsymbole im Kombinationsinstrument

| Symbol | Bedeutung | Siehe |
|---|---------------------------|----------------------|
|  | Niedriger Öldruck | (S. 71) |
|  | Feststellbremse angezogen | (S. 71), (S. 306) |



03 Instrumente und Regler



| Symbol | Bedeutung | Siehe |
|--------|--|-------------------------------------|
| | Feststellbremse angezogen, alternatives Symbol | (S. 71) |
| | Airbags – SRS | (S. 28), (S. 71) |
| | Sicherheitsgurtkontrolle | (S. 25), (S. 71) |
| | Generator lädt nicht | (S. 71) |
| | Fehler in der Bremsanlage | (S. 71), (S. 303) |
| | Warnung, Sicherheitsmodus | (S. 28), (S. 39), (S. 71), (S. 288) |

Kontrollsymbol im Kombinationsinstrument

| Symbol | Bedeutung | Siehe |
|--------|-----------------------|-------------------|
| | Fehler im ABL-System* | (S. 69), (S. 94) |
| | Abgasreinigungsanlage | (S. 69) |
| | Fehler im ABS-System | (S. 69), (S. 303) |









| Symbol | Bedeutung | Siehe |
|--------|---|------------------------------|
| | Nebelschlussleuchte ein | (S. 69), (S. 95) |
| | Stabilitätskontrolle, ESC (Electronic Stability Control), Berganfahrhilfe | (S. 69), (S. 302), (S. 201), |
| | Stabilitätskontrolle, Sport-Modus | (S. 69), (S. 201) |
| | Vorglühanlage (Dieselmotor) | (S. 69) |
| | Niedriger Kraftstoffstand im Tank | (S. 69), (S. 150) |
| | Information, Displaytext lesen | (S. 69) |
| | Fernlicht ein | (S. 69), (S. 91) |
| | Linker Blinker | (S. 69) |
| | Rechter Blinker | (S. 69) |
| | Start/Stopp* - Motor automatisch gestoppt | (S. 69), (S. 298) |









| Symbol | Bedeutung | Siehe |
|--------|--------------------|-------------------|
| | ECO-Funktion* ein | (S. 69), (S. 300) |
| | Reifendrucksystem* | (S. 69), (S. 345) |

Informationssymbole im Kombinationsinstrument

| Symbol | Bedeutung | Siehe |
|--------|--|------------------------------|
| | Tempomat* | (S. 206) |
| | Adaptiver Tempomat* | (S. 222) |
| | Adaptiver Tempomat*, zeitlicher Abstand | (S. 209), (S. 212) |
| | Adaptiver Tempomat*, Abstandswarnung* (Distance Alert) | (S. 214), (S. 224) |
| | Radarsensor* | (S. 222), (S. 226), (S. 243) |
| - | - | - |



| Symbol | Bedeutung | Siehe |
|---|---|---|
|  | Windschutzscheibensensor*, Kamerasensor*, Lasersensor* | (S. 92), (S. 233), (S. 243), (S. 248), (S. 253) |
|  | Bremsautomatik*, Abstandswarnung* (Distance Alert), City Safety™, Unfallwarnsystem* | (S. 226), (S. 233), (S. 243) |
|  | ABL-System* | (S. 94) |
|  | Driver Alert System*, Pause machen | (S. 246) |
|  | Driver Alert System*, Pause machen | (S. 248) |
|  | Feststellbremse | (S. 306) |
|  | Regensensor* | (S. 104) |
|  | Aktives Fernlicht, AHB (Active High Beam)* | (S. 92) |

| Symbol | Bedeutung | Siehe |
|---|--|--------------------|
|  | Start/Stop* | (S. 298) |
|  | Start/Stop* | (S. 298) |
|  | Driver Alert System*, Spurassistent (LDW) | (S. 248), (S. 253) |
|  | Driver Alert System*, Lane Departure Warning* | (S. 251) |
|  | Driver Alert System*, Lane Departure Warning* | (S. 253) |
|  | Registrierte Geschwindigkeitsinformation* | (S. 203) |
|  | Motor- und Innenraumheizung* | (S. 150) |
|  | Motor- und Innenraumheizung* Wartung erforderlich | (S. 150) |

| Symbol | Bedeutung | Siehe |
|---|-----------------------------------|----------|
|  | Aktivierter Timer* | (S. 150) |
|  | Aktivierter Timer* | (S. 150) |
|  | Batterie Ladezu. niedrig | (S. 150) |
|  | Kraftstofftankklappe rechte Seite | (S. 313) |
|  | Ganganzeige | (S. 284) |
|  | Gangstellungen* | (S. 285) |
|  | Messung des Ölstands | (S. 374) |
| - | - | - |



Informationssymbole im Display der Dachkonsole

| Symbol | Bedeutung | Siehe |
|--------|-----------------------------------|---------|
| | Sicherheitsgurtkontrolle | (S. 27) |
| | Airbag Beifahrersitz, aktiviert | (S. 32) |
| | Airbag Beifahrersitz, deaktiviert | (S. 32) |

Themenbezogene Informationen

- Kombinationsinstrument - Bedeutung der Kontrollsymbole (S. 69)
- Kombinationsinstrument - Bedeutung der Warnsymbole (S. 71)
- Mitteilungen - Verwaltung (S. 117)

Volvo Sensus

Volvo Sensus ist das Herzstück Ihres ganz persönlichen Volvo-Erlebnisses. Sensus versorgt Sie mit Informationen, Entertainment und zahlreichen Einstellmöglichkeiten.



Mit Recht wollen Sie In Ihrem Fahrzeug alles unter Kontrolle haben – und außerdem Zugriff auf Informationen, Kommunikation und Entertainment. Sensus vereint alle unsere Lösungen für die Verbindung* zur Außenwelt und die intuitive Steuerung zahlreicher Fahrzeugfunktionen.

Volvo Sensus führt viele Funktionen aus mehreren Systemen des Fahrzeugs zusammen, und präsentiert diese auf dem Bildschirm der Mittelkonsole. Mit Volvo Sensus kann das Fahrzeug mit Hilfe einer leicht zu bedienenden Benutzerschnittstelle personalisiert werden. Einstellungen können in Fahrzeugeinstellungen, Audio und Media, Klima usw. vorgenommen werden.

Mit den Tasten und Reglern oder dem rechten Tastenfeld* können Funktionen aktiviert oder deaktiviert werden und viele verschiedene Einstellungen können vorgenommen werden.

Durch Drücken auf **MY CAR** werden alle Einstellungen in Bezug auf Fahrweise und Kontrolle des Fahrzeugs angezeigt, z.B. City Safety, Schlösser und Alarmanlage, automatische Gebläsegeschwindigkeit, Uhr stellen usw.

Durch Drücken von **RADIO, MEDIA, TEL***, , **NAV*** und **CAM*** können andere Quellen, Systeme und Funktionen aktiviert werden, z. B. AM, FM, CD, DVD*, TV*, Bluetooth®, Navigation* und Einparkhilfekamera*.

Weitere Informationen zu allen Funktionen/ Systemen finden Sie im entsprechenden Abschnitt der Betriebsanleitung oder ihrer Ergänzung.



Übersicht

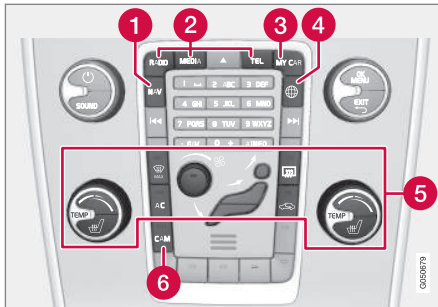

Bedientafel in der Mittelkonsole. Die Abbildung ist eine schematische Darstellung – je nach Ausstattung und Markt variieren Anzahl der Funktionen und Anordnung der Tasten.

- 1 Navigation* – **NAV**, siehe separate Ergänzung (Sensu Navigation).
- 2 Audio und Medien – **RADIO, MEDIA, TEL***, siehe separate Ergänzung (Sensu Infotainment).
- 3 Funktionseinstellungen – **MY CAR**, siehe MY CAR (S. 117).
- 4 Fahrzeug mit Internetverbindung – *, siehe separate Ergänzung (Sensu Infotainment).
- 5 Klimaanlage (S. 131).
- 6 Einparkhilfekamera* (S. 259) – **CAM***.

Schlüsselstellungen

Mit dem Transponderschlüssel kann die Elektrik des Fahrzeugs in verschiedene Modi bzw. Stufen versetzt werden, wodurch verschiedene Funktionen verfügbar werden, siehe Schlüsselstellungen - Funktionen in verschiedenen Stufen (S. 80).



Zündschloss mit herausgezogenem/eingedrücktem Transponderschlüssel.

ACHTUNG

Bei Fahrzeugen mit Keyless*-Funktion muss der Transponderschlüssel nicht in das Zündschloss gesteckt werden, sondern kann z. B. in einer Tasche aufbewahrt werden. Für weitere Information über die Keyless-Funktionen siehe Keyless Drive* (S. 182).

Transponderschlüssel einstecken

1. Den Transponderschlüssel mit dem abnehmbaren Schlüsselblatt an seinem Ende festhalten und in das Zündschloss stecken.
2. Dann den Transponderschlüssel im Schloss bis in die Endstellung drücken.

WICHTIG

Fremdartige Gegenstände im Zündschloss können die Funktion gefährden oder das Schloss zerstören.

Den Transponderschlüssel nicht verkehrt herum einstecken – den Schlüssel am Ende mit dem abnehmbaren Schlüsselblatt festhalten, siehe Abnehmbares Schlüsselblatt - Entfernen/Anbringen (S. 178).

Transponderschlüssel entnehmen

Den Transponderschlüssel festhalten und aus dem Zündschloss herausziehen.



Schlüsselstellungen - Funktionen in verschiedenen Stufen

Um die Nutzung einer begrenzten Anzahl von Funktionen bei ausgeschaltetem Motor zu ermöglichen, kann die Elektrik des Fahrzeugs mit dem Transponderschlüssel in drei verschiedene Stufen (Schlüsselstellungen) - **0**, **I** und **II** - versetzt werden. Diese Betriebsanleitung beschreibt ausführlich diese Stufen mit der Bezeichnung "Schlüsselstellungen".

Die folgende Tabelle zeigt, welche Funktionen in der jeweiligen Schlüsselstellung/Stufe erreicht werden können.

| Stufe | Funktionen |
|----------|---|
| 0 | <ul style="list-style-type: none"> • Kilometerzähler, Uhr und Temperaturanzeige werden eingeschaltet. • Elektrisch verstellbare Sitze können bedient werden. • Die Nutzung der Stereoanlage ist zeitlich begrenzt – siehe Ergänzung Sensus Infotainment. |
| I | <ul style="list-style-type: none"> • Schiebedach, Fensterheber, 12-V-Steckdose im Innenraum, Navigation, Telefon, Gebläse und Scheibenwischer können genutzt werden. |

| Stufe | Funktionen |
|-----------|--|
| II | <ul style="list-style-type: none"> • Die Scheinwerfer werden eingeschaltet. • Die Warn-/Kontrolllampen leuchten 5 Sekunden lang auf. • Mehrere sonstige Systeme werden aktiviert. Die elektrische Heizung in Sitzkissen und Heckscheibe können jedoch erst nach einem Start des Motors aktiviert werden. <p>In dieser Schlüsselstellung wird viel Strom aus der Batterie verbraucht und sollte deshalb vermieden werden!</p> |

Die Wahl der Schlüsselstellung bzw. Stufe

- **Schlüsselstellung 0** - Das Fahrzeug entriegeln - die elektrische Anlage des Fahrzeugs ist infolgedessen auf Stufe **0**.
- **Schlüsselstellung** - Bei vollständig in das Zündschloss¹³ eingedrücktem Transponderschlüssel kurz auf **START/STOP ENGINE** drücken.

¹³ Bei Fahrzeugen mit Keyless*-Funktion nicht erforderlich.



i ACHTUNG

Um die Stufe **I** oder **II** ohne Motorstart zu erhalten - darf beim Wählen einer dieser Schlüsselstellungen weder das Kupplungs- noch das Bremspedal gedrückt werden.

- **Schlüsselstellung II** - Bei vollständig in das Zündschloss¹³ eingedrücktem Transponderschlüssel - Lange¹⁴ auf **START/STOP ENGINE** drücken.
- **Zurück zu Schlüsselstellung 0** - Um aus Stellung **II** oder **I** zu Schlüsselstellung **0** zurückzugelangen, kurz auf **START/STOP ENGINE** drücken.

Stereoanlage

Zu Informationen zur Funktion der Stereoanlage mit abgezogenem Transponderschlüssel siehe Ergänzung Sensus Infotainment.

Anlassen und Abstellen des Motors

Zu Informationen zum Anlassen/Abstellen des Motors siehe Anlassen des Motors (S. 275).

Abschleppen

Für wichtige Informationen zum Transponderschlüssel beim Abschleppen, siehe Abschleppen (S. 328).

Themenbezogene Informationen

- Schlüsselstellungen (S. 79)

¹³ Bei Fahrzeugen mit Keyless*-Funktion nicht erforderlich.

¹⁴ Ca. 2 Sekunden.

Vordersitze

Die Vordersitze des Fahrzeugs haben verschiedene Einstellungsmöglichkeiten für den bestmöglichen Sitzkomfort.



- 1 Sitz anheben/absenken: Nach oben/ unten pumpen.
- 2 Vorwärts/rückwärts: Den Griff anheben, um den richtigen Abstand zum Lenkrad und zu den Pedalen einzustellen. Überprüfen, ob der Sitz nach der Einstellung verriegelt ist.
- 3 Sitzvorderkante anheben/absenken*: Nach oben/unten pumpen.
- 4 Winkel der Rückenlehne ändern: Am Handrad drehen.

- 5 Lendenwirbelstütze verstellen*, Taste drücken.
- 6 Bedienfeld für elektrisch verstellbaren Sitz*, siehe Vordersitze - elektrisch betrie-ben* (S. 82).

! WARNUNG

Den Fahrersitz vor der Fahrt einstellen, niemals während der Fahrt. Sicherstellen, dass der Sitz ordnungsgemäß verriegelt ist, um Verletzungen bei einem eventuellen starken Abbremsen oder Unfall zu vermeiden.

Rückenlehne des Beifahrersitzes umklappen*

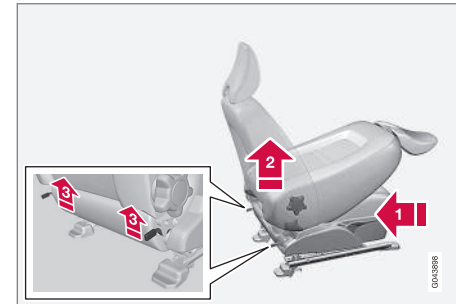

* Option/Zubehör, für weitere Informationen siehe „Einführung“.



Die Rückenlehne des Beifahrersitzes lässt sich nach vorn umklappen, wenn Sie mehr Platz benötigen, um lange Ladegüter zu transportieren.

- 1** Den Sitz so weit wie möglich nach hinten/ unten schieben.
- 2** Die Rückenlehne in die aufrechte Stellung bringen.
- 3** Die Sperren auf der Rückseite der Rückenlehne beim Umklappen hochziehen.
4. Den Sitz so weit nach vorn schieben, bis die Kopfstütze unter dem Handschuhfach fest sitzt.

Beim Hochklappen in umgekehrter Reihenfolge vorgehen.

WARNUNG

An der Rückenlehne rütteln und sicherstellen, dass sie nach dem Hochklappen ordentlich verriegelt ist, um Verletzungen bei einem eventuellen starken Abbremsen oder Unfall zu vermeiden.

Themenbezogene Informationen

- Vordersitze - elektrisch betrieben* (S. 82)
- Rücksitz (S. 84)

Vordersitze - elektrisch betrieben*

Die Vordersitze des Fahrzeugs haben verschiedene Einstellungsmöglichkeiten für den bestmöglichen Sitzkomfort. Der elektrisch verstellbare Sitz kann nach vorn/hinten und nach oben/unten verstellt werden. Die Vorderkante des Sitzkissens kann angehoben oder abgesenkt werden. Die Neigung und die Lendenwirbelstütze* der Rückenlehne sind verstellbar.

Elektrisch verstellbarer Sitz

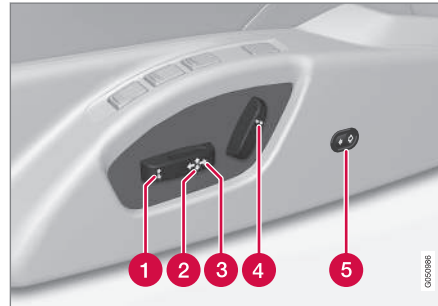

- 1** Vorderkante des Sitzkissens auf/ab
- 2** Sitz anheben/absenken
- 3** Sitz vor/zurück
- 4** Rückenlehnenneigung
- 5** Lendenwirbelstütze* nach innen und außen

Die elektrisch verstellbaren Sitze verfügen über einen Überlastschutz, der ausgelöst wird, wenn der Sitz während des Verstellvorgangs durch einen Gegenstand blockiert wird. Bringen Sie die Fahrzeugelektrik in diesem Fall in Schlüsselstellung **I** oder **0** und warten Sie einen Moment; danach kann der Sitz wieder verstellt werden.

Es kann jeweils nur eine Bewegung (vor/zurück/auf/ab/nach innen/nach außen) durchgeführt werden.

Vorbereitungen

Der Sitz kann eine Zeitlang nach Entriegelung der Tür mit dem Transponderschlüssel und ohne Schlüssel im Zündschloss verstellt werden. Der Sitz wird normalerweise in Schlüsselstellung **I** eingestellt und kann immer vorgenommen werden, wenn der Motor läuft.

Sitz mit Speicherfunktion*

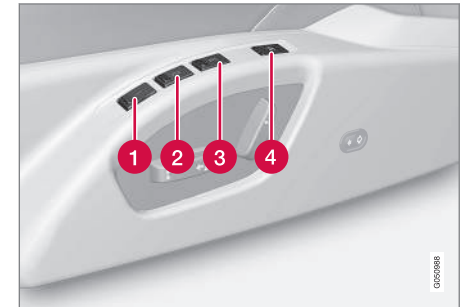



Die Speicherfunktion speichert die Einstellungen für den Sitz und die Außenspiegel.

Einstellung speichern

- 1 Speichertaste
 - 2 Speichertaste
 - 3 Speichertaste
 - 4 Taste zum Speichern einer Einstellung
1. Den Sitz und die Außenspiegel einstellen.
 2. Taste **M** zusammen mit Taste **1**, **2** oder **3** drücken. Die Tasten gedrückt halten, bis ein akustisches Signal ertönt und Text auf dem Kombinationsinstrument erscheint.

Bevor eine neue Position gespeichert werden kann, muss der Sitz erneut verstellt werden.

Die Einstellung der Lendenwirbelstütze wird nicht gespeichert.

Gespeicherte Einstellung verwenden

Eine der Speichertasten **1-3** drücken, bis Sitz und Außenspiegel stehen bleiben. Beim Loslassen der Taste wird die Bewegung von Sitz und Außenspiegeln abgebrochen.

Schlüsselspeicher* im Transponderschlüssel

Sämtliche Transponderschlüssel können von verschiedenen Fahrern genutzt werden, um

die Einstellungen des Fahrersitzes und der Außenspiegel vorzunehmen¹⁵, siehe Transponderschlüssel – Personalisierung* (S. 171).

Notstopp

Sollte der Sitz versehentlich in Bewegung geraten, auf eine der Einstelltasten oder Speichertasten des Sitzes drücken, um diesen anzuhalten.

Ein Neustart zum Erreichen der im Schlüsselspeicher gespeicherten Sitzposition erfolgt durch Drücken der Entriegelungstaste auf dem Transponderschlüssel. Die Fahrertür muss dabei geöffnet sein.



WARNUNG

Quetschgefahr! Stellen Sie sicher, dass Kinder nicht mit den Bedienelementen spielen. Vor dem Verstellen ist sicherzustellen, dass sich keine Gegenstände vor, hinter oder unter dem Sitz befinden. Vergewissern Sie sich, dass keiner der Insassen im Fond eingeklemmt werden kann.

Sitzheizung/-belüftung*

Elektrisch beheizte/belüftete Sitze siehe Sitzheizung Vordersitze* (S. 138) und Beheizter Rücksitz* (S. 138).

Themenbezogene Informationen

- Vordersitze (S. 81)
- Rücksitz (S. 84)

¹⁵ Nur, wenn das Fahrzeug mit elektrisch verstellbaren Sitzen mit Speicher und elektrisch einklappbaren Rückspiegeln ausgestattet ist. Die Einstellung der Lendenwirbelstütze wird nicht gespeichert.

Rücksitz

Die Rückenlehne des Rücksitzes und die äußeren Kopfstützen können herunter geklappt werden. Die Kopfstütze auf dem mittleren Sitzplatz kann an die Größe des Insassen angepasst werden.

Kopfstütze mittlerer Sitzplatz hinten

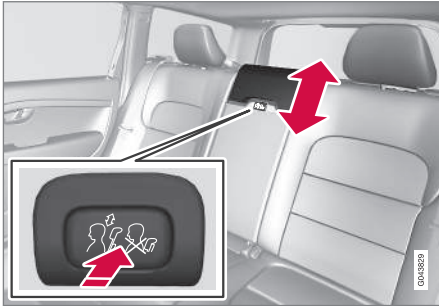

Die Kopfstütze an die Körpergröße des Insassen anpassen, so dass sie möglichst den ganzen Hinterkopf abdeckt. Die Kopfstütze je nach Wunsch nach oben schieben.

Die Taste (in der Mitte zwischen der Rückenlehne und der Kopfstütze, siehe Abbildung) drücken und die Kopfstütze gleichzeitig vorsichtig hinunterdrücken, um diese wieder in ihre unterste Stellung zu bewegen.

Äußere Kopfstütze Fond manuell umklappen

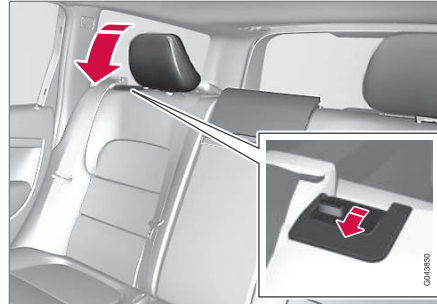

Am Sperrgriff, der sich am nächsten an der Kopfstütze befindet, ziehen, um die Kopfstütze vorzuklappen.

Die Kopfstütze wird manuell zurückbewegt, bis ein Klicken zu hören ist.

WARNUNG

Nach dem Hochklappen müssen die Kopfstützen eingerastet sein.

Rückenlehne Fond umklappen

WICHTIG

Wenn die Rückenlehne umgeklappt werden soll, darf kein Gegenstand im Fond liegen. Auch die Sicherheitsgurte dürfen nicht angelegt sein. Anderenfalls besteht die Gefahr für Schäden an den Sitzbezügen im Fond.

Die dreigeteilte Rückenlehne kann auf unterschiedliche Weise umgeklappt werden.

ACHTUNG

Um ein vollständiges Umklappen der hinteren Rückenlehnen zu ermöglichen, müssen ggf. die Vordersitze vorgeschoben und/oder die Rückenlehnen aufrechter gestellt werden.

- Der linke Teil kann separat umgeklappt werden.
- Der mittlere Teil kann separat umgeklappt werden.
- Der rechte Teil kann nur zusammen mit dem mittleren umgeklappt werden.
- Wenn die komplette Rückenlehne umgeklappt werden soll, müssen die verschiedenen Teile einzeln umgeklappt werden.

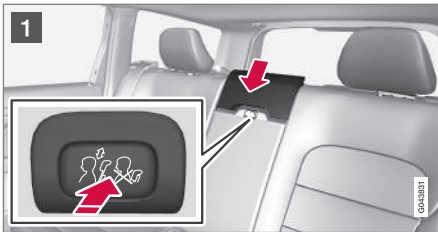

- 1 Wenn die Rückenlehne auf dem mittleren Sitzplatz umgeklappt werden soll - Kopfstütze lösen und herunterstellen, siehe Abschnitt weiter vorn "Kopfstütze mittlerer Sitzplatz hinten".
- 2 Beim Umklappen der äußeren Rückenlehnen werden die äußeren Kopfstützen automatisch heruntergeklappt. Den Sperrgriff der Rückenlehne **A** hochziehen und gleichzeitig die Rückenlehne vorklappen. Eine rote Anzeige an der Sperrtaste **B** zeigt an, dass die Rückenlehne nicht mehr gesichert ist.

Beim Hochklappen in umgekehrter Reihenfolge vorgehen.

i ACHTUNG

Wenn die Rückenlehne zurückgeklappt wurde, darf die rote Markierung nicht länger sichtbar sein. Wenn sie nach wie vor sichtbar ist, wurde die Rückenlehne nicht arretiert.

! WARNUNG

Stellen Sie nach dem Hochklappen sicher, dass die Rückenlehnen und Kopfstützen im Fond ordentlich arretiert sind.

Äußere Kopfstütze Fond elektrisch umklappen*

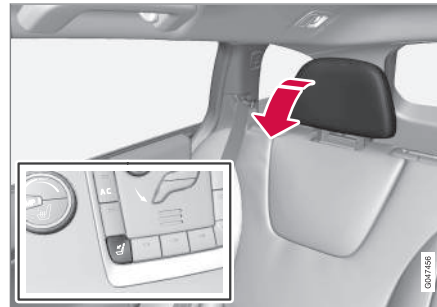

1. Der Transponderschlüssel muss in Schlüsselstellung **II** stehen.

2. Die Taste drücken, um die hinteren äußeren Kopfstützen umzuklappen und somit die Sicht nach hinten zu verbessern.

! WARNUNG

Die äußeren Kopfstützen nicht umklappen, wenn jemand auf einem der Außenplätze sitzt.

Die Kopfstütze manuell zurückbewegen, bis ein Klicken zu hören ist.

! WARNUNG

Nach dem Hochklappen müssen die Kopfstützen eingerastet sein.

Themenbezogene Informationen

- Vordersitze (S. 81)
- Vordersitze - elektrisch betrieben* (S. 82)



03 Instrumente und Regler

Lenkrad

Das Lenkrad kann in verschiedene Stellungen gestellt werden und besitzt Regler für Signalhorn, Tempomat sowie Menü-, Audio- und Telefonsteuerung.

Einstellung

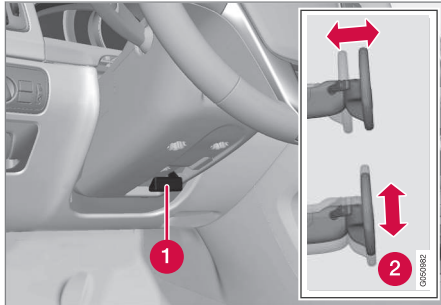

Einstellung des Lenkrads.

- 1 Hebel – Lösen des Lenkrads
- 2 Mögliche Lenkradstellungen

Das Lenkrad ist höhen- und tiefenverstellbar:

1. Ziehen Sie den Hebel zu sich, um das Lenkrad zu lösen.
2. Das Lenkrad in die passende Stellung stellen.

3. Den Hebel zurückdrücken, um das Lenkrad zu fixieren. Wenn sich der Hebel nur schwer bewegen lässt, etwas auf das Lenkrad drücken und gleichzeitig den Hebel zurückführen.

⚠️ WARNUNG

Das Lenkrad vor dem Losfahren einstellen und arretieren.

Bei der geschwindigkeitsabhängigen Servolenkung* kann die Lenkkraft eingestellt werden, siehe Einstellbare Lenkkraft* (S. 266).

Tastenfelder* und Schaltwippen*

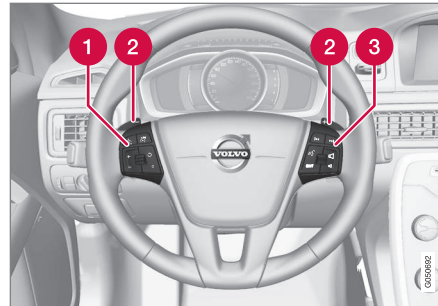

Tastenfelder und Schaltwippen am Lenkrad.

- 1 Tempomat* (S. 206)

Adaptiver Tempomat - ACC* (S. 209)

- 2 Schaltwippen für manuelles Schalten beim Automatikgetriebe, siehe Automatikgetriebe - Geartronic* (S. 285)
- 3 Audio- und Telefonsteuerung, siehe separate Ergänzung Sensus Infotainment.

Signalhorn



Signalhorn.

Zum Hupen auf die Lenkradmitte drücken.

Themenbezogene Informationen

- Elektrische Heizung* des Lenkrads (S. 87)



Elektrische Heizung* des Lenkrads

Das Lenkrad kann elektrisch beheizt werden.

Funktion

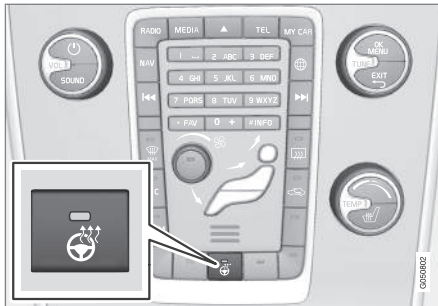

Je nach Ausstattung und Markt kann der Schalter unterschiedlich angeordnet sein.

Das wiederholte **Drücken der Taste wechselt** zwischen folgenden Funktionen:

| Funktion | Anzeige |
|--------------|-----------------------|
| Abgeschaltet | Tastenbeleuchtung aus |
| Heizbetrieb | Tastenbeleuchtung an |

Automatische Lenkradheizung

Bei aktiviertem automatischem Start der Lenkradheizung erfolgt die Erwärmung des Lenkrads beim anlassen des Motors. Der automatische Start erfolgt, wenn das Fahrzeug kalt ist und die Umgebungstemperatur unter ca. 10 °C beträgt. Die Funktion wird im

Menüsystem **MY CAR** (S. 117) aktiviert und deaktiviert.

Schalterfeld Beleuchtung

Mit dem Schalterfeldbeleuchtung kann die Außenbeleuchtung aktiviert und eingestellt werden. Es wird außerdem für die Einstellung der Display- und Instrumentenbeleuchtung sowie der Stimmungsbeleuchtung (S. 97) verwendet.



Übersicht Lichtschalter



Übersicht Schalterfeld Beleuchtung.

- 1 Daumenrad zur Einstellung der Display- und Instrumentenbeleuchtung sowie der Stimmungsbeleuchtung*
- 2 Taste für Nebelschlussleuchte
- 3 Drehregler für Fahrlicht und Standlicht
- 4 Daumenrad¹⁶ für die Leuchtweitenregulierung

Modi des Drehreglers

| Stellung | Bedeutung |
|----------|--|
| 0 | Tagfahrlicht ^A bei Fahrzeugelektrik in Schlüsselstellung II oder laufendem Motor. Lichthupe kann verwendet werden. |
| | Tagfahrlicht, Seitenmarkierungsleuchten hinten und Positionsleuchten/Standlicht hinten bei Fahrzeugelektrik in Schlüsselstellung II oder laufendem Motor. Seitenmarkierungsleuchten hinten und Positionsleuchten/Standlicht bei geparktem Fahrzeug. Lichthupe kann verwendet werden. |

| Stellung | Bedeutung |
|----------|---|
| AUTO | Tagfahrlicht, Seitenmarkierungsleuchten hinten und Positionsleuchten/Standlicht bei Tageslicht und Fahrzeugelektrik in Schlüsselstellung II oder laufendem Motor. Abblendlicht, Seitenmarkierungsleuchten hinten und Positionsleuchten/Standlicht bei schwachem Tageslicht, Dunkelheit, eingeschalteter Nebelschlussleuchte oder kontinuierlichem Scheibenwischerbetrieb. Die Funktion Tunnelerkennung (S. 91)* ist aktiviert. Die Funktion aktives Fernlicht (S. 92)* kann verwendet werden. Fernlicht kann aktiviert werden, wenn das Abblendlicht eingeschaltet ist. Lichthupe kann verwendet werden. |
| | Abblendlicht, Seitenmarkierungsleuchten hinten und Positionsleuchten/Standlicht. |

¹⁶ Nicht für Fahrzeuge erhältlich, die mit aktiven Xenon-Scheinwerfern* ausgestattet sind.



| Stellung | Bedeutung |
|----------|----------------------------------|
| | Fernlicht kann aktiviert werden. |
| | Lichthupe kann verwendet werden. |

A Platzierung im oder unter dem vorderen Stoßfänger.

Volvo empfiehlt das Fahren im Modus **AUTO**, soweit die Verkehrssituationen oder Wetterbedingungen für die Funktion aktives Fernlicht* nicht nachteilig sind.

Instrumentenbeleuchtung

Je nach Schlüsselstellung schalten sich Display- und Instrumentenbeleuchtung ein, siehe Schlüsselstellungen - Funktionen in verschiedenen Stufen (S. 80).

Die Displaybeleuchtung wird automatisch bei Dunkelheit gedämpft. Die Empfindlichkeit wird mit dem Daumenrad eingestellt.

Die Stärke der Instrumentenbeleuchtung wird mit dem Daumenrad eingestellt.

Leuchtweitenregelung Scheinwerfer

Bei Beladung des Fahrzeugs ändert sich die Höheneinstellung des Scheinwerferlichts, was zu einer Blendung des Gegenverkehrs führen kann. Die Lichthöhe einstellen, um dies zu vermeiden. Bei schwer beladenem Fahrzeug die Leuchtweite verringern.

1. Den Motor eingeschaltet lassen oder die elektrische Anlage des Fahrzeugs in Schlüsselstellung I belassen.
2. Zur Erhöhung oder Verringerung der Leuchtweite das Daumenrad nach oben oder unten drehen.

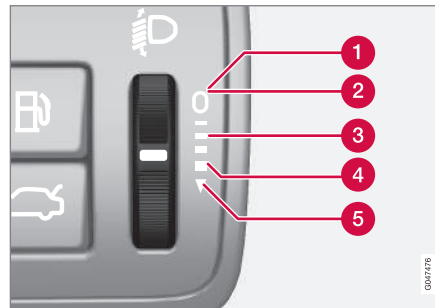

Stellung am Daumenrad für unterschiedliche Beladungen.

- 1 Nur Fahrer
- 2 Fahrer und Beifahrer im Beifahrersitz vorn
- 3 Personen auf allen Sitzen
- 4 Personen auf allen Sitzen sowie maximale Beladung im Kofferraum
- 5 Fahrer sowie maximale Beladung im Laderaum

Da Fahrzeuge mit aktiven Xenon-Scheinwerfern* mit automatischer Leuchtweitenregelung ausgestattet sind, fehlt das Daumenrad.

Themenbezogene Informationen

- Positionsleuchten/Standlicht (S. 90)
- Tagesfahrlicht (S. 90)
- Fern-/Abblendlicht (S. 91)



Positionsluchten/Standlicht

Positionsluchten/Standlicht wird mit dem Lichtschalter-Drehregler eingeschaltet.

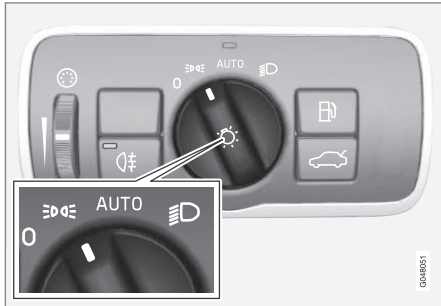

Drehregler des Lichtschalters in Stellung für Positionsluchten/Standlicht.

Den Drehregler in Stellung **0** bringen (gleichzeitig wird die Kennzeichenbeleuchtung eingeschaltet).

Bei Fahrzeugelektrik in Schlüsselstellung **II** oder laufendem Motor leuchtet zusätzlich das Tagfahrlicht.

Beim Öffnen der Heckklappe bei Dunkelheit werden die Positionsluchten/das Standlicht hinten eingeschaltet, um die Verkehrsteilnehmer hinter dem Fahrzeug zu warnen. Dies geschieht unabhängig von der momentanen Position des Drehreglers oder der Schlüsselstellung der elektrischen Anlage des Fahrzeugs.

Themenbezogene Informationen

- Schalterfeld Beleuchtung (S. 87)

Tagfahrlicht

In der Drehregler-Stellung **AUTO** des Lichtschalters und mit der Elektrik des Fahrzeugs in Schlüsselstellung **II** oder bei laufendem Motor wird bei Tageslicht automatisch das Tagfahrlicht aktiviert.

Tagfahrlicht am Tag DRL



Drehregler des Lichtschalters in Stellung **AUTO**.

Durch das Einstellen des Lichtschalter-Drehreglers auf Stellung **AUTO** wird das Tagfahrlicht (Daytime Running Lights - DRL) automatisch eingeschaltet, wenn das Fahrzeug bei Tageslicht gefahren wird. Ein Lichtsensor auf der Oberseite des Armaturenbrett sorgt für den Wechsel von Tagfahrlicht zu Abblendlicht, wenn die Dämmerung eintritt oder das Tageslicht zu schwach wird. Das Wechseln auf Abblendlicht erfolgt auch bei Aktivierung

03



der Scheibenwischer oder der Nebelschlussleuchte.

! WARNUNG

Das System ist ein Hilfsmittel zum Sparen von Energie – es kann nicht in allen Situationen entscheiden, ob das Tageslicht zu schwach oder ausreichend stark ist, wie z. B. bei Nebel und Regen.

Der Fahrer ist stets dafür verantwortlich, dass das Fahrzeug mit verkehrssicherer korrekter Beleuchtung und gemäß den geltenden Verkehrsbestimmungen gefahren wird.

Tunnelerfassung*

Die Tunnelerfassung schaltet die Beleuchtung von Tagfahrlicht auf Abblendlicht, wenn das Fahrzeug in einen Tunnel fährt. Etwa 20 Sekunden, nachdem das Fahrzeug den Tunnel verlassen hat, wird wieder auf Tagfahrlicht umgestellt.

Die Funktion Tunnelerfassung ist in Fahrzeugen mit Regensensor* verfügbar. Der Sensor erkennt einen Tunneleingang und schaltet die Beleuchtung vom Tagfahrlicht auf Abblendlicht um. Etwa 20 Sekunden, nachdem das Fahrzeug den Tunnel verlassen hat, wird wieder auf Tagfahrlicht umgestellt. Wenn das Fahrzeug innerhalb dieser Zeit in einen weiteren Tunnel einfährt, bleibt das Abblendlicht eingeschaltet. Auf diese Weise werden zu häufige Lichtumschaltungen vermieden.

Beachten, dass für ein Funktionieren der Tunnelerfassung der Lichtschalter-Drehregler in Stellung **AUTO** stehen muss.

Themenbezogene Informationen

- Fern-/Abblendlicht (S. 91)
- Schalterfeld Beleuchtung (S. 87)

Fern-/Abblendlicht

In der Drehregler-Stellung **AUTO** des Lichtschalters und mit der Elektrik des Fahrzeugs in Schlüsselstellung **II** oder bei laufendem Motor wird bei schlechten Lichtverhältnissen automatisch das Abblendlicht aktiviert.

In der Drehregler-Stellung **HD** des Lichtschalters ist das Abblendlicht immer eingeschaltet, wenn der Motor läuft oder wenn Schlüsselstellung **II** aktiv ist.



Lenkradhebel und Lichtschalter-Drehregler.

- 1** Lichthupenstellung
- 2** Fernlichtstellung

Abblendlicht

Bei der Drehregler-Stellung **AUTO** wird das Abblendlicht bei Dämmerung oder zu schwachem Tageslicht automatisch eingeschaltet. Das Abblendlicht wird ebenfalls automatisch





eingeschaltet, wenn die Scheibenwischer oder die Nebelschlussleuchte aktiviert werden.

In der Drehregler-Stellung  wird das Abblendlicht stets eingeschaltet, wenn der Motor läuft oder die Schlüsselstellung II aktiv ist.

Lichthupe

Den Lenkradhebel leicht zum Lenkrad in die Lichthupenstellung ziehen. Das Fernlicht leuchtet so lange, bis der Hebel wieder losgelassen wird.

Fernlicht

Das Fernlicht kann aktiviert werden, wenn sich der Drehregler in Stellung ¹⁷ oder  befindet. Das Fernlicht aktivieren/deaktivieren. Dazu den Lenkradhebel zum Lenkrad in die Endstellung bewegen und loslassen.

Bei aktiviertem Fernlicht leuchtet das Symbol  im Kombinationsinstrument.

Zusatzbeleuchtung*

Falls das Fahrzeug über Zusatzscheinwerfer verfügt, kann der Fahrer im Menüsystem MY CAR festlegen, ob diese deaktiviert oder gleichzeitig mit dem Fernlicht¹⁸ eingeschaltet bzw. ausgeschaltet werden sollen, siehe MY CAR (S. 117).

Themenbezogene Informationen

- Aktive Xenon-Scheinwerfer* (S. 94)
- Aktives Fernlicht* (S. 92)
- Schalterfeld Beleuchtung (S. 87)
- Scheinwerfer – Lichtmuster einstellen (S. 100)
- Tunnelerfassung* (S. 91)

Aktives Fernlicht*

Die Funktion Aktives Fernlicht erkennt das Scheinwerferlicht entgegenkommenden Verkehrs oder die Rücklichter vorausfahrender Fahrzeuge und stellt die Beleuchtung von Fernlicht auf Abblendlicht um. Die Beleuchtung geht wieder zu Fernlicht über, wenn das eintretende Licht nicht mehr vorhanden ist.

Aktives Fernlicht - AHB

Das Aktive Fernlicht (Active High Beam - AHB) ist eine Funktion, die mit Hilfe eines Kamerasensors an der Oberkante der Windschutzscheibe das Scheinwerferlicht des Gegenverkehrs oder die Rücklichter des vorausfahrenden Verkehrs erfasst und ggf. von Fernlicht auch Abblendlicht umschaltet. Die Funktion kann auch die Straßenbeleuchtung berücksichtigen.

Etwa eine Sekunde, nachdem der Kamerasensor kein Scheinwerferlicht des Gegenverkehrs oder die Rücklichter des vorausfahrenden Verkehrs erfasst, wird die Beleuchtung wieder auf Fernlicht umgeschaltet.

¹⁷ Wenn das Abblendlicht eingeschaltet ist.

¹⁸ Zusatzscheinwerfer müssen von einer Werkstatt an die Elektrik angeschlossen werden. Volvo empfiehlt, dass Sie sich an eine Volvo-Vertragswerkstatt wenden.



Aktivierung/Deaktivierung

AHB kann aktiviert werden, wenn der Lichtschalter-Drehregler in Stellung **AUTO** steht (sofern die Funktion nicht im Menüsystem MY CAR deaktiviert wurde, siehe MY CAR (S. 117)).





Lenkradhebel und Lichtschalter-Drehregler in Stellung **AUTO**.

Die Funktion kann bei Dunkelheit und Fahrgeschwindigkeiten ab 20 km/h aktiviert werden.

AHB aktivieren/deaktivieren, indem der linke Lenkradhebel zum Lenkrad in die Endstellung bewegt und losgelassen wird. Eine Deaktivierung bei Fernlicht führt dazu, dass die Beleuchtung direkt zu Abblendlicht umschaltet.

Fahrzeug mit analogem Kombinationsinstrument

Wenn AHB aktiviert ist, leuchtet das Symbol  im Informationsdisplay des Instruments.

Bei eingeschaltetem Fernlicht leuchtet auch das Symbol  im Kombinationsinstrument.

Fahrzeug mit digitalem Kombinationsinstrument

Wenn AHB aktiviert ist, leuchtet das Symbol  im Informationsdisplay des Instruments mit weißem Schein.

Bei eingeschaltetem Fernlicht leuchtet das Symbol mit blauem Schein.



Manuelle Betätigung

ACHTUNG

Die Fläche der Windschutzscheibe vor dem Kamerasensor frei von Eis, Schnee, Beschlag und Schmutz halten.

Vor den Kamerasensor darf nichts auf die Windschutzscheibe geklebt oder montiert werden, da sonst die Funktion eines oder mehrerer von der Kamera abhängiger Systeme beeinträchtigt oder verhindert werden könnte.

Falls die Mitteilung **Active high beam zeitweilig nicht verfügbar manuell schalten** im Informationsdisplay des Kombinationsinstruments erscheint, muss der Wechsel zwischen Fern- und Abblendlicht

von Hand erfolgen. Der Lichtschalter-Drehregler kann sich trotzdem in Stellung **AUTO** befinden. Dasselbe gilt, falls die Mitteilung **Windschutzscheibe Sensoren gestört** Siehe Handbuch und das Symbol  erscheinen. Das Symbol  erlischt, wenn diese Mitteilungen erscheinen.

AHB kann beispielsweise in Situationen mit dichtem Nebel oder kräftigem Regen vorübergehend nicht einsatzbereit sein. Wenn AHB wieder einsatzbereit ist, bzw. die Windschutzscheibensensoren nicht länger blockiert sind, erlischt die Mitteilung automatisch und das Symbol  leuchtet auf.

WARNUNG

AHB ist ein Hilfsmittel, mit dem sich bei günstigen Verhältnissen die optimale Lichteinstellung verwenden lässt.

Der Fahrer ist grundsätzlich dafür verantwortlich, manuell zwischen Abblend- und Fernlicht zu wechseln, sobald der Verkehr oder das Wetter dies erfordern.

WICHTIG

Beispielsituationen, in denen ggf. ein manueller Wechsel zwischen Fern- und Abblendlicht erforderlich ist:

- Starker Regen oder dichter Nebel
- Bei gefrierender Nässe



- Schneegestöber oder Schneematsch
- Mondschein
- Fahrt in unzureichend beleuchteten Ortschaften
- Unzureichende Beleuchtung voran-fahrender Verkehrsteilnehmer
- Fußgänger auf oder an der Straße
- Stark reflektierende Gegenstände wie z. B. Schilder in Straßennähe
- Verdeckung der Beleuchtung des Gegenverkehrs durch z. B. Fahrbahnbegrenzungen
- Verkehr auf einmündenden Straßen
- An Steigungen oder Gefällen
- In engen Kurven.

Für weitere Informationen über die Begren-zungen des Kamerasensors, siehe Kollisions-warner* - Begrenzungen des Kamerasensors (S. 241).

Themenbezogene Informationen

- Fern-/Abblendlicht (S. 91)
- Schalterfeld Beleuchtung (S. 87)

Aktive Xenon-Scheinwerfer*

Aktive Xenon-Scheinwerfer sind so konstru-iert, dass sie in Kurven und an Kreuzungen eine maximal mögliche Beleuchtung bieten, und damit die Sicherheit erhöhen.

Aktive Xenon-Scheinwerfer ABL

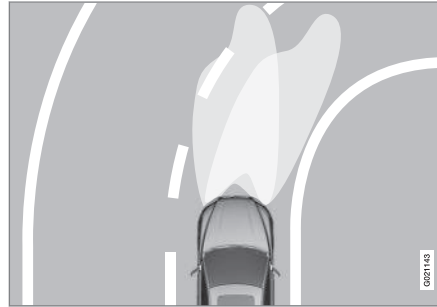

Lichtmuster bei deaktivierter (links) bzw. aktivier-ter Funktion (rechts).

Wenn das Fahrzeug mit aktiven Xenon-Scheinwerfern (Active Bending Lights – ABL) ausgestattet ist, folgt der Lichtstrahl der Scheinwerfer der Lenkradbewegung, um für maximale Beleuchtung in Kurven und auf Kreuzungen und auf diese Weise für eine erhöhte Sicherheit zu sorgen.

Die Funktion wird beim Start des Fahrzeugs automatisch aktiviert (vorausgesetzt, sie wurde nicht im Menüsystem MY CAR deakti-

viert, siehe MY CAR (S. 117)). Bei Störung der Funktion leuchtet das Symbol  im Kombinationsinstrument. Gleichzeitig werden ein erklärender Text sowie ein weiteres Sym-bol im Informationsdisplay angezeigt.

| Symbol | Mitteil-ung | Bedeutung |
|---|---|--|
|  | Schein- werfersys- tem defekt Wartung erforder- lich | Das System ist außer Betrieb. Wenden Sie sich an eine Werk-statt, wenn die Mitteilung weiter-hin angezeigt wird. Volvo emp-fiehlt Ihnen, sich an eine Volvo-Vertragswerkstatt zu wenden. |

Die Funktion ist nur in der Dämmerung oder bei Dunkelheit aktiv sowie nur, wenn sich das Fahrzeug fortbewegt.

Die Funktion¹⁹ kann im Menüsystem MY CAR deaktiviert/aktiviert werden, siehe MY CAR (S. 117).

Zum Einstellen der Lichtverteilung siehe Scheinwerfer – Lichtmuster einstellen (S. 100).

¹⁹ Bei der Lieferung ab Werk aktiviert.



Themenbezogene Informationen

- Fern-/Abblendlicht (S. 91)
- Aktives Fernlicht* (S. 92)
- Schalterfeld Beleuchtung (S. 87)

Nebelschlussleuchte

Wenn aufgrund von Nebel die Sicht verschlechtert ist, kann die Nebelschlussleuchte eingesetzt werden, um andere Verkehrsteilnehmer frühzeitig auf das vorausfahrende Fahrzeug aufmerksam zu machen.

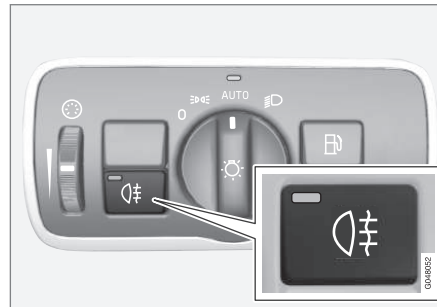

Taste für Nebelschlussleuchte.

Die Nebelschlussleuchte kann nur leuchten, wenn die Schlüsselstellung II aktiv ist, oder wenn der Motor läuft, und wenn der Lichtschalter-Drehregler in Stellung **AUTO** oder  ist.

Zum Ein-/Ausschalten auf die Taste drücken. Das Kontrollsymbol der Nebelschlussleuchte  im Kombinationsinstrument und die Lampe in der Taste leuchten, wenn die Nebelschlussleuchte eingeschaltet ist.

Die Nebelschlussleuchte erlischt automatisch, wenn der Motor abgestellt wird, oder wenn

der Lichtschalter-Drehregler in Stellung **0** oder  gedreht wird.

ACHTUNG

Die Bestimmungen zum Einsatz von Nebelschlussleuchten sind von Land zu Land sehr unterschiedlich.

Themenbezogene Informationen

- Schalterfeld Beleuchtung (S. 87)

Bremsleuchten

Die Bremsleuchten werden automatisch beim Bremsen eingeschaltet.

Die Bremsleuchte leuchtet, wenn das Bremspedal betätigt wird. Außerdem leuchtet sie, wenn eines der Fahrerunterstützungssysteme Adaptiver Tempomat (S. 209), City Safety (S. 227) oder Unfallwarnsystem (S. 234) das Fahrzeug bremst.

Weitere Informationen zu den Notbremsleuchten und der automatischen Warnblinkanlage siehe Fahrbremse - Notbremsleuchten und automatische Warnblinkanlage (S. 305).

Warnblinkanlage

Die Warnblinkanlage warnt andere Verkehrsteilnehmer, indem sämtliche Blinkerleuchten des Fahrzeugs gleichzeitig blinken, wenn diese Funktion aktiviert ist.

Wenn die Warnblinkanlage aktiviert ist, blinken beide Blinkersymbole im Kombinationsinstrument.



Taste für Warnblinkanlage.

Die Taste drücken, um die Warnblinkanlage zu aktivieren. Bei Verwendung der Warnblinkanlage blinken beide Blinkersymbole im Kombinationsinstrument.

Die Warnblinkanlage wird automatisch eingeschaltet, wenn das Fahrzeug so stark abgebremst wurde, dass die Notbremsleuchten aktiviert wurden und die Geschwindigkeit 10 km/h unterschreitet. Die Warnblinkanlage bleibt eingeschaltet, solange das Fahrzeug steht, und wird automatisch beim erneuten

Anfahren oder beim Drücken der Taste ausgeschaltet. Für weitere Informationen zu den Notbremsleuchten und der automatischen Warnblinkanlage, siehe Fahrbremse - Notbremsleuchten und automatische Warnblinkanlage (S. 305).

Themenbezogene Informationen

- Blinkerleuchte (S. 97)



Blinkerleuchte

Die Blinkerleuchten des Fahrzeugs werden mit dem linken Lenkradhebel betätigt. Die Blinkerleuchten blinken dreimal, oder kontinuierlich, je nachdem wie lange der Hebel nach oben oder unten gehalten wird.



Blinkerleuchte.

Kurze Blinksequenz

- 1 Den Lenkradhebel nach oben oder unten in die erste Stellung bewegen und loslassen. Die Blinkerleuchten blinken dreimal. Die Funktion kann im Menüsystem MY CAR aktiviert/deaktiviert werden, siehe MY CAR (S. 117).

Kontinuierliche Blinksequenz

- 2 Den Lenkradhebel nach oben oder unten in die äußerste Stellung bewegen.

Der Hebel bleibt in seiner Stellung stehen und wird von Hand oder automatisch durch die Lenkradbewegung zurückbewegt.

Blinkersymbole

Für Blinkersymbole siehe Kombinationsinstrument - Bedeutung der Kontrollsymbole (S. 69).

Themenbezogene Informationen

- Warnblinkanlage (S. 96)

Innenbeleuchtung

Die Innenbeleuchtung wird mit den Reglern über den Vordersitzen und Rücksitzen ein- oder ausgeschaltet.



Schalter in der Dachkonsole für vordere Leseleuchten und Innenbeleuchtung.

- 1 Leseleuchte linke Seite
- 2 Leseleuchte rechte Seite
- 3 Innenbeleuchtung

Die gesamte Innenbeleuchtung kann innerhalb von 30 Minuten manuell ein- bzw. ausgeschaltet werden, nachdem:

- der Motor ausgeschaltet und die elektrische Anlage in Schlüsselstellung 0 versetzt wurde
- das Fahrzeug entriegelt, der Motor jedoch noch nicht angelassenen wurde.



Vordere Deckenbeleuchtung

Die Leseleuchten vorn werden mit einem Druck auf die jeweilige Taste in der Deckenkonsolle ein- bzw. ausgeschaltet.

Hintere Deckenbeleuchtung



Hintere Deckenbeleuchtung.

Die Lampen werden mit einem Druck auf die jeweilige Taste ein- bzw. ausgeschaltet.

Einstiegsbeleuchtung

Die Einstiegsbeleuchtung (und die Innenbeleuchtung) wird beim Öffnen oder Schließen einer Seitentür ein- bzw. ausgeschaltet.

Handschuhfachbeleuchtung

Die Handschuhfachbeleuchtung wird beim Öffnen oder Schließen des Handschuhfachs ein- bzw. ausgeschaltet.

Frisierspiegelbeleuchtung

Die Beleuchtung des Frisierspiegels (S. 158) wird beim Öffnen oder Schließen des Spiegels ein- bzw. ausgeschaltet.

Beleuchtung im Laderaum

Die Beleuchtung im Laderaum wird beim Öffnen oder Schließen der Heckklappe ein- bzw. ausgeschaltet.

Automatische Innenbeleuchtung

Mit der Taste für die Innenbeleuchtung können drei Stellungen für die Beleuchtung im Fahrzeuginnenraum gewählt werden:

- **Aus** – rechte Seite eingedrückt, die automatische Innenbeleuchtung ist deaktiviert.
- **Neutralstellung** – die automatische Innenbeleuchtung ist aktiviert.
- **Ein** – linke Seite eingedrückt, die Innenbeleuchtung ist eingeschaltet.

Neutralstellung

Wenn die Taste in der Neutralstellung steht, wird die Innenbeleuchtung automatisch wie folgt ein- und ausgeschaltet.

Die Innenbeleuchtung wird für die Dauer von 30 Sekunden eingeschaltet, wenn:

- das Fahrzeug mit dem Transponderschlüssel oder dem Schlüsselblatt entriegelt wird, siehe Transponderschlüssel - Funktionen (S. 174) oder Abnehmbares

Schlüsselblatt - Entriegelung der Tür (S. 178).

- der Motor ausgeschaltet und die elektrische Anlage in Schlüsselstellung **0** versetzt wurde.

Die Innenbeleuchtung wird ausgeschaltet, wenn:

- der Motor angelassen wird
- das Fahrzeug verriegelt wird.

Die Innenbeleuchtung wird für die Dauer von zwei Minuten eingeschaltet, wenn eine der Türen offen ist.

Wenn eine Beleuchtung manuell eingeschaltet und das Fahrzeug verriegelt wird, wird sie automatisch nach zwei Minuten ausgeschaltet.

Stimmungsbeleuchtung*

Wenn die herkömmliche Innenbeleuchtung erloschen ist und der Motor läuft, leuchten einige Leuchtdioden, u.A. eine in der Deckenbeleuchtung, um somit schwaches Licht zu liefern und die Stimmung während der Fahrt zu erhöhen. Die Beleuchtung erleichtert bei Dunkelheit auch das Erkennen von Gegenständen im Ablagefach usw. Wenn das Fahrzeug verriegelt wird, erlischt diese Beleuchtung kurze Zeit nach der normalen Innenraumbeleuchtung. Die Leuchtstärke wird mit dem Daumenrad am Lichtschalter (S. 87) eingestellt.



Dauer Wegbeleuchtung

Die Annäherungsbeleuchtung umfasst Abblendlicht, Standlicht, die Lampen in den Außenspiegeln, die Kennzeichenbeleuchtung, die Innendeckenbeleuchtung sowie die Einstiegsbeleuchtung.

Ein Teil der Außenbeleuchtung kann nach der Verriegelung des Fahrzeugs weiterhin eingeschaltet bleiben und somit als Wegbeleuchtung verwendet werden.

1. Den Transponderschlüssel vom Zündschloss abziehen.
2. Linken Lenkradhebel zum Lenkrad in die Endstellung bewegen und loslassen. Die Funktion wird auf dieselbe Weise wie die Lichthupe aktiviert, siehe Fern-/Abblendlicht (S. 91).
3. Das Fahrzeug verlassen und die Tür verriegeln.

Wenn die Funktion aktiviert wurde, leuchten das Abblendlicht, das Standlicht, die Lampen in den Außenspiegeln, die Kennzeichenbeleuchtung, die Innendeckenbeleuchtung und die Einstiegsbeleuchtung.

Der Zeitraum, für den die Annäherungsbeleuchtung eingeschaltet bleiben soll, kann im Menüsystem MY CAR eingestellt werden, siehe MY CAR (S. 117).

Themenbezogene Informationen

- Automat. Beleuchtung (S. 99)

Automat. Beleuchtung

Die Wegbeleuchtung umfasst das Standlicht, die Lampen in den Außenspiegeln, die Kennzeichenbeleuchtung, die Innendeckenbeleuchtung sowie die Einstiegsbeleuchtung.

Die Wegbeleuchtung wird mit dem Transponderschlüssel eingeschaltet, siehe Transponderschlüssel - Funktionen (S. 174), und sorgt dafür, dass die Fahrzeugbeleuchtung von weitem eingeschaltet wird.

Wenn die Funktion mit der Fernbedienung aktiviert wurde, leuchten das Abblendlicht, das Standlicht, die Lampen in den Außenspiegeln, die Kennzeichenbeleuchtung, die Innendeckenbeleuchtung und die Einstiegsbeleuchtung.

Der Zeitraum, für den die Wegbeleuchtung eingeschaltet bleiben soll, kann im Menüsystem MY CAR eingestellt werden, siehe MY CAR (S. 117).

Themenbezogene Informationen

- Dauer Wegbeleuchtung (S. 99)



Scheinwerfer – Lichtmuster einstellen

Das Lichtmuster der Scheinwerfer kann von Rechts- auf Linksverkehr umgestellt werden, um zu verhindern, dass entgegenkommender Verkehr geblendet wird.

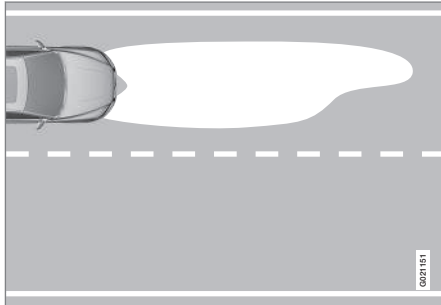

Lichtmuster Linksverkehr.

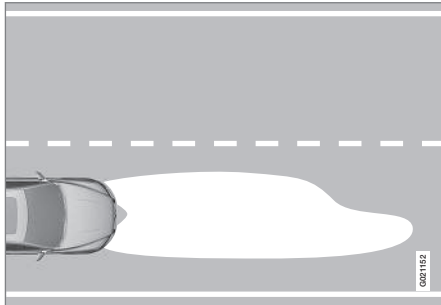

Lichtmuster Rechtsverkehr.

Aktive Xenon-Scheinwerfer*

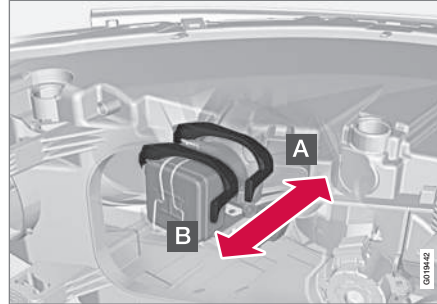

Regler zur Einstellung des Lichtmusters.

- A** Normalstellung – das Lichtmuster ist korrekt für das Land eingestellt, in dem das Fahrzeug geliefert wird.
- B** Angepasste Stellung – für das umgekehrte Lichtmuster vorgesehen.

WARNUNG

Da die Xenon-Lampe durch ein Hochspannungsaggregat mit Strom versorgt wird, muss mit dem Scheinwerfer sehr vorsichtig umgegangen werden.

Das Land, in dem das Fahrzeug geliefert wird, ist entscheidend dafür, ob die Normalstellung für Rechts- oder Linksverkehr vorgesehen ist.

Beispiel 1

Wenn ein in Schweden geliefertes Fahrzeug in Großbritannien gefahren werden soll, müs-

sen die Scheinwerfer auf die angepasste Stellung umgestellt werden, siehe vorherige Abbildung.

Beispiel 2

Ein in Großbritannien geliefertes Fahrzeug ist für den Linksverkehr vorgesehen und wird dort mit den Scheinwerfern in Normalstellung gefahren, siehe vorherige Abbildung.

Halogenscheinwerfer

An Halogenscheinwerfern wird das Lichtmuster durch Abdecken des Scheinwerferglases angepasst. Die Qualität des Lichtmusters wird etwas beeinträchtigt.



Scheinwerfer abdecken

1. Die Schablonen A und B für Linkslenker oder C und D für Rechtslenker abzeichnen, siehe nachfolgenden Abschnitt "Schablonen für Halogenscheinwerfer".
 - A = LHD Right (Linkslenker, rechtes Glas)
 - B = LHD Left (Linkslenker, linkes Glas)
 - C = RHD Right (Rechtslenker, rechtes Glas)
 - D = RHD Left (Rechtslenker, linkes Glas)
2. Die Schablonen auf ein selbstklebendes, wasserdichtes Material übertragen und ausschneiden.
3. Von den Designlinien auf den Scheinwerfergläsern ausgehen, siehe strichlierte Linie in der folgenden Abbildung. Die selbstklebenden Schablonen mit Hilfe der Abbildung und den Abmessungen in der Liste unten im richtigen Abstand von der jeweiligen Designlinie platzieren:
 - A = LHD Right - ca. 86 mm
 - B = LHD Left - ca. 40 mm
 - C = RHD Right - 0 mm
 - D = RHD Left - ca. 96 mm



03



Obere Reihe: Linkslenker, Schablonen A und B. Untere Reihe: Rechtslenker, Schablonen C und D.



Schablonen für Halogenscheinwerfer

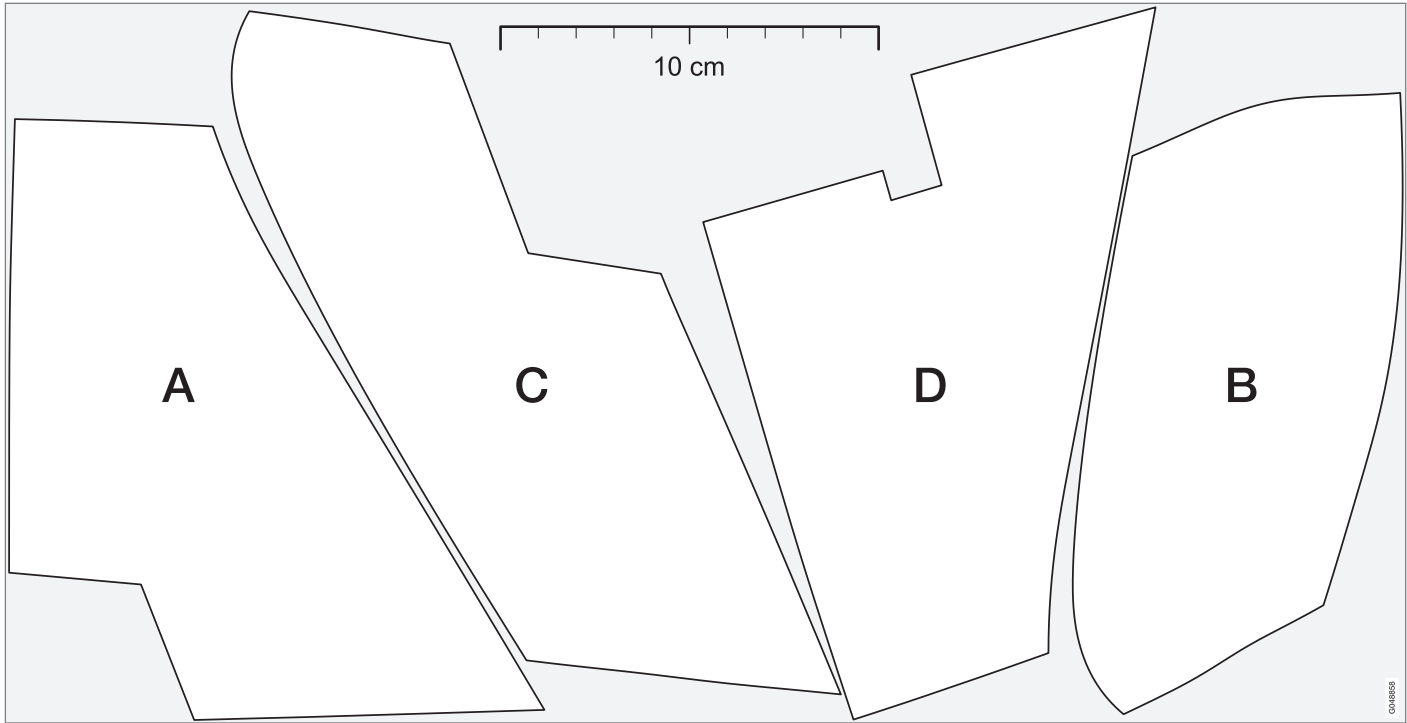

Wisch- und Waschanlage

Die Wisch- und Waschanlage reinigt die Windschutzscheibe und Heckscheibe. Die Scheinwerfer werden mit einer Hochdruckwaschanlage gereinigt.

Scheibenwischer²⁰

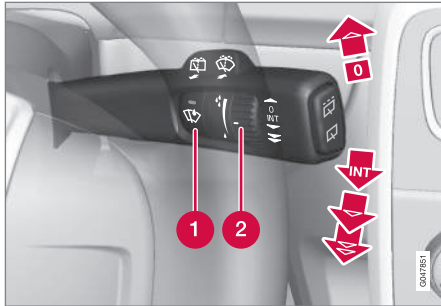

Wisch- und Waschanlage Windschutzscheibe.

- 1** Regensensor, ein/aus
- 2** Daumenrad Empfindlichkeit/Frequenz

Scheibenwischer aus

0 Den Hebel in Stellung **0** bewegen, um die Scheibenwischer auszuschalten.

Einzelner Wischvorgang



Den Hebel nach oben bewegen und loslassen, um einen Wischvorgang auszuführen.

Intervallbetrieb



Das Daumenrad verwenden, um im Intervallbetrieb die Anzahl der Wischvorgänge pro Zeiteinheit einzustellen.

Ununterbrochenes Wischen



Die Scheibenwischer wischen mit normaler Geschwindigkeit.



Die Scheibenwischer wischen mit hoher Geschwindigkeit.

! WICHTIG

Vor der Betätigung von Scheibenwischern im Winter ist sicherzustellen, dass die Wischerblätter nicht festgefroren sind und dass Schnee und Eis auf der Windschutzscheibe (und auf der Heckscheibe) entfernt wurden.

! WICHTIG

Beim Reinigen der Windschutzscheibe mit den Scheibenwischern ist reichlich Scheibenreinigungsflüssigkeit zu verwenden. Die Windschutzscheibe sollte nass sein, wenn die Scheibenwischer arbeiten.

Wartungsstellung Wischerblätter

Für die Reinigung der Windschutzscheibe/ Wischerblätter und den Austausch der Wischerblätter siehe Wischerblätter (S. 389) und Autowäsche (S. 412).

Regensensor*

Die Scheibenwischer werden automatisch mit Hilfe des Regensensors, der die Wassermenge auf der Windschutzscheibe erfasst, aktiviert. Die Empfindlichkeit des Regensensors lässt sich mit dem Daumenrad einstellen.

Bei aktiviertem Regensensor leuchtet eine Lampe in und das Symbol für Regensensor

 wird im Kombinationsinstrument angezeigt.

Empfindlichkeit aktivieren und einstellen

Bei der Aktivierung des Regensensors muss der Motor laufen oder der Transponderschlüssel in Stellung **I** oder **II** stehen und gleichzeitig muss der Hebel für die Scheibenwischer in Stellung **0** bzw. in der Stellung für einen einzelnen Wischvorgang stehen.

Den Regensensor aktivieren. Dazu auf die Taste  drücken. Die Scheibenwischer führen eine Wischbewegung aus.

²⁰ Austausch der Wischerblätter und die Wartungsstellung der Wischerblätter, siehe Wischerblätter (S. 389). Einfüllen von Scheibenwaschflüssigkeit, siehe Scheibenreinigungsflüssigkeit - Einfüllen (S. 391).



Wenn der Hebel nach oben bewegt wird, führen die Scheibenwischer zusätzliche Wischvorgänge aus.

Das Daumenrad für eine höhere Empfindlichkeit nach oben und für eine niedrigere Empfindlichkeit nach unten drehen. (Wenn das Daumenrad nach oben gedreht wird, wird ein zusätzlicher Wischvorgang ausgeführt.)

Deaktivieren

Den Regensensor deaktivieren. Dazu auf die Taste  drücken oder den Hebel in ein anderes Wischprogramm nach unten bewegen.

Der Regensensor wird automatisch deaktiviert, wenn der Transponderschlüssel aus dem Zündschloss abgezogen wird bzw. fünf Minuten nachdem der Motor abgestellt wurde.

! WICHTIG

Die Scheibenwischer können sich in Bewegung setzen und in der Waschanlage beschädigt werden. Den Regensensor bei laufendem Fahrzeug ausschalten oder mit dem Transponderschlüssel in Stellung I oder II ausschalten. Das Symbol im Kombinationsinstrument und die Lampe in der Taste erlöschen.

Reinigung der Scheinwerfer und der Scheiben



Waschfunktion.

Reinigung der Windschutzscheibe

Den Hebel zum Lenkrad führen, um die Windschutzscheiben- und die Scheinwerferwaschanlage zu starten.

Nach Loslassen des Hebels führen die Scheibenwischer noch einige weitere Wischvorgänge aus und die Scheinwerfer werden gereinigt.

Beheizte Waschdüsen*

Die Waschdüsen werden automatisch bei Kälte beheizt, um zu verhindern, dass die Scheibenreinigungsflüssigkeit einfriert.

Hochdruckwäsche der Scheinwerfer*

Die Hochdruckwaschanlage der Scheinwerfer verbraucht große Mengen Scheibenreinigungsflüssigkeit. Um Flüssigkeit zu sparen,

werden die Scheinwerfer automatisch bei jedem fünften Wischvorgang der Windschutzscheibe gereinigt.

Reduzierter Waschbetrieb

Wenn ca. 1 Liter Scheibenreinigungsflüssigkeit im Behälter verbleibt und die Mitteilung, dass Scheibenreinigungsflüssigkeit nachzufüllen ist, im Kombinationsinstrument erscheint, wird die Scheibenreinigungsflüssigkeitszufuhr zu den Scheinwerfern ausgeschaltet, um der Reinigung der Windschutzscheibe und der Sicht den Vorrang zu geben.

Wischen und Waschen der Heckscheibe



- 1 Heckscheibenwischer – Intervallbetrieb
- 2 Heckscheibenwischer – kontinuierliche Geschwindigkeit

Wisch- und Waschanlage der Heckscheibe werden durch Vorwärtsbewegen des Hebels (siehe Pfeil in Abbildung oben) aktiviert.

* Option/Zubehör; für weitere Informationen siehe „Einführung“.



ACHTUNG

Der Heckscheibenwischer ist mit einem Überhitzungsschutz ausgestattet, der dafür sorgt, dass der Motor bei einer Überhitzung ausgeschaltet wird. Nach einer Abkühlungsphase (30 Sekunden oder länger, abhängig von der Wärme im Motor und der Außentemperatur) funktioniert der Heckscheibenwischer wieder.

Waschanlage – Rückwärtsfahrt

Wenn der Rückwärtsgang bei aktiviertem Windschutzscheibenwischer eingelegt wird, geht der Heckscheibenwischer in den Intervallbetrieb²¹ über. Die Funktion wird deaktiviert, sobald der Rückwärtsgang ausgekuppelt wird.

Wenn der Heckscheibenwischer bereits mit kontinuierlicher Geschwindigkeit läuft, erfolgt keine Veränderung.

ACHTUNG

Bei Fahrzeugen mit Regensensor wird der hintere Scheibenwischer beim Zurücksetzen eingeschaltet, falls der Sensor aktiviert ist und es regnet.

Themenbezogene Informationen

- Scheibenreinigungsflüssigkeit - Einfüllen (S. 391)
- Scheibenreinigungsflüssigkeit - Qualität und Füllmenge (S. 438)

Fensterheber

Mit dem Bedienfeld der Fahrertür können alle Fensterheber bedient werden - mit den Bedienfeldern der übrigen Türen kann der Fensterheber der jeweiligen Tür bedient werden.



Bedienfeld in der Fahrertür.

- 1 Elektrische Öffnungssperre der Türen* und Fenster hinten, siehe Kindersicherung - elektronische Aktivierung* (S. 193).
- 2 Schalter hintere Fenster
- 3 Schalter vordere Fenster

²¹ Diese Funktion (Intervallbetrieb bei Rückwärtsfahrt) kann ausgeschaltet werden. Wenden Sie sich an eine Werkstatt. Volvo empfiehlt Ihnen, sich an eine Volvo-Vertragswerkstatt zu wenden.



! WARNUNG

Achten Sie darauf, dass keine Insassen im Fond beim Schließen der Fenster von der Fahrertür aus eingeklemmt werden.

! WARNUNG

Auch bei Benutzung des Transponderschlüssels ist sicherzustellen, dass keine Kinder oder anderen Insassen beim Schließen der Fenster eingeklemmt werden.

! WARNUNG

Wenn sich Kinder im Fahrzeug aufhalten - denken Sie immer daran, den Strom zu den Fensterhebern zu unterbrechen, indem Sie Schlüsselstellung 0 wählen, und den Transponderschlüssel anschließend beim Verlassen des Fahrzeugs mitnehmen. Weitere Informationen über die Schlüsselstellung siehe Schlüsselstellungen - Funktionen in verschiedenen Stufen (S. 80).

Betätigung



Betätigung der Fensterheber.

- ➔ Betätigung ohne Automatik
- ➔ Betätigung mit Automatik

Mit dem Bedienfeld der Fahrertür können alle Fensterheber bedient werden - mit den Bedienfeldern der übrigen Türen kann lediglich der Fensterheber der jeweiligen Tür bedient werden. Es können nicht zwei Bedienfelder zeitgleich genutzt werden.

Für eine Benutzung der Fensterheber muss die Schlüsselstellung mindestens I sein - siehe Schlüsselstellungen - Funktionen in verschiedenen Stufen (S. 80). Nach der Abschaltung des Motors können die Fensterheber einige Minuten nach dem Abziehen des Transponderschlüssels bedient werden - jedoch nicht nach dem Öffnen einer Tür.

Der Schließvorgang der Fenster wird abgebrochen und das Fenster geöffnet, wenn etwas die Bewegung der Fenster behindert. Der Einklemmschutz kann auch außer Kraft gesetzt werden, wenn der Schließvorgang z. B. bei Eisbildung abgebrochen wurde. Dazu die Taste hochgezogen halten, bis das Fenster geschlossen ist. Der Einklemmschutz wird nach kurzer Zeit erneut aktiviert.

i ACHTUNG

Eine Art, das pulsierende Windgeräusch bei offenen hinteren Fensterscheiben zu verringern, besteht darin, auch die vorderen Fensterscheiben ein wenig zu öffnen.

Betätigung ohne Automatik

Einen der Schalter leicht nach oben/unten bewegen. Die Fenster fahren nach oben/unten, solange der Schalter in der jeweiligen Stellung gehalten wird.

Betätigung mit Automatik

Einen der Schalter nach oben/unten in die Endstellung führen und loslassen. Das Fenster wird automatisch in seine Endstellung gefahren.



Betätigung mit Transponderschlüssel und Zentralverriegelung

Zur Fernbetätigung der elektrischen Fensterheber von außen mit dem Transponderschlüssel oder von innen mit der Zentralverriegelung siehe Transponderschlüssel (S. 170) und Verriegelung/Entriegelung - von innen (S. 187).

Rückstellung

Falls die Batterie abgeklemmt gewesen ist, muss die Funktion für automatische Öffnung zurückgestellt werden, um korrekt zu funktionieren.

1. Den vorderen Teil der Taste leicht hochziehen und eine Sekunde lang festhalten, um die Scheibe in ihre Endstellung hochzufahren.
2. Die Taste kurz loslassen.
3. Den vorderen Teil der Taste erneut eine Sekunde lang hochziehen.



WARNUNG

Ein Zurücksetzen hat zu erfolgen, damit der Einklemmschutz funktioniert.

Rückspiegel - außen

Die Stellung der Außenrückspiegel wird mit dem Einstellhebel im Bedienfeld der Fahrertür eingestellt.



Bedienfeld Außenspiegel.

Einstellung

1. Auf die Taste **L** für den linken Rückspiegel oder **R** für den rechten Rückspiegel drücken. Die Lampe in der Taste leuchtet.
2. Spiegel mit dem Einstellhebel in der Mitte einstellen.
3. Die Taste **L** oder **R** erneut drücken. Die Lampe erlischt.



WARNUNG

Bei beiden Spiegeln handelt es sich um Weitwinkelspiegel, die optimale Sicht gewährleisten. Objekte im Spiegel können weiter entfernt erscheinen, als sie tatsächlich sind.

Einstellungen speichern²²

Die Einstellungen der Rückspiegel und des Fahrersitzes können für jeden Transponderschlüssel separat gespeichert werden*, siehe Transponderschlüssel – Personalisierung* (S. 171).

Anwinkeln des Rückspiegels beim Einparken²²

Der Rückspiegel kann angewinkelt werden, um z. B. den Straßenrand beim Einparken sichtbar zu machen.

- Den Rückwärtsgang einlegen und die Taste **L** oder **R** drücken.

Beim Herausnehmen des Rückwärtsgangs nimmt der Rückspiegel automatisch nach ca. 10 Sekunden – oder früher, wenn die Taste **L** bzw. **R** gedrückt wird – wieder seine ursprüngliche Stellung ein.

Automatisches Anwinkeln des Rückspiegels beim Einparken²²

Beim Einlegen des Rückwärtsgangs wird der Rückspiegel automatisch angewinkelt, um

²² Nur in Kombination mit elektrisch verstellbarem Sitz mit Speicher, siehe Vordersitze - elektrisch betrieben* (S. 82).



z. B. den Straßenrand beim Einparken sichtbar zu machen. Beim Herausnehmen des Rückwärtsgangs nimmt der Rückspiegel automatisch nach kurzer Zeit wieder seine ursprüngliche Stellung ein.

Die Funktion kann im Menüsystem MY CAR aktiviert/deaktiviert werden, siehe MY CAR (S. 117).

Automatisches Einklappen beim Verriegeln²²

Wenn das Fahrzeug mit dem Transponder-schlüssel verriegelt/entriegelt wird, werden die Rückspiegel automatisch ein-/ausgeklappt.

Die Funktion kann im Menüsystem MY CAR aktiviert/deaktiviert werden, siehe MY CAR (S. 117).

Rückstellung in Neutralstellung

Spiegel, die aufgrund von äußeren Umständen aus ihrer Stellung bewegt wurden, müssen elektrisch in die Neutralstellung zurückgestellt werden, damit das elektrische Ein-/Ausklappen korrekt funktioniert:

1. Die Spiegel mit den Tasten **L** und **R** einklappen.
2. Die Spiegel mit den Tasten **L** und **R** ausklappen.

3. Den oben genannten Vorgang bei Bedarf wiederholen.

Die Spiegel sind nun in ihre Neutralstellung zurückgestellt.

Elektrisch einklappbare Rückspiegel*

Die Spiegel können beim Parken/Fahren in engen Bereichen eingeklappt werden:

1. Die Tasten **L** und **R** gleichzeitig drücken (die Schlüsselstellung muss mindestens I sein).
2. Die Tasten nach ca. einer Sekunde loslassen. Die Spiegel bleiben automatisch in der maximal eingeklappten Stellung stehen.

Die Spiegel ausklappen. Dazu **L** und **R** gleichzeitig drücken. Die Spiegel bleiben automatisch in der maximal ausgeklappten Stellung stehen.

Automatische Beleuchtung und Wegbeleuchtung

Die Leuchten der Rückspiegel werden aktiviert, wenn Wegbeleuchtung (S. 99) oder Annäherungsbeleuchtung (S. 99) gewählt ist.

Themenbezogene Informationen

- Rückspiegel - innen (S. 110)
- Scheiben und Rückspiegel - elektrische Heizung (S. 109)

Scheiben und Rückspiegel - elektrische Heizung

Die Elektroheizung wird verwendet, um schnell Eis und Beschlag an der Windschutzscheibe, an der Heckscheibe und den Außenspiegeln zu entfernen.

Windschutzscheiben-*, Heckscheiben- und Außenspiegelheizung

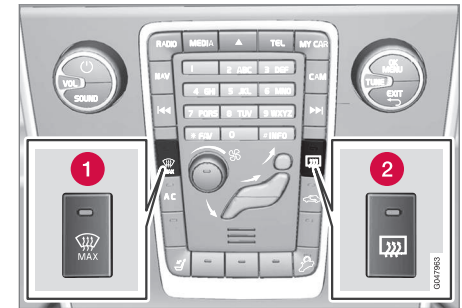

1 Windschutzscheibenheizung

2 Heckscheiben- und Außenspiegelheizung

Die Funktion wird verwendet, um Eis und Beschlag von der Windschutzscheibe, der Heckscheibe und den Außenspiegeln zu entfernen.

Ein Druck auf die jeweilige Taste startet die Heizung. Die Lampe in der Taste zeigt an, dass die Funktion aktiviert ist. Die Heizung

²² Nur in Kombination mit elektrisch verstellbarem Sitz mit Speicher, siehe Vordersitze - elektrisch betrieben* (S. 82).



03 Instrumente und Regler

ausschalten, sobald das Eis/der Beschlag entfernt ist, um die Batterie nicht unnötig stark zu belasten. Die Funktion wird jedoch nach einiger Zeit automatisch ausgeschaltet.

Siehe auch Entfeuchtung und Enteisierung der Windschutzscheibe (S. 142).

Beschlag bzw. Eis an den Außenspiegeln und an der Heckscheibe wird automatisch entfernt, wenn das Fahrzeug bei Außentemperaturen unter +7 °C gestartet wird. Die automatische Enteisierung kann im Menüsystem MY CAR, siehe MY CAR (S. 117), gewählt werden.

Rückspiegel - innen

Der Innenspiegel kann mit einem Regler an der Unterkante des Spiegels abgeblendet werden. Alternativ dazu erfolgt die Abblendung des Rückspiegels automatisch.



- 1 Hebel für Abblendung

Manuelle Abblendung

Wenn starkes Licht von hinten auf den Spiegel trifft, kann es im Rückspiegel reflektiert werden und den Fahrer blenden. Mit dem Abblendhebel abblenden, wenn das Licht des Verkehrs hinter dem Fahrzeug stört:

1. Sie blenden ab, indem Sie den Hebel zum Innenraum bewegen.
2. Sie kehren zur normalen Stellung zurück, indem Sie den Hebel zur Windschutzscheibe bewegen.

Automatische Abblendung*

Wenn starkes Licht von hinten auf den Rückspiegel trifft, wird dieser automatisch abgeblendet. Die Bedienelemente zur manuellen Abblendung sind an Spiegeln mit automatischer Abblendung nicht vorhanden.

Im Rückspiegel befinden sich zwei Sensoren - einen nach vorn gerichteten und einen nach hinten gerichteten - welche zusammenarbeiten, um blendende Lichteinstrahlung zu erkennen und zu eliminieren. Der nach vorne gerichtete Sensor erfasst das Umgebungslicht, während der nach hinten gerichtete Sensor das Licht der Scheinwerfer nachfolgender Fahrzeuge erfasst.



ACHTUNG

Wenn die Sensoren durch z.B. Parkscheine, Transponder, Sonnenschutz oder Objekten auf den Sitzen oder im Gepäckraum so verdeckt werden, dass das Licht nicht bis zu den Sensoren gelangen kann, wird die Abblendfunktion des Rückspiegels eingeschränkt.

Kompass (S. 111) kann nur für Rückspiegel mit automatischer Abblendfunktion gewählt werden.

Themenbezogene Informationen

- Rückspiegel - außen (S. 108)



Kompass*

Im Rückspiegel ist ein Display integriert, das die Himmelsrichtung auf dem Kompass angibt, in welche die Vorderseite des Fahrzeugs zeigt.

Handhabung



Rückspiegel mit Kompass.

In die obere rechte Ecke des Rückspiegels ist ein Display integriert, das die Himmelsrichtung auf dem Kompass angibt, in welche die Vorderseite des Fahrzeugs zeigt. Es werden acht unterschiedliche Richtungen mit englischen Abkürzungen angezeigt: **N** (Nord), **NE** (Nordost), **E** (Ost), **SE** (Südost), **S** (Süd), **SW** (Südwest), **W** (West) und **NW** (Nordwest).

Der Kompass wird beim Anlassen des Motors oder bei aktiver Schlüsselstellung **II** automatisch aktiviert, siehe Schlüsselstellungen - Funktionen in verschiedenen Stufen (S. 80). Um den Kompass zu deaktivieren oder zu

aktivieren - den kleinen Knopf auf der Unterseite des Rückspiegels mit Hilfe z. B. einer Büroklammer hineindrücken.

Kalibrierung

Damit die richtige Richtung angezeigt wird, muss der Kompass ggf. kalibriert werden.

Die Erde ist in 15 Magnetzonen eingeteilt. Der Kompass sollte kalibriert werden, wenn das Fahrzeug durch mehrere Magnetzonen bewegt wird.

Zum Kalibrieren folgendermaßen vorgehen:

1. Das Fahrzeug auf einer großen, offenen Fläche, die frei von Stahlkonstruktionen und Hochspannungsleitungen ist, anhalten.
2. Das Fahrzeug anlassen und jegliche elektrische Ausrüstung (Klimaanlage, Scheibenwischer usw.) abschalten, sowie sicherstellen, dass alle Türen geschlossen sind.

i ACHTUNG

Die Kalibrierung kann misslingen oder ganz ausbleiben, wenn die elektrische Ausrüstung nicht abgeschaltet wird.

3. Die Taste unten am Rückspiegel ca. 3 Sekunden lang eingedrückt halten (z. B. mit einer Büroklammer). Die Nummer der aktuellen Magnetzone wird angezeigt.

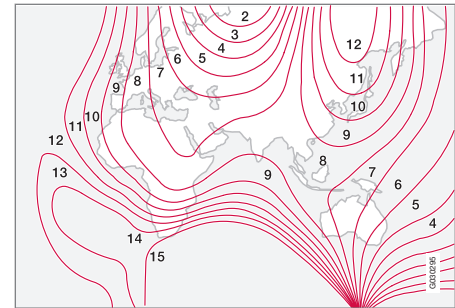

Magnetzonen.

4. Mehrmals auf die Taste drücken, bis die gewünschte Magnetzone (1–15) angezeigt wird, siehe Kompass-Magnetzonenkarte.
5. Warten, bis das Display wieder das Zeichen **C** anzeigt oder die Taste unten am Rückspiegel ca. 6 Sekunden lang gedrückt halten, bis das Zeichen **C** angezeigt wird.
6. Langsam mit einer Geschwindigkeit von höchstens 10 km/h im Kreis fahren, bis eine Himmelsrichtung im Display angezeigt wird. Die Kalibrierung ist nun abgeschlossen. Anschließend zur Feineinstellung der Kalibrierung zwei weitere Runden fahren.

7. **Fahrzeuge mit beheizter Windschutzscheibe***: Wenn bei aktivierter Windschutzscheibenheizung im Display das Zeichen **C** angezeigt wird, Kalibrierung gemäß Punkt 6 oben mit der aktivierten Windschutzscheibenheizung durchführen, siehe Entfeuchtung und Enteisung der Windschutzscheibe (S. 142).
8. Den oben genannten Vorgang bei Bedarf wiederholen.

Schiebedach*

Das Schiebedach kann mit den Schaltern im Dach bedient werden.

Die Sonnenblende im Schiebedach wird manuell geschlossen.

Das Schiebedach verfügt über einen Windabweiser.

Der Schiebedachschalter befindet sich am Dachhimmel. Das Schiebedach kann vertikal an der Hinterkante und horizontal geöffnet werden. Damit das Schiebedach geöffnet werden kann, ist Schlüsselstellung **I** oder **II** erforderlich.

Horizontale Öffnung

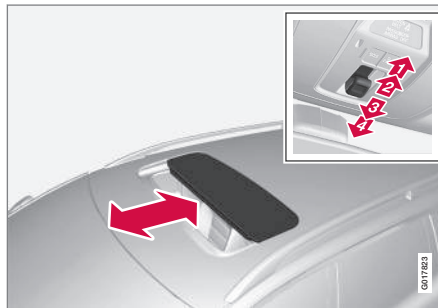

Horizontale Öffnung, nach hinten/nach vorn.

- 1 ➔ Öffnen, automatisch
- 2 ➔ Öffnen, manuell

3 ➔ Schließen, manuell

4 ➔ Schließen, automatisch

Öffnen

Um das Schiebedach vollständig zu öffnen, den Regler nach hinten in die Stellung für automatisches Öffnen ziehen und loslassen.

Um das Schiebedach manuell zu öffnen, den Schalter nach hinten bis zum Druckpunkt für manuelles Öffnen ziehen. Das Schiebedach bewegt sich in die vollständig geöffnete Stellung, solange die Taste gedrückt wird.



Schließen

Um das Schiebedach manuell zu schließen, den Schalter nach vorn bis zum Druckpunkt für manuelles Schließen drücken. Das Schiebedach bewegt sich in die geschlossene Stellung, solange die Taste gedrückt wird.

! WARNUNG

Einklemmgefahr bei Schließen des Schiebedachs. Der Einklemmschutz des Schiebedachs ist nur beim automatischen Schließen des Schiebedachs aktiv, nicht beim manuellen Schließen.

Um das Schiebedach automatisch zu schließen, den Schalter in die Stellung für automatisches Schließen drücken und loslassen.

Die Stromversorgung zum Schiebedach wird durch Wählen der Schlüsselstellung **0** und Abziehen des Transponderschlüssels unterbrochen.

! WARNUNG

Wenn sich Kinder im Fahrzeug aufhalten:

Denken Sie daran, den Strom zum Schiebedach zu unterbrechen, indem Sie Schlüsselstellung **0** wählen, und den Transponderschlüssel anschließend beim Verlassen des Fahrzeugs mitnehmen. Weitere Informationen über die Schlüsselstellung siehe Schlüsselstellungen - Funktionen in verschiedenen Stufen (S. 80).

Vertikale Öffnung

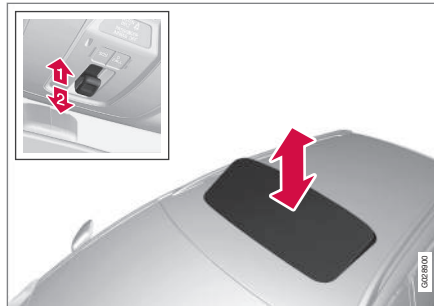

Vertikales Öffnen, an der Hinterkante nach oben.

- 1** Zum Öffnen die Hinterkante des Reglers nach oben drücken.
- 2** Zum Schließen die Hinterkante des Reglers nach unten ziehen.

Schiebedach mit Transponderschlüssel oder Zentralverriegelungstaste schließen

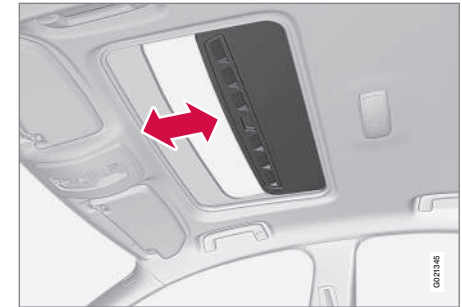

Mit einem langen Druck auf die Verriegelungstaste werden das Schiebedach und sämtliche Fenster geschlossen, siehe Transponderschlüssel - Funktionen (S. 174) und Verriegelung/Entriegelung - von innen (S. 187). Türen und Heckklappe werden verriegelt. Wenn der Schließvorgang unterbrochen werden muss, erneut auf die Verriegelungstaste drücken.

! WARNUNG

Falls das Schiebedach mit dem Transponderschlüssel geschlossen wird, ist darauf zu achten, dass niemand eingeklemmt wird.



Sonnenblende

Zum Schiebedach gehört auch eine innere, manuell verstellbare Sonnenblende. Wenn das Schiebedach geöffnet wird, wird die Sonnenblende automatisch nach hinten geführt. Den Griff festhalten und die Sonnenblende nach vorn schieben, um sie zu schließen.

Einklemmschutz

Das Schiebedach verfügt über einen Einklemmschutz, der aktiviert wird, wenn das Schiebedach während des automatischen Schließvorgangs durch einen Gegenstand blockiert wird. Bei Blockierung wird der Schließvorgang abgebrochen. Anschließend bewegt sich das Schiebedach automatisch in die zuvor geöffnete Stellung.

Windabweiser



Zum Schiebedach gehört ein Windabweiser, der bei geöffnetem Schiebedach hochklappt wird.

Menübenutzung - Kombinationsinstrument

Mit dem linken Lenkradhebel werden die Menüs (S. 115) gesteuert, die im Informationsdisplay des Kombinationsinstruments (S. 64) angezeigt werden. Welche Menüs angezeigt werden, ist von der Schlüsselstellung (S. 80) abhängig.

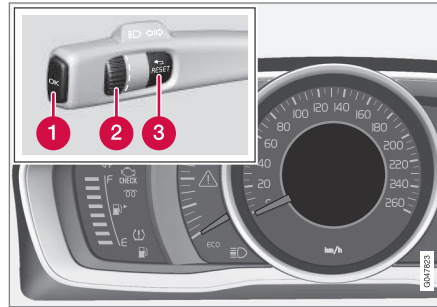

Display (analoges Kombinationsinstrument) und Bedienelemente für die Menübenutzung.

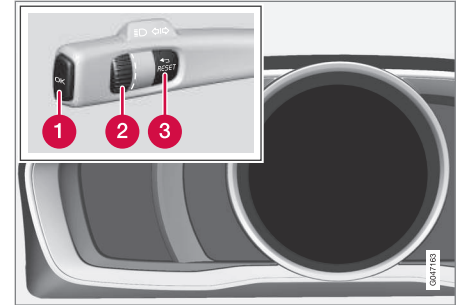

Display (digitales Kombinationsinstrument) und Bedienelemente für die Menübenutzung.

- 1 **OK** – Zugang zur Mitteilungsliste und Bestätigung der Mitteilungen.
- 2 **Daumenrad** – Blättern zwischen Menüoptionen.
- 3 **RESET** – Nullstellung der aktiven Funktion. Wird in bestimmten Fällen zur Auswahl/Aktivierung einer Funktion verwendet, siehe Erklärung unter der jeweiligen Funktion.

Wenn eine Mitteilung (S. 115) angezeigt wird, muss diese mit **OK** bestätigt werden, damit die Menüs angezeigt werden können.

Themenbezogene Informationen

- Mitteilungen - Verwaltung (S. 117)



Menüübersicht - Kombinationsinstrument

Welche Menüs im Informationsdisplay des Kombinationsinstruments angezeigt werden, ist von der Schlüsselstellung (S. 80) abhängig.

Einige der unten aufgeführten Menüoptionen setzen voraus, dass die entsprechenden Funktionen und Geräte im Fahrzeug installiert sind.

Analoges Kombinationsinstrument Digit. Geschwind.

Heizung*

Zusatzheizung*

TC-Optionen

Servicestatus

Ölstand²³

Mitteilungen (##)²⁴

Digitales Kombinationsinstrument Einstellungen*

Themen

Kontrast-Modus/Farb-Modus

Servicestatus

Mitteilungen²⁴

Ölstand²³

Standheizung*

Infocenter rücksetzen

Themenbezogene Informationen

- Kombiinstrument, analog - Übersicht (S. 64)
- Kombinationsinstrument, digital - Übersicht (S. 65)
- Menübenutzung - Kombinationsinstrument (S. 114)

Mitteilungen

Wenn ein Warn-, Informations- oder Kontrollsymbol aufleuchtet, wird gleichzeitig eine ergänzende Mitteilung im Informationsdisplay angezeigt.

| Mitteilung | Bedeutung |
|-------------------------------|---|
| Sicher anhalten ^A | Anhalten und den Motor abstellen. Hohe Schadensgefahr - an eine Werkstatt wenden ^B . |
| Motor abstellen ^A | Anhalten und den Motor abstellen. Hohe Schadensgefahr - an eine Werkstatt wenden ^B . |
| Wartung dringend ^A | Zur umgehenden Kontrolle des Fahrzeugs an eine Werkstatt ^B wenden. |
| Wartung nötig ^A | Zur Kontrolle des Fahrzeugs so schnell wie möglich an eine Werkstatt ^B wenden. |
| Siehe Handbuch ^A | Betriebshandbuch lesen. |

03

²³ Bestimmte Motoren.

²⁴ Die Anzahl der Mitteilungen wird in Klammern angegeben.



03 Instrumente und Regler



| Mitteilung | Bedeutung |
|---------------------------------|--|
| Zum Service anmelden | Zur Wartung anmelden - an eine Werkstatt ^B wenden. |
| Service fällig | Wartung durchführen lassen - an eine Werkstatt ^B wenden. Der Zeitpunkt hängt von der Kilometerleistung des Fahrzeugs, dem Zeitpunkt der letzten Wartung, der Laufzeit des Motors und der Ölqualität ab. |
| Service überfällig | Bei Nichteinhaltung der Wartungsintervalle deckt die Garantie ggf. beschädigte Teile nicht ab - an eine Werkstatt ^B wenden. |
| Getriebe Ölwechsel erforderlich | Zur Kontrolle des Fahrzeugs so schnell wie möglich an eine Werkstatt ^B wenden. |

| Mitteilung | Bedeutung |
|---|--|
| Getriebe Reduzierte Leistung | Das Getriebe kann keine volle Leistung bringen. Vorsichtig weiterfahren, bis die Mitteilung erlischt ^C . Bei wiederholter Anzeige - an eine Werkstatt ^B wenden. |
| Getriebe heiß Geschwindigkeit reduzieren | Ruhiger fahren oder das Fahrzeug auf sichere Weise anhalten. Auskuppeln und den Motor im Leerlauf laufen lassen, bis die Mitteilung erlischt ^C . |
| Getriebe heiß Sicher anhalten Abkühlen abwarten | Kritischer Fehler. Das Fahrzeug sofort auf sichere Weise anhalten und an eine Werkstatt ^B wenden. |

| Mitteilung | Bedeutung |
|---|---|
| Vorübergehend abgeschaltet ^A | Eine Funktion wurde vorübergehend ausgeschaltet und wird automatisch während der Fahrt oder nach einem Neustart zurückgestellt. |
| Batterie Ladezustand niedrig Energiesparmodus | Die Stereoanlage ist ausgeschaltet, um Energie zu sparen. Batterie laden. |

^A Teil einer Mitteilung, wird zusammen mit einer Angabe darüber, wo die Störung aufgetreten ist, angezeigt.

^B Eine Volvo-Vertragswerkstatt wird empfohlen.

^C Für weitere Informationen über das Automatikgetriebe siehe Automatikgetriebe - Geartronic* (S. 285).

Themenbezogene Informationen

- Mitteilungen - Verwaltung (S. 117)
- Menübenutzung - Kombinationsinstrument (S. 114)



Mitteilungen - Verwaltung

Mit dem linken Lenkradhebel können Sie zwischen Mitteilungen (S. 115), die im Informationsdisplay des Informationsdisplays angezeigt werden, blättern.

Wenn ein Warn-, Informations- oder Kontrollsymbol aufleuchtet, wird gleichzeitig eine ergänzende Mitteilung im Display angezeigt. Fehlermitteilungen werden in einer Fehlerliste gespeichert, bis der Fehler behoben wurde.

OK am linken Lenkradhebel drücken, um die Mitteilung zu bestätigen. Mit dem Daumenrad (S. 114) zwischen den Mitteilungen blättern.

i ACHTUNG

Falls eine Warnmeldung bei Benutzung des Bordcomputers angezeigt wird, muss die Meldung gelesen werden (auf **OK** drücken), bevor die frühere Aktivität wieder aufgenommen werden kann.

Themenbezogene Informationen

- Menüübersicht - Kombinationsinstrument (S. 115)

MY CAR

Im Menü MY CAR können Sie zahlreiche Fahrzeugfunktionen verwalten, wie z. B. City Safety™, Schlösser und Alarmanlage, automatische Gebläsegeschwindigkeit, Uhrzeit usw.

Bestimmte Funktionen sind Standard, andere sind Optionen – das Angebot variiert zudem abhängig vom Markt.

Handhabung

Die Navigation in den Menüs erfolgt über Tasten in der Mittelkonsole oder mit dem rechten Tastenfeld des Lenkrads*.

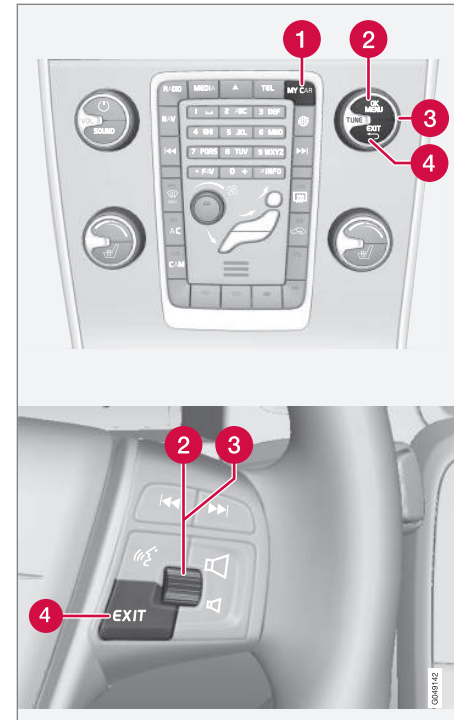

Bedienfeld in der Mittelkonsole und Tastenfeld am Lenkrad. Die Abbildung ist eine schematische Darstellung – je nach Ausstattung und



Markt variieren Anzahl der Funktionen und Anordnung der Tasten.

- 1 **MY CAR** – ruft das Menüsystem MY CAR auf.
- 2 **OK/MENU** - Taste auf der Mittelkonsole oder Daumenrad am Lenkrad drücken, um eine gewählte Menüoption zu bestätigen oder eine Einstellung zu speichern.
- 3 **TUNE** - Das Rad auf der Mittelkonsole oder das Daumenrad am Lenkrad drehen, um sich im Menü nach oben oder unten zu bewegen.
- 4 **EXIT**

EXIT-Funktionen

Je nachdem, in welcher Funktion und auf welcher Menüebene sich beim kurzen Drücken auf **EXIT** die Markierung befindet, geschieht eins von Folgendem:

- Der Telefonanruf wird abgewiesen
- Die aktuelle Funktion wird abgebrochen
- Das eingegebene Zeichen wird gelöscht
- Die zuletzt getroffene Auswahl wird zurückgenommen
- im Menüsystem wird nach oben geblättert.

Ein langes Drücken auf **EXIT** führt zur Normalansicht für MY CAR oder, wenn Sie sich bereits in der Normalansicht befinden, zur obersten Menüebene (Hauptquellenmenü).

Menüoptionen und Suchwege

Eine Beschreibung der Menüoptionen und Suchwege in MY CAR siehe die Ergänzung Sensus Infotainment.

Bordcomputer

Der Bordcomputer kann während der Fahrt Informationen registrieren, berechnen und anzeigen.

Je nachdem, ob das Fahrzeug mit einem analogen oder digitalen Kombinationsinstrument ausgestattet ist, variieren Inhalt und Aussehen des Bordcomputers:

- Bordcomputer – analoges Kombinationsinstrument (S. 120)
- Bordcomputer - digitales Kombinationsinstrument (S. 124)

Kontrolle und Einstellungen können direkt, nachdem das Kombinationsinstrument bei der Entriegelung automatisch aufgeleuchtet hat, durchgeführt werden. Wenn der Bordcomputer innerhalb von ca. 30 Sekunden nach Öffnen der Fahrertür nicht bedient wird, erlischt die Anzeige im Instrument, wonach entweder die Schlüsselstellung **II** (S. 80) oder ein Anlassen des Motors nötig ist, um den Bordcomputer zu bedienen.



ACHTUNG

Wenn eine Warnmitteilung angezeigt wird, während der Bordcomputer verwendet wird, muss die Mitteilung zunächst bestätigt werden, bevor der Bordcomputer erneut aktiviert werden kann.

- Die Mitteilung mit einem kurzen Druck auf die **OK**-Taste des Blinkerhebels bestätigen.



Gruppenmenüs

Der Bordcomputer hat zwei verschiedene Gruppenmenüs:

- Funktionen
- Überschrift im Kombinationsinstrument

Die **Funktionen** des Bordcomputers bzw. die **Überschriften** der Optionen sind jeweils in einer Endlosschleife (Loop) aufgelistet.

Themenbezogene Informationen

- Bordcomputer - Fahrtstatistik* (S. 129)
- Bordcomputer - ergänzende Informationen (S. 128)

Bordcomputer – analoges Kombinationsinstrument

Die Menüs des Bordcomputers liegen in einer stufenlosen Schleife. Eine der Alternativen ist, dass das Display des Bordcomputers erlischt - dies markiert auch Anfang/Ende der Schleife.

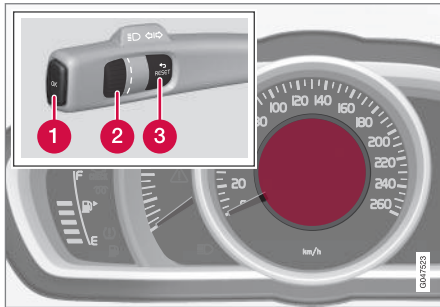

Informationsdisplay und Regler.

- 1 **OK** - öffnet die Schleife mit den Bordcomputer-Funktionen + Aktiviert die markierte Option.
- 2 **Daumenrad** - Öffnet die Schleife mit den Bordcomputer-Überschriften + Blättert die Optionen durch.
- 3 **RESET** Rückgängig machen, nullstellen oder aus einer Funktion zurückgehen, nachdem eine Auswahl getroffen wurde.

Funktionen

Um Funktionen zu kontrollieren oder einzustellen, folgendermaßen vorgehen:

1. Um sicherzustellen, dass sich keine Bedienelemente mitten in einer Bediensequenz befinden, sollten diese zunächst zurückgesetzt werden, indem die Taste **RESET** zweimal gedrückt wird.
2. Auf **OK** drücken - die Schleife mit allen Funktionen wird geöffnet.
3. Mit dem **Daumenrad** durch die Funktionen blättern und mit **OK** auswählen/ bestätigen.
4. Zum Abschluss einer ausgeführten Kontrolle/Einstellung zweimal **RESET** drücken.

Die Funktionen des Bordcomputers sind in der folgenden Tabelle aufgelistet:



| Funktionen | Informationen |
|--|---|
| Digit. Geschwind. <ul style="list-style-type: none"> • km/h • mph • Keine Anzeige | Zeigt die Geschwindigkeit des Fahrzeugs digital in der Mitte des Kombinationsinstruments: <ul style="list-style-type: none"> • Mit OK öffnen, mit dem Daumenrad auswählen, mit OK bestätigen und mit ENTER verlassen. |
| Heizung* <ul style="list-style-type: none"> • DIREKTSTART • - Timer 1 - führt zum Menü für die Auswahl der Uhrzeit. • - Timer 2 - führt zum Menü für die Auswahl der Uhrzeit. | Für eine Beschreibung der Programmierung des Timers siehe Motor- und Innenraumheizung* - Timer (S. 148). |
| Zusatzheizung* <ul style="list-style-type: none"> • Auto Ein • Aus | Für weitere Informationen siehe Zusatzheizung* (S. 152). |
| TC-Optionen <ul style="list-style-type: none"> • Reichweite bis Tank leer • Kraftstoffverbrauch • Durchschnittsgeschwindigkeit • Tageskilometerzähler T1 und ges. Entf. • Tageskilometerzähler T2 und ges. Entf. | Hier werden die Optionen ausgewählt/aktiviert, die als Überschriften im Bordcomputer anwählbar sein sollen. Die Symbole für bereits gewählte sind WEISS und durch ein Häkchen markiert - die anderen sind GRAU und haben kein Häkchen: <ol style="list-style-type: none"> 1. Die Funktion mit OK öffnen, mit dem Daumenrad zwischen den Symbolen für die einzelnen Optionen blättern und das gewünschte Symbol markieren. 2. Mit OK bestätigen - das Symbol ändert die Farbe von GRAU auf WEISS und wird mit einem Häkchen markiert. 3. Mit dem Daumenrad weitere Funktionssymbole wählen oder mit RESET beenden. |
| Servicestatus | Zeigt die Anzahl Monate und Wegstrecke bis zur nächsten Wartung. |



03 Instrumente und Regler



| Funktionen | Informationen |
|----------------------------|--|
| Ölstand^A | Für weitere Informationen siehe Motoröl - Kontrolle und Nachfüllen (S. 374). |
| Mitteilungen (##) | Für weitere Informationen siehe Mitteilungen - Verwaltung (S. 117). |

A Bestimmte Motoren.

Überschriften

Eine der Überschriften in der nachfolgenden Tabelle kann ausgewählt werden, um im Kombinationsinstrument permanent angezeigt werden zu können. Zur Auswahl folgendermaßen vorgehen:

1. Um sicherzustellen, dass sich keine Bedienelemente mitten in einer Bediensequenz befinden, sollten diese zunächst zurückgesetzt werden, indem die Taste **RESET** zweimal gedrückt wird.
2. Das **Daumenrad** drehen - die anwählbaren Überschriften für den Bordcomputer werden in einer Schleife angezeigt.
3. Bei der gewünschten Überschrift anhalten.

| Bordcomputer-Überschrift im Kombinationsinstrument | Informationen |
|--|---|
| Tageskilometerzähler T1 und ges. Entf. | <ul style="list-style-type: none"> • Langes Drücken auf RESET stellt den Tageskilometerzähler T1 auf Null zurück. |
| Tageskilometerzähler T2 und ges. Entf. | <ul style="list-style-type: none"> • Langes Drücken auf RESET stellt den Tageskilometerzähler T2 auf Null zurück. |
| Entf. bis Tank leer | Für weitere Informationen - siehe Abschnitt "Reichweite - Fahrstrecke, bis der Tank leer ist" (S. 128). |
| Kraftstoffverbr. | Aktueller Verbrauch. |
| Durchschn.Gesch. | <ul style="list-style-type: none"> • Langes Drücken von RESET setzt Durchschn.Gesch. zurück. |
| Keine Bordcomputerinformation. | Diese Option zeigt ein leeres Display an - dies kennzeichnet auch Anfang und Ende der Schleife. |



Die Bordcomputer-Überschrift des Kombinationsinstruments kann während der Fahrt jederzeit zu einer anderen Alternative gewechselt werden. Gehen Sie wie folgt vor:

- **Daumenrad** drehen - bei gewünschter Überschrift anhalten.

Nullstellung – Tageskilometerzähler und Durchschnittsgeschwindigkeit

Bei im Kombinationsinstrument angezeigter aktueller Bordcomputerüberschrift **T1 und ges. Entf., T2 und ges. Entf.** oder **Durchschn.Gesch.:**

- Länger auf **RESET** drücken - die gewählte Überschrift wird nullgestellt.

Jede Überschrift muss einzelnen auf Null gestellt werden.

Themenbezogene Informationen

- Bordcomputer (S. 118)
- Bordcomputer - ergänzende Informationen (S. 128)
- Bordcomputer - Fahrtstatistik* (S. 129)

Bordcomputer - digitales Kombinationsinstrument

Die Menüs des Bordcomputers liegen in einer stufenlosen Schleife. Eine der Optionen ist das "Abdunkeln" aller drei Displays des Bordcomputers - damit wird auch der Anfang/ das Ende der Schleife markiert.

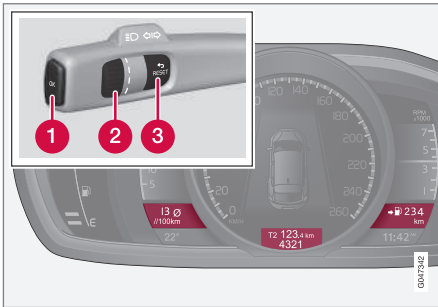

Informationsdisplays und Bedienelemente des Lenkradhebels.

- 1 **OK** - öffnet die Schleife mit den Bordcomputer-Funktionen + Aktiviert die markierte Option.
- 2 **Daumenrad** - Öffnet die Schleife mit den Bordcomputer-Überschriften + Blättert die Optionen durch.
- 3 **RESET** Rückgängig machen, nullstellen oder aus einer Funktion zurückgehen, nachdem eine Auswahl getroffen wurde.

Funktionen

Um Funktionen zu kontrollieren oder einzustellen, folgendermaßen vorgehen:

1. Um sicherzustellen, dass sich keine Bedienelemente mitten in einer Bediensequenz befinden, sollten diese zunächst zurückgesetzt werden, indem die Taste **RESET** zweimal gedrückt wird.
2. Auf **OK** drücken - die Schleife mit allen Funktionen wird geöffnet.
3. Mit dem **Daumenrad** durch die Funktionen blättern und mit **OK** auswählen/ bestätigen.
4. Zum Abschluss einer ausgeführten Kontrolle/Einstellung zweimal **RESET** drücken.

Die Funktionen des Bordcomputers sind in der folgenden Tabelle aufgelistet:



| Funktionen | Service Programm |
|---|---|
| Infocenter rücksetzen <ul style="list-style-type: none"> • Durchschnittlich • Durchschnittsgeschwindigkeit | Hinweis: Diese Funktion stellt nicht die Tageskilometerzähler T1 und T2 auf Null zurück – weitere Informationen hierzu siehe Tabelle im nächsten Abschnitt "Überschriften" und Abschnitt "Nullstellung – Durchschnittsgeschwindigkeit/-verbrauch" . |
| Mitteilungen | Für weitere Informationen siehe Mitteilungen - Verwaltung (S. 117). |
| Themen | Hier wählt man das Aussehen des Kombinationsinstruments (S. 64) aus. |
| Einstellungen* | Auto Ein oder Aus wählen. Für weitere Informationen siehe Zusatzheizung* (S. 152). |
| Kontrast-Modus/Farb-Modus | Leucht- und Farbintensität des Kombinationsinstruments einstellen. |
| Standheizung* <ul style="list-style-type: none"> • Direktstart • - Symbol Timer 1 - führt zum Menü für die Auswahl der Uhrzeit. • - Symbol Timer 2 - führt zum Menü für die Auswahl der Uhrzeit. | Für eine Beschreibung der Programmierung des Timers siehe Motor- und Innenraumheizung* - Timer (S. 148). |
| Servicestatus | Zeigt die Anzahl der Monate und der Fahrstrecke bis zur nächsten Wartung an. |
| Ölstand^A | Für weitere Informationen siehe Motoröl - Kontrolle und Nachfüllen (S. 374). |

^A Bestimmte Motoren.

03





Überschriften

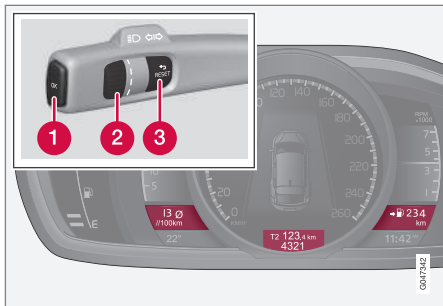

Es können gleichzeitig drei Überschriften im Bordcomputer angezeigt werden, wobei jede in ihrem "Fenster" untergebracht ist.

Eine der Überschriften-Kombinationen in der nachfolgenden Tabelle kann ausgewählt werden, um im Kombinationsinstrument permanent angezeigt werden zu können. Zur Auswahl folgendermaßen vorgehen:

1. Um sicherzustellen, dass sich keine Bedienelemente mitten in einer Bediensequenz befinden, sollten diese zunächst zurückgesetzt werden, indem die Taste **RESET** zweimal gedrückt wird.
2. Das **Daumenrad** drehen - die anwählbaren Überschriften-Kombinationen für den Bordcomputer werden in einer Schleife angezeigt.

3. Bei der gewünschten Überschriften-Kombination anhalten.

| Überschriften-Kombinationen | | | Service Programm |
|-----------------------------|--|------------------------------|---|
| Durchschnittlich | Tageskilometerzähler T1 + Zählerstellung | Durchschnittsgeschwindigkeit | <ul style="list-style-type: none"> • Langes Drücken auf RESET stellt den Tageskilometerzähler T1 auf Null zurück. |
| Momentaner Verbrauch | Tageskilometerzähler T2 + Zählerstellung | Reichweite bis Tank leer | <ul style="list-style-type: none"> • Langes Drücken auf RESET stellt den Tageskilometerzähler T2 auf Null zurück. |
| Momentaner Verbrauch | Zählerstellung | kmh<>mph | kmh<>mph - siehe Abschnitt "Digitale Geschwindigkeitsanzeige" (S. 128). |
| | Keine Bordcomputerinformation. | | Bei dieser Option werden alle drei Displays des Bordcomputers gelöscht - dies kennzeichnet auch Anfang und Ende der Schleife. |

Die Überschriften-Kombination für den Bordcomputer des Kombinationsinstruments kann



während der Fahrt jederzeit zu einer anderen Alternative gewechselt werden. Gehen Sie wie folgt vor:

- **Daumenrad** drehen - bei gewünschter Überschrift anhalten.

Nullstellung – Tageskilometerzähler

Mit dem **Daumenrad** die Überschriften-Kombination drehen, die den Tageskilometerzähler enthält, der auf Null zu stellen ist:

- Länger auf **RESET** drücken - der gewählte Tageskilometerzähler wird nullgestellt.

Nullstellung – Durchschnittsgeschwindigkeit/-verbrauch

1. Funktion **Infocenter rücksetzen** wählen und mit **OK** aktivieren.
2. Mit dem **Daumenrad** eine der folgenden Optionen wählen und mit **OK** aktivieren:
 - l/100 km
 - km/h
 - Beide nullstellen
3. Beenden mit **RESET**.

Themenbezogene Informationen

- Bordcomputer - ergänzende Informationen (S. 128)
- Bordcomputer - Fahrtstatistik* (S. 129)



Bordcomputer - ergänzende Informationen

Hier folgen ergänzende Informationen zu einigen Funktionen.

Durchschnittlich

Der durchschnittliche Kraftstoffverbrauch wird ab der letzten Nullstellung berechnet.

ACHTUNG

Eine gewisse Abweichung der Anzeige kann sich ergeben, wenn eine kraftstoffbetriebene Heizung* eingesetzt wird.

Durchschnittsgeschwindigkeit

Die Durchschnittsgeschwindigkeit wird für die gefahrene Strecke seit der letzten Nullstellung berechnet.

Aktueller Verbrauch

Die Angabe über den aktuellen Kraftstoffverbrauch wird laufend aktualisiert - etwa jede Sekunde. Wenn das Fahrzeug sich langsam bewegt, wird der Verbrauch pro Zeiteinheit angezeigt - bei schnellerer Fahrt erfolgt die Anzeige in Relation zur Fahrstrecke.

Es können verschiedene Einheiten (km/Meilen) für die Anzeige gewählt werden – siehe Abschnitt "Einheit ändern" (S. 128).

Reichweite – Entf. bis Tank leer

Im Bordcomputer wird die ungefähre Strecke angezeigt, die mit der im Tank verbleibenden Kraftstoffmenge zurückgelegt werden kann.

Wenn in der Überschrift **Entf. bis Tank leer** "----" erscheint, gibt es keine garantierte Fahrstrecke mehr.

- In diesem Fall schnellstmöglich Kraftstoff tanken.

Die Berechnung basiert auf dem Durchschnittsverbrauch der letzten 30 km und der verbleibenden Kraftstoffmenge.

ACHTUNG

Es können fehlerhafte Berechnungen auftreten, wenn Sie den Fahrstil geändert haben.

Eine wirtschaftliche Fahrweise ermöglicht im Allgemeinen eine längere Fahrstrecke. Für weitere Informationen über die Möglichkeiten, den Kraftstoffverbrauch zu beeinflussen siehe Umweltphilosophie der Volvo Car Corporation (S. 21).

Digitale Geschwindigkeitsanzeige²⁵

Die Geschwindigkeit wird in der entgegengesetzten Einheit (kmh/mph), bezogen auf das Hauptinstrument, angezeigt. Wenn zum Beispiel die Anzeige in mph erfolgt, zeigt der

Bordcomputer die dementsprechende Geschwindigkeit in km/h und umgekehrt.

Einheit ändern

Im Menüsystem MY CAR, siehe MY CAR (S. 117), können Sie die Einheit (km/Meilen) für Strecke und Geschwindigkeit umstellen.

ACHTUNG

Diese Einheiten werden nicht nur im Bordcomputer, sondern auch im Volvo Navigationssystem* geändert.

Themenbezogene Informationen

- Bordcomputer - Fahrtstatistik* (S. 129)

²⁵ Nur mit Kombinationsinstrument "Digital".

* Option/Zubehör, für weitere Informationen siehe „Einführung“.



Bordcomputer - Fahrtstatistik*

Die Informationen über den durchschnittlichen Kraftstoffverbrauch und die Durchschnittsgeschwindigkeit von durchgeführten Fahrten werden gespeichert, was auf dem Bildschirm der Mittelkonsole als ein Stapeldiagramm angezeigt werden kann.

Funktion

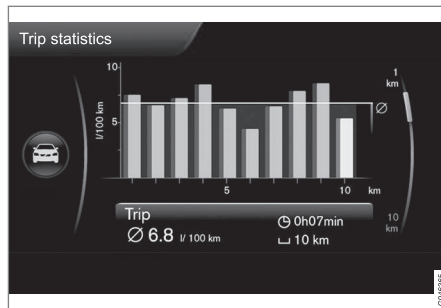

Fahrtstatistik²⁶.

Jeder Balken symbolisiert 1 km oder 10 km gefahrene Strecke, je nach gewählter Skala - der Balken ganz rechts zeigt den Wert für den aktuellen Kilometer oder 10 km.

Mit dem **TUNE**-Rad kann man die Skala für die Stapel zwischen 1 km und 10 km umschalten - der Cursor ganz rechts wechselt, je nach gewählter Skala, den Modus zwischen oben und unten.

Handhabung

Im Menüsystem **MY CAR**, siehe MY CAR (S. 117), können verschiedene Einstellungen vorgenommen werden – rufen Sie dort die **Fahrtstatistik** auf.

Ist die Option "**Zurücksetzen, wenn Fahrzeug min. 4 Std. aus**" markiert, wird die gesamte Statistik automatisch nach abgeschlossener Fahrt und einer Stillstandszeit von 4 Stunden gelöscht. Beim darauffolgenden Motorstart beginnt die Fahrtstatistik von Null.

- **Zurücksetzen, wenn Fahrzeug min. 4 Std. aus** - das Kästchen mit **ENTER** markieren und das Menü mit **EXIT** verlassen.

Wenn ein neuer Fahrzyklus vor Ablauf der 4 Stunden begonnen werden soll, muss zuerst die aktuelle Periode manuell mit der Option "**Neue Fahrt starten**" gelöscht werden.

- **Neue Fahrt starten** - mit **ENTER** wird sämtliche frühere Statistik gelöscht, das Menü mit **EXIT** verlassen.

Siehe auch Informationen zu Eco Guide (S. 68).

Themenbezogene Informationen

- Bordcomputer - ergänzende Informationen (S. 128)

²⁶ Die Abbildung ist schematisch - das Aussehen kann sich je nach Fahrzeugmodell oder aktualisierter Software unterscheiden.

04



KLIMA





Allgemeines zur Klimaanlage

Das Fahrzeug ist mit elektronischer Klimatisierung (S. 137) ausgestattet. Die Klimaanlage kühlt, heizt oder entfeuchtet die Luft im Fahrzeuginnenraum.

ACHTUNG

Die Klimaanlage (AC) (S. 141) kann ausgeschaltet werden, sollte jedoch für den bestmöglichen Klimakomfort im Fahrzeuginnenraum und zur Verhinderung von beschlagenen Scheiben immer eingeschaltet bleiben.

Zu beachten

- Damit die Klimaanlage optimal funktioniert, müssen die Seitenscheiben und das Schiebedach* geschlossen sein.
- Die Durchlüftungsfunktion (S. 188) öffnet/schließt alle Seitenscheiben gleichzeitig und kann beispielsweise dazu verwendet werden, das Fahrzeug bei warmen Außentemperaturen schnell zu durchlüften.
- Eis und Schnee am Lufteinlass für die Klimaanlage (Spalt zwischen Haube und Windschutzscheibe) entfernen.
- Bei hohen Außentemperaturen kann Kondenswasser unter dem Fahrzeug aus der Klimaanlage tropfen. Dies ist vollkommen normal.
- Wenn der Motor maximale Kraft benötigt, z. B. bei einer Vollgasbeschleunigung

oder der Fahrt an Steigungen mit Anhänger, kann die Klimaanlage vorübergehend ausgeschaltet werden. Dabei kann es zu einem vorübergehenden Temperaturanstieg im Fahrzeuginnenraum kommen.

- Um Beschlag auf der Scheibeninnenseite zu entfernen, ist in erster Linie die Entfrosterfunktion (S. 142) zu verwenden. Um die Gefahr für das Entstehen von Beschlag zu verringern, müssen die Fenster mit gewöhnlichem Fensterputzmittel geputzt werden.

Fahrzeuge mit Start/Stop*

Bei automatisch gestopptem (S. 291) Motor kann die Funktion bestimmter Ausrüstungen vorübergehend reduziert werden, z.B. die Gebläsegeschwindigkeit (S. 140) der Klimaanlage.

Fahrzeuge mit ECO*

Bei Aktivierung der Funktion ECO (S. 300) können bestimmte Funktionen vorübergehend herabgesetzt oder ausgeschaltet werden, wie z. B. die Klimaanlage (S. 141).

ACHTUNG

Bei Aktivierung der ECO-Funktion werden bestimmte Parameter der Klimaanlageinstellungen geändert, und die Funktionen bestimmter elektrischer Verbraucher werden beschränkt. Bestimmte Einstellungen lassen sich manuell zurücksetzen, aber der volle Funktionsumfang wird nur durch Deaktivierung der ECO-Funktion wiederhergestellt.

Themenbezogene Informationen

- Tatsächliche Temperatur (S. 132)
- Menüeinstellungen - Klima (S. 134)
- Automatische Klimatisierung - ECC (S. 137)
- Luftverteilung im Fahrzeuginnenraum (S. 135)
- Luftreinigung (S. 132)



Tatsächliche Temperatur

Die von Ihnen gewählte Temperatur im Fahrzeuginnenraum entspricht der körperlich wahrgenommenen Temperatur. Hierbei werden Außentemperatur, Luftgeschwindigkeit, Luftfeuchtigkeit, Sonneneinwirkung und andere Aspekte, die auf den Innenraum und die Karosserie des Fahrzeugs einwirken, berücksichtigt.

Ein Sonnensensor (S. 132) im System erfasst, auf welcher Seite die Sonne in den Innenraum scheint. Dadurch kann sich die Temperatur der rechten und der linken Luftdüsen unterscheiden, obwohl die Regelung auf beiden Seiten auf dieselbe Temperatur eingestellt ist.

Themenbezogene Informationen

- Allgemeines zur Klimaanlage (S. 131)
- Temperaturregelung im Fahrzeuginnenraum (S. 141)

Sensoren - Klima

Die Klimaanlage verfügt über eine Anzahl von Sensoren zur Regelung der Temperatur im Fahrzeug (S. 132).

- Der Sonnensensor befindet sich oben auf dem Armaturenbrett.
- Der Innenraumtemperatursensor befindet sich unter dem Bedienfeld für die Klimaanlage.
- Der Außentemperatursensor befindet sich im Außenspiegel.
- Der Feuchtigkeitssensor* befindet sich am Innenspiegel.



ACHTUNG

Bedecken Sie die Sensoren nicht mit Kleidungsstücken oder anderen Gegenständen.

Themenbezogene Informationen

- Allgemeines zur Klimaanlage (S. 131)

Luftreinigung

Die Innenausstattung Fahrzeuginnenraums ist an die Bedürfnisse von Kontaktallergikern und Asthmatikern angepasst.

- Innenraumfilter (S. 133)
- Materialien im Fahrzeuginnenraum (S. 134)
- Clean Zone Interior Package (CZIP) (S. 133)*
- Interior Air Quality System (IAQS) (S. 134)*

Themenbezogene Informationen

- Allgemeines zur Klimaanlage (S. 131)



Luftreinigung - Innenraumfilter

Sämtliche Luft, die in den Fahrzeuginnenraum gelangt, wird mit einem Filter gereinigt.

Der Filter muss regelmäßig ausgetauscht werden. Das Filter gemäß der Empfehlung des Volvo-Serviceprogramms austauschen. Wird das Fahrzeug in stark verschmutzter Umgebung gefahren, kann ein häufigerer Wechsel erforderlich sein.

ACHTUNG

Es gibt unterschiedliche Typen von Innenraumfiltern. Den Einbau des richtigen Filters sicherstellen.

Themenbezogene Informationen

- Luftreinigung (S. 132)

Luftreinigung - Clean Zone Interior Package (CZIP)*

CZIP umfasst eine Reihe von Modifizierungen, die den Fahrzeuginnenraum noch stärker von allergie- und asthmaerregenden Substanzen freihalten.

Folgendes ist enthalten:

- Eine eingebaute Gebläsefunktion, bei der das Gebläse startet, wenn das Fahrzeug mit dem Transponderschlüssel geöffnet wird. Das Gebläse füllt den Innenraum mit Frischluft. Die Funktion startet bei Bedarf und wird automatisch nach einer Weile bzw. wenn die Türen zum Fahrzeuginnenraum geöffnet werden ausgeschaltet. Das Zeitintervall, in dem das Gebläse läuft, wird aufgrund des geringer werdenden Bedarfs sukzessive verringert, bis das Fahrzeug 4 Jahre alt ist.
- Das Luftqualitätssystem IAQS (S. 134) ist ein vollautomatisches System, das die Luft im Fahrzeuginnenraum von Luftverunreinigungen wie Partikeln, Kohlenwasserstoffen, Stickstoffoxiden und bodennahem Ozon reinigt.

ACHTUNG

Um den CZIP-Standard in Fahrzeugen mit CZIP zu behalten, muss das IAQS-Filter nach 15 000 km oder einmal im Jahr gewechselt werden, je nachdem, was zuerst eintrifft. Jedoch maximal 75 000 km in 5 Jahren. In Fahrzeugen ohne CZIP und wenn der Kunde den CZIP-Standard nicht behalten möchte, muss das IAQS-Filter beim gewöhnlichen Service gewechselt werden.

Für weitere Informationen zu CZIP siehe die dem Fahrzeug beim Kauf beiliegende Broschüre.

Themenbezogene Informationen

- Allgemeines zur Klimaanlage (S. 131)
- Luftreinigung (S. 132)



Luftreinigung - IAQS*

Das Luftqualitätssystem IAQS scheidet Gase und Partikel aus der Luft ab und reduziert Verunreinigungen und unangenehme Gerüche im Fahrzeuginnenraum.

Wenn die Außenluft verunreinigt ist, wird der Lufteinlass geschlossen und die Luft wird im Fahrzeuginnenraum umgewälzt.

Die Funktion kann im Menüsystem MY CAR aktiviert/deaktiviert werden. Mehr zur Beschreibung des Menüsystems siehe MY CAR (S. 117).



ACHTUNG

Für bestmögliche Luft im Fahrzeuginnenraum sollte der Luftqualitätssensor stets eingeschaltet sein.

Bei kalter Witterung ist die Umwälzung begrenzt, um die Entstehung von Beschlag zu vermeiden.

Bei Beschlagen der Scheiben sollte der Luftqualitätssensor ausgeschaltet und die Entfrosterfunktionen für Windschutzscheibe und Seitenscheiben samt Heckscheibe verwendet werden.

Themenbezogene Informationen

- Allgemeines zur Klimaanlage (S. 131)
- Luftreinigung (S. 132)
- Luftreinigung - Clean Zone Interior Package (CZIP)* (S. 133)

Luftreinigung - Material

Das erprobte Material wurde entwickelt, um die Staubmenge im Fahrzeuginnenraum zu verringern und trägt dazu bei, dass der Fahrzeuginnenraum leichter sauber zu halten ist.

Die Matten im Innenraum und im Laderaum können herausgenommen und somit leicht gereinigt werden. Reinigungsmittel und Pflegeprodukte verwenden, die von Volvo für die Reinigung der Innenausstattung (S. 415) empfohlen wurden.

Themenbezogene Informationen

- Luftreinigung (S. 132)

Menüeinstellungen - Klima

Über die Mittelkonsole können sechs der Klimaanlagefunktionen aktiviert/deaktiviert oder die Grundeinstellung dieser Klimaanlagefunktionen geändert werden.

- Gebläsestufe bei automatischer Klimatisierung (S. 140).
- Umlufttimer (S. 143).
- Automatischer Start der Heckscheibenheizung (S. 109).
- Luftqualitätssystem (S. 134)*.
- Automatischer Start der Sitzheizung Fahrer (S. 138).
- Automatischer Start der Lenkradheizung (S. 87).

Weitere Informationen hierzu gibt es in der Beschreibung des Menüsystems (S. 117).

Im Menüsystem MY CAR können Sie die Klimaanlage auf die Grundeinstellungen zurücksetzen. Mehr zur Beschreibung des Menüsystems siehe MY CAR (S. 117).

Themenbezogene Informationen

- Allgemeines zur Klimaanlage (S. 131)



Luftverteilung im Fahrzeuginnenraum

Die einströmende Luft wird über eine Reihe verschiedener Belüftungsdüsen im Fahrzeuginnenraum verteilt.

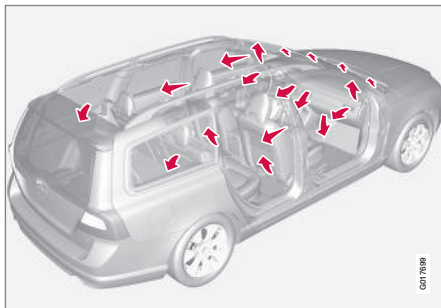

Im **AUTO**-Modus erfolgt die Luftverteilung vollkommen automatisch.

Bei Bedarf ist eine manuelle Regelung möglich, siehe Luftverteilungstabelle (S. 144).

Belüftungsdüsen im Armaturenbrett

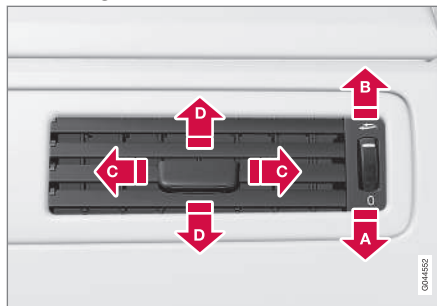

- A** Geschlossen
- B** Geöffnet
- C** Seitliche Verstellung des Luftstroms
- D** Höhenverstellung des Luftstroms

Wenn die äußeren Düsen auf die Seitenscheiben gerichtet werden, kann Beschlag entfernt werden.

Belüftungsdüsen in Türsäulen

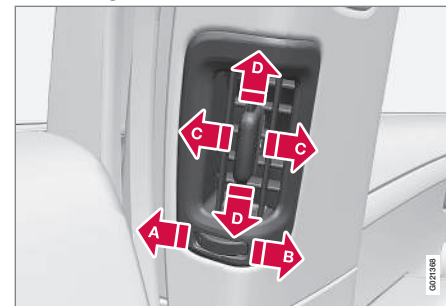

- A** Geschlossen
- B** Geöffnet
- C** Seitliche Verstellung des Luftstroms
- D** Höhenverstellung des Luftstroms

Wenn die Düsen auf die Scheiben gerichtet werden, kann bei kalter Witterung Beschlag entfernt werden.

Wenn die Düsen in den Fahrzeuginnenraum gerichtet werden, werden bei warmer Witterung angenehme Temperaturen im Fond erhalten.



ACHTUNG

Daran denken, dass kleine Kinder gegenüber Luftströmen und Luftzug empfindlich sein können.



Luftverteilung

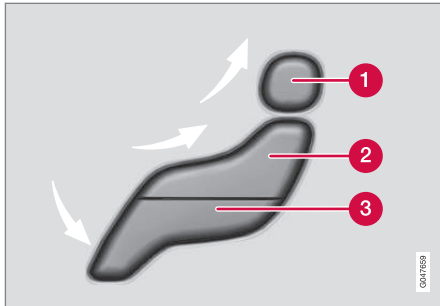

- 1 Luftverteilung - Entfroster Windschutzscheibe
- 2 Luftverteilung - Belüftungsdüse Armaturenbrett
- 3 Luftverteilung - Belüftung Boden

Die Figur besteht aus drei Tasten. Wenn eine der Tasten gedrückt wird, leuchtet am Bildschirm (siehe nachfolgende Abbildung) die entsprechende Figur auf und ein Pfeil vor dem jeweiligen Teil der Figur zeigt an, welche Luftverteilung gewählt ist. Weitere Informationen siehe Luftverteilungstabelle (S. 144).

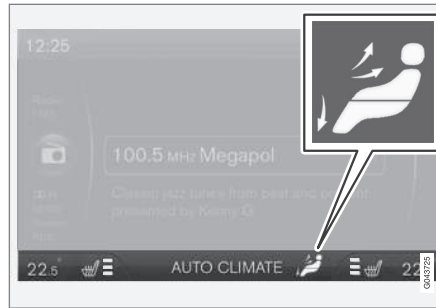

Die gewählte Luftverteilung wird am Bildschirm der Mittelkonsole angezeigt.

Themenbezogene Informationen

- Allgemeines zur Klimaanlage (S. 131)
- Automatische Regelung (S. 140)
- Luftverteilung - Umluftfunktion (S. 143)



Automatische Klimatisierung - ECC

ECC (Electronic Climate Control) hält die gewählte Temperatur im Fahrzeuginnenraum,

und kann separat für Fahrer- und Beifahrerseite eingestellt werden.

Mit der Autofunktion wird die Temperatur, Luftaufbereitung, Gebläsegeschwindigkeit, Umluftfunktion und Luftverteilung automatisch geregelt.

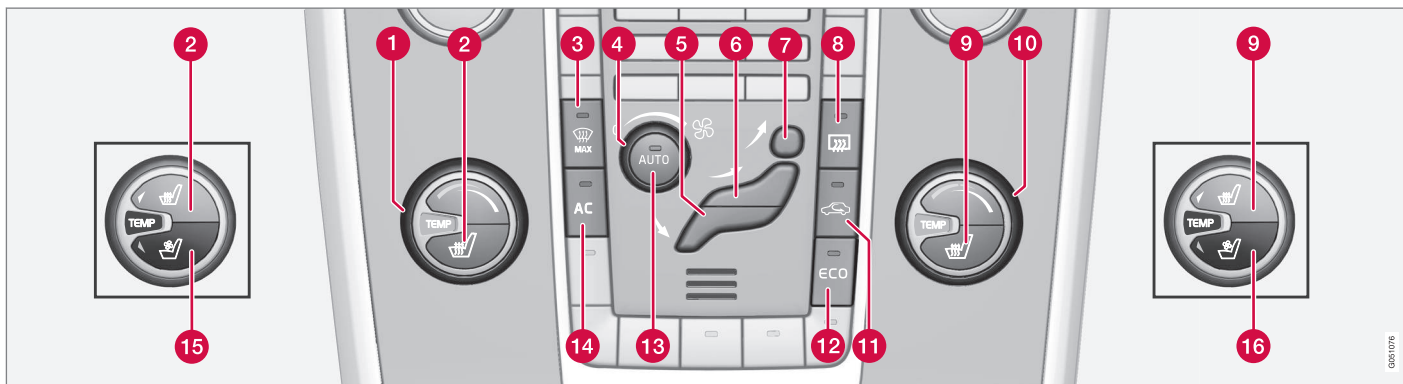

- 1 Temperaturregelung (S. 141) linke Seite
- 2 Sitzheizung vorn (S. 138), links¹
- 3 Max. Entfroster (S. 142)
- 4 Gebläse (S. 140)
- 5 Luftverteilung (S. 135) - Belüftung Boden
- 6 Luftverteilung - Belüftungsdüse Armaturenbrett
- 7 Luftverteilung - Entfroster Windschutzscheibe

- 8 Heckscheiben- und Außenspiegelheizung (S. 109)
- 9 Sitzheizung vorn (S. 138), rechte Seite¹
- 10 Temperaturregelung (S. 141) rechte Seite
- 11 Umluft (S. 143)
- 12 ECO* (S. 300)
- 13 **AUTO** - Automatische Klimatisierung (S. 140)
- 14 **AC** - Klimaanlage an/aus (S. 141)

- 15 Belüfteter Vordersitz (S. 139)*, linke Seite
- 16 Vordersitzbelüftung*, rechts

Themenbezogene Informationen

- Allgemeines zur Klimaanlage (S. 131)

¹ Die Taste hat verschiedene Positionen, je nachdem, ob das Fahrzeug mit Sitzbelüftung* ausgestattet ist oder nicht.



Sitzheizung Vordersitze*

Die Beheizung der Vordersitze hat drei Einstellungen, um den Komfort für Fahrer und Beifahrer bei Kälte zu erhöhen.

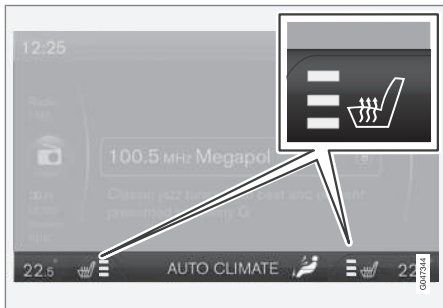

Die aktuelle Heizleistung wird am Bildschirm der Mittelkonsole angezeigt.



Die Taste hat verschiedene Positionen, je nachdem, ob das Fahrzeug mit belüfteten Vordersitzen* ausgestattet ist oder nicht, siehe Abbildung (S. 137).

Zur Aktivierung der Funktion die Taste wiederholt drücken:

- Größte Heizleistung – auf dem Bildschirm der Mittelkonsole leuchten drei orangefarbene Felder (siehe Abbildung oben).
- Mittlere Heizleistung – auf dem Bildschirm leuchten zwei orangefarbene Felder.

- Kleinste Heizleistung – auf dem Bildschirm leuchtet ein orangefarbenes Feld.
- Heizung ausschalten – kein Feld leuchtet.

WARNUNG

Die elektrische Sitzheizung sollte nicht von Personen genutzt werden, die aufgrund einer Gefühlstauheit die Temperaturzunahme im Sitz nicht spüren oder aus irgendeinem anderen Grund Schwierigkeiten haben, den Regler des elektrisch beheizten Sitzes einzustellen. Andernfalls können Verbrennungen auftreten.

Automatischer Start der Sitzheizung im Fahrersitz.

Bei Aktivierung des automatischen Starts der Sitzheizung im Fahrersitz ist der Heizeffekt nach dem Anlassen des Motors am stärksten.

Der automatische Start erfolgt, wenn das Fahrzeug kalt ist und die Außentemperatur unter ca. +10 °C liegt.

Die Funktion kann im Menüsystem MY CAR aktiviert/deaktiviert werden. Mehr zur Beschreibung des Menüsystems siehe MY CAR (S. 117).

Themenbezogene Informationen

- Allgemeines zur Klimaanlage (S. 131)
- Beheizter Rücksitz* (S. 138)

Beheizter Rücksitz*

Die Beheizung der Außenpositionen auf dem Rücksitz² hat drei Einstellungen, um den Komfort für die Passagiere bei Kälte zu erhöhen.



Die aktuelle Heizleistung wird in den Lampen der Druckschalter angezeigt.

Zur Aktivierung der Funktion die Taste wiederholt drücken:

- Stärkste Heizleistung – drei Felder leuchten.
- Mittlere Heizleistung – zwei Felder leuchten.
- Kleinste Heizleistung – ein Feld leuchtet.
- Heizung ausschalten – kein Feld leuchtet.



! WARNUNG

Die elektrische Sitzheizung sollte nicht von Personen genutzt werden, die aufgrund einer Gefühlstauglichkeit die Temperaturzunahme im Sitz nicht spüren oder aus irgendeinem anderen Grund Schwierigkeiten haben, den Regler des elektrisch beheizten Sitzes einzustellen. Andernfalls können Verbrennungen auftreten.

Themenbezogene Informationen

- Allgemeines zur Klimaanlage (S. 131)
- Sitzheizung Vordersitze* (S. 138)

Vordersitzlüftung*

Die Lüftung und die Sitzheizung können gleichzeitig verwendet werden. Die Funktion kann beispielsweise zur Entfeuchtung von Kleidungsstücken verwendet werden.

Die Lüftungsanlage besteht aus Gebläsen in Sitzen und Rückenlehnen, die Luft durch den Sitzbezug saugen. Der Kühleffekt erhöht sich, je kälter die Innenraumluft ist. Das System kann aktiviert werden, wenn der Motor läuft.

Die Lüftung wird von der Klimaanlage geregelt und berücksichtigt die Temperatur des Sitzes, die Sonneneinstrahlung und die Außentemperatur.



Die aktuelle Komfortstufe wird am Bildschirm der Mittelkonsole angezeigt.



Tastenposition siehe Abbildung (S. 137).

Zur Aktivierung der Funktion die Taste wiederholt drücken.

Es gibt drei Komfortstufen, die verschiedene Abkühlungs- und Entfeuchtungseffekte bieten:

- Komfortstufe **III**: Stärkste Leistung – auf dem Bildschirm der Mittelkonsole leuchten drei blaue Felder (siehe Abbildung oben).
- Komfortstufe **II**: Mittlere Leistung – auf dem Bildschirm leuchten zwei blaue Felder.
- Komfortstufe **I**: Kleinste Leistung – auf dem Bildschirm leuchtet ein blaues Feld.
- Funktion ausschalten – kein Feld leuchtet.

i ACHTUNG

Zugempfindliche Personen sollten die Sitzbelüftung nur sehr vorsichtig verwenden. Komfortstufe I wird für die längere Benutzung empfohlen.

² Die Beheizung des Rücksitzes entfällt, wenn man das integrierte Zwei-Stufen-Sitzkissen (S. 49) hinzuwählt.



! WICHTIG

Damit es nicht zu einer Unterkühlung kommt, lässt sich die Sitzbelüftung bei einer Innenraumtemperatur unter 5 °C nicht einschalten.

Gebläse

Das Gebläse sollte stets aktiviert sein, um einen Beschlag der Scheiben zu vermeiden.

i ACHTUNG

Falls das Gebläse vollständig ausgeschaltet ist, wird die Klimaanlage nicht eingeschaltet - was zum Beschlagen der Scheiben führen kann.

Gebläseregler



Mit dem Drehregler wird die Gebläsegeschwindigkeit erhöht oder gesenkt. Bei der Wahl von **AUTO** wird die Gebläsegeschwindigkeit automatisch (S. 140) geregelt - die zuvor eingestellte

Gebläsegeschwindigkeit wird außer Acht gelassen.

Themenbezogene Informationen

- Allgemeines zur Klimaanlage (S. 131)
- Automatische Klimatisierung - ECC (S. 137)

Automatische Regelung

Die Auto-Funktion regelt automatisch die Temperatur (S. 141), Klimaanlage (S. 141), Gebläsegeschwindigkeit (S. 140), Umluftfunktion (S. 143) und die Luftverteilung (S. 135).



Bei Auswahl von einer oder mehreren manuellen Funktionen werden die übrigen Funktionen weiterhin automatisch gesteuert. Durch Drücken auf **AUTO** werden sämtliche manuellen Einstel-

lungen ausgeschaltet. Auf dem Bildschirm erscheint **AUTO-KLIMA**.

Im Menüsystem MY CAR können Sie einstellen, mit welcher Geschwindigkeit das Gebläse im Automatikmodus läuft. Mehr zur Beschreibung des Menüsystems siehe MY CAR (S. 117).

Themenbezogene Informationen

- Allgemeines zur Klimaanlage (S. 131)



Temperaturregelung im Fahrzeuginnenraum

Beim Anlassen des Fahrzeugs ist jeweils die zuletzt vorgenommene Temperatureinstellung vorhanden.

i ACHTUNG

Das Aufwärmen bzw. Abkühlen lässt sich nicht durch das Einstellen einer höheren bzw. niedrigeren Temperatur als die eigentliche gewünschte beschleunigen.

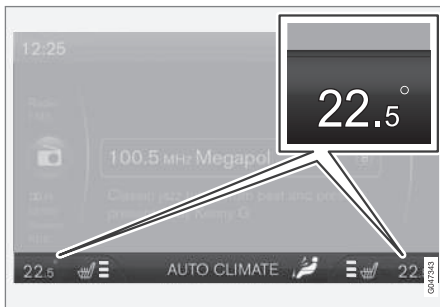

Die aktuelle Temperatur für jede Seite wird auf dem Bildschirm der Mittelkonsole angezeigt.



Mit dem Drehregler kann die Temperatur eingestellt werden - getrennt für die Fahrer- und Beifahrerseite.

Themenbezogene Informationen

- Allgemeines zur Klimaanlage (S. 131)
- Tatsächliche Temperatur (S. 132)
- Automatische Klimatisierung - ECC (S. 137)

Klimaanlage

Die Klimaanlage kühlt und entfeuchtet bei Bedarf die hereinströmende Luft.

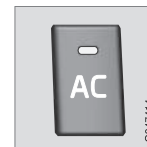

Wenn die Lampe in der **AC**-Taste leuchtet, wird die Klimaanlage automatisch durch das System gesteuert.

Wenn die Lampe in der **AC**-Taste ausgeschaltet ist, ist die Klimaanlage deaktiviert. Andere Funktionen werden weiterhin automatisch gesteuert. Bei Aktivierung der max. Entfrosterfunktion (S. 142) wird die Klimaanlage automatisch eingeschaltet, so dass die Luft maximal entfeuchtet wird.



Entfeuchtung und Enteisung der Windschutzscheibe

Mit elektrisch beheizter Windschutzscheibe* und der Einstellung Max. Entfroster werden Windschutz- und Seitenscheiben schnell von Beschlag und Eis befreit.



Die gewählte Einstellung wird im Bildschirm der Mittelkonsole angezeigt.

- 1 Windschutzscheibenheizung*
- 2 Max. Entfroster



Die Lampe in der Entfroster-taste leuchtet, wenn die Funktion eingeschaltet ist.

Zur Aktivierung der Funktion die Taste wiederholt drücken.

Für Fahrzeuge ohne Windschutzscheibenheizung:

- Luft strömt gegen die Scheiben – auf dem Bildschirm leuchtet Symbol (2).
- Funktion ausschalten – kein Symbol leuchtet.

Für Fahrzeuge mit Windschutzscheibenheizung:

- Windschutzscheibenheizung³ – auf dem Bildschirm leuchtet Symbol (1).
- Windschutzscheibenheizung³ und Gebläse einschalten – auf dem Bildschirm leuchten die Symbole (1) und (2).
- Funktion ausschalten – kein Symbol leuchtet.

ACHTUNG

Windschutzscheibenheizung und IR-Scheibe (S. 19) können die Leistung von Transponder an und sonstigen Kommunikationsgeräten beeinträchtigen.

ACHTUNG

An jeder Seite der Windschutzscheibe gibt es ganz außen eine dreieckige Fläche, die nicht beheizt wird. Dort kann das Entfrosten länger dauern.

ACHTUNG

Die Windschutzscheibenheizung ist nicht verfügbar, wenn der Motor automatisch gestoppt (S. 291) wurde.

Wenn die Funktion gewählt wurde, wird die Luft im Innenraum außerdem wie folgt maximal entfeuchtet:

- die Klimaanlage wird automatisch eingeschaltet
- die Umluftfunktion und das Luftqualitätssystem werden automatisch ausgeschaltet.

ACHTUNG

Der Lautstärkepegel steigt, wenn das Gebläse in der Maximalstellung läuft.

Wenn die Entfrosterfunktion ausgeschaltet wird, geht die Klimaanlage wieder zu den vorigen Einstellungen zurück.

Themenbezogene Informationen

- Allgemeines zur Klimaanlage (S. 131)

³ Sollte bei Aktivierung der elektrisch beheizten Windschutzscheibe das Symbol C im Rückspiegel erscheinen, muss der Kompass (S. 111)* neu kalibriert werden.



Luftverteilung - Umluftfunktion

Die Umluftfunktion wird gewählt, um schlechte Luft, Abgase usw. aus dem Fahrzeuginnenraum herauszuhalten, d.h. es wird keine Luft von außen in das Innere angesogen, wenn die Funktion aktiv ist.



Wenn die Umluftfunktion eingeschaltet ist, leuchtet die orangefarbene Lampe in der Taste.

! WICHTIG

Wenn die Luft im Fahrzeug zu lange umgewälzt wird, besteht die Gefahr, dass sich an den Innenseiten der Scheiben Beschlag bildet.

Timer

Bei aktivierter Timerfunktion verlässt die Anlage manuell die aktivierte Umluftstellung nach einiger Zeit. Der Zeitraum ist abhängig von der Außentemperatur. Dadurch wird die Gefahr, dass sich Eis oder Beschlag bilden oder schlechte Luft auftritt, verringert.

Die Funktion kann im Menüsystem MY CAR aktiviert/deaktiviert werden. Mehr zur Beschreibung des Menüsystems siehe MY CAR (S. 117).

i ACHTUNG

Bei Wahl von max. Entfroster wird die Umluftfunktion stets ausgeschaltet.





Themenbezogene Informationen

- Allgemeines zur Klimaanlage (S. 131)
- Luftverteilung im Fahrzeuginnenraum (S. 135)
- Luftverteilung - Tabelle (S. 144)







Luftverteilung - Tabelle

Mit diesen drei Tasten wird die Verteilung (S. 135) der Luft gewählt.

| | Luftverteilung | Verwendung wie folgt |
|--|--|--|
|  | Luft strömt zu den Scheiben. Ein Teil der Luft strömt aus den Belüftungsdüsen. Die Luft wird nicht umgewälzt. Die Klimaanlage ist immer eingeschaltet. | schnelles Entfernen von Eis und Beschlag. |
|  | Luft strömt zur Windschutzscheibe, über die Entfrosterdüse, und zu den Seitenscheiben. Ein Teil der Luft strömt aus den Belüftungsdüsen. | verhindert Beschlag und Eis bei niedrigen Außentemperaturen und hoher Feuchtigkeit (dazu keine zu niedrige Gebläsegeschwindigkeit einstellen). |
|  | Luft strömt zu den Scheiben und aus den Belüftungsdüsen im Armaturenbrett. | für angenehme Temperaturen im Innenraum bei hohen Außentemperaturen. |
|  | Luft strömt in Kopf- und Brusthöhe aus den Belüftungsdüsen im Armaturenbrett. | zur effizienten Kühlung bei hohen Außentemperaturen. |



| | Luftverteilung | Verwendung wie folgt |
|---|--|---|
|  | Luft strömt zum Boden und zu den Scheiben. Ein Teil der Luft strömt aus den Belüftungsdüsen im Armaturenbrett. | für angenehme Temperaturen im Innenraum und beschlagfreie Scheiben bei niedrigen Außentemperaturen. |
|  | Luft strömt zum Boden und aus den Belüftungsdüsen im Armaturenbrett. | bei sonnigem Wetter und niedrigen Außentemperaturen. |
|  | Luft strömt zum Boden. Ein Teil der Luft strömt aus den Belüftungsdüsen im Armaturenbrett und zu den Scheiben. | zum Aufwärmen oder Abkühlen des Bodenbereichs. |
|  | Luft strömt zu den Scheiben, aus den Belüftungsdüsen im Armaturenbrett und zum Boden. | zum Abkühlen des Bodens bei Wärme und Trockenheit oder zum Aufwärmen des oberen Bereichs bei Kälte. |

Themenbezogene Informationen

- Allgemeines zur Klimaanlage (S. 131)
- Luftverteilung - Umluftfunktion (S. 143)



Motor- und Innenraumheizung*

Durch Vorkonditionierung bereitet die Heizung Motor und Fahrzeuginnenraum vor der Abfahrt vor, wodurch sowohl Verschleiß als auch Energieverbrauch während der Fahrt reduziert werden.

Die Heizung kann direkt (S. 147) oder mittels Timer (S. 148) gestartet werden.

Übersteigt die Außentemperatur 15 °C, kann die Heizung nicht gestartet werden. Bei Temperaturen um - 5 °C oder darunter liegt die maximale Betriebszeit der Heizung bei 50 Minuten.

! WARNUNG

Die kraftstoffbetriebene Heizung nicht in geschlossenen Räumen verwenden. Es werden Abgase freigesetzt.

i ACHTUNG

Wenn die kraftstoffbetriebene Heizung arbeitet, kann aus dem rechten Radgehäuse des Fahrzeugs Rauch entweichen, was völlig normal ist.

Tanken

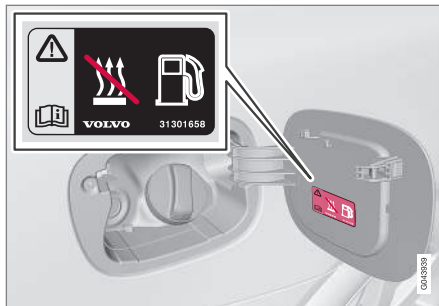

Warnaufkleber auf der Kraftstofftankklappe.

! WARNUNG

Verschütteter Kraftstoff kann sich entzünden. Die kraftstoffbetriebene Heizung vor dem Tanken ausschalten.

Im Kombinationsinstrument kontrollieren, dass die Heizung ausgeschaltet ist, bei Betrieb wird das Heizungssymbol angezeigt.

Parken an einer Steigung

Wird das Fahrzeug an einer kräftigen Steigung geparkt, sollte es mit der Vorderseite nach unten stehen, um die Kraftstoffversorgung der kraftstoffbetriebenen Heizung sicherzustellen.

Batterie und Kraftstoff

Falls die Batterie zu schwach oder der Kraftstoffstand zu niedrig ist, wird die Heizung automatisch ausgeschaltet und im Infotronicsdisplay wird eine Mitteilung angezeigt. Die Mitteilung durch Drücken auf die **OK**-Taste des Blinkerhebels (S. 114) bestätigen.

! WICHTIG

Die wiederholte Verwendung der Heizung in Verbindung mit kurzen Fahrstrecken führt zum Entladen der Batterie und zu damit verbundenen Startschwierigkeiten.

Um das Laden der Batterie mit der Energiemenge sicherzustellen, die die Heizung verbraucht, sollte das Fahrzeug bei regelmäßiger Verwendung der Heizung so lange gefahren werden, wie die Heizung jeweils läuft. Die Heizung wird zu jeder Gelegenheit maximal 50 Minuten genutzt.

Themenbezogene Informationen

- Motor- und Innenraumheizung* - Mitteilungen (S. 150)
- Zusatzheizung* (S. 152)



Motor- und Innenraumheizung* – Direktstart

Sie können die Motor- und Innenraumheizung direkt einschalten.

Ein Direktstart ist möglich über:

- Informationsdisplay
- Transponderschlüssel*
- Mobiltelefon*.

Beim Direktstart der Motor- und Innenraumheizung (S. 146) bleibt diese für 50 Minuten aktiviert.

Die Aufwärmung des Fahrzeuginnenraums beginnt, sobald das Kühlmittel im Motor die richtige Temperatur erreicht hat.

i ACHTUNG

Das Fahrzeug kann bei eingeschalteter Heizung gestartet und gefahren werden.

Direktstart über das Informationsdisplay

1. Auf **OK** drücken, um zum Menü zu gelangen.
2. Mit dem Daumenrad schrittweise zu **Heizung** gehen und mit **OK** auswählen.
3. Im nächsten Menü weiter zu **Direktstart** blättern, um die Heizung zu aktivieren, und mit **OK** bestätigen.
4. Menü verlassen mit **RESET**.

Direktstart mit Transponderschlüssel*

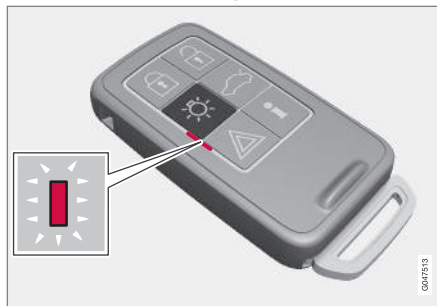

Anzeigelampe auf dem Transponderschlüssel mit PCC*.

Die Motor- und Innenraumheizung kann mit dem Transponderschlüssel aktiviert werden:

- Halten Sie die Taste für Wegbeleuchtung  zwei Sekunden lang gedrückt. Die Warnblinkanlage signalisiert wie folgt:
 - 5-maliges Blinken, dann ca. 3 Sekunden langes Leuchten – Signal empfangen, Heizung aktiviert.
 - 5-maliges Blinken – Signal empfangen, aber Heizung nicht aktiviert.
 - Warnblinkanlage bleibt aus – Signal nicht empfangen.

Wenn die Taste für die Information  bei aktivierter Heizung gedrückt wird, zeigt die Anzeigelampe den entsprechenden Status an – gleichzeitig wird der Verriegelungsstatus

(S. 176) des Fahrzeugs angezeigt. Während der Status festgestellt wird, blinkt die Anzeigelampe einige Male kurz, und wenn die Heizung aktiv ist, leuchtet sie danach permanent.

Während des laufenden Heizbetriebs wird der Status auch im Bordcomputer angezeigt.

Direktstart mit dem Mobiltelefon*

Die Aktivierung und Informationen zu gewählten Einstellungen sind über Mobiltelefon in der App Volvo On Call* verfügbar.

Themenbezogene Informationen

- Motor- und Innenraumheizung* - Timer (S. 148)
- Motor- und Innenraumheizung* – direktes Ausschalten (S. 148)
- Motor- und Innenraumheizung* - Mitteilungen (S. 150)



Motor- und Innenraumheizung* – direktes Ausschalten

Über das Informationsdisplay lässt sich die Motor- und Innenraumheizung direkt ausschalten.

1. Auf **OK** drücken, um zum Menü zu gelangen.
2. Mit dem Daumenrad schrittweise zu **Heizung** gehen und mit **OK** auswählen.
3. Im nächsten Menü weiter zu **Stopp** blättern, um die Heizung zu deaktivieren und mit **OK** bestätigen.
4. Menü verlassen mit **RESET**.

Themenbezogene Informationen

- Motor- und Innenraumheizung* – Direktstart (S. 147)
- Motor- und Innenraumheizung* - Timer (S. 148)
- Motor- und Innenraumheizung* - Mitteilungen (S. 150)

Motor- und Innenraumheizung* - Timer

Motor- und Innenraumheizung (S. 146) Timer ist an die Uhr des Fahrzeugs gekoppelt.

Zwei unterschiedliche Zeitpunkte können mit dem Timer programmiert werden. Mit Zeitpunkt ist hier die Uhrzeit gemeint, zu der die Aufwärmung des Fahrzeuginnenraums abgeschlossen ist. Die Fahrzeugelektronik berechnet die Startzeit auf Grundlage der herrschenden Außentemperatur.

ACHTUNG

Beim Stellen der Uhr des Fahrzeugs werden vorliegende Programmierungen der Timer gelöscht.

Einstellung⁴

1. Auf **OK** drücken, um zum Menü zu gelangen.
2. Mit dem Daumenrad (S. 114) schrittweise zu einem der Timer **Heizung** gehen und mit **OK** auswählen.
3. Mit dem Daumenrad einen der beiden Timer wählen und mit **OK** bestätigen.
4. Kurz auf **OK** drücken, um zur aufleuchtenden Stundeneinstellung zu gelangen.

5. Mit dem Daumenrad die gewünschte Stundenzahl einstellen.
6. Kurz auf **OK** drücken, um zur blinkenden Minuteneinstellung zu gelangen.
7. Mit dem Daumenrad die gewünschte Minutenzahl einstellen.
8. Auf **OK**⁵ drücken, um die Einstellung zu bestätigen.
9. "Zurück" im Menü mit **RESET**.
10. Wählen Sie den anderen Timer (Fortsetzung von Punkt 2) oder verlassen Sie das Menü mit **RESET**.

Anlassen

1. Auf **OK** drücken, um zum Menü zu gelangen.
2. Mit dem Daumenrad schrittweise zu **Heizung** gehen und mit **OK** auswählen.
3. Mit dem Daumenrad einen der beiden Timer wählen und mit **OK** aktivieren.
4. Menü verlassen mit **RESET**.

Ausschalten

Die mit Timer gestartete Heizung kann manuell ausgeschaltet werden, bevor sie vom

⁴ Die Einstellung des Teilnehmers ist nur bei ausgeschaltetem Motor möglich.

⁵ Ein weiterer Druck auf **OK** aktiviert den Timer.



Timer ausgeschaltet wird. Gehen Sie wie folgt vor:

1. Auf **OK** drücken, um zum Menü zu gelangen.
2. Mit dem Daumenrad schrittweise zu **Heizung** gehen und mit **OK** auswählen.
 - > Wenn ein Timer eingestellt, aber nicht aktiviert ist, wird ein Uhrensymbol neben der eingestellten Zeit angezeigt.
3. Mit dem Daumenrad einen der beiden Timer wählen und mit **OK** bestätigen.
4. Der Timer kann folgendermaßen ausgeschaltet werden:
 - Dauerdruck auf **OK** oder
 - kurzer Druck auf **OK**, um in das Menü zu kommen. Wählen Sie im Menü dann die Option zum Stoppen des Timers und bestätigen Sie mit **OK**.
5. Menü verlassen mit **RESET**.

Eine mittels Timer gestartete Heizung kann auch direkt (S. 148) ausgeschaltet werden.

Themenbezogene Informationen

- Motor- und Innenraumheizung* - Mitteilungen (S. 150)



Motor- und Innenraumheizung* - Mitteilungen

Symbole und Displaymitteilungen zu Motor- und Innenraumheizung (S. 146) unterscheiden sich, je nachdem, ob das Kombinationsinstrument (S. 64) analog oder digital ist.



Wenn die Heizung aktiv ist, leuchtet das Heizungssymbol im Informationsdisplay.

Wenn ein Timer aktiviert ist, leuchtet das Symbol für aktivierten Timer im Display zusammen mit der eingestellten Zeit neben dem Symbol.



Symbol für aktivierten Timer im analogen Kombinationsinstrument.



Symbol für aktivierten Timer im digitalen Kombinationsinstrument.

In der Tabelle sind mögliche Symbole und Displaytexte angegeben.

| Symbol | Display | Bedeutung |
|--------|---|---|
| | | Die Heizung ist eingeschaltet und läuft. |
| | Standheizung AUS Batterie-sparmodus | Die Heizung wurde von der Fahrzeugelektronik ausgeschaltet, um den Motorstart zu ermöglichen. |
| | Kraftstoffbetr. Heizung aus Niedriger Kraftstoffstand | Der Start der Heizung ist aufgrund eines zu geringen Kraftstoffstands nicht möglich – dadurch soll sichergestellt werden, dass ein Motorstart sowie ca. 50 km verbleibende Fahrstrecke ermöglicht wird. |
| | Kraftstoffbetriebene Heizung Wartung erforderlich | Heizung außer Betrieb. Wenden Sie sich für die Reparatur an eine Werkstatt. Volvo empfiehlt Ihnen, sich an eine Volvo-Vertragswerkstatt zu wenden. |

* Option/Zubehör, für weitere Informationen siehe „Einführung“.



Ein Displaytext erlischt automatisch nach einer Weile oder nach dem Drücken auf die **OK**-Taste des Blinkerhebels (S. 114).



Zusatzheizung*

In kalten Klimazonen⁶ kann eine Zusatzheizung erforderlich sein, um die richtige Temperatur im Motor und ausreichende Wärme im Fahrzeuginnenraum zu erreichen.

In Fahrzeugen mit Dieselmotoren ist eine kraftstoffbetriebene Zusatzheizung (S. 152) montiert.

In semikalten⁶ Klimazonen sind dieselbetriebene Fahrzeuge statt mit einer kraftstoffbetriebenen Zusatzheizung mit einer elektrischen Zusatzheizung (S. 153) ausgestattet.

In Fahrzeugen mit bestimmten Benzinmotoren⁷ ist eine elektrische Zusatzheizung in die Klimaanlage des Fahrzeugs integriert.

Themenbezogene Informationen

- Motor- und Innenraumheizung* (S. 146)

Kraftstoffbetriebene Zusatzheizung*

Das Fahrzeug verfügt entweder über eine elektrische (S. 153) oder eine kraftstoffbetriebene Zusatzheizung (S. 152).

Die Heizung startet automatisch, wenn der Motor läuft und zusätzliche Wärme erforderlich ist.

Die Heizung wird automatisch abgeschaltet, sobald die richtige Temperatur erreicht wird oder der Motor abgestellt wird.

ACHTUNG

Wenn die Zusatzheizung arbeitet, kann aus dem rechten Radkasten des Fahrzeugs Rauch austreten, was völlig normal ist.

Automodus oder Deaktivierung

Die automatische Startsequenz der Zusatzheizung kann – falls erwünscht – ausgeschaltet werden.

ACHTUNG

Volvo empfiehlt, auf kurzen Strecken die kraftstoffbetriebene Zusatzheizung abzuschalten.

1. Vor dem Motorstart: Schlüsselstellung **I** (S. 80) wählen.
2. Auf **OK** drücken, um zum Menü zu gelangen.
3. Mit dem Daumenrad schrittweise zu **Zusatzheizung**⁸ oder **Einstellungen**⁹ gehen und mit **OK** auswählen.
4. Mit dem Daumenrad eine der Optionen **EIN** oder **AUS** wählen und mit **OK** bestätigen.
5. Menü verlassen mit **RESET**.

ACHTUNG

Die Menüoptionen sind nur in Schlüsselstellung **I** zu sehen – Änderungen an den Einstellungen müssen daher vor dem Motorstart vorgenommen werden.

Innenraumheizung*

Wenn die Zusatzheizung durch eine Timerfunktion ergänzt wird kann sie als Innenraumheizung (S. 146) verwendet werden.

⁶ Bei einem Volvo-Vertragshändler erhalten Sie mehr Informationen darüber, für welche geografischen Gebiete dies gilt.

⁷ Bei einem Volvo-Vertragshändler erhalten Sie mehr Informationen darüber, für welche Motoren dies gilt.

⁸ Analoges Kombinationsinstrument.

⁹ Digitales Kombinationsinstrument.



Elektrische Zusatzheizung*

Das Fahrzeug verfügt entweder über eine kraftstoffbetriebene (S. 152) oder eine elektrische Zusatzheizung (S. 152).

Die Heizung kann nicht manuell geregelt werden, sondern wird automatisch bei Außentemperaturen unter 14 °C nach dem Motorstart aktiviert und nach Erreichen der eingestellten Innenraumtemperatur ausgeschaltet.

Themenbezogene Informationen

- Motor- und Innenraumheizung* (S. 146)

05



BELADUNG UND AUFBEWAHRUNG

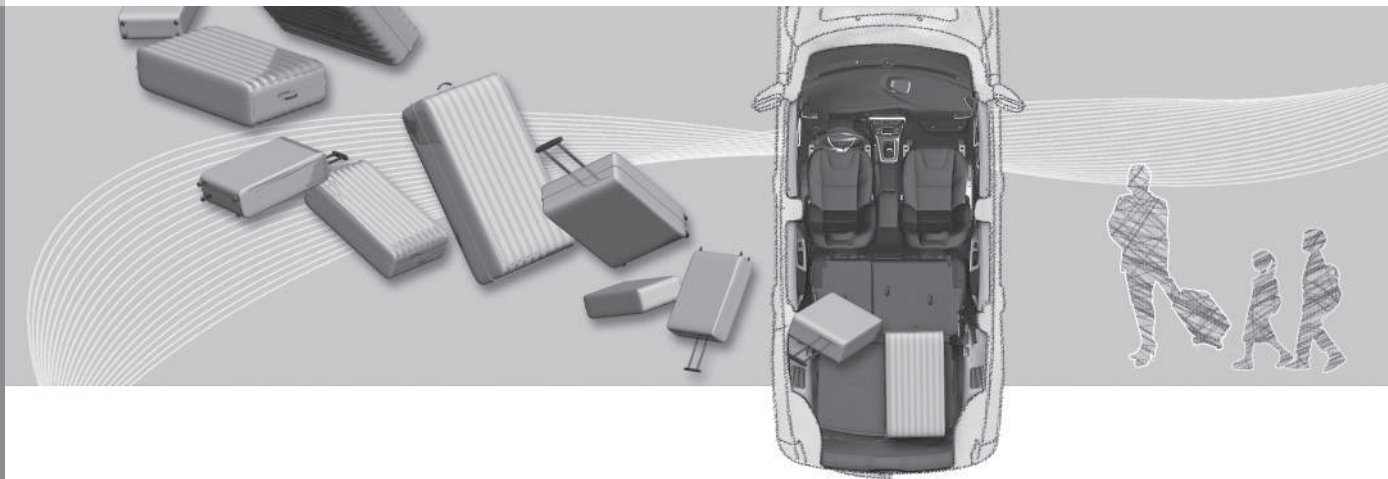



Ablagefächer

Übersicht über Ablagefächer im Fahrzeuginnenraum.

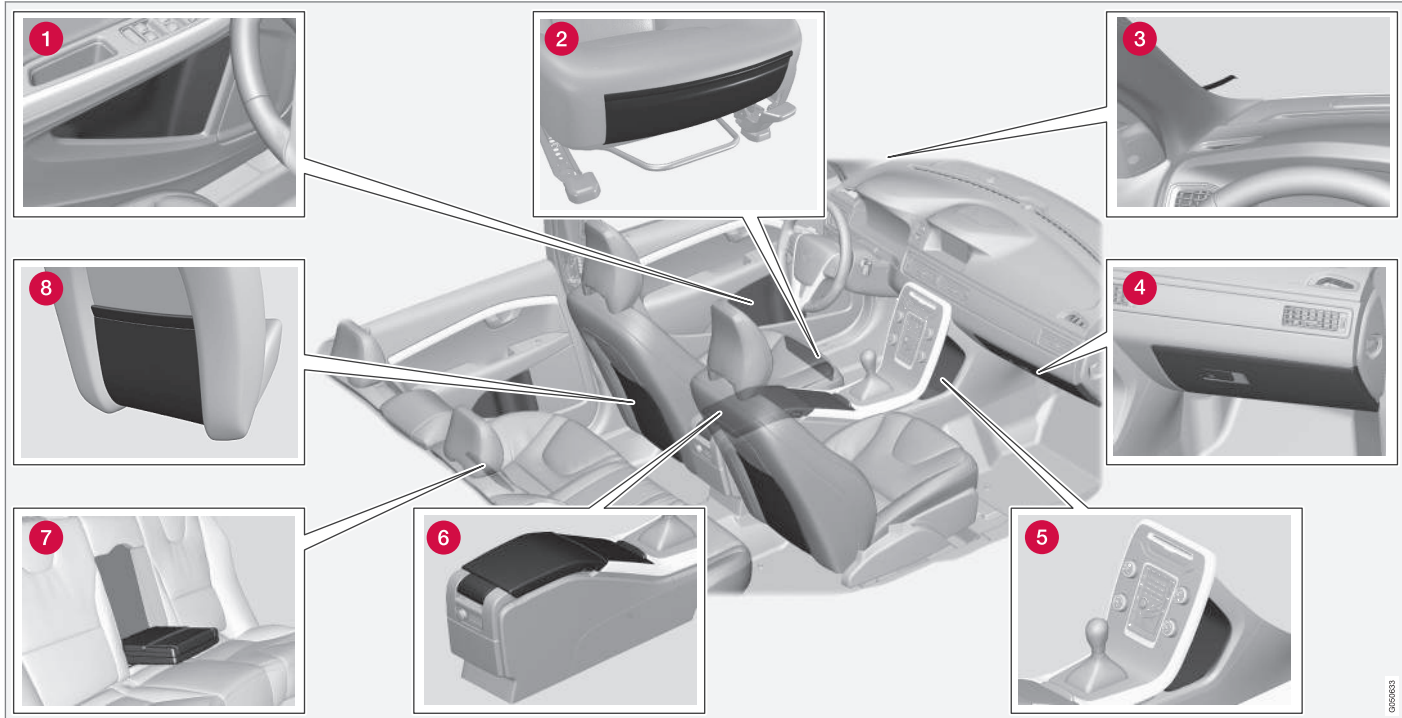



05 Beladung und Aufbewahrung



- 1 Ablagefach in der Türverkleidung
- 2 Ablagefach* Vorderkante der Vordersitze
- 3 Parkscheinhalter
- 4 Handschuhfach (S. 157)
- 5 Ablagefach
- 6 Ablagefach, Getränkehalter (S. 157)
- 7 Getränkehalter* in der Armlehne, Rücksitz
- 8 Ablagefach



WARNUNG

Lose Gegenstände wie z. B. Mobiltelefon, Kamera, Fernbedienung für Zusatzausstattung usw. im Handschuhfach oder anderen Fächern aufbewahren. Bei einem starken Bremsmanöver oder Unfall können diese anderenfalls Personen im Fahrzeug verletzen.



Tunnelkonsole

Die Tunnelkonsole ist zwischen den Vordersitzen angeordnet.

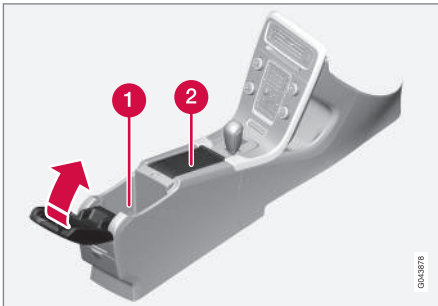

- 1 Ablagefach (z.B. für CDs) und USB-*/AUX-Eingang unter der Armlehne.
- 2 Enthält Getränkehalter für Fahrer und Beifahrer. Wenn Aschenbecher und Zigarettenanzünder (S. 157) gewählt sind, gibt es einen Zigarettenanzünder in der 12-V-Steckdose (S. 158) für den Vordersitz und einen abnehmbaren Aschenbecher im Getränkehalter.

Themenbezogene Informationen

- Ablagefächer (S. 155)

Tunnelkonsole - Zigarettenanzünder und Aschenbecher*

Ein herausnehmbarer Aschenbecher befindet sich im Getränkehalter unter der Armlehne. Der Zigarettenanzünder befindet sich in der 12-V-Steckdose (S. 158) vor dem Vordersitz.

Den Aschenbecher in der Tunnelkonsole (S. 157) gerade nach oben heben und dadurch lösen.

Zum Einschalten des Zigarettenanzünders die Taste nach innen drücken. Wenn der Zigarettenanzünder glüht, springt die Taste wieder heraus. Nun den Zigarettenanzünder herausziehen und die Zigarette mit der Heizspirale anzünden.

Themenbezogene Informationen

- Ablagefächer (S. 155)

Handschuhfach

Das Handschuhfach ist auf der Beifahrerseite untergebracht.



Hier können beispielsweise die Betriebsanleitung des Fahrzeugs und Straßenkarten aufbewahrt werden. Auf der Innenseite der Klappe ist ein Halter für Stifte vorhanden. Das Handschuhfach kann verriegelt (S. 188)* werden, indem das Schlüsselblatt (S. 178) verwendet wird.

Themenbezogene Informationen

- Ablagefächer (S. 155)



Auslegematten*

Auslegematten sammeln z. B. Schmutz und Schneematsch auf. Volvo bietet Auslegematten an, die speziell auf Ihr Fahrzeug abgestimmt sind.

WARNUNG

An jedem Platz nur eine Einlegematte verwenden und vor der Fahrt kontrollieren, dass die Matte am Fahrersitz ordnungsgemäß eingepasst und an den Halteclipsen verankert ist, damit sie nicht unter den Pedalen verklemmen kann.

Themenbezogene Informationen

- Reinigung des Innenraums (S. 415)

Frisierspiegel

Der Frisierspiegel befindet sich auf der Rückseite der Sonnenblende.



Frisierspiegel mit Beleuchtung.

Die Lampe des Frisierspiegels auf der Fahrerseite* bzw. Beifahrerseite wird beim Aufklappen der Spiegelabdeckung automatisch eingeschaltet.

Themenbezogene Informationen

- Lampenwechsel - Beleuchtung Frisierspiegel (S. 388)

Tunnelkonsole 12-V-Steckdose

Die Steckdosen (12 V) befinden sich neben dem Getränkehalter¹ sowie hinten an der Tunnelkonsole.



12-V-Steckdose in der Tunnelkonsole, Vordersitz.



12-V-Steckdose in der Tunnelkonsole, Fond.

¹ Falls Aschenbecher und Zigarettenanzünder gewählt wurden, fällt der Getränkehalter und die daneben liegende 12-V-Steckdose weg.



An die Steckdose kann verschiedenes 12-V-Zubehör angeschlossen werden, wie z.B. Bildschirme, Musikplayer und Mobiltelefone. Der Transponderschlüssel muss sich mindestens in Schlüsselstellung I (S. 80) befinden, damit die Steckdose Strom liefert.

WARNUNG

Lassen Sie den Verschluss immer in der Steckdose, wenn diese nicht verwendet wird.

ACHTUNG

Zusatzausstattung und Zubehör – z. B. Bildschirme, Musikplayer und Mobiltelefone – das an eine der 12-V-Steckdosen im Fahrzeuginnenraum angeschlossen ist, kann von der Klimaanlage aktiviert werden, selbst wenn der Transponderschlüssel abgezogen oder das Fahrzeug verriegelt ist, beispielsweise wenn die Standheizung zu einem voreingestellten Zeitpunkt aktiviert wird.

Daher die Stecker bei Nichtverwendung der Zusatzausstattung oder des Zubehörs aus den Steckdosen entfernen, da sich anderenfalls die Startbatterie entleeren könnte!

WICHTIG

Die maximale Stromstärke beträgt 10 A (120 W), wenn jeweils nur eine Steckdose verwendet wird. Wenn beide Steckdosen in der Tunnelkonsole gleichzeitig verwendet werden, gilt 7,5 A (90 W) pro Steckdose.

Falls der Kompressor zur Reifenabdichtung an einer Steckdose angeschlossen ist, darf kein anderer Stromverbraucher an die andere angeschlossen sein.

ACHTUNG

Der Kompressor zur provisorischen Reifenabdichtung (S. 353) ist von Volvo geprüft und zugelassen.

Themenbezogene Informationen

- Tunnelkonsole - Zigarettenanzünder und Aschenbecher* (S. 157)
- 12-V-Steckdose Laderaum* (S. 164)

Beladung

Die Gesamtzuladung ist vom Leergewicht des Fahrzeugs abhängig.

Die Gesamtzuladung ist vom Leergewicht des Fahrzeugs abhängig. Die Gesamtzuladung des Fahrzeugs reduziert sich um die Summe des Gewichts der Insassen und der gesamten Sonderausstattung.

Ausführliche Informationen über Gewichte siehe Gewichte (S. 425).



Die Heckklappe wird über eine Taste am Schalterfeld Beleuchtung oder auf dem Transponderschlüssel geöffnet, siehe Verriegelung/Entriegelung - Heckklappe (S. 189).

WARNUNG

Die Fahreigenschaften des Fahrzeug ändern sich je nach Gewicht und Anordnung der Ladung.

Beim Beladen zu beachten

- Die Ladung gegen die Rückenlehne des Rücksitzes gedrückt platzieren.

Es ist zu beachten, dass keine Gegenstände die Funktion des WHIPS-Systems der Vordersitze behindern dürfen, wenn eine der Rückenlehnen des Rücksitzes umgeklappt ist, siehe WHIPS - Sitzstellung (S. 37).



05 Beladung und Aufbewahrung



- Die Ladung mittig platzieren.
- Schwere Objekte sind so niedrig wie möglich zu positionieren. Möglichst vermeiden, schwere Ladegüter auf umgeklappten Rückenlehnen zu platzieren.
- Scharfe Kanten mit einem weichen Kantenschutz versehen, damit die Bezüge nicht beschädigt werden.
- Jede Ladung mit Bändern oder Haltebändern in den Lasthalteösen sichern.

WARNUNG

Ein Gegenstand mit einem Gewicht von 20 kg entspricht im Falle eines Frontalaufpralls bei einer Geschwindigkeit von 50 km/h einem Aufprallgewicht von 1000 kg.

WARNUNG

Die Schutzwirkung des Kopf-/Schulterairbags im Dachhimmel kann ausbleiben oder reduziert werden, wenn die Last zu hoch reicht.

- Niemals über die Rückenlehne hinaus beladen.

WARNUNG

Ladegüter müssen grundsätzlich sicher verzurt werden. Bei starkem Abbremsen besteht anderenfalls die Gefahr, dass das Ladegut verrutscht und Insassen verletzt.

Scharfe Kanten und Ecken mit einem weichen Schutz versehen.

Während der Be-/Entladung des Fahrzeugs mit langen Ladegütern den Motor abstellen und die Feststellbremse anziehen. In ungünstigen Fällen kann das Ladegut anderenfalls den Schalthebel/Wählhebel verstellen, so dass ein Gang eingelegt wird – das Fahrzeug kann ins Rollen geraten.

Themenbezogene Informationen

- Schutznetz* (S. 165)
- Beladung - längeres Ladegut (S. 160)
- Dachlast (S. 161)

Beladung - längeres Ladegut

Um das Beladen (S. 159) des Laderaums zu vereinfachen, können die Rücklehnen im Fond umgeklappt werden. Für besonders lange Ladegüter kann auch die Rückenlehne des Beifahrersitzes umgeklappt werden².

Rückenlehne Fond umklappen

Um das Beladen des Laderaums zu vereinfachen, können die Rücklehnen im Fond umgeklappt werden, siehe Rücksitz (S. 84).

² Gilt nur für Komfortsitze.

* Option/Zubehör, für weitere Informationen siehe „Einführung“.



Dachlast

Für Dachlasten werden die von Volvo entwickelten Dachgepäckträger empfohlen. Dadurch können Schäden am Fahrzeug vermieden werden, und es wird die größtmögliche Sicherheit bei der Fahrt erreicht.

Sorgfältig die dem Dachgepäckträger beiliegenden Einbauanweisungen befolgen.

- Regelmäßig überprüfen, ob Dachgepäckträger und Ladung ordentlich befestigt sind. Die Ladung muss gut mit Ladegurten festgesurrt sein.
- Die Ladung gleichmäßig auf dem Dachgepäckträger verteilen. Das schwerste Ladegut nach unten legen.
- Mit dem Umfang der Ladung nehmen Windwiderstand und Kraftstoffverbrauch des Fahrzeugs zu.
- Vorsichtig und vorausschauend fahren. Starkes Beschleunigen, scharfes Abbremsen oder scharfes Abbiegen vermeiden.

WARNUNG

Mit einer Dachlast ändern sich der Schwerpunkt des Fahrzeugs und die Fahreigenschaften.

Für Informationen zur maximal zulässigen Dachlast einschließlich Dachgepäckträger und eventueller Dachbox siehe Gewichte (S. 425).

Themenbezogene Informationen

- Beladung (S. 159)
- Ladungssicherung (S. 161)

Ladungssicherung

Auf beiden Seiten des Laderaums des Fahrzeugs befinden sich mehrere Befestigungspunkte zur Verankerung von Ladegut. In den Bodenschienen können sich zwei Arten von Befestigungspunkten befinden – verschiebbare Haken oder feste Ösen zur Ladungssicherung. Das Fahrzeug ist mit einer dieser beiden Varianten ausgestattet.

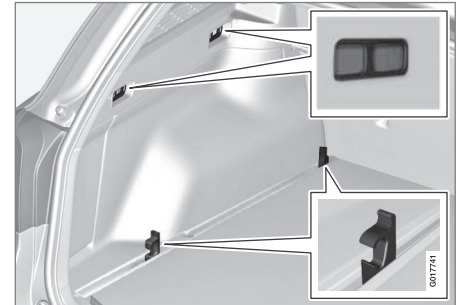

Anordnung der Befestigungspunkte im Laderaum (bei verschiebbaren Haken zur Ladungssicherung).

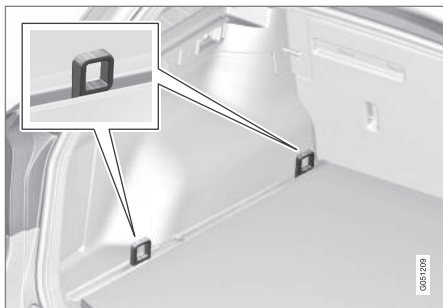

Anordnung der Befestigungspunkte im Laderaum (bei festen Ösen zur Ladungssicherung).

Die Befestigungspunkte sind am Boden und an der Oberkante der Kofferraumwände angeordnet. In der obigen Abbildung sind die Befestigungspunkte im Boden in hochgeklappter Stellung dargestellt. In der Grundposition sind diese eingeklappt.

WARNUNG

Hart, scharfkantige und/oder schwere Gegenstände, die offen liegen oder herausragen, können bei einer kräftigen Einbremsung Verletzungen verursachen.

Große, schwere Gegenstände sind stets mit dem Sicherheitsgurt oder mit Lastsicherungsband zu befestigen.

Bodenschienen

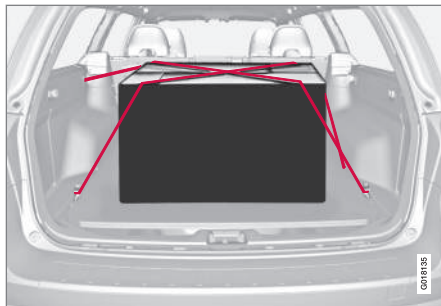

An oberen und unteren Befestigungspunkten gesicherte Ladung.

Auf dem Laderaumboden befinden sich zwei Schienen mit verschiebbaren Haken oder festen Ösen zur Sicherung von Ladegut mit Spannbändern.

Bei verschiebbaren Haken können sich Verunreinigungen und Fremdkörper in den Schienen sammeln und das Verschieben, Arretieren, Hochklappen und Lösen der Haken erschweren. Die Rillen mit einem Staubsauger und einem leicht angefeuchteten Lappen sauber halten.

WICHTIG

Verwenden Sie keine Spanngurte mit Übersetzung, da diese beim Spannen die Befestigungspunkte beschädigen können.

Spannbänder

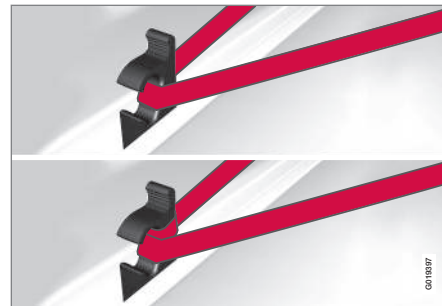

Ladungssicherung mit **verschiebbaren Haken**.

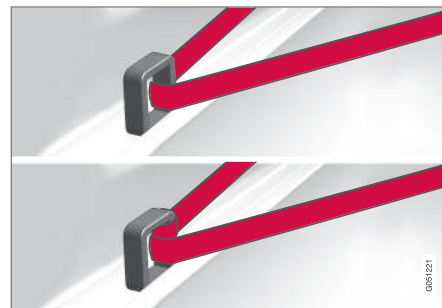

Ladungssicherung mit **festen Ösen**.

Der Spanngurt wird fixiert, indem er einmal um den einen Ladungssicherungshaken gewickelt wird. Dadurch wird verhindert, dass er um den Haken gleitet.



i ACHTUNG

Geeignete Breite des Spanngurts: ca. 25 mm.

Ladungssicherungshaken verschieben³

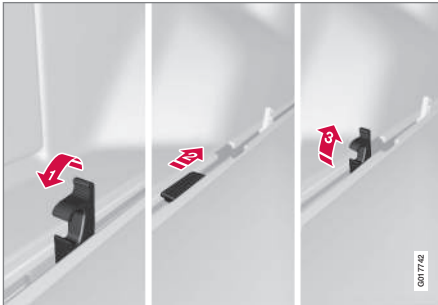

- 1** Den Ladungssicherungshaken in die Richtung herunterklappen, in die dessen Öffnung zeigt.
- 2** Den Haken leicht nach unten drücken und in die gewünschte Position schieben.
- 3** Den Haken hochklappen – er verriegelt sich von selbst.

i ACHTUNG

Zwischen den Lastsicherungshaken in der Schiene ist ein Abstand von mindestens 50 cm einzuhalten.

Ladungssicherungshaken entfernen³

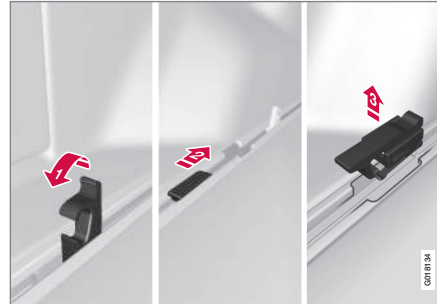

Die Ladungssicherungshaken lassen sich einfach aus der Schiene entfernen, z. B. bei der Reinigung des Schienenbodens.

- 1** Den Ladungssicherungshaken in die Richtung herunterklappen, in die dessen Öffnung zeigt.
- 2** Den Haken leicht nach unten drücken und in die Aussparungsöffnung schieben.
- 3** Den Haken anheben.

Der Haken wird in umgekehrter Reihenfolge befestigt.

i ACHTUNG

Um einen abgenommenen Haken wieder in die Schiene zu schieben, muss er gleichzeitig leicht nach unten gedrückt werden.

Ladungssicherungshaken korrekt/fehlerhaft montiert³

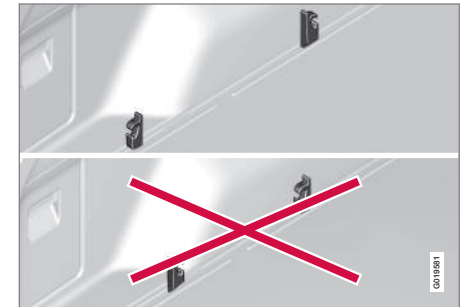

Die Ladungssicherungshaken korrekt montieren!

Es ist wichtig, dass die Ladungssicherungshaken korrekt montiert werden. Die Öffnungen der Haken müssen voneinander abgewendet sein.

³ Gilt nur für verschiebbare Haken zur Ladungssicherung.



! WARNUNG

Die Lastsicherungshaken ordnungsgemäß anbringen. Andernfalls kann der Lastsicherungsgurt den Lastsicherungshaken nach unten klappen, wodurch sich dieser löst und der Gurt abrutscht.

Themenbezogene Informationen

- Beladung (S. 159)

Beladung - Tragetaschenhalterung*

Der Tragetaschenhalter sichert Ihre Einkaufstaschen und verhindert, dass diese im Laderaum umfallen können.



Tragetaschenhalter unter aufklappbarer Klappe im Boden.

1. Die Halterung, die ein Teil der Bodenklappe ist, hochklappen.
2. Die Tragetaschen mit Hilfe des Spanngurts sichern und die Tragetaschengriffe an den Haken befestigen.

Themenbezogene Informationen

- Beladung (S. 159)

12-V-Steckdose Laderaum*

An die Steckdose kann verschiedenes 12-V-Zubehör angeschlossen werden, wie z.B. Bildschirme, Musikplayer und Mobiltelefone.



Den Deckel herunterklappen, um die Steckdose zu erreichen.

- Die Steckdose liefert selbst dann Spannung, wenn der Transponderschlüssel nicht im Zündschloss steckt.

! WICHTIG

Die maximale Stromstärke beträgt 10 A (120 W).

05



i ACHTUNG

Bei Verwendung der Steckdose bei abgestelltem Motor daran denken, dass die Gefahr der Entladung der Startbatterie des Fahrzeugs besteht.

i ACHTUNG

Der Kompressor zur behelfsmäßigen Reifenabdichtung ist von Volvo geprüft und zugelassen. Für Informationen zur Benutzung von Volvos empfohlener provisorischer Reifenabdichtung (TMK) Provisorische Reifenabdichtung* (S. 353).

Themenbezogene Informationen

- Tunnelkonsole 12-V-Steckdose (S. 158)

Schutznetz*

Ein Schutznetz verhindert, dass Gepäck bei einem starken Abbremsen im Innenraum nach vorn geschleudert wird.

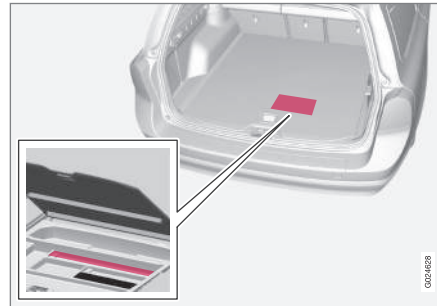

Aufbewahrungsort Schutznetz.

Ein zusammenrollbares Schutznetz wird in zwei Kassetten unter der Bodenluke im Laderaum aufbewahrt.

Befestigung Netzkassetten

Ein zusammenrollbares Schutznetz wird in zwei Kassetten unter der Bodenluke im Laderaum aufbewahrt.

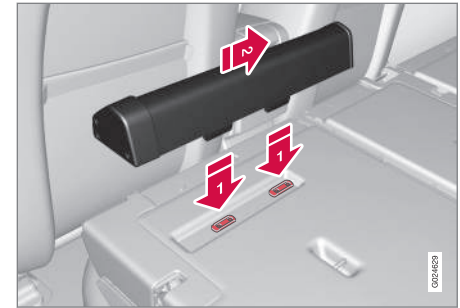

Die zweigeteilte Schutznetz-Kassette wird auf der Rückseite der Rückenlehne befestigt. Die schmalere Kassette wird auf der linken Seite (von der Heckklappe aus gesehen) befestigt.

1. Die Rückenlehne des Rücksitzes nach vorn klappen, siehe Rücksitz (S. 84).
 2. Die Befestigungsschienen der Kassette vor den Befestigungslaschen **1** der Rückenlehne einpassen.
 3. Die Kassette auf die Befestigungslaschen **2** schieben.
 4. Die Rückenlehne nach hinten klappen und verriegeln.
- Die Kassette wird in umgekehrter Reihenfolge entfernt.



Benutzung des Schutznetzes

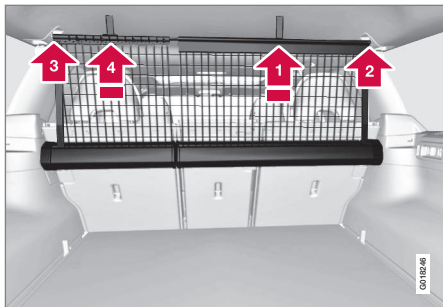

Das Netz wird aus den Kassetten herausgezogen und arretiert automatisch nach etwa einer Minute, wenn die Rückenlehnen der Rückbank hochgeklappt sind.

- 1 Den rechten Teil des Netzes mit dessen Schlaufe hochziehen.
 - 2 Die Stange in die Halterung auf der rechten Seite hineinstecken und dann nach vorn drücken – die Stange verriegelt mit einem Klickgeräusch.
 - 3 Den Teleskopteil der Stange herausziehen und auf der anderen Seite festklicken.
 - 4 Das linke Lastnetz hochziehen und an der Stange festhaken.
- Beim Zusammenklappen in umgekehrter Reihenfolge vorgehen.

Das Netz kann auch bei umgelegten Rückenlehnen im Fond verwendet werden.

Netzkassetten entfernen

1. Die Schutznetze in umgekehrter Reihenfolge des im Abschnitt „Verwendung des Schutznetzes“ beschriebenen Vorgangs in die Kassetten einrollen.
2. Die komplette Rückenlehne nach vorn klappen.
3. Die Kassetten nach außen schieben, bis sie sich von den Befestigungsschienen lösen.

Die Kassetten in den dafür vorgesehenen Fächern unter der Bodenluke des Laderaums aufbewahren.



WARNUNG

Die Ladung im Laderaum muss auch bei korrekt montiertem Schutznetz gut verankert werden.

Themenbezogene Informationen

- Beladung (S. 159)
- Schutzgitter (S. 167)

Schutznetz* mit Gepäckraumabdeckung kombiniert

Ein Schutznetz verhindert, dass Gepäck bei einem starken Abbremsen im Innenraum nach vorn geschleudert wird.

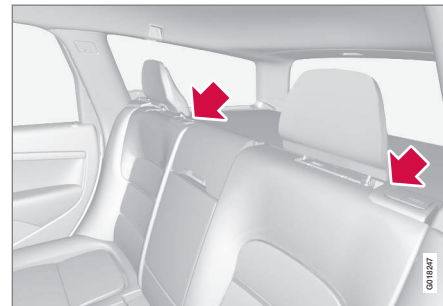

Zugschlaufen zum Hochziehen des Netzes.

Das Schutznetz kann auch vom Rücksitz hochgeklappt werden, wenn die Gepäckraumabdeckung ausgezogen ist.

Die im Abschnitt "Benutzung des Schutznetzes" (S. 165) beschriebene Vorgehensweise einhalten. Die Schlaufen zum Hochklappen befinden sich bei den Pfeilen.

Themenbezogene Informationen

- Schutznetz* (S. 165)
- Beladung (S. 159)



Schutzgitter

Ein Schutzgitter verhindert, dass Gepäck oder Haustiere bei einem starken Abbremsen im Innenraum nach vorn geschleudert werden.

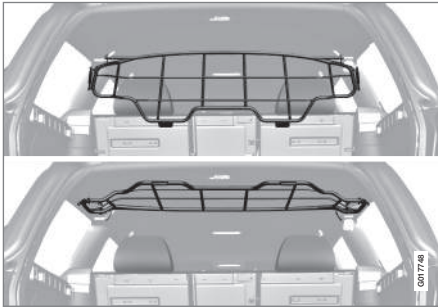

Hochklappen

Die Unterseite des Schutzgitters fassen und nach hinten/oben ziehen.

! WICHTIG

Das Schutzgitter kann nicht nach oben oder unten geklappt werden, wenn eine Gepäckraumabdeckung montiert ist.

Einbau/Ausbau

Das Schutzgitter ist normalerweise dauerhaft im Fahrzeug montiert, da es einfach zur Decke hochgeklappt werden kann und damit nicht mehr im Weg ist, wenn ein längerer Ladebereich erforderlich ist. Das Schutzgitter

kann jedoch bei Bedarf ausgebaut und aus dem Fahrzeug entfernt werden.

Beim Wiedereinbau muss das Schutzgitter aus Sicherheitsgründen immer korrekt befestigt und verzurrt sein.



Für den Einbau des Schutzgitters müssen die Rückenlehnen zunächst nach vorn umgeklappt werden, siehe Rücksitz (S. 84).

i ACHTUNG

Das Schutzgitter wird am einfachsten heruntergeklappt von zwei Personen ein-/ausgebaut. Das Schutzgitter am besten über die Fondtüren in das Fahrzeug heben/aus dem Fahrzeug herausheben.

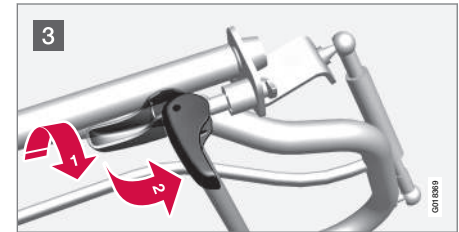
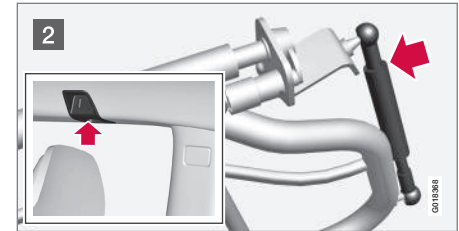
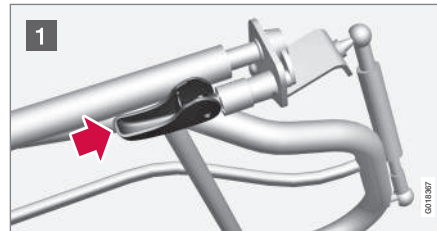
Beim Einbau muss sich der Griff auf der Vorderseite des Gitters befinden, siehe Abbildungen 1-3.



- 1 Den Griff in die Montagstellung bringen, siehe Abbildung. Damit der Griff in die Stellung gedreht werden kann, leicht auf den Griff drücken, siehe Pfeil.
 - 2 Die Druckstütze zum Gitter hin drücken und in die Halterung im Dach einrasten lassen.
 - 3 Den Griff um 90°  drehen. Bei Bedarf leicht gemäß Abbildung (1) drücken. Die Griffe um 90°  anwinkeln, um das Gitter festzuspannen.
- Das Gitter wird in umgekehrter Reihenfolge ausgebaut.



Themenbezogene Informationen

- Schutznetz* (S. 165)
- Beladung (S. 159)

Gepäckraumabdeckung

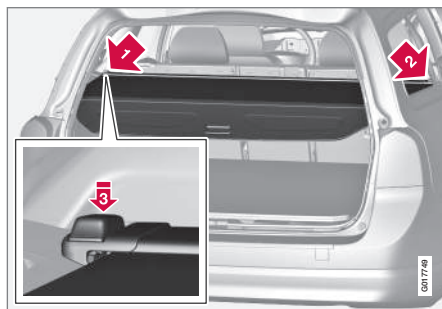

Die Gepäckraumabdeckung über die Ladung ziehen und in den Aussparungen an den hinteren Säulen im Laderaum einhaken.

! WICHTIG

Das Schutzgitter kann nicht nach oben oder unten geklappt werden, wenn die Gepäckraumabdeckung montiert ist.

Gepäckraumabdeckung befestigen

- 1 Das eine Endstück der Abdeckung in die Vertiefung in der Seitenverkleidung einführen.
- 2 Das andere Endstück der Abdeckung in die entsprechende Vertiefung einführen.

- 3 Beide Seiten festdrücken. Es muss ein Klicken zu hören sein und die rote Markierung muss verschwinden.
 - > Sicherstellen, dass beide Endstücke eingearastet sind.

Gepäckraumabdeckung entfernen

1. Die Taste des einen Endstücks eindrücken und das Endstück herausheben.
2. Die Abdeckung vorsichtig nach oben/außen anwinkeln. Daraufhin löst sich das andere Endstück automatisch.

Hinterer Abdeckscheibe der Gepäckraumabdeckung herunterklappen

Die hintere Abdeckscheibe der Gepäckraumabdeckung ragt in ihrer eingerollten Stellung horizontal in den Laderaum, wenn sie montiert ist.

- Die Abdeckscheibe leicht nach hinten ziehen, bis sie nicht mehr auf den Stützvorrichtungen aufliegt, und herunterklappen.

Themenbezogene Informationen

- Beladung (S. 159)
- Beladung - längeres Ladegut (S. 160)

05

06

SCHLÖSSER UND ALARMANLAGE





Transponderschlüssel

Der Transponderschlüssel wird u. a. zum Ver- und Entriegeln sowie zum Anlassen des Motors benutzt.

Der Transponderschlüssel ist in zwei Ausführungen erhältlich – Transponderschlüssel in Basisausführung und Transponderschlüssel mit PCC (Personal Car Communicator)*.

| Funktionalität | Basis ^A | mit PCC ^B |
|--|--------------------|----------------------|
| Ver-/Entriegelung und abnehmbares Schlüsselblatt | X | X |
| Schlüssellose Ver-/Entriegelung | | X |
| Schlüsselloses Anlassen | | X |
| Info-Taste und Anzeigeleuchten | | X |

^A Schlüssel mit 5 Tasten

^B Schlüssel mit 6 Tasten

Im Vergleich zum Transponderschlüssel in Basisausführung verfügt die Ausführung mit PCC über einen erweiterten Funktionsumfang – u. a. sind dies die Unterstützung von Keyless Drive (S. 182) und bestimmte Sonderfunktionen (S. 176).

Alle Transponderschlüssel haben ein abnehmbares Schlüsselblatt (S. 177) aus Metall. Der sichtbare Teil ist in zwei Ausführungen erhältlich, um die Transponderschlüssel unterscheiden zu können.

Weitere Transponderschlüssel können nachbestellt werden – dies gilt jedoch nur für die mit dem Fahrzeug ausgelieferte Schlüsselausführung. Für ein Fahrzeug können bis zu sechs Schlüsseln programmiert und benutzt werden.

Das Fahrzeug wird mit zwei Transponderschlüsseln geliefert

WARNUNG

Wenn sich Kinder im Fahrzeug aufhalten:

Denken Sie daran, stets die Stromzufuhr der Fensterheber und des Schiebedachs durch Abziehen des Transponderschlüssels zu unterbrechen, wenn Sie als Fahrer das Fahrzeug verlassen.

Themenbezogene Informationen

- Transponderschlüssel - Funktionen (S. 174)

Transponderschlüssel - Verlust

Bei Verlust eines Transponderschlüssels kann ein neuer bei einer Werkstatt bestellt werden – eine Volvo-Vertragswerkstatt wird empfohlen.

Die verbleibenden Transponderschlüssel müssen zu einer Volvo-Vertragswerkstatt gebracht werden. Als vorbeugende Diebstahlschutzmaßnahme wird der Code des verloren gegangenen Transponderschlüssels aus dem System gelöscht.

Die aktuell im Fahrzeug registrierte Anzahl der Schlüssel kann im Menüsystem MY CAR geprüft werden. Mehr zur Beschreibung des Menüsystems siehe MY CAR (S. 117).

Themenbezogene Informationen

- Transponderschlüssel - Funktionen (S. 174)



Transponderschlüssel – Personalisierung*

Der Schlüsselspeicher im Transponderschlüssel (S. 170) ermöglicht, dass bestimmte Einstellungen im Fahrzeug personalisiert werden können.

Die Speicherfunktion des Schlüssels ist in Verbindung mit dem elektrisch verstellbaren* Fahrersitz erhältlich.

Je nach Fahrzeugausstattung können die Einstellungen für Außenspiegel (S. 108), Fahrersitz, Lenkwiderstand (S. 266) sowie für Thema, Kontrast und Farbmodus (S. 65) des Kombinationsinstruments gespeichert werden.

Die Funktion¹ kann im Menüsystem MY CAR aktiviert/deaktiviert werden. Mehr zur Beschreibung des Menüsystems siehe MY CAR (S. 117).

Bei aktivierter Funktion werden die Einstellungen automatisch dem Schlüsselspeicher zugeordnet. Das heißt, dass eine geänderte Einstellung automatisch im Speicher des jeweiligen Transponderschlüssels gespeichert wird.

Einstellungen speichern

Prüfen Sie, dass die Schlüsselspeicherfunktion im Menüsystem MY CAR aktiviert ist.

Gehen Sie wie folgt vor, um die Einstellungen zu speichern und den Speicher im Transponderschlüssel zu verwenden:

1. Entriegeln Sie das Fahrzeug mit dem Transponderschlüssel, in dessen Speicher die Einstellung² gespeichert werden soll.
2. Nehmen Sie die gewünschten Einstellungen vor, z. B. für den Sitz und die Außen Spiegel.
3. Die Einstellungen werden im Speicher des jeweiligen Transponderschlüssels gespeichert.

Wenn das Fahrzeug das nächste Mal mit demselben Transponderschlüssel entriegelt wird, werden die im Schlüsselspeicher gespeicherten Einstellungen automatisch eingestellt – sofern sie seit der letzten Benutzung des Transponderschlüssels geändert wurden.

Notstopp

Sollte der Sitz versehentlich in Bewegung geraten, auf eine der Einstelltasten oder Speichertasten des Sitzes drücken, um diesen anzuhalten.

Ein Neustart zum Erreichen der im Schlüsselspeicher gespeicherten Sitzposition erfolgt durch Drücken der Entriegelungstaste auf dem Transponderschlüssel. Die Fahrertür muss dabei geöffnet sein.



WARNUNG

Quetschgefahr! Stellen Sie sicher, dass Kinder nicht mit den Bedienelementen spielen. Vor dem Verstellen ist sicherzustellen, dass sich keine Gegenstände vor, hinter oder unter dem Sitz befinden. Vergewissern Sie sich, dass keiner der Insassen im Fond eingeklemmt werden kann.

Einstellungen ändern

Wenn sich dem Fahrzeug mehrere Personen mit jeweils einem Transponderschlüssel nähern, werden die Einstellungen für z. B. Sitz und Außenspiegel des Schlüssels übernommen, mit dem die Fahrertür entriegelt wird.

Nachdem die Fahrertür von Person A mit Transponderschlüssel A geöffnet wurde, jedoch Person B mit Transponderschlüssel B fahren soll, können die Einstellungen auf folgende Arten geändert werden:

- An der Fahrertür stehend oder am Lenkrad sitzend drückt Person B auf die Entriegelungstaste an ihrem Transponderschlüssel, siehe Transponderschlüssel - Funktionen (S. 174).
- Mit Sitztaste 1-3 einen der drei möglichen Speicher für die Sitzeinstellung wählen,

¹ Wird in MY CAR als Schlüsselspeicher bezeichnet.

² Diese Einstellung beeinflusst nicht die Einstellungen, die mit der Speicherfunktion des elektrisch verstellbaren Sitzes vorgenommen wurden.



siehe Vordersitze - elektrisch betrieben* (S. 82).

- Sitz und Außenspiegel manuell einstellen, siehe Vordersitze - elektrisch betrieben* (S. 82) und Rückspiegel - außen (S. 108).

Themenbezogene Informationen

- Transponderschlüssel mit PCC* – besondere Funktionen (S. 176)

Ver-/Entriegelung – Anzeige

Wenn das Fahrzeug mit dem Transponderschlüssel (S. 170) verriegelt oder entriegelt wird, wird durch Blinksignale der Fahrzeuglinker angezeigt, dass die Verriegelung/Entriegelung korrekt ausgeführt wurde.

- Verriegelung – ein Blinksignal und die Rückspiegel werden eingeklappt³.
- Entriegelung - zwei Blinksignale und die Rückspiegel werden ausgeklappt³.

Bei der Verriegelung erfolgt die Anzeige nur, wenn alle Schlösser verriegelt wurden, nachdem die Türen geschlossen wurden.

Funktion wählen

Im Menüsystem des Fahrzeugs MY CAR können verschiedene Optionen für die Anzeige der Verriegelung/Entriegelung mit Blinksignalen eingestellt werden. Mehr zur Beschreibung des Menüsystems siehe MY CAR (S. 117).

Themenbezogene Informationen

- Keyless Drive* (S. 182)
- Alarmanzeige (S. 195)

Elektronische Wegfahrsperre

Die elektronische Wegfahrsperre ist ein Diebstahlschutz, der verhindert, dass das Fahrzeug von einer unbefugten Person angelassen werden kann.

Jeder Transponderschlüssel (S. 170) hat einen einmaligen Code. Das Fahrzeug wird nur mit dem richtigen Transponderschlüssel mit dem korrekten Code gestartet.

Folgende Fehlermitteilungen im Informationsdisplay des Kombinationsinstruments hängen mit der elektronischen Wegfahrsperre zusammen:

³ Nur Fahrzeuge mit elektrisch einklappbaren Rückspiegeln.

* Option/Zubehör, für weitere Informationen siehe „Einführung“.



| Mitteilung | Bedeutung |
|---|--|
| Schlüssel einführen | Fehler beim Lesen des Transponderschlüssels während des Starts – Den Schlüssel aus dem Zündschloss abziehen, erneut einführen und einen neuen Startversuch unternehmen. |
| Schlüssel nicht erkannt | Fehler beim Lesen des Transponderschlüssels während des Starts – neuen Startversuch unternehmen. Wenn der Fehler weiterhin vorhanden ist: Den Transponderschlüssel in das Zündschloss drücken und einen neuen Startversuch unternehmen. |
| Wegfahrsperrmotor erneut starten | Fehler an der Wegfahrsperrmotor während des Starts. Wenn der Fehler weiterhin vorhanden ist: An eine Werkstatt wenden – eine Volvo-Vertragswerkstatt wird empfohlen. |

Zum Starten des Fahrzeugs siehe Anlassen des Motors (S. 275).

Themenbezogene Informationen

- Fernbediente Wegfahrsperrmotor mit Ortungssystem (S. 173)

Fernbediente Wegfahrsperrmotor mit Ortungssystem

Die fernbediente Wegfahrsperrmotor mit Ortungssystem ermöglicht eine Ortung und Lokalisierung des Fahrzeugs sowie die Fernaktivierung der Wegfahrsperrmotor und somit ein Abstellen des Motors.

Wenden Sie sich für weitere Informationen und Hilfe bei der Aktivierung des Systems an den nächsten Volvo-Händler.

Themenbezogene Informationen

- Transponderschlüssel (S. 170)
- Elektronische Wegfahrsperrmotor (S. 172)







Transponderschlüssel - Funktionen

Der Transponderschlüssel in Basisausführung bietet Funktionen wie z. B. die Verriegelung und Entriegelung der Türen.

Funktionen



Transponderschlüssel in Basisausführung.

-  Verriegelung
-  Entriegelung
-  Automat. Beleuchtung
-  Heckklappe
-  Panikfunktion



Transponderschlüssel mit PCC*(Personal Car Communicator).

 Informationen

Funktionstasten

 **Verriegelung** – Verriegelt die Türen und die Heckklappe, während gleichzeitig die Alarmanlage aktiviert wird.

Durch langes Drücken werden alle Fenster und das Schiebedach* gleichzeitig geschlossen. Für weitere Informationen siehe Durchlüftungsfunktion (S. 188).

WARNUNG

Falls Schiebedach und Fensterscheiben mit dem Transponderschlüssel geschlossen werden, ist darauf zu achten, dass sich niemand die Hand einklemmt.

 **Entriegelung** – Entriegelt die Türen und die Heckklappe, während gleichzeitig die Alarmanlage deaktiviert wird.

Durch langes Drücken werden alle Fenster gleichzeitig geöffnet. Für weitere Informationen siehe Durchlüftungsfunktion (S. 188).

Die Funktion kann von der gleichzeitigen Entriegelung sämtlicher Türen auf das Öffnen der Fahrertür nach einem Tastendruck und das Öffnen der restlichen Türen nach einem weiteren Tastendruck (innerhalb von zehn Sekunden) geändert werden.

Die Änderung der Funktion erfolgt im Menüsystem MY CAR. Mehr zur Beschreibung des Menüsystems siehe MY CAR (S. 117).

 **Automat. Beleuchtung** – Wird verwendet, um die Fahrzeugbeleuchtung von weitem einzuschalten. Für weitere Informationen siehe Automat. Beleuchtung (S. 99).

 **Heckklappe** – Entriegelt die Heckklappe und deaktiviert die Alarmanlage nur an der Heckklappe. Weitere Informationen siehe Verriegelung/Entriegelung - Heckklappe (S. 189). An Fahrzeugen mit elektrisch betätigter Heckklappe (S. 190)* wird die Heckklappe nach einem langen Drücken geöffnet.

 **Panikfunktion** – Nutzen Sie diese im Notfall, um die Aufmerksamkeit der Umgebung auf sich zu lenken.



Wenn die Taste mindestens 3 Sekunden lang bzw. zweimal innerhalb von 3 Sekunden gedrückt wird, werden Blinker und Signalhorn des Fahrzeugs aktiviert.

Diese Funktion kann mit derselben Taste deaktiviert werden, nachdem sie mindestens 5 Sekunden aktiviert war. Anderenfalls wird sie nach ca. 3 Minuten abgeschaltet.

Themenbezogene Informationen

- Transponderschlüssel (S. 170)
- Transponderschlüssel mit PCC* – besondere Funktionen (S. 176)
- Verriegelung/Entriegelung - von außen (S. 186)

Transponderschlüssel - Reichweite

Die Funktionen des Transponderschlüssels (in der Basisausführung) haben eine Reichweite von ca. 20 Meter vom Fahrzeug.

Wenn das Fahrzeug einen Tastendruck nicht bestätigt, näher an das Fahrzeug herangehen und nochmal versuchen.

ACHTUNG

Die Transponderschlüsselfunktionen können durch Radiowellen, Gebäude, topographische Verhältnisse usw. gestört werden. Das Fahrzeug kann stets mit dem Schlüsselblatt (S. 178) ver-/entriegelt werden.

Wenn der Transponderschlüssel bei laufendem Motor, Schlüsselstellung **I** oder **II** (S. 79) aus dem Fahrzeug entfernt und sämtliche Türen geschlossen werden, erscheint im Informationsdisplay des Kombinationsinstruments eine Warnmitteilung. Gleichzeitig ist ein akustisches Signal zu hören.

Nachdem der Transponderschlüssel wieder in das Fahrzeug zurückgebracht wurde, erlischt die Mitteilung und das akustische Signal verstummt, wenn eine der folgenden Bedingungen erfüllt ist:

- oder der Transponderschlüssel in das Zündschloss eingesetzt wurde.
- die Geschwindigkeit übersteigt 30 km/h.
- die **OK**-Taste wurde gedrückt.

Themenbezogene Informationen

- Transponderschlüssel (S. 170)
- Transponderschlüssel - Funktionen (S. 174)



Transponderschlüssel mit PCC* – besondere Funktionen

Mit einer Informationstaste und Anzeigelampen verfügt ein Transponderschlüssel mit PCC im Vergleich zum Transponderschlüssel in der Basisausführung (S. 170) über zusätzliche Funktionen.

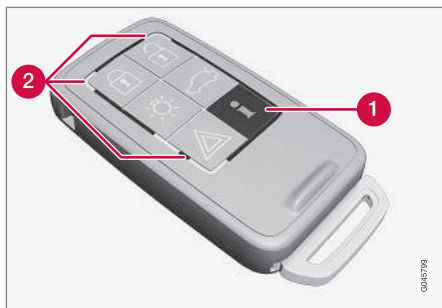

Transponderschlüssel mit PCC.

- 1 Informationstaste
- 2 Anzeigelampen

Mit der Informationstaste sind über die Blinker bestimmte Informationen vom Fahrzeug erhältlich.

Benutzung der Informationstaste

- Auf die Informationstaste drücken.
 - > Alle Anzeigelampen blinken nacheinander ca. 7 Sekunden lang. Das bedeutet, dass Informationen aus dem Fahrzeug ausgelesen werden.

Wenn in diesem Zeitraum eine der anderen Tasten gedrückt wird, wird der Ablesevorgang unterbrochen.

ACHTUNG

Wenn bei der Verwendung der Informationstaste wiederholt und an unterschiedlichen Stellen keine Anzeigelampe leuchtet (sowie nach 7 Sekunden und nach Aufleuchten der Beleuchtung des PCC), an eine Werkstatt wenden – eine Volvo-Vertragswerkstatt wird empfohlen.

Die Anzeigelampen liefern Informationen gemäß folgender Abbildung:

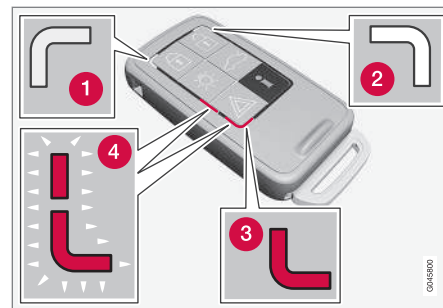

- 1 Grünes, anhaltendes Licht – Das Fahrzeug ist verriegelt.
- 2 Gelbes, anhaltendes Licht – Das Fahrzeug ist nicht verriegelt.
- 3 Rotes, anhaltendes Licht – Die Alarmanlage wurde seit der Verriegelung des Fahrzeugs ausgelöst.
- 4 Rotes Licht leuchtet abwechselnd in den beiden roten Anzeigelampen auf – die Alarmanlage wurde vor weniger als 5 Minuten ausgelöst.

Themenbezogene Informationen

- Transponderschlüssel mit PCC* – Reichweite (S. 177)



Transponderschlüssel mit PCC* – Reichweite

Die Reichweite eines Transponderschlüssels mit PCC (Personal Car Communicator) zum Verriegeln und Entriegeln von Türen und Heckklappe beträgt ca. 20 Meter vom Fahrzeug – für die anderen Funktionen bis zu ca. 100 Meter.

Wenn das Fahrzeug einen Tastendruck nicht bestätigt, näher an das Fahrzeug herangehen und nochmal versuchen.

ACHTUNG

Die Funktion der Informationstaste kann durch Radiowellen, Gebäude, topographische Verhältnisse usw. gestört werden.

Transponderschlüssel außer Reichweite

Ist der Transponderschlüssel zu weit vom Fahrzeug entfernt, um die Informationen ablesen zu können, wird der letzte Status angezeigt, in dem sich das Fahrzeug befand, ohne dass die Anzeigelampen des Transponderschlüssels nacheinander aufleuchten.

Werden mehrere Transponderschlüssel für das Fahrzeug verwendet, zeigt nur der zuletzt zur Verriegelung/Entriegelung verwendete den korrekten Status an.

ACHTUNG

 Wenn bei Verwendung der Informationstaste innerhalb der Reichweite keine Anzeigelampe aufleuchtet, kann dies darauf zurückzuführen sein, dass die letzte Kommunikation zwischen dem Transponderschlüssel und dem Fahrzeug durch Radiowellen, Gebäude, topographische Verhältnisse usw. gestört wurde.

Themenbezogene Informationen

- Keyless Drive* – Reichweite des Transponderschlüssels (S. 182)
- Transponderschlüssel - Reichweite (S. 175)

Abnehmbares Schlüsselblatt

Der Transponderschlüssel enthält ein abnehmbares Schlüsselblatt aus Metall, mit dem einige Funktionen aktiviert und bestimmte Schritte ausgeführt werden können.

Volvo-Vertragswerkstätten verfügen über den einzigartigen Code der Schlüsselblätter und werden daher für die Bestellung neuer Schlüsselblätter empfohlen.

Funktionen des Schlüsselblatts

Mit dem abnehmbaren Schlüsselblatt des Transponderschlüssels kann:

- die Fahrertür manuell geöffnet werden, wenn die Zentralverriegelung mit dem Transponderschlüssel nicht aktiviert werden kann, siehe Abnehmbares Schlüsselblatt - Entriegelung der Tür (S. 178).
- die mechanische Kindersicherung in den Fondtüren aktiviert/deaktiviert (S. 193) werden.
- der Zugang zum Handschuhfach und zum Laderaum (Geheimverriegelung (S. 179*)) gesperrt werden.
- der Beifahrerairbag (PACOS*) aktiviert/deaktiviert (S. 32) werden.

Themenbezogene Informationen

- Transponderschlüssel - Funktionen (S. 174)
- Transponderschlüssel (S. 170)



Abnehmbares Schlüsselblatt - Entfernen/Anbringen

Zum Entnehmen/Einsetzen des abnehmbaren Schlüsselblatts (S. 177) wie folgt vorgehen:

Entfernen des Schlüsselblatts



- 1 Die federbelastete Sperre zur Seite ziehen.
- 2 Gleichzeitig das Schlüsselblatt gerade nach hinten ziehen.

Befestigen des Schlüsselblatts

Das Schlüsselblatt vorsichtig wieder an seinen Platz im Transponderschlüssel (S. 170) stecken.

1. Den Transponderschlüssel mit dem Schlitz nach oben halten und das Schlüsselblatt in den Schlitz stecken.
2. Leicht auf das Schlüsselblatt drücken. Sobald das Schlüsselblatt eingerastet ist, ist ein Klicken ist zu hören.

Themenbezogene Informationen

- Abnehmbares Schlüsselblatt - Entriegelung der Tür (S. 178)
- Kindersicherung - manuelle Aktivierung (S. 193)
- Beifahrerairbag - Aktivierung/Deaktivierung* (S. 32)

Abnehmbares Schlüsselblatt - Entriegelung der Tür

Das abnehmbare Schlüsselblatt (S. 177) kann verwendet werden, wenn sich die Zentralverriegelung nicht mit dem Transponderschlüssel (S. 170) aktivieren lässt, z. B. wenn die Batterie des Schlüssels leer ist.

Wenn die Zentralverriegelung nicht mit dem Transponderschlüssel aktiviert werden kann, z. B. weil die Batterien verbraucht sind, kann die Fahrertür wie folgt geöffnet werden:

1. Die Fahrertür mit dem Schlüsselblatt im Schlosszylinder des Türgriffs entriegeln. Für Abbildungen und weitere Informationen siehe Keyless drive* – Entriegelung mit dem Schlüsselblatt (S. 185).



ACHTUNG

Wenn die Tür mit dem Schlüsselblatt entriegelt wurde und geöffnet wird, wird die Alarmanlage ausgelöst.

2. Die Alarmanlage ausschalten. Dazu den Transponderschlüssel in das Zündschloss stecken.

Für Fahrzeuge mit Keyless-System siehe Keyless drive* – Entriegelung mit dem Schlüsselblatt (S. 185).



Themenbezogene Informationen

- Transponderschlüssel (S. 170)
- Transponderschlüssel – Batteriewechsel (S. 180)

Geheimverriegelung*

Die Geheimverriegelung ist für Situationen gedacht, in denen das Fahrzeug zur Wartung, dem Parkdienst eines Hotels o. Ä. übergeben wird. Das Handschuhfach ist hierbei verriegelt und das Schloss der Heckklappe ist von der Zentralverriegelung getrennt – die Heckklappe kann weder mit der Taste der Zentralverriegelung in den Vordertüren noch mit dem Transponderschlüssel (S. 170) geöffnet werden.

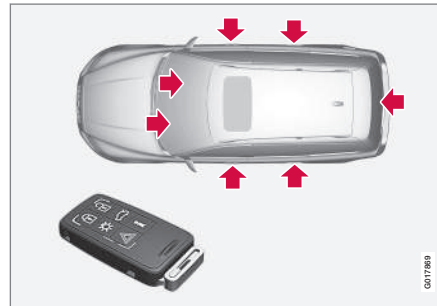

Verriegelungspunkte für Transponderschlüssel **mit** Schlüsselblatt.



Verriegelungspunkte für Transponderschlüssel **ohne** Schlüsselblatt und **aktivierter** Geheimverriegelung.

Dies bedeutet, dass der Transponderschlüssel ohne Schlüsselblatt nur verwendet werden kann, um die Alarmanlage (S. 194) zu aktivieren/deaktivieren, die Türen zu öffnen und das Fahrzeug zu fahren.

Der Transponderschlüssel ohne Schlüsselblatt kann dann dem Wartungs- oder Hotelpersonal übergeben werden – der Fahrzeugbesitzer behält das lose Schlüsselblatt.



ACHTUNG

Nicht vergessen, die Gepäckraumabdeckung (S. 168) über dem Laderaum wieder vorzuziehen, bevor die Heckklappe geschlossen wird.



Aktivieren/deaktivieren

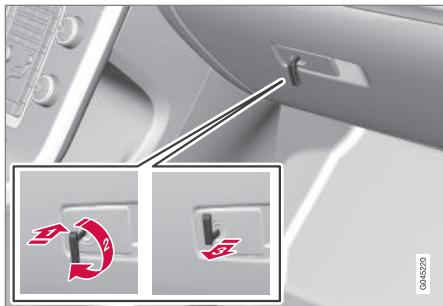

Aktivierung der Geheimverriegelung.

Zur Aktivierung der Geheimverriegelung:

- 1 Das Schlüsselblatt in den Schlosszylinder des Handschuhfachs hineinstecken.
- 2 Das Schlüsselblatt 180 Grad im Uhrzeigersinn drehen. Das Schlüsselloch ist in der geheimverriegelten Stellung vertikal.
- 3 Das Schlüsselblatt herausziehen. Gleichzeitig wird im Informationsdisplay des Kombinationsinstruments eine Mitteilung angezeigt.

Daraufhin ist das Handschuhfach verriegelt und die Heckklappe kann nicht mehr mit dem Transponderschlüssel oder der Zentralverriegelungstaste entriegelt werden.

ACHTUNG

Das Schlüsselblatt nicht wieder am Transponderschlüssel anbringen, sondern an sicherer Stelle aufbewahren.

- Die Deaktivierung erfolgt in umgekehrter Reihenfolge.

Informationen zur separaten Verriegelung des Handschuhfachs siehe Verriegelung/Entriegelung - Handschuhfach (S. 188).

Transponderschlüssel – Batteriewechsel

Es kann sein, dass die Batterie⁴ des Transponderschlüssels ausgewechselt werden muss.

Die Batterie des Transponderschlüssels muss ausgewechselt werden, wenn:

- das Informationssymbol im Kombinationsinstrument leuchtet und das Display **Geringe Batterieladung in Fernbedienung. Bitte Batterie wechseln.** anzeigt

und/oder

- die Schlösser wiederholt nicht auf Signale des Transponderschlüssels innerhalb von 20 Metern vom Fahrzeug reagieren.

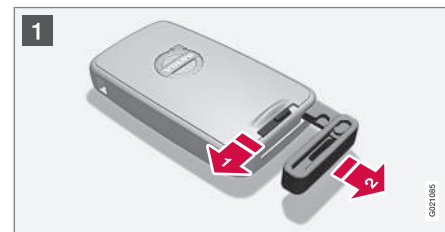

⁴ Der Transponderschlüssel mit PCC verfügt über zwei Batterien.

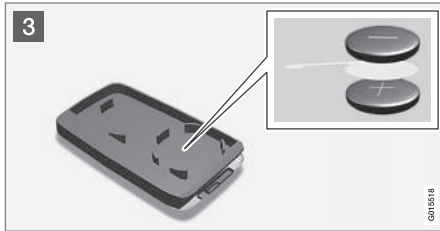

Öffnen

- 1 Die federbelastete Sperre zur Seite ziehen.
- 2 Gleichzeitig das Schlüsselblatt gerade nach hinten ziehen.
- 2 Einen 3-mm-Schlitzschraubendreher in die Öffnung hinter der federbelasteten Sperre stecken und den Transponderschlüssel vorsichtig aufhebeln.

ACHTUNG

Den Transponderschlüssel mit den Tasten nach oben drehen, um ein Herausfallen der Batterien beim Öffnen zu vermeiden.

WICHTIG

Vermeiden Sie das Anfassen neuer Batterien und deren Kontaktflächen mit den Fingern, weil dadurch ihre Funktion beeinträchtigt werden kann.

Batteriewechsel

- 3 Sehen Sie sich genau an, wie die Batterie/Batterien in Bezug auf ihre (+)- und (-)-Pole auf der Innenseite des Deckels liegen.

Transponderschlüssel (eine Batterie)

1. Die Batterie vorsichtig loshebeln.
2. Eine neue Batterie mit der (+)-Seite nach unten einsetzen.

Transponderschlüssel mit PCC* (zwei Batterien)

1. Die Batterien vorsichtig loshebeln.
2. Zunächst eine neue Batterie mit der (+)-Seite nach oben einsetzen.
3. Das weiße Kunststoffstück dazwischenlegen und eine weitere neue Batterie mit der (+)-Seite nach unten einsetzen.

Batterietyp

Verwenden Sie Batterien mit der Kennzeichnung CR2430, 3 V – eine im Transponderschlüssel, zwei im Transponderschlüssel mit PCC.

ACHTUNG

Volvo empfiehlt, im Transponderschlüssel/PCC nur Batterien gemäß UN Manual of Test and Criteria, Part III, sub-section 38.3 zu verwenden. Die ab Werk oder von einer Volvo Vertragswerkstatt eingesetzten Batterien erfüllen die oben angeführte Vorgabe.

Zusammensetzen

1. Den Transponderschlüssel zusammendrücken.
2. Den Transponderschlüssel mit dem Schlitz nach oben halten und das Schlüsselblatt in den Schlitz stecken.
3. Leicht auf das Schlüsselblatt drücken. Sobald das Schlüsselblatt eingerastet ist, ist ein Klicken ist zu hören.

WICHTIG

Stellen Sie sicher, dass Altbatterien in einer für die Umwelt schonenden Weise entsorgt werden.



Themenbezogene Informationen

- Transponderschlüssel (S. 170)
- Transponderschlüssel - Funktionen (S. 174)

Keyless Drive*

Fahrzeuge mit Keyless Drive verfügen über ein schlüsselloses Verriegelungs- und Startsystem.

Mit dem schlüssellosen Verriegelungs- und Startsystem wird das Fahrzeug gestartet, verriegelt und entriegelt, ohne dass der Transponderschlüssel (S. 170)⁵ im Zündschloss steckt. Es reicht, den Transponderschlüssel in einer Tasche mit sich zu führen. Das System ermöglicht z. B. ein komfortables Öffnen des Fahrzeugs, wenn man gerade keine Hand frei hat.

Beide mit dem Fahrzeug gelieferten Transponderschlüssel verfügen über die Keyless-Funktion. Weitere Transponderschlüssel können bestellt werden.

Mit dem Transponderschlüssel kann die Fahrzeugelektrik in drei Modi versetzt werden: Schlüsselstellung **0**, **I** und **II** (S. 80).

Themenbezogene Informationen

- Keyless Drive* – Reichweite des Transponderschlüssels (S. 182)
- Keyless drive* – sichere Bedienung des Transponderschlüssels (S. 183)
- Keyless drive* – Funktionsstörungen des Transponderschlüssels (S. 183)

Keyless Drive* – Reichweite des Transponderschlüssels

Um die Türen oder die Heckklappe ohne Tastendruck automatisch öffnen zu können, darf der Transponderschlüssel⁶ höchstens ca. 1,5 Meter vom Türgriff des Fahrzeugs oder von der Heckklappe entfernt sein.

Personen, die eine Tür verriegeln oder entriegeln möchten, müssen den Transponderschlüssel dabei haben. Eine Tür kann nicht verriegelt bzw. entriegelt werden, wenn sich der Transponderschlüssel auf der gegenüberliegenden Seite des Fahrzeugs befindet.

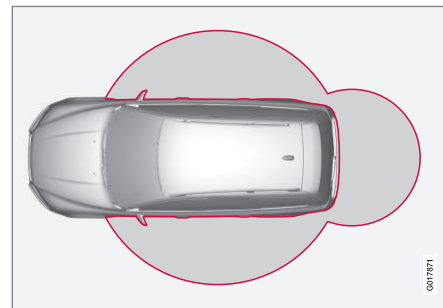

Die grauen Kreise in der obenstehenden Abbildung illustrieren den Bereich, der von den Antennen des Systems abgedeckt ist.

⁵ Gilt nur für Transponderschlüssel mit PCC.

⁶ Gilt für Transponderschlüssel mit PCC (Personal Car Communicator).



Wenn alle Transponderschlüssel bei laufendem Motor oder aktiver Schlüsselstellung **I** oder **II** (S. 80) aus dem Fahrzeug entfernt und sämtliche Türen geschlossen werden, erscheint im Informationsdisplay des Kombinationsinstruments eine Warnmitteilung. Gleichzeitig ist ein akustisches Signal zu hören.

Wenn der Transponderschlüssel wieder in das Fahrzeug gebracht wird, erlischt die Warnmitteilung und das akustische Signal verstummt nachdem wahlweise:

- eine Tür geöffnet oder geschlossen wurde
- oder der Transponderschlüssel in das Zündschloss eingesetzt wurde
- die **OK**-Taste wurde gedrückt.

Themenbezogene Informationen

- Keyless Drive* (S. 182)
- Keyless Drive* – Antennenplatzierung (S. 186)

Keyless drive* – sichere Bedienung des Transponderschlüssels

Alle Transponderschlüssel sind mit großer Sorgfalt zu behandeln.

Wenn einer der Transponderschlüssel⁷ im Auto vergessen wurde, wird die Keyless-Funktion deaktiviert, falls das Fahrzeug z. B. mit dem anderen zum Fahrzeug gehörenden Transponderschlüssel verriegelt wird. Daraufhin kann kein Unbefugter die Türen öffnen.

Wenn das Fahrzeug das nächste Mal mit dem anderen Transponderschlüssel entriegelt wird, wird der im Auto verbliebene Transponderschlüssel wieder aktiviert.

! WICHTIG

Lassen Sie den Transponderschlüssel mit PCC nicht im Fahrzeug liegen. Wenn jemand in das Fahrzeug einbricht und dort den Transponderschlüssel findet, lässt sich das Fahrzeug starten, indem der Transponderschlüssel in das Zündschloss gesteckt und dann die **START/STOP ENGINE**-Taste gedrückt wird.

Themenbezogene Informationen

- Keyless Drive* (S. 182)

Keyless drive* – Funktionsstörungen des Transponderschlüssels

Die Keyless-Funktionen (S. 182) können durch elektromagnetische Felder und Abschirmung gestört werden.

i ACHTUNG

Den PCC nicht in der Nähe eines Mobiltelefons oder Metallgegenstands aufbewahren - nicht näher als 10-15 cm.

Sollte dennoch eine Störung auftreten, den Transponderschlüssel und das Schlüsselblatt wie einen Transponderschlüssel in Basisausführung verwenden, siehe Transponderschlüssel - Funktionen (S. 174).

Themenbezogene Informationen

- Transponderschlüssel – Batteriewechsel (S. 180)
- Keyless drive* – sichere Bedienung des Transponderschlüssels (S. 183)
- Keyless Drive* – Reichweite des Transponderschlüssels (S. 182)

⁷ Gilt für Transponderschlüssel mit PCC (Personal Car Communicator).



Keyless drive* – Verriegelung

Mit Keyless drive ausgestattete Fahrzeuge haben für die Verriegelung/Entriegelung eine Taste am Außentürgriff.



Fahrzeuge mit Keyless-System verfügen über eine Taste an den Außentürgriffen.

Die Türen und die Heckklappe verriegeln. Dazu den Verriegelungsknopf an einem der Türgriffe außen drücken.

Alle Türen und die Heckklappe müssen geschlossen sein, bevor das Fahrzeug verriegelt werden kann – anderenfalls wird das Fahrzeug nicht verriegelt.

i ACHTUNG

Bei einem Fahrzeug mit Automatikgetriebe muss der Wählhebel in die **P**-Stellung bewegt werden, weil das Fahrzeug anderenfalls weder verriegelt nicht durch die Alarmanlage gesichert werden kann.

Themenbezogene Informationen

- Keyless Drive* (S. 182)
- Alarmanzeige (S. 195)

Keyless drive* – Entriegelung

Die Entriegelung erfolgt, sobald ein Türgriff oder die gummierte Druckplatte der Heckklappe betätigt wird – Tür oder Heckklappe normal öffnen.

Themenbezogene Informationen

- Keyless Drive* (S. 182)
- Keyless drive* – Verriegelung (S. 184)



Keyless drive* – Entriegelung mit dem Schlüsselblatt

Wenn die Zentralverriegelung mit dem Transponderschlüssel nicht entriegelt werden kann, z. B. weil die Batterien leer sind, kann die linke Vordertür mit dem abnehmbaren Schlüsselblatt geöffnet werden.

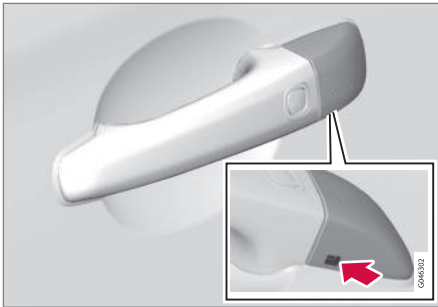

Loch für das Schlüsselblatt – zum Lösen der Verkleidung.

Um den Schlosszylinder zu erreichen, muss die Kunststoffverkleidung entfernt werden – auch dazu wird das Schlüsselblatt verwendet:

1. Das Schlüsselblatt ca. 1 cm gerade nach oben in die Öffnung an der Unterseite des Türgriffs/der Verkleidung drücken – nicht hebeln.
 - > Die Kunststoffverkleidung löst sich automatisch, wenn das Blatt gerade nach oben in die Öffnung hineingedrückt wird.
2. Anschließend das Schlüsselblatt in den Schlüsselzylinder stecken und die Tür entriegeln.
3. Die Kunststoffverkleidung nach der Entriegelung wieder anbringen.

i ACHTUNG

Beim Entriegeln der Fahrertür links mit dem Schlüsselblatt und Öffnen der Tür wird die Alarmanlage ausgelöst. Sie wird ausgeschaltet, indem der PCC in das Zündschloss gesteckt wird, siehe Alarmanlage - Transponderschlüssel funktioniert nicht (S. 196).

Themenbezogene Informationen

- Keyless Drive* (S. 182)
- Abnehmbares Schlüsselblatt - Entfernen/Anbringen (S. 178)
- Alarmanlage (S. 194)

Keyless Drive* – Verriegelungseinstellungen

Die Verriegelungseinstellungen für Fahrzeuge mit Keyless Drive können angepasst werden, indem im Menüsystem MY CAR angegeben wird, welche Türen entriegelt werden sollen.

Mehr zur Beschreibung des Menüsystems siehe MY CAR (S. 117).

Themenbezogene Informationen

- Keyless Drive* (S. 182)



Keyless Drive* – Antennenplatzierung

Fahrzeuge mit Keyless Drive verfügen über mehrere eingebaute Antennen, die sich an verschiedenen Stellen im Fahrzeug befinden.

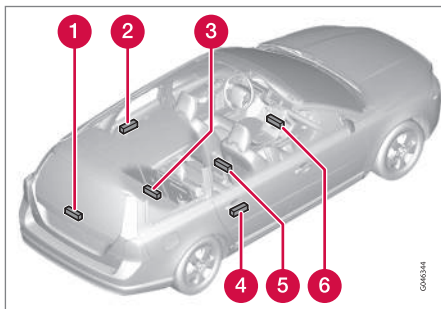

- 1 Heckklappe, am Wischermotor
- 2 Türgriff, links hinten
- 3 Laderaum, Mitte, in der Nähe der Rückbank, unter dem Boden
- 4 Türgriff, rechts hinten
- 5 Mittelkonsole, unter dem hinteren Teil
- 6 Mittelkonsole, unter dem vorderen Teil.

! WARNUNG

Personen mit Herzschrittmacher sollten einen Abstand von mindestens 22 cm zwischen ihrem Herzschrittmacher und den Antennen des Keyless-Systems einhalten, um gegenseitige Beeinflussungen von Schrittmacher und Keyless-System auszuschließen.

Themenbezogene Informationen

- Keyless Drive* (S. 182)

Verriegelung/Entriegelung - von außen

Die Verriegelung/Entriegelung von außen geschieht mit dem Transponderschlüssel (S. 170). Mit dem Transponderschlüssel können sämtliche Türen und die Heckklappe gleichzeitig verriegelt/entriegelt werden. Es können verschiedene Sequenzen für die Entriegelung gewählt werden, siehe Transponderschlüssel - Funktionen (S. 174).

Damit die Schließsequenz aktiviert werden kann, muss die Fahrertür geschlossen sein – wenn eine der übrigen Türen oder die Heckklappe offen ist, werden diese erst verriegelt und die Alarmanlage aktiviert, nachdem diese geschlossen wurden. Bei Fahrzeugen mit schlüssellosem Verriegelungssystem* müssen alle Türen und die Heckklappe geschlossen sein.

i ACHTUNG

Denken Sie an die Gefahr, den Transponderschlüssel im Fahrzeug einzuschließen.

Sollte die Verriegelung/Entriegelung mit dem Transponderschlüssel nicht funktionieren, kann dessen Batterie verbraucht sein. Die Fahrertür in diesem Fall mit dem abnehmbaren Schlüsselblatt ver- bzw. entriegeln, siehe Abnehmbares Schlüsselblatt - Entfernen/Anbringen (S. 178).



i ACHTUNG

Denken Sie daran, dass der Alarm beim Öffnen der Tür ausgelöst wird, nachdem sie mit dem Schlüsselbart entriegelt wurde - die Alarmanlage wird durch Einstecken des Transponderschlüssels in das Zündschloss ausgeschaltet.

! WARNUNG

Bitte beachten Sie, dass man im Fahrzeug eingeschlossen werden kann, wenn das Fahrzeug von außen mit dem Transponderschlüssel verriegelt wird – danach kann keine Tür mehr von innen mit den Türreglern geöffnet werden. Für weitere Informationen siehe Sicherheitsverriegelung* (S. 192).

Automatische Wiederverriegelung

Wenn keine der Türen oder die Heckklappe innerhalb von zwei Minuten nach dem Entriegeln geöffnet werden, werden alle Schlösser automatisch wiederverriegelt. Diese Funktion verringert die Gefahr, dass das Fahrzeug versehentlich nicht verriegelt wird (zu Fahrzeugen mit Alarmanlage siehe Alarmanlage (S. 194)).

Themenbezogene Informationen

- Verriegelung/Entriegelung - von innen (S. 187)
- Keyless Drive* (S. 182)



Verriegelung/Entriegelung - von innen

Sämtliche Türen und die Heckklappe werden mit der Zentralverriegelungstaste an der Fahrer- und Beifahrertür verriegelt oder entriegelt.*

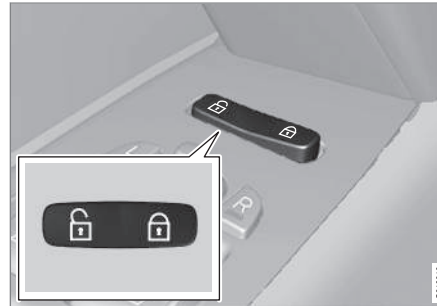
Zentralverriegelung



Zentralverriegelung.

- Zum Verriegeln die eine Seite  der Taste eindrücken – zum Entriegeln die andere Seite  eindrücken.

Gedrückt halten, um auch alle Seitenscheiben* gleichzeitig zu öffnen.

Entriegelung

Von innen kann eine Tür auf zwei verschiedene Weisen entriegelt werden:

- Auf die Zentralverriegelungstaste  drücken.

Wird die Taste gedrückt gehalten, werden auch alle Seitenscheiben gleichzeitig geöffnet* (siehe auch Durchlüftungsfunktion (S. 188)).

- Einmal am Öffnungsgriff ziehen und loslassen – die Tür ist entriegelt. Ein weiteres Mal am Griff ziehen. Die Tür wird geöffnet.

Verriegelung

- Nach dem Schließen der Vordertüren die Zentralverriegelungstaste  drücken.

Wird die Taste gedrückt gehalten, werden auch alle Seitenscheiben und die Heckklappe gleichzeitig geschlossen (siehe auch Durchlüftungsfunktion (S. 188)).

Sämtliche Türen können einzeln auch manuell mit der jeweiligen Verriegelungstaste verriegelt werden – die Tür muss dazu geschlossen sein.

Automatische Verriegelung

Wenn sich das Fahrzeug zu bewegen beginnt, werden die Türen und die Heckklappe automatisch verriegelt.

Die Funktion kann im Menüsystem **MY CAR** aktiviert/deaktiviert werden. Mehr zur Beschreibung des Menüsystems siehe MY CAR (S. 117).



Themenbezogene Informationen



- Verriegelung/Entriegelung - von außen (S. 186)
- Alarmanlage (S. 194)
- Transponderschlüssel - Funktionen (S. 174)

Durchlüftungsfunktion

Die Durchlüftungsfunktion öffnet oder schließt alle Seitenscheiben gleichzeitig und kann beispielsweise dazu verwendet werden, um das Fahrzeug schnell bei warmen Außentemperaturen zu durchlüften.



Zentralverriegelungstaste

Zum gleichzeitigen **Öffnen** aller Seitenscheiben das -Symbol der Zentralverriegelungstaste gedrückt halten. Zum gleichzeitigen **Schließen** aller Seitenscheiben das -Symbol gedrückt halten.

Themenbezogene Informationen

- Verriegelung/Entriegelung - von innen (S. 187)
- Fensterheber (S. 106)



Verriegelung/Entriegelung - Handschuhfach

Das Handschuhfach (S. 157) kann nur mit dem abnehmbaren Schlüsselblatt des Transponderschlüssels verriegelt/entriegelt werden.

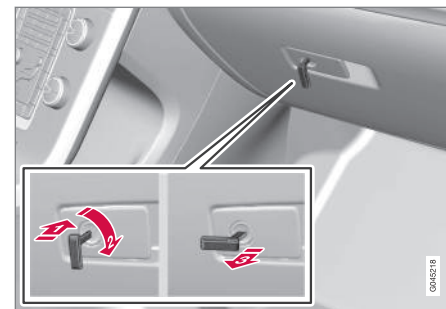
Für weitere Informationen zum Schlüsselblatt siehe Abnehmbares Schlüsselblatt - Entfernen/Anbringen (S. 178).



Zum Verriegeln des Handschuhfachs:

-  Das Schlüsselblatt in den Schlosszylinder des Handschuhfachs hineinstecken.
 -  Das Schlüsselblatt 90 Grad im Uhrzeigersinn drehen. Das Schlüsselloch ist horizontal, wenn es verriegelt ist.
 -  Das Schlüsselblatt herausziehen.
- Die Entriegelung erfolgt in umgekehrter Reihenfolge.





Für weitere Informationen zur Sicherheitsverriegelung siehe Geheimverriegelung* (S. 179).

Verriegelung/Entriegelung - Heckklappe

Die Heckklappe kann auf verschiedene Arten geöffnet, verriegelt und entriegelt werden.

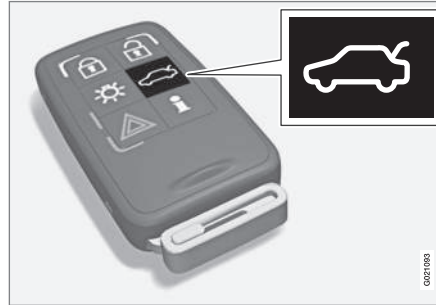
Entriegelung mit Transponderschlüssel



Mit der -Taste des Transponderschlüssels kann die Alarmanlage nur an der Heckklappe deaktiviert werden* und die Heckklappe kann entriegelt werden.

Wenn das Fahrzeug mit Alarmanlage (S. 194) ausgestattet ist*, erlischt die Alarmanzeige (S. 195) am Armaturenbrett. Dadurch wird angezeigt, dass nicht das komplette Fahrzeug durch die Alarmanlage geschützt ist. Die Neigungs- und Bewegungssensoren der Alarmanlage und die Sensoren zum Öffnen der Heckklappe werden deaktiviert.

Die Türen bleiben verriegelt und sind durch die Alarmanlage geschützt.

- Die Heckklappe wird entriegelt, bleibt aber geschlossen – leicht auf die gummierte Druckplatte unter dem Außengriff drücken und die Heckklappe anheben.

Wenn die Heckklappe nicht innerhalb von 2 Minuten geöffnet wird, wird sie wieder verriegelt und die Alarmanlage wird erneut aktiviert.

Entriegelung von innen



1 Entriegelung Heckklappe

Zum Entriegeln der Heckklappe:

- Auf die Taste des Schalterfelds Beleuchtung (1) drücken.
 - > Die Heckklappe wird entriegelt und kann innerhalb von 2 Minuten geöffnet werden (wenn das Fahrzeug von innen verriegelt ist).





Verriegelung mit Transponderschlüssel

- Zur Verriegelung auf die Transponderschlüsseltaste  drücken, siehe Transponderschlüssel - Funktionen (S. 174).
 - > Wenn das Fahrzeug mit Alarmanlage* ausgestattet ist, beginnt die Alarmanzeige am Armaturenbrett zu blinken. Dies bedeutet, dass die Alarmanlage aktiviert wurde.

Themenbezogene Informationen

- Verriegelung/Entriegelung - von innen (S. 187)
- Verriegelung/Entriegelung - von außen (S. 186)

Elektrisch betätigte Heckklappe

Die Heckklappe des Fahrzeugs kann mit Hilfe einer Taste am Schalterfeld der Beleuchtung sowie am Transponderschlüssel geöffnet/geschlossen werden.



ACHTUNG

Bei der elektrischen Betätigung auf die Deckenhöhe achten. Die Heckklappe nicht bei niedriger Deckenhöhe elektrisch betätigen, siehe Abschnitt „Öffnen/Schließen der Heckklappe abrechnen“.



ACHTUNG

- Wenn das System zu lange kontinuierlich gearbeitet hat, wird es ausgeschaltet, um eine Überbelastung zu vermeiden. Nach ca. 2 Minuten kann es wieder verwendet werden.
- Wenn die Startbatterie entladen oder abgeklemmt gewesen ist, muss die Heckklappe einmal geöffnet und geschlossen werden, um das System nullzustellen.

Programmierbare Maximalöffnung

Die maximale Öffnungsstellung der Heckklappe kann programmiert werden. Kann z.B. bei niedriger Deckenhöhe in der Garage verwendet werden. Gehen Sie wie folgt vor:

- Die Klappe manuell öffnen, sie in der gewünschten Position halten und einmal lang auf die Taste an der Heckklappe drücken (mindestens 3 Sekunden) und schließlich die Klappe loslassen – die Programmierung ist abgeschlossen.
- Zum Löschen der Programmierung – die Klappe manuell in eine höhere Position bewegen.

Schnee und Wind

Wenn die Heckklappe beim Öffnen von etwas heruntergedrückt wird, wie z. B. von Schnee, Eis oder starkem Wind, und die Klappe dadurch herunterfällt, wird sie automatisch geschlossen.



Einklemmschutz

Wenn etwas mit ausreichend großem Widerstand die Heckklappe am Öffnen/Schließen hindert, wird der Klemmschutz aktiviert.

- Beim Öffnen wird die elektrische Betätigung ausgeschaltet und die Klappe entriegelt.
- Beim Schließen – die Klappe bleibt stehen und entfernt sich um einige Zentimeter vom Hindernis.



WARNUNG

Die Klemmgefahr beim Öffnen bzw. Schließen ist zu beachten. Vor Öffnungs- bzw. Schließbeginn ist sicherzustellen, dass sich niemand in der Nähe der Heckklappe aufhält, da Klemmverletzungen schwere Folgen haben können.

Die Heckklappe nie unbeobachtet bedienen.

Heckklappe öffnen



Die Heckklappe kann auf drei Weisen geöffnet werden, zwei davon mit dieser Taste:

- Langes Drücken der Taste im Lichtschalterfeld – die Taste gedrückt halten, bis sich die Heckklappe zu öffnen beginnt.
- Langes Drücken der Taste des Transponderschlüssels – die Taste gedrückt halten, bis sich die Heckklappe zu öffnen beginnt.

- Leicht auf die gummiverkleidete Druckplatte unter dem Außengriff drücken.

Heckklappe schließen



Die Heckklappe wird mit dieser Taste an der Heckklappe oder von Hand geschlossen.

- Auf die Taste drücken – die Heckklappe wird automatisch geschlossen.

Öffnen/Schließen der Heckklappe abbrechen



Dies kann auf vier Weisen vorgenommen werden, drei davon mit dieser Taste:

- Auf die Taste im Lichtschalterfeld drücken
- Auf die Transponderschlüsseltaste drücken
- Auf die Heckklappentaste drücken
- Auf die gummiverkleidete Druckplatte unter dem Außengriff drücken.

- Die Bewegung der Heckklappe wird abgebrochen und die Heckklappe bleibt stehen.

Manuelle Betätigung der Heckklappe

Das System wird ausgeschaltet, wenn die Öffnungs-/Schließsequenz wie im vorherigen Abschnitt beschrieben unterbrochen wird.

- Anschließend kann die Heckklappe manuell betätigt werden.

Themenbezogene Informationen

- Verriegelung/Entriegelung - Heckklappe (S. 189)



Sicherheitsverriegelung*

Bei der Sicherheitsverriegelung werden alle Verriegelungstasten und Türgriffe mechanisch verriegelt, sodass die Türen weder von innen noch von außen geöffnet werden können.

Die Sicherheitsverriegelung wird mit dem Transponderschlüssel (S. 170) mit einer Verzögerung von ca. zehn Sekunden nach der Verriegelung der Türen aktiviert.

i ACHTUNG

Das Öffnen einer Tür während der Verzögerungszeit unterbricht die Sequenz und deaktiviert die Alarmanlage.

Das Fahrzeug kann nur mit dem Transponderschlüssel entriegelt werden, wenn die Sicherheitsverriegelung aktiviert ist. Die linke Vordertür kann auch mit dem abnehmbaren Schlüsselblatt (S. 177) entriegelt werden. Bei Fahrzeugen mit Keyless drive* lassen sich Türen und Heckklappe auch durch Berühren der Griffe an Türen oder Heckklappe entriegeln bzw. öffnen.

! WARNUNG

Niemanden im Fahrzeug zurücklassen, ohne zunächst die Funktion Sicherheitsverriegelung zu deaktivieren. So wird verhindert, dass jemand eingeschlossen wird.

Vorübergehende Deaktivierung



Aktive Menüoptionen werden mit einem Kreuz angezeigt.

- 1** MY CAR
- 2** OK MENU
- 3** TUNE-Drehregler
- 4** EXIT

Wenn die Türen von außen verriegelt werden müssen, obwohl sich jemand im Fahrzeug aufhält, kann die Funktion Sicherheitsverriegelung vorübergehend wie folgt ausgeschaltet werden. Dies geschieht im Menüsystem **MY CAR**. Mehr zur Beschreibung des Menüsystems siehe MY CAR (S. 117).

i ACHTUNG

- Denken Sie daran, dass der Alarm beim Verriegeln des Fahrzeugs aktiviert wird.
- Durch Öffnen irgendeiner Tür von innen wird die Alarmanlage ausgelöst.

Themenbezogene Informationen

- Keyless drive* – Entriegelung mit dem Schlüsselblatt (S. 185)
- Transponderschlüssel (S. 170)



Kindersicherung - manuelle Aktivierung

Die Kindersicherung verhindert, dass Kinder eine Fondtür von innen öffnen können.

Aktivieren/Deaktivieren der Kindersicherung

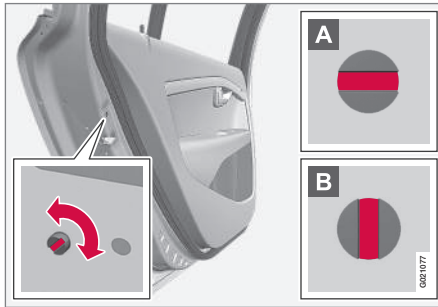

Der Regler für die Kindersicherung befindet sich an der Hinterkante der Fondtüren und ist nur zugänglich, wenn die jeweilige Tür geöffnet ist.

Zur Aktivierung/Deaktivierung der Kindersicherung:

- Mit Hilfe des abnehmbaren Schlüsselblatts (S. 177) des Transponderschlüssels den Sperrknopf drehen.

- A** Die Tür ist vor einem Öffnen von innen gesperrt.
- B** Die Tür kann sowohl von außen als auch von innen geöffnet werden.

i ACHTUNG

- Der Drehregler einer Tür sperrt nur die jeweilige Tür – nicht beide Fondtüren gleichzeitig.
- An Fahrzeugen, die mit der elektrischen Kindersicherung ausgestattet sind, gibt es keine manuelle Sicherung.

Themenbezogene Informationen

- Kindersicherung - elektronische Aktivierung* (S. 193)
- Verriegelung/Entriegelung - von innen (S. 187)
- Verriegelung/Entriegelung - von außen (S. 186)

Kindersicherung - elektronische Aktivierung*

Die elektrisch aktivierte Kindersicherung verhindert, dass Kinder von innen die Türen oder Fenster öffnen.

Aktivierung

Die Kindersicherung kann in allen Schlüsselstellungen (S. 79) höher als **0** aktiviert/deaktiviert werden. Die Aktivierung/Deaktivierung kann bis zu 2 Minuten nach dem Abstellen des Motors erfolgen, unter der Voraussetzung, dass keine Tür geöffnet wird.

Zur Aktivierung der Kindersicherung:



Bedienfeld Fahrertür.

1. Den Motor starten oder eine Schlüsselstellung höher als **0** wählen.



06 Schlösser und Alarmanlage



2. Auf die Taste im Bedienfeld der Fahrertür drücken.
 - > Im Informationsdisplay des Kombinationsinstruments wird die Mitteilung **Kindersicherung aktiviert** angezeigt und die Lampe in der Taste leuchtet – die Kindersicherung ist aktiviert.

Wenn die Kindersicherung aktiviert ist, können die hinteren:

- Fenster nur mit dem Bedienfeld der Fahrertür geöffnet werden
- Türen nicht von innen geöffnet werden.

Beim Abstellen des Motors wird die aktuelle Einstellung gespeichert – ist die Kindersicherung beim Abstellen des Motors aktiviert, wird die Funktion beim folgenden Motorstart weiterhin aktiviert sein.

Themenbezogene Informationen

- Kindersicherung - manuelle Aktivierung (S. 193)
- Verriegelung/Entriegelung - von innen (S. 187)

Alarmanlage

Die Alarmanlage ist eine elektronische Anordnung, die zum Beispiel bei einem Einbruch in das Fahrzeug einen Alarm ausgibt.

Die aktivierte Alarmanlage wird in folgenden Situationen ausgelöst:

- Eine Tür, die Motorhaube oder die Heckklappe wird geöffnet
- Im Fahrzeuginnenraum wird eine Bewegung festgestellt (wenn ein Bewegungssensor* eingebaut ist)
- Das Fahrzeug wird angehoben oder abgeschleppt (wenn es mit Neigungssensor* ausgestattet ist)
- das Kabel der Startbatterie wird abgeklemmt
- Die Sirene wird abgeklemmt.

Eine Mitteilung erscheint im Informationsdisplay im Kombinationsinstrument, wenn ein Fehler in der Alarmanlage auftritt. In diesem Fall an eine Werkstatt wenden – eine Volvo-Vertragswerkstatt wird empfohlen.



ACHTUNG

Die Bewegungssensoren lösen bei Bewegungen im Fahrzeuginnenraum die Alarmanlage aus – selbst Luftströme werden registriert. Die Alarmanlage kann daher ausgelöst werden, wenn das Fahrzeug mit einem geöffneten Fenster oder Schiebedach zurückgelassen oder wenn eine Innenraumheizung verwendet wird.

Um dies zu verhindern: Beim Verlassen des Fahrzeugs Fenster/Schiebedach schließen. Bei Verwendung der integrierten (oder einer tragbaren elektrischen) Innenraumheizung des Fahrzeugs die Heizungsdüsen so einstellen, dass die Luft nicht nach oben geblasen wird. Alternativ dazu kann eine niedrigere Alarmstufe verwendet werden, siehe Reduzierte Alarmstufe (S. 196).



ACHTUNG

Versuchen Sie nicht, selbst Bauteile der Alarmanlage zu reparieren oder zu modifizieren. Solche Versuche können grundsätzlich die Versicherungsbedingungen beeinflussen.

Alarmanlage aktivieren

- Auf die Verriegelungstaste des Transponderschlüssels drücken.

Alarmanlage deaktivieren

- Auf die Entriegelungstaste des Transponderschlüssels drücken.



Ausgelöste Alarmanlage ausschalten

- Auf die Entriegelungstaste des Transponderschlüssels drücken oder den Transponderschlüssel in das Zündschloss einführen.

Themenbezogene Informationen

- Alarmanzeige (S. 195)
- Alarm - automatische Wiederaktivierung (S. 195)
- Alarmanlage - Transponderschlüssel funktioniert nicht (S. 196)

Alarmanzeige

Die Alarmanzeige zeigt den Status der Alarmanlage (S. 194) an.

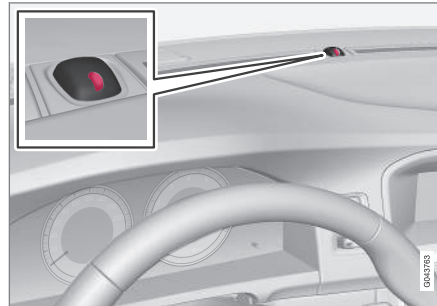

Eine rote Leuchtdiode am Armaturenbrett zeigt den Status der Alarmanlage an:

- Die Diode ist ausgeschaltet – die Alarmanlage ist deaktiviert
- Die Diode blinkt alle zwei Sekunden – die Alarmanlage ist aktiviert
- Die Diode blinkt nach der Deaktivierung der Alarmanlage schnell (bis der Transponderschlüssel in das Zündschloss eingeführt und Schlüsselstellung I erreicht wird) – die Alarmanlage war ausgelöst.

Alarm - automatische Wiederaktivierung

Die automatische Wiederaktivierung der Alarmanlage (S. 194) verhindert, dass diese beim Verlassen des Fahrzeugs versehentlich deaktiviert bleibt.

Wenn das Fahrzeug mit dem Transponderschlüssel entriegelt wurde (und die Alarmanlage deaktiviert wurde), aber keine der Türen oder die Heckklappe innerhalb von 2 Minuten geöffnet wurde, wird die Alarmanlage automatisch erneut aktiviert. Gleichzeitig wird das Fahrzeug wieder verriegelt.

Themenbezogene Informationen

- Reduzierte Alarmstufe (S. 196)



Alarmanlage - Transponderschlüssel funktioniert nicht

Wenn die Alarmanlage (S. 194) nicht mit dem Transponderschlüssel ausgeschaltet werden kann, z. B. weil die Batterie (S. 180) im Schlüssel verbraucht ist, kann das Fahrzeug wie folgt entriegelt, die Alarmanlage des Fahrzeugs deaktiviert und der Motor angelassen werden:

1. Die Fahrertür mit dem abnehmbaren Schlüsselblatt (S. 185) öffnen.
 - > Die Alarmanlage wird ausgelöst, die Alarmanzeige (S. 195) blinkt schnell und die Sirene ertönt.



2. Den Transponderschlüssel in das Zündschloss stecken.
 - > Die Alarmanlage wird deaktiviert und die Alarmanzeige erlischt.
3. Den Motor anlassen.

Alarmsignale

Bei ausgelöster Alarmanlage (S. 194) ertönt eine Sirene und sämtliche Blinkerleuchten blinken.

- Eine Sirene ertönt 30 Sekunden lang oder bis die Alarmanlage ausgeschaltet wird. Die Sirene hat eine eigene Batterie und funktioniert unabhängig von der Startbatterie.
- Alle Blinker blinken 5 Minuten lang oder bis die Alarmanlage ausgeschaltet wird.

Reduzierte Alarmstufe

Verminderter Schutz (reduzierte Alarmstufe) bedeutet, dass die Bewegungs- und Neigungssensoren vorübergehend ausgeschaltet werden können.

Die Bewegungs- und Neigungssensoren vorübergehend ausschalten, um zu vermeiden, dass der Alarm (S. 194) versehentlich ausgelöst wird, wenn beispielsweise ein Hund im verriegelten Fahrzeug zurückgelassen wird oder wenn sich das Fahrzeug auf einem Autozug oder auf einer Fähre befindet.

Die Vorgehensweise entspricht der Vorgehensweise bei der vorübergehenden Deaktivierung der Sicherheitsverriegelung (S. 192)⁸.

Themenbezogene Informationen

- Alarmanzeige (S. 195)



Typengenehmigung - Transponderschlüsselsystem

Die Typengenehmigung für das Transponderschlüsselsystem ist in der Tabelle zu lesen.

Standard-Verriegelungssystem

| Land/Region | |
|-------------|--|
| EU, China | |

Schlüsselloses Verriegelungssystem (Keyless drive)

| Land/Region | |
|-------------|--|
| EU | |
| Korea | |

| Land/Region | |
|-------------|--|
| China | |
| Hongkong | |

Themenbezogene Informationen

- Transponderschlüssel (S. 170)

⁸ Nur in Kombination mit Alarmanlage.

07



FAHRERUNTERSTÜTZUNG

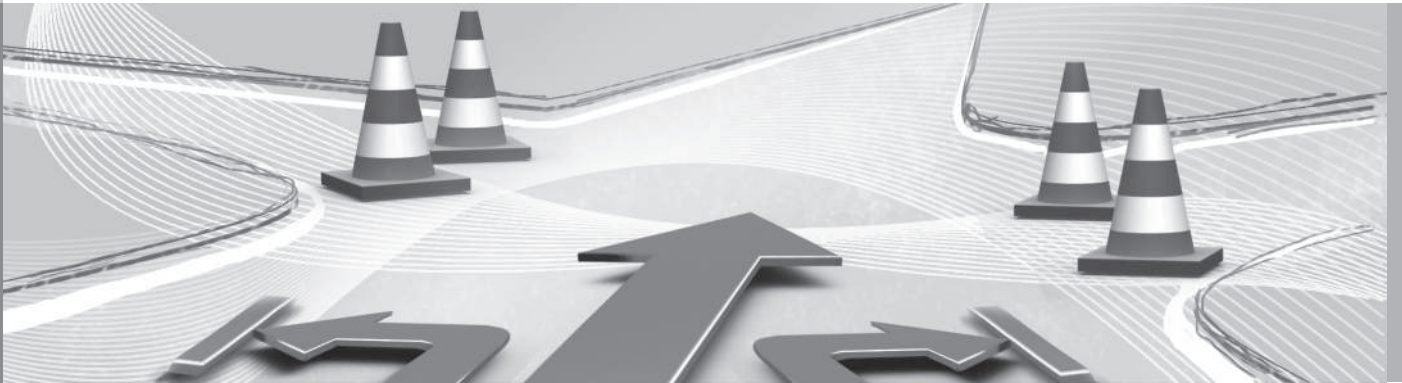



Aktives Fahrwerk - Four C*

Das aktive Fahrwerk "Four C" (Continuously Controlled Chassis Concept) regelt die Eigenschaften der Stoßdämpfer, so dass die Fahreigenschaften des Fahrzeugs eingestellt werden können. Es gibt drei Einstellungen:

Comfort, Sport und Advanced.

Comfort

Bei dieser Einstellung wird das Fahrzeug auf grobem und unebenen Straßenbelag als bequemer empfunden. Die Stoßdämpfung ist weich und die Bewegungen der Karosserie sind folgsam und angenehm.

Sport

Bei dieser Einstellung tritt das Fahrzeug sportlicher auf. Die Einstellung wird für eine aktivere Fahrweise empfohlen. Die Lenkung reagiert schneller als in der Einstellung Comfort. Die Dämpfung ist härter eingestellt und die Karosserie folgt der Fahrbahn, um die Seitenneigung des Fahrzeugs bei Kurvenfahrt zu verringern.

Advanced

Diese Einstellung wird nur auf richtig ebener und flacher Fahrbahn empfohlen.

Die Stoßdämpfer sind für maximale Traktionseigenschaften optimiert und die Seitenlage in Kurven wird weiter verringert.

Handhabung



Bedientasten.

Mit den Bedientasten der Mittelkonsole werden die gewünschten Einstellungen des Fahrwerks vorgenommen. Die Einstellungen, die beim Abstellen des Motors in Verwendung waren, werden beim nächsten Starten wieder aktiviert. Ausgenommen ist Advanced - hier wird mit Sport neu gestartet.

Elektronische Stabilitätskontrolle (ESC) – Allgemeines

Die Stabilitätskontrolle ESC (Electronic Stability Control) hilft dem Fahrer zu verhindern, dass das Fahrzeug ins Schleudern gerät und verbessert die Fahrbarkeit.



Beim Bremsen kann der Eingriff des ESC-Systems als ein pulsierendes Geräusch erlebt werden. Bei Gaszufuhr kann das Fahrzeug langsamer als erwartet beschleunigen.

! WARNUNG

Die Stabilitätskontrolle ESC ist eine ergänzende Hilfsfunktion – sie kann nicht alle Situationen bei allen Straßenverhältnissen lösen.

Der Fahrer ist stets dafür verantwortlich, dass das Fahrzeug auf sichere Weise bewegt wird und dass dabei die geltenden Gesetze und Verkehrsbestimmungen eingehalten werden.

Das ESC-System verfügt über folgende Funktionen:

- Antischlupfregelung
- Antischlupffunktion
- Traktionskontrolle



Antischlupfregelung

Zur Stabilisierung des Fahrzeugs steuert die Funktion die Antriebs- und Bremskraft der Räder individuell.

Antischlupffunktion

Die Funktion verhindert ein Durchdrehen der Antriebsräder beim Beschleunigen.

Traktionskontrolle

Die Funktion ist bei niedrigen Geschwindigkeiten aktiv und überträgt die Antriebskraft von dem durchdrehenden Antriebsrad an das nicht durchdrehende Antriebsrad.

Themenbezogene Informationen

- Elektronische Stabilitätskontrolle (ESC) – Handhabung (S. 200)
- Elektronische Stabilitätskontrolle (ESC) – Symbole und Mitteilungen (S. 201)

Elektronische Stabilitätskontrolle (ESC) – Handhabung

Wahl der Stufe – Sport-Modus

Das ESC-System ist immer aktiviert – es kann nicht ausgeschaltet werden.



Der Fahrer kann jedoch den **Sport-Modus** wählen, mit dem ein aktiveres Fahrerlebnis möglich ist.

Sport-Modus im Menüsystem MY CAR wählen. Mehr

zur Beschreibung des Menüsystems siehe MY CAR (S. 117).

Im **Sport-Modus** erfasst das System, ob Gaspedal, Lenkradbewegungen und Kurvenfahrt aktiver sind als beim normalen Fahren und lässt dann ein kontrolliertes Ausbrechen des Hecks bis zu einem bestimmten Niveau zu, bevor es eingreift und das Fahrzeug stabilisiert.

Wenn der Fahrer z. B. ein kontrolliertes Ausbrechen abbricht, indem er das Gaspedal loslässt, greift das ESC-System ein und stabilisiert das Fahrzeug.

Im **Sport-Modus** wird maximale Traktion auch dann erreicht, wenn das Fahrzeug festgefahren ist oder auf losem Untergrund fährt – z. B. in Sand oder tiefem Schnee.



Der **Sport-Modus** wird auf dem Kombinationsinstrument angezeigt, indem dieses Symbol leuchtet, bis der Fahrer die Funktion wieder deaktiviert oder der Motor abgestellt wird – nach dem nächsten Motorstart befindet sich das ESC-System wieder im Normalmodus.





Themenbezogene Informationen

- Elektronische Stabilitätskontrolle (ESC) – Allgemeines (S. 199)
- Elektronische Stabilitätskontrolle (ESC) – Symbole und Mitteilungen (S. 201)





Elektronische Stabilitätskontrolle (ESC) – Symbole und Mitteilungen

Tabelle

| Symbol | Mitteilung | Bedeutung |
|---|---------------------------------------|---|
|  | ESC Vorübergehend AUS | Das ESC-System wurde zeitweilig aufgrund von zu hoher Temperatur der Bremsscheiben eingeschränkt – die Funktion wird automatisch erneut aktiviert, wenn die Bremsen abgekühlt sind. |
|  | ESC Wartung erforderlich | Das ESC-System ist außer Betrieb. <ul style="list-style-type: none"> • An einem sicheren Platz anhalten, den Motor abstellen und dann erneut anlassen. • Wenden Sie sich an eine Werkstatt, wenn die Mitteilung weiterhin angezeigt wird – eine Volvo-Vertragswerkstatt wird empfohlen. |
|  und  | „Mitteilung“ | Im Kombinationsinstrument (S. 64) erscheint eine Mitteilung – lesen Sie diese! |
|  | Leuchtet 2 Sekunden lang durchgehend. | Systemkontrolle beim Motorstart. |



| Symbol | Mitteilung | Bedeutung |
|---|---------------------------------|--|
|  | Blinkt. | Das ESC-System greift ein. |
|  | Die Lampe leuchtet durchgehend. | Der Sport -Modus ist aktiviert. ACHTUNG! In diesem Modus ist das ESC-System nicht ausgeschaltet, sondern nur teilweise reduziert. |

Themenbezogene Informationen

- Elektronische Stabilitätskontrolle (ESC) – Allgemeines (S. 199)
- Elektronische Stabilitätskontrolle (ESC) – Handhabung (S. 200)



Verkehrszeicheninformation (RSI)*

Die Funktion Verkehrszeicheninformation (RSI – Road Sign Information) hilft dem Fahrer, sich daran zu erinnern, welche geschwindigkeitsbezogenen Verkehrsschilder das Fahrzeug passiert hat.

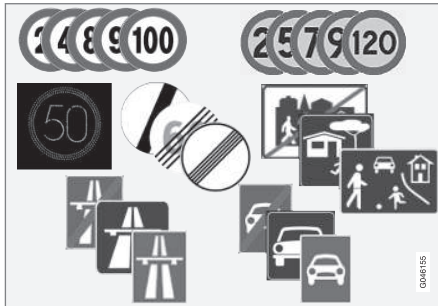

Beispiele für lesbare geschwindigkeitsbezogene Verkehrsschilder¹.

Die Funktion RSI meldet Verkehrszeichen mit Informationen zur aktuellen Geschwindigkeit, zu Anfang oder Ende einer Autobahn oder Autostraße, zu Überholverbieten usw.

Wenn das Fahrzeug sowohl an einem Zeichen für Autobahn/Autostraße als auch an einem Geschwindigkeitsbegrenzungsschild vorbeifährt, wählt RSI das Anzeigen der Geschwindigkeitsbegrenzung.

! WARNUNG

RSI funktioniert nicht in allen Situationen, sondern ist lediglich als ergänzendes Hilfsmittel gedacht.

Der Fahrer ist in letzter Konsequenz stets dafür verantwortlich, dass das Fahrzeug auf sichere Weise bewegt wird und dass dabei die geltenden Gesetze und Verkehrsbestimmungen eingehalten werden.

Themenbezogene Informationen

- Verkehrszeicheninformation (RSI)* - Handhabung (S. 203)
- Verkehrszeicheninformation (RSI)* - Begrenzungen (S. 205)

Verkehrszeicheninformation (RSI)* - Handhabung

Die Funktion Verkehrszeicheninformation (RSI – Road Sign Information) hilft dem Fahrer, sich daran zu erinnern, welche geschwindigkeitsbezogenen Verkehrsschilder das Fahrzeug passiert hat.

Handhabung der Funktion:

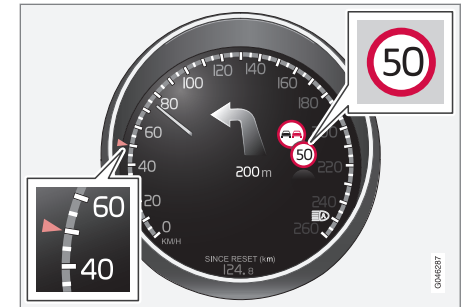

Registrierte Geschwindigkeitsinformation².

Wenn RSI ein Verkehrszeichen mit Geschwindigkeitsgrenze erfasst hat, erscheint das Schild als Symbol im Kombinationsinstrument.

¹ Die im Kombinationsinstrument angezeigten Verkehrszeichen sind marktabhängig - die Abbildungen in dieser Anweisung zeigen nur einige Beispiele.

² Die im Kombinationsinstrument angezeigten Verkehrszeichen sind marktabhängig - die Abbildungen in dieser Anweisung zeigen nur einige Beispiele.



07 Fahrerunterstützung



Zusammen mit dem Schild für die geltende Geschwindigkeitsbegrenzung kann ggf. auch ein Schild mit Überholverbot angezeigt werden.

Begrenzung oder Ende der Autobahn

In Situationen, bei denen das RSI ein Verkehrszeichen erkennt, das eine Geschwindigkeitsbegrenzung beendet - oder eine andere geschwindigkeitsbezogene Information enthält (z. B. Autobahn endet), wird das entsprechende Zeichen ca. 10 Sekunden lang im Kombinationsinstrument angezeigt:

Beispiele für solche Verkehrszeichen sind:

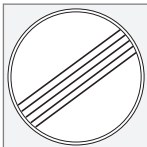

Ende aller Begrenzungen.



Ende der Autobahn.

Danach wird die Verkehrszeicheninformation ausgeblendet, bis das nächste Verkehrszeichen, welches eine Geschwindigkeitsbegrenzung betrifft, erkannt wird.

Zusatzschilder

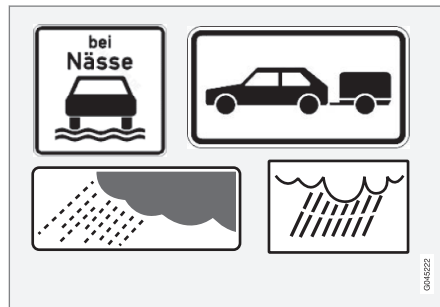

Beispiel von Zusatzschildern².

Gelegentlich werden für dieselbe Straße unterschiedliche Geschwindigkeitsbegrenzungen angegeben - ein Zusatzschild gibt ggf. an, unter welchen Umständen die Geschwindigkeiten gelten. Es kann sich dabei beispielsweise um besonders unfallträchtige Straßen bei Regen und/oder Nebel handeln.

Das Ergänzungsschild für Regen wird nur bei Scheibenwischerbenutzung angezeigt.

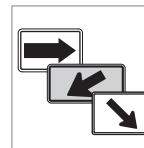

Die für eine Ausfahrt geltende Geschwindigkeit wird auf bestimmten Märkten mit einem Zusatzschild mit einem Pfeil angezeigt.

Ein an diesen Typ von Zusatzschild gekoppeltes Geschwindigkeitsbegrenzungsschild wird ausschließlich dann angezeigt, wenn der Fahrer den Blinker benutzt.

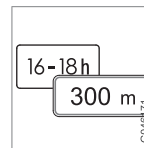

Machen Geschwindigkeitsbegrenzungen gelten zum Beispiel erst nach einer bestimmten Strecke oder zu einer bestimmten Uhrzeit. Der Fahrer wird mittels eines Symbols für Zusatzschild unterhalb des Symbols mit der Geschwindigkeit auf diesen Umstand hingewiesen.

Anzeige von zusätzlichen Informationen



² Die im Kombinationsinstrument angezeigten Verkehrszeichen sind marktabhängig - die Abbildungen in dieser Anweisung zeigen nur einige Beispiele.



Ein Symbol für Zusatzschild in Form eines leeren Rahmens unter dem Geschwindigkeitssymbol im Kombinationsinstrument bedeutet, dass das RSI ein Zusatzschild mit zusätzlichen Informationen zur aktuellen Geschwindigkeitsbegrenzung erkannt hat.

Einstellung in MY CAR

Es gibt Wahlmöglichkeiten für RSI im Menüsystem **MY CAR**, siehe MY CAR (S. 117).

Verkehrszeicheninformation Ein/Aus



Die Anzeige der Geschwindigkeitssymbole im Kombinationsinstrument kann ausgeschaltet werden. Die Funktion kann im Menüsystem **MY CAR** aktiviert/deaktiviert werden. Mehr zur Beschreibung des Menüsystems siehe MY CAR (S. 117).

Geschwindigkeitswarnung



Der Fahrer kann auf Wunsch eine Warnung erhalten, wenn die geltende Geschwindigkeitsbegrenzung um 5 km/h oder mehr überschritten wird. Die Warnung zeigt sich dadurch, dass das Symbol mit der geltenden Höchstgeschwindigkeit bei Überschreitung der Geschwindigkeit blinkt. Die Funktion kann im Menüsystem **MY CAR** aktiviert/deaktiviert werden. Mehr zur Beschreibung des Menüsystems siehe MY CAR (S. 117).

Themenbezogene Informationen

- Verkehrszeicheninformation (RSI)* (S. 203)
- Verkehrszeicheninformation (RSI)* - Begrenzungen (S. 205)
- MY CAR (S. 117)

Verkehrszeicheninformation (RSI)* - Begrenzungen

Die Funktion Verkehrszeicheninformation (RSI – Road Sign Information) hilft dem Fahrer, sich daran zu erinnern, welche geschwindigkeitsbezogenen Verkehrsschilder das Fahrzeug passiert hat. Die Funktion hat folgende Begrenzungen.

Die Begrenzungen des Kamerasensors der RSI-Funktion sind ähnlich geartet wie beim menschlichen Auge - informieren Sie sich eingehender über die Begrenzungen des Kamerasensors (S. 241).

Schilder, wie Namensschilder von Städten und Gemeinden, die indirekt darüber informieren, dass eine Geschwindigkeitsbegrenzung vorliegt, werden durch die RSI-Funktion nicht erfasst.

Es folgen einige Beispiele, wodurch die Funktion gestört werden kann:

- Verblasste Schilder
- Schilder in der Kurve
- Verdrehte oder beschädigte Schilder
- Verdeckte oder ungünstig angeordnete Schilder
- Schilder, die teilweise oder vollständig von frost, Schnee und/oder Schmutz bedeckt sind.



Themenbezogene Informationen

- Verkehrszeicheninformation (RSI)* (S. 203)
- Verkehrszeicheninformation (RSI)* - Handhabung (S. 203)

Tempomat*

Der Tempomat (CC – Cruise Control) unterstützt den Fahrer dabei, eine gleichmäßige Geschwindigkeit zu halten, was auf Autobahnen und langen geraden Landstraßen zum entspannteren Fahrerlebnis beiträgt.

Übersicht

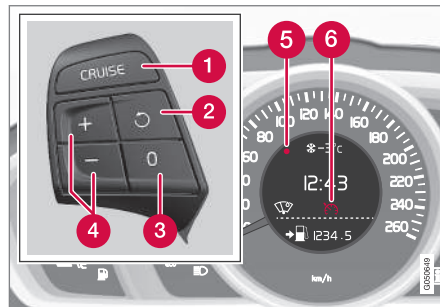

Tastenfeld des Lenkrads und Kombinationsinstrument.

- 1 Tempomat - Ein/Aus.
- 2 Der Bereitschaftsmodus wird verlassen und die gespeicherte Geschwindigkeit wieder aufgenommen.
- 3 Bereitschaftsmodus
- 4 Geschwindigkeit aktivieren und einstellen.

- 5 Gewählte Geschwindigkeit (GRAU = Bereitschaftsmodus).
- 6 Tempomat aktiv - WEISSES Symbol (GRAU = Bereitschaftsmodus).



WARNUNG

Der Fahrer muss stets auf die Verkehrsverhältnisse achten und eingreifen, wenn der Tempomat nicht die geeignete Geschwindigkeit und/oder den geeigneten Abstand einhält.

Der Fahrer ist in letzter Konsequenz immer dafür verantwortlich, dass das Fahrzeug auf sichere Weise bewegt wird.

Themenbezogene Informationen

- Tempomat* - Geschwindigkeit regeln (S. 207)
- Tempomat* vorübergehende Deaktivierung und Bereitschaftsmodus (S. 208)
- Tempomat* - Eingestellte Geschwindigkeit wieder aufnehmen (S. 208)
- Tempomat* - ausschalten (S. 209)
- Adaptiver Tempomat - ACC* (S. 209)



Tempomat* - Geschwindigkeit regeln



Es ist möglich, die gespeicherte Geschwindigkeit zu aktivieren, einzustellen und zu ändern.

Geschwindigkeit aktivieren und einstellen

Einstellen des Tempomaten:

- Drücken Sie die Lenkradtaste **CRUISE** (ohne Geschwindigkeitsbegrenzer) oder  (mit Geschwindigkeitsbegrenzer).
- > Das Symbol (6) für den Geschwindigkeitsbegrenzer auf dem Kombinationsinstrument leuchtet auf – der Tempomat befindet sich im Bereitschaftsmodus.



Aktivieren des Tempomaten:

- Bei der gewünschten Geschwindigkeit - auf die Lenkradtaste  oder  drücken.
- > Die aktuelle Geschwindigkeit wird gespeichert, die Markierung (5) des Kombinationsinstruments leuchtet bei der gewählten Geschwindigkeit auf und das Symbol (6) wechselt von GRAU zu WEISS – danach hält das Fahrzeug die gespeicherte Geschwindigkeit.

ACHTUNG

Der Tempomat kann nicht bei Geschwindigkeiten unter 30 km/h eingeschaltet werden.

Gespeicherte Geschwindigkeit ändern

Zum Ändern der gespeicherten Geschwindigkeit die Taste  oder  kurz oder lang drücken.

Zum Ändern in +/- 5 km/h-Intervallen:

- Kurz drücken – jedes Drücken bewirkt eine Änderung um +/- 5 km/h.

Zum Ändern in +/- 1 km/h-Intervallen:

- Die Taste gedrückt halten und loslassen, wenn die Markierung des Kombinationsinstruments der gewünschten Geschwindigkeit entspricht.

Der durch das letzte Drücken erreichte Wert wird gespeichert.

Falls die Geschwindigkeit vor dem Drücken der -Taste mit dem Gaspedal erhöht wird, wird die aktuelle Geschwindigkeit des Fahrzeugs beim Drücken der Taste gespeichert.

Eine vorübergehende Beschleunigung mit dem Gaspedal, z. B. beim Überholen, beeinflusst die Einstellung nicht – das Fahrzeug nimmt wieder die zuletzt gespeicherte Geschwindigkeit auf, sobald das Gaspedal losgelassen wird.

ACHTUNG

Falls eine der Tasten des Tempomaten mehrere Minuten lang gedrückt gehalten wird, wird er blockiert und ausgeschaltet. Um den Tempomaten wieder aktivieren zu können, muss das Fahrzeug ausgeschaltet und der Motor wieder gestartet werden.

Themenbezogene Informationen

- Tempomat* (S. 206)



Tempomat* vorübergehende Deaktivierung und Bereitschaftsmodus

Die Funktion kann vorübergehend deaktiviert und in den Bereitschaftsmodus versetzt werden.

Vorübergehende Deaktivierung – Bereitschaftsmodus

Um den Tempomaten vorübergehend auszu-schalten und in den Bereitschaftsmodus zu versetzen:

- Auf Lenkradtaste  drücken.
- > Die Markierung (5) des Kombinationsinstruments und das Symbol (6) ändern ihre Farbe von WEISS zu GRAU – der Tempomat ist vorübergehend ausgeschaltet.

Bereitschaftsmodus durch Eingreifen des Fahrers

Der Tempomat wird vorübergehend ausgeschaltet und automatisch in den Bereitschaftsmodus versetzt, wenn:

- die Fahrbremse verwendet wird
- das Kupplungspedal gedrückt wird
- der Schalt-/Wählhebel in Stellung **N** gebracht wird
- der Fahrer länger als 1 Minute eine höhere als die gespeicherte Geschwindigkeit hält.

Der Fahrer muss die Geschwindigkeit anschließend selbst regeln.

Eine vorübergehende Beschleunigung mit dem Gaspedal, z. B. beim Überholen, beeinflusst die Einstellung nicht – das Fahrzeug nimmt wieder die zuletzt gespeicherte Geschwindigkeit auf, sobald das Gaspedal losgelassen wird.

Automatischer Bereitschaftsmodus

Der Tempomat wird vorübergehend ausgeschaltet und in den Bereitschaftsmodus versetzt, wenn:

- die Räder haben keinen Kontakt zur Fahrbahn
- die Motordrehzahl ist zu niedrig/hoch
- die Geschwindigkeit auf unter ca. 30 km/h sinkt.

Der Fahrer muss die Geschwindigkeit anschließend selbst regeln.

Themenbezogene Informationen

- Tempomat* (S. 206)
- Tempomat* - Geschwindigkeit regeln (S. 207)
- Tempomat* - Eingestellte Geschwindigkeit wieder aufnehmen (S. 208)
- Tempomat* - ausschalten (S. 209)

Tempomat* - Eingestellte Geschwindigkeit wieder aufnehmen

Der Tempomat (CC – Cruise Control) hilft dem Fahrer, eine gleichmäßige Geschwindigkeit einzuhalten.

Nach einer vorübergehenden Deaktivierung und Bereitschaftsmodus (S. 208), ist es möglich, die eingestellte Geschwindigkeit wieder aufzunehmen.

Tempomat aus dem Bereitschaftsmodus wieder aktivieren:

- Auf Lenkradtaste  drücken.
- > Die Markierung (5) des Kombinationsinstruments und das Symbol (6) wechseln von GRAU zu WEISS – das Fahrzeug hält die zuletzt gespeicherte Geschwindigkeit.



ACHTUNG

Eine deutliche Geschwindigkeitszunahme kann auf das Wiederaufnehmen der Geschwindigkeit mit  folgen.

Themenbezogene Informationen

- Tempomat* (S. 206)
- Tempomat* - Geschwindigkeit regeln (S. 207)
- Tempomat* vorübergehende Deaktivierung und Bereitschaftsmodus (S. 208)
- Tempomat* - ausschalten (S. 209)



Tempomat* - ausschalten

Hier wird beschrieben, wie er auszuschalten ist.

Der Tempomat wird mit Lenkradtaste (1) oder durch Abstellen des Motors ausgeschaltet – die eingestellte/gespeicherte Geschwindigkeit wird gelöscht und kann mit der -Taste nicht wieder aufgenommen werden.

Themenbezogene Informationen

- Tempomat* (S. 206)
- Tempomat* - Geschwindigkeit regeln (S. 207)
- Tempomat* vorübergehende Deaktivierung und Bereitschaftsmodus (S. 208)
- Tempomat* - Eingestellte Geschwindigkeit wieder aufnehmen (S. 208)

Adaptiver Tempomat - ACC*

Der adaptive Tempomat (ACC – Adaptive Cruise Control) hilft dem Fahrer, eine gleichmäßige Geschwindigkeit und einen programmierten Zeitabstand zum vorausfahrenden Fahrzeug einzuhalten.

Der adaptive Tempomat sorgt bei längeren Fahrten auf der Autobahn oder langen, geraden Landstraßen mit gleichmäßigem Verkehrsfluss für ein entspannteres Fahrerlebnis.

Der Fahrer stellt die gewünschte Geschwindigkeit (S. 213) und das gewünschte Zeitintervall (S. 214) zum vorausfahrenden Fahrzeug ein. Sobald der Radardetektor ein langsames Fahrzeug vor dem Fahrzeug erfasst, wird die Geschwindigkeit automatisch an dieses angepasst. Ist der Weg wieder frei, nimmt das Fahrzeug erneut die gewählte Geschwindigkeit auf.

Wenn der adaptive Tempomat ausgeschaltet ist oder in den Bereitschaftsmodus versetzt wurde (S. 214) und das Fahrzeug zu nah an ein vorausfahrendes Fahrzeug herankommt, wird der Fahrer stattdessen durch die Funktion Abstandswarnung (S. 224) über den geringen Abstand gewarnt.



WARNUNG

Der Fahrer muss stets auf die Verkehrsverhältnisse achten und eingreifen, wenn der adaptive Tempomat nicht die geeignete Geschwindigkeit oder den geeigneten Abstand einhält.

Der adaptive Tempomat kann nicht mit allen Verkehrs-, Wetter- und Straßenverhältnissen umgehen.

Der adaptive Tempomat unterliegt gewissen Begrenzungen, derer sich der Fahrer bewusst sein muss – lesen Sie bitte vor seiner Verwendung alle entsprechenden Abschnitte der Betriebsanleitung.

Der Fahrer ist stets dafür verantwortlich, dass der richtige Abstand und die richtige Geschwindigkeit eingehalten werden, selbst wenn der adaptive Tempomat verwendet wird.



WICHTIG

Die Wartung der Komponenten des adaptiven Tempomats darf nur von einer Werkstatt ausgeführt werden – eine Volvo-Vertragswerkstatt wird empfohlen.

Automatikgetriebe

Mit dem Stauassistenten (S. 216), einer Funktion des adaptiven Tempomaten, weisen Fahrzeuge mit Automatikgetriebe einen erweiterten Funktionsumfang auf.



Themenbezogene Informationen

- Adaptiver Tempomat* - Funktion (S. 210)
- Adaptiver Tempomat* - Übersicht (S. 212)
- Adaptiver Tempomat* - Geschwindigkeit regeln (S. 213)
- Adaptiver Tempomat* - Zeitabstand einstellen (S. 214)
- Adaptiver Tempomat* - vorübergehende Deaktivierung und Bereitschaftsmodus (S. 214)
- Adaptiver Tempomat* - Überholen eines anderen Fahrzeugs (S. 215)
- Adaptiver Tempomat* - Ausschalten (S. 216)
- Adaptiver Tempomat* - Stauassistent (S. 216)
- Adaptiver Tempomat* - Wechseln der Tempomatfunktionen (S. 218)
- Radarsensor (S. 219)
- Radarsensor - Begrenzungen (S. 219)
- Adaptiver Tempomat* - Fehlersuche und Behebung (S. 221)
- Adaptiver Tempomat* - Symbole und Mitteilungen (S. 222)

Adaptiver Tempomat* - Funktion

Er besteht aus einer Geschwindigkeitsregelanlage und einer mit dieser zusammenarbeitenden Abstandshalterfunktion.

Funktionsübersicht

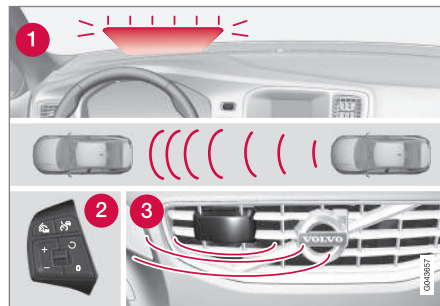

Funktionsübersicht³.

- 1 Warnlampe – Bremsen durch den Fahrer erforderlich
- 2 Tastenfeld des Lenkrads (S. 212)
- 3 Radarsensor (S. 219)



WARNUNG

Der adaptive Tempomat ist kein kollisionsvermeidendes System. Der Fahrer muss eingreifen, wenn das System ein vorausfahrendes Fahrzeug nicht erfasst.

Der adaptive Tempomat bremsst weder für Menschen oder Tiere, noch für kleine Fahrzeuge wie z. B. Fahrräder und Motorräder, noch für entgegenkommende, langsamfahrende oder stillstehende Fahrzeuge und Gegenstände.

Den adaptiven Tempomat nicht z. B. in Stadtverkehr, dichtem Verkehr, auf Kreuzungen, bei Glätte, viel Wasser oder Matsch auf der Fahrbahn, kräftigem Regen/Schneefall, schlechter Sicht, auf kurvigen Straßen oder in Ein- und Ausfahrten auf Autobahnen verwenden.

Der Abstand zum vorausfahrenden Fahrzeug (S. 214) wird hauptsächlich mit einem Radarsensor (S. 219) gemessen. Der Tempomat regelt die Geschwindigkeit mit Hilfe von Gaszufuhr und Bremsvorgängen. Es ist normal, dass die Bremsen schwache Geräusche von sich geben, wenn der adaptive Tempomat diese verwendet.

³ Achtung! Die Abbildung ist schematisch – Einzelheiten können sich je nach Fahrzeugmodell unterscheiden.



! WARNUNG

Wenn der adaptive Tempomat bremsst, bewegt sich das Bremspedal. Lassen Sie Ihren Fuß nicht auf dem Bremspedal ruhen – er könnte eingeklemmt werden.

Der adaptive Tempomat strebt danach, dem vorausfahrenden Fahrzeug in der eigenen Spur in einem vom Fahrer eingestellten Zeitabstand (S. 214) zu folgen. Wenn der Radarsensor kein vorausfahrendes Fahrzeug erfasst, hält das Fahrzeug stattdessen die vom Fahrer eingestellte und gespeicherte Geschwindigkeit. Dies ist ebenfalls der Fall, wenn die Geschwindigkeit des vorausfahrenden Fahrzeugs die gespeicherte Geschwindigkeit des Tempomats überschreitet.

Der adaptive Tempomat strebt danach, die Geschwindigkeit „weich“ zu regeln. In Situationen, die schnelle Bremsvorgänge erfordern, muss der Fahrer jedoch selbst bremsen. Dies gilt bei großen Geschwindigkeitsunterschieden oder wenn das vorausfahrende Fahrzeug kräftig abbremst. Aufgrund von Begrenzungen des Radarsensors (S. 219) kann das Fahrzeug unerwartet abgebremst werden oder ein Bremsvorgang ganz ausbleiben.

Der adaptive Tempomat kann einem anderen Fahrzeug nur bei Geschwindigkeiten zwischen 30 km/h⁴ und 200 km/h folgen. Wenn

die Geschwindigkeit auf unter 30 km/h sinkt oder die Motordrehzahl zu niedrig wird, wird der Tempomat in den Bereitschaftsmodus (S. 214) versetzt und die automatische Bremsfunktion deaktiviert – nun muss wieder der Fahrer dafür sorgen, einen sicheren Abstand zum vorausfahrenden Fahrzeug einzuhalten.

Warnlampe – Bremsen durch den Fahrer erforderlich

Der adaptive Tempomat hat eine Bremsleistung, die mehr als 40 % der Bremskapazität des Fahrzeugs entspricht.

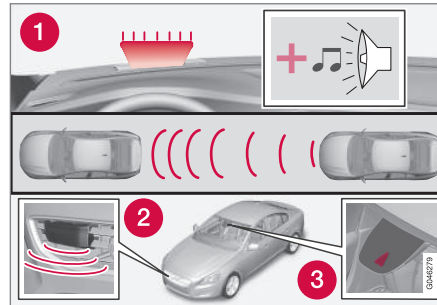

1. Warnleuchte und -ton des Unfallwarnsystems⁵.

Wenn das Fahrzeug kräftiger abgebremst werden muss als es für den adaptiven Tem-

pomaten möglich ist und der Fahrer nicht bremsst, macht der Tempomat den Fahrer mit der Warnleuchte und dem Warnton des Unfallwarnsystems (S. 234) darauf aufmerksam, dass ein sofortiges Eingreifen erforderlich ist.

i ACHTUNG

Die Warnlampe kann bei starkem Sonnenlicht oder mit Sonnenbrille schwer zu erkennen sein.

! WARNUNG

Der adaptive Tempomat warnt ausschließlich vor Fahrzeugen, die vom Radar erfasst wurden. Die Warnung kann deshalb ausbleiben oder mit gewisser Verzögerung erscheinen. Warten Sie nicht auf eine Warnung, sondern bremsen Sie, wenn dies erforderlich ist.

Starke Steigungen und/oder schwere Ladung

Es ist zu beachten, dass der adaptive Tempomat in erster Linie für das Fahren auf ebener Fahrbahn vorgesehen ist. Er kann bei der Fahrt an starkem Gefälle, mit schwerer Ladung oder mit Anhänger Schwierigkeiten haben, einen korrekten Abstand zum vorausfahrenden Fahrzeug einzuhalten – seien Sie in

⁴ Der Stauassistent (S. 216) (in Fahrzeugen mit Automatikgetriebe) unterstützt den Geschwindigkeitsbereich 0–200 km/h.

⁵ Achtung! Die Abbildung ist schematisch – Einzelheiten können je nach Fahrzeugmodell abweichen.



diesen Situationen besonders aufmerksam und bremsbereit.

Themenbezogene Informationen

- Adaptiver Tempomat - ACC* (S. 209)
- Adaptiver Tempomat* - Ausschalten (S. 216)
- Adaptiver Tempomat* - Überholen eines anderen Fahrzeugs (S. 215)

Adaptiver Tempomat* - Übersicht

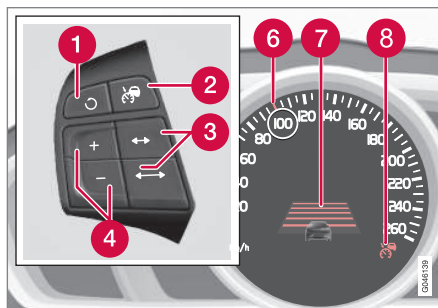

- 1 Der Bereitschaftsmodus wird verlassen und die gespeicherte Geschwindigkeit wieder aufgenommen.
- 2 Tempomat - Ein/Aus oder Bereitschaftsmodus.
- 3 Zeitabstand - Erhöhen/Verringern.
- 4 Geschwindigkeit aktivieren und einstellen.
- 5 (Wird nicht benutzt)
- 6 Grüne Markierung bei gespeicherter Geschwindigkeit (WEISS = Bereitschaftsmodus).
- 7 Zeitabstand
- 8 ACC ist aktiv bei GRÜNEM Symbol (WEISS = Bereitschaftsmodus).

Themenbezogene Informationen

- Adaptiver Tempomat - ACC* (S. 209)
- Adaptiver Tempomat* - Funktion (S. 210)
- Adaptiver Tempomat* - Symbole und Mitteilungen (S. 222)





Adaptiver Tempomat* - Geschwindigkeit regeln

Einstellen des ACC:

- Auf die Lenkradtaste  drücken – ein ähnliches WEISSES Symbol leuchtet im Kombinationsinstrument auf (8). Damit wird angezeigt, dass der adaptive Tempomat im Bereitschaftsmodus (S. 214) ist.

Zur Aktivierung des ACC:

- Bei der gewünschten Geschwindigkeit - auf die Lenkradtaste  oder  drücken.
- > Die aktuelle Geschwindigkeit wird gespeichert, das Kombinationsinstrument zeigt für wenige Sekunden eine "Lupe" (6) um die gespeicherte Geschwindigkeit herum an und dessen Markierung wechselt von WEISS auf GRÜN.



Sobald dieses Symbol von WEISS zu GRÜN wechselt, ist der ACC aktiv und das Fahrzeug behält die gespeicherte Geschwindigkeit bei.

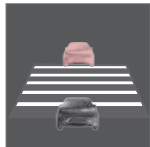

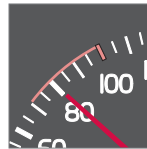

Nur wenn das Symbol das Bild eines anderen Fahrzeugs zeigt, wird der **Abstand** zum vorausfahrenden Fahrzeug durch den ACC reguliert.



Gleichzeitig wird ein Geschwindigkeitsbereich markiert:

- die höhere Geschwindigkeit mit GRÜNER Markierung ist die vorprogrammierte Geschwindigkeit
- die niedrigere Geschwindigkeit ist die Geschwindigkeit des vorausfahrenden Fahrzeugs.

Gezeichnete Geschwindigkeit ändern

Zum Ändern der gespeicherten Geschwindigkeit die Taste  oder  kurz oder lang drücken.

Zum Ändern in +/- 5 km/h-Intervallen:

- Kurz drücken – jedes Drücken bewirkt eine Änderung um +/- 5 km/h.

Zum Ändern in +/- 1 km/h-Intervallen:

- Die Taste gedrückt halten und loslassen, wenn die Markierung des Kombinationsinstruments der gewünschten Geschwindigkeit entspricht.

Der durch das letzte Drücken erreichte Wert wird gespeichert.

Falls die Geschwindigkeit vor dem Drücken der -Taste mit dem Gaspedal erhöht wird, wird die aktuelle Geschwindigkeit des

Fahrzeugs beim Drücken der Taste gespeichert.

Eine vorübergehende Beschleunigung mit dem Gaspedal, z. B. beim Überholen, beeinflusst die Einstellung nicht – das Fahrzeug nimmt wieder die zuletzt gespeicherte Geschwindigkeit auf, sobald das Gaspedal losgelassen wird.



ACHTUNG

Wird eine der Tasten des adaptiven Tempomaten mehrere Minuten lang gedrückt gehalten, wird seine Funktion blockiert und der Tempomat ausgeschaltet. Um ihn wieder einschalten zu können, muss das Fahrzeug ausgeschaltet und der Motor wieder gestartet werden.

In bestimmten Situationen ist kein erneutes Einschalten möglich – in diesem Fall wird auf dem Kombinationsinstrument (S. 222) **Tempomat nicht verfügbar** angezeigt.

Themenbezogene Informationen

- Adaptiver Tempomat - ACC* (S. 209)
- Adaptiver Tempomat* - Übersicht (S. 212)
- Adaptiver Tempomat* - Funktion (S. 210)



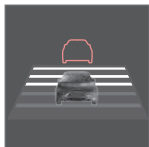

Adaptiver Tempomat* - Zeitabstand einstellen



Es können verschiedene Zeitabstände zum vorausfahrenden Fahrzeug eingestellt und im Kombinationsinstrument als 1–5 horizontale Linien angezeigt werden – je mehr Linien, desto größer

der Zeitabstand. Eine Linie entspricht ca. 1 Sekunde zum vorausfahrenden Fahrzeug, 5 Linien ca. 3 Sekunden.

Um den Zeitabstand einzustellen bzw. zu ändern:

- Erhöhen oder verringern Sie den Wert mit den Lenkradtasten  .

Bei niedriger Geschwindigkeit, wenn die Abstände kurz werden, erhöht der adaptive Tempomat den Zeitabstand etwas.

Um dem vorausfahrenden Fahrzeug auf weiche und bequeme Weise folgen zu können, lässt der adaptive Tempomat zu, dass der Zeitabstand in bestimmten Situationen deutlich variiert.

Bitte beachten Sie, dass der Fahrer bei einem geringen Zeitabstand nur wenig Zeit hat, um zu reagieren und zu handeln, falls im Verkehr etwas Unvorhergesehenes passieren sollte.

Dasselbe Symbol wird auch angezeigt, wenn die Funktion Abstandswarnung (S. 224) aktiviert ist.

ACHTUNG

Nur Zeitabstände verwenden, die entsprechend den örtlichen Verkehrsvorschriften zugelassen sind.

Wenn der adaptive Tempomat nach dem Einschalten nicht zu reagieren scheint, kann dies daran liegen, dass der Zeitabstand zum vorausfahrenden Fahrzeug eine Geschwindigkeitssteigerung verhindert.

Je höher die Geschwindigkeit desto größer wird der Abstand in Metern gerechnet für einen gegebenen Zeitabstand.

Weitere Informationen zur Geschwindigkeitsregelung (S. 213).

Themenbezogene Informationen

- Adaptiver Tempomat - ACC* (S. 209)
- Adaptiver Tempomat* - Übersicht (S. 212)
- Adaptiver Tempomat* - Funktion (S. 210)
- Adaptiver Tempomat* - Ausschalten (S. 216)

Adaptiver Tempomat* - vorübergehende Deaktivierung und Bereitschaftsmodus

Der adaptive Tempomat kann vorübergehend deaktiviert und in den Bereitschaftsmodus versetzt werden.

Vorübergehende Deaktivierung/ Bereitschaftsmodus

Um den adaptieren Tempomaten vorübergehend auszuschalten und in den Bereitschaftsmodus zu versetzen:

- Auf Lenkradtaste  drücken



Dieses Symbol und die gespeicherte Geschwindigkeitsmarkierung wechselt dann die Farbe von GRÜN zu WEISS.

Bereitschaftsmodus durch Eingreifen des Fahrers

Der adaptive Tempomat wird vorübergehend ausgeschaltet und automatisch in den Bereitschaftsmodus versetzt, wenn:

- die Fahrbremse verwendet wird
- das Kupplungspedal länger als 1 Minute⁶ durchgedrückt ist
- der Wählhebel in die **N**-Stellung bewegt wird (Automatikgetriebe)
- der Fahrer länger als 1 Minute eine höhere als die gespeicherte Geschwindigkeit hält.

⁶ Beim Auskuppeln oder Einlegen eines höheren oder niedrigeren Gangs wird der Bereitschaftsmodus nicht aktiviert.

* Option/Zubehör, für weitere Informationen siehe „Einführung“.



Der Fahrer muss die Geschwindigkeit anschließend selbst regeln.

Eine vorübergehende Beschleunigung mit dem Gaspedal, z. B. beim Überholen, beeinflusst die Einstellung nicht – das Fahrzeug nimmt wieder die zuletzt gespeicherte Geschwindigkeit auf, sobald das Gaspedal losgelassen wird.

Automatischer Bereitschaftsmodus

Der adaptive Tempomat ist von anderen Systemen abhängig, wie z. B. der Stabilitätskontrolle ESC (S. 199). Wenn eines dieser Systeme aussetzt, wird der adaptive Tempomat automatisch abgeschaltet.

Bei der automatischen Deaktivierung ertönt ein Signal und die Mitteilung **Tempomat deaktiviert** erscheint im Kombinationsinstrument. In diesem Fall muss der Fahrer eingreifen und die Geschwindigkeit und den Abstand an das vorausfahrende Fahrzeug selbst anpassen.

Eine automatische Deaktivierung kann auf Folgendes zurückzuführen sein:

- Der Fahrer öffnet die Tür
- Der Fahrer schnallt den Sicherheitsgurt ab
- die Motordrehzahl ist zu niedrig/hoch
- die Geschwindigkeit auf unter 30 km/h⁷ gesunken ist

- die Räder haben keinen Kontakt zur Fahrbahn
- die Bremsentemperatur ist hoch
- der Radarsensor ist beispielsweise durch nassen Schnee oder kräftigen Regen verdeckt (die Radarwellen werden blockiert).

Eingestellte Geschwindigkeit wieder aufnehmen

Der adaptive Tempomat im Bereitschaftsmodus wird mit einem Druck auf Lenkradtaste  erneut aktiviert – die Geschwindigkeit wird dann auf die zuletzt gespeicherte eingestellt.

ACHTUNG

Eine deutliche Geschwindigkeitszunahme kann auf das Wiederaufnehmen der Geschwindigkeit mit  folgen.

Themenbezogene Informationen

- Adaptiver Tempomat - ACC* (S. 209)
- Adaptiver Tempomat* - Übersicht (S. 212)
- Tempomat* (S. 206)

Adaptiver Tempomat* - Überholen eines anderen Fahrzeugs

Wenn das Fahrzeug einem anderen Fahrzeug folgt und der Fahrer eine bevorstehende Überholung mit dem Blinker⁸ ankündigt, unterstützt der adaptive Tempomat das Vorhaben durch kurzzeitiges Beschleunigen des Fahrzeugs zum vorausfahrenden Fahrzeug hin.

Die Funktion ist bei Geschwindigkeiten über 70 km/h aktiv.

WARNUNG

Bedenken Sie, dass diese Funktion in anderen Situationen als beim Überholen aktiviert werden kann, beispielsweise, wenn der Blinker genutzt wird, um einen Spurwechsel oder das Abfahren auf eine andere Straße anzukündigen - das Fahrzeug wird in diesem Fall kurz beschleunigen.



Themenbezogene Informationen

- Adaptiver Tempomat - ACC* (S. 209)
- Adaptiver Tempomat* - Übersicht (S. 212)
- Adaptiver Tempomat* - Funktion (S. 210)

⁷ Gilt nicht für Fahrzeuge mit Stauassistent – bei diesen ist es bis zum Stillstand möglich.



Adaptiver Tempomat* - Ausschalten

Durch kurzes Drücken auf die Lenkradtaste  wird der adaptive Tempomat in den Bereitschaftsmodus (S. 214) versetzt. Durch ein weiteres kurzes Drücken wird er ausgeschaltet – die eingestellte/gespeicherte Geschwindigkeit wird gelöscht und kann mit der -Taste nicht wieder aufgenommen werden.

Themenbezogene Informationen

- Adaptiver Tempomat - ACC* (S. 209)
- Adaptiver Tempomat* - Funktion (S. 210)
- Adaptiver Tempomat* - Symbole und Mitteilungen (S. 222)

Adaptiver Tempomat* – Stauassistent

Der Stauassistent ist eine erweiterte Funktion für den adaptiven Tempomat für Geschwindigkeiten unter 30 km/h.

In Fahrzeugen mit Automatikgetriebe ist der adaptive Tempomat um die Funktion Stauassistent (auch als "Queue Assist" bezeichnet) ergänzt.

Der Stauassistent hat folgende Funktionen:

- Erweiterter Geschwindigkeitsbereich - auch unter 30 km/h und im Stillstand
- Zieländerung
- Deaktivierung der automatischen Bremsfunktion bei Stillstand
- Automatische Aktivierung Feststellbremse.

Bitte beachten, dass die kleinste programmierbare Geschwindigkeit für den adaptiven Tempomaten 30 km/h beträgt – obwohl er einem anderen Fahrzeug bis zum Stillstand folgen kann, kann eine geringere Geschwindigkeit als 30 km/h **nicht** gewählt werden.

Erweitertes Geschwindigkeitsintervall

ACHTUNG

Damit der adaptive Tempomat eingeschaltet werden kann, muss die Fahrertür geschlossen sein und der Fahrer muss den Sicherheitsgurt angelegt haben.

Mit einem Automatikgetriebe kann der adaptive Tempomat einem anderen Fahrzeug im Geschwindigkeitsbereich 0-200 km/h folgen.

ACHTUNG

Bei Geschwindigkeiten unter 30 km/h lässt sich der adaptive Tempomat nur einschalten, wenn ein Fahrzeug in angemessenem Abstand vorausfährt.

Bei kurzen Stopps in stockendem Verkehr oder an Ampeln wird die Fahrt automatisch fortgesetzt, wenn nicht länger als ca. 3 Sekunden angehalten wird – dauert es länger, bis sich das vorausfahrende Fahrzeug wieder in Bewegung setzt, wird der adaptive Tempomat ausgeschaltet und in den Bereitschaftsmodus mit automatischem Bremsen versetzt. Der Fahrer muss ihn dann wie folgt erneut aktivieren:

- Auf Lenkradtaste  drücken.
- oder

⁸ Ausschließlich beim Blinken nach links bei Linklenkern und nach rechts bei Rechtslenkern.

* Option/Zubehör, für weitere Informationen siehe „Einführung“.



- Das Gaspedal durchdrücken.
- > Anschließend folgt der adaptive Tempomat wieder dem vorausfahrenden Fahrzeug.

i ACHTUNG

Mit dem Stauassistent kann das Fahrzeug höchstens 4 Minuten lang stillstehen – danach wird die Feststellbremse angezogen und der adaptive Tempomat ausgeschaltet.

- Bevor der adaptive Tempomat wieder eingeschaltet werden kann, müssen Sie die Feststellbremse lösen.

Zieländerung

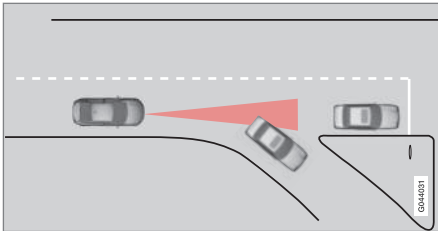

Wenn das vorausfahrende Zielfahrzeug plötzlich abbiegt, kann sich weiter vorn ein stillstehendes Fahrzeug befinden.

Wenn der adaptive Tempomat einem anderen Fahrzeug bei Geschwindigkeiten **unter** 30 km/h folgt und das Ziel von einem beweglichen auf ein stillstehendes Fahrzeug wech-

selt, bremst der adaptive Tempomat für das stillstehende Fahrzeug.

! WARNUNG

Wenn der adaptive Tempomat einem anderen Fahrzeug bei Geschwindigkeiten **über** 30 km/h folgt und das Ziel von einem beweglichen auf ein stillstehendes Fahrzeug ändert, ignoriert der adaptive Tempomat das stillstehende Fahrzeug und wählt stattdessen die gespeicherte Geschwindigkeit.

- Der Fahrer muss selbst eingreifen und bremsen.

Automatischer Bereitschaftsmodus bei Zieländerung

Der adaptive Tempomat wird ausgeschaltet und in den Bereitschaftsmodus versetzt:

- wenn die Geschwindigkeit 5 km/h unterschreitet und der adaptive Tempomat unsicher ist, ob das Zielobjekt ein stillstehendes Fahrzeug oder ein anderes Objekt ist, z.B. eine Fahrbahnschwelle.
- wenn die Geschwindigkeit 5 km/h unterschreitet und das vorausfahrende Fahrzeug abbiegt, so dass der adaptive Tempomat kein Fahrzeug mehr hat, das verfolgt werden kann.

Aufheben der automatischen Bremsfunktion bei Stillstand

In bestimmten Situationen hebt der Stauassistent die automatische Bremsfunktion im Stillstand auf. Dies bedeutet, dass die Bremsen gelöst werden und das Fahrzeug kann ins Rollen kommen - der Fahrer muss deshalb selbst bremsen, um das Fahrzeug zu halten.

In folgenden Situationen löst der Stauassistent die Fahrbremse und versetzt den adaptiven Tempomaten in den Bereitschaftsmodus:

- der Fahrer den Fuß auf das Bremspedal stellt
- die Feststellbremse angezogen wird
- der Wählhebel in die Stellung **P**, **N** oder **R** bewegt wird
- der Fahrer den adaptiven Tempomaten in den Bereitschaftsmodus versetzt.

Automatische Aktivierung Feststellbremse

In bestimmten Situationen setzt der Stauassistent die Feststellbremse an, um das Fahrzeug weiter im Stand zu halten.

Dies geschieht, wenn:

- der Fahrer die Tür öffnet oder den Sicherheitsgurt löst
- ESC vom **Normal-** in den **Sport-**Modus geschaltet wird
- der Stauassistent das Fahrzeug länger als 4 Minuten im Stand gehalten hat



- der Motor abgestellt wird
- sich die Bremsen überhitzt haben.

Themenbezogene Informationen

- Adaptiver Tempomat - ACC* (S. 209)
- Adaptiver Tempomat* - Übersicht (S. 212)
- Adaptiver Tempomat* - Funktion (S. 210)

Adaptiver Tempomat* - Wechseln der Tempomatfunktionen

Umschalten von ACC zu CC

Auf dem Kombinationsinstrument wird mit einem Symbol angezeigt, dass der Tempomat eingeschaltet ist:

| CC Cruise Control | ACC Adaptive Cruise Control |
|----------------------|--------------------------------|
| | |
| Tempomat | Adaptiver Tempomat |

Mit einem Tastendruck kann der adaptive Teil (Abstandshalter) im Tempomaten deaktiviert werden, worauf das Fahrzeug nur noch die gespeicherte Geschwindigkeit einhält.

- **Langer** Druck auf die Lenkradtaste :
Das Symbol des Kombinationsinstruments wechselt von zu .
- > Damit ist der Standard-Tempomat (S. 206) CC (Cruise Control) aktiviert.



WARNUNG

Das Fahrzeug bremst nach dem Wechsel von ACC auf CC nicht länger automatisch - es hält lediglich die eingestellte Geschwindigkeit.

Umschalten von CC zu ACC

Den Tempomat durch 1- bis 2-maliges Drücken der -Taste gemäß den Ausschaltanweisungen (S. 216) ausschalten. Beim nächsten Einschalten des Systems wird dann der adaptive Tempomat aktiviert.

Themenbezogene Informationen

- Adaptiver Tempomat - ACC* (S. 209)
- Adaptiver Tempomat* - Übersicht (S. 212)
- Adaptiver Tempomat* - Funktion (S. 210)



Radarsensor

Die Aufgabe des Radarsensors ist es, kleinere und größere Fahrzeuge in derselben Fahrtrichtung und derselben Fahrspur zu erfassen.

Der Radarsensor verwendet folgende Funktionen:

- Abstandswarnung*
- Adaptiver Tempomat*
- Unfallwarnsystem mit Bremsautomatik und Fußgängerschutz*

! WICHTIG

Bei einem ersichtlichen Schaden am Kühlergrill, oder bei Verdacht auf eine Beschädigung des Radarsensors:

- Setzen Sie sich mit einer Werkstatt in Verbindung - es wird eine Volvo-Vertragswerkstatt empfohlen.

Die Funktion kann ganz oder teilweise ausbleiben - oder falsch funktionieren - wenn der Grill, der Radarsensor oder dessen Konsole beschädigt oder lose sind.

Durch eine Modifizierung des Radarsensors kann seine Benutzung unzulässig werden.

Themenbezogene Informationen

- Radarsensor - Begrenzungen (S. 219)
- Adaptiver Tempomat - ACC* (S. 209)
- Unfallwarnsystem* (S. 234)
- Abstandswarnung* (S. 224)

Radarsensor - Begrenzungen

Ein Radarsensor (S. 219) ist u. a. aufgrund seines begrenzten Sichtfelds bestimmten Einschränkungen unterworfen.

Die Fähigkeit des adaptiven Tempomaten zur Erkennung eines vorausfahrenden Fahrzeugs sinkt erheblich, wenn:

- sich die Geschwindigkeit des vorausfahrenden Fahrzeugs erheblich von der eigenen unterscheidet
- sein Radarsensor blockiert ist, z. B. bei starkem Regen oder durch vor dem Radarsensor befindlichen Schneematsch oder andere Fremdkörper.

i ACHTUNG

Die Fläche vor dem Radarsensor sauber halten - siehe Untertitel "Wartung" (S. 238).

Sichtfeld

Der Radarsensor hat ein begrenztes Sichtfeld. In bestimmten Situationen wird ein anderes Fahrzeug gar nicht oder erst später als erwartet erfasst.

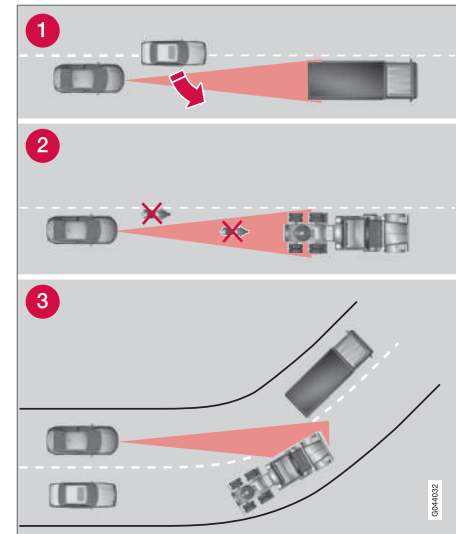

Sichtfeld des ACC



07 Fahrerunterstützung



- 1 Der Radarsensor erfasst u. U. Fahrzeuge mit kurzem Abstand, z. B. ein Fahrzeug, das zwischen dem eigenen und einem vorausfahrenden Fahrzeug fährt, erst spät.
- 2 Es kann passieren, dass kleine Fahrzeuge, wie z. B. Motorräder oder Fahrzeuge, die nicht in der Mitte der Spur fahren, nicht erfasst werden.
- 3 In Kurven kann der Radarsensor falsche Fahrzeuge erfassen oder ein erfasstes Fahrzeug „aus den Augen“ verlieren.

WARNUNG

Der Fahrer muss stets auf die Verkehrsverhältnisse achten und eingreifen, wenn der adaptive Tempomat nicht die geeignete Geschwindigkeit oder den geeigneten Abstand einhält.

Der adaptive Tempomat kann nicht mit allen Verkehrs-, Wetter- und Straßenverhältnissen umgehen.

Der adaptive Tempomat unterliegt gewissen Begrenzungen, derer sich der Fahrer bewusst sein muss – lesen Sie bitte vor seiner Verwendung alle entsprechenden Abschnitte der Betriebsanleitung.

Der Fahrer ist stets dafür verantwortlich, dass der richtige Abstand und die richtige Geschwindigkeit eingehalten werden, selbst wenn der adaptive Tempomat verwendet wird.

WARNUNG

Zubehör oder andere Gegenstände wie beispielsweise Zusatzscheinwerfer dürfen nicht vor dem Grill montiert werden.

WARNUNG

Der adaptive Tempomat ist kein kollisionsvermeidendes System. Der Fahrer muss eingreifen, wenn das System ein vorausfahrendes Fahrzeug nicht erfasst.

Der adaptive Tempomat bremst weder für Menschen oder Tiere, noch für kleine Fahrzeuge wie z. B. Fahrräder und Motorräder, noch für entgegenkommende, langsamfahrende oder stillstehende Fahrzeuge und Gegenstände.

Den adaptiven Tempomat nicht z. B. in Stadtverkehr, dichtem Verkehr, auf Kreuzungen, bei Glätte, viel Wasser oder Matsch auf der Fahrbahn, kräftigem Regen/Schneefall, schlechter Sicht, auf kurvigen Straßen oder in Ein- und Ausfahrten auf Autobahnen verwenden.

Themenbezogene Informationen

- Adaptiver Tempomat - ACC* (S. 209)
- Unfallwarnsystem* (S. 234)
- Abstandswarnung* (S. 224)



Adaptiver Tempomat* - Fehlersuche und Behebung

Wenn auf dem Kombinationsinstrument die Mitteilung **Radar gestört** Siehe Handbuch erscheint, kann der Radarsensor (S. 219) des

adaptiven Tempomaten vorausfahrende Fahrzeuge nicht erfassen.

Die Mitteilung bedeutet, dass weder die Abstandswarnung (S. 224) noch das Unfall-

warnsystem mit Bremsautomatik (S. 234) funktionieren.

Der folgenden Tabelle sind Beispiele für mögliche Ursachen für die Anzeige der Mitteilung sowie geeignete Maßnahmen zu entnehmen:

| Ursache | Maßnahme |
|--|--|
| Die Radaroberfläche im Grill ist schmutzig oder mit Eis oder Schnee bedeckt. | Die Radaroberfläche im Grill von Schmutz, Eis und Schnee befreien. |
| Kräftiger Regen oder Schnee blockieren die Radarsignale. | Keine Maßnahme. Manchmal funktioniert der Radar bei kräftigem Niederschlag nicht. |
| Wasser oder Schnee wirbeln von der Fahrbahn auf und blockieren die Radarsignale. | Keine Maßnahme. Manchmal funktioniert der Radar bei nasser oder verschneiter Fahrbahn nicht. |
| Die Radaroberfläche ist gereinigt, die Mitteilung wird jedoch weiterhin angezeigt. | Kurz warten. Es kann einige Minuten dauern, bis der Radar erfasst, dass er nicht mehr blockiert ist. |

Themenbezogene Informationen

- Adaptiver Tempomat* - Übersicht (S. 212)
- Adaptiver Tempomat* - Funktion (S. 210)
- Adaptiver Tempomat* - Symbole und Mitteilungen (S. 222)



07 Fahrerunterstützung

Adaptiver Tempomat* - Symbole und Mitteilungen

Gelegentlich kann der adaptive Tempomat ein Symbol und/oder eine Textmitteilung anzeigen.

gen. Hier folgen einige Beispiele - gegebenenfalls der angegebenen Empfehlung Folge leisten:

| Symbol | Mitteilung | Bedeutung |
|--------|---|--|
| | Das Symbol ist GRÜN | Das Fahrzeug behält die gespeicherte Geschwindigkeit bei. |
| | Das Symbol ist WEISS | Der adaptive Tempomat ist im Bereitschaftsmodus. |
| | | Standard-Tempomat wurde manuell gewählt. |
| | Für Tempomat ESC auf Normal einstellen | Der adaptive Tempomat lässt sich erst aktivieren, wenn die Stabilitätskontrolle (ESC) (S. 199) in den Normalmodus versetzt wurde. |
| | Tempomat deaktiviert | Der adaptive Tempomat wurde ausgeschaltet – der Fahrer muss die Geschwindigkeit selbst regeln. |
| | Tempomat nicht verfügbar | Der adaptive Tempomat kann nicht aktiviert werden. Dies kann u. a. auf Folgendes zurückzuführen sein: <ul style="list-style-type: none"> • die Bremsentemperatur ist hoch • der Radarsensor ist beispielsweise durch nassen Schnee oder Regen blockiert. |
| | Radar gestört Siehe Handbuch | Der adaptive Tempomat ist vorübergehend außer Betrieb. <ul style="list-style-type: none"> • Der Radarsensor ist blockiert und kann andere Fahrzeuge z. B. bei kräftigem Regen oder bei Ansammlungen von Schneematsch vor dem Radarsensor nicht erfassen. Der Fahrer kann sich in diesem Fall für ein Umschalten (S. 218) auf den herkömmlichen Tempomat (CC) entscheiden - eine Textmitteilung informiert über sinnvolle Alternativen. Informieren Sie sich über die Begrenzungen des Radarsensors (S. 219). |

07



| Symbol | Mitteilung | Bedeutung |
|--------|--|---|
| | Tempomat Wartung erforderlich | Der adaptive Tempomat ist außer Betrieb. <ul style="list-style-type: none"> • An eine Werkstatt wenden – eine Volvo-Vertragswerkstatt wird empfohlen. |
| | Zum Halten Bremse treten + akustischer Alarm (nur mit Stauassistent) | Das Fahrzeug steht still und der Tempomat löst die Fahrbremse, um das Fahrzeug stattdessen durch die Feststellbremse stillhalten zu lassen. Jedoch kommt das Fahrzeug aufgrund eines Fehlers an der Feststellbremse bald ins Rollen. <ul style="list-style-type: none"> • Der Fahrer muss selbst bremsen. Die Mitteilung wird angezeigt und die Alarmanlage ertönt, bis der Fahrer das Bremspedal drückt oder das Gaspedal betätigt. |
| | Unter 30 km/h Leitfahrzeug erforderlich (nur mit Stauassistent) | Wird angezeigt, wenn versucht wird, den Tempomat bei Geschwindigkeiten unter 30 km/h zu aktivieren, ohne dass sich ein vorausfahrendes Fahrzeug im Aktivierungsabstand (30 Meter) befindet. |

Themenbezogene Informationen

- Adaptiver Tempomat - ACC* (S. 209)
- Adaptiver Tempomat* - Übersicht (S. 212)
- Adaptiver Tempomat* - Funktion (S. 210)

Abstandswarnung*

Abstandswarnung (Distance Alert) ist eine Funktion, die den Fahrer über den Zeitabstand zum vorausfahrenden Fahrzeug informiert.

Die Abstandswarnung ist bei Geschwindigkeiten über 30 km/h aktiv und reagiert nur auf Fahrzeuge, die vor dem eigenen Fahrzeug und in dieselbe Richtung fahren. Für entgegenkommende, langsamfahrende oder stillstehende Fahrzeuge erfolgt keine Abstandsinformation.

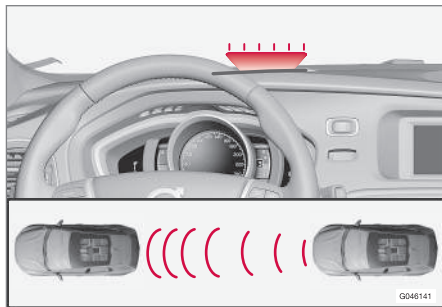

Orangefarbenes Warnlicht¹¹.

Eine orangefarbene Warnleuchte in der Windschutzscheibe leuchtet konstant, wenn der Abstand zum vorausfahrenden Fahrzeug kürzer als der eingestellte Zeitabstand ist.

ACHTUNG

Die Abstandswarnung ist deaktiviert, solange der adaptive Tempomat aktiv ist.

WARNUNG

Die Abstandswarnung reagiert nur, wenn der Abstand zum vorausfahrenden Fahrzeug kürzer als der voreingestellte Wert ist – die Geschwindigkeit des eigenen Fahrzeugs wird nicht beeinflusst.

Handhabung

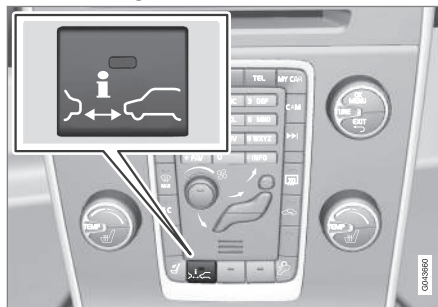

Auf die Taste in der Mittelkonsole drücken, um die Funktion ein- bzw. auszuschalten. Die leuchtende Lampe in der Taste zeigt an, dass die Funktion eingeschaltet ist.

Bestimmte Kombinationen optionaler Ausrüstung lassen keinen freien Platz für eine Taste

in der Mittelkonsole – in diesem Fall wird die Funktion über das Menüsystem **MY CARMY CAR** (S. 117) bedient – rufen Sie dort die Funktion **Abstandswarnung** auf..

Zeitabstand einstellen

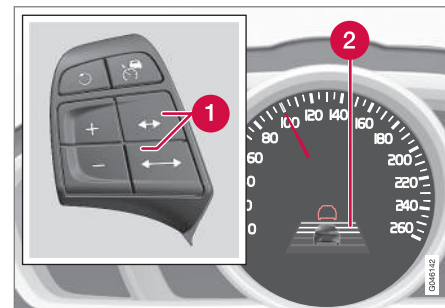

Regler und Symbol für Zeitabstand.

- 1** Zeitabstand - Erhöhen/Verringern.
- 2** Zeitabstand - Ein.

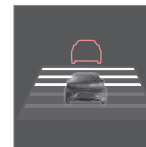

Es können verschiedene Zeitabstände zum vorausfahrenden Fahrzeug eingestellt und im Kombinationsinstrument als 1–5 horizontale Linien angezeigt werden – je mehr Linien, desto größer

der Zeitabstand. Eine Linie entspricht ca. 1 Sekunde zum vorausfahrenden Fahrzeug, 5 Linien ca. 3 Sekunden.

¹¹ Achtung! Die Abbildung ist schematisch – Einzelheiten können je nach Fahrzeugmodell abweichen.



Dasselbe Symbol wird auch angezeigt, wenn der adaptive Tempomat (S. 210) aktiviert ist.

ACHTUNG

Je höher die Geschwindigkeit desto größer wird der Abstand in Metern gerechnet für einen gegebenen Zeitabstand.

Der eingestellte Zeitabstand wird auch von der Funktion des adaptiven Tempomats (S. 210) verwendet.

Nur Zeitabstände verwenden, die entsprechend den örtlichen Verkehrsvorschriften zugelassen sind.

Themenbezogene Informationen

- Abstandswarnung* - Begrenzungen (S. 225)

Abstandswarnung* - Begrenzungen

Abstandswarnung (Distance Alert) ist eine Funktion, die den Fahrer über den Abstand zum vorausfahrenden Fahrzeug informiert. Die Funktion nutzt denselben Radarsensor, wie der adaptive Tempomat (S. 209), und das Unfallwarnsystem mit Bremsautomatik (S. 234) haben gewisse Begrenzungen.

ACHTUNG

Starkes Sonnenlicht, Reflektionen oder kräftige Lichtvariationen sowie das Tragen einer Sonnenbrille kann dazu führen, dass die Warnlampe in der Windschutzscheibe nicht zu sehen ist.

Schlechtes Wetter oder kurvige Straßen können die Möglichkeiten des Radarsensors beeinträchtigen, vorausfahrende Fahrzeuge zu erfassen.

Auch die Größe der Fahrzeuge kann die Fähigkeit beeinträchtigen, z. B. Motorräder zu erfassen. Dies kann dazu führen, dass die Warnlampe bei einem kürzeren Abstand als dem eingestellten aufleuchtet oder dass die Warnung vorübergehend ausbleibt.

Sehr hohe Geschwindigkeiten können ebenfalls dazu führen, dass die Lampe aufgrund von Begrenzungen in der Reichweite des Sensors bei einem kürzeren als dem eingestellten Abstand aufleuchtet.

Für weitere Informationen zu den Begrenzungen des Radarsensors siehe Radarsensor - Begrenzungen (S. 219) und (S. 239).

Themenbezogene Informationen

- Abstandswarnung* (S. 224)
- Abstandswarnung* - Symbole und Mitteilungen (S. 226)





07 Fahrerunterstützung

Abstandswarnung* - Symbole und Mitteilungen

Abstandswarnung (Distance Alert) ist eine Funktion, die den Fahrer über den Zeitab-

stand zum vorausfahrenden Fahrzeug informiert. Die Funktion hat bestimmte Begrenzungen.

| Symbol ^A | Mitteilung | Bedeutung |
|---|--|--|
|  | Radar gestört Siehe Handbuch | Die Abstandswarnung ist vorübergehend außer Betrieb. Der Radarsensor ist blockiert und kann andere Fahrzeuge z.B. bei kräftigem Regen oder bei Ansammlungen von Schneematsch vor dem Radarsensor nicht erfassen. Informieren Sie sich über die Begrenzungen des Radarsensors (S. 219). |
|  | Kollisionswarnung Wartung erforderlich | Die Abstandswarnung und das Unfallwarnsystem mit Bremsautomatik sind vollkommen oder teilweise außer Betrieb. Wenden Sie sich an eine Werkstatt, wenn die Mitteilung weiterhin angezeigt wird – eine Volvo-Vertragswerkstatt wird empfohlen. |

^A Die Symbole sind schematisch abgebildet und können je nach Markt/Land und Fahrzeugmodell variieren.

Themenbezogene Informationen

- Abstandswarnung* (S. 224)
- Abstandswarnung* - Begrenzungen (S. 225)



City Safety™

City Safety™ ist eine Funktion, die den Fahrer dabei unterstützt, einen Aufprall u. a. bei der Fahrt in Staus, wo Veränderungen im vorausfahrenden Verkehr in Kombination mit Unaufmerksamkeit zu einem Unfall führen können, zu vermeiden.

Die Funktion City Safety™ ist bei Geschwindigkeiten unter 50 km/h aktiv und hilft dem Fahrer, indem sie das Fahrzeug bei bestehender Aufprallgefahr mit dem vorausfahrenden Fahrzeug automatisch abbremst, wenn der Fahrer nicht rechtzeitig selbst reagiert, indem er bremst und/oder das Lenkrad betätigt.

City Safety™ wird in Situationen aktiviert, in denen der Fahrer eigentlich bedeutend früher hätte zu bremsen beginnen müssen. Aus diesem Grund kann die Funktion dem Fahrer nicht in allen Situationen helfen.

City Safety™ wird so spät wie möglich aktiviert, um unnötige Eingriffe zu vermeiden.

City Safety™ darf nicht verwendet werden, um die Fahrweise des Fahrers zu ändern – wenn der Fahrer sich ausschließlich auf City Safety™ verlässt und das System bremsen lässt, wird es früher oder später zu einem Aufprall kommen.

Fahrer und Beifahrer bemerken normalerweise City Safety™ nur in Situationen, in denen ein Aufprall sehr nahe ist.

Ist das Fahrzeug außerdem mit einem Unfallwarnsystem mit Bremsautomatik (S. 234)* ausgestattet, ergänzen diese beiden Systeme einander.



WICHTIG

Die Wartung und der Austausch von Bauteilen des City Safety™-Systems darf ausschließlich von einer Werkstatt, vorzugsweise von einer Volvo-Vertragswerkstatt, erfolgen.



WARNUNG

City Safety™ funktioniert nicht in allen Fahrsituationen und auch nicht bei allen Verkehrs-, Wetter- und Straßenverhältnissen.

City Safety™ reagiert nicht auf Fahrzeuge, die in eine andere Richtung als das eigene Fahrzeug fahren und nicht auf zu kleine Fahrzeuge und Motorräder oder Menschen und Tiere.

City Safety™ kann bei einem Geschwindigkeitsunterschied unter 15 km/h einen Aufprall verhindern – bei höherem Geschwindigkeitsunterschied kann lediglich die Aufprallgeschwindigkeit verringert werden. Für die volle Bremskraft muss der Fahrer auf das Bremspedal drücken.

Warten Sie niemals das Eingreifen von City Safety™ ab. Der Fahrer ist stets für das Einhalten des richtigen Abstands und der richtigen Geschwindigkeit verantwortlich.

Themenbezogene Informationen

- City Safety™ - Begrenzungen (S. 229)
- City Safety™ - Funktion (S. 228)
- City Safety™- Handhabung (S. 228)
- City Safety™ - Lasersensor (S. 231)
- City Safety™ - Symbole und Mitteilungen (S. 233)



City Safety™ - Funktion

City Safety™ liest den Verkehr vor dem Fahrzeug mit einem an der Oberkante der Windschutzscheibe montierten Lasersensor ab. Bei Aufprallgefahr bremst City Safety™ automatisch das Fahrzeug ab – dieses Bremsmanöver kann als sehr kräftig aufgefasst werden.

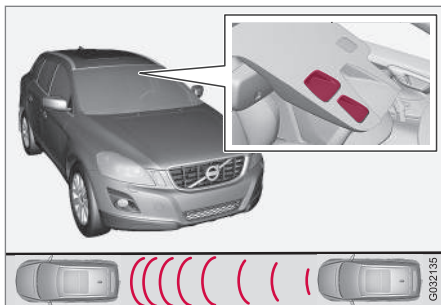

Sender- und Empfängerfenster des Lasersensors¹².

Wenn der Geschwindigkeitsunterschied in Bezug auf das vorausfahrende Fahrzeug 4–15 km/h beträgt, kann City Safety™ einen Aufprall vollkommen vermeiden.

City Safety™ aktiviert eine kurze, starke Bremsung und hält im Normalfall genau hinter dem vorausfahrenden Fahrzeug an. Dies entspricht nicht der normalen Fahrweise der

meisten Fahrer und kann aus diesem Grund als unangenehm erlebt werden.

Beträgt der Geschwindigkeitsunterschied zwischen den Fahrzeugen mehr als 15 km/h, kann City Safety™ den Aufprall nicht alleine vermeiden – um die volle Bremskraft zu erhalten, muss der Fahrer das Bremspedal durchtreten. Nur dann ist es möglich, einen Aufprall auch bei Geschwindigkeitsunterschieden von mehr als 15 km/h zu vermeiden.

Bei der Aktivierung der Funktion und deren Eingreifen mittels Abbremsmanöver zeigt das Kombinationsinstrument des Armaturenbretts eine Textmitteilung darüber an, dass die Funktion aktiv ist/war.

ACHTUNG

Wenn City Safety™ bremst, leuchten die Bremslichter auf.

Themenbezogene Informationen

- City Safety™ - Begrenzungen (S. 229)
- City Safety™ (S. 227)
- City Safety™- Handhabung (S. 228)
- City Safety™ - Lasersensor (S. 231)
- City Safety™ - Symbole und Mitteilungen (S. 233)

City Safety™- Handhabung

City Safety™ ist eine Funktion, die den Fahrer dabei unterstützt, einen Aufprall u. a. bei der Fahrt in Staus, wo Veränderungen im vorausfahrenden Verkehr in Kombination mit Unaufmerksamkeit zu einem Unfall führen können, zu vermeiden.

Ein und Aus

ACHTUNG

Die Funktion City Safety™ wird beim Anlassen des Motors automatisch aktiviert.

In bestimmten Situationen kann es erwünschenswert sein, City Safety™ auszuschalten, wenn z. B. belaubte Äste und Zweige über die Motorhaube und/oder Windschutzscheibe streichen können.

City Safety™ wird über das Menüsystem **MY CAR** bedient, **MY CAR** (S. 117) und kann nach dem Motorstart wie folgt deaktiviert werden:

- In **MY CAR Fahrerunterstützungssystem** aufrufen und die Option **Aus** bei **City Safety** auswählen.

Beim nächsten Motorstart ist die Funktion jedoch wieder aktiv, auch wenn das System beim Abstellen des Motors ausgeschaltet war.

¹² Achtung! Die Abbildung ist schematisch – Einzelheiten können je nach Fahrzeugmodell abweichen.

**! WARNUNG**

Der Lasersensor sendet auch dann Laserlicht, wenn City Safety™ manuell ausgeschaltet ist.

Themenbezogene Informationen

- City Safety™ (S. 227)
- City Safety™ - Begrenzungen (S. 229)
- City Safety™ - Funktion (S. 228)
- City Safety™ - Lasersensor (S. 231)
- City Safety™ - Symbole und Mitteilungen (S. 233)
- MY CAR (S. 117)

City Safety™ - Begrenzungen

Der Sensor von City Safety™ ist konstruiert, um Fahrzeuge und andere größere Kraftfahrzeuge vor dem Fahrzeug zu erfassen und funktioniert unabhängig davon, ob es Tag oder Nacht ist.

Die Funktion unterliegt jedoch gewissen Begrenzungen.

Aufgrund der begrenzten Sensorfunktion funktioniert City Safety™ beispielsweise bei kräftigem Schneefall oder Regen, dichtem Nebel oder kräftigem Staubaufkommen oder Schneerauch weniger gut oder gar nicht. Auch Beschlag, Schmutz, Eis oder Schnee auf der Windschutzscheibe können die Funktion stören.

Herunterhängende Objekte, wie z.B. Fahnen/Wimpel von nach hinten aus dem Fahrzeug herausragender Ladung oder Zubehör, wie z. B. Zusatzbeleuchtung und Rammschutz, das die Höhe der Motorhaube überschreitet, schränken die Funktion ein.

Das Laserlicht des Sensors in City Safety™ misst die Art und Weise, wie das Licht reflektiert wird. Der Sensor kann Gegenstände mit geringem Reflektionsvermögen nicht erfassen. Die Heckpartie des Fahrzeugs reflektiert das Licht im Allgemeinen ausreichend stark

dank seines Kennzeichens und seiner Schlussleuchtenreflektoren.

Bei glatter Fahrbahn verlängert sich die Bremsstrecke, was die Fähigkeit von City Safety™ reduzieren kann, einen Aufprall zu vermeiden. In solchen Situationen bieten die Systeme ABS¹³ und ESC¹⁴ die bestmögliche Bremskraft bei beibehaltener Stabilität.

Wenn das eigene Fahrzeug zurücksetzt, ist City Safety™ vorübergehend deaktiviert.

Da City Safety™ bei niedrigen Geschwindigkeiten – unter 4 km/h – nicht aktiviert wird, greift das System nicht in Situationen ein, in denen sich das Fahrzeug sehr langsam einem vorausbefindlichen Fahrzeug nähert, z. B. beim Einparken.

Da die Kommandos des Fahrers immer höchste Priorität haben, greift City Safety™ nicht in Situationen ein, in denen der Fahrer sehr deutlich lenkt oder Gas gibt, selbst wenn ein Aufprall unvermeidbar ist.

Wenn City Safety™ einen Aufprall mit einem stillstehenden Gegenstand verhindert hat, bleibt das Fahrzeug höchstens 1,5 Sekunden lang stehen. Wenn das Fahrzeug aufgrund eines vorausfahrenden Fahrzeugs abgebremst wurde, wird die Geschwindigkeit auf die Geschwindigkeit des vorausfahrenden Fahrzeugs reduziert.

¹³ (Anti-lock Braking System) – Antiblockiersystem.

¹⁴ (Electronic Stability Control) – Stabilitätskontrolle.



07 Fahrerunterstützung



In Fahrzeugen mit Handschaltgetriebe geht der Motor aus, wenn City Safety™ das Fahrzeug angehalten hat, sollte der Fahrer es nicht vorher schaffen, das Kupplungspedal durchzudrücken.

ACHTUNG

- Die Windschutzscheibe vor dem Lasersensor von Eis, Schnee und Schmutz freihalten (siehe Abbildung zur Position des Sensors (S. 228)).
- Vor dem Lasersensor keine Gegenstände auf die Windschutzscheibe kleben oder montieren.
- Eis und Schnee von der Motorhaube beseitigen – die Schnee- und Eisdecke darf eine Höhe von 5 cm nicht überschreiten.

Fehlersuche und Maßnahme

Wenn auf dem Kombinationsinstrument die Mitteilung **Windschutzscheibe Sensoren gestört** Siehe **Handbuch** angezeigt wird, ist der Lasersensor blockiert und kann Fahrzeuge vor dem Fahrzeug nicht erfassen. Dies bedeutet wiederum, dass City Safety™ nicht funktioniert.

Jedoch wird die Mitteilung **Windschutzscheibe Sensoren gestört** Siehe **Handbuch** nicht in allen Situationen angezeigt, in denen der Lasersensor blockiert ist, der Fahrer muss daher die Windschutz-

scheibe und den Bereich vor dem Lasersensor sorgfältig sauber halten.

Aus der folgenden Tabelle gehen mögliche Ursachen für die Anzeige der Mitteilung sowie Vorschläge für geeignete Maßnahmen hervor.

| Ursache | Maßnahme |
|--|---|
| Die Windschutzscheibenoberfläche vor dem Lasersensor ist schmutzig oder mit Eis oder Schnee bedeckt. | Die Windschutzscheibenoberfläche vor dem Sensor von Schmutz, Eis und Schnee befreien. |
| Das Sichtfeld des Lasersensors ist blockiert. | Den blockierenden Gegenstand beseitigen. |



WICHTIG

Sollte ein Riss, Kratzer oder Steinschlag auf der Windschutzscheibe vor einem der beiden „Fenster“ des Lasersensors entstehen und sich über eine Fläche von ca. 0,5 x 3,0 mm (oder mehr) erstrecken, muss eine Werkstatt zum Austausch der Windschutzscheibe aufgesucht werden (siehe Abbildung zur Position des Sensors (S. 228)) – eine Volvo-Vertragswerkstatt wird empfohlen.

Ausbleibende Maßnahmen können zu einer reduzierten Leistung von City Safety™ führen.

Um die Gefahr zu vermeiden, dass City Safety ausfällt, fehlerhaft oder eingeschränkt funktioniert, gilt auch folgendes:

- Volvo empfiehlt, Risse, Kratzer oder Steinschlagschäden im Bereich vor dem Lasersensor **nicht** zu reparieren – stattdessen sollte die ganze Windschutzscheibe ausgetauscht werden.
- Vor dem Austausch der Windschutzscheibe ist eine Volvo-Vertragswerkstatt zu verständigen, um sicherzustellen, dass die richtige Windschutzscheibe bestellt und montiert wird.
- Beim Austausch müssen Scheibenwischer desselben Typs oder andere von Volvo zugelassene Scheibenwischer montiert werden.



Themenbezogene Informationen

- City Safety™ (S. 227)
- City Safety™ - Funktion (S. 228)
- City Safety™- Handhabung (S. 228)

City Safety™ - Lasersensor

Die Funktion City Safety™ enthält einen Sensor, der Laserlicht aussendet (zur Lage des Sensors siehe Abbildung (S. 228)). Bei Störungen oder Wartungsbedarf am Lasersensor an eine qualifizierte Werkstatt wenden – eine Volvo-Vertragswerkstatt wird empfohlen. Es ist unerlässlich, die vorgeschriebenen Anweisungen für die Handhabung des Lasersensors zu befolgen.

Diese beiden Aufkleber beziehen sich auf den Lasersensor:

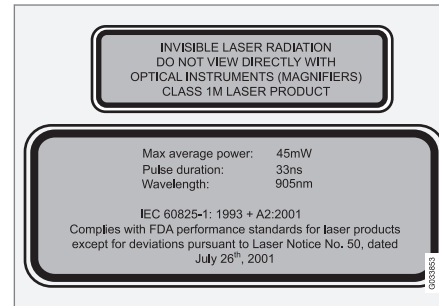

Der obere Aufkleber der Abbildung gibt die Klassifizierung des Laserlichts an:

- Laserstrahlung - Nicht mit optischen Instrumenten in den Laserstrahl hineinschauen - Klasse-1M-Laserprodukt.

Der untere Aufkleber der Abbildung gibt die physikalischen Daten des Laserlichts an:

- IEC 60825-1:1993 + A2:2001. In Übereinstimmung mit den Standards der Food and Drug Administration (FDA) der USA für die Ausführung von Laserprodukten mit Ausnahme von Abweichungen, die sich aus der „Laser Notice No. 50“ vom 26. Juli 2001 ergeben.

Strahlendaten Lasersensor

In der folgenden Tabelle werden die physikalischen Daten des Lasersensors präzisiert.

| | |
|---|-----------|
| Maximale Impulsenergie | 2,64 µJ |
| Maximale durchschnittliche Ausgangsleistung | 45 mW |
| Impulslänge | 33 ns |
| Divergenz (horizontal × vertikal) | 28° × 12° |



WARNUNG

Bei Nichtbefolgung der Anweisungen besteht hohe Gefahr für Augenverletzungen!

- Niemals aus einer Entfernung von 100 mm oder weniger mit vergrößernder Optik wie z. B. einem Vergrößerungsglas, Mikroskop, Objektiv oder ähnlichen optischen Instrumenten in den Lasersensor (der gestreute, unsichtbare Laserstrahlung abgibt) sehen.
- Test, Reparatur, Ausbau, Einstellung und/oder Austausch von Teilen des Lasersensors dürfen nur von einer qualifizierten Werkstatt ausgeführt werden - eine Volvo-Vertragswerkstatt wird empfohlen.
- Zur Vermeidung von schädlicher Strahlung keine Umjustierungen oder Wartungsmaßnahmen ausführen, die von den hier aufgeführten abweichen.
- Bei der Reparatur muss die besondere Werkstattinformation für den Lasersensor befolgt werden.
- Den Lasersensor (einschl. Entfernung der Linsen) nicht ausbauen. Ein ausgebauter Lasersensor entspricht Lasern der Klasse 3B gemäß Standard IEC 60825-1. Da Laser der Klasse 3B nicht augensicher sind, stellen sie eine Verletzungsgefahr dar.

- Der Stecker des Lasersensors muss vor dem Ausbau von der Windschutzscheibe abgeklemt werden.
- Der Lasersensor muss an der Windschutzscheibe montiert sein, bevor der Stecker des Sensors angeschlossen wird.
- Der Lasersensor sendet auch bei ausgeschaltetem Motor Laserlicht aus, wenn der Transponderschlüssel in Schlüsselstellung II (S. 80) steht.

Themenbezogene Informationen

- City Safety™ (S. 227)
- City Safety™ - Begrenzungen (S. 229)
- City Safety™ - Funktion (S. 228)
- City Safety™ - Handhabung (S. 228)
- City Safety™ - Symbole und Mitteilungen (S. 233)





City Safety™ - Symbole und Mitteilungen

Während City Safety™ (S. 227) automatisch bremst, können im Kombinationsinstrument

ein oder mehrere Symbole zusammen mit einer Textmitteilung aufleuchten. Eine Textmitteilung kann mit einem kurzen Druck auf

die **OK**-Taste des Blinkerhebels ausgeblendet werden.

| Symbol | Mitteilung | Bedeutung/Maßnahme |
|---|--|--|
|  | Automatisches Bremsen durch City Safety | City Safety™ bremst oder hat eine automatische Bremsung ausgeführt. |
|  | Windschutzscheibe Sensoren gestört Siehe Handbuch | Der Lasersensor ist vorübergehend außer Betrieb, da er durch etwas blockiert wird. <ul style="list-style-type: none"> Den Gegenstand, der den Sensor blockiert, entfernen und/oder die Windschutzscheibe vor dem Sensor reinigen. Informieren Sie sich über die Begrenzungen des Lasersensors (S. 229). |
|  | City Safety Wartung erforderlich | City Safety™ ist außer Funktion. <ul style="list-style-type: none"> Wenden Sie sich an eine Werkstatt, wenn die Mitteilung weiterhin angezeigt wird – eine Volvo-Vertragswerkstatt wird empfohlen. |

Themenbezogene Informationen

- City Safety™ (S. 227)
- City Safety™ - Begrenzungen (S. 229)
- City Safety™ - Funktion (S. 228)
- City Safety™- Handhabung (S. 228)
- City Safety™ - Lasersensor (S. 231)



Unfallwarnsystem*¹⁵

Das „Unfallwarnsystem mit Bremsautomatik sowie Radfahrer- und Fußgängerschutz“ unterstützt den Fahrer, wenn dieser auf einen Fußgänger oder ein vor ihm stehendes oder in dieselbe Richtung fahrendes Fahrzeug oder einen solchen Radfahrer aufzufahren droht.

Das "Unfallwarnsystem mit Bremsautomatik sowie Radfahrer- und Fußgängerschutz" wird in Situationen aktiviert, in denen der Fahrer eigentlich bedeutend früher hätte zu bremsen beginnen müssen. Aus diesem Grund kann die Funktion dem Fahrer nicht in allen Situationen helfen.

Das "Unfallwarnsystem mit Bremsautomatik sowie Radfahrer- und Fußgängerschutz" wird so spät wie möglich aktiviert, um unnötige Eingriffe zu vermeiden.

Das "Unfallwarnsystem mit Bremsautomatik sowie Radfahrer- und Fußgängerschutz" kann einen Unfall verhindern oder die Heftigkeit des Aufpralls mindern.

Das "Unfallwarnsystem mit Bremsautomatik sowie Radfahrer- und Fußgängerschutz" darf nicht verwendet werden, um die Fahrweise des Fahrers zu ändern – wenn der Fahrer sich ausschließlich auf das Unfallwarnsystem mit Bremsautomatik verlässt und dieses bremsen

lässt, wird es früher oder später zu einem Aufprall kommen.

Zwei Systemniveaus

Je nach Fahrzeugausstattung kann das "Unfallwarnsystem mit Bremsautomatik sowie Radfahrer- und Fußgängerschutz" in zwei Ausführungen vorliegen:

Niveau 1

Vor auftauchenden Hindernissen wird der Fahrer lediglich mit visuellen und akustischen Signalen gewarnt¹⁶ – es erfolgt kein Eingreifen durch eine automatische Bremse, sondern der Fahrer muss selbst bremsen.

Niveau 2

Der Fahrer wird vor auftauchenden Hindernissen mit visuellen und akustischen Signalen gewarnt - das Fahrzeug wird automatisch gebremst, falls der Fahrer nicht innerhalb angemessener Zeit reagiert.



WICHTIG

Die Wartung von Bauteilen des „Unfallwarnsystems mit Bremsautomatik sowie Radfahrer- und Fußgängererkennung“ muss ausnahmslos in einer Werkstatt erfolgen – vorzugsweise in einer Volvo-Vertragswerkstatt.

Themenbezogene Informationen

- Kollisionswarner* - Funktion (S. 235)
- Kollisionswarner* - Fußgängererkennung (S. 237)
- Unfallwarnsystem* – Radfahrerererkennung (S. 236)
- Kollisionswarner* - Handhabung (S. 238)
- Unfallwarnsystem* – Beschränkungen (S. 240)
- Kollisionswarner* - Begrenzungen des Kamerasensors (S. 241)
- Unfallwarnsystem* - Symbole und Mitteilungen (S. 243)

¹⁵ Für bestimmte Motoren nicht als Sonderausüstung erhältlich.

¹⁶ Mit „Niveau 1“ erfolgt keine Warnung vor Radfahrern.



Kollisionswarner* - Funktion

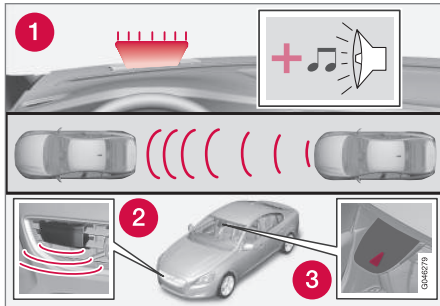

Funktionsübersicht¹⁷.

- 1 Audio-visuelles Warnsignal bei Aufprallgefahr.
- 2 Radarsensor¹⁸
- 3 Kamerasensor

Das Unfallwarnsystem mit Bremsautomatik führt drei Schritte in nachstehender Reihenfolge aus:

1. **Unfallwarnung**
2. **Bremsunterstützung**¹⁸
3. **Bremsautomatik**¹⁸

Unfallwarnung und City Safety™ (S. 227) ergänzen einander.

1 - Unfallwarnung

Zunächst wird der Fahrer vor einem nahe bevorstehendem Aufprall gewarnt.

Das Unfallwarnsystem kann Fußgänger, Radfahrer und Fahrzeuge erkennen, die stehen oder sich in der gleichen Richtung wie das eigene Fahrzeug fortbewegen.

Wenn Gefahr für den Aufprall mit einem Fußgänger, Radfahrer oder Fahrzeug besteht, wird der Fahrer mit einem rot blinkenden Warnsignal und einem akustischen Signal (1) darauf aufmerksam gemacht.

2 - Bremsunterstützung¹⁸

Wenn die Gefahr für einen Aufprall nach der Unfallwarnung weiter steigt, wird die Bremsunterstützung aktiviert.

Das beinhaltet, dass die Bremsanlage auf ein schnelles Bremsen vorbereitet wird, indem die Bremsen leicht angesetzt werden, was als leichter Ruck gespürt werden kann.

Wenn das Bremspedal schnell genug durchgetreten wird, wird der Bremsvorgang mit vollständiger Bremswirkung durchgeführt.

Die Bremsunterstützung verstärkt die Bremskraft, wenn das System beurteilt, dass das Bremsmanöver des Fahrers nicht ausreicht, um einen Aufprall zu verhindern.

3 - Bremsautomatik¹⁸

Während des letzten Schritts wird die automatische Bremsfunktion aktiviert.

Falls der Fahrer in dieser Situation noch kein Ausweichmanöver gestartet hat und eine Kollision unausweichlich ist, tritt die automatische Bremsfunktion in Kraft, dies geschieht ungeachtet dessen, ob der Fahrer bremsst oder nicht. Dabei wird das Fahrzeug zur Senkung der Aufprallgeschwindigkeit mit voller Bremskraft gebremst - oder es wird mit begrenzter Bremskraft gebremst, wenn diese zur Vermeidung eines Aufpralls ausreicht. Für Radfahrer kann die Warnung und der volle Bremsengriff sehr spät oder gar nicht erfolgen.

¹⁷ Achtung! Die Abbildung ist schematisch – Einzelheiten können je nach Fahrzeugmodell abweichen.

¹⁸ Nur mit dem System Niveau 2.



WARNUNG

Das Unfallwarnsystem funktioniert nicht in allen Fahrsituationen und auch nicht bei allen Verkehrs-, Wetter- und Straßenverhältnissen. Das Unfallwarnsystem reagiert weder auf Fahrzeuge oder Fahrräder, die in eine andere Richtung als das eigene Fahrzeug fahren, noch auf Tiere.

Die Warnung wird nur bei hohem Kollisionsrisiko aktiviert. Dieser Abschnitt "Funktion" und der Abschnitt "Einschränkungen" informieren über Einschränkungen, die der Fahrer vor Benutzung der Aufprallwarnung mit automatischem Abbremsen kennen muss.

Warnungen und Bremsmanöver für Fußgänger und Radfahrer sind bei Geschwindigkeiten über 80 km/h ausgeschaltet.

Warnungen und Bremsmanöver für Fußgänger und Radfahrer funktionieren nicht bei Dunkelheit oder in Tunneln – auch nicht bei eingeschalteter Straßenbeleuchtung.

Die Bremsautomatikfunktion kann einen Aufprall verhindern oder die Aufprallgeschwindigkeit reduzieren. Um die volle Bremskraft sicherzustellen, sollte der Fahrer stets auch die Bremse betätigen – selbst wenn die Bremsautomatik des Fahrzeugs bremst.

Niemals erst eine Aufprallwarnung abwarten! Der Fahrer ist stets für den richtigen Abstand und die richtige Geschwindigkeit verantwortlich – auch bei Verwendung des Unfallwarnsystems mit Bremsautomatik.

Themenbezogene Informationen

- Unfallwarnsystem* (S. 234)

Unfallwarnsystem* – Radfahrererkennung

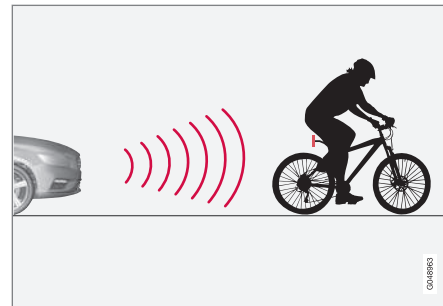

Die Funktion "erkennt" nur Radfahrer, die in der gleichen Fahrtrichtung fahren, also von hinten.

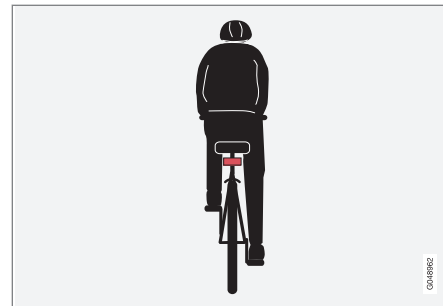

Beispiel eines für das System optimal erkennbaren Radfahrers – deutliche Körper- und Fahrradkontur, gerade von hinten und in Mittellinie des Fahrzeugs gesehen.



Für die optimale Leistung des Systems muss die Systemfunktion, die einen Radfahrer erfasst, so eindeutige Informationen zur Körper- und Fahrradkontur wie möglich erhalten – das bedeutet, dass das System Fahrrad, Kopf, Arme, Schultern, Beine, Ober- und Unterkörper und ein für Menschen normales Bewegungsmuster identifizieren können muss.

Wenn große Teile des Körpers oder Fahrrads für die Kamera nicht zu sehen sind, kann das System den Radfahrer nicht erkennen.

- Damit die Funktion einen Radfahrer erfasst, muss dieser erwachsen sein und auf einem Erwachsenen-Fahrrad sitzen.
- Das Fahrrad muss mit einem gut sichtbaren und zugelassenen²⁰ roten Rückstrahler versehen sein, der mindestens 70 cm über der Straße angebracht ist.
- Die Funktion kann Radfahrer nur von hinten und in der gleichen Fahrtrichtung erfassen – nicht schräg von hinten, nicht von der Seite.
- Radfahrer, die in gedachter Verlängerung der linken oder rechten Seitenlinie des Fahrzeugs fahren, werden ggf. spät oder gar nicht erkannt.
- Die Fähigkeit der Funktion, Radfahrer in der Morgen- und Abenddämmerung zu erfassen, ist begrenzt – genau wie für das menschliche Auge.

- Die Fähigkeit der Funktion, Radfahrer zu erfassen, ist beim Fahren im Dunkeln und in Tunneln ausgeschaltet – selbst bei eingeschalteter Straßenbeleuchtung.
- Die Radfahrerererkennung funktioniert optimal, wenn die Funktion City Safety™ aktiviert ist, siehe City Safety™ (S. 227).

WARNUNG

Die Kollisionswarnung mit Bremsautomatik & Radfahrerererkennung dient lediglich als Hilfsmittel.

Was die Funktion nicht erkennt:

- Alle Radfahrer in allen Situationen und z. B. teilweise verdeckte Radfahrer.
- Von der Seite kommende Radfahrer oder solche in weiter Kleidung, die die Körperkonturen verdeckt.
- Fahrräder ohne roten Reflektor hinten.
- Mit größeren Gegenständen beladene Fahrräder.

Der Fahrer ist stets dafür verantwortlich, dass das Fahrzeug auf korrekte Weise und mit einem an die Geschwindigkeit angepassten Sicherheitsabstand gefahren wird.

Themenbezogene Informationen

- Unfallwarnsystem* (S. 234)

Kollisionswarner* - Fußgängererkennung

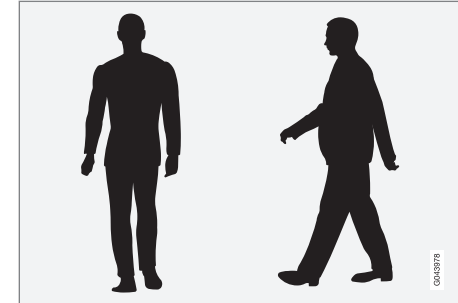

Beispiele für Fußgänger, die laut System deutliche Körperkonturen haben.

Für die optimale Leistung des Systems muss die Systemfunktion, die Fußgänger erfasst, so eindeutige Informationen zur Körperkontur wie möglich erhalten – das bedeutet, dass das System Kopf, Arme, Schultern, Beine, Ober- und Unterkörper und ein für Menschen normales Bewegungsmuster identifizieren können muss.

Wenn große Teile des Körpers für die Kamera nicht zu sehen sind, kann das System einen Fußgänger nicht erfassen.

²⁰ Der Rückstrahler muss die Empfehlungen und Bedingungen der jeweils zuständigen Verkehrsbehörde erfüllen.



07 Fahrerunterstützung



- Damit ein Fußgänger erfasst werden kann, muss er vollständig zu sehen sein und mindestens 80 cm groß sein.
- Die Fähigkeit des Kamerasensors, Fußgänger in der Morgen- und Abenddämmerung zu sehen, ist begrenzt – genau wie für das menschliche Auge.
- Die Fähigkeit des Kamerasensors, Fußgänger zu erfassen, ist beim Fahren im Dunkeln und in Tunneln ausgeschaltet – selbst bei eingeschalteter Straßenbeleuchtung.

WARNUNG

Das „Unfallwarnsystem mit Bremsautomatik sowie Radfahrer- und Fußgängererkennung“ dient lediglich als Hilfsmittel. Die Funktion erfasst nicht alle Fußgänger in allen Situationen und erkennt z. B. nicht:

- teilweise verdeckte Fußgänger, Personen in Kleidung, die die Körperkonturen nicht erkennen lässt oder Personen mit einer Körpergröße unter 80 cm.
- Fußgänger, die größere Gegenstände tragen.

Der Fahrer ist stets dafür verantwortlich, dass das Fahrzeug auf korrekte Weise und mit einem an die Geschwindigkeit angepassten Sicherheitsabstand gefahren wird.

Themenbezogene Informationen

- Unfallwarnsystem* (S. 234)

Kollisionswarner* - Handhabung

Warnsignale Ein und Aus

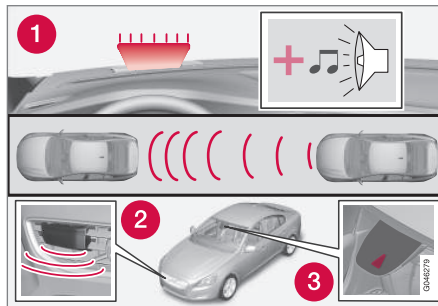

1. Akustisches und visuelles Warnsignal bei Unfallgefahr.²³

Man kann auswählen, ob die akustischen oder visuellen Warnsignale des Kollisionswarners ein- oder ausgeschaltet sein sollen.

Beim Starten des Motors wird automatisch die Einstellung erhalten, die gewählt war, als der Motor ausgeschaltet wurde.

ACHTUNG

Die Funktionen Bremsunterstützung und Bremsautomatik sind immer eingeschaltet – sie können nicht ausgeschaltet werden.

Die Einstellungen für das Unfallwarnsystem werden über den Bildschirm der Mittelkon-

sole und das Menüsystem **MY CAR**, siehe MY CAR (S. 117), vorgenommen.

Licht- oder Tonsignal

Wenn Warnleuchte und -ton des Unfallwarnsystems aktiviert sind, durchläuft die Warnleuchte (Nr. [1] in der vorigen Abbildung) bei jedem Motorstart einen Test, indem kurz die einzelnen Leuchtpunkte der Warnleuchte aufleuchten.

Nach dem Motorstart können die Licht- und Tonsignale abgeschaltet werden:

- Im Menüsystem **MY CAR**, **MY CAR** (S. 117), **Kollisionswarnung** unter **Fahrerassistenzsysteme** aufrufen und die Funktion deaktivieren.

Tonsignal

Nach dem Motorstart kann das akustische Warnsignal separat aktiviert/deaktiviert werden:

- Im Menüsystem **MY CAR**, **MY CAR** (S. 117), **Warnton** unter **Kollisionswarnung** aufrufen und dort **Ein** oder **Aus** auswählen.

Danach warnt das Unfallwarnsystem nur mit der Warnleuchte.

Warnabstand einstellen

Der Warnabstand regelt, bei welchem Abstand die optische und akustische Warnung ausgelöst werden.

- Im Menüsystem **MY CAR**, **MY CAR** (S. 117), **Warnabstand** unter



Kollisionswarnung aufrufen und dort **Lang**, **Normal** oder **Kurz** auswählen.

Der Warnabstand bestimmt die Empfindlichkeit des Systems. Der Warnabstand **Lang** ergibt eine frühere Warnung. Zunächst **Lang** einstellen. Sollte diese Einstellung jedoch zu viele Warnungen auslösen, was in bestimmten Situationen als irritierend aufgefasst werden kann, den Warnabstand auf **Normal** einstellen.

Den Warnabstand **Kurz** nur in Ausnahmefällen verwenden, z. B. beim dynamischen Fahren.

i ACHTUNG

Wenn der adaptive Tempomat verwendet wird, benutzt er die Warnlampe und den Warnton selbst dann, wenn das Unfallwarnsystem ausgeschaltet ist.

Das Unfallwarnsystem warnt den Fahrer bei Kollisionsgefahr, jedoch kann die Funktion nicht die Reaktionszeit des Fahrers verkürzen.

Für ein effektives Unfallwarnsystem die Abstandswarnung (S. 224) stets auf Zeitabstand 4-5 eingestellt lassen.

i ACHTUNG

Auch wenn der Warnabstand auf **Lang** eingestellt wurde, können Warnungen in manchen Situationen als spät empfunden werden - beispielsweise bei großen Geschwindigkeitsunterschieden oder, wenn das vorausfahrende Fahrzeug kräftig bremst.

! WARNUNG

Kein automatisches System kann in allen Situationen eine zu 100 % korrekte Funktion garantieren. Das Unfallwarnsystem mit Bremsautomatik darf deshalb nie an Menschen oder Fahrzeugen getestet werden - schwere Verletzungen können die Folge sein und es droht Lebensgefahr.

Einstellungen kontrollieren

Die aktuell geltenden Einstellungen können über den Bildschirm der Mittelkonsole und das Menüsystem (S. 117) **MY CAR** kontrolliert werden.

Wartung

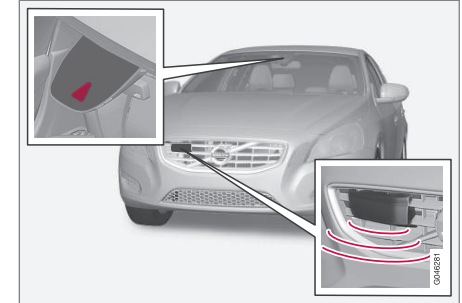

Kamera- und Radarsensor²⁴.

Um die korrekte Funktion der Sensoren zu gewährleisten, müssen diese von Schmutz, Eis und Schnee freigehalten und regelmäßig mit Wasser und Autoshampoo gereinigt werden.

i ACHTUNG

Durch Schmutz, Eis oder Schnee auf den Sensoren wird ihre Funktion eingeschränkt und eine Messung u.U. verhindert.

Themenbezogene Informationen

- Unfallwarnsystem* (S. 234)

²³ Die Darstellung ist schematisch – Fahrzeugmodell und Details können abweichen.

²⁴ Achtung! Die Abbildung ist schematisch – Einzelheiten können je nach Fahrzeugmodell abweichen.



Unfallwarnsystem* – Beschränkungen

Die Funktion unterliegt gewissen Begrenzungen – so ist sie z. B. erst ab einer Geschwindigkeit über ca. 4 km/h aktiv.

Das visuelle Warnsignal der Kollisionswarnung (siehe (1) in der Abbildung (S. 235)) kann bei starkem Sonnenlicht, Reflexionen, mit Sonnenbrille oder wenn der Fahrer den Blick nicht geradeaus richtet, nur schwer zu erkennen sein. Der Warnton sollte daher stets aktiviert sein.

Bei glatter Fahrbahn verlängert sich die Bremsstrecke, was die Fähigkeit reduzieren kann, einen Aufprall zu vermeiden. In solchen Situationen bieten die Systeme ABS und ESC (S. 199) die bestmögliche Bremskraft bei beibehaltener Stabilität.



ACHTUNG

Das visuelle Warnsignal kann bei hoher Innenraumtemperatur, die z. B. durch starkes Sonnenlicht verursacht wurde, vorübergehend außer Betrieb gesetzt werden. Sollte es dazu kommen, wird der Warnton selbst dann aktiviert, wenn es im Menüsystem deaktiviert ist.

- Warnungen können ausbleiben, wenn der Abstand zum vorausfahrenden Fahrzeug kurz ist oder die Lenkrad- und Pedalbewegungen groß sind, z. B. bei aktiver Fahrweise.



WARNUNG

Warnungen und Bremsmanöver können spät ausgelöst werden oder ausbleiben, wenn die Verkehrssituation oder äußere Umstände dazu beitragen, dass der Radar- oder Kamerasensor einen Fußgänger oder ein vorausfahrendes Fahrzeug oder Fahrrad nicht korrekt erfassen kann.

Das Sensorensystem kann Fußgänger und Radfahrer nur begrenzt erfassen²⁶ – das System kann daher bei Geschwindigkeiten bis 50 km/h effektive Warnungen oder Bremsmanöver auslösen. Für stillstehende oder langsamfahrende Fahrzeuge sind Warnungen und Bremsmanöver bei Geschwindigkeiten bis 70 km/h effektiv.

Warnungen für stillstehende oder langsamfahrende Fahrzeuge können aufgrund von Dunkelheit oder schlechter Sicht ausbleiben.

Warnung und Bremsmanöver für Fußgänger und Radfahrer sind bei Geschwindigkeiten über 80 km/h ausgeschaltet.

Die Kollisionswarnung verwendet denselben Radarsensor wie der adaptive Tempomat (S. 209). Informieren Sie sich weiter über die Begrenzungen des Radarsensors (S. 219).

Wenn die Warnungen zu oft erfolgen und als störend aufgefasst werden, kann der Warnabstand verringert (S. 238) werden. Dabei löst das System die Warnungen dann zu einem

²⁶ Bei Radfahrern können Warnung und Vollbremsung sehr spät oder gleichzeitig erfolgen.

* Option/Zubehör, für weitere Informationen siehe „Einführung“.



späteren Zeitpunkt aus, und die Gesamtanzahl der Warnungen verringert sich.

Bei eingelegtem Rückwärtsgang ist das Unfallwarnsystem mit Bremsautomatik vorübergehend deaktiviert.

Da das Unfallwarnsystem mit Bremsautomatik bei niedrigen Geschwindigkeiten – unter 4 km/h – nicht aktiviert wird, greift das System nicht in Situationen ein, in denen sich das eigene Fahrzeug sehr langsam einem vorausbefindlichen Fahrzeug nähert, z. B. beim Einparken.

In Situationen, in denen der Fahrer ein aktives und bewusstes Fahrverhalten an den Tag legt, kann die Unfallwarnung etwas hinausgezögert werden, um unnötige Warnungen zu minimieren.

Wenn die Bremsautomatik einen Aufprall mit einem stillstehenden Gegenstand verhindert hat, bleibt das Fahrzeug höchstens 1,5 Sekunden lang stehen. Wenn das Fahrzeug aufgrund eines vorausfahrenden Fahrzeugs abgebremst wurde, wird die Geschwindigkeit auf die Geschwindigkeit des vorausfahrenden Fahrzeugs reduziert.

In Fahrzeugen mit Handschaltgetriebe geht der Motor aus, wenn die Bremsautomatik das Fahrzeug angehalten hat, sollte es der Fahrer nicht vorher schaffen, das Kupplungspedal durchzudrücken.

Themenbezogene Informationen

- Unfallwarnsystem* (S. 234)

Kollisionswarner* - Begrenzungen des Kamerasensors

Das „Unfallwarnsystem mit Bremsautomatik sowie Radfahrer- und Fußgängerschutz“ unterstützt den Fahrer, wenn dieser auf einen Fußgänger oder ein vor ihm stehendes oder in dieselbe Richtung fahrendes Fahrzeug oder Fahrrad aufzufahren droht.

Die Funktion nutzt den Kamerasensor des Fahrzeugs, der gewissen Begrenzungen unterliegt.

Den Kamerasensor des Fahrzeugs verwenden - neben dem Unfallwarnsystem mit Bremsautomatik - auch die Funktionen:

- Fernlicht mit automatischer Abblendung (S. 92)
- Verkehrszeicheninformation (S. 203)
- Driver Alert Control - DAC (S. 245)
- Spurassistent (S. 250)



ACHTUNG

Die Fläche der Windschutzscheibe vor dem Kamerasensor frei von Eis, Schnee, Beschlag und Schmutz halten.

Vor den Kamerasensor darf nichts auf die Windschutzscheibe geklebt oder montiert werden, da sonst die Funktion eines oder mehrerer von der Kamera abhängiger Systeme beeinträchtigt oder verhindert werden könnte.



07 Fahrerunterstützung



Der Kamerasensor hat ähnliche Begrenzungen wie das menschliche Auge, d. h. sie „sehen“ schlechter beispielsweise bei Dunkelheit, kräftigem Schneefall oder Regen und in dichtem Nebel. Unter diesen Bedingungen können die kameraabhängigen Funktionen stark eingeschränkt oder vorübergehend deaktiviert werden.

Auch starkes Gegenlicht, Reflektionen auf der Fahrbahn, eine schnee- oder eisbedeckte Fahrbahn, eine schmutzige Fahrbahn oder undeutliche Seitenmarkierungen für Fahrspuren können die Funktion, bei der der Kamerasensor verwendet wird, um die Fahrbahn zu registrieren sowie Fußgänger und andere Fahrzeuge zu erfassen, stark beeinträchtigen.

Das Sichtfeld des Kamerasensors ist begrenzt, weshalb Fußgänger, Radfahrer und Fahrzeuge in bestimmten Situationen nicht erkannt werden können oder später als erwartet erkannt werden.

Bei sehr hohen Temperaturen wird die Kamera nach dem Anlassen des Motors zum Schutz der Kamerafunktion vorübergehend für ca. 15 Minuten ausgeschaltet.

Fehlersuche und Maßnahme

Wenn im Display die Mitteilung **Windschutzscheibe Sensoren gestört**

Siehe Handbuch erscheint, ist der Kamerasensor blockiert und kann Fußgänger, Radfahrer, Fahrzeuge oder Straßenmarkierungen vor dem Fahrzeug nicht erfassen.

Dies bedeutet gleichzeitig, dass - neben der Unfallwarnung mit Bremsautomatik - auch die Funktionen Fernlicht mit automatischer Abblendung, Verkehrszeicheninformation, Driver Alert Control und Lane Departure Warning nicht die volle Funktionalität aufweisen werden.

Aus der folgenden Tabelle gehen mögliche Ursachen für die Anzeige der Mitteilung sowie geeignete Maßnahmen hervor.

| Ursache | Maßnahme |
|---|---|
| Die Windschutzscheibenoberfläche vor der Kamera ist schmutzig oder mit Eis oder Schnee bedeckt. | Die Windschutzscheibenoberfläche vor der Kamera von Schmutz, Eis und Schnee befreien. |
| Bei dichtem Nebel, kräftigem Regen oder Schnee „sieht“ die Kamera nicht ausreichend gut. | Keine Maßnahme. Die Kamera funktioniert manchmal nicht bei kräftigem Niederschlag. |

| Ursache | Maßnahme |
|--|---|
| Die Windschutzscheibenoberfläche vor der Kamera ist gereinigt, die Mitteilung wird jedoch weiterhin angezeigt. | Kurz warten. Es kann einige Minuten dauern, bis die Kamera die Sicht gemessen hat. |
| Schmutz hat sich zwischen der Innenseite der Windschutzscheibe und der Kamera angesammelt. | Wenden Sie sich zur Reinigung der Windschutzscheibe hinter dem Kameragehäuse an eine Werkstatt – eine Volvo-Vertragswerkstatt wird empfohlen. |

Themenbezogene Informationen

- Unfallwarnsystem* (S. 234)





Unfallwarnsystem* - Symbole und Mitteilungen

Das „Unfallwarnsystem mit Bremsautomatik sowie Radfahrer- und Fußgängerschutz“

unterstützt den Fahrer, wenn dieser auf einen Fußgänger oder ein vor ihm stehendes oder in dieselbe Richtung fahrendes Fahrzeug oder Fahrrad aufzufahren droht.

| Symbol ^A | Mitteilung | Bedeutung |
|---------------------|---|--|
| | Collision warning system AUS | Unfallwarnsystem ausgeschaltet. Wird angezeigt, wenn der Motor startet. Die Mitteilung erlischt nach ca. 5 Sekunden oder nach dem Drücken auf die OK -Taste. |
| | Kollisionswarnsystem nicht verfügbar | Das Unfallwarnsystem kann nicht aktiviert werden. Wird angezeigt, wenn der Fahrer versucht, die Funktion zu aktivieren. Die Mitteilung erlischt nach ca. 5 Sekunden oder nach dem Drücken auf die OK -Taste. |
| | Autom. Bremsen wurde aktiviert | Die Bremsautomatik war aktiv. Die Mitteilung erlischt nach einem Druck auf die OK -Taste. |
| | Windschutzscheibe Sensoren gestört Siehe Handbuch | Der Kamerasensor ist vorübergehend außer Betrieb. Wird z. B. bei Schnee, Eis oder Schmutz auf der Windschutzscheibe angezeigt. <ul style="list-style-type: none"> Die Windschutzscheibenoberfläche vor dem Kamerasensor reinigen. Informieren Sie sich über die Begrenzungen des Kamerasensors (S. 241). |



| Symbol ^A | Mitteilung | Bedeutung |
|---|--|---|
|  | Radar gestört Siehe Handbuch | Das Unfallwarnsystem mit Bremsautomatik ist vorübergehend außer Betrieb. Der Radarsensor ist blockiert und kann andere Fahrzeuge z. B. bei kräftigem Regen oder bei Ansammlungen von Schneematsch vor dem Radarsensor nicht erfassen. Informieren Sie sich über die Begrenzungen des Radarsensors (S. 219). |
|  | Kollisionswarnung Wartung erforderlich | Das Unfallwarnsystem mit Bremsautomatik ist vollkommen oder teilweise außer Betrieb. <ul style="list-style-type: none">• Wenden Sie sich an eine Werkstatt, wenn die Mitteilung weiterhin angezeigt wird – eine Volvo-Vertragswerkstatt wird empfohlen. |

^A Die Symbole sind schematisch abgebildet und können je nach Markt/Land und Fahrzeugmodell variieren.

Themenbezogene Informationen

- Unfallwarnsystem* (S. 234)
- Kollisionswarner* - Funktion (S. 235)
- Kollisionswarner* - Fußgängererkennung (S. 237)
- Unfallwarnsystem* – Radfahrererkennung (S. 236)
- Kollisionswarner* - Handhabung (S. 238)
- Unfallwarnsystem* – Beschränkungen (S. 240)
- Kollisionswarner* - Begrenzungen des Kamerasensors (S. 241)



Driver Alert System*³⁰

Driver Alert System soll Fahrern helfen, deren Fahrweise sich verschlechtert oder die unbewusst ihre Fahrspur verlassen.

Driver Alert System besteht aus verschiedenen Funktionen, die gleichzeitig oder jeweils für sich eingeschaltet sein können:

- Driver Alert Control - DAC (S. 246)
- Spurassistent - LDW (S. 250).

Eine eingeschaltete Funktion befindet sich im Bereitschaftsmodus und wird erst automatisch aktiviert, wenn die Geschwindigkeit 65 km/h überschreitet.

Die Funktion wird wieder deaktiviert, wenn die Geschwindigkeit unter 60 km/h sinkt.

Beide Funktionen verwenden eine Kamera, die davon abhängig ist, dass sich auf beiden Seiten der Fahrspur gemalte Seitenmarkierungen befinden.

WARNUNG

Das Driver Alert System funktioniert nicht in allen Situationen, sondern ist lediglich als ergänzendes Hilfsmittel gedacht.

Der Fahrer ist in letzter Konsequenz stets dafür verantwortlich, dass das Fahrzeug auf sichere Weise bewegt wird.

Themenbezogene Informationen

- Driver Alert Control - (DAC)* (S. 245)
- Spurassistent (LDW)* (S. 250)

Driver Alert Control - (DAC)*

Die Funktion DAC macht den Fahrer darauf aufmerksam, wenn dessen Fahrweise schlingern wird, z.B. wenn er abgelenkt ist oder dabei ist, einzuschlafen.

Das Ziel von DAC ist es, eine allmählich verschlechterte Fahrweise zu erfassen. Das System ist in erster Linie für den Einsatz auf größeren Straßen vorgesehen. Die Funktion ist nicht für den Einsatz im Stadtverkehr vorgesehen.

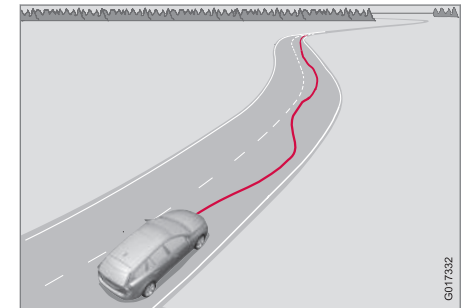

Eine Kamera erfasst die gemalten Seitenmarkierungen der Fahrbahn und vergleicht die Straßenführung mit den Lenkradbewegungen des Fahrers. Der Fahrer wird gewarnt, wenn das Fahrzeug der Fahrbahn nicht auf gleichmäßige Weise folgt.

³⁰ Für bestimmte Motoren nicht als Sonderausüstung erhältlich.



In bestimmten Fällen wird die Fahrweise trotz Müdigkeit nicht beeinträchtigt. Dabei kann passieren, dass der Fahrer keine Warnung erhält. Aus diesem Grund ist es immer wichtig, bei jeglichen Anzeichen von Müdigkeit anzuhalten und eine Pause zu machen – vollkommen unabhängig davon, ob DAC eine Warnung ausgegeben hat oder nicht.

ACHTUNG

Die Funktion darf nicht genutzt werden, um die Lenkzeit zu verlängern. Planen Sie stets Pausen in regelmäßigen Abständen ein und achten Sie darauf, dass Sie ausgeruht sind.

Begrenzung

In bestimmten Fällen kann das System eine Warnung generieren, obwohl sich die Fahrweise des Fahrers nicht verschlechtert hat, z. B.:

- bei starken Seitenwinden
- bei Fahrbahnrrillen.

ACHTUNG

Der Kamerasensor hat bestimmte Begrenzungen (S. 241).

Themenbezogene Informationen

- Driver Alert System* (S. 245)
- Driver Alert Control (DAC)* - Handhabung (S. 246)

- Driver Alert Control (DAC)* - Symbole und Mitteilungen (S. 248)

Driver Alert Control (DAC)* - Handhabung

Die Einstellungen werden am Bildschirm der Mittelkonsole und dessen Menüsystem vorgenommen.

Ein/Aus

Die Funktion Driver Alert kann im Menüsystem **MY CAR** (S. 117) in den Bereitschaftsmodus versetzt werden:

- Kästchen markiert – die Funktion ist aktiviert.
- Kästchen leer – die Funktion ist deaktiviert.



Funktion

Driver Alert wird aktiviert, sobald die Geschwindigkeit 65 km/h überschreitet und verbleibt aktiv, solange die Geschwindigkeit mehr als 60 km/h beträgt.



Wenn das Fahrzeug auf eine unsichere Weise gefahren wird, erfolgt eine Alarmierung des Fahrers mit einem Tonsignal sowie einer Textmitteilung **Driver Alert Pause machen!** - das Nebenstehende Symbol leuchtet gleichzeitig im Kombinationsinstrument auf. Die Warnung wird nach einer Weile wiederholt, wenn sich die Fahrweise nicht bessert.

Das Warnsymbol kann ausgeschaltet werden:

- **OK**-Taste des linken Lenkradhebels drücken.

WARNUNG

Ein Alarm ist äußerst ernstzunehmen, da ein schläfriger Fahrer seinen Zustand oft selbst nicht mitbekommt.

Bei einem Alarm oder jeglichen Anzeichen von Müdigkeit das Fahrzeug so schnell wie möglich auf sichere Weise anhalten und eine Pause machen.

Studien haben gezeigt, dass es genauso gefährlich ist, unter Müdigkeit zu fahren wie unter dem Einfluss von Alkohol.

Themenbezogene Informationen

- Driver Alert System* (S. 245)
- Driver Alert Control - (DAC)* (S. 245)





07 Fahrerunterstützung

Driver Alert Control (DAC)* - Symbole und Mitteilungen

DAC (S. 245) kann bei verschiedenen Situationen Symbole und Textmitteilungen im Kom-

binationsinstrument oder im Bildschirm der Mittelkonsole anzeigen.

Kombinationsinstrument

| Symbol ^A | Mitteilung | Bedeutung |
|---|--|--|
|  | Driver Alert Pause machen! | Das Fahrzeug wurde auf unsichere Weise gefahren – der Fahrer wird mit einem akustischen Warnsignal und einem Text darauf aufmerksam gemacht. |
|  | Windschutzscheibe Sensoren gestört Siehe Handbuch | Der Kamerasensor ist vorübergehend außer Betrieb. Wird z. B. bei Schnee, Eis oder Schmutz auf der Windschutzscheibe angezeigt. <ul style="list-style-type: none"> Die Windschutzscheibenoberfläche vor dem Kamerasensor reinigen. Informieren Sie sich über die Begrenzungen (S. 241) des Kamerasensors. |
|  | Driver Alert System Wartung erforderlich | Das System ist außer Betrieb. <ul style="list-style-type: none"> Wenden Sie sich an eine Werkstatt, wenn die Mitteilung weiterhin angezeigt wird – eine Volvo-Vertragswerkstatt wird empfohlen. |

^A Die Symbole sind schematisch abgebildet und können je nach Markt/Land und Fahrzeugmodell variieren.

Bildschirm

| Sym- bol ^A | Mitteilung | Bedeutung |
|--------------------------|-------------------------------|-------------------------------|
| | Driver Alert AUS | Die Funktion ist deaktiviert. |
| | Driver Alert Verfügbar | Die Funktion ist aktiviert. |

* Option/Zubehör, für weitere Informationen siehe „Einführung“.



| Sym- bol ^A | Mitteilung | Bedeutung |
|--------------------------|---|--|
| | Driver Alert Stand-by<65 km/h | Die Funktion befindet sich im Bereitschaftsmodus, weil die Geschwindigkeit weniger als 65 km/h beträgt. |
| | Driver Alert nicht verfügbar | Die Fahrbahn verfügt nicht über deutliche Seitenmarkierungen oder der Kamerasensor ist vorübergehend außer Betrieb. Informieren Sie sich über die Begrenzungen (S. 241) des Kamerasensors. |

^A Die Symbole sind schematisch abgebildet und können je nach Markt/Land und Fahrzeugmodell variieren.

Themenbezogene Informationen

- Driver Alert System* (S. 245)
- Driver Alert Control - (DAC)* (S. 245)
- Driver Alert Control (DAC)* - Handhabung (S. 246)



Spurassistent (LDW)*

Der Spurassistent ist eine der Funktionen im Driver Alert System und wird gelegentlich auch als LDW (Lane Departure Warning) bezeichnet.

Die Funktion ist für den Einsatz auf Autobahnen und ähnlichen größeren Straßen gedacht, um die Gefahr zu verringern, dass das Fahrzeug in bestimmten Situation unbeabsichtigt die eigene Fahrspur verlässt.

LDW-Funktionsweise

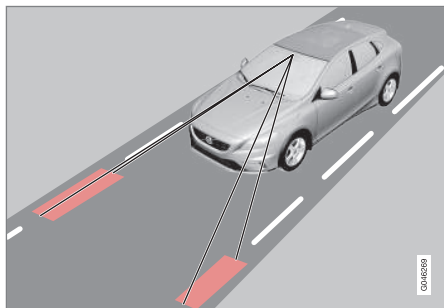

(Die Abb. ist schematisch und nicht modellspezifisch.)

LDW besteht aus einer Kamera, die die gemalten Seitenstreifen auf der Fahrbahn abliest.

Wenn das Fahrzeug unbegründet den linken oder rechten Seitenstreifen überfährt, wird

der Fahrer mit einem Tonsignal darauf aufmerksam gemacht.

ACHTUNG

Der Fahrer wird jeweils nur einmal gewarnt, wenn die Räder eine Markierungslinie kreuzen. Befindet sich eine Markierungslinie bereits zwischen den Rädern, ertönt kein Alarm.

WARNUNG

LDW ist lediglich ein Hilfsmittel für den Fahrer und funktioniert nicht in allen Fahrsituationen bzw. nicht bei allen Verkehrs-, Wetter- und Straßenbedingungen.

Der Fahrer ist stets dafür verantwortlich, dass das Fahrzeug auf sichere Weise bewegt wird und dass die geltenden Gesetze und Verkehrsbestimmungen eingehalten werden.

Themenbezogene Informationen

- Driver Alert System* (S. 245)
- Spurassistent (LDW) - Begrenzungen (S. 252)
- Spurassistent (LDW) - Funktion (S. 250)
- Spurassistent (LDW) - Handhabung (S. 251)
- Spurassistent LDW - Symbole und Meldungen (S. 253)

Spurassistent (LDW) - Funktion

Für die Funktion Spurassistent sind bestimmte Einstellungen möglich.

Aus & Ein



LDW wird mit einer Taste auf der Mittelkonsole ein- bzw. ausgeschaltet. Eine Lampe in der Taste leuchtet, wenn die Funktion eingeschaltet ist.

Die Funktion wird bei verschiedenen Situationen im Kombinationsinstrument mit einer selbsterklärenden Abbildung ergänzt.

Persönliche Einstellungen

Die Einstellungen erfolgen auf dem Bildschirm in der Mittelkonsole über das Menüsystem **MY CAR**. Zur Beschreibung des Menüsystems siehe MY CAR (S. 117).

Es besteht die Auswahl zwischen folgenden Optionen:



- Die **Beim Starten ein** - Die Funktion geht bei jedem Anlassen des Motors in den Bereitschaftsmodus. Anderenfalls erhält die Funktion die Einstellung, die sie hatte, als der Motor abgestellt wurde.
- **Höhere Empfindlichkeit** – die Empfindlichkeit erhöht sich. Dabei wird ein Alarm früher ausgelöst und es gelten weniger Begrenzungen.

Themenbezogene Informationen

- Spurassistent (LDW)* (S. 250)
- Spurassistent (LDW) - Begrenzungen (S. 252)
- Spurassistent (LDW) - Handhabung (S. 251)
- Spurassistent LDW - Symbole und Meldungen (S. 253)

Spurassistent (LDW) - Handhabung

LDW wird bei verschiedenen Situationen im Kombinationsinstrument mit einer selbsterklärenden Abbildung ergänzt. Hier folgen einige Beispiele:



Seitenstreifen in der LDW-Funktion (in der Abbildung rot markiert).

- Das LDW-Symbol hat WEISSE Seitenstreifen - die Funktion ist aktiv und erkennt/"sieht" einen oder beide Seitenstreifen.
- Das LDW-Symbol hat GRAUE Seitenstreifen - die Funktion ist aktiv, erkennt aber auf keiner Seite einen Seitenstreifen.

oder

- Das LDW-Symbol hat WEISSE Seitenstreifen - die Funktion ist im Bereit-

schaftsmodus, weil die Geschwindigkeit geringer als 65 km/h ist.

- Das LDW-Symbol hat keine Seitenstreifen - die Funktion ist deaktiviert.

Themenbezogene Informationen

- Spurassistent (LDW)* (S. 250)
- Spurassistent (LDW) - Begrenzungen (S. 252)
- Spurassistent (LDW) - Funktion (S. 250)
- Spurassistent LDW - Symbole und Meldungen (S. 253)



Spurassistent (LDW) - Begrenzungen

Der Kamerasensor des Spurassistenten hat, wie das menschliche Auge auch, seine Begrenzungen.

Für weitere Informationen siehe Begrenzungen des Kamerasensors (S. 241).

ACHTUNG

Es gibt bestimmte Situationen, bei denen das LDW keine Warnung ausgibt, z. B.:

- Der Blinker ist betätigt
- Der Fahrer betätigt das Bremspedal³⁵
- Bei schnellem Durchdrücken des Gaspedals³⁵
- Bei schnellen Lenkbewegungen³⁵
- Bei so kräftigem Einschlagen, dass das Fahrzeug zu kippen beginnt.

Themenbezogene Informationen

- Spurassistent (LDW)* (S. 250)
- Spurassistent (LDW) - Funktion (S. 250)
- Spurassistent (LDW) - Handhabung (S. 251)
- Spurassistent LDW - Symbole und Meldungen (S. 253)

³⁵ Wenn "Höhere Empfindlichkeit" gewählt ist, wird dennoch eine Warnung ausgegeben, siehe Spurassistent (LDW) - Funktion (S. 250).

* Option/Zubehör, für weitere Informationen siehe „Einführung“.





Spurassistent LDW - Symbole und Meldungen

In Situationen, in denen die LDW-Funktion unterbleibt, kann das Kombinationsinstrument

ein Symbol in Kombination mit einer erklärenden Mitteilung anzeigen - in diesem Fall ist der angezeigten Empfehlung Folge zu leisten.

Beispiel für Mitteilungen:

| Symbol ^A | Mitteilung | Bedeutung |
|---|---|--|
|  | Lane Departure Warning EIN/Lane Departure Warning AUS | Die Funktion ist eingeschaltet/ausgeschaltet. Wird beim Einschalten/Ausschalten angezeigt. Der Text verschwindet nach 5 Sekunden. |
| | Lane Depart. Warning Für diese Geschwindigkeit n. verfügbar | Die Funktion befindet sich im Bereitschaftsmodus, weil die Geschwindigkeit weniger als 65 km/h beträgt. |
| | Lane Depart. Warning Nicht verfügbar | Die Fahrspur verfügt nicht über deutliche Seitenmarkierungen oder der Kamerasensor ist vorübergehend außer Betrieb. Informieren Sie sich über die Begrenzungen des Kamerasensors (S. 241). |
| | Lane Depart. Warning Verfügbar | Die Funktion erfasst die Seitenmarkierungen der Fahrspur. |
|  | Windschutzscheibe Sensoren gestört Siehe Handbuch | Der Kamerasensor ist vorübergehend außer Betrieb. Wird z. B. bei Schnee, Eis oder Schmutz auf der Windschutzscheibe angezeigt. <ul style="list-style-type: none"> Die Windschutzscheibenoberfläche vor dem Kamerasensor reinigen. Informieren Sie sich über die Begrenzungen des Kamerasensors (S. 241). |
|  | Driver Alert System Wartung erforderlich | Das System ist außer Betrieb. <ul style="list-style-type: none"> Wenden Sie sich an eine Werkstatt, wenn die Mitteilung weiterhin angezeigt wird – eine Volvo-Vertragswerkstatt wird empfohlen. |

^A Die Symbole sind schematisch abgebildet und können je nach Markt/Land und Fahrzeugmodell variieren.



Themenbezogene Informationen

- Spurassistent (LDW)* (S. 250)
- Spurassistent (LDW) - Begrenzungen (S. 252)
- Spurassistent (LDW) - Funktion (S. 250)
- Spurassistent (LDW) - Handhabung (S. 251)



Park Assist*

Die Einparkhilfe dient als Hilfe beim Einparken. Ein Tonsignal sowie Symbole auf dem Bildschirm der Mittelkonsole zeigen den Abstand zu dem erfassten Hindernis an.

Die Lautstärke der Einparkhilfe kann, solange das Tonsignal ertönt, mit dem **VOL**-Drehregler oder im Menüsystem (S. 117) **MY CAR** eingestellt werden.

Die Einparkhilfe gibt es in zwei Varianten:

- Nur hinten
- Vorn und hinten.

ACHTUNG

Wenn die elektrische Anlage mit einer Anhängerzugvorrichtung konfiguriert ist, wird der Überstand der Anhängerzugvorrichtung berücksichtigt, wenn die Funktion die Parklücke misst.

WARNUNG

- Die Einparkhilfe kann den Fahrer niemals von der eigenen Verantwortung beim Einparken befreien.
- Die Sensoren haben tote Winkel, in denen Hindernisse nicht erfasst werden können.
- Auf beispielsweise Kinder und Tiere achten, die sich in der Nähe des Fahrzeugs aufhalten.

Themenbezogene Informationen

- Einparkhilfe* - Sensoren reinigen (S. 258)
- Einparkhilfe* - Funktion (S. 255)
- Einparkhilfe* - vorn (S. 257)
- Einparkhilfe* - Fehleranzeige (S. 258)
- Einparkhilfe* - hinten (S. 256)
- Einparkhilfekamera* (S. 259)

Einparkhilfe* - Funktion

Die Einparkhilfe wird automatisch mit dem Motorstart aktiviert – die Schalterleuchte leuchtet. Wird die Einparkhilfe mit der Taste ausgeschaltet, erlischt die Lampe.

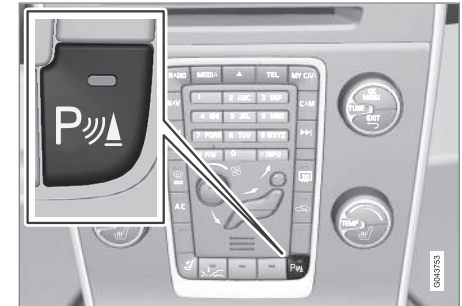

Ein/Aus für die Einparkhilfe.

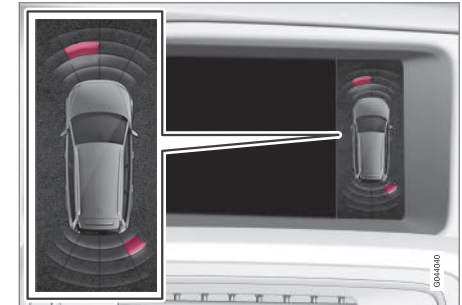

Bildschirmanzeige – zeigt Hindernisse links vorn und rechts hinten an.



Auf dem Bildschirm der Mittelkonsole erscheint ein Übersichtsbild, das das Verhältnis zwischen dem Fahrzeug und einem erfassten Hindernis zeigt.

Der markierte Sektor zeigt an, welche der vier Sensoren ein Hindernis erfasst haben. Je näher das Fahrzeugsymbol einem markierten Sektorfeld ist, desto kürzer ist der Abstand zwischen dem Fahrzeug und einem erfassten Hindernis.

Je kürzer der Abstand zum Hindernis vor bzw. hinter dem Fahrzeug, desto häufiger ertönt das Signal. Andere Töne der Stereoanlage werden automatisch heruntergeregelt.

Bei einem Abstand in einem Bereich von 30 cm ist der Ton konstant und das Feld des aktiven Sensors vollständig ausgefüllt. Wenn sich sowohl vor als auch hinter dem Fahrzeug ein erfasstes Hindernis im Bereich des Dauertons befindet, ertönt der Ton abwechselnd aus unterschiedlichen Lautsprechern.

! WICHTIG

Gegenstände wie Ketten, dünne glänzende Pfosten oder niedrige Hindernisse können im "Signalschatten" zu liegen kommen und werden somit kurzzeitig nicht von den Sensoren erfasst. Der pulsierende Ton kann ggf. unvermutet aufhören und nicht wie erwartet zu einem Dauerton übergehen.

Die Sensoren können hohe Objekte nicht erkennen, z. B. hervorstehende Ladebühnen.

- Lassen Sie in solchen Fällen besondere Aufmerksamkeit walten und manövrieren bzw. bewegen Sie das Fahrzeug besonders langsam - es besteht hohe Wahrscheinlichkeit einer Beschädigung des Fahrzeugs oder anderer Gegenstände, da die Sensoren kurzzeitig nicht optimal funktionieren.

Themenbezogene Informationen

- Park Assist* (S. 255)
- Einparkhilfe* - Sensoren reinigen (S. 258)
- Einparkhilfe* - vorn (S. 257)
- Einparkhilfe* - Fehleranzeige (S. 258)
- Einparkhilfe* - hinten (S. 256)
- Einparkhilfekamera* (S. 259)

Einparkhilfe* - hinten

Die Einparkhilfe dient als Hilfe beim Einparken. Ein Tonsignal sowie Symbole auf dem Bildschirm der Mittelkonsole zeigen den Abstand zu dem erfassten Hindernis an.

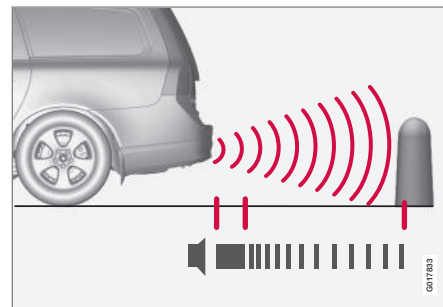

Der Messbereich in gerader Richtung hinter dem Fahrzeug liegt bei ca. 1,5 m. Das Tonsignal für Hindernisse hinter dem Fahrzeug kommt aus einem der hinteren Lautsprecher.

Die Einparkhilfe hinten wird aktiviert, wenn der Rückwärtsgang eingelegt wird.

Beim Zurückfahren, z. B. mit einem Anhänger an der Anhängerzugvorrichtung, wird die Einparkhilfe hinten automatisch abgeschaltet, da ansonsten die Sensoren auf den eigenen Anhänger reagieren würden.

**ACHTUNG**

Beim zurückstoßen mit z. B. einem Anhänger oder einem Fahrradhalter auf der Anhängerzugvorrichtung - ohne Volvo Original Anhänger-Verkabelung - muss die Einparkhilfekamera möglicherweise von Hand abgeschaltet werden, weil die Sensoren auf diese nicht reagieren sollen.

Themenbezogene Informationen

- Park Assist* (S. 255)
- Einparkhilfe* - Sensoren reinigen (S. 258)
- Einparkhilfe* - Funktion (S. 255)
- Einparkhilfe* - vorn (S. 257)
- Einparkhilfe* - Fehleranzeige (S. 258)
- Einparkhilfekamera* (S. 259)

Einparkhilfe* - vorn

Die Einparkhilfe dient als Hilfe beim Einparken. Ein Tonsignal sowie Symbole auf dem Bildschirm der Mittelkonsole zeigen den Abstand zu dem erfassten Hindernis an.

Die Einparkhilfe wird automatisch beim Motorstart aktiviert – die Lampe des Schalters für Aus/Ein leuchtet. Wird die Einparkhilfe mit der Taste ausgeschaltet, erlischt die Lampe.

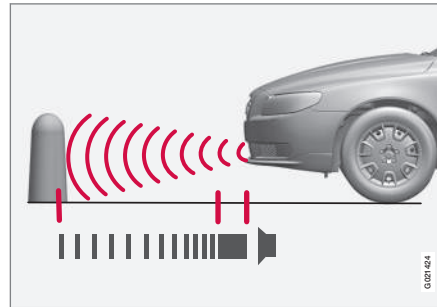

Der Messbereich in gerader Richtung vor dem Fahrzeug liegt bei ca. 0,8 m. Das Tonsignal für Hindernisse vor dem Fahrzeug kommt aus einem der vorderen Lautsprecher.

Die Einparkhilfe vorn ist bei bis zu ca. 10 km/h aktiviert. Die Lampe in der Taste ist eingeschaltet, um anzuzeigen, dass das System eingeschaltet ist. Wenn die Geschwindigkeit 10 km/h unterschreitet, wird das System erneut aktiviert.

ACHTUNG

Die Einparkhilfe vorn wird deaktiviert, wenn die Feststellbremse angezogen oder die P-Stellung in Fahrzeugen mit Automatikgetriebe gewählt wird.

WICHTIG

Bei der Montage von Zusatzscheinwerfern: Daran denken, dass diese die Sensoren nicht verdecken - die Zusatzscheinwerfer können sonst als Hindernis erfasst werden.

Themenbezogene Informationen

- Park Assist* (S. 255)
- Einparkhilfe* - Sensoren reinigen (S. 258)
- Einparkhilfe* - Funktion (S. 255)
- Einparkhilfe* - Fehleranzeige (S. 258)
- Einparkhilfe* - hinten (S. 256)
- Einparkhilfekamera* (S. 259)



Einparkhilfe* - Fehleranzeige

Die Einparkhilfe dient als Hilfe beim Einparken. Ein Tonsignal sowie Symbole auf dem Bildschirm der Mittelkonsole zeigen den Abstand zu dem erfassten Hindernis an.

 Wenn das Informationssymbol des Kombinationsinstrument konstant leuchtet und **Einparkhilfe**:

Wartung erforderlich eine Textmitteilung angezeigt wird, ist die Einparkhilfe außer Betrieb.

WICHTIG

Unter bestimmten Umständen kann die Einparkhilfe falsche Warnsignale ausgeben. Diese werden durch externe Geräuschquellen verursacht, die mit der gleichen Ultraschallfrequenz arbeiten wie das System.

Beispiele solcher Quellen sind u.A. Signaltürmer, nasse Reifen auf Asphalt, pneumatische Bremsen, Auspuffgeräusche von Motorrädern uvm.

Themenbezogene Informationen

- Park Assist* (S. 255)
- Einparkhilfe* - Sensoren reinigen (S. 258)
- Einparkhilfe* - Funktion (S. 255)
- Einparkhilfe* - vorn (S. 257)
- Einparkhilfe* - hinten (S. 256)
- Einparkhilfekamera* (S. 259)

Einparkhilfe* - Sensoren reinigen

Die Einparkhilfe dient als Hilfe beim Einparken. Ein Tonsignal sowie Symbole auf dem Bildschirm der Mittelkonsole zeigen den Abstand zu dem erfassten Hindernis an.

Um die korrekte Funktion der Sensoren zu gewährleisten, müssen diese regelmäßig mit Wasser und Autoshampoo gereinigt werden.

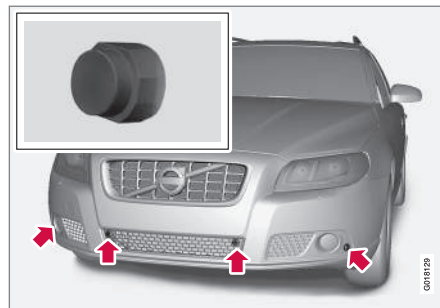

Sensorenverteilung vorn.

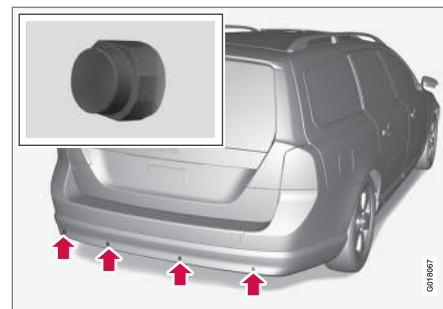

Sensorenverteilung hinten.

ACHTUNG

Schmutz, Eis und Schnee auf den Sensoren können ein Grund für falsche Warnsignale sein.

Themenbezogene Informationen

- Park Assist* (S. 255)
- Einparkhilfe* - Funktion (S. 255)
- Einparkhilfe* - vorn (S. 257)
- Einparkhilfe* - Fehleranzeige (S. 258)
- Einparkhilfe* - hinten (S. 256)
- Einparkhilfekamera* (S. 259)



Einparkhilfekamera*

Die Einparkhilfekamera ist ein Hilfssystem und wird beim Einlegen des Rückwärtsgangs aktiviert.

Das Kamerabild wird auf dem Bildschirm der Mittelkonsole angezeigt.

i ACHTUNG

Wenn die elektrische Anlage mit einer Anhängerzugvorrichtung konfiguriert ist, wird der Überstand der Anhängerzugvorrichtung berücksichtigt, wenn die Funktion die Parklücke misst.

! WARNUNG

- Die Einparkkamera ist ein Hilfsmittel und kann den Fahrer niemals von der eigenen Verantwortung beim Einparken befreien.
- Die Kamera hat tote Winkel, in denen Hindernisse nicht erfasst werden können.
- Achten Sie auf Menschen und Tiere, die sich in der Nähe des Fahrzeugs aufhalten.

Funktion und Bedienung



Position der Kamera am Öffnungsgriff.

Die Kamera zeigt, was sich hinter dem Fahrzeug befindet und ob etwas an den Seiten auftaucht.

Die Kamera zeigt einen breiten Bereich hinter dem Fahrzeug, einen Teil des Stoßfängers und ggf. die Anhängerzugvorrichtung.

Objekte auf dem Bildschirm können als leicht geneigt aufgefasst werden – dies ist vollkommen normal.

i ACHTUNG

Objekte auf dem Bildschirm können sich näher am Fahrzeug befinden, als sie auf dem Bildschirm zu sein scheinen.

Ist eine andere Anzeige aktiv, übernimmt das Einparkkameranasytem automatisch und das

Kamerabild wird auf dem Bildschirm angezeigt.

Wenn der Rückwärtsgang eingelegt wird, werden durchgezogene Linien angezeigt, die illustrieren, wo sich die ungefähre Fahrzeugkontur mit dem aktuellen Lenkradeinschlag befinden wird. Dadurch wird das Rückwärtsseinparken in eine Parklücke, das Rückwärtsfahren in engen Bereichen und das Fahren mit Anhänger erleichtert. Die Hilfslinien können ausgeblendet werden – siehe den Abschnitt Einstellungen (S. 261).

Ist das Fahrzeug zudem mit Einparkhilfesensoren (S. 255)* ausgestattet, werden deren Informationen grafisch in Form von farbigen Feldern angezeigt, um den Abstand zu erfassten Hindernissen zu illustrieren, siehe Abschnitt "Fahrzeuge mit Rückwärtsfahrersensoren" weiter hinten im Text.

Die Kamera ist ca. 5 Sekunden nach dem Auskuppeln des Rückwärtsgangs bzw. bis zu einer Fahrzeuggeschwindigkeit von mehr als 10 km/h beim Vorwärtsfahren bzw. 35 km/h beim Rückwärtsfahren aktiv.

Lichtverhältnisse

Das Kamerabild wird automatisch an die herrschenden Lichtverhältnissen angepasst. Dadurch können Lichtstärke und Qualität des Bildes etwas variieren. Schlechte Lichtverhältnisse können zu einer leicht reduzierten Bildqualität führen.



ACHTUNG

Die Kameralinse von Schmutz, Schnee und Eis frei halten, um ihre optimale Funktion zu gewährleisten. Dies ist besonders bei schlechten Lichtverhältnissen wichtig.

Hilfslinien

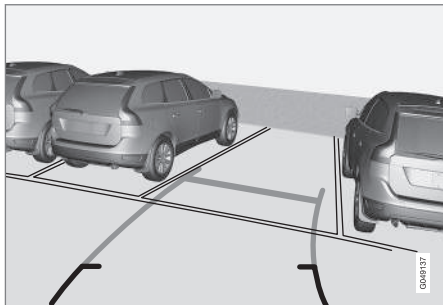

Beispiel dafür, wie dem Fahrer die Hilfslinien angezeigt werden können.

Die Linien auf dem Bildschirm werden projiziert, als wenn sie sich auf Bodenebene hinter dem Fahrzeug befänden und sie sind direkt vom Lenkeinschlag abhängig. Dadurch wird dem Fahrer der Weg gezeigt, den das Fahrzeug beim Lenken einschlagen wird.

ACHTUNG

- Beim Rückwärtsfahren mit Anhänger, der nicht elektrisch an das Fahrzeug angeschlossen ist, zeigen die Linien auf dem Bildschirm den Weg an, den das **Fahrzeug** einschlagen wird – nicht den des Anhängers.
- Auf dem Bildschirm werden keine Linien angezeigt, wenn ein Anhänger elektrisch an die elektrische Anlage des Fahrzeugs angeschlossen ist.
- Die Einparkhilfekamera wird beim Fahren mit Anhänger automatisch deaktiviert, wenn ein Volvo-Original-Anhängerkabel verwendet wird.

WICHTIG

Es ist zu beachten, dass das Bildschirmbild den Bereich hinter dem Fahrzeug zeigt – daher beim Drehen des Lenkrads beim Rückwärtsfahren auf die Seiten und die Vorderpartie des Fahrzeugs achten.

Grenzlinien

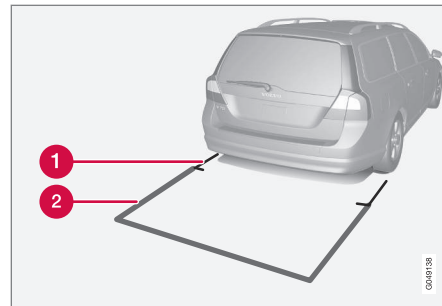

Die Linien des Systems.

- 1 Grenzlinie 30 cm-Bereich hinter dem Fahrzeug
- 2 Grenzlinie freier Rückwärtsfahrbereich

Die rote Linie (1) umrahmt einen Bereich von ca. 30 cm hinter der Stoßstange.

Die gelbe horizontale Linie (2) umrahmt einen Bereich von bis zu ca. 1,5 m hinter der Stoßstange.

Die gelben Seitenlinien enden ca. 2,0 m hinter der Stoßstange.

Die Grenzlinien schließen die am weitesten herausragenden Teile des Fahrzeugs ein, z. B. Außenspiegel und Ecken, auch beim Abbiegen.



Fahrzeuge mit Rückwärtsfahrseensoren*

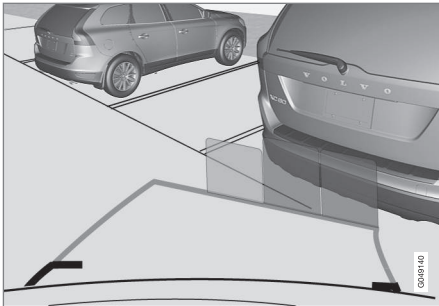

Farbige Felder (4 St., ein Feld pro Sensor) zeigen den Abstand an.

Ist das Fahrzeug mit der Einparkhilfe (S. 255) ausgestattet, wird für jeden Sensor, der ein Hindernis erfasst, der Abstand mit farbigen Feldern dargestellt.

Die Farbe des Felds ändert sich mit sinkendem Abstand zum Hindernis – von Grün zu Gelb zu Rot.

| Farbe | Abstand (Meter) |
|-------|-----------------|
| Grün | 0,8-1,5 |
| Gelb | 0,4-0,8 |
| Rot | 0-0,4 |

Themenbezogene Informationen

- Einparkhilfekamera - Einstellungen (S. 261)
- Einparkhilfekamera - Begrenzungen (S. 262)
- Park Assist* (S. 255)

Einparkhilfekamera - Einstellungen

Abgeschaltete Kamera aktivieren

Wenn die Kamerafunktion beim Einlegen des Rückwärtsgangs deaktiviert ist, kann sie wie folgt aktiviert werden:

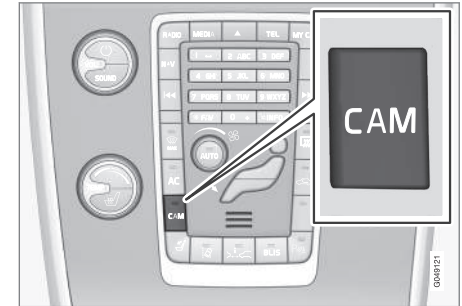

- Auf **CAM** drücken – auf dem Bildschirm erscheint das aktuelle Kamerabild.

Einstellung ändern

Standardmäßig wird die Kamera beim Einlegen des Rückwärtsgangs aktiviert.

Die Einstellungen für die Einparkhilfekamera können geändert werden, wenn auf dem Bildschirm eine Kameraansicht angezeigt wird:

1. Bei Anzeige einer Kameraansicht auf **OK/MENU** drücken – die Bildschirmanzeige



wechselt zu einem Menü mit verschiedenen Optionen.

2. Mit **TUNE** zur gewünschten Option blättern.
3. Durch Drücken von **OK/MENU** die gewünschte Option markieren und das Menü mit **EXIT** verlassen.

Sonstiges

Wenn das Fahrzeug über mehrere Kameras* verfügt, können Sie zwischen den auf dem Bildschirm angezeigten Kameraansichten wechseln:

- Auf **CAM** drücken oder **TUNE** drehen.

Themenbezogene Informationen

- Einparkhilfekamera* (S. 259)
- Park Assist* (S. 255)

Einparkhilfekamera - Begrenzungen



ACHTUNG

Fahrradträger oder anderes hinten am Fahrzeug montiertes Zubehör kann die Sicht der Kamera beeinträchtigen.

Zu beachten

Es ist zu beachten, dass selbst wenn es so aussieht, als ob nur ein relativ kleiner Teil des Bildes verdeckt ist, ein relativ großer Sektor verborgen sein kann. Dadurch können Hindernisse unerfasst bleiben, bis sie das Fahrzeug fast berühren.

- Die Kameralinse von Schmutz, Eis und Schnee frei halten.
- Die Kameralinse regelmäßig mit lauwarmem Wasser und Autoschampoo reinigen. Vorsichtig vorgehen, damit die Linse nicht zerkratzt wird.

Themenbezogene Informationen

- Einparkhilfekamera* (S. 259)
- Einparkhilfekamera - Einstellungen (S. 261)
- Park Assist* (S. 255)

BLIS*

BLIS (Blind Spot Information System) ist ein auf Kameratechnik basierendes Informationssystem, das dem Fahrer unter bestimmten Voraussetzungen hilft, auf Fahrzeuge aufmerksam zu werden, die sich im sog. toten Winkel in dieselbe Richtung bewegen wie das eigene Fahrzeug.

Das System ist konstruiert, um eine optimale Funktion bei der Fahrt in dichtem Verkehr auf mehrspurigen Straßen zu bieten.



WARNUNG

Das System ist eine Zusatzfunktion und kein Ersatz für eine sichere Fahrweise und die Verwendung der Rückspiegel. Es kann die Aufmerksamkeit und Verantwortung des Fahrers niemals ersetzen. Die Verantwortung für einen sicheren Spurwechsel liegt stets beim Fahrer.



Übersicht

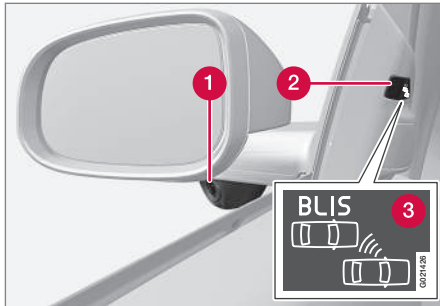

Rückspiegel mit BLIS-Funktion³⁶.

- 1 BLIS-Kamera
- 2 Anzeigelampe
- 3 BLIS-Symbol

i ACHTUNG

Die Lampe leuchtet auf jener Seite des Fahrzeugs auf, auf der das System ein Fahrzeug erfasst hat. Falls das Fahrzeug auf beiden Seiten gleichzeitig überholt wird, leuchten beide Lampen auf.

Wartung

Zur optimalen Funktion müssen die BLIS-Kameralinsen³⁷ sauber sein. Die Linsen kön-

nen mit einem weichen Tuch oder einem feuchten Schwamm gereinigt werden. Die Linsen vorsichtig reinigen, damit sie nicht beschädigt werden.

! WICHTIG

Die Linsen werden elektrisch beheizt, um Eis oder Schnee zum Schmelzen zu bringen. Schnee wenn nötig von den Linsen abkehren.

Themenbezogene Informationen

- BLIS* - Handhabung (S. 263)
- BLIS - Symbole und Mitteilungen (S. 266)

BLIS* - Handhabung

BLIS (Blind Spot Information System) ist eine Funktion, die so konstruiert ist, dass der Fahrer Unterstützung bei dichtem Verkehr auf Straßen mit mehreren Fahrbahnen in die gleiche Richtung bekommt.

BLIS aktivieren/deaktivieren

BLIS wird beim Anlassen des Motors aktiviert. Die Anzeigelampen in den Türverkleidungen blinken bei der Aktivierung von BLIS dreimal.

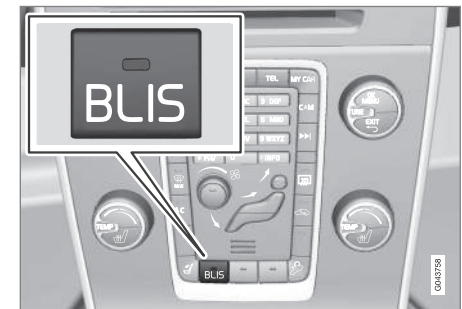

Taste zur Aktivierung/Deaktivierung.

Das System kann nach dem Motorstart durch einen Druck auf die **BLIS**-Taste aktiviert/deaktiviert werden.

Bestimmte Kombinationen optionaler Ausrüstung lassen keinen freien Platz für eine Taste

³⁶ Achtung! Die Abbildung ist schematisch – Einzelheiten können je nach Fahrzeugmodell abweichen.

³⁷ Siehe (1) in der vorherigen Abbildung.



07 Fahrerunterstützung



in der Mittelkonsole – in diesem Fall wird die Funktion über das Menüsystem (S. 117) **MY CAR** bedient.

Bei der Deaktivierung von BLIS erlischt die Lampe in der Taste und eine Mitteilung erscheint im Kombinationsinstrument.

Bei der Aktivierung von BLIS leuchtet die Lampe in der Taste, eine neue Textmitteilung erscheint im Kombinationsinstrument und die Anzeigelampen in den Türverkleidungen blinken 3 mal. Auf die **OK**-Taste des linken Lenkradhebels drücken, um die Textmitteilung zu löschen.

Wann funktioniert BLIS

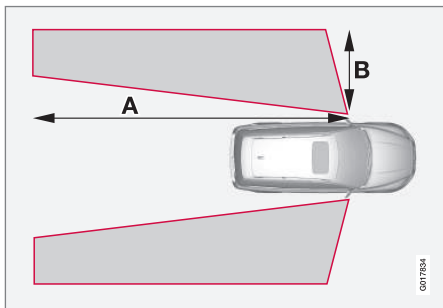

$A = \text{ca. } 9,5 \text{ m}$ und $B = \text{ca. } 3,0 \text{ m}$.

Das System funktioniert, wenn das eigene Fahrzeug mit einer Geschwindigkeit über 10 km/h fährt.

Sobald eine Kamera (1) ein Fahrzeug im Bereich des toten Winkels erfasst hat, leuchtet eine Anzeigelampe (2) konstant, siehe Übersichtsbild (S. 262).

BLIS informiert den Fahrer über eine Mitteilung, wenn eine Störung im System auftreten sollte. Sollten z.B. die Kameras des Systems blockiert sein, blinkt die BLIS-Anzeigelampe und eine Mitteilung erscheint im Kombinationsinstrument. Die Linsen ggf. überprüfen und reinigen.

Gegebenenfalls kann das System vorübergehend ausgeschaltet werden, siehe "BLIS aktivieren/deaktivieren" oben.

Überholmanöver

Das System reagiert, wenn:

- Sie ein anderes Fahrzeug überholen und dabei bis zu 10 km/h schneller als das andere Fahrzeug fahren
- Sie von einem Fahrzeug überholt werden, das bis zu 70 km/h schneller fährt als Sie.



WARNUNG

BLIS funktioniert nicht in engen Kurven.

BLIS funktioniert nicht beim Zurücksetzen des Fahrzeugs.

Ein breiter an das Fahrzeug angekuppelter Anhänger kann andere Fahrzeuge auf benachbarten Fahrspuren verdecken. Dies kann zur Folge haben, dass Fahrzeuge in diesem Schattenbereich von BLIS nicht erfasst werden können.

Tageslicht und Dunkelheit

Bei Tageslicht reagiert das System auf die Form der das Fahrzeug umgebenden Fahrzeuge. Das System ist konstruiert, um Kraftfahrzeuge wie Pkw, Lkw, Busse und Motorräder zu erfassen.

Bei Dunkelheit reagiert das System auf die Scheinwerfer von den das Fahrzeug umgebenden Fahrzeugen. Wenn die Scheinwerfer von den das Fahrzeug umgebenden Fahrzeugen nicht eingeschaltet sind, erfasst das System diese Fahrzeuge nicht. Das System reagiert somit z. B. nicht auf einen Anhänger ohne Scheinwerfer, der von einem Pkw oder Lkw gezogen wird.



! WARNUNG

Das System reagiert nicht auf Fahrradfahrer und Motorradfahrer.

Die BLIS-Kameras haben ähnliche Begrenzungen wie das menschliche Auge, d. h. sie „sehen“ schlechter beispielsweise bei kräftigem Schneefall, starkem Gegenlicht oder in dichtem Nebel.

Begrenzungen

In bestimmten Situationen kann die BLIS-Anzeigelampe leuchten, obwohl sich kein anderes Fahrzeug im toten Winkel befindet.

i ACHTUNG

Falls die BLIS-Kontrolllampe gelegentlich leuchtet, obwohl es kein anderes Fahrzeug im toten Winkel gibt, bedeutet die nicht, dass ein Fehler aufgetreten ist.

Bei einem Fehler im BLIS erscheint der Text **BLIS Wartung erforderlich** im Display.

Die folgenden Abbildungen zeigen Beispiele von Situationen, in denen die BLIS-Anzeigelampe leuchten kann, obwohl sich kein anderes Fahrzeug im toten Winkel befindet.

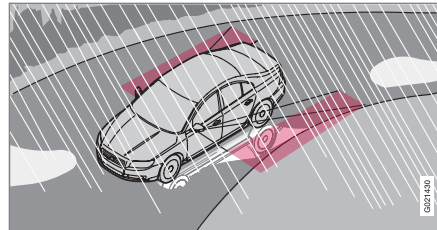

Reflektionen von der nassen, glänzenden Fahrbahn.

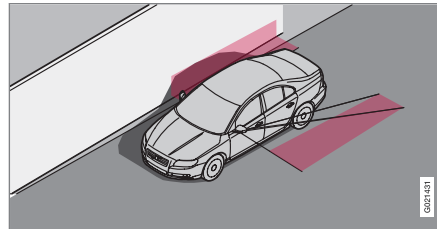

Schatten des eigenen Fahrzeugs auf einer großen, hellen, ebenen Oberfläche, wie z. B. auf einer Lärmschutzwand oder auf Straßenbelag aus Beton.

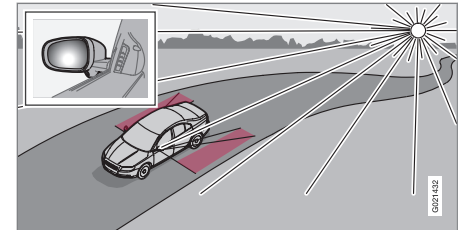

Niedrig stehende Sonne scheint in die Kamera.

! WICHTIG

Die Reparatur der Komponenten des BLIS-Systems darf ausschließlich von einer Werkstatt ausgeführt werden – eine Volvo-Vertragswerkstatt wird empfohlen.

Themenbezogene Informationen

- BLIS* (S. 262)
- BLIS - Symbole und Mitteilungen (S. 266)



BLIS - Symbole und Mitteilungen

In Situationen, in denen die Funktion BLIS (Blind Spot Information System) (S. 262) ausbleibt oder unterbrochen wird, kann ein Symbol im Kombinationsinstrument, ergänzt durch eine erläuternde Mitteilung, erscheinen – der Empfehlung ist gegebenenfalls Folge zu leisten.

Beispiel für Mitteilungen:

| Mitteilung | Bedeutung |
|-----------------------------|---|
| BLIS EIN | Das BLIS-System ist aktiviert. |
| BLIS Wartung erforderlich | BLIS außer Betrieb – an eine Werkstatt wenden. |
| BLIS-Kamera Sicht behindert | BLIS-Kamera ist durch Schmutz, Schnee oder Eis blockiert – die Linsen reinigen. |

| Mitteilung | Bedeutung |
|----------------------|--|
| BLIS Reduz. Funktion | <p>Reduzierte Funktion in der Datenübertragung zwischen der Kamera des BLIS-Systems und der elektrischen Anlage des Fahrzeugs.</p> <p>Die Kamera stellt sich selbst zurück, wenn sich die Datenübertragung zwischen der Kamera des BLIS-Systems und der elektrischen Anlage des Fahrzeugs wieder normalisiert hat.</p> |
| BLIS AUS | Das BLIS-System ist ausgeschaltet. |

Eine Textmitteilung kann mit einem kurzen Druck auf die **OK**-Taste des Blinkerhebels ausgeblendet werden.

Themenbezogene Informationen

- BLIS* (S. 262)

Einstellbare Lenkkräft*

Die geschwindigkeitsabhängige Servolenkung sorgt dafür, dass sich der Lenkradwiderstand mit der zunehmenden Geschwindigkeit des Fahrzeugs erhöht, damit der Fahrer ein verbessertes Fahrbahngefühl erhält.

Auf Autobahnen wird ein höherer Lenkwiderstand wahrgenommen. Beim Einparken und bei niedriger Geschwindigkeit lässt sich das Lenkrad leicht und ohne große Anstrengung bewegen.

Für eine verbesserte Straßenlage oder Lenkempfindlichkeit kann der Fahrer im Menüsystem **MY CAR** zwischen drei verschiedenen Lenkkräftstufen wählen, MY CAR (S. 117).

- Gehen Sie dort auf **Lenkkräft** und wählen Sie **Gering**, **Mittel** oder **Hoch** aus.

Diese Einstellung ist nicht verfügbar, wenn sich das Fahrzeug bewegt.



ACHTUNG

In bestimmten Situationen kann die Servolenkung überhitzen und muss dann vorübergehend gekühlt werden. In dieser Zeit ist die Leistung der Servolenkung herabgesetzt, und das Drehen des Lenkrads kann als etwas träger erlebt werden.

Bei vorübergehend herabgesetzter Leistung der Servolenkung wird auf dem Kombinationsinstrument eine Mitteilung angezeigt.



Themenbezogene Informationen

- MY CAR (S. 117)

Typengenehmigung - Radarsystem

Die Typengenehmigung für das Radarsystem ist in der Tabelle zu lesen.

| Land/ Region | |
|-----------------|---|
| Singapur | <div style="border: 1px solid black; padding: 5px; width: fit-content; margin-bottom: 10px;">Complies with IDA standards DA105753</div> <p>IDA: Infocomm Development Authority of Singapore.</p> |
| Brasilien |  |
| Europa | <p>CE Hiermit erklärt Delphi Electronics & Safety, dass sich die Module L2C0038TR und L2C0049TR in Übereinstimmung mit den grundlegenden Anforderungen und den übrigen einschlägigen Bestimmungen der Richtlinie 1999/5/EG befinden. Ein positiver Nachweis für die Übereinstimmung kann bei Bedarf durch Delphi Electronics & Safety / One Corporate Center / Kokomo, Indiana 46904-9005 USA, abgegeben werden.</p> |



Themenbezogene Informationen

- Radarsensor (S. 219)

08

STARTEN UND FAHREN





Alkoholschloss*

Mit der Alkoholsperre¹ soll verhindert werden, dass das Fahrzeug von einem betrunkenen Fahrer gefahren wird. Vor dem Anlassen des Motors muss der Fahrer eine Atemprobe machen, die bestätigt, dass er nicht unter dem Einfluss von Alkohol steht. Die Alkoholsperre wird auf den jeweils geltenden Alkoholgrenzwert des Marktes kalibriert.

WARNUNG

Das Alkoholschloss ist ein Hilfsmittel, das den Fahrer nicht von seiner Verantwortung im Straßenverkehr befreit. Es liegt stets in der Verantwortung des Fahrers, nüchtern zu sein und das Fahrzeug auf sichere Weise zu führen.

Themenbezogene Informationen

- Alkoholsperre* - Funktionen und Bedienung (S. 270)
- Alkoholschloss* - Aufbewahrung (S. 271)
- Alkoholsperre* - vor dem Anlassen des Motors (S. 271)
- Alkoholsperre* - zu beachten (S. 273)
- Alkoholsperre* - Symbole und Textmitteilungen (S. 274)

Alkoholsperre* - Funktionen und Bedienung

Funktionen

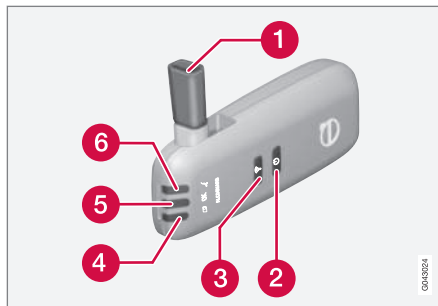

- 1 Mundstück für Atemprobe.
- 2 Schalter.
- 3 Sendetaste.
- 4 Lampe für Batteriestatus.
- 5 Lampe für Ergebnis der Atemprobe.
- 6 Lampe zeigt Bereitschaft für Atemprobe an.

Handhabung - Batterie

Die Kontrolllampe der Alkoholsperre (4) zeigt den Batteriestatus an:

| Kontrolllampe (4) | Batteriestatus |
|-------------------|---|
| Grünes Blinken | Wird geladen |
| Grün | Voll geladen |
| Gelb | Halb geladen |
| Rot | Entladen - das Ladegerät in die Halterung legen oder das Stromversorgungskabel vom Handschuhfach anschließen. |

ACHTUNG

Das Alkoholschloss stets in seiner Halterung aufbewahren. Auf diese Weise wird dafür gesorgt, dass die eingebaute Batterie stets vollgeladen ist, und das Alkoholschloss wird automatisch beim Öffnen des Fahrzeugs aktiviert.

Themenbezogene Informationen

- Alkoholschloss* (S. 270)
- Alkoholschloss* - Aufbewahrung (S. 271)
- Alkoholsperre* - vor dem Anlassen des Motors (S. 271)
- Alkoholsperre* - zu beachten (S. 273)
- Alkoholsperre* - Symbole und Textmitteilungen (S. 274)

¹ Wird auch AlcoGuard genannt.

* Option/Zubehör, für weitere Informationen siehe „Einführung“.



Alkoholschloss* - Aufbewahrung

Das Alkoholschloss stets in seiner Halterung aufbewahren. Das Handgerät durch leichtes Hineindrücken in seine Halterung und anschließendes Loslassen freigeben – dabei federt es heraus und kann aus der Halterung entnommen werden.

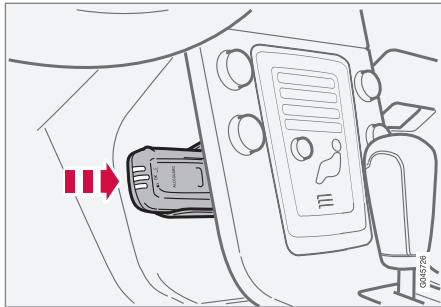

Aufbewahrung und Ladestation des Handgerätes.

- Das Handgerät wieder in die Halterung einsetzen. Hierzu das Gerät hineinschieben, bis es "klickt".
- Das Handgerät in der Halterung ausbewahren - dort ist es am besten geschützt und die Batterien bleiben vollgeladen.

Themenbezogene Informationen

- Alkoholschloss* (S. 270)
- Alkoholsperre* - Funktionen und Bedienung (S. 270)

- Alkoholsperre* - vor dem Anlassen des Motors (S. 271)
- Alkoholsperre* - zu beachten (S. 273)
- Alkoholsperre* - Symbole und Textmitteilungen (S. 274)

Alkoholsperre* - vor dem Anlassen des Motors

Die Alkoholsperre wird beim Öffnen des Fahrzeugs automatisch aktiviert und für die Benutzung vorbereitet.

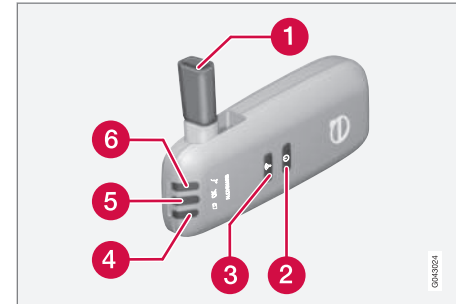

- 1 Mundstück für Atemprobe.
 - 2 Schalter.
 - 3 Sendetaste.
 - 4 Lampe für Batteriestatus.
 - 5 Lampe für Ergebnis der Atemprobe.
 - 6 Lampe zeigt Bereitschaft für Atemprobe an.
1. Wenn die Kontrolllampe (6) grün leuchtet, ist die Alkoholsperre zur Benutzung bereit.
 2. Die Alkoholsperre aus ihrer Halterung herausziehen. Befindet sich die Alkohol-



sperre bei der Entriegelung außerhalb des Fahrzeugs, muss sie erst mit Schalter (2) aktiviert werden.

3. Mundstück (1) herausklappen, tief einatmen und gleichmäßig hineinblasen, bis nach ca. 5 Sekunden ein Klickgeräusch zu hören ist. Als Ergebnis wird eine der in der folgenden Tabelle **Ergebnisse der Atemprobe** aufgeführten Optionen angezeigt.
4. Wird keine Mitteilung angezeigt, ist ggf. die Übertragung zum Fahrzeug fehlgeschlagen – in diesem Fall auf Taste (3) drücken, um das Ergebnis manuell an das Fahrzeug zu senden.
5. Das Mundstück herunterklappen und die Alkoholsperre in ihre Halterung setzen.
6. Den Motor nach bestandener Atemprobe innerhalb von 5 Minuten anlassen – andernfalls muss sie Probe erneut durchgeführt werden.

Ergebnis der Atemprobe

| Kontroll-lampe (5) + Displaytext | Bedeutung |
|---|---|
| Grüne Lampe + Alcoguard Test OK | Motor anlassen – kein Alkoholgehalt gemessen. |
| Gelbe Lampe + Alcoguard Test OK | Motorstart möglich – der gemessene Alkoholgehalt beträgt mehr als 0,1 Promille, liegt aber unter dem geltenden Grenzwert ^A . |
| Rote Lampe + Test ungültig 1 min warten und erneut versuchen | Motorstart nicht möglich – der gemessene Alkoholgehalt liegt über dem geltenden Grenzwert ^A . |

^A Der Grenzwert variiert von Land zu Land, bringen Sie den gültigen Wert in Erfahrung. Siehe auch Alkoholschloss* (S. 270).



ACHTUNG

Nach Beendigung der Fahrt kann der Motor innerhalb von 30 Minuten erneut angelassen werden, ohne dass eine neue Atemprobe durchgeführt werden muss.

Themenbezogene Informationen

- Alkoholschloss* (S. 270)
- Alkoholsperre* - Funktionen und Bedienung (S. 270)
- Alkoholschloss* - Aufbewahrung (S. 271)
- Alkoholsperre* - zu beachten (S. 273)
- Alkoholsperre* - Symbole und Textmitteilungen (S. 274)



Alkoholsperre* - zu beachten

Für eine korrekte Funktion und um ein so korrektes Messergebnis wie möglich zu erhalten:

- Möglichst ca. 5 Minuten vor der Atemprobe nichts essen oder trinken.
- Kräftige Wischvorgänge vermeiden – der Alkohol in der Scheibenreinigungsflüssigkeit kann zu einem fehlerhaften Messergebnis führen.

Fahrerwechsel

Um sicherzustellen, dass bei einem Fahrerwechsel eine neue Atemprobe durchgeführt wird – Schalter (2) und Sendetaste (3) ca. 3 Sekunden lang gleichzeitig drücken. Dabei wird das Fahrzeug wieder in die Startblockierstellung versetzt, und vor dem Motorstart ist eine neue bestandene Atemprobe erforderlich.

Kalibrierung und Wartung

Die Alkoholsperre muss alle 12 Monate in einer Werkstatt² kontrolliert und kalibriert werden.

30 Tage vor einer notwendig werdenden Neukalibrierung zeigt das Kombinationsinstrument die Mitteilung **Alcoguard Kalibrierung erforderlich** Siehe **Handbuch**. Sollte die Kalibrierung nicht innerhalb dieser 30 Tage durchgeführt werden, wird der normale

Motorstart gesperrt – dann ist lediglich der Start über die Bypassfunktion möglich, siehe nachfolgenden Abschnitt "Notsituation".

Die Mitteilung kann mit einem Druck auf die Sendetaste (3) ausgeblendet werden. Die Mitteilung wird anderenfalls nach ca. 2 Minuten von alleine ausgeblendet und dann jedoch bei jedem Motorstart erneut angezeigt – sie kann lediglich bei der Neukalibrierung in einer Werkstatt² permanent ausgeschaltet werden.

Niedrige oder hohe Außentemperaturen

Je niedriger die Außentemperatur, desto länger dauert es, bis die Alkoholsperre benutzt werden kann.

| Temperatur (°C) | Maximale Erwärmungszeit (Sekunden) |
|-----------------|------------------------------------|
| +10 bis +85 | 10 |
| -5 bis +10 | 60 |
| -40 bis -5 | 180 |

Bei Temperaturen unter -20 °C oder über $+60\text{ °C}$ benötigt die Alkoholsperre eine zusätzliche Stromversorgung. Das Kombinationsinstrument zeigt **Alcoguard Stromkabel anschließen**. In diesem Fall das Stromversorgungskabel vom Handschuhfach an die

Alkoholsperre anschließen und warten, bis Kontrolllampe (6) grün leuchtet.

Bei extrem niedrigen Temperaturen kann die Erwärmungszeit verringert werden, indem die Alkoholsperre in einen beheizten Raum mitgenommen wird.

Notsituation

In einer Notsituation oder, wenn die Alkoholsperre nicht funktioniert, kann die Alkoholsperrefunktion überbrückt werden, damit das Fahrzeug gefahren werden kann.



ACHTUNG

Jegliche Aktivierung durch einen Bypass wird aufgezeichnet und gespeichert, siehe Aufzeichnung von Daten (S. 18).

Nach Aktivierung der Bypassfunktion wird während der gesamten Fahrt **Alcoguard Bypass aktiviert** im Kombinationsinstrument angezeigt. Diese Mitteilung kann ausschließlich in einer Werkstatt zurückgestellt werden².

Die Bypassfunktion kann getestet werden, ohne dass eine Fehlermeldung gespeichert wird – dazu sämtliche Schritte ausführen, ohne das Fahrzeug zu starten. Die Fehlermeldung wird bei der Verriegelung des Fahrzeugs gelöscht.

² Eine Volvo-Vertragswerkstatt wird empfohlen.





Bei der Installation der Alkoholsperre wird gewählt, ob die Überbrückung Bypass- oder Notfunktion sein soll. Diese Einstellung kann später in einer Werkstatt geändert werden².

Bypassfunktion aktivieren

- Die **OK**-Taste des linken Lenkradhebels und die Taste für die Warnblinkanlage gleichzeitig ca. 5 Sekunden drücken und gedrückt halten - im Kombinationsinstrument erscheint zunächst **Bypass aktiviert Bitte 1 min warten** und dann **Alcoguard Bypass aktiviert** - anschließend kann der Motor angelassen werden.

Diese Funktion kann mehrmals aktiviert werden. Die während der Fahrt angezeigte Fehlermeldung kann ausschließlich von einer Werkstatt ausgeschaltet werden².

Notfunktion aktivieren

- Die **OK**-Taste des linken Lenkradhebels und die Taste für die Warnblinkanlage gleichzeitig ca. 5 Sekunden drücken und gedrückt halten - im Kombinationsinstrument erscheint **Alcoguard Bypass aktiviert** und der Motor kann angelassen werden.

Diese Funktion kann einmal verwendet werden, danach muss eine Rückstellung in einer Werkstatt vorgenommen werden².

Themenbezogene Informationen

- Alkoholsperre* - Funktionen und Bedienung (S. 270)
- Alkoholschloss* - Aufbewahrung (S. 271)
- Alkoholsperre* - vor dem Anlassen des Motors (S. 271)
- Alkoholschloss* (S. 270)
- Alkoholsperre* - Symbole und Textmitteilungen (S. 274)

Alkoholsperre* - Symbole und Textmitteilungen

Außer den bereits beschriebenen Mitteilungen, die darauf bezogen sind, wie die Alkoholsperre vor dem Anlassen des Motors funktioniert (S. 271) kann das Display des Kombinationsinstruments auch Folgendes anzeigen:

| Displaytext | Bedeutung/ Maßnahme |
|----------------------------------|--|
| Alcoguard Neustart möglich | Der Motor war kürzer als 30 Minuten abgestellt – Motorstart ohne neue Probe möglich. |
| Alcoguard Wartung erforderlich | An eine Werkstatt wenden ^A . |
| Alcoguard Kein Signal empfangen | Sendung fehlgeschlagen – manuell mit Taste (3) senden oder neue Atemprobe durchführen. |
| Alcoguard Bitte erneut versuchen | Test fehlgeschlagen – neue Atemprobe durchführen. |
| Alcoguard Bitte länger blasen | Zu kurz geblasen - länger blasen. |

² Eine Volvo-Vertragswerkstatt wird empfohlen.

* Option/Zubehör, für weitere Informationen siehe „Einführung“.



| Displaytext | Bedeutung/ Maßnahme |
|---|--|
| Alcoguard Bitte schwächer blasen | Zu stark geblasen - schwächer blasen. |
| Alcoguard Bitte stärker blasen | Zu schwach geblasen - stärker blasen. |
| Alcoguard Vorheizphase Bitte warten | Erwärmung nicht fertig - auf Text Alcoguard Bitte 5 Sek. blasen warten. |

A Eine Volvo-Vertragswerkstatt wird empfohlen.

Themenbezogene Informationen

- Alkoholschloss* (S. 270)
- Alkoholsperre* - Funktionen und Bedienung (S. 270)
- Alkoholschloss* - Aufbewahrung (S. 271)
- Alkoholsperre* - vor dem Anlassen des Motors (S. 271)
- Alkoholsperre* - zu beachten (S. 273)

Anlassen des Motors

Der Motor wird mit dem Transponderschlüssel und der Taste **START/STOP ENGINE** angelassen bzw. abgestellt.

Benzin- und Dieselmotor



Zündschloss mit herausgezogenem/eingedrücktem Transponderschlüssel und **START/STOP ENGINE**-Taste

! WICHTIG

Den Transponderschlüssel nicht verkehrt herum einstecken – den Schlüssel am Ende mit dem abnehmbaren Schlüsselblatt festhalten, siehe Abnehmbares Schlüsselblatt - Entfernen/Anbringen (S. 178).

1. Den Transponderschlüssel in das Zündschloss stecken und bis in die Endstellung drücken. Es ist zu beachten, dass in Fahrzeugen mit Alkoholschloss* zunächst eine Atemprobe bestanden werden muss, bevor der Motor gestartet werden kann. Weitere Information über die Alkoholsperren-Funktion, siehe Alkoholschloss* (S. 270).
2. Das Kupplungspedal ganz durchdrücken³. (In Fahrzeugen mit Automatikgetriebe: Das Bremspedal drücken.)
3. Auf die **START/STOP ENGINE**-Taste drücken und sie dann loslassen.

i ACHTUNG

Für Fahrzeuge mit Dieselmotor kann es vor dem Motorstart zu einer gewissen Verzögerung kommen – in dieser Zeit wird **Motor Vorwärmphase** im Display angezeigt.

Beim Anlassen des Motors läuft der Anlasser, bis der Motor angesprungen ist oder der Überhitzungsschutz einen Abbruch auslöst.

³ Wenn das Fahrzeug rollt, reicht es aus, die **START/STOP ENGINE**-Taste zu drücken, um den Motor zu starten.



! WICHTIG

Falls der Motor nicht nach 3 Versuchen startet - bis nächsten Versuch 3 Minuten warten. Die Startleistung nimmt zu, wenn sich die Batterie erholen darf.

! WARNUNG

Ziehen Sie nie den Transponderschlüssel nach dem Motorstart oder beim Abschleppen des Fahrzeugs aus dem Zündschloss ab.

! WARNUNG

Der Transponderschlüssel ist beim Verlassen des Fahrzeugs stets aus dem Zündschloss zu ziehen. Ggf. darauf achten, dass die Schlüsselstellung **0** lautet - vor allem, wenn sich Kinder im Fahrzeug aufhalten. Für Informationen zur Vorgehensweise siehe Schlüsselstellungen (S. 79).

i ACHTUNG

Bei einem Kaltstart kann die Leerlaufdrehzahl bei manchen Motortypen deutlich höher sein als normal. Dies geschieht, um die Abgasreinigung so schnell wie möglich auf normale Betriebstemperatur zu bringen, wodurch der Abgasemissionsausstoß verringert und die Umwelt geschont wird.

Keyless Drive*

Zum schlüssellosen (S. 182) Anlassen des Motors die Schritte 2–3 befolgen.

i ACHTUNG

Voraussetzung für den Start des Motors ist, dass sich einer der Fernbedienungsschlüssel des Fahrzeugs mit Keyless drive-Funktion im Innenraum oder im Laderaum befindet.

! WARNUNG

Beim Fahren oder Abschleppen des Fahrzeugs **nie** den Transponderschlüssel aus dem Fahrzeug entfernen.

Themenbezogene Informationen

- Ausschalten des Motors (S. 276)

Ausschalten des Motors

Der Motor wird mit der Taste **START/STOP ENGINE** ausgeschaltet.

Zum Abstellen des Motors:

- Auf **START/STOP ENGINE** drücken – der Motor geht aus.

Wenn der Wählhebel nicht in Stellung **P** ist, oder wenn das Fahrzeug rollt:

- Drücken Sie 2 mal auf **START/STOP ENGINE** oder halten Sie die Taste gedrückt, bis der Motor stehen bleibt.

Themenbezogene Informationen

- Schlüsselstellungen (S. 79)



Lenkschloss

Das Lenkschloss erschwert das Lenken des Fahrzeugs, zum Beispiel nach einem Diebstahl.

Funktion

- Das Lenkradschloss entriegelt, wenn sich der Transponderschlüssel im Zündschloss⁴ befindet und die **START/STOP ENGINE**-Taste gedrückt wird.
- Das Lenkschloss verriegelt, wenn die Fahrertür geöffnet wird, nachdem der Motor abgestellt wurde.

Ein mechanisches Geräusch ist zu hören, wenn das Lenkschloss entriegelt bzw. verriegelt.

Themenbezogene Informationen

- Anlassen des Motors (S. 275)
- Schlüsselstellungen (S. 79)
- Lenkrad (S. 86)

Fernstart (ERS)*

Mittels Fernstart ((ERS – Engine Remote Start)) können Sie den Motor des Fahrzeugs ferngesteuert anlassen, um vor dem Losfahren den Innenraum zu heizen oder zu kühlen. Der ERS erfolgt über den Schlüssel und/oder über Volvo On Call*, siehe Ergänzung Volvo On Call.

Die Klimaanlage startet mit der gleichen Einstellung, die beim Abstellen des Fahrzeugs gewählt war.

Ein ferngestarteter Motor bleibt maximal 15 Minuten in Betrieb, und stellt sich danach selbsttätig ab. Nach 2 aufeinander folgender ERS-Aktivierungen muss der Motor auf die normale Art angelassen werden, bevor wieder ein Fernstart möglich ist.

ERS ist nur für Fahrzeuge mit Automatikgetriebe und Motorhaubenschalter⁵ erhältlich.

ACHTUNG

Die Lebensdauer der Batterie des Transponderschlüssels wird von der ERS-Funktion beeinflusst. Bei einer häufigen ERS-Anwendung muss die Batterie daher einmal pro Jahr ausgetauscht werden, siehe Transponderschlüssel – Batteriewechsel (S. 180).

ACHTUNG

Nehmen Sie Rücksicht auf örtliche bzw. nationale Vorschriften und Bestimmungen für den Leerlaufbetrieb.

WARNUNG

Für einen Fernstart des Motors müssen folgende Kriterien erfüllt sein:

- Das Fahrzeug muss beaufsichtigt bleiben.
- Es dürfen sich keine Personen oder Tiere im oder nah am Fahrzeug befinden.
- Das Fahrzeug darf nicht in einem geschlossenen, nicht belüfteten Raum stehen - die Abgase können Menschen und Tieren schwere Verletzungen zufügen.

Themenbezogene Informationen

- Fernstart (ERS) - Handhabung (S. 278)
- Fernstart (ERS) - Symbole und Mitteilungen (S. 279)

⁴ Bei Fahrzeugen mit Keyless reicht es aus, dass sich ein Transponderschlüssel im Innenraum befindet.

⁵ Vorhanden im XC60, Fahrzeugen mit Alarmanlage, den meisten Fahrzeugen mit 4-Zylinder-Motor oder bei Neufahrzeugen mit ERS.



Fernstart (ERS) - Handhabung

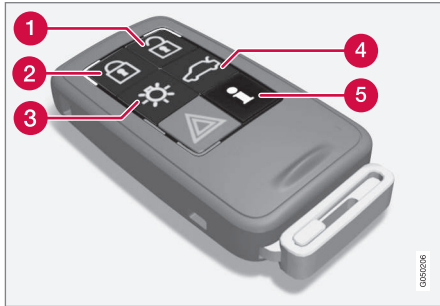

Die Tasten des Schlüssels für den Fernstart.

- 1 Entriegelung
- 2 Verriegelung
- 3 Wegbeleuchtung
- 4 Entriegelung Heckklappe
- 5 Informationen⁶

Fernstarten des Motors

Um den Motor mittels Fernstart anlassen zu können, muss das Fahrzeug verriegelt und die Motorhaube geschlossen sein.

Wie folgt vorgehen:

1. Drücken Sie kurz auf die Taste (2) des Schlüssels.
2. Drücken Sie direkt danach einmal länger – mindestens 2 Sekunden – auf die Taste (3).

Wenn die Voraussetzungen für ERS erfüllt sind, geschieht Folgendes:

1. Mehrmaliges schnelles Blinken der Blinkerleuchten.
2. Der Motor springt an.
3. Der erfolgte Start des Motors wird dadurch angezeigt, dass die Blinker 3 Sekunden lang ununterbrochen leuchten.

i ACHTUNG

Nach einem Fernstart ist das Fahrzeug nach wie vor verriegelt, jedoch mit deaktiviertem Bewegungsmelder*.

Mit PCC⁷-Schlüssel



Die Leuchtanzeige für die Wegbeleuchtung⁸ blinkt bei Tastendruck einige Male und geht dann in ununterbrochenes Leuchten über, wenn alle Kriterien für ERS erfüllt sind. Das bedeutet jedoch nicht, dass das ERS den Motor gestartet hat.

Um zu kontrollieren, ob das ERS den Motor gestartet hat, kann der Benutzer die Taste (5) drücken – wenn der Motor läuft, erfolgt eine Leuchtanzeige an den Tasten (2) und (3).

Aktive Funktionen

Bei ferngestartetem Motor sind folgende Funktionen aktiviert:

- Lüftungssystem
- Audio-/Videosystem
- Automat. Beleuchtung.

Deaktivierte Funktionen

Bei ferngestartetem Motor sind folgende Funktionen deaktiviert:

- Scheinwerfer
- Positionsleuchte
- Nummernschildbeleuchtung
- Scheibenwischer.

ERS-Abschaltung

Folgende Faktoren führen zur Abschaltung eines durch ERS gestarteten Motors:

- Taste (1), (2) oder (4) des Transponderschlüssels werden gedrückt
- Das Fahrzeug wird aufgeschlossen
- Eine Türe wird geöffnet
- Das Gas- oder Bremspedal wird betätigt

⁶ Nur für PCC-Schlüssel, siehe Transponderschlüssel mit PCC* – besondere Funktionen (S. 176).

⁷ Für weitere Informationen zum PCC-Schlüssel siehe Transponderschlüssel mit PCC* – besondere Funktionen (S. 176).

⁸ Für weitere Informationen zur Wegbeleuchtung siehe Transponderschlüssel - Funktionen (S. 174) und Automat. Beleuchtung (S. 99).



- Der Wählhebel wird aus der Stellung **P** genommen
- Der durch das ERS aktivierte Zeitraum ist länger als 15 Minuten.

Wenn ein durch das ERS gestarteter Motor abgeschaltet wird, leuchten die Blinker 3 Sekunden lang ohne zu blinken.

Themenbezogene Informationen

- Fernstart (ERS)* (S. 277)
- Fernstart (ERS) - Symbole und Mitteilungen (S. 279)

Fernstart (ERS) - Symbole und Mitteilungen

In Situationen, in denen die ERS-Funktion ausbleibt oder unterbrochen wird, erscheint ein Symbol im Kombinationsinstrument, ergänzt durch eine erläuternde Textmitteilung.

Ausgebliebene ERS-Funktion

| Mitteilung | Bedeutung |
|--|---|
| Kein Fernstart Zu viele Versuche | ERS unterbleibt, weil höchstens 2 aufeinander folgende ERS-Aktivierungen zulässig sind. |
| Kein Fernstart Kraftstoffstand niedrig | ERS unterbleibt wegen zu niedrigem Kraftstoffstand. |
| Kein Fernstart P nicht eingelegt | ERS unterbleibt, weil der Wählhebel sich nicht in Stellung P befindet. |
| Kein Fernstart Fahrer im Fahrzeug | ERS unterbleibt wegen Anwesenheit einer Person im Fahrzeuginnenraum. |
| Kein Fernstart Batterie Ladezustand niedrig | ERS unterbleibt wegen schwacher Batteriespannung. Die Batterie durch Anlassen des Motors laden. |

| Mitteilung | Bedeutung |
|--|---|
| Kein Fernstart Motorwarnung | ERS unterbleibt wegen einer Warnmeldung des Motors. An eine Werkstatt wenden ^A . |
| Kein Fernstart Motorkühlmittelstand niedrig | ERS unterbleibt wegen einer Fehlermeldung von der Kühlung, siehe Kühlmittel - Füllstand (S. 379). |
| Kein Fernstart Tür offen | ERS unterbleibt wegen nicht geschlossener Tür/Heckklappe. |
| Kein Fernstart Motorhaube offen | ERS unterbleibt wegen nicht geschlossener Motorhaube. |
| Kein Fernstart Fahrzeug nicht verriegelt | ERS unterbleibt wegen nicht verschlossenem Fahrzeug. |
| Kein Fernstart Schlüssel im Fahrzeug | ERS unterbleibt wegen im Fahrzeug befindlichen Schlüssels. |

^A Eine Volvo-Vertragswerkstatt wird empfohlen.





Unterbrochene ERS-Funktion

| Mitteilung | Bedeutung |
|---|--|
| Fernstart aus P nicht eingelegt | ERS unterbrochen, weil der Wählhebel sich nicht in Stellung P befindet. |
| Fernstart aus Fahrer im Fahrzeug | ERS unterbrochen wegen Anwesenheit einer Person im Fahrzeuginnenraum. |
| Fernstart aus Motorwarnung | ERS unterbrochen wegen einer Fehlermeldung des Motors. An eine Werkstatt wenden ^A . |
| Kein Fernstart Motorkühlmittelstand niedrig | ERS unterbrochen wegen einer Fehlermeldung der Kühlanlage. |
| Fernstart Aus Motorhaube offen | ERS unterbrochen, weil die Motorhaube geöffnet ist. |
| Fernstart aus Batterie Ladezustand niedrig | ERS wegen zu niedriger Batteriespannung abgebrochen. |
| Fernstart aus Kraftstoffstand niedrig | ERS wegen zu niedrigen Kraftstoffstands abgebrochen. |

^A Eine Volvo-Vertragswerkstatt wird empfohlen.

Themenbezogene Informationen

- Fernstart (ERS)* (S. 277)
- Fernstart (ERS) - Handhabung (S. 278)

Anlassen des Motors – Flexifuel

Der Flexifuel-Motor kann sowohl mit bleifreiem Benzin (95 Oktan) als auch mit Bioethanol E85 gefahren werden. Der Motor wird genauso gestartet wie ein benzinbetriebenes Fahrzeug.

Motorheizung*

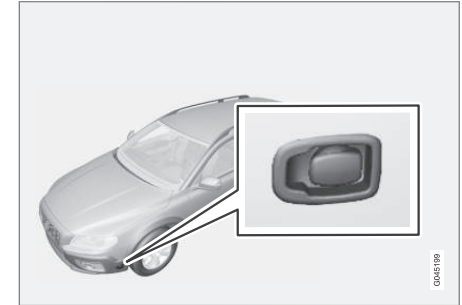

Steckdose für Motorheizung.

Fahrzeuge, die für Bioethanol E85 vorgesehen sind, sind mit einer elektrischen Motorheizung ausgestattet. Das Starten und Fahren mit einem vorgewärmten Motor reduziert die Emissionen erheblich und senkt den Kraftstoffverbrauch. Aus diesem Grund sollte im Winter die Verwendung einer Motorheizung angestrebt werden.

- Bei Außentemperaturen zwischen +5 °C und -10 °C sollte die elektrische



Motorheizung mindestens 1 Stunde eingeschaltet sein.

- Bei Außentemperaturen zwischen -10 °C und -20 °C sollte die elektrische Motorheizung mindestens 2 Stunden eingeschaltet sein.
- Bei Außentemperaturen unter -20 °C sollte die elektrische Motorheizung mindestens 3 Stunden eingeschaltet sein.

WARNUNG

Die Motorheizung wird mit Hochspannung betrieben. Fehlersuche und Reparatur an einer elektrischen Motorheizung und den zugehörigen elektrischen Anschlüssen dürfen ausschließlich von einer Werkstatt ausgeführt werden – eine Volvo-Vertragswerkstatt wird empfohlen.

ACHTUNG

Beim Mitführen von Reservekraftstoff zu beachten:

- Bioethanol E85 aus einem Reservekanister kann bei einem Motorstopp aufgrund eines leergefahrenen Kraftstofftanks bei extremer Kälte dazu führen, dass sich der Motor nur schwer starten lässt. Dies wird vermieden, indem der Reservekanister mit Super Bleifrei (95 Oktan) gefüllt wird.

Für weitere Informationen über den Flexifuel-Kraftstoff Bioethanol E 85 siehe Kraftstoff - Bioethanol E85 (S. 318).

Bei Startschwierigkeiten

Wenn der Motor nicht beim ersten Versuch startet:

- Einige weitere Startversuche mit der **START/STOP ENGINE**-Taste unternehmen.
- Kontrollieren Sie, ob die Motorheizung eingeschaltet war und schließen Sie sie ggf. für die oben genannte Dauer an.

WICHTIG

Falls der Motor trotz wiederholter Startversuche nicht anspringt, wird Ihnen empfohlen, sich an eine Volvo-Vertragswerkstatt zu wenden.

Kraftstoffadaption

Flexifuel-Motoren können sowohl mit bleifreiem Benzin mit 95 Oktan als auch mit Bioethanol E85 betrieben werden. Da beide Kraftstoffe in den gemeinsamen Kraftstofftank gefüllt werden, sind alle Mischungsverhältnisvarianten dieser beiden Kraftstoffe möglich.

Wenn der Kraftstofftank mit Benzin gefüllt wird, nachdem das Fahrzeug mit Bioethanol E85 gefahren wurde (oder umgekehrt), kann der Motor eine Zeitlang etwas ungleichmäßig laufen. Daher ist es wichtig, dass sich der

Motor an die neue Kraftstoffmischung „gewöhnen“ (adaptieren) kann.

Die Adaption erfolgt automatisch, wenn das Fahrzeug für kurze Zeit mit gleichmäßiger Geschwindigkeit gefahren wird.

WICHTIG

Nach einer Veränderung der Kraftstoffmischung im Tank ist eine Anpassungsfahrt mit gleichmäßiger Geschwindigkeit für etwa 15 Minuten durchzuführen.

Nachdem die Batterie entladen oder abgeklemmt gewesen ist, ist für die Adaption eine etwas längere Fahrt erforderlich, da der Speicher der Elektronik geleert wurde.

Themenbezogene Informationen

- Starthilfe mit Batterie (S. 282)
- Anlassen des Motors (S. 275)

Starthilfe mit Batterie

Wenn die Startbatterie (S. 392) entladen ist, kann der Motor mit dem Strom einer anderen Batterie angelassen werden.

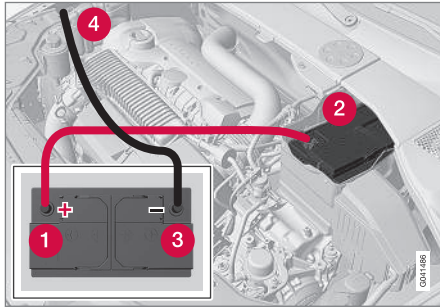

Wenn eine andere Batterie zur Starthilfe verwendet wird, werden folgende Schritte empfohlen, um einen Kurzschluss oder andere Schäden zu vermeiden:

1. Elektroanlage des Fahrzeugs in Schlüsselstellung 0 versetzen, siehe Schlüsselstellungen - Funktionen in verschiedenen Stufen (S. 80).
2. Kontrollieren, ob die Starthilfebatterie eine Spannung von 12 V hat.
3. Wenn die Starthilfebatterie in einem anderen Fahrzeug montiert ist – den Motor des helfenden Fahrzeugs ausschalten und darauf achten, dass sich die beiden Fahrzeuge nicht berühren.
4. Die eine Klemme des roten Startkabels an den Pluspol (1) der Starthilfebatterie anschließen.
5. Die Clips an der vorderen Abdeckung der Fahrzeugbatterie öffnen und die Abdeckung abnehmen, siehe Startbatterie - Austausch (S. 394).
6. Die andere Klemme des roten Startkabels an den Pluspol (2) des Fahrzeugs anschließen.
7. Die eine Klemme des schwarzen Startkabels an den Minuspol (3) der Starthilfebatterie anschließen.
8. Die andere Klemme an einem Massepunkt, z. B. der rechten Motoraufhängung an der Oberkante, dem äußeren Schraubkopf (4), anschließen.
9. Sicherstellen, dass die Klemmen der Startkabel richtig fest sitzen, damit während des Startversuchs keine Funken auftreten.
10. Den Motor desjenigen Fahrzeugs starten, das Starthilfe leistet, und ihn einige Minuten bei etwas höherer Drehzahl laufen lassen, ca. 1500/min.
11. Den Motor in dem Fahrzeug mit der entladenen Batterie starten.
12. Die Starthilfekabel in umgekehrter Reihenfolge entfernen – zuerst das schwarze Kabel und anschließend das rote Kabel entfernen.
 - > Sicherstellen, dass keine der Klemmen des schwarzen Starthilfekabels mit dem Pluspol der Batterie oder mit der angeschlossenen Klemme des roten Starthilfekabels in Berührung kommt!

! WICHTIG

Das Startkabel vorsichtig anschließen, um Kurzschlüsse mit anderen Bauteilen im Motorraum zu vermeiden.

! WICHTIG

Die Anschlüsse während des Startversuchs nicht berühren. Es besteht die Gefahr für Funkenbildung.



! WARNUNG

- Startbatterien können hochexplosives Knallgas bilden. Ein einziger Funke, der entstehen kann, wenn die Starthilfekabel falsch angeschlossen werden, kann eine Explosion der Batterie herbeiführen.
- Die Startbatterie enthält Schwefelsäure, die schwerste Verätzungen verursachen kann.
- Sollte die Säure in Kontakt mit den Augen, der Haut oder der Kleidung kommen, mit reichlich Wasser spülen. Geraten Säurespritzer in die Augen, sofort Arzt aufsuchen!

Themenbezogene Informationen

- Anlassen des Motors (S. 275)

Getriebe

Es gibt zwei Haupttypen von Getrieben. Schaltgetriebe bzw. Automatikgetriebe.

- Handschaltgetriebe (S. 283)
- Automatikgetriebe - Geartronic (S. 285) und Powershift (S. 288)

! WICHTIG

Um Schäden an einer der Komponenten des Antriebssystems zu vermeiden, wird die Betriebstemperatur des Getriebes überwacht. Bei der Gefahr einer Überhitzung erscheint ein Warnsymbol im Kombiinstrument zusammen mit einer Textmitteilung - der darin angegebenen Empfehlung ist Folge zu leisten.

Themenbezogene Informationen

- Automatikgetriebe - Geartronic* (S. 285)

Handschaltgetriebe

Die Funktion des Getriebes besteht darin, in Abhängigkeit von Geschwindigkeit und Kraftbedarf die Übersetzung zu ändern.

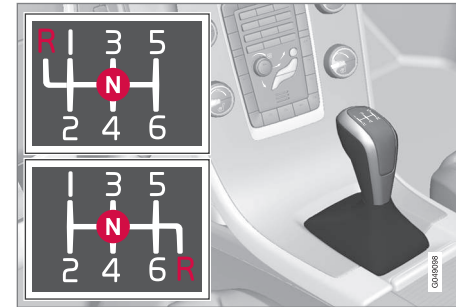

Schaltmuster 6-Gang-Getriebe.

Das 6-Gang-Getriebe gibt es in zwei verschiedenen Versionen – sie unterscheiden sich im Rückwärtsgang. Siehe jeweiliges auf den Schalthebel aufgeprägtes Schaltmuster.

- Das Kupplungspedal bei jedem Schaltvorgang ganz durchdrücken.
- Zwischen den Schaltvorgängen den Fuß vom Kupplungspedal nehmen.

! WARNUNG

Beim Parken im Gefälle ist stets die Feststellbremse anzuziehen - ein eingeleger Gang genügt nicht, um das Fahrzeug in allen Situationen zu halten.





Rückwärtsgangsperr

Die Rückwärtsgangsperr erschwert es, bei normaler Geradeausfahrt versehentlich den Rückwärtsgang einzulegen.

- Folgen Sie dem auf den Schalthebel auf geprägten Schaltmuster und gehen Sie von der Neutralstellung **N** aus, bevor Sie ihn in die Stellung **R** bewegen.
- Den Rückwärtsgang ausschließlich bei Stillstehendem Fahrzeug einlegen.

i ACHTUNG

Mit der oberen Variante des Schaltmusters für das 6-Gang-Getriebe (siehe vorherige Abbildung) – den Wählhebel **zunächst** nach unten in die **N**-Stellung drücken, um den Rückwärtsgang einzulegen.

Themenbezogene Informationen

- Getriebe (S. 283)

Ganganzeige*

Die Ganganzeige informiert den Fahrer, dass es an der Zeit ist, hoch- oder herunterzuschalten.

Wichtig beim umweltfreundlichen Fahren ist es, im richtigen Gang zu fahren und rechtzeitig zu schalten.

Zur Hilfestellung gibt es bei bestimmten Varianten eine Anzeige - GSI (Gear Shift Indicator), die dem Fahrer mitteilt, wann es angebracht ist, in den nächsthöheren oder niedrigeren Gang zu schalten, um den niedrigst möglichen Kraftstoffverbrauch zu erreichen.

Bei Berücksichtigung von Eigenschaften wie Leistungsfähigkeit und vibrationsfreiem Laufen kann es jedoch angebracht sein, bei höherer Drehzahl zu schalten. Die eingerahmte Ziffer ist der aktuelle Gang.

Handschaltgetriebe

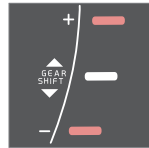

Ganganzeige für Schaltgetriebe. Es leuchtet jeweils nur eine Markierung - bei normaler Fahrt leuchtet nur die Marke in der Mitte.

Bei empfohlenem Hoch-/Herunterschalten leuchtet die obere bei "+" oder die untere bei "-", in der Abbildung rot gekennzeichnet.

Automatikgetriebe



Kombinationsinstrument "Digital" mit Ganganzeige.

Die eingerahmte Ziffer ist der aktuelle Gang.



Bei dem Kombinationsinstrument "Analog" werden die Schaltstellung und die Anzeigepfeile in der Mitte angezeigt.

Themenbezogene Informationen

- Handschaltgetriebe (S. 283)
- Automatikgetriebe - Geartronic* (S. 285)



Automatikgetriebe - Geartronic*

Das Geartronic-Getriebe hat zwei verschiedene Schaltmodi - Automatik oder manuell.



D: Automatische Gangstellungen. **+/-:** Manuelle Gangstellungen. **S:** Sportmodus*.

Das Kombinationsinstrument (S. 64) zeigt die Wählhebelstellung mit folgenden Zeichen an: P, R, N, D, S*, 1, 2, 3 etc.

Gangstellungen

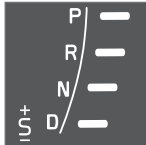

Automatische Gangstellungen werden rechts auf dem Kombinationsinstrument angezeigt (jeweils nur eine Markierung leuchtet - die für die aktuelle Wählhebelstellung.)

Das Symbol "S" für den aktiven Sportmodus leuchtet ORANGE.

Parkstellung - P

Stellung **P** wählen, wenn der Motor angelassen werden soll oder das Fahrzeug geparkt wird.

- Um den Wählhebel aus der Stellung **P** bewegen zu können, muss das Bremspedal zuerst kräftig gedrückt werden.

In der **P**-Stellung ist das Getriebe mechanisch gesperrt. Zur Sicherheit auch die Feststellbremse (S. 306) ansetzen.

i ACHTUNG

Das Wählhebel muss in **P**-Stellung stehen, um das Fahrzeug verriegeln und die Alarmanlage zu aktivieren.

! WICHTIG

Das Fahrzeug muss beim Wählen der Stellung **P** stillstehen.

! WARNUNG

Beim Parken im Gefälle ist stets die Feststellbremse anzuziehen - die **P**-Stellung des Automatikgetriebes genügt nicht, um das Fahrzeug in allen Situationen zu halten.

Rückwärtsstellung - R

Beim Einlegen der Stellung **R** muss das Fahrzeug stillstehen.

Neutralstellung - N

Kein Gang eingelegt und der Motor kann angelassen werden. Die Feststellbremse anziehen, wenn das Fahrzeug stillsteht und sich der Wählhebel in Stellung **N** befindet.

Vorwärtsfahren - D

D ist die normale Fahrstellung. Das Hoch- und Herunterschalten erfolgt automatisch in Abhängigkeit von der Gaszufuhr und der Geschwindigkeit. Beim Einlegen der Stellung **D** aus der Stellung **R** muss das Fahrzeug stillstehen.

Geartronic – Manuelle Gangstellungen (+S-)

Mit dem Geartronic-Automatikgetriebe kann der Fahrer manuell schalten. Der Motor bremsst, wenn das Gaspedal losgelassen wird.



Den manuellen Schaltmodus erhält man durch Bewegen des Hebels zur Seite aus der Stellung **D** in die Endlage bei "+S-". Das Symbol "+S-"

des Kombinationsinstruments wechselt die Farbe von WEISS auf ORANGE und die Ziffern 1-2, 3 usw. werden in einem Feld angezeigt, das dem Gang entspricht, der gerade eingelegt ist.

- Den Hebel zu "+" (Plus) nach vorn drücken, um eine Stufe hochzuschalten, dann loslassen. Der Hebel nimmt daraufhin seine Neutralstellung zwischen + und - ein.

* Option/Zubehör; für weitere Informationen siehe „Einführung“.



08 Starten und Fahren



oder

- Den Hebel zu "-" (Minus) nach hinten ziehen, um eine Stufe herunterzuschalten, und loslassen.

Die manuelle Schaltstellung "+S-" kann jederzeit während der Fahrt gewählt werden.

Um ein Ruckeln und ein Absterben des Motors zu verhindern, schaltet Geartronic automatisch herunter, wenn der Fahrer die Geschwindigkeit weiter absinken lässt, als es für den gewählten Gang geeignet ist.

Um zur automatischen Fahrstellung zurückzukehren:

- Den Hebel in die Endstellung bei **D** führen.

i ACHTUNG

Wenn das Getriebe über ein Sportprogramm verfügt, wird es erst dann zum Schaltgetriebe, nachdem der Wählhebel in der Stellung "+S-" vor- oder zurückbewegt wurde. Im Kombinationsinstrument wird nun nicht mehr **S**, sondern der eingelegte Gang **1,2,3** usw. angezeigt.

Schaltwippen*

Als Ergänzung zur manuellen Schaltung mit dem Wählhebel gibt es auch am Lenkrad platzierte Bedienelemente, die so genannten Schaltwippen.

Um mit den Lenkrad-Schaltwippen schalten zu können, müssen diese erst aktiviert werden. Dies erfolgt durch das Heranziehen einer Schaltwippe an das Lenkrad - das Kombinationsinstrument wechselt dann das Zeichen von "**D**" auf eine Ziffer, die den aktuell eingelegten Gang anzeigt.

Um dann einen Gang zu schalten:

- Eine der Schaltwippen nach hinten ziehen - gegen das Lenkrad - und loslassen.



Die beiden "Schaltwippen" des Lenkrads.

- 1** "-": Es wird den nächstniedrige Gang gewählt.
- 2** "+": Es wird der nächsthöhere Gang gewählt.

Eine Schaltung erfolgt für jeden Schaltwippen-Zug, vorausgesetzt, dass sich die Motor-drehzahl dafür im erlaubten Bereich befindet.

Nach jedem Umschalten wechselt das Kombinationsinstrument die Ziffer, um den aktuell eingelegten Gang anzuzeigen.

i ACHTUNG

Automatische Deaktivierung

Wenn die Schaltwippen nicht verwendet werden, erfolgt nach kurzer Zeit die Deaktivierung - dies wird dadurch angezeigt, dass im Kombinationsinstrument die Anzeige des Zeichens wechselt, und zwar von der Ziffer für den aktuellen Gang zurück zu "**D**".

Davon ausgenommen ist die Motorbremse - in diesem Fall sind die Schaltwippen solange aktiviert, wie der Motorbremsvorgang dauert.

Manuelle Deaktivierung

Die Schaltwippen können auch manuell deaktiviert werden:

- Beide Schaltwippen zum Lenkrad ziehen und halten, bis die Anzeige im Kombinationsinstrument von der Ziffer für den aktuellen Gang zu "**D**" wechselt.

Die Schaltwippen können auch verwendet werden, wenn der Wählhebel im Sportmodus* ist - hierbei sind die Schaltwippen ständig aktiv, ohne deaktiviert zu werden.



Geartronic - Sportmodus* (S)⁹



Das Sportprogramm sorgt für ein sportlicheres Fahrverhalten und lässt höhere Drehzahlen in den Gängen zu. Gleichzeitig spricht der Motor schneller auf Gaspedalbewegungen an. Bei aktiver Fahrweise werden zudem die niedrigeren Gänge bevorzugt, und das Getriebe schaltet später hoch.

Zur Aktivierung des Sportmodus:

- Wählhebel von der Stellung **D** seitlich bis zur Endstellung "**+S-**" bewegen - im Kombinationsinstrument wechselt das Zeichen von **D** zu **S**.

Die Sportstellung kann jederzeit während der Fahrt gewählt werden.

Geartronic - Wintermodus

Zur Erleichterung des Anfahrens bei rutschigen Straßenverhältnissen kann der 3. Gang manuell eingelegt werden.

1. Das Bremspedal durchdrücken und den Wählhebel aus Stellung **D** in die Endstellung bei "**+S-**" bewegen – im Kombinationsinstrument wird nun nicht mehr **D**, sondern die Ziffer **1¹⁰** angezeigt.
2. In den dritten Gang hochschalten, indem der Hebel zweimal nach vorn zu "**+**" (Plus) gedrückt wird - im Display wird nun nicht mehr **1** angezeigt, sondern **3**.

3. Die Bremse loslassen und vorsichtig Gas geben.

In der Winterstellung des Getriebes fährt das Fahrzeug mit einer niedrigeren Motordrehzahl und einer reduzierten Motorleistung auf den Antriebsrädern an.

Kickdown

Wenn das Gaspedal ganz durchgetreten wird (über die normale Vollgasstellung hinaus), schaltet das Getriebe sofort automatisch in einen niedrigeren Gang. Dies ist das sogenannte „Kickdown-Herunterschalten“.

Wenn das Gaspedal aus der Kickdown-Stellung losgelassen wird, legt das Getriebe automatisch den nächsthöheren Gang ein.

Kickdown wird verwendet, wenn eine maximale Beschleunigung erforderlich ist, z. B. beim Überholen.

Sicherheitsfunktion

Um ein Überdrehen des Motors zu verhindern, verfügt das Steuerprogramm des Getriebes über einen Herunterschaltenschutz, der die Kickdown-Funktion verhindert.

Geartronic lässt kein Herunterschalten/Kickdown zu, bei dem es zu so hohen Motordrehzahlen kommen kann, dass die Gefahr eines Motorschadens besteht. Sollte der Fahrer dennoch versuchen, einen Schaltvorgang die-

ser Art bei hohen Motordrehzahlen vorzunehmen, wird dieser nicht ausgeführt – der ursprüngliche Gang bleibt eingelegt.

Bei Kickdown kann das Fahrzeug abhängig von der Motordrehzahl jeweils einen oder mehrere Gänge herunterschalten. Das Fahrzeug schaltet hoch, wenn der Motor seine Höchstdrehzahl erreicht, um Motorschäden zu vermeiden.

Abschleppen

Wenn das Fahrzeug abgeschleppt werden muss – siehe wichtige Informationen im Abschnitt Abschleppen (S. 328).

Themenbezogene Informationen

- Getriebeöl - Qualität und Füllmenge (S. 436)
- Automatikgetriebe - Powershift* (S. 288)
- Getriebe (S. 283)

⁹ Nur mit bestimmten Motoren.

¹⁰ Wenn das Fahrzeug über den Sportmodus* verfügt, wird zuerst "**S**" angezeigt.



Automatikgetriebe - Powershift*

Das Automatikgetriebe Powershift überträgt die Antriebskraft vom Motor über doppelte mechanische Kupplungslamellen zum Antriebsrad, im Unterschied zu Geartronic, bei dem stattdessen ein hydraulischer Drehmomentwandler eingesetzt wird.



D: Automatische Gangstellungen. **+S-**: Manuelle Gangstellungen. **S:** Sportmodus*.

Das Powershift-Getriebe funktioniert auf dieselbe Weise und hat dieselben Bedienelemente und Funktionen wie das Automatikgetriebe Geartronic.

Eine Ausnahme bildet die Funktion "Geartronic - Wintermodus" (S. 285):

- Mit Powershift wird das Anfahren bei glatter Fahrbahn durch manuelles Einlegen des 2. Gangs anstelle des 3. Gangs mit Geartronic erleichtert.

Abschleppen

Da bei Modellen mit Powershift-Getriebe der Motor laufen muss, damit die ausreichende Schmierung des Motors gewährleistet ist, sollten diese Fahrzeuge nicht abgeschleppt werden. Wenn das Fahrzeug dennoch abgeschleppt (S. 328) werden muss, sollte die Strecke so kurz wie möglich sein und der Abschleppvorgang bei sehr niedriger Geschwindigkeit erfolgen.

Wenn Sie nicht sicher sind, ob das Fahrzeug mit dem Getriebe Powershift oder Geartronic ausgestattet ist, können Sie dies anhand des Getriebeaufklebers unter der Motorhaube überprüfen, Typenbezeichnungen (S. 420). Bei der Bezeichnung "MPS6" handelt es sich um ein Powershift-Getriebe, anderenfalls um das Automatikgetriebe Geartronic.

Weitere wichtige Informationen finden Sie im Abschnitt Abschleppen (S. 328).

Zu beachten

Die Doppelkupplung des Getriebes ist mit einem Überlastschutz ausgestattet, der aktiviert wird, wenn das Getriebe zu warm wird, z. B. wenn das Fahrzeug zu lange mit dem Gaspedal an einer Steigung stillgehalten wird.

Ein überhitztes Getriebe ist dadurch gekennzeichnet, dass ein Schütteln und Vibrieren des Fahrzeugs zu spüren ist, das Warnsymbol aufleuchtet und eine Mitteilung im Kombi-

nationsinstrument erscheint. Auch bei langsamer Staufahrt (10 km/h oder weniger) an einer Steigung oder mit angekoppeltem Anhänger kann das Getriebe zu warm werden. Das Getriebe kühlt bei Stillstand mit durchgedrückter Fahrbremse und Motor im Leerlauf ab.

Eine Überhitzung beim Fahren in stockendem Verkehr kann vermieden werden, indem stückweise gefahren wird:

- Stillstehen und mit dem Fuß auf der Fahrbremse warten, bis eine ausreichend große Lücke zwischen dem eigenen Fahrzeug und dem vorausfahrenden Verkehrsteilnehmer freigeworden ist, ein Stück vorfahren, stehen bleiben und wieder eine Weile mit dem Fuß auf der Bremse warten.



WICHTIG

Die Fahrbremse verwenden, um das Fahrzeug in einem Gefälle stillzuhalten – das Fahrzeug nicht mit dem Gaspedal stillhalten. Das Getriebe kann anderenfalls überhitzen.

Textmitteilung und Maßnahme

In bestimmten Situationen kann das Kombinationsinstrument eine Textmitteilung anzeigen, während gleichzeitig ein Symbol aufleuchtet.



| Symbol | Mitteilung | Fahreigenschaften | Maßnahme |
|--------|--|--|--|
| | Getriebe heiß Bremsen anhalten | Schwierigkeiten, eine gleichmäßige Geschwindigkeit mit konstanter Motordrehzahl zu halten. | Das Getriebe ist überhitzt. Das Fahrzeug mit der Fahrbremse stillhalten. ^A |
| | Getriebe heiß Sicher parken Motor laufen lassen | Stark hackende Antriebskraft des Fahrzeugs. | Das Getriebe ist überhitzt. Das Fahrzeug sofort auf sichere Weise abstellen. ^A |
| | Getriebekühlung Motor laufen lassen | Kein Antrieb aufgrund eines überhitzten Getriebes. | Das Getriebe ist überhitzt. Zur schnellen Kühlung: Den Motor mit dem Wählhebel in N - oder P -Stellung im Leerlauf laufen lassen, bis die Mitteilung erlischt. |

^A Zur schnellen Kühlung: Den Motor mit dem Wählhebel in **N**- oder **P**-Stellung im Leerlauf laufen lassen, bis die Mitteilung erlischt.

Die Tabelle zeigt drei Stufen mit steigendem Schweregrad, wenn das Getriebe zu warm werden sollte. Zusätzlich zur Textmitteilung wird der Fahrer dadurch aufmerksam gemacht, dass die Fahrzeugelektronik vorübergehend die Fahreigenschaften ändert. Folgen Sie ggf. der Anweisung der Textmitteilung.

ACHTUNG

Das Beispiel aus der Tabelle ist kein Indiz dafür, dass das Fahrzeug defekt ist, sondern es zeigt, dass eine Sicherheitsfunktion aktiviert wurde, um einen Schaden von einem Bauteil des Fahrzeugs abzuhalten.

WARNUNG

Sollte das Warnsymbol in Kombination mit dem Text **Getriebe heiß Sicher parken Motor laufen lassen** ignoriert werden, kann das Getriebe so heiß werden, dass der Kraftfluss zwischen Motor und Getriebe vorübergehend unterbrochen wird, um Kupplungsschäden zu verhindern. Das Fahrzeug wird dann nicht mehr angetrieben und bleibt stehen, bis die Getriebetemperatur wieder auf ein akzeptables Niveau gesunken ist.

Für weitere mögliche Textmitteilungen und die jeweiligen Lösungsvorschläge bezüglich des Automatikgetriebes, siehe Mitteilungen (S. 115).

Eine Textmitteilung erlischt automatisch nach Ausführen der Maßnahme oder Druck auf die **OK**-Taste des Blinkerhebels.

Themenbezogene Informationen

- Automatikgetriebe - Geartronic* (S. 285)



Wählhebelsperre

Es gibt zwei verschiedene Typen von Wählhebelsperren - mechanisch und automatisch.

Mechanische Wählhebelsperre

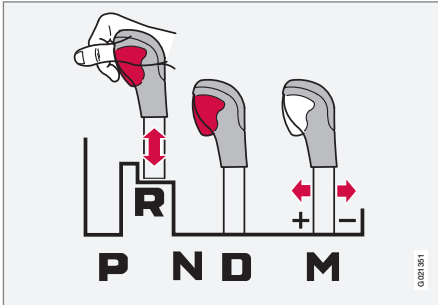

M: Manuelles Schalten¹¹ - "+/-"- oder "Sport"-Modus.

Der Wählhebel kann frei zwischen den Stellungen **N** und **D** vor- und zurückbewegt werden. Die übrigen Stellungen können mit der Sperrtaste am Wählhebel freigegeben werden.

Wenn die Sperrtaste eingedrückt ist, kann der Hebel nach vorn oder hinten zwischen den Stellungen **P**, **R**, **N** und **D** bewegt werden.

Automatische Wählhebelsperre

Das Automatikgetriebe verfügt über spezielle Sicherheitssysteme:

¹¹ Die Abbildung ist schematisch.

¹² Es kann 2 Löcher geben - eines für das Schlüsselblatt, und eines, mit dem die Gummimatte befestigt wird.

Parkstellung (P)

Stillstehendes Fahrzeug mit laufendem Motor:

- Mit dem Fuß auf dem Bremspedal bleiben, wenn Sie den Wählhebel in eine andere Stellung führen.

Elektrische Schaltsperre – Shiftlock Parkstellung (P)

Bevor der Wählhebel aus Stellung **P** in die anderen Gangstellungen bewegt werden kann, muss das Bremspedal durchgedrückt werden und der Transponderschlüssel muss sich in Schlüsselstellung II (S. 80) befinden.

Schaltsperre – Neutral (N)

Wenn sich der Wählhebel in der **N**-Stellung befindet und das Fahrzeug mindestens 3 Sekunden lang stillgestanden hat (unabhängig davon, ob der Motor läuft oder nicht) ist der Wählhebel gesperrt.

Bevor der Wählhebel aus Stellung **N** in eine andere Gangstellung bewegt werden kann, muss das Bremspedal durchgedrückt werden und der Transponderschlüssel muss sich in Schlüsselstellung II befinden, siehe Schlüsselstellungen (S. 79).

Automatische Wählhebelsperre deaktivieren



Wenn das Fahrzeug nicht gefahren werden kann, z. B. wenn die Batterie entladen ist, muss der Wählhebel aus der **P**-Stellung bewegt werden, damit das Fahrzeug bewegt werden kann.

- 1 Gummimatte im Fach hinter der Mittelkonsole anheben und nach einem Loch¹² für das Schlüsselblatt (S. 178) am Boden des Faches suchen.
- 2 Nach einem zurückfederndem Knopf unten im Loch mit dem Schlüsselblatt suchen, herunterdrücken und festhalten.
- 3 Den Wählhebel aus der Stellung **P** führen, und das Schlüsselblatt herausziehen.
- 4 Gummimatte wieder zurücklegen.



Themenbezogene Informationen

- Automatikgetriebe - Geartronic* (S. 285)
- Automatikgetriebe - Powershift* (S. 288)

Anfahrhilfe an Steigungen (HSA)*¹³

Die Fahrbremse kann vor dem Losfahren oder Zurücksetzen an einer Steigung losgelassen werden - die Funktion HSA (Hill Start Assist) sorgt dafür, dass das Fahrzeug nicht losrollt.

Die Funktion beinhaltet, dass der Pedaldruck in der Bremsanlage noch einige Sekunden bestehen bleibt, während dessen der Fuß vom Bremspedal genommen und auf das Gaspedal gesetzt wird.

Die vorübergehende Bremswirkung lässt nach einigen Sekunden oder wenn der Fahrer Gas gibt nach.

Themenbezogene Informationen

- Anlassen des Motors (S. 275)

Start/Stop*

Manche Kombinationen von Motor und Getriebe verfügen über eine Start/Stop-Funktion, die beispielsweise beim Stillstand in einem Stau oder beim Warten an einer Ampel in Kraft tritt – der Motor wird ggf. vorübergehend ausgeschaltet und für das Fortsetzen der Fahrt wieder eingeschaltet.

Der Umweltschutz ist einer der Grundwerte von Volvo Car Corporation und wirkt sich auf alle Bereiche aus. Diese Zielsetzung hat in mehreren energiesparenden Funktionen resultiert, zu denen auch die Start/Stop-Funktion zählt. Diese Funktionen haben die gemeinsame Aufgabe, den Kraftstoffverbrauch zu verringern und dadurch die Motor-emissionen zu reduzieren.

¹³ Je nach Kombination von Motor und Getriebe. HSA nicht in allen Kombinationen möglich.



Allgemeines zu Start/Stop



Der Motor wird ausgeschaltet – es wird leiser und sauberer.

Dank der Start/Stop-Funktion erhält der Fahrer die Möglichkeit, das Fahrzeug aktiver umweltbewusst zu fahren, da er den Motor „automatisch stoppen“ kann, wenn er dies für angebracht hält.

Schalt- oder Automatikgetriebe

Es ist zu beachten, dass es Unterschiede bei der Start/Stop-Funktion gibt, je nachdem, ob es sich um ein Schalt- oder Automatikgetriebe handelt.

Themenbezogene Informationen

- Start/Stop* – Funktion und Bedienung (S. 292)
- Anlassen des Motors (S. 275)
- Start/Stop* – Einstellungen (S. 297)

- Start/Stop* – Kein Autostart des Motors (S. 296)
- Start/Stop* – Autostart des Motors (S. 295)
- Start/Stop* – Kein Stopp des Motors (S. 294)
- Start/Stop* – unbeabsichtigter Motorstopp Schaltgetriebe (S. 297)
- Start/Stop* – Symbole und Mitteilungen (S. 298)
- Batterie – Start/Stop (S. 396)

Start/Stop* – Funktion und Bedienung

Die Start/Stop-Funktion wird automatisch aktiviert, wenn der Motor mit dem Schlüssel gestartet wird.



Die Start/Stop-Funktion wird automatisch aktiviert, wenn der Motor mit dem Schlüssel gestartet wird. Der Fahrer wird darauf aufmerksam gemacht, indem das Symbol der Funktion im Kombinationsinstrument aufleuchtet und die Lampe in der Ein-/Aus-Taste leuchtet.

Alle gewöhnlichen Systeme des Fahrzeugs wie die Beleuchtung, das Radio usw. funktionieren auch bei automatisch gestopptem Motor normal. Ausgenommen ist bestimmte Ausrüstung, deren Funktion vorübergehend reduziert wird, wie z.B. die Gebläsegeschwindigkeit der Klimaanlage oder eine extrem hohe Lautstärke der Stereoanlage.

Autostopp des Motors

Für einen automatischen Stopp gilt Folgendes:



| Bedingungen | M/A A |
|--|----------|
| Auskuppeln, den Schalthebel in die Neutralstellung bewegen und die Kupplung loslassen – der Motor stoppt automatisch. | M |
| Das Fahrzeug mit der Betriebsbremse anhalten und den Fuß anschließend auf dem Pedal belasten - der Motor wird automatisch ausgeschaltet. | A |

A M = Schaltgetriebe, A = Automatikgetriebe.



Bei aktivierter ECO-Funktion kann der Motor bereits vor dem Stillstand des Fahrzeugs abgeschaltet werden.



Als Bestätigung und Erinnerung daran, dass der Motor automatisch gestoppt wurde, leuchtet das Start/Stop-Symbol im Kombinationsinstrument auf.

Autostart des Motors

| Bedingungen | M/ A ^A |
|---|----------------------|
| Bei Schalthebel in der Neutralstellung: 1. Das Kupplungspedal durchdrücken oder das Gaspedal betätigen - der Motor bleibt stehen. 2. Geeigneten Gang einlegen und losfahren. | M |
| Den Druck des Fußes vom Betriebsbremspedal nehmen - der Motor startet automatische und die Fahrt kann fortgesetzt werden. | A |
| Den Fuß auf dem Bremspedal lassen und das Gaspedal betätigen – der Motor startet automatisch. | A |
| Im Gefälle besteht auch folgende Möglichkeit: Die Betriebsbremse loslassen und das Fahrzeug anrollen lassen - der Motor startet automatisch, wenn die Geschwindigkeit normale Schrittgeschwindigkeit übersteigt. | M + A |

A M = Schaltgetriebe, A = Automatikgetriebe.

Deaktivierung der Start/Stop-Funktion



In bestimmten Situationen ist es wünschenswert, die automatische Start/Stop-Funktion vorübergehend ausschalten zu können – dies erfolgt mit einem Druck auf diese Taste.



Ist die Funktion deaktiviert, erlöschen das Start/Stop-Symbol auf dem Kombinationsinstrument und die Beleuchtung der Ein/Aus-Taste.

Die Start/Stop-Funktion ist solange ausgeschaltet, bis sie erneut mit der Taste aktiviert oder der Motor erneut mit dem Schlüssel gestartet wird.

Starthilfe HSA

Die Betriebsbremse kann auch an einer Steigung losgelassen werden, um den Motor automatisch zu starten - die Funktion HSA (S. 291) (Hill Start Assist) bewirkt, dass das Fahrzeug nicht nach hinten rollt.

HSA bedeutet, dass der Druck in der Bremsanlage kurzzeitig aufrechterhalten wird, während der Fuß vor dem Anfahren mit automatisch gestopptem Motor vom Bremspedal zum Gaspedal bewegt wird. Die vorübergehende Bremswirkung lässt nach einigen Sekunden oder, wenn der Fahrer Gas gibt, nach.



Themenbezogene Informationen

- Start/Stop* (S. 291)
- Anlassen des Motors (S. 275)
- Start/Stop* – Einstellungen (S. 297)
- Start/Stop* – Kein Autostart des Motors (S. 296)
- Start/Stop*– Autostart des Motors (S. 295)
- Start/Stop* – Kein Stopp des Motors (S. 294)
- Start/Stop* – unbeabsichtigter Motorstopp Schaltgetriebe (S. 297)
- Start/Stop* – Symbole und Mitteilungen (S. 298)
- Batterie – Start/Stop (S. 396)

Start/Stop* – Kein Stopp des Motors

Auch wenn die Start/Stop-Funktion aktiviert ist, schaltet sich der Motor nicht immer automatisch ab.

Der Motor stoppt nicht automatisch, wenn:

| Bedingungen | M/A ^A |
|--|------------------|
| das Fahrzeug nach dem Schlüsselstart oder dem automatischen Stoppen des Motors noch nicht ca. 8 km/h erreicht hat. | M + A |
| der Fahrer das Schloss des Sicherheitsgurts geöffnet hat, | M + A |
| die Kapazität der Startbatterie unter dem niedrigsten zulässigen Niveau liegt, | M + A |
| der Motor nicht die normale Betriebstemperatur hat, | M + A |
| die Außentemperatur um den Gefrierpunkt oder über ca. 30 °C liegt. | M + A |
| die Windschutzscheibenheizung wird aktiviert. | M + A |
| die Luft im Innenraum von den eingestellten Werten abweicht – an der hohen Drehzahl des Innenraumgebläses zu erkennen, | M + A |

| Bedingungen | M/A ^A |
|---|------------------|
| das Fahrzeug zurückgesetzt wird. | M + A |
| die Temperatur der Startbatterie unter dem Gefrierpunkt oder zu hoch ist. | M + A |
| der Fahrer große Lenkradbewegungen vornimmt. | M + A |
| das Partikelfilter der Abgasanlage voll ist – erst nachdem ein automatischer Reinigungszyklus ausgeführt wurde (siehe Dieselpartikelfilter (DPF) (S. 318)), wird die vorübergehend ausgeschaltete Start/Stop-Funktion wieder aktiviert. | M + A |
| die Fahrbahn sehr steil ist. | M + A |
| ein Anhänger mit der elektrischen Anlage des Fahrzeugs verbunden ist. | M + A |
| die Motorhaube geöffnet wurde ^B . | M + A |
| das Getriebe nicht die normale Betriebstemperatur hat. | A |



| Bedingungen | M/A ^A |
|--|------------------|
| falls der Außenluftdruck einem Wert entsprechend 1500-2500 m über dem Meeresspiegel unterschreitet - der aktuelle Luftdruck variiert mit der herrschenden Witterung. | A |
| der Stauassistent des adaptiven Tempomaten aktiv ist. | A |
| der Wählhebel in Stellung S^C oder "+/-" steht. | A |

A M = Schaltgetriebe, A = Automatikgetriebe.

B Nur mit bestimmten Motoren.

C Sport-Modus

Themenbezogene Informationen

- Start/Stop* (S. 291)
- Start/Stop* – Funktion und Bedienung (S. 292)
- Anlassen des Motors (S. 275)
- Start/Stop* – Einstellungen (S. 297)
- Start/Stop* – Kein Autostart des Motors (S. 296)
- Start/Stop*– Autostart des Motors (S. 295)
- Start/Stop* – unbeabsichtigter Motorstopp Schaltgetriebe (S. 297)
- Start/Stop* – Symbole und Mitteilungen (S. 298)
- Batterie – Start/Stop (S. 396)

Start/Stop*– Autostart des Motors

Ein automatisch gestoppter Motor kann in bestimmten Fällen erneut starten, ohne dass der Fahrer entschieden hat, dass die Fahrt weitergehen soll.

In folgenden Fällen startet der Motor auch dann automatisch, wenn der Fahrer nicht das Kupplungspedal drückt (Schaltgetriebe) oder den Fuß vom Bremspedal nimmt (Automatikgetriebe):

| Bedingungen | M/A ^A |
|---|------------------|
| An den Scheiben entsteht Beschlag. | M + A |
| Das Klima im Innenraum weicht von den voreingestellten Werten ab. | M + A |
| Der Stromverbrauch ist vorübergehend hoch oder die Kapazität der Startbatterie sinkt unter das niedrigste zulässige Niveau. | M + A |
| Wiederholte Pumpbewegungen mit dem Bremspedal. | M + A |
| Die Motorhaube wird geöffnet ^B . | M + A |
| Das Fahrzeug beginnt zu rollen oder wird etwas schneller, wenn es automatisch gestoppt wurde, ohne ganz gestanden zu haben. | M + A |

| Bedingungen | M/A ^A |
|--|------------------|
| Die Gurtschnalle des Fahrers mit dem Wählhebel in Stellung D oder N gelöst wird. | A |
| Lenkradbewegungen ^B . | A |
| Der Wählhebel aus der Stellung D in die Stellung S^C , R oder "+/-" bewegt wird. | A |
| Die Fahrertür wird mit dem Wählhebel in Stellung D geöffnet - Ein "Pling"-Geräusch und eine Textmitteilung informieren darüber, dass die Start/Stop-Funktion aktiv ist. | A |

A M = Schaltgetriebe, A = Automatikgetriebe.

B Nur mit bestimmten Motoren.

C Sport-Modus

WARNUNG

Bei automatisch gestopptem Motor nicht die Motorhaube öffnen – der Motor kann plötzlich automatisch starten. Vor dem Öffnen der Motorhaube zunächst eine normale Abschaltung mit der **START/STOP ENGINE**-Taste durchführen.

Themenbezogene Informationen

- Start/Stop* (S. 291)
- Start/Stop* – Funktion und Bedienung (S. 292)





- Anlassen des Motors (S. 275)
- Start/Stop* – Einstellungen (S. 297)
- Start/Stop* – Kein Autostart des Motors (S. 296)
- Start/Stop* – Kein Stopp des Motors (S. 294)
- Start/Stop* – unbeabsichtigter Motorstopp Schaltgetriebe (S. 297)
- Start/Stop* – Symbole und Mitteilungen (S. 298)
- Batterie – Start/Stop (S. 396)

Start/Stop* – Kein Autostart des Motors

Der Motor startet nicht immer, nachdem er automatisch gestoppt wurde.

In folgenden Fällen startet der Motor nach einem Autostopp nicht automatisch:

| Bedingungen | M/ A ^A |
|--|----------------------|
| Ein Gang wurde eingelegt, ohne dass ausgekuppelt wurde – ein Displaytext fordert den Fahrer auf, den Schalthebel in die Neutralstellung zu bewegen, damit der Autostart erfolgen kann. | M |
| Der Fahrer ist nicht angegurtet, der Wählhebel steht in Stellung P und die Fahrertür ist offen - ein normaler Motorstart ist durchzuführen. | A |

^A M = Schaltgetriebe, A = Automatikgetriebe.

Themenbezogene Informationen

- Start/Stop* (S. 291)
- Start/Stop* – Funktion und Bedienung (S. 292)
- Anlassen des Motors (S. 275)
- Start/Stop* – Einstellungen (S. 297)
- Start/Stop*– Autostart des Motors (S. 295)

- Start/Stop* – Kein Stopp des Motors (S. 294)
- Start/Stop* – unbeabsichtigter Motorstopp Schaltgetriebe (S. 297)
- Start/Stop* – Symbole und Mitteilungen (S. 298)
- Batterie – Start/Stop (S. 396)



Start/Stop* – unbeabsichtigter Motorstopp Schaltgetriebe

In den Fällen, in denen ein Anfahren nicht gelingt und der Motor ausgeht, folgendermaßen vorgehen:

1. Das Kupplungspedal nochmal herunterdrücken – der Motor startet automatisch.
2. Unter Umständen muss der Wählhebel in die Neutralstellung gebracht werden. Das Kombinationsinstrument zeigt dann den Text **Leerlauf einlegen**.

Themenbezogene Informationen

- Start/Stop* (S. 291)
- Start/Stop* – Funktion und Bedienung (S. 292)
- Anlassen des Motors (S. 275)
- Start/Stop* – Einstellungen (S. 297)
- Start/Stop* – Kein Autostart des Motors (S. 296)
- Start/Stop*– Autostart des Motors (S. 295)
- Start/Stop* – Kein Stopp des Motors (S. 294)
- Start/Stop* – Symbole und Mitteilungen (S. 298)
- Batterie – Start/Stop (S. 396)

Start/Stop* – Einstellungen

Im Menüsystem MY CAR des Fahrzeugs sind unter der Rubrik **DRIVE** Informationen zum Start/Stop-System von Volvo sowie Empfehlungen zu einer sparsamen Fahrweise zu finden.

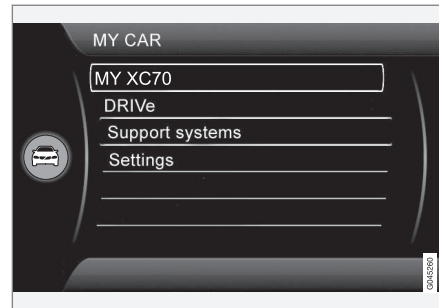

Themenbezogene Informationen

- Start/Stop* (S. 291)
- Start/Stop* – Funktion und Bedienung (S. 292)
- Anlassen des Motors (S. 275)
- Start/Stop* – Kein Autostart des Motors (S. 296)
- Start/Stop*– Autostart des Motors (S. 295)
- Start/Stop* – Kein Stopp des Motors (S. 294)
- Start/Stop* – unbeabsichtigter Motorstopp Schaltgetriebe (S. 297)

- Start/Stop* – Symbole und Mitteilungen (S. 298)
- Batterie – Start/Stop (S. 396)



Start/Stop* – Symbole und Mitteilungen

Im Zusammenhang mit der Start/Stop-Funktion können Textmitteilungen auf dem Kombinationsinstrument angezeigt werden.

Textmitteilung



In Verbindung mit dieser Kontrolllampe kann die Start/Stop-Funktion in bestimmten Situationen Textmitteilungen auf dem Kombinationsinstrument

anzeigen. Für einige dieser Situationen wird die Ausführung einer Maßnahme empfohlen. In der folgenden Tabelle sind einige Beispiele aufgeführt.

| Symbol | Mitteilung | Information/Maßnahme | M/A ^A |
|--------|--|--|------------------|
| | Auto Start/Stopp Wartung erforderlich | Start/Stop ist außer Betrieb. Wenden Sie sich an eine Werkstatt – eine Volvo-Vertragswerkstatt wird empfohlen. | M + A |
| | Autostart Motor läuft + akustisches Signal | Wird aktiviert, wenn die Fahrertür geöffnet wird, nachdem der Motor automatisch gestoppt wurde und der Wählhebel in Stellung D steht. | A |
| | Starttaste drücken | Der Motor wird nicht automatisch starten - den Motor normal über die START/STOP ENGINE -Taste starten. | M + A |
| | Zum Starten Kupplung treten | Der Motor ist bereit für den automatischen Start und wartet darauf, dass das Kupplungspedal durchgedrückt wird. | M |
| | Zum Starten Bremse u. Kupplung treten | Der Motor ist bereit für den automatischen Start und wartet darauf, dass das Brems- oder Kupplungspedal durchgedrückt wird. | M |
| | Zum Starten N einlegen | Gang wurde ohne Auskuppeln eingelegt – auskuppeln und den Schalthebel in die Neutralstellung bewegen. | M |



| Symbol | Mitteilung | Information/Maßnahme | M/A ^A |
|--------|------------------------------------|---|------------------|
| | Zum Starten P oder N wählen | Start/Stop wurde deaktiviert - den Wählhebel in N - oder P -Stellung bewegen und einen normalen Motorstart mit der START/STOP ENGINE -Taste durchführen. | A |
| | Starttaste drücken | Der Motor wird nicht automatisch starten - einen normalen Motorstart mit der START/STOP ENGINE -Taste und dem Wählhebel in N - oder P -Stellung durchführen. | A |

A M = Schaltgetriebe, A = Automatikgetriebe.

Wenn eine Mitteilung nach Ausführen der Maßnahme nicht erlischt, sollte eine Werkstatt kontaktiert werden – eine Volvo-Vertragswerkstatt wird empfohlen.

Themenbezogene Informationen

- Start/Stop* (S. 291)
- Start/Stop* – Funktion und Bedienung (S. 292)
- Anlassen des Motors (S. 275)
- Start/Stop* – Einstellungen (S. 297)
- Start/Stop* – Kein Autostart des Motors (S. 296)
- Start/Stop*– Autostart des Motors (S. 295)
- Start/Stop* – Kein Stopp des Motors (S. 294)
- Start/Stop* – unbeabsichtigter Motorstopp Schaltgetriebe (S. 297)
- Batterie – Start/Stop (S. 396)



ECO*

ECO¹⁴ ist eine innovative Volvo-Funktion für Fahrzeuge mit Automatikgetriebe, die den Kraftstoffverbrauch je nach Fahrverhalten um bis zu 5 % senken kann. Die Funktion hilft dem Fahrer dabei, aktiver auf eine umweltbewusste Fahrweise zu achten.

Allgemeines



Bei Aktivierung der ECO-Funktion ändert sich Folgendes:

- Schaltpunkte des Getriebes.
- Motorsteuerung und Ansprechverhalten.
- Start/Stop-Funktion – der Motor kann auch bei unbewegtem Fahrzeug mittels Auto-Stop abgestellt werden.
- Die Funktion Eco Coast wird aktiviert – die Motorbremse setzt aus.
- Einstellungen der Klimaanlage – bestimmte Verbraucher werden deaktiviert oder laufen mit herabgesetzter Leistung.

i ACHTUNG

Bei Aktivierung der ECO-Funktion werden bestimmte Parameter der Klimaanlageinstellungen geändert, und die Funktionen bestimmter elektrischer Verbraucher werden beschränkt. Bestimmte Einstellungen lassen sich manuell zurücksetzen, aber der volle Funktionsumfang wird nur durch Deaktivierung der ECO-Funktion wiederhergestellt.

ECO – Handhabung

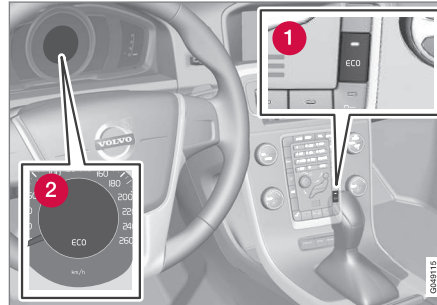

- 1 ECO Ein/Aus
- 2 ECO-Symbol

Da die ECO-Funktion beim Abschalten des Motors deaktiviert wird, muss die Funktion bei jedem Motorstart erneut aktiviert werden. Ausgenommen hiervon sind einige Motorisierungen – bei aktivierter Funktion leuchten

jedoch sowohl das ECO-Symbol auf dem Kombinationsinstrument und die Lampe der ECO -Taste.

ECO-Funktion Ein oder Aus



Ist die ECO-Funktion deaktiviert, erlöschen das ECO-Symbol auf dem Kombinationsinstrument und die Beleuchtung der ECO -Taste. Damit ist die Funktion deaktiviert, bis sie durch erneutes Drücken der ECO -Taste wieder aktiviert wird.

Eco Coast – Funktion

Mit der Teilfunktion Eco Coast wird im Prinzip die Motorbremse deaktiviert, sodass die Bewegungsenergie des Fahrzeugs zum Rollen längerer Strecken genutzt werden kann. Wenn der Fahrer den Fuß vom Gaspedal nimmt wird das Getriebe automatisch vom Motor entkoppelt der dann mit Leerlaufdrehzahl mit minimalem Verbrauch läuft.

Die Funktion wird bei vorhersehbaren Senkungen der Geschwindigkeit eingesetzt, wie z. B. beim Heranfahren an eine Kreuzung oder rote Ampel.

Mit Eco Coast ermöglicht eine proaktive Fahrweise mit der sogenannten "Pulse & Glide"-Technik und möglichst wenigen Abbremsungen.

¹⁴ Nicht möglich bei XC60 und XC70 mit AWD.

* Option/Zubehör, für weitere Informationen siehe „Einführung“.



Kombination Ein/Aus

Auch eine Kombination aus Eco Coast und vorübergehend deaktivierter ECO-Funktion kann den Kraftstoffverbrauch senken. Das heißt:

- Eco Coast aktiviert: Längeres Rollen **ohne** Motorbremse = niedriger Verbrauch und
- ECO-Funktion deaktiviert: Kürzeres Rollen **mit** Motorbremse = minimaler Verbrauch.

i ACHTUNG

Zur Erzielung der größtmöglichen Kraftstoffersparnis sollte Eco Coast in Verbindung mit kurzem Rollen jedoch vermieden werden.

Eco Coast aktivieren

Die Funktion wird aktiviert, wenn der Fuß ganz vom Gaspedal genommen wird und außerdem folgende Voraussetzungen erfüllt sind:

- **ECO**-Taste gedrückt
- Wählhebel in Stellung **D**
- Geschwindigkeit zwischen ca. 65 und 140 km/h
- Straßengefälle max. ca. 6 %.

Deaktivieren Eco Coast

Manchmal kann eine Deaktivierung der Eco Coast-Funktion wünschenswert sein. Beispiele dafür sind:

- an steilen Gefällen - um die Motorbremse nutzen zu können.
- vor einem Überholvorgang - um diesen möglichst sicher durchführen zu können.

Zum Deaktivieren von Eco Coast und erneuten Aktivieren der Motorbremse wie folgt vorgehen:

- Die **ECO**-Taste drücken.
- Den Schalthebel in den manuellen "**S+/-**"-Modus bringen.
- Mit den Schaltwippen schalten.
- Das Gas- oder Bremspedal betätigen.

Eco Coast – Begrenzungen

Die Funktion ist nicht verfügbar, wenn:

- der Tempomat aktiviert wird
- das Straßengefälle über ca. 6 % beträgt
- mit den Schaltwippen* manuell geschaltet wird
- Motor und/oder Getriebe nicht die Soll-Betriebstemperatur aufweisen.
- der Wählhebel aus Stellung **D** in Stellung "**S+/-**" gebracht wird
- die Geschwindigkeit außerhalb des Bereichs ca. 65-140 km/h liegt

Mehr Informationen und Einstellungen

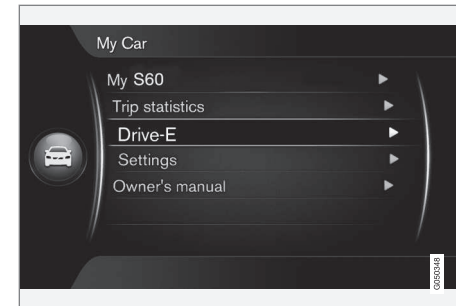

Im Menüsystem **MY CAR** des Fahrzeugs finden Sie weitere Informationen zum ECO-Konzept – siehe Abschnitt MY CAR (S. 117).

Themenbezogene Informationen

- Allgemeines zur Klimaanlage (S. 131)



Allradbetrieb - AWD*

Der Allradantrieb gewährleistet optimale Straßenhaftung.

Der Allradantrieb ist immer eingeschaltet

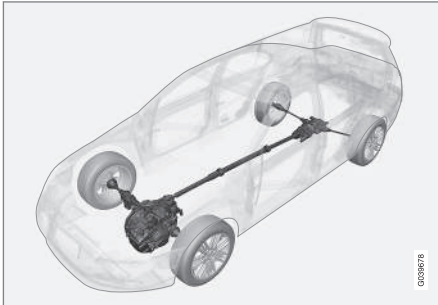

Fahrzeuge mit Allradantrieb (All Wheel Drive) werden von allen vier Rädern gleichzeitig angetrieben.

Die Kraft wird automatisch auf die Vorder- und Hinterräder verteilt. Ein elektronisch gesteuertes Schaltsystem verteilt die Kraft an das Räderpaar, das zum aktuellen Zeitpunkt die beste Traktion hat. Somit wird die bestmögliche Bodenhaftung erreicht und zugleich wird ein Durchdrehen der Räder vermieden. Bei normaler Fahrweise wird ein größerer Teil der Kraft auf die Vorderräder übertragen.

Der Allradantrieb erhöht die Fahrsicherheit bei Regen, Schnee und Glätte.

Hill Descent Control (HDC)*¹⁵

HDC kann mit einer automatischen Motorbremse verglichen werden. Wenn das Gaspedal im Gefälle losgelassen wird, wird das Fahrzeug normalerweise davon abgebremst, dass der Motor niedrige Drehzahlen im Leerlauf anstrebt, die sog. Motorbremse. Doch je stärker das Gefälle und je schwerer das Fahrzeug beladen ist, desto schneller rollt das Fahrzeug trotz Motorbremse – die Funktion HDC kompensiert dies durch eine automatische Bremsbetätigung.

Allgemeines zu HDC

HDC ermöglicht es, die Geschwindigkeit an steilen Steigungen mit dem Fuß auf dem Gaspedal und ohne Betätigung der Fußbremse zu erhöhen/zu verringern. Das Gaspedal wird weniger empfindlich und spricht genauer an, dadurch dass der volle Pedalausschlag die Motordrehzahl nur innerhalb eines begrenzten Drehzahlbereichs regeln kann. Die Bremsanlage bremst selbst und sorgt für eine niedrige und gleichmäßige Geschwindigkeit des Fahrzeugs, woraufhin sich der Fahrer vollkommen auf die Lenkung konzentrieren kann.

HDC ist an steilen Steigungen mit unebenem Straßenbelag und vereinzelt glatten Stellen besonders hilfreich, z. B. beim Wassern eines Bootes von einem Trailer auf einer Rampe.

! WARNUNG

HDC funktioniert nicht in allen Situationen, sondern ist lediglich als ergänzendes Hilfsmittel gedacht.

Der Fahrer ist in letzter Konsequenz stets dafür verantwortlich, dass das Fahrzeug auf sichere Weise bewegt wird.

Funktion



HDC ein/aus.

Die Funktion HDC wird über einen Schalter in der Mittelkonsole ein- und ausgeschaltet. Bei eingeschalteter Funktion leuchtet die Anzeige im Schalter.

! Wenn die Funktion HDC aktiv ist, leuchtet das Symbol auf dem Kombinationsinstrument, und der Text **Hill Descent Control EIN** wird angezeigt.



Die Funktion arbeitet nur im 1. Gang und im Rückwärtsgang. Für Automatikgetriebe gilt, dass Schaltstellung **1** gewählt sein muss. Dies wird mit der Ziffer **1** im Kombinationsinstrument angezeigt, siehe Automatikgetriebe - Geartronic* (S. 285).

ACHTUNG

HDC kann nicht an einem Automatikgetriebe mit dem Wählhebel in Stellung **D** aktiviert werden.

Handhabung

HDC sorgt dafür, dass das Fahrzeug mit Motorbremse höchstens mit 10 km/h vorwärts und 7 km/h rückwärts rollt. Mit dem Gaspedal kann jedoch eine wahlfreie Geschwindigkeit im Geschwindigkeitsbereich des Gangs gewählt werden. Bei Loslassen des Gaspedals wird das Fahrzeug unabhängig von der Größe der Steigung und ohne Betätigung der Fußbremse wieder schnell auf 10 bzw. 7 km/h abgebremst.

Wenn die Funktion arbeitet, werden die Bremsleuchten automatisch eingeschaltet. Der Fahrer kann das Fahrzeug jederzeit durch Betätigen der Fußbremse bremsen oder anhalten.

HDC deaktiviert:

- über den Ein/Aus-Schalter in der Mittelkonsole
- wenn bei Handschaltgetriebe ein höherer Gang als **1** gewählt wird
- wenn bei Automatikgetriebe ein höherer Gang als **1** gewählt oder der Wählhebel in Stellung **D** bewegt wird.

Die Funktion kann jederzeit ausgeschaltet werden. Wird die Funktion in einem steilen Gefälle ausgeschaltet, lässt die Bremswirkung nicht sofort, sondern allmählich nach.

ACHTUNG

Bei aktiviertem HDC kann es manchmal zu einer Verzögerung zwischen Gaszufuhr und Ansprechen des Motors kommen.

Themenbezogene Informationen

- Allradbetrieb - AWD* (S. 302)

Fahrbremse

Die Fahrbremse wird zum Reduzieren der Geschwindigkeit des Fahrzeugs während der Fahrt verwendet.

Das Fahrzeug ist mit zwei Bremskreisen ausgestattet. Wenn ein Bremskreis beschädigt ist, muss das Bremspedal mit mehr Druck betätigt werden, um die normale Bremsleistung zu erzielen.

Der Druck des Fahrers auf das Bremspedal wird durch eine Bremskraftunterstützung verstärkt.

WARNUNG

Die Servobremse funktioniert nur bei laufendem Motor.

Wenn die Betriebsbremse bei abgestelltem Motor betätigt wird, leistet das Pedal mehr Widerstand, und es muss ein stärkerer Pedaldruck angewendet werden, um das Fahrzeug zu bremsen.

In sehr hügeliger Landschaft oder beim Fahren mit schwerer Ladung können die Bremsen durch die Motorbremse entlastet werden. Die Motorbremse wird am effektivsten ausgenutzt, wenn bergab derselbe Gang eingelegt wird wie bergauf.

¹⁵ HDC nur bei XC70 AWD möglich.





Für allgemeinere Informationen zu starker Beanspruchung des Fahrzeugs siehe Motoröl - ungünstige Fahrbedingungen (S. 431)

Reinigung der Bremscheiben

Schmutz- und Wasserablagerungen auf den Bremscheiben können dazu führen, dass die Bremswirkung verzögert wird. Bei nasser Straßenlage, vor längerem Abstellen und nach dem Waschen des Fahrzeugs empfiehlt sich daher eine Reinigung, indem die Fahrbremse kurzzeitig leicht betätigt wird.

Wartung

Damit auch in Zukunft ein unverändert hohes Maß an Verkehrssicherheit, Betriebssicherheit und Zuverlässigkeit für Ihr Fahrzeug gewährleistet ist, sollten Sie den Volvo-Serviceintervallen folgen, die im Service- und Garantieheft angegeben sind.

WICHTIG

Die Bauteile der Bremsanlage sind regelmäßig auf Verschleiß zu prüfen.

Wenden Sie sich zu Informationen zur Vorgehensweise an eine Werkstatt oder lassen Sie die Inspektion von einer Werkstatt durchführen – empfohlen wird eine von Volvo autorisierte Werkstatt.

Symbole und Mitteilungen

| Symbol | Bedeutung |
|--------|---|
| | Leuchtet konstant – Den Bremsflüssigkeitsstand kontrollieren. Sollte der Füllstand im Behälter niedrig sein, Bremsflüssigkeit auffüllen und den Grund für den Bremsflüssigkeitsverlust überprüfen lassen. |
| | Dauerleuchten für zwei Sekunden beim Anlassen - automatische Funktionskontrolle. |

WARNUNG

Falls und gleichzeitig leuchten, kann ein Fehler in der Bremsanlage aufgetreten sein.

Falls der Füllstand im Bremsflüssigkeitsbehälter zu diesem Zeitpunkt normal ist, fahren Sie vorsichtig in die nächste Werkstatt, vorzugsweise in eine Volvo-Vertragswerkstatt, zur Kontrolle der Bremsanlage.

Falls der Bremsflüssigkeitsstand unter dem **MIN**-Füllstand im Bremsflüssigkeitsbehälter liegt, sollte das Fahrzeug nicht weitergefahren werden, ohne Bremsflüssigkeit nachzufüllen.

Die Ursache für den Bremsflüssigkeitsverlust ist zu prüfen.

Themenbezogene Informationen

- Feststellbremse (S. 306)
- Fahrbremse - Notbremsleuchten und automatische Warnblinkanlage (S. 305)
- Fahrbremse - Notbremsverstärkung (S. 305)
- Fahrbremse - Bremsen mit Antiblockiersystem (S. 305)



Fahrbremse - Bremsen mit Antiblockiersystem

Nicht blockierende Bremsen, ABS (Anti-lock Braking System) verhindern, dass das Rad bei einer Bremsung blockiert.

Die Funktion sorgt dafür, dass die Lenkfähigkeit beibehalten wird, was z. B. das Ausweichen vor Hindernissen erleichtert. Während des Eingriffs können Vibrationen im Bremspedal zu spüren sein. Dies ist vollkommen normal.

Nachdem der Motor angelassen wurde, erfolgt automatisch ein kurzer Test des ABS-Systems, wenn der Fahrer das Bremspedal loslässt. Ein weiterer automatischer Test des ABS-Systems kann erfolgen, wenn das Fahrzeug eine Geschwindigkeit von 10 km/h erreicht. Der Test ist als Impulse im Bremspedal zu fühlen.

Themenbezogene Informationen

- Fahrbremse (S. 303)
- Feststellbremse (S. 306)
- Fahrbremse - Notbremsleuchten und automatische Warnblinkanlage (S. 305)
- Fahrbremse - Notbremsverstärkung (S. 305)

Fahrbremse - Notbremsleuchten und automatische Warnblinkanlage

Die Notbremsleuchten werden aktiviert, um den Verkehr hinter dem Fahrzeug auf ein kräftiges Abbremsmanöver aufmerksam zu machen. Bei dieser Funktion blinken die Bremsleuchten statt wie bei einer normalen Bremsung durchgehend zu leuchten.

Das Notbremslicht schaltet sich ein, wenn bei Geschwindigkeiten über 50 km/h stark gebremst wird. Nach Abbremsen des Fahrzeugs auf weniger als 10 km/h blinken die Bremsleuchten nicht mehr, sondern leuchten wieder normal durchgehend – gleichzeitig wird die Warnblinkanlage (S. 96) aktiviert, die eingeschaltet bleibt, bis sie mit der entsprechenden Taste ausgeschaltet wird oder der Fahrer das Gaspedal betätigt.

Themenbezogene Informationen

- Fahrbremse (S. 303)
- Feststellbremse (S. 306)
- Fahrbremse - Notbremsverstärkung (S. 305)
- Fahrbremse - Bremsen mit Antiblockiersystem (S. 305)

Fahrbremse - Notbremsverstärkung

Die Notbremsverstärkung EBA (Emergency Brake Assist) hilft dabei, die Bremskraft zu erhöhen und dadurch die Bremsstrecke zu verkürzen.

EBA erkennt das Bremsverhalten des Fahrers und erhöht bei Bedarf die Bremskraft. Die Bremskraft kann verstärkt werden, bis das ABS-System eingreift. Die EBA-Funktion wird unterbrochen, sobald der Druck auf das Bremspedal nachlässt.

ACHTUNG

Wenn EBA aktiviert wird, sinkt das Bremspedal etwas tiefer als sonst, drücken bzw. halten Sie das Bremspedal so lange wie notwendig. Beim Loslassen des Bremspedals hört das Bremsen gänzlich auf.

Themenbezogene Informationen

- Fahrbremse (S. 303)
- Feststellbremse (S. 306)
- Fahrbremse - Notbremsleuchten und automatische Warnblinkanlage (S. 305)
- Fahrbremse - Bremsen mit Antiblockiersystem (S. 305)



Feststellbremse

Die Feststellbremse hält das Fahrzeug auf seinem Platz, wenn der Fahrersitz nicht besetzt ist, indem zwei Räder mechanisch blockiert werden.

Funktion

Wenn die elektrische Feststellbremse arbeitet, ist ein schwaches Elektromotorgeräusch zu hören. Das Geräusch tritt auch bei automatischen Funktionskontrollen der Feststellbremse auf.

Wenn das Fahrzeug stillsteht und die Feststellbremse angezogen wird, wirkt sie nur auf die Hinterräder. Wenn die Feststellbremse während der Fahrt betätigt wird, wird die gewöhnliche Fahrbremse verwendet, d. h. die Bremse wirkt auf alle vier Räder. Die Bremswirkung geht auf die Hinterräder über, sobald das Fahrzeug fast stillsteht.

Niedrige Batteriespannung

Wenn die Batteriespannung zu niedrig ist, kann die Feststellbremse weder gelöst noch angezogen werden. Bei zu niedriger Batteriespannung eine Starthilfebatterie anschließen, siehe Starthilfe mit Batterie (S. 282).

Feststellbremse anziehen



Feststellbremsregler - anziehen.

1. Das Fahrbremspedal kräftig durchdrücken.
 2. Den Schalter **PUSH LOCK/PULL RELEASE** drücken.
 - >  Das Symbol des Kombinationsinstruments beginnt zu blinken – leuchtet es konstant, ist die Feststellbremse angezogen.
 3. Das Fahrbremspedal loslassen und sicherstellen, dass das Fahrzeug stillsteht.
- Beim Parken des Fahrzeugs muss sich der Schalt-/Wählhebel im 1. Gang (Handschaltgetriebe) oder in Stellung **P** (Automatikgetriebe) befinden.

Notbremse

Im Notfall kann die Feststellbremse angezogen werden, wenn das Fahrzeug in Bewegung ist, indem der Schalter **PUSH LOCK/PULL RELEASE** gedrückt und festgehalten wird. Bei Loslassen des Schalters wird der Bremsvorgang gestoppt.



ACHTUNG

In Fällen einer Notbremsung bei Geschwindigkeiten über 10 km/h ertönt während des Bremsvorgangs ein akustisches Signal.

Parken an einer Steigung

Wird das Fahrzeug nach oben gerichtet an einer Steigung geparkt:

- Die Räder stets **von** der Bordsteinkante weg drehen.

Wird das Fahrzeug nach unten gerichtet an einer Steigung geparkt:

- Die Räder stets **zur** Bordsteinkante hindrehen.



WARNUNG

Beim Parken im Gefälle ist stets die Feststellbremse anzuziehen - ein eingelegerter Gang oder die **P**-Stellung des Getriebes genügt nicht, um das Fahrzeug in allen Situationen zu halten.



Feststellbremse lösen



Feststellbremsregler - lösen.

Fahrzeuge mit Handschaltgetriebe

Feststellbremse manuell lösen

1. Den Transponderschlüssel in das Zündschloss stecken.¹⁶
2. Das Fahrbremspedal kräftig durchdrücken.
3. Am Schalter **PUSH LOCK/PULL RELEASE** ziehen.
 - > Die Feststellbremse wird gelöst und das Symbol des Kombinationsinstruments erlischt.

ACHTUNG

Die Feststellbremse kann auch manuell gelöst werden, indem statt des Bremspedals das Kupplungspedal betätigt wird. Volvo empfiehlt die Betätigung des Bremspedals.

Feststellbremse automatisch lösen

1. Den Motor anlassen.
2. Den 1. Gang oder den Rückwärtsgang einlegen.
3. Die Kupplung loslassen und Gas geben.
 - > Die Feststellbremse wird gelöst und das Symbol des Kombinationsinstruments erlischt.

Fahrzeuge mit Automatikgetriebe

Feststellbremse manuell lösen

1. Den Transponderschlüssel in das Zündschloss¹⁶ stecken.
2. Das Fahrbremspedal kräftig durchdrücken.
3. Am Schalter ziehen.
 - > Die Feststellbremse wird gelöst und das Symbol des Kombinationsinstruments erlischt.

Feststellbremse automatisch lösen

1. Sicherheitsgurt anlegen.
2. Den Motor anlassen.
3. Das Fahrbremspedal kräftig durchdrücken.
4. Den Wählhebel in Stellung **D** oder **R** bewegen und Gas geben.
 - > Die Feststellbremse wird gelöst und das Symbol des Kombinationsinstruments erlischt.

ACHTUNG

Die Feststellbremse wird aus Sicherheitsgründen erst dann automatisch gelöst, wenn der Motor läuft und der Fahrer den Sicherheitsgurt angelegt hat. Bei Fahrzeugen mit Automatikgetriebe wird die Feststellbremse unmittelbar bei Betätigung des Gaspedals und Wählhebelstellung **D** bzw. **R** gelöst.

Schwere Ladungen an Steigungen

Schwere Ladungen, wie z. B. ein Anhänger, können dazu führen, dass das Fahrzeug rückwärts rollt, wenn die Feststellbremse an kräftigen Steigungen automatisch gelöst wird. Dies können Sie vermeiden, indem Sie den Regler beim Anfahren drücken. Den Regler loslassen, sobald der Motor zieht.

¹⁶ Für Fahrzeuge mit Keyless-System: Auf **START/STOP ENGINE** drücken.



Bremsbeläge wechseln

Die Bremsbeläge hinten müssen aufgrund der Konstruktion der elektrischen Feststellbremse in einer Werkstatt gewechselt werden – eine Volvo-Vertragswerkstatt wird empfohlen.

Symbole und Mitteilungen

Weitere Informationen, wie die Textmitteilungen im Kombinationsinstrument angezeigt

und gelöscht werden können, siehe Mitteilungen - Verwaltung (S. 117).

| Symbol | Mitteilung | Bedeutung/Maßnahme |
|--------|---|--|
| | "Mitteilung" | <ul style="list-style-type: none"> Mitteilung im Kombinationsinstrument lesen. |
| | | <p>Das blinkende Symbol zeigt an, dass die Feststellbremse angezogen wird.</p> <p>Sollte das Symbol in einer anderen Situation blinken, ist ein Fehler aufgetreten.</p> <ul style="list-style-type: none"> Mitteilung im Kombinationsinstrument lesen. |
| | Feststellbremse nicht vollständig gelöst | <p>Eine Störung führt dazu, dass die Feststellbremse nicht gelöst werden kann:</p> <ul style="list-style-type: none"> Versuchen, die Bremse anzuziehen und wieder zu lösen. <p>Wenn der Fehler nach einigen Versuchen weiterhin vorhanden ist:</p> <ul style="list-style-type: none"> Wenden Sie sich an eine Werkstatt – eine Volvo-Vertragswerkstatt wird empfohlen. <p>Achtung! Ein Warnsignal ertönt bei Weiterfahrt mit dieser Fehlermeldung.</p> |



| Symbol | Mitteilung | Bedeutung/Maßnahme |
|--------|---|--|
| | Feststellbremse nicht betätigt | <p>Eine Störung führt dazu, dass die Feststellbremse nicht angezogen werden kann:</p> <ul style="list-style-type: none"> • Versuchen, die Bremse zu lösen und wieder anzuziehen. <p>Wenn der Fehler nach einigen Versuchen weiterhin vorhanden ist:</p> <ul style="list-style-type: none"> • Wenden Sie sich an eine Werkstatt – eine Volvo-Vertragswerkstatt wird empfohlen. <p>Die Mitteilung erscheint ebenfalls in Fahrzeugen mit Handschaltgetriebe, wenn das Fahrzeug mit langsamer Geschwindigkeit und offener Tür gefahren wird, um den Fahrer darauf aufmerksam zu machen, dass die Feststellbremse unbeabsichtigt gelöst worden sein kann.</p> |
| | Feststellbremse Wartung erforderlich | <p>Ein Fehler ist aufgetreten:</p> <ul style="list-style-type: none"> • Versuchen, die Bremse anzuziehen und wieder zu lösen. <p>Wenn der Fehler nach einigen Versuchen weiterhin vorhanden ist:</p> <ul style="list-style-type: none"> • Wenden Sie sich an eine Werkstatt – eine Volvo-Vertragswerkstatt wird empfohlen. |

- Wenn das Fahrzeug vor Behebung eines eventuellen Fehlers geparkt werden muss, müssen die Räder wie beim Parken an einer Steigung gedreht werden und der Schalt-/Wählhebel muss sich im 1. Gang (Handschaltgetriebe) oder in Stellung **P** (Automatikgetriebe) befinden.

Eine Textmitteilung kann mit einem kurzen Druck auf die **OK**-Taste des Blinkerhebels ausgeblendet werden.

Themenbezogene Informationen

- Fahrbremse (S. 303)



Fahren durch Wasser

Beim durchwaten wird das Fahrzeug durch eine Fahrbahn gefahren, die mit Wasser bedeckt ist. Beim Fahren durch Wasser ist größte Vorsicht angebracht.

Das Fahrzeug kann mit einer Geschwindigkeit von höchstens 10 km/h durch eine Wassertiefe von bis zu 25 cm gefahren werden. Besondere Vorsicht ist beim Durchfahren von strömendem Gewässer geboten.

Beim Durchfahren von Wasser eine geringe Geschwindigkeit beibehalten und das Fahrzeug nicht anhalten. Nach dem Durchfahren des Wassers leicht das Bremspedal betätigen, um zu kontrollieren, ob die vollständige Bremskraft erreicht wird. Wasser und beispielsweise Schlamm können die Bremsbeläge durchnässen, was zu einer verzögerten Bremsleistung führt.

- Die elektrischen Anschlüsse des elektrischen Motorwärmers und der Anhängerzugvorrichtung nach Fahrten durch Wasser und Schlamm säubern.
- Das Fahrzeug nicht eine längere Zeitlang in schwallenhochem Wasser stehen lassen – dies kann zu Störungen in der Fahrzeugelektrik führen.

! WICHTIG

Motorschäden können die Folge sein, wenn Wasser in das Luftfilter gelangt.

Bei Tiefen über 25 cm kann Wasser in den Antriebsstrang gelangen, dadurch wird das Schmiervermögen der Öle herabgesetzt, wodurch sich die Lebensdauer des betreffenden Systems verkürzt.

Schäden an Motor, Getriebe, Abgasturbolader, Differentialgetriebe oder deren Bauteilen, die auf Überschwemmungen, hydrostatische Sperre oder Ölmangel zurückzuführen sind, sind nicht von der Garantie abgedeckt.

Beim Absterben des Motors im Wasser versuchen Sie nicht das Fahrzeug wieder zu starten - lassen Sie das Fahrzeug in eine Werkstatt, vorzugsweise in eine Volvo-Vertragswerkstatt, schleppen. Schwere Motorschäden drohen.

Themenbezogene Informationen

- Bergen (S. 330)
- Abschleppen (S. 328)

Überhitzung

Unter bestimmten Bedingungen, wie z. B. bei anspruchsvollen Fahrten in steilem Gelände oder bei warmer Witterung besteht die Gefahr der Überhitzung von Motor und Antriebssystem – besonders bei schwerer Zuladung.

Informationen zur Überhitzung beim Fahren mit Anhänger, siehe Fahren mit Anhänger (S. 320).

- Bei warmer Witterung vor der Fahrt Zusatzbeleuchtung vor dem Kühlergrill entfernen.
- Wenn die Temperatur in der Kühlanlage des Motors zu hoch wird, leuchtet im Informationsdisplay des Kombinationsinstrumentes ein Warnsymbol auf und es erscheint die Textmitteilung **Hohe Motortemperatur Sicher anhalten** – das Fahrzeug auf sichere Weise anhalten und den Motor zur Abkühlung einige Minuten im Leerlauf laufen lassen.
- Wird die Textmitteilung **Hohe Motortemperatur Motor abstellen** oder **Motorkühlmittel niedrig Sicher anhalten** angezeigt, muss nach dem Anhalten des Fahrzeugs der Motor abgestellt werden.
- Bei Überhitzung im Getriebe wird eine eingebaute Schutzfunktion im Getriebe aktiviert, die u. a. ein Warnsymbol im Kombinationsinstrument einschaltet und im Display die Textmitteilung **Getriebe heiß Geschwindigkeit reduzieren** oder



Getriebe heiß Sicher anhalten
Abkühlung abwarten ausgibt – die gegebene Empfehlung befolgen und die Geschwindigkeit reduzieren oder das Fahrzeug auf sichere Weise anhalten und den Motor einige Minuten im Leerlauf laufen lassen, damit das Getriebe abkühlen kann.

- Bei Überhitzung kann sich die Klimaanlage des Fahrzeugs vorübergehend abschalten.
- Den Motor nach starker Beanspruchung nicht auf der Stelle abstellen.

ACHTUNG

Es ist normal, dass der Lüfter des Motors eine Weile nach dem Ausschalten des Motors weiterarbeitet.

Fahrt mit geöffneter Heckklappe

Bei der Fahrt mit offener Heckklappe können giftige Abgase durch den Kofferraum in das Fahrzeug geraten.

WARNUNG

Fahren Sie nicht mit offener Heckklappe, giftige Abgase könne über den Laderaum in das Fahrzeug eingesogen werden.

Themenbezogene Informationen

- Beladung (S. 159)

Überlastung - Startbatterie

Die Startbatterie (S. 392) wird durch die verschiedenen Funktionen unterschiedlich stark belastet. Bei abgestelltem Motor den Zündschlüssel möglichst nicht in Schlüsselstellung II (S. 80) bringen. Stattdessen Stellung I verwenden, da hierbei weniger Strom verbraucht wird.

Hierbei ist auch auf verschiedenes Zubehör zu achten, das die elektrische Anlage belastet. Keine Funktionen verwenden, die bei abgestelltem Motor viel Strom verbrauchen. Beispiele für solche Funktionen sind:

- Gebläse
- Scheinwerfer
- Scheibenwischer
- Stereoanlage (hohe Lautstärke).

Bei niedriger Startbatteriespannung wird der Text **Batterie Ladezustand niedrig Energiesparmodus** im Informationsdisplay des Kombinationsinstruments angezeigt. Die Energiesparfunktion schaltet dann bestimmte Funktionen aus oder reduziert die Belastung der Batterie, z. B. durch Herunterregeln des Innenraumgebläses und/oder der Lautstärke der Stereoanlage.

- Die Startbatterie in diesem Fall laden; dazu den Motor anlassen und mindestens 15 Minuten laufen lassen – die Startbatterie wird während der Fahrt besser geladen als im Leerlauf und im Stillstand.



Vor längeren Fahrten

Vor längeren Fahrten ist es vorteilhaft, folgende Punkte durchzugehen:

- Überprüfen, ob der Motor ordnungsgemäß funktioniert und der Kraftstoffverbrauch (S. 440) normal ist.
- Darauf achten, dass keine Leckage (Kraftstoff, Öl oder andere Flüssigkeiten) vorkommt.
- Sämtliche Glühlampen und die Profiltiefe der Reifen überprüfen.
- Das Mitführen eines Warndreiecks (S. 344) ist in bestimmten Ländern gesetzlich vorgeschrieben.

Themenbezogene Informationen

- Motoröl - Kontrolle und Nachfüllen (S. 374)
- Radwechsel - Rad entfernen (S. 339)
- Lampenwechsel (S. 382)

Fahren im Winter

Beim Fahren im Winter ist es wichtig, bestimmte Kontrollen durchzuführen, um zu gewährleisten, dass das Fahrzeug auf sichere Weise gefahren werden kann.

Besonders vor Beginn der kalten Jahreszeit zu überprüfen:

- Der Glykolgehalt des Kühlmittels (S. 379) für den Motor muss mindestens 50 % betragen. Diese Mischung schützt den Motor bei Temperaturen bis zu ca. -35 °C vor Frostsprengung. Für den besten Frostschutz dürfen verschiedene Glykolsorten nicht gemischt werden.
- Der Kraftstofftank muss gut gefüllt sein, um eine Kondensbildung zu verhindern.
- Die Viskosität des Motoröls ist wichtig. Öl mit niedrigerer Viskosität (dünneres Öl) erleichtert das Starten bei kalten Außentemperaturen und verringert zudem den Kraftstoffverbrauch bei kaltem Motor. Für weitere Informationen zu geeigneten Ölen siehe Motoröl - ungünstige Fahrbedingungen (S. 431).

WICHTIG

Öl mit niedriger Viskosität darf bei harter Fahrweise oder warmen Witterungsverhältnissen nicht verwendet werden.

- Den Zustand der Startbatterie und ihren Ladezustand überprüfen. Niedrige Tem-

peraturen stellen größere Anforderungen an die Startbatterie. Gleichzeitig verringert sich die Kapazität der Batterie durch die Kälte.

- Scheibenreinigungsflüssigkeit (S. 391) verwenden, damit sich im Wischwasserbehälter kein Eis bildet.

Für die bestmögliche Traktion empfiehlt Volvo bei Schnee- oder Glättegefahr Winterreifen an allen Rädern.

ACHTUNG

In bestimmten Ländern ist die Verwendung von Winterreifen gesetzlich vorgeschrieben. Reifen mit Spikes sind nicht in allen Ländern zugelassen.

Glatte Straßen

Üben Sie daher das Fahren auf rutschiger Oberfläche unter kontrollierten Bedingungen, um zu lernen, wie das Fahrzeug reagiert.

Themenbezogene Informationen

- Fahren im Winter (S. 312)



Kraftstofftankklappe - Öffnen/ schließen

Die Kraftstofftankklappe kann folgendermaßen geöffnet/geschlossen werden:

Kraftstofftankklappe öffnen/schließen



Die Kraftstofftankklappe mit der Taste am Schalterfeld Beleuchtung öffnen – die Klappe öffnet sich, sobald die Taste losgelassen wird.

 Im Display des Kombinationsinstruments wird durch einen Pfeil auf das Symbol angezeigt, auf welcher Seite sich der Tankdeckel befindet.

- Die Klappe schließen. Dazu die Klappe zudrücken, bis ein Klickgeräusch bestätigt, dass sie geschlossen ist.

Themenbezogene Informationen

- Kraftstoff einfüllen (S. 313)

Kraftstofftankklappe - manuelles Öffnen

Die Kraftstofftankklappe kann von Hand geöffnet werden, wenn das elektrische Öffnen vom Fahrzeuginnenraum nicht möglich ist.

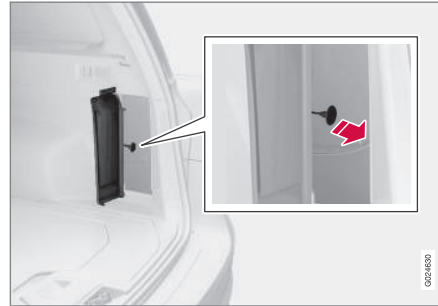

1. Die Seitenklappe im Laderaum öffnen/entfernen (auf derselben Seite wie die Tankklappe) und nach einem grünen Seilzug mit Griff tasten.
2. Den Seilzug vorsichtig gerade nach hinten ziehen, bis die Tankklappe mit einem Klick herausklappt.

WICHTIG

Vorsichtig an der Schnur ziehen – zum Freigeben des Klappenschlosses ist nur ein minimaler Kraftaufwand erforderlich.

Themenbezogene Informationen

- Kraftstoff einfüllen (S. 313)

Kraftstoff einfüllen

Beim Tanken unbedingt beachten:

Tankverschluss öffnen/schließen

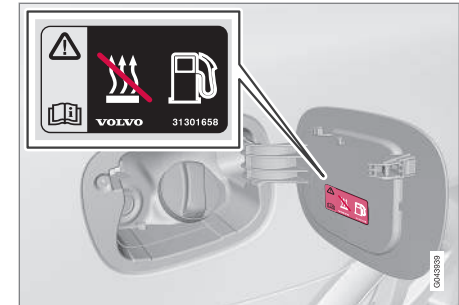

Bei hohen Außentemperaturen kann ein Überdruck im Tank entstehen. Den Verschluss in diesem Fall langsam öffnen.

- Nach dem Tanken – den Verschluss wieder anbringen und drehen, bis ein oder mehrere Klickgeräusche zu hören sind.

Kraftstoff einfüllen

- Nicht zu viel Kraftstoff in den Tank einfüllen. Den Tankvorgang beenden, wenn sich die Zapfpistole abschaltet.

ACHTUNG

Ein übervoller Tank kann bei warmer Witterung überlaufen.



Mit einem Kanister tanken¹⁷

Benutzen Sie zum Tanken mit einem Reservekanister den Trichter unter dem Laderaumboden.

Darauf achten, dass das Trichterrohr weit genug in das Einfüllrohr hineinreicht. Im Einfüllrohr befindet sich eine bewegliche Klappe, die vom Trichterrohr geöffnet werden muss, bevor das Fahrzeug betankt werden kann.

Themenbezogene Informationen

- Kraftstofftankklappe - manuelles Öffnen (S. 313)
- Kraftstoff - Handhabung (S. 314)

Kraftstoff - Handhabung

Keinen Kraftstoff mit einer schlechteren als der in den Empfehlungen von Volvo angegebenen Qualität verwenden, da sich dies negativ auf die Motorleistung und den Kraftstoffverbrauch auswirkt.



WARNUNG

Benzindämpfe nicht einatmen! Augen vor Kraftstoffspritzern schützen.

Falls Kraftstoff in die Augen gerät ggf. vorhandene Kontaktlinsen herausnehmen und die Augen mindestens 15 Minuten mit reichlich Wasser spülen. Einen Arzt aufsuchen.

Kraftstoff nicht schlucken! Kraftstoffe wie Benzin, Bioethanol sowie Mischungen dieser beiden Kraftstoffe und Diesel sind äußerst giftig und können, wenn sie geschluckt werden, zu dauerhaften Verletzungen oder zum Tod führen. Bei Verschlucken von Kraftstoff sofort einen Arzt aufsuchen.



WARNUNG

Auf den Boden verschütteter Kraftstoff kann sich entzünden.

Eine kraftstoffbetriebene Heizung vor dem Tanken ausschalten.

Tragen Sie beim Tanken niemals ein eingeschaltetes Mobiltelefon in der Hand. Das Klingelsignal kann eine Funkenbildung verursachen und die Benzindämpfe anzünden, was wiederum zu Feuer und Verletzungen führen kann.



WICHTIG

Werden verschiedene Kraftstoffarten¹⁸ gemischt oder nicht empfohlene Kraftstoffe verwendet, verlieren die Garantien von Volvo und ggf. ergänzende Wartungsverträge ihre Gültigkeit; dies gilt für alle Motoren. Hinweis: Hiervon ausgenommen sind Motoren, die auf die Betankung mit Ethanol-Kraftstoff (E85) ausgelegt sind.



ACHTUNG

Extreme Witterungsverhältnisse, das Fahren mit einem Anhänger oder das Fahren in großen Höhen sind in Kombination mit der Kraftstoffqualität Faktoren, die sich auf das Leistungsvermögen des Fahrzeugs auswirken können.

¹⁷ Gilt nur für Fahrzeuge mit Dieselmotor.

¹⁸ Gilt nur für das Mischen von Benzin und Ethanol-Kraftstoff.



Themenbezogene Informationen

- Wirtschaftliche Fahrweise (S. 319)
- Kraftstoff - Diesel (S. 316)
- Dieselpartikelfilter (DPF) (S. 318)
- Kraftstoffverbrauch und CO₂-Ausstoß (S. 440)
- Kraftstofftank - Fassungsvermögen (S. 439)

Kraftstoff - Benzin

Benzin wird als Kraftstoff für den Motor verwendet.

Benzin muss die Norm EN 228 erfüllen. Die meisten Motoren können mit Kraftstoff mit den Oktanzahlen 95 und 98 RON gefahren werden. Oktanzahlen unter 91 und 92 RON sollten nur in Ausnahmefällen verwendet werden

- 95 RON eignet sich bei normaler Beanspruchung des Fahrzeugs.
- Für maximale Leistung und Wirtschaftlichkeit wird 98 RON empfohlen.

Für die bestmögliche Leistung und einen optimalen Kraftstoffverbrauch wird für die Fahrt bei Außentemperaturen über +38 °C die höchstmögliche Oktanzahl empfohlen.



WICHTIG

- Nur bleifreien Kraftstoff verwenden, um den Katalysator nicht zu beschädigen.
- Kraftstoff, der bis zu 10 Volumenprozent Ethanol enthält, ist zulässig.
- Kraftstoff, der metallische Zusätze enthält, darf nicht verwendet werden.
- Verwenden Sie keine Zusätze, die nicht von Volvo empfohlen wurden.

Alkohole/Ethanol

- EN228 E10-Benzin (max. 10 Volumenprozent Ethanol) darf getankt werden.
- Ein höherer Ethanolgehalt als in E10 (max. 10 Volumenprozent Ethanol) ist nicht zulässig, z. B. E85.

Themenbezogene Informationen

- Kraftstoff - Handhabung (S. 314)
- Wirtschaftliche Fahrweise (S. 319)
- Kraftstoffverbrauch und CO₂-Ausstoß (S. 440)
- Kraftstofftank - Fassungsvermögen (S. 439)



Kraftstoff - Diesel

Diesel wird als Kraftstoff für den Motor verwendet.

Tanken Sie ausschließlich Marken-Dieselmotorkraftstoff. Verzichten Sie grundsätzlich auf Kraftstoff unbekannter Qualität. Dieselmotorkraftstoff sollte der Norm EN 590 und/oder SS 155435 entsprechen. Dieselmotoren sind gegenüber Verunreinigungen im Kraftstoff, wie einem zu hohen Schwefelanteil, empfindlich.

Der Dieselmotorkraftstoff kann bei niedrigen Temperaturen (-6 °C bis -40 °C) Paraffin auscheiden. Dies kann zu Startproblemen führen. Die größeren Mineralölkonzentrationen bieten überdies speziellen Dieselmotorkraftstoff für Temperaturen um den Gefrierpunkt an. Dieser ist bei niedrigen Temperaturen leichtflüssiger und verringert die Gefahr von Wachsbildung in der Kraftstoffanlage.

Wenn der Tank immer gut gefüllt gehalten wird, verringert sich die Gefahr, dass sich dort Kondenswasser bildet. Beim Tanken darauf achten, dass der Bereich um das Einfüllrohr sauber ist. Kraftstoffspritzer auf dem Lack vermeiden und ggf. mit Wasser und Seife entfernen.

! WICHTIG

Für Dieselmotorkraftstoff gilt:

- Er muss die Normen EN 590 und/oder SS 155435 erfüllen
- Sein Schwefelgehalt darf 10 mg/kg nicht übersteigen
- Er darf höchstens 7 Vol-% FAME (Fatty Acid Methyl Ester) enthalten.

! WICHTIG

Dieselmotorkraftstoffe, die nicht verwendet werden:

- Spezialzusätze
- Schiffsdieselmotorkraftstoff
- Heizöl
- FAME¹⁹ (Fatty Acid Methyl Ester) und pflanzliches Öl.

Diese Kraftstoffe entsprechen nicht den Anforderungen gemäß Volvos Empfehlungen und tragen zum erhöhten Verschleiß und zu Motorschäden bei, die nicht von Volvos Garantien gedeckt werden.

Tank leergefahren

Bedingt durch die Konstruktion der Kraftstoffanlage eines Dieselmotors kann, wenn der Kraftstoff ausgeht, für den erneuten Start

nach dem Tanken eine Entlüftung in der Werkstatt erforderlich sein.

Nachdem der Tank leergefahren wurde, muss die Kraftstoffanlage zunächst eine Kontrolle durchführen. Dies kann etwas Zeit in Anspruch nehmen. Daher vor dem Anlassen des Motors nach dem Befüllen des Kraftstofftanks mit Diesel wie folgt vorgehen:

1. Den Transponderschlüssel in das Zündschloss stecken und bis in die Endstellung drücken. Für weitere Informationen siehe Schlüsselstellungen (S. 79).
2. Die **START**-Taste drücken, **ohne** das Brems- und/oder Kupplungspedal durchzudrücken.
3. Etwa eine Minute warten.
4. Zum Anlassen des Motors: Das Brems- und/oder Kupplungspedal durchdrücken und noch einmal auf die **START**-Taste drücken.

i ACHTUNG

Vor dem Auffüllen von Kraftstoff bei Kraftstoffmangel:

- Das Fahrzeug auf möglichst ebenem/waagrechttem Boden parken - ist das Fahrzeug geneigt, können Lufttaschen in der Kraftstoffzufuhr auftreten.

¹⁹ Der Dieselmotorkraftstoff kann eine bestimmte Menge FAME enthalten, mehr darf nicht beigemischt werden.



Kondenswasser im Kraftstofffilter ablassen

Im Kraftstofffilter wird Kondenswasser im Kraftstoff ausgeschieden, das anderenfalls Motorstörungen verursachen kann.

Der Kraftstofffilter ist gemäß den im Service- und Garantieheft angegebenen Intervallen zu entleeren, sowie wenn der Verdacht besteht, dass verunreinigter Kraftstoff verwendet wurde. Für weitere Informationen siehe Volvo-Serviceprogramm (S. 366).

WICHTIG

Manche Sonderzusätze unterbinden die Wasserabscheidung im Kraftstofffilter.

Themenbezogene Informationen

- Kraftstoff - Handhabung (S. 314)
- Dieselpartikelfilter (DPF) (S. 318)
- Kraftstoffverbrauch und CO₂-Ausstoß (S. 440)

Katalysatoren

Die Aufgabe der Katalysatoren ist die Reinigung der Abgase. Die Katalysatoren sind in der Nähe des Motors platziert, um schnell ihre Betriebstemperatur zu erreichen.

Die Katalysatoren bestehen aus einem Monolithen (Keramikstein oder Metall) mit Kanälen. Die Kanalwände sind mit einer Schicht aus Platin, Rhodium und Palladium versehen. Diese Metalle haben eine Katalysatorwirkung, d. h. sie beschleunigen die chemische Reaktion ohne hierbei selbst verbraucht zu werden.

Lambdasonde™ Sauerstoffsensord

Die Lambdasonde ist Teil in einem Regelsystem zur Verringerung der Emissionen und Verbesserung der Wirtschaftlichkeit. Für weitere Informationen siehe Kraftstoffverbrauch und CO₂-Ausstoß (S. 440).

Eine Lambdasonde (Sauerstoffsensord) überwacht den Sauerstoffgehalt der Abgase, die den Motor verlassen. Der Messwert aus der Abgasanalyse wird in einem elektronischen System verarbeitet, welches kontinuierlich die Einspritzventile steuert. Das Verhältnis des dem Motor zugeführten Kraftstoff-Luft-Gemisches wird fortlaufend geregelt. Diese Regelung schafft optimale Verhältnisse für eine effektive Verbrennung und sorgt zusammen mit dem Dreiwege-Katalysator für eine Verringerung der Schadstoffemissionen (Kohlenwasserstoffe, Kohlenmonoxid, Stickoxide).

Themenbezogene Informationen

- Wirtschaftliche Fahrweise (S. 319)
- Kraftstoff - Benzin (S. 315)
- Kraftstoff - Diesel (S. 316)



Kraftstoff - Bioethanol E85

Als Kraftstoff für den Motor des Fahrzeugs wird Bioethanol E85 verwendet.

Die Kraftstoffanlage oder deren Komponenten nicht modifizieren und keine Komponenten durch Teile ersetzen, die nicht speziell für die Verwendung mit Bioethanol vorgesehen sind.

WARNUNG

Methanol darf nicht verwendet werden. Ein Aufkleber auf der Innenseite der Tankklappe zeigt vorschriftmäßige alternative Kraftstoffe.

Der Einsatz von Bauteilen, die nicht für Bioethanolmotoren konstruiert sind, kann zum Brand, zu Verletzungen oder zu Motorschäden führen.

Reservekanister

WICHTIG

Die Rechtsvorschriften zur Aufbewahrung von Reservekanistern im Fahrzeug sind von Land zu Land unterschiedlich. Bringen Sie die geltenden Bestimmungen in Erfahrung.

Der Reservekanister im Fahrzeug sollte mit Benzin gefüllt werden. Für weitere Informatio-

nen siehe Anlassen des Motors – Flexifuel (S. 280).

WICHTIG

Darauf achten, dass der Reservekanister ordentlich befestigt ist und der Deckel dicht schließt.

WARNUNG

Ethanol ist gegenüber Funkenbildung empfindlich und es können sich explosive Gase im Reservekanister bilden, wenn dieser mit Ethanol gefüllt wird.

Themenbezogene Informationen

- Kraftstoff - Handhabung (S. 314)
- Wirtschaftliche Fahrweise (S. 319)

Dieselpartikelfilter (DPF)

Dieselfahrzeuge sind mit einem Partikelfilter ausgestattet, wodurch eine effektivere Abgasreinigung möglich ist.

Die Partikel in den Abgasen werden während der normalen Fahrt im Filter gesammelt. Um die Partikel zu verbrennen und den Filter zu entleeren, wird eine sog. Regenerierung gestartet. Dazu ist erforderlich, dass der Motor seine normale Betriebstemperatur erreicht hat.

Die Regeneration des Partikelfilters erfolgt automatisch und dauert normalerweise 10-20 Minuten. Bei niedriger Durchschnittsgeschwindigkeit kann sie etwas länger dauern. Während der Regeneration erhöht sich der Kraftstoffverbrauch etwas.

Regenerierung bei kalter Witterung

Wenn das Fahrzeug häufig bei kalter Witterung über kurze Strecken gefahren wird, erreicht der Motor nicht seine normale Betriebstemperatur. Dies führt dazu, dass keine Regenerierung des Dieselpartikelfilters erfolgt und der Filter nicht entleert wird.

Sobald das Filter zu ca. 80 % mit Partikeln gefüllt ist, leuchtet das gelbe Warndreieck im Kombinationsinstrument auf, und im Informationsdisplay erscheint die Mitteilung **Rußfilter voll** Siehe Handbuch.



Um die Regenerierung des Filters zu starten, das Fahrzeug fahren – am besten auf der Landstraße oder auf der Autobahn – bis der Motor seine normale Betriebstemperatur erreicht. Das Fahrzeug sollte dann weitere 20 Minuten lang gefahren werden.

ACHTUNG

Während der Regenerierung kann Folgendes geschehen:

- Vorübergehend kann eine geringfügige Herabsetzung der Motorleistung vorgenommen werden.
- der Kraftstoffverbrauch kann vorübergehend zunehmen
- ein Brandgeruch kann vorkommen.

Nach Beendigung der Regenerierung wird die Warnmitteilung automatisch gelöscht.

Bei kalter Witterung die Standheizung* verwenden, da der Motor so schneller seine normale Betriebstemperatur erreicht.

WICHTIG

Falls das Filter sich vollständig mit Partikeln gefüllt hat, lässt sich der Motor schwer starten, und das Filter wird funktionsuntauglich. Dabei besteht die Gefahr, dass das Filter ausgetauscht werden muss.

Themenbezogene Informationen

- Kraftstoff - Handhabung (S. 314)
- Kraftstoff - Diesel (S. 316)
- Kraftstoffverbrauch und CO₂-Ausstoß (S. 440)
- Kraftstofftank - Fassungsvermögen (S. 439)

Wirtschaftliche Fahrweise

Sie fahren am wirtschaftlichsten, indem Sie vorausschauend und vorsichtig fahren und Fahrweise und Geschwindigkeit an die herrschenden Verkehrsverhältnisse anpassen.

- Für den niedrigsten Kraftstoffverbrauch ECO (S. 300)*²⁰ aktivieren.
- Der ECO Guide zeigt Ihnen, wie wirtschaftlich das Fahrzeug gefahren wird, siehe Eco guide & Power guide* (S. 68).
- Fahren Sie im höchst möglichen Gang und passen Sie Ihre Fahrweise an die Verkehrssituation und an die Straße an – niedrige Motordrehzahlen führen zu einem niedrigeren Kraftstoffverbrauch. Nutzen Sie die Schaltanzeige (S. 284).
- Unnötiges Beschleunigen und starkes Bremsen vermeiden.
- Schnelles Fahren verbraucht mehr Kraftstoff – je höher die Geschwindigkeit, desto höher der Luftwiderstand.
- Den Motor nicht im Leerlauf warmfahren, sondern so schnell wie möglich mit leichter Belastung losfahren – ein kalter Motor verbraucht mehr Kraftstoff als ein warmer.
- Fahren Sie mit dem richtigen Luftdruck in den Reifen und kontrollieren Sie diesen regelmäßig – wählen Sie für beste Ergebnisse den ECO -Reifendruck, siehe Reifen - zugelassener Reifendruck (S. 446).

²⁰ Gilt nur für Fahrzeuge mit Automatikgetriebe.





- Der Kraftstoffverbrauch kann je nach montierten Reifen variieren – lassen Sie sich von Ihrem Vertragshändler beraten.
- Entfernen Sie unnötige Gegenstände aus dem Fahrzeug – je mehr Ladung desto höher der Energieverbrauch.
- Nutzen Sie beim Bremsen die Motorbremse, wenn dies ohne Gefährdung anderer Verkehrsteilnehmer möglich ist.
- Dachlast und Dachbox führen zu einem größeren Luftwiderstand und erhöhen den Energieverbrauch – den Dachgepäckträger entfernen, wenn er nicht benötigt wird.
- Vermeiden Sie das Fahren mit offenen Fenstern.

Zur Umweltphilosophie der Volvo Car Corporation siehe Umweltphilosophie der Volvo Car Corporation (S. 21).

Weitere Informationen zum Kraftstoffverbrauch siehe Kraftstoffverbrauch und CO₂-Ausstoß (S. 440).

WARNUNG

Den Motor niemals während der Fahrt abstellen, z. B. im Gefälle, da ansonsten wichtige Systeme deaktiviert werden, wie z. B. die Servolenkung und die Bremskraftunterstützung.

Themenbezogene Informationen

- Kraftstoff - Handhabung (S. 314)
- Kraftstoffverbrauch und CO₂-Ausstoß (S. 440)
- Kraftstofftank - Fassungsvermögen (S. 439)

Fahren mit Anhänger

Beim Fahren mit einem Anhänger sind einige wichtige Sachen zu beachten, zum Beispiel hinsichtlich der Anhängerzugvorrichtung, dem Anhänger selbst, sowie der Lastverteilung im Anhänger.

Die Gesamtzuladung ist vom Leergewicht des Fahrzeugs abhängig. Die Gesamtzuladung des Fahrzeugs reduziert sich um die Summe des Gewichts der Insassen und der gesamten Sonderausstattung, beispielsweise einer Anhängerkupplung. Ausführlichere Informationen siehe Gewichte (S. 425).

Wenn die Anhängerzugvorrichtung von Volvo montiert ist, wird das Fahrzeug mit der erforderlichen Ausrüstung für die Fahrt mit einem Anhänger geliefert.

- Die Anhängerzugvorrichtung des Fahrzeugs muss zugelassen sein.
- Erkundigen Sie sich beim Nachrüsten der Anhängerzugvorrichtung bei Ihrem Volvo-Händler, ob Ihr Fahrzeug vollständig für die Fahrt mit Anhänger ausgestattet ist.
- Die Ladung auf dem Anhänger so verteilen, dass das Gewicht auf der Anhängerzugvorrichtung die maximal zulässige Stützlast nicht überschreitet.
- Den Reifendruck entsprechend der max. Zuladung erhöhen. Zur Position des Reifendruckaufklebers siehe Reifen - Luftdruck (S. 343).



- Beim Fahren mit Anhänger wird der Motor stärker als normal beansprucht.
- Nicht mit einem schweren Anhänger fahren, wenn das Fahrzeug noch sehr neu ist. Warten, bis das Fahrzeug eine Kilometerleistung von mindestens 1000 km aufweist.
- Bei langen, steilen Gefällen werden die Bremsen erheblich stärker als normal beansprucht. In einen niedrigeren Gang schalten und die Geschwindigkeit entsprechend anpassen.
- Aus Sicherheitsgründen sollte die höchstzulässige Geschwindigkeit für Fahrzeuge mit Anhänger nicht überschritten werden. Geltende Bestimmungen für zulässige Geschwindigkeiten und Gewichte befolgen.
- Bei Fahrten mit Anhänger an langen, starken Steigungen mit niedriger Geschwindigkeit fahren.
- Fahrten mit Anhänger an Steigungen von über 12 % vermeiden.

Anhängerkabel

Ein Adapter ist erforderlich, wenn die Anhängerzugvorrichtung des Fahrzeugs einen 13-poligen elektrischen Steckverbinder hat und der Anhänger einen 7-poligen Steckverbinder. Ein von Volvo genehmigtes Adapterkabel verwenden. Das Kabel darf auf keinen Fall am Boden schleifen.

Blinker- und Bremsleuchten an Anhängern

Wenn eine der Blinkerleuchten am Anhänger defekt ist, blinkt das Blinkersymbol im Kombinationsinstrument schneller als normal und im Informationsdisplay erscheint der Text **Blinker Anhänger defekt**.

Ist eine der Bremsleuchten am Anhänger defekt, erscheint der Text **Bremslicht Anhänger defekt**.

Niveauregulierung*

Die hinteren Stoßdämpfer behalten unabhängig von der Zuladung des Fahrzeugs (bis zum zulässigen Gesamtgewicht) stets eine konstante Höhe bei. Wenn das Fahrzeug stillsteht, sinkt das Heck etwas ab, was vollkommen normal ist

Anhängergewichte

Für Informationen zu den zulässigen Anhängergewichten von Volvo siehe Zuggewicht und Stützlast (S. 426).



ACHTUNG

Die angegebenen höchsten Anhängergewichte sind die durch Volvo zugelassenen. Durch nationale Fahrzeugbestimmungen können Anhängergewichte und Geschwindigkeiten jedoch zusätzlich begrenzt sein. Die Anhängerzugvorrichtungen können für höhere Gewichte zertifiziert sein, als das Fahrzeug ziehen darf.



WARNUNG

Angegebene Empfehlungen für Anhängergewichte sind zu befolgen. Der gesamte Zug kann sonst bei Ausweichmanövern und Einbremsungen schwer zu kontrollieren sein.

Themenbezogene Informationen

- Fahren mit Anhänger - Schaltgetriebe (S. 322)
- Fahren mit Anhänger - Automatikgetriebe (S. 322)
- Anhängerzugvorrichtung (S. 323)
- Lampenwechsel (S. 382)



Fahren mit Anhänger - Schaltgetriebe

Bei Fahrten mit Anhänger auf gebirgigen Strecken in warmer Witterung besteht Überhitzungsgefahr.

Überhitzung

Bei Fahrten mit Anhänger auf gebirgigen Strecken in warmer Witterung besteht Überhitzungsgefahr.

- Nicht mit mehr als 4500 Umdrehungen pro Minute (Dieselmotor: 3500 Umdrehungen pro Minute) fahren – die Öltemperatur kann anderenfalls zu weit ansteigen.

Dieselmotor 5 Zyl.

- Bei Überhitzungsgefahr beträgt die optimale Drehzahl des Motors 2300–3000 Umdrehungen pro Minute für die optimale Zirkulation der Kühlflüssigkeit.

Themenbezogene Informationen

- Fahren mit Anhänger (S. 320)

Fahren mit Anhänger - Automatikgetriebe

Bei Fahrten mit Anhänger auf gebirgigen Strecken in warmer Witterung besteht Überhitzungsgefahr.

- Ein Automatikgetriebe wählt stets den optimalen Gang in Bezug auf Belastung und Motordrehzahl.
- Bei Überhitzung leuchtet ein Warnsymbol im Kombinationsinstrument zusammen mit einer Mitteilung, die im Informationsdisplay ausgegeben wird - gegebenenfalls der ausgegebenen Empfehlung Folge leisten.

Starke Steigungen

- Das Automatikgetriebe nicht mit einem höheren Gang sperren als der Motor „verkräftet“ – das Fahren in höheren Gängen mit niedriger Motordrehzahl ist nicht immer vorteilhaft.

Parken an einer Steigung

1. Die Fahrbremse durchdrücken.
 2. Die Feststellbremse aktivieren.
 3. Den Wählhebel in Stellung **P** bewegen.
 4. Die Fahrbremse loslassen.
- Der Wählhebel muss sich in Parkstellung **P** befinden, wenn ein Fahrzeug mit Automatikgetriebe und angekuppeltem

Anhänger geparkt wird. Stets die Feststellbremse anziehen.

- Zum Blockieren der Räder Keile verwenden, wenn ein Fahrzeug mit angekuppeltem Anhänger an einer Steigung geparkt wird.



WICHTIG

Siehe auch spezielle Informationen über das langsame Fahren mit Anhänger für Fahrzeuge mit Automatikgetriebe Powershift, siehe Automatikgetriebe - Powershift* (S. 288).

Anfahren an einer Steigung

1. Die Fahrbremse durchdrücken.
2. Den Wählhebel in Fahrstellung **D** bewegen.
3. Die Feststellbremse lösen.
4. Die Fahrbremse loslassen und losfahren.

Themenbezogene Informationen

- Automatikgetriebe - Geartronic* (S. 285)



Anhängerzugvorrichtung

Mit einer Anhängerzugvorrichtung kann zum Beispiel ein Anhänger vom Fahrzeug gezogen werden.

Wenn das Fahrzeug mit einer teil-/abnehmbaren Anhängerzugvorrichtung ausgerüstet ist, sorgfältig die Montagehinweise für das lose Teil befolgen, siehe Abnehmbare Anhängerzugvorrichtung – Befestigung/Entfernen (S. 325).

! WARNUNG

Falls das Fahrzeug mit einer abnehmbaren Volvo-Anhängerkupplung ausgerüstet ist:

- Die Einbauanweisungen sorgfältig beachten.
- Der abnehmbare Teil muss vor Beginn der Fahrt mit dem Schlüssel verriegelt werden.
- Überprüfen Sie, dass das Anzeigefenster grün ist.

Unbedingt zu kontrollieren

- Der Kugelkopf muss regelmäßig gereinigt und mit Fett geschmiert werden.

i ACHTUNG

Falls eine Zugkugelkupplung mit Schwingungsdämpfer verwendet wird, darf die Zugvorrichtungskugel nicht geschmiert werden.

Themenbezogene Informationen

- Fahren mit Anhänger (S. 320)

Abnehmbare Anhängerzugvorrichtung - Aufbewahrung

Die abnehmbare Anhängerzugvorrichtung ist im Kofferraum aufzubewahren.

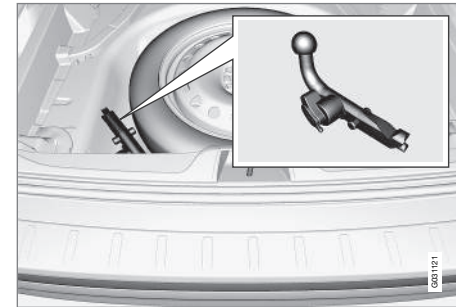

Aufbewahrungsort der Anhängerzugvorrichtung.

! WICHTIG

Die Anhängerzugvorrichtung stets nach der Benutzung lösen und – ordentlich mit dem zugehörigen Riemen festgespannt – an dem für diesen vorgesehenen Ort im Fahrzeug aufbewahren.

Themenbezogene Informationen

- Abnehmbare Anhängerzugvorrichtung – Technische Daten (S. 324)
- Abnehmbare Anhängerzugvorrichtung – Befestigung/Entfernen (S. 325)
- Fahren mit Anhänger (S. 320)



Abnehmbare Anhängerzugvorrichtung - Technische Daten

Technische Daten für die abnehmbare Anhängerzugvorrichtung.

Technische Daten

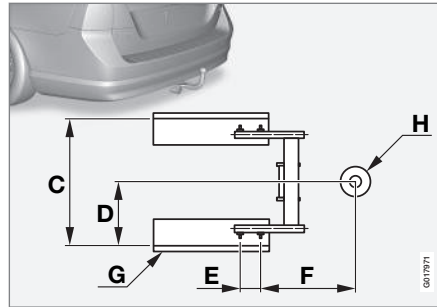
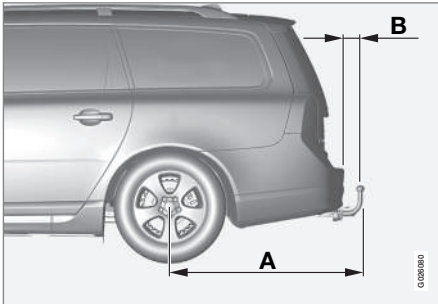

Abmessungen, Befestigungspunkte (mm)

| | |
|----------|--------------|
| A (V70) | 1129 |
| A (XC70) | 1113 |
| B (V70) | 93 |
| B (XC70) | 80 |
| C | 855 |
| D | 428 |
| E | 112 |
| F | 346 |
| G | Seitenträger |
| H | Kugelmitte |

Themenbezogene Informationen

- Abnehmbare Anhängerzugvorrichtung – Befestigung/Entfernen (S. 325)
- Abnehmbare Anhängerzugvorrichtung – Aufbewahrung (S. 323)
- Fahren mit Anhänger (S. 320)





Abnehmbare Anhängerzugvorrichtung – Befestigung/Entfernen

Die Befestigung oder das Entfernen der abnehmbaren Anhängerzugvorrichtung erfolgt auf folgende Weise:

Befestigung



- 1 Die Schutzkappe entfernen. Dazu zunächst die Sperre eindrücken  und dann die Kappe gerade nach hinten ziehen .

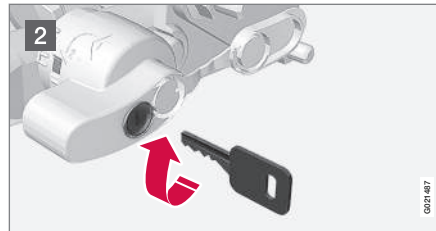

- 2 Überprüfen, ob sich der Mechanismus in der unverriegelten Stellung befindet. Dazu den Schlüssel im Uhrzeigersinn drehen.

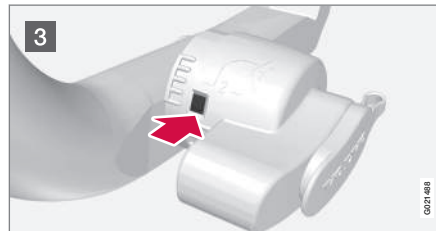

- 3 Das Anzeigefenster muss rot sein.

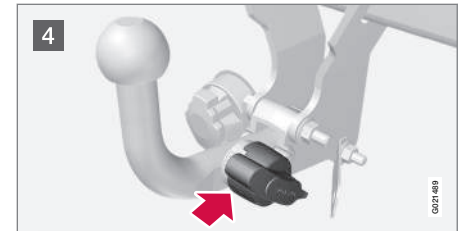

- 4 Die Anhängerzugvorrichtung einsetzen und hineinschieben, bis ein Klicken zu hören ist.

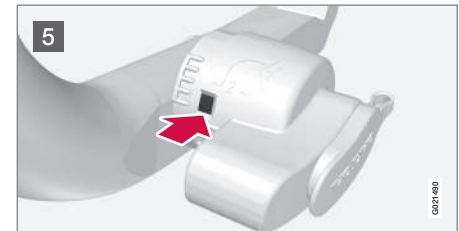

- 5 Das Anzeigefenster muss grün sein.

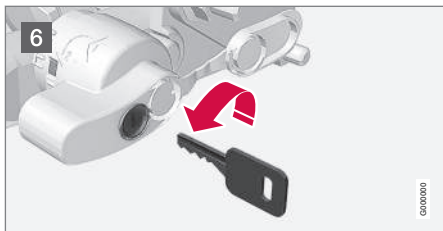

- 6 Den Schlüssel gegen den Uhrzeigersinn in die verriegelte Stellung drehen. Den Schlüssel aus dem Schloss abziehen.

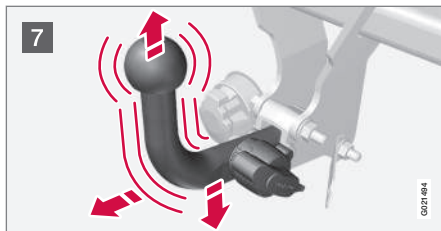

- 7 Sicherstellen, dass die Anhängerzugvorrichtung fest sitzt: Diese dazu hoch-, herunter- und zurückbewegen.

WARNUNG

Wenn die Anhängerzugvorrichtung nicht korrekt sitzt, muss sie abgenommen und erneut wie zuvor beschrieben befestigt werden.

WICHTIG

Nur die Kugel der Anhängerkupplung einschmieren, der restliche Kugelteil muss sauber und trocken sein.



- 8 Sicherheitskabel.

WARNUNG

Achten sie unbedingt darauf, das Sicherheitsseil des Anhängers am dafür vorgesehenen Halter anzubringen.

Demontage der Anhängervorrichtung



- 1 Den Schlüssel hineinstecken und im Uhrzeigersinn drehen, um das Schloss zu entriegeln.

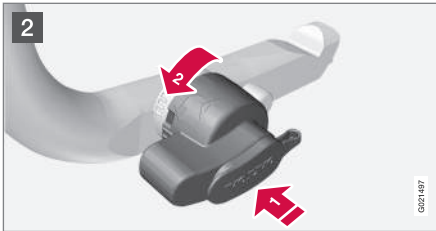

- 2 Den Verriegelungsknopf **1** eindrücken und gegen den Uhrzeigersinn drehen **2**, bis ein Klicken zu hören ist.

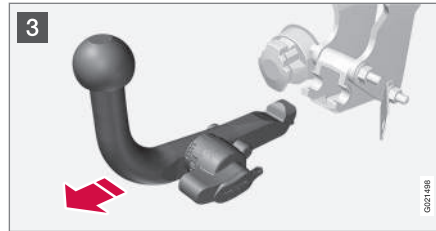

- 3 Den Verriegelungsknopf vollständig bis zum Anschlag weiterdrehen, herunterdrücken und gleichzeitig die Anhängerzugvorrichtung nach hinten und oben herausziehen.

WARNUNG

Eine im Fahrzeug aufbewahrte Anhängerzugvorrichtung sicher verankern, siehe Abnehmbare Anhängerzugvorrichtung - Aufbewahrung (S. 323).



- 4 Die Schutzkappe aufschieben, bis sie festschnappt.

Themenbezogene Informationen

- Abnehmbare Anhängerzugvorrichtung - Aufbewahrung (S. 323)
- Abnehmbare Anhängerzugvorrichtung - Technische Daten (S. 324)
- Fahren mit Anhänger (S. 320)



Abschleppen

Beim Abschleppen zieht ein Fahrzeug ein anderes Fahrzeug mit Hilfe eines Abschleppseils.

Die laut Gesetz höchstzulässige Geschwindigkeit für das Abschleppen ist vor Beginn des Abschleppens in Erfahrung zu bringen.

1. Das Lenkradschloss durch Einführen des Transponderschlüssels in das Zündschloss entriegeln und lange auf die **START/STOP ENGINE**-Taste drücken – Schlüsselstellung **II** wird aktiviert. Weitere Informationen zu den Schlüsselstellungen siehe Schlüsselstellungen (S. 79).
2. Der Transponderschlüssel muss sich während des gesamten Abschleppvorgangs im Zündschloss befinden.
3. Das Abschleppseil muss gespannt bleiben, wenn das Zugfahrzeug die Geschwindigkeit senkt, um starkes Ruckeln zu vermeiden. Dazu den Fuß leicht auf dem Bremspedal belassen.
4. Stets bremsbereit sein.



WARNUNG

- Vor dem Abschleppen sicherstellen, dass das Lenkradschloss entriegelt ist.
- Der Transponderschlüssel muss in Schlüsselstellung **II** stehen - in Stellung **I** sind alle Airbags deaktiviert.
- Beim Abschleppen des Fahrzeugs nie den Transponderschlüssel aus dem Zündschloss abziehen.



WARNUNG

Bremskraftverstärker und Lenkservo funktionieren nicht bei ausgeschaltetem Motor - durch Kraftaufwand auf das Bremspedal ist etwa 5 Mal höher und die Lenkung ist deutlich schwergängiger als normal.

Handschaltgetriebe

Vor dem Abschleppen:

- Den Schalthebel in die Neutralstellung bewegen und die Feststellbremse lösen.

Automatikgetriebe Geartronic

Vor dem Abschleppen:

- Den Wählhebel in Stellung **N** bewegen und die Feststellbremse lösen.



WICHTIG

- Das Fahrzeug darf nicht schneller als 80 km/h und nicht weiter als 80 km geschleppt werden.
- Bitte beachten, dass das Fahrzeug stets so abzuschleppen ist, dass die Räder vorwärts rollen.

Automatikgetriebe Powershift

Da bei Modellen mit Powershift-Getriebe der Motor laufen muss, damit die ausreichende Schmierung des Motors gewährleistet ist, sollten diese Fahrzeuge nicht abgeschleppt werden. Wenn das Fahrzeug dennoch abgeschleppt werden muss, sollte die Strecke so kurz wie möglich sein und der Abschleppvorgang bei sehr niedriger Geschwindigkeit erfolgen.

Bei Unsicherheit, ob das Fahrzeug mit Powershift-Getriebe ausgestattet ist oder nicht, kann die Bezeichnung auf dem Schild des Getriebes unter der Motorhaube überprüft werden, siehe Typenbezeichnungen (S. 420). Die Bezeichnung "MPS6" bedeutet, dass es ein Powershift ist – anderenfalls handelt es sich um das Automatikgetriebe Geartronic.



! WICHTIG

Abschleppen vermeiden.

- Um das Fahrzeug von einem bezüglich der Verkehrssicherheit gefährlichen Platz fortzubewegen, kann es für eine kurze Strecke mit niedriger Geschwindigkeit abgeschleppt werden – jedoch nicht weiter als 10 km und nur mit einer Geschwindigkeit von weniger als 10 km/h. Dabei ist zu beachten, dass das Fahrzeug stets so abzuschleppen ist, dass die Räder vorwärts rollen.
- Beim Abschleppen über eine längere Strecke als 10 km muss das Fahrzeug mit von der Fahrbahn angehobenen Antriebsrädern abgeschleppt werden – die Beauftragung eines professionellen Abschleppunternehmens wird empfohlen.

Vor dem Abschleppen:

- Den Wählhebel in Stellung **N** bewegen und die Feststellbremse lösen.

Starthilfe

Fahrzeug nicht anschleppen. Wenn die Startbatterie so entladen ist, dass der Motor nicht gestartet werden kann, eine Hilfsbatterie verwenden, siehe Starthilfe mit Batterie (S. 282).

! WICHTIG

Der Katalysator kann beim Versuch, den Motor anzuschleppen beschädigt werden.

Themenbezogene Informationen

- Abschleppöse (S. 329)
- Bergen (S. 330)

Abschleppöse

Die Abschleppöse wird in eine mit Gewinde versehene Aussparung hinter einer Abdeckung auf der rechten Seite des Stoßfängers vorn oder hinten eingeschraubt.

Befestigung der Abschleppöse

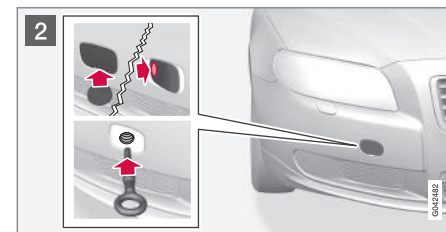
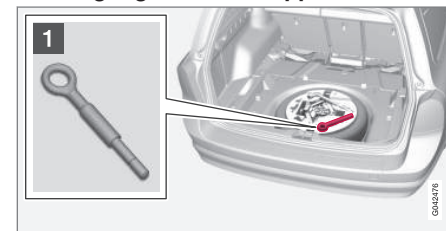

- 1 Die Abschleppöse, die sich unter der Bodenluke im Laderaum befindet, herausnehmen.



2 Die Abdeckung für den Befestigungspunkt der Abschleppöse gibt es in zwei Varianten, die jeweils auf unterschiedliche Weise geöffnet werden müssen:

- Die Variante mit einer Aussparung wird geöffnet, indem eine Münze oder ein ähnlicher Gegenstand in die Aussparung gesteckt und die Abdeckung nach außen gebogen wird. Dann den Deckel ganz herausklappen und abnehmen.
- Die andere Variante besitzt eine Markierung entlang der einen Seite oder in einer Ecke: Mit einem Finger auf die Markierung drücken und gleichzeitig die gegenüberliegende Seite/Ecke mit Hilfe einer Münze oder einem ähnlichen Gegenstand herausklappen – die Abdeckung bewegt sich um ihre Mittellinie und kann dann abgenommen werden.

Die Abschleppöse bis zu ihrem Flansch hineinschrauben. Die Öse z.B. mit dem Radmutternschlüssel ordentlich festdrehen.

Die Abschleppöse nach ihrer Benutzung abschrauben und an dem für diese vorgesehenen Ort verstauen.

Zum Schluss die Abdeckung wieder am Stoßfänger anbringen.

Die Abschleppöse kann genutzt werden, um das Fahrzeug auf die Pritsche eines

Abschleppwagens hochzuziehen. Ob dies möglich ist, hängt von Lage und Bodenfreiheit des Fahrzeugs ab. Wenn die Rampe des Abschleppwagens zu steil ansteigt oder das Fahrzeug keine ausreichende Bodenfreiheit aufweist, kann dieses beim Versuch, es an der Abschleppöse hochzuziehen, beschädigt werden. Bei Bedarf das Fahrzeug mit der Hebeanordnung des Abschleppwagens anheben.

WARNUNG

Es dürfen sich keine Personen oder Gegenstände hinter dem Bergungsfahrzeug befinden, wenn das abzuschleppende Fahrzeug auf die Pritsche gezogen wird.

WICHTIG

Die Abschleppöse ist ausschließlich für das Abschleppen auf Straßen vorgesehen – sie darf **nicht** verwendet werden, um ein Fahrzeug aus einem Straßengraben zu ziehen oder ein festgefahrenes Fahrzeug zu bergen. Für das Bergen eines Fahrzeugs professionelle Hilfe anfordern.

Themenbezogene Informationen

- Abschleppen (S. 328)
- Bergen (S. 330)

Bergen

Ein Bergen bedeutet, dass das Fahrzeug mit Hilfe eines anderen Fahrzeugs abtransportiert wird.

Für das Bergen eines Fahrzeugs professionelle Hilfe anfordern.

Die Abschleppöse kann genutzt werden, um das Fahrzeug auf die Pritsche eines Abschleppwagens hochzuziehen. Ob dies möglich ist, hängt von Lage und Bodenfreiheit des Fahrzeugs ab. Wenn die Rampe des Abschleppwagens zu steil ansteigt oder das Fahrzeug keine ausreichende Bodenfreiheit aufweist, kann dieses beim Versuch, es an der Abschleppöse hochzuziehen, beschädigt werden. Bei Bedarf das Fahrzeug mit der Hebeanordnung des Abschleppwagens anheben.

WARNUNG

Es dürfen sich keine Personen oder Gegenstände hinter dem Bergungsfahrzeug befinden, wenn das abzuschleppende Fahrzeug auf die Pritsche gezogen wird.

**!** WICHTIG

Die Abschleppöse ist ausschließlich für das Abschleppen auf Straßen vorgesehen – sie darf **nicht** verwendet werden, um ein Fahrzeug aus einem Straßengraben zu ziehen oder ein festgefahrenes Fahrzeug zu bergen. Für das Bergen eines Fahrzeugs professionelle Hilfe anfordern.

! WICHTIG

Bitte beachten, dass das Fahrzeug stets so abzuschleppen ist, dass die Räder vorwärts rollen.

- Teilweise angehobene Fahrzeuge mit Allradantrieb (AWD) dürfen nicht mit einer höheren Geschwindigkeit als 70 km/h abgeschleppt werden. Das Fahrzeug sollte nicht über längere Strecken als 50 km abgeschleppt werden.

Themenbezogene Informationen

- Abschleppen (S. 328)

09



RÄDER UND REIFEN

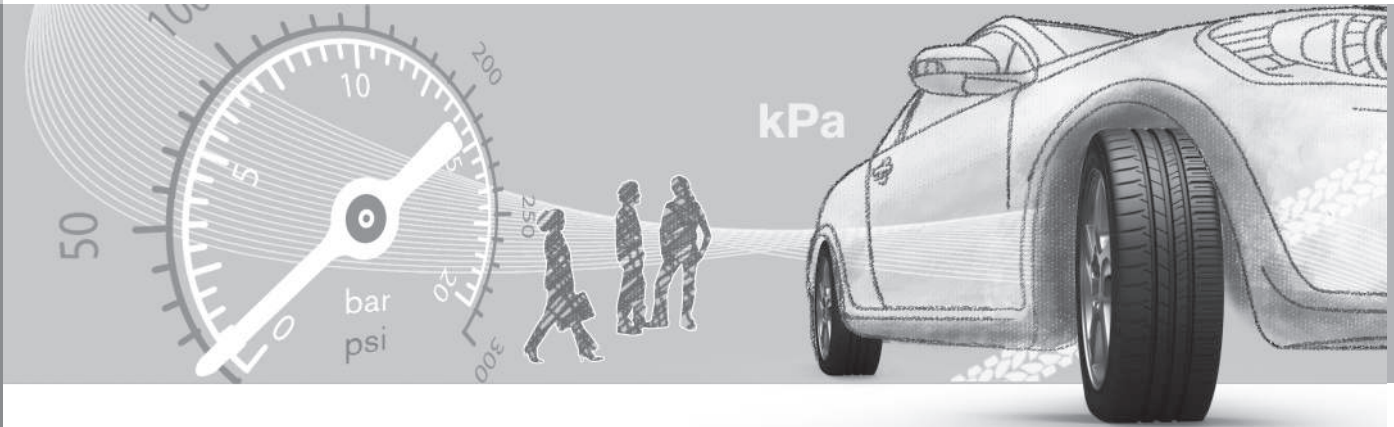



Reifen - Drehrichtung

Auf Reifen mit Profil, die lediglich in eine Richtung drehen sollen, ist die Drehrichtung auf dem Reifen mit einem Pfeil gekennzeichnet.

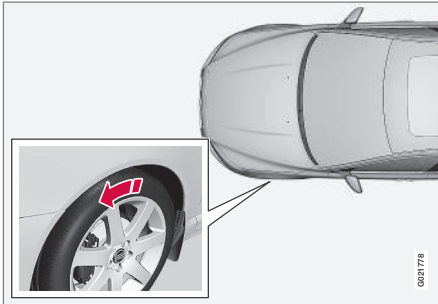

Der Pfeil zeigt in die Laufrichtung des Reifens.

Die Reifen während ihrer gesamten Lebensdauer in dieselbe Drehrichtung laufen lassen. Die Reifen sollten nur zwischen vorn und hinten vertauscht werden, niemals zwischen links und rechts und umgekehrt. Werden die Reifen nicht korrekt montiert, verschlechtern sich sowohl die Bremseigenschaften des Fahrzeugs als auch die Fähigkeit, Regen, Schnee und Matsch zu verdrängen. Die Reifen mit dem meisten Profil sollten sich immer hinten befinden (um die Gefahr des Ausbrechens zu verringern).

i ACHTUNG

Es ist darauf zu achten, dass von beiden Reifenpaaren Typ, Größe und Fabrikat identisch sind.

Den in der Reifendrucktabelle (S. 446) empfohlenen Reifendruck einhalten.

Themenbezogene Informationen

- Reifen - Größen (S. 338)
- Reifen - Geschwindigkeitsklassen (S. 339)
- Reifen - Lastindex (S. 338)
- Reifen - Pflege (S. 333)
- Reifen - Verschleißindikator (S. 335)

Reifen - Pflege

Die Funktion eines Reifens besteht unter anderem darin, auf dem Untergrund eine Haftung zu erzeugen (Grip), Vibrationen zu dämpfen, und das Rad vor Verschleiß zu schützen.

Fahreigenschaften

Die Reifen haben einen großen Einfluss auf das Fahrverhalten des Fahrzeugs. Reifentyp, Reifengröße, Reifendruck und Geschwindigkeitsklasse sind wichtig für die Leistung des Fahrzeugs.

Alter des Reifens

Alle Reifen, die älter als 6 Jahre sind, sollten selbst wenn sie unbeschädigt zu sein scheinen, von einem Fachmann kontrolliert werden. Reifen altern selbst dann und werden spröde, wenn sie selten oder gar nicht verwendet werden. Die Funktion kann dann beeinträchtigt werden. Dies gilt für alle Reifen, die für den zukünftigen Gebrauch aufgehoben werden. Beispiele für äußere Anzeichen dafür, dass sich der Reifen nicht für den Gebrauch eignet, sind Risse oder Verfärbungen.



Neue Reifen



Bei Reifen spielt das Herstellungsdatum eine Rolle. Reifen können sich nach einigen Jahren verhärten und ihre Reibungseigenschaften können sich mit der Zeit reduzieren. Beim Reifenwechsel darauf achten, dass Sie so neue Reifen wie möglich bekommen. Dies ist besonders wichtig bei Winterreifen. Die letzten Ziffern der Ziffernfolge geben Herstellungswoche und -jahr an. Es handelt sich dabei um die DOT-Kennzeichnung des Reifens (Department of Transportation), die mit vier Ziffern angegeben wird, z.B. 1510. Der Reifen in der Abbildung wurde in Kalenderwoche 15 des Jahres 2010 hergestellt.

Sommer- und Winterreifen

Beim Wechsel von Sommer- zu Winterreifen (oder umgekehrt) kennzeichnen, an welcher Stelle der jeweilige Reifen montiert war, z. B. **L** für links und **R** für rechts.

Verschleiß und Wartung

Der korrekte Reifendruck (S. 343) ergibt einen gleichmäßigeren Verschleiß. Fahrweise, Reifendruck, Klima und Beschaffenheit der Fahrbahn haben einen Einfluss darauf, wie schnell die Reifen altern und verschleifen. Um Unterschiede in der Profiltiefe zu verhindern sowie um zu vermeiden, dass Verschleißmuster entstehen, können die Vorder- und Hinterreifen regelmäßig gegeneinander ausgetauscht werden. Der erste Wechsel sollte nach ca. 5000 km vorgenommen werden, anschließend alle 10000 km. Volvo empfiehlt Ihnen, sich bei Unsicherheiten zur Profiltiefe zur Kontrolle an eine Volvo-Vertragswerkstatt zu wenden. Wenn bereits ein bedeutender Unterschied bezüglich des Verschleißes (> 1 mm Unterschied in der Profiltiefe) zwischen den Reifen entstanden ist, sind die am wenigsten verschlissenen Reifen stets hinten zu montieren. Ein Ausbrechen der Vorderräder lässt sich normalerweise leichter aufheben als ein Ausbrechen der Hinterräder. Statt eines seitlichen Ausbrechens der Heckpartie und ggf. dem vollkommenen Verlust der Kontrolle über das Fahrzeug fährt dieses dabei geradeaus weiter. Aus diesem Grund ist es wichtig, dass die Hinterräder die Traktion niemals vor den Vorderrädern verlieren.

Reifen sind liegend oder aufgehängt zu lagern, nicht stehend.



WARNUNG

Ein beschädigter Reifen kann einen Kontrollverlust über das Fahrzeug verursachen.

Themenbezogene Informationen

- Reifen - Größen (S. 338)
- Reifen - Geschwindigkeitsklassen (S. 339)
- Reifen - Lastindex (S. 338)
- Reifen - Drehrichtung (S. 333)
- Reifen - Verschleißindikator (S. 335)

Reifen - Verschleißindikator

Ein Verschleißindikator zeigt den Status der Lauffläche des Reifens.

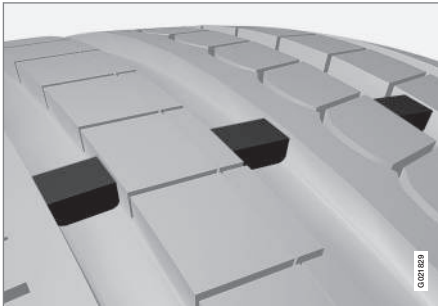

Verschleißindikatoren.

Verschleißindikatoren sind schmale Erhebungen quer über der Lauffläche. Auf der Seite des Reifens sind die Buchstaben TWI (Tread Wear Indicator) zu sehen. Wenn die Profiltiefe des Reifens auf 1,6 mm reduziert ist, befinden sich Lauffläche und Verschleißindikatoren auf gleicher Höhe. Die Reifen sind dann umgehend auszutauschen. Beachten, dass Reifen mit einer geringen Profiltiefe sehr schlechte Traktionseigenschaften bei Regen oder Schnee aufweisen.

Themenbezogene Informationen

- Reifen - Größen (S. 338)
- Reifen - Geschwindigkeitsklassen (S. 339)

- Reifen - Lastindex (S. 338)
- Reifen - Drehrichtung (S. 333)
- Reifen - Pflege (S. 333)

Radschrauben

Radschrauben werden verwendet, um das Rad an der Nabe zu befestigen, es gibt verschiedene Ausführungen.

! WICHTIG

Die Radschrauben müssen mit 140 Nm angezogen werden. Ein zu festes Anziehen kann zu Schäden am Schraubverband führen.

Nur von Volvo geprüfte und zugelassene Felgen, die im Originalzubehörsortiment von Volvo enthalten sind, verwenden. Das Anzugsdrehmoment mit einem Drehmoment-schlüssel überprüfen.

Abschließbare Radschrauben*

Abschließbare Radschrauben* können bei Aluminium- und bei Stahlfelgen verwendet werden. Unter dem Laderaumboden gibt es Platz für die Hülse der abschließbaren Radschrauben.

Themenbezogene Informationen

- Rad- und Felgendimensionen (S. 337)

* Option/Zubehör, für weitere Informationen siehe „Einführung“.



Werkzeug

Im Fahrzeug gibt es u.a. eine Abschleppöse, einen Wagenheber* und einen Radmutter-schlüssel*.

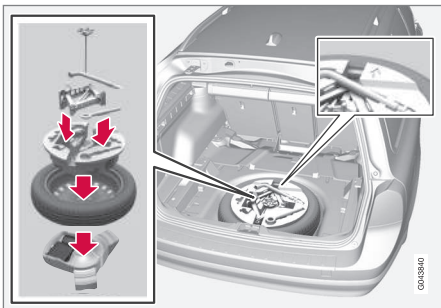

Unter dem Laderaumboden sind die Abschleppöse, der Wagenheber* und der Radschraubenschlüssel* des Fahrzeugs verstaut. Hier gibt es auch Platz für die Hülse der abschließbaren Radschrauben.

Themenbezogene Informationen

- Provisorische Reifenabdichtung* (S. 353)
- Abschleppöse (S. 329)
- Radwechsel - Rad entfernen (S. 339)
- Radschrauben (S. 335)
- Wagenheber* (S. 336)

Wagenheber*

Ein Wagenheber wird verwendet, um das Fahrzeug anzuheben, z. B. für einen Reifenwechsel.

Den Original-Wagenheber nur beim Reserveadwechsel verwenden. Die Schraube des Wagenhebers muss stets gut geschmiert sein.

Werkzeug – erneutes Verstauen

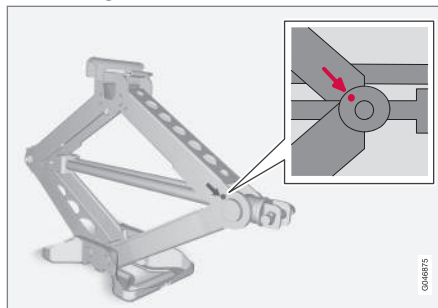

Nach der Benutzung von Werkzeug und Wagenheber* müssen diese wieder korrekt verstaut werden. Der Wagenheber wird in die korrekte Stellung zusammengekurbelt, damit er passt.

Der Schaumstoffblock und das Reserverad werden in umgekehrter Reihenfolge wieder in das Fahrzeug gelegt.

Zu beachten: Auf dem oberen Schaumstoffblock befindet sich ein Pfeil. Dieser muss im Fahrzeug nach vorn zeigen.

! WICHTIG

Werkzeug und Wagenheber* sind bei ihrer Nichtverwendung an den für diese vorgesehenen Orten im Koffer-/Laderaum des Fahrzeugs aufzubewahren.

i ACHTUNG

Wenn die Bodenklappe im Laderaumboden nicht geschlossen ist, funktioniert die Geheimverriegelung nicht.

Themenbezogene Informationen

- Warndreieck (S. 344)
- Provisorische Reifenabdichtung* (S. 353)

Winterreifen

Winterreifen sind Reifen, die für winterliche Verhältnisse angepasst sind.

Winterreifen

Volvo empfiehlt Winterreifen mit festgelegten Winterreifendimensionen. Die Reifengrößen hängen vom Motortyp ab. Für die Fahrt mit Winterreifen muss der richtige Reifentyp an allen vier Rädern montiert sein.

ACHTUNG

Wir empfehlen, dass Sie sich bei der Wahl der geeignetsten Felge und des passenden Reifentyps von einem Volvo-Händler beraten lassen.

Spikes

Winterreifen mit Spikes müssen 500–1000 km behutsam eingefahren werden, damit die Spikes richtig im Reifen sitzen. Durch das Einfahren verlängert sich die Lebensdauer der Reifen und vor allem der Spikes.

ACHTUNG

Gesetzliche Bestimmungen für die Verwendung von Spikesreifen sind von Land zu Land unterschiedlich.

Profiltiefe

Straßen mit Eis, Schnee und niedrigen Temperaturen erfordern mehr von Reifen als das Fahren im Sommer. Volvo empfiehlt daher

eine minimale Profiltiefe von 4 mm bei Winterreifen.

Verwendung von Schneeketten

Schneeketten dürfen ausschließlich an den Vorderrädern montiert werden (gilt auch für Fahrzeuge mit Allradantrieb). Mit Schneeketten niemals schneller als 50 km/h fahren. Nicht unnötigerweise auf noch nicht ausgebauten Straßen fahren, da dies sowohl die Schneeketten als auch die Reifen stark abnutzt.

WARNUNG

Verwenden Sie nur Volvo-Original-Schneeketten oder ähnliche Schneeketten, die an die korrekten Dimensionen für Modell, Reifen und Felge angepasst sind. Wir empfehlen Ihnen, sich bei Unsicherheiten zur Beratung an eine Volvo-Vertragswerkstatt zu wenden. Falsche Schneeketten können ernsthafte Schäden an Ihrem Fahrzeug verursachen und zu einem Unfall führen.

Themenbezogene Informationen

- Radwechsel - Rad entfernen (S. 339)

Rad- und Felgendimensionen

Rad- und Felgendimensionen werden wie in dem Beispiel der nachstehenden Tabelle bezeichnet.

Das Fahrzeug hat eine EU-Typengenehmigung. Dies bedeutet, dass bestimmte Kombinationen von Rädern (Felgen) und Reifen zugelassen sind.

Alle Räder (Felgen) haben eine Größenbezeichnung, wie z. B.: 7Jx16x50.

| | |
|----|--|
| 7 | Felgenbreite in Zoll |
| J | Felgenhornprofil |
| 16 | Felgendurchmesser in Zoll |
| 50 | Offset in mm (Abstand zwischen Radmitte und Radanlagefläche an der Nabe) |

Themenbezogene Informationen

- Reifen - Größen (S. 338)
- Reifen - zugelassener Reifendruck (S. 446)



Reifen - Größen

Die Räder (Felgen) und Reifen des Fahrzeugs haben bestimmte Größen, Beispiele hierzu siehe nachstehende Tabelle.

Das Fahrzeug hat eine EU-Typengenehmigung. Dies bedeutet, dass bestimmte Kombinationen von Rädern (Felgen) und Reifen zugelassen sind.

Auf allen Autoreifen ist eine Größenbezeichnung angegeben. **Beispiel:** 225/50R17 98W.

| | |
|-----|---|
| 225 | Reifenbreite (mm) |
| 50 | Verhältnis von Höhe der Reifenseite und der Reifenbreite (%) |
| R | Radialreifen |
| 17 | Felgendurchmesser in Zoll (") |
| 98 | Code für höchstzulässige Reifenbelastung, Lastindex (LI) |
| W | Codebezeichnung für zulässige Höchstgeschwindigkeit, Geschwindigkeitsklasse (SS) (in diesem Beispiel 270 km/h). |



WARNUNG

19-Zoll-Reifen dürfen **nie** an Fahrzeugen angewendet werden, die **nicht** mit der Option R-Design oder Sportfahrwerk ausgerüstet sind. Die Verwendung von 19-Zoll-Reifen an Fahrzeugen mit einem **Standardfahrwerk** führt zu einem Sicherheitsrisiko, der Gefahr von Schäden am Wagen und einer Verschlechterung der Fahreigenschaften des Fahrzeugs.

Themenbezogene Informationen

- Reifen - Geschwindigkeitsklassen (S. 339)
- Reifen - Lastindex (S. 338)
- Reifen - Drehrichtung (S. 333)
- Reifen - Pflege (S. 333)
- Reifen - zugelassener Reifendruck (S. 446)
- Rad- und Felgendimensionen (S. 337)

Reifen - Lastindex

Lastindex kennzeichnet die Belastbarkeit des Autoreifens.

Jeder Reifen hat einen bestimmten Tragfähigkeitsindex, auch Lastindex (LI) genannt, der die maximal zulässige Last auf den Reifen angibt. Das Gewicht des Fahrzeugs ist ausschlaggebend dafür, welche Tragfähigkeit die Reifen haben müssen. Der niedrigste zulässige Wert wird in der Lastindextabelle angegeben.

Themenbezogene Informationen

- Reifen - Größen (S. 338)
- Reifen - zugelassener Reifendruck (S. 446)
- Reifen - Geschwindigkeitsklassen (S. 339)
- Reifen - Pflege (S. 333)



Reifen - Geschwindigkeitsklassen

Jeder Reifen ist für eine bestimmte Höchstgeschwindigkeit ausgelegt und gehört damit zu einer bestimmten Geschwindigkeitsklasse (SS - Speed Symbol).

Die Geschwindigkeitsklasse der Reifen muss mindestens der Höchstgeschwindigkeit des Fahrzeugs entsprechen. Die geringste zugelassene Geschwindigkeitsklasse wird in der nachstehenden Tabelle für Geschwindigkeitsklassen angegeben. Einzige Ausnahme von diesen Bestimmungen sind Winterreifen (S. 337)¹, bei denen eine niedrigere Geschwindigkeitsklasse verwendet werden darf. Mit einem solchen Reifen darf das Fahrzeug nicht schneller gefahren werden, als seine Klassifizierung vorgibt (ein Reifen der Klasse Q darf z. B. mit max. 160 km/h gefahren werden). Grundsätzlich bestimmt jedoch die Straßenlage, und nicht die Geschwindigkeitsklasse des Reifens, wie schnell das Fahrzeug gefahren werden darf.

ACHTUNG

In der Tabelle ist die höchstzulässige Geschwindigkeit angegeben.

| | |
|---|--|
| Q | 160 km/h (wird nur auf Winterreifen verwendet) |
| T | 190 km/h |
| H | 210 km/h |
| V | 240 km/h |
| W | 270 km/h |
| Y | 300 km/h |

WARNUNG

Das Fahrzeug muss mit Reifen ausgestattet werden, die denselben oder einen höheren als den angegebenen Lastindex (S. 338) (LI) und dieselbe oder eine höhere als die angegebene Geschwindigkeitsklasse (SS) haben. Wenn ein Reifen mit einem zu niedrigen Lastindex oder einer zu niedrigen Geschwindigkeitsklasse verwendet wird, kann dieser überhitzen.

Themenbezogene Informationen

- Reifen - Größen (S. 338)
- Reifen - Lastindex (S. 338)
- Reifen - Drehrichtung (S. 333)

Radwechsel - Rad entfernen

Die Räder des Fahrzeugs können mit z. B. Winterrädern/Winterreifen gewechselt werden.

Reserverad*

Das Reserverad (Temporary Spare) ist nur für die vorübergehende Verwendung vorgesehen und schnellstmöglich durch ein gewöhnliches Rad zu ersetzen. Bei der Fahrt mit dem Reserverad können sich die Fahreigenschaften des Fahrzeugs verändern. Das Reserverad ist kleiner als das gewöhnliche Rad. Dies beeinträchtigt die Bodenfreiheit des Fahrzeugs. Auf hohe Bordsteinkanten achten und das Fahrzeug nicht in der Waschanlage waschen. Wenn das Reserverad an der Vorderachse montiert wurde, können nicht gleichzeitig Schneeketten verwendet werden. An Fahrzeugen mit Allradantrieb kann der Antrieb an der Hinterachse ausgeschaltet werden. Das Reserverad darf nicht repariert werden.

Der korrekte Reifendruck des Reserverads ist in der Reifendrucktabelle (S. 446) angegeben.

¹ Reifen sowohl mit als auch ohne Spikes.



! WICHTIG

- Mit einem am Fahrzeug montierten Reserverad niemals schneller als 80 km/h fahren.
- Das Fahrzeug darf niemals mit mehreren gleichzeitig montierten Reserverädern vom Typ "Temporary Spare" gefahren werden.

Das Reserverad liegt mit der Außenseite nach unten in der Reserveradwanne. Das Reserverad und der Schaumstoffblock sind mit derselben durchgehenden Schraube befestigt. Der Schaumstoffblock enthält sämtliches Werkzeug.

Reserverad aus dem Fach unter dem Ladeboden nehmen

1. Den Laderaumboden von hinten nach vorn aufklappen.
2. Die Befestigungsschraube aufschrauben.
3. Den Schaumstoffblock mit Werkzeug herausheben.
4. Das Reserverad herausheben.

Lösen

Warndreieck (S. 344) aufstellen, wenn an einer befahrenen Straße ein Rad gewechselt werden muss. Fahrzeug und Wagenheber* müssen auf einer festen und geraden Oberfläche stehen.

1. Feststellbremse (S. 306) anziehen und Rückwärtsgang oder bei Fahrzeugen mit Automatikgetriebe Stellung **P** einlegen.

! WARNUNG

Stellen Sie sicher, dass die Gewinde des Wagenhebers gut geschmiert sind und der Wagenheber weder verschmutzt noch beschädigt ist.

i ACHTUNG

Volvo empfiehlt ausschließlich die Verwendung des zum jeweiligen Fahrzeugmodell gehörenden Wagenhebers*, wie aus dem Wagenheberaufkleber hervorgeht.

Auf dem Wagenheber wird auch die maximale Hubkapazität bei einer angegebenen niedrigsten Hubhöhe angegeben.

2. Wagenheber*, Radschraubenschlüssel* und Ausbauwerkzeug für den Radzierdeckel* aus dem Schaumblock nehmen. Wenn ein anderer Wagenheber gewählt wird, siehe Fahrzeug aufbocken (S. 369).
3. Keile vor und hinter die Räder, die am Boden bleiben, legen. Beispielsweise große Holzklötze oder große Steine verwenden.

4. Fahrzeuge mit Stahlfelgen sind mit abnehmbaren Radzierdeckeln ausgestattet. Das Ausbauwerkzeug einhaken und ggf. vorhandenen Komplett-Radzierdeckel abziehen. Alternativ können die Radzierdeckel von Hand entfernt werden.

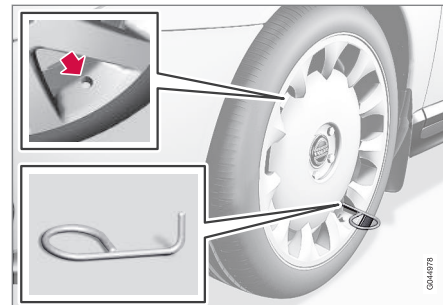

GM4678

5. Die Abschleppöse gemäß der folgenden Abbildung bis zum Anschlag mit dem Radschraubenschlüssel* zusammenschrauben.



! WICHTIG

Die Abschleppöse muss um sämtliche Gewindegewindungen in den Radschraubenschlüssel eingedreht werden.

6. Die Radschrauben $\frac{1}{2}$ -1 Umdrehung gegen den Uhrzeigersinn mit dem Radschraubenschlüssel lösen.

! WARNUNG

Niemals irgendwelche Gegenstände zwischen Boden und Wagenheber oder zwischen Wagenheber und Wagenheberbefestigungspunkt legen.

7. Auf jeder Fahrzeugseite befinden sich zwei Befestigungspunkte für den Wagenheber. An jedem Befestigungspunkt befindet sich eine Aussparung in der Kunststoffabdeckung. Den Wagenheberfuß soweit herunterkurbeln, dass er flach gegen den Boden gepresst wird.

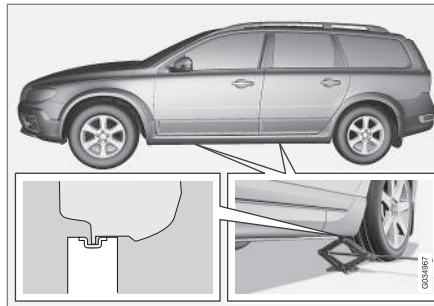

! WICHTIG

Der Untergrund muss fest und eben und darf nicht abschüssig sein.

8. Das Fahrzeug hochkurbeln, bis das Rad vom Boden abhebt. Die Radschrauben entfernen und das Rad abnehmen.

Themenbezogene Informationen

- Radwechsel - Montage (S. 342)
- Wagenheber* (S. 336)
- Warndreieck (S. 344)
- Radschrauben (S. 335)



Radwechsel - Montage

Es ist wichtig, dass die Montage eines Rades korrekt ausgeführt wird.

Einbau

1. Die Anliegeflächen zwischen Rad und Nabe reinigen.
2. Das Rad anbringen. Die Radschrauben ordentlich festschrauben.
3. Das Fahrzeug so weit absenken, dass die Räder nicht drehen können.



4. Die Radschrauben über Kreuz festziehen. Es ist wichtig, dass die Radschrauben ordentlich festgezogen werden. Mit 140 Nm festziehen. Das Anzugsdrehmoment mit einem Drehmomentschlüssel überprüfen.
5. Gegebenenfalls Komplett-Radzierdeckel anbringen.

ACHTUNG

- Nach dem Aufpumpen eines Reifens stets den Ventilverschluss wieder aufsetzen, damit das Ventil nicht durch Steinchen, Schmutz o. ä. beschädigt wird.
- Ausschließlich Ventilverschlüsse aus Kunststoff verwenden. Ventilverschlüsse aus Metall können rosten und dann schwer abzuschrauben sein.

ACHTUNG

Die Öffnung im Radzierdeckel für das Ventil muss sich beim Einbau über dem Ventil an der Felge befinden.

WARNUNG

Kriechen Sie niemals unter das Fahrzeug, wenn es auf einem Wagenheber steht.

Lassen Sie nicht zu, dass sich beim Heben des Fahrzeugs mit einem Wagenheber Insassen im Fahrzeug aushalten.

Parken Sie das Fahrzeug in einer Art und Weise, dass die Insassen das Fahrzeug oder am besten eine Leitplanke zwischen sich und der Fahrbahn haben.

ACHTUNG

Der herkömmliche Wagenheber des Fahrzeugs ist ausschließlich für den gelegentlichen Einsatz und die kurze Dauer eines Radwechsels bei einer Reifenpanne oder beim Wechsel zwischen Winterrädern und Sommerädern gedacht. Beim Heben darf ausschließlich der für das betreffende Modell vorgesehene Wagenheber verwendet werden. Falls das Fahrzeug häufiger oder für längere Dauer als für einen Radwechsel gehoben werden soll, wird der Einsatz eines Garagenwagenhebers empfohlen. Ggf. sind die mit der Ausrüstung mitgelieferten Bedienungsanleitungen zu befolgen.

Themenbezogene Informationen

- Radwechsel - Rad entfernen (S. 339)
- Wagenheber* (S. 336)
- Warndreieck (S. 344)
- Radschrauben (S. 335)



Reifen - Luftdruck

Der Luftdruck von Reifen kann unterschiedlich sein, und wird in bar gemessen.

Luftdruck des Reifens kontrollieren

Der Reifenluftdruck muss einmal im Monat kontrolliert werden.

Dies gilt auch für das Reserverad des Fahrzeugs.

- Reifendruck für die empfohlene Reifendimension des Fahrzeugs
- ECO-Druck²
- Druck des Reservereifens (Temporary Spare)

ACHTUNG

- Die Reifendruckkontrolle erfolgt bei kalten Reifen. Mit kalten Reifen sind Reifen gemeint, die die gleiche Temperatur wie die Außentemperatur haben. Nach einigen Kilometern Fahrt werden die Reifen warm und der Druck wird größer.
- Zu niedriger Reifendruck erhöht den Kraftstoffverbrauch, verkürzt die Reifenlebensdauer und verschlechtert die Straßenlage des Fahrzeugs. Das Fahren mit zu niedrigem Reifendruck kann zu einer Überhitzung und Beschädigung des Reifens führen. Der Reifendruck beeinflusst den Fahrkomfort, die Rollgeräusche und die Lenkfähigkeit.
- Der Reifendruck nimmt mit der Zeit ab, das ist ein natürliches Phänomen. Der Reifendruck schwankt auch je nach Temperatur der Umgebung.

Reifendruckschild



Auf dem Reifendruckaufkleber an der Türsäuleninnenseite auf der Fahrerseite (zwischen Vorder- und Fondtür) ist der bei unterschiedlicher Beladung und unterschiedlichen Geschwindigkeitsverhältnissen geltende Reifendruck angegeben. Der Reifendruck ist außerdem in der Reifendrucktabelle angegeben, siehe Reifen - zugelassener Reifendruck (S. 446).

Wirtschaftliche Fahrweise, ECO-Druck

Um den Kraftstoffverbrauch bei Geschwindigkeiten unter 160 km/h so niedrig wie möglich zu halten, wird der ECO-Druck empfohlen (gilt sowohl bei voller als auch bei leichter Zuladung), siehe Reifen - zugelassener Reifendruck (S. 446).

² Der ECO-Druck ergibt einen wirtschaftlicheren Kraftstoffverbrauch.



Themenbezogene Informationen

- Reifen - Größen (S. 338)
- Reifen - Geschwindigkeitsklassen (S. 339)
- Reifen - Lastindex (S. 338)
- Reifen - Pflege (S. 333)
- Reifen - Verschleißindikator (S. 335)

Warndreieck

Warndreiecke werden verwendet, um andere Verkehrsteilnehmer vor still stehenden Fahrzeugen zu warnen.

Aufbewahrung und Aufklappen

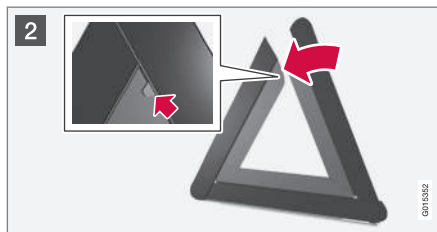
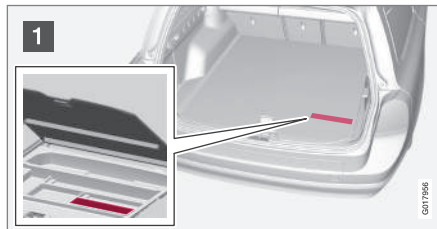

- 1 Die Bodenklappe anheben und das Warndreieck herausnehmen.
- 2 Das Warndreieck aus der Hülle herausnehmen, aufklappen und die beiden losen Seiten zusammensetzen.
- 3 Die Stützbeine des Warndreiecks ausklappen.

Bestimmungen für die Verwendung eines Warndreiecks befolgen. Warndreieck an einer bezüglich der Verkehrssituation geeigneten Stelle aufstellen.

Sicherstellen, dass Warndreieck samt Hülle nach der Benutzung ordentlich im Laderaum befestigt werden.

i ACHTUNG

Wenn das Fahrzeug geheimverriegelt ist, können die Heck- und die Bodenklappe nicht geöffnet werden, siehe Geheimverriegelung* (S. 179).

Verbandskasten*

Der Verbandskasten enthält eine Erste-Hilfe-Ausrüstung.

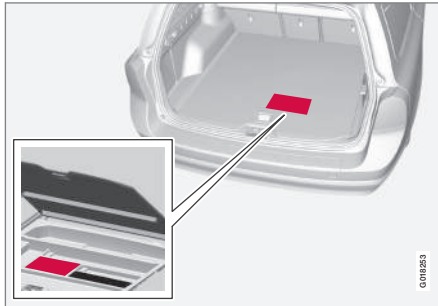

Eine Tasche mit Erster-Hilfe-Ausrüstung befindet sich unter dem Boden im Laderaum.

i ACHTUNG

Wenn das Fahrzeug geheimerriegelt ist, können die Heck- und die Bodenklappe nicht geöffnet werden, siehe Geheimerriegelung* (S. 179).

Reifendrucküberwachung*³

Die Reifendrucküberwachung warnt den Fahrer, wenn der Druck in einem oder mehreren Reifen des Fahrzeugs zu niedrig ist. In bestimmten Märkten ist die Reifendrucküberwachung gemäß geltendem Recht serienmäßig.

Es gibt zwei Ausführungen der Reifendrucküberwachung: TPMS (Tyre Pressure Monitoring System) und TM (Tyre Monitor). Sie können prüfen, über welches System Ihr Fahrzeug verfügt, indem Sie das Menüsystem **MY CAR** und dann die Fahrzeugeinstellungen aufrufen:

- Wenn das Menü **Reifendruck** erscheint, handelt es sich um TPMS, siehe TPMS (Tyre Pressure Monitoring System)* – Allgemeines (S. 346)
- Wenn das Menü **Reifenüberwachung** erscheint, handelt es sich um TM, siehe TM (Tyre Monitor)* (S. 351).

Das System ersetzt nicht die gewöhnliche Wartung der Reifen.

Themenbezogene Informationen

- TPMS (Tyre Pressure Monitoring System)* – Allgemeines (S. 346)
- TPMS (Tyre Pressure Monitoring System)* – einstellen (neu kalibrieren) (S. 347)

- TPMS (Tyre Pressure Monitoring System)* – Niedrigen Reifendruck beheben (S. 350)
- TPMS (Tyre Pressure Monitoring System)* – aktivieren/deaktivieren (S. 349)
- TPMS (Tyre Pressure Monitoring System)* – Empfehlungen (S. 349)
- TPMS (Tyre Pressure Monitoring System)* – Reifen mit Notlaufeigenschaften* (S. 350)

³ In bestimmten Märkten serienmäßig.



TPMS (Tyre Pressure Monitoring System)*¹⁰ – Allgemeines

Die Reifendrucküberwachung TPMS (Tyre Pressure Monitoring System)* warnt den Fahrer, wenn der Druck in einem oder mehreren Reifen des Fahrzeugs zu niedrig ist.

Die Reifendrucküberwachung verwendet Sensoren, die sich im Luftventil jedes Rads befinden. Wenn das Fahrzeug ca. 30 km/h fährt, erfasst das System den Reifendruck. Wenn der Druck zu niedrig ist, leuchtet die Warnleuchte  auf dem Kombinationsinstrument auf, und eine der folgenden Mitteilungen wird angezeigt:

- Reifendruck niedrig Rechten Vorderreifen prüfen
- Reifendruck niedrig Linken Vorderreifen prüfen
- Reifendruck niedrig Rechten Hinterreifen prüfen
- Reifendruck niedrig Linken Hinterreifen prüfen
- Reifen braucht jetzt Luft Rechten Vorderreifen prüfen
- Reifen braucht jetzt Luft Linken Vorderreifen prüfen
- Reifen braucht jetzt Luft Rechten Hinterreifen prüfen

- Reifen braucht jetzt Luft Linken Hinterreifen prüfen
- Reifendrucksystem Wartung erforderlich

Sowohl ab Werk montierte als auch optional erhältliche Räder können mit TPMS-Sensoren in den Ventilen ausgestattet sein.

Wenn Räder ohne TPMS-Sensoren angewendet werden, oder wenn ein Sensor außer Betrieb ist, wird **Reifendrucksystem Wartung erforderlich** angezeigt.

Das System stets nach einem Radwechsel überprüfen, um sicherzustellen, dass die Ersatzräder zusammen mit dem System funktionieren.

Für Informationen zum korrekten Reifendruck siehe Reifen - Luftdruck (S. 343).

Das System ersetzt nicht die gewöhnliche Wartung der Reifen.

WICHTIG

Wenn eine Störung im TPMS-System auftritt, blinkt die Warnleuchte  im Kombinationsinstrument zunächst ca. 1 Minute und beginnt dann zu leuchten. Außerdem wird eine Meldung im Kombinationsinstrument angezeigt.

Themenbezogene Informationen

- TPMS (Tyre Pressure Monitoring System)* – einstellen (neu kalibrieren) (S. 347)
- TPMS (Tyre Pressure Monitoring System)* – Niedrigen Reifendruck beheben (S. 350)
- TPMS (Tyre Pressure Monitoring System)* – aktivieren/deaktivieren (S. 349)
- TPMS (Tyre Pressure Monitoring System)* – Empfehlungen (S. 349)
- TPMS (Tyre Pressure Monitoring System)* Reifen mit Notlaufeigenschaften* (S. 350)

¹⁰ In bestimmten Märkten serienmäßig.



TPMS (Tyre Pressure Monitoring System)*¹⁶ – einstellen (neu kalibrieren)

Die Reifendrucküberwachung TPMS (Tyre Pressure Monitoring System)* warnt den Fahrer, wenn der Druck in einem oder mehreren Reifen des Fahrzeugs zu niedrig ist.

TPMS kann, um den Reifendruckempfehlungen (S. 343) von Volvo zu folgen, eingestellt werden, z.B. beim Fahren mit hoher Zuladung.

ACHTUNG

Bei Beginn der Kalibrierung muss das Fahrzeug stehen.

Die Einstellung erfolgt über die Bedienelemente der Mittelkonsole, siehe MY CAR (S. 117).

1. Die Reifen auf den gewünschten Druck gemäß Reifendruckaufkleber an der B-Säule auf Fahrerseite (zwischen Vorder- und Hintertür) aufpumpen.
2. Den Motor anlassen.
3. Das Menüsystem **MY CAR** auswählen, um die Menüs für den Reifendruck zu öffnen.
4. **Reifendruck kalibrieren** wählen und **OK** drücken.

5. Mindestens 10 Minuten mindestens 30 km/h fahren.
 - > Nach der Initiierung durch den Fahrer wird die Kalibrierung automatisch durchgeführt. Wenn die Kalibrierung abgeschlossen ist, erfolgt keine Bestätigung durch das System.

Der neue Referenzwert gilt, bis die Schritte 1-5 erneut durchgeführt werden.

Themenbezogene Informationen

- Reifendrucküberwachung* (S. 345)
- Reifen - Luftdruck (S. 343)

TPMS (Tyre Pressure Monitoring System)*¹⁸ – Status

Die Reifendrucküberwachung TPMS (Tyre Pressure Monitoring System)* warnt den Fahrer, wenn der Druck in einem oder mehreren Reifen des Fahrzeugs zu niedrig ist.

System- und Reifenstatus

Der aktuelle Status von System und Reifen kann kontrolliert werden, siehe MY CAR (S. 117).

1. Das Menüsystem **MY CAR** auswählen, um die Menüs für die Reifendrucküberwachung zu öffnen.
2. **Reifendruck** wählen.

Der Status ist für jeden Reifen wie folgt farblich gekennzeichnet:

- **Komplett grün:** Das System funktioniert normal, der Reifendruck aller Reifen liegt etwas über dem empfohlenen Wert.
- **Gelbes Rad:** Der zugehörige Reifen weist einen zu niedrigen Druck auf.
- **Rotes Rad:** Der zugehörige Reifen weist einen viel zu niedrigen Druck auf.
- **Alle Räder grau:** Das System ist derzeit nicht verfügbar. Ggf. muss das Fahrzeug einige Minuten schneller als 30 km/h

¹⁶ In bestimmten Märkten serienmäßig.

* Option/Zubehör, für weitere Informationen siehe „Einführung“.



gefahren werden, um das System wieder zu aktivieren.

- Alle Räder grau und die Mitteilung **Reifendrucksystem Wartung erforderlich**: Im System ist ein Fehler aufgetreten. Wenden Sie sich an einen Volvo-Händler oder eine Werkstatt.

Warnungen löschen

Wenn eine Reifendruckwarnung angezeigt wurde und die TPMS-Warnleuchte leuchtet:

1. Den Reifendruck des/der gemeldeten Reifen(s) mit einem Reifendruckmesser kontrollieren.
2. Den oder die Reifen auf den Druck gemäß Reifendruckaufkleber an der B-Säule auf Fahrerseite (zwischen Vorder- und Hintertür) aufpumpen.
3. Ggf. muss das Fahrzeug einige Minuten schneller als 30 km/h gefahren werden, damit die Mitteilung nicht mehr angezeigt wird. Dann erlischt auch die TPMS-Warnleuchte.



ACHTUNG

- Das TPMS-System legt einen so genannten kompensierten Reifendruck zugrunde, bei dem Reifen- und Außentemperatur berücksichtigt werden. Dadurch kann der Reifendruck etwas von den empfohlenen Werten abweichen, die auf dem Reifendruckaufkleber an der B-Säule auf Fahrerseite angegeben sind (zwischen Vorder- und Hintertür). Dadurch muss der Reifen ggf. mit etwas mehr Druck beaufschlagt werden, damit eine Meldung zu einem zu niedrigen Reifendruck nicht mehr angezeigt wird.
- Um Fehler zu vermeiden, wird der Druck am besten bei kalten Reifen kontrolliert. Kalte Reifen bedeutet dabei, dass die Reifen die gleiche Temperatur wie die Umgebungstemperatur haben (ca. 3 Stunden nach der letzten Fahrt). Nach einigen Kilometern Fahrt erwärmen sich die Reifen, so dass der Druck steigt.



WARNUNG

- Ein falscher Reifendruck kann eine Reifenpanne nach sich ziehen, infolgedessen der Fahrer die Kontrolle über das Fahrzeug verliert.
- Unvermittelt auftretende Reifenschäden kann das System nicht im Voraus anzeigen.

¹⁸ In bestimmten Märkten serienmäßig.



TPMS (Tyre Pressure Monitoring System)*¹⁹ – aktivieren/deaktivieren

Die Reifendrucküberwachung TPMS (Tyre Pressure Monitoring System)* warnt den Fahrer, wenn der Druck in einem oder mehreren Reifen des Fahrzeugs zu niedrig ist.

ACHTUNG

Bei Aktivierung/Deaktivierung der Reifendrucküberwachung muss das Fahrzeug stehen.

Die Einstellung erfolgt über die Bedienelemente der Mittelkonsole, siehe MY CAR (S. 117).

1. Den Motor anlassen.
2. Das Menüsystem **MY CAR** auswählen, um die Menüs für den Reifendruck zu öffnen.
3. **Reifendruck** wählen und **OK** drücken.
 - > Bei Aktivierung des Systems erscheint ein **X** im Informationsdisplay, bei Deaktivierung verschwindet es²⁰.

Themenbezogene Informationen

- Reifendrucküberwachung* (S. 345)

¹⁹ In bestimmten Märkten serienmäßig.

²⁰ Nur in bestimmten Märkten.

²² In bestimmten Märkten serienmäßig.

TPMS (Tyre Pressure Monitoring System)*²² – Empfehlungen

Die Reifendrucküberwachung TPMS (Tyre Pressure Monitoring System)* warnt den Fahrer, wenn der Druck in einem oder mehreren Reifen des Fahrzeugs zu niedrig ist.

- Volvo empfiehlt, TPMS-Sensoren an sämtlichen Rädern des Fahrzeugs, also auch an den Winterreifen, zu montieren.
- Volvo empfiehlt, die Sensoren der Räder nicht untereinander auszutauschen.
- Das Reserverad ist nicht mit einem TPMS-Sensor ausgestattet.
- Wenn das Reserverad oder ein anderes Rad ohne TPMS-Sensor montiert ist, wird auf dem Kombinationsinstrument die Fehlermeldung **Reifendrucksystem Wartung erforderlich** angezeigt.
- Wenn ein Rad getauscht oder der TPMS-Sensor an einem anderen Rad montiert wurde, sind Dichtung, Mutter und Ventilkern auszutauschen.
- Bei Einbau des TPMS-Sensors muss das Fahrzeug mindestens 15 Minuten lang ausgeschaltet sein; anderenfalls erscheint eine Fehlermeldung auf dem Kombinationsinstrument.

WARNUNG

Wenn ein mit TPMS ausgestatteter Reifen aufgepumpt wird, die Düse der Pumpe gerade am das Ventil ansetzen, um das Ventil nicht zu beschädigen.

ACHTUNG

- Nach dem Aufpumpen eines Reifens stets den Ventilverschluss wieder aufsetzen, damit das Ventil nicht durch Steinchen, Schmutz o. ä. beschädigt wird.
- Ausschließlich Ventilverschlüsse aus Kunststoff verwenden. Ventilverschlüsse aus Metall können rosten und dann schwer abzuschrauben sein.

ACHTUNG

Wenn Sie auf eine andere Reifengröße umstellen wollen, muss das TPMS-System neu konfiguriert werden. Für weitere Informationen – an einen Volvo-Händler wenden.

Themenbezogene Informationen

- Reifendrucküberwachung* (S. 345)



TPMS (Tyre Pressure Monitoring System)*²⁴ Reifen mit Notlaufeigenschaften*

Wenn SST (Self Supporting run flat Tires)* gewählt wurde, ist das Fahrzeug auch mit TPMS (S. 345).

Dieser Reifentyp hat eine speziell verstärkte Seitenwand, durch die es möglich ist, das Fahrzeug in begrenztem Ausmaß weiterzufahren, obwohl der Reifen Druck teilweise oder vollständig verloren hat. Diese Reifen sind auf einer besonderen Felge montiert. (Auf dieser Felge können auch gewöhnliche Reifen montiert werden.)

Wenn ein SST-Reifen Reifendruck verliert, leuchtet die gelbe TPMS-Lampe im Kombinationsinstrument auf und eine Mitteilung erscheint im Informationsdisplay. Sollte dies eintreffen, die Geschwindigkeit auf max. 80 km/h verringern. Der Reifen muss so schnell wie möglich ersetzt werden.

Vorsichtig fahren. In bestimmten Fällen kann es schwierig sein zu erkennen, welcher Reifen fehlerhaft ist. Um zu kontrollieren, welcher Reifen repariert werden muss, alle vier Reifen überprüfen.



WARNUNG

SST-Reifen dürfen nur von Personen mit diesbezüglichen Fachkenntnissen montiert werden.

SST-Reifen dürfen nur gemeinsam mit TPMS montiert werden.

Nach Anzeige einer Fehlermeldung über zu niedrigen Reifendruck nicht schneller als 80 km/h fahren.

Bis zum Reifenwechsel nicht weiter als 80 km fahren.

Aggressives Fahren wie z.B. scharfes Bremsen oder scharfes Abbiegen vermeiden.

Beschädigte oder platte SST-Reifen müssen ausgetauscht werden.

Themenbezogene Informationen

- Reifendrucküberwachung* (S. 345)

TPMS (Tyre Pressure Monitoring System)*²⁶ – Niedrigen Reifendruck beheben

Die Reifendrucküberwachung TPMS (Tyre Pressure Monitoring System)²⁷ warnt den Fahrer, wenn der Druck in einem oder mehreren Reifen zu niedrig ist und zeigt an, um welchen Reifen es sich handelt. Bei der ersten Meldung leuchtet die Lampe gelb – bringen Sie das Fahrzeug so bald wie möglich zum Stehen und kontrollieren Sie den Reifendruck. Wenn die Lampe rot leuchtet, ist das Fahrzeug unverzüglich zum Stehen zu bringen und der Reifendruck zu kontrollieren.

Falls eine Mitteilung zu niedrigem Reifendruck im Display erscheint:

1. Den Druck des betreffenden Reifens kontrollieren.
2. Den/die Reifen auf den richtigen Druck aufpumpen.
3. Das Fahrzeug einige Minuten lang mindestens mit 30 km/h fahren und überprüfen, ob die Mitteilung erlischt.

Themenbezogene Informationen

- Reifendrucküberwachung* (S. 345)

²⁴ In bestimmten Märkten serienmäßig.

²⁶ In bestimmten Märkten serienmäßig.

²⁷ Option nur auf bestimmten Märkten.



TM (Tyre Monitor)*²⁹

Zur Prüfung auf ordnungsgemäßen Reifendruck erfasst das System TM (Tyre Monitor) die Geschwindigkeit, mit der sich die Reifen drehen. Bei einem zu niedrigen Druck verändert sich der Reifendurchmesser und damit auch die Drehgeschwindigkeit. Indem das System die einzelnen Reifen untereinander vergleicht, erkennt es, ob ein oder mehrere Reifen einen zu niedrigen Druck aufweisen.

Mitteilungen

Wenn der Reifendruck zu niedrig ist, leuchtet die Warnleuchte  auf dem Kombinationsinstrument auf, und eine der folgenden Mitteilungen wird angezeigt:

- Reifendruck niedrig Rechten Vorderreifen prüfen
- Reifendruck niedrig Linken Vorderreifen prüfen
- Reifendruck niedrig Rechten Hinterreifen prüfen
- Reifendruck niedrig Linken Hinterreifen prüfen
- Reifendruck niedrig Reifen prüfen
- Reifendrucksystem Wartung erforderlich

WICHTIG

Wenn eine Störung im TM-System auftritt, blinkt die Warnleuchte  im Kombinationsinstrument zunächst ca. 1 Minute und beginnt dann zu leuchten. Außerdem wird eine Meldung im Kombinationsinstrument angezeigt.

Das System ersetzt nicht die gewöhnliche Wartung der Reifen.

TM-Neukalibrierung

Damit das TM-System ordnungsgemäß funktioniert, muss ein Referenzwert für den Reifendruck ermittelt werden. Dies ist bei jedem Reifenwechsel und bei jeder Änderung des Reifendrucks erforderlich.

Neukalibrierung

Die Einstellung erfolgt über die Bedienelemente der Mittelkonsole, siehe MY CAR (S. 117).

1. Die Zündung ausschalten.
2. Die Reifen auf den gewünschten Druck gemäß dem Reifendruckaufkleber an der B-Säule auf Fahrerseite (zwischen Vorder- und Hintertür) aufpumpen und den Schlüssel in Stellung **II** bringen, siehe Schlüsselstellungen - Funktionen in verschiedenen Stufen (S. 80).

3. Das Menüsystem **MY CAR** auswählen, um die Menüs für die Reifendrucküberwachung zu öffnen.
4. **Reifendruck kalibrieren** wählen und **OK** drücken.
5. Das Fahrzeug anlassen und losfahren.
 - > Die Neukalibrierung erfolgt während der Fahrt und kann jederzeit abgebrochen werden. Wird der Motor bei laufender Neukalibrierung abgestellt, wird diese erneut aufgenommen, sobald das Fahrzeug wieder fährt.

Damit ist die Neukalibrierung des TM-Systems abgeschlossen, und der neue Referenzwert gilt, bis die Schritte 1-5 erneut durchgeführt werden.

ACHTUNG

Denken Sie daran, dass das TM-System bei jedem Reifenwechsel oder einer Änderung des Reifendrucks neu kalibriert werden muss. Wenn keine neuen Referenzwerte gespeichert werden, funktioniert das System nicht ordnungsgemäß.

ACHTUNG

- Nach dem Aufpumpen eines Reifens stets den Ventilverschluss wieder aufsetzen, damit das Ventil nicht durch

²⁹ In bestimmten Märkten serienmäßig.



Steinchen, Schmutz o. ä. beschädigt wird.

- Ausschließlich Ventilverschlüsse aus Kunststoff verwenden. Ventilverschlüsse aus Metall können rosten und dann schwer abzuschrauben sein.

System- und Reifenstatus

Der aktuelle Status von System und Reifen kann kontrolliert werden, siehe MY CAR (S. 117).

1. Das Menüsystem **MY CAR** auswählen, um die Menüs für die Reifendrucküberwachung zu öffnen.
2. **Reifenüberwachung** wählen.

Der Status ist für jeden Reifen wie folgt farblich gekennzeichnet:

- Komplette grün: Das System funktioniert normal, der Reifendruck aller Reifen liegt etwas über dem empfohlenen Wert.
- Gelbes Rad: Der zugehörige Reifen weist einen zu niedrigen Druck auf.
- Alle Räder gelb: Mindestens zwei Reifen weisen einen zu niedrigen Druck auf.
- Alle Räder grau: Das System ist derzeit nicht verfügbar. Ggf. muss das Fahrzeug einige Minuten schneller als 30 km/h gefahren werden, um das System wieder zu aktivieren.
- Alle Räder grau und die Mitteilung **Reifendrucksystem Wartung**

erforderlich: Im System ist ein Fehler aufgetreten. Wenden Sie sich an einen Volvo-Händler oder eine Werkstatt.

Warnungen löschen

Wenn eine Reifendruckwarnung angezeigt wurde und die TM-Warnleuchte leuchtet:

1. Den Reifendruck des/der gemeldeten Reifen(s) mit einem Reifendruckmesser kontrollieren.
2. Den oder die Reifen auf den Druck gemäß Reifendruckaufkleber an der B-Säule auf Fahrerseite (zwischen Vorder- und Hintertür) aufpumpen.
3. Das TM-System neu kalibrieren.



ACHTUNG

- Das TM-System legt einen so genannten kompensierten Reifendruck zugrunde, bei dem Reifen- und Außentemperatur berücksichtigt werden. Dadurch kann der Reifendruck etwas von den empfohlenen Werten abweichen, die auf dem Reifendruckaufkleber an der B-Säule auf Fahrerseite angegeben sind (zwischen Vorder- und Hintertür). Dadurch muss der Reifen ggf. mit etwas mehr Druck beaufschlagt werden, damit eine Meldung zu einem zu niedrigen Reifendruck nicht mehr angezeigt wird.
- Um Fehler zu vermeiden, wird der Druck am besten bei kalten Reifen kontrolliert. Kalte Reifen bedeutet dabei, dass die Reifen die gleiche Temperatur wie die Umgebungstemperatur haben (ca. 3 Stunden nach der letzten Fahrt). Nach einigen Kilometern Fahrt erwärmen sich die Reifen, so dass der Druck steigt.



WARNUNG

- Ein falscher Reifendruck kann eine Reifenpanne nach sich ziehen, infolgeder der Fahrer die Kontrolle über das Fahrzeug verliert.
- Unvermittelt auftretende Reifenschäden kann das System nicht im Voraus anzeigen.



Provisorische Reifenabdichtung*

Der provisorische Reifendichtungssatz (TMK - Temporary Mobility Kit) wird verwendet, um einen Reifen nach einer Panne provisorisch abzudichten sowie den Luftdruck (S. 446) zu kontrollieren und einzustellen.

Der provisorische Reifendichtungssatz (S. 354) besteht aus einem Kompressor und einer Flasche mit Abdichtmasse. Die Abdichtung dient zur provisorischen Reparatur. Die Flasche mit Abdichtmasse ist vor Ablauf des Haltbarkeitsdatums und nach dem Gebrauch auszutauschen. Die Abdichtmasse dichtet Reifen, deren Lauffläche durch Objekte beschädigt wurde, effektiv ab.

i ACHTUNG

Der Reifenabdichtungssatz ist ausschließlich für das Abdichten von Reifen mit einem Durchstich der Lauffläche vorgesehen.

Der Reifenabdichtungsatz ist nur begrenzt zum Abdichten von auf der Seitenwand des Reifens beschädigten Reifen geeignet. Keine Reifen mit der provisorischen Reifenabdichtung abdichten, wenn die Reifen größere Beschädigungen, Risse oder ähnliche Schäden aufweisen. Kompressor an eine der 12-V-Steckdosen des Fahrzeugs anschließen. Die Steckdose wählen, die dem zu reparierenden Reifen am nächsten ist.

! WICHTIG

Falls der Kompressor zur Reifenabdichtung an einer der beiden Steckdosen (S. 158) in der Tunnelkonsole angeschlossen ist, darf kein anderer Stromverbraucher an die andere angeschlossen sein.

i ACHTUNG

Der Kompressor zur behelfsmäßigen Reifenabdichtung ist von Volvo geprüft und zugelassen.

Themenbezogene Informationen

- Provisorische Reifenabdichtung* - Handhabung (S. 355)
- Provisorische Reifenabdichtung* - Nachkontrolle (S. 357)
- Provisorischer Reifendichtungssatz* - Übersicht (S. 354)
- Werkzeug (S. 336)

Provisorischer Reifendichtungssatz* - Platzierung

Der provisorische Reifendichtungssatz (TMK - Temporary Mobility Kit) wird verwendet, um einen Reifen nach einer Panne abzudichten sowie den Luftdruck (S. 446) zu kontrollieren und einzustellen.

Position des Reifenabdichtungsatzes

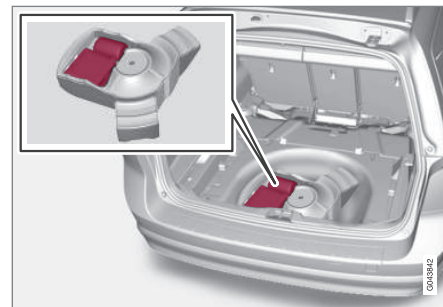

Der Reifenabdichtungsatz ist unter dem Laderaumboden verstaut.

Beim Abdichten eines Reifens an einer befahrenen Straße ein Warndreieck (S. 344) aufstellen.

i ACHTUNG

Der Reifenabdichtungssatz ist ausschließlich für das Abdichten von Reifen mit einem Durchstich der Lauffläche vorgesehen.



! WICHTIG

Falls der Kompressor zur Reifenabdichtung an einer der beiden Steckdosen (S. 158) in der Tunnelkonsole angeschlossen ist, darf kein anderer Stromverbraucher an die andere angeschlossen sein.

i ACHTUNG

Der Kompressor zur behelfsmäßigen Reifenabdichtung ist von Volvo geprüft und zugelassen.

Themenbezogene Informationen

- Provisorischer Reifendichtungssatz* - Übersicht (S. 354)
- Provisorischer Reifendichtungssatz* - Dichtmittel (S. 358)
- Provisorische Reifenabdichtung* (S. 353)

Provisorischer Reifendichtungssatz* - Übersicht

Der provisorische Reifendichtungssatz (TMK - Temporary Mobility Kit) wird verwendet, um einen Reifen nach einer Panne provisorisch abzudichten sowie den Luftdruck (S. 446) zu kontrollieren und einzustellen.

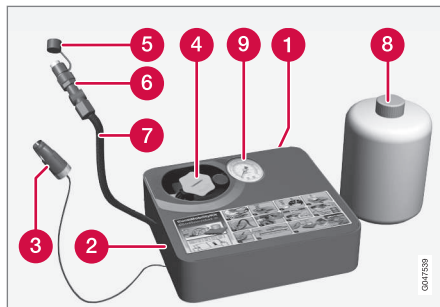

- 1 Aufkleber, höchstzulässige Geschwindigkeit
- 2 Schalter
- 3 Kabel
- 4 Flaschenhalter (orangefarbener Deckel)
- 5 Schutzdeckel
- 6 Druckreduzierventil
- 7 Luftschlauch

- 8 Flasche mit Abdichtmasse
- 9 Manometer

Themenbezogene Informationen

- Provisorischer Reifendichtungssatz* - Platzierung (S. 353)
- Provisorischer Reifendichtungssatz* - Dichtmittel (S. 358)
- Provisorische Reifenabdichtung* (S. 353)



Provisorische Reifenabdichtung* - Handhabung

Der provisorische Reifendichtungssatz (TMK - Temporary Mobility Kit) wird verwendet, um einen Reifen nach einer Panne provisorisch abzudichten sowie den Luftdruck (S. 446) zu kontrollieren und einzustellen.

Provisorische Reifenabdichtung

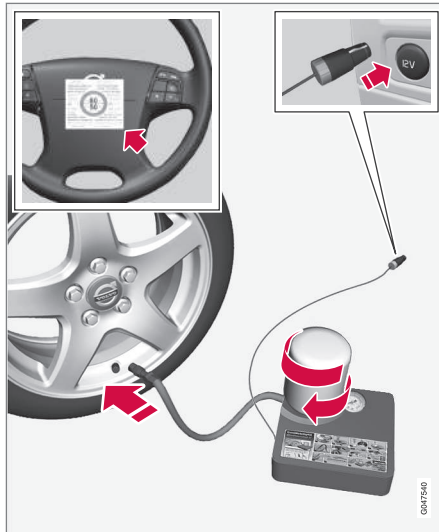

Für Informationen zur Funktion der einzelnen Teile siehe Provisorischer Reifendichtungssatz* - Übersicht (S. 354).

1. Den Aufkleber zur höchstzulässigen Geschwindigkeit (auf der einen Seite des Kompressors) lösen und am Lenkrad anbringen.

WARNUNG

Nach Abdichtung des Reifens mit der provisorischen Reifenabdichtung nicht schneller als 80 km/h fahren. Volvo empfiehlt Ihnen, zur Inspektion des abgedichteten Reifens eine Volvo-Vertragswerkstatt aufzusuchen (maximale Fahrstrecke 200 km). Das Personal kann entscheiden, ob der Reifen repariert werden kann oder ausgetauscht werden muss.

WARNUNG

Die Dichtungsflüssigkeit kann Hautreizungen verursachen. Bei Hautkontakt ist die Flüssigkeit sofort mit Seife und Wasser abzuwaschen.

2. Kontrollieren, ob der Schalter in Stellung **0** steht und das Kabel und den Luftschlauch bereitlegen.

ACHTUNG

Die Plombierung der Flasche nicht vor der Verwendung entfernen. Die Plombierung wird beim Festschrauben der Flasche automatisch entfernt.

3. Den orangefarbenen Deckel abschrauben und den Flaschendeckel losschrauben.
4. Die Flasche im Flaschenhalter festschrauben.

WARNUNG

Schrauben Sie die Flasche nicht ab, sie ist mit einer Rücklaufperre versehen, die ein Auslaufen verhindert.

5. Schlauch vom Kompressor mit dem Ventil verbinden.



09 Räder und Reifen

09



- Das Kabel an die 12-V-Steckdose anschließen und den Motor anlassen.

ACHTUNG

Falls der Kompressor an einer der beiden 12-V-Steckdosen in der Tunnelkonsole angeschlossen ist, darf an der anderen Steckdose kein anderer Stromverbraucher angeschlossen sein.

WARNUNG

Lassen Sie keine Kinder unbeaufsichtigt bei laufendem Motor im Fahrzeug.

- Den Schalter in Stellung I stellen.

WARNUNG

Niemals neben dem Reifen stehen, wenn der Kompressor pumpt. Im Falle von Rissen oder Unebenheiten muss der Kompressor sofort ausgeschaltet werden. Die Fahrt sollte nicht fortgesetzt werden. Es wird empfohlen, sich an eine autorisierte Reifenwerkstatt zu wenden.

ACHTUNG

Wenn der Kompressor startet, kann der Druck auf bis zu 6 bar zunehmen, er sinkt allerdings nach ca. 30 Sekunden.

- Den Reifen 7 Minuten lang füllen.

WICHTIG

Überhitzung droht. Der Kompressor darf nicht länger als 10 Minuten arbeiten.

- Den Kompressor ausschalten, um den Druck auf dem Manometer zu kontrollieren. Der niedrigste Druck beträgt 1,8 bar, der höchste 3,5 bar. (Wenn der Reifendruck zu hoch ist, Luft mit dem Druckreduzierventil ablassen.)

WARNUNG

Wenn der Druck 1,8 bar unterschreitet, ist der Reifen zu stark beschädigt. Die Fahrt sollte nicht fortgesetzt werden. Es wird empfohlen, sich an eine autorisierte Reifenwerkstatt zu wenden.

- Den Kompressor ausschalten und das Kabel von der 12-V-Steckdose trennen.
- Den Schlauch vom Reifenventil lösen und die Ventilkappe anbringen.
- Umgehend etwa 3 km fahren (Höchstgeschwindigkeit: 80 km/h), damit die Abdichtmasse den Reifen abdichten kann.

Themenbezogene Informationen

- Provisorische Reifenabdichtung* (S. 353)
- Provisorische Reifenabdichtung* - Nachkontrolle (S. 357)
- Provisorischer Reifendichtungssatz* - Übersicht (S. 354)



Provisorische Reifenabdichtung* - Nachkontrolle

Der provisorische Reifendichtungssatz (TMK - Temporary Mobility Kit) wird verwendet, um einen Reifen nach einer Panne provisorisch abzudichten sowie den Luftdruck (S. 446) zu kontrollieren und einzustellen.

Reifendruck kontrollieren

1. Die Ausrüstung erneut anschließen.
2. Den Reifendruck auf dem Manometer ablesen.
 - Beträgt er weniger als 1,3³⁰ bar, wurde der Reifen nicht ausreichend abgedichtet. Die Fahrt sollte nicht fortgesetzt werden. An eine Reifenwerkstatt wenden.
 - Wenn der Reifendruck mehr als 1,3 bar³⁰ beträgt, ist der Reifen auf den in der Reifendrucktafel angegebenen Reifendruck aufzupumpen, siehe Reifen - zugelassener Reifendruck (S. 446). Wenn der Reifendruck zu hoch ist, Luft mit dem Druckreduzierventil ablassen.

WARNUNG

Schrauben Sie die Flasche nicht ab, sie ist mit einer Rücklaufperre versehen, die ein Auslaufen verhindert.

3. Darauf achten, dass der Kompressor ausgeschaltet ist. Den Luftschlauch und das Kabel lösen.
Ventilkappe aufsetzen.

ACHTUNG

- Nach dem Aufpumpen eines Reifens stets den Ventilverschluss wieder aufsetzen, damit das Ventil nicht durch Steinchen, Schmutz o. ä. beschädigt wird.
- Ausschließlich Ventilverschlüsse aus Kunststoff verwenden. Ventilverschlüsse aus Metall können rosten und dann schwer abzuschrauben sein.

ACHTUNG

Nach dem Gebrauch sind die Flasche mit Abdichtmasse und der Schlauch auszutauschen. Wir empfehlen, diesen Austausch von einer Volvo-Vertragswerkstatt vornehmen zu lassen.

WARNUNG

Den Reifendruck regelmäßig überprüfen.

Volvo empfiehlt Ihnen, die nächste Volvo-Vertragswerkstatt aufzusuchen, um den beschädigten Reifen auszuwechseln/zu reparieren. Die Werkstatt darüber informieren, dass der Reifen Reifenabdichtmasse enthält.

WARNUNG

Die Geschwindigkeit darf nach Verwenden der provisorischen Reifenausrüstung 80 km/h nicht übersteigen. Wir empfehlen Ihnen, für eine Untersuchung des abgedichteten Reifens eine Volvo-Vertragswerkstatt aufzusuchen (maximale Fahrstrecke 200 km/h). Das Werkstattpersonal kann feststellen, ob der Reifen repariert werden kann oder ob er ausgetauscht werden muss.

Themenbezogene Informationen

- Provisorische Reifenabdichtung* (S. 353)
- Provisorische Reifenabdichtung* - Handhabung (S. 355)
- Provisorischer Reifendichtungssatz* - Übersicht (S. 354)

³⁰ 1 bar = 100 kPa.



Provisorischer Reifendichtungssatz* - Aufpumpen von Reifen

Die Originalreifen des Fahrzeugs können mit Hilfe des Kompressors im provisorischen Reifendichtungssatz (S. 354) aufgepumpt werden.

1. Der Kompressor muss ausgeschaltet sein. Darauf achten, dass der Schalter in Stellung **0** steht und Kabel und Luftschlauch bereitlegen.
2. Die Ventilkappe des Rads abschrauben und den Ventilanschluss des Luftschlauchs bis zum Gewindeboden am Reifenventil anschrauben.

WARNUNG

Beim Einatmen von Autoabgasen besteht Lebensgefahr. Lassen Sie niemals den Motor in Räumen mit unzureichender oder fehlender Be- und Entlüftung laufen.

WARNUNG

Lassen Sie keine Kinder unbeaufsichtigt bei laufendem Motor im Fahrzeug.

3. Das Kabel an eine der 12-V-Steckdosen des Fahrzeugs anschließen und den Motor anlassen.
4. Den Kompressor einschalten. Dazu den Schalter in Stellung **I** stellen.

WICHTIG

Überhitzung droht. Der Kompressor darf nicht länger als 10 Minuten arbeiten.

5. Reifen auf den angegebenen Druck gemäß Reifendrucktabelle aufpumpen, siehe Reifen - zugelassener Reifendruck (S. 446). Wenn der Reifendruck zu hoch ist, Luft mit dem Druckreduzierventil ablassen.
6. Den Kompressor ausschalten. Den Luftschlauch und das Kabel lösen.
7. Die Ventilkappe anbringen.

Themenbezogene Informationen

- Provisorische Reifenabdichtung* (S. 353)
- Provisorischer Reifendichtungssatz* - Übersicht (S. 354)
- Provisorische Reifenabdichtung* - Nachkontrolle (S. 357)

Provisorischer Reifendichtungssatz* - Dichtmittel

Der Behälter (Flasche) mit dem provisorischen Reifendichtungssatz (S. 354) enthält Dichtmittel und kann ausgetauscht werden.

Flasche vor Ablauf des Haltbarkeitsdatums austauschen. Die alte Flasche wie umweltschädlichen Abfall entsorgen.

WARNUNG

Die Flasche enthält 1,2-Ethanol und Naturrohgmümi-Latex.

Gefahr beim Verzehr. Kann bei Hautkontakt Allergien auslösen.

Den Kontakt mit Haut und Augen vermeiden.

Für Kinder unzugänglich aufbewahren.

Themenbezogene Informationen

- Provisorische Reifenabdichtung* (S. 353)



Typengenehmigung - Reifendrucküberwachung

Die Typengenehmigung für die Sensoren in der Reifendrucküberwachung - TPMS (Tyre

Pressure Monitoring System)* ist aus der Tabelle ersichtlich.



09





09

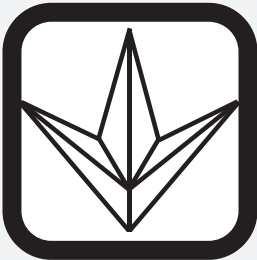

| Land/Region | | |
|-------------|---|--|
| Brasilien | <p data-bbox="646 236 767 249">Modelo: S180052050</p>  <p data-bbox="655 295 756 309">1542-12-2149</p>  <p data-bbox="627 378 783 392">(01) 07894476056448</p> <p data-bbox="587 400 823 441">Este equipamento opera em caráter secundário, isto é, não tem direito a proteção contra interferência prejudicial, mesmo de estações do mesmo tipo, e não pode causar interferência a sistemas operando em caráter primário.</p> <p data-bbox="898 434 911 468">0202050</p> | |
| Ukraine |  <p data-bbox="898 770 911 804">0202051</p> | |





| Land/Region | |
|-------------|---|
| Israel | <div data-bbox="486 184 925 487" style="border: 1px solid black; padding: 10px;"><p data-bbox="574 201 837 229" style="text-align: center;">שם הדגם (Hebrew:Model name)</p><p data-bbox="646 240 766 263" style="text-align: center;">S180052050</p><p data-bbox="494 285 917 313" style="text-align: center;">שם היצרן וכתובתו (Hebrew:Manufacturer and address)</p><p data-bbox="614 330 798 408" style="text-align: center;">Continental AG Siemensstraße 12 93055 Regensburg</p><p data-bbox="893 431 909 470" style="text-align: right; font-size: small;">0001254</p></div> |



09



Konformitätserklärung (Declaration of Conformity)

| Land/Region | |
|--------------------------|---|
| Länder innerhalb der EU: | <div style="text-align: center;">  </div> <p>Exportland: Deutschland Hersteller: Continental Automotive GmbH Art der Ausstattung: TPMS-Gerät</p> <div style="border: 1px solid black; padding: 5px; margin: 10px 0;">  </div> |
| Tschechien: | Continental tímto prohlašuje, že tento Radio Transmitter je ve shodě se základními požadavky a dalšími příslušnými ustanoveními směrnice 1999/5/ES. |



| Land/Region | |
|-----------------|---|
| Dänemark: | Undertegnede Continental erklærer herved, at følgende udstyr Radio Transmitter overholder de væsentlige krav og øvrige relevante krav i direktiv 1999/5/EF. |
| Deutschland: | Hiermit erklärt Continental, dass sich das Gerät Radio Transmitter in Übereinstimmung mit den grundlegenden Anforderungen und den übrigen einschlägigen Bestimmungen der Richtlinie 1999/5/EG befindet. |
| Estland: | Käesolevaga kinnitab Continental seadme Radio Transmitter vastavust direktiivi 1999/5/EÜ põhinõuetele ja nimetatud direktiivist tulenevatele teistele asjakohastele sätetele. |
| Großbritannien: | Hereby, Continental declares that this Radio Transmitter is in compliance with the essential requirements and other relevant provisions of Directive 1999/5/EC. |
| Spanien: | Por medio de la presente Continental declara que el Radio Transmitter cumple con los requisitos esenciales y cualesquiera otras disposiciones aplicables o exigibles de la Directiva 1999/5/CE. |
| Griechenland: | ΜΕ ΤΗΝ ΠΑΡΟΥΣΑ Continental ΔΗΛΩΝΕΙ ΟΤΙ Radio Transmitter ΣΥΜΜΟΡΦΩΝΕΤΑΙ ΠΡΟΣ ΤΙΣ ΟΥΣΙΩΔΕΙΣ ΑΠΑΙΤΗΣΕΙΣ ΚΑΙ ΤΙΣ ΛΟΙΠΕΣ ΣΧΕΤΙΚΕΣ ΔΙΑΤΑΞΕΙΣ ΤΗΣ ΟΔΗΓΙΑΣ 1999/5/ΕΚ. |
| Frankreich: | Par la présente Continental déclare que l'appareil Radio Transmitter est conforme aux exigences essentielles et aux autres dispositions pertinentes de la directive 1999/5/CE. |
| Italien: | Con la presente Continental dichiara che questo Radio Transmitter è conforme ai requisiti essenziali ed alle altre disposizioni pertinenti stabilite dalla direttiva 1999/5/CE. |
| Lettland: | Ar šo Continental deklarē, ka Radio Transmitter atbilst Direktīvas 1999/5/EK būtiskajām prasībām un citiem ar to saistītajiem noteikumiem. |
| Litauen: | Šiuo Continental deklaruoja, kad šis Radio Transmitter atitinka esminius reikalavimus ir kitas 1999/5/EB Direktyvos nuostatas. |
| Niederlande: | Hierbij verklaart Continental dat het toestel Radio Transmitter in overeenstemming is met de essentiële eisen en de andere relevante bepalingen van richtlijn 1999/5/EG. |
| Malta: | Hawnhekk, Continental, jiddikjara li dan Radio Transmitter jikkonforma mal-htigijiet essenzjali u ma provvedimenti oħrajn rilevanti li hemm fid-Direttiva 1999/5/EC. |



| Land/Region | |
|-------------|---|
| Ungarn: | Alulírott, Continental nyilatkozom, hogy a Radio Transmitter megfelel a vonatkozó alapvető követelményeknek és az 1999/5/EC irányelv egyéb előírásainak. |
| Polen: | Niniejszym Continental oświadcza, że Radio Transmitter jest zgodny z zasadniczymi wymogami oraz pozostałymi stosownymi postanowieniami Dyrektywy 1999/5/EC. |
| Portugal: | Continental declara que este Radio Transmitter está conforme com os requisitos essenciais e outras disposições da Directiva 1999/5/CE. |
| Slowenien: | Continental izjavlja, da je ta Radio Transmitter v skladu z bistvenimi zahtevami in ostalimi relevantnimi določili direktive 1999/5/ES. |
| Slowakei: | Continental týmto vyhlasuje, že Radio Transmitter spĺňa základné požiadavky a všetky príslušné ustanovenia Smernice 1999/5/ES. |
| Finnland: | Continental vakuuttaa täten että Radio Transmitter tyyppinen laite on direktiivin 1999/5/EY oleellisten vaatimusten ja sitä koskevien direktiivin muiden ehtojen mukainen. |
| Schweden: | Härmed intygar Continental att denna Radio Transmitter står i överensstämmelse med de väsentliga egenskapskrav och övriga relevanta bestämmelser som framgår av direktiv 1999/5/EG. |
| Island: | Hér með lýsir Continental yfir því að Radio Transmitter er í samræmi við grunnkröfur og aðrar kröfur, sem gerðar eru í tilskipun 1999/5/EC. |
| Norwegen: | Continental erklærer herved at utstyret Radio Transmitter er i samsvar med de grunnleggende krav og øvrige relevante krav i direktiv 1999/5/EF. |

Themenbezogene Informationen

- Reifendrucküberwachung* (S. 345)

10

PFLEGE UND SERVICE

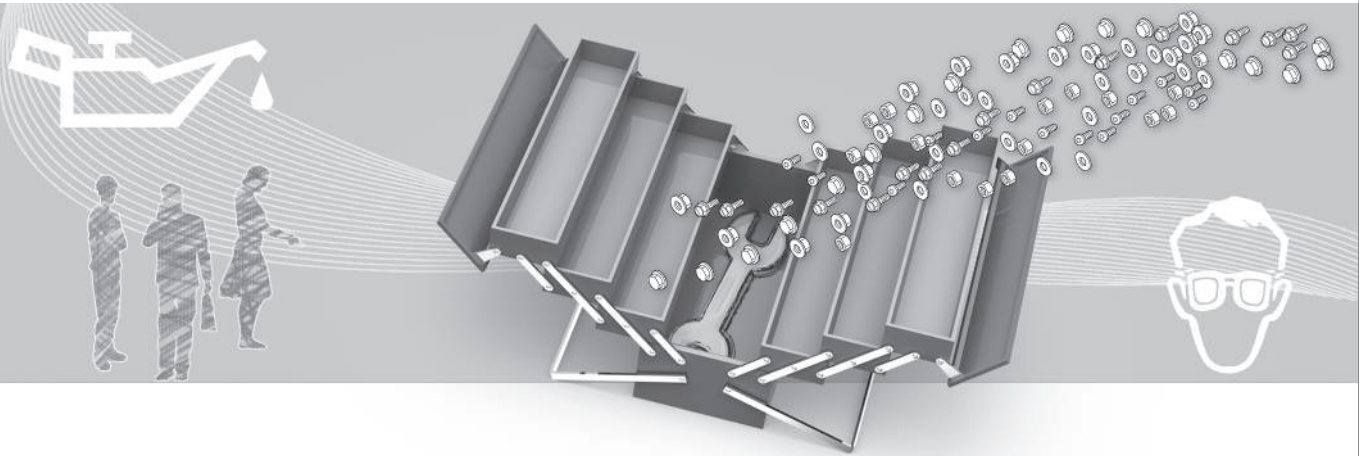



Volvo-Serviceprogramm

Damit auch in Zukunft ein unverändert hohes Maß an Verkehrssicherheit, Betriebssicherheit und Zuverlässigkeit für Ihr Fahrzeug gewährleistet ist, sollten Sie dem Volvo-Serviceprogramm im Service- und Garantieheft folgen.

Volvo empfiehlt Ihnen, Wartungs- und Reparaturarbeiten in einer Volvo-Vertragswerkstatt ausführen zu lassen. Volvo-Werkstätten verfügen über geschulte Techniker, die Serviceliteratur und die Spezialwerkzeuge – dies bürgt für höchste Qualität.

! WICHTIG

Die Gültigkeit der Volvo-Garantie verlangt das Überprüfen und Befolgen des Service- und Garantieheftes.

Themenbezogene Informationen

- Klimaanlage - Fehlersuche und Reparatur (S. 381)

Wartung und Reparatur buchen*¹

In einem Fahrzeug mit Internetverbindung können Sie Ihre Wartungs-, Reparatur- und Termininformationen direkt über das Fahrzeug verwalten.

Dieser Dienst bietet Ihnen die ausgesprochen komfortable Möglichkeit, Wartungstermine und Werkstattbesuche direkt vom Fahrzeug aus zu buchen. Die Fahrzeugdaten werden Ihrem Händler übermittelt, der den Werkstattbesuch bereits vorbereiten kann. Daraufhin ruft Ihr Händler Sie an, um einen Termin zu vereinbaren. In bestimmten Märkten erinnert das System Sie an bevorstehende Termine. Wenn es Zeit für den Werkstattbesuch ist, können Sie sich außerdem vom Navigationssystem² dorthin leiten lassen.

Vor Nutzung des Dienstes

Volvo ID und mein Profil

- Eine Volvo ID registrieren. Zu weiteren Informationen und zum Erstellen einer Volvo ID siehe Volvo ID (S. 20).
- Melden Sie sich im Online-Portal My Volvo an, rufen Sie Ihr Profil auf und gehen Sie wie folgt vor:
 - Prüfen Sie, dass das Fahrzeug Ihrem Profil zugeordnet ist.

- Prüfen Sie, dass Ihre Kontaktdaten stimmen.
- Wählen Sie den Volvo-Händler aus, den Sie zwecks Wartung und Reparatur kontaktieren möchten.
- Wählen Sie das bevorzugte Kommunikationsmittel aus (SMS oder Telefon). Die Buchungsinformationen werden stets per E-Mail an das Fahrzeug und an Sie geschickt.

¹ Gilt für bestimmte Märkte.

² Gilt für Sensus Navigation.



Voraussetzung für eine Buchung über das Fahrzeug

- Um Buchungsinformationen über das Fahrzeug zu senden und zu empfangen, muss das Fahrzeug mit dem Internet verbunden sein; zur Verbindung des Fahrzeugs mit dem Internet siehe Ergänzung Sensus Infotainment.
- Da die Buchungsinformationen über Ihren privaten Telefonanbieter gesendet werden, erfolgt die Rückfrage, ob Sie die Informationen tatsächlich versenden wollen. Die Frage wird einmal gestellt; die Antwort gilt dann befristet für die ausgewählte Verbindung.
- Damit der Dienst funktioniert und das System mit dem Bildschirm des Fahrzeugs kommunizieren kann, müssen Hinweise/Pop-up-Fenster zugelassen werden. In der Normalansicht der Quelle **MY CAR** auf **OK/MENU** drücken und danach **Service und Reparatur** → **Benachrichtigungen anzeigen** auswählen.

Dienst verwenden

Durch Drücken von **OK/MENU** und dann **Service und Reparatur** in der Normalansicht von **MY CAR** gelangen Sie zu sämtlichen Menüs und Einstellungen.

Bei einer fälligen Wartung und teilweise auch bei einer erforderlichen Reparatur erfolgt eine

entsprechende Mitteilung auf dem Kombinationsinstrument (S. 64) ; außerdem wird auf dem Bildschirm ein Pop-up-Menü angezeigt.

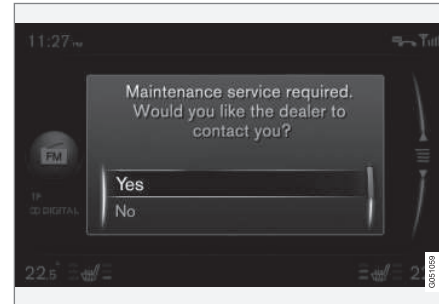

Wartungsmittteilung auf dem Bildschirm.

Antwortoptionen im Pop-up-Menü und ihre Folgen:

- **Ja** – Eine Wartungsanfrage wird an Ihren Händler gesendet, der sich dann mit einem Terminvorschlag bei Ihnen meldet. Die Wartungsleuchte und die Wartungsmittteilung auf dem Kombinationsinstrument erlöschen.
- **Nein** – Auf dem Bildschirm werden keine weiteren Pop-up-Mitteilungen angezeigt. Die Mitteilung auf dem Kombinationsinstrument bleibt bestehen. Nachdem Sie diese Wahl getroffen haben, können Sie auch manuell eine Wartungsanfrage über das Fahrzeug versenden, siehe unten.

- **Später** – Beim nächsten Fahrzeugstart wird das Pop-up-Menü erneut angezeigt.

Wartung oder Reparatur manuell buchen¹

1. Die **MY CAR**-Taste in der Mittelkonsole drücken und **Service und Reparatur** → **Händler-Informationen** → **Service oder Reparatur anfragen** auswählen.
 - > Die Fahrzeugdaten werden automatisch an Ihren Händler gesendet.
2. Der Händler sendet einen Terminvorschlag an das Fahrzeug.
3. Sie nehmen den Terminvorschlag an oder bitten um einen neuen.

Nachdem die Terminbuchung bestätigt wurde, sind die Buchungsinformationen im Fahrzeug gespeichert, siehe Meine Buchungen. Über den Bildschirm kommuniziert das Fahrzeug automatisch mit Ihnen: Sie werden an die Wartung erinnert und schließlich zum Werkstattbesuch geleitet.

Auch über My Volvo können Sie einen Wartungstermin buchen. Gehen Sie auf Meine Buchungen und dann auf Aktualisieren, um unter My Volvo vorgenommene Buchungen anzuzeigen.

¹ Gilt für bestimmte Märkte.



Meine Buchungen¹

Buchungsinformationen auf dem Bildschirm des Fahrzeugs anzeigen. Sie nehmen den Terminvorschlag an oder bitten um einen neuen.

- **Service und Reparatur** → **Meine Termine** auswählen.

Händler anrufen¹

Über eine mit dem Fahrzeug verbundene Bluetooth®-Freisprechanlage können Sie Ihren Händler anrufen. Zum Verbinden eines Telefons siehe Ergänzung Sensus Infotainment.

- **Service und Reparatur** → **Händler-Informationen** → **Händler anrufen** auswählen.

Navigationssystem verwenden^{1, 2}

Geben Sie Ihre Werkstatt im Navigationssystem als Zielort oder Etappenziel an.

- **Service und Reparatur** → **Händler-Informationen** → **Einzelziel setzen** auswählen.
- **Service und Reparatur** → **Händler-Informationen** → **Als Zwischenziel hinzufügen** auswählen.

¹ Gilt für bestimmte Märkte.

² Gilt für Sensus Navigation.

³ Fahrzeugidentifikationsnummer

Fahrzeugdaten senden¹

Die Fahrzeugdaten werden nicht an Ihren Händler, sondern an eine zentrale Volvo-Datenbank gesendet, aus der Ihr Händler sie dann mithilfe der Fahrzeugidentifikationsnummer (VIN³) abrufen kann. Sie finden die Nummer im Service- und Garantieheft des Fahrzeugs oder unten links vor der Windschutzscheibe.

- **Service und Reparatur** → **Fahrzeugdaten senden** auswählen.

Buchungsinformationen und Fahrzeugdaten

Bei der Buchung eines Wartungstermins über Ihr Fahrzeug werden Buchungsinformationen und Fahrzeugdaten versendet. Die Fahrzeugdaten enthalten dabei Angaben zu folgenden Bereichen:

- **Wartungsbedarf.**
- **Funktionsstatus.**
- **Füllstände.**
- **Kilometerstand (zurückgelegte Strecke).**
- **Fahrzeugidentifikationsnummer (VIN³).**
- **Softwareversion des Fahrzeugs.**

Themenbezogene Informationen

- **Volvo ID (S. 20)**



Fahrzeug aufbocken

Beim Heben des Fahrzeugs ist es wichtig, dass der Wagenheber oder die Arme der Hebebühne an den dafür vorgesehenen Stellen unten am Fahrzeug angesetzt werden.

ACHTUNG

Volvo empfiehlt ausschließlich die Verwendung des zum Fahrzeugmodell gehörenden Wagenhebers. Wenn ein anderer als der von Volvo empfohlene Wagenheber gewählt wird, die der Ausrüstung beiliegenden Anweisungen befolgen.

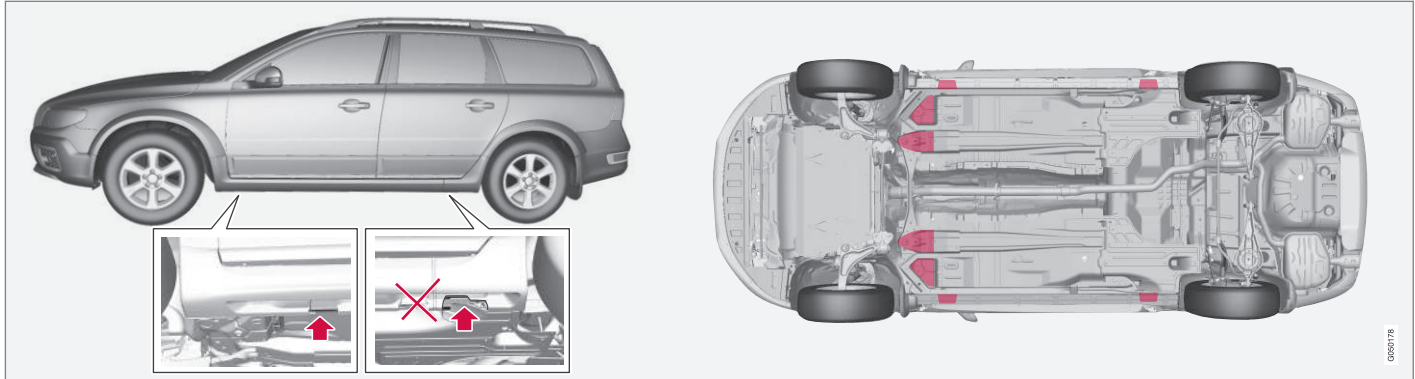

Befestigungspunkte (Pfeile) für den zum Fahrzeug gehörenden Wagenheber und Hebepunkte (rot markiert).

Wenn das Fahrzeug vorn mit einem Werkstattwagenheber angehoben wird, ist dieser unter einem der vier am weitesten innen liegenden Hebepunkte anzusetzen. Wenn das Fahrzeug mit einem Werkstattwagenheber hinten angehoben wird, ist dieser unter einem der Hebepunkte anzusetzen. Sicherstellen, dass der Werkstattwagenheber so positioniert ist, dass das Fahrzeug nicht abrutschen kann. Das Fahrzeug immer mit Untersetzböcken o. Ä. abstützen.

Wenn das Fahrzeug auf einer 2-Säulen-Hebebühne aufgebockt wird, können die vorderen und hinteren Hubträger unter den äußeren Hebepunkten angesetzt werden (Befestigungspunkte für den Wagenheber). Vorn kön-

nen auch die innen liegenden Hebepunkte benutzt werden.

Themenbezogene Informationen

- Radwechsel - Rad entfernen (S. 339)

0009178



Motorhaube - Öffnen und Schließen

Die Motorhaube kann geöffnet werden, wenn der Griff bei den Pedalen nach hinten gezogen wurde und die Sperre am Grill nach links geführt wird.

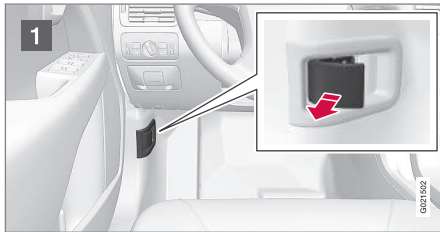

- 1 Am Griff bei den Pedalen ziehen. Es ist zu hören, wenn sich die Sperre öffnet.
- 2 Die Sperre nach links bewegen und die Haube öffnen. (Der Sperrhaken befindet sich zwischen dem Scheinwerfer und dem Grill, siehe Abbildung.)

⚠️ WARNUNG

Überprüfen Sie, dass die Haube beim Schließen ordentlich verriegelt wird.

Themenbezogene Informationen

- Motorraum - Kontrolle (S. 373)
- Motorraum - Übersicht (S. 371)

Motorraum - Übersicht

Die Übersicht zeigt die normalen Kontrollpunkte.

Motorraum 2,0 l 4-Zyl.-Motor

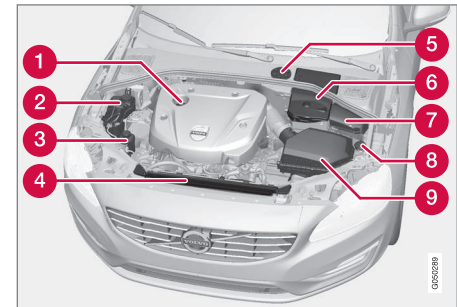

Das Aussehen des Motorraums kann je nach Motorausführung variieren.

- 1 Einfüllen von Motoröl
- 2 Ausgleichsbehälter für die Kühlanlage
- 3 Behälter für Servolenköl
- 4 Kühler
- 5 Behälter für Brems- und Kupplungsflüssigkeit (auf der Fahrerseite angeordnet)
- 6 Startbatterie
- 7 Relais- und Sicherungszentrale



- 8 Einfüllöffnung für Scheibenwaschflüssigkeit
- 9 Luftfilter

WARNUNG

Die Zündung hat eine sehr hohe Spannung und Leistung. Die Spannung in der Zündanlage ist lebensgefährlich! Das elektrische System des Fahrzeugs muss immer in die Schlüsselstellung **0** eingestellt sein, wenn Arbeiten im Motorraum ausgeführt werden, siehe Schlüsselstellungen - Funktionen in verschiedenen Stufen (S. 80).

Niemals Zündkerzen oder Zündspulen berühren, wenn sich das Elektrosystem in Schlüsselstellung **II** befindet oder wenn der Motor heiß ist.

Motorraum außer 2,0 I 4-Zyl.-Motor

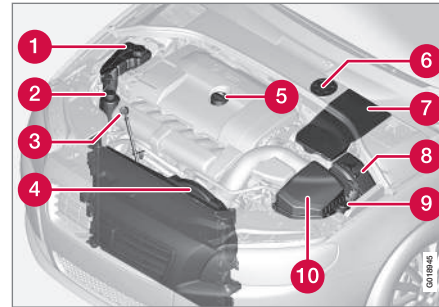

Das Aussehen des Motorraums kann je nach Motorausführung variieren.

- 1 Ausgleichsbehälter für die Kühlanlage
- 2 Behälter für Servolenköl
- 3 Messstab für Motoröl⁴
- 4 Kühler
- 5 Einfüllen von Motoröl
- 6 Behälter für Brems- und Kupplungsflüssigkeit (auf der Fahrerseite angeordnet).
- 7 Startbatterie
- 8 Relais- und Sicherungszentrale
- 9 Einfüllöffnung für Scheibenwaschflüssigkeit
- 10 Luftfilter

WARNUNG

Die Zündung hat eine sehr hohe Spannung und Leistung. Die Spannung in der Zündanlage ist lebensgefährlich! Das elektrische System des Fahrzeugs muss immer in die Schlüsselstellung **0** eingestellt sein, wenn Arbeiten im Motorraum ausgeführt werden, siehe Schlüsselstellungen - Funktionen in verschiedenen Stufen (S. 80).

Niemals Zündkerzen oder Zündspulen berühren, wenn sich das Elektrosystem in Schlüsselstellung **II** befindet oder wenn der Motor heiß ist.

Themenbezogene Informationen

- Motorhaube - Öffnen und Schließen (S. 371)
- Motorraum - Kontrolle (S. 373)

⁴ Bei Motoren mit elektronischem Ölstandgeber ist kein Ölmesstab vorhanden (5-Zyl.-Diesel).



Motorraum - Kontrolle

Bestimmte Öle und Flüssigkeiten sollten regelmäßig kontrolliert werden.

Regelmäßige Kontrolle

Folgende Öle und Flüssigkeiten in regelmäßigen Abständen, z. B. beim Tanken, überprüfen:

- Kühlmittel
- Motoröl
- Servolenköl
- Scheibenwaschflüssigkeit

WARNUNG

Denken Sie daran, dass der Lüfter (vorn im Motorraum, hinter dem Kühler) einige Zeit nach Ausschalten des Motors starten kann.

Eine Motorwäsche grundsätzlich in der Werkstatt durchführen lassen – eine Volvo-Vertragswerkstatt wird empfohlen. Falls der Motor warm ist, besteht Feuergefahr.

Themenbezogene Informationen

- Motorhaube - Öffnen und Schließen (S. 371)
- Motorraum - Übersicht (S. 371)
- Kühlmittel - Füllstand (S. 379)
- Motoröl - Kontrolle und Nachfüllen (S. 374)
- Servolenköl - Füllstand (S. 381)

- Scheibenreinigungsflüssigkeit - Einfüllen (S. 391)

Motoröl - allgemein

Für die Befolgung der empfohlenen Wartungsintervalle ist die Verwendung eines zugelassenen Motoröls erforderlich.

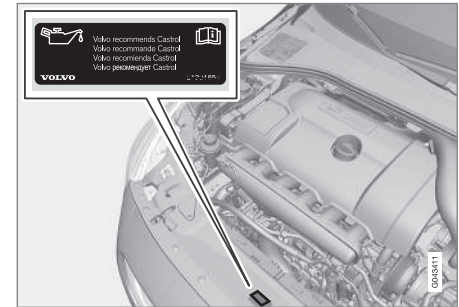

Volvo empfiehlt:





Für Fahrten unter ungünstigen Bedingungen, siehe Motoröl - ungünstige Fahrbedingungen (S. 431).

! WICHTIG

Um die Anforderungen für das Motorwartungsintervall zu erfüllen, werden alle Motoren ab Werk mit einem speziell angepassten synthetischen Motoröl gefüllt. Die Wahl des Öls erfolgte mit großer Sorgfalt und unter Berücksichtigung von Lebensdauer, Startbarkeit, Kraftstoffverbrauch und Umweltbelastung.

Für die Befolgung der empfohlenen Wartungsintervalle ist die Verwendung eines zugelassenen Motoröls erforderlich. Sowohl beim Auffüllen als auch beim Ölwechsel stets die vorgeschriebene Ölqualität verwenden, da anderenfalls die Gefahr einer Beeinflussung von Lebenslänge, Startbarkeit, Kraftstoffverbrauch und Umweltbelastung besteht.

Die Volvo Car Corporation übernimmt keinerlei Garantieansprüche, wenn nicht Motoröl mit der vorgeschriebenen Qualität und Viskosität verwendet wird.

Volvo empfiehlt, den Ölwechsel in einer Volvo-Vertragswerkstatt vornehmen zu lassen.

Volvo verwendet verschiedene Systeme zur Warnung vor niedrigem/hohem Ölstand bzw. niedrigem Öldruck. Bestimmte Motorisierungen besitzen einen Öldruckgeber, in diesem

Fall wird das Warnsymbol für niedrigen Öldruck im Kombinationsinstrument verwendet. Andere Varianten haben einen Ölstandgeber, bei diesem wird der Fahrer über das Warnsymbol  und einen Displaytext informiert. Bestimmte Varianten haben beide Systeme. Wenden Sie sich für weitere Informationen an einen Volvo-Händler.

Motoröl und Ölfilter gemäß den im Service- und Garantieheft angegebenen Wechselintervallen wechseln.

Es ist zulässig, Öl mit einer höheren als der angegebenen Qualität zu verwenden. Beim Fahren unter ungünstigen Bedingungen empfiehlt Volvo ein Öl mit höherer Qualität, siehe Motoröl - ungünstige Fahrbedingungen (S. 431).

Nachfüllbare Füllmenge, siehe Motoröl - Qualität und Füllmenge (S. 432).

Themenbezogene Informationen

- Motoröl - Kontrolle und Nachfüllen (S. 374)

Motoröl - Kontrolle und Nachfüllen

Bei bestimmten Motorisierungen wird der Ölstand mit einem elektronischen Ölstandgeber, bei anderen mit einem Ölmesstab kontrolliert.



Motor mit Ölmessstab⁵

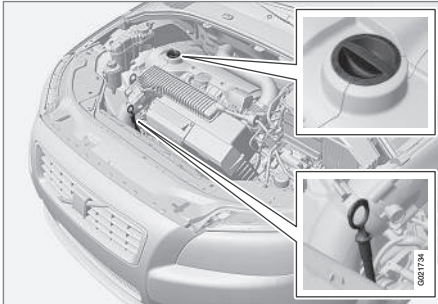

Messstab und Einfüllrohr.

Es ist besonders wichtig, den Motorölstand bereits vor dem ersten planmäßigen Ölwechsel am neuen Fahrzeug zu überprüfen.

Volvo empfiehlt, den Ölstand alle 2 500 km zu überprüfen. Dabei wird vor dem Anlassen des Motors, wenn der Motor kalt ist, der sicherste Messwert erhalten. Unmittelbar nach Abschalten des Motors wird kein korrekter Messwert erhalten. In diesem Fall wird auf dem Messstab ein zu niedriger Füllstand angezeigt, da das Öl noch nicht in die Ölwanne zurücklaufen konnte.

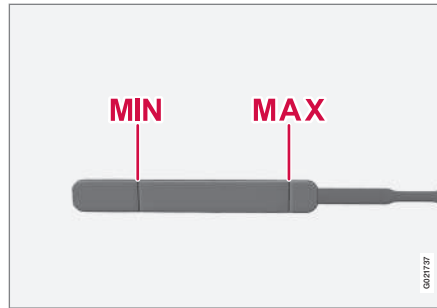

Der Ölstand muss zwischen der **MIN**- und der **MAX**-Marke liegen.

Messung und ggf. Öl einfüllen

1. Sicherstellen, dass das Fahrzeug auf einer ebenen Fläche steht. Es ist wichtig, etwa 5 Minuten nach Abstellen des Motors warten, damit das Öl in die Ölwanne zurücklaufen kann.
2. Den Messstab herausziehen und abwischen.
3. Den Messstab wieder hineinstecken.
4. Herausziehen und den Füllstand prüfen.
5. Liegt der Füllstand nahe an **MIN**, müssen 0,5 Liter eingefüllt werden. Liegt der Füllstand weit darunter, kann eine noch größere Menge erforderlich sein.

6. Ist eine erneute Kontrolle des Füllstands erwünscht, diese nach einer kürzeren Fahrt durchführen. Anschließend die Schritte 1–4 wiederholen.

! WARNUNG

Niemals über die **MAX**-Marke hinüber auffüllen. Der Füllstand darf niemals über **MAX** oder unter **MIN** liegen, da dies zu Motorschäden führen kann.

! WARNUNG

Vermeiden Sie unbedingt ein Verschütten von Öl auf Abgaskrümmer, da sonst Feuer droht.

⁵ Gilt nicht für 2,0 l 4-Zyl.- oder 5-Zyl.-Dieselmotoren, die mit elektronischem Ölstandgeber ausgerüstet sind.



Motor mit elektronischem Ölstandgeber, 2,0 I 4-Zyl.-Motor.



Einfüllrohr⁶.

Solange keine Mitteilung angezeigt wird, müssen Sie auch keine Maßnahmen bezüglich des Motorölstands ergreifen, siehe folgende Abbildung.

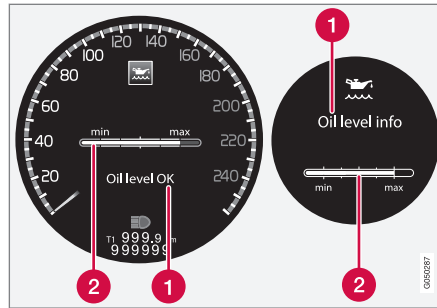

Mitteilung und Graph im Display. Links ist das digitale, rechts das analoge Kombinationsinstrument dargestellt.

- 1 Mitteilung
- 2 Motorölstand

Der Ölstand wird mit Hilfe des elektronischen Ölstandmessers mit dem Daumenrad bei abgestelltem Motor kontrolliert, siehe Menübenutzung - Kombinationsinstrument (S. 114).

WARNUNG

Wird die Mitteilung **Ölwechsel erforderlich** angezeigt, in die Werkstatt fahren. Der Ölstand kann zu hoch sein.

WICHTIG

Bei Meldung eines niedrigen Ölstands nur mit dem angegebenen Volumen auffüllen, z. B. 0,5 Liter.

ACHTUNG

Das System kann Veränderungen nicht sofort nach dem Auffüllen bzw. Ablassen von Öl erfassen. Damit der Ölstand korrekt angezeigt wird, muss das Fahrzeug zuvor ca. 30 km gefahren sein und 2 Stunden mit abgeschaltetem Motor auf ebener Fläche gestanden haben.

WARNUNG

Vermeiden Sie unbedingt ein Verschütten von Öl auf Abgaskrümmer, da sonst Feuer droht.

⁶ Bei Motoren mit elektronischem Ölstandgeber ist kein Ölmesstab vorhanden.



Ölstandmessung, 2,0 l 4-Zyl.-Motor

Wenn eine Kontrolle des Ölstands erwünscht ist, diese wie unten beschrieben durchführen.

1. Schlüsselstellung II aktivieren, siehe Schlüsselstellungen - Funktionen in verschiedenen Stufen (S. 80).
2. Das Daumenrad am linken Lenkradhebel in Stellung **Ölstand** drehen.
 - > Es werden Informationen zum Motorölstand angezeigt.

Für weitere Information zur Menübenutzung siehe Menübenutzung - Kombinationsinstrument (S. 114).

ACHTUNG

Wenn die Voraussetzungen für eine korrekte Ölstandsmessung nicht erfüllt sind (Zeit nach Abschalten des Motors, Fahrzeugneigung, Außentemperatur usw.), wird die Meldung **Nicht verfügbar** angezeigt. Das bedeutet **nicht**, dass ein Fehler an den Fahrzeugsystemen vorliegt.

Motor mit elektronischem Ölstandgeber, 5-Zyl.-Diesel

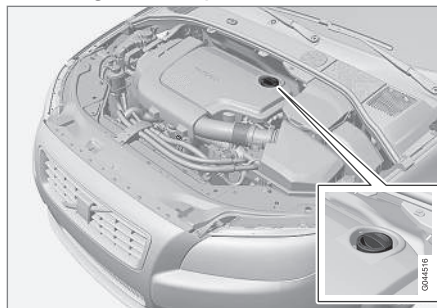

Einfüllrohr⁷.

Solange keine Mitteilung angezeigt wird, müssen Sie auch keine Maßnahmen bezüglich des Motorölstands ergreifen, siehe folgende Abbildung.

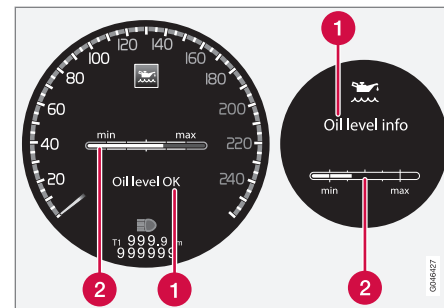

Mitteilung und Graph im Display. Links ist das digitale, rechts das analoge Kombinationsinstrument dargestellt.

- 1 Mitteilung
- 2 Motorölstand

Der Ölstand wird mit Hilfe des elektronischen Ölstandmessers mit dem Daumenrad bei abgestelltem Motor kontrolliert, siehe Menübenutzung - Kombinationsinstrument (S. 114).

WARNUNG

Wird die Mitteilung **Ölwechsel erforderlich** angezeigt, in die Werkstatt fahren. Der Ölstand kann zu hoch sein.

⁷ Bei Motoren mit elektronischem Ölstandgeber ist kein Ölmesstab vorhanden.



! WICHTIG

Bei Mitteilung **Ölstand niedrig 0,5 Liter nachfüllen** nur 0,5 Liter einfüllen.

i ACHTUNG

Der Ölstand wird vom System nur während der Fahrt erfasst. Das System kann Veränderungen nicht sofort nach dem Auffüllen bzw. Ablassen von Öl erfassen. Das Fahrzeug muss ca. 30 km gefahren werden, bis der Ölstand wieder korrekt angezeigt wird.

! WARNUNG

Kein Öl mehr einfüllen, wenn der Füllstand (3) oder (4) angezeigt wird, wie in der Abbildung unten zu sehen. Der Füllstand darf niemals über **MAX** oder unter **MIN** liegen, da dies zu Motorschäden führen kann.

! WARNUNG

Vermeiden Sie unbedingt ein Verschütten von Öl auf Abgaskrümmer, da sonst Feuer droht.

Ölstandmessung, 5-Zyl.-Diesel

Wenn eine Kontrolle des Ölstands erwünscht ist, diese wie unten beschrieben durchführen.

1. Schlüsselstellung **II** aktivieren, siehe Schlüsselstellungen - Funktionen in verschiedenen Stufen (S. 80).
2. Das Daumenrad am linken Lenkradhebel in Stellung **Ölstand** drehen.
 - > Es werden Informationen zum Motorölstand angezeigt.

Für weitere Information zur Menübenutzung siehe Menübenutzung - Kombinationsinstrument (S. 114).

Themenbezogene Informationen

- Motoröl - allgemein (S. 373)

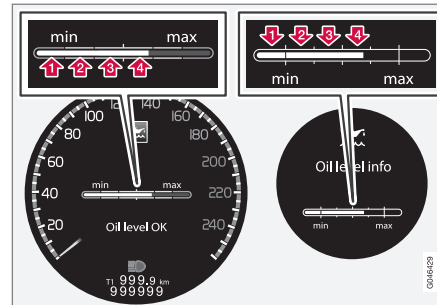

Die Zahlen 1–4 stehen für den Füllstand. Kein Öl mehr einfüllen, wenn der Füllstand (3) oder (4) angezeigt wird. Der empfohlene Füllstand ist 4. Mitteilung und Graph im Display. Links ist das digitale, rechts das analoge Kombinationsinstrument dargestellt.



Kühlmittel - Füllstand

Kühlmittel kühlt den Verbrennungsmotor auf eine korrekte Arbeitstemperatur. Die Wärme, die vom Motor an das Kühlmittel übertragen wird, kann zur Aufnahme des Fahrzeuginnenraums verwendet werden.

Der Kühlmittelstand muss zwischen der **MIN**- und der **MAX**-Marke des Ausgleichbehälters liegen.

Füllstandkontrolle und Flüssigkeit einfüllen

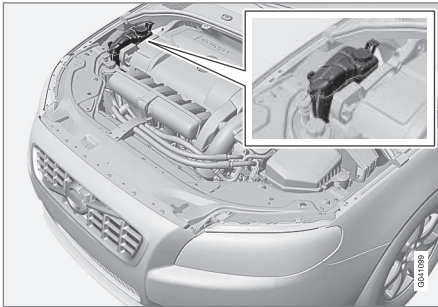

Beim Einfüllen sind die Anweisungen auf der Verpackung zu befolgen. Es ist wichtig, die Kühlmittel-/Wassermenge an die herrschenden Witterungsbedingungen anzupassen. Niemals nur Wasser nachfüllen. Die Gefriergefahr erhöht sich bei zu niedrigem bzw. zu hohem Kühlmittelanteil.

! WARNUNG

Die Kühlflüssigkeit kann sehr heiß sein. Falls ein Nachfüllen bei heißem Motor erforderlich ist, muss der Deckel des Ausgleichbehälters behutsam abgeschraubt werden, um den Überdruck abzubauen.

Füllmengenangaben und Standard bezüglich der Wasserqualität, siehe Kühlmittel - Qualität und Füllmenge (S. 435).

Regelmäßig den Kühlmittelstand überprüfen

Der Kühlmittelstand muss zwischen der **MIN**- und der **MAX**-Marke des Ausgleichbehälters liegen. Wenn die Kühlanlage nicht den vorgesehenen Füllstand aufweist, können sehr hohe Temperaturen auftreten, welche Motorschäden zur Folge haben können.

! WICHTIG

- Ein hoher Gehalt an Chlor, Chloriden und anderen Salzen kann zu Korrosion in der Kühlanlage führen.
- Stets Kühlmittel mit Korrosionsschutz gemäß den Empfehlungen von Volvo verwenden.
- Darauf achten, dass die Kühlmittelmischung zu 50 % aus Wasser und zu 50 % aus Kühlmittel besteht.
- Das Kühlmittel mit Leitungswasser von zulässiger Qualität mischen. Bei Unsicherheiten bezüglich der Wasserqualität fertig gemischtes Kühlmittel gemäß den Empfehlungen von Volvo verwenden.
- Beim Wechsel des Kühlmittels oder Austausch von Bauteilen des Kühlsystems ist die Kühlanlage mit Leitungswasser von zulässiger Qualität bzw. mit fertig gemischtem Kühlmittel zu spülen.
- Der Motor darf nur bei ausreichend gefüllter Kühlanlage laufen. Andernfalls können zu hohe Temperaturen auftreten die Schäden (Risse) im Zylinderblock verursachen können.



Brems- und Kupplungsflüssigkeit - Füllstand

Der Füllstand der Brems- und Kupplungsflüssigkeit muss zwischen den **MIN-** und **MAX-**Markierungen des Behälters liegen.

Füllstandkontrolle

Brems- und Kupplungsflüssigkeit haben einen gemeinsamen Behälter. Der Füllstand muss zwischen der **MIN-** und der **MAX-**Marke liegen, die im Behälter zu sehen sind. Den Füllstand regelmäßig überprüfen.

Die Bremsflüssigkeit alle zwei Jahre oder bei jedem zweiten planmäßigen Service wechseln.

Bei Fahrzeugen, deren Bremsen häufiger und starker Beanspruchung ausgesetzt sind, z. B. durch Fahrten im Gebirge oder in tropischem Klima mit hoher Luftfeuchtigkeit, muss die Flüssigkeit einmal jährlich gewechselt werden.

Für Füllmengenangaben und empfohlene Qualität der Bremsflüssigkeit siehe Bremsflüssigkeit - Qualität und Füllmenge (S. 438).

WARNUNG

Wenn der Füllstand der Bremsflüssigkeit unter dem **MIN**-Stand im Bremsflüssigkeitsbehälter liegt, sollte das Fahrzeug erst weitergefahren werden, nachdem Bremsflüssigkeit nachgefüllt wurde. Volvo empfiehlt Ihnen, den Grund für den Bremsflüssigkeitsverlust von einer Volvo-Vertragswerkstatt überprüfen zu lassen.

-  Den Deckel auf dem Behälter abschrauben und Flüssigkeit nachfüllen. Der Füllstand muss zwischen der **MIN-** und der **MAX-**Marke liegen. Die Marken befinden sich auf der Innenseite des Behälters.

WICHTIG

Nicht vergessen, den Deckel anzubringen.

Einfüllöffnung

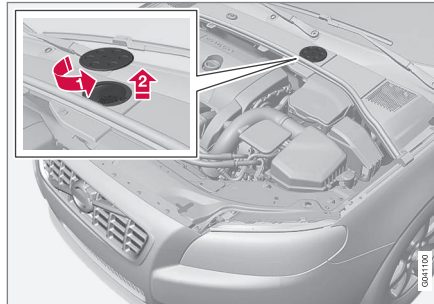

Der Flüssigkeitsbehälter befindet sich auf der Fahrerseite.

Der Flüssigkeitsbehälter ist durch die Abdeckung, die die Kaltzone des Motorraums bedeckt, geschützt. Damit der Deckel des Behälters erreicht werden kann, muss zunächst der runde Deckel entfernt werden.

-  Den Deckel auf der Abdeckung drehen und somit öffnen.



Servolenköl - Füllstand

Der Füllstand des Servolenköls muss zwischen der **MIN**- und **MAX**-Markierung des Behälters liegen. Das Öl braucht nicht gewechselt zu werden.

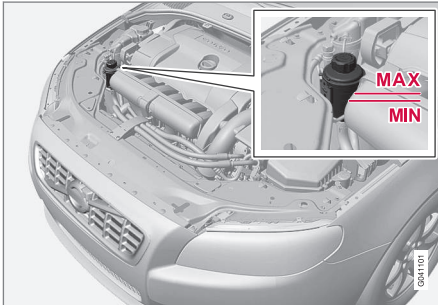

! WICHTIG

Den Bereich um den Servolenkflüssigkeitsbehälter bei der Kontrolle sauberhalten. Der Deckel darf nicht geöffnet werden.

Den Füllstand bei jedem Service überprüfen. Das Öl muss nicht gewechselt werden. Der Füllstand muss zwischen der **MIN**- und der **MAX**-Marke liegen.

Zur empfohlenen Ölqualität siehe Servolenköl - Qualität (S. 438).

i ACHTUNG

Bei einer Störung in der Servolenkanlage oder wenn der Motor abgeschaltet ist und das Fahrzeug abgeschleppt werden muss, kann das Fahrzeug dennoch gelenkt werden.

Klimaanlage - Fehlersuche und Reparatur

Wartung und Reparaturen an der Klimaanlage dürfen ausschließlich von einer Vertragswerkstatt durchgeführt werden.

Fehlersuche und Reparatur

Die Klimaanlage enthält eine fluoreszierendes Lecksuchmittel. Bei der Lecksuche ist UV-Licht zu verwenden.

Volvo empfiehlt Ihnen, sich an eine Volvo-Vertragswerkstatt zu wenden.

! WARNUNG

In der Klimaanlage befindet sich unter Druck stehendes Kältemittel R134a. Wartung und Reparaturen am System dürfen ausschließlich von einer Vertragswerkstatt durchgeführt werden.

Themenbezogene Informationen

- Volvo-Serviceprogramm (S. 366)



Lampenwechsel

Lampenwechsel kann für Glühlampen durchgeführt werden. Für den Wechsel von LED- und Xenon-Leuchten wenden Sie sich bitte an eine Werkstatt.

Die Glühlampen sind spezifiziert (S. 389). Zu den Glühlampen und anderen speziellen Lichtquellen, wie z. B. LED⁸-Lampen oder Lampen, die aus anderen Gründen in einer Werkstatt⁹ ausgetauscht werden müssen, gehören die in:

- Aktive Xenon-Scheinwerfer - ABL (Xenon-Lampen)
- Positionsleuchten/Standlicht vorn
- Tagesfahrlicht
- Seitenblinkleuchten, Außenspiegel beim V70
- Automat. Beleuchtung, Außenspiegel
- Innenbeleuchtung
- Positionsleuchten/Standlicht hinten
- Seitenmarkierungsleuchten hinten
- Bremsleuchten
- Rückfahrcheinwerfer
- Nebelschlussleuchte.

WARNUNG

Wenn das Fahrzeug mit Xenon-Scheinwerfer ausgestattet ist, müssen die Xenon-Lampen in einer Werkstatt ausgetauscht werden – eine Volvo-Vertragswerkstatt wird empfohlen. Die Arbeit mit den Xenon-Lampen erfordert aufgrund der hohen Spannung des Scheinwerfers besondere Vorsicht.

WARNUNG

Die elektrische Anlage des Fahrzeugs muss bei einem Lampenwechsel in Schlüsselstellung 0 stehen, siehe Schlüsselstellungen - Funktionen in verschiedenen Stufen (S. 80).

WICHTIG

Das Glas der Glühlampen niemals direkt mit den Fingern berühren. Das Fett von den Fingern wird durch die Hitze verdampft und bildet einen Belag auf dem Reflektor, der dadurch beschädigt werden kann.

ACHTUNG

Wenn nach dem Austausch einer defekten Glühlampe weiterhin eine Fehlermitteilung angezeigt wird, wird empfohlen, eine Volvo-Vertragswerkstatt aufzusuchen.

ACHTUNG

Auf der Innenseite der Außenbeleuchtung z. B. von Scheinwerfern, Nebelscheinwerfern und Schlussleuchten kann es vorübergehend zur Bildung von Kondenswasser kommen. Es handelt sich dabei um ein natürliches Phänomen, an das die Außenbeleuchtung angepasst ist. Kondenswasser entweicht normalerweise aus der Lampe, nachdem sie eine Weile eingeschaltet war.

Themenbezogene Informationen

- Lampenwechsel - Scheinwerfer (S. 383)
- Lampenwechsel - Platzierung der hinteren Lampen (S. 387)
- Lampenwechsel - Beleuchtung Frisierspiegel (S. 388)
- Lampenwechsel - Beleuchtung im Laderaum (S. 388)
- Lampenwechsel - Kennzeichenbeleuchtung (S. 387)

⁸ Leuchtdiode (Light Emitting Diode)

⁹ Eine Volvo-Vertragswerkstatt wird empfohlen.



Lampenwechsel - Scheinwerfer

Zum Austauschen der Scheinwerferglühlampen zunächst den Scheinwerfer vom Motorraum aus lösen und den kompletten Scheinwerfer herausnehmen.

Ausbau von Scheinwerfern

Elektroanlage des Fahrzeugs in Schlüsselstellung 0 versetzen, siehe Schlüsselstellungen - Funktionen in verschiedenen Stufen (S. 80).

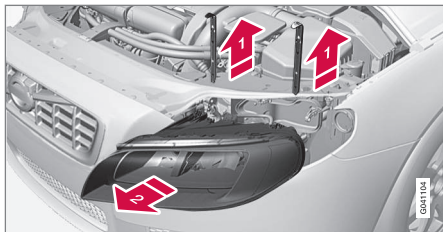

- 1 Die Sicherungsstifte des Scheinwerfers herausziehen.
- 2 Den Scheinwerfer gerade nach vorn ziehen.

! WICHTIG

Nicht am Kabel, sondern nur am Stecker ziehen.

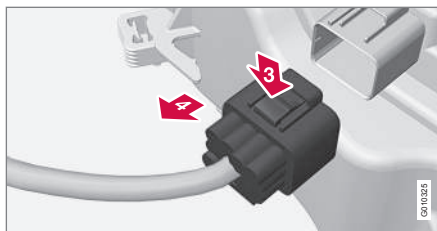

- 3 Den Steckverbinder des Scheinwerfers lösen. Dazu den Clip mit dem Daumen herunterdrücken.
- 4 Den Steckverbinder mit der anderen Hand herausführen.
5. Den Scheinwerfer herausheben und auf einer weichen Unterlage ablegen, damit die Linse nicht zerkratzt.
6. Die entsprechende Glühlampe wechseln.

Scheinwerfer anbringen

1. Den Steckverbinder anschließen. Ein Klickgeräusch muss zu hören sein.
2. Den Scheinwerfer einbauen und die Sicherungsstifte einsetzen. Sicherstellen, dass sie ordnungsgemäß eingesetzt sind.
3. Funktionskontrolle der Beleuchtung durchführen.

Der Scheinwerfer muss vor Einschalten der Beleuchtung oder Einführen des Transponderschlüssels in das Zündschloss montiert und der Stecker ordnungsgemäß angeschlossen sein.

Themenbezogene Informationen

- Lampenwechsel (S. 382)
- Lampenwechsel - Abdeckung für Fern- und Abblendlicht (S. 384)
- Lampen - Technische Daten (S. 389)



Lampenwechsel - Abdeckung für Fern- und Abblendlicht

Die Glühlampen für Fern- und Abblendlicht werden zugänglich, indem die größere Abdeckung des Scheinwerfers abgelöst wird.

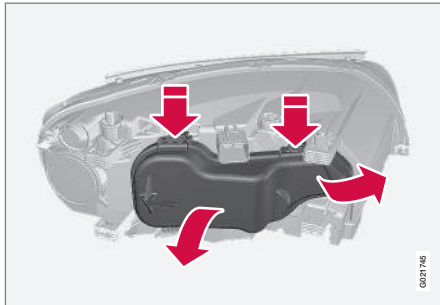

Vor Beginn eines Glühlampenwechsels siehe Lampenwechsel - Scheinwerfer (S. 383).

1. Den Sicherungsbügel öffnen. Diesen dazu nach oben/außen drücken.
2. Die Clips an der Abdeckung herunterdrücken und die Abdeckung abnehmen.

Die Abdeckung wieder in umgekehrter Reihenfolge anbringen.

Themenbezogene Informationen

- Lampenwechsel - Scheinwerfer (S. 383)
- Lampenwechsel - Abblendlicht (S. 384)
- Lampenwechsel - Fernlicht (S. 385)
- Lampenwechsel - extra Fernlicht (S. 385)

Lampenwechsel - Abblendlicht

Die Glühlampe Abblendlicht ist innen an der größeren Abdeckung des Scheinwerfers platziert.

i ACHTUNG

Gilt für Fahrzeuge mit Halogenscheinwerfern.

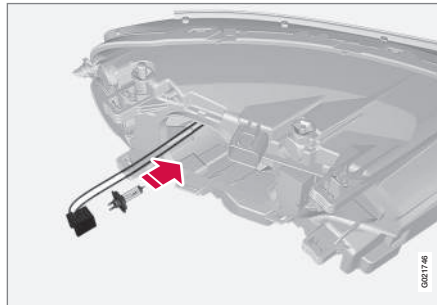

1. Den Scheinwerfer (S. 383) lösen.
2. Die Abdeckung (S. 384) lösen.
3. Den Steckverbinder von der Lampe lösen.
4. Die Lampe lösen. Dazu die Halterung herunterdrücken.
5. Die neue Lampe in den Sockel einsetzen und einschnappen lassen. Die Lampe kann nur auf eine Weise befestigt werden.

Die einzelnen Teile wieder in umgekehrter Reihenfolge anbringen.

Themenbezogene Informationen

- Lampen - Technische Daten (S. 389)



Lampenwechsel - Fernlicht

Die Glühlampe Fernlicht ist innen an der größeren Abdeckung des Scheinwerfers platziert.

i ACHTUNG

Gilt für Fahrzeuge mit Halogenscheinwerfern.

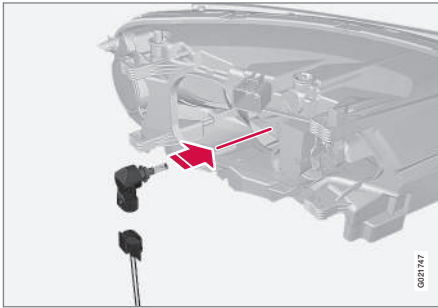

1. Den Scheinwerfer (S. 383) lösen.
2. Die Abdeckung (S. 384) lösen.
3. Die Lampe lösen. Sie dazu gegen den Uhrzeigersinn drehen und dann gerade herausziehen.
4. Den Steckverbinder von der Lampe lösen.

5. Die Glühlampe herausnehmen, die neue Lampe in den Sockel einsetzen, im Uhrzeigersinn drehen und sie somit befestigen. Die Lampe kann nur auf eine Weise befestigt werden.

Die einzelnen Teile wieder in umgekehrter Reihenfolge anbringen.

Themenbezogene Informationen

- Lampen - Technische Daten (S. 389)

Lampenwechsel - extra Fernlicht

Die Glühlampe für das extra Fernlicht ist innen an der größeren Abdeckung des Scheinwerfers platziert.

i ACHTUNG

Gilt für Fahrzeuge mit Xenonscheinwerfern*.

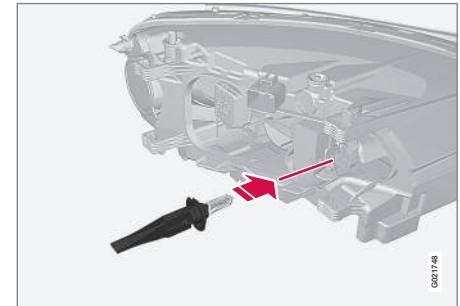

1. Den Scheinwerfer (S. 383) lösen.
2. Die Abdeckung (S. 384) lösen.
3. Die Lampe lösen. Dazu die Halterung herunterdrücken.
4. Den Steckverbinder von der Lampe lösen.
5. Die neue Lampe in den Sockel einsetzen und einschnappen lassen. Die Lampe kann nur auf eine Weise befestigt werden.



Die einzelnen Teile wieder in umgekehrter Reihenfolge anbringen.

Themenbezogene Informationen

- Lampen - Technische Daten (S. 389)

Lampenwechsel - Blinkerleuchten vorn

Die Glühlampe für den Blinker befindet sich hinter der kleineren Abdeckung des Scheinwerfers.

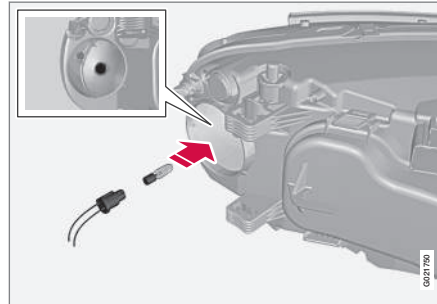

1. Den Scheinwerfer (S. 383) lösen.
2. Die kleine, runde Abdeckung lösen.
3. An der Lampenfassung ziehen, um die Glühlampe herauszubekommen.
4. Die defekte Lampe herausziehen und die neue einsetzen. Die Lampe kann nur auf eine Weise befestigt werden.
5. Die Lampenfassung in den Sockel einsetzen und andrücken, bis ein Klickgeräusch zu hören ist.
6. Die Abdeckung anbringen. Die Abdeckung einsetzen und festdrücken, bis ein Klickgeräusch zu hören ist.

Die einzelnen Teile wieder in umgekehrter Reihenfolge anbringen.

Themenbezogene Informationen

- Lampen - Technische Daten (S. 389)



Lampenwechsel - Rückleuchten

Der Tausch der hinteren Blinkerleuchten erfolgt aus dem Kofferraum.

Lampenfassung hinten

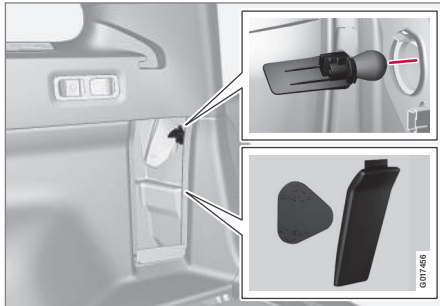

Die Blinkerlampe in der Heckleuchte wird vom Laderaum aus gewechselt.

1. Die Verkleidung öffnen.
2. Die Isolierung gerade herausziehen.
3. Die Fassung der Glühlampe lösen, indem ihr Griff gegen den Uhrzeigersinn gedreht wird.
4. Die Glühlampe gerade herausziehen.

Themenbezogene Informationen

- Lampenwechsel - Platzierung der hinteren Lampen (S. 387)
- Lampen - Technische Daten (S. 389)

Lampenwechsel - Platzierung der hinteren Lampen

Übersicht über die Platzierung der Lampen hinten.

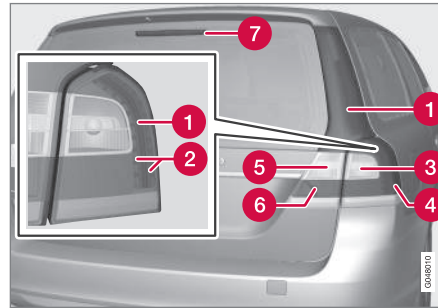

- 1 Positionsluchte/Standlicht (LED)
- 2 Bremsleuchte (LED)
- 3 Blinker (S. 387)
- 4 Seitenmarkierungsleuchte (LED)
- 5 Rückfahrcheinwerfer (S. 387)
- 6 Nebelscheinwerfer (S. 387)
- 7 Bremsleuchte (LED)

Themenbezogene Informationen

- Lampenwechsel (S. 382)
- Lampen - Technische Daten (S. 389)

Lampenwechsel - Kennzeichenbeleuchtung

Die Kennzeichenbeleuchtung befindet sich unter dem Handgriff der Heckklappe.



1. Die Schrauben mit einem Schraubendreher lösen.
2. Vorsichtig das komplette Glühlampengehäuse lösen und herausziehen.
3. Die alte Glühlampe durch eine neue ersetzen.
4. Das komplette Glühlampengehäuse anbringen und festschrauben.

Themenbezogene Informationen

- Lampen - Technische Daten (S. 389)



Lampenwechsel - Beleuchtung im Laderaum

Die Laderaumbeleuchtung befindet sich in der Heckklappe.

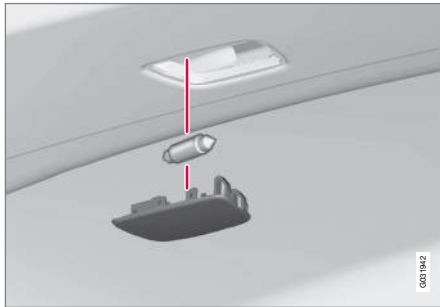

1. Vorsichtig einen Schraubendreher in das Lampengehäuse einführen und vorsichtig loshebeln, um das Lampengehäuse zu lösen.
2. Die alte Glühlampe durch eine neue ersetzen.
3. Kontrollieren, ob die Lampe funktioniert, und das Lampengehäuse wieder hineindrücken.

Themenbezogene Informationen

- Lampen - Technische Daten (S. 389)

Lampenwechsel - Beleuchtung Frisierspiegel

Die Lampen des Frisierspiegels befinden sich unter den Lampenlinsen.

Abnehmen der Leuchtenlinse

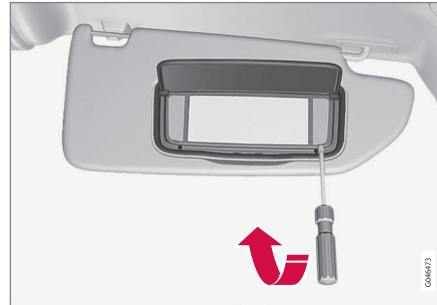

1. Vorsichtig einen Schraubendreher unter die Leuchtenlinse einführen und vorsichtig die Sperrungen am Rand hochbiegen.
2. Die Leuchtenlinse ausschnappen.
3. Mit einer Rundzange die Glühlampe gerade zur Seite nach außen ziehen und eine neue Lampe einsetzen. Hinweis! - Mit der Zange nicht fest zudrücken, das Glas der Lampe kann sonst brechen.

Anbringen der Leuchtenlinse

1. Die Leuchtenlinse wieder anbringen.
2. Die Linse festdrücken.

Themenbezogene Informationen

- Lampen - Technische Daten (S. 389)



Lampen - Technische Daten

Technische Daten für Glühlampen. Für den Wechsel von LED- und Xenon-Leuchten wenden Sie sich bitte an eine Werkstatt.

| Beleuchtung | W ^A | Typ |
|--|----------------|-----------------------------|
| Abblendlicht, Halogen | 55 | H7 LL |
| Fernlicht, Halogen | 65 | H9 |
| Zusatz-Fernlicht, ABL | 55 | H7 LL |
| Blinker vorn | 21 | H21W LL |
| Seitenblinkleuchten, Außenspiegel ^B | 5 | WY5W LL |
| Handschuhfachbeleuchtung | 5 | Socket SV8.5 Länge 43 mm |
| Frisierspiegelbeleuchtung | 2 | T5 Socket W2x4,6d |
| Laderaumbeleuchtung | 10 | Socket SV8.5 Länge 43 mm |
| Kennzeichenbeleuchtung | 5 | C5W LL |
| Blinkerleuchten hinten | 21 | Y21W SV |

^A Watt

^B Austausch von Glühlampen nur beim XC70. Der V70 ist mit LED-Lampen ausgestattet.

Themenbezogene Informationen

- Lampenwechsel (S. 382)
- Lampenwechsel - Platzierung der hinteren Lampen (S. 387)
- Lampenwechsel - Beleuchtung Frisierspiegel (S. 388)

Wischerblätter

Das Wischerblatt wischt Wasser von der Windschutz- und Heckscheibe. Zusammen mit der Scheibenreinigungsflüssigkeit hält es die Scheiben rein, und stellt die Sicht während der Fahrt sicher.

Das Wischerblatt der Windschutzscheibe muss in der Servicestellung sein, damit es ausgetauscht werden kann.

Wartungsstellung



Wischerblätter in Wartungsstellung.

Die Wischerblätter müssen sich zum Austauschen, Waschen oder Anheben (beispielsweise beim Entfernen von Eis auf der Windschutzscheibe) in der Servicestellung befinden.



! WICHTIG

Bevor die Wischerblätter in Wartungsstellung versetzt werden, ist sicherzustellen, dass sie nicht festgefroren sind.

1. Den Transponderschlüssel in das Zündschloss¹⁰ stecken und kurz auf die **START/STOP ENGINE**-Taste drücken, um die Elektrik des Fahrzeugs in Schlüsselstellung **I** zu versetzen. Detailliertere Informationen über die Schlüsselstellungen siehe Schlüsselstellungen - Funktionen in verschiedenen Stufen (S. 80).
2. Wieder kurz auf die **START/STOP ENGINE**-Taste drücken, um die elektrische Anlage des Fahrzeugs in Schlüsselstellung **0** versetzen.
3. Innerhalb von 3 Sekunden den rechten Lenkradhebel nach oben führen und diesen für ca. 1 Sekunde belassen.
 - > Die Wischer stellen sich gerade auf.

Die Wischerblätter kehren durch kurzes Drücken auf die **START/STOP ENGINE**-Taste zum Versetzen der elektrischen Anlage des Fahrzeugs in Schlüsselstellung **I** (oder beim Start des Fahrzeugs) in die Ausgangsstellung zurück.

! WICHTIG

Falls die Wischerarme in der Wartungsstellung von der Windschutzscheibe hochgeklappt wurden, müssen sie zur Windschutzscheibe zurückgeklappt werden, bevor sie wieder in die Ausgangsstellung zurückversetzt werden. Dadurch wird ein Zerkratzen des Lacks der Motorhaube vermieden.

Wischerblätter austauschen

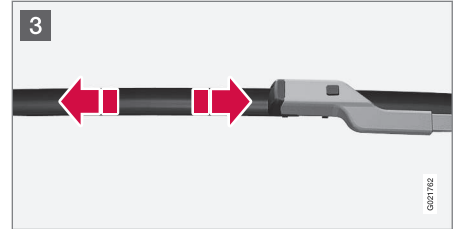
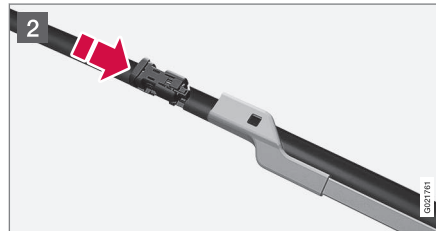
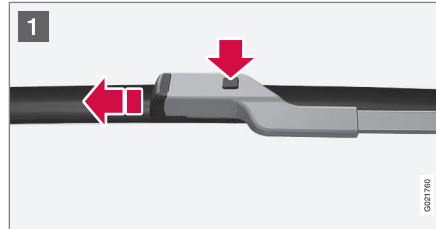

- 1 Den Wischerarm hochklappen, wenn er sich in Wartungsstellung befindet. Auf die Taste an der Wischerblattbefestigung drücken und das Wischerblatt gerade – parallel zum Wischerarm – herausziehen.
- 2 Das neue Wischerblatt aufschieben, bis ein Klickgeräusch zu hören ist.
- 3 Sicherstellen, dass das Blatt richtig fest sitzt.
4. Den Wischerarm zur Windschutzscheibe zurückklappen.

Die Wischerblätter kehren durch kurzes Drücken auf die **START/STOP ENGINE**-Taste zum Versetzen der elektrischen Anlage des Fahrzeugs in Schlüsselstellung **I** (oder beim Start des Fahrzeugs) aus der Wartungsstellung in die Ausgangsstellung zurück.

¹⁰ Bei Fahrzeugen mit Keyless-Funktion nicht erforderlich.

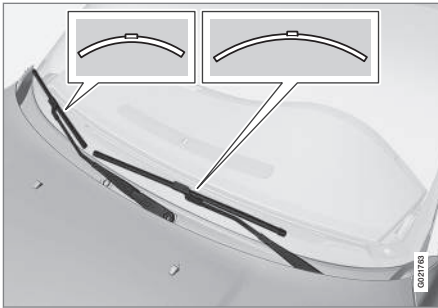

i ACHTUNG

Die Wischerblätter sind unterschiedlich lang. Das Blatt auf der Fahrerseite ist länger als das auf der Beifahrerseite.

Wischerblätter austauschen, Heckscheibe

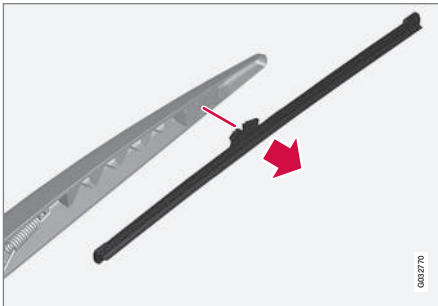

1. Den Wischerarm ausklappen.
2. Den inneren Teil des Wischerblattes (am Pfeil) fassen.
3. Gegen den Uhrzeigersinn drehen, um die Endstellung des Wischerblattes am Wischerarm als Hebel zu verwenden und das Wischerblatt leichter zu lösen.
4. Das neue Wischerblatt festdrücken. Sicherstellen, dass es richtig fest sitzt.
5. Den Wischerarm zurückklappen.

Reinigung

Zur Reinigung der Wischerblätter und der Windschutzscheibe siehe Autowäsche (S. 412).

i WICHTIG

Die Wischerblätter regelmäßig überprüfen. Durch eine vernachlässigte Wartung wird die Lebensdauer der Wischerblätter verkürzt.

Themenbezogene Informationen

- Scheibenreinigungsflüssigkeit - Einfüllen (S. 391)

Scheibenreinigungsflüssigkeit - Einfüllen

Scheibenreinigungsflüssigkeit dient der Reinhaltung von Scheinwerfern und Scheiben. Im Winter ist eine Scheibenreinigungsflüssigkeit mit Frostschutz anzuwenden.

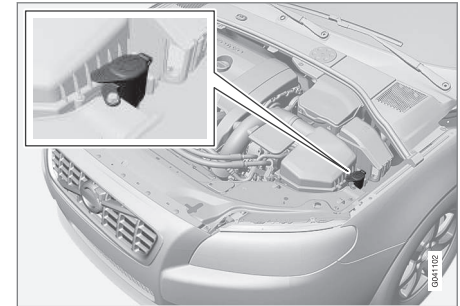

Die Windschutzscheiben- und die Scheinwerferwaschanlage haben einen gemeinsamen Flüssigkeitsbehälter.

i WICHTIG

Verwenden Sie Original Volvo Scheibenreinigungsflüssigkeit oder ein entsprechendes Produkt mit einem pH-Wert zwischen 6 und 8.



! WICHTIG

Während des Winters ist Scheibenwaschflüssigkeit mit Frostschutz zu verwenden, damit die Flüssigkeit in der Pumpe, im Behälter oder in den Schläuchen nicht gefriert.

Für Füllmengenangaben siehe Scheibenreinigungsfüssigkeit - Qualität und Füllmenge (S. 438).

Themenbezogene Informationen

- Wischerblätter (S. 389)

Starterbatterie – Allgemeines

Die Startbatterie wird verwendet, um den Anlasser und andere elektrische Geräte im Fahrzeug zu betreiben.

Haltbarkeit und Funktion der Startbatterie werden von der Anzahl Starts und Entladungen, von der Fahrweise, den Fahrbedingungen, Klimaverhältnissen u. ä. beeinflusst.

Die Starterbatterie ist eine konventionelle 12 V-Batterie.

- Die Startbatterie niemals bei laufendem Motor trennen.
- Überprüfen, ob die Startbatteriekabel richtig angeschlossen und gut angezogen sind.

| | Motor | |
|--|------------------|---------|
| | Benzin (Ethanol) | Diesel |
| Spannung (V) | 12 | 12 |
| Kaltstartfähigkeit ^A – CCA ^B (A) | 520–800 | 700–800 |

^A Gemäß SAE- oder EN-Norm.

^B Cold Cranking Amperes.

! WICHTIG

Beim Tausch der Starterbatterie ist darauf zu achten, dass Kaltstarteigenschaften und Typ der neuen Batterie mit der Originalbatterie übereinstimmen (siehe Aufkleber auf der Batterie).

i ACHTUNG

- Die Gefäßgröße der Startbatterie muss mit den Maßen der Originalbatterie übereinstimmen.
- Die Höhe der Startbatterie ist je nach Größe unterschiedlich.

! WARNUNG

- Startbatterien können hochexplosives Knallgas bilden. Ein einziger Funke, der entstehen kann, wenn die Starthilfekabel falsch angeschlossen werden, kann eine Explosion der Batterie herbeiführen.
- Die Startbatterie enthält Schwefelsäure, die schwerste Verätzungen verursachen kann.
- Sollte die Säure in Kontakt mit den Augen, der Haut oder der Kleidung kommen, mit reichlich Wasser spülen. Geraten Säurespritzer in die Augen, sofort Arzt aufsuchen!



! WICHTIG

Das Aufladen der Starterbatterie oder Hilfsbatterie (S. 396) darf nur mit modernen Batterieladegeräten erfolgen, die mit geregelter Ladespannung arbeiten. Da eine Schnellaufladung die Batterie beschädigen kann, ist von dieser abzusehen.

! WICHTIG

Bei Nichtbeachtung des folgenden Punktes kann die Energiesparfunktion für Infotainment nach dem Anschluss der externen Startbatterie oder des Batterieladegeräts vorübergehend ausfallen und/oder eine Mitteilung im Informationsdisplay zum Ladestatus der Startbatterie vorübergehend inaktuell sein:

- Der negative Batteriepol an der Startbatterie des Fahrzeugs darf **niemals** für den Anschluss einer externen Startbatterie oder eines Batterieladegeräts verwendet werden – ausschließlich das **Fahrgestell des Fahrzeugs** darf als Massepunkt verwendet werden.

Siehe Starthilfe mit Batterie (S. 282) – dort wird beschrieben, wo und wie die Kabelklemmen zu positionieren sind.

i ACHTUNG

Die Lebensdauer der Startbatterie wird durch häufiges Entladen verringert.

Die Haltbarkeit der Startbatterie wird von mehreren Faktoren beeinflusst, wie z. B. den Fahrbedingungen und den Klimaverhältnissen. Die Startkapazität der Batterie nimmt mit der Zeit schrittweise ab. Sie muss daher geladen werden, wenn das Fahrzeug längere Zeit nicht verwendet oder nur kurze Strecken gefahren wird. Starke Kälte begrenzt die Startkapazität um ein Weiteres.

Um einen guten Zustand der Startbatterie sicherzustellen, wird empfohlen, das Fahrzeug mindestens 15 Minuten/Woche zu fahren oder die Batterie an ein Batterieladegerät mit automatischer Wartungsladung anzuschließen.

Eine Startbatterie, die stets vollgeladen ist, hat eine maximale Lebensdauer.



Themenbezogene Informationen

- Batterie - Symbole (S. 393)
- Startbatterie - Austausch (S. 394)
- Batterie – Start/Stop (S. 396)

Batterie - Symbole

Auf der Batterie befinden sich Symbole zur Information und zur Warnung.

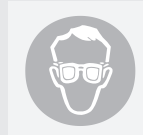
Symbole auf der Batterie

| | |
|---|--|
|  | Schutzbrille tragen. |
|  | Weitere Informationen in der Betriebsanleitung. |
|  | Batterie außer Reichweite von Kindern aufbewahren. |
|  | Batterie enthält ätzende Säure. |



Funken oder offenes Feuer verboten.



Explosionsgefahr.



Dem Recycling zuzuführen.

i ACHTUNG

Eine verbrauchte Startbatterie muss auf umweltgerechte Weise wiederverwertet werden - sie enthält Blei.

Themenbezogene Informationen

- Starterbatterie – Allgemeines (S. 392)

Startbatterie - Austausch

Die Startbatterie im Fahrzeug kann ohne Zuhilfenahme einer Werkstatt ausgetauscht werden.

Die Starterbatterie ist eine konventionelle 12 V-Batterie.

Ausbau

Zuallererst: Den Transponderschlüssel aus dem Zündschloss abziehen und vor dem Lösen von elektrischen Anschlüssen mindestens 5 Minuten warten – diese Zeit ist erforderlich, damit die Elektroanlage des Fahrzeugs wichtige Informationen in den Steuergeräten speichern kann.

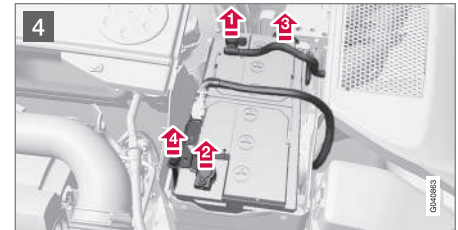
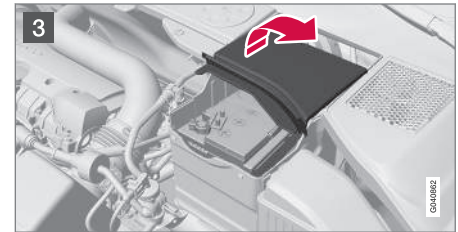
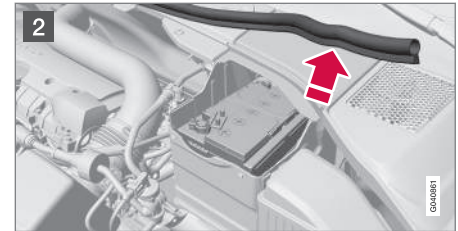
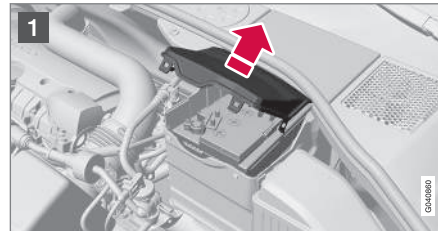

00408819

00408820

00408820

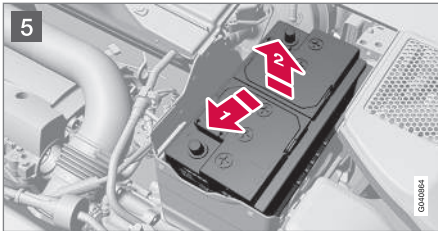

- 1 Die Clips an der vorderen Abdeckung öffnen und die Abdeckung abnehmen.
- 2 Die Gummileiste lösen, so dass sich die hintere Abdeckung entfernen lässt.
- 3 Die hintere Abdeckung lösen. Die Abdeckung dazu um eine Viertelumdrehung drehen und abheben.

WARNUNG

Plus- bzw. Minuskabel in der richtigen Reihenfolge anschließen und abklemmen.

- 4
 - 1 Das schwarze Minuskabel lösen.
 - 2 Das rote Pluskabel lösen.
 - 3 Den Entlüftungsschlauch von der Batterie lösen.
 - 4 Die Schraube, die die Batteriehalterung hält, lösen.

5

- 1 Die Batterie zur Seite schieben.
- 2 Herausheben.

Einbau

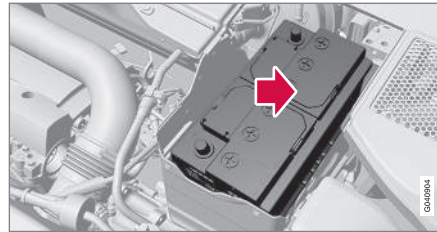

1. Die Batterie in den Batteriekasten stellen.
2. Die Batterie nach innen und zur Seite führen, bis sie die Hinterkante des Kastens berührt.
3. Klammer, die die Batterie hält, festschrauben.
4. Den Entlüftungsschlauch anschließen.
 - > Kontrollieren, dass er korrekt an die Batterie und den Auslass in der Karosserie angeschlossen ist.
5. Das rote Pluskabel anschließen.
6. Das schwarze Minuskabel anschließen.
7. Die hintere Abdeckung andrücken (siehe vorigen Abschnitt "Ausbau").

8. Die Gummileiste montieren (siehe "Ausbau").
9. Die vordere Abdeckung einsetzen und mit den Clips befestigen (siehe "Ausbau").

Weitere Informationen zur Startbatterie des Fahrzeugs siehe Starthilfe mit Batterie (S. 282).



Batterie – Start/Stop

Fahrzeuge mit Start/Stop-Funktion verfügen zusätzlich zur Startbatterie über eine Hilfsbatterie.

Mit Start/Stop-Funktion versehene Fahrzeuge sind mit zwei 12-V-Batterien ausgestattet – einer besonders kräftigen Startbatterie und einer Unterstützungsbatterie, die bei der Startsequenz der Start/Stop-Funktion hilft.

Weitere Information zur Start/Stop-Funktion siehe Start/Stop* (S. 291).

Weitere Informationen zur Startbatterie des Fahrzeugs siehe Starthilfe mit Batterie (S. 282).

In der folgenden Tabelle sind die Technischen Daten der Start- bzw. Hilfsbatterie in Fahrzeugen mit Start/Stop-Funktion aufgeführt.

| | Batterie | |
|--|--------------------------------------|---|
| | Startbatterie, 12 V | Hilfsbatterie, 12 V |
| Kaltstartfähigkeit ^A – CCA ^B (A) | 720 ^C 760 ^D | Linkslenker: 120 ^E 170 ^F Rechtslenker: 120 |
| Abmessung, L × B × H (mm) | 278 × 175 × 190 | Linkslenker: 150 × 90 × 106 ^E 150×90×130 ^F Rechtslenker: 150 × 90 × 106 |

| | Batterie | |
|----------------|---------------------|---|
| | Startbatterie, 12 V | Hilfsbatterie, 12 V |
| Kapazität (Ah) | 70 | Linkslenker: 8 ^E 10 ^F Rechtslenker: 8 |

A Gemäß EN-Norm.

B Cold Cranking Amperes.

C Schaltgetriebe

D Automatikgetriebe.

E Schaltgetriebe in Verbindung mit Start/Stop-Funktion mit automatischem Motorstopp nur bei vollständigem Fahrzeugstillstand.

F Sonstige.



! WICHTIG

Beim Auswechseln der Starterbatterie in Fahrzeugen mit Start/Stop-Funktion ist stets der richtige Batterietyp zu montieren: EFB¹¹ in Fahrzeugen mit Schaltgetriebe und AGM¹² in Fahrzeugen mit Automatikgetriebe.

Beim Auswechseln der Starterbatterie ist eine AGM-Batterie zu montieren.

i ACHTUNG

- Je höher der Stromverbrauch im Fahrzeug ist, desto mehr muss der Generator leisten und desto stärker müssen die Batterien aufgeladen werden; dadurch steigt der Kraftstoffverbrauch.
- Wenn die Kapazität der Startbatterie unter das niedrigste zulässige Niveau gesunken ist, wird die Start/Stop-Funktion ausgeschaltet.

Wenn die Start/Stop-Funktion aufgrund eines zu hohen Stromverbrauchs vorübergehend ausgeschaltet wird, passiert Folgendes:

- Der Motor startet automatisch¹³, ohne dass der Fahrer das Kupplungspedal (Schaltgetriebe) durchdrückt.
- Der Motor startet automatisch, ohne dass der Fahrer den Fuß vom Betriebsbremspedal nimmt (Automatikgetriebe).

Position Batterien

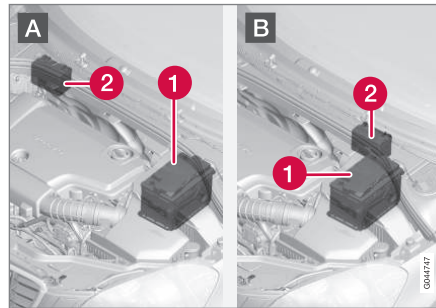

A: Linkslenker. B: Rechtslenker. (1) Startbatterie¹⁴ (2) Unterstützungsbatterie.

Die Unterstützungsbatterie benötigt normalerweise nicht mehr Wartung als die gewöhnliche Startbatterie. Bei Fragen oder Problemen sollte eine Werkstatt kontaktiert werden – eine Volvo-Vertragswerkstatt wird empfohlen.

! WICHTIG

Bei Nichtbeachtung des folgenden Punktes kann die Start/Stop-Funktion nach dem Anschluss der externen Startbatterie oder des Batterieladegeräts vorübergehend ausfallen:

- Der negative Batteriepol an der Startbatterie des Fahrzeugs darf **niemals** für den Anschluss einer externen Startbatterie oder eines Batterieladegeräts verwendet werden – ausschließlich das **Fahrgestell des Fahrzeugs** darf als Massepunkt verwendet werden.

Siehe Starthilfe mit Batterie (S. 282) – dort wird beschrieben, wo und wie die Kabelklemmen zu positionieren sind.

¹¹ Enhanced Flooded Battery.

¹² Absorbed Glass Mat.

¹³ Der Autostart kann nur erfolgen, wenn der Schalthebel in Neutralstellung steht.

¹⁴ Für eine ausführliche Beschreibung der Startbatterie siehe Starterbatterie – Allgemeines (S. 392).



ACHTUNG

Wenn die Startbatterie so stark entladen ist, dass alles „schwarz“ ist und das Fahrzeug im Prinzip sämtliche normalen elektrischen Funktionen verloren hat, und der Motor mit Hilfe einer externen Batterie oder einem Batterieladegerät gestartet wird, ist die Start/Stop-Funktion aktiviert. Ein Autostopp des Motors ist dann zwar möglich, der Start/Stop-Funktion gelingt es aber aufgrund der unzureichenden Kapazität in der Startbatterie ggf. nach einem Stopp nicht, den Motor wieder automatisch zu starten.

Damit der Autostart nach dem Auto-Stopp gelingt, muss die Batterie zunächst aufgeladen werden. Bei einer Außentemperatur von +15 °C muss die Batterie mindestens eine Stunde lang geladen werden. Bei einer niedrigeren Außentemperatur wird eine Ladezeit von 3–4 Stunden empfohlen. Am besten ist es, die Batterie mit einem externen Batterieladegerät aufzuladen.

Wenn diese Möglichkeit nicht besteht, wird empfohlen die Start/Stop-Funktion vorübergehend zu deaktivieren, bis die Startbatterie ausreichend geladen wurde.

Für weitere Informationen zur Aufladung der Startbatterie des Fahrzeugs siehe Starterbatterie – Allgemeines (S. 392).

Themenbezogene Informationen

- Batterie - Symbole (S. 393)

Elektrische Anlage

Die elektrische Anlage ist eine einpolige Anlage, bei der Fahrgestell und Motorblock als Leiter verwendet werden.

Das Fahrzeug ist mit einem spannungsgeregelten Wechselstromgenerator ausgestattet.

Größe, Typ und Leistung der Starterbatterie variieren je nach Ausstattung und Funktionsumfang des Fahrzeugs.

WICHTIG

Beim Tausch der Starterbatterie ist darauf zu achten, dass Kaltstarteigenschaften und Typ der neuen Batterie mit der Originalbatterie übereinstimmen (siehe Aufkleber auf der Batterie).

Themenbezogene Informationen

- Startbatterie - Austausch (S. 394)
- Starterbatterie – Allgemeines (S. 392)

Sicherungen - allgemein

Um zu verhindern, dass die elektrischen Systeme des Fahrzeugs durch etwaige Kurzschlüsse oder Überbelastung Schaden nehmen, werden die verschiedenen elektrischen Funktionen und Bauteile durch eine Anzahl von Sicherungen geschützt.

Ist ein elektrisches Bauteil oder eine Funktion ausgefallen, kann dies darauf zurückzuführen sein, dass die entsprechende Sicherung kurzzeitig überlastet war und durchgebrannt ist. Wenn die gleiche Sicherung wiederholt durchbrennt, liegt ein Fehler in einem Bauteil vor. Volvo empfiehlt Ihnen, sich in diesem Fall zur Überprüfung an eine Volvo-Vertragswerkstatt zu wenden.

Sicherung austauschen

1. Mit Hilfe des Sicherungsverzeichnisses die betreffende Sicherung ausfindig machen.
2. Die Sicherung herausziehen und von der Seite betrachten, um zu sehen, ob der gebogene Draht durchgebrannt ist.
3. Sollte der Draht durchgebrannt sein, Sicherung durch eine neue Sicherung mit derselben Farbe und Amperezahl ersetzen.



! WARNUNG

Verwenden Sie nie einen fremden Gegenstand oder eine Sicherung mit höherem Nennwert als angegeben, um eine Sicherung zu ersetzen, da sonst schwere Schäden an der elektrischen Anlage verursacht werden können und Feuer droht.

Position der Zentralelektriken

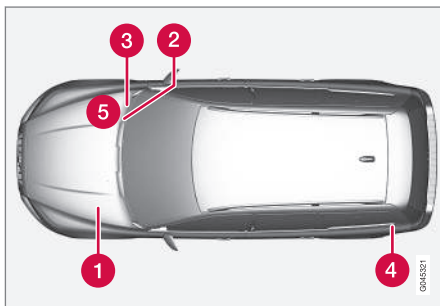

Position der Zentralelektriken in Fahrzeugen mit Linkslenkung, bei Rechtslenkung wechseln die Zentralelektriken unter dem Handschuhfach die Seite.

- 1 Motorraum
- 2 Unter dem Handschuhfach
- 3 Unter dem Handschuhfach
- 4 Laderaum
- 5 Motorraum Kaltzone (nur Start/Stop)

Themenbezogene Informationen

- Sicherungen - im Motorraum (S. 400)
- Sicherungen - unter dem Handschuhfach (S. 404)
- Sicherungen - im Steuergerät unter dem Handschuhfach (S. 406)
- Sicherungen - im Laderaum (S. 408)
- Sicherungen - in der Kaltzone des Motorraums (S. 410)



Sicherungen - im Motorraum

Die Sicherungen im Motorraum schützen u.a. Funktionen für Motor und Bremsanlage.

10

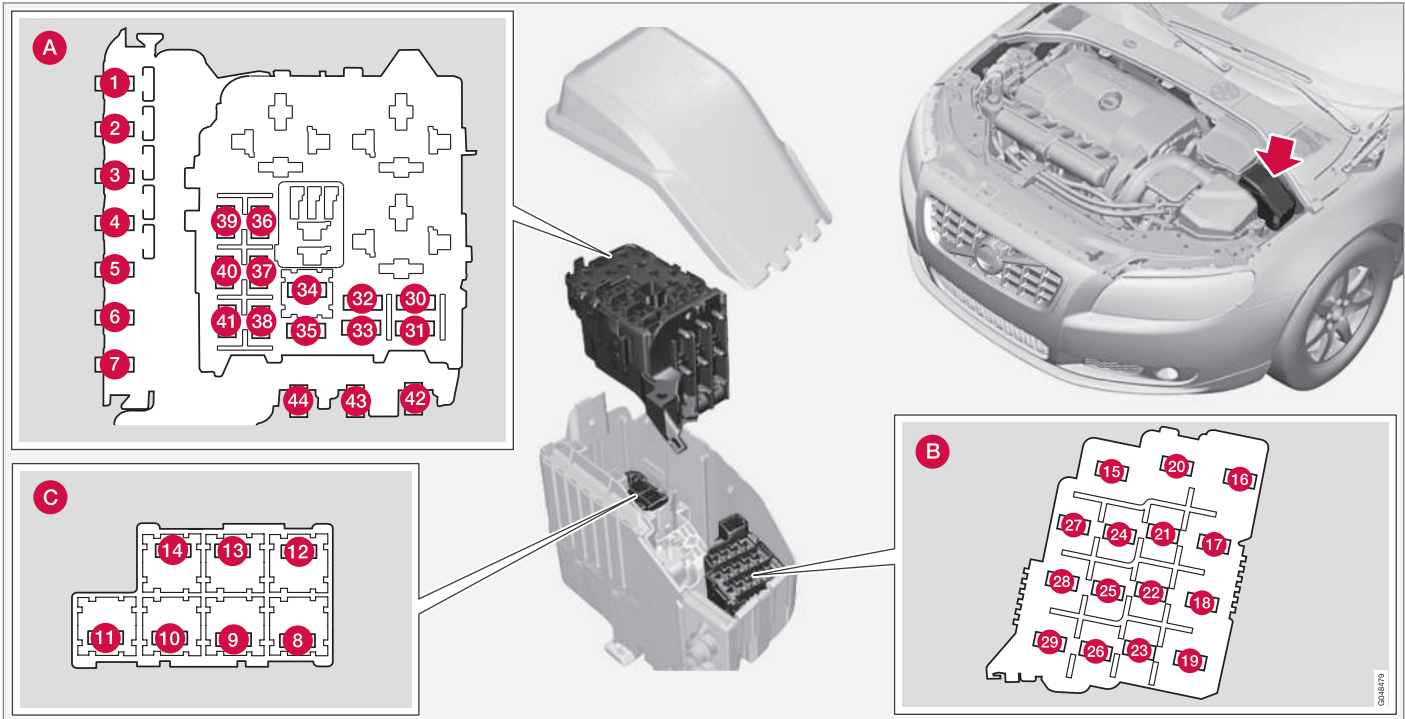

0948479



Allgemeines Sicherungen Motorraum

Auf der Deckelinnenseite ist eine Zange befestigt, mit der Sicherungen einfacher herausgezogen und eingesetzt werden können.

Positionen (siehe vorherige Abbildung)

- A** Motorraum oben
- B** Motorraum vorn
- C** Motorraum unten

Diese Sicherungen sind im Motorraumkasten angeordnet. Die Sicherungen in (C) befinden sich unter (A).

Auf der Innenseite des Deckels befindet sich ein Schild, auf dem die Position der Sicherungen angegeben ist.

- Die Sicherungen 1–7 und 42–44 sind vom Typ „Midi Fuse“ und dürfen nur von einer Werkstatt¹⁵ ausgetauscht werden.
- Die Sicherungen 8–15 und 34 sind vom Typ „JCASE“ und sollten in einer Werkstatt ausgetauscht werden¹⁵
- Die Sicherungen 16–33 und 35–41 sind vom Typ „MiniFuse“.

¹⁵ Eine Volvo-Vertragswerkstatt wird empfohlen.

| | Funktion | A |
|----|---|-----|
| 1 | Primärsicherung für das Zentrale Elektronikmodul (CEM) unter dem Handschuhfach ^A | 50 |
| 2 | Primärsicherung für das Zentrale Elektronikmodul (CEM) unter dem Handschuhfach | 50 |
| 3 | Primärsicherung für Zentral-elektrik im Laderaum ^A | 60 |
| 4 | Primärsicherung für das Relais/ Sicherungszentrale unter dem Handschuhfach ^A | 60 |
| 5 | Primärsicherung für das Relais/ Sicherungszentrale unter dem Handschuhfach ^A | 60 |
| 6 | - | - |
| 7 | Elektrische Zusatzheizung ^{*A} | 100 |
| 8 | Windschutzscheibenheizung*, links | 40 |
| 9 | Scheibenwischer | 30 |
| 10 | Standheizung* | 25 |
| 11 | Gebläse Innenraum ^A | 40 |

| | Funktion | A |
|----|--|----|
| 12 | Windschutzscheibenheizung*, rechts | 40 |
| 13 | ABS-Pumpe | 40 |
| 14 | ABS-Ventile | 20 |
| 15 | Scheinwerferwaschanlage* | 20 |
| 16 | Leuchtweitenregelung*; aktive Xenon-Scheinwerfer - ABL * | 10 |
| 17 | Primärsicherung für das Zentrale Elektronikmodul (CEM) unter dem Handschuhfach | 20 |
| 18 | ABS | 5 |
| 19 | Einstellbare Lenkkraft* | 5 |
| 20 | Motorsteuergerät; Getriebe-steuergerät; Airbags | 10 |
| 21 | Elektrisch beheizte Waschdü-sen* | 10 |
| 22 | - | - |
| 23 | Lichtschalter | 5 |
| 24 | - | - |





10 Pflege und Service



| | Funktion | A |
|----|---|----|
| 25 | - | - |
| 26 | - | - |
| 27 | Relais Spulen | 5 |
| 28 | Zusatzbeleuchtung* | 20 |
| 29 | Signalhorn | 15 |
| 30 | Relaisspule im Hauptrelais der Motorsteuerung; Motorsteuergerät (2,0 l 4-Zyl., 5-, 6-Zyl.) | 10 |
| 31 | Getriebesteuergerät | 15 |
| 32 | Klimaanlagen-Magnetkupplung (nicht 2,0 l 4-Zyl., 5-Zyl.-Dieselmotor); Kühlmittelhilfpumpe (2,0 l 4-Zyl.-Dieselmotor) | 15 |
| 33 | Relaisspule im Relais der Klimaanlage-Magnetkupplung (nicht 5-Zyl.-Diesel); Relaisspule im Relais der Kühlmittelpumpe (1,6 l-Benzin Start/Stop); Relaisspule in der Zentralelektrik im Motorraum, Kaltzone (Start/Stop) | 5 |
| 34 | Startrelais ^A | 30 |

| | Funktion | A |
|----|--|----|
| 35 | Zündspulen (1,6 l-Benzinmotor); Glühkerzensteuerggerät (5-Zyl.-Dieselmotor) | 10 |
| | Motorsteuergerät (2,0 l 4-Zyl.-Motor); Zündspulen (5-, 6-Zyl.-Benzinmotor); Kondensator (6-Zyl.-Motor) | 20 |
| 36 | Motorsteuergerät (Benzinmotor außer 2,0 l 4-Zyl.-Motor) | 10 |
| | Motorsteuergerät (1,6 l-Dieselmotor, 5-Zyl.-Dieselmotor) | 15 |
| | Motorsteuergerät (2,0 l 4-Zyl.-Motor) | 20 |

| | Funktion | A |
|----|---|----|
| 37 | Ventile (1,6 l-Benzinmotor); Luftmassenmesser (1,6 l, 2,0 l 4-Zyl.); Thermostat (2,0 l 4-Zyl.-Benzinmotor); EVAP-Ventil (2,0 l 4-Zyl.-Benzinmotor); Klimaanlage-Kühlventil (2,0 l 4-Zyl.-Dieselmotor); EGR-Kühlpumpe (2,0 l 4-Zyl.-Dieselmotor) | 10 |
| | Regelventil Kraftstofffluss (Motor D4162T) | |
| | Luftmassenmesser (5-Zyl.-Dieselmotor, 6-Zyl.); Regelventile (5-, 6-Zyl.-Benzinmotor); Einspritzventile (5-, 6-Zyl.-Benzinmotor); Motorsteuergerät (5-, 6-Zyl.-Benzinmotor) | 15 |



| | Funktion | A |
|----|---|----|
| 38 | Klimaanlagen-Magnetkupplung (5-, 6-Zyl.-Motor); Ventile (1,6 l, 5-, 6-Zyl.-Motor), Motorsteuergerät (6-Zyl.-Motor); Magnetventile (6-Zyl.-Motor ohne Turbo); Stellmotoren Einlassrohr (6-Zyl.-Motor ohne Turbo); Luftmassenmesser (5-Zyl.-Benzinmotor); Ölstandgeber (5-Zyl.-Dieselmotor) | 10 |
| | Ventile (2,0 l 4-Zyl.-Motor); Ölpumpe (2,0 l 4-Zyl.-Benzinmotor); Lambdasonde, mittlere (2,0 l 4-Zyl.-Benzinmotor); Lambdasonde, hintere (2,0 l 4-Zyl.-Dieselmotor) | 15 |
| 39 | Lambdasonden (1,6 l-Benzinmotor); Lambdasonde (5-Zyl.-Dieselmotor); Steuergerät Kühlerjalousie (1,6 l-Benzinmotor, 5-Zyl.-Dieselmotor) | 10 |
| | Lambdasonde, vordere (2,0 l 4-Zyl.-Motor); Lambdasonde, hintere (2,0 l 4-Zyl.-Benzinmotor); EVAP-Ventil (5-, 6-Zyl.-Benzinmotor); Lambdasonden (5-, 6-Zyl.-Benzinmotor) | 15 |

| | Funktion | A |
|----|---|-----|
| 40 | Kühlmittelpumpe (1,6-Liter-Motor Start/Stop) | 10 |
| | Kühlmittelpumpe (5-Zyl.-Benzinmotor); Heizung Kurbelgehäuseentlüftung (5-Zyl.-Benzinmotor); Ölpumpe Automatikgetriebe (5-Zyl.-Benzinmotor Start/Stop) | 15 |
| | Zündspulen (2,0 l 4-Zyl.-Benzinmotor) | 15 |
| | Dieselfilterheizung (Diesel) | 20 |
| 41 | Steuergerät Kühlerabdeckung (5-Zyl.-Benzinmotor) | 5 |
| | Klimaanlagen-Magnetkupplung (2,0 l, 4-Zyl.-Benzinmotor) | 7,5 |
| | Heizung Kurbelgehäuseentlüftung (5-Zyl.-Diesel); Ölpumpe Automatikgetriebe (5-Zyl.-Diesel Start/Stop) | 10 |
| | Klimaanlagen-Magnetkupplung (2,0 l 4-Zyl.-Dieselmotor); Glühkerzensteuergerät (2,0 l 4-Zyl.-Dieselmotor); Ölpumpe (2,0 l 4-Zyl.-Dieselmotor) | 15 |

| | Funktion | A |
|----|--|-----|
| 42 | Kühlmittelpumpe (2,0 l 4-Zyl.-Benzinmotor) | 50 |
| | Glühkerze (Diesel) | 70 |
| 43 | Kühlgebläse (1,6 l, 2,0 l 4-Zyl.-Benzinmotor, 5-Zyl.-Benzinmotor) | 60 |
| | Kühlgebläse (6-Zyl., 4-Zyl. 2,0 l Dieselmotor, 5-Zyl.-Dieselmotor) | 80 |
| 44 | Servolenkung | 100 |

A In Fahrzeugen mit Start/Stop-Funktion ist dieser Sicherungsplatz leer - siehe stattdessen Sicherungen - in der Kaltzone des Motorraums (S. 410).

Themenbezogene Informationen

- Sicherungen - unter dem Handschuhfach (S. 404)
- Sicherungen - im Steuergerät unter dem Handschuhfach (S. 406)
- Sicherungen - im Laderaum (S. 408)



Sicherungen - unter dem Handschuhfach

Sicherungen unter dem Handschuhfach schützen unter anderem Funktionen für das

Infotainment und die elektrisch verstellbaren Sitze.



Positionen

| | Funktion | A |
|---|--|----|
| 1 | Primärsicherung für Audiosteuergerät*; Primärsicherung für Sicherungen 16–20: Infotainment | 40 |
| 2 | - | - |
| 3 | - | - |
| 4 | Lenkradheizung* | 10 |

| | Funktion | A |
|----|----------------------------|----|
| 5 | - | - |
| 6 | - | - |
| 7 | 12-V-Steckdose Laderaum* | 15 |
| 8 | Bedientafel Fahrertür | 20 |
| 9 | Bedientafel Beifahrertür | 20 |
| 10 | Bedientafel Fondtür rechts | 20 |

| | Funktion | A |
|----|---|----|
| 11 | Bedientafel Fondtür links | 20 |
| 12 | Keyless* | 20 |
| 13 | Elektrisch verstellbarer Sitz Fahrerseite* | 20 |
| 14 | Elektrisch verstellbarer Sitz Beifahrerseite* | 20 |
| 15 | - | - |

0001190



| | Funktion | A |
|----|--|----|
| 16 | Steuergerät Infotainment oder Bildschirm ^A | 5 |
| 17 | Audiosteuergerät (Verstärker)*; Digitalradio*; TV* | 10 |
| 18 | Audiosteuergerät oder Steuergerät Sensus ^A | 15 |
| 19 | Telematik*; Bluetooth* | 5 |
| 20 | - | - |
| 21 | Schiebedach*; Innenbeleuchtung Dach; Klimaanlage sensor*; Klappenmotoren Lufteinlass | 5 |
| 22 | 12-V-Steckdose Tunnelkonsole | 15 |
| 23 | Sitzheizung hinten rechts* | 15 |
| 24 | Sitzheizung hinten links* | 15 |
| 25 | - | - |
| 26 | Sitzheizung vorn Beifahrerseite | 15 |
| 27 | Sitzheizung vorn Fahrerseite | 15 |
| 28 | Einparkhilfe*; Einparkhilfekamera*; Anhängerkupplungssteuergerät * | 5 |

| | Funktion | A |
|----|--------------------------|----|
| 29 | AWD-Steuergerät* | 15 |
| 30 | aktives Fahrwerk Four-C* | 10 |

^A Bestimmte Modellvarianten.

Themenbezogene Informationen

- Sicherungen - im Motorraum (S. 400)
- Sicherungen - im Steuergerät unter dem Handschuhfach (S. 406)
- Sicherungen - im Laderaum (S. 408)
- Sicherungen - in der Kaltzone des Motorraums (S. 410)



Sicherungen - im Steuergerät unter dem Handschuhfach

Die Sicherungen im Steuergerät unter dem Handschuhfach schützen u.a. die Funktionen für Airbags und die Unfallwarnung.

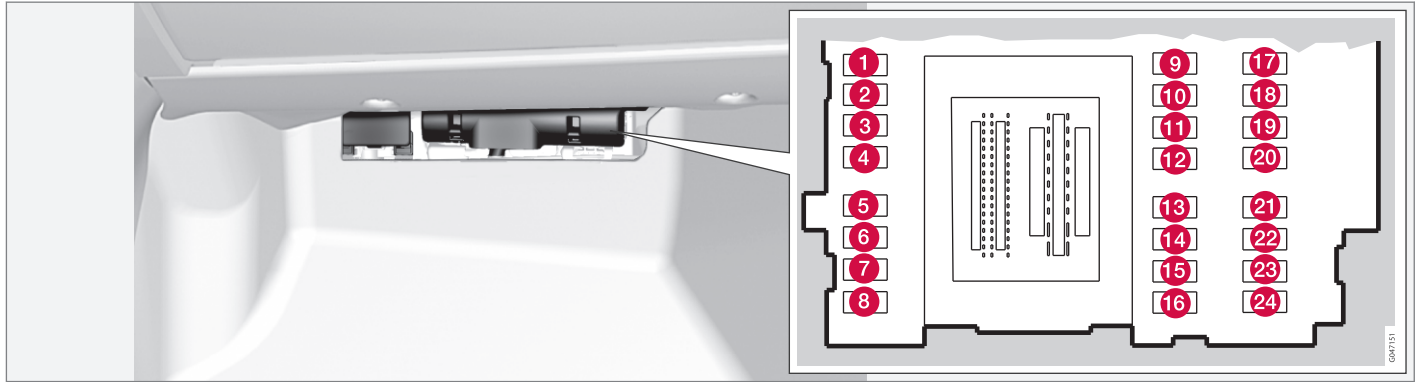

Positionen

| | Funktion | A |
|---|---|-----|
| 1 | Heckscheibenwischer | 15 |
| 2 | - | - |
| 3 | Innenbeleuchtung; Bedienfeld Fensterheber Fahrtür; elektrisch verstellbare Sitze* | 7,5 |
| 4 | Kombinationsinstrument | 5 |

| | Funktion | A |
|---|---|-----|
| 5 | Adaptiver Tempomat, ACC*; Unfallwarnsystem* | 10 |
| 6 | Innenbeleuchtung; Regensensor* | 7,5 |
| 7 | Lenkradmodul | 7,5 |
| 8 | Zentralverriegelung Kraftstofftankklappe | 10 |

| | Funktion | A |
|----|-------------------------------|----|
| 9 | Waschanlage Heckscheibe | 15 |
| 10 | Waschanlage Windschutzscheibe | 15 |
| 11 | Entriegelung Heckklappe | 10 |
| 12 | Umklappbare Kopfstütze* | 10 |
| 13 | Kraftstoffpumpe | 20 |



| | Funktion | A |
|----|--|-----|
| 14 | Bewegungssensor Alarmanlage*; Bedienfeld Klimaanlage | 5 |
| 15 | Lenkschloss | 15 |
| 16 | Alarmsirene*; Diagnosestecker OBDII | 5 |
| 17 | - | - |
| 18 | Airbags | 10 |
| 19 | Unfallwarnsystem* | 5 |
| 20 | Gaspedalstellungsgeber; Abblenden Innenspiegel*; Sitzheizung hinten* Elektrische Zusatzheizung* | 7,5 |
| 21 | Infotainmentsteuergerät (Performance); Audio (Performance) | 15 |
| 22 | Bremsleuchten | 5 |
| 23 | Schiebedach* | 20 |
| 24 | Wegfahrsperr | 5 |

- Sicherungen - in der Kaltzone des Motorraums (S. 410)

Themenbezogene Informationen

- Sicherungen - im Motorraum (S. 400)
- Sicherungen - unter dem Handschuhfach (S. 404)
- Sicherungen - im Laderaum (S. 408)



Sicherungen - im Laderaum

Die Sicherungen im Laderaum schützen u.a. Funktionen für Anhängerbetrieb und Elektrobetrieb.

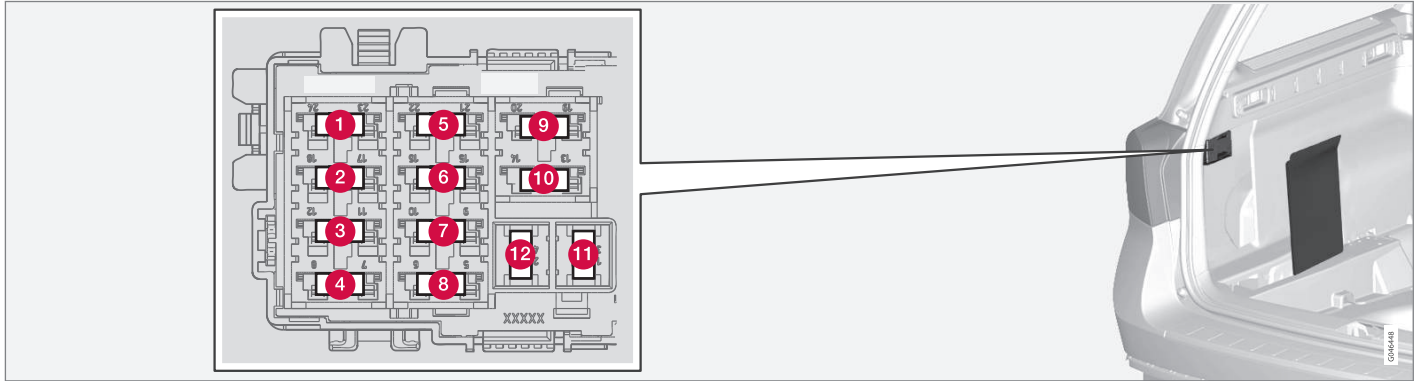

Die Zentrale befindet sich hinter der Verkleidung auf der linken Seite.

Positionen

| | Funktion | A |
|---|------------------------------------|----|
| 1 | Elektrische Feststellbremse links | 30 |
| 2 | Elektrische Feststellbremse rechts | 30 |
| 3 | Heckscheibenheizung | 30 |
| 4 | Anhängersteckdose 2* | 15 |
| 5 | Elektrisch betätigte Heckklappe* | 20 |

| | Funktion | A |
|----|----------|---|
| 6 | - | - |
| 7 | - | - |
| 8 | - | - |
| 9 | - | - |
| 10 | - | - |

| | Funktion | A |
|----|----------------------|----|
| 11 | Anhängersteckdose 1* | 40 |
| 12 | - | - |

Themenbezogene Informationen

- Sicherungen - im Motorraum (S. 400)
- Sicherungen - unter dem Handschuhfach (S. 404)



- Sicherungen - im Steuergerät unter dem Handschuhfach (S. 406)
- Sicherungen - in der Kaltzone des Motorraums (S. 410)



Sicherungen - in der Kaltzone des Motorraums

Bei Fahrzeugen mit Start/Stop-Funktion befinden sich Sicherungen in der Kaltzone des Motors.

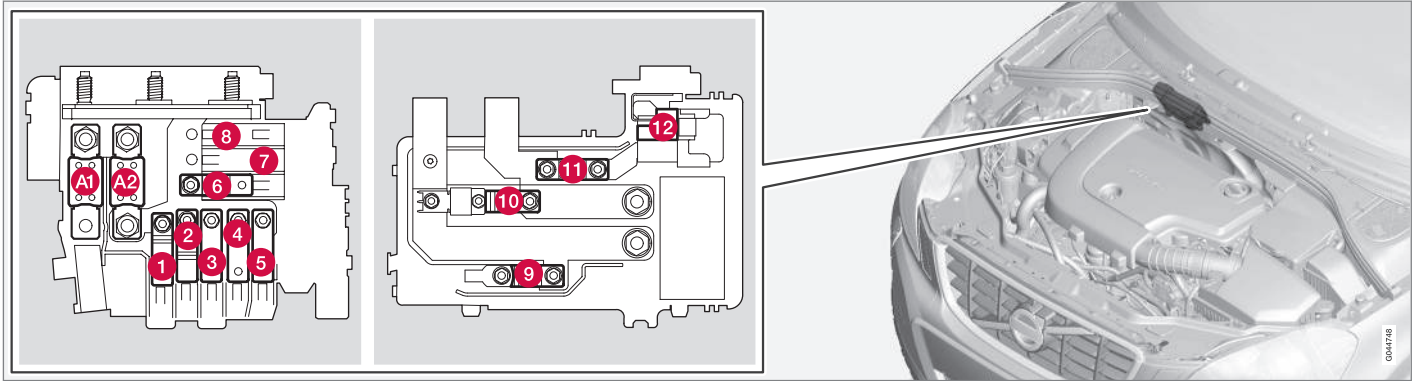

Position Sicherungen für Start/Stop-Funktion.

- Die Sicherungen A1 und A2 sind vom Typ „MEGA Fuse“ und dürfen nur von einer Werkstatt¹⁶ ausgetauscht werden.
- Die Sicherungen 1–11 sind vom Typ „Midi Fuse“ und dürfen nur von einer Werkstatt¹⁶ ausgetauscht werden.
- Die Sicherung 12 ist vom Typ „Mini Fuse“.

Für weitere Informationen über Start/Stop siehe Start/Stop* (S. 291).

Positionen

| | Funktion | A |
|----|--|-----|
| A1 | Hauptsicherung für Zentral-elektrik im Motorraum | 175 |

¹⁶ Eine Volvo-Vertragswerkstatt wird empfohlen.



| | Funktion | A |
|----|---|-----|
| A2 | Hauptsicherung für das Zentrale Elektronikmodul (CEM) unter dem Handschuhfach; Relais/Sicherungszentrale unter dem Handschuhfach, Zentralelektrik im Laderaum | 175 |
| 1 | Elektrische Zusatzheizung* | 100 |
| 2 | Primärsicherung für das Zentrale Elektronikmodul (CEM) unter dem Handschuhfach | 50 |
| 3 | Primärsicherung für das Relais/Sicherungszentrale unter dem Handschuhfach | 60 |
| 4 | Primärsicherung für das Relais/Sicherungszentrale unter dem Handschuhfach | 60 |
| 5 | Primärsicherung für Zentralelektrik im Laderaum | 60 |
| 6 | Gebläse Innenraum | 40 |
| 7 | - | - |
| 8 | - | - |
| 9 | Startrelais | 30 |
| 10 | Interne Diode | 50 |

| | Funktion | A |
|----|---|----|
| 11 | Unterstützungsbatterie | 70 |
| 12 | Zentrales Elektronikmodul (CEM) - Referenzspannung Unterstützungsbatterie; Ladepunkt Unterstützungsbatterie | 15 |

Themenbezogene Informationen

- Sicherungen - im Motorraum (S. 400)
- Sicherungen - unter dem Handschuhfach (S. 404)
- Sicherungen - im Steuergerät unter dem Handschuhfach (S. 406)
- Sicherungen - im Laderaum (S. 408)



Autowäsche

Das Fahrzeug sollte gewaschen werden, wenn es verschmutzt ist. Das Fahrzeug in einer Waschanlage mit Ölabscheider waschen. Autoshampoo verwenden.

Von Hand waschen

- Vogelkot muss so schnell wie möglich vom Lack entfernt werden. Vogelkot enthält Stoffe, die den Lack sehr schnell angreifen und verfärben. Es wird empfohlen, ggf. auftretende Verfärbungen von einer Volvo-Vertragswerkstatt entfernen zu lassen.
- Den Unterboden waschen.
- Das gesamte Fahrzeug abspritzen, bis der lockere Schmutz entfernt wurde, um die Gefahr von Kratzern beim Waschen zu vermeiden. Den Wasserstrahl nie direkt auf die Schlösser richten.
- Bei Bedarf schwer verschmutzte Flächen mit einem kalten Entfettungsmittel waschen. Es ist zu beachten, dass die Flächen ggf. nicht durch die Sonne erwärmt sein dürfen.
- Verwenden Sie zum Waschen einen Schwamm, Autoshampoo und lauwarmes Wasser.
- Die Scheibenwischerblätter mit lauwarmen Seifenlösung oder Autoshampoo reinigen.
- Das Fahrzeug mit einem sauberen, weichen Poliertuch oder einem Wasserschaaber abwischen. Wenn Sie das Antrocknen

von Wassertropfen in starkem Sonnenlicht vermeiden, verringert sich die Gefahr von Wasserflecken, die wegpoliert werden müssen.

WARNUNG

Eine Motorwäsche sollte stets von einer Werkstatt durchgeführt werden. Falls der Motor warm ist, besteht Feuergefahr.

WICHTIG

Bei Verschmutzung ist die Funktion der Scheinwerfer beeinträchtigt. Sie sind deshalb regelmäßig, z.B. beim Tanken, zu reinigen.

Verwenden Sie keine ätzenden Reinigungsmittel, sondern ausschließlich Wasser und ein nicht kratzenden Schwamm.

ACHTUNG

Auf der Innenseite der Außenbeleuchtung z. B. von Scheinwerfern, Nebelscheinwerfern und Schlussleuchten kann es vorübergehend zur Bildung von Kondenswasser kommen. Es handelt sich dabei um ein natürliches Phänomen, an das die Außenbeleuchtung angepasst ist. Kondenswasser entweicht normalerweise aus der Lampe, nachdem sie eine Weile eingeschaltet war.

Wischerblätter

Asphalt-, Staub- und Salzreste auf den Wischerblättern sowie Insekten, Eis usw. auf der Windschutzscheibe verkürzen die Lebenslänge der Wischerblätter.

Bei der Reinigung:

- Die Wischerblätter in die Servicestellung bringen, siehe Wischerblätter (S. 389).

ACHTUNG

Wischerblätter und Windschutzscheibe regelmäßig mit lauwarmen Seifenlösung und Autoshampoo reinigen. Keine aggressiven Lösungsmittel verwenden!

Wagenwäsche in der Waschanlage

In einer Waschstraße lässt sich zwar das Fahrzeug schnell und einfach reinigen, diese kann jedoch nicht alle Stellen erreichen. Um ein richtig gutes Ergebnis zu erzielen, wird die Wagenwäsche von Hand empfohlen.

ACHTUNG

Während der ersten Monate ist das Fahrzeug lediglich von Hand zu waschen, da der Lack empfindlicher ist, wenn er neu ist.

Hochdruckwäsche

Bei der Hochdruckwäsche mit kreisenden Bewegungen arbeiten und darauf achten, dass der Abstand zwischen der Düse und den Flächen des Fahrzeugs mindestens



30 cm beträgt (dieser Abstand gilt für alle Details außen am Fahrzeug). Den Wasserstrahl nie direkt auf die Schösser richten.

Bremsen prüfen

WARNUNG

Nach dem Waschen ist stets eine Bremsprobe durchzuführen, damit die Bremsbeläge nicht durch Feuchtigkeit und Korrosion angegriffen werden und die Bremskraft dabei herabgesetzt wird.

Bei längeren Strecken in Regen oder Schneematsch, ab und zu leicht das Bremspedal betätigen, so dass sich die Bremsbeläge erwärmen und Feuchtigkeit verdunstet. Dies ist auch nach dem Starten bei sehr feuchten oder kalten Witterungsbedingungen erforderlich.

Kunststoff und Gummidetails sowie Verzierungen außen

Für die Reinigung und Pflege von gefärbten Kunststoffartikeln, Gummidetails und Verzierungen, wie z. B. Glanzleisten, wird ein spezielles, bei Volvo-Vertragshändlern erhältliches Reinigungsmittel empfohlen. Bei der Verwendung solcher Reinigungsmittel sind die Anweisungen sorgfältig zu befolgen.

WICHTIG

Der Wachsaufrag auf und das Polieren von Kunststoff- und Gummiteilen ist zu vermeiden.

Bei der Verwendung eines Entfettungsmittels auf Kunststoff- und Gummiteilen ist, sofern erforderlich, nur mit leichtem Druck zu reiben. Einen weichen Waschschwamm verwenden.

Beim Polieren von Glanzleisten kann die glänzende Oberfläche beschädigt oder abgenutzt werden.

Poliermittel, die Schleifmittel enthalten, sind nicht zu verwenden.

Felgen

Nur von Volvo empfohlene Felgenreinigungsmittel verwenden.

Starke Felgenreinigungsmittel können die Oberflächen beschädigen und Flecken auf verchromten Aluminiumfelgen hinterlassen.

Themenbezogene Informationen

- Polieren und Wachsen (S. 413)
- Reinigung des Innenraums (S. 415)
- Wasser- und schmutzabweisende Oberflächenschicht (S. 414)

Polieren und Wachsen

Polieren und wachsen Sie Ihr Fahrzeug, wenn der Lack matt erscheint und wenn Sie den Lack zusätzlich schützen möchten.

Normalerweise benötigt das Fahrzeug frühestens nach einem Jahr eine Politur. Das Fahrzeug kann jedoch während dieser Zeit gewachst werden. Das Fahrzeug nicht in direktem Sonnenlicht polieren oder wachsen.

Vor dem Polieren oder Wachsen das Fahrzeug gründlich waschen und trocknen. Asphalt- und Teerflecken mit Asphaltentferner oder Waschbenzin entfernen. Hartnäckige Flecken können mit feiner Schleifpaste (Rubbing) für Fahrzeuglack beseitigt werden.

Den Lack mit einem Poliermittel polieren und anschließend mit flüssigem oder festem Wachs wachen. Die Anweisungen auf der Packung genau befolgen. Viele Produkte enthalten sowohl Politur als auch Wachs.

WICHTIG

Es sind ausschließlich von Volvo empfohlene Lackbehandlungen zu verwenden. Bei andere Behandlungen, wie z. B. Konservierungen, Versiegelungen, Schutzbehandlungen, Glanzversiegelungen o. Ä. kann den Lack beschädigt werden. Lackschäden, die auf solche Behandlungen zurückzuführen sind, werden nicht von der Volvo-Garantie abgedeckt.



Themenbezogene Informationen

- Autowäsche (S. 412)

Wasser- und schmutzabweisende Oberflächenschicht

Die Scheiben sind mit einer Oberflächenschicht versehen, die die Sicht bei schlechten Witterungsverhältnissen verbessert.

Wasser- und schmutzabweisende Oberflächenschicht*



Es tritt ein natürlicher Verschleiß der wasserabweisenden Oberflächenschicht auf.

Pflege:

- Niemals Produkte wie Autowachs, Fettlöser o. Ä. auf den Glasflächen verwenden, da die wasserabweisenden Eigenschaften dadurch zerstört werden könnten.
- Beim Reinigen darauf achten, dass die Glasfläche nicht beschädigt wird.
- Zum Entfernen von Eis nur Eiskratzer aus Kunststoff verwenden, um eine Beschädigung der Glasflächen zu vermeiden.
- Damit die wasserabweisenden Eigenschaften bestehen bleiben, wird eine Behandlung mit einem speziellen Nachbehandlungsmittel empfohlen, das bei Volvo-Händlern erhältlich ist. Das Mittel sollte das erste Mal nach drei Jahren, danach einmal jährlich aufgetragen werden.



WICHTIG

Keinen Eiskratzer aus Metall verwenden, um Eis von den Scheiben zu entfernen. Die elektrische Heizung verwenden, um Eis von den Spiegeln zu entfernen, siehe Scheiben und Rückspiegel - elektrische Heizung (S. 109).

Themenbezogene Informationen

- Autowäsche (S. 412)



Rostschutz

Das Fahrzeug hat bereits im Werk eine vollständige und sehr sorgfältige Rostschutzbehandlung erhalten. Teile der Karosserie bestehen aus galvanisierten Blechen. Der Unterboden ist mit einem verschleißbeständigen Rostschutzmittel versehen. Eine dünne, eindringende Rostschutzmittelflüssigkeit wurde in Träger, Hohlräume, geschlossene Abschnitte und Seitentüren eingespritzt.

Kontrolle und Pflege

Da Schmutz und Streusalz leicht Rostschäden hervorrufen können, ist es wichtig, das Fahrzeug sauber zu halten. Um den Rostschutz des Fahrzeugs aufrecht zu erhalten, muss er regelmäßig überprüft und ggf. ausgebessert werden.

Unter normalen Bedingungen bedarf der Rostschutz erst nach etwa 12 Jahren einer Nachbehandlung. Nach Ablauf dieser Zeit sollte das Fahrzeug alle drei Jahre nachbehandelt werden. Volvo empfiehlt Ihnen, sich an eine Volvo-Vertragswerkstatt zu wenden, wenn das Fahrzeug weiter behandelt werden soll.

Themenbezogene Informationen

- Lackschäden (S. 417)

Reinigung des Innenraums

Nur von Volvo empfohlene Reinigungsmittel und Pflegeprodukte verwenden. Das Fahrzeug regelmäßig reinigen und die dem Pflegeprodukt beiliegenden Anweisungen befolgen.

Vor der Reinigung mit Reinigungsmittel ist es wichtig, den Innenraum zu staubsaugen.

Matten und Laderaum

Für die separate Reinigung der Bodenmatte und der Auslegematten die Auslegematten entfernen. Staub und Schmutz mit einem Staubsauger entfernen. Die Auslegematten sind mit Befestigungsstiften befestigt.

Die Auslegematte an den Befestigungsstiften festhalten und gerade hochheben.

Die Auslegematte an ihren Platz legen und sie an allen Befestigungsstiften festdrücken.



WARNUNG

An jedem Platz nur eine Einlegematte verwenden und vor der Fahrt kontrollieren, dass die Matte am Fahrersitz ordnungsgemäß eingepasst und an den Halteclipsen verankert ist, damit sie nicht unter den Pedalen verkleben kann.

Für Flecken auf der Bodenmatte wird nach dem Staubsaugen ein spezielles Textilreinigungsmittel empfohlen. Die Bodenmatten mit dem von Ihrem Volvo-Händler empfohlenen Mittel reinigen.

Flecken auf Textilbezügen und an der Decke

Um die brandhemmenden Eigenschaften der Bezüge nicht zu gefährden, wird ein spezielles, bei Volvo-Händlern erhältliches Textilreinigungsmittel empfohlen.



WICHTIG

Scharfkantige Gegenstände und Klettverschlüsse können die Textilbezüge des Fahrzeugs beschädigen.

Flecken auf den Lederbezügen

Volvo-Lederbezüge sind behandelt, damit sie ihr ursprüngliches Aussehen behalten.

Die Lederbezüge altern und erhalten mit der Zeit eine schöne Patina. Das Leder wird veredelt und bearbeitet, damit es seine natürlichen Eigenschaften beibehält. Dazu wird das Leder mit einer schützenden Oberflächenschicht versehen. Damit es jedoch seine Eigenschaften und sein Aussehen beibehält, ist eine regelmäßige Reinigung erforderlich. Volvo bietet ein Komplettprodukt für die Reinigung und Nachbehandlung von Lederbezügen an, das, sofern es gemäß den Anweisungen verwendet wird, die schützende Oberflächenschicht des Leders bewahrt. Je nach Oberflächenstruktur des Leders tritt nach einiger Zeit dennoch mehr oder weniger das natürliche Aussehen des Leders hervor. Dies ist auf den natürlichen Reifungsprozess des



Leders zurückzuführen und zeigt, dass es sich um ein Naturprodukt handelt.

Volvo empfiehlt, für das beste Ergebnis die Lederbezüge ein- bis viermal im Jahr (oder nach Bedarf häufiger) zu reinigen und Schutzpaste aufzutragen. Das Volvo Leather Care Kit ist bei Ihrem Volvo-Händler erhältlich.

! WICHTIG

- Gefärbte Kleidungsstücke (wie z. B. Jeans und Wildlederkleidung) können die Bezüge verfärben.
- Keine aggressiven Lösungsmittel verwenden! Diese können Textil-, Vinyl- und Lederbezüge beschädigen.

Pflegeanweisungen für Lederbezüge

1. Lederreinigungsmittel auf den angefeuchteten Schwamm geben und den Schwamm drücken, bis ein kräftiger Schaum austritt.
2. Den Schmutz mit leichten, kreisförmigen Bewegungen entfernen.
3. Die Flecken gründlich mit dem Schwamm befeuchten. Die Flecken mit dem Schwamm aufsaugen. Nicht reiben.
4. Die Flecken mit weichem Papier oder einem Lappen abwischen und das Leder vollständig trocknen lassen.

Schutzbehandlung von Lederbezügen

1. Etwas Schutzpaste auf das Filztuch geben und eine dünne Schicht Paste mit leichten, kreisförmigen Bewegungen in das Leder einmassieren.
2. Das Leder vor der Benutzung 20 Minuten trocknen lassen.

Das Leder verfügt nun über einen besseren Flecken- und UV-Schutz.

Pflegeanweisungen für Lederlenkrad

- Schmutz und Staub mit einem weichen, angefeuchteten Schwamm und neutraler Seife entfernen.
- Leder muss atmen können. Das Lederlenkrad niemals mit einem Kunststoffschutz bedecken.
- Natürliche Öle verwenden. Für das beste Ergebnis wird das Volvo-Lederpflegemittel empfohlen.

Im Fall von Flecken auf dem Lenkrad:

Gruppe 1 (Tinte, Wein, Kaffee, Milch, Schweiß und Blut)

- Einen weichen Lappen oder Schwamm verwenden. Eine 5-prozentige Ammoniumlösung mischen. (Für Blutflecken eine Lösung aus 200 ml Wasser und 25 g Salz verwenden.)

Gruppe 2 (Fett, Öl, Soßen und Schokolade)

1. Gleiches Vorgehen wie für Gruppe 1.

2. Mit einem absorbierenden Papier oder Tuch polieren.

Gruppe 3 (trockener Schmutz, Staub)

1. Den Schmutz mit einer weichen Bürste entfernen.
2. Gleiches Vorgehen wie für Gruppe 1.

Flecken an Kunststoff-, Metall-, und Holzoberflächen im Innenraum.

Für die Reinigung von Details und Oberflächen im Innenraum wird ein leicht mit Wasser befeuchtetes Splittfasertuch oder ein bei Volvo-Händlern erhältliches Mikrofaser Tuch empfohlen.

Nicht an einem Fleck kratzen oder reiben. Keine aggressiven Fleckenentferner verwenden. In schwierigeren Fällen kann ein spezielles, bei Volvo-Händlern erhältliches Reinigungsmittel verwendet werden.

! WICHTIG

Reinigen Sie das Kombinationsinstrument nicht mit stark alkoholhaltigen Lösungen, wie z. B. Scheibenreinigungsflüssigkeit.

Sicherheitsgurt

Für die Reinigung Wasser und ein synthetisches Waschmittel verwenden. Ein spezielles Textilreinigungsmittel ist bei Ihrem Volvo-Händler erhältlich. Darauf achten, dass der Gurt trocken ist, bevor er wieder aufgerollt wird.



Themenbezogene Informationen

- Autowäsche (S. 412)

Lackschäden

Der Lack ist ein wichtiger Faktor des Rostschutzes und muss regelmäßig überprüft werden. Die häufigsten Arten von Lackschäden sind beispielsweise Steinschlagschäden, Kratzer und Schäden an den Kotflügelkanten, Türen und Stoßstangen.

Ausbesserungen von kleineren Lackschäden

Um das Einsetzen von Rost zu verhindern, muss beschädigter Lack umgehend ausgebessert werden.

Material

- Grundierung (Primer)¹⁷ - beispielsweise für mit Kunststoff überzogene Stoßstangen gibt es einen besonderen Haftgrund in der Sprühdose.
- Basislack und Klarlack - ist in Sprühdosen oder als Lackstifte¹⁸ erhältlich
- Abdeckband
- feines Schmirgelleinen¹⁷.

¹⁷ Bei Bedarf.

¹⁸ Die in der Verpackung des Lackstifts beiliegenden Anweisungen befolgen.

Farbcode

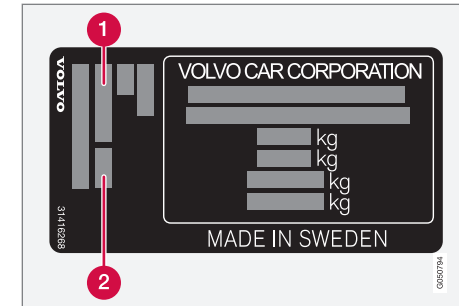

1 Farbcode Exterieur

2 Ggf. zweiter Farbcode Exterieur

Es ist wichtig, dass die korrekte Farbe verwendet wird. Position des Produktaufklebers, siehe Typenbezeichnungen (S. 420).



Reparieren von kleinen Lackschäden wie Steinschlägen und Kratzern

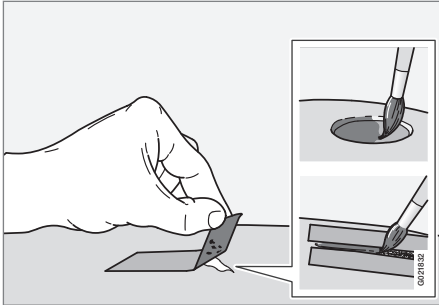

Vor Beginn der Arbeiten muss das Fahrzeug sauber und trocken sein und eine Temperatur von über 15 °C haben.

1. Auf die beschädigte Oberfläche ein Stück Abdeckband kleben. Anschließend das Band abziehen, so dass sich mit ihm eventuelle Lackreste lösen.

Falls der Schaden bis zur Metallfläche (zum Blech) reicht, ist es sinnvoll eine Grundierung (Primer) zu verwenden. Bei Beschädigung einer Kunststofffläche sollte für bessere Ergebnisse ein Haftgrund verwendet werden - Sprühen Sie in den Deckel der Sprühdose und tragen Sie den Haftgrund dünn mit einem Pinsel auf.

2. Vor dem Lackieren kann bei Bedarf (beispielsweise bei unebenen Kanten) örtlich ein leichtes Schleifen mit einem sehr feinen Schleifmaterial erfolgen. Die Fläche ist sorgfältig zu reinigen und muss trocknen.
3. Die Grundierung (Primer) gut umrühren und mit einem feinen Pinsel, einem Zündholz o.Ä. auftragen. Mit Basislack und Klarlack abschließen, wenn die Grundierung trocken ist.
4. Bei Kratzern wie oben beschrieben vorgehen, jedoch um den beschädigten Bereich Abklebeband anbringen, um den unbeschädigten Lack zu schützen.

ACHTUNG

Falls der Steinschlag nicht bis zur Metalloberfläche (zum Blech) reicht und eine unbeschädigte Lackschicht noch bleibt - können der Basislack und der Klarlack gleich nach dem Reinigen der Fläche aufgetragen werden.

Themenbezogene Informationen

- Rostschutz (S. 415)

11

TECHNISCHE DATEN

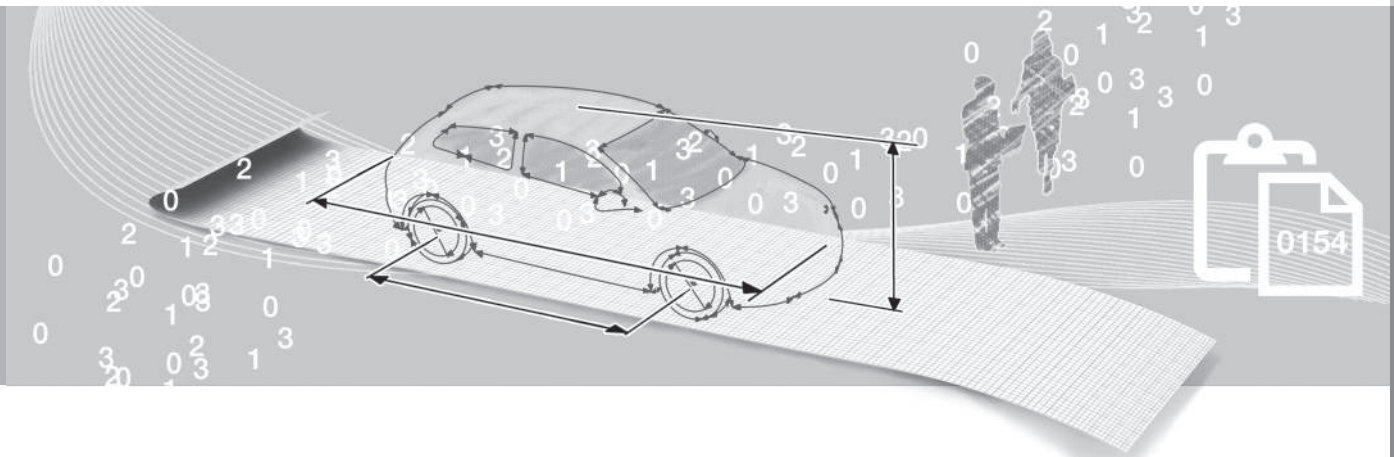

Typenbezeichnungen

Typenbezeichnung, Fahrgestellnummer usw., d. h. fahrzeugspezifische Daten, stehen auf einem Aufkleber im Fahrzeug.

Anordnung der Aufkleber

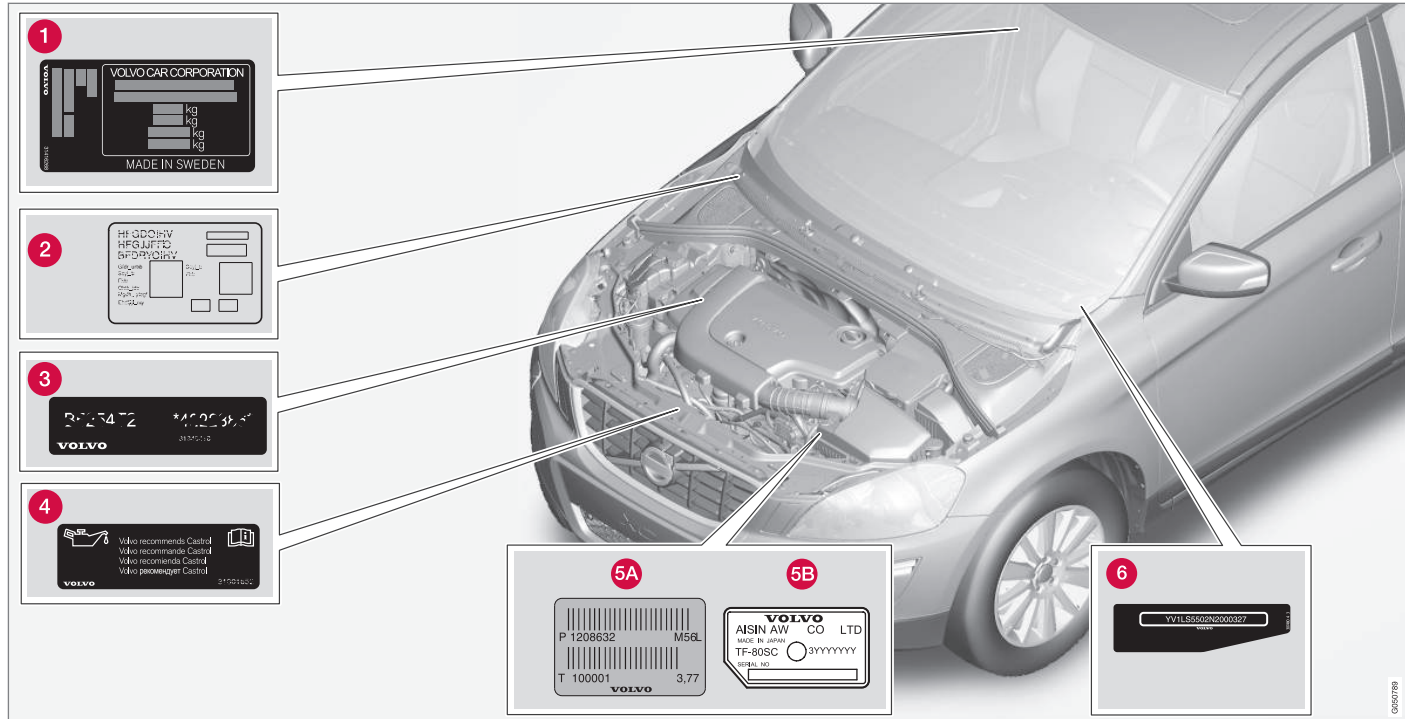

Bei allen Fragen an Ihren Volvo-Händler oder bei der Bestellung von Ersatzteilen und Zubehör ist es von Vorteil, wenn Sie die Typenbezeichnung des Fahrzeugs, die Fahrgestell-

nummer und die Motornummer angeben können.

1 Typenbezeichnung, Fahrgestellnummer, zulässige Höchstgewichte und Farbcode Exterior sowie Typen-Zulassungsnum-



mer. Der Aufkleber ist zu sehen, wenn die rechte Fondtür geöffnet wird.

- 2 Aufkleber für Standheizung.
- 3 Motorcode und Seriennummer des Motors.
- 4 Aufkleber für Motoröl.
- 5 Typenbezeichnung und Seriennummer des Getriebes.
 - A Handschaltgetriebe
 - B Automatikgetriebe
- 6 Identifikationsnummer des Fahrzeugs (VIN - Vehicle Identification Number - Fahrgestellnummer).

In den Zulassungspapieren des Fahrzeugs sind weitere Informationen zum Fahrzeug zu finden.



ACHTUNG

Die in der Betriebsanleitung gezeigten Schilder erheben keinen Anspruch auf eine exakte Abbildung der Schilder im Fahrzeug. Der Zweck liegt darin, zu zeigen, wie die Schilder aussehen und wo ungefähr sie sich im Fahrzeug befinden. Die Information, die für Ihr Fahrzeug gilt, befindet sich auf dem entsprechenden Schild im Fahrzeug.

Themenbezogene Informationen

- Gewichte (S. 425)
- Technische Daten Motor (S. 429)

Maße

Die Maße des Fahrzeugs für Länge, Höhe usw. stehen in der Tabelle

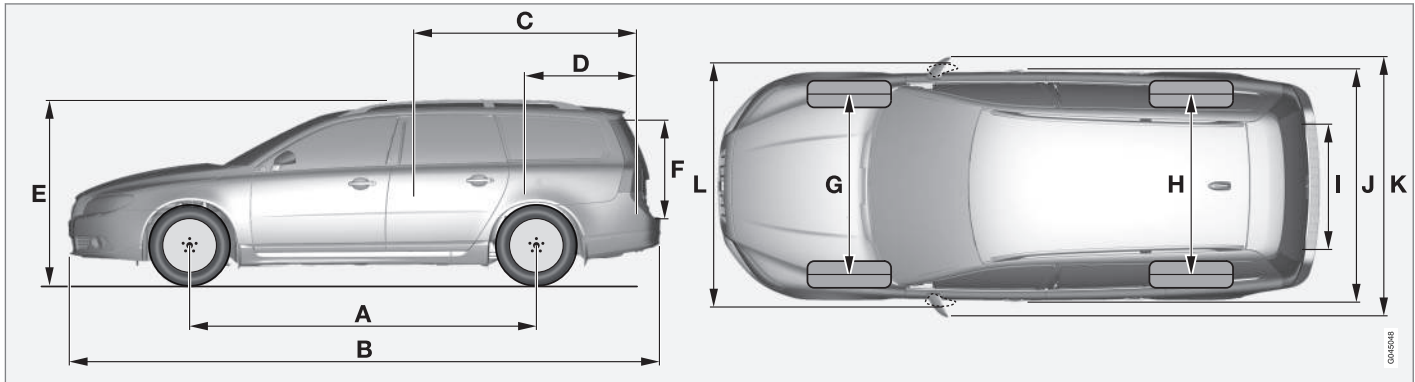

V70.

| | Maße | mm |
|---|-------------------------------------|------|
| A | Radstand | 2816 |
| B | Länge | 4814 |
| C | Ladelänge, Boden, umgeklappter Sitz | 1878 |
| D | Ladelänge, Boden | 1089 |
| E | Höhe | 1547 |
| F | Ladehöhe | 724 |

| | Maße | mm |
|---|-------------------|---------------------------|
| G | Spurweite vorn | 1588 ^A |
| | | 1578 ^B |
| H | Spurweite hinten | 1586 ^A |
| | | 1576 ^B |
| I | Ladebreite, Boden | 1153 |
| J | Breite | 1861 (1876 ^C) |

| | Maße | mm |
|---|---------------------------------------|------|
| K | Breite inkl. Rückspiegel | 2106 |
| L | Breite inkl. eingeklappte Rückspiegel | 1907 |

A mit 16"50- und 17"50-Rädern
 B mit 17"55- und 18"55-Rädern
 C mit Keyless Drive*

11 Technische Daten

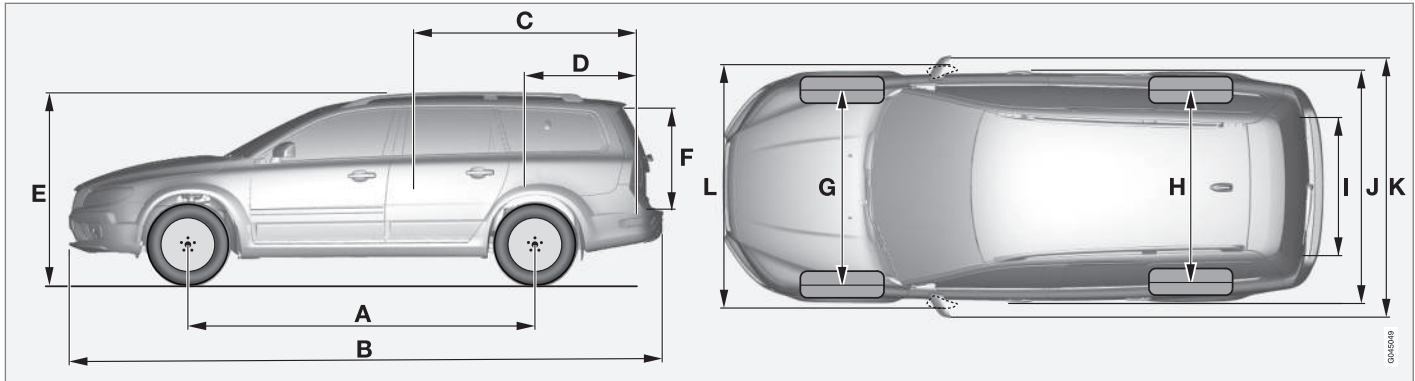

XC70.

| | Maße | mm |
|---|-------------------------------------|--|
| A | Radstand | 2815 |
| B | Länge | 4838 |
| C | Ladelänge, Boden, umgeklappter Sitz | 1878 |
| D | Ladelänge, Boden | 1089 |
| E | Höhe | 1604 |
| F | Ladehöhe | 724 |
| G | Spurweite vorn | 1614 ^A 1604 ^B |

| | Maße | mm |
|---|---------------------------------------|--|
| H | Spurweite hinten | 1580 ^A 1570 ^B |
| I | Ladebreite, Boden | 1153 |
| J | Breite | 1870 (1876 ^C) |
| K | Breite inkl. Rückspiegel | 2119 |
| L | Breite inkl. eingeklappte Rückspiegel | 1925 |

A mit 16"50-Rädern
B mit 17"55- und 18"55-Rädern
C mit Keyless Drive*

0010090

Gewichte

Max. Gesamtgewicht usw. stehen auf einem Aufkleber im Fahrzeug.

Das Leergewicht umfasst den Fahrer, das Gewicht des Kraftstofftanks bei 90-prozentiger Befüllung, sämtliche Öle und Flüssigkeiten.

Das Gewicht von Insassen und montierter Zusatzausrüstung sowie die Stützlast (S. 426) bei angehängtem Anhänger wirken sich auf die mögliche Gesamtzuladung aus, und sind nicht im Leergewicht enthalten.

Zulässige Zuladung = zulässiges Gesamtgewicht – Leergewicht.

i ACHTUNG

Das dokumentierte Leergewicht trifft auf das Fahrzeug in der Basisausführung zu - d.h. auf ein Fahrzeug ohne Sonderausrüstung oder Optionen. Dies bedeutet für jede Option, die hinzugefügt wird, dass sich die Nutzlast des Fahrzeugs entsprechend dem Gewicht der Option verringert.

Beispiele für Optionen, die die Nutzlast verringern, sind die Ausstattungslevel Kinetic/Momentum/Summum sowie andere Optionen wie Anhängerzugvorrichtung, Lastenträger, Dachbox, Audioanlage, Zusatzscheinwerfer, GPS, kraftstoffbetriebene Heizung, Schutzgitter, Teppiche, Laderaumabdeckungen, elektrisch verstellbare Sitze usw.

Das Leergewicht Ihres Fahrzeugs lässt sich auf zuverlässige Weise auf einer Waage ermitteln.

⚠ WARNUNG

Die Fahreigenschaften des Fahrzeugs verändern sich je nach Zuladung und Verteilung des Ladegutes.

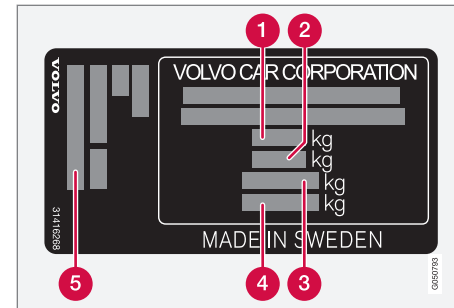

Informationen über die Platzierung des Aufklebers siehe Typenbezeichnungen (S. 420).

- 1** Max. Gesamtgewicht
- 2** Max. Zuggewicht (Fahrzeug + Anhänger)
- 3** Max. Vorderachslast
- 4** Max. Hinterachslast
- 5** Ausstattungslevel

Max. Zuladung: Siehe Zulassungspapiere.

Max. Dachlast: 100 kg.

Themenbezogene Informationen

- Zuggewicht und Stützlast (S. 426)

Zuggewicht und Stützlast

Zuggewicht und Stützlast für die Fahrt mit einem Anhänger sind den Tabellen zu entnehmen.

Max.-Gewicht gebremster Anhänger** ACHTUNG**

Die Verwendung eines Schwingungsdämpfers an der Anhängerzugvorrichtung wird für Anhänger empfohlen, die schwerer als 1800 kg sind.

| V70 Motor | Motorcode ^A | Getriebe | Max.-Gewicht gebremster Anhänger (kg) | Max. Stützlast auf der Anhängervorrichtung (kg) |
|-----------|------------------------|----------------------------|---------------------------------------|---|
| Alle | Alle | Alle | 1200 | 50 |
| T4 | B4164T | Schaltgetriebe, MMT6 | 1600 | 75 |
| T4 | B4164T | Automatikgetriebe, MPS6 | 1600 | 75 |
| T4F | B4164T2 | Schaltgetriebe, MMT6 | 1600 | 75 |
| T4F | B4164T2 | Automatikgetriebe, MPS6 | 1600 | 75 |
| T5 | B4204T11 | Automatikgetriebe, TG-81SC | 1800 | 90 |
| T6 AWD | B6304T4 | Automatikgetriebe, TF-80SC | 2000 | 90 |
| D2 | D4162T | Schaltgetriebe, MMT6 | 1300 | 75 |
| D2 | D4162T | Automatikgetriebe, MPS6 | 1300 | 75 |
| D3 | D5204T7 | Schaltgetriebe, M66 | 1600 | 75 |
| D3 | D5204T7 | Automatikgetriebe, TF-80SD | 1600 | 75 |
| D4 | D5204T3 | Schaltgetriebe, M66 | 1600 | 75 |

| V70 Motor | Motorcode ^A | Getriebe | Max.-Gewicht gebremster Anhänger (kg) | Max. Stützlast auf der Anhängervorrichtung (kg) |
|-----------|------------------------|--|---------------------------------------|---|
| D4 | D5204T3 | Automatikgetriebe, TF-80SC ^B / TF-80SD ^C | 1600 | 75 |
| D4 | D4204T5 | Schaltgetriebe, M66 | 1800 | 90 |
| D4 | D4204T5 | Automatikgetriebe, TG-81SC | 1800 | 90 |
| D4 AWD | D5244T12 | Automatikgetriebe, TF-80SC | 2000 | 90 |
| D4 AWD | D5244T17 | Automatikgetriebe, TF-80SC | 2000 | 90 |
| D5 | D5244T11 | Schaltgetriebe, M66 | 1800 | 90 |
| D5 | D5244T15 | Automatikgetriebe, TF-80SC | 2000 | 90 |
| D5 AWD | D5244T15 | Automatikgetriebe, TF-80SC | 2000 | 90 |

^A Motorcode sowie Artikel- und Seriennummer des Motors können auf dem Motor abgelesen werden, siehe Typenbezeichnungen (S. 420).

^B Ohne Start/Stop.

^C Mit Start/Stop.

| XC70 Motor | Motorcode ^A | Getriebe | Max.-Gewicht gebremster Anhänger (kg) | Max. Stützlast auf der Anhängervorrichtung (kg) |
|------------|------------------------|--|---------------------------------------|---|
| Alle | Alle | Alle | 1200 | 50 |
| 3.2 AWD | B6324S5 | Automatikgetriebe, TF-80SC | 1800 | 90 |
| T5 | B4204T11 | Automatikgetriebe, TG-81SC | 1800 | 90 |
| T6 AWD | B6304T4 | Automatikgetriebe, TF-80SC | 2000 | 90 |
| D4 | D5204T3 | Schaltgetriebe, M66 | 1600 | 75 |
| D4 | D5204T3 | Automatikgetriebe, TF-80SC ^B / TF-80SD ^C | 1600 | 75 |



| XC70 Motor | Motorcode ^A | Getriebe | Max.-Gewicht gebremster Anhänger (kg) | Max. Stützlast auf der Anhängervorrichtung (kg) |
|------------|------------------------|----------------------------|---------------------------------------|---|
| D4 | D4204T5 | Schaltgetriebe, M66 | 1800 | 90 |
| D4 | D4204T5 | Automatikgetriebe, TG-81SC | 1800 | 90 |
| D4 AWD | D5244T12 | Schaltgetriebe, M66 | 2100 | 90 |
| D4 AWD | D5244T12 | Automatikgetriebe, TF-80SC | 2100 | 90 |
| D4 AWD | D5244T17 | Schaltgetriebe, M66 | 2100 | 90 |
| D4 AWD | D5244T17 | Automatikgetriebe, TF-80SC | 2100 | 90 |
| D5 AWD | D5244T11 | Schaltgetriebe, M66 | 2100 | 90 |
| D5 AWD | D5244T15 | Automatikgetriebe, TF-80SC | 2100 | 90 |

^A Motorcode sowie Artikel- und Seriennummer des Motors können auf dem Motor abgelesen werden, siehe Typenbezeichnungen (S. 420).

^B Ohne Start/Stop.

^C Mit Start/Stop.

Max.-Gewicht ungebremster Anhänger

| Max.-Gewicht ungebremster Anhänger (kg) | Max. Stützlast auf der Anhängervorrichtung (kg) |
|---|---|
| 750 | 50 |

Themenbezogene Informationen

- Gewichte (S. 425)
- Fahren mit Anhänger (S. 320)

Technische Daten Motor

Die technischen Daten (Leistung usw.) für die jeweilige Motor-Alternative stehen in der Tabelle.

**ACHTUNG**

Nicht alle Motoren sind auf allen Märkten erhältlich.

| V70 Motor | Motorcode ^A | Leistung (kW/1/min) | Leistung (PS/1/min) | Drehmoment (Nm/1/min) | Anzahl Zylinder | Zylinderbohrung (mm) | Hub (mm) | Hubraum (Liter) | Verdichtungsverhältnis |
|-----------|------------------------|---------------------|---------------------|-----------------------|-----------------|----------------------|----------|-----------------|------------------------|
| T4 | B4164T | 132/5700 | 180/5700 | 240/1600-5000 | 4 | 79 | 81,4 | 1,596 | 10,0:1 |
| T4F | B4164T2 | 132/5700 | 180/5700 | 240/1600-5000 | 4 | 79 | 81,4 | 1,596 | 10,0:1 |
| T5 | B4204T11 | 180/5500 | 245/5500 | 350/1500-4800 | 4 | 82 | 93,2 | 1,969 | 10,8:1 |
| T6 | B6304T4 | 224/5600 | 304/5600 | 440/2100-4200 | 6 | 82,0 | 93,2 | 2,953 | 9,3:1 |
| D2 | D4162T | 84/3600 | 115/3600 | 270/1750-2500 | 4 | 75 | 88,3 | 1,560 | 16,0:1 |
| D3 | D5204T7 | 100/3500 | 136/3500 | 350/1500-2250 | 5 | 81,0 | 77 | 1,984 | 16,5:1 |
| D4 | D5204T3 | 120/3500 | 163/3500 | 400/1500-2750 | 5 | 81,0 | 77 | 1,984 | 16,5:1 |
| D4 | D4204T5 | 133/4250 | 181/4250 | 400/1750-2500 | 4 | 82,0 | 93,2 | 1,969 | 15,8:1 |
| D4 | D5244T12 | 133/4000 | 181/4000 | 420/1500-2500 | 5 | 81,0 | 93,2 | 2,400 | 16,5:1 |
| D4 | D5244T17 | 120/4000 | 163/4000 | 420/1500-2500 | 5 | 81,0 | 93,2 | 2,400 | 16,5:1 |
| D5 | D5244T11 ^B | 158/4000 | 215/4000 | 420/1500-3250 | 5 | 81,0 | 93,15 | 2,400 | 16,5:1 |
| D5 | D5244T15 ^C | 158/4000 | 215/4000 | 440/1500-3000 | 5 | 81,0 | 93,15 | 2,400 | 16,5:1 |

^A Motorcode sowie Artikel- und Seriennummer des Motors können auf dem Motor abgelesen werden, siehe Typenbezeichnungen (S. 420).

^B Handschaltgetriebe

^C Automatikgetriebe

11 Technische Daten



| XC70 Motor | Motorcode ^A | Leistung (kW/1/min) | Leistung (PS/1/min) | Drehmoment (Nm/1/min) | Anzahl Zylinder | Zylinderbohrung (mm) | Hub (mm) | Hubraum (Liter) | Verdichtungsverhältnis |
|------------|------------------------|---------------------|---------------------|-----------------------|-----------------|----------------------|----------|-----------------|------------------------|
| 3.2 AWD | B6324S5 | 179/6400 | 243/6400 | 320/3200 | 6 | 84 | 96 | 3,192 | 10,8:1 |
| T5 | B4204T11 | 180/5500 | 245/5500 | 350/1500-4800 | 4 | 82 | 93,2 | 1,969 | 10,8:1 |
| T6 AWD | B6304T4 | 224/5600 | 304/5600 | 440/2100-4200 | 6 | 82,0 | 93,2 | 2,953 | 9,3:1 |
| D4 | D5204T3 | 120/3500 | 163/3500 | 400/1500-2750 | 5 | 81,0 | 77 | 1,984 | 16,5:1 |
| D4 | D4204T5 | 133/4250 | 181/4250 | 400/1750-2500 | 4 | 82,0 | 93,2 | 1,969 | 15,8:1 |
| D4 AWD | D5244T12 | 133/4000 | 181/4000 | 420/1500-2500 | 5 | 81,0 | 93,2 | 2,400 | 16,5:1 |
| D4 AWD | D5244T17 | 120/4000 | 163/4000 | 420/1500-2500 | 5 | 81,0 | 93,15 | 2,400 | 16,5:1 |
| D5 AWD | D5244T11 ^B | 158/4000 | 215/4000 | 420/1500-3250 | 5 | 81,0 | 93,15 | 2,400 | 16,5:1 |
| D5 AWD | D5244T15 ^C | 158/4000 | 215/4000 | 440/1500-3000 | 5 | 81,0 | 93,15 | 2,400 | 16,5:1 |

A Motorcode sowie Artikel- und Seriennummer des Motors können auf dem Motor abgelesen werden, siehe Typenbezeichnungen (S. 420).

B Handschaltgetriebe

C Automatikgetriebe

Themenbezogene Informationen

- Kühlmittel - Qualität und Füllmenge (S. 435)
- Motoröl - Qualität und Füllmenge (S. 432)

Motoröl - ungünstige Fahrbedingungen

Ungünstige Fahrbedingungen können zu einer unnormal hohen Öltemperatur oder einem unnormal hohen Ölverbrauch führen. Unten sind einige Beispiele für ungünstige Fahrbedingungen aufgeführt.

Auf längeren Fahrten unter folgenden Bedingungen häufiger den Ölstand kontrollieren (S. 374):

- mit Wohnwagen oder Anhänger
- im Gebirge
- bei hohen Geschwindigkeiten
- bei Temperaturen unter -30 °C oder über $+40\text{ °C}$.

Obiges gilt auch für kürzere Fahrstrecken bei niedrigen Temperaturen.

Bei ungünstigen Fahrbedingungen ein vollsynthetisches Motoröl wählen das dem Motor zusätzlichen Schutz bietet.

Volvo empfiehlt:



! WICHTIG

Um die Anforderungen für das Motorwartungsintervall zu erfüllen, werden alle Motoren ab Werk mit einem speziell angepassten synthetischen Motoröl gefüllt. Die Wahl des Öls erfolgte mit großer Sorgfalt und unter Berücksichtigung von Lebensdauer, Startbarkeit, Kraftstoffverbrauch und Umweltbelastung.

Für die Befolgung der empfohlenen Wartungsintervalle ist die Verwendung eines zugelassenen Motoröls erforderlich. Sowohl beim Auffüllen als auch beim Ölwechsel stets die vorgeschriebene Ölqualität verwenden, da anderenfalls die Gefahr einer Beeinflussung von Lebenslänge, Startbarkeit, Kraftstoffverbrauch und Umweltbelastung besteht.

Die Volvo Car Corporation übernimmt keinerlei Garantieansprüche, wenn nicht Motoröl mit der vorgeschriebenen Qualität und Viskosität verwendet wird.

Volvo empfiehlt, den Ölwechsel in einer Volvo-Vertragswerkstatt vornehmen zu lassen.

Themenbezogene Informationen

- Motoröl - Qualität und Füllmenge (S. 432)
- Motoröl - allgemein (S. 373)

Motoröl - Qualität und Füllmenge

Motorölqualität und -volumen für die jeweilige Motorisierung sind der Tabelle zu entnehmen.

Volvo empfiehlt:



| V70 Motor | Motorcode ^A | Ölqualität | Füllmenge, inkl. Ölfilter (Liter) |
|-----------|------------------------|---|-----------------------------------|
| T6 | B6304T4 | Ölqualität: ACEA A5/B5 Viskosität: SAE 0W-30 | ca. 6,8 |
| D3 | D5204T7 | | ca. 5,9 |
| D4 | D5204T3 | | ca. 5,9 |
| D4 AWD | D5244T12 | | ca. 5,9 |
| D4 AWD | D5244T17 | | ca. 5,9 |
| D5 | D5244T11 ^B | | ca. 5,9 |
| D5 | D5244T15 ^C | | ca. 5,9 |
| D2 | D4162T | Ölqualität: ACEA A5/B5 Viskosität: SAE 5W-30 Für Fahrten unter ungünstigen Bedingungen ACEA A5/B5 SAE 0W-30 verwenden | ca. 3,8 |

| V70 Motor | Motorcode ^A | Ölqualität | Füllmenge, inkl. Ölfilter (Liter) |
|-----------|------------------------|---|-----------------------------------|
| T4 | B4164T | Zertifiziertes und ab Werk eingefülltes Öl: Ölqualität WSS-M2C925-A Alternative bei Wartung: Ölqualität: ACEA A5/B5 Viskosität: SAE 5W-30 | ca. 4,1 |
| T4F | B4164T2 | | ca. 4,1 |
| T5 | B4204T11 | Castrol Edge Professional V 0W-20 oder VCC RBS0-2AE 0w20 | ca. 5,4 |
| D4 | D4204T5 | | ca. 5,2 |

^A Motorcode sowie Artikel- und Seriennummer des Motors können auf dem Motor abgelesen werden, siehe Typenbezeichnungen (S. 420).

^B Schaltgetriebe

^C Automatikgetriebe.

| XC70 Motor | Motorcode ^A | Ölqualität | Füllmenge, inkl. Ölfilter (Liter) |
|------------|------------------------|---|-----------------------------------|
| 3.2 AWD | B6324S5 | Ölqualität: ACEA A5/B5 Viskosität: SAE 0W-30 | ca. 6,8 |
| T6 AWD | B6304T4 | | ca. 6,8 |
| D4 | D5204T3 | | ca. 5,9 |
| D4 AWD | D5244T12 | | ca. 5,9 |
| D4 AWD | D5244T17 | | ca. 5,9 |
| D5 AWD | D5244T11 ^B | | ca. 5,9 |
| D5 AWD | D5244T15 ^C | | ca. 5,9 |

11



| XC70 Motor | Motorcode ^A | Ölqualität | Füllmenge, inkl. Ölfilter (Liter) |
|---------------|------------------------|--|--------------------------------------|
| T5 | B4204T11 | Castrol Edge Professional V 0W-20 oder VCC RBS0-2AE 0w20 | ca. 5,4 |
| D4 | D4204T5 | | ca. 5,2 |

A Motorcode sowie Artikel- und Seriennummer des Motors können auf dem Motor abgelesen werden, siehe Typenbezeichnungen (S. 420).

B Schaltgetriebe

C Automatikgetriebe.

Themenbezogene Informationen

- Motoröl - ungünstige Fahrbedingungen (S. 431)
- Motoröl - Kontrolle und Nachfüllen (S. 374)

Kühlmittel - Qualität und Füllmenge

Die Füllmenge des Kühlmittels für die jeweilige Motoralternative ist der Tabelle zu entnehmen.

Vorgeschriebene Qualität: Von Volvo empfohlenes Kühlmittel, mit 50 % Wasser¹ gemischt, siehe Verpackung.

| Motor ^A | | Füllmenge (Liter) |
|--------------------|---------------------|-------------------|
| D2 | D4162T ^B | 10,5 |
| D2 | D4162T ^C | 11,1 |
| 3.2 | B6324S5 | 8,9 |
| T6 | B6304T4 | |
| D3 | D5204T7 | |
| D4 | D5204T3 | |
| D4 AWD | D5244T12 | |
| D4 AWD | D5244T17 | |
| D5 | D5244T15 | |
| D5 | D5244T11 | |

| Motor ^A | | Füllmenge (Liter) |
|--------------------|----------------------|-------------------------|
| T4 | B4164T ^B | 9,2 |
| T4F | B4164T2 ^B | |
| T4 | B4164T ^C | 9,8 |
| T4F | B4164T2 ^C | |
| T5 | B4204T11 | 8,3 (8,7 ^D) |
| D4 | D4204T5 | 8,9 (9,2 ^D) |

^A Motorcode sowie Artikel- und Seriennummer des Motors können auf dem Motor abgelesen werden, siehe Typenzeichnungen (S. 420).

^B Handschaltgetriebe

^C Automatikgetriebe

^D Gilt für Fahrzeuge mit kraftstoffbetriebener Heizung.

Themenbezogene Informationen

- Kühlmittel - Füllstand (S. 379)

¹ Die Wasserqualität muss dem Standard STD 1285,1 entsprechen.

Getriebeöl - Qualität und Füllmenge

Das vorgeschriebene Getriebeöl und die Füllmenge für das jeweilige Getriebe steht in der Tabelle.

Handschaltgetriebe

| Handschaltgetriebe | Füllmenge (Liter) | Vorgeschriebenes Getriebeöl |
|--------------------|----------------------------------|-----------------------------|
| MMT6 | ca. 1,7 | BOT 350M3 |
| M66 | ca. 1,9 (ca. 1,45 ^A) | |

^A Gilt für den Motor D4204T5.

 ACHTUNG

Bei MPS6 muss in bestimmten Wartungsintervallen ein Ölwechsel erfolgen.

Bei anderen Getrieben und normalen Betriebsbedingungen muss das Getriebeöl nicht gewechselt werden. Bei ungünstigen Fahrbedingungen kann dies jedoch erforderlich sein.

Automatikgetriebe

| Automatikgetriebe | Füllmenge (Liter) | Vorgeschriebenes Getriebeöl |
|-------------------|-------------------|-----------------------------|
| MPS6 | ca. 7,3 | BOT 341 |
| TF-80SC | ca. 7,0 | AW1 |

| Automatikgetriebe | Füllmenge (Liter) | Vorgeschriebenes Getriebeöl |
|-------------------|--|-----------------------------|
| TF-80SD | ca. 7,0 | AW1 |
| TG-81SC | ca. 6,6 ^A ca. 7,5 ^B | AW1 |

A Benzinmotoren

B Dieselmotoren

ACHTUNG

Bei MPS6 muss in bestimmten Wartungsintervallen ein Ölwechsel erfolgen.

Bei anderen Getrieben und normalen Betriebsbedingungen muss das Getriebeöl nicht gewechselt werden. Bei ungünstigen Fahrbedingungen kann dies jedoch erforderlich sein.

Themenbezogene Informationen

- Motoröl - ungünstige Fahrbedingungen (S. 431)
- Typenbezeichnungen (S. 420)

Bremsflüssigkeit - Qualität und Füllmenge

Bremsflüssigkeit ist das Medium in einer hydraulischen Bremsanlage, das verwendet wird, um eine Druckübertragung von zum Beispiel einem Bremspedal über einen Hauptbremszylinder zu einem oder mehreren Nebenbremszylindern zu bewirken, wodurch eine mechanische Bremse in Gang gesetzt wird.

Vorgeschriebene Qualität: DOT 4

Füllmenge: 0,6 Liter

Themenbezogene Informationen

- Brems- und Kupplungsflüssigkeit - Füllstand (S. 380)

Servolenköl - Qualität

Servolenköl ist die Bezeichnung für das Mittel, das in der Servolenkungslage des Fahrzeugs verwendet wird.

Vorgeschriebene Qualität: WSS M2C204-A2 oder gleichwertiges Produkt.

Themenbezogene Informationen

- Servolenköl - Füllstand (S. 381)

Scheibenreinigungsflüssigkeit - Qualität und Füllmenge

Die Scheibenreinigungsflüssigkeit sorgt zusammen mit den Scheibenwischern vorn und hinten dafür, dass Front- und Heckscheibe und Scheinwerfer sauber sind und Sie während der Fahrt gute Sicht haben.

Vorgeschriebene Qualität: Von Volvo empfohlene Scheibenwaschflüssigkeit - mit Frostschutz bei kalter Witterung und unter dem Gefrierpunkt.

Füllmenge

- Fahrzeuge **mit** Scheinwerferwaschanlage: 6,5 Liter.
- Fahrzeuge **ohne** Scheinwerferwaschanlage: 4,5 Liter.

Themenbezogene Informationen

- Scheibenreinigungsflüssigkeit - Einfüllen (S. 391)
- Wischerblätter (S. 389)
- Wisch- und Waschanlage (S. 104)

Kraftstofftank - Fassungsvermögen

Das Fassungsvermögen des Kraftstofftanks für die jeweilige Motoralternative ist der Tabelle zu entnehmen.

| Motor | Füllmenge (Liter) | Vorgeschriebene Qualität |
|-------------|-------------------|--------------------------------------|
| Benzinmotor | ca. 70 | Benzin: Kraftstoff - Benzin (S. 315) |
| Dieselmotor | ca. 70 | Diesel: Kraftstoff - Diesel (S. 316) |



Themenbezogene Informationen

- Kraftstoff einfüllen (S. 313)
- Technische Daten Motor (S. 429)

Kraftstoffverbrauch und CO₂-Ausstoß

Der Kraftstoffverbrauch für ein Fahrzeug wird in Liter pro 100 km gemessen und der CO₂-Ausstoß in Gramm pro Kilometer.







Erläuterung

| | |
|---|-----------------|
|  CO ₂ | Gramm/Kilometer |
|  | Liter/100 km |

| | |
|---|------------------------------|
|  | Stadtfahrbetrieb |
|  | Außerstädtischer Fahrbetrieb |
|  | Gemischter Fahrbetrieb |

 **ACHTUNG**

Sollten Verbrauchs- und Emissionsdaten fehlen, sind diese in einem beigefügten Supplement angegeben.

| V70  | |  | |  | |  | |
|--|-----|---|---|--|---|---|---|
| | | CO ₂ |  | CO ₂ |  | CO ₂ |  |
| T4 (B4164T) | man | 177 | 7,6 | 118 | 5,1 | 139 | 6,0 |
| T4 (B4164T) | aut | 228 | 9,8 | 135 | 5,8 | 168 | 7,2 |
| T4F ^A (B4164T2) | man | 222 (211 ^B) | 9,6 (12,8 ^B) | 129 (125 ^B) | 5,6 (7,6 ^B) | 163 (157 ^B) | 7,0 (9,6 ^B) |
| T4F ^A (B4164T2) | aut | 228 (219 ^B) | 9,8 (13,3 ^B) | 133 (129 ^B) | 5,7 (7,8 ^B) | 168 (162 ^B) | 7,2 (9,8 ^B) |
| T5 (B4204T11) | aut | 200 | 8,6 | 120 | 5,2 | 149 | 6,4 |
| T6 AWD (B6304T4) | aut | 344 | 14,8 | 175 | 7,5 | 237 | 10,2 |

11







| V70 | | | | | | | |
|---------------------------|-----|-----------------|-----|-----------------|-----|-----------------|-----|
| | | CO ₂ | | CO ₂ | | CO ₂ | |
| D2 ^C (D4162T) | man | 139 | 5,3 | 108 | 4,1 | 119 | 4,5 |
| D2 ^D (D4162T) | man | 121 | 4,6 | 103 | 3,9 | 109 | 4,2 |
| D2 ^C (D4162T) | aut | 134 | 5,1 | 111 | 4,2 | 119 | 4,5 |
| D2 ^D (D4162T) | aut | 126 | 4,8 | 103 | 3,9 | 111 | 4,2 |
| D3 (D5204T7) | man | 139 | 5,3 | 107 | 4,1 | 119 | 4,5 |
| D3 ^E (D5204T7) | aut | 164 | 6,2 | 117 | 4,5 | 134 | 5,1 |
| D3 ^F (D5204T7) | aut | 158 | 6,0 | 114 | 4,3 | 130 | 4,9 |
| D4 (D5204T3) | man | 139 | 5,3 | 107 | 4,1 | 119 | 4,5 |
| D4 ^G (D5204T3) | aut | 211 | 8,0 | 129 | 4,9 | 159 | 6,0 |
| D4 ^H (D5204T3) | aut | 164 | 6,2 | 117 | 4,5 | 134 | 5,1 |
| D4 ^I (D5204T3) | aut | 158 | 6,0 | 114 | 4,3 | 130 | 4,9 |

11



11 Technische Daten



| V70  | |  | |  | |  | |
|---|-----|---|---|--|---|---|---|
| | | CO ₂ |  | CO ₂ |  | CO ₂ |  |
| D4 ^C (D4204T5) | man | 124 | 4,7 | 107 | 4,1 | 113 | 4,3 |
| D4 ^D (D4204T5) | man | 121 | 4,7 | 102 | 3,9 | 109 | 4,2 |
| D4 ^C (D4204T5) | aut | 137 | 5,2 | 109 | 4,1 | 119 | 4,5 |
| D4 ^D (D4204T5) | aut | 135 | 5,3 | 107 | 4,1 | 117 | 4,5 |
| D4 AWD (D5244T12) | aut | 219 | 8,3 | 132 | 5,0 | 164 | 6,2 |
| D4 AWD (D5244T17) | aut | 219 | 8,3 | 132 | 5,0 | 164 | 6,2 |
| D5 (D5244T11) | man | 152 | 5,8 | 110 | 4,2 | 126 | 4,8 |

11

| V70  | |  | |  | |  | |
|--|-----|---|---|--|---|---|---|
| | | CO ₂ |  | CO ₂ |  | CO ₂ |  |
| D5 (D5244T15) | aut | 224 | 8,5 | 129 | 4,9 | 164 | 6,2 |
| D5 AWD (D5244T15) | aut | 219 | 8,3 | 132 | 5,0 | 164 | 6,2 |

A Flexifuel-Motoren können sowohl mit bleifreiem Benzin mit 95 Oktan als auch mit Bioethanol E85 betrieben werden. Da beide Kraftstoffe in den gemeinsamen Kraftstofftank gefüllt werden, sind alle Mischungsverhältnisvarianten dieser beiden Kraftstoffe möglich.

B E85

C Gilt **nicht** für die Variante Niedrigemission.

D Gilt **ausschließlich** für die Variante Niedrigemission, max. Reifenbreite 225.



E Keine Einschränkung für Reifen.

F Einschränkung für Reifen, max. Reifenbreite 225.

G Gilt für Fahrzeuge ohne Start/Stop.







H Gilt für Fahrzeuge mit Start/Stop ohne Einschränkung der Reifenbreite.

I Gilt für Fahrzeuge mit Start/Stop mit Einschränkung der Reifenbreite, max. Reifenbreite 225.

| XC70  | |  | |  | |  | |
|---|-----|---|---|---|---|---|---|
| | | CO ₂ |  | CO ₂ |  | CO ₂ |  |
| 3.2 AWD (B6324S5) | aut | 326 | 14,0 | 181 | 7,8 | 234 | 10,1 |
| T5 (B4204T11) | aut | 208 | 8,9 | 128 | 5,5 | 157 | 6,7 |
| T6 AWD (B6304T4) | aut | 351 | 15,1 | 188 | 8,1 | 248 | 10,6 |

11 Technische Daten



| XC70  | |  | |  | |  | |
|---|-----|---|---|---|---|---|---|
| | | CO ₂ |  | CO ₂ |  | CO ₂ |  |
| D4 (D5204T3) | man | 177 | 6,8 | 118 | 4,5 | 139 | 5,3 |
| D4 (D5204T3) | aut | 202 | 7,7 | 126 | 4,8 | 154 | 5,9 |
| D4 (D4204T5) | man | 128 | 4,9 | 111 | 4,3 | 117 | 4,5 |
| D4 (D4204T5) | aut | 146 | 5,6 | 120 | 4,5 | 129 | 4,9 |
| D4 AWD (D5244T12) | man | 159 | 6,1 | 127 | 4,8 | 139 | 5,3 |
| D4 AWD (D5244T12) | aut | 225 | 8,6 | 137 | 5,2 | 169 | 6,4 |
| D4 AWD (D5244T17) | man | 159 | 6,1 | 127 | 4,8 | 139 | 5,3 |
| D4 AWD (D5244T17) | aut | 225 | 8,6 | 137 | 5,2 | 169 | 6,4 |
| D5 AWD (D5244T11) | man | 159 | 6,1 | 127 | 4,8 | 139 | 5,3 |
| D5 AWD (D5244T15) | aut | 225 | 8,6 | 137 | 5,2 | 169 | 6,4 |

Die Kraftstoffverbrauchs- und Emissionswerte in der Tabelle oben basieren auf speziellen

EU-Fahrzyklen² und gelten für Fahrzeuge mit Leergewicht in der Grundausstattung und

ohne Zusatzausrüstung. Je nach Ausrüstung kann sich das Fahrzeuggewicht erhöhen.

Dadurch, sowie abhängig davon, wie schwer das Fahrzeug beladen ist, erhöht sich der Kraftstoffverbrauch und der Kohlendioxidaustritt.

Es gibt mehrere Faktoren, die dazu beitragen, dass der Kraftstoffverbrauch höher ist als in der Tabelle angegeben. Zu diesen gehören beispielsweise:

- Die Fahrweise des Fahrers.
- Wenn der Kunde größere Räder gewählt hat, als diejenigen, die standardmäßig an der Grundversion des Fahrzeugmodells montiert sind, steigt der Widerstand.
- Eine hohe Geschwindigkeit ergibt einen höheren Luftwiderstand.
- Kraftstoffqualität, Straßen- und Verkehrsbedingungen, Wetter und Zustand des Fahrzeugs.

Bereits eine Kombination aus den hier aufgeführten Beispielen kann zu einem erheblich höheren Verbrauch führen. Für ausführliche Informationen wird auf die oben aufgeführten referierten Regelwerke² verwiesen.

Große Abweichungen im Kraftstoffverbrauch können sich bei einem Vergleich mit den EU-Fahrzyklen² ergeben, die bei der Zulassung des Fahrzeugs verwendet werden und auf

denen die Verbrauchswerte in der Tabelle basieren.

ACHTUNG

Extreme Witterungsverhältnisse, das Fahren mit Anhänger oder das Fahren in hohen Höhen in Kombination mit der Kraftstoffqualität sind Faktoren, die sich auf das Leistungsvermögen des Fahrzeugs auswirken können.

Themenbezogene Informationen

- Wirtschaftliche Fahrweise (S. 319)
- Gewichte (S. 425)

² Die angegebenen Kraftstoffverbrauchszahlen basieren auf zwei standardisierten Fahrzyklen („EU-Fahrzyklen“) gemäß EU Regulation no 692/2008, 715/2007 (Euro 5 / Euro 6) und UN ECE Regulation no 101. Diese Regelwerke umfassen die Fahrzyklen Stadtfahrtrieb und außerstädtischer Fahrbetrieb. – Stadtfahrtrieb – die Messung beginnt mit einem Kaltstart des Motors. Die Fahrt ist simuliert. – Außerstädtischer Fahrbetrieb – das Fahrzeug wird bei Geschwindigkeiten zwischen 0 und 120 km/h beschleunigt und abgebremst. Die Fahrt ist simuliert. – V70 mit D2, D3, D4 oder D5-Motor in Kombination mit 6-Gang-Schaltgetriebe wird im 2. Gang gestartet. XC70 mit D4 AWD oder D5 AWD-Motor in Kombination mit 6-Gang-Schaltgetriebe wird im 2. Gang gestartet. Der Wert für den in der Tabelle angegebenen gemischten Fahrbetrieb ist laut Gesetz eine Kombination aus Stadtfahrtrieb und außerstädtischem Betrieb. CO₂-Ausstoß – zur Berechnung des Kohlendioxidaustrittes während der beiden Fahrzyklen werden die Abgase gesammelt. Bei der anschließenden Analyse wird der Wert für den CO₂-Ausstoß ermittelt.

Reifen - zugelassener Reifendruck

Der zugelassene Reifendruck für die jeweilige Motoralternative ist der Tabelle zu entnehmen.

**ACHTUNG**

Nicht alle Motoren, Reifen oder Kombinationen sind uneingeschränkt auf allen Märkten erhältlich.

| V70 Motor | Reifengröße | Geschwindigkeit (km/h) | Zuladung, 1–3 Personen | | Max. Zuladung | | ECO-Druck ^A |
|-----------|-------------|------------------------|-------------------------|--------------|---------------|--------------|------------------------|
| | | | Vorn (kPa) ^B | Hinten (kPa) | Vorn (kPa) | Hinten (kPa) | Vorn/hinten (kPa) |
| T6 | 225/55 R 16 | 0–160 | 230 | 210 | 260 | 260 | 260 |
| | 225/50 R 17 | 160 + | 280 | 280 | 300 | 300 | - |
| | 235/40 R 18 | 0–160 | 230 | 210 | 260 | 260 | 260 |
| | 235/40 R 19 | 160 + | 290 | 290 | 320 | 320 | - |
| D5 | 225/55 R 16 | 0 - 160 | 220 | 210 | 260 | 260 | 260 |
| | 225/50 R 17 | 160 + | 260 | 260 | 270 | 270 | - |
| | 235/40 R 18 | 0–160 | 230 | 210 | 260 | 260 | 260 |
| | 235/40 R 19 | 160 + | 270 | 270 | 290 | 290 | - |

| V70 Motor | Reifengröße | Geschwindigkeit (km/h) | Zuladung, 1–3 Personen | | Max. Zuladung | | ECO-Druck ^A |
|----------------------|----------------------------|------------------------|-------------------------|--------------|---------------|--------------|------------------------|
| | | | Vorn (kPa) ^B | Hinten (kPa) | Vorn (kPa) | Hinten (kPa) | Vorn/hinten (kPa) |
| T4 T4F | 225/55 R 16 | 0 - 160 | 220 | 210 | 260 | 260 | 260 |
| | 225/50 R 17 | 160 + | 260 | 260 | 270 | 270 | - |
| T5 | 205/60 R 16 | 0–160 | 230 | 210 | 260 | 260 | 260 |
| D2 | 205/55 R 17 ^C | 160 + | 270 | 270 | 290 | 290 | - |
| D3 | 215/50 R 17 ^D | | | | | | |
| D4 | 235/40 R 18 235/40 R 19 | | | | | | |
| Temporary Spare Tyre | | max. 80 | 420 | 420 | 420 | 420 | - |

A Wirtschaftliche Fahrweise.

B In bestimmten Ländern kommt zusätzlich zur SI-Einheit Pascal die Einheit bar vor: 1 bar = 100 kPa.

C Nur zugelassen für D2 Ausführung Niedrigemission und D4 Ausführung Niedrigemission.

D Nicht zugelassen für T5, D4 und D2 Ausführung Niedrigemission.

11

11 Technische Daten



| XC70 Motor | Reifengröße | Geschwindigkeit (km/h) | Zuladung, 1–3 Personen | | Max. Zuladung | | ECO-Druck ^A |
|----------------------|-------------|------------------------|-------------------------|--------------|---------------|--------------|------------------------|
| | | | Vorn (kPa) ^B | Hinten (kPa) | Vorn (kPa) | Hinten (kPa) | Vorn/hinten (kPa) |
| Alle Motoren | 215/65 R 16 | 0–160 | 230 | 230 | 260 | 260 | 260 |
| | 235/55 R 17 | | | | | | |
| | 235/50 R 18 | 160 + | 240 | 240 | 280 | 280 | - |
| | 235/45 R 19 | | | | | | |
| Temporary Spare Tyre | | max. 80 | 420 | 420 | 420 | 420 | - |

^A Wirtschaftliche Fahrweise.

^B In bestimmten Ländern kommt zusätzlich zur SI-Einheit Pascal die Einheit bar vor: 1 bar = 100 kPa.

WARNUNG

19-Zoll-Reifen dürfen **nie** an Fahrzeugen angewendet werden, die **nicht** mit der Option R-Design oder Sportfahrwerk ausgerüstet sind. Die Verwendung von 19-Zoll-Reifen an Fahrzeugen mit einem **Standardfahrwerk** führt zu einem Sicherheitsrisiko, der Gefahr von Schäden am Wagen und einer Verschlechterung der Fahreigenschaften des Fahrzeugs.

Themenbezogene Informationen

- Reifen - Größen (S. 338)
- Reifen - Luftdruck (S. 343)
- Typenbezeichnungen (S. 420)

A

| | | | | | |
|--|-----|--|---------------|--------------------------------------|----------|
| Abgase, giftige, ansaugen..... | 311 | vorübergehende Deaktivierung..... | 214 | Anhängerkupplung, siehe Anhängerzug- | |
| Ablagefach | | Zeitintervall einstellen..... | 214 | vorrichtung..... | 323 |
| Handschuhfach..... | 157 | Airbag | | Anhängerkupplung, siehe Anhängerzug- | |
| Tunnelkonsole..... | 157 | Aktivierung/Deaktivierung, PACOS..... | 32 | vorrichtung..... | 323 |
| Ablagefächer im Fahrzeuginnenraum..... | 155 | Beifahrerseite..... | 31, 32, 38 | abnehmbar, Demontage..... | 326 |
| Abmessungen..... | 423 | Fahrerseite..... | 30, 38 | abnehmbar, Montage..... | 325 |
| Abnehmbare Anhängerzugvorrichtung | | AIRBAG | 30, 31 | Technische Daten..... | 324 |
| Aufbewahrung..... | 323 | Airbagsystem..... | 29 | Anhängerkupplung, abnehmbar | |
| Abschleppen..... | 328 | Warnsymbol..... | 28 | Befestigung/Entfernen..... | 325, 326 |
| Abschleppöse..... | 329 | Aktives Fahrwerk - FOUR-C..... | 199 | Annäherungsbeleuchtung..... | 99 |
| Abschleppöse..... | 329 | Aktives Fernlicht..... | 92 | Anpassung der Fahreigenschaften.. | 199, 266 |
| Abstandswarnung..... | 224 | Aktive Xenon-Scheinwerfer..... | 94 | Antischlupf..... | 199 |
| Begrenzungen..... | 225 | Alarm (RADIO)..... | 194, 195, 196 | Antischlupfregelung..... | 199 |
| Symbole und Mitteilungen..... | 226 | Alarmanzeige..... | 195 | Anzeige | |
| ACC - Adaptiver Tempomat..... | 209 | Alarmsignale..... | 196 | Drehzahlmesser..... | 64, 66 |
| Active Bending Lights (ABL)..... | 94 | automatische Wiederaktivierung..... | 195 | Tachometer..... | 64, 66 |
| Adaptiver Tempomat..... | 209 | Prüfen eines Alarms..... | 176 | Tankanzeige..... | 64, 66 |
| ausschalten..... | 216 | reduzierte Alarmstufe..... | 196 | Aufkleber..... | 420 |
| Bereitschaftsmodus..... | 214 | Transponderschlüssel außer Betrieb.. | 196 | Aufprall..... | 39 |
| Fehlersuche..... | 221 | Alkoholschloss..... | 270 | Auslegematten..... | 158 |
| Funktion..... | 210 | Allergie- und asthmaerregende Substan- | | Ausschalten des Motors..... | 276 |
| Geschwindigkeit handhaben..... | 213 | zen..... | 133 | Außenmaße..... | 423 |
| Radarsensor..... | 219 | Allradbetrieb, AWD..... | 302 | Außenrückspiegel..... | 108 |
| Tempomatfunktion wechseln..... | 218 | All Wheel Drive (Allradantrieb)..... | 302 | Außenrückspiegel zurückstellen..... | 109 |
| Überholen..... | 215 | Anhänger..... | 320 | Außentemperaturanzeige..... | 73 |
| Übersicht..... | 212 | Fahren mit Anhänger..... | 320 | Automatikgetriebe..... | 285, 288 |
| | | Kabel..... | 320, 321 | Abschleppen und Transport..... | 328 |

| | | | | | |
|--|-----|---|---------|---|-------------------------|
| Anhänger..... | 322 | Instrumentenbeleuchtung..... | 89 | Bioethanol E85..... | 318 |
| manuelle Gangstellungen (Geartronic) | 285 | Leuchtweitenregelung..... | 89 | Blinker..... | 97 |
| Automatische Klimatisierung - ECC..... | 137 | Nebelschlussleuchte..... | 95 | Blinkerleuchte..... | 97 |
| Automatische Wiederverriegelung..... | 187 | Positions- bzw. Standlicht..... | 90 | BLIS..... | 262, 263 |
| Autowäsche..... | 412 | Regler..... | 97 | Bordcomputer..... | 118, 120, 124, 128, 129 |
| AWD, Allradantrieb..... | 302 | Tagesfahrlicht..... | 90 | Bremsen..... | 303, 305 |
| | | Tunnelerfassung..... | 91 | Antiblockiersystem, ABS..... | 305 |
| | | Wegbeleuchtung..... | 99, 174 | Bremsanlage..... | 303, 305 |
| B | | Beleuchtung, Lampenwechsel..... | 383 | Bremsleuchte..... | 96 |
| Batterie..... | 392 | Abblendlicht (Fahrzeuge mit Halogen- scheinwerfern)..... | 384 | Einfüllen von Bremsflüssigkeit..... | 380 |
| Starthilfe..... | 282 | Blinker, vorn..... | 386 | Handbremse..... | 306 |
| Symbole auf der Batterie..... | 393 | Fernlicht (Fahrzeuge mit aktiven Xenon-Scheinwerfern)..... | 385 | Notbremsleuchten..... | 96 |
| Transponderschlüssel/PCC..... | 180 | Fernlicht (Fahrzeuge mit Halogen- scheinwerfern)..... | 385 | Notbremsverstärkung, EBA | 305 |
| Warnsymbole..... | 393 | Kennzeichenbeleuchtung..... | 387 | Symbole im Kombinationsinstrument. | 304 |
| Wartung..... | 392 | Laderaum..... | 388 | Bremsflüssigkeit | |
| Bedienfeld, Licht..... | 87 | Lampenfassung hinten..... | 387 | Qualität und Füllmenge..... | 438 |
| Bedienfeldbeleuchtung..... | 89 | Make-up-Spiegel..... | 388 | Bremsleuchte..... | 96 |
| Beheizte Waschdüsen..... | 105 | Belüftung..... | 135 | Brems- und Kupplungsflüssigkeit..... | 380 |
| Beleuchtung..... | 382 | Benutzerhandbuch, Umweltkennzeich- nung..... | 23 | | |
| Aktive Xenon-Scheinwerfer..... | 94 | Benzinqualität..... | 315 | C | |
| Annäherungsbeleuchtung..... | 99 | Bergung..... | 330 | City Safety™..... | 227 |
| Beleuchtungsautomatik, Fahrzeugin- nenraum..... | 98 | Beschlag | | Clean Zone Interior Package (CZIP)..... | 133 |
| Displaybeleuchtung..... | 89 | Behandlung der Scheiben..... | 131 | CO ₂ -Ausstoß..... | 440 |
| Fern-/Abblendlicht..... | 91 | Kondenswasser im Scheinwerfer..... | 412 | CZIP (Clear Zone Interior Package)..... | 133 |
| Glühlampen, Technische Daten..... | 389 | Bestätigungslicht bei Verriegelung | 172 | | |
| Im Fahrzeuginnenraum..... | 97 | | | | |

D

| | |
|--|----------|
| Dachlast, max. Gewicht..... | 425 |
| Deaktivierung der Wählhebelsperre..... | 290 |
| Dichtmittel..... | 358 |
| Diesel..... | 316 |
| Tank leergefahren..... | 316 |
| Dieselpartikelfilter..... | 318 |
| Displaybeleuchtung..... | 89 |
| Drehrichtung..... | 333 |
| Driver Alert Control..... | 245 |
| Handhabung..... | 246 |
| Driver Alert System..... | 245 |
| Durchlüftungsfunktion..... | 131, 188 |

E

| | |
|--|-----|
| ECC, elektronische Klimatisierung..... | 137 |
| Eco Cruise..... | 300 |
| ECO-Druck..... | 446 |
| EcoGuide..... | 68 |
| Einklemmschutz, Schiebedach..... | 114 |
| Einparkhilfe..... | 255 |
| Fehleranzeige..... | 258 |
| Funktion..... | 255 |

| | |
|--|-----|
| nach hinten..... | 256 |
| Sensoren der Einparkhilfe..... | 258 |
| Einparkhilfekamera..... | 259 |
| Einstellungen..... | 261 |
| Einstellung des Lenkrads..... | 86 |
| Elektrisch betätigte Heckklappe..... | 190 |
| Elektrische Anlage..... | 398 |
| Elektrische Feststellbremse | |
| Niedriger Ladezustand der Batterie.... | 306 |
| Elektrische Heizung | |
| Heckscheibe..... | 109 |
| Lenkrad..... | 87 |
| Rückspiegel..... | 109 |
| Sitze..... | 138 |
| Windschutzscheibe..... | 109 |
| Elektrisch einklappbare Rückspiegel..... | 109 |
| Elektrisch gesteuertes Schiebedach..... | 112 |
| Elektrisch verstellbarer Sitz..... | 82 |
| Elektronische Wegfahrsperre..... | 172 |
| Empfehlungen für die Fahrt..... | 312 |
| Empfohlene Kindersitze | |
| Tabelle..... | 43 |
| Entfroster..... | 142 |
| Entriegelung | |
| von außen..... | 186 |
| von innen..... | 187 |

| | |
|--------------------------------------|-----|
| Entriegelung mit Schlüsselblatt..... | 185 |
| ERS - Fernstart..... | 277 |
| Erste Hilfe..... | 345 |

F

| | |
|-----------------------------------|----------|
| Fahrbremse..... | 303, 305 |
| Fahren..... | 312 |
| Kühlanlage..... | 310 |
| mit Anhänger..... | 320 |
| mit geöffneter Heckklappe..... | 311 |
| Fahren durch Wasser..... | 310 |
| Fahren im Winter..... | 312 |
| Fahren mit Anhänger | |
| Stützlast..... | 426 |
| Zuggewicht..... | 426 |
| Fahrtstatistik..... | 129 |
| Fahrwerkseinstellungen..... | 199 |
| Fahrzeug mit Internetverbindung | |
| Wartung und Reparatur buchen..... | 366 |
| Fahrzeugpflege..... | 412 |
| Fahrzeugpflege, Lederbezüge..... | 415 |
| Farbcode, Lack..... | 417 |
| Fehlermeldungen in BLIS..... | 266 |

| | | | |
|---|---------------|--|--|
| Fehlermitteilungen | | | |
| Adaptiver Tempomat..... | 222 | | |
| Driver Alert Control..... | 248 | | |
| siehe Mitteilungen und Symbole | 222, 308 | | |
| Spurhalteassistent (Lane Departure Warning)..... | 253 | | |
| Fehlersuche | | | |
| Adaptiver Tempomat..... | 221 | | |
| Fehlersuche für Kamerasensor..... | 230 | | |
| Felgen | | | |
| Reinigung..... | 413 | | |
| Felgen, Dimensionen..... | 337 | | |
| Fensterheber..... | 106 | | |
| Fensterheber zurückstellen..... | 108 | | |
| Fenster und Rückspiegel..... | 414 | | |
| Fern-/Abblendlicht, siehe Beleuchtung.... | 91 | | |
| Fernbediente Wegfahrsperr..... | 173 | | |
| Fernlicht, automatisches Einschalten..... | 92 | | |
| Fernstart -ERS..... | 277 | | |
| Feststellbremse..... | 306 | | |
| Flecken..... | 415 | | |
| Flexifuel..... | 280 | | |
| Flüssigkeiten, Füllmengenangaben.. | 435, | | |
| | 436, 438, 439 | | |
| Flüssigkeiten und Öle..... | 435, 436, 438 | | |
| Fond | | | |
| elektrische Heizung..... | 138 | | |
| FOUR-C - Aktives Fahrwerk..... | 199 | | |
| Frisierspiegel..... | 98, 158 | | |
| FSC, Umweltzeichen..... | 23 | | |
| Fußgängerschutz..... | 234 | | |
| G | | | |
| Ganganzeige..... | 284 | | |
| Geartronic..... | 285 | | |
| Gebläse | | | |
| ECC..... | 140 | | |
| Geheimverriegelung..... | 179 | | |
| Gepäckraumabdeckung..... | 168 | | |
| Gesamtgewicht..... | 425 | | |
| Geschwindigkeitsklassen, Reifen..... | 339 | | |
| Getriebe..... | 283 | | |
| Automatikgetriebe..... | 285, 288 | | |
| Schaltgetriebe..... | 283 | | |
| Getriebeöl | | | |
| Füllmenge und Qualität..... | 436 | | |
| Gewichte | | | |
| Leergewicht..... | 425 | | |
| Glas | | | |
| Verbundglas/verstärkt..... | 23 | | |
| Glatte Fahrbahn..... | 312 | | |
| Glühlampen, siehe Beleuchtung..... | 383 | | |
| GSI - Schalthebelhilfe..... | 284 | | |
| Gurtstraffer..... | 28, 38 | | |
| H | | | |
| Handbremse..... | 306 | | |
| Handschaltgetriebe..... | 283 | | |
| Abschleppen und Transport..... | 328 | | |
| Anhänger..... | 322 | | |
| GSI - Schalthebelhilfe..... | 284 | | |
| Handschuhfach..... | 157 | | |
| Verriegelung..... | 188 | | |
| HDC..... | 302 | | |
| Heckklappe..... | 190 | | |
| elektrisch betätigt..... | 190 | | |
| Öffnen..... | 190 | | |
| Schließen..... | 190 | | |
| Verriegelung/Entriegelung..... | 189 | | |
| Heckscheibe | | | |
| elektrische Heizung..... | 109 | | |
| Hill Descent Control..... | 302 | | |
| Hill Start Assist..... | 291 | | |
| Hochdruckwäsche der Scheinwerfer..... | 105 | | |
| Hupen..... | 86 | | |

| | | |
|---|--------------------|--|
| I | | |
| IAQS - Interior Air Quality System..... | 134 | |
| Informationsdisplay..... | 64, 65 | |
| Informationstaste, PCC..... | 176 | |
| Innenbeleuchtung, siehe Beleuchtung..... | 97 | |
| Innenraumfilter..... | 133 | |
| Innenraumheizung..... | 146 | |
| Innenrückspiegel..... | 110 | |
| automatisches Abblenden..... | 110 | |
| Instrumentenbeleuchtung, siehe Beleuchtung..... | 89 | |
| Instrumente und Regler..... | 58, 61 | |
| Instrumentübersicht | | |
| Linkslenker..... | 58 | |
| Rechtslenker..... | 61 | |
| Interior Air Quality System (IAQS) | | |
| Luftreinigung..... | 134 | |
| Intervallbetrieb..... | 104 | |
| K | | |
| Kältemittel..... | 381 | |
| Kamerasensor..... | 229, 241 | |
| Katalysator..... | 317 | |
| Bergung..... | 329 | |
| Keyless Drive... 182, 183, 184, 185, 186, 276 | | |
| Keyless - Entriegelung..... | 184 | |
| Keyless - Verriegelung..... | 184 | |
| Kind | | |
| Kindersicherung..... | 41 | |
| Kindersitz und Airbag..... | 48 | |
| Kindersitz und Seitenairbag..... | 35 | |
| Position im Fahrzeug..... | 48 | |
| Sicherheit..... | 41 | |
| Kinder | | |
| Sicherheit..... | 35 | |
| Kinderschutz..... | 41 | |
| Empfohlen..... | 43 | |
| Größenklassen für Kinderschutz mit | | |
| ISOFIX Haltesystem..... | 52 | |
| ISOFIX Haltesystem für Kindersitze..... | 52 | |
| Obere Befestigungspunkte für Kindersitze..... | 56 | |
| Typen..... | 54 | |
| Kindersicherung..... | 193 | |
| Integriertes Zwei-Stufen-Sitzkissen..... | 49 | |
| Klimaanlage | | |
| Reparatur..... | 381 | |
| Klimatisierung | | |
| Allgemeines..... | 131 | |
| automatische Regelung..... | 140 | |
| Persönliche Einstellungen..... | 134 | |
| Sensoren..... | 132 | |
| Tatsächliche Temperatur..... | 132 | |
| Temperaturregelung..... | 141 | |
| Kohlendioxidausstoß..... | 440 | |
| Kollisionswarnung (Bremsassistent Pro) | | |
| Allgemeine Begrenzungen..... | 240 | |
| Kombinationsinstrument..... | 64, 65 | |
| Kompass..... | 111 | |
| Kalibrierung..... | 111 | |
| Kondenswasser im Scheinwerfer..... | 412 | |
| Kontrolle des Motorölstands..... | 373 | |
| Kontrollsymbole..... | 65, 67, 69 | |
| Kopf-/Schulterairbag..... | 35, 38 | |
| Kopfstütze | | |
| Herunterklappen..... | 84, 85 | |
| mittlerer Sitzplatz hinten..... | 84 | |
| Kraftstoff..... | 314, 315, 316, 318 | |
| Kraftstofffilter..... | 317 | |
| Kraftstoffverbrauch..... | 440 | |
| Verbrauchswerte..... | 343 | |
| Kraftstoffbetrie bene Heizung | | |
| Timer..... | 148 | |
| Kraftstofftank | | |
| Füllmenge..... | 439 | |
| Kühlanlage..... | 310 | |
| Überhitzung..... | 310 | |
| Kühlmittel | | |
| Füllmenge und Qualität..... | 435 | |

Kühlmittel, Kontrolle und Nachfüllen..... 379

L

Lack

Farbcode..... 417
Lackschäden und Ausbesserung..... 417

Laden

Allgemeines..... 159
Befestigungspunkte..... 161
Dachlast..... 161
Laderaum..... 159
längeres Ladegut..... 160

Laderaum

Befestigungspunkte..... 161
Beleuchtung..... 98
Gepäckraumabdeckung..... 168
Schutznetz..... 165

Ladungssicherung (Laden)..... 161

Laminiertes Glas..... 23

Lampen, siehe Beleuchtung..... 382

Lasersensoren..... 231

Lastindex..... 338

Lederbezüge, Pflegeanweisungen..... 415

Leergewicht..... 425

Leistung..... 429

Lenkkraftstärke, siehe Lenkradwiderstand..... 266

Lenkrad..... 86
elektrische Heizung..... 87
Lenkradeinstellung..... 86
Schaltwippe..... 86
Tastenfeld..... 86

Lenkradwiderstand, geschwindigkeitsabhängig..... 266

Lenkschloss..... 277

Leuchtweitenregelung Scheinwerfer..... 89

Lichtmuster einstellen..... 100
Active Bending Lights 100
Halogenscheinwerfer..... 100

Lichtschalter..... 87

Lichtverteilung, Anpassung..... 100

Luftkonditionierung..... 141

Luftqualitätssystem IAQS..... 134

Luftreinigung

Fahrzeuginnenraum..... 132, 133, 134
Material..... 134

Luftverteilung..... 135

Tabelle..... 144
Umluftfunktion..... 143

M

Manuelle Gangstellungen (Geartronic).... 285

Max. Gewicht..... 425

Menübenutzung

Kombinationsinstrument..... 114
Menüübersicht..... 115

Messstab, elektronisch..... 376, 377

Mitteilung

Informationsdisplay..... 115

Mitteilungen in BLIS..... 266

Mitteilungen und Symbole

Adaptiver Tempomat..... 222
Driver Alert Control..... 248
Motor- und Innenraumheizung..... 150
Spurhalteassistent (Lane Departure Warning)..... 253
Unfallwarnsystem mit Bremsautomatik..... 233, 243

Mitteilungsbehandlung..... 117

Motor

ausschalten..... 276
Start/Stop..... 291
Starten..... 275
Überhitzung..... 320

Motorblockheizung..... 146, 280

Motorbremse, automatisch..... 302

Motorhaube, Öffnen..... 371
 Motoröl..... 373, 431
 Filter..... 373
 Qualität und Füllmenge..... 432
 ungünstige Fahrbedingungen..... 431

Motorraum
 Kühlmittel..... 379
 Öl..... 373
 Servolenköl..... 381
 Übersicht..... 371

Motortemperatur hoch..... 320

Motor- und Innenraumheizung
 Direktabschaltung..... 148
 Direktstart..... 147
 Mitteilung..... 150
 Timer..... 148

MY CAR..... 117

N

Nebelscheinwerfer
 Hinten..... 95

Niedriger ölstand..... 373

Notausrüstung
 Verbandskasten..... 345
 Wardreieck..... 344

Nullstellung Tageskilometerzähler.... 122,
 123, 126, 127

O

Öl, siehe auch Motoröl..... 431, 432

Optische Anzeigen, PCC..... 176

P

PACOS..... 32

Panikfunktion..... 174

PCC - Personal Car Communicator
 Funktionen..... 174
 Reichweite..... 177, 182

Personal Car Communicator..... 177

Polieren..... 413

Positionsluchten/Standlicht..... 90

Power Guide..... 68

Powershift-Getriebe..... 288, 328

Profiltiefe..... 337

Provisorische Reifenabdichtung..... 353
 Ausführung..... 355
 Nachkontrolle..... 357
 Reifen aufpumpen..... 358

Provisorischer Reifenabdichtsatz
 Anordnung..... 353
 Dichtmittel..... 358
 Übersicht..... 354

Q

Queue Assist..... 216

R

Radarsensor..... 210
 Begrenzungen..... 219

Räder
 Einsetzen..... 342
 Lösen..... 339
 Schneeketten..... 337

Radfahrererkennung..... 236

Radschrauben..... 335
 verschließbar..... 335

Regenerierung..... 318

Regensensor..... 104

Reifen
 Drehrichtung..... 333
 Druck..... 343, 446
 Pflege..... 333
 Profiltiefe..... 337

| | | | | | |
|--|-----|--|-----|--|----------|
| Reifenabdichtung..... | 353 | Rückenlehne..... | 81 | Schiebedach | |
| Reifendrucküberwachung... 345, 346, 347, | 351 | Vordersitz, Klappen..... | 81 | Belüftungsstellung..... | 113 |
| Technische Daten..... | 446 | Rückenlehne Fond, Klappen..... | 84 | Einklemmschutz..... | 114 |
| Verschleißindikatoren..... | 335 | Rücklichter | | Öffnen und Schließen..... | 112 |
| Winterreifen..... | 337 | Anordnung..... | 387 | Sonnenblende..... | 114 |
| Reifendruckschild..... | 343 | Rückspiegel | | Schilder..... | 420 |
| Reifendrucküberwachung 345, 346, 347, 351 | | außen..... | 108 | Schleudertrauma, WHIPS..... | 36 |
| Aktivieren..... | 349 | elektrische Heizung..... | 109 | Schlüssel..... | 170, 172 |
| deaktivieren..... | 349 | elektrisch einklappbar..... | 109 | Schlüsselblatt..... | 177, 178 |
| Einstellen..... | 347 | innen..... | 110 | Schlüsselloser Start (Keyless drive). 182, | |
| Empfehlungen..... | 349 | Kompass..... | 111 | 183, 184, 185, 186, 276 | |
| Niedriger Reifendruck..... | 350 | Rückwärtsgangsperr..... | 284 | Schlüsselspeicher..... | 171 |
| Reifen mit Notlaufeigenschaften (SST) 350 | | Rußfilter..... | 318 | Schlüsselstellungen..... | 79 |
| Reifengröße..... | 338 | RUSSFILTER VOLL..... | 318 | Schutzgitter..... | 167 |
| Reifen mit Notlaufeigenschaften..... | 350 | Rutschen..... | 312 | Schutznetz..... | 166 |
| Reinigung | | | | Schwingungsdämpfer..... | 323 |
| Autowäsche..... | 412 | S | | Seitenairbag, SIPS..... | 34, 38 |
| Bezüge..... | 415 | Schaltwippe am Lenkrad..... | 86 | Self Supporting Run Flat Tires (SST)..... | 350 |
| Felgen..... | 413 | Scheibenreinigungsflüssigkeit | | Sensus..... | 78 |
| Sicherheitgurte..... | 416 | Füllmenge..... | 438 | Serviceprogramm..... | 366 |
| Waschanlage..... | 412 | Scheibenreinigungsflüssigkeit einfüllen... 391 | | Servolenköl | |
| Relais-/Sicherungskasten, siehe Sicherungen..... | 398 | Scheibenwaschen..... | 105 | Qualität..... | 438 |
| Reserverad..... | 339 | Scheibenwischer..... | 104 | Sicherheitsgurt..... | 25 |
| Einbau..... | 342 | Regensensor..... | 104 | Anlegen..... | 26 |
| Rostschutz..... | 415 | Scheinwerfer..... | 383 | Fond..... | 27 |
| | | | | Gurtstraffer..... | 28 |

| | | | | | |
|-----------------------------------|----------|---|----------|---------------------------------------|------------|
| Lösen..... | 26 | elektrisch betätigt..... | 82 | Steckdose..... | 158 |
| Schwangerschaft..... | 27 | elektrische Heizung..... | 138 | Laderaum..... | 164 |
| Sicherheitsgurtkontrolle..... | 27 | Kopfstütze hinten..... | 84 | Steinschlagschäden und Kratzer..... | 417 |
| Sicherheitsgurtkontrolle..... | 27 | Umklappen der Rückenlehne hinten.... | 84 | Stimmungslicht..... | 98 |
| Sicherheitsmodus..... | 39 | Umklappen der Rückenlehne vorn..... | 81 | Symbole | |
| Startversuch..... | 40 | Sitzkissen | | Kontrollsymbole..... | 65, 67, 69 |
| Umplatzierung..... | 41 | Herunterklappen..... | 51 | Warnsymbole..... | 65, 67 |
| Sicherheitsverriegelung..... | 192 | Hochklappen..... | 50 | Symbole und Mitteilungen | |
| Deaktivierung..... | 192 | Sitzstellung..... | 49 | Adaptiver Tempomat..... | 222 |
| vorübergehende Deaktivierung..... | 192 | Sonnenblende, Schiebedach..... | 114 | Driver Alert Control..... | 248 |
| Sicherung (Verriegelung) | | Speicherfunktion im Sitz..... | 82 | Spurhalteassistent (Lane Departure | |
| Kinder..... | 41 | Spin control..... | 199 | Warning)..... | 253 |
| Sicherungen..... | 398 | Spüldüse, beheizt..... | 105 | Unfallwarnsystem mit Bremsautoma- | |
| Allgemeines..... | 398 | Spurhalteassistent | | tik..... | 233, 243 |
| Kaltzone..... | 410 | Handhabung..... | 251, 252 | System | |
| Laderaum..... | 408 | Spurhaltesystem (Lane Departure Con- | | löst aus..... | 38 |
| Motorraum..... | 400 | trol)..... | 250, 251 | | |
| Start/Stop..... | 410 | Stabilitätskontrolle..... | 199 | T | |
| unter dem Handschuhfach..... | 404, 406 | Stabilitäts- und Traktionskontrolle... 199, 201 | | Tagesfahrlicht..... | 90 |
| wechseln..... | 398 | Handhabung..... | 200 | Tageskilometerzähler..... | 74 |
| Sicherungszentrale..... | 399 | Start/Stop..... | 291 | Tageskilometerzähler Nullstellung.... | 122, |
| Signalhorn..... | 86 | Funktion und Bedienung..... | 292 | 123, 126, 127 | |
| SIPS-Bag..... | 34 | Kein Stopp des Motors..... | 294 | | |
| Sitz, siehe Sitze..... | 81 | Startbatterie..... | 311, 392 | Tanken | |
| Sitzbezüge..... | 415 | Überbelastung..... | 311 | Einfüllen..... | 313 |
| Sitze..... | 81 | Starthilfe..... | 282 | Kraftstofftankklappe..... | 313 |
| Belüftete Vordersitze..... | 139 | Stauassistent..... | 216 | | |

| | | | | | |
|---|---------------|---|----------|---|----------|
| Kraftstofftankklappe, manuelles Öffnen..... | 313 | Transponderschlüsselsystem, Typengenehmigung..... | 197 | V | |
| Tankverschluss..... | 313 | Tunnelerfassung..... | 91 | Verbandskasten..... | 345 |
| Tastenfeld im Lenkrad..... | 86 | Tunnelkonsole..... | 157 | Verkehrszeicheninformation..... | 203 |
| Technische Daten Motor..... | 429 | 12-V-Steckdose..... | 158 | Begrenzungen..... | 205 |
| Temperatur | | Zigarettenanzünder und Aschenbecher..... | 157 | Handhabung..... | 203 |
| Tatsächliche Temperatur..... | 132 | Typenbezeichnungen..... | 420 | Verriegeln | |
| Temperaturregelung..... | 141 | Typengenehmigung | | Entriegelung..... | 186, 187 |
| Tempomat..... | 206 | Radarsystem..... | 267 | Verriegelung..... | 186 |
| ausschalten..... | 209 | Reifendrucküberwachung..... | 359 | Verriegelung/Entriegelung | |
| eingestellte Geschwindigkeit wieder aufnehmen..... | 208 | Transponderschlüsselsystem..... | 197 | Handschuhfach..... | 188 |
| Geschwindigkeit handhaben..... | 207 | | | Heckklappe..... | 189 |
| vorübergehende Deaktivierung..... | 208 | U | | Innenseite..... | 187 |
| TM – Reifenüberwachung..... | 351 | Überhitzung..... | 320 | Verschleißindikator..... | 335 |
| TPMS - Reifendrucküberwachung (Tyre Pressure Monitoring)..... | 345, 346, 347 | Uhr, einstellen..... | 74 | Verschleißbare Radschrauben..... | 335 |
| Traction Control..... | 199 | Umweltkennzeichnung, FSC, Benutzerhandbuch..... | 23 | Volvo ID..... | 20 |
| Tragetaschenhalter | 164 | Unfall, siehe Aufprall..... | 39 | Volvo Sensus..... | 78 |
| Transponder..... | 19 | Unfallwarnsystem | | W | |
| Transponderschlüssel..... | 170, 171, 172 | Erkennung von Fußgängern..... | 237 | Wachsen..... | 413 |
| abnehmbares Schlüsselblatt..... | 177, 178 | Funktion..... | 235 | Wagenheber..... | 336 |
| Batteriewechsel..... | 180 | Handhabung..... | 238 | Wählhebelsperre..... | 290 |
| Funktionen..... | 174 | Radarsensor..... | 219, 228 | Wählhebelsperre, mechanische Deaktivierung..... | 290 |
| Reichweite..... | 175, 182 | Unfallwarnsystem mit Bremsautomatik... .. | 234 | Wärme reflektierende Windschutzscheibe | 19 |
| Verlust..... | 170 | Unfallwarnung..... | 234, 235 | | |

| | | | |
|--|------------|-------------------------------------|----------|
| Warnblinkanlage..... | 96 | Wasser- und schmutzabweisende Ober- | |
| Warndreieck..... | 344 | flächenschicht..... | 414 |
| Warnleuchte | | Wegbeleuchtung..... | 99, 174 |
| Adaptiver Tempomat..... | 210 | Wegfahrsperr..... | 172 |
| Stabilitäts- und Traktionskontrolle..... | 199 | Werkzeug..... | 336 |
| Unfallwarnsystem..... | 238 | WHIPS | |
| Warnleuchten | | Kindersitz/Sitzkissen..... | 37 |
| Airbags – SRS..... | 71 | Schutz vor Schleudertrauma..... | 36, 38 |
| Fehler in der Bremsanlage..... | 71 | Sitzstellung..... | 37 |
| Feststellbremse angezogen..... | 71 | Windschutzscheibe | |
| Generator lädt nicht..... | 71 | elektrische Heizung..... | 109, 142 |
| Öldruck niedrig..... | 71 | Winterreifen..... | 337 |
| Sicherheitsgurtkontrolle..... | 27, 71 | Wirtschaftliches Fahren..... | 319 |
| Warnung..... | 71 | Wischerblatt..... | 389 |
| Warnsymbole..... | 65, 67, 71 | Austausch, Heckscheibe..... | 391 |
| Warnton | | Reinigung..... | 391 |
| Unfallwarnsystem..... | 238 | Wartungsstellung..... | 389 |
| Wartung | | wechseln..... | 390 |
| Rostschutz..... | 415 | Wisch- und Waschanlage..... | 104 |
| Wartungsstellung..... | 389 | | |
| Wartung und Reparatur buchen..... | 366 | Z | |
| Waschanlage..... | 412 | Zeitabstand einstellen..... | 224 |
| Heckscheibe..... | 105 | Zuggewicht und Stützlast..... | 426 |
| Scheibenwaschflüssigkeit, Einfüllen... | 391 | | |
| Windschutzscheibe..... | 105 | | |
| Wasserabweisende Oberflächenschicht, | | | |
| Reinigung..... | 414 | | |
| | | Zusatzheizung | |
| | | elektrisch..... | 152, 153 |
| | | kraftstoffbetrieben..... | 152 |

