



S90

TWIN ENGINE

คู่มือสำหรับเจ้าของรถ



VÄLKOMMEN!

เราหวังว่าท่านจะได้รับความพอใจในการขับรถวอลโว่ตลอดระยะเวลาหลายปี รถได้รับการออกแบบให้มีความปลอดภัยและความสบายแก่ท่านและผู้ร่วมเดินทางของท่าน วอลโว่มุ่งมั่นที่จะผลิตรถยนต์ที่ปลอดภัยที่สุดในโลก นอกจากนี้รถวอลโว่ของท่านยังได้รับการออกแบบมาเพื่อให้ตรงตามระเบียบข้อบังคับด้านความปลอดภัยและสิ่งแวดล้อมในปัจจุบันทุกประการ

เพื่อเพิ่มความเพลิดเพลินในการขับขีรถวอลโว่ของท่าน เราขอแนะนำให้ท่านอ่านคำแนะนำและข้อมูลการบำรุงรักษาในคู่มือสำหรับเจ้าของรถฉบับนี้ คู่มือสำหรับ

เจ้าของรถยังมีให้บริการในรูปแบบของแอปสำหรับอุปกรณ์แบบพกพา (Volvo Manual) และบนเว็บไซต์การสนับสนุนของ Volvo Cars (support.volvocars.com) อีกด้วย

เราได้ปลูกสำนึกให้ทุกคนคาดเข็มขัดนิรภัยเสมอเมื่อนั่งในรถยนต์วอลโว่หรือรถยนต์อื่นๆ โปรดอย่าขับรถเมื่อท่านดื่มแอลกอฮอล์หรือใช้ยา หรือมีความสามารถไม่เพียงพอที่จะขับรถในลักษณะอื่น

สารบัญ

ข้อมูลสำหรับเจ้าของรถ

ข้อมูลเจ้าของรถ	18
คู่มือสำหรับเจ้าของรถบนจอแสดงผลส่วนกลาง	19
ไปยังส่วนต่างๆ ในคู่มือสำหรับเจ้าของรถบนจอแสดงผลส่วนกลาง	21
คู่มือสำหรับเจ้าของรถในอุปกรณ์แบบพกพา	23
ไซต์การสนับสนุนของ Volvo Cars	24
การอ่านคู่มือสำหรับเจ้าของรถ	24

รถวอลโว่ของท่าน

Volvo ID	28
การสร้างและการลงทะเบียน Volvo ID	28
Drive-E - ความปลอดภัยเพิ่มขึ้นกับระบบขับเคลื่อนอัตโนมัติ	30
IntelliSafe - ระบบช่วยเหลือคนขับและความปลอดภัย	33
Sensus - ความสามารถในการเชื่อมต่อและความบันเทิงแบบออนไลน์	35
อัปเดตซอฟต์แวร์	38
การบันทึกข้อมูล	38
ข้อกำหนดและเงื่อนไขสำหรับการให้บริการ	40
นโยบายความเป็นส่วนตัวของลูกค้า	40
ข้อมูลสำคัญเกี่ยวกับอุปกรณ์เสริมและอุปกรณ์เพิ่มเติม	40
การติดตั้งอุปกรณ์เสริม	41
การเชื่อมต่ออุปกรณ์เข้ากับขดเคเบิลการตรวจหาข้อบกพร่องของรถ	42
การแสดงผลหมายเลขตัวถังรถ	42
การรบกวนสมาธิของคนขับ	43

ความปลอดภัย

ความปลอดภัย	46
ความปลอดภัยระหว่างการตั้งครรรี	47
Whiplash Protection System	47
Pedestrian Protection System	49
เข็มขัดนิรภัย	50
การคาดและการปลดเข็มขัดนิรภัย	50
ชุดเข็มขัดนิรภัยกลับ	52
การรีเซ็ตตัวปรับความตึงเข็มขัดนิรภัยแบบไฟฟ้า	54
ตัวเตือนประตูและเข็มขัดนิรภัย	54
ถุงลมนิรภัย	56
ถุงลมนิรภัยคนขับ	57
ถุงลมนิรภัยด้านผู้โดยสาร	58
การเปิดใช้งานและการปิดใช้งานถุงลมนิรภัยด้านผู้โดยสาร*	59
ถุงลมนิรภัยด้านข้าง	62
ม่านลมนิรภัย	63
Safety mode	64
การสตาร์ทและการเคลื่อนย้ายรถหลังจากอยู่ในโหมดความปลอดภัย	64

		จอแสดงผลและการควบคุมด้วยเสียง	
ระบบความปลอดภัยสำหรับเด็ก	65	มาตรวัดและตัวควบคุมในรถพวงมาลัยซ้าย	86
ที่นั่งสำหรับเด็ก	66	มาตรวัดและตัวควบคุมในรถพวงมาลัยขวา	88
จุดยึดด้านบนสำหรับที่นั่งสำหรับเด็ก	67	จอแสดงผลสำหรับคนขับ	90
จุดยึดด้านล่างสำหรับที่นั่งสำหรับเด็ก	67	การตั้งค่าจอแสดงผลสำหรับคนขับ	93
จุดยึด i-Size/ISOFIX สำหรับที่นั่งเด็ก	68	เกจวัดระดับน้ำมันเชื้อเพลิง	94
การวางตำแหน่งที่นั่งเด็ก	69	เกจวัดไฮบริด	95
จุดยึดที่นั่งเด็ก	70	เกจวัดแบตเตอรี่ไฮบริด	96
ตารางตำแหน่งของที่นั่งสำหรับเด็กที่ใช้เข็มขัดนิรภัยของรถ	72	คอมพิวเตอร์คำนวณการเดินทาง	97
ตารางตำแหน่งของที่นั่งสำหรับเด็ก i-Size	75	การแสดงผลข้อมูลการเดินทางบนจอแสดงผลสำหรับคนขับ	99
ตารางตำแหน่งของที่นั่งสำหรับเด็ก ISOFIX	76	การรีเซ็ตมาตรวัดการเดินทาง	100
ที่นั่งสำหรับเด็กแบบรวมในตัว*	80	การแสดงผลสถิติของการเดินทาง บนจอแสดงผลส่วนกลาง	101
การปรับเบาะรองที่นั่งในที่นั่งเด็กแบบในตัวขึ้น*	81	การตั้งค่าสำหรับสถิติของการเดินทาง	102
การปรับเบาะรองที่นั่งลงในที่นั่งเด็กแบบในตัว*	82	วันที่และเวลา	102
		เกจวัดอุณหภูมิภายนอก	103
		สัญลักษณ์ตัวแสดงในจอแสดงผลสำหรับคนขับ	104
		สัญลักษณ์เตือนในจอแสดงผลสำหรับคนขับ	107
		ข้อตกลงการอนุญาตใช้สิทธิ์สำหรับจอแสดงผลสำหรับคนขับ	108
		ข้อความจะแสดงบนจอแสดงผลสำหรับคนขับและจอแสดงผลส่วนกลาง	117
		เมนูแอปพลิเคชันบนจอแสดงผลสำหรับคนขับ	158
		การทำงานกับเมนูแอปพลิเคชันบนจอแสดงผลสำหรับคนขับ	158
		ข้อความบนจอแสดงผลสำหรับคนขับ	159
		การจัดการข้อความบนจอแสดงผลสำหรับคนขับ	161
		การทำงานกับข้อความที่บันทึกจากจอแสดงผลสำหรับคนขับ	162
		ภาพรวมของจอแสดงผลส่วนกลาง	164
		การจัดการจอแสดงผลส่วนกลาง	168
		การเปิดและปิดใช้งานจอแสดงผลส่วนกลาง	172
		การไปยังส่วนต่างๆ ในมุมมองของจอแสดงผลส่วนกลาง	173
		การจัดการมุมมองย่อยบนจอแสดงผลส่วนกลาง	177
		มุมมองฟังก์ชันการทำงานบนจอแสดงผลส่วนกลาง	180
		การเลื่อนแอปและปุ่มบนจอแสดงผลส่วนกลาง	182
		สัญลักษณ์ในแถบสถานะของจอแสดงผลส่วนกลาง	182

แป้นพิมพ์บนจอแสดงผลส่วนกลาง	184
การเปลี่ยนภาษาของแป้นพิมพ์บนจอแสดงผลส่วนกลาง	188
ปุ่มอักษร, ตัวอักษร หรือคำลงในจอแสดงผลส่วนกลางในแบบแมนนวล	189
การเปลี่ยนลักษณะการแสดงผลของจอแสดงผลส่วนกลาง	191
การปิดเสียงและการเปลี่ยนระดับเสียงของระบบบนจอแสดงผลส่วนกลาง	192
การเปลี่ยนหน่วยของระบบ	192
การเปลี่ยนภาษาของระบบ	193
การตั้งค่าอื่นๆ ในมุมมองระดับบนสุดของจอแสดงผลส่วนกลาง	193
เปิดการตั้งค่าตามเนื้อหาในจอแสดงผลส่วนกลาง	194
การรีเซ็ตข้อมูลผู้ใช้สำหรับการเปลี่ยนเจ้าของ	195
การรีเซ็ตการตั้งค่าในจอแสดงผลส่วนกลาง	195
ตารางแสดงการตั้งค่าในจอแสดงผลส่วนกลาง	196
โปรไฟล์ของคนขับ	198
การเลือกโปรไฟล์ของคนขับ	199
การเปลี่ยนชื่อโปรไฟล์ของคนขับ	200

การป้องกันโปรไฟล์คนขับ	200
เชื่อมโยงกุญแจรีโมตคอนโทรลเข้ากับโปรไฟล์ของคนขับ	201
การรีเซ็ตการตั้งค่าในโปรไฟล์ของคนขับ	202
ข้อความบนจอแสดงผลส่วนกลาง	202
การจัดการข้อความบนจอแสดงผลส่วนกลาง	203
การทำงานกับข้อความที่บันทึกจากจอแสดงผลส่วนกลาง	204
จอแสดงผลบนกระจกหน้า*	205
การเปิดใช้งานและการปิดใช้งาน head-up display *	206
การตั้งค่าสำหรับ Head-up display *	207
การจดจำเสียง	208
การใช้การรับรู้คำสั่งเสียง	209
การควบคุมโทรศัพท์ด้วยระบบจดจำคำสั่งเสียง	211
ระบบสั่งงานด้วยเสียงของวิทยุและสื่อ	212
การตั้งค่าสำหรับการรับรู้คำสั่งเสียง	213

ไฟแสงสว่าง

สวิตช์ไฟ	216
การปรับไฟทำได้โดยผ่านทางจอแสดงผลส่วนกลาง	217
ไฟแสดงตำแหน่ง	218
ไฟสำหรับการขับขี่ในเวลากลางวัน	219
ไฟต่ำ	220
การใช้ไฟสูง	220
ไฟสูงแบบแอดคทีฟ	221
การใช้ไฟเดี่ยว	223
ไฟขณะเข้าโค้งแบบแอดคทีฟ*	223
ไฟตัดหมอกด้านหลัง	224
ไฟเบรก	225
ไฟเบรกฉุกเฉิน	225
ไฟกะพริบฉุกเฉิน	225
การใช้ไฟสองทางหลังดับเครื่อง	226
ไฟส่องสว่างนำทางเข้ารถ	226
ไฟภายในรถ	227
การปรับไฟภายในรถ	229

กระจกประตู, กระจก และกระจกเงา

กระจกประตู, แผ่นกระจก และกระจกเงา	232
ระบบป้องกันการหนีบสำหรับกระจกประตูและม่านบังแดด	232
ขั้นตอนการรีเซ็ตระบบป้องกันการหนีบ	233
กระจกไฟฟ้า	234
การใช้งานกระจกไฟฟ้า	235
การใช้ม่านบังแดด*	236
กระจกมองหลัง	237
การปรับความสว่างของกระจกมองหลัง	238
การปรับเอียงกระจกมองข้าง	239
ชั้นรูป*	241
การใช้งานชั้นรูป*	242
ใบปิดน้ำฝนและน้ำล้างกระจก	244
การใช้งานที่ปิดน้ำฝนกระจกหน้า	245
การใช้เซ็นเซอร์วัดปริมาณน้ำฝน	246
การใช้ฟังก์ชันหน่วยความจำของเซ็นเซอร์วัดปริมาณน้ำฝน	247
การใช้ระบบล้างกระจกหน้าและไฟหน้า	247

ที่นั่งและพวงมาลัย

ที่นั่งด้านหน้าแบบแมนนวล	250
ที่นั่งด้านหน้าแบบปรับด้วยระบบไฟฟ้า*	251
การปรับที่นั่งด้านหน้าแบบปรับด้วยระบบไฟฟ้า*	251
การปรับที่นั้งตำแหน่งของที่นั่ง, กระจกมองข้าง และจอแสดงผลบนกระจกหน้า*	252
การใช้ตำแหน่งที่นั่งที่ปรับได้ของที่นั่ง, กระจกมองข้าง และจอแสดงผลบนกระจกหน้า*	253
การตั้งค่าการรูดในที่นั่งด้านหน้า*	255
การปรับการตั้งค่าการรูด* ในที่นั่งด้านหน้า	256
การปรับ* ความยาวของเบาะรองนั่งในที่นั่งด้านหน้า	257
การปรับส่วนรองรับด้านข้าง* ในที่นั่งด้านหน้า	258
การปรับส่วนรองรับบริเวณเอว* ในที่นั่งด้านหน้า	259
การปรับที่นั่งผู้โดยสารจากที่นั่งคนขับ*	260
การลดระดับพนักพิงของที่นั่งด้านหลัง*	261
การปรับพนักพิงศีรษะของที่นั่งด้านหลัง	263
ตัวควบคุมที่พวงมาลัยและแดร	264
ลือคพวงมาลัย	265
การปรับพวงมาลัย	266

ชุดควบคุมสภาพอากาศ

สภาพอากาศ	270
โซนของสภาพอากาศ	270
ระบบควบคุมสภาพอากาศ - เซ็นเซอร์อุณหภูมิที่รู้สึก	271
การควบคุมระบบควบคุมสภาพอากาศด้วยระบบจดจำคำสั่งเสียง	272
Clean Zone*	274
Clean Zone Interior Package*	274
Interior Air Quality System*	275
การเปิดใช้งานและการปิดใช้งานเซ็นเซอร์คุณภาพอากาศ*	276
ตัวกรองห้องโดยสาร	276
การกระจายอากาศ	276
การเปลี่ยนการกระจายอากาศ	277
การเปิด, การปิดและการปรับทิศทางของช่องจ่ายอากาศ	278
ตารางตัวเลือกการกระจายอากาศ	279
ตัวควบคุมสภาพอากาศ	282
การเปิดใช้งานและการปิดใช้งานชุดทำความร้อนที่นั่งด้านหน้า*	284

การเปิดใช้งานและการปิดใช้งานการเริ่มทำงานโดยอัตโนมัติของชุดทำความร้อนที่นึ่งด้านหน้า*	284	การเปิดใช้งานและการปิดใช้งานการเริ่มทำงานโดยอัตโนมัติของชุดทำความร้อนกระจกหน้า*	292	การลบการตั้งค่าเวลาสำหรับการปรับสภาพล่วงหน้า	303
การเปิดใช้งานและการปิดใช้งานชุดทำความร้อนที่นึ่งด้านหลัง*	285	การเปิดใช้งานและการปิดใช้งานชุดทำความร้อนกระจกหลังและกระจกมองข้าง	292	ระบบรักษาสภาพอากาศให้อยู่ในระดับที่สบายเมื่อจอดรถ	304
การเปิดใช้งานและการปิดใช้งานชุดระบายอากาศที่นึ่งด้านหน้า*	286	การเปิดใช้งานและการปิดใช้งานการทำงานโดยอัตโนมัติของทำความร้อนกระจกมองข้างและกระจกด้านหลัง	293	การเริ่มทำงานและการปิดสวิตช์ระบบรักษาสภาพอากาศให้อยู่ในระดับที่สบายเมื่อจอดรถ	305
การเปิดใช้งานและการปิดใช้งานชุดทำความร้อนพวงมาลัย*	287	การปรับระดับของพัดลมสำหรับที่นึ่งด้านหน้า	294	สัญลักษณ์และข้อความสำหรับระบบควบคุมสภาพอากาศขณะจอด	306
การเปิดใช้งานและการปิดใช้งานการเริ่มทำงานโดยอัตโนมัติของชุดทำความร้อนพวงมาลัย*	287	การปรับอุณหภูมิของที่นึ่งด้านหน้า	295	ชุดทำความร้อน	308
การเปิดใช้งานระบบควบคุมสภาพอากาศอัตโนมัติ	288	การปรับอุณหภูมิให้เท่ากัน	296	ชุดทำความร้อนขณะจอด	309
การเปิดใช้งานและการปิดใช้งานการหมุนเวียนอากาศ	289	การเปิดใช้งานและการปิดใช้งานระบบปรับอากาศ	297	ชุดทำความร้อนเสริม	311
การเปิดใช้งานและการปิดใช้งานการตั้งค่าเวลาสำหรับการหมุนเวียนอากาศ	289	สภาพอากาศขณะจอด	297	การเปิดใช้งานและการปิดใช้งานการเริ่มทำงานโดยอัตโนมัติของเครื่องทำความร้อนเสริม	311
การเปิดใช้งานและการปิดใช้งานชุดไล่ฝ้าระดับสูงสุด	290	การปรับสภาพอากาศก่อนล่วงหน้า	298		
การเปิดใช้งานและการปิดใช้งานชุดทำความร้อนกระจกหน้า*	291	เริ่มต้นและปิดการปรับสภาพอากาศล่วงหน้า	299		
		การตั้งเงื่อนไขการตั้งค่าเวลา	300		
		การเพิ่มและการแก้ไขการตั้งค่าเวลาสำหรับเงื่อนไข	301		
		การเปิดใช้งานและการปิดใช้งานการตั้งค่าเวลาสำหรับเงื่อนไข	302		

กฎแฉ, ลี้อคและสัฎญญานเตือน

การยื่นยันการลือค	314	การทำงานแบบไม่ใช้กฎแฉและพื้นผิวที่ไวต่อการลือค*	344	การเปิดใช้งานและการปิดใช้งานลือคเตือน*	360
การตั้งค่าการแสดงการลือค	315	การลือคและการปลดลือคแบบไม่ใช้กฎแฉ*	345	การลดระดับการทำงานของลือคเตือน*	362
กฎแฉรีโมตคอนโทรล	316	การตั้งค่าสำหรับการเข้ารถแบบไม่ใช้กฎแฉ*	346	ชุดลือคตายตัว*	362
การลือคและการปลดลือคด้วยกฎแฉรีโมตคอนโทรล	319	การปลดลือคฝากระโปรงหลังแบบไม่ใช้กฎแฉ*	347	การยกเลิกการทำงานของลือคตายเป็นการชั่วคราว*	363
การตั้งค่าสำหรับการปลดลือคจากภายในและที่ควบคุมจากระยะไกล	320	ตำแหน่งของเสาอากาศสำหรับระบบการสตาร์ทและการลือค	348		
การปลดลือคฝากระโปรงหลังด้วยกฎแฉรีโมตคอนโทรล	320	การลือคและการปลดลือคจากภายในรถ	348		
ระยะเวลาการทำงานของกฎแฉรีโมตคอนโทรล	321	การปลดลือคฝากระโปรงหลังจากภายในรถ	350		
การเปลี่ยนแบตเตอรี่ในกฎแฉรีโมตคอนโทรล	322	การเปิดใช้งานและการปิดใช้งานลือคนิรภัยสำหรับเด็ก	350		
การสั่งซื้อกฎแฉรีโมตคอนโทรลเพิ่มเติม	326	การลือคค้อดโนมิติเมื่อขับรถ	351		
Red Key - กฎแฉรีโมตคอนโทรลแบบจำกัดการทำงาน*	326	การเปิดและการปิดฝากระโปรงหลังแบบทำงานด้วยระบบไฟฟ้า*	352		
การตั้งค่าสำหรับ Red Key*	327	การเปิดและการปิดฝากระโปรงหลังด้วยการเคลื่อนเท้า*	355		
เขี้ยวกฎแฉแบบถอดได้	328	การลือคส่วนตัว	357		
การลือคและการปลดลือคด้วยเขี้ยวกฎแฉที่ซ่อนอยู่ในตัวกฎแฉ	330	การเปิดใช้งานและการปิดใช้งานการลือคส่วนตัว	357		
ชุดป้องกันการสตาร์ท	332	ลือคเตือน*	358		
การรับรองประเภทสำหรับระบบกฎแฉรีโมตคอนโทรล	333				

การช่วยเหลือคนขับ

ระบบช่วยเหลือคนขับ	366	การเปลี่ยนค่าความคลาดเคลื่อนสำหรับตัวจำกัดความเร็วอัตโนมัติ	381	การเปิดใช้งานและการเริ่มการทำงานของระบบควบคุมความเร็วคงที่พร้อมการปรับความเร็วอัตโนมัติ*	394
แรงบังคับล้อตามความเร็ว	367	ข้อจำกัดของตัวจำกัดความเร็วอัตโนมัติ	382	การยกเลิกการทำงาน/การสั่งงานระบบควบคุมความเร็วคงที่พร้อมการปรับความเร็วอัตโนมัติอีกครั้ง*	395
ระบบควบคุมเสถียรภาพแบบอิเล็กทรอนิกส์	368	ระบบควบคุมความเร็วคงที่	382	ข้อจำกัดของระบบควบคุมความเร็วคงที่แบบปรับอัตโนมัติ*	397
ระบบควบคุมเสถียรภาพแบบอิเล็กทรอนิกส์ใหม่ดสสปอร์ต	369	การเปิดใช้งานและการเริ่มการทำงานของระบบควบคุมความเร็วคงที่	384	เปลี่ยนระหว่างระบบควบคุมความเร็วคงที่กับระบบควบคุมความเร็วคงที่พร้อมการปรับความเร็วอัตโนมัติ*	398
การเปิดใช้งาน/การปิดใช้งานโหมด Sport สำหรับระบบควบคุมการทรงตัวแบบอิเล็กทรอนิกส์	370	ปิดใช้งานระบบควบคุมความเร็วคงที่และตั้งค่าให้อยู่ในโหมดสแตนด์บาย	385	สัญลักษณ์และข้อความสำหรับระบบควบคุมเสถียรภาพแบบอิเล็กทรอนิกส์	400
สัญลักษณ์และข้อความสำหรับระบบควบคุมเสถียรภาพแบบอิเล็กทรอนิกส์	371	การสั่งงานระบบควบคุมความเร็วคงที่อีกครั้งจากโหมดสแตนด์บาย	386	ตัวจำกัดความเร็ว	373
ตัวจำกัดความเร็ว	373	การยกเลิกการทำงานของระบบควบคุมความเร็วคงที่	387	การเปิดใช้งานและการเริ่มการทำงานของตัวจำกัดความเร็ว	374
การเปิดใช้งานและการเริ่มการทำงานของตัวจำกัดความเร็ว	374	ระบบเตือนระยะห่าง*	388	ปิดใช้งานตัวจำกัดความเร็วและตั้งค่าให้อยู่ในโหมดสแตนด์บาย	375
ปิดใช้งานตัวจำกัดความเร็วและตั้งค่าให้อยู่ในโหมดสแตนด์บาย	375	การสั่งงาน/ยกเลิกการทำงานการเตือนระยะห่าง	389	การสั่งงานตัวจำกัดความเร็วอีกครั้งจากโหมดสแตนด์บาย	376
การสั่งงานตัวจำกัดความเร็วอีกครั้งจากโหมดสแตนด์บาย	376	ข้อจำกัดของการเตือนระยะห่าง	389	การยกเลิกการทำงานของตัวจำกัดความเร็ว	377
การยกเลิกการทำงานของตัวจำกัดความเร็ว	377	ระบบควบคุมความเร็วคงที่พร้อมการปรับความเร็วอัตโนมัติ*	390	ข้อจำกัดสำหรับตัวจำกัดความเร็ว	377
ข้อจำกัดสำหรับตัวจำกัดความเร็ว	377	ตัวควบคุมและมุมมองจอแสดงผลสำหรับระบบควบคุมความเร็วคงที่พร้อมการปรับความเร็วอัตโนมัติ*	393	ตัวจำกัดความเร็วแบบอัตโนมัติ	378
ตัวจำกัดความเร็วแบบอัตโนมัติ	378			สั่งงาน/ยกเลิกการทำงานของตัวจำกัดความเร็วแบบอัตโนมัติ	379
สั่งงาน/ยกเลิกการทำงานของตัวจำกัดความเร็วแบบอัตโนมัติ	379				

สัญญาณเตือนจากระบบช่วยเหลือคนขับ ในกรณีที่มีความเสี่ยงต่อการชน	414	City Safety ในการจราจรตัดผ่าน	444	การสั่งงาน/ยกเลิกการทำงานข้อมูลป้าย จราจรบนถนน*	464
การเปลี่ยนเป้าหมายด้วยระบบช่วยเหลือคนขับ	416	ข้อจำกัดสำหรับ City Safety ในระบบ เตือนขณะถอยรถออกจากที่จอดรถ	446	ข้อมูลป้ายจราจรบนถนนและการแสดงป้าย*	465
ตั้งค่าช่วงเวลาสำหรับระบบช่วยเหลือคนขับ	417	City Safety เมื่อการบังคับรถเพื่อหลบหลีก ถูกระงับไว้	446	ข้อมูลป้ายจราจรบนถนนและ Sensus Navigation*	467
โหมดขับสำหรับระบบช่วยเหลือคนขับ	418	การเบรก City Safety สำหรับรถที่วิ่งสวนมา	448	ข้อมูลป้ายจราจรบนถนนพร้อมการเตือน ความเร็วและการตั้งค่า*	468
ตั้งค่าความเร็วที่บันทึกไว้สำหรับระบบช่วย เหลือคนขับ	419	ข้อจำกัดของ City Safety	449	การเปิดใช้งาน/การปิดใช้งานการเตือน ความเร็วในข้อมูลป้ายจราจรบนถนน	469
การเบรกอัตโนมัติโดยมีระบบช่วยเหลือคนขับ	420	ข้อความของ City Safety	452	ข้อมูลป้ายจราจรบนถนนพร้อมข้อมูล กล้องตรวจจับความเร็ว*	470
ระบบช่วยขณะแซง	421	Rear Collision Warning	453	ข้อจำกัดของข้อมูลป้ายจราจรบนถนน*	471
การใช้ระบบช่วยขณะแซง	422	ข้อจำกัดของ Rear Collision Warning	453	Driver Alert Control	471
ชุดเรดาร์	423	BLIS*	454	เปิดใช้/ยกเลิกการทำงาน Driver Alert Control	473
การรับรองชนิดสำหรับอุปกรณ์เรดาร์	424	การสั่งงานและการยกเลิกการทำงาน BLIS	456	เลือกการแนะนำเส้นทางไปยังสถานที่หยุด พักในกรณีที่มีการเตือนจาก Driver Alert Control	473
ชุดกล้อง	429	ข้อจำกัดของ BLIS	457	ข้อจำกัดของ Driver Alert Control	474
ข้อจำกัดสำหรับชุดกล้องและเรดาร์	430	ข้อความของ BLIS	458	ระบบช่วยรักษาช่องทางเดินรถ	474
คำแนะนำในการดูแลรักษาชุดกล้องและเรดาร์	435	Cross Traffic Alert*	459	ระบบช่วยบังคับเลี้ยวที่มีระบบช่วยรักษา ช่องทางเดินรถ	477
City Safety™	436	สั่งงาน/ยกเลิกการทำงาน Cross Traffic Alert	460		
พารามิเตอร์และฟังก์ชันย่อยของ City Safety	438	ข้อจำกัดของ Cross Traffic Alert	461		
การตั้งค่าระยะห่างการเตือนสำหรับ City Safety	440	ข้อความสำหรับ Cross Traffic Alert	462		
การตรวจจับสิ่งกีดขวางด้วย City Safety	442	ข้อมูลป้ายจราจรบนถนน*	463		

สั่งงาน/ยกเลิกการทำงานระบบช่วยรักษาช่องทางเดินรถ	477	สัญลักษณ์และข้อความสำหรับการช่วยบังคับเลี้ยวในกรณีที่มีความเสี่ยงต่อการชน	489	การจอดรถด้วยระบบช่วยนำทางขณะจอด*	508
เลือกตัวเลือกการให้ความช่วยเหลือสำหรับระบบช่วยรักษาช่องทางเดินรถ	477	ระบบช่วยจอด*	490	การออกจากช่องจอดรถแนวขนานด้วยระบบช่วยนำทางขณะจอด*	512
ข้อจำกัดของระบบช่วยรักษาช่องทางเดินรถ	478	ระบบช่วยนำทางขณะจอดด้านหน้า, ด้านหลังและตามด้านข้าง*	491	ข้อจำกัดของระบบช่วยนำทางขณะจอด*	512
สัญลักษณ์และข้อความสำหรับระบบช่วยรักษาช่องทางเดินรถ	479	การสั่งงาน/ยกเลิกการทำงานระบบช่วยจอดรถ*	493	ข้อความของระบบช่วยนำทางขณะจอด*	515
สัญลักษณ์ของระบบช่วยรักษาช่องทางเดินรถในจอแสดงผลสำหรับคนขับ	481	ข้อจำกัดของระบบช่วยจอด	493		
การช่วยบังคับเลี้ยวเมื่อเสี่ยงต่อการชน	482	สัญลักษณ์และข้อความสำหรับระบบช่วยจอดรถ	495		
การเปิดใช้งาน/การปิดใช้งานระบบช่วยบังคับเลี้ยวในกรณี queเสี่ยงต่อการเกิดการชน	483	กล้องช่วยจอดรถ*	496		
ระดับของระบบช่วยบังคับเลี้ยวในกรณีที่มีความเสี่ยงจากการส่าย	483	มุมมองกล้องช่วยจอดรถ*	498		
การช่วยบังคับเลี้ยวเมื่อมีความเสี่ยงต่อการออกนอกช่องทางเดินรถ	484	เส้นของระบบช่วยจอดสำหรับกล้องช่วยจอดรถ*	499		
การช่วยบังคับเลี้ยวเมื่อมีความเสี่ยงต่อการชนด้านหน้า	485	ขอบเขตของเซ็นเซอร์จากระบบช่วยนำทางขณะจอดสำหรับกล้องช่วยจอดรถ	501		
การช่วยบังคับเลี้ยวในกรณีที่มีความเสี่ยงต่อการชนด้านหลัง*	486	การเริ่มใช้งานกล้องของระบบช่วยจอด	503		
		สัญลักษณ์และข้อความสำหรับกล้องช่วยจอดระบบช่วยนำทางขณะจอด*	504		
			506		
ข้อจำกัดสำหรับฟังก์ชันการช่วยบังคับเลี้ยวในกรณีที่มีความเสี่ยงต่อการชน	488	รูปแบบของการจอดที่มีระบบช่วยนำทางขณะจอด*	507		

ข้อมูลไฮบริด

ข้อมูลทั่วไปเกี่ยวกับ Twin Engine	518
การเปลี่ยนแบตเตอรี่ไฮบริด	519
กระแสไฟชาร์จ	521
สายชาร์จ	522
ตัวตัดวงจรเนื่องจากความผิดปกติของฟังก์ชันในสายชาร์จ	524
การตรวจสอบอุณหภูมิของสายชาร์จ	525
การเปิดและการปิดฝาครอบชอคเก็ตการชาร์จไฟเข้า	526
เริ่มต้นการชาร์จแบตเตอรี่ไฮบริด	527
สถานะการชาร์จในชอคเก็ตอินพุตการชาร์จของรถ	530
สถานะการชาร์จในชุดควบคุมสายชาร์จ	531
สถานะการชาร์จในจอแสดงผลสำหรับคนขับ	535
หยุดการชาร์จแบตเตอรี่ไฮบริด	537
สัญลักษณ์และข้อความที่เกี่ยวข้องกับ Twin Engine ในจอแสดงผลสำหรับคนขับ	539
การเก็บรถที่ใช้แบตเตอรี่ไฮบริดเป็นเวลานาน	541

การสตาร์ทและการขับขี

การสตาร์ทรถ	544
การเปลี่ยนตำแหน่งสวิตช์กุญแจของรถไปที่ตำแหน่ง OFF	546
ตำแหน่งสวิตช์กุญแจ	547
การเลือกโหมดการจุดระเบิด	548
ระบบล๊อคตามระดับแอลกอฮอล์*	549
การบายพาสระบบล๊อคตามระดับแอลกอฮอล์*	550
ก่อนสตาร์ทเครื่องยนต์ที่มีระบบล๊อคตามระดับแอลกอฮอล์	551
การทำงานของเบรก	551
เบรกเท้า	552
การเพิ่มแรงเบรก	554
การเบรกบนถนนที่ลื่น	554
การเบรกบนถนนที่โรยกรวด	555
การบำรุงรักษาระบบเบรก	555
เบรกจอด	556
การเปิดใช้งานและการปิดใช้งานเบรกจอดรถ	556
การตั้งค่าการเปิดใช้งานเบรกจอดรถอัตโนมัติ	558
การจอดรถบนเนิน	558
ในกรณีที่มีความผิดปกติของเบรกจอดรถ	558

การเบรกอัตโนมัติเมื่อจอดอยู่กับที่	559
การเปิดใช้งานและการปิดใช้งานเบรกอัตโนมัติเมื่อจอดอยู่กับที่	560
การช่วยเหลือเมื่อออกตัวบนเนินเขา	560
ระบบการเบรกโดยอัตโนมัติหลังจากการชน	561
กระปุกเกียร์	561
ตำแหน่งเกียร์สำหรับเกียร์อัตโนมัติ	562
การเปลี่ยนเกียร์ด้วยแป้นเปลี่ยนเกียร์ที่พวงมาลัย*	565
ปุ่มปลดล๊อคคันเกียร์	566
ฟังก์ชันคิกดาวน์	567
ตัวแสดงการเปลี่ยนเกียร์	568
ระบบขับเคลื่อนทุกล้อ	568
ระบบขับเคลื่อน	569
การสตาร์ทและการดับเครื่องยนต์แบบสันดาปใน Twin Engine	570
โหมดการขับขี	570
การเปลี่ยนโหมดการขับขี	575
การกระจายพลังงานในการขับขีแบบไฮบริดโดยใช้ข้อมูลแผนที่*	576
การควบคุมระดับ* และใช้ก้อัพ	577

การตั้งค่าสำหรับการควบคุมระดับ*	580
การขับที่แบบประหยัดน้ำมัน	580
ปัจจัยที่ส่งผลกระทบต่อช่วงระยะทางเมื่อขับรถด้วยระบบไฟฟ้า	582
ฟังก์ชัน Hold และ Charge	583
การเตรียมการสำหรับการเดินทางไกล	585
การขับที่ในฤดูหนาว	585
การขับลุยน้ำ	586
การเปิดและการปิดฝาปิดที่เติมน้ำมันเชื้อเพลิง	587
การเติมน้ำมันเชื้อเพลิง	588
การทำงานกับน้ำมันเชื้อเพลิง	589
เบนซิน	590
ตัวกรองอนุภาคสำหรับเครื่องยนต์เบนซิน	591
สภาพความร้อนสูงเกินในเครื่องยนต์และระบบขับเคลื่อน	592
การโอเวอร์โหลดของแบตเตอรี่สตาร์ท	593
การใช้การพวงสตาร์ทกับแบตเตอรี่อีกชุดหนึ่ง	593
คานลากพ่วง*	596
ข้อมูลจำเพาะสำหรับคานลากพ่วง*	597
ตัวยึดสำหรับลากรถพ่วงที่สามารถยึด/ร่นได้*	597

การขับที่ขณะมีรถพ่วง	600
ระบบช่วยควบคุมเสถียรภาพของรถพ่วง*	602
การตรวจสอบไฟของรถพ่วง	603
แร็ควางจักรยานแบบยึดบนคานลากพ่วง*	604
การพ่วงลาก	605
การติดตั้งและการถอดหูลาก	606
การกักรถ	607
HomeLink®*	608
การตั้งโปรแกรม HomeLink®*	609
การใช้ HomeLink®*	611
การอนุมัติประเภทสำหรับ HomeLink®*	612
เข็มทิศ*	612
การสั่งงานและการยกเลิกการทำงานของเข็มทิศ*	613
การปรับเทียบเข็มทิศ*	613

เสียง, สื่อและอินเทอร์เน็ต

เสียง, สื่อและอินเทอร์เน็ต	616
การตั้งค่าเครื่องเสียง	616
ประสบการณ์ในการรับฟัง*	617
แอฟ	618
การดาวน์โหลดแอฟ	619
การอัปเดตแอฟ	620
การลบแอฟ	621
วิทยุ	622
เริ่มการทำงานของวิทยุ	622
การเปลี่ยนช่วงความถี่วิทยุและสถานีวิทยุ	623
การค้นหาสถานีวิทยุ	624
การตั้งค่ารายการวิทยุโปรด	625
การตั้งค่าสำหรับวิทยุ	626
วิทยุ RDS	627
วิทยุแบบดิจิทัล*	628
เชื่อมโยงระหว่าง FM กับวิทยุดิจิทัล*	628
เครื่องเล่นสื่อ	629
การเล่นสื่อข้อมูล	629
การควบคุมและการเปลี่ยนสื่อข้อมูล	631

การค้นหาชื่อข้อมูล	632	การตั้งค่าสำหรับ Android Auto*	645	เชื่อมต่อรถกับอินเทอร์เน็ตผ่านโทรศัพท์ที่เปิดใช้งาน Bluetooth แล้ว	658
Gracenote®	633	เคล็ดลับสำหรับการใช้ Android Auto*	646		
เครื่องเล่นซีดี*	634	โทรศัพท์	647	เชื่อมต่อรถกับอินเทอร์เน็ตผ่าน (Wi-Fi) ของโทรศัพท์	659
วิดีโอ	634	การเชื่อมต่อโทรศัพท์เข้ากับรถผ่าน Bluetooth เป็นครั้งแรก	648	เชื่อมต่อรถเข้ากับอินเทอร์เน็ตผ่านโมเด็มของรถ (ซิมการ์ด)	660
การเล่นวิดีโอ	634	การเชื่อมต่อโทรศัพท์เข้ากับรถผ่าน Bluetooth โดยอัตโนมัติ	649	การตั้งค่าสำหรับโมเด็มของรถ*	661
การเล่น DivX®	635	การเชื่อมต่อโทรศัพท์เข้ากับรถผ่าน Bluetooth ในแบบแมนนวล	650	การแบ่งปันการเข้าถึงอินเทอร์เน็ตจากรถผ่านฮอตสปอต Wi-Fi	662
การตั้งค่าสำหรับวิดีโอ	635	การเชื่อมต่อโทรศัพท์เข้ากับรถผ่าน Bluetooth ในแบบแมนนวล	651	ไม่มี การเชื่อมต่ออินเทอร์เน็ตหรือการเชื่อมต่อไม่ได้	663
ชื่อข้อมูลผ่าน Bluetooth®	635	การปลดการเชื่อมต่อของโทรศัพท์ที่เชื่อมต่อผ่านบลูทูธ	651	ลบเครือข่าย Wi-Fi	664
การเชื่อมต่ออุปกรณ์ผ่าน Bluetooth®	636	เปลี่ยนระหว่างโทรศัพท์ที่เชื่อมต่อผ่าน Bluetooth	651	เทคโนโลยีและการรักษาความปลอดภัยของ Wi-Fi	664
ชื่อข้อมูลผ่านช่องเสียบ USB	636	การลบอุปกรณ์ที่เชื่อมต่อกับ Bluetooth	651	ข้อกำหนดและเงื่อนไขสำหรับผู้ใช้งานและการแบ่งปันข้อมูล	665
การเชื่อมต่ออุปกรณ์ผ่านช่องเสียบ USB	637	การจัดการสายสนทนา	652	การเปิดและปิดใช้งานการแบ่งปันข้อมูล	665
ข้อมูลจำเพาะทางเทคนิคสำหรับอุปกรณ์ USB	637	การจัดการข้อความ	653	พื้นที่จัดเก็บบนฮาร์ดดิสก์	666
รูปแบบสื่อเข้ากันได้	638	การตั้งค่าสำหรับข้อความ	655	ข้อตกลงการอนุญาตสำหรับการใช้ระบบเครื่องเสียงและชื่อข้อมูล	667
Apple® CarPlay®*	639	การจัดการสมุดโทรศัพท์	655		
การใช้ Apple® CarPlay®*	640	การตั้งค่าสำหรับโทรศัพท์	656		
การตั้งค่าสำหรับ Apple® CarPlay®*	642	การตั้งค่าสำหรับอุปกรณ์บลูทูธ	656		
เคล็ดลับสำหรับการใช้ Apple® CarPlay®*	642	รถที่มีการเชื่อมต่ออินเทอร์เน็ต*	657		
Android Auto*	643				
การใช้ Android Auto*	644				

ล้อและยาง

ยางรถยนต์	680
การออกแบบขนาดของยาง	682
การออกแบบขนาดของกระทะล้อ	683
ทิศทางการหมุนของล้อ	684
ตัวแสดงการสึกของดอกยางบนยาง	684
การตรวจสอบความดันลมยาง	685
การปรับความดันลมยาง	686
ความดันลมยางที่แนะนำ	687
ระบบตรวจสอบความดันลมยาง*	687
การบันทึกความดันลมยางค่าใหม่ลงในระบบตรวจสอบความดันลมยาง*	689
คู่มือสถานะของความดันลมยางบนจอแสดงผลส่วนกลาง*	690
การดำเนินการในกรณีที่มีค่าเตือนความดันลมยางต่ำ	692
เมื่อเปลี่ยนล้อ	693
ชุดเครื่องมือ	693
แม่แรง*	694
โบลท์ล้อ	694
การถอดล้อ	695

การติดตั้งล้อ	697
ล้ออะไหล่*	699
การจัดการกับล้ออะไหล่	700
ยางสำหรับฤดูหนาว	700
โซ่พันล้อสำหรับพื้นที่หิมะ	701
ชุดซ่อมรอยรั่วฉุกเฉิน	702
การใช้ชุดซ่อมยางรั่ว	703
เติมลมยางโดยใช้เครื่องอัดอากาศจากชุดซ่อมยางรั่ว	707

การบรรทุกสัมภาระ, ห้องเก็บสัมภาระ และห้องโดยสาร

ภายในห้องโดยสาร	710
ช่องใส่สัมภาระในคอนโซล	711
ช่องจ่ายไฟ	712
การใช้ช่องเสียบไฟ	714
การใช้ลิ้นชักเก็บของหน้ารถ	716
ที่บังแดด	717
ห้องเก็บสัมภาระ	718
ข้อแนะนำสำหรับการบรรทุกสัมภาระ	718
สัมภาระบนหลังคาและการบรรทุกบนวางรองรับสัมภาระ	719
ตะขอแขวนถุง	720
รูดี้ดสัมภาระ	721
ฝาปิดช่องสัมภาระตลอดผ่านบนที่นั่งด้านหลัง*	721
ชุดปฐมพยาบาล*	722
ป้ายเตือนรูปสามเหลี่ยม	722

การบริการและการซ่อมบำรุง

โปรแกรมการให้บริการของวอลโว่	726	สัญลักษณ์บนแบตเตอรี่	750	การล้างด้วยมือ	774
การส่งผ่านข้อมูลระหว่างรถกับศูนย์บริการผ่าน Wi-Fi	726	การรีไซเคิลแบตเตอรี่	750	เครื่องล้างรถอัตโนมัติ	775
ศูนย์การดาวน์โหลด	727	ฟิวส์และชุดไฟฟ้าส่วนกลาง	751	การล้างด้วยน้ำความดันสูง	777
การจัดการการอัปเดตระบบผ่านศูนย์บริการดาวน์โหลด	728	การเปลี่ยนฟิวส์	752	การทำความสะอาดใบปัดน้ำฝน	777
สถานะของรถยนต์	729	ฟิวส์ - ในห้องเครื่องยนต์	753	การทำความสะอาดส่วนประกอบพลาสติกภายใน และชิ้นตกแต่งภายนอก	778
การจองเวลาเข้ารับบริการและการซ่อม	730	ฟิวส์ - ใต้ลิ้นชักเก็บของ	758	การทำความสะอาดขอบกระทะล้อ	779
การส่งข้อมูลของรถไปยังศูนย์บริการยกรถขึ้น	731	ฟิวส์ - ในห้องเก็บสัมภาระ	762	การป้องกันสนิม	779
การบริการระบบควบคุมสภาพอากาศ	735	การทำความสะอาดส่วนประกอบภายใน	766	งานสีของรถยนต์	780
Head-up display เมื่อเปลี่ยนกระจกหน้า*	735	การทำความสะอาดจอแสดงผลส่วนกลาง	767	การซ่อมแซมงานสีที่เสียหายเล็กน้อย รหัสสี	780
การเปิดและปิดฝากระโปรงหน้า	736	การทำความสะอาด Head-up display*	768	การเปลี่ยนใบปัดน้ำฝนกระจกหน้า	782
ภาพรวมของห้องเครื่องยนต์	737	การทำความสะอาดเบาะนั่งผ้าและแผงหลังคา	768	ใบปัดน้ำฝนอยู่ในตำแหน่งบริการที่เติมน้ำล้างกระจก	783
น้ำมันเครื่อง	739	การทำความสะอาดเข็มขัดนิรภัย	768		784
การตรวจสอบและการเติมน้ำมันเครื่อง	740	การทำความสะอาดแผ่นยางรองพื้นและแผงปูพื้นแบบเข้ารูป	769		
การเติมน้ำหล่อเย็น	742	การทำความสะอาดเบาะหนัง	770		
การเปลี่ยนหลอดไฟ	744	การทำความสะอาดพวงมาลัยหนัง	771		
แบตเตอรี่	745	การทำความสะอาดชิ้นส่วนพลาสติก, โลหะ และไม่ภายในรถ	772		
แบตเตอรี่ไฮบริด	749	การทำความสะอาดภายนอกรถ	772		
		การขัดสีและการเคลือบเงา	773		

รายละเอียดทางเทคนิค

ชื่อแบบ	788
ขนาด	791
น้ำหนัก	793
ความสามารถของการลากพวงและการรับน้ำหนักของหัวเกี่ยวสำหรับลาก	795
รายละเอียดทางเทคนิคของเครื่องยนต์	797
น้ำมันเครื่อง — ข้อมูลจำเพาะ	798
สภาพการขับที่ส่งผลเสียน้ำมันเครื่อง	799
น้ำหล่อเย็น — ข้อมูลจำเพาะ	800
น้ำมันเกียร์ — ข้อมูลจำเพาะ	800
น้ำมันเบรก — ข้อมูลจำเพาะ	801
ถังน้ำมันเชื้อเพลิง - ปริมาตร	801
ระบบปรับอากาศ — ข้อมูลจำเพาะ	801
ความสิ้นเปลืองน้ำมันเชื้อเพลิงและการปล่อย CO ₂	803
แรงดันยางรถยนต์ที่อนุญาตไว้	804

ดัชนี

ดัชนี 805

ข้อมูลสำหรับเจ้าของรถ

ข้อมูลเจ้าของรถ

ข้อมูลสำหรับเจ้าของรถมีให้บริการในรูปแบบผลิตภัณฑ์หลายรูปแบบ ทั้งในรูปแบบดิจิทัลและแบบพิมพ์ คู่มือสำหรับเจ้าของรถจะมียู่นจอแสดงผลส่วนกลางของรถ, ในรูปแบบของแอปสำหรับอุปกรณ์แบบพกพา และบนไซต์การสนับสนุนของ Volvo Cars ในลิ้นชักเก็บของของหน้ารถจะมี Quick Guide และเอกสารข้อมูลเสริมสำหรับคู่มือสำหรับเจ้าของรถ ซึ่งมีข้อมูลจำเพาะและข้อมูลเกี่ยวกับพิวส์ รวมถึงข้อมูลอื่นๆ อีกมากมาย ท่านสามารถสั่งซื้อคู่มือสำหรับเจ้าของรถแบบพิมพ์ได้

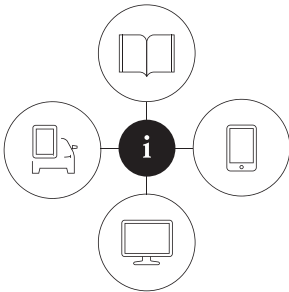

0906030

จอบแสดงผลส่วนกลางของรถ¹



บนจอบแสดงผลส่วนกลาง ให้ลากมุมมองระดับบนสุดลงมาแล้วแตะที่ Owner's manual ที่นี้จะมีตัวเลือกสำหรับการไปยังส่วนต่างๆ ด้วยภาพโดยใช้รูปภาพภายนอกและภายในของรถ ข้อมูลนี้เป็นข้อมูลที่ค้นหาได้ และยังสามารถแบ่งออกเป็นหมวดต่างๆ อีกด้วย

แอปสำหรับอุปกรณ์แบบพกพา

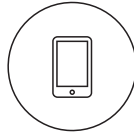

ค้นหา "Volvo Manual" ใน App Store หรือ Google Play แล้วดาวน์โหลดแอปลงในสมาร์ตโฟนหรือแท็บเล็ตของท่าน จากนั้นให้เลือกกรด ในแอปจะมีวิดีโอสอนการใช้งานและตัวเลือกสำหรับการไปยังส่วนต่างๆ ด้วยภาพโดยใช้รูปภาพภายนอกและภายในของรถ การไปยังส่วนต่างๆ ภายในคู่มือสำหรับเจ้าของรถสามารถทำได้ง่าย ง่ายดาย และยังสามารถค้นหาได้อีกด้วย

ไซต์การสนับสนุนของ Volvo Cars



ไปที่ support.volvocars.com แล้วเลือกประเทศของท่าน ท่านสามารถค้นหาคู่มือสำหรับเจ้าของรถทั้งในรูปแบบออนไลน์และในรูปแบบ PDF ได้ที่นี่ บนไซต์การสนับสนุนของ Volvo Cars จะมีวิดีโอสอนการใช้งานรวมถึงข้อมูลเพิ่มเติมและความช่วยเหลือต่างๆ ที่เกี่ยวข้องกับการเป็นเจ้าของรถของท่าน หน้านี้สามารถใช้งานได้เกือบทุกตลาด

ข้อมูลแบบพิมพ์

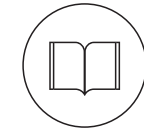

ในลิ้นชักเก็บของหน้ารถจะมีเอกสารข้อมูลเสริมสำหรับคู่มือสำหรับเจ้าของรถ¹ ซึ่งมีข้อมูลเกี่ยวกับพิวส์และข้อมูลจำเพาะ รวมถึงการสรุปข้อมูลที่สำคัญและมีประโยชน์ต่างๆ

นอกจากนี้ ยังมี Quick Guide ในรูปแบบของสิ่งพิมพ์อีกด้วย ซึ่งจะช่วยท่านในการเริ่มต้นใช้งานฟังก์ชันการทำงานภายในรถที่ซับซ้อนที่สุด

¹ ในตลาดที่ไม่มีคู่มือสำหรับเจ้าของรถบนจอบแสดงผลส่วนกลาง คู่มือแบบพิมพ์ฉบับสมบูรณ์จะจัดมาให้พร้อมกับรถ

ภายในรถยนต์อาจมีข้อมูลสำหรับเจ้าของรถเพิ่มเติมในรูปแบบของสิ่งพิมพ์อีกด้วย โดยขึ้นอยู่กับระดับของอุปกรณ์ที่เลือกใช้, ตลาด และอื่นๆ

ท่านสามารถสั่งซื้อคู่มือสำหรับเจ้าของรถฉบับพิมพ์และเอกสารข้อมูลเสริมที่เกี่ยวข้องได้ โปรดติดต่อตัวแทนจำหน่ายวอลโว่เพื่อสั่งซื้อ

! สำคัญ

คนขับมีหน้าที่รับผิดชอบในการขับขี่ย่างปลอดภัย รวมทั้งต้องปฏิบัติตามกฎหมายและข้อบังคับต่างๆ อยู่เสมอ สิ่งที่สำคัญอีกอย่างหนึ่งก็คือ รถยนต์จะต้องได้รับการดูแลและบำรุงรักษาตามคำแนะนำของวอลโว่ที่ระบุไว้ในข้อมูลสำหรับเจ้าของรถอยู่เสมอ

ถ้าข้อมูลบนจอแสดงผลส่วนกลางกับข้อมูลในเอกสารแบบพิมพ์แตกต่างกัน ให้ปฏิบัติตามเอกสารแบบพิมพ์เสมอ

i หมายเหตุ

การเปลี่ยนภาษาในจอแสดงผลส่วนกลางอาจหมายความว่าข้อมูลบางอย่างของเจ้าของรถจะไม่เป็นไปตามกฎหมายและข้อกำหนดท้องถิ่นหรือแห่งชาติ อย่าสลับใช้ภาษาที่เข้าใจได้ยากเนื่องจากท่านอาจไม่สามารถหาวิธีการกลับไปยังโครงสร้างหน้าจอได้

ข้อมูลที่เกี่ยวข้อง

- คู่มือสำหรับเจ้าของรถบนจอแสดงผลส่วนกลาง (น. 19)
- คู่มือสำหรับเจ้าของรถในอุปกรณ์แบบพกพา (น. 23)
- ไซต์การสนับสนุนของ Volvo Cars (น. 24)
- การอ่านคู่มือสำหรับเจ้าของรถ (น. 24)

คู่มือสำหรับเจ้าของรถบนจอแสดงผลส่วนกลาง

คู่มือสำหรับเจ้าของรถเวอร์ชันแบบดิจิทัล²มีอยู่บนจอแสดงผลส่วนกลางของรถ

คู่มือสำหรับเจ้าของรถแบบดิจิทัลสามารถเข้าถึงได้จากมุมมองระดับบนสุด และในบางกรณีคู่มือสำหรับเจ้าของรถแบบนี้อาจสามารถเข้าถึงได้จากมุมมองระดับบนสุดด้วยเช่นกัน

i หมายเหตุ

คู่มือสำหรับเจ้าของรถแบบดิจิทัลจะไม่สามารถใช้งานได้ในขณะที่กำลังขับขี่ยู่

ข้อมูลสำหรับเจ้าของรถ

คู่มือสำหรับเจ้าของรถ

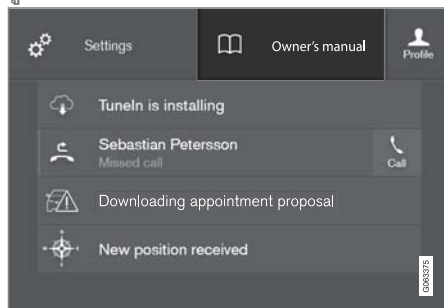

มุมมองระดับบนสุดพร้อมปุ่มสำหรับคู่มือสำหรับเจ้าของรถ

ในการเปิดคู่มือสำหรับเจ้าของรถ ให้ลากมุมมองระดับบนสุดบนจอแสดงผลส่วนกลางลงมา แล้วแตะที่ Owner's manual

ข้อมูลในคู่มือสำหรับเจ้าของรถสามารถเข้าถึงได้โดยตรงผ่านโฮมเพจคู่มือสำหรับเจ้าของรถ หรือเมนูด้านบนของโฮมเพจ

คู่มือสำหรับเจ้าของรถแบบเนื้อหา

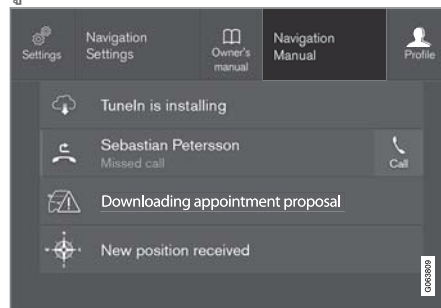

มุมมองระดับบนสุดพร้อมปุ่มสำหรับคู่มือสำหรับเจ้าของรถตามเนื้อหา

คู่มือสำหรับเจ้าของรถตามเนื้อหาเป็นทางลัดไปยังบทความในคู่มือสำหรับเจ้าของรถที่อธิบายฟังก์ชันที่ทำงานอยู่ที่แสดงอยู่บนหน้าจอ เมื่อมีคู่มือสำหรับเจ้าของรถตามเนื้อหาที่สามารถใช้งานได้ ก็จะแสดงขึ้นทางด้านขวาของ Owner's manual ในมุมมองระดับบนสุด

การแตะบนคู่มือสำหรับเจ้าของรถตามเนื้อหาจะเป็นการเปิดบทความในคู่มือสำหรับเจ้าของรถที่เกี่ยวข้องกับเนื้อหาที่แสดงอยู่บนหน้าจอ เช่น แตะที่ Navigation Manual - บทความที่เกี่ยวข้องกับการนำทางจะเปิดขึ้น

สำหรับแอปบางแอปในรถเท่านั้น ตัวอย่างเช่น สำหรับแอปของบริษัทภายนอกที่ดาวน์โหลดมาแล้ว จะไม่สามารถเข้าถึงบทความเฉพาะของแอปได้

ข้อมูลที่เกี่ยวข้อง

- ไปยังส่วนต่างๆ ในคู่มือสำหรับเจ้าของรถบนจอแสดงผลส่วนกลาง (น. 21)
- การไปยังส่วนต่างๆ ในมุมมองของจอแสดงผลส่วนกลาง (น. 173)
- การดาวน์โหลดแอป (น. 619)

ไปยังส่วนต่างๆ ในคู่มือสำหรับเจ้าของรถบนจอแสดงผลส่วนกลาง

ท่านสามารถเข้าใช้งานคู่มือสำหรับเจ้าของรถแบบดิจิทัลได้จากมุมมองระดับบนสุดในจอแสดงผลส่วนกลางภายในรถ ท่านสามารถค้นหาเนื้อหาต่างๆ ได้ และสามารถไปยังส่วนต่างๆ ได้อย่างง่ายดาย

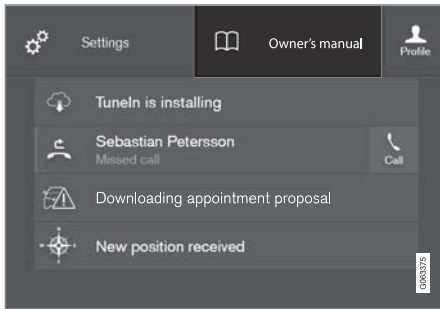

คู่มือสำหรับเจ้าของรถสามารถเข้าถึงได้จากมุมมองระดับบนสุด

- ในการเปิดคู่มือสำหรับเจ้าของรถ ให้ลากมุมมองระดับบนสุดบนจอแสดงผลส่วนกลางลงมา แล้วแตะที่ Owner's manual

จะมีตัวเลือกต่างๆ สำหรับการค้นหาข้อมูลในคู่มือสำหรับเจ้าของรถ ออปชั่นเสริมต่างๆ สามารถเข้าถึงได้

จากโฮมเพจของคู่มือสำหรับเจ้าของรถและจากเมนูด้านบน

การเปิดเมนูดังกล่าวในเมนูด้านบน

- กด  ในรายการด้านบนในคู่มือสำหรับเจ้าของรถ
 - > เมนูที่มีตัวเลือกต่างๆ สำหรับการค้นหาข้อมูลถูกเปิดออก:

โฮมเพจ



แตะที่สัญลักษณ์เพื่อกลับไปยังหน้าเริ่มต้นในคู่มือสำหรับเจ้าของรถ

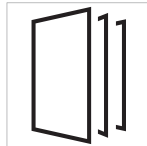

Categories



บทความในคู่มือสำหรับเจ้าของรถได้รับการจัดให้อยู่ในหมวดหลักและหมวดย่อยต่างๆ บทความเดียวกันอาจอยู่ในหมวดที่เกี่ยวข้องหลายหมวด เพื่อให้สามารถค้นหาได้ง่ายขึ้น

1. กดปุ่ม Categories

- > หมวดหลักจะแสดงขึ้นในรายการ

2. แตะที่หมวดหลัก ()
 - > รายการของหมวดย่อย () และบทความ () จะแสดงขึ้น
3. แตะที่บทความเพื่อเปิดบทความนั้นๆ

ในการย้อนกลับ ให้กดลูกศรย้อนกลับ

คำแนะนำด่วน

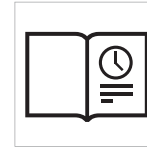

กดสัญลักษณ์เพื่อเข้าไปยังหน้าที่มีลิงค์สำหรับการเลือกบทความที่อาจเป็นประโยชน์ เพื่อเรียนรู้เกี่ยวกับฟังก์ชันการทำงานที่ซับซ้อนที่สุดของรถ นอกจากนี้ ยังสามารถเข้าใช้

งานบทความต่างๆ ได้ โดยผ่านทางหมวดได้อีกด้วย แต่เราได้นำบทความมาเก็บไว้ที่นี่เพื่อให้สามารถเข้าใช้งานได้อย่างรวดเร็ว แตะที่บทความเพื่ออ่านบทความนั้นๆ ทั้งบทความ



ข้อมูลสำหรับเจ้าของรถ

สอตสปอตสำหรับภายนอกและภายในของรถ

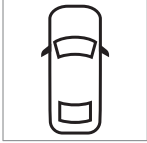

ภาพรวมภายนอกและภายในของรถ ส่วนที่แตกต่างกันจะถูกกำหนดไว้ ด้วยสอตสปอตซึ่งจะนำไปสู่ บทความที่เกี่ยวข้องกับส่วนนั้นๆ ของรถ



1. กด Exterior (ภายนอก) หรือ Interior (ภายในรถ)
 - > รูปภาพภายนอกหรือภายในรถจะแสดงขึ้น พร้อมด้วยสอตสปอตที่ตำแหน่งต่างๆ สอตสปอตจะนำไปไปยังบทความต่างๆ เกี่ยวกับชิ้นส่วนที่เกี่ยวข้องของรถ บัดนี้ทำตามแนวอนเหนือหน้าจอเพื่อเรียกดูรูปภาพต่างๆ
2. แตะที่สอตสปอต
 - > ชื่อของบทความเกี่ยวกับบริเวณนั้นๆ จะแสดงขึ้น
3. แตะที่ชื่อเพื่อเปิดบทความ

ในการย้อนกลับ ให้กดลูกศรย้อนกลับ

รายการโปรด



กดสัญลักษณ์นี้เพื่อเข้าไปยังบทความที่บันทึกไว้ในรายการโปรด และที่บทความเพื่ออ่านบทความนั้นๆ ทั้งหมด

การบันทึกบทความเป็นรายการโปรดหรือการลบบทความออกจากรายการโปรด

บันทึกบทความเป็นรายการโปรดโดยการกด ☆ ที่ด้านบนขวาเมื่อเปิดบทความอยู่ เมื่อบันทึกบทความเป็นรายการโปรดแล้ว เครื่องหมายรูปดาวจะมีสีเต็มอยู่ภายใน:



ในการลบบทความออกจากรายการโปรด ให้กดเครื่องหมายรูปดาวในบทความในปัจจุบันอีกครั้ง

วิดีโอ

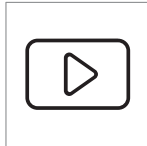

กดสัญลักษณ์นี้เพื่อเรียกดูวิดีโอคำแนะนำโดยย่อสำหรับฟังก์ชันต่างๆ ในรถยนต์

ข้อมูล

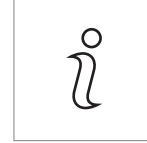

แตะที่สัญลักษณ์เพื่อรับข้อมูลเกี่ยวกับเวอร์ชันของคู่มือสำหรับเจ้าของรถที่อยู่ในรถ รวมถึงข้อมูลที่เป็นประโยชน์อื่นๆ

การใช้ฟังก์ชันการค้นหาในเมนูด้านบน

1. แตะที่ Q ในเมนูระดับบนสุดของคู่มือสำหรับเจ้าของรถ เป็นพิมพ์จะแสดงขึ้นในส่วนด้านล่างของหน้าจอ
2. พิมพ์คำค้นหา เช่น "เข็มขัดนิรภัย"
 - > บทความและหมวดที่แนะนำจะแสดงขึ้นในขณะนี้ป้อนตัวอักษร
3. แตะที่บทความหรือหมวดเพื่อเข้าไปที่บทความหรือหมวดนั้นๆ

ข้อมูลที่เกี่ยวข้อง

- คู่มือสำหรับเจ้าของรถบนจอแสดงผลส่วนกลาง (น. 19)
- เป็นพิมพ์บนจอแสดงผลส่วนกลาง (น. 184)
- การอ่านคู่มือสำหรับเจ้าของรถ (น. 24)

คู่มือสำหรับเจ้าของรถในอุปกรณ์แบบพกพา
คู่มือสำหรับเจ้าของรถยังมีให้บริการในรูปแบบของ
แอปสำหรับอุปกรณ์แบบพกพา³ อีกด้วย โดยมีอยู่
ทั้งใน App Store และ Google Play แอปได้รับการ
ปรับสำหรับโทรศัพท์แบบสมาร์ทโฟนและแท็บเล็ต



ท่านสามารถดาวน์โหลดคู่มือ
สำหรับเจ้าของรถในรูปแบบแอป
สำหรับอุปกรณ์แบบพกพาได้จาก
App Store หรือ Google Play รหัส
QR ที่ให้ไว้ในที่นี้จะนำท่านไปยัง

แอปโดยตรง หรือท่านสามารถค้นหา "Volvo manual"
(คู่มือของอลโว่) ใน App Store หรือ Google Play ก็ได้
เช่นกัน

แอปจะมีวิดีโอพร้อมด้วยรูปภาพภายนอกและภายใน
รถ โดยขึ้นส่วนต่างๆ จะได้รับการเน้นไว้ด้วยฮอตสปอต
ซึ่งนำไปยังบทความที่เกี่ยวข้องกับบริเวณนั้นๆ การไปยัง
ส่วนต่างๆ ภายในคู่มือสำหรับเจ้าของรถสามารถทำได้
อย่างง่ายดาย และยังสามารถค้นหาเนื้อหาได้อีกด้วย

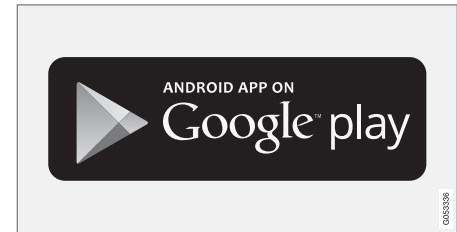
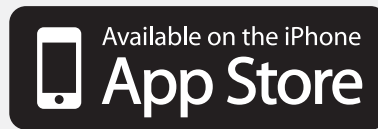

แอปสำหรับอุปกรณ์แบบพกพาจะมีอยู่ทั้งใน App Store และ
Google Play

ข้อมูลที่เกี่ยวข้อง

- การอ่านคู่มือสำหรับเจ้าของรถ (น. 24)

³ สำหรับอุปกรณ์แบบพกพาบางรุ่น

ข้อมูลสำหรับเจ้าของรถ

ไซต์การสนับสนุนของ Volvo Cars

ข้อมูลเพิ่มเติมเกี่ยวกับรถของท่านจะมีอยู่ในเว็บไซต์ของ Volvo Cars และเว็บไซต์การสนับสนุน

การสนับสนุนบนอินเทอร์เน็ต

ไปที่ support.volvocars.com เพื่อเยี่ยมชมหน้าเว็บ

ไซต์การสนับสนุนมีให้บริการในเกือบทุกตลาด

โดยจะมีการสนับสนุนสำหรับฟังก์ชันการทำงานต่างๆ เช่น บริการและฟังก์ชันการทำงานผ่านเว็บ, Volvo On Call*, ระบบนำทาง* และแอปต่างๆ วิดีโอและคำแนะนำแบบทีละขั้นตอนจะอธิบายขั้นตอนการทำงานต่างๆ เช่น วิธีการเชื่อมต่อรถเข้ากับอินเทอร์เน็ตโดยผ่านทางโทรศัพท์มือถือ เป็นต้น

ข้อมูลที่สามารถดาวน์โหลดได้

แผนที่

สำหรับรถยนต์ที่ติดตั้ง Sensus Navigation จะมีอุปกรณ์อำนวยความสะดวกในการดาวน์โหลดแผนที่จากหน้าการสนับสนุน

คู่มือสำหรับเจ้าของรถในรูปแบบ PDF

คู่มือสำหรับเจ้าของรถจะมีให้ดาวน์โหลดในรูปแบบ PDF

โปรดเลือกรุ่นรถและรุ่นปีเพื่อดาวน์โหลดคู่มือตามต้องการ

การติดต่อ

ไซต์การสนับสนุนมีรายละเอียดการติดต่อกับฝ่ายสนับสนุนและตัวแทนจำหน่ายของวอลโว่ที่ใกล้ที่สุด

ล็อกอินเข้าสู่เว็บไซต์ Volvo Cars

สร้าง Volvo ID ส่วนตัวของท่าน แล้วล็อกอินเข้าสู่ www.volvocars.com เมื่อท่านล็อกอินแล้ว ท่านจะสามารถรับภาพรวมเกี่ยวกับการบริการ, ข้อตกลง และการรับประกันได้ และข้อมูลอื่นๆ อีกมากมาย ที่นี้ยังมีข้อมูลเกี่ยวกับอุปกรณ์เสริมและซอฟต์แวร์ต่างๆ ที่ได้รับการปรับสำหรับรุ่นรถของท่านอีกด้วย

ข้อมูลที่เกี่ยวข้อง

- Volvo ID (น. 28)

การอ่านคู่มือสำหรับเจ้าของรถ

วิธีที่ดีในการทำความรู้จักกับรถคันใหม่ของท่านคือการอ่านคู่มือสำหรับเจ้าของรถ โดยถ้าสามารถอ่านก่อนที่ท่านจะเริ่มขับครั้งแรกได้จะเป็นการดีที่สุด

การอ่านคู่มือสำหรับเจ้าของรถจะช่วยให้ท่านมีความคุ้นเคยกับฟังก์ชันการทำงานใหม่ๆ, ได้รับคำแนะนำเกี่ยวกับวิธีการใช้รถในสถานการณ์ต่างๆ ได้อย่างดีที่สุด และเรียนรู้วิธีการใช้คุณลักษณะพิเศษทั้งหมดของรถให้ได้ประโยชน์มากที่สุด กรุณาให้ความสนใจเป็นพิเศษเกี่ยวกับคำแนะนำด้านความปลอดภัยที่อยู่ในคู่มือสำหรับเจ้าของรถเล่มนี้

จุดมุ่งหมายของคู่มือสำหรับเจ้าของรถฉบับนี้ก็คืออธิบายฟังก์ชันการทำงาน, ออปชั่น และอุปกรณ์เสริมทั้งหมดที่เป็นไปได้ที่รวมอยู่ในรถวอลโว่ โดยไม่ได้มีจุดมุ่งหมายในการบ่งชี้หรือรับประกันว่าคุณสมบัติ, ฟังก์ชันการทำงาน และออปชั่นพิเศษเหล่านี้ทั้งหมดจะอยู่ในรถทุกคัน คำศัพท์บางคำอาจไม่ตรงกับคำศัพท์ที่ใช้ในเอกสารการขาย, การตลาด และโฆษณา

เราทำการพัฒนาอย่างต่อเนื่องอยู่ตลอดเวลาเพื่อปรับปรุงผลิตภัณฑ์ของเราให้ดีขึ้น การดัดแปลงต่างๆ อาจทำให้ข้อมูล, คำอธิบาย และภาพประกอบต่างๆ ใน

คู่มือสำหรับเจ้าของรถแตกต่างไปจากอุปกรณ์จริง
ภายในรถ บริษัทขอสงวนสิทธิ์ในการเปลี่ยนแปลงโดยไม่ต้องแจ้งให้ทราบล่วงหน้า

ห้ามนำคู่มือฉบับนี้ออกจากรถ เนื่องจากถ้าเกิดปัญหา
ขึ้น อาจทำให้ไม่มีข้อมูลที่จำเป็นเกี่ยวกับตำแหน่งและวิธี
การค้นหาความช่วยเหลืออย่างมืออาชีพได้

© Volvo Car Corporation

อุปกรณ์อปชันพิเศษ/อุปกรณ์เสริม

นอกเหนือจากอุปกรณ์มาตรฐานแล้ว คู่มือเจ้าของรถเล่ม
นี้ยังได้อธิบายเกี่ยวกับอุปกรณ์อปชันพิเศษ (อุปกรณ์ที่
ติดตั้งมาจากโรงงาน) และอุปกรณ์เสริม (อุปกรณ์เสริมที่
ติดตั้งเพิ่ม) บางอย่างอีกด้วย

เมื่อได้รับการตีพิมพ์เผยแพร่ ออปชัน/อุปกรณ์เสริม
ทั้งหมดจะมีเครื่องหมายดอกจัน: * กำกับอยู่

อุปกรณ์ที่อธิบายในคู่มือสำหรับเจ้าของรถไม่ได้มีอยู่ใน
รถทุกคัน รถบางคันจะมีอุปกรณ์ที่แตกต่างกันออกไป โดย
ขึ้นอยู่กับ การปรับให้สอดคล้องกับความต้องการของแต่ละ
ตลาด หรือกฎหมายและระเบียบข้อบังคับของท้องถิ่น
หรือประเทศ

โปรดติดต่อตัวแทนจำหน่ายของวอลโว่ ในกรณีที่
ไม่แน่ใจเกี่ยวกับมาตรฐานหรืออุปกรณ์พิเศษ/อุปกรณ์เสริม

ข้อความจำเพาะ

คำเตือน

ข้อความการเตือนจะปรากฏขึ้นเมื่อเสี่ยงต่อการบาดเจ็บ

สำคัญ

ข้อความ "สิ่งสำคัญ" จะปรากฏขึ้นเมื่อเสี่ยงต่อการ
ชำรุดเสียหาย

หมายเหตุ

หมายเหตุ ข้อความจะมีคำแนะนำหรือข้อมูลที่
เป็นประโยชน์ต่อการใช้งานฟังก์ชันและอุปกรณ์ต่างๆ
ซึ่งเป็นเพียงตัวอย่างเท่านั้น

แผ่นป้าย

รถมีแผ่นป้ายชนิดต่างๆ กันซึ่งได้รับการออกแบบมาให้
ให้ข้อมูลสำคัญในรูปแบบที่ง่ายและชัดเจน แผ่นป้ายใน
รถมีระดับความสำคัญของคำเตือน/ข้อมูลที่ลดลงดังนี้

คำเตือนสำหรับการบาดเจ็บส่วนบุคคล



สัญลักษณ์ ISO สีดำบนพื้นหลังสัญลักษณ์สีเหลือง
ข้อความ/ภาพสีขาวบนพื้นหลังข้อความสีดำ ใช้เพื่อแสดง
ว่าอาจเกิดอันตราย หากไม่ปฏิบัติตามที่ได้รับแจ้งเตือน
อาจส่งผลให้เกิดการบาดเจ็บอย่างรุนแรงหรืออาจถึงแก่
ชีวิต

ข้อมูลสำหรับเจ้าของรถ

◀◀ ความเสี่ยงต่อความเสียหายต่อทรัพย์สิน



สัญลักษณ์ ISO สีขาวและข้อความ/ภาพสีขาวบนพื้นที่คำเตือนและพื้นที่ข้อความสีดำหรือสีน้ำเงิน ใช้เพื่อแสดงว่าอาจเกิดอันตรายหากไม่ปฏิบัติตามที่ได้รับแจ้งเตือน อาจส่งผลให้ทรัพย์สินเสียหาย

ข้อมูล



สัญลักษณ์ ISO สีขาวและข้อความ/ภาพสีขาวบนพื้นที่ข้อความสีดำ

❗ หมายเหตุ

รูปดอกที่แสดงไว้ในคู่มือเจ้าของรถอาจแตกต่างจากรูปดอกที่ติดอยู่บนรถยนต์ รูปดอกเหล่านี้จะใช้เพื่อแสดงลักษณะและตำแหน่งบนรถยนต์โดยคร่าวๆ เท่านั้น ข้อมูลที่ใช้สำหรับรถยนต์ของท่านจะมีอยู่ในรูปดอกที่ติดไว้บนรถยนต์ของท่าน

ภาพประกอบและคลิปวิดีโอ

บางครั้ง ภาพประกอบและคลิปวิดีโอที่ใช้ในคู่มือสำหรับเจ้าของรถจะเป็นภาพคร่าวๆ เท่านั้น และมีให้เพื่อแสดงภาพรวมหรือตัวอย่างของฟังก์ชันการทำงานบางอย่างเท่านั้น ซึ่งภาพประกอบและคลิปวิดีโออาจแตกต่างจากลักษณะที่ปรากฏในรถ โดยขึ้นอยู่กับระดับอุปกรณ์ที่ติดตั้งในรถและตลาด

ข้อมูลที่เกี่ยวข้อง

- คู่มือสำหรับเจ้าของรถบนจอแสดงผลส่วนกลาง (น. 19)
- คู่มือสำหรับเจ้าของรถในอุปกรณ์แบบพกพา (น. 23)

- ไซตการสนับสนุนของ Volvo Cars (น. 24)

รถจอดไว้ของท่าน

รถออลไว์ของท่าน

Volvo ID

Volvo ID เป็น ID ส่วนตัวที่ทำให้สามารถเข้าใช้งานบริการต่างๆ จำนวนมากได้โดยใช้ชื่อผู้ใช้และรหัสผ่านเพียงชุดเดียว

i หมายเหตุ

บริการที่มีให้อาจแตกต่างกันออกไปตามเวลา และขึ้นอยู่กับระดับของอุปกรณ์และตลาด

ตัวอย่างของบริการ:

- แอป Volvo On Call* - ตรวจสอบรถด้วยโทรศัพท์ของท่าน ตัวอย่างเช่น ท่านสามารถตรวจสอบระดับน้ำมันเชื้อเพลิง, แสดงปั๊มน้ำมันที่อยู่ใกล้ที่สุด และล็อครถจากระยะไกลได้
- Send to Car – ส่งที่อยู่จากบริการแผนที่บนเว็บไปยังรถโดยตรง
- Book Service and Repair (จองเวลาเข้ารับบริการและการซ่อม) - ลงทะเบียนศูนย์บริการ/ตัวแทนจำหน่ายที่ท่านต้องการที่ volvocars.com และจองเวลาเข้ารับบริการโดยตรงจากรถได้

¹ ถ้าท่านมี Volvo On Call*

² สำหรับบางตลาดเท่านั้น

i หมายเหตุ

ถ้ามีการเปลี่ยนชื่อผู้ใช้/รหัสผ่านสำหรับการบริการใดบริการหนึ่ง (เช่น Volvo On Call) ก็จะเป็นการเปลี่ยนชื่อผู้ใช้และรหัสผ่านสำหรับบริการอื่นๆ ด้วย

Volvo ID สามารถสร้างได้จากรถ, volvocars.com หรือจากแอป Volvo On Call ¹

เมื่อลงทะเบียน Volvo ID ในรถ บริการหลายบริการจะพร้อมใช้งาน ท่านสามารถใช้ Volvo ID หลายชุดในรถคันเดียวกันได้ และสามารถใช้ Volvo ID เดียวกันเชื่อมต่อกับรถหลายคันได้เช่นเดียวกัน

ข้อมูลที่เกี่ยวข้อง

- การสร้างและการลงทะเบียน Volvo ID (น. 28)
- การจองเวลาเข้ารับบริการและการซ่อม (น. 730)

การสร้างและการลงทะเบียน Volvo ID

การสร้าง Volvo ID สามารถทำได้หลายวิธีด้วยกัน ถ้า Volvo ID ถูกสร้างขึ้นที่ volvocars.com หรือโดยใช้แอป Volvo On Call ² ท่านจะต้องลงทะเบียน Volvo ID นั้นเข้ากับรถเพื่อเปิดใช้งานบริการต่างๆ ของ Volvo ID

สร้าง Volvo ID ด้วยแอป Volvo ID

1. ดาวน์โหลดแอป Volvo ID จาก Download Centre ในมุมมองแอปของจอแสดงผลส่วนกลาง
2. เริ่มการทำงานของแอป และลงทะเบียนที่อยู่อีเมลส่วนตัว
3. ปฏิบัติตามคำแนะนำที่จะถูกส่งโดยอัตโนมัติไปยังที่อยู่อีเมลที่ระบุไว้
 - > ในตอนนี้ Volvo ID ได้ถูกสร้างขึ้นและลงทะเบียนเข้ากับรถโดยอัตโนมัติ ท่านสามารถใช้บริการ Volvo ID ได้แล้ว

สร้าง Volvo ID บนเว็บไซต์ Volvo Cars

1. ไปที่ www.volvocars.com แล้วล็อกอิน³โดยใช้ไอคอนที่ด้านบนขวา เลือก 'สร้าง Volvo ID'
2. บัญชีที่อยู่อีเมลส่วนตัว
3. ปฏิบัติตามคำแนะนำที่จะถูกส่งโดยอัตโนมัติไปยังที่อยู่อีเมลที่ระบุไว้
 - > Volvo ID ได้ถูกสร้างขึ้นแล้ว อ่านด้านล่างนี้เพื่อเรียนรู้วิธีการลงทะเบียน ID เข้ากับรถ

สร้าง Volvo ID ด้วยแอป Volvo On Call⁴

1. ดาวโหลดเวอร์ชันล่าสุดของแอป Volvo On Call จากโทรศัพท์แบบสมาร์ทโฟนโดยผ่านทาง App Store, Windows Phone หรือ Google Play เป็นต้น
2. เลือกการสร้าง Volvo ID จากหน้าเริ่มต้นของแอปแล้วบัญชีที่อยู่อีเมลส่วนตัว
3. ปฏิบัติตามคำแนะนำที่จะถูกส่งโดยอัตโนมัติไปยังที่อยู่อีเมลที่ระบุไว้
 - > Volvo ID ได้ถูกสร้างขึ้นแล้ว อ่านด้านล่างนี้เพื่อเรียนรู้วิธีการลงทะเบียน ID เข้ากับรถ

การลงทะเบียน Volvo ID ของท่านเข้ากับรถ

ถ้าท่านสร้าง Volvo ID ของท่านโดยใช้เว็บหรือแอป Volvo On Call ท่านสามารถลงทะเบียน ID นั้นเข้ากับรถของท่านได้ดังต่อไปนี้:

1. ถ้ายังไม่ได้ดาวน์โหลด ให้ดาวน์โหลดแอป Volvo ID จาก Download Centre ในมุมมองแอปของจอแสดงผลส่วนกลาง

i หมายเหตุ
ในการดาวน์โหลดแอป จะต้องเชื่อมต่อรถเข้ากับอินเทอร์เน็ต

2. เริ่มการทำงานของแอป และบัญชี Volvo ID/ที่อยู่อีเมลของท่าน
3. ปฏิบัติตามคำแนะนำที่ส่งโดยอัตโนมัติไปยังที่อยู่อีเมลที่เชื่อมโยงกับ Volvo ID ของท่าน
 - > ในตอนนี้ Volvo ID ของท่านได้ลงทะเบียนเข้ากับรถแล้ว ท่านสามารถใช้บริการ Volvo ID ได้แล้ว

ข้อมูลที่เกี่ยวข้อง

- Volvo ID (น. 28)
- การดาวน์โหลดแอป (น. 619)
- การจัดการการอัปเดตระบบผ่านศูนย์บริการดาวโหลด (น. 728)
- รถที่มีการเชื่อมต่ออินเทอร์เน็ต* (น. 657)

³ มีให้บริการในตลาดที่กำหนด

⁴ รถที่มี Volvo On Call*

รถวอลโว่ของท่าน

Drive-E - ความเพลิดเพลินกับการขับขี่แบบ เครื่องยนต์สะอาด

Volvo Car Corporation ได้พัฒนาผลิตภัณฑ์และ
โซลูชันที่ปลอดภัยและมีประสิทธิภาพสูงขึ้นอย่าง
ต่อเนื่อง เพื่อลดผลเสียต่อสิ่งแวดล้อม



การรักษาสิ่งแวดล้อมเป็นคุณค่าหลักประการหนึ่งของ Volvo Cars และมีอิทธิพลต่อการปฏิบัติงานทุกอย่างของบริษัท งานด้านสิ่งแวดล้อมจะยึดตามวงจรอายุใช้งานของรถทั้งวงจร และพิจารณาถึงผลกระทบที่มีต่อสิ่งแวดล้อม ตั้งแต่การออกแบบไปจนถึงการกำจัดทิ้งและการนำกลับมาใช้ใหม่ หลักการพื้นฐานของ Volvo Cars ก็คือผลิตภัณฑ์ที่พัฒนาขึ้นใหม่ทุกผลิตภัณฑ์ จะต้องมี

ผลกระทบต่อสิ่งแวดล้อมน้อยกว่าผลิตภัณฑ์ที่นำผลิตภัณฑ์ใหม่นั้นมาใช้แทน

งานการจัดการด้านสิ่งแวดล้อมของวอลโว่ได้ส่งผลให้เกิดการพัฒนาระบบส่งกำลังที่มีประสิทธิภาพมากขึ้น และก่อให้เกิดมลพิษน้อยลง Drive-E นอกจากนี้ สิ่งแวดล้อมส่วนบุคคลก็มีความสำคัญกับวอลโว่ด้วยเช่น

กัน ตัวอย่างเช่น อากาศภายใน สำหรับวอลโว่แล้วหมายถึงถึงอากาศที่สะอาดกว่าอากาศภายนอก ซึ่งต้องขอขอบคุณระบบควบคุมสภาพอากาศ

รถวอลโว่ของท่านเป็นไปตามมาตรฐานด้านสิ่งแวดล้อมสากลที่เข้มงวด หน่วยงานผลิตทุกหน่วยของวอลโว่จะต้องได้รับใบรับรอง ISO 14001 ซึ่งเป็นการสนับสนุนแนวทางของระบบในด้านปัญหาสิ่งแวดล้อมของการ

ปฏิบัติการ ซึ่งส่งผลให้มีการพัฒนาในด้านการลดผลกระทบต่อสิ่งแวดล้อมอย่างต่อเนื่อง การได้รับใบรับรอง ISO ยังหมายถึงการเป็นไปตามกฎหมายและข้อกำหนดด้านสิ่งแวดล้อมที่มีผลบังคับใช้อีกด้วย วอลโว่ยังกำหนดให้คู่ค้าของบริษัทจะต้องดำเนินการตามข้อกำหนดเหล่านี้อีกด้วย

การสิ้นเปลืองน้ำมันเชื้อเพลิง

เนื่องจากผลกระทบส่วนใหญ่ของรถที่มีต่อสิ่งแวดล้อมเกิดขึ้นจากการใช้งานรถ งานด้านสิ่งแวดล้อมของ Volvo Cars จึงมุ่งเน้นไปที่การลดความสิ้นเปลืองน้ำมันเชื้อเพลิง, การลดการปล่อยคาร์บอนไดออกไซด์ และการปล่อยมลพิษทางอากาศอื่นๆ รถวอลโว่มีความได้เปรียบคู่แข่งขั้นในด้านการสิ้นเปลืองน้ำมันเชื้อเพลิงในแต่ละระดับขั้นของตน โดยทั่วไป การสิ้นเปลืองน้ำมันเชื้อเพลิงที่ต่ำลง จะส่งผลให้การปล่อยแก๊สเรือนกระจก กล่าวคือ แก๊สคาร์บอนไดออกไซด์ลดลงด้วย

การส่งเสริมสิ่งแวดล้อมที่ดีขึ้น

รถที่ประหยัดพลังงานและประหยัดน้ำมันเชื้อเพลิง ไม่เพียงแต่มีส่วนช่วยในการลดผลกระทบต่อสิ่งแวดล้อมเท่านั้น แต่ยังหมายถึงค่าใช้จ่ายที่ลดลงของเจ้าของรถอีกด้วย ในฐานะของคณันท์ การลดการสิ้นเปลืองน้ำมันเชื้อเพลิง ซึ่งหมายถึงการประหยัดเงินและการส่งเสริมสิ่ง

แวดล้อมที่ดีขึ้น สามารถทำได้อย่างง่ายดาย - ด้านล่างนี้คือคำแนะนำที่ท่านสามารถนำไปปฏิบัติได้:

- วางแผนสำหรับความเร็วเฉลี่ยที่มีประสิทธิภาพ ความเร็วที่สูงกว่าประมาณ 80 กม./ชม. (ประมาณ 50 ไมล์ต่อชั่วโมง) และต่ำกว่า 50 กม./ชม. (ประมาณ 30 ไมล์ต่อชั่วโมง) จะทำให้สิ้นเปลืองพลังงานมากขึ้น
- ปฏิบัติตามรอบเวลาการเข้ารับบริการและการซ่อมบำรุงรถที่แนะนำไว้ในสมุดคู่มือการเข้ารับบริการและการรับประกัน
- หลีกเลี่ยงการปล่อยให้เครื่องยนต์เดินเบา ดับเครื่องยนต์เมื่อรถจอดอยู่กับที่เป็นเวลานาน ปฏิบัติตามกฎหมายข้อบังคับของแต่ละประเทศ
- วางแผนการเดินทาง - การหยุดรถโดยไม่จำเป็นบ่อยครั้ง และการใช้ความเร็วที่ไม่สม่ำเสมอ จะทำให้ความสิ้นเปลืองน้ำมันเชื้อเพลิงสูงขึ้น
- ใช้การปรับสภาพล่วงหน้า จะช่วยปรับปรุงของแบบเตอร์ไฮบริดให้ดีขึ้น และช่วยลดความต้องการพลังงานในขณะขับขี

นอกจากนั้น อย่าลืมที่จะกำจัดสิ่งที่เป็นอันตรายต่อสิ่งแวดล้อม เช่น แบตเตอรี่และน้ำมันหล่อลื่น ด้วยวิธีที่เป็นมิตรกับสิ่งแวดล้อมเสมอ โปรดปรึกษาศูนย์บริการหาก

ท่านไม่มั่นใจว่าควรจะทำจัดขยะประเภทนี้อย่างไร ขอแนะนำให้ใช้ศูนย์บริการของวอลโว่ที่ได้รับการแต่งตั้ง

ระบบกรองไอเสียที่มีประสิทธิภาพ

รถวอลโว่ของท่านผลิตขึ้นตามแนวคิด "สะอาดด้านในและด้านนอก" - ซึ่งเป็นแนวคิดที่ครอบคลุมถึงสภาพแวดล้อมภายในของห้องโดยสารที่สะอาดหมดจด และระบบกรองไอเสียที่มีประสิทธิภาพสูง ในหลายสถานการณ์ การปล่อยสารมลพิษในไอเสียจะต่ำกว่ามาตรฐานที่เกี่ยวข้องอย่างมาก

อากาศที่สะอาดในห้องโดยสาร

ตัวกรองอากาศช่วยป้องกันไม่ให้ฝุ่นและละอองเกสรเข้าไปภายในห้องโดยสารผ่านทางช่องอากาศเข้า

ระบบคุณภาพอากาศภายในรถ (IAQS)* ทำให้มั่นใจได้ว่าคุณภาพอากาศภายในรถจะสะอาดกว่าอากาศในอาคารภายนอก

ระบบนี้จะทำความสะอาดอากาศในห้องโดยสารไม่ให้มีสิ่งปนเปื้อน เช่น ฝุ่นละออง, ไฮโดรคาร์บอน, ไนโตรไดออกไซด์ และโอโซนระดับพื้น หากอากาศภายนอกมีการปนเปื้อน ช่องอากาศเข้าจะปิดและอากาศภายในห้อง

โดยสารจะถูกหมุนเวียน กรณีดังกล่าวอาจเกิดขึ้นในการ



รถวอลโว่ของท่าน



จรรยาที่หนาแน่น การจรรยาดีชัด และในอุโมงค์เป็นต้น

IAQS เป็นส่วนหนึ่งของ Clean Zone Interior Package (แพ็คเกจเขตอากาศที่สะอาดภายในรถ หรือ CZIP)* ซึ่งมีฟังก์ชันที่อนุญาตให้พัดลมเริ่มทำงานเมื่อปลดล็อครถ โดยใช้กุญแจรีโมตคอนโทรล

ภายใน

วัสดุที่ใช้ภายในรถวอลโว่จะได้รับการพิจารณาเลือกสรรมาอย่างรอบคอบ และได้ผ่านการทดสอบเพื่อความสวยงามและความสะดวกสบายอย่างเต็มที่ รายละเอียดบางอย่างเป็นงานที่ด้วยมือ เช่น ตะเข็บของพวงมาลัยซึ่งได้รับการเย็บด้วยมือ ภายในรถได้รับการตรวจสอบเพื่อไม่ให้ส่งกลิ่นไม่พึงประสงค์หรือกลิ่นสารเคมีออกมา เช่น เมื่ออยู่กลางแจ้งหรือในสภาพอุณหภูมิสูง เป็นต้น

ศูนย์บริการของวอลโว่และสิ่งแวดล้อม

การบำรุงรักษารถเป็นประจำจะสร้างสภาพรถของท่านที่มีอายุการใช้งานนาน และมีการสิ้นเปลืองน้ำมันเชื้อเพลิงต่ำ ด้วยวิธีนี้ ยังถือว่าท่านมีส่วนช่วยส่งเสริมให้สิ่งแวดล้อมสะอาดขึ้นอีกด้วย เมื่อศูนย์บริการของวอลโว่ได้รับความไว้วางใจให้ทำการบริการและบำรุงรักษารถของท่าน ศูนย์บริการนั้นจะเป็นส่วนหนึ่งในระบบของวอลโว่ วอลโว่ตั้งข้อกำหนดที่ชัดเจนในวิธีการออกแบบศูนย์

บริการ เพื่อป้องกันการหกและการถ่ายเทสิ่งแวดลอมบุคลากรในศูนย์บริการของเรามีความรู้และเครื่องมือต่างๆ ที่จำเป็นเพื่อเป็นหลักประกันในการรักษาสิ่งแวดล้อมได้เป็นอย่างดี

การรีไซเคิล

เนื่องจากวอลโว่ทำงานจากมุมมองของวงจรรายอายุใช้งาน สิ่งที่สำคัญก็คือ รถจะถูกนำกลับมาใช้ใหม่ในรูปแบบที่เป็นมิตรต่อสิ่งแวดล้อม ส่วนประกอบเกือบทั้งหมดของรถสามารถนำกลับมาใช้ใหม่ได้ เราขอเห็นบุคคลที่เป็นเจ้าของรถในปัจจุบันติดต่อตัวแทนจำหน่ายเพื่อขอข้อมูลอ้างอิงเกี่ยวกับสถานประกอบการรีไซเคิลที่ได้รับการรับรอง/อนุญาต

ข้อมูลที่เกี่ยวข้อง

- ความสิ้นเปลืองน้ำมันเชื้อเพลิงและการปล่อย CO₂ (น. 803)
- การขับขี่แบบประหยัดน้ำมัน (น. 580)
- เริ่มต้นและปิดการปรับสภาพอากาศล่วงหน้า (น. 299)
- คุณภาพอากาศ (น. 273)

IntelliSafe - ระบบช่วยเหลือนคนขับและความปลอดภัย

IntelliSafe เป็นแนวคิดเพื่อความปลอดภัยของรถของ Volvo Cars IntelliSafe ประกอบด้วยระบบจำนวนหนึ่ง⁵ ที่มีจุดมุ่งหมายเพื่อทำให้การเดินทางของรถปลอดภัยมากยิ่งขึ้น ป้องกันการบาดเจ็บและเพื่อปกป้องผู้โดยสารและผู้ใช้รถใช้ถนนรายอื่น

⚠ คำเตือน

ฟังก์ชันเป็นเพียงระบบช่วยเสริมการทำงานเท่านั้น ไม่สามารถจัดการสถานการณ์ทั้งหมดในทุกสภาพได้ คนขับจะต้องมีสติอยู่ตลอดเวลาเพื่อให้มั่นใจว่าสามารถขับรถได้อย่างปลอดภัย รวมทั้งต้องปฏิบัติตามกฎหมายและข้อบังคับด้านการจราจร

ระบบสนับสนุน

ด้วยจุดมุ่งหมายเพื่อช่วยคนขับให้ขับรถได้อย่างปลอดภัยมากยิ่งขึ้น IntelliSafe ประกอบด้วยฟังก์ชันต่างๆ ดังต่อไปนี้

- ไฟสูงแบบแอดทีฟ
- การตรวจจับอุโมงค์
- Pilot Assist
- Cross Traffic Alert
- Blind Spot Information
- ระบบช่วยจอด*
- ระบบช่วยนำทางขณะจอด*
- กล้องช่วยจอดรถ*
- ข้อมูลป้ายจราจรบนถนน*
- ระบบควบคุมเสถียรภาพแบบอิเล็กทรอนิกส์
- Roll Stability Control
- ตัวจำกัดความเร็ว*
- ระบบควบคุมความเร็วคงที่
- ระบบควบคุมความเร็วคงที่พร้อมการปรับความเร็วอัตโนมัติ*
- Rear Collision Warning
- Driver Alert Control

- ระบบขับเคลื่อนทุกล้อ⁶

การป้องกัน

ด้วยจุดมุ่งหมายเพื่อช่วยให้คนขับสามารถหลีกเลี่ยงอุบัติเหตุได้ IntelliSafe ประกอบด้วยฟังก์ชันต่างๆ ดังต่อไปนี้

- City Safety
- ระบบเตือนระยะห่าง*
- ระบบช่วยรักษาช่องทางเดินรถ
- Collision Avoid. Assistance

การป้องกัน

ด้วยจุดมุ่งหมายเพื่อป้องกันคนขับและผู้โดยสารจากอุบัติเหตุในบางสถานการณ์ IntelliSafe ประกอบด้วยฟังก์ชันต่างๆ ร่วมกันดังต่อไปนี้

- Whiplash Protection System
- Pedestrian Protection System
- เข็มขัดนิรภัยพร้อมตัวปรับความตึงเข็มขัดนิรภัย
- ถุงลมนิรภัย

⁵ ระบบบางระบบจะได้รับการติดตั้งเป็นอุปกรณ์มาตรฐาน ในขณะที่ระบบอื่นจะเป็นอุปกรณ์พิเศษ ซึ่งอาจแตกต่างกันออกไปตามตลาด รุ่นปี และรุ่นรถ

⁶ All Wheel Drive





i **หมายเหตุ**

โปรดอ่านหัวข้อย่อยของแต่ละระบบ เพื่อทำความเข้าใจเกี่ยวกับฟังก์ชันการทำงานและเรียนรู้การเตือนที่สำคัญต่างๆ อย่างละเอียด

ข้อมูลที่เกี่ยวข้อง

- ไฟสูงแบบแอกทีฟ (น. 221)
- ความปลอดภัย (น. 46)
- ระบบช่วยเหลือคนขับ (น. 366)

Sensus - ความสามารถในการเชื่อมต่อและ
ความบันเทิงแบบออนไลน์

Sensus ทำให้สามารถใช้แอปต่างๆ และทำให้รถ
ของท่านเป็นฮอตสปอต Wi-Fi ได้

นี่คือ Sensus



Sensus นำเสนออินเทอร์เน็ตที่ชาญฉลาด และการเชื่อมต่อ
ต่อออนไลน์กับโลกดิจิทัล โครงสร้างระบบนำทางที่ใช้
งานง่ายทำให้สามารถรับการสนับสนุนที่เกี่ยวข้อง ข้อมูล
และความบันเทิงเมื่อต้องการได้ โดยไม่รบกวนคนขับ

Sensus จะครอบคลุมการใช้งานทั้งหมดในรถที่
เกี่ยวข้องกับความบันเทิง, การเชื่อมต่อออนไลน์, การ
นำทาง* และอินเทอร์เน็ตสำหรับผู้ใช้ระหว่างคนขับกับ
รถ Sensus ทำให้ท่านสามารถติดต่อสื่อสารกับรถและ
โลกภายนอกได้

ข้อมูลเมื่อต้องการ ตำแหน่งที่ต้องการ

การแสดงผลที่แตกต่างกันในรถจะให้ข้อมูลในช่วงเวลาที่
เหมาะสม ข้อมูลจะแสดงในตำแหน่งที่แตกต่างกันตาม
ลำดับความสำคัญของคนขับ



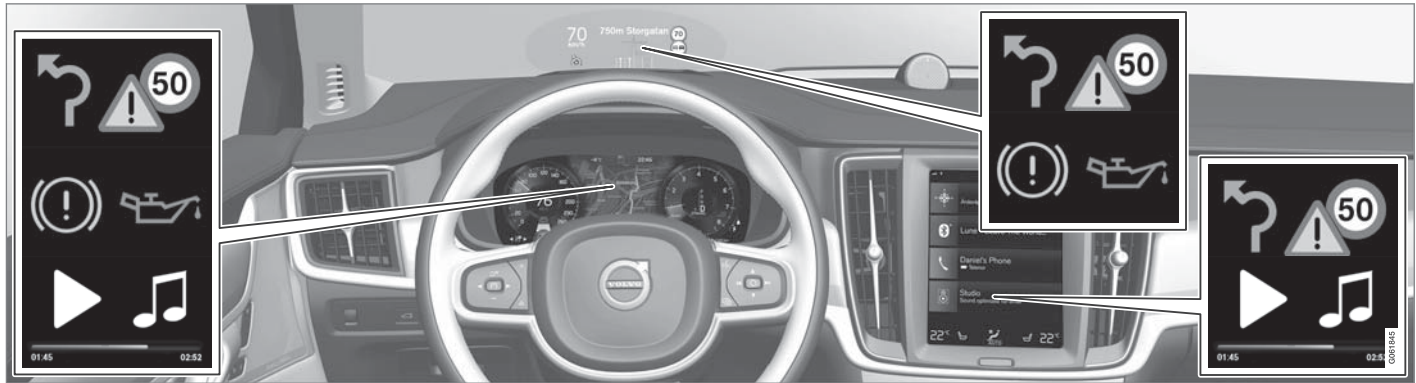

ชนิดที่แตกต่างกันของข้อมูลจะแสดงในจอแสดงผลที่แตกต่างกันตามลำดับความสำคัญของข้อมูล

Head-up display*

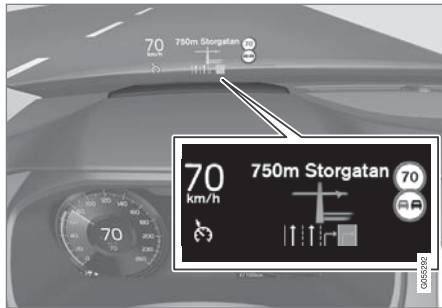

จอแสดงผลบนกระจกหน้าจะแสดงข้อมูลที่เลือกไว้ ซึ่งคนขับควรดำเนินการโดยเร็วที่สุดเท่าที่จะสามารถทำได้

ข้อมูลลักษณะนี้ เช่น คำเตือนการจราจร, ข้อมูลความเร็ว และข้อมูลระบบนำทาง* เป็นต้น ข้อมูลป้ายจราจรบนถนนและสายเรียกเข้ายังแสดงขึ้นบนจอแสดงผลบนกระจกหน้าอีกด้วย การใช้งานหน้าจอนี้ทำได้โดยใช้แป้นกดทางด้านขวาของพวงมาลัย และโดยผ่านทางจอแสดงผลส่วนกลาง

จอแสดงผลสำหรับคนขับ



จอแสดงผลสำหรับคนขับจะแสดงข้อมูลเกี่ยวกับความเร็ว และข้อมูลอย่างเช่น สายเรียกเข้า หรือแทรก

เพลงที่กำลังเล่นอยู่ เป็นต้น การใช้งานจอแสดงผลทำได้
โดยใช้แป้นกดสองชุดบนพวงมาลัย

จอแสดงผลส่วนกลาง



ฟังก์ชันการทำงานหลักจำนวนมากของรถสามารถ
ควบคุมได้จากจอแสดงผลส่วนกลาง ซึ่งเป็นหน้าจอแบบ
สัมผัสที่ตอบสนองต่อการแตะหน้าจอ ดังนั้น จำนวนของ
ปุ่มกดและตัวควบคุมในรถจึงมีอยู่เป็นจำนวนน้อยที่สุด
ท่านสามารถใช้งานหน้าจอได้แม้ท่านจะใส่ถุงมืออยู่
ก็ตาม

ท่านสามารถควบคุมระบบต่างๆ เช่น ระบบควบคุม
สภาพอากาศ, ระบบความบันเทิง และตำแหน่งที่นั่ง*
 เป็นต้น ได้จากที่นี่ ข้อมูลที่แสดงบนจอแสดงผลส่วน
กลางสามารถดำเนินการโดยคนขับหรือผู้อื่นที่นั่งอยู่
ภายในรถก็ได้เมื่อมีโอกาส

ระบบรับรู้คำสั่งเสียง



คนขับสามารถใช้ระบบรับรู้คำสั่ง
เสียงได้โดยไม่ต้องยกมือออกจาก
พวงมาลัย ระบบสามารถเข้าใจ
คำพูดที่เปล่งออกมาตามธรรมชาติ
ได้ ใช้ระบบรับรู้คำสั่งเสียงในการสั่ง

งานต่างๆ เช่น เล่นเพลง, โทรหาใครบางคน, เพิ่ม
อุณหภูมิ หรืออ่านออกเสียงข้อความ เป็นต้น

ข้อมูลที่เกี่ยวข้อง

- จอแสดงผลบนกระจกหน้า* (น. 205)
- จอแสดงผลสำหรับคนขับ (น. 90)
- ภาพรวมของจอแสดงผลส่วนกลาง (น. 164)
- การจดจำเสียง (น. 208)
- รถที่มีการเชื่อมต่ออินเทอร์เน็ต* (น. 657)
- การแบ่งปันการเข้าถึงอินเทอร์เน็ตจากรถผ่าน
ฮอตสปอต Wi-Fi (น. 662)

รถวอลโว่ของท่าน

อัปเดตซอฟต์แวร์

เพื่อให้ท่านในฐานะของลูกค้าของวอลโว่ได้รับประสบการณ์ใช้งานที่ดีที่สุดจากรถของท่าน วอลโว่จึงดำเนินการพัฒนาระบบภายในรถและบริการต่างๆ ที่นำเสนอให้แก่ท่านอย่างต่อเนื่อง

เมื่อท่านนำรถเข้ารับบริการที่ตัวแทนจำหน่ายวอลโว่ที่ได้รับอนุญาต ท่านสามารถอัปเดตซอฟต์แวร์ในรถวอลโว่ของท่านให้เป็นเวอร์ชันล่าสุดได้ การอัปเดตซอฟต์แวร์รุ่นล่าสุดจะช่วยให้ท่านได้รับประโยชน์จากการพัฒนาปรับปรุงที่มีอยู่ รวมถึงการพัฒนาปรับปรุงจากการอัปเดตซอฟต์แวร์รุ่นก่อนหน้าด้วย

สำหรับข้อมูลเพิ่มเติมเกี่ยวกับการอัปเดตที่เผยแพร่ และคำตอบสำหรับคำถามที่พบบ่อย โปรดไปที่ support.volvocars.com

i หมายเหตุ
ลักษณะการทำงานหลังจากการอัปเดตอาจแตกต่างกันออกไปโดยขึ้นอยู่กับตลาด, รุ่นรถ, รุ่นปี และอุปกรณ์พิเศษ

ข้อมูลที่เกี่ยวข้อง

- Sensus - ความสามารถในการเชื่อมต่อและความเป็นเทียงแบบออนไลน์ (น. 35)
- การจัดการการอัปเดตระบบผ่านศูนย์บริการดาวนโหลด (น. 728)

การบันทึกข้อมูล

ข้อมูลบางอย่างเกี่ยวกับการใช้งานรถ การทำงาน และเหตุการณ์ที่เกิดขึ้นจะบันทึกไว้ในรถ ซึ่งเป็นส่วนหนึ่งของระบบความปลอดภัย และการรับประกันคุณภาพของวอลโว่

รถคันนี้มี "Event Data Recorder" (EDR) ติดตั้งอยู่ จุดประสงค์หลักคือเพื่อลงทะเบียนและเก็บบันทึกข้อมูลที่เกี่ยวข้องกับอุบัติเหตุจากการจราจรหรือสถานการณ์คล้ายการชน เช่นเมื่อถุงลมนิรภัยพองตัว หรือเมื่อรถกระแทกกับสิ่งกีดขวางบนท้องถนน ข้อมูลจะบันทึกไว้เพื่อเพิ่มความเข้าใจว่าระบบรถยนต์ทำงานอย่างไรในสถานการณ์เช่นนี้ EDR ได้รับการออกแบบมาให้บันทึกข้อมูลที่เกี่ยวข้องกับไดนามิกรถยนต์และระบบความปลอดภัยในเวลาล้านๆ โดยปกติ 30 วินาทีหรือน้อยกว่านั้น

EDR ในรถคันนี้ได้รับการออกแบบมาให้บันทึกข้อมูลที่เกี่ยวข้องต่อไปนี้ในกรณีที่เกิดอุบัติเหตุจากการจราจรหรือในสถานการณ์ที่คล้ายการชน:

- ระบบต่างๆ ในรถยนต์ทำงานอย่างไร
- เข็มวัดนิรภัยด้านคนขับและด้านผู้โดยสารคาดไว้/ดึงไว้หรือไม่

- การใช้คันเร่งหรือแป้นเบรกของคนขับ
- ความเร็วในการเดินทางของรถยนต์

ข้อมูลจะช่วยให้เราเข้าใจได้ดีขึ้นถึงสภาวะแวดล้อมที่อุบัติเหตุทางการจราจร การบาดเจ็บหรือความเสียหายเกิดขึ้น EDR จะบันทึกข้อมูลเฉพาะเมื่อเกิดการชนร้ายแรง EDR จะไม่บันทึกข้อมูลใดๆ ในสภาพการขับขี่ปกติ ในลักษณะเดียวกัน ระบบจะไม่ลงทะเบียนว่าใครเป็นคนขับรถหรือตำแหน่งทางภูมิศาสตร์ของอุบัติเหตุหรือสถานการณ์ที่ใกล้เคียงกับอุบัติเหตุ อย่างไรก็ตาม กลุ่มบุคคลอื่น เช่น ตำรวจ อาจใช้ข้อมูลที่บันทึกไว้ร่วมกับข้อมูลที่ชี้ตัวบุคคลได้ที่เก็บไว้ตามกฎหมายหลังอุบัติเหตุจากการจราจร อุปกรณ์พิเศษและการเข้าถึงรถยนต์หรือ EDR จำเป็นต้องมีเพื่อให้สามารถวิเคราะห์ข้อมูลที่ลงทะเบียนไว้ได้

นอกจาก EDR รถได้ติดตั้งคอมพิวเตอร์จำนวนหนึ่งที่ออกแบบมาเพื่อให้สามารถตรวจสอบและตรวจดูการทำงานของรถยนต์ได้อย่างต่อเนื่อง อุปกรณ์เหล่านี้สามารถบันทึกข้อมูลในระหว่างสภาพการขับขี่ปกติ แต่จะบันทึกข้อมูลบ่งชี้ที่ส่งผลกระทบต่อการใช้งานรถและการทำงานโดยเฉพาะ หรือในกรณีที่มีการกระตุกการทำงานของฟังก์ชันการสนับสนุนคนขับของรถ (เช่น City Safety และฟังก์ชันการเบรกอัตโนมัติ เป็นต้น)

ข้อมูลที่เก็บบันทึกไว้บางอย่าง จำเป็นต้องมีเพื่อให้ช่างซ่อมบำรุงและบริการสามารถวินิจฉัยและแก้ไขข้อบกพร่องที่เกิดขึ้นในรถยนต์ได้ ข้อมูลที่ลงทะเบียนไว้ก็จำเป็นต้องมีด้วยเพื่อให้วอลโว่สามารถปฏิบัติตามข้อบังคับทางกฎหมายที่บัญญัติตามกฎหมายและโดยหน่วยงานทางรัฐบาล ข้อมูลที่ลงทะเบียนไว้ในรถยนต์จะถูกเก็บบันทึกไว้ในคอมพิวเตอร์ของรถจนกระทั่งได้รับการบริการหรือซ่อมบำรุง

นอกเหนือจากที่กล่าวมาข้างต้น ข้อมูลต่างๆ ที่ลงทะเบียนไว้สามารถใช้โดยรวมเพื่อการค้นคว้าวิจัยและการพัฒนาผลิตภัณฑ์ โดยมียุคมุ่งหมายเพื่อการพัฒนาความปลอดภัยและคุณภาพของรถวอลโว่อย่างต่อเนื่อง

วอลโว่จะไม่เปิดเผยข้อมูลดังที่กล่าวมาก่อนหน้านี้แก่บุคคลที่สามโดยที่ไม่ได้รับการยินยอมจากเจ้าของรถเพื่อปฏิบัติตามข้อบังคับตามกฎหมายและกฎข้อบังคับแห่งชาติ วอลโว่อาจถูกบังคับให้เปิดเผยข้อมูลลักษณะนี้ให้แก่ตำรวจหรือหน่วยงานอื่นๆ ที่อาจยืนยันสิทธิตามกฎหมายในการเข้าถึงข้อมูลดังกล่าว เครื่องมือทางเทคนิคพิเศษซึ่งวอลโว่และศูนย์บริการที่มีข้อตกลงกับวอลโว่สามารถเข้าถึงได้ จำเป็นต้องมีเพื่อให้สามารถอ่านและวิเคราะห์ข้อมูลที่บันทึกไว้ ทั้งนี้ วอลโว่เป็นผู้รับผิดชอบในการจัดเก็บและใช้งานข้อมูลในลักษณะที่

ปลอดภัย ซึ่งข้อมูลถูกส่งผ่านไปยังวอลโว่ในระหว่างการซ่อมแซมและการซ่อมบำรุง การจัดการข้อมูลต้องเป็นไปตามข้อกำหนดทางกฎหมายที่เกี่ยวข้อง โปรดติดต่อตัวแทนจำหน่ายของวอลโว่เพื่อขอข้อมูลเพิ่มเติม

ข้อกำหนดและเงื่อนไขสำหรับการให้บริการ
วอลโว่มีบริการต่างๆ ที่ท่านสามารถขับรถวอลโว่
ของท่านได้อย่างปลอดภัยและมีความสุขสบาย
มากที่สุดเท่าที่ท่านทำได้

บริการเหล่านี้รวมถึงทุกอย่างตั้งแต่การให้ความช่วย
เหลือ ในกรณีฉุกเฉินไปจนถึงการนำทางและการบริการ
การบำรุงรักษาต่างๆ

ก่อนใช้บริการ สิ่งสำคัญคือท่านต้องอ่านข้อกำหนดและ
เงื่อนไขสำหรับบริการที่ support.volvocars.com

ข้อมูลที่เกี่ยวข้อง

- นโยบายความเป็นส่วนตัวของลูกค้า (น. 40)

นโยบายความเป็นส่วนตัวของลูกค้า
วอลโว่ให้ความสำคัญและจะช่วยปกป้องข้อมูลส่วน
บุคคลของทุกคนที่เข้าเยี่ยมชมเว็บไซต์ของเรา

นโยบายนี้เกี่ยวข้องกับการจัดการข้อมูลส่วนตัวของ
ลูกค้า จุดประสงค์เพื่อให้ลูกค้าปัจจุบัน, ลูกค้าเก่า และ
ผู้ที่มีโอกาสเป็นลูกค้า มีความเข้าใจโดยทั่วไปเกี่ยวกับ:

- สถานการณ์ที่จะมีการรวบรวมและประมวลผล
ข้อมูลส่วนตัวของท่าน
- ชนิดของข้อมูลส่วนตัวที่เรารวบรวม
- สาเหตุที่เรารวบรวมข้อมูลส่วนตัวของท่าน
- วิธีที่เราจัดการข้อมูลส่วนบุคคลของท่าน

ท่านสามารถอ่านนโยบายนี้ทั้งหมดได้ที่
support.volvocars.com

ข้อมูลที่เกี่ยวข้อง

- ข้อกำหนดและเงื่อนไขสำหรับผู้ใช้และการแบ่งปัน
ข้อมูล (น. 665)
- ข้อกำหนดและเงื่อนไขสำหรับการให้บริการ (น. 40)
- การบันทึกข้อมูล (น. 38)

**ข้อมูลสำคัญเกี่ยวกับอุปกรณ์เสริมและอุปกรณ์
เพิ่มเติม**

**การเชื่อมต่อและการติดตั้งอุปกรณ์เสริมอย่างไม่ถูก
ต้องอาจส่งผลเสียต่อระบบอิเล็กทรอนิกส์ของรถได้**

เราขอแนะนำเป็นอย่างยิ่งว่า เจ้าของรถวอลโว่ควรติดตั้ง
เฉพาะอุปกรณ์เสริมของแท้ของวอลโว่เท่านั้น และทำ
การติดตั้งอุปกรณ์เสริมเหล่านั้นโดยช่างเทคนิคฝ่าย
บริการของวอลโว่ที่ผ่านการฝึกอบรมและมีคุณสมบัติ
เหมาะสมเท่านั้น อุปกรณ์เสริมบางอุปกรณ์จะสามารถ
ทำงานได้เมื่อติดตั้งซอฟต์แวร์ที่เกี่ยวข้องลงในระบบ
คอมพิวเตอร์แล้วเท่านั้น

อุปกรณ์ที่อธิบายในคู่มือสำหรับเจ้าของรถไม่ได้มีอยู่ใน
รถทุกคัน รถบางคันจะมีอุปกรณ์ที่แตกต่างออกไป โดย
ขึ้นอยู่กับการปรับให้สอดคล้องกับความต้องการของแต่ละ
ตลาด หรือกฎหมายและระเบียบข้อบังคับของท้องถิ่น
หรือประเทศ

อุปกรณ์พิเศษหรืออุปกรณ์เสริมที่อธิบายไว้ในคู่มือฉบับนี้
จะมีเครื่องหมายดอกจันกำกับอยู่ โปรดติดต่อตัวแทน
จำหน่ายของวอลโว่ ในกรณีที่ไม่แน่ใจเกี่ยวกับมาตรฐาน
หรืออุปกรณ์พิเศษ/อุปกรณ์เสริม

คำเตือน

คนขับจะต้องเป็นผู้รับผิดชอบว่ามีการใช้รถอย่างปลอดภัย รวมทั้งต้องปฏิบัติตามกฎหมายและกฎระเบียบที่มีผลบังคับใช้

นอกจากนี้ สิ่งสำคัญคือรถต้องได้รับการบำรุงรักษา และการบริการตามคำแนะนำของวอลโว่ รวมทั้งข้อมูลสำหรับเจ้าของรถ รวมทั้งสมุดการรับประกัน และการบริการ

หากข้อมูลในรถมีความแตกต่างจากคู่มือสำหรับเจ้าของรถฉบับพิมพ์ ให้ยึดถือข้อมูลฉบับพิมพ์เป็นหลัก

ข้อมูลที่เกี่ยวข้อง

- การติดตั้งอุปกรณ์เสริม (น. 41)
- การเชื่อมต่ออุปกรณ์เข้ากับขอคเค็ดการตรวจหาข้อบกพร่องของรถ (น. 42)
- การอ่านคู่มือสำหรับเจ้าของรถ (น. 24)

การติดตั้งอุปกรณ์เสริม

เราขอแนะนำเป็นอย่างยิ่งว่า เจ้าของรถวอลโว่ควรติดตั้งเฉพาะอุปกรณ์เสริมของแท้ของวอลโว่เท่านั้น และทำการติดตั้งอุปกรณ์เสริมเหล่านั้นโดยช่างเทคนิคฝ่ายบริการของวอลโว่ที่ผ่านการฝึกอบรม และมีคุณสมบัติเหมาะสมเท่านั้น อุปกรณ์เสริมบางอุปกรณ์จะสามารถทำงานได้เมื่อติดตั้งซอฟต์แวร์ที่เกี่ยวข้องลงในระบบคอมพิวเตอร์แล้วเท่านั้น

- อุปกรณ์เสริมของแท้ของวอลโว่ได้ผ่านการทดสอบเพื่อให้มั่นใจได้ว่าจะสามารถทำงานร่วมกับระบบต่างๆ สำหรับประสิทธิภาพ, ความปลอดภัย และการควบคุมการปล่อยมลพิษของรถได้ นอกจากนี้ ช่างเทคนิคฝ่ายบริการของวอลโว่ที่ผ่านการฝึกอบรมและมีคุณสมบัติที่เหมาะสมจะทราบว่าจะติดตั้งอุปกรณ์เสริมต่างๆ บนรถวอลโว่ของท่านได้อย่างปลอดภัยได้ที่เหมาะสมใด บริการช่างเทคนิคฝ่ายบริการของวอลโว่ที่ผ่านการฝึกอบรมและมีคุณสมบัติที่เหมาะสมเสมอก่อนที่จะติดตั้งอุปกรณ์เสริมใดๆ ในรถของท่าน
- อุปกรณ์ที่ไม่ได้รับการรับรองจากวอลโว่อาจไม่ได้รับการทดสอบโดยเฉพาะสำหรับการใช้ร่วมกับรถของท่าน

- ระบบที่เกี่ยวกับประสิทธิภาพหรือความปลอดภัยของรถบางระบบอาจได้รับผลเสียจากการติดตั้งอุปกรณ์เสริมที่ไม่ได้รับการทดสอบโดยวอลโว่ หรือถ้าติดตั้งโดยผู้ที่ไม่ม่มีประสบการณ์ในการติดตั้งอุปกรณ์เสริมในรถ
- ความเสียหายที่เกิดขึ้นเนื่องจากอุปกรณ์เสริมที่ติดตั้งโดยไม่ได้รับอนุญาต หรือติดตั้งอย่างไม่ถูกต้อง จะไม่ได้รับการคุ้มครองภายใต้การรับประกันรถใหม่ ข้อมูลเพิ่มเติมเกี่ยวกับการรับประกันจะมีอยู่ในสมุดการรับประกันและการบริการ วอลโว่ไม่ขอรับผิดชอบใดๆ ต่อการเสียชีวิต, การบาดเจ็บ หรือค่าใช้จ่ายที่เกิดขึ้นอันเป็นผลมาจากการติดตั้งอุปกรณ์เสริมที่ไม่ใช่ของแท้

ข้อมูลที่เกี่ยวข้อง

- ข้อมูลสำคัญเกี่ยวกับอุปกรณ์เสริมและอุปกรณ์เพิ่มเติม (น. 40)

รถวอลโว่ของท่าน

การเชื่อมต่ออุปกรณ์เข้ากับซอคเก็ตการตรวจหาข้อบกพร่องของรถ

การเชื่อมต่อและการติดตั้งซอฟต์แวร์ หรือเครื่องมือวิเคราะห์อย่างไม่ต้องอาศัย อาจส่งผลเสียกับระบบอิเล็กทรอนิกส์ของรถ

เราขอแนะนำเป็นอย่างยิ่งว่า เจ้าของรถวอลโว่ควรติดตั้งเฉพาะอุปกรณ์เสริมของแท้ของวอลโว่เท่านั้น และทำการติดตั้งอุปกรณ์เสริมเหล่านั้นโดยช่างเทคนิคฝ่ายบริการของวอลโว่ที่ผ่านการฝึกอบรมและมีคุณสมบัติเหมาะสมเท่านั้น อุปกรณ์เสริมบางอุปกรณ์จะสามารถทำงานได้เมื่อติดตั้งซอฟต์แวร์ที่เกี่ยวข้องลงในระบบคอมพิวเตอร์แล้วเท่านั้น

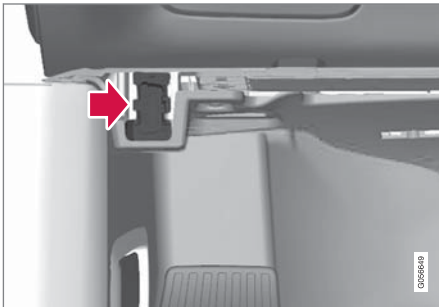

ขั้วต่อสายข้อมูล (On-board Diagnostic, OBDII) จะอยู่ใต้แผงคอนโซลหน้าที่ด้านคนขับ

i **หมายเหตุ**

บริษัทรถยนต์วอลโว่ไม่รับผิดชอบต่อผลสืบเนื่องใดๆ หากมีการเชื่อมต่ออุปกรณ์ที่ได้ผ่านการรับรองให้ใช้เข้ากับช่องเสียบ On-board Diagnostic (OBDII) เฉพาะช่างเทคนิคฝ่ายบริการของวอลโว่ ซึ่งผ่านการฝึกอบรมและมีคุณสมบัติเหมาะสมเท่านั้นที่ควรใช้ช่องเสียบนี้

ข้อมูลที่เกี่ยวข้อง

- ข้อมูลสำคัญเกี่ยวกับอุปกรณ์เสริมและอุปกรณ์เพิ่มเติม (น. 40)

การแสดงผลหมายเลขตัวถังรถ

เช่น เมื่อติดต่อกับตัวแทนจำหน่ายของวอลโว่เกี่ยวกับการเป็นสมาชิก Volvo On Call ของท่าน ท่านอาจจำเป็นต้องใช้หมายเลขตัวถังรถ (VIN⁷)

1. กด Settings ในมุมมองระดับบนสุดบนจอแสดงผลส่วนกลาง
2. ไปต่อที่ System → System Information → Vehicle Identification Number
> หมายเลขตัวถังรถจะแสดงขึ้น

วิธีอื่นในการค้นหา VIN คือ ดูแผงคอนโซลหน้าผ่านทางกระจกหน้า ดูที่หน้าแรกของสมุดการรับประกันและบริการ หรือไปรับรองการจดทะเบียนรถ



VIN จะอยู่ในตำแหน่งเดียวกันในรถทุกรุ่น

การรบกวนสมาธิของคนขับ

คนขับเป็นผู้รับผิดชอบในการดำเนินการใดๆ ก็ตามที่ทำให้มั่นใจได้ถึงความปลอดภัยของตัวเอง, ผู้โดยสาร และผู้ใช้รถใช้ถนนรายอื่น ส่วนหนึ่งของความรับผิดชอบนี้ก็คือการหลีกเลี่ยงสิ่งรบกวนสมาธิ เช่น การทำกิจกรรมที่ไม่เกี่ยวข้องกับการใช้รถในระหว่างการขับขี่ เป็นต้น

รถวอลโว่คันใหม่ของท่านมีหรืออาจมีระบบความบันเทิงหรือระบบติดต่อสื่อสารที่มีเนื้อหาน่าสนใจ โดยอาจรวมถึงโทรศัพท์เคลื่อนที่ที่พร้อมระบบบลูทูธ, ระบบนำทาง และระบบเครื่องเสียง ซึ่งมีฟังก์ชันการทำงานต่างๆ มากมาย ท่านยังอาจมีอุปกรณ์อิเล็กทรอนิกส์แบบพกพาอื่นๆ เพื่อความสะดวกสบายของท่านอีกด้วย การใช้งานอุปกรณ์เหล่านี้อย่างถูกวิธีและปลอดภัย จะทำให้ได้รับประสบการณ์การขับขี่ที่ดีขึ้น แต่การใช้งานอุปกรณ์เหล่านี้อย่างไม่เหมาะสม ก็อาจเป็นการรบกวนสมาธิของท่านได้

เพื่อแสดงให้เห็นถึงความห่วงใยของวอลโว่ต่อความปลอดภัยของท่าน เราเสนอคำเตือนเกี่ยวกับระบบเหล่านี้ดังต่อไปนี้ ห้ามใช้อุปกรณ์หรือฟังก์ชันการทำงานในรถ

ในลักษณะที่อาจรบกวนสมาธิการขับขี่ของท่าน การเสียสมาธิอาจทำให้เกิดอุบัติเหตุร้ายแรงได้ นอกเหนือจากคำเตือนโดยทั่วไปเหล่านี้แล้ว เราขอแนะนำคำแนะนำต่อไปนี้เกี่ยวกับฟังก์ชันการทำงานใหม่ๆ ที่อาจมีอยู่ในรถ:

คำเตือน

- ห้ามใช้โทรศัพท์มือถือในขณะที่ขับขี่เป็นอันตราย ในบางพื้นที่ ห้ามคนขับใช้โทรศัพท์มือถือในขณะที่รถกำลังแล่น
- หากรถมีระบบนำทางติดตั้งไว้ ท่านต้องกำหนดและเปลี่ยนรายละเอียดการเดินทางขณะที่รถจอดอยู่
- ห้ามตั้งโปรแกรมระบบเสียงในขณะที่รถแล่น ตั้งโปรแกรมวิทยุให้มีค่าที่ตั้งไว้ล่วงหน้าเมื่อรถจอดอยู่ จากนั้นจึงใช้ค่าที่ตั้งไว้ล่วงหน้า ตามที่โปรแกรมไว้ เพื่อให้สามารถใช้อย่างรวดเร็วและสะดวกยิ่งขึ้น
- อย่าใช้เครื่องแล็ปท็อปหรือคอมพิวเตอร์มือถือในขณะที่รถแล่น

ข้อมูลที่เกี่ยวข้อง

- เสียง, สื่อและอินเทอร์เน็ต (น. 616)

⁷ Vehicle Identification Number

ความปลอดภัย

ความปลอดภัย

รถยนต์จะติดตั้งระบบความปลอดภัยหลากหลายระบบซึ่งจะทำงานพร้อมกัน เพื่อป้องกันคนขับและผู้โดยสารในกรณีที่เกิดอุบัติเหตุ

รถมีเซ็นเซอร์จำนวนหนึ่งติดตั้งอยู่ ซึ่งจะตอบสนองในกรณีที่เกิดอุบัติเหตุ และสั่งงานระบบความปลอดภัยต่างๆ เช่น ถุงลมนิรภัยและตัวดึงเข็มขัดนิรภัย โดยขึ้นอยู่กับสภาพอุบัติเหตุเฉพาะ เช่นการชนที่มุมต่างๆ กัน การพลิกคว่ำ หรือการขับตกถนน ระบบจะตอบสนองในรูปแบบต่างๆ กัน เพื่อให้การปกป้องที่ดีที่สุด

นอกจากนี้ ยังมีระบบความปลอดภัยแบบกลไก เช่น Whiplash Protection System อีกด้วย รวมทั้งโครงสร้างของรถยังถูกสร้างขึ้นโดยให้สามารถกระจายแรงการชนที่สูงมากไปยังคาน เสา พื้น หลังคา และชิ้นส่วนอื่นๆ ของตัวถังอีกด้วย

หมอนนิรภัยของรถอาจทำงานหลังการชน ถ้าฟังก์ชันที่สำคัญในรถได้รับความเสียหาย

สัญลักษณ์เตือนในจอแสดงผลสำหรับคนขับ



สัญลักษณ์เตือนในจอแสดงผลสำหรับคนขับจะติดสว่างขึ้นเมื่อระบบไฟฟ้าของรถอยู่ที่ตำแหน่งสวิตช์กุญแจ II สัญลักษณ์จะดับไปหลังจากผ่านไปประมาณ 6 วินาที ถ้าระบบความปลอดภัยไม่มีความผิดปกติ

คำเตือน

ถ้าสัญลักษณ์เตือนยังคงติดสว่างอยู่ หรือติดสว่างขึ้นในระหว่างการขับรถ และมีข้อความ SRS airbag Service urgent Drive to workshop แสดงขึ้นในจอแสดงผลสำหรับคนขับ แสดงว่าระบบความปลอดภัยระบบใดระบบหนึ่งทำงานไม่เต็มที่ วอลโว่ขอแนะนำให้ติดต่อศูนย์บริการของวอลโว่ที่ได้รับอนุญาตอย่างเป็นทางการโดยเร็วที่สุด

คำเตือน

ห้ามตัดแปลงหรือซ่อมแซมระบบความปลอดภัยต่างๆ ของรถด้วยตัวท่านเอง หากระบบใดระบบหนึ่งมีข้อบกพร่องอาจทำให้มีการทำงานผิดปกติ และส่งผลให้เกิดการบาดเจ็บต่อบุคคลอย่างร้ายแรงได้ วอลโว่ขอแนะนำให้ติดต่อศูนย์บริการของวอลโว่ที่ได้รับอนุญาตอย่างเป็นทางการ



ถ้าสัญลักษณ์เตือนเฉพาะไม่ทำงาน สัญลักษณ์เตือนทั่วไปจะติดสว่างขึ้นแทน และจอแสดงผลสำหรับคนขับจะแสดงข้อความเดียวกันขึ้น

ข้อมูลที่เกี่ยวข้อง

- ความปลอดภัยระหว่างการตั้งครรภ์ (น. 47)
- เข็มขัดนิรภัย (น. 50)
- ถุงลมนิรภัย (น. 56)
- Whiplash Protection System (น. 47)
- Pedestrian Protection System (น. 49)
- Safety mode (น. 64)
- ระบบความปลอดภัยสำหรับเด็ก (น. 65)

ความปลอดภัยระหว่างการตั้งครมภ์

สิ่งที่สำคัญก็คือ จะต้องใช้เข็มขัดนิรภัยอย่างถูกต้องในระหว่างการตั้งครมภ์ และคนขับที่ตั้งครมภ์จะต้องปรับที่นั่งอย่างถูกต้อง

เข็มขัดนิรภัย

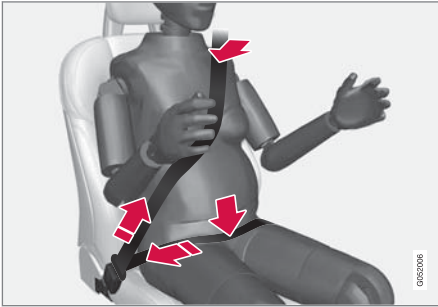

เข็มขัดนิรภัยช่วงทแยงควรจะรัดเหนือไหล่ จากนั้นผ่านระหว่างหน้าอกและไปยังด้านข้างของหน้าท้อง

เข็มขัดนิรภัยช่วงตักควรจะคาดอยู่ราบเหนือต้นขา และอยู่ได้หน้าท้องให้มากที่สุดเท่าที่จะเป็นไปได้ – ห้ามให้เข็มขัดเลื่อนขึ้นไป อย่าให้เข็มขัดนิรภัยหย่อนและดูให้แน่ใจว่าเข็มขัดรัดแน่นกับลำตัวมากที่สุด นอกจากนี้ ให้ตรวจสอบด้วยว่าเข็มขัดนิรภัยไม่มีบิดงอ

ตำแหน่งการนั่ง

เนื่องจากสภาพครมภ์จะเปลี่ยนแปลงไปเรื่อยๆ สตรีมีครมภ์ที่ขับรถจะต้องปรับที่นั่งและพวงมาลัย เพื่อให้สามารถควบคุมรถในขณะขับซีได้อย่างสะดวก ซึ่งหมายความว่าต้องสามารถบังคับพวงมาลัยและใช้แป้นเหยียบต่างๆ ได้โดยง่าย) ในกรณีนี้ สตรีมีครมภ์ควรพยายามเลื่อนที่นั่งเพื่อให้ได้ระยะห่างระหว่างพวงมาลัยและหน้าท้องให้มากที่สุดเท่าที่จะเป็นไปได้

ข้อมูลที่เกี่ยวข้อง

- ความปลอดภัย (น. 46)
- เข็มขัดนิรภัย (น. 50)
- ที่นั่งด้านหน้าแบบแมนนวล (น. 250)
- ที่นั่งด้านหน้าแบบปรับด้วยระบบไฟฟ้า* (น. 251)

Whiplash Protection System

Whiplash Protection System (WHIPS) สามารถช่วยลดความเสี่ยงของการบาดเจ็บของกระดูกต้นคอและที่หลังจากการสะบัดของศีรษะได้ ระบบนี้ประกอบด้วยเบาะรองนั่งและพนักพิงแบบดูดซับพลังงาน รวมทั้งพนักพิงศีรษะที่ออกแบบมาเป็นพิเศษสำหรับที่นั่งด้านหน้า

WHIPS จะทำงานในกรณีที่เกิดการชนจากด้านหลังรถ ซึ่งมุมและความเร็วของการชน รวมถึงลักษณะของรถที่เข้ามาชนจะมีผลต่อการทำงานของระบบนี้

เมื่อ WHIPS ถูกกระตุ้นให้ทำงาน พนักพิงหลังของที่นั่งด้านหน้าจะเอนไปด้านหลังและเบาะนั่งจะลดต่ำลง เพื่อเปลี่ยนตำแหน่งการนั่งของคนขับและผู้โดยสารบนที่นั่งด้านหน้า การเคลื่อนที่ของระบบจะช่วยดูดซับแรงบางอย่างที่สามารถเกิดขึ้นและทำให้เกิดการบาดเจ็บของกระดูกต้นคอและที่หลังจากการสะบัดของศีรษะได้

คำเตือน

WHIPS เป็นระบบที่ช่วยเสริมการทำงานของเข็มขัดนิรภัย ต้องคาดเข็มขัดนิรภัยเสมอ



⚠ คำเตือน

ห้ามตัดแปลงหรือซ่อมแซมที่นั่งหรือ WHIPS ด้วยตัวท่านเอง วอลโว่ขอแนะนำให้ติดต่อศูนย์บริการของวอลโว่ที่ได้รับอนุญาตอย่างเป็นทางการ

ถ้าที่นั่งด้านหน้าได้รับแรงในระดับสูงมาก เช่น ในระหว่างที่เกิดการชน จะต้องเปลี่ยนที่นั่งทั้งชุด ในกรณีนี้ คุณสมบัติในการป้องกันบางอย่างของที่นั่งอาจหายไป ถึงแม้ว่าที่นั่งจะไม่ชำรุดเสียหายก็ตาม

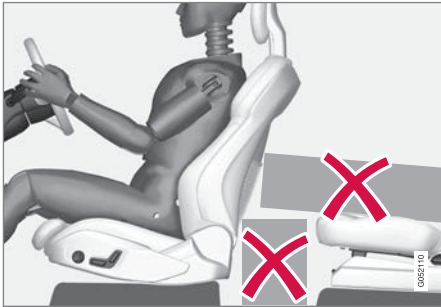

ห้ามวางวัตถุใดๆ ไว้บนพื้นด้านหลังหรือพื้นใต้ที่นั่งด้านหน้าหรือในที่นั่งด้านหลังที่อาจกีดขวางไม่ให้ WHIPS สามารถทำงานได้

⚠ คำเตือน

ห้ามพยายามอัดวัตถุที่แข็งเข้าไประหว่างเบาะรองนั่งของที่นั่งด้านหลังกับพนักพิงที่นั่งด้านหน้า

หากพนักพิงในที่นั่งด้านหลังถูกปรับให้ต่ำลง จะต้องยึดน้ำหนักบรรทุกไว้ เพื่อป้องกันไม่ให้เลื่อนไกลไปยังพนักพิงของที่นั่งด้านหน้าในกรณีที่เกิดการชน

⚠ คำเตือน

หากมีการปรับพนักพิงในที่นั่งด้านหลังให้ต่ำลงหรือใช้ที่นั่งสำหรับเด็กแบบหันไปด้านหลังในที่นั่งด้านหลัง จะต้องเลื่อนที่นั่งด้านหน้าที่ตรงกันไปข้างหน้าเพื่อไม่ให้แตะกับพนักพิงที่ปรับให้ต่ำลงหรือที่นั่งสำหรับเด็ก

ตำแหน่งการนั่ง

เพื่อให้ได้รับการป้องกันสูงสุดจาก WHIPS คนขับและผู้โดยสารจะต้องนั่งอยู่ในตำแหน่งการนั่งที่ถูกต้อง และตรวจสอบให้แน่ใจว่าไม่มีสิ่งใดกีดขวางการทำงานของระบบ

ปรับตำแหน่งการนั่งบนที่นั่งด้านหน้าอย่างถูกต้องก่อนที่จะเริ่มการขับขี่

คนขับและผู้โดยสารบนที่นั่งด้านหน้าควรนั่งอยู่ตรงกลางของที่นั่ง โดยให้มีระยะห่างระหว่างศีรษะกับพนักพิงศีรษะให้น้อยที่สุดเท่าที่จะทำได้

WHIPS และที่นั่งสำหรับเด็ก

การปกป้องของรถสำหรับเด็กที่นั่งอยู่ในที่นั่งสำหรับเด็กหรือบนเบาะรองนั่งเสริมไม่ลดลงแต่อย่างใดเมื่อใช้ WHIPS

ข้อมูลที่เกี่ยวข้อง

- ความปลอดภัย (น. 46)
- ที่นั่งด้านหน้าแบบแมนนวล (น. 250)
- ที่นั่งด้านหน้าแบบปรับด้วยระบบไฟฟ้า* (น. 251)
- Rear Collision Warning (น. 453)

* อปชั่นพิเศษ/อุปกรณ์เสริม

Pedestrian Protection System

Pedestrian Protection System (PPS) เป็นระบบซึ่งช่วยลดอันตรายของคนเดินถนนจากการกระแทกของรถเมื่อเกิดการชนด้านหน้า

ในการชนคนเดินถนนที่ด้านหน้าบางกรณี เซ็นเซอร์ที่อยู่ด้านหน้ารถจะตอบสนองและระบบจะทำงาน

เมื่อ PPS ทำงาน จะมีการทำงานต่อไปนี้เกิดขึ้น:

- ส่วนด้านหลังของฝากระโปรงหน้าจะยกขึ้น
- สัญญาณเตือนแบบอัตโนมัติจะถูกส่งผ่าน Volvo On Call*

เซ็นเซอร์จะทำงานที่ความเร็วประมาณ 25-50 กม./ชม. (15-30 ไมล์ต่อชั่วโมง)

เซ็นเซอร์ได้รับการออกแบบให้ตรวจจับการชนกับวัตถุที่มีลักษณะคล้ายกันขาของมนุษย์

❗ หมายเหตุ

อาจมีวัตถุในการจราจรที่ส่งสัญญาณที่คล้ายคลึงกับการชนกับคนเดินถนนไปยังเซ็นเซอร์ ซึ่งอาจทำให้ระบบถูกสั่งให้ทำงานได้ในกรณีที่เกิดการชนกับวัตถุลักษณะนี้

⚠ คำเตือน

ห้ามติดตั้งอุปกรณ์เสริมใดๆ หรือเปลี่ยนส่วนใดๆ ที่ด้านหน้า การรบกวนอุปกรณ์ด้านหน้า อาจเป็นสาเหตุให้ระบบทำงานผิดพลาดและก่อให้เกิดการบาดเจ็บที่รุนแรง รวมทั้งเกิดความเสียหายต่อรถยนต์

วอลโว่แนะนำให้ใช้แชมปัดน้ำมันของแท้ และใช้เฉพาะชิ้นส่วนของแท้เท่านั้น

⚠ คำเตือน

ห้ามแก้ไขหรือซ่อมแซมระบบด้วยตัวท่านเอง วอลโว่ขอแนะนำให้ติดต่อศูนย์บริการของวอลโว่ที่ได้รับอนุญาตอย่างเป็นทางการ การทำงานกับระบบอย่างไม่ถูกต้องอาจทำให้เกิดการทำงานผิดพลาด และส่งผลให้เกิดการบาดเจ็บร้ายแรงได้

⚠ คำเตือน

ในกรณีที่เกิดความเสียหายใดๆ ที่ด้านหน้ารถ วอลโว่ขอแนะนำให้ติดต่อศูนย์บริการของวอลโว่ที่ได้รับการแต่งตั้งอย่างเป็นทางการ เพื่อให้แน่ใจว่าระบบอยู่ในสภาพดี

สัญลักษณ์ในจอแสดงผลสำหรับคนขับ

สัญลักษณ์	ความหมาย
	มีการสั่งงาน PPS ก่อนหน้านี้ หรือมีความผิดปกติเกิดขึ้นในระบบ ปฏิบัติตามคำแนะนำที่ให้ไว้

ข้อมูลที่เกี่ยวข้อง

- ความปลอดภัย (น. 46)

ความปลอดภัย

เข็มขัดนิรภัย

การเบรกอย่างรุนแรงอาจทำให้ได้รับผลตามหน้าที่ร้ายแรงได้ หากไม่ใช้เข็มขัดรัดนิรภัย

เป็นสิ่งสำคัญที่จะต้องคาดเข็มขัดนิรภัยให้ติดแน่นกับตัว เพื่อให้เข็มขัดสามารถให้การปกป้องสูงสุด ห้ามเอียงพนักพิงหลังไปด้านหลังมากเกินไป เข็มขัดนิรภัยได้รับการออกแบบมาเพื่อให้การป้องกันในตำแหน่งการนั่งปกติ

⚠ คำเตือน

โปรดจำไว้เสมอว่า ห้ามหนีบหรือเกี่ยวเข็มขัดนิรภัยเข้ากับขื่อเกี่ยวหรือตัวยึดต่างๆ ภายในรถ เนื่องจากจะทำให้ไม่สามารถดึงเข็มขัดให้รัดแน่นได้อย่างถูกต้อง

⚠ คำเตือน

เข็มขัดนิรภัยและถุงลมนิรภัยเป็นอุปกรณ์ที่ทำงานร่วมกัน ถ้าไม่คาดเข็มขัดนิรภัยหรือใช้งานไม่ถูกต้อง อาจทำให้ประสิทธิภาพในการป้องกันอันตรายจากถุงลมนิรภัยลดลงในกรณีที่เกิดการชน

⚠ คำเตือน

ห้ามแก้ไขหรือซ่อมแซมเข็มขัดนิรภัยด้วยตัวเอง วอลโว่ขอแนะนำให้คุณปรึกษาศูนย์บริการของวอลโว่ที่ได้รับอนุญาตอย่างเป็นทางการ

ถ้าเข็มขัดนิรภัยได้รับแรงสูงๆ เช่น ในระหว่างที่เกิดการชน จะต้องเปลี่ยนเข็มขัดนิรภัยทั้งหมด ในกรณีนี้คุณสมบัตินในการป้องกันบางอย่างของเข็มขัดนิรภัยอาจหายไป ถึงแม้ว่าเข็มขัดจะไม่ชำรุดเสียหายก็ตาม ถ้าพบร่องรอยของการชำรุดเสียหาย ก็จะต้องเปลี่ยนเข็มขัดนิรภัยด้วยเช่นกัน เข็มขัดนิรภัยชุดใหม่จะต้องเป็นชนิดที่ได้รับการรับรอง และได้รับการออกแบบสำหรับการติดตั้งที่ตำแหน่งเดียวกับกับเข็มขัดนิรภัยที่จะเปลี่ยน

ข้อมูลที่เกี่ยวข้อง

- ความปลอดภัย (น. 46)
- ชุดดึงเข็มขัดนิรภัยกลับ (น. 52)
- การคาดและการปลดเข็มขัดนิรภัย (น. 50)
- ตัวเตือนประตูและเข็มขัดนิรภัย (น. 54)

การคาดและการปลดเข็มขัดนิรภัย

ตรวจสอบให้แน่ใจว่า ผู้โดยสารทุกคนคาดเข็มขัดนิรภัยแล้วก่อนที่จะเริ่มการขับขี่

การคาดเข็มขัดนิรภัย

1. ดึงเข็มขัดนิรภัยออกมาช้าๆ และตรวจสอบให้แน่ใจว่าไม่มีการบิดเกลียวหรือการชำรุดเสียหายใดๆ

i หมายเหตุ

เข็มขัดนิรภัยแต่ละสายมีร่องแรงเฉื่อยที่จะลึกลงในสถานการณ์ดังต่อไปนี้:

- หากดึงเข็มขัดเร็วเกินไป
- เมื่อเบรกหรือมีการเร่ง
- ถ้ารถเอียงมากเกินไป
- เมื่อขับรถเข้าทางโค้ง

2. ล็อคเข็มขัดนิรภัยโดยเสียบสลักล็อคเข้าในหัวล็อคเข็มขัดนิรภัยสำหรับเข็มขัดเส้นนั้นๆ
 - > เสียง "คลิก" ดังๆ หมายความว่า เข็มขัดนิรภัยล็อคแน่นแล้ว

⚠ คำเตือน

ให้เสียบหัวเข็มขัดนิรภัยในตัวล็อคด้านที่ถูกต้องเสมอ เข็มขัดนิรภัยและหัวเข็มขัดอาจไม่สามารถทำงานได้อย่างถูกต้องในกรณีที่เกิดการชน ทำให้อาจได้รับบาดเจ็บสาหัส

3. เข็มขัดนิรภัยสำหรับที่นั่งด้านหน้าจะสามารถปรับความสูงได้

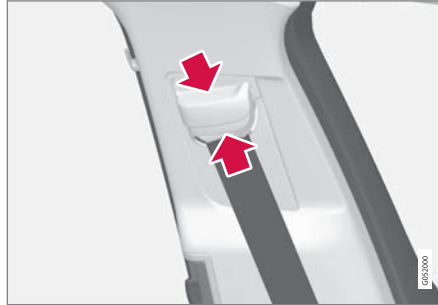

กดตัวยึดที่นั่งแล้วเลื่อนเข็มขัดนิรภัยขึ้นหรือลง ปรับเข็มขัดนิรภัยให้สูงที่สุดเท่าที่จะทำได้โดยไม่รัดคอของท่าน

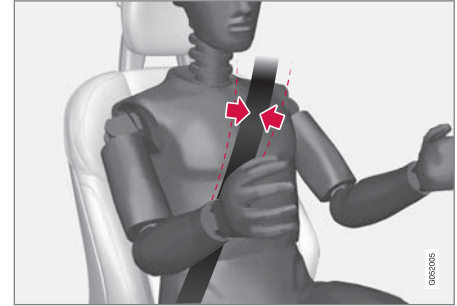

เข็มขัดนิรภัยจะต้องพาดผ่านหัวไหล่ (ไม่ต่ำลงมาจนอยู่บนแขน)

4. ยึดเข็มขัดคาดหน้าตักให้แน่นที่บริเวณเหนือตัก โดยการดึงเข็มขัดพาดไหล่ขึ้นไปทางหัวไหล่

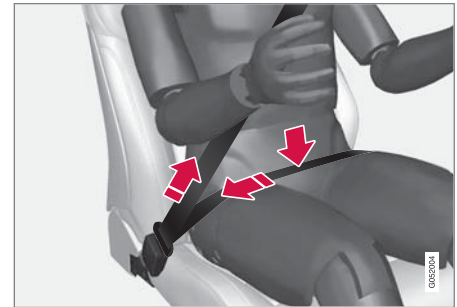

เข็มขัดคาดหน้าตักจะต้องอยู่ที่ระดับต่า (ไม่อยู่เหนือช่องท้อง)





⚠ คำเตือน

เข็มขัดนิรภัยแต่ละเส้นออกแบบมาให้ใช้งานสำหรับหนึ่งคนเท่านั้น

⚠ คำเตือน

โปรดจำไว้เสมอว่า ห้ามหนีบหรือเกี่ยวเข็มขัดนิรภัยเข้ากับขอกเกี่ยวหรือตัวยึดต่างๆ ภายในรถ เนื่องจากจะทำให้ไม่สามารถดึงเข็มขัดให้รัดแน่นได้อย่างถูกต้อง

⚠ คำเตือน

ห้ามทำให้เข็มขัดนิรภัยชำรุด และห้ามเสียบสิ่งแปลกปลอมในตัวล็อกเข็มขัด เข็มขัดนิรภัยและตัวล็อกหัวเข็มขัดอาจจะไม่ทำงานอย่างถูกต้องในกรณีที่มีการชน ทำให้อาจได้รับบาดเจ็บสาหัส

การปลดเข็มขัดนิรภัย

1. กดปุ่มล็อกสีแดงลงในที่ล็อก และปล่อยให้เข็มขัดถูกดึงกลับเข้าไป
2. หากเข็มขัดไม่ถูกดึงเข้าจนสุด ให้ใช้มือป้อนเข็มขัดเข้าไปเพื่อให้เข็มขัดห้อย

ข้อมูลที่เกี่ยวข้อง

- เข็มขัดนิรภัย (น. 50)
- ชุดดึงเข็มขัดนิรภัยกลับ (น. 52)
- ตัวเตือนประตูและเข็มขัดนิรภัย (น. 54)

ชุดดึงเข็มขัดนิรภัยกลับ

รถมีตัวปรับความตึงเข็มขัดนิรภัยแบบมาตรฐานและแบบไฟฟ้า ติดตั้งอยู่ ซึ่งสามารถดึงรั้งเข็มขัดนิรภัยในสถานการณ์คับขันและในขณะเกิดการชนได้

ตัวดึงเข็มขัดนิรภัยแบบมาตรฐาน

เข็มขัดนิรภัยทุกเส้นจะมีตัวดึงเข็มขัดนิรภัยแบบมาตรฐานติดตั้งอยู่

ตัวดึงเข็มขัดนิรภัยจะดึงเข็มขัดนิรภัยกลับเมื่อเกิดการชนที่มีแรงมากพอ เพื่อให้สามารถดึงตัวผู้โดยสารได้อย่างมีประสิทธิภาพมากขึ้น

ตัวปรับความตึงเข็มขัดนิรภัยแบบไฟฟ้า

เข็มขัดนิรภัยของคนขับและผู้โดยสารจะมีตัวดึงเข็มขัดนิรภัยแบบไฟฟ้าติดตั้งอยู่

ตัวดึงเข็มขัดนิรภัยจะทำงานร่วมกันกับระบบช่วยเหลือคนขับ City Safety และ Rear Collision Warning และสามารถทำงานร่วมกับระบบเหล่านี้ได้ในสถานการณ์คับขัน เช่น เมื่อมีการเบรคอย่างแรง, การขับออกนอกถนน (เช่น เมื่อรถไหลลงไปในคูน้ำ, ลอยขึ้นจากพื้นหรือชนเข้ากับบางอย่างในที่กั้นถนน), ลื่นไถล หรือเมื่อเสี่ยง

ต่อการเกิดการชน มอเตอร์ไฟฟ้าของตัวดึงเข็มขัดนิรภัย จะดึงเข็มขัดนิรภัยให้รัดแน่น

ตัวปรับความตึงเข็มขัดนิรภัยแบบไฟฟ้าจะช่วยในการปรับให้ผู้โดยสารอยู่ในตำแหน่งที่ดีที่สุด ซึ่งช่วยลดความเสี่ยงในการชนกับส่วนต่างๆ ภายในรถ และเพิ่มประสิทธิภาพของระบบความปลอดภัย เช่น ถุงลมนิรภัย เป็นต้น

เมื่อสถานการณ์ที่มีความวิกฤติสิ้นสุดลง ตัวปรับความตึงเข็มขัดนิรภัยและเข็มขัดนิรภัยไฟฟ้าจะกลับมาทำงานอีกครั้งโดยอัตโนมัติ แต่สามารถให้มันกลับมาทำงานอีกครั้งด้วยตัวเองได้ด้วย

! สำคัญ

ถ้าถุงลมนิรภัยผู้โดยสารถูกปิดใช้งานไว้ ตัวดึงเข็มขัดนิรภัยแบบไฟฟ้าด้านผู้โดยสารจะถูกปิดใช้งานด้วย

คำเตือน

ห้ามแก้ไขหรือซ่อมแซมเข็มขัดนิรภัยด้วยตัวเอง วอลโว่ขอแนะนำให้ติดต่อศูนย์บริการของวอลโว่ที่ได้รับอนุญาตอย่างเป็นทางการ

ถ้าเข็มขัดนิรภัยได้รับแรงสูงๆ เช่น ในระหว่างที่เกิดการชน จะต้องเปลี่ยนเข็มขัดนิรภัยทั้งหมด ในกรณีนี้ คุณสมบัติในการป้องกันบางอย่างของเข็มขัดนิรภัยอาจหายไป ถึงแม้ว่าเข็มขัดจะไม่ชำรุดเสียหายก็ตาม ถ้าพบร่องรอยของการชำรุดเสียหาย ก็จะต้องเปลี่ยนเข็มขัดนิรภัยด้วยเช่นกัน เข็มขัดนิรภัยชุดใหม่จะต้องเป็นชนิดที่ได้รับการรับรอง และได้รับการออกแบบสำหรับการติดตั้งที่ตำแหน่งเดียวกันกับเข็มขัดนิรภัยที่จะเปลี่ยน

ข้อมูลที่เกี่ยวข้อง

- เข็มขัดนิรภัย (น. 50)
- การคาดและการปลดเข็มขัดนิรภัย (น. 50)
- การรีเซ็ตตัวปรับความตึงเข็มขัดนิรภัยแบบไฟฟ้า (น. 54)
- การเปิดใช้งานและการปิดใช้งานถุงลมนิรภัยด้านผู้โดยสาร* (น. 59)

- City Safety™ (น. 436)
- Rear Collision Warning (น. 453)

การรีเซ็ตตัวปรับความตึงเข็มขัดนิรภัยแบบไฟฟ้า

ตัวปรับความตึงเข็มขัดนิรภัยแบบไฟฟ้าได้รับการออกแบบให้ทำการรีเซ็ตโดยอัตโนมัติ แต่ถ้าเข็มขัดนิรภัยยังไม่ร่นกลับ ก็สามารถรีเซ็ตตัวปรับความตึงเข็มขัดนิรภัยในแบบแมนนวลได้

1. หยุดในตำแหน่งที่ปลอดภัย
2. ปลดเข็มขัดนิรภัยแล้วคาดเข็มขัดนิรภัยอีกครั้ง
 - > เข็มขัดนิรภัยและตัวดึงเข็มขัดนิรภัยแบบไฟฟ้าจะถูกรีเซ็ต

คำเตือน

ห้ามแก้ไขหรือซ่อมแซมเข็มขัดนิรภัยด้วยตัวเอง วอลโว่ขอแนะนำให้ติดต่อศูนย์บริการของวอลโว่ที่ได้รับอนุญาตอย่างเป็นทางการ

ถ้าเข็มขัดนิรภัยได้รับแรงสูงๆ เช่น ในระหว่างที่เกิดการชน จะต้องเปลี่ยนเข็มขัดนิรภัยทั้งหมด ในกรณีนี้คุณสมบัติในการป้องกันบางอย่างของเข็มขัดนิรภัยอาจหายไป ถึงแม้ว่าเข็มขัดจะไม่ชำรุดเสียหายก็ตาม ถ้าพบร่องรอยของการชำรุดเสียหาย ก็จะต้องเปลี่ยนเข็มขัดนิรภัยด้วยเช่นกัน เข็มขัดนิรภัยชุดใหม่จะต้องเป็นชนิดที่ได้รับการรับรอง และได้รับการออกแบบสำหรับการติดตั้งที่ตำแหน่งเดียวกันกับเข็มขัดนิรภัยที่จะเปลี่ยน

ข้อมูลที่เกี่ยวข้อง

- ชุดดึงเข็มขัดนิรภัยกลับ (น. 52)
- เข็มขัดนิรภัย (น. 50)

ตัวเตือนประตูและเข็มขัดนิรภัย

ระบบจะเตือนผู้โดยสารที่ไม่ได้คาดเข็มขัดนิรภัยให้คาดเข็มขัดนิรภัย และยังเตือนเกี่ยวกับประตู, ฝากระโปรงหน้า หรือฝากระโปรงหลังที่เปิดอยู่อีกด้วย

ภาพกราฟิกบนจอแสดงผลสำหรับคนขับ

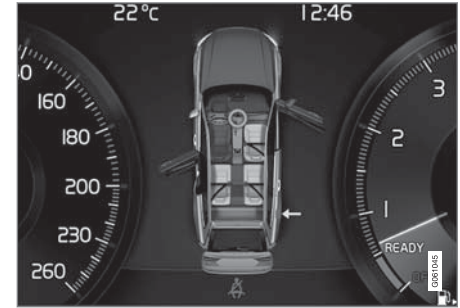

ภาพกราฟิกบนจอแสดงผลสำหรับคนขับจะมีการเตือนที่แตกต่างกันหลายแบบ สีการเตือนสำหรับประตูและฝากระโปรงหลังจะขึ้นอยู่กับความเร็วรถ

ภาพกราฟิกบนจอแสดงผลสำหรับคนขับจะแสดงว่ามีการใช้งานที่นั่งอยู่โดยที่ผู้โดยสารได้คาดและไม่ได้คาดเข็มขัดนิรภัย

ภาพกราฟิกเดียวกันนี้ยังแสดงขึ้นถ้าฝากระโปรงหน้า, ฝากระโปรงหลัง, ฝาปิดที่เติมน้ำมันเชื้อเพลิง หรือประตูใดๆ เปิดอยู่

สามารถยืนยันภาพกราฟิกได้โดยการกดปุ่ม **O** บนแผงปุ่มกดบนพวงมาลัยด้านขวา

ระบบเตือนเข็มขัดนิรภัย



ตัวเตือนด้วยภาพในแผงคอนโซลที่หลังคา

ตัวเตือนด้วยภาพจะแสดงขึ้นในแผงคอนโซลที่หลังคาและโดยใช้สัญลักษณ์เตือนในจอแสดงผลสำหรับคนขับ เสียงเตือนจะขึ้นอยู่กับความเร็ว เวลาการขับที่และระยะทาง

สถานะเข็มขัดนิรภัยของคนขับและผู้โดยสารจะแสดงขึ้นในภาพกราฟิกของจอแสดงผลสำหรับคนขับ เมื่อมีการคาดหรือไม่ได้คาดเข็มขัดนิรภัย

ระบบเตือนเข็มขัดนิรภัยไม่ครอบคลุมถึงเบาะนั่งสำหรับเด็กต่างๆ

เบาะนั่งหน้า

ถ้าคนขับหรือผู้โดยสารด้านหน้าไม่ได้คาดเข็มขัดนิรภัย ตัวเตือนด้วยภาพและเสียงเตือนจะเตือนคนขับและผู้โดยสารบนที่นั่งด้านหน้าให้คาดเข็มขัดนิรภัย

เบาะนั่งด้านหลัง

ระบบเตือนเข็มขัดนิรภัยในเบาะนั่งหลังมีการทำงานยอเยสองการทำงาน:

- ให้ข้อมูลเกี่ยวกับเข็มขัดนิรภัยที่ใช้งานอยู่ในเบาะนั่งหลัง ภาพกราฟิกบนจอแสดงผลสำหรับคนขับจะแสดงขึ้นเมื่อมีการคาดเข็มขัดนิรภัย
- การเตือนว่าเข็มขัดนิรภัยของที่นั่งด้านหลังถูกปลดออกในระหว่างการเดินทางโดยใช้ตัวเตือนด้วยภาพและเสียงเตือน ตัวเตือนจะหยุดทำงานทันทีที่คาดเข็มขัดนิรภัยอีกครั้ง

ตัวเตือนสำหรับประตู, ฝากระโปรงหน้า, ฝากระโปรงหลัง และฝาปิดที่เติมน้ำมันเชื้อเพลิง
ถ้าฝากระโปรงหน้า, ฝากระโปรงหลัง, ฝาปิดที่เติมน้ำมันเชื้อเพลิง หรือประตูใดประตูหนึ่งปิดไม่สนิท ภาพกราฟิกบนจอแสดงผลสำหรับคนขับจะแสดงว่าสิ่งใดเปิดอยู่หยุดรถในที่ปลอดภัยทันทีที่สามารถทำได้ แล้วปิดส่วนที่เป็นต้นเหตุของการเตือนให้สนิท



ถ้าขับรถที่ความเร็วต่ำกว่าประมาณ 10 กม./ชม. (6 ไมล์ต่อชั่วโมง) สัญลักษณ์แสดงข้อมูลบนจอแสดงผลสำหรับคนขับจะติดสว่างขึ้น



ถ้าขับรถที่ความเร็วสูงกว่าประมาณ 10 กม./ชม. (6 ไมล์ต่อชั่วโมง) สัญลักษณ์เตือนบนจอแสดงผลสำหรับคนขับจะติดสว่างขึ้น

ข้อมูลที่เกี่ยวข้อง

- เข็มขัดนิรภัย (น. 50)
- การคาดและการปลดเข็มขัดนิรภัย (น. 50)

ถุงลมนิรภัย

รถมีถุงลมนิรภัยและม่านนิรภัยกันกระแทกสำหรับคนขับและผู้โดยสารติดตั้งอยู่

i หมายเหตุ

ตัวตรวจจับจะตอบสนองแตกต่างกันออกไปโดยขึ้นอยู่กับลักษณะของการชน รวมทั้งขึ้นอยู่กับว่าไดคาคเข็มขัดนิรภัยไว้หรือไม่ หลักการนี้จะนำไปใช้กับเข็มขัดนิรภัยที่ทุกตำแหน่ง

ดังนั้น เป็นไปได้ว่าอาจมีถุงลมนิรภัยเพียงหนึ่งชุด (หรืออาจไม่มีเลย) ที่พองตัวเมื่อเกิดการชน ตัวตรวจจับจะตรวจจับแรงการชนที่ปะทะเข้ากับรถ และจะปรับสภาพการทำงานให้สอดคล้องกัน เพื่อให้ถุงลมนิรภัยหนึ่งชุด, มากกว่าหนึ่งชุดพองตัวออก หรือไม่มีถุงลมนิรภัยชุดใดพองตัวขึ้นเลย

⚠ คำเตือน

โมดูลควบคุมของระบบถุงลมนิรภัยมีตำแหน่งอยู่ที่คอนโซลกลาง หากคอนโซลกลางเปียกน้ำหรือของเหลวอื่นๆ ให้ดึงสายเคเบิลที่ต่อกับแบตเตอรี่สตาร์ทออก ห้ามลองสตาร์ทรถเนื่องจากถุงลมนิรภัยอาจทำงาน การกักรถ วอลโว่ขอแนะนำให้ท่านใช้วิธีขนส่งรถไปที่ศูนย์บริการของวอลโว่ที่ได้รับการแต่งตั้ง

ถุงลมนิรภัยพองตัวออก

ถ้าถุงลมนิรภัยชุดใดชุดหนึ่งพองตัวออก เราขอแนะนำดังต่อไปนี้:

- การกักรถ วอลโว่ขอแนะนำให้ใช้วิธีขนส่งรถไปที่ศูนย์บริการของวอลโว่ที่ได้รับการแต่งตั้ง ห้ามขับรถโดยที่ถุงลมนิรภัยต่างๆ พองตัวอยู่
- วอลโว่ขอแนะนำให้ใช้ศูนย์บริการของวอลโว่ที่ได้รับการแต่งตั้งอย่างเป็นทางการ ในการเปลี่ยนส่วนประกอบต่างๆ ในระบบนิรภัยของรถ
- ไปพบแพทย์เสมอ

⚠ คำเตือน

ห้ามขับรถโดยที่ถุงลมนิรภัยพองตัวแล้ว ถุงลมนิรภัยอาจทำให้การบังคับรถเป็นไปโดยยากลำบาก รวมทั้งระบบความปลอดภัยอื่นๆ อาจได้รับความเสียหายได้ คิว้นและฝุ่นละอองที่เกิดขึ้นขณะที่ถุงลมนิรภัยพองตัวอาจทำให้เกิดการบาดเจ็บ/การระคายเคืองต่อผิวหนังและดวงตาได้ หากเกิดการระคายเคืองให้ล้างทำความสะอาดด้วยน้ำเย็น การพองตัวที่รวดเร็วและเส้นใยของถุงลมนิรภัยอาจเป็นสาเหตุให้เกิดแผลถลอกและผิวหนังแสบร้อนได้

ข้อมูลที่เกี่ยวข้อง

- ความปลอดภัย (น. 46)
- ถุงลมนิรภัยคนขับ (น. 57)
- ถุงลมนิรภัยด้านผู้โดยสาร (น. 58)
- ถุงลมนิรภัยด้านข้าง (น. 62)
- ม่านลมนิรภัย (น. 63)

ถุงลมนิรภัยคนขับ

เพื่อเป็นการเสริมการทำงานของเข็มขัดนิรภัย รถจะมีถุงลมนิรภัยที่พวงมาลัยและถุงลมนิรภัยบริเวณเข้า¹ ติดตั้งอยู่ที่ด้านคนขับ

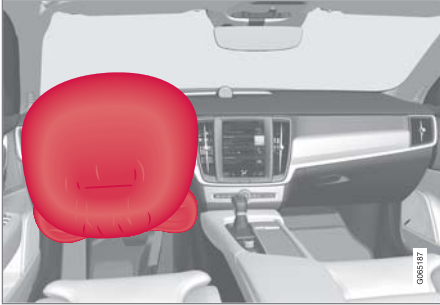

ถุงลมนิรภัยที่พวงมาลัยและถุงลมนิรภัยบริเวณเข้า¹ ที่ด้านคนขับในที่นั่งด้านหน้า

ในกรณีที่เกิดการชนด้านหน้า ถุงลมนิรภัยจะช่วยป้องกันบริเวณศีรษะ, ลำคอ, ใบหน้า และทรวงอกของคนขับ รวมถึงบริเวณเข้าและขาด้วย

การชนในระดับที่รุนแรงพอจะกระตุ้นการทำงานของเซ็นเซอร์ต่างๆ และถุงลมนิรภัยจะพองตัว ถุงลมนิรภัยจะรองรับผู้โดยสารจากแรงกระแทกที่เกิดขึ้นเนื่องจากการ

ชน ถุงลมนิรภัยจะยุบตัวเมื่อถูกอัด เมื่อสิ่งนี้เกิดขึ้น ควันจะกระจายเข้าไปในรถ ซึ่งถือเป็นเรื่องปกติ ขั้นตอนทั้งหมดนี้รวมถึงการพองตัวและการยุบตัวของถุงลมนิรภัยจะเกิดขึ้นภายในเสี้ยววินาที

⚠ คำเตือน

เข็มขัดนิรภัยและถุงลมนิรภัยเป็นอุปกรณ์ที่ทำงานร่วมกัน ถ้าไม่คาดเข็มขัดนิรภัยหรือใช้งานไม่ถูกต้อง อาจทำให้ประสิทธิภาพในการป้องกันอันตรายจากถุงลมนิรภัยลดลงในกรณีที่เกิดการชน

เพื่อลดความเสี่ยงต่อการบาดเจ็บในกรณีที่ถุงลมนิรภัยพองตัว ผู้โดยสารต้องนั่งตัวตรงโดยให้เท้าวางบนพื้นและหลังพิงติดกับพนักพิง

⚠ คำเตือน

วอลโว่ขอแนะนำให้ติดต่อศูนย์บริการของวอลโว่ที่ได้รับอนุญาตอย่างเป็นทางการเพื่อขอรับการซ่อม การทำงานกับระบบถุงลมนิรภัยที่ไม่ถูกต้องอาจทำให้เกิดความผิดพลาดในการทำงานและส่งผลให้เกิดการบาดเจ็บต่อร่างกายได้

ตำแหน่งของถุงลมนิรภัยที่พวงมาลัย

ถุงลมนิรภัยนี้ติดตั้งอยู่ในตรงกลางของพวงมาลัย พวงมาลัยจะมีเครื่องหมาย AIRBAG กำกับไว้

ตำแหน่งของถุงลมนิรภัยบริเวณเข้า¹

ถุงลมนิรภัยจะถูกพับไว้ในส่วนด้านล่างของแผงคอนโซลหน้าที่ด้านคนขับ แผงครอบจะมีเครื่องหมาย AIRBAG กำกับไว้

⚠ คำเตือน

ห้ามวางหรือติดวัตถุใดๆ ที่ด้านบนหรือด้านหน้าของแผงปิดที่ถุงลมนิรภัยบริเวณเข้าติดตั้งอยู่

ข้อมูลที่เกี่ยวข้อง

- ถุงลมนิรภัย (น. 56)
- ถุงลมนิรภัยด้านผู้โดยสาร (น. 58)

¹ ถุงลมนิรภัยบริเวณเข้าจะมีติดตั้งอยู่ในรถในบางตลาดเท่านั้น

ถุงลมนิรภัยด้านผู้โดยสาร

รถยนต์จะมีถุงลมนิรภัยด้านผู้โดยสารในที่นั่งด้านหน้า เพื่อช่วยเสริมการทำงานของเข็มขัดนิรภัย



ถุงลมนิรภัยด้านผู้โดยสารด้านหน้าในที่นั่งด้านหน้า

ในกรณีที่เกิดการชนด้านหน้า ถุงลมนิรภัยจะช่วยป้องกันบริเวณศีรษะ, ลำคอ, ไบหน้ำ และทรวงอกของผู้โดยสาร รวมถึงบริเวณเข่าและขาด้วย

การชนในระดับที่รุนแรงพอจะกระตุ้นการทำงานของเซ็นเซอร์ต่างๆ และถุงลมนิรภัยจะพองตัว ถุงลมนิรภัยจะรองรับผู้โดยสารจากแรงกระแทกที่เกิดขึ้นเนื่องจากการชน ถุงลมนิรภัยจะยุบตัวเมื่อถูกอัด เมื่อสิ่งนี้เกิดขึ้น ควันจะกระจายเข้าไปในรถ ซึ่งถือเป็นเรื่องปกติ ขั้นตอน

ทั้งหมดนี้รวมถึงการพองตัวและการยุบตัวของถุงลมนิรภัยจะเกิดขึ้นภายในเสี้ยววินาที

⚠ คำเตือน

เข็มขัดนิรภัยและถุงลมนิรภัยเป็นอุปกรณ์ที่ทำงานร่วมกัน ถ้าไม่คาดเข็มขัดนิรภัยหรือใช้งานไม่ถูกต้อง อาจทำให้ประสิทธิภาพในการป้องกันอันตรายจากถุงลมนิรภัยลดลงในกรณีที่เกิดการชน

เพื่อลดความเสี่ยงต่อการบาดเจ็บในกรณีที่ถุงลมนิรภัยพองตัว ผู้โดยสารต้องนั่งตัวตรงโดยไม่เท้าวางบนพื้นและหลังพิงติดกับพนักพิง

⚠ คำเตือน

วอลโว่ขอแนะนำให้คุณติดต่อศูนย์บริการของวอลโว่ที่ได้รับอนุญาตอย่างเป็นทางการเพื่อขอรับการซ่อม การทำงานกับระบบถุงลมนิรภัยที่ไม่ถูกต้องอาจทำให้เกิดความผิดพลาดในการทำงานและส่งผลให้เกิดการบาดเจ็บต่อร่างกายได้

ตำแหน่งของถุงลมนิรภัยผู้โดยสาร

ถุงลมนิรภัยนี้จะพับเก็บอยู่ในที่เก็บบริเวณเหนือช่องเก็บของหน้ารถ แผงครอบจะมีเครื่องหมาย AIRBAG กำกับไว้

⚠ คำเตือน

ห้ามใส่วัตถุใดๆ ที่ด้านหน้าหรือด้านบนเหนือแผงคอนโซลที่มีถุงลมนิรภัยติดตั้งอยู่

ป้ายสำหรับถุงลมนิรภัยผู้โดยสาร



รูปดอกจะอยู่บนที่บังแดดด้านผู้โดยสาร

รูปดอกเตือนสำหรับถุงลมนิรภัยผู้โดยสารจะอยู่ในตำแหน่งตามที่แสดงไว้ด้านบน

⚠ คำเตือน

ถ้ารถไม่มีสวิตช์เปิดใช้งาน/ยกเลิกการทำงานของถุงลมนิรภัยโดยสารติดตั้งอยู่ ถุงลมนิรภัยจะพร้อมทำงานอยู่ตลอดเวลา

⚠ คำเตือน

ห้ามยืนหรือนั่งที่ด้านหน้าของที่นั่งผู้โดยสารด้านหน้า ห้ามใช้ที่นั่งสำหรับเด็กแบบหันไปทางด้านหลังบนที่นั่งผู้โดยสารด้านหน้าถ้าเปิดใช้งานถุงลมนิรภัยไว้ ห้ามไม่ให้ผู้โดยสารที่นั่งหันไปทางด้านหน้า (ทั้งเด็กและผู้ใหญ่) นั่งบนที่นั่งผู้โดยสารด้านหน้าเมื่อเปิดใช้งานถุงลมนิรภัยผู้โดยสารไว้ หากไม่ปฏิบัติตามคำแนะนำที่กล่าวไว้ข้างต้น อาจทำให้ได้รับอันตรายถึงแก่ชีวิตหรือได้รับบาดเจ็บร้ายแรงได้

ข้อมูลที่เกี่ยวข้อง

- ถุงลมนิรภัย (น. 56)
- ถุงลมนิรภัยคนขับ (น. 57)
- การเปิดใช้งานและการปิดใช้งานถุงลมนิรภัยด้านผู้โดยสาร* (น. 59)

การเปิดใช้งานและการปิดใช้งานถุงลมนิรภัยด้านผู้โดยสาร*

ถ้ารถติดตั้งสวิตช์ Passenger Airbag Cut Off Switch (PACOS) ไว้ จะสามารถปิดการทำงานของถุงลมนิรภัยผู้โดยสารได้

สวิตช์สำหรับถุงลมนิรภัยผู้โดยสาร (PACOS) อยู่ที่ขอบของคอนโซลหน้าที่ด้านผู้โดยสาร และสามารถเข้าถึงได้เมื่อเปิดประตูผู้โดยสาร

ตรวจสอบว่าสวิตช์อยู่ในตำแหน่งที่ต้องการ

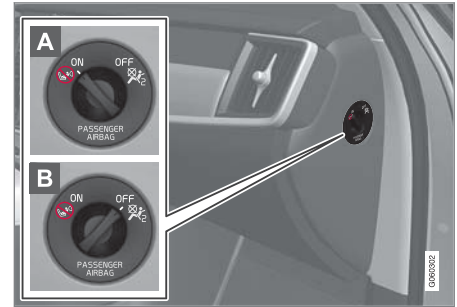

- A** ON - ถุงลมนิรภัยเปิดใช้งานอยู่ และผู้โดยสารที่นั่งหันไปด้านหน้า (ทั้งเด็กและผู้ใหญ่) สามารถนั่งบนที่นั่งผู้โดยสารได้อย่างปลอดภัย
- B** OFF - ถุงลมนิรภัยปิดใช้งานอยู่ และเด็กที่นั่งบนที่นั่งสำหรับเด็กแบบหันไปด้านหลังสามารถนั่งบนที่นั่งผู้โดยสารได้อย่างปลอดภัย

⚠ คำเตือน

ถ้ารถไม่มีสวิตช์เปิดใช้งาน/ยกเลิกการทำงานของถุงลมนิรภัยผู้โดยสารติดตั้งอยู่ ถุงลมนิรภัยจะพร้อมทำงานอยู่ตลอดเวลา

การเปิดใช้งานถุงลมนิรภัยด้านผู้โดยสาร



1 ดึงสวิตช์ออกไปทางด้านนอก และหมุนจากตำแหน่ง OFF ไปยังตำแหน่ง ON

> จอแสดงผลสำหรับคนขับแสดงข้อความ Passenger airbag on Please acknowledge

i หมายเหตุ

หากมีการสั่งงานยกเลิกการทำงานของถุงลมนิรภัยด้านผู้โดยสาร เมื่อรถอยู่ในตำแหน่งสวิตช์กุญแจ I หรือต่ำกว่า ข้อความจะแสดงขึ้นในจอแสดงผลสำหรับคนขับและไฟแสดงการทำงานในคอนโซลหลังคางจะติดสว่างเป็นเวลาประมาณ 6 วินาที หลังจากที่ตั้งค่าระบบไฟฟ้าของรถไปยังตำแหน่งสวิตช์กุญแจ II

2. ยืนยันข้อความโดยการกดปุ่ม **O** ที่แป้นกดทางด้านขวาบนพวงมาลัย

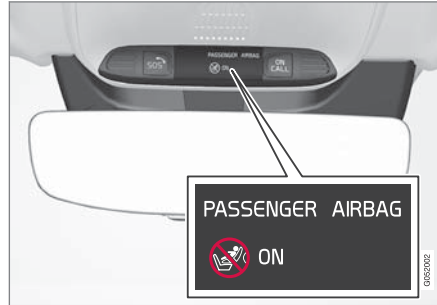

> ข้อความและสัญลักษณ์เตือนในคอนโซลที่หลังคางจะแสดงให้ทราบว่า ถุงลมนิรภัยสำหรับที่นั่งผู้โดยสารด้านหน้าได้เปิดใช้งานแล้ว

⚠ คำเตือน

ห้ามใช้ที่นั่งสำหรับเด็กแบบหันไปทางด้านหลังบนที่นั่งผู้โดยสารด้านหน้าเมื่อเปิดใช้งานถุงลมนิรภัยไว้

เมื่อมีผู้โดยสารที่นั่งหันหน้าไปทางด้านหน้า (ทั้งเด็กและผู้ใหญ่) นั่งอยู่บนที่นั่งผู้โดยสารด้านหน้า จะต้องเปิดใช้งานถุงลมนิรภัยสำหรับผู้โดยสารเสมอ

หากไม่ปฏิบัติตามคำแนะนำที่กล่าวไว้ข้างต้น อาจทำให้ได้รับอันตรายถึงแก่ชีวิตหรือได้รับบาดเจ็บร้ายแรงได้

การปิดใช้งานถุงลมนิรภัยด้านผู้โดยสาร



- 1 ดึงสวิตช์ออกไปทางด้านนอก และหมุนจากตำแหน่ง ON ไปยังตำแหน่ง OFF

> จอแสดงผลสำหรับคนขับแสดงข้อความ Passenger airbag off Please acknowledge

หมายเหตุ

หากมีการสั่งงานยกเลิกการทำงานของถุงลมนิรภัยด้านผู้โดยสาร เมื่อรถอยู่ในตำแหน่งสวิตช์กุญแจ I หรือต่ำกว่า ข้อความจะแสดงขึ้นในจอแสดงผลสำหรับคนขับและไฟแสดงการทำงานในคอนโซลหลังจากจะติดส่วางเป็นเวลาประมาณ 6 วินาที หลังจากที่ตั้งค่าระบบไฟฟ้าของรถไปยังตำแหน่งสวิตช์กุญแจ II

2. ยืนยันข้อความโดยการกดปุ่ม **O** ที่แป้นกดทางด้านขวาบนพวงมาลัย



> ข้อความและสัญลักษณ์ในคอนโซลที่หลังคางจะแสดงให้ทราบว่า ถุงลมนิรภัยสำหรับที่นั่งผู้โดยสารด้านหน้าถูกยกเลิกการทำงาน

คำเตือน

ห้ามไม่ให้ผู้โดยสารที่นั่งหันไปทางด้านหน้า (ทั้งเด็กและผู้ใหญ่) นั่งบนที่นั่งผู้โดยสารเมื่อปิดใช้งานถุงลมนิรภัยไว้

การไม่ปฏิบัติตามคำแนะนำข้างต้นอาจทำให้ได้รับอันตรายถึงแก่ชีวิตหรือได้รับบาดเจ็บร้ายแรงได้

สำคัญ

ถ้าถุงลมนิรภัยผู้โดยสารถูกปิดใช้งานไว้ ตัวดึงเข็มขัดนิรภัยแบบไฟฟ้าด้านผู้โดยสารจะถูกปิดใช้งานด้วย

ข้อมูลที่เกี่ยวข้อง

- ชุดดึงเข็มขัดนิรภัยกลับ (น. 52)
- ที่นั่งสำหรับเด็ก (น. 66)

ความปลอดภัย

ถุงลมนิรภัยด้านข้าง

ในกรณีที่เกิดการชน ถุงลมนิรภัยด้านข้างที่ด้านคนขับและที่นั่งผู้โดยสารจะทำงานเพื่อป้องกันบริเวณหน้าอกและสะโพก



ถุงลมนิรภัยด้านข้างติดตั้งอยู่ในโครงพนักพิงชั้นนอกของที่นั่งด้านหน้า ซึ่งจะช่วยป้องกันคนขับและผู้โดยสารที่นั่งในที่นั่งด้านหน้า

เมื่อเกิดการชนอย่างรุนแรงพอ เช่น เซอร์ต่างๆ จะตอบสนอง และถุงลมนิรภัย (ต่างๆ) จะพองตัวด้วยแก๊สที่ร้อน ถุงลมนิรภัยจะพองตัวระหว่างผู้โดยสารและแผงประตูเพื่อรองรับแรงกระแทก ถุงลมนิรภัยจะยุบตัวเมื่อถูกอัดโดยปกติแล้วถุงลมนิรภัยด้านข้างจะพองตัวเฉพาะด้านที่เกิดการชนเท่านั้น

คำเตือน

วอลโว่ขอแนะนำให้ติดต่อศูนย์บริการของวอลโว่ที่ได้รับอนุญาตอย่างเป็นทางการเพื่อขอรับการซ่อม การทำงานกับระบบถุงลมนิรภัยด้านข้างอย่างไม่ถูกต้อง อาจทำให้เกิดการทำงานผิดพลาด และส่งผลให้เกิดการบาดเจ็บร้ายแรงได้

คำเตือน

ห้ามวางวัตถุใดๆ ไว้ระหว่างด้านนอกของที่นั่งกับแผงประตู เนื่องจากบริเวณนี้เป็นบริเวณการทำงานของถุงลมนิรภัย

วอลโว่ขอแนะนำให้ใช้เฉพาะแผ่นปิดที่นั่งรถยนต์ที่ได้รับอนุญาตจากวอลโว่เท่านั้น แผ่นปิดที่นั่งอื่นๆ อาจกีดขวางการทำงานของถุงลมนิรภัยได้

คำเตือน

ถุงลมนิรภัยด้านข้างเป็นระบบที่ช่วยเสริมการทำงานของเข็มขัดนิรภัย ต้องคาดเข็มขัดนิรภัยเสมอ

ถุงลมนิรภัยด้านข้างและที่นั่งเด็ก

การปกป้องของรถแก่เด็กที่นั่งอยู่ในเบาะนั่งสำหรับเด็กหรือบนเบาะรองนั่งไม่ลดลงแต่อย่างไรเมื่อใช้ระบบถุงลมนิรภัยด้านข้าง

ข้อมูลที่เกี่ยวข้อง

- ถุงลมนิรภัย (น. 56)

ม่านลมนิรภัย

ม่านนิรภัยกันกระแทก Inflatable Curtain (IC) จะช่วยป้องกันไม่ให้ศีรษะของคนขับและผู้โดยสารกระแทกกับส่วนต่างๆ ภายในรถเมื่อเกิดการชน

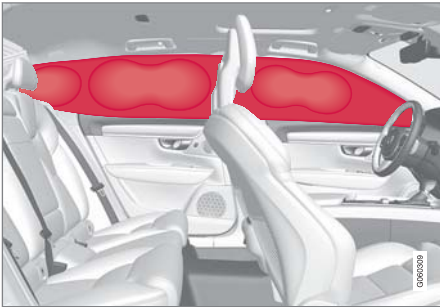

ม่านนิรภัยจะยึดติดเข้ากับแนวขอบหลังคาทั้งสองด้าน ทำหน้าที่ช่วยป้องกันคนขับและผู้โดยสาร แผงปิดจะมีป้าย IC AIRBAG ติดไว้

เมื่อเกิดการชนที่รุนแรงพอ เซ็นเซอร์ต่างๆ จะตอบสนอง และม่านนิรภัยกันกระแทกจะพองตัว

คำเตือน

วอลโว่ขอแนะนำให้ติดต่อศูนย์บริการของวอลโว่ที่ได้รับอนุญาตอย่างเป็นทางการเพื่อขอรับการซ่อม หากระบบถุงลมนิรภัยแบบแถบมีข้อบกพร่องอาจทำให้มีการทำงานผิดปกติ และส่งผลให้เกิดการบาดเจ็บต่อบุคคลอย่างร้ายแรงได้

คำเตือน

ห้ามแขวนหรือผูกวัตถุที่มีน้ำหนักมากบนมือจับบนหลังคา ขอเกี่ยวได้รับการออกแบบมาสำหรับเสื้อคลุมที่อ่อนนุ่มเท่านั้น (ไม่ใช่สำหรับวัตถุแข็ง เช่น ร่ม เป็นต้น)

ห้ามขึ้นสกรูหรือติดตั้งสิ่งใดบนแผงบุหลังคา เสาประตู หรือแผงด้านข้างของรถยนต์ เนื่องจากอาจทำให้ความสามารถในการป้องกันลดลงได้ วอลโว่ขอแนะนำให้ใช้เฉพาะชิ้นส่วนอะไหล่ของแท้ของวอลโว่ที่ได้รับการรับรองสำหรับการติดตั้งในบริเวณนี้เท่านั้น

คำเตือน

เว้นระยะ 10 ซม. (4 นิ้ว) ระหว่างสัมภาระกับกระจกประตู ถ้าบรรทุกสัมภาระในรถจนสูงกว่าขอบด้านบนของกระจกประตู มิฉะนั้นม่านนิรภัยที่เก็บอยู่ในแผงหลังคาอาจถูกกระตุ้นการทำงานได้

คำเตือน

ม่านนิรภัยเป็นระบบที่ช่วยเสริมการทำงานของเข็มขัดนิรภัย ต้องคาดเข็มขัดนิรภัยเสมอ

ข้อมูลที่เกี่ยวข้อง

- ถุงลมนิรภัย (น. 56)

ความปลอดภัย

Safety mode

โหมดความปลอดภัยเป็นสถานะการป้องกัน ซึ่งจะทำงานเมื่อการชนอาจทำให้ฟังก์ชันการทำงานสำคัญต่างๆ ของรถ เช่น ท่อส่งน้ำมันเชื้อเพลิง, เซ็นเซอร์ของระบบความปลอดภัย หรือระบบเบรกได้รับความเสียหาย

ถ้ารถเกิดการชน อาจมีข้อความ Safety mode See Owner's manual แสดงขึ้นในจอแสดงผลสำหรับคนขับพร้อมสัญลักษณ์เตือนตราใบไม้ที่จอแสดงผลไม่ชำรุดเสียหายและระบบไฟฟ้าของรถยังคงทำงานอยู่ ข้อความนี้หมายความว่ารถมีความสามารถในการทำงานที่ลดลง

คำเตือน

ห้ามพยายามสตาร์ทรถเมื่อได้กลิ่นเชื้อเพลิงในขณะที่ข้อความ Safety mode See Owner's manual แสดงขึ้นในจอแสดงผลสำหรับคนขับโดยเด็ดขาด ไม่ว่าในสถานการณ์ใดก็ตาม ให้ออกจากรถในทันที

ถ้ารถอยู่ในโหมดความปลอดภัย สามารถรีเซ็ตระบบเพื่อสตาร์ทรถและเคลื่อนย้ายรถเป็นระยะทางสั้นๆ ได้ ถ้าอยู่ในสภาพการจราจรที่เป็นอันตราย เป็นต้น

คำเตือน

หากรถของท่านอยู่ในโหมดนิรภัย อย่าพยายามซ่อมแซมรถยนต์หรือรีเซ็ตอุปกรณ์อิเล็กทรอนิกส์ด้วยตนเอง เนื่องจากอาจทำให้เกิดการบาดเจ็บ หรือทำให้รถทำงานบกพร่องได้ วอลโว่ขอแนะนำให้ท่านให้ศูนย์บริการของวอลโว่ที่ได้รับอนุญาตอย่างเป็นทางการเป็นผู้ตรวจสอบ และทำให้รถกลับมาอยู่ในสถานะปกติหลังจาก Safety mode See Owner's manual แสดงขึ้น

คำเตือน

หากรถอยู่ในโหมดนิรภัย ห้ามลากรถเป็นอันขาด จะต้องใช้วิธีขนส่งรถเท่านั้น วอลโว่ขอแนะนำให้ใช้วิธีขนส่งรถไปที่ศูนย์บริการของวอลโว่ที่ได้รับการแต่งตั้ง

ข้อมูลที่เกี่ยวข้อง

- ความปลอดภัย (น. 46)
- การสตาร์ทและการเคลื่อนย้ายรถหลังจากอยู่ในโหมดความปลอดภัย (น. 64)
- การกู้รถ (น. 607)

การสตาร์ทและการเคลื่อนย้ายรถหลังจากอยู่ในโหมดความปลอดภัย

ถ้ารถอยู่ในโหมดความปลอดภัย สามารถรีเซ็ตระบบเพื่อสตาร์ทรถและเคลื่อนรถเป็นระยะทางสั้นๆ ได้ ถ้าอยู่ในสภาพการจราจรที่เป็นอันตราย เป็นต้น

การสตาร์ทรถหลังจากอยู่ในโหมดความปลอดภัย

1. ตรวจสอบสภาพความเสียหายทั่วไปของรถและตรวจสอบว่ามีการรั่วของน้ำมันเชื้อเพลิงหรือไม่ และต้องไม่มีกลิ่นน้ำมันเชื้อเพลิง

ถ้ามีความเสียหายเล็กน้อยเท่านั้นและการตรวจสอบไม่มีการรั่วของน้ำมันเชื้อเพลิง สามารถทำการสตาร์ทรถได้

คำเตือน

ห้ามพยายามสตาร์ทรถเมื่อได้กลิ่นเชื้อเพลิงในขณะที่ข้อความ Safety mode See Owner's manual แสดงขึ้นในจอแสดงผลสำหรับคนขับโดยเด็ดขาด ไม่ว่าในสถานการณ์ใดก็ตาม ให้ออกจากรถในทันที

2. ปิดการทำงานของรถ

3. จากนั้นให้ลองสตาร์ทรถ
 - > ชุดอิเล็กทรอนิกส์ของรถจะทำการตรวจสอบระบบ จากนั้นจะพยายามกลับเข้าสู่สถานะปกติ จอแสดงผลสำหรับคนขับแสดงข้อความ Car start System check, wait ในช่วงเวลานี้ ซึ่งจะใช้เวลาไม่เกินหนึ่งนาที
4. เมื่อไม่มีการแสดงข้อความ Car start System check, wait ขึ้นอีกในจอแสดงผลสำหรับคนขับ ให้ลองทำการสตาร์ทรถอีกครั้ง

! สำคัญ

ถ้าข้อความ Safety modeSee Owner's manual ยังคงแสดงอยู่ในจอแสดงผล ห้ามขับหรือลากรถ แต่ให้ใช้บริการกู้รถแทน แม้ว่าจะดูเหมือนใช้งานได้ ความเสียหายที่ซ่อนอยู่ อาจทำให้ไม่สามารถควบคุมรถได้เมื่อทำการขับเคลื่อน

การเคลื่อนย้ายรถหลังจากอยู่ในโหมดความปลอดภัย

1. ถ้าจอแสดงผลสำหรับคนขับแสดงข้อความ Normal mode The car is now in normal mode หลังจากการพยายามสตาร์ทรถ แสดงว่าสามารถเลื่อนรถได้ด้วยความปลอดภัยระหว่างจอดอยู่ในตำแหน่งที่เป็นอันตราย
2. ห้ามเคลื่อนย้ายรถไปไกลเกินกว่าที่จำเป็น

⚠ คำเตือน

หากรถอยู่ในโหมดนิรภัย ห้ามลากรถเป็นอันตราย จะต้องใช้วิธีขนส่งรถเท่านั้น วอลโว่ขอแนะนำให้ใช้วิธีขนส่งรถไปที่ศูนย์บริการของวอลโว่ที่ได้รับการแต่งตั้ง

ข้อมูลที่เกี่ยวข้อง

- Safety mode (น. 64)
- การสตาร์ทรถ (น. 544)
- การกู้รถ (น. 607)

ระบบความปลอดภัยสำหรับเด็ก

เด็กต้องนั่งโดยมีการยึดอย่างแน่นหนาระหว่างการเดินทางในรถยนต์

วอลโว่มีอุปกรณ์เพื่อความปลอดภัยสำหรับเด็ก (ที่นั่งสำหรับเด็กและอุปกรณ์ยึด) ที่ได้รับการออกแบบมาสำหรับการติดตั้งในรถคันนี้โดยเฉพาะ การใช้อุปกรณ์ความปลอดภัยสำหรับเด็กของวอลโว่จะทำให้เด็กสามารถเดินทางไปกับรถได้ด้วยความปลอดภัยสูงสุด นอกจากนี้ อุปกรณ์ความปลอดภัยสำหรับเด็กยังสามารถติดตั้งได้อย่างเหมาะสม และสามารถใช้งานได้ง่ายอีกด้วย

การเลือกอุปกรณ์ที่ควรใช้จะพิจารณาจากน้ำหนักและขนาดตัวของเด็ก

วอลโว่ขอแนะนำให้เด็กใช้ที่นั่งสำหรับเด็กแบบหันไปด้านหลังให้นานที่สุดเท่าที่จะเป็นไปได้ อย่างน้อยที่สุดจนกว่าจะอายุ 3-4 ปี จากนั้นให้ใช้ที่นั่งสำหรับเด็กแบบหันไปด้านหน้าจนกว่าเด็กจะมีความสูงเกิน 140 ซม. (4 ฟุต 7 นิ้ว)





i **หมายเหตุ**

ข้อกำหนดตามกฎหมายเกี่ยวกับประเภทของที่นั่งสำหรับเด็กที่ต้องใช้สำหรับเด็กที่มีอายุและความสูงต่างๆ จะแตกต่างกันออกไปในแต่ละประเทศ ตรวจสอบข้อกำหนดก่อนการใช้งาน

i **หมายเหตุ**

เมื่อใช้อุปกรณ์เพื่อความปลอดภัยสำหรับเด็ก สิ่งสำคัญคือจะต้องอ่านคำแนะนำการติดตั้งที่ใหมาอย่างละเอียด

หากมีคำถามสงสัยเกี่ยวกับการติดตั้งอุปกรณ์เพื่อความปลอดภัยสำหรับเด็ก กรุณาติดต่อผู้ผลิตเพื่อขอรับคำแนะนำที่ถูกต้อง

เด็กทุกวัยและทุกขนาดต้องคาดเข็มขัดนิรภัยอย่างถูกต้องเสมอเมื่อนั่งอยู่ในรถ ห้ามให้เด็กนั่งบนตักของผู้ใหญ่

ข้อมูลที่เกี่ยวข้อง

- ความปลอดภัย (น. 46)
- ที่นั่งสำหรับเด็ก (น. 66)
- การเปิดใช้งานและการปิดใช้งานล้อคนิรภัยสำหรับเด็ก (น. 350)

ที่นั่งสำหรับเด็ก

ควรใช้ที่นั่งสำหรับเด็กที่เหมาะสมเมื่อมีเด็กเดินทางไปด้วยในรถยนต์

เด็กควรนั่งอย่างสบายและปลอดภัย ตรวจสอบให้แน่ใจว่าได้วางตำแหน่ง, ยึด และใช้งานที่นั่งสำหรับเด็กอย่างถูกต้อง

สำหรับการยึดที่นั่งสำหรับเด็กอย่างถูกต้อง โปรดดูในคำแนะนำการติดตั้ง

i **หมายเหตุ**

เมื่อใช้อุปกรณ์เพื่อความปลอดภัยสำหรับเด็ก สิ่งสำคัญคือจะต้องอ่านคำแนะนำการติดตั้งที่ใหมาอย่างละเอียด

หากมีคำถามสงสัยเกี่ยวกับการติดตั้งอุปกรณ์เพื่อความปลอดภัยสำหรับเด็ก กรุณาติดต่อผู้ผลิตเพื่อขอรับคำแนะนำที่ถูกต้อง

i **หมายเหตุ**

ห้ามวางที่นั่งสำหรับเด็กไว้ในรถยนต์โดยไม่ได้รัด ต้องรัดที่นั่งสำหรับเด็กให้ปลอดภัยตามคำแนะนำเสมอ แม้ในขณะที่ไม่ใช้งาน

ข้อมูลที่เกี่ยวข้อง

- ระบบความปลอดภัยสำหรับเด็ก (น. 65)
- ที่นั่งสำหรับเด็กแบบรวมในตัว* (น. 80)
- จุดยึดด้านบนสำหรับที่นั่งสำหรับเด็ก (น. 67)
- จุดยึดด้านล่างสำหรับที่นั่งสำหรับเด็ก (น. 67)
- จุดยึด i-Size/ISOFIX สำหรับที่นั่งเด็ก (น. 68)
- การวางตำแหน่งที่นั่งเด็ก (น. 69)
- การเปิดใช้งานและการปิดใช้งานถุงลมนิรภัยด้านผู้โดยสาร* (น. 59)

จุดยึดด้านบนสำหรับที่นั่งสำหรับเด็ก

รถจะมีจุดยึดด้านบนสำหรับที่นั่งสำหรับเด็กติดตั้งอยู่บนที่นั่งด้านหลังของที่นั่งด้านหลัง

จุดยึดด้านบนจะใช้สำหรับเบาะนั่งสำหรับเด็กแบบหันไปข้างหน้าเป็นหลัก

ปฏิบัติตามคำแนะนำในการติดตั้งของผู้ผลิตเสมอ เมื่อทำการติดตั้งที่นั่งสำหรับเด็กเข้ากับจุดยึดด้านบน

ตำแหน่งของจุดยึด



ตำแหน่งของจุดยึดเหล่านี้จะแสดงด้วยสัญลักษณ์บนชั้นวางของที่อยู่ด้านหลังของที่นั่งด้านหลัง

จุดยึดจะอยู่บนชั้นวางของที่ด้านหลังของที่นั่งด้านหลังของที่นั่งด้านหลัง

คำเตือน

ต้องร้อยสายรัดด้านบนของที่นั่งสำหรับเด็กผ่านช่องระหว่างก้านเหล็กของพนักพิงศีรษะก่อนที่จะปรับความตึงที่จุดยึดเสมอ ถ้าไม่สามารถทำได้ ให้ปฏิบัติตามคำแนะนำของบริษัทผู้ผลิตที่นั่งสำหรับเด็ก

หมายเหตุ

พนักพิงพิงศีรษะเพื่อติดตั้งที่นั่งเด็กแบบนี้ในรถยนต์ที่มีพนักพิงศีรษะแบบพับได้ที่ที่นั่งตัวนอก

ข้อมูลที่เกี่ยวข้อง

- ที่นั่งสำหรับเด็ก (น. 66)
- จุดยึดด้านล่างสำหรับที่นั่งสำหรับเด็ก (น. 67)
- จุดยึด i-Size/ISOFIX สำหรับที่นั่งเด็ก (น. 68)
- ตารางตำแหน่งของที่นั่งสำหรับเด็กที่ใช้เข็มขัดนิรภัยของรถ (น. 72)

จุดยึดด้านล่างสำหรับที่นั่งสำหรับเด็ก

รถจะมีจุดยึดด้านล่างสำหรับที่นั่งเด็กติดตั้งอยู่บนที่นั่งด้านหน้า* และที่นั่งด้านหลัง

จุดยึดด้านล่างได้รับการออกแบบมาให้ใช้ร่วมกับเบาะนั่งสำหรับเด็กแบบหันไปด้านหลัง

ปฏิบัติตามคำแนะนำในการติดตั้งของผู้ผลิตเสมอ เมื่อทำการติดตั้งที่นั่งสำหรับเด็กเข้ากับจุดยึดด้านล่าง

ตำแหน่งของจุดยึด



ตำแหน่งของจุดยึดในที่นั่งด้านหน้า

จุดยึดในที่นั่งด้านหน้าจะอยู่ที่ด้านข้างของช่องวางขาของที่นั่งผู้โดยสาร

ความปลอดภัย

- จุดยึดที่นั่งด้านหลังจะยึดติดได้ หากรถยนต์ติดตั้งสวิตช์สั่งงาน/ยกเลิกการทำงานถุงลมนิรภัยโดยสาร* เท่านั้น



ตำแหน่งของจุดยึดบนที่นั่งด้านหลัง

จุดยึดบนที่นั่งด้านหลังจะอยู่บนส่วนหลังของรถที่พื้นของที่นั่งด้านหน้า

ข้อมูลที่เกี่ยวข้อง

- ที่นั่งสำหรับเด็ก (น. 66)
- จุดยึดด้านบนสำหรับที่นั่งสำหรับเด็ก (น. 67)
- จุดยึด i-Size/ISOFIX สำหรับที่นั่งเด็ก (น. 68)
- ตารางตำแหน่งของที่นั่งสำหรับเด็กที่ใช้เข็มขัดนิรภัยของรถ (น. 72)

²ชื่อและสัญลักษณ์อาจแตกต่างกันออกไปโดยขึ้นอยู่กับตลาด

จุดยึด i-Size/ISOFIX สำหรับที่นั่งเด็ก

รถจะมีจุดยึด i-Size/ISOFIX สำหรับที่นั่งเด็กติดตั้งอยู่บนที่นั่งด้านหลัง

i-Size/ISOFIX² เป็นระบบตัวยึดสำหรับที่นั่งสำหรับเด็กภายในรถที่เป็นไปตามมาตรฐานระดับนานาชาติ

ปฏิบัติตามคำแนะนำในการติดตั้งของผู้ผลิตเสมอ เมื่อทำการติดตั้งที่นั่งสำหรับเด็กเข้ากับจุดยึด i-Size/ISOFIX

ตำแหน่งของจุดยึด



ตำแหน่งของจุดยึดจะระบุไว้โดยสัญลักษณ์² บนวัสดุหุ้มที่นั่ง

จุดยึดสำหรับ i-Size/ISOFIX จะอยู่ด้านหลังวัสดุหุ้มที่ส่วนด้านล่างของพนักพิงของที่นั่งด้านหลังตัวนอก

ยกวัสดุหุ้มขึ้นเพื่อเข้าไปที่จุดยึดเหล่านี้

ข้อมูลที่เกี่ยวข้อง

- ที่นั่งสำหรับเด็ก (น. 66)
- จุดยึดด้านบนสำหรับที่นั่งสำหรับเด็ก (น. 67)
- จุดยึดด้านล่างสำหรับที่นั่งสำหรับเด็ก (น. 67)
- ตารางตำแหน่งของที่นั่งสำหรับเด็ก i-Size (น. 75)
- ตารางตำแหน่งของที่นั่งสำหรับเด็ก ISOFIX (น. 76)

การวางตำแหน่งที่นั่งเด็ก

สิ่งที่สำคัญก็คือการวางตำแหน่งของที่นั่งสำหรับเด็กในตำแหน่งที่ถูกต้องภายในรถ โดยการเลือกตำแหน่งจะขึ้นอยู่กับปัจจัยหลายอย่าง เช่น ประเภทของที่นั่งสำหรับเด็ก และได้สั่งงานถุงลมนิรภัยที่นั่งผู้โดยสารไว้หรือไม่ เป็นต้น



ที่นั่งสำหรับเด็กแบบหันด้านหลังและถุงลมนิรภัยไม่สามารถใช้จางร่วมกันได้

ถ้าถุงลมนิรภัยสำหรับผู้โดยสารเปิดใช้งานอยู่ จะต้องติดตั้งที่นั่งสำหรับเด็กแบบหันไปด้านหลังไว้บนที่นั่งด้านหลังเสมอ ถ้าเด็กกำลังนั่งในเบาะผู้โดยสารด้านหน้า เด็กอาจได้รับบาดเจ็บสาหัสได้ถ้าถุงลมนิรภัยพองตัวออก

ถ้าปิดใช้งานถุงลมนิรภัยสำหรับผู้โดยสารแล้ว จึงจะสามารถติดตั้งที่นั่งสำหรับเด็กแบบหันไปด้านหลังไว้บนที่นั่งผู้โดยสารด้านหน้าได้

ⓘ หมายเหตุ

ข้อกำหนดต่างๆ เกี่ยวกับตำแหน่งการนั่งในรถยนต์ของเด็กอาจเปลี่ยนแปลงไปตามข้อกำหนดของแต่ละประเทศ ตรวจสอบข้อกำหนดก่อนการใช้งาน

⚠ คำเตือน

ห้ามยืนหรือนั่งที่ด้านหน้าของที่นั่งผู้โดยสารด้านหน้า
ห้ามใช้ที่นั่งสำหรับเด็กแบบหันไปทางด้านหลังบนที่นั่งผู้โดยสารด้านหน้าถ้าเปิดใช้งานถุงลมนิรภัยไว้
ห้ามไม่ให้ผู้โดยสารที่นั่งหันไปทางด้านหน้า (ทั้งเด็กและผู้ใหญ่) นั่งบนที่นั่งผู้โดยสารด้านหน้าเมื่อเปิดใช้งานถุงลมนิรภัยผู้โดยสารไว้

หากไม่ปฏิบัติตามคำแนะนำที่กล่าวไว้ข้างต้น อาจทำให้ได้รับอันตรายถึงแก่ชีวิตหรือได้รับบาดเจ็บร้ายแรงได้

ป้ายสำหรับถุงลมนิรภัยผู้โดยสาร



รูปลอกจะอยู่บนที่บังแดดด้านผู้โดยสาร

รูปลอกเตือนสำหรับถุงลมนิรภัยผู้โดยสารจะอยู่ในตำแหน่งตามที่แสดงไว้ด้านบน

ข้อมูลที่เกี่ยวข้อง

- ที่นั่งสำหรับเด็ก (น. 66)
- จุดยึดที่นั่งเด็ก (น. 70)
- ตารางตำแหน่งของที่นั่งสำหรับเด็กที่ใช้เข็มขัดนิรภัยของรถ (น. 72)
- ตารางตำแหน่งของที่นั่งสำหรับเด็ก i-Size (น. 75)
- ตารางตำแหน่งของที่นั่งสำหรับเด็ก ISOFIX (น. 76)

จุดยึดที่นั่งเด็ก

สิ่งที่สำคัญคือจะต้องระลึกถึงสิ่งต่างๆ จำนวนหนึ่งเมื่อทำการยึดและใช้งานที่นั่งสำหรับเด็ก โดยขึ้นอยู่กับตำแหน่งการวางที่นั่งสำหรับเด็ก

⚠ คำเตือน

ห้ามใช้เบาะเสริมที่นั่งสำหรับเด็กที่มีคานเหล็กหรือที่นั่งประเภทที่ออกแบบมาให้สามารถวางบนปูมปลัดหัวเข็มขัดนิรภัย เนื่องจากอาจทำให้หัวเข็มขัดนิรภัยปลดออกได้เอง

ห้ามยึดสายรัดของที่นั่งสำหรับเด็กเข้ากับก้านปรับที่นั่งตามแนวนอน หรือในสปริง, ราง หรือคานด้านใต้ที่นั่ง ขอบคมต่างๆ อาจทำให้เกิดความเสียหายต่อสายรัดได้

ห้ามให้ส่วนบนของที่นั่งสำหรับเด็กวางชิดกับกระจกหน้า

❗ หมายเหตุ

เมื่อใช้อุปกรณ์เพื่อความปลอดภัยสำหรับเด็ก สิ่งสำคัญคือจะต้องอ่านคำแนะนำการติดตั้งที่ให้มาอย่างละเอียด

หากมีคำถามสงสัยเกี่ยวกับการติดตั้งอุปกรณ์เพื่อความปลอดภัยสำหรับเด็ก กรุณาติดต่อผู้ผลิตเพื่อขอรับคำแนะนำที่ถูกต้อง

❗ หมายเหตุ

ห้ามวางที่นั่งสำหรับเด็กไว้ในรถยนต์โดยไม่ได้รัด ต้องรัดที่นั่งสำหรับเด็กให้ปลอดภัยตามคำแนะนำเสมอ แม้ในขณะที่ไม่ใช้งาน

การติดตั้งในที่นั่งด้านหน้า

- เมื่อติดตั้งที่นั่งสำหรับเด็กแบบหันไปทางด้านหลัง ให้ตรวจสอบว่าได้ยกเลิกการทำงานของถุงลมนิรภัยสำหรับผู้โดยสารไว้
- เมื่อติดตั้งที่นั่งสำหรับเด็กแบบหันไปทางด้านหน้า ให้ตรวจสอบว่าได้เปิดใช้งานถุงลมนิรภัยสำหรับผู้โดยสารไว้

- ใช้เฉพาะที่นั่งสำหรับเด็กที่วอลโว่แนะนำให้ใช้, ได้รับการรับรองให้ใช้ได้ทั่วไปหรือแบบกึ่งอนเนกประสงค์ และเมื่อมีรถของท่านรวมอยู่ในรายชื่อรถที่สามารถใช้งานได้ของบริษัทผู้ผลิตเท่านั้น
- ที่นั่งสำหรับเด็กแบบ ISOFIX สามารถติดตั้งได้เมื่อรถมีอุปกรณ์เสริมแผงคอนโซล ISOFIX³ ติดตั้งอยู่เท่านั้น
- ถ้าที่นั่งสำหรับเด็กมีสายรัดด้านล่างติดตั้งอยู่ วอลโว่ของแนะนำให้ใช้จุดยึดพร้อมกับเหล่านี้³
- หากที่นั่งสำหรับเด็กติดตั้งอยู่กับขาของรับ ให้ยึดขาของรับเข้ากับพื้นโดยตรง ห้ามยึดขาของรับเข้ากับที่พักเท้าหรือวัตถุอื่นๆ โดยเด็ดขาด
- ตัวนำ ISOFIX สามารถใช้ในการช่วยติดตั้งที่นั่งสำหรับเด็กได้

การติดตั้งในที่นั่งด้านหลัง

- ใช้เฉพาะที่นั่งสำหรับเด็กที่วอลโว่แนะนำให้ใช้, ได้รับการรับรองให้ใช้ได้ทั่วไป หรือแบบกึ่ง

³ ขอบเขตของอุปกรณ์จะแตกต่างกันออกไปโดยขึ้นอยู่กับตลาด

อเนกประสงค์ และเมื่อมีรถของท่านรวมอยู่ในรายชื่อรถที่สามารถใช้งานได้ของบริษัทผู้ผลิตเท่านั้น

- ห้ามติดตั้งที่นั่งสำหรับเด็กที่มีขารองรับไว้บนที่นั่งตรงกลาง
- ที่นั่งตัวนอกจะมีระบบตัวยึด ISOFIX ติดตั้งอยู่ และได้รับการรับรองสำหรับ i-Size⁴
- ที่นั่งตัวนอกจะมีจุดยึดด้านบนติดตั้งอยู่ วอลโว่ขอแนะนำให้ดึงสายรัดด้านบนของที่นั่งสำหรับเด็กผ่านรูในพนักพิงศีรษะ ก่อนที่จะรัดเข้ากับจุดยึด ถ้าไม่สามารถทำได้ ให้ปฏิบัติตามคำแนะนำของบริษัทผู้ผลิตที่นั่งสำหรับเด็ก
- ถ้าที่นั่งสำหรับเด็กมีสายรัดด้านล่างติดตั้งอยู่ ห้ามปรับตำแหน่งของที่นั่งที่อยู่ด้านหลัง หลังจากติดตั้งสายรัดในจุดยึดด้านล่างแล้ว อย่าลืมหักสายรัดด้านล่างออกเมื่อไม่ได้ติดตั้งที่นั่งสำหรับเด็ก
- หากที่นั่งสำหรับเด็กติดตั้งอยู่กับขารองรับ ให้ยึดขารองรับเข้ากับพื้นโดยตรง ห้ามยึดขารองรับเข้ากับที่ปักเท้าหรือวัตถุอื่นๆ โดยเด็ดขาด

ข้อมูลที่เกี่ยวข้อง

- การวางตำแหน่งที่นั่งเด็ก (น. 69)
- ตารางตำแหน่งของที่นั่งสำหรับเด็กที่ใช้เข็มขัดนิรภัยของรถ (น. 72)
- ตารางตำแหน่งของที่นั่งสำหรับเด็ก i-Size (น. 75)
- ตารางตำแหน่งของที่นั่งสำหรับเด็ก ISOFIX (น. 76)

⁴ แตกต่างกันไปโดยขึ้นอยู่กับตลาด

ตารางตำแหน่งของที่นั่งสำหรับเด็กที่ใช้เข็มขัดนิรภัยของรถ

ตารางจะให้คำแนะนำเกี่ยวกับที่นั่งสำหรับเด็กที่เหมาะสมสำหรับแต่ละตำแหน่ง และสำหรับขนาดของเด็ก

หมายเหตุ
โปรดอ่านคู่มือสำหรับเจ้าของรถในหัวข้อการติดตั้งที่นั่งสำหรับเด็กทุกครั้ง ก่อนที่จะทำการติดตั้งในรถยนต์

น้ำหนัก	ที่นั่งด้านหน้า (เมื่อยกเลิกการทำงานของถุงลมนิรภัยไว้ สำหรับที่นั่งสำหรับเด็กแบบหันไปทางด้านหลังเท่านั้น) ^A	ที่นั่งด้านหน้า (เมื่อเปิดใช้งานถุงลมนิรภัยไว้ สำหรับที่นั่งสำหรับเด็กแบบหันไปทางด้านหน้าเท่านั้น) ^A	เบาะนั่งหลังด้านที่ติดกับกระจก	เบาะนั่งหลังตรงกลาง
กลุ่ม 0 สูงสุด 10 กก.	U ^{B, C}	X	U ^C	U ^C
กลุ่ม 0+ สูงสุด 13 กก.	U ^{B, C}	X	U ^C	U ^C
กลุ่ม 1 9-18 กก.	L ^D	U ^{F, E}	U, L ^D	U
กลุ่ม 2 15-25 กก.	L ^D	U ^F	U ^{F, G, B*, H, L^D}	U ^F

น้ำหนัก	ที่นั่งด้านหน้า (เมื่อยกเลิกการทำงานของถุงลมนิรภัยไว้ สำหรับที่นั่งสำหรับเด็กแบบหันไปทางด้านหลังเท่านั้น) ^A	ที่นั่งด้านหน้า (เมื่อเปิดใช้งานถุงลมนิรภัยไว้ สำหรับที่นั่งสำหรับเด็กแบบหันไปทางด้านหน้าเท่านั้น) ^A	เบาะนั่งหลังด้านที่ติดกับกระจก	เบาะนั่งหลังตรงกลาง
กลุ่ม 3 22–36 กก.	X	UF ^B	U ^{G,I} , B ^{*,H}	U ^I

U: เหมาะสำหรับที่นั่งสำหรับเด็กที่ได้รับการรับรองให้ใช้ได้ทั่วไป

UF: เหมาะสำหรับที่นั่งสำหรับเด็กแบบหันไปทางด้านหน้าที่ได้รับการรับรองให้ใช้ได้ทั่วไป

L: เหมาะสำหรับที่นั่งสำหรับเด็กบางรุ่น ที่นั่งสำหรับเด็กเหล่านี้เหมาะสำหรับการใช้งานกับรถบางรุ่น, การใช้งานแบบจำกัด หรือแบบกึ่งอเนกประสงค์เท่านั้น

B: ที่นั่งสำหรับเด็กแบบติดตั้งในตัวที่ได้รับการรับรองให้ใช้ได้ทั่วไป

X: ที่นั่งนี้ไม่เหมาะสำหรับเด็กในกลุ่มนี้

A จะต้องร่นส่วนขยายเบาะที่นั่งเข้าก่อนที่จะติดตั้งที่นั่งสำหรับเด็กเสมอ

B ปรับพนักพิงให้อยู่ในตำแหน่งตั้งตรงมากที่สุด

C คำแนะนำของวอลโว่: ที่นั่งสำหรับเด็กทารกของวอลโว่ (การอนุมัติประเภท E1 04301146)

D คำแนะนำของวอลโว่: ที่นั่งแบบกลับทิศทางได้ของวอลโว่ในตำแหน่งหันไปทางด้านหลัง (การอนุมัติประเภท E5 04192); ที่นั่งแบบหันไปทางด้านหลังของวอลโว่ (การอนุมัติประเภท E5 04212)

E วอลโว่ขอแนะนำให้ใช้ที่นั่งสำหรับเด็กแบบหันไปทางด้านหลังสำหรับเด็กที่อยู่ในกลุ่มนี้

F วอลโว่ขอแนะนำให้ใช้: ที่นั่งแบบกลับทิศทางได้ของวอลโว่ในตำแหน่งหันไปทางด้านหน้าของวอลโว่ (การอนุมัติประเภท E5 04191); เบาะรองนั่งเสริมแบบมีและไม่มีพนักพิง (การอนุมัติประเภท E5 04216); เบาะรองนั่งเสริมแบบมีพนักพิงของวอลโว่ (การอนุมัติประเภท E1 04301169); ที่นั่งเสริมของวอลโว่ (การอนุมัติประเภท E1 04301312)

G วอลโว่ขอแนะนำ: Römer KidFix XP (การอนุมัติประเภท E1 04301312)

H วอลโว่ขอแนะนำ: ที่นั่งสำหรับเด็กแบบรวม (การอนุมัติประเภท E5 04220)

I วอลโว่ขอแนะนำ: เบาะรองนั่งเสริมแบบมีและไม่มีพนักพิง (การอนุมัติประเภท E5 04216); เบาะรองนั่งเสริมแบบมีพนักพิงของวอลโว่ (การอนุมัติประเภท E1 04301169)





คำเตือน

ห้ามใช้ที่นั่งสำหรับเด็กแบบหันไปทางด้านหลังบนที่นั่งผู้โดยสารด้านหน้า ถ้าเปิดใช้งานถุงลมนิรภัยสำหรับผู้โดยสารไว้

ข้อมูลที่เกี่ยวข้อง

- การวางตำแหน่งที่นั่งเด็ก (น. 69)
- จุดยึดที่นั่งเด็ก (น. 70)
- ตารางตำแหน่งของที่นั่งสำหรับเด็ก i-Size (น. 75)
- ตารางตำแหน่งของที่นั่งสำหรับเด็ก ISOFIX (น. 76)
- เข็มขัดนิรภัย (น. 50)

ตารางตำแหน่งของที่นั่งสำหรับเด็ก i-Size
ตารางนี้จะให้คำแนะนำเกี่ยวกับที่นั่งสำหรับเด็ก i-Size ที่เหมาะสมสำหรับแต่ละตำแหน่ง และสำหรับขนาดของเด็ก

ที่นั่งสำหรับเด็กจะต้องได้รับการรับรองตาม UN Reg
R129

 หมายเหตุ
โปรดอ่านคู่มือสำหรับเจ้าของรถในหัวข้อการติดตั้งที่นั่งสำหรับเด็กทุกครั้ง ก่อนที่จะทำการติดตั้งในรถยนต์

ประเภทของเบาะนั่งสำหรับเด็ก	ที่นั่งด้านหน้า (เมื่อยกเลิกการทำงานของถุงลมนิรภัยไว้ สำหรับที่นั่งสำหรับเด็กแบบหันไปทางด้านหลังเท่านั้น)	ที่นั่งด้านหน้า (เมื่อเปิดใช้งานถุงลมนิรภัยไว้ สำหรับที่นั่งสำหรับเด็กแบบหันไปทางด้านหน้าเท่านั้น)	เบาะนั่งหลังด้านที่ติดกับกระจก	เบาะนั่งหลังตรงกลาง
ที่นั่งสำหรับเด็ก i-Size	X	X	i-U ^A	X

i-U: เหมาะสำหรับที่นั่งสำหรับเด็ก i-Size "อนเนกประสงค์" ทั้งแบบหันไปทางด้านหน้าและด้านหลัง

X: ไม่เหมาะสำหรับที่นั่งสำหรับเด็กที่ได้รับการรับรองให้ใช้ได้ทั่วไป

A วอลโว่ขอแนะนำให้ใช้เบาะนั่งสำหรับเด็กแบบหันหน้าไปข้างหลังสำหรับกลุ่มนี้

ข้อมูลที่เกี่ยวข้อง

- การวางตำแหน่งที่นั่งเด็ก (น. 69)
- จุดยึดที่นั่งเด็ก (น. 70)
- ตารางตำแหน่งของที่นั่งสำหรับเด็กที่ใช้เข็มขัดนิรภัยของรถ (น. 72)
- ตารางตำแหน่งของที่นั่งสำหรับเด็ก ISOFIX (น. 76)

- จุดยึด i-Size/ISOFIX สำหรับที่นั่งเด็ก (น. 68)

ตารางตำแหน่งของที่นั่งสำหรับเด็ก ISOFIX
 ตารางนี้จะให้คำแนะนำเกี่ยวกับที่นั่งสำหรับเด็ก
 ISOFIX ที่เหมาะสมสำหรับแต่ละตำแหน่ง และ
 สำหรับขนาดของเด็ก

ที่นั่งสำหรับเด็กจะต้องได้รับการรับรองตาม UN Reg
 R44 และรุ่นรถจะต้องรวมอยู่ในรายชื่อรถที่สามารถใช้
 งานได้ของบริษัทผู้ผลิต

i หมายเหตุ
โปรดอ่านคู่มือสำหรับเจ้าของรถในหัวข้อการติดตั้งที่ นั่งสำหรับเด็กทุกครั้ง ก่อนที่จะทำการติดตั้งใน รถยนต์

น้ำหนัก	ประเภทขนาด ^A	ประเภทของเบาะนั่งสำหรับเด็ก	ที่นั่งด้านหน้า (เมื่อ ยกเลิกการทำงานของถุง ลมนิรภัยไว้ สำหรับที่นั่ง สำหรับเด็กแบบหันไป ทางด้านหลังเท่านั้น) ^{B, C}	ที่นั่งด้านหน้า (เมื่อเปิด ใช้งานถุงลมนิรภัยไว้ สำหรับที่นั่งสำหรับเด็ก แบบหันไปทางด้าน หน้าเท่านั้น) ^{B,C}	เบาะนั่งหลังด้านที่ ติดกับกระจก	เบาะนั่งหลัง ตรงกลาง
กลุ่ม 0 สูงสุด 10 กก.	E	เบาะนั่งสำหรับเด็กทารกแบบหันไป ข้างหลัง	IL ^{B, D} , X ^E	X	IL ^D	X
กลุ่ม 0+ สูงสุด 13 กก.	E	เบาะนั่งสำหรับเด็กทารกแบบหันไป ข้างหลัง	IL ^{B, D, F} , X ^E	X	IL ^D	X
	C	ที่นั่งสำหรับเด็กแบบหันไปข้างหลัง				
	D	ที่นั่งสำหรับเด็กแบบหันไปข้างหลัง				

น้ำหนัก	ประเภทขนาด ^A	ประเภทของเบาะนั่งสำหรับเด็ก	ที่นั่งด้านหน้า (เมื่อยกเลิกการทำงานของถุงลมนิรภัยไว้สำหรับเด็กแบบหันไปทางด้านหลังเท่านั้น) ^{B, C}	ที่นั่งด้านหน้า (เมื่อเปิดใช้งานถุงลมนิรภัยไว้สำหรับเด็กแบบหันไปทางด้านหน้าเท่านั้น) ^{BC}	เบาะนั่งหลังด้านที่ติดกับกระจก	เบาะนั่งหลังตรงกลาง
กลุ่ม 1 9-18 กก.	A	ที่นั่งสำหรับเด็กแบบหันไปข้างหน้า	X	IL ^{B, F, G} , X ^E	IL ^G , IU ^{F, G}	X
	B	ที่นั่งสำหรับเด็กแบบหันไปข้างหน้า				
	B1	ที่นั่งสำหรับเด็กแบบหันไปข้างหน้า	IL ^{B, F} , X ^E	X	IL ^H	X
	C	ที่นั่งสำหรับเด็กแบบหันไปข้างหลัง				
	D	ที่นั่งสำหรับเด็กแบบหันไปข้างหลัง				



น้ำหนัก	ประเภทขนาด ^A	ประเภทของเบาะนั่งสำหรับเด็ก	ที่นั่งด้านหน้า (เมื่อยกเลิกการทำงานของถุงลมนิรภัยไว้สำหรับเด็กแบบหันไปทางด้านหลังเท่านั้น) ^{B, C}	ที่นั่งด้านหน้า (เมื่อเปิดใช้งานถุงลมนิรภัยไว้สำหรับเด็กแบบหันไปทางด้านหน้าเท่านั้น) ^{BC}	เบาะนั่งหลังด้านที่ติดกับกระจก	เบาะนั่งหลังตรงกลาง
---------	-------------------------	-----------------------------	---	--	--------------------------------	---------------------

IL: เหมาะสำหรับที่นั่งสำหรับเด็ก ISOFIX ที่กำหนดไว้ ที่นั่งสำหรับเด็กเหล่านี้ได้รับการออกแบบมาสำหรับการใช้ร่วมกับรถบางรุ่น, การใช้งานแบบจำกัด หรือแบบกึ่งอเนกประสงค์เท่านั้น

IUF: เหมาะสำหรับที่นั่งสำหรับเด็กแบบหันไปข้างหน้า ISOFIX ที่ได้รับการรับรองให้ใช้ได้ทั่วไป

X: ไม่เหมาะสำหรับที่นั่งสำหรับเด็ก ISOFIX

A สำหรับที่นั่งสำหรับเด็กที่มีระบบตัวยึด ISOFIX จะมีคลาสขนาดเพื่อช่วยผู้ใช้ในการเลือกชนิดที่นั่งสำหรับเด็กที่ถูกต้อง คลาสขนาดนี้สามารถดูได้จากป้ายของที่นั่งสำหรับเด็ก

B ใช้ได้กับการติดตั้งที่นั่งสำหรับเด็ก ISOFIX ที่ได้รับการรับรองแบบกึ่งอเนกประสงค์ (IL) ถ้ารถมีอุปกรณ์เสริมแผงคอนโซล ISOFIX ติดตั้งอยู่ (ขอบเขตของอุปกรณ์จะแตกต่างกันออกไปโดยขึ้นอยู่กับตลาด) โดยที่นี้จะไม่มีการยึดด้านบนสำหรับที่นั่งเด็ก

C จะต้องร่นส่วนขยายเบาะที่นั่งเข้าก่อนที่จะติดตั้งที่นั่งสำหรับเด็กเสมอ

D วอลโว่ขอแนะนำ: เบาะนั่งสำหรับเด็กทารกแบบยึดด้วยระบบยึด ISOFIX (การอนุมัติประเภท E1 04301146)

E สามารถใช้ได้ ถ้ารถไม่ได้ติดตั้งตัวยึด ISOFIX

F ปรับพนักพิงให้พนักพิงศีรษะไม่สัมผัสกับที่นั่งเด็ก

G วอลโว่ขอแนะนำให้ใช้ที่นั่งสำหรับเด็กแบบหันไปทางด้านหลังสำหรับเด็กที่อยู่ในกลุ่มนี้

H วอลโว่ขอแนะนำ: BeSafe iZi Kid X3 Isofix (การอนุมัติประเภท E5 04200)

คำเตือน

ห้ามใช้ที่นั่งสำหรับเด็กแบบหันไปทางด้านหลังบนที่นั่งผู้โดยสารด้านหน้า ถ้าเปิดใช้งานถุงลมนิรภัยสำหรับผู้โดยสารไว้

หมายเหตุ

ถ้าที่นั่งสำหรับเด็ก i-Size/ISOFIX ไม่มีการระบุขนาดไว้ จะต้องมีรุ่นของรถอยู่ในรายการของรถที่สามารถใช้ที่นั่งสำหรับเด็กชุดนี้ๆ ได้

i **หมายเหตุ**

วอลโว่แนะนำให้ติดต่อตัวแทนจำหน่ายวอลโว่ที่ได้รับการอนุญาตอย่างเป็นทางการ เพื่อรับคำแนะนำเกี่ยวกับที่นั่งสำหรับเด็ก i-Size/ISOFIX ที่วอลโว่แนะนำให้ใช้

ข้อมูลที่เกี่ยวข้อง

- การวางตำแหน่งที่นั่งเด็ก (น. 69)
- จุดยึดที่นั่งเด็ก (น. 70)
- ตารางตำแหน่งของที่นั่งสำหรับเด็กที่ใช้เข็มขัดนิรภัยของรถ (น. 72)
- ตารางตำแหน่งของที่นั่งสำหรับเด็ก i-Size (น. 75)
- จุดยึด i-Size/ISOFIX สำหรับที่นั่งเด็ก (น. 68)

ความปลอดภัย

ที่นั่งสำหรับเด็กแบบรวมในตัว*

ที่นั่งสำหรับเด็กแบบรวมในตัวบนตำแหน่งด้านนอกในที่นั่งด้านหลังจะทำให้เด็ก ๆ นั่งได้อย่างสบายและปลอดภัย

ที่นั่งสำหรับเด็กได้รับการออกแบบมาเป็นพิเศษเพื่อนำเสนอความปลอดภัยที่ดีที่สุดสำหรับเด็ก โดยจะทำงานร่วมกับเข็มขัดนิรภัยของรถ เบาะรองนั่งจะสามารถยกขึ้นได้ 2 ตำแหน่ง โดยขึ้นอยู่กับน้ำหนักของเด็ก

ที่นั่งสำหรับเด็กได้รับการรับรองสำหรับเด็กที่มีน้ำหนัก 15-36 กก. (33-80 ปอนด์) และมีความสูงอย่างน้อย 95 ซม. (37 นิ้ว)



ตำแหน่งที่ถูกต้อง เข็มขัดนิรภัยควรคาดอยู่บนไหล่

โปรดตรวจสอบก่อนขับรถว่า:

- ไถ่ยกที่นั่งสำหรับเด็กขึ้นไปตำแหน่งที่ถูกต้องสำหรับน้ำหนักของเด็กแล้ว
- ที่นั่งสำหรับเด็กล็อกเข้าตำแหน่งแล้ว
- เข็มขัดนิรภัยแนบตัวเด็กโดยไม่หย่อนหรือบิดงอ
- เข็มขัดนิรภัยจะต้องไม่พาดผ่านบริเวณลำคอของเด็ก หรือบริเวณต่ำกว่าไหล่
- เข็มขัดนิรภัยช่วงดักควรจะคาดอยู่ตำแหน่งกระดูกเชิงกรานเพื่อให้การป้องกันที่ดีที่สุด

คำเตือน

วอลโว่ขอแนะนำว่าหากต้องการซ่อมแซมหรือทดแทนที่นั่งสำหรับเด็กแบบรวมในตัว จะต้องขอให้ศูนย์บริการวอลโว่ที่ได้รับอนุญาตเป็นผู้ดำเนินการเท่านั้น ห้ามตัดแปลงหรือเพิ่มเติมใด ๆ ให้กับที่นั่งสำหรับเด็ก หากที่นั่งสำหรับเด็กแบบรวมอยู่ในตัวต้องรับน้ำหนักบรรทุกมาก เช่น ในกรณีที่เกี่ยวข้องกับการชน จะต้องเปลี่ยนเบาะนั่ง เข็มขัดนิรภัย และพนักพิง หรืออาจต้องเปลี่ยนที่นั่งทั้งชุด แม้ในกรณีที่ดูเหมือนว่าที่นั่งสำหรับเด็กไม่ได้รับความเสียหาย แต่ก็อาจไม่สามารถช่วยป้องกันได้ในระดับเดิม นอกจากนี้ ยังใช้ในกรณีที่เบาะนั่งอยู่ในตำแหน่งที่ปรับไว้ต่ำระหว่างการชนหรือในกรณีที่คล้ายคลึงกัน นอกจากนี้ ยังต้องเปลี่ยนเบาะนั่งใหม่หากสึกหรออย่างหนัก

คำเตือน

ถ้าไม่ปฏิบัติตามคำแนะนำสำหรับที่นั่งสำหรับเด็กแบบรวมในตัว เด็กอาจได้รับบาดเจ็บร้ายแรงได้ในกรณีที่เกิดอุบัติเหตุขึ้น

ข้อมูลที่เกี่ยวข้อง

- ที่นั่งสำหรับเด็ก (น. 66)
- การพับเบาะรองที่นั่งในที่นั่งเด็กแบบในตัวขึ้น* (น. 81)
- การพับเบาะรองที่นั่งลงในที่นั่งเด็กแบบในตัว* (น. 82)

การพับเบาะรองที่นั่งในที่นั่งเด็กแบบในตัวขึ้น* ควรพับเบาะที่ขึ้นขึ้นเสมอเมื่อใช้งานที่นั่งสำหรับเด็กแบบรวมในตัว

เบาะรองนั่งสามารถพับขึ้นได้ 2 ตำแหน่ง ตำแหน่งที่ควรใช้จะขึ้นอยู่กับน้ำหนักของเด็ก

	ตำแหน่งด้านล่าง	ตำแหน่งด้านบน
น้ำหนัก	22-36 กก.	15-25 กก.
หนัก	(50-80 ปอนด์)	(33-55 ปอนด์)

ตำแหน่งด้านล่าง:

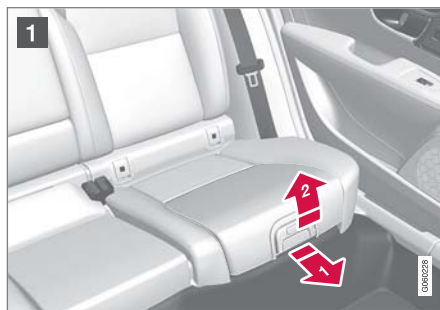

- 1** ดึงมือจับไปทางด้านหน้าและขึ้นด้านบนเพื่อปลดเบาะรองนั่ง

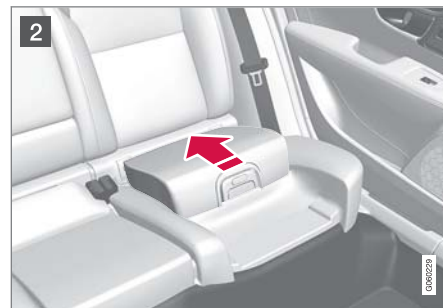

- 2** ดันเบาะรองนั่งไปทางด้านหลังเพื่อล็อกเข้าตำแหน่ง

ตำแหน่งด้านบน เริ่มจากตำแหน่งด้านล่าง:

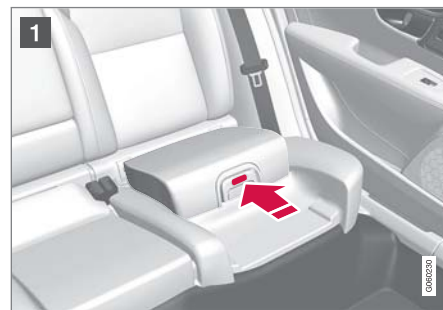

- 1** กดปุ่มเพื่อปลดเบาะที่นั่ง





2 ยกขอบด้านหน้าของเบาะรองนั่งขึ้น แล้วดันกลับไป
ที่พนักพิงหลังเพื่อล็อก

คำเตือน
ถ้าไม่ปฏิบัติตามคำแนะนำสำหรับที่นั่งสำหรับเด็ก
แบบรวมในตัว เด็กอาจได้รับบาดเจ็บร้ายแรงได้ใน
กรณีที่เกิดอุบัติเหตุขึ้น

หมายเหตุ

ไม่สามารถปรับเบาะนั่งจากตำแหน่งด้านบนไปยัง
ตำแหน่งด้านล่างได้ จากตำแหน่งด้านบน ชั้นแรก
จะต้องลดระดับเบาะนั่งแบบยกระดึบลงไปในที่นั่ง
ด้านหลังจนสุดเสียก่อน จากนั้นจึงพับไปที่ตำแหน่ง
ด้านล่าง

ข้อมูลที่เกี่ยวข้อง

- ที่นั่งสำหรับเด็กแบบรวมในตัว* (น. 80)
- การพับเบาะรองที่นั่งลงในที่นั่งเด็กแบบในตัว* (น. 82)

การพับเบาะรองที่นั่งลงในที่นั่งเด็กแบบในตัว*
ควรพับเบาะรองที่นั่งลงในที่นั่งด้านหลังเมื่อไม่ได้
ใช้งานที่นั่งสำหรับเด็กแบบรวมในตัว

หมายเหตุ

ไม่สามารถปรับเบาะนั่งจากตำแหน่งด้านบนไปยัง
ตำแหน่งด้านล่างได้ จากตำแหน่งด้านบน ชั้นแรก
จะต้องลดระดับเบาะนั่งแบบยกระดึบลงไปในที่นั่ง
ด้านหลังจนสุดเสียก่อน จากนั้นจึงพับไปที่ตำแหน่ง
ด้านล่าง



1 ดึงมือจับไปทางด้านหน้าเพื่อปลดเบาะรองนั่ง



- 2 ใช้มือของท่านกดลงที่ตรงกลางเบาะรองนั่งเพื่อล็อกเบาะรองนั่ง

! สำคัญ

ก่อนที่จะปรับระดับลง ให้ตรวจสอบว่าไม่มีวัตถุที่เคลื่อนที่ได้อย่างอิสระ (เช่น ของเล่นเด็ก) ตกค้างอยู่ในช่องว่างใต้เบาะนั่งของที่นั่งสำหรับเด็ก

i หมายเหตุ

ก่อนที่จะลดระดับพนักพิงด้านหลังลง จะต้องลดระดับเบาะนั่งของที่นั่งสำหรับเด็กลงก่อน

ข้อมูลที่เกี่ยวข้อง

- ที่นั่งสำหรับเด็กแบบรวมในตัว* (น. 80)
- การพับเบาะรองที่นั่งในที่นั่งเด็กแบบในตัวขึ้น* (น. 81)

จอแสดงผล และการควบคุมด้วยเสียง

จอแสดงผลและการควบคุมด้วยเสียง

มาตรวัดและตัวควบคุมในรถพวงมาลัยซ้าย

ภาพรวมจะแสดงจอแสดงผลและปุ่มควบคุมต่างๆ ที่อยู่ใกล้คนขับ

พวงมาลัยและแผงคอนโซลหน้า

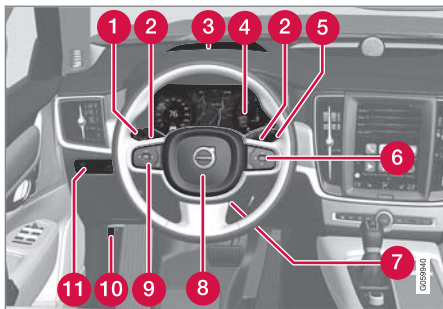

- 1 ไฟแสดงตำแหน่ง, ไฟสำหรับการขับขี่ในเวลากลางวัน, ไฟต่ำ, ไฟสูง, ไฟเลี้ยว, ไฟตัดหมอกด้านหลัง, การรีเซ็ตมาตรวัดการเดินทาง
- 2 แป้นเปลี่ยนเกียร์ที่พวงมาลัยสำหรับการเปลี่ยนเกียร์แบบเกียร์ธรรมดาในกระปุกเกียร์อัตโนมัติ*
- 3 จอแสดงผลบนกระจกหน้า*
- 4 จอแสดงผลสำหรับคนขับ

- 5 ที่ปัดน้ำฝนและการล้างกระจก, เซ็นเซอร์วัดปริมาณน้ำฝน*
- 6 แป้นกดทางด้านขวาของพวงมาลัย
- 7 การปรับตั้งพวงมาลัย
- 8 แตร
- 9 แป้นกดทางด้านซ้ายของพวงมาลัย
- 10 การเปิดฝากระโปรงหน้า
- 11 ไฟจอแสดงผล, การปลดล็อก/การเปิด*/การปิด* ฝากระโปรงหลัง, การปรับระดับการส่องไฟหน้าฮาโลเจน

คอนโซลที่หลังคา



- 1 ไฟอ่านหนังสือด้านหน้าและไฟส่องสว่างภายใน
- 2 ชั้นรูป
- 3 การแสดงผลในคอนโซลบริเวณหลังคา, ปุ่ม ON CALL*
- 4 การตัดแสงสะท้อนของกระจกมองหลังด้วยตัวเอง

คอนโซลกลาง

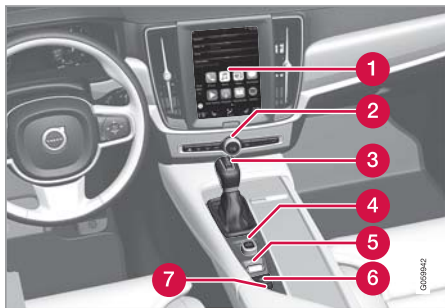

- ❶ จอแสดงผลส่วนกลาง
- ❷ ไฟฉุกเฉิน, การไล่น้ำ, สีสื่อ
- ❸ คันเลือกเกียร์
- ❹ ปุ่มสตาร์ท
- ❺ ตัวควบคุมโหมดการขับขี่
- ❻ เบรกจอด
- ❼ การเบรกอัตโนมัติเมื่อจอดอยู่กับที่

ประตูคนขับ

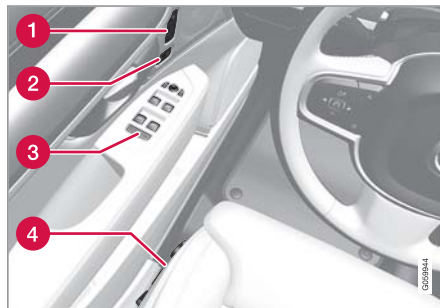

- ❶ การตั้งค่าหน่วยความจำสำหรับที่นั่งด้านหน้าแบบปรับด้วยไฟฟ้า*, กระจกมองข้าง และ Head-up display*
- ❷ เซ็นทรัลล็อก
- ❸ กระจกไฟฟ้า, กระจกมองข้าง, ล็อคนิรภัยไฟฟ้าสำหรับเด็ก*
- ❹ การปรับที่นั่งด้านหน้า

ข้อมูลที่เกี่ยวข้อง

- ที่นั่งด้านหน้าแบบแมนนวล (น. 250)
- การปรับที่นั่งด้านหน้าแบบปรับด้วยระบบไฟฟ้า* (น. 251)
- การปรับพวงมาลัย (น. 266)

- สวิตช์ไฟ (น. 216)
- การสตาร์ทรถ (น. 544)
- จอแสดงผลสำหรับคนขับ (น. 90)
- ภาพรวมของจอแสดงผลส่วนกลาง (น. 164)
- กระจุกเกียร์ (น. 561)

จอแสดงผลและการควบคุมด้วยเสียง

มาตรวัดและตัวควบคุมในรถพวงมาลัยขวา
ภาพรวมจะแสดงจอแสดงผลและปุ่มควบคุมต่างๆ
ที่อยู่ใกล้คนขับ

พวงมาลัยและแผงคอนโซลหน้า

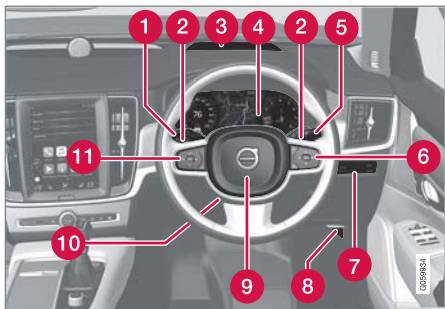

- 1 ไฟแสดงตำแหน่ง, ไฟสำหรับการขับขี่ในเวลากลางวัน, ไฟต่ำ, ไฟสูง, ไฟเลี้ยว, ไฟตัดหมอกด้านหลัง, การรีเซ็ตมาตรวัดการเดินทาง
- 2 แป้นเปลี่ยนเกียร์ที่พวงมาลัยสำหรับการเปลี่ยนเกียร์แบบเกียร์ธรรมดาในกระปุกเกียร์อัตโนมัติ*
- 3 จอแสดงผลบนกระจกหน้า*
- 4 จอแสดงผลสำหรับคนขับ

- 5 ที่ปัดน้ำฝนและการล้างกระจก, เซ็นเซอร์วัดปริมาณน้ำฝน*
- 6 แป้นกดทางด้านขวาของพวงมาลัย
- 7 ไฟจอแสดงผล, การปลดล็อก/การเปิด*/การปิด*ฝากระโปรงหลัง, การปรับระดับการส่องไฟหน้าฮาโลเจน
- 8 การเปิดฝากระโปรงหน้า
- 9 แตร
- 10 การปรับตั้งพวงมาลัย
- 11 แป้นกดทางด้านซ้ายของพวงมาลัย

คอนโซลที่หลังคา



- 1 ไฟอ่านหนังสือด้านหน้าและไฟส่องสว่างภายใน
- 2 ชั้นรูกฟ
- 3 การแสดงผลในคอนโซลบริเวณหลังคา, ปุ่ม ON CALL*
- 4 การตัดแสงสะท้อนของกระจกมองหลังด้วยตัวเอง

คอนโซลกลาง

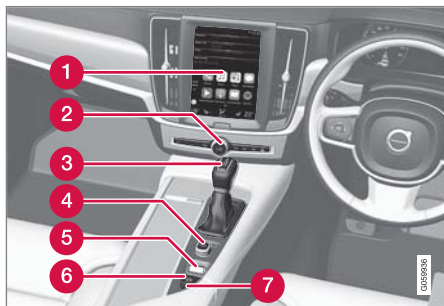

- ❶ จอแสดงผลส่วนกลาง
- ❷ ไฟฉุกเฉิน, การไล่น้ำ, ลี้อ
- ❸ คันเลือกเกียร์
- ❹ ปุ่มสตาร์ท
- ❺ ตัวควบคุมโหมดการขับขี่
- ❻ เบรกจอด
- ❼ การเบรกอัตโนมัติเมื่อจอดอยู่กับที่

ประตูคนขับ

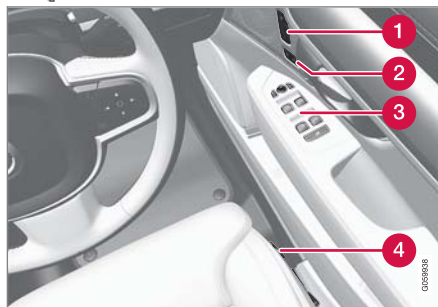

- ❶ การตั้งค่าหน่วยความจำสำหรับที่นั่งด้านหน้าแบบปรับด้วยไฟฟ้า*, กระจกมองข้าง และ Head-up display*
- ❷ เซ็นทรัลล็อก
- ❸ กระจกไฟฟ้า, กระจกมองข้าง, ล็อคนิรภัยไฟฟ้าสำหรับเด็ก*
- ❹ การปรับที่นั่งด้านหน้า

ข้อมูลที่เกี่ยวข้อง

- ที่นั่งด้านหน้าแบบแมนนวล (น. 250)
- การปรับที่นั่งด้านหน้าแบบปรับด้วยระบบไฟฟ้า* (น. 251)
- การปรับพวงมาลัย (น. 266)

- สวิตช์ไฟ (น. 216)
- การสตาร์ทรถ (น. 544)
- จอแสดงผลสำหรับคนขับ (น. 90)
- ภาพรวมของจอแสดงผลส่วนกลาง (น. 164)
- กระจุกเกียร์ (น. 561)

จอแสดงผลและการควบคุมด้วยเสียง

จอแสดงผลสำหรับคนขับ

จอแสดงผลสำหรับคนขับจะแสดงข้อมูลเกี่ยวกับรถ และการขับขี่

จอแสดงผลสำหรับคนขับประกอบด้วยเกจวัด, ไฟแสดง, สัญลักษณ์แสดง และสัญลักษณ์เตือน ข้อมูลของจอแสดงผลสำหรับคนขับจะขึ้นอยู่กับอุปกรณ์ของรถ, การตั้งค่า และฟังก์ชันที่ทำงานอยู่ในขณะนั้น

จอแสดงผลสำหรับคนขับจะทำงานทันทีที่ประตูบานใดบานหนึ่งเปิดออก นั่นคือ เมื่อสวิตช์กุญแจอยู่ในตำแหน่ง 0 จอแสดงผลสำหรับคนขับจะดับไปชั่วคราวถ้าไม่ได้ใช้งาน ในการเปิดใช้งานอีกครั้ง ให้ดำเนินการอย่างใดอย่างหนึ่งดังต่อไปนี้:

- เขี่ยเบรค
- สั่งงานตำแหน่งสวิตช์กุญแจ I

ตำแหน่งบนจอแสดงผลสำหรับคนขับ:

ทางด้านซ้าย	ที่ตรงกลาง	ทางด้านขวา
มาตรวัดความเร็ว	สัญลักษณ์แสดงและสัญลักษณ์เตือน	มาตรวัดความเร็วรอบ/เกจวัดไฮบริด ^A
มาตรวัดการเดินทาง	เกจวัดอุณหภูมิภายนอก	ตัวแสดงการเปลี่ยนเกียร์

- เปิดประตูบานใดบานหนึ่งออก

คำเตือน

ถ้าจอแสดงผลสำหรับคนขับดับ, ไม่ติดสว่างขึ้นเมื่อสั่งงาน/สตาร์ทรถ หรือแสดงผลไม่ถูกต้องทั้งจอหรือบางส่วน ห้ามรถไปใช้งาน ท่านควรมารุดเข้าที่ศูนย์บริการในทันที ขอให้อ่านคู่มือผู้ใช้ศูนย์บริการของวอลโว่ที่ได้รับการแต่งตั้งอย่างเป็นทางการ

คำเตือน

ในกรณีที่เกิดความผิดปกติขึ้นในจอแสดงผลสำหรับคนขับ ข้อมูลเกี่ยวกับเบรค, ถุงลมนิรภัย หรือระบบความปลอดภัยอื่นๆ อาจไม่แสดงขึ้น ในกรณีนี้ คนขับจะไม่สามารถตรวจสอบสถานะของระบบต่างๆ ของรถ หรือรับคำเตือนและข้อมูลในขณะนั้นได้



ภาพประกอบเป็นเพียงตัวอย่างคร่าวๆ เท่านั้น - ชิ้นส่วนในรถแต่ละรุ่นอาจแตกต่างกันออกไป

ทางด้านซ้าย	ที่ตรงกลาง	ทางด้านขวา
มาตรวัดระยะทาง ^B	นาฬิกา	โหมดขับขี่
ข้อมูลเกี่ยวกับระบบควบคุมความเร็วคงที่และตัวจำกัดความเร็ว	ข้อความ และในบางกรณีจะมีภาพกราฟิกด้วย	เกจวัดระดับน้ำมันเชื้อเพลิง
ข้อมูลป้ายจราจรบนถนน*	ข้อมูลเกี่ยวกับประตูและเข็มขัดนิรภัย	เกจวัดแบตเตอรี่ไฮบริด
–	สถานะการชาร์จ	ระยะทางที่สามารถขับขี่ได้ก่อนที่น้ำมันเชื้อเพลิงจะหมด
–	เครื่องเล่นสื่อ	ระยะทางที่สามารถขับขี่ได้ก่อนที่แบตเตอรี่จะหมดไฟ
–	แผนที่ระบบนำทาง*	ความเปลี่ยนแปลงน้ำมันเชื้อเพลิงในขณะนั้น
–	โทรศัพท์	เมนูแอป (สั่งงานโดยใช้แป้นกดบนพวงมาลัย)
–	การรับรู้คำสั่งเสียง	–

A ขึ้นอยู่กับโหมดการขับขี่ที่เลือก

B ระยะเดินทางสะสม

สัญลักษณ์แบบไดนามิก



สัญลักษณ์แบบไดนามิกในรูปแบบพื้นฐาน

ที่ตรงกลางของจอแสดงผลสำหรับคนขับจะมีสัญลักษณ์แบบไดนามิกที่จะเปลี่ยนแปลงลักษณะไปสำหรับข้อความชนิดต่างๆ เครื่องหมายสี่เหลี่ยมอำพัน หรือสีแดงรอบๆ สัญลักษณ์ระบุระดับความรุนแรงของการควบคุมหรือข้อความเตือน



จอแสดงผลและการควบคุมด้วยเสียง



ตัวอย่างของสัญลักษณ์แสดง

ด้วยภาพเคลื่อนไหว รูปร่างพื้นฐานอาจถูกปรับเปลี่ยนเป็นภาพกราฟิกที่แสดงตำแหน่งของปัญหาได้ หรือเพื่อให้ข้อมูลที่ชัดเจนมากขึ้น

ข้อมูลที่เกี่ยวข้อง

- การตั้งค่าจอแสดงผลสำหรับคนขับ (น. 93)
- สัญลักษณ์เตือนในจอแสดงผลสำหรับคนขับ (น. 107)
- สัญลักษณ์ตัวแสดงในจอแสดงผลสำหรับคนขับ (น. 104)
- คอมพิวเตอร์คำนวณการเดินทาง (น. 97)
- ข้อความบนจอแสดงผลสำหรับคนขับ (น. 159)

- การทำงานกับเมนูแอปพลิเคชันบนจอแสดงผลสำหรับคนขับ (น. 158)

การตั้งค่าจอแสดงผลสำหรับคนขับ

การตั้งค่าสำหรับตัวเลือกการแสดงผลของจอแสดงผลสำหรับคนขับสามารถทำได้ในเมนูแอปพลิเคชันของจอแสดงผลสำหรับคนขับ และผ่านทางเมนูการตั้งค่าของจอแสดงผลส่วนกลาง

การตั้งค่าผ่านเมนูแอปของจอแสดงผลสำหรับคนขับ



ภาพประกอบเป็นเพียงตัวอย่างคร่าวๆ เท่านั้น - ขึ้นส่วนในรถแต่ละรุ่นอาจแตกต่างกันออกไป

เมนูแอปสามารถเปิดออกและควบคุมได้โดยใช้แผงปุ่มกดด้านขวาบนพวงมาลัย

ในเมนูแอป ท่านสามารถเลือกข้อมูลที่จะแสดงขึ้นบนจอแสดงผลสำหรับคนขับได้จาก

- คอมพิวเตอร์คำนวณการเดินทาง
- เครื่องเล่นสื่อ
- โทรศัพท์
- ระบบนำทาง*

การตั้งค่าผ่านจอแสดงผลส่วนกลาง

การเลือกชนิดของข้อมูล

1. แตะที่ Settings ในมุมมองระดับบนสุดของจอแสดงผลส่วนกลาง
2. กด My Car → Displays → Driver Display Information
3. เลือกสิ่งที่จะแสดงในพื้นที่หลัง:

- Show no information in background
- Show information for current playing media
- Show navigation even if no route is set

การเลือกธีม

1. แตะที่ Settings ในมุมมองระดับบนสุดของจอแสดงผลส่วนกลาง
2. แตะที่ My Car → Displays → Display Themes

3. เลือกธีม (ลักษณะที่ปรากฏ) สำหรับจอแสดงผลสำหรับคนขับ:

- Glass
- Minimalistic
- Performance
- Chrome Rings

การเลือกภาษา

1. แตะที่ Settings ในมุมมองระดับบนสุดของจอแสดงผลส่วนกลาง
2. แตะที่ System → System Languages and Units → System Language เพื่อเลือกภาษา
 - > การเปลี่ยนแปลงจะส่งผลกระทบต่อภาษาในจอแสดงผลทุกจอ

การตั้งค่าเหล่านี้เป็นการตั้งค่าส่วนบุคคลและจะถูกบันทึกโดยอัตโนมัติลงในโปรไฟล์ของคนขับที่ปฏิบัติหน้าที่อยู่ในขณะนั้น



จอแสดงผลและการควบคุมด้วยเสียง

◀ ข้อมูลที่เกี่ยวข้อง

- จอแสดงผลสำหรับคนขับ (น. 90)
- การทำงานกับเมนูแอปพลิเคชันบนจอแสดงผลสำหรับคนขับ (น. 158)
- การตั้งค่าอื่นๆ ในมุมมองระดับบนสุดของจอแสดงผลส่วนกลาง (น. 193)

เกจวัดระดับน้ำมันเชื้อเพลิง

เกจวัดน้ำมันเชื้อเพลิงบนจอแสดงผลสำหรับคนขับแสดงระดับน้ำมันเชื้อเพลิงในถัง



โชนสีเบจในเกจวัดน้ำมันเชื้อเพลิงระบุถึงปริมาณน้ำมันเชื้อเพลิงในถัง

เมื่อระดับน้ำมันเชื้อเพลิงต่ำ และจะถึงเวลาที่ต้องเติมน้ำมันเชื้อเพลิงในอีกไม่นาน สัญลักษณ์น้ำมันเชื้อเพลิงจะติดสว่างขึ้น และเปลี่ยนเป็นสีเหลืองอำพัน คอมพิวเตอร์บันทึกการเดินทางจะระบุระยะทางก่อนน้ำมันหมด

ข้อมูลที่เกี่ยวข้อง

- จอแสดงผลสำหรับคนขับ (น. 90)
- เกจวัดแบตเตอรี่ไฮบริด (น. 96)

- การเติมน้ำมันเชื้อเพลิง (น. 588)
- ถังน้ำมันเชื้อเพลิง - ปริมาตร (น. 801)

เกจวัดไฮบริด

ในโหมดการขับขี่ที่ Hybrid และ Pure จอแสดงผลสำหรับคนขับจะแสดงเกจวัดไฮบริดที่สามารถช่วยให้คนขับสามารถขับรถโดยใช้พลังงานอย่างมีประสิทธิภาพมากขึ้นได้



เกจวัดไฮบริดจะแสดงความสัมพันธ์ระหว่างกำลังไฟฟ้าที่ดึงไปจากมอเตอร์ไฟฟ้า กับกำลังไฟฟ้าที่มีอยู่ในขณะนั้นๆ ในรูปแบบต่างๆ

สัญลักษณ์ในเกจวัดไฮบริด



แสดงระดับกำลังของมอเตอร์ไฟฟ้าที่มีอยู่ในขณะนั้น หากสัญลักษณ์มีสีเต็มอยู่ แสดงว่ามอเตอร์ไฟฟ้าทำงานอยู่



หากสัญลักษณ์ไม่มีสีเต็มอยู่ แสดงว่ามอเตอร์ไฟฟ้าไม่ใช้งาน



แสดงระดับกำลังเมื่อเครื่องยนต์สันดาปกำลังจะเริ่มทำงาน ถ้าสัญลักษณ์มีสีเต็มอยู่ภายใน แสดงว่าเครื่องยนต์แบบสันดาปกำลังทำงานอยู่



แสดงระดับกำลังเมื่อเครื่องยนต์แบบสันดาปภายในกำลังจะเริ่มทำงาน หากสัญลักษณ์ไม่มีสีเต็มอยู่ แสดงว่าเครื่องยนต์สันดาปไม่ใช้งาน



ไฟแสดงจะแสดงว่าแบตเตอรี่ไฮบริดกำลังได้รับการชาร์จ เช่น ถ้ามีการเหยียบเบรคเบาๆ เป็นต้น

กำลังที่คนขับร้องขอ

ตัวชี้ในเกจวัดไฮบริดจะแสดงระดับกำลังของเครื่องยนต์ที่คนขับร้องขอโดยการเหยียบคันเร่ง ยิ่งค่าสูงขึ้นมากเท่าใด หมายความว่า คนขับร้องขอกำลังในเกียร์ในปัจจุบันมากขึ้นเท่านั้น เครื่องหมายระหว่างรูปลายฟ้าฟาดกับการลดลงจะแสดงตำแหน่งที่ซึ่งเครื่องยนต์สันดาปภายในเริ่มทำงาน

ตัวอย่าง:



รถจะสตาร์ทแต่ยังคงจอดอยู่กับที่ ซึ่งในตอนนี้จะมีการร้องขอกำลัง



มอเตอร์ไฟฟ้าไม่สามารถจ่ายกำลังของเครื่องยนต์ตามที่ร้องขอได้ และเครื่องยนต์แบบสันดาปภายในจะเริ่มทำงาน





รถจะสร้างกระแสไฟไปยังแบตเตอรี่ แบตเตอรี่จะได้รับการชาร์จ เช่น เมื่อกดเบรคแรงๆ หรือเมื่อเบรคด้วยเครื่องยนต์เมื่อขับลงเนิน

ข้อมูลที่เกี่ยวข้อง

- โหมดการขับขี่ (น. 570)
- จอแสดงผลสำหรับคนขับ (น. 90)
- เบรคเท้า (น. 552)
- การสตาร์ทและการดับเครื่องยนต์แบบสันดาปใน Twin Engine (น. 570)

เกจวัดแบตเตอรี่ไฮบริด



เกจวัดแบตเตอรี่ไฮบริดจะแสดงระดับพลังงานที่มีอยู่ในแบตเตอรี่ไฮบริด



พลังงานในแบตเตอรี่ไฮบริดจะใช้สำหรับมอเตอร์ไฟฟ้า แต่ยังคงทำความเย็นหรือทำความร้อนให้กับรถ คอมพิวเตอร์บันทึกการเดินทางจะคำนวณระยะทางโดยประมาณสำหรับพลังงานที่เหลืออยู่ในแบตเตอรี่ไฮบริด

สัญลักษณ์ในเกจวัดแบตเตอรี่ไฮบริด



สัญลักษณ์  ในเกจวัดแบตเตอรี่ไฮบริดเป็นการระบุว่าฟังก์ชัน Hold ทำงานอยู่ และสัญลักษณ์  ระบุว่า Charge ทำงานอยู่

ข้อมูลที่เกี่ยวข้อง

- จอแสดงผลสำหรับคนขับ (น. 90)
- การเปลี่ยนแบตเตอรี่ไฮบริด (น. 519)
- ฟังก์ชัน Hold และ Charge (น. 583)

คอมพิวเตอร์คำนวณการเดินทาง

คอมพิวเตอร์การเดินทางของรถจะบันทึกค่าต่างๆ เช่น ระยะทาง, ความสิ้นเปลืองน้ำมันเชื้อเพลิง และความเร็วเฉลี่ยในขณะที่ขับขี่

เพื่อช่วยให้สามารถขับขี่โดยประหยัดน้ำมันเชื้อเพลิงได้ดียิ่งขึ้น จะมีการบันทึกข้อมูลเกี่ยวกับอัตราสิ้นเปลืองน้ำมันเชื้อเพลิงในขณะนั้นและอัตราสิ้นเปลืองน้ำมันเชื้อเพลิงเฉลี่ย ข้อมูลจากคอมพิวเตอร์การเดินทางสามารถแสดงในจอแสดงผลสำหรับคนขับได้

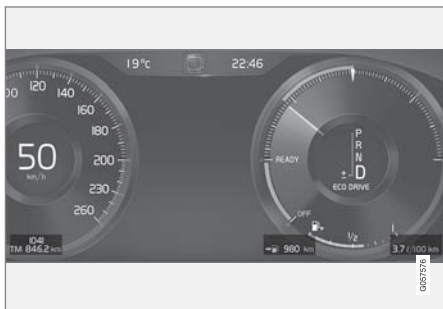

ตัวอย่างของข้อมูลคอมพิวเตอร์การเดินทางบนจอแสดงผลสำหรับคนขับ¹

ในคอมพิวเตอร์การเดินทางจะมีมาตรวัดต่อไปนี้:

- มาตรวัดการเดินทาง
- มาตรวัดระยะทาง
- ความสิ้นเปลืองน้ำมันเชื้อเพลิงในขณะนั้น
- ระยะทางที่สามารถขับขี่ได้ก่อนที่น้ำมันเชื้อเพลิงจะหมด
- ระยะทางที่สามารถขับขี่ได้ก่อนที่แบตเตอรี่จะหมดไฟ
- นักท่องเที่ยว - มาตรวัดความเร็วทางเลือก

หน่วยสำหรับระยะทาง ความเร็ว เป็นต้น สามารถเปลี่ยนผ่านการตั้งค่าของระบบในจอแสดงผลส่วนกลางได้

มาตรวัดการเดินทาง

มาตรวัดการเดินทางมีสองชุด นั่นคือ TM และ TA

TM สามารถรีเซ็ตได้ในแบบแมนนวล ส่วน TA จะถูกรีเซ็ตโดยอัตโนมัติถ้าไม่ได้ใช้งานรถเป็นเวลาอย่างน้อยสี่ชั่วโมง

ระบบจะตรวจจับข้อมูลเหล่านี้ในระหว่างขับขี่:

- ระยะเดินทาง
- เวลาขับขี่
- ความเร็วเฉลี่ย
- ความสิ้นเปลืองน้ำมันเชื้อเพลิงเฉลี่ย

ค่าเหล่านี้เป็นค่าบันทึกตั้งแต่วินาทีแรกที่มาตรวัดการเดินทางครั้งล่าสุด

มาตรวัดระยะทาง

มาตรวัดระยะทางจะบันทึกระยะเดินทางทั้งหมดของรถ ค่านี้ไม่สามารถรีเซ็ตให้เป็นศูนย์ได้

ความสิ้นเปลืองน้ำมันเชื้อเพลิงในขณะนั้น

เกจวัดนี้จะแสดงค่าความสิ้นเปลืองน้ำมันเชื้อเพลิงในขณะนั้นของรถ ค่าจะได้รับการอัปเดตทุกๆ วินาทีโดยประมาณ

ระยะทางที่สามารถขับขี่ได้ก่อนที่น้ำมันเชื้อเพลิงจะหมด



คอมพิวเตอร์การเดินทางจะคำนวณระยะเดินทางที่สามารถขับขี่ต่อไปได้ด้วยน้ำมันเชื้อเพลิงที่เหลืออยู่ในถัง

¹ ภาพประกอบเป็นเพียงตัวอย่างคร่าวๆ เท่านั้น - ชิ้นส่วนในรถแต่ละรุ่นอาจแตกต่างกันออกไป

จอแสดงผลและการควบคุมด้วยเสียง

การคำนวณจะยึดตามความผันเปลี่ยนน้ำมันเชื้อเพลิงเฉลี่ยในช่วง 30 กม. (20 ไมล์) ล่าสุด และปริมาณน้ำมันเชื้อเพลิงที่สามารถใช้ในการขับขี่ได้ที่เหลืออยู่

เมื่อเกจวัดแสดง "----" แสดงว่ามีน้ำมันเชื้อเพลิงเหลืออยู่ไม่เพียงพอที่จะทำการคำนวณระยะทางที่เหลือได้ ให้เติมน้ำมันเชื้อเพลิงโดยเร็วที่สุดที่จะสามารถทำได้

หมายเหตุ

อาจมีความคลาดเคลื่อนได้เล็กน้อยถ้าลักษณะการขับขี่เปลี่ยนแปลงไป

โดยทั่วไป การขับขี่แบบประหยัดน้ำมันจะให้ระยะทางการขับขี่ที่ยาวขึ้น

ระยะทางที่สามารถขับขี่ได้ก่อนที่แบตเตอรี่จะหมดไฟ



ระยะทางที่ขับขี่ได้โดยประมาณกับปริมาณพลังงานที่เหลือในแบตเตอรี่ไฮบริดจะแสดงขึ้นใกล้กับสัญลักษณ์นี้

การคำนวณจะขึ้นอยู่กับความผันเปลี่ยนเฉลี่ยของรถที่บรรทุกน้ำหนักตามปกติ และในระหว่างการขับขี่ปกติ โดยพิจารณาด้วยว่าได้เปิดหรือปิดระบบปรับอากาศ (AC) ไว้ เมื่อเปลี่ยนระหว่างโหมดการขับขี่ Hybrid กับ

Pure ระยะทางที่คำนวณได้จะเพิ่มขึ้น เนื่องจากโหมด Pure ใช้การตั้งค่าสภาพอากาศแบบลดระดับการทำงานลง (สภาพอากาศ ECO)

เมื่อเกจวัดแสดง "----" ขึ้น หมายความว่าไม่สามารถรับประกันระยะเดินทางที่สามารถขับขี่ต่อไปได้กับพลังงานไฟฟ้าที่เหลือ

หมายเหตุ

อาจมีความคลาดเคลื่อนได้เล็กน้อยถ้าลักษณะการขับขี่เปลี่ยนแปลงไป

โดยทั่วไป การขับขี่แบบประหยัดน้ำมันจะให้ระยะทางการขับขี่ที่ยาวขึ้น

ค่าเริ่มต้นสำหรับแบตเตอรี่ไฮบริดที่ชาร์จเต็ม เนื่องจากการคาดการณ์เกี่ยวกับลักษณะการขับขี่และปัจจัยอื่นๆ ที่ส่งผลต่อระยะทางที่สามารถขับขี่ได้โดยใช้การทำงานด้วยไฟฟ้าทำได้ยาก วอลโว่จึงได้ตัดสินใจที่จะใช้ค่าเริ่มต้นเมื่อรถได้รับการชาร์จไว้เต็ม ค่าเริ่มต้นจะระบุตัวเลขสูงสุดแทนที่จะเป็นการคาดการณ์เกี่ยวกับระยะทางที่สามารถขับขี่ได้โดยใช้การทำงานด้วยไฟฟ้า ความแตกต่างของค่าเริ่มต้นระหว่าง Hybrid กับ Pure จะขึ้นอยู่กับว่ารถยอมให้ใช้พลังงานจากแบตเตอรี่ไฮบริด

เพิ่มเติมในโหมด Pure ได้หรือไม่ รวมถึงรถได้เปลี่ยนไปใช้สภาพอากาศ ECO หรือไม่

ระยะทางที่สามารถขับขี่ได้โดยใช้การทำงานด้วยไฟฟ้า

เพื่อให้สามารถขับขี่ได้โดยใช้การทำงานด้วยไฟฟ้าเป็นระยะทางไกลที่สุดเท่าที่จะสามารถทำได้ ผู้ที่ขับขี่รถที่ขับเคลื่อนด้วยระบบไฟฟ้าจะต้องคำนึงถึงการประหยัดพลังงานอยู่เสมอ ยังเปิดใช้งานอุปกรณ์ที่ใช้กำลังไฟฟ้า (เช่น เครื่องเสียงสเตอริโอ, การทำความร้อนด้วยไฟฟ้า สำหรับกระจกประตู/กระจกมองข้าง/ที่นั่ง, ลมที่เย็นมากจากระบบควบคุมสภาพอากาศ เป็นต้น) เป็นจำนวนมากเท่าใด ระยะทางที่สามารถขับขี่ได้ก็ยิ่งสั้นลงเท่านั้น

หมายเหตุ

นอกจากการใช้กระแสไฟฟ้าจำนวนมากในห้องโดยสารแล้ว การเร่งความเร็วอย่างรวดเร็วและการเบรกกระทันหัน, การใช้ความเร็วสูง, การบรรทุกหนัก, อุณหภูมิภายนอกที่ต่ำ และทางลาดชัน ยังทำให้ระยะทางที่สามารถขับขี่ได้สั้นลงอีกด้วย

นักท่องเที่ยวนอก - มาตรฐานความเร็วทางเลือก

มาตรฐานความเร็วแบบดิจิทัลทางเลือกทำให้สามารถขับขี่ในประเทศที่เครื่องหมายขีดจำกัดความเร็วอยู่ในหน่วย

ที่แตกต่างกันจากหน่วยที่แสดงในมาตรวัดของรถได้ง่ายขึ้น

ความเร็วแบบดิจิทัลจะแสดงขึ้นในหน่วยที่ตรงกันข้ามกับหน่วยที่แสดงในมาตรวัดความเร็วแบบอนาล็อก ถ้ามาตรวัดความเร็วรถแบบอนาล็อกแสดงในหน่วย mph มาตรวัดความเร็วแบบดิจิทัลจะแสดงความเร็วที่ตรงกันในหน่วย km/h และกลับกัน

ข้อมูลที่เกี่ยวข้อง

- การแสดงข้อมูลการเดินทางบนจอแสดงผลสำหรับคนขับ (น. 99)
- การรีเซ็ตมาตรวัดการเดินทาง (น. 100)
- การแสดงสถิติของการเดินทาง บนจอแสดงผลส่วนกลาง (น. 101)
- จอแสดงผลสำหรับคนขับ (น. 90)
- การเปลี่ยนหน่วยของระบบ (น. 192)

การแสดงผลข้อมูลการเดินทางบนจอแสดงผลสำหรับคนขับ

ค่าที่มีการคำนวณและบันทึกไว้ของคอมพิวเตอร์การเดินทางสามารถแสดงในจอแสดงผลส่วนกลาง

ค่าต่างๆ จะถูกบันทึกไว้ในแอฟคอมพิวเตอร์การเดินทาง ท่านสามารถเลือกข้อมูลที่จะแสดงขึ้นบนจอแสดงผลสำหรับคนขับได้โดยผ่านทางเมนูแอฟ

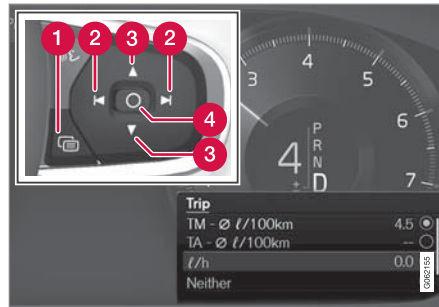

เปิดเมนูแอฟ² และยังไปส่วนต่างๆ ในเมนูโดยใช้แป้นกดทางด้านขวาของพวงมาลัย

- 1 เมนูแอฟ
- 2 ซ้าย/ขวา

3 ขึ้น/ลง

4 ยืนยัน

1. เปิดเมนูแอปบนจอแสดงผลสำหรับคนขับโดยการกด (1)

(จะไม่สามารถเปิดเมนูแอฟได้ในขณะที่มีข้อความที่ยังไม่ได้ยืนยันการรับทราบแสดงอยู่บนจอแสดงผลสำหรับคนขับ ต้องทำการยืนยันข้อความแรกโดยกดปุ่ม O (4) จากนั้นจึงจะสามารถเปิดเมนูแอฟได้
2. ไปยังตัวเลือกทางด้านซ้ายและด้านขวาของแอฟคอมพิวเตอร์การเดินทางด้วย (2)

> แถวเมนูสีแถบบนสุดจะแสดงค่าที่วัดได้ของมาตรวัดการเดินทาง TM แถวเมนูสีแถบถัดไปจะแสดงค่าที่วัดได้ของมาตรวัดการเดินทาง TA เลื่อนขึ้นหรือลงในรายการโดยใช้ (3)

2 ภาพประกอบเป็นเพียงตัวอย่างคร่าวๆ เท่านั้น - ขึ้นส่วนในรถแต่ละรุ่นอาจแตกต่างกันออกไป

3. เลื่อนลงไปยังปุ่มตัวเลือกเพื่อเลือกข้อมูลที่จะแสดงขึ้นบนจอแสดงผลผลสำหรับคนขับ:
- มาตรฐานระยะทาง
 - ระยะทางที่สามารถขับขึ้นได้ก่อนที่น้ำมันเชื้อเพลิงจะหมด
 - ระยะทางที่สามารถขับขึ้นได้ก่อนที่แบตเตอรี่จะหมดไฟ
 - นักท่องเที่ยว (มาตรฐานความเร็วทางเลือก)
 - ระยะเดินทางสำหรับมาตรฐานการเดินทาง TM, TA หรือไม่มีการแสดงระยะเดินทาง
 - ความสิ้นเปลืองน้ำมันเชื้อเพลิงในขณะนั้น, ความสิ้นเปลืองเฉลี่ยสำหรับ TM หรือ TA (สลัดกัน), ไม่แสดงความสิ้นเปลืองน้ำมันเชื้อเพลิง
- เลือกหรือยกเลิกการเลือกตัวเลือกโดยใช้ปุ่ม O (4) การเปลี่ยนแปลงจะมีผลในทันที

ข้อมูลที่เกี่ยวข้อง

- คอมพิวเตอร์คำนวณการเดินทาง (น. 97)
- การรีเซ็ตมาตรฐานการเดินทาง (น. 100)

การรีเซ็ตมาตรฐานการเดินทาง

รีเซ็ตมาตรฐานระยะทางโดยใช้สวิตช์ที่แกนพวงมาลัยด้านซ้าย



- รีเซ็ตข้อมูลทั้งหมดในมาตรฐานระยะทาง TM (นั่นคือระยะทาง, ความสิ้นเปลืองเฉลี่ย, ความเร็วเฉลี่ย และเวลาขับขึ้น) ด้วยการกดปุ่ม RESET ที่คันสวิตช์ด้านซ้ายค้างไว้

การกดปุ่ม RESET เป็นเวลาสั้นๆ จะเป็นการรีเซ็ตระยะทางเพียงอย่างเดียวเท่านั้น

สามารถรีเซ็ตมาตรฐานระยะทาง TA ได้โดยอัตโนมัติก็ต่อเมื่อไม่ได้ใช้งานรถเป็นเวลาสี่ชั่วโมง หรือหลายชั่วโมงมากกว่านั้นเท่านั้น

ข้อมูลที่เกี่ยวข้อง

- คอมพิวเตอร์คำนวณการเดินทาง (น. 97)

การแสดงผลสถิติของการเดินทาง บนจอแสดงผลส่วนกลาง

สถิติของการเดินทางจากคอมพิวเตอร์การเดินทางจะแสดงขึ้นในแบบกราฟิกบนจอแสดงผลส่วนกลาง ซึ่งให้ภาพรวมที่ช่วยให้สามารถขับขี่ได้อย่างประหยัดน้ำมันเชื้อเพลิงมากขึ้น



เปิดแอป Driver performance ในมุมมองแอปเพื่อแสดงสถิติของการเดินทาง
แท่งแต่ละแท่งในแผนภูมิจะแทนระยะเดินทาง 1, 10 หรือ 100 กม.

หรืออาจเลือกให้แสดงในหน่วยไมล์ก็ได้เช่นกัน แท่งเหล่านี้จะได้รับการเติมสีภายในจากด้านขวาเมื่อการขับขี่ดำเนินไป แถบที่อยู่ด้านขวาสุดจะแสดงค่าสำหรับระยะทางในปัจจุบัน

ความสิ้นเปลืองน้ำมันเชื้อเพลิงเฉลี่ยและเวลาการขับขี่ที่รวมจะคำนวณนับตั้งแต่การรีเซ็ตสถิติของการเดินทางครั้งล่าสุด

ความสิ้นเปลืองน้ำมันเชื้อเพลิงและไฟฟ้าจะแสดงในกราฟแยกต่างหาก ความสิ้นเปลืองไฟฟ้าจะเป็นค่าความสิ้นเปลือง "สุทธิ" นั่นคือ พลังงานที่ใช้ลบพลังงานที่ผลิตขึ้นในระหว่างการเบรก

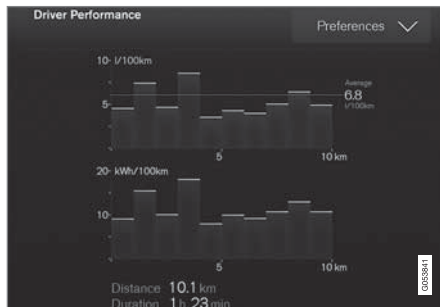

สถิติของการเดินทางจากคอมพิวเตอร์การเดินทาง³

i หมายเหตุ

เมื่อขับขี่โดยใช้การทำงานด้วยระบบไฟฟ้า อาจมีการแสดงค่าความสิ้นเปลืองน้ำมันเชื้อเพลิงขึ้นในสถิติของการเดินทางได้ถ้าชุดทำความร้อนเสริม⁴ทำงาน

³ ภาพประกอบเป็นเพียงตัวอย่างคร่าวๆ เท่านั้น - ชิ้นส่วนในรถแต่ละรุ่นอาจแตกต่างกันออกไป

⁴ สามารถใช้ได้กับชุดทำความร้อนเสริมแบบขับเคลื่อนด้วยน้ำมันเชื้อเพลิง

ข้อมูลที่เกี่ยวข้อง

- การตั้งค่าสำหรับสถิติของการเดินทาง (น. 102)
- คอมพิวเตอร์คำนวณการเดินทาง (น. 97)

จอแสดงผลและการควบคุมด้วยเสียง

การตั้งค่าสำหรับสถิติของการเดินทาง

รีเซ็ตหรือปรับการตั้งค่าสำหรับสถิติของการเดินทาง

1. เปิดแอป Driver performance ในมุมมองแอปเพื่อแสดงสถิติของการเดินทาง

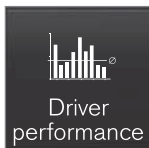

2. กด Preferences เพื่อ

- เปลี่ยนอัตราส่วนของกราฟ เลือกความละเอียด 1, 10 หรือ 100 กม./ไมล์ สำหรับกราฟแท่ง
- รีเซ็ตข้อมูลหลังจากการเดินทางทุกเที่ยว ทำเมื่อรถจอดอยู่กับที่เป็นเวลานานกว่า 4 ชั่วโมง
- รีเซ็ตข้อมูลของการเดินทางในปัจจุบัน

สถิติของการเดินทาง, ความสิ้นเปลืองเฉลี่ย และเวลาการขับขี่ทั้งหมด จะถูกรีเซ็ตพร้อมกันเสมอ

หน่วยสำหรับระยะทาง ความเร็ว เป็นต้น สามารถเปลี่ยนผ่านการตั้งค่าของระบบในจอแสดงผลส่วนกลางได้

ข้อมูลที่เกี่ยวข้อง

- การแสดงสถิติของการเดินทาง บนจอแสดงผลส่วนกลาง (น. 101)
- คอมพิวเตอร์คำนวณการเดินทาง (น. 97)
- การรีเซ็ตมาตรวัดการเดินทาง (น. 100)

วันที่และเวลา

นาฬิกาจะแสดงขึ้นทั้งบนจอแสดงผลสำหรับคนขับและจอแสดงผลส่วนกลาง

ตำแหน่งนาฬิกา



ในบางสถานการณ์ ข้อความและข้อมูลอาจแสดงขึ้นโดยบังนาศิการบนจอแสดงผลสำหรับคนขับ

บนจอแสดงผลส่วนกลาง นาฬิกาจะอยู่ที่ด้านบนขวาของส่วนแสดงสถานะ

การตั้งค่าวันที่และเวลา

- เลือก Settings → System → Date and Time ในมุมมองระดับบนสุดของจอแสดงผลส่วนกลาง เพื่อเปลี่ยนการตั้งค่ารูปแบบเวลาและวันที่

ปรับวันที่และเวลาโดยการกดลูกศรชี้ขึ้นหรือลงบนหน้าจอสัมผัส

เวลาแบบอัตโนมัติสำหรับรถที่มี GPS

ถ้ารถมีระบบนำทางติดตั้งอยู่ ก็จะสามารถเลือก Auto Time ได้ เขตเวลาจะได้รับการปรับโดยอัตโนมัติโดยอ้างอิงตามตำแหน่งของรถ สำหรับระบบนำทางบางชนิดจะต้องตั้งตำแหน่งในปัจจุบัน (ประเทศ) ด้วย จึงจะได้รับเขตเวลาที่ถูกต้อง ถ้าไม่เลือก Auto Time ไว้ จะสามารถปรับเวลาและวันที่ได้โดยใช้ลูกศรชี้ขึ้นและลูกศรชี้ลงบนหน้าจอสัมผัส

เวลาฤดูร้อน

ในบางประเทศ จะสามารถเลือกการตั้งค่า Auto Daylight Saving Time เวลาฤดูร้อนโดยอัตโนมัติได้ สำหรับประเทศอื่นๆ การตั้งค่า Daylight Saving Time สามารถเลือกได้ด้วยตัวท่านเอง

ข้อมูลที่เกี่ยวข้อง

- จอแสดงผลสำหรับคนขับ (น. 90)
- การตั้งค่าอื่นๆ ในมุมมองระดับบนสุดของจอแสดงผลส่วนกลาง (น. 193)

เกจวัดอุณหภูมิภายนอก

อุณหภูมิภายนอกจะแสดงขึ้นบนจอแสดงผลสำหรับคนขับ

เซ็นเซอร์จะตรวจจับอุณหภูมิภายนอกรถ

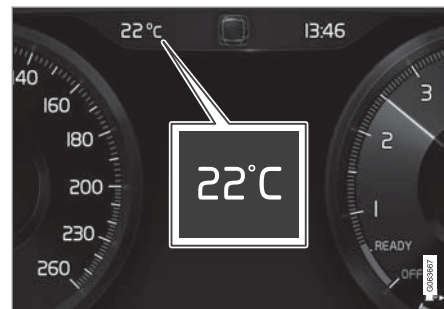

ถ้ารถจอดอยู่กับที่มาเป็นระยะหนึ่ง เกจวัดอุณหภูมิภายนอกอาจแสดงค่าอุณหภูมิที่สูงกว่าความเป็นจริง

เมื่ออุณหภูมิภายนอกอยู่ในช่วง -5°C ถึง $+2^{\circ}\text{C}$ (23°F ถึง 36°F) สัญลักษณ์เกล็ดหิมะจะติดสว่างขึ้น เพื่อเตือนให้ทราบว่าคุณภาพถนนอาจลื่นได้

นอกจากนี้สัญลักษณ์ยังแสดงขึ้นเป็นเวลาสั้นๆ บนจอแสดงผลบนกระจกหน้า* (ถ้าติดตั้งไว้) อีกด้วย



จอแสดงผลและการควบคุมด้วยเสียง



- ◀◀ เปลี่ยนหน่วยของเกจวัดอุณหภูมิและอื่นๆ ผ่านทางการตั้งค่าระบบในมุมมองระดับบนสุดของจอแสดงผลส่วนกลาง



ข้อมูลที่เกี่ยวข้อง



- จอแสดงผลสำหรับคนขับ (น. 90)
- การเปลี่ยนหน่วยของระบบ (น. 192)





สัญลักษณ์ตัวแสดงในจอแสดงผลสำหรับคนขับ





สัญลักษณ์แสดงผลต่างๆ ใช้ในการแจ้งให้คนขับทราบเกี่ยวกับฟังก์ชันที่สั่งงาน ว่าระบบนั้นๆ กำลังทำงานอยู่ หรือมีข้อผิดพลาด/การทำงานล้มเหลวเกิดขึ้น

สัญลักษณ์	ความหมาย
	ข้อมูล อ่านข้อความบนจอแสดงผล เมื่อระบบใดระบบหนึ่งของรถไม่สามารถทำงานได้อย่างที่ควรจะเป็น สัญลักษณ์แสดงข้อมูลนี้จะติดสว่างขึ้น และข้อความจะแสดงขึ้นบนจอแสดงผลสำหรับคนขับ สัญลักษณ์แสดงข้อมูลนี้อาจสว่างขึ้นพร้อมกับสัญลักษณ์อื่นด้วย
	ข้อบกพร่องในระบบเบรก สัญลักษณ์จะติดสว่างเมื่อมีความผิดปกติเกิดขึ้นในเบรกจอดรถ

สัญลักษณ์	ความหมาย
	ข้อบกพร่องในระบบ ABS หากสัญลักษณ์นี้ติดสว่างขึ้น แสดงว่าระบบไม่ทำงาน ระบบเบรกปกติของรถจะทำงานต่อไป แต่จะไม่มีการทำงานของ ABS
	เบรกอัตโนมัติทำงาน สัญลักษณ์จะติดสว่างขึ้นเมื่อฟังก์ชันนี้ทำงาน และมีการใช้เบรกเท้าหรือเบรกจอดรถ เบรกจะรักษาให้รถจอดอยู่กับที่เมื่อหยุดรถ

สัญลักษณ์	ความหมาย
	<p>ระบบความดันลมยาง</p> <p>สัญลักษณ์นี้จะติดสว่างขึ้นในกรณีที่ความดันลมยางต่ำเกินไป ในกรณีที่เกิดความผิดปกติขึ้นในระบบตรวจสอบความดันลมยาง สัญลักษณ์จะกะพริบเป็นเวลาประมาณ 1 นาที จากนั้นจะติดสว่างคงที่ ความผิดปกติที่เป็นไปได้คือ ระบบไม่สามารถตรวจจับหรือทำการเตือนความดันลมยางต่ำได้อย่างที่ควรจะเป็น</p>
	<p>ระบบไอเสีย</p> <p>ถ้าสัญลักษณ์นี้ติดสว่างขึ้นหลังจากสตาร์ทเครื่องยนต์ติดแล้ว อาจเนื่องมาจากข้อบกพร่องในระบบไอเสียของรถ ขับรถไปที่ศูนย์บริการเพื่อเข้ารับการตรวจสอบ วอลโว่ขอแนะนำให้ท่านติดต่อศูนย์บริการของวอลโว่ที่ได้รับการแต่งตั้ง</p>

สัญลักษณ์	ความหมาย
 	<p>ไฟแสดงไฟเลี้ยวซ้ายและเลี้ยวขวา</p> <p>สัญลักษณ์นี้จะกะพริบเมื่อใช้งานไฟเลี้ยว</p>
	<p>ไฟแสดงตำแหน่ง</p> <p>สัญลักษณ์นี้จะติดสว่างขึ้นเมื่อเปิดไฟแสดงตำแหน่ง</p>
	<p>ความผิดปกติในระบบไฟหน้า</p> <p>สัญลักษณ์นี้จะติดสว่างขึ้นถ้าเกิดความผิดปกติขึ้นในฟังก์ชัน ABL (ไฟขณะเข้าโค้งแบบแอคทีฟ) หรือถ้าเกิดความผิดปกติอื่นอีกอย่างหนึ่งขึ้นในระบบไฟหน้า</p>
	<p>ไฟสูงแบบแอคทีฟทำงาน</p> <p>สัญลักษณ์นี้จะติดสว่างเป็นสีน้ำเงินเมื่อเปิดใช้งานไฟสูงแบบอัตโนมัติ</p>

สัญลักษณ์	ความหมาย
	<p>ไฟสูงแบบแอคทีฟปิดทำงาน</p> <p>สัญลักษณ์นี้จะติดสว่างเป็นสีขาวเมื่อปิดใช้งานไฟสูงแบบอัตโนมัติ</p>
	<p>ไฟสูง เปิด</p> <p>สัญลักษณ์จะสว่างขึ้นเมื่อเปิดไฟสูงและเมื่อกะพริบไฟสูง</p>
	<p>ไฟสูงแบบแอคทีฟทำงาน</p> <p>สัญลักษณ์จะติดสว่างเป็นสีน้ำเงินเมื่อเปิดใช้งานไฟสูงแบบอัตโนมัติ เปิดไฟแสดงตำแหน่ง</p>
	<p>ไฟสูงแบบแอคทีฟปิดทำงาน</p> <p>สัญลักษณ์จะติดสว่างเป็นสีขาวเมื่อปิดใช้งานไฟสูงแบบอัตโนมัติ เปิดไฟแสดงตำแหน่ง</p>
	<p>ไฟสูง เปิด</p> <p>สัญลักษณ์จะติดสว่างขึ้นเมื่อเปิดไฟสูงและไฟแสดงตำแหน่ง</p>





สัญลักษณ์	ความหมาย
	ไฟตัดหมอกด้านหลังถูกกระตุ้น สัญลักษณ์นี้จะสว่างขึ้นเมื่อเปิดไฟตัดหมอกด้านหลัง
	เซ็นเซอร์วัดปริมาณน้ำฝนทำงาน สัญลักษณ์นี้จะสว่างขึ้นเมื่อเซ็นเซอร์วัดปริมาณน้ำฝนเปิดทำงาน
	การปรับสภาพลวงหน้าทำงาน สัญลักษณ์จะติดสว่างขึ้นเมื่อชุดทำความร้อน/ระบบปรับอากาศสำหรับเครื่องยนต์และห้องโดยสารกำลังทำการปรับสภาพของรถลวงหน้า
	ระบบควบคุมเสถียรภาพ หากสัญลักษณ์กะพริบแสดงว่าระบบควบคุมเสถียรภาพทำงานอยู่ หากสัญลักษณ์สว่างค้างอยู่ แสดงว่ามีข้อบกพร่องในระบบ

สัญลักษณ์	ความหมาย
	ระบบควบคุมเสถียรภาพ, โหมด Sport สัญลักษณ์จะติดสว่างขึ้นเมื่อโหมดสปอร์ตทำงาน โหมดสปอร์ตทำให้สามารถขับรถได้อย่างแอคทีฟยิ่งขึ้น



สัญลักษณ์	ความหมาย
	ระบบช่วยรักษาช่องทางเดินรถ สัญลักษณ์สีเขียว: ระบบช่วยรักษาช่องทางเดินรถทำงาน และตรวจพบเส้นแบ่งช่องทางเดินรถ สัญลักษณ์สีเทา: ระบบช่วยรักษาช่องทางเดินรถทำงาน แต่ตรวจไม่พบเส้นแบ่งช่องทางเดินรถ สัญลักษณ์สีเหลืองอำพัน: การเตือน/การเข้าแทรกการทำงานของระบบช่วยรักษาช่องทางเดินรถ



สัญลักษณ์	ความหมาย
	<p>ระบบช่วยรักษาช่องทางเดินรถและเซ็นเซอร์วัดปริมาณน้ำฝน</p> <p>สัญลักษณ์สีเขียว: ระบบช่วยรักษาช่องทางเดินรถทำงาน และตรวจพบเส้นแบ่งช่องทางเดินรถ เช่นเซ็นเซอร์วัดปริมาณน้ำฝนทำงาน</p> <p>สัญลักษณ์สีเทา: ระบบช่วยรักษาช่องทางเดินรถทำงาน แต่ตรวจไม่พบเส้นแบ่งช่องทางเดินรถ เช่นเซ็นเซอร์วัดปริมาณน้ำฝนทำงาน</p>

ข้อมูลที่เกี่ยวข้อง

- จอแสดงผลสำหรับคนขับ (น. 90)
- สัญลักษณ์เตือนในจอแสดงผลสำหรับคนขับ (น. 107)



สัญลักษณ์เตือนในจอแสดงผลสำหรับคนขับ
สัญลักษณ์เตือนจะแจ้งให้คนขับทราบเกี่ยวกับฟังก์ชันการทำงานที่สำคัญที่กำลังทำงานอยู่ หรือแจ้งให้ทราบว่า มีข้อผิดพลาดร้ายแรงหรือการทำงานล้มเหลวเกิดขึ้น

สัญลักษณ์	ความหมาย
	<p>สัญญาณเตือน</p> <p>สัญลักษณ์เตือนสีแดงจะสว่างขึ้นเมื่อตรวจพบข้อบกพร่องที่อาจส่งผลกระทบต่อความปลอดภัย หรือความสามารถในการขับขี่รถ ข้อความอธิบายจะแสดงขึ้นในจอแสดงผลสำหรับคนขับในเวลาเดียวกัน สัญลักษณ์เตือนอาจติดสว่างขึ้นพร้อมกับสัญลักษณ์อื่นด้วย</p>
	<p>ระบบเตือนเข็มขัดนิรภัย</p> <p>ถ้าผู้โดยสารบนที่นั่งด้านหน้าไม่ได้คาดเข็มขัดนิรภัย หรือถ้าผู้โดยสารบนที่นั่งด้านหลังปลดเข็มขัดนิรภัยออก สัญลักษณ์นี้จะติดสว่างขึ้นหรือกะพริบ</p>

สัญลักษณ์	ความหมาย
	<p>ถังลมนิรภัย</p> <p>ถ้าสัญลักษณ์ติดสว่างค้างอยู่หรือติดสว่างขึ้นในขณะที่กำลังขับขีอยู่ หมายความว่ามีการตรวจพบความผิดปกติในระบบความปลอดภัยของรถ ระบบใดระบบหนึ่ง อ่านข้อความบนจอแสดงผลสำหรับคนขับ วอลโว่ขอแนะนำให้ท่านติดต่อศูนย์บริการของวอลโว่ที่ได้รับการแต่งตั้ง</p>
	<p>ข้อบกพร่องในระบบเบรก</p> <p>ถ้าสัญลักษณ์นี้สว่างขึ้น แสดงว่าระดับน้ำมันเบรกอาจต่ำเกินไป นำรถเข้าศูนย์บริการที่ได้รับการรับรองที่อยู่ใกล้ที่สุดเพื่อตรวจสอบระดับน้ำมันเบรกและทำการแก้ไข</p>





สัญลักษณ์	ความหมาย
	<p>มีการใส่เบรกจอตรด</p> <p>สัญลักษณ์นี้จะสว่างค้างอยู่เมื่อมีการใช้เบรกจอตรด</p> <p>หากสัญลักษณ์กะพริบแสดงว่ามีข้อบกพร่องเกิดขึ้น อ่านข้อความบนจอแสดงผลสำหรับคนขับ</p>
	<p>ความดันน้ำมันต่ำ</p> <p>หากสัญลักษณ์นี้สว่างขึ้นระหว่างขับรถ แสดงว่าความดันน้ำมันเครื่องต่ำเกินไป ให้ดับเครื่องยนต์ทันที และตรวจสอบระดับน้ำมันเครื่อง เติมน้ำมันหากจำเป็น หากสัญลักษณ์สว่างขึ้น แต่ระดับน้ำมันปกติ โปรดติดต่อศูนย์บริการ วอลโว่ขอแนะนำให้ท่านติดต่อศูนย์บริการของวอลโว่ที่ได้รับการแต่งตั้ง</p>

สัญลักษณ์	ความหมาย
	<p>อัลเทอร์เนเตอร์ไม่ชาร์จ</p> <p>สัญลักษณ์นี้จะสว่างขึ้นระหว่างขับรถ หากมีข้อบกพร่องเกิดขึ้นในระบบไฟฟ้า ให้ไปที่ศูนย์บริการ วอลโว่ขอแนะนำให้ท่านติดต่อศูนย์บริการของวอลโว่ที่ได้รับการแต่งตั้ง</p>
	<p>ความเสี่ยงต่อการชน</p> <p>City Safety จะเตือนความเสี่ยงต่อการชนกับรถยนต์คันอื่น คนเดินเท้า นักปั่นจักรยาน หรือสัตว์ขนาดใหญ่</p>

ข้อมูลที่เกี่ยวข้อง

- สัญลักษณ์ตัวแสดงในจอแสดงผลสำหรับคนขับ (น. 104)
- จอแสดงผลสำหรับคนขับ (น. 90)

ข้อตกลงการอนุญาตใช้สิทธิสำหรับจอแสดงผลสำหรับคนขับ

ใบอนุญาตคือ ข้อตกลงสำหรับสิทธิในการดำเนินการกิจกรรมบางอย่าง หรือการใช้สิทธิที่ได้รับมอบจากบุคคลอื่น ตามข้อกำหนดและเงื่อนไขในข้อตกลง ข้อความต่อไปนี้เป็นข้อตกลงของวอลโว่กับผู้ใช้ผลิตภัณฑ์พัฒนา และจะเป็นภาษาอังกฤษ

Boost Software License 1.0

Permission is hereby granted, free of charge, to any person or organization obtaining a copy of the software and accompanying documentation covered by this license (the "Software") to use, reproduce, display, distribute, execute, and transmit the Software, and to prepare derivative works of the Software, and to permit third-parties to whom the Software is furnished to do so, all subject to the following: The copyright notices in the Software and this entire statement, including the above license grant, this restriction and the following disclaimer, must be included in all copies of the Software, in whole or in part, and all derivative works of the Software, unless such copies or derivative works are solely in the form of machine-executable object code generated by a source language processor.

THE SOFTWARE IS PROVIDED "AS IS", WITHOUT WARRANTY OF ANY KIND, EXPRESS OR IMPLIED, INCLUDING BUT NOT LIMITED TO THE WARRANTIES OF MERCHANTABILITY, FITNESS FOR A PARTICULAR PURPOSE, TITLE AND NON-

INFRINGEMENT. IN NO EVENT SHALL THE COPYRIGHT HOLDERS OR ANYONE DISTRIBUTING THE SOFTWARE BE LIABLE FOR ANY DAMAGES OR OTHER LIABILITY, WHETHER IN CONTRACT, TORT OR OTHERWISE, ARISING FROM, OUT OF OR IN CONNECTION WITH THE SOFTWARE OR THE USE OR OTHER DEALINGS IN THE SOFTWARE.

BSD 4-clause "Original" or "Old" License
Copyright (c) 1982, 1986, 1990, 1991, 1993 The Regents of the University of California. All rights reserved.

Redistribution and use in source and binary forms, with or without modification, are permitted provided that the following conditions are met:

1. Redistributions of source code must retain the above copyright notice, this list of conditions and the following disclaimer.
2. Redistributions in binary form must reproduce the above copyright notice, this list of conditions and the following disclaimer in the

documentation and/or other materials provided with the distribution.

3. All advertising materials mentioning features or use of this software must display the following acknowledgement: This product includes software developed by the University of California, Berkeley and its contributors.
4. Neither the name of the University nor the names of its contributors may be used to endorse or promote products derived from this software without specific prior written permission.

THIS SOFTWARE IS PROVIDED BY THE REGENTS AND CONTRIBUTORS "AS IS" AND ANY EXPRESS OR IMPLIED WARRANTIES, INCLUDING, BUT NOT LIMITED TO, THE IMPLIED WARRANTIES OF MERCHANTABILITY AND FITNESS FOR A PARTICULAR PURPOSE ARE DISCLAIMED. IN NO EVENT SHALL THE REGENTS OR CONTRIBUTORS BE LIABLE FOR ANY DIRECT, INDIRECT, INCIDENTAL, SPECIAL, EXEMPLARY, OR CONSEQUENTIAL DAMAGES



◀◀ (INCLUDING, BUT NOT LIMITED TO, PROCUREMENT OF SUBSTITUTE GOODS OR SERVICES; LOSS OF USE, DATA, OR PROFITS; OR BUSINESS INTERRUPTION) HOWEVER CAUSED AND ON ANY THEORY OF LIABILITY, WHETHER IN CONTRACT, STRICT LIABILITY, OR TORT (INCLUDING NEGLIGENCE OR OTHERWISE) ARISING IN ANY WAY OUT OF THE USE OF THIS SOFTWARE, EVEN IF ADVISED OF THE POSSIBILITY OF SUCH DAMAGE.

BSD 3-clause "New" or "Revised" License
Copyright (c) 2011-2014, Yann Collet.

Redistribution and use in source and binary forms, with or without modification, are permitted provided that the following conditions are met:

1. Redistributions of source code must retain the above copyright notice, this list of conditions and the following disclaimer.
2. Redistributions in binary form must reproduce the above copyright notice, this list of conditions and the following disclaimer in the

documentation and/or other materials provided with the distribution.

3. Neither the name of the organisation nor the names of its contributors may be used to endorse or promote products derive from this software without specific prior written permission.

THIS SOFTWARE IS PROVIDED BY THE COPYRIGHT HOLDERS AND CONTRIBUTORS "AS IS" AND ANY EXPRESS OR IMPLIED WARRANTIES, INCLUDING, BUT NOT LIMITED TO, THE IMPLIED WARRANTIES OF MERCHANTABILITY AND FITNESS FOR A PARTICULAR PURPOSE ARE DISCLAIMED. IN NO EVENT SHALL THE COPYRIGHT HOLDER OR CONTRIBUTORS BE LIABLE FOR ANY DIRECT, INDIRECT, INCIDENTAL, SPECIAL, EXEMPLARY, OR CONSEQUENTIAL DAMAGES (INCLUDING, BUT NOT LIMITED TO, PROCUREMENT OF SUBSTITUTE GOODS OR SERVICES; LOSS OF USE, DATA, OR PROFITS; OR BUSINESS INTERRUPTION) HOWEVER CAUSED AND ON

ANY THEORY OF LIABILITY, WHETHER IN CONTRACT, STRICT LIABILITY, OR TORT (INCLUDING NEGLIGENCE OR OTHERWISE) ARISING IN ANY WAY OUT OF THE USE OF THIS SOFTWARE, EVEN IF ADVISED OF THE POSSIBILITY OF SUCH DAMAGE.

BSD 2-clause "Simplified" license
 Copyright (c) <YEAR>, <OWNER> All rights reserved.

Redistribution and use in source and binary forms, with or without modification, are permitted provided that the following conditions are met:

1. Redistributions of source code must retain the above copyright notice, this list of conditions and the following disclaimer.
2. Redistributions in binary form must reproduce the above copyright notice, this list of conditions and the following disclaimer in the documentation and/or other materials provided with the distribution.

THIS SOFTWARE IS PROVIDED BY THE COPYRIGHT HOLDERS AND CONTRIBUTORS "AS IS" AND ANY EXPRESS OR IMPLIED WARRANTIES, INCLUDING, BUT NOT LIMITED TO, THE IMPLIED WARRANTIES OF MERCHANTABILITY AND FITNESS FOR A PARTICULAR PURPOSE ARE DISCLAIMED. IN NO EVENT SHALL THE COPYRIGHT OWNER OR

CONTRIBUTORS BE LIABLE FOR ANY DIRECT, INDIRECT, INCIDENTAL, SPECIAL, EXEMPLARY, OR CONSEQUENTIAL DAMAGES (INCLUDING, BUT NOT LIMITED TO, PROCUREMENT OF SUBSTITUTE GOODS OR SERVICES; LOSS OF USE, DATA, OR PROFITS; OR BUSINESS INTERRUPTION) HOWEVER CAUSED AND ON ANY THEORY OF LIABILITY, WHETHER IN CONTRACT, STRICT LIABILITY, OR TORT (INCLUDING NEGLIGENCE OR OTHERWISE) ARISING IN ANY WAY OUT OF THE USE OF THIS SOFTWARE, EVEN IF ADVISED OF THE POSSIBILITY OF SUCH DAMAGE.

The views and conclusions contained in the software and documentation are those of the authors and should not be interpreted as representing official policies, either expressed or implied, of the FreeBSD Project.

FreeType Project License

1. 1 Copyright 1996-1999 by David Turner, Robert Wilhelm, and Werner Lemberg
 Introduction The FreeType Project is distributed in several archive packages; some

of them may contain, in addition to the FreeType font engine, various tools and contributions which rely on, or relate to, the FreeType Project. This license applies to all files found in such packages, and which do not fall under their own explicit license. The license affects thus the FreeType font engine, the test programs, documentation and makefiles, at the very least. This license was inspired by the BSD, Artistic, and IJG (Independent JPEG Group) licenses, which all encourage inclusion and use of free software in commercial and freeware products alike. As a consequence, its main points are that: o We don't promise that this software works. However, we are interested in any kind of bug reports. ('as is' distribution) o You can use this software for whatever you want, in parts or full form, without having to pay us. ('royalty-free' usage) o You may not pretend that you wrote this software. If you use it, or only parts of it, in a program, you must acknowledge somewhere in your





documentation that you've used the FreeType code. ('credits') We specifically permit and encourage the inclusion of this software, with or without modifications, in commercial products, provided that all warranty or liability claims are assumed by the product vendor. Legal Terms 0. Definitions Throughout this license, the terms 'package', 'FreeType Project', and 'FreeType archive' refer to the set of files originally distributed by the authors (David Turner, Robert Wilhelm, and Werner Lemberg) as the 'FreeType project', be they named as alpha, beta or final release. 'You' refers to the licensee, or person using the project, where 'using' is a generic term including compiling the project's source code as well as linking it to form a 'program' or 'executable'. This program is referred to as 'a program using the FreeType engine'. This license applies to all files distributed in the original FreeType archive, including all source code, binaries and documentation, unless otherwise stated in the file in its original,

unmodified form as distributed in the original archive. If you are unsure whether or not a particular file is covered by this license, you must contact us to verify this. The FreeType project is copyright (C) 1996-1999 by David Turner, Robert Wilhelm, and Werner Lemberg. All rights reserved except as specified below.

1. No Warranty THE FREETYPE ARCHIVE IS PROVIDED 'AS IS' WITHOUT WARRANTY OF ANY KIND, EITHER EXPRESSED OR IMPLIED, INCLUDING, BUT NOT LIMITED TO, WARRANTIES OF MERCHANTABILITY AND FITNESS FOR A PARTICULAR PURPOSE. IN NO EVENT WILL ANY OF THE AUTHORS OR COPYRIGHT HOLDERS BE LIABLE FOR ANY DAMAGES CAUSED BY THE USE OR THE INABILITY TO USE, OF THE FREETYPE PROJECT. As you have not signed this license, you are not required to accept it. However, as the FreeType project is copyrighted material, only this license, or another one contracted with the authors, grants you the right to use, distribute, and

modify it. Therefore, by using, distributing, or modifying the FreeType project, you indicate that you understand and accept all the terms of this license.

2. Redistribution Redistribution and use in source and binary forms, with or without modification, are permitted provided that the following conditions are met:
 - o Redistribution of source code must retain this license file ('licence.txt') unaltered; any additions, deletions or changes to the original files must be clearly indicated in accompanying documentation. The copyright notices of the unaltered, original files must be preserved in all copies of source files.
 - o Redistribution in binary form must provide a disclaimer that states that the software is based in part of the work of the FreeType Team, in the distribution documentation. We also encourage you to put an URL to the FreeType web page in your documentation, though this isn't mandatory. These conditions apply to any software derived from or based on the FreeType code,

not just the unmodified files. If you use our work, you must acknowledge us. However, no fee need be paid to us.

3. Advertising The names of FreeType's authors and contributors may not be used to endorse or promote products derived from this software without specific prior written permission. We suggest, but do not require, that you use one or more of the following phrases to refer to this software in your documentation or advertising materials: 'FreeType Project', 'FreeType Engine', 'FreeType library', or 'FreeType Distribution'.

4. Contacts There are two mailing lists related to FreeType: o freetype@freetype.org Discusses general use and applications of FreeType, as well as future and wanted additions to the library and distribution. If you are looking for support, start in this list if you haven't found anything to help you in the documentation. o devel@freetype.org Discusses bugs, as well as engine internals, design issues, specific

licenses, porting, etc. o <http://www.freetype.org> Holds the current FreeType web page, which will allow you to download our latest development version and read online documentation. You can also contact us individually at: David Turner <david.turner@freetype.org> Robert Wilhelm <robert.wilhelm@freetype.org> Werner Lemberg <werner.lemberg@freetype.org>

Libpng License

This copy of the libpng notices is provided for your convenience. In case of any discrepancy between this copy and the notices in the file png.h that is included in the libpng distribution, the latter shall prevail.

COPYRIGHT NOTICE, DISCLAIMER, and LICENSE:

If you modify libpng you may insert additional notices immediately following this sentence.

libpng versions 1.0.7, July 1, 2000, through 1.0.13, April 15, 2002, are Copyright (c) 2000-2002 Glenn Randers-Pehrson and are distributed according to

the same disclaimer and license as libpng-1.0.6 with the following individuals added to the list of Contributing Authors

Simon-Pierre Cadieux

Eric S. Raymond

Gilles Vollant

and with the following additions to the disclaimer:

There is no warranty against interference with your enjoyment of the library or against infringement.

There is no warranty that our efforts or the library will fulfill any of your particular purposes or needs.

This library is provided with all faults, and the entire risk of satisfactory quality, performance, accuracy, and effort is with the user.

libpng versions 0.97, January 1998, through 1.0.6, March 20, 2000, are Copyright (c) 1998, 1999

Glenn Randers-Pehrson, and are distributed according to the same disclaimer and license as libpng-0.96, with the following individuals added to the list of Contributing Authors:





Tom Lane

Glenn Randers-Pehrson

Willem van Schaik

libpng versions 0.89, June 1996, through 0.96, May 1997, are Copyright (c) 1996, 1997 Andreas Dilger Distributed according to the same disclaimer and license as libpng-0.88, with the following individuals added to the list of Contributing Authors:

John Bowler

Kevin Bracey

Sam Bushell

Magnus Holmgren

Greg Roelofs

Tom Tanner

libpng versions 0.5, May 1995, through 0.88, January 1996, are Copyright (c) 1995, 1996 Guy Eric Schalnat, Group 42, Inc.

For the purposes of this copyright and license, "Contributing Authors" is defined as the following set of individuals:

Andreas Dilger

Dave Martindale

Guy Eric Schalnat

Paul Schmidt

Tim Wegner

The PNG Reference Library is supplied "AS IS". The Contributing Authors and Group 42, Inc. disclaim all warranties, expressed or implied, including, without limitation, the warranties of merchantability and of fitness for any purpose. The Contributing Authors and Group 42, Inc. assume no liability for direct, indirect, incidental, special, exemplary, or consequential damages, which may result from the use of the PNG Reference Library, even if advised of the possibility of such damage.

Permission is hereby granted to use, copy, modify, and distribute this source code, or portions hereof,

for any purpose, without fee, subject to the following restrictions:

1. The origin of this source code must not be misrepresented.
2. Altered versions must be plainly marked as such and must not be misrepresented as being the original source.
3. This Copyright notice may not be removed or altered from any source or altered source distribution.

The Contributing Authors and Group 42, Inc. specifically permit, without fee, and encourage the use of this source code as a component to supporting the PNG file format in commercial products. If you use this source code in a product, acknowledgment is not required but would be appreciated.

A "png_get_copyright" function is available, for convenient use in "about" boxes and the like:
`printf("%s",png_get_copyright(NULL));`

Also, the PNG logo (in PNG format, of course) is supplied in the files "pngbar.png" and "pngbar.jpg" (88x31) and "pngnow.png" (98x31).

Libpng is OSI Certified Open Source Software. OSI Certified Open Source is a certification mark of the Open Source Initiative.

Glenn Randers-Pehrson randeg@alum.rpi.edu
April 15, 2002

MIT License

Copyright (c) <year> <copyright holders>

Permission is hereby granted, free of charge, to any person obtaining a copy of this software and associated documentation files (the "Software"), to deal in the Software without restriction, including without limitation the rights to use, copy, modify, merge, publish, distribute, sublicense, and/or sell copies of the Software, and to permit persons to whom the Software is furnished to do so, subject to the following conditions:

The above copyright notice and this permission notice shall be included in all copies or substantial portions of the Software.

THE SOFTWARE IS PROVIDED "AS IS", WITHOUT WARRANTY OF ANY KIND, EXPRESS OR IMPLIED, INCLUDING BUT NOT LIMITED TO THE WARRANTIES OF MERCHANTABILITY, FITNESS FOR A PARTICULAR PURPOSE AND NONINFRINGEMENT. IN NO EVENT SHALL THE AUTHORS OR COPYRIGHT HOLDERS BE LIABLE FOR ANY CLAIM, DAMAGES OR OTHER LIABILITY, WHETHER IN AN ACTION OF CONTRACT, TORT OR OTHERWISE, ARISING FROM, OUT OF OR IN CONNECTION WITH THE SOFTWARE OR THE USE OR OTHER DEALINGS IN THE SOFTWARE.

zlib License

The zlib/libpng License Copyright (c) <year>
<copyright holders>

This software is provided 'as-is', without any express or implied warranty. In no event will the

authors be held liable for any damages arising from the use of this software.

Permission is granted to anyone to use this software for any purpose, including commercial applications, and to alter it and redistribute it freely, subject to the following restrictions:

1. The origin of this software must not be misrepresented; you must not claim that you wrote the original software. If you use this software in a product, an acknowledgment in the product documentation would be appreciated but is not required.
2. Altered source versions must be plainly marked as such, and must not be misrepresented as being the original software.
3. This notice may not be removed or altered from any source distribution.



SGI Free Software B License Version 2.0.

SGI FREE SOFTWARE LICENSE B (Version 2.0, Sept. 18, 2008)

Copyright (C) [dates of first publication] Silicon Graphics, Inc. All Rights Reserved. Permission is hereby granted, free of charge, to any person obtaining a copy of this software and associated documentation files (the "Software"), to deal in the Software without restriction, including without limitation the rights to use, copy, modify, merge, publish, distribute, sublicense, and/or sell copies of the Software, and to permit persons to whom the Software is furnished to do so, subject to the following conditions: The above copyright notice including the dates of first publication and either this permission notice or a reference to <http://oss.sgi.com/projects/FreeB/> shall be included in all copies or substantial portions of the Software.

THE SOFTWARE IS PROVIDED "AS IS", WITHOUT WARRANTY OF ANY KIND, EXPRESS OR IMPLIED, INCLUDING BUT NOT LIMITED TO THE WARRANTIES OF MERCHANTABILITY, FITNESS

FOR A PARTICULAR PURPOSE AND NONINFRINGEMENT. IN NO EVENT SHALL SILICON GRAPHICS, INC. BE LIABLE FOR ANY CLAIM, DAMAGES OR OTHER LIABILITY, WHETHER IN AN ACTION OF CONTRACT, TORT OR OTHERWISE, ARISING FROM, OUT OF OR IN CONNECTION WITH THE SOFTWARE OR THE USE OR OTHER DEALINGS IN THE SOFTWARE.

Except as contained in this notice, the name of Silicon Graphics, Inc. shall not be used in advertising or otherwise to promote the sale, use or other dealings in this Software without prior written authorization from Silicon Graphics, Inc.

ข้อมูลที่เกี่ยวข้อง

- จอแสดงผลสำหรับคนขับ (น. 90)

ข้อความจะแสดงบนจอแสดงผลสำหรับคนขับ
และจอแสดงผลส่วนกลาง

ข้อความที่แสดงในจอแสดงผลส่วนกลางที่มีอยู่ใน
บทความนี้จะแสดงไว้ในตารางด้านล่างนี้

ข้อความในจอแสดง	ความหมาย
Battery save mode	โหมดประหยัดพลังงานแบตเตอรี่
12 V Battery	แบตเตอรี่ 12 โวลต์
12 V Battery	แบตเตอรี่ 12 โวลต์
30 minutes	30 นาที
30 sec	30 วินาที
60 sec	60 วินาที
90 sec	90 วินาที
2nd row climate	การควบคุมสภาพอากาศสำหรับที่นั่งแถวที่สอง
3rd row climate	การควบคุมสภาพอากาศสำหรับที่นั่งแถวที่สาม
Abort	หยุด
AC	AC
Accept	ยอมรับ





ข้อความในจอแสดง	ความหมาย
Activate UNIT	สั่งงาน UNIT
Activated	ทำงานแล้ว
Active Bending Lights	ไฟขณะเข้าโค้งแบบแอดคทีฟ
Active High Beam	ไฟสูงแบบแอดคทีฟ
Adaptive Cruise Contr.	ระบบควบคุมความเร็วคงที่พร้อมการปรับความเร็วอัตโนมัติ
Add as waypoint	ตั้งจุดหมายปลายทางย่อยระหว่างทาง
Add call	เพิ่มการโทร
Add device	เพิ่มอุปกรณ์
Add phone	เพิ่มโทรศัพท์
Add timer	สร้างตัวตั้งเวลาใหม่
Added	เพิ่มแล้ว
Additional Heater	ชุดทำความร้อนเสริม
Address	ที่อยู่
Adjust Passenger Seat	ปรับที่นั่งผู้โดยสาร
Adjust Passenger Seat From Driver Position	ปรับที่นั่งผู้โดยสารตามตำแหน่งของคนขับ

ข้อความในจอแสดง	ความหมาย
Advanced	ขั้นสูง
Ahead	ข้างหน้า
Air Quality Sensor	เซ็นเซอร์คุณภาพอากาศ
Alarm	สัญญาณเตือน
Alarm system failure	ระบบสัญญาณเตือนเกิดความผิดพลาด
Alertness Warning	การเตือนอาการเหนื่อยล้า
All	ทั้งหมด
All Doors	ประตูทุกบาน
Allowed services for this device	การบริการที่อนุญาตสำหรับอุปกรณ์นี้
Along route	ในเส้นทาง
Alternative Routes	เส้นทางเลือกอื่น
Always	เสมอ
AM/FM radio	วิทยุ AM /FM
Ambient Light Intensity	ความเข้มแสงของไฟตกแต่ง
Ambient Light Level	ระดับไฟตกแต่ง





ข้อความในจอแสดง	ความหมาย
Ambient Lighting	ไฟตกแต่ง
Answer	คำตอบ
Application updates	อัปเดตแอปพลิเคชัน
Apply steering	เลี้ยวรถ
Appointments	ร้องขอ
Arrival Time Format	รูปแบบเวลา
Ask	คำถาม
Ask before connecting	สอบถามก่อนการเชื่อมต่อ
Steering aid during increased collision risk	การช่วยบังคับเลี้ยวในกรณีที่มีความเสี่ยงต่อการชน
Road Sign Audio Warning	การเตือนสัญญาณการจราจรด้วยเสียง
Auto	อัตโนมัติ
Auto Activate Parking Brake	การสั่งงานเบรกจอดโดยอัตโนมัติ
Auto Camera Reverse Activation	กล้องทำงานเมื่อเข้าเกียร์ถอยหลัง
Auto Close Sunroof Curtain	การปิดม่านบังแดดโดยอัตโนมัติ
Rearview Mirror Auto Dimming	การตัดแสงสะท้อนของกระจกมองหลังอัตโนมัติ

ข้อความในจอแสดง	ความหมาย
Auto Lock Doors While Driving	การล็อกประตูอัตโนมัติเมื่อขับขี่
Auto Driver Seat Heating Level	ระดับเริ่มต้น, ชุดทำความร้อนเบาะนั่งคนขับ
Auto Front Defroster	กระจกหน้าแบบมีชุดไล่ฝ้าอัตโนมัติ
Auto Rear Defroster	กระจกหลังแบบมีชุดไล่ฝ้าอัตโนมัติ
Auto fill	การปรับอัตโนมัติ
Auto hold	ตั้งรับอัตโนมัติ
Auto Passenger Seat Heating Level	ระดับเริ่มต้น, ชุดทำความร้อนเบาะนั่งผู้โดยสาร
Auto Rear Wiper	การปิดกระจกหลังอัตโนมัติ
Auto Segment Switching	การเปลี่ยนส่วนโดยอัตโนมัติ
Auto Software Update	ตรวจสอบการอัปเดตซอฟต์แวร์
Auto Steering Wheel Heating Level	ระดับเริ่มต้นสำหรับการทำความร้อนพวงมาลัยอัตโนมัติ
Auto update:	การอัปเดตอัตโนมัติ:
City Safety	City Safety
Auto Time	เวลาอัตโนมัติ
Automatic Trailer Lamp Check	การควบคุมไฟรถพ่วงอัตโนมัติ





ข้อความในจอแสดง	ความหมาย
Automatically connect when I arrive	เชื่อมต่ออัตโนมัติเมื่อฉันมาถึง
Availability: Closed	ความพร้อมใช้งาน: ปิดแล้ว
Availability: Crowded	ความพร้อมใช้งาน: เกือบเต็ม
Availability: Free	ความพร้อมใช้งาน: ว่าง
Availability: Full	ความพร้อมใช้งาน: เต็มที่
Availability: Unknown	ความพร้อมใช้งาน: ไม่ทราบ
Avoid	หลีกเลี่ยง
Avoid Traffic Events	หลีกเลี่ยงเหตุการณ์การจราจร
Back	การถอยหลัง
Balance	บาลานซ์
Base Map Version	หมายเลขเวอร์ชันของแผนที่พื้นฐาน
Bass	พื้นฐาน
Battery level sustained for later use	รักษาระดับแบตเตอรี่ไว้ใช้งานในภายหลัง
Blind spot sensor	ตัวตรวจจับจุดบอด
Blind spot system off	ตัวตรวจจับจุดบอดปิดทำงาน

ข้อความในจอแสดง	ความหมาย
Block	หนึ่งในสี่
Blow into alcolock	เป่าเข้าไปในระบบล็อกตามระดับแอลกอฮอล์
Book time for maintenance	กำหนดเวลาสำหรับการซ่อมบำรุง
Both	ทั้งสอง
Brake Characteristics	คุณลักษณะของการเบรก
Brake pedal	แป้นเบรก
Bright	ไฟส่องสว่าง
SOS/On Call button lock	ล็อกปุ่ม
By Temperature	ตามอุณหภูมิ
By Colour	ตามสี
Bypass instead?	บายพาสแทนหรือไม่
Calibrate	ปรับเทียบ
Storing pressure unsuccessful. Try again.	การปรับเทียบไม่เสร็จสมบูรณ์ ลองอีกครั้ง
Call	ทำการโทร
Call to make Appointment	โทรเพื่อจองเวลา





ข้อความในจอแสดง	ความหมาย
Camera	กล้อง
Cancel	หยุด
Cancel read out	ยกเลิกการอ่าน
Cancel request	ยกเลิกการร้องขอ
Cannot be selected because gear is in manual	ไม่สามารถเลือกได้เนื่องจากเกียร์อยู่ในโหมดแมนนวล
Cannot be selected because speed is too high	ไม่สามารถเลือกได้เนื่องจากความเร็วสูงเกินไป
Cannot be selected due to limitations	ไม่สามารถเลือกได้เนื่องจากข้อจำกัด
Cannot be selected due to low battery	ไม่สามารถเลือกได้เนื่องจากระดับแบตเตอรี่ต่ำ
Cannot be selected due to low temperature	ไม่สามารถเลือกได้เนื่องจากอุณหภูมิต่ำ
Vehicle Identification Number	หมายเลขตัวถังรถ
Car key battery low	แบตเตอรี่ในกุญแจรถต่ำ
Car key not found	ไม่พบกุญแจรีโมตคอนโทรล
Car message stored in Car Status application	ข้อความของรถถูกบันทึกไว้ในแอปสถานะของรถยนต์แล้ว
Car Modem Internet	อินเทอร์เน็ตผ่านทางโมเด็มของรถ
Car not possible to start	ไม่สามารถสตาร์ทรถได้

ข้อความในจอแสดง	ความหมาย
Car start	การสตาร์ทรถ
Car Status	สถานะของรถยนต์
Car Trains	การขนส่งรถยนต์ด้วยรถไฟ
Car Wi-Fi Hotspot	การใช้ Wi-Fi ของรถร่วมกัน
Card Status:	สถานะของการ์ด:
Change	เปลี่ยน
Change device	เปลี่ยนอุปกรณ์
Change PIN	เปลี่ยนรหัส PIN
Characteristics changed Service required	ลักษณะการทำงานเปลี่ยนแปลงไป จำเป็นต้องเข้ารับบริการ
Charge cable	สายชาร์จ
Charging fault, low battery. Stop safely	ความผิดปกติในการชาร์จ แบตเตอรี่ต่ำ หยุดทันทีที่เป็นไปได้
Charging complete	ชาร์จเต็มแล้ว
Charging error	ข้อบกพร่องในการชาร์จ
Check tyres	ตรวจสอบยาง
Check tyres, calibrate after fill	ตรวจสอบยาง, ปรับเทียบหลังจากการเติมลมยาง





ข้อความในจอแสดง	ความหมาย
Cities	เมือง
City	เมือง
Clear itinerary	ลบกำหนดการเดินทาง
Climate	สภาพอากาศ
Close	ปิด
Comfort	แบบคอมฟอร์ท
Communication	การติดต่อสื่อสาร
Concert hall	ห้องแสดงดนตรีขนาดใหญ่
Confirm	ยืนยัน
Congestion Charge Zones	พื้นที่ชุมชน
Connect	เชื่อมต่อ
Connect key	เชื่อมต่อกุญแจรีโมตคอนโทรล
Connected devices	อุปกรณ์ที่เชื่อมต่ออยู่
Coordinates and altitude	พิกัดและระดับความสูง
Cornering Lights	ไฟขณะเข้าโค้ง

ข้อความในจอแสดง	ความหมาย
Country	ประเทศ
Create new	สร้างใหม่
Cruise Control	ระบบควบคุมความเร็วคงที่
Cushion extension	การขยายเบาะนั่ง
DAB To DAB Handover	เชื่อมต่อ DAB เข้ากับ DAB
DAB To FM Handover	เชื่อมต่อ DAB เข้ากับ FM
Dark	มืด
Data roaming	การโรมมิ่งข้อมูล
Data usage: %s	การใช้ข้อมูล: %s
Date	วันที่
Date and Time	วันที่และเวลา
Day	วัน
Days	วัน
Deactivated	ไม่ทำงาน
Decline	ปฏิเสธ





ข้อความในจอแสดง	ความหมาย
Disable Leveling Control	การยกเลิกการสั่งงานการควบคุมระดับ
Choose Default Route Type	ชนิดเส้นทางมาตรฐาน
Delete	ลบ
Destination:	จุดหมายปลายทาง:
Detour	ทางเบี่ยง
Disable PIN	ยกเลิกรหัส PIN ของ SIM การ์ด
Displays	จอแสดงผล
Distance	ระยะทาง
Doors and tailgate lock when the car moves	ประตูและประตูท้ายถูกล็อคในขณะที่ขับขี่
Download Centre	ศูนย์การดาวน์โหลด
Drive Preferences	การกำหนดลักษณะการขับขี่
Driver	คนขับ
Driver Display	จอแสดงผลสำหรับคนขับ
Driver Display Information	ข้อมูลในจอแสดงผลสำหรับคนขับ
Driver Display Options	อปชั่นจอแสดงผลสำหรับคนขับ

ข้อความในจอแสดง	ความหมาย
Driver focused	คนขับเฉพาะ
Single Door	หนึ่งประตู
Driver Performance	ประสิทธิภาพของคนขับ
Driver Profiles	โปรไฟล์ของคนขับ
Driver support system	ฟังก์ชันช่วยเหลือคนขับ
Driving Mode ECO	โหมดขับขี่ที่ ECO
DSRC Uplink	อัปลิงค์ DSRC
Dynamic	ไดนามิก
Early	ช่วงเช้า
Easy Entry and Exit Suspension Control	การควบคุมใช้คีย์เพื่อให้สามารถเข้าและออกรถได้ง่าย
Easy Entry and Exit Seat Control	การควบคุมเพื่อให้สามารถเข้าและออกรถได้ง่าย
Eco	ECO
Eco	ECO
ECO Climate	ระบบควบคุมสภาพอากาศ ECO
Edit	แก้ไข



ข้อความในจอแสดง	ความหมาย
Edit list	แก้ไขรายการ
Edit Profile	แก้ไขโปรไฟล์
Electric	ไฟฟ้า
Parking Brake and Suspension	เบรกจอดและระบบกันสะเทือน
End call	สิ้นสุดการโทร
Engine charges hybrid battery	เครื่องยนต์เบนซินชาร์จแบตเตอรี่ไฮบริด
Engine coolant	น้ำหล่อเย็น
Engine oil level	ระดับน้ำมันเครื่อง
Engine oil level low	ระดับน้ำมันเครื่องต่ำ
Engine temperature	อุณหภูมิเครื่องยนต์
Ensembles	กลุ่มนักร้อง
Enter province	ตั้งจังหวัด
Equaliser	อีควอไลเซอร์
ESC Sport Mode	ESC โหมดสปอร์ต
Export Profile to USB	เอ็กส์พอร์ตโปรไฟล์ไปยัง USB

ข้อความในจอแสดง	ความหมาย
Exterior Sound	แหล่งเสียงภายนอก
Exterior Lights	ไฟภายนอก
Factory reset	รีเซ็ตค่าจากโรงงาน
Fast	เร็ว
Favourites	รายการโปรด
Ferries	เรือข้ามฟาก
FM radio	วิทยุ FM
FM Radio Manual	วิทยุ FM แบบแมนนวล
FM Radio Settings	การตั้งค่าวิทยุ FM
Cornering Lights	ไฟขณะเข้าโค้ง
Fold Headrest On Second Row Seats	ลดระดับพนักพิงศีรษะสำหรับที่นั่งแถวที่สอง
Fold Mirror When Locked	กระจกมองข้างที่ปรับเอียงแล้วในขณะล็อก
Forget	ลืม
Free Flow Information	ข้อมูลสำหรับการไหลแบบอิสระ
Show Free Flowing Traffic	แสดงการจราจรที่คล่องตัว



ข้อความในจอแสดง	ความหมาย
Freeze Program Name	แสดงชื่อโปรแกรมการบริการตลอดเวลา
Frequency band	ความยาวคลื่น
Fuel lid is opening	มีการเปิดฝาปิดที่เติมน้ำมันเชื้อเพลิง
Fuel tank	ถึงน้ำมันเชื้อเพลิง
Full	เต็มที่
Fully charged at:	ชาร์จเต็มแล้ว:
Fuse failure Service required	ฟิวส์ขาด จำเป็นต้องเข้ารับบริการ
Gear lever	คันเกียร์
Gender	เพศ
Genres	ประเภท
Factory reset	รีเซ็ตค่าจากโรงงาน
Go here	เริ่มขับจากที่นี่
Gracenote® Multiple Results	Gracenote® ข้อมูลที่พบหลายข้อมูล
Gracenote® Online Search	ค้นหา Gracenote® ในฐานข้อมูลแบบออนไลน์
Guest	ผู้เยี่ยมชม

ข้อความในจอแสดง	ความหมาย
Guidance	ทิศทางการ
Guide	คำแนะนำ
half a day	ครึ่งวัน
Harsh behaviour at low speed, car ok to use	การทำงานกระตุกที่ความเร็วต่ำ แต่เป็นปกติเมื่อขับต่อไป
Head-up Display	จอแสดงผลบนกระจกหน้า
Head-up Display Adjustments	การปรับจอแสดงผลบนกระจกหน้า
Head-Up Display Calibration	การปรับเทียบจอแสดงผลบนกระจกหน้า
Head-Up Display Options	ตัวเลือกของจอแสดงผลบนกระจกหน้า
Headrest Fold	พนักพิงศีรษะด้านหลัง
High	สูง
High temperature Stop safely	อุณหภูมิสูง หยุดอย่างปลอดภัย
High temperature Turn off engine	อุณหภูมิสูง ดับเครื่องยนต์
Motorways	ทางด่วน
Highway Facilities	สิ่งอำนวยความสะดวกบนทางหลวง
History	ประวัติ



ชื่อความในจอแสดง	ความหมาย
Home	หน้าหลัก
Home Safety Light Time	เวลาสำหรับไฟส่องทางหลังดับเครื่อง
Hybrid battery	แบตเตอรี่ไฮบริด
Hybrid system	ระบบไฮบริด
Hybrid system failure	ความผิดปกติของระบบไฮบริด
Imperial	อังกฤษ
Import Profile from USB	อิมพอร์ตโปรไฟล์จาก USB
Individual Drive Mode	โหมดขับที่เฉพาะ
Individual stage	สภาพแวดล้อมแต่ละแบบ
Info card	การ์ดข้อมูล
Install	ติดตั้ง
Install all	ติดตั้งทั้งหมด
Intensity	ความเข้ม
Interior Lighting	ไฟภายในรถ
Interior Mood Lighting	ไฟสลัว

ข้อความในจอแสดง	ความหมาย
Interior Mood Light Intensity	ความเข้มของไฟบรรยากาศ
International Borders	ชายแดนประเทศ
Internet connection	การเชื่อมต่ออินเทอร์เน็ต
Graphic Message	ข้อความภาพกราฟิก
Text Message	ข้อความตัวอักษร
Join calls	รวมสายการโทร
JP Traffic Information	ข้อมูลการจราจร JP
Junction	ทางแยก
Keep climate comfort	การรักษาสภาพอากาศให้อยู่ในระดับที่สบาย
Keyboard Layouts	แผนผังแป้นพิมพ์
Keyless Unlock	การเข้ารถแบบไม่ใช้กุญแจ
Keypad Touch	เสียงแป้นพิมพ์
Lane Assistance	ระบบช่วยรักษาช่องทางเดินรถ
Lane Departure Warning Feedback	ชนิดของสัญญาณเตือนสำหรับ Lane Departure Warning
Lane Keeping Aid Mode	โหมด Lane Keeping Aid





ข้อความในจอแสดง	ความหมาย
Lane Keeping Aid Warning Feedback	ชนิดของสัญญาณเตือนสำหรับ Lane Keeping Aid
System Language	ภาษาของระบบ
Late	สาย
Left turn indicator malfunction	ไฟเลี้ยวด้านซ้ายไม่ทำงาน
Level low, turn off engine	ระดับต่ำ, ดับเครื่องยนต์
Level low, refill	ระดับต่ำ เติม
Leveling Control	การตรวจสอบระดับน้ำมัน
Library	ไลบรารี
Lights and Lighting	แนวลำแสงและการส่องสว่าง
Light	ไฟส่องสว่าง
Lines	เส้นแบ่งช่องทางเดินรถ
Local Interruptions	การเข้าแทรกในส่วนท้องถิ่น
Locking	การล็อก
Visible Locking Feedback	เห็นการตอบสนองของระบบเมื่อล็อก
Low	ต่ำ

ข้อความในจอแสดง	ความหมาย
Low charge, temporarily reduced functionality	ระดับประจุไฟฟ้าต่ำ, ระดับการทำงานลดลงชั่วคราว
For full functionality start car	ประจุไฟฟ้าต่ำ จะสั่งงานโหมดประหยัดกำลังไฟฟ้าในเร็วๆ นี้
Lumbar	ส่วนรองรับบริเวณบั้นเอว
Lumbar	ส่วนรองรับบริเวณบั้นเอว
Main climate	สภาพอากาศหลัก
Maintenance overdue	เกินกำหนดเวลาที่ต้องซ่อมบำรุง
Major	หลัก
Make car discoverable	ทำให้สามารถมองเห็นรถ
Malfunction	ฟังก์ชันการทำงานเกิดความผิดพลาด
Manual Trailer Lamp Check	การควบคุมไฟรด่วงแบบแมนนวล
Manual tuning	การตั้งค่าแบบแมนนวล
Map	แผนที่
Map Display Format	รูปแบบแผนที่
Map Information	ข้อมูลแผนที่
Maps	แผนที่



จอแสดงผลและการควบคุมด้วยเสียง



ข้อความในจอแสดง	ความหมาย
Message	การนัด
Max	สูงสุด
Max car speed limited	ขีดจำกัดความเร็วสูงสุด
Media	สื่อข้อมูล
Message Auto Read	อ่านข้อความอัตโนมัติ
Messages	ข้อความ
Metric	เมตริก
Medium	กลาง
Mirrors and Convenience	กระจกเงาและความสะดวกสบาย
Medium	กลาง
More than one key is found, put the key you want to connect on backup reader	พบกุญแจมากกว่าหนึ่งดอก วางกุญแจที่ท่านต้องการเชื่อมต่อบนตัวอ่านสำรอง
Motorways	ทางด่วน
Name	ชื่อ
Navi Voice Guidance	เสียงระบบนำทาง

ข้อความในจอแสดง	ความหมาย
Navigation Settings	การตั้งค่าระบบนำทาง
Network	เครือข่าย
Network name	ชื่อเครือข่าย
New apps	แอปใหม่
New message	ข้อความใหม่
New software updates available	การอัปเดตซอฟต์แวร์พร้อมทำงาน
Never	ไม่เคย
Never connect and never ask	ไม่ต้องเชื่อมต่อและไม่ต้องสอบถาม
News	ข่าว
News Flash	ข้อมูลข่าว
Next	ถัดไป
Next info	ข้อมูลถัดไป
Next page	หน้าถัดไป
Night	กลางคืน
No ETC history available	ไม่มีประวัติ





ข้อความในจอแสดง	ความหมาย
No value available	ไม่มีค่า
None	ไม่ต้องดำเนินการ
Normal	ปกติ
Normal mode	โหมดปกติ
Notification in centre display	หมายเหตุในจอแสดงผลส่วนกลาง
Notification in driver display	หมายเหตุในจอแสดงผลสำหรับคนขับ
Number	หมายเลข
Off	ปิดทำงาน
On	เปิดทำงาน
Opening hours	ชั่วโมงทำงาน
Ordinary Road	ถนนธรรมดา
Owner's manual	คู่มือสำหรับเจ้าของรถ
Parallel parking	การจอดรถในแนวขนาน
Park Assist	ระบบช่วยจอด
Park Assist System	Park Assist

ข้อความในจอแสดง	ความหมาย
Park In	การขับเข้า
Park Out	การขับออก
Parking brake	เบรกจอด
Parking climate	สภาพอากาศขณะจอด
Particulate filter full	ตัวกรองอนุภาคเต็ม
Passenger	ผู้โดยสาร
Passenger airbag off	ถุงลมนิรภัยผู้โดยสารปิดทำงาน
Passenger airbag on	ถุงลมนิรภัยผู้โดยสารเปิดทำงาน
Password	รหัสผ่าน
Perpendicular parking	การจอดในแนวตั้งฉาก
Phone	โทรศัพท์
Picture format	รูปแบบของรูปภาพ
Please acknowledge	โปรดยืนยัน
POI	สถานที่ที่น่าสนใจ (POI)
POI Along Route	Point Of Interest (POI) ในเส้นทาง





ข้อความในจอแสดง	ความหมาย
Position Format	รูปแบบของตำแหน่ง
Position:	ตำแหน่ง:
Postcode	รหัสไปรษณีย์
Powertrain Characteristics	คุณลักษณะของระบบขับเคลื่อน
Preconditioning	การปรับสภาพล่วงหน้า
Prefecture	ศาลากลางจังหวัด
Preferences	ความพึงพอใจ
Press brake pedal to activate gear lever	เหยียบเบรกเพื่อตั้งงานคันเกียร์
Previous info	ข้อมูลก่อนหน้า
Previous page	หน้าก่อนหน้า
Previously paired devices	อุปกรณ์ที่เชื่อมต่อไว้ก่อนหน้า
Audio Language	ภาษาของระบบเสียง
Subtitle Language	ภาษาของคำบรรยาย
Privacy	โทรส่วนตัว
Private Locking	การล็อกส่วนตัว

ข้อความในจอแสดง	ความหมาย
Profile	โปรไฟล์
Profile connected to key	เชื่อมต่อโปรไฟล์เข้ากับกุญแจแล้ว
Profile Name	ชื่อโปรไฟล์
Protect Profile	การป้องกันโปรไฟล์
Province	จังหวัด
Public	ทั่วไป
Radio favourites	รายการวิทยุโปรด
Rain Sensor Memory	หน่วยความจำเซ็นเซอร์วัดปริมาณน้ำฝน
Read out	อ่านออกเสียง
Ready for refuelling	พร้อมสำหรับการเติมน้ำมันเชื้อเพลิง
Rear	ด้านหลัง
Rear child lock	ล็อกนิรภัยสำหรับเด็กที่ด้านหลัง
Rear climate	การควบคุมสภาพอากาศด้านหลัง
Rear Sun Curtain	ม่านบังแดดด้านหลัง
Rear View Instead of 360°	มุมมองด้านหลังแทนมุมมอง 360°





ข้อความในจอแสดง	ความหมาย
Received	ได้รับแล้ว
Recent	รายการล่าสุด
Recirc	หมุนเวียน
Recirculation Timer	ตัวตั้งเวลาการหมุนเวียนอากาศ
Recom.	แนะนำ
Red key	กุญแจสีแดง
Red Keys	กุญแจสีแดง
Reduce speed to lower temperature	ลดความเร็วเพื่อลดอุณหภูมิ
Reduced	ลดลงแล้ว
Reduced functionality Service required	ความสามารถในการทำงานลดลง จำเป็นต้องเข้ารับบริการ
Reduced Guard	ระบบสัญญาณเตือนที่ถูกกดทอน
Reduced performance	ประสิทธิภาพพลดลง
Regular maintenance	การบริการตามปกติ
Remote and Interior Unlock	การปลดล็อกจากภายนอกและที่ควบคุมจากระยะไกล
Reject	ปฏิเสธ

ข้อความในจอแสดง	ความหมาย
Remotely immobilised	ชุดป้องกันการสตาร์ทแบบใช้รีโมตคอนโทรล
Remove before start	ถอดออกก่อนสตาร์ท
Remove device	นำอุปกรณ์ออก
Removed from car	ถอดออกจากรถ
Removed? Turn and hold start knob 7s	ถอดออกแล้วใช่หรือไม่ หมุนปุ่มสตาร์ทและค้างไว้ที่ตำแหน่งนั้นเป็นเวลา 7 วินาที
Repeat Voice Command	ทวนคำสั่งเสียงซ้ำ
Repeat weekly	ทำซ้ำรายสัปดาห์
Request appoint.	สร้างการร้องขอ
Reset	รีเซ็ต
Reset for all profiles	รีเซ็ตโปรไฟล์ทั้งหมด
Reset for the active profile	รีเซ็ตโปรไฟล์ที่ใช้งานอยู่
Reset Personal Settings	รีเซ็ตความพึงพอใจส่วนบุคคล
Rest Stop Guidance	คำแนะนำไปยังสถานที่หยุดพัก
Restart	เริ่มการทำงานใหม่
Request appointment	จองศูนย์บริการ





ข้อความในจอแสดง	ความหมาย
Phone Ringtone	สัญญาณเสียงเรียกเข้า
Right turn indicator malfunction	ไฟเลี้ยวด้านขวาไม่ทำงาน
Ringtones	สัญญาณเสียงเรียก
Show Road Sign Information	แสดงข้อมูลป้ายจราจร
Traffic Flash	ข้อมูลการจราจร
Route and Guidance	ระบบนำทางและเส้นทาง
Route Learning	การเรียนรู้เส้นทาง
Automatic intervention	การเข้าแทรกอัตโนมัติ
Safety mode	Safety mode
Save	บันทึก
Save current settings to the profile	บันทึกการตั้งค่าปัจจุบันลงในโปรไฟล์ของท่าน
Saved networks	เครือข่ายที่บันทึกไว้
Scenic	ผ่านทิวทัศน์สวยงาม
Screen Touch	เสียงสัมผัส
Search	ค้นหา

ข้อความในจอแสดง	ความหมาย
Seats	ที่นั่ง
See Owner's manual	ดูคู่มือสำหรับเจ้าของรถ
Select Announcements	เลือกข้อความ
Select network operator	เลือกผู้ให้บริการ
Send	ส่ง
Send appointment request	ส่งการร้องขอเพื่อนัดหมาย
Send car data	ส่งข้อมูลรถ
Send new proposal	ส่งการร้องขอใหม่
Send request code	ส่งรหัสเพื่อร้องขอ
Sensor blocked, see Owner's manual	ตัวตรวจจับสนุกปิดกั้น ดูคู่มือสำหรับเจ้าของรถ
Sensors blocked, cleaning needed	ตัวตรวจจับสนุกปิดบัง, ต้องทำความสะอาด
Service required	จำเป็นต้องเข้ารับบริการ
Service urgent Drive to workshop	เข้ารับบริการทันที โปรดขับไปยังศูนย์บริการ
Services	การบริการ
Set as home region	ตั้งเป็นเขตพื้นที่ที่บ้าน





ข้อความในจอแสดง	ความหมาย
Set dest.	ระบุจุดหมายปลายทาง
Set Home address	ระบุที่อยู่
Settings	การตั้งค่า
Shoulder	บริเวณไหล่
Congestion Information	ข้อมูลความหนาแน่น
Show Driver Support	แสดงระบบช่วยเหลือคนขับ
Show information for current playing media	แสดงข้อมูลเกี่ยวกับสื่อข้อมูลที่กำลังเล่นอยู่ในขณะนี้
Show Map	แสดงแผนที่
Show navigation even if no route is set	แสดงระบบนำทางแม้ว่าจะไม่ได้ตั้งค่าเส้นทาง
Show Navigation	แสดงระบบนำทาง
Show no information in background	ห้ามแสดงข้อมูลใดๆ ในพื้นหลัง
Show on map	แสดงบนแผนที่
Show parking and status on map	แสดงการจอดและสถานะบนแผนที่
Show Phone	แสดงโทรศัพท์
Show Program Related Images	แสดงภาพที่เกี่ยวข้องกับโปรแกรม

ข้อความในจอแสดง	ความหมาย
Show Broadcast Information	แสดงข้อมูลจากการออกอากาศทางวิทยุ
Traffic Events	เหตุการณ์การจราจร
Shuffle	สลับ
Side bolsters	ส่วนรองรับด้านข้าง
SIM card PIN	รหัส PIN ของ SIM การ์ด
Similar	เหมือนกัน
Single Door	หนึ่งประตู
Slow	ช้า
Download Centre	ศูนย์การดาวน์โหลด
Sort order for contacts	เรียงลำดับผู้ติดต่อ
Sort Services	เรียงรายการช่อง
Sound	เครื่องเสียง
Sound Experience	ลักษณะเสียง
Sound Experience	ลักษณะเสียง
Speech Rate	อัตราการพูด





ข้อความในจอแสดง	ความหมาย
Speed	ความเร็ว
Speed and Volume Compensation	การชดเชยความเร็วและปริมาณ
Show Speed Cameras	แสดงกล้องตรวจจับความเร็ว
Speed limit exceeded	สูงเกินความเร็วสูงสุด
Speed Limit Warning	การเตือนความเร็ว
Speed limitation cannot be exceeded	ห้ามเกินขีดจำกัดความเร็ว
Speed Sign Assist	ระบบช่วยจำกัดความเร็ว
SRS airbag	ถุงลมนิรภัย SRS
Apply steering	เลี้ยวรถ
Start navigation	เริ่มการนำทาง
Start/Stop	Start/Stop
State	รัฐ
Stations	สถานี
Status	สถานะ
Status Of Parking	สถานะการจอดรถ

ข้อความในจอแสดง	ความหมาย
Assist	ระบบช่วยบังคับเลี้ยว
Steering Force	แรงในการบังคับเลี้ยว
Stop safely	หยุดทันทีที่เป็นไปได้
Stop safely, wait for cooling	หยุดทันทีที่เป็นไปได้และปล่อยให้ชุดเกียร์เย็นลง
Storage	ที่เก็บ
Streets	ถนน
Studio	สตูดิโอ
Off	คำบรรยาย
Subwoofer	ลำโพงซับวูฟเฟอร์
Suspension	ระบบกันสะเทือน
Suspension Control	การควบคุมใช้ค้ำ
Swap call	สลับสาย
Swell	พองขึ้น
Switch to mobile phone	สลับไปยังโทรศัพท์มือถือ
Synchronise temperature	การปรับอุณหภูมิให้เท่ากัน





ข้อความในจอแสดง	ความหมาย
System	ระบบ
System check, wait	การตรวจสอบระบบ โปรดรอ
System overheated	ระบบร้อนเกินไป
System updates	อัปเดตระบบ
System Version:	เวอร์ชันของระบบ:
System Volumes	ระดับความดังเสียงของระบบ
Take me home	กลับบ้าน
Tap to write information to the workshop	ท่านสามารถเขียนข้อมูลสำหรับศูนย์บริการของท่านได้ที่นี้
Temporarily off	หยุดทำงานชั่วคราว
Temporarily unavailable	ไม่สามารถใช้งานได้ชั่วคราว
Temporary Left Hand Traffic	การจราจรแบบขับทางด้านซ้ายชั่วคราว
Temporary Right Hand Traffic	การจราจรแบบขับทางด้านขวาชั่วคราว
Territory	พื้นที่
Text message tone	สัญญาณสำหรับข้อความ
Text Messages	ข้อความ

ข้อความในจอแสดง	ความหมาย
The car is now in normal mode	ในขณะนี้ รถอยู่ในโหมดปกติ
Theme Colours	สีของทีม
Display Themes	ธีมของจอแสดงผล
Auto Third Row Climate	เริ่มการควบคุมสภาพอากาศสำหรับที่นั่งแถวที่สามอัตโนมัติ
This function requires an internet connection and your mobile phone subscription will be charged for data traffic	ฟังก์ชันนี้ต้องการมีการเชื่อมต่ออินเทอร์เน็ต และค่าใช้จ่ายในการรับส่งข้อมูลจะถูกเรียกเก็บจากการสมัครใช้งานโทรศัพท์เคลื่อนที่ของท่าน
Exterior Mirror Tilt at Reverse	ปรับเอียงกระจกมองข้างขณะถอยหลัง
Time for a break soon?	ได้เวลาพักแล้วหรือไม่
Time for maintenance	เวลาการบำรุงรักษาตามปกติ
Toll	กำหนดเอง
Toll Roads	ถนนเก็บค่าผ่านทาง
Tone	โทนเสียง
Total capacity: Less than 20	ความจุทั้งหมด: น้อยกว่า 20
Total capacity: Over 1000	ความจุทั้งหมด: มากกว่า 1000
Towbar	ขอพ่วงลาก



◀◀ ข้อความในจอแสดง	ความหมาย
Town	เมือง
Traffic	การจราจร
Traffic Announcements	ข้อความการจราจร
Traffic Arrow/Icon Display	ข้อความการจราจรจากการเตือนทางวิทยุ
Show and Handle Traffic Events	แสดงเหตุการณ์การจราจร
Traffic Provider: %s	ผู้ให้บริการข้อมูลจราจร: %s
Trailer attached	ต่อรถพ่วงแล้ว
Trailer brake light	ไฟเบรกของรถพ่วง
Trailer turn indicator	ไฟเลี้ยวของรถพ่วง
Transmission hot	กระปุกเกียร์ร้อนเกินไป
Transmission warm	ระบบเกียร์ร้อน
Transport Flash	ข้อมูลการขนส่ง
Tread	การเพิ่ม
Treble	เสียงแหลม
Tunnels	อุโมงค์

ข้อความในจอแสดง	ความหมาย
Turn off engine	การดับเครื่องยนต์
TV-channels	ช่องสถานีโทรทัศน์
Tyre needs air now	เติมลมยาง
Tyre Pressure Units	หน่วยความดันลมยาง
Tyre pressure low	ความดันลมยางต่ำ
Tyre pressure system	ระบบความดันลมยาง
Unavailable	ไม่สามารถใช้ได้
Unavailable Charge level too low	ไม่พร้อมทำงาน ระดับประจุไฟฟ้าต่ำเกินไป
Unavailable Fuel level too low	ไม่พร้อมทำงาน ระดับน้ำมันเชื้อเพลิงต่ำเกินไป
Unavailable Service required	การเข้ารับบริการที่ต้องการไม่พร้อมทำงาน
Unavailable, fuel and charge level too low	ไม่พร้อมทำงาน ระดับประจุไฟฟ้าและน้ำมันเชื้อเพลิงต่ำเกินไป
Uninstall	ถอนการติดตั้ง
Units of Measurement	หน่วยการวัด
Unlock All Doors	ปลดล็อกประตูทุกบาน
US	อเมริกัน



ข้อความในจอแสดง	ความหมาย
Vibration	การสั่น
VICS Archive	บันทึกของ VICS
VICS congestion information	ข้อมูลความหนาแน่นของการจราจรของ VICS
VICS Display	จอแสดงผล VICS
VICS FM	FM ของ VICS
VICS Interrupt	การหยุดการทำงานของ VICS
VICS Motorway	ทางหลวงของ VICS
VICS Public	ข้อมูลทั่วไปของ VICS
VICS Tuning	การตั้งค่า VICS
VICS Voice Guidance	เสียงแนะนำเส้นทางของ VICS
Video	วิดีโอ
View old payments	อ่านการชำระเงิน ETC ก่อนหน้านี้
Voice Control	การรับรู้คำสั่งเสียง
Voice Guidance Level	ระดับแนะนำเส้นทางด้วยเสียง
Volvo Service Networks	เครือข่ายการบริการของวอลโว่

ข้อความในจอแสดง	ความหมาย
Warning	สัญญาณเตือน
Warning/Services	การเตือน/การบริการ
Washer fluid	น้ำล้างกระจก
Welcome Light	ไฟส่องสว่างนำทางเข้ารถ
Windscreen sensor	เซ็นเซอร์กระจกหน้า
Wiper Service Position	ตำแหน่งบริการสำหรับที่ปิดน้ำฝนกระจกหน้า
Wipers	ที่ปิดน้ำฝนกระจกบังลม
Workshop	ศูนย์บริการ
Workshop information	ข้อมูลศูนย์บริการ
Works only at certain speeds	ทำงานที่ความเร็วที่กำหนดเท่านั้น
Zoom	ภาพขยาย

ข้อมูลที่เกี่ยวข้อง

- จอแสดงผลสำหรับคนขับ (น. 90)
- ข้อความบนจอแสดงผลสำหรับคนขับ (น. 159)
- ข้อความบนจอแสดงผลส่วนกลาง (น. 202)

เมนูแอปพลิเคชันบนจอแสดงผลสำหรับคนขับ
เมนูแอปพลิเคชัน (เมนูแอป) บนจอแสดงผล
สำหรับคนขับทำให้สามารถเข้าใช้งานฟังก์ชันที่
บ่อยที่สุดสำหรับแอปบางแอปได้อย่างรวดเร็ว



ภาพประกอบเป็นเพียงตัวอย่างคร่าวๆ เท่านั้น

ท่านสามารถใช้เมนูแอปในจอแสดงผลสำหรับคนขับแทนจอแสดงผลส่วนกลางได้ และสามารถควบคุมได้โดยใช้ปุ่มกดด้านขวาบนพวงมาลัย เมนูแอปทำให้สามารถสลับเปลี่ยนระหว่างแอปต่างๆ หรือฟังก์ชันต่างๆ ภายในแอปได้ง่ายขึ้น โดยไม่จำเป็นต้องยกมือของท่านออกจากพวงมาลัย

ฟังก์ชันของเมนูแอป

แอปแต่ละแอปทำให้ท่านสามารถเข้าใช้งานฟังก์ชันการทำงานชนิดต่างๆ ได้ แอปต่อไปนี้และฟังก์ชันที่เกี่ยวข้องของแต่ละแอปสามารถควบคุมได้จากเมนูแอป:

แอปฯ	การทำงานต่างๆ
คอมพิวเตอร์ คำนวณการเดินทาง	การเลือกมาตรวัดการเดินทาง, การเลือกสิ่งที่จะแสดงขึ้นบนจอ แสดงผลสำหรับคนขับ เป็นต้น
เครื่องเล่นสื่อ	การเลือกแหล่งข้อมูลที่ใช้งาน สำหรับเครื่องเล่นสื่อข้อมูล
โทรศัพท์	การโทรหาผู้ติดต่อจากรายการ การโทร
ระบบนำทาง	คำแนะนำไปยังจุดหมายปลายทาง และอื่นๆ

ข้อมูลที่เกี่ยวข้อง

- จอแสดงผลสำหรับคนขับ (น. 90)
- ภาพรวมของจอแสดงผลส่วนกลาง (น. 164)
- การทำงานกับเมนูแอปพลิเคชันบนจอแสดงผลสำหรับคนขับ (น. 158)

การทำงานกับเมนูแอปพลิเคชันบนจอแสดงผลสำหรับคนขับ

การใช้งานเมนูแอปพลิเคชัน (เมนูแอป) บนจอ
แสดงผลสำหรับคนขับทำได้โดยใช้แป้นกดทางด้าน
ขวาบนพวงมาลัย

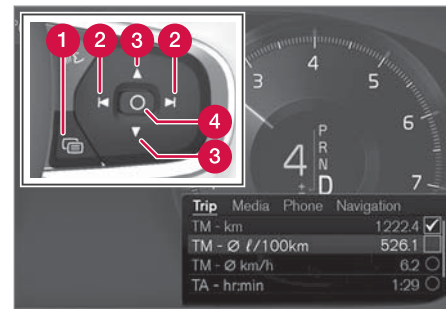

เมนูแอปและแป้นกดทางด้านขวาบนพวงมาลัย

- 1 เปิด/ปิด
- 2 ซ้าย/ขวา
- 3 ขึ้น/ลง
- 4 ยืนยัน

การเปิด/การปิดเมนูแอป

- กดที่ เปิด/ปิด (1)
 - > เมนูแอปเปิด/ปิด

i **หมายเหตุ**

จะไม่สามารถเปิดเมนูแอปได้ในขณะที่มีข้อความที่ยังไม่ได้ยืนยันการรับทราบแสดงอยู่บนจอแสดงผลสำหรับคนขับ ข้อความต้องได้รับการยืนยันก่อน จึงจะสามารถเปิดเมนูแอปได้

เมนูแอปจะปิดโดยอัตโนมัติหลังจากที่ไม่มีการใช้งานใดๆ เป็นเวลาช่วงหนึ่ง หรือหลังจากเลือกตัวเลือกบางตัวเลือก

การไปยังส่วนต่างๆ และการเลือกในเมนูแอป

1. ไปยังแอปต่างๆ โดยการกดด้านซ้ายหรือด้านขวา (2)
 - > ฟังก์ชันของแอปก่อนหน้า/แอปถัดไปจะแสดงขึ้นในเมนูแอป
2. เรียกดูฟังก์ชันต่างๆ ของแอปที่เลือกโดยการแตะขึ้นหรือลง (3)

3. ยืนยันหรือเน้นตัวเลือกใดตัวเลือกหนึ่งของฟังก์ชันโดยการกดยืนยัน (4)
 - > ฟังก์ชันจะทำงาน และสำหรับตัวเลือกบางตัวเลือก เมนูแอปจะปิดลง

ถ้าเปิดเมนูแอปขึ้นอีกครั้ง เมนูจะเปิดขึ้นถัดจากฟังก์ชันของแอปที่เลือกล่าสุด

ข้อมูลที่เกี่ยวข้อง

- เมนูแอปพลิเคชันบนจอแสดงผลสำหรับคนขับ (น. 158)
- ข้อความบนจอแสดงผลสำหรับคนขับ (น. 159)

ข้อความบนจอแสดงผลสำหรับคนขับ

จอแสดงผลสำหรับคนขับสามารถแสดงข้อความต่างๆ เพื่อแจ้งหรือเพื่อช่วยเหลือคนขับในสถานการณ์ต่างๆ ได้



ตัวอย่างของข้อความในจอแสดงผลสำหรับคนขับ

จอแสดงผลสำหรับคนขับแสดงข้อความที่มีลำดับความสำคัญสูงสำหรับคนขับ

ข้อความเหล่านี้สามารถแสดงขึ้นในส่วนต่างๆ ของจอแสดงผลสำหรับคนขับ โดยขึ้นอยู่กับว่ามีข้อมูลอื่นกำลังแสดงอยู่ในขณะนั้นหรือไม่ หลังจากผ่านไประยะหนึ่งหรือเมื่อข้อความได้รับการยืนยันการรับทราบ/ดำเนินการ (ถ้าจำเป็น) แล้ว ข้อความนั้นจะหายไปจากจอแสดงผลสำหรับคนขับ ถ้าข้อความจำเป็นต้องถูกบันทึกไว้



จอแสดงผลและการควบคุมด้วยเสียง

◀◀ ข้อความจะถูกวางไว้ในแอป Car Status ซึ่งเปิดขึ้นจากมุมมองแอปบนจอแสดงผลส่วนกลาง

รูปแบบของข้อความอาจแตกต่างกันออกไป และอาจแสดงร่วมกับภาพกราฟิก, สัญลักษณ์ หรือปุ่มสำหรับยืนยันการรับทราบข้อความ หรือยอมรับการร้องขอ เป็นต้น

ข้อความการบริการ

ที่แสดงอยู่ด้านล่างนี้คือส่วนหนึ่งของข้อความการบริการที่สำคัญ และความหมายของข้อความเหล่านั้น

ข้อความ	ความหมาย
Stop safely ^A	หยุดรถและดับเครื่องยนต์ มีความเสี่ยงที่จะเกิดความเสียหายอย่างรุนแรง ให้ปรึกษาศูนย์บริการ ^B
Turn off engine ^A	หยุดรถและดับเครื่องยนต์ มีความเสี่ยงที่จะเกิดความเสียหายอย่างรุนแรง ให้ปรึกษาศูนย์บริการ ^B
Service urgent Drive to workshop ^A	ให้ติดต่อศูนย์บริการ ^B เพื่อตรวจสอบรถในทันที

ข้อความ	ความหมาย
Service required ^A	ให้ติดต่อศูนย์บริการ ^B เพื่อตรวจสอบรถในทันที
Regular maintenance Book time for maintenance	ถึงเวลานัดหมายเวลาสำหรับเข้ารับบริการตามปกติ โปรดติดต่อศูนย์บริการ ^B แสดงก่อนถึงวันที่กำหนดให้เข้ารับบริการครั้งต่อไป
Regular maintenance Time for maintenance	ถึงเวลานัดหมายเวลาสำหรับเข้ารับบริการตามปกติ โปรดติดต่อศูนย์บริการ ^B แสดงเมื่อถึงวันที่กำหนดให้เข้ารับบริการครั้งต่อไป

ข้อความ	ความหมาย
Regular maintenance Maintenance overdue	ถึงเวลานัดหมายเวลาสำหรับเข้ารับบริการตามปกติ โปรดติดต่อศูนย์บริการ ^B แสดงเมื่อเลยวันที่กำหนดให้เข้ารับบริการแล้ว
Temporarily off ^A	การทำงานหนึ่งได้ถูกยกเลิกการทำงานชั่วคราว และจะได้รับการรีเซ็ตโดยอัตโนมัติขณะขับรถ หรือหลังการสตาร์ทเครื่องอีกครั้ง

^A ส่วนของข้อความ แสดงพร้อมด้วยข้อมูลเกี่ยวกับปัญหาที่เกิดขึ้น

^B ขอแนะนำให้ติดต่อศูนย์บริการของวอลโว่ที่ได้รับการแต่งตั้ง

ข้อมูลที่เกี่ยวข้อง

- การจัดการข้อความบนจอแสดงผลสำหรับคนขับ (น. 161)
- การทำงานกับข้อความที่บันทึกจากจอแสดงผลสำหรับคนขับ (น. 162)
- ข้อความบนจอแสดงผลส่วนกลาง (น. 202)

การจัดการข้อความบนจอแสดงผลสำหรับคนขับ

การจัดการข้อความในจอแสดงผลสำหรับคนขับสามารถทำได้โดยใช้แผงปุ่มกดทางด้านขวาบนพวงมาลัย



ตัวอย่างข้อความบนจอแสดงผลสำหรับคนขับ และเป็นกดทางด้านขวาบนพวงมาลัย

1 ซ้าย/ขวา

2 ยืนยัน

ข้อความบางข้อความบนจอแสดงผลสำหรับคนขับจะมีปุ่มหนึ่งปุ่มหรือมากกว่า เพื่อให้สำหรับการยืนยันการรับทราบข้อความ หรือยอมรับการร้องขอ เป็นต้น

การจัดการข้อความใหม่สำหรับข้อความที่ไม่มีปุ่ม:

1. ไปยังปุ่มต่างๆ โดยการกดด้านซ้ายหรือด้านขวา (1)
2. ยืนยันการเลือกโดยการกดยืนยัน (2)
 - > ข้อความจะหายไปจากจอแสดงผลสำหรับคนขับ

สำหรับข้อความที่ไม่มีปุ่ม:

- ปิดข้อความโดยการกดยืนยัน (2) หรือปล่อยให้ข้อความปิดลงโดยอัตโนมัติเมื่อเวลาผ่านไประยะหนึ่ง
 - > ข้อความจะหายไปจากจอแสดงผลสำหรับคนขับ

ถ้าข้อความจำเป็นต้องถูกบันทึกไว้ ข้อความจะถูกวางไว้ในแอป Car Status ซึ่งเปิดขึ้นจากมุมมองแอปบนจอแสดงผลส่วนกลาง ข้อความ Car message stored in Car Status application จะแสดงขึ้นบนจอแสดงผลส่วนกลางด้วย

ข้อมูลที่เกี่ยวข้อง

- ข้อความบนจอแสดงผลสำหรับคนขับ (น. 159)
- การทำงานกับข้อความที่บันทึกจากจอแสดงผลสำหรับคนขับ (น. 162)

จอแสดงผลและการควบคุมด้วยเสียง

การทำงานกับข้อความที่บันทึกจากจอแสดงผล
สำหรับคนขับ

ไม่ว่าข้อความจะถูกบันทึกจากจอแสดงผลสำหรับ
คนขับหรือจอแสดงผลส่วนกลางก็ตาม การจัดการ
ข้อความจะทำบนจอแสดงผลส่วนกลาง

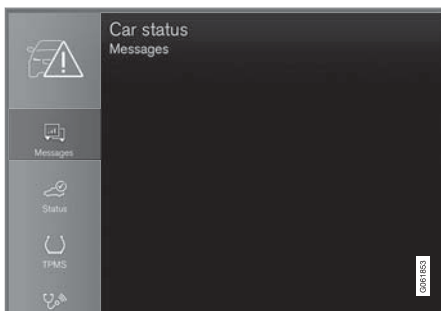

ข้อความที่บันทึกไว้สามารถดูได้ในแอป Car Status

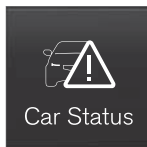

ข้อความที่แสดงขึ้นบนจอแสดงผล
สำหรับคนขับและจำเป็นต้องบันทึก
ไว้ จะถูกวางไว้ในแอป Car Status
บนจอแสดงผลส่วนกลาง ข้อความ
Car message stored in Car

Status application จะแสดงขึ้นบนจอแสดงผลส่วน
กลางด้วย

การอ่านข้อความที่บันทึกไว้

ในการอ่านข้อความที่บันทึกไว้ในทันที:

- กดปุ่มทางด้านขวาของข้อความ Car message
stored in Car Status application บนจอแสดงผล
ส่วนกลาง
 - > ข้อความที่บันทึกไว้จะแสดงขึ้นในแอป Car
Status

ในการอ่านข้อความที่บันทึกไว้ในภายหลัง:

1. เปิดแอป Car Status จากมุมมองแอปบนจอแสดงผล
ผลส่วนกลาง
 - > แอปจะเปิดขึ้นในมุมมองย่อยที่ด้านล่างของมู
มองหน้าหลัก

2. เลือกแท็บ Messages ในแอป
 - > รายการของข้อความที่บันทึกไว้จะแสดงขึ้น
3. แตะที่ข้อความเพื่อขยายออก/ย่อเล็กสุด
 - > ข้อมูลเพิ่มเติมเกี่ยวกับข้อความจะแสดงขึ้นในราย
การ และรูปภาพทางด้านซ้ายในแอปจะแสดง
ข้อมูลเกี่ยวกับข้อความในรูปแบบของภาพ
กราฟิก

การจัดการข้อความที่บันทึกไว้

ในโหมดขยายออก ข้อความบางข้อความจะมีปุ่มอยู่สองปุ่ม เพื่อให้สำหรับการจองเวลาการเข้ารับบริการ หรืออ่านคู่มือสำหรับเจ้าของรถ

ในการจองเวลาการเข้ารับบริการสำหรับข้อความที่บันทึกไว้:

- ในโหมดขยายออกของข้อความ ให้กด Request appoint.Call to make Appointment⁵ เพื่อขอความช่วยเหลือในการจองเวลาเข้ารับบริการ
 - > ที่มี Request appoint.: แท็บ Appointments จะเปิดขึ้นในแอป และสร้างคำขอการจองเวลาการเข้ารับบริการและงานซ่อม
 - ที่มี Call to make Appointment: แอปโทรศัพท์จะเริ่มทำงาน และโทรไปยังศูนย์บริการเพื่อจองเวลาการเข้ารับบริการและงานซ่อม

ในการอ่านคู่มือสำหรับเจ้าของรถสำหรับข้อความที่บันทึกไว้:

- ในโหมดขยายออกของข้อความ ให้กด Owner's manual เพื่ออ่านเกี่ยวกับข้อความในคู่มือสำหรับเจ้าของรถ
 - > คู่มือสำหรับเจ้าของรถจะเปิดขึ้นบนจอแสดงผลส่วนกลาง และแสดงข้อมูลที่เกี่ยวข้องกับข้อความ

ข้อความที่บันทึกไว้ในแอปจะถูกลบไปโดยอัตโนมัติทุกครั้งที่สตาร์ทเครื่องยนต์

ข้อมูลที่เกี่ยวข้อง

- ข้อความบนจอแสดงผลสำหรับคนขับ (น. 159)
- การจัดการข้อความบนจอแสดงผลสำหรับคนขับ (น. 161)
- ข้อความบนจอแสดงผลส่วนกลาง (น. 202)

⁵ นอกจากนี้ จะจำเป็นต้องลงทะเบียน Volvo ID และศูนย์บริการที่เลือกไว้ด้วย ทั้งนี้จะขึ้นอยู่กับตลาด

จอแสดงผลและการควบคุมด้วยเสียง

ภาพรวมของจอแสดงผลส่วนกลาง

ท่านสามารถควบคุมฟังก์ชันการทำงานจำนวนมาก
ของรถได้จากจอแสดงผลส่วนกลาง ที่แสดงอยู่ในที่

นี่คือจอแสดงผลส่วนกลางและตัวเลือกต่างๆ ของจอ
แสดงผลนี้

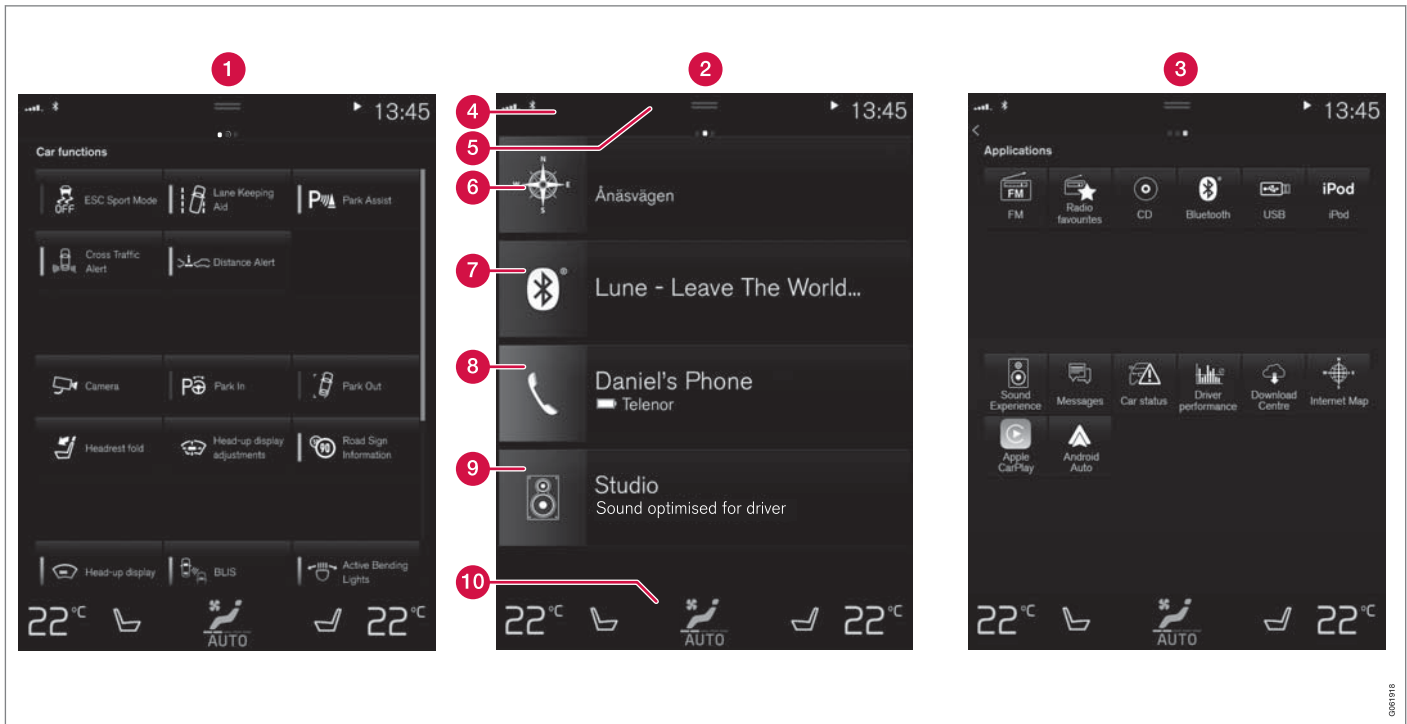

จอแสดงผลส่วนกลางมีมุมมองพื้นฐานตามมุมมอง บัดนี้ไปทางขวาหรือทางซ้ายเพื่อเข้าไปที่มุมมองฟังก์ชันการทำงานหรือมุมมองแอปตามลำดับ⁶

⁶ มุมมองในรถพวงมาลัยขวาจะอยู่กลับด้านกัน



- 1 มุมมองฟังก์ชันการทำงาน - สามารถเปิดใช้งานหรือปิดใช้งานฟังก์ชันการทำงานต่างๆ ของรถได้ โดยการกดหนึ่งครั้ง ฟังก์ชันการทำงานบางอย่างจะเป็นฟังก์ชันแบบกระตุ้นการทำงาน ซึ่งหมายความว่าฟังก์ชันเหล่านี้จะเปิดหน้าต่างพร้อมด้วยตัวเลือกการตั้งค่าขึ้น ตัวอย่างของปัจจัยเหล่านี้ประกอบไปด้วย Camera การตั้งค่าสำหรับจอแสดงผลบนกระจกหน้า* ยังสามารถทำได้จากมุมมองฟังก์ชันการทำงานได้อีกด้วย แต่การปรับจะทำได้โดยใช้แป้นกดทางด้านขวาบนพวงมาลัย
- 2 มุมมองหน้าหลัก - มุมมองแรกที่จะแสดงขึ้นเมื่อหน้าจอเริ่มทำงาน
- 3 มุมมองแอปพลิเคชัน (มุมมองแอป) - แอปที่ได้ดาวน์โหลดไว้ (แอปของบริษัทภายนอก) และแอปสำหรับฟังก์ชันที่รวมมาที่รถ เช่น FM radio และที่ไอคอนของแอปเพื่อเปิดแอปนั้นๆ
- 4 แถบสถานะ - การดำเนินการต่างๆ ในรถจะแสดงขึ้นที่ด้านบนสุดของหน้าจอ ข้อมูลเครือข่ายและการเชื่อมต่อจะแสดงขึ้นทางด้านซ้ายของแถบข้อมูลสถานะ ในขณะที่ข้อมูลที่เกี่ยวข้องกับสื่อข้อมูล, นาฬิกา และตัวแสดงกิจกรรมที่กำลังดำเนินการอยู่ในพื้นหลัง จะแสดงให้เห็นทางด้านขวา

- 5 มุมมองระดับบนสุด - ลากแท็บลงด้านล่างเพื่อเข้าไปที่มุมมองระดับบนสุด Settings, Owner's manual, Profile และข้อความที่บันทึกไว้ในรถ สามารถเข้าถึงได้จากที่นี่ ในบางกรณี จะสามารถเข้าถึงการตั้งค่าตามเนื้อหา (เช่น Navigation Settings) และคู่มือสำหรับเจ้าของรถตามเนื้อหา (เช่น Navigation Manual) ในมุมมองระดับบนสุดได้อีกด้วย
- 6 ระบบนำทาง - นำไปยังการนำทางด้วยแผนที่ เช่น โดยใช้ Sensus Navigation* แต่ที่มุมมองย่อยเพื่อขยายออก
- 7 สื่อข้อมูล - แอปที่ใช้ล่าสุดที่เกี่ยวข้องกับสื่อข้อมูล แต่ที่มุมมองย่อยเพื่อขยายออก
- 8 โทรศัพท์ - ฟังก์ชันการทำงานต่างๆ ของโทรศัพท์ สามารถเข้าถึงได้จากที่นี่ แต่ที่มุมมองย่อยเพื่อขยายออก
- 9 มุมมองย่อยเสริม - แอปหรือฟังก์ชันการทำงานของรถที่ใช้ล่าสุดที่ไม่เกี่ยวข้องกับมุมมองย่อยอื่นๆ แต่ที่มุมมองย่อยเพื่อขยายออก
- 10 แถบข้อมูลสภาพอากาศ - ข้อมูลและการโต้ตอบโดยตรงเพื่อตั้งค่าอุณหภูมิและการทำความร้อนที่นั่น เป็นต้น* แต่ที่สัญลักษณ์ที่อยู่ตรงกลางของ

แถบข้อมูลสภาพอากาศ เพื่อเปิดมุมมองสภาพอากาศพร้อมด้วยตัวเลือกการตั้งค่าเพิ่มเติมอื่นๆ ขึ้น

ข้อมูลที่เกี่ยวข้อง

- การจัดการจอแสดงผลส่วนกลาง (น. 168)
- การไปยังส่วนต่างๆ ในมุมมองของจอแสดงผลส่วนกลาง (น. 173)
- มุมมองฟังก์ชันการทำงานบนจอแสดงผลส่วนกลาง (น. 180)
- แอป (น. 618)
- สัญลักษณ์ในแถบสถานะของจอแสดงผลส่วนกลาง (น. 182)
- การตั้งค่าอื่นๆ ในมุมมองระดับบนสุดของจอแสดงผลส่วนกลาง (น. 193)
- เปิดการตั้งค่าตามเนื้อหาในจอแสดงผลส่วนกลาง (น. 194)
- คู่มือสำหรับเจ้าของรถบนจอแสดงผลส่วนกลาง (น. 19)
- เครื่องเล่นสื่อ (น. 629)
- โทรศัพท์ (น. 647)

- ตัวควบคุมสภาพอากาศ (น. 282)
- การปิดเสียงและการเปลี่ยนระดับเสียงของระบบบจอแสดงผลส่วนกลาง (น. 192)
- การเปลี่ยนลักษณะการแสดงผลของจอแสดงผลส่วนกลาง (น. 191)
- การเปลี่ยนภาษาของระบบ (น. 193)
- การเปลี่ยนหน่วยของระบบ (น. 192)
- การทำความสะอาดจอแสดงผลส่วนกลาง (น. 767)
- ข้อความบจอแสดงผลส่วนกลาง (น. 202)

การจัดการจอแสดงผลส่วนกลาง

ฟังก์ชันการทำงานจำนวนมากของรถสามารถควบคุมและปรับได้จากจอแสดงผลส่วนกลาง จอแสดงผลส่วนกลางเป็นหน้าจอสัมผัสที่ตอบสนองต่อการสัมผัส

การใช้ฟังก์ชันหน้าจอสัมผัสบนจอแสดงผลส่วนกลาง

หน้าจอสัมผัสจะตอบสนองในรูปแบบต่างๆ กันโดยขึ้นอยู่กับว่าท่านได้ทำการกด, ลาก หรือบีบนิ้วผ่านหน้าจอ การดำเนินการต่างๆ เช่น การเรียกดูมุมมองต่างๆ, การทำ

เครื่องหมายวัตถุ, การเลื่อนในรายการ และการเคลื่อนย้ายแอป สามารถทำได้โดยการแตะหน้าจอบนรูปแบบต่างๆ

màn แสงอินฟราเรดเหนือพื้นผิวของหน้าจอทำให้หน้าจอสัมผัสสามารถตรวจจับนิ้วที่อยู่ด้านหน้าของหน้าจอได้ เทคโนโลยีนี้จะทำให้สามารถใช้หน้าจอได้แม้ว่าจะสวมถุงมืออยู่ก็ตาม



บุคคลสองคนสามารถใช้งานหน้าจอในเวลาเดียวกันได้ เช่น เพื่อปรับสภาพอากาศสำหรับด้านคนขับและด้านผู้โดยสารแยกกัน เป็นต้น

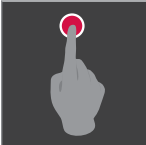

! **สำคัญ**

ห้ามใช้วัตถุที่แหลมคมบนหน้าจอ เนื่องจากอาจทำให้หน้าจอเป็นรอยได้

ตารางด้านล่างนี้จะแสดงขั้นตอนต่างๆ ในการใช้งานหน้าจอ:

ขั้นตอน	การดำเนินการ	ผลลัพธ์
	กดหนึ่งครั้ง	เน้นวัตถุ, ยืนยันการเลือก หรือสั่งงานฟังก์ชันใดฟังก์ชันหนึ่ง
	กดสองครั้งติดต่อกันอย่างรวดเร็ว	ขยายวัตถุแบบดิจิทัล เช่น แผนที่
	กดค้างไว้	จับวัตถุ สามารถใช้ในการเคลื่อนย้ายแอปหรือจุดบนแผนที่ได้ กดนิ้วของท่านค้างไว้บนหน้าจอพร้อมกับลากวัตถุไปยังตำแหน่งที่ต้องการ

ขั้นตอน	การดำเนินการ	ผลลัพธ์
	<p>แตะหนึ่งครั้งด้วยนิ้วสองนิ้ว</p>	<p>ย่อวัตถุแบบดิจิทัล เช่น แผนที่</p>
	<p>ลาก</p>	<p>เปลี่ยนระหว่างมุมมองต่างๆ, เลื่อนรายการ, ข้อความ หรือมุมมอง กดค้างไว้แล้วลากเพื่อเคลื่อนย้ายแอปหรือจุดบนแผนที่ ลากตามแนวนอนหรือแนวตั้งผ่านหน้าจอ</p>
	<p>บีदनิ้ว/ลากอย่างรวดเร็ว</p>	<p>เปลี่ยนระหว่างมุมมองต่างๆ, เลื่อนรายการ, ข้อความ หรือมุมมอง ลากตามแนวนอนหรือแนวตั้งผ่านหน้าจอ โปรดทราบว่า การแตะที่ส่วนด้านบนของหน้าจออาจทำให้มุมมองระดับบนสุดเปิดขึ้น</p>

ขั้นตอน	การดำเนินการ	ผลลัพธ์
	ลากออกจากกัน	ขยาย
	ลากเข้าหากัน	ย่อ

การกลับไปยังมุมมองหน้าหลักจากมุมมองอื่น

- กดปุ่มหน้าหลักที่อยู่ใต้จอแสดงผลส่วนกลางเป็นเวลาดำเนินการ
 - > ตำแหน่งสุดท้ายของมุมมองหน้าหลักจะแสดงขึ้น
- กดเป็นเวลาดำเนินการ อีกครั้ง
 - > มุมมองย่อทั้งหมดของมุมมองหน้าหลักจะถูกตั้งกลับไปเป็นค่าเริ่มต้นของมุมมองนั้นๆ

หมายเหตุ

ในโหมดมาตรฐานของมุมมองหน้าหลัก ให้กดปุ่มหน้าหลักเป็นเวลาดำเนินการ ภาพเคลื่อนไหวที่อธิบายการเข้าใช้งานมุมมองต่างๆ จะแสดงขึ้นบนหน้าจอ

การเลื่อนในรายการ, บทความ หรือมุมมอง
เมื่อตัวแสดงการเลื่อนแสดงขึ้นในหน้าจอ จะสามารถเลื่อนขึ้นหรือลงในมุมมองได้ ปัดนิ้วลงด้านล่าง/ขึ้นด้านบนที่ตำแหน่งใดก็ได้ในมุมมอง

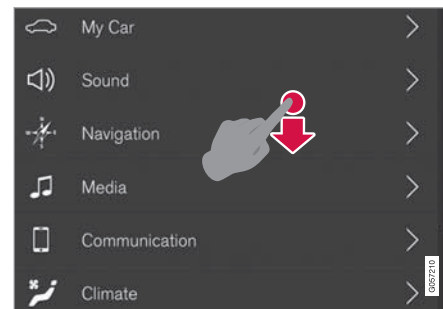

เมื่อสามารถเลื่อนในมุมมองได้ ตัวแสดงการเลื่อนจะแสดงขึ้นบนจอแสดงผลส่วนกลาง

การใช้ตัวควบคุมในจอแสดงผลส่วนกลาง



ตัวควบคุมอุณหภูมิ

ตัวควบคุมนี้ใช้สำหรับฟังก์ชันการทำงานหลายอย่างภายในรถ เช่น ใช้ในการปรับอุณหภูมิด้วยวิธีใดวิธีหนึ่งต่อไปนี้:

- ลากตัวควบคุมไปที่อุณหภูมิที่ต้องการ
- แตะที่ **+** หรือ **-** เพื่อค่อยๆ เพิ่มหรือลดอุณหภูมิ หรือ
- แตะที่อุณหภูมิที่ต้องการบนตัวควบคุม

ข้อมูลที่เกี่ยวข้อง

- การเปิดและปิดใช้งานจอแสดงผลส่วนกลาง (น. 172)
- การเลื่อนแอปและปุ่มบนจอแสดงผลส่วนกลาง (น. 182)
- แป้นพิมพ์บนจอแสดงผลส่วนกลาง (น. 184)

การเปิดและปิดใช้งานจอแสดงผลส่วนกลาง ท่านสามารถหรี่ไฟของจอแสดงผลส่วนกลาง และ เปิดใช้งานอีกครั้งได้โดยใช้ปุ่มหน้าหลักได้หน้าจอ



ปุ่มหน้าหลักสำหรับจอแสดงผลส่วนกลาง

สิ่งที่เกิดขึ้นเมื่อใช้ปุ่มหน้าหลักก็คือ หน้าจอจะหรี่ลงและจอสัมผัสจะไม่ตอบสนองต่อการสัมผัสอีกต่อไป แถบข้อมูลสภาพอากาศจะยังคงแสดงอยู่ ฟังก์ชันการทำงานทั้งหมดที่เชื่อมต่อกับหน้าจอ เช่น สภาพอากาศ, ระบบเครื่องเสียง, การแนะนำเส้นทาง* และแอปต่างๆ จะยังคงทำงานอยู่ เมื่อจอแสดงผลส่วนกลางหรี่ลง ท่านสามารถทำความสะอาดหน้าจอได้ ท่านยังสามารถใช้ฟังก์ชันการหรี่ไฟในการลดความสว่างของหน้าจอได้อีกด้วย เพื่อไม่ให้รบกวนในขณะที่ขับขี่

1. กดปุ่มกดหน้าหลักที่อยู่ใต้หน้าจอดังไว้
 - > หน้าจอจะดับลงยกเว้นส่วนสำหรับแถบข้อมูลสภาพอากาศ ซึ่งยังคงแสดงอยู่ ฟังก์ชันการทำงานทั้งหมดที่เชื่อมต่อกับหน้าจอยังคงทำงานอยู่
2. การเปิดหน้าจอขึ้นอีกครั้ง - แตะปุ่มหน้าหลักเป็นเวลาสั้นๆ
 - > มุมมองที่แสดงอยู่ก่อนที่จะปิดการทำงานของหน้าจอจะแสดงขึ้นอีกครั้ง

i หมายเหตุ

เมื่อมีการแจ้งให้ทำการดำเนินการอย่างใดอย่างหนึ่งแสดงขึ้นบนหน้าจอ จะไม่สามารถปิดหน้าจอได้

i หมายเหตุ

จอแสดงผลส่วนกลางจะหยุดทำงานโดยอัตโนมัติเมื่อดับเครื่องยนต์และเปิดประตูคนขับ

ข้อมูลที่เกี่ยวข้อง

- การทำความสะอาดจอแสดงผลส่วนกลาง (น. 767)
- การเปลี่ยนลักษณะการแสดงผลของจอแสดงผลส่วนกลาง (น. 191)
- ภาพรวมของจอแสดงผลส่วนกลาง (น. 164)

การไปยังส่วนต่างๆ ในมุมมองของจอแสดงผล ส่วนกลาง

จอแสดงผลส่วนกลางมีมุมมองพื้นฐานอยู่ห้ามุมมอง ซึ่งได้แก่ มุมมองหน้าหลัก, มุมมองระดับบนสุด, มุมมองสภาพอากาศ, มุมมองแอปพลิเคชัน (มุมมองแอป) และมุมมองฟังก์ชันการทำงาน หน้าจอจะเริ่มทำงานโดยอัตโนมัติเมื่อเปิดประตูคนขับ

มุมมองหน้าหลัก

มุมมองหน้าหลักเป็นมุมมองที่จะแสดงขึ้นเมื่อหน้าจอเริ่มทำงาน โดยประกอบด้วยมุมมองย่อยสี่มุมมอง:

Navigation, Media, Phone และมุมมองย่อยพิเศษ

แอปหรือฟังก์ชันการทำงานของรถที่เลือกจากมุมมองแอปหรือมุมมองฟังก์ชันการทำงาน จะเริ่มทำงานในมุมมองย่อยที่ตรงกันของมุมมองหน้าหลัก เช่น FM radio เริ่มต้นในมุมมองย่อย Media

มุมมองย่อยเสริมจะแสดงแอปหรือฟังก์ชันการทำงานของรถที่เข้าล่าสุดที่ไม่เกี่ยวข้องกับมุมมองย่อยสามมุมมองข้างต้น

มุมมองย่อยจะแสดงข้อมูลสั้นๆ เกี่ยวกับแอปต่างๆ แต่ละแอป

i **หมายเหตุ**

เมื่อสตาร์ทรถยนต์ มุมมองย่อยต่างๆ ของมุมมองหน้าหลักจะแสดงข้อมูลเกี่ยวกับสถานะปัจจุบันของแอปต่างๆ

i **หมายเหตุ**

ในโหมดมาตรฐานของมุมมองหน้าหลัก ให้กดปุ่มหน้าหลักเป็นเวลาสั้นๆ ภาพเคลื่อนไหวที่อธิบายการเข้าใช้งานมุมมองต่างๆ จะแสดงขึ้นบนหน้าจอ

แถบสถานะ

การดำเนินการต่างๆ ในรถจะแสดงขึ้นที่ด้านบนของหน้าจอ ข้อมูลเครือข่ายและการเชื่อมต่อจะแสดงขึ้นทางด้านซ้ายของแถบข้อมูลสถานะ ในขณะที่ข้อมูลที่เกี่ยวข้องกับสื่อข้อมูล, นาฬิกา และตัวแสดงถึงกิจกรรมที่กำลังดำเนินการอยู่ในเบื้องหลัง จะแสดงอยู่ทางด้านขวา

มุมมองระดับบนสุด

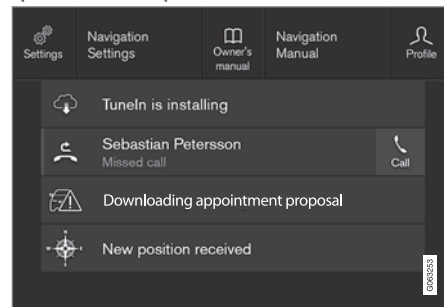

มุมมองระดับบนสุดที่ลากลงมาแล้ว

ที่ตรงกลางของแถบสถานะที่ด้านบนของหน้าจอจะมีแท็บที่อยู่หนึ่งแท็บ เปิดมุมมองระดับบนสุดโดยการกดแท็บหรือการลาก/ปัดนิ้วผ่านหน้าจอจากด้านบนลงด้านล่าง ในมุมมองระดับบนสุด จะสามารถเข้าถึงสิ่งต่อไปนี้ได้เสมอ:

- Settings
- Owner's manual
- Profile
- ข้อความที่บันทึกไว้ในรถ



จอแสดงผลและการควบคุมด้วยเสียง

◀◀ ในมุมมองระดับบนสุด จะสามารถเข้าถึงสิ่งต่อไปนี้ได้ในบางกรณี:

- การตั้งค่าตามเนื้อหา (เช่น Navigation Settings) เปลี่ยนการตั้งค่าโดยตรงในมุมมองระดับบนสุดเมื่อแอป (เช่น ระบบนำทาง) ทำงานอยู่
- คู่มือสำหรับเจ้าของรถตามเนื้อหา (เช่น Navigation Manual) การเข้าถึงบทความในคู่มือสำหรับเจ้าของรถแบบดิจิทัลที่เกี่ยวข้องกับเนื้อหาที่แสดงอยู่บนจอแสดงโดยตรงในมุมมองระดับบนสุด

นอกจากมุมมองระดับบนสุด - กัดที่บริเวณภายนอกมุมมองระดับบนสุด, บนปุ่มหน้าหลัก หรือที่ด้านล่างของมุมมองระดับบนสุดแล้วลากขึ้นด้านบน ในตอนนี้ จะสามารถมองเห็นและใช้งานมุมมองที่อยู่ด้านหลังได้อีกครั้ง

i หมายเหตุ

มุมมองระดับบนสุดไม่สามารถใช้งานได้ในระหว่างการเริ่มทำงาน/ปิดระบบ หรือเมื่อมีข้อความแสดงอยู่บนหน้าจอ นอกจากนี้ ยังไม่สามารถใช้งานได้เมื่อแสดงมุมมองสภาพอากาศอีกด้วย

มุมมองสภาพอากาศ

แถบข้อมูลสภาพอากาศจะสามารถมองเห็นได้ตลอดเวลาที่ด้านล่างของหน้าจอ ท่านสามารถตั้งค่าสภาพอากาศที่โปรดปรานที่สุด เช่น การตั้งอุณหภูมิและการทำ ความร้อนที่นั่ง* ได้จากที่นี่โดยตรง



กดสัญลักษณ์ที่อยู่ตรงกลางของแถวสภาพอากาศ เพื่อเปิดมุมมองสภาพอากาศและเข้าใช้งานการตั้งค่าสภาพอากาศต่างๆ เพิ่มเติม



กดสัญลักษณ์เพื่อปิดมุมมองสภาพอากาศ และกลับไปยังมุมมองก่อนหน้า

มุมมองแอปพลิเคชัน



มุมมองแอปพลิเคชันพร้อมด้วยแอปของรถ

ปัดนิ้วผ่านหน้าจอจากด้านขวาไปทางด้านซ้าย⁷ เพื่อเข้าไปที่มุมมองแอปพลิเคชัน (มุมมองแอป) จากมุมมองหน้าหลัก แอปที่ได้ความนิยพลดไว้ (แอปของบริษัทภายนอก) และแอปสำหรับฟังก์ชันที่รวมมากับรถ เช่น FM radio จะอยู่ที่นี้ แอปบางแอปจะมีข้อมูลโดยย่อ

⁷ ใช้กับรถพวงมาลัยซ้ายเท่านั้น สำหรับรถพวงมาลัยขวา - ให้ปัดนิ้วในทิศทางตรงกันข้าม

แสดงขึ้นโดยตรงในมุมมองแอป เช่น จำนวนของข้อความที่ยังไม่ได้อ่านสำหรับ Messages เป็นต้น

แตะที่แอปเพื่อเปิดแอปนั้น จากนั้นแอปจะเปิดขึ้นในมุมมองย่อยที่เป็นของแอปนั้น เช่น Media

ท่านสามารถเลื่อนลงในมุมมองแอปได้โดยขึ้นกับจำนวนของแอป ซึ่งทำได้โดยการปัด/ลากนิ้วจากด้านล่างขึ้นด้านบน

กลับไปมุมมองหน้าหลักอีกครั้งโดยการปัดนิ้วผ่านหน้าจอกจากด้านซ้ายไปทางด้านขวา⁷ หรือโดยการกดปุ่มหน้าหลัก

มุมมองฟังก์ชันการทำงาน



มุมมองฟังก์ชันการทำงานพร้อมด้วยปุ่มสำหรับฟังก์ชันการทำงานต่างๆ ของรถ

ปัดนิ้วผ่านหน้าจอกจากด้านซ้ายไปทางด้านขวา⁷ เพื่อเข้าไปที่มุมมองฟังก์ชันการทำงานจากมุมมองหน้าหลัก จากนั้น ท่านสามารถเปิดใช้งานหรือปิดใช้งานฟังก์ชันการ

ทำงานต่างๆ ของรถ เช่น BLIS^{*}, Lane Keeping Aid^{*} และ Park Assist^{*} ได้

นอกจากนั้น ท่านสามารถเลื่อนลงด้านล่างในมุมมองได้อีกด้วย (ขึ้นอยู่กับจำนวนฟังก์ชันการทำงานที่มีอยู่) ซึ่งทำได้โดยการปัด/ลากนิ้วจากด้านล่างขึ้นด้านบน

แต่มุมมองฟังก์ชันการทำงานจะแตกต่างจากมุมมองแอปซึ่งสามารถเปิดแอปได้โดยการกดที่แอปนั้นๆ กล่าวคือการเปิดใช้งานหรือปิดใช้งานฟังก์ชันจะทำได้โดยการกดปุ่มฟังก์ชันที่เกี่ยวข้อง ฟังก์ชันบางอย่าง (ฟังก์ชันแบบกระตุ่นการทำงาน) จะเปิดขึ้นในหน้าต่างใหม่เมื่อกดที่ฟังก์ชันนั้นๆ

กลับไปมุมมองหน้าหลักอีกครั้งโดยการปัดนิ้วผ่านหน้าจอกจากด้านขวาไปทางด้านซ้าย⁷ หรือโดยการกดปุ่มหน้าหลัก

ข้อมูลที่เกี่ยวข้อง

- การจัดการมุมมองย่อยบนจอแสดงผลส่วนกลาง (น. 177)
- สัญลักษณ์ในแถบสถานะของจอแสดงผลส่วนกลาง (น. 182)

⁷ ใช้กับรถพวงมาลัยซ้ายเท่านั้น สำหรับรถพวงมาลัยขวา - ให้ปัดนิ้วในทิศทางตรงกันข้าม

จอแสดงผลและการควบคุมด้วยเสียง



- การตั้งค่าอื่นๆ ในมุมมองระดับบนสุดของจอแสดงผลส่วนกลาง (น. 193)
- เปิดการตั้งค่าตามเนื้อหาในจอแสดงผลส่วนกลาง (น. 194)
- คู่มือสำหรับเจ้าของรถบนจอแสดงผลส่วนกลาง (น. 19)
- โปรไฟล์ของคนขับ (น. 198)
- ตัวควบคุมสภาพอากาศ (น. 282)
- แอป (น. 618)
- มุมมองที่กั้นการทำงานบนจอแสดงผลส่วนกลาง (น. 180)
- ภาพรวมของจอแสดงผลส่วนกลาง (น. 164)

การจัดการมุมมองย่อยบนจอแสดงผลส่วน
กลาง

มุมมองหน้าหลักประกอบด้วยมุมมองย่อยสี่มุมมอง

: Navigation, Media, Phone และมุมมองย่อยพิเศษ

มุมมองเหล่านี้สามารถขยายได้

◀◀ การขยายมุมมองย่อยจากโหมดเริ่มต้น

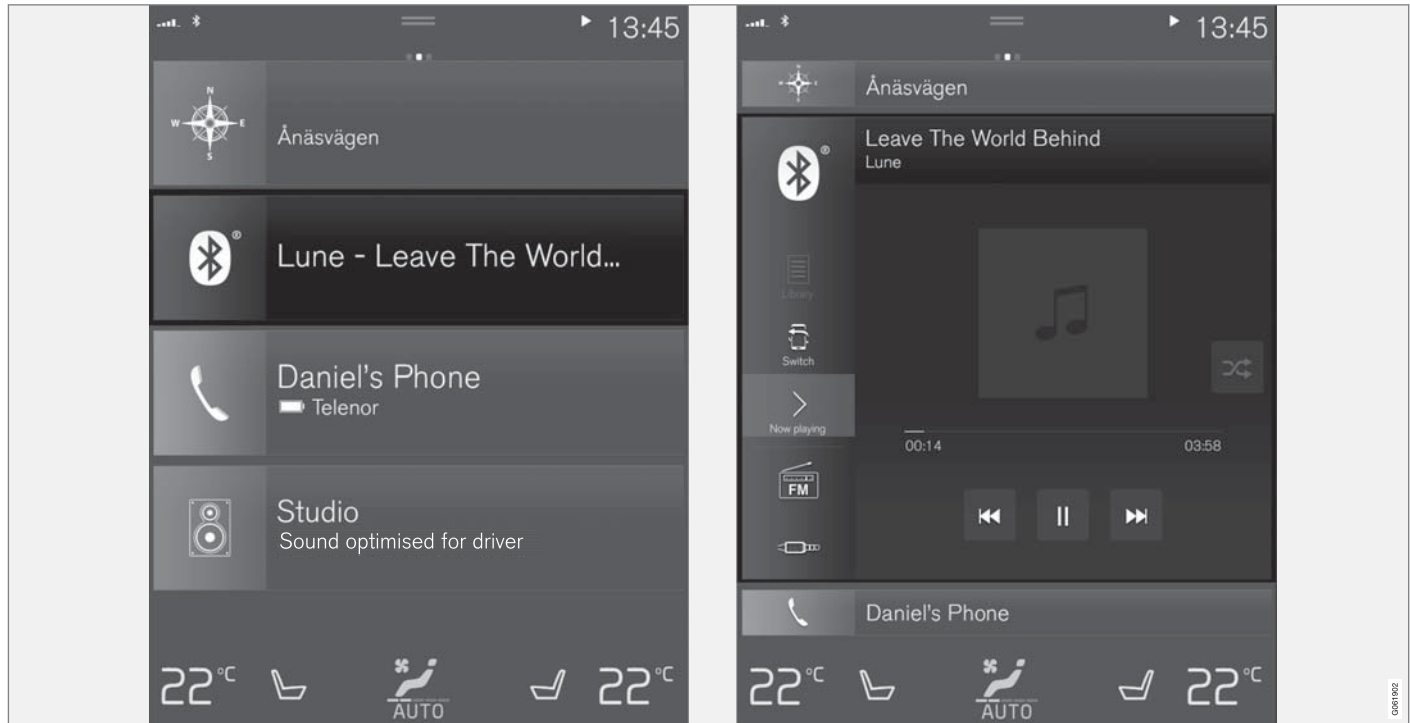

โหมดมาตรฐานและโหมดขยายของมุมมองย่อยบนจอแสดงผลส่วนกลาง

การขยายมุมมองย่อย:

- สำหรับมุมมองย่อย Navigation, Media และ Phone กดส่วนใดๆ บนมุมมองย่อย เมื่อขยายมุมมองย่อยออก มุมมองย่อยเสริมในมุมมองหน้าหลักจะถูกเลื่อนออกไปเป็นการชั่วคราว มุมมองอื่นอีกสองมุมมองจะถูกย่อเล็กสุด และแสดงเฉพาะข้อมูลบางอย่างเท่านั้น เมื่อแตะที่มุมมองย่อยเสริม มุมมองย่อยอีก 3 มุมมองจะถูกย่อให้เล็กสุด และจะแสดงข้อมูลเพียงบางอย่างเท่านั้น
- มุมมองที่ขยายออกจะมีการเข้าใช้งานฟังก์ชันพื้นฐานต่างๆ ของแอป

การปิดมุมมองย่อยที่ขยายออก:

- สามารถปิดมุมมองย่อยได้ในสามวิธี
 - แตะที่ส่วนด้านบนของมุมมองย่อยที่ขยายออก
 - แตะที่มุมมองย่อยอื่น (มุมมองย่อยนั้นจะเปิดขึ้นในโหมดขยายออก)
 - กดปุ่มกดหน้าหลักที่อยู่ใต้จอแสดงผลส่วนกลางเป็นเวลาสั้นๆ

การเปิดหรือการปิดมุมมองย่อยในโหมดเต็มหน้าจอ

มุมมองย่อยเสริมพิเศษ⁸ และมุมมองย่อยสำหรับ Navigation สามารถเปิดในโหมดเต็มหน้าจอได้ ซึ่งจะมีข้อมูลและตัวเลือกการตั้งค่าเพิ่มเติมมากขึ้นกว่าเดิม

เมื่อมุมมองย่อยมุมมองใหม่เปิดขึ้นในโหมดเต็มหน้าจอ จะไม่มีการแสดงข้อมูลจากมุมมองย่อยอื่นๆ



ในโหมดขยายออก เปิดแอปในโหมดเต็มหน้าจอ - กดที่สัญลักษณ์



กดที่สัญลักษณ์เพื่อกลับไปโหมดขยายออก หรือกดปุ่มหน้าหลักที่ด้านล่างของหน้าจอ



ปุ่มหน้าหลักสำหรับจอแสดงผลส่วนกลาง

ตัวเลือกสำหรับการกลับไปยังมุมมองหน้าหลักโดยการกดปุ่มหน้าหลักจะสามารถใช้งานได้ตลอดเวลา ในการกลับไปยังมุมมองมาตรฐานของมุมมองหน้าหลักจากโหมดเต็มหน้าจอ - กดปุ่มหน้าหลักสองครั้ง

ข้อมูลที่เกี่ยวข้อง

- การจัดการจอแสดงผลส่วนกลาง (น. 168)
- การเปิดและปิดใช้งานจอแสดงผลส่วนกลาง (น. 172)
- การไปยังส่วนต่างๆ ในมุมมองของจอแสดงผลส่วนกลาง (น. 173)

⁸ ไม่สามารถใช้ได้กับแอปบางแอปหรือฟังก์ชันของรถบางฟังก์ชันที่เปิดผ่านทางมุมมองเสริมพิเศษ

มุมมองฟังก์ชันการทำงานบนจอแสดงผลส่วนกลาง

ปุ่มทั้งหมดสำหรับฟังก์ชันการทำงานของรถจะอยู่ในมุมมองฟังก์ชันการทำงาน ซึ่งเป็นมุมมองพื้น

ฐานมุมมองหนึ่งของจอแสดงผลส่วนกลาง ไปยังมุมมองฟังก์ชันการทำงานจากมุมมองหน้าหลักโดยการปัดนิ้วผ่านหน้าจอกจากด้านซ้ายไปทางด้านขวา⁹

ปุ่มชนิดต่างๆ

ปุ่มสำหรับฟังก์ชันการทำงานของรถมีสามชนิด; ดูด้านล่างนี้:

ชนิดของปุ่ม	คุณสมบัติ	ฟังก์ชันการทำงานของรถที่เกี่ยวข้อง
ปุ่มการทำงาน	มีตำแหน่ง เปิด/ปิด ในขณะที่ฟังก์ชันกำลังทำงานอยู่ ไฟ LED ทางด้านซ้ายของไอคอนของปุ่มจะติดสว่างขึ้น กดปุ่มเพื่อสั่งงาน/ยกเลิกการทำงานของฟังก์ชัน	ปุ่มส่วนใหญ่ในมุมมองฟังก์ชันการทำงานเป็นปุ่มการทำงาน
ปุ่มกระตุ้นการทำงาน	ไม่มีตำแหน่ง เปิด/ปิด เมื่อกดปุ่มสั่งงาน หน้าต่างสำหรับฟังก์ชันการทำงานจะเปิดขึ้น ตัวอย่างเช่น อาจเป็นหน้าต่างสำหรับการเปลี่ยนตำแหน่งที่นั่ง เป็นต้น	<ul style="list-style-type: none"> • Camera • Headrest Fold • Head-up Display Adjustments
ปุ่มจอดรถ	มีโหมด เปิด, ปิด และสแกน คล้ายคลึงกับปุ่มการทำงาน แต่จะมีตำแหน่งพิเศษอีกหนึ่งตำแหน่งสำหรับการสแกนหาที่จอดรถ	<ul style="list-style-type: none"> • Park In • Park Out

⁹ ใช้กับรถพวงมาลัยซ้ายเท่านั้น สำหรับรถพวงมาลัยขวา - ให้ปัดนิ้วในทิศทางตรงกันข้าม

โหมดต่างๆ ของปุ่ม

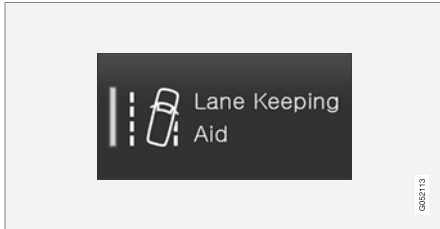

เมื่อไฟ LED บนปุ่มของฟังก์ชันหรือปุ่มจอตลอดติดสว่าง เป็นสีเขียว หมายความว่าฟังก์ชันนั้นๆ กำลังทำงานอยู่ เมื่อสั่งงานฟังก์ชัน ข้อความเพิ่มเติมพร้อมด้วยคำอธิบาย จะเปิดขึ้นสำหรับฟังก์ชันนั้นๆ ข้อความจะแสดงขึ้นเป็น เวลาประมาณสองถึงสามวินาที และจากนั้นปุ่มจะแสดง ขึ้นพร้อมกับไฟ LED จะติดสว่างขึ้น

สำหรับ Lane Keeping Aid ข้อความ Works only at certain speeds จะแสดงขึ้น เช่น เมื่อกดปุ่ม เป็นต้น กดปุ่มหนึ่งครั้งสั้นๆ เพื่อเปิดใช้งานหรือปิดใช้งานฟังก์ชัน

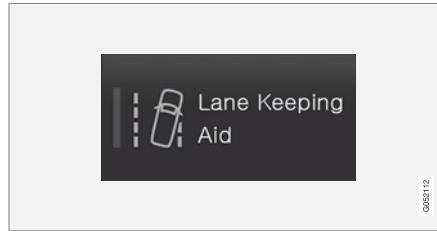

ฟังก์ชันจะหยุดทำงานเมื่อไฟ LED ดับลง

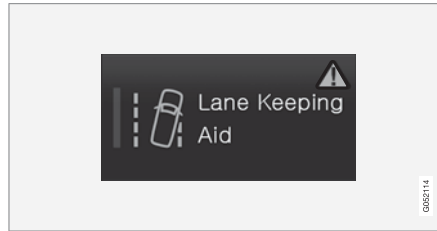

เมื่อสามเหลี่ยมเตือนแสดงขึ้นที่ส่วนด้านขวาของปุ่ม หมายความว่า บางสิ่งบางอย่างไม่ทำงานอย่างที่ควรจะเป็น

ข้อมูลที่เกี่ยวข้อง

- การจัดการจอแสดงผลส่วนกลาง (น. 168)
- การไปยังส่วนต่างๆ ในมุมมองของจอแสดงผลส่วนกลาง (น. 173)

การเลื่อนแอปและปุ่มบนจอแสดงผลส่วนกลาง
ท่านสามารถเคลื่อนย้ายและจัดระเบียบแอปและ
ปุ่มต่างๆ สำหรับฟังก์ชันการทำงานของรถในมุมมอง
แอปและมุมมองฟังก์ชันการทำงาน (ตาม
ลำดับ) ได้ตามต้องการ

1. ปิดนิ้วจากด้านขวาไปด้านซ้าย¹⁰เพื่อเข้าถึงแอปการใช้งาน หรือปิดนิ้วจากด้านซ้ายไปด้านขวา¹⁰ เพื่อเข้าถึงแอปฟังก์ชันการทำงาน
2. แตะที่แอปหรือปุ่มค้างไว้
 - > ขนาดของแอปหรือปุ่มจะเปลี่ยนไป และจะโปร่งใสขึ้นเล็กน้อย ซึ่งแสดงว่าสามารถเคลื่อนย้ายได้
3. ลากแอปหรือปุ่มไปยังที่ว่างในมุมมอง

จำนวนแถวสูงสุดที่สามารถใช้สำหรับการวางตำแหน่งของแอปหรือปุ่มได้คือ 48 แถว ในการเลื่อนแอปหรือปุ่มออกไปนอกมุมมองที่แสดงอยู่ในขณะนั้น ให้ลากแอป/ปุ่มไปที่ด้านล่างของมุมมอง ซึ่งจะมีการเพิ่มแถวใหม่ขึ้น และสามารถวางแอปหรือปุ่มได้

ท่านสามารถวางแอปหรือปุ่มห่างออกไปทางด้านล่าง ซึ่งไม่สามารถมองเห็นได้ในโหมดปกติของมุมมองได้
ปิดนิ้วผ่านหน้าจอเพื่อเลื่อนขึ้นหรือเลื่อนลงในมุมมอง

หมายเหตุ

ซ่อนแอปที่ท่านใช้งานน้อยหรือไม่เคยใช้งานเลยโดยการย้ายแอปเหล่านั้นไปยังด้านล่าง นอกบริเวณหน้าจอที่มองเห็นได้ การทำเช่นนี้จะทำให้ท่านสามารถค้นหาแอปที่ท่านใช้บ่อยกว่าได้ง่ายขึ้น

หมายเหตุ

ท่านไม่สามารถวางปุ่มแอปและฟังก์ชันการทำงานของรถลงในช่องที่มีสิ่งอื่นอยู่แล้วได้

ข้อมูลที่เกี่ยวข้อง

- มุมมองฟังก์ชันการทำงานบนจอแสดงผลส่วนกลาง (น. 180)
- แอป (น. 618)
- การจัดการจอแสดงผลส่วนกลาง (น. 168)





สัญลักษณ์ในแถบสถานะของจอแสดงผลส่วนกลาง

ภาพรวมของสัญลักษณ์ที่อาจแสดงขึ้นในแถบสถานะของจอแสดงผลส่วนกลาง

แถบสถานะจะแสดงการทำงานที่กำลังดำเนินอยู่ และในบางกรณีจะแสดงสถานะของการทำงานเหล่านั้นด้วย สัญลักษณ์บางตัวอาจไม่แสดงขึ้นตลอดเวลา เนื่องจากพื้นที่ภายในแถบสถานะมีอยู่จำกัด

สัญลักษณ์	ความหมาย
	เชื่อมต่ออินเทอร์เน็ตแล้ว
	การใช้บริการข้ามเครือข่ายทำงานอยู่
	ความแรงของสัญญาณเครือข่ายโทรศัพท์มือถือ
	มีอุปกรณ์ Bluetooth เชื่อมต่ออยู่
	Bluetooth ทำงานอยู่แต่ไม่มีการเชื่อมต่อกับอุปกรณ์ใดๆ
	ข้อมูลที่ส่งไปยังและมาจาก GPS

¹⁰ ใช้กับรถพวงมาลัยซ้ายเท่านั้น สำหรับรถพวงมาลัยขวา - ให้ปิดนิ้วในทิศทางตรงกันข้าม

สัญลักษณ์	ความหมาย
	เชื่อมต่ออยู่กับเครือข่าย Wi-Fi
	การใช้เครือข่ายร่วมกับทำงานอยู่ (ฮอตสปอต Wi-Fi) รถจะแบ่งปันการเชื่อมต่อที่มีอยู่
	โมเด็มของรถทำงานอยู่
	การแชร์ผ่าน USB ทำงานอยู่
	กำลังดำเนินการอยู่
	ตัวตั้งเวลาสำหรับการปรับสภาพล่วงหน้าทำงานอยู่
	กำลังเล่นแหล่งข้อมูลเสียงอยู่
	แหล่งข้อมูลเสียงหยุดทำงาน
	กำลังใช้สายสนทนาอยู่
	เปิดเสียงแหล่งข้อมูลเสียงอยู่
NEWS	ได้รับข่าวสารจากช่องสัญญาณวิทยุ

สัญลักษณ์	ความหมาย
TP	ได้รับข้อมูลจราจร
15:45	นาฬิกา

ข้อมูลที่เกี่ยวข้อง

- การไปยังส่วนต่างๆ ในมุมมองของจอแสดงผลส่วนกลาง (น. 173)
- ข้อความบนจอแสดงผลส่วนกลาง (น. 202)
- รถที่มีการเชื่อมต่ออินเทอร์เน็ต* (น. 657)
- การเชื่อมต่ออุปกรณ์ผ่านช่องเสียบ USB (น. 637)
- โทรศัพท (น. 647)
- วันที่และเวลา (น. 102)

จอแสดงผลและการควบคุมด้วยเสียง

แป้นพิมพ์บนจอแสดงผลส่วนกลาง

แป้นพิมพ์บนจอแสดงผลส่วนกลางทำให้สามารถป้อนข้อมูลโดยใช้ปุ่มต่างๆ ได้ และยังสามารถใช้มือ "วาด" ตัวอักษรและอักขระต่างๆ บนหน้าจอได้อีกด้วย

แป้นพิมพ์สามารถใช้ในการป้อนอักขระ, ตัวอักษร และตัวเลข เช่น เพื่อเขียนข้อความจากรถ, ป้อนรหัสผ่าน หรือค้นหาบทความในคู่มือสำหรับเจ้าของรถแบบดิจิทัล เป็นต้น

แป้นพิมพ์จะแสดงขึ้นเมื่อสามารถป้อนข้อมูลบนหน้าจอได้เท่านั้น

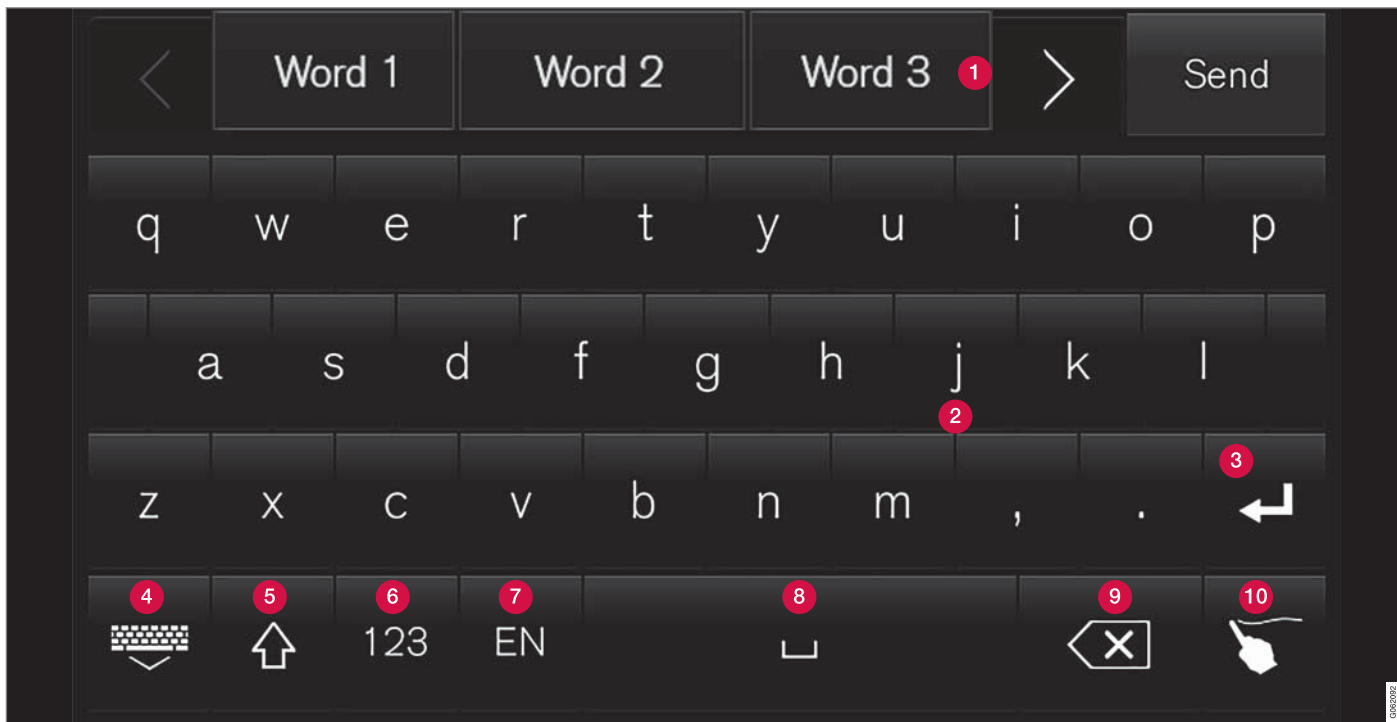

รูปภาพแสดงภาพรวมของปุ่มต่างๆ ที่อาจแสดงขึ้นบนแป้นพิมพ์ ลักษณะที่ปรากฏอาจแตกต่างกันออกไป โดยขึ้นอยู่กับการตั้งค่าภาษาและบริบทในขณะที่กำลังใช้แป้นพิมพ์อยู่

- 1 แถวของคำหรืออักขระที่แนะนำ¹¹ คำที่แนะนำจะได้รับ การปรับเปลี่ยนเมื่อป้อนตัวอักษรตัวใหม่ เรียกดู คำที่แนะนำต่างๆ โดยการกดลูกศรขึ้นด้านขวาและ ลูกศรขึ้นด้านซ้าย และที่คำที่แนะนำเพื่อเลือกคำนั้น โปรดทราบว่าฟังก์ชันนี้ไม่ได้รับการสนับสนุนในตัว เลือกภาษาทั้งหมด ถ้าไม่มีคำที่แนะนำ แถวนี้จะไม่ แสดงขึ้นบนแป้นพิมพ์
- 2 อักขระที่มีอยู่บนแป้นพิมพ์จะขึ้นอยู่กับภาษาที่เลือก ไว้ (ดูข้อ 7) และที่อักขระเพื่อป้อนอักขระนั้น
- 3 ปุ่มจะทำงานในลักษณะต่างๆ กันโดยขึ้นอยู่กับ เนื้อหาที่กำลังใช้แป้นพิมพ์อยู่ โดยอาจเป็นการป้อน @ (เมื่อป้อนที่อยู่อีเมล) หรือในการ **ขึ้นบรรทัดใหม่** (สำหรับการป้อนข้อความตัวอักษร)
- 4 ซ่อนแป้นพิมพ์ ถ้าไม่สามารถทำได้ ปุ่มจะไม่แสดง ขึ้น
- 5 ใช้ในการเขียนด้วยอักษรตัวพิมพ์ใหญ่ กดอีกครั้ง เพื่อเขียนอักษรตัวพิมพ์ใหญ่หนึ่งตัว แล้วต่อด้วยตัว อักษรตัวพิมพ์เล็ก กดอีกครั้งเพื่อเขียนข้อความด้วย อักษรตัวพิมพ์ใหญ่ทั้งหมด กดอีกครั้งถัดไปจะ เปลี่ยนแป้นพิมพ์กลับไปเป็นตัวอักษรตัวพิมพ์เล็ก

ในโหมดนี้ ตัวอักษรตัวแรกหลังจากจุด, เครื่องหมายอัศเจรีย์ หรือเครื่องหมายคำถาม จะ เป็นอักษรตัวพิมพ์ใหญ่เสมอ ตัวอักษรตัวแรกใน ช่องข้อความจะเป็นอักษรตัวพิมพ์ใหญ่ด้วยเช่นกัน ในช่องข้อความที่ใช้สำหรับชื่อหรือที่อยู่ คำแต่ละคำ จะเริ่มต้นด้วยอักษรตัวพิมพ์ใหญ่โดยอัตโนมัติ ใน ช่องข้อความสำหรับรหัสผ่าน, ที่อยู่เว็บ หรือที่อยู่อีเมล ตัวอักษรทั้งหมดจะเป็นอักษรตัวพิมพ์เล็กโดย อัตโนมัติ ยกเว้นในกรณีที่ตั้งค่าไว้เป็นอย่างอื่นโดย ใช้ปุ่ม

- 6 การป้อนตัวเลข แป้นพิมพ์ (2) จะแสดงขึ้นเป็น ตัวเลข กด ABC (ซึ่งแสดงขึ้นในโหมดตัวเลข แทนที่จะเป็น 123) เพื่อกลับไปเป็นแป้นพิมพ์ตัว อักษร หรือ #\~ เพื่อเปิดแป้นพิมพ์สำหรับอักขระ พิเศษ
- 7 เปลี่ยนภาษาในการป้อนข้อความ เช่น EN อักขระที่ สามารถใช้ได้และคำที่แนะนำ (1) จะแตกต่างกัน ออกไป โดยขึ้นอยู่กับภาษาที่เลือก เพื่อให้สามารถ เปลี่ยนภาษาของแป้นพิมพ์ได้ ต้องเพิ่มภาษาในการ ตั้งค่าก่อน

- 8 เว้นวรรค
- 9 ลบข้อความที่ป้อน การกดเป็นระยะเวลาสั้นๆ จะ เป็นการลบอักขระออกครั้งละตัว กดปุ่มค้างไว้เพื่อ ลบอักขระอย่างรวดเร็วยิ่งขึ้น
- 10 เปลี่ยนโหมดของแป้นพิมพ์เพื่อเขียนตัวอักษรและ อักขระต่างๆ ด้วยมือแทน

การกดปุ่มยืนยันที่อยู่เหนือแผงปุ่มกด (ไม่ได้แสดงไว้ใน ภาพประกอบ) จะเป็นการยืนยันข้อความที่ป้อน ลักษณะของปุ่มจะแตกต่างกันออกไปโดยขึ้นกับบริบท

รูปแบบต่างๆ ของตัวอักษรหรืออักขระ

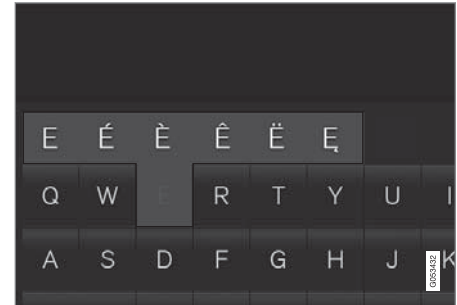

รูปแบบต่างๆ ของตัวอักษรหรืออักขระ เช่น é หรือ è สามารถป้อนได้โดยการกดตัวอักษรหรืออักขระนั้นค้างไว้

¹¹ สำหรับกลุ่มภาษาเอเชียติก

จะมีกล่องแสดงขึ้นเพื่อแสดงรูปแบบต่างๆ ที่เป็นไปได้
ของตัวอักษรหรืออักขระ กดรูปแบบที่ต้องการ ถ้าไม่ได้
เลือกรูปแบบใดๆ จะมีการป้อนตัวอักษร/อักขระเดิม

ข้อมูลที่เกี่ยวข้อง

- การเปลี่ยนภาษาของแป้นพิมพ์บนจอแสดงผลส่วน
กลาง (น. 188)
- ป้อนอักขระ, ตัวอักษร หรือคำลงในจอแสดงผลส่วน
กลางในแบบแมนนวล (น. 189)
- การจัดการจอแสดงผลส่วนกลาง (น. 168)
- การจัดการข้อความ (น. 653)

การเปลี่ยนภาษาของแป้นพิมพ์บนจอแสดงผลส่วนกลาง

เพื่อให้สามารถเปลี่ยนระหว่างภาษาของแป้นพิมพ์ภาษาต่างๆ ได้ ต้องตั้งค่าภาษาใน Settings ก่อน

การเพิ่มหรือการลบภาษาในการตั้งค่า

แป้นพิมพ์จะมีการกำหนดให้เป็นภาษาเดียวกับภาษาของระบบโดยอัตโนมัติ ภาษาของแป้นพิมพ์สามารถเปลี่ยนแปลงได้ด้วยตนเองโดยไม่มีผลกับภาษาของระบบ

1. กด Settings ในมุมมองระดับบนสุด
2. กด System → System Languages and Units → Keyboard Layouts
3. เลือกภาษาอย่างน้อยหนึ่งภาษาจากรายการ
 - > ในตอนนี้ ท่านสามารถเปลี่ยนระหว่างภาษาที่เลือกไว้ได้โดยตรงจากแป้นพิมพ์สำหรับสารป้อนข้อความ

ถ้ายังไม่มีการเลือกภาษาใน Settings แป้นพิมพ์จะคงภาษาเดิมไว้ให้เป็นภาษาของระบบของรถยนต์

การเปลี่ยนระหว่างภาษาต่างๆ ในแป้นพิมพ์



ถ้าได้เลือกภาษาจำนวนหนึ่งไว้ใน Settings ให้ใช้ปุ่มในแป้นพิมพ์ในการเปลี่ยนระหว่างภาษาต่างๆ

ในการเปลี่ยนภาษาของแป้นพิมพ์ด้วยวิธีการ:

1. กดปุ่มค้างไว้
 - > รายการจะเปิดขึ้น
2. เลือกภาษาที่ต้องการ ถ้าได้เลือกภาษาใน Settings ไว้มากกว่าสี่ภาษา จะสามารถเลื่อนภายในรายการจากแป้นพิมพ์ได้
 - > แป้นพิมพ์จะเปลี่ยนไปยังภาษาที่เลือก และเสนอคำที่แนะนำในภาษานั้นๆ

ในการเปลี่ยนภาษาของแป้นพิมพ์โดยไม่ต้องแสดงรายการขึ้น:

- กดปุ่มเป็นเวลาสั้นๆ 1 ครั้ง
 - > แป้นพิมพ์จะได้รับการปรับเป็นภาษาถัดไปในรายการโดยไม่มีแสดงรายการขึ้น

ข้อมูลที่เกี่ยวข้อง

- การเปลี่ยนภาษาของระบบ (น. 193)
- แป้นพิมพ์บนจอแสดงผลส่วนกลาง (น. 184)

ป้อนอักขระ, ตัวอักษร หรือคำลงในจอแสดงผลส่วนกลางในแบบแมนนวล

แป้นพิมพ์บนจอแสดงผลส่วนกลางทำให้ท่านสามารถป้อนอักขระ, ตัวอักษร และคำต่างๆ บนหน้าจอโดยใช้ "การวาด" ด้วยมือได้



กดปุ่มบนแป้นพิมพ์เพื่อเปลี่ยนจากการพิมพ์ด้วยปุ่มเป็นการป้อนตัวอักษรและอักขระต่างๆ ด้วยมือ

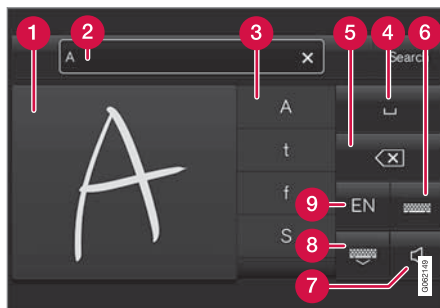

- 1 พื้นที่สำหรับการเขียนอักขระ/ตัวอักษร/คำ/บางส่วนของคำ
- 2 ช่องข้อความที่ข้อเสนออักขระหรือคำ¹² ปรากฏขึ้นในขณะที่กำลังเขียนบนหน้าจอ (1)
- 3 ข้อเสนอสำหรับอักขระ/ตัวอักษร/คำ/ส่วนของคำ ท่านสามารถเลื่อนไปตามรายการได้
- 4 เว้นวรรค การเว้นวรรคสามารถทำได้โดยการป้อนเครื่องหมายขีดกลาง (-) ในพื้นที่สำหรับการเขียนตัวอักษรด้วยมือ (1) โปรดดูหัวข้อ "การเว้นวรรคในช่องข้อความแบบอิสระด้วยการรับรู้ลายมือ" ด้านล่างนี้

- 5 ลบข้อความที่ป้อน กดเป็นเวลาสั้นๆ เพื่อลบอักขระ/ตัวอักษรทีละตัว รอสักครู่หนึ่งก่อนที่จะกดอีกครั้งเพื่อลบอักขระ/ตัวอักษรตัวถัดไป
- 6 กลับไปยังแป้นพิมพ์ที่ใช้การป้อนอักขระแบบปกติ
- 7 ปิด/เปิดเสียงเมื่อป้อน
- 8 ซ่อนแป้นพิมพ์ ถ้าไม่สามารถทำได้ ปุ่มจะไม่แสดงขึ้น
- 9 เปลี่ยนภาษาในการป้อนข้อความ

¹² ใช้ได้กับภาษาของระบบบางภาษา

การเขียนอักขระ/ตัวอักษร/คำด้วยมือ

1. เขียนอักขระ, ตัวอักษร, คำ หรือบางส่วนของคำ ลงในพื้นที่สำหรับการเขียนด้วยลายมือ (1) เขียนคำหรือบางส่วนของคำทับซ้อนกันหรือเขียนเป็นบรรทัด
 - > อักขระ, ตัวอักษร หรือคำที่แนะนำจำนวนหนึ่งจะแสดงขึ้น (3) ตัวเลือกที่น่าจะเป็นมากที่สุดจะอยู่ที่ตำแหน่งบนสุดของรายการ

! สำคัญ

ห้ามใช้วัตถุที่แหลมคมบนหน้าจอ เนื่องจากอาจทำให้อุปกรณ์เป็นรอยได้

2. ป้อนอักขระ/ตัวอักษร/คำโดยการรอสักครู่หนึ่ง
 - > อักขระ/ตัวอักษร/คำที่ตำแหน่งบนสุดของรายการจะถูกป้อนลงไป นอกจากนี้ ยังสามารถเลือกอักขระ/ตัวอื่นโดยการกดอักขระ, ตัวอักษร หรือคำที่ต้องการในรายการได้อีกด้วย

การลบ/การเปลี่ยนตัวอักษร/อักขระที่เขียนด้วยมือ



ลบอักขระทั้งหมดที่ป้อนในช่องข้อความ (2) โดยการปัดนิ้วผ่านพื้นที่สำหรับการเขียนด้วยมือ (1)

- ตัวเลือกสำหรับการลบ/การเปลี่ยนแปลงตัวอักษร/อักขระมีหลายตัวเลือกด้วยกัน
 - กดตัวอักษรหรือคำที่ต้องการในรายการ (3)
 - กดปุ่มลบข้อความ (5) เพื่อลบตัวอักษรและเริ่มต้นอีกครั้ง
 - ปัดนิ้วตามแนวนอนจากด้านขวาไปทางด้านซ้าย¹³ เหนือพื้นที่สำหรับตัวอักษรที่เขียนด้วยลายมือ (1) ลบตัวอักษรหลายตัวโดยการปัดไปบนพื้นที่หลายๆ ครั้ง
 - การกด X ในช่องข้อความ (2) จะเป็นการลบข้อความทั้งหมดที่ป้อน

¹³ สำหรับแป้นพิมพ์ภาษาอารบิก - ปัดนิ้วในทิศทางตรงกันข้าม การปัดจากด้านขวาไปทางด้านซ้ายจะเป็นการเว้นวรรค

การขึ้นบรรทัดใหม่ในช่องข้อความแบบอิสระด้วยการเขียนด้วยมือ

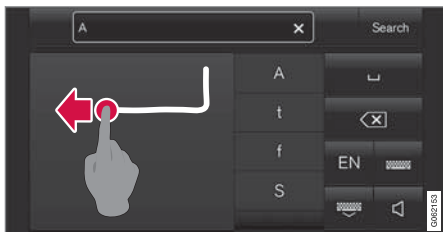

ขึ้นบรรทัดใหม่ด้วยมือโดยการวาดอักขระด้านบนในพื้นที่สำหรับการเขียนด้วยมือ¹⁴

การเว้นวรรคในช่องข้อความแบบอิสระด้วยการจับรูไล่มือเขียน



เว้นวรรคโดยการวาดเครื่องหมายขีดกลางจากด้านซ้ายไปด้านขวา¹⁵

ข้อมูลที่เกี่ยวข้อง

- แป้นพิมพ์บนจอแสดงผลส่วนกลาง (น. 184)

การเปลี่ยนลักษณะการแสดงผลของจอแสดงผลส่วนกลาง

ลักษณะที่ปรากฏของหน้าจอในจอแสดงผลส่วนกลางสามารถเปลี่ยนได้โดยการเลือกธีม

1. กด Settings ในมุมมองระดับบนสุด
2. กด My Car → Displays → Display Themes
3. จากนั้นเลือกธีม ตัวอย่างเช่น Minimalistic หรือ Chrome Rings

เพื่อเป็นส่วนเสริมของลักษณะเหล่านี้สามารถเลือกระหว่าง Normal และ Bright ด้วยธีม Normal พื้นหลังของหน้าจอจะเป็นสีดำและข้อความจะสว่าง ตัวเลือกนี้จะเป็นค่าดีฟอลต์สำหรับธีมทั้งหมด นอกจากนี้ยังสามารถเลือกความสว่างที่ต่างกัน โดยกำหนดให้พื้นหลังเป็นสว่าง และข้อความเป็นสีดำ ตัวเลือกนี้มีประโยชน์มาก เช่น ในเวลากลางวันที่มีแสงแดดจัด เป็นต้น ผู้ใช้สามารถใช้ตัวเลือกนี้ได้ตลอดเวลา และไม่ได้รบกวนกะทบจากแสงโดยรอบ

¹⁴ สำหรับแป้นพิมพ์ภาษาอาหรับ - ให้วาดอักขระเดียวกัน แต่ทำย้อนกลับ

¹⁵ สำหรับแป้นพิมพ์อาระบิก ให้วาดเครื่องหมายขีดกลางจากด้านขวาไปด้านซ้าย



◀◀ ข้อมูลที่เกี่ยวข้อง

- การตั้งค่าอื่นๆ ในมุมมองระดับบนสุดของจอแสดงผลส่วนกลาง (น. 193)
- การเปิดและปิดใช้งานจอแสดงผลส่วนกลาง (น. 172)
- การทำความสะอาดจอแสดงผลส่วนกลาง (น. 767)

การปิดเสียงและการเปลี่ยนระดับเสียงของระบบบนจอแสดงผลส่วนกลาง ท่านสามารถเปลี่ยนแปลงหรือปิดระดับเสียงของระบบบนจอแสดงผลส่วนกลางได้

1. กด Settings ในมุมมองระดับบนสุดบนจอแสดงผลส่วนกลาง
2. กด Sound → System Volumes
3. ใน Touch Sounds ให้ลากตัวควบคุมเพื่อเปลี่ยนระดับเสียง/ปิดเสียงแสดงการสัมผัสหน้าจอลากตัวควบคุมไปยังระดับเสียงที่ต้องการ

ข้อมูลที่เกี่ยวข้อง

- ภาพรวมของจอแสดงผลส่วนกลาง (น. 164)
- การตั้งค่าอื่นๆ ในมุมมองระดับบนสุดของจอแสดงผลส่วนกลาง (น. 193)
- การตั้งค่าเครื่องเสียง (น. 616)

การเปลี่ยนหน่วยของระบบ

การตั้งค่าหน่วยสามารถกำหนดได้ในเมนู Settings ของจอแสดงผลส่วนกลาง

1. กด Settings ในมุมมองระดับบนสุดบนจอแสดงผลส่วนกลาง
2. ไปต่อที่ System → System Languages and Units → Units of Measurement
3. เลือกหน่วยมาตรฐาน:
 - Metric - กิโลเมตร, ลิตร และองศาเซลเซียส
 - Imperial - ไมล์, แกลลอน และองศาเซลเซียส
 - US - ไมล์, แกลลอน และองศาฟาเรนไฮต์> หน่วยในจอแสดงผลสำหรับคนขับ, จอแสดงผลส่วนกลาง และจอแสดงผลบนกระจกหน้า จะเปลี่ยนไป

ข้อมูลที่เกี่ยวข้อง

- ภาพรวมของจอแสดงผลส่วนกลาง (น. 164)
- การตั้งค่าอื่นๆ ในมุมมองระดับบนสุดของจอแสดงผลส่วนกลาง (น. 193)
- การเปลี่ยนภาษาของระบบ (น. 193)

การเปลี่ยนภาษาของระบบ

การตั้งค่าภาษาจะถูกกำหนดไว้ในเมนูจอแสดงผล ส่วนกลาง Settings

i หมายเหตุ

การเปลี่ยนภาษาในจอแสดงผลส่วนกลางอาจหมายความว่าข้อมูลบางอย่างของเจ้าของรถจะไม่เป็นไปตามกฎหมายและข้อกำหนดท้องถิ่นหรือแห่งชาติ อย่าสลับใช้ภาษาที่เข้าใจได้ยากเนื่องจากท่านอาจไม่สามารถหาวิธีการกลับไปยังโครงสร้างหน้าจอดี

1. กด Settings ในมุมมองระดับบนสุดบนจอแสดงผลส่วนกลาง
2. ไปต่อที่ System → System Languages and Units
3. เลือก System Language ภาษาที่รองรับการควบคุมด้วยเสียงจะมีสัญลักษณ์การควบคุมด้วยเสียงอยู่
 - > ภาษาในจอแสดงผลสำหรับคนขับ, จอแสดงผลส่วนกลาง และจอแสดงผลบนกระจกหน้า จะเปลี่ยนไป

ข้อมูลที่เกี่ยวข้อง

- ภาพรวมของจอแสดงผลส่วนกลาง (น. 164)
- การตั้งค่าอื่นๆ ในมุมมองระดับบนสุดของจอแสดงผลส่วนกลาง (น. 193)
- การเปลี่ยนหน่วยของระบบ (น. 192)

การตั้งค่าอื่นๆ ในมุมมองระดับบนสุดของจอแสดงผลส่วนกลาง

ท่านสามารถเปลี่ยนการตั้งค่าและข้อมูลสำหรับฟังก์ชันการทำงานหลายอย่างของรถได้โดยผ่านทางจอแสดงผลส่วนกลาง

1. เปิดมุมมองระดับบนสุดโดยการกดแท็บที่อยู่บนสุดหรือการลาก/ปัดนิ้วผ่านหน้าจอบนลงด้านล่าง
2. กด Settings เพื่อเปิดเมนูการตั้งค่า

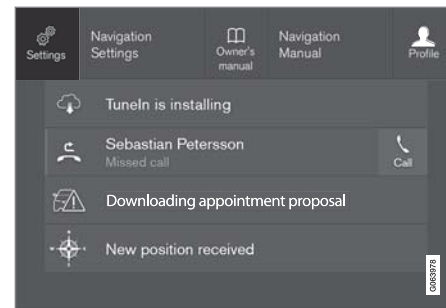

มุมมองระดับบนสุดพร้อมด้วยปุ่มสำหรับ Settings

3. กดที่หมวดและหมวดย่อยหมวดใดหมวดหนึ่งเพื่อนำทางไปยังการตั้งค่าที่ต้องการ



จอแสดงผลและการควบคุมด้วยเสียง

4. เปลี่ยนการตั้งค่าอย่างใดอย่างหนึ่งหรือหลายอย่าง การตั้งค่าประเภทต่างๆ สามารถเปลี่ยนได้ด้วยวิธีต่างๆ กัน
- > การเปลี่ยนแปลงจะได้รับการบันทึกไว้ในทันที

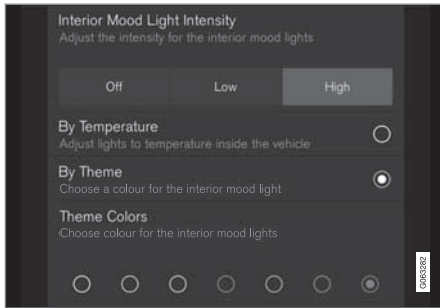

หมวดย่อยในเมนูการตั้งค่าพร้อมด้วยการตั้งค่าชนิดต่างๆ (ในที่นี้คือ ปุ่มแบบเลือกได้หลายรายการและปุ่มแบบเลือกอย่างใดอย่างหนึ่ง)

ข้อมูลที่เกี่ยวข้อง

- ภาพรวมของจอแสดงผลส่วนกลาง (น. 164)
- การรีเซ็ตการตั้งค่าในจอแสดงผลส่วนกลาง (น. 195)
- ตารางแสดงการตั้งค่าในจอแสดงผลส่วนกลาง (น. 196)

เปิดการตั้งค่าตามเนื้อหาในจอแสดงผลส่วนกลาง

สามารถใช้การตั้งค่าตามเนื้อหาสำหรับแอปพื้นฐานส่วนใหญ่ของรถเพื่อให้ท่านสามารถเปลี่ยนการตั้งค่าในมุมมองระดับบนสุดในจอแสดงผลส่วนกลางได้โดยตรง

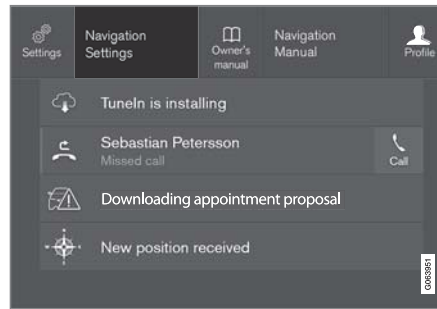

มุมมองระดับบนสุดพร้อมปุ่มสำหรับการตั้งค่าตามเนื้อหา การตั้งค่าตามเนื้อหาคือทางลัดในการเข้าถึงการตั้งค่าเฉพาะที่เกี่ยวข้องกับฟังก์ชันที่ทำงานอยู่ซึ่งแสดงขึ้นบนหน้าจจอ แอปที่ติดตั้งอยู่ในรถตั้งแต่เริ่มต้น เช่น FM radio และ USB เป็นส่วนหนึ่งของ Sensus และเป็นส่วนหนึ่งของฟังก์ชันที่รวมอยู่ในรถ การตั้งค่าสำหรับแอปต่างๆ เหล่านี้สามารถเปลี่ยนได้โดยตรงผ่านการตั้งค่าตามเนื้อหาในมุมมองระดับบนสุด

เมื่อมีการตั้งค่าตามเนื้อหาให้บริการ:

1. ลากมุมมองระดับบนสุดลงมาเมื่อแอปอยู่ในโหมดขยาย, เช่น Navigation
2. กดปุ่ม Navigation Settings
 - > หน้าการตั้งค่าระบบนำทางเปิดอยู่
3. เปลี่ยนแปลงการตั้งค่าตามต้องการ แล้วยืนยันการเลือก

กด Close หรือปุ่ม Home (หน้าหลัก) ได้จอแสดงผลส่วนกลางเพื่อปิดมุมมองการตั้งค่า

แอปพื้นฐานของรถส่วนใหญ่จะมีตัวเลือกการตั้งค่าตามเนื้อหา แต่ไม่ทุกแอป

แอปของบริษัทภายนอก

แอปของบริษัทภายนอกจะไม่รวมอยู่ในรถตั้งแต่เริ่มต้น แต่เป็นแอปที่ท่านสามารถดาวน์โหลดได้ เช่น Volvo ID ในกรณีนี้ การตั้งค่าจะต้องทำภายในแอปเสมอ ไม่สามารถทำได้จากมุมมองระดับบนสุด

ข้อมูลที่เกี่ยวข้อง

- การตั้งค่าอื่นๆ ในมุมมองระดับบนสุดของจอแสดงผลส่วนกลาง (น. 193)
- ภาพรวมของจอแสดงผลส่วนกลาง (น. 164)

- การรีเซ็ตการตั้งค่าในจอแสดงผลส่วนกลาง (น. 195)
- การดาวน์โหลดแอป (น. 619)

การรีเซ็ตข้อมูลผู้ใช้สำหรับการเปลี่ยนเจ้าของ
เมื่อเปลี่ยนเจ้าของ ควรตั้งค่าข้อมูลของผู้ใช้และการตั้งค่าของระบบให้กลับไปเป็นการตั้งค่าจากโรงงาน

การตั้งค่าต่างๆ ในรถสามารถรีเซ็ตได้หลายระดับ คื ค่าข้อมูลของผู้ใช้และการตั้งค่าระบบกลับไปเป็นการตั้งค่าดั้งเดิมจากโรงงานเมื่อเปลี่ยนเจ้าของ ในกรณีที่มีการเปลี่ยนเจ้าของรถ สิ่งที่สำคัญก็คือจะต้องเปลี่ยนเจ้าของบริการ Volvo On Call* ด้วย

ข้อมูลที่เกี่ยวข้อง

- การรีเซ็ตการตั้งค่าในจอแสดงผลส่วนกลาง (น. 195)
- การรีเซ็ตการตั้งค่าในโปรไฟล์ของคนขับ (น. 202)

การรีเซ็ตการตั้งค่าในจอแสดงผลส่วนกลาง
ท่านสามารถรีเซ็ตค่าเริ่มต้นสำหรับการตั้งค่าทั้งหมดที่ระบุไว้ในเมนูการตั้งค่าในจอแสดงผลส่วนกลางได้

การรีเซ็ตมีสองชนิด

การรีเซ็ตการตั้งค่าในเมนูการตั้งค่ามี 2 ชนิด:

- Factory reset - ลบข้อมูลและไฟล์ทั้งหมด และรีเซ็ตการตั้งค่าทั้งหมดกลับไปเป็นค่าเริ่มต้น
- Reset Personal Settings - ลบข้อมูลส่วนบุคคล และรีเซ็ตการตั้งค่าส่วนบุคคลกลับไปเป็นค่าเริ่มต้น

การรีเซ็ตการตั้งค่า

ปฏิบัติตามคำแนะนำเหล่านี้เพื่อรีเซ็ตการตั้งค่าของท่าน

i หมายเหตุ
Factory reset สามารถทำได้เมื่อรถจอดอยู่กับที่เท่านั้น

1. กด Settings ในมุมมองระดับบนสุดบนจอแสดงผลส่วนกลาง
2. ไปต่อที่ System → Factory reset



3. เลือกชนิดการรีเซ็ตที่ต้องการ
> หน้าต่างแบบผุดขึ้นจะแสดงขึ้น

4. กดปุ่ม OK เพื่อยืนยันการรีเซ็ต

สำหรับ Reset Personal Settings จะต้องยืนยัน
การรีเซ็ตโดยการกด Reset for the active profile
หรือ Reset for all profiles

- > การตั้งค่าที่เลือกไว้จะถูกรีเซ็ต

ข้อมูลที่เกี่ยวข้อง

- ภาพรวมของจอแสดงผลส่วนกลาง (น. 164)
- การตั้งค่าอื่นๆ ในมุมมองระดับบนสุดของจอแสดงผลส่วนกลาง (น. 193)
- ตารางแสดงการตั้งค่าในจอแสดงผลส่วนกลาง (น. 196)

ตารางแสดงการตั้งค่าในจอแสดงผลส่วนกลาง
เมนูการตั้งค่าบนจอแสดงผลส่วนกลางมีหมวดหลัก
และหมวดย่อยจำนวนหนึ่ง ซึ่งมีการตั้งค่าและ
ข้อมูลสำหรับฟังก์ชันการทำงานต่างๆ ของรถรวม
อยู่ที่นั่น

ประเภทหลักมีเจ็ดประเภท: My Car, Sound,
Navigation, Media, Communication, Climate และ
System

ในลักษณะเดียวกัน หมวดแต่ละหมวดจะมีหมวดย่อย
และตัวเลือกการตั้งค่าต่างๆ ตารางด้านล่างนี้จะแสดง
หมวดย่อยระดับแรก ตัวเลือกการตั้งค่าสำหรับฟังก์ชัน
หรือขอบเขตการทำงานจะอธิบายไว้โดยละเอียดในส่วน
ที่เกี่ยวข้องในคู่มือสำหรับเจ้าของรถ

การตั้งค่าบางอย่างเป็นการตั้งค่าส่วนตัว ซึ่งหมายความว่า
เราสามารถบันทึกลงใน Driver Profiles ได้ การตั้งค่า
อื่นๆ จะเป็นการตั้งค่าส่วนรวม ซึ่งหมายความว่าไม่
เชื่อมโยงกับโปรไฟล์ของคนขับใดๆ

My Car

หมวดย่อย

Displays

IntelliSafe

Drive Preferences/Individual Drive Mode*

Lights and Lighting

Mirrors and Convenience

Locking

Parking Brake and Suspension

Wipers

เครื่องเสียง

หมวดย่อย

Tone

Balance

System Volumes

ระบบนำทาง

หมวดย่อย
Map
Route and Guidance
Traffic

สื่อข้อมูล

หมวดย่อย
AM/FM radio
DAB*
Gracenote®
TV*
Video

การติดต่อสื่อสาร

หมวดย่อย
Phone
Text Messages
Android Auto*

หมวดย่อย

Apple CarPlay*
Bluetooth Devices
Wi-Fi
Car Wi-Fi Hotspot
Car Modem Internet*
Volvo On Call*
Volvo Service Networks

สภาพอากาศ

หมวดหลัก Climate จะไม่มีหมวดย่อย

ระบบ

หมวดย่อย
Driver Profile
Date and Time
System Languages and Units
Privacy and Data
Keyboard Layouts

หมวดย่อย

Voice Control*
Factory reset
System Information

ข้อมูลที่เกี่ยวข้อง

- ภาพรวมของจอแสดงผลส่วนกลาง (น. 164)
- การตั้งค่าอื่นๆ ในมุมมองระดับบนสุดของจอแสดงผลส่วนกลาง (น. 193)
- การรีเซ็ตการตั้งค่าในจอแสดงผลส่วนกลาง (น. 195)

โปรไฟล์ของคนขับ

การตั้งค่าจำนวนมากในรถจะสามารถปรับตามความต้องการของคนขับแต่ละคน และบันทึกไว้ในโปรไฟล์ของคนขับหนึ่งโปรไฟล์หรือหลายโปรไฟล์ได้

การตั้งค่าส่วนบุคคลจะถูกบันทึกโดยอัตโนมัติในโปรไฟล์ของคนขับที่ทำงานอยู่ ท่านสามารถเชื่อมโยงกุญแจแต่ละดอกเข้ากับโปรไฟล์ของคนขับโปรไฟล์ใดโปรไฟล์หนึ่งได้ เมื่อใช้กุญแจที่เชื่อมโยงแล้ว รถจะได้รับการปรับเปลี่ยนตามการตั้งค่าของโปรไฟล์ของคนขับที่เชื่อมโยงอยู่กับกุญแจดอกนั้น

การตั้งค่าที่สามารถบันทึกลงในโปรไฟล์ของคนขับได้คือการตั้งค่าได้บ้าง

การตั้งค่าที่กำหนดในรถจะถูกบันทึกไว้ในโปรไฟล์คนขับในขณะนั้นโดยอัตโนมัติ เว้นแต่ว่าโปรไฟล์จะได้รับการป้องกันไว้ การตั้งค่าในรถยนต์ที่กำหนดไว้อาจเป็นได้ทั้งการตั้งค่าส่วนบุคคลหรือไม่ก็การตั้งค่าสากล เฉพาะการตั้งค่าส่วนตัวเท่านั้นที่จะถูกบันทึกลงในโปรไฟล์ของคนขับ

ส่วนหนึ่งของการตั้งค่าที่สามารถบันทึกลงในโปรไฟล์ของคนขับได้ ได้แก่ หน้าจอ, กระจกมองข้าง, ที่นั่งด้าน

หน้า, ระบบนำทาง*, ระบบเครื่องเสียงและสื่อข้อมูล, ภาษา และการควบคุมด้วยเสียง

การตั้งค่าบางอย่าง (ซึ่งเรียกว่า การตั้งค่าส่วนรวม) สามารถเปลี่ยนแปลงได้ แต่จะไม่มีกรบันทึกไว้ในโปรไฟล์ของคนขับ การเปลี่ยนแปลงการตั้งค่าส่วนรวมจะส่งผลกระทบต่อโปรไฟล์ทั้งหมด

การตั้งค่าส่วนรวม

การตั้งค่าส่วนรวมและพารามิเตอร์จะไม่เปลี่ยนแปลงเมื่อเปลี่ยนระหว่างโปรไฟล์ของคนขับโปรไฟล์ต่างๆ การตั้งค่าเหล่านี้จะยังคงเหมือนเดิมอยู่ ไม่ว่าโปรไฟล์ของคนขับโปรไฟล์ใดจะทำงานอยู่ก็ตาม

ตัวอย่างของการตั้งค่าส่วนรวม เช่น การตั้งค่าการจัดรูปแบบของแป้นพิมพ์ เป็นต้น ถ้าโปรไฟล์ของคนขับ X เพิ่มภาษาเพิ่มเติมลงในแป้นพิมพ์ ภาษานี้จะยังคงมีให้เลือกใช้อยู่ถึงแม้ว่าจะเปลี่ยนไปใช้โปรไฟล์ของคนขับ Y ก็ตาม การตั้งค่าการจัดรูปแบบของแป้นพิมพ์จะไม่ถูกบันทึกลงในโปรไฟล์ของคนขับโปรไฟล์ใดโปรไฟล์หนึ่ง - การตั้งค่าเป็นแบบส่วนรวม

การตั้งค่าส่วนตัว

ถ้ามีการใช้โปรไฟล์ของคนขับ X ในการตั้งค่า เช่น ความสว่างของจอแสดงผลส่วนกลาง โปรไฟล์ของคนขับ Y จะไม่ได้รับผลกระทบจากการตั้งค่านี การตั้งค่านีได้ถูก

บันทึกไว้ในโปรไฟล์ของคนขับ X - การตั้งค่าความสว่างเป็นการตั้งค่าส่วนตัว

ข้อมูลที่เกี่ยวข้อง

- การเลือกโปรไฟล์ของคนขับ (น. 199)
- การเปลี่ยนชื่อโปรไฟล์ของคนขับ (น. 200)
- เชื่อมโยงกุญแจรีโมตคอนโทรลเข้ากับโปรไฟล์ของคนขับ (น. 201)
- การป้องกันโปรไฟล์คนขับ (น. 200)
- การรีเซ็ตการตั้งค่าในโปรไฟล์ของคนขับ (น. 202)
- ตารางแสดงการตั้งค่าในจอแสดงผลส่วนกลาง (น. 196)

การเลือกโปรไฟล์ของคนขับ

เมื่อจอแสดงผลส่วนกลางเริ่มทำงานแล้ว โปรไฟล์ของคนขับที่เลือกไว้จะแสดงขึ้นที่ด้านบนของหน้าจอ โปรไฟล์ของคนขับที่ใช้งานเป็นโปรไฟล์ล่าสุดจะทำงานเมื่อปลดล็อครถในครั้งถัดไป ท่านสามารถเปลี่ยนไปใช้โปรไฟล์ของคนขับโปรไฟล์อื่นได้หลังจากที่ปลดล็อครถแล้ว อย่างไรก็ตาม ถ้าได้เชื่อมโยงกุญแจรีโมตคอนโทรลเข้ากับโปรไฟล์ของคนขับโปรไฟล์ใดโปรไฟล์หนึ่งแล้ว ระบบจะเลือกใช้โปรไฟล์ของคนขับโปรไฟล์นั้นเมื่อสตาร์ทรถ

การเปลี่ยนไปเป็นโปรไฟล์ของคนขับโปรไฟล์อื่นสามารถทำได้สองวิธี

ตัวเลือก 1:

1. ตะขั่วที่ชื่อโปรไฟล์ของคนขับที่แสดงขึ้นที่ด้านบนของจอแสดงผลส่วนกลางเมื่อจอแสดงผลเริ่มการทำงานแล้ว
 - > รายการของโปรไฟล์ของคนขับที่สามารถเลือกได้จะแสดงขึ้น
2. เลือกโปรไฟล์ของคนขับต้องการ

3. กดปุ่ม Confirm

- > โปรไฟล์ของคนขับนั้นจะถูกเลือก และระบบจะโหลดการตั้งค่าสำหรับโปรไฟล์ของคนขับโปรไฟล์ใหม่

ตัวเลือก 2:

1. ลากมุมมองระดับบนสุดบนจอแสดงผลส่วนกลางลงมา
2. กดปุ่ม Profile
 - > รายการเดียวกันกับที่แสดงขึ้นในวิธีที่ 1 จะแสดงขึ้น
3. เลือกโปรไฟล์ของคนขับต้องการ
4. กดปุ่ม Confirm
 - > โปรไฟล์ของคนขับนั้นจะถูกเลือก และระบบจะโหลดการตั้งค่าสำหรับโปรไฟล์ของคนขับโปรไฟล์ใหม่

ตัวเลือก 3:

1. ลากมุมมองระดับบนสุดบนจอแสดงผลส่วนกลางลงมา
2. กด Settings ในมุมมองระดับบนสุดบนจอแสดงผลส่วนกลาง

3. กด System → Driver Profiles

- > รายการของโปรไฟล์ของคนขับที่สามารถเลือกได้จะแสดงขึ้น
4. เลือกโปรไฟล์ของคนขับต้องการ
 5. กดปุ่ม Confirm

- > โปรไฟล์ของคนขับนั้นจะถูกเลือก และระบบจะโหลดการตั้งค่าสำหรับโปรไฟล์ของคนขับโปรไฟล์ใหม่

ข้อมูลที่เกี่ยวข้อง

- โปรไฟล์ของคนขับ (น. 198)
- การไปยังส่วนต่างๆ ในมุมมองของจอแสดงผลส่วนกลาง (น. 173)
- การเปลี่ยนชื่อโปรไฟล์ของคนขับ (น. 200)
- เชื่อมโยงกุญแจรีโมตคอนโทรลเข้ากับโปรไฟล์ของคนขับ (น. 201)

การเปลี่ยนชื่อโปรไฟล์ของคนขับ

ท่านสามารถเปลี่ยนชื่อของโปรไฟล์ของคนขับโปรไฟล์ต่างๆ ที่ใช้ในรถได้

1. กด Settings ในมุมมองระดับบนสุดบนจอแสดงผลส่วนกลาง
2. กด System → Driver Profiles
3. เลือก Edit Profile
 - > เมนูจะแสดงขึ้น ที่ซึ่งสามารถแก้ไขโปรไฟล์ได้
4. ตะแคงในช่อง Profile Name
 - > แป้นพิมพ์จะแสดงขึ้น และสามารถเปลี่ยนชื่อได้ และที่  เพื่อปิดแป้นพิมพ์
5. บันทึกการเปลี่ยนชื่อโดยการกด Back หรือ Close
 - > ชื่อจะเปลี่ยนไปแล้วในตอนนี้

หมายเหตุ

ชื่อโปรไฟล์จะต้องไม่เริ่มต้นด้วยการเว้นวรรค ไม่เช่นนั้นแล้ว จะไม่สามารถบันทึกชื่อโปรไฟล์ได้

ข้อมูลที่เกี่ยวข้อง

- การเลือกโปรไฟล์ของคนขับ (น. 199)
- แป้นพิมพ์บนจอแสดงผลส่วนกลาง (น. 184)

การป้องกันโปรไฟล์คนขับ

ในบางกรณีท่านอาจไม่ต้องการให้บันทึกการตั้งค่าที่กำหนดของรถลงในโปรไฟล์คนขับในขณะนั้น ในกรณีนี้ ท่านสามารถป้องกันโปรไฟล์คนขับของท่านได้

หมายเหตุ

การป้องกันโปรไฟล์คนขับสามารถทำได้เมื่อรถจอดหยุดนิ่งเท่านั้น

การป้องกันโปรไฟล์คนขับ:

1. กด Settings ในมุมมองระดับบนสุดบนจอแสดงผลส่วนกลาง
2. กด System → Driver Profiles
3. เลือก Edit Profile
 - > เมนูจะแสดงขึ้น ที่ซึ่งสามารถแก้ไขโปรไฟล์ได้
4. เลือก Protect Profile เพื่อป้องกันโปรไฟล์คนขับ

5. บันทึกตัวเลือกการป้องกันโปรไฟล์คนขับของท่าน โดยกด Back/Close

> เมื่อโปรไฟล์ได้รับการป้องกันแล้ว การตั้งค่าที่กำหนดในรถจะไม่ถูกบันทึกลงในโปรไฟล์โดยอัตโนมัติ แต่ท่านจะต้องบันทึกการเปลี่ยนแปลงด้วยตัวท่านเองที่ Settings → System → Driver Profiles → Edit Profile โดยกด Save current settings to the profile หรือในทางอีกทางหนึ่ง คือ หากโปรไฟล์ไม่ได้รับการป้องกันการตั้งค่าต่างๆ ของท่านจะถูกบันทึกลงในโปรไฟล์โดยอัตโนมัติ

ข้อมูลที่เกี่ยวข้อง

- โปรไฟล์ของคนขับ (น. 198)

เชื่อมต่อโยกกุญแจรีโมตคอนโทรลเข้ากับโปรไฟล์ของคณขั้บ

ท่านสามารถเชื่อมต่อโยกกุญแจของท่านเข้ากับโปรไฟล์ของคณขั้บได้ จากนั้นทุกครั้งที่มีการใช้รถด้วยกุญแจรีโมตคอนโทรลดอกนั้น โปรไฟล์ของคณขั้บรวมทั้งการตั้งค่าต่างๆ จะถูกเลือกโดยอัตโนมัติ

เมื่อใช้งานกุญแจรีโมตคอนโทรลในครั้งแรก จะยังไม่มี การเชื่อมต่อโยกกุญแจกับโปรไฟล์คณขั้บ เมื่อสตาร์ทรถ โปรไฟล์ Guest จะได้รับการสั่งงานโดยอัตโนมัติ

ท่านสามารถเลือกโปรไฟล์ของคณขั้บในแบบแมนนวล โดยไม่ต้องเชื่อมโยกกับกุญแจได้ เมื่อปลดล็อครถ โปรไฟล์ของคณขั้บโปรไฟล์ที่ใช้ล่าสุดจะทำงาน เมื่อได้เชื่อมต่อโยกกุญแจเข้ากับโปรไฟล์ของคณขั้บไว้แล้ว จะไม่จำเป็นต้องเลือกโปรไฟล์ของคณขั้บเมื่อใช้กุญแจดอกนั้น

การเชื่อมต่อโยกกุญแจรีโมตคอนโทรลเข้ากับโปรไฟล์ของคณขั้บ

❗ หมายเหตุ

การเชื่อมต่อโยกกุญแจรีโมตคอนโทรลกับโปรไฟล์คณขั้บสามารถทำได้เมื่อรถจอดหยุดนิ่งเท่านั้น

ขั้นแรก ให้เลือกโปรไฟล์ที่จะเชื่อมต่อเข้ากับกุญแจ ถ้า ยังไม่ได้เปิดโปรไฟล์ที่จะเชื่อมต่อไว้ โปรไฟล์ที่เปิดไว้แล้ว จะสามารถเชื่อมต่อเข้ากับกุญแจได้ในทันที

1. กด Settings ในมุมมองระดับบนสุดบนจอแสดงผล ส่วนกลาง
2. กด System → Driver Profiles
3. เลือกโปรไฟล์ที่ต้องการ จอแสดงผลกลับไปมุมมองหน้าหลัก ไม่สามารถเชื่อมต่อโยกโปรไฟล์ Guest เข้ากับกุญแจได้
4. ลากมุมมองระดับบนสุดลงมาอีกครั้ง แล้วแตะที่ Settings → System → Driver Profiles → Edit Profile

5. เลือก Connect key เพื่อเชื่อมต่อโยกโปรไฟล์เข้ากับกุญแจ ท่านไม่สามารถเชื่อมต่อโยกโปรไฟล์ของคณขั้บเข้ากับกุญแจดอกอื่นๆ ได้ นอกเหนือจากกุญแจดอกที่กำลังใช้อยู่ในรถ หากมีกุญแจหลายดอกในรถ ข้อความ More than one key is found, put the key you want to connect on backup reader จะแสดงขึ้น



- ตำแหน่งของตัวอ่านสำรองในคอนโซลบริเวณโถงเพลาากลาง
- > เมื่อข้อความ Profile connected to key แสดงขึ้น จะมีการเชื่อมต่อโยกกุญแจกับโปรไฟล์ของคณขั้บ



6. กดปุ่ม OK

- > ได้เชื่อมต่อสัญญาณเจดอนี้เข้ากับโปรไฟล์ของคนขับแล้วในขณะนี้ และจะยังคงเชื่อมต่ออยู่จนกว่าจะยกเลิกการเลือกในช่อง Connect key

ข้อมูลที่เกี่ยวข้อง

- โปรไฟล์ของคนขับ (น. 198)
- การเปลี่ยนชื่อโปรไฟล์ของคนขับ (น. 200)
- กฎจราจรอัตโนมัติคอนโทรล (น. 316)

การรีเซ็ตการตั้งค่าในโปรไฟล์ของคนขับ

การตั้งค่าที่ได้นบันทึกลงในโปรไฟล์ของคนขับอย่างน้อยหนึ่งโปรไฟล์แล้วจะสามารถรีเซ็ตได้เมื่อรถจอดอยู่กับที่

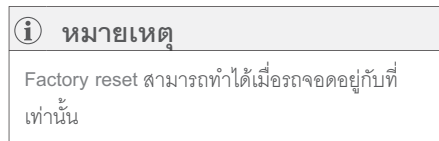

1. กด Settings ในมุมมองระดับบนสุด
2. กด System → Factory reset → Reset Personal Settings
3. เลือกตัวเลือกใดตัวเลือกหนึ่งจาก Reset for the active profile, Reset for all profiles หรือ Cancel

ข้อมูลที่เกี่ยวข้อง

- โปรไฟล์ของคนขับ (น. 198)
- การรีเซ็ตการตั้งค่าในจอแสดงผลส่วนกลาง (น. 195)

ข้อความบนจอแสดงผลส่วนกลาง

จอแสดงผลส่วนกลางสามารถแสดงข้อความต่างๆ เพื่อแจ้งหรือเพื่อช่วยเหลือคนขับในสถานการณ์ต่างๆ ได้

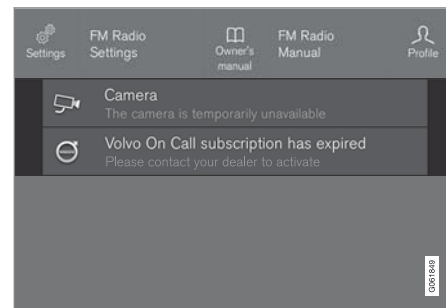

ตัวอย่างของข้อความในมุมมองระดับบนสุดของจอแสดงผลส่วนกลาง

จอแสดงผลส่วนกลางแสดงข้อความที่มีลำดับความสำคัญต่ำกว่าสำหรับคนขับ

ข้อความส่วนใหญ่จะแสดงขึ้นเหนือแถบสถานะของจอแสดงผลส่วนกลาง หลังจากผ่านไประยะหนึ่ง หรือเมื่อได้มีการดำเนินการที่จำเป็นที่เกี่ยวข้องกับข้อความแล้ว ข้อความจะหายไปจากแถบสถานะ ถ้าข้อความจำเป็น

ต้องถูกบันทึกไว้ ข้อความจะถูกวางไว้ในมุมมองระดับบนสุดบนจอแสดงผลผลส่วนกลาง

ส่วนประกอบของข้อความอาจแตกต่างกันออกไป โดยอาจแสดงร่วมกับภาพกราฟิก, สัญลักษณ์ หรือปุ่ม สำหรับการสั่งงาน/ยกเลิกการทำงานของฟังก์ชันที่เชื่อมโยงกับข้อความนั้นๆ

ข้อความแบบผุดขึ้น

ในบางกรณี ข้อความจะแสดงขึ้นในรูปแบบของหน้าต่างแบบผุดขึ้น ข้อความแบบผุดขึ้นนี้จะมีลำดับความสำคัญสูงกว่าข้อความที่แสดงในแถบสถานะ และจำเป็นต้องต้องยืนยันการรับทราบ/ดำเนินการ ข้อความจึงจะหายไป

ข้อมูลที่เกี่ยวข้อง

- การจัดการข้อความบนจอแสดงผลผลส่วนกลาง (น. 203)
- การทำงานกับข้อความที่บันทึกจากจอแสดงผลผลส่วนกลาง (น. 204)
- ข้อความบนจอแสดงผลผลสำหรับคนขับ (น. 159)

การจัดการข้อความบนจอแสดงผลผลส่วนกลาง ข้อความในจอแสดงผลผลส่วนกลางจะถูกจัดการในมุมมองจอแสดงผลผลส่วนกลาง

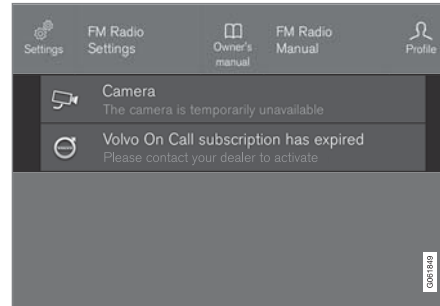

ตัวอย่างของข้อความในมุมมองระดับบนสุดของจอแสดงผลผลส่วนกลาง

ข้อความบางข้อความในจอแสดงผลผลส่วนกลางจะมีปุ่มอยู่หนึ่งปุ่ม (หรือหลายปุ่มในข้อความแบบผุดขึ้น) เช่น เพื่อสั่งงาน/ยกเลิกการทำงานของฟังก์ชันที่เกี่ยวข้องกับข้อความ เป็นต้น

การจัดการข้อความใหม่ สำหรับข้อความที่มีปุ่ม:

- กดปุ่มเพื่อทำการดำเนินการ หรือปล่อยให้ข้อความปิดลงโดยอัตโนมัติหลังจากผ่านไประยะหนึ่ง
 - > ข้อความจะหายไปจากแถบสถานะ

สำหรับข้อความที่ไม่มีปุ่ม:

- ปิดข้อความโดยการแตะที่ข้อความ หรือปล่อยให้ข้อความปิดลงโดยอัตโนมัติเมื่อเวลาผ่านไประยะหนึ่ง
 - > ข้อความจะหายไปจากแถบสถานะ

ถ้าข้อความจำเป็นต้องถูกบันทึกไว้ ข้อความจะถูกวางไว้ในมุมมองระดับบนสุดบนจอแสดงผลผลส่วนกลาง

ข้อมูลที่เกี่ยวข้อง

- ข้อความบนจอแสดงผลผลส่วนกลาง (น. 202)
- การทำงานกับข้อความที่บันทึกจากจอแสดงผลผลส่วนกลาง (น. 204)
- ข้อความบนจอแสดงผลผลสำหรับคนขับ (น. 159)

จอแสดงผลและการควบคุมด้วยเสียง

การทำงานกับข้อความที่บันทึกจากจอแสดงผลส่วนกลาง

ไม่ว่าข้อความจะถูกบันทึกจากจอแสดงผลสำหรับคนขับหรือจอแสดงผลส่วนกลางก็ตาม การจัดการข้อความจะทำบนจอแสดงผลส่วนกลาง

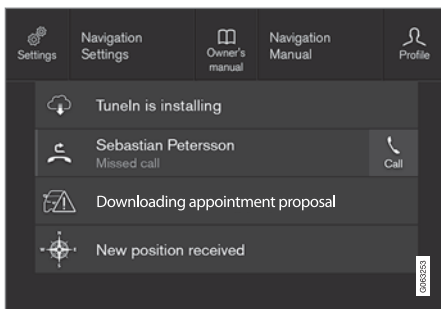

ตัวอย่างข้อความที่บันทึกไว้และตัวเลือกต่างๆ ที่สามารถเลือกได้ในมุมมองระดับบนสุด

ข้อความที่แสดงขึ้นบนจอแสดงผลส่วนกลางและจำเป็นต้องบันทึกไว้ จะถูกวางไว้ในมุมมองระดับบนสุดของจอแสดงผลส่วนกลาง

การอ่านข้อความที่บันทึกไว้

1. เปิดมุมมองระดับบนสุดบนจอแสดงผลส่วนกลาง

> รายการของข้อความที่บันทึกไว้จะแสดงขึ้น
ข้อความที่มีลูกศรชี้ด้านขวาจะสามารถขยายออกได้

2. แตะที่ข้อความเพื่อขยายออก/ย่อเล็กสุด

> ข้อมูลเพิ่มเติมเกี่ยวกับข้อความจะแสดงขึ้นในรายการ และรูปภาพทางด้านซ้ายในแอปจะแสดงข้อมูลเกี่ยวกับข้อความในรูปแบบของภาพกราฟิก

การจัดการข้อความที่บันทึกไว้

ข้อความบางข้อความจะมีปุ่ม เช่น สำหรับการสั่งงาน/ยกเลิกการทำงานของฟังก์ชันที่เชื่อมโยงกับข้อความนั้นๆ

— กดปุ่มเพื่อดำเนินการ

ข้อความที่บันทึกไว้ในมุมมองระดับบนสุดจะถูกลบไปโดยอัตโนมัติเมื่อปิดสวิตช์กุญแจไปที่ตำแหน่ง OFF

ข้อมูลที่เกี่ยวข้อง

- ข้อความบนจอแสดงผลส่วนกลาง (น. 202)
- การจัดการข้อความบนจอแสดงผลส่วนกลาง (น. 203)

- ข้อความบนจอแสดงผลสำหรับคนขับ (น. 159)

จอแสดงผลบนกระจกหน้า*

จอแสดงผลบนกระจกหน้าจะเป็นส่วนเสริมสำหรับจอแสดงผลสำหรับคนขับในรถ และจะฉายข้อมูลจากจอแสดงผลสำหรับคนขับลงบนกระจกหน้า ภาพที่ฉายไปจะมองเห็นได้จากตำแหน่งคนขับเท่านั้น



จอแสดงผลบนกระจกหน้าจะแสดงคำเตือนและข้อมูลที่เกี่ยวข้องกับความเร็ว, ฟังก์ชันระบบควบคุมความเร็วคงที่, การนำทาง และอื่นๆ ในบริเวณพื้นที่การมองเห็นของคนขับ นอกจากนี้ ข้อมูลป้ายจราจรบนถนนและสายเรียกเข้าของโทรศัพท์ยังสามารถแสดงขึ้นบน head-up display ได้อีกด้วย

หมายเหตุ

ความสามารถในการมองเห็นข้อมูลในจอแสดงผลบนกระจกหน้าของคนขับจะลดน้อยลงในกรณีต่อไปนี้:

- การใช้แว่นกันแดดแบบโพลารไรซ์
- ตำแหน่งการขับขี่ที่คนขับไม่ได้นั่งอยู่ที่ตรงกลางของที่นั่ง
- มีสิ่งของอยู่บนกระจกครอบของชุดแสดงผล
- สภาพแสงที่ไม่ดี

สำคัญ

ชุดแสดงผลซึ่งเป็นตัวฉายข้อมูลลงบนกระจกหน้าติดตั้งอยู่ในแผงคอนโซลหน้า เพื่อหลีกเลี่ยงไม่ให้เกิดความเสียหายขึ้นกับกระจกครอบชุดแสดงผล ห้ามเก็บสิ่งของใดๆ ไว้บนกระจกครอบ และตรวจสอบให้แน่ใจว่าไม่มีสิ่งของใดๆ ตกลงไปบริเวณนั้น

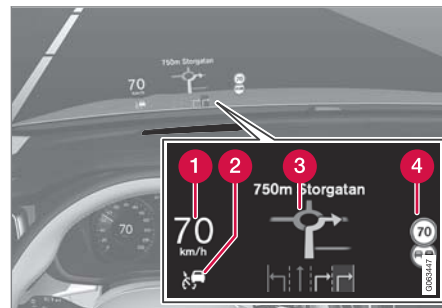

ตัวอย่างของข้อมูลที่แสดงขึ้นบนจอแสดงผลนี้

- 1 ความเร็ว
- 2 ระบบควบคุมความเร็วคงที่
- 3 ระบบนำทาง
- 4 ป้ายจราจรบนถนน

สัญลักษณ์จำนวนหนึ่งที่สามารถแสดงขึ้นชั่วคราวบนจอแสดงผลบนกระจกหน้าได้ เช่น:



ถ้าสัญลักษณ์เตือนติดสว่างขึ้น - อ่านข้อความเตือนบนจอแสดงผลสำหรับคนขับ



ถ้าสัญลักษณ์แสดงข้อมูลติดสว่างขึ้น - อ่านข้อความบนจอแสดงผลสำหรับคนขับ



สัญลักษณ์เกล็ดหิมะจะติดสว่างขึ้นในกรณีที่
มีความเสี่ยงที่จะเกิดน้ำแข็งขึ้น

i หมายเหตุ

การมองเห็นภาพได้ไม่ชัดอาจทำให้มีอาการปวด
ศีรษะ และเกิดความเครียดขึ้นในระหว่างการใช้งานจอ
แสดงผลบนกระจกหน้าได้

City Safety บนจอแสดงผลบนกระจกหน้า

ในกรณีที่มีการเตือนการชน ข้อมูลในจอแสดงผลบน
กระจกหน้าจะถูกแทนที่ด้วยสัญลักษณ์เตือนสำหรับ
City Safety ภาพกราฟิกนี้จะติดสว่างขึ้นถึงแม้ว่าจะปิด
การทำงานของจอแสดงผลบนกระจกหน้าไว้ก็ตาม

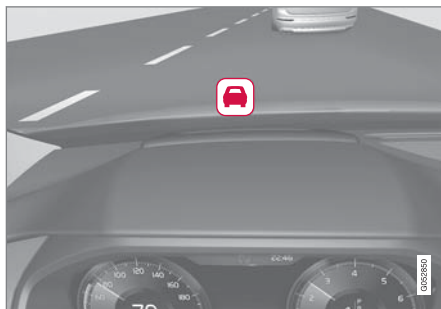

สัญลักษณ์เตือนสำหรับ City Safety จะกะพริบเพื่อดึงความ
สนใจของคนขับในกรณีที่มีความเสี่ยงต่อการชน

ข้อมูลที่เกี่ยวข้อง

- การเปิดใช้งานและการปิดใช้งาน head-up display* (น. 206)
- การทำความสะอาด Head- up display* (น. 768)
- Head- up display เมื่อเปลี่ยนกระจกหน้า* (น. 735)

การเปิดใช้งานและการปิดใช้งาน head-up display*

สามารถเปิดใช้งานและปิดใช้งาน head-up display
ได้เมื่อสตาร์ทรถแล้ว



กดปุ่ม Head-up Display ในมุม
มองฟังก์ชันการทำงานของจอแสดงผล
ผลส่วนกลาง ไฟแสดงในปุ่มจะติด
สว่างขึ้นเมื่อฟังก์ชันทำงาน

ข้อมูลที่เกี่ยวข้อง

- การตั้งค่าสำหรับ Head-up display* (น. 207)
- จอแสดงผลบนกระจกหน้า* (น. 205)

การตั้งค่าสำหรับ Head-up display*

ปรับการตั้งค่าสำหรับการฉายข้อมูลของ Head-up display ลงบนกระจกหน้า

การตั้งค่าสามารถทำได้เมื่อสตาร์ทรถแล้ว และมีภาพแสดงขึ้นบนกระจกหน้า

การเลือกตัวเลือกการแสดงผล

เลือกว่าจะให้ฟังก์ชันใดแสดงในจอแสดงผลบนกระจกหน้า

1. แตะที่ Settings ในมุมมองระดับบนสุดของจอแสดงผลส่วนกลาง
2. กด My Car → Displays → Head-Up Display Options
3. เลือกฟังก์ชันหนึ่งฟังก์ชันหรือหลายฟังก์ชัน:
 - Show Navigation
 - Show Road Sign Information
 - Show Driver Support
 - Show Phone

การตั้งค่านี้สามารถบันทึกไว้เป็นการตั้งค่าส่วนตัวในโปรไฟล์ของคนขับได้

การปรับความสว่างและตำแหน่งตามแนวตั้ง

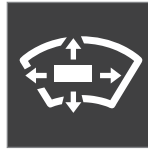

1. กดปุ่ม Head-up Display Adjustments ในมุมมองฟังก์ชันการทำงานของจอแสดงผลส่วนกลาง
2. ปรับความสว่างและตำแหน่งตามแนวตั้งของภาพที่ฉายไปที่บริเวณการมองเห็นของคนขับ โดยใช้ปุ่มกดทางด้านขวาบนพวงมาลัย

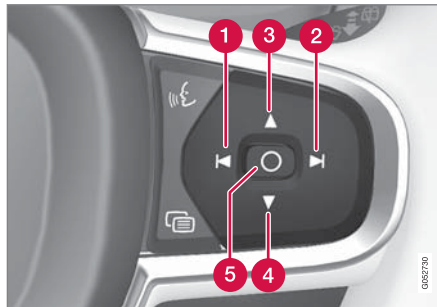

- 1 การลดความสว่าง
- 2 การเพิ่มความสว่าง

- 3 การเลื่อนตำแหน่งให้สูงขึ้น
- 4 การเลื่อนตำแหน่งให้ต่ำลง
- 5 ยืนยัน

ความสว่างของภาพกราฟิกจะได้รับการปรับตามสภาพแสงสว่างในพื้นที่โดยอัตโนมัติ นอกจากนี้ ความสว่างยังได้รับผลกระทบจากการปรับความสว่างของจอแสดงผลอื่นๆ ในรถอีกด้วย

ท่านสามารถบันทึกตำแหน่งความสูงลงในฟังก์ชันหน่วยความจำสำหรับที่นั่งด้านหน้าแบบปรับด้วยระบบไฟฟ้า* ได้โดยใช้แผงปุ่มกดที่ประตูคนขับ

◀◀ ปรับเทียบตำแหน่งในแนวนอน

ตำแหน่งในแนวนอนของจอแสดงผลบนกระจกหน้าอาจจำเป็นต้องทำการปรับเทียบ หากมีการเปลี่ยนกระจกหน้าหรือชุดจอแสดงผล การปรับเทียบหมายถึงการหมุนภาพฉายไปตามเข็มหรือทวนเข็มนาฬิกา

1. แตะที่ Settings ในมุมมองระดับบนสุดของจอแสดงผลส่วนกลาง
2. เลือก My Car → Displays → Head-Up Display Options → Head-Up Display Calibration
3. ปรับเทียบตำแหน่งในแนวนอนของภาพโดยใช้ปุ่มกดด้านขวาบนพวงมาลัย

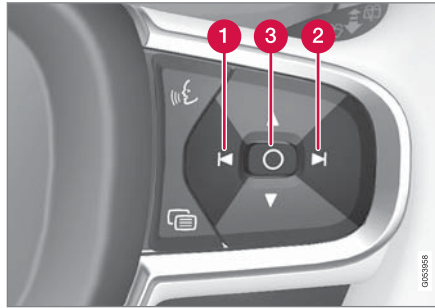

- 1 หมุนทวนเข็มนาฬิกา
- 2 หมุนตามเข็มนาฬิกา
- 3 ยืนยัน

ข้อมูลที่เกี่ยวข้อง

- จอแสดงผลบนกระจกหน้า* (น. 205)
- การเปิดใช้งานและการปิดใช้งาน head-up display* (น. 206)
- โปรไฟล์ของคนขับ (น. 198)
- การบันทึกตำแหน่งของที่นั่ง, กระจกมองข้าง และจอแสดงผลบนกระจกหน้า* (น. 252)

การจดจำเสียง¹⁶

คนขับสามารถใช้ระบบจดจำคำสั่งเสียงในการควบคุมฟังก์ชันการทำงานบางอย่างในเครื่องเล่นมีเดีย, โทรศัพท์ที่เชื่อมต่อผ่าน Bluetooth, ระบบควบคุมสภาพอากาศ และระบบนำทางของวอลโว่* ได้

การสั่งงานด้วยเสียงให้ความสะดวกสบายเพิ่มเติมและช่วยให้คนขับไม่เสียสมาธิถึงนั้นเขาหรือเธอจะสามารถเพลิดเพลินไปกับการขับขี่ ถนนและสภาพการจราจรได้

! คำเตือน

ผู้ขับต้องรับผิดชอบทุกอย่างในขณะขับรถเพื่อให้มีความปลอดภัยและปฏิบัติตามกฎจราจรอยู่เสมอ

¹⁶ ใช้กับบางตลาด

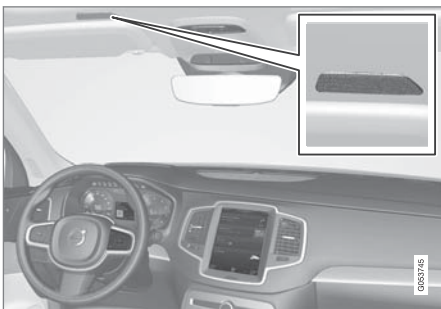

ไมโครโฟนของระบบควบคุมด้วยเสียง

ระบบสั่งงานด้วยเสียงสามารถทำได้ในรูปแบบของบทสนทนาโดยที่ผู้ใช้พูดคำสั่งและรับการโต้ตอบเป็นคำพูดจากระบบ ระบบรับรู้คำสั่งเสียงจะใช้ไมโครโฟนตัวเดียวกันกับอุปกรณ์ที่เชื่อมต่อผ่าน Bluetooth และการตอบกลับของระบบรับรู้คำสั่งเสียงจะส่งผ่านลำโพงของรถ ในบางกรณี จะมีข้อความแสดงขึ้นบนจอแสดงผลสำหรับค้นคว้า การควบคุมฟังก์ชันเหล่านี้ทำได้โดยใช้แป้นกดทางด้านขวาของพวงมาลัย ส่วนการตั้งค่าจะทำได้ผ่านทางจอแสดงผลส่วนกลาง

การอัปเดตระบบ

ระบบรับรู้คำสั่งเสียงจะมีการพัฒนาอย่างต่อเนื่อง ดาวนโหลดข้อมูลการอัปเดตจาก support.volvocars.com เพื่อให้การทำงานมีประสิทธิภาพที่ดีที่สุด

ข้อมูลที่เกี่ยวข้อง

- การใช้การรับรู้คำสั่งเสียง (น. 209)
- การควบคุมโทรศัพท์ด้วยระบบจดจำคำสั่งเสียง (น. 211)
- ระบบสั่งงานด้วยเสียงของวิทยุและสื่อ (น. 212)
- การควบคุมระบบควบคุมสภาพอากาศด้วยระบบจดจำคำสั่งเสียง (น. 272)
- การตั้งค่าสำหรับการรับรู้คำสั่งเสียง (น. 213)

การใช้การรับรู้คำสั่งเสียง¹⁷



กดปุ่มบนพวงมาลัยสำหรับการรับรู้คำสั่งเสียง **๕** เพื่อเปิดใช้งานระบบ และเริ่มต้นการตอบโต้ด้วยคำสั่งเสียง

โปรดระลึกถึงสิ่งต่อไปนี้:

- หลังจากได้ยินเสียงสัญญาณ ให้พูดโดยใช้น้ำเสียงตามปกติด้วยความเร็วตามปกติ
- ห้ามพูดในขณะที่ระบบตอบกลับ (ระบบจะไม่เข้าใจคำสั่งที่ท่านพูดในระหว่างนี้)
- หลีกเลียงไม่ให้มีเสียงรบกวนภายในห้องโดยสารโดยการปิดประตู, กระจก และชั้นรูป*

การยกเลิกการทำงานของ การรับรู้คำสั่งเสียงสามารถทำได้ดังต่อไปนี้:

- กด **๕** ลงชั่วขณะ และพูดว่า "Cancel"
- สำหรับการควบคุมด้วยเสียง **๕** ให้กดปุ่มบนพวงมาลัยค้างไว้ชั่วขณะหนึ่ง จนกว่าจะได้ยินเสียงบีบดังขึ้นสองครั้ง

ในการทำให้การโต้ตอบรวดเร็วยิ่งขึ้นและข้ามการแจ้งของระบบ ให้กดปุ่มสำหรับการรับรู้คำสั่งเสียง **๕** บน





พวงมาลัยในขณะที่เสียงของระบบกำลังพูดอยู่ แล้วพูดคำสั่งถัดไป

การเปลี่ยนระดับความดังเสียงของระบบ ให้หมุนปุ่มปรับเมื่อเสียงของระบบพูดอยู่ โดยสามารถใช้ปุ่มอื่นได้ในระหว่างการใช้การควบคุมด้วยเสียง อย่างไรก็ตาม เสียงอื่นๆ จะถูกปิดให้เงียบลงในระหว่างการโต้ตอบกับระบบ ซึ่งหมายความว่าไม่สามารถใช้งานฟังก์ชันใดๆ ที่เชื่อมโยงกับระบบเสียงได้โดยใช้นุ่ม

ตัวอย่างของการควบคุมด้วยการรับรู้อคำสั่งเสียง

กด **๕** , พูด "Call [Forename] (ชื่อแรก) [Surname] (ชื่อสกุล) [number category] (หมวดหมายเลข)" - ต่อหมายเลขผู้ติดต่อที่เลือกไว้จากสมุดโทรศัพท์ ถ้าผู้ติดต่อมีหมายเลขโทรศัพท์หลายหมายเลข (เช่น ที่บ้าน โทรศัพท์มือถือ ที่ทำงาน) ต้องดูประเภทที่ถูกต้อง

กด **๕** แล้วพูดว่า "Call Robin (โรบิน) Smith (สมิธ) Mobile (โทรศัพท์มือถือ)"

คำสั่ง/วลี

คำสั่งต่อไปนี้สามารถใช้ได้ไม่ว่าจะอยู่ในสถานการณ์ใดก็ตาม:

- "Repeat" - พูดคำแนะนำล่าสุดในการโต้ตอบที่กำลังดำเนินอยู่ซ้ำอีกครั้ง
- "Cancel" - หยุดการโต้ตอบ
- "Help" - เริ่มการโต้ตอบเกี่ยวกับวิธีใช้ ระบบจะตอบด้วยคำสั่งที่สามารถใช้งานได้สถานการณ์ในขณะนั้น, การแจ้ง หรือตัวอย่าง

คำสั่งสำหรับฟังก์ชันเฉพาะ เช่น โทรศัพท์และวิทยุจะอธิบายไว้ในส่วนเฉพาะ

ตัวเลข

คำสั่งตัวเลขจะระบุแตกต่างกันขึ้นอยู่กับฟังก์ชันที่จะควบคุม:

- ท่านต้องพูดหมายเลขโทรศัพท์และรหัสไปรษณีย์แยกกันทีละหมายเลข เช่น ศูนย์ สาม หนึ่ง สอง สอง สี่ สี่ สาม (03122443)
- ท่านสามารถพูดหมายเลขบ้านแยกกันหรือเป็นกลุ่มได้ เช่น สอง สอง หรือยี่สิบสอง (22) สำหรับภาษาอังกฤษและภาษาดัตช์ ท่านสามารถสามารถ

พูดกลุ่มตัวเลขต่างๆ ได้เป็นลำดับ เช่น ยี่สิบสอง ยี่สิบสอง (22 22) สำหรับภาษาอังกฤษ ท่านสามารถใช้เลขเบิ้ลหรือเลขตองได้ เช่น เบิ้ลศูนย์ (00) หมายเลขสามารถป้อนได้ในช่วง 0-2300

- ท่านสามารถพูดความถี่ในรูปแบบเก้าสิบแปดจุดแปด (98.8) หนึ่งร้อยและสี่จุดสอง หรือร้อยสี่จุดสอง (104.2) ได้

โหมดความเร็วและทวนคำสั่ง

ท่านสามารถปรับระดับความเร็วได้หากเสียงพูดของระบบเร็วเกินไป

โหมดทวนคำสั่งสามารถเปิดใช้งานได้ เพื่อให้ระบบทวนคำสั่งที่ท่านได้พูดไปซ้ำอีกครั้ง

การเปลี่ยนระดับความเร็วหรือสั่งงานยกเลิกการทำงานโหมดทวนคำสั่ง:

1. กด Settings ในมุมมองระดับบนสุด
2. กด System → Voice Control แล้วเลือกการตั้งค่า
 - Repeat Voice Command
 - Speech Rate

ข้อมูลที่เกี่ยวข้อง

- การจดจำเสียง (น. 208)
- การควบคุมโทรศัพท์ด้วยระบบจดจำคำสั่งเสียง (น. 211)
- ระบบสั่งงานด้วยเสียงของวิทยุและสื่อ (น. 212)
- การควบคุมระบบควบคุมสภาพอากาศด้วยระบบจดจำคำสั่งเสียง (น. 272)
- การตั้งค่าสำหรับการรับรู้คำสั่งเสียง (น. 213)

การควบคุมโทรศัพท์ด้วยระบบจดจำคำสั่งเสียง¹⁸

โทรศัพท์หาผู้ติดต่อ อ่านออกเสียงข้อความหรือเขียนข้อความสั้นๆ โดยใช้การเขียนตามคำพูดด้วยการสั่งงานด้วยเสียงไปยังโทรศัพท์ที่เชื่อมต่อ Bluetooth ไว้

ในการระบุผู้ติดต่อในสมุดโทรศัพท์ คำสั่งสำหรับการรับรู้คำสั่งเสียงจะต้องประกอบด้วยข้อมูลของผู้ติดต่อที่ป้อนไว้ในสมุดโทรศัพท์ ถ้าผู้ติดต่อรายหนึ่ง เช่น Robyn Smith (โรบิน สมิธ) มีหมายเลขโทรศัพท์หลายหมายเลข ในกรณีนี้จะต้องระบุหมวดของหมายเลขด้วย เช่น Home (บ้าน) หรือ Mobile (โทรศัพท์มือถือ): "Call Robin (โรบิน) Smith (สมิธ) Mobile (โทรศัพท์มือถือ)"

กด **๕** แล้วพูดคำสั่งใดคำสั่งหนึ่งต่อไปนี้:

- "Call [ผู้ติดต่อ]" - โทรหาผู้ติดต่อที่เลือกไว้จากสมุดโทรศัพท์
- "Call [หมายเลขโทรศัพท์]" - หมุนหมายเลขโทรศัพท์

- "Recent calls" - แสดงรายการโทรออก
- "Read message" - อ่านข้อความแล้ว ถ้ามีข้อความหลายข้อความ - เลือกข้อความที่ต้องการให้อ่านออกเสียง
- "Message to [ผู้ติดต่อ]" ผู้ใช้จะถูกร้องขอให้พูดข้อความสั้นๆ จากนั้นข้อความนี้จะถูกพูดออกเสียงซ้ำและผู้ใช้สามารถเลือกที่จะส่ง¹⁹ หรือแก้ไขข้อความได้ สำหรับการใช้งานฟังก์ชันนี้จะต้องเชื่อมต่อรถยนต์เข้ากับอินเทอร์เน็ต

ข้อมูลที่เกี่ยวข้อง

- การจดจำเสียง (น. 208)
- การใช้การรับรู้คำสั่งเสียง (น. 209)
- ระบบสั่งงานด้วยเสียงของวิทยุและสื่อ (น. 212)
- การควบคุมระบบควบคุมสภาพอากาศด้วยระบบจดจำคำสั่งเสียง (น. 272)
- การตั้งค่าสำหรับการรับรู้คำสั่งเสียง (น. 213)
- รถที่มีการเชื่อมต่ออินเทอร์เน็ต* (น. 657)

¹⁸ ใช้กับบางตลาด

¹⁹ โทรศัพท์บางรุ่นเท่านั้นที่สามารถส่งข้อความจากรถได้ สำหรับความสามารถในการใช้งานร่วมกันได้ โปรดดูที่ support.volvocars.com

ระบบสั่งงานด้วยเสียงของวิทยุและสื่อ²⁰

คำสั่งสำหรับระบบควบคุมอุปกรณ์เครื่องเล่นมีเดียและวิทยุจะแสดงด้านล่าง

แตะที่  แล้วพูดคำสั่งใดคำสั่งหนึ่งต่อไปนี้:

- "Media" - เริ่มการโต้ตอบสำหรับสื่อข้อมูลและวิทยุ และแสดงตัวอย่างของคำสั่งต่างๆ
- "Play [ศิลปิน]" - เล่นเพลงจากศิลปินที่เลือก
- "Play [ชื่อเพลง]" - เล่นเพลงที่เลือกไว้
- "Play [ชื่อเพลง] จาก [อัลบั้ม]" - เล่นเพลงที่เลือกจากอัลบั้มที่เลือก
- "Play [ชื่อช่องสถานีโทรทัศน์]" - เริ่มช่องสถานีโทรทัศน์ที่เลือก^{*21}
- "Play [สถานีวิทยุ]" - เริ่มเล่นช่องสัญญาณวิทยุที่เลือก
- "Tune to [ความถี่]" - เริ่มต้นความถี่คลื่นวิทยุที่เลือกในช่องความถี่ปัจจุบัน ถ้าไม่มีแหล่งข้อมูลวิทยุทำงานอยู่ ระบบจะเริ่มใช้ช่วงความยาวคลื่น FM โดยอัตโนมัติ

- "Tune to [ความถี่] [ความยาวคลื่น]" - เริ่มต้นความถี่วิทยุที่เลือกในแถบความถี่ที่เลือก
- "Radio" - เริ่มเล่นวิทยุ FM
- "Radio FM" - เริ่มเล่นวิทยุ FM
- "DAB" - เริ่มเล่นวิทยุ DAB^{*}
- "TV" - เริ่มเล่นจากโทรทัศน์^{*21}
- "CD" - เริ่มเล่นจากซีดี^{*}
- "USB" - เริ่มเล่นจาก USB
- "iPod" - เริ่มเล่นจาก iPod
- "Bluetooth" - เริ่มเล่นจากแหล่งข้อมูลสื่อที่เชื่อมต่อผ่าน Bluetooth
- "Similar music" — เล่นเพลงที่คล้ายคลึงกับเพลงที่กำลังเล่นอยู่ในตอนนี้จากอุปกรณ์ USB

- การควบคุมโทรศัพท์ด้วยระบบจดจำคำสั่งเสียง (น. 211)
- การควบคุมระบบควบคุมสภาพอากาศด้วยระบบจดจำคำสั่งเสียง (น. 272)
- การตั้งค่าสำหรับการรับรู้คำสั่งเสียง (น. 213)

ข้อมูลที่เกี่ยวข้อง

- การจดจำเสียง (น. 208)
- การใช้การรับรู้คำสั่งเสียง (น. 209)

²⁰ ใช้กับบางตลาด

²¹ ใช้กับบางตลาด

การตั้งค่าสำหรับการรับรู้คำสั่งเสียง²²

การตั้งค่าสำหรับระบบสั่งงานด้วยเสียงจะถูกเลือกที่นี่

Settings → System → Voice Control

ท่านสามารถทำการตั้งค่าได้ในบริเวณเหล่านี้:

- Repeat Voice Command
- Gender
- Speech Rate

การตั้งค่าเครื่องเสียง

เลือกการตั้งค่าเครื่องเสียงใน:

Settings → Sound → System Volumes → Voice Control

การตั้งค่าภาษา

การจดจำเสียงไม่ได้มีสำหรับทุกภาษา ภาษาที่มีการจดจำเสียงจะมีไอคอนกำกับไว้ในรายการภาษา - ๑๕

การเปลี่ยนภาษายังมีผลต่อเมนู, ข้อความ และข้อความวิธีใช้ อีกด้วย

Settings → System → System Languages and Units → System Language

ข้อมูลที่เกี่ยวข้อง

- การจดจำเสียง (น. 208)
- การใช้การรับรู้คำสั่งเสียง (น. 209)
- การควบคุมโทรศัพท์ด้วยระบบจดจำคำสั่งเสียง (น. 211)
- การควบคุมระบบควบคุมสภาพอากาศด้วยระบบจดจำคำสั่งเสียง (น. 272)
- ระบบสั่งงานด้วยเสียงของวิทยุและสื่อ (น. 212)
- การตั้งค่าเครื่องเสียง (น. 616)
- การเปลี่ยนภาษาของระบบ (น. 193)

²² ใช้กับบางตลาด

ไฟส่องสว่าง

ไฟแสงสว่าง

สวิตช์ไฟ

ตัวควบคุมไฟแสงสว่างต่างๆ จะใช้ในการควบคุมทั้งไฟภายในรถและไฟภายนอกรถ คันสวิตช์ด้านซ้ายใช้ในการสั่งงานและปรับไฟภายนอกรถ ใช้ปุ่มหมุนบนแผงคอนโซลหน้าปรับความสว่างภายในรถ

ไฟภายนอกรถ

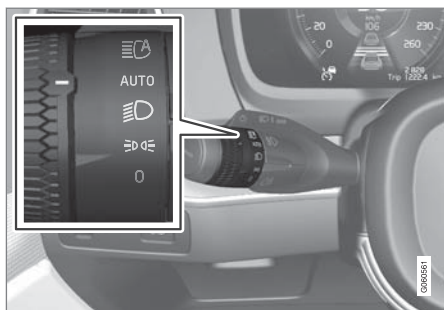

วงแหวนหมุนในคันสวิตช์ด้านซ้าย

เมื่อระบบไฟฟ้าของรถอยู่ในตำแหน่งสวิตช์กุญแจ II ฟังก์ชันต่อไปนี้จะพร้อมใช้งานสำหรับตำแหน่งต่างๆ ของวงแหวนหมุน:

ตำแหน่ง	ความหมาย
0	ไฟสำหรับการขับขี่ในเวลากลางวัน ไฟกะพริบไฟหน้าสามารถใช้งานได้
	ไฟสำหรับการขับขี่ในเวลากลางวันและไฟแสดงตำแหน่ง ไฟแสดงตำแหน่งเมื่อจอดรอ ^A ไฟกะพริบไฟหน้าสามารถใช้งานได้
	ไฟต่ำและไฟแสดงตำแหน่ง ไฟสูงจะสามารถทำงานได้ ไฟกะพริบไฟหน้าสามารถใช้งานได้

ตำแหน่ง	ความหมาย
AUTO	ไฟสำหรับการขับขี่ในเวลากลางวันและไฟแสดงตำแหน่งในเวลากลางวัน ไฟต่ำและไฟแสดงตำแหน่งเมื่อสภาพแสงในเวลากลางวันน้อยหรือในความมืดหรือเมื่อสั่งงานไฟตัดหมอกด้านหน้า* และ/หรือ ไฟตัดหมอกด้านหลัง ฟังก์ชันไฟสูงแบบแอดทีฟสามารถสั่งงานได้ เมื่อเปิดไฟต่ำไว้จะสามารถสั่งงานไฟสูงได้ ไฟกะพริบไฟหน้าสามารถใช้งานได้
	ไฟสูงแบบแอดทีฟทำงานปิดทำงาน

^A ถ้ารถจอดอยู่กับที่แต่เครื่องยนต์ทำงานอยู่ จะสามารถเลื่อนวงแหวนหมุนจากตำแหน่งอื่นไปที่ตำแหน่ง  เพื่อเปิดเฉพาะไฟแสดงตำแหน่งเพียงอย่างเดียวได้

ขอแนะนำให้ใช้โหมด AUTO ในขณะที่ขับรถ

⚠ คำเตือน

ระบบไฟแสงสว่างของรถจะไม่สามารถระบุได้ว่าแสงแดดอ่อนเกินไปหรือสว่างเพียงพอในบางสถานการณ์ เช่น เมื่อมีหมอกหรือฝนตก เป็นต้น คนขับเป็นผู้ที่รับผิดชอบในการขับรถโดยใช้รูปแบบการส่องไฟที่เหมาะสมตามสภาพจราจร และเป็นไปตามกฎจราจรที่เกี่ยวข้องเสมอ

ปุ่มหมุนที่แผงคอนโซลหน้า

ปุ่มหมุน (ทางด้านซ้าย) สำหรับการปรับความสว่างภายในรถ

ข้อมูลที่เกี่ยวข้อง

- การปรับไฟทำได้โดยผ่านทางจอแสดงผลส่วนกลาง (น. 217)
- ไฟภายในรถ (น. 227)
- ไฟแสดงตำแหน่ง (น. 218)
- การใช้ไฟเลี้ยว (น. 223)
- การใช้ไฟสูง (น. 220)
- ไฟต่ำ (น. 220)
- ไฟตัดหมอกด้านหลัง (น. 224)
- ไฟขณะเข้าโค้งแบบแอดคทีฟ* (น. 223)
- ไฟเบรก (น. 225)
- ไฟเบรกฉุกเฉิน (น. 225)
- ไฟกะพริบฉุกเฉิน (น. 225)

การปรับไฟทำได้โดยผ่านทางจอแสดงผลส่วนกลาง

ฟังก์ชันไฟแสงสว่างหลายฟังก์ชันจะสามารถปรับและสั่งงานได้จากจอแสดงผลส่วนกลาง อาทิ ไฟสูงแบบแอดคทีฟ, ไฟส่องทางหลังดับเครื่อง และไฟนำทางเข้ารถ

1. แตะที่ Settings ในมุมมองระดับบนสุดของจอแสดงผลส่วนกลาง
2. กด My Car → Lights and Lighting
3. เลือก Exterior Lights หรือ Interior Lighting และจากนั้นเลือกฟังก์ชันที่จำเป็นต้องปรับ

ข้อมูลที่เกี่ยวข้อง

- สวิตช์ไฟ (น. 216)
- ไฟสูงแบบแอดคทีฟ (น. 221)
- การใช้ไฟส่องทางหลังดับเครื่อง (น. 226)
- ไฟส่องสว่างนำทางเข้ารถ (น. 226)
- การใช้ไฟเลี้ยว (น. 223)



ไฟแสดงสว่าง

- การตั้งค่าอื่นๆ ในมุมมองระดับบนสุดของจอแสดงผลส่วนกลาง (น. 193)
- มุมมองฟังก์ชันการทำงานบนจอแสดงผลส่วนกลาง (น. 180)

ไฟแสดงตำแหน่ง

ไฟแสดงตำแหน่งใช้เพื่อให้ผู้ใช้รถใช้ถนนรายอื่นๆ สามารถมองเห็นรถของท่านเมื่อท่านหยุดรถหรือจอดรออยู่ได้ การเปิดไฟแสดงตำแหน่งทำได้โดยใช้วงแหวนหมุนบนคันสวิตช์ที่พวงมาลัย

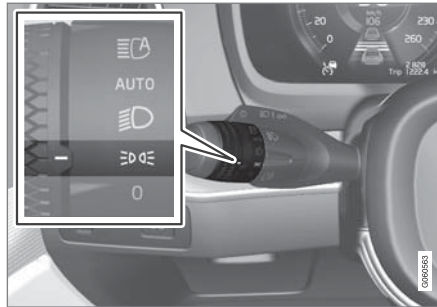

วงแหวนหมุนบนคันสวิตช์ที่พวงมาลัยในตำแหน่งไฟแสดงตำแหน่ง

หมุนวงแหวนหมุนไปที่ตำแหน่ง **D** - ไฟแสดงตำแหน่งจะติดสว่างขึ้น (ไฟส่องป้ายทะเบียนจะติดสว่างขึ้นในขณะเดียวกัน)

ถ้าระบบไฟฟ้าของรถอยู่ที่ตำแหน่งสวิตช์กุญแจ II ไฟสำหรับการขับขี่ในเวลากลางวันจะทำงานแทนที่จะเป็นไฟแสดงตำแหน่งด้านหน้า เมื่อวงแหวนหมุนอยู่ใน

ตำแหน่งนี้ ไฟแสดงตำแหน่งจะเปิดทำงาน ไม่ว่าระบบไฟฟ้าของรถจะอยู่ที่ตำแหน่งสวิตช์กุญแจตำแหน่งใดก็ตาม

ถ้ารถจอดอยู่กับที่แต่เครื่องยนต์ทำงานอยู่ จะสามารถเลื่อนวงแหวนหมุนจากตำแหน่งอื่นไปที่ตำแหน่งสำหรับไฟแสดงตำแหน่ง **D** เพื่อเปิดเฉพาะไฟแสดงตำแหน่งเพียงอย่างเดียวได้

เมื่อขับขี่เป็นเวลานานกว่า 30 วินาที ที่ความเร็วสูงสุด 10 กม./ชม. (ประมาณ 6 ไมล์ต่อชั่วโมง) หรือถ้าความเร็วเกิน 10 กม./ชม. (ประมาณ 6 ไมล์ต่อชั่วโมง) ไฟสำหรับการขับขี่ในเวลากลางวันจะติดสว่างขึ้น คนขับไม่ควรหมุนไปที่ตำแหน่งอื่นนอกเหนือจากตำแหน่ง **D**

ถ้าเปิดฝากระโปรงหลังในขณะที่ภายนอกมืด ไฟแสดงตำแหน่งด้านหลังจะติดสว่างขึ้น (ถ้าไม่ได้ติดสว่างอยู่แล้ว) เพื่อเตือนผู้ใช้รถใช้ถนนที่มาจากทางด้านหลัง การทำงานในลักษณะนี้จะเกิดขึ้นโดยอัตโนมัติกับว่าวงแหวนหมุนจะอยู่ในตำแหน่งใด หรือระบบไฟฟ้าของรถจะอยู่ในตำแหน่งสวิตช์กุญแจตำแหน่งใดก็ตาม

ข้อมูลที่เกี่ยวข้อง

- สวิตช์ไฟ (น. 216)
- ตำแหน่งสวิตช์กุญแจ (น. 547)

ไฟสำหรับการขับขี่ในเวลากลางวัน

รถจะมีเซ็นเซอร์ที่ตรวจจับสภาพแสงในสภาพแวดล้อม ไฟสำหรับการขับขี่ในเวลากลางวันจะติดสว่างขึ้นเมื่อวงแหวนหมุนบนคันสวิตช์ที่พวงมาลัยอยู่ในตำแหน่ง 0 , $\Rightarrow D \Leftarrow E$ หรือ AUTO รวมทั้งเมื่อระบบไฟฟ้าของรถอยู่ในตำแหน่งสวิตช์กุญแจ II ในตำแหน่ง AUTO ไฟหน้าจะเปลี่ยนเป็นไฟต่ำโดยอัตโนมัติในเวลากลางวันที่มีแสงน้อยหรือในความมืด

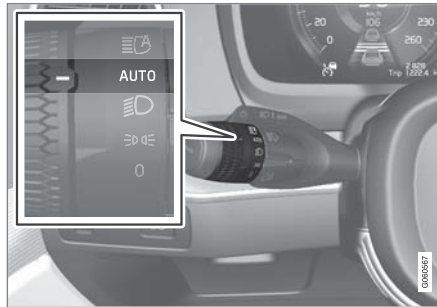

วงแหวนหมุนบนคันสวิตช์ในตำแหน่ง AUTO

ถ้าวงแหวนหมุนบนคันสวิตช์อยู่ในตำแหน่ง AUTO ไฟสำหรับการขับขี่ในเวลากลางวัน (DRL¹) จะติดสว่างขึ้น

เมื่อขับที่รถในเวลากลางวัน รถจะเปลี่ยนจากการใช้ไฟสำหรับการขับขี่ในเวลากลางวันเป็นไฟต่ำเมื่อสภาพแสงในเวลากลางวันน้อยหรือในความมืด การเปลี่ยนไปใช้ไฟต่ำยังเกิดขึ้นเมื่อสั่งงานไฟตัดหมอกด้านหน้า* และ/หรือไฟตัดหมอกด้านหลังอีกด้วย

คำเตือน

ระบบนี้ทำให้ช่วยประหยัดพลังงานได้ ระบบจะไม่สามารถรู้ได้เองในทุกสถานการณ์ว่าแสงแดดนอกรถไม่แรงจ้าหรือไม่สว่างพอ เช่น ในสภาวะมีหมอกหรือฝนตก

ดังนั้นจึงถือเป็นความรับผิดชอบของคนที่ขับที่ขับรถโดยใช้รูปแบบไฟส่องสว่างให้ถูกต้องเหมาะสมกับสภาพการจราจร และเป็นไปตามกฎหมายจราจรที่เกี่ยวข้อง

ข้อมูลที่เกี่ยวข้อง

- สวิตช์ไฟ (น. 216)
- ตำแหน่งสวิตช์กุญแจ (น. 547)
- ไฟต่ำ (น. 220)

¹ Daytime Running Lights

ไฟแสงสว่าง

ไฟต่ำ

ในขณะที่ขับซึ่งโดยวงแหวนหมุนบนคันสวิตช์อยู่ในตำแหน่ง AUTO ไฟต่ำจะทำงานโดยอัตโนมัติเมื่อสภาพแสงในเวลากลางวันน้อยหรือในที่มืด หรือเมื่อระบบไฟฟ้าของรถอยู่ในตำแหน่งสวิตช์กุญแจ II

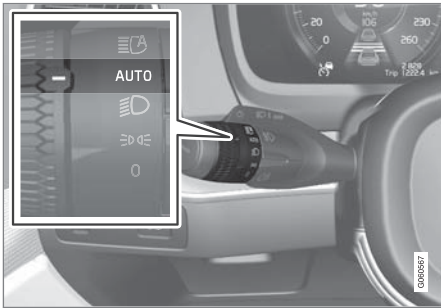

วงแหวนหมุนบนคันสวิตช์ในตำแหน่ง AUTO

เมื่อสวิตช์แบบวงแหวนหมุนของคันสวิตช์อยู่ในตำแหน่ง AUTO ไฟต่ำจะทำงานด้วยโดยอัตโนมัติถ้าเปิดไฟตัดหมอกด้านหลัง

เมื่อวงแหวนหมุนบนคันสวิตช์อยู่ที่ตำแหน่ง  ไฟต่ำจะทำงานตลอดเวลาเมื่อระบบไฟฟ้าของรถอยู่ในตำแหน่งสวิตช์กุญแจ II

การตรวจจับอุโมงค์

รถจะตรวจจับเมื่อกำลังขับรถเข้าไปในอุโมงค์ และจะเปลี่ยนจากไฟสำหรับขับซึ่งในเวลากลางวันเป็นไฟต่ำซึ่งจะรู้สึกได้ว่า วงแหวนหมุนในคันสวิตช์ด้านซ้ายต้องอยู่ในโหมด AUTO เพื่อให้การตรวจจับอุโมงค์ทำงาน

ข้อมูลที่เกี่ยวข้อง

- สวิตช์ไฟ (น. 216)
- ตำแหน่งสวิตช์กุญแจ (น. 547)
- ไฟสำหรับการขับซึ่งในเวลากลางวัน (น. 219)

การใช้ไฟสูง

การสั่งงานไฟสูงสามารถทำได้โดยใช้คันสวิตช์ด้านซ้าย ไฟสูงเป็นไฟที่สว่างที่สุดของรถ และควรใช้เมื่อขับซึ่งในที่มืดเพื่อให้เห็นทัศนวิสัยดีขึ้น トラバドที่ไม่ทำผู้ใช้รถใช้ถนนรายอื่นตาพร่า

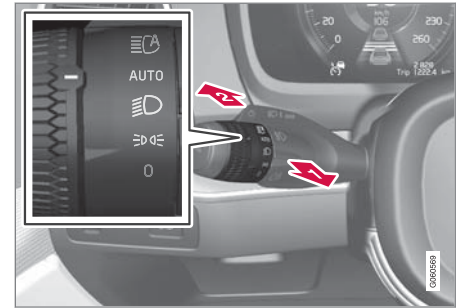

คันสวิตช์ที่พวงมาลัยแบบมีวงแหวนหมุน

ไฟกะพริบไฟสูง

- 1) เลื่อนคันสวิตช์ไปทางด้านหลังเล็กน้อยไปยังตำแหน่งกะพริบไฟสูง ไฟสูงจะสว่างจนกระทั่งปล่อยก้านควบคุม

ไฟสูง

- 2) ท่านสามารถเปิดไฟสูงได้เมื่อวงแหวนหมุนของคันสวิตช์ที่พวงมาลัยอยู่ในตำแหน่ง AUTO ² หรือ

☹️ สั่งงานไฟสูงโดยการเลื่อนคันสวิตช์ไปด้านหน้า ยกเลิกการทำงานโดยการเลื่อนคันสวิตช์ไปทางด้านหลัง

เมื่อเปิดไฟสูง สัญลักษณ์ ☹️ จะติดสว่างขึ้นในจอแสดงผลสำหรับคนขับ

ข้อมูลที่เกี่ยวข้อง

- สวิตช์ไฟ (น. 216)
- ไฟสูงแบบแอดทีฟ (น. 221)

ไฟสูงแบบแอดทีฟ

ไฟสูงแบบแอดทีฟเป็นฟังก์ชันที่ใช้เซ็นเซอร์แบบกล้องซึ่งอยู่ที่ขอบด้านบนของกระจกหน้า ในการตรวจจับลำแสงไฟหน้าของรถที่วิ่งสวนมา หรือไฟท้ายของรถที่อยู่ข้างหน้า จากนั้นจะเปลี่ยนการทำงานจากไฟสูงเป็นไฟต่ำ

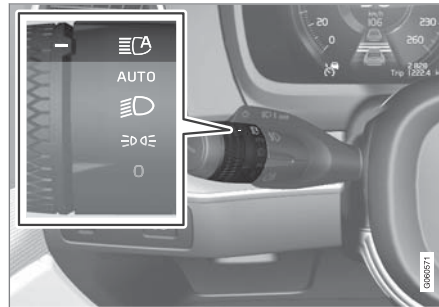

สัญลักษณ์ ☹️ หมายถึงไฟสูงแบบแอดทีฟ

ฟังก์ชันจะเริ่มทำงานในระหว่างการขับขี่ในความมืดที่ความเร็วรถประมาณ 20 กม./ชม. (ประมาณ 12 ไมล์ต่อชั่วโมง) หรือสูงกว่า ฟังก์ชันนี้ยังพิจารณาไฟ

ถนนด้วย เมื่อเซ็นเซอร์กล้องไม่พบรถที่วิ่งสวนมาหรือรถที่อยู่ด้านหน้า ไฟสูงจะทำงานอีกครั้งหลังจากเวลาผ่านไปครู่หนึ่ง

การสั่งงานไฟสูงแบบแอดทีฟ

ไฟสูงแบบแอดทีฟสามารถสั่งงานและยกเลิกการทำงานได้โดยการหมุนวงล้อบนสวิตช์โยกด้านขวามือไปยังตำแหน่ง ☹️ จากนั้นวงล้อจะกลับไปยังตำแหน่ง AUTO เมื่อสั่งงานไฟสูงแบบแอดทีฟ สัญลักษณ์ ☹️ จะติดสว่างขึ้นเป็นสีเขียวอย่างคงที่บนจอแสดงผลสำหรับคนขับ เมื่อไฟสูงทำงาน สัญลักษณ์จะติดสว่างเป็นสีน้ำเงิน

ถ้ามีการยกเลิกการทำงานของไฟสูงแบบแอดทีฟในขณะที่เปิดไฟสูงอยู่ ไฟจะเปลี่ยนเป็นไฟต่ำในทันที

การทำงานแบบปรับอัตโนมัติ

สำหรับรถยนต์ที่มีไฟหน้าแบบ LED³ * ไฟสูงแบบแอดทีฟจะปรับการทำงานแบบอัตโนมัติ* กรณีนี้จะแตกต่างจากการหรี่ไฟแบบทั่วไป โดยลำแสงของไฟทั้งด้านที่รถวิ่งสวนมาหรือด้านรถคันหน้าจะยังคงเป็นไฟสูงอยู่ แต่

² เมื่อสั่งงานไฟต่ำ

³ ไฟ LED (Light Emitting Diode)

⁴ ขึ้นอยู่กับระดับอุปกรณ์ที่ติดตั้งอยู่ในรถ

ไฟแสงสว่าง

- ◀◀ ความสว่างของไฟในส่วนที่ส่องตรงไปยังรถอื่นนั้นจะลดลง

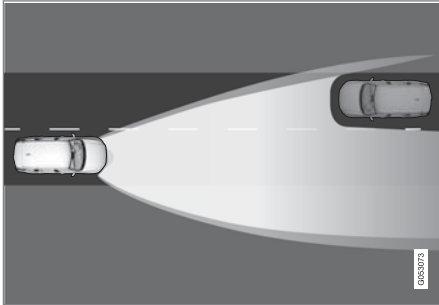

การทำงานแบบปรับอัตโนมัติ: ลดความสว่างของไฟที่ส่องโดยตรงไปยังรถที่วิ่งสวนเข้ามาให้ต่ำลง แต่ยังคงใช้ไฟสูงที่ทั้งสองด้านของรถ

ไฟสูงจะปรับหรือลดลงบางส่วน กล่าวคือ ไฟหน้าจะสว่างกว่าไฟต่ำเล็กน้อย สัญลักษณ์  ในจอแสดงผลสำหรับคนขับจะเป็นสีน้ำเงิน

ข้อจำกัดสำหรับไฟสูงแบบแอดทิฟ

เซ็นเซอร์ของกล้องที่ฟังก์ชันนี้ใช้จะมีข้อจำกัดระดับหนึ่ง



ถ้าสัญลักษณ์นี้แสดงขึ้นบนจอแสดงผล สำหรับคนขับร่วมกับข้อความ Active High Beam Temporarily unavailable

หมายความว่าต้องทำการเปลี่ยนระหว่างไฟสูงกับไฟต่ำในแบบแมนนวล สัญลักษณ์  จะดับลงเมื่อข้อความเหล่านี้แสดงขึ้น



รวมถึงในกรณีที่สัญลักษณ์นี้แสดงขึ้นร่วมกับข้อความ Windscreen sensor Sensor blocked, see Owner's manual ด้วย

ไฟสูงแบบแอดทิฟอาจไม่สามารถทำงานได้ชั่วคราว เช่น ในสภาพที่มีหมอกลงจัดหรือฝนตกหนัก เป็นต้น เมื่อไฟสูงแบบแอดทิฟสามารถทำงานได้อีกครั้ง หรือเซ็นเซอร์กระจกหน้าไม่มีถูกบังอีกต่อไป ข้อความจะหายไปและสัญลักษณ์  จะติดสว่างขึ้น

คำเตือน

ไฟหน้าแบบแอดทิฟเป็นเครื่องมือช่วยในการใช้รูปแบบการส่องไฟที่ดีที่สุดเมื่อสภาพเงื่อนไขต่างๆ เอื้ออำนวย

ในการสลับใช้ระหว่างไฟหน้าและไฟหรี่ในแบบแมนนวลตามสภาพการจราจรหรือสภาพอากาศ คนขับต้องทราบและมีสติตลอดเวลา

ข้อมูลที่เกี่ยวข้อง

- สวิตช์ไฟ (น. 216)
- การใช้ไฟสูง (น. 220)
- ข้อจำกัดสำหรับชุดกล้องและเรดาร์ (น. 430)

การใช้ไฟเลี้ยว

การส่งงานไฟเลี้ยวของรถสามารถทำได้โดยใช้คันสวิตช์ด้านซ้าย ไฟเลี้ยวจะกะพริบสามครั้งหรือกะพริบต่อเนื่อง โดยขึ้นอยู่กับว่าได้เลื่อนคันสวิตช์ขึ้นหรือลงมากน้อยเพียงใด



ไฟเลี้ยว

ไฟกะพริบสั้น ๆ

➔ เลื่อนคันสวิตช์ขึ้นหรือลงไปยังตำแหน่งแรก แล้วปล่อย ไฟเลี้ยวจะกะพริบสามครั้ง ถ้าปิดใช้งานฟังก์ชันผ่านจอแสดงผลส่วนกลาง ไฟจะกะพริบหนึ่งครั้ง

หมายเหตุ

- ขั้นตอนการกะพริบไฟโดยอัตโนมัตินี้สามารถหยุดการทำงานได้โดยการเลื่อนคันสวิตช์ไปในทิศทางตรงข้ามในทันที
- ถ้าสัญลักษณ์สำหรับไฟเลี้ยวบนจอแสดงผลสำหรับคนขับกะพริบถี่กว่าปกติ โปรดดูข้อความบนจอแสดงผลสำหรับคนขับ

ไฟกะพริบต่อเนื่อง

➔ เลื่อนคันสวิตช์ขึ้นหรือลงไปยังจุดตำแหน่ง

ก้านควบคุมจะยังอยู่ในตำแหน่งจนกว่าจะถูกดันกลับไปด้วยมือ หรือถูกดันกลับโดยอัตโนมัติจากการเคลื่อนไหวของพวงมาลัย

ข้อมูลที่เกี่ยวข้อง

- ไฟกะพริบฉุกเฉิน (น. 225)
- การปรับไฟทำได้โดยผ่านทางจอแสดงผลส่วนกลาง (น. 217)

ไฟขณะเข้าโค้งแบบแอดทีฟ*

ไฟขณะเข้าโค้งแบบแอดทีฟได้รับการออกแบบเพื่อให้แสงสว่างสูงสุดที่ทางโค้งและทางแยก รถที่มีไฟหน้า LED⁵* อาจมีไฟขณะเข้าโค้งแบบแอดทีฟ โดยขึ้นอยู่กับระดับของอุปกรณ์ที่ติดตั้งอยู่ในรถ



รูปแบบไฟหน้าเมื่อจอเลิกการทำงาน (ด้านซ้าย) และเมื่อใช้งาน (ด้านขวา) ตามลำดับ

ไฟขณะเข้าโค้งแบบแอดทีฟจะเคลื่อนที่ไปตามการหมุนพวงมาลัย เพื่อให้ความสว่างสูงสุดที่ทางโค้งและทางแยก ซึ่งทำให้คนขับมีทัศนวิสัยที่ดีขึ้น

การทำงานนี้จะเริ่มโดยอัตโนมัติเมื่อสตาร์ทรถ ในกรณีที่ มีข้อบกพร่องในการทำงาน สัญลักษณ์  จะติด

⁵ ไฟ LED (Light Emitting Diode)

ไฟแสงสว่าง

- ◀◀ สว่างขึ้นในจอแสดงผลสำหรับคนขับ พร้อมกับข้อความอธิบายแสดงขึ้นในจอแสดงผลสำหรับคนขับ ฟังก์ชันนี้จะทำงานเฉพาะเมื่อสภาพแสงในเวลากลางวัน น้อยหรือในที่มืด และเมื่อรถกำลังเคลื่อนที่อยู่พร้อมกับเปิดไฟต่ำไว้เท่านั้น

การยกเลิกการทำงาน/การสั่งงานฟังก์ชัน

ฟังก์ชันนี้จะถูกเปิดใช้งานไว้เมื่อรถมาจากออกจากโรงงาน และท่านสามารถปิดและเปิดใช้งานได้จากมุมมองฟังก์ชันการทำงานของจอแสดงผลส่วนกลาง



กดปุ่ม Active Bending Lights

ข้อมูลที่เกี่ยวข้อง

- การปรับไฟทำได้โดยผ่านทางจอแสดงผลส่วนกลาง (น. 217)

ไฟตัดหมอกด้านหลัง

ไฟตัดหมอกด้านหลังจะมีความสว่างมากกว่าไฟท้ายปกติอย่างมาก และควรใช้เฉพาะในกรณีที่ทัศนวิสัยไม่ดีเนื่องจากหมอก, หิมะ, คิว้น หรือฝุ่นเท่านั้น เพื่อเตือนให้ผู้ใช้รถใช้ถนนรายอื่นทราบถึงรถของท่านแต่เนิ่น ๆ

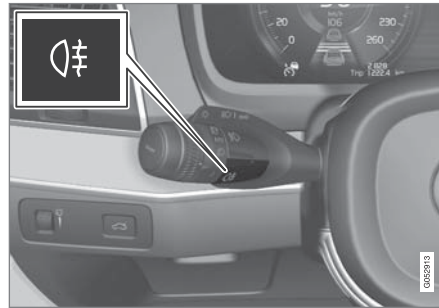

ปุ่มสำหรับไฟตัดหมอกด้านหลัง

ไฟตัดหมอกด้านหลังคือไฟที่ด้านหลังของรถ อยู่ที่ด้านคนขับ

ไฟตัดหมอกด้านหลังจะสามารถสั่งงานได้เมื่อสวิตช์กุญแจอยู่ในตำแหน่ง II และวงแหวนหมุนบนคันสวิตช์ที่พวงมาลัยอยู่ในตำแหน่ง AUTO หรือ  เท่านั้น

กดปุ่มเพื่อเปิด/ปิดไฟ สัญลักษณ์  บนจอแสดงผลสำหรับคนขับจะติดสว่างขึ้นเมื่อไฟตัดหมอกด้านหลังทำงาน

ไฟตัดหมอกด้านหลังจะดับลงโดยอัตโนมัติเมื่อปิดการทำงานของรถ หรือเมื่อปรับวงแหวนหมุนบนคันสวิตช์ไปที่ตำแหน่ง 0 หรือ 

หมายเหตุ

ข้อกำหนดเกี่ยวกับการใช้งานไฟตัดหมอกด้านหลังอาจแตกต่างกันออกไปในแต่ละประเทศ

ข้อมูลที่เกี่ยวข้อง

- สวิตช์ไฟ (น. 216)
- ตำแหน่งสวิตช์กุญแจ (น. 547)

ไฟเบรก

ไฟเบรกจะติดสว่างโดยอัตโนมัติในขณะเบรก

ไฟเบรกจะติดสว่างขึ้นเมื่อเหยียบแป้นเบรก และเมื่อรถทำการเบรกโดยอัตโนมัติจากระบบช่วยเหลือคนขับระบบใดระบบหนึ่ง

ข้อมูลที่เกี่ยวข้อง

- ไฟเบรกฉุกเฉิน (น. 225)
- การทำงานของเบรก (น. 551)
- ระบบช่วยเหลือคนขับ (น. 366)

ไฟเบรกฉุกเฉิน

ไฟเบรกฉุกเฉินถูกสั่งให้ทำงานเพื่อเตือนรถคันหลังเมื่อมีการเบรกอย่างกะทันหัน

การทำงานนี้หมายความว่า ไฟเบรกจะกะพริบแทนการติดสว่างอย่างต่อเนื่องอย่างเช่นที่เป็นในการเบรกตามปกติ

ไฟเบรกฉุกเฉินจะติดสว่างขึ้นในระหว่างการเบรกอย่างแรง หรือถ้าระบบ ABS ถูกสั่งให้ทำงานที่ความเร็วสูงหลังจากที่คนขับเบรกเพื่อลดความเร็วแล้วปล่อยเบรก ไฟเบรกจะกลับไปสู่ระดับความสว่างปกติ

ไฟกะพริบฉุกเฉินของรถจะทำงานในเวลาเดียวกันด้วยไฟเหล่านี้จะกะพริบจนกว่าคนขับจะเร่งความเร็วให้สูงขึ้นอีกครั้ง หรือเมื่อคนขับปิดไฟกะพริบฉุกเฉินของรถ

ข้อมูลที่เกี่ยวข้อง

- ไฟเบรก (น. 225)
- เบรกเท้า (น. 552)
- ไฟกะพริบฉุกเฉิน (น. 225)

ไฟกะพริบฉุกเฉิน

ไฟกะพริบฉุกเฉินจะเตือนผู้ใช้รถใช้ถนนรายอื่นโดยการสั่งงานไฟเลี้ยวทั้งหมดของรถให้ทำงานพร้อมกัน ฟังก์ชันนี้สามารถใช้ในการเตือนในกรณีที่เกิดอันตรายในการจราจรขึ้น

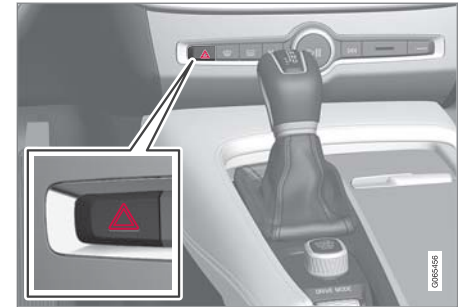

ปุ่มสำหรับไฟกะพริบฉุกเฉิน

กดปุ่มนี้เพื่อเปิดการทำงานของไฟกะพริบฉุกเฉิน

ไฟกะพริบฉุกเฉินจะทำงานโดยอัตโนมัติเมื่อมีการเบรกอย่างรุนแรง ซึ่งไฟเบรกฉุกเฉินจะทำงานและความเร็วจะลดลง ไฟกะพริบฉุกเฉินจะเริ่มกะพริบหลังจากที่ไฟเบรกฉุกเฉินหยุดกะพริบ และจะหยุดทำงานโดยอัตโนมัติเมื่อรถเริ่มออกตัวอีกครั้ง หรือมีการยกเลิกการทำงานโดยการกดปุ่ม



i หมายเหตุ

กฎระเบียบสำหรับการใช้ไฟกะพริบในกรณีฉุกเฉินอาจแตกต่างกันไปในแต่ละประเทศ

ข้อมูลที่เกี่ยวข้อง

- ไฟเบรกฉุกเฉิน (น. 225)
- การใช้ไฟเลี้ยว (น. 223)

การใช้ไฟส่องทางหลังดับเครื่อง

ไฟส่องสว่างภายนอกบางส่วนจะยังคงสว่างอยู่และทำงานเป็นไฟส่องสว่างเพื่อเข้าบ้านปลอดภัยหลังจากที่ได้ล็อครถแล้ว

เมื่อต้องการสั่งงานฟังก์ชัน:

1. ปิดการทำงานของรถ
2. ดันคันสวิตช์ด้านซ้ายมือไปด้านหน้าเข้าหาแผงหน้าปัดและปล่อย
3. ออกจากรถและล็อครถ

เมื่อฟังก์ชันทำงาน สัญลักษณ์จะติดสว่างขึ้นบนจอแสดงผลสำหรับคนขับ และไฟแสดงตำแหน่ง, ไฟมือจับภายนอก* และไฟส่องแผ่นป้ายทะเบียน จะติดสว่างขึ้น

ระยะเวลาที่ไฟส่องทางหลังดับเครื่องจะติดสว่างอยู่สามารถตั้งค่าได้โดยใช้จอแสดงผลส่วนกลาง

ข้อมูลที่เกี่ยวข้อง

- การปรับไฟทำได้โดยผ่านทางจอแสดงผลส่วนกลาง (น. 217)
- ไฟส่องสว่างนำทางเข้ารถ (น. 226)

ไฟส่องสว่างนำทางเข้ารถ

ไฟแสงสว่างนำทางเข้ารถจะทำงานเมื่อปลดล็อครถและใช้เพื่อเปิดไฟแสงสว่างของรถจากระยะไกล

ฟังก์ชันจะทำงานเมื่อใช้กุญแจรีโมตคอนโทรลในการปลดล็อก ซึ่งไฟแสดงตำแหน่ง, ไฟมือจับภายนอก*, ไฟส่องแผ่นป้ายทะเบียน, ไฟหลังคาภายในรถ, ไฟบริเวณพื้น และไฟห้องเก็บสัมภาระจะเปิดทำงาน ถ้ามีการเปิดประตูในช่วงเวลาการทำงาน เวลาสำหรับไฟในมือจับภายนอก* และไฟภายในรถจะถูกยืดอกออกไปนานขึ้น

ฟังก์ชันนี้สามารถสั่งงานและยกเลิกการทำงานได้โดยใช้จอแสดงผลส่วนกลาง

ข้อมูลที่เกี่ยวข้อง

- การปรับไฟทำได้โดยผ่านทางจอแสดงผลส่วนกลาง (น. 217)
- การใช้ไฟส่องทางหลังดับเครื่อง (น. 226)
- กุญแจรีโมตคอนโทรล (น. 316)

ไฟภายในรถ

ภายในรถจะมีไฟแสงสว่างติดตั้งอยู่หลายประเภท เพื่อเพิ่มประสบการณ์การขับขี่ให้ดีขึ้น โดยรวมถึง ไฟอ่านหนังสือ, ไฟลินชักเก็บของของหน้ารถ และไฟส่องพื้น

ท่านสามารถเปิดและปิดไฟแสงสว่างในห้องโดยสาร ทั้งหมดในแบบแมนนวลได้เป็นเวลาอย่างน้อย 5 นาที หลังจาก:

- หยุดการทำงานของรถแล้ว และระบบไฟฟ้าของรถ อยู่ที่ตำแหน่งสวิตช์กุญแจ 0

- ปลดลอคครกแล้วแต่ยังไม่ได้เริ่มการทำงานของรถ

ไฟหลังคาด้านหน้า



ปุ่มควบคุมในคอนโซลหลังคาสำหรับหลอดไฟอ่านหนังสือ ด้านหน้า และไฟส่องสว่างห้องโดยสาร

- 1 ไฟอ่านหนังสือ ด้านซ้าย
- 2 ไฟห้องโดยสาร
- 3 ฟังก์ชันอัตโนมัติสำหรับไฟส่องสว่างในห้องโดยสาร
- 4 ไฟอ่านหนังสือ ด้านขวา

ไฟอ่านหนังสือ

การกดปุ่มในคอนโซลหลังคาเป็นระยะเวลาสั้นๆ จะเป็นการเปิดและปิดไฟอ่านหนังสือที่ด้านซ้ายและด้านขวา ความสว่างจะถูกปรับโดยการกดปุ่มค้างไว้

ไฟส่องสว่างภายใน

การเปิดและปิดไฟแสงสว่างบริเวณพื้นภายในรถและไฟส่องสว่างบริเวณหลังคาภายในรถ ทำได้โดยการกดปุ่มที่คอนโซลบริเวณหลังคาเป็นเวลาสั้นๆ

ฟังก์ชันอัตโนมัติสำหรับไฟส่องสว่างในห้องโดยสาร

การตั้งงานฟังก์ชันอัตโนมัติทำได้โดยการกดปุ่ม AUTO ที่คอนโซลบริเวณหลังคาเป็นเวลาสั้นๆ เมื่อเปิดใช้งานระบบอัตโนมัติไว้ ไฟแสดงในปุ่มจะติดสว่างขึ้น และไฟห้องโดยสารจะเปิดและปิดทำงานตามสถานการณ์ต่อไปนี้

ไฟห้องโดยสารจะติดสว่างขึ้นเมื่อ:

- มีการปลดลอคครก
- มีการปิดการทำงานของรถ
- มีการเปิดประตูด้านข้างหนึ่งบาน
- จะติดสว่างเป็นเวลา 2 นาที ถ้าเปิดประตูบานใดบานหนึ่ง

ไฟห้องโดยสารจะดับลงเมื่อ:

- มีการลอคครก
- มีการสตาร์ทรถ
- มีการปิดประตูด้านข้าง



ไฟแสงสว่าง

ไฟหลังคาด้านหลัง

พื้นที่ด้านหลังของรถจะมีไฟอ่านหนังสือ ซึ่งสามารถใช้เป็นไฟส่องสว่างห้องโดยสารได้ด้วย



ไฟอ่านหนังสือเหนือที่นั่งด้านหลัง

การเปิดหรือปิดไฟอ่านหนังสือทำได้โดยการกดปุ่มบนไฟเป็นเวลาสั้นๆ ความสว่างจะถูกปรับโดยการกดปุ่มค้างไว้

ไฟส่องสว่างช่องเก็บของหน้ารถ

ไฟส่องสว่างช่องเก็บของหน้ารถจะเปิดหรือปิดตามลำดับเมื่อเปิดหรือปิดฝา

ไฟกระจกเงาในที่บังแดด*

ไฟแสงสว่างสำหรับกระจกเงาในที่บังแดดจะเปิดหรือปิดอย่างสอดคล้องกันเมื่อเปิดหรือปิดฝาปิด

ไฟส่องพื้น*

ไฟส่องพื้นจะเปิดหรือปิดเมื่อเปิดหรือปิดประตูนั้นๆ

ไฟส่องแผงบันไดประตู

ไฟส่องแผงบันไดประตูจะเปิดหรือปิดเมื่อเปิดหรือปิดประตู

ไฟส่องสว่างในห้องเก็บสัมภาระ

ไฟส่องสว่างในห้องเก็บสัมภาระจะเปิดหรือปิดเมื่อเปิดหรือปิดฝากระโปรงหลัง

ไฟตกแต่ง

ไฟสลับจะติดสว่างขึ้นเมื่อท่านเปิดประตู และดับลงเมื่อท่านล็อครถ ความสว่างของไฟตกแต่งจะสามารถปรับได้บนจอแสดงผลส่วนกลาง และยังสามารถปรับโดยการหมุนปุ่มปรับที่แผงคอนโซลหน้าได้อีกด้วย

ไฟสลัว*

ภายในรถจะมีไฟ LED หลายดวงติดตั้งอยู่เพื่อให้สามารถเปลี่ยนสีของไฟได้ ไฟเหล่านี้จะติดสว่างขึ้นเมื่อรถทำงาน ไฟสลัวจะสามารถปรับได้บนจอแสดงผลส่วนกลาง และยังสามารถปรับโดยการหมุนปุ่มลือหมุนที่แผงคอนโซลหน้าได้อีกด้วย

ไฟส่องสว่างในช่องเก็บของที่ประตู

ไฟในช่องเก็บของในประตูจะติดสว่างขึ้นเมื่อท่านเปิดประตู และจะดับลงเมื่อท่านล็อครถ ท่านสามารถปรับความสว่างได้อย่างแม่นยำโดยใช้ปุ่มลือหมุนที่แผงคอนโซลหน้า

ไฟส่องสว่างในที่วางแก้วของคอนโซลกลาง

ไฟส่องสว่างในที่วางแก้วจะติดสว่างขึ้นเมื่อปลดล็อครถ และจะดับลงเมื่อล็อครถ ท่านสามารถปรับความสว่างได้อย่างแม่นยำโดยใช้ปุ่มลือหมุนที่แผงคอนโซลหน้า

ข้อมูลที่เกี่ยวข้อง

- การปรับไฟภายในรถ (น. 229)
- สวิตช์ไฟ (น. 216)
- ตำแหน่งสวิตช์กุญแจ (น. 547)
- ภายในห้องโดยสาร (น. 710)

การปรับไฟภายในรถ

ไฟภายในรถจะสว่างขึ้นแตกต่างกันโดยขึ้นอยู่กับตำแหน่งสวิตช์กุญแจที่ใช้ ท่านสามารถปรับไฟภายในรถได้โดยใช้ปุ่มล้อหมุนที่คอนโซลหน้า และฟังก์ชันไฟบางฟังก์ชันจะสามารถปรับจากจอแสดงผลส่วนกลางได้อีกด้วย



ปุ่มหมุนบนแผงคอนโซลหน้า (ที่อยู่ทางซ้ายของพวงมาลัย) จะนำมาใช้เพื่อปรับความสว่างของไฟจอแสดงผล ไฟควบคุม ไฟเรืองแสงและไฟล้อมรอบ*

การปรับไฟส่องสว่างตกแต่งภายนอก

1. กด Settings ในมุมมองระดับบนสุดบนจอแสดงผลส่วนกลาง
2. กด My Car → Lights and Lighting → Interior Lighting
3. เลือกระหว่างการตั้งค่าต่อไปนี้:
 - ที่ Ambient Light Intensity, เลือกจาก Off, Low และ High
 - ที่ Ambient Light Level, เลือกจาก Reduced, และ Full

การปรับไฟล้อมรอบ*

ภายในรถจะมีไฟ LED จำนวนหนึ่งติดตั้งอยู่เพื่อเปลี่ยนสีของไฟ ไฟเหล่านี้จะติดสว่างขึ้นเมื่อรถทำงาน

การเปลี่ยนความสว่างของไฟ

1. กด Settings ในมุมมองระดับบนสุดบนจอแสดงผลส่วนกลาง
2. กด My Car → Lights and Lighting → Interior Lighting → Interior Mood Lighting
3. ที่ Interior Mood Light Intensity, เลือกจาก Off, Low และ High

การเปลี่ยนสีของไฟ

1. กด Settings ในมุมมองระดับบนสุดบนจอแสดงผลส่วนกลาง
2. กด My Car → Lights and Lighting → Interior Lighting → Interior Mood Lighting
3. เลือกระหว่าง By Temperature และ By Colour เพื่อเปลี่ยนสีของไฟ

ตัวเลือก By Temperature จะทำให้ไฟเปลี่ยนแปลงไปตามอุณหภูมิห้องโดยสารที่ตั้งไว้

ตัวเลือก By Colour จะสามารถใช้ประเภทย่อย Theme Colours เพื่อปรับเพิ่มเติมได้

ข้อมูลที่เกี่ยวข้อง

- ไฟภายในรถ (น. 227)
- การปรับไฟทำได้โดยผ่านทางจอแสดงผลส่วนกลาง (น. 217)
- ตำแหน่งสวิตช์กุญแจ (น. 547)

ករណីប្រគល់, ករណី និង ករណីទៀត

กระจกประตู, กระจก และกระจกเงา

กระจกประตู, แผ่นกระจก และกระจกเงา

รถจะมีตัวควบคุมสำหรับกระจกประตู แผ่นกระจก และกระจกเงา กระจกหน้าต่างบางบานในรถจะเป็นกระจกลามิเนต

กระจกลามิเนต

กระจกหน้าต่างเป็นกระจกลามิเนต ส่วนบริเวณที่เป็นกระจกอื่น ๆ กระจกลามิเนตมีให้บริการเป็นตัวเลือก กระจกลามิเนตได้รับการเสริมความแข็งแรงซึ่งจะให้การป้องกันขโมยที่ตีขึ้น และฉนวนกันเสียงในห้องโดยสารที่ได้รับการปรับปรุงให้ดีขึ้น



สัญลักษณ์จะแสดงอยู่บนกระจกประตูที่ใช้กระจกลามิเนต¹

ข้อมูลที่เกี่ยวข้อง

- ระบบป้องกันการหนีบสำหรับกระจกประตูและม่านบังแดด (น. 232)
- ชันรูป* (น. 241)
- กระจกไฟฟ้า (น. 234)
- กระจกมองหลัง (น. 237)

- การใช้ม่านบังแดด* (น. 236)
- จอแสดงผลบนกระจกหน้า* (น. 205)
- การใช้งานที่ปิดน้ำฝนกระจกหน้า (น. 245)
- การใช้ระบบล้างกระจกหน้าและไฟหน้า (น. 247)
- การเปิดใช้งานและการปิดใช้งานชุดทำความร้อนกระจกหน้า* (น. 291)
- การเปิดใช้งานและการปิดใช้งานชุดทำความร้อนกระจกหลังและกระจกมองข้าง (น. 292)

ระบบป้องกันการหนีบสำหรับกระจกประตูและม่านบังแดด

กระจกประตูและม่านบังแดด* ทั้งหมดที่ทำงานด้วยระบบไฟฟ้าจะมีระบบป้องกันการหนีบ ซึ่งจะทำงานถ้ามีวัตถุใดกีดขวางการเคลื่อนที่ขณะทำการเปิดหรือปิด

ในกรณีที่มีสิ่งกีดขวาง การเคลื่อนที่จะหยุดลงและจะเคลื่อนที่ถอยหลังโดยอัตโนมัติเป็นระยะประมาณ 50 มม. (ประมาณ 2 นิ้ว) จากตำแหน่งของสิ่งกีดขวางนั้น (หรือไปที่ตำแหน่งการระบายอากาศเต็มที่)

สามารถบังคับระบบป้องกันการหนีบได้เมื่อมีการยกเลิกการปิด เช่น เมื่อมีน้ำแข็งเกิดขึ้น โดยการกดตัวควบคุมหนึ่งครั้งในทิศทางเดิมต่อไป

ถ้ามีความผิดปกติเกิดขึ้นกับระบบป้องกันการหนีบ จะสามารถทดสอบขั้นตอนการรีเซ็ตได้

¹ ไม่มีแสดงบนกระจกหน้าต่างจะเป็นกระจกลามิเนตเสมอ จึงไม่จำเป็นต้องมีสัญลักษณ์นี้

⚠ คำเตือน

หากมีการปลดแบตเตอรี่สตาร์ท ต้องรีเซ็ตฟังก์ชันการปิดและการเปิดอัตโนมัติเพื่อให้ทำงานได้อย่างถูกต้อง ต้องทำการรีเซ็ตเพื่อให้การป้องกันการหนีบทำงาน

ข้อมูลที่เกี่ยวข้อง

- ขั้นตอนการรีเซ็ตระบบป้องกันการหนีบ (น. 233)
- การใช้งานกระจกไฟฟ้า (น. 235)
- การใช้ม่านบังแดด* (น. 236)
- ชันรูป* (น. 241)

ขั้นตอนการรีเซ็ตระบบป้องกันการหนีบ

หากมีปัญหาเกิดขึ้นกับการทำงานทางไฟฟ้าสำหรับกระจกไฟฟ้า สามารถทดสอบลำดับการรีเซ็ตได้

ม่านบังแดดแบบทำงานด้วยระบบไฟฟ้า* มีขั้นตอนการรีเซ็ตที่สามารถทดสอบได้ในกรณีที่เป็น

⚠ คำเตือน

หากมีการปลดแบตเตอรี่สตาร์ท ต้องรีเซ็ตฟังก์ชันการปิดและการเปิดอัตโนมัติเพื่อให้ทำงานได้อย่างถูกต้อง ต้องทำการรีเซ็ตเพื่อให้การป้องกันการหนีบทำงาน

ถ้าปัญหายังคงเกิดขึ้นอยู่ หรือถ้าปัญหาเกี่ยวข้องกับหลังคาพาโนรามาหรือชันรูป โปรดติดต่อศูนย์บริการ²

รีเซ็ตกระจกแบบปรับด้วยระบบไฟฟ้า

1. เริ่มด้วยกระจกประตูอยู่ในตำแหน่งปิด
2. จากนั้นสั่งงานตัวควบคุมให้เลื่อนกระจกในแบบแมนนวลขึ้นไปตำแหน่งปิด 3 ครั้ง
 - > ระบบจะเริ่มทำงานโดยอัตโนมัติ

รีเซ็ตม่านบังแดด*

1. เริ่มการทำงานโดยการร่นม่านบังแดดกลับ
2. กดตัวควบคุมให้แนบสนิทกับโคมครั้นกลับเป็นเวลาประมาณ 15 วินาที
 - > ระบบจะเริ่มทำงานโดยอัตโนมัติ

ข้อมูลที่เกี่ยวข้อง

- ระบบป้องกันการหนีบสำหรับกระจกประตูและม่านบังแดด (น. 232)
- การใช้งานกระจกไฟฟ้า (น. 235)
- การใช้ม่านบังแดด* (น. 236)

² ขอแนะนำให้ติดต่อศูนย์บริการของวอลโว่ที่ได้รับการแต่งตั้ง

กระจกไฟฟ้า

การสั่งงานกระจกไฟฟ้าทำได้โดยใช้แผงควบคุมที่ประตูด้านนั้นๆ ประตูคนขับจะมีตัวควบคุมสำหรับสั่งงานกระจกประตูทุกบาน และยังมีตัวควบคุมสำหรับสั่งงานล็อคนิรภัยสำหรับเด็กอีกด้วย

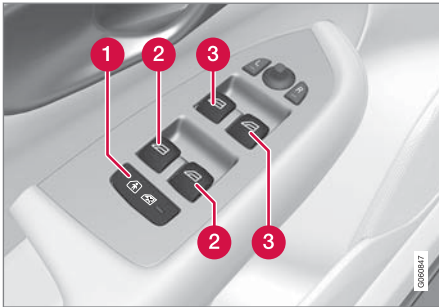

แผงควบคุมที่ประตูด้านคนขับ

- 1 ล็อคนิรภัยสำหรับเด็กแบบไฟฟ้า* จะยกเลิกการทำงานของตัวควบคุมที่ประตูด้านหลัง เพื่อป้องกันไม่ให้อาสาสมัครเปิดประตูหรือกระจกประตูจากภายในรถได้
- 2 ตัวควบคุมกระจกประตูด้านหลัง
- 3 ตัวควบคุมกระจกประตูด้านหน้า

กระจกไฟฟ้าจะมีระบบป้องกันการหนีบติดตั้งอยู่ ถ้ามีความผิดปกติเกิดขึ้นกับระบบป้องกันการหนีบ จะสามารถทดสอบขั้นตอนการรีเซ็ตได้

⚠ คำเตือน

เด็ก, ผู้โดยสารคนอื่น หรือวัตถุต่างๆ อาจถูกชิ้นส่วนที่เคลื่อนที่หนีบได้

- ใช้กระจกประตูอย่างระมัดระวังเสมอ
- อย่าปล่อยให้เด็กเล่นปุ่มควบคุมต่างๆ
- ห้ามทิ้งเด็กไว้ในรถตามลำพัง
- โปรดจำไว้เสมอว่า จะต้องปิดการจ่ายกำลังไฟฟ้าไปยังกระจกไฟฟ้าเสมอ โดยการตั้งระบบไฟฟ้าของรถ (สวิตช์กุญแจ) ให้อยู่ที่ตำแหน่ง 0 จากนั้น ให้นำกุญแจรีโมตคอนโทรลติดตัวไปด้วยเมื่อออกจากรถ
- ห้ามยื่นนิ้วหรือส่วนใดส่วนหนึ่งของร่างกายผ่านกระจกประตู แม้ในขณะที่ตัดระบบไฟฟ้าของรถออกอย่างสมบูรณ์แล้วก็ตาม

ข้อมูลที่เกี่ยวข้อง

- การใช้งานกระจกไฟฟ้า (น. 235)
- ระบบป้องกันการหนีบสำหรับกระจกประตูและม่านบังแดด (น. 232)
- ขั้นตอนการรีเซ็ตระบบป้องกันการหนีบ (น. 233)

การใช้งานกระจกไฟฟ้า

ท่านสามารถใช้แผงควบคุมที่ประตูคนขับในการสั่งงานกระจกไฟฟ้าทั้งหมดได้ - แผงควบคุมที่ประตูอื่นๆ จะสั่งงานได้เฉพาะกระจกไฟฟ้าของประตูนั้นๆ เท่านั้น

กระจกไฟฟ้าจะมีระบบป้องกันการหนีบติดตั้งอยู่ ถ้ามีความผิดปกติเกิดขึ้นกับระบบป้องกันการหนีบ จะสามารถทดสอบขั้นตอนการรีเซ็ตได้

คำเตือน

เด็ก, ผู้โดยสารคนอื่น หรือวัตถุต่างๆ อาจถูกชิ้นส่วนที่เคลื่อนที่หนีบได้

- ใช้กระจกประตูอย่างระมัดระวังเสมอ
- อย่าปล่อยให้เด็กเล่นปุ่มควบคุมต่างๆ
- ห้ามทิ้งเด็กไว้ในรถตามลำพัง
- โปรดจำไว้เสมอว่า จะต้องปิดการจ่ายกำลังไฟฟ้าไปยังกระจกไฟฟ้าเสมอ โดยการตั้งระบบไฟฟ้าของรถ (สวิตช์กุญแจ) ให้อยู่ที่ตำแหน่ง 0 จากนั้น ให้นำกุญแจรีโมตคอนโทรลติดตัวไปด้วยเมื่อออกจากรถ
- ห้ามยื่นนิ้วหรือส่วนใดส่วนหนึ่งของร่างกายผ่านกระจกประตู แม้ในขณะที่ตัดระบบไฟฟ้าของรถออกอย่างสมบูรณ์แล้วก็ตาม



การสั่งงานกระจกไฟฟ้า

- 1 การสั่งงานโดยตัวท่านเอง เลื่อนตัวควบคุมตัวใดตัวหนึ่งขึ้นหรือลงเบาๆ กระจกไฟฟ้าจะเลื่อนขึ้นหรือลงตราบได้ที่ยังคงค้างตัวควบคุมไว้ที่ตำแหน่งนั้น
- 2 การสั่งงานอัตโนมัติ เลื่อนปุ่มควบคุมปุ่มใดปุ่มหนึ่งขึ้นหรือลงจนถึงตำแหน่งสุดแล้วปล่อย กระจกจะเลื่อนโดยอัตโนมัติจนสุด

ในการใช้งานกระจกไฟฟ้า สวิตช์กุญแจต้องอยู่ที่ตำแหน่ง I หรือ II ท่านจะยังคงสามารถใช้งานกระจกประตูแบบทำงานด้วยระบบไฟฟ้าได้เป็นเวลาสองถึงสามนาทีก่อนที่หลังจากหยุดการทำงานของรถ และหลังจากที่มีปิดสวิตช์กุญแจไปที่ตำแหน่ง OFF แต่ไม่สามารถใช้งานได้หลังจากมีการเปิดประตูใดประตูหนึ่ง โดยสามารถสั่งงานได้ที่ละครั้งเท่านั้น



กระจกประตู, กระจก และกระจกเงา

- นอกจากนั้น ยังสามารถสั่งงานโดยใช้กุญแจรีโมตคอนโทรลหรือการเปิดแบบไม่ใช้กุญแจ* โดยใช้มือจับประตูได้อีกด้วย

คำเตือน

ตรวจสอบว่าไม่มีเด็กหรือผู้โดยสารรายอื่นที่เสี่ยงต่อการถูกหนีบเมื่อปิดกระจกประตูทั้งหมดโดยใช้กุญแจรีโมตคอนโทรล หรือการเปิดจากมือจับประตูโดยไม่ใช้กุญแจ*

หมายเหตุ

วิธีหนึ่งที่ช่วยลดการเสียดลมเมื่อเปิดกระจกหลัง คือ เปิดกระจกหน้าลงเล็กน้อย

หมายเหตุ

กระจกประตูจะไม่สามารถเปิดได้ที่ความเร็วสูงกว่าประมาณ 180 กม./ชม.(ประมาณ 112 ไมล์ต่อชั่วโมง) แต่จะสามารถปิดได้

คนขับเป็นผู้รับผิดชอบในการปฏิบัติตามกฎจราจรที่มีผลบังคับใช้เสมอ

หมายเหตุ

การสั่งงานกระจกประตูอาจไม่สามารถทำได้เมื่ออุณหภูมิห้องโดยสารต่ำ

ข้อมูลที่เกี่ยวข้อง

- กระจกไฟฟ้า (น. 234)
- ระบบป้องกันการหนีบสำหรับกระจกประตูและม่านบังแดด (น. 232)
- ขั้นตอนการรีเซ็ตระบบป้องกันการหนีบ (น. 233)
- การล็อกและการปลดล็อกแบบไม่ใช้กุญแจ* (น. 345)
- การล็อกและการปลดล็อกด้วยกุญแจรีโมตคอนโทรล (น. 319)

การใช้ม่านบังแดด*

ม่านบังแดดจะรวมอยู่ในประตูด้านหลังแต่ละด้าน และยังมีม่านบังแดดรวมอยู่ในชั้นวางของด้านหลังด้วย

ประตูด้านหลัง - การทำงานในแบบแมนนวล



ภาพประกอบเป็นเพียงตัวอย่างคร่าวๆ เท่านั้น - เวอร์ชันอาจแตกต่างกันออกไป

1 ตะขอที่มีตัวล็อก

- ดึงม่านบังแดดขึ้นแล้วเกี่ยวไว้กับตะขอที่กรอบประตูด้านหลัง

นอกจากนี้ยังสามารถเปิดและปิดหน้าต่างได้เมื่อม่านบังแดดถูกดึงขึ้น

ชั้นวางของที่กระจกหลัง



ที่ชั้นวางของที่กระจกหลังจะมีมันบังแดดแบบทำงานด้วยระบบไฟฟ้าอยู่หนึ่งชุด

เพื่อให้สามารถใช้งานมันบังแดดได้ ระบบไฟฟ้าของรถจะต้องอยู่ที่ตำแหน่งสวิตช์กุญแจ II

i หมายเหตุ

การปรับที่บังแดดอาจไม่สามารถทำได้เมื่ออุณหภูมิห้องโดยสารต่ำ

การสั่งงานผ่านทางจอแสดงผลส่วนกลาง



เมื่อแตะปุ่ม Rear Sun Curtain เป็นเวลาสั้นๆ ในมุมมองฟังก์ชันการทำงานบนจอแสดงผลส่วนกลาง มันบังแดดจะเลื่อนไปยังตำแหน่งสุดในทิศทางขึ้นหรือลงโดยอัตโนมัติ

ข้อมูลที่เกี่ยวข้อง

- ระบบป้องกันการหนีบสำหรับกระจกประตูและมันบังแดด (น. 232)
- ขั้นตอนการรีเซ็ตระบบป้องกันการหนีบ (น. 233)
- กระจกไฟฟ้า (น. 234)

กระจกมองหลัง

กระจกมองหลังและกระจกมองข้างนำมาใช้เพื่อช่วยให้คนขับสามารถมองเห็นด้านหลังรถได้ดียิ่งขึ้น

กระจกมองหลัง

ท่านสามารถปรับกระจกมองหลังได้โดยการปรับเอียงกระจกด้วยตัวเอง กระจกมองหลังอาจมี HomeLink^{*}, ระบบการปรับความสว่างอัตโนมัติ^{*} และเข็มทิศ^{*}ติดตั้งไว้

กระจกมองข้าง

! คำเตือน

กระจกมองข้างทั้งสองด้านเป็นกระจกแบบโค้งเพื่อให้มองเห็นได้ชัดเจนที่สุด วัตถุอาจดูเหมือนอยู่ห่างออกไปมากกว่าระยะทางจริง

ตำแหน่งของกระจกมองข้างสามารถปรับได้โดยใช้คันควบคุมในแผงควบคุมที่ประตูคนขับ นอกจากนี้ ยังมีการตั้งค่าอัตโนมัติจำนวนหนึ่งที่สามารถเชื่อมโยงเข้ากับปุ่มฟังก์ชันหน่วยความจำสำหรับที่นั่งแบบปรับด้วยระบบไฟฟ้า^{*} ได้อีกด้วย



ข้อมูลที่เกี่ยวข้อง

- HomeLink[®]* (น. 608)
- เข็มทิศ* (น. 612)
- การปรับความสว่างของกระจกมองหลัง (น. 238)
- การปรับเสียงกระจกมองข้าง (น. 239)
- การบันทึกตำแหน่งของที่นั่ง, กระจกมองข้าง และจอแสดงผลบนกระจกหน้า* (น. 252)
- การเปิดใช้งานและการปิดใช้งานชุดทำความร้อนกระจกหลังและกระจกมองข้าง (น. 292)

การปรับความสว่างของกระจกมองหลัง แสงไฟจากด้านหลังอาจสะท้อนในกระจกมอง หลังและแยงตาคนขับ ใช้การปรับความสว่างเมื่อ ถูกรบกวนจากแสงไฟจากด้านหลัง

การตัดแสงสะท้อนด้วยตนเอง

ท่านสามารถตัดแสงสะท้อนของกระจกมองหลังภายในรถได้โดยใช้ตัวควบคุมซึ่งอยู่ที่ขอบด้านล่างของกระจก



1 ปุ่มควบคุมการปรับความสว่างด้วยตัวเอง

1. ให้ใช้การตัดแสงสะท้อนโดยเลื่อนปุ่มควบคุมเข้าไปทางห้องโดยสาร
2. กลับไปยังตำแหน่งปกติโดยเลื่อนปุ่มควบคุมไปทางกระจกบังลม

กระจกมองหลังที่มีการตัดแสงสะท้อนอัตโนมัติจะไม่มีตัวควบคุมสำหรับการตัดแสงสะท้อนแบบแมนนวล

การตัดแสงสะท้อนอัตโนมัติ*

กระจกมองหลังและกระจกมองข้างจะปรับที่ไฟที่ส่องมาจากด้านหลังโดยอัตโนมัติ การปรับหรือไฟอัตโนมัติจะทำงานเสมอเมื่อขับที่ ยกเว้นเมื่อเลือกตำแหน่งเกียร์ถอยหลัง

หมายเหตุ

เมื่อความไวเปลี่ยนแปลงไป อาจไม่สามารถสังเกตเห็นการเปลี่ยนแปลงลักษณะการรีไฟได้ในทันที แต่การเปลี่ยนแปลงจะค่อยๆ เกิดขึ้นซ้ำๆ

ความไวต่อการปรับความสว่างจะส่งผลกระทบต่อกระจกมองหลังและกระจกมองข้าง

ในการเปลี่ยนความไวของการปรับที่แสง

1. กด Settings ในมุมมองระดับบนสุดบนจอแสดงผลส่วนกลาง
2. กด My Car → Mirrors and Convenience
3. ท Rearview Mirror Auto Dimming, เลือก Normal, Dark หรือ Light

กระจกมองหลังมีเซ็นเซอร์อยู่สองตัวด้วยกัน โดยเซ็นเซอร์ตัวหนึ่งจะหันไปทางด้านหน้ารถ และอีกตัวหนึ่งหันไปทางด้านหลังรถ เซ็นเซอร์สองตัวนี้จะทำงานร่วมกันเพื่อระบุและตัดแสงสะท้อนที่อาจทำให้ตาพร่าได้ เซ็นเซอร์ที่หันไปทางด้านหน้ารถจะตรวจจับแสงสว่างภายนอก และเซ็นเซอร์ที่หันไปทางด้านหลังจะตรวจจับแสงที่ส่องมาจากไฟหน้าของรถที่อยู่ด้านหลัง

สำหรับกระจกมองข้างที่มีระบบการปรับความสว่างอัตโนมัติติดตั้งไว้ จะต้องมีการกระจกมองหลังที่ติดตั้งเข้ากับระบบการปรับความสว่างอัตโนมัติด้วย

❗ หมายเหตุ
ถ้าเซ็นเซอร์ถูกบังโดยป้ายอนุญาตจอดรถ, ตัวส่งสัญญาณ, ที่บังแดด หรือวัตถุที่วางอยู่ที่นั่ง หรือชั้นวางของ ในลักษณะที่กั้นไม่ให้แสงส่องไปถึงเซ็นเซอร์ประสิทธิภาพของการตัดแสงสะท้อนของกระจกมองหลังและกระจกมองข้างจะลดลง

ข้อมูลที่เกี่ยวข้อง

- กระจกมองหลัง (น. 237)
- การปรับเอียงกระจกมองข้าง (น. 239)

การปรับเอียงกระจกมองข้าง

เพื่อให้ความสามารถในการมองเห็นด้านหลังรถดีขึ้น จำเป็นต้องตั้งค่ากระจกมองข้างไปที่ค่าส่วนบุคคลของคนขับ การตั้งค่าอัตโนมัติจำนวนหนึ่งสามารถเชื่อมโยงเข้ากับปุ่มฟังก์ชันหน่วยความจำสำหรับที่นั่งแบบปรับด้วยระบบไฟฟ้า* ได้อีกด้วย

การใช้ตัวควบคุมกระจกมองข้าง



ตัวควบคุมกระจกมองข้าง

ตำแหน่งของกระจกมองข้างสามารถปรับได้โดยใช้คันควบคุมในแผงควบคุมที่ประตูคนขับ สวิตช์ฉุกเฉินจะต้องอยู่ในตำแหน่ง I เป็นอย่างน้อย

1. กดปุ่ม L สำหรับกระจกมองข้างด้านซ้าย หรือปุ่ม R สำหรับกระจกมองข้างด้านขวา หลอดไฟในปุ่มจะสว่างขึ้น
2. ปรับตำแหน่งโดยใช้ปุ่มโยกที่ตรงกลาง
3. กดปุ่ม L หรือ R อีกครั้ง ไฟไม่ควรรสว่างอีกต่อไป

การพับกระจกมองหลังด้วยไฟฟ้า*

กระจกมองข้างสามารถพับได้เพื่อการจอดรถ/การขับรถในบริเวณที่แคบ

1. กดปุ่ม L และ R พร้อมกัน
2. ปลดปล่อยปุ่มหลังจากผ่านไปประมาณ 1 วินาที กระจกจะหยุดโดยอัตโนมัติเมื่อถึงตำแหน่งพับเต็มที่

ทางกระจกออกโดยกดปุ่ม L และ R พร้อมกัน กระจกจะหยุดโดยอัตโนมัติเมื่อถึงตำแหน่งกางออกเต็มที่

การรีเซ็ตไปยังตำแหน่งกลาง

กระจกที่ถูกเคลื่อนออกจากตำแหน่งโดยแรงภายนอกจะต้องได้รับการรีเซ็ตสู่ตำแหน่งกลางเพื่อให้การพับ/การกางออกด้วยไฟฟ้า* ทำงานอย่างถูกต้อง

1. พับกระจกมองข้างเข้าโดยการกดปุ่ม L และ R พร้อมกัน



กระจกประตู, กระจก และกระจกเงา

◀ 2. ทางกระจกมองข้างออกอีกครั้งโดยการกดปุ่ม L และ R พร้อมกัน

3. ทำขั้นตอนด้านบนนี้ซ้ำตามที่จำเป็น

ขณะนี้กระจกจะถูกรีเซ็ตสู่ตำแหน่งกลางแล้ว

การปรับเอียงในระหว่างการจอด³

เช่น กระจกมองข้างสามารถเอียงลงเพื่อให้เห็นขอบถนนในขณะที่จอดได้ เป็นต้น

— เข้าเกียร์ถอยหลัง และกดปุ่ม L หรือ R

โปรดทราบว่าท่านอาจจำเป็นต้องกดปุ่ม 2 ครั้ง ทั้งนี้ขึ้นอยู่กับว่าได้เลือกปุ่มไว้ล่วงหน้าแล้วหรือไม่ ปุ่มจะกะพริบเมื่อกระจกมองข้างเอียงลง เมื่อปลดเกียร์ถอยหลัง กระจกมองข้างจะเริ่มเลื่อนกลับหลังจากผ่านไปเป็นเวลาประมาณ 3 วินาที และจะเลื่อนไปถึงตำแหน่งที่ตั้งด้านหลังจากผ่านไปประมาณ 8 วินาที

การปรับเอียงอัตโนมัติในระหว่างการจอด³

การตั้งค่านี้จะทำให้กระจกมองข้างเอียงลงโดยอัตโนมัติเมื่อเลือกเกียร์ถอยหลัง ตำแหน่งพับจะถูกตั้งค่าไว้ล่วงหน้า และไม่สามารถปรับได้ ท่านสามารถปรับให้กระจก

มองข้างกลับสู่ตำแหน่งที่ตั้งต้นได้โดยการกดปุ่ม L หรือ R 2 ครั้ง

1. แตะที่ Settings ในมุมมองระดับบนสุดของจอแสดงผลส่วนกลาง
2. กด My Car → Mirrors and Convenience
3. ที่ Exterior Mirror Tilt at Reverse, เลือก Off, Driver, Passenger หรือ Both เพื่อสั่งงาน/ยกเลิกการทำงาน และเลือกว่าจะปรับเอียงกระจกมองข้างใด

การพับกระจกโดยอัตโนมัติเมื่อล็อครถ*

เมื่อล็อก/ปลดล็อครถด้วยกุญแจรีโมตคอนโทรล กระจกมองข้างสามารถพับเข้า/กางออกโดยอัตโนมัติได้

1. แตะที่ Settings ในมุมมองระดับบนสุดของจอแสดงผลส่วนกลาง
2. กด My Car → Mirrors and Convenience
3. เลือก Fold Mirror When Locked เพื่อสั่งงาน/ยกเลิกการทำงาน

ข้อมูลที่เกี่ยวข้อง

- กระจกมองหลัง (น. 237)
- การปรับความสว่างของกระจกมองหลัง (น. 238)
- การบันทึกตำแหน่งของที่นั่ง, กระจกมองข้าง และจอแสดงผลบนกระจกหน้า* (น. 252)
- การเปิดใช้งานและการปิดใช้งานชุดทำความร้อนกระจกหลังและกระจกมองข้าง (น. 292)

³ ร่วมกับที่นั่งแบบปรับด้วยระบบไฟฟ้าที่มีปุ่มหน่วยความจำ* เท่านั้น

ชั้นรูป*

ชั้นรูปสามารถเปิดในแนวตั้งได้ที่บริเวณขอบด้าน
หลัง (ตำแหน่งระบายอากาศ) หรือในแนวนอน (ตำแหน่งเปิด)

ชั้นรูปจะมีแผงเบี่ยงทางลมอยู่หนึ่งชุด นอกจากนี้
ยังมีแผงกันแดดด้านในที่เปิดในแบบแมนวอลลีก
ด้วย



การสั่งงานชั้นรูปทำได้โดยใช้ตัวควบคุมที่อยู่ในหลังคา
ตัวควบคุมจะทำงานเมื่อระบบไฟฟ้าของรถอยู่ที่ตำแหน่ง
สวิตช์กุญแจ I หรือ II

คำเตือน

เด็ก, ผู้โดยสารคนอื่น หรือวัตถุต่างๆ อาจถูกชิ้นส่วน
ที่เคลื่อนที่หนีบได้

- ใช้กระจกประตูอย่างระมัดระวังเสมอ
- อย่าปล่อยให้เด็กเล่นปุ่มควบคุมต่างๆ
- ห้ามทิ้งเด็กไว้ในรถตามลำพัง
- โปรดจำไว้เสมอว่า จะต้องปิดการจ่ายกำลัง
ไฟฟ้าไปยังกระจกไฟฟ้าเสมอ โดยการตั้งระบบ
ไฟฟ้าของรถ (สวิตช์กุญแจ) ให้อยู่ที่ตำแหน่ง 0
จากนั้น ให้นำกุญแจรีโมตคอนโทรลติดตัวไป
ด้วยเมื่อออกจากรถ
- ห้ามยื่นวัตถุหรือส่วนใดส่วนหนึ่งของร่างกาย
ผ่านกระจกประตู แม้ในขณะที่ตัดระบบไฟฟ้า
ของรถออกอย่างสมบูรณ์แล้วก็ตาม

สำคัญ

- ห้ามเปิดชั้นรูปเมื่อติดตั้งวางบรรทุกัมภาระไว้
- ห้ามวางสิ่งของที่หนักไว้บนชั้นรูป

สำคัญ

- ขจัดน้ำแข็งและหิมะออกก่อนที่จะเปิดชั้นรูป
โปรดระมัดระวังอย่าให้พื้นผิวเป็นรอยหรือขอบ
บิดเสียหาย
- ห้ามใช้ชั้นรูปถ้าชั้นรูปเป็นน้ำแข็งค้างอยู่ที่
ตำแหน่งปิด

กระบังลม



ชั้นรูปมีกระบังลมที่พับขึ้นเมื่อชั้นรูปอยู่ในตำแหน่งเปิด

ข้อมูลที่เกี่ยวข้อง

- การใช้งานชั้นรูป* (น. 242)
- ระบบป้องกันการหนีบสำหรับกระจกประตูและม่าน
บังแดด (น. 232)

- การลีดและการปลดลีดแบบไม่ใช้กุญแจ* (น. 345)
- การลีดและการปลดลีดด้วยกุญแจรีโมตคอนโทรล (น. 319)

การใช้งานชั้นรูป*

เมื่อสั่งงานโดยใช้ตัวควบคุมที่ติดตั้งอยู่ที่หลังคา ชั้นรูปจะเปิดออกตามแนวอนไปที่ตำแหน่งแบบสะดวกสบายก่อน

ในตำแหน่งการระบายอากาศ ขอบด้านหลังของชั้นรูปจะยกขึ้น

คำเตือน

เด็ก, ผู้โดยสารคนอื่น หรือวัตถุต่างๆ อาจถูกขึ้นส่วนที่เคลื่อนที่หนีบได้

- ใช้กระจกประตูอย่างระมัดระวังเสมอ
- อย่าปล่อยให้เด็กเล่นปุ่มควบคุมต่างๆ
- ห้ามทิ้งเด็กไว้ในรถตามลำพัง
- โปรดจำไว้เสมอว่า จะต้องปิดการจ่ายกำลังไฟฟ้าไปยังกระจกไฟฟ้าเสมอ โดยการตั้งระบบไฟฟ้าของรถ (สวิตช์กุญแจ) ให้อยู่ที่ตำแหน่ง 0 จากนั้น ให้นำกุญแจรีโมตคอนโทรลติดตัวไปด้วยเมื่อออกจากรถ
- ห้ามยื่นวัตถุหรือส่วนใดส่วนหนึ่งของร่างกายผ่านกระจกประตู แม้ในขณะที่ตัดระบบไฟฟ้าของรถออกอย่างสมบูรณ์แล้วก็ตาม

สำคัญ

- ห้ามเปิดชั้นรูปเมื่อติดตั้งวางบรรทุกสัมภาระไว้
- ห้ามวางสิ่งของที่หนักไว้บนชั้นรูป

สำคัญ

- ขจัดน้ำแข็งและหิมะออกก่อนที่จะเปิดชั้นรูป โปรดระมัดระวังอย่าให้พื้นผิวเป็นรอยหรือขอบปิดเสียหาย
- ห้ามใช้ชั้นรูปถ้าชั้นรูปเป็นน้ำแข็งค้างอยู่ที่ตำแหน่งปิด

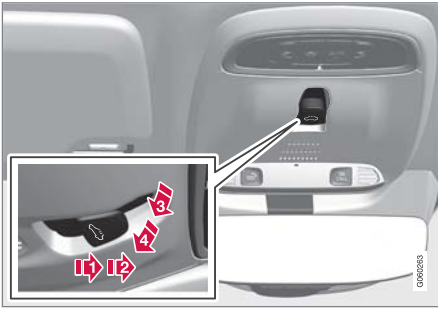

- 1 การเปิดด้วยมือ
- 2 การเปิดอัตโนมัติ
- 3 การปิดด้วยมือ
- 4 การปิดอัตโนมัติ

การเคลื่อนที่ของชั้นรูปจะหยุดลงเมื่อปล่อยตัวควบคุมในระหว่างการทำงานแบบแมนนวล หรือเมื่อชั้นรูปเลื่อนไปถึงตำแหน่งแบบสะดวกสบาย หรือตำแหน่งเปิดหรือปิดสุดแล้ว การเคลื่อนที่จะหยุดลงเมื่อมีการสั่งงานตัวควบคุมอีกครั้งในขณะที่กำลังเคลื่อนที่อยู่

เพื่อให้สามารถใช้งานชั้นรูปได้ ระบบไฟฟ้าของรถจะต้องอยู่ที่ตำแหน่งสวิตช์กุญแจ I หรือ II

นอกจากนั้น ยังสามารถสั่งงานโดยใช้กุญแจรีโมตคอนโทรลหรือการเปิดแบบไม่ใช้กุญแจ* โดยใช้มือจับประตูได้อีกด้วย

⚠ คำเตือน

ตรวจสอบว่าไม่มีเด็กหรือผู้โดยสารรายอื่นที่เสี่ยงต่อการถูกหนีบเมื่อปิดกระจกประตูทั้งหมดโดยใช้กุญแจรีโมตคอนโทรล หรือการเปิดจากมือจับประตูโดยไม่ใช้กุญแจ*

! สำคัญ

เมื่อปิดชั้นรูป ให้ตรวจสอบให้แน่ใจว่าชั้นรูปปิดอย่างถูกต้อง

การทำงานแบบแมนนวล

- ในการเปิดชั้นรูป - ดันปุ่มควบคุมไปด้านหลังจนถึงตำแหน่งสำหรับการเปิดแบบแมนนวล ในขั้นแรก ชั้นรูปจะเลื่อนไปที่ตำแหน่งแบบสะดวกสบาย⁴ ก่อนในการเปิดไปที่ตำแหน่งเปิดสุด - ดันตัวควบคุมไปทางด้านหลังเป็นครั้งที่สอง

ปิดชั้นรูปโดยการทำขั้นตอนการทำงานก่อนหน้าที่ย้อนกลับ - ดันปุ่มไปทางด้านหน้า/ลงด้านล่างจนถึงตำแหน่งปิดแบบแมนนวล

การทำงานอัตโนมัติ

- ในการเปิดชั้นรูป - ดันปุ่มควบคุมไปด้านหลังจนถึงตำแหน่งสำหรับการเปิดแบบอัตโนมัติแล้วปล่อยปุ่มในขั้นแรก ชั้นรูปจะเลื่อนไปที่ตำแหน่งแบบสะดวกสบาย⁴ ก่อน ในการเปิดไปที่ตำแหน่งเปิดสุด - ดันตัวควบคุมไปทางด้านหลังไปยังตำแหน่งสำหรับการเปิดแบบอัตโนมัติเป็นครั้งที่สอง แล้วปล่อยตัวควบคุม

ปิดชั้นรูปโดยการทำขั้นตอนการทำงานก่อนหน้าที่ย้อนกลับ - ดันปุ่มไปทางด้านหน้า/ลงด้านล่างจนถึงตำแหน่งปิดแบบอัตโนมัติ

ชั้นรูปไม่หยุดที่ตำแหน่งเพื่อความสะดวกสบายในระหว่างการปิด

i หมายเหตุ

การสั่งงานกระจกประตูอาจไม่สามารถทำได้เมื่ออุณหภูมิกำลังโดยสารถ่ำ

⁴ ตำแหน่งเพื่อความสะดวกสบายเป็นตำแหน่งเปิดตำแหน่งหนึ่งของชั้นรูป ซึ่งเสี่ยงลมและเสียงการสั่นสะเทือนในขณะที่จะค่อนข้างต่ำ

ตำแหน่งระบายอากาศ

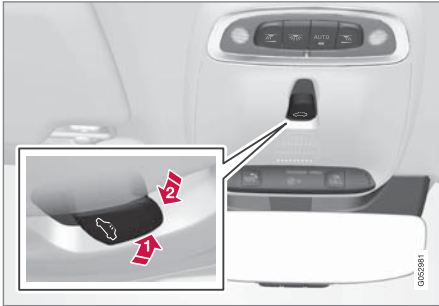

ตำแหน่งระบายอากาศ ในแนวตั้งที่ขอบหลัง

1) เปิดโดยการดันปุ่มควบคุมขึ้นด้านบน

2) ปิดโดยการดันตัวควบคุมไปทางด้านหน้า/ลงด้านล่าง

เมื่อเลือกตำแหน่งการระบายอากาศ ขอบด้านหลังของ
ชั้นรูฟจะยกขึ้น

แผงกันแดด

ชั้นรูฟมีแผงกันแดดภายในซึ่งเลื่อนได้ด้วยมือ แผงกัน
แดดนี้จะเลื่อนกลับโดยอัตโนมัติเมื่อเปิดชั้นรูฟ จับมือจับ
ไว้และเลื่อนแผงกันแดดไปข้างหน้าเพื่อปิด

ข้อมูลที่เกี่ยวข้อง

- ชั้นรูฟ* (น. 241)
- ระบบป้องกันการหนีบสำหรับกระจกประตูและบานบังแดด (น. 232)
- การล็อกและการปลดล็อกแบบไม่ใช้กุญแจ* (น. 345)
- การล็อกและการปลดล็อกด้วยกุญแจรีโมตคอนโทรล (น. 319)

ใบปัดน้ำฝนและน้ำล้างกระจก

ที่ปัดน้ำฝนร่วมกับน้ำยาทำความสะอาดจะใช้เพื่อช่วยให้ทัศนวิสัยดีขึ้น และรูปแบบการส่องไฟหน้าดีขึ้น

หัวฉีดน้ำยาทำความสะอาดจะได้รับการทำความสะอาด* โดยอัตโนมัติในสภาพอากาศเย็น เพื่อป้องกันไม่ให้น้ำยาทำความสะอาดกลายเป็นน้ำแข็ง

ข้อมูลระบุว่าข้อความ "จำเป็นต้องเติมน้ำยาทำความสะอาด" จะแสดงขึ้นในจอแสดงผลสำหรับคนขับเมื่อมีน้ำยาทำความสะอาดเหลืออยู่ประมาณ 1 ลิตร (1 ควอต)

ข้อมูลที่เกี่ยวข้อง

- การใช้เซ็นเซอร์วัดปริมาณน้ำฝน (น. 246)
- การใช้ระบบล้างกระจกหน้าและไฟหน้า (น. 247)
- การใช้ฟังก์ชันหน่วยความจำของเซ็นเซอร์วัดปริมาณน้ำฝน (น. 247)
- ที่เติมน้ำล้างกระจก (น. 784)
- ใบปัดน้ำฝนอยู่ในตำแหน่งบริการ (น. 783)
- การเปลี่ยนใบปัดน้ำฝนกระจกหน้า (น. 782)
- การใช้งานที่ปัดน้ำฝนกระจกหน้า (น. 245)

การใช้งานที่ปิดน้ำฝนกระจกหน้า

ที่ปิดน้ำฝนกระจกหน้าจะทำความสะอาดกระจกหน้า การตั้งค่าต่างๆ สำหรับที่ปิดน้ำฝนกระจกหน้าสามารถทำได้โดยใช้คันสวิตช์ทางด้านขวา

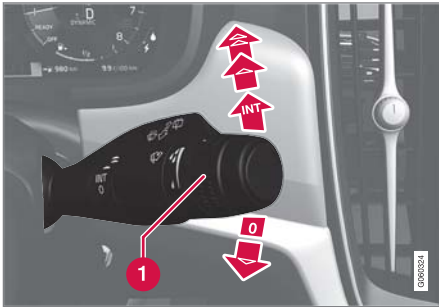

คันสวิตช์ทางด้านขวา

- 1 ปุ่มล้อหมุนใช้สำหรับการตั้งค่าความไวของเซ็นเซอร์วัดปริมาณน้ำฝนและความถี่ในการปิดของที่ปิดน้ำฝน

การปิดครั้งเดียว

- ▼ ดันคันสวิตช์ลงด้านล่างแล้วปล่อยเพื่อทำการปิดหนึ่งครั้ง

ที่ปิดน้ำฝนกระจกบังลมปิด

- 0 เลื่อนก้านควบคุมไปยังตำแหน่ง 0 เพื่อปิดที่ปิดน้ำฝนกระจกบังลม

การปิดเป็นจังหวะ

- INT ตั้งจำนวนครั้งของการปิดต่อหน่วยเวลาด้วยปุ่มหมุน เมื่อเลือกการปิดเป็นจังหวะ

การปิดอย่างต่อเนื่อง

- ▲ ยกคันสวิตช์ขึ้นด้านบนเพื่อให้ที่ปิดน้ำฝนทำการปิดด้วยความเร็วปกติ
- ▲▲ ยกคันสวิตช์ขึ้นด้านบนมากกว่าเดิมเพื่อให้ที่ปิดน้ำฝนทำการปิดด้วยความเร็วสูง

! สำคัญ

ก่อนใช้งานที่ปิดน้ำฝน - ต้องแน่ใจว่าใบปิดน้ำฝนไม่มีน้ำแข็งจับ และได้ขูดหิมะหรือน้ำแข็งบนกระจกหน้าออกหมดแล้ว

! สำคัญ

ให้ใช้น้ำยาทำความสะอาดมากๆ ในขณะที่ใช้ที่ปิดน้ำฝนทำความสะอาดกระจกหน้า กระจกหน้าต้องเปียกในขณะที่ก้านปิดน้ำในกระจกหน้ากำลังทำงาน

ข้อมูลที่เกี่ยวข้อง

- การใช้เซ็นเซอร์วัดปริมาณน้ำฝน (น. 246)
- การใช้ระบบล้างกระจกหน้าและไฟหน้า (น. 247)
- ใบปิดน้ำฝนและน้ำล้างกระจก (น. 244)
- การใช้ฟังก์ชันหน่วยความจำของเซ็นเซอร์วัดปริมาณน้ำฝน (น. 247)
- ที่เติมน้ำล้างกระจก (น. 784)
- ใบปิดน้ำฝนอยู่ในตำแหน่งบริการ (น. 783)
- การเปลี่ยนใบปิดน้ำฝนกระจกหน้า (น. 782)

การใช้เซ็นเซอร์วัดปริมาณน้ำฝน

เซ็นเซอร์วัดปริมาณน้ำฝนจะกระตุ้นที่ปิดน้ำฝน กระจกบังลมโดยอัตโนมัติ โดยขึ้นอยู่กับปริมาณน้ำ ที่เซ็นเซอร์ตรวจจับได้บนกระจกบังลม เซ็นเซอร์วัด ปริมาณน้ำฝนสามารถปรับตั้งได้โดยใช้ปุ่มหมุนบน คันสวิตซ์ด้านขวามือ

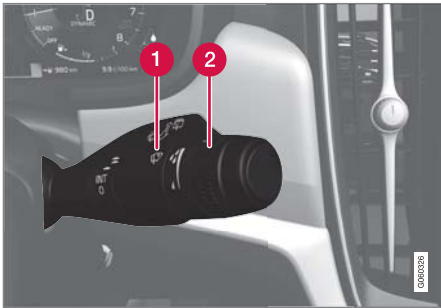

คันสวิตซ์ทางด้านขวา

1 ปุ่มเซ็นเซอร์วัดปริมาณน้ำฝน

2 ปุ่มหมุนความไว/ความถี่

เมื่อเซ็นเซอร์วัดปริมาณน้ำฝนทำงาน สัญลักษณ์ เซ็นเซอร์วัดปริมาณน้ำฝน  จะแสดงขึ้นในจอ แสดงผลสำหรับคนขับ

การสั่งงานเซ็นเซอร์วัดปริมาณน้ำฝน

เมื่อสั่งงานเซ็นเซอร์วัดปริมาณน้ำฝน กระจกต้องทำงาน อยู่ หรือกระจกต้องอยู่ที่ตำแหน่งสวิตซ์กุญแจ I หรือ II ในขณะที่คันสวิตซ์ที่ปิดน้ำฝนกระจกหน้าอยู่ที่ตำแหน่ง 0 หรือในตำแหน่งสำหรับการปิดครั้งเดียว

เปิดเซ็นเซอร์วัดปริมาณน้ำฝนโดยกดปุ่ม 

เซ็นเซอร์วัดปริมาณน้ำฝน

กดคันสวิตซ์ลงเพื่อให้ที่ปิดน้ำฝนทำงาน

หมุนปุ่มหมุนขึ้นด้านบนเพื่อเพิ่มความไว และหมุนลง ด้านล่างเพื่อลดความไว เมื่อหมุนปุ่มหมุนขึ้นด้านบน จะ มีการปิดเพิ่มอีกหนึ่งครั้ง

การยกเลิกการทำงานของเซ็นเซอร์วัดปริมาณน้ำ ฝน

ยกเลิกการทำงานของเซ็นเซอร์วัดปริมาณน้ำฝนโดยการ กดปุ่มเซ็นเซอร์วัดปริมาณน้ำฝน  หรือเลื่อนคัน สวิตซ์ขึ้นด้านบนไปยังโปรแกรมที่ปิดน้ำฝนโปรแกรมอื่น

เซ็นเซอร์วัดปริมาณน้ำฝนจะถูกยกเลิกการทำงานโดย อัตโนมัติเมื่อสวิตซ์กุญแจอยู่ที่ตำแหน่ง 0 หรือเมื่อดับ เครื่องยนต์

เซ็นเซอร์วัดปริมาณน้ำฝนจะถูกยกเลิกการทำงานโดย อัตโนมัติเมื่อตั้งใบปิดน้ำฝนให้อยู่ในตำแหน่งสำหรับการ

บริการ เซ็นเซอร์วัดปริมาณน้ำฝนจะเริ่มทำงานอีกครั้ง หลังจากที่ยกเลิกการทำงานของโหมดการบริการ

! สำคัญ

ที่ปิดน้ำฝนกระจกหน้าอาจทำงานในระหว่างการล้าง รถแบบอัตโนมัติและเกิดความเสียหายได้ ยกเลิก การทำงานของเซ็นเซอร์ตรวจจับน้ำฝนในขณะที่ กำลังขับขีรถอยู่ หรือเมื่อระบบไฟฟ้าของรถ (สวิตซ์ กุญแจ) อยู่ที่ตำแหน่ง I หรือ II สัญลักษณ์ในจอ แสดงผลสำหรับคนขับดับลง

ข้อมูลที่เกี่ยวข้อง

- การใช้ระบบล้างกระจกหน้าและไฟหน้า (น. 247)
- ใบปิดน้ำฝนและน้ำล้างกระจก (น. 244)
- การใช้ฟังก์ชันหน่วยความจำของเซ็นเซอร์วัด ปริมาณน้ำฝน (น. 247)
- ที่เติมน้ำล้างกระจก (น. 784)
- ใบปิดน้ำฝนอยู่ในตำแหน่งบริการ (น. 783)
- การเปลี่ยนใบปิดน้ำฝนกระจกหน้า (น. 782)
- การใช้งานที่ปิดน้ำฝนกระจกหน้า (น. 245)

การใช้ฟังก์ชันหน่วยความจำของเซ็นเซอร์วัดปริมาณน้ำฝน

เซ็นเซอร์วัดปริมาณน้ำฝนจะกระตุ้นที่ปิดน้ำฝนกระจกบังลมโดยอัตโนมัติ โดยขึ้นอยู่กับปริมาณน้ำที่เซ็นเซอร์ตรวจจับได้บนกระจกบังลม

การสั่งงาน/ยกเลิกการทำงานฟังก์ชันหน่วยความจำ

ท่านสามารถสั่งงานฟังก์ชันหน่วยความจำสำหรับเซ็นเซอร์วัดปริมาณน้ำฝน เพื่อให้ไม่จำเป็นต้องกดปุ่มเซ็นเซอร์วัดปริมาณน้ำฝนทุกครั้งที่สตาร์ทรถได้:

1. กด Settings ในมุมมองระดับบนสุดบนจอแสดงผลส่วนกลาง
2. กด My Car → Wipers
3. เลือก Rain Sensor Memory เพื่อสั่งงาน/ยกเลิกการทำงานของฟังก์ชันหน่วยความจำ

ข้อมูลที่เกี่ยวข้อง

- การใช้เซ็นเซอร์วัดปริมาณน้ำฝน (น. 246)
- การใช้ระบบล้างกระจกหน้าและไฟหน้า (น. 247)
- ใบบัดน้ำฝนและน้ำล้างกระจก (น. 244)
- ที่เติมน้ำล้างกระจก (น. 784)

- ใบบัดน้ำฝนอยู่ในตำแหน่งบริการ (น. 783)
- การเปลี่ยนใบบัดน้ำฝนกระจกหน้า (น. 782)
- การใช้งานที่ใบบัดน้ำฝนกระจกหน้า (น. 245)

การใช้ระบบล้างกระจกหน้าและไฟหน้า

ระบบล้างกระจกหน้าและระบบล้างไฟหน้าทำหน้าที่ในการทำความสะอาดกระจกหน้าและไฟหน้า การเริ่มการทำงานของระบบล้างกระจกหน้าและไฟหน้าสามารถทำได้โดยใช้คันสวิตช์ทางด้านขวา

การเริ่มการทำงานของระบบล้างกระจกหน้าและไฟหน้า



ฟังก์ชันการล้าง, คันสวิตช์ทางด้านขวา

- ดึงคันสวิตช์ทางด้านขวาเข้าหาพวงมาลัย เพื่อเริ่มการฉีดล้างกระจกหน้าและไฟหน้า
 - > หลังจากปล่อยคันสวิตช์แล้ว ที่ใบบัดน้ำฝนจะปิดอีกหลายครั้ง



! สำคัญ

หลีกเลี่ยงการสั่งงานระบบฉีดล้างเมื่ออุณหภูมิต่ำจนถึงจุดเยือกแข็ง หรือเมื่อไม่มีน้ำยาทำความสะอาดสะอาดอยู่ในถัง ไม่เช่นนั้นแล้ว อาจทำให้บีมได้รับความเสียหายได้

การล้างไฟหน้า*

เพื่อประหยัดน้ำยาทำความสะอาด การล้างไฟหน้าจะทำงานโดยอัตโนมัติตามรอบที่กำหนดไว้เมื่อเปิดไฟหน้า

การล้างกระจกที่จำกัด

ถ้ามีน้ำยาทำความสะอาดเหลืออยู่ภายในถังเก็บประมาณ 1 ลิตร (1 ควอท) และข้อความ Washer fluid Level low, refill ร่วมกับสัญลักษณ์  แสดงขึ้นบนจอแสดงผลสำหรับคนขับ การจ่ายน้ำยาทำความสะอาดไปยังไฟหน้าจะหยุดลง กรณีนี้ก็เพื่อให้ความสำคัญกับการทำความสะอาดกระจกหน้า และทัศนวิสัยผ่านกระจกหน้าเป็นอันดับแรก ไฟหน้าจะได้รับการทำความสะอาดเมื่อเปิดไฟสูงหรือไฟต่ำเท่านั้น

ข้อมูลที่เกี่ยวข้อง

- การใช้เซ็นเซอร์วัดปริมาณน้ำฝน (น. 246)
- ไบปัตน้ำฝนและน้ำล้างกระจก (น. 244)

- การใช้ฟังก์ชันหน่วยความจำของเซ็นเซอร์วัดปริมาณน้ำฝน (น. 247)
- ที่เติมน้ำล้างกระจก (น. 784)
- ไบปัตน้ำฝนอยู่ในตำแหน่งบริการ (น. 783)
- การเปลี่ยนไบปัตน้ำฝนกระจกหน้า (น. 782)
- การใช้งานที่ไบปัตน้ำฝนกระจกหน้า (น. 245)

ที่ น้ํง และพวงมาลัย

ที่นั่งด้านหน้าแบบแมนนวล

ที่นั่งด้านหน้าของรถจะมีตัวเลือกการตั้งค่าต่างๆ เพื่อความสบายสูงสุดของที่นั่ง



- 1 ยก/ลดระดับขอบด้านหน้าของเบาะรองนั่ง* โดยการป้อนขึ้น/ลง¹
- 2 เปลี่ยนความยาว* ของเบาะรองนั่งโดยการดึงคันควบคุมขึ้นด้านบน แล้วใช้มือเลื่อนเบาะรองนั่งไปด้านหน้า/ด้านหลัง
- 3 ปรับที่นั่งไปข้างหน้า/ไปข้างหลังโดยการยกมือจับและปรับระยะห่างจากพวงมาลัยและแป้นเหยียบ

ต่างๆ ตรวจสอบว่าที่นั่งล็อคเข้าที่แล้วหลังจากการปรับตำแหน่ง

- 4 เปลี่ยนแปลงระดับของส่วนรองรับบริเวณบั้นเอว* โดยการดันปุ่มขึ้น/ลง/ไปด้านหน้า/ไปด้านหลัง²
- 5 ยก/ลดระดับที่นั่งโดยการปรับตัวควบคุมขึ้น/ลง
- 6 เปลี่ยนความเอียงของพนักพิงหลังโดยการหมุนปุ่มควบคุม

คำเตือน

ปรับตำแหน่งที่นั่งคนขับก่อนออกรถ ห้ามปรับในขณะที่กำลังขับขี้อยู่ ตรวจสอบให้แน่ใจว่า ที่นั่งอยู่ในตำแหน่งล็อคแล้ว เพื่อไม่ให้เกิดการบาดเจ็บในกรณีที่เกิดเบรกอย่างแรงหรือเกิดอุบัติเหตุ

ข้อมูลที่เกี่ยวข้อง

- ที่นั่งด้านหน้าแบบปรับด้วยระบบไฟฟ้า* (น. 251)
- การปรับที่นั่งด้านหน้าแบบปรับด้วยระบบไฟฟ้า* (น. 251)

- การปรับที่ตำแหน่งของที่นั่ง, กระจกมองข้าง และจอแสดงผลบนกระจกหน้า* (น. 252)
- การใช้ตำแหน่งที่ปรับที่ไว้ของที่นั่ง, กระจกมองข้าง และจอแสดงผลบนกระจกหน้า* (น. 253)
- การปรับการตั้งค่าการนวด* ในที่นั่งด้านหน้า (น. 256)
- การปรับ* ความยาวของเบาะรองนั่งในที่นั่งด้านหน้า (น. 257)
- การตั้งค่าการนวดในที่นั่งด้านหน้า* (น. 255)
- การปรับส่วนรองรับด้านข้าง* ในที่นั่งด้านหน้า (น. 258)
- การปรับส่วนรองรับบริเวณเอว* ในที่นั่งด้านหน้า (น. 259)
- การปรับที่นั่งผู้โดยสารจากที่นั่งคนขับ* (น. 260)

¹ สำหรับที่นั่งคนขับเท่านั้น

² สามารถใช้ได้กับส่วนรองรับบริเวณบั้นเอวแบบปรับ 4 ทิศทาง* สำหรับส่วนรองรับบริเวณบั้นเอวแบบปรับ 2 ทิศทาง* จะปรับเดินหน้า/ถอยหลัง

ที่นั่งด้านหน้าแบบปรับด้วยระบบไฟฟ้า*

ที่นั่งด้านหน้าของรถจะมีตัวเลือกการตั้งค่าต่างๆ เพื่อความสบายสูงสุดของที่นั่ง ที่นั่งแบบปรับด้วยไฟฟ้าสามารถเลื่อนไปด้านหน้า/ด้านหลังและเลื่อนขึ้น/ลงได้ ขอบด้านหน้าของเบาะรองนั่งสามารถยกขึ้น/ลดระดับลง รวมถึงสามารถปรับความยาว* ได้นอกจากนี้ ยังสามารถเปลี่ยนระดับความเอียงของพนักพิงได้อีกด้วย ส่วนรองรับบริเวณเอว* สามารถปรับขึ้น/ลงไปด้านหน้า/ไปด้านหลังได้³

การปรับที่นั่งจะเกิดขึ้นเมื่อเครื่องยนต์ทำงาน และภายในเวลาที่กำหนดหลังจากปลดล๊อคประตูเมื่อเครื่องยนต์ไม่ทำงาน นอกจากนี้ ยังสามารถทำการปรับได้ภายในช่วงเวลาหนึ่งหลังจากดับเครื่องยนต์แล้วอีกด้วย

❗ สำคัญ

ที่นั่งแบบปรับด้วยไฟฟ้ามีระบบป้องกันการบรรทุคน้ำหนักเกินซึ่งจะถูกระตุ้นให้ทำงานหากมีวัตถุติดขวางบริเวณที่นั่ง ซึ่งหากระบบทำงาน ให้นำวัตถุออกและเลื่อนที่นั่งอีกครั้ง

ข้อมูลที่เกี่ยวข้อง

- ที่นั่งด้านหน้าแบบแมนนวล (น. 250)
- การปรับที่นั่งด้านหน้าแบบปรับด้วยระบบไฟฟ้า* (น. 251)
- การปรับที่ตำแหน่งของที่นั่ง, กระจกมองข้าง และจอแสดงผลบนกระจกหน้า* (น. 252)
- การใช้ตำแหน่งที่ปรับที่ไว้ของที่นั่ง, กระจกมองข้าง และจอแสดงผลบนกระจกหน้า* (น. 253)
- การปรับการตั้งค่าการนวด* ในที่นั่งด้านหน้า (น. 256)
- การปรับ* ความยาวของเบาะรองนั่งในที่นั่งด้านหน้า (น. 257)
- การตั้งค่าการนวดในที่นั่งด้านหน้า* (น. 255)
- การปรับส่วนรองรับด้านข้าง* ในที่นั่งด้านหน้า (น. 258)
- การปรับส่วนรองรับบริเวณเอว* ในที่นั่งด้านหน้า (น. 259)
- การปรับที่นั่งโดยสารถจากที่นั่งคนขับ* (น. 260)

การปรับที่นั่งด้านหน้าแบบปรับด้วยระบบไฟฟ้า*

ปรับตำแหน่งที่นั่งด้านหน้าตามที่ท่านต้องการโดยใช้ปุ่มควบคุมบนส่วนเบาะนั่งด้านหน้า การตั้งค่าความสะดวกสบายต่างๆ ให้หมุนปุ่มควบคุมมัลติฟังก์ชัน⁴ ขึ้น/ลง

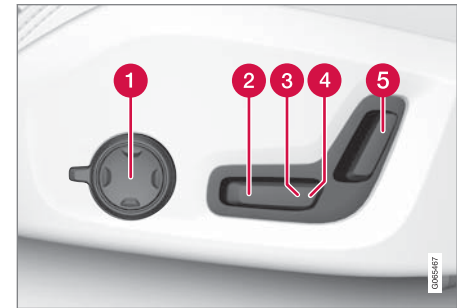

ภาพประกอบนี้แสดงปุ่มควบคุมจากรถที่มีส่วนรองรับบริเวณบนเอวแบบปรับ 4 ทิศทาง* รถที่มีส่วนรองรับบริเวณบนเอวแบบปรับ 2 ทิศทาง* จะไม่มีปุ่มควบคุมมัลติฟังก์ชันแบบหมุน

- 1 ในรถที่มีส่วนรองรับบริเวณบนเอวแบบปรับ 4 ทิศทาง* ให้หมุนปุ่มควบคุมมัลติฟังก์ชัน⁴ ขึ้น/ลง เพื่อตั้งค่าความสะดวกสบายต่างๆ ในรถที่มีส่วน

³ สามารถใช้ได้กับส่วนรองรับบริเวณบนเอวแบบปรับ 4 ทิศทาง* สำหรับส่วนรองรับบริเวณบนเอวแบบปรับ 2 ทิศทาง* จะปรับเดิมนั่ง/ถอยหลัง

⁴ ไม่มีในรถที่มีส่วนรองรับบริเวณบนเอวแบบปรับ 2 ทิศทาง*

ที่นั่งและพวงมาลัย



รองรับบริเวณบนเอนแบบปรับ 2 ทิศทาง* ให้ใช้ปุ่มกลมเพื่อปรับส่วนรองรับบริเวณบนเอนไปข้างหน้า/ไปด้านหลัง

2 ยก/ลดระดับขอบด้านหน้าของเบาะรองนั่งโดยการปรับตัวควบคุมขึ้น/ลง

3 ยก/ลดระดับที่นั่งโดยการปรับตัวควบคุมขึ้น/ลง

4 เลื่อนที่นั่งไปทางด้านหน้า/ด้านหลังโดยการปรับตัวควบคุมไปทางด้านหน้า/ด้านหลัง

5 เปลี่ยนความเอียงของพนักพิงโดยการปรับตัวควบคุมไปทางด้านหน้า/ด้านหลัง

สามารถเลื่อนได้ครั้งละทิศทางเดียว (ไปข้างหน้า/ถอยหลัง/ขึ้น/ลง) เท่านั้น

พนักพิงของที่นั่งด้านหน้าไม่สามารถลดระดับไปทางด้านหน้าจนสุดได้

ข้อมูลที่เกี่ยวข้อง

- ที่นั่งด้านหน้าแบบแมนนวล (น. 250)
- ที่นั่งด้านหน้าแบบปรับด้วยระบบไฟฟ้า* (น. 251)
- การปรับที่นั่งของที่นั่ง, กระจกมองข้าง และจอแสดงผลบนกระจกหน้า* (น. 252)

- การใช้ตำแหน่งที่บันทึกไว้ของที่นั่ง, กระจกมองข้าง และจอแสดงผลบนกระจกหน้า* (น. 253)
- การปรับการตั้งค่าการนอน* ในที่นั่งด้านหน้า (น. 256)
- การปรับ* ความยาวของเบาะรองนั่งในที่นั่งด้านหน้า (น. 257)
- การตั้งค่าการนอนในที่นั่งด้านหน้า* (น. 255)
- การปรับส่วนรองรับด้านข้าง* ในที่นั่งด้านหน้า (น. 258)
- การปรับส่วนรองรับบริเวณเอน* ในที่นั่งด้านหน้า (น. 259)
- การปรับที่นั่งผู้โดยสารจากที่นั่งคนขับ* (น. 260)

การบันทึกตำแหน่งของที่นั่ง, กระจกมองข้าง และจอแสดงผลบนกระจกหน้า*

ท่านสามารถบันทึกตำแหน่งของที่นั่งแบบทำงานด้วยระบบไฟฟ้า*, กระจกมองข้าง และจอแสดงผลบนกระจกหน้า* ลงในปุ่มหน่วยความจำได้

บันทึกตำแหน่งที่แตกต่างกันสำหรับที่นั่งแบบปรับด้วยระบบไฟฟ้า*, กระจกมองข้าง และจอแสดงผลบนกระจกหน้า* โดยใช้ปุ่มหน่วยความจำได้ 2 ตำแหน่ง ปุ่มเหล่านี้จะอยู่บนด้านในของประตูด้านหน้าด้านใดด้านหนึ่งหรือทั้งสองด้าน*

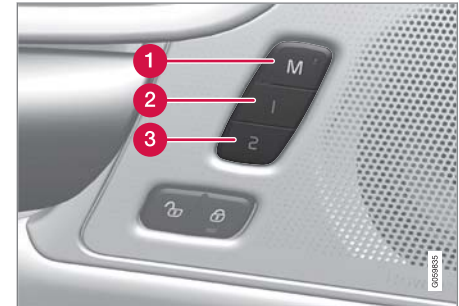

- 1 ปุ่ม M สำหรับการบันทึกการตั้งค่า
- 2 ปุ่มหน่วยความจำ
- 3 ปุ่มหน่วยความจำ

การปรับที่นั่งตำแหน่ง

1. ปรับที่นั่ง, กระจกมองข้าง และจอแสดงผลบนกระจกหน้าไปที่ตำแหน่งที่ต้องการ
2. กดปุ่ม M ค้างไว้ ไฟแสดงในปุ่มจะติดสว่างขึ้น
3. ภายในเวลา 3 วินาที ให้กดปุ่ม 1 หรือ 2 ค้างไว้
 - > เมื่อตำแหน่งได้รับการบันทึกไว้ในหน่วยความจำที่เลือกแล้ว จะได้ยินเสียงสัญญาณดังขึ้น และไฟแสดงในปุ่ม M จะดับลง

ถ้าไม่มีการกดปุ่มหน่วยความจำใดๆ ภายในเวลาสามวินาที ปุ่ม M จะดับลง และไม่มีการบันทึกการตั้งค่าใดๆ ท่านจะต้องปรับที่นั่ง, กระจกมองข้าง หรือจอแสดงผลบนกระจกหน้าไปที่ตำแหน่งใหม่ก่อน จากนั้นจึงจะสามารถตั้งค่าหน่วยความจำใหม่ได้

ข้อมูลที่เกี่ยวข้อง

- ที่นั่งด้านหน้าแบบแมนนวล (น. 250)
- ที่นั่งด้านหน้าแบบปรับด้วยระบบไฟฟ้า* (น. 251)
- การปรับที่นั่งด้านหน้าแบบปรับด้วยระบบไฟฟ้า* (น. 251)
- การใช้ตำแหน่งที่บันทึกไว้ของที่นั่ง, กระจกมองข้าง และจอแสดงผลบนกระจกหน้า* (น. 253)

- การปรับการตั้งค่าการนวด* ในที่นั่งด้านหน้า (น. 256)
- การปรับ* ความยาวของเบาะรองนั่งในที่นั่งด้านหน้า (น. 257)
- การตั้งค่าการนวดในที่นั่งด้านหน้า* (น. 255)
- การปรับส่วนรองรับด้านข้าง* ในที่นั่งด้านหน้า (น. 258)
- การปรับส่วนรองรับบริเวณเอว* ในที่นั่งด้านหน้า (น. 259)
- การปรับที่นั่งผู้โดยสารจากที่นั่งคนขับ* (น. 260)
- การปรับเสียงกระจกมองข้าง (น. 239)
- การตั้งค่าสำหรับ Head-up display* (น. 207)

การใช้ตำแหน่งที่บันทึกไว้ของที่นั่ง, กระจกมองข้าง และจอแสดงผลบนกระจกหน้า* ถ้าได้บันทึกตำแหน่งสำหรับที่นั่งแบบปรับด้วยระบบไฟฟ้า*, กระจกมองข้าง และจอแสดงผลบนกระจกหน้า* ไว้ ก็จะสามารถสั่งงานได้อย่างง่ายดายโดยการใช้ปุ่มหน่วยความจำ

การใช้การตั้งค่าที่เก็บบันทึกไว้

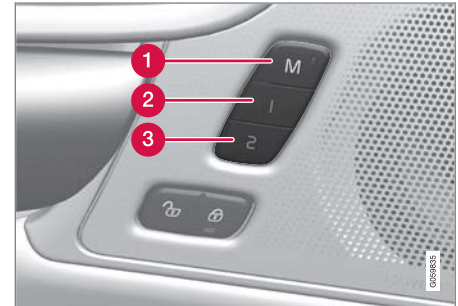

การใช้การตั้งค่าที่บันทึกไว้สามารถทำได้ทั้งเมื่อประตูด้านหน้าเปิดและปิดอยู่:



เปิดประตูด้านหน้า

- กดปุ่มหน่วยความจำ 1 (2) หรือ 2 (3) ปุ่มใดปุ่มหนึ่งเป็นเวลาสั้นๆ ที่นั่งแบบปรับด้วยระบบไฟฟ้า, กระจกมองข้าง และจอแสดงผลบนกระจกหน้าจะเคลื่อนที่ และหยุดที่ตำแหน่งที่บันทึกไว้ในปุ่มหน่วยความจำที่เลือก

ปิดประตูด้านหน้า

- กดปุ่มหน่วยความจำ 1 (2) หรือ 2 (3) ค้างไว้จนกระทั่งที่นั่ง, กระจกมองข้าง และจอแสดงผลบนกระจกหน้าหยุดที่ตำแหน่งที่บันทึกไว้ในปุ่มหน่วยความจำที่เลือก

ถ้าปล่อยปุ่มหน่วยความจำ การเคลื่อนที่ของที่นั่ง, กระจกประตู และจอแสดงผลบนกระจกหน้าจะหยุดลง

คำเตือน

- เนื่องจากที่นั่งคนขับจะสามารถปรับได้ในขณะที่สวิตช์กุญแจอยู่ที่ตำแหน่ง OFF จึงไม่ควรทิ้งเด็กไว้ในรถโดยไม่มีผู้ดูแล
- ท่านสามารถหยุดการเคลื่อนที่ของที่นั่งได้ตลอดเวลาโดยการกดปุ่มบนแผงควบคุมที่นั่งแบบปรับด้วยระบบไฟฟ้า
- ห้ามปรับที่นั่งในขณะที่ขับ
- ตรวจสอบให้แน่ใจว่าไม่มีสิ่งใดอยู่ใต้ที่นั่งในขณะที่ทำการปรับ

ข้อมูลที่เกี่ยวข้อง

- ที่นั่งด้านหน้าแบบแมนนวล (น. 250)
- ที่นั่งด้านหน้าแบบปรับด้วยระบบไฟฟ้า* (น. 251)
- การปรับที่นั่งด้านหน้าแบบปรับด้วยระบบไฟฟ้า* (น. 251)
- การบันทึกตำแหน่งของที่นั่ง, กระจกมองข้าง และจอแสดงผลบนกระจกหน้า* (น. 252)
- การปรับการตั้งค่าการนวด* ในที่นั่งด้านหน้า (น. 256)

- การปรับ* ความยาวของเบาะรองนั่งในที่นั่งด้านหน้า (น. 257)
- การตั้งค่าการนวดในที่นั่งด้านหน้า* (น. 255)
- การปรับส่วนรองรับด้านข้าง* ในที่นั่งด้านหน้า (น. 258)
- การปรับส่วนรองรับบริเวณเอว* ในที่นั่งด้านหน้า (น. 259)
- การปรับที่นั่งผู้โดยสารจากที่นั่งคนขับ* (น. 260)
- การปรับเสียงกระจกมองข้าง (น. 239)
- การตั้งค่าสำหรับ Head-up display* (น. 207)

การตั้งค่าการนวดในที่นั่งด้านหลัง*

ท่านสามารถใช้ทั้งตัวควบคุมแบบมัลติฟังก์ชันที่อยู่ด้านข้างที่นั่งและที่จอแสดงผลส่วนกลางในการเปลี่ยนแปลงการตั้งค่าต่างๆ ได้ ช่วงของการตั้งค่าจะแสดงขึ้นในจอแสดงผลส่วนกลาง



ตัวควบคุมมัลติฟังก์ชันจะอยู่ที่ด้านข้างของส่วนรองนั่งของที่นั่ง

การตั้งค่าสำหรับการนวด

การนวดจะมีตัวเลือกการตั้งค่าดังต่อไปนี้:

- On/Off: เลือก On/Off เพื่อเปิด/ปิดฟังก์ชันการนวด
- Programs 1-5 (โปรแกรม 1-5): โปรแกรมการนวดที่ตั้งค่าไว้ล่วงหน้ามี 5 โปรแกรม เลือกระหว่าง Swell, Tread, Advanced, Lumbar และ Shoulder

- Intensity: เลือกระหว่าง Low, Normal และ High

- Speed: เลือกระหว่าง Slow, Normal และ Fast

การเริ่มการนวดใหม่

ฟังก์ชันข้อความจะถูกยกเลิกการทำงานโดยอัตโนมัติหลังจากเวลาผ่านไป 20 นาที การสั่งงานฟังก์ชันการทำงานอีกครั้งจะต้องทำในแบบแมนนวล

- แต่ที่ Restart ซึ่งแสดงอยู่บนจอแสดงผลส่วนกลาง เพื่อเริ่มโปรแกรมการนวดที่เลือกไว้อีกครั้ง
 - > โปรแกรมการนวดจะเริ่มการทำงานใหม่ ถ้าไม่มีการดำเนินการใดๆ ข้อความจะยังคงแสดงอยู่ในมุมมองระดับบนสุด

ข้อมูลที่เกี่ยวข้อง

- ที่นั่งด้านหลังแบบแมนนวล (น. 250)
- ที่นั่งด้านหลังแบบปรับด้วยระบบไฟฟ้า* (น. 251)
- การปรับที่นั่งด้านหลังแบบปรับด้วยระบบไฟฟ้า* (น. 251)
- การบันทึกตำแหน่งของที่นั่ง, กระจกมองข้าง และจอแสดงผลบนกระจกหน้า* (น. 252)
- การใช้ตำแหน่งที่บันทึกไว้ของที่นั่ง, กระจกมองข้าง และจอแสดงผลบนกระจกหน้า* (น. 253)

- การปรับการตั้งค่าการนวด* ในที่นั่งด้านหลัง (น. 256)

- การปรับ* ความยาวของเบาะรองนั่งในที่นั่งด้านหลัง (น. 257)

- การปรับส่วนรองรับด้านข้าง* ในที่นั่งด้านหลัง (น. 258)

- การปรับส่วนรองรับบริเวณเอว* ในที่นั่งด้านหลัง (น. 259)

- การปรับที่นั่งผู้โดยสารจากที่นั่งคนขับ* (น. 260)

การปรับการตั้งค่าการนวด* ในที่นั่งด้านหลัง
ท่านสามารถใช้ทั้งตัวควบคุมแบบมัลติฟังก์ชันบนที่
นั่งและที่จอแสดงผลส่วนกลางในการเปลี่ยนแปลง
การตั้งค่าต่างๆ ได้ ช่วงของการตั้งค่าจะแสดงขึ้นในจอ
แสดงผลส่วนกลาง

การปรับการตั้งค่าการนวด ในที่นั่งด้านหน้า
ที่นั่งด้านหน้าจะมีการนวดอยู่ในพนักพิง การนวดจะ
ทำงานโดยใช้เบาะลมที่สามารถทำการนวดด้วยการตั้ง
ค่าต่างๆ ได้

ฟังก์ชันข้อความสามารถทำงานได้เมื่อเครื่องยนต์ทำงาน
อยู่เท่านั้น

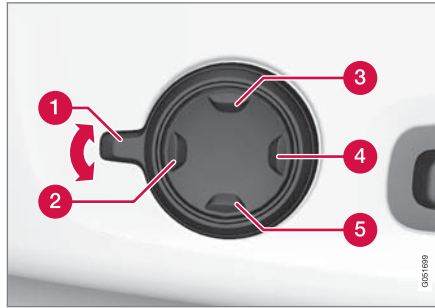

1. ตั้งงานตัวควบคุมแบบมัลติฟังก์ชันโดยการหมุนตัวควบคุม 1 ขึ้น/ลง มุมมองการตั้งค่าที่นั่งจะแสดงขึ้นบนจอแสดงผลส่วนกลาง
2. เลือก Massage ในมุมมองการตั้งค่าที่นั่ง
3. ในการเลือกกระหว่างฟังก์ชันการนวดฟังก์ชันต่างๆ ให้เลือกโดยตรงบนจอแสดงผลส่วนกลาง หรือโดยการเลื่อนเคอร์เซอร์ขึ้น/ลง โดยใช้ปุ่มด้านบน 3 / ด้านล่าง 5 ของตัวควบคุมแบบมัลติฟังก์ชัน เปลี่ยนการตั้งค่าในฟังก์ชันที่เลือกไว้โดยการเลือกโดยตรงบนจอแสดงผลส่วนกลาง หรือโดยการกดลูกศร หรือโดยใช้ปุ่มด้านหน้า 2 / ด้านหลัง 4 ของตัวควบคุมแบบมัลติฟังก์ชัน

ข้อมูลที่เกี่ยวข้อง

- ที่นั่งด้านหน้าแบบแมนนวล (น. 250)
- ที่นั่งด้านหน้าแบบปรับด้วยระบบไฟฟ้า* (น. 251)
- การปรับที่นั่งด้านหน้าแบบปรับด้วยระบบไฟฟ้า* (น. 251)
- การบันทึกตำแหน่งของที่นั่ง, กระจกมองข้าง และจอแสดงผลบนกระจกหน้า* (น. 252)
- การใช้ตำแหน่งที่บันทึกไว้ของที่นั่ง, กระจกมองข้าง และจอแสดงผลบนกระจกหน้า* (น. 253)
- การปรับ* ความยาวของเบาะรองนั่งในที่นั่งด้านหน้า (น. 257)
- การตั้งค่าการนวดในที่นั่งด้านหน้า* (น. 255)
- การปรับส่วนรองรับด้านข้าง* ในที่นั่งด้านหน้า (น. 258)
- การปรับส่วนรองรับบริเวณเอว* ในที่นั่งด้านหน้า (น. 259)
- การปรับที่นั่งผู้โดยสารจากที่นั่งคนขับ* (น. 260)

การปรับ*ความยาวของเบาะรองนั่งในที่นั่งด้านหน้า

ความยาวของเบาะรองนั่งสามารถปรับได้โดยใช้ปุ่มควบคุมมัลติฟังก์ชัน* ที่ด้านข้างของเบาะรองนั่ง หรือด้วยมือโดยใช้ปุ่มควบคุมที่ด้านหน้าของเบาะรองนั่ง ขึ้นอยู่กับระดับของอุปกรณ์ที่เลือก

การปรับความยาวของเบาะรองนั่งโดยใช้ปุ่มควบคุมมัลติฟังก์ชัน

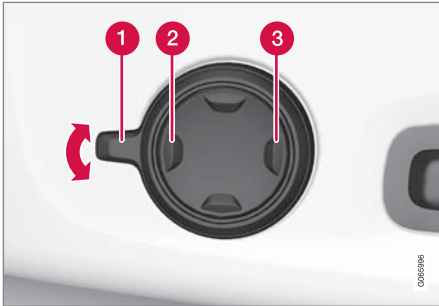

ปุ่มควบคุมมัลติฟังก์ชันจะอยู่ที่ด้านข้างของเบาะรองนั่ง

1. สั่งงานตัวควบคุมแบบมัลติฟังก์ชันโดยการหมุนตัวควบคุม **1** ขึ้น/ลง มุมมองการตั้งค่าที่นั่งจะแสดงขึ้นบนจอแสดงผลส่วนกลาง

2. เลือก Cushion extension ในมุมมองการตั้งค่าที่นั่ง

- กดส่วนด้านหน้าของปุ่มปรับ 4 ทิศทาง **2** เพื่อยืดเบาะรองนั่ง
- กดส่วนด้านหลังของปุ่มปรับ 4 ทิศทาง **3** เพื่อร่นเบาะรองนั่งเข้า

การปรับความยาวของเบาะรองนั่งด้วยมือ

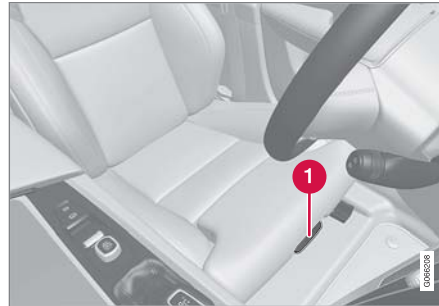

ตัวควบคุมสำหรับการปรับเบาะรองนั่ง

1. จับที่มีข้อจับ **1** ที่ด้านหน้าของที่นั่งและดึงขึ้นด้านบน
2. ปรับความยาวของเบาะรองนั่ง
3. ปล่อยมือจับและตรวจสอบให้แน่ใจว่าเบาะรองนั่งเลื่อนไปถึงตำแหน่งที่ถูกต้อง

ข้อมูลที่เกี่ยวข้อง

- ที่นั่งด้านหน้าแบบแมนนวล (น. 250)
- ที่นั่งด้านหน้าแบบปรับด้วยระบบไฟฟ้า* (น. 251)
- การปรับที่นั่งด้านหน้าแบบปรับด้วยระบบไฟฟ้า* (น. 251)
- การปรับที่ก้นตำแหน่งของที่นั่ง, กระจกมองข้าง และจอแสดงผลบนกระจกหน้า* (น. 252)
- การใช้ตำแหน่งที่ปรับที่ก้นของที่นั่ง, กระจกมองข้าง และจอแสดงผลบนกระจกหน้า* (น. 253)
- การปรับการตั้งค่าการนอน* ในที่นั่งด้านหน้า (น. 256)
- การตั้งค่าการนอนในที่นั่งด้านหน้า* (น. 255)
- การปรับส่วนรองรับด้านข้าง* ในที่นั่งด้านหน้า (น. 258)
- การปรับส่วนรองรับบริเวณเอว* ในที่นั่งด้านหน้า (น. 259)
- การปรับที่นั่งผู้โดยสารจากที่นั่งคนขับ* (น. 260)

การปรับส่วนรองรับด้านข้าง*ในที่นั่งด้านหน้า เพิ่มความสบายในที่นั่งด้านหน้าโดยการปรับที่ด้าน ข้างของพนักพิง

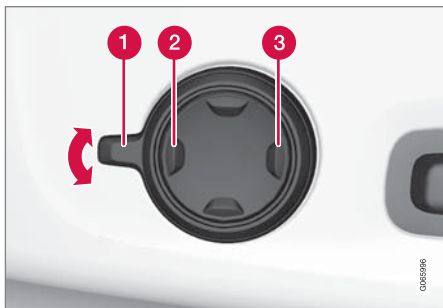

ตัวควบคุมมัลติฟังก์ชันจะอยู่ที่ด้านข้างของส่วนรองนั่งของที่นั่ง

ด้านข้างของพนักพิงหลังสามารถปรับเพื่อให้มีการรองรับด้านข้าง ท่านสามารถใช้ทั้งตัวควบคุมแบบมัลติฟังก์ชันบนที่นั่งและที่จอแสดงผลส่วนกลางในการเปลี่ยนแปลงการตั้งค่าต่างๆ ได้ ช่วงของการตั้งค่าจะแสดงขึ้นในจอแสดงผลส่วนกลาง

เมื่อต้องการปรับการรองรับด้านข้าง:

1. สี่งงานตัวควบคุมแบบมัลติฟังก์ชันโดยการหมุน **1** ขึ้น/ลง มุมมองการตั้งค่าที่นั่งจะแสดงขึ้นบนจอแสดงผลส่วนกลาง
2. เลือก Side bolsters ในมุมมองการตั้งค่าที่นั่ง
 - กดส่วนด้านหน้าของปุ่มปรับ 4 ทิศทางเพื่อเพิ่มการรองรับด้านข้าง **2**
 - กดส่วนด้านหลังของปุ่มปรับแบบ 4 ทิศทางเพื่อลดการรองรับด้านข้าง **3**

ข้อมูลที่เกี่ยวข้อง

- ที่นั่งด้านหน้าแบบแมนนวล (น. 250)
- ที่นั่งด้านหน้าแบบปรับด้วยระบบไฟฟ้า* (น. 251)
- การปรับที่นั่งด้านหน้าแบบปรับด้วยระบบไฟฟ้า* (น. 251)
- การปรับที่ก้นตำแหน่งของที่นั่ง, กระจกมองข้าง และจอแสดงผลบนกระจกหน้า* (น. 252)
- การใช้ตำแหน่งที่ปรับที่ไว้ของที่นั่ง, กระจกมองข้าง และจอแสดงผลบนกระจกหน้า* (น. 253)
- การปรับการตั้งค่าการนวด* ในที่นั่งด้านหน้า (น. 256)

- การปรับ*ความยาวของเบาะรองนั่งในที่นั่งด้านหน้า (น. 257)
- การตั้งค่าการนวดในที่นั่งด้านหน้า* (น. 255)
- การปรับส่วนรองรับบริเวณเอว* ในที่นั่งด้านหน้า (น. 259)
- การปรับที่นั่งผู้โดยสารจากที่นั่งคนขับ* (น. 260)

การปรับส่วนรองรับบริเวณเอว* ในที่นั่งด้านหน้า

ส่วนรองรับบริเวณนั้นเอวสามารถปรับได้โดยใช้ปุ่มควบคุมที่ด้านข้างของเบาะรองนั่ง



ตัวควบคุมแบบมัลติฟังก์ชันในรถที่มีส่วนรองรับบริเวณนั้นเอวแบบปรับ 4 ทิศทาง*



ปุ่มควบคุมในรถที่มีส่วนรองรับบริเวณนั้นเอวแบบปรับ 2 ทิศทาง*

ส่วนรองรับบริเวณนั้นเอวถูกปรับโดยใช้ปุ่มควบคุมมัลติฟังก์ชันในรถที่มีส่วนรองรับบริเวณนั้นเอวแบบปรับ 4 ทิศทาง* หรือโดยใช้ปุ่มกลมในรถที่มีส่วนรองรับบริเวณนั้นเอวแบบปรับ 2 ทิศทาง* ปุ่มควบคุมจะอยู่ที่ด้านข้างของส่วนรองนั่งของที่นั่ง ส่วนรองรับบริเวณนั้นเอวสามารถปรับไปด้านหน้า/ไปด้านหลังและขึ้น/ลง (ส่วนรองรับบริเวณนั้นเอวแบบปรับ 4 ทิศทาง) หรือไปด้านหน้า/ไปด้านหลัง (ส่วนรองรับบริเวณนั้นเอวแบบปรับ 2 ทิศทาง) ขึ้นอยู่กับระดับอุปกรณ์ที่เลือก

ปรับส่วนรองรับบริเวณนั้นเอวในรถที่มีส่วนรองรับบริเวณนั้นเอวแบบปรับ 4 ทิศทาง

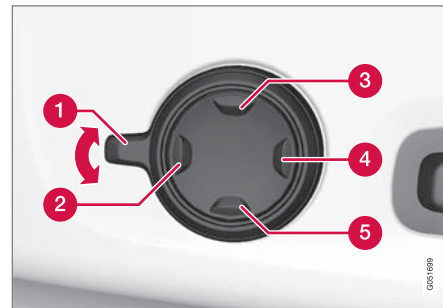

1. สี่งานตัวควบคุมแบบมัลติฟังก์ชันโดยการหมุนตัวควบคุม **1** ขึ้น/ลง มุมมองการตั้งค่าที่นั่งจะแสดงขึ้นบนจอแสดงผลส่วนกลาง
2. เลือก Lumbar ในมุมมองการตั้งค่าที่นั่ง
 - กดปุ่มกลมขึ้น **3** /ลง **5** เพื่อเลื่อนส่วนรองรับบริเวณนั้นเอวขึ้น/ลง
 - กดส่วนด้านหน้า **2** ของปุ่มปรับเพื่อเพิ่มการรองรับบริเวณเอว
 - กดส่วนด้านหลัง **4** ของปุ่มปรับเพื่อลดการรองรับบริเวณเอว



ปรับส่วนรองรับบริเวณบ้นเอวในรถที่มีส่วนรองรับบริเวณบ้นเอวแบบปรับ 2 ทิศทาง

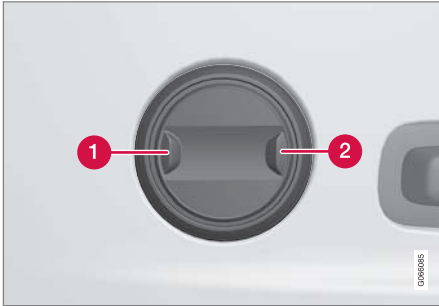

1. กดส่วนด้านหน้า **1** ของปุ่มกลมเพื่อเพิ่มการรองรับบริเวณเอว
2. กดส่วนด้านหลัง **2** ของปุ่มกลมเพื่อลดการรองรับบริเวณเอว

ข้อมูลที่เกี่ยวข้อง

- ที่นั่งด้านหน้าแบบแมนนวล (น. 250)
- ที่นั่งด้านหน้าแบบปรับด้วยระบบไฟฟ้า* (น. 251)
- การปรับที่นั่งด้านหน้าแบบปรับด้วยระบบไฟฟ้า* (น. 251)
- การปรับที่ตำแหน่งของที่นั่ง, กระจกมองข้าง และจอแสดงผลบนกระจกหน้า* (น. 252)

- การใช้ตำแหน่งที่นั่งที่ก้มได้ของที่นั่ง, กระจกมองข้าง และจอแสดงผลบนกระจกหน้า* (น. 253)
- การปรับการตั้งค่าการรูด* ในที่นั่งด้านหน้า (น. 256)
- การปรับ* ความยาวของเบาะรองนั่งในที่นั่งด้านหน้า (น. 257)
- การตั้งค่าการรูดในที่นั่งด้านหน้า* (น. 255)
- การปรับส่วนรองรับด้านข้าง* ในที่นั่งด้านหน้า (น. 258)
- การปรับที่นั่งผู้โดยสารจากที่นั่งคนขับ* (น. 260)

การปรับที่นั่งผู้โดยสารจากที่นั่งคนขับ* ที่นั่งของผู้โดยสารด้านหน้าสามารถปรับได้จากที่นั่งของคนขับ

การสั่งงานฟังก์ชัน

การสั่งงานฟังก์ชันนี้ทำได้โดยจากมุมมองฟังก์ชันการทำงานบนจอแสดงผลส่วนกลาง:



กดปุ่ม Adjust Passenger Seat เพื่อสั่งงาน

ปรับที่นั่งผู้โดยสาร

หลังจากที่สั่งงานฟังก์ชันแล้ว คนขับจะต้องปรับที่นั่งผู้โดยสารภายในเวลา 10 วินาที ถ้าไม่มีการปรับภายในช่วงเวลานี้ ฟังก์ชันจะหยุดทำงาน

คนขับปรับที่นั่งผู้โดยสารโดยใช้ตัวควบคุมบนที่นั่งคนขับ :



- 1 เลื่อนที่นั่งผู้โดยสารไปทางด้านหน้า/ด้านหลังโดยการปรับตัวควบคุมไปทางด้านหน้า/ด้านหลัง
- 2 เปลี่ยนความเอียงของพนักพิงที่นั่งผู้โดยสารโดยการปรับตัวควบคุมไปทางด้านหน้า/ด้านหลัง

ข้อมูลที่เกี่ยวข้อง

- ที่นั่งด้านหน้าแบบแมนนวล (น. 250)
- ที่นั่งด้านหน้าแบบปรับด้วยระบบไฟฟ้า* (น. 251)
- การปรับที่นั่งด้านหน้าแบบปรับด้วยระบบไฟฟ้า* (น. 251)
- การปรับที่ตำแหน่งของที่นั่ง, กระจกมองข้าง และจอแสดงผลบนกระจกหน้า* (น. 252)
- การใช้ตำแหน่งที่ปรับที่ไว้ของที่นั่ง, กระจกมองข้าง และจอแสดงผลบนกระจกหน้า* (น. 253)

- การปรับการตั้งค่าการนวด* ในที่นั่งด้านหน้า (น. 256)
- การปรับ* ความยาวของเบาะรองนั่งในที่นั่งด้านหน้า (น. 257)
- การตั้งค่าการนวดในที่นั่งด้านหน้า* (น. 255)
- การปรับส่วนรองรับด้านข้าง* ในที่นั่งด้านหน้า (น. 258)
- การปรับส่วนรองรับบริเวณเอว* ในที่นั่งด้านหน้า (น. 259)

การลดระดับพนักพิงของที่นั่งด้านหลัง*
พนักพิงที่นั่งด้านหลังจะแบ่งออกเป็น 2 ส่วน แต่ละส่วนจะสามารถพับไปด้านหน้าแยกกันได้

คำเตือน

- การปรับที่นั่งและยึดเข้าที่ก่อนขับรถ ใช้ความระมัดระวังเมื่อปรับที่นั่ง การปรับที่ไม่มีการควบคุมหรือไม่ระมัดระวังอาจทำให้ได้รับบาดเจ็บจากการหนีบได้
- เมื่อบรรทุกวัตถุที่ยาว ต้องยึดไว้ให้มั่นคงเสมอเพื่อหลีกเลี่ยงการบาดเจ็บและความเสียหายในระหว่างการเบรคอย่างกะทันหัน
- เมื่อขนถ่ายของขึ้นหรือลงจากรถ ต้องปิดสวิทช์เครื่องยนต์และใช้เบรคจอดรถเสมอ
- สำหรับรถที่มีชุดเกียร์อัตโนมัติ ให้ตั้งคั่นเกียร์ไว้ที่ตำแหน่ง P เพื่อป้องกันไม่ให้เกิดการเปลี่ยนตำแหน่งโดยไม่ตั้งใจ





! สำคัญ

ต้องไม่มีวัตถุใดๆ วางอยู่บนเบาะนั่งด้านหลังในขณะที่กำลังพับพนักพิงหลังลง และเข็มขัดนิรภัยจะต้องไม่ถูกคาตอยู่ มิฉะนั้น มีความเสี่ยงที่จะทำให้วัสดุหุ้มเบาะนั่งด้านหลังเสียหายได้

! สำคัญ

เบาะนั่งบนที่นั่งสำหรับเด็กแบบรวมอยู่ในตัว* ต้องอยู่ในตำแหน่งต่ำก่อนที่จะปรับพนักพิงที่นั่งด้านหลังให้ต่ำลง

ก่อนที่จะลดระดับที่นั่ง จะต้องยกที่วางแขน* สำหรับที่นั่งตรงกลางขึ้นก่อน

จะต้องปิดฝาปิดช่องสัมภาระลอดผ่าน* ในที่นั่งด้านหลังก่อนที่จะลดระดับลง

i หมายเหตุ

เมื่อสั่งงานการล็อคส่วนตัว ที่นั่งด้านหลังจะต้องอยู่ในตำแหน่งตั้งตรง การล็อคจึงจะสามารถทำงานได้ เมื่อที่นั่งด้านหลังอยู่ในตำแหน่งลดระดับลง การล็อคจะไม่สามารถทำงานได้

i หมายเหตุ

อาจจำเป็นต้องดันที่นั่งด้านหน้าไปข้างหน้า และ/หรือ ปรับพนักพิงขึ้นด้านบน เพื่อให้สามารถพับพนักพิงของที่นั่งด้านหลังไปทางด้านหน้าจนสุดได้

การลดระดับพนักพิง

ในการปรับที่นั่งด้านหลัง รถจะต้องจอดอยู่กับที่ และประตูด้านหลังต้องเปิดอยู่อย่างน้อยหนึ่งประตู



ปุ่มสำหรับการปรับที่นั่งจะอยู่ที่ส่วนด้านบนของที่นั่งด้านหลัง

1. ตรวจสอบให้แน่ใจว่าไม่มีผู้โดยสารหรือสิ่งของใดๆ อยู่บนที่นั่งด้านหลัง
2. ลดระดับพนักพิงศีรษะของที่นั่งตรงกลางในแบบแมนนวล

3. กดปุ่มใดปุ่มหนึ่ง (ในชั้นวางของที่ด้านซ้ายของรถ) ค้างไว้
4. ที่นั่งจะถูกปลดออกจากตัวล็อคแต่ยังคงอยู่ในตำแหน่งเดิม พนักพิงศีรษะจะลดระดับลงโดยอัตโนมัติ
5. ลดระดับพนักพิงศีรษะลงไปไปที่ตำแหน่งแมนนวลในแบบแมนนวล

การยกพนักพิงขึ้น

การยกพนักพิงไปที่ตำแหน่งตั้งฉากจะทำในแบบแมนนวล:

1. เลื่อนพนักพิงขึ้น/กลับเข้าที่
2. ดันพนักพิงจนกระทั่งตัวล็อคค้ำเข้าตำแหน่ง
3. ยกระดับพนักพิงศีรษะในแบบแมนนวล

4. ถ้าจำเป็น ให้ยกพนักพิงศีรษะของที่นั่งตรงกลางขึ้น

คำเตือน

ตรวจสอบว่า พนักพิงและพนักพิงศีรษะในที่นั่งด้านหลังล็อกเข้าในตำแหน่งอย่างถูกต้องหลังจากที่พับขึ้น

จะต้องยกพนักพิงศีรษะของที่นั่งตัวนอกขึ้นเสมอเมื่อมีผู้โดยสารนั่งอยู่บนที่นั่งด้านหลังตัวใดตัวหนึ่ง

ข้อมูลที่เกี่ยวข้อง

- การปรับพนักพิงศีรษะของที่นั่งด้านหลัง (น. 263)
- การล็อกส่วนตัว (น. 357)
- การเปิดใช้งานและการปิดใช้งานการล็อกส่วนตัว (น. 357)

การปรับพนักพิงศีรษะของที่นั่งด้านหลัง
ปรับพนักพิงศีรษะตรงกลางตามความสูงของผู้โดยสาร พับพนักพิงศีรษะของที่นั่งด้านนอก* ลง เพื่อให้มองเห็นทางด้านหลังได้ดียิ่งขึ้น

ปรับพนักพิงศีรษะสำหรับที่นั่งตรงกลาง

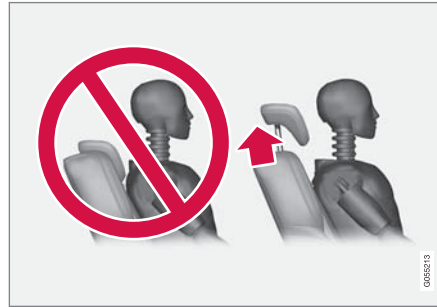

ถ้าสามารถทำได้ จะต้องปรับพนักพิงศีรษะของที่นั่งตรงกลางตามความสูงของผู้โดยสาร นั่นคือจะต้องครอบคลุมบริเวณด้านหลังของศีรษะทั้งหมด เลื่อนขึ้นในแบบแมนนวลตามต้องการ

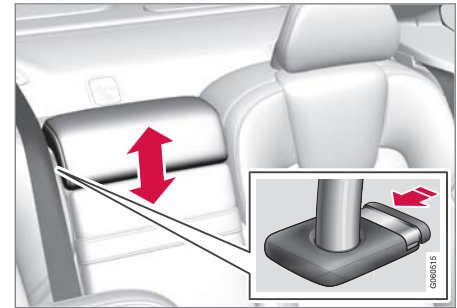

ในการลดระดับพนักพิงศีรษะ ให้กดปุ่ม (ดูภาพประกอบ) พร้อมกับกดพนักพิงศีรษะลงอย่างระมัดระวัง

คำเตือน

พนักพิงศีรษะที่นั่งตรงกลางจะต้องอยู่ที่ตำแหน่งต่ำสุดเมื่อไม่ใช้งานที่นั่งตรงกลาง เมื่อใช้งานที่นั่งตรงกลาง จะต้องปรับพนักพิงศีรษะอย่างถูกต้องตามความสูงของผู้โดยสาร โดยจะต้องสามารถรองรับส่วนด้านหลังทั้งหมดของศีรษะได้

พนักพิงศีรษะของที่นั่งด้านหลังตัวนอกผ่านทางจอแสดงผลส่วนกลาง*

พนักพิงศีรษะด้านนอกจะสามารถร่นเข้าได้โดยผ่านทางมุมมองฟังก์ชันการทำงานของจอแสดงผลส่วนกลาง

ที่นั่งและพวงมาลัย

- ◀ ท่านสามารถลดระดับของพนักพิงศีรษะลงได้ในตำแหน่ง
สวิตช์ฉุกเฉิน 0



กดปุ่ม Headrest Fold เพื่อสั่งงาน/
ยกเลิกการทำงานของการลดระดับ

เลื่อนพนักพิงศีรษะกลับไปด้วยมือจนกระทั่งได้ยินเสียง
คลิก

⚠ คำเตือน

ถ้ามีผู้โดยสารนั่งอยู่บนที่นั่งด้านหลังตัวนอกตัวใดตัว
หนึ่ง ห้ามลดระดับพนักพิงศีรษะของที่นั่งตัวนอก

⚠ คำเตือน

พนักพิงศีรษะต้องล็อกเข้าในตำแหน่งหลังจากที่พับ
ขึ้น

ข้อมูลที่เกี่ยวข้อง

- การลดระดับพนักพิงของที่นั่งด้านหลัง* (น. 261)

ตัวควบคุมที่พวงมาลัยและแดร

พวงมาลัยจะมีแดรและตัวควบคุมต่างๆ สำหรับ
ระบบช่วยเหลือคนขับและการรับรู้ค่าเสี่ยง
เป็นต้น รวมอยู่ภายใน



แป้นกดและแป้นเปลี่ยนเกียร์* บนพวงมาลัย

- 1 ตัวควบคุมสำหรับระบบช่วยเหลือคนขับ⁵
- 2 แป้นเปลี่ยนเกียร์* สำหรับการเปลี่ยนเกียร์แบบเกียร์ธรรมดาในกระปุกเกียร์อัตโนมัติ
- 3 ตัวควบคุมสำหรับการรับรู้คำสั่งเสียงและเมนู, ข้อความ และการทำงานกับโทรศัพท์

แตร



แตรอยู่ที่บริเวณตรงกลางของพวงมาลัย

ข้อมูลที่เกี่ยวข้อง

- ล็อคพวงมาลัย (น. 265)
- การปรับพวงมาลัย (น. 266)

ล็อคพวงมาลัย

ตัวล็อคพวงมาลัยทำให้บังคับล้อรถได้ยากขึ้น เช่น ในกรณีที่รถถูกขโมย ท่านอาจได้ยินเสียงกลไกการทำงานในขณะที่ล็อคหรือปลดล็อคพวงมาลัย

การสั่งงานตัวล็อคพวงมาลัย

ตัวล็อคพวงมาลัยจะทำงานเมื่อล็อคครดจากภายนอกรถ และดับเครื่องยนต์แล้ว ถ้าปลดล็อคเครื่องยนต์ทิ้งไว้ ตัวล็อคพวงมาลัยจะทำงานโดยอัตโนมัติหลังจากเวลาผ่านไปชั่วขณะ

การยกเลิกการทำงานของตัวล็อคพวงมาลัย

ตัวล็อคพวงมาลัยจะยกเลิกการทำงานเมื่อปลดล็อคครดจากภายนอก ถ้ารถไม่ได้ล็อค ตัวล็อคพวงมาลัยจะถูกยกเลิกการทำงานตราบนาทีที่กุญแจรีโมตคอนโทรลยังอยู่ในห้องโดยสารและมีการสตาร์ทรถได้

ข้อมูลที่เกี่ยวข้อง

- ตัวควบคุมที่พวงมาลัยและแตร (น. 264)
- การปรับพวงมาลัย (น. 266)

⁵ ตัวจำกัดความเร็ว, Cruise Control, ระบบควบคุมความเร็วคงที่พร้อมการปรับความเร็วอัตโนมัติ* การเตือนระยะห่าง* และ Pilot Assist

การปรับพวงมาลัย

ท่านสามารถปรับพวงมาลัยไปที่ตำแหน่งต่างๆ ได้

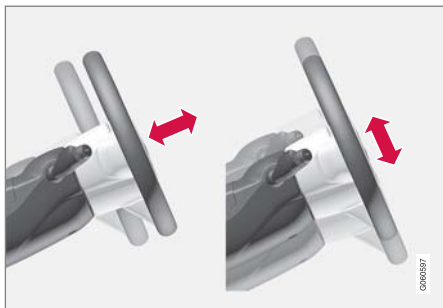

ความสูงและความลึกของพวงมาลัยสามารถปรับได้

พวงมาลัยสามารถปรับได้หลายวิธีโดยขึ้นอยู่กับว่ารถมี
ถุงลมนิรภัยบริเวณเข้า⁶ ติดตั้งอยู่หรือไม่

⚠ คำเตือน

การปรับพวงมาลัยและยึดพวงมาลัยก่อนขับรถ ห้าม
ปรับพวงมาลัยในขณะที่ขับรถ

เมื่อใช้พวงมาลัยเพาเวอร์แบบขึ้นอยู่กับความเร็ว ระดับ
ของแรงบังคับเลี้ยวจะสามารถปรับเปลี่ยนได้ แรงบังคับ

เลี้ยวจะได้รับปรับตามความเร็วของรถ เพื่อให้การ
ตอบสนองต่อถนนที่ดีที่สุดขึ้นสำหรับคนขับ

การปรับพวงมาลัยในรถที่มีถุงลมนิรภัยบริเวณเข้า



คันปรับพวงมาลัย

1. ดันคันปรับไปด้านหน้าเพื่อปลดพวงมาลัย
2. ปรับพวงมาลัยไปยังตำแหน่งที่เหมาะสมกับท่าน
3. ดันคันปรับกลับเพื่อล็อกพวงมาลัยให้อยู่ในตำแหน่ง
หากก้านพีด ให้กดพวงมาลัยเบาๆ พร้อมกับที่ดัน
ก้านกลับไป

การปรับพวงมาลัยในรถที่ไม่มีถุงลมนิรภัยบริเวณ
เข้า



คันปรับพวงมาลัย

1. ดึงคันปรับไปทางด้านหลังเพื่อปลดพวงมาลัย
2. ปรับพวงมาลัยไปยังตำแหน่งที่เหมาะสมกับท่าน
3. ดันคันปรับไปทางด้านหน้าเพื่อล็อกพวงมาลัย หาก
ก้านพีด ให้กดพวงมาลัยเบาๆ พร้อมกับที่ดันก้าน
กลับไป

⁶ ถุงลมนิรภัยบริเวณเข้าจะมีติดตั้งอยู่ในรถในบางตลาดเท่านั้น

ข้อมูลที่เกี่ยวข้อง

- ลี้อคพวงมาลัย (น. 265)
- ตัวควบคุมที่พวงมาลัยและแฮต (น. 264)
- การปรับที่นั่งด้านหน้าแบบปรับด้วยระบบไฟฟ้า*
(น. 251)

ชุดควบคุมสภาพอากาศ

ชุดควบคุมสภาพอากาศ

สภาพอากาศ

รถมีชุดควบคุมสภาพอากาศแบบอิเล็กทรอนิกส์ ระบบควบคุมสภาพอากาศจะทำความเย็นหรือทำความร้อน พร้อมกับลดความชื้นของอากาศในห้องโดยสาร

การควบคุมฟังก์ชันการทำงานทั้งหมดของระบบควบคุมสภาพอากาศสามารถทำได้จากจอแสดงผลส่วนกลางและปุ่มกดที่คอนโซลกลาง

ท่านยังสามารถควบคุมฟังก์ชันการทำงานบางอย่างสำหรับที่นั่งด้านหลังจากตัวควบคุมสภาพอากาศ* ที่ด้านหลังของคอนโซลระหว่างที่นั่งด้านหน้าได้อีกด้วย

ข้อมูลที่เกี่ยวข้อง

- โชนของสภาพอากาศ (น. 270)
- ระบบควบคุมสภาพอากาศ - เซ็นเซอร์ (น. 271)
- อุณหภูมิที่รู้สึก (น. 271)
- การควบคุมระบบควบคุมสภาพอากาศด้วยระบบจดจำคำสั่งเสียง (น. 272)
- สภาพอากาศขณะจอด (น. 297)
- ชุดทำความร้อน (น. 308)
- คุณภาพอากาศ (น. 273)

- การกระจายอากาศ (น. 276)
- ตัวควบคุมสภาพอากาศ (น. 282)

โชนของสภาพอากาศ

จำนวนของโชนสภาพอากาศที่แบ่งออกภายในรถจะเป็นตัวควบคุมตัวเลือกสำหรับการตั้งค่าอุณหภูมิสำหรับส่วนต่างๆ ของห้องโดยสาร

ระบบสภาพอากาศแบบ 2 โชน

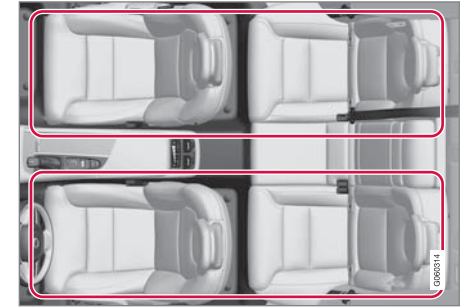

ระบบสภาพอากาศแบบ 2 โชน

เมื่อใช้ระบบสภาพอากาศแบบ 2 โชน จะสามารถตั้งอุณหภูมิในห้องโดยสารสำหรับด้านซ้ายและด้านขวาแยกกันได้

ข้อมูลที่เกี่ยวข้อง

- สภาพอากาศ (น. 270)

ระบบควบคุมสภาพอากาศ - เซ็นเซอร์

ระบบควบคุมสภาพอากาศมีเซ็นเซอร์จำนวนหนึ่งเพื่อช่วยในการควบคุมสภาพอากาศภายในรถ

ตำแหน่งเซ็นเซอร์

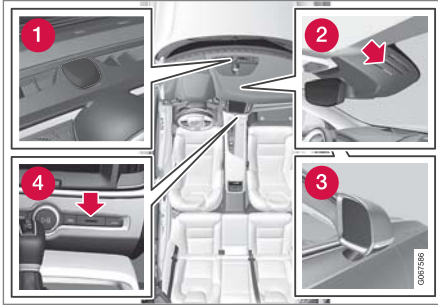

- 1 เซ็นเซอร์แสงแดด - ที่ด้านบนของคอนโซลหน้า
- 2 เซ็นเซอร์ความชื้น - ในตัวเรือนใกล้กับกระจกมองหลัง
- 3 เซ็นเซอร์อุณหภูมิภายนอก - ในกระจกมองข้างด้านขวา
- 4 เซ็นเซอร์อุณหภูมิของห้องโดยสาร - โดยปุ่มกดที่คอนโซลกลาง

i หมายเหตุ

ห้ามให้เสื้อผ้าหรือวัตถุใดๆ ปิดคลุมหรือบดบังเซ็นเซอร์

นอกจากนี้ระบบ Interior Air Quality System* จะยังมีเซ็นเซอร์คุณภาพอากาศซึ่งติดตั้งเข้ากับช่องอากาศเข้าของระบบควบคุมสภาพอากาศ

ข้อมูลที่เกี่ยวข้อง

- สภาพอากาศ (น. 270)
- Interior Air Quality System* (น. 275)

อุณหภูมิที่รู้สึก

ระบบควบคุมสภาพอากาศจะควบคุมสภาพอากาศภายในห้องโดยสารโดยอ้างอิงตามอุณหภูมิที่รู้สึก ไม่ใช่ใช้อุณหภูมิจริง

อุณหภูมิที่ท่านเลือกในห้องโดยสารจะสอดคล้องกับอุณหภูมิที่ร่างกายรู้สึก ซึ่งได้รับผลกระทบจากปัจจัยต่างๆ เช่น อุณหภูมิบรรยากาศ, ความเร็วลม, ความชื้น, การรับแสงแดด เป็นต้น ทั้งจากภายในและภายนอกของรถในขณะนั้นๆ

ระบบนี้ประกอบด้วยเซ็นเซอร์รับแสงซึ่งจะตรวจหาด้านที่แดดส่องไปยังห้องโดยสาร ซึ่งหมายความว่า อุณหภูมิระหว่างช่องจ่ายอากาศด้านขวาและด้านซ้ายอาจแตกต่างกัน แม้ว่าจะตั้งตัวควบคุมทั้งสองด้านไว้ที่อุณหภูมิเดียวกันก็ตาม

ข้อมูลที่เกี่ยวข้อง

- สภาพอากาศ (น. 270)

การควบคุมระบบควบคุมสภาพอากาศด้วยระบบจดจำคำสั่งเสียง¹

คำสั่งสำหรับการควบคุมด้วยเสียงของระบบควบคุมสภาพอากาศ เช่น เพื่อเปลี่ยนอุณหภูมิ, สั่งงานชุดทำความร้อนที่นั่ง* หรือเปลี่ยนระดับพัดลม เป็นต้น

กด **๕** แล้วพูดคำสั่งใดคำสั่งหนึ่งต่อไปนี้:

- "Climate" - เริ่มการโต้ตอบสำหรับระบบควบคุมสภาพอากาศ และแสดงตัวอย่างของคำสั่งต่างๆ
- "Set temperature to X degrees" - ตั้งอุณหภูมิที่ต้องการ
- "Raise temperature"/"Lower temperature" - เพิ่ม/ลดการตั้งค่าอุณหภูมิหนึ่งระดับ
- "Sync temperature" - ซิงโครไนซ์อุณหภูมิของโซนอุณหภูมิทุกโซนในรถเข้ากับอุณหภูมิที่ตั้งไว้สำหรับด้านคนขับ
- "Air on feet"/"Air on body" - เปิดการจ่ายอากาศที่ต้องการ

- "Air on feet off"/"Air on body off" - ปิดการจ่ายอากาศที่ต้องการ
- "Set fan to max"/"Turn off fan" - เปลี่ยนการจ่ายอากาศไปยัง Max/Off
- "Raise fan speed"/"Lower fan speed" - เพิ่ม/ลดระดับพัดลมหนึ่งระดับ
- "Turn on auto" - สั่งงานการหมุนเวียนอากาศอัตโนมัติ
- "Air condition on"/"Air condition off" - สั่งงาน/ยกเลิกการทำงานการปรับอากาศ
- "Recirculation on"/"Recirculation off" - สั่งงาน/ยกเลิกการทำงานการหมุนเวียนอากาศ
- "Turn on defroster"/"Turn off defroster" - สั่งงาน/ยกเลิกการทำงานการไล่ฝ้ากระจกประตูและกระจกมองข้าง
- "Turn on max defroster"/"Turn max defroster off" - สั่งงาน/ยกเลิกการทำงานการไล่ฝ้าระดับสูงสุด

- "Turn on electric defroster"/"Turn off electric defroster" - สั่งงาน/ยกเลิกการทำงานชุดทำความร้อนกระจกหน้า*
- "Turn on rear defroster"/"Turn off rear defroster" - สั่งงาน/ยกเลิกการทำงานชุดทำความร้อนกระจกหลังและกระจกมองข้าง
- "Turn steering wheel heat on"/"Turn steering wheel heat off" - สั่งงาน/ยกเลิกการทำงานชุดทำความร้อนพวงมาลัย*
- "Raise steering wheel heat"/"Lower steering wheel heat" - เพิ่ม/ลดการตั้งค่าสำหรับชุดทำความร้อนพวงมาลัย* หนึ่งระดับ
- "Turn on seat heat"/"Turn off seat heat" - สั่งงาน/ยกเลิกการทำงานชุดทำความร้อนที่นั่ง*
- "Raise seat heat"/"Lower seat heat" - เพิ่ม/ลดการตั้งค่าสำหรับชุดทำความร้อนที่นั่ง* หนึ่งระดับ

¹ ใช้กับบางตลาด

- "Turn on seat ventilation"/"Turn off seat ventilation" - สั่งงาน/ยกเลิกการทำงานการระบายอากาศที่นั่ง*
- "Raise seat ventilation"/"Lower seat ventilation" - เพิ่ม/ลดการตั้งค่าสำหรับชุดระบายอากาศที่นั่ง* หนึ่งระดับ

ข้อมูลที่เกี่ยวข้อง

- สภาพอากาศ (น. 270)
- การจดจำเสียง (น. 208)
- การใช้การรับรู้คำสั่งเสียง (น. 209)
- การตั้งค่าสำหรับการรับรู้คำสั่งเสียง (น. 213)

คุณภาพอากาศ

วัสดุที่เลือกสรรมาสำหรับห้องโดยสารและระบบฟอกอากาศ ทำให้มั่นใจได้ว่าคุณภาพของอากาศในห้องโดยสารอยู่ในระดับสูงอยู่เสมอ

วัสดุในห้องโดยสาร

ภายในห้องโดยสารได้รับการออกแบบให้มีความสะดวกสบายสูงสุด แม้แต่ผู้ที่เป็นโรคภูมิแพ้จากการสัมผัสและโรคหืดก็จะรู้สึกสบายด้วยเช่นกัน

วัสดุที่ผ่านการทดสอบแล้วได้รับการพัฒนาขึ้นเพื่อลดปริมาณฝุ่นในห้องโดยสาร และยังช่วยให้สามารถรักษาความสะอาดในห้องโดยสารได้ง่ายขึ้นอีกด้วย

พรมในห้องโดยสารและห้องเก็บสัมภาระสามารถถอดออกได้ และง่ายต่อการถอดและทำความสะอาด

ใช้น้ำยาทำความสะอาดและผลิตภัณฑ์ดูแลรักษาที่แนะนำโดยวอลโว่ในการทำความสะอาดภายในรถ

ระบบฟอกอากาศ

นอกเหนือจากตัวกรองสำหรับห้องโดยสารแล้ว Clean Zone Interior Package* และ Interior Air Quality System* ยังช่วยรักษาคุณภาพอากาศในห้องโดยสารให้อยู่ในระดับสูงอีกด้วย

ข้อมูลที่เกี่ยวข้อง

- สภาพอากาศ (น. 270)
- Clean Zone* (น. 274)
- Clean Zone Interior Package* (น. 274)
- Interior Air Quality System* (น. 275)
- ตัวกรองห้องโดยสาร (น. 276)

Clean Zone*

ฟังก์ชัน Clean Zone จะตรวจสอบและระบุว่าสภาพทั้งหมดเป็นไปตามเงื่อนไขสำหรับคุณภาพอากาศในห้องโดยสารที่ดีหรือไม่



A ไฟแสดงจะแสดงขึ้นในมุมมองสภาพอากาศบนจอแสดงผลส่วนกลาง

B ไฟแสดงจะแสดงขึ้นในแถบข้อมูลสภาพอากาศถ้าไม่ได้เปิดมุมมองสภาพอากาศอยู่

ถ้าสภาพต่างๆ ไม่เป็นไปตามเงื่อนไข ข้อความ Clean Zone จะเป็นสีขาว เมื่อสภาพทั้งหมดเป็นไปตามเงื่อนไขแล้ว ข้อความจะเปลี่ยนเป็นสีน้ำเงิน

โดยต้องเป็นไปตามเงื่อนไขดังต่อไปนี้:

- ประตูทั้งหมดและฝากระโปรงหลังปิด
- กระจกประตูทั้งหมดและชั้นรูฟ* ปิด
- ตั้งงานระบบคุณภาพอากาศ Interior Air Quality System* แล้ว
- ตั้งงานพัดลมระบายอากาศแล้ว
- ยกเลิกการทำงานของโหมดการหมุนเวียนอากาศภายในรถแล้ว

i หมายเหตุ

Clean Zone ไม่ได้แสดงว่าอากาศมีคุณภาพดี แต่จะแสดงว่าสภาพต่างๆ เป็นไปตามเงื่อนไขสำหรับคุณภาพอากาศที่ดีเท่านั้น

ข้อมูลที่เกี่ยวข้อง

- คุณภาพอากาศ (น. 273)
- Clean Zone Interior Package* (น. 274)
- Interior Air Quality System* (น. 275)
- ตัวกรองห้องโดยสาร (น. 276)

Clean Zone Interior Package*

Clean Zone Interior Package (CZIP) มีชุดของการทำงานปรับเปลี่ยนชุดหนึ่งที่ช่วยรักษาอากาศภายในห้องโดยสารให้สะอาด ปราศจากสิ่งที่ก่อให้เกิดอาการภูมิแพ้หรือหอบหืด

ซึ่งจะรวมถึงดังต่อไปนี้ด้วย:

- ฟังก์ชันการทำงานขั้นสูงของพัดลม หมายความว่าพัดลมจะเริ่มทำงานเมื่อปลดล็อครถด้วยกุญแจรีโมตคอนโทรล พัดลมจะให้อากาศที่บริสุทธิ์แก่ห้องโดยสาร การทำงานนี้จะเริ่มขึ้นเมื่อจำเป็น และจะถูกกระับการใช้งานโดยอัตโนมัติหลังจากช่วงเวลาหนึ่ง หรือเมื่อประตูห้องโดยสารบานใดบานหนึ่งเปิด จำนวนเวลาที่พัดลมทำงานจะลดลงอย่างต่อเนื่องเนื่องจากความต้องการลดลงจนกระทั่งรถมีอายุ 4 ปี
- ระบบคุณภาพอากาศแบบอัตโนมัติเต็มรูปแบบ Interior Air Quality System (IAQS)

ข้อมูลที่เกี่ยวข้อง

- คุณภาพอากาศ (น. 273)
- Clean Zone* (น. 274)

- Interior Air Quality System* (น. 275)
- ตัวกรองห้องโดยสาร (น. 276)

Interior Air Quality System*

Interior Air Quality System (IAQS) เป็นระบบคุณภาพอากาศแบบอัตโนมัติเต็มรูปแบบ ซึ่งจะแยกแก๊สและอนุภาคต่างๆ เพื่อลดปริมาณของกลิ่นและสิ่งปนเปื้อนในห้องโดยสารให้น้อยลง

IAQS เป็นส่วนหนึ่งของ Clean Zone Interior Package (CZIP) และจะทำความสะอาดอากาศในห้องโดยสารไม่ให้มีสิ่งปนเปื้อน เช่น ฝุ่นละออง, ไฮโดรคาร์บอน, ไนโตรสออกไซด์ และโอโซนระดับพื้นดิน

ถ้าเซ็นเซอร์คุณภาพอากาศตรวจพบว่าอากาศภายนอกมีการปนเปื้อน ช่องอากาศเข้าจะปิดและการหมุนเวียนอากาศจะทำงาน

i หมายเหตุ

ต้องเปิดใช้งานเซ็นเซอร์คุณภาพอากาศตลอดเวลา เพื่อให้แน่ใจว่ามีอากาศที่บริสุทธิ์ที่สุดในห้องโดยสาร ในสภาพอากาศเย็น การหมุนเวียนอากาศจะถูกจำกัดการทำงานไว้เพื่อป้องกันการเกิดฝ้า ในกรณีที่มีฝ้า ควรใช้ฟังก์ชันการไล่ฝ้าสำหรับกระจกหน้า, กระจกประตู และกระจกหลัง

ข้อมูลที่เกี่ยวข้อง

- การเปิดใช้งานและการปิดใช้งานเซ็นเซอร์คุณภาพอากาศ* (น. 276)
- คุณภาพอากาศ (น. 273)
- Clean Zone* (น. 274)
- Clean Zone Interior Package* (น. 274)
- ตัวกรองห้องโดยสาร (น. 276)

การเปิดใช้งานและการปิดใช้งานเซ็นเซอร์ คุณภาพอากาศ*

เซ็นเซอร์คุณภาพอากาศเป็นส่วนหนึ่งของระบบ
คุณภาพอากาศอัตโนมัติแบบเต็มรูปแบบ Interior
Air Quality System (IAQS)

ท่านสามารถตั้งให้เซ็นเซอร์คุณภาพอากาศทำงานหรือ
ปิดทำงานได้

1. กด Settings ในมุมมองระดับบนสุดบนจอแสดงผล
ส่วนกลาง
2. กดปุ่ม Climate
3. เลือก Air Quality Sensor เพื่อสั่งงาน/ยกเลิกการ
ทำงานของเซ็นเซอร์คุณภาพอากาศ

ข้อมูลที่เกี่ยวข้อง

- Interior Air Quality System* (น. 275)

ตัวกรองห้องโดยสาร

อากาศที่เข้าสู่ห้องโดยสารของรถจะได้รับการทำ
ความสะอาดด้วยตัวกรอง

การเปลี่ยนตัวกรองสำหรับห้องโดยสาร

เพื่อรักษาประสิทธิภาพการทำงานของระบบควบคุม
สภาพอากาศให้อยู่ในระดับสูงอยู่เสมอ ท่านจะต้อง
เปลี่ยนตัวกรองเป็นประจำ ให้ปฏิบัติตามโปรแกรมการ
ให้บริการของวอลโว่สำหรับช่วงระยะเวลาการเปลี่ยนที่
แนะนำ ถ้าใช้รถในสภาพแวดล้อมที่มีการปนเปื้อนมาก
อาจจำเป็นต้องเปลี่ยนตัวกรองบ่อยขึ้น

หมายเหตุ

ฟิลเตอร์สำหรับห้องโดยสารมีหลายประเภทแตกต่างกัน ต้องแน่ใจว่าได้ติดตั้งฟิลเตอร์ที่ถูกต้อง

ข้อมูลที่เกี่ยวข้อง

- คุณภาพอากาศ (น. 273)
- Clean Zone* (น. 274)
- Clean Zone Interior Package* (น. 274)
- Interior Air Quality System* (น. 275)

การกระจายอากาศ

ระบบควบคุมสภาพอากาศจะจ่ายอากาศที่ไหลเข้า
มาไปยังช่องจ่ายอากาศต่างๆ ในห้องโดยสาร

การกระจายอากาศแบบอัตโนมัติและแบบ
แมนนวล

เมื่อระบบควบคุมสภาพอากาศแบบปรับอัตโนมัติ
ทำงานอยู่ การกระจายอากาศจะทำงานโดยอัตโนมัติ ถ้า
จำเป็น จะสามารถควบคุมการกระจายอากาศในแบบ
แมนนวลได้

ช่องจ่ายอากาศแบบปรับได้

ช่องจ่ายอากาศบางช่องในรถจะสามารถปรับได้ ซึ่ง
หมายความว่าท่านสามารถเปิด/ปิดช่องจ่ายอากาศเพื่อ
ปรับการไหลของอากาศได้

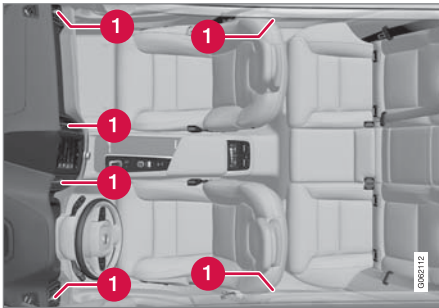

ตำแหน่งของช่องจ่ายอากาศแบบปรับได้ในห้องโดยสาร

- 1 ช่องอากาศ 4 ช่องจะอยู่บนคอนโซลหน้า และบนเสื่อประตูระหว่างประตูด้านหน้าและด้านหลังด้านละ 1 ช่อง

ข้อมูลที่เกี่ยวข้อง

- สภาพอากาศ (น. 270)
- การเปลี่ยนการกระจายอากาศ (น. 277)
- การเปิด, การปิดและการปรับทิศทางของช่องจ่ายอากาศ (น. 278)
- ตารางตัวเลือกการกระจายอากาศ (น. 279)

การเปลี่ยนการกระจายอากาศ

ถ้าต้องการ ท่านสามารถเปลี่ยนการกระจายอากาศในแบบแมนนวลได้



1. เปิดมุมมองสภาพอากาศในจอแสดงผลส่วนกลาง โดยกดสัญลักษณ์ที่ตรงกลางของแถบสภาพอากาศ

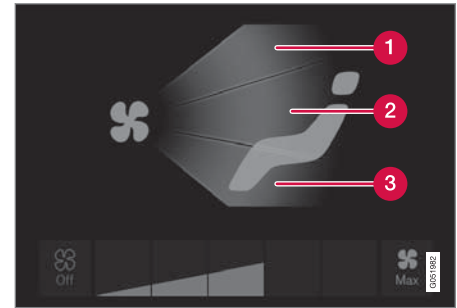

ปุ่มการกระจายอากาศในมุมมองสภาพอากาศ

- 1 การกระจายอากาศ - ช่องจ่ายอากาศละลายน้ำแข็งกระจกหน้า
 - 2 การกระจายอากาศ - ช่องจ่ายอากาศที่คอนโซลหน้าและคอนโซลกลาง
 - 3 การกระจายอากาศ - ช่องจ่ายอากาศที่พื้น
2. กดปุ่มการกระจายอากาศอย่างน้อยหนึ่งปุ่มเพื่อเปิด/ปิดการกระจายอากาศที่ตรงกัน
 - > การกระจายอากาศจะเปลี่ยนไป และปุ่มจะติดสว่างขึ้น/ดับลง



◀◀ ข้อมูลที่เกี่ยวข้อง

- การกระจายอากาศ (น. 276)
- การเปิด, การปิดและการปรับทิศทางของช่องจ่ายอากาศ (น. 278)
- ตารางตัวเลือกการกระจายอากาศ (น. 279)

การเปิด, การปิดและการปรับทิศทางของช่องจ่ายอากาศ

ช่องจ่ายอากาศบางช่องในห้องโดยสารสามารถเปิด, ปิด หรือปรับทิศทางเฉพาะช่องนั้น ๆ ได้

ถ้าช่องจ่ายอากาศด้านนอกของรถหันไปทางกระจกประตูจะสามารถไล่ฝ้าได้

ถ้าช่องจ่ายอากาศด้านนอกของรถหันเข้าด้านใน นั่นหมายความว่า ในสภาพอากาศที่ร้อน ห้องโดยสารจะได้รับการรักษาให้อยู่ในระดับที่เย็นสบาย

การเปิดและการปิดช่องจ่ายอากาศ

ช่องจ่ายอากาศบนแผงหน้าปัด:

- หมุนปุ่มหมุนที่ตรงกลางของช่องจ่ายอากาศ เพื่อเปิด/ปิดการจ่ายอากาศจากช่องจ่ายอากาศ

การไหลของอากาศจะมากที่สุดเมื่อเครื่องหมายบนปุ่มปรับอยู่ในตำแหน่งแนวตั้ง

ช่องจ่ายอากาศที่เสาประตู:

- หมุนปุ่มหมุนใช้ช่องจ่ายอากาศ เพื่อเปิด/ปิดการจ่ายอากาศจากช่องจ่ายอากาศ

ยิ่งมองเห็นเส้นสีขาวบนปุ่มหมุนยาวมากขึ้นเท่าใด การไหลของอากาศก็ยิ่งสูงขึ้นเท่านั้น

การปรับทิศทางของช่องจ่ายอากาศ



- เลื่อนก้านปรับที่ตรงกลางของช่องจ่ายอากาศในแนวตั้ง/แนวนอน เพื่อปรับทิศทางการจ่ายอากาศจากช่องจ่ายอากาศ

ข้อมูลที่เกี่ยวข้อง



- การกระจายอากาศ (น. 276)
- การเปลี่ยนการกระจายอากาศ (น. 277)
- ตารางตัวเลือกการกระจายอากาศ (น. 279)



ตารางตัวเลือกการกระจายอากาศ

ถ้าต้องการ ท่านสามารถเปลี่ยนการกระจายอากาศ
ในแบบแมนนวลได้ ตัวเลือกที่สามารถตั้งค่าได้มีดัง
ต่อไปนี้

	การกระจายอากาศ	จุดประสงค์
	<p>ถ้ายกเลิกการเลือกปุ่มการจ่ายอากาศทั้งหมดในโหมดแมนนวล ระบบควบคุมสภาพอากาศจะกลับไปยังการควบคุมสภาพอากาศแบบปรับโดยอัตโนมัติ</p>	
	<p>การไหลของอากาศหลักจากช่องอากาศละลายน้ำแข็ง อากาศบางส่วนไหลจากช่องจ่ายอากาศช่องอื่น</p>	<p>ป้องกันไม่ให้เกิดฝ้าและน้ำแข็งในสภาพอากาศที่เย็นและชื้น (ในการดำเนินการนี้ ระดับของพัดลมจะต้องต่ำ)</p>
	<p>การไหลของอากาศหลักจากช่องจ่ายอากาศที่แผงคอนโซลหน้า อากาศบางส่วนไหลจากช่องจ่ายอากาศช่องอื่น</p>	<p>ให้การทำความเย็นที่มีประสิทธิภาพในสภาพอากาศร้อน</p>



	การกระจายอากาศ	จุดประสงค์
	การไหลของอากาศหลักจากช่องจ่ายอากาศที่พื้น อากาศบางส่วนไหลจากช่องจ่ายอากาศช่องอื่น	ให้ความร้อนหรือความเย็นแก่บริเวณพื้น
	อากาศหลักจากช่องจ่ายอากาศละลายน้ำแข็งและช่องจ่ายอากาศที่แผงคอนโซลหน้า อากาศบางส่วนไหลจากช่องจ่ายอากาศช่องอื่น	ให้ความสบายในสภาพอากาศที่ร้อนและแห้ง
	การไหลของอากาศหลักจากช่องจ่ายอากาศละลายน้ำแข็งและช่องจ่ายอากาศที่พื้น อากาศบางส่วนไหลจากช่องจ่ายอากาศช่องอื่น	ให้ความสบายและการไล่ฝ้าที่ดีในสภาพอากาศที่เย็นและชื้น

	การกระจายอากาศ	จุดประสงค์
	การไหลของอากาศหลักจากช่องจ่ายอากาศที่แผงคอนโซลหน้าและช่องจ่ายอากาศที่พื้นอากาศบางส่วนไหลจากช่องจ่ายอากาศช่องอื่น	ให้ความสบายในสภาพอากาศที่แต่งตั้งโดยที่อุณหภูมิภายนอกเย็น
	การไหลของอากาศหลักจากช่องจ่ายอากาศละลายน้ำแข็ง, จากช่องจ่ายอากาศที่แผงคอนโซลหน้า และช่องจ่ายอากาศที่พื้น	ให้ความสะดวกสบายอย่างสมดุลในห้องโดยสาร

ข้อมูลที่เกี่ยวข้อง

- การกระจายอากาศ (น. 276)
- การเปิด, การปิดและการปรับทิศทางของช่องจ่ายอากาศ (น. 278)
- การเปลี่ยนการกระจายอากาศ (น. 277)

ชุดควบคุมสภาพอากาศ

ตัวควบคุมสภาพอากาศ

ฟังก์ชันการทำงานต่างๆ ของระบบควบคุมสภาพอากาศสามารถควบคุมได้จากปุ่มกดที่คอนโซลกลาง, จอแสดงผลส่วนกลาง และตัวควบคุมที่ด้านหลังของคอนโซลระหว่างที่นั่งด้านหน้า*

ปุ่มกดที่คอนโซลกลาง

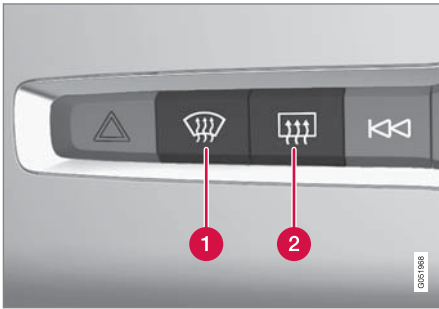

- 1 ปุ่มสำหรับชุดทำความร้อนกระจกหน้า* และการไล่ฝ้าระดับสูงสุด
- 2 ปุ่มสำหรับชุดทำความร้อนกระจกหลังและกระจกมองข้าง

แถบข้อมูลสภาพอากาศบนจอแสดงผลส่วนกลาง ฟังก์ชันการทำงานที่ใช้บ่อยที่สุดของระบบสภาพอากาศสามารถควบคุมได้จากแถบข้อมูลสภาพอากาศ

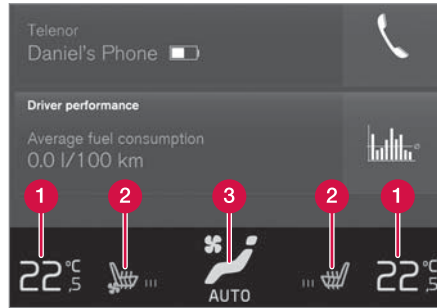

- 1 ตัวควบคุมอุณหภูมิสำหรับด้านคนขับและด้านผู้โดยสาร
- 2 ตัวควบคุมชุดทำความร้อน* และการระบายอากาศ* สำหรับที่นั่งคนขับและที่นั่งผู้โดยสารด้านหน้า รวมถึงชุดทำความร้อนพวงมาลัย*
- 3 ปุ่มสำหรับการเข้าไปที่มุมมองสภาพอากาศ ภาพกราฟิกบนปุ่มจะแสดงการตั้งค่าสภาพอากาศที่ใช้งานอยู่

มุมมองข้อมูลสภาพอากาศบนจอแสดงผลส่วนกลาง



เปิดมุมมองสภาพอากาศโดยกดสัญลักษณ์นี้ตรงกลางของแถบสภาพอากาศ

มุมมองสภาพอากาศจะแบ่งออกเป็นแท็บหลายแท็บโดยขึ้นอยู่กับระดับของอุปกรณ์ เปลี่ยนระหว่างแท็บต่างๆ โดยการปัดนิ้วไปทางด้านซ้าย/ด้านขวา หรือโดยการกดปุ่มของหัวข้อที่ต้องการ

สภาพอากาศหลัก

นอกเหนือจากฟังก์ชันของแถบข้อมูลสภาพอากาศแล้ว ยังสามารถควบคุมฟังก์ชันสภาพอากาศหลักอื่นๆ ในแท็บ Main climate ได้อีกด้วย

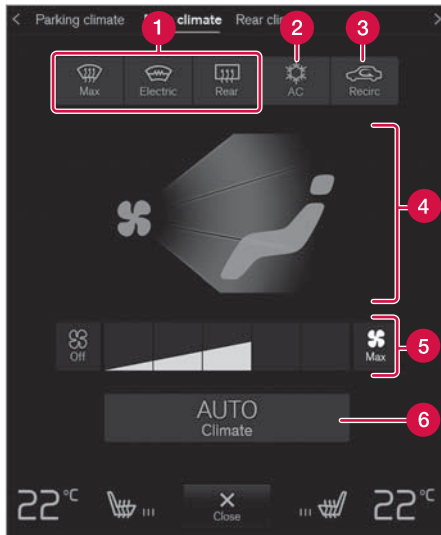

- 1 Max, Electric, Rear - ตัวควบคุมสำหรับกระจกประตูและกระจกมองข้าง
- 2 AC - ตัวควบคุมสำหรับระบบปรับอากาศ

- 3 Recirc - ตัวควบคุมสำหรับการหมุนเวียนอากาศ
- 4 ตัวควบคุมสำหรับการกระจายอากาศ
- 5 การควบคุมพัดลม
- 6 AUTO - การปรับสภาพอากาศอัตโนมัติ

สภาพอากาศขณะจอด

ระบบควบคุมสภาพอากาศขณะจอดของรถสามารถควบคุมได้ในแท็บ Parking climate

ตัวควบคุมสภาพอากาศที่ด้านหลังของคอนโซลระหว่างที่นั่งด้านหน้า*

ถ้ารถมีชุดทำความร้อนที่นั้งด้านหลัง* ติดตั้งอยู่ จะมีปุ่มควบคุมอยู่ที่ด้านหลังของคอนโซลระหว่างที่นั่งด้านหน้าสำหรับการควบคุมฟังก์ชันนี้

ข้อมูลที่เกี่ยวข้อง

- สภาพอากาศ (น. 270)
- การเปิดใช้งานและการปิดใช้งานชุดทำความร้อนที่นั่งด้านหน้า* (น. 284)
- การเปิดใช้งานและการปิดใช้งานชุดทำความร้อนที่นั่งด้านหลัง* (น. 285)
- การเปิดใช้งานและการปิดใช้งานชุดระบายอากาศที่นั่งด้านหน้า* (น. 286)

- การเปิดใช้งานและการปิดใช้งานชุดทำความร้อนพวงมาลัย* (น. 287)
- การเปิดใช้งานระบบควบคุมสภาพอากาศอัตโนมัติ (น. 288)
- การเปิดใช้งานและการปิดใช้งานการหมุนเวียนอากาศ (น. 289)
- การเปิดใช้งานและการปิดใช้งานชุดไล่ฝ้าระดับสูงสุด (น. 290)
- การเปิดใช้งานและการปิดใช้งานชุดทำความร้อนกระจกหน้า* (น. 291)
- การเปิดใช้งานและการปิดใช้งานชุดทำความร้อนกระจกหลังและกระจกมองข้าง (น. 292)
- การปรับระดับของพัดลมสำหรับที่นั่งด้านหน้า (น. 294)
- การปรับอุณหภูมิให้เท่ากัน (น. 296)
- การเปิดใช้งานและการปิดใช้งานระบบปรับอากาศ (น. 297)

การเปิดใช้งานและการปิดใช้งานชุดทำความร้อนที่นั่งด้านหน้า*

ระบบสามารถทำความร้อนที่นั่งเพื่อเพิ่มความสบายให้แก่คนขับและผู้โดยสารเมื่ออากาศหนาวเย็นได้



1. กดปุ่มที่ด้านซ้ายหรือด้านขวาบนพวงมาลัย และปุ่มสำหรับที่นั่งในแถบข้อมูลสภาพอากาศของจอแสดงผลส่วนกลาง เพื่อเปิดตัวควบคุมสำหรับที่นั่งและพวงมาลัยขึ้น

ถ้ารถไม่ได้ติดตั้งที่นั่งแบบมีภาวะบรรยากาศหรือพวงมาลัยแบบมีการทำความร้อนไว้ (สำหรับด้านคนขับ) ปุ่มสำหรับการทำความร้อนที่นั่งจะสามารถใช้งานได้โดยตรงในแถบข้อมูลสภาพอากาศ



2. กดปุ่มสำหรับชุดทำความร้อนที่นั่งซ้ำๆ เพื่อเปลี่ยนระหว่างระดับต่างๆ สี่ระดับ: Off, High, Medium และ Low
> ระดับจะเปลี่ยนไป และปุ่มจะแสดงระดับที่ตั้งไว้

คำเตือน

ที่นั่งแบบทำความร้อนกับผู้โดยสารที่ไม่มีความรู้สึกต่อการเปลี่ยนแปลงอุณหภูมิหรือผู้โดยสารที่มีปัญหาในการควบคุมที่นั่งแบบทำความร้อน มิฉะนั้นอาจทำให้ผู้โดยสารเกิดการเจ็บปวดจากความร้อนได้

ข้อมูลที่เกี่ยวข้อง

- ตัวควบคุมสภาพอากาศ (น. 282)
- การเปิดใช้งานและการปิดใช้งานการเริ่มทำงานโดยอัตโนมัติของชุดทำความร้อนที่นั่งด้านหน้า* (น. 284)

การเปิดใช้งานและการปิดใช้งานการเริ่มทำงานโดยอัตโนมัติของชุดทำความร้อนที่นั่งด้านหน้า*

ระบบสามารถทำความร้อนที่นั่งเพื่อเพิ่มความสบายให้แก่คนขับและผู้โดยสารเมื่ออากาศหนาวเย็นได้

ท่านสามารถตั้งได้ว่าต้องการให้การเริ่มทำความร้อนที่นั่งโดยอัตโนมัติทำงานหรือไม่ทำงานเมื่อสตาร์ทเครื่องยนต์ เมื่อเปิดใช้งานการเริ่มทำงานโดยอัตโนมัติไว้ การทำความร้อนจะเริ่มทำงานเมื่ออุณหภูมิอากาศภายนอกต่ำ

1. กด Settings ในมุมมองระดับบนสุดบนจอแสดงผลส่วนกลาง
2. กดปุ่ม Climate

3. เลือก Auto Driver Seat Heating Level และ Auto Passenger Seat Heating Level เพื่อสั่งงาน/ยกเลิกการทำงานของระบบทำความร้อนที่นั่งคนขับและผู้โดยสารโดยอัตโนมัติ
 - > สำหรับที่นั่งด้านหน้าแบบมีการทำความร้อนสัญลักษณ์ "A" จะแสดงขึ้นบนปุ่มแต่ละปุ่มในแถบข้อมูลสภาพอากาศ เมื่อมีการสั่งงานการเริ่มทำงานอัตโนมัติไว้
4. เลือก Low, Medium หรือ High เพื่อเลือกระดับหลังจากที่สั่งงานฟังก์ชันแล้ว

ข้อมูลที่เกี่ยวข้อง

- ตัวควบคุมสภาพอากาศ (น. 282)
- การเปิดใช้งานและการปิดใช้งานชุดทำความร้อนที่นั่งด้านหน้า* (น. 284)

การเปิดใช้งานและการปิดใช้งานชุดทำความร้อนที่นั่งด้านหลัง*

ระบบสามารถทำความร้อนที่นั่งเพื่อเพิ่มความสะดวกสบายให้แก่คนขับและผู้โดยสารเมื่ออากาศหนาวเย็นได้

การสั่งงานและการยกเลิกการทำงานของชุดทำความร้อนที่นั่งด้านหลังจากที่นั่งด้านหลัง

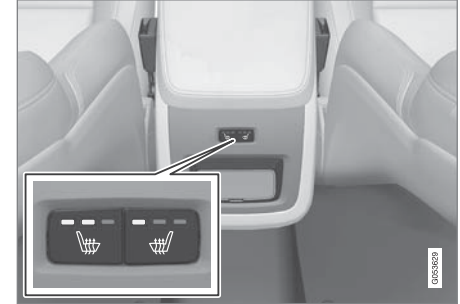

ปุ่มสำหรับชุดทำความร้อนที่นั่งที่ด้านหลังของคอนโซลบริเวณโพงเพลากลาง

- กดปุ่มกดที่ด้านซ้ายหรือด้านขวาสำหรับชุดทำความร้อนที่นั่งที่ด้านหลังของคอนโซลบริเวณโพงเพลากลางซ้าย เพื่อเปลี่ยนระหว่างระดับต่างๆ ที่ระดับ: Off, High, Medium และ Low
 - > ระดับจะเปลี่ยนไป และไฟ LED ภายในปุ่มจะแสดงระดับที่ตั้งไว้





คำเตือน

ที่นั้งแบบทำความร้อนกับผู้ใช้โดยสารที่ไม่มีความรู้สึกต่อการเปลี่ยนแปลงอุณหภูมิหรือผู้โดยสารที่มีปัญหาในการควบคุมที่นั้งแบบทำความร้อน มิฉะนั้นอาจทำให้ผู้ใช้โดยสารเกิดการเจ็บปวดจากความร้อนได้

ข้อมูลที่เกี่ยวข้อง

- ตัวควบคุมสภาพอากาศ (น. 282)

การเปิดใช้งานและการปิดใช้งานชุดระบายอากาศที่นั้งด้านหน้า*

ท่านสามารถระบายอากาศที่นั้งเพื่อเพิ่มความสะดวกสบาย เช่น ในสภาพอากาศที่ร้อน ได้

ระบบระบายอากาศประกอบด้วยพัดลมในเบาะนั้งและพนักพิงหลังซึ่งดูดอากาศผ่านวัสดุหุ้มเบาะ ยิงอากาศห้องโดยสารเย็นขึ้นเท่าใด ผลการทำความเย็นก็จะยิ่งเพิ่มขึ้นเท่านั้น ท่านสามารถสั่งงานระบบนี้ได้เมื่อเครื่องยนต์ทำงานอยู่เท่านั้น



1. กดปุ่มที่ด้านซ้ายหรือด้านขวาบนพวงมาลัย และปุ่มสำหรับที่นั้งในแถบข้อมูลสภาพอากาศของจอแสดงผลส่วนกลาง เพื่อเปิดตัวควบคุมสำหรับที่นั้งและพวงมาลัยขึ้น

ถ้ารถไม่ได้ติดตั้งที่นั้งแบบมีการทำความร้อนหรือพวงมาลัยแบบมีการทำความร้อนไว้ (สำหรับด้านคนขับ) ปุ่มสำหรับการระบายอากาศที่นั้งจะสามารถใช้งานได้โดยตรงในแถบข้อมูลสภาพอากาศ



2. กดปุ่มสำหรับชุดระบายอากาศที่นั้งซ้ำๆ เพื่อเปลี่ยนระหว่างระดับต่างๆ สี่ระดับ: Off, High, Medium และ Low
> ระดับจะเปลี่ยนไป และปุ่มจะแสดงระดับที่ตั้งไว้

ข้อมูลที่เกี่ยวข้อง

- ตัวควบคุมสภาพอากาศ (น. 282)

การเปิดใช้งานและการปิดใช้งานชุดทำความร้อนพวงมาลัย*

ระบบสามารถทำความร้อนพวงมาลัยเพื่อเพิ่มความสบายให้แก่คนขับเมื่ออากาศหนาวเย็นได้



1. กดปุ่มพวงมาลัยและที่นั่งด้านคนขับในแถบข้อมูลสภาพอากาศของจอแสดงผลส่วนกลาง เพื่อเปิดตัวควบคุมสำหรับที่นั่งและพวงมาลัยขึ้น

ถ้ารถไม่ได้ติดตั้งที่นั่งแบบมีการทำความร้อนหรือที่นั่งแบบมีการระบายอากาศไว้ ปุ่มสำหรับการทำความร้อนพวงมาลัยจะสามารถใช้งานได้โดยตรงในแถบข้อมูลสภาพอากาศ



2. กดปุ่มสำหรับชุดทำความร้อนพวงมาลัยซ้ำๆ เพื่อเปลี่ยนระหว่างระดับต่างๆ ที่ระดับ: Off, High, Medium และ Low
 - > ระดับจะเปลี่ยนไป และปุ่มจะแสดงระดับที่ตั้งไว้

ข้อมูลที่เกี่ยวข้อง

- ตัวควบคุมสภาพอากาศ (น. 282)
- การเปิดใช้งานและการปิดใช้งานการเริ่มทำงานโดยอัตโนมัติของชุดทำความร้อนพวงมาลัย* (น. 287)

การเปิดใช้งานและการปิดใช้งานการเริ่มทำงานโดยอัตโนมัติของชุดทำความร้อนพวงมาลัย*

ระบบสามารถทำความร้อนพวงมาลัยเพื่อเพิ่มความสบายให้แก่คนขับเมื่ออากาศหนาวเย็นได้

ท่านสามารถตั้งค่าว่าต้องการให้ชุดทำความร้อนพวงมาลัยเริ่มทำงานโดยอัตโนมัติเมื่อสตาร์ทเครื่องยนต์หรือไม่ เมื่อเปิดใช้งานการเริ่มทำงานโดยอัตโนมัติไว้ การทำความร้อนจะเริ่มทำงานเมื่ออุณหภูมิอากาศภายนอกต่ำ

1. กด Settings ในมุมมองระดับบนสุดบนจอแสดงผลส่วนกลาง
2. กดปุ่ม Climate
3. เลือก Auto Steering Wheel Heating Level เพื่อสั่งงาน/ยกเลิกการทำงานของการเริ่มทำความร้อนพวงมาลัยโดยอัตโนมัติ
 - > สำหรับพวงมาลัยแบบมีการทำความร้อนสัญลักษณ์ "A" จะแสดงขึ้นบนปุ่มในแถบข้อมูลสภาพอากาศ เมื่อมีการสั่งงานการเริ่มทำงานโดยอัตโนมัติไว้
4. เลือก Low, Medium หรือ High เพื่อเลือกระดับหลังจากที่สั่งงานฟังก์ชันแล้ว



◀◀ ข้อมูลที่เกี่ยวข้อง

- การเปิดใช้งานและการปิดใช้งานชุดทำความร้อนพวงมาลัย* (น. 287)

การเปิดใช้งานระบบควบคุมสภาพอากาศอัตโนมัติ

เมื่อเปิดใช้งานระบบควบคุมสภาพอากาศโดยอัตโนมัติไว้ ฟังก์ชันสภาพอากาศหลายฟังก์ชันจะถูกควบคุมโดยอัตโนมัติ



1. เปิดมุมมองสภาพอากาศในจอแสดงผลส่วนกลาง โดยกดสัญลักษณ์ที่ตรงกลางของแถบสภาพอากาศ
 2. กด AUTO Climate/> เป็นเวลาสั้นๆ หรือกดค้างไว้
 - กดเป็นเวลาสั้นๆ - การหมุนเวียนอากาศภายในรถ, ระบบปรับอากาศ และการจ่ายอากาศจะได้รับการควบคุมโดยอัตโนมัติ
 - กดค้างไว้ - การหมุนเวียนอากาศภายในรถ, ระบบปรับอากาศ และการจ่ายอากาศจะได้รับการควบคุมโดยอัตโนมัติ อุณหภูมิและความเร็วของพัดลมจะเปลี่ยนไปใช้การตั้งค่ามาตรฐาน: 22 °C (72 °F) และระดับ 3
- > การควบคุมสภาพอากาศแบบอัตโนมัติจะทำงาน และปุ่มจะติดสว่างขึ้น

iหมายเหตุ

สามารถเปลี่ยนอุณหภูมิและความเร็วพัดลมได้โดยไม่ต้องยกเลิกการทำงานของระบบควบคุมสภาพอากาศที่ควบคุมการทำงานโดยอัตโนมัติ ระบบควบคุมสภาพอากาศที่ควบคุมการทำงานโดยอัตโนมัติจะถูกละทิ้งการทำงานเมื่อมีการเปลี่ยนแปลงการกระจายอากาศด้วยมือหรือเมื่อมีการเรียกใช้งานชุดไล่ฝ้าอย่างเต็มที่

ข้อมูลที่เกี่ยวข้อง

- ตัวควบคุมสภาพอากาศ (น. 282)

การเปิดใช้งานและการปิดใช้งานการหมุนเวียนอากาศ

การหมุนเวียนอากาศภายในรถจะตัดอากาศที่ไม่ดี, แก๊สไอเสีย และอื่นๆ จากภายนอกรถออกไป โดยระบบควบคุมสภาพอากาศจะนำอากาศในห้องโดยสารกลับมาหมุนเวียนภายในรถ



1. เปิดมุมมองสภาพอากาศในจอแสดงผลส่วนกลาง โดยกดสัญลักษณ์ที่ตรงกลางของแถบสภาพอากาศ



2. กดปุ่ม Recirc

> การหมุนเวียนอากาศจะทำงาน/หยุดทำงาน และปุ่มจะติดสว่างขึ้น/ดับลง

! สำคัญ

ถ้าอากาศหมุนเวียนอยู่ภายในห้องโดยสารนานเกินไป อาจเกิดฝ้าที่ด้านในของกระจกหน้าต่างได้

i หมายเหตุ

ในขณะที่สั่งงานการไล่ฝ้าระดับสูงสุด จะไม่สามารถสั่งการหมุนเวียนอากาศได้

ข้อมูลที่เกี่ยวข้อง

- ตัวควบคุมสภาพอากาศ (น. 282)
- การเปิดใช้งานและการปิดใช้งานการตั้งค่าเวลาสำหรับการหมุนเวียนอากาศ (น. 289)

การเปิดใช้งานและการปิดใช้งานการตั้งค่าเวลาสำหรับการหมุนเวียนอากาศ การหมุนเวียนอากาศภายในรถจะตัดอากาศที่ไม่ดี, แก๊สไอเสีย และอื่นๆ จากภายนอกรถออกไป โดยระบบควบคุมสภาพอากาศจะนำอากาศในห้องโดยสารกลับมาหมุนเวียนภายในรถ

ท่านสามารถตั้งได้ว่าต้องการให้การหมุนเวียนอากาศภายในรถทำงานหรือไม่ทำงาน โดยเมื่อสั่งงานตัวตั้งเวลาไว้ การหมุนเวียนอากาศภายในรถจะหยุดทำงานโดยอัตโนมัติหลังจาก 20 นาที

1. กด Settings ในมุมมองระดับบนสุดบนจอแสดงผลส่วนกลาง
2. กดปุ่ม Climate
3. เลือก Recirculation Timer เพื่อสั่งงาน/ยกเลิกการทำงานของตัวตั้งเวลาการหมุนเวียนอากาศภายในรถ

ข้อมูลที่เกี่ยวข้อง

- การเปิดใช้งานและการปิดใช้งานการหมุนเวียนอากาศ (น. 289)

การเปิดใช้งานและการปิดใช้งานชุดไล่ฝ้าระดับสูงสุด

ชุดไล่ฝ้าระดับสูงสุดใช้ในการกำจัดหมอกและน้ำแข็งออกจากกระจกประตูดอย่างรวดเร็ว

การไล่ฝ้าระดับสูงสุดจะปิดการทำงานของการควบคุมโดยอัตโนมัติสำหรับสภาพอากาศและการหมุนเวียนอากาศภายในรถ, สั่งงานระบบปรับอากาศ, เปลี่ยนระดับพัดลมเป็น 5 และเปลี่ยนอุณหภูมิเป็น HI

i หมายเหตุ
การเปลี่ยนระดับพัดลมเป็น 5 จะทำให้ระดับเสียงดังขึ้น

เมื่อปิดใช้งานการไล่ฝ้าระดับสูงสุด ระบบควบคุมสภาพอากาศกลับไปยังการตั้งค่าก่อนหน้านี้

การสั่งงานและยกเลิกการทำงานของการไล่ฝ้าระดับสูงสุดจากคอนโซลกลาง

ในคอนโซลกลางจะมีปุ่มสำหรับการเข้าถึงชุดไล่ฝ้าระดับสูงสุดอย่างรวดเร็ว

สำหรับรุ่นที่มีชุดทำความร้อนกระจกหน้า* การไล่ฝ้าระดับสูงสุดจะสามารถสั่งงานได้อย่างอิสระจากมุมมองสภาพอากาศบนจอแสดงผลส่วนกลางเท่านั้น



ปุ่มกดที่คอนโซลกลาง

รถที่ไม่มีชุดทำความร้อนกระจกหน้า:

- กดปุ่ม
 - > การไล่ฝ้าระดับสูงสุดจะทำงาน/หยุดทำงาน และปุ่มจะติดสว่างขึ้น/ดับลง

รถที่มีชุดทำความร้อนกระจกหน้า:

- กดปุ่มซ้ำๆ เพื่อเปลี่ยนระหว่างระดับต่างๆ 3 ระดับ:
 - ชุดทำความร้อนกระจกหน้าทำงาน
 - ชุดทำความร้อนกระจกหน้าและการไล่ฝ้าระดับสูงสุดทำงาน
 - ไม่ทำงาน
- > ชุดทำความร้อนกระจกหน้าและการไล่ฝ้าระดับสูงสุดจะทำงาน/หยุดทำงาน และปุ่มจะติดสว่างขึ้น/ดับลง

i หมายเหตุ
การไล่ฝ้าระดับสูงสุดจะเริ่มทำงานโดยมีเกรหน่วงเวลาเล็กน้อย เพื่อหลีกเลี่ยงการเพิ่มระดับพัดลมเป็นเวลาสั้นๆ ถ้ามีการยกเลิกการทำงานของชุดทำความร้อนกระจกหน้าโดยการกดปุ่มอย่างรวดเร็วสองครั้ง

การสั่งงานและยกเลิกการทำงานของไล่ฝ้า
ระดับสูงสุดจากจอแสดงผลส่วนกลาง



1. เปิดมุมมองสภาพอากาศในจอแสดงผลส่วนกลาง
โดยกดสัญลักษณ์ที่ตรงกลางของแถบสภาพอากาศ



2. กดปุ่ม Max
 - > การไล่ฝ้าระดับสูงสุดจะทำงาน/หยุดทำงาน และ
ปุ่มจะติดสว่างขึ้น/ดับลง

ข้อมูลที่เกี่ยวข้อง

- ตัวควบคุมสภาพอากาศ (น. 282)

การเปิดใช้งานและการปิดใช้งานชุดทำความ
ร้อนกระจกหน้า*

ชุดทำความร้อนกระจกหน้าจะใช้เพื่อขจัดหมอก
และน้ำแข็งออกจากกระจกอย่างรวดเร็ว

การสั่งงานและการยกเลิกการทำงานของชุดทำ
ความร้อนกระจกหน้าจากคอนโซลกลาง

ในคอนโซลกลางจะมีปุ่มสำหรับการเข้าถึงชุดทำความ
ร้อนกระจกหน้าอย่างรวดเร็ว



ปุ่มกดที่คอนโซลกลาง

- กดปุ่มซ้ำๆ เพื่อเปลี่ยนระหว่างระดับต่างๆ 3 ระดับ:
 - ชุดทำความร้อนกระจกหน้าทำงาน
 - ชุดทำความร้อนกระจกหน้าและการไล่ฝ้าระดับ
สูงสุดทำงาน
 - ไม่ทำงาน
- > ชุดทำความร้อนกระจกหน้าและการไล่ฝ้าระดับ
สูงสุดจะทำงาน/หยุดทำงาน และปุ่มจะติดสว่าง
ขึ้น/ดับลง

การสั่งงานและการยกเลิกการทำงานของชุดทำ
ความร้อนกระจกหน้าจากจอแสดงผลส่วนกลาง



1. เปิดมุมมองสภาพอากาศในจอแสดงผลส่วนกลาง
โดยกดสัญลักษณ์ที่ตรงกลางของแถบสภาพอากาศ



2. กดปุ่ม Electric
 - > ชุดทำความร้อนกระจกหน้าจะทำงาน/หยุด
ทำงาน และปุ่มจะติดสว่างขึ้น/ดับลง





i **หมายเหตุ**

พื้นที่รูปสามเหลี่ยมที่ปลายแต่ละด้านของกระจกหน้าจะไม่ได้รับการทำความร้อนด้วยระบบไฟฟ้า ซึ่งการละลายน้ำแข็งในบริเวณนี้จะใช้เวลานานขึ้น

i **หมายเหตุ**

ชุดทำความร้อนกระจกหน้าอาจส่งผลกระทบต่อประสิทธิภาพการทำงานของตัวส่งสัญญาณและอุปกรณ์ติดต่อสื่อสารอื่นๆ ได้

ข้อมูลที่เกี่ยวข้อง

- ตัวควบคุมสภาพอากาศ (น. 282)
- การเปิดใช้งานและการปิดใช้งานการเริ่มทำงานโดยอัตโนมัติของชุดทำความร้อนกระจกหน้า* (น. 292)

การเปิดใช้งานและการปิดใช้งานการเริ่มทำงานโดยอัตโนมัติของชุดทำความร้อนกระจกหน้า*

ชุดทำความร้อนกระจกหน้าจะใช้เพื่อขจัดหมอกและน้ำแข็งออกจากกระจกอย่างรวดเร็ว

ท่านสามารถตั้งค่าได้ว่าต้องการให้ชุดทำความร้อนกระจกหน้าเริ่มทำงานโดยอัตโนมัติหรือไม่เมื่อสตาร์ทเครื่องยนต์ เมื่อตั้งให้เริ่มการทำงานโดยอัตโนมัติ การทำความร้อนจะเริ่มทำงานเมื่อมีโอกาสที่จะเกิดน้ำแข็งหรือฝ้าขึ้นบนกระจกหน้า/กระจกประตู การทำความร้อนจะหยุดทำงานโดยอัตโนมัติเมื่อกระจกหน้า/กระจกประตูอุ่นเพียงพอ และน้ำแข็งหรือฝ้าหายไปแล้ว

1. กด Settings ในมุมมองระดับบนสุดบนจอแสดงผลส่วนกลาง
2. กดปุ่ม Climate
3. เลือก Auto Front Defroster เพื่อสั่งงาน/ยกเลิกการทำงานของการเริ่มทำความร้อนกระจกหน้าโดยอัตโนมัติ

ข้อมูลที่เกี่ยวข้อง

- การเปิดใช้งานและการปิดใช้งานชุดทำความร้อนกระจกหน้า* (น. 291)

การเปิดใช้งานและการปิดใช้งานชุดทำความร้อนกระจกหลังและกระจกมองข้างที่ทำความร้อนกระจกมองข้างและกระจกด้านหลังจะใช้เพื่อขจัดหมอกและน้ำแข็งออกจากกระจกและกระจกมองข้างอย่างรวดเร็ว

การสั่งงานและการยกเลิกการทำงานของชุดทำความร้อนกระจกหลังและกระจกมองข้างจากคอนโซลกลาง
ในคอนโซลกลางจะมีปุ่มสำหรับการเข้าถึงชุดทำความร้อนกระจกหลังและกระจกมองข้างอย่างรวดเร็ว



ปุ่มกดที่คอนโซลกลาง

– กดปุ่ม

- > ชุดทำความร้อนกระจกหลังและกระจกมองข้าง จะทำงาน/หยุดทำงาน และปุ่มจะติดสว่างขึ้น/ดับลง

การสั่งงานและการยกเลิกการทำงานของชุดทำความร้อนกระจกหลังและกระจกมองข้างจากจอแสดงผลส่วนกลาง



1. เปิดมุมมองสภาพอากาศในจอแสดงผลส่วนกลาง โดยกดสัญลักษณ์ที่ตรงกลางของแถบสภาพอากาศ



2. กดปุ่ม Rear

- > ชุดทำความร้อนกระจกหลังและกระจกมองข้าง จะทำงาน/หยุดทำงาน และปุ่มจะติดสว่างขึ้น/ดับลง

ข้อมูลที่เกี่ยวข้อง

- ตัวควบคุมสภาพอากาศ (น. 282)
- การเปิดใช้งานและการปิดใช้งานการทำงานโดยอัตโนมัติของชุดทำความร้อนกระจกมองข้างและกระจกด้านหลัง (น. 293)

การเปิดใช้งานและการปิดใช้งานการทำงานโดยอัตโนมัติของชุดทำความร้อนกระจกมองข้างและกระจกด้านหลัง

ที่ทำความร้อนกระจกมองข้างและกระจกด้านหลัง จะใช้เพื่อขจัดหมอกและน้ำแข็งออกจากกระจกและกระจกมองข้างอย่างรวดเร็ว

ท่านสามารถตั้งได้ว่าต้องการให้ทำความร้อนกระจกมองข้างและกระจกด้านหลังทำงานโดยอัตโนมัติหรือไม่ เมื่อสตาร์ทเครื่องยนต์ เมื่อตั้งให้เริ่มการทำงานโดยอัตโนมัติ การทำความร้อนจะเริ่มทำงานเมื่อมีโอกาสที่จะเกิดน้ำแข็งหรือฝ้าขึ้นบนกระจกหน้า/กระจกประตู การทำความร้อนจะหยุดทำงานโดยอัตโนมัติเมื่อกระจกหน้า/กระจกประตูอุ่นเพียงพอ และน้ำแข็งหรือฝ้าหายไปแล้ว

1. กด Settings ในมุมมองระดับบนสุดบนจอแสดงผลส่วนกลาง
2. กดปุ่ม Climate
3. เลือก Auto Rear Defroster เพื่อสั่งงาน/ยกเลิกการทำงานของการทำงานของการเริ่มทำความร้อนกระจกประตูและกระจกมองข้างโดยอัตโนมัติ



◀◀ ข้อมูลที่เกี่ยวข้อง

- การเปิดใช้งานและการปิดใช้งานชุดทำความร้อน
กระจกหลังและกระจกมองข้าง (น. 292)

การปรับระดับของพัดลมสำหรับที่นั่งด้านหน้า²
ท่านสามารถตั้งความเร็วของพัดลมแบบควบคุม
โดยอัตโนมัติ สำหรับที่นั่งด้านหน้าได้หลายระดับ



1. เปิดมุมมองสภาพอากาศในจอแสดงผลส่วนกลาง
โดยกดสัญลักษณ์ที่ตรงกลางของแถบสภาพอากาศ



ปุ่มควบคุมพัดลมในมุมมองสภาพอากาศ

2. ตั้งระดับของพัดลมที่ต้องการ Off, 1-5 หรือ Max
> ระดับของพัดลมจะเปลี่ยนไป และปุ่มของระดับ
ที่เลือกจะติดสว่างขึ้น

! สำคัญ

ถ้าพัดลมปิดการทำงานโดยสมบูรณ์ ระบบปรับ
อากาศจะไม่ทำงาน ซึ่งส่งผลให้เสี่ยงต่อการเกิดฝ้าที่
ด้านในของกระจกหน้าต่างได้

² สำหรับระบบสภาพอากาศแบบ 2 โซน จะเป็นการปรับสำหรับด้านหลังด้วย

i หมายเหตุ

ระบบควบคุมสภาพอากาศจะปรับการไหลของอากาศภายในระดับของพัดลมที่เลือกไว้โดยอัตโนมัติ โดยอ้างอิงจากอัตราการไหลที่จำเป็น ซึ่งหมายความว่าความเร็วของพัดลมอาจเปลี่ยนแปลงได้ ถึงแม้ว่าระดับของพัดลมยังคงเป็นระดับเดิมก็ตาม

ข้อมูลที่เกี่ยวข้อง

- ตัวควบคุมสภาพอากาศ (น. 282)

การปรับอุณหภูมิของที่นั่งด้านหน้า³
ท่านสามารถตั้งอุณหภูมิไปที่องศาที่ต้องการ
สำหรับโซนสภาพอากาศด้านหน้าได้



ปุ่มอุณหภูมิในแถบข้อมูลสภาพอากาศ

1. กดปุ่มอุณหภูมิด้านซ้ายและด้านขวาในแถบข้อมูลสภาพอากาศของจอแสดงผลส่วนกลางเพื่อเปิดตัวควบคุมขึ้น



ตัวควบคุมอุณหภูมิ

2. ปรับอุณหภูมิด้วยวิธีใดวิธีหนึ่งต่อไปนี้:

- ลากตัวควบคุมไปที่อุณหภูมิที่ต้องการ หรือ
 - กด +/- เพื่อเพิ่ม/ลดอุณหภูมิอย่างช้าๆ
- > อุณหภูมิจะเปลี่ยนไป และปุ่มจะแสดงอุณหภูมิที่ตั้งไว้

i หมายเหตุ

ไม่สามารถเร่งการทำความร้อนหรือการทำความเย็นได้โดยการเลือกอุณหภูมิให้สูงขึ้นหรือต่ำกว่าอุณหภูมิที่กำหนดไว้จริง

³ สำหรับระบบสภาพอากาศแบบ 2 โซน จะเป็นการปรับสำหรับด้านหลังด้วย

◀ ข้อมูลที่เกี่ยวข้อง

- ตัวควบคุมสภาพอากาศ (น. 282)

การปรับอุณหภูมิให้เท่ากัน

ท่านสามารถปรับอุณหภูมิสำหรับโซนสภาพอากาศโซนต่างๆ ให้เท่ากับอุณหภูมิที่ตั้งไว้สำหรับด้านคนขับได้

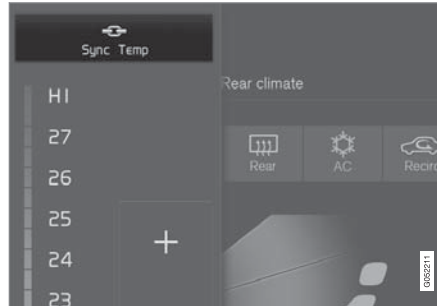

ปุ่มปรับให้เท่ากันบนตัวควบคุมอุณหภูมิด้านคนขับ

1. กดปุ่มอุณหภูมิด้านคนขับในแถบข้อมูลสภาพอากาศของจอแสดงผลส่วนกลางเพื่อเปิดตัวควบคุมขึ้น
2. กดปุ่ม Synchronise temperature
 - > อุณหภูมิสำหรับโซนทุกโซนในรถจะได้รับการปรับให้เท่ากับอุณหภูมิที่ตั้งไว้สำหรับด้านคนขับ และสัญลักษณ์การปรับอุณหภูมิให้เท่ากันจะแสดงขึ้นถัดจากปุ่มอุณหภูมิ

การปรับให้เท่ากันนี้จะหยุดลงเมื่อกด Synchronise temperature หรือโดยการเปลี่ยนแปลงการตั้งค่าอุณหภูมิสำหรับโซนสภาพอากาศโซนอื่นที่ไม่ใช่โซนสำหรับคนขับ

ข้อมูลที่เกี่ยวข้อง

- ตัวควบคุมสภาพอากาศ (น. 282)

การเปิดใช้งานและการปิดใช้งานระบบปรับอากาศ

ระบบปรับอากาศจะทำความเย็นและกำจัดความชื้นออกจากอากาศที่ไหลเข้ามาตามความจำเป็น

เมื่อสั่งงานเครื่องปรับอากาศ ระบบควบคุมสภาพอากาศจะควบคุมการเริ่มและการหยุดทำงานของเครื่องปรับอากาศโดยอัตโนมัติตามความจำเป็น



- เปิดมุมมองสภาพอากาศในจอแสดงผลส่วนกลาง โดยกดสัญลักษณ์ที่ตรงกลางของแถบสภาพอากาศ



- กดปุ่ม AC
 - > ระบบปรับอากาศจะทำงาน/หยุดทำงาน และปุ่มจะติดสว่างขึ้นดับลง

i หมายเหตุ

ปิดกระจกประตูทั้งหมดและชั้นรูป* เพื่อให้ระบบปรับอากาศทำงานได้ดีที่สุด

i หมายเหตุ

ในขณะที่ตัวควบคุมพัดลมอยู่ในตำแหน่ง Off จะไม่สามารถสั่งงานระบบปรับอากาศได้

ข้อมูลที่เกี่ยวข้อง

- ตัวควบคุมสภาพอากาศ (น. 282)

สภาพอากาศขณะจอด

ระบบควบคุมสภาพอากาศขณะจอดเป็นคำทั่วไปสำหรับฟังก์ชันต่างๆ ที่ช่วยให้สภาพอากาศภายในห้องโดยสารขณะจอดรถดีขึ้น เช่น การปรับสภาพล่วงหน้า



การทำงานของระบบควบคุมสภาพอากาศขณะจอดได้รับการควบคุมจาก Parking climate ในมุมมองสภาพอากาศในจอแสดงผลส่วนกลาง

เปิดมุมมองสภาพอากาศโดยกดสัญลักษณ์ที่ตรงกลางของแถบสภาพอากาศ

ข้อมูลที่เกี่ยวข้อง

- สภาพอากาศ (น. 270)
- การปรับสภาพอากาศก่อนล่วงหน้า (น. 298)
- ระบบรักษาสภาพอากาศให้อยู่ในระดับที่สบายเมื่อจอดรถ (น. 304)
- สัญลักษณ์และข้อความสำหรับระบบควบคุมสภาพอากาศขณะจอด (น. 306)

การปรับสภาพอากาศก่อนล่วงหน้า

การปรับสภาพอากาศก่อนล่วงหน้าคือฟังก์ชันสภาพอากาศที่จะพยายามปรับอุณหภูมิภายในห้องโดยสารไปที่อุณหภูมิที่ให้ความสบาย (หากทำได้) ก่อนออกเดินทาง

ท่านสามารถสั่งการปรับสภาพล่วงหน้าให้เริ่มทำงานในทันที หรือโดยใช้ตัวตั้งเวลาก็ได้

ฟังก์ชันนี้ใช้ระบบหลายระบบในสถานการณ์ที่แตกต่างกัน:

- ในสภาพอากาศหนาว ชุดทำความร้อนขณะจอดจะทำให้ห้องโดยสารอุ่นขึ้นถึงอุณหภูมิที่ความรู้สึกสะดวกสบาย
- ในสภาพอากาศร้อน ระบบปรับอากาศจะทำความเย็นห้องโดยสารให้มีอุณหภูมิที่สบาย
- ท่านสามารถเลือกการสั่งงานชุดทำความร้อนพวงมาลัย* และชุดทำความร้อนที่นั่ง* สำหรับคนขับและผู้โดยสารได้
- ชุดทำความร้อนกระจกหน้า, กระจกหลัง และกระจกมองข้างจะทำงานโดยอัตโนมัติเมื่อจำเป็น

ในระหว่างการปรับสภาพล่วงหน้าในสภาพอากาศที่ร้อน อาจมีน้ำจากการควบแน่นจากเครื่องปรับอากาศหยดลงที่ไดร์ดรัม นี่เป็นเรื่องปกติ

i หมายเหตุ

การปรับสภาพล่วงหน้าสามารถทำได้เมื่อรถเชื่อมต่ออยู่กับซอคเก็ตไฟฟ้า⁴เท่านั้น สถานีการชาร์จที่ไม่ได้ใช้งานอย่างสม่ำเสมอ เช่น เนื่องจากตัวตั้งเวลา อาจเป็นสาเหตุให้การปรับสภาพล่วงหน้าทำงานผิดพลาดได้

แม้ว่ารถไม่ได้เชื่อมต่อกับซอคเก็ตไฟฟ้า แต่จะยังคงสามารถทำความเย็นห้องโดยสารได้ช่วงสั้นๆ ได้ในสภาพอากาศร้อน โดยการเริ่มต้นการปรับสภาพล่วงหน้าโดยตรง

i หมายเหตุ

ในระหว่างการปรับสภาพล่วงหน้าสำหรับห้องโดยสาร รถยนต์จะทำงานเพื่อให้อุณหภูมิขึ้นถึงระดับที่สบาย โดยไม่พิจารณาอุณหภูมิที่ตั้งค่าในระบบควบคุมสภาพอากาศ

ข้อมูลที่เกี่ยวข้อง

- สภาพอากาศขณะจอด (น. 297)
- เริ่มต้นและปิดการปรับสภาพอากาศล่วงหน้า (น. 299)
- การตั้งเงื่อนไขการตั้งค่าเวลา (น. 300)

⁴ สามารถใช้ได้กับชุดทำความร้อนแบบไฟฟ้า

เริ่มต้นและปิดการปรับสภาพอากาศล่วงหน้า

การปรับสภาพอากาศก่อนล่วงหน้าจะให้ความร้อนหรือทำความเย็นให้กับห้องโดยสาร (หากเป็นไปได้) ก่อนการขับรถ ฟังก์ชันนี้สามารถเริ่มการทำงานได้โดยตรงจากจอแสดงผลส่วนกลางหรือโทรศัพท์มือถือ

เริ่มต้นและปิดการทำงานจากรถ



1. เปิดมุมมองสภาพอากาศในจอแสดงผลส่วนกลาง โดยกดสัญลักษณ์ที่ตรงกลางของแถบสภาพอากาศ
2. เลือกแท็บ Parking climate
3. เลือกว่าต้องการให้การทำความร้อนที่นิ่งและการทำความร้อนพวงมาลัยทำงานในระหว่างการปรับสภาพล่วงหน้าหรือไม่ โดยการเลือก/ยกเลิกการเลือกกล่องกาเครื่องหมายในฟังก์ชันที่เกี่ยวข้อง

⁵ สามารถใช้ได้กับชุดทำความร้อนแบบไฟฟ้า

⁶ สามารถใช้ได้กับชุดทำความร้อนเสริมแบบขับเคลื่อนด้วยน้ำมันเชื้อเพลิง

4. กดปุ่ม Preconditioning

- > การปรับสภาพล่วงหน้าจะเริ่มทำงานหยุดทำงาน และปุ่มจะติดสว่างขึ้นดับลง

หมายเหตุ

การปรับสภาพล่วงหน้าสามารถทำได้เมื่อรถเชื่อมต่อกับซ็อกเก็ตไฟฟ้า⁵ เท่านั้น สถานีการชาร์จที่ไม่ได้ใช้งานอย่างสม่ำเสมอ เช่น เนื่องจากตัวตั้งเวลา อาจเป็นสาเหตุให้การปรับสภาพล่วงหน้าทำงานผิดพลาดได้

แม้ว่ารถไม่ได้เชื่อมต่อกับซ็อกเก็ตไฟฟ้า แต่จะยังคงสามารถทำความเย็นห้องโดยสารได้ช่วงสั้นๆ ได้ในสภาพอากาศร้อน โดยการเริ่มต้นการปรับสภาพล่วงหน้าโดยตรง

หมายเหตุ

ประตูรถและกระจกประตูควรปิดอยู่ในระหว่างการปรับสภาพล่วงหน้าของห้องโดยสาร

คำเตือน

ห้ามใช้การปรับสภาพล่วงหน้า⁶:

- ในพื้นที่ภายในอาคารที่ไม่มีกระแสลมอากาศ ถ้าชุดทำความร้อนเริ่มทำงาน จะมีการปล่อยแก๊สไอเสียออกมา
- ในที่ซึ่งมีวัสดุที่สามารถระเบิดหรือลุกไหม้ได้อยู่ใกล้ๆ น้ำมันเชื้อเพลิง, แก๊ส, ภูเขาที่ขึ้นสูง, ฝุ่นจากการเลี้ยว และอื่นๆ อาจลุกไหม้ได้
- เมื่อมีความเสี่ยงที่ท่อระบายไอเสียของชุดทำความร้อนจะถูกปิดกั้นไว้ เช่น หิมะหนากายในซุ้มล้อหน้าด้านขวาอาจปิดกั้นการระบายอากาศของชุดทำความร้อนได้

โปรดจำไว้เสมอว่า การปรับสภาพล่วงหน้าสามารถเริ่มทำงานได้โดยตัวตั้งเวลาที่ได้รับการตั้งไว้ล่วงหน้าก่อนหน้า

การเริ่มการทำงานจากแอป*

การเริ่มการปรับสภาพล่วงหน้าและข้อมูลเกี่ยวกับการตั้งค่าที่เลือกไว้จะสามารถจัดการได้จากอุปกรณ์ที่มีแอป

ชุดควบคุมสภาพอากาศ

- ◀◀ Volvo On Call* การปรับสภาพล่วงหน้าจะทำความร้อนหรือทำความเย็นห้องโดยสาร (โดยใช้เครื่องปรับอากาศของรถ) ให้อุณหภูมิอยู่ในระดับที่สบาย

นอกจากนี้ ยังสามารถปรับสภาพห้องโดยสารล่วงหน้าโดยใช้ฟังก์ชันการสตาร์ทรถจากระยะไกล (Engine Remote Start - ERS)⁷ ผ่านแอป Volvo On Call* ได้อีกด้วย

ข้อมูลที่เกี่ยวข้อง

- สภาพอากาศขณะจอด (น. 297)
- การปรับสภาพอากาศก่อนล่วงหน้า (น. 298)
- การตั้งเงื่อนไขการตั้งค่าเวลา (น. 300)

การตั้งเงื่อนไขการตั้งค่าเวลา

ท่านสามารถใช้ตัวตั้งเวลาเพื่อสิ้นสุดการปรับสภาพล่วงหน้าตามเวลาที่กำหนดไว้ล่วงหน้าได้

ตัวตั้งเวลาสามารถรองรับการตั้งค่า 8 ค่าสำหรับ:

- เวลาในวันใดวันหนึ่ง
- เวลาในวันหนึ่งวันหรือหลายวันในสัปดาห์ โดยจะซ้ำหรือไม่ซ้ำก็ได้

i หมายเหตุ

การปรับสภาพล่วงหน้าสามารถทำได้เมื่อรถเชื่อมต่อกับซอคเก็ตไฟฟ้า⁸เท่านั้น สถานีการชาร์จที่ไม่ได้ใช้งานอย่างสม่ำเสมอ เช่น เนื่องจากตัวตั้งเวลา อาจเป็นสาเหตุให้การปรับสภาพล่วงหน้าทำงานผิดพลาดได้

แม้ว่ารถไม่ได้เชื่อมต่อกับซอคเก็ตไฟฟ้า แต่จะยังคงสามารถทำความเย็นห้องโดยสารได้ช่วงสั้นๆ ได้ในสภาพอากาศร้อน โดยการเริ่มต้นการปรับสภาพล่วงหน้าโดยตรง

ข้อมูลที่เกี่ยวข้อง

- การปรับสภาพอากาศก่อนล่วงหน้า (น. 298)
- การเพิ่มและแก้ไขการตั้งค่าเวลาสำหรับเงื่อนไข (น. 301)
- การเปิดใช้งานและการปิดใช้งานการตั้งค่าเวลาสำหรับเงื่อนไข (น. 302)
- การลบการตั้งค่าเวลาสำหรับการปรับสภาพล่วงหน้า (น. 303)

⁷ บางตลาดเท่านั้น

⁸ สามารถใช้ได้กับชุดทำความร้อนแบบไฟฟ้า

การเพิ่มและการแก้ไขการตั้งค่าเวลาสำหรับเงื่อนไข

ตัวตั้งเวลาสำหรับการปรับสภาพล่วงหน้าสามารถจัดการการตั้งค่าเวลาได้ถึง 8 ค่า

การเพิ่มการตั้งค่าเวลา

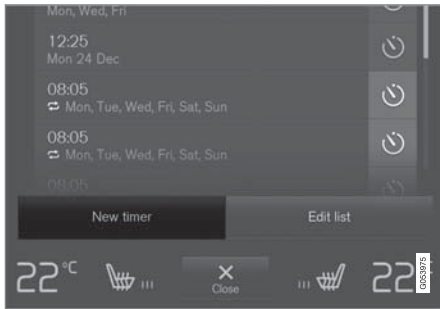

ปุ่มเพิ่มการตั้งค่าเวลาที่แท็บ Parking climate ในมุมมองสภาพอากาศ

1. เปิดมุมมองสภาพอากาศบนจอแสดงผลส่วนกลาง
2. เลือกแท็บ Parking climate

3. กดปุ่ม Add timer
> หน้าต่างแบบผุดขึ้นจะแสดงขึ้น

ⓘ หมายเหตุ

ถ้าได้บ่อนการตั้งค่าสำหรับตัวตั้งเวลาไว้ 8 ค่าแล้ว จะไม่สามารถเพิ่มการตั้งค่าเวลาได้อีก ลบการตั้งค่าเวลาค่าใดค่าหนึ่งเพื่อให้สามารถเพิ่มค่าใหม่ได้

4. ตั้งที่ Date เพื่อตั้งเวลาสำหรับวันที่วันเดียว และที่ Days เพื่อตั้งเวลาสำหรับวันของสัปดาห์หนึ่งวันหรือมากกว่านั้น
ที่มี Days: ตั้งการทำงานซ้ำ/ยกเลิกการทำงานซ้ำ โดยการเลือก/ยกเลิกการเลือกกล่องกาเครื่องหมายสำหรับ Repeat weekly
5. ที่มี Date: เลือกวันที่สำหรับการปรับสภาพล่วงหน้า โดยการเลือกรายการวันที่ด้วยลูกศร
ที่มี Days: เลือกวันของสัปดาห์สำหรับการปรับสภาพล่วงหน้าโดยการแตะที่ปุ่มสำหรับวันของสัปดาห์

6. ตั้งเวลาที่ต้องการให้การปรับสภาพล่วงหน้าเสร็จสิ้น โดยการเลื่อนด้วยลูกศร
7. แตะที่ Confirm เพื่อเพิ่มการตั้งค่าเวลา
> การตั้งค่าเวลาถูกเพิ่มลงในรายการและเปิดใช้งาน





คำเตือน

ห้ามใช้การปรับสภาพล่วงหน้า⁹:

- ในพื้นที่ภายในอาคารที่ไม่มีการระบายอากาศ ถ้าชุดทำความร้อนเริ่มทำงาน จะมีการปล่อยแก๊สไอเสียออกมา
- ในที่ซึ่งมีวัสดุที่สามารถระเบิดหรือลุกไหม้ได้อยู่ ใกล้ๆ น้ำมันเชื้อเพลิง, แก๊ส, หลั่ยที่ขึ้นสูง, ฝุ่นจากการเลื่อย และอื่นๆ อาจลุกไหม้ได้
- เมื่อมีความเสี่ยงที่ท่อระบายไอเสียของชุดทำความร้อนจะถูกปิดกั้นไว้ เช่น หิมะหนาภายใน ชุมล้อหน้าด้านขวาอาจปิดกั้นการระบายอากาศของชุดทำความร้อนได้

โปรดจำไว้เสมอว่า การปรับสภาพล่วงหน้าสามารถเริ่มทำงานได้โดยตัวตั้งเวลาที่ได้รับการตั้งไว้ยาวนานก่อนหน้า

การแก้ไขการตั้งค่าเวลา

1. เปิดมุมมองสภาพอากาศบนจอแสดงผลส่วนกลาง
2. เลือกแท็บ Parking climate

3. กดการตั้งค่าเวลาที่ต้องการเปลี่ยน
> หน้าต่างแบบผุดขึ้นจะแสดงขึ้น
4. แก้ไขการตั้งค่าเวลาด้วยวิธีเดียวกันตั้งที่ได้อธิบายไว้ใน "การเพิ่มการตั้งค่าเวลา" ด้านบน

ข้อมูลที่เกี่ยวข้อง

- การปรับสภาพอากาศก่อนล่วงหน้า (น. 298)
- การตั้งเงื่อนไขการตั้งค่าเวลา (น. 300)
- การเปิดใช้งานและการปิดใช้งานการตั้งค่าเวลาสำหรับเงื่อนไข (น. 302)
- การลบการตั้งค่าเวลาสำหรับการปรับสภาพล่วงหน้า (น. 303)

การเปิดใช้งานและการปิดใช้งานการตั้งค่าเวลาสำหรับเงื่อนไข

ท่านสามารถสั่งงานหรือยกเลิกการทำงานของ การตั้งค่าเวลาในตัวตั้งเวลาสำหรับการปรับสภาพล่วงหน้าได้ตามความจำเป็น

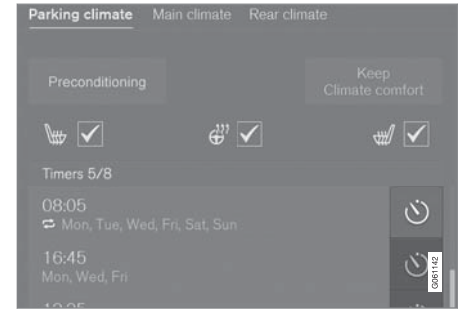

ปุ่มตัวตั้งเวลาในแท็บ Parking climate ในมุมมองสภาพอากาศ

1. เปิดมุมมองสภาพอากาศบนจอแสดงผลส่วนกลาง
2. เลือกแท็บ Parking climate

⁹ สามารถใช้ได้กับชุดทำความร้อนเสริมแบบขับเคลื่อนด้วยน้ำมันเชื้อเพลิง

3. สิ่งงาน/ยกเลิกการทำงานของการทำงานที่ตั้งค่าเวลาโดยการแตะที่ปุ่มตัวตั้งเวลาทางด้านขวาของการตั้งค่า
- > การตั้งค่าเวลาจะทำงานหยุดทำงาน และปุ่มจะติดสว่างขึ้น/ดับลง

⚠ คำเตือน

ห้ามใช้การปรับสภาพล่วงหน้า¹⁰:

- ในพื้นที่ภายในอาคารที่ไม่มีการระบายอากาศ ถ้าชุดทำความร้อนเริ่มทำงาน จะมีการปล่อยแก๊สไอเสียออกมา
- ในที่ซึ่งมีวัสดุที่สามารถระเบิดหรือลุกไหม้ได้อยู่ ใกล้ๆ น้ำมันเชื้อเพลิง, แก๊ส, หนู่าที่ขึ้นสูง, ฝุ่นจากการเลื่อย และอื่นๆ อาจลุกไหม้ได้
- เมื่อมีความเสี่ยงที่ท่อระบายไอเสียของชุดทำความร้อนจะถูกปิดกั้นไว้ เช่น หิมะหนาภายใน ชุมล้อหน้าด้านขวาอาจปิดกั้นการระบายอากาศของชุดทำความร้อนได้

โปรดจำไว้เสมอว่า การปรับสภาพล่วงหน้าสามารถเริ่มทำงานได้โดยตัวตั้งเวลาที่ได้รับการตั้งไว้นานก่อนหน้า

ข้อมูลที่เกี่ยวข้อง

- การปรับสภาพอากาศก่อนล่วงหน้า (น. 298)
- การตั้งเงื่อนไขการตั้งค่าเวลา (น. 300)
- การเพิ่มและการแก้ไขการตั้งค่าเวลาสำหรับเงื่อนไข (น. 301)
- การลบการตั้งค่าเวลาสำหรับการปรับสภาพล่วงหน้า (น. 303)

การลบการตั้งค่าเวลาสำหรับการปรับสภาพล่วงหน้า

การตั้งค่าเวลาสำหรับการปรับสภาพล่วงหน้าที่ไม่ต้องการใช้อีกต่อไปจะสามารถลบได้

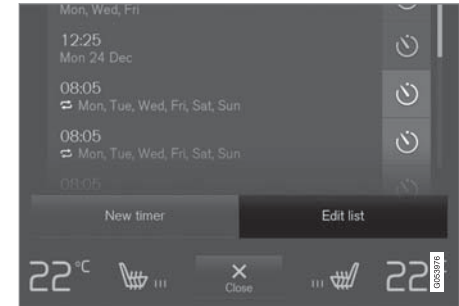

ปุ่มสำหรับแก้ไขรายการ/ลบการตั้งค่าเวลาที่แท็บ Parking climate ในมุมมองสภาพอากาศ

1. เปิดมุมมองสภาพอากาศบนจอแสดงผลผลส่วนกลาง
2. เลือกแท็บ Parking climate
3. กดปุ่ม Edit list
4. กดไอคอนลบไปทางขวาในรายการ
 - > ไอคอนจะเปลี่ยนเป็นข้อความ Delete

¹⁰ สามารถใช้ได้กับชุดทำความร้อนเสริมแบบขับเคลื่อนด้วยน้ำมันเชื้อเพลิง

- ◀◀ 5. กด Delete เพื่อยืนยัน
> การตั้งค่าเวลาจะถูกลบออกจากรายการ

ข้อมูลที่เกี่ยวข้อง

- การปรับสภาพอากาศก่อนล่วงหน้า (น. 298)
- การตั้งเงื่อนไขการตั้งค่าเวลา (น. 300)
- การเพิ่มและการแก้ไขการตั้งค่าเวลาสำหรับเงื่อนไข (น. 301)
- การเปิดใช้งานและการปิดใช้งานการตั้งค่าเวลาสำหรับเงื่อนไข (น. 302)

ระบบรักษาสภาพอากาศให้อยู่ในระดับที่สบายเมื่อจอดรถ

สภาพอากาศภายในห้องโดยสารของรถจะถูกรักษาระดับไว้ในขณะที่จอดรถอยู่ เช่น เมื่อจำเป็นต้องดับเครื่องยนต์ แต่คนขับหรือผู้โดยสารต้องการที่จะอยู่ในรถ และต้องการรักษาสภาพอากาศให้อยู่ในระดับที่สบาย เป็นต้น

การเริ่มการทำงานของระบบรักษาสภาพอากาศให้อยู่ในระดับที่สบายสามารถทำได้โดยใช้การเริ่มทำงานในทันทีเท่านั้น

ฟังก์ชันนี้ใช้ระบบหลายระบบในสถานการณ์ที่แตกต่างกัน:

- ในสภาพอากาศหนาว ความร้อนส่วนที่เหลือจากเครื่องยนต์จะนำไปใช้ในการทำความร้อนห้องโดยสารเพื่อให้มีอุณหภูมิที่สบาย
- ในสภาพอากาศอุ่น การระบายอากาศจะทำความเย็นห้องโดยสารโดยการเป่าอากาศจากภายนอกรถเข้าไปในรถ

i หมายเหตุ
การรักษาสภาพอากาศให้อยู่ในระดับที่สบายจะหยุดทำงานเมื่อล้อครูดจากภายนอก เพื่อหลีกเลี่ยงการใช้ความร้อนส่วนที่เหลือโดยไม่จำเป็น จุดประสงค์ของการใช้ฟังก์ชันนี้ก็คือรักษาสภาพอากาศให้อยู่ในระดับที่สะดวกสบาย เมื่อคนขับหรือผู้โดยสารอยู่ในรถ

ข้อมูลที่เกี่ยวข้อง

- สภาพอากาศขณะจอด (น. 297)
- การเริ่มทำงานและการปิดสวิตช์ระบบรักษาสภาพอากาศให้อยู่ในระดับที่สบายเมื่อจอดรถ (น. 305)

การเริ่มทำงานและการปิดสวิตช์ระบบรักษา
สภาพอากาศให้อยู่ในระดับที่สบายเมื่อจอตรง
การรักษาสภาพอากาศให้อยู่ในระดับที่สบายจะ
รักษาสภาพอากาศในห้องโดยสารไว้หลังจากการ
ขับที่ ฟังก์ชันนี้สามารถเริ่มการทำงานได้โดยตรง
จากจอแสดงผลส่วนกลาง



1. เปิดมุมมองสภาพอากาศในจอแสดงผลส่วนกลาง
โดยกดสัญลักษณ์ที่ตรงกลางของแถบสภาพอากาศ
2. เลือกแท็บ Parking climate
3. กดปุ่ม Keep climate comfort
 - > การรักษาสภาพอากาศให้อยู่ในระดับที่สบายจะ
เริ่มทำงาน/หยุดทำงาน และปุ่มจะติดสว่างขึ้น/
ดับลง

i หมายเหตุ

ถ้าความร้อนส่วนที่เหลือในเครื่องยนต์มีอยู่ไม่เพียงพอสำหรับการรักษาระดับสภาพอากาศของห้องโดยสาร หรือถ้าอุณหภูมิภายนอกสูงกว่าประมาณ 20 °C (68°F) จะไม่สามารถเริ่มการทำงานของรักษาสภาพอากาศให้อยู่ในระดับที่สบายได้

i หมายเหตุ

การรักษาสภาพอากาศให้อยู่ในระดับที่สบายจะหยุดทำงานเมื่อล้อครดจากภายนอก เพื่อหลีกเลี่ยงการใช้ความร้อนส่วนที่เหลือโดยไม่จำเป็น จุดประสงค์ของการใช้ฟังก์ชันนี้ก็เพื่อรักษาสภาพอากาศให้อยู่ในระดับที่สะดวกสบาย เมื่อคนขับหรือผู้โดยสารอยู่ในรถ

ข้อมูลที่เกี่ยวข้อง

- ระบบรักษาสภาพอากาศให้อยู่ในระดับที่สบายเมื่อจอตรง (น. 304)

สัญลักษณ์และข้อความสำหรับระบบควบคุมสภาพอากาศขณะจอด

สัญลักษณ์และข้อความที่เกี่ยวข้องกับระบบควบคุมสภาพอากาศขณะจอดจำนวนหนึ่งสามารถแสดงขึ้นบนจอแสดงผลสำหรับคนขับได้



นอกจากนี้ข้อความที่เกี่ยวข้องกับระบบควบคุมสภาพอากาศขณะจอดยังแสดงขึ้นในอุปกรณ์ที่มีแอป Volvo On Call* ด้วยเช่นกัน



สัญลักษณ์นี้จะติดสว่างขึ้นบนจอแสดงผลสำหรับคนขับ¹¹ เมื่อชุดทำความร้อนขณะจอดทำงาน

สัญลักษณ์	ข้อความ	ความหมาย
	Parking climate Service required	ระบบควบคุมสภาพอากาศขณะจอดหยุดทำงาน โปรดติดต่อศูนย์บริการ ^A เพื่อตรวจสอบการทำงานโดยเร็วที่สุดที่สามารถทำได้
	Parking climate Temporarily unavailable	ระบบควบคุมสภาพอากาศขณะจอดหยุดทำงานชั่วคราว ถ้าปัญหายังคงเกิดขึ้นเป็นบางครั้ง โปรดติดต่อศูนย์บริการ ^A เพื่อทำการตรวจสอบฟังก์ชันการทำงาน
	Parking climate Unavailable Fuel level too low ^B	ระบบควบคุมสภาพอากาศขณะจอดจะไม่สามารถทำงานได้ ถ้าระดับน้ำมันเชื้อเพลิงต่ำเกินกว่าจะเริ่มการทำงานของชุดทำความร้อนขณะจอดได้ เติมน้ำมันเชื้อเพลิงลงในถังน้ำมันเชื้อเพลิงของรถ
	Parking climate Unavailable Charge level too low	ระบบควบคุมสภาพอากาศขณะจอดจะไม่สามารถทำงานได้ ถ้าระดับประจุไฟฟ้าของแบตเตอรี่ไฮบริดต่ำเกินกว่าจะเริ่มการทำงานของชุดทำความร้อนขณะจอดได้ สตาร์ทรถ

¹¹ ใช้กับชุดทำความร้อนแบบทำงานด้วยน้ำมันเชื้อเพลิง

สัญลักษณ์	ข้อความ	ความหมาย
	Parking climate Unavailable, not connected to the mains ^C	ระบบควบคุมสภาพอากาศขณะนี้จะไม่สามารถทำงานได้ถ้าไม่ได้เชื่อมต่อสายชาร์จ เชื่อมต่อสายชาร์จ
	Parking climate Limited Charge level too low	เวลาทำงานของระบบควบคุมสภาพอากาศขณะนี้จะถูกจำกัดเมื่อสถานะการชาร์จในแบตเตอรี่ไฮบริดต่ำ สตาร์ทรถ

A ขอแนะนำให้ติดต่อศูนย์บริการของวอลโว่ที่ได้รับการแต่งตั้ง

B ใช้กับชุดทำความร้อนแบบทำงานด้วยน้ำมันเชื้อเพลิง

C สำหรับชุดทำความร้อนแบบไฟฟ้า

ข้อมูลที่เกี่ยวข้อง

- สภาพอากาศขณะจอด (น. 297)

ชุดทำความร้อน

ชุดทำความร้อนมีฟังก์ชันย่อยสองฟังก์ชันโดยจะ
ช่วยทำความร้อนให้กับห้องโดยสาร หรือ
เครื่องยนต์ในสถานการณ์ต่าง ๆ

ชุดทำความร้อนมีฟังก์ชันการทำงานย่อยสองอย่าง:

- ชุดทำความร้อนขณะจอด - ทำความร้อนห้องโดยสาร (ถ้าจำเป็น) เมื่อการปรับสภาพล่วงหน้าของระบบควบคุมสภาพอากาศทำงานอยู่
- ชุดทำความร้อนเสริม - ทำความร้อนห้องโดยสารและเครื่องยนต์ (ถ้าจำเป็น) ในระหว่างการขับที่

ชุดทำความร้อนแบบทำงานด้วยน้ำมันเชื้อเพลิงหรือชุดทำความร้อนแบบทำงานด้วยไฟฟ้าชุดใดชุดหนึ่งจะใช้งาน โดยขึ้นอยู่กับตลาด ¹²

ชุดทำความร้อนติดตั้งอยู่ในซุ้มล้อหน้าด้านขวา

i หมายเหตุ

เมื่อชุดทำความร้อนทำงานอยู่¹³ อาจมีควันออกมาจากซุ้มล้อด้านหน้าขวา และอาจได้ยินเสียงฮัมเบาๆ นอกจากนี้ ยังอาจได้ยินเสียงตึกๆ จากปั๊มน้ำมันเชื้อเพลิงดังมาจากท้ายรถอีกด้วย นี่ถือเป็นเรื่องปกติ

แบตเตอรี่และการชาร์จ

ชุดทำความร้อนจะได้รับไฟจากแบตเตอรี่ไฮบริดของรถ ถ้าวัดระดับประจุไฟฟ้าในแบตเตอรี่ไฮบริดต่ำเกินไป ชุดทำความร้อนจะปิดทำงานโดยอัตโนมัติและจอแสดงผลสำหรับคนขับจะแสดงข้อความขึ้น

i หมายเหตุ

ถ้าจำเป็นต้องใช้ชุดทำความร้อน ให้ตรวจสอบให้แน่ใจว่ามีพลังงานอยู่ในแบตเตอรี่อย่างเพียงพอ

น้ำมันเชื้อเพลิงและการเติมน้ำมันเชื้อเพลิง¹⁴

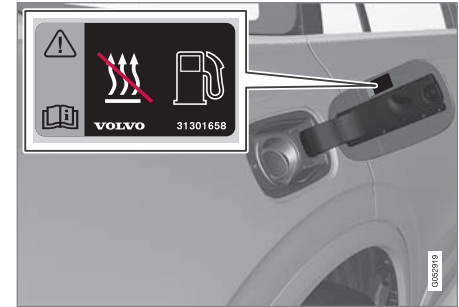

ป้ายเตือนบนฝาดังน้ำมันเชื้อเพลิง

ชุดทำความร้อนจะใช้น้ำมันเชื้อเพลิงจากถังน้ำมันเชื้อเพลิงปกติของรถ

ถ้าท่านจอดรถบนทางลาดชัน ให้หันด้านหน้าของรถลงเนิน เพื่อให้แน่ใจว่ามีการจ่ายน้ำมันเชื้อเพลิงไปยังชุดทำความร้อน

ถ้าวัดระดับน้ำมันเชื้อเพลิงในถังน้ำมันเชื้อเพลิงต่ำเกินไป ชุดทำความร้อนจะปิดทำงานโดยอัตโนมัติและจอแสดงผลสำหรับคนขับจะแสดงข้อความขึ้น

¹² ตัวแทนจำหน่ายของวอลโว่ที่ได้รับการแต่งตั้งอย่างเป็นทางการจะมีข้อมูลเกี่ยวกับประเภทของชุดทำความร้อนที่ใช้ในตลาดนั้นๆ

¹³ สามารถใช้ได้กับชุดทำความร้อนเสริมแบบขับเคลื่อนด้วยน้ำมันเชื้อเพลิง

¹⁴ ใช้กับชุดทำความร้อนแบบทำงานด้วยน้ำมันเชื้อเพลิง

i **หมายเหตุ**

ถ้าจำเป็นต้องใช้ชุดทำความร้อน ให้ตรวจสอบให้แน่ใจว่าน้ำมันเชื้อเพลิงอยู่ในถังน้ำมันเชื้อเพลิงของรถอย่างเพียงพอ

⚠ คำเตือน

น้ำมันเชื้อเพลิงที่กระเด็นออกมาอาจทำให้เกิดการลุกไหม้ได้ ปิดการทำงานของชุดทำความร้อนเสริมแบบใช้น้ำมันเชื้อเพลิงก่อนที่จะเริ่มเติมน้ำมันเชื้อเพลิง



ตรวจสอบบนจอแสดงผลสำหรับคนขับว่าชุดทำความร้อนทำงาน สัญลักษณ์นี้จะติดสว่างขึ้นเมื่อชุดทำความร้อนทำงานเป็นชุดทำความร้อนขณะจอด

ข้อมูลที่เกี่ยวข้อง

- สภาพอากาศ (น. 270)
- ชุดทำความร้อนขณะจอด (น. 309)
- ชุดทำความร้อนเสริม (น. 311)

ชุดทำความร้อนขณะจอด

ถ้าเปิดใช้งานการปรับสภาพล่วงหน้าไว้ ชุดทำความร้อนขณะจอดจะทำความร้อนห้องโดยสารเมื่อจำเป็นก่อนการขับขี่

ชุดทำความร้อนขณะจอดเป็นฟังก์ชันย่อยฟังก์ชันหนึ่ง (จากสองฟังก์ชัน) ของชุดทำความร้อนของรถ ชุดทำความร้อนติดตั้งอยู่ในซุ้มล้อหน้าด้านขวา



เมื่อสัญลักษณ์นี้ติดสว่างขึ้นในจอแสดงผลสำหรับคนขับ ชุดทำความร้อนขณะจอดอาจทำงาน¹⁵

i **หมายเหตุ**

เมื่อชุดทำความร้อนทำงานอยู่¹⁶ อาจมีควันออกมาจากซุ้มล้อด้านหน้าขวา และอาจได้ยินเสียงฮัมเบาๆ นอกจากรัน ยังอาจได้ยินเสียงตึกๆ จากปั้มน้ำมันเชื้อเพลิงดังมาจากท้ายรถอีกด้วย นี่ถือเป็นเรื่องปกติ

ชุดทำความร้อนขณะจอดจะเริ่มทำงานโดยอัตโนมัติเมื่อเปิดใช้งานการปรับสภาพล่วงหน้าของระบบสภาพ

¹⁵ ใช้กับชุดทำความร้อนแบบทำงานด้วยน้ำมันเชื้อเพลิง

¹⁶ สามารถใช้ได้กับชุดทำความร้อนเสริมแบบขับเคลื่อนด้วยน้ำมันเชื้อเพลิง





i หมายเหตุ

ถ้าจำเป็นต้องใช้ชุดทำความร้อนขณะจอด¹⁷ ให้ตรวจสอบให้แน่ใจว่ามีน้ำมันเชื้อเพลิงอยู่ในถังน้ำมันเชื้อเพลิงของรถอย่างเพียงพอ

ถ้าจำเป็นต้องใช้ชุดทำความร้อนขณะจอด ให้ตรวจสอบให้แน่ใจว่ามีพลังงานอยู่ในแบตเตอรี่ไฮบริดอย่างเพียงพอ

⚠ คำเตือน

ห้ามใช้การปรับสภาพล่วงหน้า¹⁸:

- ในพื้นที่ภายในอาคารที่ไม่มีภาวะบายอากาศ ถ้าชุดทำความร้อนเริ่มทำงาน จะมีการปล่อยแก๊สไอเสียออกมา
- ในที่ซึ่งมีวัสดุที่สามารถระเบิดหรือลุกไหม้ได้อยู่ใกล้ๆ น้ำมันเชื้อเพลิง, แก๊ส, หยูก้าที่ขึ้นสูง, ฝุ่นจากการเลื่อย และอื่นๆ อาจลุกไหม้ได้
- เมื่อมีความเสี่ยงที่ท่อระบายไอเสียของชุดทำความร้อนจะถูกปิดกั้นไว้ เช่น หิมะหนาภายในซุ้มล้อหน้าด้านขวาอาจปิดกั้นการระบายอากาศของชุดทำความร้อนได้

โปรดจำไว้เสมอว่า การปรับสภาพล่วงหน้าสามารถเริ่มทำงานได้โดยตัวตั้งเวลาที่ได้รับการตั้งไว้นานก่อนหน้า

⚠ คำเตือน

ถ้าได้กลิ่นน้ำมันเชื้อเพลิง, มีควันเป็นปริมาณมากผิดปกติ, ควันดำ หรือมีเสียงที่ผิดปกติมาจากชุดทำความร้อน¹⁹ ให้ปิดการทำงานของชุดทำความร้อน และถ้าสามารถทำได้ ให้ถอดฟิวส์ของชุดทำความร้อนออก วอลโว่ขอแนะนำให้ติดต่อศูนย์บริการของวอลโว่ที่ได้รับอนุญาตอย่างเป็นทางการเพื่อขอรับการซ่อม

ข้อมูลที่เกี่ยวข้อง

- ชุดทำความร้อน (น. 308)
- ชุดทำความร้อนเสริม (น. 311)

¹⁷ สามารถใช้ได้กับชุดทำความร้อนเสริมแบบขับเคลื่อนด้วยน้ำมันเชื้อเพลิง

¹⁸ สามารถใช้ได้กับชุดทำความร้อนเสริมแบบขับเคลื่อนด้วยน้ำมันเชื้อเพลิง

¹⁹ สามารถใช้ได้กับชุดทำความร้อนเสริมแบบขับเคลื่อนด้วยน้ำมันเชื้อเพลิง

ชุดทำความร้อนเสริม

ชุดทำความร้อนเสริมจะช่วยให้การทำความร้อนห้องโดยสารและเครื่องยนต์ในขณะขับที่

ชุดทำความร้อนเสริมเป็นฟังก์ชันย่อยฟังก์ชันหนึ่ง (จากสองฟังก์ชัน) ของชุดทำความร้อนของรถ ชุดทำความร้อนติดตั้งอยู่ในขั้วล้อหน้าด้านขวา

i หมายเหตุ

เมื่อชุดทำความร้อนทำงานอยู่²⁰ อาจมีควันออกมาจากขั้วล้อด้านหน้าขวา และอาจได้ยินเสียงฮัมเบาๆ นอกจากนั้น ยังอาจได้ยินเสียงตึกๆ จากปั๊มน้ำมันเชื้อเพลิงดังมาจากท้ายรถอีกด้วย นี่ถือเป็นเรื่องปกติ

ชุดทำความร้อนเสริมจะเริ่มทำงานและควบคุมโดยอัตโนมัติเมื่อจำเป็นต้องมีการทำความร้อนในขณะขับเคลื่อนรถ

ระบบนี้จะปิดทำงานโดยอัตโนมัติเมื่อปิดการทำงานของรถ

i หมายเหตุ

ถ้าจำเป็นต้องใช้ชุดทำความร้อนเสริม²¹ ให้ตรวจสอบให้แน่ใจว่ามีน้ำมันเชื้อเพลิงอยู่ในถังน้ำมันเชื้อเพลิงของรถอย่างเพียงพอ

ข้อมูลที่เกี่ยวข้อง

- ชุดทำความร้อน (น. 308)
- ชุดทำความร้อนขณะจอด (น. 309)
- การเปิดใช้งานและการปิดใช้งานการเริ่มทำงานโดยอัตโนมัติของเครื่องทำความร้อนเสริม (น. 311)

การเปิดใช้งานและการปิดใช้งานการเริ่มทำงานโดยอัตโนมัติของเครื่องทำความร้อนเสริม

ชุดทำความร้อนเสริมจะช่วยให้การทำความร้อนห้องโดยสารและเครื่องยนต์ในขณะขับที่

ท่านสามารถตั้งค่าให้การเริ่มทำงานโดยอัตโนมัติของชุดทำความร้อนเสริมเปิดทำงาน/หยุดทำงานได้

1. กด Settings ในมุมมองระดับบนสุดบนจอแสดงผลส่วนกลาง
2. กดปุ่ม Climate
3. เลือก Additional Heater เพื่อสั่งงาน/ยกเลิกการทำงานของการทำงานโดยอัตโนมัติของชุดทำความร้อน

i หมายเหตุ

วอลโว่ขอแนะนำให้ปิดการเริ่มการทำงานอัตโนมัติของชุดทำความร้อนเสริมสำหรับกรขับที่เป็นระยะทางสั้นๆ²²

²⁰ สามารถใช้ได้กับชุดทำความร้อนเสริมแบบขับเคลื่อนด้วยน้ำมันเชื้อเพลิง

²¹ สามารถใช้ได้กับชุดทำความร้อนเสริมแบบขับเคลื่อนด้วยน้ำมันเชื้อเพลิง

²² สามารถใช้ได้กับชุดทำความร้อนเสริมแบบขับเคลื่อนด้วยน้ำมันเชื้อเพลิง



i **หมายเหตุ**

ถ้ามีการยกเลิกการเริ่มการทำงานอัตโนมัติของชุดทำความร้อนเสริม อาจทำให้ความเสถียรของสภาวะภายในห้องโดยสารลดลง เนื่องจากระบบควบคุมสภาพอากาศจะไม่มีแหล่งความร้อนในระหว่างการดำเนินการทางไฟฟ้า

ข้อมูลที่เกี่ยวข้อง

- ชุดทำความร้อนเสริม (น. 311)

กฤษฎาแจ้ , ลี อค และ ๖ สัจญาณเต็อน

กุญแจ, ล็อคและสัญญาณเตือน

การยืนยันการล็อค

เมื่อมีการล็อคหรือปลดล็อครถ ไฟกะพริบฉุกเฉินของรถจะกะพริบ

ไฟแสดงภายนอก

การล็อค

- ไฟกะพริบเตือนฉุกเฉินของรถจะแสดงว่าได้ทำการล็อคแล้วโดยการกะพริบหนึ่งครั้ง แล้วพักระจกมองข้าง¹ เข้า

การปลดล็อค

- ไฟกะพริบเตือนฉุกเฉินของรถจะแสดงว่าได้ปลดล็อคแล้วโดยการกะพริบสองครั้ง และทางระจกมองข้าง¹ ออก

ประตูทุกบานและฝากระโปรงหลังต้องปิดอยู่สำหรับรถที่แสดงว่าได้ทำการล็อคแล้ว หากล็อครถเมื่อมีเพียงประตูด้านคนขับเท่านั้นที่เปิดอยู่² ระบบจะล็อครถ แต่การแสดงการล็อคด้วยไฟกะพริบฉุกเฉินจะเกิดขึ้นเมื่อมีการปิดประตูทุกบานและฝากระโปรงหลังแล้วเท่านั้น

¹ สำหรับรถที่มีกระจกมองข้างแบบพับได้เท่านั้น

² ไม่สามารถใช้ได้กับรถที่มีการติดตั้งระบบการล็อค/ปลดล็อคแบบไม่ใช้กุญแจ*

ไฟแสดงการล็อคและไฟสัญญาณเตือนบนแผงคอนโซลหน้า

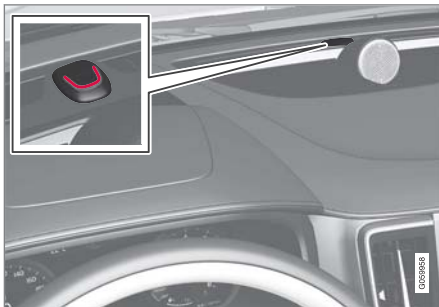

ไฟแสดงการล็อคและไฟสัญญาณเตือนจะแสดงสถานะของระบบการล็อค:

- การกะพริบช่วงยาวแสดงถึงการล็อค
- การกะพริบช่วงสั้นแสดงว่ามีการล็อครถ
- การกะพริบถี่ๆ หลังจากปิดระบบสัญญาณเตือน* แสดงว่าสัญญาณเตือนได้รับการกระตุ้น

การแสดงในปุ่มล็อค

ประตูด้านหน้า



ปุ่มล็อคพร้อมด้วยไฟแสดงในประตูด้านหน้า

ไฟแสดงที่ติดสว่างขึ้นในปุ่มล็อคของประตูด้านหน้าประตูใดประตูหนึ่ง เป็นการระบุว่าประตูทั้งหมดล็อคอยู่ หากมีประตูด้านใดด้านหนึ่งเปิดอยู่ ไฟที่ปุ่มล็อคของประตูด้านหน้าทั้งสองบานจะดับลง

ประตูด้านหลัง*



ปุ่มล็อคที่มีไฟแสดงสถานะในประตูด้านหลัง

ไฟแสดงสถานะที่ติดสว่างขึ้นในปุ่มล็อคของประตูด้านหลังบานใดบานหนึ่ง เป็นการระบุว่าประตูบานนั้นถูกล็อคอยู่ หากมีประตูบานใดบานหนึ่งถูกปลดล็อค ไฟของประตูบานนั้นจะดับลงขณะที่ไฟของประตูบานอื่นจะยังคงติดสว่าง

ไฟแสดงอื่น ๆ

สามารถสั่งงานไฟส่องทางหลังดับเครื่องและไฟส่องสว่างนำทางเข้ารถได้เมื่อมีการล็อคและปลดล็อค

ข้อมูลที่เกี่ยวข้อง

- การตั้งค่าการแสดงผลการล็อค (น. 315)
- ไฟส่องสว่างนำทางเข้ารถ (น. 226)

- การใช้ไฟส่องทางหลังดับเครื่อง (น. 226)

การตั้งค่าการแสดงผลการล็อค

ท่านสามารถเลือกได้หลากหลายวิธีที่จะทำให้ระบบยืนยันการล็อคและการปลดล็อคครรถอย่างไร ที่เมนูการตั้งค่าในจอแสดงผลส่วนกลาง

การเปลี่ยนการตั้งค่าการตอบสนองของการล็อค:

1. แตะที่ Settings ในมุมมองระดับบนสุดของจอแสดงผลส่วนกลาง
2. กด My Car → Locking
3. กด Visible Locking Feedback เพื่อเลือกว่าเมื่อใดที่รถสามารถส่งการตอบสนองที่มองเห็นได้:

- Lock
- Unlock
- Both

หรือปิดการทำงานฟังก์ชันโดยการเลือก Off

การเปลี่ยนการตั้งค่าสำหรับกระจกมองข้างแบบพับได้* เมื่อล็อค:

1. แตะที่ Settings ในมุมมองระดับบนสุดของจอแสดงผลส่วนกลาง
2. กด My Car → Mirrors and Convenience



กุญแจ, ล็อคและสัญญาณเตือน

3. เลือก Fold Mirror When Locked เพื่อสั่งงานหรือยกเลิกการทำงานของฟังก์ชัน

ข้อมูลที่เกี่ยวข้อง

- การยืนยันการล็อค (น. 314)

กุญแจรีโมตคอนโทรล

กุญแจรีโมตคอนโทรลจะล็อคและปลดล็อคประตูและฝากระโปรงหลัง กุญแจรีโมตคอนโทรลจำเป็นต้องอยู่ภายในรถ จึงจะสามารถสตาร์ทรถได้



กุญแจรีโมตคอนโทรล³ หรือกุญแจแบบไม่มีปุ่ม (Key Tag)*

ในระหว่างการสตาร์ทไม่จำเป็นต้องเสียบหรือใช้งานกุญแจรีโมตคอนโทรลแต่อย่างใด เนื่องจากกรณีระบบการสตาร์ทแบบไม่ใช้กุญแจ (Passive Start) ติดตั้งอยู่เป็นระบบมาตรฐาน ท่านเพียงแค่อุ้มกุญแจอยู่ในส่วนด้านหน้าของห้องผู้โดยสาร

สำหรับรถที่ติดตั้งระบบล็อคและปลดล็อคแบบไม่ใช้กุญแจ (Passive Entry)* ทำให้สามารถวางกุญแจอยู่ใน

ตำแหน่งใดก็ได้ภายในรถเพื่อสตาร์ทรถ กรณีนี้ยังใช้ได้กับกุญแจแบบไม่มีปุ่มที่เล็กกว่า เบากว่า (Key Tag) ด้วยเช่นกัน

กุญแจรีโมตคอนโทรลเหล่านี้สามารถเชื่อมโยงเข้ากับโปรไฟล์ของคนขับโปรไฟล์ต่างๆ เพื่อบันทึกการตั้งค่าส่วนตัวในรถได้

³ ภาพประกอบเป็นเพียงตัวอย่างคร่าวๆ เท่านั้น - ชิ้นส่วนในรถแต่ละรุ่นอาจแตกต่างกันออกไป

ปุ่มบนกุญแจรีโมตคอนโทรล



ปุ่มของกุญแจรีโมตคอนโทรลมีอยู่สี่ปุ่ม - หนึ่งปุ่มทางด้านซ้าย และอีกสามปุ่มทางด้านขวา

ยี่ การล็อค - การกดปุ่มจะเป็นการล็อคประตู, ฝากระโปรงหลัง และฝาปิดที่เติมน้ำมันเชื้อเพลิง รวมถึงเปิดระบบสัญญาณเตือน* ด้วย

กดค้างไว้เพื่อปิดกระจกประตูทั้งหมดและชั้นรูฟ* พร้อมกัน

ยี่ การปลดล็อค - การกดปุ่มจะเป็นการปลดล็อคประตูและฝากระโปรงหลัง รวมถึงปิดระบบสัญญาณเตือนด้วย

การกดค้างไว้จะเป็นการเปิดกระจกประตูทั้งหมดพร้อมกัน ฟังก์ชันการจ่ายอากาศเต็มที่ยังสามารถใช้ในกรณีอย่างเช่น เมื่อต้องการเป่าอากาศเข้าไป

ภายในรถอย่างรวดเร็วในสภาพอากาศที่ร้อนเป็นต้น

🔑 ฝากระโปรงหลังรถ - ปลดล็อคและปิดประตูหลังเท่านั้น ในรถที่มีฝากระโปรงหลังแบบทำงานด้วยระบบไฟฟ้า* ฝากระโปรงหลังจะเปิดโดยอัตโนมัติเมื่อกดปุ่มค้างไว้ นอกจากนี้ ยังสามารถปิดฝากระโปรงหลังด้วยการกดค้างไว้ได้อีกด้วย - เสียสัญญาณเตือนจะดังขึ้น ในรถที่ไม่มีฝากระโปรงหลังแบบทำงานด้วยระบบไฟฟ้า การเปิดฝากระโปรงหลังจะทำงานในแบบกลไก (ด้วยแรงดันสปริง) โดยการกดค้างไว้

⚠️ ฟังก์ชันฉุกเฉิน - ใช้เพื่อดึงความสนใจในกรณีที่เกิดเหตุฉุกเฉิน กดปุ่มค้างไว้อย่างน้อย 3 วินาที หรือกดสองครั้งภายในเวลา 3 วินาทีเพื่อส่งงานไฟเลี้ยวและแตร ท่านสามารถปิดการทำงานได้โดยใช้ปุ่มเดียวกันนี้ หลังจากทีระบบทำงานเป็นเวลาอย่างน้อย 5 วินาที มิฉะนั้น ฟังก์ชันนี้จะปิดการทำงานโดยอัตโนมัติหลังจากผ่านไป 3 นาที

⚠️ คำเตือน

ถ้าท่านจำเป็นต้องทิ้งบุคคลใดบุคคลหนึ่งไว้ในรถ ตรวจสอบให้แน่ใจว่าได้ยกเลิกการทำงานของกระจกไฟฟ้าและชั้นรูฟแล้ว* โดยการนำกุญแจรีโมตคอนโทรลติดตัวไปด้วยเมื่อท่านออกจากรถ

📌 หมายเหตุ

ระมัดระวังไม่ให้กุญแจรีโมตคอนโทรลถูกล็อกอยู่ภายในรถ

- กุญแจรีโมตคอนโทรลหรือกุญแจแบบไม่มีปุ่มที่ถูกทิ้งไว้ในรถ จะถูกยกเลิกการทำงานเมื่อล็อครถและเปิดระบบสัญญาณเตือนโดยใช้กุญแจที่ถูกต้องอีกชุดหนึ่ง ฟังก์ชัน "ชุดล็อคตายตัว" ก็จะถูกยกเลิกการทำงานด้วย กุญแจที่ถูกทิ้งไว้ในรถจะเริ่มทำงานอีกครั้งเมื่อปลดล็อครถ
- Red Key ที่ถูกทิ้งไว้ในรถจะถูกยกเลิกการทำงานเมื่อล็อครถโดยใช้ Volvo On Call ด้วย และจะเริ่มทำงานอีกครั้งเมื่อปลดล็อครถโดยใช้ Volvo On Call หรือโดยใช้กุญแจอื่นที่ใช้ได้

◀◀ กุญแจแบบไม่มีปุ่ม (Key Tag)*

กุญแจแบบไม่มีปุ่ม ที่มีฟังก์ชันระบบการล็อคและปลดล็อคแบบไม่ใช้กุญแจ จะทำงานในลักษณะเดียวกับกุญแจรีโมตคอนโทรลมาตรฐานสำหรับการล็อคและปลดล็อคแบบไม่ใช้กุญแจ กุญแจสามารถกันน้ำได้ที่มีความลึกประมาณ 10 เมตร (30 ฟุต) เป็นเวลานานถึง 60 นาที แต่จะไม่มีเชือกกุญแจแบบถอดออกได้ และแบตเตอรี่จะไม่สามารถเปลี่ยนได้

Red Key - กุญแจรีโมตคอนโทรลแบบจำกัดการทำงาน*

Red Key จะช่วยให้ท่านสามารถตั้งค่าการจำกัด

คุณสมบัติบางอย่างของรถ ตัวอย่างเช่น ความเร็วสูงสุดของรถ และระดับเสียงสูงสุดของระบบลำโพง กุญแจสำหรับเจ้าของรถที่ต้องการให้รถของเขาถูกขับเคลื่อนไปด้วยความรับผิดชอบ แม้ว่าผู้อื่นจะเป็นผู้ขับขี่ก็ตาม

การรบกวน

การทำงานของกุญแจรีโมตคอนโทรลสำหรับการสตาร์ทและการล็อคและปลดล็อคแบบไม่ใช้กุญแจ* อาจถูกรบกวนจากสนามแม่เหล็กไฟฟ้าและตัวกันสัญญาณได้

i หมายเหตุ

หลีกเลี่ยงการเก็บกุญแจรีโมตคอนโทรลไว้ในที่ใกล้กับวัตถุที่เป็นโลหะหรืออุปกรณ์อิเล็กทรอนิกส์ เช่น โทรศัพท์มือถือ แท็บเล็ต คอมพิวเตอร์แล็ปท็อป หรือเครื่องชาร์จ - ควรมีระยะห่างจากอุปกรณ์เหล่านี้อย่างน้อย 10-15 ซม. (4-6 นิ้ว)

หากยังมีการรบกวนอยู่ - ใช้เชือกกุญแจที่ซ่อนอยู่ในตัวกุญแจของกุญแจรีโมตคอนโทรลเพื่อปลดล็อค และวางกุญแจในตัวอ่านข้อมูลสำรองในที่วางแก้วเพื่อปิดระบบสัญญาณเตือนของรถ

i หมายเหตุ

เมื่อวางกุญแจรีโมตคอนโทรลไว้ในที่วางแก้ว ต้องแน่ใจว่าไม่มีกุญแจรถดอกอื่น, วัตถุที่เป็นโลหะ หรืออุปกรณ์อิเล็กทรอนิกส์ (เช่น โทรศัพท์มือถือ, แท็บเล็ต, แล็ปท็อป หรือเครื่องชาร์จ) อยู่ในที่วางแก้ว กุญแจรถหลายดอกที่วางอยู่ใกล้กันในที่วางแก้วสามารถสร้างสัญญาณรบกวนกันและกันได้

ข้อมูลที่เกี่ยวข้อง

- การล็อคและการปลดล็อคด้วยกุญแจรีโมตคอนโทรล (น. 319)
- ระยะเวลาการทำงานของกุญแจรีโมตคอนโทรล (น. 321)
- การเปลี่ยนแบตเตอรี่ในกุญแจรีโมตคอนโทรล (น. 322)
- เชือกกุญแจแบบถอดได้ (น. 328)
- ชุดป้องกันการสตาร์ท (น. 332)
- เชื่อมโยงกุญแจรีโมตคอนโทรลเข้ากับโปรไฟล์ของคนขับ (น. 201)

การล็อคและการปลดล็อคด้วยกุญแจรีโมตคอนโทรล

ปุ่มบนกุญแจรีโมตคอนโทรลสามารถใช้ในการล็อคและการปลดล็อคประตูทั้งหมดและฝากระโปรงหลังพร้อมกันได้

การล็อคด้วยกุญแจรีโมตคอนโทรล



ภาพประกอบเป็นเพียงตัวอย่างคร่าวๆ เท่านั้น - ชิ้นส่วนในรถแต่ละรุ่นอาจแตกต่างกันออกไป

— กดปุ่ม **ซี** บนกุญแจรีโมตคอนโทรลเพื่อล๊อครถ

สำหรับลำดับการล็อคที่ต้องทำการสั่งงาน ประตูด้านคนขับต้องปิดอยู่⁴ หากมีประตูอื่นหรือฝากระโปรงหลังเปิด

อยู่ ประตูเหล่านี้จะถูกล็อคและสัญญาณเตือนทำงาน* เมื่อปิดประตูแล้วเท่านั้น ตัวตรวจจับการเคลื่อนของสัญญาณเตือน* จะพร้อมทำงานเมื่อปิดและล็อคประตูทั้งหมดและฝากระโปรงหลังแล้ว

i หมายเหตุ

ระมัดระวังไม่ให้กุญแจรีโมตคอนโทรลถูกล็อคอยู่ในรถ

- กุญแจรีโมตคอนโทรลหรือกุญแจแบบไม่มีปุ่มที่ถูกทิ้งไว้ในรถ จะถูกยกเลิกการทำงานเมื่อล๊อครถและเปิดระบบสัญญาณเตือนโดยใช้กุญแจที่ถูกต้องอีกชุดหนึ่ง ฟังก์ชัน "ขูดล๊อคตายตัว" ก็จะถูกยกเลิกการทำงานด้วย กุญแจที่ถูกทิ้งไว้ในรถจะเริ่มทำงานอีกครั้งเมื่อปลดล๊อครถ
- Red Key ที่ถูกทิ้งไว้ในรถจะถูกยกเลิกการทำงานเมื่อล๊อครถโดยใช้ Volvo On Call ด้วย และจะเริ่มทำงานอีกครั้งเมื่อปลดล๊อครถโดยใช้ Volvo On Call หรือโดยใช้กุญแจอื่นที่ใช้ได้

การล็อคเมื่อฝากระโปรงหลังเปิดอยู่

i หมายเหตุ

หากมีการล๊อครถยนต์ในขณะที่เปิดฝากระโปรงหลัง โปรดระวังอย่าทิ้งกุญแจรีโมตคอนโทรลไว้ในบริเวณห้องเก็บสัมภาระ ซึ่งหากปิดฝากระโปรงหลัง รถยนต์จะล๊อคทั้งหมด⁵

การปลดล็อคด้วยกุญแจรีโมตคอนโทรล

— กดปุ่ม **ซี** บนกุญแจรีโมตคอนโทรลเพื่อปลดล๊อครถ

การล็อคซ้ำอัตโนมัติ

ถ้าไม่มีการเปิดประตูบานใดบานหนึ่งหรือฝากระโปรงหลังภายใน 2 นาทีหลังจากปลดล๊อค ประตูทุกบานและประตูท้ายจะถูกล๊อคอีกครั้งโดยอัตโนมัติ การทำงานนี้จะช่วยป้องกันในกรณีที่ท่านปลดล๊อครถโดยไม่ได้ตั้งใจ

⁴ ถ้ารถมีการล็อค/ปลดล๊อคแบบไม่ใช้กุญแจติดตั้งอยู่* จะต้องปิดประตูด้านข้างทุกบาน

⁵ หากรถยนต์มีระบบล๊อค/ปลดล๊อคแบบไม่ใช้กุญแจและระบบตรวจพบกุญแจภายในรถยนต์ ฝากระโปรงหลังจะไม่ล๊อคเมื่อถูกปิด*

เมื่อกุญแจรีโมตคอนโทรลไม่ทำงาน

i หมายเหตุ

ลองเข้าใกล้รถมากขึ้นแล้วปลดล็อคอีกครั้ง

ถ้าไม่สามารถล็อคหรือปลดล็อคด้วยกุญแจรีโมตคอนโทรล อาจเป็นไปได้ว่าแบตเตอรี่หมดไฟ ในกรณีนี้ให้ล็อคหรือปลดล็อคประตูคนขับโดยใช้เช็วกุญแจที่ซ่อนอยู่ในตัวกุญแจ

ข้อมูลที่เกี่ยวข้อง

- การตั้งค่าสำหรับการปลดล็อคจากภายในและที่ควบคุมจากระยะไกล (น. 320)
- การปลดล็อคฝากระโปรงหลังด้วยกุญแจรีโมตคอนโทรล (น. 320)
- กุญแจรีโมตคอนโทรล (น. 316)
- การเปลี่ยนแบตเตอรี่ในกุญแจรีโมตคอนโทรล (น. 322)
- การล็อคและการปลดล็อคด้วยเช็วกุญแจที่ซ่อนอยู่ในตัวกุญแจ (น. 330)

การตั้งค่าสำหรับการปลดล็อคจากภายในและที่ควบคุมจากระยะไกล

ท่านสามารถเลือกขั้นตอนการปลดล็อคที่ควบคุมจากระยะไกลแบบต่างๆ ได้

ในการเปลี่ยนการตั้งค่า:

1. แตะที่ Settings ในมุมมองระดับบนสุดของจอแสดงผลส่วนกลาง
2. กด My Car → Locking → Remote and Interior Unlock
3. เลือกตัวเลือก:
 - All Doors - ปลดล็อคประตูทุกบานพร้อมกัน
 - Single Door - ปลดล็อคประตูคนขับ การปลดล็อคประตูทุกบานทำได้โดยการกดปุ่มปลดล็อคที่กุญแจรีโมตคอนโทรลสองครั้ง

การตั้งค่าที่ทำในที่นี่ยังส่งผลต่อการปลดเซ็นทรัลล็อคโดยใช้มือจับจากภายในรถอีกด้วย

ข้อมูลที่เกี่ยวข้อง

- การล็อคและการปลดล็อคด้วยกุญแจรีโมตคอนโทรล (น. 319)
- การล็อคและการปลดล็อคจากภายในรถ (น. 348)

การปลดล็อคฝากระโปรงหลังด้วยกุญแจรีโมตคอนโทรล

สามารถปลดล็อคฝากระโปรงหลังได้เพียงแค่ใช้ปุ่มบนกุญแจรีโมตคอนโทรลเท่านั้น



1. กดปุ่ม  ที่กุญแจรีโมตคอนโทรล

> ฝากระโปรงหลังจะปลดล็อคแต่ยังคงปิดอยู่
 ประตูด้านข้างจะยังคงล็อคอยู่และสัญญาณ
 เตือนทำงานอยู่* ไฟแสดงการล็อคและระบบ
 สัญญาณเตือนบนแผงคอนโซลหน้าจะดับลง
 เพื่อแสดงว่ารถทั้งคันไม่ได้ล็อคไว้

จับที่บริเวณแผ่นกดยางได้มือจับฝากระโปรง
 หลังเบาๆ เพื่อเปิดฝากระโปรงหลัง ถ้าไม่มีการ
 เปิดฝากระโปรงหลังภายใน 2 นาที ฝากระโปรง
 หลังจะถูกล็อค และรถจะเปิดใช้งานระบบ
 สัญญาณเตือนอีกครั้ง

2. เมื่อมีอุปสรรคพิเศษฝากระโปรงหลังแบบทำงานด้วย
 ระบบไฟฟ้า*

กดปุ่ม  บนกุญแจรีโมตคอนโทรลค้างไว้
 (ประมาณ 1.5 วินาที)

> ฝากระโปรงหลังจะปลดล็อคออกและเปิดอยู่ ใน
 ขณะที่ประตูด้านข้างทั้งหมดจะยังคงล็อคอยู่
 และฟังก์ชันสัญญาณเตือนของประตูจะยังคง
 ทำงานอยู่

ข้อมูลที่เกี่ยวข้อง

- การล็อคและการปลดล็อคด้วยกุญแจรีโมต
 คอนโทรล (น. 319)

**ระยะเวลาทำงานของกุญแจรีโมตคอนโทรล
 เพื่อให้กุญแจรีโมตคอนโทรลสามารถทำงานได้
 อย่างถูกต้อง กฎแจจะต้องอยู่ภายในช่วงระยะห่าง
 จากรถตามที่กำหนดไว้**

สำหรับการใช้งานแบบแมนนวล

ฟังก์ชันการทำงานของกุญแจรีโมตคอนโทรล เช่น การ
 ล็อค/ปลดล็อค ที่ทำโดยการกด **ซี** หรือ **ซี** จะมีระยะ
 ประมาณ 20 เมตร (65 ฟุต) จากรถ

หากรถไม่สามารถตรวจจับได้ว่ามีการกดปุ่ม ให้ท่านเข้าไปใกล้รถมากกว่าเดิมและลองอีกครั้ง

สำหรับการใช้งานแบบไม่ใช้กฎแจ*

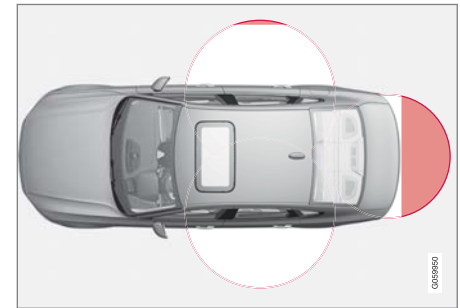

บริเวณที่ทำเครื่องหมายไว้ในภาพประกอบแสดงพื้นที่ที่
 ครอบคลุมโดยเสาอากาศของระบบ



กุญแจ, ล็อคและสัญญาณเตือน

- สำหรับการทำงานแบบไม่ใช้กุญแจ กุญแจรีโมตคอนโทรลหรือกุญแจแบบไม่มีปุ่ม (Key Tag) จะต้องอยู่ในพื้นที่ครึ่งวงกลมรัศมี 1.5 เมตร (5 ฟุต) จากด้านข้างรถทั้งสองด้าน และประมาณ 1 เมตร (3 ฟุต) จากประตูท้าย

i **หมายเหตุ**

ฟังก์ชันการทำงานต่างๆ ของกุญแจรีโมตคอนโทรลอาจถูกรบกวนจากคลื่นวิทยุในบริเวณโดยรอบ, อาคาร, สภาพภูมิประเทศ และอื่นๆ ได้ ท่านสามารถใช้ดอกกุญแจในการล็อค/ปลดล็อครถได้ตลอดเวลา

ถ้านำกุญแจรีโมตคอนโทรลออกจากรถ



ถ้านำกุญแจรีโมตคอนโทรลออกจากรถในขณะที่เครื่องยนต์ทำงานอยู่ ข้อความเตือน

Car key not found Removed from car จะแสดงขึ้นบนจอแสดงผลสำหรับคนขับ และจะมีเสียงเตือนดังขึ้นเมื่อปิดประตูทุกบานแล้ว

ข้อความจะหายไปเมื่อนำกุญแจกลับเข้ามาในรถอีกครั้งตามด้วยการกดปุ่ม **O** ที่แผงปุ่มกดทางด้านขวา หรือเมื่อปิดประตูทุกบานแล้ว

ข้อมูลที่เกี่ยวข้อง

- กุญแจรีโมตคอนโทรล (น. 316)
- ตำแหน่งของเสาอากาศสำหรับระบบการสตาร์ทและการล็อค (น. 348)
- การทำงานแบบไม่ใช้กุญแจและพื้นผิวที่ไวต่อการสัมผัส* (น. 344)

การเปลี่ยนแบตเตอรี่ในกุญแจรีโมตคอนโทรล ท่านจำเป็นต้องเปลี่ยนแบตเตอรี่ในกุญแจรีโมตคอนโทรลเมื่อแบตเตอรี่หมดไฟ

i **หมายเหตุ**

แบตเตอรี่ทุกลูกมีอายุใช้งานจำกัด และในที่สุดก็ต้องเปลี่ยนแบตเตอรี่ (แต่ห้ามใช้กับ Key Tag) อายุใช้งานของแบตเตอรี่จะแตกต่างกันขึ้นอยู่กับความถี่ในการใช้งานรถ/กุญแจ



ท่านควรเปลี่ยนแบตเตอรี่ของกุญแจรีโมตคอนโทรลในกรณีต่อไปนี้

- สัญลักษณ์แสดงข้อมูลจะติดสว่างขึ้น และข้อความ Car key battery low จะแสดงขึ้นบนจอแสดงผลสำหรับคนขับ
- ตัวล็อคต่างๆ ไม่ตอบสนองต่อสัญญาณต่างๆ จากกุญแจรีโมตคอนโทรลภายในระยะ 20 เมตร (65 ฟุต) จากรถหลายครั้งติดต่อกัน

! **หมายเหตุ**

ลองเข้าใกล้รถมากขึ้นแล้วปลดล็อคอีกครั้ง

แบตเตอรี่ในกุญแจแบบไม่มีปุ่ม⁶ (Key Tag) จะไม่สามารถเปลี่ยนได้ - ท่านสามารถสั่งซื้อกุญแจชุดใหม่ได้จากศูนย์บริการของวอลโว่ที่ได้รับการแต่งตั้งอย่างเป็นทางการ

! **สำคัญ**

ต้องส่งมอบ Key Tag ที่หมดไฟแล้วให้กับศูนย์บริการของวอลโว่ที่ได้รับการรับรอง ต้องลบกุญแจดอกนี้ออกจากรถเนื่องจากมีความเป็นไปได้ที่อาจสามารถนำกลับมาใช้ในการสตาร์ทรถผ่านทางการสตาร์ทที่สำรอง

การเปิดกุญแจและเปลี่ยนแบตเตอรี่



- 1 **1** 1) ถือกุญแจรีโมตคอนโทรลโดยหันด้านหน้าขึ้น และหันตราสัญลักษณ์วอลโว่ไปในทิศทางที่ถูกต้อง
 - เลื่อนปุ่มที่ขอบด้านล่างใกล้กับห่วงกุญแจไปทางด้านขวา เลื่อนฝาด้านหน้าขึ้นด้านบนสองถึงสามมิลลิเมตร
2 2) ฝาด้านบนจะหลุดออก และสามารถยกออกจากกุญแจได้



- 2 **1** 1) หมุนกุญแจ, เลื่อนปุ่มไปด้านข้าง แล้วเลื่อนฝาด้านบนขึ้นด้านบน 2-3 มิลลิเมตร
2 2) ฝาด้านบนจะหลุดออก และสามารถยกออกจากกุญแจได้

⁶ ในกรณีที่มีการติดตั้งระบบการล็อค/ปลดล็อคแบบไม่ใช้กุญแจ*

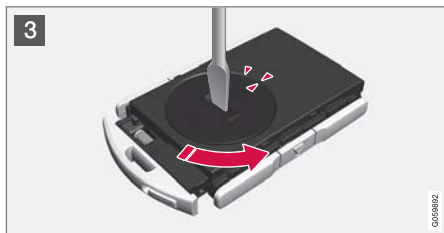

- 3 ใช้ไขควงหรือเครื่องมือที่คล้ายคลึงกันในการหมุนฝาปิดแบตเตอรี่ทวนเข็มนาฬิกา จนกระทั่งเครื่องหมายตรงกับข้อความ OPEN

ค่อยๆ ยกฝาปิดแบตเตอรี่ออกโดยใช้เล็บกดเข้าไปในร่อง

จากนั้น ให้จัดฝาปิดแบตเตอรี่ขึ้นด้านบน



- 4 แบตเตอรี่ (+) ให้หน้าขึ้น ถอดแบตเตอรี่ออกตามภาพประกอบ

! **สำคัญ**

หลีกเลี่ยงการสัมผัสโดนแบตเตอรี่และหน้าสัมผัสต่างๆ ด้วยมือเปล่า เนื่องจากอาจทำให้ประสิทธิภาพในการทำงานลดลงได้



- 5 ใส่แบตเตอรี่ก้อนใหม่ โดยให้ด้าน (+) หันขึ้นด้านบน หลีกเลี่ยงไม่ให้แบตเตอรี่ของกฏูญแจรีโมตคอนโทรลสัมผัสกับนิ้วของท่าน

1 วางแบตเตอรี่ในตัวยึดโดยให้ขอบลง จากนั้นเลื่อนแบตเตอรี่ไปข้างหน้าเพื่อให้ยึดได้ตัวล็อคพลาสติกสองตัว

2 กดแบตเตอรี่ลงจนยึดได้ตัวล็อคพลาสติกสีดำด้านบน

i **หมายเหตุ**

ใช้แบตเตอรี่แบบ CR2032, 3 โวลต์

i **หมายเหตุ**

วอลโว่ขอแนะนำว่า แบตเตอรี่ที่ใช้กับกุญแจรีโมตคอนโทรลจะต้องเป็นไปตาม UN Manual of Test and Criteria, Part III, sub-section 38.3 แบตเตอรี่ที่ติดตั้งมาจากโรงงานหรือที่เปลี่ยนโดยศูนย์บริการของวอลโว่ที่ได้รับอนุญาตอย่างเป็นทางการจะเป็นไปตามเกณฑ์ที่กล่าวถึงด้านบน

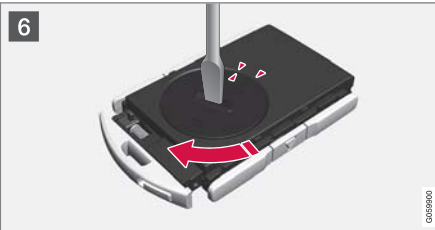

6 ติดตั้งฝาปิดแบตเตอรี่กลับเข้าที่ และหมุนฝาปิดตามเข็มนาฬิกาจนกระทั่งเครื่องหมายถึงในแนวตรงกับข้อความ CLOSE



7 **1** วางฝาประกบกับส่วนด้านหลังกลับเข้าที่และกดฝาประกบลงจนกว่าจะได้ยินเสียงคลิก
2 จากนั้นให้เลื่อนฝาประกบกับกลับ
 > ท่านจะได้ยินเสียงคลิกอีกครั้งซึ่งเป็นการระบุว่าฝาประกบล็อคเข้าตำแหน่งอย่างถูกต้องแล้ว



8 **1** พลิกกุญแจรีโมตคอนโทรลกลับด้าน และใส่ฝาประกบกับส่วนด้านหน้ากลับเข้าที่โดยการกดฝาประกบลงจนกว่าจะได้ยินเสียงคลิก
2 จากนั้นให้เลื่อนฝาประกบกับกลับ
 > ท่านจะได้ยินเสียงคลิกอีกครั้งซึ่งเป็นการระบุว่าฝาประกบล็อคเข้าตำแหน่งแล้ว

! **สำคัญ**

ต้องแน่ใจว่า ได้กำจัดทั้งแบตเตอรี่ที่หมดไฟแล้วตามวิธีการและข้อกำหนดในการรักษาสภาพแวดล้อม

ข้อมูลที่เกี่ยวข้อง

- กุญแจรีโมตคอนโทรล (น. 316)

กุญแจ, ล็อคและสัญญาณเตือน

การสั่งซื้อกุญแจรีโมตคอนโทรลเพิ่มเติม

รถจะมีกุญแจรีโมตคอนโทรลให้มาด้วยสองอัน กุญแจแบบไม่มีปุ่มกดจะถูกจัดส่งมาให้ถ้ารถมีระบบล็อคและปลดล็อคแบบไม่ใช้กุญแจ* ติดตั้งไว้ ท่านสามารถสั่งซื้อกุญแจเพิ่มเติมได้

สำหรับรถแต่ละคัน ท่านสามารถตั้งโปรแกรมกุญแจและนำไปใช้ได้สูงสุดสิบสองชุด ถ้าท่านสั่งซื้อกุญแจรีโมตคอนโทรลเพิ่มเติม จะมีการเพิ่มโปรไฟล์ของคนขับเพิ่มเติมลงในรถ - 1 โปรไฟล์ต่อกุญแจรีโมตคอนโทรล 1 ชุด โดยรวมถึงกุญแจแบบไม่มีปุ่มด้วย

หากกุญแจรีโมตคอนโทรลหายไป

ถ้าท่านทำกุญแจรีโมตคอนโทรลชุดหนึ่งหาย ท่านสามารถสั่งกุญแจรีโมตคอนโทรลชุดใหม่ได้ที่ศูนย์บริการ ซึ่งขอแนะนำให้สั่งจากศูนย์บริการของวอลโว่ที่ได้รับการแต่งตั้งอย่างเป็นทางการ ท่านต้องนำกุญแจรีโมตคอนโทรลชุดอื่นๆ ที่เหลือไปยังศูนย์บริการด้วย รหัสของกุญแจที่หายไปจะถูกลบออกจากระบบ เพื่อเป็นการป้องกันขโมย

จำนวนกุญแจที่ลงทะเบียนไว้กับรถในปัจจุบันสามารถตรวจสอบได้ผ่านทางโปรไฟล์คนขับในมุมมองระดับบนสุดของจอแสดงผลส่วนกลาง เลือก Settings → System → Driver Profiles

ข้อมูลที่เกี่ยวข้อง

- กุญแจรีโมตคอนโทรล (น. 316)

Red Key - กุญแจรีโมตคอนโทรลแบบจำกัดการทำงาน*

Red Key ทำให้เจ้าของรถสามารถตั้งข้อจำกัดสำหรับคุณสมบัติบางอย่างของรถได้ ข้อจำกัดเหล่านี้มีจุดมุ่งหมายเพื่อส่งเสริมการขับขี่อย่างปลอดภัย เช่น เมื่อให้ผู้อื่นยืมรถไปใช้ เป็นต้น



สำหรับ Red Key จะสามารถกำหนดความเร็วสูงสุดของรถ, ตั้งตัวเตือนความเร็ว และกำหนดระดับเสียงสูงสุดของระบบลำโพงได้ นอกจากนี้ ระบบช่วยเหลือคนขับของรถบางระบบจะทำงานอยู่ตลอดเวลาอีกด้วย ฟังก์ชันอื่นๆ ของกุญแจนี้จะเหมือนกันกับฟังก์ชันของกุญแจรีโมตคอนโทรลทั่วไป

ข้อจำกัดต่างๆ มีจุดมุ่งหมายเพื่อเป็นมาตรการลดความเสี่ยงของการเกิดอุบัติเหตุ ซึ่งทำให้รู้สึกว่าการปลดล็อกมากขึ้นเมื่อให้ผู้อื่นนำไปขับ เช่น คนขับที่อายุน้อย, ผู้ให้บริการจอดรถ หรือศูนย์บริการ เป็นต้น

โปรไฟล์คนขับสำหรับ Red Key

Red Key ได้รับการเชื่อมต่อกับโปรไฟล์คนขับ Red Key แบบพิเศษ และเมื่อสั่งงานจะไม่สามารถเปลี่ยนการตั้งค่ากุญแจได้ และไม่สามารถเปลี่ยนเป็นโปรไฟล์คนขับอื่นได้ด้วยเช่นกัน กรณีนี้ต้องใช้กุญแจรีโมตคอนโทรลปกติ

โปรไฟล์คนขับ Red Key จะทำงานเมื่อมีการปลดล็อครถด้วย Red Key โดยไม่ต้องมีกุญแจรีโมตคอนโทรลในบริเวณใกล้เคียง

i หมายเหตุ
ในกรณีที่เปลี่ยนคนขับ ต้องทำการล็อคและปลดล็อครถเพื่อสั่งงานโปรไฟล์คนขับรายใหม่

การสั่งซื้อ Red Key

ท่านสามารถสั่งซื้อ Red Key หนึ่งชุดหรือมากกว่านั้นได้จากตัวแทนจำหน่ายของวอลโว่ รถหนึ่งคันสามารถตั้งโปรแกรมและใช้งานกุญแจได้ทั้งหมดสิบเอ็ดชุด โดยรวม

กุญแจแบบจำกัดการทำงานด้วย - กุญแจหนึ่งชุดจะต้องเป็นกุญแจรีโมตคอนโทรลแบบธรรมดา

ข้อมูลที่เกี่ยวข้อง

- การตั้งค่าสำหรับ Red Key* (น. 327)
- กุญแจรีโมตคอนโทรล (น. 316)

การตั้งค่าสำหรับ Red Key*

ที่ยึดกุญแจรีโมตคอนโทรลทั่วไปสามารถเปลี่ยนการตั้งค่าสำหรับ Red Key ได้ อย่างไรก็ตาม ฟังก์ชันช่วยเหลือคนขับบางฟังก์ชันจะทำงานอยู่ตลอดเวลา

ในการเปลี่ยนการตั้งค่า:

1. ปลดล็อครถยนต์ด้วยกุญแจรีโมตคอนโทรลทั่วไป
2. แต่ที่ Settings ในมุมมองระดับบนสุดของจอแสดงผลส่วนกลาง
3. กด System → Driver Profiles → Red Key
 - > การตั้งค่าที่สามารถกำหนดได้มีดังต่อไปนี้:
 - Set Time Gap For Adaptive Cruise Control*
 - Reduced Maximum Volume
 - Max Speed Limit
 - Speed Limit Warning



กฎจราจร, ล้อคและสัญญาณเตือน

◀◀ รายละเอียดและการตั้งค่าในการใช้งานครั้งแรก

Set Time Gap For Adaptive Cruise Control

Set the time gap (1 is the shortest and 5 is the longest gap).

ในการใช้งานครั้งแรก การตั้งค่าคือ 5.0

Reduced Maximum Volume

Lower maximum volume for media sources.

ในการใช้งานครั้งแรก ฟังก์ชันอยู่ในสถานะ "เปิดทำงาน"

Max Speed Limit

Set a maximum speed for this key.

ในการใช้งานครั้งแรก ฟังก์ชันอยู่ในสถานะ "เปิดทำงาน" และความเร็วอยู่ที่ 120 กม./ชม. (75 ไมล์ต่อชั่วโมง)

- ช่วงการตั้งค่า: 50-250 กม./ชม. (30-160 ไมล์ต่อชั่วโมง)
- ขั้นการเพิ่ม: 1 กม./ชม. (1 ไมล์ต่อชั่วโมง)



สัญลักษณ์การจำกัดความเร็ว

Speed Limit Warning

Warns when car moves above set values.

ในการใช้งานครั้งแรก ฟังก์ชันอยู่ในสถานะ "เปิดทำงาน" และค่าความเร็วอยู่ที่ 50, 70 และ 90 กม./ชม. (30, 45 และ 55 ไมล์ต่อชั่วโมง)

- ช่วงการตั้งค่า: 0-250 กม./ชม. (0-160 ไมล์ต่อชั่วโมง)
- ขั้นการเพิ่ม: 1 กม./ชม. (1 ไมล์ต่อชั่วโมง)
- จำนวนสูงสุดของการเตือนพร้อมกัน: 6

ฟังก์ชันการสนับสนุนคนขับ

ฟังก์ชันการสนับสนุนคนขับต่อไปนี้จะทำงานอยู่ตลอดเวลาสำหรับผู้ใช้ Red Key:

- Blind Spot Information (BLIS)*
- ระบบช่วยรักษาช่องทางเดินรถ (LKA)*
- ระบบเตือนระยะห่าง*
- City Safety
- Driver Alert Control (DAC) *
- ข้อมูลป้ายจราจรบนถนน*

ข้อมูลที่เกี่ยวข้อง

- Red Key - กฎจราจรไมตรีคอนโทรลแบบจำกัดการทำงาน* (น. 326)

เชื่อมต่อกฎจราจรแบบถอดได้

กฎจราจรไมตรีคอนโทรลจะมีเชื่อมต่อกฎจราจรแบบถอดได้ซึ่งสามารถใช้สั่งการทำงานและดำเนินการบางอย่างได้

ศูนย์บริการของวอลโว่ที่ได้รับการแต่งตั้งจะเป็นผู้ให้รหัสเฉพาะของเชื่อมต่อกฎจราจรแก่ท่าน ซึ่งเป็นสิ่งที่แนะนำเมื่อสั่งเชื่อมต่อกฎจราจรชุดใหม่

พื้นที่การใช้งานของเข็มกุญแจ

การใช้เข็มกุญแจแบบถอดได้ของกุญแจรีโมตคอนโทรล

- ถ้าไม่สามารถตั้งงานเซ็นทรัลล็อคด้วยกุญแจรีโมตคอนโทรลได้ ท่านสามารถเปิดประตูหน้าด้านซ้าย⁷ ในแบบแมนนวลได้
- ประตูทุกบานถูกล็อคฉุกเฉิน
- ล็อคนิรภัยสำหรับเด็กแบบกลไกของประตูด้านหลังสามารถเปิดใช้งานและปิดใช้งานได้

กุญแจแบบไม่มีปุ่ม⁸ จะไม่มีเข็มกุญแจแบบถอดได้ ถ้าจำเป็น ให้ใช้เข็มกุญแจแบบถอดได้ของกุญแจรีโมตคอนโทรลแบบทั่วไป

การถอดเข็มกุญแจ



- 1 **1** ถือกุญแจรีโมตคอนโทรลโดยหันด้านหน้าขึ้น และหันตราสัญลักษณ์วอลโว่ไปในทิศทางที่ถูกต้อง - เลื่อนปุ่มที่ขอบด้านล่างใกล้กับห่วงกุญแจไปทางด้านขวา เลื่อนฝาด้านหน้าขึ้นด้านบนสองถึงสามมิลลิเมตร

2 **2** ฝีจะหลุดออก และสามารถยกออกจากกุญแจได้



- 2 **1** ถอดเข็มกุญแจออกโดยการเอียงขึ้นด้านบน

⁷ กรณีนี้สามารถใช้ได้ทั้งในรถพวงมาลัยซ้ายและรถพวงมาลัยขวา

⁸ ในกรณีที่มีการติดตั้งระบบการล็อค/ปลดล็อคแบบไม่มีใช้กุญแจ*



3 หลังจากใช้งานแล้ว ให้เก็บขีวกุญแจกลับเข้าที่ในกุญแจรีโมตคอนโทรล

1 ติดตั้งตัวครอบด้านนอกกลับเข้าที่โดยการกดลงด้านล่างจนกระทั่งได้ยินเสียงคลิก

2 จากนั้นให้เลื่อนฝาประกบกลับ

> ท่านจะได้ยินเสียงคลิกอีกครั้งซึ่งเป็นการระบุว่าฝาประกบล็อคเข้าตำแหน่งแล้ว

ข้อมูลที่เกี่ยวข้อง

- การล็อคและการปลดล็อคด้วยขีวกุญแจที่ซ่อนอยู่ในตัวกุญแจ (น. 330)
- กุญแจรีโมตคอนโทรล (น. 316)

การล็อคและการปลดล็อคด้วยขีวกุญแจที่ซ่อนอยู่ในตัวกุญแจ

หน้าที่อย่างหนึ่งของขีวกุญแจแบบถอดได้ก็คือใช้ในการปลดล็อครถจากภายนอก เช่น ถ้าแบตเตอรี่ของกุญแจรีโมตคอนโทรลหมดไฟ เป็นต้น

การปลดล็อค

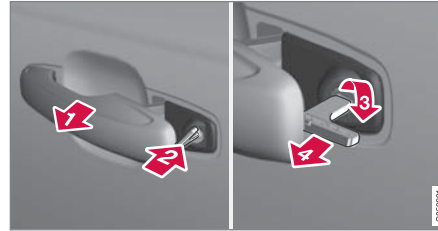

1 ดึงมือจับประตูด้านหน้าที่ด้านซ้าย⁹ ออกจนสุด เพื่อให้สามารถมองเห็นกระบอกตัวล็อค

2 เสียบกุญแจลงในกระบอกตัวล็อค

3 หมุนกุญแจในทิศทางตามเข็มนาฬิกา 45 องศา เพื่อให้กุญแจขึ้นเป็นแนวตรง

4 หมุนกุญแจกลับ 45 องศา ไปยังตำแหน่งเริ่มต้นของกุญแจ ดึงกุญแจออกจากกระบอกตัวล็อคแล้วปล่อยมือจับ โดยให้ส่วนด้านหลังของมือจับวางแนบเข้ากับรถอีกครั้ง

5 ดึงมือจับ

> ประตูจะเปิดออก

การล็อคจะทำในวิธีที่เดียวกัน แต่จะหมุนทวนเข็มนาฬิกา 45 องศา แทนการหมุนตามเข็มนาฬิกาในขั้นตอนที่ (3)

⁹ กรณีนี้สามารถใช้ได้ทั้งในรถพวงมาลัยขวาและรถพวงมาลัยซ้าย

การปิดสัญญาณเตือน*

หมายเหตุ

เมื่อปลดล็อคประตูโดยใช้ดอกกุญแจและเปิดประตูออก สัญญาณเตือนจะถูกกระตุ้นให้ทำงาน



ตำแหน่งของตัวอ่านข้อมูลสำรองในที่วางแก้ว

ยกเลิกการทำงานของสัญญาณเตือนดังต่อไปนี้:

- วางกุญแจรีโมตคอนโทรลลงบนสัญลักษณ์รูปกุญแจในตัวอ่านข้อมูลสำรองที่ด้านล่างของที่วางแก้วที่คอนโซลระหว่างที่นั่งด้านหน้า
- จากนั้นให้หมุนปุ่มสตาร์ทแล้วปล่อยปุ่ม
 - > เสียงสัญญาณจะหยุดลง และระบบสัญญาณเตือนจะปิดทำงาน

การล็อค

ท่านสามารถล็อครถโดยใช้รีโมตกุญแจแบบถอดได้ของกุญแจรีโมตคอนโทรลได้ เช่น ในกรณีที่มีรถไม่มีกำลังไฟฟ้า หรือถ้าแบตเตอรี่ของกุญแจหมดไฟ เป็นต้น

ประตูหน้าด้านซ้ายสามารถล็อคได้โดยใช้กระบอกตัวล็อคและรีโมตกุญแจแบบถอดได้

ประตูอื่นๆ จะไม่มีกระบอกตัวล็อค แต่จะมีสวิทช์ล็อคอยู่ที่ขอบของประตูแต่ละบาน ซึ่งต้องใช้รีโมตกุญแจในการกด จากนั้นประตูจะถูกล็อค/ปิดกั้นด้วยระบบกลไกเพื่อป้องกันไม่ให้อ่านข้อมูลสำรองจากด้านนอกได้

แต่ยังคงสามารถเปิดประตูต่างๆ จากภายในได้

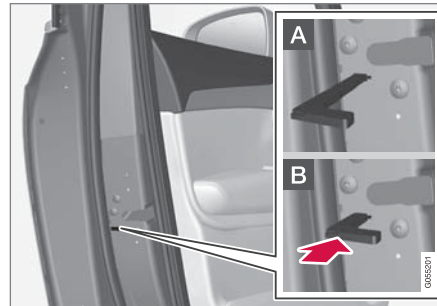

การล็อคประตูด้วยมือ อย่าสับสนกับตัวล็อคป้องกันเด็ก

- ถอดรีโมตกุญแจแบบถอดได้ออกจากกุญแจรีโมตคอนโทรล เสียบรีโมตกุญแจเข้าในช่องสำหรับรีเซ็ตการล็อค และดันกุญแจเข้าด้านในจนสุด ซึ่งเป็นระยะประมาณ 12 มม. (0.5 นิ้ว)

- A** ประตูสามารถเปิดได้จากทั้งภายนอกและภายในรถ
- B** ประตูจะถูกปิดกั้นไม่ให้อ่านข้อมูลสำรองจากภายนอกได้ ในการกลับไปตำแหน่ง A จะต้องดึงมือจับประตูภายในรถเพื่อเปิดออก

นอกจากนี้ ยังสามารถปลดล็อคประตูโดยใช้ปุ่มปลดล็อคบนกุญแจรีโมตคอนโทรล หรือโดยใช้ปุ่มเซ็นทรัลล็อคที่ประตูคนขับได้อีกด้วย



หมายเหตุ

- การรีเซ็ตตัวล็อคประตูจะเป็นการล็อคประตูบานดังกล่าวเพียงอย่างเดียว ไม่ใช่ล็อคประตูทุกบานพร้อมกัน
- ประตูด้านหลังที่ทำการล็อคแบบแมนนวลพร้อมกับมีการสั่งงานล็อคนิรภัยป้องกันเด็กในแบบแมนนวลหรือแบบไฟฟ้าไว้ จะไม่สามารถเปิดออกได้ไม่ว่าจากภายในหรือจากภายนอก รถก็ตาม ประตูด้านหลังที่ทำการล็อคไว้ด้วยวิธีนี้จะสามารถปลดล็อคได้โดยใช้กุญแจรีโมทคอนโทรลหรือปุ่มเซ็นทรัลล็อคเท่านั้น

ข้อมูลที่เกี่ยวข้อง

- เชี่ยวกฎแพจแบบถอดได้ (น. 328)
- การเปิดใช้งานและการปิดใช้งานสัญญาณเตือน* (น. 360)
- การเปลี่ยนแบตเตอรี่ในกุญแจรีโมทคอนโทรล (น. 322)
- กุญแจรีโมทคอนโทรล (น. 316)

ชุดป้องกันการสตาร์ท

ชุดป้องกันการสตาร์ทแบบอิเล็กทรอนิกส์เป็นระบบป้องกันขโมยอย่างหนึ่ง ซึ่งจะป้องกันไม่ให้ผู้ที่มิได้รับอนุญาตสามารถขับขีรถยนต์ได้

รถสามารถสตาร์ทได้ด้วยกุญแจรีโมทคอนโทรลที่ถูกต้องเท่านั้น

ข้อความแสดงข้อผิดพลาดในจอแสดงผลสำหรับคนขับต่อไปนี้จะเกี่ยวข้องกับชุดป้องกันการสตาร์ทแบบอิเล็กทรอนิกส์:

สัญลักษณ์	ข้อความ	ความหมาย
	Car key not found	ข้อผิดพลาดในการอ่านข้อมูลกุญแจรีโมทคอนโทรลในระหว่างการสตาร์ท - วางกุญแจไว้บนสัญลักษณ์รูปกุญแจในที่วางแก้ว แล้วลองอีกครั้ง

ข้อมูลที่เกี่ยวข้อง

- กุญแจรีโมทคอนโทรล (น. 316)
- การสั่งซื้อกุญแจรีโมทคอนโทรลเพิ่มเติม (น. 326)

การรับรองประเภทสำหรับระบบกฎแฉรีโมต
คอนโทรล

การรับรองประเภทสำหรับระบบกฎแฉรีโมต
สามารถดูได้ในตารางต่อไปนี้

สำหรับข้อมูลเพิ่มเติมเกี่ยวกับการรับรองประเภท
โปรดดูที่ support.volvocars.com



ระบบล็อคพร้อมการสตาร์ทแบบไม่ใช้กฎแฉ
(Passive Start) และการล็อค/ปลดล็อคแบบไม่ใช้
กฎแฉ (Passive Entry*)





เครื่องหมาย CEM สำหรับระบบกฎแฉรีโมตคอนโทรล สำหรับ
หมายเลขการรับรองประเภทเสริม โปรดดูในตารางต่อไปนี้

ประเทศ/พื้นที่	การอนุมัติประเภท	
ยุโรป	Delphi Deutschland GmbH, 42367 Wuppertal ขอประกาศในที่นี้ว่า V03-134TRX นี้เป็นไปตามข้อกำหนดด้านกรรมสิทธิ์ที่สำคัญและข้อกำหนดที่เกี่ยวข้องอื่นๆ ที่ระบุไว้ในคำสั่ง 2014/53/EU (RED) ทุกประการ ข้อความแบบสมบูรณ์ของคำประกาศด้านการเป็นไปตามข้อกำหนดของ EU สามารถดูได้ที่ support.volvocars.com	
จอร์แดน	TRC/LPD/2014/250	
เซอร์เบีย	P1614120100	
อาร์เจนตินา	CNC ID: C-14771	





ประเทศ/พื้นที่	การอนุมัติประเภท	
บราซิล	MT-3245/2015	 <p>0589-15-6830</p>  <p>(01) 0 7897843840961</p> <p style="text-align: right; font-size: small;">008122</p>
อินโดนีเซีย	Nomor: 38301/SDPPI/2015	
มาเลเซีย	RAAT/37A/1215/S(15-5198)	
เม็กซิโก	IFETEL: RLVDEVO15-0396	
รัสเซีย		 <p style="text-align: right; font-size: small;">000706</p>
สหรัฐอเมริกาหรับเอมิเรตส์	ER37847/15 DA0062437/11	

ประเทศ/พื้นที่	การอนุมัติประเภท	
นามิเบีย	TA-2016-02	
อาฟริกาใต้	TA-2014-1868	

กฎแฉริโมตคอนโทรล

ประเทศ/พื้นที่	การอนุมัติประเภท	
ยุโรป	<p>Huf Hülsbeck & Fürst GmbH & Co. KG ขอประกาศในที่นี้ว่า อุปกรณ์วิทยุประเภท HUF8423 นี้เป็นไปตามคำสั่ง 2014/53/EU ทุกประการ</p> <p>ข้อความแบบสมบูรณ์ของคำประกาศด้านการเป็นไปตามข้อกำหนดของ EU สามารถดูได้ที่ support.volvocars.com</p> <p>ความยาวคลื่น: 433.92 MHz</p> <p>กำลังส่งสูงสุด: 10 มิลลิวัตต์</p> <p>ผู้ผลิต: Huf Hülsbeck & Fürst GmbH & Co. KG, Steeger Str. 17, 42551 Velbert, Germany</p>	
จอร์แดน	TRC/LPD/2015/104	
โมร็อกโก	<p>AGREE PAR L'ANRT MAROC</p> <p>Numéro d'agrément: MR 10668 ANRT 2015</p> <p>Date d'agrément: 24/07/2015</p>	

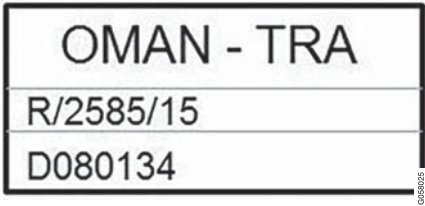
ประเทศ/พื้นที่	การอนุมัติประเภท	
เม็กซิโก	<p>IFETEL</p> <p>Marca: HUF</p> <p>Modelo (s): HUF8423</p> <p>NOM-121-SCT1-2009</p> <p>La operación de este equipo está sujeta a las siguientes dos condiciones: (1) es posible que este equipo o dispositivo no cause interferencia perjudicial y (2) este equipo o dispositivo debe aceptar cualquier interferencia, incluyendo la que pueda causar su operación no deseada.</p>	
นามิเบีย	TA-2015-102	 <p>CRAN Communications Regulatory Authority of Namibia</p> <p>0193387</p>

ประเทศ/พื้นที่	การอนุมัติประเภท	
โอมาน		
เซอร์เบีย		

ประเทศ/พื้นที่	การอนุมัติประเภท	
อาฟริกาใต้	TA-2015-432	
สหรัฐอาหรับ เอมิเรตส์		<div style="border: 2px solid black; padding: 10px; text-align: center;"> <p>TRA REGISTERED No: ER38970/15 DEALER No: DA36976/14</p> <p style="font-size: small; margin-top: 5px;">03/06/2015</p> </div>

กฎแจกแบบไม่มีปุ่ม

ประเทศ/พื้นที่	การอนุมัติประเภท	
ยุโรป	<p>Huf Hülsbeck & Fürst GmbH & Co. KG ขอประกาศในที่นี้ว่า อุปกรณ์วิทยุประเภท HUF8432 นี้เป็นไปตามคำสั่ง 2014/53/EU ทุกประการ</p> <p>ข้อความแบบสมบูรณ์ของคำประกาศด้านการเป็นไปตามข้อกำหนดของ EU สามารถดูได้ที่ support.volvocars.com</p> <p>ความยาวคลื่น: 433.92 MHz</p> <p>กำลังส่งสูงสุด: 10 มิลลิวัตต์</p> <p>ผู้ผลิต: Huf Hülsbeck & Fürst GmbH & Co. KG, Steeger Str. 17, 42551 Velbert, Germany</p>	
จอร์แดน	TRC/LPD/2015/107	
โมร็อกโก	<p>AGREE PAR L'ANRT MAROC</p> <p>Numéro d'agrément: MR 10667 ANRT 2015</p> <p>Date d'agrément: 24/07/2015</p>	

ประเทศ/พื้นที่	การอนุมัติประเภท	
เม็กซิโก	<p>IFETEL</p> <p>Marca: HUF</p> <p>Modelo (s): HUF8432</p> <p>NOM-121-SCT1-2009</p> <p>La operación de este equipo está sujeta a las siguientes dos condiciones: (1) es posible que este equipo o dispositivo no cause interferencia perjudicial y (2) este equipo o dispositivo debe aceptar cualquier interferencia, incluyendo la que pueda causar su operación no deseada.</p>	
นามิเบีย	TA-2015-103	 <p>The logo for CRAN (Communications Regulatory Authority of Namibia) features a stylized satellite dish icon on the left, followed by the acronym 'CRAN' in large, bold, black letters. Below the acronym, the full name 'Communications Regulatory Authority of Namibia' is written in a smaller font. A small vertical number '0103387' is located at the bottom right corner of the logo box.</p>

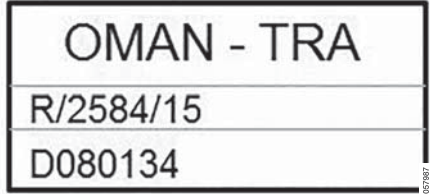
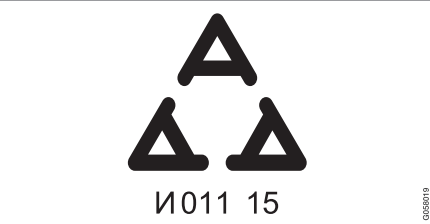

ประเทศ/พื้นที่	การอนุมัติประเภท	
โอมาน		
เซอร์เบีย		

ประเทศ/พื้นที่	การอนุมัติประเภท	
อาฟริกาใต้	TA-2015-414	
สหรัฐอาหรับ เอมิเรตส์		<div style="border: 1px solid black; padding: 10px; text-align: center;"> <p>TRA REGISTERED No: ER38971/15 DEALER No: DA36976/14</p> </div> <div style="text-align: right; font-size: small; margin-top: 5px;">00189022</div>

ข้อมูลที่เกี่ยวข้อง

- กฎแจรีไมคคอนโทรล (น. 316)

กุญแจ, ล็อคและสัญญาณเตือน

การทำงานแบบไม่ใช้กุญแจและพื้นผิวที่ไวต่อการสัมผัส*

ด้วยฟังก์ชันการล็อคและการปลดล็อคแบบไม่ใช้กุญแจ การเก็บกุญแจรีโมตคอนโทรลไว้ในกระเป๋าหรือถุงก็เพียงพอแล้ว รถจะล็อคหรือปลดล็อคได้เพียงแต่การสัมผัสบนมือจับประตูเท่านั้น

พื้นผิวสำหรับรับการสัมผัส

มือจับประตู

ที่ด้านนอกของมือจับประตูจะมีร่องสำหรับการล็อค ในขณะที่ด้านในจะมีพื้นผิวที่ไวต่อการสัมผัสสำหรับการปลดล็อค

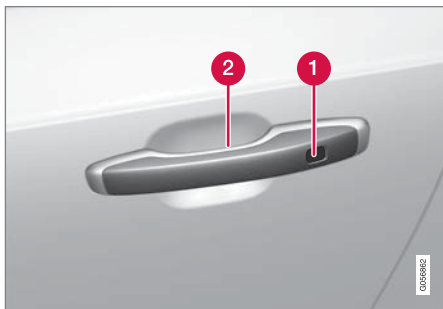

1 ร่องที่ไวต่อการสัมผัสสำหรับการล็อค

2 ผิวหน้าที่ไวต่อการสัมผัสสำหรับการปลดล็อค

หมายเหตุ

สิ่งที่สำคัญก็คือ จะต้องสัมผัสบริเวณที่ไวต่อการสัมผัสเพียงครั้งละหนึ่งบริเวณเท่านั้น การจับมือจับในขณะที่สัมผัสพื้นผิวสำหรับการล็อคจะทำให้เสี่ยงต่อการสั่งงานซ้ำซ้อน ซึ่งหมายความว่าคำสั่งงานที่ร้องขอ (ล็อค/ปลดล็อค) จะไม่มีการดำเนินการ หรือมีการหน่วงเวลาการดำเนินการออกไป

มือจับฝากระโปรงหลัง

มือจับฝากระโปรงหลังจะมีแผ่นกยางซึ่งใช้สำหรับการปลดล็อคเท่านั้น



หมายเหตุ

โปรดทราบว่า หากกุญแจรีโมตคอนโทรลอยู่ในระยะใช้งาน อาจมีการเรียกใช้งานระบบเนื่องจากการติดตั้งล้มเหลว

ข้อมูลที่เกี่ยวข้อง

- การล็อคและการปลดล็อคแบบไม่ใช้กุญแจ* (น. 345)
- การปลดล็อคฝากระโปรงหลังแบบไม่ใช้กุญแจ* (น. 347)

การล็อคและการปลดล็อคแบบไม่ใช้กุญแจ*
ด้วยระบบการล็อคและปลดล็อคโดยไม่ใช้กุญแจ
การแตะบนพื้นผิวที่ไวต่อการสัมผัสบนมือจับประตู
ก็เพียงพอแล้วที่จะล็อคหรือปลดล๊อคครด

i **หมายเหตุ**

กุญแจรีโมตคอนโทรลชุดใดชุดหนึ่งของรถจะต้องอยู่
ภายในระยะการทำงานจึงจะสามารถทำการล็อค
หรือปลดล๊อคได้

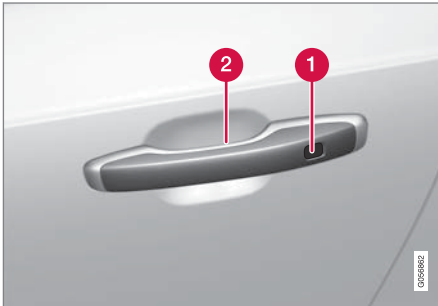

- 1** ร่องที่ไวต่อการสัมผัสสำหรับการล็อค
- 2** ผิวหน้าที่ไวต่อการสัมผัสสำหรับการปลดล๊อค

i **หมายเหตุ**

โปรดทราบว่า หากกุญแจรีโมตคอนโทรลอยู่ในระยะ
ใช้งาน อาจมีการเรียกใช้งานระบบเนื่องจากการขีด
ล้างรถ

การล็อคแบบไม่ใช้กุญแจ

ประตูด้านข้างทั้งหมดจะต้องเปิดอยู่จึงจะสามารถล็อคครด
ได้ แต่ฝากรองหลังจะสามารถเปิดได้เมื่อทำการล็อค
โดยใช้มือจับประตูด้านข้าง

- แตะพื้นผิวที่ทำเครื่องหมายไว้ในบริเวณคอนโซลไปทาง
ด้านหลังบนมือจับประตูภายนอก หลังจากที่เปิด
ประตูแล้ว หรือกดปุ่ม **AS*** ที่ด้านใต้ของฝากรอง
หลัง¹⁰ ก่อนที่ฝากรองหลังจะเปิด
> ไฟแสดงการล็อคบนแผงหน้าปัดจะเริ่มกะพริบ
เพื่อระบุว่ารถล๊อคอยู่

ในการปิดกระจกประตูทั้งหมดและชั้นรูป* พร้อมกัน -
วางนิ้วบนร่องที่ไวต่อการสัมผัสด้านนอกของมือจับ
ประตูและวางนิ้วค้ำไว้จนกระทั่งกระจกประตูทั้งหมด
และชั้นรูปปิด

การล็อคเมื่อฝากรองหลังเปิดอยู่

i **หมายเหตุ**

หากมีการล๊อคครดขณะที่เปิดฝากรองหลัง
โปรดระวังอย่าทิ้งกุญแจรีโมตคอนโทรลไว้ในบริเวณ
ห้องเก็บสัมภาระเมื่อปิดฝากรองหลัง

หากตรวจพบกุญแจภายในรถยนต์ ฝากรองหลัง
จะไม่ล๊อคเมื่อถูกปิด

¹⁰ ใช้สำหรับฝากรองหลังแบบทำงานด้วยระบบไฟฟ้า



กุญแจ, ล็อคและสัญญาณเตือน

◀◀ การปลดล็อคแบบไม่ใช้กุญแจ

- จับมือจับประตูหรือกดเบาๆ ที่แผ่นกดยางใต้มือจับฝากระปวงหลังเพื่อปลดล็อคครด
 - > ไฟแสดงการล็อคบนแผงหน้าปัดจะหยุดกะพริบเพื่อระบุว่ามีการปลดล็อคครดแล้ว



แผ่นกดยางบนฝากระปวงหลัง ใช้สำหรับการปลดล็อคเท่านั้น

การล็อคซ้ำอัตโนมัติ

ถ้าไม่มีกรเปิดประตูบานใดบานหนึ่งหรือฝากระปวงหลังภายใน 2 นาทีหลังจากปลดล็อค ประตูทุกบานและประตูท้ายจะถูกล็อคอีกครั้งโดยอัตโนมัติ การทำงานนี้จะช่วยป้องกันในกรณีที่ท่านปลดล็อคครดโดยไม่ได้ตั้งใจ

ข้อมูลที่เกี่ยวข้อง

- การตั้งค่าสำหรับการเข้ารดแบบไม่ใช้กุญแจ* (น. 346)
- การปลดล็อคฝากระปวงหลังแบบไม่ใช้กุญแจ* (น. 347)
- การทำงานแบบไม่ใช้กุญแจและพื้นผิวที่ไวต่อการสัมผัส* (น. 344)

การตั้งค่าสำหรับการเข้ารดแบบไม่ใช้กุญแจ* ท่านสามารถเลือกขั้นตอนการเข้ารดแบบไม่ใช้กุญแจรูปแบบต่างๆ ได้

ในการเปลี่ยนการตั้งค่า:

1. แตะที่ Settings ในมุมมองระดับบนสุดของจอแสดงผลส่วนกลาง
2. แตะที่ My Car → Locking → Keyless Unlock
3. เลือกตัวเลือก:
 - All Doors - ปลดล็อคประตูทุกบานพร้อมกัน
 - Single Door - ปลดล็อคประตูที่เลือก

ข้อมูลที่เกี่ยวข้อง

- การล็อคและการปลดล็อคแบบไม่ใช้กุญแจ* (น. 345)
- การทำงานแบบไม่ใช้กุญแจและพื้นผิวที่ไวต่อการสัมผัส* (น. 344)

การปลดล็อคฝากระโปรงหลังแบบไม่ใช้กุญแจ*

ด้วยระบบการล็อคและปลดล็อคโดยไม่ใช้กุญแจ การแตะบนพื้นผิวที่ไวต่อการสัมผัสบนฝากระโปรงหลังก็เพียงพอแล้วที่จะปลดล็อคฝากระโปรงหลัง

❗ หมายเหตุ

กุญแจรีโมตคอนโทรลชุดใดชุดหนึ่งของรถจะต้องอยู่ภายในระยะการทำงานที่ด้านหลังรถจึงจะสามารถปลดล็อคได้



ฝากระโปรงหลังปิดค้างอยู่โดยล็อคไฟฟ้า

ในการเปิด:

1. กดแผ่นกดยางที่อยู่ใต้มือจับฝากระโปรงหลังเบาๆ > ล็อคจะถูกปลดออก
2. ยกมือจับภายนอกเพื่อเปิดฝากระโปรงหลัง

❗ สำคัญ

- ในการปลดล็อคฝาปิดกระโปรงท้าย ให้กดเบาๆ ตรงบริเวณที่เป็นยาง
- อย่าใช้แรงดันบริเวณที่เป็นยางขึ้นในขณะที่กำลังเปิดฝากระโปรงท้าย ให้ยกมือจับ การใช้แรงกดมากเกินไปอาจทำให้น้ำสัมผัสไฟฟ้าบนแผงยางเสียหาย

นอกจากนั้น ยังสามารถเปิดฝากระโปรงหลังในแบบแฮนด์ฟรีโดยใช้การเคลื่อนเท้าได้กันชนหลังได้อีกด้วย โปรดดูในส่วนแยกต่างหาก

⚠ คำเตือน

ห้ามขับรถในขณะที่ฝากระโปรงหลังเปิดอยู่! คว้นพิษจากไอเสียอาจถูกดูดเข้าไปในรถผ่านทางห้องเก็บสัมภาระ

ข้อมูลที่เกี่ยวข้อง

- การเปิดและการปิดฝากระโปรงหลังด้วยการเคลื่อนเท้า* (น. 355)
- การทำงานแบบไม่ใช้กุญแจและพื้นผิวที่ไวต่อการสัมผัส* (น. 344)
- ระยะการทำงานของกุญแจรีโมตคอนโทรล (น. 321)

กุญแจ, ล็อคและสัญญาณเตือน

ตำแหน่งของเสาอากาศสำหรับระบบการสตาร์ทและการล็อค

เสาอากาศสำหรับระบบการสตาร์ทแบบไม่ใช้กุญแจ และเสาอากาศสำหรับระบบการล็อคแบบไม่ใช้กุญแจ* จะฝังเข้ากับตัวรถ

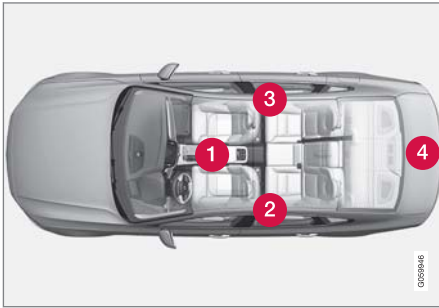

ตำแหน่งของเสาอากาศ:

- 1 ใต้ที่วางแก้วที่ส่วนด้านหน้าของคอนโซลบริเวณโพรงเพลากลาง
- 2 ที่ด้านบนของส่วนด้านหน้าของประตูด้านหลังซ้าย¹¹

3 ที่ด้านบนของส่วนด้านหน้าของประตูด้านหลังขวา¹¹

4 ในห้องเก็บสัมภาระ¹¹

คำเตือน

ผู้ที่มีอุปกรณ์ช่วยปรับอัตราการเต้นของหัวใจ (Pacemaker) ไม่ควรเข้าใกล้เสาอากาศของระบบการทำงานแบบไม่ใช้กุญแจในระยะใกล้กว่า 22 ซม. (9 นิ้ว) ทั้งนี้เพื่อป้องกันการรบกวนทางไฟฟ้าระหว่างอุปกรณ์ช่วยปรับอัตราการเต้นของหัวใจกับระบบการทำงานแบบไม่ใช้กุญแจ

ข้อมูลที่เกี่ยวข้อง

- การทำงานแบบไม่ใช้กุญแจและพื้นผิวที่ไวต่อการสัมผัส* (น. 344)
- ระยะเวลาการทำงานของกุญแจรีโมตคอนโทรล (น. 321)

การล็อคและการปลดล็อคจากภายในรถ ท่านสามารถล็อคและปลดล็อคประตูและฝากระโปรงหลังจากภายในรถได้โดยใช้ตัวควบคุมเซ็นทรัลล็อคที่ประตูด้านหน้า

เซ็นทรัลล็อค



ปุ่มล็อคและปลดล็อคพร้อมด้วยไฟแสดงที่ประตูด้านหน้า

การปลดล็อคโดยใช้ปุ่มในประตูด้านหน้า

- กดปุ่ม  เพื่อปลดล็อคประตูทั้งหมดและฝากระโปรงหลัง

¹¹ เฉพาะในรถที่มีการติดตั้งระบบการล็อคและปลดล็อคแบบไม่ใช้กุญแจ* เท่านั้น

วิธีปลดล็อควิธีอื่น



มือจับสำหรับเปิดซึ่งเป็นทางเลือกวิธีหนึ่งในการปลดล็อคประตูด้านข้าง¹²

- ดึงมือจับสำหรับเปิดของประตูด้านข้างด้านใดด้านหนึ่งแล้วปล่อย
 - > ประตูทั้งหมดจะปลดล็อค หรือเฉพาะประตูที่เลือกไว้เท่านั้นจะปลดล็อคและเปิดออก โดยขึ้นอยู่กับ การตั้งค่าในกุญแจรีโมตคอนโทรล
- ในการเปลี่ยนการตั้งค่านี้ ให้แตะที่ Settings → My Car → Locking → Remote and Interior Unlock ในมุมมองระดับบนสุดของจอแสดงผลส่วนกลาง

การล็อคโดยใช้ปุ่มในประตูด้านหน้า

- กดปุ่ม  - ประตูด้านหน้าทั้งสองด้านจะต้องปิดอยู่
 - > ประตูทั้งหมดและฝากระโปรงหลังจะล็อค

การล็อคโดยใช้ปุ่มที่ประตูด้านหลัง*



ปุ่มล็อคพร้อมด้วยไฟแสดงในประตูด้านหลัง

ปุ่มล็อคที่ประตูหลังจะทำการล็อคเพียงประตูบานดังกล่าว

การปลดล็อคประตูด้านหลัง

- ดึงมือจับสำหรับการเปิด
 - > ประตูด้านหลังจะปลดล็อคและเปิดออก¹³

ข้อมูลที่เกี่ยวข้อง

- การตั้งค่าสำหรับการปลดล็อคจากภายในและที่ควบคุมจากระยะไกล (น. 320)
- การปลดล็อคฝากระโปรงหลังจากภายในรถ (น. 350)
- การเปิดใช้งานและการปิดใช้งานล็อคนิรภัยสำหรับเด็ก (น. 350)

¹² ภาพประกอบเป็นเพียงตัวอย่างคร่าวๆ เท่านั้น - ชิ้นส่วนในรถแต่ละรุ่นอาจแตกต่างกันออกไป

¹³ มาพร้อมกับที่ล็อคนิรภัยสำหรับเด็กไม่ถูกเปิดใช้งาน

การปลดล็อคฝากระโปรงหลังจากภายในรถ
สามารถปลดล็อคฝากระโปรงหลังจากภายในรถได้
โดยการกดปุ่มบนแผงคอนโซลหน้า



- กดปุ่ม  บนแผงคอนโซลหน้าด้านๆ
 - > ฝากระโปรงหลังสามารถปลดล็อคและเปิดจากภายในรถได้ โดยการกดที่แผ่นกั้นกลาง

เมื่อมีอุปสรรคพิเศษฝากระโปรงหลังแบบทำงานด้วยระบบไฟฟ้า*:

- กดค้างบนปุ่ม  บนแผงคอนโซลหน้า
 - > ฝากระโปรงหลังเปิดออก

ข้อมูลที่เกี่ยวข้อง

- การล็อคและการปลดล็อคจากภายในรถ (น. 348)

การเปิดใช้งานและการปิดใช้งานล็อคนิรภัย
สำหรับเด็ก

ล็อคนิรภัยสำหรับเด็กจะป้องกันประตูด้านหลังไม่ให้เปิดออกได้จากด้านใน

ล็อคนิรภัยสำหรับเด็กอาจใช้งานได้แบบแมนนวลหรือไฟฟ้า*

การเปิดใช้งานและการปิดใช้งานล็อคนิรภัยสำหรับเด็กแบบแมนนวล

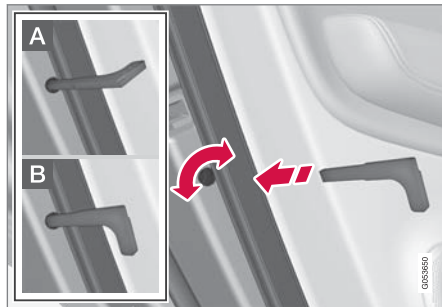

มีล็อคป้องกันเด็ก อย่าสับสนกับการล็อคประตูด้วยมือ

- ใช้เช็ควงกุญแจแบบถอดได้ของกุญแจรีโมตคอนโทรลในการหมุนปุ่ม

A ประตูจะถูกปิดกั้นไม่ให้สามารถเปิดจากภายในได้

B ประตูสามารถเปิดได้จากทั้งภายนอกและภายใน

หมายเหตุ

- ปุ่มควบคุมของประตูจะเป็นการป้องกันประตูบานดังกล่าวเพียงอย่างเดียว ไม่ใช่ประตูหลังทั้งสองบานพร้อมกัน
- รถที่มีล็อคป้องกันเด็กแบบไฟฟ้าจะไม่มีล็อคป้องกันเด็กแบบปรับด้วยตนเอง

การเปิดใช้งานและการปิดใช้งานล็อคนิรภัยสำหรับเด็กแบบไฟฟ้า*

ล็อคนิรภัยสำหรับเด็กแบบไฟฟ้าสามารถเปิดใช้งานและปิดใช้งานได้ในตำแหน่งสวิตช์กุญแจทุกตำแหน่งที่เกินกว่าตำแหน่ง 0 การเปิดใช้งานและการปิดใช้งานสามารถทำได้ภายในเวลาไม่เกิน 2 นาที หลังจากปิดการทำงานของรถโดยที่ไม่มีการเปิดประตูใดๆ



ปุ่มสำหรับการสั่งงานและยกเลิกการทำงานแบบไฟฟ้า

1. เริ่มการทำงานของรถหรือเลือกตำแหน่งสวิตช์
กุญแจที่สูงกว่า 0
2. กดปุ่มควบคุมที่ประตูด้านคนขับ
 - > จอแสดงผลสำหรับคนขับจะแสดงข้อความ
Rear child lock Activated และไฟภายในปุ่ม
จะติดสว่างขึ้น - ตัวล็อคทำงาน

เมื่อล็อคนิรภัยสำหรับเด็กแบบไฟฟ้าทำงาน

- กระจกด้านหลังจะสามารถเปิดได้ด้วยปุ่มควบคุมที่
ประตูด้านคนขับเท่านั้น
- ประตูจะไม่สามารถเปิดจากภายในได้

ในการยกเลิกการทำงานของตัวล็อค:

- กดปุ่มควบคุมที่ประตูด้านคนขับ
 - > จอแสดงผลสำหรับคนขับจะแสดงข้อความ
Rear child lock Deactivated และไฟภายใน
ปุ่มจะดับลง - ตัวล็อคถูกยกเลิกการทำงาน

เมื่อปิดการทำงานของรถ การตั้งค่าในปัจจุบันจะถูก
บันทึกไว้ - ถ้าเปิดใช้งานตัวล็อคนิรภัยสำหรับเด็กไว้เมื่อ
ปิดการทำงานของรถ ฟังก์ชันจะทำงานต่อไปเมื่อเริ่มการ
ทำงานของรถในครั้งถัดไป

สัญลักษณ์	ข้อความ	ความหมาย
	Rear child lock Activated	ล็อคนิรภัย สำหรับเด็กเปิด ทำงาน
	Rear child lock Deactivated	ล็อคนิรภัย สำหรับเด็กปิด ทำงาน

ข้อมูลที่เกี่ยวข้อง

- การล็อคและการปลดล็อคจากภายในรถ (น. 348)
- เข็มกุญแจแบบถอดได้ (น. 328)

การล็อคอัตโนมัติเมื่อขับรด

ประตูต่างๆ และฝากระโปรงหลังจะถูกล็อคโดย
อัตโนมัติเมื่อรถเริ่มเคลื่อนที่

ในการเปลี่ยนการตั้งค่านี้:

1. แตะที่ Settings ในมุมมองระดับบนสุดของจอแสดงผล
ผลส่วนกลาง
2. กด My Car → Locking
3. เลือก Auto Lock Doors While Driving เพื่อปิดใช้
งาน หรือเปิดใช้งานฟังก์ชันนี้

ข้อมูลที่เกี่ยวข้อง

- การล็อคและการปลดล็อคจากภายในรถ (น. 348)

กุญแจ, ล็อคและสัญญาณเตือน

การเปิดและการปิดฝากระโปรงหลังแบบทำงานด้วยระบบไฟฟ้า*

ฟังก์ชันที่สามารถเปิดและปิดฝากระโปรงหลังได้เพียงแคการกดปุ่ม

การเปิด

เลือกใช้วิธีใดวิธีหนึ่งต่อไปนี้ในการเปิดฝากระโปรงหลังแบบทำงานด้วยระบบไฟฟ้า:



- กดปุ่ม  ที่กุญแจรีโมตคอนโทรลค้างไว้จนกว่าฝากระโปรงหลังจะเริ่มเปิด



- กดปุ่ม  ที่แผงคอนโซลหน้าค้างไว้จนกว่าฝากระโปรงหลังจะเริ่มเปิด



- กดมือจับฝากระโปรงหลังเบาๆ



- การเคลื่อนเท้า* ไปได้กับชนหลัง

การปิด



เลือกใช้วิธีใดวิธีหนึ่งต่อไปนี้ในการปิดฝากระโปรงหลังแบบทำงานด้วยระบบไฟฟ้า:



- กดปุ่ม  ที่ด้านล่างของฝากระโปรงหลังเพื่อเปิด¹⁴
 - > ฝากระโปรงหลังจะปิดโดยอัตโนมัติและยังคงปลดล็อคอยู่

i หมายเหตุ

- ปุ่มจะสามารถทำงานได้ 24 ชั่วโมง หลังจากที่เปิดประตูท้ายค้างไว้ หลังจากนั้น จะต้องทำการปิดในแบบแมนนวล
- หากมีการเปิดฝาปิดทิ้งไว้เป็นเวลานานกว่า 30 นาที ฝาปิดจะปิดที่ความเร็วต่ำ

- กดปุ่ม  บนกุญแจรีโมตคอนโทรล
 - > ฝากระโปรงหลังจะปิดโดยอัตโนมัติและเสียงสัญญาณจะดังขึ้น - ฝากระโปรงหลังยังคงปลดล็อคอยู่
- กดค้างบนปุ่ม  บนแผงคอนโซลหน้า
 - > ฝากระโปรงหลังจะปิดโดยอัตโนมัติและเสียงสัญญาณจะดังขึ้น - ฝากระโปรงหลังยังคงปลดล็อคอยู่
- การเคลื่อนเท้า* ไปใต้กันชนหลัง
 - > ฝากระโปรงหลังจะปิดโดยอัตโนมัติและเสียงสัญญาณจะดังขึ้น - ฝากระโปรงหลังยังคงปลดล็อคอยู่

การปิดและล็อค



- กดปุ่ม  ที่ด้านล่างของฝากระโปรงหลังเพื่อปิดฝากระโปรงหลัง พร้อมกับล็อคฝากระโปรงหลังและประตูทั้งหมดในเวลาเดียวกัน¹⁴ (ประตูทั้งหมดจะต้องปิดอยู่จึงจะสามารถล็อคได้)
 - > ฝากระโปรงหลังปิดโดยอัตโนมัติ - ฝากระโปรงหลังและประตูทั้งหมดจะล็อค และระบบสัญญาณเตือน* จะพร้อมทำงาน

¹⁴ รถที่มีฟังก์ชันการล็อคและปลดล็อคแบบไม่ใช้กุญแจ* จะมีปุ่มอยู่หนึ่งปุ่มสำหรับการปิด และอีกปุ่มหนึ่งสำหรับการปิดและล็อค



i **หมายเหตุ**

- กฎแฉรีโมตคอนโทรลชุดใดชุดหนึ่งของรถจะต้องอยู่ภายในระยะการทำงานจึงจะสามารถทำการล็อคหรือปลดล็อคได้
- เมื่อใช้การปิดหรือการล็อคแบบไม่ใช้กฎแฉ* ถ้าตรวจไม่พบกฎแฉในบริเวณใกล้กับประตูท้าย เสียงสัญญาณจะดังขึ้นสามครั้ง

! **สำคัญ**

ในขณะที่ใช้งานฝากระโปรงหลังในแบบแมนนวล ให้เปิดหรือปิดฝากระโปรงหลังช้าๆ อย่าใช้แรงเพื่อเปิด/ปิดประตูหากมีแรงต้านทาน เพราะอาจทำให้เกิดความเสียหายและทำงานไม่ถูกต้อง

ยกเลิกการปิด

ยกเลิกการปิดด้วยวิธีใดวิธีหนึ่งต่อไปนี้:

- กดปุ่มบนแผงคอนโซลหน้า
- กดปุ่มที่กฎแฉรีโมตคอนโทรล
- กดปุ่มปิดที่ด้านล่างของฝากระโปรงหลัง
- กดแผงความดันเคลือบยางได้มี้อจับด้านนอก

- การใช้การเคลื่อนเท้า*

การเคลื่อนที่ของฝากระโปรงหลังจะหยุดลง และฝากระโปรงหลังเคลื่อนกลับไปตำแหน่งเปิดสุด จากนั้นจะสามารถใช้งานฝากระโปรงหลังในแบบแมนนวลได้

การป้องกันการติด

ถ้ามีบางสิ่งบางอย่างที่มีแรงต้านเพียงพอที่จะกั้นไม่ให้ฝากระโปรงหลังปิด การป้องกันการหนีบจะทำงาน

- การเคลื่อนที่จะหยุด ฝากระโปรงหลังจะกลับไปตำแหน่งเปิดสุด และเสียงสัญญาณยาวจะดังขึ้น

! **คำเตือน**

ระมัดระวังอย่าให้เกิดการชนกระแทกเมื่อปิด

ตรวจสอบว่าไม่มีผู้ใดอยู่ใกล้ฝากระโปรงหลังก่อนที่จะเปิดหรือปิดฝากระโปรงหลัง เนื่องจากอาจเกิดอันตรายจากการหนีบได้

ใช้งานฝากระโปรงหลังอย่างระมัดระวังเสมอ

ข้อมูลที่เกี่ยวข้อง

- การเปิดและการปิดฝากระโปรงหลังด้วยการเคลื่อนเท้า* (น. 355)
- ระยะการทำงานของกฎแฉรีโมตคอนโทรล (น. 321)

การเปิดและการปิดฝากระโปรงหลังด้วยการเคลื่อนเท้า*

ฟังก์ชันนี้จะช่วยให้สามารถเปิดและปิดฝากระโปรงหลังได้โดยการเคลื่อนเท้าได้กันชนหลัง ทำให้ท่านเปิดประตูหลังได้อย่างง่ายดายเมื่อมือของท่านไม่ว่าง

ถ้ารถมีการล็อคและการปลดล็อคแบบไม่ใช้กุญแจ* ติดตั้งอยู่ ท่านจะสามารถเปิดฝากระโปรงหลังโดยใช้การเคลื่อนเท้าได้

ในรถที่ติดตั้งฝากระโปรงหลังแบบทำงานด้วยระบบไฟฟ้า* ยังสามารถใช้ฟังก์ชันการเปิดและการปิดฝากระโปรงหลังได้อีกด้วย

หมายเหตุ

ฟังก์ชันฝากระโปรงหลังแบบสั่งงานด้วยการเคลื่อนเท้ามีให้เลือกใช้สองเวอร์ชัน:

- ใช้การเคลื่อนเท้าสำหรับการเปิดเท่านั้น
- ใช้การเคลื่อนเท้าทั้งสำหรับการเปิดและการปิด

โปรดทราบว่าฟังก์ชันการปิดด้วยการเคลื่อนเท้าจำเป็นต้องมีฝากระโปรงหลังแบบทำงานด้วยระบบไฟฟ้า*

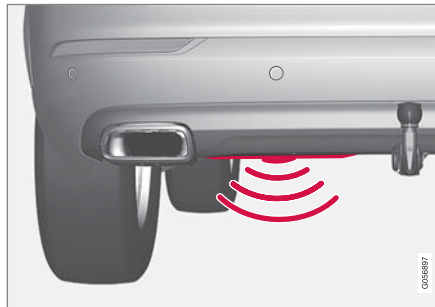

เซ็นเซอร์ติดตั้งอยู่ที่ด้านซ้ายของจุดกึ่งกลางของกันชนหลัง กุญแจรีโมตคอนโทรลของรถชุดหนึ่งจะต้องอยู่ภายในช่วงการทำงานที่ด้านหลังของรถ ประมาณ 1 เมตร (3 ฟุต) จึงจะสามารถทำการเปิดและปิดได้ โดยจะรวมถึง

กรณีที่รถถูกปลดล็อคไว้แล้วด้วย เพื่อป้องกันการเปิดออกโดยไม่ตั้งใจ เช่น ในระหว่างการล้างรถ เป็นต้น

การเปิดและการปิดด้วยการเคลื่อนเท้า



การเคลื่อนเท้าโดยการเตะภายในบริเวณการทำงานของตัวตรวจจับ

- เคลื่อนเท้าโดยการเตะหนึ่งครั้งอย่างซ้ำๆ เข้าไปได้ด้านซ้ายของกันชนหลัง จากนั้นก้าวถอยหลัง ไม่จำเป็นต้องสัมผัสกับกันชนหลัง
 - > สัญญาณเสียงสั้นๆ จะดังขึ้นเมื่อการเปิดและการปิดทำงาน - ฝากระโปรงหลังจะเปิดปิด

ถ้ามีการเคลื่อนเท้าโดยการเตะหลายครั้งโดยไม่มีกฎจราจรโมโตคอนโทรลที่ได้รับอนุญาตอยู่ที่ด้านหลังรถ จะไม่สามารถเปิดหรือปิดประตูท้ายได้จนกว่าจะผ่านช่วงเวลาหน่วงช่วงหนึ่งเสียก่อน

ห้ามวางเท้าของท่านไว้รอดในระหว่างการเคลื่อนเท้าโดยการเตะ เนื่องจากอาจทำให้การสั่งงานไม่สำเร็จ

ยกเลิกการปิดด้วยการเคลื่อนเท้า

- เคลื่อนเท้าเข้าไปใต้กันชนหลังอย่างซ้ำๆ หนึ่งครั้ง ในขณะที่กำลังปิดฝากระโปรงหลัง เพื่อหยุดการเคลื่อนที่ของฝากระโปรงหลัง
 - > การเคลื่อนที่ของฝากระโปรงหลังจะหยุดลงและจะเคลื่อนที่กลับไปตำแหน่งเปิดสุด จากนั้น จะสามารถสั่งงานฝากระโปรงหลังในแบบแมนนวลได้

กฎจราจรโมโตคอนโทรลไม่จำเป็นต้องอยู่ใกล้รถเพื่อยกเลิกการปิด

หมายเหตุ

ถ้ามีน้ำแข็ง, หิมะ, สิ่งสกปรก หรือสิ่งกีดขวางที่คล้ายคลึงกันเกาะอยู่บนกันชนหลังเป็นจำนวนมาก จะมีโอกาสที่การทำงานจะลดประสิทธิภาพลงหรือไม่สามารถทำงานได้เลย ด้วยเหตุนี้ให้ตรวจสอบให้แน่ใจว่าสะอาดอยู่เสมอ

หมายเหตุ

ให้ระมัดระวังเกี่ยวกับความเป็นไปได้ที่ระบบอาจทำงานเมื่ออยู่ในเครื่องล้างรถหรืออุปกรณ์ที่คล้ายกัน ถ้าระยะห่างจากระบบของกฎจราจรโมโตอยู่ภายในช่วงทำงาน

ข้อมูลที่เกี่ยวข้อง

- การทำงานแบบไม่ใช้กฎจราจรและพื้นผิวที่ไวต่อการสัมผัส* (น. 344)
- การเปิดและการปิดฝากระโปรงหลังแบบทำงานด้วยระบบไฟฟ้า* (น. 352)
- ระยะเวลาการทำงานของกฎจราจรโมโตคอนโทรล (น. 321)

การล็อคส่วนตัว

ท่านสามารถล็อคฝากระโปรงหลังและพนักพิงของที่นั่งด้านหลังโดยใช้ฟังก์ชันการล็อคส่วนตัวได้ เช่น เมื่อนำรถเข้ารับบริการ, จอดทิ้งไว้ที่โรงแรม หรือในสถานการณ์อื่นๆ ที่คล้ายคลึงกัน ฟังก์ชันนี้จะป้องกันไม่ให้อาสาสมัครเปิดฝากระโปรงหลังได้ และจะล็อคพนักพิงของที่นั่งด้านหลังให้อยู่ในตำแหน่งตั้งฉาก



ปุ่มฟังก์ชันล็อคส่วนตัวอยู่ในมุมมองฟังก์ชันการทำงานของจอแสดงผลส่วนกลาง Private Locking Unlocked หรือ Private Locking Locked จะแสดงขึ้นโดยขึ้นอยู่กับ

สถานะในปัจจุบันของตัวล็อค

ข้อมูลที่เกี่ยวข้อง

- การเปิดใช้งานและการปิดใช้งานการล็อคส่วนตัว (น. 357)

การเปิดใช้งานและการปิดใช้งานการล็อคส่วนตัว

การล็อคส่วนตัวสามารถเปิดใช้งานได้ด้วยปุ่มฟังก์ชันการทำงานในจอแสดงผลส่วนกลางและรหัส PIN เสริม

i หมายเหตุ
ในการใช้งานฟังก์ชันการล็อคส่วนตัว รถต้องอยู่ในโหมดการจุดระเบิด I เป็นอย่างน้อย

การล็อคส่วนตัวมีรหัสสองชุด:

- โดยเมื่อมีการใช้งานฟังก์ชันในครั้งแรกจะมีการสร้างรหัสนิรภัยขึ้น
- รหัส PIN ใหม่จะถูกเลือกทุกครั้งที่มีการสั่งงานฟังก์ชัน

ป้อนรหัสนิรภัยก่อนที่จะใช้งานเป็นครั้งแรก

ท่านจำเป็นต้องเลือกรหัสนิรภัยเมื่อใช้งานฟังก์ชันนี้เป็นครั้งแรก จากนั้น ท่านสามารถใช้รหัสนี้ในการยกเลิกการทำงานของรถล็อคส่วนตัวได้ ถ้าท่านลืมรหัส PIN หรือทำรหัสหายไ้ ป้อนรหัสนิรภัยทำหน้าที่เป็นรหัส PUK สำหรับรหัส PIN ทั้งหมดที่ตั้งขึ้นในภายหลังสำหรับฟังก์ชันการล็อคส่วนตัว

เก็บรหัสนิรภัยไว้ในที่ปลอดภัย

ในการสร้างรหัสนิรภัย:

1. กดปุ่มสำหรับการล็อคส่วนตัวในมุมมองฟังก์ชันการทำงาน



- > หน้าต่างแบบผุดขึ้นจะแสดงขึ้น
2. ป้อนรหัสนิรภัยที่ต้องการ และกด Confirm
 - > รหัสนิรภัยได้รับการบันทึกไว้แล้ว ในขณะนี้ฟังก์ชันการล็อคส่วนตัวพร้อมทำงานแล้ว

สั่งงานการล็อคส่วนตัว

i หมายเหตุ
เมื่อสั่งงานการล็อคส่วนตัว ที่นั่งด้านหลังจะต้องอยู่ในตำแหน่งตั้งตรง การล็อคจึงจะสามารถทำงานได้



กุญแจ, ล็อคและสัญญาณเตือน



1. กดปุ่มสำหรับการล็อคส่วนตัวในมุมมองฟังก์ชันการทำงาน



- > หน้าต่างแบบผุดขึ้นจะแสดงขึ้น
2. ป้อนรหัสที่ใช้ในการปลดล็อคฝากระโปรงหลังและที่นั่งด้านหลังจากการล็อค แล้วแตะที่ Confirm
 - > ล็อคฝากระโปรงหลังและที่นั่งด้านหลังแล้ว การยืนยันการล็อคทำได้โดยไฟสีเขียวจะแสดงขึ้นข้างๆ ปุ่มในมุมมองฟังก์ชันการทำงาน

ยกเลิกการล็อคส่วนตัว

1. กดปุ่มสำหรับการล็อคส่วนตัวในมุมมองฟังก์ชันการทำงาน



- > หน้าต่างแบบผุดขึ้นจะแสดงขึ้น

2. ป้อนรหัสที่ใช้สำหรับการล็อค แล้วแตะที่ Confirm
 - > ปลดล็อคฝากระโปรงหลังและที่นั่งด้านหลังแล้ว การยืนยันการปลดล็อคทำได้โดยไฟสีเขียวข้างๆ ปุ่มในมุมมองฟังก์ชันการทำงานจะดับลง

เมื่อท่านลืมรหัส PIN

หากท่านลืมรหัส PIN หรือป้อนรหัส PIN ผิดมากกว่าสามครั้ง ท่านสามารถใช้รหัสนิรภัยเพื่อยกเลิกการทำงานการล็อคส่วนตัวได้

หากมีการปลดล็อคผ่านทาง Volvo On Call* หรือแอป Volvo On Call การล็อคส่วนตัวจะถูกยกเลิกการทำงานโดยอัตโนมัติ

หากท่านลืมรหัสนิรภัย

หากท่านลืมรหัสนิรภัย กรุณาติดต่อตัวแทนจำหน่ายรถไว้ที่ได้รับอนุญาตเพื่อขอความช่วยเหลือในการยกเลิกการทำงานการล็อคส่วนตัว

ข้อมูลที่เกี่ยวข้อง

- การล็อคส่วนตัว (น. 357)

สัญญาณเตือน*

สัญญาณเตือนจะให้เสียงเตือนและไฟเตือนถ้ามีใครบางคนเข้าไปในรถโดยไม่ได้ใช้กุญแจรีโมตคอนโทรลที่ใช้ได้ หรือไปเปลี่ยนแปลงแบตเตอรี่สตาร์ทหรือไซเรนสัญญาณเตือน

สัญญาณเตือนที่ทำงานอยู่จะถูกกระตุ้นเมื่อ:

- มีการเปิดประตูใดประตูหนึ่ง, ผ่ากระจังหน้า หรือ ผ่ากระจังหลัง¹⁵
- ตรวจพบการเคลื่อนไหวในห้องโดยสาร (หากติดตั้งอุปกรณ์ตรวจจับความเคลื่อนไหว*)
- รถถูกยกหรือลาก (หากติดตั้งอุปกรณ์ตรวจจับความเอียง*)
- สายเคเบิลแบตเตอรี่ถูกถอดออก
- ไชนเรนถูกปลดการต่อเชื่อม

สัญญาณเตือน

เมื่อสัญญาณเตือนถูกกระตุ้นให้ทำงาน จะเกิดสิ่งต่อไปนี้:

- ไชนเรนส่งเสียงดังเป็นเวลา 30 วินาที หรือจนกว่าจะปิดการทำงานของสัญญาณเตือน
- ไฟกะพริบฉุกเฉินจะกะพริบเป็นเวลา 5 นาที หรือจนกว่าจะปิดสัญญาณเตือน

ถ้าสาเหตุที่ทำให้สัญญาณเตือนทำงานไม่ได้รับการแก้ไข สัญญาณเตือนจะทำงานซ้ำสูงสุดไม่เกิน 10 ครั้ง¹⁵

ไฟสัญญาณเตือน

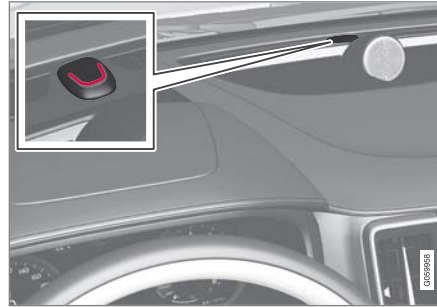

ไฟ LED สีแดงบนแดชบอร์ดจะแสดงสถานะของระบบสัญญาณเตือน:

- ไฟ LED ดับ – ระบบสัญญาณเตือนปิดทำงาน
- ไฟ LED กะพริบทุกๆ สองวินาที – ระบบสัญญาณเตือนเปิดทำงานอยู่
- หลังจากที่ปิดระบบสัญญาณเตือนแล้ว ไฟ LED กะพริบอย่างรวดเร็วเป็นเวลาสูงสุด 30 วินาที หรือจนกว่าจะปรับสวิตช์กฎแฉไปที่ตำแหน่ง I - มีการกระตุ้นการทำงานของสัญญาณเตือน

เซ็นเซอร์ตรวจจับการเคลื่อนไหวและเซ็นเซอร์ตรวจจับการเอียง*

เซ็นเซอร์ตรวจจับการเคลื่อนไหวและเซ็นเซอร์ตรวจจับการเอียงจะตอบสนองต่อการเคลื่อนไหวภายในรถยนต์ ถ้ากระจกประตูแตก หรือถ้ามีใครบางคนพยายามที่จะขโมยล้อรถหรือลากรถ

เซ็นเซอร์ตรวจจับการเคลื่อนไหวจะกระตุ้นสัญญาณเตือนในกรณีที่มีความเคลื่อนไหวในห้องโดยสาร จะตรวจสอบกระแสลมด้วยเช่นกัน ด้วยเหตุนี้ สัญญาณเตือนอาจจะถูกกระตุ้นให้ทำงาน ถ้าเปิดกระจกประตูหรือชั้นรูป* ทั้งไว้ หรือถ้ามีการใช้ชุดทำความร้อนห้องโดยสาร

เพื่อหลีกเลี่ยง:

- ปิดกระจกประตูและชั้นรูปก่อนออกจากรถ
- ถ้าเปิดใช้ชุดทำความร้อนห้องโดยสาร หรือชุดทำความร้อนขณะจอด ให้ควบคุมการไหลของอากาศจากช่องลมโดยไม่ให้ช่องลมในห้องโดยสารชี้ขึ้นด้านบน

¹⁵ ใช้กับบางตลาด

กฎแฉ, ล็อคและสัญญาณเตือน

◀◀ อีกทางเลือกหนึ่ง ให้ใช้สัญญาณเตือนที่ลดระดับเสียงลง เพื่อปิดใช้งานเซ็นเซอร์ตรวจจับการเคลื่อนไหวและเซ็นเซอร์ตรวจจับการเอียงชั่วคราว

นอกจากนี้ให้ปิดสวิทช์เซ็นเซอร์ตรวจจับการเคลื่อนไหวและเซ็นเซอร์ตรวจจับการเอียงด้วยเมื่อขนส่งรถด้วยเรือข้ามฟาก หรือโดยทางรถไฟเนื่องจากการเคลื่อนไหวเหล่านี้ อาจส่งผลกระทบต่อรถยนต์และไปกระตุ้นการทำงานของสัญญาณเตือนได้

ในกรณีที่ระบบสัญญาณเตือนเกิดความผิดพลาด



ถ้ามีความผิดปกติเกิดขึ้นในระบบสัญญาณเตือน จอแสดงผลสำหรับคนขับจะแสดงสัญลักษณ์และข้อความ Alarm system

failure Service required ขึ้น ในกรณีดังกล่าว ให้ติดต่อศูนย์บริการ ขอแนะนำให้ใช้ศูนย์บริการของวอลโว่ที่ได้รับการแต่งตั้ง

i หมายเหตุ

ห้ามพยายามซ่อมหรือปรับเปลี่ยนอุปกรณ์ต่างๆ ในระบบสัญญาณเตือนด้วยตัวเอง การพยายามทำการใดๆ ในลักษณะดังกล่าว อาจส่งผลกระทบต่อเงื่อนไขการรับประกัน

ข้อมูลที่เกี่ยวข้อง

- การเปิดใช้งานและการปิดใช้งานสัญญาณเตือน* (น. 360)
- การลดระดับการทำงานของสัญญาณเตือน* (น. 362)
- ชุดล็อคตายตัว* (น. 362)

การเปิดใช้งานและการปิดใช้งานสัญญาณเตือน*

สัญญาณเตือนจะพร้อมทำงานเมื่อล็อครถยนต์แล้ว

การเปิดใช้งานสัญญาณเตือน

ล็อคและเปิดระบบสัญญาณเตือนของรถดังต่อไปนี้

- กดปุ่มล็อคที่กุญแจรีโมตคอนโทรล (ดู)
- แต่พื้นผิวที่ทำเครื่องหมายไว้ที่ด้านนอกของมือจับประตูหรือแผ่นคางยงที่ฝากระโปรงหลัง¹⁶

ถ้ารถมีการล็อค/ปลดล็อคแบบไม่ใช้กุญแจ* และฝากระโปรงหลังแบบทำงานด้วยระบบไฟฟ้าติดตั้งอยู่ จะสามารถใช้ปุ่ม **CS** ที่ด้านล่างของฝากระโปรงหลังในการล็อคและเปิดระบบสัญญาณเตือนของรถได้อีกด้วย

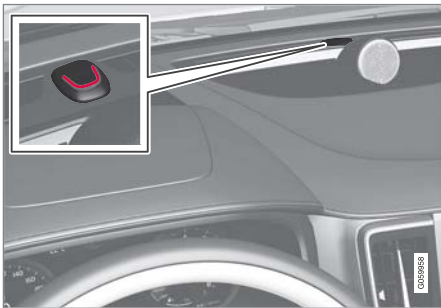

ไฟ LED สีแดงบนแผงคอนโซลหน้าจะกะพริบทุกๆ สองวินาทีเมื่อล็อครถยนต์แล้วและสัญญาณเตือนจะพร้อมทำงาน

ปิดสัญญาณเตือน

ปลดล็อคและปิดระบบสัญญาณเตือนของรถดังต่อไปนี้

- กดปุ่มปลดล็อคที่กุญแจรีโมตคอนโทรล (ดู)
- จับที่มีมือจับประตูหรือกดที่แผ่นคางยงของฝากระโปรงหลังเบาๆ¹⁶

ปิดใช้งานสัญญาณเตือนโดยไม่จำเป็นต้องใช้กุญแจรีโมตคอนโทรลที่ทำงาน

รถสามารถปลดล็อคและปิดระบบสัญญาณเตือนแม้ว่ากุญแจรีโมตคอนโทรลจะไม่ทำงาน ตัวอย่างเช่น หากกุญแจรีโมตคอนโทรลเสีย

1. เปิดประตูด้านคนขับโดยใช้เช็ควงกุญแจแบบถอดได้
> สัญญาณเตือนจะถูกกระตุ้นให้ทำงาน



ตำแหน่งของตัวอ่านข้อมูลสำรองในที่วางแก้ว

2. วางกุญแจรีโมตคอนโทรลลงบนสัญลักษณ์รูปกุญแจในตำแหน่งที่วางแก้วที่คอนโซลระหว่างที่นั่งด้านหน้า
3. หมุนปุ่มสตาร์ทตามเข็มนาฬิกาแล้วปล่อยปุ่ม
> สัญญาณเตือนถูกยกเลิกการทำงาน

การปิดการทำงานของสัญญาณเตือนที่ถูกกระตุ้น

- กดปุ่มปลดล็อคที่กุญแจรีโมตคอนโทรล หรือตั้งให้รถอยู่ในตำแหน่งสวิตช์กุญแจ | โดยการหมุนปุ่มสตาร์ทตามเข็มนาฬิกาแล้วปล่อยปุ่ม

¹⁶ สำหรับรถที่มีการล็อคและปลดล็อคแบบไม่ใช้กุญแจ*

◀◀ การเปิดใช้งานและการเปิดใช้งานซ้ำอีกครั้งโดยอัตโนมัติของสัญญาณเตือน

การเปิดสัญญาณเตือนซ้ำอีกครั้งโดยอัตโนมัติจะช่วยป้องกันไม่ให้คุณออกจากรถโดยปิดสัญญาณเตือนไว้โดยไม่ตั้งใจ

ถ้าปลดล็อครถด้วยกุญแจรีโมตคอนโทรล (ซึ่งเป็นการปิดระบบสัญญาณเตือน) แต่ไม่มีการเปิดประตูใดๆ หรือฝากระโปรงหลังภายในสองนาที่ ระบบสัญญาณเตือนจะทำงานอีกครั้งโดยอัตโนมัติ รถล็อคซ้ำในขณะเดียวกัน

ในบางตลาด สัญญาณเตือนจะเริ่มทำงานโดยอัตโนมัติหลังจากเวลาหน่วงระยะหนึ่ง หลังจากที่เปิดและปิดประตูคนขับโดยไม่ได้ทำการล็อค

ในการเปลี่ยนการตั้งค่านี้:

1. แตะที่ Settings ในมุมมองระดับบนสุดของจอแสดงผลส่วนกลาง
2. กด My Car → Locking
3. เลือก Passive Arming Deactivation เพื่อปิดใช้งานฟังก์ชันชั่วคราว

ข้อมูลที่เกี่ยวข้อง

- สัญญาณเตือน* (น. 358)

การลดระดับการทำงานของสัญญาณเตือน* ระดับสัญญาณเตือนที่ลดลงหมายความว่ามีการปิดสวิตช์เซ็นเซอร์ตรวจจับการเคลื่อนไหวและเซ็นเซอร์ตรวจจับการเอียงชั่วคราว

ปิดตัวตรวจจับการเคลื่อนที่และการเอียงเพื่อหลีกเลี่ยงการกระตุ้นการทำงานของสัญญาณเตือน เช่น เมื่อทิ้งสุนัขไว้ในรถที่ล็อคไว้ หรือในระหว่างการขนส่งรถทางรถไฟหรือเรือขบวนรถยนต์ เป็นต้น



กดปุ่ม Reduced Guard ในมุมมองฟังก์ชันการทำงานในจอแสดงผลส่วนกลางเพื่อปิดสวิตช์เซ็นเซอร์ตรวจจับการเคลื่อนไหวและเซ็นเซอร์ตรวจจับการเอียงเมื่อล็อครถในภายหลัง

ในเวลาเดียวกัน ฟังก์ชันชุดล็อคตายตัวจะถูกยกเลิกการทำงาน นั่นคือ จะสามารถปลดล็อคจากภายในรถได้

ถ้าปลดล็อคและล็อครถอีกครั้ง จะต้องสั่งงานระดับการเตือนที่ลดลงอีกครั้ง

ข้อมูลที่เกี่ยวข้อง

- สัญญาณเตือน* (น. 358)
- ชุดล็อคตายตัว* (น. 362)

ชุดล็อคตายตัว*

ชุดล็อคตายตัวหมายถึงมือจับการเปิดประตูทั้งหมดจะถูกปลดออกในทางกลเมื่อมีการล็อคจากภายนอก ซึ่งทำให้ไม่สามารถเปิดประตูได้จากภายในรถ

ชุดล็อคตายตัวจะทำงานเมื่อใช้การล็อคด้วยรีโมตคอนโทรลหรือการล็อคแบบไม่ใช้กุญแจ* และจะเริ่มทำงานหลังจากที่ได้ล็อคประตูแล้วประมาณ 10 วินาที หากเปิดรถภายในระยะเวลาที่รอ ลำดับการทำงานจะถูกขัดจังหวะและสัญญาณเตือนจะยกเลิกการทำงาน

เมื่อเปิดใช้งานชุดล็อคตายตัว จะสามารถปลดล็อครถได้โดยใช้กุญแจรีโมตคอนโทรล, การปลดล็อคแบบไม่ใช้กุญแจ* หรือแอป Volvo On Call* เท่านั้น

นอกจากนี้ ยังสามารถปลดล็อคประตูด้านหน้าซ้ายโดยใช้เช็วกุญแจแบบถอดได้ได้อีกด้วย ถ้าปลดล็อครถด้วยเช็วกุญแจแบบถอดได้ สัญญาณเตือนจะถูกกระตุ้นให้ทำงาน

❗ หมายเหตุ

- โป้ระระลือกอยู่เสมอว่า สัญญาณเตือนของรถจะทำงานเมื่อรถถูกล็อก
- สัญญาณเตือนจะได้รับการกระตุ้นหากมีคนพยายามที่จะเปิดประตูจากด้านใน

⚠ คำเตือน

ห้ามปล่อยให้ผู้โดยสารอยู่ในรถโดยที่ไม่ได้ยกเลิกการทำงานฟังก์ชัน เพื่อป้องกันไม่ให้ผู้โดยสารถูกขังอยู่ในรถ

ข้อมูลที่เกี่ยวข้อง

- การยกเลิกการทำงานของการล็อคตายเป็นการชั่วคราว* (น. 363)
- สัญญาณเตือน* (น. 358)

การยกเลิกการทำงานของการล็อคตายเป็นการชั่วคราว*

ถ้าจะมีใครบางคนนั่งรออยู่ในรถแต่ต้องล็อคประตูรถจากภายนอกเท่านั้น ก็ควรยกเลิกการทำงานของฟังก์ชันชุดล็อคตายตัว เพื่อให้สามารถปลดล็อคจากภายในรถได้

⚠ คำเตือน

ห้ามปล่อยให้ผู้โดยสารอยู่ในรถโดยที่ไม่ได้ยกเลิกการทำงานฟังก์ชัน เพื่อป้องกันไม่ให้ผู้โดยสารถูกขังอยู่ในรถ



กดปุ่ม Reduced Guard ในมุมมองฟังก์ชันการทำงานของจอแสดงผลส่วนกลางเพื่อยกเลิกการทำงานของฟังก์ชันชุดล็อคตายตัวชั่วคราว

นอกจากนี้ ยังหมายความว่าตัวตรวจจับการเคลื่อนไหวและการเอียง* ของระบบสัญญาณเตือนจะถูกปิดทำงานด้วย

หลังจากนั้น Reduced Guard จะแสดงขึ้นบนจอแสดงผลส่วนกลาง และชุดล็อคตายตัวจะปิดทำงานชั่วคราวเมื่อทำการล็อครถในครั้งถัดไป

ในระบบการล็อคแบบเดิม ซอคเก็ตไฟฟ้าจะถูกยกเลิกการทำงานทันที แต่เมื่อระบบล็อคตายถูกยกเลิกการทำงานชั่วคราว ระบบจะถูกสั่งการหลังจากการล็อคประตูในเวลาไม่เกิน 10 นาที

ถ้าปลดล็อคและล็อคครตอีกครั้ง จะต้องยกเลิกการทำงานของฟังก์ชันชุดล็อคตายตัวอีกครั้ง

ระบบจะถูกรีเซ็ตเมื่อสตาร์ทรถในครั้งถัดไป

ข้อมูลที่เกี่ยวข้อง

- ชุดล็อคตายตัว* (น. 362)
- สัญญาณเตือน* (น. 358)

การช่วยเหลือคนขับ

ระบบช่วยเหลือคนขับ

ภายในรถจะมีระบบช่วยเหลือคนขับระบบต่างๆ ติดตั้งอยู่ ซึ่งสามารถช่วยคนขับในสถานการณ์ต่างๆ ได้ทั้งในแบบแอคทีฟและพาสซีฟ

ตัวอย่างเช่น ระบบจะสามารถช่วยคนขับในการทำอะไรต่อไปนี้:

- รักษาระดับความเร็วที่ตั้งไว้
- รักษาระยะห่างตามช่วงเวลาในระดับหนึ่งจากรถคันหน้า
- ป้องกันการชนโดยการแจ้งเตือนคนขับและการทำการเบรกรถ
- ช่วยคนขับในการจอดรถ

ระบบบางระบบจะติดตั้งไว้เป็นอุปกรณ์มาตรฐาน ในขณะที่บางระบบเป็นอุปกรณ์พิเศษ - โดยจะขึ้นอยู่กับตลาด

ข้อมูลที่เกี่ยวข้อง

- IntelliSafe - ระบบช่วยเหลือคนขับและความปลอดภัย (น. 33)
- แรงบังคับเลี้ยวตามความเร็ว (น. 367)

- ระบบควบคุมเสถียรภาพแบบอิเล็กทรอนิกส์ (น. 368)
- ตัวจำกัดความเร็ว (น. 373)
- ตัวจำกัดความเร็วแบบอัตโนมัติ (น. 378)
- ระบบเตือนระยะห่าง* (น. 388)
- ระบบควบคุมความเร็วคงที่ (น. 382)
- ระบบควบคุมความเร็วคงที่พร้อมการปรับความเร็วอัตโนมัติ* (น. 390)
- Pilot Assist (น. 403)
- ชุดเรดาร์ (น. 423)
- ชุดกล้อง (น. 429)
- City Safety™ (น. 436)
- Rear Collision Warning (น. 453)
- BLIS* (น. 454)
- Cross Traffic Alert* (น. 459)
- ข้อมูลป้ายจราจรบนถนน* (น. 463)
- Driver Alert Control (น. 471)
- ระบบช่วยรักษาช่องทางเดินรถ (น. 474)
- การช่วยบังคับเลี้ยวเมื่อเสี่ยงต่อการชน (น. 482)
- ระบบช่วยจอด* (น. 490)
- กล้องช่วยจอดรถ* (น. 496)
- ระบบช่วยนำทางขณะจอด* (น. 506)

แรงบังคับเลี้ยวตามความเร็ว

พวงมาลัยเพาเวอร์แบบขึ้นกับความเร็วจะทำให้แรงบังคับเลี้ยวจะเพิ่มขึ้นตามความเร็วรถเพื่อให้คนขับรู้สึกถึงสภาพถนนได้ดีขึ้น

บนทางด่วน พวงมาลัยจะหนักขึ้น ขณะจอดรถด้วยความเร็วต่ำ พวงมาลัยจะมีน้ำหนักเบาและหมุนได้ด้วยการออกแรงเบาๆ เท่านั้น

หมายเหตุ



ในบางสถานการณ์ซึ่งเกิดขึ้นได้น้อยมาก พวงมาลัยเพาเวอร์อาจมีอุณหภูมิสูงเกินไป และจำเป็นต้องได้รับการทำให้เย็นตัว

ลงเป็นการชั่วคราว ในระหว่างการดำเนินการนี้ พวงมาลัยเพาเวอร์จะทำงานโดยมีแรงช่วยน้อยลง และอาจต้องใช้แรงมากขึ้นเล็กน้อยในการหมุนพวงมาลัย

ในช่วงเวลาเดียวกับการช่วยบังคับเลี้ยวลดระดับลงชั่วคราว จอแสดงผลสำหรับคนขับจะแสดงข้อความ Power steering Assistance temporarily reduced พร้อมด้วยสัญลักษณ์นี้

ในขณะที่ระบบพวงมาลัยเพาเวอร์ทำงานด้วยกำลังที่ลดลง ฟังก์ชันการสนับสนุนคนขับและระบบช่วยบังคับเลี้ยวจะไม่สามารถทำงานได้

คำเตือน

หากอุณหภูมิเพิ่มขึ้นสูงเกินไป เซอร์โวอาจถูกบังคับให้ปิดการทำงานอย่างสมบูรณ์ ในกรณีเช่นนี้ จอแสดงผลสำหรับคนขับจะแสดงข้อความ Power steering failure Stop safely ร่วมกับสัญลักษณ์

เปลี่ยนระดับแรงในการบังคับเลี้ยว*

แรงต้านพวงมาลัยสามารถปรับได้เมื่อใช้โหมดขับขี่

INDIVIDUAL

1. แตะที่ Settings ในมุมมองระดับบนสุดของจอแสดงผลส่วนกลาง
2. เลือก My Car → Drive Modes → Steering Force

โดยท่านสามารถเข้าไปยังการเลือกแรงต้านพวงมาลัยได้เมื่อรถจอดอยู่กับที่หรือเคลื่อนที่ด้วยความเร็วต่ำในเส้นทางตรงเท่านั้น

ข้อมูลที่เกี่ยวข้อง

- ระบบช่วยเหลือคนขับ (น. 366)
- โหมดการขับขี่ (น. 570)

ระบบควบคุมเสถียรภาพแบบอิเล็กทรอนิกส์

ระบบควบคุมเสถียรภาพแบบอิเล็กทรอนิกส์ (ESC¹) จะช่วยคนขับในการป้องกันการลื่นไถล และทำให้การยึดเกาะถนนของรถดีขึ้น



จอแสดงผลสำหรับคนขับจะแสดงสัญลักษณ์นั้นเมื่อระบบถูกล้อเข้าใช้งาน

อาจได้ยินเสียงการเบรกจากระบบด้วยเสียงสั้นสะท้อน และรถอาจเร่ง

เครื่องอย่างช้าๆ มากกว่าที่คาดไว้เมื่อใช้คันเร่ง

ระบบประกอบด้วยฟังก์ชันการทำงานย่อยดังต่อไปนี้:

- ฟังก์ชันเสถียรภาพ²
- การควบคุมการหมุนฟรีและระบบควบคุมการยึดเกาะถนน
- การควบคุมการลากของเครื่องยนต์
- ระบบช่วยควบคุมเสถียรภาพของรถพ่วง

คำเตือน

- ฟังก์ชันเป็นการให้ความช่วยเหลือเพิ่มเติมสำหรับคนขับที่มีจุดมุ่งหมายเพื่อเพิ่มความสะดวกสบายในการขับขี่และเพิ่มความปลอดภัยให้สูงขึ้น ฟังก์ชันนี้อาจไม่สามารถรับมือกับสถานการณ์การจราจร, สภาพอากาศ และสภาพถนนบางรูปแบบได้
- ขอแนะนำให้คนขับอ่านทุกส่วนในคู่มือสำหรับเจ้าของรถที่เกี่ยวข้องกับฟังก์ชันนี้ เพื่อเรียนรู้เกี่ยวกับปัจจัยต่างๆ เช่น ข้อจำกัดของระบบ และสิ่งที่คนขับควรทราบก่อนที่จะใช้จากระบบเป็นต้น
- ฟังก์ชันของระบบช่วยเหลือคนขับไม่ได้เข้ามาแทนความระมัดระวังและการตัดสินใจของคนขับแต่อย่างใด คนขับเป็นผู้รับผิดชอบในการทำให้แน่ใจได้ถึงการใช้ที่รถอย่างปลอดภัย, ที่ความเร็วที่เหมาะสม, ด้วยระยะห่างจากรถคันอื่นที่เหมาะสม และเป็นไปตามกฎจราจรและข้อบังคับที่มีผลใช้ใช้ในขณะที่นั้นๆ อยู่เสมอ

ฟังก์ชันเสถียรภาพ²

ฟังก์ชันนี้จะตรวจสอบแรงขับเคลื่อนและแรงเบรกของล้อแต่ละล้อแยกกันเพื่อทำให้รถมีเสถียรภาพ

การควบคุมการหมุนฟรีและระบบควบคุมการยึดเกาะถนน

ฟังก์ชันนี้จะทำงานที่ความเร็วต่ำ โดยจะทำการเบรกล้อขับเคลื่อนที่หมุนฟรี เพื่อให้สามารถส่งแรงจุดลจากล้อขับเคลื่อนที่ไม่หมุนฟรีได้มากขึ้น

นอกจากนี้ ฟังก์ชันนี้ยังป้องกันล้อขับเคลื่อนไม่ให้หมุนฟรีบนผิวถนนในขณะที่เร่งความเร็วอีกด้วย

การควบคุมการลากของเครื่องยนต์

การควบคุมการลากของเครื่องยนต์ (EDC³) จะป้องกันการลื่นไถลโดยไม่ได้ตั้งใจ เช่น หลังจากลดเกียร์ หรือการเบรกด้วยเครื่องยนต์เมื่อขับขึ้นด้วยเกียร์ต่ำบนพื้นถนนที่ลื่น เป็นต้น

การลื่นไถลโดยไม่ได้ตั้งใจในขณะที่ขับอาจเป็นสาเหตุหนึ่งนอกเหนือจากสาเหตุอื่นๆ ที่ทำให้ความสามารถในการควบคุมรถของคนขับลดลงได้

¹ Electronic Stability Control

² บางครั้งรู้จักกันในชื่อ 'การควบคุมการส่ายแบบแอกทีฟ'

³ Engine Drag Control

ระบบช่วยควบคุมเสถียรภาพของรถพ่วง*⁴

หน้าที่ของระบบช่วยควบคุมเสถียรภาพของรถพ่วง (TSA⁵) ก็คือ การควบคุมเสถียรภาพของรถที่ลากรถพ่วง อยู่ในสถานการณ์ที่มีอาการปัดส่ายเกิดขึ้น

i **หมายเหตุ**
ระบบช่วยควบคุมเสถียรภาพของรถพ่วงจะยกเลิกการทำงาน ถ้ามีการสั่งงาน ESC Sport Mode

ข้อมูลที่เกี่ยวข้อง

- ระบบช่วยเหลือคนขับ (น. 366)
- การเปิดใช้งาน/การปิดใช้งานโหมด Sport สำหรับระบบควบคุมการทรงตัวแบบอิเล็กทรอนิกส์ (น. 370)
- สัญลักษณ์และข้อความสำหรับระบบควบคุมเสถียรภาพแบบอิเล็กทรอนิกส์ (น. 371)
- ระบบช่วยควบคุมเสถียรภาพของรถพ่วง* (น. 602)

ระบบควบคุมเสถียรภาพแบบอิเล็กทรอนิกส์ในโหมดสปอร์ต

ระบบควบคุมเสถียรภาพ (ESC⁶) จะทำงานอยู่ตลอดเวลา - ไม่สามารถปิดการทำงานได้ อย่างไรก็ตาม คนขับสามารถเลือก ESC Sport Mode ซึ่งทำให้การขับขี่จับไวมากขึ้นได้

เมื่อเลือกฟังก์ชันย่อย ESC Sport Mode ไว้ การแทรกการทำงานจากระบบจะลดน้อยลงและจะยอมให้รถสั่นไถลได้มากขึ้น ซึ่งทำให้คนขับจะต้องทำการควบคุมรถมากกว่าปกติ

เมื่อเลือก ESC Sport Mode ไว้ ถือได้ว่าฟังก์ชันถูกยกเลิกการทำงานแล้ว ถึงแม้ว่าฟังก์ชันจะยังคงให้การช่วยเหลือคนขับต่อไปในหลายสถานการณ์ก็ตาม

i **หมายเหตุ**
เมื่อเลือก ESC Sport Mode ระบบช่วยรักษาเสถียรภาพของรถพ่วง (TSA⁷) จะยกเลิกการทำงาน

ESC Sport Mode ยังทำให้รถมีแรงจุดลากสูงสุดในการฉุดที่รถติดหล่ม หรือขณะขับขึ้นเนินผิวที่ไม่แน่นอน เช่น บนทรายหรือหิมะที่หนา เป็นต้น

ท่านจะไม่สามารถเลือกฟังก์ชัน ESC Sport Mode ได้เมื่อสั่งงานฟังก์ชันใดฟังก์ชันหนึ่งต่อไปนี้ไว้:

- ตัวจำกัดความเร็ว
- ระบบควบคุมความเร็วคงที่
- ระบบควบคุมความเร็วคงที่พร้อมการปรับความเร็วอัตโนมัติ *
- Pilot Assist

⁴ เมื่อติดตั้งคานลากพ่วงของแท้ของวอลโว่ จะมีระบบช่วยควบคุมเสถียรภาพของรถพ่วงรวมอยู่ด้วย

⁵ Trailer Stability Assist

⁶ Electronic Stability Control

⁷ Trailer Stability Assist



◀ ข้อมูลที่เกี่ยวข้อง

- ระบบควบคุมเสถียรภาพแบบอิเล็กทรอนิกส์ (น. 368)
- การเปิดใช้งาน/การปิดใช้งานโหมด Sport สำหรับระบบควบคุมการทรงตัวแบบอิเล็กทรอนิกส์ (น. 370)
- ระบบช่วยควบคุมเสถียรภาพของรถพ่วง* (น. 602)

การเปิดใช้งาน/การปิดใช้งานโหมด Sport สำหรับระบบควบคุมการทรงตัวแบบอิเล็กทรอนิกส์

ระบบควบคุมเสถียรภาพ (ESC⁸) จะทำงานอยู่ตลอดเวลา - ไม่สามารถปิดการทำงานได้ อย่างไรก็ตาม คนขับสามารถเลือกโหมดสปอร์ต ซึ่งทำให้การขับขี่จับไวมากขึ้นได้



สั่งงานหรือยกเลิกการทำงาน ฟังก์ชันโดยใช้ปุ่มนี้ในมุมมอง ฟังก์ชันของจอแสดงผลส่วนกลาง

- ไฟแสดงที่ปุ่มเป็นสีเขียว - ฟังก์ชันทำงานอยู่
- ไฟแสดงที่ปุ่มเป็นสีเทา - ฟังก์ชันยกเลิกการทำงานแล้ว



จอแสดงผลสำหรับคนขับจะระบุว่า ESC Sport Mode ทำงานอยู่โดยการแสดงสัญลักษณ์นี้ขึ้นตลอดเวลา จนกว่าจะยกเลิกการทำงานของฟังก์ชัน หรือจนกว่าจะดับเครื่องยนต์ เมื่อสตาร์ทเครื่องยนต์ในครั้งถัดไป ระบบจะทำงานในโหมดปกติอีกครั้ง



ข้อมูลที่เกี่ยวข้อง

- ระบบควบคุมเสถียรภาพแบบอิเล็กทรอนิกส์ในโหมดสปอร์ต (น. 369)
- ระบบควบคุมเสถียรภาพแบบอิเล็กทรอนิกส์ (น. 368)

⁸ Electronic Stability Control

สัญลักษณ์และข้อความสำหรับระบบควบคุมเสถียรภาพแบบอิเล็กทรอนิกส์ ในตารางต่อไปนี้เป็นตัวอย่าง

สัญลักษณ์และข้อความที่เกี่ยวข้องกับระบบควบคุมเสถียรภาพแบบอิเล็กทรอนิกส์ (ESC ⁹) จะแสดงขึ้นบนจอแสดงผลสำหรับคนขับ

สัญลักษณ์	ข้อความ	ความหมาย
	ไฟติดสว่างคงที่เป็นเวลาประมาณ 2 วินาที	ตรวจสอบระบบเมื่อสตาร์ทเครื่องยนต์
	ไฟกะพริบ	ระบบถูกกระตุ้นการทำงาน
	ติดสว่างคงที่	มีการเลือกโหมดสปอร์ต หมายเหตุ: ระบบจะไม่ถูกยกเลิกการทำงานในโหมดนี้ แต่จะลดระดับการทำงานลงบางส่วน

⁹ Electronic Stability Control



สัญลักษณ์	ข้อความ	ความหมาย
	ESC Temporarily off	ระบบจะลดระดับการทำงานลงชั่วคราวเนื่องจากอุณหภูมิของเบรกสูงเกินไป ระบบจะเริ่มทำงานอีกครั้งโดยอัตโนมัติเมื่อเบรกเย็นลง โปรดดูข้อความบนจอแสดงผลสำหรับคนขับ
	ESC Service required	ระบบถูกยกเลิกการทำงาน <ul style="list-style-type: none"> หยุดรถในบริเวณที่ปลอดภัย ดับเครื่องยนต์แล้วสตาร์ทอีกครั้ง

การลบข้อความสามารถทำได้โดยการกดปุ่ม ซึ่งอยู่ที่ตรงกลางของแป้นกดทางด้านขวาบนพวงมาลัยเป็นเวลาสั้นๆ

ถ้าข้อความยังคงแสดงอยู่: โปรดติดต่อศูนย์บริการ โดยขอแนะนำให้ใช้ศูนย์บริการวอลโว่ที่ได้รับอนุญาต

ข้อมูลที่เกี่ยวข้อง

- ระบบควบคุมเสถียรภาพแบบอิเล็กทรอนิกส์ (น. 368)

ตัวจำกัดความเร็ว

ตัวจำกัดความเร็ว (SL¹⁰) เป็นการทำงานที่ตรงกันข้ามกับระบบควบคุมความเร็วคงที่ คนขับจะใช้คันเร่งในการควบคุมความเร็ว แต่จะมีการป้องกันไม่ให้ความเร็วที่สูงกว่าความเร็วสูงสุดที่เลือกไว้ล่วงหน้า/ตั้งค่าไว้ของตัวจำกัดความเร็วโดยไม่ตั้งใจ

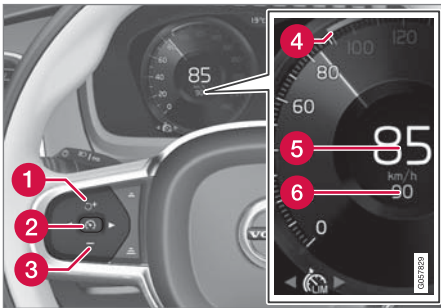

ปุ่มและสัญลักษณ์ของฟังก์ชัน

- 1 : ตั้งงานตัวจำกัดความเร็วจากโหมดสแตนด์บาย และใช้ความเร็วสูงสุดที่บันทึกไว้ต่อ
- 1 : เพิ่มความเร็วสูงสุดที่บันทึกไว้
- 2 : จากโหมดสแตนด์บาย - ตั้งงานตัวจำกัดความเร็ว และบันทึกความเร็วในขณะนั้น

- 2 : จากโหมดแคคทีฟ - ยกเลิกการทำงาน/เปลี่ยนตัวจำกัดความเร็วไปยังโหมดสแตนด์บาย
- 3 : ลดความเร็วสูงสุดที่บันทึกไว้
- 4 เครื่องหมายสำหรับความเร็วสูงสุดที่บันทึกไว้
- 5 ความเร็วรถในปัจจุบัน
- 6 ความเร็วสูงสุดที่บันทึกไว้

คำเตือน

- ฟังก์ชันเป็นการให้ความช่วยเหลือเพิ่มเติมสำหรับคนขับที่มีจุดมุ่งหมายเพื่อเพิ่มความสะดวกสบายในการขับขี่และเพิ่มความปลอดภัยให้สูงขึ้น ฟังก์ชันนี้อาจไม่สามารถรับมือกับสถานการณ์การจราจร, สภาพอากาศและสภาพถนนบางรูปแบบได้
- ขอแนะนำให้คนขับอ่านทุกส่วนในคู่มือสำหรับเจ้าของรถที่เกี่ยวข้องกับฟังก์ชันนี้ เพื่อเรียนรู้เกี่ยวกับปัจจัยต่างๆ เช่น ข้อจำกัดของระบบ และสิ่งที่คนขับควรทราบก่อนที่จะใช้งานระบบเป็นต้น
- ฟังก์ชันของระบบช่วยเหลือคนขับไม่ได้เข้ามาแทนความระมัดระวังและการตัดสินใจของคนขับแต่อย่างใด คนขับเป็นผู้รับผิดชอบในการทำให้แน่ใจได้ถึงการใช้รถอย่างปลอดภัย, ที่ความเร็วที่เหมาะสม, ด้วยระยะห่างจากรถคันอื่นที่เหมาะสม และเป็นไปตามกฎจราจรและข้อบังคับที่มีผลใช้ในขณะนั้นๆ อยู่เสมอ

¹⁰ Speed Limiter

◀ ข้อมูลที่เกี่ยวข้อง

- ระบบช่วยเหลือคนขับ (น. 366)
- ข้อจำกัดสำหรับตัวจำกัดความเร็ว (น. 377)
- การเปิดใช้งานและการเริ่มการทำงานของตัวจำกัดความเร็ว (น. 374)
- การยกเลิกการทำงานของตัวจำกัดความเร็ว (น. 377)
- ปิดใช้งานตัวจำกัดความเร็วและตั้งค่าให้อยู่ในโหมดสแตนด์บาย (น. 375)
- การสั่งงานตัวจำกัดความเร็วอีกครั้งจากโหมดสแตนด์บาย (น. 376)
- ตั้งค่าความเร็วที่บันทึกไว้สำหรับระบบช่วยเหลือคนขับ (น. 419)
- ตัวจำกัดความเร็วแบบอัตโนมัติ (น. 378)

การเปิดใช้งานและการเริ่มการทำงานของตัวจำกัดความเร็ว

ท่านจะต้องเลือกและสั่งงานฟังก์ชันตัวจำกัดความเร็ว (SL¹¹) ไว้ก่อนจึงจะสามารถควบคุมความเร็วได้

ตั้งตัวจำกัดความเร็วให้อยู่ในโหมดสแตนด์บาย

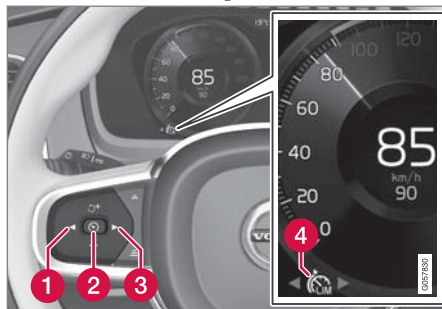

– กด ◀ (1) หรือ ▶ (3) เพื่อไปที่สัญลักษณ์ฟังก์ชัน

สำหรับตัวจำกัดความเร็ว  (4)

> สัญลักษณ์ (4) จะแสดงขึ้นและตัวจำกัดความเร็วจะถูกตั้งให้อยู่ในโหมดสแตนด์บาย

เริ่มการทำงานของตัวจำกัดความเร็ว

ไม่สามารถสั่งงานตัวจำกัดความเร็วได้จนกว่าจะสตาร์ทเครื่องยนต์แล้ว ค่าต่ำสุดที่สามารถบันทึกเพื่อใช้เป็นการเร็วสูงสุดได้คือ 30 กม./ชม. (20 ไมล์ต่อชั่วโมง)

– เมื่อตัวจำกัดความเร็วอยู่ในโหมดสแตนด์บาย และสัญลักษณ์  แสดงขึ้น - กดปุ่ม  บนพวงมาลัย (2)

> ตัวจำกัดความเร็วจะเริ่มทำงาน และความเร็วในปัจจุบันจะถูกบันทึกไว้เป็นความเร็วสูงสุด

ข้อมูลที่เกี่ยวข้อง

- ตัวจำกัดความเร็ว (น. 373)
- การยกเลิกการทำงานของตัวจำกัดความเร็ว (น. 377)
- การสั่งงานตัวจำกัดความเร็วอีกครั้งจากโหมดสแตนด์บาย (น. 376)
- ปิดใช้งานตัวจำกัดความเร็วและตั้งค่าให้อยู่ในโหมดสแตนด์บาย (น. 375)

¹¹ Speed Limiter

ปิดใช้งานตัวจำกัดความเร็วและตั้งค่าให้อยู่ในโหมดสแตนด์บาย

ท่านสามารถปิดทำงานตัวจำกัดความเร็ว (SL¹²) ได้ชั่วคราวและตั้งค่าให้อยู่ในโหมดสแตนด์บายได้

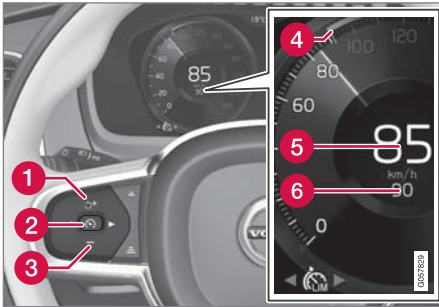

ในการยกเลิกการทำงานของตัวจำกัดความเร็วและตั้งให้อยู่ในโหมดสแตนด์บาย:

- กดปุ่ม (2) บนพวงมาลัย
 - > เครื่องหมายขีดจำกัดความเร็วและสัญลักษณ์บนจอแสดงผลสำหรับคนขับเปลี่ยนจากสีขาวเป็นสีเทา — ในตอนนี้ ตัวจำกัดความเร็วจะหยุดทำงานชั่วคราว และคนขับสามารถใช้ความเร็วเกินความเร็วที่ตั้งไว้ได้

การปิดทำงานชั่วคราวด้วยคันเร่ง

ท่านสามารถปิดทำงานและใช้ความเร็วเกินกว่าตัวจำกัดความเร็วเป็นการชั่วคราวโดยใช้คันเร่ง โดยที่ไม่ต้องให้ตัวจำกัดความเร็วเข้าสู่โหมดสแตนด์บายก่อนได้ - เช่น เพื่อให้สามารถเร่งความเร็วของรถเพื่อออกจากสถานการณ์บางสถานการณ์ได้อย่างรวดเร็ว เป็นต้น ในกรณีนี้ ให้ดำเนินการดังต่อไปนี้:

- 1.เหยียบคันเร่งจนสุดแล้วปล่อยคันเร่งในทันทีที่ถึงความเร็วที่ต้องการเพื่อหยุดการเร่งความเร็ว
 - > ในโหมดนี้ ตัวจำกัดความเร็วจะยังคงทำงานอยู่ และสัญลักษณ์บนจอแสดงผลสำหรับคนขับจะเป็นสีขาว
2. ปล่อยคันเร่งออกจนสุดเมื่อการเร่งความเร็วชั่วคราวเสร็จสิ้นแล้ว
 - > จากนั้น รถจะถูกเบรกด้วยเครื่องยนต์โดยอัตโนมัติจนความเร็วต่ำกว่าความเร็วสูงสุดที่บันทึกไว้ครั้งล่าสุด

ข้อมูลที่เกี่ยวข้อง

- ตัวจำกัดความเร็ว (น. 373)
- การใช้งานตัวจำกัดความเร็วอีกครั้งจากโหมดสแตนด์บาย (น. 376)
- การเปิดใช้งานและการเริ่มการทำงานของตัวจำกัดความเร็ว (น. 374)
- การยกเลิกการทำงานของตัวจำกัดความเร็ว (น. 377)

¹² Speed Limiter

การสั่งงานตัวจำกัดความเร็วอีกครั้งจากโหมดสแตนด์บาย

ตัวจำกัดความเร็ว (SL¹³) สามารถเปิดใช้งานอีกครั้งได้หลังจากถูกปิดใช้งานชั่วคราวและถูกกำหนดไว้ในโหมดสแตนด์บาย

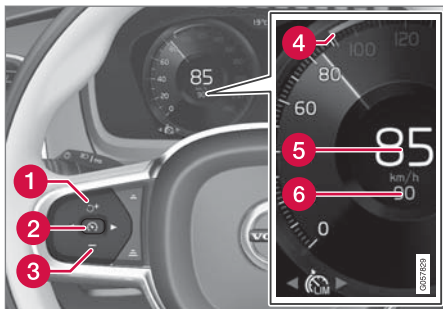

ในการสั่งงานตัวจำกัดความเร็วอีกครั้งจากโหมดสแตนด์บาย:

- กดปุ่ม  (1) บนพวงมาลัย
 - > เครื่องหมายของตัวจำกัดความเร็วบนจอแสดงผลสำหรับคนขับเปลี่ยนจากสีเทาเป็นสีเขียว - ความเร็วสูงสุดของรถจะถูกจำกัดไว้ตามความเร็วสูงสุดที่บันทึกไว้ล่าสุดอีกครั้ง

หรือ

- กดปุ่ม  (2) บนพวงมาลัย
 - > เครื่องหมายและสัญลักษณ์ของตัวจำกัดความเร็วบนจอแสดงผลสำหรับคนขับเปลี่ยนจากสีเทาเป็นสีเขียว ในตอนนี้รถจะใช้ความเร็วในปัจจุบันเป็นความเร็วสูงสุด

ข้อมูลที่เกี่ยวข้อง

- ตัวจำกัดความเร็ว (น. 373)
- ปิดใช้งานตัวจำกัดความเร็วและตั้งค่าให้อยู่ในโหมดสแตนด์บาย (น. 375)
- การเปิดใช้งานและการเริ่มการทำงานของตัวจำกัดความเร็ว (น. 374)

- การยกเลิกการทำงานของตัวจำกัดความเร็ว (น. 377)

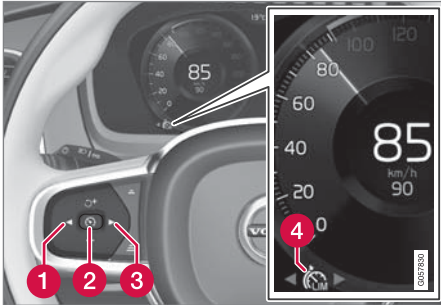

¹³ Speed Limiter

การยกเลิกการทำงานของตัวจำกัดความเร็ว
ท่านสามารถยกเลิกการทำงานของตัวจำกัด
ความเร็ว SL¹⁴ ได้



ในการยกเลิกการทำงานของระบบควบคุมความเร็วคงที่:

1. กดปุ่ม  (2) บนพวงมาลัย
 - > ตัวจำกัดความเร็วจะถูกตั้งให้อยู่ในโหมดสแตนด์บาย

2. กดปุ่ม  (1) หรือ  (3) บนพวงมาลัยเพื่อเปลี่ยนไปยังฟังก์ชันอื่น
 - > สัญลักษณ์บนจอแสดงผลสำหรับคนขับและไฟแสดงสำหรับตัวจำกัดความเร็ว (4) จะดับลง ซึ่งเป็นการลบความเร็วสูงสุดที่ตั้งค่า/บันทึกไว้
3. กดปุ่ม  (2) บนพวงมาลัยอีกครั้ง
 - > ฟังก์ชันการทำงานอีกฟังก์ชันหนึ่งจะทำงาน

ข้อมูลที่เกี่ยวข้อง

- ตัวจำกัดความเร็ว (น. 373)
- การเปิดใช้งานและการเริ่มการทำงานของตัวจำกัดความเร็ว (น. 374)
- การสั่งงานตัวจำกัดความเร็วอีกครั้งจากโหมดสแตนด์บาย (น. 376)
- ปิดใช้งานตัวจำกัดความเร็วและตั้งค่าให้อยู่ในโหมดสแตนด์บาย (น. 375)

ข้อจำกัดสำหรับตัวจำกัดความเร็ว

บนทางลงเขาที่ลาดชัน แรงเบรกของตัวจำกัดความเร็ว (SL¹⁵) อาจไม่เพียงพอและเป็นสาเหตุให้รถอาจมีความเร็วสูงเกินความเร็วสูงสุดที่บันทึกไว้ ในกรณีนี้ระบบจะเตือนคนขับด้วยข้อความ Speed limit exceeded บนจอแสดงผลสำหรับคนขับ

หมายเหตุ

ข้อความที่ระบุว่าเกินความเร็วสูงสุดจะแสดงขึ้น ถ้าความเร็วเกินความเร็วสูงสุดไปอย่างน้อย 3 กม./ชม. (ประมาณ 2 ไมล์ต่อชั่วโมง)

ข้อมูลที่เกี่ยวข้อง

- ตัวจำกัดความเร็ว (น. 373)

¹⁴ Speed Limiter

¹⁵ Speed Limiter

ตัวจำกัดความเร็วแบบอัตโนมัติ

ฟังก์ชันตัวจำกัดความเร็วอัตโนมัติ (ASL¹⁶) ช่วยคนขับในการปรับความเร็วสูงสุดของรถตามความเร็วที่แสดงบนป้ายจราจรบนถนน

ฟังก์ชันตัวจำกัดความเร็ว (SL¹⁷) สามารถเปลี่ยนเป็นตัวจำกัดความเร็วแบบอัตโนมัติ ASL ได้

ตัวจำกัดความเร็วอัตโนมัติใช้ข้อมูลความเร็วจากฟังก์ชันข้อมูลป้ายจราจรบนถนน* (RSI¹⁸) ในการปรับความเร็วสูงสุดของรถโดยอัตโนมัติ

⚠ คำเตือน



- ถึงแม้ว่าคนขับจะมองเห็นป้ายจราจรบนถนนที่เกี่ยวข้องกับความเร็วอย่างชัดเจน แต่ข้อมูลความเร็วจากฟังก์ชันข้อมูลป้ายจราจรบนถนน* (RSI) ไปยัง ASL ก็อาจไม่ถูกต้องได้ ในกรณีนี้คนขับจะต้องเข้าแทรกการทำงานและแจ้งความเร็วหรือเบรกรถให้มีความเร็วที่เหมาะสมด้วยตัวเอง

⚠ คำเตือน

- ฟังก์ชันเป็นการให้ความช่วยเหลือเพิ่มเติมสำหรับคนขับที่มีจุดมุ่งหมายเพื่อเพิ่มความสะดวกสบายในการขับขี่และเพิ่มความปลอดภัยให้สูงขึ้น ฟังก์ชันนี้อาจไม่สามารถรับมือกับสถานการณ์การจราจร, สภาพอากาศ และสภาพถนนบางรูปแบบได้
- ขอแนะนำให้คนขับอ่านทุกส่วนในคู่มือสำหรับเจ้าของรถที่เกี่ยวข้องกับฟังก์ชันนี้ เพื่อเรียนรู้เกี่ยวกับปัจจัยต่างๆ เช่น ข้อจำกัดของระบบ และสิ่งที่คนขับควรทราบก่อนที่จะใช้งานระบบเป็นต้น
- ฟังก์ชันของระบบช่วยเหลือคนขับไม่ได้เข้ามาแทนความระมัดระวังและการตัดสินใจของคนขับแต่อย่างใด คนขับเป็นผู้รับผิดชอบในการทำให้แน่ใจได้ถึงการทำงานที่ปลอดภัย, ที่ความเร็วที่เหมาะสม, ด้วยระยะห่างจากรถคันอื่นที่เหมาะสม และเป็นไปตามกฎจราจรและข้อบังคับที่มีผลใช้ในขณะนั้นๆ อยู่เสมอ

SL หรือ ASL ทำงานอยู่หรือไม่

สัญลักษณ์บนจอแสดงผลสำหรับคนขับจะแสดงว่าฟังก์ชันตัวจำกัดความเร็วฟังก์ชันใดทำงานอยู่:

สัญลักษณ์	SL	ASL
 A	✓	✓
 สัญลักษณ์ป้ายจราจร หลังจาก "70" = ASL ทำงาน		✓

A สัญลักษณ์สีขาว: ฟังก์ชันทำงาน, สัญลักษณ์สีเทา: ไม่พร้อม

¹⁶ Automatic Speed Limiter

¹⁷ Speed Limiter

¹⁸ Road Sign Information

สัญลักษณ์ ASL

48
70♀ สัญลักษณ์ป้ายจราจร (แสดงขึ้นร่วมกับความเร็วที่บันทึกไว้, "70", ที่ตรงกลางของมาตรวัดความเร็ว) สามารถแสดงเป็นสี่สามสี่

โดยมีความหมายดังต่อไปนี้:

สีของสัญลักษณ์ป้ายจราจร	ความหมาย
สีเหลืองอมเขียว	ASL ทำงาน
สีเทา	ASL ถูกตั้งให้อยู่ในโหมดสแตนด์บาย
สีเหลืองอำพัน/ส้ม	ASL อยู่ในโหมดสแตนด์บายชั่วคราว - เช่น เนื่องจากไม่มีการอ่านป้ายจราจรบนถนนเป็นต้น

ข้อมูลที่เกี่ยวข้อง

- ระบบช่วยเหลือคนขับ (น. 366)
- สัญญาณ/ยกเลิกการทำงานของตัวจำกัดความเร็วแบบอัตโนมัติ (น. 379)
- การเปลี่ยนค่าความคลาดเคลื่อนสำหรับตัวจำกัดความเร็วอัตโนมัติ (น. 381)

- ข้อจำกัดของตัวจำกัดความเร็วอัตโนมัติ (น. 382)
- ตัวจำกัดความเร็ว (น. 373)
- ข้อมูลป้ายจราจรบนถนน* (น. 463)

สัญญาณ/ยกเลิกการทำงานของตัวจำกัดความเร็วแบบอัตโนมัติ

ฟังก์ชันตัวจำกัดความเร็วอัตโนมัติ (ASL¹⁹)

สามารถส่งงานและยกเลิกการทำงานในลักษณะของฟังก์ชันเสริมของตัวจำกัดความเร็ว (SL²⁰) ได้

สัญญาณ ASL



ปุ่ม Speed Sign Assist จะอยู่ในมุมมองฟังก์ชันการทำงานของจอแสดงผลส่วนกลาง

ในการส่งงานตัวจำกัดความเร็วแบบอัตโนมัติ:

1. กดปุ่ม Speed Sign Assist
 - > ASL จะถูกตั้งให้อยู่ในโหมดสแตนด์บาย ไฟแสดงสีเขียวจะแสดงขึ้นบนปุ่ม และจอแสดงผลสำหรับคนขับจะแสดงสัญลักษณ์ป้ายจราจรที่ตรงกลางของมาตรวัดความเร็ว
2. กดปุ่มบนพวงมาลัย
 - > ASL จะทำงานโดยใช้ความเร็วในปัจจุบันของรถ





i หมายเหตุ

- ถ้าฟังก์ชันตัวจำกัดความเร็วอัตโนมัติทำงาน ข้อมูลป้ายจราจรบนถนน* จะแสดงขึ้นบนจอแสดงผลสำหรับคนขับ ถึงแม้ว่า RSI²¹ จะไม่ทำงานก็ตาม
- ในการยกเลิกการแสดงข้อมูลป้ายจราจรบนถนนบนจอแสดงผลสำหรับคนขับ ท่านต้องยกเลิกการทำงาน ทั้งของตัวจำกัดความเร็วอัตโนมัติและ RSI
- เมื่อฟังก์ชันตัวจำกัดความเร็วอัตโนมัติทำงาน แต่ RSI ไม่ทำงาน จะไม่มีการเตือนจาก RSI นอกจากนี้ ต้องสั่งงาน RSI เพื่อให้สามารถรับการเตือนได้

ยกเลิกการทำงาน ASL

ในการยกเลิกการทำงานของตัวจำกัดความเร็วแบบอัตโนมัติ:

- แตะที่ปุ่ม Speed Sign Assist ในมุมมองฟังก์ชันการทำงาน
 - > ASL จะถูกยกเลิกการทำงาน และการแสดงปุ่มจะกลายเป็น "สีเทา" - SL จะทำงานแทน

! คำเตือน

หลังจากเปลี่ยนจาก ASL เป็น SL รถจะไม่ทำงานตามขีดจำกัดความเร็วที่กำหนดโดยป้ายจราจรอีกต่อไป แต่จะทำงานตามความเร็วสูงสุดที่บันทึกไว้ในหน่วยความจำ

ข้อมูลที่เกี่ยวข้อง

- ตัวจำกัดความเร็ว (น. 373)
- ตัวจำกัดความเร็วแบบอัตโนมัติ (น. 378)
- ข้อจำกัดของตัวจำกัดความเร็วอัตโนมัติ (น. 382)

- ข้อมูลป้ายจราจรบนถนน* (น. 463)

¹⁹ Automatic Speed Limiter

²⁰ Speed Limiter

²¹ ข้อมูลป้ายจราจรบนถนน - RSI

การเปลี่ยนค่าความคลาดเคลื่อนสำหรับตัวจำกัดความเร็วอัตโนมัติ

ฟังก์ชันตัวจำกัดความเร็วอัตโนมัติ (ASL²²) สามารถตั้งค่าระยะได้หลายระดับ

ท่านสามารถเพิ่ม/ลดขีดจำกัดความเร็วที่กำหนดโดยป้ายจราจรได้ เช่น ถ้ารถกำลังขับติดตามขีดจำกัดความเร็วที่กำหนดโดยป้ายจราจรที่มีค่า 70 กม./ชม. (43 ไมล์ต่อชั่วโมง) คนขับสามารถเลือกที่จะอนุญาตให้รถรักษาความเร็วไว้ที่ 75 กม./ชม. (47 ไมล์ต่อชั่วโมง) ได้

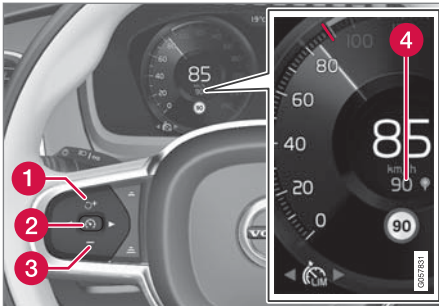

ปุ่มและสัญลักษณ์ของฟังก์ชัน

- กดปุ่ม **+** (1) บนพวงมาลัยจนกระทั่งค่า 70 กม./ชม. (43 ไมล์ต่อชั่วโมง) ที่ตรงกลางของมาตรวัดความเร็ว (4) เปลี่ยนเป็น 75 กม./ชม. (47 ไมล์ต่อชั่วโมง)
- > หลังจากนั้น รถจะใช้ค่าเบี่ยงเบนที่ยอมรับได้ที่เลือกไว้ 5 กม./ชม. (4 ไมล์ต่อชั่วโมง) ตราบใดที่ป้ายที่ขับผ่านยังคงแสดง 70 กม./ชม. (43 ไมล์ต่อชั่วโมง) อยู่

ระบบจะใช้ค่าความคลาดเคลื่อนที่ยอมรับได้นี้จนกระทั่งรถวิ่งผ่านป้ายจราจรบนถนนที่ระบุความเร็วต่ำกว่าหรือสูงกว่า ซึ่งรถจะใช้ขีดจำกัดความเร็วของป้ายใหม่แทน และค่าความคลาดเคลื่อนที่ยอมรับได้จะถูกลบออกจากหน่วยความจำ

ถ้าฟังก์ชันข้อมูลป้ายจราจรบนถนน*²³ ทำงานอยู่ ขีดจำกัดความเร็วที่กำหนดโดยป้ายจราจรก็จะแสดงขึ้น พร้อมด้วยไฟแสดงแบบสีบนมาตรวัดความเร็ว

การปรับค่าความคลาดเคลื่อนที่ยอมรับได้สามารถทำได้ด้วยวิธีเดียวกันกับการปรับการตั้งค่าความเร็วในตัวจำกัดความเร็ว

i หมายเหตุ

ค่าความคลาดเคลื่อนสูงสุดที่ยอมรับได้คือ +/- 10 กม./ชม. (5 ไมล์ต่อชั่วโมง)

ข้อมูลที่เกี่ยวข้อง

- ตัวจำกัดความเร็วแบบอัตโนมัติ (น. 378)
- ข้อจำกัดของตัวจำกัดความเร็วอัตโนมัติ (น. 382)
- ข้อมูลป้ายจราจรบนถนน* (น. 463)

²² Automatic Speed Limiter

²³ Road Sign Information – RSI

ข้อจำกัดของตัวจำกัดความเร็วอัตโนมัติ

การจำกัดความเร็วอัตโนมัติ (ASL²⁴) จะเกิดขึ้นโดยใช้ข้อมูลความเร็วจากฟังก์ชันข้อมูลป้ายจราจรบนถนน* (RSI²⁵) ไม่ใช่จากป้ายขีดจำกัดความเร็วบนถนนที่รถวิ่งผ่าน

ถ้า RSI ไม่สามารถแปลความหมายและให้ข้อมูลความเร็วแก่ ASL ได้ ASL จะถูกตั้งให้อยู่ในโหมดสแตนด์บาย และระบบจะเปลี่ยนไปใช้การทำงานของ SL แทนในกรณีเช่นนี้ คนขับจะต้องเข้าแทรกการทำงาน และทำการเบรกเพื่อลดความเร็วไปที่ระดับที่เหมาะสม

ASL จะเริ่มทำงานอีกครั้งเมื่อฟังก์ชัน RSI สามารถแปลความหมายและให้ข้อมูลความเร็วแก่ ASL ได้อีกครั้ง

ข้อมูลที่เกี่ยวข้อง

- ตัวจำกัดความเร็ว (น. 373)
- ตัวจำกัดความเร็วแบบอัตโนมัติ (น. 378)
- ข้อมูลป้ายจราจรบนถนน* (น. 463)

ระบบควบคุมความเร็วคงที่

ระบบควบคุมความเร็วคงที่ (CC²⁶) ช่วยคนขับรักษาความเร็วรถให้คงที่ ทำให้คนขับรู้สึกสะดวกสบายยิ่งขึ้นเมื่อการขับรถทางไกลบนถนนทางด่วน และบนถนนใหญ่ที่เป็นทางตรงในสภาพการจราจรที่คล่องตัว

ภาพรวม

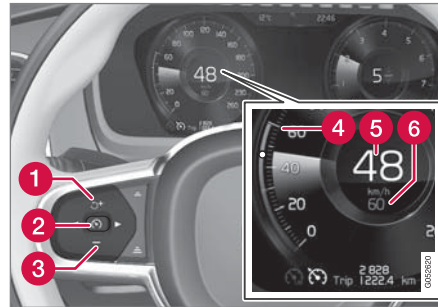

ปุ่มและสัญลักษณ์ของฟังก์ชัน

- 1 : ตั้งงานระบบควบคุมความเร็วคงที่จากโหมดสแตนด์บาย และใช้ความเร็วที่บันทึกไว้ต่อ
- 1 : เพิ่มความเร็วที่บันทึกไว้
- 2 : จากโหมดสแตนด์บาย - ตั้งงานระบบควบคุมความเร็วคงที่ และบันทึกความเร็วในขณะนั้น
- 2 : จากโหมดแอคทีฟ - ยกเลิกการทำงาน/เปลี่ยนระบบควบคุมความเร็วคงที่ไปยังโหมดสแตนด์บาย
- 3 : ลดความเร็วที่บันทึกไว้
- 4 : เครื่องหมายสำหรับความเร็วที่บันทึกไว้
- 5 : ความเร็วรถในปัจจุบัน
- 6 : ความเร็วที่บันทึกไว้

²⁴ Automatic Speed Limiter

²⁵ Road Sign Information – RSI

²⁶ Cruise Control

i หมายเหตุ

ในรถที่มีระบบควบคุมความเร็วคงที่พร้อมการปรับความเร็วอัตโนมัติ* (ACC²⁷) ติดตั้งอยู่ จะสามารถเปลี่ยนระหว่างระบบควบคุมความเร็วคงที่กับระบบควบคุมความเร็วคงที่พร้อมการปรับความเร็วอัตโนมัติได้

คำเตือน

- ฟังก์ชันเป็นการให้ความช่วยเหลือเพิ่มเติมสำหรับคนขับที่มีจุดมุ่งหมายเพื่อเพิ่มความสะดวกสบายในการขับขี่และเพิ่มความปลอดภัยให้สูงขึ้น ฟังก์ชันนี้อาจไม่สามารถรับมือกับสถานการณ์การจราจร, สภาพอากาศ และสภาพถนนบางรูปแบบได้
- ขอแนะนำให้คนขับอ่านทุกส่วนในคู่มือสำหรับเจ้าของรถที่เกี่ยวข้องกับฟังก์ชันนี้ เพื่อเรียนรู้เกี่ยวกับปัจจัยต่างๆ เช่น ข้อจำกัดของระบบ และสิ่งที่คนขับควรทราบก่อนที่จะใช้งานระบบเป็นต้น
- ฟังก์ชันของระบบช่วยเหลือคนขับไม่ได้เข้ามาแทนความระมัดระวังและการตัดสินใจของคนขับแต่อย่างใด คนขับเป็นผู้รับผิดชอบในการทำให้แน่ใจได้ถึงการใช้รถอย่างปลอดภัย, ที่ความเร็วที่เหมาะสม, ด้วยระยะห่างจากรถคันอื่นที่เหมาะสม และเป็นไปตามกฎจราจรและข้อบังคับที่มีผลใช้ในขณะนั้นๆ อยู่เสมอ

การใช้การเบรกด้วยเครื่องยนต์แทนเบรกเท้าเมื่อใช้ระบบควบคุมความเร็วคงที่ ความเร็วจะถูกควบคุมโดยการใช้เบรกเท้าบ่อยครั้งลง บนทางลาดลงเขา บางครั้งคนขับอาจต้องการที่จะเริ่มเคลื่อนที่เร็วขึ้นและจำกัดการเร่งความเร็วโดยใช้การเบรกด้วยเครื่องยนต์ ในกรณีนี้ คนขับสามารถปิดใช้งานการใช้เบรกเท้าโดยระบบควบคุมความเร็วคงที่เป็นการชั่วคราวได้

ซึ่งสามารถทำได้ดังต่อไปนี้:

- เหยียบคันเร่งลงครึ่งทางแล้วปล่อยคันเร่ง
 - > ระบบควบคุมความเร็วคงที่ จะหยุดการใช้เบรกเท้าอัตโนมัติ และใช้เฉพาะการเบรกด้วยเครื่องยนต์เท่านั้น

ข้อมูลที่เกี่ยวข้อง

- ระบบช่วยเหลือคนขับ (น. 366)
- การเปิดใช้งานและการทำงานของระบบควบคุมความเร็วคงที่ (น. 384)
- ปิดใช้งานระบบควบคุมความเร็วคงที่และตั้งค่าให้อยู่ในโหมดสแตนด์บาย (น. 385)

การช่วยเหลือคนขับ

- การสั่งงานระบบควบคุมความเร็วคงที่อีกครั้งจากโหมดสแตนด์บาย (น. 386)
- การยกเลิกการทำงานของระบบควบคุมความเร็วคงที่ (น. 387)
- ตั้งค่าความเร็วที่บันทึกไว้สำหรับระบบช่วยเหลือคนขับ (น. 419)
- เปลี่ยนระหว่างระบบควบคุมความเร็วคงที่ กับระบบควบคุมความเร็วคงที่พร้อมการปรับความเร็วอัตโนมัติ* (น. 398)

การเปิดใช้งานและการเริ่มการทำงานของระบบควบคุมความเร็วคงที่
ท่านจะต้องเลือกและสั่งงานฟังก์ชันระบบควบคุมความเร็วคงที่ (CC²⁸) ไว้จึงจะสามารถควบคุมความเร็วได้

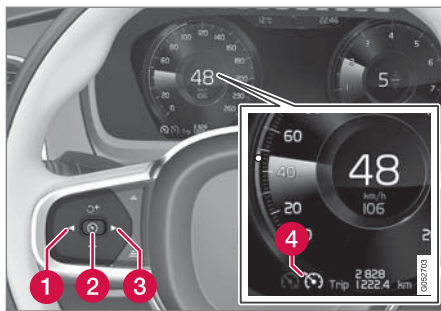

ตั้งระบบควบคุมความเร็วคงที่ให้อยู่ในโหมดสแตนด์บาย

ในการตั้งระบบควบคุมความเร็วคงที่ให้อยู่ในโหมดสแตนด์บาย:



- กด ◀ (1) หรือ ▶ (3) เพื่อไปที่สัญลักษณ์ฟังก์ชัน
-  (4)
- > สัญลักษณ์จะแสดงขึ้น และจากนั้นระบบควบคุมความเร็วคงที่ก็จะทำงาน

การเปิดใช้งานและการเริ่มการทำงานของระบบควบคุมความเร็วคงที่

ในการเริ่มต้นระบบควบคุมความเร็วคงที่จากโหมดสแตนด์บาย ความเร็วในขณะนั้นของรถจะต้องเท่ากับ 30 กม./ชม. (20 ไมล์ต่อชั่วโมง) หรือสูงกว่า ความเร็วต่ำสุดที่สามารถบันทึกได้คือ 30 กม./ชม. (20 ไมล์ต่อชั่วโมง)

²⁸ Cruise Control

ในการเปิดใช้ระบบควบคุมความเร็วรถ:

- ในขณะที่สัญลักษณ์/ฟังก์ชัน  แสดงอยู่ ให้กดปุ่ม  (2) บนพวงมาลัย
 - > ระบบควบคุมความเร็วคงที่จะเริ่มทำงาน และความเร็วในขณะนั้นจะกลายเป็นความเร็วที่บันทึกไว้

i หมายเหตุ
ระบบควบคุมความเร็วคงที่ไม่สามารถทำงานได้ที่ความเร็วต่ำกว่า 30 กม./ชม. (20 ไมล์ต่อชั่วโมง)

ข้อมูลที่เกี่ยวข้อง

- ระบบควบคุมความเร็วคงที่ (น. 382)
- การยกเลิกการทำงานของระบบควบคุมความเร็วคงที่ (น. 387)
- ปิดใช้งานระบบควบคุมความเร็วคงที่และตั้งค่าให้อยู่ในโหมดสแตนด์บาย (น. 385)
- การสั่งงานระบบควบคุมความเร็วคงที่อีกครั้งจากโหมดสแตนด์บาย (น. 386)

ปิดใช้งานระบบควบคุมความเร็วคงที่และตั้งค่าให้อยู่ในโหมดสแตนด์บาย

ท่านสามารถหยุดทำงานของระบบควบคุมความเร็วคงที่ (CC²⁹) ชั่วคราว ซึ่งระบบจะเข้าสู่โหมดสแตนด์บาย และสามารถสั่งให้ทำงานอีกครั้งในภายหลังได้

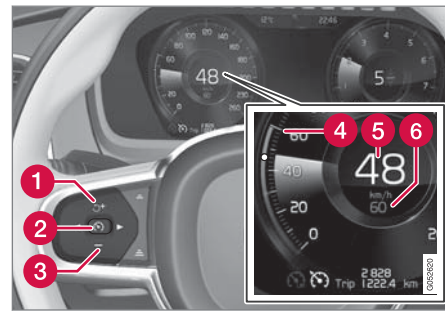

ในการตั้งระบบควบคุมความเร็วคงที่ให้อยู่ในโหมดสแตนด์บาย:

- กดปุ่ม  (2) บนพวงมาลัย
 - > เครื่องหมายและสัญลักษณ์ของระบบควบคุมความเร็วคงที่บนจอแสดงผลสำหรับคนขับเปลี่ยนจากสีเขียวเป็นสีเทา - ระบบควบคุมความเร็วคงที่หยุดทำงานชั่วคราว และคนขับจะต้องควบคุมความเร็วด้วยตัวเอง

²⁹ Cruise Control



การช่วยเหลือคนขับ



โหมดสแตนด์บายเมื่อคนขับเข้าแทรกการทำงานระบบควบคุมความเร็วคงที่ จะหยุดทำงานชั่วคราวและอยู่ในโหมดสแตนด์บาย ถ้า:

- มีการเหยียบแป้นเบรก
- เลื่อนคันเกียร์ไปที่ตำแหน่ง N
- เหยียบแป้นคลัตช์ค้างไว้นานกว่า 1 นาที
- คนขับรักษาความเร็วที่สูงกว่าที่บันทึกไว้เป็นระยะเวลา นานกว่า 1 นาที

คนขับจะต้องควบคุมความเร็วเอง

การเพิ่มความเร็วชั่วคราวด้วยการเหยียบคันเร่ง เช่น ในขณะที่ขับแซงรถคันอื่น จะไม่มีผลต่อการตั้งค่า รถจะกลับไปใช้ความเร็วที่บันทึกไว้ล่าสุดหลังจากถอนคันเร่ง

โหมดสแตนด์บายโดยอัตโนมัติ

ระบบควบคุมความเร็วคงที่ จะหยุดทำงานชั่วคราว และถูกตั้งให้อยู่ในโหมดสแตนด์บาย ถ้า:

- ล้อสูญเสียการยึดเกาะถนน
- ความเร็วรอบเครื่องยนต์ต่ำ/สูงเกินไป
- จุดหมุนมิเบรกสูงเกินไป
- ความเร็วลดลงต่ำกว่า 30 กม./ชม.
(20 ไมล์ต่อชั่วโมง)

คนขับจะต้องควบคุมความเร็วเอง

ข้อมูลที่เกี่ยวข้อง

- ระบบควบคุมความเร็วคงที่ (น. 382)
- การสั่งงานระบบควบคุมความเร็วคงที่อีกครั้งจากโหมดสแตนด์บาย (น. 386)
- การเปิดใช้งานและการเริ่มการทำงานของระบบควบคุมความเร็วคงที่ (น. 384)
- การยกเลิกการทำงานของระบบควบคุมความเร็วคงที่ (น. 387)

การสั่งงานระบบควบคุมความเร็วคงที่อีกครั้งจากโหมดสแตนด์บาย

ท่านสามารถหยุดทำงานของระบบควบคุมความเร็วคงที่ (CC³⁰) ชั่วคราว ซึ่งระบบจะเข้าสู่โหมดสแตนด์บาย และสามารถสั่งให้ทำงานอีกครั้งในภายหลังได้

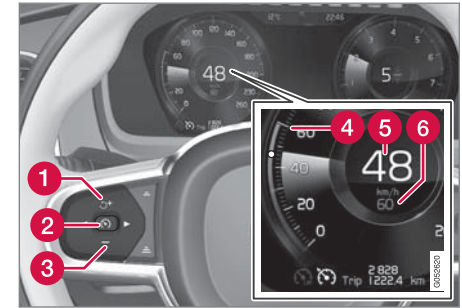

ในการเริ่มการทำงานของระบบควบคุมความเร็วคงที่จากโหมดสแตนด์บาย:

- กดปุ่ม  (1) บนพวงมาลัย
 - > เครื่องหมายและสัญลักษณ์ของระบบควบคุมความเร็วคงที่บนจอแสดงผลผลสำหรับคนขับ เปลี่ยนจากสีเทาเป็นสีเขียว — ในตอนนี้ รถจะทำงานตามความเร็วล่าสุดที่บันทึกไว้ล่าสุดอีกครั้ง

หรือ

ในการเริ่มการทำงานของระบบควบคุมความเร็วคงที่จากโหมดสแตนด์บาย:

- กดปุ่ม  (2) บนพวงมาลัย
 - > เครื่องหมายและสัญลักษณ์ของระบบควบคุมความเร็วคงที่บนจอแสดงผลสำหรับคนขับเปลี่ยนจากสีเทาเป็นสีเขียว — ในตอนนี้ รถจะทำงานตามความเร็วในปัจจุบัน

⚠ คำเตือน

เมื่อกดปุ่ม  บนพวงมาลัยเพื่อกลับไปใช้ความเร็วเดิมต่อ อาจทำให้มีการเพิ่มความเร็วขึ้นอย่างมากได้

ข้อมูลที่เกี่ยวข้อง

- ระบบควบคุมความเร็วคงที่ (น. 382)
- การยกเลิกการทำงานของระบบควบคุมความเร็วคงที่ (น. 387)
- ปิดใช้งานระบบควบคุมความเร็วคงที่และตั้งค่าให้อยู่ในโหมดสแตนด์บาย (น. 385)

- การเปิดใช้งานและการเริ่มการทำงานของระบบควบคุมความเร็วคงที่ (น. 384)

การยกเลิกการทำงานของระบบควบคุมความเร็วคงที่

ท่านสามารถยกเลิกการทำงานของระบบควบคุมความเร็วคงที่ (CC³¹) ได้

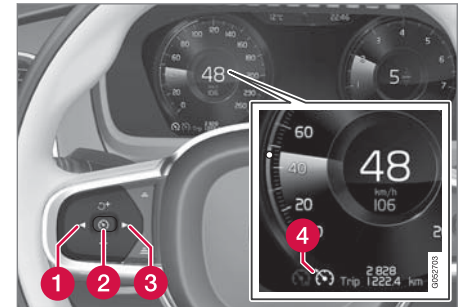

ปุ่มและสัญลักษณ์ของฟังก์ชัน



ในการยกเลิกการทำงานของระบบควบคุมความเร็วคงที่:

1. กดปุ่ม  (2) บนพวงมาลัย
 - > ระบบควบคุมความเร็วคงที่จะถูกตั้งให้อยู่ในโหมดสแตนด์บาย

³⁰ Cruise Control



การช่วยเหลือคนขับ

2. กดปุ่ม ◀ (1) หรือ ▶ (3) บนพวงมาลัยเพื่อเปลี่ยนไปยังฟังก์ชันอื่น
- > สัญลักษณ์บนจอแสดงผลสำหรับคนขับสำหรับระบบควบคุมความเร็วคงที่  (4) ดับลง - ซึ่งเป็นการลบความเร็วที่ตั้งค่าไว้
3. กดปุ่ม  (2) บนพวงมาลัยอีกครั้ง
- > ฟังก์ชันการทำงานอีกฟังก์ชันหนึ่งจะทำงาน

ข้อมูลที่เกี่ยวข้อง

- ระบบควบคุมความเร็วคงที่ (น. 382)
- เปลี่ยนระหว่างระบบควบคุมความเร็วคงที่ กับระบบควบคุมความเร็วคงที่พร้อมการปรับความเร็วอัตโนมัติ* (น. 398)
- การเปิดใช้งานและการเริ่มการทำงานของระบบควบคุมความเร็วคงที่ (น. 384)
- การสั่งงานระบบควบคุมความเร็วคงที่อีกครั้งจากโหมดสแตนด์บาย (น. 386)
- ปิดใช้งานระบบควบคุมความเร็วคงที่และตั้งค่าให้อยู่ในโหมดสแตนด์บาย (น. 385)

³¹ Cruise Control

³² Distance Alert

ระบบเตือนระยะห่าง*³²

ฟังก์ชันการเตือนระยะห่าง สามารถช่วยคนขับในการสังเกตระยะห่างตามช่วงเวลาจากรถคันหน้าที่อาจสั้นเกินไปได้ ด้วยระบบนี้รถจำเป็นต้องติดตั้งจอแสดงผลบนกระจกหน้า* เพื่อที่จะสามารถแสดงผลการเตือนระยะห่างได้



สัญลักษณ์การเตือนระยะห่างบนกระจกหน้าบนจอแสดงผลบนกระจกหน้า

ในรถที่มีจอแสดงผลบนกระจกหน้าติดตั้งอยู่ จะมีสัญลักษณ์แสดงขึ้นบนกระจกหน้าตราบไคที่ระยะห่าง

ตามช่วงเวลาจากรถคันหน้ายังคงสั้นกว่าค่าที่ตั้งไว้ล่วงหน้า อย่างไรก็ตามสามารถถือได้ว่าฟังก์ชัน Show Driver Support ถูกสั่งให้ทำงานแล้วผ่านทาง การตั้งค่าในระบบเมนูของรถ

การเตือนระยะห่างจะทำงานที่ความเร็วสูงกว่า 30 กม./ชม. (20 ไมล์ต่อชั่วโมง) และจะตอบสนองต่อรถที่อยู่ด้านหน้าในช่องทางเดินรถช่องเดียวกันเท่านั้น ไม่มีข้อมูลระยะสำหรับรถที่แล่นใกล้เข้ามาที่เล่นอย่างช้าๆ หรือที่อยู่กับที่

หมายเหตุ

แสงแดดจัด, แสงสะท้อน, สภาพแสงที่แตกต่างกันอย่างมาก, การใช้แว่นกันแดด หรือถ้าคนขับไม่ได้มองตรงไปข้างหน้า อาจทำให้มองเห็นสัญญาณเตือนแบบภาพบนกระจกหน้าได้ยาก

❗ หมายเหตุ

สัญญาณเตือนระยะห่างจะปิดการทำงานในขณะที่ระบบควบคุมความเร็วคงที่พร้อมการปรับความเร็วอัตโนมัติ (ACC³³) หรือ Pilot Assist กำลังทำงานอยู่

⚠ คำเตือน

การเตือนระยะห่างจะตอบสนองเฉพาะเมื่อช่วงเวลาจากรถคันหน้าสั้นกว่าค่าที่กำหนดไว้เท่านั้น ความเร็วของรถจะไม่มีผลกระทบ

ข้อมูลที่เกี่ยวข้อง

- ชุดปฐมพยาบาล* (น. 722)
- การสั่งงาน/ยกเลิกการทำงานการเตือนระยะห่าง (น. 389)
- ข้อจำกัดของการเตือนระยะห่าง (น. 389)
- ตั้งค่าช่วงเวลาสำหรับระบบช่วยเหลือคนขับ (น. 417)
- สัญญาณเตือนจากระบบช่วยเหลือคนขับในกรณีที่มีความเสี่ยงต่อการชน (น. 414)
- จอแสดงผลบนกระจกหน้า* (น. 205)

การสั่งงาน/ยกเลิกการทำงานการเตือนระยะห่าง³⁴

ท่านสามารถยกเลิกการทำงานของการเตือนระยะห่างได้ ฟังก์ชันจะมีอยู่ในรถที่สามารถแสดงข้อมูลบนกระจกหน้าได้ หรือที่เรียกว่า 'จอแสดงผลบนกระจกหน้า*' เท่านั้น



สั่งงานหรือยกเลิกการทำงานฟังก์ชันโดยใช้ปุ่มนี้ในมุมมองฟังก์ชันของจอแสดงผลส่วนกลาง

- ไฟแสดงที่ปุ่มเป็นสีเขียว - ฟังก์ชันทำงานอยู่
- ไฟแสดงที่ปุ่มเป็นสีเทา - ฟังก์ชันยกเลิกการทำงานแล้ว

ระบบเตือนการรักษาระยะห่างที่ปลอดภัยจากรถคันหน้าจะทำงานโดยอัตโนมัติทุกครั้งที่สตาร์ทเครื่องยนต์

ข้อมูลที่เกี่ยวข้อง

- ระบบเตือนระยะห่าง* (น. 388)
- ข้อจำกัดของการเตือนระยะห่าง (น. 389)

ข้อจำกัดของการเตือนระยะห่าง³⁵

ฟังก์ชันการเตือนระยะห่าง อาจมีข้อจำกัดในบางสถานการณ์ ฟังก์ชันจะมีอยู่ในรถที่สามารถแสดงข้อมูลบนกระจกหน้าได้ หรือที่เรียกว่า 'จอแสดงผลบนกระจกหน้า*' เท่านั้น

⚠ คำเตือน

- ขนาดของรถอาจส่งผลต่อความสามารถในการตรวจจับ เช่น รถจักรยานยนต์ ซึ่งอาจหมายความว่า ไฟเตือนจะติดสว่างขึ้นที่ระยะห่างตามเวลาที่สั้นกว่าที่ตั้งค่าไว้ หรืออาจไม่มีการเตือนใดๆ เป็นการชั่วคราว
- ความเร็วที่สูงมากยังอาจทำให้ไฟติดสว่างขึ้นที่ระยะห่างตามเวลาที่สั้นกว่าที่ตั้งค่าไว้ เนื่องจากข้อจำกัดเกี่ยวกับระยะเวลาการทำงานของชุดเรดาร์

³³ Adaptive Cruise Control





คำเตือน

- ฟังก์ชันเป็นการให้ความช่วยเหลือเพิ่มเติมสำหรับคนขับที่มีจุดมุ่งหมายเพื่อเพิ่มความสะดวกสบายในการขับขี่และเพิ่มความปลอดภัยให้สูงขึ้น ฟังก์ชันนี้อาจไม่สามารถรับมือกับสถานการณ์การจราจร, สภาพอากาศและสภาพถนนบางรูปแบบได้
- ขอแนะนำให้คนขับอ่านทุกส่วนในคู่มือสำหรับเจ้าของรถที่เกี่ยวข้องกับฟังก์ชันนี้ เพื่อเรียนรู้เกี่ยวกับปัจจัยต่างๆ เช่น ข้อจำกัดของระบบและสิ่งที่คนขับควรทราบก่อนที่จะใช้งานระบบเป็นต้น
- ฟังก์ชันของระบบช่วยเหลือคนขับไม่ได้เข้ามาแทนความระมัดระวังและการตัดสินใจของคนขับแต่อย่างใด คนขับเป็นผู้รับผิดชอบในการทำให้แน่ใจได้ถึงการขับขี่ที่ปลอดภัย, ที่ความเร็วที่เหมาะสม, ด้วยระยะห่างจากรถคันอื่นที่เหมาะสม และเป็นไปตามกฎจราจรและข้อบังคับที่มีผลใช้ในขณะนั้นๆ อยู่เสมอ

หมายเหตุ

ฟังก์ชันนี้จะใช้ชุดกล้องและเรดาร์ซึ่งมีการจำกัดการใช้งานทั่วไป

ข้อมูลที่เกี่ยวข้อง

- ระบบเตือนระยะห่าง* (น. 388)
- ข้อจำกัดสำหรับชุดกล้องและเรดาร์ (น. 430)
- จอแสดงผลบนกระจกหน้า* (น. 205)

ระบบควบคุมความเร็วคงที่พร้อมการปรับความเร็วอัตโนมัติ*³⁶

ระบบควบคุมความเร็วคงที่พร้อมการปรับความเร็วอัตโนมัติ (ACC³⁷) จะช่วยคนขับในการรักษาความเร็วที่คงที่ ร่วมกับรักษาระยะห่างตามช่วงเวลาจากรถคันหน้าทีเลือกไว้ล่วงหน้า

ระบบควบคุมความเร็วคงที่พร้อมการปรับความเร็วอัตโนมัติจะช่วยให้คนขับผ่อนคลายมากยิ่งขึ้นในการขับขี่รถทางไกลบนทางด่วน และบนถนนสายหลักที่เป็นทางตรงในสภาพการจราจรที่คล่องตัว

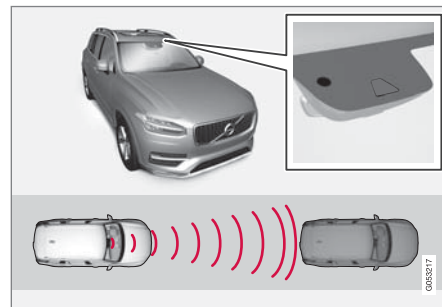

กล้องและชุดเรดาร์จะวัดระยะห่างจากรถคันหน้า

³⁴ Distance Alert

³⁵ Distance Alert

คนขับเลือกความเร็วและระยะห่างตามช่วงเวลาจากรถคันหน้าตามที่ต้องการ ถ้ากล้องและชุดเรดาร์ตรวจพบรถที่ขับช้ากว่าอยู่ด้านหน้ารถของท่าน ความเร็วจะถูกปรับโดยอัตโนมัติตามระยะห่างตามเวลาที่ตั้งไว้ในรถ รถจะกลับไปใช้ความเร็วที่เลือกไว้หลังจากถนนว่างอีกครั้งหนึ่ง

คำเตือน

- ฟังก์ชันเป็นการให้ความช่วยเหลือเพิ่มเติมสำหรับคนขับที่มีจุดมุ่งหมายเพื่อเพิ่มความสะดวกสบายในการขับขี่และเพิ่มความปลอดภัยให้สูงขึ้น ฟังก์ชันนี้อาจไม่สามารถรับมือกับสถานการณ์การจราจร, สภาพอากาศ และสภาพถนนบางรูปแบบได้
- ขอแนะนำให้คนขับอ่านทุกส่วนในคู่มือสำหรับเจ้าของรถที่เกี่ยวข้องกับฟังก์ชันนี้ เพื่อเรียนรู้เกี่ยวกับปัจจัยต่างๆ เช่น ข้อจำกัดของระบบ และสิ่งที่คนขับควรทราบก่อนที่จะใช้งานระบบเป็นต้น
- ฟังก์ชันของระบบช่วยเหลือคนขับไม่ได้เข้ามาแทนความระมัดระวังและการตัดสินใจของคนขับแต่อย่างใด คนขับเป็นผู้รับผิดชอบในการทำให้แน่ใจได้ถึงการใช้รถอย่างปลอดภัย, ที่ความเร็วที่เหมาะสม, ด้วยระยะห่างจากรถคันอื่นที่เหมาะสม และเป็นไปตามกฎจราจรและข้อบังคับที่มีผลใช้ ณ ขณะนั้นๆ อยู่เสมอ

ระบบควบคุมความเร็วคงที่พร้อมการปรับความเร็วอัตโนมัติจะควบคุมความเร็วด้วยการเร่งความเร็วและการเบรก เบรกอาจส่งเสียงเบาๆ เมื่อมีการใช้เบรกเพื่อปรับความเร็วซึ่งถือเป็นเรื่องปกติ

จุดประสงค์ของระบบควบคุมความเร็วคงที่พร้อมการปรับความเร็วอัตโนมัติก็คือ เพื่อควบคุมความเร็วอย่างนิ่มนวล ในสถานการณ์ที่จำเป็นต้องทำการเบรกกระทันหัน คนขับจะต้องทำการเบรกด้วยตัวเอง กรณีนี้ใช้เมื่อความเร็วแตกต่างกันอย่างมาก หรือถ้ารถคันหน้าเบรกกระทันหัน เนื่องจากข้อจำกัดของชุดเรดาร์ จึงอาจมีการเบรกโดยไม่ได้คาดไว้หรืออาจไม่มีการเบรกเลยก็ได้

จุดประสงค์ของระบบควบคุมความเร็วคงที่พร้อมการปรับความเร็วอัตโนมัติก็คือ เพื่อขับตามรถคันหน้าในช่องทางเดินรถช่องเดียวกันที่ระยะห่างที่คนขับตั้งไว้ ถ้าชุดเรดาร์ตรวจไม่พบว่ามีรถใดๆ อยู่ด้านหน้า รถจะรักษาความเร็วไว้ที่ระดับที่คนขับได้ตั้งค่าและบันทึกไว้ รวมถึงในกรณีที่ความเร็วของรถคันหน้าเพิ่มขึ้น และสูงกว่าความเร็วที่บันทึกไว้ด้วย

³⁶ ฟังก์ชันนี้อาจเป็นอุปกรณ์มาตรฐานหรือออพชันพิเศษก็ได้ ทั้งนี้จะขึ้นอยู่กับตลาด

³⁷ Adaptive Cruise Control





คำเตือน

- นี่ไม่ใช่ระบบหลีกเลี่ยงการชน คนขับเป็นผู้รับผิดชอบเสมอและจะต้องเข้าแทรกการทำงานถ้าระบบตรวจไม่พบรถคันหน้า
- ฟังก์ชันจะไม่เบรกให้กับคนหรือสัตว์ หรือยานยนต์ขนาดเล็ก เช่น มอเตอร์ไซด์ และจักรยานหรือรถพวงต่ำ รถที่แล่นใกล้เข้ามา รถและวัตถุที่เคลื่อนที่ช้าหรือหยุดนิ่งอยู่กับที่
- ห้ามใช้งานฟังก์ชันในสภาพการขับที่ท้าทายลำบาก เช่น การจราจรในเมือง, บริเวณทางแยก, บนผิวถนนที่ลื่น, ถนนมีน้ำขังหรือมีหิมะละลายเป็นโคลนอยู่บนถนนเป็นจำนวนมาก, ในขณะที่ฝนหิมะตกหนัก, ในขณะที่ทัศนวิสัยการขับที่ไม่ดี, บนถนนคดเคี้ยว หรือถนนลื่น เป็นต้น

สำคัญ

การบำรุงรักษาส่วนประกอบของระบบช่วยเหลือคนขับอาจทำได้ที่ศูนย์บริการเท่านั้น³⁸

ข้อมูลที่เกี่ยวข้อง

- ระบบช่วยเหลือคนขับ (น. 366)
- ตัวควบคุมและมุมมองจอแสดงผลสำหรับระบบควบคุมความเร็วคงที่พร้อมการปรับความเร็วอัตโนมัติ* (น. 393)
- การเปิดใช้งานและการเริ่มการทำงานของระบบควบคุมความเร็วคงที่พร้อมการปรับความเร็วอัตโนมัติ* (น. 394)
- ข้อจำกัดของระบบควบคุมความเร็วคงที่แบบปรับอัตโนมัติ* (น. 397)
- สัญลักษณ์และข้อความสำหรับระบบควบคุมความเร็วคงที่พร้อมการปรับความเร็วอัตโนมัติ* (น. 400)
- สัญลักษณ์เตือนจากระบบช่วยเหลือคนขับในกรณีที่มีความเสี่ยงต่อการชน (น. 414)
- ตั้งค่าช่วงเวลาสำหรับระบบช่วยเหลือคนขับ (น. 417)
- ตั้งค่าความเร็วที่บันทึกไว้สำหรับระบบช่วยเหลือคนขับ (น. 419)
- การเบรกอัตโนมัติโดยมีระบบช่วยเหลือคนขับ (น. 420)
- การเปลี่ยนเป้าหมายด้วยระบบช่วยเหลือคนขับ (น. 416)
- ระบบช่วยขณะแซง (น. 421)

³⁸ ขอแนะนำให้ติดต่อศูนย์บริการของวอลโว่ที่ได้รับการแต่งตั้ง

ตัวควบคุมและมุมมองจอแสดงผลสำหรับระบบควบคุมความเร็วคงที่พร้อมการปรับความเร็วอัตโนมัติ*

ระบบควบคุมความเร็วคงที่พร้อมการปรับความเร็วอัตโนมัติจะสามารถควบคุมได้โดยใช้ปุ่มกดด้านซ้ายบนพวงมาลัย และการทำงานต่างๆ จะแสดงขึ้นบนจอแสดงผล

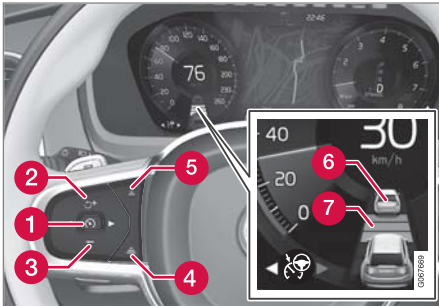

- 1 : จากโหมดสแตนด์บาย - สั่งงาน และบันทึกความเร็วในขณะนั้น
- 1 : จากโหมดแอคทีฟ - ยกเลิกการทำงาน/เปลี่ยนไปยังโหมดสแตนด์บาย
- 2 : สั่งงานฟังก์ชันจากโหมดสแตนด์บาย และใช้ความเร็วที่บันทึกไว้ต่อ

- 2 + : เพิ่มความเร็วที่บันทึกไว้
- 3 - : ลดความเร็วที่บันทึกไว้
- 4 : เพิ่มระยะห่างตามช่วงเวลาจากรถคันหน้า
- 5 : ลดระยะห่างตามช่วงเวลาจากรถคันหน้า
- 6 : ตัวแสดงรถเป้าหมาย: ฟังก์ชันตรวจพบรถเป้าหมายและกำลังตามรถเป้าหมายอยู่โดยใช้ระยะห่างตามเวลาที่ตั้งไว้ล่วงหน้า
- 7 : สัญลักษณ์สำหรับระยะห่างตามช่วงเวลาจากรถคันหน้า

จอแสดงผลสำหรับคนขับ

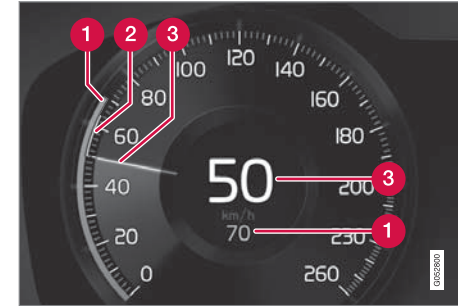

การระบุความเร็ว

- 1 : ความเร็วที่บันทึกไว้
- 2 : ความเร็วของรถคันหน้า
- 3 : ความเร็วในปัจจุบันของรถของท่าน

ข้อมูลที่เกี่ยวข้อง

- ระบบควบคุมความเร็วคงที่พร้อมการปรับความเร็วอัตโนมัติ* (น. 390)

การเปิดใช้งานและการเริ่มการทำงานของระบบควบคุมความเร็วคงที่พร้อมการปรับความเร็วอัตโนมัติ*

ถ้าต้องการควบคุมความเร็วและระยะห่าง จะต้องเปิดใช้งานและเริ่มต้นการทำงานของระบบควบคุมความเร็วคงที่พร้อมการปรับความเร็วอัตโนมัติ (ACC³⁹) ก่อน

การตั้งระบบควบคุมความเร็วคงที่พร้อมการปรับความเร็วอัตโนมัติให้อยู่ในโหมดสแตนด์บาย

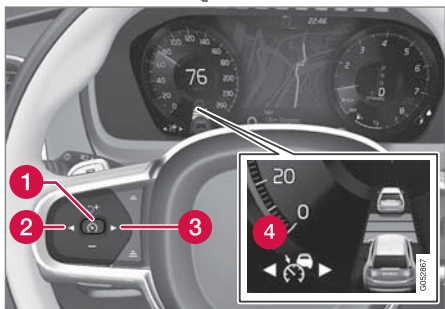

ในทันทีหลังจากสตาร์ทเครื่องยนต์ ระบบควบคุมความเร็วคงที่พร้อมการปรับความเร็วอัตโนมัติจะอยู่ใน

โหมดสแตนด์บาย ในการตั้งระบบให้อยู่ในโหมดสแตนด์บายจากโหมดแอคทีฟ ให้ทำดังต่อไปนี้:



- กดปุ่ม ◀ (2) หรือ ▶ (3) บนพวงมาลัยเพื่อเลื่อนไปที่สัญลักษณ์/ฟังก์ชัน  (4)
- > สัญลักษณ์จะแสดงขึ้น และระบบควบคุมความเร็วคงที่พร้อมการปรับความเร็วอัตโนมัติจะถูกตั้งให้อยู่ในโหมดสแตนด์บาย

เริ่มการทำงาน/สั่งงานระบบควบคุมความเร็วคงที่พร้อมการปรับความเร็วอัตโนมัติ

สภาพต่างๆ ต้องเป็นไปตามเงื่อนไขต่อไปนี้ จึงจะสามารถเริ่มการทำงานของ ACC ได้:

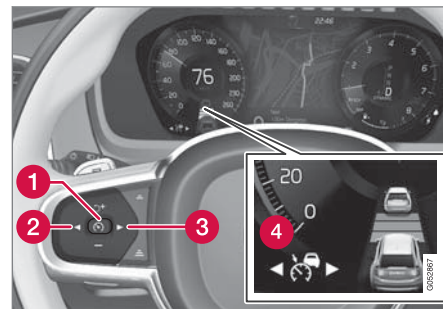
- คนขับจะต้องคาดเข็มขัดนิรภัย และประตูคนขับจะต้องปิดอยู่
- จะต้องมียอดอีกคันหนึ่ง ("รถเป้าหมาย") อยู่ที่ระยะห่างที่เหมาะสมด้านหน้ารถของท่าน หรือความเร็วในขณะนั้นจะต้องมีค่าอย่างน้อย 15 กม./ชม. (9 ไมล์ต่อชั่วโมง)
- สำหรับรถที่ใช้กระปุกเกียร์ธรรมดา ความเร็วรถจะต้องอยู่ที่ค่าต่ำสุด 30 กม./ชม. (20 ไมล์ต่อชั่วโมง)



- ในขณะที่สัญลักษณ์/ฟังก์ชัน  (4) แสดงอยู่ ให้กดปุ่ม  (1) บนพวงมาลัย
- > ระบบควบคุมความเร็วคงที่พร้อมการปรับความเร็วอัตโนมัติจะเริ่มทำงาน และความเร็วในขณะนั้นจะถูกบันทึกไว้ ซึ่งจะแสดงขึ้นเป็นตัวเลขที่ตรงกลางของมาตรวัดความเร็ว



ระยะห่างตามช่วงเวลาจะได้รับการปรับตามรถคันหน้าโดย ACC เฉพาะเมื่อสัญลักษณ์ระยะทางแสดงรถสองคันเท่านั้น

³⁹ Adaptive Cruise Control



ในขณะเดียวกัน ช่วงความเร็วจะถูก
ทำเครื่องหมายไว้

ความเร็วที่สูงกว่าคือความเร็วที่
บันทึก/เลือกไว้ ความเร็วที่ต่ำกว่าจะ
เป็นความเร็วของรถคันหน้า (รถเป้า
หมาย)

ข้อมูลที่เกี่ยวข้อง

- ระบบควบคุมความเร็วคงที่พร้อมการปรับความเร็ว
อัตโนมัติ* (น. 390)
- การยกเลิกการทำงาน/การสั่งงานระบบควบคุม
ความเร็วคงที่พร้อมการปรับความเร็วอัตโนมัติอีก
ครั้ง* (น. 395)
- เปลี่ยนระหว่างระบบควบคุมความเร็วคงที่ กับ
ระบบควบคุมความเร็วคงที่พร้อมการปรับความเร็ว
อัตโนมัติ* (น. 398)



**การยกเลิกการทำงาน/การสั่งงานระบบควบคุม
ความเร็วคงที่พร้อมการปรับความเร็วอัตโนมัติ
อีกครั้ง***

**ท่านสามารถยกเลิกการทำงานของระบบควบคุม
ความเร็วคงที่พร้อมการปรับความเร็วอัตโนมัติ
(ACC⁴⁰) ชั่วคราว ซึ่งระบบจะกลับเข้าสู่โหมดสแตนด์
บาย และสามารถสั่งให้ทำงานอีกครั้งในภายหลัง
ได้**

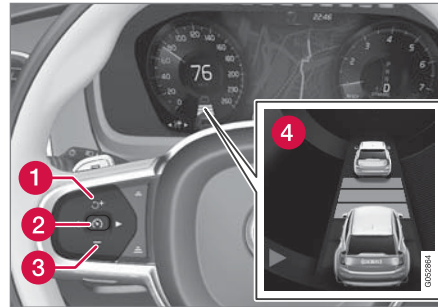
ยกเลิกการทำงานของระบบควบคุมความเร็วคงที่
พร้อมการปรับความเร็วอัตโนมัติ และตั้งให้อยู่ใน
โหมดสแตนด์บาย



ในการปิดการทำงานของระบบควบคุมความเร็วคงที่
พร้อมการปรับความเร็วอัตโนมัติชั่วคราว และตั้งให้อยู่
ในโหมดสแตนด์บาย:

- กดปุ่ม  (2) บนพวงมาลัย
- > สัญลักษณ์  บนจอแสดงผลสำหรับคนขับ
จะเปลี่ยนสีจากสีเขียวเป็นสีเทา และความเร็วที่
บันทึกไว้ที่ตรงกลางของมาตรวัดความเร็วจะ
เปลี่ยนจากสีเขียวเป็นสีเทา

คำเตือน

- เมื่อระบบควบคุมความเร็วคงที่พร้อมการปรับ
ความเร็วอัตโนมัติอยู่ในโหมดสแตนด์บาย คนขับ
จะต้องเข้าแทรกการทำงานและควบคุมทั้ง
ความเร็วและระยะห่างจากรถคันหน้า
- เมื่อระบบควบคุมความเร็วคงที่พร้อมการปรับ
ความเร็วอัตโนมัติอยู่ในโหมดสแตนด์บาย และรถ
เคลื่อนที่เข้าไปใกล้รถคันหน้ามากเกินไป จะมีการ
เตือนคนขับเกี่ยวกับระยะห่างที่สั้นเกินไปโดย
ฟังก์ชันการเตือนระยะห่าง* แทน

⁴⁰ Adaptive Cruise Control



การช่วยเหลือคนขับ

◀◀ โหมดสแตนด์บายเมื่อคนขับเข้าแทรกการทำงาน ระบบควบคุมความเร็วคงที่พร้อมการปรับความเร็วอัตโนมัติจะหยุดทำงานชั่วคราวและอยู่ในโหมดสแตนด์บาย ถ้า:

- มีการเหยียบแป้นเบรก
- เลื่อนคันเกียร์ไปที่ตำแหน่ง N
- คนขับรักษาความเร็วที่สูงกว่าที่บันทึกไว้เป็นระยะเวลา นานกว่า 1 นาที
- มีการเหยียบแป้นคลัตช์เป็นเวลาประมาณ 1 นาที - สำหรับรถที่ใช้เกียร์รถธรรมดา

การเพิ่มความเร็วชั่วคราวด้วยการเหยียบคันเร่ง เช่น ในขณะที่ขับแซงรถคันอื่น จะไม่มีผลต่อการตั้งค่า รถจะกลับไปใช้ความเร็วที่บันทึกไว้ล่าสุดหลังจากถอยคันเร่ง โหมดสแตนด์บายโดยอัตโนมัติ ระบบควบคุมความเร็วคงที่พร้อมการปรับความเร็วอัตโนมัติจะขึ้นอยู่กับระบบอื่นๆ เช่น ระบบควบคุมเสถียรภาพ/ระบบกันลื่นไกล ESC⁴¹ หากระบบอื่นๆ เหล่านั้นหยุดทำงาน ระบบควบคุมความเร็วคงที่พร้อมการปรับความเร็วอัตโนมัติจะหยุดทำงานโดยอัตโนมัติ

⁴¹ Electronic Stability Control

⚠ คำเตือน

เมื่อใช้โหมดสแตนด์บายแบบอัตโนมัติ คนขับจะได้รับการเตือนผ่านทางสัญญาณเสียงและข้อความบนจอแสดงผลสำหรับคนขับ

- ซึ่งคนขับจะต้องควบคุมความเร็วของรถ, เหยียบเบรกเมื่อจำเป็น และรักษาระยะห่างจากรถคันอื่นด้วยตัวเอง

การเข้าสู่โหมดสแตนด์บายโดยอัตโนมัติอาจเกิดขึ้นในกรณีต่อไปนี้:

- ความเร็วต่ำกว่า 5 กม./ชม. (3 ไมล์ต่อชั่วโมง) และ ACC ไม่แน่วางรถคันหน้าเป็นรถที่จอดอยู่กับที่หรือวัตถุอื่น เช่น ลูกกระพรวน เป็นต้น
- ความเร็วต่ำกว่า 5 กม./ชม. (3 ไมล์ต่อชั่วโมง) และรถคันหน้าเลี้ยวหายไป ซึ่งทำให้ ACC ไม่มีรถคันหน้าให้ขับตามอีกต่อไป
- ความเร็วลดลงจนต่ำกว่า 30 กม./ชม. (20 ไมล์ต่อชั่วโมง) - สำหรับรถที่ใช้เกียร์ธรรมดา
- คนขับเปิดประตู

- คนขับปลดเข็มขัดนิรภัยออก
- ความเร็วรอบเครื่องยนต์ต่ำ/สูงเกินไป
- ล้ออย่างน้อยหนึ่งล้อสูญเสียการยึดเกาะถนน
- อุณหภูมิเบรกสูง
- มีการใส่เบรกจอดรถ
- ชูดล้อและเรดาร์ถูกบัง เช่น เนื่องจากหิมะหรือฝนที่ตกอย่างหนัก (เลนส์ของกล้อง/คลื่นวิทยุถูกบัง)

การสั่งงานระบบควบคุมความเร็วคงที่พร้อมการปรับความเร็วอัตโนมัติอีกครั้งจากโหมดสแตนด์บาย

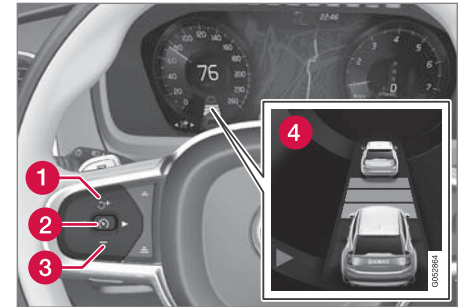

ในการใช้งาน ACC อีกครั้งจากโหมดสแตนด์บาย:

- กดปุ่ม  (1) บนพวงมาลัย
 - > จากนั้นความเร็วจะถูกตั้งให้เป็นความเร็วที่บันทึกไว้ล่าสุด

คำเตือน

เมื่อกดปุ่ม  บนพวงมาลัยเพื่อกลับไปใช้ความเร็วเดิมต่อ อาจทำให้มีการเพิ่มความเร็วขึ้นอย่างมากได้

ข้อมูลที่เกี่ยวข้อง

- ระบบควบคุมความเร็วคงที่พร้อมการปรับความเร็วอัตโนมัติ* (น. 390)
- การเปิดใช้งานและการเริ่มการทำงานของระบบควบคุมความเร็วคงที่พร้อมการปรับความเร็วอัตโนมัติ* (น. 394)
- เปลี่ยนระหว่างระบบควบคุมความเร็วคงที่ กับระบบควบคุมความเร็วคงที่พร้อมการปรับความเร็วอัตโนมัติ* (น. 398)

ข้อจำกัดของระบบควบคุมความเร็วคงที่แบบปรับอัตโนมัติ*

ระบบควบคุมความเร็วคงที่พร้อมการปรับความเร็วอัตโนมัติ (ACC⁴²) อาจมีข้อจำกัดในบางสถานการณ์

ถนนชันและ/หรือมีน้ำหนักรถทุกมาก สิ่งที่ต้องระมัดระวังเสมอก็คือ ระบบควบคุมความเร็วคงที่พร้อมการปรับความเร็วอัตโนมัติจะใช้สำหรับในการขับที่บนถนนทางราบเป็นหลัก เมื่อกำลังขับขึ้นอยู่บนทางลงเขาที่ลาดชัน การรักษาระยะห่างจากรถคันหน้าที่ถูกต้อง อาจทำได้ลำบาก ในกรณีนี้ ขอให้ท่านใช้ความระมัดระวังมากกว่าปกติและเตรียมพร้อมที่จะเบรกอยู่ตลอดเวลา

- ห้ามใช้ระบบควบคุมความเร็วคงที่พร้อมการปรับความเร็วอัตโนมัติเมื่อรถบรรทุกน้ำหนักมาก หรือเมื่อมีรถพ่วงเชื่อมต่ออยู่กับรถ

เบ็ดเตล็ด

- โหมดขับ Off Road จะไม่สามารถเลือกได้เมื่อเปิดใช้งานระบบควบคุมความเร็วคงที่แบบปรับอัตโนมัติ

หมายเหตุ

ฟังก์ชันนี้จะใช้ชุดกล้องและเรดาร์ซึ่งมีการจำกัดการใช้งานทั่วไป

ข้อมูลที่เกี่ยวข้อง

- ระบบควบคุมความเร็วคงที่พร้อมการปรับความเร็วอัตโนมัติ* (น. 390)
- ข้อจำกัดสำหรับชุดกล้องและเรดาร์ (น. 430)

⁴² Adaptive Cruise Control

เปลี่ยนระหว่างระบบควบคุมความเร็วคงที่ กับ ระบบควบคุมความเร็วคงที่พร้อมการปรับความเร็วอัตโนมัติ*





ในรถที่มีระบบควบคุมความเร็วคงที่พร้อมการปรับความเร็วอัตโนมัติ (ACC⁴³) คนขับสามารถเปลี่ยนระหว่างระบบควบคุมความเร็วคงที่ (CC⁴⁴) กับ ACC ได้

สัญลักษณ์บนจอแสดงผลสำหรับคนขับจะแสดงว่า ระบบควบคุมความเร็วคงที่ที่ระบบใดทำงานอยู่:

CC	ACC
	
ระบบควบคุมความเร็วคงที่	ระบบควบคุมความเร็วคงที่พร้อมการปรับความเร็วอัตโนมัติ

A สัญลักษณ์สีขาว: ฟังก์ชันทำงาน, สัญลักษณ์สีเทา: โหมดสแตนด์บาย

การเปลี่ยนจาก ACC เป็น CC ปฏิบัติดังนี้:

1. ตั้งระบบควบคุมความเร็วคงที่พร้อมการปรับความเร็วอัตโนมัติให้อยู่ในโหมดสแตนด์บายโดยใช้ปุ่มบนพวงมาลัย 
2. กดปุ่ม Cruise Control ในมุมมองฟังก์ชันการทำงานบนจอแสดงผลส่วนกลาง - ไฟแสดงของปุ่มจะเปลี่ยนสีจากสีเทาเป็นสีเขียว
> สัญลักษณ์บนจอแสดงผลสำหรับคนขับจะเปลี่ยนจาก  ACC เป็น  CC ซึ่งในตอนนี้ ระบบควบคุมความเร็วคงที่พร้อมการปรับความเร็วอัตโนมัติจะหยุดทำงาน และระบบควบคุมความเร็วคงที่จะถูกตั้งให้อยู่ในโหมดสแตนด์บาย
3. กดปุ่มบนพวงมาลัย 
> ระบบควบคุมความเร็วคงที่เริ่มทำงานและบันทึกความเร็วในขณะนั้น

คำเตือน

การเปลี่ยนจาก ACC เป็น CC หมายความว่ารถจะ:

- ไม่รักษาช่วงเวลาที่ตั้งไว้ล่วงหน้าเพื่อให้แล่นห่างจากรถคันหน้าอีกต่อไป
- ทำงานตามความเร็วที่บันทึกไว้เท่านั้น และคนขับจะต้องเหยียบเบรกเองเมื่อจำเป็น

ถ้า CC ทำงานอยู่เมื่อดับเครื่องยนต์ ACC จะทำงานโดยอัตโนมัติเมื่อสตาร์ทเครื่องยนต์ครั้งถัดไป

การเปลี่ยนจาก CC เป็น ACC ปฏิบัติดังนี้:

1. ตั้งระบบควบคุมความเร็วคงที่ให้อยู่ในโหมดสแตนด์บายโดยใช้ปุ่ม  บนพวงมาลัย

⁴³ Adaptive Cruise Control
⁴⁴ Cruise Control

2. แต่ที่ปุ่ม Cruise Control ในมุมมองฟังก์ชันการทำงาน - ตัวแสดงของปุ่มจะเปลี่ยนสีจากสีเขียวเป็นสีเทา

> สัญลักษณ์บนจอแสดงผลสำหรับคนขับจะ

เปลี่ยนจาก  CC เป็น  ACC

ซึ่งในตอนนี้ ระบบควบคุมความเร็วคงที่พร้อมการปรับความเร็วอัตโนมัติจะทำงาน โดยถูกตั้งให้อยู่ในโหมดสแตนด์บาย

3. กดปุ่มบนพวงมาลัย 

> ระบบควบคุมความเร็วคงที่พร้อมการปรับความเร็วอัตโนมัติเริ่มทำงาน และบันทึกความเร็วในขณะนั้นร่วมกับระยะห่างตามช่วงเวลาจากรถคันหน้าที่ได้ตั้งค่าไว้ล่วงหน้า

ข้อมูลที่เกี่ยวข้อง

- ระบบควบคุมความเร็วคงที่พร้อมการปรับความเร็วอัตโนมัติ* (น. 390)
- ระบบควบคุมความเร็วคงที่ (น. 382)

สัญลักษณ์และข้อความสำหรับระบบควบคุมความเร็วคงที่พร้อมการปรับความเร็วอัตโนมัติ*

สัญลักษณ์และข้อความที่เกี่ยวข้องกับระบบควบคุมความเร็วคงที่พร้อมการปรับความเร็วอัตโนมัติ (ACC⁴⁵) จำนวนหนึ่งจะสามารถแสดงขึ้นบนจอแสดงผลสำหรับคนขับ และ/หรือ จอแสดงผลบนกระจกหน้า* ได้

ในภาพตัวอย่างต่อไปนี้ ฟังก์ชัน RSI* (Road Sign Information) แจ้งว่าความเร็วสูงสุดที่อนุญาตคือ 130 กม./ชม. (80 ไมล์ต่อชั่วโมง)

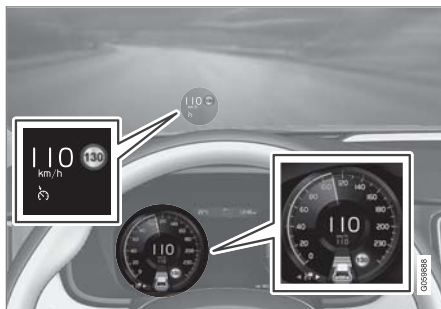

ภาพก่อนหน้านี้นี้ แสดงว่าระบบควบคุมความเร็วคงที่พร้อมการปรับความเร็วอัตโนมัติถูกตั้งให้รักษาความเร็วไว้ที่ 110 กม./ชม. (68 ไมล์ต่อชั่วโมง) และไม่มีรถอยู่ด้านหน้าให้ขับตาม

⁴⁵ Adaptive Cruise Control

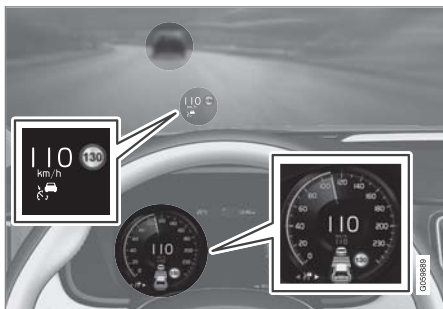

ภาพก่อนหน้านี้นี้ แสดงว่าระบบควบคุมความเร็วคงที่
พร้อมการปรับความเร็วอัตโนมัติถูกตั้งให้รักษาความเร็ว
ไว้ที่ 110 กม./ชม. (68 ไมล์ต่อชั่วโมง) และในเวลา
เดียวกันก็กำลังขับตามรถคันหน้าที่ใช้ความเร็วเดียวกัน



สัญลักษณ์	ข้อความ	ความหมาย
	สัญลักษณ์เป็นสีเขียว	ความเร็วรถถูกรักษาให้เท่ากับความเร็วที่บันทึก/เลือกไว้
	Adaptive Cruise Contr. Unavailable สัญลักษณ์เป็นสีเทา	ระบบควบคุมความเร็วรถพร้อมการปรับความเร็วอัตโนมัติอยู่ในโหมดสแตนด์บาย
	Adaptive Cruise Contr. Service required สัญลักษณ์เป็นสีเทา	ระบบไม่ทำงานตามปกติ ขอแนะนำให้ติดต่อศูนย์บริการของวอลโว่ที่ได้รับการแต่งตั้ง
	Windscreen sensor Sensor blocked, see Owner's manual	ทำความสะอาดกระจกหน้าที่บริเวณด้านหน้าของตัวตรวจจับของชุดเรดาร์และกล้อง

การลบข้อความสามารถทำได้โดยการกดปุ่ม ซึ่งอยู่ที่ตรงกลางของแป้นกดทางด้านขวาบนพวงมาลัยเป็นเวลาสั้นๆ

ถ้าข้อความยังคงแสดงอยู่: โปรดติดต่อศูนย์บริการ โดยขอแนะนำให้ใช้ศูนย์บริการวอลโว่ที่ได้รับอนุญาต

ข้อมูลที่เกี่ยวข้อง

- ระบบควบคุมความเร็วคงที่พร้อมการปรับความเร็วอัตโนมัติ* (น. 390)

Pilot Assist⁴⁶

Pilot Assist จะช่วยคนขับในการขับรถให้อยู่ระหว่างเส้นแบ่งช่องทางเดินรถโดยใช้การช่วยบังคับเลี้ยว รวมถึงช่วยรักษาความเร็วให้คงที่ ร่วมกับรักษาระยะห่างตามช่วงเวลาจากรถคันหน้า

ลักษณะการทำงานของ Pilot Assist มีดังต่อไปนี้ จุดมุ่งหมายหลักของฟังก์ชัน Pilot Assist ก็คือ สำหรับการใช้งานบนทางด่วนและถนนสายหลักที่คล้ายคลึงกัน ซึ่งฟังก์ชันจะสามารถช่วยมอบประสบการณ์การขับขี่ที่สะดวกสบายและผ่อนคลายมากขึ้น

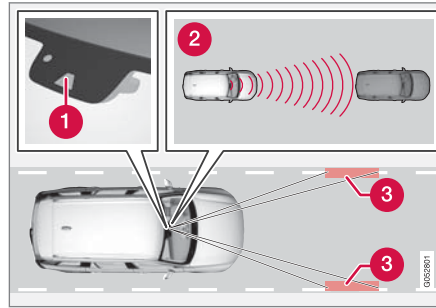

กล้องและชุดเรดาร์จะวัดระยะห่างจากรถคันหน้า และตรวจจับเส้นแบ่งช่องทางเดินรถ

- 1 กล้องและชุดเรดาร์
- 2 ตัวอ่านระยะห่าง
- 3 ตัวอ่าน, เครื่องหมายเส้นแบ่งช่องทางเดินรถ

คนขับเลือกความเร็วและระยะห่างตามช่วงเวลาจากรถคันหน้าที่ต้องการ Pilot Assist จะสแกนระยะห่างจากรถคันหน้าและเครื่องหมายแบ่งช่องทางเดินรถบนผิวถนนโดยใช้กล้องและชุดเรดาร์ ระบบจะรักษาระยะห่างตามช่วงเวลาที่ตั้งไว้ล่วงหน้าพร้อมกับการปรับความเร็วอัตโนมัติ ในขณะที่ระบบช่วยบังคับเลี้ยวจะช่วยบังคับรถให้อยู่ในช่องทางเดินรถ

Pilot Assist ระบบช่วยบังคับเลี้ยวจะตรวจจับความเร็วของรถคันหน้าและเครื่องหมายช่องทางเดินรถ คนขับสามารถปฏิเสธคำแนะนำการหักเลี้ยวของ Pilot Assist ได้ตลอดเวลา และบังคับรถไปในทิศทางอื่น เช่น เมื่อเปลี่ยนช่องทางเดินรถหรือหลีกเลี่ยงสิ่งกีดขวางบนถนน ถ้า Pilot Assist ไม่สามารถตรวจจับช่องทางเดินรถได้อย่างชัดเจน เช่น ถ้ากล้องและชุดเรดาร์มองไม่เห็นเครื่องหมายแบ่งช่องทางเดินรถ เป็นต้น Pilot Assist จะหยุดการทำงานของระบบช่วยบังคับเลี้ยวชั่วคราว แต่จะเริ่มทำงานต่อเมื่อสามารถตรวจจับช่องทางเดินรถได้อีกครั้ง - แต่ฟังก์ชันการควบคุมความเร็วและระยะห่างจะยังคงทำงานอยู่อย่างต่อเนื่อง

คำเตือน

การช่วยบังคับเลี้ยวของ Pilot Assist จะหยุดทำงานโดยอัตโนมัติ และจะเริ่มทำงานต่ออีกครั้งโดยไม่มี การแจ้งเตือนใดๆ

⁴⁶ ฟังก์ชันนี้อาจเป็นอุปกรณ์มาตรฐานหรืออุปกรณ์พิเศษก็ได้ ทั้งนี้จะขึ้นอยู่กับตลาด



สถานะในปัจจุบันของระบบช่วย
บังคับเลี้ยวจะแสดงโดยใช้สีของ
สัญลักษณ์พวงมาลัย:

- พวงมาลัย 'สีเขียว' แสดงว่าระบบ
ช่วยบังคับเลี้ยวทำงานอยู่

- พวงมาลัย 'สีเทา' (ตามที่แสดงในรูป) แสดงว่าระบบ
ช่วยบังคับเลี้ยวหยุดทำงาน

⚠ คำเตือน

จะต้องใช้ Pilot Assist เมื่อสามารถมองเห็นเส้นแบ่ง
ช่องทางเดินรถที่หาสีไว้ทั้งสองด้านของช่องทางเดิน
รถได้อย่างชัดเจนเท่านั้น การใช้งานในสภาพอื่นๆ
นอกจากนี้ จะทำให้ความเสี่ยงต่อการเฉี่ยวชนเข้ากับ
สิ่งกีดขวางโดยรอบที่ฟังก์ชันนี้ไม่สามารถตรวจจับได้
สูงขึ้น

⚠ คำเตือน

- ฟังก์ชันเป็นการให้ความช่วยเหลือเพิ่มเติม
สำหรับคนขับที่มีจุดมุ่งหมายเพื่อเพิ่มความ
สะดวกสบายในการขับขี่และเพิ่มความ
ปลอดภัยให้สูงขึ้น ฟังก์ชันนี้อาจไม่สามารถ
รับมือกับสถานการณ์การจราจร, สภาพอากาศ
และสภาพถนนบางรูปแบบได้
- ขอแนะนำให้คนขับอ่านทุกส่วนในคู่มือสำหรับ
เจ้าของรถที่เกี่ยวข้องกับฟังก์ชันนี้ เพื่อเรียนรู้
เกี่ยวกับปัจจัยต่างๆ เช่น ข้อจำกัดของระบบ
และสิ่งที่คนขับควรทราบก่อนที่จะใช้งานระบบ
เป็นต้น
- ฟังก์ชันของระบบช่วยเหลือคนขับไม่ได้เข้ามา
แทนความระมัดระวังและการตัดสินใจของคน
ขับแต่อย่างใด คนขับเป็นผู้รับผิดชอบในการทำ
ให้แน่ใจได้ถึงการใช้รถอย่างปลอดภัย, ที่
ความเร็วที่เหมาะสม, ด้วยระยะห่างจากรถคัน
อื่นที่เหมาะสม และเป็นไปตามกฎจราจรและ
ข้อบังคับที่มีผลใช้ในขณะนั้นๆ อยู่เสมอ

Pilot Assist จะควบคุมความเร็วด้วยการเร่งความเร็ว
และการเบรก เบรกอาจส่งเสียงเบาๆ เมื่อมีการใช้เบรก
เพื่อปรับความเร็วซึ่งถือเป็นเรื่องปกติ

Pilot Assist พยายามที่จะควบคุมความเร็วให้ราบรื่น ใน
สถานการณ์ที่จำเป็นต้องทำการเบรกกระทันหัน คนขับ
จะต้องทำการเบรกด้วยตัวเอง กรณีนี้ใช้เมื่อความเร็ว
แตกต่างกันอย่างมาก หรือถ้ารถคันหน้าเบรกกระทันหัน
เนื่องจากข้อจำกัดของชุดกล้องและเรดาร์ จึงอาจมีการ
เบรกโดยไม่ได้คาดไว้หรืออาจไม่มีการเบรกเลยก็ได้

เป้าหมายของ Pilot Assist ก็คือ เพื่อขับตามรถคันหน้า
ในช่องทางเดินรถของเดียวกันที่ระยะห่างที่คนขับตั้งไว้
ถ้าชุดเรดาร์ตรวจไม่พบว่ามีรถใดๆ อยู่ด้านหน้า รถจะ
รักษาความเร็วไว้ที่ระดับที่คนขับได้ตั้งค่าและบันทึกไว้
นอกจากนี้ ยังรวมถึงในกรณีที่ความเร็วของรถคันหน้า
เพิ่มขึ้น และสูงกว่าความเร็วที่บันทึกไว้ด้วย

คำเตือน

- นี่ไม่ใช่ระบบหลีกเลี่ยงการชน คนขับเป็นผู้รับผิดชอบเสมอและจะต้องเข้าแทรกการทำงานถ้าระบบตรวจไม่พบรถคันหน้า
- ฟังก์ชันจะไม่เบรกให้กับคนหรือสัตว์ หรือยานยนต์ขนาดเล็ก เช่น มอเตอร์ไซด์ และจักรยาน หรือรถพวงต่ำ รถที่แล่นใกล้เข้ามา รถและวัตถุที่เคลื่อนที่ช้าหรือหยุดนิ่งอยู่กับที่
- ห้ามใช้งานฟังก์ชันในสภาพการขับที่ที่ยากลำบาก เช่น การจราจรในเมือง, บริเวณทางแยก, บนผิวถนนที่ลื่น, ถนนมีน้ำขังหรือมีหิมะละลายเป็นโคลนอยู่บนถนนเป็นจำนวนมาก, ในขณะที่ฝนหิมะตกหนัก, ในขณะที่ทัศนวิสัยการขับที่ไม่ดี, บนถนนคดเคี้ยว หรือถนนลื่น เป็นต้น

สำคัญ

การบำรุงรักษาส่วนประกอบของระบบช่วยเหลือคนขับอาจทำได้ที่ศูนย์บริการเท่านั้น⁴⁷

ทางโค้งและเมื่อถึงทางแยก

Pilot Assist จะโต้ตอบกับคนขับ ซึ่งคนขับไม่ควรรอการช่วยบังคับเลี้ยวจาก Pilot Assist แต่ควรเตรียมพร้อมสำหรับการเพิ่มแรงหมุนพวงมาลัยของเขาอยู่เสมอ โดยเฉพาะเมื่ออยู่บนทางโค้ง

- เมื่อรถเข้าใกล้ทางออกหรือเมื่อช่องทางเดินรถแยกออกจากกัน คนขับควรหมุนพวงมาลัยเข้าหาช่องทางเดินรถที่ต้องการเพื่อให้สามารถระบุทิศทางที่ต้องการไปยัง Pilot Assist ได้

Pilot Assist จะพยายามรักษาให้รถอยู่ในบริเวณกึ่งกลางของช่องทางเดินรถ

เมื่อ Pilot Assist ช่วยในการบังคับเลี้ยว ระบบจะพยายามรักษาตำแหน่งของรถให้อยู่ระหว่างเส้นแบ่งช่องทางเดินรถ ดังนั้นจึงขอแนะนำให้ปล่อยให้รถหาตำแหน่งที่เหมาะสมที่สุดเอง เพื่อให้ได้รับประสบการณ์การขับที่ราบรื่นที่สุดเท่าที่จะเป็นไปได้ คนขับตรวจสอบว่ารถอยู่ในตำแหน่งที่ปลอดภัยในช่องทางเดินรถ และสามารถปรับตำแหน่งโดยการหมุนพวงมาลัยเองได้ตลอดเวลา

- ถ้า Pilot Assist ไม่ได้จัดให้รถอยู่ในตำแหน่งที่เหมาะสมภายในช่องทางเดินรถ ขอแนะนำให้ปิด

Pilot Assist หรือเปลี่ยนไปใช้ระบบควบคุมความเร็วคงที่พร้อมการปรับความเร็วอัตโนมัติ

ข้อมูลที่เกี่ยวข้อง

- ระบบช่วยเหลือคนขับ (น. 366)
- ตัวควบคุมและมุมมองจอแสดงผลสำหรับ Pilot Assist (น. 406)
- การเปิดใช้งานและการเริ่มการทำงานของ Pilot Assist (น. 407)
- ข้อจำกัดของ Pilot Assist (น. 411)
- สัญลักษณ์และข้อความสำหรับ Pilot Assist* (น. 413)
- สัญญาณเตือนจากระบบช่วยเหลือคนขับในกรณีที่มีความเสี่ยงต่อการชน (น. 414)
- การเปลี่ยนเป้าหมายด้วยระบบช่วยเหลือคนขับ (น. 416)
- ตั้งค่าช่วงเวลาสำหรับระบบช่วยเหลือคนขับ (น. 417)
- ตั้งค่าความเร็วที่บันทึกไว้สำหรับระบบช่วยเหลือคนขับ (น. 419)

⁴⁷ ขอแนะนำให้ติดต่อศูนย์บริการของวอลโว่ที่ได้รับการแต่งตั้ง

การช่วยเหลือคนขับ

- การเบรกอัตโนมัติโดยมีระบบช่วยเหลือคนขับ (น. 420)
- ระบบช่วยขณะแซง (น. 421)

ตัวควบคุมและมุมมองจอแสดงผลสำหรับ Pilot Assist

ส่วนสรุปของวิธีการควบคุม Pilot Assist ด้วยปุ่มกด ด้านซ้ายบนพวงมาลัย และวิธีการที่ฟังก์ชันการทำงานต่างๆ แสดงขึ้นบนจอแสดงผล

ตัวควบคุม

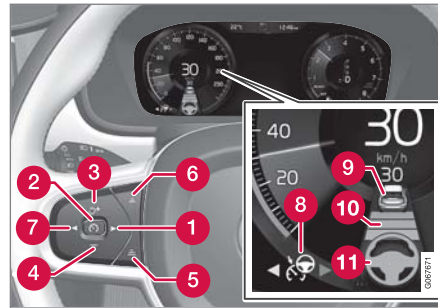

ปุ่มและสัญลักษณ์ของฟังก์ชัน

- 1 ►: เปลี่ยนจากระบบควบคุมความเร็วคงที่พร้อมการปรับความเร็วอัตโนมัติไปเป็น Pilot Assist
- 2 (☺): จากโหมดสแตนด์บาย - สั่งงาน Pilot Assist และบันทึกความเร็วในขณะนั้น
- 2 (☹): จากโหมดแอคทีฟ - ยกเลิกการทำงาน/เปลี่ยน Pilot Assist ไปยังโหมดสแตนด์บาย
- 3 (☺): สั่งงาน Pilot Assist จากโหมดสแตนด์บาย และใช้ความเร็วและระยะห่างตามช่วงเวลาที่บันทึกไว้ต่อไป
- 3 (+): เพิ่มความเร็วที่บันทึกไว้
- 4 (-): ลดความเร็วที่บันทึกไว้
- 5 เพิ่มระยะห่างตามช่วงเวลาจากรถคันหน้า
- 6 ลดระยะห่างตามช่วงเวลาจากรถคันหน้า
- 7 ◀: เปลี่ยนจาก Pilot Assist เป็นระบบควบคุมความเร็วคงที่พร้อมการปรับความเร็วอัตโนมัติ
- 8 สัญลักษณ์ของฟังก์ชัน
- 9 สัญลักษณ์สำหรับรถเป้าหมาย
- 10 สัญลักษณ์สำหรับระยะห่างตามช่วงเวลาจากรถคันหน้า
- 11 สัญลักษณ์สำหรับระบบช่วยบังคับเลี้ยวที่ทำงาน/หยุดทำงาน

จอแสดงผลสำหรับคนขับ

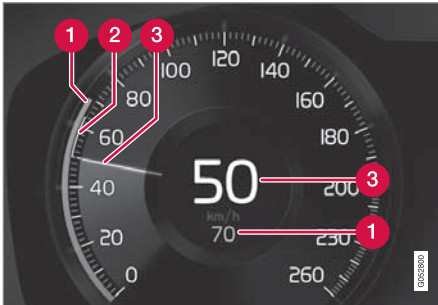

การระบุความเร็ว

- 1 ความเร็วที่บันทึกไว้
- 2 ความเร็วของรถคันหน้า
- 3 ความเร็วในปัจจุบันของรถของท่าน

ข้อมูลที่เกี่ยวข้อง

- Pilot Assist (น. 403)

การเปิดใช้งานและการเริ่มการทำงานของ Pilot Assist

ในขั้นแรก จะต้องเปิดใช้งาน Pilot Assist ก่อน จากนั้นจึงจะสามารถเริ่มควบคุมความเร็วและระยะห่าง และสามารถช่วยบังคับเลี้ยวได้

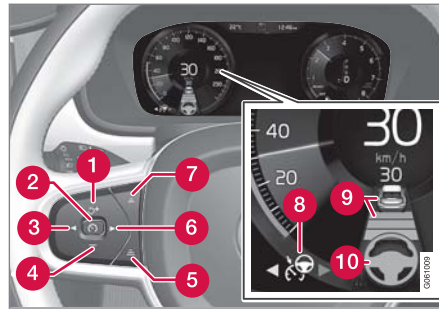

หมายเหตุ: ภาพประกอบจะแสดงตัวอย่างแบบคร่าวๆ เท่านั้น - รายละเอียดอาจแตกต่างกันไปในรถแต่ละรุ่น

ต้องเป็นไปตามเงื่อนไขต่อไปนี้ จึงจะสามารถเริ่มการทำงานของ Pilot Assist ได้:



- คนขับจะต้องคาดเข็มขัดนิรภัย และประตูคนขับจะต้องปิดอยู่
- จะต้องมียอดอีกคันหนึ่ง ("รถเป้าหมาย") อยู่ที่ระยะห่างที่เหมาะสมด้านหน้ารถของท่าน หรือความเร็ว

ในขณะนั้นจะต้องมีค่าอย่างน้อย 15 กม./ชม.

(9 ไมล์ต่อชั่วโมง)

- สำหรับรถที่ใช้เกียร์ธรรมดา ความเร็วรถจะต้องอยู่ที่ค่าต่ำสุด 30 กม./ชม. (20 ไมล์ต่อชั่วโมง)

เมื่อระบบควบคุมความเร็วที่พร้อมการปรับความเร็วอัตโนมัติอยู่ในโหมดสแตนด์บาย:

1. กดปุ่ม  (6) บนพวงมาลัย
 - > สัญลักษณ์  เปลี่ยนเป็น Pilot Assist ในโหมดสแตนด์บาย (8)
2. กดปุ่ม  (2) บนพวงมาลัย
 - > Pilot Assist จะเริ่มทำงานและความเร็วในขณะนั้นจะถูกบันทึกไว้ ซึ่งจะแสดงด้วยตัวเลขที่ตรงกลางของมาตรวัดความเร็ว

...หรือ...

เมื่อระบบควบคุมความเร็วที่พร้อมการปรับความเร็วอัตโนมัติเริ่มทำงาน:

- กดปุ่ม  (6) บนพวงมาลัย
 - > Pilot Assist เริ่มต้นการทำงานแล้ว



การช่วยเหลือคนขับ

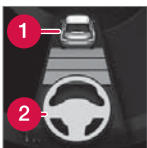

การช่วยบังคับเลี้ยวของ Pilot Assist จะทำงานเมื่อสัญลักษณ์รูปพวงมาลัย (2) เปลี่ยนจาก 'สีเทา' เป็น 'สีเขียว' เท่านั้น

Pilot Assist จะควบคุมระยะห่างตามช่วงเวลาจากรถคันหน้าเมื่อสัญลักษณ์ระยะทางแสดงรูปรถ (1) เห็นสัญลักษณ์รูปพวงมาลัยเท่านั้น



ในขณะเดียวกัน ช่วงความเร็วจะถูกทำเครื่องหมายไว้

ความเร็วที่สูงกว่าคือความเร็วที่บันทึก/เลือกไว้ ความเร็วที่ต่ำกว่าจะเป็นความเร็วของรถคันหน้า (รถเป้าหมาย)

มืออยู่บนพวงมาลัย

เพื่อให้ Pilot Assist สามารถทำงานได้ มือทั้งสองข้างของคนขับจะต้องจับอยู่บนพวงมาลัย



ถ้า Pilot Assist ตรวจพบว่าคนขับไม่ได้จับพวงมาลัย จะมีการแจ้งให้คนขับทำการควบคุมรถอย่างตั้งใจโดยใช้สัญลักษณ์และข้อความตัวอักษรหลังจากการหน่วงเวลาช่วงหนึ่ง

ถ้ายังคงไม่สามารถตรวจจับมือของคนขับบนพวงมาลัยได้หลังจากผ่านไปสองถึงสามวินาที จะมีการแจ้งให้คนขับเข้าควบคุมรถอย่างตั้งใจอีกครั้ง พร้อมมีเสียงสัญญาณเตือนดังขึ้น

ถ้า Pilot Assist ตรวจไม่พบมือของคนขับบนพวงมาลัยหลังจากผ่านไปอีกสองถึงสามวินาที สัญญาณเตือนจะชัดเจนยิ่งขึ้น และฟังก์ชันการบังคับเลี้ยวจะหยุดทำงาน จากนั้น จะต้องเริ่มการทำงานของ Pilot Assist อีกครั้งโดยใช้ปุ่ม  บนพวงมาลัย

หมายเหตุ

โปรดทราบว่า Pilot Assist จะสามารถทำงานได้เมื่อคนขับใช้มือทั้งสองข้างจับพวงมาลัยเท่านั้น

ข้อมูลที่เกี่ยวข้อง

- Pilot Assist (น. 403)
- การปิดใช้งาน/การเปิดใช้งาน Pilot Assist (น. 409)

การปิดใช้งาน/การเปิดใช้งาน Pilot Assist

ท่านสามารถยกเลิกการทำงานของ Pilot Assist ชั่วคราวและตั้งให้อยู่ในโหมดสแตนด์บาย และสามารถสั่งให้ทำงานอีกครั้งได้

การยกเลิกการทำงานและการตั้งค่า Pilot Assist ในโหมดสแตนด์บาย

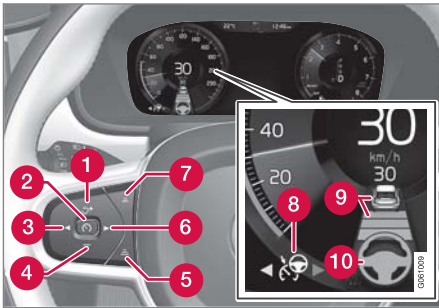

หมายเหตุ: ภาพประกอบจะแสดงตัวอย่างแบบคร่าวๆ เท่านั้น
- รายละเอียดอาจแตกต่างกันไปในรถแต่ละรุ่น

ในการยกเลิกการทำงานของ Pilot Assist ชั่วคราว และตั้งให้อยู่ในโหมดสแตนด์บาย:

- กดปุ่ม  (2) บนพวงมาลัย
 - > Pilot Assist ถูกตั้งให้อยู่ในโหมดสแตนด์บาย - สัญลักษณ์ (8) บนจอแสดงผลสำหรับคนขับจะเปลี่ยนสีจาก 'สีขาว' เป็น 'สีเทา' และความเร็วที่บันทึกไว้ที่ตรงกลางของมาตรวัดความเร็วจะเปลี่ยนจาก 'สีเขียว' เป็น 'สีเทา'

...หรือ...

- กดปุ่ม  (3) บนพวงมาลัย
 - > Pilot Assist ปิดการทำงานและเปลี่ยนไปเป็นระบบควบคุมความเร็วคงที่พร้อมการปรับความเร็วอัตโนมัติในโหมดพร้อมทำงาน

⚠ คำเตือน

- เมื่อ Pilot Assist อยู่ในโหมดสแตนด์บาย คนขับจะต้องเข้าแทรกการทำงานและควบคุมทั้งความเร็วและระยะห่างจากรถคันหน้า
- เมื่อ Pilot Assist อยู่ในโหมดสแตนด์บาย และรถเคลื่อนที่เข้าใกล้รถคันหน้ามากเกินไป จะมีการเตือนคนขับเกี่ยวกับระยะห่างที่สั้นเกินไป โดยฟังก์ชันการเตือนระยะห่างแทน*



◀◀ โหมดสแตนด์บายเมื่อคนขับเข้าแทรกการทำงาน Pilot Assist จะหยุดทำงานชั่วคราวและอยู่ในโหมดสแตนด์บาย ถ้า:

- มีการเหยียบแป้นเบรก
- เลื่อนคันเกียร์ไปที่ตำแหน่ง N
- มีการใช้ไฟเลี้ยวเป็นเวลานานกว่า 1 นาที
- คนขับรักษาความเร็วที่สูงกว่าที่บันทึกไว้เป็นระยะเวลาเวลานานกว่า 1 นาที
- มีการเหยียบแป้นคลัตช์เป็นเวลาประมาณ 1 นาที - สำหรับรถที่ใช้เกียร์ธรรมดา

การเพิ่มความเร็วชั่วคราวด้วยการเหยียบคันเร่ง เช่น ในขณะที่ขับแซงรถคันอื่น จะไม่มีผลต่อการตั้งค่า รถจะกลับไปใช้ความเร็วที่บันทึกไว้ล่าสุดหลังจากถอนคันเร่ง เมื่อเปิดไฟเลี้ยว ระบบช่วยบังคับเลี้ยวของ Pilot Assist จะหยุดทำงานชั่วคราว เมื่อไม่มีการดำเนินการเหล่านี้อีกต่อไป การช่วยบังคับเลี้ยวจะเริ่มทำงานอีกครั้งโดยอัตโนมัติ ถ้ายังคงสามารถตรวจจับเส้นแบ่งช่องทางเดินรถได้

โหมดสแตนด์บายโดยอัตโนมัติ

Pilot Assist จะทำงานโดยขึ้นกับระบบอื่นๆ เช่น ระบบควบคุมเสถียรภาพการป้องกันการลื่นไถล ESC⁴⁸ เป็นต้น ถ้าระบบเหล่านี้หยุดทำงาน Pilot Assist ก็ะปิดทำงานโดยอัตโนมัติ

⚠ คำเตือน

เมื่อใช้โหมดสแตนด์บายแบบอัตโนมัติ คนขับจะได้รับการเตือนผ่านทางสัญญาณเสียงและข้อความบนจอแสดงผลสำหรับคนขับ

- ซึ่งคนขับจะต้องควบคุมความเร็วของรถ, เหยียบเบรกเมื่อจำเป็น และรักษาระยะห่างจากรถคันอื่นด้วยตัวเอง

การเข้าสู่โหมดสแตนด์บายโดยอัตโนมัติอาจเกิดขึ้นในกรณีต่อไปนี้:

- คนขับเปิดประตู
- อุณหภูมิเบรกสูง
- มือทั้งสองข้างของคนขับไม่อยู่บนพวงมาลัย
- มีการใส่เบรกจอดรถ

- ความเร็วรอบเครื่องยนต์ต่ำ/สูงเกินไป
- คนขับปลดเข็มขัดนิรภัยออก
- ล้ออย่างน้อยหนึ่งล้อสูญเสียการยึดเกาะถนน
- ชุดกล้อและเวดาร์ถูกบัง เช่น เนื่องจากหิมะหรือฝนที่ตกอย่างหนัก (เลนส์ของกล้อง/คลื่นวิทยุถูกบัง)
- ความเร็วต่ำกว่า 5 กม./ชม. (3 mph) และ Pilot Assist ไม่แน่ใจว่ารถคันหน้าเป็นรถที่จอดอยู่กับที่หรือวัตถุอื่น เช่น ลูกกระพรวน เป็นต้น
- ความเร็วต่ำกว่า 5 กม./ชม. (3 ไมล์ต่อชั่วโมง) และรถคันหน้าเลี้ยวหายไป ซึ่งทำให้ Pilot Assist ไม่มีรถคันหน้าให้ขับตามอีกต่อไป
- ความเร็วลดลงจนต่ำกว่า 30 กม./ชม. (20 ไมล์ต่อชั่วโมง) - สำหรับรถที่ใช้เกียร์ธรรมดา

⁴⁸ Electronic Stability Control

การสั่งงาน Pilot Assist อีกครั้งจากโหมดสแตนด์บาย

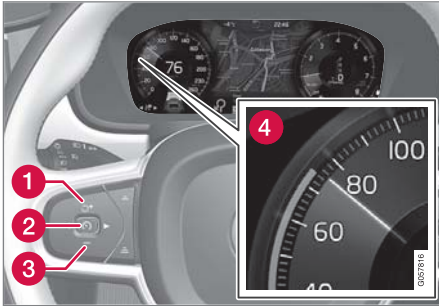

หมายเหตุ: ภาพประกอบจะแสดงตัวอย่างแบบคร่าวๆ เท่านั้น
- รายละเอียดอาจแตกต่างกันไปในรุ่นแต่ละรุ่น

ในการสั่งงาน Pilot Assist อีกครั้ง

- กดปุ่ม  (1) บนพวงมาลัย
 - > จากนั้นความเร็วจะถูกตั้งให้เป็นความเร็วที่บันทึกไว้ล่าสุด

คำเตือน

เมื่อกดปุ่ม  บนพวงมาลัยเพื่อกลับไปใช้ความเร็วเดิมต่อ อาจทำให้มีการเพิ่มความเร็วขึ้นอย่างมากได้

ข้อมูลที่เกี่ยวข้อง

- Pilot Assist (น. 403)
- การเปิดใช้งานและการเริ่มการทำงานของ Pilot Assist (น. 407)

ข้อจำกัดของ Pilot Assist

ฟังก์ชัน Pilot Assist อาจจำกัดการทำงานในบางสถานการณ์

ฟังก์ชัน Pilot Assist คือระบบที่จะช่วยเหลือคนขับในหลายๆ สถานการณ์ อย่างไรก็ตาม คนขับยังต้องรับผิดชอบต่อการรักษาระยะห่างจากวัตถุต่างๆ โดยรอบ รวมทั้งบังคับรถให้อยู่ในช่องทางเดินรถตลอดเวลา



คำเตือน

ในบางสถานการณ์ ระบบช่วยบังคับเลี้ยว Pilot Assist อาจไม่สามารถให้ความช่วยเหลือแก่คนขับได้อย่างถูกต้อง หรืออาจถูกยกเลิกการทำงานโดยอัตโนมัติ ในกรณีนี้ ไม่แนะนำให้ใช้ Pilot Assist ตัวอย่างของสถานการณ์ลักษณะนี้ได้แก่:

- เครื่องหมายช่องทางเดินรถจางลง, หายไป หรือตัดผ่านซึ่งกันและกัน
- เส้นแบ่งช่องทางเดินรถไม่ชัดเจน เช่น เมื่อมีการแยกหรือรวมช่องทางเดินรถ หรือที่ทางออก หรือในกรณีที่มีเส้นแบ่งหลายเส้น เป็นต้น
- มีขอบหรือเส้นอื่นๆ นอกเหนือจากเส้นแบ่งช่องทางเดินรถอยู่บนถนนหรือในบริเวณใกล้เคียงกับถนน เช่น ขอบถนน, จุดต่อผิวถนนหรือจุดที่มีการซ่อมผิวถนน, ขอบตัวกัน, ขอบข้างถนน หรือเงาที่ชัดเจน เป็นต้น
- ช่องทางเดินรถแคบหรือคดเคี้ยว
- มีส่วนนูนหรือหลุมบ่ออยู่ในช่องทางเดินรถ

- สภาพอากาศไม่ดี เช่น ฝนตก, หิมะตก, หมอกหนา, มีโคลน หรือทัศนวิสัยไม่ดี โดยมีแสงน้อย, มีไฟส่องมาจากด้านหลัง, ผิวถนนเปียก เป็นต้น

คนขับควรทราบด้วยว่า Pilot Assist มีข้อจำกัดดังต่อไปนี้:

- ไม่สามารถตรวจจับขอบถนนที่สูง, ที่กั้นด้านข้างของถนน หรือสิ่งกีดขวางชั่วคราว (กรวยจราจร, ที่กั้นนิรภัย และอื่นๆ) ได้ หรืออาจตรวจจับสิ่งเหล่านี้ว่าเป็นเครื่องหมายแบ่งช่องทางเดินรถซึ่งไม่ถูกต้อง และส่งผลให้รถเข้าไปสัมผัสกับสิ่งกีดขวางเหล่านี้ได้ คนขับจะต้องตรวจสอบด้วยตัวเองให้แน่ใจว่า รถอยู่ในช่วงระยะห่างที่เหมาะสมจากสิ่งกีดขวางเหล่านี้
- กล้องและเซ็นเซอร์เรดาร์ไม่สามารถตรวจจับวัตถุที่เข้ามาใกล้และสิ่งกีดขวางในการจราจร เช่น หลุมบนถนน, สิ่งกีดขวางที่อยู่กบที่ หรือวัตถุที่บังเส้นทางทั้งหมดหรือบางส่วน ได้ทั้งหมด
- Pilot Assist "มองไม่เห็น" คนเดินถนน, สัตว์ และอื่นๆ

- แรงบังคับเลี้ยวที่แนะนำจะมีขีดจำกัด ซึ่งหมายความว่าอาจไม่สามารถช่วยคนขับในการบังคับรถ และรักษารถให้อยู่ในช่องทางเดินรถได้เสมอไป
- ในรถที่ติดตั้ง Sensus Navigation* ฟังก์ชันจะมีตัวเลือกการใช้ข้อมูลจากข้อมูลแผนที่ ซึ่งอาจให้ผลลัพธ์ที่แตกต่างกัน
- Pilot Assist จะปิดการทำงาน หากพวงมาลัยเพาเวอร์สำหรับบังคับเลี้ยวแบบขับเคลื่อนด้วยกำลังที่ลดลง เช่น ในระหว่างการเย็นตัวเนื่องจากความร้อนสูงเกิน

คนขับสามารถแก้ไขหรือปรับเปลี่ยนการเข้าควบคุมการบังคับเลี้ยวที่ถูกกำหนดโดย Pilot Assist และสามารถหักเลี้ยวพวงมาลัยไปยังตำแหน่งที่ต้องการได้

ถนนชันและ/หรือมีน้ำหนักรถทุกมาก

สิ่งที่ต้องระลึกอยู่เสมอก็คือ Pilot Assist จะใช้สำหรับในการขับเคลื่อนบนทางราบเป็นหลัก เมื่อกำลังขับอยู่บนทางลงเขาที่ลาดชัน การรักษาระยะห่างจากรถคันหน้าที่ต้องการอาจทำได้ลำบาก ในกรณีนี้ ขอให้ท่านใช้ความระมัดระวังมากกว่าปกติและเตรียมพร้อมที่จะเบรกอยู่ตลอดเวลา

- ห้ามใช้ Pilot Assist เมื่อรถบรรทุกน้ำหนักมาก หรือ เมื่อมีรถพ่วงเชื่อมต่ออยู่กับรถ

หมายเหตุ
ถ้ามีรถพ่วง, แรงวางรถจักรยาน หรืออุปกรณ์ที่คล้ายคลึงกันเชื่อมต่อเข้ากับระบบไฟฟ้าของรถ ท่าน จะไม่สามารถสั่งงาน Pilot Assist ได้

เบ็ดเตล็ด

- เมื่อ Pilot Assist ทำงานอยู่ จะไม่สามารถเลือก โหมดการขับขี่ Off Road ได้

หมายเหตุ
ฟังก์ชันนี้จะใช้ชุดกล้องและเรดาร์ซึ่งมีการจำกัดการใช้งานทั่วไป

ข้อมูลที่เกี่ยวข้อง

- Pilot Assist (น. 403)
- ข้อจำกัดสำหรับชุดกล้องและเรดาร์ (น. 430)
- แรงบังคับเลี้ยวตามความเร็ว (น. 367)
- โหมดการขับขี่ (น. 570)

สัญลักษณ์และข้อความสำหรับ Pilot Assist*
สัญลักษณ์และข้อความที่เกี่ยวข้องกับ Pilot Assist จำนวนหนึ่งจะสามารถแสดงขึ้นบนจอแสดงผล สำหรับคนขับ และ/หรือ จอแสดงผลบนกระจกหน้าได้

ต่อไปนี้เป็นตัวอย่างจำนวนหนึ่ง⁴⁹

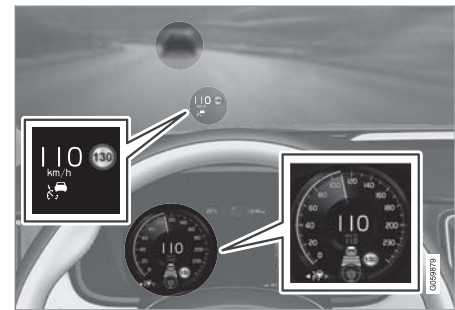
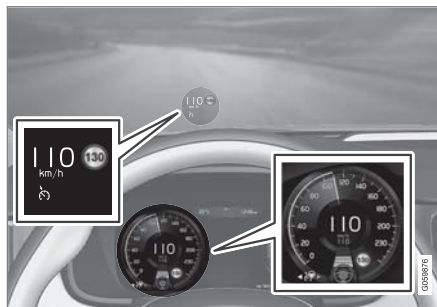

ภาพก่อนหน้า⁵⁰ แสดงว่า Pilot Assist ถูกตั้งให้รักษาความเร็วไว้ที่ 110 กม./ชม. (68 ไมล์ต่อชั่วโมง) และในเวลาเดียวกันก็กำลังขับตามรถคันหน้าที่ใช้ความเร็วเดียวกัน

Pilot Assist จะไม่มีการช่วยบังคับเลี้ยวเนื่องจากไม่สามารถตรวจจับเครื่องหมายแบ่งช่องทางเดินรถได้

⁴⁹ ในภาพตัวอย่างต่อไปนี้ ฟังก์ชัน RSI (Road Sign Information) แจ้งว่าความเร็วสูงสุดที่อนุญาตคือ 130 กม./ชม. (80 ไมล์ต่อชั่วโมง)



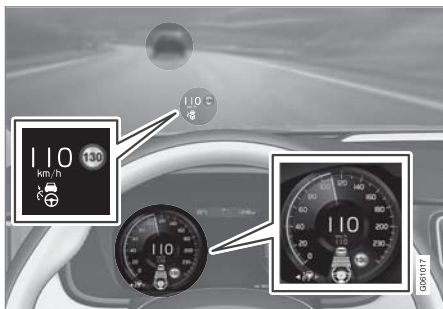

ภาพก่อนหน้า⁵⁰ แสดงว่า Pilot Assist ถูกตั้งให้รักษาความเร็วไว้ที่ 110 กม./ชม. (68 ไมล์ต่อชั่วโมง) และในเวลาเดียวกันก็กำลังขับตามรถคันหน้าที่ใช้ความเร็วเดียวกัน

ที่นี่ Pilot Assist จะช่วยบังคับเลี้ยวด้วย เนื่องจากสามารถตรวจจับเครื่องหมายแบ่งช่องทางเดินรถได้

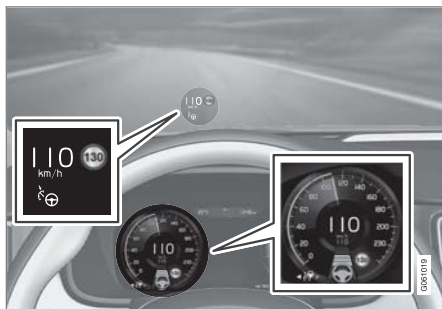

ภาพก่อนหน้า⁵⁰ แสดงว่า Pilot Assist ถูกตั้งให้รักษาความเร็วไว้ที่ 110 กม./ชม. (68 ไมล์ต่อชั่วโมง) และไม่มีรถอยู่ด้านหน้าให้ขับตาม

Pilot Assist ให้การช่วยบังคับเลี้ยวเนื่องจากตรวจพบเครื่องหมายแบ่งช่องทางเดินรถ

ข้อมูลที่เกี่ยวข้อง

- Pilot Assist (น. 403)

สัญญาณเตือนจากระบบช่วยเหลือคนขับในกรณีที่มีความเสี่ยงต่อการชน

ระบบช่วยเหลือคนขับ Pilot Assist, และระบบควบคุมความเร็วคงที่พร้อมการปรับความเร็วอัตโนมัติ (ACC)^{*51} สามารถเตือนให้คนขับทราบเมื่อระยะห่างจากรถคันหน้าใกล้มากเกินไป

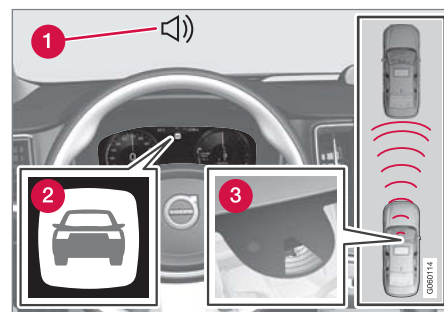

เสียงและสัญลักษณ์สำหรับการเตือนการชน

- 1 สัญญาณเสียงเตือนในกรณีที่มีความเสี่ยงต่อการชน
- 2 สัญญาณเตือนในกรณีที่มีความเสี่ยงต่อการชน
- 3 การวัดระยะห่างด้วยซูดกัล้องและเรดาร์

⁵⁰ หมายเหตุ: ภาพประกอบจะแสดงตัวอย่างแบบคร่าวๆ เท่านั้น - รายละเอียดอาจแตกต่างกันไปในรถแต่ละรุ่น

⁵¹ Adaptive Cruise Control

ระบบช่วยเหลือนคนขับจะใช้ประสิทธิภาพของเบรกเท้าประมาณ 40% ถ้ารถต้องการแรงเบรกที่มากกว่าความสามารถของระบบช่วยเหลือนคนขับและคนขับไม่ทำการเบรก ระบบจะสั่งงานไฟเตือนและเสียงเตือน เพื่อเตือนให้คนขับทราบว่าจำเป็นต้องเข้าแทรกการทำงานในทันที

⚠ คำเตือน

ระบบช่วยเหลือนคนขับจะเตือนเกี่ยวกับรถคันอื่นเฉพาะเมื่อจุดเรดาร์ของระบบตรวจจับรถคันอื่นได้เท่านั้น ด้วยเหตุนี้ จึงอาจไม่มีการเตือนหรือการเตือนอาจล่าช้าได้ ห้ามรอให้สัญญาณเตือนทำงาน ให้ทำการเบรกเมื่อจำเป็น



สัญลักษณ์สำหรับการเตือนการชนบนกระจกหน้า

ถ้ารถมี Head-up display* ติดตั้งอยู่ การเตือนจะแสดงขึ้นบนกระจกหน้าโดยใช้สัญลักษณ์การกะพริบ

ⓘ หมายเหตุ

แสงแดดจัด, แสงสะท้อน, สภาพแสงที่แตกต่างกันอย่างมาก, การใช้แว่นกันแดด หรือถ้าคนขับไม่ได้มองตรงไปข้างหน้า อาจทำให้มองเห็นสัญญาณเตือนแบบภาพบนกระจกหน้าได้ยาก

ข้อมูลที่เกี่ยวข้อง

- ระบบช่วยเหลือนคนขับ (น. 366)
- ระบบควบคุมความเร็วคงที่พร้อมการปรับความเร็วอัตโนมัติ* (น. 390)

- Pilot Assist (น. 403)
- ระบบเตือนระยะห่าง* (น. 388)
- จอแสดงผลบนกระจกหน้า* (น. 205)

การเปลี่ยนเป้าหมายด้วยระบบช่วยเหลือคนขับ

ระบบควบคุมความเร็วคงที่พร้อมการปรับความเร็วอัตโนมัติ (ACC) ของระบบช่วยเหลือคนขับ* (52) และ Pilot Assist ร่วมกับระบบเกียร์อัตโนมัติ จะมีการเปลี่ยนแปลงตามการทำงานของเป้าหมายที่ความเร็วที่แน่นอน

การเปลี่ยนเป้าหมาย

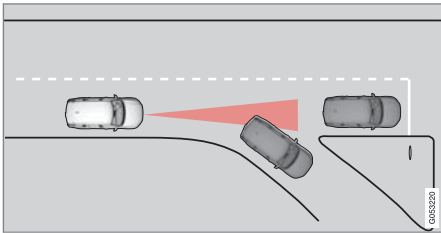

ถักรถคันหน้าที่เป็นเป้าหมายเลี้ยวทันที แสดงว่าข้างหน้าอาจมีสภาพการจราจรที่หยุดนิ่ง

เมื่อระบบช่วยเหลือคนขับกำลังตามรถอีกคันหนึ่งที่มีความเร็ว ต่ำกว่า 30 กม./ชม. (20 ไมล์ต่อชั่วโมง) และเป้าหมายเปลี่ยนจากรถที่เคลื่อนที่เป็นรถที่หยุดอยู่กับที่

ระบบช่วยเหลือคนขับจะลดความเร็วลงตามรถที่หยุดอยู่กับที่

คำเตือน

เมื่อระบบช่วยเหลือคนขับกำลังติดตามรถคันอื่นที่ความเร็วรถ สูงกว่า 30 กม./ชม. โดยประมาณ (20 ไมล์ต่อชั่วโมง) และเป้าหมายเปลี่ยนจากรถที่กำลังเคลื่อนที่ที่อยู่เป็นรถที่จอดอยู่กับที่ ระบบช่วยเหลือคนขับจะ**ไม่พิจารณา** รถที่จอดอยู่กับที่ แต่จะเร่งความเร็วไปที่ความเร็วที่บันทึกไว้แทน

- ซึ่งคนขับต้องทำการควบคุมการขับขี่และเบรกด้วยตนเอง

โหมดสแตนด์บายโดยอัตโนมัติเมื่อเปลี่ยนเป้าหมาย

ระบบช่วยเหลือคนขับจะหยุดทำงานและเข้าสู่โหมดสแตนด์บาย:

- เมื่อความเร็วต่ำกว่า 5 กม./ชม. (3 ไมล์ต่อชั่วโมง) และระบบช่วยเหลือคนขับไม่แน่ใจว่าเป้าหมายคือรถที่จอดอยู่กับที่หรือวัตถุอื่น เช่น ลูกกระพรวน เป็นต้น
- เมื่อความเร็วต่ำกว่า 5 กม./ชม. (3 ไมล์ต่อชั่วโมง) และรถคันหน้าเลี้ยวหายไป ซึ่งทำให้ระบบช่วยเหลือคนขับไม่มีรถคันหน้าให้ขับตามอีกต่อไป

ข้อมูลที่เกี่ยวข้อง

- ระบบช่วยเหลือคนขับ (น. 366)
- ระบบควบคุมความเร็วคงที่พร้อมการปรับความเร็วอัตโนมัติ* (น. 390)
- Pilot Assist (น. 403)

52 Adaptive Cruise Control

ตั้งค่าช่วงเวลาสำหรับระบบช่วยเหลือคนขับ
ท่านสามารถตั้งค่าช่วงเวลาจนถึงรถคันหน้าให้คงที่
ได้จากฟังก์ชันระบบควบคุมความเร็วคงที่แบบปรับ
อัตโนมัติ (ACC)^{*53}, Pilot Assist และฟังก์ชันการ
เตือนระยะห่าง*



ท่านสามารถเลือกระยะห่างตาม
ช่วงเวลาจากรถคันหน้าได้แตกต่างกัน
กันห้าช่วง และจะแสดงบนจอแสดงผล
ผลสำหรับคนขับเป็นเส้นแนวนอน
1-5 เส้น โดยเมื่อจำนวนเส้นยิ่งมาก

ขึ้น ระยะห่างตามเวลาก็จะยิ่งมากขึ้น เส้นหนึ่งเส้นจะ
เท่ากับระยะห่างจากรถคันหน้า ประมาณ 1 วินาที เส้น
5 เส้น จะเท่ากับระยะห่าง ประมาณ 3 วินาที

หมายเหตุ

เมื่อสัญลักษณ์บนจอแสดงผลสำหรับคนขับแสดงรูป
รถและพวงมาลัย Pilot Assist จะติดตามรถคันหน้า
ตามระยะห่างตามช่วงเวลาที่ตั้งค่าไว้ล่วงหน้า

เมื่อแสดงพวงมาลัยเพียงอย่างเดียวเท่านั้น
หมายความว่าไม่มีรถคันหน้าอยู่ในช่วงระยะห่างที่
เหมาะสม

หมายเหตุ

เมื่อสัญลักษณ์บนจอแสดงผลสำหรับคนขับแสดงรถ
สองคัน แสดงว่า ACC กำลังตามรถคันหน้าโดยใช้
ระยะห่างตามเวลาที่กำหนดไว้ล่วงหน้า

เมื่อแสดงรถเพียงคันเดียว แสดงว่าไม่มีรถคันหน้า
อยู่ในช่วงระยะห่างที่เหมาะสม

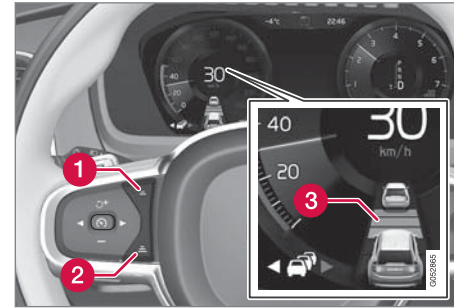

การควบคุมระยะห่างตามช่วงเวลา

- 1 ลดระยะห่างตามช่วงเวลา
 - 2 เพิ่มระยะห่างตามช่วงเวลา
 - 3 การเตือนระยะห่าง
- กดปุ่ม (1) หรือ (2) บนพวงมาลัยเพื่อเพิ่มหรือลด
ระยะห่างตามช่วงเวลา
- > ตัวแสดงระยะห่าง (3) จะแสดงระยะห่างตาม
ช่วงเวลาในปัจจุบัน

ในบางสถานการณ์ ระบบควบคุมความเร็วคงที่พร้อม
การปรับความเร็วอัตโนมัติจะยอมให้ระยะห่างตามเวลา
แตกต่างกันอย่างเห็นได้ชัด เพื่อให้รถวิ่งตามรถคันหน้า

⁵³ Adaptive Cruise Control

การช่วยเหลือคนขับ



ได้อย่างราบรื่น ที่ความเร็วต่ำ (ระยะค่อนข้างสั้น) ระบบควบคุมความเร็วคงที่พร้อมการปรับความเร็วอัตโนมัติจะเพิ่มระยะห่างตามเวลาขึ้นเล็กน้อย

i หมายเหตุ

- ยิ่งความเร็วสูงเท่าใด ระยะทางที่คำนวณได้ในหน่วยเมตรสำหรับช่วงเวลาหนึ่งก็จะยิ่งมากขึ้นเท่านั้น
- ใช้เฉพาะเวลาที่กฎข้อบังคับของแต่ละประเทศกำหนดไว้เท่านั้น
- ถ้าดูเหมือนว่าระบบช่วยเหลือคนขับไม่ตอบสนองด้วยการเพิ่มความเร็วเมื่อสั่งงาน อาจเนื่องจากระยะห่างตามเวลาจากรถคันหน้าสั้นกว่าระยะห่างตามเวลาที่ตั้งไว้

A คำเตือน

- ใช้ระยะห่างตามเวลาที่เหมาะสมกับสภาพการจราจรในขณะนั้นๆ เท่านั้น
- คนขับควรทราบว่าการใช้ระยะห่างตามช่วงเวลาที่สูงจะเป็นการจำกัดเวลาในการตอบสนองและการดำเนินการในสถานการณ์การจราจรที่ไม่คาดคิด

ข้อมูลที่เกี่ยวข้อง

- ระบบช่วยเหลือคนขับ (น. 366)
- ระบบควบคุมความเร็วคงที่พร้อมการปรับความเร็วอัตโนมัติ* (น. 390)
- Pilot Assist (น. 403)
- ระบบเตือนระยะห่าง* (น. 388)
- จอแสดงผลบนกระจกหน้า* (น. 205)

โหมดขับที่สำหรับระบบช่วยเหลือคนขับ

คนขับสามารถเลือกลักษณะการขับที่แบบต่างๆ สำหรับวิธีการที่ระบบช่วยเหลือคนขับรักษาระยะห่างตามช่วงเวลาจากรถคันหน้าตามที่ตั้งไว้

การเลือกสามารถทำได้โดยใช้ตัวควบคุมโหมดการขับที่ DRIVE MODE

เลือกตัวเลือกใดตัวเลือกหนึ่งต่อไปนี้:

- Pure - ระบบช่วยเหลือคนขับจะเน้นในด้านการประหยัดน้ำมันเชื้อเพลิง ซึ่งหมายความว่าระยะห่างตามเวลาจากรถคันหน้าจะห่างมากขึ้น
- Hybrid - ระบบช่วยเหลือคนขับจะเน้นการรักษา ระยะห่างตามเวลาจากรถคันหน้าให้ราบรื่นที่สุดเท่าที่จะเป็นไปได้
- Power - ระบบช่วยเหลือคนขับจะเน้นการรักษา ระยะห่างตามเวลาจากรถคันหน้าอย่างใกล้ชิดมากขึ้น ซึ่งในบางกรณี อาจมีการเร่งความเร็วและการเบรกกระทันหันบ่อยครั้งขึ้น

ข้อมูลที่เกี่ยวข้อง

- ระบบช่วยเหลือคนขับ (น. 366)
- โหมดการขับที่ (น. 570)

ตั้งค่าความเร็วที่บันทึกไว้สำหรับระบบช่วยเหลือคนขับ

ท่านสามารถตั้งค่าความเร็วที่บันทึกไว้ได้สำหรับฟังก์ชันตัวจำกัดความเร็ว, ระบบควบคุมความเร็วคงที่, ระบบควบคุมความเร็วคงที่พร้อมการปรับความเร็วอัตโนมัติ (ACC)⁵⁴ และ Pilot Assist

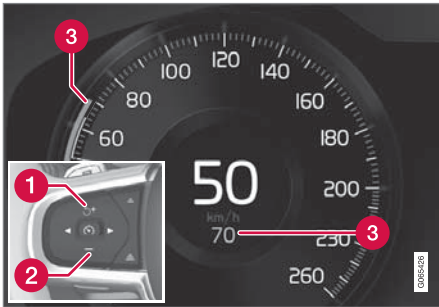

- 1 + : เพิ่มความเร็วที่บันทึกไว้
- 2 - : ลดความเร็วที่บันทึกไว้
- 3 ความเร็วที่บันทึกไว้

- เปลี่ยนความเร็วที่ตั้งไว้ด้วยการกดปุ่ม **+** (1) หรือ **-** (2) บนพวงมาลัยเป็นเวลาสั้นๆ หรือโดยการกดค้างไว้
 - การกด เป็นเวลาสั้นๆ: การกดเป็นเวลาสั้นๆ แต่ครั้งหนึ่งจะเป็นการเปลี่ยนแปลงความเร็วเป็นขั้นๆ ขึ้นลง +/- 5 กม./ชม. (+/- 5 ไมล์ต่อชั่วโมง)
 - กดค้างไว้: ปล่อยปุ่มเมื่อตัวแสดงความเร็ว (3) เลื่อนไปถึงความเร็วที่ต้องการ
- ค่าหลังจากการกดปุ่มครั้งสุดท้ายจะถูกบันทึกไว้ในหน่วยความจำ

ถ้าคนขับเพิ่มความเร็วรถโดยใช้คันเร่งก่อนที่จะกดปุ่ม **+** (1) บนพวงมาลัย ความเร็วที่บันทึกไว้จะเป็นความเร็วของรถในขณะที่กดปุ่ม โดยเท้าของคนขับจะต้องอยู่บนคันเร่งในขณะที่กดปุ่ม

การเพิ่มความเร็วชั่วคราวด้วยการเหยียบคันเร่ง เช่น ในขณะที่ขับแซงรถคันอื่น จะไม่มีผลต่อการตั้งค่า รถจะกลับไปใช้ความเร็วที่บันทึกไว้ล่าสุดหลังจากถอนคันเร่ง

เกียร์อัตโนมัติ

ฟังก์ชันต่างๆ ของระบบช่วยเหลือคนขับสามารถตามรถคันหน้าได้ตั้งแต่ความเร็ว 0 กม./ชม. จนถึง 200 กม./ชม. (125 ไมล์ต่อชั่วโมง)

Pilot Assist สามารถช่วยบังคับเลี้ยวได้ตั้งแต่ความเร็วเกือบหยุดนิ่งจนถึง 140 กม./ชม. (87 ไมล์ต่อชั่วโมง)

โปรดสังเกตว่า ความเร็วต่ำสุดที่ตั้งโปรแกรมได้คือ 30 กม./ชม. (20 ไมล์ต่อชั่วโมง) ถึงแม้ว่าระบบจะสามารถตามรถคันอื่นที่ลดความเร็วลงจนถึง 0 กม./ชม. ได้ก็ตาม แต่ก็ไม่สามารถเลือก/บันทึกความเร็วที่ต่ำกว่า 30 กม./ชม. (20 ไมล์ต่อชั่วโมง) ได้

⁵⁴ Adaptive Cruise Control

เกียรติธรรมดา

ฟังก์ชันต่างๆ ของระบบช่วยเหลือคนขับสามารถตามรถ

คันหน้าได้ตั้งแต่ความเร็ว 30 กม./ชม.

(20 ไมล์ต่อชั่วโมง) จนถึง 200 กม./ชม.

(125 ไมล์ต่อชั่วโมง)

Pilot Assist สามารถช่วยบังคับเลี้ยวได้ตั้งแต่ความเร็ว

30 กม./ชม. (20 ไมล์ต่อชั่วโมง) จนถึง 140 กม./ชม.

(87 ไมล์ต่อชั่วโมง)

ความเร็วต่ำสุดที่สามารถตั้งโปรแกรมได้ คือ 30 กม./ชม.

(20 ไมล์ต่อชั่วโมง) - ความเร็วสูงสุดคือ 200 กม./ชม.

(125 ไมล์ต่อชั่วโมง)

ข้อมูลที่เกี่ยวข้อง

- ระบบช่วยเหลือคนขับ (น. 366)
- ตัวจำกัดความเร็ว (น. 373)
- ระบบควบคุมความเร็วคงที่ (น. 382)
- ระบบควบคุมความเร็วคงที่พร้อมการปรับความเร็วอัตโนมัติ* (น. 390)
- Pilot Assist (น. 403)

การเบรกอัตโนมัติโดยมีระบบช่วยเหลือคนขับ

Pilot Assist และระบบควบคุมความเร็วคงที่พร้อม

การปรับความเร็วอัตโนมัติ* (ACC⁵⁵) มีฟังก์ชัน

เบรกแบบพิเศษสำหรับการจราจรที่เคลื่อนตัวช้า

และในขณะที่จอดอยู่กับที่

ฟังก์ชันการเบรกสำหรับการจราจรที่เคลื่อนตัวช้า

และในขณะที่จอดอยู่กับที่

สำหรับการหยุดเป็นเวลานานๆ ร่วมกับการเคลื่อนที่เป็น

ระยะทางสั้นๆ ในสภาพการจราจรที่หนาแน่น หรือเมื่อ

หยุดรอสัญญาณไฟจราจร การขับขีจะเริ่มทำงานอีกครั้ง

โดยอัตโนมัติถ้าการหยุดนั้นเป็นช่วงเวลาไม่เกิน

3 วินาที โดยประมาณ ถ้าต้องใช้เวลานานกว่านี้ก่อนที่รถ

คันหน้าจะเริ่มเคลื่อนที่อีกครั้ง ระบบช่วยเหลือคนขับจะ

ถูกตั้งให้อยู่ในโหมดสแตนด์บายพร้อมการเบรกโดย

อัตโนมัติ

– ฟังก์ชันนี้จะถูกสั่งให้ทำงานอีกครั้งด้วยวิธีต่อไปนี้:

• กดปุ่มบนพวงมาลัย 

•เหยียบแป้นคันเร่ง

> ฟังก์ชันจะกลับไปตามรถคันหน้าอีกครั้ง ถ้ารถ

คันหน้าเริ่มเคลื่อนที่ไปข้างหน้าภายใน

6 วินาที โดยประมาณ

หมายเหตุ

ระบบช่วยเหลือคนขับจะรักษาให้รถจอดอยู่กับที่เป็น

เวลานานที่สุด 5 นาที - จากนั้นเบรกจอดรถจะ

ทำงานและฟังก์ชันจะถูกยกเลิกการทำงาน

ก่อนที่จะสามารถสั่งงานระบบช่วยเหลือคนขับได้อีก

ครั้ง จะต้องปลดเบรกจอดรถเสียก่อน

⁵⁵ Adaptive Cruise Control

การหยุดการเบรกอัตโนมัติ

ในบางสถานการณ์ การเบรกโดยอัตโนมัติจะหยุดทำงานเมื่อใกล้จะจอดนิ่ง และฟังก์ชันจะเข้าสู่โหมดสแตนด์บาย กรณีนี้หมายความว่าเบรกจะถูกปลดออกและรถจะเริ่มไหล ดังนั้นคนขับต้องเข้าแทรกการทำงานและทำการเบรกด้วยตนเองเพื่อให้รถจอดอยู่กับที่

กรณีนี้สามารถเกิดขึ้นได้ในสถานการณ์ต่อไปนี้:

- คนขับวางเท้าบนแป้นเบรกเท้า
- มีการใส่เบรกจอดรถ
- มีการเลื่อนคันเกียร์ไปที่ตำแหน่ง P, N หรือ R
- คนขับตั้งค่าฟังก์ชันให้อยู่ในโหมดสแตนด์บาย

การสั่งงานเบรกจอดโดยอัตโนมัติ

ในบางสถานการณ์ จะมีการใส่เบรกจอดรถเพื่อให้รถยังคงจอดอยู่กับที่ต่อไป

กรณีนี้จะเกิดขึ้นถ้าฟังก์ชันกำลังรักษาให้รถจอดอยู่กับที่โดยใช้เบรกเท้า และ:

- คนขับเปิดประตู หรือถอดเข็มขัดนิรภัยออก
- ฟังก์ชันได้รักษาให้รถอยู่กับที่เป็นเวลานานกว่า 5 นาที โดยประมาณ
- เบรกร้อนจัด

- คนขับดับเครื่องยนต์ในแบบแมนนวล

ข้อมูลที่เกี่ยวข้อง

- ระบบช่วยเหลือคนขับ (น. 366)
- ระบบควบคุมความเร็วคงที่พร้อมการปรับความเร็วอัตโนมัติ* (น. 390)
- Pilot Assist (น. 403)
- การทำงานของเบรก (น. 551)

ระบบช่วยขณะแซง

ระบบช่วยขณะแซงสามารถช่วยเหลือคนขับเมื่อแซงรถคันอื่นได้ ฟังก์ชันนี้สามารถใช้งานได้ร่วมกับ Pilot Assist หรือระบบควบคุมความเร็วคงที่พร้อมการปรับความเร็วอัตโนมัติ* (ACC⁵⁶)

ระบบช่วยขณะแซงทำงานอย่างไร

เมื่อ Pilot Assist หรือ ACC กำลังตามหลังรถอีคันหนึ่ง และคนขับแสดงความต้องการที่จะแซงโดยการเปิดไฟเลี้ยว⁵⁷ ระบบจะช่วยเหลือโดยการเร่งความเร็วของรถเพื่อเคลื่อนตัวเข้าหารถคันหน้า ก่อนที่รถของท่านจะถึงช่องทางเดินรถสำหรับแซง

จากนั้น ฟังก์ชันจะหน่วงเวลาการลดความเร็วลง เพื่อหลีกเลี่ยงการเบรกก่อนกำหนดเมื่อรถของท่านเคลื่อนที่เข้าหารถที่ช้ากว่า

ฟังก์ชันจะยังคงทำงานอยู่จนกว่ารถของท่านจะแซงรถอีคันหนึ่งพ้นแล้ว





คำเตือน

ฟังก์ชันไว้เสมอว่า ฟังก์ชันนี้อาจทำงานในสถานการณ์อื่นๆ นอกเหนือไปจากในระหว่างการแข่งได้อีกด้วย เช่น เมื่อใช้ไฟเลี้ยวเพื่อระบุถึงการเปลี่ยนช่องทางเดินรถหรือการออกไปยังถนนอีกเส้นหนึ่ง ซึ่งรถยนต์จะเร่งความเร็วขึ้นเป็นเวลาล้านๆ

ข้อมูลที่เกี่ยวข้อง

- ระบบช่วยเหลือคนขับ (น. 366)
- การใช้ระบบช่วยขณะแข่ง (น. 422)
- ระบบควบคุมความเร็วคงที่พร้อมการปรับความเร็วอัตโนมัติ* (น. 390)
- Pilot Assist (น. 403)

การใช้ระบบช่วยขณะแข่ง

การใช้ระบบช่วยขณะแข่งมีกฎเกณฑ์หลายประการ

สภาพต่างๆ ต้องเป็นไปตามเงื่อนไขต่อไปนี้ ระบบช่วยขณะแข่งจึงจะทำงาน:

- จะต้องมีรถคันหนึ่งอยู่ด้านหน้า ("รถเป้าหมาย")
- ความเร็วในปัจจุบันของรถของท่านจะต้องมีค่าอย่างน้อย 70 กม./ชม. (43 ไมล์ต่อชั่วโมง)
- ความเร็วที่บันทึกไว้ จะต้องสูงพอสำหรับการแข่ง เพื่อให้สามารถแข่งได้อย่างปลอดภัย

ในการเริ่มการทำงานของระบบช่วยขณะแข่ง:

— เปิดไฟเลี้ยว

ใช้ไฟเลี้ยวซ้ายในรถพวงมาลัยซ้าย - ไฟเลี้ยวขวาในรถพวงมาลัยขวา

> ระบบช่วยขณะแข่งจะเริ่มทำงาน

คำเตือน

เมื่อใช้ระบบช่วยขณะแข่ง คนขับควรทราบว่าอาจมีการเร่งความเร็วที่ไม่ต้องการเกิดขึ้นถ้าสภาพต่างๆ เปลี่ยนแปลงไปอย่างรวดเร็ว

ดังนั้นจึงควรหลีกเลี่ยงสถานการณ์บางอย่าง เช่น ถ้า:

- รถกำลังเคลื่อนที่เข้าหาทางออกที่อยู่ในทิศทางเดียวกับที่ปกติจะใช้ในการแข่ง
- รถคันหน้าลดความเร็วลงก่อนที่รถของท่านจะผ่านเข้าไปในช่องทางเดินรถสำหรับแข่ง
- การจราจรในช่องทางเดินรถสำหรับแข่งช้าลง
- นำรถสำหรับขับด้านขวาไปขับในประเทศที่มีการจราจรแบบขับด้านซ้าย (หรือกลับกัน)

โดยจะมีการป้องกันสถานการณ์ประเภทนี้ด้วยการตั้งค่าระบบควบคุมความเร็วคงที่พร้อมการปรับความเร็วอัตโนมัติหรือ Pilot Assist ไปยังโหมดสแตนด์บาย

⁵⁶ Adaptive Cruise Control

⁵⁷ เฉพาะไฟเลี้ยวซ้ายเท่านั้นสำหรับรถพวงมาลัยซ้าย หรือเฉพาะไฟเลี้ยวขวาเท่านั้นสำหรับรถพวงมาลัยขวา

ข้อมูลที่เกี่ยวข้อง

- ระบบช่วยขณะแซง (น. 421)
- ระบบควบคุมความเร็วคงที่พร้อมการปรับความเร็วอัตโนมัติ* (น. 390)
- Pilot Assist (น. 403)

ชุดเรดาร์

ชุดเรดาร์จะถูกใช้งานโดยระบบช่วยเหลือคนขับต่างๆ และมีหน้าที่ในการตรวจจับรถยนต์คันอื่น



ตำแหน่งของชุดเรดาร์

ชุดเรดาร์จะถูกใช้งานในฟังก์ชันต่างๆ ต่อไปนี้:

- ระบบเตือนระยะห่าง*
- ระบบควบคุมความเร็วคงที่พร้อมการปรับความเร็วอัตโนมัติ*
- ระบบช่วยรักษาช่องทางเดินรถ
- Pilot Assist*
- City Safety

การแก้ไขเปลี่ยนแปลงชุดเรดาร์อาจส่งผลให้การใช้งานเรดาร์ผิดกฎหมายได้

ข้อมูลที่เกี่ยวข้อง

- ระบบช่วยเหลือคนขับ (น. 366)
- ข้อจำกัดสำหรับชุดกล้องและเรดาร์ (น. 430)
- คำแนะนำในการดูแลรักษาชุดกล้องและเรดาร์ (น. 435)
- การรับรองชนิดสำหรับอุปกรณ์เรดาร์ (น. 424)

การรับรองชนิดสำหรับอุปกรณ์เรดาร์

การรับรองชนิดของชุดเรดาร์ของรถในฟังก์ชัน



ACC⁵⁸, PA⁵⁹ และ BLIS⁶⁰ สามารถอ่านได้จากที่นี่

ตลาด	ACC & PA	BLIS	สัญลักษณ์	การอนุมัติประเภท
บราซิล	✓			<p>Este equipamento opera em caráter secundário, isto é, não tem direito à proteção contra interferência prejudicial, mesmo de estações do mesmo tipo, e não pode causar interferência a sistemas operando em caráter primário.</p> <p>Modelo: L2C0054TR</p> <p>4122-14-8645</p> <p>EAN: (01)07897843840855</p>
		✓		<p>Modelo: L2C0055TR</p> <p>1500-15-8065</p> <p>EAN: 07897843840978</p>

⁵⁸ Adaptive Cruise Control

⁵⁹ Pilot Assist

⁶⁰ Blind Spot Information





ตลาด	ACC & PA	BLIS	สัญลักษณ์	การอนุมัติประเภท
ยุโรป	✓	✓		<p>Hereby, Delphi Electronics and Safety declares that L2C0054TR / L2C0055TR are in compliance with the essential requirements and other relevant provisions of Directive 2014/53/EU (RED). The original declaration of conformity can be accessed at the following link www.delphi.com/automotive-homologation.</p> <p>Frequency Band: 76GHz – 77GHz</p> <p>Maximum Output Power: 55dBm EIRP</p> <p>The Declaration of Conformity may be consulted at Delphi Electronics & Safety / 2151 E. Lincoln Road / Kokomo, Indiana 46902 USA</p>
สหรัฐอาหรับเอมิเรตส์ (UAE)	✓			REGISTERED No: ER37536/15 DEALER No: DA37380/15
		✓		REGISTERED No: ER37357/15 DEALER No: DA37380/15
อินโดนีเซีย	✓			37295/POSTEL/2014 4927
		✓		38806/SDPPI/2015 4927





การช่วยเหลือคนขับ



ตลาด	ACC & PA	BLIS	สัญลักษณ์	การอนุมัติประเภท
จอร์แดน	✓			Type Approval No.: TRC/LPD/2014/255 Equipment Type: Low Power Device (LPD)
		✓		Type Approval No.: TRC/LPD/2015/3 Equipment Type: Low Power Device (LPD)
เกาหลี	✓			Certification No. MSIP-CMI- DPH-L2C0054TR
		✓		Certification No. MSIP-CMI-DPH-L2C0055TR
โมร็อกโค	✓	✓		AGREE PAR L'ANRT MAROC NUMÉRO D'AGRÉMENT: MR 9929 ANRT 2014 DATE D'AGRÉMENT: 26/12/2014
เม็กซิโก	✓			IFETEL: RLVDEL215-0299
		✓		IFETEL: RLVDEL215-0314

ตลาด	ACC & PA	BLIS	สัญลักษณ์	การอนุมัติประเภท
มอลโดวา	✓	✓		
เซอร์เบีย	✓			И011 14
		✓		И011 15
สิงคโปร์	✓	✓		
แอฟริกาใต้	✓			TA-2014/1824 APPROVED
		✓		TA-2014/2390 APPROVED



ตลาด	ACC & PA	BLIS	สัญลักษณ์	การอนุมัติประเภท
ไต้หวัน	✓			CCAB15LP0560T3
		✓		CCAB15LP0680T0
ยูเครน	✓	✓		Delphi цім стверджує, що обладнання RACAM/SRR2 відповідає вимогам Про затвердження Технічного регламенту радіообладнання і телекомунікаційного кінцевого (термінального) обладнання (Постанова КМУ № 679 від 24 червня 2009 р.) Декларація відповідності знаходиться на сайті Delphi за адресою: Delphi.

ข้อมูลที่เกี่ยวข้อง

- ชุดเรดาร์ (น. 423)

ชุดกล้อง

ชุดกล้องจะถูกใช้งานโดยระบบช่วยเหลือคนขับ
ต่างๆ และมีหน้าที่ตรวจจับเส้นแบ่งช่องทางเดินรถ
หรือป้ายจราจร



ตำแหน่งของชุดกล้อง

ชุดกล้องจะถูกใช้งานในฟังก์ชันต่างๆ ต่อไปนี้:

- ระบบควบคุมความเร็วคงที่พร้อมการปรับความเร็ว
อัตโนมัติ *
- Pilot Assist*
- ระบบช่วยรักษาช่องทางเดินรถ*
- การช่วยบังคับเลี้ยวเมื่อเสี่ยงต่อการชน
- City Safety

- Driver Alert Control*
- ข้อมูลป้ายจราจรบนถนน*
- ไฟหน้าแบบแอดคทีฟ *

ข้อมูลที่เกี่ยวข้อง

- ระบบช่วยเหลือคนขับ (น. 366)
- ข้อกำหนดสำหรับชุดกล้องและเรดาร์ (น. 430)
- คำแนะนำในการดูแลรักษาชุดกล้องและเรดาร์
(น. 435)

ข้อจำกัดสำหรับชุดกล้องและเรดาร์

ชุดกล้องและเรดาร์จะมีข้อจำกัดบางอย่างซึ่งจะจำกัดฟังก์ชันการทำงานที่ใช้ชุดอุปกรณ์นี้ คนขับควรทราบเกี่ยวกับข้อจำกัดส่วนหนึ่งดังต่อไปนี้:

กล้องและเรดาร์

ชุดกล้องและเรดาร์กล้องถูกบัง



ต้องทำความสะอาดบริเวณที่ทำเครื่องหมายไว้อย่างสม่ำเสมอ ต้องไม่มีสติ๊กเกอร์, วัตถุ, ฟิล์มกันแสง และอื่นๆ ติดอยู่

ชุดกล้องและเรดาร์ของรถจะอยู่ด้านในที่ส่วนบนของกระจกหน้า

ห้ามวาง ติด หรือยึดสิ่งใดๆ ไว้ที่ด้านในหรือด้านนอกของกระจกหน้า ที่ด้านหน้าหรือรอบๆ ชุดกล้องและเรดาร์ เนื่องจากสิ่งเหล่านั้นอาจรบกวนการทำงานของฟังก์ชันต่างๆ ที่อาศัยกล้องและเรดาร์ อันอาจส่งผลให้ประสิทธิภาพการทำงานของฟังก์ชันต่างๆ ลดลง ปิดระบบการทำงาน หรือให้ผลลัพธ์ที่ไม่ถูกต้องได้



ถ้าจอแสดงผลสำหรับคนขับแสดงสัญลักษณ์และข้อความ "Windscreen sensor Sensor blocked, see Owner's manual" กรณีนี้

หมายความว่าชุดกล้องและเรดาร์ไม่สามารถตรวจจบบรรยากาศอื่น, คนขับที่รถจักรยาน, คนเดินถนน และสัตว์ขนาดใหญ่ที่อยู่ด้านหน้ารถได้ และฟังก์ชันที่ใช้กล้องและเรดาร์ของรถอาจถูกรบกวนการทำงาน, ลดประสิทธิภาพการทำงานลง, ยกเลิกการทำงานอย่างสิ้นเชิง หรือให้การตอบสนองของฟังก์ชันที่ไม่ถูกต้อง

ตารางต่อไปนี้จะแสดงตัวอย่างของสาเหตุที่เป็นไปได้สำหรับข้อความที่แสดงขึ้น พร้อมกับการแก้ไขที่เหมาะสม:

สาเหตุ	การแก้ไข
พื้นผิวของกระจกหน้าที่ด้านหน้าชุดกล้องและเรดาร์สกปรกหรือปกคลุมด้วยน้ำแข็งหรือหิมะ	ทำความสะอาดสิ่งสกปรก, น้ำแข็ง และหิมะจากผิวกระจกหน้าที่บริเวณด้านหน้าชุดกล้องและเรดาร์
หมอกหนาและฝนตกหนักหรือหิมะจะปิดกั้นสัญญาณเรดาร์หรือมุมมองกล้อง	ไม่ต้องทำการแก้ไขใด บางครั้งชุดกล้องและเรดาร์จะไม่ทำงานในขณะที่ฝนหรือหิมะตกหนัก

สาเหตุ	การแก้ไข
น้ำหรือหิมะจากพื้นถนนหนูนขึ้นและปิดกั้นสัญญาณเรดาร์หรือมุมมองกล้อง	ไม่ต้องทำการแก้ไขใด บางครั้งชุดกล้องและเรดาร์จะไม่ทำงานเมื่อขับรถบนพื้นถนนที่เปียกมากหรือมีหิมะปกคลุมอยู่
มีสิ่งสกปรกระหว่างด้านในของกระจกหน้าและชุดกล้องและเรดาร์	นำรถเข้าไปที่ศูนย์บริการเพื่อทำความสะอาดกระจกหน้าทั้งด้านในของฝาครอบชุดกล้องและเรดาร์ ขอแนะนำให้ใช้ศูนย์บริการของวอลโว่ที่ได้รับการแต่งตั้งอย่างเป็นทางการ
แสงไฟจากรถที่แล่นสวนมา	ไม่ต้องทำการแก้ไขใด ชุดกล้องจะถูรีเซ็ตโดยอัตโนมัติเมื่อสภาพแสงดีขึ้น

อุณหภูมิสูง

ในอุณหภูมิสูง หลังจากที่สตาร์ทเครื่องยนต์ ชุดกล้องและเรดาร์อาจหยุดทำงานชั่วคราวเป็นเวลา 15 นาที ทั้งนี้เพื่อป้องกันชุดอิเล็กทรอนิกส์ของชุดกล้องและเรดาร์ ชุดกล้องและเรดาร์จะเริ่มต้นทำงานอีกครั้งโดยอัตโนมัติเมื่ออุณหภูมิลดลงเพียงพอ

กระจกหน้าชำรุดเสียหาย

i **หมายเหตุ**

ถ้าไม่ทำการแก้ไข อาจส่งผลให้ประสิทธิภาพของระบบการสนับสนุนคนขับที่ใช้ชุดกล้องและเรดาร์ลดลงได้ อันอาจส่งผลให้ประสิทธิภาพการทำงานของฟังก์ชันต่างๆ ลดลง ปิดระบบการทำงาน หรือให้ผลลัพธ์ที่ไม่ถูกต้องได้

ต้องดำเนินการดังต่อไปนี้เพื่อไม่ให้เกิดการเสี่ยงในการทำงานที่ไม่ถูกต้อง หรือลดประสิทธิภาพลง หรือไม่ทำงาน สำหรับระบบช่วยเหลือคนขับที่ใช้ชุดเรดาร์

- หากเกิดรอยขีดข่วน, แตกร้าว หรือสะเก็ดหินบนกระจกหน้า ด้านหน้าของ "กระจก" สำหรับชุดกล้องและเรดาร์ ซึ่งมีขนาด 0.5 × 3.0 มม. โดยประมาณ (0.02 × 0.12 นิ้ว) หรือใหญ่กว่า ต้องติดต่อศูนย์บริการ⁶¹ เพื่อทำการเปลี่ยนกระจกหน้า
- วอลโว่ **ไม่** แนะนำให้ทำการซ่อมรอยขีดข่วน แตกร้าว หรือสะเก็ดหินที่เกิดขึ้นบริเวณด้านหน้าของชุดกล้องและเรดาร์ แต่ขอแนะนำให้เปลี่ยนกระจกหน้าทั้งแผ่น

⁶¹ ขอแนะนำให้ติดต่อศูนย์บริการของวอลโว่ที่ได้รับการแต่งตั้ง



การช่วยเหลือคนขับ

- ก่อนทำการเปลี่ยนกระจกหน้า กรุณาติดต่อศูนย์บริการ⁶¹ เพื่อตรวจสอบว่าได้มีการสั่งซื้อกระจกหน้าที่ถูกต้องและต้องติดตั้งพอดีเข้ากับรถ
- เมื่อมีการเปลี่ยนกระจกหน้า ต้องติดตั้งที่ปิดน้ำฝนกระจกหน้าแบบเดียวกันหรือที่ปิดน้ำฝนกระจกหน้าที่ผ่านการรับรองแล้วจากวอลโว่
- เมื่อเปลี่ยนกระจกหน้า ต้องทำการปรับเทียบชุดกล้องและเรดาร์ใหม่อีกครั้งจากศูนย์บริการ⁶¹ เพื่อให้แน่ใจว่าระบบต่างๆ ที่ใช้ชุดกล้องและเรดาร์ทำงานอย่างถูกต้อง

เรดาร์

ความเร็วรถ

ความสามารถในการตรวจจับรถคันหน้าของชุดเรดาร์จะลดลงเป็นอย่างมาก หากความเร็วของรถคันหน้าแตกต่างกับความเร็วรถของท่านมาก

พื้นที่การมองเห็นที่จำกัด

ชุดเรดาร์มีพื้นที่การมองเห็นที่จำกัด ในบางสถานการณ์จึงอาจตรวจไม่พบรถคันอื่น หรือกระทำการตรวจจับล่าช้ากว่าที่คาด

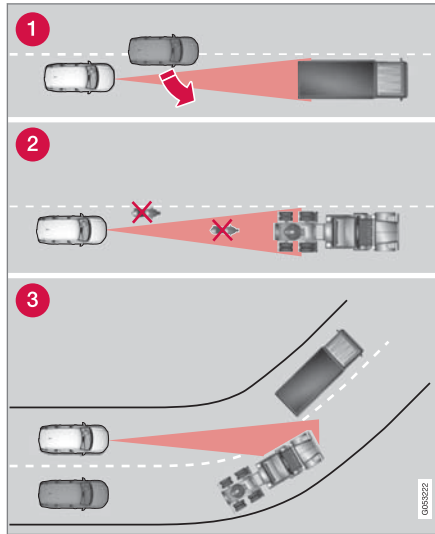

พื้นที่การมองเห็นของชุดเรดาร์

- 1 บางครั้ง ชุดเรดาร์อาจตรวจพบรถที่อยู่ในระยะใกล้ได้ล่าช้า เช่น เมื่อมีรถขับแทรกเข้ามาระหว่างรถของท่านกับรถคันหน้า เป็นต้น
- 2 รถขนาดเล็ก เช่น รถจักรยานยนต์ หรือรถที่ไม่ขับกลางเลนอาจไม่ถูกตรวจพบ

- 3 บนทางโค้ง ชุดเรดาร์อาจตรวจพบรถผิดคัน หรือรถที่ตรวจพบแล้วอาจหายไปได้

รถพ่วงระดับต่ำ

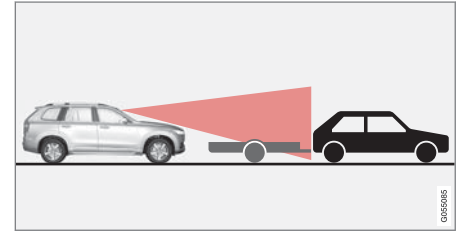

รถพ่วงต่ำในเงาของเรดาร์

รถพ่วงระดับต่ำเป็นวัตถุอย่างหนึ่งที่ชุดเรดาร์ตรวจจับได้ยาก หรือไม่สามารถตรวจจับได้เลย ดังนั้น คนขับควรใช้ความระมัดระวังเป็นพิเศษเมื่อขับที่ตามหลังรถพ่วงระดับต่ำ เมื่อระบบควบคุมความเร็วคงที่พร้อมการปรับความเร็วอัตโนมัติหรือ Pilot Assist ทำงานอยู่

⁶¹ ขอแนะนำให้ติดต่อศูนย์บริการของวอลโว่ที่ได้รับการแต่งตั้ง

กล้อง

ทัศนวิสัยที่ลดลง

กล้องมีข้อจำกัดที่คล้ายคลึงกับดวงตาของมนุษย์ นั่นคือ อาจ "มองเห็น" ได้น้อยลงเมื่อมีหิมะตกหรือฝนตกหนัก, มีหมอกหรือพายุฝุ่นหนา หรือมีเกล็ดหิมะ ในสภาพเหล่านี้ การทำงานของระบบที่ต้องใช้กล้องจะลดลงอย่างมาก หรือหยุดทำงานชั่วคราว

แสงไฟจากรถที่แล่นสวนมา, แสงสะท้อนจากช่องทางเดินรถ, หิมะหรือน้ำแข็งบนพื้นผิวถนน, พื้นผิวถนนที่สกปรก หรือเครื่องหมายช่องทางเดินรถที่ไม่ชัดเจน อาจลดความสามารถในการทำงานของกล้องได้อย่างมาก เมื่อมีการใช้กล้องตรวจสอบช่องทางเดินรถเพื่อตรวจจับคนเดินถนน, คนขับขี่จักรยาน, สัตว์ขนาดใหญ่ และรถคันอื่น

กล้องช่วยจอดรถ*

ส่วนจุดบอด

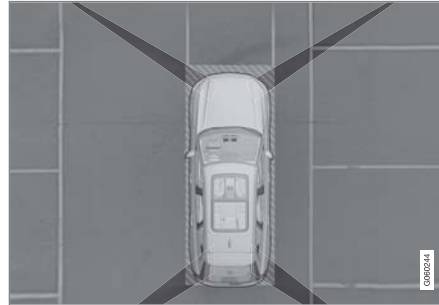

มีส่วน "จุดบอด" ระหว่างพื้นที่การมองเห็นของกล้อง

ในมุมมอง 360° ของกล้องสำหรับระบบช่วยจอด* สิ่งกีดขวาง/วัตถุอาจ "หายไป" ในช่องว่างระหว่างกล้องแต่ละตัว

คำเตือน

ใช้ความระมัดระวังอย่างเต็มที่ เนื่องจากถึงแม้ว่าส่วนที่เห็นในรูปภาพจะดูเหมือนว่ามีขนาดค่อนข้างเล็ก อาจมีส่วนที่มีขนาดใหญ่กว่าซ่อนอยู่โดยที่มองไม่เห็นได้ ซึ่งอาจทำให้ไม่สามารถตรวจจับสิ่งกีดขวางได้จนกระทั่งรถเข้าใกล้กับสิ่งกีดขวางนั้นอย่างมาก

กล้องปิดปกติ



ถ้าส่วนแสดงผลของกล้องใดกล้องหนึ่งเป็นสีดำและมีสัญลักษณ์นี้แสดงขึ้น แสดงว่ากล้องของส่วนนั้นไม่สามารถทำงานได้

ภาพต่อไปนี้จะแสดงตัวอย่าง

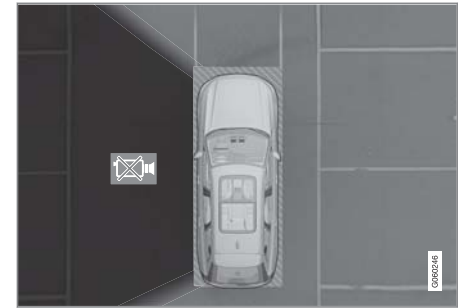

กล้องด้านซ้ายของรถไม่สามารถทำงานได้

ส่วนแสดงผลของกล้องเป็นสีดำยังแสดงขึ้นในกรณีต่อไปนี้อีกด้วย แต่จะไม่มีสัญลักษณ์ที่แสดงว่ากล้องเสียแสดงอยู่:

- เปิดประตู
- เปิดฝากระโปรงหลัง
- กระแอมองข้างพับเข้า



การช่วยเหลือคนขับ



ภาวะแสง

ภาพจากกล้องได้รับการปรับโดยอัตโนมัติตามภาวะแสงสว่างทั่วไป เนื่องจากมีการทำงานเช่นนี้ ทำให้รูปภาพแตกต่างกันเล็กน้อยในด้านความสว่างและคุณภาพ สภาพแสงน้อยอาจทำให้คุณภาพของภาพลดลง กล้องช่วยจอดรดด้านหลัง

⚠ คำเตือน



ถ้ามีรถพ่วง, แร็ควางจักรยาน หรือสิ่งอื่นที่คล้ายคลึงกันเชื่อมต่ออยู่ พร้อมกับมีการเชื่อมต่อทางไฟฟ้าเข้ากับรถ ให้ใช้ความระมัดระวังเป็นพิเศษในขณะที่

ถอยหลังเมื่อสัญลักษณ์นี้แสดงขึ้น

สัญลักษณ์นี้แสดงว่าเซ็นเซอร์ของระบบช่วยจอดด้านหลัง ปิดทำงาน และไม่มีการเตือนสิ่งกีดขวางใดๆ

❗ หมายเหตุ

ลู่วักรยานหรืออุปกรณ์เสริมอื่นที่ติดตั้งอยู่ด้านหลังรถ อาจกีดขวางการมองเห็นของกล้องได้

ข้อมูลที่เกี่ยวข้อง

- ชุดกล้อง (น. 429)
- ชุดเรดาร์ (น. 423)
- คำแนะนำในการดูแลรักษาชุดกล้องและเรดาร์ (น. 435)
- กล้องช่วยจอดรด* (น. 496)

คำแนะนำในการดูแลรักษาชุดกล้องและเรดาร์ เพื่อให้ชุดเรดาร์และกล้องสามารถทำงานได้อย่างถูกต้อง ชุดกล้องและเรดาร์จะต้องสะอาดโดยไม่มีฝุ่น, น้ำแข็ง และหิมะเกาะอยู่ และควรได้รับการทำความสะอาดด้วยน้ำสะอาดและแชมพูล้างรถเป็นประจำ

i **หมายเหตุ**

สิ่งสกปรก, น้ำแข็ง และหิมะที่ปกคลุมเซ็นเซอร์อยู่ อาจทำให้เซ็นเซอร์ส่งสัญญาณเตือนที่ไม่ถูกต้อง, ลดระดับการทำงานลง หรือไม่สามารถทำงานได้เลย

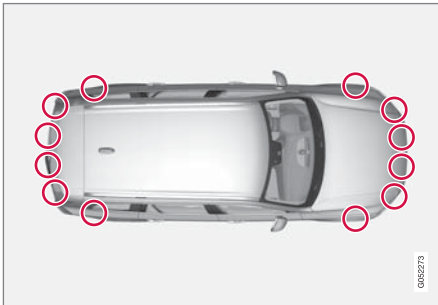

ตำแหน่งของเซ็นเซอร์ช่วยจอด

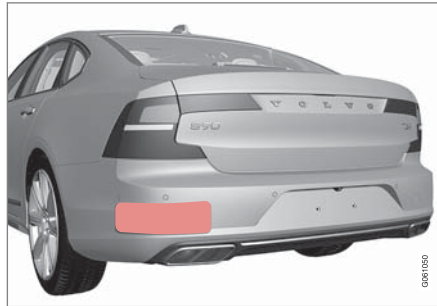

ตำแหน่งของชุดเรดาร์ด้านหลัง รักษาพื้นผิวที่ระบุไว้ให้สะอาดอยู่เสมอ - ทั้งด้านซ้ายและด้านขวา รวมถึงด้านข้างของรถด้วย

- เพื่อให้แน่ใจว่าการทำงานได้ประสิทธิภาพมากที่สุด บริเวณด้านหน้าของเซ็นเซอร์ต้องสะอาดอยู่เสมอ
- ห้ามติดวัตถุใดๆ เทปหรือป้ายต่างๆ ในบริเวณเซ็นเซอร์
- ทำความสะอาดเลนส์กล้องเป็นประจำโดยใช้น้ำอุ่นและแชมพูล้างรถ ระวังระวังอย่าให้เกิดรอยขีดข่วนบนเลนส์

! **สำคัญ**

การบำรุงรักษาส่วนประกอบของระบบช่วยเหลือคนขับอาจทำได้ที่ศูนย์บริการเท่านั้น⁶²

ข้อมูลที่เกี่ยวข้อง

- ชุดกล้อง (น. 429)
- ชุดเรดาร์ (น. 423)
- ข้อจำกัดสำหรับชุดกล้องและเรดาร์ (น. 430)
- กล้องช่วยจอด* (น. 496)

⁶² ขอแนะนำให้ติดต่อศูนย์บริการของวอลโว่ที่ได้รับการแต่งตั้ง

การช่วยเหลือคนขับ

City Safety™

City Safety⁶³ สามารถเตือนคนขับโดยใช้การเตือนแบบมองเห็น, เสียงเตือนการเตือนด้วยการสั่นสะเทือนเป็นจังหวะของแป้นเบรก เพื่อช่วยคนขับในการตรวจจับคนเดินถนน, คนขับขี่รถจักรยาน, สัตว์ขนาดใหญ่ และรถคันอื่น ที่ปรากฏตัวขึ้นอย่างรวดเร็ว จากนั้น รถจะพยายามทำการเบรกโดยอัตโนมัติ ยกเว้นในกรณีที่คนขับดำเนินการด้วยตัวเขาเองภายในช่วงเวลาที่เหมาะสม

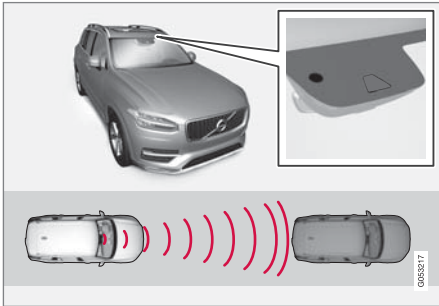

ตำแหน่งของชุดเรดาร์

City Safety สามารถป้องกันการชนและลดความเร็วในการชนได้

63 ฟังก์ชันอาจมีให้บริการในบางตลาดเท่านั้น

City Safety เป็นระบบช่วยเหลือคนขับเมื่อมีความเสี่ยงต่อการเกิดการชนคนเดินถนน, สัตว์ขนาดใหญ่, คนขับขี่รถจักรยาน หรือรถคันอื่น

ฟังก์ชัน City Safety สามารถช่วยคนขับในการหลีกเลี่ยงการชนในขณะที่การจราจรหนาแน่น เช่น เมื่อมีการเปลี่ยนแปลงของการจราจรข้างหน้า รวมถึงการเสียสมาธิชั่วคราว ซึ่งอาจทำให้เกิดอุบัติเหตุได้

ฟังก์ชันจะช่วยเหลือคนขับโดยการเบรกโดยอัตโนมัติเมื่อมีความเสี่ยงจะเกิดการชน ถ้าคนขับไม่เบรก และ/หรือ หักพวงมาลัยหลบในเวลาที่เหมาะสม

City Safety จะสั่งการเบรกในระยะใกล้ในทันที และหยุดรถในสถานการณ์ปกติ คือที่ด้านหลังของรถคันหน้า

City Safety ถูกกระตุ้นในสถานการณ์ที่คนขับควรจะเริ่มต้นการเบรกเร็วขึ้น ซึ่งเป็นเหตุผลที่ไม่สามารถช่วยเหลือคนขับได้ในทุกสถานการณ์

City Safety ถูกออกแบบให้เริ่มการทำงานล่าช้าที่สุดเพื่อหลีกเลี่ยงไม่ให้มีการแทรกแซงโดยไม่จำเป็น

โดยปกติแล้ว คนขับหรือผู้โดยสารจะไม่สามารถสังเกตเห็นว่า City Safety ทำงานอยู่ นอกจากในกรณีที่เกิดสถานการณ์ที่รถเกือบจะเกิดการชนเท่านั้น

คำเตือน

- ฟังก์ชันการเบรกอัตโนมัติของ City Safety สามารถป้องกันการชนหรือลดความเร็วในการชนลงได้ แต่เพื่อให้แน่ใจได้ถึงประสิทธิภาพในการเบรกสูงสุด คนขับควรเหยียบแป้นเบรกด้วยเสมอ ถึงแม้ว่าจะทำการเบรกโดยอัตโนมัติก็ตาม
- การเตือนและการช่วยบังคับเลี้ยวจะทำงานเมื่อมีความเสี่ยงต่อการชนสูงเท่านั้น ดังนั้น ห้ามไม่ให้ท่านรอให้การเตือนการชนหรือ City Safety เข้าแทรกการทำงาน
- การเตือนและการเข้าแทรกการทำงานของเบรกสำหรับคนเดินเท้าและผู้ขับขี่รถจักรยานจะหยุดการทำงานเมื่อความเร็วรถสูงกว่า 80 กม./ชม. (50 ไมล์ต่อชั่วโมง)
- City Safety จะไม่สั่งงานฟังก์ชันการเบรกอัตโนมัติในกรณีที่มีการเร่งความเร็วสูง

คำเตือน

- ฟังก์ชันเป็นการให้ความช่วยเหลือเพิ่มเติมสำหรับคนขับที่มีจุดมุ่งหมายเพื่อเพิ่มความสะดวกสบายในการขับขี่และเพิ่มความปลอดภัยให้สูงขึ้น ฟังก์ชันนี้อาจไม่สามารถรับมือกับสถานการณ์การจราจร, สภาพอากาศ และสภาพถนนบางรูปแบบได้
- ขอแนะนำให้คนขับอ่านทุกส่วนในคู่มือสำหรับเจ้าของรถที่เกี่ยวข้องกับฟังก์ชันนี้ เพื่อเรียนรู้เกี่ยวกับปัจจัยต่างๆ เช่น ข้อจำกัดของระบบ และสิ่งที่คนขับควรทราบก่อนที่จะใช้งานระบบเป็นต้น
- ฟังก์ชันของระบบช่วยเหลือคนขับไม่ได้เข้ามาแทนความระมัดระวังและการตัดสินใจของคนขับแต่อย่างใด คนขับเป็นผู้รับผิดชอบในการทำให้แน่ใจได้ถึงการขับขี่ที่ปลอดภัย, ที่ความเร็วที่เหมาะสม, ด้วยระยะห่างจากรถคันอื่นที่เหมาะสม และเป็นไปตามกฎจราจรและข้อบังคับที่มีผลใช้ในขณะนั้นๆ อยู่เสมอ

ข้อมูลที่เกี่ยวข้อง

- ระบบช่วยเหลือคนขับ (น. 366)
- พารามิเตอร์และฟังก์ชันย่อยของ City Safety (น. 438)
- การตั้งค่าระยะห่างการเตือนสำหรับ City Safety (น. 440)
- การตรวจจับสิ่งกีดขวางด้วย City Safety (น. 442)
- การเบรก City Safety สำหรับรถที่วิ่งสวนมา (น. 448)
- City Safety เมื่อการบังคับรถเพื่อหลบหลีกถูกระงับไว้ (น. 446)
- City Safety ในการจราจรตัดผ่าน (น. 444)
- ข้อจำกัดสำหรับ City Safety ในระบบเตือนขณะถอยรถออกจากที่จอดรถ (น. 446)
- ข้อจำกัดของ City Safety (น. 449)
- ข้อความของ City Safety (น. 452)

พารามิเตอร์และฟังก์ชันย่อยของ City Safety

City Safety สามารถหลีกเลี่ยงการชนกับรถคันอื่น, คนขับรถจักรยาน, คนเดินถนน หรือสัตว์ขนาดใหญ่ ที่อยู่ด้านหน้ารถได้โดยการลดความเร็วของรถ โดยใช้ฟังก์ชันการเบรกอัตโนมัติ

ถ้าความเร็วแตกต่างกันมากกว่าความเร็วที่ระบุไว้ดังต่อไปนี้ ฟังก์ชันการเบรกอัตโนมัติของ City Safety จะไม่สามารถป้องกันการชนได้ แต่จะลดความรุนแรงของผลสืบเนื่องจากการชนให้น้อยลง

รถยนต์

สำหรับรถด้านหน้า City Safety สามารถลดความเร็วลงได้ถึง 60 กม./ชม. (37 ไมล์ต่อชั่วโมง)

คนขับขี่รถจักรยาน

สำหรับคนขับรถจักรยาน City Safety สามารถลดความเร็วลงได้ถึง 50 กม./ชม. (30 ไมล์ต่อชั่วโมง)

คนเดินถนน

สำหรับคนเดินถนน City Safety สามารถลดความเร็วลงได้ถึง 45 กม./ชม. (28 ไมล์ต่อชั่วโมง)

สัตว์ขนาดใหญ่

ในกรณีที่มีความเสี่ยงที่จะเกิดการชนกับสัตว์ขนาดใหญ่ City Safety สามารถลดความเร็วของรถลงได้ถึง 15 กม./ชม. (9 ไมล์ต่อชั่วโมง)

ฟังก์ชันการเบรกสำหรับสัตว์ขนาดใหญ่มีจุดมุ่งหมายเพื่อลดแรงกระแทกที่ความเร็วสูง และจะมีประสิทธิภาพสูงสุดที่ความเร็วสูงกว่า 70 กม./ชม. (43 ไมล์ต่อชั่วโมง) แต่จะมีประสิทธิภาพน้อยลงที่ความเร็วต่ำ

ฟังก์ชันย่อยสำหรับ City Safety

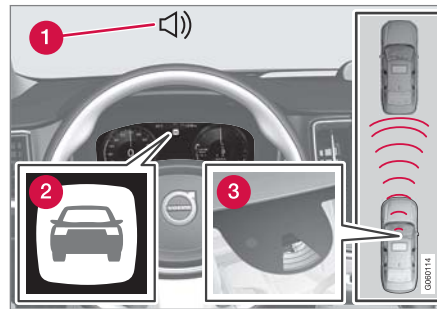

ภาพรวมของการทำงาน

- 1 สัญญาณเสียงเตือนในกรณีที่ที่มีความเสี่ยงต่อการชน
- 2 สัญญาณเตือนในกรณีที่มีความเสี่ยงต่อการชน
- 3 การวัดระยะห่างด้วยซูดกล้องและเรดาร์

City Safety จะดำเนินการสามขั้นตอนตามลำดับต่อไปนี้:

1. การเตือนการชน
2. การเสริมการเบรก
3. เบรกอัตโนมัติ

ข้อความต่อไปนี้จะอธิบายสิ่งที่เกิดขึ้นในระหว่างขั้นตอน 3 ขั้นตอนนี้:

1 - การเตือนการชน

ในขั้นแรก คนขับจะได้รับการเตือนถึงการชนที่มีโอกาสเกิดขึ้นสูง

ถ้ารถมี Head-up display * ติดตั้งอยู่ การเตือนจะแสดงขึ้นบนกระจกหน้าโดยใช้สัญลักษณ์การกะพริบ

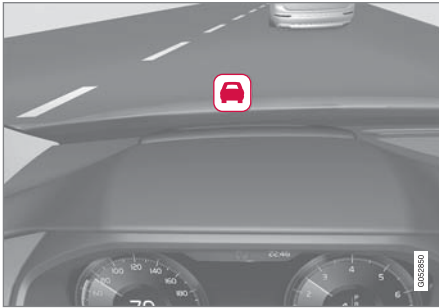

สัญลักษณ์สำหรับการเตือนการชนบนกระจกหน้า

❗ หมายเหตุ

แสงแดดจัด, แสงสะท้อน, สภาพแสงที่แตกต่างกันอย่างมาก, การใช้แว่นกันแดด หรือถ้าคนขับไม่ได้มองตรงไปข้างหน้า อาจทำให้มองเห็นสัญญาณเตือนแบบภาพบนกระจกหน้าได้ยาก

City Safety สามารถตรวจจับคนเดินถนน, คนขับขี่รถจักรยาน หรือรถที่จอดอยู่กับที่หรือเคลื่อนที่ในทิศทางเดียวกันที่ด้านหน้าของรถของท่านได้ City Safety ยังสามารถตรวจจับคนเดินถนน, คนขับขี่รถจักรยาน หรือสัตว์ขนาดใหญ่ที่กำลังข้ามถนนที่ด้านหน้าของรถได้อีกด้วย

ในกรณีที่มีความเสี่ยงต่อการชนกับคนเดินถนน สัตว์ขนาดใหญ่ คนขับรถจักรยาน หรือรถคันอื่น จะมีการแจ้งให้คนขับทราบโดยใช้คำเตือนแบบมองเห็น เสียงเตือน และการเตือนด้วยการสั่นสะเทือนเป็นจังหวะของเบ้นเบรก จะไม่มีการสั่นสะเทือนเป็นจังหวะของเบ้นเบรกที่ความเร็วต่ำ, เมื่อคนขับเหยียบเบรกอย่างรวดเร็ว หรือเมื่อมีการเร่งความเร็ว ความถี่ในการสั่นของเบ้นเบรกจะแตกต่างกันตามความเร็วของรถ

2 - การเสริมการเบรก

ถ้าความเสี่ยงต่อการชนยังคงเพิ่มมากขึ้นหลังการเตือนการชน การเสริมการเบรกจะถูกกระตุ้นให้ทำงาน

การเสริมการเบรกจะช่วยเสริมการเบรกของคนขับ ถ้าระบบพิจารณาว่า การเบรคนั้นไม่เพียงพอที่จะหลีกเลี่ยงการชน

3 - การเบรกอัตโนมัติ

ฟังก์ชันการเบรกอัตโนมัติจะทำงานเป็นลำดับสุดท้าย

ถ้าอยู่ในสถานการณ์เช่นนี้ และคนขับยังไม่เริ่มดำเนินการใดๆ และมีความเสี่ยงที่จะเกิดการชนสูงมาก ฟังก์ชันการเบรกอัตโนมัติจะถูกกระตุ้นให้ทำงาน ไม่ว่าคนขับจะเบรกด้วยตนเองหรือไม่ก็ตาม จากนั้น ระบบจะทำการเบรกโดยใช้แรงเบรกเต็มที่เพื่อลดความเร็วในการชน หรือโดยใช้แรงเบรกในระดับที่เพียงพอที่จะหลีกเลี่ยงไม่ให้เกิดการชนได้

ตัวปรับความตึงเข็มขัดนิรภัยสามารถทำงานได้ร่วมกับฟังก์ชันเบรกอัตโนมัติ

ในบางสถานการณ์ การเบรกอัตโนมัติอาจเริ่มต้นจากการเบรกเล็กน้อย จากนั้นจึงค่อยๆ เพิ่มแรงเบรกขึ้นจนถึงการเบรกเต็มที่

เมื่อ City Safety ได้ป้องกันการชนกับวัตถุที่อยู่กับที่แล้ว รถจะยังคงจอดอยู่กับที่เพื่อรอการดำเนินการโดยคนขับ ถ้ามีการเบรกเนื่องจากรถคันหน้าเคลื่อนที่ช้ากว่า ความเร็วของรถของท่านจะถูกลดลงจนเท่ากับความเร็วของรถคันหน้า





i **หมายเหตุ**

ในรถยนต์ที่ใช้เกียร์ธรรมดา เครื่องยนต์จะหยุดทำงานเมื่อฟังก์ชันเบรกอัตโนมัติทำการหยุดรถยนต์ เว้นแต่คนขับได้ดำเนินการกดแป้นคลัทช์เอาไว้

คนขับสามารถหยุดการแทรกการทำงานของเบรกได้ตลอดเวลาโดยการเหยียบคันเร่งลงจนสุด

i **หมายเหตุ**

เมื่อ City Safety สั่งงานเบรก ไฟเบรกจะติดสว่าง

เมื่อ City Safety ทำงานและทำการเบรก จอแสดงผลสำหรับคนขับจะแสดงข้อความที่แจ้งว่าฟังก์ชันกำลังทำงานอยู่

⚠ คำเตือน

ห้ามคนขับใช้ City Safety เพื่อเปลี่ยนพฤติกรรมคนขับที่เขา - ห้ามไม่ให้คนขับขึ้นอยู่กับ City Safety เพียงอย่างเดียวและปล่อยให้ระบบทำการเบรก

ข้อมูลที่เกี่ยวข้อง

- City Safety™ (น. 436)
- จอแสดงผลบนกระจกหน้า* (น. 205)
- ชุดดึงเข็มขัดนิรภัยกลับ (น. 52)

การตั้งค่าระยะห่างการเตือนสำหรับ City Safety

City Safety จะทำงานอยู่ตลอดเวลา แต่คนขับสามารถเลือกระยะห่างที่จะทำการเตือนได้

i **หมายเหตุ**

ท่านไม่สามารถปิดใช้งานฟังก์ชัน City Safety ได้ ฟังก์ชันนี้จะทำงานโดยอัตโนมัติเมื่อสตาร์ทเครื่องยนต์/เริ่มการทำงานด้วยระบบไฟฟ้า และจะทำงานอยู่จนกระทั่งดับเครื่องยนต์/ปิดการทำงานด้วยระบบไฟฟ้า

ระยะทางการเตือนจะเป็นตัวกำหนดความไวของระบบ และจะปรับระยะทางที่จะส่งคำเตือนแบบมองเห็น, เสียงเตือน และการสั่นสะเทือนเป็นจังหวะของเบรก

ในการเลือกระยะห่างที่จะทำการเตือน:

1. เลือก Settings → My Car → IntelliSafe ในมุมมองระดับบนสุดของจอแสดงผลส่วนกลาง
2. ใน City Safety Warning, เลือก Late, Normal หรือ Early เพื่อตั้งค่าระยะห่างที่จะทำการเตือนที่ต้องการ

ถ้าการตั้งค่า Early ทำให้เกิดการเตือนมากเกินไป ซึ่งอาจรบกวนท่านในบางสถานการณ์ ท่านสามารถเลือกใช้ระยะเวลาที่จะทำการเตือน Normal หรือ Late ได้

เมื่อรู้สึกว่าการเตือนบ่อยครั้งเกินไปหรือรบกวนสมาธิของท่าน ท่านสามารถลดระยะเวลาที่จะทำการเตือนได้ ซึ่งจะทำให้จำนวนครั้งของการเตือนลดลง และส่งผลให้ City Safety ทำการเตือนในภายหลังแทน

ระยะห่างที่จะทำการเตือน Late ควรใช้ในกรณีเฉพาะบางกรณีเท่านั้น เช่น ในการขับขี่แบบขับไถ เป็นต้น

คำเตือน

- ไม่มีระบบอัตโนมัติที่สามารถรับประกันการทำงานได้ถูกต้อง 100 % ในทุกสถานการณ์ ดังนั้น ห้ามทำการทดสอบ City Safety โดยการขับรถเข้าหาผู้คนหรือรถคันอื่น การทำเช่นนี้อาจทำให้เกิดความเสียหายร้ายแรง และเสี่ยงต่อการบาดเจ็บและเสียชีวิตได้
- City Safety จะเตือนคนขับในกรณีที่มีความเสี่ยงต่อการชน แต่การทำงานนี้จะไม่สามารถลดเวลาตอบสนองของคนขับได้
- ถึงแม้ว่าระยะการเตือนถูกตั้งค่าได้เป็น Early การเตือนอาจเกิดขึ้นล่าช้าในบางสถานการณ์ เช่น เมื่อมีความเร็วแตกต่างกันมาก หรือเมื่อรถคันหน้าเบรกอย่างกะทันหัน เป็นต้น
- เมื่อตั้งระยะห่างสำหรับการเตือนไว้ที่ Early การเตือนจะทำงานล่วงหน้าเร็วขึ้น กรณีนี้อาจหมายความว่า การเตือนจะแสดงขึ้นบ่อยครั้งกว่าที่ระยะการเตือน Normal แต่ขอแนะนำให้ใช้เนื่องจากจะทำให้ City Safety สามารถทำงานได้มีประสิทธิภาพมากขึ้น

หมายเหตุ

คำเตือนพร้อมตัวแสดงทิศทางสำหรับ Rear Collision Warning จะถูกยกเลิกการทำงานถ้าตั้งค่าระยะห่างในการเตือนสำหรับการเตือนการชนในฟังก์ชัน City Safety ไว้ที่ระดับต่ำสุด "Late" อย่างไรก็ตาม ตัวดึงเข็มขัดนิรภัยที่นั่งและการเบรกจะยังคงทำงานอยู่

ข้อมูลที่เกี่ยวข้อง

- City Safety™ (น. 436)
- Rear Collision Warning (น. 453)

การตรวจจับสิ่งกีดขวางด้วย City Safety

City Safety สามารถช่วยคนขับในการตรวจจับรถยนต์ คนปั่นจักรยาน สัตว์ขนาดใหญ่ และคนเดินถนน

รถยนต์

City Safety สามารถตรวจจับรถยนต์ที่จอดอยู่กับที่หรือเคลื่อนที่ในทิศทางเดียวกับรถของท่านได้ ฟังก์ชันนี้ยังสามารถตรวจจับรถยนต์ที่วิ่งสวนมาและการจลาจลตัดผ่านได้ในบางกรณีอีกด้วย

เพื่อให้ City Safety สามารถตรวจจับรถยนต์ได้ในความมืด ไฟหน้าและไฟท้ายของรถยนต์ต้องทำงานและส่องสว่างชัดเจน

ผู้ขับขี่จักรยาน

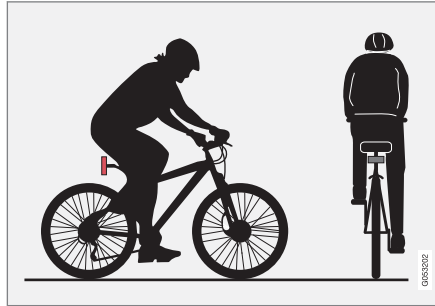

ตัวอย่างที่ดีที่สุดที่ City Safety แปลความหมายว่าเป็นคนขับรถจักรยานคือ มีเส้นโครงร่างของลำตัวและของรถจักรยานอย่างชัดเจน

ระบบจะสามารถทำงานได้ดีที่สุดก็ต่อเมื่อ ฟังก์ชันของระบบที่ทำหน้าที่ตรวจจับคนขับขี่รถจักรยานได้รับข้อมูลที่ชัดเจนที่สุดเกี่ยวกับโครงร่างของคนขับและรถจักรยาน โดยต้องสามารถระบุรถจักรยาน, ศีรษะ, แขน, ไหล่, ขา, ลำตัวส่วนบนและส่วนล่าง ร่วมกับรูปแบบการเคลื่อนที่ของคนทั่วไปได้

ถ้ากล้องมองไม่เห็นบริเวณส่วนใหญ่ของคนขับขี่รถจักรยานหรือรถจักรยาน ระบบจะไม่สามารถตรวจจับคนขับขี่รถจักรยานได้

เพื่อให้ฟังก์ชันสามารถตรวจจับคนขับขี่รถจักรยานได้ คนขับขี่รถจักรยานจะต้องเป็นผู้ใหญ่และกำลังขี่จักรยานสำหรับผู้ใหญ่เท่านั้น

⚠ คำเตือน

City Safety เป็นระบบช่วยเหลือคนขับอย่างหนึ่ง และอาจไม่สามารถตรวจจับคนขับขี่รถจักรยานได้ในบางสถานการณ์ และจะไม่สามารถมองเห็นบางอย่าง เช่น:

- คนขับขี่รถจักรยานที่ถูกบังไว้บางส่วน
- คนขับขี่รถจักรยาน ถ้าฉากหลังมีลักษณะคล้ายคลึงและกลมกลืนไปกับคนขับขี่รถจักรยานคนนั้น - การเตือนและการแทรกการทำงานด้วยการเบรกอาจล่าช้า หรือไม่เกิดขึ้นเลย
- คนขับขี่รถจักรยานที่สวมเสื้อผ้าที่บดบังโครงร่างของลำตัว
- จักรยานที่มีสัมภาระขนาดใหญ่

ถือเป็นความรับผิดชอบของคนขับเสมอที่จะต้องขับรถอย่างถูกต้องและรักษาระยะห่างที่ปลอดภัยโดยสอดคล้องกับความเร็วยก

คนเดินถนน

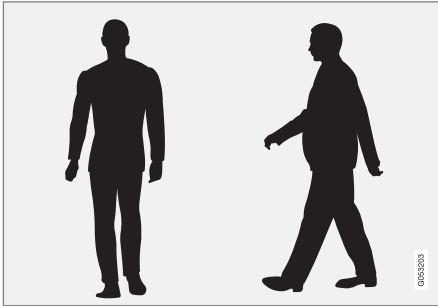

ตัวอย่างที่ดีที่สุดของสิ่งที่จะบ่งชี้ว่าเป็นคนเดินเท้าที่มีรูปร่างชัดเจน

ระบบจะสามารถทำงานได้ดีที่สุดก็ต่อเมื่อ ฟังก์ชันของระบบที่ทำหน้าที่ตรวจจับคนเดินถนนได้รับข้อมูลที่ชัดเจนที่สุดเกี่ยวกับโครงร่างของคน โดยต้องสามารถระบุศีรษะ, แขน, ไหล่, ขา, ลำตัวส่วนบนและส่วนล่าง ร่วมกับรูปแบบการเคลื่อนที่ของคนทั่วไปได้

เพื่อให้สามารถตรวจจับคนเดินถนนได้ ตัวคนเดินถนนกับพื้นหลังจะต้องมีความแตกต่างกันชัดเจน ซึ่งเสื้อผ้า, พื้นหลังและอากาศจะส่งผลต่อลักษณะดังกล่าว โดยหากไม่มีความแตกต่าง ระบบอาจตรวจจับคนเดินถนนได้ช้าหรืออาจตรวจจับไม่ได้เลย ซึ่งนั่นหมายถึงการเตือนหรือการเบรกจะเกิดขึ้นช้าตามไปด้วยหรืออาจถูกข้ามไป

City Safety ยังสามารถตรวจจับคนเดินถนนในที่มีมืดได้อีกด้วย ถ้าไฟหน้าของรถส่องไปพบคนเดินเท้า

คำเตือน

City Safety เป็นระบบช่วยเหลือคนขับอย่างหนึ่งและอาจไม่สามารถตรวจจับคนเดินถนนได้ในบางสถานการณ์ และจะไม่สามารถมองเห็นบางอย่างเช่น

- คนเดินถนนที่ไม่ชัดเจนเป็นบางส่วน, ผู้ที่แต่งกายด้วยเสื้อผ้าที่ปกปิดแนวโครงร่างของลำตัวหรือคนเดินถนนที่มีความสูงไม่ถึง 80 ซม. (32 นิ้ว)
- คนเดินถนน ถ้าจากหลังของคนเดินถนนมีลักษณะคล้ายคลึงและกลมกลืนไปกับตัวคนเดินถนน - การเตือนและการแทรกการทำงานของการเบรกอาจล่าช้า หรือไม่เกิดขึ้นเลย
- คนเดินถนนที่ถือสิ่งของที่มีขนาดใหญ่กว่าตัวถือเป็นความรับผิดชอบของคนขับเสมอที่จะต้องขับรถอย่างถูกต้องและรักษาระยะห่างที่ปลอดภัยโดยสอดคล้องกับความเร็วยุทธ

สัตว์ขนาดใหญ่

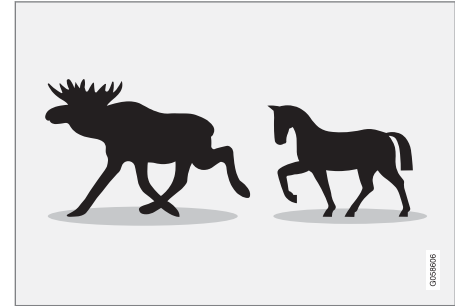

ตัวอย่างที่ดีที่สุดที่ City Safety ตีความหมายว่าเป็นสัตว์ขนาดใหญ่ก็คือ สัตว์ที่อยู่กับที่หรือเดินอย่างช้าๆ และสามารถตรวจจับเส้นโครงร่างของลำตัวได้อย่างชัดเจน

หากมีสัตว์ขนาดใหญ่อยู่ด้านหน้ารถของท่าน Large Animal Detection (ซึ่งเป็นส่วนหนึ่งของ City Safety) สามารถเตือนให้ท่านทราบได้ในบางสถานการณ์ รวมทั้งทำการช่วยเบรก

เงื่อนไขของประสิทธิภาพการทำงานที่ดีที่สุดของระบบก็คือ ฟังก์ชันของระบบที่ตรวจจับสัตว์ขนาดใหญ่ (เช่น กวางขนาดใหญ่และม้า เป็นต้น) ได้รับข้อมูลเกี่ยวกับเส้นโครงร่างของลำตัวได้อย่างชัดเจนที่สุด โดยต้องสามารถระบุสัตว์นั้นได้โดยตรงจากด้านข้าง ร่วมกับรูปแบบการเคลื่อนที่ตามปกติของสัตว์ชนิดนั้นๆ



การช่วยเหลือคนขับ

◀◀ ถ้ากล้องของฟังก์ชันไม่สามารถมองเห็นส่วนใดส่วนหนึ่งของลำตัวของสัตว์ได้ ระบบก็ไม่สามารถตรวจจับสัตว์ได้

City Safety ยังสามารถตรวจจับสัตว์ขนาดใหญ่ในที่มีมืดได้อีกด้วย ถ้าไฟหน้าของรถส่องไปพบสัตว์ขนาดใหญ่ในนั้น

⚠ คำเตือน

City Safety เป็นระบบช่วยเหลือคนขับอย่างหนึ่งและอาจไม่สามารถตรวจจับสัตว์ขนาดใหญ่ได้ในบางสถานการณ์ และจะไม่สามารถมองเห็นบางอย่าง เช่น:

- สัตว์ขนาดใหญ่ที่ถูกบังไว้บางส่วน
- สัตว์ขนาดใหญ่ที่มองจากด้านหน้าหรือด้านหลัง
- สัตว์ขนาดใหญ่ที่วิ่งหรือเคลื่อนที่อย่างรวดเร็ว
- สัตว์ขนาดใหญ่ ถ้าจากหลังมีลักษณะคล้ายคลึงและกลมกลืนไปกับสัตว์ขนาดใหญ่ นั้น - การเตือนและการแทรกการทำงานด้วยการเบรกอาจล่าช้า หรือไม่เกิดขึ้นเลย
- สัตว์ขนาดเล็ก เช่น สุนัขและแมว เป็นต้น

ถือเป็นความรับผิดชอบของคนขับเสมอที่จะต้องขับรถอย่างถูกต้องและรักษาระยะห่างที่ปลอดภัยโดยสอดคล้องกับความเร็วรถ

ข้อมูลที่เกี่ยวข้อง

- City Safety™ (น. 436)
- ข้อจำกัดของ City Safety (น. 449)
- ข้อจำกัดสำหรับ City Safety ในระบบเตือนขณะถอยรถออกจากที่จอดรถ (น. 446)

City Safety ในการจราจรตัดผ่าน

City Safety จะช่วยคนขับเมื่อเลี้ยวหรือขับรถข้ามทางแยกที่มีรถตัดผ่าน

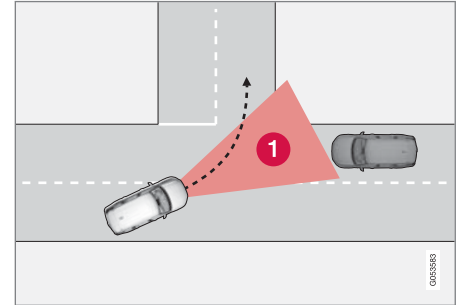

1 พื้นที่ซึ่ง City Safety สามารถตรวจจับรถที่วิ่งตัดผ่านได้ เพื่อให้ City Safety สามารถตรวจจับรถที่เคลื่อนที่เข้ามาในเส้นทางที่อาจเกิดการชนได้ ชั้นแรก รถที่เคลื่อนที่เข้ามาในนั้นจะต้องเข้ามาอยู่ในพื้นที่ซึ่ง City Safety สามารถวิเคราะห์สถานการณ์ได้เสียก่อน

นอกจากนั้น สภาพต่างๆ ต้องเป็นไปตามเงื่อนไขต่อไปนี้ด้วย:

- รถของท่านจะต้องขับด้วยความเร็วไม่ต่ำกว่า 4 กม./ชม. (3 ไมล์ต่อชั่วโมง)
- รถของท่านจะต้องเลี้ยวซ้ายในทิศทางที่ทำการจราจรแบบขับทางด้านขวา (หรือเลี้ยวขวาในการจราจรแบบขับทางด้านซ้าย)
- รถที่เคลื่อนที่เข้ามาจะต้องเปิดไฟหน้า

คำเตือน

ระบบช่วยเหลือคนขับจะเตือนเกี่ยวกับสิ่งกีดขวางเฉพาะเมื่อชุดเรดาร์ของระบบตรวจจับได้เท่านั้น ด้วยเหตุนี้ จึงอาจไม่มีการเตือนหรือการเตือนอาจล่าช้าได้

- ห้ามรอให้สัญญาณเตือนทำงานหรือแทรกการทำงาน ให้ทำการเบรกเมื่อจำเป็น

คำเตือน

- ฟังก์ชันเป็นการให้ความช่วยเหลือเพิ่มเติมสำหรับคนขับที่มีจุดมุ่งหมายเพื่อเพิ่มความสะดวกสบายในการขับขี่และเพิ่มความปลอดภัยให้สูงขึ้น ฟังก์ชันนี้อาจไม่สามารถรับมือกับสถานการณ์การจราจร, สภาพอากาศ และสภาพถนนบางรูปแบบได้
- ขอแนะนำให้คนขับอ่านทุกส่วนในคู่มือสำหรับเจ้าของรถที่เกี่ยวข้องกับฟังก์ชันนี้ เพื่อเรียนรู้เกี่ยวกับปัจจัยต่างๆ เช่น ข้อจำกัดของระบบ และสิ่งที่คนขับควรทราบก่อนที่จะใช้งานระบบเป็นต้น
- ฟังก์ชันของระบบช่วยเหลือคนขับไม่ได้เข้ามาแทนความระมัดระวังและการตัดสินใจของคนขับแต่อย่างใด คนขับเป็นผู้รับผิดชอบในการทำให้แน่ใจได้ถึงการใช้รถอย่างปลอดภัย, ที่ความเร็วที่เหมาะสม, ด้วยระยะห่างจากรถคันอื่นที่เหมาะสม และเป็นไปตามกฎจราจรและข้อบังคับที่มีผลใช้ในขณะนั้นๆ อยู่เสมอ

ข้อมูลที่เกี่ยวข้อง

- City Safety™ (น. 436)
- ข้อจำกัดสำหรับ City Safety ในระบบเตือนขณะถอยรถออกจากที่จอดรถ (น. 446)

ข้อจำกัดสำหรับ City Safety ในระบบเตือนขณะถอยรถออกจากที่จอดรถ

ในบางกรณี City Safety ไม่สามารถช่วยเหลือคนขับในด้านความเสี่ยงที่จะเกิดการชนเนื่องจากการจราจรตัดผ่านได้มากนัก

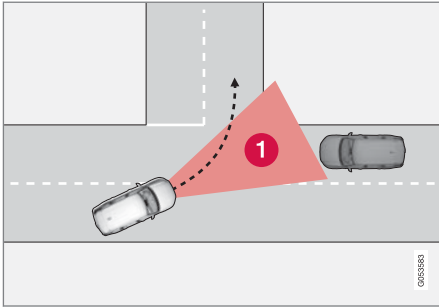

ตัวอย่างเช่น:

- ระบบควบคุมเสถียรภาพ ESC จะเข้าแทรกการทำงานในกรณีที่เกิดสภาพการขับขึ้นบนถนนที่ลื่น
- ถ้าตรวจพบรถที่เคลื่อนที่เข้ามาได้เข้าเกินไป
- ถ้ารถที่วิ่งเข้ามาถูกบังด้วยสิ่งใดสิ่งหนึ่ง
- ถ้ารถที่เคลื่อนที่เข้ามาปิดไฟหน้าไว้

- ถ้ารถที่เคลื่อนที่เข้ามา มีลักษณะการขับที่ไม่สามารถคาดเดาได้ เช่น การเปลี่ยนช่องทางเดินรถอย่างรวดเร็วในช่วงสุดท้าย

หมายเหตุ

ฟังก์ชันนี้จะใช้ชุดกล้องและเรดาร์ซึ่งมีการจำกัดการใช้งานทั่วไป

ข้อมูลที่เกี่ยวข้อง

- City Safety ในการจราจรตัดผ่าน (น. 444)
- ข้อจำกัดของ City Safety (น. 449)
- ข้อจำกัดสำหรับชุดกล้องและเรดาร์ (น. 430)

City Safety เมื่อการบังคับรถเพื่อหลบหลีกถูกเร่งไว้

City Safety มีคุณสมบัติในการช่วยคนขับโดยการเบรกโดยอัตโนมัติตั้งแต่เนิ่น ๆ ในกรณีที่ไม่สามารถหลีกเลี่ยงการชนโดยใช้การหักพวงมาลัยเพียงอย่างเดียวได้

City Safety จะช่วยคนขับโดยการพยายามตรวจหาว่ามี "เส้นทางหลบหลีก" ไปทางด้านข้างหรือไม่อยู่ตลอดเวลา ในกรณีที่พบรถคันหน้าที่ขับช้าหรือจอดอยู่กับที่ในระยะกระชั้นชิด

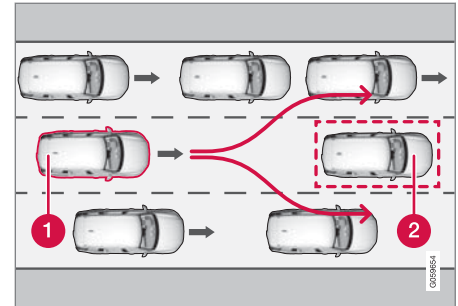

รถของท่าน (1) "มองเห็น" ว่าไม่มีทางเลือกสำหรับการหลบหลีกจากรถคันหน้า (2) จึงทำการเบรกตั้งแต่เนิ่น ๆ โดยอัตโนมัติ

1 รถของท่าน**2** รถที่เคลื่อนที่ช้า/จอดอยู่กับที่

City Safety จะไม่เข้าแทรกการทำงานโดยใช้ฟังก์ชันการเบรกถ้าคนขับมีโอกาสในการหลีกเลี่ยงการชนโดยการหักพวงมาลัย

อย่างไรก็ตาม ถ้า City Safety ตรวจพบว่าไม่สามารถทำการหักพวงมาลัยได้เนื่องจากสภาพการจราจรในช่องทางเดินรถถัดไป ฟังก์ชันจะสามารถช่วยคนขับได้โดยการเริ่มการเบรกโดยอัตโนมัติตั้งแต่นั้นๆ

คำเตือน

- ฟังก์ชันเป็นการให้ความช่วยเหลือเพิ่มเติมสำหรับคนขับที่มีจุดมุ่งหมายเพื่อเพิ่มความสะดวกสบายในการขับขี่และเพิ่มความปลอดภัยให้สูงขึ้น ฟังก์ชันนี้อาจไม่สามารถรับมือกับสถานการณ์การจราจร, สภาพอากาศ และสภาพถนนบางรูปแบบได้
- ขอแนะนำให้คนขับอ่านทุกส่วนในคู่มือสำหรับเจ้าของรถที่เกี่ยวข้องกับฟังก์ชันนี้ เพื่อเรียนรู้เกี่ยวกับปัจจัยต่างๆ เช่น ข้อจำกัดของระบบ และสิ่งที่คนขับควรทราบก่อนที่จะใช้งานระบบเป็นต้น
- ฟังก์ชันของระบบช่วยเหลือคนขับไม่ได้เข้ามาแทนความระมัดระวังและการตัดสินใจของคนขับแต่อย่างใด คนขับเป็นผู้รับผิดชอบในการทำให้แน่ใจได้ถึงการขับขี่ที่ปลอดภัย, ที่ความเร็วที่เหมาะสม, ด้วยระยะห่างจากรถคันอื่นที่เหมาะสม และเป็นไปตามกฎจราจรและข้อบังคับที่มีผลใช้ในขณะนั้นๆ อยู่เสมอ

หมายเหตุ

ฟังก์ชันนี้จะใช้ชุดกล้องและเรดาร์ซึ่งมีการจำกัดการใช้งานทั่วไป

ข้อมูลที่เกี่ยวข้อง

- City Safety™ (น. 436)
- ข้อจำกัดของ City Safety (น. 449)
- ข้อจำกัดสำหรับชุดกล้องและเรดาร์ (น. 430)

การเบรก City Safety สำหรับรถที่วิ่งสวนมา

City Safety สามารถช่วยคนขับในการเบรกฉุกเฉินได้ ในกรณีที่รถที่วิ่งสวนมาวิ่งตัดเข้ามาในช่องทางเดินรถ

หากรถที่วิ่งสวนมาตัดเข้ามาให้ช่องทางเดินรถของท่าน และไม่สามารถหลีกเลี่ยงการชนได้ City Safety จะลดความเร็วรถของท่านลงเพื่อลดความรุนแรงของการชน

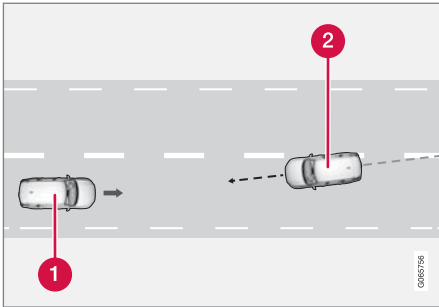

- 1 รถของท่าน
- 2 รถที่วิ่งเข้ามาหา

เพื่อให้ฟังก์ชันสามารถทำงานได้ ต้องเป็นไปตามเงื่อนไขดังต่อไปนี้:

- รถของท่านจะต้องขับขึ้นด้วยความเร็วเกินกว่า 4 กม./ชม. (3 ไมล์ต่อชั่วโมง)
- ต้องเป็นถนนที่ตรง
- ช่องทางเดินรถของท่านต้องมีเครื่องหมายที่ชัดเจน
- รถของท่านต้องอยู่ในตำแหน่งตั้งตรงในช่องทางเดินรถ
- รถที่วิ่งสวนมาต้องอยู่ภายในเครื่องหมายแบ่งช่องทางเดินรถของท่าน
- รถที่เคลื่อนที่เข้ามาจะต้องเปิดไฟหน้า
- ฟังก์ชันนี้จะจัดการได้กับการชนแบบ "ด้านหน้าชนด้านหน้า" เท่านั้น
- ฟังก์ชันนี้สามารถตรวจจပ်ได้เฉพาะรถที่มีสี่ล้อเท่านั้น

i หมายเหตุ

ฟังก์ชันนี้จะใช้ชุดกล้องและเรดาร์ซึ่งมีการจำกัดการใช้งานทั่วไป

⚠ คำเตือน

ระบบช่วยเหลือคนขับจะเตือนเกี่ยวกับสิ่งกีดขวางเฉพาะเมื่อชุดเรดาร์ของระบบตรวจจပ်ได้เท่านั้น ด้วยเหตุนี้ จึงอาจไม่มีการเตือนหรือการเตือนอาจล่าช้าได้

- ห้ามรอให้สัญญาณเตือนทำงานหรือแทรกการทำงาน ให้ทำการเบรกเมื่อจำเป็น

คำเตือน

- ฟังก์ชันเป็นการให้ความช่วยเหลือเพิ่มเติมสำหรับคนขับที่มีจุดมุ่งหมายเพื่อเพิ่มความสะดวกสบายในการขับซึ่งเพิ่มความปลอดภัยให้สูงขึ้น ฟังก์ชันนี้อาจไม่สามารถรับมือกับสถานการณ์การจราจร, สภาพอากาศและสภาพถนนบางรูปแบบได้
- ขอแนะนำให้คนขับอ่านทุกส่วนในคู่มือสำหรับเจ้าของรถที่เกี่ยวข้องกับฟังก์ชันนี้ เพื่อเรียนรู้เกี่ยวกับปัจจัยต่างๆ เช่น ข้อจำกัดของระบบและสิ่งที่คนขับควรทราบก่อนที่จะใช้งานระบบเป็นต้น
- ฟังก์ชันของระบบช่วยเหลือคนขับไม่ได้เข้ามาแทนความระมัดระวังและการตัดสินใจของคนขับแต่อย่างใด คนขับเป็นผู้รับผิดชอบในการทำให้แน่ใจได้ถึง การขับที่ระมัดระวังอย่างปลอดภัย, ที่ความเร็วที่เหมาะสม, ด้วยระยะห่างจากรถคันอื่นที่เหมาะสม และเป็นไปตามกฎจราจรและข้อบังคับที่มีผลใช้ในขณะนั้นๆ อยู่เสมอ

ข้อมูลที่เกี่ยวข้อง

- City Safety™ (น. 436)
- ข้อจำกัดของ City Safety (น. 449)
- ข้อจำกัดสำหรับชุดกล้องและเรดาร์ (น. 430)

ข้อจำกัดของ City Safety

ฟังก์ชัน City Safety⁶⁴ อาจมีข้อจำกัดในการทำงานในบางสถานการณ์

สภาพโดยรอบ

วัตถุที่อยู่ต่ำ

วัตถุที่แขวนในระดับต่ำ เช่น ธงสำหรับสัมภาระที่ยื่นออกมา หรืออุปกรณ์เสริม เช่น หลอดไฟเสริมและแท่งกลม นูนซึ่งมีความสูงมากกว่าฝากระโปรงหน้าจะจำกัดการทำงานนี้

การลื่นไถล

สำหรับพื้นผิวถนนที่ลื่น ระยะเบรกจะไกลขึ้นกว่าปกติ ซึ่งอาจลดความสามารถของ City Safety ในการหลีกเลี่ยงการชนให้น้อยได้ ในบางสถานการณ์ ระบบเบรกป้องกันล้อล็อกและระบบควบคุมเสถียรภาพ ESC⁶⁵ จะให้แรงเบรกที่ตีที่สุดที่เป็นไปได้ในขณะที่สามารถรักษาเสถียรภาพของรถไว้ได้

ไฟจากรถที่วิ่งสวนมา

สัญญาณไฟเตือนบนกระจกหน้าอาจมองเห็นได้ยากในขณะที่แสงแดดจ้า, มีแสงสะท้อน, เมื่อคนขับสวมแว่นตากันแดด หรือถ้าคนขับไม่ได้มองตรงไปข้างหน้า

⁶⁴ ฟังก์ชันอาจมีให้บริการในบางตลาดเท่านั้น

⁶⁵ Electronic Stability Control



◀◀ ความร้อน

ในกรณีที่ห้องโดยสารมีอุณหภูมิสูงเนื่องจากกรณีอย่างเช่น แสงแดดจัด เป็นต้น สัญญาณไฟเตือนบนกระจกหน้าอาจหยุดทำงานชั่วคราว

พื้นที่การมองเห็นของชุดกล้องและเรดาร์

พื้นที่การมองเห็นของกล้องจะจำกัด ดังนั้นจึงอาจไม่สามารถตรวจจับคนเดินถนน, สัตว์ขนาดใหญ่, คนขับที่รถจักรยาน และรถยนต์ได้ในบางสถานการณ์ หรือตรวจจับได้ล่าช้ากว่าที่ควรจะเป็น

รถยนต์ที่เบียดสกปรกอาจถูกตรวจจับได้ช้ากว่ารถคันอื่น และหากอยู่ในที่มืด อาจตรวจจับรถจักรยานยนต์ได้ช้า หรืออาจตรวจจับไม่ได้เลย

ถ้าข้อความในจอแสดงผลสำหรับคนขับระบุว่า กล้องและชุดเรดาร์ถูกบัง City Safety อาจไม่สามารถตรวจจับคนเดินถนน, สัตว์ขนาดใหญ่, คนขับที่รถจักรยาน, รถคันอื่น หรือเส้นด้านข้างของถนนที่อยู่ด้านหน้าของรถได้ ซึ่งหมายความว่าการทำงานของ City Safety อาจลดประสิทธิภาพลง

อย่างไรก็ตาม ข้อความแสดงข้อผิดพลาดอาจไม่แสดงขึ้นในบางสถานการณ์ถ้ามีสิ่งกีดขวางเซ็นเซอร์ที่กระจก

หน้า คนขับจะต้องให้ความสนใจในการรักษากระจกหน้าในบริเวณด้านหน้าของชุดกล้องและเรดาร์ให้สะอาดอยู่เสมอ

! สำคัญ

การบำรุงรักษาส่วนประกอบของระบบช่วยเหลือคนขับอาจทำได้ที่ศูนย์บริการเท่านั้น⁶⁶

การเข้าแทรกการทำงานของคนขับ

การถอยหลัง

เมื่อท่านถอยรถ City Safety จะเปิดการทำงานชั่วคราว

ความเร็วต่ำ

City Safety จะไม่ทำงานที่ความเร็วต่ำมาก นั่นคือต่ำกว่า 4 กม./ชม. (3 ไมล์ต่อชั่วโมง) ซึ่งเป็นสาเหตุให้ระบบไม่เข้าแทรกการทำงานในสถานการณ์ที่รถของท่านเข้าใกล้รถคันหน้าอย่างช้าๆ เช่น เมื่อจอดรถ เป็นต้น

คนขับที่ตื่นตัวอยู่เสมอ

คำสั่งของคนขับจะมีลำดับความสำคัญสูงสุดเสมอ ซึ่งเป็นเหตุผลที่ทำให้ City Safety ไม่เข้าแทรกการทำงานหรือหน่วงเวลาการเตือน/การแทรกการทำงาน ในสถานการณ์ที่คนขับเป็นผู้ตัดสินใจหักเลี้ยวและเร่ง

ความเร็ว ถึงแม้ว่าจะไม่สามารถหลีกเลี่ยงการชนได้ก็ตาม

ลักษณะการขับที่ตื่นตัวอยู่เสมอจะสามารถหน่วงเวลาการเตือนการชนและการเข้าแทรกการทำงาน เพื่อลดการเตือนที่ไม่จำเป็นให้เหลือน้อยที่สุดได้

⁶⁶ ขอแนะนำให้ติดต่อศูนย์บริการของวอลโว่ที่ได้รับการแต่งตั้ง

เบ็ดเตล็ด

คำเตือน

- การเตือนและการแทรกการทำงานของเบรกอาจเกิดขึ้นล่าช้าหรือไม่เกิดขึ้นเลย ถ้าสภาพการจราจรหรือปัจจัยภายนอกต่างๆ ทำให้กล่องและชุดเรดาร์ไม่สามารถตรวจจับคนเดินเท้า, คนขับขี่รถจักรยาน, สัตว์ขนาดใหญ่ หรือรถคันหน้าได้อย่างถูกต้อง
- เพื่อให้สามารถตรวจจับรถคันอื่นได้ในเวลากลางคืน รถเหล่านั้นจะต้องเปิดไฟหน้าและไฟท้ายไว้ และไฟจะต้องสว่างอย่างชัดเจน
- ชุดกล่องและเรดาร์มีช่วงการทำงานที่จำกัดสำหรับคนเดินถนนและผู้ขับขี่รถจักรยาน ระบบจะสามารถทำการเตือนและเข้าแทรกการทำงานด้วยการเบรกได้อย่างมีประสิทธิภาพเมื่อความเร็วสัมพัทธ์ต่ำกว่า 50 กม./ชม. (30 ไมล์ต่อชั่วโมง) สำหรับรถที่จอดอยู่กับที่หรือรถที่เคลื่อนที่ช้า การเตือนและการเข้าแทรกการทำงานด้วยการเบรกจะสามารถทำงานได้อย่างมีประสิทธิภาพที่ความเร็วต่ำไม่เกิน 70 กม./ชม. (43 ไมล์ต่อชั่วโมง) การลดความเร็วสำหรับสัตว์

ขนาดใหญ่จะน้อยกว่า 15 กม./ชม.

(9 ไมล์ต่อชั่วโมง) และสามารถทำงานถึงระดับนี้ได้ที่ความเร็วสูงกว่า 70 กม./ชม.

(43 ไมล์ต่อชั่วโมง) การเตือนและการเข้าแทรกการทำงานด้วยการเบรกสำหรับสัตว์ขนาดใหญ่จะมีประสิทธิภาพน้อยลงที่ความเร็วต่ำกว่านี้

- การเตือนสำหรับรถที่อยู่กับที่หรือที่เคลื่อนที่ช้าและสัตว์ขนาดใหญ่อาจหยุดทำงานเนื่องจากความมืดหรือสภาวะที่มองเห็นไม่ชัดเจนได้
- การเตือนและการเข้าแทรกการทำงานของเบรกสำหรับคนเดินเท้าและผู้ขับขี่รถจักรยานจะปิดการทำงานเมื่อความเร็วรถสูงกว่า 80 กม./ชม. (50 ไมล์ต่อชั่วโมง)
- ห้ามคิดหรือยึดสิ่งใดที่ด้านนอกหรือด้านในของกระจกหน้าที่บริเวณด้านหน้าและรอบๆ กล่องและชุดเรดาร์ — การทำเช่นนี้อาจรบกวนการทำงานของฟังก์ชันการทำงานต่างๆ ที่ใช้กล่องได้
- วัตถุ, หิมะ, น้ำแข็ง หรือสิ่งสกปรกในบริเวณเซ็นเซอร์ของกล่องอาจลดประสิทธิภาพการทำงานของกล่องลง, ทำให้ไม่สามารถทำงานได้

เลย หรือให้การตอบสนองการทำงานที่ไม่ถูกต้อง

หมายเหตุ

ฟังก์ชันนี้จะใช้ชุดกล่องและเรดาร์ซึ่งมีการจำกัดการใช้งานทั่วไป

ขีดจำกัดของตลาด

City Safety ไม่มีให้บริการในบางประเทศ ถ้า City Safety ไม่แสดงขึ้นในเมนู Settings ของจอแสดงผลส่วนกลาง แสดงว่ารถไม่มีฟังก์ชันนี้ติดตั้งอยู่

ค้นหาเส้นทางในมุมมองระดับบนสุดของจอแสดงผลส่วนกลาง:

- Settings → My Car → IntelliSafe

ข้อมูลที่เกี่ยวข้อง

- City Safety™ (น. 436)
- ข้อจำกัดสำหรับ City Safety ในระบบเตือนขณะถอยรถออกจากที่จอดรถ (น. 446)
- ข้อจำกัดสำหรับชุดกล่องและเรดาร์ (น. 430)

การช่วยเหลือคนขับ

ข้อความของ City Safety

ข้อความจำนวนหนึ่งที่เกี่ยวข้องกับ City Safety สามารถแสดงขึ้นบนจอแสดงผลสำหรับคนขับได้

ในตารางต่อไปนี้คือตัวอย่าง

ข้อความ	ความหมาย
City Safety Automatic intervention	เมื่อ City Safety เบรกหรือทำการเบรกอัตโนมัติ สัญญาณหลายๆ อย่างจะแสดงขึ้นบนจอแสดงผลสำหรับคนขับ พร้อมกับข้อความ
City Safety Reduced functionality Service required	ระบบไม่ทำงานตามปกติ ขอแนะนำให้ติดต่อศูนย์บริการของวอลโว่ที่ได้รับการแต่งตั้ง

การลบข้อความสามารถทำได้โดยการกดปุ่ม ซึ่งอยู่ที่ตรงกลางของแป้นกดทางด้านขวาบนพวงมาลัยเป็นเวลาสั้นๆ

ถ้าข้อความยังคงแสดงอยู่: โปรดติดต่อศูนย์บริการ โดยขอแนะนำให้ใช้ศูนย์บริการวอลโว่ที่ได้รับอนุญาต

ข้อมูลที่เกี่ยวข้อง

- City Safety™ (น. 436)

Rear Collision Warning⁶⁷

ฟังก์ชัน Rear Collision Warning⁶⁸ (RCW) จะช่วยคนขับในการหลีกเลี่ยงไม่ให้ถูกชนจากรถที่เคลื่อนที่เข้ามาทางด้านหลัง

ฟังก์ชันนี้จะทำงานโดยอัตโนมัติทุกครั้งที่สตาร์ทเครื่องยนต์

ไฟเลี้ยวจะกะพริบอย่างรวดเร็วเพื่อเตือนให้ผู้ขับขี่ในรถที่เคลื่อนเข้ามาด้านหลังทราบว่าอาจเกิดการชนในระยะกระชั้นชิด

ถ้าความเร็ว ต่ำกว่า 30 กม./ชม. (20 ไมล์ต่อชั่วโมง) และฟังก์ชันตรวจพบว่ารถกำลังอยู่ในอันตรายเนื่องจากรถที่อาจเข้ามาชนจากทางด้านหลัง ตัวปรับความตึงเข็มขัดนิรภัยอาจดึงเข็มขัดนิรภัยด้านหน้าให้รัดแน่น และระบบความปลอดภัย Whiplash Protection System จะถูกสั่งให้ทำงาน

นอกจากนั้นฟังก์ชันนี้ยังอาจมีการสั่งงานเบรกทำในทันทีก่อนที่จะเกิดการชนจากด้านหลัง เพื่อลดการเร่งความเร็วไปทางด้านหน้าของรถในระหว่างที่เกิดการชนอีกด้วย อย่างไรก็ตาม เบรกเท้าจะทำงานเมื่อรถจอดอยู่

กับที่เท่านั้น เบรกเท้าจะถูกปลดออกโดยอัตโนมัติเมื่อเหยียบคันเร่ง

ข้อมูลที่เกี่ยวข้อง

- ระบบช่วยเหลือคนขับ (น. 366)
- ข้อจำกัดของ Rear Collision Warning (น. 453)
- Whiplash Protection System (น. 47)

ข้อจำกัดของ Rear Collision Warning⁶⁹

ในบางกรณี Rear Collision Warning (RCW) อาจไม่สามารถช่วยเหลือคนขับได้ในกรณีที่มีความเสี่ยงต่อการชน

ตัวอย่างเช่น:

- ตรวจพบรถที่วิ่งเข้ามาจากด้านหลังได้เข้าเกินไป
- รถที่วิ่งเข้ามาจากด้านหลังเปลี่ยนช่องทางเดินรถในวินาทีสุดท้าย
- มีการเชื่อมต่อรถฟ่วง, แร็ควางจักรยาน หรืออุปกรณ์อื่นที่คล้ายคลึงกันเข้ากับระบบไฟฟ้าของรถ - ฟังก์ชัน จะถูกยกเลิกการทำงานโดยอัตโนมัติ

i หมายเหตุ

ในบางตลาด RCW จะ **ไม่** ทำการเตือนด้วยไฟเลี้ยวเนื่องจากกฎจราจรในท้องถิ่น - ในกรณีนี้ การทำงานในส่วนนี้ของฟังก์ชันจะถูกปิดใช้งาน

⁶⁷ RCW: การเตือนการชนด้านหลัง

⁶⁸ ฟังก์ชันอาจมีให้บริการในบางตลาดเท่านั้น



i หมายเหตุ

คำเตือนพร้อมตัวแสดงทิศทางสำหรับ Rear Collision Warning จะถูกยกเลิกการทำงานถ้าตั้งค่าระยะห่างในการเตือนสำหรับการเตือนการชนในฟังก์ชัน City Safety ไว้ที่ระดับต่ำสุด "Late" อย่างไรก็ตาม ตัวดึงเข็มขัดนิรภัยที่นั่งและการเบรกจะยังคงทำงานอยู่

ข้อมูลที่เกี่ยวข้อง

- Rear Collision Warning (น. 453)

BLIS*

ฟังก์ชัน BLIS⁷⁰ มีจุดมุ่งหมายเพื่อช่วยคนขับในการตรวจจ็บรถที่อยู่ทางด้านข้างค่อนไปทางด้านหลังและทางด้านข้างของรถ เพื่อช่วยคนขับในสภาพการจราจรที่หนาแน่นบนถนนที่มีช่องทางเดินรถที่ซับซ้อนไปในทิศทางเดียวกันหลายช่อง

BLIS เป็นฟังก์ชันช่วยเหลือคนขับซึ่งจะเตือนคนขับเกี่ยวกับ:

- รถคันอื่นที่อยู่ในบริเวณจุดบอดของรถ
- ซึ่งวิ่งเข้ามาอย่างรวดเร็วในช่องทางเดินรถด้านซ้ายหรือด้านขวาที่ติดกับรถ

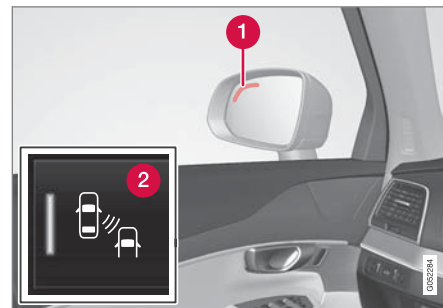

ตำแหน่งของไฟ BLIS⁷¹

- 1 ไฟแสดง
- 2 การสั่งงาน/ยกเลิกการทำงานของฟังก์ชันทำได้โดยใช้ปุ่ม BLIS ในมุมมองฟังก์ชันการทำงานของจอแสดงผลส่วนกลาง

⁶⁹ RCW: การเตือนการชนด้านหลัง

⁷⁰ Blind Spot Information Systems

⁷¹ หมายเหตุ: ภาพประกอบจะแสดงในรูปแบบเค้าร่าง โดยรายละเอียดอาจแตกต่างกันไปในรถแต่ละรุ่น

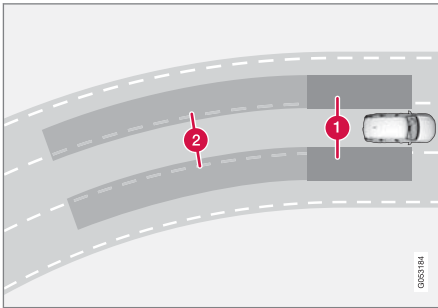

หลักการของ BLIS

- 1 บริเวณที่อยู่ในจุดบอด
- 2 บริเวณสำหรับรถที่วิ่งเข้ามาอย่างรวดเร็ว

ฟังก์ชัน BLIS จะทำงานที่ความเร็วสูงกว่า 10 กม./ชม. (6 ไมล์ต่อชั่วโมง)

ระบบได้รับการออกแบบมาให้ตอบสนองเมื่อ:

- รถของท่านถูกแซงโดยรถคันอื่น
- รถคันอื่นวิ่งเข้ามาใกล้รถของท่านอย่างรวดเร็ว

เมื่อ BLIS ตรวจพบรถคันอื่นในบริเวณ 1 หรือรถที่เคลื่อนที่เข้ามาใกล้อย่างรวดเร็วในบริเวณ 2 ไฟแสดงบนกระจกมองข้างด้านนั้นๆ จะติดสว่างขึ้น และติดสว่างค้างอยู่ ถ้าคนขับเปิดไฟเลี้ยวที่ด้านเดียวกันที่มีการเตือน

ไว้ ไฟแสดงจะเปลี่ยนจากการติดสว่างคงที่เป็นการกะพริบโดยใช้ระดับความสว่างของไฟที่มากขึ้น

หมายเหตุ

ไฟด้านที่ระบบตรวจพบรถยนต์คันอื่นจะติดสว่างขึ้น ไฟทั้งสองจะติดสว่าง ถ้ามีการแซงทั้งสองด้านของรถในเวลาเดียวกัน

คำเตือน

- ฟังก์ชันเป็นการให้ความช่วยเหลือเพิ่มเติมสำหรับคนขับที่มีจุดมุ่งหมายเพื่อเพิ่มความสะดวกสบายในการขับขี่และเพิ่มความปลอดภัยให้สูงขึ้น ฟังก์ชันนี้อาจไม่สามารถรับมือกับสถานการณ์การจราจร, สภาพอากาศ และสภาพถนนบางรูปแบบได้
- ขอแนะนำให้คนขับอ่านทุกส่วนในคู่มือสำหรับเจ้าของรถที่เกี่ยวข้องกับฟังก์ชันนี้ เพื่อเรียนรู้เกี่ยวกับปัจจัยต่างๆ เช่น ข้อจำกัดของระบบ และสิ่งที่คนขับควรทราบก่อนที่จะใช้งานระบบเป็นต้น
- ฟังก์ชันของระบบช่วยเหลือคนขับไม่ได้เข้ามาแทนความระมัดระวังและการตัดสินใจของคนขับแต่อย่างใด คนขับเป็นผู้รับผิดชอบในการทำให้แน่ใจได้ถึงกรขับขี่รถอย่างปลอดภัย, ที่ความเร็วที่เหมาะสม, ด้วยระยะห่างจากรถคันอื่นที่เหมาะสม และเป็นไปตามกฎจราจรและข้อบังคับที่มีผลใช้ในขณะนั้นๆ อยู่เสมอ





หมายเหตุ
ฟังก์ชันนี้จะใช้ชุดกล้องและเรดาร์ซึ่งมีการจำกัดการใช้งานทั่วไป

ข้อมูลที่เกี่ยวข้อง

- ระบบช่วยเหลือคนขับ (น. 366)
- การสั่งงานและการยกเลิกการทำงาน BLIS (น. 456)
- ข้อจำกัดของ BLIS (น. 457)
- ข้อความของ BLIS (น. 458)

การสั่งงานและการยกเลิกการทำงาน BLIS ฟังก์ชัน BLIS⁷² สามารถสั่งงาน/ยกเลิกการทำงานได้

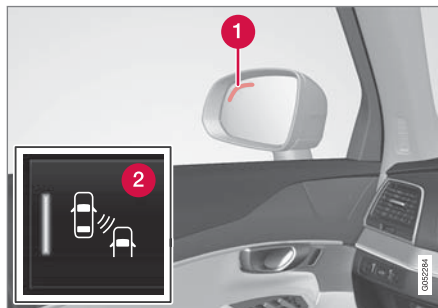

ตำแหน่งของไฟ BLIS

- 1 ไฟแสดง
- 2 สั่งงานหรือยกเลิกการทำงานฟังก์ชันโดยใช้ปุ่มนี้ในมุมมองฟังก์ชันของจอแสดงผลส่วนกลาง
 - ไฟแสดงที่ปุ่มเป็นสีเขียว - ฟังก์ชันทำงานอยู่
 - ไฟแสดงที่ปุ่มเป็นสีเทา - ฟังก์ชันยกเลิกการทำงานแล้ว

ถ้ามีการสั่งงาน BLIS เมื่อสตาร์ทเครื่องยนต์ ฟังก์ชันจะยืนยันการทำงานด้วยการกะพริบไฟสีเขียวที่กระจกมองข้างหนึ่งครั้ง

ถ้าได้ยกเลิกการทำงาน BLIS เมื่อดับเครื่องยนต์ และเมื่อสตาร์ทรถอีกครั้งฟังก์ชันจะยังคงถูกยกเลิกการทำงานอยู่และไม่มีการติดสว่างของไฟสีเขียว

ข้อมูลที่เกี่ยวข้อง

- BLIS* (น. 454)

⁷² Blind Spot Information Systems

ข้อจำกัดของ BLIS

ฟังก์ชัน BLIS⁷³ อาจมีข้อจำกัดในการทำงานในบางสถานการณ์

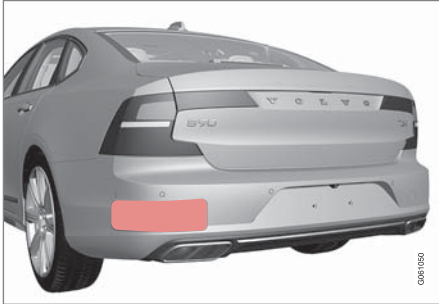

รักษาพื้นผิวที่ระบุไว้ให้สะอาดอยู่เสมอ - ทั้งด้านซ้ายและด้านขวา รวมถึงด้านข้างของรถ⁷⁴ ด้วย

ตัวอย่างของข้อจำกัดต่างๆ:

- สิ่งสกปรก, น้ำแข็ง และหิมะที่ปกคลุมเซ็นเซอร์อยู่ อาจลดประสิทธิภาพการทำงานและทำให้สัญญาณเตือนไม่ทำงานได้
- ฟังก์ชัน BLIS จะถูกยกเลิกการทำงานโดยอัตโนมัติถ้ามีรถพ่วง, แร็ควางจักรยาน หรืออื่นๆ ที่คล้ายคลึงกัน เชื่อมต่อเข้ากับระบบไฟฟ้าของรถ
- เพื่อประสิทธิภาพการทำงานสูงสุดของ BLIS ไม่ควรติดตั้งแร็ควางจักรยาน, ที่วางสัมภาระ หรืออื่นๆ ที่คล้ายคลึงกันบนคานลากพ่วงของรถ

⚠ คำเตือน

- BLIS จะไม่ทำงานในโค้งหักศอก
- BLIS จะไม่ทำงานเมื่อรถกำลังถอยหลัง

ℹ หมายเหตุ

ฟังก์ชันนี้จะใช้ชุดกล้องและเรดาร์ซึ่งมีการจำกัดการใช้งานทั่วไป

ข้อมูลที่เกี่ยวข้อง

- BLIS* (น. 454)
- ข้อจำกัดสำหรับชุดกล้องและเรดาร์ (น. 430)

⁷³ Blind Spot Information Systems

⁷⁴ หมายเหตุ: ภาพประกอบจะแสดงตัวอย่างแบบคร่าวๆ เท่านั้น - รายละเอียดอาจแตกต่างกันไปในรถแต่ละรุ่น

การช่วยเหลือคนขับ

ข้อความของ BLIS

ข้อความจำนวนหนึ่งที่เกี่ยวข้องกับ BLIS⁷⁵ สามารถ

แสดงขึ้นบนจอแสดงผลสำหรับคนขับได้

ในตารางต่อไปนี้เป็นตัวอย่าง

ข้อความ	ความหมาย
Blind spot sensor Service required	ระบบไม่ทำงานตามปกติ ขอแนะนำให้ติดต่อศูนย์บริการของวอลโว่ที่ได้รับการแต่งตั้ง
Blind spot system off Trailer attached	มีการยกเลิกการทำงานของ BLIS และ CTA ^A เนื่องจากมีการเชื่อมต่อรถพ่วงเข้ากับระบบไฟฟ้าของรถ

^A Cross Traffic Alert*

การลบข้อความสามารถทำได้โดยการกดปุ่ม ซึ่งอยู่ที่ตรงกลางของแป้นกดทางด้านขวาบนพวงมาลัยเป็นเวลาสั้นๆ

ถ้าข้อความยังคงแสดงอยู่: โปรดติดต่อศูนย์บริการ โดยขอแนะนำให้ใช้ศูนย์บริการวอลโว่ที่ได้รับอนุญาต

ข้อมูลที่เกี่ยวข้อง

- BLIS* (น. 454)
- Cross Traffic Alert* (น. 459)

⁷⁵ Blind Spot Information System

Cross Traffic Alert^{76*}

Cross Traffic Alert (CTA) เป็นการให้ความช่วยเหลือคนขับเพิ่มเติมจาก BLIS⁷⁷ โดยได้รับการออกแบบให้ช่วยคนขับในการตรวจจับการจราจรตัดผ่านด้านหลังรถเมื่อถอยหลัง

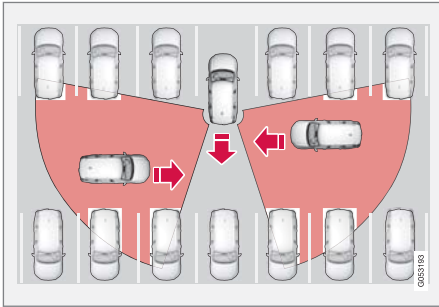

หลักการของ CTA

CTA จะเสริมการทำงานของ BLIS โดยการช่วยให้สามารถมองเห็นการจราจรที่ตัดผ่านด้านหลังในระหว่างการถอยรถ เช่น เมื่อถอยรถออกจากช่องจอดรถ เป็นต้น

CTA ถูกออกแบบมาให้ตรวจจับรถยนต์เป็นอันดับแรกในบางสถานการณ์อาจจะสามารถตรวจจับวัตถุที่เล็กกว่าเช่น คนขับขี่รถจักรยานและคนเดินถนน ได้

CTA จะทำงานเมื่อรถเคลื่อนถอยหลังหรือมีเข้าเกียร์ถอยหลังเท่านั้น

ถ้า CTA ตรวจพบว่ามีสิ่งใดกำลังเคลื่อนที่เข้ามาจากด้านข้าง จะแจ้งให้คนขับทราบโดยใช้:

- สัญญาณเสียง - เสียงจะดังขึ้นที่ลำโพงด้านซ้ายหรือด้านขวาขึ้นอยู่กับทิศทางที่สิ่งนั้นเคลื่อนผ่าน
- ไอคอนที่ติดสว่างขึ้นในภาพกราฟิก Park Assist System บนหน้าจอ
- ไอคอนในมุมมองด้านบนสุดบนกล่องสำหรับระบบช่วยจอดรถ

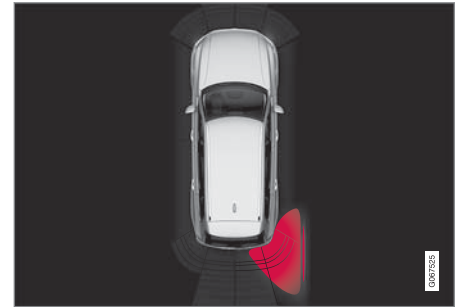

ไอคอนที่ติดสว่างขึ้นสำหรับ CTA ในภาพกราฟิก Park Assist System บนหน้าจอ

⁷⁶ การเตือนการจราจรตัดผ่านเมื่อถอยหลัง

⁷⁷ Blind Spot Information



คำเตือน

- ฟังก์ชันเป็นการให้ความช่วยเหลือเพิ่มเติมสำหรับคนขับที่มีจุดมุ่งหมายเพื่อเพิ่มความสะดวกสบายในการขับซึ่และเพิ่มความปลอดภัยให้สูงขึ้น ฟังก์ชันนี้อาจไม่สามารถรับมือกับสถานการณ์การจราจร, สภาพอากาศ และสภาพถนนบางรูปแบบได้
- ขอแนะนำให้คนขับอ่านทุกส่วนในคู่มือสำหรับเจ้าของรถที่เกี่ยวข้องกับฟังก์ชันนี้ เพื่อเรียนรู้เกี่ยวกับปัจจัยต่างๆ เช่น ข้อจำกัดของระบบ และสิ่งที่คนขับควรทราบก่อนที่จะใช้งานระบบเป็นต้น
- ฟังก์ชันของระบบช่วยเหลือคนขับไม่ได้เข้ามาแทนความระมัดระวังและการตัดสินใจของคนขับแต่อย่างใด คนขับเป็นผู้รับผิดชอบในการทำให้แน่ใจได้ถึง การขับซึ่รถอย่างปลอดภัย, ที่ความเร็วที่เหมาะสม, ด้วยระยะห่างจากรถคันอื่นที่เหมาะสม และเป็นไปตามกฎจราจรและข้อบังคับที่มีผลใช้ ณ ขณะนั้นๆ อยู่เสมอ

ข้อมูลที่เกี่ยวข้อง

- ระบบช่วยเหลือคนขับ (น. 366)
- สั่งงาน/ยกเลิกการทำงาน Cross Traffic Alert (น. 460)
- ข้อจำกัดของ Cross Traffic Alert (น. 461)
- ข้อความสำหรับ Cross Traffic Alert (น. 462)
- BLIS* (น. 454)
- ระบบช่วยจอด* (น. 490)

สั่งงาน/ยกเลิกการทำงาน Cross Traffic Alert⁷⁸
คนขับสามารถเลือกที่จะปิดการทำงานของฟังก์ชัน CTA⁷⁹ ได้



สั่งงานหรือยกเลิกการทำงาน
ฟังก์ชันโดยใช้ปุ่มนี้ในมุมมอง
ฟังก์ชันของจอแสดงผลส่วนกลาง

- ไฟแสดงที่ปุ่มเป็นสีเขียว - ฟังก์ชันทำงานอยู่
- ไฟแสดงที่ปุ่มเป็นสีเทา - ฟังก์ชันยกเลิกการทำงานแล้ว

ฟังก์ชันจะทำงานโดยอัตโนมัติทุกครั้งที่สตาร์ทเครื่องยนต์

ข้อมูลที่เกี่ยวข้อง

- Cross Traffic Alert* (น. 459)

⁷⁸ การเตือนการจราจรตัดผ่านเมื่อถอยหลัง

⁷⁹ Cross Traffic Alert

ข้อจำกัดของ Cross Traffic Alert⁸⁰

ฟังก์ชัน CTA⁸¹ อาจมีข้อจำกัดในการทำงานในบางสถานการณ์

ในบางสถานการณ์ CTA อาจไม่สามารถทำงานได้อย่างเต็มที่ โดยอาจมีข้อจำกัด เช่น เซ็นเซอร์ CTA ไม่สามารถ "มอง" ผ่านรถคันอื่นที่จอดอยู่หรือสิ่งกีดขวางได้

ต่อไปนี้เป็นตัวอย่างของสถานการณ์ที่ "พื้นที่การมองเห็น" ของ CTA ถูกจำกัดตั้งแต่เริ่มต้น และทำให้ไม่สามารถตรวจจับรถที่เคลื่อนเข้ามาหาได้ จนกระทั่งรถคันนั้นเคลื่อนเข้ามาจนอยู่ใกล้มาก:

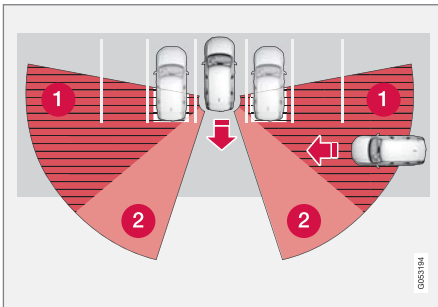

รถคันนั้นจอดอยู่ลึกในช่องจอดรถ

⁸⁰ การเตือนการจราจรตัดผ่านเมื่อถอยหลัง

⁸¹ Cross Traffic Alert

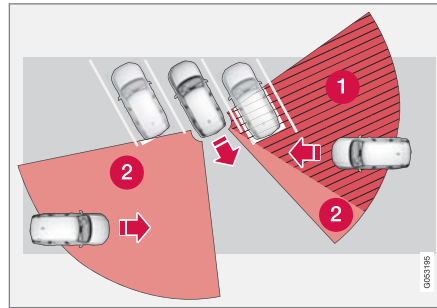

ในช่องจอดรถที่เป็นมุม CTA อาจ "มองไม่เห็นสิ่งใดเลย" ที่ด้านหนึ่งได้

1 ส่วนจุดบอดของ CTA

2 ส่วนที่ CTA ไม่สามารถตรวจจับ "มองเห็น" ได้อย่างไรก็ตาม เมื่อรถของท่านถอยหลังอย่างช้าๆ มุมระหว่างรถ/วัตถุที่กีดขวางอยู่จะเปลี่ยนแปลงไป ซึ่งทำให้ส่วนที่เป็นจุดบอดลดน้อยลงอย่างรวดเร็ว

ตัวอย่างของข้อจำกัดอื่นๆ

- สิ่งสกปรก, น้ำแข็ง และหิมะที่ปกคลุมเซ็นเซอร์อยู่ อาจลดประสิทธิภาพการทำงานและทำให้สัญญาณเตือนไม่ทำงานได้
- CTA จะถูกยกเลิกการทำงานโดยอัตโนมัติถ้ามีรถพ่วง, แร็ควางจักรยาน หรืออื่นๆ ที่คล้ายคลึงกัน เชื่อมต่อเข้ากับระบบไฟฟ้าของรถ
- เพื่อประสิทธิภาพการทำงานสูงสุดของ CTA ไม่ควรติดตั้งแร็ควางจักรยาน, ที่วางสัมภาระ หรืออื่นๆ ที่คล้ายคลึงกันบนคานลากพ่วงของรถ

i หมายเหตุ

ฟังก์ชันนี้จะใช้ชุดกล้องและเรดาร์ซึ่งมีการจำกัดการใช้งานทั่วไป

ข้อมูลที่เกี่ยวข้อง

- Cross Traffic Alert* (น. 459)
- ข้อจำกัดสำหรับชุดกล้องและเรดาร์ (น. 430)

ข้อความสำหรับ Cross Traffic Alert⁸²

ข้อความจำนวนหนึ่งที่เกี่ยวข้องกับ CTA⁸³ สามารถ

แสดงขึ้นบนจอแสดงผลสำหรับคนขับได้

ตารางต่อไปนี้จะแสดงตัวอย่างบางส่วน

ข้อความ	ความหมาย
Blind spot sensor Service required	ระบบไม่ทำงานตามปกติ ขอแนะนำให้ติดต่อศูนย์บริการของวอลโว่ที่ได้รับการแต่งตั้ง
Blind spot system off Trailer attached	มีการยกเลิกการทำงานของ BLIS ^A และ CTA เนื่องจากมีการเชื่อมต่อรถพ่วงเข้ากับระบบไฟฟ้าของรถ

^A Blind Spot Information System

การลบข้อความสามารถทำได้โดยการกดปุ่ม  ซึ่งอยู่ที่
ที่ตรงกลางของแป้นกดทางด้านขวาบนพวงมาลัยเป็น
เวลาสั้นๆ

ถ้าข้อความยังคงแสดงอยู่: โปรดติดต่อศูนย์บริการ โดย
ขอแนะนำให้ใช้ศูนย์บริการวอลโว่ที่ได้รับอนุญาต

ข้อมูลที่เกี่ยวข้อง

- Cross Traffic Alert* (น. 459)
- BLIS* (น. 454)

⁸² การเตือนการจราจรตัดผ่านเมื่อถอยหลัง

⁸³ Cross Traffic Alert

ข้อมูลป้ายจราจรบนถนน*

ฟังก์ชันข้อมูลป้ายจราจรบนถนน (RSI⁸⁴) สามารถช่วยให้คนขับสังเกตป้ายจราจรบนถนนที่เกี่ยวกับความเร็วและป้ายข้อห้ามต่าง ๆ ได้

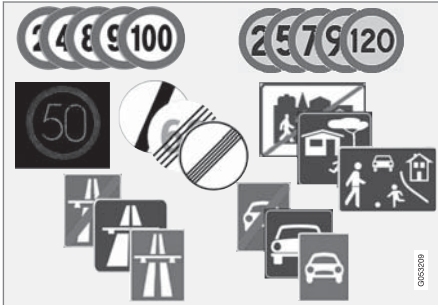

ตัวอย่างของป้ายจราจรที่สามารถอ่านได้⁸⁵

RSI จะมีข้อมูลเกี่ยวกับความเร็วในขณะนั้น, จุดเริ่มต้น/จุดสิ้นสุดทางด่วนหรือถนน, บริเวณที่ห้ามแซงหรือบริเวณเดินรถทางเดียว

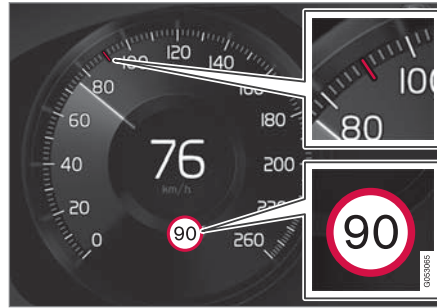

ตัวอย่าง⁸⁵ ของข้อมูลความเร็วที่ตรวจพบ

ถ้ารถวิ่งผ่านป้ายขีดจำกัดความเร็ว ชีตจำกัดความเร็วจะแสดงขึ้นบนจอแสดงผลสำหรับคนขับและจอแสดงผลบนกระจกหน้า*

หมายเหตุ

ในบางตลาด ฟังก์ชันข้อมูลป้ายจราจรบนถนน* จะมาให้ร่วมกับ Sensus Navigation* เท่านั้น

คำเตือน

- ฟังก์ชันเป็นการให้ความช่วยเหลือเพิ่มเติมสำหรับคนขับที่มีจุดมุ่งหมายเพื่อเพิ่มความสะดวกสบายในการขับและเพิ่มความปลอดภัยให้สูงขึ้น ฟังก์ชันนี้อาจไม่สามารถรับมือกับสถานการณ์การจราจร, สภาพอากาศและสภาพถนนบางรูปแบบได้
- ขอแนะนำให้คนขับอ่านทุกส่วนในคู่มือสำหรับเจ้าของรถที่เกี่ยวข้องกับฟังก์ชันนี้ เพื่อเรียนรู้เกี่ยวกับปัจจัยต่างๆ เช่น ข้อจำกัดของระบบและสิ่งที่คนขับควรทราบก่อนที่จะใช้งานระบบเป็นต้น
- ฟังก์ชันของระบบช่วยเหลือคนขับไม่ได้เข้ามาแทนความระมัดระวังและการตัดสินใจของคนขับแต่อย่างใด คนขับเป็นผู้รับผิดชอบในการทำให้แน่ใจได้ถึงกรขับที่รถอย่างปลอดภัย, ที่ความเร็วที่เหมาะสม, ด้วยระยะห่างจากรถคันอื่นที่เหมาะสม และเป็นไปตามกฎจราจรและข้อบังคับที่มีผลใช้ในขณะนั้นๆ อยู่เสมอ

⁸⁴ Road Sign Information

⁸⁵ ป้ายจราจรบนถนนจะขึ้นอยู่กับตลาด - ภาพประกอบในคำแนะนำนี้จะแสดงตัวอย่างเพียงไม่กี่ป้ายเท่านั้น

ข้อมูลที่เกี่ยวข้อง

- ระบบช่วยเหลือคนขับ (น. 366)
- การสั่งงาน/ยกเลิกการทำงานข้อมูลป้ายจราจรบนถนน* (น. 464)
- ข้อมูลป้ายจราจรบนถนนและการแสดงป้าย* (น. 465)
- ข้อมูลป้ายจราจรบนถนนและ Sensus Navigation* (น. 467)
- ข้อมูลป้ายจราจรบนถนนพร้อมการเตือนความเร็วและการตั้งค่า* (น. 468)
- ข้อมูลป้ายจราจรบนถนนพร้อมข้อมูลกล้องตรวจจับความเร็ว* (น. 470)
- ข้อจำกัดของข้อมูลป้ายจราจรบนถนน* (น. 471)

การสั่งงาน/ยกเลิกการทำงานข้อมูลป้ายจราจรบนถนน*

ข้อมูลป้ายจราจรบนถนน (RSI⁸⁶) เป็นฟังก์ชันทางเลือกซึ่งคนขับสามารถเลือกสั่งงานหรือยกเลิกการทำงานฟังก์ชันนี้ได้



สั่งงานหรือยกเลิกการทำงานฟังก์ชันโดยใช้ปุ่มนี้ในมุมมองฟังก์ชันของจอแสดงผลส่วนกลาง

- ไฟแสดงที่ปุ่มเป็นสีเขียว - ฟังก์ชันทำงานอยู่
- ไฟแสดงที่ปุ่มเป็นสีเทา - ฟังก์ชันยกเลิกการทำงานแล้ว

หมายเหตุ

- ถ้าฟังก์ชันตัวจำกัดความเร็วอัตโนมัติทำงาน ข้อมูลป้ายจราจรบนถนนจะแสดงขึ้นบนจอแสดงผลสำหรับคนขับ ถึงแม้ว่าฟังก์ชันข้อมูลป้ายจราจรบนถนนจะไม่ทำงานก็ตาม
- ในการนำข้อมูลป้ายถนนออกจากจอแสดงผลสำหรับคนขับ ท่านต้องยกเลิกการทำงาน ทั้งตัวจำกัดความเร็วอัตโนมัติและข้อมูลป้ายจราจรบนถนน
- เมื่อฟังก์ชันตัวจำกัดความเร็วอัตโนมัติทำงาน แต่ข้อมูลป้ายจราจรบนถนนไม่ทำงาน จะไม่มีการเตือนจากข้อมูลป้ายจราจรบนถนน นอกจากนี้ ต้องสั่งงานข้อมูลป้ายจราจรบนถนน เพื่อให้สามารถรับการเตือนได้

ข้อมูลที่เกี่ยวข้อง

- ข้อมูลป้ายจราจรบนถนน* (น. 463)
- ตัวจำกัดความเร็วแบบอัตโนมัติ (น. 378)

⁸⁶ RSI: Road Sign Information.

ข้อมูลป้ายจราจรบนถนนและการแสดงป้าย*
ฟังก์ชันข้อมูลป้ายจราจรบนถนน (RSI⁸⁷) จะแสดง
ป้ายจราจรบนถนนในลักษณะต่างๆ โดยขึ้นอยู่กับ
ป้ายและสถานการณ์



ตัวอย่าง⁸⁸ ของข้อมูลความเร็วที่ตรวจพบ

เมื่อฟังก์ชันตรวจพบป้ายจราจรบนถนนที่มีขีดจำกัด
ความเร็ว จะแสดงผลสำหรับคนขับจะแสดงป้ายในรูป
แบบของสัญลักษณ์ร่วมกับไฟแสดงแบบสีในมาตรวัด
ความเร็ว

ถ้ารถติดตั้ง Sensus Navigation* จะได้รับข้อมูลที่
เกี่ยวข้องกับความเร็วจากข้อมูลแผนที่ด้วยเช่นกัน ซึ่ง

หมายความว่าจอแสดงผลสำหรับคนขับสามารถแสดง
หรือเปลี่ยนข้อมูลเกี่ยวกับขีดจำกัดความเร็วได้โดยไม่
ต้องขับผ่านป้ายที่เกี่ยวกับความเร็วนั้น



นอกเหนือจากสัญลักษณ์ขีดจำกัด
ความเร็วแล้ว ยังอาจแสดงป้ายเพิ่ม
เติม⁸⁸ ด้วย เช่น "ห้ามแซง" เป็นต้น

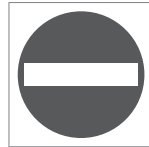

ถ้าคนขับขับรถเข้าไปบนถนนที่มี
ป้ายห้ามผ่านติดไว้ที่ข้างถนน
สัญลักษณ์สำหรับป้ายนี้⁸⁸ จะ
กะพริบบนจอแสดงผลสำหรับคนขับ
เพื่อเป็นการเตือน

ถ้ารถติดตั้ง Sensus Navigation* ก็จะมีการใช้ข้อมูล
จากข้อมูลแผนที่ในภาวะระบุว่ากำลังขับขีรถในทิศทางที่
ไม่ถูกต้องหรือไม่อีกด้วย

นอกจากนี้คนขับยังสามารถได้ยินสัญญาณเตือนเมื่อขับ
รถเข้าไปยังถนนที่มีเครื่องหมายห้ามเข้า หากฟังก์ชัน
Road Sign Audio Warning ทำงาน

ขีดจำกัดความเร็วหรือสิ้นสุดทางด่วนพิเศษ

เมื่อฟังก์ชันตรวจพบ "ป้ายขีดจำกัดความเร็วทางอ้อม" ที่
ระบุการสิ้นสุดการจำกัดความเร็ว เช่น เมื่อสิ้นสุดทาง
ด่วนพิเศษ เป็นต้น สัญลักษณ์จะแสดงขึ้นพร้อมกับป้าย
จราจรบนถนนที่ตรงกันบนจอแสดงผลสำหรับคนขับ

ถ้ารถติดตั้ง Sensus Navigation* จะมีการแสดงป้าย
จำกัดความเร็วทางตรงขึ้น ส่วนป้ายจำกัดความเร็วทาง
อ้อม จะแสดงขึ้นเมื่อข้อมูลแผนที่ไม่มีข้อมูลเกี่ยวกับขีด
จำกัดความเร็วของถนนที่กำลังขับขีรถอยู่เท่านั้น

ตัวอย่างของป้ายขีดจำกัดความเร็วทางอ้อม⁸⁸:

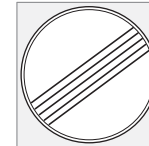

สิ้นสุดการจำกัดทั้งหมด



สิ้นสุดทางด่วนพิเศษ

⁸⁷ Road Sign Information

⁸⁸ ป้ายจราจรบนถนนจะขึ้นอยู่กับตลาด - ภาพประกอบในคำแนะนำนี้เป็นเพียงแคตัวอย่างเท่านั้น



การช่วยเหลือคนขับ

- สัญลักษณ์บนจอแสดงผลสำหรับคนขับจะดับลงหลังจากเวลาผ่านไป 10-30 วินาที และจะดับอยู่อย่างนั้นจนกว่าจะขับรอดผ่านป้ายจราจรที่เกี่ยวข้องกับความเร็วป้ายถัดไป

ขีดจำกัดความเร็วที่เปลี่ยนไป

เมื่อขับรอดผ่านป้ายขีดจำกัดความเร็วโดยตรงซึ่งขีดจำกัดความเร็วได้เปลี่ยนแปลงไป สัญลักษณ์พร้อมป้ายจราจรบนถนนที่ตรงกันจะแสดงขึ้นบนจอแสดงผลสำหรับคนขับ



ตัวอย่างของป้ายขีดจำกัดความเร็วโดยตรง⁸⁸

สัญลักษณ์บนจอแสดงผลสำหรับคนขับจะดับลงหลังจากเวลาผ่านไป ประมาณ 5 นาที และจะดับอยู่อย่างนั้นจนกว่าจะขับรอดผ่านป้ายจราจรที่เกี่ยวข้องกับความเร็วป้ายถัดไป

ถ้ารถติดตั้ง Sensus Navigation * ป้ายจำกัดความเร็วจะแสดงขึ้นในจอแสดงผลสำหรับคนขับเมื่อข้อมูลแผนที่ที่มีข้อมูลเกี่ยวกับขีดจำกัดความเร็วสำหรับถนนที่กำลังขับ

ที่อยู่ แม้ว่าจะไม่ได้ขับผ่านป้ายโดยตรงก็ตาม หากไม่มีข้อมูลในข้อมูลแผนที่ ป้ายจะดับไปหลังจากเวลาผ่านไปประมาณ 3 นาที หลังจาก que ขับผ่านป้ายจำกัดความเร็วป้ายสุดท้าย

ป้ายเสริมอื่นๆ

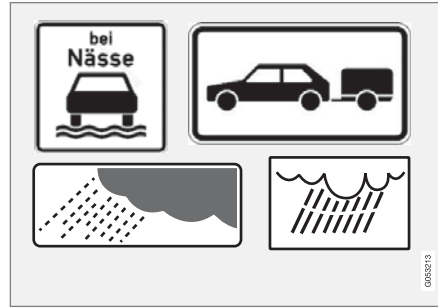

ตัวอย่างของป้ายเสริมอื่นๆ⁸⁸

บางครั้งบนถนนเส้นเดียวกันขีดจำกัดความเร็วต่างๆ จะถูกแสดงไว้บนเสาป้ายบอกทาง จากนั้นจะมีป้ายเสริมที่แสดงสภาวะแวดล้อมอื่นๆ อยู่อุได้ป้ายบอกความเร็วที่แตกต่างกันนั้น เช่น บนถนนที่เกิดอุบัติเหตุได้บ่อยครั้งในขณะ que ผ่นตกและ/หรือมีหมอก

ป้ายเสริมอื่นๆ ที่เกี่ยวข้องกับฝนตกจะถูกแสดงขึ้นก็ต่อเมื่อมีการใช้ที่ปัดน้ำฝน

ถ้ารถมีรดฟองต่ออยู่กับระบบไฟฟ้าของรถ และท่านขับผ่านป้ายจำกัดความเร็วพร้อมด้วยป้ายเพิ่มเติม "รดฟอง" ความเร็วที่ระบุไว้จะแสดงขึ้นบนจอแสดงผลสำหรับคนขับ

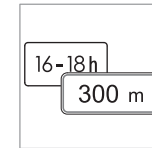

ในบางความเร็วจะใช้สำหรับบางสถานการณ์เท่านั้น เช่น ที่ระยะทางที่กำหนด หรือในช่วงเวลาช่วงใดช่วงหนึ่งเท่านั้น โดยจะแสดงให้คนขับทราบด้วยสัญลักษณ์สำหรับป้าย

เพิ่มเติมไว้ได้สัญลักษณ์แสดงความเร็ว สัญลักษณ์เพิ่มเติมบนจอแสดงผลสำหรับคนขับจะแสดง "DIST" หรือ "TIME"

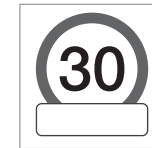

สัญลักษณ์สำหรับป้ายเพิ่มเติมซึ่งอยู่ในรูปของกรอบว่างได้สัญลักษณ์ความเร็ว⁸⁸ บนจอแสดงผลสำหรับคนขับหมายความว่าฟังก์ชันได้

ตรวจพบป้ายเพิ่มเติมซึ่งมีข้อมูลเพิ่มเติมเกี่ยวกับขีดจำกัดความเร็วในขณะนั้น

⁸⁸ ป้ายจราจรบนถนนจะขึ้นอยู่กัตลาด - ภาพประกอบในคำแนะนำนี้เป็นเพียงแคตัวอย่างเท่านั้น

ป้าย "โรงเรียน" และ "ระวังเด็ก"



ถ้าป้ายเตือน⁸⁸ สำหรับ "โรงเรียน" หรือ "ระวังเด็ก" รวมอยู่ในข้อมูลแผนที่ของระบบนำทางผ่านดาวเทียม⁸⁹ จะแสดงผลสำหรับคนขับจะแสดงป้ายประเภทนี้

ข้อมูลที่เกี่ยวข้อง

- ข้อมูลป้ายจราจรบนถนน* (น. 463)

ข้อมูลป้ายจราจรบนถนนและ Sensus Navigation*

ถ้ารถมี Sensus Navigation* ติดตั้งอยู่ ระบบจะอ่านข้อมูลความเร็วจากชุดระบบนำทางในกรณีต่อไปนี้:

- เมื่อตรวจพบป้ายที่ระบุขีดจำกัดความเร็วในทางอ้อม เช่น ทางควน, ทางหลวง และป้ายขีดจำกัดของเมือง เป็นต้น
- ถ้าป้ายขีดจำกัดความเร็วที่ตรวจพบก่อนหน้านี้ดูเหมือนว่าจะไม่มีผลบังคับอีกต่อไป แต่ยังคงไม่พบป้ายใหม่

i หมายเหตุ

ในบางตลาด ฟังก์ชันข้อมูลป้ายจราจรบนถนน* จะมีให้ร่วมกับ Sensus Navigation* เท่านั้น

i หมายเหตุ

หากมีการใช้แอปจากผู้พัฒนาซอฟต์แวร์รายอื่นที่ดาวน์โหลดไว้สำหรับระบบนำทาง จะไม่มีการสนับสนุนเกี่ยวกับข้อมูลที่เกี่ยวข้องกับความเร็ว

⁸⁸ ป้ายจราจรบนถนนจะขึ้นอยู่กับตลาด - ภาพประกอบในคำแนะนำนี้เป็นเพียงแคตัวอย่างเท่านั้น

⁸⁹ สำหรับรถที่มี Sensus Navigation* เท่านั้น

ข้อมูลป้ายจราจรบนถนนพร้อมการเตือนความเร็วและการตั้งค่า*

ฟังก์ชันย่อย Speed Limit Warning สำหรับข้อมูลป้ายจราจรบนถนน (RSI⁹⁰) เป็นฟังก์ชันทางเลือกซึ่งคนขับสามารถเลือกสั่งงานหรือยกเลิกการทำงานฟังก์ชันนี้ได้

Speed Limit Warning เตือนให้คนขับทราบเมื่อใช้ความเร็วเกินกว่าขีดจำกัดความเร็วที่ใช้ได้หรือเกินกว่า "ความเร็วสูงสุด" ที่เลือกไว้ล่วงหน้า และเตือนซ้ำอีกครั้งหลังจากเวลาผ่านไป ประมาณ 1 นาที ภายในขอบเขตของขีดจำกัดความเร็วเดิมนั้น จนกว่าคนขับจะลดความเร็วลง

เมื่อรถเข้าใกล้ขอบเขตของขีดจำกัดความเร็วใหม่ที่แตกต่าง จะมีการเตือนใหม่เมื่อใช้ความเร็วเกินกว่าขีดจำกัดความเร็ว (รวมทั้งตัวเตือน)



การเตือนความเร็วนี้แสดงโดยการกะพริบสัญลักษณ์บนจอแสดงผลสำหรับคนขับ⁹¹ ซึ่งแสดงความเร็วสูงสุดที่ใช้งานได้ที่อนุญาตเป็นการชั่วคราวเมื่อเกินความเร็วนี้



ระบบจะส่งการเตือนความเร็วเสมอเมื่อเกินขีดจำกัดความเร็วตามข้อมูลกล้องตรวจจับความเร็ว

การตั้งค่า

ปรับขีดจำกัดสำหรับการเตือนความเร็ว

คนขับสามารถเลือกที่จะรับการเตือนที่ความเร็วสูงกว่าความเร็วตามป้ายจราจรได้

เลือกขีดจำกัดสำหรับการเตือนความเร็วดังต่อไปนี้:

1. เลือก Settings → My Car → IntelliSafe → Road Sign Information ในมุมมองระดับบนสุดของจอแสดงผลส่วนกลาง

2. เลือก Speed Limit Warning
> ฟังก์ชันจะทำงาน และขีดจำกัดความเร็วจะแสดงขึ้น
3. ปรับขีดจำกัดสำหรับ 'การเตือนความเร็ว' โดยการกดลูกศรขึ้น/ลงบนหน้าจ่อ



โปรดสังเกตว่าฟังก์ชันจะไม่มีการพิจารณาการปรับขีดจำกัดที่เลือกไว้เมื่อจอแสดงผลสำหรับคนขับแสดงสัญลักษณ์กล้องตรวจจับความเร็ว

⁹⁰ Road Sign Information

⁹¹ ป้ายจราจรบนถนนได้รับการปรับแต่งให้เหมาะสมสำหรับแต่ละตลาด ภาพที่แสดงที่นี่เป็นเพียงตัวอย่างเท่านั้น

สั่งงาน/ยกเลิกการทำงานสัญญาณเสียงเตือนแล้ว นอกจากนี้ ยังสามารถรับเสียงเตือนตาม 'การเตือนความเร็ว' ได้อีกด้วย

เปลี่ยนการตั้งค่าสำหรับเสียงเตือนดังต่อไปนี้:

1. เลือก Settings → My Car → IntelliSafe → Road Sign Information ในมุมมองระดับบนสุดของจอแสดงผลส่วนกลาง
2. เลือก/ยกเลิกการเลือก Road Sign Audio Warning เพื่อสั่งงาน/ยกเลิกการทำงานของสัญญาณเสียงเตือน

เมื่อฟังก์ชัน Road Sign Audio Warning ทำงาน ระบบยังเตือนคนขับเมื่อขับเข้าหาทางเข้าการจราจรแบบเดินรถทางเดียว/ทางห้ามผ่านอีกด้วย

Speed camera warning สั่งงาน/ยกเลิกการทำงานแล้ว



ถ้ารถติดตั้งด้วย Sensus

Navigation* และข้อมูลแผนที่ที่มีข้อมูลเกี่ยวกับกล้องจับความเร็ว คนขับสามารถเลือกรับเสียงเตือนเมื่อเข้าใกล้กล้องจับความเร็วได้

เปลี่ยนการตั้งค่าสำหรับเสียงเตือนดังต่อไปนี้:

1. เลือก Settings → My Car → IntelliSafe → Road Sign Information ในมุมมองระดับบนสุดของจอแสดงผลส่วนกลาง
2. เลือก/ยกเลิกการเลือก Speed Camera Audio Warning เพื่อสั่งงาน/ปิดการทำงานของสัญญาณเตือนกล้องจับความเร็ว

ข้อมูลที่เกี่ยวข้อง

- ข้อมูลป้ายจราจรบนถนน* (น. 463)
- การเปิดใช้งาน/การปิดใช้งานการเตือนความเร็วในข้อมูลป้ายจราจรบนถนน (น. 469)

การเปิดใช้งาน/การปิดใช้งานการเตือนความเร็วในข้อมูลป้ายจราจรบนถนน

การสั่งงานฟังก์ชันการทำงานย่อย Speed Limit Warning สามารถทำได้ดังต่อไปนี้:

1. เลือก Settings → My Car → IntelliSafe → Road Sign Information ในมุมมองระดับบนสุดของจอแสดงผลส่วนกลาง
2. เลือก Speed Limit Warning > ฟังก์ชันจะทำงาน และขีดจำกัดความเร็วจะแสดงขึ้น

ข้อมูลที่เกี่ยวข้อง

- ข้อมูลป้ายจราจรบนถนน* (น. 463)
- ข้อมูลป้ายจราจรบนถนนพร้อมการเตือนความเร็วและการตั้งค่า* (น. 468)

ข้อมูลป้ายจราจรบนถนนพร้อมข้อมูลกล้องตรวจจับความเร็ว*

รถที่ติดตั้งฟังก์ชันข้อมูลป้ายจราจรบนถนน (RSI⁹²) และ Sensus Navigation* จะสามารถให้ข้อมูลเกี่ยวกับกล้องจับความเร็วที่จะมาถึงบนจอแสดงผลสำหรับคนขับได้



ข้อมูลกล้องตรวจจับความเร็วบนจอแสดงผลสำหรับคนขับ



ถ้าความเร็วรถเกินขีดจำกัด ความเร็วที่ตรวจพบในขณะที่เปิดใช้งานฟังก์ชัน Speed Limit Warning ivo จะมีการส่งคำเตือนเมื่อรถเข้าใกล้กล้องตรวจจับความเร็ว ถ้าแผนที่ระบบนำทางสำหรับพื้นที่ที่เกี่ยวข้องมีข้อมูลเกี่ยวกับกล้องตรวจจับความเร็ว

หมายเหตุ

- หากต้องการให้มีการเตือนเมื่อท่านขับรถเกินความเร็วที่กำหนด ต้องสั่งงานฟังก์ชัน Speed Limit Warning และตั้งค่าฟังก์ชันย่อย Road Sign Audio Warning ไปที่ **เปิด** เมื่อท่านขับรถเร็วเกินความเร็วที่ระบุโดยฟังก์ชัน RSI ในจอแสดงผลสำหรับคนขับ เสียงเตือนจะดังขึ้น
- จะมีตัวเลือกในการรับเสียงเตือนสำหรับกล้องตรวจจับความเร็วโดยแยกออกจากการเตือนความเร็วรถและการเกินขีดจำกัดความเร็ว ถึงแม้ว่าจะปิดการทำงานของฟังก์ชัน Road Sign Audio Warning ไว้ก็ตาม:
- ข้อมูลเกี่ยวกับกล้องจับความเร็วบนแผนที่ระบบนำทางอาจไม่มีให้บริการในบางตลาด/พื้นที่

ข้อมูลที่เกี่ยวข้อง

- ข้อมูลป้ายจราจรบนถนน* (น. 463)

⁹² Road Sign Information

ข้อจำกัดของข้อมูลป้ายจราจรบนถนน*

ฟังก์ชันข้อมูลป้ายจราจรบนถนน (RSI⁹³) อาจมีข้อจำกัดในการทำงานในบางสถานการณ์

ตัวอย่างของสถานการณ์ต่างๆ ที่อาจลดประสิทธิภาพการทำงานของฟังก์ชัน มีดังต่อไปนี้:

- ป้ายที่สีซีดจาง
- ป้ายที่ตั้งไว้ที่ทางโค้ง
- ป้ายที่หม่นมืดตำแหน่งหรือชำรุดเสียหาย
- ป้ายที่ติดตั้งไว้สูงกว่าถนน
- ป้ายที่ถูกบังไว้ทั้งหมดหรือบางส่วน หรือป้ายที่วางตำแหน่งไว้ไม่ดี
- ป้ายที่มีน้ำแข็ง, หิมะ และ/หรือ สิ่งสกปรกทั้งหมดหรือบางส่วน
- แผนที่ถนนแบบดิจิทัล⁹⁴ ล้าสมัย, ไม่แม่นยำ หรือไม่มีข้อมูลความเร็ว⁹⁵

i หมายเหตุ

ฟังก์ชัน RSI อาจเข้าใจว่าแบริควางรถจักรยานบางชนิด ซึ่งเชื่อมต่อเข้ากับช่องเสียบไฟฟ้าสำหรับรถพ่วง เป็นรถพ่วงที่เชื่อมต่ออยู่ในกรณีนี้ จอแสดงผลสำหรับคนขับอาจแสดงข้อมูลความเร็วที่ไม่ถูกต้อง

i หมายเหตุ

ฟังก์ชันนี้จะใช้ชุดกล้องและเรดาร์ซึ่งมีการจำกัดการใช้งานทั่วไป

ข้อมูลที่เกี่ยวข้อง

- ข้อมูลป้ายจราจรบนถนน* (น. 463)
- ข้อจำกัดสำหรับชุดกล้องและเรดาร์ (น. 430)

Driver Alert Control

ฟังก์ชัน Driver Alert Control (DAC) มีจุดประสงค์เพื่อช่วยให้คนขับทราบว่าเขาเริ่มขับรถในลักษณะที่ผิดปกติ เช่น อาจเนื่องจากมีสิ่งรบกวนสมาธิ หรือเริ่มมีอาการง่วงนอน เป็นต้น

จุดประสงค์ของ DAC คือ เพื่อตรวจจับความสามารถในการขับที่ลดลงอย่างช้าๆ และมีจุดมุ่งหมายให้ใช้กับถนนหลวง การทำงานนี้ไม่มีจุดมุ่งหมายให้ใช้กับการจราจรในชุมชน

ฟังก์ชันจะเริ่มทำงานเมื่อความเร็วสูงกว่า 65 กม./ชม. (40 ไมล์ต่อชั่วโมง) และจะยังคงทำงานอยู่ต่อไปตราบใดที่ความเร็วยังคงสูงกว่า 60 กม./ชม. (37 ไมล์ต่อชั่วโมง)

⁹³ Road Sign Information

⁹⁴ ในรถที่มี Sensus Navigation* ติดตั้งอยู่

⁹⁵ ข้อมูลแผนที่ที่พร้อมข้อมูลความเร็วอาจไม่มีให้บริการสำหรับบางพื้นที่



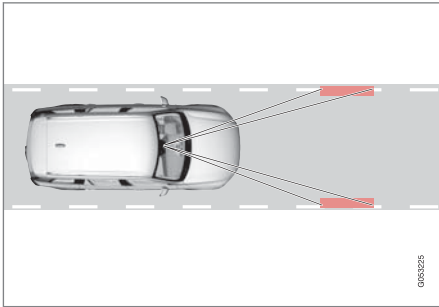

DAC อ่านตำแหน่งของรถที่อยู่ในช่องทางเดินรถ

กล้องจะตรวจจับเครื่องหมายขอบที่ทาไว้บนช่องทางเดินรถ และเปรียบเทียบการวางแนวของถนนกับการหมุนพวงมาลัยของคนขับ

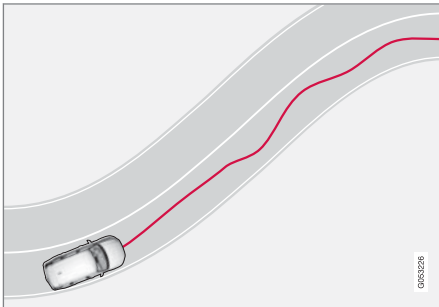

รถขับเคลื่อนในลักษณะที่ไม่ปกติอยู่ภายในช่องทางเดินรถ



ถ้าลักษณะการขับที่ไม่คงที่มากขึ้น
อย่างเห็นได้ชัด คนขับจะได้รับการ
แจ้งเตือนด้วยสัญลักษณ์บนจอ
แสดงผลสำหรับคนขับ ร่วมกับเสียง
เตือนและข้อความตัวอักษร
Time to take a break

นอกจากนี้หากรถยนต์ติดตั้ง Sensus Navigation* และ
มีการสั่งงานฟังก์ชัน Rest Stop Guidance คำแนะนำ
เกี่ยวกับจุดแวะพักที่เหมาะสมจะแสดงขึ้นด้วยเช่นกัน
หลังจากผ่านไปช่วงเวลาหนึ่ง จะมีการเตือนซ้ำถ้า
ลักษณะการขับยังไม่ดีขึ้น

คำเตือน

ไม่ควรใช้ Driver Alert Control ในการยึดเวลาการ
ขับให้นานขึ้น คนขับควรวางแผนการหยุดพักเป็น
ระยะๆ และต้องแน่ใจว่าได้พักผ่อนอย่างเพียงพอ

คำเตือน

- ฟังก์ชันเป็นการให้ความช่วยเหลือเพิ่มเติม
สำหรับคนขับที่มีจุดมุ่งหมายเพื่อเพิ่มความ
สะดวกสบายในการขับและเพิ่มความ
ปลอดภัยให้สูงขึ้น ฟังก์ชันนี้อาจไม่สามารถ
รับมือกับสถานการณ์การจราจร, สภาพอากาศ
และสภาพถนนบางรูปแบบได้
- ขอแนะนำให้คนขับอ่านทุกส่วนในคู่มือสำหรับ
เจ้าของรถที่เกี่ยวข้องกับฟังก์ชันนี้ เพื่อเรียนรู้
เกี่ยวกับปัจจัยต่างๆ เช่น ข้อจำกัดของระบบ
และสิ่งที่คนขับควรทราบก่อนที่จะใช้งานระบบ
เป็นต้น
- ฟังก์ชันของระบบช่วยเหลือคนขับไม่ได้เข้ามา
แทนความระมัดระวังและการตัดสินใจของคน
ขับแต่อย่างใด คนขับเป็นผู้รับผิดชอบในการทำ
ให้แน่ใจได้ถึงการใช้รถอย่างปลอดภัย, ที่
ความเร็วที่เหมาะสม, ด้วยระยะห่างจากรถคัน
อื่นที่เหมาะสม และเป็นไปตามกฎจราจรและ
ข้อบังคับที่มีผลใช้ในขณะนั้นๆ อยู่เสมอ

คำเตือน

ควรให้ความสนใจกับสัญญาณเตือนจาก Driver Alert Control อย่างเต็มที่ เนื่องจากคนขับที่ง่วงนอนมักจะไม่มีรู้ถึงสภาพของตนเอง

ถ้าสัญญาณเตือนดังขึ้นหรือถ้าท่านรู้สึกเหนื่อยล้า:

- หยุดรถอย่างปลอดภัยในทันทีที่สามารถทำได้ และพักผ่อน

จากการวิจัยพบว่าการขับรถเมื่อมีอาการเหนื่อยล้าจะมีอันตรายเท่ากับการขับที่ภายใต้ผลกระทบจากแอลกอฮอล์หรือสารกระตุ้นอื่นๆ

ข้อมูลที่เกี่ยวข้อง

- ระบบช่วยเหลือคนขับ (น. 366)
- เปิดใช้/ยกเลิกการทำงาน Driver Alert Control (น. 473)
- เลือกการแนะนำเส้นทางไปยังสถานที่หยุดพักในกรณีที่มีการเตือนจาก Driver Alert Control (น. 473)
- ข้อจำกัดของ Driver Alert Control (น. 474)

เปิดใช้/ยกเลิกการทำงาน Driver Alert Control ฟังก์ชัน Driver Alert Control (DAC) สามารถสั่งงาน/ยกเลิกการทำงานได้

เปิด/ปิด

ในการเปลี่ยนการตั้งค่าใน DAC:

- แตะที่ Settings ในมุมมองระดับบนสุดของจอแสดงผลส่วนกลาง
- เลือก My Car → IntelliSafe → Driver Alert Control
- เลือก/ยกเลิกการเลือก Alertness Warning เพื่อสั่งงาน/ยกเลิกการทำงานของ DAC

ข้อมูลที่เกี่ยวข้อง

- Driver Alert Control (น. 471)
- ข้อจำกัดของ Driver Alert Control (น. 474)

เลือกการแนะนำเส้นทางไปยังสถานที่หยุดพักในกรณีที่มีการเตือนจาก Driver Alert Control ท่านสามารถเลือกได้ว่าจะให้ฟังก์ชัน Rest Stop Guidance ทำงาน/ยกเลิกการทำงาน

ในรถยนต์ที่ติดตั้ง Sensus Navigation* คนขับสามารถสั่งงานการแนะนำซึ่งจะแนะนำสถานที่หยุดพักที่เหมาะสมโดยอัตโนมัติ เมื่อมีการเตือนจาก DAC

ในการเลือก Rest Stop Guidance:

- แตะที่ Settings ในมุมมองระดับบนสุดของจอแสดงผลส่วนกลาง
- เลือก My Car → IntelliSafe → Driver Alert Control
- เลือก/ยกเลิกการเลือก Rest Stop Guidance เพื่อสั่งงาน/ยกเลิกการทำงานของฟังก์ชัน

ข้อมูลที่เกี่ยวข้อง

- Driver Alert Control (น. 471)

การช่วยเหลือคนขับ

ข้อจำกัดของ Driver Alert Control

ฟังก์ชัน Driver Alert Control (DAC) อาจจำกัดการทำงานในบางสถานการณ์

ในบางกรณี ระบบอาจจะออกการเตือน แม้ว่าความสามารถในการขับรถไม่ได้แยลง เช่น:

- เมื่อลมแรงจากด้านข้าง
- บนพื้นถนนเป็นร่อง

คำเตือน

ในบางกรณี ลักษณะการขับซึ่งจะไม่ได้รับผลกระทบถึงแม้ว่าคนขับจะมีอาการเหนื่อยล้าก็ตาม เช่น เมื่อใช้ฟังก์ชัน Pilot Assist เป็นต้น ซึ่งทำให้คนขับไม่ได้รับการเตือนจาก DAC

ดังนั้น สิ่งสำคัญคือจะต้องหยุดพักเมื่อท่านรู้สึกเหนื่อยล้าแม้เพียงเล็กน้อยก็ตาม ไม่ว่าฟังก์ชัน DAC จะทำการเตือนหรือไม่ก็ตาม

หมายเหตุ

ฟังก์ชันนี้จะใช้ชุดกล้องและเรดาร์ซึ่งมีการจำกัดการใช้งานทั่วไป

ข้อมูลที่เกี่ยวข้อง

- Driver Alert Control (น. 471)
- ข้อจำกัดสำหรับชุดกล้องและเรดาร์ (น. 430)

ระบบช่วยรักษาช่องทางเดินรถ

หน้าที่ของการช่วยรักษาช่องทางเดินรถ (LKA⁹⁶) ก็คือเพื่อช่วยคนขับในการลดความเสี่ยงของการขับออกนอกช่องทางเดินรถของตัวเองโดยไม่ตั้งใจ เมื่ออยู่บนทางด่วนหรือถนนสายหลักที่คล้ายคลึงกัน

การช่วยรักษาช่องทางเดินรถจะบังคับรถกลับไปยังช่องทางเดินรถของตนเอง และ/หรือ เตือนคนขับด้วยการสั่นของพวงมาลัย

Lane Keeping Aid จะทำงานภายในช่วงความเร็ว 65-200 กม./ชม. (40-125 ไมล์ต่อชั่วโมง) บนถนนที่มีเส้นแบ่งช่องทางเดินรถที่ชัดเจน

บนถนนที่แคบ ฟังก์ชันอาจไม่สามารถทำงานได้ ซึ่งฟังก์ชันจะเข้าสู่โหมดสแตนด์บาย ฟังก์ชันจะพร้อมทำงานอีกครั้งเมื่อถนนกว้างเพียงพอ

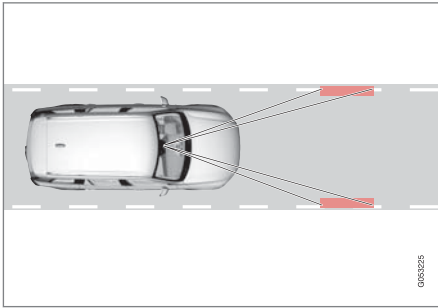

กล้องตรวจหาเส้นด้านข้างของถนน/เส้นแบ่งช่องทางเดินรถ

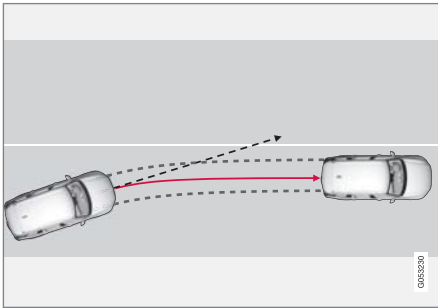

ระบบช่วยรักษาช่องทางเดินรถจะบังคับรถให้กลับเข้าไปในช่องทางเดินรถของตัวเอง

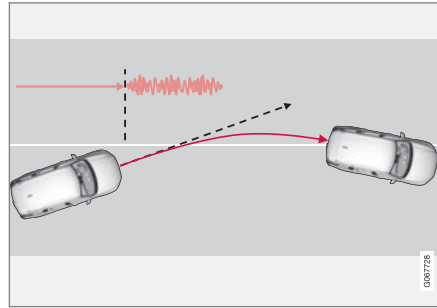

ระบบช่วยรักษาช่องทางเดินรถจะเตือนด้วยการสั่นพวงมาลัยโดยขึ้นอยู่กับการตั้งค่า ระบบช่วยรักษาช่องทางเดินรถจะทำงานดังต่อไปนี้:

- Assist ทำงานแล้ว: เมื่อรถกำลังจะข้ามเส้นแบ่งช่องทางเดินรถ ฟังก์ชันนี้จะบังคับรถให้กลับสู่ช่องทางเดินรถของตัวเองโดยการจ่ายแรงบิดเล็กน้อยไปที่พวงมาลัย
- Warning ทำงานแล้ว: เมื่อรถกำลังจะข้ามเส้นแบ่งช่องทางเดินรถ จะมีการเตือนคนขับด้วยการสั่นของพวงมาลัย

i **หมายเหตุ**

เมื่อเปิดไฟเลี้ยว จะไม่มีการเข้าควบคุมพวงมาลัยหรือการเตือนจากระบบช่วยรักษาช่องทางเดินรถ



คำเตือน

- ฟังก์ชันเป็นการให้ความช่วยเหลือเพิ่มเติมสำหรับคนขับที่มีจุดมุ่งหมายเพื่อเพิ่มความสะดวกสบายในการขับขึ้นและเพิ่มความปลอดภัยให้สูงขึ้น ฟังก์ชันนี้อาจไม่สามารถรับมือกับสถานการณ์การจราจร, สภาพอากาศ และสภาพถนนบางรูปแบบได้
- ขอแนะนำให้คนขับอ่านทุกส่วนในคู่มือสำหรับเจ้าของรถที่เกี่ยวข้องกับฟังก์ชันนี้ เพื่อเรียนรู้เกี่ยวกับปัจจัยต่างๆ เช่น ข้อจำกัดของระบบ และสิ่งที่คนขับควรทราบก่อนที่จะใช้งานระบบเป็นต้น
- ฟังก์ชันของระบบช่วยเหลือคนขับไม่ได้เข้ามาแทนความระมัดระวังและการตัดสินใจของคนขับแต่อย่างใด คนขับเป็นผู้รับผิดชอบในการทำให้แน่ใจได้ถึงกรขับที่ระมัดระวังอย่างปลอดภัย, ที่ความเร็วที่เหมาะสม, ด้วยระยะห่างจากรถคันอื่นที่เหมาะสม และเป็นไปตามกฎจราจรและข้อบังคับที่มีผลใช้ในขณะนั้นๆ อยู่เสมอ

ระบบช่วยรักษาช่องทางเดินรถไม่ทำงาน

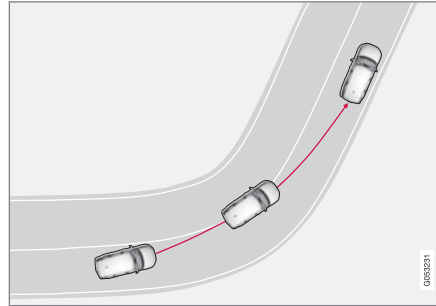

ระบบช่วยรักษาช่องทางเดินรถจะไม่ทำงานในโค้งหักศอก

ในบางสถานการณ์ ระบบช่วยรักษาช่องทางเดินรถจะยอมให้รถเคลื่อนที่ผ่านเส้นแบ่งช่องทางเดินรถได้โดยไม่มีการเข้าแทรกการทำงานทั้งโดยการช่วยบังคับเลี้ยวหรือการเตือน เช่น เมื่อมีการใช้ไฟเลี้ยว หรือการขับข้ามช่องทางเดินรถบนทางโค้ง เป็นต้น

ข้อมูลที่เกี่ยวข้อง

- ระบบช่วยเหลือคนขับ (น. 366)
- ระบบช่วยบังคับเลี้ยวที่มีระบบช่วยรักษาช่องทางเดินรถ (น. 477)
- สิ่งงาน/ยกเลิกการทำงานระบบช่วยรักษาช่องทางเดินรถ (น. 477)

- ข้อจำกัดของระบบช่วยรักษาช่องทางเดินรถ (น. 478)
- สัญลักษณ์และข้อความสำหรับระบบช่วยรักษาช่องทางเดินรถ (น. 479)

ระบบช่วยบังคับเลี้ยวที่มีระบบช่วยรักษาช่องทางเดินรถ

เพื่อให้ระบบช่วยบังคับเลี้ยวที่มี Lane Keeping Aid LKA⁹⁷ ทำงาน มือของคนขับต้องอยู่บนพวงมาลัย ซึ่งระบบจะทำงานควบคุมต่อไป



หากมือของคนขับไม่อยู่บนพวงมาลัย สัญญาณเตือนจะดังขึ้นและมีข้อความแจ้งให้คนขับเข้าควบคุมรถ:

- Lane Keeping Aid Apply steering

หากคนขับปฏิบัติตามการแจ้งให้พร้อมทำการบังคับเลี้ยว ฟังก์ชันจะตั้งค่าในโหมดสแตนด์บายและข้อความนี้จะแสดงขึ้น:

- Lane Keeping Aid Standby until steering applied

จากนั้นฟังก์ชันจะไม่พร้อมทำงาน จนกว่าคนขับจะเข้าควบคุมรถอีกครั้ง

ข้อมูลที่เกี่ยวข้อง

- ระบบช่วยรักษาช่องทางเดินรถ (น. 474)

สั่งงาน/ยกเลิกการทำงานระบบช่วยรักษาช่องทางเดินรถ

ฟังก์ชัน Lane Keeping Aid (LKA) (LKA⁹⁸) เป็นฟังก์ชันทางเลือกซึ่งคนขับสามารถเลือกสั่งงานหรือยกเลิกการทำงานฟังก์ชันนี้ได้



สั่งงานหรือยกเลิกการทำงานฟังก์ชันโดยใช้ปุ่มนี้ในมุมมองฟังก์ชันของจอแสดงผลส่วนกลาง

- ไฟแสดงที่ปุ่มเป็นสีเขียว - ฟังก์ชันทำงานอยู่
- ไฟแสดงที่ปุ่มเป็นสีเทา - ฟังก์ชันยกเลิกการทำงานแล้ว

ข้อมูลที่เกี่ยวข้อง

- ระบบช่วยรักษาช่องทางเดินรถ (น. 474)
- เลือกตัวเลือกการให้ความช่วยเหลือสำหรับระบบช่วยรักษาช่องทางเดินรถ (น. 477)

เลือกตัวเลือกการให้ความช่วยเหลือสำหรับระบบช่วยรักษาช่องทางเดินรถ

คนขับสามารถเลือกลักษณะการตอบสนองของ Lane Keeping Aid (LKA⁹⁹) เมื่อรถออกนอกช่องทางเดินรถของตัวเองได้

1. เลือก Settings → My Car → IntelliSafe ในมุมมองระดับบนสุดของจอแสดงผลส่วนกลาง
2. ในกรณีของ Lane Keeping Aid Mode เลือกลักษณะการตอบสนองของฟังก์ชัน:

- Assist — ช่วยคนขับควบคุมรถโดยไม่มีการเตือน
- Both - คนขับจะได้รับการเตือนทั้งด้วยการสั่นสะเทือนของพวงมาลัยและจากระบบช่วยบังคับเลี้ยว
- Warning - คนขับจะถูกเตือนโดยการสั่นสะเทือนของพวงมาลัยเท่านั้น

ข้อมูลที่เกี่ยวข้อง

- ระบบช่วยรักษาช่องทางเดินรถ (น. 474)

⁹⁷ Lane Keeping Aid

ข้อจำกัดของระบบช่วยรักษาช่องทางเดินรถ
ในสภาพการขับขี่ที่ยากลำบาก ระบบช่วยรักษาช่องทางเดินรถ (LKA¹⁰⁰) อาจไม่สามารถช่วยเหลือคนขับได้อย่างถูกต้อง ในกรณีเช่นนี้ ขอแนะนำให้ปิดการทำงานของฟังก์ชันนี้

ตัวอย่างของสภาพเช่นนี้ เช่น:

- การซ่อมถนน
- สภาพถนนในฤดูหนาว
- พื้นผิวถนนที่ไม่ดี
- ลักษณะการขับขี่ที่ "ฉับไว" อย่างมาก
- สภาพอากาศไม่ดีและทัศนวิสัยที่แย่ง
- ถนนที่เส้นขอบถนนไม่ชัดเจนหรือไม่มีเส้นขอบถนน
- ขอบเป็นสันหรือมีเส้นอื่นที่นอกเหนือจากเส้นแบ่งช่องทางเดินรถ
- เนื่องจากชุดเซอร์โวการบังคับเลี้ยวสำหรับแรงดันพวงมาลัยตามความเร็วจะทำงานที่กำลังลดลง เช่นเมื่อระบายความร้อนเนื่องจากความร้อนสูงเกินไป

ฟังก์ชันจะไม่สามารถตรวจจับแมงกั้น รางรถไฟ หรือสิ่งกีดขวางอื่นๆ ที่คล้ายกันที่อยู่ด้านข้างของขอบถนนได้

i **หมายเหตุ**

ฟังก์ชันนี้จะใช้ชุดกล้องและเรดาร์ซึ่งมีการจำกัดการใช้งานทั่วไป

ข้อมูลที่เกี่ยวข้อง

- ระบบช่วยรักษาช่องทางเดินรถ (น. 474)
- แรงบังคับเลี้ยวตามความเร็ว (น. 367)
- ข้อจำกัดสำหรับชุดกล้องและเรดาร์ (น. 430)

⁹⁸ Lane Keeping Aid

⁹⁹ Lane Keeping Aid

¹⁰⁰ Lane Keeping Aid

สัญลักษณ์และข้อความสำหรับระบบช่วยรักษา



ช่องทางเดินรถ

สัญลักษณ์และข้อความที่เกี่ยวข้องกับระบบช่วย

รักษาช่องทางเดินรถ (LKA¹⁰¹) สามารถแสดงขึ้นในจอ

แสดงผลสำหรับคนขับ

ในตารางต่อไปนี้คือตัวอย่าง

สัญลักษณ์	ข้อความ	ความหมาย
	Driver support system Reduced functionality Service required	ระบบไม่ทำงานตามปกติ ขอแนะนำให้ติดต่อศูนย์บริการของวอลโว่ที่ได้รับการแต่งตั้ง
	Windscreen sensor Sensor blocked, see Owner's manual	ความสามารถของกล้องในการสแกนถนนด้านหน้าลดลง

¹⁰¹Lane Keeping Aid



สัญลักษณ์	ข้อความ	ความหมาย
	Lane Keeping Aid Apply steering	การช่วยบังคับเลี้ยว LKA จะไม่ทำงานถ้าคนขับไม่จับพวงมาลัยด้วยมือทั้งสองข้าง ปฏิบัติตามคำแนะนำและบังคับพวงมาลัย
	Lane Keeping Aid Standby until steering applied	LKA ถูกตั้งให้อยู่ในโหมดสแตนด์บายจนกว่าคนขับจะเริ่มบังคับพวงมาลัยอีกครั้ง

การลบข้อความสามารถทำได้โดยการกดปุ่ม ซึ่งอยู่ที่ตรงกลางของแป้นกดทางด้านขวาบนพวงมาลัยเป็นเวลาสั้นๆ

ถ้าข้อความยังคงแสดงอยู่: โปรดติดต่อศูนย์บริการ โดยขอแนะนำให้ใช้ศูนย์บริการวอลโว่ที่ได้รับอนุญาต

ข้อมูลที่เกี่ยวข้อง

- ระบบช่วยรักษาช่องทางเดินรถ (น. 474)
- สัญลักษณ์ของระบบช่วยรักษาช่องทางเดินรถในจอแสดงผลสำหรับคนขับ (น. 481)

สัญลักษณ์ของระบบช่วยรักษาช่องทางเดินรถ
ในจอแสดงผลสำหรับคนขับ

ระบบช่วยรักษาช่องทางเดินรถ (LKA¹⁰²) จะแสดง
โดยใช้สัญลักษณ์บนจอแสดงผลสำหรับคนขับ โดย
ขึ้นกับสถานการณ์



ต่อไปนี้เป็นตัวอย่างของ
สัญลักษณ์และสถานการณ์ที่
สัญลักษณ์นั้นๆ แสดงขึ้น:

พร้อมทำงาน

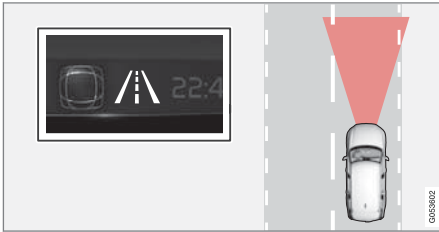

พร้อมทำงาน — เส้นแบ่งช่องทางเดินรถในสัญลักษณ์เป็นสี
ขาว

ระบบช่วยรักษาช่องทางเดินรถกำลังสแกนเส้นแบ่งช่อง
ทางเดินรถด้านหนึ่งหรือทั้งสองด้าน

ไม่พร้อมทำงาน



ไม่พร้อมทำงาน — เส้นแบ่งช่องทางเดินรถในสัญลักษณ์เป็นสี
เทา

ระบบช่วยรักษาช่องทางเดินรถตรวจไม่พบเส้นแบ่งช่อง
ทางเดินรถ ความเร็วต่ำเกินไปหรือถนนแคบเกินไป
การระบุนะบบช่วยบังคับเลี้ยว/การเตือน



ระบบช่วยบังคับเลี้ยว/การเตือน — เส้นแบ่งช่องทางเดินรถใน
สัญลักษณ์เป็นสี

ระบบช่วยรักษาช่องทางเดินรถจะแจ้งว่าระบบกำลังทำ
การเตือน และ/หรือ กำลังพยายามบังคับรถให้กลับเข้าสู่
ช่องทางเดินรถของตัวเอง

ข้อมูลที่เกี่ยวข้อง

- ระบบช่วยรักษาช่องทางเดินรถ (น. 474)

¹⁰²Lane Keeping Aid

การช่วยบังคับเลี้ยวเมื่อเสี่ยงต่อการชน

ฟังก์ชัน Collision avoidance assistance สามารถช่วยคนขับในการลดความเสี่ยงที่รถจะออกจากช่องทางเดินรถของตัวเองโดยไม่ตั้งใจ และ/หรือ การชนกับรถคันอื่นหรือสิ่งกีดขวาง โดยการบังคับรถให้กลับเข้ามาในช่องทางเดินรถของตัวเอง และ/หรือหักหลบ

ฟังก์ชันประกอบด้วยฟังก์ชันย่อยต่างๆ เหล่านี้:

- การช่วยบังคับเลี้ยวเมื่อมีความเสี่ยงต่อการออกนอกช่องทางเดินรถ
- การช่วยบังคับเลี้ยวเมื่อมีความเสี่ยงต่อการชนด้านหน้า
- การช่วยบังคับเลี้ยวในกรณีที่มีความเสี่ยงต่อการชนด้านหลัง*

หลังจากการเริ่มทำงานโดยอัตโนมัติแล้ว คนขับจะได้รับแจ้งว่าการดำเนินการนี้เกิดขึ้นโดยใช้ข้อความ:

- Collision avoidance assistance Automatic intervention

คำเตือน

- ฟังก์ชันเป็นการให้ความช่วยเหลือเพิ่มเติมสำหรับคนขับที่มีจุดมุ่งหมายเพื่อเพิ่มความสะดวกสบายในการขับขี่และเพิ่มความปลอดภัยให้สูงขึ้น ฟังก์ชันนี้อาจไม่สามารถรับมือกับสถานการณ์การจราจร, สภาพอากาศ และสภาพถนนบางรูปแบบได้
- ขอแนะนำให้คนขับอ่านทุกส่วนในคู่มือสำหรับเจ้าของรถที่เกี่ยวข้องกับฟังก์ชันนี้ เพื่อเรียนรู้เกี่ยวกับปัจจัยต่างๆ เช่น ข้อจำกัดของระบบ และสิ่งที่คนขับควรทราบก่อนที่จะใช้งานระบบเป็นต้น
- ฟังก์ชันของระบบช่วยเหลือคนขับไม่ได้เข้ามาแทนความระมัดระวังและการตัดสินใจของคนขับแต่อย่างใด คนขับเป็นผู้รับผิดชอบในการทำให้แน่ใจได้ถึงการใช้รถอย่างปลอดภัย, ที่ความเร็วที่เหมาะสม, ด้วยระยะห่างจากรถคันอื่นที่เหมาะสม และเป็นไปตามกฎจราจรและข้อบังคับที่มีผลใช้ ณ ขณะนั้นๆ อยู่เสมอ

หมายเหตุ

คนขับจะเป็นผู้ตัดสินใจว่าจะบังคับเลี้ยวรถมากน้อยเพียงใดเสมอ รถจะไม่สามารถเข้าควบคุมได้

ข้อมูลที่เกี่ยวข้อง

- ระบบช่วยเหลือคนขับ (น. 366)
- การเปิดใช้งาน/การปิดใช้งานระบบช่วยบังคับเลี้ยวในกรณี queเสี่ยงต่อการเกิดการชน (น. 483)
- ระดับของระบบช่วยบังคับเลี้ยวในกรณีที่มีความเสี่ยงจากการส่าย (น. 483)
- ข้อจำกัดสำหรับฟังก์ชันการช่วยบังคับเลี้ยวในกรณีที่มีความเสี่ยงต่อการชน (น. 488)
- สัญลักษณ์และข้อความสำหรับการช่วยบังคับเลี้ยวในกรณีที่มีความเสี่ยงต่อการชน (น. 489)

การเปิดใช้งาน/การปิดใช้งานระบบช่วยบังคับ
เลี้ยวในกรณีที่มีเสียงต่อการเกิดการชน

ฟังก์ชันการช่วยบังคับเลี้ยวเป็นฟังก์ชันทางเลือกซึ่ง
คนขับสามารถเลือกสั่งงานหรือยกเลิกการทำงาน
ฟังก์ชันนี้ได้



สั่งงานหรือยกเลิกการทำงาน
ฟังก์ชันโดยใช้ปุ่มนี้ในมุมมอง
ฟังก์ชันของจอแสดงผลส่วนกลาง

- ไฟแสดงที่ปุ่มเป็นสีเขียว - ฟังก์ชันทำงานอยู่
- ไฟแสดงที่ปุ่มเป็นสีเทา - ฟังก์ชันยกเลิกการทำงาน
แล้ว

ฟังก์ชันนี้จะทำงานโดยอัตโนมัติทุกครั้งที่สตาร์ท
เครื่องยนต์¹⁰³

หมายเหตุ

เมื่อยกเลิกการทำงานของฟังก์ชัน Collision
avoidance assistance ฟังก์ชันย่อยทั้งหมดจะหยุด
ทำงาน:

- การช่วยบังคับเลี้ยวเมื่อเสียงต่อการออกนอก
ช่องทางเดินรถ
- การช่วยบังคับเลี้ยวเมื่อเสียงต่อการชนด้านหน้า
- การช่วยบังคับเลี้ยวเมื่อเสียงต่อการชนด้านหลัง*

ถึงแม้ว่าท่านจะสามารถยกเลิกการทำงานของ
ฟังก์ชันนี้ได้ แต่เราขอแนะนำให้เปิดใช้งานฟังก์ชันนี้
ไว้ตลอดเวลา เนื่องจากจะสามารถเพิ่มความ
ปลอดภัยในการขับขี่ได้ในกรณีส่วนใหญ่

ข้อมูลที่เกี่ยวข้อง

- การช่วยบังคับเลี้ยวเมื่อเสียงต่อการชน (น. 482)

ระดับของระบบช่วยบังคับเลี้ยวในกรณีที่มี
ความเสี่ยงจากการส่าย

ฟังก์ชันนี้มีการเข้าแทรกแซงการทำงานสองระดับ:

- ช่วยบังคับเลี้ยวเพียงอย่างเดียว
- ช่วยบังคับเลี้ยวพร้อมการแทรกแซงการทำงานด้วยการ
เบรก

ช่วยบังคับเลี้ยวเพียงอย่างเดียว

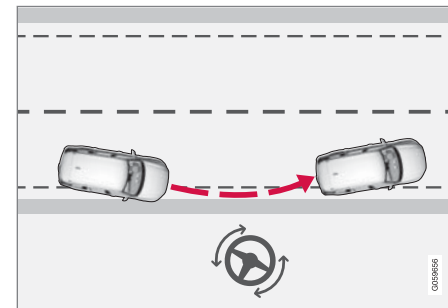

การเข้าแทรกแซงการทำงานด้วยการช่วยบังคับเลี้ยว

¹⁰³ในตลาดที่กำหนด การตั้งค่าจะถูกนำมาใช้เมื่อดับเครื่องยนต์อีกครั้ง

◀◀ ช่วยบังคับเลี้ยวพร้อมการแทรกการทำงานด้วยการเบรก

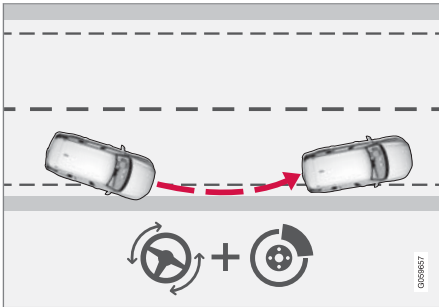

การเข้าแทรกการทำงานด้วยการช่วยบังคับเลี้ยวและการเบรก

การแทรกการทำงานด้วยการเบรกจะทำงานในสถานการณ์ที่การช่วยบังคับเลี้ยวเพียงอย่างเดียวไม่เพียงพอ แรงเบรกจะได้รับการปรับโดยอัตโนมัติตามสถานการณ์การขับออกนอกถนนในขณะนั้น

ข้อมูลที่เกี่ยวข้อง

- การช่วยบังคับเลี้ยวเมื่อเสี่ยงต่อการชน (น. 482)

การช่วยบังคับเลี้ยวเมื่อมีความเสี่ยงต่อการออกนอกช่องทางเดินรถ

การช่วยบังคับเลี้ยวมีฟังก์ชันย่อยหลายฟังก์ชัน ในกรณีที่เกิดความเสี่ยงต่อการสาย ระบบช่วยบังคับเลี้ยวจะช่วยเหลือคนขับและลดความเสี่ยงที่รถยนต์อาจขับออกนอกถนนโดยบังเอิญโดยจะทำการบังคับเลี้ยวให้รถยนต์กลับคืนสู่ถนน

ฟังก์ชันนี้จะทำงานภายในช่วงความเร็ว

65-140 กม./ชม. (40-87 ไมล์ต่อชั่วโมง) บนถนนที่มีเส้นแบ่งช่องทางเดินรถที่ชัดเจน

กล้องสแกนขอบถนนและเส้นขอบถนนที่ทาสีไว้ ถ้ารถกำลังจะวิ่งออกนอกถนน รถจะถูกบังคับเลี้ยวกลับเข้ามาอยู่บนถนนอีกครั้ง และถ้าการเข้าแทรกการทำงานด้วยการบังคับเลี้ยวไม่เพียงพอที่จะหลีกเลี่ยงการขับออกนอกถนนได้ ก็จะมีการเบรกทดด้วย

อย่างไรก็ตาม ถ้ามีการเปิดไฟเลี้ยว ฟังก์ชันจะไม่เข้าแทรกการทำงานด้วยการช่วยบังคับเลี้ยวหรือการเบรก และถ้าฟังก์ชันตรวจพบว่าคนขับกำลังขับรถอยู่อย่างกระฉับกระเฉง การทำงานของฟังก์ชันจะถูกหน่วงเวลาออกไป

หลังจากการเริ่มทำงานโดยอัตโนมัติแล้ว คนขับจะได้รับแจ้งว่ามีการดำเนินการนี้เกิดขึ้นโดยใช้ข้อความ:

- Collision avoidance assistance Automatic intervention

คำเตือน

- ฟังก์ชันเป็นการให้ความช่วยเหลือเพิ่มเติมสำหรับคนขับที่มีจุดมุ่งหมายเพื่อเพิ่มความสะดวกสบายในการขับขี่และเพิ่มความปลอดภัยให้สูงขึ้น ฟังก์ชันนี้อาจไม่สามารถรับมือกับสถานการณ์การจราจร, สภาพอากาศและสภาพถนนบางรูปแบบได้
- ขอแนะนำให้คนขับอ่านทุกส่วนในคู่มือสำหรับเจ้าของรถที่เกี่ยวข้องกับฟังก์ชันนี้ เพื่อเรียนรู้เกี่ยวกับปัจจัยต่างๆ เช่น ข้อจำกัดของระบบและสิ่งที่คนขับควรทราบก่อนที่จะใช้งานระบบเป็นต้น
- ฟังก์ชันของระบบช่วยเหลือคนขับไม่ได้เข้ามาแทนความระมัดระวังและการตัดสินใจของคนขับแต่อย่างใด คนขับเป็นผู้รับผิดชอบในการทำให้แน่ใจได้ถึงการใช้รถอย่างปลอดภัย, ที่ความเร็วที่เหมาะสม, ด้วยระยะห่างจากรถคันอื่นที่เหมาะสม และเป็นไปตามกฎจราจรและข้อบังคับที่มีผลใช้ในขณะนั้นๆ อยู่เสมอ

ข้อมูลที่เกี่ยวข้อง

- การช่วยบังคับเลี้ยวเมื่อเสี่ยงต่อการชน (น. 482)

การช่วยบังคับเลี้ยวเมื่อมีความเสี่ยงต่อการชนด้านหน้า

การช่วยบังคับเลี้ยวมีฟังก์ชันย่อยหลายฟังก์ชัน การช่วยบังคับเลี้ยวเมื่อมีความเสี่ยงต่อการชนด้านหน้าสามารถช่วยคนขับผู้ซึ่งไม่ได้สังเกตเห็นกำลังเคลื่อนที่เข้าไปยังช่องทางเดินรถฝั่งตรงข้าม

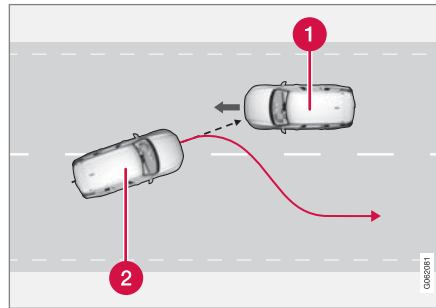

ฟังก์ชันนี้สามารถช่วยบังคับรถกลับเข้ามาในช่องทางเดินรถของตัวเองได้

- 1 รถที่วิ่งเข้ามาหา
- 2 รถของท่าน

ในขณะที่การเข้าแทรกการหักเลี้ยวทำงาน การเตือนการชนสำหรับระบบช่วยเหลือคนขับจะทำงานด้วยเช่นกัน

อย่างไรก็ตาม การลื่นสะเทือนเป็นจังหวะของแป้นเบรกในการเตือนการชนจะไม่ทำงาน

ฟังก์ชันนี้จะทำงานภายในช่วงความเร็ว

60-140 กม./ชม. (37-87 ไมล์ต่อชั่วโมง) บนถนนที่มีเส้นแบ่งช่องทางเดินรถที่ชัดเจน

ถ้ารถกำลังวิ่งออกจากช่องทางเดินรถของตัวเองในขณะที่มีรถกำลังวิ่งสวนมา ฟังก์ชันนี้สามารถช่วยคนขับในการบังคับรถกลับเข้าสู่ช่องทางเดินรถของตัวเองอีกครั้งได้

อย่างไรก็ตาม ฟังก์ชันดังกล่าวจะ**ไม่**เข้าแทรกการทำงานด้วยการช่วยบังคับเลี้ยวถ้ามีการเปิดไฟเลี้ยว และถ้าฟังก์ชันตรวจพบว่าคนขับกำลังขับรถอยู่อย่างกระดึบกระเจง การทำงานของฟังก์ชันจะถูกหน่วงเวลาออกไป

หลังจากการเริ่มทำงานโดยอัตโนมัติแล้ว คนขับจะได้รับแจ้งว่ามีรถดำเนินการนี้เกิดขึ้นโดยใช้ข้อความ:

- Collision avoidance assistance Automatic intervention





คำเตือน

- ฟังก์ชันเป็นการให้ความช่วยเหลือเพิ่มเติมสำหรับคนขับที่มีจุดมุ่งหมายเพื่อเพิ่มความสะดวกสบายในการขับซึ่และเพิ่มความปลอดภัยให้สูงขึ้น ฟังก์ชันนี้อาจไม่สามารถรับมือกับสถานการณ์การจราจร, สภาพอากาศ และสภาพถนนบางรูปแบบได้
- ขอแนะนำให้คนขับอ่านทุกส่วนในคู่มือสำหรับเจ้าของรถที่เกี่ยวข้องกับฟังก์ชันนี้ เพื่อเรียนรู้เกี่ยวกับปัจจัยต่างๆ เช่น ข้อจำกัดของระบบ และสิ่งที่คนขับควรทราบก่อนที่จะใช้งานระบบเป็นต้น
- ฟังก์ชันของระบบช่วยเหลือคนขับไม่ได้เข้ามาแทนความระมัดระวังและการตัดสินใจของคนขับแต่อย่างใด คนขับเป็นผู้รับผิดชอบในการทำให้แน่ใจได้ถึงการขับซึ่รถอย่างปลอดภัย, ที่ความเร็วที่เหมาะสม, ด้วยระยะห่างจากรถคันอื่นที่เหมาะสม และเป็นไปตามกฎจราจรและข้อบังคับที่มีผลใช้ขณะนั้นๆ อยู่เสมอ

ข้อมูลที่เกี่ยวข้อง

- การช่วยบังคับเลี้ยวเมื่อเสี่ยงต่อการชน (น. 482)
- สัญญาณเตือนจากระบบช่วยเหลือคนขับในกรณีที่มีความเสี่ยงต่อการชน (น. 414)

การช่วยบังคับเลี้ยวในกรณีที่มีความเสี่ยงต่อการชนด้านหลัง*

การช่วยบังคับเลี้ยวมีฟังก์ชันย่อยหลายฟังก์ชัน หากมีความเสี่ยงที่จะเกิดการชนด้านหลัง การช่วยบังคับเลี้ยวนี้สามารถช่วยคนขับที่มีสิ่งรบกวนสมาธิในการขับซึ่ และไม่ได้สังเกตว่ารถกำลังวิ่งออกจากช่องทางเดินรถในขณะที่มีรถกำลังวิ่งเข้ามาหา ไม่ว่าจะมาจากด้านหลังหรือในบริเวณจุดบอดก็ตาม

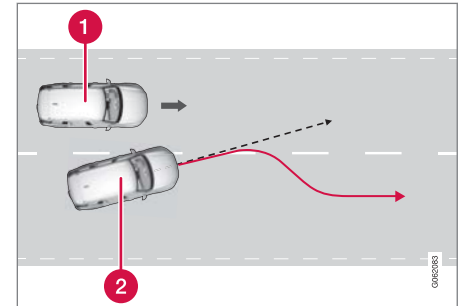

ฟังก์ชันนี้สามารถช่วยบังคับรถกลับเข้ามาในช่องทางเดินรถของตัวเองได้

- 1 รถคันอื่นในบริเวณจุดบอด
- 2 รถของท่าน

ถ้ารถกำลังวิ่งออกจากช่องทางเดินรถของตัวเองในขณะที่มีรถอีกคันหนึ่งอยู่ในบริเวณจุดบอด หรือมีรถอีกคันหนึ่งกำลังวิ่งเข้ามาหาอย่างรวดเร็วในช่องทางเดินรถถัดไป ฟังก์ชันนี้สามารถช่วยคนขับในการบังคับเลี้ยวรถกลับเข้าสู่ช่องทางเดินรถของตัวเองอีกครั้งได้

ฟังก์ชันยังสามารถให้ความช่วยเหลือเมื่อคนขับต้องการเปลี่ยนช่องทางเดินรถโดยการเปิดไฟเลี้ยว และไม่ได้สังเกตว่ารถคันอื่นกำลังวิ่งเข้ามาได้อีกด้วย

ฟังก์ชันนี้จะทำงานภายในช่วงความเร็ว 60-140 กม./ชม. (37-87 ไมล์ต่อชั่วโมง) บนถนนที่มีเส้นแบ่งช่องทางเดินรถที่ชัดเจน

หลอดไฟในกระจกประตูกจะกะพริบในระหว่างการขัดจังหวะการทำงานด้วยการเลี้ยว โดยไม่คำนึงว่ามีรถเปิดใช้งานฟังก์ชัน BLIS¹⁰⁴ อยู่หรือไม่

หลังจากการเริ่มทำงานโดยอัตโนมัติแล้ว คนขับจะได้รับแจ้งว่ามีรถดำเนินการนั้นเกิดขึ้นโดยใช้ข้อความ:

- Collision avoidance assistance Automatic intervention

คำเตือน

- ฟังก์ชันเป็นการให้ความช่วยเหลือเพิ่มเติมสำหรับคนขับที่มีจุดมุ่งหมายเพื่อเพิ่มความระมัดระวังในการขับขี่และเพิ่มความปลอดภัยให้สูงขึ้น ฟังก์ชันนี้อาจไม่สามารถรับมือกับสถานการณ์การจราจร, สภาพอากาศ และสภาพถนนบางรูปแบบได้
- ขอแนะนำให้คนขับอ่านทุกส่วนในคู่มือสำหรับเจ้าของรถที่เกี่ยวข้องกับฟังก์ชันนี้ เพื่อเรียนรู้เกี่ยวกับปัจจัยต่างๆ เช่น ข้อจำกัดของระบบ และสิ่งที่คนขับควรทราบก่อนที่จะใช้งานระบบเป็นต้น
- ฟังก์ชันของระบบช่วยเหลือคนขับไม่ได้เข้ามาแทนความระมัดระวังและการตัดสินใจของคนขับแต่อย่างใด คนขับเป็นผู้รับผิดชอบในการทำให้แน่ใจได้ถึงการใช้รถอย่างปลอดภัย, ที่ความเร็วที่เหมาะสม, ด้วยระยะห่างจากรถคันอื่นที่เหมาะสม และเป็นไปตามกฎจราจรและข้อบังคับที่มีผลใช้ขณะนั้นๆ อยู่เสมอ

ข้อมูลที่เกี่ยวข้อง

- การช่วยบังคับเลี้ยวเมื่อเสี่ยงต่อการชน (น. 482)
- BLIS* (น. 454)

¹⁰⁴Blind Spot Information System

ข้อจำกัดสำหรับฟังก์ชันการช่วยบังคับเลี้ยวในกรณีที่มีความเสี่ยงต่อการชน

ในบางสถานการณ์ ฟังก์ชันการช่วยบังคับเลี้ยวอาจทำงานได้จำกัด และอาจไม่เข้าแทรกการทำงานเลย เช่นในกรณีต่อไปนี้:

- รถขนาดเล็ก เช่น รถจักรยานยนต์
- ถ้าส่วนใหญ่ของรถได้เข้าไปอยู่ในช่องทางเดินรถถัดไปแล้ว
- บนถนน/ในช่องทางเดินรถที่เส้นแบ่งช่องทางเดินรถไม่ชัดเจนหรือไม่มีเส้นแบ่งช่องทางเดินรถ
- เมื่อความเร็วอยู่นอกช่วง 60-140 กม./ชม. (37-87 ไมล์ต่อชั่วโมง)
- เนื่องจากชุดเซนเซอร์วัดการบังคับเลี้ยวสำหรับแรงดันพวงมาลัยตามความเร็วจะทำงานที่ก้ำกึ่งลดลง เช่นเมื่อระบายความร้อนเนื่องจากความร้อนสูงเกินไป

สถานการณ์ที่ยากลำบากอื่นๆ อาจได้แก่:

- การซ่อมถนน
- สภาพถนนในฤดูหนาว
- ถนนแคบ
- พื้นผิวถนนที่ไม่ดี

- ลักษณะการขับที่ "ฉับไว" อย่างมาก
- สภาพอากาศไม่ดีและทัศนวิสัยที่แย่ง

ในสถานการณ์การขับที่ยากลำบาก ฟังก์ชันอาจไม่สามารถช่วยเหลือคนขับได้อย่างถูกต้อง ในกรณีเช่นนี้ขอแนะนำให้ปิดการทำงานของฟังก์ชันนี้

หมายเหตุ

ฟังก์ชันนี้จะใช้ชุดกล้องและเรดาร์ซึ่งมีการจำกัดการใช้งานทั่วไป



ข้อมูลที่เกี่ยวข้อง

- การช่วยบังคับเลี้ยวเมื่อเสี่ยงต่อการชน (น. 482)
- การช่วยบังคับเลี้ยวเมื่อมีความเสี่ยงต่อการออกนอกช่องทางเดินรถ (น. 484)
- การช่วยบังคับเลี้ยวเมื่อมีความเสี่ยงต่อการชนด้านหน้า (น. 485)
- การช่วยบังคับเลี้ยวในกรณีที่มีความเสี่ยงต่อการชนด้านหลัง* (น. 486)

**สัญลักษณ์และข้อความสำหรับการช่วยบังคับ
เลี้ยวในกรณีที่มีความเสี่ยงต่อการชน**

**สัญลักษณ์และข้อความที่เกี่ยวข้องกับฟังก์ชัน
จำนวนหนึ่ง สามารถแสดงขึ้นในจอแสดงผล
สำหรับคนขับได้**

ในตารางต่อไปนี้คือตัวอย่าง

สัญลักษณ์	ข้อความ	ความหมาย
	Collision avoidance assistance Automatic intervention	ในขณะที่ฟังก์ชันกำลังทำงานอยู่ จะมีข้อความแจ้งให้คนขับทราบว่าระบบกำลังทำงานอยู่อีกด้วย
	Windscreen sensor Sensor blocked, see Owner's manual	ความสามารถของกล้องในการสแกนถนนด้านหน้าลดลง

การลบข้อความสามารถทำได้โดยการกดปุ่ม ซึ่งอยู่
ที่ตรงกลางของแป้นกดทางด้านขวาบนพวงมาลัยเป็น
เวลาสั้นๆ

ถ้าข้อความยังคงแสดงอยู่: โปรดติดต่อศูนย์บริการ โดย
ขอแนะนำให้ใช้ศูนย์บริการรถโตโยต้าที่ได้รับอนุญาต

ข้อมูลที่เกี่ยวข้อง

- การช่วยบังคับเลี้ยวเมื่อเสี่ยงต่อการชน (น. 482)

ระบบช่วยจอด*

ฟังก์ชันช่วยนำทางขณะจอดสามารถช่วยคนขับในระหว่างการเลี้ยวรถเข้าจอดในช่องจอดรถที่แคบ โดยจะแจ้งระยะห่างจากสิ่งกีดขวางด้วยสัญญาณเสียง พร้อมด้วยภาพกราฟิกบนจอแสดงผลส่วนกลาง

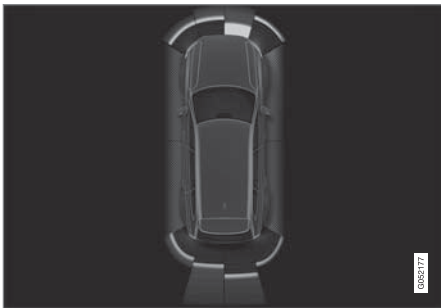

มุมมองของหน้าจอซึ่งแสดงเขตสิ่งกีดขวางและส่วนของเซ็นเซอร์

จอแสดงผลส่วนกลางจะแสดงภาพรวมของความสัมพัทธ์ระหว่างรถและสิ่งกีดขวางที่ตรวจพบ

ส่วนที่เน้นไว้แสดงถึงตำแหน่งของสิ่งกีดขวาง ยิ่งสัญลักษณ์ของรถเข้าใกล้ช่องของส่วนที่เน้นไว้ทางด้าน

หน้า/ด้านหลังมากเท่าใด ระยะทางระหว่างรถกับสิ่งกีดขวางที่ตรวจพบจะยิ่งสั้นลงเท่านั้น

ส่วนด้านข้างจะเปลี่ยนสีตามระยะห่างที่ลดลงระหว่างรถยนต์กับสิ่งกีดขวาง

ยิ่งระยะห่างจากสิ่งกีดขวางสั้นเท่าใด สัญญาณก็จะดังขึ้นเท่านั้น เสียงอื่นจากระบบเครื่องเสียงจะถูกเงียบเสียงลงโดยอัตโนมัติ

สัญญาณเสียงสำหรับสิ่งกีดขวางด้านหน้าและด้านข้างจะทำงานเมื่อรถเคลื่อนที่ แต่จะหยุดทำงานเมื่อรถจอดอยู่กับที่เป็นเวลาประมาณ 2 วินาที สัญญาณเสียงสำหรับสิ่งกีดขวางด้านหลังจะทำงานเมื่อรถจอดอยู่กับที่ด้วย

ที่ระยะไม่เกิน 30 ซม. โดยประมาณ (1 ฟุต) จากสิ่งกีดขวางที่ด้านหลังหรือหน้าด้านรถ เสียงจะดังต่อเนื่อง และพื้นที่ของเซ็นเซอร์ที่ทำงานอยู่ที่อยู่ใกล้กับสัญลักษณ์รถมากที่สุดจะมีสีแดงอยู่เต็ม

ที่ระยะ ไม่เกิน 25 ซม. โดยประมาณ (0.8 ฟุต) จากสิ่งกีดขวางทางด้านข้าง เสียงจะดังเป็นจังหวะเร็วขึ้น และพื้นที่ของส่วนที่ตรวจจับจะเปลี่ยนสีจาก 'สีส้ม' เป็น 'สีแดง'

ระดับเสียงของสัญญาณของระบบช่วยจอดสามารถปรับได้ในขณะที่สัญญาณดังอยู่โดยใช้ปุ่ม [>||] บนคอนโซลกลาง นอกจากนี้ยังสามารถทำการปรับในตัวเลือกเมนู Settings ของมุมมองระดับบนสุดได้ด้วย

หมายเหตุ

- ยกเว้นส่วนที่ใกล้สัญลักษณ์รูปรถมากที่สุด เสียงเตือนจะดังขึ้นเมื่อสิ่งกีดขวางอยู่ในแนวของรถโดยตรงเท่านั้น

คำเตือน

- เซ็นเซอร์ช่วยจอดมีจุดบอดที่ไม่สามารถตรวจจับสิ่งกีดขวางได้
- โปรดใช้ความระมัดระวังเมื่อมีผู้คนหรือสัตว์เลี้ยงอยู่ในบริเวณใกล้กับรถ
- โปรดระลึกไว้เสมอว่าด้านหน้าของรถอาจเคลื่อนที่เข้าหาการจราจรที่วิ่งเข้ามาในระหว่างการเลี้ยวรถเข้าจอด

คำเตือน

- ฟังก์ชันเป็นการให้ความช่วยเหลือเพิ่มเติมสำหรับคนขับที่มีจุดมุ่งหมายเพื่อเพิ่มความสะดวกสบายในการขับขี่และเพิ่มความปลอดภัยให้สูงขึ้น ฟังก์ชันนี้อาจไม่สามารถรับมือกับสถานการณ์การจราจร, สภาพอากาศและสภาพถนนบางรูปแบบได้
- ขอแนะนำให้คนขับอ่านทุกส่วนในคู่มือสำหรับเจ้าของรถที่เกี่ยวข้องกับฟังก์ชันนี้ เพื่อเรียนรู้เกี่ยวกับปัจจัยต่างๆ เช่น ข้อจำกัดของระบบและสิ่งที่คนขับควรทราบก่อนที่จะใช้งานระบบเป็นต้น
- ฟังก์ชันของระบบช่วยเหลือคนขับไม่ได้เข้ามาแทนความระมัดระวังและการตัดสินใจของคนขับแต่อย่างใด คนขับเป็นผู้รับผิดชอบในการทำให้แน่ใจได้ถึงการขับขี่ที่ปลอดภัย, ที่ความเร็วที่เหมาะสม, ด้วยระยะห่างจากรถคันอื่นที่เหมาะสม และเป็นไปตามกฎจราจรและข้อบังคับที่มีผลใช้ในขณะนั้นๆ อยู่เสมอ

ข้อมูลที่เกี่ยวข้อง

- ระบบช่วยเหลือคนขับ (น. 366)
- ระบบช่วยนำทางขณะจอดด้านหน้า, ด้านหลังและตามด้านข้าง* (น. 491)
- การสั่งงาน/ยกเลิกการทำงานระบบช่วยจอดรถ* (น. 493)
- สัญลักษณ์และข้อความสำหรับระบบช่วยจอดรถ (น. 495)
- ข้อจำกัดสำหรับชุดกล้องและเรดาร์ (น. 430)

ระบบช่วยนำทางขณะจอดด้านหน้า, ด้านหลังและตามด้านข้าง*

ระบบช่วยนำทางขณะจอดจะแสดงลักษณะต่างๆ ขึ้นอยู่กับว่าส่วนใดของรถยนต์ที่เข้าใกล้สิ่งกีดขวาง

ด้านหน้า

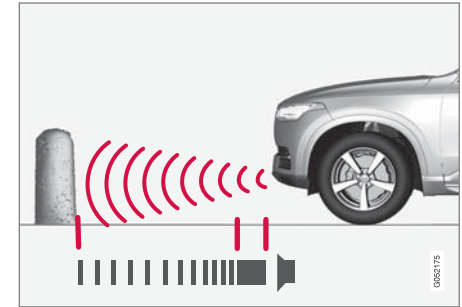

สัญญาณเตือนจะส่งเสียงดังต่อเนื่องที่ระยะห่างจนถึงสิ่งกีดขวางน้อยกว่า 30 ซม. โดยประมาณ (1 ฟุต)

ตัวตรวจจับด้านหน้าของระบบช่วยจอดจะทำงานโดยอัตโนมัติ เมื่อสตาร์ทเครื่องยนต์ เช่น เซอร์โวลีนนี้จะทำงานที่ความเร็วต่ำกว่า 10 กม./ชม. (6 ไมล์ต่อชั่วโมง)

ช่วงการวัดอยู่ที่ ประมาณ 80 ซม. (2.5 ฟุต) จากด้านหลังรถ



i หมายเหตุ

ระบบช่วยจอดจะถูกยกเลิกการทำงานเมื่อใช้เบรกจอด หรือเลือกโหมด P ในรถที่มีเกียร์อัตโนมัติ

! สำคัญ

เมื่อมีการติดตั้งไฟเสริม: โปรดจำไว้ว่า อุปกรณ์เสริมเหล่านี้ต้องไม่บดบังเซ็นเซอร์ - จากนั้นไฟเสริมจะถูกตรวจจับเป็นเซ็นเซอร์กีดขวางอย่างหนึ่ง

การถอยหลัง

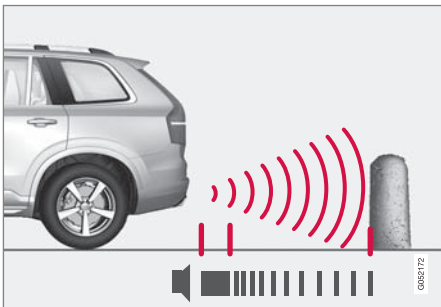

สัญญาณเตือนจะส่งเสียงดังต่อเนื่องที่ระยะห่างจนถึงสิ่งกีดขวางน้อยกว่า 30 ซม. โดยประมาณ (1 ฟุต)

เซ็นเซอร์สำหรับการถอยหลังจะทำงานถ้ารถเคลื่อนที่ถอยหลังโดยไม่มีการเข้าเกียร์ หรือเมื่อเลื่อนคันเกียร์ไปที่ตำแหน่งถอยหลัง

ช่วงการวัดอยู่ที่ ประมาณ 1.5 เมตร (5 ฟุต) จากด้านหลังรถ

เมื่อถอยรถโดยที่มีรถพ่วงเชื่อมต่อเข้ากับระบบไฟฟ้าของรถ ระบบช่วยจอดสำหรับการถอยหลังจะถูกปิดใช้งานโดยอัตโนมัติ

i หมายเหตุ

เมื่อถอยหลังโดยมีวัตถุ เช่น รถพ่วงหรือแร็คบรรทุกรถจักรยานติดตั้งอยู่กับคานลากพ่วง โดยที่ไม่มีชุดสายไฟสำหรับรถพ่วงของแท้ของวอลโว่ อาจจำเป็นต้องปิดสวิตช์ระบบช่วยจอดด้วยตัวท่านเอง เพื่อให้ไม่ทำให้เซ็นเซอร์ส่งสัญญาณเตือนอย่างไม่ถูกต้องเนื่องจากวัตถุเหล่านี้

ในด้านข้าง

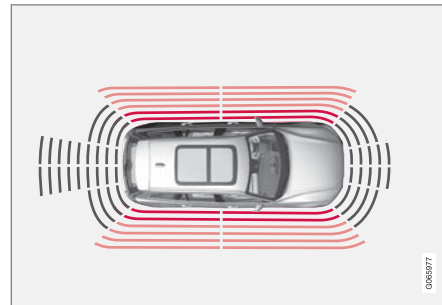

สัญญาณเตือนจะส่งเสียงดังเป็นจังหวะเร็วขึ้นที่ระยะห่างจนถึงสิ่งกีดขวางน้อยกว่า 25 ซม. โดยประมาณ (0.8 ฟุต)

เซ็นเซอร์ด้านข้างของระบบช่วยจอดจะทำงานโดยอัตโนมัติเมื่อสตาร์ทเครื่องยนต์ เซ็นเซอร์เหล่านี้จะทำงานที่ความเร็ว ต่ำกว่า 10 กม./ชม. (6 ไมล์ต่อชั่วโมง)

ช่วงการวัดอยู่ที่ ประมาณ 25 ซม. (0.8 ฟุต) จากด้านหลังรถ

อย่างไรก็ตาม ช่วงการตรวจจับของเซ็นเซอร์ด้านข้างจะเพิ่มขึ้นเป็นอย่างมากเมื่อมัมบังคัมเบิลล์ของล้อหน้าเพิ่มขึ้น และตรวจพบสิ่งกีดขวางอยู่ด้านหน้าหรือด้านหลังของรถในแนวทแยงไม่เกิน 90 ซม. โดยประมาณ (3 ฟุต) เมื่อมีการหมุนพวงมาลัย

ข้อมูลที่เกี่ยวข้อง

- ระบบช่วยจอด* (น. 490)
- ขอบเขตของเซ็นเซอร์จากระบบช่วยนำทางขณะจอดสำหรับกล่องช่วยจอดรถ (น. 501)

การสั่งงาน/ยกเลิกการทำงานระบบช่วยจอดรถ*

ฟังก์ชันระบบช่วยจอดรถสามารถสั่งงาน/ยกเลิกการทำงานได้

ตัวตรวจจับสนามช่วยจอดด้านหน้าและด้านข้างจะทำงานโดยอัตโนมัติเมื่อสตาร์ทเครื่องยนต์ ส่วนตัวตรวจจับสนามด้านหลังจะทำงานถ้าวรถไหลไปทางด้านหลัง หรือถ้าเข้าเกียร์ถอยหลัง



สั่งงานหรือยกเลิกการทำงาน ฟังก์ชันโดยใช้ปุ่มนี้ในมุมมอง ฟังก์ชันของจอแสดงผลส่วนกลาง

- ไฟแสดงที่ปุ่มเป็นสีเขียว - ฟังก์ชันทำงานอยู่
- ไฟแสดงที่ปุ่มเป็นสีเทา - ฟังก์ชันยกเลิกการทำงานแล้ว

ในรถที่มีกล่องช่วยจอดรถติดตั้งไว้* จะสามารถเปิดใช้งานหรือปิดใช้งานระบบช่วยนำทางขณะจอดจากมุมมองกล่องที่เกี่ยวข้องได้

ข้อมูลที่เกี่ยวข้อง

- ระบบช่วยจอด* (น. 490)

ข้อจำกัดของระบบช่วยจอด

ระบบช่วยจอดอาจไม่สามารถตรวจจับบางสิ่งบางอย่างได้ในบางสถานการณ์ และอาจมีการทำงานที่จำกัดในบางกรณี

คนขับควรทราบเกี่ยวกับข้อจำกัดส่วนหนึ่งของระบบช่วยจอดดังต่อไปนี้:

⚠ คำเตือน



ถ้ามีรถพ่วง, แร็ควางจักรยาน หรือสิ่งอื่นที่คล้ายคลึงกันเชื่อมต่ออยู่ พร้อมกับการเชื่อมต่อทางไฟฟ้าเข้ากับรถ ให้ใช้ความระมัดระวังเป็นพิเศษในขณะที่

ถอยหลังเมื่อสัญลักษณ์นี้แสดงขึ้น

สัญลักษณ์นี้แสดงว่าเซ็นเซอร์ของระบบช่วยจอดด้านหลัง ปิดทำงาน และไม่มีการเตือนสิ่งกีดขวางใดๆ





! สำคัญ

วัตถุ เช่น ไซ้, เสาวบางๆ ที่มีนวม หรือตัวกันที่ต่ำๆ อาจอยู่ในบริเวณ "เงาสัญญาณ" และเซ็นเซอร์อาจตรวจไม่พบวัตถุเหล่านี้ชั่วคราว เสียงดังเป็นจังหวะ อาจจะหยุดลงโดยไม่คาดคิดแทนที่จะเปลี่ยนเป็นเสียงดังยาวต่อเนื่องตามที่คาดไว้

เซ็นเซอร์ไม่สามารถตรวจจับวัตถุที่สูง เช่น แท่นขนถ่ายสัมภาระที่ยื่นออกมาได้

- ในสถานการณ์เช่นนี้ ให้ใช้ความระมัดระวังเป็นพิเศษและเลี้ยวรถอย่างช้าๆ หรือหยุดการเลี้ยวรถเพื่อจอดในขณะนั้นในทันที เนื่องจากมีความเสี่ยงสูงที่จะเกิดความเสียหายกับรถหรือวัตถุอื่นๆ เนื่องจากข้อมูลจากเซ็นเซอร์อาจไม่สามารถเชื่อถือได้ในสถานการณ์เหล่านี้

! สำคัญ

ในบางสถานการณ์ ระบบช่วยจอดอาจส่งสัญญาณเตือนที่ไม่ถูกต้อง เนื่องจากแหล่งกำเนิดเสียงภายนอกที่ใช้ความถี่อัลตราโซนิกความถี่เดียวกันกับที่ระบบใช้ในการทำงาน

เช่น เสียงแตร, ยางเปียกบนถนนลาดยาง, เบรกลม, เสียงท่อไอเสียจากรถจักรยานยนต์ และอื่นๆ

i หมายเหตุ

เนื่องจากคานลากพ่วงได้รับการกำหนดค่าร่วมกับระบบไฟฟ้าของรถ เมื่อฟังก์ชันทำการวัดระยะห่างจากสิ่งกีดขวางด้านหลังรถ ส่วนที่ยื่นออกมาของคานลากพ่วงจะถูกรวมไว้แล้ว

ข้อมูลที่เกี่ยวข้อง

- ระบบช่วยจอด* (น. 490)

**สัญลักษณ์และข้อความสำหรับระบบช่วยจอด
รถ**

สัญลักษณ์และข้อความสำหรับระบบช่วยจอดจะ
แสดงขึ้นบนจอแสดงผลสำหรับคนขับ และ/หรือ จอ
แสดงผลส่วนกลาง

ในตารางต่อไปนี้คือตัวอย่าง

สัญลักษณ์	ข้อความ	ความหมาย
		เซ็นเซอร์ระบบช่วยจอดด้านหลังหยุดทำงาน จึงไม่มีเสียงเตือนวัตถุ/สิ่งกีดขวาง
	Park Assist System Sensors blocked, cleaning needed	เซ็นเซอร์อย่างน้อยหนึ่งตัวของฟังก์ชันถูกบัง - ตรวจสอบและแก้ไขในทันทีที่เป็นไปได้
	Park Assist System Unavailable Service required	ระบบไม่ทำงานตามปกติ ขอแนะนำให้ติดต่อศูนย์บริการของวอลโว่ที่ได้รับการแต่งตั้ง

การลบข้อความสามารถทำได้โดยการกดปุ่ม  ซึ่งอยู่
ที่ตรงกลางของแป้นกดทางด้านขวาบนพวงมาลัยเป็น
เวลาสั้นๆ

ถ้าข้อความยังคงแสดงอยู่ โปรดติดต่อศูนย์บริการ โดย
ขอแนะนำให้ใช้ศูนย์บริการวอลโว่ที่ได้รับอนุญาต

ข้อมูลที่เกี่ยวข้อง

- ระบบช่วยจอด* (น. 490)

กล้องช่วยจอด*

กล้องช่วยจอดสามารถช่วยคนขับในระหว่างการหักเลี้ยวรถเข้าจอดในช่องจอดรถที่แคบ โดยจะแสดงสิ่งกีดขวางที่มีอยู่ด้วยภาพจากกล้อง และภาพกราฟิกบนจอแสดงผลส่วนกลาง

กล้องช่วยจอดเป็นฟังก์ชันสนับสนุนที่จะทำงานโดยอัตโนมัติเมื่อเข้าเกียร์ถอยหลัง หรือในแบบแมนนวลโดยใช้จอแสดงผลส่วนกลาง

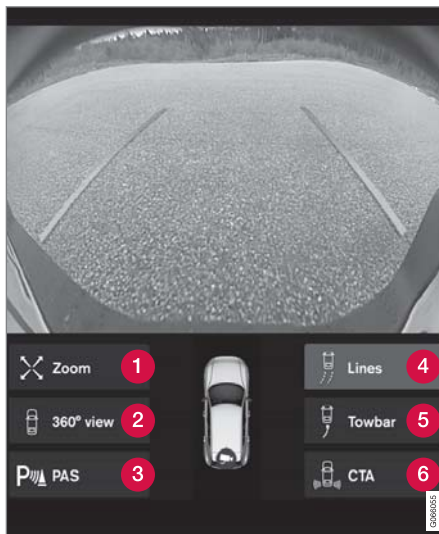

ตัวอย่างของมุมมองของกล้อง

- 1 Zoom¹⁰⁵ - ขยาย/ย่อ
- 2 360° view* - ตั้งงาน/ยกเลิกการทำงานของกล้องทั้งหมด

- 3 PAS* - ตั้งงาน/ยกเลิกการทำงานของระบบช่วยจอด
- 4 Lines - ตั้งงาน/ยกเลิกการทำงานของแนวเส้นช่วยจอด
- 5 Towbar* - ตั้งงาน/ยกเลิกการทำงานของแนวเส้นช่วยจอดสำหรับคานลากพ่วง*¹⁰⁶
- 6 CTA* - ตั้งงาน/ยกเลิกการทำงานของ Cross Traffic Alert

วัตถุ/สิ่งกีดขวางอาจใกล้รถของท่านมากกว่าที่ท่านเห็นจากหน้าจอ

¹⁰⁵แนวเส้นช่วยจอดจะหยุดทำงานเมื่อขยาย

¹⁰⁶อาจไม่มีให้บริการในบางตลาด

คำเตือน

- เซ็นเซอร์ช่วยจอดมีจุดบอดที่ไม่สามารถตรวจจับสิ่งกีดขวางได้
- โปรดใช้ความระมัดระวังเมื่อมีผู้คนหรือสัตว์เลี้ยงอยู่ในบริเวณใกล้กับรถ
- โปรดระลึกไว้เสมอว่าด้านหน้าของรถอาจเคลื่อนที่เข้าหาการจราจรที่วิ่งเข้ามาในระหว่าง การเลี้ยวรถเข้าจอด

คำเตือน

- ฟังก์ชันเป็นการให้ความช่วยเหลือเพิ่มเติมสำหรับคนขับที่มีจุดมุ่งหมายเพื่อเพิ่มความสะดวกสบายในการขับขี่และเพิ่มความปลอดภัยให้สูงขึ้น ฟังก์ชันนี้อาจไม่สามารถรับมือกับสถานการณ์การจราจร, สภาพอากาศ และสภาพถนนบางรูปแบบได้
- ขอแนะนำให้คนขับอ่านทุกส่วนในคู่มือสำหรับเจ้าของรถที่เกี่ยวข้องกับฟังก์ชันนี้ เพื่อเรียนรู้เกี่ยวกับปัจจัยต่างๆ เช่น ข้อจำกัดของระบบ และสิ่งที่คนขับควรทราบก่อนที่จะใช้งานระบบ เป็นต้น
- ฟังก์ชันของระบบช่วยเหลือคนขับไม่ได้เข้ามาแทนความระมัดระวังและการตัดสินใจของคนขับแต่อย่างใด คนขับเป็นผู้รับผิดชอบในการทำให้แน่ใจได้ถึงการขับขี่ที่ปลอดภัย, ที่ความเร็วที่เหมาะสม, ด้วยระยะห่างจากรถคันอื่นที่เหมาะสม และเป็นไปตามกฎจราจรและข้อบังคับที่มีผลใช้ในขณะนั้นๆ อยู่เสมอ

ข้อมูลที่เกี่ยวข้อง

- ระบบช่วยเหลือคนขับ (น. 366)
- มุมมองกล้องช่วยจอด* (น. 498)
- เส้นของระบบช่วยจอดสำหรับกล้องช่วยจอด* (น. 499)
- ขอบเขตของเซ็นเซอร์จากระบบช่วยนำทางขณะจอดสำหรับกล้องช่วยจอด (น. 501)
- การเริ่มใช้งานกล้องของระบบช่วยจอด (น. 503)
- สัญลักษณ์และข้อความสำหรับกล้องช่วยจอด (น. 504)
- ข้อจำกัดสำหรับชุดกล้องและเรดาร์ (น. 430)
- ระบบช่วยจอด* (น. 490)
- Cross Traffic Alert* (น. 459)

มุมมองกล้องช่วยจอดรถ*

ฟังก์ชันจะแสดงขึ้นในมุมมอง 360° และมุมมองแยกเฉพาะสำหรับกล้องทั้งสี่แต่ละตัว ได้แก่ ภาพของกล้องด้านหลัง ภาพของกล้องด้านหน้า ภาพของกล้องด้านซ้าย หรือภาพของกล้องด้านขวา

มุมมอง 360°*

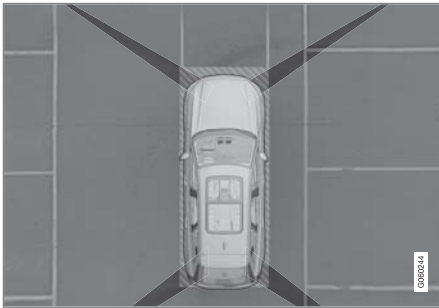

"พื้นที่การมองเห็น" ของกล้องช่วยจอดพร้อมพื้นที่ที่ครอบคลุมโดยประมาณ

ฟังก์ชัน 360° view จะสั่งงานกล้องช่วยจอดทั้งหมด โดยทั้งสี่ด้านของรถจะแสดงขึ้นบนจอแสดงผลส่วนกลางพร้อมกัน ซึ่งช่วยคนขับในการสังเกตสิ่งที่อยู่รอบรถในขณะที่เคลื่อนรถด้วยความเร็วต่ำ

จากมุมมอง 360° จะสามารถสั่งงานมุมมองกล้องแต่ละมุมมองแยกกันได้:

- กดหน้าจอสําหรับ "พื้นที่การมองเห็น" ของกล้องที่ต้องการ เช่น บนพื้นผิวด้านหน้า/ด้านบนของกล้องด้านหน้า เป็นต้น



สัญลักษณ์กล้องบนสัญลักษณ์รูปรถบนจอแสดงผลส่วนกลางจะระบุว่ากล้องตัวใดทำงานอยู่

ถ้ารถมี Park Assist System* ติดตั้งอยู่ด้วย ระยะห่างจากสิ่งกีดขวางที่ตรวจพบจะแสดงขึ้นด้วยพื้นที่ที่เป็นสีต่างๆ กัน กล้องสามารถสั่งให้ทำงานได้ในแบบอัตโนมัติหรือแบบแมนนวล

การถอยหลัง

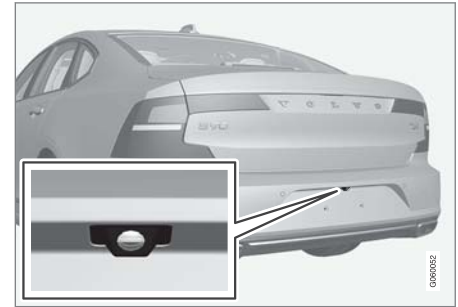

กล้องแสดงภาพด้านหลัง ติดตั้งอยู่เหนือแผ่นป้ายทะเบียน

กล้องแสดงภาพด้านหลังจะแสดงภาพมุมกว้างของบริเวณด้านหลังรถ สำหรับบางรุ่น จะมองเห็นบางส่วนของกันชน รวมถึงคานลากพ่วงด้วยในบางกรณี

วัตถุที่แสดงบนจอแสดงผลส่วนกลางอาจปรากฏในลักษณะที่เล็กลง — กรณีนี้ถือเป็นเรื่องปกติ

ด้านหน้า



กล้องช่วยจอดด้านหน้า จะอยู่ที่แผงกระจังหน้า กล้องด้านหน้าจะช่วยในการขับออกจากถนนที่ไม่สามารถมองเห็นด้านข้างได้ เช่น เมื่อขับผ่านแนวพุ่มไม้ เป็นต้น อุปกรณ์นี้จะทำงานที่ความเร็วไม่เกิน 25 กม./ชม. (16 ไมล์ต่อชั่วโมง) หลังจากนั้น กล้องแสดงภาพด้านหน้าจะปิดทำงาน

ถ้าความเร็วรถขึ้นไม่ถึง 50 กม./ชม. (30 ไมล์ต่อชั่วโมง) และความเร็วได้ลดลงจนต่ำกว่า 22 กม./ชม. (14 ไมล์ต่อชั่วโมง) ภายใน 1 นาที หลังจากที่กล้องแสดงภาพด้านหน้าปิดทำงานแล้ว กล้องจะเริ่มทำงานอีกครั้ง

ด้านข้าง



กล้องด้านข้าง จะติดตั้งอยู่ในกระจกมองข้างทั้งสองด้าน กล้องด้านข้างสามารถแสดงสิ่งที่อยู่ด้านข้างของรถแต่ละด้านได้

ข้อมูลที่เกี่ยวข้อง

- กล้องช่วยจอดรถ* (น. 496)
- การเริ่มใช้งานกล้องของระบบช่วยจอด (น. 503)

เส้นของระบบช่วยจอดสำหรับกล้องช่วยจอดรถ*

กล้องช่วยจอดจะระบุตำแหน่งของรถเทียบกับสิ่งโดยรอบ โดยการแสดงเส้นบนหน้าจอ



ตัวอย่าง ของเส้นระบบช่วยจอด

แนวเส้นช่วยจอดจะแสดงเส้นทางที่รถจะเคลื่อนที่ไปโดยอ้างอิงตามขนาดภายนอกของรถร่วมกับมุมมองมาลัยใน



การช่วยเหลือคนขับ

◀◀ ขณะนั้น ซึ่งจะช่วยในการเข้าจอดในแนวขนาน, การถอยหลังเข้าช่องจอดที่แคบ และเมื่อเชื่อมต่อกับรถพ่วง

เส้นบนหน้าจะลากต่อออกไปในลักษณะที่เหมือนกับมีพื้นระดับอยู่ด้านหลังรถ และจะสัมพันธ์โดยตรงกับการเคลื่อนที่ของพวงมาลัย ซึ่งแสดงให้เห็นข้อบกพร่องเส้นทางที่รถจะเคลื่อนไปเมื่อเลี้ยว

เส้นของระบบช่วยจอดเหล่านี้จะประกอบด้วยชิ้นส่วนที่ยื่นออกมามากที่สุดของรถ เช่น คานลากพ่วง, กระจกมองข้าง และมุมรถ เป็นต้น

❗ หมายเหตุ

- เมื่อถอยหลังขณะมีรถพ่วงที่ไม่ได้เชื่อมต่อกับระบบไฟฟ้าเข้ากับรถยนต์ เส้นของระบบช่วยจอดบนจอแสดงผลจะแสดงเส้นทางที่รถยนต์จะวิ่งไปไม่ใช่รถพ่วง
- หน้าจอจะไม่แสดงเส้นของระบบช่วยจอดเมื่อมีการเชื่อมต่อกับรถพ่วงเข้ากับระบบไฟฟ้าของรถยนต์
- เส้นช่วยจอดไม่แสดงขึ้นเมื่อขยายภาพ

❗ สำคัญ

- พึงระลึกไว้ว่าเมื่อเลือกภาพจากกล้องด้านหลัง หน้าจอจะแสดงผลบริเวณด้านหลังรถเท่านั้น ผู้ขับขี่ต้องระมัดระวังด้านข้างและด้านหน้าของรถเมื่อหักเลี้ยวในขณะถอยหลัง
- และในทางกลับกัน - ให้คอยสังเกตบริเวณด้านหลังของรถ เมื่อเลือกมุมมองจากกล้องด้านหน้า
- โปรดทราบว่าเส้นของระบบช่วยจอดจะแสดงเส้นทางที่ **สั้นที่สุด** ดังนั้น ให้คอยระวังด้านข้างของรถเป็นพิเศษ เพื่อให้ได้ด้านข้างของรถเข้าไปชนหรือทับสิ่งใดเมื่อหมุนพวงมาลัยในขณะที่ขับไปข้างหน้า หรือไม่ให้ส่วนหน้าของรถชนทับสิ่งใดเมื่อหมุนพวงมาลัยในขณะขับถอยหลัง

แนวเส้นของระบบช่วยจอดในมุมมอง 360°*

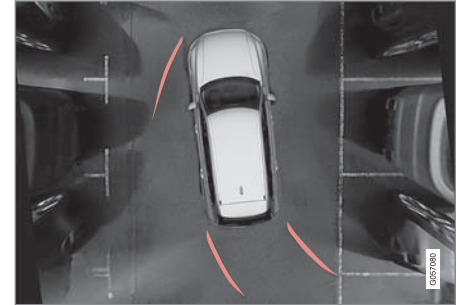

มุมมอง 360° พร้อมเส้นช่วยจอด

ด้วยมุมมอง 360° เส้นช่วยจอดจะแสดงขึ้นที่ด้านหลังด้านหน้าและด้านข้างของรถยนต์ (ขึ้นอยู่กับทิศทางการเคลื่อนที่):

- เมื่อขับเข้าไปด้านหน้า: เส้นด้านหน้า
- เมื่อถอยหลัง: เส้นด้านข้างและเส้นด้านหลัง

เมื่อเลือกกล้องด้านหน้าและกล้องด้านหลัง เส้นของระบบช่วยจอดจะแสดงขึ้นโดยไม่ว่าทิศทางของการขับขี่

เมื่อเลือกกล้องด้านข้างหนึ่งตัว เส้นของระบบช่วยจอดจะแสดงขึ้นเมื่อถอยหลังเท่านั้น

แนวเส้นช่วยจอดสำหรับคานลากพ่วง*



คานลากพ่วงพร้อมเส้นช่วยจอด

- 1 Towbar - ตั้งงานแนวเส้นช่วยจอดสำหรับคานลากพ่วง
- 2 Zoom - ขยาย/ย่อ

กล้องจะช่วยให้การเชื่อมต่อกับรถพ่วงง่ายขึ้น โดยจะแสดงแนวเส้นช่วยจอดซึ่งแทน "เส้นทาง" ของคานลากพ่วงไปยังรถพ่วง

1. กด Towbar (1)
 - > เส้นของระบบช่วยขณะจอดสำหรับแนวทางที่คานลากพ่วงจะเคลื่อนที่ไปจะแสดงขึ้น - เส้นของระบบช่วยขณะจอดของรถจะหายไป
 - แนวเส้นช่วยจอดสำหรับรถและคานลากพ่วงไม่สามารถแสดงขึ้นพร้อมกันได้
2. กด Zoom (2) เมื่อต้องการการหักเลี้ยวที่แม่นยำมากขึ้น
 - > มุมมองกล้องจะขยาย

ข้อมูลที่เกี่ยวข้อง

- กล้องช่วยจอดรถ* (น. 496)

ขอบเขตของเซ็นเซอร์จากระบบช่วยนำทางขณะจอดสำหรับกล้องช่วยจอดรถ

ถ้ารถมีระบบช่วยจอด ติดตั้งอยู่ ระยะห่างจะแสดงขึ้นด้วยภาพ 360° ด้วยพื้นที่ที่เป็นสีสำหรับเซ็นเซอร์แต่ละตัวที่ตรวจพบสิ่งกีดขวาง



ส่วนของเซ็นเซอร์ด้านหน้าและเซ็นเซอร์ด้านหลัง

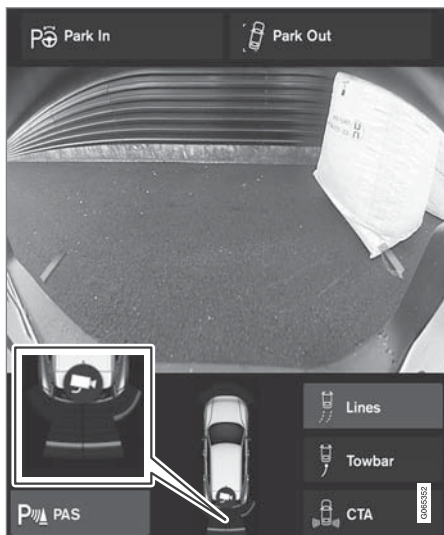

หน้าจอสามารถแสดงพื้นที่ของเซ็นเซอร์แบบเป็นสีบนสัญลักษณ์รถยนต์ได้

พื้นที่ของเซ็นเซอร์สำหรับการขับเดินหน้าและถอยหลัง จะเปลี่ยนสีเมื่อระยะห่างจากสิ่งกีดขวางน้อยลง — จากสีเหลืองเป็นสีส้มและสีแดง

สีของพื้นที่สำหรับการขับถอยหลัง	ระยะห่างในหน่วยเมตร (ฟุต)
เหลือง	0.6-1.5 (2.0-4.9)
สีส้ม	0.3-0.6 (1.0-2.0)
แดง	0-0.3 (0-1.0)

สีของพื้นที่สำหรับการขับเดินหน้า	ระยะห่างในหน่วยเมตร (ฟุต)
เหลือง	0.6-0.8 (2.0-2.6)
สีส้ม	0.3-0.6 (1.0-2.0)
แดง	0-0.3 (0-1.0)

เมื่อพื้นที่ของเซ็นเซอร์เป็นสีแดง สัญญาณเสียงเป็นจังหวะจะเปลี่ยนเป็นเสียงดังต่อเนื่อง ส่วนของเซ็นเซอร์ไปทางด้านข้าง สัญญาณเตือนจะขึ้นอยู่กับเส้นทางที่วางไว้ของรถ ดังนั้น เมื่อมีการหมุนพวงมาลัย ก็อาจมีการเตือนสิ่งกีดขวางที่

อยู่ด้านตรงข้ามในแนวทแยงมุมที่ด้านหน้าหรือด้านหลังของรถด้วย ไม่เพียงแค่ว่าสิ่งกีดขวางที่อยู่ด้านหน้าและด้านหลังของรถโดยตรงเท่านั้น

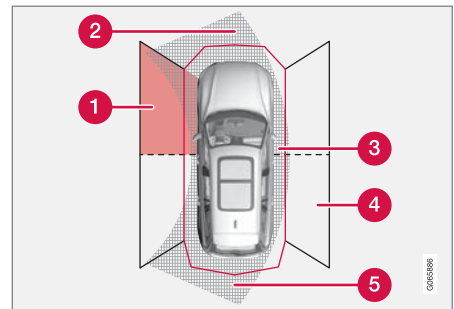

- ส่วนของเซ็นเซอร์การจอดที่สามารถตรวจจับสิ่งกีดขวางได้
- 1 พื้นที่ของของเซ็นเซอร์ด้านหน้าซ้าย
 - 2 ส่วนของสิ่งกีดขวางในเส้นทางที่วางไว้ทางด้านหน้าของรถ - ขึ้นอยู่กับมุมพวงมาลัย
 - 3 ส่วนที่มี 'สีแดง' และเสียงดังเป็นจังหวะเร็วขึ้น
 - 4 พื้นที่ของเซ็นเซอร์ด้านหลังขวา
 - 5 ส่วนของสิ่งกีดขวางในเส้นทางที่วางไว้ทางด้านหลังของรถ - ขึ้นอยู่กับมุมพวงมาลัย

สีของพื้นที่ยี่ด้านข้างจะเปลี่ยนแปลงไปเมื่อระยะห่างจากสิ่งกีดขวางลดน้อยลง - จากสีเขียวอ่อนอำพันเป็นสีแดง

สีของส่วนแสดงภาพด้านข้าง	ระยะห่างในหน่วยเมตร (ฟุต)
เหลือง	0.25–0.9 (0.8–3.0)
แดง	0–0.25 (0–0.8)

ในกรณีพื้นที่ยี่ของเซ็นเซอร์เป็นสีแดง สัญญาณเสียงจะเปลี่ยนจากจังหวะปกติเป็นจังหวะเร็วขึ้น

ข้อมูลที่เกี่ยวข้อง

- กล้องช่วยจอดรถ* (น. 496)

การเริ่มใช้งานกล้องของระบบช่วยจอด

กล้องช่วยจอดจะเริ่มทำงานโดยอัตโนมัติเมื่อเข้าเกียร์ถอยหลัง หรือในแบบแมนนวลเมื่อกดปุ่มฟังก์ชันปุ่มใดปุ่มหนึ่งบนจอแสดงผลส่วนกลาง

มุมมองของกล้องเมื่อถอยหลัง

เมื่อเข้าเกียร์ถอยหลัง หน้าจอจะแสดงมุมมองแบบ 360° ถ้าได้เลือกใช้มุมมองนี้หรือมุมมองด้านข้างด้านใดด้านหนึ่งไว้ในครั้งล่าสุดที่ใช้งาน ไม่เช่นนั้นแล้ว มุมมองด้านหลังจะแสดงขึ้น

มุมมองของกล้องสำหรับการเริ่มการทำงานของกล้องในแบบแมนนวล



เริ่มการทำงานของกล้องช่วยจอดโดยใช้ปุ่มนี้ในมุมมองฟังก์ชันการทำงานของจอแสดงผลส่วนกลาง

จากนั้น หน้าจอจะแสดงมุมมองของกล้องที่ใช้ครั้งล่าสุดก่อน อย่างไรก็ตาม หลังจากการสตาร์ทเครื่องยนต์แต่ละครั้ง มุมมองด้านข้างที่แสดงก่อนหน้านี้นี้จะถูกแทนที่ด้วยมุมมองแบบ 360° และมุมมองด้านหลังที่มีการขยายภาพซึ่งแสดงก่อนหน้านี้นี้จะถูกแทนที่ด้วยมุมมองด้านหลังขนาดปกติ

การยกเลิกการทำงานของกล้องโดยอัตโนมัติ

มุมมองด้านหน้าจะดับลงที่ความเร็ว 25 กม./ชม. (16 ไมล์ต่อชั่วโมง) เพื่อไม่ให้รบกวนสมาธิของคนขับ โดยจะเริ่มทำงานอีกครั้งถ้าความเร็วลดต่ำกว่าจนถึง 22 กม./ชม. (14 ไมล์ต่อชั่วโมง) ภายในเวลา 1 นาที โดยมีเงื่อนไขคือความเร็วก่อนหน้านี้นี้จะต้องไม่เกิน 50 กม./ชม. (31 ไมล์ต่อชั่วโมง)

มุมมองของกล้องตัวอื่นๆ จะดับลงที่ความเร็ว 15 กม./ชม. (9 ไมล์ต่อชั่วโมง) และจะไม่เริ่มทำงานอีก

ข้อมูลที่เกี่ยวข้อง

- กล้องช่วยจอดรถ* (น. 496)

การช่วยเหลือคนขับ



สัญลักษณ์และข้อความสำหรับกล้องช่วยจอด

สัญลักษณ์และข้อความสำหรับกล้องช่วยจอดจะ

แสดงขึ้นบนจอแสดงผลสำหรับคนขับ และ/หรือ จอ

แสดงผลส่วนกลาง

ตารางต่อไปนี้จะแสดงตัวอย่างบางส่วน

สัญลักษณ์	ข้อความ	ความหมาย
		เซ็นเซอร์ระบบช่วยจอดด้านหลังหยุดทำงาน จึงไม่มีเสียงเตือน และไม่มีเครื่องหมายแสดงบริเวณที่มีวัตถุ/สิ่งกีดขวาง
		กล้องถูกยกเลิกการทำงาน
	Park Assist System Sensors blocked, cleaning needed	เซ็นเซอร์อย่างน้อยหนึ่งตัวของฟังก์ชันถูกบัง - ตรวจสอบและแก้ไขในทันทีที่เป็นไปได้
	Park Assist System Unavailable Service required	ระบบไม่ทำงานตามปกติ ขอแนะนำให้ติดต่อศูนย์บริการของวอลโว่ที่ได้รับการแต่งตั้ง

การลบข้อความสามารถทำได้โดยการกดปุ่ม ซึ่งอยู่ที่ตรงกลางของแป้นกดทางด้านขวาบนพวงมาลัยเป็นเวลาสั้นๆ

ถ้าข้อความยังคงแสดงอยู่: โปรดติดต่อศูนย์บริการ โดยขอแนะนำให้ใช้ศูนย์บริการวอลโว่ที่ได้รับอนุญาต

ข้อมูลที่เกี่ยวข้อง

- กล้องช่วยจอด* (น. 496)

ระบบช่วยนำทางขณะจอด*

ระบบช่วยนำทางขณะจอด (PAP¹⁰⁷) สามารถช่วยคนขับในการขับเคลื่อนรถในระหว่างการจอดได้ นอกจากนี้ฟังก์ชันยังสามารถช่วยการหักเลี้ยวเมื่อขับรถออกจากช่องจอดรถในแนวขนาน



ในขั้นแรกฟังก์ชันจะตรวจสอบว่าช่องจอดรถใหญ่พอหรือไม่ และถ้าใหญ่พอก็จะช่วยคนขับในการหักเลี้ยวรถเข้าช่องจอด

จอแสดงผลส่วนกลางจะแสดงสัญลักษณ์, ภาพกราฟิก และข้อความขั้นตอนการทำงานต่างๆ ที่ต้องกระทำ

คำเตือน

- เซ็นเซอร์ช่วยจอดมีจุดบอดที่ไม่สามารถตรวจจับสิ่งกีดขวางได้
- โปรดใช้ความระมัดระวังเมื่อมีผู้คนหรือสัตว์เลื้อยอยู่ในบริเวณใกล้กับรถ
- โปรดระลึกไว้เสมอว่าด้านหน้าของรถอาจเคลื่อนที่เข้าหาการจราจรที่วิ่งเข้ามาในระหว่างการเลือกรถเข้าจอด

คำเตือน

- ฟังก์ชันเป็นการให้ความช่วยเหลือเพิ่มเติมสำหรับคนขับที่มีจุดมุ่งหมายเพื่อเพิ่มความสะดวกสบายในการขับขีและเพิ่มความปลอดภัยให้สูงขึ้น ฟังก์ชันนี้อาจไม่สามารถรับมือกับสถานการณ์การจราจร, สภาพอากาศและสภาพถนนบางรูปแบบได้
- ขอแนะนำให้คนขับอ่านทุกส่วนในคู่มือสำหรับเจ้าของรถที่เกี่ยวข้องกับฟังก์ชันนี้ เพื่อเรียนรู้เกี่ยวกับปัจจัยต่างๆ เช่น ข้อจำกัดของระบบ และสิ่งที่คนขับควรทราบก่อนที่จะใช้งานระบบเป็นต้น
- ฟังก์ชันของระบบช่วยเหลือคนขับไม่ได้เข้ามาแทนความระมัดระวังและการตัดสินใจของคนขับแต่อย่างใด คนขับเป็นผู้รับผิดชอบในการทำให้แน่ใจได้ถึงการขับที่รถอยู่ปลอดภัย, ที่ความเร็วที่เหมาะสม, ด้วยระยะห่างจากรถคันอื่นที่เหมาะสม และเป็นไปตามกฎจราจรและข้อบังคับที่มีผลใช้ในขณะนั้นๆ อยู่เสมอ

¹⁰⁷Park Assist Pilot

หมายเหตุ

ฟังก์ชัน PAP จะวัดช่องจอดที่ว่างและบังคับพวงมาลัย - หน้าที่ของคนขับคือ:

- ฝ่าจับตาดูอย่างใกล้ชิดรอบๆ รถ
- ปฏิบัติตามคำแนะนำในจอแสดงผลส่วนกลาง
- เลือกเกียร์ (ถอยหลัง/เดินหน้า) - เสียง "บี๊ง" จะดังขึ้นเมื่อคนขับควรเปลี่ยนเกียร์
- ควบคุมและรักษาระดับความเร็วที่ปลอดภัย
- เบรกและหยุดรถ

ข้อมูลที่เกี่ยวข้อง

- ระบบช่วยเหลือคนขับ (น. 366)
- รูปแบบของการจอดที่มีระบบช่วยนำทางขณะจอด* (น. 507)
- การจอดรถด้วยระบบช่วยนำทางขณะจอด* (น. 508)
- การออกจากช่องจอดรถในแนวขนานด้วยระบบช่วยนำทางขณะจอด* (น. 512)
- ข้อกำหนดของระบบช่วยนำทางขณะจอด* (น. 512)

- ข้อกำหนดสำหรับชุดกล้องและเรดาร์ (น. 430)
- ข้อความของระบบช่วยนำทางขณะจอด* (น. 515)

รูปแบบของการจอดที่มีระบบช่วยนำทางขณะจอด*

ระบบช่วยนำทางขณะจอด (PAP¹⁰⁸) สามารถใช้ได้
ในลักษณะการจอดรถที่แตกต่างกันดังต่อไปนี้

การจอดรถในแนวขนาน

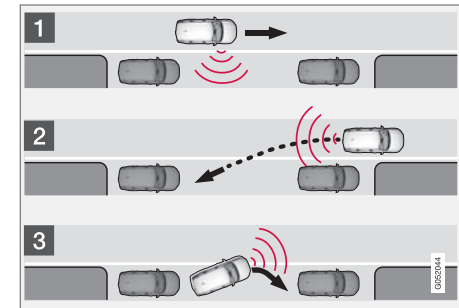

หลักการการทำงานของจอดรถในแนวขนาน

ฟังก์ชันจะทำารจอดรถโดยใช้ขั้นตอนต่อไปนี้:

1. ช่องจอดรถจะถูกตรวจจับและวัดระยะ
2. รถจะถูกบังคับเข้าไปในช่องจอดในขณะที่ถอยหลัง
3. รถจะถูกควบคุมให้เข้าตำแหน่งในช่องจอดรถโดยการขับเคลื่อนหน้า/ถอยหลัง

ด้วยฟังก์ชัน Park Out รถที่จอดในแนวขนานจะได้รับ
ความช่วยเหลือออกจากช่องจอดด้วยเช่นกัน



การจอดในแนวตั้งฉาก

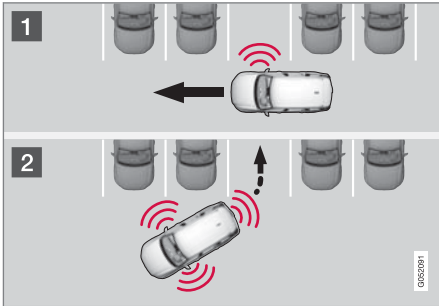

หลักการการทำงานของการจอดในแนวตั้งฉาก

ฟังก์ชันนี้จะทำการจอดรถโดยใช้ขั้นตอนต่อไปนี้:

1. ช่องจอดรถจะถูกตรวจจับและวัดระยะ
2. รถจะถูกควบคุมเข้าไปในช่องจอดรถในระหว่างการถอยหลัง และขับเข้าตำแหน่งในช่องจอดรถโดยการเดินหน้าและถอยหลัง

i หมายเหตุ

เมื่อขับรถออกจากช่องจอดรถ จะสามารถใช้งานฟังก์ชัน Park Out ได้เฉพาะสำหรับรถที่จอดในแนวขนานเท่านั้น - ฟังก์ชันนี้จะไม่สามารถทำงานได้สำหรับรถที่จอดในแนวตั้งฉาก

ข้อมูลที่เกี่ยวข้อง

- ระบบช่วยนำทางขณะจอด* (น. 506)
- การออกจากช่องจอดรถแนวขนานด้วยระบบช่วยนำทางขณะจอด* (น. 512)

การจอดรถด้วยระบบช่วยนำทางขณะจอด*

ระบบช่วยนำทางขณะจอดแบบแอคทีฟ (PAP¹⁰⁹) จะช่วยคนขับจอดรถใน 3 ขั้นตอน และยังช่วยคนขับในการขับรถออกจากช่องจอดด้วยเช่นกัน

ฟังก์ชันนี้จะวัดระยะและหักเลี้ยวรถ โดยสิ่งที่คุณขับต้องทำคือ:

- สังเกตดูสิ่งที่เกิดขึ้นรอบๆ ตัวรถ
- ปฏิบัติตามคำแนะนำในจอแสดงผลส่วนกลาง
- เลือกเกียร์ (ถอยหลัง/เดินหน้า) โดยจะมีเสียง 'ติ๊ง' ดังขึ้น เมื่อคนขับต้องเปลี่ยนเกียร์
- ควบคุมและรักษาความเร็วในอยู่ในระยะที่ปลอดภัย
- เบรกและหยุดรถ

สัญลักษณ์, ภาพกราฟิก และ/หรือ ข้อความจะแสดงขึ้นบนหน้าจอบนจอแสดงผลส่วนกลางเมื่อทำขั้นตอนต่างๆ

¹⁰⁸Park Assist Pilot

¹⁰⁹Park Assist Pilot

ฟังก์ชันจะสามารถทำงานได้หากสภาพต่างๆ เป็นไปตามเงื่อนไขต่อไปนี้เมื่อสตาร์ทเครื่องยนต์:

- ไม่มีการเชื่อมต่อรถพ่วงเข้ากับรถ
- ความเร็วรถจะต้องต่ำกว่า 30 กม./ชม. (20 ไมล์ต่อชั่วโมง)

i หมายเหตุ
ระยะห่างระหว่างรถกับช่องจอดควรมีระยะ 0.5-1.5 เมตร (1.6-5.0 ฟุต) ในขณะที่ฟังก์ชันกำลังค้นหาช่องจอดอยู่

การจอดรถ

ฟังก์ชันจะทำการจอดรถโดยใช้ขั้นตอนต่อไปนี้:

1. ช่องจอดจะถูกตรวจจับและวัดระยะ
2. รถจะถูกบังคับเข้าไปในช่องจอดในขณะที่ถอยหลัง
3. รถยนต์จะถูกหักเลี้ยวให้เข้าในจุด จากนั้นระบบอาจร้องขอให้คนขับทำการเปลี่ยนเกียร์และเหยียบเบรก

การค้นหาและการวัดช่องจอด



การสั่งงานฟังก์ชันสามารถทำได้ในมุมมองฟังก์ชันของจอแสดงผลส่วนกลาง

นอกจากนี้ ยังสามารถเข้าถึงจากมุมมองกล้องแสดงภาพได้อีกด้วย

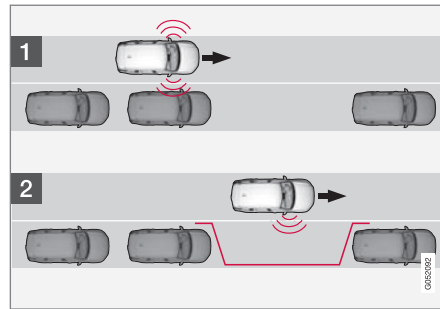

หลักการทำงานของการจอดในแนวขนาน

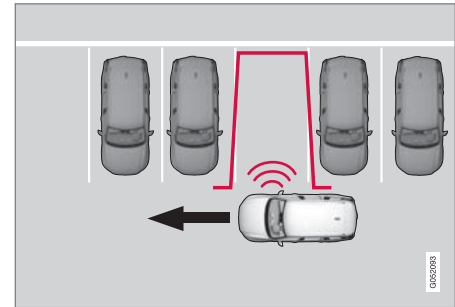

หลักการทำงานของการจอดในแนวตั้งฉาก

ขับรถด้วยความเร็วต่ำกว่า 30 กม./ชม

(20 ไมล์ต่อชั่วโมง) สำหรับการจอดในแนวขนาน หรือ 20 กม./ชม. (12 ไมล์ต่อชั่วโมง) สำหรับการจอดในแนวตั้งฉาก

1. ตะที่ปุ่ม Park In ในมุมมองฟังก์ชันการทำงาน หรือในมุมมองกล้อง
 - > PAP จะค้นหาที่จอดรถและตรวจสอบว่าที่จอดนั้นมีขนาดใหญ่พอหรือไม่



การช่วยเหลือคนขับ

- ◀◀ 2. เตรียมพร้อมสำหรับการหยุดรถเมื่อภาพกราฟิกและข้อความบนจอแสดงผลส่วนกลางระบุว่าพบช่องจอดรถที่เหมาะสมแล้ว
- > หน้าต่างแบบผุดขึ้นจะแสดงขึ้น
3. เลือก Parallel parking หรือ Perpendicular parking และเข้าเกียร์ถอยหลัง

❗ หมายเหตุ

ฟังก์ชันจะค้นหาช่องจอดรถ, แสดงคำแนะนำ และนำรถเข้าช่องจอดรถที่อยู่ทางด้านผู้โดยสาร แต่ถ้าจำเป็น สามารถจอดรถยนต์ที่ด้านคนขับของถนนได้ด้วยเช่นกัน:

- เรียกใช้งานไฟเลี้ยวที่ด้านคนขับ จากนั้นระบบจะค้นหาช่องจอดรถที่ว่างอยู่ตรงด้านนั้นของรถแทน

การถอยหลังเข้าสู่ช่องจอดรถ

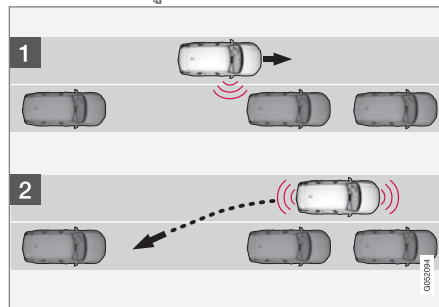

แนวขนาน

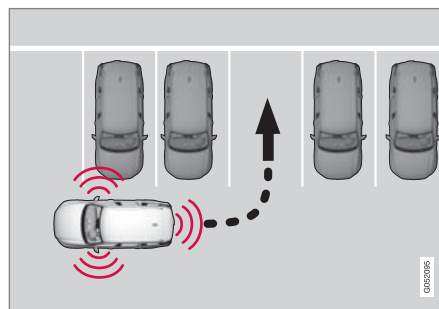

แนวตั้งฉาก

ดำเนินการต่อไปนีเพื่อถอยรถเข้าช่องจอดรถ

- ตรวจสอบให้แน่ใจว่าไม่มีสิ่งกีดขวางอยู่ด้านหลังรถ จากนั้นให้เข้าเกียร์ถอยหลัง
- ถอยหลังช้าๆ อย่างระมัดระวังโดยไม่ต้องจับพวงมาลัย และใช้ความเร็วไม่เกิน 7 กม./ชม. (4 ไมล์ต่อชั่วโมง)
- เตรียมพร้อมสำหรับการหยุดรถเมื่อภาพกราฟิกและข้อความบนจอแสดงผลส่วนกลางแจ้งให้หยุดรถ

❗ หมายเหตุ

- อย่าให้มืออยู่ใกล้พวงมาลัยเมื่อฟังก์ชันทำงาน
- ต้องแน่ใจว่าไม่มีสิ่งกีดขวางพวงมาลัยและพวงมาลัยสามารถหมุนได้อย่างอิสระ
- เพื่อให้ได้ผลสูงสุด กรุณาถอนเกียร์พวงมาลัยจะหมุนก่อนที่จะเริ่มการขับถอยหลังเดินทาง

การจัดตำแหน่งรถในช่องจอดรถ

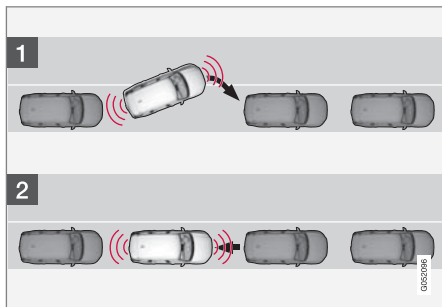

หลักการทำงานของการจอดในแนวขนาน

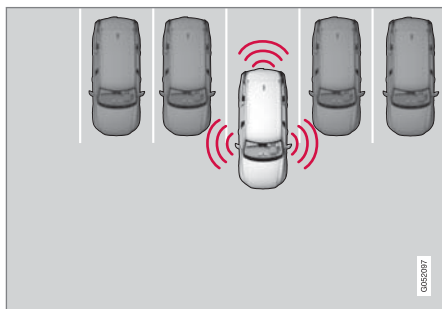

หลักการทำงานของการจอดในแนวตั้งฉาก

ปฏิบัติดังนี้:

1. เลื่อนคันเกียร์ไปยังตำแหน่งเกียร์ตามที่แนะนำจากระบบ จากนั้นรอจนกว่าพวงมาลัยจะถูกหมุนและขับเคลื่อนหน้าไปช้าๆ
2. เตรียมพร้อมสำหรับการหยุดรถเมื่อภาพกราฟิกและข้อความบนจอแสดงผลส่วนกลางแจ้งให้หยุดรถ
3. เข้าเกียร์ถอยหลังและขับเคลื่อนหลังช้าๆ
4. เตรียมพร้อมสำหรับการเบรกรถเมื่อภาพกราฟิกและข้อความบนจอแสดงผลส่วนกลางแจ้งให้หยุดรถ

ฟังก์ชันนี้จะหยุดทำงานโดยอัตโนมัติ โดยจะมีภาพกราฟิกและข้อความแสดงว่าได้จอดเสร็จแล้ว คนขับอาจจำเป็นต้องแก้ไขตำแหน่งการจอด เฉพาะเมื่อคนขับสามารถกำหนดได้ว่ารถยนต์ได้จอดอย่างถูกต้องแล้ว

! สำคัญ

เมื่อมีการใช้งานเซ็นเซอร์โดยระบบช่วยจอด (PAP¹¹⁰) การเตือนระยะห่างจะลดลงเมื่อเปรียบเทียบกับการใช้งานเซ็นเซอร์โดยระบบช่วยจอด

ข้อมูลที่เกี่ยวข้อง

- ระบบช่วยนำทางขณะจอด* (น. 506)

¹¹⁰Park Assist Pilot

การออกจากช่องจอดรถแนวขนานด้วยระบบช่วยนำทางขณะจอด*

ฟังก์ชัน Park Out สามารถช่วยคนขับให้ขับรถออกจากช่องจอดรถได้ เมื่อจอดรถในแนวขนาน

หมายเหตุ

เมื่อขับรถออกจากช่องจอดรถ จะสามารถใช้งานฟังก์ชัน Park Out ได้เฉพาะสำหรับรถที่จอดในแนวขนานเท่านั้น - ฟังก์ชันนี้จะไม่สามารถทำงานได้สำหรับรถที่จอดในแนวตั้งฉาก



การสั่งงานฟังก์ชัน Park Out ทำได้ในมุมมองฟังก์ชันการทำงานของจอแสดงผลส่วนกลาง หรือในมุมมองกล้อง

ปฏิบัติดังนี้:

1. แตะที่ปุ่ม Park Out ในมุมมองฟังก์ชันการทำงานหรือในมุมมองกล้อง
2. ใช้ไฟเลี้ยวในการเลือกทิศทางที่รถจะออกจากช่องจอดรถ

3. เตรียมพร้อมสำหรับการหยุดรถเมื่อภาพกราฟิกและข้อความบนจอแสดงผลส่วนกลางแจ้งให้หยุดรถ ปฏิบัติตามคำแนะนำในลักษณะเดียวกันกับขั้นตอนการจอดรถ

พึงระลึกไว้ว่าพวงมาลัยจะ "ตั้ง" กลับ เมื่อฟังก์ชันการทำงานสิ้นสุดลง จากนั้นคนขับต้องหมุนพวงมาลัยกลับไปจนสุดเพื่อออกจากช่องจอดรถ

ถ้าฟังก์ชันตรวจพบว่าคุณขับสามารถออกจากช่องจอดรถได้โดยไม่ต้องหักเลี้ยวเพิ่มเติม ฟังก์ชันการทำงานจะหยุดลง แม้ว่าคนขับจะสั่งเกตได้ว่ารถยังคงอยู่ในช่องจอดรถ

ข้อมูลที่เกี่ยวข้อง

- ระบบช่วยนำทางขณะจอด* (น. 506)

ข้อจำกัดของระบบช่วยนำทางขณะจอด*

ฟังก์ชันระบบช่วยนำทางขณะจอด (PAP¹¹¹) อาจไม่สามารถตรวจจับบางสิ่งบางอย่างได้ในบางสถานการณ์ และอาจมีการทำงานที่จำกัด

คำเตือน

- เซ็นเซอร์ช่วยจอดมีจุดบอดที่ไม่สามารถตรวจจับสิ่งกีดขวางได้
- โปรดใช้ความระมัดระวังเมื่อมีผู้คนหรือสัตว์เลี้ยงอยู่ในบริเวณใกล้เคียงกับรถ
- โปรดระลึกไว้เสมอว่าด้านหน้าของรถอาจเคลื่อนที่เข้าหากองจรจากรถที่วิ่งเข้ามาในระหว่างการเลี้ยวเข้าจอด

¹¹¹Park Assist Pilot

คำเตือน

- ฟังก์ชันเป็นการให้ความช่วยเหลือเพิ่มเติมสำหรับคนขับที่มีจุดมุ่งหมายเพื่อเพิ่มความสะดวกสบายในการขับซึ่และเพิ่มความปลอดภัยให้สูงขึ้น ฟังก์ชันนี้อาจไม่สามารถรับมือกับสถานการณ์การจราจร, สภาพอากาศและสภาพถนนบางรูปแบบได้
- ขอแนะนำให้คนขับอ่านทุกส่วนในคู่มือสำหรับเจ้าของรถที่เกี่ยวข้องกับฟังก์ชันนี้ เพื่อเรียนรู้เกี่ยวกับปัจจัยต่างๆ เช่น ข้อจำกัดของระบบและสิ่งที่คนขับควรทราบก่อนที่จะใช้งานระบบเป็นต้น
- ฟังก์ชันของระบบช่วยเหลือคนขับไม่ได้เข้ามาแทนความระมัดระวังและการตัดสินใจของคนขับแต่อย่างใด คนขับเป็นผู้รับผิดชอบในการทำให้แน่ใจได้ถึงกาขับซึ่รถอย่างปลอดภัย, ที่ความเร็วที่เหมาะสม, ด้วยระยะห่างจากรถคันอื่นที่เหมาะสม และเป็นไปตามกฎจราจรและข้อบังคับที่มีผลใช้ในขณะนั้นๆ อยู่เสมอ

สำคัญ

วัตถุที่อยู่สูงกว่าบริเวณการตรวจจับของเซ็นเซอร์จะไม่ถูกนำเข้ามาพิจารณาเมื่อระบบคำนวณการเลือกรถเข้าจอด ซึ่งอาจทำให้ฟังก์ชันเลี้ยวเข้าช่องจอดรถเร็วเกินไปได้ ท่านควรหลีกเลี่ยงช่องจอดรถในลักษณะนี้

คนขับควรทราบเกี่ยวกับข้อจำกัดส่วนหนึ่งของระบบช่วยนำทางขณะจอดดังต่อไปนี้:

การจอดรถหยุดลง

ขั้นตอนการจอดจะหยุดลง:

- เมื่อคนขับจับพวงมาลัย
- เมื่อความเร็วรถสูงเกินไป นั่นคือสูงกว่า 7 กม./ชม. (4 ไมล์ต่อชั่วโมง)
- ถ้าคนขับกด Cancel บนจอแสดงผลส่วนกลาง
- เมื่อระบบเบรกแบบป้องกันล้อล็อกหรือระบบควบคุมเสถียรภาพแบบอิเล็กทรอนิกส์ทำงาน เช่น เมื่อล้อสูญเสียการยึดเกาะถนนบนถนนที่ลื่น เป็นต้น

- เนื่องจากชุดเซอร์โวการบังคับเลี้ยวสำหรับแรงต้านพวงมาลัยตามความเร็วจะทำงานที่ก้ำกึ่งลดลง เช่น เมื่อระบายความร้อนเนื่องจากความร้อนสูงเกินไป ข้อความในจอแสดงผลส่วนกลางจะระบุสาเหตุที่ทำให้การจอดรถหยุดลง

สำคัญ

ในบางสถานการณ์ ฟังก์ชันจะไม่สามารถค้นหาระยะห่างการจอดได้ สาเหตุหนึ่งที่เป็นไปได้คือ มีการแทรกแซงการทำงานโดยเซ็นเซอร์ซึ่งตรวจจับเสียงภายนอกได้ที่ความถี่เดียวกับความถี่ที่กระตุ้นการทำงานของระบบ

เช่น เสียงแตร, ยางเปียกบนถนนลาดยาง, เบรกลม และเสียงท่อไอเสียจากรถจักรยานยนต์ เป็นต้น

หมายเหตุ

สิ่งสกปรก, น้ำแข็งและหิมะที่ปิดบังเซ็นเซอร์จะทำให้ประสิทธิภาพการทำงานลดลงและอาจไปกีดขวางการวัดได้



◀◀ ความรับผิดชอบของคนขับ

คนขับควรระลึกไว้อยู่เสมอว่าฟังก์ชันนี้เป็นเพียงการช่วยเหลือเท่านั้น ไม่ใช่ฟังก์ชันอัตโนมัติเต็มรูปแบบและอาจมีข้อผิดพลาดได้ ดังนั้นคนขับต้องเตรียมพร้อมที่จะหยุดขั้นตอนการจอดอยู่ตลอดเวลา

นอกจากนี้ในระหว่างการจอดยังมีรายละเอียดที่ต้องระลึกอยู่เสมอ เช่น

- คนขับเป็นผู้รับผิดชอบในการพิจารณาว่าช่องจอดรถที่ฟังก์ชันเลือกเหมาะสำหรับการจอดหรือไม่
- ห้ามใช้ฟังก์ชันนี้ ถ้าติดตั้งโซ่กันลื่นหรือล้ออะไหล่
- ห้ามใช้ฟังก์ชันนี้ ถ้ามีการบรรทุกวัตถุใดๆ ที่ยื่นออกจากตัวรถ
- ฝนตกหนักหรือหิมะอาจเป็นสาเหตุให้ระบบทำการวัดพื้นที่จอดรถไม่ถูกต้อง
- ในระหว่างการค้นหาและการตรวจสอบขนาดของช่องจอดรถ ฟังก์ชันอาจไม่สามารถตรวจจบลสิ่งกีดขวางที่อยู่ลึกเข้าไปในช่องจอดรถได้
- ช่องจอดรถบนถนนที่แคบอาจไม่สามารถเข้าจอดได้เสมอไป เนื่องจากพื้นที่สำหรับการเลี้ยวรถอาจไม่เพียงพอ

- ใช้ฟังก์ชันที่ได้รับการรับรอง¹¹² พร้อมความดันลมยางที่ถูกต้อง เนื่องจากอาจส่งผลกระทบต่อความสามารถในการจอดรถของฟังก์ชันได้
- ฟังก์ชันนี้จะเริ่มทำงานจากตำแหน่งในปัจจุบันของรถที่จอดอยู่ ถ้าท่านจอดรถไว้อย่างไม่เหมาะสม ยางรถและขอบกระทะล้ออาจชำรุดเสียหาย เนื่องจากการทำงานกับขอบทางได้
- ช่องจอดรถที่ตั้งฉากอาจตรวจจบบไม่พบ หรือไม่มี ความจำเป็นที่จะแสดงขึ้น ถ้ารถที่จอดอยู่คันหนึ่งจอดยื่นออกไปมากกว่ารถคันอื่นที่จอดอยู่
- ฟังก์ชันได้รับการออกแบบขึ้นมาเพื่อช่วยในการจอดรถบนถนนที่ตรง ไม่โค้งหรืออยู่ในโค้งหักศอก ด้วยเหตุนี้ ให้ตรวจสอบให้แน่ใจว่ารถอยู่ในแนวขนานกันช่องจอดรถที่เป็นไปได้ เมื่อฟังก์ชันทำการวัดขนาดของช่องจอดรถ



สำคัญ

การเปลี่ยนไปใช้กระทะล้อที่ได้รับการรับรองให้ใช้ได้แบบอื่น และ/หรือ ขนาดยางขนาดอื่น อาจทำให้เส้นรอบวงของยางเปลี่ยนแปลงไป ซึ่งหมายความว่าอาจจำเป็นต้องอัปเดตพารามิเตอร์ของระบบ โปรดปรึกษาศูนย์บริการ โดยขอแนะนำให้ผู้ศูนย์บริการของวอลโว่ที่ได้รับการแต่งตั้งอย่างเป็นทางการ

ข้อมูลที่เกี่ยวข้อง

- ระบบช่วยนำทางขณะจอด* (น. 506)
- แร้งบังคับเลี้ยวตามความเร็ว (น. 367)
- ข้อจำกัดสำหรับชุดกล่องและเรดาร์ (น. 430)

¹¹²“ยางที่ได้รับการอนุมัติ” หมายถึงยางที่เป็นชนิดและยี่ห้อเดียวกันกับยางที่ติดตั้งไว้เมื่อรถยนต์ได้รับการส่งมอบมาจากโรงงาน

ข้อความของระบบช่วยนำทางขณะจอด*

ข้อความสำหรับระบบช่วยนำทางขณะจอด

(PAP¹¹³) จะแสดงขึ้นบนจอแสดงผลสำหรับคนขับ

และ/หรือจอแสดงผลส่วนกลาง

ตารางต่อไปนี้จะแสดงตัวอย่างบางส่วน

ข้อความ	ความหมาย
Park Assist System Sensors blocked, cleaning needed	เซ็นเซอร์อย่างน้อยหนึ่งตัวของฟังก์ชันถูบบัง - ตรวจสอบและแก้ไขในทันทีที่เป็นไปได้
Park Assist System Unavailable Service required	ระบบไม่ทำงานตามปกติ ขอแนะนำให้ติดต่อศูนย์บริการของวอลโว่ที่ได้รับการแต่งตั้ง

การลบข้อความสามารถทำได้โดยการกดปุ่ม ซึ่งอยู่ที่ตรงกลางของแป้นกดทางด้านขวาบนพวงมาลัยเป็นเวลาสั้นๆ

ถ้าข้อความยังคงแสดงอยู่: โปรดติดต่อศูนย์บริการ โดยขอแนะนำให้ใช้ศูนย์บริการวอลโว่ที่ได้รับอนุญาต

ข้อมูลที่เกี่ยวข้อง

- ระบบช่วยนำทางขณะจอด* (น. 506)

113Park Assist Pilot

ข้อมูลไฮบริด

ข้อมูลไฮบริด

ข้อมูลทั่วไปเกี่ยวกับ Twin Engine

Twin Engine จะทำงานเหมือนรถยนต์ทั่วไป แต่การทำงานบางอย่างอาจแตกต่างไปจากรถที่ใช้เฉพาะน้ำมันเบนซินหรือดีเซลเท่านั้น โดยส่วนใหญ่แล้วมอเตอร์ไฟฟ้าจะขับเคลื่อนรถที่ความเร็วต่ำ ส่วนเครื่องยนต์เบนซินจะขับเคลื่อนที่ความเร็วสูงขึ้น รวมถึงเมื่อขับขี่ในแบบจับไว้ด้วย

จอแสดงผลสำหรับคนขับจะแสดงข้อมูลบางอย่างที่เกี่ยวข้องกับ Twin Engine โดยเฉพาะ เช่น ข้อมูลการชาร์จ, โหมดการขับขี่ที่เลือก, ระยะทางที่สามารถขับขี่ได้ก่อนแบตเตอรี่จะหมด รวมถึงระดับประจุไฟฟ้าของแบตเตอรี่ไฮบริด

ในขณะที่ขับรถ ท่านสามารถตั้งรถในโหมดการขับขี่ต่างๆ ได้ เช่น การทำงานด้วยไฟฟ้าอย่างเดียว หรือเมื่อต้องการกำลังมากขึ้น ให้ทำงานโดยใช้ทั้งมอเตอร์ไฟฟ้าและเครื่องยนต์เบนซิน รถยนต์จะคำนวณลักษณะการทำงานที่เหมาะสมระหว่างความสามารถในการขับขี่, ลักษณะการขับขี่, ผลกระทบต่อสิ่งแวดล้อม และการประหยัดน้ำมันเชื้อเพลิงที่เหมาะสมที่สุดสำหรับโหมดการขับขี่ที่เลือกไว้

เพื่อให้รถยนต์สามารถทำงานได้อย่างเหมาะสมที่สุด สิ่งที่สำคัญก็คือ แบตเตอรี่ซึ่งทำงานร่วมกับระบบขับเคลื่อนด้วยไฟฟ้า รวมถึงเครื่องยนต์เบนซินและระบบส่งกำลัง จะต้องอยู่ที่อุณหภูมิการทำงานที่ถูกต้อง ความจุไฟฟ้าของแบตเตอรี่จะลดลงอย่างมากถ้าแบตเตอรี่เย็นเกินไปหรือร้อนเกินไป การปรับสภาพล่วงหน้าจะเตรียมระบบขับเคลื่อนของรถยนต์และห้องโดยสารให้พร้อมก่อนที่จะเริ่มเดินทาง เพื่อให้การสึกหรอและพลังงานที่จำเป็นต้องใช้ในระหว่างการเดินทางลดลง ช่วงสำหรับแบตเตอรี่ไฮบริดเพิ่มขึ้น

แบตเตอรี่ไฮบริดที่ขับเคลื่อนมอเตอร์ไฟฟ้าจะถูกชาร์จผ่านสายชาร์จ แต่สามารถชาร์จโดยการเบรกเบาๆ และการเบรกด้วยเครื่องยนต์ในตำแหน่งเกียร์ B ได้ด้วย แบตเตอรี่ไฮบริดยังสามารถชาร์จโดยใช้เครื่องยนต์ของรถยนต์ได้อีกด้วย

สิ่งสำคัญที่ควรทราบ

รถที่ไม่มีกระแสไฟ

โปรดระลึกอยู่เสมอว่า การทำงานที่สำคัญต่างๆ เช่น เบรกและพวงมาลัยจะไม่สามารถใช้ได้เมื่อรถไม่มีกระแสไฟ

⚠ คำเตือน

ในรถที่ไม่มีไฟจ่ายพร้อมกับปิดสวิทช์มอเตอร์ไฟฟ้าและดับเครื่องยนต์แบบขับเคลื่อนด้วยน้ำมันเชื้อเพลิง จะไม่สามารถเบรกจอดได้

ไม่อนุญาตให้ทำการพ่วงลาก

ไม่อนุญาตให้ลาก Twin Engine เนื่องจากจะทำให้มอเตอร์ไฟฟ้าชำรุดเสียหาย

เสียงการทำงานของเครื่องยนต์ภายนอก

⚠ คำเตือน

โปรดระลึกไว้อยู่เสมอว่า เมื่อรถยนต์ใช้กำลังขับเคลื่อนจากมอเตอร์ไฟฟ้า จะไม่มีเสียงเครื่องยนต์ดังออกมา และอาจทำให้เด็ก, คนเดินถนน, คนขับรถจักรยาน และสัตว์ต่างๆ ไม่ได้ยินเสียงของรถได้ โดยเฉพาะอย่างยิ่งเมื่อความเร็วต่ำ เช่นในที่จอดรถ เป็นต้น

กระแสไฟฟ้าแรงดันสูง

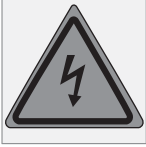

⚠ คำเตือน

ส่วนประกอบหลายอย่างในรถทำงานโดยใช้กระแสไฟฟ้าแรงดันสูง ซึ่งอาจเป็นอันตรายถ้าใช้งานอย่างไม่ถูกต้อง ส่วนประกอบเหล่านี้และสายไฟทั้งหมดที่เป็นสีส้มจะต้องดำเนินการโดยพนักงานที่มีคุณสมบัติเหมาะสมเท่านั้น

ห้ามสัมผัสกับส่วนใดๆ ที่ไม่ได้อธิบายไว้อย่างชัดเจนในคู่มือสำหรับเจ้าของรถฉบับนี้

ข้อมูลที่เกี่ยวข้อง

- การเปลี่ยนแบตเตอรี่ไฮบริด (น. 519)
- เกจวัดไฮบริด (น. 95)
- โหมดการขับขี่ (น. 570)
- เริ่มต้นและเปิดการปรับอากาศล่วงหน้า (น. 299)

- แบตเตอรี่ไฮบริด (น. 749)
- ปัจจัยที่ส่งผลกระทบต่อช่วงระยะทางเมื่อขับรดด้วยระบบไฟฟ้า (น. 582)
- ตำแหน่งเกียร์สำหรับเกียร์อัตโนมัติ (น. 562)
- การพ่วงลาก (น. 605)

การเปลี่ยนแบตเตอรี่ไฮบริด

นอกจากมีถ้าน้ำมันเชื้อเพลิงเหมือนกับรถยนต์โดยทั่วไปแล้ว รถคันนี้ยังติดตั้งแบตเตอรี่ชนิดลิเทียม-ไอออน (แบตเตอรี่ไฮบริด) ที่สามารถชาร์จไฟได้ไวอีกด้วย

การชาร์จแบตเตอรี่ไฮบริดทำได้โดยใช้สายชาร์จซึ่งอยู่ในช่องเก็บของในห้องเก็บสัมภาระ

i หมายเหตุ

วอลโว่ขอแนะนำให้ใช้สายชาร์จตาม IEC 62196 และ IEC 61851 ที่สนับสนุนการตรวจสอบคุณสมบัติ

เวลาในการชาร์จแบตเตอรี่ไฮบริดจะขึ้นอยู่กับกระแสไฟฟ้าชาร์จที่ใช้

i หมายเหตุ

ความจุของแบตเตอรี่ไฮบริดจะลดลงเล็กน้อยตามอายุและการใช้งาน ซึ่งอาจส่งผลให้มีการใช้งานเครื่องยนต์เบนซินมากขึ้น ดังนั้นจึงมีการใช้น้ำมันเชื้อเพลิงเพิ่มขึ้นเล็กน้อย

⚠ คำเตือน

การเปลี่ยนแบตเตอรี่ไฮบริดจะต้องดำเนินการโดยศูนย์บริการเท่านั้น - ขอแนะนำให้ใช้ศูนย์บริการของวอลโว่ที่ได้รับการรับรอง



เมื่อจับสายชาร์จและขดเคเบิลอินพุตการชาร์จ

สถานะการชาร์จจะแสดงขึ้นด้วยวิธี 3 วิธีดังนี้:

- ตัวแสดงบนชุดควบคุมของสายชาร์จ
- ไฟแสดงในขดเคเบิลอินพุตการชาร์จของรถ
- ภาพประกอบและข้อความในจอแสดงผลสำหรับคนขับ

แบตเตอรี่สตาร์ทจะถูกชาร์จเมื่อมีการชาร์จแบตเตอรี่ไฮบริด และสิ้นสุดการชาร์จเมื่อแบตเตอรี่ไฮบริดถูกชาร์จเต็มแล้ว

ถ้าอุณหภูมิของแบตเตอรี่ไฮบริดต่ำกว่า -10°C (14°F) หรือสูงกว่า 40°C (104°F) ลักษณะการทำงานของฟังก์ชันบางอย่างของรถจะเปลี่ยนไปหรืออาจไม่สามารถใช้งานได้เลย เนื่องจากประสิทธิภาพของแบตเตอรี่ไฮบริดจะลดลงเมื่ออุณหภูมิอากาศภายนอกอยู่นอกช่วงนี้

การทำงานด้วยไฟฟ้าไม่สามารถทำได้หากอุณหภูมิแบตเตอรี่ต่ำหรือสูงเกินไป จากนั้นถ้าเลือกโหมดขับที่ PURE เครื่องยนต์แบบสันดาปจะสตาร์ท

การชาร์จด้วยชุดควบคุมแบบยึดตายตัวตามโหมด¹

ในบางตลาด ชุดควบคุมจะติดตั้งอยู่ภายในสถานีชาร์จที่เชื่อมต่ออยู่กับวงจรกำลังไฟฟ้าหลัก ในกรณีนี้ สายชาร์จอาจไม่มีชุดควบคุมอยู่ที่สาย แต่จะมีขั้วต่อแบบพิเศษที่จะใช้ในการเชื่อมต่อสายชาร์จเข้ากับสถานีชาร์จแทน ให้ปฏิบัติตามคำแนะนำที่สถานีชาร์จ

การชาร์จโดยใช้เครื่องยนต์เบนซิน

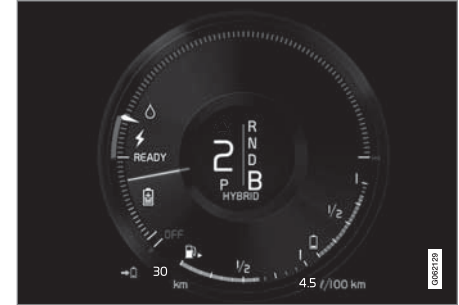

รถจะสร้างกระแสไฟฟ้าส่งไปยังแบตเตอรี่ และแบตเตอรี่จะได้รับการชาร์จ เช่น เมื่อเหยียบแป้นเบรกเบาๆ หรือเมื่อเบรกด้วยเครื่องยนต์เมื่อขับลงเนิน เป็นต้น

นอกจากนี้รถสามารถสร้างไฟฟ้าสำหรับแบตเตอรี่ไฮบริด และแบตเตอรี่จะได้รับการชาร์จได้ด้วย

- แบตเตอรี่ไฮบริดจะได้รับการชาร์จในขณะที่เบรกเบาๆ ด้วยแป้นเบรก พลังงานจลน์ของรถจะถูก

¹ มาตรฐานยุโรป - EN 61851-1

แปลงเป็นพลังงานไฟฟ้า ซึ่งจะนำไปใช้ในการชาร์จแบตเตอรี่ไฮบริด

- ในตำแหน่งเกียร์ B รถจะใช้มอเตอร์ไฟฟ้าเมื่อปล่อยคันเร่งในขณะที่แบตเตอรี่ไฮบริดถูกชาร์จอีกครั้งในเวลาเดียวกัน
- แบตเตอรี่ไฮบริดยังสามารถชาร์จโดยใช้เครื่องยนต์แบบสันดาปภายในได้อีกด้วย

ข้อมูลที่เกี่ยวข้อง

- สายชาร์จ (น. 522)
- กระแสไฟชาร์จ (น. 521)
- การเปิดและการปิดฝาครอบชอคเก็ตการชาร์จไฟเข้า (น. 526)
- เริ่มต้นการชาร์จแบตเตอรี่ไฮบริด (น. 527)
- หยุดการชาร์จแบตเตอรี่ไฮบริด (น. 537)
- สถานะการชาร์จในชุดควบคุมสายชาร์จ (น. 531)
- สถานะการชาร์จในชอคเก็ตอินพุตการชาร์จของรถ (น. 530)
- สถานะการชาร์จในจอแสดงผลสำหรับคนขับ (น. 535)

- สัญลักษณ์และข้อความที่เกี่ยวข้องกับ Twin Engine ในจอแสดงผลสำหรับคนขับ (น. 539)
- ตำแหน่งเกียร์สำหรับเกียร์อัตโนมัติ (น. 562)
- การเปลี่ยนโหมดการขับขี่ (น. 575)
- การเก็บรถที่ใช้แบตเตอรี่ไฮบริดเป็นเวลานาน (น. 541)

กระแสไฟชาร์จ

กระแสไฟชาร์จจะถูกนำไปใช้ในการชาร์จแบตเตอรี่ไฮบริด และการปรับสภาพรถยนต์ล่วงหน้า การชาร์จจะเกิดขึ้นเมื่อเชื่อมต่อสายชาร์จเข้ากับชอคเก็ตอินพุตสำหรับการจ่ายไฟของรถและปลั๊กไฟ 230 โวลต์² (กระแสสลับ)

เมื่อใช้งานสายชาร์จ จอแสดงผลสำหรับคนขับจะแสดงข้อความและไฟชอคเก็ตการชาร์จไฟเข้าของรถจะติดสว่างขึ้น กระแสไฟการชาร์จจะถูกนำไปใช้ในการชาร์จแบตเตอรี่เป็นหลัก แต่ส่วนหนึ่งจะนำไปใช้สำหรับการปรับสภาพล่วงหน้า ในรถยนต์ด้วยเช่นกัน เมื่อชาร์จแบตเตอรี่ไฮบริด แบตเตอรี่สตาร์ทจะได้รับการชาร์จด้วย

! สำคัญ

ห้ามถอดสายชาร์จออกจากปลั๊กไฟ 230 โวลต์ (กระแสสลับ) ในขณะที่กำลังทำการชาร์จอยู่ เนื่องจากเสี่ยงต่อการทำให้ปลั๊กไฟ 230 โวลต์ชำรุดเสียหายได้ ให้หยุดทำการชาร์จก่อนทุกครั้งก่อนถอดปลั๊กสายชาร์จออกจากชอคเก็ตอินพุตการชาร์จของรถ จากนั้นจึงถอดปลั๊กออกจากปลั๊กไฟ 230 โวลต์

² แรงดันไฟฟ้าในชอคเก็ตอาจแตกต่างกันขึ้นอยู่กับตลาด





❗ หมายเหตุ

- ถ้าสภาพอากาศร้อนหรือเย็นเกินไป กระแสไฟชาร์จบางส่วนจะถูกนำไปใช้เพื่อทำความร้อน/ทำความเย็นให้กับแบตเตอรี่ไฮบริดและห้องโดยสาร ซึ่งส่งผลให้เวลาการชาร์จนานขึ้น
- ถ้าเลือกการปรับสภาพล่วงหน้าไว้ เวลาการชาร์จจะนานขึ้น เวลาที่จำเป็นต้องใช้จะขึ้นอยู่กับอุณหภูมิภายนอกเป็นหลัก

ฟิวส์

โดยปกติแล้วจะมีอุปกรณ์ที่ใช้ไฟ 230 โวลต์ หลายอุปกรณ์รวมอยู่ในวงจรฟิวส์หนึ่งวงจร ซึ่งหมายความว่าอาจมีอุปกรณ์ไฟฟ้าอื่น (เช่น หลอดไฟ, เครื่องดูดฝุ่น, สว่านไฟฟ้า เป็นต้น) ต่ออยู่กับฟิวส์ตัวเดียวกันได้

ข้อมูลที่เกี่ยวข้อง

- สายชาร์จ (น. 522)
- สถานะการชาร์จในจอแสดงผลสำหรับคนขับ (น. 535)
- สถานะการชาร์จในซอคเก็ตอินพุตการชาร์จของรถ (น. 530)

- เริ่มต้นและปิดการปรับสภาพอากาศล่วงหน้า (น. 299)
- หยุดการชาร์จแบตเตอรี่ไฮบริด (น. 537)

สายชาร์จ

สายชาร์จที่มีชุดควบคุมจะใช้เพื่อชาร์จแบตเตอรี่ไฮบริด



สายชาร์จจะอยู่ในช่องเก็บของทางด้านขวาของห้องเก็บสัมภาระ

⚠ คำเตือน

ใช้เฉพาะสายชาร์จที่ให้มาพร้อมกับรถของท่าน หรือสายทดแทนที่ovolโวแนะนำให้ใช้เท่านั้น

ข้อกำหนด, สายชาร์จ

อุณหภูมิแวดล้อม	-32 °C ถึง 50 °C (-25 °F ถึง 122 °F)
-----------------	--------------------------------------

⚠ คำเตือน

- สายชาร์จจะมีตัวตัดวงจรรวมอยู่ในตัว การชาร์จจะต้องทำโดยใช้ปลั๊กไฟที่มีการต่อกราวด์และได้รับการรับรองแล้วเท่านั้น
- ควรกำกับดูแลเด็กอย่างใกล้ชิดเมื่อมีเด็กอยู่ในบริเวณที่มีสายชาร์จเสียบปลั๊กอยู่
- แรงดันไฟฟ้าในสายชาร์จ การสัมผัสกับไฟฟ้าแรงสูงอาจทำให้เสียชีวิตหรือได้รับบาดเจ็บร้ายแรงได้
- อย่าใช้สายชาร์จถ้าชำรุดเสียหายไม่ว่าจะในลักษณะใดก็ตาม การซ่อมสายชาร์จที่ชำรุดเสียหายหรือไม่สามารถใช้งานได้ต้องทำโดยศูนย์บริการเท่านั้น โดยแนะนำให้ใช้ศูนย์บริการที่ได้รับอนุญาตอย่างเป็นทางการของวอลโว่
- ควรวางสายชาร์จไว้ในตำแหน่งที่จะไม่ขั้บรถทับ ถูกเท้าเหยียบ ทำให้สะดุด หรือได้รับความเสียหายแต่อย่างใด หรือทำให้เกิดการบาดเจ็บ
- ถอดเครื่องชาร์จออกจากช่องเสียบที่ผนังก่อนทำความสะอาด

- ห้ามต่อสายชาร์จเข้ากับสายต่อหรือปลั๊กแบบหลายช่องเสียบ

โปรดดูที่คำแนะนำของบริษัทผู้ผลิตด้วยสำหรับการใช้สายชาร์จและส่วนประกอบของสายชาร์จ

! สำคัญ

ห้ามใช้ปลั๊กต่อแบบหลายช่อง สายต่อสายไฟ อุปกรณ์ป้องกันแรงดันไฟฟ้าสูงเกิน หรืออุปกรณ์ที่คล้ายคลึงกันร่วมกับสายชาร์จ เนื่องจากอาจเสี่ยงต่อการเกิดไฟไหม้ ไฟฟ้าช็อต และอื่นๆ ได้

ถ้าจำเป็นต้องใช้อะแดปเตอร์ระหว่างปลั๊ก 230 โวลต์ (กระแสสลับ) กับสายชาร์จ ให้ใช้เฉพาะอะแดปเตอร์ที่ได้รับการรับรองตาม IEC 61851 และ IEC 62196 เท่านั้น

! สำคัญ

ห้ามถอดสายชาร์จออกจากปลั๊กไฟ 230 โวลต์ (กระแสสลับ) ในขณะที่กำลังทำการชาร์จอยู่ เนื่องจากเสี่ยงต่อการทำให้ปลั๊กไฟ 230 โวลต์ชำรุดเสียหายได้ ให้หยุดทำการชาร์จก่อนทุกครั้งก่อนถอดปลั๊กสายชาร์จออกจากชอคเก็ตอินพุตการชาร์จของรถ จากนั้นจึงถอดปลั๊กออกจากปลั๊กไฟ 230 โวลต์

! สำคัญ

ทำความสะอาดสายชาร์จด้วยผ้าสะอาดที่ทำให้ชื้นด้วยน้ำหรือสารทำความสะอาดที่มีฤทธิ์อ่อน ห้ามใช้สารเคมีหรือสารละลาย

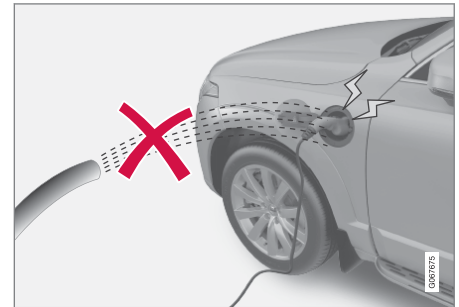



คำเตือน

สายชาร์จและชิ้นส่วนที่เกี่ยวข้องจะต้องไม่เปียกน้ำหรือจุ่มอยู่ในน้ำ

สำคัญ

หลีกเลี่ยงไม่ให้ชุดควบคุมและปลั๊กของชุดควบคุมโดนแสงแดดโดยตรง ในกรณีนี้ ระบบป้องกันความร้อนสูงเกินในปลั๊กอาจลดระดับการชาร์จหรือหยุดการชาร์จแบตเตอรี่ไฮบริดได้

ข้อมูลที่เกี่ยวข้อง

- ตัวตัดวงจรเนื่องจากความผิดปกติของฟังก์ชันในสายชาร์จ (น. 524)
- การตรวจสอบอุณหภูมิของสายชาร์จ (น. 525)
- การเปลี่ยนแบตเตอรี่ไฮบริด (น. 519)

ตัวตัดวงจรเนื่องจากความผิดปกติของฟังก์ชันในสายชาร์จ

ชุดควบคุมสำหรับสายชาร์จจะมีตัวตัดวงจรเนื่องจากความผิดปกติของกราวด์รวมอยู่ในตัว ซึ่งช่วยป้องกันรถยนต์และผู้ใช้รถจากไฟฟ้าช็อตเนื่องจากความผิดปกติของระบบ

คำเตือน

การชาร์จแบตเตอรี่ไฮบริดจะต้องทำโดยใช้ปลั๊กไฟ 230 โวลต์ (กระแสสลับ) ที่มีการต่อกราวด์และได้รับการรับรองแล้วเท่านั้น ถ้าไม่ทราบพิกัดกระแสไฟฟ้าของปลั๊กไฟหรือของวงจรพิวส์ ให้ขอให้ช่างไฟฟ้าที่มีใบรับรองทำการตรวจสอบพิกัดกระแสไฟฟ้า การชาร์จเกินพิกัดกระแสไฟฟ้าของวงจรพิวส์อาจทำให้เกิดไฟไหม้ หรือทำให้วงจรพิวส์ได้รับความเสียหายได้

คำเตือน

- การป้องกันสายชาร์จไฟจากภาวะแรงดันไฟฟ้าเกินจะช่วยป้องกันระบบชาร์จไฟของรถ แต่ไม่รับประกันว่าจะไม่เกิดภาวะโอเวอร์โวลต์
- ห้ามใช้ช่องเสียบไฟฟ้าที่มองเห็นด้วยตาเปล่าว่าสึกหรอหรือชำรุดเสียหาย เพราะอาจทำให้เกิดเพลิงไหม้หรือการบาดเจ็บสาหัส
- ห้ามเชื่อมต่อสายชาร์จไฟเข้ากับสายต่อสายไฟ
- การดูแลรักษาหรือการเปลี่ยนแบตเตอรี่ไฮบริดต้องกระทำโดยช่างเทคนิคฝ่ายบริการของวอลโว่ ซึ่งผ่านการฝึกอบรมและมีคุณสมบัติเหมาะสมเท่านั้น

สำคัญ

ตัวตัดวงจรเนื่องจากความผิดปกติของกราวด์จะไม่ปกป้องปลั๊กไฟ 230 โวลต์ (กระแสสลับ)/ชุดติดตั้งระบบไฟฟ้า

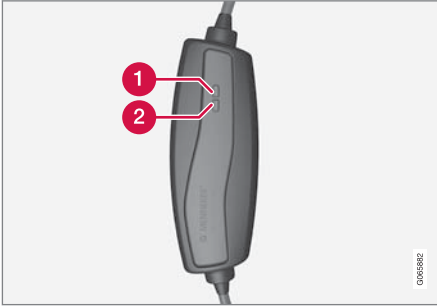

ไฟ LED ของชุดควบคุม³

❶ ไฟ LED 1

❷ ไฟ LED 2

ถ้าตัวตัวตรวจเนื่องจากความผิดปกติของกราวด์แบบรวมในตัวของโมดูลควบคุมทำการตัดวงจร ไฟ LED 2 จะกะพริบเป็นสีแดงในขณะที่ไฟ LED 1 จะดับ - ตรวจสอบปลั๊กไฟ 230 โวลต์ (กระแสสลับ)

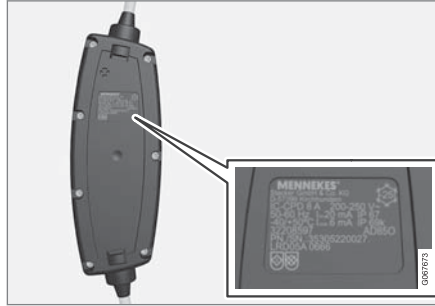

❗ สำคัญ

- ตรวจสอบความจุของช่องเสียบ
- ต้องปลดอุปกรณ์อิเล็กทรอนิกส์อื่นที่เชื่อมต่อกับวงจรฟิวส์เดียวกันออก หากโหลดโดยรวมเกินกว่าที่กำหนด
- ห้ามต่อสายชาร์จ หากช่องเสียบชำรุดเสียหาย

ข้อมูลที่เกี่ยวข้อง

- สายชาร์จ (น. 522)
- สถานะการชาร์จในชุดควบคุมสายชาร์จ (น. 531)

การตรวจสอบอุณหภูมิของสายชาร์จ

เพื่อให้การชาร์จแบตเตอรี่ไฮบริดของรถเป็นไปอย่างปลอดภัยทุกครั้ง ชุดควบคุมสำหรับสายชาร์จและปลั๊กจะมีอุปกรณ์ตรวจสอบแบบติดตั้งในตัวซึ่งทำหน้าที่ในการตรวจสอบอุณหภูมิ

การตรวจสอบอุณหภูมิจะเกิดขึ้นในชุดควบคุมและปลั๊ก

❗ หมายเหตุ

วอลโว่ขอแนะนำให้ใช้สายชาร์จตาม IEC 62196 และ IEC 61851 ที่สนับสนุนการตรวจสอบอุณหภูมิ

การตรวจสอบในชุดควบคุม

การชาร์จจะหยุดลงถ้าอุณหภูมิของชุดควบคุมสูงเกินไป ทั้งนี้เพื่อป้องกันชุดอิเล็กทรอนิกส์ต่างๆ กรณีนี้อาจเกิดขึ้นได้ เช่น เมื่ออุณหภูมิภายนอกสูง และ/หรือ เมื่อมีแสงแดดจัดส่องลงบนชุดควบคุมโดยตรง

³ไฟ LED (Light Emitting Diode)

ข้อมูลไฮบริด

การตรวจสอบในปลั๊ก

ถ้าแหล่งจ่ายไฟไปยังสายชาร์จที่เชื่อมต่ออยู่กับคุณหมึ สูงเกินไป กระแสไฟชาร์จจะลดลง ถ้าอุณหภูมิเกินระดับวิกฤติ การชาร์จจะหยุดลงโดยสิ้นเชิง

! สำคัญ

ถ้าการตรวจสอบอุณหภูมิได้ทำการลดระดับกระแสไฟชาร์จลงโดยอัตโนมัติหลายครั้ง และการชาร์จได้หยุดทำงานลง จะต้องทำการวิเคราะห์ตรวจสอบสาเหตุและแก้ไขความผิดปกติของสภาพความร้อนสูงเกิน

ข้อมูลที่เกี่ยวข้อง

- สายชาร์จ (น. 522)

การเปิดและการปิดฝาครอบชอคเกิดการชาร์จไฟเข้า

แผ่นเปิดปิดสำหรับชอคเกิดอินพุตการชาร์จของแบตเตอรี่ไฮบริดสามารถเปิดด้วยตัวเองได้

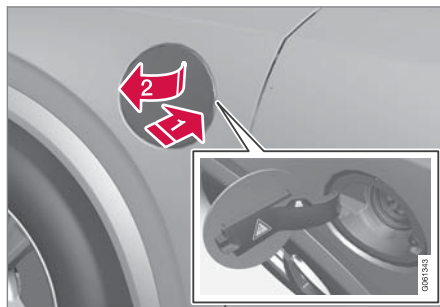

➡ กดที่ส่วนด้านหลังของฝาครอบเข้าด้านในแล้วปล่อย

➡ เปิดฝาครอบ

ปิดฝาปิดชอคเกิดอินพุตการชาร์จโดยย้อนกลับขั้นตอนด้านบน

ข้อมูลที่เกี่ยวข้อง

- เริ่มต้นการชาร์จแบตเตอรี่ไฮบริด (น. 527)
- หยุดการชาร์จแบตเตอรี่ไฮบริด (น. 537)

- การเปลี่ยนแบตเตอรี่ไฮบริด (น. 519)

เริ่มต้นการชาร์จแบตเตอรี่ไฮบริด

การชาร์จแบตเตอรี่ไฮบริดของรถทำได้โดยการต่อสายชาร์จระหว่างรถกับปลั๊กไฟ 230 โวลต์⁴

(กระแสสลับ)

ใช้สายชาร์จที่จัดมาให้พร้อมกับรถ หรือสายไฟทดแทนที่วอลโว่แนะนำให้ใช้เท่านั้น

! สำคัญ

ห้ามต่อสายชาร์จในขณะที่มีโอกาสเกิดพายุฝนฟ้าคะนองหรือฟ้าแลบ

i หมายเหตุ

วอลโว่ขอแนะนำให้ใช้สายชาร์จตาม IEC 62196 และ IEC 61851 ที่สนับสนุนการตรวจสอบอุณหภูมิ

⚠ คำเตือน

- แบตเตอรี่ไฮบริดต้องได้รับการชาร์จที่กระแสไฟชาร์จสูงสุดที่อนุญาตหรือต่ำกว่า ตามคำแนะนำสากลและส่วนท้องถิ่นที่บังคับใช้เกี่ยวกับการชาร์จไฮบริดจากปลั๊กไฟ 230 โวลต์ (กระแสสลับ)
- การชาร์จแบตเตอรี่ไฮบริดจะต้องทำจากปลั๊กไฟ 230 โวลต์⁵ ที่มีการต่อลงกราวด์ที่ได้รับการรับรอง หรือจากสถานีชาร์จโดยใช้สายชาร์จแบบถอดออกได้ (โหมด 3) ที่วอลโว่จัดให้เท่านั้น
- ตัวตัววงจรเนื่องจากความผิดปกติของกราวด์ของชุดควบคุมจะทำหน้าที่ในการป้องกันรถ แต่ก็ยังคงมีความเสี่ยงต่อการโอเวอร์โหลดของวงจรจ่ายไฟหลัก 230 โวลต์ ได้เช่นกัน
- หลีกเลี่ยงการใช้ชอตเก้ตที่ชำรุดเสียหายหรือมีการสึกหรอที่มองเห็นได้ เนื่องจากอาจทำให้เกิดความเสียหายเนื่องจากไฟไหม้ และ/หรือ การบาดเจ็บได้

- ห้ามใช้สายต่อพ่วง
- ห้ามใช้อะแดปเตอร์

⁴ แรงดันไฟฟ้าในชอคเก็ตอาจแตกต่างกันขึ้นอยู่กับตลาด

⁵ หรือชอคเก็ตเทียบเท่าที่มีแรงดันไฟฟ้าต่างๆ ขึ้นอยู่กับตลาด



⚠ คำเตือน

- สายชาร์จจะมีตัวตัดวงจรรวมอยู่ในตัว การชาร์จจะต้องทำโดยใช้ปลั๊กไฟที่มีการต่อกราวด์และได้รับการรับรองแล้วเท่านั้น
- ควรกำกับดูแลเด็กอย่างใกล้ชิดเมื่อมีเด็กอยู่ในบริเวณที่มีสายชาร์จเสียบปลั๊กอยู่
- แรงดันไฟฟ้าในสายชาร์จ การสัมผัสกับไฟฟ้าแรงสูงอาจทำให้เสียชีวิตหรือได้รับบาดเจ็บร้ายแรงได้
- อย่าใช้สายชาร์จถ้าชำรุดเสียหายไม่ว่าจะในลักษณะใดก็ตาม การซ่อมสายชาร์จที่ชำรุดเสียหายหรือไม่สามารถใช้งานได้ต้องทำโดยศูนย์บริการเท่านั้น โดยแนะนำให้ใช้ศูนย์บริการที่ได้รับอนุญาตอย่างเป็นทางการของวอลโว่
- ควรวางสายชาร์จไว้ในตำแหน่งที่จะไม่ขบรถทับ ถูกเท้าเหยียบ ทำให้สะดุด หรือได้รับความเสียหายแต่อย่างใด หรือทำให้เกิดการบาดเจ็บ
- ถอดเครื่องชาร์จออกจากช่องเสียบที่ผนังก่อนทำความสะอาด

- ห้ามต่อสายชาร์จเข้ากับสายต่อหรือปลั๊กแบบหลายช่องเสียบ

โปรดดูที่คำแนะนำของบริษัทผู้ผลิตด้วยสำหรับการใช้สายชาร์จและส่วนประกอบของสายชาร์จ

! สำคัญ

ตรวจสอบว่าปลั๊กไฟ 230 โวลต์ (กระแสสลับ) มีความสามารถในการจ่ายกำลังไฟฟ้าที่เพียงพอสำหรับการชาร์จรถไฟฟ้าหรือไม่ ในกรณีที่ไม่แน่ใจให้ผู้เชี่ยวชาญที่มีคุณสมบัติเพียงพอทำการตรวจสอบปลั๊กไฟ

นำสายชาร์จออกมาจากช่องเก็บของทางด้านขวาของห้องเก็บสัมภาระ โปรดทราบว่าคุณสมบัติของรถจะต้องอยู่ที่ตำแหน่ง OFF ก่อนที่จะทำการชาร์จ

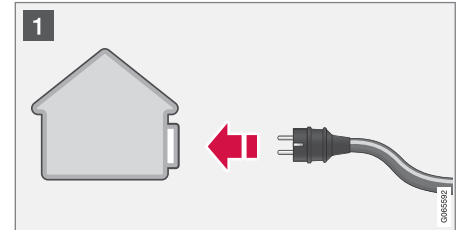

1 ต่อสายชาร์จเข้ากับปลั๊กไฟ 230 โวลต์ ห้ามใช้สายต่อสายไฟ

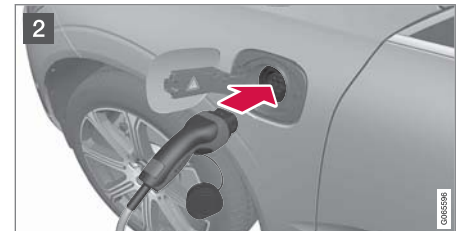

2 เปิดฝาปิดสำหรับการชาร์จ ถอดฝาปิดป้องกันของมือจับสำหรับการชาร์จออก แล้วกดมือจับเข้าไปในช่องเกิดสำหรับรถให้สุด

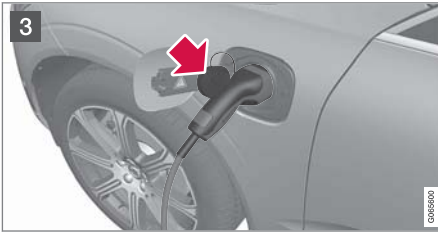

3 หนีบฝาครอบมือจับสำหรับการชาร์จเข้าที่ตามภาพประกอบ

! สำคัญ

เพื่อหลีกเลี่ยงไม่ให้ชำรุดเสียหาย เช่น ในกรณีที่มีลมแรง ใหวางตำแหน่งของฝาครอบป้องกันมือจับสำหรับการชาร์จโดยไม่ให้สัมผัสกับรถ

3. เมื่อจับสำหรับการชาร์จของสายชาร์จได้ยึด/ล็อกเข้าตำแหน่งแล้ว และการชาร์จจะเริ่มขึ้นภายในเวลา 5 วินาที เมื่อการชาร์จเริ่มต้นขึ้น ไฟ LED ในชอคเก็ตอินพุตการชาร์จจะกะพริบเป็นสีเขียว จอแสดงผลสำหรับคนขับแสดงเวลาการชาร์จที่เหลืออยู่โดยประมาณ หรือแสดงว่าการชาร์จไม่ทำงานอย่างที่ต้องการหรือไม่

การชาร์จแบตเตอรี่อาจหยุดลงเป็นช่วงระยะเวลาหนึ่งถ้าปลดลือครยนต์:

- และเปิดประตู การชาร์จจะเริ่มอีกครั้งภายในสองถึงสามนาที
- ประตูไม่ได้เปิดอยู่ - รถจะกลับมาล็อกโดยอัตโนมัติ การชาร์จจะเริ่มต้นใหม่หลังจากผ่านไป 1 นาที

! สำคัญ

ห้ามถอดสายชาร์จออกจากปลั๊กไฟ 230 โวลต์ (กระแสสลับ) ในขณะที่กำลังทำการชาร์จอยู่ เนื่องจากเสี่ยงต่อการทำให้ปลั๊กไฟ 230 โวลต์ชำรุดเสียหายได้ ให้หยุดทำการชาร์จก่อนทุกครั้งก่อนถอดปลั๊กสายชาร์จออกจากชอคเก็ตอินพุตการชาร์จของรถ จากนั้นจึงถอดปลั๊กออกจากปลั๊กไฟ 230 โวลต์

น้ำจากการควบแน่นจากระบบปรับอากาศอาจหยดลงไปได้รถในระหว่างการชาร์จ ซึ่งเป็นเรื่องปกติและเกิดขึ้นเนื่องจากการทำความเย็นของแบตเตอรี่ไฮบริด

ข้อมูลที่เกี่ยวข้อง

- การเปลี่ยนแบตเตอรี่ไฮบริด (น. 519)
- การเปิดและการปิดฝาครอบชอคเก็ตการชาร์จไฟเข้า (น. 526)
- สถานะการชาร์จในชอคเก็ตอินพุตการชาร์จของรถ (น. 530)
- สถานะการชาร์จในจอแสดงผลสำหรับคนขับ (น. 535)
- สถานะการชาร์จในชุดควบคุมสายชาร์จ (น. 531)
- หยุดการชาร์จแบตเตอรี่ไฮบริด (น. 537)

ข้อมูลไฮบริด

สถานะการชาร์จในชอคเก็ตอินพุตการชาร์จของรถ

ชอคเก็ตอินพุตการชาร์จจะแสดงสถานะการชาร์จโดยใช้ไฟ LED

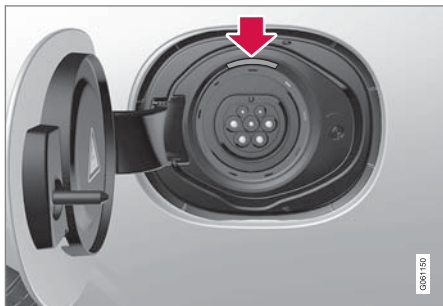

ตำแหน่งของไฟ LED ในชอคเก็ตการชาร์จไฟเข้าของรถ

ไฟ LED จะแสดงสถานะในขณะนั้นขณะกำลังทำการชาร์จ ถ้าไฟ LED ไม่ติดสว่างขึ้น ให้ตรวจสอบว่าได้เสียบสายไฟเข้ากับปลั๊กไฟที่ผนังและชอคเก็ตภายในรถอย่างแน่นหนาดีแล้วหรือไม่ ไฟสีขาว, สีแดง หรือสีเหลืองจะทำงานเมื่อไฟแสงสว่างภายในห้องโดยสารเปิดทำงานและจะติดสว่างอยู่เป็นระยะเวลาช่วงหนึ่งหลังจากที่ไฟแสงสว่างภายในห้องโดยสารดับลงแล้ว

การติดสว่างของไฟ LED	ความหมาย
สีขาว	ไฟ LED
เหลือง	โหมดรถ ^A - กำลังรอการเริ่มการชาร์จ
ไฟกะพริบสีเขียว	กำลังทำการชาร์จ ^B
เขียว	การชาร์จเสร็จสมบูรณ์แล้ว ^C
แดง	เกิดข้อบกพร่องขึ้น

A ตัวอย่างเช่น หลังจากที่มีการเปิดประตู หรือถ้ามีมือจับของสายชาร์จไม่ล็อกเข้าตำแหน่ง

B ยิ่งกะพริบช้าเท่าไร ก็หมายความว่า การชาร์จใกล้จะเต็มมากขึ้นเท่านั้น

C จะดับไปหลังจากผ่านไปช่วงระยะเวลาหนึ่ง

ข้อมูลที่เกี่ยวข้อง

- การเปลี่ยนแบตเตอรี่ไฮบริด (น. 519)
- สถานะการชาร์จในจอแสดงผลสำหรับคนขับ (น. 535)
- สถานะการชาร์จในชุดควบคุมสายชาร์จ (น. 531)
- หยุดการชาร์จแบตเตอรี่ไฮบริด (น. 537)

สถานะการชาร์จในชุดควบคุมสายชาร์จ
ไฟแสดงต่างๆ ในชุดควบคุมสายชาร์จจะแสดง
สถานะการชาร์จที่ดำเนินอยู่รวมถึงสถานะหลังจาก

การชาร์จเสร็จเรียบร้อยแล้ว

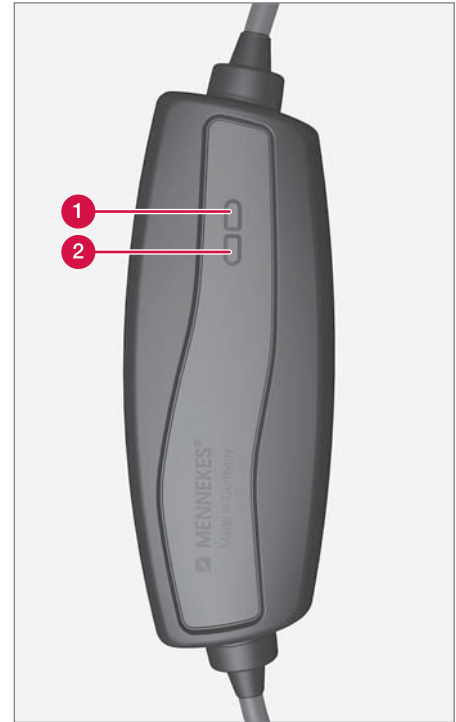

ไฟ LED ของชุดควบคุม⁶

⁶ไฟ LED (Light Emitting Diode)

ข้อมูลไฮบริด

◀◀ 1 ไฟ LED 1

2 ไฟ LED 2

ไฟ LED 1	ไฟ LED 2	สถานะ	ความหมาย	การดำเนินการที่แนะนำ
ไฟกะพริบสีฟ้า, สีเหลือง และสีแดง	ไฟกะพริบสีฟ้า, สีเหลือง และสีแดง	การเริ่มการทำงาน	การทดสอบตัวเอง	รอจนกระทั่งการทดสอบตัวเองเสร็จสมบูรณ์
ติดสว่างเป็นสีฟ้า	ดับ	สแตนด์บาย	สายชาร์จไม่ได้ต่อกับรถ	ต่อสายชาร์จเข้ากับขดเค็ดอินพุตการชาร์จของรถ
กะพริบเป็นสีฟ้า	ดับ	สแตนด์บาย	สามารถทำการชาร์จได้ แต่ยังไม่ได้รับการสั่งงานจากชุดอิเล็กทรอนิกส์ในรถ	รอจนกระทั่งการชาร์จเริ่มต้น
กะพริบเป็นสีฟ้า	กะพริบเป็นสีฟ้า	กำลังทำการชาร์จ	<ul style="list-style-type: none"> ชุดอิเล็กทรอนิกส์ของรถยนต์ได้สั่งเริ่มการชาร์จแล้ว กำลังทำการชาร์จ 	รอจนกว่าแบตเตอรี่จะชาร์จเต็ม
ดับ	กะพริบเป็นสีเหลือง	กำลังทำการชาร์จ	การตรวจจับอุณหภูมิตรวจพบว่าอุณหภูมิเพิ่มขึ้น การชาร์จดำเนินต่อไปโดยใช้ระดับกำลังไฟที่ลดลง	เริ่มการชาร์จใหม่อีกครั้ง ถ้ายังคงเกิดปัญหาเดิมอยู่ โปรดปรึกษาผู้เชี่ยวชาญที่มีคุณสมบัติเหมาะสม
ดับ	ติดสว่างเป็นสีเหลือง	ไม่สามารถทำการชาร์จได้	มีการกระตุ่นการทำงานของกรตรวจสอบอุณหภูมิสำหรับปลั๊กไฟ 230 โวลต์	เริ่มการชาร์จใหม่อีกครั้ง ถ้ายังคงเกิดปัญหาเดิมอยู่ โปรดปรึกษาผู้เชี่ยวชาญที่มีคุณสมบัติเหมาะสม
ดับ	กะพริบเป็นสีแดง	ไม่สามารถทำการชาร์จได้	ตัวตัดวงจรเนื่องจากความผิดปกติของกราวด์บนสายชาร์จทำการตัดวงจร	<ol style="list-style-type: none"> ถอดปลั๊กสายชาร์จออกจากปลั๊กไฟ 230 โวลต์ ตัวตัดวงจรเนื่องจากความผิดปกติของกราวด์จะถูกรีเซ็ตหลังจากผ่านไป 10 วินาที และชุดอุปกรณ์จะเริ่มทำงานอีกครั้ง



ข้อมูลไฮบริด





ไฟ LED 1	ไฟ LED 2	สถานะ	ความหมาย	การดำเนินการที่แนะนำ
				3. เสียบสายชาร์จเข้ากับปลั๊กไฟ 230 โวลต์ 4. ถ้ายังคงเกิดปัญหาเดิมอยู่ โปรดปรึกษาผู้เชี่ยวชาญที่มีคุณสมบัติเหมาะสม
กะพริบเป็นสีแดง	ติดสว่างเป็นสีแดง	ไม่สามารถทำการชาร์จได้	สายชาร์จเชื่อมต่อกับปลั๊กไฟ 230 โวลต์ ที่ไม่มีการต่อลงกราวด์	เสียบสายชาร์จเข้ากับปลั๊กไฟ 230 โวลต์ ที่มีการต่อลงกราวด์ ถ้ายังคงเกิดปัญหาเดิมอยู่ โปรดปรึกษาผู้เชี่ยวชาญที่มีคุณสมบัติเหมาะสม
กะพริบเป็นสีแดง	กะพริบเป็นสีแดง	ไม่สามารถทำการชาร์จได้	ความผิดปกติภายใน สายชาร์จชำรุดเสียหายและจะต้องทำการซ่อม	ติดต่อผู้เชี่ยวชาญที่มีคุณสมบัติเพียงพอ

ข้อมูลที่เกี่ยวข้อง

- การเปลี่ยนแบตเตอรี่ไฮบริด (น. 519)
- สถานะการชาร์จในซอคเก็ตอินพุตการชาร์จของรถ (น. 530)
- สถานะการชาร์จในจอแสดงผลสำหรับคนขับ (น. 535)
- หยุดการชาร์จแบตเตอรี่ไฮบริด (น. 537)

สถานะการชาร์จในจอแสดงผลสำหรับคนขับ
จอแสดงผลสำหรับคนขับแสดงสถานะการชาร์จ
ด้วยภาพและข้อความ ข้อมูลจะแสดงขึ้นเป็นเวลา

นานครบเท่าที่จอแสดงผลสำหรับคนขับยังทำงาน
อยู่

ภาพ	ข้อความ	ความหมาย
	Fully charged at: [เวลา] จะแสดงขึ้นพร้อมกับภาพเคลื่อนไหวโดยใช้ไฟสีน้ำเงินที่กะพริบเป็นจังหวะตลอดสายชาร์จ	การชาร์จดำเนินต่อไป และเวลาโดยประมาณที่แบตเตอรี่จะได้รับ การชาร์จเต็มจะแสดงขึ้น
	ข้อความ Charging complete แสดงขึ้น ภาพรถยนต์จะแสดงขึ้นโดยใช้ไฟแสดงไฟ LED ที่ซอกเก็ตการชาร์จไฟเข้าโดยจะติดสว่างขึ้นเป็นสีเขียว	แบตเตอรี่ชาร์จเต็มแล้ว
	ข้อความ Charging error จะแสดงขึ้น ไฟแสดงไฟ LED ที่ซอกเก็ตการชาร์จไฟเข้าจะ ติดสว่างขึ้นเป็นสีแดง	มีความผิดปกติเกิดขึ้น ให้ตรวจสอบการเชื่อมต่อสายชาร์จเข้ากับ ซอกเก็ตอินพุตการชาร์จของรถ และการเชื่อมต่อเข้ากับปลั๊กไฟ 230 โวลต์ ^A (กระแสสลับ)

^A แรงดันไฟฟ้าในซอกเก็ตอาจแตกต่างกันขึ้นอยู่กับตลาด



i **หมายเหตุ**

ถ้าไม่ได้ใช้งานจอแสดงผลสำหรับคนขับเป็นระยะเวลาหนึ่ง จอแสดงผลจะหริ่ง เปิดใช้งานจอแสดงผลอีกครั้งโดยใช้วิธีใดวิธีหนึ่งดังต่อไปนี้:

- เหยียบแป้นเบรก
- เปิดประตูบานใดบานหนึ่งออก
- ตั้งสวิตช์กุญแจของรถให้อยู่ในตำแหน่ง I โดยการหมุนปุ่ม START ตามเข็มนาฬิกาแล้วปล่อย

ข้อมูลที่เกี่ยวข้อง

- การเปลี่ยนแบตเตอรี่ไฮบริด (น. 519)
- สัญลักษณ์และข้อความที่เกี่ยวข้องกับ Twin Engine ในจอแสดงผลสำหรับคนขับ (น. 539)
- สถานะการชาร์จในจอดึงคอปดการชาร์จของรถ (น. 530)
- สถานะการชาร์จในชุดควบคุมสายชาร์จ (น. 531)
- หยุดการชาร์จแบตเตอรี่ไฮบริด (น. 537)

หยุดการชาร์จแบตเตอรี่ไฮบริด

สิ้นสุดการชาร์จโดยการปลดลิศครด แล้วถอดปลั๊กสายชาร์จออกจากขอคเกิดินพุตการชาร์จของรถ จากนั้นจึงถอดออกจากปลั๊กไฟ 230 โวลต์⁷ (กระแสสลับ)

! สำคัญ

ก่อนที่จะปลดสายชาร์จออกจากขอคเกิดินพุตการชาร์จของรถ จะต้องปลดลิศครดโดยใช้ปุ่มปลดลิศครดบนกุญแจรีโมตคอนโทรลก่อน จะต้องทำการดำเนินการนี้ถึงแม้ว่าได้ปลดลิศครดประตุรถไว้แล้วก็ตาม ถ้าไม่ทำการปลดลิศครดโดยใช้ปุ่มปลดลิศครด อาจทำให้เกิดความเสียหายขึ้นกับสายชาร์จหรือระบบได้

i หมายเหตุ

ปลดลิศครดเสมอเพื่อหยุดการชาร์จก่อนที่จะถอดปลั๊กการเชื่อมต่อเข้ากับปลั๊กไฟ 230 โวลต์ (กระแสสลับ) โปรดทราบว่า ท่านจะต้องถอดปลั๊กสายชาร์จออกจากขอคเกิดินพุตการชาร์จของรถก่อนที่จะถอดปลั๊กออกจากปลั๊กไฟ 230 โวลต์ ส่วนหนึ่งก็เพื่อหลีกเลี่ยงไม่ให้ระบบชาร์จเสียหาย และอีกส่วนก็เพื่อหลีกเลี่ยงไม่ให้เกิดการชาร์จหยุดการทำงานโดยไม่ได้ตั้งใจ



- 1 ปลดลิศครดรถยนต์โดยใช้กุญแจรีโมตคอนโทรล - การชาร์จเสร็จเรียบร้อยแล้ว และมีมือจับที่ลิศคอกอยู่ของสายชาร์จจะถูกปลด/ปลดลิศครดออก

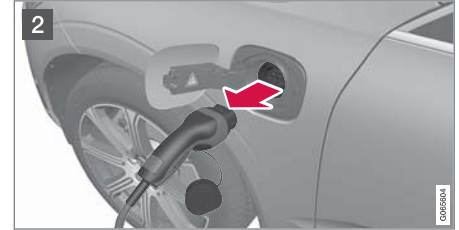

- 2 ปลดสายชาร์จออกจากขอคเกิดินพุตการชาร์จของรถแล้วปิดฝาครอบ

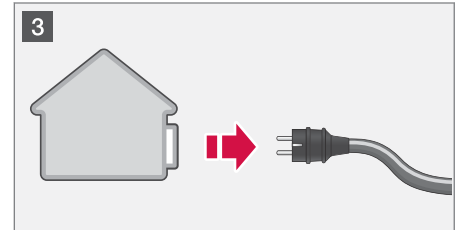

- 3 ถอดปลั๊กสายชาร์จออกจากปลั๊กไฟ 230 โวลต์ นำสายชาร์จกลับไปเก็บไว้ในช่องเก็บของทางด้านขวาของห้องเก็บสัมภาระของรถ

⁷ แรงดันไฟฟ้าในขอคเกิดินพุตอาจแตกต่างกันขึ้นอยู่กับตลาด

◀◀ สายชาร์จจะล็อคโดยอัตโนมัติ

ถ้าไม่ได้ปลดสายชาร์จออกจากชอคเก็ตอินพุตการชาร์จ สายชาร์จจะถูกล็อคกลับเข้าไปอีกครั้งโดยอัตโนมัติในเวลาสั้นๆ หลังจากปลดล็อค เพื่อให้ได้ระดับประจุไฟฟ้า และระยะทางที่สามารถขับขี่ได้สูงสุด รวมถึงเพื่อช่วยในการปรับสภาพล่วงหน้าก่อนที่จะออกเดินทางอีกด้วย ท่านสามารถปลดล็อคสายชาร์จได้อีกครั้งถ้ามีการปลดล็อครถโดยใช้กุญแจรีโมตคอนโทรล สำหรับรถที่มี Passive Entry* ท่านสามารถล็อคและปลดล็อคโดยใช้มือจับอีกครั้งหนึ่งได้





ข้อมูลที่เกี่ยวข้อง

- การเปิดและการปิดฝาครอบชอคเก็ตการชาร์จไฟเข้า (น. 526)
- สายชาร์จ (น. 522)
- การเปลี่ยนแบตเตอรี่ไฮบริด (น. 519)
- เริ่มต้นการชาร์จแบตเตอรี่ไฮบริด (น. 527)





สัญลักษณ์และข้อความที่เกี่ยวข้องกับ Twin Engine ในจอแสดงผลสำหรับคนขับ

สัญลักษณ์และข้อความที่เกี่ยวข้องกับ Twin Engine สามารถแสดงขึ้นบนจอแสดงผลสำหรับคนขับได้

นอกจากนี้ ยังสามารถแสดงร่วมกับไฟแสดงและสัญลักษณ์เตือนทั่วไปอีกด้วย และจะดับลงเมื่อปัญหาได้รับการแก้ไขแล้ว

สัญลักษณ์	ข้อความ	ความหมาย
	12 V Battery Charging fault, service urgent. Drive to workshop	แบตเตอรี่ไฮบริดมีความผิดปกติ ให้ติดต่อศูนย์บริการ ^A เพื่อตรวจสอบแบตเตอรี่ในทันที
	12 V Battery Charging fault Stop safely	แบตเตอรี่ไฮบริดมีความผิดปกติ หยุดรถอย่างปลอดภัยและติดต่อศูนย์บริการ ^A เพื่อนำรถเข้าตรวจเช็คแบตเตอรี่ทันทีที่สามารถทำได้
	12 V Battery Fuse failure Service required	แบตเตอรี่ไฮบริดมีความผิดปกติ โปรดติดต่อศูนย์บริการ ^A เพื่อตรวจสอบการทำงานโดยเร็วที่สุดที่สามารถทำได้
	Hybrid battery Overheated, stop safely	อุณหภูมิของแบตเตอรี่ไฮบริดดูเหมือนขึ้นสูงอย่างผิดปกติ ให้หยุดรถและดับเครื่อง รออย่างน้อย 5 นาที ก่อนขับรถต่อ โทรศัพท์ไปยังศูนย์บริการ ^A หรือตรวจสอบจากด้านนอกว่าทุกอย่างดูเหมือนปกติก่อนขับรถต่อ
	Reduced performance Max car speed limited	แบตเตอรี่ไม่ได้รับการชาร์จอย่างเพียงพอสำหรับการขับขี่ที่ความเร็วสูง ชาร์จแบตเตอรี่โดยเร็วที่สุดเท่าที่จะสามารถทำได้



สัญลักษณ์	ข้อความ	ความหมาย
	Hybrid system Harsh behaviour at low speed, car ok to use	ระบบไฮบริดไม่ทำงานอย่างที่ควรจะเป็น โปรดติดต่อศูนย์บริการ ^A เพื่อตรวจสอบการทำงานโดยเร็วที่สุดที่จะสามารถทำได้
	Hybrid system failure Service required	ระบบไฮบริดหยุดทำงาน โปรดติดต่อศูนย์บริการ ^A เพื่อตรวจสอบการทำงานโดยเร็วที่สุดที่จะสามารถทำได้
	Charge cable Remove before start	แสดงขึ้นเมื่อคนขับพยายามสตาร์ทรถในขณะที่สายชาร์จยังคงเชื่อมต่ออยู่กับรถ ถอดสายชาร์จและปิดฝาปิดสำหรับการชาร์จ
	Charge cable Removed? Turn and hold start knob 7s	แสดงขึ้นเมื่อคนขับสตาร์ทรถในขณะที่สายชาร์จยังคงเชื่อมต่ออยู่กับรถ หลังจากมีพยายามสตาร์ทมาก่อนหน้านี้แล้วหนึ่งครั้ง ถอดสายชาร์จ หรือตรวจสอบว่าถอดสายชาร์จออกแล้ว และปิดฝาครอบสำหรับการชาร์จแล้ว

^A ขอแนะนำให้ติดต่อศูนย์บริการของวอลโว่ที่ได้รับการแต่งตั้ง

ข้อมูลที่เกี่ยวข้อง

- เริ่มต้นการชาร์จแบตเตอรี่ไฮบริด (น. 527)
- หยุดการชาร์จแบตเตอรี่ไฮบริด (น. 537)
- การเปลี่ยนแบตเตอรี่ไฮบริด (น. 519)
- สัญลักษณ์เตือนในจอแสดงผลสำหรับคนขับ (น. 107)
- สัญลักษณ์ตัวแสดงในจอแสดงผลสำหรับคนขับ (น. 104)
- เกจวัดไฮบริด (น. 95)
- เกจวัดแบตเตอรี่ไฮบริด (น. 96)

การเก็บรถที่ใช้แบตเตอรี่ไฮบริดเป็นเวลานาน เพื่อลดการสึกกร่อนของแบตเตอรี่ไฮบริดในระหว่างการเก็บรถเป็นเวลานาน (นานกว่า 1 เดือน) ขอแนะนำให้รักษาระดับประจุไฟฟ้าประมาณ 25% ตามที่ระบุไว้บนจอแสดงผลสำหรับคนขับ

ดำเนินการดังต่อไปนี้:

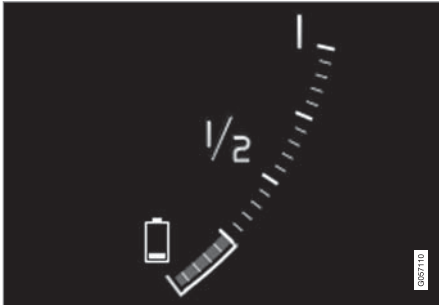

1. ถ้าระดับประจุไฟฟ้าสูงกว่าค่านี้ ให้ขับที่รถยนต์จนกระทั่งมีประจุไฟฟ้าเหลืออยู่ประมาณ 25% ถ้าสภาพการชาร์จต่ำ - ชาร์จแบตเตอรี่จนถึงระดับ 25%

2. หากเก็บรถได้นานกว่า 6 เดือน หรือระดับประจุไฟฟ้าของแบตเตอรี่ไฮบริดต่ำกว่า 25% อย่างมาก - ชาร์จแบตเตอรี่ให้ถึงประมาณ 25% อีกครั้งเพื่อชดเชยการหมดไฟด้วยตัวเองตามธรรมชาติที่เกิดขึ้นในระหว่างการเก็บรถเป็นเวลานาน ตรวจสอบระดับประจุไฟฟ้าบนจอแสดงผลสำหรับคนขับอยู่ตลอดเวลา

i หมายเหตุ

เลือกตำแหน่งที่เย็นที่สุดที่เป็นได้สำหรับรถ เพื่อลดการเสื่อมอายุของแบตเตอรี่ในระหว่างการเก็บเป็นเวลานาน ในระหว่างฤดูร้อน ควรเก็บรถไว้ในอาคารหรือในร่มภายนอกอาคาร ขึ้นอยู่กับว่าอุณหภูมิของตำแหน่งใดต่ำที่สุด

ข้อมูลที่เกี่ยวข้อง

- เริ่มต้นการชาร์จแบตเตอรี่ไฮบริด (น. 527)
- เกจวัดแบตเตอรี่ไฮบริด (น. 96)
- การเปลี่ยนแบตเตอรี่ไฮบริด (น. 519)

การสตาร์ท และการขับขี

การสตาร์ทรถ

การสตาร์ทรถทำได้โดยใช้ปุ่มสตาร์ทที่คอนโซลระหว่างที่นั่งด้านหน้า เมื่อกุญแจรีโมตคอนโทรลอยู่ในห้องโดยสาร



ปุ่มสตาร์ทที่คอนโซลบริเวณโพงเพลากลาง

คำเตือน

ก่อนสตาร์ทรถ:

- คาดเข็มขัดนิรภัย
- ปรับที่นั่ง พวงมาลัย และกระจกต่าง ๆ
- ตรวจสอบให้แน่ใจว่าสามารถเหยียบเบรกได้จนสุด

ในระหว่างการสตาร์ทรถ จะไม่จำเป็นต้องเสียบหรือใช้งานกุญแจรีโมตคอนโทรลแต่อย่างใด เนื่องจากระบบการสตาร์ทแบบไม่ใช้กุญแจ (Passive Start) ติดตั้งอยู่

ในการสตาร์ทรถ:

1. กุญแจรีโมตคอนโทรลจะต้องอยู่ในรถ สำหรับรถที่มี Passive Start กุญแจจะต้องอยู่ในส่วนด้านหน้าของห้องโดยสาร ถ้ามีอุปกรณ์พิเศษการล็อค/ปลดล็อคครกแบบไม่ใช้กุญแจ* กุญแจสามารถอยู่ที่ตำแหน่งใดก็ได้ภายในรถ

2. เหยียบแป้นเบรก¹ จนสุดแล้วค้างไว้ที่ตำแหน่งนั้น สำหรับรถที่มีการเปลี่ยนเกียร์แบบเกียร์อัตโนมัติ ตรวจสอบให้แน่ใจว่าเกียร์อยู่ในตำแหน่ง P หรือ N สำหรับรถที่มีกระปุกเกียร์ธรรมดา ต้องแน่ใจว่าคันเกียร์อยู่ในตำแหน่งเกียร์ว่าง หรือได้เหยียบแป้นคลัตช์แล้ว
3. หมุนปุ่มสตาร์ทตามเข็มนาฬิกาแล้วปล่อยปุ่ม ควบคุมจะกลับไปยังตำแหน่งเริ่มต้นโดยอัตโนมัติ

เมื่อสตาร์ทเครื่องยนต์ มอเตอร์สตาร์ทจะทำงานจนกระทั่งเครื่องยนต์สตาร์ทติดแล้ว หรือจนกระทั่งการป้องกันความร้อนสูงเกินถูกกระตุ้นให้ทำงาน

เมื่อสตาร์ทในสภาพปกติทั่วไป มอเตอร์ขับเคลื่อนด้วยระบบไฟฟ้าของรถจะทำงานก่อน - เครื่องยนต์เบนซินจะยังคงไม่ทำงาน ซึ่งหมายความว่า หลังจากหมุนปุ่มสตาร์ทตามเข็มนาฬิกาแล้ว มอเตอร์ไฟฟ้าจะ "เริ่มทำงาน" และรถยนต์จะพร้อมสำหรับการขับขี่ รถที่สตาร์ทติดแล้วสังเกตได้โดยไฟแสดงบนจอแสดงผลสำหรับคนขับจะดับลง และก็มีที่ได้ตั้งค่าไว้ล่วงหน้าของจอแสดงผลสำหรับคนขับจะติดสว่างขึ้น

¹ ถ้ารถกำลังเคลื่อนที่อยู่ จะสามารถสตาร์ทเครื่องยนต์ได้โดยการหมุนปุ่มสตาร์ทตามเข็มนาฬิกา

อย่างไรก็ตาม มีหลายสถานการณ์ซึ่งจะทำการสตาร์ทเครื่องยนต์เบนซินแทน เช่น ในกรณีที่อุณหภูมิต่ำเกินไป หรือเมื่อจำเป็นต้องชาร์จแบตเตอรี่ไฮบริด

รถไม่ควรสตาร์ทเมื่อมีสายชาร์จเชื่อมต่ออยู่ แต่ในกรณีที่ไม่สามารถถอดปลั๊กสายชาร์จออกได้ หรือรถตรวจพบสายชาร์จจอย่างไม่ถูกต้อง จะสามารถบังคับให้ทำการสตาร์ทตรรถได้:

1. เหยียบแป้นเบรกและหมุนปุ่มสตาร์ทตามเข็มนาฬิกา
2. ข้อความ Charge cable Remove before start จะแสดงขึ้นบนจอแสดงผลสำหรับคนขับ
3. หมุนปุ่มสตาร์ทตามเข็มนาฬิกาอีกครั้ง
4. ข้อความ Removed? Turn and hold start knob 7s จะแสดงขึ้น ในช่วงนี้ ให้หมุนปุ่มตามเข็มนาฬิกาและค้างไว้ที่ตำแหน่งนั้นเป็นเวลา 7 วินาทีเพื่อสตาร์ทตรรถ

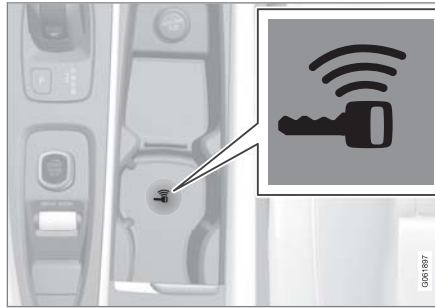

ตำแหน่งของตัวอ่านสำรองในคอนโซลบริเวณโพงเพลกกลาง

ถ้าข้อความ Car key not found แสดงขึ้นบนจอแสดงผลสำหรับคนขับเมื่อทำการสตาร์ท ให้วางกุญแจรีโมตคอนโทรลไว้ใกล้กับตัวอ่านข้อมูลสำรอง จากนั้นให้ลองสตาร์ทตรรถอีกครั้ง

ⓘ หมายเหตุ

เมื่อวางกุญแจรีโมตคอนโทรลไว้ใกล้กับตัวอ่านสำรอง ต้องแน่ใจว่าไม่มีกุญแจรถ, วัตถุที่เป็นโลหะ หรืออุปกรณ์อิเล็กทรอนิกส์อื่นๆ (เช่น โทรศัพท์, แท็บเล็ต, แล็ปท็อป หรือเครื่องชาร์จ) อยู่ใกล้กับตัวอ่านสำรอง กุญแจรถหลายชุดที่อยู่ใกล้กันในบริเวณใกล้กับตัวอ่านสำรองอาจรบกวนซึ่งกันและกันได้

ถ้าข้อความ Car start System check, wait แสดงขึ้นในจอแสดงผลสำหรับคนขับเมื่อสตาร์ทตรรถ ให้รอจนกว่าข้อความจะหายไป จากนั้นให้พยายามสตาร์ทตรรถอีกครั้ง

⚠ สำคัญ

หากเครื่องยนต์ไม่สตาร์ทหลังจากที่พยายามแล้ว 3 ครั้ง - ให้รอ 3 นาที ก่อนที่จะลองใหม่อีกครั้ง ความสามารถในการสตาร์ทจะเพิ่มขึ้นหลังจากที่ปล่อยให้แบตเตอรี่กลับคืนสู่สภาพเดิม

ⓘ หมายเหตุ

รถจะไม่สามารถสตาร์ทได้ หากแบตเตอรี่ไฮบริดหมดไฟ

⚠ คำเตือน

ห้ามดึงกุญแจรีโมตคอนโทรลออกจากรถในขณะที่ขับรถอยู่



คำเตือน

นำกุญแจรีโมตคอนโทรลติดตัวไปด้วยเสมอเมื่อออกจากรถ และตรวจสอบให้แน่ใจว่าระบบไฟฟ้าของรถ (สวิตช์กุญแจ) อยู่ที่ตำแหน่ง 0 โดยเฉพาะอย่างยิ่งเมื่อมีเด็กอยู่ภายในรถ

i หมายเหตุ

สำหรับเครื่องยนต์บางประเภทอาจได้ยินเสียงรอบเดินเบาได้ชัดกว่าปกติ ในระหว่างการสตาร์ทขณะเย็น อันเป็นการทำงานเพื่อให้ระบบไอเสียถึงอุณหภูมิการทำงานปกติโดยเร็วเท่าที่ทำได้ ซึ่งจะช่วยลดการปล่อยมลพิษในไอเสียและป้องกันสภาพแวดล้อม

ข้อมูลที่เกี่ยวข้อง

- การเปลี่ยนตำแหน่งสวิตช์กุญแจของรถไปที่ตำแหน่ง OFF (น. 546)
- ตำแหน่งสวิตช์กุญแจ (น. 547)
- การปรับพวงมาลัย (น. 266)
- การใช้การพ่วงสตาร์ทกับแบตเตอรี่อีกชุดหนึ่ง (น. 593)

- การเลือกโหมดการจูดระเบิด (น. 548)

การเปลี่ยนตำแหน่งสวิตช์กุญแจของรถไปที่ตำแหน่ง OFF

การเปลี่ยนตำแหน่งสวิตช์กุญแจของรถไปที่ตำแหน่ง OFF ทำได้โดยใช้ปุ่มสตาร์ทที่คอนโซลระหว่างที่นั่งด้านหน้า



ปุ่มสตาร์ทที่คอนโซลบริเวณโพงเพลากลาง

ในการเปลี่ยนตำแหน่งสวิตช์กุญแจของรถไปที่ตำแหน่ง OFF:

- หมุนปุ่มสตาร์ทตามเข็มนาฬิกาแล้วปล่อยปุ่ม - รถจะปิดการทำงาน ตัวควบคุมจะกลับไปยังตำแหน่งเริ่มต้นโดยอัตโนมัติ

ถ้าคันเกียร์ของรถที่มีเกียร์ปุกเกียร์อัตโนมัติไม่อยู่ในตำแหน่ง P หรือถ้ารถไหล:

- หมุนปุ่มสตาร์ทตามเข็มนาฬิกาแล้วค้างไว้ที่ตำแหน่งนั้นจนกระทั่งรถปิดการทำงาน

ข้อมูลที่เกี่ยวข้อง

- การสตาร์ทรถ (น. 544)
- ตำแหน่งสวิตช์กุญแจ (น. 547)
- การปรับพวงมาลัย (น. 266)
- การใช้การพวงสตาร์ทกับแบตเตอรี่อีกชุดหนึ่ง (น. 593)
- การเลือกโหมดการจุดระเบิด (น. 548)

ตำแหน่งสวิตช์กุญแจ

ระบบไฟฟ้าของรถสามารถตั้งในอยู่ในระดับ/ตำแหน่งต่างๆ ได้ ซึ่งฟังก์ชันที่สามารถใช้งานได้ที่ระดับ/ตำแหน่งต่างๆ จะแตกต่างกัน

เพื่อช่วยในการใช้งานฟังก์ชันการทำงานที่มีอยู่จำกัดในขณะที่เครื่องยนต์ไม่ทำงาน จะสามารถตั้งระบบไฟฟ้าของรถได้สามระดับ นั่นคือ - 0, I และ II เราจะอ้างอิงถึงระดับเหล่านี้ด้วยคำว่า "ตำแหน่งสวิตช์กุญแจ" ในคู่มือสำหรับเจ้าของรถฉบับนี้

ตารางต่อไปนี้จะแสดงฟังก์ชันที่สามารถใช้งานได้ที่ระดับ/ตำแหน่งสวิตช์กุญแจแต่ละระดับ/ตำแหน่ง:

ระดับ	การทำงานต่างๆ
0	<ul style="list-style-type: none"> • มาตราวัดระยะทาง, นาฬิกา และเกจวัดอุณหภูมิจะติดสว่างขึ้น^A • ที่นั่งแบบไฟฟ้า* สามารถปรับได้ • กระจกไฟฟ้าสามารถใช้งานได้ • จอแสดงผลส่วนกลางจะเริ่มทำงานและสามารถใช้งานได้^A • ระบบข้อมูลบันเทิงสามารถใช้งานได้^A <p>ในโหมดนี้ ฟังก์ชันจะถูกควบคุมโดยเวลาและจะถูกปิดสวิตช์โดยอัตโนมัติหลังจากเวลาผ่านไปชั่วขณะ</p>





ระดับ	การทำงานต่างๆ
I	<ul style="list-style-type: none"> ชั้นรูป, กระจกไฟฟ้า, ปลั๊กไฟ 12 โวลต์ในห้องผู้โดยสาร, Bluetooth, ระบบนำทาง, โทรศัพท์, พัดลมระบายอากาศและที่ปัดน้ำฝนกระจกหน้าสามารถทำงานได้ ที่นั่งแบบไฟฟ้าสามารถปรับได้ ปลั๊กไฟ 12 โวลต์* ในห้องเก็บสัมภาระสามารถใช้งานได้ <p>เมื่อสวิตช์กุญแจอยู่ที่ตำแหน่งนี้ กระแสไฟฟ้าที่ใช้จะมาจากแบตเตอรี่</p>

ระดับ	การทำงานต่างๆ
II	<ul style="list-style-type: none"> ไฟหน้าสว่างขึ้น หลอดไฟเตือน/หลอดไฟแสดงสว่างเป็นเวลา 5 วินาที ระบบอื่นๆ อีกหลายระบบจะทำงานอย่างไรก็ตาม จะสามารถสั่งงานการทำงาน ความร้อนที่นั่งและกระจกหลังได้หลังที่สตาร์ทรถแล้วเท่านั้น <p>ตำแหน่งสวิตช์กุญแจตำแหน่งนี้จะใช้กำลังไฟฟ้าจากแบตเตอรี่อย่างมาก ดังนั้นจึงควรหลีกเลี่ยงการใช้ตำแหน่งนี้!</p>

A นอกจากนั้น จะทำงานเมื่อเปิดประตูอีกด้วย

ข้อมูลที่เกี่ยวข้อง

- การสตาร์ทรถ (น. 544)
- การปรับพวงมาลัย (น. 266)
- การใช้การพ่วงสตาร์ทกับแบตเตอรี่อีกชุดหนึ่ง (น. 593)
- การเลือกโหมดการจุดระเบิด (น. 548)

การเลือกโหมดการจุดระเบิด

ระบบไฟฟ้าของรถสามารถตั้งในอยู่ในระดับ/ตำแหน่งต่างๆ ได้ ซึ่งฟังก์ชันที่สามารถใช้งานได้ทีระดับ/ตำแหน่งต่างๆ จะแตกต่างกัน

การเลือกตำแหน่งสวิตช์กุญแจ



ปุ่มสตาร์ทที่คอนโซลบริเวณโพงเพลากลาง

- ตำแหน่งสวิตช์กุญแจ 0 - ปลดล็อครถและเก็บกุญแจรีโมตคอนโทรลไว้ภายในรถ

หมายเหตุ

ในการไปที่ตำแหน่ง I หรือ II **โดยไม่มี**การสตาร์ทเครื่องยนต์ - ห้ามเหยียบแป้นเบรกหรือแป้นคลัตช์สำหรับรถที่มีเกียร์ธรรมดา เมื่อเลือกตำแหน่งสวิตช์กุญแจเหล่านี้

- ตำแหน่งสวิตช์กุญแจ I - หมุนปุ่มสตาร์ทตามเข็มนาฬิกาแล้วปล่อยปุ่ม ตัวควบคุมจะกลับไปยังตำแหน่งเริ่มต้นโดยอัตโนมัติ
- ตำแหน่งสวิตช์กุญแจ II - หมุนปุ่มสตาร์ทตามเข็มนาฬิกาแล้วค้างไว้ที่ตำแหน่งนั้นเป็นเวลาประมาณ 5 วินาที จากนั้นให้ปล่อยปุ่ม ซึ่งปุ่มจะกลับไปยังตำแหน่งเริ่มต้นโดยอัตโนมัติ
- กลับไปที่ตำแหน่งสวิตช์กุญแจ 0 - ในการกลับไปที่ตำแหน่งสวิตช์กุญแจ 0 จากตำแหน่ง I และ II - หมุนปุ่มสตาร์ทตามเข็มนาฬิกาแล้วปล่อยปุ่ม ตัวควบคุมจะกลับไปยังตำแหน่งเริ่มต้นโดยอัตโนมัติ

ข้อมูลที่เกี่ยวข้อง

- การสตาร์ทรถ (น. 544)
- การเปลี่ยนตำแหน่งสวิตช์กุญแจของรถไปที่ตำแหน่ง OFF (น. 546)

- ตำแหน่งสวิตช์กุญแจ (น. 547)
- การปรับพวงมาลัย (น. 266)
- การใช้การพวงสตาร์ทกับเบดเตอร์หรือชุดหนึ่ง (น. 593)

ระบบล๊อคตามระดับแอลกอฮอล์*

การทำงานของระบบล๊อคตามระดับแอลกอฮอล์คือป้องกันไม่ให้ผู้ที่มีเมามาจากการดื่มแอลกอฮอล์ขับซีรยนต์ ก่อนที่จะสตาร์ทเครื่องยนต์ คนขับต้องทดสอบลมหายใจเพื่อยืนยันว่าคนขับไม่ได้อยู่ภายใต้ฤทธิ์ของแอลกอฮอล์ การปรับเทียบมาตรฐานของระบบล๊อคตามระดับแอลกอฮอล์ดำเนินการตามค่าขีดจำกัดของแต่ละตลาดที่มีการบังคับใช้ตามกฎหมาย

รถมีอินเทอร์เฟซสำหรับการเชื่อมต่อทางไฟฟ้าของระบบล๊อคตามระดับแอลกอฮอล์สำหรับยี่ห้อและรุ่นต่างๆ ที่วอลโว่แนะนำให้ใช้ อินเทอร์เฟซนี้จะช่วยในการเชื่อมต่อระบบล๊อคตามระดับแอลกอฮอล์ และให้ตัวเลือกสำหรับฟังก์ชันการทำงานที่รวมอยู่ในตัว โดยรวมถึงข้อความที่เกี่ยวข้องกับระบบล๊อคตามระดับแอลกอฮอล์บนจอแสดงผลหลักของรถด้วย สำหรับข้อมูลเกี่ยวกับระบบล๊อคตามระดับแอลกอฮอล์แต่ละชุด โปรดดูในคู่มือจากบริษัทผู้ผลิตระบบล๊อคตามระดับแอลกอฮอล์





คำเตือน

ระบบล๊อคตามระดับแอลกอฮอล์เป็นเพียงเครื่องมือช่วย ไม่ได้ทำให้ความรับผิดชอบของคนขับหมดไปแต่อย่างใด ถือเป็นหน้าที่ของคนขับที่ต้องมีสติและตื่นตัวอยู่เสมอและขับรถอย่างปลอดภัย

ข้อมูลที่เกี่ยวข้อง

- การบายพาสระบบล๊อคตามระดับแอลกอฮอล์* (น. 550)
- ก่อนสแตร์ตเครื่องยนต์ที่มีระบบล๊อคตามระดับแอลกอฮอล์ (น. 551)
- การสแตร์ตรถ (น. 544)
- ตำแหน่งสวิตช์กุญแจ (น. 547)

การบายพาสระบบล๊อคตามระดับแอลกอฮอล์*

ในกรณีฉุกเฉินหรือเมื่อหากระบบล๊อคตามระดับแอลกอฮอล์ไม่ทำงาน ท่านสามารถบายพาสระบบล๊อคตามระดับแอลกอฮอล์ เพื่อให้สามารถขับขีรถยนต์ได้

สำหรับการยกเลิกการทำงานของระบบล๊อคตามระดับแอลกอฮอล์แต่ละชุด โดยดูที่คำแนะนำการใช้งานของอุปกรณ์นั้นๆ

การสั่งงานฟังก์ชันการบายพาส Bypass

i หมายเหตุ
การสั่งงานการบายพาสทั้งหมดจะถูกบันทึกไว้ในหน่วยความจำในชุดควบคุมของระบบล๊อคตามระดับแอลกอฮอล์ไม่สามารถยกเลิกการบายพาสได้

ข้อความ Blow into alcolock Bypass instead? จะแสดงขึ้นบนหน้าจอ:

- ถ้า "ยกเลิก/ใช่" แสดงขึ้น - เลือกบายพาสโดยการกดลูกศรทางด้านขวามบนแผงปุ่มกดบนพวงมาลัย จากนั้นกดปุ่ม O
- ถ้า "ใช่" แสดงขึ้น - เลือกบายพาสโดยการกดปุ่ม O

ในตอนนี ระบบล๊อคตามระดับแอลกอฮอล์จะถูกบายพาส และท่านจะสามารถสแตร์ตรถได้

จำนวนครั้งที่สามารถทำการบายพาสได้ก่อนที่จะต้องเข้ารับบริการจะถูกเลือกไว้ในระหว่างการติดตั้งระบบล๊อคตามระดับแอลกอฮอล์

ข้อมูลที่เกี่ยวข้อง

- ระบบล๊อคตามระดับแอลกอฮอล์* (น. 549)
- ก่อนสแตร์ตเครื่องยนต์ที่มีระบบล๊อคตามระดับแอลกอฮอล์ (น. 551)
- การสแตร์ตรถ (น. 544)
- ตำแหน่งสวิตช์กุญแจ (น. 547)

ก่อนสตาร์ทเครื่องยนต์ที่มีระบบล็อกตามระดับ แอลกอฮอล์

ระบบล็อกตามระดับแอลกอฮอล์จะเปิดการทำงาน โดยอัตโนมัติ และพร้อมสำหรับใช้งานเมื่อเปิด ประตูลอด

สิ่งที่ต้องระลึกอยู่เสมอ

เพื่อให้ทำงานอย่างถูกต้องและได้ผลการวัดที่แม่นยำ ที่สุดเท่าที่จะเป็นไปได้:

- หลีกเลี่ยงการทานอาหารหรือการดื่มประมาณ 5 นาที ก่อนการทดสอบลมหายใจ
- หลีกเลี่ยงการฉีดล้างกระจกหน้ารถในปริมาณมาก - แอลกอฮอล์ในน้ำยาล้างอาจจะทำให้ผลลัพธ์ที่วัดได้ไม่ถูกต้อง

i หมายเหตุ

หลังจากขับขี ท่านจะสามารถสตาร์ทรถอีกครั้ง ภายใน 30 นาที ได้ โดยที่ไม่ต้องวัดปริมาณ แอลกอฮอล์ใหม่อีกครั้ง

ข้อมูลที่เกี่ยวข้อง

- การบายพาสระบบล็อกตามระดับแอลกอฮอล์* (น. 550)
- ระบบล็อกตามระดับแอลกอฮอล์* (น. 549)
- การสตาร์ทรถ (น. 544)
- ตำแหน่งสวิทช์กุญแจ (น. 547)

การทำงานของเบรก

เบรกของรถใช้ในการลดความเร็วหรือป้องกันไม่ให้รถเคลื่อนที่

นอกเหนือจากเบรกเท้าและเบรกจอดแล้ว รถยังมี ฟังก์ชันช่วยเบรกอัตโนมัติหลายฟังก์ชันติดตั้งอยู่อีกด้วย ฟังก์ชันเหล่านี้จะให้ความช่วยเหลือคนขับ โดยคนขับไม่จำเป็นต้องวางเท้าเพื่อเหยียบแป้นเบรกค้างไว้เมื่อจอด รอสัญญาณไฟจราจร หรือเมื่อออกตัวบนทางลาดชันเขา โดยขึ้นอยู่กับอุปกรณ์ที่ติดตั้งอยู่ในรถ ฟังก์ชันการเบรกอัตโนมัติที่สามารถใช้ได้มีดังต่อไปนี้:

- การเบรกอัตโนมัติเมื่อจอดอยู่กับที่ (Auto Hold)
- ระบบช่วยออกตัวบนทางลาดชัน (Hill Start Assist)
- ระบบการเบรกโดยอัตโนมัติหลังจากการชน
- City Safety

ข้อมูลที่เกี่ยวข้อง

- เบรกเท้า (น. 552)
- เบรกจอด (น. 556)
- การเบรกอัตโนมัติเมื่อจอดอยู่กับที่ (น. 559)
- ระบบการเบรกโดยอัตโนมัติหลังจากการชน (น. 561)



การสตาร์ทและการขับที่

- การช่วยเหลือเมื่อออกตัวบนเนินเขา (น. 560)
- City Safety™ (น. 436)

เบรกเท้า

เบรกเท้าเป็นส่วนหนึ่งของระบบเบรก

รถติดตั้งพร้อมวงจรเบรกสองวงจร ถ้าวางจรเบรกชำรุดเสียหาย แป้นเบรกจะลึกลงกว่าปกติ ดังนั้น จึงจำเป็นต้องใช้แรงเหยียบเบรกมากขึ้นเพื่อให้ได้แรงเบรกตามปกติ

คำเตือน

เซอร์โวเบรกจะทำงานเมื่อมอเตอร์ไฟฟ้าหรือเครื่องยนต์สันดาปภายในกำลังทำงานอยู่เท่านั้น

ถ้ามีการใช้เบรกเท้าในขณะที่เครื่องยนต์ดับอยู่ จะต้องใช้แรงเหยียบมากขึ้นในการเบรก

ในภูมิภาคที่เป็นเนินเขาสูง หรือเมื่อขับรถโดยมีสัมภาระหนัก ท่านสามารถแบ่งเบาภาระการทำงานของเบรกได้โดยใช้การเบรกด้วยเครื่องยนต์ในโหมดการเปลี่ยนเกียร์ B

ระบบเบรกแบบป้องกันล้อล็อก (ABS)

รถมีระบบเบรกแบบป้องกันล้อล็อก ABS² ซึ่งป้องกันไม่ให้ล้อล็อกในระหว่างการเบรก และทำให้คนขับ

สามารถควบคุมรถได้ ท่านอาจรู้สึกได้ถึงการสั่นสะเทือนในแป้นเบรกเมื่อระบบนี้ทำงาน ซึ่งเป็นเรื่องปกติ

หลังจากสตาร์ทรถ จะมีการทดสอบระบบ ABS แบบสั้นๆ โดยอัตโนมัติเมื่อคนขับถอนเท้าออกจากแป้นเบรก อาจมีการทำการทดสอบระบบโดยอัตโนมัติเพิ่มเติมที่ความเร็วต่ำ การทดสอบนี้อาจรู้สึกได้ในลักษณะของการสั่นเป็นระยะๆ ที่แป้นเบรก

การเบรกเบาๆ จะชาร์จแบตเตอรี่ไฮบริด

ในระหว่างเบรกเบาๆ ระบบจะใช้การเบรกโดยเครื่องยนต์ของมอเตอร์ไฟฟ้า พลังงานจลน์ของรถยนต์จะถูกแปลงเป็นพลังงานไฟฟ้า ซึ่งจะถูกนำไปใช้ในการชาร์จแบตเตอรี่ไฮบริด การชาร์จแบตเตอรี่โดยใช้การเบรกด้วยมอเตอร์ไฟฟ้าจะแสดงขึ้นในจอแสดงผลสำหรับคนขับ

² Anti-lock Braking System



จอแสดงผลสำหรับคนขับจะแสดงการชาร์จในระหว่างการเบรกด้วยมอเตอร์ไฟฟ้า

ฟังก์ชันนี้จะทำงานในรอบความเร็ว 150-5 กม./ชม.

(93-3 ไมล์ต่อชั่วโมง) ในระหว่างการเบรกอย่างแรง รวมถึงเมื่ออยู่นอกรอบความเร็ว จะมีการเสริมแรงเบรกด้วยระบบเบรกไฮดรอลิก จอแสดงผลสำหรับคนขับจะแสดงกรณีนี้โดยตัวแสดงจะลดลงไปอยู่ในช่วงสีแดง

สัญลักษณ์ในจอแสดงผลสำหรับคนขับ

สัญลักษณ์	ความหมาย
	ตรวจสอบระดับน้ำมันเบรก หากระดับต่ำ ให้เติมน้ำมันเบรก และตรวจสอบสาเหตุของการสูญเสียน้ำมันเบรก
	ข้อบกพร่องในเซ็นเซอร์แป้นเหยียบ
	ติดสว่างค้างไว้เป็นเวลา 2 วินาทีเมื่อสตาร์ทเครื่องยนต์: การตรวจสอบการทำงานโดยอัตโนมัติ ติดสว่างค้างเป็นเวลามากกว่า 2 วินาที: มีความผิดปกติในระบบ ABS ระบบเบรกปกติของรถยังทำงานได้ตามปกติ แต่จะไม่มีฟังก์ชัน ABS
	ถ้าข้อความ Brake pedal Characteristics changed Service required แสดงขึ้น ระบบสำหรับ "เบรกผ่านสายไฟ" จะถูกยกเลิกการทำงาน ต้องใช้แรงเหยียบเบรกมากขึ้นเพื่อให้ได้แรงเบรกตามปกติ

คำเตือน

ถ้าทั้งไฟเตือนความผิดปกติของเบรกและความผิดปกติของ ABS ติดสว่างขึ้นในเวลาเดียวกัน แสดงว่าเกิดความผิดปกติขึ้นในระบบเบรก

- ถ้าระดับน้ำมันเบรกในกระปุกน้ำมันเบรกอยู่ที่ระดับปกติ ให้ขับรถด้วยความระมัดระวังไปยังศูนย์บริการที่ใกล้ที่สุดเพื่อตรวจสอบระบบเบรก - ขอแนะนำให้ใช้ศูนย์บริการของวอลโว่ที่ได้รับการแต่งตั้งอย่างเป็นทางการ
- ถ้าระดับน้ำมันเบรกในกระปุกน้ำมันเบรกอยู่ต่ำกว่าระดับ MIN ห้ามขับรถจนกว่าจะทำกรเติมน้ำมันเบรกจนได้ระดับแล้ว ต้องทำการวิเคราะห์หาสาเหตุที่น้ำมันเบรกรั่วไหล

ข้อมูลที่เกี่ยวข้อง

- การเพิ่มแรงเบรก (น. 554)
- การเบรกอัตโนมัติเมื่อจอดอยู่กับที่ (น. 559)
- การช่วยเหลือเมื่อออกตัวบนเนินเขา (น. 560)
- การเบรกบนถนนที่ลื่น (น. 554)
- การเบรกบนถนนที่โรยกรวด (น. 555)



การสตาร์ทและการขับขี

- การบำรุงรักษาระบบเบรก (น. 555)
- ไฟเบรก (น. 225)

การเพิ่มแรงเบรก

ระบบเพิ่มแรงเบรก (BAS³) ช่วยเพิ่มแรงเบรกในระหว่างการเบรก ดังนั้นจึงทำให้ระยะการเบรกสั้นลง

ระบบจะตรวจจับลักษณะการเบรกของคนขับ และเพิ่มแรงเบรกเมื่อจำเป็น ระบบสามารถเพิ่มแรงเบรกขึ้นจนถึงระดับที่ระบบ ABS จะถูกสั่งให้ทำงาน ระบบจะหยุดทำงานเมื่อแรงเหยียบแป้นเบรกลดลง

ข้อมูลที่เกี่ยวข้อง

- เบรกเท้า (น. 552)

การเบรกบนถนนที่ลื่น

เมื่อขับที่เป็นเวลานานกลางฝนที่ตกหนักโดยไม่มี การเบรก แรงเบรกอาจช้าลงเล็กน้อยเมื่อเบรกใน ครั้งแรก

กรณีนี้ยังอาจเกิดขึ้นหลังจากล้าวงในเครื่องล้าวงรถได้เช่นกัน ซึ่งทำให้จำเป็นต้องเหยียบแป้นเบรกแรงขึ้น ดังนั้น ท่านจึงควรรักษาระยะห่างจากรถคันหน้าให้ห่างขึ้น

เบรกรวดแรงๆ หลังขับขึ้นถนนที่เปียก หรือเมื่อออกจากเครื่องล้าวงรถ การดำเนินการนี้จะทำให้เบรกร้อนขึ้น ซึ่งทำให้จานเบรกแห้งเร็วขึ้น และป้องกันไม่ให้เกิดสนิม โปรดสังเกตการจราจรในขณะนั้นๆ เมื่อทำการเบรก

ข้อมูลที่เกี่ยวข้อง

- เบรกเท้า (น. 552)
- การเบรกบนถนนที่โรยกรวด (น. 555)

³ Brake Assist System

การเบรกบนถนนที่โรยกรวด

เมื่อขับขึ้นบนถนนที่โรยเกลือ อาจทำให้เกิดชั้นเกลือขึ้นบนจานเบรกและผ้าเบรกได้

สิ่งนี้อาจทำให้ระยะการเบรกไกลขึ้นได้ ดังนั้น ท่านจึงควรรักษาระยะห่างที่ปลอดภัยจากรถคันหน้าให้ห่างขึ้นมากกว่าปกติ นอกจากนั้น ต้องดำเนินการต่อไปนี้ด้วย:

- ทำการเบรกช้าๆ เพื่อขจัดชั้นเกลือที่อาจมีอยู่ ต้องแน่ใจว่าท่านไม่ทำให้เกิดอันตรายขึ้นกับผู้ใช้รถใช้ถนนคนอื่นเมื่อท่านทำการเบรก
- เขี่ยเบรคแบบเบรกอย่างระมัดระวังหลังจากขับซีเสร็จแล้ว และก่อนที่จะเริ่มการเดินทางครั้งถัดไป

ข้อมูลที่เกี่ยวข้อง

- เบรกเท้า (น. 552)
- การเบรกบนถนนที่ลื่น (น. 554)

การบำรุงรักษาระบบเบรก

ตรวจสอบส่วนประกอบของระบบเบรกเป็นประจำเพื่อหาการสึกหรอ

เพื่อให้รถยนต์มีความปลอดภัยและสามารถไว้วางใจได้มากที่สุดเท่าที่จะเป็นไปได้ ให้ปฏิบัติตามรอบเวลาการให้บริการของวอลโว่ที่ระบุไว้ในคู่มือการบริการและการรับประกัน ผ้าเบรกและจานเบรกใหม่และที่เปลี่ยนทดแทนจะยังไม่ให้แรงเบรกสูงสุด จนกว่าจะมีการใช้งานเป็นระยะทางประมาณสองถึงสามร้อยกิโลเมตร (ไมล์) เสียก่อน ให้ชดเชยแรงเบรกที่น้อยลงด้วยการเขี่ยเบรคแบบเบรกให้แรงขึ้น วอลโว่ขอแนะนำให้ใช้ผ้าเบรกที่ได้รับการรับรองจากวอลโว่เท่านั้น

❗ สำคัญ

ต้องตรวจสอบหาการสึกหรอในอุปกรณ์ของระบบเบรกอย่างสม่ำเสมอ

ติดต่อศูนย์บริการเพื่อขอคำแนะนำเกี่ยวกับขั้นตอนการตรวจสอบ หรือนัดหมายศูนย์บริการเพื่อทำการตรวจสอบ ขอแนะนำให้ผู้ศูนย์บริการวอลโว่ที่ได้รับการแต่งตั้ง

ข้อมูลที่เกี่ยวข้อง

- เบรกเท้า (น. 552)

การสตาร์ทและการขับขี

เบรกจอด

เบรกจอดตรงจะป้องกันรถไม่ให้เคลื่อนที่ในขณะที่จอดอยู่กับที่โดยใช้การล็อก/ปิดกั้นล้อสองล้อด้วยการทำงานในแบบทางกล



ตัวควบคุมเบรกจอดจะอยู่ในคอนโซลบริเวณโพงเพลากลางระหว่างที่นั่ง

เมื่อใช้งานเบรกจอดแบบทำงานด้วยระบบไฟฟ้า อาจได้ยินเสียงมอเตอร์ไฟฟ้าเบาๆ เสียงรบกวนนี้ อาจได้ยินในระหว่างการตรวจสอบการทำงานอัตโนมัติของเบรกจอดด้วย

หากรถจอดอยู่กับที่เมื่อเบรกจอดตรงทำงาน เบรกจอดตรงจะทำงานที่ล้อหลังเท่านั้น หากมีการสั่งงานเมื่อรถเคลื่อนที่อยู่ จะมีการใช้งานเบรกเท้าปกติ กล่าวคือ เบรก

จะทำงานที่ล้อทั้งสี่ล้อ การทำงานของเบรกจะย้ายไปที่ล้อหลังเมื่อรถจอดเกือบอยู่กับที่

ข้อมูลที่เกี่ยวข้อง

- การเปิดใช้งานและการปิดใช้งานเบรกจอดตรง (น. 556)
- การจอดรถบนเนิน (น. 558)
- ในกรณีที่มีความผิดปกติของเบรกจอดตรง (น. 558)
- การเบรกอัตโนมัติเมื่อจอดอยู่กับที่ (น. 559)

การเปิดใช้งานและการปิดใช้งานเบรกจอดตรง
ใช้เบรกจอดตรงในการป้องกันไม่ให้รถไหลจากตำแหน่งจอดอยู่กับที่

การสั่งงานเบรกจอดตรง



1. ดึงตัวควบคุมขึ้นด้านบน
> สัญลักษณ์ในจอแสดงผลสำหรับคนขับจะติดสว่างขึ้นเมื่อเข้าเบรกจอดตรง
2. ตรวจสอบเข็มนาฬิกาของตัวจอดอยู่กับที่

สัญลักษณ์ในจอแสดงผลสำหรับคนขับ

สัญลักษณ์	ความหมาย
	สัญลักษณ์นี้จะติดสว่างขึ้นเมื่อเข้าเบรกจอดรถ ถ้าสัญลักษณ์กะพริบ หมายความว่าเกิดความผิดปกติขึ้น อ่านข้อความบนจอแสดงผลสำหรับคนขับ

การเปิดใช้งานอัตโนมัติ

เบรกจอดรถจะถูกสั่งงานโดยอัตโนมัติ

- เมื่อปิดการทำงานของรถ และเปิดใช้งานการตั้งค่าสำหรับการเปิดใช้งานเบรกจอดรถโดยอัตโนมัติไว้บนจอแสดงผลส่วนกลาง
- เมื่อเลือกตำแหน่งเกียร์ P บนทางลาดชัน
- หากมีการสั่งงานฟังก์ชัน Auto hold (การเบรกอัตโนมัติเมื่อจอดอยู่กับที่) และ
 - รถจอดอยู่กับที่เป็นเวลานาน (5-10 นาที)
 - มีการปิดการทำงานของรถ
 - คนขับออกจากรถ

เบรกฉุกเฉิน

ในกรณีฉุกเฉิน จะสามารถเปิดใช้งานเบรกจอดรถในขณะที่ยังกำลังเคลื่อนที่อยู่ได้โดยการดึงตัวควบคุมขึ้นด้านบนและค้างไว้ การเบรกจะหยุดลงเมื่อปลดตัวควบคุม หรือเมื่อเหยียบคันเร่ง

i **หมายเหตุ**
เสียงสัญญาณจะดังขึ้นเมื่อเบรกฉุกเฉินทำงานที่ความเร็วสูง

การปิดใช้งานเบรกจอดรถ



ปิดใช้งานด้วยตัวเอง

- กดปุ่มเบรกทำให้แน่น

- ดันตัวควบคุมลงด้านล่าง

> เบรกจอดรถจะปลดออก และสัญลักษณ์ในจอแสดงผลสำหรับคนขับจะหายไป

ปิดใช้งานโดยอัตโนมัติ

- สตาร์ทรถ
- กดปุ่มเบรกทำให้แน่น เลือกตำแหน่งเกียร์ D หรือ R แล้วเหยียบคันเร่ง
 - > เบรกจอดรถจะปลดออก และสัญลักษณ์ในจอแสดงผลสำหรับคนขับจะหายไป

i **หมายเหตุ**
ในการยกเลิกการทำงานอัตโนมัติ คนขับต้องคาดเข็มขัดนิรภัยหรือต้องปิดประตูคนขับ

ข้อมูลที่เกี่ยวข้อง

- การตั้งค่าการเปิดใช้งานเบรกจอดรถอัตโนมัติ (น. 558)
- ในกรณีที่มีความผิดปกติของเบรกจอดรถ (น. 558)
- เบรกจอด (น. 556)
- การจอดรถบนเนิน (น. 558)

การตั้งค่าการเปิดใช้งานเบรกจอดรถอัตโนมัติ
เลือกว่าจะให้เปิดใช้งานเบรกจอดรถโดยอัตโนมัติ
หรือไม่เมื่อดับเครื่องยนต์

ในการเปลี่ยนการตั้งค่า:

1. แตะที่ Settings ในมุมมองระดับบนสุดของจอแสดงผลส่วนกลาง
2. กด My Car → Parking Brake and Suspension เพื่อเลือกหรือยกเลิกการเลือกฟังก์ชัน Auto Activate Parking Brake

ข้อมูลที่เกี่ยวข้อง

- การเปิดใช้งานและการปิดใช้งานเบรกจอดรถ (น. 556)
- เบรกจอด (น. 556)

การจอดรถบนเนิน

ทำให้เบรกจอดรถทุกครั้งเมื่อจอดรถบนเนิน

คำเตือน

ใช้เบรกจอดรถเสมอในขณะที่จอดรถบนพื้นที่ลาดเอียง การเข้าเกียร์หรือใช้ตำแหน่ง P ในระบบเกียร์อัตโนมัติจะไม่เพียงพอต่อการทำให้รถหยุดนิ่งกับที่ไม่ว่าในสถานการณ์ใดๆ

หากจอดรถไว้บนทางขึ้นเนิน:

- ให้หันล้อ ออกจาก ขอบถนน

หากจอดรถไว้บนทางลงเนิน:

- ให้หันล้อ ไปทาง ขอบถนน

การบรรทุกสัมภาระหนักขึ้นเขา

สัมภาระหนัก เช่น รถพ่วง อาจทำให้รถเลื่อนถอยหลังเมื่อเบรกจอดถูกปล่อยโดยอัตโนมัติบนเนินสูงชัน หลีกเลี่ยงกรณีนี้นี้โดยการดึงปุ่มควบคุมขึ้นในขณะที่ขับออกตัว ปล่อยปุ่มควบคุม เมื่อรถมีการเกาะยึดถนนที่ดีแล้ว

ข้อมูลที่เกี่ยวข้อง

- การเปิดใช้งานและการปิดใช้งานเบรกจอดรถ (น. 556)

ในกรณีที่มีความผิดปกติของเบรกจอดรถ
ติดต่อศูนย์บริการของวอลโว่ที่ได้รับการแต่งตั้ง
อย่างเป็นทางการ ถ้าไม่สามารถปิดใช้งานหรือเปิด
ใช้งานเบรกจอดรถได้หลังจากที่พยายามหลายครั้ง
แล้ว

สัญญาณเสียงเตือนจะดังขึ้นเมื่อขับซึ่งโดยมีการใช้งาน
เบรกจอดรถไว้

ถ้าต้องจอดรถก่อนที่ข้อบกพร่องที่เป็นไปได้จะได้รับการ
แก้ไข ให้หันล้อให้อยู่ในลักษณะเดียวกับการจอดรถบน
เนิน และเข้าเกียร์ในตำแหน่ง P



แรงดันไฟฟ้าแบตเตอรี่ต่ำ

ถ้าแรงดันไฟฟ้าแบตเตอรี่ต่ำเกินไป จะไม่สามารถยกเลิก
การทำงานหรือสั่งงานเบรกจอดรถได้ ถ้าแรงดันไฟฟ้า
ของแบตเตอรี่ต่ำเกินไป ให้ต่อเชื่อมแบตเตอรี่ช่วยสตาร์ท

การเปลี่ยนสายเบรก

การเปลี่ยนผ้าเบรกด้านหลังจะต้องทำโดยศูนย์บริการ
เนื่องจากโครงสร้างของเบรกจอดรถแบบไฟฟ้า - ขอ
แนะนำให้ผู้ศูนย์บริการของวอลโว่ที่ได้รับการแต่งตั้ง
อย่างเป็นทางการ

สัญลักษณ์ในจอแสดงผลสำหรับคนขับ

สัญลักษณ์	ความหมาย
	ถ้าสัญลักษณ์กะพริบ หมายความว่าเกิดความผิดปกติขึ้น โปรดดูข้อความบนจอแสดงผลสำหรับคนขับ
	ข้อบกพร่องในระบบเบรก โปรดดูข้อความบนจอแสดงผลสำหรับคนขับ
	ข้อความบนจอแสดงผลสำหรับคนขับ

ข้อมูลที่เกี่ยวข้อง

- การเปิดใช้งานและการปิดใช้งานเบรกจอดรถ (น. 556)
- การจอดรถบนเนิน (น. 558)
- แบตเตอรี่ (น. 745)
- โปรแกรมการให้บริการของวอลโว่ (น. 726)

การเบรกอัตโนมัติเมื่อจอดอยู่กับที่

การเบรกอัตโนมัติเมื่อจอดอยู่กับที่ (Auto Hold) หมายความว่าคนขับสามารถถอนเท้าออกจากแป้นเบรกได้ ในขณะที่ยังมีการจ่ายแรงเบรกอยู่ เมื่อรถจอดรอสัญญาณไฟจราจรหรือที่ทางแยก

เมื่อรถหยุด เบรกจะทำงานโดยอัตโนมัติ ฟังก์ชันสามารถใช้เบรกเท้าหรือเบรกจอดรถก็ได้ในการรักษาให้รถจอดอยู่กับที่ และสามารถทำงานได้ที่ระดับความลาดชันทุกระดับ ในขณะที่ขับออกตัว เบรกจะถูกปลดออกโดยอัตโนมัติถ้าคนขับคาดเข็มขัดนิรภัย

หมายเหตุ



เมื่อทำการเบรกจนหยุดนิ่งบนทางขึ้นเขาหรือลงเขา ควรเหยียบแป้นเบรกให้แรงขึ้นเล็กน้อยก่อนที่จะปล่อยแป้นเบรก ทั้งนี้เพื่อให้แน่ใจว่ารถยนต์จะไม่เลื่อนไหล

เบรกจอดรถจะทำงานถ้า

- มีการปิดการทำงานของรถ
- มีการเปิดประตูคนขับ
- คนขับปลดเข็มขัดนิรภัยออก

- รถจอดอยู่กับที่เป็นเวลานานขึ้น (5-10 นาที)

สัญลักษณ์ในจอแสดงผลสำหรับคนขับ

สัญลักษณ์	ความหมาย
	สัญลักษณ์นี้จะติดสว่างขึ้นเมื่อฟังก์ชันใช้เบรกเท้าในการรักษาให้รถอยู่กับที่
	สัญลักษณ์นี้จะติดสว่างขึ้นเมื่อฟังก์ชันใช้เบรกจอดรถในการรักษาให้รถอยู่กับที่

ข้อมูลที่เกี่ยวข้อง

- การเปิดใช้งานและการปิดใช้งานเบรกอัตโนมัติเมื่อรถจอดอยู่กับที่ (น. 560)
- เบรกเท้า (น. 552)
- เบรกจอด (น. 556)
- การช่วยเหลือเมื่อออกตัวบนเนินเขา (น. 560)

การเปิดใช้งานและการปิดใช้งานเบรกอัตโนมัติเมื่อรถจอดอยู่กับที่

ฟังก์ชันเบรกอัตโนมัติเมื่อรถจอดอยู่กับที่จะถูกเปิดใช้งานโดยใช้ปุ่มในคอนโซลกลาง



- กดปุ่มที่คอนโซลระหว่างที่นั่งด้านหน้าเพื่อเปิดใช้งานหรือปิดใช้งานฟังก์ชัน
 - > ไฟแสดงในปุ่มจะติดสว่างขึ้นเมื่อฟังก์ชันทำงาน ฟังก์ชันจะยังคงทำงานอยู่เมื่อสตาร์ทรถในครั้งถัดไป

สามารถใช้ได้เมื่อปิดสวิตซ์



ถ้าฟังก์ชันทำงานและรักษาตำแหน่งของรถโดยใช้เบรกเท้าอยู่ (สัญลักษณ์ A ติดสว่างขึ้น) จะต้องเหยียบเบรกเท้าพร้อมกับกดปุ่ม

ในเวลาเดียวเพื่อยกเลิกการทำงาน

- ฟังก์ชันจะหยุดทำงานจนกว่าจะมีการสั่งงานอีกครั้ง
- เมื่อยกเลิกการทำงานของฟังก์ชัน ระบบช่วยออกตัวบนทางลาดชัน (HSA) จะยังคงทำงานอยู่ เพื่อป้องกันไม่ให้รถไหลไปทางด้านหลังเมื่อเริ่มออกตัวบนทางลาดชันเขา

ข้อมูลที่เกี่ยวข้อง

- การเบรกอัตโนมัติเมื่อจอดอยู่กับที่ (น. 559)

การช่วยเหลือเมื่อออกตัวบนเนินเขา

ระบบช่วยออกตัวบนทางลาดชัน HSA⁽⁴⁾ จะป้องกันไม่ให้รถไหลไปทางด้านหลังเมื่อออกตัวบนทางลาดชันเขา เมื่อถอยหลังบนทางลาดชันเขา ระบบนี้จะช่วยไม่ให้รถไหลไปทางด้านหน้า

ฟังก์ชันนี้จะรักษาแรงเหยียบบนแป้นเบรกของระบบเบรกไว้เป็นหลายวินาทีหลังจากที่คนขับถอนเท้าออกจากแป้นเบรกเพื่อเหยียบคันเร่ง

การเบรกชั่วคราวจะถูกปลดออกภายในเวลาไม่กี่วินาทีหรือเมื่อคนขับเริ่มขับออกตัว

ระบบช่วยออกตัวบนทางลาดชันจะพร้อมทำงาน เมื่อมีการยกเลิกการทำงานฟังก์ชันสำหรับการเบรกอัตโนมัติขณะจอดอยู่กับที่ (Auto hold)

ข้อมูลที่เกี่ยวข้อง

- การเบรกอัตโนมัติเมื่อจอดอยู่กับที่ (น. 559)
- เบรกเท้า (น. 552)

⁴ Hill Start Assist

ระบบการเบรกโดยอัตโนมัติหลังจากการชน
ในกรณีที่เกิดการชนจนถึงระดับที่ทำให้ตัวถังเสริม
ชนิดนิรภัยหรือถุงลมนิรภัยทำงาน หรือตรวจพบการ
ชนกับสัตว์ที่มีขนาดใหญ่ ระบบการเบรกของรถจะ
ทำงานโดยอัตโนมัติ ฟังก์ชันนี้จะช่วยป้องกันหรือ
ลดผลกระทบจากการชนที่อาจเกิดขึ้นภายหลัง

หลังจากการชนอย่างรุนแรง อาจมีโอกาที่ที่ไม่สามารถ
ควบคุมและบังคับพวงมาลัยรถได้อีกต่อไป เพื่อหลีกเลี่ยง
หรือลดโอกาสที่จะเกิดการชนต่อเนื่องใดๆ กับรถคัน
อื่นหรือวัตถุที่อยู่ในเส้นทางของรถ ระบบเบรกอัตโนมัติ
จะทำงานโดยอัตโนมัติ และเบรกในลักษณะที่
ปลอดภัย

ไฟเบรกและไฟเตือนฉุกเฉินจะทำงานระหว่างการเบรก
เมื่อรถหยุดนิ่งแล้ว ไฟเตือนฉุกเฉินจะกะพริบต่อไป และ
จะมีการใส่เบรกจอดรถ

ถ้าไม่เหมาะสมที่จะทำการเบรก เช่น อาจมีความเสี่ยง
ต่อการถูกชนโดยรถที่ขับตามมา คนขับสามารถยกเลิก
การเบรกโดยระบบได้โดยการเหยียบคันเร่ง

ฟังก์ชันจะถือว่าระบบเบรกยังสามารถทำงานได้เป็นปกติ
หลังจากเกิดการชน

ระบบช่วยเบรกจะรวมอยู่ในระบบความปลอดภัย Rear
Collision Warning และ Blind Spot Information

ข้อมูลที่เกี่ยวข้อง

- Rear Collision Warning (น. 453)
- BLIS* (น. 454)
- การทำงานของเบรก (น. 551)

กระปุกเกียร์

กระปุกเกียร์เป็นส่วนหนึ่งของระบบขับเคลื่อน
(ระบบส่งกำลัง) ของรถซึ่งอยู่ระหว่างเครื่องยนต์กับ
ล้อขับเคลื่อน หน้าที่ของกระปุกเกียร์คือ การ
เปลี่ยนอัตราทดเกียร์โดยขึ้นกับความเร็วและกำลัง
ขับเคลื่อนที่ต้องการ

รถมีกระปุกเกียร์อัตโนมัติแปดจังหวะ และมอเตอร์ไฟฟ้า
สำหรับการขับเคลื่อนล้อหลัง จำนวนของการเปลี่ยน
เกียร์หมายความว่าสามารถใช้แรงบิดและช่วงกำลังของ
เครื่องยนต์ได้อย่างมีประสิทธิภาพ เกียร์สองเกียร์จะเข้า
แทนที่เกียร์ที่ประหยัดน้ำมันเชื้อเพลิงเมื่อขับด้วยความ
ความเร็วรอบเครื่องยนต์คงที่ การใช้แป้นเปลี่ยนเกียร์ที่
พวงมาลัย* ทำให้สามารถเพิ่มเกียร์หรือลดเกียร์ในแบบ
แมนนวลได้ จอแสดงผลสำหรับคนขับจะแสดงตำแหน่ง
เกียร์ที่ใช้อยู่ในขณะนั้น





! สำคัญ

จะมีการตรวจสอบอุณหภูมิการทำงานของชุดเกียร์ เพื่อป้องกันความเสียหายที่จะเกิดขึ้นต่ออุปกรณ์ต่างๆ ของระบบการขับขี่ ถ้ามีความเสี่ยงต่อการเกิดสภาพความร้อนสูงเกิน สัญลักษณ์เตือนบนจอแสดงผลสำหรับคนขับจะติดสว่างขึ้นพร้อมกับมีข้อความแสดงขึ้น ให้ปฏิบัติตามคำแนะนำที่ให้ไว้

สัญลักษณ์ในจอแสดงผลสำหรับคนขับ

ถ้าเกิดข้อบกพร่องขึ้นในกระปุกเกียร์ จอแสดงผลสำหรับคนขับจะแสดงสัญลักษณ์และข้อความขึ้น

สัญลักษณ์	ความหมาย
	ข้อมูลหรือข้อความแสดงความผิดพลาดสำหรับกระปุกเกียร์ ปฏิบัติตามคำแนะนำที่ให้ไว้
	กระปุกเกียร์ร้อนหรือร้อนเกินไป ปฏิบัติตามคำแนะนำที่ให้ไว้
	Reduced performance/ Acceleration performance reduced ในกรณีที่มีความผิดปกติชั่วคราวของระบบขับเคลื่อน รถอาจเข้าสู่โหมดการทำงานขณะมีความผิดปกติ ซึ่งจะมีการลดกำลังของเครื่องยนต์ลงเพื่อป้องกันไม่ให้ระบบขับเคลื่อนได้รับความเสียหาย

ข้อมูลที่เกี่ยวข้อง

- ตำแหน่งเกียร์สำหรับเกียร์อัตโนมัติ (น. 562)
- ตัวแสดงการเปลี่ยนเกียร์ (น. 568)

ตำแหน่งเกียร์สำหรับเกียร์อัตโนมัติ

ถ้ามีกระปุกเกียร์อัตโนมัติ ระบบจะเลือกเกียร์เพื่อให้การขับขี่ที่ดีที่สุด กระปุกเกียร์ยังมีโหมดการเปลี่ยนเกียร์แบบเกียร์ธรรมดาอีกด้วย



จอแสดงผลสำหรับคนขับจะแสดงตำแหน่งเกียร์ที่เลือกไว้:

P, R, N, D หรือ B

ในระหว่างการเปลี่ยนเกียร์แบบเกียร์ธรรมดา เกียร์ที่ใช้อยู่ในขณะนั้นจะแสดงขึ้นด้วย

การเปลี่ยนเกียร์

คันเกียร์เป็นแบบ Shift-by-Wire ซึ่งการเปลี่ยนเกียร์จะทำด้วยระบบอิเล็กทรอนิกส์แทนที่จะเป็นระบบกลไก

การทำเช่นนี้ทำให้การเปลี่ยนเกียร์ทำได้ง่ายขึ้น และตำแหน่งเกียร์แม่นยำยิ่งขึ้น



เปลี่ยนตำแหน่งเกียร์โดยการดันคันเกียร์แบบมีสปริงตั้งไปทางด้านหน้าหรือด้านหลัง

ตำแหน่งเกียร์

ตำแหน่งจอด - P



ตำแหน่งจอดสามารถสั่งงานได้โดยใช้ปุ่ม P ที่อยู่ถัดจากคันเกียร์

เลือกตำแหน่ง P เมื่อจอดรถ หรือเมื่อสตาร์ทเครื่องยนต์ รถต้องจอดอยู่กับที่เมื่อเข้าเกียร์จอด

ในการเลือกตำแหน่งเกียร์ตำแหน่งอื่นเมื่อคันเกียร์อยู่ที่ตำแหน่งจอด ท่านจะต้องเหยียบแป้นเบรก และสวิตช์กุญแจจะต้องอยู่ที่ตำแหน่ง II

ในการจอด - ขั้นแรก ให้ใส่เบรกจอดก่อน จากนั้นจึงเข้าเกียร์จอด

คำเตือน

ใช้เบรกจอดรถเสมอในขณะที่จอดรถบนพื้นที่ลาดเอียง การเข้าเกียร์หรือใช้ตำแหน่ง P ในระบบเกียร์อัตโนมัติจะไม่เพียงพอต่อการทำให้รถหยุดนิ่งกับที่ไม่ว่าในสถานการณ์ใดๆ

หมายเหตุ

คันเลือกเกียร์จะต้องอยู่ในตำแหน่ง P จึงจะสามารถล็อครถยนต์และเปิดระบบสัญญาณเตือนได้

ฟังก์ชันความช่วยเหลือ

ระบบจะเปลี่ยนไปยังตำแหน่ง P โดยอัตโนมัติ

- ถ้าปิดการทำงานของรถโดยเก็ยรอยู่ที่ตำแหน่ง D หรือ R
- ถ้าคันขับปลดเข็มขัดนิรภัยและเปิดประตูคนขับในขณะที่รถทำงานอยู่ และคันเก็ยรอยู่ในตำแหน่งอื่นที่ไม่ใช่ตำแหน่ง P

ในการจอดรถโดยไม่ได้คาดเข็มขัดนิรภัยและประตูเปิดอยู่ - ให้ออกจากตำแหน่ง P โดยการเลือก R หรือ D อีกครั้ง

ถ้าปิดการทำงานของรถในตำแหน่งเก็ยรว่าง จะไม่มีการเปลี่ยนไปยังตำแหน่ง P โดยอัตโนมัติ ลักษณะเช่นนี้ทำให้ท่านสามารถล้างรถในเครื่องล้างรถที่จำเป็นต้องให้รถเคลื่อนไปตามส่วนต่างๆ ของเครื่องได้

เก็ยรถอยหลัง - R

เลือกตำแหน่ง R เพื่อถอยหลัง รถต้องจอดอยู่กับที่เมื่อเข้าเก็ยรถอยหลัง

ตำแหน่งเก็ยรว่าง - N

สามารถสตาร์ทเครื่องยนต์ได้แต่จะไม่มีการเข้าเก็ยริคตาให้ใส่เบรกมือถ้ารถจอดอยู่กับที่และคันเลือกเก็ยรอยู่ในตำแหน่ง N

เพื่อให้สามารถเปลี่ยนจากตำแหน่งเก็ยรว่างไปยังตำแหน่งเก็ยรอื่นๆ ได้ จะต้องเหยียบเบรก และสวิตช์กุญแจจะต้องอยู่ในตำแหน่ง II

ตำแหน่งขับเคลื่อน - D

D คือตำแหน่งขับที่ใช้ปกติ การเปลี่ยนเก็ยรขึ้นและลงจะเกิดขึ้นโดยอัตโนมัติโดยขึ้นอยู่กับระดับความเร่งและความเร็ว

รถจะจอดอยู่กับที่เมื่อเปลี่ยนเก็ยรจากตำแหน่ง R ไปที่ตำแหน่ง D

ตำแหน่งเก็ยร - B



จากตำแหน่ง B สามารถเปลี่ยนไปยังเก็ยรต่ำได้ในแบบแมนนวล โดยสามารถเลือกตำแหน่ง B ได้ตลอดเวลาในระหว่างการขับขี รถจะเบรกโดยใช้มอเตอร์ไฟฟ้าเมื่อมี

การปล่อยแป้นคันเร่ง ในขณะที่เดียวกันก็จะทำการชาร์จแบตเตอรี่ไฮบริดด้วย การดำเนินการเช่นนี้ทำให้สามารถชาร์จแบตเตอรี่ไฮบริดเพิ่มเติมได้ เนื่องจากสามารถทำการชาร์จได้โดยคนขับไม่ต้องเหยียบเบรก

เลือกตำแหน่งเบรกโดยการเลื่อนคันเก็ยรจากตำแหน่ง D ไปทางด้านหลัง จอแสดงผลสำหรับคนขับแสดงเก็ยรที่ใช้อยู่ในขณะนั้น

- ดันคันเก็ยรไปทางด้านหลังหนึ่งครั้งเพื่อลดเก็ยรไปยังเก็ยรที่ต่ำลงเก็ยรถัดไป
- ดันคันเก็ยรไปทางด้านหลังอีกหนึ่งครั้งเพื่อลดเก็ยรลงมากขึ้น

ในการเปลี่ยนเก็ยรในแบบเก็ยรธรรมดาไปยังเก็ยรที่สูงขึ้น รถจะต้องมีแป้นเปลี่ยนเก็ยรที่พวงมาลัย* ติดตั้งอยู่

- ดันคันเก็ยรไปทางด้านหน้าเพื่อกลับไปตำแหน่ง D เพื่อหลีกเลี่ยงการกระตุกและเครื่องยนต์ดับ กระปุกเก็ยรจะลดเก็ยรลงโดยอัตโนมัติถ้าความเร็วลดต่ำลงจนต่ำกว่าระดับที่เหมาะสมสำหรับเก็ยรที่เลือกอยู่

ข้อมูลที่เกี่ยวข้อง

- ปุ่มปลดล็อคคันเกียร์ (น. 566)
- การเปลี่ยนเกียร์ด้วยแป้นเปลี่ยนเกียร์ที่พวงมาลัย* (น. 565)
- ฟังก์ชันคิกดาวน์ (น. 567)
- ตัวแสดงการเปลี่ยนเกียร์ (น. 568)

การเปลี่ยนเกียร์ด้วยแป้นเปลี่ยนเกียร์ที่พวงมาลัย*

แป้นเปลี่ยนเกียร์ที่พวงมาลัยเป็นส่วนเสริมของคันเกียร์ ซึ่งทำให้สามารถเปลี่ยนเกียร์ในแบบเกียร์ธรรมดาได้ โดยไม่ต้องปล่อยมือออกจากพวงมาลัย



- 1 "-": ลดเกียร์ลงหนึ่งเกียร์
- 2 "+": เพิ่มเกียร์ขึ้นหนึ่งเกียร์

การสั่งงานแป้นเปลี่ยนเกียร์ที่พวงมาลัย

ก่อนที่จะสามารถเปลี่ยนเกียร์โดยใช้แป้นเปลี่ยนเกียร์ที่พวงมาลัยได้ จะต้องเปิดใช้งานแป้นเปลี่ยนเกียร์ก่อน:

- ดึงแป้นไคแป้นหนึ่งเข้าหาพวงมาลัย
 - > ตัวเลขบนจอแสดงผลสำหรับคนขับซึ่งแสดงเกียร์ในขณะนั้น



จอแสดงผลผลสำหรับคนขับเมื่อกำลังเปลี่ยนเกียร์ด้วยแป้นเปลี่ยนเกียร์ที่พวงมาลัย

เปลี่ยน

ในการเปลี่ยนเกียร์หนึ่งเกียร์:

- ดึงแป้นเปลี่ยนเกียร์ตัวใดตัวหนึ่งไปทางด้านหลัง (เข้าหาพวงมาลัย) แล้วปล่อย

การเปลี่ยนเกียร์จะเกิดขึ้นในแต่ละครั้งที่ดึงแป้นเปลี่ยนเกียร์ ซึ่งทำให้ความเร็วรอบเครื่องยนต์ไม่ออกไปนอกช่วงที่อนุญาต หลังจากการเปลี่ยนเกียร์แต่ละครั้ง ตัวเลขบนจอ



การสาร์ทและการขับขี

- ◀◀ แสดงผลสำหรับคนขับจะเปลี่ยนแปลงไปเพื่อแสดงเกียร์ที่ใช้อยู่ในปัจจุบัน

การยกเลิกการทำงานของฟังก์ชัน

การยกเลิกการทำงานแบบแมนนวลในตำแหน่งเกียร์ D และเกียร์ B

- ยกเลิกการทำงานของแป้นเปลี่ยนเกียร์ที่พวงมาลัย โดยการดึงแป้นเปลี่ยนเกียร์ด้านขวา (+) เข้าหาพวงมาลัย และค้างไว้ที่ตำแหน่งนั้นจนกระทั่งตัวเลขแสดงเกียร์ในขณะนั้นบนจอแสดงผลสำหรับคนขับดับลง
 - > กระพุกเกียร์จะกลับสู่ตำแหน่งเกียร์ D และ B โดยขึ้นอยู่กับตำแหน่งที่เลือกไว้ก่อนที่จะเหยียบแป้นเหยียบ

การยกเลิกการทำงานโดยอัตโนมัติ

ในตำแหน่งเกียร์ D แป้นเปลี่ยนเกียร์ที่พวงมาลัยจะถูกยกเลิกการทำงานหลังจากที่ไม่มีการใช้แป้นเปลี่ยนเกียร์เป็นระยะเวลาสั้นๆ ช่วงหนึ่ง ซึ่งสามารถสังเกตได้โดยตัวเลขแสดงเกียร์ในขณะนั้นจะดับลง

ในตำแหน่งเกียร์ B จะไม่มีการยกเลิกการทำงานโดยอัตโนมัติ

ข้อมูลที่เกี่ยวข้อง

- ตำแหน่งเกียร์สำหรับเกียร์อัตโนมัติ (น. 562)
- ตัวแสดงการเปลี่ยนเกียร์ (น. 568)

ปุ่มปลดล๊อคคันเกียร์

ตัวระงับการทำงานของคันเกียร์จะป้องกันไม่ให้มีการเปลี่ยนเกียร์ระหว่างตำแหน่งเกียร์ต่างๆ ในกระพุกเกียร์อัตโนมัติโดยไม่ตั้งใจ

ปุ่มล๊อคคันเกียร์อัตโนมัติ

ตัวระงับการทำงานของคันเกียร์อัตโนมัติมีระบบความปลอดภัยพิเศษ

จากตำแหน่งจอดรถ - P

ในการเลือกตำแหน่งเกียร์ตำแหน่งอื่นนอกเหนือจากตำแหน่ง P ท่านจะต้องเหยียบแป้นเบรก และสวิตช์กุญแจจะต้องอยู่ที่ตำแหน่ง II

จากตำแหน่งเกียร์ว่าง - N

ถ้าคันเลือกเกียร์อยู่ในตำแหน่ง N และรถได้จอดอยู่กับที่อย่างน้อย 3 วินาที (ไม่ว่าเครื่องยนต์จะเดินอยู่หรือไม่) คันเลือกเกียร์จะถูกล๊อค

เพื่อให้สามารถเลื่อนคันเลือกเกียร์ออกจากตำแหน่ง N ไปยังตำแหน่งเกียร์อื่นๆ ได้ จะต้องเหยียบเบรก และสวิตช์กุญแจจะต้องอยู่ในตำแหน่ง II

ข้อความบ่งชี้แสดงผลสำหรับคนขับ

ถ้าคันเลือกเกียร์ถูกขัดขวาง ข้อความจะแสดงขึ้นในจอแสดงผลสำหรับคนขับ เช่น Gear lever Press brake pedal to activate gear lever

คันเลือกเกียร์ไม่ถูกขัดขวางทางกลไก

ข้อมูลที่เกี่ยวข้อง

- ตำแหน่งเกียร์สำหรับเกียร์อัตโนมัติ (น. 562)

ฟังก์ชันคิกดาวน์

ท่านสามารถใช้คิกดาวน์ เมื่อต้องการอัตราเร่งสูงสุด เช่น เมื่อขับแซง

เมื่อเหยียบคันเร่งลงจนสุดถึงพื้น (เกินกว่าตำแหน่งการเร่งเต็มที่ปกติ) จะมีการเข้าเกียร์ที่ต่ำกว่านี้โดยอัตโนมัติ ซึ่งเรียกว่าคิกดาวน์

หากปล่อยคันเร่งจากตำแหน่งคิกดาวน์ ระบบเกียร์จะเปลี่ยนเกียร์สูงขึ้นโดยอัตโนมัติ

การทำงานนิรภัย

ระบบเกียร์มีระบบป้องกันการเปลี่ยนเกียร์ลงเพื่อช่วยไม่ให้เครื่องยนต์มีอัตราเร่งสูงเกิน

กระปุกเกียร์จะไม่ยอมให้มีการเปลี่ยนเกียร์ลง/คิกดาวน์ที่จะส่งผลให้ความเร็วเครื่องยนต์สูงมากจนทำให้เครื่องยนต์เสียหายได้ ที่ความเร็วเครื่องยนต์สูง คนขับจะไม่สามารถเปลี่ยนเกียร์ลงได้ด้วยวิธีนี้แม้ว่าจะพยายามเพียงใดก็ตาม – รถจะยังคงเข้าเกียร์เดิม

เมื่อคิกดาวน์ รถจะลดเกียร์ลงอย่างน้อยหนึ่งเกียร์ โดยขึ้นอยู่กับความเร็วรอบเครื่องยนต์ รถจะเพิ่มเกียร์เมื่อเครื่องยนต์ขึ้นถึงความเร็วรอบเครื่องยนต์สูงสุด เพื่อป้องกันไม่ให้เครื่องยนต์ได้รับความเสียหาย

ข้อมูลที่เกี่ยวข้อง

- ตำแหน่งเกียร์สำหรับเกียร์อัตโนมัติ (น. 562)

ตัวแสดงการเปลี่ยนเกียร์

ตัวแสดงการเปลี่ยนเกียร์บนจอแสดงผลสำหรับคนขับจะแสดงให้คนขับทราบถึงเกียร์ที่ใช้อยู่ในขณะนั้นในระหว่างการเปลี่ยนเกียร์แบบเกียร์ธรรมดา และเมื่อใดที่ควรเข้าเกียร์ถัดไปเพื่อให้ประหยัดน้ำมันเชื้อเพลิงได้มากที่สุด

สำหรับการขับขี่แบบ Eco ในโหมดเกียร์ธรรมดา สิ่งที่สำคัญก็คือการขับขี่ในเกียร์ที่ถูกต้อง และการเปลี่ยนเกียร์ในเวลาที่เหมาะสม



ตัวแสดงการเปลี่ยนเกียร์จะอยู่ในจอแสดงผลสำหรับคนขับ⁵

ตัวแสดงการเปลี่ยนเกียร์จะแสดงขึ้นในตำแหน่งเกียร์ B ตัวแสดงการเปลี่ยนเกียร์บนจอแสดงผลสำหรับคนขับจะแสดงเกียร์ที่ใช้อยู่ในขณะนั้น และใช้ลูกศรชี้ขึ้นเพื่อแนะนำการเปลี่ยนไปยังเกียร์ที่สูงขึ้น

การเปลี่ยนเกียร์ในแบบเกียร์ธรรมดาไปยังเกียร์ที่สูงขึ้นจะต้องมีแป้นเปลี่ยนเกียร์ที่พวงมาลัย* และใช้แป้นกดด้านขวามือ (+) เพื่อเปลี่ยนเกียร์ขึ้น หากกรณีไม่ได้ติดตั้งแป้นเปลี่ยนเกียร์ที่พวงมาลัย ให้กดคันเกียร์ไปทางด้านหน้าเพื่อเปลี่ยนไปยังตำแหน่งเกียร์ D

i หมายเหตุ

ในรถที่ใช้เกียร์อัตโนมัติ ตัวแสดงการเปลี่ยนเกียร์จะมีให้บริการในตลาดที่กำหนดเท่านั้น

ข้อมูลที่เกี่ยวข้อง

- ตำแหน่งเกียร์สำหรับเกียร์อัตโนมัติ (น. 562)

ระบบขับเคลื่อนทุกล้อ

ระบบขับเคลื่อนทุกล้อ (AWD⁶) หมายความว่า รถจะขับเคลื่อนล้อทั้งสี่พร้อมกันซึ่งจะช่วยเพิ่มประสิทธิภาพแรงจุดลาก

มอเตอร์ไฟฟ้าที่ขับเคลื่อนล้อหลังทำให้สามารถใช้การขับเคลื่อนทุกล้อด้วยไฟฟ้าได้ ลักษณะการทำงานของ การขับเคลื่อนทุกล้อจะแตกต่างกันออกไป โดยขึ้นอยู่กับโหมดการขับขี่ที่เลือก

ข้อมูลที่เกี่ยวข้อง

- โหมดการขับขี่ (น. 570)
- กระปุกเกียร์ (น. 561)

⁵ ภาพประกอบเป็นเพียงตัวอย่างคร่าวๆ เท่านั้น - ชิ้นส่วนในรถแต่ละรุ่นอาจแตกต่างกันออกไป

⁶ All Wheel Drive

ระบบขับเคลื่อน

Twin Engine ของวอลโว่จะรวมเครื่องยนต์แบบสันดาปภายในที่ขับเคลื่อนล้อหน้าและมอเตอร์ไฟฟ้าที่ขับเคลื่อนล้อหลังไว้ด้วยกัน

ระบบขับเคลื่อนสองระบบ

ระบบขับเคลื่อนสองระบบนี้สามารถทำงานแยกกันหรือทำงานร่วมกันก็ได้ โดยขึ้นอยู่กับโหมดการขับขี่ที่คนขับเลือกและพลังงานไฟฟ้าที่มีอยู่

มอเตอร์ไฟฟ้าจะจ่ายพลังงานจากแบตเตอรี่ไฮบริดที่ติดตั้งอยู่ในคอนโซลระหว่างที่นั่งด้านหน้า การชาร์จแบตเตอรี่ไฮบริดสามารถทำได้โดยผ่านทางปลั๊กไฟที่ผนังหรือในสถานีชาร์จแบบพิเศษ นอกจากนี้ เครื่องยนต์แบบสันดาปภายในยังสามารถชาร์จแบตเตอรี่ไฮบริดโดยใช้เครื่องกำเนิดไฟฟ้าแรงดันสูงแบบพิเศษได้อีกด้วย ทั้งเครื่องยนต์แบบสันดาปภายในและมอเตอร์ไฟฟ้าจะสร้างแรงในการเคลื่อนที่ส่งไปยังล้อโดยตรง ระบบควบคุมขั้นสูงจะรวมเอาคุณสมบัติของระบบขับเคลื่อนทั้งสองเข้าไว้ด้วยกัน เพื่อให้สามารถประหยัดพลังงานในการขับขี่ได้มากที่สุด

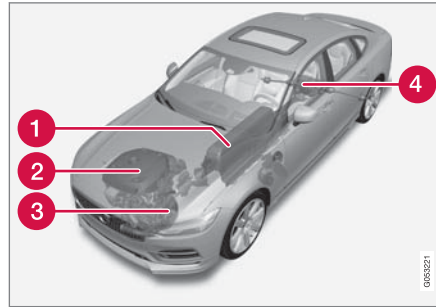

- 1 แบตเตอรี่ไฮบริด - หน้าที่ของแบตเตอรี่ไฮบริดก็คือการเก็บพลังงาน โดยจะได้รับพลังงานเมื่อทำการชาร์จจากวงจรกำลังไฟฟ้าหลัก, ในระหว่างการเบรกแบบรีเจนเนอเรทีฟ หรือจากเครื่องกำเนิดไฟฟ้าแรงดันไฟสูง แบตเตอรี่นี้จะจ่ายพลังงานสำหรับการทำงานด้วยระบบไฟฟ้า รวมถึงสำหรับการทำงานชั่วคราวของเครื่องปรับอากาศแบบไฟฟ้าในระหว่างการปรับสภาพล่วงหน้าของห้องโดยสาร
- 2 เครื่องยนต์แบบสันดาปภายใน - เครื่องยนต์แบบสันดาปภายในจะเริ่มทำงานเมื่อระดับพลังงานใน

แบตเตอรี่ไม่เพียงพอสำหรับจ่ายกำลังเครื่องยนต์ตามที่คนขับร้องขอ

- 3 เครื่องกำเนิดไฟฟ้าแรงดันไฟสูง⁷ - ชาร์จแบตเตอรี่ไฮบริด มอเตอร์สตาร์ทสำหรับเครื่องยนต์แบบสันดาปภายใน สามารถรองรับเครื่องยนต์แบบสันดาปภายในด้วยพลังงานไฟฟ้าเสริมได้
- 4 มอเตอร์ไฟฟ้า - จ่ายกำลังให้แก่รถในการทำงานด้วยระบบไฟฟ้า ถ้าจำเป็น จะจ่ายแรงบิดเสริมและกำลังเสริมในระหว่างการเร่งความเร็ว ทำให้สามารถใช้การขับเคลื่อนทุกล้อด้วยระบบไฟฟ้าได้ พลังงานจากการเบรกที่แปลงเป็นกำลังไฟฟ้า

ข้อมูลที่เกี่ยวข้อง

- ข้อมูลทั่วไปเกี่ยวกับ Twin Engine (น. 518)
- การสตาร์ทและการดับเครื่องยนต์แบบสันดาปใน Twin Engine (น. 570)
- โหมดการขับขี่ (น. 570)
- กระปุกเกียร์ (น. 561)
- ปัจจัยที่ส่งผลกระทบต่อช่วงระยะทางเมื่อขับรดด้วยระบบไฟฟ้า (น. 582)

⁷ CISG (Crank Integrated Starter Generator) - เครื่องกำเนิดไฟฟ้าแรงดันไฟสูงและมอเตอร์สตาร์ทแบบรวม

การสตาร์ทและการดับเครื่องยนต์แบบสันดาปใน Twin Engine

ระบบควบคุมขั้นสูงจะพิจารณาขอบเขตว่าควรขับรถแบบใดระหว่างด้วยเครื่องยนต์สันดาปภายในมอเตอร์ไฟฟ้า หรือทั้งสองอย่างควบคุมกันไป ในระหว่างการทำงานด้วยระบบไฟฟ้า บางครั้งรถอาจจำเป็นต้องสตาร์ทเครื่องยนต์แบบสันดาปภายในโดยอัตโนมัติเนื่องจากสถานการณ์ภายนอก เช่น เมื่ออุณหภูมิภายนอกต่ำ ซึ่งถือเป็นเรื่องปกติ นอกจากนี้ เครื่องยนต์แบบสันดาปภายในจะสตาร์ทขึ้นเสมอเมื่อระดับประจุไฟฟ้าของแบตเตอรี่ไฮบริดลดลงจนถึงระดับต่ำสุด

การตั้งค่าสภาพอากาศที่อุณหภูมิต่ำ

เมื่ออุณหภูมิภายนอกต่ำ บางครั้ง เครื่องยนต์แบบสันดาปภายในจะสตาร์ทขึ้นโดยอัตโนมัติ เพื่อรักษาให้อุณหภูมิและคุณภาพอากาศภายในห้องโดยสารอยู่ในระดับที่ต้องการ เวลาทำงานของเครื่องยนต์แบบสันดาปภายในจะได้รับผลจาก

- การลดอุณหภูมิ
- การลดความแรงของพัดลม
- การสั่งงานโหมดการขับขี่ Pure

การทำงานด้วยระบบไฟฟ้าเมื่ออุณหภูมิต่ำหรือสูง เมื่ออุณหภูมิภายนอกต่ำหรือสูง ระยะทางที่สามารถขับขี่ได้และเอาต์พุตของการทำงานด้วยระบบไฟฟ้าอาจลดลง และส่งผลต่อความถี่ของการสตาร์ทเครื่องยนต์แบบสันดาปภายในโดยอัตโนมัติ

การควบคุมการปล่อยมลพิษ

เพื่อให้แน่ใจได้ถึงการดำเนินงานที่ดีที่สุดของระบบควบคุมการปล่อยมลพิษ หลังจากสตาร์ทเครื่องยนต์แบบสันดาปภายในแล้ว เครื่องยนต์จะต้องทำงานเป็นเวลาหลายนาที ช่วงระยะเวลาการทำงานของเครื่องยนต์แบบสันดาปภายในจะแตกต่างกันออกไป โดยขึ้นอยู่กับอุณหภูมิของแคทาลิติกคอนเวอร์เตอร์

ข้อมูลที่เกี่ยวข้อง

- ระบบขับเคลื่อน (น. 569)
- การขับขี่แบบประหยัดน้ำมัน (น. 580)
- โหมดการขับขี่ (น. 570)

โหมดการขับขี่

การเลือกโหมดการขับขี่จะส่งผลต่อลักษณะการขับขี่ของรถเพื่อให้ประสบการณ์การขับขี่ที่ดีที่สุด และให้ความช่วยเหลือเมื่อขับขี่ในสถานการณ์แบบพิเศษ

การใช้โหมดการขับขี่ทำให้สามารถเข้าใช้งานการตั้งค่าและฟังก์ชันการทำงานต่างๆ ที่จำเป็นสำหรับการขับขี่รูปแบบต่างๆ ได้อย่างรวดเร็ว ระบบต่อไปนี้จะได้รับการปรับเพื่อให้ลักษณะการขับขี่ที่ดีที่สุดเท่าที่จะเป็นไปได้ในโหมดการขับขี่แต่ละโหมด:

- การบังคับเลี้ยว
- เครื่องยนต์/กระปุกเกียร์/การขับเคลื่อนทุกล้อ
- เบรก
- ใช้เก้อพ
- จอแสดงผลสำหรับคนขับ
- การตั้งค่าชุดควบคุมสภาพอากาศ

เลือกโหมดการขับขี่ที่เหมาะสมที่สุดสำหรับสถานการณ์การขับขี่ในขณะนั้น โปรดจำไว้เสมอว่า อาจไม่สามารถใช้โหมดการขับขี่บางโหมดได้ในบางสถานการณ์

โหมดการขับขีที่สามารถเลือกได้

⚠ คำเตือน

โปรดระลึกไว้อยู่เสมอว่า เมื่อรถยนต์ใช้กำลังขับเคลื่อนจากมอเตอร์ไฟฟ้า จะไม่มีเสียงเครื่องยนต์ดังออกมา และอาจทำให้เด็ก, คนเดินถนน, คนขับรถจักรยาน และสัตว์ต่างๆ ไม่ได้ยินเสียงของรถได้ โดยเฉพาะอย่างยิ่งเมื่อความเร็วต่ำ เช่นในที่จอดรถ เป็นต้น

⚠ คำเตือน

ห้ามจอดรถทิ้งไว้ในบริเวณที่ไม่มีการถ่ายเทอากาศ ในขณะที่ดับเครื่องยนต์แบบสันดาปภายในไว้แต่โหมดการขับขียังทำงานอยู่ - ระบบจะสตาร์ทเครื่องยนต์โดยอัตโนมัติเมื่อระดับพลังงานของแบตเตอรี่ไฮบริดต่ำ และแก๊สไอเสียอาจทำให้เกิดอันตรายร้ายแรงกับบุคคลหรือสัตว์ได้

Hybrid

- นี่เป็นโหมดการทำงานปกติของรถ ซึ่งมอเตอร์ไฟฟ้าและเครื่องยนต์แบบสันดาปภายในทำงานร่วมกัน เมื่อสตาร์ทรถ จะอยู่ในโหมด Hybrid ระบบควบคุมจะใช้ทั้งมอเตอร์ไฟฟ้าและเครื่องยนต์แบบสันดาปภายใน

(อาจใช้แยกกันหรือร่วมกันได้) และคำนวณการใช้งานที่เหมาะสมที่สุดในด้านสมรรถนะ, ความสิ้นเปลืองน้ำมันเชื้อเพลิง และความสะดวกสบาย ความสามารถในการขับขีโดยใช้มอเตอร์ไฟฟ้าเพียงอย่างเดียวจะขึ้นอยู่กับระดับพลังงานของแบตเตอรี่ไฮบริด และปัจจัยอื่นๆ เช่น ความต้องการการทำความร้อนหรือความเย็นในห้องโดยสาร เป็นต้น

ถ้ามีกำลังเอาต์พุตอยู่ในระดับสูง จะสามารถขับขีด้วยกำลังไฟฟ้าเพียงอย่างเดียวได้ เมื่อเหยียบคันเร่ง เฉพาะมอเตอร์ไฟฟ้าเท่านั้นที่จะทำงาน จนกระทั่งถึงระดับหนึ่งตามที่กำหนดไว้ เครื่องยนต์แบบสันดาปภายในจะเริ่มทำงานเมื่อเกินระดับนี้ และระดับพลังงานในแบตเตอรี่ไม่เพียงพอสำหรับจ่ายกำลังเครื่องยนต์ตามที่คนขับร้องขอ โดยการเหยียบคันเร่ง

ที่ระดับพลังงานต่ำ (แบตเตอรี่ไฮบริดใกล้จะหมด) ระบบจะต้องรักษาระดับพลังงานของแบตเตอรี่ไว้ ซึ่งทำให้เครื่องยนต์แบบสันดาปภายในเริ่มทำงานบ่อยครั้งมากขึ้น ชาร์จแบตเตอรี่ไฮบริดจากปลั๊กไฟ 230 VAC ด้วยสายชาร์จ หรือสั่งงาน Charge ในมุมมองฟังก์ชันการทำงานเพื่อเพื่อให้สามารถทำงานด้วยระบบไฟฟ้าเพียงอย่างเดียวได้อีกครั้ง

โหมดการขับขีได้รับการออกแบบมาให้มีความสิ้นเปลืองพลังงานต่ำ พร้อมกับกรรมผสมผสานระหว่างการทำงานของมอเตอร์ไฟฟ้าและเครื่องยนต์แบบสันดาปภายในอย่างเหมาะสมที่สุด โดยไม่ส่งผลเสียต่อความสะดวกสบายในด้านสภาพอากาศและประสบการณ์ในการขับขีเมื่อจำเป็นต้องเร่งความเร็วมากขึ้น ระบบจะใช้กำลังเสริมสูงสุดจากระบบขับเคลื่อนแบบไฟฟ้า

นอกจากนี้ รถยังตรวจจับว่าสภาพการขับขีจำเป็นต้องใช้การขับเคลื่อนทุกล้อหรือไม่ และจะสั่งให้เริ่มทำงานโดยอัตโนมัติเมื่อจำเป็น การขับเคลื่อนทุกล้อและกำลังเสริมแบบไฟฟ้าจะพร้อมใช้งานอยู่ตลอดเวลาโดยไม่คำนึงถึงระดับประจุไฟฟ้าของแบตเตอรี่



การสตาร์ทและการขับขี่

ข้อมูลบนจอแสดงผลสำหรับคนขับ

เมื่อขับขี่ในโหมดไฮบริด จอแสดงผลสำหรับคนขับจะแสดงเกจวัดไฮบริด ตัวชี้ในเกจวัดไฮบริดจะแสดงปริมาณพลังงานที่คนขับร้องขอโดยการเหยียบคันเร่ง เครื่องหมายระหว่างรูปลายฟ้าพาดกับการลดลงจะแสดงปริมาณพลังงานที่มีอยู่



จอแสดงผลสำหรับคนขับสำหรับการขับเคลื่อนด้วยมอเตอร์ไฟฟ้าและเครื่องยนต์แบบสันดาปภายในร่วมกัน



จอแสดงผลสำหรับคนขับยังแสดงเมื่อมีการส่งพลังงานกลับไปยังแบตเตอรี่ (การรีเจนเนอเรชัน) ในระหว่างการเบรกเบาๆ อีกด้วย

Pure

- ขับรถด้วยมอเตอร์ไฟฟ้าโดยใช้ความสิ้นเปลืองพลังงานน้อยที่สุดเท่าที่จะเป็นไปได้ และการปล่อย

คาร์บอนไดออกไซด์ที่ระดับต่ำที่สุดเท่าที่จะสามารถทำได้

โหมดการขับขี่ที่ใช้การขับขี่ด้วยแบตเตอรี่ไฮบริดมากที่สุดกรณีนี้หมายความว่า เราตัดพุดของการตั้งต่ำสภาพอากาศบางอย่างจะลดลง เพื่อให้ระยะเดินทางด้วยการทำงานด้วยกำลังไฟฟ้าเพียงอย่างเดียวที่ยาวไกลที่สุดเท่าที่จะเป็นไปได้ เป็นต้น

โหมดการขับขี่ Pure สามารถใช้งานได้เมื่อแบตเตอรี่ไฮบริดมีระดับพลังงานสูงพอ นอกจากนี้ เครื่องยนต์แบบสันดาปภายในยังจะเริ่มทำงานในโหมด Pure อีกด้วย ถ้าระดับพลังงานในแบตเตอรี่ต่ำเกินไป เครื่องยนต์แบบสันดาปภายในจะเริ่มทำงานขึ้นด้วย

- ถ้าความเร็วสูงกว่า 125 กม./ชม. (78 ไมล์ต่อชั่วโมง)
- ถ้าคนขับต้องการกำลังขับเคลื่อนที่มากกว่าที่ตัวขับเคลื่อนด้วยไฟฟ้าจะสามารถจ่ายได้
- ในกรณีที่มีการจำกัดการทำงานของระบบ/ส่วนประกอบ เช่น เนื่องจากอุณหภูมิภายนอกต่ำ เป็นต้น

โหมดการขับขี่ได้รับการปรับให้ระยะทางที่สามารถขับขี่ได้ด้วยระบบไฟฟ้าสูงสุด และได้รับการพัฒนาขึ้น

สำหรับการจราจรในเมืองใหญ่โดยเฉพาะ Pure หมายถึงการเผาไหม้ต่ำที่สุด ถึงแม้ว่าแบตเตอรี่ไฮบริดจะไม่มีประจุไฟฟ้าเหลืออยู่แล้วก็ตาม สภาพอากาศในห้องโดยสารจะได้รับการปรับให้เป็นสภาพอากาศแบบ Eco และในสภาพการขับขี่บนถนนที่ลื่น จะยอมให้ล้อหมุนฟรีได้มากขึ้นก่อนที่จะปรับขับเคลื่อนทุกล้อจะเริ่มทำงานโดยอัตโนมัติ

ระบบควบคุมสภาพอากาศ ECO

ในโหมดการขับขี Pure การควบคุมสภาพอากาศแบบ Eco ภายในห้องโดยสารจะทำงานโดยอัตโนมัติ เพื่อลดความสิ้นเปลืองพลังงานให้น้อยลง

i หมายเหตุ
เมื่อโหมดการขับขี Pure ทำงาน พารามิเตอร์หลายตัวในการตั้งค่าของระบบควบคุมสภาพอากาศจะเปลี่ยนไป และการทำงานของอุปกรณ์ไฟฟ้าหลายตัวจะลดลง การตั้งค่าบางอย่างสามารถรีเซ็ตในแบบแมนนวลได้ แต่จะสามารถกลับมาทำงานอย่างเต็มรูปแบบได้โดยการออกจากโหมดการขับขี Pure หรือการปรับโหมดการขับขี Individual ด้วยการทำงานของระบบสภาพอากาศเต็มรูปแบบเท่านั้น

ในกรณีที่มองผ่านกระจกได้ยากเนื่องจากกระจกเป็นฝ้า ให้กดปุ่มสำหรับการไล่ฝ้าระดับสูงสุดซึ่งมีการทำงานปกติ

Constant AWD

- เพิ่มประสิทธิภาพการยึดเกาะถนนและแรงจุดลากของรถให้สูงขึ้นด้วยการขับเคลื่อนทุกล้อขั้นสูง
- โหมดการขับขีนี้จะลือครกให้อยู่ในโหมดการขับเคลื่อนทุกล้อ การกระจายแรงบิดที่เหมาะสมที่สุดระหว่างเพล

หน้ากับเพลหลังทำให้มีแรงจุดลาก, เสถียรภาพ และการยึดเกาะถนนที่ดีที่สุด เช่น บนถนนที่ลื่น, เมื่อขับขีพร้อมกับมีรถพ่วงที่หนัก หรือเมื่อทำการลากพ่วง เป็นต้น โหมดการขับขี Constant AWD จะพร้อมใช้งานอยู่เสมอโดยไม่คำนึงถึงระดับประจุไฟฟ้าของแบตเตอรี่

ความสิ้นเปลืองน้ำมันเชื้อเพลิงทั้งเครื่องยนต์แบบสันดาปภายในและมอเตอร์ไฟฟ้าจะทำงานเพื่อขับเคลื่อนล้อทั้งสี่ล้อ ซึ่งส่งผลให้ความสิ้นเปลืองน้ำมันเชื้อเพลิงสูงขึ้น

ในโหมดการขับขีโหมดอื่นๆ ของรถ จะปรับความต้องการการขับเคลื่อนทุกล้อโดยอัตโนมัติโดยขึ้นกับพื้นผิวถนน และสามารถเริ่มการทำงานของมอเตอร์ไฟฟ้า หรือสตาร์ทเครื่องยนต์แบบสันดาปภายในได้เมื่อจำเป็น

Power

- การขับขีของรถยนต์เป็นแบบสปอร์ตมากขึ้น และตอบสนองต่อการเร่งความเร็วได้เร็วขึ้น

โหมดการขับขีโหมดนี้จะเพิ่มกำลังรวมจากเครื่องยนต์แบบสันดาปภายในและมอเตอร์ไฟฟ้าให้มากที่สุด โดยการขับเคลื่อนรถทั้งที่ล้อหน้าและล้อหลัง การเปลี่ยนเกียร์จะเร็วขึ้นและปรับเข้ากับสถานการณ์มากขึ้น และชุดเกียร์จะให้ความสำคัญกับเกียร์ที่มีการแรงจุดลาก

มากขึ้น การตอบสนองของพวงมาลัยจะเร็วขึ้น และใช้อัพจะแข็งขึ้น

ความสิ้นเปลืองน้ำมันเชื้อเพลิงทั้งเครื่องยนต์แบบสันดาปภายในและมอเตอร์ไฟฟ้าจะทำงานเพื่อขับเคลื่อนล้อทั้งสี่ล้อ ซึ่งส่งผลให้ความสิ้นเปลืองน้ำมันเชื้อเพลิงสูงขึ้น

โหมดการขับขีได้รับการปรับเพื่อสมรรถนะสูงสุดและการตอบสนองที่ดีที่สุดในระหว่างการเร่งความเร็ว โหมดนี้จะเปลี่ยนการตอบสนองของคันเร่งของเครื่องยนต์แบบสันดาปภายใน, รูปแบบการเปลี่ยนเกียร์ และระบบความดันเสริม การตั้งค่าของแชสซี, การตอบสนองการบังคับเลี้ยว และการตอบสนองของเบรกก็ได้รับการปรับให้เหมาะสมที่สุดด้วย โหมดการขับขี Power จะพร้อมใช้งานอยู่เสมอโดยไม่คำนึงถึงระดับประจุไฟฟ้าของแบตเตอรี่



การสตาร์ทและการขับขี่

Individual

- การปรับโหมดการขับขี่ใหม่ตามความต้องการของคนขับแต่ละคน

เลือกโหมดการขับขี่ใหม่ใดโหมดหนึ่งเพื่อเริ่มต้น จากนั้นให้ปรับการตั้งค่าตามลักษณะการขับขี่ที่ต้องการ การตั้งค่าเหล่านี้จะถูบันทึกไว้ในโปรไฟล์ของคนขับแต่ละคน

โหมดการขับขี่เฉพาะบุคคลนี้จะสามารถใช้งานได้เมื่อเปิดใช้งานไว้บนจอแสดงผลผลสวนกลางเท่านั้น

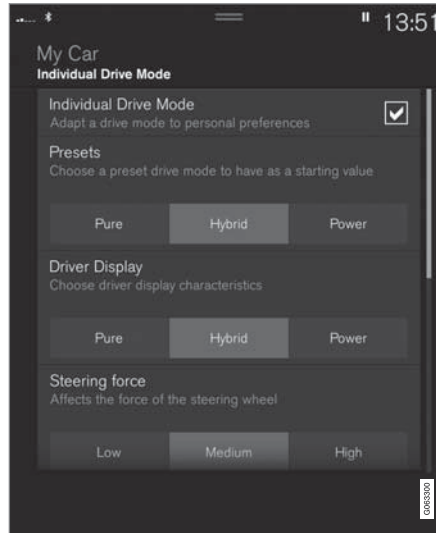

มุมมองการตั้งค่า⁸ สำหรับโหมดการขับขี่เฉพาะบุคคล

- กด Settings ในมุมมองระดับบนสุด
- กด My Car → Individual Drive Mode แล้วเลือก Individual Drive Mode

- ใน Presets ให้เลือกโหมดการขับขี่เพื่อสตาร์ทจาก: Pure, Hybrid หรือ Power

การปรับที่สามารถใช้ได้กับการตั้งค่าสำหรับ:

- Driver Display
- Steering Force
- Powertrain Characteristics
- Brake Characteristics
- Suspension Control
- ECO Climate

การใช้มอเตอร์ไฟฟ้าหรือเครื่องยนต์แบบสันดาปภายใน

ระบบควบคุมขั้นสูงจะพิจารณาขอบเขตว่าควรขับรถแบบใดระหว่างด้วยเครื่องยนต์สันดาปภายใน มอเตอร์ไฟฟ้า หรือทั้งสองอย่างควบคู่กันไป

ฟังก์ชันหลักคือ ฟังก์ชันที่ใช้เครื่องยนต์ หรือมอเตอร์ และพลังงานที่มีอยู่ในแบตเตอรี่ไฮบริดให้มีประสิทธิภาพมากที่สุดเท่าที่ทำได้ โดยพิจารณาจากลักษณะของโหมดขับขี่ต่างๆ รวมทั้งการร้องขอกำลังไฟของคนขับผ่านทางคันเร่ง

⁸ ภาพประกอบเป็นเพียงตัวอย่างคร่าวๆ เท่านั้น - ชิ้นส่วนในรถแต่ละรุ่นอาจแตกต่างกันออกไป

นอกจากนี้ยังมีกรณีต่างๆ เกี่ยวกับข้อจำกัดชั่วคราวในระบบ หรือการควบคุมฟังก์ชันต่างๆ โดยข้อกำหนดทางกฎหมายโดยมีวัตถุประสงค์เพื่อรักษาระดับมลพิษรวมของรถยนต์ให้มีระดับต่ำ ซึ่งอาจใช้เครื่องยนต์สันดาปภายในในขอบเขตที่กว้างขึ้นด้วย

ข้อมูลที่เกี่ยวข้อง

- การเปลี่ยนโหมดการขับขี (น. 575)
- การขับขีแบบประหยัดน้ำมัน (น. 580)
- การกระจายพลังงานในการขับขีแบบไฮบริดโดยใช้ข้อมูลแผนที่* (น. 576)
- เกจวัดไฮบริด (น. 95)
- ข้อมูลทั่วไปเกี่ยวกับ Twin Engine (น. 518)

การเปลี่ยนโหมดการขับขี

เลือกโหมดการขับขีที่เหมาะสมที่สุดสำหรับสถานการณ์การขับขีในขณะนั้น

เปลี่ยนโหมดการขับขีโดยใช้ตัวควบคุมที่คอนโซลกลาง

โปรดจำไว้เสมอว่า อาจไม่สามารถใช้โหมดการขับขีบางโหมดได้ในบางสถานการณ์

ในการเปลี่ยนโหมดการขับขี:



1. กดตัวควบคุมโหมดการขับขี DRIVE MODE
 - > เมนูแบบผุดขึ้นจะเปิดขึ้นในจอแสดงผลส่วนกลาง

2. หมุนปุ่มหมุนขึ้นด้านบนหรือลงด้านล่างจนกระทั่งโหมดการขับขีที่ต้องการถูกทำเครื่องหมายไว้
3. กดตัวควบคุมโหมดการขับขีหรือกดโดยตรงบนหน้าจอสัมผัส เพื่อยืนยันการเลือก
 - > โหมดการขับขีที่เลือกจะแสดงขึ้นในจอแสดงผลสำหรับคนขับ

ข้อมูลที่เกี่ยวข้อง

- โหมดการขับขี (น. 570)

การกระจายพลังงานในการขับขี่แบบไฮบริดโดยใช้ข้อมูลแผนที่*

โหมดการขับขี่ Hybrid เป็นโหมดการทำงานปกติของรถซึ่งมอเตอร์ไฟฟ้าและเครื่องยนต์แบบสันดาปภายในจะทำงานแยกกันหรือร่วมกันในการขับขี่แบบไฮบริด ถ้าได้เลือกจุดหมายปลายทางในระบบนำทาง* ไว้แล้ว ฟังก์ชันการคาดการณ์ประสิทธิภาพ (Predictive Efficiency)⁹ จะกระจายการใช้พลังงานไฟฟ้าอย่างอัจฉริยะตลอดระยะเวลาการขับขี่โดยใช้ข้อมูลแผนที่

ซึ่งทำให้สามารถลดความสิ้นเปลืองน้ำมันเชื้อเพลิงได้เมื่อเทียบกับโหมดการขับขี่ไฮบริดแบบปกติ โดยเริ่มแรกรถจะขับเคลื่อนด้วยระบบไฟฟ้าก่อน จากนั้นจึงเปลี่ยนไปเป็นการขับเคลื่อนด้วยเครื่องยนต์แบบสันดาปภายในเมื่อแบตเตอรี่ไฮบริดหมดไฟ

การทำงาน

หากระยะทางถึงจุดหมายปลายทางที่เลือกมากกว่าระยะที่คาดการณ์ไว้เมื่อขับเคลื่อนด้วยระบบไฟฟ้า ฟังก์ชันนี้จะกระจายพลังงานไฟฟ้าเพื่อเพิ่มประสิทธิภาพการใช้พลังงานให้เหมาะสมที่สุดสำหรับระยะทาง

ทั้งหมดที่เดินทาง การทำเช่นนี้ทำให้สามารถหลีกเลี่ยงสถานการณ์ซึ่งการขับขี่แบบไฮบริดตามปกติจะใช้พลังงานส่วนใหญ่ของพลังงานไฟฟ้าที่มีอยู่ในการขับเคลื่อนด้วยระบบไฟฟ้าที่ความเร็วสูงบนทางหลวง และใช้เครื่องยนต์แบบสันดาปภายในที่ความเร็วต่ำในการขับขี่ในเมือง

การประหยัดน้ำมันเชื้อเพลิงจะดีที่สุดเมื่อ

- ระยะทางที่เดินทางเริ่มต้นจากการขับขี่บนทางหลวงพิเศษ
- ระยะทางที่เดินทางอยู่ระหว่าง 50 ถึง 100 กม. (30 ถึง 60 ไมล์)
- แบตเตอรี่ไฮบริดชาร์จถูกชาร์จจนเต็มตั้งแต่ช่วงเริ่มต้น

เงื่อนไขสำหรับการทำงาน

เพื่อให้ฟังก์ชันสามารถทำงานได้ สภาพต่างๆ ต้องเป็นไปตามเงื่อนไขจำนวนหนึ่ง:

- มีการตั้งจุดหมายปลายทางไว้ในระบบนำทาง และระยะทางการขับขี่ถึงจุดหมายปลายทางไกลกว่า

ระยะทางที่สามารถขับขี่ได้ด้วยระบบไฟฟ้าเพียงอย่างเดียว

- เลือกโหมดการขับขี่ Hybrid ไว้
- ปิดใช้งานฟังก์ชัน Hold และ Charge ไว้
- แบตเตอรี่ไฮบริดได้รับการชาร์จไว้เต็ม

เคล็ดลับในการใช้งาน

หากใช้รถเพื่อเดินทางไปทำงานและไม่สามารถชาร์จรถได้ในสถานที่ทำงาน ให้กำหนดสถานที่ทำงานเป็นจุดหมายปลายทางย่อยระหว่างทางและกำหนดให้บ้านของท่านเป็นจุดหมายปลายทางสุดท้าย จากนั้นการคายประจุของแบตเตอรี่ไฮบริดจะเกิดขึ้นหลังจากที่ท่านขับรถไปและกลับจากที่ทำงาน

เพิ่มเส้นทางลักษณะเดียวกัน เช่น เส้นทางระหว่างจุดชาร์จ 2 จุด เป็น Favourites ในระบบนำทางเพื่อช่วยในการขับขี่ถึงจุดหมาย

ข้อมูลที่เกี่ยวข้อง

- โหมดการขับขี่ (น. 570)
- การขับขี่แบบประหยัดน้ำมัน (น. 580)

⁹ สำหรับบางตลาดเท่านั้น

การควบคุมระดับ* และใช้เก้อพ**การควบคุมระดับและใช้เก้อพได้รับการควบคุมโดยอัตโนมัติภายในรถ**

การควบคุมระดับด้านหลังทำให้รถรักษาระดับความสูงที่ด้านหลังของรถไว้ที่ระดับเดิมอยู่ตลอดเวลาโดยไม่ขึ้นกับน้ำหนักบรรทุก นอกจากนี้ ยังสามารถทำการควบคุมระดับหลังจากที่จอดรถแล้วได้อีกด้วย



ใช้เก้อพ (Four-C)

สำหรับรถที่ติดตั้งด้วย Four-C ใช้เก้อพจะถูกปรับตามโหมดการขับขีที่เลือกไว้ และตามความเร็วของรถ โดยปกติแล้ว ใช้เก้อพจะได้รับการตั้งเพื่อให้ความนุ่มนวลมากที่สุดเท่าที่จะเป็นไปได้ และจะได้รับการปรับอย่างต่อเนื่องโดยขึ้นอยู่กับพิกัดถนน, การเร่งความเร็วของรถ, การเบรก และการเข้าโค้ง

ในระหว่างการขนส่ง

ในระหว่างการขนส่งรถบนเรือข้ามฟาก, รถไฟ หรือรถบรรทุก จะต้องยึดสายรัดไว้รอบล้อ ห้ามยึดเข้ากับส่วนอื่นๆ ของแชสซี ในระหว่างการขนส่ง อาจมีการเปลี่ยนแปลงเกิดขึ้นในระบบกันสะเทือนด้วยอากาศ ซึ่งอาจส่งผลเสียต่อการยึดได้

สัญลักษณ์และข้อความบนจอแสดงผลสำหรับคนขับ

สัญลักษณ์	ข้อความ	ความหมาย
	Suspension Deactivated by user	ระบบกันสะเทือนแบบแอดทีฟได้ถูกปิดการทำงานในแบบแมนนวลโดยผู้ใช้
	Suspension Temporarily reduced performance	ประสิทธิภาพของระบบกันสะเทือนแบบแอดทีฟได้ถูกลดระดับลงเป็นการชั่วคราวเนื่องจากการใช้งานระบบเป็นเวลานาน ถ้าข้อความนี้แสดงขึ้นบ่อยครั้ง (เช่น หลายครั้งภายในหนึ่งสัปดาห์) โปรดติดต่อศูนย์บริการ ^A





สัญลักษณ์	ข้อความ	ความหมาย
	Suspension Service required	เกิดความผิดปกติขึ้น นารถเข้าไปที่ศูนย์บริการ ^A โดยเร็วที่สุด
	Suspension failure Stop safely	เกิดความผิดปกติร้ายแรงขึ้น หยุดรถอย่างปลอดภัย และขนส่งรถ (ล้อทุกล้อถูกยกขึ้นไปบนแท่นรองรับ) ไปยังศูนย์บริการ ^A
	Suspension Slow down Car too high	เกิดความผิดปกติขึ้น ถ้าข้อความแสดงขึ้นในขณะที่ขับขี่ โปรดติดต่อศูนย์บริการ ^A
	Suspension Auto adjusting car level	กำลังดำเนินการควบคุมระดับของเพลาลังของรถไปยังความสูงเป้าหมาย

^A ขอแนะนำให้ติดต่อศูนย์บริการของวอลโว่ที่ได้รับการแต่งตั้ง

ข้อมูลที่เกี่ยวข้อง

- การตั้งค่าสำหรับการควบคุมระดับ* (น. 580)
- โหมดการขับขี (น. 570)

การตั้งค่าสำหรับการควบคุมระดับ*

ปิดระบบควบคุมระดับเมื่อยกรถขึ้นด้วยแม่แรง เพื่อป้องกันปัญหาเกี่ยวกับการควบคุมอัตโนมัติ

การตั้งค่าในจอแสดงผลส่วนกลาง

Disable Leveling Control

ในบางกรณี จะจำเป็นต้องยกเลิกการทำงานของฟังก์ชันนี้ เช่น ก่อนที่จะยกรถขึ้นด้วยแม่แรง* เป็นต้น ไม่เช่นนั้นแล้ว ระดับที่แตกต่างกันที่เกิดขึ้นเมื่อใช้แม่แรงยกรถขึ้น อาจทำให้ระบบควบคุมอัตโนมัติเริ่มทำการปรับความสูง และทำให้เกิดผลกระทบที่ไม่ต้องการขึ้นได้

การยกเลิกการทำงานของฟังก์ชันผ่านทางจอแสดงผลส่วนกลาง:

1. กด Settings ในมุมมองระดับบนสุด
2. กด My Car → Parking Brake and Suspension
3. เลือก Disable Leveling Control

ข้อมูลที่เกี่ยวข้อง

- การควบคุมระดับ* และใช้กอล์ฟ (น. 577)
- ข้อเสนอแนะสำหรับการบรรทุกสัมภาระ (น. 718)

การขับขี่แบบประหยัดน้ำมัน

การขับขี่แบบประหยัดและการขับขี่ที่เป็นมิตรกับสิ่งแวดล้อมสามารถทำได้โดยการขับอย่างนุ่มนวล และเตรียมป้องกันสถานการณ์ต่างๆ ล่วงหน้า

ปรับลักษณะการขับขี่ของงานและความเร็วให้เข้ากับสถานการณ์ในขณะนั้น

เพื่อให้สามารถขับขี่ด้วย Twin Engine เป็นระยะทางไกลที่สุด และความสิ้นเปลืองพลังงานต่ำที่สุดเท่าที่จะเป็นไปได้ ให้สังเกตสิ่งต่อไปนี้:

ชาร์จ

- ทำการชาร์จรถยนต์เป็นประจำจากวงจรไฟหลัก มีกนีสัยการชาร์จแบตเตอรี่ไฮบริดให้เต็มก่อนการเดินทางทุกครั้ง
- ตรวจสอบว่าจุดชาร์จอยู่ที่ใด
- ถ้าเป็นไปได้ ให้เลือกช่องจอดรถที่มีปั๊มสำหรับการชาร์จ

i หมายเหตุ

ชาร์จรถยนต์จากวงจรไฟหลักให้บ่อยที่สุดเท่าที่จะทำได้!

การปรับสภาพล่วงหน้า

- เตรียมสภาพรถก่อนล่วงหน้าก่อนขับขี่ ถ้าเป็นไปได้ ให้ใช้สายชาร์จที่เชื่อมต่อกับวงจรไฟหลัก
- หลีกเลี่ยงการจอดรถในลักษณะที่ทำให้ภายในรถยนต์เย็นลง หรือมีความร้อนสูงเกินไปขณะจอดรถ เช่น จอดรถในโรงเก็บรถที่ปรับตามอากาศ
- ในระหว่างการขับขี่เป็นระยะทางสั้นๆ หลังจากการปรับสภาพล่วงหน้าสำหรับห้องโดยสาร ถ้าเป็นไปได้ ให้ปิดพัดลมหมุนเวียนอากาศหรือเครื่องปรับอากาศในสภาพอากาศที่ร้อน
- ถ้าไม่สามารถเตรียมสภาพรถก่อนล่วงหน้าได้เมื่ออากาศภายนอกหนาวเย็น ให้ใช้ระบบอุ่นที่นั่งและระบบอุ่นพวงมาลัยก่อนเป็นอันดับแรก หลีกเลี่ยงการอุ่นภายในรถทั้งคันซึ่งใช้พลังงานจากแบตเตอรี่ไฮบริด

การขับขี

- เพื่อให้ความสิ้นเปลืองพลังงานต่ำที่สุด ให้พลังงานโหมดการขับขี Pure
- ขับรถที่ความเร็วคงที่และรักษาระยะห่างระหว่างวัตถุและรถคันอื่นให้เหมาะสมเพื่อหลีกเลี่ยงการเบรก ลักษณะการขับขีแบบนี้จะทำให้ความสิ้นเปลืองน้ำมันเชื้อเพลิงต่ำที่สุด
- ปรับความต้องการกำลังไฟทำให้สมดุลโดยใช้คันเร่งใช้ไฟแสดงกำลังที่มีอยู่ของมอเตอร์ไฟฟ้าบนจอแสดงผลสำหรับคนขับ เพื่อหลีกเลี่ยงการสตาร์ทเครื่องยนต์สันดาปภายในโดยไม่จำเป็น มอเตอร์ไฟฟ้ามีประสิทธิภาพสูงกว่าเครื่องยนต์สันดาปภายใน โดยเฉพาะอย่างยิ่งที่ความเร็วต่ำ
- ในกรณีที่ต้องทำการเบรก - การเบรกอย่างนุ่มนวลโดยใช้แป้นเบรกจะเป็นการชาร์จแบตเตอรี่ไฮบริดใหม่อีกครั้ง ฟังก์ชันการเบรกแบบรีเจนเนอเรทีฟได้ถูกรวมไว้ในแป้นเบรก และสามารถเสริมการทำงานโดยใช้การเบรกด้วยมอเตอร์ไฟฟ้าในตำแหน่งเกียร์ B ได้
- ความเร็วสูงจะส่งผลให้การสิ้นเปลืองพลังงานเพิ่มขึ้น กล่าวคือจะทำให้แรงต้านลมเพิ่มขึ้นด้วย

- สิ่งงานฟังก์ชัน Hold ในมุมมองฟังก์ชันการทำงานที่ความเร็วสูงขึ้นในระหว่างการเดินทางที่ไกลกว่าระยะทางที่สามารถขับขีได้โดยใช้ระบบไฟฟ้า
- ถ้าเป็นไปได้ หลีกเลี่ยงการใช้ฟังก์ชัน Charge ในการชาร์จแบตเตอรี่ไฮบริด การชาร์จด้วยเครื่องยนต์แบบสันดาปภายในจะทำให้ความสิ้นเปลืองน้ำมันเชื้อเพลิงเพิ่มขึ้น และยังทำให้เครื่องยนต์ปล่อยคาร์บอนไดออกไซด์ออกมามากขึ้นอีกด้วย
- ในสภาพอากาศหนาวเย็น ถ้าเป็นไปได้ ให้ลดการทำความร้อนแบบไฟฟ้าสำหรับกระจกประตู, กระจกมองหลัง, ที่นั่ง และพวงมาลัย
- ขับขีด้วยความดันลมยางที่ถูกต้อง และตรวจสอบความดันลมยางเป็นประจำ - เลือกความดันลมยางแบบ ECO เพื่อให้ขับขีได้ดีที่สุด
- ชนิดของยางที่เลือกใช้สามารถส่งผลต่อการใช้พลังงานได้ - โปรดขอคำแนะนำเกี่ยวกับยางที่เหมาะสมจากตัวแทนจำหน่าย
- เอาสิ่งที่ไม่จำเป็นออกจากรถ ยังมีสัมภาระมากเกินไป - สิ่งสิ้นเปลืองน้ำมันเชื้อเพลิงมาก
- สัมภาระบนหลังคาและกล่องสกีทำให้ความต้านทานอากาศเพิ่มขึ้น จึงทำให้การสิ้นเปลือง

น้ำมันเชื้อเพลิงสูงขึ้น ให้ลดความเร็วรถทุกสัมภาระออกเมื่อไม่ใช้งาน

- หลีกเลี่ยงการเปิดกระจกหน้าต่างขณะขับรถ
- เมื่อหยุดรถบนเนินเขา ห้ามเหยียบคันเร่งเพื่อตั้งรั้งรถยนต์ให้อยู่กับที่ แต่ให้เหยียบแป้นเบรกเท่านั้น

ข้อมูลที่เกี่ยวข้อง

- Drive-E - ความเพลิดเพลินกับการขับขีแบบเครื่องยนต์สะอาด (น. 30)
- การกระจายพลังงานในการขับขีแบบไฮบริดโดยใช้ข้อมูลแผนที่* (น. 576)
- ปัจจัยที่ส่งผลกระทบต่อช่วงระยะทางเมื่อขับรถด้วยระบบไฟฟ้า (น. 582)
- เกจวัดไฮบริด (น. 95)
- การตรวจสอบความดันลมยาง (น. 685)

ปัจจัยที่ส่งผลกระทบต่อช่วงระยะทางเมื่อขับรดด้วยระบบไฟฟ้า

ช่วงระยะทางที่ขับขีได้ด้วยระบบไฟฟ้าของรถขึ้นอยู่กับปัจจัยหลายอย่าง ความสามารถในการเดินทางที่ยาวไกลจะแตกต่างกันออกไป โดยขึ้นอยู่กับสภาพแวดล้อมและสภาพการขับขีที่รถยนต์ในขณะนั้น

ไม่ควรถือว่าค่าที่รับรองสำหรับระยะเดินทางด้วยกำลังไฟฟ้าของรถเป็นช่วงระยะเดินทางที่คาดหวังได้ ค่าการรับรองคือค่าเปรียบเทียบที่ได้รับจากรอบการขับขีของ EU แบบพิเศษ ช่วงระยะเดินทางจริงจะขึ้นอยู่กับปัจจัยจำนวนหนึ่ง

ปัจจัยที่มีผลต่อช่วงการทำงาน

คนขับสามารถส่งผลต่อปัจจัยบางอย่างได้ แต่จะไม่มีผลต่อปัจจัยอื่นๆ

จะได้ช่วงการทำงานที่นานที่สุดภายใต้สภาพการขับขีที่ดีมากเมื่อทุกปัจจัยมีผลกระทบเชิงบวก

ปัจจัยที่คนขับไม่สามารถส่งผลได้

มีปัจจัยภายนอกหลายอย่างที่ส่งผลต่อช่วงการทำงานในระดับต่างๆ กัน ดังนี้:

- สภาพการจราจร
- ระยะการขับขีสั้นๆ
- สภาพภูมิประเทศ
- อุณหภูมิภายนอกและลมต้าน
- สภาพและพื้นผิวถนน

ตารางนี้แสดงความสัมพันธ์โดยประมาณระหว่างอุณหภูมิภายนอกกับช่วงการทำงาน ทั้งในรถที่มีระบบควบคุมสภาพอากาศห้องโดยสารที่ปิดการทำงานไว้ และในรถที่มีการควบคุมสภาพอากาศในห้องโดยสารแบบปกติ

อุณหภูมิอากาศภายนอกที่ร้อนขึ้นจะส่งผลเชิงบวกต่อช่วงการทำงานในระดับหนึ่ง

อุณหภูมิภายนอก	ระบบควบคุมสภาพอากาศห้องโดยสารที่ปิดการทำงานไว้	การควบคุมสภาพอากาศในห้องโดยสารแบบปกติ
30 °C (86 °F)	95 %	80 %
20 °C (68 °F)	100 %	90%
10 °C (50 °F)	90 %	80 %
0 °C (32 °F)	80 %	60 %
-10 °C (14 °F)	70 %	40 %

ปัจจัยที่คนขับส่งผลได้

คนขับควรตระหนักว่าปัจจัยต่อไปนี้ส่งผลกระทบต่อช่วงการทำงาน ดังนั้นเขา/เธอจึงควรขับรอบด้วยวิธีที่ประหยัดพลังงาน

- การชาร์จตามปกติ
- การปรับสภาพล่วงหน้า
- โหมดการขับชี่ Pure
- การตั้งค่าชุดควบคุมสภาพอากาศ
- ความเร็วและความเร่ง
- ฟังก์ชัน Hold
- ยางและความดันลมยาง

ตารางนี้จะแสดงความสัมพันธ์โดยประมาณระหว่างความเร็วคงที่และช่วงการทำงาน ซึ่งความเร็วคงที่ที่ต่ำลงจะมีผลกระทบต่อช่วงการทำงาน

ความเร็วคงที่	
100 กม./ชม. (62 ไมล์ต่อชั่วโมง)	50 %
80 กม./ชม. (50 ไมล์ต่อชั่วโมง)	70 %

ความเร็วคงที่	
60 กม./ชม. (37 ไมล์ต่อชั่วโมง)	90 %
50 กม./ชม. (31 ไมล์ต่อชั่วโมง)	100 %

i หมายเหตุ	
•	ค่าที่แสดงขึ้นในตารางเกี่ยวข้องกับรถยนต์ใหม่
•	ค่าเหล่านี้ไม่ใช่ค่าที่แน่นอน แต่จะเป็นค่าที่ขึ้นอยู่กับลักษณะการขับชี่, สภาพแวดล้อม และสถานการณ์อื่นๆ

ข้อมูลที่เกี่ยวข้อง

- การขับชี่แบบประหยัดน้ำมัน (น. 580)
- ฟังก์ชัน Hold และ Charge (น. 583)
- โหมดการขับชี่ (น. 570)

ฟังก์ชัน Hold และ Charge

ในบางสถานการณ์ การที่สามารถควบคุมระดับประจุไฟฟ้าของแบตเตอรี่ไฮบริดในขณะที่ขับชี่ได้จะมีประโยชน์มาก ซึ่งสามารถทำได้โดยใช้ฟังก์ชัน

Hold และ Charge

Hold และ Charge สามารถใช้งานได้ใหม่ในการขับชี่ทุกโหมด ฟังก์ชันจะยกเลิกการทำงาน ถ้ามีการสั่งงานโหมดขับชี่ Pure

ปุ่มฟังก์ชันสำหรับ Hold และ Charge

การสั่งงานฟังก์ชันสามารถทำได้ในมุมมองฟังก์ชันการทำงานของจอแสดงผลส่วนกลาง



การสตาร์ทและการขับขี่

Hold



Battery level sustained for later use.

ฟังก์ชันจะรักษาระดับการชาร์จในแบตเตอรี่ไฮบริดไว้สำหรับการขับขี่แบบไฟฟ้าและเก็บพลังงานไฟฟ้าไว้

สำหรับการใช้งานในภายหลัง เช่น ในการขับขี่ภายในเขตเมืองหรือขับผ่านย่านที่ทักออคย

รถจะทำงานในลักษณะเดียวกับการทำงานไฮบริดตามปกติที่แบตเตอรี่มีระดับประจุไฟฟ้าต่ำ โดยนอกเหนือจากการนำพลังงานที่สร้างขึ้นจากการเบรกกกลับมาใช้แล้ว รถจะสตาร์ทเครื่องยนต์แบบสันดาปภายในบ่อยครั้งขึ้นเพื่อรักษาระดับประจุไฟฟ้าในแบตเตอรี่

Charge



Engine charges hybrid battery.

ฟังก์ชันจะชาร์จแบตเตอรี่ไฮบริดโดยอาศัยความช่วยเหลือจากเครื่องยนต์แบบสันดาปภายใน เพื่อให้การทำงานด้วยระบบไฟฟ้ามากขึ้นในภายหลัง

สัญลักษณ์ในจอแสดงผลสำหรับคนขับ



สัญลักษณ์  จะแสดงขึ้นในเกจวัดแบตเตอรี่ไฮบริดเมื่อเปิดใช้งานฟังก์ชัน Hold

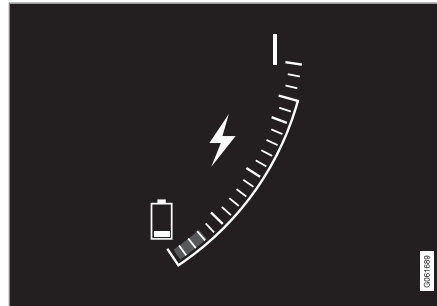

สัญลักษณ์  จะแสดงขึ้นในเกจวัดแบตเตอรี่ไฮบริดเมื่อเปิดใช้งานการชาร์จ

ข้อมูลที่เกี่ยวข้อง

- การขับขี่แบบประหยัดน้ำมัน (น. 580)
- เกจวัดไฮบริด (น. 95)

การเตรียมการสำหรับการเดินทางไกล

ก่อนที่จะขับขีรถท่องเที่ยวในวันหยุดหรือการเดินทางไกลอื่น ๆ สิ่งที่สำคัญคือจะต้องตรวจสอบฟังก์ชันการทำงานและอุปกรณ์ต่างๆ อย่างละเอียด

ตรวจสอบว่า

- เครื่องยนต์ทำงานได้เป็นปกติ และความดันเปลี่ยนน้ำมันเชื้อเพลิงเป็นปกติ
- ไม่มีการรั่ว (น้ำมันเชื้อเพลิง, น้ำมันหล่อลื่น หรือสารเหลวอื่นๆ)
- แรงเบรกในระหว่างการเบรกสูงที่สุด
- ไฟทั้งหมดทำงานได้เป็นปกติ - ปรับระดับการส่องไฟหน้าถ้ารถบรรทุกสัมภาระหนัก
- ดอกยางลึกลงเพียงพอ และความดันลมยางเพียงพอ เปลี่ยนเป็นยางสำหรับฤดูหนาวเมื่อขับขีในบริเวณที่อาจหิมะหรือน้ำแข็งเกาะอยู่บนผิวถนน
- การชาร์จแบตเตอรี่สตาร์ทเป็นปกติดี
- ใบบัดน้ำฝนอยู่ในสภาพดี
- มีป้ายเตือนรูปสามเหลี่ยมและเสื้อกั๊กสะท้อนแสงอยู่ภายในรถ - กฎหมายในบางประเทศกำหนดว่า จะต้องมียุอุปกรณ์เหล่านี้ภายในรถ

ข้อมูลที่เกี่ยวข้อง

- การตรวจสอบความดันลมยาง (น. 685)
- ความดันเปลี่ยนน้ำมันเชื้อเพลิงและการปล่อย CO₂ (น. 803)
- ที่เติมน้ำมันล่างกระบอก (น. 784)
- การขับขีในฤดูหนาว (น. 585)
- การขับขีแบบประหยัดน้ำมัน (น. 580)
- การตั้งค่าสำหรับโมเด็มของรถ* (น. 661)
- ข้อเสนอแนะสำหรับการบรรทุกสัมภาระ (น. 718)
- การขับขีขณะมีรถพ่วง (น. 600)
- Pilot Assist (น. 403)
- ตัวจำกัดความเร็ว (น. 373)
- ชุดซ่อมรอยรั่วฉุกเฉิน (น. 702)

การขับขีในฤดูหนาว

สำหรับการขับขีในฤดูหนาว สิ่งที่สำคัญก็คือจะต้องทำการตรวจสอบเฉพาะของรถ เพื่อให้แน่ใจว่าสามารถขับขีได้อย่างปลอดภัย

ตรวจสอบการทำงานต่อไปนี้เป็นพิเศษก่อนถึงฤดูหนาว:

- น้ำมันหล่อเย็นเครื่องยนต์จะต้องประกอบด้วยกลีซอล 50 % สารผสมนี้จะช่วยปกป้องเครื่องยนต์จากการเป็นน้ำแข็งได้จนถึงอุณหภูมิประมาณ -35°C (-31°F) เพื่อหลีกเลี่ยงไม่ให้เกิดอันตรายต่อสุขภาพ ห้ามผสมกลีซอลหลายชนิดเข้าด้วยกัน
- จะต้องเติมถังน้ำมันเชื้อเพลิงให้เต็มพอดีเพื่อป้องกันการควบแน่น
- ความหนืดของน้ำมันเครื่องมีความสำคัญ น้ำมันเครื่องที่มีความหนืดต่ำ (น้ำมันทินเนอร์) จะช่วยการสตาร์ทในสภาพอากาศเย็น และช่วยลดการสิ้นเปลืองน้ำมันเชื้อเพลิงในขณะที่เครื่องยนต์เย็นอีกด้วย

! สำคัญ

ห้ามใช้น้ำมันที่มีความหนืดต่ำสำหรับการขับขีอย่างหนัก หรือในสภาพอากาศร้อน

การสตาร์ทและการขับขี



- จะต้องตรวจสอบสภาพของแบตเตอรี่ และระดับการชาร์จ สภาพอากาศเย็นทำให้มีความจำเป็นต้องใช้แบตเตอรี่สตาร์ทสูง และความจุของแบตเตอรี่จะลดลงเนื่องจากความเย็น
- ใช้น้ำล้างกระจกที่มีสารป้องกันการแข็งตัวเพื่อไม่ให้เกิดน้ำแข็งในหม้อเก็บน้ำล้างกระจก

สภาวะการขับขีบนพื้นผิวถนนลื่น

เพื่อให้ได้การยึดเกาะถนนที่ดีที่สุด Volvo ขอแนะนำให้ใช้ยางสำหรับฤดูหนาวกับทุกล้อหากมีความเสี่ยงต่อหิมะและน้ำแข็ง

i หมายเหตุ

ในบางประเทศ มีข้อบังคับทางกฎหมายของการใช้ยางสำหรับฤดูหนาว ยางแบบมีปุ่มจะไม่อนุญาตให้ใช้ในทุกประเทศ

ฝึกขับรถบนสภาพผิวถนนที่ลื่นภายใต้สภาวะที่สามารถควบคุมได้ เพื่อเรียนรู้การตอบสนองของรถ

ข้อมูลที่เกี่ยวข้อง

- ยางสำหรับฤดูหนาว (น. 700)
- ไซ้พื้นล้อสำหรับพื้นหิมะ (น. 701)

- การเบรบนถนนที่โรยกรวด (น. 555)
- การเบรบนถนนที่ลื่น (น. 554)
- ที่เติมน้ำล้างกระจก (น. 784)
- แบตเตอรี่ (น. 745)
- การเปลี่ยนใบปัดน้ำฝนกระจกหน้า (น. 782)
- การเติมน้ำหล่อเย็น (น. 742)
- สภาพการขับขีที่ส่งผลเสียต่อน้ำมันเครื่อง (น. 799)

การขับขีลุยน้ำ

การขับขีลุยน้ำหมายถึงการขับรถผ่านน้ำ เช่น บนถนนที่มีน้ำท่วม เมื่อขับขีลุยน้ำ จะต้องขับขีอย่างระมัดระวัง

ปฏิบัติตามสิ่งต่อไปนี้เพื่อป้องกันไม่ให้เกิดอุบัติเหตุจากการขับขีลุยน้ำ:

- ระดับน้ำต้องไม่สูงเกินพื้นของรถยนต์ ถ้าเป็นไปได้ให้ตรวจเช็คความลึกที่จุดที่ลึกที่สุดก่อนเริ่มขับขีลุยผ่านน้ำ ต้องใช้ความระมัดระวังเป็นพิเศษเมื่อขับผ่านถนนที่มีน้ำไหล
- ห้ามขับรถเร็วกว่าการก้าวเดิน
- ห้ามหยุดรถในน้ำ ขับรถไปข้างหน้าอย่างระมัดระวังหรือถอยรถออกจากน้ำ
- จำไว้ว่าคลื่นที่เกิดขึ้นจากรถคันที่สวนทางมาอาจเพิ่มสูงขึ้นเหนือระดับน้ำที่ต้องไม่สูงเกินพื้นของรถยนต์
- หลีกเลี่ยงการขับขีลุยผ่านน้ำเค็ม (ความเสี่ยงต่อการกัดกร่อน)

! สำคัญ

ชิ้นส่วนต่างๆ ของรถ (อาทิเช่น เครื่องยนต์, ชุดเกียร์, เพลาขับ หรือส่วนประกอบทางไฟฟ้าต่างๆ) อาจเกิดความชำรุดเสียหายได้ เมื่อขับขีผ่านน้ำที่มีระดับสูงกว่าพื้นรถ ความเสียหายที่มีสาเหตุมาจากส่วนประกอบที่เสียหายเนื่องจากการจมน้ำในของเหลว ไฮโดรลิก หรือการขาดน้ำมันหล่อลื่นจะไม่ได้รับการคุ้มครองจากการรับประกัน

ในกรณีที่เครื่องยนต์ดับในน้ำ ห้ามพยายามสตาร์ทเครื่องยนต์ แต่ให้ลากรถออกจากน้ำและเคลื่อนย้ายไปยังศูนย์บริการ ขอแนะนำให้ใช้ศูนย์บริการของวอลโว่ที่ได้รับอนุญาตอย่างเป็นทางการ

เมื่อลุยผ่านน้ำแล้ว ให้เหยียบแป้นเบรกเบาๆ และตรวจสอบว่าเบรกทำงานเต็มที่ น้ำและโคลน เป็นต้น อาจทำให้สายเบรกเปียกส่งผลให้การทำงานของเบรกล่าช้า

ถ้าจำเป็น ให้ทำความสะอาดหน้าสัมผัสของข้อต่อรถพ่วงหลังจากขับลุยน้ำและโคลน

ข้อมูลที่เกี่ยวข้อง

- การกักรถ (น. 607)

การเปิดและการปิดฝาปิดที่เติมน้ำมันเชื้อเพลิง

ฝาปิดที่เติมน้ำมันเชื้อเพลิงจะปลดล็อกโดยการกดปุ่มบนแผงคอนโซลหน้า



ในจอแสดงผลสำหรับคนขับ ลูกศรที่อยู่ถัดจากสัญลักษณ์ถังจะระบุว่าฝาปิดที่เติมน้ำมันเชื้อเพลิงอยู่ที่ด้านใดของรถ

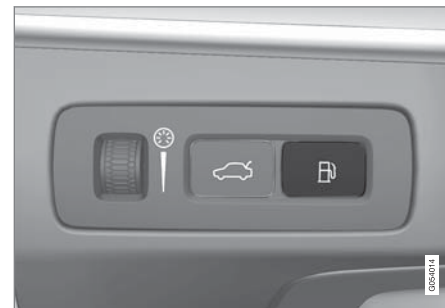

1. กดปุ่มบนแผงคอนโซลหน้า

- > การปรับความดันของถังน้ำมันเชื้อเพลิงให้เท่ากันมีส่วนเกี่ยวข้องกับการหน่วงการเปิดฝาปิดช่องเติมน้ำมันเชื้อเพลิง ข้อความ Fuel tank Fuel lid is opening จะแสดงขึ้นบนจอแสดงผลสำหรับคนขับ และจากนั้น Fuel tank Ready for refuelling



i หมายเหตุ

หลังจากที่เปิดฝาปิดที่เติมน้ำมันเชื้อเพลิงแล้ว จะต้องเติมน้ำมันเชื้อเพลิงภายในเวลาประมาณ 15 นาที หลังจากนั้น วาล์วที่เปิดโดยการกดปุ่มเพื่อเปิดฝาปิดที่เติมน้ำมันเชื้อเพลิงจะปิด และไม่สามารถเติมน้ำมันเชื้อเพลิงได้อีกเนื่องจากหัวฉีดของปั๊มจะถูกตัดการทำงาน

ถ้าวาล์วปิดก่อนที่การเติมจะเสร็จสมบูรณ์ ให้กดปุ่มอีกครั้ง แล้วรอจนกระทั่งจอแสดงผลสำหรับคนขับแสดงข้อความ Fuel tank Ready for refuelling

- หลังจากเติมน้ำมันเชื้อเพลิงเสร็จเรียบร้อยแล้ว - ปิดฝาปิดที่เติมน้ำมันเชื้อเพลิงโดยการกดเบาๆ

ข้อมูลที่เกี่ยวข้อง

- การเติมน้ำมันเชื้อเพลิง (น. 588)

การเติมน้ำมันเชื้อเพลิง

ถังน้ำมันเชื้อเพลิงจะติดตั้งระบบที่เติมน้ำมันเชื้อเพลิงแบบไม่มีฝาครอบ

การเติมน้ำมันให้กับรถยนต์ที่ปั้มน้ำมัน

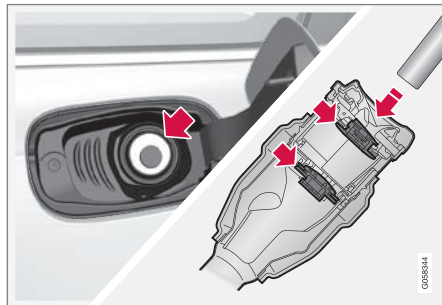

ในการเติมน้ำมันเชื้อเพลิงให้กับรถ เป็นสิ่งสำคัญที่ต้องสอดหัวฉีดของปั้มน้ำมันผ่านฝาปิดแบบเปิดได้สองส่วนของท่อน้ำมันเชื้อเพลิง

คำแนะนำในการเติมน้ำมันเชื้อเพลิง:

- ปิดการทำงานของรถแล้วเปิดฝาปิดที่เติมน้ำมันเชื้อเพลิง

i หมายเหตุ

หลังจากที่เปิดฝาปิดที่เติมน้ำมันเชื้อเพลิงแล้ว จะต้องเติมน้ำมันเชื้อเพลิงภายในเวลาประมาณ 15 นาที หลังจากนั้น วาล์วที่เปิดโดยการกดปุ่มเพื่อเปิดฝาปิดที่เติมน้ำมันเชื้อเพลิงจะปิด และไม่สามารถเติมน้ำมันเชื้อเพลิงได้อีกเนื่องจากหัวฉีดของปั๊มจะถูกตัดการทำงาน

ถ้าวาล์วปิดก่อนที่การเติมจะเสร็จสมบูรณ์ ให้กดปุ่มอีกครั้ง แล้วรอจนกระทั่งจอแสดงผลสำหรับคนขับแสดงข้อความ Fuel tank Ready for refuelling

- เลือกน้ำมันเชื้อเพลิงที่ได้รับการรับรองให้ใช้ในรถ ดูข้อมูลเกี่ยวกับเชื้อเพลิงที่ได้รับการรับรองให้ใช้ในส่วน "น้ำมันเบนซิน"
- สอดหัวเติมของปั๊มเข้าไปในช่องเติมน้ำมันเชื้อเพลิง ท่อที่เติมน้ำมันเชื้อเพลิงจะมีฝาปิดสองฝา ท่านจะต้องดันหัวเติมของปั๊มผ่านฝาปิดทั้งสองฝาก่อนจึงจะสามารถเริ่มการเติมน้ำมันเชื้อเพลิงได้

4. ห้ามเติมน้ำมันเชื้อเพลิงลงในถังจนล้น แต่ให้เติมจนกระทั่งหัววัดบีมตัดการเติมน้ำมันเชื้อเพลิงในครั้งแรกเท่านั้น
 - > ถังน้ำมันเชื้อเพลิงเต็มแล้ว

i **หมายเหตุ**

น้ำมันเชื้อเพลิงที่มากเกินไปในถังอาจล้นออกมาได้ในสภาพอากาศที่ร้อน

การเติมน้ำมันเบนซินจากถังบรรจุน้ำมันเชื้อเพลิงเมื่อเติมน้ำมันโดยใช้ถังบรรจุน้ำมันเชื้อเพลิง ให้ใช้กรวยซึ่งอยู่ในบล็อกโคมได้ฝาปิดช่องสัมภาระที่พื้นในบริเวณที่เก็บสัมภาระ

1. เปิดฝาปิดที่เติมน้ำมันเชื้อเพลิง
2. สอดกรวยเข้าไปในช่องเติมน้ำมันเชื้อเพลิง ท่อที่เติมน้ำมันเชื้อเพลิงจะมีฝาปิดสองฝา ท่านจะต้องดันท่อของกรวยเติมน้ำมันผ่านฝาปิดทั้งสองฝาก่อนจึงจะสามารถเริ่มการเติมได้

ใช้ได้กับรถที่มีชุดทำความร้อนเสริมแบบขับเคลื่อนด้วยน้ำมันเชื้อเพลิง*

ห้ามใช้ชุดทำความร้อนเสริมแบบขับเคลื่อนด้วยน้ำมันเชื้อเพลิงเมื่อรถอยู่ในบริเวณปั้มน้ำมัน



สติกเกอร์ที่ด้านในฝาปิดช่องเติมน้ำมันเชื้อเพลิง

ข้อมูลที่เกี่ยวข้อง

- การเปิดและการปิดฝาปิดที่เติมน้ำมันเชื้อเพลิง (น. 587)
- เบนซิน (น. 590)

การทำงานกับน้ำมันเชื้อเพลิง

ห้ามใช้น้ำมันเชื้อเพลิงที่คุณภาพต่ำกว่าที่แนะนำโดยวอลโว่ เนื่องจากอาจทำให้เกิดผลกระทบด้านลบต่อกำลังเครื่องยนต์ และอัตราสิ้นเปลืองน้ำมันเชื้อเพลิง

คำเตือน

หลีกเลี่ยงการสูดดมละอองน้ำมันเชื้อเพลิง และหลีกเลี่ยงไม่ให้้ำมันเชื้อเพลิงกระเด็นเข้าตาเสมอ

หากน้ำมันเชื้อเพลิงกระเด็นเข้าตา ให้ถอดคอนแทกเลนส์ และล้างดวงตาด้วยน้ำในปริมาณมากนานอย่างน้อย 15 นาที และให้รีบพบแพทย์ในทันที

ห้ามกลืนน้ำมันเชื้อเพลิง น้ำมันเชื้อเพลิง เช่นน้ำมันเบนซิน เอทานอลซีวภาพ และส่วนผสมของน้ำมันเชื้อเพลิงทั้งสองชนิดนี้และน้ำมันดีเซลมีความเป็นพิษสูง และอาจทำให้เกิดการบาดเจ็บอย่างถาวรหรือเป็นอันตรายถึงชีวิตได้หากกลืน หากได้กลืนน้ำมันเชื้อเพลิง ให้รีบพบแพทย์ในทันที





⚠ คำเตือน

น้ำมันเชื้อเพลิงที่กระเด็นลงพื้นอาจทำให้เกิดการลื่นไถลได้

ปิดสวิตช์ชุดทำความร้อนแบบใช้น้ำมันเชื้อเพลิงก่อนที่จะเติมน้ำมันเชื้อเพลิง

ห้ามถือโทรศัพท์เคลื่อนที่ที่เปิดใช้งานอยู่ไว้ใกล้ตัวในขณะที่เติมน้ำมันเชื้อเพลิง สัญญาณเรียกเข้าอาจทำให้เกิดการสปาร์คและไอน้ำมันเกิดประกายไฟ เป็นสาเหตุให้เกิดไฟไหม้และบาดเจ็บได้

⚠ สำคัญ

การใช้น้ำมันเชื้อเพลิงประเภทต่างๆ ปั่นกันหรือการใช้น้ำมันเชื้อเพลิงที่ไม่ได้รับการแนะนำ จะส่งผลให้การรับประกันและข้อตกลงเกี่ยวกับการเข้ารับบริการเสริมอื่นๆ ของวอลโว่สิ้นสุดลง; เงื่อนไขนี้ใช้กับเครื่องยนต์ทุกรุ่น

ข้อมูลที่เกี่ยวข้อง

- เบนซิน (น. 590)

เบนซิน

น้ำมันเบนซินเป็นเชื้อเพลิงเครื่องยนต์แบบหนึ่งซึ่งใช้สำหรับรถที่ใช้เครื่องยนต์เบนซิน

ให้ใช้เฉพาะน้ำมันเบนซินจากบริษัทน้ำมันที่เป็นที่รู้จักอย่างแพร่หลายเท่านั้น ห้ามเติมน้ำมันเชื้อเพลิงที่ไม่มั่นใจในคุณภาพ น้ำมันเบนซินจะต้องตรงตาม

มาตรฐาน EN 228

⚠ สำคัญ

- น้ำมันเชื้อเพลิงที่อนุญาตให้ใช้ได้คือ น้ำมันเชื้อเพลิงที่ผสมเอทานอลในอัตราส่วนไม่เกิน 10% ตามปริมาตร
- น้ำมันเบนซิน EN 228 E10 (เอทานอลสูงสุด 10 เปอร์เซ็นต์ตามปริมาตร) ได้รับการรับรองให้ใช้ได้
- ไม่อนุญาตให้ใช้เชื้อเพลิงที่มีปริมาณเอทานอลสูงกว่า E10 (เอทานอลสูงสุด 10 เปอร์เซ็นต์ตามปริมาตร) เช่น ไม่อนุญาตให้ใช้ E85 เป็นต้น

อัตราค่าออกเทน

- RON 95 ใช้สำหรับการขับขี่ตามปกติ
- RON 98 แนะนำให้ใช้เพื่อสมรรถนะสูงสุดและการสิ้นเปลืองน้ำมันเชื้อเพลิงต่ำที่สุด
- ไม่อนุญาตให้ใช้เชื้อเพลิงที่มีค่าออกเทนต่ำกว่า RON 95

เมื่อขับรถในสภาพอากาศที่มีอุณหภูมิสูงกว่า +38 °C (100 °F) ขอแนะนำให้ท่านใช้น้ำมันเชื้อเพลิงที่มีค่าออกเทนสูงสุด เพื่อให้ได้สมรรถนะและการประหยัดน้ำมันเชื้อเพลิงสูงสุด

⚠ สำคัญ

- ใช้เฉพาะน้ำมันเชื้อเพลิงไร้สารตะกั่วเท่านั้น เพื่อหลีกเลี่ยงไม่ให้เครื่องฟอกไอเสียชำรุดเสียหาย
- ห้ามใช้น้ำมันเชื้อเพลิงที่มีสารเติมแต่งที่มีส่วนผสมของโลหะ
- ห้ามใช้สารเติมแต่งใดๆ ที่ไม่ได้รับการแนะนำจากวอลโว่

ข้อมูลที่เกี่ยวข้อง

- การทำงานกับน้ำมันเชื้อเพลิง (น. 589)
- การเติมน้ำมันเชื้อเพลิง (น. 588)
- ตัวกรองอนุภาคสำหรับเครื่องยนต์เบนซิน (น. 591)
- ความสิ้นเปลืองน้ำมันเชื้อเพลิงและการปล่อย CO₂ (น. 803)

ตัวกรองอนุภาคสำหรับเครื่องยนต์เบนซิน

รถที่ใช้เครื่องยนต์เบนซินจะมีตัวกรองอนุภาคติดตั้งไว้เพื่อให้ระบบควบคุมมลพิษมีประสิทธิภาพยิ่งขึ้น

อนุภาคต่างๆ ในแก๊สไอเสียจะถูกสะสมในตัวกรองอนุภาคสำหรับเครื่องยนต์เบนซินในระหว่างการขับที่รถตามปกติ ในสภาพการขับที่ตามปกติ จะมีการรีเจเนอเรชั่นแบบพาสซีฟ ซึ่งทำให้อนุภาคเกิดการออกซิเดชั่นและเผาไหม้หมดไป อนุภาคในตัวกรองจะหมดไปด้วยวิธีนี้

ถ้าขับด้วยความเร็วต่ำ หรือมีการสตาร์ทขณะเครื่องยนต์เย็นซ้ำๆ ในขณะที่คุณหมูกำลังยกตัว อาจจำเป็นต้องทำการรีเจเนอเรชั่นแบบแอคทีฟ การรีเจเนอเรชั่นตัวกรองอนุภาคจะทำงานโดยอัตโนมัติ และโดยปกติแล้วจะใช้เวลาประมาณ 10-20 นาที ในระหว่างการรีเจเนอเรชั่น อาจได้กลิ่นการเผาไหม้ได้

ใช้ชุดทำความร้อนขณะจอด ในสภาพอากาศเย็นเพื่อให้คุณหมูกำลังเครื่องยนต์ขึ้นถึงอุณหภูมิการทำงานได้เร็วขึ้น

เมื่อขับที่รถที่ใช้เครื่องยนต์เบนซินเป็นระยะทางสั้นๆ ที่ความเร็วต่ำ

ลักษณะการขับที่จะส่งผลกระทบต่อความสามารถในการทำงานของระบบควบคุมการปล่อยมลพิษ สิ่งที่สำคัญก็คือการขับที่เป็นระยะทางที่แตกต่างกันด้วยความเร็วระดับต่างๆ เพื่อให้ได้ประสิทธิภาพสูงสุด

การขับที่เป็นระยะทางสั้นๆ ที่ความเร็วต่ำ (หรือในสภาพอากาศที่หนาวเย็น) บ่อยครั้ง ซึ่งอุณหภูมิของเครื่องยนต์ขึ้นไม่ถึงอุณหภูมิการทำงานปกติ จะส่งผลให้เกิดปัญหาขึ้นและอาจทำให้เกิดการทำงานผิดพลาดและทำให้ข้อความเตือนแสดงขึ้น ถ้าท่านขับที่ในการจราจรในเมืองเป็นส่วนใหญ่ สิ่งที่สำคัญก็คือจะต้องขับที่ความเร็วสูงขึ้นอย่างสม่ำเสมอ เพื่อให้สามารถทำการรีเจเนอเรชั่นระบบควบคุมการปล่อยมลพิษได้

- รถควรได้รับการขับที่บนถนนระดับ A ด้วยความเร็วสูงกว่า 60 กม./ชม. (38 ไมล์ต่อชั่วโมง) เป็นเวลาอย่างน้อย 20 นาทีในระหว่างการเติมน้ำมันเชื้อเพลิงแต่ละครั้ง

ข้อมูลที่เกี่ยวข้อง

- เบนซิน (น. 590)

สภาพความร้อนสูงเกินในเครื่องยนต์และระบบขับเคลื่อน

ในบางเงื่อนไข เช่น เมื่อขับขี่ในสภาพภูมิประเทศที่เป็นเนินเขาหรืออากาศร้อน เครื่องยนต์และระบบขับเคลื่อนอาจเสี่ยงต่อการเกิดความร้อนจัด โดยเฉพาะอย่างยิ่งเมื่อบรรทุกสัมภาระมาก

- ในกรณีที่เกิดสภาพความร้อนสูงเกิน กำลังของเครื่องยนต์อาจถูกจำกัดชั่วคราว
- เมื่อขับขี่ในสภาพอากาศร้อน ให้ถอดหม้อน้ำเสริมทุกดวงออกจากด้านหน้าของกระจังรถ
- ถ้าอุณหภูมิในระบบหล่อเย็นเครื่องยนต์สูงเกินไป สัญลักษณ์เตือนจะติดสว่างขึ้น และจอแสดงผลสำหรับคนขับจะแสดงข้อความ Engine temperature High temperature Stop safely ให้หยุดรถในที่ปลอดภัยและปล่อยให้เครื่องยนต์เดินเบาหลายนาทีเพื่อให้เครื่องยนต์เย็นลง
- ถ้าข้อความ Engine temperature High temperature Turn off engine หรือ Engine coolant Level low, turn off engine แสดงขึ้น ให้หยุดรถและดับเครื่องยนต์
- ในกรณีที่เกิดสภาพความร้อนสูงเกินในกระปุกเกียร์ ระบบจะเลือกโปรแกรมการเปลี่ยนเกียร์ทางเลือก



นอกจากนั้น ฟังก์ชันการป้องกันแบบรวมในตัวจะทำงาน โดยการทำงานส่วนหนึ่งก็คือสัญลักษณ์เตือนจะติดสว่างขึ้น และจอแสดงผลสำหรับคนขับจะแสดงข้อความ Transmission warm Reduce speed to lower temperature หรือ Transmission hot Stop safely, wait for cooling ปฏิบัติตามคำแนะนำที่ให้ไว้ และลดความเร็วลงหรือหยุดรถในบริเวณที่ปลอดภัย แล้วปล่อยให้เครื่องยนต์เดินเบาหลายนาทีเพื่อให้กระปุกเกียร์เย็นลง

- หากเครื่องยนต์ร้อนจัด ระบบปรับอากาศอาจไม่ทำงานชั่วคราว
- หลังจากใช้งานรถอย่างสมบุกสมบัน อย่าดับเครื่องยนต์ทันทีที่จอดรถ

หมายเหตุ

หลังจากที่ดับเครื่องยนต์แล้ว พัดลมหม้อน้ำของเครื่องยนต์จะยังคงทำงานต่อไปอีกระยะเวลาหนึ่งซึ่งเป็นเรื่องปกติ

สัญลักษณ์ในจอแสดงผลสำหรับคนขับ

สัญลักษณ์	ความหมาย
	อุณหภูมิเครื่องยนต์สูง ปฏิบัติตามคำแนะนำที่ให้ไว้
	ระดับต่ำ, น้ำหล่อเย็น ปฏิบัติตามคำแนะนำที่ให้ไว้
	กระปุกเกียร์ร้อน/ร้อนเกินไป/เย็น ปฏิบัติตามคำแนะนำที่ให้ไว้

ข้อมูลที่เกี่ยวข้อง

- การเติมน้ำหล่อเย็น (น. 742)
- การขับขี่ขณะมีรถพ่วง (น. 600)
- การเตรียมการสำหรับการเดินทางไกล (น. 585)
- ตัวแสดงการเปลี่ยนเกียร์ (น. 568)

การโอเวอร์โหลตของแบตเตอรี่สตาร์ทระบบไฟฟ้าของรถใช้พลังงานแบตเตอรี่ในระดับต่างกัน หลีกเลี่ยงการเสียบกุญแจทิ้งไว้ในตำแหน่ง II เมื่อปิดการทำงานของรถ ให้ใช้สวิตช์กุญแจตำแหน่ง I ซึ่งใช้กำลังไฟฟ้าน้อยลงแทน

นอกจากนี้ ยังต้องเอาใจใส่กับอุปกรณ์เสริมต่างๆ ที่เป็นภาระต่อระบบไฟฟ้า อย่าใช้ฟังก์ชันการทำงานที่ใช้กำลังไฟสูงเมื่อปิดการทำงานของรถแล้ว ตัวอย่างของการทำงานเหล่านี้ได้แก่:

- พัดลมระบายอากาศ
- ไฟหน้า
- ที่ปัดน้ำฝนกระจกบังลม
- ระบบเครื่องเสียง (เปิดเสียงดัง)

ถ้าแรงดันไฟฟ้าของแบตเตอรี่สตาร์ทต่ำเกินไป จะมียุทธศาสตร์แสดงขึ้นบนจอแสดงผลสำหรับคนขับ จากนั้นระบบประหยัดพลังงานจะปิดหรือลดภาระการใช้งานบางอย่าง เช่น พัดลมระบายอากาศและ/หรือระบบเครื่องเสียง

- ในกรณีนี้ ให้ชาร์จแบตเตอรี่โดยสตาร์ทรถ และปล่อยให้เครื่องยนต์ทำงานเป็นเวลาอย่างน้อย 15 นาที - การชาร์จแบตเตอรี่สตาร์ทในขณะที่ขับขีจะมีประสิทธิภาพสูงกว่าในขณะที่เครื่องยนต์เดินเบาและจอดอยู่กับที่

ข้อมูลที่เกี่ยวข้อง

- แบตเตอรี่ (น. 745)
- ตำแหน่งสวิตช์กุญแจ (น. 547)

การใช้การพ่วงสตาร์ทกับแบตเตอรี่อีกชุดหนึ่ง ถ้าแบตเตอรี่ไฟหมด สามารถสตาร์ทรถด้วยแรงเคลื่อนไฟฟ้าจากแบตเตอรี่อื่น

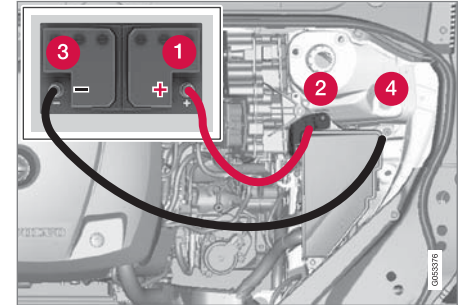

จุดชาร์จสำหรับการพ่วงสตาร์ทของรถของท่าน

! สำคัญ

จุดชาร์จของรถใช้สำหรับการพ่วงสตาร์ทตัวรถเองเท่านั้น จุดชาร์จไม่ได้ออกแบบมาสำหรับการพ่วงสตาร์ทรถคันอื่น การใช้จุดชาร์จในการพ่วงสตาร์ทรถคันอื่นอาจทำให้ฟิวส์ขาด ซึ่งจะทำให้จุดชาร์จหยุดทำงาน

เมื่อฟิวส์ขาด ข้อความ 12 V Battery Fuse failure Service required จะแสดงขึ้นบนจอแสดงผลสำหรับคน



การสตาร์ทและการขับขี

ขีบ วอลโว่ขอแนะนำให้ท่านติดต่อศูนย์บริการของวอลโว่ที่ได้รับแต่งตั้ง

เมื่อทำการพวงสตาร์ท ขอแนะนำให้ปฏิบัติตามขั้นตอนต่อไปนี เพื่อป้องกันการลัดวงจร หรือความเสียหายในลักษณะอื่นๆ:

1. ตั้งคาระบบไฟฟ้าของรถให้อยู่ที่ตำแหน่งสวิตช์กุญแจ 0
2. ตรวจสอบว่าแบตเตอรี่ช่วยสตาร์ทมีแรงดันไฟฟ้า 12 โวลต์ หรือไม่
3. หากแบตเตอรี่ช่วยสตาร์ทอยู่ในรถคันอื่น ให้ดับเครื่องยนต์ของรถคันที่มีแบตเตอรี่ช่วยสตาร์ท และดูให้แน่ใจว่ารถสองคันนี้ไม่มีการสัมผัสกัน
4. ต่อแคลมป์ที่ปลายด้านหนึ่งของสายพวงสตาร์ทสีแดงเข้ากับขั้วบวกของแบตเตอรี่ช่วยสตาร์ท (1)

! สำคัญ

ต่อเชื่อมเคเบิลสตาร์ทอย่างระมัดระวังเพื่อป้องกันการลัดวงจรกับส่วนประกอบอื่นๆ ในห้องเครื่องยนต์

5. เปิดฝาปิดจุดพวงสตาร์ทขั้วบวก (2)

6. ต่อแคลมป์อีกอันหนึ่งจากสายพวงสตาร์ทสีแดงเข้ากับจุดพวงสตาร์ทขั้วบวกของรถ (2)
7. ต่อแคลมป์ที่ปลายด้านหนึ่งของสายพวงสตาร์ทสีดำเข้ากับขั้วลบของแบตเตอรี่ช่วยสตาร์ท (3)
8. ต่อแคลมป์อีกอันหนึ่งจากสายพวงสตาร์ทสีดำเข้ากับจุดพวงสตาร์ทขั้วลบของรถ (4)
9. ตรวจสอบว่าแคลมป์ต่างๆ ของสายพวงสตาร์ทยึดอยู่อย่างแน่นหนา เพื่อไม่ให้เกิดประกายไฟในระหว่างการพยายามสตาร์ท
10. สตาร์ทเครื่องยนต์ของ "รถที่มีแบตเตอรี่ช่วยสตาร์ท" และปล่อยให้เครื่องยนต์เดินสองสามนาทีที่ความเร็วรอบสูงกว่าความเร็วเดินเบาเล็กน้อย ประมาณ 1500 รอบต่อนาที

11. สตาร์ทเครื่องยนต์ของรถของท่าน ถ้าการพยายามสตาร์ทไม่สำเร็จ ให้ยึดเวลาการชาร์จออกไปอีก 10 นาที จากนั้นจะจึงพยายามสตาร์ทใหม่อีกครั้ง

i หมายเหตุ

เมื่อสตาร์ทเครื่องยนต์ในสภาพปกติทั่วไป มอเตอร์ไฟฟ้าของรถยนต์จะทำงานก่อน เครื่องยนต์เบนซินจะยังคงปิดการทำงาน ซึ่งหมายความว่า หลังจากหมุนปุ่มสตาร์ทตามเข็มนาฬิกาแล้ว มอเตอร์ไฟฟ้าจะ "เริ่มทำงาน" และรถยนต์พร้อมที่จะขับเคลื่อน มอเตอร์ที่เริ่มทำงานแล้วจะระบุโดยไฟแสดงในจอแสดงผลสำหรับคนขับจะดับลง และเข็มที่ได้ตั้งค่าไว้ล่วงหน้าของแผงหน้าปัดจะติดสว่างขึ้น

! สำคัญ

ห้ามสัมผัสจุดต่อระหว่างสายไฟกับรถยนต์ในระหว่างการสตาร์ทรถ มีความเสี่ยงต่อการเกิดประกายไฟ

12. ถอดสายพ่วงสตาร์ทในลำดับกลับกัน อันดับแรกสี่
ด้า จากนั้นสี่แดง

ตรวจสอบให้แน่ใจว่า แคลมป์ของสายพ่วงสตาร์ทสี่
ด้าไม่สัมผัสกับจุดพ่วงสตาร์ทขั้วบวกของรถขั้วบวก
ของแบตเตอรี่ช่วยสตาร์ท หรือแคลมป์ที่ต่ออยู่กับ
สายพ่วงสตาร์ทสี่แดง!

⚠ คำเตือน

- แบตเตอรี่อาจทำให้เกิดแก๊สออกซิไฮโดรเจนได้
ซึ่งแก๊สนี้มีแรงระเบิดสูง อาจเกิดประกายไฟ
หากเชื่อมต่อสายพ่วงสตาร์ทอย่างไม่ถูกต้อง ซึ่ง
สามารถทำให้แบตเตอรี่ระเบิดได้
- ห้ามต่อสายต่อพ่วงเข้ากับส่วนประกอบใดๆ
ของระบบน้ำมันเชื้อเพลิงหรือชิ้นส่วนที่มีการ
เคลื่อนที่ ระวังชิ้นส่วนของเครื่องยนต์ที่ร้อน
- ในแบตเตอรี่มีกรดซัลฟูริกซึ่งอาจทำให้เกิดแผล
ไหม้อย่างรุนแรงได้
- หากกรดซัลฟูริกสัมผัสผิวหนังตา ผิวหนัง หรือ
เสื้อผ้า ให้ล้างออกด้วยน้ำปริมาณมากๆ หาก
กรดกระเด็นเข้าตา ให้รีบพบแพทย์ทันที
- ห้ามสูบบุหรี่ในบริเวณใกล้กับแบตเตอรี่

i **หมายเหตุ**

รถจะไม่สามารถสตาร์ทได้ หากแบตเตอรี่ไฮบริด
หมดไฟ

i **หมายเหตุ**

ถ้าแบตเตอรี่สำหรับสตาร์ทเครื่องยนต์จ่ายประจุมาก
เกินไปจนกระทั่งรถไม่สามารถดำเนินการฟังก์ชัน
การทำงานทางไฟฟ้าปกติได้ และได้มีการพ่วง
สตาร์ทเครื่องยนต์ด้วยแบตเตอรี่ภายนอกหรือเครื่อง
ชาร์จแบตเตอรี่ ฟังก์ชัน Start/Stop อาจยังคงพร้อม
ทำงานอยู่ จากนั้น ถ้าฟังก์ชัน Start/Stop ทำการดับ
เครื่องยนต์โดยอัตโนมัติในเวลาไม่นานหลังจากนั้น
จะมีโอกาสสูงมากที่จะไม่สามารถสตาร์ทเครื่องยนต์
โดยอัตโนมัติได้เนื่องจากประจุไฟฟ้าของแบตเตอรี่
ไม่เพียงพอ กรณีนี้เนื่องจากแบตเตอรี่ไม่มีเวลาที่
ได้รับการชาร์จมากนัก

ถ้ารถได้รับการพ่วงสตาร์ท หรือถ้ามีเวลาไม่เพียงพอ
สำหรับการชาร์จแบตเตอรี่ด้วยเครื่องชาร์จแบตเตอรี่
ฟังก์ชัน Start/Stop จะมีการยกเลิกการทำงาน
ชั่วคราว จนกว่ารถจะทำการชาร์จแบตเตอรี่อย่าง
เพียงพอแล้ว เมื่ออุณหภูมิภายนอกมีค่าประมาณ
+15 °C (ประมาณ 60 °F) การชาร์จแบตเตอรี่โดย
รถจะใช้เวลาอย่างน้อย 1 ชั่วโมง เมื่ออุณหภูมิ
อากาศภายนอกต่ำกว่านี้ เวลาที่ต้องใช้ในการชาร์จ
อาจเพิ่มขึ้นเป็น 3-4 ชั่วโมง ขอแนะนำให้ใช้เครื่อง
ชาร์จแบตเตอรี่ภายนอกในการชาร์จแบตเตอรี่



◀◀ ข้อมูลที่เกี่ยวข้อง

- การสตาร์ทรถ (น. 544)
- ตำแหน่งสวิตช์กุญแจ (น. 547)
- การปรับพวงมาลัย (น. 266)
- การเลือกโหมดการจู่ระเบิด (น. 548)

คานลากพวง*

รถสามารถติดตั้งคานลากพวงเพื่อให้สามารถลากรถพ่วงหรืออื่นๆ ที่ด้านหลังรถได้

คานลากพวงสำหรับรถมีหลายแบบให้เลือกใช้ โปรดติดต่อตัวแทนจำหน่ายวอลโว่เพื่อรับข้อมูลเพิ่มเติม

! สำคัญ

เมื่อดับเครื่องยนต์ แรงแดันไฟฟ้าแบตเตอรี่แบบคงที่ที่จ่ายไปยังขั้วต่อรถพ่วงจะหยุดลงโดยอัตโนมัติ เพื่อให้ไม่ให้เกิดการใช้กำลังไฟฟ้าจากแบตเตอรี่สตาร์ท

! สำคัญ

หัวลากพวงจำเป็นต้องได้รับการทำความสะอาดและหล่อลื่นด้วยจาระบีเป็นประจำเพื่อป้องกันการสึกหรอ

i หมายเหตุ

เมื่อใช้ข้อต่อที่มีแฉกเปรี๊ยะรับแรงสะเทือน ห้ามหล่อลื่นหัวลากพวง

รวมถึงเมื่อติดตั้งรางบรรทุกทุกจักรยานที่หนีบเข้ากับหัวลากพวงด้วย

i หมายเหตุ

ถ้ารถมีคานลากพวงติดตั้งอยู่ จะไม่มีตัวยึดด้านหลังสำหรับข้อเกี่ยวลากพวง

ข้อมูลที่เกี่ยวข้อง

- ตัวยึดสำหรับลากรถพ่วงที่สามารถยึด/ร่นได้* (น. 597)
- การขับขี่ขณะมีรถพ่วง (น. 600)
- แร็ควางจักรยานแบบยึดบนคานลากพวง* (น. 604)
- ข้อมูลจำเพาะสำหรับคานลากพวง* (น. 597)

ข้อมูลจำเพาะสำหรับคานลากพ่วง*

ขนาดและจุดยึดสำหรับคานลากพ่วง

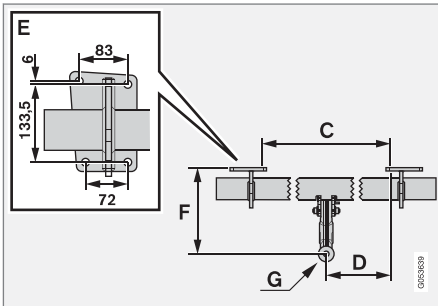
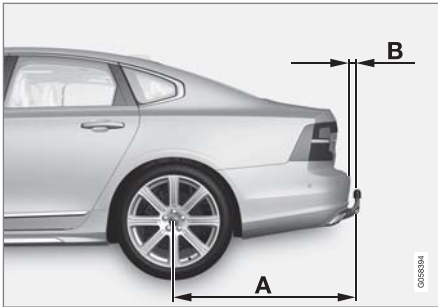

ขนาด, จุดยึดในหน่วย มม. (นิ้ว)	
A	1229 (48.4)
B	111.8 (4.4)
C	875 (34.4)
D	437.5 (17.2)
E	ดูรูปภาพด้านบน
F	310.5 (12.2)
G	ลูกปืนข้อต่อกลาง

ข้อมูลที่เกี่ยวข้อง

- คานลากพ่วง* (น. 596)
- ความสามารถของการลากพ่วงและการรับน้ำหนักของหัวเกี่ยวสำหรับลาก (น. 795)

ตัวยึดสำหรับลากรถพ่วงที่สามารถยึด/ร่นได้*
 ตะขอสำหรับลากรถพ่วงสามารถร่นกลับหรือยึดออกได้อย่างง่ายดาย ในตำแหน่งที่มีการร่น ตัวยึดสำหรับลากรถพ่วงจะถูกปิดสนิท

⚠ คำเตือน

ปฏิบัติตามคำแนะนำสำหรับการร่นและยึดเหล็กลากจูงอย่างระมัดระวัง

⚠ คำเตือน

อย่ากดปุ่มยึดออก/ร่นเข้าถ้ามีรถพ่วงต่ออยู่กับเหล็กลากจูง

การยึดตัวยึดสำหรับลากรถพ่วง

⚠ คำเตือน

หลีกเลี่ยงการขึ้นใกล้กับกันชนในตำแหน่งตรงกลางที่ด้านหลังรถในขณะการต่อตะขอลากพ่วง



1.

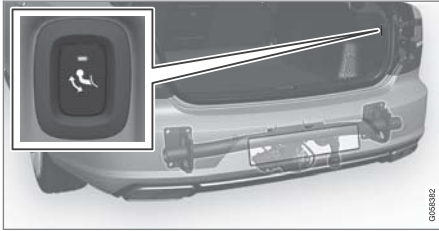

เปิดฝากระโปรงหลัง ปุ่มสำหรับการยึด/ร่นคานลากพวงจะอยู่ทางด้านขวาที่ด้านหลังของห้องเก็บสัมภาระ ไฟแสดงในปุ่มจะต้องติดสว่างขึ้นเป็นสีส้มอย่างคงที่ ฟังก์ชันการยึดออกจึงจะสามารถทำงานได้

2. กดปุ่มแล้วปล่อย - การยึดออกอาจไม่เริ่มทำงานถ้ากดปุ่มนานเกินไป



> คานลากพวงจะยึดออกและลดระดับลงไปที่ตำแหน่งปลดล็อก - ไฟแสดงจะกะพริบเป็นสีส้มขอเกี่ยวกับคานลากพวงจะเลื่อนต่อไปยังตำแหน่งล็อก

3.



เลื่อนคานลากพวงไปที่ตำแหน่งสุด ซึ่งคานลากพวงจะถูกยึดไว้และล็อกเข้าตำแหน่ง - ไฟแสดงติดสว่างเป็นสีส้มอย่างคงที่

> คานลากพวงพร้อมใช้งานแล้ว

i หมายเหตุ

จะต้องรอให้คานลากพวงทำขั้นตอนการยึดออกให้เสร็จสิ้นเสียก่อน จึงจะสามารถเลื่อนไปที่ตำแหน่งล็อกได้ ขั้นตอนนี้อาจใช้เวลาหลายวินาที ถ้าคานลากพวงไม่ยึดเข้าที่ในตำแหน่งล็อก ให้รอเป็นเวลาสองถึงสามวินาที แล้วลองอีกครั้ง

คำเตือน

ต้องยึดสายเคเบิลนิรภัยของรถลากพ่วงเข้ากับจุดยึดที่กำหนด

หมายเหตุ

โหมดประหยัดพลังงานจะทำงานหลังจากเวลาผ่านไปเป็นระยะหนึ่ง และไฟแสดงจะดับลง การสั่งงานระบบอีกครั้งทำได้โดยการปิดและเปิดฝากระโปรงหลังอีกครั้ง กรณีนี้ใช้ในการรีเซ็ตและกดเหล็กลากจูง

ถ้ารถตรวจพบว่ามี การเชื่อมต่อระบบไฟฟ้าของรถพ่วง ไฟแสดงจะดับลง

การรีเซ็ตตัวยึดสำหรับรถลากพ่วง**สำคัญ**

ตรวจสอบให้แน่ใจว่า ไม่มีปลั๊กหรืออะแดปเตอร์ใดๆ ติดตั้งอยู่ในช่องเก็ตจ่ายไฟเมื่อรีเซ็ตเหล็กลากจูงเข้า

- เปิดฝากระโปรงหลัง กดปุ่มทางด้านขวาที่ด้านหลังของห้องเก็บสัมภาระแล้วปล่อย - การรีเซ็ตอาจไม่เริ่มทำงานถ้ากดปุ่มนานเกินไป
 - > เหล็กลากจูงจะลดระดับลงโดยอัตโนมัติไปที่ตำแหน่งปลดล็อก - ไฟแสดงในปุ่มจะพริบเป็นสีส้ม

2.



ล็อกเหล็กลากจูงโดยการเลื่อนกลับไปตำแหน่งร่นเข้า ซึ่งเหล็กลากจูงจะล็อกเข้าตำแหน่ง

> ไฟแสดงจะติดสว่างอย่างคงที่ ถ้าเหล็กลากจูงร่นเข้าอย่างถูกต้องแล้ว

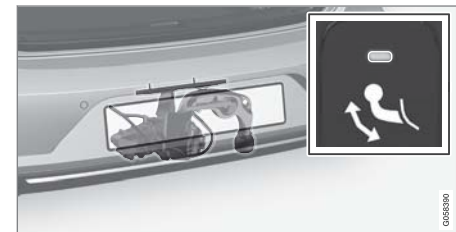
**ข้อมูลที่เกี่ยวข้อง**

- การขับขีขณะมีรถพ่วง (น. 600)
- คันลากพ่วง* (น. 596)

การขับขีขณะมีรถพวง

เมื่อขับขีโดยมีรถพวง จำเป็นต้องคำนึงถึงสิ่งสำคัญจำนวนหนึ่งอยู่เสมอ เช่น เหล็กลากจูง รถพวง และการจัดสัมภาระในรถพวง เป็นต้น

น้ำหนักบรรทุกขึ้นอยู่กับน้ำหนักรถเปล่า น้ำหนักรวมของผู้โดยสารและอุปกรณ์เสริมทั้งหมด เช่น ตะขอพวง จะลดน้ำหนักบรรทุกของรถตามสัดส่วน

รถจะมีอุปกรณ์ที่จำเป็นสำหรับการลากรถพวงจัดมาให้

- เหล็กลากจูงที่ใช้บนรถจะต้องเป็นชนิดที่ได้รับการรับรองแล้ว
- ให้กระจายน้ำหนักบรรทุกในรถพวง เพื่อให้น้ำหนักบนเหล็กลากจูงไม่เกินขีดจำกัดน้ำหนักบรรทุกสูงสุดของลูกปืนข้อต่อ น้ำหนักบรรทุกของลูกปืนข้อต่อจะได้รับการคำนวณเป็นส่วนหนึ่งของน้ำหนักบรรทุกของรถ
- เพิ่มความดันลมยางจนถึงความดันสำหรับการบรรทุกน้ำหนักเต็มที่แนะนำ
- เครื่องยนต์จะรับภาระหนักกว่าปกติเมื่อขับขีโดยมีรถพวงท้าย

- ห้ามขับขีโดยมีรถพวงที่มีน้ำหนักมาก ถักรถของท่านยังใหม่ ควรรอจนกระทั่งขับเป็นระยะทางอย่างน้อย 1,000 กม. (620 ไมล์) ก่อน
- เบรกจะรับภาระหนักกว่าปกติเมื่อขับรถบนทางลาดชันลงเขาเป็นระยะทางยาวๆ ลดเกียร์ต่ำลงเมื่อใช้การเปลี่ยนเกียร์แบบเกียร์ธรรมดา และปรับความเร็วของรถของท่าน
- ปฏิบัติตามข้อบังคับเกี่ยวกับความเร็วและน้ำหนักที่ได้รับอนุญาต
- ขณะขับรถโดยมีรถพวงท้ายบนถนนที่ลาดชันสูงชันให้ขับรถด้วยความเร็วต่ำ
- น้ำหนักสูงสุดของรถพวงที่ระบุจะใช้สำหรับความสูงไม่เกิน 1,000 ม. เหนือระดับน้ำทะเล (3,280 ฟุต) เท่านั้น ที่ระดับที่สูงกว่านี้ กำลังส่งออกของเครื่องยนต์และความสามารถในการปีนของรถจะลดลงเนื่องจากความหนาแน่นของอากาศที่ลดลง ดังนั้น น้ำหนักสูงสุดของรถพวงก็ต้องลดลงด้วย จะต้องลดน้ำหนักของรถและรถพวงลงประมาณ 10 % สำหรับความสูงที่เพิ่มขึ้นทุก 1,000 เมตร (3,280 ฟุต) (หรือส่วนของรถ)
- หลีกเลี่ยงการขับขีพร้อมรถพวงบนพื้นที่เอียงเกิน 12%

หมายเหตุ

สภาพอากาศที่เลวร้าย, การขับพร้อมชุดลากพวงหรือการขับในระดับพื้นที่สูง ร่วมกับคุณภาพของเชื้อเพลิงที่แยกว่าที่แนะนำ เป็นปัจจัยที่ส่งผลให้ความสิ้นเปลืองน้ำมันเชื้อเพลิงของรถเพิ่มขึ้นอย่างมากได้

ข้อต่อรถพวง

ถ้าเหล็กลากจูงของรถของท่านมีข้อต่อแบบ 13 ขา และรถพวงมีข้อต่อแบบ 7 ขา ในกรณีนี้จำเป็นต้องใช้อะแดปเตอร์ให้ใช้ข้อต่อที่รับรองโดยวอลโว่ ให้แน่ใจว่าสายไฟไม่ลากพื้น

สำคัญ

เมื่อดับเครื่องยนต์ แรงดันไฟฟ้าแบตเตอรี่แบบคงที่ที่จ่ายไปยังข้อต่อรถพวงจะหยุดลงโดยอัตโนมัติ เพื่อให้ไม่มีการใช้กำลังไฟฟ้าจากแบตเตอรี่สตาร์ท

น้ำหนักของรถพ่วง

⚠ คำเตือน

ปฏิบัติตามข้อแนะนำเกี่ยวกับน้ำหนักรถลากพ่วงที่กำหนด มิฉะนั้น อาจทำให้ควบคุมรถยนต์และรถลากพ่วงได้ยาก ในกรณีที่เคลื่อนที่หรือเบรกอย่างกะทันหัน

ℹ หมายเหตุ

น้ำหนักลากพ่วงที่กำหนดไว้สูงสุดได้รับการอนุญาตให้ใช้งานได้จากวอลโว่ น้ำหนักลากพ่วงและความเร็วยังถูกจำกัดตามข้อกำหนดเกี่ยวกับรถยนต์ของแต่ละประเทศ คานลากพ่วงสามารถบรรทุกน้ำหนักลากพ่วงที่หนักกว่าที่รถยนต์สามารถลากได้จริง

การควบคุมระดับ*

ระบบควบคุมระดับความสูงของรถจะพยายามรักษาความสูงของรถให้คงที่อยู่เสมอโดยไม่คำนึงถึงน้ำหนักบรรทุก (ไม่เกินน้ำหนักสูงสุดที่อนุญาต) เมื่อรถอยู่กับที่ด้านหลังของรถจะลดลงเล็กน้อย ซึ่งเป็นเรื่องปกติ

เมื่อขับขีในภูมิประเทศที่เป็นภูเขาและมีสภาพอากาศที่ร้อน

ในสถานการณ์บางอย่าง อาจมีความเสี่ยงต่อการเกิดสภาพความร้อนสูงเกินได้เมื่อลากพ่วง ถ้าเครื่องยนต์และระบบขับเคลื่อนร้อนเกิน สัญลักษณ์เตือนจะติดสว่างขึ้นในจอแสดงผลสำหรับคนขับ และมีข้อความแสดงขึ้น

เกียร์อัตโนมัติจะเลือกเกียร์ที่เหมาะสมที่สุดโดยขึ้นอยู่กับน้ำหนักบรรทุกและความเร็วรอบเครื่องยนต์

ทางลาดชัน

ห้ามลืตกเกียร์อัตโนมัติในเกียร์ที่สูงกว่าที่เครื่องยนต์ "สามารถรับได้" - การขับด้วยเกียร์สูงและความเร็วรอบเครื่องยนต์ต่ำไม่ใช่ความคิดที่ดีเลย

การจอดรถบนเนิน

1. เขี่ยเบรคขึ้นเบรกจนสุด
2. ใช้งานเบรกจอด
3. เลือกตำแหน่งเกียร์ P
4. ปลดเบรคขึ้นเบรก

ถ้าท่านจอดรถที่มีรถพ่วงหรือถ้าท่านจอดบนเนินเขาลาดชัน ให้วางไม้รองไว้ได้ล้อ

เมื่อสตาร์ทรถบนเนินเขา

1. เขี่ยเบรคขึ้นเบรกจนสุด
2. เลือกตำแหน่งเกียร์ D
3. การปลดเบรกจอดรถ
4. ปลดเบรคขึ้นเบรกเท้าแล้วออกตัว

ข้อมูลที่เกี่ยวข้อง

- ระบบช่วยควบคุมเสถียรภาพของรถพ่วง* (น. 602)
- การตรวจสอบไฟของรถพ่วง (น. 603)
- ความสามารถของการลากพ่วงและการรับน้ำหนักของหัวเกี่ยวสำหรับลาก (น. 795)
- สภาพความร้อนสูงเกินในเครื่องยนต์และระบบขับเคลื่อน (น. 592)
- สภาพการขับขีที่ส่งผลเสียต่อน้ำมันเครื่อง (น. 799)

ระบบช่วยควบคุมเสถียรภาพของรถพ่วง*

หน้าที่ของระบบช่วยควบคุมเสถียรภาพของรถพ่วง (TSA¹⁰) ก็คือการควบคุมเสถียรภาพของรถและรถพ่วงที่ต่ออยู่เมื่อเริ่มมีอาการบิดส่าย ฟังก์ชันนี้รวมอยู่ในระบบควบคุมเสถียรภาพ ESC¹¹

สาเหตุของการบิดส่าย

อาการบิดส่ายสามารถเกิดขึ้นกับรถ/รถพ่วงได้เสมอ ตามปกติแล้ว อาการบิดส่ายจะเกิดขึ้นเฉพาะเมื่อขับรถด้วยความเร็วสูงเท่านั้น อย่างไรก็ตามก็มีความเสี่ยงที่จะเกิดขึ้นได้เมื่อขับขีด้วยความเร็วต่ำเช่นกัน หากรถพ่วงบรรทุกน้ำหนักมากเกินไป หรือการกระจายน้ำหนักบรรทุกไม่ดี เช่น ค่อนไปทางด้านหลังมากเกินไป เป็นต้น

ในกรณีที่เกิดอาการบิดส่าย จะต้องมีปัจจัยที่เป็นตัวกระตุ้น เช่น

- รถมีรถพ่วงที่มีลมปะทะด้านข้างอย่างแรงและฉับพลัน
- รถมีรถพ่วงที่ขับบนพื้นผิวขรุขระหรือมีหลุมบ่อ
- การหมุนพวงมาลัยอย่างรวดเร็ว

หากเริ่มมีอาการบิดส่าย อาจยากที่จะควบคุมหรือระงับไม่ให้อาการนี้เกิดขึ้นได้ ทำให้บังคับรถพ่วงได้ยาก และมีความเสี่ยงที่ทวนอาจจะเข้าผิดเลนหรือหลุดออกจากเลนได้

ฟังก์ชันระบบช่วยควบคุมเสถียรภาพของรถพ่วง

ฟังก์ชันการช่วยรักษาเสถียรภาพของรถพ่วงจะตรวจสอบการเคลื่อนที่ของรถอย่างต่อเนื่อง โดยเฉพาะอย่างยิ่งการเคลื่อนที่ไปทางด้านข้าง หากตรวจพบว่ามีการบิดส่าย ล้อหน้าแต่ละล้อจะเบรก ช่วยทำให้ควบคุมการทรงตัวของรถ/รถพ่วงได้ การเบรคนี้อาจเกิดขึ้นบ่อยครั้งพอที่จะช่วยให้คนขับสามารถควบคุมรถได้อีกครั้ง

ถ้าไม่สามารถแก้ไขอาการบิดส่ายได้ในครั้งแรกที่ระบบช่วยควบคุมเสถียรภาพของรถพ่วงเข้าแทรกการทำงาน จะมีการเบรกล้อทุกล้อของรถ/รถพ่วง และจะลดกำลังเครื่องยนต์ลง หลังจากที่มีการบิดส่ายค่อยๆ ลดลง และรถพร้อมรถพ่วงมีเสถียรภาพอีกครั้งหนึ่งแล้ว ระบบจะหยุดการควบคุม และคนขับจะสามารถควบคุมรถได้อย่างเต็มที่อีกครั้ง

หมายเหตุ

ฟังก์ชันด้านเสถียรภาพจะถูกยกเลิกการทำงานถ้าคนขับเลือกโหมดสปอร์ตโดยการยกเลิก ESC ในระบบเมนูบนหน้าจอที่จอแสดงผลส่วนกลาง

ระบบช่วยควบคุมเสถียรภาพของรถพ่วงอาจไม่สามารถเข้าแทรกการทำงานได้ ถ้าคนขับหมุนพวงมาลัยอย่างรุนแรงเพื่อพยายามแก้ไขอาการบิดส่ายของรถ เนื่องจากในสถานการณ์เช่นนี้ ระบบไม่สามารถระบุได้ว่าสาเหตุที่ทำให้เกิดการบิดส่ายมาจากคนขับหรือรถพ่วง



เมื่อระบบช่วยควบคุมเสถียรภาพของรถพ่วง (TSA) ทำงาน สัญลักษณ์ ESC จะกะพริบในจอแสดงผลสำหรับคนขับ

ข้อมูลที่เกี่ยวข้อง

- การขับขีขณะมีรถพ่วง (น. 600)
- ระบบควบคุมเสถียรภาพแบบอิเล็กทรอนิกส์ (น. 368)

¹⁰ Trailer Stability Assist



¹¹ Electronic Stability Control

การตรวจสอบไฟของรถพ่วง

เมื่อเชื่อมต่อกับรถพ่วง - ตรวจสอบว่าไฟท้ายสามารถทำงานได้อย่างถูกต้องก่อนที่จะออกเดินทาง

ไฟเลี้ยวและไฟเบรกบนรถพ่วง

ถ้าหลอดไฟเลี้ยวหรือไฟเบรกของรถพ่วงอย่างน้อยหนึ่งดวงชำรุด จอแสดงผลสำหรับคนขับจะแสดงสัญลักษณ์และข้อความขึ้น คนขับต้องตรวจเช็คไฟส่องสว่างดวงอื่นๆ ในรถพ่วงด้วยก่อนเริ่มเดินทาง

สัญลักษณ์	ข้อความ
	<ul style="list-style-type: none"> Trailer turn indicator Right turn indicator malfunction Trailer turn indicator Left turn indicator malfunction
	<ul style="list-style-type: none"> Trailer brake light Malfunction

หากไฟเลี้ยวของรถพ่วงชำรุด สัญลักษณ์ไฟเลี้ยวบนจอแสดงผลสำหรับคนขับจะกะพริบเร็วกว่าปกติ

ไฟตัดหมอกด้านหลังบนรถพ่วง

เมื่อเชื่อมต่อกับรถพ่วง ไฟตัดหมอกด้านหลังของรถอาจไม่ติดสว่างขึ้น ถ้าเกิดกรณีนี้ แสดงว่าฟังก์ชันไฟตัดหมอกด้านหลังได้เปลี่ยนไปใช้ไฟตัดหมอกด้านหลังของรถพ่วง เมื่อสั่งงานไฟตัดหมอกด้านหลัง ให้ตรวจสอบว่ารถพ่วงมีไฟตัดหมอกด้านหลังติดตั้งอยู่หรือไม่ เพื่อการเดินทางที่ปลอดภัย

การตรวจสอบไฟของรถพ่วง*

การตรวจสอบโดยอัตโนมัติ

หลังจากที่เชื่อมต่อกับรถพ่วงในทางไฟฟ้าแล้ว ท่านสามารถตรวจสอบว่าไฟของรถพ่วงทำงานได้เป็นปกติหรือไม่ โดยใช้การสั่งงานไฟอัตโนมัติ ฟังก์ชันนี้ช่วยคนขับในการตรวจสอบว่า ไฟของรถพ่วงทำงานได้เป็นปกติหรือไม่ ก่อนที่จะออกรถ

ต้องดับเครื่องยนต์เพื่อทำการตรวจสอบ

- เมื่อเชื่อมต่อกับรถพ่วงเข้ากับหลักลากจูงแล้ว ข้อความ Automatic Trailer Lamp Check จะแสดงขึ้นในจอแสดงผลสำหรับคนขับ
- ยืนยันข้อความโดยการกดปุ่ม O ที่เป็นกวดทางด้านขวาบนพวงมาลัย
 - > การตรวจสอบไฟจะเริ่มทำงาน

- ออกรถเพื่อตรวจสอบการทำงานของไฟ
 - > ไฟทั้งหมดของรถพ่วงจะเริ่มกะพริบ - จากนั้นจะติดสว่างขึ้นที่ละดวง
- ตรวจสอบไฟทั้งหมดบนรถพ่วงด้วยสายตาว่าไฟทำงานได้เป็นปกติหรือไม่
- หลังจากผ่านไประยะหนึ่ง ไฟทั้งหมดจะกะพริบอีกครั้ง
 - > การตรวจสอบเสร็จสมบูรณ์

การยกเลิกการทำงานของการทำงานของตรวจสอบโดยอัตโนมัติ

การยกเลิกการทำงานของฟังก์ชันการตรวจสอบโดยอัตโนมัติทำได้บนจอแสดงผลส่วนกลาง

- กด Settings ในมุมมองระดับบนสุด
- กด My Car → Lights and Lighting
- ยกเลิกการเลือก Automatic Trailer Lamp Check



การสตาร์ทและการขับขึ้น



การตรวจสอบแบบแมนนวล

ถ้ายกเลิกการทำงานของตรวจสอบโดยอัตโนมัติไว้ ท่านจะสามารถเริ่มการตรวจสอบแบบแมนนวลได้

1. กด Settings ในมุมมองระดับบนสุด
2. กด My Car → Lights and Lighting
3. เลือก Manual Trailer Lamp Check
 - > การตรวจสอบไฟจะเริ่มทำงาน ออกจากรถเพื่อตรวจสอบการทำงานของไฟ

ข้อมูลที่เกี่ยวข้อง

- การขับขึ้นขณะมีรถพ่วง (น. 600)

แบริควางจักรยานแบบยึดบนคานลากพ่วง* เมื่อใช้แบริควางจักรยาน ขอแนะนำให้ใช้แบริควาง จักรยานที่พัฒนาขึ้นโดยวอลโว่

ทั้งนี้เพื่อหลีกเลี่ยงความเสี่ยงที่อาจเกิดขึ้นแก่รถยนต์ และเพื่อให้มีปลอดภัยสูงสุดตลอดการเดินทาง ท่านสามารถสั่งซื้อแบริควางจักรยานของวอลโว่ได้จากตัวแทนจำหน่ายวอลโว่ที่ได้รับอนุญาต

ปฏิบัติตามคำแนะนำที่แนบมากับแบริควางจักรยานอย่างเคร่งครัด

- แบริควางจักรยานพร้อมน้ำหนักบรรทุกจะต้องมีน้ำหนักรวมกันไม่เกิน 75 กก. (165 ปอนด์)
- แบริควางจักรยานอาจได้รับการออกแบบให้สามารถวางจักรยานได้สูงสุดถึง 3 คัน



คำเตือน

การใช้แบริควางจักรยานอย่างไม่ถูกต้องอาจทำให้คานลากพ่วงและรถได้รับความเสียหายได้

แบริควางจักรยานอาจคลายตัวออกจากคานลากพ่วงได้ถ้า

- ติดตั้งบนคานลากพ่วงอย่างไม่ถูกต้อง
- รับน้ำหนักมากเกินไป โปรดดูน้ำหนักสูงสุดในคำแนะนำสำหรับแบริควางจักรยาน
- ใช้ในการบรรทุกสิ่งของอย่างอื่นที่ไม่ใช่รถจักรยาน

เมื่อติดตั้งแบริควางจักรยานเข้ากับคานลากพ่วง ลักษณะการขับขึ้นจะได้รับผลกระทบจากสิ่งนี้ เช่น เนื่องจาก:

- น้ำหนักเพิ่มขึ้น
- ความสามารถในการเร่งความเร็วลดลง
- ระยะห่างจากพื้นลดลง
- ความสามารถในการเบรกเปลี่ยนแปลงไป

ขอแนะนำให้บรรทุกรถจักรยานไว้บนแร็ควางจักรยาน

ยิ่งระยะระหว่างจุดศูนย์ถ่วงของน้ำหนักบรรทุกกับหัวลากพ่วงมากเท่าใด โหลดที่กระทำลงบนคานลากพ่วงก็มากขึ้นเท่านั้น

ทำการบรรทุกโดยปฏิบัติตามคำแนะนำต่อไปนี้:

- ยึดรถจักรยานที่หนักที่สุดไว้ด้านในสุด (ใกล้กับตัวรถที่สุด)
- กระจายน้ำหนักให้สมดุลและอยู่ใกล้กับจุดศูนย์กลางของรถให้มากที่สุดเท่าที่จะเป็นไปได้ เช่น โดยการหันด้านหน้าของรถจักรยานสลักกัน ในกรณีที่บรรทุกรถจักรยานหลายคัน
- นำสิ่งของที่อาจหลุดออกได้ออกจากรถจักรยานในระหว่างการขนส่ง เช่น ตะกร้าของรถจักรยาน, แบตเตอรี่, ที่นั่งสำหรับเด็ก เป็นต้น ส่วนหนึ่งก็เพื่อลดน้ำหนักบนคานลากพ่วงและแร็ควางจักรยาน และส่วนหนึ่งก็เพื่อลดการต้านลม ซึ่งส่งผลต่อความสิ้นเปลืองน้ำมันเชื้อเพลิง
- ห้ามใช้ถุงป้องกันบนรถจักรยาน การทำเช่นนี้อาจส่งผลต่อความสามารถในการควบคุมรถ, ทัศนวิสัยด้อยลง และเพิ่มความสิ้นเปลืองน้ำมันเชื้อเพลิง

นอกจากนี้ ยังทำให้น้ำหนักบรรทุกบนคานลากพ่วงเพิ่มขึ้นอีกด้วย

ข้อมูลที่เกี่ยวข้อง

- คานลากพ่วง* (น. 596)

การพ่วงลาก

ในระหว่างการลากพ่วง รถจะถูกลากโดยรถอีกคันหนึ่งโดยใช้เชือกลากพ่วง

ไม่อนุญาตให้ทำการพ่วงลาก Twin Engine เนื่องจากอาจทำให้มอเตอร์ไฟฟ้าชำรุดเสียหายได้ โดยในการเคลื่อนย้ายรถ จะต้องยกรถขึ้นโดยให้ล้อทุกล้ออยู่บนแท่นรองรับของรถกั๊ก โดยไม่มีล้อคู่ใดสัมผัสกับพื้นถนน

เมื่อลากรถคันอื่น

การลากรถคันอื่นจำเป็นต้องใช้พลังงานเป็นจำนวนมาก - ใช้โหมดขับขี Constant AWD กรณีนี้จะเป็นการชาร์จแบตเตอรี่ไฮบริด ร่วมกับการปรับลักษณะการขับขีและการยึดเกาะถนนของรถให้ดีขึ้น

ดูความเร็วสูงสุดที่กฎหมายกำหนดสำหรับการพ่วงลากรถก่อนที่จะเริ่มการพ่วงลาก

การพ่วงสตาร์ท

ไม่อนุญาตให้สตาร์ทโดยการพ่วงลาก เนื่องจากอาจทำให้มอเตอร์ไฟฟ้าชำรุดเสียหายได้ ให้ใช้แบตเตอรี่เสริมหากแบตเตอรี่หมดและเครื่องยนต์สตาร์ทไม่ติด





❗ สำคัญ

มอเตอร์ขับเคลื่อนไฟฟ้าและเครื่องฟอกไอเสียอาจชำรุดเสียหายได้ในระหว่างการพยายามลากรถเพื่อสตาร์ท

ข้อมูลที่เกี่ยวข้อง

- การติดตั้งและการถอดลูก (น. 606)
- ไฟกะพริบฉุกเฉิน (น. 225)
- การกักรถ (น. 607)
- การใช้การพ่วงสตาร์ทกับแบตเตอรี่อีกชุดหนึ่ง (น. 593)
- การเลือกโหมดการจู่ระเบิด (น. 548)

การติดตั้งและการถอดลูก

ใช้ลูกพ่วงเมื่อรถถูกลากโดยรถคันอื่น การยึดลูกพ่วงทำได้โดยการขันเข้าไปในร่องเกลียวด้านหลังฝาปิดทางด้านขวาของกันชนหลัง

ⓘ หมายเหตุ

ถ้ารถมีคานลากพ่วงติดตั้งอยู่ จะไม่มีตัวยึดด้านหลังสำหรับขอเกี่ยวลากพ่วง

การติดตั้งลูก



- 1 นำขอเกี่ยวลากพ่วงออกมาจากแผงโคมไฟใต้พื้นในห้องเก็บสัมภาระ¹²

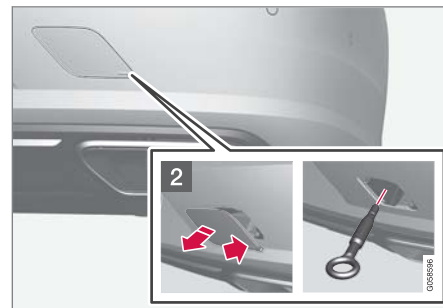

- 2 ดึงแผ่นปิดออก - ใช้นิ้วมือกดเครื่องหมายลงขณะทำงานลอกแผ่นปิดด้านหลังออก
> ฝาปิดจะหมุนรอบเส้นกึ่งกลางของตัวเองและจะสามารถถอดออกได้

¹² รูปร่างและตำแหน่งของแผงโคมไฟอาจแตกต่างกันออกไปโดยขึ้นอยู่กับรุ่นรถ

3. ขั้นตอนเกี่ยวลากพ่วงเข้าไปจนถึงตำแหน่งสุด

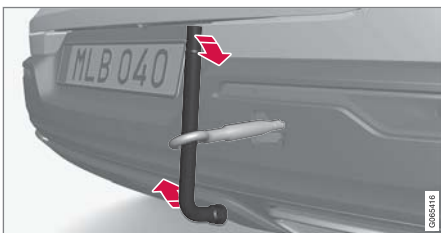

ขั้นตอนเกี่ยวเข้าไปให้แน่น เช่น ร้อยผ่านประแจขัน
นอตล้อ* แล้วใช้เป็นคานสำหรับการขัน

! **สำคัญ**

สิ่งที่สำคัญก็คือต้องขันหูลากพ่วงเข้าตำแหน่งให้
แน่น นั่นคือจะต้องขันเข้าจนสุด

การถอดขอเกี่ยวลากพ่วง

- คลายสกรูและถอดขอเกี่ยวลากพ่วงออกจากหลัง
จากการใช้งาน และนำไปเก็บไว้ในที่เก็บโดยเฉพาะ
สำหรับขอเกี่ยวลากพ่วงในแผงโพน
ทำขั้นตอนสุดท้ายโดยใส่ฝาปิดกลับคืนบนกันชน

ข้อมูลที่เกี่ยวข้อง

- การพ่วงลาก (น. 605)
- การกู้รถ (น. 607)
- ชุดเครื่องมือ (น. 693)

การกู้รถ

สำหรับการกู้รถ รถจะถูกเคลื่อนย้ายออกไปโดย
อาศัยความช่วยเหลือของรถคันอื่น

ให้ติดต่อศูนย์บริการกู้รถเพื่อขอความช่วยเหลือในการกู้
รถ

หูลากสามารถนำมาใช้ในการดึงรถขึ้นไปบนรถกู้ภัยแบบ
แพลตฟอร์มรองรับรถได้

! **สำคัญ**

หมายเหตุ ต้องเคลื่อนย้ายรถยนต์ที่มี Twin Engine
โดยยกล้อทั้งหมดขึ้นบนแพลตฟอร์มของรถยกเสมอ

สำหรับรถที่มีระบบควบคุมระดับ* ถ้ารถติดตั้งระบบ
กันสะเทือนด้วยอากาศ จะต้องยกเลิกการทำงานระบบนี้
ก่อนที่จะยกรถขึ้น การยกเลิกการทำงานของฟังก์ชันผ่าน
ทางจอแสดงผลส่วนกลาง

1. กด Settings ในมุมมองระดับบนสุด
2. กด My Car → Parking Brake and Suspension
3. เลือก Disable Leveling Control



การสตาร์ทและการขับขึ้น

- ตำแหน่งของรถและระยะห่างจากพื้นจะเป็นตัวกำหนดว่า จะสามารถดึงรถขึ้นไปบนแพลตฟอร์มรองรับรถได้หรือไม่ ถ้าความเสี่ยงของทางลาดของรถกู้ภัยชันมากเกินไป หรือถ้าระยะห่างจากพื้นได้รถไม่เพียงพอ อาจทำให้รถได้รับความเสียหายได้ถ้าพยายามดึงรถขึ้น ในกรณีนี้ ควรยกรถขึ้นโดยใช้อุปกรณ์ยกของรถกู้ภัย

⚠ คำเตือน

ห้ามไม่ให้มีผู้ใดหรือสิ่งของใดๆ อยู่หลังรถกู้ภัยในขณะที่กำลังลากรถขึ้นไปบนแพลตฟอร์มแบบแท่นรถ

ข้อมูลที่เกี่ยวข้อง

- การติดตั้งและการถอดหูลาก (น. 606)

HomeLink®*13

HomeLink®¹⁴ เป็นรีโมตคอนโทรลแบบตั้งโปรแกรมได้ที่รวมอยู่ในระบบไฟฟ้าของรถ ซึ่งสามารถควบคุมอุปกรณ์ต่างๆ จากระยะไกลได้ถึง 3 อุปกรณ์ (เช่น ที่เปิดประตูโรงรถ, ระบบสัญญาณเตือน, ไฟภายนอกบ้านและไฟภายในบ้าน) โดยจะใช้แทนรีโมตคอนโทรลของอุปกรณ์เหล่านั้น

ทั่วไป

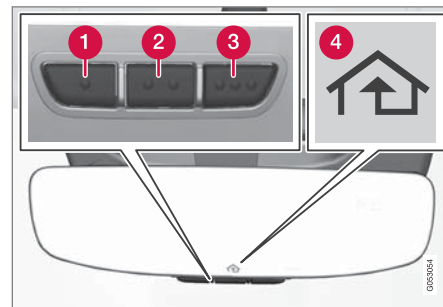

ภาพประกอบเป็นเพียงตัวอย่างคร่าวๆ เท่านั้น - เวอร์ชันอาจแตกต่างกันออกไป

- 1 ปุ่ม 1
- 2 ปุ่ม 2
- 3 ปุ่ม 3
- 4 ไฟแสดง

HomeLink® จะรวมอยู่ในกระจกมองหลังภายในรถแผงควบคุม HomeLink® ประกอบด้วยปุ่มที่สามารถตั้ง

13 ใช้กับบางตลาด

14 HomeLink และสัญลักษณ์รูปบ้าน HomeLink เป็นเครื่องหมายการค้าจดทะเบียนของ Gentex Corporation

โปรแกรมได้ 3 ปุ่มและไฟแสดงหนึ่งดวงอยู่ในแผ่น
กระจกเงา

สำหรับข้อมูลเพิ่มเติมเกี่ยวกับ HomeLink® โปรดเยี่ยมชม
www.HomeLink.com หรือโทรไปยังหมายเลข
00 8000 466 354 65 (หรือหมายเลขแบบคิดค่าบริการ
+49 6838 907 277)¹⁵

บันทึกปุ่มควบคุมรีโมตแบบตัวเดิมไว้เพื่อการตั้ง
โปรแกรมในอนาคต (เช่น เมื่อเปลี่ยนไปใช้รถยนต์คันอื่น
หรือนำไปใช้กับรถยนต์คันอื่น) นอกจากนี้ ขอแนะนำให้
ลบการตั้งโปรแกรมสำหรับปุ่มต่างๆ ออกเมื่อท่านขายรถ

ข้อมูลที่เกี่ยวข้อง

- การใช้ HomeLink®* (น. 611)
- การตั้งโปรแกรม HomeLink®* (น. 609)
- การอนุมัติประเภทสำหรับ HomeLink®* (น. 612)

การตั้งโปรแกรม HomeLink®*¹⁶

ปฏิบัติตามคำแนะนำเหล่านี้เพื่อตั้งโปรแกรม
HomeLink®, รีเซ็ตการตั้งโปรแกรมทั้งหมด หรือตั้ง
โปรแกรมปุ่มแต่ละปุ่มใหม่อีกครั้ง

หมายเหตุ

ในรถยนต์บางรุ่น ต้องบิดสวิตช์กุญแจไปยังตำแหน่ง
ON หรือ "ตำแหน่งพร้อมทำงาน (accessory
position)" ก่อน จึงจะสามารถตั้งโปรแกรมหรือใช้
งาน HomeLink® ได้ หากเป็นไปได้ ให้ใช้แบตเตอรี่
ชุดใหม่ในรีโมตคอนโทรลซึ่งต้องถูกนำไปใช้งานกับ
HomeLink® เพื่อให้การตั้งโปรแกรมและการส่ง
สัญญาณวิทยุเป็นไปอย่างรวดเร็วขึ้น ต้องรีเซ็ตปุ่ม
HomeLink® ก่อนการตั้งโปรแกรม

คำเตือน

ในขณะที่กำลังตั้งโปรแกรม HomeLink® อยู่ ประตูโรง
รถหรือประตูรั้วที่กำลังตั้งโปรแกรมอยู่อาจถูกสั่งให้
ทำงาน ดังนั้น ต้องตรวจสอบให้แน่ใจว่าไม่มีผู้ใดอยู่
ในบริเวณใกล้เคียงกับประตูโรงรถหรือประตูรั้วใน
ขณะที่กำลังตั้งโปรแกรมอยู่ รถควรอยู่นอกโรงรถใน
ขณะตั้งโปรแกรมตัวเปิดประตูโรงเก็บรถ

1. เล็งรีโมตคอนโทรลไปที่ปุ่ม HomeLink® ที่จะตั้ง
โปรแกรม โดยถือรีโมตคอนโทรลให้ห่างจากปุ่ม
ประมาณ 2-8 ซม. (ประมาณ 1-3 นิ้ว) ห้ามมีสิ่งใด
บดบังไฟแสดงบน HomeLink®
- หมายเหตุ:** ความสามารถในการตั้งโปรแกรม
HomeLink® ของรีโมตคอนโทรลบางชุดจะดีขึ้นที่
ระยะประมาณ 15-20 ซม. (ประมาณ 6-12 นิ้ว)
โปรดจำไว้ว่าหากเกิดปัญหาขึ้นกับการตั้งโปรแกรม
2. กดทั้งปุ่มบนรีโมตคอนโทรลและปุ่มที่จะตั้ง
โปรแกรมใหม่บน HomeLink® ค้างไว้พร้อมกัน

¹⁵ โปรดทราบว่าหมายเลขแบบคิดค่าบริการอาจไม่สามารถใช้งานได้ ทั้งนี้ขึ้นอยู่กับผู้ให้บริการ

¹⁶ ใช้กับบางตลาด

3. ห้ามปล่อยปุ่มจนกว่าไฟแสดงจะเปลี่ยนจากกะพริบช้าๆ (ประมาณหนึ่งครั้งต่อวินาที) เป็นกะพริบอย่างรวดเร็ว (ประมาณ 10 ครั้งต่อวินาที) หรือติดสว่างคงที่

> ถ้าไฟแสดงติดสว่างคงที่: แสดงว่าการตั้งโปรแกรมเสร็จสิ้นแล้ว กดปุ่มที่ตั้งโปรแกรมแล้ว 2 ครั้งเพื่อสั่งงาน

ถ้าไฟแสดงกะพริบอย่างรวดเร็ว: อุปกรณ์ที่จะตั้งโปรแกรมเข้ากับ HomeLink® อาจมีฟังก์ชันนิรภัยที่จำเป็นต้องทำขั้นตอนเพิ่มเติมทดลองโดยการปุ่มที่ตั้งโปรแกรมแล้ว 2 ครั้งเพื่อดูว่าการตั้งโปรแกรมเป็นผลสำเร็จหรือไม่ ไม่เช่นนั้นแล้ว ให้ทำขั้นตอนต่อไป

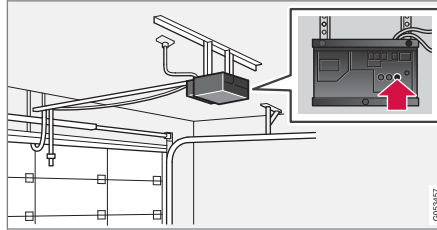

4. ค้นหาปุ่มการตั้งโปรแกรม¹⁷ บนตัวรับสัญญาณสำหรับประตูโรงรถหรืออื่นๆ ที่คล้ายคลึงกัน โดยปกติจะอยู่ใกล้กับตัวยึดเสาอากาศบนตัวรับ
5. กดและปล่อยปุ่มตั้งโปรแกรมบนตัวรับสัญญาณหนึ่งครั้ง การตั้งโปรแกรมจะต้องทำให้เสร็จภายใน 30 วินาทีหลังจากที่กดปุ่ม

6. กดปุ่ม HomeLink® ที่ท่านต้องการตั้งโปรแกรมแล้วปล่อย ทำขั้นตอน กด/ค้าง/ปล่อย ซ้ำเป็นครั้งที่สอง หรืออาจต้องทำซ้ำอีกเป็นครั้งที่สาม ขึ้นอยู่กับรุ่นของตัวรับสัญญาณ

> ในตอนนี้ การตั้งโปรแกรมจะเสร็จสมบูรณ์แล้ว และประตูโรงรถ, ประตูรั้ว หรืออื่นๆ ที่คล้ายคลึงกันควรจะทำงานเมื่อท่านกดปุ่มที่ตั้งโปรแกรมแล้ว

ในกรณีที่มีปัญหาในการตั้งโปรแกรม โปรดติดต่อ HomeLink® ที่ www.HomeLink.com, หรือโทร 00 8000 466 354 65 (หรือหมายเลขแบบคิดค่าบริการ +49 6838 907 277)¹⁸

การตั้งโปรแกรมปุ่มแต่ละปุ่มใหม่

การทำโปรแกรมซ้ำที่ปุ่ม HomeLink® แต่ละปุ่ม ให้ทำดังนี้

1. กดปุ่มที่ต้องการค้างไว้เป็นเวลาประมาณ 20 วินาที

¹⁷ ชื่อและสีของปุ่มของบริษัทผู้ผลิตต่างๆ อาจแตกต่างกันออกไป

¹⁸ โปรดทราบว่าหมายเลขแบบคิดค่าบริการอาจไม่สามารถใช้งานได้ ทั้งนี้ขึ้นอยู่กับผู้ให้บริการ

2. เมื่อไฟแสดงบน HomeLink® เริ่มกะพริบซ้ำๆ ให้ทำการตั้งโปรแกรมต่อไปตามปกติ

หมายเหตุ: ถ้าปุ่มที่จะตั้งโปรแกรมไม่ได้รับการตั้งโปรแกรมเข้ากับอุปกรณ์ชุดใหม่ ก็จะถูกกลับไปใช้การตั้งโปรแกรมที่บันทึกไว้ก่อนหน้านี้

การตั้งค่าปุ่ม HomeLink® อีกครั้ง

การรีเซ็ตปุ่ม HomeLink® จะเป็นการรีเซ็ตปุ่มทั้งหมดพร้อมกันเท่านั้น ไม่สามารถรีเซ็ตปุ่มแต่ละปุ่มแยกกันได้ การตั้งโปรแกรมจะสำหรับปุ่มแต่ละปุ่มแยกกันเท่านั้น

- กดปุ่มด้านนอก (1 และ 3) บน HomeLink® ค้างไว้เป็นเวลาประมาณ 10 วินาที
 - > เมื่อไฟแสดงเปลี่ยนจากติดสว่างคงที่เป็นเริ่มกะพริบ แสดงว่าปุ่มได้รับการรีเซ็ตและพร้อมสำหรับการตั้งโปรแกรมใหม่แล้ว

ข้อมูลที่เกี่ยวข้อง

- การใช้ HomeLink®* (น. 611)
- HomeLink®* (น. 608)
- การอนุมัติประเภทสำหรับ HomeLink®* (น. 612)

การใช้ HomeLink®*¹⁹

เมื่อตั้งโปรแกรม HomeLink® อย่างสมบูรณ์แล้ว จะสามารถใช้แทนที่รีโมตคอนโทรลเก่าหลายตัวได้

กดปุ่มที่ตั้งโปรแกรมแล้ว ประตูโรงรถ, ประตูรั้ว, ระบบสัญญาณเตือน หรืออื่นๆ ที่คล้ายคลึงกันจะทำงาน (อาจใช้เวลาสองถึงสามวินาที) ถ้ากดปุ่มเป็นเวลานานกว่า 20 วินาที การตั้งโปรแกรมใหม่จะเริ่มต้นขึ้น ไฟแสดงการทำงานจะติดสว่างขึ้นหรือกะพริบเมื่อกดปุ่ม โดยหลักแล้ว สามารถใช้รีโมตคอนโทรลเดิมควบคู่กับ HomeLink® ได้ ถ้าจำเป็น

ⓘ หมายเหตุ

เมื่อมีการปิดสวิตช์กุญแจไปตำแหน่ง OFF HomeLink® จะทำงานเป็นเวลาอย่างน้อย 7 นาที

ⓘ หมายเหตุ

ถ้าทำการล๊อครถและเปิดสัญญาณเตือน* จากภายนอก จะไม่สามารถใช้ HomeLink® ได้

⚠ คำเตือน

- ถ้ามีการใช้ HomeLink® เพื่อควบคุมประตูโรงเก็บรถ ต้องแน่ใจว่าไม่มีผู้ใดอยู่ใกล้ประตูในขณะประตูมีการเคลื่อนไหว
- ห้ามใช้ HomeLink® กับประตูโรงรถใดๆ ที่ไม่มีตัวหยุดนิรภัยและระบบถอยกลับเพื่อความปลอดภัย

ข้อมูลที่เกี่ยวข้อง

- HomeLink®* (น. 608)
- การตั้งโปรแกรม HomeLink®* (น. 609)
- การอนุมัติประเภทสำหรับ HomeLink®* (น. 612)

¹⁹ ใช้กับบางตลาด

การสตาร์ทและการขับขี

การอนุมัติประเภทสำหรับ HomeLink®*²⁰

การรับรองประเภทสำหรับ EU

Gentex Corporation ขอประกาศในที่นี้ว่า HomeLink® Model UAHL5 เป็นไปตามคำสั่ง 2014/53/EU สำหรับ อุปกรณ์วิทยุทุกประการ

ความยาวคลื่นภายในฟังก์ชันการทำงานต่างๆ ของ อุปกรณ์วิทยุ:

- 433.05MHz-434.79MHz <10mW E.R.P.
- 868.00MHz-868.60MHz <25mW E.R.P.
- 868.70MHz-868.20MHz <25mW E.R.P.
- 869.40MHz-869.65MHz <25mW E.R.P.
- 869.70MHz-870.00MHz <25mW E.R.P.

ที่อยู่ของผู้ถือใบรับรอง: Gentex Corporation, 600 North Centennial Street, Zeeland MI 49464, USA

สำหรับข้อมูลเพิ่มเติม โปรดดูที่ support.volvocars.com

ข้อมูลที่เกี่ยวข้อง

- HomeLink®* (น. 608)

²⁰ ใช้กับบางตลาด

²¹ กระจกมองหลังพร้อมเข็มทิศมีให้บริการเป็นอุปกรณ์พิเศษในตลาดและรุ่นที่กำหนดเท่านั้น

เข็มทิศ*

มุมขวาบนของกระจกมองหลังมีจอแสดงผลในตัว ซึ่งแสดงทิศทางของเข็มทิศ²¹ ที่ด้านหน้าของรถขับไป



กระจกมองหลังที่มีเข็มทิศ

ทิศทางของเข็มทิศทั้งแปดทิศจะแสดงขึ้นโดยใช้ตัวย่อภาษาอังกฤษ: N (เหนือ), NE (ตะวันออกเฉียงเหนือ), E (ตะวันออก), SE (ตะวันออกเฉียงใต้), S (ใต้), SW (ตะวันตกเฉียงใต้), W (ตะวันตก) และ NW (ตะวันตกเฉียงเหนือ)

ข้อมูลที่เกี่ยวข้อง

- การสั่งงานและการยกเลิกการทำงานของเข็มทิศ* (น. 613)
- การปรับเทียบเข็มทิศ* (น. 613)

การสั่งงานและการยกเลิกการทำงานของเข็มทิศ*

มุมมองของกระจกมองหลังมีจอแสดงผลในตัวซึ่งแสดงทิศทางของเข็มทิศ²² ที่ด้านหน้าของรถซีไป

การเปิดใช้งานและการปิดใช้งานเข็มทิศ

เข็มทิศจะทำงานโดยอัตโนมัติในทันทีที่สตาร์ทรถ

ในการสั่งงาน/ยกเลิกการทำงานของเข็มทิศในแบบแมนนวล:

- กดปุ่มที่ด้านล่างของกระจกมองหลังโดยใช้อุปกรณ์อย่างเช่น คีย์หรือรีโมทคอนโทรล เป็นต้น

ข้อมูลที่เกี่ยวข้อง

- เข็มทิศ* (น. 612)
- การปรับเทียบเข็มทิศ* (น. 613)

การปรับเทียบเข็มทิศ*

โลกแบ่งออกเป็นโซนสนามแม่เหล็ก 15 โซน เข็มทิศ²³ จะต้องมี การปรับเทียบเมื่อขับผ่านระหว่างเขตสนามแม่เหล็กต่างๆ

ดำเนินการดังต่อไปนี้เพื่อทำการปรับเทียบ:

1. ให้อยู่ตรงในพื้นโล่งกว้างที่ไม่มีสิ่งก่อสร้างโลหะและสายไฟฟ้าแรงสูง
2. สตาร์ทรถและเปิดสวิตช์อุปกรณ์อิเล็กทรอนิกส์ทั้งหมด (เครื่องปรับอากาศ, ที่ปัดน้ำฝน เป็นต้น) และตรวจสอบให้แน่ใจว่าประตูทั้งหมดปิดอยู่

i หมายเหตุ

ถ้าไม่เปิดสวิตช์อุปกรณ์ไฟฟ้า ระบบอาจไม่เริ่มทำการปรับเทียบหรือการปรับเทียบอาจล้มเหลว

3. กดปุ่มที่ด้านล่างของกระจกมองหลังค้างไว้เป็นเวลาประมาณ 3 วินาที (เช่น ใช้คีย์หรือรีโมทคอนโทรล เป็นต้น) หมายเลขสำหรับโซนสนามแม่เหล็กในปัจจุบันจะแสดงขึ้น

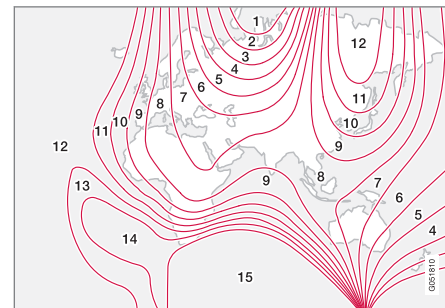

โซนสนามแม่เหล็ก

4. กดปุ่มข้างจนกระทั่งโซนสนามแม่เหล็กที่ต้องการ 1–15 จะปรากฏขึ้น โปรดดูแผนที่โซนสนามแม่เหล็กสำหรับเข็มทิศ
5. รอจนกระทั่งจอแสดงผลกลับไปแสดงตัวอักษร C หรือกดปุ่มที่ด้านล่างของกระจกมองหลังค้างไว้เป็นเวลาประมาณ 6 วินาที จนกระทั่งตัวอักษร C แสดงขึ้น

²² กระจกมองหลังพร้อมเข็มทิศมีให้บริการเป็นอุปกรณ์พิเศษในตลาดและรุ่นที่กำหนดเท่านั้น

²³ กระจกมองหลังพร้อมเข็มทิศมีให้บริการเป็นอุปกรณ์พิเศษในตลาดและรุ่นที่กำหนดเท่านั้น

การสทาร์ตและการขับขี

- ◀◀ 6. ขับรถช้าๆ เป็นวงกลมด้วยความเร็วที่ไม่เกิน 10 กม./ชม. (6 ไมล์ต่อชั่วโมง) จนกระทั่งทิศทางของเข็มทิศแสดงขึ้นบนจอแสดงผล ซึ่งหมายความว่า การปรับเทียบเสร็จสมบูรณ์แล้ว จากนั้นขับรถต่ออีก สองรอบ เพื่อปรับเทียบให้ดีที่สุด
7. **สำหรับรถที่มีทีไลไฟกระจกหน้า***: ถ้าตัวอักษร C แสดงขึ้นในจอแสดงผลเมื่อสั่งงานชุดทำความร้อนกระจกหน้า ให้ทำการปรับเทียบตามที่ระบุไว้ในข้อ 6 ด้านบนในขณะที่ชุดทำความร้อนกระจกหน้าทำงานอยู่
8. ทำขั้นตอนด้านบนนี้ซ้ำตามที่จำเป็น

ข้อมูลที่เกี่ยวข้อง

- เข็มทิศ* (น. 612)
- การสั่งงานและการยกเลิกการทำงานของเข็มทิศ* (น. 613)

เสียง, สื่อ และอินเทอร์เน็ต

เสียง, สื่อและอินเทอร์เน็ต

เสียง, สื่อและอินเทอร์เน็ต

ระบบเครื่องเสียงและสื่อข้อมูลประกอบด้วยเครื่องเล่นมีเดียและวิทยุ ท่านยังสามารถเชื่อมต่อโทรศัพท์ผ่านทาง Bluetooth เพื่อใช้ฟังก์ชันแฮนด์ฟรีหรือเล่นเพลงแบบไร้สายภายในรถได้อีกด้วย เมื่อรถเชื่อมต่อกับอินเทอร์เน็ต ท่านสามารถใช้ออปในการเล่นสื่อข้อมูลได้



ภาพรวมของระบบเครื่องเสียงและสื่อข้อมูล

ควบคุมฟังก์ชันการทำงานต่างๆ ด้วยเสียงของท่าน, เป็นกบดบนพวงมาลัย หรือจอแสดงผลส่วนกลาง จำนวนของลำโพงและเครื่องขยายสัญญาณจะขึ้นอยู่กับระบบเครื่องเสียงที่ติดตั้งอยู่ในรถ

การอัปเดตระบบ

ระบบเครื่องเสียงและสื่อข้อมูลมีการปรับปรุงอย่างต่อเนื่อง เมื่อรถเชื่อมต่อกับอินเทอร์เน็ต จะสามารถดาวน์โหลดการอัปเดตระบบเพื่อการทำงานที่ดีที่สุดได้ โปรดดูที่ support.volvocars.com

ข้อมูลที่เกี่ยวข้อง

- เครื่องเล่นสื่อ (น. 629)
- วิทยุ (น. 622)
- โทรศัพท์ (น. 647)
- รถที่มีการเชื่อมต่ออินเทอร์เน็ต* (น. 657)
- แอป (น. 618)
- การจดจำเสียง (น. 208)
- ตำแหน่งสวิตช์กุญแจ (น. 547)
- การรบกวนสมาธิของคนขับ (น. 43)
- การจัดการการอัปเดตระบบผ่านศูนย์บริการดาวน์โหลด (น. 728)
- ข้อตกลงการอนุญาตสำหรับการใช้ระบบเครื่องเสียงและสื่อข้อมูล (น. 667)

การตั้งค่าเครื่องเสียง

ระบบเครื่องเสียงจะได้รับการตั้งค่าล่วงหน้าเพื่อให้ได้ระบบเสียงที่ดีที่สุด แต่ท่านสามารถปรับแต่งการตั้งค่าได้

โดยปกติแล้ว ระดับเสียงสามารถปรับได้โดยใช้ตัวควบคุมระดับเสียงที่อยู่ใต้จอแสดงผลส่วนกลาง หรือโดยใช้เป็นกบดทางด้านขวาของพวงมาลัย กรณีนี้จะใช้ในระหว่างเล่นเพลง, ฟังวิทยุ, ระหว่างการสนทนาทางโทรศัพท์, เมื่อข้อความการจราจรทำงานอยู่ เป็นต้น

การจำลองเสียงที่ดีที่สุด

ระบบเครื่องเสียงจะได้รับการปรับเทียบไว้ล่วงหน้าเพื่อการถ่ายทอดเสียงที่ดีที่สุดโดยใช้การประมวลผลสัญญาณแบบดิจิทัล การปรับเทียบจะพิจารณาลำโพง, เครื่องขยายสัญญาณ, ลักษณะเสียงในห้องโดยสาร, ตำแหน่งของผู้ฟัง และอื่นๆ สำหรับรุ่นรถและระบบเสียงในรถแต่ละคัน นอกจากนี้ยังมีการปรับเทียบแบบไดนามิกซึ่งครอบคลุมถึงการตั้งค่าปุ่มควบคุมระดับเสียงและความเร็ว

การตั้งค่าส่วนตัว

การตั้งค่าต่างๆ อยู่ในเมนูมอระดบบนสุดที่ Settings
→ Sound ทั้งนี้ขึ้นอยู่กับระบบเครื่องเสียงของรถ

Premium Sound* (Bowers & Wilkins)

- Tone — การตั้งค่าสำหรับเสียงทุ้ม, เสียงแหลม, อีควอลไลเซอร์ เป็นต้น
- Balance - ปรับสมดุลระหว่างลำโพงด้านซ้ายและด้านขวา และระหว่างลำโพงด้านหน้า/ด้านหลัง
- System Volumes - ปรับระดับเสียงในระบบต่างๆ ของรถ เช่น Voice Control, Park Assist และ Phone Ringtone เป็นต้น

High Performance Pro* (Harman Kardon)

- Equaliser - การตั้งค่าอีควอลไลเซอร์
- Balance - ปรับสมดุลระหว่างลำโพงด้านซ้ายและด้านขวา และระหว่างลำโพงด้านหน้า/ด้านหลัง
- System Volumes - ปรับระดับเสียงในระบบต่างๆ ของรถ เช่น Voice Control, Park Assist และ Phone Ringtone เป็นต้น

High Performance

- Tone — การตั้งค่าสำหรับเสียงทุ้ม, เสียงแหลม, อีควอลไลเซอร์ เป็นต้น
- Balance - ปรับสมดุลระหว่างลำโพงด้านซ้ายและด้านขวา และระหว่างลำโพงด้านหน้า/ด้านหลัง

- System Volumes - ปรับระดับเสียงในระบบต่างๆ ของรถ เช่น Voice Control, Park Assist และ Phone Ringtone เป็นต้น

ข้อมูลที่เกี่ยวข้อง

- ประสบการณ์ในการรับฟัง* (น. 617)
- เครื่องเล่นสื่อ (น. 629)
- การตั้งค่าสำหรับการรับรู้คำสั่งเสียง (น. 213)
- การตั้งค่าสำหรับโทรศัพท์ (น. 656)
- เสียง, สื่อและอินเทอร์เน็ต (น. 616)
- รถที่มีการเชื่อมต่ออินเทอร์เน็ต* (น. 657)

ประสบการณ์ในการรับฟัง*

ประสบการณ์ในการรับฟัง คือ แอปที่ทำให้สามารถเข้าถึงการตั้งค่าต่างๆ ของระบบเสียงได้

เปิด Sound Experience จากมุมมองแอปในจอแสดงผลส่วนกลาง ท่านสามารถกำหนดการตั้งค่าต่างๆ ต่อไปนี้ได้ ทั้งนี้ขึ้นอยู่กับระบบเครื่องเสียงที่ติดตั้งในรถ:

Premium Sound* (Bowers & Wilkins)

- Studio - สามารถปรับเสียงสำหรับ Driver, All และ Rear ได้
- Individual stage - โหมดเสียงรอบทิศทางพร้อมการตั้งค่าสำหรับความเข้มเสียงและลักษณะห้อง
- Concert hall - จำลองลักษณะเสียงจากห้องแสดงดนตรีแห่งเมืองโกเธนเบิร์ก





การจำลองลักษณะเสียงจาก Gothenburg Concert Hall

High Performance Pro* (Harman Kardon)

- Seat Optimisation - สามารถปรับเสียงสำหรับ Driver, All และ Rear ได้
- Surround - โหมดเสียงรอบทิศทางพร้อมการตั้งค่าระดับ
- Tone — การตั้งค่าสำหรับเสียงทุ้ม, เสียงแหลม, อีควอไลเซอร์ เป็นต้น

ข้อมูลที่เกี่ยวข้อง

- การตั้งค่าเครื่องเสียง (น. 616)
- การไปยังส่วนต่างๆ ในมุมมองของจอแสดงผลส่วนกลาง (น. 173)

1 ใช้กับรถพวงมาลัยซ้ายเท่านั้น สำหรับรถพวงมาลัยขวา - ให้ปรับในทิศทางตรงกันข้าม

แอป

มุมมองแอปจะมีแอปพลิเคชัน (แอป) ต่างๆ สำหรับการเข้าใช้งานบริการต่างๆ ของรถ

ปุ่มนี้ผ่านหน้าจอของจอแสดงผลส่วนกลางจากด้านขวาไปทางด้านซ้าย¹ เพื่อเข้าไปที่มุมมองแอปจากมุมมองหน้าหลัก แอปที่ได้ดาวน์โหลดไว้ (แอปของบริษัทภายนอก) และแอปสำหรับฟังก์ชันที่รวมมาที่รถ เช่น FM radio จะอยู่ที่นี้



มุมมองแอป (รูปภาพทั่วไป, แอปพื้นฐานอาจแตกต่างกันออกไปโดยขึ้นอยู่กับตลาดและรุ่น)

แอปพื้นฐานบางอย่างจะมีให้เสมอ เมื่อรถเชื่อมต่ออยู่กับอินเทอร์เน็ต ท่านจะสามารถดาวน์โหลดแอปเพิ่มเติม เช่น วิทยุผ่านเว็บและบริการเพลงได้

แอปบางแอปสามารถใช้งานได้เมื่อรถเชื่อมต่อกับอินเทอร์เน็ตเท่านั้น

เริ่มการทำงานของแอปโดยการกดที่แอปในมุมมองแอปของจอแสดงผลส่วนกลาง

ควรอัปเดตแอปทั้งหมดที่ใช้ให้เป็นรุ่นล่าสุด

ข้อมูลที่เกี่ยวข้อง

- การดาวน์โหลดแอป (น. 619)
- การอัปเดตแอป (น. 620)
- การลบแอป (น. 621)
- Apple® CarPlay®* (น. 639)
- Android Auto* (น. 643)
- รถที่มีการเชื่อมต่ออินเทอร์เน็ต* (น. 657)
- พื้นที่จัดเก็บบนฮาร์ดดิสก์ (น. 666)
- ข้อกำหนดและเงื่อนไขสำหรับผู้ใช้ในการแบ่งปันข้อมูล (น. 665)

การดาวน์โหลดแอป

สามารถดาวน์โหลดแอปใหม่ได้เมื่อเชื่อมต่อรถเข้ากับอินเทอร์เน็ตแล้ว

หมายเหตุ

การดาวน์โหลดข้อมูลอาจส่งผลกระทบต่อบริการอื่นๆ ที่มีการส่งข้อมูล เช่น วิทยุผ่านอินเทอร์เน็ต เป็นต้น ถ้าพบว่า มีผลกระทบต่อบริการอื่นๆ อย่างมากจนไม่สามารถใช้บริการนั้นได้ ท่านสามารถหยุดการดาวน์โหลดได้ หรืออาจจะปิดหรือหยุดการทำงานของบริการอื่นๆ ก็ได้เช่นกัน

หมายเหตุ

เมื่อดาวน์โหลดข้อมูลผ่านโทรศัพท์ โปรดตรวจสอบค่าใช้จ่ายเพิ่มเติมสำหรับการส่งผ่านข้อมูลอย่างรอบคอบ

1. เปิดแอป Download Centre ในมุมมองแอป



2. เลือก New apps เพื่อเปิดรายการของแอปที่มีอยู่แต่ยังไม่ได้ติดตั้งลงในรถ
 3. แตะบนแถวของแอปใดแอปหนึ่งเพื่อขยายรายการออก และดูข้อมูลเพิ่มเติมเกี่ยวกับแอป
 4. เลือก Install เพื่อเริ่มการดาวน์โหลดและการติดตั้งแอปที่ต้องการ
 - > สถานะของการดาวน์โหลดและการติดตั้งจะแสดงขึ้นในขณะที่กำลังดำเนินการติดตั้งอยู่
- ถ้าไม่สามารถเริ่มการดาวน์โหลดได้ในขณะนั้น จะมีความจะแสดงขึ้น แอปจะยังคงอยู่ในรายการ และจะสามารถลองเริ่มการดาวน์โหลดอีกครั้งได้



เสียง, สื่อและอินเทอร์เน็ต



การยกเลิกการดาวน์โหลด

- แต่ที่ Abort เพื่อยกเลิกการดาวน์โหลดที่กำลังดำเนินอยู่

โปรดทราบว่าท่านสามารถยกเลิกได้เฉพาะการดาวน์โหลดเท่านั้น ถ้าช่วงการติดตั้งเริ่มต้นขึ้นแล้ว จะไม่สามารถยกเลิกการดำเนินการนี้ได้

ข้อมูลที่เกี่ยวข้อง

- แอป (น. 618)
- การอัปเดตแอป (น. 620)
- การลบแอป (น. 621)
- รถที่มีการเชื่อมต่ออินเทอร์เน็ต* (น. 657)
- การจัดการการอัปเดตระบบผ่านศูนย์บริการดาวน์โหลด (น. 728)
- พื้นที่จัดเก็บบนฮาร์ดดิสก์ (น. 666)

การอัปเดตแอป

เมื่อเชื่อมต่อรถเข้ากับอินเทอร์เน็ตแล้ว จะสามารถอัปเดตแอปได้

หมายเหตุ

การดาวน์โหลดข้อมูลอาจส่งผลกระทบต่อบริการอื่นๆ ที่มีการส่งข้อมูล เช่น วิทยุผ่านอินเทอร์เน็ต เป็นต้น ถ้าพบว่า มีผลกระทบต่อบริการอื่นๆ อย่างมากจนไม่สามารถใช้บริการนั้นได้ ท่านสามารถหยุดการดาวน์โหลดได้ หรืออาจจะปิดหรือหยุดการทำงานของบริการอื่นๆ ก็ได้เช่นกัน

หมายเหตุ

เมื่อดาวน์โหลดข้อมูลผ่านโทรศัพท์ โปรดตรวจสอบค่าใช้จ่ายเพิ่มเติมสำหรับการส่งผ่านข้อมูลอย่างรอบคอบ

ถ้าแอปกำลังทำงานอยู่ในขณะที่ทำการอัปเดต แอปจะเริ่มการทำงานใหม่เพื่อให้การติดตั้งเสร็จสมบูรณ์

อัปเดตทั้งหมด

1. เปิดแอป Download Centre ในมุมมองแอป



2. เลือก Install all
> การอัปเดตจะเริ่มต้น

อัปเดตบางรายการ

1. เปิดแอป Download Centre ในมุมมองแอป
2. เลือก Application updates เพื่อเปิดรายการของการอัปเดตที่มีอยู่
3. ค้นหาแอปที่ต้องการแล้วเลือก Install
> การอัปเดตจะเริ่มต้น

ข้อมูลที่เกี่ยวข้อง

- แอป (น. 618)
- การดาวน์โหลดแอป (น. 619)
- การลบแอป (น. 621)

- การจัดการการอัปเดตระบบผ่านศูนย์บริการ
ดาวนโหลด (น. 728)
- รถที่มีการเชื่อมต่ออินเทอร์เน็ต* (น. 657)

การลบแอป

เมื่อเชื่อมต่อรถเข้ากับอินเทอร์เน็ตแล้ว จะสามารถ
ถอนการติดตั้งแอปได้

ท่านจะต้องปิดแอปที่กำลังใช้งานอยู่ เพื่อให้สามารถ
ถอนการติดตั้งได้

1. เปิดแอป Download Centre ในมุมมองแอป



2. เลือก Application updates เพื่อเปิดรายการของ
การอัปเดตที่ติดตั้งไว้
3. ค้นหาแอปที่ต้องการแล้วเลือก Uninstall เพื่อเริ่ม
การถอนการติดตั้งแอปนั้นๆ
> เมื่อถอนการติดตั้งแอปแล้ว แอปจะหายไปจากราย
การ

ข้อมูลที่เกี่ยวข้อง

- แอป (น. 618)
- การดาวนโหลดแอป (น. 619)
- การอัปเดตแอป (น. 620)

- การจัดการการอัปเดตระบบผ่านศูนย์บริการ
ดาวนโหลด (น. 728)
- รถที่มีการเชื่อมต่ออินเทอร์เน็ต* (น. 657)

เสียง, สื่อและอินเทอร์เน็ต

วิทยุ

ท่านสามารถฟังคลื่นความถี่ FM รวมถึงวิทยุแบบดิจิทัล (DAB)* ได้ เมื่อรถออนไลน์ ท่านสามารถฟังวิทยุทางอินเทอร์เน็ตได้อีกด้วย

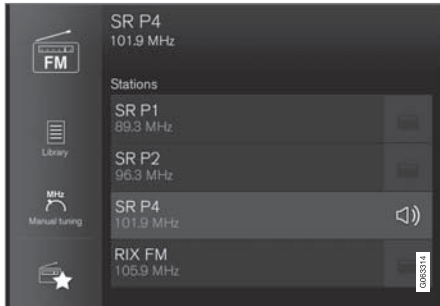

การใช้งานวิทยุสามารถทำได้โดยใช้การรับรู้คำสั่งเสียง, แป้นกดที่พวงมาลัย หรือจอแสดงผลส่วนกลาง

ข้อมูลที่เกี่ยวข้อง

- เริ่มการทำงานของวิทยุ (น. 622)
- การเปลี่ยนช่วงความถี่วิทยุและสถานีวิทยุ (น. 623)

- การตั้งค่ารายการวิทยุโปรด (น. 625)
- การตั้งค่าสำหรับวิทยุ (น. 626)
- วิทยุแบบดิจิทัล* (น. 628)
- วิทยุ RDS (น. 627)
- รถที่มีการเชื่อมต่ออินเทอร์เน็ต* (น. 657)
- ระบบสั่งงานด้วยเสียงของวิทยุและสื่อ (น. 212)
- เครื่องเล่นสื่อ (น. 629)

เริ่มการทำงานของวิทยุ

วิทยุจะเริ่มการทำงานจากมุมมองแอปในจอแสดงผลส่วนกลาง

1. เปิดช่วงความถี่ที่ต้องการ (เช่น FM) จากมุมมองแอป



2. เลือกสถานีวิทยุ

ข้อมูลที่เกี่ยวข้อง

- วิทยุ (น. 622)
- การค้นหาสถานีวิทยุ (น. 624)
- การเปลี่ยนช่วงความถี่วิทยุและสถานีวิทยุ (น. 623)
- การตั้งค่ารายการวิทยุโปรด (น. 625)
- การตั้งค่าสำหรับวิทยุ (น. 626)
- ระบบสั่งงานด้วยเสียงของวิทยุและสื่อ (น. 212)

การเปลี่ยนช่วงความถี่วิทยุและสถานีวิทยุ
ส่วนนี้จะมีคำแนะนำเกี่ยวกับวิธีการเปลี่ยนช่วงความถี่คลื่นวิทยุ, รายการช่วงความถี่คลื่นวิทยุ และ สถานีวิทยุในรายการที่เลือกไว้

การเปลี่ยนช่วงความยาวคลื่นวิทยุ
ปิดนิ้วเพื่อแสดงมุมมองแอปในจอแสดงผลส่วนกลาง แล้วเลือกช่วงความถี่คลื่นวิทยุที่ต้องการ (เช่น FM) หรือ เปิดเมนูแอปของจอแสดงผลสำหรับคนขับโดยใช้แผงปุ่มกดทางด้านขวาที่พวงมาลัย และทำการเลือกจากที่นั่น

การเปลี่ยนรายการภายในช่วงความถี่

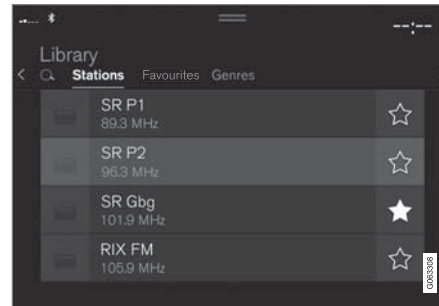

1. กดปุ่ม Library

2. เลือกการเล่นจาก Stations, Favourites, Genres หรือ Ensembles²
3. แต่ที่สถานีที่ต้องการจากรายการ

Favourites - เล่นเฉพาะช่องสถานีโปรดที่เลือกไว้เท่านั้น

Genres — เล่นเฉพาะช่องสถานีที่กระจายเสียงแนวดนตรี/ชนิดเนื้อหา (เช่น ดนตรีป๊อป, ดนตรีคลาสสิก) ที่เลือกไว้เท่านั้น

การเปลี่ยนสถานีภายในรายการที่เลือก

- กด ⏮ หรือ ⏭ ที่อยู่ใต้จอแสดงผลส่วนกลาง หรือแผงปุ่มกดทางด้านขวามือพวงมาลัย
 - > การเน้นจะเลื่อนขึ้นหรือลงหนึ่งตำแหน่งในรายการที่จะเล่นที่เลือกไว้

ท่านยังสามารถเปลี่ยนสถานีวิทยุในรายการที่เลือกไว้ผ่านทางจอแสดงผลส่วนกลางได้อีกด้วย

ข้อมูลที่เกี่ยวข้อง

- วิทยุ (น. 622)
- การค้นหาสถานีวิทยุ (น. 624)
- ระบบสั่งงานด้วยเสียงของวิทยุและสื่อ (น. 212)
- การตั้งค่ารายการวิทยุโปรด (น. 625)

²วิทยุแบบดิจิทัลเท่านั้น (DAB*)

เสียง, สื่อและอินเทอร์เน็ต

- การตั้งค่าสำหรับวิทยุ (น. 626)
- เมนูแอปพลิเคชันบนจอแสดงผลสำหรับคนขับ (น. 158)

การค้นหาสถานีวิทยุ

วิทยุจะรวบรวมรายการสถานีวิทยุภายในพื้นที่ใกล้เคียงที่ส่งสัญญาณชัดเจนที่สุดโดยอัตโนมัติ

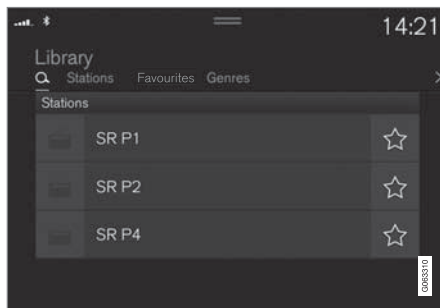

พารามิเตอร์ที่ท่านค้นหาจะขึ้นอยู่กับช่วงความถี่ที่เลือก:



- FM — สถานี, แวนดอนตรี และความถี่
- DAB* - กลุ่มช่องสัญญาณและสถานี

1. กดปุ่ม Library
2. กดปุ่ม 
 - > มุมมองการค้นหาพร้อมด้วยแป้นพิมพ์จะเปิดขึ้น
3. ป้อนรายการที่จะค้นหา
 - > การค้นหาจะเกิดขึ้นเมื่อป้อนอักขระแต่ละตัว และผลการค้นหาจะแสดงขึ้นตามหมวด

การค้นหาสถานีด้วยตนเอง



เมื่อเปลี่ยนไปยังการค้นหาสถานีด้วยตนเอง ความถี่วิทยุจะไม่เปลี่ยนแปลงโดยอัตโนมัติอีกต่อไปเมื่อการรับสัญญาณไม่ดี

- กด Manual tuning, ดึงตัวควบคุม หรือกด  หรือ  เมื่อกดค้างไว้ การค้นหาจะข้ามไปยังสถานีที่สามารถรับฟังได้สถานีถัดไปในช่วงความถี่นั้น นอกจากนี้ ยังสามารถใช้เป็นกดทางด้านขวาบนพวงมาลัยได้อีกด้วย

ข้อมูลที่เกี่ยวข้อง

- วิทยุ (น. 622)
- เริ่มการทำงานของวิทยุ (น. 622)
- การเปลี่ยนช่วงความถี่วิทยุและสถานีวิทยุ (น. 623)

- ระบบสั่งงานด้วยเสียงของวิทยุและสื่อ (น. 212)
- การตั้งค่าสำหรับวิทยุ (น. 626)

การตั้งค่ารายการวิทยุโปรด

สามารถเพิ่มช่องวิทยุลงในแอป Radio favourites และรายการโปรดสำหรับช่วงความถี่คลื่นวิทยุ (เช่น FM) ได้ คำแนะนำเกี่ยวกับวิธีเพิ่มและเอารายการโปรดออกสามารถดูได้ด้านล่าง

รายการวิทยุโปรด



รายการวิทยุโปรดจะแสดงรายการโปรดที่บันทึกไว้จากคลื่นความถี่ทั้งหมด

1. เปิดแอป Radio favourites จากมุมมองแอป
2. แตะที่สถานีที่ต้องการในรายการเพื่อเริ่มฟัง

การเพิ่มและการเอารายการวิทยุโปรดออก

— แตะที่ ☆ เพื่อเพิ่มหรือลบช่องสัญญาณลงใน/ออกจากรายการโปรดของช่วงความถี่และรายการวิทยุโปรด

เมื่อบันทึกรายการโปรดจากรายการสถานีวิทยุจะค้นหาความถี่ที่ดีที่สุดโดยอัตโนมัติ แต่หากมีการบันทึกรายการโปรดจากการค้นหาสถานีแบบแมนนวล วิทยุจะไม่เปลี่ยนไปยังความถี่ที่ชัดเจนกว่าโดยอัตโนมัติ

เมื่อท่านลบรายการโปรดรายการใดรายการหนึ่งออก จะเป็นการลบออกจากรายการโปรดของช่วงความถี่ด้วย

ข้อมูลที่เกี่ยวข้อง

- วิทยุ (น. 622)
- เริ่มการทำงานของวิทยุ (น. 622)
- การค้นหาสถานีวิทยุ (น. 624)
- การเปลี่ยนช่วงความถี่วิทยุและสถานีวิทยุ (น. 623)
- ระบบสั่งงานด้วยเสียงของวิทยุและสื่อ (น. 212)
- การตั้งค่าสำหรับวิทยุ (น. 626)
- เมนูแอปพลิเคชันบนจอแสดงผลสำหรับคนขับ (น. 158)

เสียง, สื่อและอินเทอร์เน็ต

การตั้งค่าสำหรับวิทยุ

ท่านสามารถตั้งงานและยกเลิกการทำงานของฟังก์ชันวิทยุได้หลายฟังก์ชัน

การยกเลิกข้อความการจราจร

ท่านสามารถปิดใช้งานการกระจายข้อมูลข้อความการจราจร และอื่นๆ เป็นการชั่วคราวได้โดยการแตะ  บนแป้นกดทางด้านขวาของพวงมาลัย หรือโดยการแตะ Cancel ในจอแสดงผลส่วนกลาง

การสั่งงานและการยกเลิกการทำงานของฟังก์ชันวิทยุ

ลากมุมมองระดับบนสุดลงมาแล้วเลือก Settings → Media และช่วงความถี่วิทยุที่ต้องการ เพื่อดูฟังก์ชันที่สามารถใช้งานได้

FM Radio

- Show Broadcast Information: แสดงข้อมูลเกี่ยวกับเนื้อหาของรายการ, ศิลปิน และอื่นๆ
- Freeze Program Name: เลือกเพื่อหยุดการเลื่อนชื่อบริการของรายการอย่างต่อเนื่อง แต่ให้หยุดนิ่งหลังจากผ่านไป 20 วินาที
- Select Announcements.

- Local Interruptions: หยุดการเล่นสื่อข้อมูลในปัจจุบันชั่วคราว และฟังการกระจายเสียงข้อมูลเกี่ยวกับการจราจรติดขัดในบริเวณใกล้เคียง แหล่งข้อมูลก่อนหน้านี้อาจจะเริ่มเล่นต่อเมื่อข้อความสิ้นสุดลง ฟังก์ชัน Local Interruptions เป็นเวอร์ชันแบบจำกัดพื้นที่ของฟังก์ชัน Traffic Announcements ท่านจะต้องสั่งงานฟังก์ชัน Traffic Announcements ในเวลาเดียวกัน

- News : หยุดการเล่นสื่อข้อมูลในปัจจุบันชั่วคราว และฟังการกระจายเสียงข่าวสาร แหล่งข้อมูลก่อนหน้านี้อาจจะเริ่มเล่นต่อเมื่อการกระจายเสียงข่าวสารสิ้นสุดลง

- Alarm: หยุดการเล่นสื่อข้อมูลในปัจจุบันชั่วคราว และส่งการแจ้งเตือนเกี่ยวกับอุบัติเหตุหรือภัยพิบัติที่ร้ายแรง แหล่งข้อมูลก่อนหน้านี้อาจจะเริ่มเล่นต่อเมื่อข้อความสิ้นสุดลง

- Traffic Announcements: หยุดการเล่นสื่อข้อมูลในปัจจุบันชั่วคราว และฟังการกระจายเสียงข้อมูลเกี่ยวกับการจราจรติดขัด แหล่งข้อมูลก่อนหน้านี้อาจจะเริ่มเล่นต่อเมื่อข้อความสิ้นสุดลง

DAB* (วิทยุแบบดิจิทัล)

- Sort Services: ตัวเลือกสำหรับวิธีการจัดเรียงช่องสถานี ตามลำดับตัวอักษรหรือตามหมายเลขของบริการ
- DAB To DAB Handover: เริ่มฟังก์ชันการทำงานสำหรับการเชื่อมโยงภายใน DAB ถ้าการรับสัญญาณของสถานีวิทยุหายไป ระบบจะค้นหาอีกช่องหนึ่งในกลุ่มช่องสถานีอื่นโดยอัตโนมัติ
- DAB To FM Handover: เริ่มฟังก์ชันการทำงานสำหรับการเชื่อมโยงระหว่าง DAB กับ FM ถ้าการรับสัญญาณของสถานีวิทยุหายไป ระบบจะค้นหาความถี่ FM ดำรงโดยอัตโนมัติ
- Show Broadcast Information: เลือกเพื่อแสดงข้อความวิทยุหรือชนิดข้อความวิทยุที่เลือกไว้ เช่น ศิลปิน เป็นต้น
- Show Program Related Images: เลือกว่าต้องการให้แสดงรูปภาพของรายการบนหน้าจอหรือไม่
- Select Announcements: เลือกชนิดของข้อความที่จะรับในขณะที่กำลังเล่น DAB อยู่ ข้อความที่เลือกจะหยุดการเล่นสื่อข้อมูลในขณะนั้นเพื่อเล่นข้อความ แหล่งข้อมูลก่อนหน้านี้อาจจะเริ่มเล่นต่อเมื่อข้อความสิ้นสุดลง

- Alarm: หยุดการเล่นสื่อข้อมูลในปัจจุบันชั่วคราว และส่งการแจ้งเตือนเกี่ยวกับอุบัติเหตุหรือภัยพิบัติที่ร้ายแรง แหล่งข้อมูลก่อนหน้านี้จะเริ่มเล่นต่อเมื่อข้อความสิ้นสุดลง
- Traffic Flash: รับข้อมูลเกี่ยวกับการจราจรติดขัด
- News Flash: รับข่าวสาร
- Transport Flash: รับข้อมูลเกี่ยวกับการขนส่งสาธารณะ เช่น ตารางเวลาของเรือข้ามฟากและรถไฟ เป็นต้น
- Warning/Services: รับข้อมูลเกี่ยวกับเหตุการณ์ที่มีความสำคัญน้อยกว่าฟังก์ชันสัญญาณเตือน เช่น ไฟดับ เป็นต้น

ข้อมูลที่เกี่ยวข้อง

- วิทยุ (น. 622)
- วิทยุแบบดิจิทัล* (น. 628)
- สัญลักษณ์ในแถบสถานะของจอแสดงผลส่วนกลาง (น. 182)

วิทยุ RDS

RDS (Radio Data System) ทำให้วิทยุสามารถเปลี่ยนไปยังตัวส่งสัญญาณที่ชัดเจนที่สุดได้โดยอัตโนมัติ RDS ทำให้สามารถรับข้อมูลต่างๆ เช่น ข้อมูลจราจร และค้นหารูปแบบรายการอย่างใดอย่างหนึ่งได้

RDS เชื่อมโยงเครื่องส่งสัญญาณ FM กับเครือข่ายเครื่องส่งสัญญาณ FM ในเครือข่ายดังกล่าวส่งข้อมูลที่ให้การต่างๆ ดังต่อไปนี้แก่วิทยุ RDS:

- สามารถสลับเปลี่ยนโดยอัตโนมัติไปยังเครื่องส่งสัญญาณที่ชัดเจนกว่าหากการรับสัญญาณในพื้นที่ไม่ดี
- ค้นหาหมวดของรายการ เช่น ชนิดของรายการ หรือข้อมูลการจราจร
- รับข้อมูลในรูปแบบข้อความเกี่ยวกับรายการวิทยุในขณะนั้น

หมายเหตุ

สถานีวิทยุบางสถานีไม่ใช้ RDS หรือเฉพาะชิ้นส่วนที่เลือกไว้ของการทำงานเท่านั้น

เมื่อมีการกระจายข่าวหรือข้อความการจราจร วิทยุอาจเปลี่ยนสถานี ซึ่งจะขัดจังหวะแหล่งสัญญาณเสียงที่ใช้อยู่ในขณะนั้น ตัวอย่างเช่น ถ้ากำลังใช้เครื่องเล่นซีดี* อยู่ ก็จะหยุดทำงานชั่วคราว วิทยุจะเปลี่ยนกลับไปยังแหล่งข้อมูลเสียงและระดับความดังเสียงก่อนหน้านี้ เมื่อไม่มีการกระจายสัญญาณของรูปแบบรายการที่ตั้งไว้ก็ต่อไป ในการย้อนกลับไปที่ก่อนหน้านี้ ให้กด  ที่เป็นกดทางด้านขวาของพวงมาลัย หรือแตะ Cancel บนจอแสดงผลส่วนกลาง

ข้อมูลที่เกี่ยวข้อง

- วิทยุ (น. 622)
- การตั้งค่าสำหรับวิทยุ (น. 626)

เสียง, สื่อและอินเทอร์เน็ต

วิทยุแบบดิจิตอล*

วิทยุแบบดิจิตอล (DAB³) เป็นระบบกระจายเสียงแบบดิจิตอลสำหรับวิทยุ วิทยุจะรองรับ DAB, DAB+ และ DMB⁴



การใช้งานวิทยุสามารถทำได้โดยใช้การรับรู้คำสั่งเสียง, แป้นกดที่พวงมาลัย หรือจอแสดงผลส่วนกลาง



แอปวิทยุแบบดิจิตอลสามารถเริ่มใช้งานได้จากมุมมองแอปในจอแสดงผลส่วนกลาง

การเล่นวิทยุแบบดิจิตอลสามารถทำได้ในลักษณะเดียวกับช่วงความถี่วิทยุอื่นๆ เช่น FM นอกเหนือจากตัวเลือกในการเลือกเล่นจาก Stations, Favourites และ Genres แล้ว ยังมีตัวเลือกในการเล่นจากช่องสถานีย่อยและ Ensembles อีกด้วย กลุ่มช่องสัญญาณคือ ชุด

ของช่องสัญญาณวิทยุที่กระจายเสียงด้วยความถี่เดียวกัน

ในกรณีที่ช่องสถานีวิทยุกระจายข้อมูลอักษรสัญลักษณ์ของช่องด้วย อักษรสัญลักษณ์นี้จะถูกดาวน์โหลดและแสดงขึ้นถัดจากชื่อสถานี (เวลาในการดาวน์โหลดจะแตกต่างกันออกไป)

ช่องสถานีย่อย DAB

โดยทั่วไปส่วนประกอบรองจะเรียกว่าช่องสัญญาณย่อยนี้เป็นช่องสัญญาณชั่วคราวและอาจประกอบด้วย เช่น คำแปลของรูปแบบรายการที่เป็นภาษาอื่น สถานีย่อยจะแสดงด้วยสัญลักษณ์ลูกศรในรายการช่องสถานี

ข้อมูลที่เกี่ยวข้อง

- เชื่อมโยงระหว่าง FM กับวิทยุดิจิตอล* (น. 628)
- การเปลี่ยนช่วงความถี่วิทยุและสถานีวิทยุ (น. 623)
- การค้นหาสถานีวิทยุ (น. 624)
- การตั้งค่ารายการวิทยุโปรด (น. 625)
- ระบบสั่งงานด้วยเสียงของวิทยุและสื่อ (น. 212)
- การตั้งค่าสำหรับวิทยุ (น. 626)

เชื่อมโยงระหว่าง FM กับวิทยุดิจิตอล*

ฟังก์ชันนี้ทำให้วิทยุแบบดิจิตอล (DAB) เปลี่ยนจากช่องที่สัญญาณไม่ดีหรือไม่มีสัญญาณ ไปยังช่องเดียวกันในกลุ่มช่องสัญญาณ (Ensemble) อื่นที่มีสัญญาณดีกว่าได้ ภายใน DAB และ/หรือ ระหว่าง DAB กับ FM

การเชื่อมโยง DAB ไปยัง DAB และ DAB ไปยัง FM

1. กด Settings ในมุมมองระดับบนสุด
2. กด Media → DAB
3. เลือก/ยกเลิกการเลือก DAB To DAB Handover และ/หรือ DAB To FM Handover เพื่อสั่งงาน/ยกเลิกการทำงานของฟังก์ชันที่ตรงกัน

ข้อมูลที่เกี่ยวข้อง

- วิทยุแบบดิจิตอล* (น. 628)
- วิทยุ (น. 622)
- การตั้งค่าสำหรับวิทยุ (น. 626)

³ Digital Audio Broadcasting

⁴ Digital Multimedia Broadcasting

เครื่องเล่นสื่อ

เครื่องเล่นมีเดียสามารถเล่นเสียงจากเครื่องเล่นซีดี* และจากแหล่งข้อมูลเสียงภายนอกที่เชื่อมต่อผ่านทางช่องเสียบ USB หรือ Bluetooth นอกจากนี้ยังสามารถเล่นวีดิโอผ่านทางช่องเสียบ USB ได้อีกด้วย

เมื่อรถเชื่อมต่อกับอินเทอร์เน็ต ท่านยังสามารถฟังวิทยุผ่านเว็บ, หนังสือเสียง และบริการเพลงผ่านแอปต่างๆ ได้อีกด้วย



การสั่งงานเครื่องเล่นมีเดียสามารถทำได้จากจอแสดงผลส่วนกลาง และฟังก์ชันการทำงานหลายฟังก์ชันจะสามารถสั่งงานโดยใช้แป้นกดทางด้านขวาบนพวงมาลัยหรือการควบคุมด้วยเสียงได้

การสั่งงานวิทยุทำได้โดยผ่านทางเครื่องเล่นมีเดีย และจะอธิบายไว้ในส่วนแยกต่างหาก

ข้อมูลที่เกี่ยวข้อง

- การเล่นสื่อข้อมูล (น. 629)
- การควบคุมและการเปลี่ยนสื่อข้อมูล (น. 631)
- การค้นหาสื่อข้อมูล (น. 632)
- แอป (น. 618)
- วิทยุ (น. 622)
- เครื่องเล่นซีดี* (น. 634)
- วิดีโอ (น. 634)
- สื่อข้อมูลผ่าน Bluetooth® (น. 635)
- สื่อข้อมูลผ่านช่องเสียบ USB (น. 636)
- รถที่มีการเชื่อมต่ออินเทอร์เน็ต* (น. 657)

การเล่นสื่อข้อมูล

เครื่องเล่นสื่อจะมีการควบคุมจากจอแสดงผลส่วนกลาง ฟังก์ชันการทำงานหลายอย่างยังสามารถสั่งงานโดยใช้แป้นกดทางด้านขวาบนพวงมาลัยหรือการควบคุมด้วยเสียงได้อีกด้วย

เครื่องเล่นสื่อข้อมูลยังใช้ในการสั่งงานวิทยุอีกด้วย ซึ่งจะอธิบายไว้ในส่วนแยกต่างหาก



◀◀ การเริ่มแหล่งข้อมูลสื่อ



มุมมองแอป (รูปภาพทั่วไป, แอปพื้นฐานอาจแตกต่างกันออกไปโดยขึ้นอยู่กับตลาดและรุ่น)

ซีดี*

1. เสียบแผ่นซีดี
2. เปิดแอป CD จากมุมมองแอป
3. เลือกสิ่งที่จะเล่น
> เริ่มต้นการเล่น

หน่วยความจำแบบ USB

1. เสียบหน่วยความจำแบบ USB
2. เปิดแอป USB จากมุมมองแอป
3. เลือกสิ่งที่จะเล่น
> เริ่มต้นการเล่น

เครื่องเล่น Mp3 และ iPod®

ⓘ **หมายเหตุ**

ในการเริ่มเล่นจาก iPod ให้ใช้แอป iPod (ไม่ใช่ USB)

เมื่อใช้ iPod เป็นแหล่งข้อมูลเสียง ระบบเครื่องเสียงและสื่อข้อมูลของรถจะมีโครงสร้างเมนูที่คล้ายคลึงกับโครงสร้างเมนูของเครื่องเล่น iPod

1. เชื่อมต่อแหล่งข้อมูลสื่อ
2. เริ่มเล่นในแหล่งข้อมูลสื่อที่เชื่อมต่ออยู่
3. เปิดแอป (iPod, USB) จากมุมมองแอป
> เริ่มต้นการเล่น

อุปกรณ์ที่เชื่อมต่อผ่าน Bluetooth

1. ตั้งงาน Bluetooth ในแหล่งข้อมูลสื่อ
2. เชื่อมต่อแหล่งข้อมูลสื่อ

3. เริ่มเล่นในแหล่งข้อมูลสื่อที่เชื่อมต่ออยู่
4. เปิดแอป Bluetooth จากมุมมองแอป
> เริ่มต้นการเล่น

สื่อข้อมูลที่มีการเชื่อมต่ออินเทอร์เน็ต

เล่นสื่อข้อมูลจากแอปที่มีการเชื่อมต่ออินเทอร์เน็ต

1. เชื่อมต่อรถเข้ากับอินเทอร์เน็ต
2. เปิดแอปในปัจจุบันจากมุมมองแอป
> เริ่มต้นการเล่น

อ่านส่วนแยกต่างหากเกี่ยวกับวิธีการดาวน์โหลดแอปวิดีโอ

1. เชื่อมต่อแหล่งข้อมูลสื่อ
2. เปิดแอป USB จากมุมมองแอป
3. แต่ที่ชื่อของรายการที่ต้องการจะเล่น
> เริ่มต้นการเล่น

Apple CarPlay

CarPlay จะอธิบายไว้ในส่วนแยกต่างหาก

Android Auto

Android Auto จะอธิบายไว้ในส่วนแยกต่างหาก

ข้อมูลที่เกี่ยวข้อง

- การทำงานกับเมนูแอปพลิเคชันบนจอแสดงผลสำหรับคนขับ (น. 158)
- วิทยุ (น. 622)
- การควบคุมและการเปลี่ยนสื่อข้อมูล (น. 631)
- การเชื่อมต่ออุปกรณ์ผ่านช่องเสียบ USB (น. 637)
- การเชื่อมต่ออุปกรณ์ผ่าน Bluetooth® (น. 636)
- การดาวน์โหลดแอป (น. 619)
- รถที่มีการเชื่อมต่ออินเทอร์เน็ต* (น. 657)
- วิดีโอ (น. 634)
- Apple® CarPlay®* (น. 639)
- Android Auto* (น. 643)
- ระบบสั่งงานด้วยเสียงของวิทยุและสื่อ (น. 212)
- รูปแบบสื่อเข้ากันได้ (น. 638)

การควบคุมและการเปลี่ยนสื่อข้อมูล

การควบคุมการเล่นสื่อข้อมูลสามารถทำได้โดยใช้การควบคุมด้วยเสียง, แป้นกดบนพวงมาลัย หรือจอแสดงผลส่วนกลาง



การใช้งานเครื่องเล่นสื่อข้อมูลสามารถทำได้โดยใช้การรับรู้คำสั่งเสียง, แป้นกดบนพวงมาลัย หรือจอแสดงผลส่วนกลาง



ระดับเสียง - หมุนปุ่มควบคุมที่อยู่ใต้จอแสดงผลส่วนกลาง หรือกด ▲ ▼ บนแป้นกดทางด้านขวาบนพวงมาลัย เพื่อเพิ่มหรือลดระดับเสียง

เล่น/หยุดชั่วคราว - และที่รูปภาพของเพลงที่กำลังเล่นอยู่, ปุ่มกดที่อยู่ใต้จอแสดงผลส่วนกลาง หรือ ○ บนแป้นกดทางด้านขวาบนพวงมาลัย

เปลี่ยนแทร็ก/เพลง - และแทร็กที่ต้องการบนจอแสดงผลส่วนกลาง กด ◀▶ หรือ ▶▶ ได้จอแสดงผลส่วนกลางหรือบนแผงปุ่มกดทางด้านขวาของพวงมาลัย

เล่นไปข้างหน้าอย่างรวดเร็ว/ย้ายไปที่ตำแหน่งเวลา - และที่แถบเวลาบนจอแสดงผลส่วนกลางแล้วลากไปทางด้านข้าง หรือกด ◀▶ ได้จอแสดงผลส่วนกลางหรือบนแผงปุ่มกดทางด้านขวาของพวงมาลัยค้างไว้

การเปลี่ยนสื่อข้อมูล - เลือกจากแหล่งข้อมูลก่อนหน้านี้ในแอป, โน้ตมองแอป, กดที่แอปที่ต้องการ หรือเลือกโดยใช้แป้นกดทางด้านขวาบนพวงมาลัยผ่านเมนูแอป



Library - และที่ปุ่มเพื่อเล่นจากไลบรารี





Shuffle - แตะที่ปุ่มเพื่อเล่นตามลำดับแบบสุ่ม



Similar - แตะที่ปุ่มเพื่อใช้ Gracenote ในการค้นหาเพลงที่คล้ายคลึงกันในอุปกรณ์ USB และเพื่อสร้างรายการที่จะเล่นจากอุปกรณ์นี้ รายการที่จะเล่นสามารถมีเพลงได้สูงสุด 50 เพลง



Change device - แตะที่ปุ่มเพื่อสลับระหว่างอุปกรณ์ USB ต่างๆ ถ้าเชื่อมต่อไว้หลายอุปกรณ์

ข้อมูลที่เกี่ยวข้อง

- เครื่องเล่นสื่อ (น. 629)
- การค้นหาสื่อข้อมูล (น. 632)
- การตั้งค่าเครื่องเสียง (น. 616)
- แอป (น. 618)
- Gracenote® (น. 633)

- ระบบสั่งงานด้วยเสียงของวิทยุและสื่อ (น. 212)

การค้นหาสื่อข้อมูล

ท่านสามารถค้นหาตามศิลปิน, ผู้ประพันธ์, ชื่อเพลง, อัลบั้ม, วิดีโอ, หนังสือเสียง, รายการที่จะเล่น และเมื่อรถยนต์เชื่อมต่อเข้ากับอินเทอร์เน็ตแล้ว จะสามารถค้นหาตามพอดคาสท์ (สื่อข้อมูลดิจิทัลผ่านอินเทอร์เน็ต) ได้

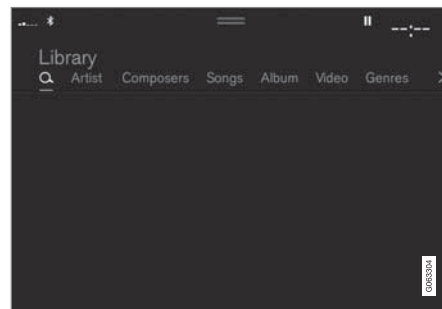

1. กดปุ่ม 
 - > มุมมองการค้นหาพร้อมด้วยแป้นพิมพ์จะเปิดขึ้น
2. ป้อนรายการที่จะค้นหา
3. กดปุ่ม Search
 - > ระบบจะทำการค้นหาในอุปกรณ์ที่เชื่อมต่ออยู่ และผลการค้นหาจะแสดงรายการขึ้นตามหมวด

บีตนี้ผ่านหน้าจอไปทางด้านข้างเพื่อแสดงแต่ละหมวดแยกกัน

ข้อมูลที่เกี่ยวข้อง

- เครื่องเล่นสื่อ (น. 629)
- รถที่มีการเชื่อมต่ออินเทอร์เน็ต* (น. 657)
- การเล่นสื่อข้อมูล (น. 629)
- ป้อนอักขระ, ตัวอักษร หรือคำลงในจอแสดงผลส่วนกลางในแบบแมนนวล (น. 189)

Gracenote®

Gracenote จะระบุศิลปิน อัลบั้ม ชื่อเพลง และรูปภาพที่เกี่ยวข้อง ซึ่งจะแสดงขึ้นในระหว่างที่เล่นเพลงนั้นๆ

Gracenote MusicID® เป็นมาตรฐานของการรับรู้เพลง ข้อมูลเกี่ยวกับเพลงสามารถแสดงขึ้นได้โดยการระบุและวิเคราะห์หินยามข้อมูล (Metadata) ในไฟล์เพลง ในบางครั้งนิยามข้อมูล (Metadata) จากแหล่งข้อมูลต่างๆ อาจไม่สอดคล้องกันหรือไม่เพียงพอ

Gracenote สนับสนุนการประมวลผลเกี่ยวกับการออกเสียงของชื่อศิลปิน, ชื่ออัลบั้มและแนวดนตรี ด้วยวิธีการนี้ท่านจึงสามารถใช้การควบคุมด้วยเสียงเพื่อเล่นเพลงได้

1. กด Settings ในมุมมองระดับบนสุด

2. กด Media → Gracenote®

3. เลือกการตั้งค่าสำหรับข้อมูล Gracenote:

- Gracenote® Online Search - ค้นหาสื่อข้อมูลที่เล่นอยู่ในฐานข้อมูลออนไลน์ของ Gracenote
- Gracenote® Multiple Results - เลือกวิธีการแสดงข้อมูล Gracenote ในผลการค้นหาต่างๆ

1 - ใช้ข้อมูลดั้งเดิมของไฟล์

2 - ใช้ข้อมูล Gracenote

3 - สามารถเลือกข้อมูล Gracenote หรือข้อมูลดั้งเดิมได้

- None - ไม่แสดงผลการค้นหา

การอัปเดต Gracenote

เนื้อหาของฐานข้อมูล Gracenote จะได้รับการอัปเดตอยู่ตลอดเวลา ความถี่ของการอัปเดตล่าสุดเพื่อการทำงานที่ดีที่สุด สำหรับข้อมูลและการดาวน์โหลด โปรดดูที่ support.volvocars.com

ข้อมูลที่เกี่ยวข้อง

- การเล่นสื่อข้อมูล (น. 629)
- ข้อตกลงการอนุญาตสำหรับการใช้ระบบเครื่องเสียงและสื่อข้อมูล (น. 667)
- ระบบตั้งงานด้วยเสียงของวิทยุและสื่อ (น. 212)

เสียง, สื่อและอินเทอร์เน็ต

เครื่องเล่นซีดี*

เครื่องเล่นสื่อข้อมูลสามารถเล่นแผ่นซีดีที่มีไฟล์เพลงที่สามารถใช้งานร่วมกันได้

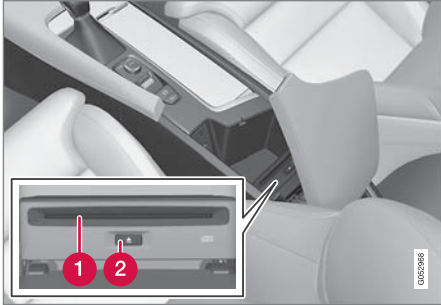

❶ ช่องใส่และนำแผ่นดิสก์ออกจากเครื่อง

❷ ปุ่มนำแผ่นออก

ข้อมูลที่เกี่ยวข้อง

- การเล่นสื่อข้อมูล (น. 629)
- ระบบทำงานด้วยเสียงของวิทยุและสื่อ (น. 212)
- รูปแบบสื่อเข้ากันได้ (น. 638)

วิดีโอ

ท่านสามารถเล่นวิดีโอที่อยู่ในอุปกรณ์ที่เชื่อมต่อผ่าน USB อยู่ได้โดยใช้เครื่องเล่นมีเดีย

เมื่อรถเริ่มเคลื่อนที่ จะไม่มีการแสดงภาพใดๆ แต่เสียงจะยังคงเล่นอยู่ ภาพจะแสดงขึ้นอีกครั้งเมื่อรถจอดอยู่กับที่ ข้อมูลเกี่ยวกับรูปแบบของสื่อข้อมูลที่สามารถใช้งานร่วมกันได้จะมีอยู่ในส่วนแยกต่างหาก

ข้อมูลที่เกี่ยวข้อง

- การเล่นวิดีโอ (น. 634)
- การเล่น DivX[®] (น. 635)
- การตั้งค่าสำหรับวิดีโอ (น. 635)
- รูปแบบสื่อเข้ากันได้ (น. 638)

การเล่นวิดีโอ

การเล่นวิดีโอโดยใช้แอฟ USB ในมุมมองแอฟ

1. การเชื่อมต่อแหล่งสื่อ (อุปกรณ์ USB)
2. เปิดแอฟ USB จากมุมมองแอฟ
3. กดชื่อเรื่องที่ท่านต้องการเล่น
> เริ่มต้นการเล่น

ข้อมูลที่เกี่ยวข้อง

- วิดีโอ (น. 634)
- การเล่น DivX[®] (น. 635)
- การตั้งค่าสำหรับวิดีโอ (น. 635)
- รูปแบบสื่อเข้ากันได้ (น. 638)

การเล่น DivX®

ท่านจะต้องลงทะเบียนอุปกรณ์ DivX Certified® เพื่อให้สามารถเล่นภาพยนตร์ DivX Video-on-Demand (VOD) ที่สั่งซื้อได้

1. กด Settings ในมุมมองระดับบนสุด
2. แตะ Video → DivX® VOD และรับรหัสการลงทะเบียน
3. ไปที่ vod.divx.com สำหรับข้อมูลเพิ่มเติม และทำการลงทะเบียนให้เสร็จสมบูรณ์

ข้อมูลที่เกี่ยวข้อง

- วิดีโอ (น. 634)
- การเล่นวิดีโอ (น. 634)
- การตั้งค่าสำหรับวิดีโอ (น. 635)
- รูปแบบสื่อเข้ากันได้ (น. 638)

การตั้งค่าสำหรับวิดีโอ

สามารถเปลี่ยนการตั้งค่าการเล่นวิดีโอบางอย่างได้ เช่น ภาษา

ในขณะที่เครื่องเล่นวิดีโออยู่ในโหมดเต็มหน้าจอ หรือโดยการเปิดมุมมองระดับบนสุด แล้วกด Settings → Video ท่านสามารถปรับสิ่งต่อไปนี้ได้: Audio Language, Off และ Subtitle Language

ข้อมูลที่เกี่ยวข้อง

- วิดีโอ (น. 634)

สื่อข้อมูลผ่าน Bluetooth®

เครื่องเล่นสื่อของรถจะมี Bluetooth ติดตั้งอยู่ และสามารถเล่นไฟล์เสียงแบบไร้สายจากอุปกรณ์ Bluetooth ภายนอก เช่น โทรศัพท์มือถือและแท็บเล็ตได้

เพื่อให้เครื่องเล่นมีเดียสามารถเล่นไฟล์เสียงในแบบไร้สายจากอุปกรณ์ภายนอกได้ ขั้นแรก จะต้องเชื่อมต่ออุปกรณ์เข้ากับรถโดยผ่านทาง Bluetooth ก่อน

ข้อมูลที่เกี่ยวข้อง

- การเชื่อมต่ออุปกรณ์ผ่าน Bluetooth® (น. 636)
- การเชื่อมต่อโทรศัพท์เข้ากับรถผ่าน Bluetooth เป็นครั้งแรก (น. 648)
- การเล่นสื่อข้อมูล (น. 629)
- รูปแบบสื่อเข้ากันได้ (น. 638)

เสียง, สื่อและอินเทอร์เน็ต

การเชื่อมต่ออุปกรณ์ผ่าน Bluetooth®

เชื่อมต่ออุปกรณ์ Bluetooth® เข้ากับรถสำหรับการ
เล่นสื่อแบบไร้สาย และเพื่อให้อัตโนมัติการเชื่อมต่อ
อินเทอร์เน็ตเมื่อสามารถใช้งานได้

ในปัจจุบันนี้ โทรศัพท์จำนวนมากในตลาดจะมี
เทคโนโลยี Bluetooth® แบบไร้สาย แต่ไม่ใช่ทุกรุ่นที่
สามารถเชื่อมกับรถได้

สำหรับข้อมูลเพิ่มเติมเกี่ยวกับการใช้งานร่วมกัน ดูที่
support.volvocars.com

ขั้นตอนการเชื่อมต่ออุปกรณ์สื่อจะเหมือนกันกับการ
เชื่อมต่อโทรศัพท์เข้ากับรถผ่าน Bluetooth®

ข้อมูลที่เกี่ยวข้อง

- สื่อข้อมูลผ่าน Bluetooth® (น. 635)
- การเชื่อมต่อโทรศัพท์เข้ากับรถผ่าน Bluetooth เป็น
ครั้งแรก (น. 648)
- การเล่นสื่อข้อมูล (น. 629)

สื่อข้อมูลผ่านช่องเสียบ USB

ท่านสามารถเชื่อมต่อแหล่งข้อมูลเสียงภายนอก
เช่น iPod® หรือเครื่องเล่น MP3 เข้ากับระบบ
เครื่องเสียงผ่านทางช่องเสียบ USB ของรถได้

อุปกรณ์ที่มีแบตเตอรี่แบบชาร์จได้จะได้รับการชาร์จไฟ
เมื่อเชื่อมต่อเข้ากับ USB และสวิตช์กุญแจอยู่ที่ตำแหน่ง
I, II หรือเมื่อเครื่องยนต์ทำงานอยู่

การไหลตื้นของแหล่งข้อมูลภายนอกจะเร็วขึ้นถ้า
แหล่งข้อมูลนั้นมีเฉพาะเนื้อหาที่อยู่ในรูปแบบที่สามารถ
ใช้งานร่วมกันได้เท่านั้น ท่านยังสามารถเล่นไฟล์วิดีโอ
ผ่านทางช่องเสียบ USB ได้อีกด้วย

เครื่องเล่น MP3 บางเครื่องจะมีระบบไฟล์เป็นของตัวเอง
ที่รถอาจไม่รองรับ

ข้อมูลที่เกี่ยวข้อง

- การเชื่อมต่ออุปกรณ์ผ่านช่องเสียบ USB
(น. 637)
- การเล่นสื่อข้อมูล (น. 629)
- วิดีโอ (น. 634)
- ตำแหน่งสวิตช์กุญแจ (น. 547)

- ข้อมูลจำเพาะทางเทคนิคสำหรับอุปกรณ์ USB
(น. 637)
- Apple® CarPlay®* (น. 639)
- Android Auto* (น. 643)

การเชื่อมต่ออุปกรณ์ผ่านช่องเสียบ USB

ท่านสามารถเชื่อมต่อแหล่งข้อมูลเสียงภายนอก เช่น iPod® หรือเครื่องเล่น MP3 เข้ากับระบบเครื่องเสียงผ่านทางช่องเสียบ USB ช่องใดช่องหนึ่งของรถได้

ต้องเชื่อมต่อโทรศัพท์เข้ากับพอร์ตแบบ USB ที่มีโครงสร้างขาว (เมื่อมีพอร์ตแบบ USB สองพอร์ต) เมื่อใช้ Apple CarPlay* และ Android Auto*



ช่องเสียบ USB (ประเภท A) ในคอนโซลระหว่างที่นั่งด้านหน้า ปลดปล่อยให้สายไฟวางไปทางด้านหน้าเพื่อไม่ให้สายไฟถูกหนีบเมื่อปิดฝาปิด

ข้อมูลที่เกี่ยวข้อง

- การเล่นสื่อข้อมูล (น. 629)
- สื่อข้อมูลผ่านช่องเสียบ USB (น. 636)

- เครื่องเล่นสื่อ (น. 629)
- ข้อมูลจำเพาะทางเทคนิคสำหรับอุปกรณ์ USB (น. 637)
- ข้อมูลจำเพาะทางเทคนิคสำหรับอุปกรณ์ USB (น. 637)
- Apple® CarPlay®* (น. 639)
- Android Auto* (น. 643)

ข้อมูลจำเพาะทางเทคนิคสำหรับอุปกรณ์ USB เพื่อให้สามารถอ่านเนื้อหาของอุปกรณ์ USB ได้ สภาพต่างๆ จะต้องเป็นไปตามข้อกำหนดต่อไปนี้

ในระหว่างการเล่น จะไม่มีการแสดงโครงสร้างโฟลเดอร์ ในจอแสดงผลส่วนกลาง

	จำนวนสูงสุด
ไฟล์	15 000
โฟลเดอร์	1 000
ระดับของโฟลเดอร์	8
รายการที่จะเล่น	100
รายการข้อมูลในรายการที่จะเล่น	1 000
โฟลเดอร์ย่อย	ไม่จำกัด

ข้อมูลจำเพาะทางเทคนิคของขั้วต่อ USB A

- ช่องเสียบประเภท A
- เวอร์ชัน 2.0
- แรงดันไฟจ่าย 5 โวลต์
- กระแสไฟจ่ายสูงสุด 2.1 แอมป์



◀◀ ข้อมูลที่เกี่ยวข้อง

- สื่อข้อมูลผ่านช่องเสียบ USB (น. 636)

รูปแบบสื่อเข้ากันได้

ต้องใช้รูปแบบแฟ้มต่อไปนี้สำหรับการเล่นสื่อ

แฟ้มข้อมูลเสียง

รูปแบบ	นามสกุลของไฟล์	Codec
MP3	.mp3	MPEG1 Layer III, MPEG2 Layer III, MP3 Pro (ใช้ร่วมกับ mp3 ได้), MP3 HD (ใช้ร่วมกับ mp3 ได้)
AAC	.m4a, .m4b, .aac	AAC LC (MPEG-4 part III Audio), HE-AAC (aacPlus v1/v2)
WMA	.wma	WMA8/9, WMA9/10 Pro
WAV	.wav	LPCM
FLAC	.flac	FLAC

ไฟล์วิดีโอ

รูปแบบ	นามสกุลของไฟล์
MP4	.mp4, m4v
MPEG-PS	.mpg, .mp2, .mpeg, .m1v
AVI	.avi
AVI (DivX)	.avi, .divx
ASF	.asf, .wmv
MKV	.mkv

คำบรรยาย

รูปแบบ	นามสกุลของไฟล์
SubViewer	.sub
SubRip	.srt
SSA	.ssa

DivX®

อุปกรณ์ที่ได้รับการรับรอง DivX ได้ผ่านการทดสอบสำหรับการเล่นวิดีโอ DivX (.divx, .avi) คุณภาพสูง เมื่อท่านเห็นตราสัญลักษณ์ DivX ท่านจะสามารถเล่นภาพยนตร์ DivX ได้

โปรไฟล์	DivX Home Theater
codec ของวิดีโอ	DivX, MPEG-4
ความละเอียด	720x576
อัตราบิต	4.8Mbps
อัตราเฟรม	30 fps
นามสกุลของไฟล์	.divx, .avi
ขนาดไฟล์สูงสุด	4 GB
codec ของเสียง	MP3, AC3
คำบรรยาย	XSUB

ฟังก์ชันพิเศษ	คำบรรยายหลายภาษา, เสียงหลายภาษา, เล่นต่อ
ข้อมูลอ้างอิง	เป็นไปตามข้อกำหนดของโปรไฟล์ DivX Home Theater สำหรับข้อมูลเพิ่มเติมและเครื่องมือซอฟต์แวร์สำหรับการแปลงไฟล์ของท่านให้เป็นวิดีโอ DivX Home Theater โปรดเยี่ยมชม divx.com

ข้อมูลที่เกี่ยวข้อง

- เครื่องเล่นสื่อ (น. 629)
- วิดีโอ (น. 634)
- การเล่น DivX® (น. 635)

Apple® CarPlay®*

CarPlay นำเสนอตัวเลือกในการฟังเพลง, ใช้สายโทรศัพท์, รับการแนะนำเส้นทาง, ส่ง/รับข้อความและใช้ Siri ได้โดยไม่รบกวนสมาธิในการขับขี่ของท่าน



CarPlay สามารถใช้งานได้กับอุปกรณ์บางอย่างของ iOS ถ้ารถไม่รองรับ CarPlay ได้ จะมีอุปกรณ์สำหรับติดตั้งเพิ่มเติม โปรดติดต่อตัวแทนจำหน่ายรถเพื่อทำการติดตั้ง CarPlay

ข้อมูลเกี่ยวกับแอปที่รองรับและอุปกรณ์ iOS ที่สามารถใช้งานร่วมกันได้จะมีอยู่ในเว็บไซต์ของ Apple: www.apple.com/ios/carplay/ การใช้แอปที่ไม่สามารถใช้งานร่วมกันได้กับ CarPlay ในบางครั้งอาจหมายถึงการตัดการเชื่อมต่อระหว่างอุปกรณ์กับรถ โปรดทราบว่า Volvo จะไม่รับผิดชอบต่อเนื้อหาใน CarPlay

เมื่อใช้การนำทางด้วยแผนที่ผ่าน CarPlay จะไม่มีการแนะนำเส้นทางบนจอแสดงผลสำหรับคนขับหรือบนจอแสดงผลบนกระจกหน้า แต่จะมีอยู่บนจอแสดงผลส่วนกลางเท่านั้น



เสียง, สื่อและอินเทอร์เน็ต

เมื่อเริ่มต้นระบบนำทางผ่านทาง Apple CarPlay การแนะนำเส้นทางแบบเรียลไทม์จะสิ้นสุดลง แอป CarPlay สามารถควบคุมได้จากจอแสดงผลส่วนกลาง, อุปกรณ์ iOS หรือโดยใช้แป้นกดทางด้านขวาบนพวงมาลัย (สำหรับบางฟังก์ชันเท่านั้น) นอกจากนี้ยังสามารถควบคุมแอปด้วยเสียงโดยใช้ Siri ได้อีกด้วย การกดปุ่ม **๕** บนพวงมาลัยค้างไว้จะเป็นการเริ่มการควบคุมด้วยเสียงโดยใช้ Siri และการกดสั้นๆ จะเป็นการสั่งงานการควบคุมด้วยเสียงของรถ ถ้า Siri หยุดการทำงานเร็วเกินไป ให้กดปุ่ม **๕** บนพวงมาลัยค้างไว้.

สิ่งที่ท่านควรทราบเกี่ยวกับการใช้ CarPlay: CarPlay คือการบริการที่มีให้จาก Apple Inc. ซึ่งเป็นไปตามข้อกำหนดและเงื่อนไข ดังนั้น Volvo Cars จึงไม่รับผิดชอบต่อ CarPlay หรือฟังก์ชันการทำงานของแอปพลิเคชันต่างๆ เมื่อท่านใช้ CarPlay ข้อมูลบางอย่างจากรถของท่าน (รวมทั้งตำแหน่งของรถ) จะถูกส่งต่อไปยังอุปกรณ์ iOS ของท่าน เกี่ยวกับ Volvo Cars ท่านเป็นผู้รับผิดชอบต่อการใช้งาน CarPlay ด้วยตัวท่านเองหรือโดยผู้อื่น

ข้อมูลที่เกี่ยวข้อง

- การใช้ Apple[®] CarPlay[®]* (น. 640)
- การตั้งค่าสำหรับ Apple[®] CarPlay[®]* (น. 642)
- การจดจำเสียง (น. 208)
- การรีเซ็ตการตั้งค่าในจอแสดงผลส่วนกลาง (น. 195)

การใช้ Apple[®] CarPlay[®]*

ในการใช้ CarPlay, Siri ต้องสั่งงานการควบคุมด้วยเสียงบนอุปกรณ์ iOS ของท่าน นอกจากนี้ยังต้องเชื่อมต่ออุปกรณ์กับอินเทอร์เน็ตผ่านทาง Wi-Fi หรือเครือข่ายโทรศัพท์เคลื่อนที่

เชื่อมต่ออุปกรณ์ iOS และเริ่ม CarPlay

i หมายเหตุ

CarPlay สามารถใช้งานได้เมื่อยกเลิกการทำงานของ Bluetooth แล้วเท่านั้น ดังนั้น โทรศัพท์หรือเครื่องเล่นสื่อข้อมูลที่เชื่อมต่อกับรถผ่าน Bluetooth จะไม่สามารถใช้งานได้เมื่อ CarPlay ทำงานอยู่ และจะต้องใช้แหล่งอินเทอร์เน็ตแหล่งอื่นในการเชื่อมต่อกับอินเทอร์เน็ตสำหรับแอปต่างๆ ของรถ ใช้ Wi-Fi หรือโมเด็มแบบรวมในตัวของรถ*

1. เชื่อมต่ออุปกรณ์ iOS เข้ากับช่องเสียบ USB ในกรณีที่มีช่องเสียบ USB สองช่อง จะต้องใช้ช่องที่มีกรอบสีขาวอยู่รอบช่องเสียบ
2. อ่านข้อมูลในหน้าต่างแบบผุดขึ้น แล้วแตะที่ OK

⁵ Apple และ CarPlay เป็นเครื่องหมายการค้าจดทะเบียนของ Apple Inc.

3. แตะที่ Apple CarPlay ในมุมมองแอป
4. อ่านข้อกำหนดและเงื่อนไขแล้วแตะที่ Accept เพื่อเชื่อมต่อ
 - > มุมมองย่อย CarPlay จะเปิดขึ้น และแอปที่สามารถใช้งานร่วมกันได้จะแสดงขึ้น
5. แตะที่แอปที่ต้องการ
 - > แอปจะเริ่มทำงาน

การเริ่มทำงาน CarPlay

หลังจากที่เชื่อมต่ออุปกรณ์ iOS แล้ว CarPlay จะเริ่มทำงานดังต่อไปนี้

1. เชื่อมต่ออุปกรณ์ iOS เข้ากับช่องเสียบ USB ในกรณีที่มีช่องเสียบ USB สองช่อง จะต้องใช้ช่องที่มีกรอบสีขาวอยู่รอบช่องเสียบ
 - > ถ้าเลือกการตั้งค่าสำหรับการเริ่มทำงานโดยอัตโนมัติไว้ - ชื่อของอุปกรณ์จะแสดงขึ้น
2. แตะที่ชื่ออุปกรณ์ - มุมมองย่อยที่มี CarPlay จะเปิดขึ้น และแอปที่สามารถใช้ร่วมกันได้จะแสดงขึ้น

3. ถ้ามุมมองย่อยที่มี CarPlay ไม่เปิดขึ้น ให้แตะที่ Apple CarPlay ในมุมมองแอป
 - > มุมมองย่อย CarPlay จะเปิดขึ้น และแอปที่สามารถใช้งานร่วมกันได้จะแสดงขึ้น
4. แตะที่แอปที่ต้องการ
 - > แอปจะเริ่มทำงาน

ถ้ามีแอปอื่นในมุมมองย่อยมุมมองเดียวกันทำงานอยู่แล้ว CarPlay จะทำงานในเบื้องหลัง ในการแสดง CarPlay ในมุมมองย่อยอีกครั้ง - แตะที่ไอคอน CarPlay ในมุมมองแอป

สลับเปลี่ยนการเชื่อมต่อระหว่าง CarPlay กับ iPod CarPlay กับ iPod

1. กด Settings ในมุมมองระดับบนสุด
2. ไปต่อที่ Communication → Apple CarPlay
3. ยกเลิกการเลือกกล่องเครื่องหมายสำหรับอุปกรณ์ของ iOS ที่ไม่ต้องการให้เริ่มการทำงานของ CarPlay โดยอัตโนมัติเมื่อเชื่อมต่อสาย USB
4. ถอดสายและต่อสายอุปกรณ์ iOS ออกจากเข้ากับช่องเสียบ USB

5. เปิดแอป iPod จากมุมมองแอป iPod กับ CarPlay

1. แตะที่ Apple CarPlay ในมุมมองแอป
2. อ่านข้อมูลในหน้าต่างแบบผุดขึ้น แล้วแตะที่ OK
3. ถอดสายและต่อสายอุปกรณ์ iOS ออกจาก/เข้ากับช่องเสียบ USB
 - > มุมมองย่อยที่มี Apple CarPlay จะเปิดขึ้น และแอปที่สามารถใช้งานร่วมกันได้จะแสดงขึ้น⁶

ข้อมูลที่เกี่ยวข้อง

- การเชื่อมต่ออุปกรณ์ผ่านช่องเสียบ USB (น. 637)
- Apple[®] CarPlay^{®*} (น. 639)
- การตั้งค่าสำหรับ Apple[®] CarPlay^{®*} (น. 642)
- เชื่อมต่อรถกับอินเทอร์เน็ตผ่าน (Wi-Fi) ของโทรศัพท์ (น. 659)
- เชื่อมต่อรถเข้ากับอินเทอร์เน็ตผ่านโมเด็มของรถ (ซิมการ์ด) (น. 660)
- การจดจำเสียง (น. 208)

⁶ Apple, CarPlay, iPhone และ iPod เป็นเครื่องหมายการค้าจดทะเบียนของ Apple Inc.

เสียง, สื่อและอินเทอร์เน็ต

การตั้งค่าสำหรับ Apple® CarPlay®*

การตั้งค่าสำหรับอุปกรณ์ iOS ที่เชื่อมต่อกับ CarPlay⁷

การเริ่มทำงานโดยอัตโนมัติ

1. กด Settings ในมุมมองระดับบนสุด
2. ไปต่อที่ Communication → Apple CarPlay และเลือกการตั้งค่า:
 - เลือกกล่องกาเครื่องหมาย - CarPlay เริ่มการทำงานอัตโนมัติเมื่อเชื่อมต่อสาย USB
 - ยกเลิกการเลือกกล่องกาเครื่องหมาย - CarPlay ไม่เริ่มการทำงานอัตโนมัติเมื่อเชื่อมต่อสาย USB

ถ้าท่านใช้รถร่วมกับผู้อื่น เช่น Car Pool โปรดทราบว่ารถของท่านสามารถบันทึกอุปกรณ์ iOS ได้พร้อมกันสูงสุด 20 เครื่อง ในรายการ เมื่อรายการเต็มแล้ว และมีการเชื่อมต่ออุปกรณ์ใหม่ อุปกรณ์ที่เก่าที่สุดในรายการจะถูกลบไป

ในการลบรายการ จะต้องรีเซ็ตการตั้งค่าบนจอแสดงผลส่วนกลาง (รีเซ็ตเป็นค่าจากโรงงาน)

ระดับความดังเสียงของระบบ

1. กด Settings ในมุมมองระดับบนสุด
2. แตะที่ Sound → System Volumes แล้วทำการตั้งค่าสำหรับสิ่งต่อไปนี้:
 - Voice Control
 - Navi Voice Guidance
 - Phone Ringtone

ข้อมูลที่เกี่ยวข้อง

- Apple® CarPlay®* (น. 639)
- การใช้ Apple® CarPlay®* (น. 640)
- การรีเซ็ตการตั้งค่าในจอแสดงผลส่วนกลาง (น. 195)

เคล็ดลับสำหรับการใช้ Apple® CarPlay®*

ต่อไปนี้เป็นเคล็ดลับที่มีประโยชน์จำนวนหนึ่งสำหรับการใช้ CarPlay®

- อัปเดตอุปกรณ์ iOS ของท่านด้วยระบบปฏิบัติการ iOS เวอร์ชันล่าสุด และตรวจสอบให้แน่ใจว่าแอปต่างๆ ได้รับการอัปเดตแล้ว
- ในกรณีที่ไม่มีปัญหาเกี่ยวกับ CarPlay ให้ปลดการเชื่อมต่ออุปกรณ์ iOS ออกจากช่องเสียบ USB แล้วเชื่อมต่อใหม่อีกครั้ง หรือลองปิดแอปที่ไม่สามารถทำงานได้บนอุปกรณ์ จากนั้นให้เริ่มการทำงานของแอปอีกครั้ง หรือลองปิดแอปทั้งหมด แล้วเริ่มการทำงานอุปกรณ์ของท่านอีกครั้ง
- ถ้าแอปไม่แสดงขึ้นเมื่อ CarPlay เริ่มทำงาน (หน้าจอบนสีดำ) ให้ลองยอมมุมมองย่อยสำหรับ CarPlay ลงให้เล็กสุดแล้วขยายออก
- การใช้แอปที่ไม่สามารถใช้ร่วมกันได้กับ CarPlay ในบางครั้งอาจหมายถึงการตัดการเชื่อมต่อระหว่างอุปกรณ์ iOS กับรถ ข้อมูลเกี่ยวกับแอปที่รองรับและรุ่นของอุปกรณ์ที่สามารถใช้ร่วมกันได้ สามารถดูได้บนเว็บไซต์ของ Apple ท่านยังสามารถค้นหา

⁷ Apple และ CarPlay เป็นเครื่องหมายการค้าจดทะเบียนของ Apple Inc.

CarPlay ใน App Store เพื่อดูข้อมูลเกี่ยวกับแอปที่สามารถใช้ร่วมกันได้กับ CarPlay ในตลาดของท่านได้อีกด้วย

- การใช้ Siri ท่านสามารถเขียนข้อความ/สั่งให้เขียนและอ่านข้อความได้ ข้อความจะถูกอ่านและเขียนให้ภาษาที่เลือกไว้ในการตั้งค่าสำหรับ Siri เมื่อท่านเขียน/สั่งให้เขียนข้อความ จะไม่มีข้อความแสดงขึ้นในจอแสดงผลส่วนกลาง แต่ข้อความจะแสดงขึ้นในอุปกรณ์ iOS
- หากมีการเชื่อมต่ออุปกรณ์เข้ากับรถผ่านทาง Bluetooth การเชื่อมต่อจะหยุดลงเมื่อใช้งาน CarPlay กลับเข้าสู่การเชื่อมต่ออินเทอร์เน็ตในรถ โดยการใช้อินเทอร์เน็ตจากอุปกรณ์ร่วมกันผ่านทางฮอตสปอต Wi-Fi
- CarPlay สามารถใช้งานร่วมกับ iPhone⁸ เท่านั้น

i หมายเหตุ

การมีให้บริการและฟังก์ชันที่สามารถใช้งานได้อาจแตกต่างกันออกไปในแต่ละตลาด

ข้อมูลที่เกี่ยวข้อง

- Apple[®] CarPlay[®]* (น. 639)
- เชื่อมต่อรถกับอินเทอร์เน็ตผ่าน (Wi-Fi) ของโทรศัพท์ (น. 659)

Android Auto*

Android Auto ทำให้ท่านสามารถฟังเพลง, ใช้สายโทรศัพท์, รับการแนะนำเส้นทาง และใช้แอปที่ปรับสำหรับรถต่างๆ จากอุปกรณ์ Android ได้ Android Auto สามารถทำงานได้กับอุปกรณ์ Android ที่เลือกไว้จำนวนหนึ่ง

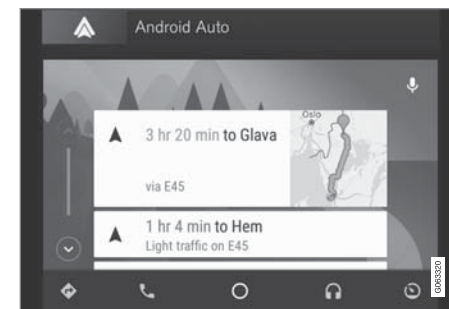

ข้อมูลเกี่ยวกับแอปที่รองรับและอุปกรณ์ Android ที่สามารถใช้งานร่วมกันได้จะมีอยู่บนเว็บไซต์: www.android.com/auto/ สำหรับแอปของบริษัทภายนอก โปรดดูที่ Google Play โปรดทราบว่า Volvo จะไม่รับผิดชอบต่อเนื้อหาใน Android Auto

⁸ Apple, CarPlay และ iPhone เป็นเครื่องหมายการค้าจดทะเบียนของ Apple Inc.

- Android Auto จะเริ่มทำงานจากมุมมองแอป หลังจากเริ่มการทำงานของ Android Auto ไปครั้งหนึ่งแล้ว แอปจะเริ่มทำงานโดยอัตโนมัติเมื่อเชื่อมต่ออุปกรณ์ในครั้งถัดไป ท่านสามารถยกเลิกการทำงานอัตโนมัติได้ในการตั้งค่า

หมายเหตุ
เมื่อมีอุปกรณ์เชื่อมต่ออยู่กับ Android Auto จะสามารถสตรีมผ่าน Bluetooth ไปยังเครื่องเล่นมีเดียอื่นได้ Bluetooth จะทำงานในขณะที่กำลังใช้ Android Auto อยู่

เมื่อใช้การนำทางบนแผนที่ผ่าน Android Auto จะไม่มีการแนะนำเส้นทางบนจอแสดงผลสำหรับคนขับหรือบนจอแสดงผลบนกระจกหน้า แต่จะมีอยู่บนจอแสดงผลส่วนกลางเท่านั้น

Android Auto สามารถควบคุมผ่านจอแสดงผลส่วนกลางได้โดยใช้แผงปุ่มกดทางด้านขวาของพวงมาลัยหรือระบบสั่งงานด้วยเสียง การกดปุ่มบนพวงมาลัย

๕๔ ค้างไว้ จะเป็นการเริ่มต้นระบบช่วยเหลือของกูเกิล (Google Assistant) และการกดสั้นๆ จะเป็นการยกเลิกการสั่งงาน

การใช้ Android Auto จะมีข้อกำหนดดังต่อไปนี้: Android Auto เป็นบริการที่จัดให้โดย Google Inc. ตามข้อกำหนดและเงื่อนไขสำหรับผู้ใช้บริการ Volvo Cars ไม่รับผิดชอบต่อ Android Auto หรือฟังก์ชันการทำงานหรือแอปพลิเคชันใดๆ ของบริการนี้ เมื่อท่านใช้ Android Auto ข้อมูลบางอย่างจากรถของท่าน (รวมถึงตำแหน่งของรถ) จะถูกส่งไปยังอุปกรณ์ Android ที่เชื่อมต่ออยู่ ท่านเป็นผู้รับผิดชอบแต่เพียงผู้เดียวต่อการใช้งาน Android Auto ด้วยตัวท่านเองหรือโดยผู้อื่น

ข้อมูลที่เกี่ยวข้อง

- การใช้ Android Auto* (น. 644)
- การตั้งค่าสำหรับ Android Auto* (น. 645)

การใช้ Android Auto* ในการใช้แอป Android Auto ต้องติดตั้งแอปเข้ากับอุปกรณ์ Android ของท่านและต้องเชื่อมต่ออุปกรณ์เข้ากับอินพุต USB ของรถ

หมายเหตุ
เพื่อให้สามารถติดตั้ง Android Auto ได้ ระวังต้องมีพอร์ต USB สองพอร์ต (สับ USB)* ติดตั้งอยู่ หากรถมีพอร์ต USB เพียงพอร์ตเดียว จะไม่สามารถใช้งาน Android Auto ได้

การเชื่อมต่อ Android เป็นครั้งแรก

- เชื่อมต่ออุปกรณ์ Android ของท่านเข้ากับอินพุต USB ที่มีกอบสีขา
- อ่านข้อมูลในหน้าต่างแบบผุดขึ้น แล้วแตะที่ OK
- แตะที่ Android Auto ในมุมมองแอป
- อ่านข้อกำหนดและเงื่อนไขแล้วแตะที่ Accept เพื่อเชื่อมต่อ
 - มุมมองย่อย Android Auto จะเปิดขึ้น และแอปที่สามารถใช้งานร่วมกันได้จะแสดงขึ้น
- แตะที่แอปที่ต้องการ
 - แอปจะเริ่มทำงาน

* ออปชั่นพิเศษ/อุปกรณ์เสริม

Android ที่เชื่อมต่อก่อนหน้านี้

1. เชื่อมต่ออุปกรณ์ของท่านเข้ากับช่องเสียบ USB ที่มีกรอบสีขาว
 - > ถ้าเลือกการตั้งค่าสำหรับการเริ่มทำงานโดยอัตโนมัติไว้ - ชื่อของอุปกรณ์จะแสดงขึ้น
2. แต่ที่ชื่ออุปกรณ์ - มุมมองย่อยที่มี Android Auto จะเปิดขึ้น และแอปที่สามารถใช้ร่วมกันได้จะแสดงขึ้น
3. ถ้าไม่ได้เลือกการตั้งค่าสำหรับการเริ่มทำงานโดยอัตโนมัติไว้ - เปิดแอป Android Auto จากมุมมองแอป
 - > มุมมองย่อย Android Auto จะเปิดขึ้น และแอปที่สามารถใช้งานร่วมกันได้จะแสดงขึ้น
4. แต่ที่แอปที่ต้องการ
 - > แอปจะเริ่มทำงาน

ถ้ามีแอปอื่นในมุมมองย่อยมุมมองเดียวกันทำงานอยู่แล้ว Android Auto จะทำงานในเบื้องหลัง ในการแสดง Android Auto ในมุมมองย่อยอีกครั้ง - แต่ที่ไอคอน Android Auto ในมุมมองแอป

ข้อมูลที่เกี่ยวข้อง

- Android Auto* (น. 643)
- การตั้งค่าสำหรับ Android Auto* (น. 645)
- การเชื่อมต่ออุปกรณ์ผ่านช่องเสียบ USB (น. 637)
- การจดจำเสียง (น. 208)

การตั้งค่าสำหรับ Android Auto*

การตั้งค่าสำหรับอุปกรณ์ Android ที่เชื่อมต่อกับ Android Auto เป็นครั้งแรก

การเริ่มทำงานโดยอัตโนมัติ

1. กด Settings ในมุมมองระดับบนสุด
2. กด Communication → Android Auto แล้วเลือกการตั้งค่า:
 - เลือกล่งกาเครื่องหมาย - Android Auto เริ่มการทำงานอัตโนมัติเมื่อเชื่อมต่อสาย USB
 - ยกเลิกการเลือกล่งกาเครื่องหมาย - Android Auto ไม่เริ่มการทำงานอัตโนมัติเมื่อเชื่อมต่อสาย USB

ท่านสามารถบันทึกอุปกรณ์ Android ลงในรายการได้สูงสุด 20 อุปกรณ์ เมื่อรายการเต็มแล้ว และมีการเชื่อมต่ออุปกรณ์ใหม่ อุปกรณ์ที่เก่าที่สุดในรายการจะถูกลบไป

ต้องทำการรีเซ็ตจากโรงงานเพื่อลบรายการนี้

ระดับความดังเสียงของระบบ

1. กด Settings ในมุมมองระดับบนสุด



◀◀ 2. แต่ที่ Sound → System Volumes แล้วทำการตั้งค่าสำหรับสิ่งต่อไปนี้:

- Voice Control
- Navi Voice Guidance
- Phone Ringtone

ข้อมูลที่เกี่ยวข้อง

- Android Auto* (น. 643)
- การใช้ Android Auto* (น. 644)
- การรีเซ็ตการตั้งค่าในจอแสดงผลส่วนกลาง (น. 195)

เคล็ดลับสำหรับการใช้ Android Auto*

ต่อไปนี้เป็นเคล็ดลับที่มีประโยชน์จำนวนหนึ่งสำหรับการใช้ Android Auto

- ตรวจสอบให้แน่ใจว่าแอปของท่านได้รับการอัปเดตแล้ว
- เมื่อสตาร์ทรถ ให้รอจนกระทั่งจอแสดงผลส่วนกลางเริ่มทำงาน จากนั้นจึงเชื่อมต่ออุปกรณ์ แล้วเปิด Android Auto จากมุมมองแอป
- ในกรณีที่มึปัญหาเกี่ยวกับ Android Auto ให้ปิดการเชื่อมต่ออุปกรณ์ Android ของท่านออกจากช่องเสียบ USB แล้วต่อเข้าไปใหม่อีกครั้ง หรือลองปิดแอปบนอุปกรณ์แล้วเริ่มการทำงานของแอปอีกครั้ง
- เมื่อเชื่อมต่ออุปกรณ์เข้ากับ Android Auto ท่านจะยังคงสามารถเล่นสื่อข้อมูลผ่าน Bluetooth ไปยังเครื่องเล่นสื่อข้อมูลอีกชุดหนึ่งได้ ฟังก์ชัน Bluetooth จะเปิดทำงานเมื่อใช้ Android Auto
- ถ้าไอคอนสำหรับ Android Auto เป็นสีเทา หมายความว่าไม่มีอุปกรณ์เชื่อมต่ออยู่ เมื่อท่านเชื่อมต่ออุปกรณ์ของท่าน ไอคอนจะติดสว่างขึ้น ถ้าไม่สามารถมองเห็นไอคอน หมายความว่ารถไม่ได้

รับการสนับสนุนการเชื่อมต่ออุปกรณ์สำหรับวัตถุประสงค์นี้

- หากมีการเชื่อมต่ออุปกรณ์เข้ากับรถผ่านทาง Bluetooth การเชื่อมต่อจะหยุดลงเมื่อใช้งาน Android Auto กลับเข้าสู่การเชื่อมต่ออินเทอร์เน็ตในรถโดยการใช้อินเทอร์เน็ตจากอุปกรณ์ร่วมกันผ่านทางฮอตสปอต Wi-Fi
- ถ้าท่านใช้รถร่วมกับผู้อื่น เช่น Car Pool โปรดทราบว่ารถของท่านสามารถบันทึกอุปกรณ์ Android ได้พร้อมกันสูงสุด 20 เครื่อง เมื่อรายการเต็มแล้ว และมีการเชื่อมต่ออุปกรณ์ใหม่ อุปกรณ์ที่เก่าที่สุดในรายการจะถูกลบไป ต้องทำการรีเซ็ตค่าจากโรงงานเพื่อลบรายการนี้

ข้อมูลที่เกี่ยวข้อง

- Android Auto* (น. 643)
- เชื่อมต่อรถกับอินเทอร์เน็ตผ่าน (Wi-Fi) ของโทรศัพท์ (น. 659)

โทรศัพท์

โทรศัพท์ที่มี Bluetooth สามารถเชื่อมต่อกับระบบ แสนด์ฟรีแบบติดตั้งในตัวของรถในแบบไร้สายได้

ระบบเครื่องเสียงและสื่อข้อมูลจะทำหน้าที่เป็นอุปกรณ์ แสนด์ฟรี ที่จะช่วยควบคุมฟังก์ชันการทำงานที่เลือกไว้ จำนวนหนึ่งของโทรศัพท์จากระยะไกล นอกจากนี้ ยังสามารถใช้งานโทรศัพท์โดยใช้ปุ่มบนตัวโทรศัพท์เองได้อีกด้วย ถึงแม้ว่าโทรศัพท์จะเชื่อมต่ออยู่กับรถอยู่ก็ตาม เมื่อโทรศัพท์เชื่อมต่อออนไลน์และเชื่อมต่ออยู่กับรถ จะสามารถใช้สายโทรศัพท์, ส่ง/รับข้อความ, เล่นสื่อข้อมูลแบบไร้สาย และใช้เป็นจุดเชื่อมต่ออินเทอร์เน็ตได้

ท่านสามารถใช้งานโทรศัพท์ได้จากจอแสดงผลส่วนกลาง แต่ยังสามารถใช้งานผ่านการรับรู้คำสั่งเสียงและเมนูแอปได้อีกด้วย โดยสามารถเข้าใช้งานได้จากแป้นกดทางด้านขวาของพวงมาลัย

ภาพรวม

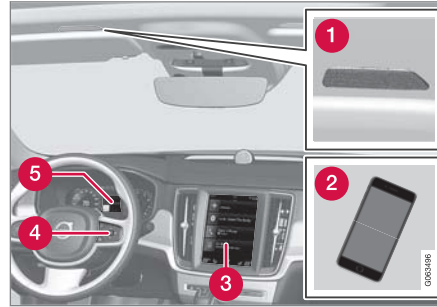

- 1 ไมโครโฟน
- 2 โทรศัพท์
- 3 การใช้งานโทรศัพท์ที่หน้าจอแสดงผลส่วนกลาง
- 4 แป้นกดสำหรับการใช้ฟังก์ชันการทำงานของโทรศัพท์ที่แสดงขึ้นบนจอแสดงผลสำหรับคนขับ และการรับรู้คำสั่งเสียง
- 5 จอแสดงผลสำหรับคนขับ

ข้อมูลที่เกี่ยวข้อง

- การจัดการสายสนทนา (น. 652)
- การจัดการสมุดโทรศัพท์ (น. 655)
- การจัดการข้อความ (น. 653)

- การเชื่อมต่อโทรศัพท์เข้ากับรถผ่าน Bluetooth เป็นครั้งแรก (น. 648)
- การเชื่อมต่อโทรศัพท์เข้ากับรถผ่าน Bluetooth โดยอัตโนมัติ (น. 649)
- การเชื่อมต่อโทรศัพท์เข้ากับรถผ่าน Bluetooth ในแบบแมนนวล (น. 650)
- การปลดการเชื่อมต่อของโทรศัพท์ที่เชื่อมต่อผ่านบลูทูธ (น. 651)
- เปลี่ยนระหว่างโทรศัพท์ที่เชื่อมต่อผ่าน Bluetooth (น. 651)
- การลบอุปกรณ์ที่เชื่อมต่อกับ Bluetooth (น. 651)
- การตั้งค่าสำหรับโทรศัพท์ (น. 656)
- การจดจำเสียง (น. 208)
- การทำงานกับเมนูแอปพลิเคชันบนจอแสดงผลสำหรับคนขับ (น. 158)
- การตั้งค่าเครื่องเสียง (น. 616)
- เชื่อมต่อรถกับอินเทอร์เน็ตผ่านโทรศัพท์ที่เปิดใช้งาน Bluetooth แล้ว (น. 658)

การเชื่อมต่อโทรศัพท์เข้ากับรถผ่าน Bluetooth เป็นครั้งแรก

เชื่อมต่อโทรศัพท์ที่เปิดใช้งาน Bluetooth เข้ากับรถ ซึ่งทำให้สามารถใช้สายโทรศัพท์จากรถ, ส่ง/รับข้อความ, เล่นสื่อข้อมูลแบบไร้สาย และเชื่อมต่อรถเข้ากับอินเทอร์เน็ตได้

ท่านสามารถเชื่อมต่ออุปกรณ์ Bluetooth 2 อุปกรณ์ในเวลาเดียวกันได้ แต่อุปกรณ์หนึ่งจะสามารถใช้ในการเล่นแบบไร้สายได้เพียงอย่างเดียวเท่านั้น ระบบจะใช้โทรศัพท์ที่เชื่อมต่อเครื่องหลังสุดในการรับสาย/โทรออก, รับ/ส่งข้อความ, เล่นสื่อ และให้การเชื่อมต่ออินเทอร์เน็ตโดยอัตโนมัติ ท่านสามารถเปลี่ยนโทรศัพท์ที่จะใช้งานได้ที่ Bluetooth Devices ผ่านเมนูการตั้งค่าในมุมมองระดับบนสุดของจอแสดงผลส่วนกลาง โทรศัพท์เคลื่อนที่ของท่านต้องมี Bluetooth และรองรับการใช้เครือข่ายร่วมกัน

หลังจากที่เชื่อมต่อ/ลงทะเบียนอุปกรณ์เป็นครั้งแรกผ่าน Bluetooth แล้ว ก็ไม่จำเป็นต้องตั้งค่าอุปกรณ์ให้ 'มองเห็นได้/ค้นหาได้' อีกต่อไป แต่เพียงแคเปิดใช้งาน Bluetooth ไว้เท่านั้น ท่านสามารถบันทึกอุปกรณ์ Bluetooth ที่เชื่อมต่อแล้วไว้ในรถได้สูงสุด 20 อุปกรณ์

ตัวเลือกในการเชื่อมต่อมีสองตัวเลือก นั่นคือการค้นหาโทรศัพท์จากรถ หรือการค้นหาจากรถจากโทรศัพท์

ตัวเลือกที่ 1 - ค้นหาโทรศัพท์จากรถ

1. ตั้งสถานะของโทรศัพท์ให้ ค้นหาได้มองเห็นได้ ผ่านทาง Bluetooth
2. เปิดส่วนโทรศัพท์ในจอแสดงผลส่วนกลาง
 - ถ้าไม่มีโทรศัพท์ที่เชื่อมต่ออยู่กับรถ ให้แตะ Add phone
 - ถ้าไม่มีโทรศัพท์ที่เชื่อมต่ออยู่กับรถ ให้แตะ Change  ในหน้าต่างแบบผุดขึ้น ให้แตะที่ Add phone

> อุปกรณ์ Bluetooth ที่พร้อมใช้งานจะแสดงรายการขึ้น รายการจะได้รับการอัปเดตเมื่อตรวจพบอุปกรณ์ใหม่
3. แตะที่ชื่อของโทรศัพท์ที่จะเชื่อมต่อ
4. ตรวจสอบว่ารหัสตัวเลขที่ระบุไว้ในรถตรงกับในโทรศัพท์หรือไม่ ในกรณีนี้ ให้เลือกยอมรับทั้งสองที่
5. เลือกในโทรศัพท์ให้ยอมรับหรือปฏิเสธตัวเลือกต่างๆ สำหรับผู้ติดต่อและข้อความ

หมายเหตุ

- ในโทรศัพท์บางเครื่อง จะต้องสั่งงานฟังก์ชันข้อความก่อน
- โทรศัพท์มือถือบางเครื่องอาจไม่สามารถใช้งานร่วมกันได้อย่างเต็มที่ เพราะฉะนั้นจึงอาจไม่แสดงให้เห็นข้อมูลของบุคคลติดต่อและข้อความในรถ

ตัวเลือกที่ 2 - ค้นหาจากรถจากโทรศัพท์

1. เปิดส่วนโทรศัพท์ในจอแสดงผลส่วนกลาง
 - ถ้าไม่มีโทรศัพท์ที่เชื่อมต่ออยู่กับรถ ให้แตะ Add phone → Make car discoverable
 - ถ้าไม่มีโทรศัพท์ที่เชื่อมต่ออยู่กับรถ ให้แตะ Change  ในหน้าต่างแบบผุดขึ้น ให้แตะที่ Add phone → Make car discoverable
2. สั่งงาน Bluetooth ในโทรศัพท์
3. ค้นหาอุปกรณ์ Bluetooth ในโทรศัพท์
 - > อุปกรณ์ Bluetooth ที่พร้อมใช้งานจะแสดงรายการขึ้น
4. เลือกชื่อของรถในโทรศัพท์

- หน้าตาแบบผู้ขับขี่สำหรับการเชื่อมต่อจะแสดงขึ้นในรถ ยืนยันการเชื่อมต่อ
- ตรวจสอบว่ารหัสตัวเลขที่ระบุไว้ในรถตรงกับที่แสดงขึ้นในอุปกรณ์ภายนอกหรือไม่ ในกรณีนี้ ให้เลือกยอมรับทั้งสองที่
- เลือกในโทรศัพท์ให้ยอมรับหรือปฏิเสธตัวเลือกต่างๆ สำหรับผู้ติดต่อและข้อความ

i หมายเหตุ

- ในโทรศัพท์บางเครื่อง จะต้องสั่งงานฟังก์ชันข้อความก่อน
- โทรศัพท์มือถือบางเครื่องอาจไม่สามารถใช้งานร่วมกันได้อย่างเต็มที่ เพราะฉะนั้นจึงอาจไม่แสดงให้เห็นข้อมูลของบุคคลติดต่อและข้อความในรถ

i หมายเหตุ

ถ้าระบบปฏิบัติการของโทรศัพท์ที่ได้รับการอัปเดต การเชื่อมต่อโทรศัพท์ที่อาจหายไป ในกรณีนี้ ให้ลบโทรศัพท์ออกจากรถแล้วทำการเชื่อมต่อใหม่อีกครั้ง

โทรศัพท์ที่สามารถใช้ร่วมกันได้

ในปัจจุบันนี้ โทรศัพท์จำนวนมากในตลาดจะมีเทคโนโลยี Bluetooth แบบไร้สาย แต่ไม่ใช่ทุกรุ่นที่สามารถใช้ร่วมกับรถได้ สำหรับการใช้งานร่วมกัน ดูที่ support.volvocars.com

ข้อมูลที่เกี่ยวข้อง

- โทรศัพท์ (น. 647)
- การเชื่อมต่อโทรศัพท์เข้ากับรถผ่าน Bluetooth โดยอัตโนมัติ (น. 649)
- การเชื่อมต่อโทรศัพท์เข้ากับรถผ่าน Bluetooth ในแบบแมนนวล (น. 650)
- การปลดการเชื่อมต่อของโทรศัพท์ที่เชื่อมต่อผ่านบลูทูธ (น. 651)
- เปลี่ยนระหว่างโทรศัพท์ที่เชื่อมต่อผ่าน Bluetooth (น. 651)
- การลบอุปกรณ์ที่เชื่อมต่อกับ Bluetooth (น. 651)
- การตั้งค่าสำหรับอุปกรณ์บลูทูธ (น. 656)
- รถที่มีการเชื่อมต่ออินเทอร์เน็ต* (น. 657)
- เชื่อมต่อรถกับอินเทอร์เน็ตผ่านโทรศัพท์ที่เปิดใช้งาน Bluetooth แล้ว (น. 658)

การเชื่อมต่อโทรศัพท์เข้ากับรถผ่าน Bluetooth โดยอัตโนมัติ

สามารถเชื่อมต่อโทรศัพท์เข้ากับรถยนต์โดยอัตโนมัติผ่านบลูทูธได้ ต้องเชื่อมต่อโทรศัพท์เข้ากับรถเป็นครั้งแรก

ระบบสามารถเชื่อมต่อโดยอัตโนมัติเข้ากับโทรศัพท์ที่เชื่อมต่อสองเครื่องล่าสุดเท่านั้น

- สั่งงาน Bluetooth ในโทรศัพท์ก่อนที่จะตั้งสวิตช์กุญแจของรถไปที่ตำแหน่ง I
 - เปลี่ยนตำแหน่งสวิตช์กุญแจของรถไปที่ตำแหน่ง I หรือสูงกว่า
- > โทรศัพท์จะทำการเชื่อมต่อ

ข้อมูลที่เกี่ยวข้อง

- โทรศัพท์ (น. 647)
- การเชื่อมต่อโทรศัพท์เข้ากับรถผ่าน Bluetooth เป็นครั้งแรก (น. 648)
- การเชื่อมต่อโทรศัพท์เข้ากับรถผ่าน Bluetooth ในแบบแมนนวล (น. 650)
- การปลดการเชื่อมต่อของโทรศัพท์ที่เชื่อมต่อผ่านบลูทูธ (น. 651)



เสียง, สื่อและอินเทอร์เน็ต

- เปลี่ยนระหว่างโทรศัพท์ที่เชื่อมต่อผ่าน Bluetooth (น. 651)
- การลบอุปกรณ์ที่เชื่อมต่อกับ Bluetooth (น. 651)
- การตั้งค่าสำหรับอุปกรณ์บลูทูธ (น. 656)
- รถที่มีการเชื่อมต่ออินเทอร์เน็ต* (น. 657)
- เชื่อมต่อรถกับอินเทอร์เน็ตผ่านโทรศัพท์ที่เปิดใช้งาน Bluetooth แล้ว (น. 658)
- ตำแหน่งสวิตช์กุญแจ (น. 547)

การเชื่อมต่อโทรศัพท์เข้ากับรถผ่าน Bluetooth ในแบบแมนนวล

ท่านสามารถเชื่อมต่อโทรศัพท์เข้ากับรถด้วยตัวเองได้โดยต่อบลูทูธ ต้องเชื่อมต่อโทรศัพท์เข้ากับรถเป็นครั้งแรก

1. สั่งงาน Bluetooth ในโทรศัพท์
2. เปิดมุมมองย่อยสำหรับโทรศัพท์
 - > โทรศัพท์ที่เชื่อมต่ออยู่จะแสดงขึ้น
3. แตะชื่อของโทรศัพท์ที่จะเชื่อมต่อ
 - > โทรศัพท์จะทำการเชื่อมต่อ

ข้อมูลที่เกี่ยวข้อง

- โทรศัพท์ (น. 647)
- การเชื่อมต่อโทรศัพท์เข้ากับรถผ่าน Bluetooth เป็นครั้งแรก (น. 648)
- การเชื่อมต่อโทรศัพท์เข้ากับรถผ่าน Bluetooth โดยอัตโนมัติ (น. 649)
- การปลดการเชื่อมต่อของโทรศัพท์ที่เชื่อมต่อบลูทูธ (น. 651)
- เปลี่ยนระหว่างโทรศัพท์ที่เชื่อมต่อผ่าน Bluetooth (น. 651)

- การลบอุปกรณ์ที่เชื่อมต่อกับ Bluetooth (น. 651)
- การตั้งค่าสำหรับอุปกรณ์บลูทูธ (น. 656)
- รถที่มีการเชื่อมต่ออินเทอร์เน็ต* (น. 657)
- เชื่อมต่อรถกับอินเทอร์เน็ตผ่านโทรศัพท์ที่เปิดใช้งาน Bluetooth แล้ว (น. 658)

การปลดการเชื่อมต่อของโทรศัพท์ที่เชื่อมต่อผ่านบลูทูธ

ท่านสามารถปลดการเชื่อมต่อโทรศัพท์ที่เชื่อมต่อกับ Bluetooth ได้ จากนั้นโทรศัพท์จะไม่ถูกเชื่อมต่อเข้ากับรถอีกต่อไป

- เมื่อโทรศัพท์อยู่นอกช่วงระยะทำงาน รถจะตัดการเชื่อมต่อโดยอัตโนมัติ ถ้าการตัดการเชื่อมต่อเกิดขึ้นในระหว่างที่กำลังใช้สายอยู่ ท่านจะสามารถโทรต่อได้ที่โทรศัพท์
- นอกจากนี้ท่านยังสามารถปลดการเชื่อมต่อโทรศัพท์ที่ได้โดยการยกเลิกการทำงาน Bluetooth ในแบบแมนนวล

ข้อมูลที่เกี่ยวข้อง

- โทรศัพท์ (น. 647)
- การตั้งค่าสำหรับโทรศัพท์ (น. 656)
- เปลี่ยนระหว่างโทรศัพท์ที่เชื่อมต่อผ่าน Bluetooth (น. 651)
- การลบอุปกรณ์ที่เชื่อมต่อกับ Bluetooth (น. 651)
- การตั้งค่าสำหรับอุปกรณ์บลูทูธ (น. 656)

เปลี่ยนระหว่างโทรศัพท์ที่เชื่อมต่อผ่าน Bluetooth

สามารถเปลี่ยนสลับระหว่างโทรศัพท์ที่เชื่อมต่อผ่านบลูทูธได้จำนวนหนึ่ง

1. เปิดมุมมองย่อยสำหรับโทรศัพท์
2. แตะที่ Change  หรือลากมุมมองระดับบนสุดลงมา แล้วแตะที่ Settings → Communication → Bluetooth Devices → Add device
 - > อุปกรณ์ Bluetooth ที่พร้อมใช้งานจะแสดงรายการขึ้น
3. แตะที่โทรศัพท์ที่จะเชื่อมต่อ

ข้อมูลที่เกี่ยวข้อง

- โทรศัพท์ (น. 647)
- การเชื่อมต่อโทรศัพท์เข้ากับรถผ่าน Bluetooth เป็นครั้งแรก (น. 648)
- การตั้งค่าสำหรับอุปกรณ์บลูทูธ (น. 656)
- การปลดการเชื่อมต่อของโทรศัพท์ที่เชื่อมต่อผ่านบลูทูธ (น. 651)
- การลบอุปกรณ์ที่เชื่อมต่อกับ Bluetooth (น. 651)

การลบอุปกรณ์ที่เชื่อมต่อกับ Bluetooth ท่านสามารถลบโทรศัพท์ออกจากรายการอุปกรณ์ Bluetooth ที่ลงทะเบียนไว้ได้ ตัวอย่างเช่น

1. กด Settings ในมุมมองระดับบนสุด
2. กด Communication → Bluetooth Devices
 - > อุปกรณ์ Bluetooth ที่ลงทะเบียนไว้จะแสดงอยู่ในรายการ
3. แตะที่อุปกรณ์ที่จะลบออก
4. แตะที่ Remove device และยืนยันตัวเลือกของท่าน
 - > อุปกรณ์จะไม่ถูกลงทะเบียนเข้ากับรถยนต์อีกต่อไป

ข้อมูลที่เกี่ยวข้อง

- โทรศัพท์ (น. 647)
- การเชื่อมต่อโทรศัพท์เข้ากับรถผ่าน Bluetooth เป็นครั้งแรก (น. 648)
- การปลดการเชื่อมต่อของโทรศัพท์ที่เชื่อมต่อผ่านบลูทูธ (น. 651)



เสียง, สื่อและอินเทอร์เน็ต

- เปลี่ยนระหว่างโทรศัพท์ที่เชื่อมต่อผ่าน Bluetooth (น. 651)
- การตั้งค่าสำหรับอุปกรณ์บลูทูธ (น. 656)

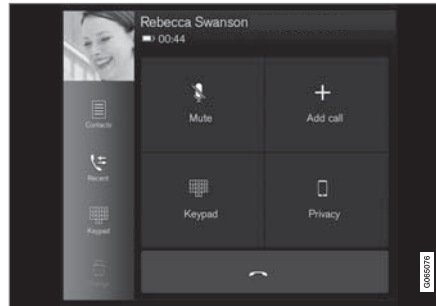

การจัดการสายสนทนา

การจัดการสายโทรศัพท์ในรถสำหรับโทรศัพท์ที่เชื่อมต่อ Bluetooth



ภาพประกอบทั่วไป



การโทรออก

1. เปิดมุมมองย่อยสำหรับโทรศัพท์
2. เลือกสายจากประวัติการโทร, ป้อนหมายเลขโดยใช้แป้นกด หรือผ่านทางรายการผู้ติดต่อ ท่านสามารถค้นหรือเรียกดูในรายการผู้ติดต่อได้ และที่ ☆ ในรายการผู้ติดต่อเพื่อเพิ่มผู้ติดต่อใน Favourites
3. กด  เพื่อทำการโทร
4. และที่  เพื่อวางสาย

ท่านสามารถโทรออกจากบันทึกการโทรผ่านทางเมนูแอปได้ด้วย โดยสามารถใช้งานได้จากแป้นกดทางด้านขวาของพวงมาลัย 

การสนทนาหลายสาย

ในระหว่างการใช้สาย:

1. กดปุ่ม Add call
2. เลือกการโทรออกจากบันทึกการโทร, รายการโปรด หรือรายชื่อผู้ติดต่อ
3. และที่รายการ/แถวในบันทึกการโทร หรือแตะที่  ที่อยู่ข้างๆ ผู้ติดต่อในรายการผู้ติดต่อ
4. และที่ Swap call เพื่อสลับระหว่างสายต่างๆ
5. และที่  เพื่อวางสายที่กำลังสนทนาอยู่

การประชุมสาย

ในระหว่างที่สนทนากับหลายสายอยู่:

1. และที่ Join calls เพื่อรวมสายที่สนทนาอยู่หลายสายเข้าด้วยกัน
2. และที่  เพื่อวางสาย

สายเรียกเข้า

สายเรียกเข้าจะแสดงขึ้นในจอแสดงผลสำหรับคนขับ และจอแสดงผลส่วนกลาง จัดการการโทรโดยใช้แป้นกด

ทางด้านขวาของพวงมาลัย หรือบนจอแสดงผลส่วนกลาง

1. แตะที่ Answer/Reject
2. แตะที่  เพื่อวางสาย

สายเรียกเข้าในระหว่างใช้สายสนทนาอยู่

1. แตะที่ Answer/Reject
2. แตะที่  เพื่อวางสาย

โทรส่วนตัว

— ระหว่างการโทร ให้กดปุ่ม Privacy และเลือกการตั้งค่า:

- Switch to mobile phone - ฟังก์ชันแฮนด์ฟรีจะถูกตัดการเชื่อมต่อ และสามารถใส่สายต่อได้บนโทรศัพท์มือถือของท่าน
- Driver focused - ไมโครโฟนในหลังคาบนด้านผู้โดยสารจะถูกปิด และยังสามารถใช้สายต่อได้ด้วยฟังก์ชันแฮนด์ฟรีของรถ

ข้อมูลที่เกี่ยวข้อง

- โทรศัพท์ (น. 647)
- การเชื่อมต่อโทรศัพท์เข้ากับรถผ่าน Bluetooth เป็นครั้งแรก (น. 648)

- การควบคุมโทรศัพท์ด้วยระบบจดจำคำสั่งเสียง (น. 211)
- การทำงานกับเมนูแอปพลิเคชันบนจอแสดงผลสำหรับคนขับ (น. 158)
- ป้อนอักขระ, ตัวอักษร หรือค่างในจอแสดงผลส่วนกลางในแบบแมนนวล (น. 189)
- การจัดการสมุดโทรศัพท์ (น. 655)
- การจัดการข้อความ (น. 653)
- การตั้งค่าเครื่องเสียง (น. 616)

การจัดการข้อความ⁹

การจัดการข้อความในรถสำหรับโทรศัพท์ที่เชื่อมต่อ Bluetooth

ในโทรศัพท์บางเครื่อง จะต้องเปิดใช้งานฟังก์ชันข้อความไว้ โทรศัพท์บางเครื่องอาจไม่สามารถใช้งานร่วมกันได้ในกรณีนี้ จะไม่สามารถแสดงรายชื่อผู้ติดต่อและข้อความในรถได้ สำหรับการใช้งานร่วมกัน ดูที่ support.volvocars.com

การจัดการข้อความตัวอักษรบนจอแสดงผลส่วนกลาง

ข้อความตัวอักษรจะแสดงขึ้นบนจอแสดงผลส่วนกลางเฉพาะเมื่อเลือกการตั้งค่าไว้เท่านั้น

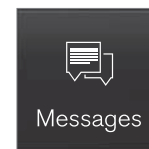

กด Messages ในมุมมองแอปเพื่อจัดการข้อความตัวอักษรบนจอแสดงผลส่วนกลาง

การอ่านข้อความตัวอักษรบนจอแสดงผลส่วนกลาง



กดไอคอนเพื่อให้อ่านออกเสียงข้อความ





การส่งข้อความตัวอักษรบนจอแสดงผลส่วนกลาง 10

1. ท่านสามารถตอบข้อความหรือสร้างข้อความใหม่ได้
 - ตอบข้อความ - แต่ที่ผู้ติดต่อที่ส่งข้อความที่ท่านต้องการตอบ จากนั้นให้แตะ Answer
 - สร้างข้อความใหม่ - แตะที่ Create new เลือกผู้ติดต่อหรือพิมพ์หมายเลข
2. เขียนข้อความ
3. กดปุ่ม Send

การจัดการข้อความตัวอักษรบนจอแสดงผล สำหรับคนขับ

ข้อความตัวอักษรจะแสดงขึ้นบนจอแสดงผลสำหรับคนขับเฉพาะเมื่อเลือกการตั้งค่าไว้เท่านั้น

การอ่านข้อความตัวอักษรข้อความใหม่บนจอ แสดงผลสำหรับคนขับ

- ในการอ่านออกเสียงข้อความ - เลือก Read out โดยใช้แป้นกดบนพวงมาลัย

การเขียนข้อความตอบกลับตามคำพูดบนจอแสดงผล ผลสำหรับคนขับ

หลังจากที่อ่านออกเสียงข้อความตัวอักษรแล้ว จะสามารถตอบกลับสั้นๆ ด้วยการเขียนตามคำพูดได้ ถ้ารถเชื่อมต่อกับอินเทอร์เน็ต

- กด Answer โดยใช้แป้นกดบนพวงมาลัย การได้ตอบสำหรับการเขียนตามคำพูดจะเริ่มต้นขึ้น

การแจ้งเตือนข้อความ

ท่านสามารถเปิดใช้งานและปิดใช้งานการเตือนในการตั้งค่าข้อความได้

ข้อมูลที่เกี่ยวข้อง

- โทรศัพท์ (น. 647)
- การตั้งค่าสำหรับข้อความ (น. 655)
- การตั้งค่าสำหรับโทรศัพท์ (น. 656)
- รถที่มีการเชื่อมต่ออินเทอร์เน็ต* (น. 657)
- การควบคุมโทรศัพท์ด้วยระบบจดจำคำสั่งเสียง (น. 211)
- ป้อนอักขระ, ตัวอักษร หรือค่างในจอแสดงผลส่วนกลางในแบบแมนนวล (น. 189)

- การเชื่อมต่อโทรศัพท์เข้ากับรถผ่าน Bluetooth เป็นครั้งแรก (น. 648)
- ข้อกำหนดและเงื่อนไขสำหรับผู้ใช้และการแบ่งปันข้อมูล (น. 665)

⁹ ใช้ได้ในตลาดที่กำหนดเท่านั้น สำหรับข้อมูลเพิ่มเติม กรุณาติดต่อตัวแทนจำหน่ายวอลโว่

¹⁰ โทรศัพท์บางรุ่นเท่านั้นที่สามารถส่งข้อความจากรถได้ สำหรับความสามารถในการใช้งานร่วมกันได้ โปรดดูที่ support.volvocars.com

การตั้งค่าสำหรับข้อความ

การตั้งค่าสำหรับข้อความในโทรศัพท์ที่เชื่อมต่ออยู่

1. กด Settings ในมุมมองระดับบนสุด
2. กด Communication → Text Messages แล้วเลือกการตั้งค่า
 - Notification in centre display - แสดงการแจ้งเตือนข้อความในแถบสถานะของจอแสดงผลส่วนกลาง
 - Notification in driver display - แสดงการแจ้งเตือนบนจอแสดงผลสำหรับคนขับ และสามารถจัดการข้อความที่ได้รับได้โดยใช้แป้นกดทางด้านขวาบนพวงมาลัย
 - Text message tone - เลือกโทนเสียงสำหรับข้อความที่ได้รับ

ข้อมูลที่เกี่ยวข้อง

- โทรศัพท์ (น. 647)
- การเชื่อมต่อโทรศัพท์เข้ากับรถผ่าน Bluetooth เป็นครั้งแรก (น. 648)
- การจัดการข้อความ (น. 653)
- การตั้งค่าสำหรับโทรศัพท์ (น. 656)

การจัดการสมุดโทรศัพท์

เมื่อเชื่อมต่อโทรศัพท์เข้ากับรถด้วย Bluetooth แล้วท่านสามารถจัดการกับรายชื่อผู้ติดต่อได้โดยตรงในจอแสดงผลส่วนกลาง

โดยสามารถแสดงรายชื่อผู้ติดต่อจากโทรศัพท์ที่เลือกได้ถึง 3000 รายชื่อ ในจอแสดงผลส่วนกลาง

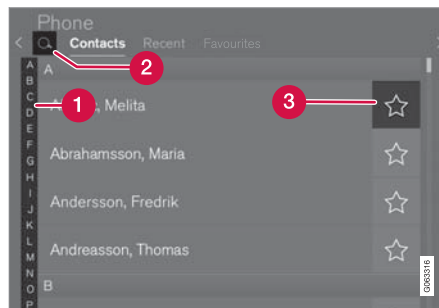

- 1 เรียกว่าระหว่างตัวอักษรต่างๆ และ # เพื่อค้นหาผู้ติดต่อที่ตรงกัน ตัวอักษรที่ตรงกันเท่านั้นที่จะ

แสดงขึ้น โดยขึ้นอยู่กับผู้ติดต่อที่มีอยู่ในสมุดโทรศัพท์

- 2 Search contacts - และที่ 🔍 เพื่อค้นหาหมายเลขโทรศัพท์ของชื่อในรายการผู้ติดต่อ
- 3 Favourites - และที่ ☆ เพื่อเพิ่ม/ลบผู้ติดต่อลงใน/ออกจากรายการโปรด

การจัดเรียง

รายการผู้ติดต่อจะจัดเรียงตามลำดับตัวอักษรโดยอักขระพิเศษและตัวเลขจะจัดเรียงอยู่ในส่วน # สามารถเรียงลำดับตามชื่อจริงหรือนามสกุลได้ และการตั้งค่านี้จะถูกปรับอยู่ในการตั้งค่าโทรศัพท์

ข้อมูลที่เกี่ยวข้อง

- โทรศัพท์ (น. 647)
- การตั้งค่าสำหรับโทรศัพท์ (น. 656)
- การควบคุมโทรศัพท์ด้วยระบบจดจำคำสั่งเสียง (น. 211)
- ป้อนอักขระ, ตัวอักษร หรือคาลงในจอแสดงผลส่วนกลางในแบบแมนนวล (น. 189)
- การเชื่อมต่อโทรศัพท์เข้ากับรถผ่าน Bluetooth เป็นครั้งแรก (น. 648)

การตั้งค่าสำหรับโทรศัพท์

เมื่อเชื่อมต่อโทรศัพท์เข้ากับรถ ท่านสามารถทำการตั้งค่าต่อไปนี้ได้:

1. กด Settings ในมุมมองระดับบนสุด
2. กด Communication → Phone แล้วเลือกการตั้งค่า
 - Ringtones - ตัวเลือกสัญญาณแบบวงแหวนสามารถใช้สัญญาณแบบวงแหวนจากโทรศัพท์หรือจากรถได้ โทรศัพท์บางรุ่นไม่สามารถเข้ากันได้ทั้งหมด และอาจไม่มีสัญญาณแบบวงแหวนสำหรับการใช้โทรศัพท์ภายในรถ¹¹
 - Sort Order - การเลือกลำดับการจัดเรียงในรายชื่อผู้ติดต่อ

การแจ้งการโทรบนจอแสดงผลบนกระจกหน้า*

- 1.แตะที่ Settings ในมุมมองระดับบนสุดของจอแสดงผลส่วนกลาง
2. กด My Car → Displays → Head-Up Display Options
3. เลือก Show Phone

¹¹ สำหรับการใช้งานร่วมกัน ดูที่ support.volvocars.com

ข้อมูลที่เกี่ยวข้อง

- โทรศัพท์ (น. 647)
- การตั้งค่าสำหรับข้อความ (น. 655)
- การตั้งค่าสำหรับอุปกรณ์บลูทูธ (น. 656)
- การเชื่อมต่อโทรศัพท์เข้ากับรถผ่าน Bluetooth เป็นครั้งแรก (น. 648)
- จอแสดงผลบนกระจกหน้า* (น. 205)
- การตั้งค่าเครื่องเสียง (น. 616)

การตั้งค่าสำหรับอุปกรณ์บลูทูธ

การตั้งค่าสำหรับอุปกรณ์ที่เชื่อมต่อผ่าน Bluetooth

1. กด Settings ในมุมมองระดับบนสุด
2. กด Communication → Bluetooth Devices แล้วเลือกการตั้งค่า
 - Add device - เริ่มการจับคู่อุปกรณ์ใหม่
 - Previously paired devices - รายการอุปกรณ์ที่ลงทะเบียนไว้/จับคู่แล้ว
 - Remove device - ลบอุปกรณ์ที่เชื่อมต่ออยู่
 - Allowed services for this device - ตั้งตัวเลือกการใช้อุปกรณ์: การโทร, การส่ง/รับข้อความ, การสตรีมสื่อข้อมูล และใช้ในการเชื่อมต่ออินเทอร์เน็ต
 - Internet connection - เชื่อมต่อรถเข้ากับอินเทอร์เน็ตผ่านทาง การเชื่อมต่อ Bluetooth ของอุปกรณ์

ข้อมูลที่เกี่ยวข้อง

- โทรศัพท์ (น. 647)
- การตั้งค่าสำหรับโทรศัพท์ (น. 656)

- รถที่มีการเชื่อมต่ออินเทอร์เน็ต* (น. 657)
- การเชื่อมต่อโทรศัพท์เข้ากับรถผ่าน Bluetooth เป็นครั้งแรก (น. 648)

รถที่มีการเชื่อมต่ออินเทอร์เน็ต*

เมื่อเชื่อมต่อรถเข้ากับอินเทอร์เน็ตแล้ว จะสามารถ เช่น ใช้บริการเพลงและวิทยุบนเครือข่ายอินเทอร์เน็ตผ่านแอป ดาวนโหลดซอฟต์แวร์และติดต่อตัวแทนจำหน่ายของท่านจากรถยนต์ได้

รถจะทำการเชื่อมต่อผ่าน Bluetooth, Wi-Fi หรือโดยใช้โมเด็มแบบรวมในตัวของรถ* (ซิมการ์ด)

เมื่อรถเชื่อมต่อกับอินเทอร์เน็ตแล้ว ท่านสามารถแบ่งปันอินเทอร์เน็ตของรถ (ฮอตสปอต Wi-Fi) เพื่อให้อุปกรณ์อื่นๆ อาทิ แท็บเล็ต สามารถใช้งานอินเทอร์เน็ตได้¹²

สถานะการเชื่อมต่ออินเทอร์เน็ตจะระบุโดยใช้สัญลักษณ์ในแถบสถานะของจอแสดงผลส่วนกลาง

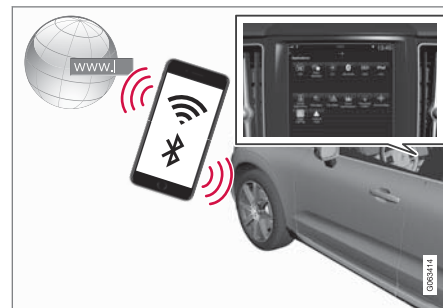

หมายเหตุ

เมื่อเปิดใช้งานอินเทอร์เน็ตจะมีการส่งผ่านข้อมูล (ปริมาณการใช้ข้อมูล) ซึ่งจะมีค่าใช้จ่าย

การใช้งานการโรมมิ่งข้อมูลจะมีการคิดค่าใช้จ่ายเพิ่มเติม

ติดต่อผู้ให้บริการเครือข่ายของท่านเกี่ยวกับค่าใช้จ่ายในการรับ/ส่งข้อมูล

¹² กรณีนี้ไม่สามารถใช้ได้เมื่อเชื่อมต่อกับ Wi-Fi



i **หมายเหตุ**

ในขณะที่ใช้ Apple CarPlay อยู่ จะสามารถเชื่อมต่อรถเข้ากับอินเทอร์เน็ตได้โดยใช้ Wi-Fi หรือโมเด็มของรถ* เท่านั้น

i **หมายเหตุ**

ในขณะที่ใช้ Android Auto อยู่ จะสามารถเชื่อมต่อรถเข้ากับอินเทอร์เน็ตได้โดยใช้ Wi-Fi, Bluetooth หรือโมเด็มของรถ*

อ่าน **ข้อกำหนดและเงื่อนไขสำหรับบริการ และนโยบายความเป็นส่วนตัวของลูกค้า** ที่ support.volvocars.com ก่อนที่จะเชื่อมต่อรถเข้ากับอินเทอร์เน็ต

ข้อมูลที่เกี่ยวข้อง

- สัญลักษณ์ในแถบสถานะของจอแสดงผลส่วนกลาง (น. 182)
- เชื่อมต่อรถกับอินเทอร์เน็ตผ่านโทรศัพท์ที่เปิดใช้งาน Bluetooth แล้ว (น. 658)
- เชื่อมต่อรถกับอินเทอร์เน็ตผ่าน (Wi-Fi) ของโทรศัพท์ (น. 659)

- เชื่อมต่อรถเข้ากับอินเทอร์เน็ตผ่านโมเด็มของรถ (ซิมการ์ด) (น. 660)
- แอป (น. 618)
- ไม่มีการเชื่อมต่ออินเทอร์เน็ตหรือการเชื่อมต่อไม่ได้ (น. 663)
- การแบ่งปันการเข้าถึงอินเทอร์เน็ตจากรถผ่านฮอตสปอต Wi-Fi (น. 662)
- ลบเครือข่าย Wi-Fi (น. 664)
- เทคโนโลยีและการรักษาความปลอดภัยของ Wi-Fi (น. 664)
- Volvo ID (น. 28)
- ข้อกำหนดและเงื่อนไขสำหรับผู้เช่าและการแบ่งปันข้อมูล (น. 665)

เชื่อมต่อรถกับอินเทอร์เน็ตผ่านโทรศัพท์ที่เปิดใช้งาน Bluetooth แล้ว

เชื่อมต่ออินเทอร์เน็ตผ่าน Bluetooth โดยใช้การเชื่อมต่ออินเทอร์เน็ตของโทรศัพท์ของท่านร่วมกัน และเข้าใช้งานบริการแบบออนไลน์ต่างๆ ในรถ

1. ท่านสามารถเชื่อมต่อรถเข้ากับอินเทอร์เน็ตผ่านโทรศัพท์ที่เชื่อมต่อผ่าน Bluetooth ได้ โดยในครั้งแรก โทรศัพท์จะต้องมีการเชื่อมต่อกับรถโดยผ่านทาง Bluetooth อยู่แล้ว
2. ตรวจสอบให้แน่ใจว่าโทรศัพท์ของท่านรองรับการใช้เครือข่ายร่วมกันและได้สั่งให้ฟังก์ชันนี้ทำงานแล้ว สำหรับ iPhone ฟังก์ชันนี้จะรู้จักในชื่อของ "การใช้เครือข่ายร่วมกัน" สำหรับ Android ฟังก์ชันนี้อาจใช้ชื่อที่ต่างออกไป แต่โดยส่วนใหญ่แล้วจะเรียกว่า "ฮอตสปอต" ในส่วนของ iPhones หน้าเมนู "การใช้เครือข่ายร่วมกัน" ต้องเปิดไว้จนกว่าจะทำการเชื่อมต่ออินเทอร์เน็ตเสร็จสิ้นแล้ว
3. ถ้าโทรศัพท์ถูกเชื่อมต่อผ่านบลูทูธไว้ก่อนหน้าแล้ว ให้กด Settings ในมุมมองระดับบนสุดในจอแสดงผลส่วนกลาง
4. กด Communication → Bluetooth Devices

5. เลือกกล่องกาเครื่องหมายสำหรับ Bluetooth Internet connection ในหัวข้อ Internet connection
6. ถ้ามีการใช้แหล่งการเชื่อมต่ออื่น ให้ยืนยันตัวเลือกในการเปลี่ยนการเชื่อมต่อ
 - > ในขณะนี้ รถของท่านได้เชื่อมต่อกับอินเทอร์เน็ตผ่านโทรศัพท์ที่เชื่อมต่อผ่าน Bluetooth

i หมายเหตุ
โทรศัพท์และผู้ให้บริการเครือข่ายต้องรองรับการใช้เครือข่ายร่วมกัน (การแชร์การเชื่อมต่ออินเทอร์เน็ต) และการสมัครสมาชิกต้องรวมถึงข้อมูล

i หมายเหตุ
ในขณะที่ใช้ Apple CarPlay อยู่ จะสามารถเชื่อมต่อรถเข้ากับอินเทอร์เน็ตได้โดยใช้ Wi-Fi หรือโมเด็มของรถ* เท่านั้น

ข้อมูลที่เกี่ยวข้อง

- รถที่มีการเชื่อมต่ออินเทอร์เน็ต* (น. 657)
- เชื่อมต่อรถเข้ากับอินเทอร์เน็ตผ่านโมเด็มของรถ (ซิมการ์ด) (น. 660)
- การเชื่อมต่อโทรศัพท์เข้ากับรถผ่าน Bluetooth เป็นครั้งแรก (น. 648)
- เชื่อมต่อรถกับอินเทอร์เน็ตผ่าน Wi-Fi ของโทรศัพท์ (น. 659)
- Apple® CarPlay®* (น. 639)
- ไม่มีการเชื่อมต่ออินเทอร์เน็ตหรือการเชื่อมต่อไม่ดี (น. 663)
- การตั้งค่าสำหรับอุปกรณ์บลูทูธ (น. 656)

เชื่อมต่อรถกับอินเทอร์เน็ตผ่าน (Wi-Fi) ของโทรศัพท์

เชื่อมต่ออินเทอร์เน็ตผ่าน Wi-Fi โดยใช้การใช้เครือข่ายโทรศัพท์ของท่านร่วมกัน และเข้าใช้งานบริการแบบออนไลน์ต่างๆ ในรถ

1. ตรวจสอบให้แน่ใจว่าโทรศัพท์ของท่านรองรับการใช้เครือข่ายร่วมกันและได้สั่งให้ฟังก์ชันนี้ทำงานแล้วสำหรับ iPhone ฟังก์ชันนี้จะรู้จักในชื่อของ "การใช้เครือข่ายร่วมกัน" สำหรับ Android ฟังก์ชันนี้อาจใช้ชื่อที่ต่างออกไป แต่โดยส่วนใหญ่แล้วจะเรียกว่า "ฮอตสปอต" ในส่วนของ iPhones หน้าเมนู "การใช้เครือข่ายร่วมกัน" ต้องเปิดไว้จนกว่าจะทำการเชื่อมต่ออินเทอร์เน็ตเสร็จสิ้นแล้ว
2. กด Settings ในมุมมองระดับบนสุด
3. ไปต่อที่ Communication → Wi-Fi
4. สั่งงาน/ยกเลิกการทำงานโดยการเลือก/ยกเลิกการเลือกกล่องกาเครื่องหมายสำหรับ Wi-Fi
5. ถ้ามีการใช้แหล่งการเชื่อมต่ออื่น ให้ยืนยันตัวเลือกในการเปลี่ยนการเชื่อมต่อ



เสียง, สื่อและอินเทอร์เน็ต

- 6. แต่ที่ชื่อของเครือข่ายสำหรับเครือข่ายที่ต้องการเชื่อมต่อ
- 7. บ่อนรหัสผ่านของเครือข่าย
 - > รถเชื่อมต่อเข้ากับเครือข่าย

โปรดทราบว่าโทรศัพท์บางเครื่องจะปิดการทำงานของเครื่องใช้เครือข่ายร่วมกันหลังจากที่ได้ตัดการเชื่อมต่อกับรถแล้ว เช่น เมื่อออกจากรถ และจนกว่าจะใช้งานครั้งถัดไป ดังนั้นจึงจำเป็นต้องเปิดใช้งานการใช้เครือข่ายร่วมกันในโทรศัพท์อีกครั้งเมื่อจะใช้งานในครั้งถัดไป

เมื่อเชื่อมต่อโทรศัพท์เข้ากับรถ จะมีการบันทึกไว้สำหรับการใช้ในอนาคต เมื่อต้องการแสดงรายการเครือข่ายที่บันทึกไว้ หรือลบเครือข่ายที่บันทึกไว้ด้วยตนเอง ให้ไปที่ Settings → Communication → Wi-Fi → Saved networks

i หมายเหตุ

โทรศัพท์และผู้ให้บริการเครือข่ายต้องรองรับการใช้เครือข่ายร่วมกัน (การแชร์การเชื่อมต่ออินเทอร์เน็ต) และการสมัครสมาชิกต้องรวมถึงข้อมูล



ข้อกำหนดด้านความปลอดภัยและด้านเทคนิคสำหรับการเชื่อมต่อ Wi-Fi จะอธิบายไว้ในส่วนแยกต่างหาก

ข้อมูลที่เกี่ยวข้อง

- รถที่มีการเชื่อมต่ออินเทอร์เน็ต* (น. 657)
- ลบเครือข่าย Wi-Fi (น. 664)
- ไม่มีการเชื่อมต่ออินเทอร์เน็ตหรือการเชื่อมต่อไม่ดี (น. 663)
- เทคโนโลยีและการรักษาความปลอดภัยของ Wi-Fi (น. 664)

เชื่อมต่อรถเข้ากับอินเทอร์เน็ตผ่านโมเด็มของรถ (ซิมการ์ด)

จะสามารถสร้างการเชื่อมต่ออินเทอร์เน็ตผ่านโมเด็มของรถและซิมการ์ดส่วนตัว (P-SIM)* ได้

รถที่มี Volvo On Call ติดตั้งไว้จะทำการเชื่อมต่ออินเทอร์เน็ตกับโมเด็มของรถสำหรับบริการต่างๆ

1.

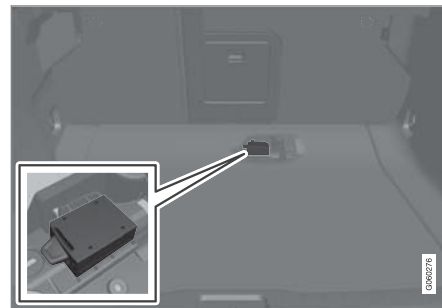

ใส่ซิมการ์ดส่วนตัวลงในช่องใส่ซิมการ์ดใต้พื้นห้องเก็บสัมภาระ

หมายเหตุ ต้องใช้ SIM ขนาดเล็ก สำหรับเครื่องอ่านการติดของรถยนต์

2. กด Settings ในมุมมองระดับบนสุด

3. กด Communication → Car Modem Internet
4. สิ่งงาน/ยกเลิกการทำงานโดยการเลือก/ยกเลิกการเลือกกล่องกาเครื่องหมายสำหรับ Car modem Internet
5. ถ้ามีการใช้แหล่งการเชื่อมต่ออื่น ให้ยืนยันตัวเลือกในการเปลี่ยนการเชื่อมต่อ
6. ป้อนรหัส PIN ของซิมการ์ด
 - > รถเชื่อมต่อเข้ากับเครือข่าย

ข้อมูลที่เกี่ยวข้อง

- รถที่มีการเชื่อมต่ออินเทอร์เน็ต* (น. 657)
- ไม่มีการเชื่อมต่ออินเทอร์เน็ตหรือการเชื่อมต่อไม่ได้ (น. 663)
- การตั้งค่าสำหรับโมเด็มของรถ* (น. 661)

การตั้งค่าสำหรับโมเด็มของรถ*

รถที่ติดตั้งโมเด็มซึ่งสามารถใช้ในการเชื่อมต่อรถยนต์เข้ากับอินเทอร์เน็ตได้ นอกจากนั้น ยังสามารถกระจายการเชื่อมต่ออินเทอร์เน็ตผ่านทาง Wi-Fi ได้อีกด้วย

1. กด Settings ในมุมมองระดับบนสุด
2. กด Communication → Car Modem Internet แล้วเลือกการตั้งค่า
 - Car modem Internet - เลือกว่าจะใช้โมเด็มของรถเป็นการเชื่อมต่ออินเทอร์เน็ตหรือไม่
 - Data usage (การใช้ข้อมูล) - การแตะที่ Reset จะเป็นการรีเซ็ตตัวนับปริมาณข้อมูลที่รับและส่ง
 - Network

Select network operator - การเลือกผู้ให้บริการเครือข่ายโดยอัตโนมัติหรือโดยผู้ใช้

Data roamingถ้าเลือกกล่องกาเครื่องหมายไว้ โมเด็มของรถจะพยายามเชื่อมต่อกับอินเทอร์เน็ตเมื่อรถอยู่ในต่างประเทศ หรืออยู่นอกเครือข่ายหลักของรถ โปรดทราบว่า กรณีนี้อาจมีค่าใช้จ่ายสูงมาก ตรวจสอบข้อตกลงการใช้บริการโรมมิ่งของท่าน

สำหรับข้อมูลจรรยาบรรณคอมพิวเตอร์ในต่างประเทศ กับผู้ให้บริการเครือข่ายในประเทศของท่าน

- SIM card PIN
 - Change PIN - สามารถป้อนได้สูงสุด 4 หลัก
 - Disable PIN - เลือกว่าจำเป็นต้องใช้รหัส PIN สำหรับการเข้าใช้งานซิมการ์ดหรือไม่
- Send request code — ใช้ในกรณีอย่างเช่น ในการคิดค่าบริการ หรือตรวจสอบยอดเงินคงเหลือของบัตรเติมเงิน เป็นต้น การทำงานจะขึ้นอยู่กับผู้ให้บริการ

ข้อมูลที่เกี่ยวข้อง

- เชื่อมต่อรถเข้ากับอินเทอร์เน็ตผ่านโมเด็มของรถ (ซิมการ์ด) (น. 660)
- ไม่มีการเชื่อมต่ออินเทอร์เน็ตหรือการเชื่อมต่อไม่ได้ (น. 663)

การแบ่งปันการเข้าถึงอินเทอร์เน็ตจากรถผ่าน ฮอตสปอต Wi-Fi

เมื่อรถออนไลน์ จะสามารถแบ่งปันการเชื่อมต่อ
อินเทอร์เน็ตของรถเพื่อให้อุปกรณ์อื่นๆ สามารถใช้
การเชื่อมต่ออินเทอร์เน็ต¹³ ได้

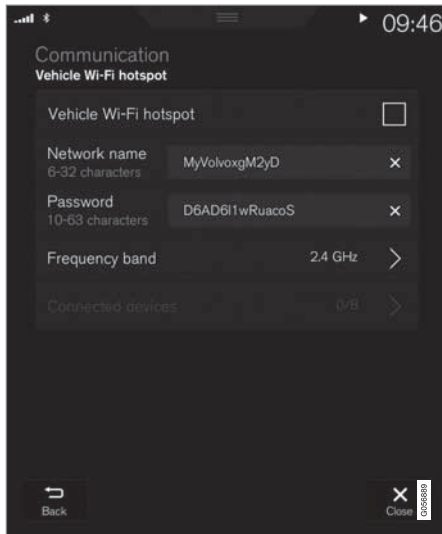

ผู้ให้บริการเครือข่าย (ซิมการ์ด) จะต้องรองรับการใช้
เครือข่ายร่วมกัน (การแชร์การเชื่อมต่ออินเทอร์เน็ต)

1. กด Settings ในมุมมองระดับบนสุด
2. กด Communication → Car Wi-Fi Hotspot
3. แตะที่ Network name แล้วตั้งชื่อการใช้เครือข่าย
ร่วมกัน
4. แตะที่ Password แล้วเลือกรหัสผ่านที่จะตั้งป้อน
ในอุปกรณ์ที่เชื่อมต่อ
5. แตะที่ Frequency band แล้วเลือกความถี่ที่ใช้การ
ใช้เครือข่ายร่วมกันใช้ในการส่งข้อมูล โปรดทราบว่า
การเลือกช่วงความถี่อาจไม่สามารถใช้งานได้
บางตลาด
6. สิ่งงานยกเลิกการทำงานโดยการเลือก/ยกเลิกการ
เลือกกล่องกาเครื่องหมายสำหรับ Car Wi-Fi
Hotspot

7. หากมีการใช้ Wi-Fi เป็นแหล่งการเชื่อมต่อ ให้ยืนยัน
ตัวเลือกเพื่อเปลี่ยนแปลงการเชื่อมต่อ
> ในตอนนี้ อุปกรณ์ภายนอกสามารถเชื่อมต่อกับ
การใช้เครือข่ายร่วมกันของรถ (ฮอตสปอต Wi-
Fi) ได้แล้ว

i หมายเหตุ

การใช้งานฮอตสปอต Wi-Fi จะมีการคิดค่าใช้จ่าย
เพิ่มเติมจากผู้ให้บริการเครือข่ายของท่าน
ติดต่อผู้ให้บริการเครือข่ายของท่านเกี่ยวกับค่าใช้จ่าย
ในการรับ/ส่งข้อมูล

สถานะการเชื่อมต่อจะระบุโดยใช้สัญลักษณ์ในแถบ
สถานะของจอแสดงผลส่วนกลาง

กด Connected devices เพื่อดูรายการของอุปกรณ์ที่
เชื่อมต่ออยู่ในขณะนี้

¹³ ไม่ใช้กับโมเดลที่รถออนไลน์ผ่าน Wi-Fi

ข้อมูลที่เกี่ยวข้อง

- สัญลักษณ์โน้ตแสดงสถานะของจอแสดงผลส่วนกลาง (น. 182)
- รถที่มีการเชื่อมต่ออินเทอร์เน็ต* (น. 657)
- ไม่มีการเชื่อมต่ออินเทอร์เน็ตหรือการเชื่อมต่อไม่ดี (น. 663)

ไม่มีการเชื่อมต่ออินเทอร์เน็ตหรือการเชื่อมต่อไม่ดี**ปัจจัยที่มีผลต่อการเชื่อมต่ออินเทอร์เน็ต**

ปริมาณของข้อมูลที่ถูกส่งผ่านจะขึ้นอยู่กับบริการหรือแอปต่างๆ ที่ใช้ในรถยนต์ เช่น การสตรีมมิ่งระบบเสียงอาจต้องใช้ปริมาณข้อมูลขนาดใหญ่ ซึ่งต้องการการเชื่อมต่อที่ดีและความแรงของสัญญาณที่ชัดเจน

โทรศัพท์ไปยังรถ

ความเร็วของการเชื่อมต่ออินเทอร์เน็ตอาจแตกต่างกันออกไปโดยขึ้นอยู่กับตำแหน่งของโทรศัพท์ในรถ เลื่อนโทรศัพท์เข้าใกล้จอแสดงผลส่วนกลางมากขึ้น เพื่อเพิ่มระดับความแรงของสัญญาณ ตรวจสอบให้แน่ใจว่า ไม่มีการรบกวนสัญญาณในระหว่างกลาง

โทรศัพท์ไปยังผู้ให้บริการเครือข่าย

ความเร็วของเครือข่ายเคลื่อนที่จะแปรผันตามความสามารถในการรับสัญญาณในตำแหน่งปัจจุบัน รวมทั้งความสามารถในการรับสัญญาณจะแยงลงได้ในบางสถานการณ์ เช่น ในอุโมงค์ หลังเขา ในหุบเขาลึก หรือภายในอาคาร เป็นต้น นอกจากนี้ ความเร็วยังขึ้นอยู่กับข้อตกลงที่ท่านมีต่อเครือข่ายของท่าน

หมายเหตุ

ในกรณีที่ปัญหาในการรับ/ส่งข้อมูล โปรดติดต่อผู้ให้บริการเครือข่ายของท่าน

การเริ่มการทำงานของโทรศัพท์ใหม่

ถ้าเกิดปัญหาในการเชื่อมต่ออินเทอร์เน็ตขึ้น การเริ่มการทำงานของโทรศัพท์ใหม่อาจช่วยแก้ปัญหาได้

ข้อมูลที่เกี่ยวข้อง

- รถที่มีการเชื่อมต่ออินเทอร์เน็ต* (น. 657)
- เทคโนโลยีและการรักษาความปลอดภัยของ Wi-Fi (น. 664)

เสียง, สื่อและอินเทอร์เน็ต

ลบเครือข่าย Wi-Fi

การลบเครือข่ายที่ไม่ใช้งานอีกต่อไป

1. กด Settings ในมุมมองระดับบนสุด
2. ไปต่อที่ Communication → Wi-Fi → Saved networks
3. แตะที่ Forget ที่อยู่ข้างๆ เครือข่ายที่จะลบออก
4. ยืนยันการเลือก
 - > รถจะไม่เชื่อมต่อกับเครือข่ายนั้นโดยอัตโนมัติอีกต่อไปในอนาคต

ลบเครือข่ายทั้งหมด

ท่านสามารถลบเครือข่ายทั้งหมดพร้อมกันได้โดยการคืนค่ากลับไปเป็นการตั้งค่าจากโรงงาน โปรดทราบว่าข้อมูลผู้ใช้และการตั้งค่าระบบทั้งหมดจะถูกรีเซ็ตเป็นการตั้งค่าจากโรงงาน

ข้อมูลที่เกี่ยวข้อง

- รถที่มีการเชื่อมต่ออินเทอร์เน็ต* (น. 657)
- ไม่มีการเชื่อมต่ออินเทอร์เน็ตหรือการเชื่อมต่อไม่ได้ (น. 663)
- การรีเซ็ตการตั้งค่าในจอแสดงผลส่วนกลาง (น. 195)

- เชื่อมต่อกับอินเทอร์เน็ตผ่าน (Wi-Fi) ของโทรศัพท์ (น. 659)

เทคโนโลยีและการรักษาความปลอดภัยของ Wi-Fi

ชนิดของเครือข่ายที่สามารถเชื่อมต่อได้

เครือข่ายที่สามารถเชื่อมต่อได้คือเครือข่ายชนิดต่อไปนี้เท่านั้น:

- ความถี่ — 2.4 หรือ 5 GHz¹⁴
- มาตรฐาน — 802.11 a/b/g/n
- ชนิดความปลอดภัย - WPA2-AES-CCMP

ระบบ Wi-Fi ของรถได้รับการออกแบบให้รองรับอุปกรณ์ Wi-Fi ภายในรถ

ถ้าอุปกรณ์หลายตัวทำงานโดยใช้ความถี่นี้ในเวลาเดียวกัน อาจส่งผลให้ประสิทธิภาพลดลงได้

ข้อมูลที่เกี่ยวข้อง

- รถที่มีการเชื่อมต่ออินเทอร์เน็ต* (น. 657)

ข้อกำหนดและเงื่อนไขสำหรับผู้ใช้งานและการแบ่งปันข้อมูล

เมื่อเริ่มการทำงานของบริการบางบริการหรือแอปพวงแอฟเป็นครั้งแรก หน้าต่างแบบผุดขึ้นที่มีหัวข้อ Terms and conditions และ Data sharing อาจแสดงขึ้น

จุดประสงค์ก็เพื่อแจ้งเกี่ยวกับข้อกำหนดและเงื่อนไขสำหรับผู้ใช้งานและนโยบายการแบ่งปันข้อมูลของวอลโว่ การยอมรับการแบ่งปันข้อมูลหมายความว่าผู้ใช้งานยอมรับว่าข้อมูลบางอย่างจะถูกส่งไปจากรถ การทำเช่นนี้เป็นสิ่งจำเป็นเพื่อให้บริการบางบริการและแอปพวงแอฟสามารถทำงานได้อย่างเต็มรูปแบบ

คำเริ่มต้นของฟังก์ชันการแบ่งปันข้อมูลสำหรับการบริการออนไลน์และแอปพวงแอฟต่างๆ คือ ปิดการทำงาน ดังนั้นจึงต้องสั่งงานการแบ่งปันข้อมูล เพื่อให้สามารถใช้งานการบริการออนไลน์และแอปพวงแอฟต่างๆ ในรถได้ ท่านสามารถตั้งค่าสำหรับการแบ่งปันข้อมูลได้จากเมนูการตั้งค่าของจอแสดงผลส่วนกลาง

i หมายเหตุ

การตั้งค่าความเป็นส่วนตัวและการแบ่งปันข้อมูลจะเป็นแบบเฉพาะสำหรับโปรไฟล์คนขับแต่ละชุด

ข้อมูลที่เกี่ยวข้อง

- การเปิดและปิดใช้งานการแบ่งปันข้อมูล (น. 665)

การเปิดและปิดใช้งานการแบ่งปันข้อมูล

การแบ่งปันข้อมูลสำหรับบริการและแอปพวงแอฟที่จำเป็นสามารถตั้งค่าได้ในเมนูการตั้งค่าของจอแสดงผลส่วนกลาง

1. กด Settings ในมุมมองระดับบนสุดบนจอแสดงผลส่วนกลาง
2. กด System → Privacy and data
3. เลือกสั่งงานหรือยกเลิกการทำงานของบริการแบ่งปันข้อมูลสำหรับการบริการเฉพาะส่วนหรือแอปพวงแอฟทั้งหมด

หากไม่มีคำสั่งงานการแบ่งปันข้อมูลสำหรับการบริการออนไลน์หรือแอปพวงแอฟที่ดาวน์โหลด ท่านสามารถดำเนินการได้เมื่อระบบเริ่มการทำงานในจอแสดงผลส่วนกลาง หากนี่คือการทำงานครั้งแรกของการบริการ หรือกล่าวคือ หลังจากการรีเซ็ตค่าตั้งจากโรงงานหรืออัปเดตซอฟต์แวร์บางอย่าง ท่านต้องยอมรับข้อตกลงและเงื่อนไขสำหรับการบริการออนไลน์ของวอลโว่ โปรดทราบว่า การแบ่งปันข้อมูลจะได้รับการสั่งงานสำหรับการบริการหรือแอปพวงแอฟต่างๆ ที่ได้รับอนุญาตให้แบ่งปันข้อมูลแล้ว

14 การเลือกความถี่อาจไม่มีให้บริการในบางตลาด



i หมายเหตุ

หลังจากที่นำรถเข้าสู่ศูนย์บริการวอลโว่ ท่านอาจจำเป็นต้องเปิดใช้งานการแบ่งปันข้อมูลอีกครั้ง เพื่อให้บริการแบบออนไลน์และแอปต่างๆ สามารถทำงานได้อีกครั้ง

ข้อมูลที่เกี่ยวข้อง

- ข้อกำหนดและเงื่อนไขสำหรับผู้ใช้และการแบ่งปันข้อมูล (น. 665)

พื้นที่จัดเก็บบนฮาร์ดดิสก์

สามารถดูพื้นที่ว่างที่มีอยู่บนฮาร์ดดิสก์ของรถได้

ข้อมูลพื้นที่เก็บข้อมูลสำหรับฮาร์ดดิสก์ของรถ โดยรวมถึงพื้นที่ทั้งหมด, พื้นที่ว่าง และพื้นที่ที่ใช้สำหรับแอปที่ติดตั้งอยู่ สามารถแสดงขึ้นได้ ข้อมูลที่มีอยู่ใน Settings →

System → System Information → Storage

ข้อมูลที่เกี่ยวข้อง

- แอป (น. 618)

ข้อตกลงการอนุญาตสำหรับการใช้ระบบเครื่องเสียงและสื่อข้อมูล

ใบอนุญาตคือ ข้อตกลงสำหรับสิทธิ์ในการดำเนินการกิจกรรมบางอย่าง หรือการใช้สิทธิ์ที่ได้รับมอบจากบุคคลอื่น ตามข้อกำหนดและเงื่อนไขในข้อตกลง ข้อความต่อไปนี้เป็นข้อตกลงของวอลโว่กับผู้ผลิต/ผู้พัฒนา โดยข้อความส่วนใหญ่จะเป็นภาษาอังกฤษ

Bowers & Wilkins



Bowers & Wilkins และ B&W เป็นเครื่องหมายการค้าของ B&W Group Ltd Nautilus เป็นเครื่องหมายการค้าของ B&W Group Ltd Kevlar เป็นเครื่องหมายการค้าจดทะเบียนของ DuPont

Dirac Unison®



Dirac Unison ปรับความถี่ เวลา และพื้นที่ของลำโพงร่วมกันให้มีความเหมาะสมสูงสุดเพื่อความคมชัดและการผสมผสานเสียงเบสที่ดีที่สุด ซึ่งทำให้สามารถถ่ายทอดคุณสมบัติทางเสียงที่สมบูรณ์แบบในสถานที่ซึ่งต้องการประสิทธิภาพเฉพาะ โดยการใช้อัลกอริทึมขั้นสูง Dirac Unison จะควบคุมลำโพง Dirac Unison ทั้งหมดในแบบดิจิทัลตามการวัดค่าทางเสียงที่มีความแม่นยำสูงเหมือนกับเป็นผู้ควบคุมวงออร์เคสตรา จึงมั่นใจได้ว่าลำโพงจะทำงานเข้ากันได้อย่างสมบูรณ์แบบ

DivX®



DivX®, DivX Certified® และตราสัญลักษณ์ที่เกี่ยวข้อง เป็นเครื่องหมายการค้าของ DivX, LLC หรือบริษัทในเครือ และมีการใช้งานภายใต้ใบอนุญาต

อุปกรณ์ DivX Certified® นี้สามารถเล่นไฟล์วิดีโอ DivX® Home Theater ได้สูงสุดถึง 576p (โดยรวมถึง .avi, .divx) ดาวน์โหลดซอฟต์แวร์ฟรีได้ที่ www.divx.com เพื่อสร้าง, เล่น หรือสตรีมวิดีโอแบบดิจิทัล

เกี่ยวกับ DIVX VIDEO-ON-DEMAND: ท่านจะต้องลงทะเบียนอุปกรณ์ DivX Certified® เพื่อให้สามารถเล่นภาพยนตร์ DivX Video-on-Demand (VOD) ที่สั่งซื้อได้ ขอรับรหัสการลงทะเบียนโดยการค้นหาส่วน DivX VOD ในเมนูการตั้งค่าของอุปกรณ์ ไปที่ vod.divx.com



◀◀ สำหรับข้อมูลเพิ่มเติม และวิธีการลงทะเบียนให้เสร็จสมบูรณ์

หมายเลขสิทธิบัตร

ได้รับการคุ้มครองโดยสิทธิบัตรของสหรัฐอเมริกาต่อไปนี้
อย่างน้อยหนึ่งรายการ: 7,295,673; 7,460,668;
7,515,710; 8,656,183; 8,731,369; RE45,052

Gracenote®



ส่วนต่างๆ ของเนื้อหาเป็นลิขสิทธิ์ © ของ Gracenote หรือซัพพลายเออร์ของบริษัท

ตราสัญลักษณ์และข้อความสัญลักษณ์

Gracenote, Gracenote, "Powered by Gracenote" และ Gracenote MusicID ล้วนเป็นเครื่องหมายการค้าจดทะเบียนหรือเครื่องหมายการค้าของ Gracenote, Inc. ในสหรัฐอเมริกา และ/หรือ ประเทศอื่น ๆ

Gracenote® **ข้อตกลงสิทธิการใช้งานของผู้ใช้**
โปรแกรมหรืออุปกรณ์นี้จะมีซอฟต์แวร์จาก Gracenote, Inc. ของ Emeryville, California, USA ("Gracenote") ซอฟต์แวร์จาก Gracenote ("ซอฟต์แวร์ Gracenote") จะตั้งงานโปรแกรมนี้ให้ดำเนินการระบุแผ่นดิสก์ และ/หรือ ไฟล์ และรับข้อมูลที่เกี่ยวข้องกับเพลง โดยรวมถึงชื่อ ศิลปิน แทร็ก และกรรมสิทธิ์ ("ข้อมูล Gracenote") จากเซิร์ฟเวอร์แบบออนไลน์ หรือจากฐานข้อมูลที่ฝังไว้ภายใน (เรียกรวมกันว่า "เซิร์ฟเวอร์ Gracenote") และเพื่อทำการดำเนินการอื่นๆ ท่านจะใช้ข้อมูล Gracenote ตามการทำงานสำหรับผู้ใช้ทั่วไปที่ออกแบบไว้สำหรับโปรแกรมหรืออุปกรณ์นี้เท่านั้น

ท่านตกลงที่จะใช้ข้อมูล Gracenote, ซอฟต์แวร์ Gracenote และเซิร์ฟเวอร์ Gracenote สำหรับตัวท่านเองเท่านั้น โดยไม่นำไปใช้ในทางการค้า ท่านตกลงที่จะไม่มอบหมาย คัดลอก โอนถ่าย หรือส่งผ่านซอฟต์แวร์ Gracenote หรือข้อมูล Gracenote ใดๆ ให้แก่บุคคลอื่น ท่านตกลงที่จะไม่ใช้งานหรือใช้ประโยชน์จากข้อมูล GRACENOTE, ซอฟต์แวร์ GRACENOTE หรือเซิร์ฟเวอร์ GRACENOTE นอกเหนือจากที่ได้อนุญาตไว้ในข้อตกลงฉบับนี้

ท่านตกลงว่าสิทธิในการใช้งานข้อมูล Gracenote, ซอฟต์แวร์ Gracenote และเซิร์ฟเวอร์ Gracenote ของท่านจะสิ้นสุดลงถ้าท่านละเมิดข้อกำหนดเหล่านี้ ถ้าใบอนุญาตใช้สิทธิของท่านสิ้นสุดลง ท่านตกลงที่จะเลิกใช้งานข้อมูล Gracenote, ซอฟต์แวร์ Gracenote และเซิร์ฟเวอร์ Gracenote โดย Gracenote มีสิทธิ์แต่เพียงผู้เดียวในข้อมูล Gracenote ทั้งหมด, ซอฟต์แวร์ Gracenote ทั้งหมด และเซิร์ฟเวอร์ Gracenote ทั้งหมด โดยรวมถึงสิทธิในการเป็นเจ้าของด้วย ไม่ว่าในกรณีใดก็ตาม Gracenote ไม่มีหน้าที่ในการชำระเงินสำหรับข้อมูลใดๆ ก็ตามที่ท่านให้ ท่านตกลงว่า Gracenote, Inc. สามารถใช้สิทธิของบริษัทภายใต้ข้อตกลงฉบับนี้ โดยตรงต่อท่านโดยใช้ชื่อของบริษัทเองได้

บริการ Gracenote ใช้ตัวบ่งชี้โดยเฉพาะในการติดตามการร้องขอข้อมูลเพื่อจุดประสงค์ทางด้านสถิติ จุดประสงค์ของการใช้ตัวบ่งชี้แบบตัวเลขที่กำหนดในแบบฟอร์มก็คือ เพื่อให้บริการ Gracenote สามารถตรวจนับการร้องขอข้อมูลได้โดยไม่ต้องทราบข้อมูลใดๆ เกี่ยวกับตัวท่าน ข้อมูลเพิ่มเติมเกี่ยวกับบริการ Gracenote และนโยบายด้านความเป็นส่วนตัวของ Gracenote จะมีอยู่บนหน้าเว็บ

ซอฟต์แวร์ Gracenote และทุกอย่างที่รวมอยู่ในข้อมูล Gracenote มีการให้สิทธิ์การใช้งานกับท่าน "ตามที่เป็น" Gracenote ไม่มีข้อผูกมัดหรือการรับประกัน ไม่ว่าโดยนัยหรือโดยชัดแจ้ง เกี่ยวกับความถูกต้องของข้อมูล Gracenote ที่อยู่ในเซิร์ฟเวอร์ Gracenote โดย Gracenote ขอสงวนสิทธิ์ในการลบข้อมูลออกจากเซิร์ฟเวอร์ Gracenote หรือการเปลี่ยนแปลงหมวดหมู่ข้อมูลด้วยเหตุผลใดๆ ที่ Gracenote เห็นว่าสมควร ไม่มีการรับประกันใดๆ ว่า ซอฟต์แวร์ Gracenote หรือเซิร์ฟเวอร์ Gracenote จะสามารถทำงานได้โดยไม่ข้อบกพร่อง หรือซอฟต์แวร์ Gracenote หรือเซิร์ฟเวอร์ Gracenote จะสามารถทำงานได้ตลอดเวลา Gracenote ไม่มีข้อผูกมัดในการให้หมวดหรือชนิดข้อมูลใหม่ ที่ได้รับการปรับปรุงให้ดีขึ้น หรือเพิ่มเติม ที่ Gracenote อาจจัดให้ในอนาคต และบริษัทขอสงวนสิทธิ์ในการยกเลิกการบริการได้ตลอดเวลา

GRACENOTE ขอปฏิเสธความรับผิดชอบต่อการรับประกันทั้งหมด ทั้งที่แสดงไว้โดยชัดเจนหรือโดยนัย โดยรวมถึงแต่ไม่จำกัดอยู่เพียงแค่การรับประกันที่แจ้งไว้โดยนัยหรือความสามารถในด้านการค้า ความเหมาะสมสำหรับจุดประสงค์เฉพาะบางอย่าง กรรมสิทธิ์และการไม่ล่วงละเมิดสิทธิ์ของทรัพย์สินทางปัญญา

GRACENOTE จะไม่รับรองผลลัพธ์ที่ได้จากการใช้งานซอฟต์แวร์ SOFTWARE หรือเซิร์ฟเวอร์ GRACENOTE ของท่าน GRACENOTE ไม่มีควมรับผิดชอบต่อความเสียหายสืบเนื่องหรือการสูญเสียกำไรหรือรายได้ใดๆ ที่อาจเกิดขึ้น ไม่ว่าในสถานการณ์ใดก็ตาม

© Gracenote, Inc. 2009

Sensus software

This software uses parts of sources from clib2 and Prex Embedded Real-time OS - Source (Copyright (c) 1982, 1986, 1991, 1993, 1994), and Quercus Robusta (Copyright (c) 1990, 1993), The Regents of the University of California. All or some portions are derived from material licensed to the University of California by American Telephone and Telegraph Co. or Unix System Laboratories, Inc. and are reproduced herein with the permission of UNIX System Laboratories, Inc. Redistribution and use in source and binary forms, with or without modification, are permitted provided that the following conditions are met: Redistributions of source code must retain the above copyright notice, this list of conditions and the following

disclaimer. Redistributions in binary form must reproduce the above copyright notice, this list of conditions and the following disclaimer in the documentation and/or other materials provided with the distribution. Neither the name of the <ORGANIZATION> nor the names of its contributors may be used to endorse or promote products derived from this software without specific prior written permission. THIS SOFTWARE IS PROVIDED BY THE COPYRIGHT HOLDERS AND CONTRIBUTORS "AS IS" AND ANY EXPRESS OR IMPLIED WARRANTIES, INCLUDING, BUT NOT LIMITED TO, THE IMPLIED WARRANTIES OF MERCHANTABILITY AND FITNESS FOR A PARTICULAR PURPOSE ARE DISCLAIMED. IN NO EVENT SHALL THE COPYRIGHT OWNER OR CONTRIBUTORS BE LIABLE FOR ANY DIRECT, INDIRECT, INCIDENTAL, SPECIAL, EXEMPLARY, OR CONSEQUENTIAL DAMAGES (INCLUDING, BUT NOT LIMITED TO, PROCUREMENT OF SUBSTITUTE GOODS OR SERVICES; LOSS OF USE, DATA, OR PROFITS; OR BUSINESS INTERRUPTION) HOWEVER CAUSED AND ON



ANY THEORY OF LIABILITY, WHETHER IN CONTRACT, STRICT LIABILITY, OR TORT (INCLUDING NEGLIGENCE OR OTHERWISE) ARISING IN ANY WAY OUT OF THE USE OF THIS SOFTWARE, EVEN IF ADVISED OF THE POSSIBILITY OF SUCH DAMAGE.

This software is based in part on the work of the Independent JPEG Group.

This software uses parts of sources from "libtess".

The Original Code is: OpenGL Sample Implementation, Version 1.2.1, released January 26, 2000, developed by Silicon Graphics, Inc. The Original Code is Copyright (c) 1991-2000 Silicon Graphics, Inc. Copyright in any portions created by third parties is as indicated elsewhere herein. All Rights Reserved. Copyright (C) [1991-2000] Silicon Graphics, Inc. All Rights Reserved.

Permission is hereby granted, free of charge, to any person obtaining a copy of this software and associated documentation files (the "Software"), to deal in the Software without restriction, including without limitation the rights to use, copy, modify,

merge, publish, distribute, sublicense, and/or sell copies of the Software, and to permit persons to whom the Software is furnished to do so, subject to the following conditions: The above copyright notice including the dates of first publication and either this permission notice or a reference to <http://oss.sgi.com/projects/FreeB/> shall be included in all copies or substantial portions of the Software. THE SOFTWARE IS PROVIDED "AS IS", WITHOUT WARRANTY OF ANY KIND, EXPRESS OR IMPLIED, INCLUDING BUT NOT LIMITED TO THE WARRANTIES OF MERCHANTABILITY, FITNESS FOR A PARTICULAR PURPOSE AND NONINFRINGEMENT. IN NO EVENT SHALL SILICON GRAPHICS, INC. BE LIABLE FOR ANY CLAIM, DAMAGES OR OTHER LIABILITY, WHETHER IN AN ACTION OF CONTRACT, TORT OR OTHERWISE, ARISING FROM, OUT OF OR IN CONNECTION WITH THE SOFTWARE OR THE USE OR OTHER DEALINGS IN THE SOFTWARE. Except as contained in this notice, the name of Silicon Graphics, Inc. shall not be used in advertising or otherwise to promote the sale, use

or other dealings in this Software without prior written authorization from Silicon Graphics, Inc.

This software is based in parts on the work of the FreeType Team.

This software uses parts of SLeay Library: Copyright (C) 1995-1998 Eric Young (eay@cryptsoft.com). All rights reserved

Linux software

This product contains software licensed under GNU General Public License (GPL) or GNU Lesser General Public License (LGPL), etc.

You have the right of acquisition, modification, and distribution of the source code of the GPL/LGPL software.

You may download Source Code from the following website at no charge: http://www.embedded-carmultimedia.jp/linux/oss/download/TVM_8351_013

The website provides the Source Code "As Is" and without warranty of any kind.

By downloading Source Code, you expressly assume all risk and liability associated with downloading and using the Source Code and complying with the user agreements that accompany each Source Code.

Please note that we cannot respond to any inquiries regarding the source code.

camellia:1.2.0

Copyright (c) 2006, 2007

NTT (Nippon Telegraph and Telephone Corporation). All rights reserved.

Redistribution and use in source and binary forms, with or without modification, are permitted provided that the following conditions are met:

1. Redistributions of source code must retain the above copyright notice, this list of conditions and the following disclaimer as the first lines of this file unmodified.
2. Redistributions in binary form must reproduce the above copyright notice, this list of conditions and the following disclaimer in the

documentation and/or other materials provided with the distribution.

THIS SOFTWARE IS PROVIDED BY NTT ``AS IS" AND ANY EXPRESS OR IMPLIED WARRANTIES, INCLUDING, BUT NOT LIMITED TO, THE IMPLIED WARRANTIES OF MERCHANTABILITY AND FITNESS FOR A PARTICULAR PURPOSE ARE DISCLAIMED. IN NO EVENT SHALL NTT BE LIABLE FOR ANY DIRECT, INDIRECT, INCIDENTAL, SPECIAL, EXEMPLARY, OR CONSEQUENTIAL DAMAGES (INCLUDING, BUT NOT LIMITED TO, PROCUREMENT OF SUBSTITUTE GOODS OR SERVICES; LOSS OF USE, DATA, OR PROFITS; OR BUSINESS INTERRUPTION) HOWEVER CAUSED AND ON ANY THEORY OF LIABILITY, WHETHER IN CONTRACT, STRICT LIABILITY, OR TORT (INCLUDING NEGLIGENCE OR OTHERWISE) ARISING IN ANY WAY OUT OF THE USE OF THIS SOFTWARE, EVEN IF ADVISED OF THE POSSIBILITY OF SUCH DAMAGE.

Unicode: 5.1.0

COPYRIGHT AND PERMISSION NOTICE

Copyright c 1991-2013 Unicode, Inc. All rights reserved. Distributed under the Terms of Use in <http://www.unicode.org/copyright.html>.

Permission is hereby granted, free of charge, to any person obtaining a copy of the Unicode data files and any associated documentation (the "Data Files") or Unicode software and any associated documentation (the "Software") to deal in the Data Files or Software without restriction, including without limitation the rights to use, copy, modify, merge, publish, distribute, and/or sell copies of the Data Files or Software, and to permit persons to whom the Data Files or Software are furnished to do so, provided that (a) the above copyright notice(s) and this permission notice appear with all copies of the Data Files or Software, (b) both the above copyright notice(s) and this permission notice appear in associated documentation, and (c) there is clear notice in each modified Data File or in the Software as well as in the documentation





◀◀ associated with the Data File(s) or Software that the data or software has been modified.

THE DATA FILES AND SOFTWARE ARE PROVIDED "AS IS", WITHOUT WARRANTY OF ANY KIND, EXPRESS OR IMPLIED, INCLUDING BUT NOT LIMITED TO THE WARRANTIES OF MERCHANTABILITY, FITNESS FOR A PARTICULAR PURPOSE AND NONINFRINGEMENT OF THIRD PARTY RIGHTS. IN NO EVENT SHALL THE COPYRIGHT HOLDER OR HOLDERS INCLUDED IN THIS NOTICE BE LIABLE FOR ANY CLAIM, OR ANY SPECIAL INDIRECT OR CONSEQUENTIAL DAMAGES, OR ANY DAMAGES WHATSOEVER RESULTING FROM LOSS OF USE, DATA OR PROFITS,

WHETHER IN AN ACTION OF CONTRACT, NEGLIGENCE OR OTHER TORTIOUS ACTION, ARISING OUT OF OR IN CONNECTION WITH THE USE OR PERFORMANCE OF THE DATA FILES OR SOFTWARE.

Except as contained in this notice, the name of a copyright holder shall not be used in advertising or otherwise to promote the sale, use or other dealings in these Data Files or Software without prior written authorization of the copyright holder.

คำประกาศการเป็นไปตามข้อกำหนด

 Changes for the Better	MITSUBISHI ELECTRIC CORPORATION SANDA WORKS 2-3-33, Miwa, Sanda-city, Hyogo, 669-1513, Japan
DECLARATION OF CONFORMITY For	
	
Product: Audio Navigation Unit Model: NR-6V	
Supplied by	Technical File held by
Mitsubishi Electric Corporation Sanda Works 2-3-33, Miwa, Sanda-city, Hyogo, 669-1513, Japan	Mitsubishi Electric Corporation Sanda Works 2-3-33, Miwa, Sanda-city, Hyogo, 669-1513, Japan
R&TTE Directive (Safety)	Standard used for comply EN 60950-1:2006 + Amd.1:2009 + Amd.1:2010 + Amd.12:2011 + Amd.2:2013 EN 62479:2011
RE Directive (EMC)	EN 301 489-1 V2.1.1:2017-02 EN 301 489-17 V3.3.1:2017-02
RE Directive (Spectrum)	EN 300 328 V2.2.1:2016-11 EN 303 345 V1.1.7:2017-03(Final Draft)
Means of Conformity	
We declare under our sole responsibility that the Product (s) is conformity with the essential requirements and other relevant requirements of the Radio Equipment (RE) Directive (2014/53/EU).	
Date of issue:	May 30, 2017
Signature of Responsible Person:	 Hirotaka Minato Senior Manager Design B Car Multimedia Manufacturing-A Dept. MITSUBISHI ELECTRIC CORPORATION SANDA WORKS Minato.Hirotaka@ap.MitsubishiElectric.co.jp

ประเทศ/ พื้นที่	
บราซิล:	 <p>Este equipamento opera em caráter secundário isto e, não tem direito a proteção contra interferência prejudicial, mesmo tipo, e não pode causar interferência a sistemas operando em caráter primário.</p> <p>Para consultas, visite: www.anatel.gov.br</p>
EU:	 <p>ผู้ผลิต: Mitsubishi Electric Corporation Sanda Works 2-3-33, Miwa, Sanda-city. Hyogo, 669-1513, Japan</p> <p>Mitsubishi Electric Corporation ขอประกาศในที่นี้ว่า อุปกรณ์วิทยุ [Audio Navigation Unit] ชนิดนี้ เป็นไปตามคำสั่ง 2014/53/EU ทุกประการ</p> <p>สำหรับข้อมูลเพิ่มเติม โปรดดูที่ support.volvocars.com</p>
สหรัฐ อาหรับ เอมิเรตส์:	





ประเทศ/ พื้นที่	
คำச்சถาน:	 <p>ชื่อรุ่น: NR 0V</p> <p>ผู้ผลิต: Mitsubishi Electric Corporation</p> <p>ประเทศที่ส่งออก: ญี่ปุ่น</p>

ประเทศ/ พื้นที่	
จีน:	<p>1.</p> <ul style="list-style-type: none"> ■ 使用频率：2.4 - 2.4835 GHz ■ 等效全向辐射功率(EIRP)： 天线增益 < 10dBi 时： ≤100 mW 或 ≤20 dBm ① ■ 最大功率谱密度： 天线增益 < 10dBi 时： ≤20 dBm / MHz (EIRP) ① ■ 载频容限： 20 ppm ■ 带外发射功率(在 2.4-2.4835GHz 频段以外) ≤-80 dBm / Hz (EIRP) ■ 杂散发射(辐射)功率(对应载波±2.5 倍信道带宽以外)： <ul style="list-style-type: none"> • ≤-36 dBm / 100 kHz (30 - 1000 MHz) • ≤-33 dBm / 100 kHz (2.4 - 2.4835 GHz) • ≤-40 dBm / 1 MHz (3.4 - 3.53 GHz) • ≤-40 dBm / 1 MHz (5.725 - 5.85 GHz) • ≤-30 dBm / 1 MHz (其它 1 - 12.75 GHz) <p>2. 不得擅自更改发射频率、加大发射功率(包括额外加装射频功率放大器)，不得擅自外接天线或改用其它发射天线；</p> <p>3. 使用时不得对各种合法的无线电通信业务产生有害干扰；一旦发现有干扰现象时，应立即停止使用，并采取措施消除干扰后方可继续使用；</p>





ประเทศ/ พื้นที่	
	<p>4. 使用微功率无线电设备，必须忍受各种无线电业务的干扰或工业、科学及医疗应用设备的辐射干扰；</p> <p>5. 不得在飞机和机场附近使用。</p>
เกาหลี:	<p>B 급 기기 (가정용 방송통신기자재)</p> <p>이 기기는 가정용(B 급) 전자파적합기기로서 주로 가정에서 사용하는 것을 목적으로 하며, 모든 지역에서 사용할 수 있습니다.</p> <p>해당 무선설비는 전파혼신 가능성이 있으므로 인명안전과 관련된 서비스는 할 수 없습니다.</p>

ประเทศ/ พื้นที่	
มาเลเซีย	<div data-bbox="226 210 373 356"><p>MCMC HIDF1500171</p></div> <p data-bbox="226 389 1439 445">This device has been certified under the Communications & Multimedia Act of 1998, Communications and Multimedia (Technical Standards) Regulations 2000. To retrieve your device's serial number, please visit (support.volvocars.com) and search for "SIRIM Label Verification".</p> <p data-bbox="226 473 766 496">Device category: Navigation equipment for vehicle (Bluetooth)</p> <p data-bbox="226 524 347 546">Model: NR-0V</p> <p data-bbox="226 574 395 596">Type Approval No.:</p> <p data-bbox="226 619 459 641">RBAY/18A/1015S(15-4067)</p>



ประเทศ/ พื้นที่	
เม็กซิโก:	
ได้หวั่น:	<p>低功率電波輻射性電機管理辦法</p> <p>第十二條</p> <p>經型式認證合格之低功率射頻電機，非經許可，公司、商號或使用者均不得擅自變更頻率、加大功率或變更原設計之特性及功能。</p> <p>第十四條</p> <p>低功率射頻電機之使用不得影響飛航安全及干擾合法通信；經發現有干擾現象時，應立停用，改善至無干擾時方得繼續使用。前項合法通信，指依電信法規定作業之無線電通信。低功率射頻電機須忍受合法通信或工業、科學及醫療用電波輻射性電機設備之干擾。</p>

ข้อมูลที่เกี่ยวข้อง

- เสียง, สื่อและอินเทอร์เน็ต (น. 616)
- รถที่มีการเชื่อมต่ออินเทอร์เน็ต* (น. 657)
- เครื่องเล่นสื่อ (น. 629)
- Gracenote[®] (น. 633)
- Sensus - ความสามารถในการเชื่อมต่อและความบันเทิงแบบออนไลน์ (น. 35)

ลื้อ และะปาง

ล้อและยาง

ยางรถยนต์

หน้าที่ส่วนหนึ่งของยางก็คือ การยึดเกาะกับผิวถนน การลดการสั่นสะเทือน และการป้องกันการสึกหรอของล้อ

ยางมีผลต่อลักษณะการขับรถอย่างมาก ชนิดของยาง ขนาด ความดันลมยาง และอัตราเร็วล้วนมีความสำคัญต่อประสิทธิภาพของรถ

รถยนต์ติดตั้งด้วยยางตามสติกเกอร์ข้อมูลยางที่อยู่ใต้เสาประตูด้านคนขับ (ระหว่างประตูด้านหน้าและประตูด้านหลัง)

⚠ คำเตือน

ยางที่ชำรุดเสียหายอาจส่งผลให้สูญเสียการควบคุมรถยนต์ได้

ยางที่แนะนำให้ใช้

เมื่อส่งมอบ รถจะติดตั้งยางของแท้ของวอลโว่ซึ่งมีเครื่องหมาย VOL¹ อยู่ทางด้านข้างของยาง ยางเหล่านี้ได้รับการปรับให้เหมาะกับรถเป็นอย่างดี ในกรณีที่มีการเปลี่ยนยาง สิ่งที่สำคัญก็คือยางเส้นใหม่จะต้องมีเครื่องหมายนี้ด้วย เพื่อให้ลักษณะการขับขี่, ความ

สะดวกสบาย และความสิ้นเปลืองน้ำมันเชื้อเพลิงของรถที่ดีเหมือนเดิมโดยไม่เปลี่ยนแปลง

ยางใหม่

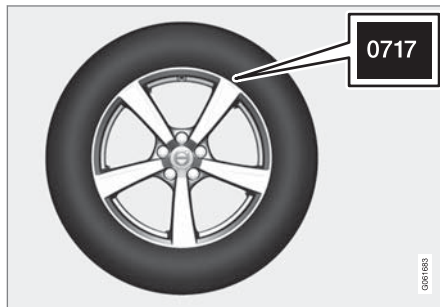

ยางเป็นวัสดุที่เสื่อมสภาพได้ หลังจากสองสามปี ยางจะเริ่มแข็งขึ้นพร้อมกับความสามารถ/คุณสมบัติด้านแรงเสียดทานจะค่อยๆ ลดลง ด้วยเหตุนี้เมื่อเปลี่ยนยาง ควรเลือกยางที่ใหม่ที่สุดเท่าที่จะเป็นไปได้ โดยเฉพาะถ้าเป็นยางสำหรับฤดูหนาวจะเป็นสิ่งสำคัญอย่างยิ่ง ตัวเลขสี่ตัวสุดท้ายหมายถึงสัปดาห์และปีที่ผลิต นี่ก็คือ

เครื่องหมาย DOT (Department of Transportation) ของยางซึ่งระบุด้วยตัวเลขสี่หลัก ตัวอย่างเช่น 0717 ซึ่ง

หมายความว่ายางได้ถูกผลิตขึ้นในสัปดาห์ที่ 07 ของปี 2017

อายุของยางล้อ

ยางทั้งหมดที่เก่ากว่า 6 ปี ควรจะได้รับการตรวจสอบโดยผู้เชี่ยวชาญแม้ว่าจะดูเหมือนไม่เสียหายก็ตาม ยางมีการเสื่อมอายุและเสื่อมสภาพแม้ว่าจะไม่ได้ขับบ่อยหรือไม่ได้ใช้เลย ดังนั้น จึงอาจส่งผลกระทบต่อการทำงาน ซึ่งมีผลต่อยางล้อทั้งหมดที่เก็บไว้สำหรับการใช้งานในอนาคต ตัวอย่างของลักษณะภายนอกที่แสดงว่ายางไม่เหมาะสมต่อการใช้งาน ได้แก่รอยแตกหรือการเปลี่ยนสี เป็นต้น

การยึดอายุยาง

- รักษาความดันลมยางที่ถูกต้องไว้
- หลีกเลี่ยงการสตาร์ทแบบเร่งด่วน การเหยียบเบรกอย่างแรง และการทำให้ยางเสียดสีกับผิวถนน
- ยางมีการสึกหรอเพิ่มขึ้นตามความเร็ว
- การตั้งศูนย์ถ่วงล้ออย่างถูกต้องมีความสำคัญอย่างยิ่ง
- ล้อที่ไม่ได้ตั้งศูนย์มีผลเสียต่อการยึดอายุยางและทำให้เดินทางไม่ราบรื่น

¹ ขนาดของยางบางขนาดอาจแตกต่างกันไป

- ยางทุกเส้นต้องมีทิศทางการหมุนเดียวกันตลอดช่วงอายุการใช้งาน
- เมื่อท่านเปลี่ยนยาง ต้องใส่ยางที่มีหน้ายางสมบูรณ์ที่สุดไว้ที่ล้อหลังเพื่อลดความเสี่ยงต่อภาวะท้ายปัด ในระหว่างที่รถเบรกอย่างกะทันหัน
- หากท่านขับรถบนทางที่โรยด้วยกรวดหรือหลุมลึก ท่านอาจทำให้เกิดความเสียหายต่อยางและ/หรือกระทะล้ออย่างถาวรได้

การสลัดยาง

รถไม่มีข้อบังคับให้ต้องสลัดยาง ลักษณะการขับที่, ความดันลมยาง, สภาพอากาศและพื้นถนน จะส่งผลต่อการเสื่อมอายุและการสึกหรอของยาง ความดันลมยางที่ถูกต้องทำให้การสึกหรอของยางเป็นไปอย่างสม่ำเสมอ เพื่อหลีกเลี่ยงไม่ให้ความสึกของดอกยางแตกต่างกัน และเพื่อป้องกันไม่ให้เกิดการสึกอย่างเป็นรูปแบบเกิดขึ้นบนยาง ท่านควรสลับเปลี่ยนระหว่างล้อหน้ากับล้อหลัง ระยะเวลาที่เหมาะสมสำหรับการเปลี่ยนครั้งแรกคือที่ประมาณ 5,000 กม. (ประมาณ 3,100 ไมล์) และจากนั้นคือที่ระยะทางทุก 10,000 กม. (ประมาณ 6,200 ไมล์)

ถ้าท่านไม่แน่ใจเกี่ยวกับความสึกของดอกยาง วอลโว่ขอแนะนำให้ติดต่อศูนย์บริการของวอลโว่ที่ได้รับการแต่งตั้งอย่างเป็นทางการเพื่อทำการตรวจสอบ ถ้าการสึกของ

ยางแต่ละเส้นแตกต่างกันอย่างเห็นได้ชัด (ความลึกของดอกยางต่างกัน >1 มม.) ให้นำยางที่สึกน้อยที่สุดไปใช้เป็นล้อหลังเสมอ ตามปกติอาการคือโค้งแกว่งง่ายกว่าอาการท้ายปัด และทำให้รถไปข้างหน้าต่อไปในลักษณะเป็นเส้นตรง ไม่ใช่ท้ายลื่นไถลไปด้านหนึ่ง ซึ่งอาจส่งผลให้สูญเสียการควบคุมรถทั้งหมด นี่เป็นเหตุผลว่าทำไมล้อหลังต้องไม่สูญเสียการยึดเกาะถนนก่อนล้อหน้า

การจัดเก็บล้อและยาง

เมื่อท่านจัดเก็บล้อทั้งชุด (ล้อที่ติดตั้งเข้ากับกระทะล้อ) ท่านควรแขวนไว้หรือวางนอนลงให้ด้านข้างสัมผัสพื้น ในกรณีของยางที่ไม่ได้ติดตั้งเข้ากับกระทะล้อ ท่านต้องจัดเก็บโดยวางนอนลงด้านข้างหรือตั้งตรง แต่อย่าแขวน

! สำคัญ

ควรจัดเก็บยางล้อไว้ในสถานที่ที่เย็น แห้ง และมีแดดและอย่าจัดเก็บไว้ใกล้ตัวทำละลาย น้ำมันเบนซิน น้ำมันเครื่อง ฯลฯ เป็นอันตราย

! คำเตือน

- ขนาดกระทะล้อและขนาดยางล้อสำหรับรถดวลโวลโวของท่านได้รับการกำหนดขึ้นเพื่อให้ตรงตามข้อกำหนดที่เคร่งครัดเกี่ยวกับการทรงตัวและสมรรถนะการขับที่ หากมีการใช้ขนาดกระทะล้อและขนาดยางล้อที่ไม่ผ่านการรับรองอาจมีผลเสียต่อการทรงตัวและสมรรถนะการขับที่ของรถ
- ความเสียหายใด ๆ ที่เกิดจากการใช้ขนาดกระทะล้อและขนาดยางล้อที่ไม่ผ่านการรับรอง จะไม่อยู่ภายใต้การรับประกันรถใหม่ วอลโว่จะไม่รับผิดชอบต่อการเสียชีวิต การบาดเจ็บต่อบุคคล หรือค่าใช้จ่ายใด ๆ ที่เกิดจากการติดตั้งดังกล่าว

ข้อมูลที่เกี่ยวข้อง

- การตรวจสอบความดันลมยาง (น. 685)
- ทิศทางการหมุนของล้อ (น. 684)
- ตัวแสดงการสึกของดอกยางบนยาง (น. 684)
- ระบบตรวจสอบความดันลมยาง* (น. 687)
- ชุดซ่อมรอยรั่วฉุกเฉิน (น. 702)



ล้อและยาง

- การออกแบบขนาดของยาง (น. 682)
- ข้อกำหนดสำหรับการบรรทุกสัมภาระ (น. 718)

การออกแบบขนาดของยาง

การกำหนดขนาดยาง, ดัชนีน้ำหนักบรรทุก และ คลาสความเร็ว

รถได้รับการรับรองสำหรับรถทั้งคันด้วยชุดกระทะล้อและยางแบบใดแบบหนึ่ง

การกำหนดขนาดของยาง

ชื่อแบบของยางทุกเส้นจะแสดงขนาดของยางไว้ เช่น:
245/45 R18 100 W.

245	ความกว้างของยาง (มม.)
45	อัตราส่วนระหว่างความสูงและความกว้างของหน้ายาง (%)
R	ยางเรเดียล
18	เส้นผ่านศูนย์กลางกระทะล้อมีหน่วยเป็นนิ้ว

100	รหัสสำหรับโหลดยางสูงสุดที่ยอมให้ใช้ได้, ดัชนีโหลดยาง (LI)
W	พิกัดความเร็วสำหรับความเร็วสูงสุดที่อนุญาตหรือพิกัดความเร็ว (SS) (ในกรณีนี้คือ 270 กม./ชม. (168 ไมล์ต่อชั่วโมง))

ดัชนีโหลด

ยางล้อแต่ละเส้นมีความสามารถในการบรรทุกสัมภาระระดับหนึ่ง เรียกว่า ดัชนีโหลด (LI) น้ำหนักของรถเป็นตัวกำหนดความสามารถในการบรรทุกสัมภาระของยางล้อ

พิกัดความเร็ว

ยางแต่ละเส้นสามารถทนความเร็วสูงสุดได้ระดับหนึ่ง พิกัดความเร็วของยาง SS (Speed Symbol) ต้องสัมพันธ์กับความเร็วสูงสุดของรถเป็นอย่างน้อย ตารางด้านล่างนี้จะแสดงความเร็วสูงสุดที่อนุญาตสำหรับพิกัดความเร็ว (SS) แต่ละค่า ข้อกำหนดนี้จะมีข้อยกเว้นอยู่หนึ่งข้อก็คือ ยางสำหรับฤดูหนาว² ซึ่งอาจต้องใช้พิกัดความเร็วที่ต่ำกว่า หากเลือกใช้ยางดังกล่าว ต้องขับซึ่รดด้วยความเร็วไม่เกินกว่าพิกัดของยาง เช่น รถที่ติดตั้งยางพิกัดความเร็ว Q ต้องขับซึ่ดด้วยความเร็วไม่เกิน

² ทั้งที่มีและที่ไม่มีสตั๊ดโลหะ

160 กม./ชม. (100 ไมล์ต่อชั่วโมง) สภาพถนนและกฎจราจรบนท้องถนนที่บังคับใช้จะเป็นตัวกำหนดว่าสามารถขับซิ่งด้วยความเร็วเท่าใด ไม่ใช่พิกัดความเร็วของยาง

i หมายเหตุ
ความเร็วสูงสุดที่กำหนดจะระบุไว้ในตาราง

Q	160 กม./ชม. (100 ไมล์ต่อชั่วโมง) (เฉพาะยางสำหรับรถคูहनาวเท่านั้น)
T	190 กม./ชม. (118 ไมล์ต่อชั่วโมง)
H	210 กม./ชม. (130 ไมล์ต่อชั่วโมง)
V	240 กม./ชม. (149 ไมล์ต่อชั่วโมง)
W	270 กม./ชม. (168 ไมล์ต่อชั่วโมง)
Y	300 กม./ชม. (186 ไมล์ต่อชั่วโมง)

คำเตือน

ดัชนีน้ำหนักบรรทุก (LI) และพิกัดความเร็ว (SS) ต่ำสุดที่อนุญาตสำหรับยางของรุ่นเครื่องยนต์ที่เกี่ยวข้องแต่ละรุ่นจะแสดงอยู่ในเอกสารการจดทะเบียนรถ ถ้าใช้ยางที่มีดัชนีน้ำหนักบรรทุกหรือพิกัดความเร็วต่ำเกินไป ยางรถอาจร้อนเกินไปและได้รับความเสียหายได้

ข้อมูลที่เกี่ยวข้อง

- ยางรถยนต์ (น. 680)
- การออกแบบขนาดของกระทะล้อ (น. 683)

การออกแบบขนาดของกระทะล้อ

ขนาดของล้อและกระทะล้อได้รับการออกแบบไว้ตามตัวอย่างในตารางด้านล่างนี้

รถได้รับการรับรองสำหรับรถทั้งคันด้วยชุดกระทะล้อและยางแบบใดแบบหนึ่ง

ชื่อแบบของกระทะล้อทั้งหมดจะแสดงขนาดของกระทะล้อ เช่น: 8Jx18x42

8	ความกว้างของกระทะล้อมีหน่วยเป็นนิ้ว
J	ลักษณะของขอบกระทะล้อ
18	เส้นผ่านศูนย์กลางของกระทะล้อมีหน่วยเป็นนิ้ว
42	ค่าออฟเซตมีหน่วยเป็นมม. (ระยะจากศูนย์กลางล้อไปยังพื้นผิวสัมผัสของล้อกับคัมล้อ)

ข้อมูลที่เกี่ยวข้อง

- ยางรถยนต์ (น. 680)
- การออกแบบขนาดของยาง (น. 682)

ทิศทางการหมุนของล้อ

ยางล้อที่มีดอกยางที่ได้รับการออกแบบมาเพื่อให้หมุนเพียงทิศทางเดียวจะมีการทำเครื่องหมายทิศทางการหมุนไว้ด้วยลูกศร

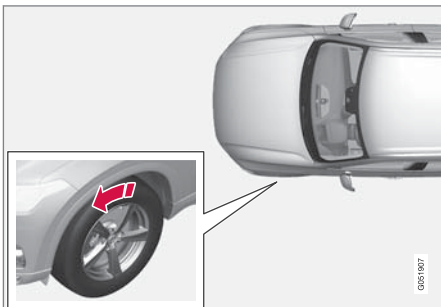

ลูกศรแสดงทิศทางการหมุนของยาง

- ยางล้อจะต้องหมุนในทิศทางเดียวตลอดอายุการใช้งาน
- ควรสลับยางระหว่างล้อหน้าและล้อหลังเท่านั้น ห้ามสลับระหว่างล้อด้านซ้ายและล้อด้านขวา หรือในทางกลับกัน
- ถ้าติดตั้งยางไว้ไม่ถูกต้อง คุณสมบัติในการเบรกของรถและการไถ่น้ำฝน หิมะที่ละลายเป็นโคลนให้พื้นทางจะลดลง

- ยางที่มีความลึกของดอกยางมากที่สุดควรใช้เป็นล้อหลังเสมอ (เพื่อลดความเสี่ยงในการสิ้นเปลือง)

i หมายเหตุ

ต้องแน่ใจว่า ยางที่แต่ละคู่ล้อเป็นยางประเภทเดียวกัน ขนาดและยี่ห้อเดียวกัน

ข้อมูลที่เกี่ยวข้อง

- ยางรถยนต์ (น. 680)

ตัวแสดงการสึกของดอกยางบนยาง

ตัวแสดงการสึกของดอกยางจะแสดงสถานะความลึกของดอกยาง

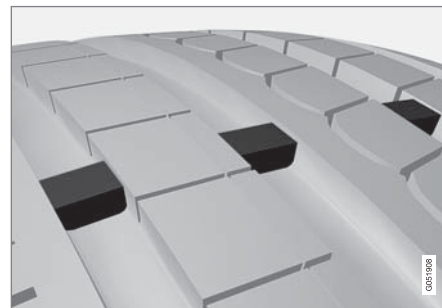

ตัวแสดงการสึกของดอกยางเป็นส่วนที่สูงขึ้นมาเป็นแนวแคบๆ ตามขวางในร่องของดอกยาง ที่ด้านข้างของยาง จะมีตัวอักษร TWI (Tread Wear Indicator) อยู่ เมื่อความลึกของดอกยางลดลงเหลือ 1.6 มม. (1/16 นิ้ว) ดอกยางจะอยู่ในระดับเสมอกับตัวแสดงการสึกของดอกยาง ให้เปลี่ยนเป็นยางใหม่โดยเร็วที่สุด ต้องไม่ลืมว่ายางที่มีความลึกของดอกยางเหลืออยู่น้อยจะมีประสิทธิภาพในการยึดเกาะถนนที่ต่ำมากในขณะที่ฝนหรือหิมะตก

ข้อมูลที่เกี่ยวข้อง

- ยางรถยนต์ (น. 680)

การตรวจสอบความดันลมยาง

ความดันลมยางที่ถูกต้องช่วยเพิ่มการทรงตัวในการขับขี่ ประหยัดเชื้อเพลิง และยืดอายุการใช้งานของยาง

ความดันลมยางจะลดลงเมื่อเวลาผ่านไป ซึ่งเป็นปรากฏการณ์ตามธรรมชาติ นอกจากนี้ ความดันลมยางยังเปลี่ยนแปลงไปตามอุณหภูมิอากาศภายนอกอีกด้วย นอกจากนี้ การขับขี่ด้วยยางที่มีความดันลมยางต่ำเกินไป อาจทำให้ยางร้อนจัดและชำรุดเสียหายได้ ความดันลมยางมีผลต่อความสะดวกสบายในการเดินทาง, เสี่ยงจากถนน และลักษณะการขับขี่

ตรวจสอบความดันลมยางทุกเดือน ใช้ความดันลมยางที่แนะนำไว้สำหรับยางในสภาพเย็น เพื่อให้ยางมีสมรรถนะสูงสุดและมีการสึกหรอน้อยที่สุด ความดันลมยางที่ต่ำเกินไปหรือสูงเกินไปอาจทำให้ยางมีการสึกหรอที่ไม่สม่ำเสมอ

คำเตือน

- ความดันลมยางต่ำเกินไปเป็นสาเหตุที่พบบ่อยที่สุดที่ทำให้ยางทำงานหนักที่ไม่ได้ และอาจส่งผลให้ยางเกิดการแตกร้าวชั้นร้ายแรง หน้ายางไม่แน่น หรือยางระเบิด ซึ่งคาดว่าจะทำให้รถเสียหลักและเพิ่มความเสี่ยงต่อการทำให้บุคคลได้รับบาดเจ็บ
- ยางที่มีแรงดันต่ำเกินไปจะทำให้รถมีความสามารถในการรับน้ำหนักบรรทุกน้อยลง

ยางในสภาพเย็น

ต้องตรวจสอบความดันลมยางเมื่อยางอยู่ในสภาพเย็น ถือว่ายางอยู่ในสภาพเย็นเมื่อมีอุณหภูมิเท่ากับอากาศล้อมรอบ โดยปกติแล้ว ยางจะมีอุณหภูมินี้เมื่อจอดรถไว้เป็นเวลาอย่างน้อย 3 ชั่วโมง

หลังจากที่ขับขี่ได้ประมาณ 1.6 กม. (1 ไมล์) แล้วจะถือว่ายางเหล่านั้นอยู่ในสภาพอุ่น หากท่านต้องขับขี่รถไกลกว่านี้เพื่อเติมลมยาง ก่อนอื่นให้ตรวจสอบและจดบันทึกความดันลมยาง แล้วเติมลมยางให้มีความดันลมยางที่เหมาะสมเมื่อท่านขับไปถึงสถานีบริการ

เมื่ออุณหภูมิภายนอกเปลี่ยนแปลง ความดันลมยางก็จะเปลี่ยนแปลงด้วยเช่นกัน หากอุณหภูมิลดลง 10 องศา

ทำให้ความดันลมยางลดลง 1 psi (7 kPa) ให้ตรวจสอบความดันลมยางเป็นประจำ และปรับให้มีแรงดันที่ถูกต้อง ซึ่งระบุไว้ให้ทราบบนป้ายข้อมูลยางรถยนต์หรือป้ายรับรอง

หากท่านตรวจสอบความดันลมยางเมื่อยางอยู่ในสภาพอุ่น ท่านต้องไม่ปล่อยลมออกเป็นอันตราย ยางอยู่ในสภาพอุ่นเนื่องจากการขับขี่และเป็นเรื่องปกติที่แรงดันจะเพิ่มขึ้นเกินกว่าแรงดันที่แนะนำไว้สำหรับยางในสภาพเย็น ยางในสภาพอุ่นที่มีความดันลมยางเท่ากับหรือต่ำกว่าแรงดันที่แนะนำไว้สำหรับยางในสภาพเย็นอาจมีแรงดันที่ต่ำมากเกินไป

ข้อมูลที่เกี่ยวข้อง

- การปรับความดันลมยาง (น. 686)
- ความดันลมยางที่แนะนำ (น. 687)
- ระบบตรวจสอบความดันลมยาง* (น. 687)
- ยางรถยนต์ (น. 680)

การปรับความดันลมยาง

ความดันลมยางจะลดลงเมื่อเวลาผ่านไป ซึ่งเป็นปรากฏการณ์ตามธรรมชาติ ในบางครั้ง อาจจำเป็นต้องปรับความดันลมยางเพื่อรักษาระดับความดันลมยางที่แนะนำให้ใช้

ใช้ความดันลมยางที่แนะนำไว้สำหรับยางในสภาพเย็น เพื่อให้ยางมีสมรรถนะสูงสุดและมีการสึกหรอน้อยที่สุด

i หมายเหตุ
ในการหลีกเลี่ยงค่าความดันลมยางที่ไม่ถูกต้อง ให้ตรวจสอบความดันลมยางในขณะที่ยางเย็น "ยางเย็น" หมายความว่าอุณหภูมิของยางเท่ากับอุณหภูมิอากาศภายนอก (ประมาณ 3 ชั่วโมงหลังจากขับที่รถ) หลังจากขับรถไปเป็นระยะทางสองถึงสามกิโลเมตร ยางจะร้อนขึ้นและความดันยางจะเพิ่มขึ้น

1. ถอดฝาปิดออกจากวาล์วของยางเส้นใดเส้นหนึ่ง แล้วกดเกจวัดความดันลมยางลงบนวาล์วนั้นให้กระชับแน่น

2. เติมนลมยางให้ได้ความดันที่ถูกต้อง โปรดดูรูปลอกบนเสาประตูด้านคนขับ ซึ่งแสดงความดันลมยางที่แนะนำสำหรับยางที่ติดตั้งมาจากโรงงาน
3. ใส่ฝากันฝุ่นกลับเข้าที่

i หมายเหตุ
<ul style="list-style-type: none">• หลังจากเติมนลมยางแล้ว ให้ติดตั้งจุกปิดกันฝุ่นกลับเข้าไปทุกครั้ง เพื่อป้องกันไม่ให้จุกเติมนลมชำรุดเสียหายเนื่องจากก้อนหิน, สิ่งสกปรก และอื่นๆ• ใช้เฉพาะจุกปิดกันฝุ่นพลาสติกเท่านั้น จุกปิดกันฝุ่นแบบโลหะอาจเกิดสนิมและทำให้หมุนคลายออกได้ยาก

4. ตรวจสอบด้วยตาเปล่าว่ามีตะปูหรือวัตถุอื่นๆ ที่อาจทิ่มแทงยางและทำให้เกิดรูรั่วได้หรือไม่
5. ตรวจสอบว่าแก้มยางมีโพรงหรือรอยบุ๋ม รอยตัด รอยหนูน หรือความผิดปกติอื่นใดหรือไม่
6. ทำซ้ำกับยางทุกเส้น รวมทั้งยางอะไหล่ด้วย*

i หมายเหตุ
ถ้าท่านเติมนลมยางมากเกินไป ให้ปล่อยลมออกโดยกดที่หมุดโลหะตรงกลางวาล์ว จากนั้นให้ตรวจแรงดันอีกครั้งโดยใช้เกจวัดความดันลมยาง
ยางล้อยอะไหล่บางชนิดต้องการความดันลมยางสูงกว่าชนิดอื่น ให้ตรวจสอบตารางความดันลมยางหรือป้ายความดันลมยาง

ข้อมูลที่เกี่ยวข้อง

- ความดันลมยางที่แนะนำ (น. 687)
- การตรวจสอบความดันลมยาง (น. 685)
- เติมนลมยางโดยใช้เครื่องอัดอากาศจากชุดซ่อมยางรั่ว (น. 707)
- แรงดันยางรถยนต์ที่อนุญาตไว้ (น. 804)

ความดันลมยางที่แนะนำ

ป้ายความดันยางบนเสาประตูด้านข้างด้านคนขับ (ระหว่างโครงรถและประตูหลัง) แสดงความดันยางสำหรับภาระและเงื่อนไขความเร็วต่างๆ กัน



รูปลอกจะแสดงชื่อกำกับสำหรับยางล้อที่ติดตั้งจากโรงงาน รวมทั้งขีดจำกัดน้ำหนักบรรทุกและความดันลมยาง

ประหยัดน้ำมันเชื้อเพลิงมากขึ้นด้วยความดัน ECO สำหรับการบรรทุกน้ำหนักน้อย (ผู้โดยสารไม่เกิน 3 คน) โดยใช้ความเร็วไม่เกิน 160 กม./ชม. (100 ไมล์ต่อชั่วโมง) จะสามารถเลือกความดันแบบ ECO เพื่อให้สามารถประหยัดน้ำมันเชื้อเพลิงได้มากที่สุด อย่างไรก็ตาม ถ้าต้องการให้มิเสีียงรบกวนน้อย

ที่สุดและมีความนุ่มนวลมากที่สุด ขอแนะนำให้ใช้ความดันเพื่อความสะดวกสบายซึ่งมีค่าต่ำกว่าแทน

ข้อมูลที่เกี่ยวข้อง

- การตรวจสอบความดันลมยาง (น. 685)
- แรงดันยางรถยนต์ที่อนุญาตไว้ (น. 804)

ระบบตรวจสอบความดันลมยาง*

ระบบตรวจสอบความดันลมยาง³ จะทำการเตือนด้วยสัญลักษณ์แสดงบนจอแสดงผลสำหรับคนขับเมื่อความดันลมยางในยางรถอย่างน้อยหนึ่งเส้นต่ำเกินไป

สัญลักษณ์	คำอธิบาย
	สัญลักษณ์ส่องสว่างเพื่อระบุว่าความดันลมยางต่ำ หากมีข้อบกพร่องในระบบ สัญลักษณ์เตือนความดันลมยางจะกะพริบเป็นเวลาประมาณ 1 นาทีและจะสว่างค้างไว้

คำอธิบายระบบ

ระบบตรวจสอบความดันลมยางจะวัดความแตกต่างของความเร็วรอบระหว่างล้อต่างๆ ผ่านทางระบบ ABS เพื่อให้สามารถระบุได้ว่าความดันลมยางของล้อล้อใดถูกต้องหรือไม่ ถ้าความดันลมยางต่ำเกินไป เส้นผ่านศูนย์กลางของยางจะเปลี่ยนไป และส่งผลให้ความเร็วในการหมุนของยางเปลี่ยนไปด้วยการเปรียบเทียบระหว่างยางแต่ละเส้น ทำให้ระบบสามารถระบุได้ว่ายางอย่างน้อยหนึ่งเส้นมีความดันต่ำเกินไปหรือไม่



ข้อมูลทั่วไปเกี่ยวกับระบบตรวจสอบยาง

ในข้อมูลด้านล่างนี้ จะเรียกระบบตรวจสอบยางโดยทั่วไปว่า TPMS

ยางแต่ละเส้น รวมถึงยางอะไหล่* ควรได้รับการตรวจสอบเดือนละครั้ง เมื่อทำการตรวจสอบ ยางควรมีอุณหภูมิที่เย็น และมีความดันลมยางตามที่แนะนำโดยผู้ผลิตรถที่ระบุอยู่บนสติ๊กเกอร์ความดันลมยาง หรือในตารางความดันลมยาง หากรถมีขนาดของยางแตกต่างจากขนาดที่แนะนำโดยผู้ผลิต ให้ตรวจสอบระดับความดันลมยางที่ถูกต้องสำหรับยางเหล่านี้

รถที่มีระบบการตรวจสอบความดันลมยาง (TPMS) ซึ่งจะแสดงขึ้นเมื่อความดันลมยางของล้ออย่างน้อยหนึ่งล้อต่ำเกินไป โดยเป็นคุณสมบัติด้านความปลอดภัยพิเศษ เมื่อสัญลักษณ์ตัวแสดงสำหรับความดันลมยางต่ำติดสว่าง ให้หยุดรถ และตรวจสอบยางในทันที และเติมลมให้มียกระดับความดันลมยางที่ถูกต้อง

การขับรถขณะที่มีความดันลมยางต่ำอาจทำให้ยางมีความร้อนมากเกินไป ซึ่งอาจเป็นสาเหตุให้ยางแตกได้ ความดันลมยางต่ำยังทำให้สิ้นเปลืองน้ำมันเชื้อเพลิงมากขึ้นและทำให้อายุการใช้งานสั้นลง รวมทั้งอาจมีผล

ต่อการควบคุมรถและความสามารถในการหยุดรถอีกด้วย โปรดทราบว่า TPMS ไม่ได้นำมาใช้แทนที่การบำรุงรักษาตามปกติ คนขับมีหน้าที่ในการดูแลความดันลมยางให้ถูกต้อง แม้ว่าจะไม่ถึงขีดจำกัดสำหรับความดันลมยางต่ำที่ระบุโดยสัญลักษณ์ตัวแสดงติดสว่าง

นอกจากนี้ รถยังมีการติดตั้งตัวแสดงความบกพร่องของระบบ TPMS ซึ่งจะแสดงเมื่อระบบทำงานไม่ถูกต้อง ตัวแสดงความบกพร่องของระบบ TPMS จะรวมเข้ากับสัญลักษณ์แสดงสำหรับความดันลมยางต่ำ เมื่อระบบตรวจพบความบกพร่อง สัญลักษณ์ในจอแสดงผลสำหรับคนขับจะกะพริบประมาณ 1 นาทีจากนั้นจะติดสว่าง ขั้นตอนนี้จะเกิดขึ้นซ้ำๆ เมื่อสตาร์ทรถจนกว่าจะมีการแก้ไขความบกพร่อง เมื่อสัญลักษณ์ติดสว่างอาจมีผลกระทบต่อความสามารถของระบบในการตรวจจับหรือแจ้งเตือนเกี่ยวกับความดันลมยางต่ำ

ข้อบกพร่องของระบบ TPMS อาจเกิดขึ้นจากหลายสาเหตุ เช่น หลังจากการเปลี่ยนเป็นยางอะไหล่ หรือ การเปลี่ยนยางหรือล้อที่ทำให้ TPMS ทำงานไม่ถูกต้อง

ตรวจสอบสัญลักษณ์แสดงสำหรับ TPMS เสมอหลังจากเปลี่ยนยางอย่างน้อยหนึ่งเส้น เพื่อให้แน่ใจว่ายางหรือล้อใหม่ทำงานร่วมกับ TPMS ได้อย่างถูกต้อง

ข้อความบนแผงหน้าปัด

เมื่อความดันลมยางต่ำเกินไป สัญลักษณ์แสดงความดันลมยางต่ำจะติดสว่างขึ้นบนจอแสดงผลสำหรับคนขับ และข้อความจะแสดงขึ้น ตรวจเช็คความดันลมยางในแอป Car Status ในจอแสดงผลส่วนกลาง

- Tyre pressure low Check tyres, calibrate after fill
- Tyre pressure system Temporarily unavailable
- Tyre pressure system Service required

สิ่งที่ต้องระลึกอยู่เสมอ

- บันทึกความดันลมยางค่าใหม่ลงในระบบทุกครั้ง หลังจากเปลี่ยนล้อหรือปรับความดันลมยาง
- หากท่านเปลี่ยนยางที่มีขนาดแตกต่างจากยางที่ติดตั้งมาจากโรงงาน จะต้องรีเซ็ตระบบโดยการบันทึกความดันลมยางค่าใหม่สำหรับยางเหล่านี้เพื่อหลีกเลี่ยงค่าเตือนที่ไม่ถูกต้อง

³ Indirect Tyre Pressure Monitoring System (ITPMS)

- ถ้าใช้ยางอะไหล่* ระบบตรวจสอบความดันลมยาง อาจทำงานได้ไม่ถูกต้องเนื่องจากยางแตกต่างกัน
- ระบบไม่สามารถแทนที่การตรวจสอบสภาพและการดูแลรักษาตามปกติได้
- ท่านไม่สามารถปิดระบบตรวจสอบความดันลมยางได้

คำเตือน

- ความดันลมยางที่ไม่ถูกต้องอาจทำให้ยางชำรุด ซึ่งส่งผลให้คนขับไม่สามารถควบคุมรถได้
- ระบบไม่สามารถระบุล่วงหน้าได้ถึงยางชำรุดเสียหายในทันทีทันใดของยาง

ข้อมูลที่เกี่ยวข้อง

- ความดันลมยางที่แนะนำ (น. 687)
- คู่มือสถานะของความดันลมยางบนจอแสดงผลส่วนกลาง* (น. 690)
- การดำเนินการในกรณีที่มีคำเตือนความดันลมยางต่ำ (น. 692)
- การบันทึกความดันลมยางค่าใหม่ลงในระบบตรวจสอบความดันลมยาง* (น. 689)

การบันทึกความดันลมยางค่าใหม่ลงในระบบตรวจสอบความดันลมยาง*

เพื่อให้ระบบตรวจสอบความดันลมยาง⁴ สามารถทำงานได้อย่างถูกต้อง จะต้องมีการบันทึกค่าอ้างอิงสำหรับความดันลมยาง ซึ่งต้องทำทุกครั้งที่เปลี่ยนยางรถ หรือทุกครั้งที่เปลี่ยนความดันลมยางเพื่อให้ระบบสามารถแจ้งเตือนเกี่ยวกับความดันลมยางต่ำได้อย่างถูกต้อง

ตัวอย่างเช่น เมื่อขับขีโดยมีการบรรทุกสัมภาระหนัก หรือเมื่อใช้ความเร็วสูงกว่า 160 กม./ชม. (100 ไมล์ต่อชั่วโมง) ควรปรับความดันลมยางตามค่าความดันลมยางที่วอลโว่แนะนำให้ใช้ จากนั้นระบบจะถูกรีเซ็ตโดยการบันทึกความดันลมยางค่าใหม่

ทำขั้นตอนต่อไปเพื่อบันทึกความดันลมยางค่าใหม่ไว้เป็นค่าอ้างอิงในระบบ:

1. ปิดการทำงานของรถ
2. เติมนลมยางให้ได้ความดันที่ถูกต้อง โปรดดูรูปลอกบนเสาประตูด้านคนขับ ซึ่งแสดงความดันลมยางที่แนะนำสำหรับยางที่ติดตั้งมาจากโรงงาน
3. สตาร์ทรถ

4. เปิดแอป Car Status ในมุมมองแอป



5. กดปุ่ม TPMS



หมายเหตุ

รถต้องจอดอยู่กับที่จึงจะสามารถเลือกปุ่ม Store Pressure ได้

6. กดปุ่ม Store Pressure
- 7.แตะที่ OK เพื่อยืนยันว่าความดันลมยางในล้อที่ตั้งล้อได้รับการตรวจสอบและปรับแล้ว



ล้อและยาง

◀ 8. ขับรถจนกระทั่งมีการบันทึกความดันลมยางค่าใหม่แล้ว

ความดันลมยางค่าใหม่จะถูกบันทึกเมื่อขับรถที่ความเร็วสูงเกิน 35 กม./ชม. (22 ไมล์ต่อชั่วโมง)

หากบิตวิตซ์ถูกผูกแจไปที่ตำแหน่ง OFF ก่อนที่จะทำการบันทึกความดันลมยางค่าใหม่ จำเป็นต้องทำขั้นตอนนี้อีกครั้ง ปล่อยให้ขั้นตอนการบันทึกความดันลมยางค่าใหม่ดำเนินการให้เสร็จสมบูรณ์ภายในรอบการขับขี่เดียวกัน เพื่อให้มั่นใจว่าได้มีการบันทึกความดันลมยางค่าใหม่อย่างถูกต้อง

- > หากการบันทึกล้มเหลว จะมีข้อความแสดงขึ้น: Storing pressure unsuccessful. Try again.

⚠ คำเตือน

ก๊าซไอเสียประกอบด้วยคาร์บอนมอนอกไซด์ที่มีองไม่เห็นด้วยตาเปล่าและไม่มีกลิ่น แต่เป็นพิษอย่างยิ่ง ดังนั้นต้องทำขั้นตอนการบันทึกความดันลมยางค่าใหม่ภายนอกอาคาร หรือในศูนย์บริการที่มีการระบายไอเสียทุกครั้ง

ข้อมูลที่เกี่ยวข้อง

- ความดันลมยางที่แนะนำ (น. 687)
- การปรับความดันลมยาง (น. 686)
- ดูสถานะของความดันลมยางบนจอแสดงผลส่วนกลาง* (น. 690)
- การดำเนินการในกรณีที่มีค่าเตือนความดันลมยางต่ำ (น. 692)
- ระบบตรวจสอบความดันลมยาง* (น. 687)

ดูสถานะของความดันลมยางบนจอแสดงผลส่วนกลาง*

ระบบตรวจสอบความดันลมยาง⁵ ทำให้ท่านสามารถดูสถานะความดันลมยางบนจอแสดงผลส่วนกลางได้

การตรวจสอบสถานะ

ต้องขับด้วยความเร็วสูงกว่า 35 กม./ชม.

(22 ไมล์ต่อชั่วโมง) เป็นเวลาหลายนาทีก่อนที่ระบบจะเริ่มทำงาน

1. เปิดแอป Car Status ในมุมมองแอป



⁴ Indirect Tyre Pressure Monitoring System (ITPMS)

⁵ Indirect Tyre Pressure Monitoring System (ITPMS)

2. ตะข่ที่ TPMS เพื่อแสดงสถานะของยาง



การแสดงผลสถานะ

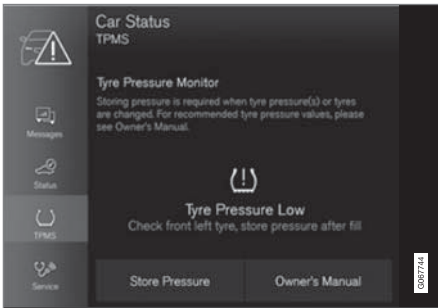

ภาพประกอบเป็นเพียงตัวอย่างคร่าวๆ เท่านั้น การจัดรูปแบบอาจแตกต่างกันออกไปโดยขึ้นอยู่กับรุ่นของรถยนต์ หรือซอฟต์แวร์ที่อัปเดต

ด้านล่างคือตัวอย่างของข้อความบางตัวอย่างเกี่ยวกับความดันลมยางและความหมายของข้อความที่สามารถแสดงขึ้นได้

จอแสดงผลส่วนกลาง: Check front left tyre, store pressure after fill	ความดันลมยางต่ำเกินไป หยุดรถและตรวจสอบ/แก้ไขความดันลมยางโดยการเติมลมโดยเร็วที่สุดเท่าที่จะเป็นไปได้ ^A
จอแสดงผลส่วนกลาง: Check all tyres, store pressure after fill	ความดันลมยางของยางอย่างน้อยสองเส้นต่ำเกินไป หยุดรถและตรวจสอบ/แก้ไขความดันลมยางโดยการเติมลมโดยเร็วที่สุดเท่าที่จะเป็นไปได้ ^A

จอแสดงผลสำหรับคนขับ: Tyre pressure system Temporarily unavailable	สัญลักษณ์แสดงกะพริบและเปลี่ยนเป็นติดสว่างคงที่หลังจากผ่านไปประมาณ 1 นาที ระบบไม่พร้อมใช้งานอยู่ในขณะนี้ และจะทำงานในเร็วๆ นี้
จอแสดงผลสำหรับคนขับ: Tyre pressure system Service required	สัญลักษณ์แสดงกะพริบและเปลี่ยนเป็นติดสว่างคงที่หลังจากผ่านไปประมาณ 1 นาที ระบบทำงานไม่ถูกต้อง โปรดติดต่อศูนย์บริการ ^B

A ให้บันทึกความดันลมยางค่าใหม่ลงในระบบหลังจากทำการปรับความดันลมยางทุกครั้ง

B ขอแนะนำให้ติดต่อศูนย์บริการของวอลโว่ที่ได้รับการแต่งตั้ง

ข้อมูลที่เกี่ยวข้อง

- การบันทึกความดันลมยางค่าใหม่ลงในระบบตรวจสอบความดันลมยาง* (น. 689)
- การดำเนินการในกรณีที่มีค่าเตือนความดันลมยางต่ำ (น. 692)
- ระบบตรวจสอบความดันลมยาง* (น. 687)
- สถานะของรถยนต์ (น. 729)

การดำเนินการในกรณีที่มีคำเตือนความดันลมยางต่ำ

เมื่อระบบสำหรับความดันลมยาง⁶ เตือนว่าความดันลมยางต่ำเกินไป จำเป็นต้องดำเนินการอย่างใดอย่างหนึ่ง



ตรวจสอบและแก้ไขความดันลมยางเมื่อสัญลักษณ์สำหรับระบบติดสว่างขึ้น พร้อมกับข้อความ Tyre pressure low แสดงขึ้น

1. ปิดการทำงานของรถ
2. ตรวจสอบความดันลมยางของยางทั้งสี่เส้นโดยใช้เกจวัดความดันลมยาง
3. เติมนลมยางให้ได้ความดันที่ถูกต้อง โปรดดูรูปลอกบนเสาประตูด้านคนขับ ซึ่งแสดงความดันลมยางที่แนะนำสำหรับยางที่ติดตั้งมาจากโรงงาน

4. ให้บันทึกความดันลมยางค่าใหม่ลงในระบบผ่านทางจอแสดงผลส่วนกลางทุกครั้งหลังจากทำการปรับความดันลมยาง

โปรดทราบว่าสัญลักษณ์ไฟแสดงจะไม่ดับลงจนกว่าจะแก้ไขความดันลมยางที่ต่ำ และทำการบันทึกความดันลมยางค่าใหม่แล้ว

i หมายเหตุ

ในการหลีกเลี่ยงค่าความดันลมยางที่ไม่ถูกต้อง ให้ตรวจสอบความดันลมยางในขณะที่ยางเย็น "ยางเย็น" หมายความว่าอุณหภูมิของยางเท่ากับอุณหภูมิอากาศภายนอก (ประมาณ 3 ชั่วโมงหลังจากขับซึ่งรถ) หลังจากขับรถไปเป็นระยะทางสองถึงสามกิโลเมตร ยางจะร้อนขึ้นและความดันยางจะเพิ่มขึ้น

i หมายเหตุ

- หลังจากเติมนลมยางแล้ว ให้ติดตั้งจุกปิดกันฝุ่นกลับเข้าไปทุกครั้ง เพื่อป้องกันไม่ให้จุกเติมลมชำรุดเสียหายเนื่องจากก้อนหิน, สิ่งสกปรก และอื่นๆ
- ใช้เฉพาะจุกปิดกันฝุ่นพลาสติกเท่านั้น จุกปิดกันฝุ่นแบบโลหะอาจเกิดสนิมและทำให้หมุนคลายออกได้ยาก

A คำเตือน

- ความดันลมยางที่ไม่ถูกต้องอาจทำให้ยางชำรุดซึ่งส่งผลให้คนขับไม่สามารถควบคุมรถได้
- ระบบไม่สามารถระบุล่วงหน้าได้ถึงการชำรุดเสียหายในทันทีทันใดของยาง

ข้อมูลที่เกี่ยวข้อง

- ความดันลมยางที่แนะนำ (น. 687)
- การปรับความดันลมยาง (น. 686)
- การบันทึกความดันลมยางค่าใหม่ลงในระบบตรวจสอบความดันลมยาง* (น. 689)

⁶ Indirect Tyre Pressure Monitoring System (ITPMS)

- คู่มือสถานะของความดันลมยางบนจอแสดงผลส่วนกลาง* (น. 690)
- ระบบตรวจสอบความดันลมยาง* (น. 687)
- เติมนลมยางโดยใช้เครื่องอัดอากาศจากชุดซ่อมยางรั่ว (น. 707)

เมื่อเปลี่ยนล้อ

ล้อรถสามารถเปลี่ยนได้ เช่น เปลี่ยนเป็นล้อสำหรับฤดูหนาวหรือล้ออะไหล่ ปฏิบัติตามคำแนะนำที่เกี่ยวข้องสำหรับการถอดและติดตั้งล้อ

เมื่อเปลี่ยนเป็นยางขนาดอื่น

ตรวจสอบว่าขนาดยางเป็นขนาดที่ได้รับการรับรองให้ใช้ได้กับรถ

ติดต่อศูนย์บริการของวอลโว่ที่ได้รับการแต่งตั้งอย่างเป็นทางการเพื่ออัปเดตซอฟต์แวร์ทุกครั้ง que เปลี่ยนขนาดยาง ท่านอาจจำเป็นต้องดาวน์โหลดซอฟต์แวร์ทั้งเมื่อเปลี่ยนยางเป็นขนาดเล็กลงหรือใหญ่ขึ้น และเมื่อเปลี่ยนระหว่างล้อฤดูร้อนกับล้อฤดูหนาว

ข้อมูลที่เกี่ยวข้อง

- การถอดล้อ (น. 695)
- การติดตั้งล้อ (น. 697)
- ชุดเครื่องมือ (น. 693)
- ยางสำหรับฤดูหนาว (น. 700)
- ล้ออะไหล่* (น. 699)
- โบลท์ล้อ (น. 694)

ชุดเครื่องมือ

เครื่องมือที่อาจเป็นประโยชน์ในระหว่างการลากรถ การเปลี่ยนล้อ หรือสถานการณ์อื่น ๆ ที่คล้ายคลึงกันจะเก็บอยู่ในห้องเก็บสัมภาระของรถ

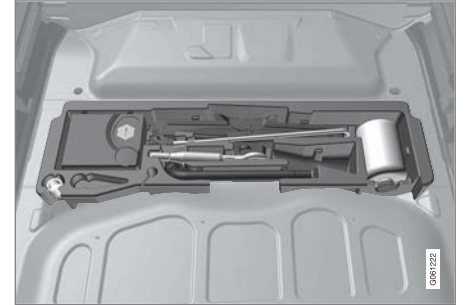

แท่งโม่ใต้พื้นห้องเก็บสัมภาระจะมีหูลากพ่วงของรถ, ชุดซ่อมรอยรั่ว, เครื่องมือสำหรับการถอดฝาปิดพลาสติกออกจากโบลท์ล้อ และชอคเก็ตสำหรับโบลท์ล้อแบบลิคได้

หากรถมีล้ออะไหล่ติดตั้งอยู่* จะมีแม่แรงและประแจขันล้อให้มาด้วย

ข้อมูลที่เกี่ยวข้อง

- เมื่อเปลี่ยนล้อ (น. 693)
- แม่แรง* (น. 694)

แม่แรง*

แม่แรงสามารถใช้ในการยกรถ เช่น เพื่อเปลี่ยนล้ออะไหล่ เป็นต้น

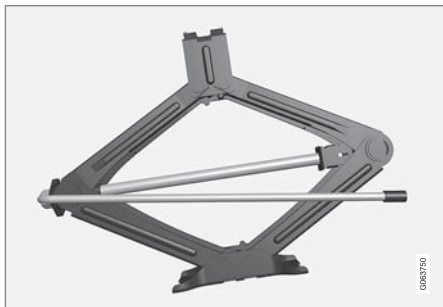

! สำคัญ

- เมื่อไม่ใช้แม่แรง* ต้องจัดเก็บไว้ในช่องเก็บแม่แรงใต้พื้นบริเวณที่เก็บสัมภาระ
- แม่แรงยกรถที่มาพร้อมกับรถได้รับการออกแบบมาให้ใช้งานเป็นครั้งคราวในระยะเวลาสั้น ๆ เท่านั้น เช่น การเปลี่ยนยางเมื่อมีรอยรั่ว เป็นต้น แม่แรงแต่ละชุดเป็นของรถแต่ละรุ่นและต้องใช้ยกรถเฉพาะรุ่นที่เท่านั้น ถ้าต้องการยกรถบ่อยครั้งหรือเป็นเวลานานเกินกว่าที่จำเป็นต้องใช้ในการเปลี่ยนยาง ให้ใช้แม่แรงสำหรับคู่มือรถ (Garage jack) ที่ได้แนะนำไว้ ในตัวอย่างนี้ ให้ปฏิบัติตามคำแนะนำในการใช้งานที่มาพร้อมกับอุปกรณ์

จะต้องขันแม่แรงพร้อมกันให้ได้ตำแหน่งที่ถูกต้องเพื่อให้มีที่ว่างพอ

สำหรับรถที่มี Leveling Control* : ถ้ารถมีระบบกันสะเทือนแบบถุงลมติดตั้งไว้ จะต้องยกเลิกการทำงานของระบบนี้ก่อนที่จะยกรถขึ้นด้วยแม่แรง

ข้อมูลที่เกี่ยวข้อง

- ชุดเครื่องมือ (น. 693)

โบลท์ล้อ

โบลท์ล้อใช้ในการยึดล้อเข้ากับคัมล้อ

ใช้แต่กะทะล้อที่ได้รับการทดสอบและรับรองจากวอลโว่ และเป็นอุปกรณ์เสริมของแท้ของวอลโว่เท่านั้น

ตรวจสอบแรงบิดของโบลท์ล้อโดยใช้ประแจปอนด์

ห้ามใช้สารหล่อลื่นบนเกลียวของโบลท์ล้อ

! คำเตือน

หลังจากที่เปลี่ยนไปแล้วหลายวัน อาจจำเป็นต้องขันโบลท์ยึดล้อซ้ำอีกครั้ง คุณหมุมิที่แตกต่างกันและการสั่นสะเทือนอาจทำให้โบลท์ยึดแน่นไม่เท่ากัน

! สำคัญ

จะต้องขันน็อตล้อโดยใช้แรงบิด 140 นิวตันเมตร (103 ปอนด์-ฟุต) การขันแน่นเกินไปหรือหลวมเกินไปอาจทำให้น็อตและโบลท์ชำรุดเสียหายได้

โบลท์ล้อแบบล็อกได้*

ในแผงโฝมใต้พื้นห้องเก็บสัมภาระจะมีพื้นที่สำหรับเก็บปลอกของโบลด์ล้อแบบล็อกได้

ข้อมูลที่เกี่ยวข้อง

- การถอดล้อ (น. 695)
- การติดตั้งล้อ (น. 697)

การถอดล้อ

การถอดเปลี่ยนล้อต้องดำเนินการด้วยวิธีที่ถูกต้องเสมอ คำแนะนำเกี่ยวกับวิธีการถอดล้อ และโปรดปฏิบัติตามคำแนะนำสำคัญด้านล่าง

! **สำคัญ**

- เมื่อไม่ใช้แม่แรง* ต้องจัดเก็บไว้ในช่องเก็บแม่แรงใต้พื้นบริเวณที่เก็บสัมภาระ
- แม่แรงยกรถที่มาพร้อมกับรถได้รับการออกแบบมาให้ใช้งานเป็นครั้งคราวในระยะเวลาสั้น ๆ เท่านั้น เช่น การเปลี่ยนยางเมื่อมีรอยรั่ว เป็นต้น แม่แรงแต่ละชุดเป็นของรถแต่ละรุ่นและต้องใช้ยกรถเฉพาะรุ่นที่เท่านั้น ถ้าต้องการยกรถบ่อยครั้งหรือเป็นเวลานานเกินกว่าที่จำเป็นต้องใช้ในการเปลี่ยนยาง ให้ใช้แม่แรงสำหรับอุ้มรถ (Garage jack) ที่ได้แนะนำไว้ในตัวอย่างนี้ ให้ปฏิบัติตามคำแนะนำในการใช้งานที่มาพร้อมกับอุปกรณ์

! **คำเตือน**

- ใช้เบรคจอดรถและตั้งคั่นเกียร์ไว้ตำแหน่งจอด (P)
- หนุนล้อรถที่จอดอยู่บนพื้นโดยใช้ลิ้มไม้แข็งหรือหินขนาดใหญ่
- ตรวจสอบว่าแม่แรงไม่ได้ชำรุดเสียหาย เกลียวแม่แรงมีน้ำมันหล่อลื่นโดยรอบและไม่มีสิ่งสกปรก
- ตรวจสอบว่าแม่แรงตั้งอยู่บนพื้นผิวที่ระดับและมั่นคง, ไม่สามารถเลื่อนไถลได้ และไม่เอียง
- จะต้องยึดแม่แรงเข้ากับตัวยึดแม่แรงอย่างถูกต้อง
- ห้ามวางสิ่งของใดๆ ระหว่างพื้นและแม่แรง หรือระหว่างจุดขึ้นแม่แรงและแม่แรง
- ผู้โดยสารต้องออกจากรถก่อนที่ใช้แม่แรงยกรถขึ้น
- ถ้าจำเป็นต้องเปลี่ยนล้อในสภาพแวดล้อมที่มีการจราจร ผู้โดยสารจะต้องยืนอยู่ในที่ปลอดภัย



ล้อยาง



- เมื่อเปลี่ยนยางล้อ ให้ใช้แม่แรงที่ออกแบบมาสำหรับรถ ใช้แทนรองรับเพื่อยึดรถให้มั่นคงสำหรับงานอื่นๆ ทุกชนิด
- ห้ามคลานเข้าไปใต้รถ หรือใช้ส่วนใดส่วนหนึ่งของร่างกายของท่านยื่นเข้าไปใต้รถ ในขณะที่ใช้แม่แรงยกรถไว้อยู่

1. ถ้าต้องทำการเปลี่ยนยางในบริเวณที่มีการจราจร ให้วางป้ายเตือนรูปสามเหลี่ยมบนถนน และเปิดสัญญาณไฟเตือนฉุกเฉิน
2. ใส่เบรกจอดรถและเข้าเกียร์ P หรือถ้าเป็นรถที่ใช้กระปุกเกียร์ธรรมดา ให้เข้าเกียร์หนึ่งสำหรับรถที่มี Leveling Control*: ถ้ารถมีระบบกันสะเทือนด้วยอากาศติดตั้งอยู่ จะต้องยกเลิกการทำงานของระบบนี้ก่อนที่จะยกรถขึ้นโดยใช้แม่แรง*

3. นำแม่แรง*, ประแจขันล้อ* และและเครื่องมือถอดฝาปิดพลาสติกของโบลท์ล้อที่อยู่ในแผงไฟออกมา



เครื่องมือสำหรับการถอดฝาปิดพลาสติกบนโบลท์ล้อ

4. หนุนด้านหน้าและด้านหลังของล้อที่ยังคงอยู่บนพื้น เช่น โดยใช้แท่งไม้หรือหินขนาดใหญ่

5. ขันหูลากโดยใช้ประแจขันล้อจนถึงตำแหน่งหยุดตามคำแนะนำ

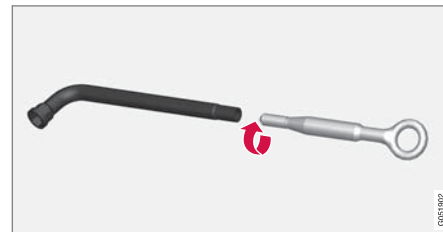

! สำคัญ

ต้องขันขอเกี่ยวลากพวงเข้าไปในประแจขันล้อ* ให้มากที่สุดเท่าที่เป็นไปได้

6. ถอดฝาปิดพลาสติกออกจากโบลท์ล้อโดยใช้เครื่องมือโดยเฉพาะสำหรับการทำงานนี้
7. ขณะที่รถยังคงจอดอยู่บนพื้นดิน ให้ใช้ประแจขันล้อ/หูลากเพื่อขันน็อตล้อไป -1 รอบด้วยอาการคลง (ทวนเข็มนาฬิกา)

8. เมื่อยกรถขึ้น สิ่งสำคัญก็คือจะต้องขึ้นแม่แรง หรือ แขนยกในจุดที่กำหนดไว้ที่อยู่ใต้ท้องรถ เครื่องหมาย รูปสามเหลี่ยมในฝาปิดพลาสติกจะระบุตำแหน่ง ของจุดการยก/การใช้แม่แรง ที่แต่ละด้านของรถจะมี จุดขึ้นแม่แรง 2 จุด แต่ละจุดจะมีร่องสำหรับแม่แรง

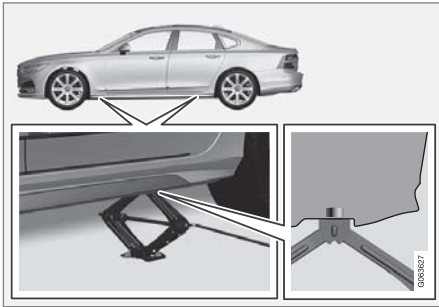

9. วางแม่แรงบนพื้นระดับที่แน่นและไม่ลื่นที่บริเวณใต้ จุดยกแม่แรงที่จะใช้

10. ยกแม่แรงขึ้นจนกระทั่งอยู่ในแนวตรงกันอย่างถูกต้อง และสัมผัสกับจุดขึ้นแม่แรงของรถ ตรวจสอบ ว่าส่วนหัวของแม่แรง (หรือแขนยกที่ศูนย์บริการ) ได้ เข้าตำแหน่งในจุดยกแม่แรงอย่างถูกต้อง โดยตัวกัน กระแทกที่ตรงกลางของส่วนหัวแม่แรงอยู่ในรูที่จุด ยกแม่แรง และฐานของแม่แรงอยู่ในแนวตั้งได้จุดยก แม่แรงพอดี
11. หมุนแม่แรงโดยให้มือหมุนอยู่ห่างจากด้านข้างของ รถมากที่สุดเท่าที่จะทำได้ โดยให้แขนของแม่แรงอยู่ใน แนวตั้งฉากกับทิศทางของรถ
12. ยกรถขึ้นในระดับที่พอดีที่ช่วยให้ล้อที่จะถูกถอด ออกสามารถเคลื่อนที่ได้อย่างอิสระ ถอดสลักเกลียว ล้อและยกล้อออก

ข้อมูลที่เกี่ยวข้อง

- การตั้งค่าสำหรับการควบคุมระดับ* (น. 580)
- เมื่อเปลี่ยนล้อ (น. 693)
- ยกรถขึ้น (น. 733)
- แม่แรง* (น. 694)
- ชุดเครื่องมือ (น. 693)
- การติดตั้งล้อ (น. 697)

การติดตั้งล้อ

คำแนะนำสำหรับการใส่ล้อเมื่อเปลี่ยนล้อ

iหมายเหตุ

แม่แรงยกรถที่มาพร้อมกับรถได้รับการออกแบบมา ให้ใช้งานเป็นครั้งคราวในระยะเวลาสั้น ๆ เท่านั้น เช่น การเปลี่ยนยางเมื่อมีรอยรั่ว เป็นต้น แม่แรงแต่ละชุดเป็นของรถแต่ละรุ่นและต้องใช้ยกรถเฉพาะรุ่น ที่เท่านั้น ถ้าต้องการยกรถบ่อยครั้งหรือเป็นเวลานาน เกินกว่าที่จำเป็นต้องใช้ในการเปลี่ยนยาง ให้ใช้แม่แรงสำหรับอู่ซ่อมรถ (Garage jack) ที่ได้แนะนำไว้ในตัวอย่างนี้ ให้ปฏิบัติตามคำแนะนำในการใช้งาน ที่มาพร้อมกับอุปกรณ์





คำเตือน

- ใช้เบรคจกดรถและตั้งคันเกียร์ไว้ในตำแหน่งจอด (P)
- หนุนล้อรถที่จอดอยู่บนพื้นโดยใช้ลิ้มไม้แข็งหรือหินขนาดใหญ่
- ตรวจสอบว่าแม่แรงไม่ได้ชำรุดเสียหาย เกลียวแม่แรงมีน้ำมันหล่อลื่นโดยรอบและไม่มีสิ่งสกปรก
- ตรวจสอบว่าแม่แรงตั้งอยู่บนพื้นผิวที่ได้ระดับและมั่นคง, ไม่สามารถเลื่อนไถลได้ และไม่เอียง
- จะต้องยึดแม่แรงเข้ากับตัวยึดแม่แรงอย่างถูกต้อง
- ห้ามวางสิ่งของใดๆ ระหว่างพื้นและแม่แรง หรือระหว่างจุดขึ้นแม่แรงและแม่แรง
- ผู้โดยสารต้องออกจากรถก่อนที่จะใช้แม่แรงยกรถขึ้น
- ถ้าจำเป็นต้องเปลี่ยนล้อในสภาพแวดล้อมที่มีการจราจร ผู้โดยสารจะต้องยืนอยู่ในที่ปลอดภัย

- เมื่อเปลี่ยนยางล้อ ให้ใช้แม่แรงที่ออกแบบมาสำหรับรถ ใช้แท่นรองรับเพื่อยึดรถให้มั่นคงสำหรับงานอื่นๆ ทุกชนิด
- ห้ามคลานเข้าไปใต้รถ หรือใช้ส่วนใดส่วนหนึ่งของร่างกายของท่านยื่นเข้าไปใต้รถในขณะที่ใช้แม่แรงยกรถไว้อยู่

1. ทำความสะอาดพื้นผิวระหว่างล้อกับดุมล้อ
2. ใส่ล้อ ชันสลักเกลียวล้อทั้งหมด
ห้ามใช้สารหล่อลื่นบนเกลียวของโบลท์ล้อ
3. ลดระดับรถลงจนไม่สามารถหมุนล้อได้

4. ชันสลักเกลียวล้อตามแนวกากบาท ที่สำคัญคือต้องขันสลักเกลียวล้อให้แน่นอย่างถูกต้อง ใช้แรงบิด 140 นิวตันเมตร (103 ปอนด์-ฟุต) ตรวจสอบแรงบิดโดยใช้ประแจปอนด์



5. ไล่ฝาปิดพลาสติกกลับไปที่บนโบลท์ล้อ
6. ตรวจสอบความดันลมยางและปรับเทียบระบบ ตรวจสอบความดันลมยาง*

คำเตือน

หลังจากที่เปลี่ยนไปแล้วหลายวัน อาจจำเป็นต้องขันโบลท์ยึดล้อซ้ำอีกครั้ง อุณหภูมิที่แตกต่างกันและการสั่นสะเทือนอาจทำให้โบลท์ยึดแน่นไม่เท่ากัน

* ออปชั่นพิเศษ/อุปกรณ์เสริม

i **หมายเหตุ**

- หลังจากเติมลมยางแล้ว ให้ติดตั้งจุกปิดกันฝุ่นกลับเข้าไปทุกครั้ง เพื่อป้องกันไม่ให้จุกเติมลมชำรุดเสียหายเนื่องจากก้อนหิน, สิ่งสกปรก และอื่นๆ
- ใช้เฉพาะจุกปิดกันฝุ่นพลาสติกเท่านั้น จุกปิดกันฝุ่นแบบโลหะอาจเกิดสนิมและทำให้หมุนคลายออกได้ยาก

ข้อมูลที่เกี่ยวข้อง

- เมื่อเปลี่ยนล้อ (น. 693)
- ยกรถขึ้น (น. 733)
- แม่แรง* (น. 694)
- ชุดเครื่องมือ (น. 693)
- การถอดล้อ (น. 695)
- การบันทึกความดันลมยางค่าใหม่ลงในระบบตรวจสอบความดันลมยาง* (น. 689)
- การตรวจสอบความดันลมยาง (น. 685)

ล้ออะไหล่*

ล้ออะไหล่ชนิด Temporary Spare สามารถนำมาใช้แทนล้อปกติที่รั่วได้ชั่วคราว

ยางอะไหล่ได้รับการออกแบบมาสำหรับการใช้งานเพียงชั่วคราวเท่านั้น เปลี่ยนเป็นล้อปกติในทันทีที่สามารถทำได้

ลักษณะการขับเคลื่อนอาจเปลี่ยนแปลงไปเมื่อใช้ล้ออะไหล่ และระยะห่างจากพื้นจะลดลง ในขณะที่กำลังใช้ Temporary Spare อยู่ ห้ามนำรถเข้าล้างรถในเครื่องล้างรถอัตโนมัติ

จะต้องรักษาความดันลมยางให้อยู่ในระดับที่แนะนำไว้เสมอ ไม่ว่าล้ออะไหล่แบบชั่วคราวจะอยู่ที่ตำแหน่งใดในรถก็ตาม

ถ้ายางอะไหล่ชำรุดเสียหาย จะสามารถสั่งซื้อเส้นใหม่จากตัวแทนจำหน่ายอลโว่ได้

คำเตือน

- เมื่อติดตั้งล้ออะไหล่ ห้ามขับรถด้วยความเร็วเกินกว่า 80 กม./ชม. (50 ไมล์/ชม.)
- ห้ามขับซึ่งรถยนต์โดยติดตั้งล้อ "Temporary Spare" มากกว่าหนึ่งล้อ
- รถอาจมีลักษณะการขับเคลื่อนที่แตกต่างออกไปในขณะที่ขับเคลื่อนด้วยล้ออะไหล่ จะต้องเปลี่ยนล้ออะไหล่ด้วยล้อปกติในทันทีที่สามารถทำได้
- ล้ออะไหล่มีขนาดเล็กกว่าล้อปกติ ซึ่งส่งผลต่อระยะห่างจากพื้นของรถ คอยระวังขอบถนนและห้ามนำรถเข้าเครื่องล้างรถ
- ใช้ความดันลมยางสำหรับล้ออะไหล่ที่บริษัทผู้ผลิตแนะนำ
- ในรถแบบขับเคลื่อนทุกล้อ จะสามารถปลดตัวขับเคลื่อนเพลาหลังออกได้
- ถ้าติดตั้งล้ออะไหล่เข้ากับเพลาหน้า จะไม่สามารถใช้ใช้ฟันล้อสำหรับพื้นที่หิมะในเวลาเดียวกันได้
- ห้ามซ่อมล้ออะไหล่





! **สำคัญ**

ห้ามขับรถโดยมีขนาดยางล้อที่แตกต่างกันหรือด้วยยางอะไหล่ที่ไม่ใช่ยางล้อที่จัดไว้ให้พร้อมกับรถ การใช้ล้อที่มีขนาดแตกต่างกันอาจทำให้ระบบเกียร์ของรถได้รับความเสียหายร้ายแรง

ข้อมูลที่เกี่ยวข้อง

- เมื่อเปลี่ยนล้อ (น. 693)
- ความดันลมยางที่แนะนำ (น. 687)

การจัดการกับล้ออะไหล่

ปฏิบัติตามคำแนะนำเหล่านี้สำหรับการทำงานกับล้ออะไหล่



ล้ออะไหล่จะเก็บไว้ในถุงและจะต้องยึดไว้ด้วยสายรัดสองสายบนพื้นห้องเก็บสัมภาระในขณะที่ขับ^{*} ต้องรัดสายรัดในแนวทแยงมุมเหนือล้อให้แน่น และยึดเข้ากับหูเกี่ยวสำหรับยึดสัมภาระของรถทั้งสองล้อ

เครื่องมือสำหรับการเปลี่ยนล้อจะอยู่ในพื้นที่ห้องเก็บสัมภาระ

ข้อมูลที่เกี่ยวข้อง

- ล้ออะไหล่^{*} (น. 699)

ยางสำหรับฤดูหนาว

ยางสำหรับฤดูหนาวได้รับการปรับให้เหมาะสมกับสภาพถนนในฤดูหนาว

วอลโว่ขอแนะนำให้ใช้ยางสำหรับฤดูหนาวที่มีขนาดตามที่กำหนด ขนาดยางจะขึ้นอยู่กับชนิดเครื่องยนต์ เมื่อขับรถโดยใช้ยางสำหรับฤดูหนาว ท่านจะต้องใช้ยางประเภทที่ถูกต้องกับล้อทั้งสองล้อ

i **หมายเหตุ**

ติดต่อตัวแทนจำหน่ายของวอลโว่เพื่อขอคำแนะนำเกี่ยวกับกระทะล้อและชนิดของยางที่เหมาะสมที่สุด

เคล็ดลับสำหรับการเปลี่ยนยางสำหรับฤดูหนาว

เมื่อเปลี่ยนล้อสำหรับฤดูร้อนและฤดูหนาว ควรจะทำเครื่องหมายที่ล้อด้วยว่าล้อนั้นติดตั้งที่ด้านใดของรถ เช่น L สำหรับด้านซ้าย และ R สำหรับด้านขวา เป็นต้น

ยางแบบมีปุ่ม

ยางแบบมีปุ่มสำหรับฤดูหนาวควรได้รับการรันอินเป็นระยะทาง 500–1,000 กม. (300-600 ไมล์) เพื่อให้ปุ่มเข้าที่อย่างเหมาะสมบนยาง วิธีดังกล่าวจะช่วยให้อย่างและโดยเฉพาะปุ่มมีอายุการใช้งานนานขึ้น

❗ **หมายเหตุ**

ข้อกำหนดทางกฎหมายเกี่ยวกับการใช้งานยางแบบ มีสติกเกิ้ลยางจะแตกต่างกันไปตามแต่ละประเทศ

ความลึกของดอกยาง

สภาพถนนที่มีน้ำแข็ง หิมะที่ละลายเป็นโคลนปกคลุมอยู่ และที่อุณหภูมิต่ำ จะต้องใช้ยางที่มีประสิทธิภาพมากกว่ายางที่ใช้ในฤดูร้อน ดังนั้น วอลโว่จึงไม่แนะนำให้ขับซีโดยใช้อย่างสำหรับฤดูหนาวที่มีความลึกของดอกยางต่ำกว่า 4 มม. (0.15 นิ้ว)

ข้อมูลที่เกี่ยวข้อง

- เมื่อเปลี่ยนล้อ (น. 693)
- การขับซีในฤดูหนาว (น. 585)
- ตัวแสดงการสึกของดอกยางบนยาง (น. 684)

โช้พั่นล้อสำหรับพื้นหิมะ

การใช้โช้พั่นล้อสำหรับพื้นหิมะและ/หรือยางสำหรับฤดูหนาวสามารถช่วยให้ยึดเกาะถนนได้ดีขึ้นในฤดูหนาว

วอลโว่ไม่แนะนำให้ใช้โช้พั่นล้อสำหรับหิมะกับล้อที่มีขนาดเกินกว่า 18 นิ้ว

⚠ คำเตือน

ให้ใช้โช้พั่นล้อของแท้ของวอลโว่หรือที่คล้ายคลึงกัน ซึ่งออกแบบสำหรับรุ่นรถ ขนาดยาง และขนาดกระทะล้อ อนุญาตให้ใช้ได้เฉพาะโช้พั่นล้อแบบด้านเดียวเท่านั้น

ในกรณีที่ไม่แน่ใจเกี่ยวกับโช้พั่นล้อที่จะใช้ วอลโว่ขอแนะนำให้ติดต่อศูนย์บริการของวอลโว่ที่ได้รับอนุญาตอย่างเป็นทางการ การใช้โช้พั่นล้อที่ไม่ถูกต้องอาจทำให้เกิดความเสียหายร้ายแรงกับรถ และส่งผลให้เกิดอุบัติเหตุได้

❗ **สำคัญ**

สามารถใช้โช้พั่นล้อสำหรับพื้นหิมะกับรถได้ภายใต้ข้อจำกัดต่อไปนี้:

- ให้ปฏิบัติตามคำแนะนำในการติดตั้งจากบริษัทผู้ผลิตอย่างเคร่งครัด ติดตั้งซีให้ตั้งมากที่สุดเท่าที่เป็นไปได้และขันให้ตั้งเป็นระยะ ๆ อยู่เสมอ
- ใช้โช้พั่นล้อสำหรับพื้นหิมะที่ล้อหน้าเท่านั้น (รวมถึงในรถแบบขับเคลื่อนทุกล้อด้วย)
- ในบางกรณี "ห้าม" ใช้โช้พั่นล้อสำหรับพื้นหิมะโดยเด็ดขาด เช่น ในกรณีที่ติดตั้งยางที่เป็นอุปกรณ์เสริม, อุปกรณ์หลังการขาย หรือยาง "พิเศษ" ที่มีขนาดแตกต่างไปจากยางและล้อดั้งเดิมของรถ จะต้องรักษาระยะห่างระหว่างโช้กับส่วนประกอบของเบรก, ระบบกันสะเทือน และตัวถังอย่างเพียงพอ
- ตรวจสอบจากกฎระเบียบในท้องถิ่นว่าด้วยการใช้โช้พั่นล้อสำหรับพื้นหิมะก่อนที่จะติดตั้ง
- ห้ามขับรถเกินความเร็วสูงสุดที่ผู้ผลิตโช้พั่นล้อสำหรับพื้นหิมะได้กำหนดไว้ ห้ามขับรถด้วย





ความเร็วสูงกว่า 50 กม./ชม.

(30 ไมล์ต่อชั่วโมง) ไม่ว่าจะในกรณีใดๆ ก็ตาม

- เมื่อขับรถโดยใช้โซ่ฟันล้อยสำหรับพื้นหิมะ ให้หลีกเลี่ยงเนิน หลุม หรือการเลี้ยวหักศอก
- หลีกเลี่ยงการขับขึ้นพื้นเรียบเนื่องจากจะทำให้ทั้งโซ่ฟันล้อยสำหรับพื้นหิมะและยางสึกหรอ
- การขับขึ้นโดยใช้โซ่ฟันล้อยสำหรับพื้นหิมะอาจมีผลเสียต่อลักษณะการขับขี่ของรถ หลีกเลี่ยงการเลี้ยวอย่างรวดเร็วหรือหักศอก รวมทั้งการเบรคด้วยล้อลอค
- โซ่บางประเภทจะต้องรัดอย่างแน่นหนาซึ่งส่งผลกระทบต่อส่วนประกอบของเบรค และ 'ห้าม' ใช้โดยเด็ดขาด

ท่านสามารถขอข้อมูลเพิ่มเติมเกี่ยวกับโซ่ฟันล้อยสำหรับพื้นหิมะได้จากตัวแทนจำหน่ายของวอลโว่

ข้อมูลที่เกี่ยวข้อง

- การขับขึ้นในฤดูหนาว (น. 585)

ชุดซ่อมรอยรั่วฉุกเฉิน

ชุดซ่อมยางรั่วฉุกเฉิน⁷ ใช้ในการซีลอุดรอยรั่ว รวมถึงการตรวจสอบและปรับความดันลมยางในยางรถที่มียางอะไหล่* จะไม่มีชุดอุปกรณ์ซ่อมแซมยางรั่ว

ชุดซ่อมรอยรั่วประกอบด้วยเครื่องอัดอากาศและขวดบรรจุสารซีล การอุดรอยรั่วนี้จะเป็นการซ่อมชั่วคราวเท่านั้น

i หมายเหตุ

สารซีลจะสามารถซีลยางที่มีรอยรั่วบริเวณดอกยางได้อย่างมีประสิทธิภาพ แต่สามารถซีลรอยรั่วบนแก้มยางได้เพียงระดับหนึ่งเท่านั้น ห้ามใช้ชุดซ่อมรอยรั่วฉุกเฉินกับยางที่เห็นได้อย่างชัดเจนว่ามีรอยรั่ว, รอยแตก หรือการชำรุดเสียหายที่ลักษณะคล้ายคลึงกันที่มีขนาดใหญ่

i หมายเหตุ

เครื่องอัดลมจะใช้สำหรับการซ่อมรอยรั่วฉุกเฉินชั่วคราวและได้รับการรับรองแล้วจากวอลโว่

ตำแหน่ง

ชุดซ่อมรอยรั่วจะอยู่ในแผงโคมที่อยู่ใต้พื้นในห้องเก็บสัมภาระ

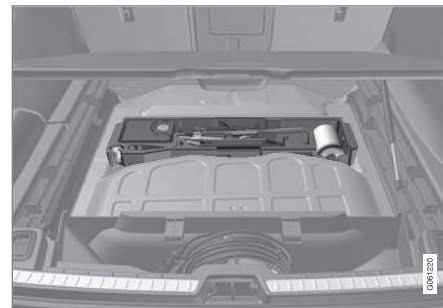

วันหมดอายุของน้ำยาซีล

หากวันหมดอายุของขวดสารซีลผ่านไปแล้ว ต้องเปลี่ยนขวดใหม่ (ดูรูปลอกบนขวด) กำจัดขวดเก่าในวิธีเดียวกับการกำจัดขยะที่เป็นอันตรายต่อสิ่งแวดล้อม

ข้อมูลที่เกี่ยวข้อง

- การใช้ชุดซ่อมยางรั่ว (น. 703)
- เติมน้ำมันโดยใช้เครื่องอัดอากาศจากชุดซ่อมยางรั่ว (น. 707)
- ยางรถยนต์ (น. 680)

⁷ Temporary Mobility Kit (TMK)

การใช้ชุดซ่อมยางรั่ว

ชุดรอยรั่วด้วยชุดซ่อมรอยรั่วฉุกเฉิน Temporal Mobility Kit (TMK)

ภาพรวม

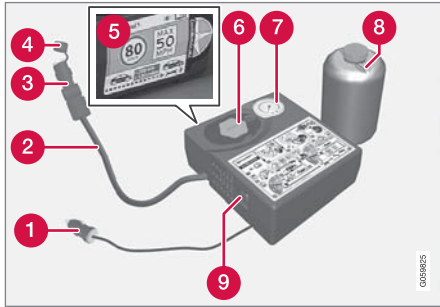

- 1 สายไฟ
- 2 ท่ออ่อนอากาศ
- 3 วาล์วลดความดัน
- 4 ฝาครอบ
- 5 แผ่นป้ายความเร็วสูงสุดที่ยอมให้ใช้ได้
- 6 ที่ยึดขวด (ฝาสี่ลิ้ม)
- 7 เกจวัดความดัน

8 ขวดสารซีล

9 สวิตช์

การเชื่อมต่อ

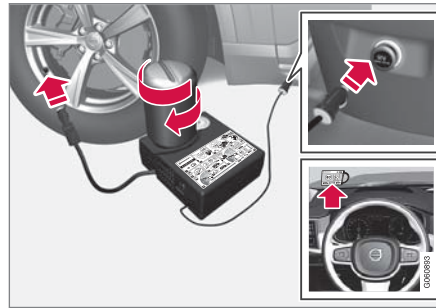

หมายเหตุ

ห้ามฉีกซีลขวดก่อนใช้งาน ซีลขวดจะฉีกขาดโดยอัตโนมัติเมื่อหมุนขวดเข้า

คำเตือน

โปรดพิจารณาถึงประเด็นดังต่อไปนี้เมื่อใช้ระบบซีลยางล้อ:

- ขวดสารซีลประกอบด้วย 1) ลาเท็กซ์ยาง, ธรรมชาติ และ 2) อีเทนไดโอดล สารต่างๆ เหล่านี้เป็นอันตรายหากกลืนกิน
- สารที่บรรจุไว้ในขวดนี้อาจทำให้ผิวหนังเกิดปฏิกิริยาภูมิแพ้หรืออาจเป็นอันตรายต่อทางเดินหายใจ ผิวหนัง ระบบประสาทส่วนกลาง และดวงตา

ข้อควรระวัง:

- เก็บให้พ้นมือเด็ก
- อาจเป็นอันตรายหากกลืนกินเข้าไป



- หลีกเลี่ยงการสัมผัสกับผิวหนังเป็นเวลานาน หรือซ้ำหลายครั้ง หากสารซิลิโคนเลื้อยผ้าของ ท่าน ให้ขจัดออก
- ล้างมือให้สะอาดหมดจดหลังจากการใช้งาน หรือขนถ่ายเคลื่อนย้าย

การปฐมพยาบาลเบื้องต้น:

- ผิวหนัง: ล้างผิวหนังตรงบริเวณที่มีการสัมผัส โดยใช้สบู่และน้ำ หากเกิดอาการผิดปกติ ให้ไปพบแพทย์
- ดวงตา: ล้างด้วยน้ำปริมาณมากเป็นเวลาอย่างน้อย 15 นาที โดยถ่างหนังตาบนและล่างเป็น ครั้งคราว หากเกิดอาการผิดปกติ ให้ไปพบแพทย์
- การหายใจเข้าสู่ร่างกาย: เคลื่อนย้ายผู้ที่ได้รับสัมผัสสารไปยังบริเวณที่มีอากาศบริสุทธิ์ หากมีอาการระคายเคืองไม่ทุเลาลง ให้ไปพบแพทย์
- การรับประทาน: อย่ากระตุ่นให้อาเจียน ยกเว้นเมื่อบุคลากรทางการแพทย์แนะนำให้ทำเช่นนั้น ให้ไปพบแพทย์

- การกำจัดทิ้ง: ให้นำสารนี้แลภาชนะบรรจุไปกำจัดทิ้งในสถานที่ที่มีการเก็บรวบรวมของเสียอันตรายหรือของเสียชนิดพิเศษ

คำเตือน

- ห้ามเลื่อนขวดในระหว่างการใช้งานชุดซ่อมรอยรั่ว
- ห้ามเลื่อนท่อลมในระหว่างการใช้งานชุดซ่อมรอยรั่ว

1. ถ้าต้องซิลยางในบริเวณที่มีการจราจร ให้วางป้ายเตือนรูปสามเหลี่ยมบนถนน และเปิดสัญญาณไฟเตือนฉุกเฉิน

ถ้ารอยรั่วเกิดขึ้นจากตะปูหรือสิ่งที่คล้ายคลึงกัน ให้ปล่อยให้สิ่งนั้นติดอยู่กับยางเหมือนเช่นเดิม สิ่งนี้จะช่วยในการอุดรูรั่ว

2. ลอกรูปลอกสำหรับความเร็วสูงสุดที่อนุญาตซึ่งติดอยู่ที่ด้านหน้าของคอมเพรสเซอร์ออก ติดไว้ที่ตำแหน่งที่สามารถมองเห็นได้บนกระจกหน้าเพื่อเป็นการเตือนเกี่ยวกับขีดจำกัดความเร็ว หลังจากใช้ชุดอุปกรณ์ซ่อมยางฉุกเฉิน ท่านไม่ควรขับรถเร็วเกินกว่า 80 กม./ชม. (50 ไมล์ต่อชั่วโมง)
 3. ตรวจสอบว่าสวิทช์อยู่ในตำแหน่ง 0 (ปิดทำงาน) และนำสายไฟและท่อลมออกมา
 4. คลายฝาปิดสีส้มออกจากเครื่องอัดอากาศ และคลายจุกคอรั๊กออกจากขวดสารซิล
 5. ชันขวดเข้ากับด้านล่างของที่ยึดขวด
- ขวดและที่ยึดขวดจะมีสลักยึดป้องกันการคลายตัวเพื่อป้องกันไม่ให้สารซิลรั่วไหล เมื่อชันขวดเข้าไปแล้ว จะไม่สามารถคลายขวดออกจากที่ยึดขวดได้อีก โดยท่านสามารถนำขวดออกได้ที่ศูนย์บริการ⁸

คำเตือน

ห้ามคลายสลักที่ขวด เนื่องจากมีตัวยึดแบบกลับทางติดตั้งอยู่เพื่อป้องกันการรั่วไหล

⁸ ขอแนะนำให้ติดต่อศูนย์บริการของวอลโว่ที่ได้รับการแต่งตั้ง

6. คลายเกลียวฝาปิดกันฝุ่นของยาง และขันข้อต่อ วาล์วของท่ออากาศเข้ากับด้านล่างของเกลียววาล์ว เติมลมของยาง

ตรวจสอบว่าได้ขันสกรูของวาล์วลดความดันบนท่อ อากาศไว้สูงสุดแล้ว

7. ต่อดสายไฟเข้ากับปลั๊กไฟ 12 โวลต์ที่อยู่ใกล้ที่สุด แล้วสตาร์ทรถ

i **หมายเหตุ**

ต้องแน่ใจว่าไม่มีการใช้งานปลั๊กไฟ 12 โวลต์ อื่นๆ ใดหนึ่งเมื่อกำลังใช้งานคอมเพรสเซอร์อยู่

⚠ **คำเตือน**

ห้ามทิ้งเด็กให้อยู่ในรถตามลำพังในขณะที่เครื่องยนต์ กำลังทำงาน

⚠ **คำเตือน**

การสูดดมไอเสียรถยนต์อาจเป็นอันตรายถึงแก่ชีวิต ได้ ห้ามสตาร์ทเครื่องยนต์ทิ้งไว้ในบริเวณอับหรือไม่มี อากาศถ่ายเทเพียงพอ

8. เปิดเครื่องอัดอากาศโดยการเลื่อนสวิตช์ไปที่ ตำแหน่ง I (เปิดทำงาน)

⚠ **คำเตือน**

ในขณะที่เครื่องอัดอากาศกำลังทำงาน อย่ายืนอยู่ ใกล้ยางรถ หากมีรอยรั่วหรือยางมีระดับไม่เท่ากัน จะต้องปิดเครื่องอัดอากาศในทันที ไม่ควรจะขับรถ ต่อไปอีก โทรหาศูนย์ให้ความช่วยเหลือในกรณีรถ เสียเพื่อถูกรถและนำรถไปยังศูนย์ซ่อมยาง วอลโว่ขอ แนะนำให้ใช้ศูนย์ซ่อมยางที่ได้รับการอนุญาตอย่างเป็นทางการ

i **หมายเหตุ**

เมื่อคอมเพรสเซอร์เริ่มทำงาน ความดันจะเพิ่มไปถึง 6 บาร์ (88 psi) จากนั้นจะลดลงหลังจากเวลาผ่านไป ประมาณ 30 วินาที

9. เติมลมยางนาน 7 นาที

! **สำคัญ**

จะต้องไม่เปิดใช้คอมเพรสเซอร์เป็นเวลานานกว่า 10 นาที - เสี่ยงต่อการเกิดความร้อนสูงเกิน

10. ปิดเครื่องอัดอากาศเพื่อตรวจสอบความดันบนเกจ วัดความดัน ความดันต่ำสุดคือ 1.8 บาร์ (22 psi) และความดันสูงสุดคือ 3.5 บาร์ (51 psi) ปลดปล่อย อากาศออกโดยใช้วาล์วลดความดันหากความดัน ลมยางสูงเกิน

⚠ **คำเตือน**

หากความดันต่ำกว่า 1.8 บาร์ (22 psi) แสดงว่า ยาง มีรูที่ขนาดใหญ่เกินไป ไม่ควรจะขับรถต่อไปอีก โทร หาศูนย์ให้ความช่วยเหลือในกรณีรถเสียเพื่อถูกรถและ นำรถไปยังศูนย์ซ่อมยาง วอลโว่ขอแนะนำให้ใช้ศูนย์ ซ่อมยางที่ได้รับการอนุญาตอย่างเป็นทางการ

11. ปิดเครื่องอัดอากาศแล้วปลดสายไฟ



- 12. คลายท่อลมออกจากวาล์วเติมลมยาง แล้วติดตั้งฝาปิดกันฝุ่นกลับเข้าที่บนยาง

i **หมายเหตุ**

- หลังจากเติมลมยางแล้ว ให้ติดตั้งจุกปิดกันฝุ่นกลับเข้าไปทุกครั้ง เพื่อป้องกันไม่ให้จุกเติมลมชำรุดเสียหายเนื่องจากก้อนหิน, สิ่งสกปรก และอื่นๆ
- ใช้เฉพาะจุกปิดกันฝุ่นพลาสติกเท่านั้น จุกปิดกันฝุ่นแบบโลหะอาจเกิดสนิมและทำให้หมูนคลายออกได้ยาก

- 13. ติดตั้งฝาปิดป้องกันลงบนท่อลมเพื่อไม่ให้สารซีลที่เหลืออกอยู่รั่วไหลออกมา วางอุปกรณ์ลงในห้องเก็บสัมภาระ

- 14. ขับรถเป็นระยะทางอย่างน้อย 3 กม. (2 ไมล์) ด้วยความเร็วสูงสุด 80 กม./ชม. (50 ไมล์ต่อชั่วโมง) ในทันทีที่สามารถทำได้ เพื่อให้สารซีลทำการซีลยาง จากนั้นให้ทำการตรวจสอบติดตามผล

⚠ คำเตือน

ในระหว่างการหมุนสองถึงสามรอบแรก ยางจะดันสารซีลออกมาจากรูรั้ว ตรวจสอบให้แน่ใจว่าไม่มีผู้ใดยืนอยู่ในบริเวณใกล้กับรถ ซึ่งน้ำยาซีลอาจกระเด็นไปโดนได้เมื่อขับออกตัว ควรมีระยะห่างอย่างน้อย 2 เมตร (7 ฟุต)

- 15. **การติดตามผล**
ต่อท่อลมบนวาล์วเติมลมยางแล้วขันข้อต่อวาล์วเข้าที่ด้านล่างของเกลียวของวาล์วเติมลมยาง เครื่องอัดอากาศต้องปิดอยู่

- 16. อ่านความดันลมยางบนเกจวัดความดัน
 - หากความดันต่ำกว่า 1.3 บาร์ (19 psi) แสดงว่าประสิทธิภาพการซีลยางไม่ดีพอ ไม่ควรจะขับรถต่อไปอีก ไทด์พท์ติดต่อกุญให้ความช่วยเหลือในกรณีรถเสียเพื่อผู้รถ
 - ถ้าความดันลมยางสูงกว่า 1.3 บาร์ (19 psi) ท่านควรเติมลมยางให้ได้ความดันตามที่แสดงไว้บนป้ายข้อมูลความดันลมยางที่อยู่บนเสาประตูด้านคนขับ (1 บาร์ = 100 กิโลปาสคาล) = 14.5 ปอนด์ต่อตารางนิ้ว) ปลอยอากาศออกโดยใช้วาล์วลดความดันหากความดันลมยางสูงเกิน

⚠ คำเตือน

ตรวจสอบลมยางอย่างสม่ำเสมอ

วอลโว่ขอแนะนำให้ขับรถไปยังศูนย์บริการของวอลโว่ที่ได้รับการแต่งตั้งที่ใกล้ที่สุดเพื่อเปลี่ยน/ซ่อมยางที่เสียหาย แจ้งให้ศูนย์บริการทราบว่ายางมีสารซีลอยู่ จะต้องเปลี่ยนขวดสารซีลและท่อหลังจากที่ใช้งานแล้ว วอลโว่ขอแนะนำให้ทำการเปลี่ยนอุปกรณ์เหล่านี้โดยศูนย์บริการวอลโว่ที่ได้รับอนุญาต

คำเตือน

ระยะทางสูงสุดสำหรับยางที่ประกอบด้วยสารซีลคือ 200 กม. (120 ไมล์)

หมายเหตุ

เครื่องอัดลมเป็นอุปกรณ์ไฟฟ้า โปรดปฏิบัติตามข้อกำหนดเกี่ยวกับการจัดการขยะภายในท้องถิ่น

ข้อมูลที่เกี่ยวข้อง

- ความดันลมยางที่แนะนำ (น. 687)
- ชุดซ่อมรอยรั่วฉุกเฉิน (น. 702)
- เติมนลมยางโดยใช้เครื่องอัดอากาศจากชุดซ่อมยางรั่ว (น. 707)

เติมนลมยางโดยใช้เครื่องอัดอากาศจากชุดซ่อมยางรั่ว

ท่านสามารถเติมนลมยางชุดเติมของรถได้โดยใช้เครื่องอัดอากาศในชุดซ่อมรอยรั่วฉุกเฉิน

1. เครื่องอัดอากาศต้องปิดอยู่ ตรวจสอบให้แน่ใจว่าสวิทช์อยู่ในตำแหน่ง 0 (ปิดทำงาน) และนำสายไฟและท่อลมออกมา
 2. คลายเกลียวฝาปิดกันฝุ่นของยาง และขันข้อต่อวาล์วของท่ออากาศเข้ากับด้านล่างของเกลียววาล์วเติมนลมของยาง
- ตรวจสอบว่าได้ขันสกรูของวาล์วลดความดันบนท่ออากาศไว้แล้ว

3. ต่อสายไฟเข้ากับปลั๊กไฟ 12 โวลต์ที่อยู่ใกล้ที่สุดแล้วสตาร์ทรถ

คำเตือน

การสูดดมไอเสียรถยนต์อาจเป็นอันตรายถึงแก่ชีวิตได้ ห้ามสตาร์ทเครื่องยนต์ทิ้งไว้ในบริเวณอับหรือไม่มีอากาศถ่ายเทเพียงพอ

คำเตือน

ห้ามทิ้งเด็กให้อยู่ในรถตามลำพังในขณะที่เครื่องยนต์กำลังทำงาน

4. เปิดเครื่องอัดอากาศโดยการเลื่อนสวิทช์ไปที่ตำแหน่ง 1 (เปิดทำงาน)





! สำคัญ
เสียงต่อความร้อนสูงเกิน ชุดสูบลม (Compressor) ต้องไม่ทำงานนานเกินกว่า 10 นาที

- เติมลมยางให้ได้ความดันตามที่ระบุไว้บนป้ายข้อมูลความดันลมยางบนเสาประตูด้านคนขับ ปลดล้ออากาศออกโดยใช้วาล์วลดความดันหากความดันลมยางสูงเกิน
- ปิดเครื่องอัดอากาศ ปลดท่ออากาศและสายไฟ
- ติดตั้งฝาปิดกันฝุ่นกลับเข้าที่บนยาง

i หมายเหตุ

- หลังจากเติมลมยางแล้ว ให้ติดตั้งจุกปิดกันฝุ่นกลับเข้าไปทุกครั้ง เพื่อป้องกันไม่ให้จุกเติมลมชำรุดเสียหายเนื่องจากก้อนหิน, สิ่งสกปรก และอื่นๆ
- ใช้เฉพาะจุกปิดกันฝุ่นพลาสติกเท่านั้น จุกปิดกันฝุ่นแบบโลหะอาจเกิดสนิมและทำให้หมุนคลายออกได้ยาก

i หมายเหตุ
เครื่องอัดลมเป็นอุปกรณ์ไฟฟ้า โปรดปฏิบัติตามข้อกำหนดเกี่ยวกับการจัดการขยะภายในท้องถิ่น

ข้อมูลที่เกี่ยวข้อง

- ความดันลมยางที่แนะนำ (น. 687)
- การใช้ชุดซ่อมยางรั่ว (น. 703)
- ชุดซ่อมรอยรั่วฉุกเฉิน (น. 702)

การบรรทุกสัมภาระ , ห้องเก็บสัมภาระ และห้องโดยสาร

การบรรทุกสัมภาระ, ห้องเก็บสัมภาระ และห้องโดยสาร

ภายในห้องโดยสาร

ภาพรวมของภายในห้องโดยสารและตำแหน่งของที่เก็บของ

เบาะนั่งหน้า

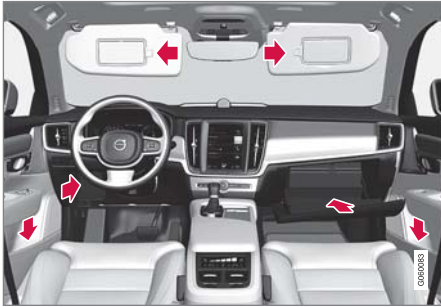

ช่องเก็บของในแผงประตูและที่พวงมาลัย, ช่องเก็บของหน้ารถ และที่บังแดด

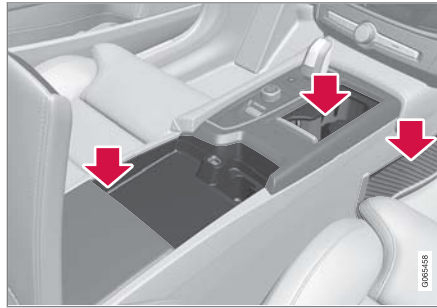

พื้นที่เก็บของพร้อมที่วางแก้ว, ปลั๊กไฟ, กระเป๋าดำชาย* และช่องเสียบ USB ในคอนโซลระหว่างที่นั่งด้านหน้า

เบาะนั่งด้านหลัง

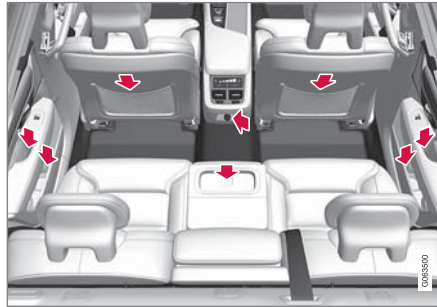

ช่องเก็บของในแผงประตู, ที่วางแก้ว* โนพนักพิงที่นั่งตรงกลาง, กระเป๋าใส่ของ* บนพนักพิงที่นั่งด้านหน้า และปลั๊กไฟในคอนโซลระหว่างที่นั่งด้านหน้า

คำเตือน

เก็บสิ่งของที่เคลื่อนไปมาได้ เช่น โทรศัพท์เคลื่อนที่ กล้องถ่ายรูป รีโมทคอนโทรลสำหรับอุปกรณ์เสริมต่างๆ เป็นต้น ไว้ในช่องเก็บของด้านหน้าหรือช่องเก็บของอื่นๆ มิฉะนั้น สิ่งของเหล่านั้นอาจทำให้ผู้โดยสารภายในรถบาดเจ็บได้ในกรณีที่มีการเบรกกะทันหันหรือประสบอุบัติเหตุ

สำคัญ

พึงระลึกไว้ว่า พื้นผิวที่มันวาวมากๆ จะช่วยต่อการเป็นรอยเมื่อโดนวัตถุโลหะ ห้ามวางกุญแจ โทรศัพท์ และสิ่งของต่างๆ บนพื้นผิวที่เป็นรอยง่าย

ข้อมูลที่เกี่ยวข้อง

- ช่องจ่ายไฟ (น. 712)
- การใช้ลิ้นชักเก็บของหน้ารถ (น. 716)
- ที่บังแดด (น. 717)
- ช่องใส่สัมภาระในคอนโซล (น. 711)
- การเชื่อมต่ออุปกรณ์ผ่านช่องเสียบ USB (น. 637)

ช่องใส่สัมภาระในคอนโซล

คอนโซลระหว่างที่นั่งด้านหน้าจะอยู่ตรงกลางระหว่างที่นั่งด้านหน้าสองด้าน

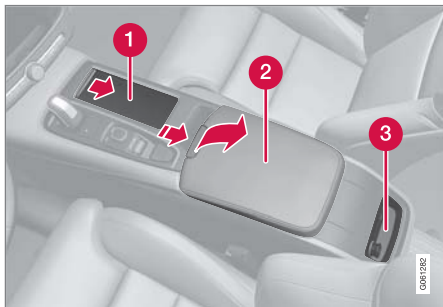

- 1 ช่องเก็บของพร้อมที่วางแก้ว
- 2 ช่องเก็บของพร้อมปลั๊กไฟ 12 โวลต์และช่องเสียบ USB ให้ที่วางแขน
- 3 ตัวควบคุมสภาพอากาศสำหรับฟังก์ชันการปรับอากาศบริเวณที่นั่งด้านหลัง* หรือช่องเก็บของ

คำเตือน

เก็บสิ่งของที่เคลื่อนไปมาได้ เช่น โทรศัพท์เคลื่อนที่ กล้องถ่ายรูป รีโมตคอนโทรลสำหรับอุปกรณ์เสริมต่างๆ เป็นต้น ไว้ในช่องเก็บของด้านหน้าหรือช่องเก็บของอื่นๆ มิฉะนั้น สิ่งของเหล่านั้นอาจทำให้ผู้โดยสารภายในรถบาดเจ็บได้ในกรณีที่มีการเบรกกะทันหันหรือประสบอุบัติเหตุ

สำคัญ

พึงระลึกไว้ว่า พื้นผิวที่มันวาวมากๆ จะง่ายต่อการเป็นรอยเมื่อโดนวัตถุโลหะ ห้ามวางกุญแจ โทรศัพท์ และสิ่งของต่างๆ บนพื้นผิวที่เป็นรอยง่าย

หมายเหตุ

ตัวตรวจจับตัวหนึ่งของสัญญาณเตือน* จะติดตั้งอยู่ที่วางแก้วที่คอนโซลระหว่างที่นั่งด้านหน้า หลีกเลี่ยงการทิ้งเหรียญ, กุญแจ หรือวัตถุที่เป็นโลหะอื่นๆ ไว้ในที่วางแก้ว เนื่องจากการทำเช่นนั้นอาจกระตุ้นให้สัญญาณเตือนทำงานได้

การบรรทุกล้มภาระ, ห้องเก็บสัมภาระ และห้องโดยสาร

ข้อมูลที่เกี่ยวข้อง

- ภายในห้องโดยสาร (น. 710)
- ช่องจ่ายไฟ (น. 712)
- ตัวควบคุมสภาพอากาศ (น. 282)

การบรรทุกสัมภาระ, ห้องเก็บสัมภาระ และห้องโดยสาร

ช่องจ่ายไฟ

มีปลั๊กไฟ 12 โวลต์อยู่ 2 ชุด และปลั๊กไฟ 230 โวลต์ อยู่ 1 ชุด* อยู่ที่คอนโซลระหว่างที่นั่งด้านหน้า และจะมีปลั๊กไฟ 12 โวลต์* อีก 1 ชุดในห้องเก็บสัมภาระ

ถ้ามีปัญหาเกิดขึ้นกับปลั๊กไฟ โปรดติดต่อศูนย์บริการ - ขอแนะนำให้ใช้บริการของศูนย์บริการ วอลโว่ที่ได้รับอนุญาต

ปลั๊กไฟ 12 โวลต์



ปลั๊กไฟ 12 โวลต์ที่คอนโซลบริเวณโพงเพลากลาง, ที่นั่งด้านหน้า

ปลั๊กไฟ 12 โวลต์สามารถใช้สำหรับอุปกรณ์เสริมต่างๆ ที่ออกแบบมาสำหรับแรงดันไฟฟ้าระดับนี้ เช่น เครื่องเล่นเพลง, ตู้เย็น และโทรศัพท์มือถือ เป็นต้น



ปลั๊กไฟ 12 โวลต์ที่คอนโซลบริเวณโพงเพลากลาง, ที่นั่งด้านหลัง

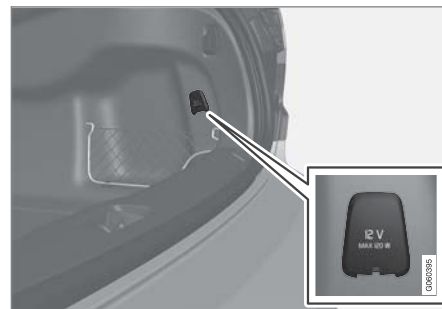

ปลั๊กไฟ 12 โวลต์ในห้องเก็บสัมภาระ*

ปลั๊กแรงดันไฟฟ้าสูง*



ปลั๊กไฟในคอนโซลบริเวณโพงเพลากลาง, ที่นั่งด้านหลัง

ปลั๊กแรงดันไฟฟ้าสูง* สามารถใช้ได้กับอุปกรณ์เสริมต่างๆ ที่ได้รับการออกแบบมาสำหรับแรงดันไฟฟ้าระดับนี้ เช่น เครื่องชาร์จหรือแล็ปท็อป เป็นต้น

การแสดงสถานะ, ปลั๊กแรงดันไฟฟ้าสูง
ไฟ LED¹ บนปลั๊กไฟจะระบุสถานะของปลั๊กไฟ:

การแสดงสถานะ	สาเหตุ	การแก้ไข
ไฟสีเขียวสว่างค้าง	ขดเก็ตกำลังจ่ายไฟไปยังอุปกรณ์ที่เชื่อมต่อ	ไม่ต้องดำเนินการ
ไฟกะพริบสีแดง	อุณหภูมิของตัวแปลงแรงดันไฟฟ้าของขดเก็ตสูงเกินไป (เช่น เนื่องจากอุปกรณ์ดึงกระแสไฟมากเกินไป หรือห้องโดยสารร้อนเกินไป)	ถอดปลั๊กออกและปล่อยให้ตัวแปลงแรงดันไฟฟ้าเย็นลง จากนั้นเสียบปลั๊กกลับเข้าไปใหม่
	อุปกรณ์ที่เชื่อมต่ออยู่ดึงกระแสไฟมากเกินไป (เป็นระยะๆ หรือต่อเนื่องตลอดเวลา) หรืออุปกรณ์ผิดปกติ	ไม่ต้องดำเนินการ อุปกรณ์ไม่สามารถเชื่อมต่อเข้ากับขดเก็ตได้
ไฟดับ	ขดเก็ตตรวจจับไม่ได้ว่ามีกระแสไฟ	ตรวจสอบว่าเสียบปลั๊กเข้ากับขดเก็ตอย่างถูกต้อง
	ขดเก็ตไม่ทำงาน	ปิดสวิตช์ฉุกเฉินไปยังตำแหน่งระบบไฟฟ้าของรถที่ต่ำที่สุด
	ขดเก็ตทำงานแล้ว แต่ถูกยกเลิกการทำงานในขณะนี้	สตาร์ทเครื่องยนต์และ/หรือชาร์จแบตเตอรี่

ข้อมูลที่เกี่ยวข้อง

- ภายในห้องโดยสาร (น. 710)
- การใช้ช่องเสียบไฟ (น. 714)

¹ ไฟ LED (Light Emitting Diode)

การใช้ช่องเสียบไฟ

ช่องเสียบ 12 โวลต์สามารถใช้สำหรับอุปกรณ์เสริมต่าง ๆ ที่ใช้ไฟ 12 โวลต์ เช่น เครื่องเล่นเพลง และตู้เย็น และโทรศัพท์มือถือ

ช่องเสียบไฟฟ้าแรงสูง* สามารถใช้กับอุปกรณ์เสริมต่าง ๆ ที่ได้รับการออกแบบขึ้นมาสำหรับช่องเสียบนี้ เช่น เครื่องชาร์จและคอมพิวเตอร์แบบพกพา

เพื่อให้ช็อคเกิตสามารถจ่ายกระแสได้ ต้องปิดสวิตช์กุญแจไปยังตำแหน่งระบบไฟฟ้าของรถที่ต่ำที่สุด 1 จากนั้นช็อคเกิตจะทำงานไปจนกว่าระดับประจุไฟฟ้าของแบตเตอรี่สตาร์ทไม่ต่ำเกินไป

ถ้ามีการดับเครื่องยนต์และลือครดไว้ ช็อคเกิตจะถูกยกเลิกการทำงาน ถ้ามีการดับเครื่องยนต์และไม่ได้ลือครดไว้ หรือมีการลือครดโดยการลือครดสองชั้นถูกยกเลิกการทำงานไว้ชั่วคราว ช็อคเกิตจะทำงานต่อไปอีก 7 นาที

หมายเหตุ

โปรดจำไว้เสมอว่า การใช้ช็อคเกิตจ่ายไฟในขณะที่ดับเครื่องยนต์อาจทำให้แบตเตอรี่สตาร์ทหมดไฟได้ ซึ่งจะทำให้การทำงานของรถถูกจำกัด

อุปกรณ์เสริมที่เชื่อมต่อกับปลั๊กไฟอาจทำงาน ถึงแม้ว่าจะตัดระบบไฟฟ้าของรถออกแล้ว หรือเมื่อใช้การปรับสภาพล่วงหน้าก็ตาม ด้วยเหตุนี้ ให้ปลดขั้วต่อออกเมื่อไม่ใช้งาน เพื่อหลีกเลี่ยงการจ่ายประจุไฟฟ้าของแบตเตอรี่สตาร์ท

คำเตือน

- ห้ามใช้อุปกรณ์ไฟฟ้าเสริมที่มีขั้วต่อขนาดใหญ่หรือมีน้ำหนักมาก - ขั้วต่อแบบนี้อาจทำให้ช็อคเกิตจ่ายไฟชำรุดหรือหลวมในระหว่างการขับขี่ได้
- ห้ามใช้อุปกรณ์ไฟฟ้าเสริมที่อาจรบกวนการทำงานของตัวรับสัญญาณวิทยุหรือระบบไฟฟ้าของรถ
- วางอุปกรณ์ไฟฟ้าเสริมให้อยู่ในตำแหน่งที่ไม่เสี่ยงต่อการทำให้คนขับหรือผู้โดยสารได้รับบาดเจ็บ ในกรณีที่มีการเบรคอย่างแรงหรือเมื่อเกิดการชน
- คอยดูอุปกรณ์ไฟฟ้าเสริมที่เชื่อมต่อไว้อยู่ตลอดเวลา เนื่องจากอุปกรณ์เหล่านี้อาจก่อให้เกิดความร้อนที่อาจทำให้ผู้โดยสารได้รับบาดเจ็บหรือทำให้ภายในรถไหม้ได้

การใช้ช่องเสียบ 12 โวลต์

1. ถอดจุกปิด (คอนโซลระหว่างที่นั่งด้านหน้า) หรือพับฝาปิด (ห้องเก็บสัมภาระ) ที่ด้านหน้าของช่องเสียบลง และเสียบขั้วต่อของอุปกรณ์เสริม
2. เมื่อไม่ได้ใช้งานช่องเสียบ ให้ถอดขั้วต่อของอุปกรณ์เสริมออกแล้วใส่จุกปิดเข้าไว้ที่เดิม (คอนโซลระหว่างที่นั่งด้านหน้า) หรือพับฝาปิดขึ้น (ห้องเก็บสัมภาระ)

! สำคัญ

กำลังไฟฟ้าเอาต์พุตของปลั๊กไฟคือ 120 วัตต์ (10 แอมป์) ต่อปลั๊ก

การใช้ช่องเสียบไฟฟ้าแรงสูง

1. ดึงฝาปิดช็อคเก็ตลงและเสียบปลั๊กอุปกรณ์ > ไฟ LED² บนปลั๊กไฟจะระบุสถานะ
2. ตรวจสอบว่าหลอดไฟติดสว่างคงที่เป็นสีเขียว - เฉพาะกรณีนี้เท่านั้นที่จะมีกระแสไฟฟ้าที่ปลั๊กไฟ

3. ปลดอุปกรณ์โดยการจับที่ตัวปลั๊กแล้วดึงออก ห้ามดึงที่สายเคเบิล
ดันฝาปิดขึ้นเมื่อไม่ได้ใช้งานช็อคเก็ตหรือช็อคเก็ตถูกเปิดทิ้งไว้

! สำคัญ

กำลังไฟฟ้าเอาต์พุตของช็อคเก็ตจ่ายไฟคือ 150 วัตต์

⚠ คำเตือน

ห้ามแก้ไขหรือซ่อมแซมปลั๊กไฟแรงดันไฟสูงด้วยตัวท่านเอง วอลโว่ขอแนะนำให้ติดต่อศูนย์บริการของวอลโว่ที่ได้รับอนุญาตอย่างเป็นทางการ

การบรรทุกล้มภาวะ, ห้องเก็บสัมภาระ และห้องโดยสาร

⚠ คำเตือน

- ใช้อุปกรณ์ไฟฟ้าเสริมที่ไม่ชำรุดเสียหายและไม่มี ความผิดปกติใดๆ เท่านั้น อุปกรณ์ไฟฟ้าเสริมจะต้องมีเครื่องหมายรับรองความปลอดภัย CE, UL หรือเครื่องหมายอื่นที่เทียบเท่ากัน
- อุปกรณ์ไฟฟ้าเสริมจะต้องมีพิทแรงแรงดันไฟฟ้า 230 โวลต์ และ 50 Hz โดยมีขั้วต่อที่ออกแบบมาสำหรับช็อคเก็ตจ่ายไฟโดยเฉพาะ
- ห้ามไม่ให้ช็อคเก็ตจ่ายไฟ, ขั้วต่อ หรืออุปกรณ์ไฟฟ้าเสริมสัมผัสกับน้ำหรือสารเหลวอื่นๆ ห้ามสัมผัสหรือใช้งานช็อคเก็ตจ่ายไฟถ้าพบว่ามีการชำรุดเสียหาย หรือช็อคเก็ตจ่ายไฟสัมผัสกับน้ำหรือสารเหลวอื่นๆ
- ห้ามต่อปลั๊กฟ่วงสาย, อะแดปเตอร์ หรือสายต่อเข้ากับช็อคเก็ตจ่ายไฟ เนื่องจากอุปกรณ์เหล่านี้ อาจทำให้คุณสมบัติด้านความปลอดภัยของช็อคเก็ตจ่ายไฟไม่สามารถทำงานได้
- ช็อคเก็ตจ่ายไฟจะมีฝาปิดป้องกัน เพื่อให้แน่ใจได้ว่าไม่มีสิ่งใดยื่นเข้าไปภายใน หรือทำให้ช็อคเก็ตจ่ายไฟได้รับความเสียหาย ซึ่งทำให้ฝาปิด

²ไฟ LED (Light Emitting Diode)

การบรรทุกสัมภาระ, ห้องเก็บสัมภาระ และห้องโดยสาร



ป้องกันไม่สามารถทำงานตามที่ออกแบบไว้ได้
ห้ามทิ้งเด็กไว้ในรถโดยไม่มีผู้ดูแลในขณะที่ซอค
เก็ตจ่ายไฟทำงานอยู่

การไม่ปฏิบัติตามคำแนะนำที่ให้ไว้ด้านบนอาจส่งผล
ให้ได้รับบาดเจ็บอย่างรุนแรงหรือเสียชีวิตเนื่องจาก
ไฟฟ้าช็อตได้

ข้อมูลที่เกี่ยวข้อง

- ซ็อกจ่ายไฟ (น. 712)
- ภายในห้องโดยสาร (น. 710)

การใช้ลิ้นชักเก็บของหน้ารถ

ช่องเก็บของนี้จะอยู่ที่ด้านผู้โดยสาร ท่านสามารถ
เก็บสิ่งของต่างๆ เช่น คู่มือสำหรับเจ้าของรถฉบับ
พิมพ์และแผนที่ เป็นต้น ไว้ในช่องเก็บของหน้ารถ
ได้ นอกจากนี้ ยังมีช่องเก็บปากกาและที่เก็บบัตร
อีกด้วย

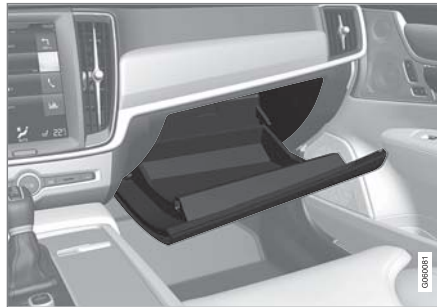

การล็อกและการปลดล็อกลิ้นชักเก็บของหน้ารถ*
ท่านสามารถล็อกช่องเก็บของหน้ารถได้ เช่น เมื่อนำรถ
เข้ารับบริการ, จอดทิ้งไว้ที่โรงแรม หรือในสถานการณ์
อื่นๆ ที่คล้ายคลึงกัน การล็อก/ปลดล็อกลิ้นชักเก็บของ
หน้ารถทำได้โดยใช้กุญแจที่จัดมาให้เท่านั้น

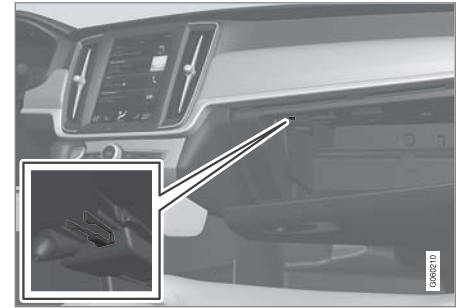

กุญแจสำหรับช่องเก็บของโดยเฉพาะ ภาพประกอบเป็นเพียง
ตัวอย่างคร่าวๆ เท่านั้น - การออกแบบอาจแตกต่างกันออกไป

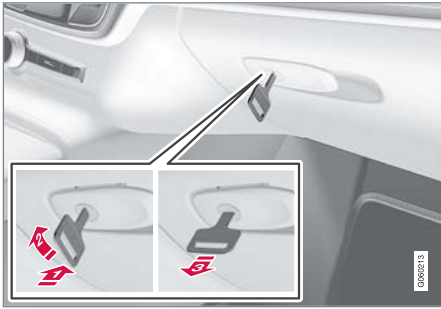

ภาพประกอบเป็นเพียงตัวอย่างคร่าวๆ เท่านั้น - การออกแบบอาจแตกต่างกันออกไป

การล็อกช่องเก็บของหน้ารถ:

- 1) สอดกุญแจเข้าในกระบอกตัวล็อกของลิ้นชักเก็บของหน้ารถ
 - 2) หมุนกุญแจตามเข็มนาฬิกา 90 องศา
 - 3) ดึงกุญแจออก
- การปลดล็อกจะทำได้ในลำดับกลับกัน

การใช้ช่องเก็บของหน้ารถเป็นช่องแช่เย็น ช่องเก็บของหน้ารถสามารถใช้ในการแช่เย็นเครื่องดื่มหรืออาหารได้ การทำความเย็นจะทำงานเมื่อระบบควบคุมสภาพอากาศทำงาน (นั่นคือ เมื่อสวิตช์กุญแจของรถอยู่ที่ตำแหน่ง II หรือเมื่อเครื่องยนต์ทำงานอยู่)

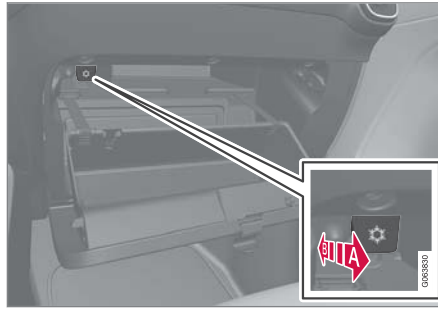

ภาพประกอบเป็นเพียงตัวอย่างคร่าวๆ เท่านั้น - การออกแบบอาจแตกต่างกันออกไป

- A) การสั่งงานการทำงานทำความเย็น
 - E) การยกเลิกการทำงานของการทำงานทำความเย็น
- สั่งงานหรือยกเลิกการทำงานของการทำงานทำความเย็น โดยการเลื่อนตัวควบคุมเข้าหาห้องโดยสาร/ลิ้นชักเก็บของหน้ารถจนสุด

ข้อมูลที่เกี่ยวข้อง

- ภายในห้องโดยสาร (น. 710)
- การล็อกสวิตช์ (น. 357)

การบรรทุกล้มภาวะ, ห้องเก็บล้มภาวะ และห้องโดยสาร

ที่บังแดด

ที่หลังคาบริเวณที่นั่งด้านคนขับและที่นั่งผู้โดยสารด้านหน้า จะมีที่บังแดดที่สามารถพับลงมาและเอียงเป็นมุมไปทางด้านข้างเมื่อจำเป็นได้

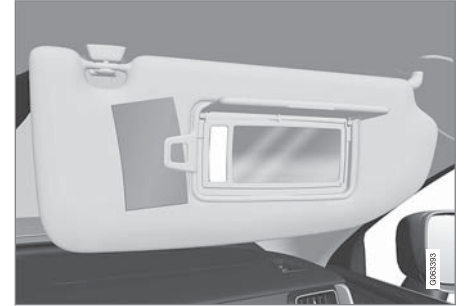

ภาพประกอบเป็นเพียงตัวอย่างคร่าวๆ เท่านั้น - การออกแบบอาจแตกต่างกันออกไป

ไฟแสงสว่างสำหรับกระจกเงา* จะติดสว่างขึ้นโดยอัตโนมัติเมื่อยกฝาปิดขึ้น

กรอบกระจกเงาจะมีที่เก็บบัตรหรือตั๋วรวมอยู่ด้วย

ข้อมูลที่เกี่ยวข้อง

- ภายในห้องโดยสาร (น. 710)

การบรรทุกสัมภาระ, ห้องเก็บสัมภาระ และห้องโดยสาร

ห้องเก็บสัมภาระ

ภายในห้องเก็บสัมภาระของรถ ท่านสามารถยึดสัมภาระต่างๆ ให้อยู่กับที่ในขณะที่ขับขี่ได้

เมื่อพับพนักพิง* ของที่นั่งด้านหลัง ห้องเก็บสัมภาระจะมีขนาดใหญ่ขึ้นมาก ภายในรถจะมีหูยึดสัมภาระและที่แขวนถุงเพื่อใช้สำหรับกรวยยึดสัมภาระให้อยู่กับที่

ถ้ารถมียางอะไหล่ อุปกรณ์นี้จะยึดอยู่บนพื้นห้องเก็บสัมภาระ ขอเกี่ยวลากพวงของรถและชุดซ่อมรอยรั่วจะเก็บอยู่ใต้พื้นห้องเก็บสัมภาระ

ข้อมูลที่เกี่ยวข้อง

- ข้อแนะนำสำหรับการบรรทุกสัมภาระ (น. 718)
- ตะขอแขวนถุง (น. 720)
- รูยึดสัมภาระ (น. 721)

ข้อแนะนำสำหรับการบรรทุกสัมภาระ

มีหลายสิ่งที่ท่านต้องคำนึงถึงเมื่อทำการบรรทุกสัมภาระ

น้ำหนักบรรทุกขึ้นอยู่กับน้ำหนักรถเปล่า น้ำหนักรวมของผู้โดยสารและอุปกรณ์เสริมทั้งหมดจะลดน้ำหนักบรรทุกของรถตามสัดส่วน

⚠ คำเตือน

ลักษณะในการขับของรถยนต์จะเปลี่ยนแปลงตามน้ำหนักและตำแหน่งของสิ่งของบรรทุก

การบรรทุกสัมภาระขึ้นห้องเก็บสัมภาระ

สิ่งที่ควรจดจำเมื่อทำการบรรทุกสัมภาระ:

- วางสัมภาระให้พิงอยู่อย่างมั่นคงกับพนักพิงหลังข้างหน้า
- ควรวางวัตถุที่มีน้ำหนักมากไว้ในตำแหน่งที่ต่ำที่สุดเท่าที่จะเป็นไปได้ หลีกเลี่ยงการวางสัมภาระที่มีน้ำหนักมากบนพนักพิงหลังที่พับลงแล้ว
- หุ้มขอบที่คมด้วยวัสดุนุ่มเพื่อไม่ให้เกิดความเสียหายแก่วัสดุหุ้มเบาะ
- ยึดสัมภาระทั้งหมดในรูยึดสัมภาระด้วยแถบรัดหรือแถบยึด

⚠ คำเตือน

วัตถุที่มีน้ำหนัก 20 กก. (44 ปอนด์) ซึ่งเคลื่อนที่ได้ อย่างอิสระในขณะที่เกิดการชนด้านหน้าด้วยความเร็ว 50 กม./ชม. (30 ไมล์ต่อชั่วโมง) จะทำให้เกิดแรงกระแทกเท่ากับวัตถุที่มีน้ำหนัก 1000 กก. (2200 ปอนด์)

⚠ คำเตือน

เว้นระยะ 10 ซม. (4 นิ้ว) ระหว่างสัมภาระกับกระจกประตู ถ้าบรรทุกสัมภาระในรถจนสูงกว่าขอบด้านบนของกระจกประตู มิฉะนั้นมันานิรภัยที่เก็บอยู่ในแผงหลังคาอาจถูกกระตุ่นการทำงานได้

คำเตือน

ให้ยึดสัมภาระไว้เสมอ ในระหว่างการเบรกที่รุนแรง สัมภาระอาจจะเคลื่อนที่ได้ ทำให้ผู้โดยสารภายในรถได้รับบาดเจ็บ

หุ้มขอบที่คมด้วยวัสดุนุ่มเพื่อไม่ให้เกิดความเสียหายแก่วัสดุหุ้มเบาะ

ให้ดับเครื่องยนต์และใช้เบรกจอดเมื่อทำการบรรทุกหรือถ่ายสิ่งของที่มีขนาดยาว มิฉะนั้น ท่านอาจดันคันเกียร์หรือคันเลือกเกียร์โดยไม่ได้ตั้งใจในขณะที่มีโหลดไปยังตำแหน่งขับ และรถจะเคลื่อนที่ได้

การเพิ่มพื้นที่ในห้องเก็บสัมภาระ

เพื่อขยายพื้นที่ของห้องเก็บสัมภาระและช่วยให้สามารถบรรทุกสัมภาระได้ง่ายขึ้น ท่านสามารถลดระดับพนักพิงของที่นั่งด้านหลังลงได้* โปรดทราบว่า จะต้องไม่มีวัตถุใดๆ กีดขวางการทำงานของระบบ WHIPS สำหรับที่นั่งด้านหน้า ถ้าพนักพิงหลังของที่นั่งด้านหลังถูกพับลง

ฝาปิดช่องสัมภาระลอดผ่าน* บนที่นั่งด้านหลังสามารถพับลงเพื่อบรรทุกสัมภาระที่ยาวและแคบได้

ข้อมูลที่เกี่ยวข้อง

- รุ่ยดีสัมภาระ (น. 721)
- การลดระดับพนักพิงของที่นั่งด้านหลัง* (น. 261)
- ฝาปิดช่องสัมภาระลอดผ่านบนที่นั่งด้านหลัง* (น. 721)
- สัมภาระบนหลังคาและการบรรทุกบนรางรองรับสัมภาระ (น. 719)
- การควบคุมระดับ* และใช้อัพ (น. 577)
- น้ำหนัก (น. 793)

การบรรทุกสัมภาระ, ห้องเก็บสัมภาระ และห้องโดยสาร

สัมภาระบนหลังคาและการบรรทุกบนรางรองรับสัมภาระ

สำหรับการบรรทุกสัมภาระบนหลังคา รถ ขอแนะนำให้ใช้รางรองรับสัมภาระ ที่อลูมิเนียมได้พัฒนาขึ้น

ทั้งนี้ก็เพื่อหลีกเลี่ยงความเสียหายที่อาจเกิดขึ้นแก่รถยนต์ และเพื่อให้มีปลอดภัยสูงสุดตลอดการเดินทาง ท่านสามารถสั่งซื้อรางรองรับสัมภาระของวอลโว่ได้จากตัวแทนจำหน่ายของวอลโว่ที่ได้รับการแต่งตั้งอย่างเป็นทางการ

ทำตามขั้นตอนการติดตั้งที่ให้มาพร้อมกับราวบรรทุกสัมภาระอย่างระมัดระวัง

- กระจายน้ำหนักบรรทุกเฉลี่ยเท่าๆ กันบนราวบรรทุกสัมภาระ วางสัมภาระชั้นที่หนักที่สุดไว้ล่างสุด
- ตรวจสอบเป็นระยะๆ ว่าราวบรรทุกสัมภาระและสัมภาระยึดแน่นดีแล้ว รัดสัมภาระให้แน่นหน้าด้วยสายรัดสัมภาระ
- หากสัมภาระมีขนาดยาวกว่าตัวรถที่ด้านหน้า เช่น เรือแคนูหรือเรือคายัค ให้ติดตั้งขอเกี่ยวลากพวงในขอเกี่ยวด้านหน้าและยึดเกี่ยวส่วนปลายของสัมภาระไว้



การบรรทุกล้มภาชนะ, ห้องเก็บล้มภาชนะ และห้องโดยสาร

- พื้นที่ด้านบน และด้วยเหตุนี้ การขึ้นเปลี่ยนน้ำมันเชื้อเพลิงจะเพิ่มขึ้นตามขนาดของล้มภาชนะ
- ขับรถอย่างนุ่มนวล หลีกเลี่ยงการเร่งอย่างรวดเร็ว การเบรคอย่างรุนแรง และการเข้าโค้งฉับพลัน

⚠ คำเตือน

จุดศูนย์ถ่วงและลักษณะการขับซึ่งของรถจะเปลี่ยนไปเมื่อมีการบรรทุกล้มภาชนะบนหลังคา

ปฏิบัติตามข้อมูลจำเพาะของรถเกี่ยวกับน้ำหนักและโหลดสูงสุดที่อนุญาต

ข้อมูลที่เกี่ยวข้อง

- ข้อแนะนำสำหรับการบรรทุกล้มภาชนะ (น. 718)
- น้ำหนัก (น. 793)

ตะขอแขวนถุง

ที่แขวนถุงจะทำให้ถุงใส่ของอยู่กับที่ และป้องกันไม่ให้ถุงพลิกคว่ำและสิ่งของในถุงกระจัดกระจายในห้องเก็บล้มภาชนะ

ทางด้านข้าง

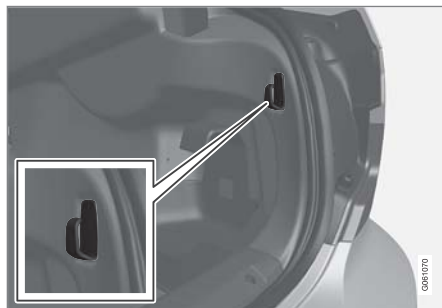

ในห้องเก็บล้มภาชนะจะมีที่แขวนถุงอยู่บนแผงปิดด้านข้างของห้องเก็บล้มภาชนะด้านละหนึ่งตัว

⚠ สำคัญ

ตะขอแขวนถุงสามารถรับน้ำหนักได้สูงสุด 5 กก.
(11 ปอนด์)

ข้อมูลที่เกี่ยวข้อง

- ข้อแนะนำสำหรับการบรรทุกล้มภาชนะ (น. 718)
- การใช้ลิ้นชักเก็บของหน้ารถ (น. 716)

รูยึดสัมภาระ

ใช้รูยึดสัมภาระในการยึดแถบรัดเพื่อยึดสิ่งของใน
ห้องเก็บสัมภาระให้อยู่กับที่

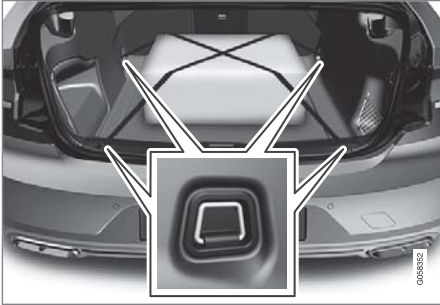

⚠ คำเตือน

วัตถุแข็ง, มีคม และ/หรือวัตถุที่มีน้ำหนักมากซึ่งส่วน
ที่ยื่นออกมาอาจเป็นสาเหตุให้เกิดการบาดเจ็บได้
เมื่อมีการเบรกที่รุนแรง

ให้เข็มขัดหรือสายรัดยึดวัตถุขนาดใหญ่และที่มีน้ำ
หนักมากไว้เสมอ

ข้อมูลที่เกี่ยวข้อง

- ข้อแนะนำสำหรับการบรรทุกสัมภาระ (น. 718)
- น้ำหนัก (น. 793)

การบรรทุกสัมภาระ, ห้องเก็บสัมภาระ และห้องโดยสาร

ฝาปิดช่องสัมภาระลอดผ่านบนที่นั่งด้านหลัง*
ฝาปิดที่พนักพิงของที่นั่งด้านหลังสามารถเปิดออก
เพื่อบรรทุกสัมภาระที่แคบและยาว เช่น สกี ได้

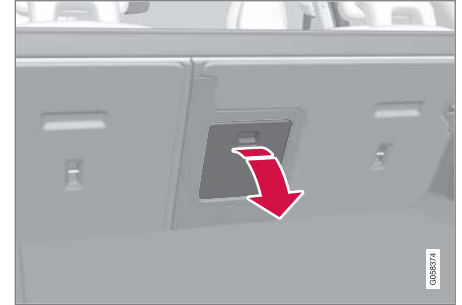

ภาพประกอบเป็นเพียงตัวอย่างคร่าวๆ เท่านั้น - ชิ้นส่วนในรถ
แต่ละรุ่นอาจแตกต่างกันออกไป

1. จับมือจับของฝาปิดในในห้องเก็บสัมภาระ และพับ
ฝาปิดลงด้านล่าง

2. พับที่วางแขนบนที่นั่งด้านหลังไปทางด้านหน้า

ถ้าใช้ฟังก์ชันการล็อกส่วนตัวจะต้องปิดฝาปิดระบบ
ขยายพื้นที่เก็บของ



◀◀ ข้อมูลที่เกี่ยวข้อง

- ข้อเสนอแนะสำหรับการบรรทุกสัมภาระ (น. 718)
- การล็อกส่วนตัว (น. 357)
- รุยีสัมภาระ (น. 721)

ชุดปฐมพยาบาล*

กล่องปฐมพยาบาลจะมีอุปกรณ์ปฐมพยาบาลต่างๆ

เก็บกล่องปฐมพยาบาลไว้ในบริเวณที่เหมาะสมภายในห้องเก็บสัมภาระ เช่น ในช่องด้านขวามือ ชุดอุปกรณ์ปฐมพยาบาลมีแถบตีนตุ๊กแกและสามารถติดเข้ากับแผงปิดได้โดยตรง

ข้อมูลที่เกี่ยวข้อง

- ห้องเก็บสัมภาระ (น. 718)

ป้ายเตือนรูปสามเหลี่ยม

ใช้ป้ายเตือนรูปสามเหลี่ยมในการเตือนผู้ใช้รถใช้ถนนรายอื่น ๆ ถ้ารถจอดอยู่กับที่ในการจราจร

นอกจากนี้ยังเปิดใช้ไฟกะพริบการเตือนฉุกเฉิน

พื้นที่จัดเก็บ

ป้ายเตือนรูปสามเหลี่ยมจะยึดอยู่ที่ด้านในของฝากระโปรงหน้าโดยใช้คลิปสองตัว

การพับป้ายเตือนรูปสามเหลี่ยม

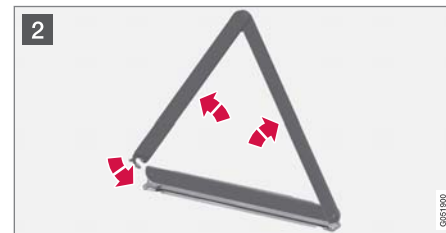

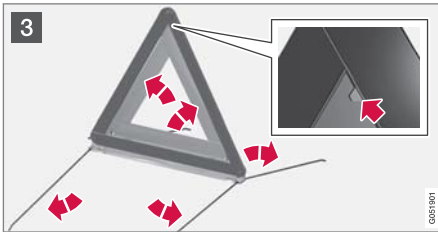

- 1 ถอดกล่องของป้ายเตือนรูปสามเหลี่ยมออกโดยการเปิดสลักล็อคทั้งสองตัว
- 2 ถอดป้ายสามเหลี่ยมออกจากปลอกหุ้ม จากนั้นคลี่ป้ายสามเหลี่ยม และพับปลายเข้าหากัน
- 3 กางขาตั้งของป้ายเตือนรูปสามเหลี่ยมออก

ปฏิบัติตามข้อบังคับในการใช้ป้ายเตือนรูปสามเหลี่ยมวางป้ายเตือนรูปสามเหลี่ยมไว้ในตำแหน่งที่เหมาะสมโดยคำนึงถึงสภาพการจราจร

หลังจากที่ใช้งานเสร็จแล้ว ให้นำป้ายเตือนรูปสามเหลี่ยมพร้อมด้วยกล่องกลับไปเก็บไว้ที่ด้านในของฝากระโปรงหลัง

ข้อมูลที่เกี่ยวข้อง

- ห้องเก็บล้มเกาะ (น. 718)
- ไฟกะพริบฉุกเฉิน (น. 225)

การบริการและการซ่อมบำรุง

โปรแกรมการให้บริการของวอลโว่

เพื่อให้รถยนต์มีความปลอดภัยและน่าไว้วางใจมากที่สุดเท่าที่จะเป็นไปได้ ให้ปฏิบัติตามโปรแกรมการให้บริการของวอลโว่ที่ระบุไว้ในคู่มือการบริการและการรับประกัน

วอลโว่ขอแนะนำให้ท่านให้ศูนย์บริการของวอลโว่ที่ได้รับการแต่งตั้งเป็นผู้ทำการซ่อมแซมและบำรุงรักษา รถ ศูนย์บริการของวอลโว่มีเจ้าหน้าที่ผู้เชี่ยวชาญ เครื่องมือพิเศษ และข้อมูลการให้บริการ เพื่อให้ท่านมั่นใจได้ว่าจะได้รับการบริการที่มีคุณภาพสูงสุด

! สำคัญ
ในการใช้งานการรับประกันของวอลโว่ ให้ตรวจสอบและปฏิบัติตามคำแนะนำในคู่มือการรับประกันและการบริการ (Service and Warranty Booklet)

การบริการและการซ่อม

นำรถเข้ารับการบริการอย่างสม่ำเสมอ ปฏิบัติตามรอบเวลาการบริการของวอลโว่แนะนำ

ถ้าจำเป็นต้องทำการตรวจสอบและการซ่อม ควรให้นำรถเข้ารับการตรวจสอบหรือซ่อมที่ศูนย์บริการของวอลโว่ที่ได้รับอนุญาตเท่านั้น

! คำเตือน
ห้ามทำการซ่อมแซมใดๆ ด้วยตนเองกับรถคันนี้ การแก้ไขสายไฟและ/หรือส่วนประกอบที่ถอดออกมาจะต้องทำโดยศูนย์บริการที่ได้รับอนุญาตเท่านั้น โดยขอแนะนำให้ใช้บริการของศูนย์บริการที่ได้รับการรับรองจากวอลโว่

สายชาร์จพร้อมชุดควบคุม

! สำคัญ
ห้ามดัดแปลงชุดควบคุมโดยเด็ดขาด

ข้อมูลที่เกี่ยวข้อง

- สถานะของรถยนต์ (น. 729)
- การจองเวลาเข้ารับบริการและการซ่อม (น. 730)
- การเชื่อมต่ออุปกรณ์เข้ากับซอคเก็ตการตรวจหาข้อบกพร่องของรถ (น. 42)
- การบริการระบบควบคุมสภาพอากาศ (น. 735)
- การบำรุงรักษาระบบเบรก (น. 555)
- ภาพรวมของห้องเครื่องยนต์ (น. 737)

การส่งผ่านข้อมูลระหว่างรถกับศูนย์บริการผ่าน Wi-Fi

ศูนย์บริการของวอลโว่จะมีเครือข่าย Wi-Fi โดยเฉพาะสำหรับการส่งผ่านข้อมูลระหว่างรถของท่านกับศูนย์บริการอย่างปลอดภัย การนำรถของท่านเข้าศูนย์บริการจะง่ายขึ้นและมีประสิทธิภาพมากขึ้น เมื่อส่งผ่านข้อมูลการวินิจฉัยข้อบกพร่องและซอฟต์แวร์ผ่านเครือข่ายของศูนย์บริการ

ในระหว่างที่ท่านนำรถเข้ารับบริการ ช่างเทคนิคฝ่ายบริการของท่านอาจต้องการเชื่อมต่อรถของท่านเข้ากับเครือข่ายของศูนย์บริการผ่านทาง Wi-Fi เพื่อทำการตรวจหาข้อบกพร่องและความปลอดภัยของซอฟต์แวร์ สำหรับการติดต่อสื่อสารประเภทนี้ รถจะเชื่อมต่อกับเครือข่ายของศูนย์บริการเท่านั้น ท่านไม่สามารถเชื่อมต่อเข้ากับเครือข่าย Wi-Fi เครือข่ายอื่น เช่น ที่บ้าน ด้วยวิธีเดียวกันที่ใช้ในการเชื่อมต่อกับเครือข่ายของศูนย์บริการ

การเชื่อมต่อด้วยกุญแจรีโมตคอนโทรล
โดยปกติแล้ว การเชื่อมต่อจะดำเนินการโดยช่างเทคนิคฝ่ายบริการ โดยการปั๊มบนกุญแจรีโมตคอนโทรล นี่คือนิสัยสำคัญที่ทำให้ท่านต้องนำกุญแจแบบมีปุ่มติดตัวไปด้วยเมื่อนำรถเข้าศูนย์บริการ กดปุ่มล็อคบนกุญแจ

รีโมตคอนโทรล 3 ครั้งเพื่อเชื่อมต่อรถเข้ากับเครือข่าย
ของศูนย์บริการผ่าน Wi-Fi

เมื่อรถเชื่อมต่อกับเครือข่าย Wi-Fi สัญลักษณ์  จะ
แสดงขึ้นบนจอแสดงผลผลส่วนกลาง

คำเตือน

ห้ามขับรถขณะที่เชื่อมต่อกับเครือข่ายและ
ระบบของศูนย์บริการ

ข้อมูลที่เกี่ยวข้อง

- การจัดการการอัปเดตระบบผ่านศูนย์บริการ
ดาวนโหลด (น. 728)
- การจองเวลาเข้ารับบริการและการซ่อม (น. 730)

ศูนย์การดาวนโหลด

ในรถที่ออนไลน์¹ จะสามารถอัปเดตระบบของรถ
หลายระบบได้จากจอแสดงผลผลส่วนกลาง

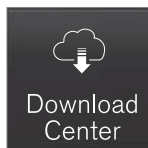

แอป Download Centre จะเริ่มต้น
ทำงานจากมุมมองแอปในจอแสดง
ผลส่วนกลางและเปิดใช้งานได้ดังนี้:

- การค้นหาและการอัปเดตซอฟต์แวร์ระบบ
- การอัปเดตข้อมูลแผนที่สำหรับ Sensus
Navigation^{*}
- การดาวนโหลด, การอัปเดต และการถอนการติดตั้ง
แอป

ข้อมูลที่เกี่ยวข้อง

- การจัดการการอัปเดตระบบผ่านศูนย์บริการ
ดาวนโหลด (น. 728)
- การดาวนโหลดแอป (น. 619)
- การอัปเดตแอป (น. 620)
- การลบแอป (น. 621)

¹ ข้อมูลจะถูกส่งผ่านเมื่อใช้อินเทอร์เน็ต ซึ่งอาจมีค่าใช้จ่ายเกิดขึ้น

การจัดการการอัปเดตระบบผ่านศูนย์บริการ ดาวน์โหลด

ฟังก์ชันสำหรับรถที่ออนไลน์และระบบข้อมูล
บันเทิงสามารถอัปเดตได้โดยผ่านทางศูนย์การ
ดาวน์โหลด การอัปเดตสามารถทำครั้งละหนึ่งราย
การหรือทำการอัปเดตทั้งหมดพร้อมกันได้

การค้นหการอัปเดต



ถ้ามีการอัปเดตพร้อมใช้งาน
ข้อความ New software updates
available จะแสดงขึ้นในแถบ
สถานะของจอแสดงผลส่วนกลาง

เพื่อให้สามารถทำการอัปเดตระบบได้ รถจะต้องเชื่อมต่อกับอินเทอร์เน็ต²

- ไปที่ Download Centre ในมุมมองแอปของจอแสดงผลส่วนกลาง
 - > ถ้ายังไม่มีการค้นหานั้นนับตั้งแต่เริ่มการทำงานของระบบข้อมูลบันเทิงครั้งล่าสุด ระบบจะทำการค้นหา ถ้าการติดตั้งซอฟต์แวร์กำลังดำเนินอยู่ จะไม่มีทำการค้นหาใดๆ

หมายเลขบน System updates จะแสดงจำนวนการอัปเดตที่มีอยู่ การแตะหนึ่งครั้งจะเป็นการแสดงรายการของการอัปเดตที่สามารถติดตั้งลงในรถได้

หมายเหตุ

การดาวน์โหลดข้อมูลอาจส่งผลกระทบต่อบริการอื่นๆ ที่มีการส่งข้อมูล เช่น วิทยุผ่านอินเทอร์เน็ต เป็นต้น ถ้าพบว่ามีความกระทบกับบริการอื่นๆ อย่างมากจนไม่สามารถใช้บริการนั้นได้ ท่านสามารถหยุดการดาวน์โหลดได้ หรืออาจจะปิดหรือหยุดการทำงานของบริการอื่นๆ ก็ได้เช่นกัน

หมายเหตุ

การอัปเดตอาจหยุดลงเมื่อปิดสวิตช์กุญแจไปที่ตำแหน่ง OFF และออกจากรถ

อย่างไรก็ตาม การอัปเดตไม่จำเป็นต้องเสร็จสิ้นก่อนที่จะท่านจะออกจากรถก็ได้ เนื่องจากการอัปเดตจะเริ่มทำงานต่อเมื่อท่านใช้รถในครั้งถัดไป

อัปเดตซอฟต์แวร์ของระบบทั้งหมด

- เลือก Install all ที่ด้านล่างของรายการ

ถ้าไม่มีรายการที่ต้องการ จะสามารถเลือกตัวเลือก Install all ที่ System updates ได้

อัปเดตโปรแกรมซอฟต์แวร์ของระบบแต่ละโปรแกรม

- เลือก Install สำหรับซอฟต์แวร์ที่ต้องการ

การยกเลิกการดาวน์โหลดซอฟต์แวร์

- แตะที่ X ในตัวแสดงการดำเนินการที่แสดงขึ้นแทนที่ Install เมื่อเริ่มการดาวน์โหลด

โปรดทราบว่าท่านสามารถยกเลิกได้เฉพาะการดาวน์โหลดเท่านั้น ถ้าช่วงการติดตั้งเริ่มต้นขึ้นแล้ว จะไม่สามารถยกเลิกการดำเนินการนี้ได้

² ข้อมูลจะถูกส่งผ่านเมื่อใช้อินเทอร์เน็ต ซึ่งอาจมีค่าใช้จ่ายเกิดขึ้น

การยกเลิกการค้นหาคาร์อัปเดตซอฟต์แวร์ในเบื้องต้น

การค้นหาอัตโนมัติสำหรับการอัปเดตซอฟต์แวร์จะถูกเปิดใช้งานไว้เมื่อส่งมอบรถมาจากโรงงาน แต่ฟังก์ชันนี้สามารถปิดใช้งานได้

1. แตะที่ Settings ในมุมมองระดับบนสุดของจอแสดงผลส่วนกลาง
2. กด System → Download Centre
3. ยกเลิกการเลือก Auto Software Update

ข้อมูลที่เกี่ยวข้อง

- ศูนย์การดาวน์โหลด (น. 727)
- รถที่มีการเชื่อมต่ออินเทอร์เน็ต* (น. 657)
- การไปยังส่วนต่างๆ ในมุมมองของจอแสดงผลส่วนกลาง (น. 173)

สถานะของรถยนต์

สถานะทั่วไปของรถยนต์จะแสดงขึ้นบนจอแสดงผลส่วนกลาง พร้อมกับช่วงเวลาที่สามารถการจองเวลาเข้ารับบริการได้³

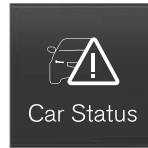

แอป Car Status จะเริ่มต้นทำงานจากมุมมองแอปในจอแสดงผลตรงกลาง และมีแท็บสี่แท็บ:

- Messages - ข้อความสถานะ
- Status - การตรวจเช็คระดับน้ำมันเครื่องและระดับ AdBlue⁴
- TPMS - การตรวจสอบความดันลมยาง
- Appointments - ข้อมูลการนัดหมายและข้อมูลของรถ³

ข้อมูลที่เกี่ยวข้อง

- การทำงานกับข้อความที่บันทึกจากจอแสดงผลสำหรับคนขับ (น. 162)
- การตรวจสอบและการเติมน้ำมันเครื่อง (น. 740)

³ ใช้กับบางตลาด

⁴ AdBlue สำหรับรถที่มีเครื่องยนต์ดีเซลเท่านั้น

- ระบบตรวจสอบความดันลมยาง* (น. 687)
- การจองเวลาเข้ารับบริการและการซ่อม (น. 730)
- การส่งข้อมูลของรถไปยังศูนย์บริการ (น. 731)
- การไปยังส่วนต่างๆ ในมุมมองของจอแสดงผลส่วนกลาง (น. 173)

การจองเวลาเข้ารับบริการและการซ่อม⁵

การบริการนี้ทำให้สามารถจองเวลาการเข้ารับบริการและการนำรถเข้าศูนย์บริการได้อย่างสะดวกสบายจากภายในรถโดยตรง

เมื่อถึงกำหนดเวลาในการเข้ารับบริการ และในบางกรณีเมื่อรถจำเป็นต้องได้รับการซ่อม จะมีข้อความแสดงขึ้นบนจอแสดงผลสำหรับคนขับ และที่ด้านบนของจอแสดงผลส่วนกลาง ข้อมูลการบริการจะกำหนดโดยระยะเวลาที่ใช้งาน ชั่วโมงการทำงานของเครื่องยนต์ หรือระยะทางการขับขึ้นหลังจากการเข้ารับบริการครั้งล่าสุด

ก่อนที่จะสามารถใช้บริการได้

- สร้าง Volvo ID และลงทะเบียนเข้ากับรถยนต์
- เลือกตัวแทนจำหน่ายของวอลโว่ที่ท่านต้องการติดต่อโดยไปที่ www.volvocars.com และเข้าสู่ระบบ
- ในการส่งและรับข้อมูลการจองเวลาเข้ารับบริการจะต้องเชื่อมต่อยานยนต์เข้ากับอินเทอร์เน็ต⁶

Book a service (จองเวลาเข้ารับบริการ)

กรอกข้อมูลคำขอการจองเวลาเมื่อจำเป็น หรือเมื่อมีข้อความที่ระบุว่ารถจำเป็นต้องเข้ารับบริการหรือรับการซ่อมแสดงขึ้น

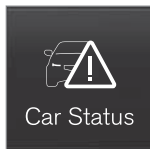

1. เปิดแอป Car Status จากมุมมองพจนจอแสดงผลส่วนกลาง
2. กดปุ่ม Appointments
3. กดปุ่ม Request appointment
4. ตรวจสอบให้แน่ใจว่ามีการกรอกข้อมูล Volvo ID อย่างถูกต้อง
5. ตรวจสอบให้แน่ใจว่ามีการกรอกข้อมูล Workshop ที่ต้องการ

6. กรอกข้อมูลในฟิลด์ Tap to write information to the workshop หากท่านต้องการให้ดำเนินการสิ่งใดระหว่างการนำรถเข้าศูนย์บริการ หรือข้อมูลสำคัญอื่นๆ สำหรับศูนย์บริการของท่าน

7. กดปุ่ม Send appointment request

- > ท่านจะได้รับข้อเสนอของการนัดหมายทางอีเมลภายในสองวัน⁷

นอกจากนี้ ท่านจะได้รับแจ้งเตือนเดียวกันผ่านทางอีเมล และเมื่อท่านไปที่ www.volvocars.com และเข้าสู่ระบบ

ในตลาดบางตลาด พื้นที่ที่ท่านส่งการร้องขอการนัดหมาย ข้อความจำเป็นต้องนำรถเข้ารับบริการ ตรวจสอบจะหายไปจากจอแสดงผลสำหรับคนขับ

8. แต่ที่ Cancel request เพื่อยกเลิกคำขอของท่าน

ข้อมูลเกี่ยวกับการจองเวลาเข้ารับบริการที่ส่งจากรถยนต์ประกอบด้วยข้อมูลรถยนต์ที่ช่วยให้การวางแผนของศูนย์บริการง่ายขึ้น

⁵ ใช้กับบางตลาด

⁶ ข้อมูลจะถูกส่งผ่านเมื่อใช้อินเทอร์เน็ต ซึ่งอาจมีค่าใช้จ่ายเกิดขึ้น

⁷ กรอระยะเวลานี้อาจแตกต่างกันไปในแต่ละประเทศ

ตัวแทนจำหน่ายจะส่งข้อเสนอการจองเวลาแบบดิจิทัลกลับมาให้ นอกจากนี้ท่านยังมีข้อมูลเกี่ยวกับตัวแทนจำหน่ายของท่านที่สามารถเข้าใช้บริการภายในรถ และสามารถติดต่อศูนย์บริการของท่านได้ตลอดเวลา

การยอมรับข้อเสนอการนัดหมาย

เมื่อรถได้รับข้อเสนอการนัดหมาย ข้อความจะแสดงขึ้นที่ด้านบนของจอแสดงผลส่วนกลาง

1. แตะที่ข้อความ
2. ถ้าท่านยอมรับการจองเวลาที่เสนอ ให้แตะ Accept ไม่เช่นนั้นแล้ว ให้แตะ Send new proposal หรือ Decline

สำหรับบางตลาด ระบบจะเตือนท่านเมื่อใกล้ถึงเวลาที่นัดหมาย และระบบนำทาง⁸ ยังช่วยนำทางท่านไปยังศูนย์บริการเมื่อถึงเวลานำรถเข้าศูนย์บริการได้อีกด้วย

ข้อมูลที่เกี่ยวข้อง

- สถานะของรถยนต์ (น. 729)
- การส่งข้อมูลของรถไปยังศูนย์บริการ (น. 731)
- การไปยังส่วนต่างๆ ในมุมมองของจอแสดงผลส่วนกลาง (น. 173)

- Volvo ID (น. 28)
- รถที่มีการเชื่อมต่ออินเทอร์เน็ต* (น. 657)

การส่งข้อมูลของรถไปยังศูนย์บริการ⁹

ท่านสามารถส่งข้อมูลสำหรับรถคันนี้ได้ตลอดเวลา เช่น ถ้าท่านต้องการเข้ารับบริการที่ศูนย์บริการและให้ข้อมูลกับศูนย์บริการเพื่อต้องการให้ศูนย์บริการสามารถวางแผนการทำงานได้ดียิ่งขึ้น การส่งข้อมูลของรถจะไม่เหมือนกันกับการจองการเข้ารับบริการ



1. เปิดแอป Car Status จากมุมมองแอปบนจอแสดงผลส่วนกลาง
2. กดปุ่ม Appointments

⁸ ใช้กับ Sensus Navigation *

◀◀ 3. กดปุ่ม Send car data

- > ข้อความที่ระบุว่ากำลังส่งข้อมูลของรถจะแสดงขึ้นที่ด้านบนของจอแสดงผลส่วนกลาง ท่านสามารถยกเลิกการส่งข้อมูลโดยการแตะที่ X ในตัวแสดงการดำเนินการ

ข้อมูลจะถูกส่งผ่านการเชื่อมต่ออินเทอร์เน็ตของรถ¹⁰

ไม่ว่าตัวแทนจำหน่ายใดๆ ก็ตามจะสามารถเข้าถึงข้อมูลของรถคันนี้ได้ถ้าพวกเขามีหมายเลขตัวถังรถ (VIN¹¹)

เนื้อหาเกี่ยวกับข้อมูลของรถ

ข้อมูลที่ส่งคือข้อมูลล่าสุดที่ถูกรับที่กไว้ (เมื่อใช้งานรถครั้งล่าสุด) และประกอบด้วยข้อมูลในสาขาดังต่อไปนี้:

- ข้อกำหนดในการเข้ารับบริการ
- ระยะเวลาตั้งแต่การเข้ารับบริการครั้งล่าสุด
- สถานะการทำงาน
- ระดับของเหลวต่างๆ
- ค่าของมาตรวัด

- หมายเลขตัวถังรถ (VIN¹¹)
- เวอร์ชันซอฟต์แวร์ของรถ
- ข้อมูลการวินิจฉัยของรถ

ข้อมูลที่เกี่ยวข้อง

- การจองเวลาเข้ารับบริการและการซ่อม (น. 730)
- สถานะของรถยนต์ (น. 729)
- การไปยังส่วนต่างๆ ในมุมมองของจอแสดงผลส่วนกลาง (น. 173)
- รถที่มีการเชื่อมต่ออินเทอร์เน็ต* (น. 657)

⁹ ใช้กับบางตลาด

¹⁰ ข้อมูลจะถูกส่งผ่านเมื่อใช้อินเทอร์เน็ต ซึ่งอาจมีค่าใช้จ่ายเกิดขึ้น

¹¹ หมายเลขตัวถังรถ

ยกรถขึ้น

เมื่อยกรถขึ้น สิ่งสำคัญก็คือแม่แรงจะต้องอยู่ในจุดที่กำหนดไว้ที่อยู่ใต้ท้องรถ

สำหรับรถที่มี Leveling Control* : ถ้ารถติดตั้งระบบกันสะเทือนด้วยอากาศ จะต้องยกเลิกการทำงานระบบนี้ ก่อนที่จะยกรถขึ้น

คำเตือน

ถ้ายกรถขึ้นโดยใช้แม่แรงของศูนย์บริการ จะต้องวางแม่แรงนี้ไว้ใต้จุดขึ้นแม่แรงจุดใดจุดหนึ่งจากสี่จุดระมัดระวังในการวางตำแหน่งแม่แรงของศูนย์บริการ เพื่อให้รถสามารถเลื่อนตกได้ ตรวจสอบให้แน่ใจว่าแผ่นแม่แรงถูกติดตั้งด้วยแผ่นยางป้องกันเพื่อให้รถอยู่กับที่และไม่ชำรุดเสียหาย ให้ใช้ตัวรองรับเพลหรือสิ่งที่คล้ายกันเสมอ

หมายเหตุ

วอลโว่ขอแนะนำให้ผู้เฉพาะแม่แรงของรถรุ่นดังกล่าว หากเลือกแม่แรงอื่นที่นอกเหนือจากที่วอลโว่แนะนำ ให้ปฏิบัติตามคำแนะนำการใช้งานที่มาพร้อมกับอุปกรณ์

แม่แรงยกรถโดยทั่วไปได้รับการออกแบบมาให้ใช้งานเป็นครั้งคราวในระยะเวลาสั้นๆ เท่านั้น เช่น การเปลี่ยนยางเมื่อมีรอยรั่ว เป็นต้น ถ้าต้องการยกรถบ่อยครั้งหรือเป็นเวลานานเกินกว่าที่จำเป็นต้องใช้ในการเปลี่ยนยาง ให้ใช้แม่แรงสำหรับอู่ซ่อมรถ (Garage jack) ที่ได้แนะนำไว้ในตัวอย่างนี้ ให้ปฏิบัติตามคำแนะนำในการใช้งานที่มาพร้อมกับอุปกรณ์





รูปสามเหลี่ยมในฝาปิดพลาสติกจะระบุตำแหน่งของจุดยก (ทำเครื่องหมายไว้เป็นสีแดง)

ข้อมูลที่เกี่ยวข้อง

- การถอดล้อ (น. 695)
- แม่แรง* (น. 694)
- การตั้งค่าสำหรับการควบคุมระดับ* (น. 580)

การบริการระบบควบคุมสภาพอากาศ

การบริการและซ่อมแซมระบบปรับอากาศจะต้องดำเนินการโดยศูนย์บริการที่ได้รับการแต่งตั้งอย่างเป็นทางการเท่านั้น

การตรวจสอบปัญหาและการซ่อมแซม

ระบบปรับอากาศจะใช้น้ำยาที่เรืองแสงได้ ท่านสามารถใช้แสงอัลตราไวโอเล็ตในระหว่างการตรวจสอบการรั่วได้ วอลโว่ขอแนะนำให้ท่านติดต่อศูนย์บริการของวอลโว่ที่ได้รับการแต่งตั้ง

รถที่ใช้น้ำยาทำความเย็น R134a

คำเตือน

ระบบปรับอากาศจะมีสารทำความเย็น R134a แบบปรับความดันแล้ว ระบบนี้ต้องได้รับการบริการและซ่อมแซมจากศูนย์บริการที่ได้รับการแต่งตั้งแล้วเท่านั้น

รถที่ใช้น้ำยาทำความเย็น R1234yf

คำเตือน

ระบบปรับอากาศจะมีน้ำยาทำความเย็น R1234yf ที่มีความดัน ตาม SAE J2845 (การฝึกอบรมช่างเทคนิคสำหรับการบริการที่ปลอดภัยและการจำกัดการใช้น้ำยาทำความเย็นในระบบปรับอากาศแบบเคลื่อนที่) การบริการและการซ่อมระบบน้ำยาทำความเย็นจะต้องดำเนินการโดยช่างเทคนิคที่ได้รับการรับรองและผ่านการฝึกอบรมแล้วเท่านั้น เพื่อให้แน่ใจได้ถึงความปลอดภัยของระบบ

ข้อมูลที่เกี่ยวข้อง

- โปรแกรมการให้บริการของวอลโว่ (น. 726)

Head- up display เมื่อเปลี่ยนกระจกหน้า*

รถที่มีจอแสดงผลบนกระจกหน้าจะติดตั้งกระจกหน้าชนิดพิเศษไว้ ซึ่งกระจกหน้าชนิดนี้จะเป็นไปตามข้อกำหนดสำหรับการแสดงผลภาพฉาย

วอลโว่ขอแนะนำให้ท่านติดต่อกับศูนย์บริการวอลโว่ที่ได้รับอนุญาตเมื่อเปลี่ยนกระจกหน้า จะต้องติดตั้งกระจกหน้ารุ่นที่ถูกต้อง เพื่อให้สามารถแสดงผลภาพกราฟิกของจอแสดงผลบนกระจกหน้าได้อย่างถูกต้อง

ข้อมูลที่เกี่ยวข้อง

- จอแสดงผลบนกระจกหน้า* (น. 205)
- การทำความสะอาด Head- up display* (น. 768)

การเปิดและการปิดฝากระโปรงหน้า

ฝากระโปรงหน้าสามารถเปิดขึ้นโดยใช้มือจับในห้องผู้โดยสาร และมือจับที่ด้านล่างฝากระโปรงหน้า

เปิดฝากระโปรงหน้า

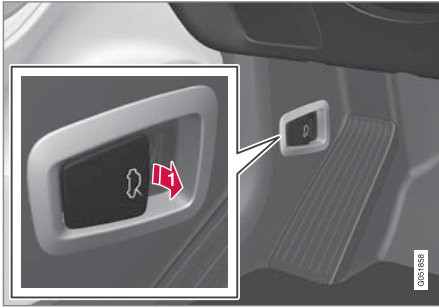

ดึงมือจับที่อยู่ใกล้กับเบาะเหยียบเพื่อปลดฝากระโปรงหน้าจากตำแหน่งที่ปิดสนิท

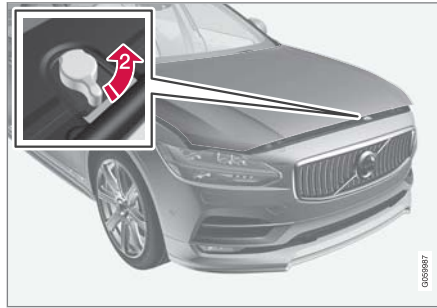

หมุนมือจับด้านล่างฝากระโปรงหน้าในทิศทางทวนเข็มนาฬิกาเพื่อปลดฝากระโปรงหน้าจากตัวล็อกและยกฝากระโปรงหน้าขึ้น

คำเตือน - ไม่ได้ปิดฝากระโปรงหน้า



เมื่อปลดฝากระโปรงหน้า สัญลักษณ์การเตือน และรูปภาพในจอแสดงผลสำหรับบนขับจะติดสว่าง และเสียงเตือนจะดังขึ้น หากรถเริ่มเคลื่อนที่ สัญลักษณ์เสียงเตือนจะดังซ้ำ

หมายเหตุ

ถ้าสัญลักษณ์เตือนติดสว่างขึ้นหรือได้ยินเสียงเตือนถึงแม้ว่าจะปิดฝากระโปรงหน้าอย่างถูกต้องแล้วก็ตาม โปรดติดต่อศูนย์บริการของวอลโว่ที่ได้รับการแต่งตั้งอย่างเป็นทางการ

ปิดฝากระโปรงหน้า

1. กดฝากระโปรงลงจนกระทั่งฝากระโปรงเริ่มตกลงจากน้ำหนักของตัวเอง
2. เมื่อฝากระโปรงหยุดอยู่ที่ตัวล็อก กดฝากระโปรงเพื่อให้ปิดสนิท

คำเตือน

เสี่ยงต่อการถูกหนีบได้ ตรวจสอบให้แน่ใจว่าไม่มีสิ่งกีดขวางเส้นทางการปิดฝากระโปรงหน้า ไม่นับนั้นแล้ว อาจเสี่ยงต่อการได้รับบาดเจ็บได้

คำเตือน

ตรวจสอบว่าฝากระโปรงหน้าล็อกเข้าที่อย่างถูกต้อง เมื่อปิดฝากระโปรง จะต้องได้ยินเสียงฝากระโปรงหน้าล็อกเข้าที่ทั้งสองด้าน



ฝากระโปรงหน้าปิดไม่สนิท



ฝากระโปรงหน้าปิดสนิท

คำเตือน

ห้ามขับรถโดยที่ฝากระโปรงหน้าเปิดอยู่!
ถ้ามีสิ่งใดก็ตามที่แสดงว่าฝากระโปรงหน้าปิดไม่ถูกต้องในขณะที่ให้หยุดรถในทันที และปิดฝากระโปรงหน้าให้ถูกต้อง

ข้อมูลที่เกี่ยวข้อง

- ภาพรวมของห้องเครื่องยนต์ (น. 737)
- ตัวเตือนประตูและเข็มชี้ดริวภัย (น. 54)

ภาพรวมของห้องเครื่องยนต์

ภาพรวมจะแสดงชิ้นส่วนต่างๆ ที่เกี่ยวข้องกับการบริการ

ส่วนประกอบบางชิ้นของระบบขับเคลื่อนด้วยไฟฟ้าของรถจะติดตั้งอยู่ที่ฝากระโปรงหน้า สังเกตและปฏิบัติตามข้อควรระวังเกี่ยวกับบริเวณนี้ และสัมผัสกับอุปกรณ์ต่างๆ ที่เกี่ยวข้องกับการบำรุงรักษาทั่วไปเท่านั้น

คำเตือน

การทำงานกับสายสีส้มจะต้องดำเนินการโดยเจ้าหน้าที่ที่มีคุณสมบัติเพียงพอเท่านั้น

คำเตือน

ส่วนประกอบหลายอย่างในรถทำงานโดยใช้กระแสไฟฟ้าแรงดันสูง ซึ่งอาจเป็นอันตรายถ้าใช้งานอย่างไม่ถูกต้อง

- ห้ามสัมผัสกับส่วนใดๆ ที่ไม่ได้อธิบายไว้อย่างชัดเจนในคู่มือสำหรับเจ้าของรถฉบับนี้
- สังเกตและปฏิบัติตามข้อควรระวังต่างๆ เสมอเมื่อตรวจสอบหรือเติมสารต่างๆ ในห้องเครื่องยนต์



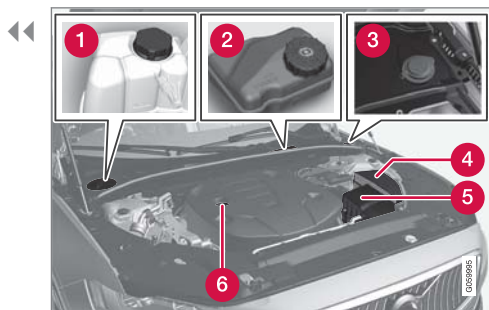

ลักษณะของห้องเครื่องยนต์อาจแตกต่างกันออกไปโดยขึ้นอยู่กับรุ่นและชนิดเครื่องยนต์

- 1 ถังพักน้ำหล่อเย็น
- 2 กระจุกน้ำมันเบรก (อยู่ที่ด้านคนขับ)
- 3 ท่อเติมน้ำยาทำความสะอาด¹²
- 4 ชุดระบบไฟฟ้าส่วนกลาง
- 5 ตัวกรองอากาศ
- 6 ท่อเติมน้ำมันเครื่อง

คำเตือน

โปรดระลึกไว้อยู่เสมอว่าพัดลมหม้อน้ำ (ติดตั้งอยู่ด้านหน้าของห้องเครื่องยนต์ที่ด้านหลังหม้อน้ำ) อาจเริ่มทำงานหรือทำงานต่อไปโดยอัตโนมัติเป็นเวลาถึงประมาณ 6 นาที หลังจากที่ดับเครื่องยนต์แล้ว

ในการทำความสะอาดเครื่องยนต์ ให้ใช้บริการของศูนย์บริการเสมอ โดยขอแนะนำให้ใช้ศูนย์บริการที่ได้รับการแต่งตั้งอย่างเป็นทางการ หากเครื่องยนต์ร้อน อาจทำให้เกิดไฟไหม้ได้

คำเตือน

ระบบจุดระเบิดทำงานโดยใช้แรงดันไฟฟ้าสูงมากซึ่งเป็นอันตราย เมื่อทำงานใดๆ ก็ตามภายในห้องเครื่องยนต์ ระบบไฟฟ้าของรถ (สวิตช์กุญแจ) จะต้องอยู่ที่ตำแหน่ง 0 เสมอ

ห้ามสัมผัสหัวเทียนหรือคอยล์จุดระเบิดเมื่อระบบไฟฟ้าของรถ (สวิตช์กุญแจ) อยู่ที่ตำแหน่ง II หรือเมื่อเครื่องยนต์ร้อน

ข้อมูลที่เกี่ยวข้อง

- การเปิดและการปิดฝากระโปรงหน้า (น. 736)
- ที่เติมน้ำล้างกระจก (น. 784)
- การเติมน้ำหล่อเย็น (น. 742)
- ฟิวส์ - ในห้องเครื่องยนต์ (น. 753)
- การตรวจสอบและการเติมน้ำมันเครื่อง (น. 740)
- ตำแหน่งสวิตช์กุญแจ (น. 547)

¹² เติมน้ำยาทำความสะอาดอย่างสม่ำเสมอ เช่น เมื่อเติมน้ำมันเชื้อเพลิง เป็นต้น

น้ำมันเครื่อง

จะต้องใช้น้ำมันเครื่องที่ได้รับการรับรองเพื่อให้สามารถใช้ช่วงเวลาการเข้ารับบริการและการรับประกันที่แนะนำได้

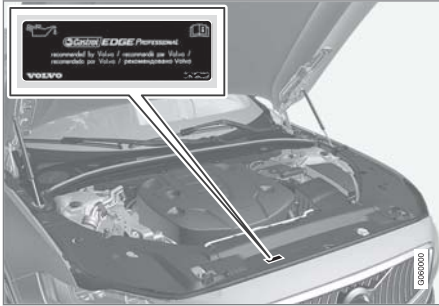

คำแนะนำของวอลโว่:



ถ้าไม่สามารถตรวจสอบน้ำมันเครื่องเป็นประจำได้ และระดับลดลงจนต่ำเกินไป จะมีความเสี่ยงที่เครื่องยนต์จะชำรุดเสียหายได้

! สำคัญ

เพื่อให้เป็นไปตามข้อกำหนดของช่วงเวลาการเข้ารับบริการของเครื่องยนต์ เครื่องยนต์ทั้งหมดจะได้รับ การเติมน้ำมันเครื่องยี่ห้อสังเคราะห์แบบตัดแปลง พิเศษจากโรงงาน น้ำมันที่เลือกเป็นผลจากการ พิจารณาประเด็นต่างๆ อย่างละเอียด ซึ่งได้แก่ อายุ การใช้งาน คุณสมบัติการสตาร์ท การสิ้นเปลือง น้ำมันเชื้อเพลิง และผลกระทบที่มีต่อสิ่งแวดล้อม

จะต้องใช้น้ำมันเครื่องที่ได้รับการรับรองเพื่อให้ สามารถใช้ช่วงเวลาการเข้ารับบริการที่แนะนำได้ ให้ ใช้เฉพาะเกรดน้ำมันหล่อลื่นที่กำหนดให้ใช้เท่านั้น สำหรับการเติมและการเปลี่ยนน้ำมันหล่อลื่น ไม่เช่นนั้น อาจทำให้มีความเสี่ยงในด้านอายุการใช้งาน, คุณสมบัติการสตาร์ท, ความสิ้นเปลืองน้ำมัน เชื้อเพลิง และผลกระทบที่มีต่อสิ่งแวดล้อมของรถได้

ถ้าไม่ใช้น้ำมันเครื่องตามเกรดและความหนืดที่ได้ กำหนดไว้ ส่วนประกอบต่างๆ ที่เกี่ยวข้องกับ เครื่องยนต์อาจได้รับความเสียหายได้ Volvo Car Corporation จะไม่รับผิดชอบสำหรับความเสียหายใน ลักษณะนี้







วอลโว่ขอแนะนำให้คุณรับบริการของวอลโว่ที่รับ
การแต่งตั้งเป็นผู้เปลี่ยนน้ำมัน

- สภาพการขับขี่ที่ส่งผลเสียต่อน้ำมันเครื่อง
(น. 799)

การตรวจสอบและการเติมน้ำมันเครื่อง
ระดับน้ำมันจะได้รับการตรวจจับโดยเซ็นเซอร์
ระดับน้ำมันแบบอิเล็กทรอนิกส์

วอลโว่ใช้ระบบต่างๆ ในการเตือนเกี่ยวกับระดับน้ำมัน
เครื่อง ถ้าระดับต่ำหรือสูงเกินไป หรือในกรณีที่มีความดัน
น้ำมันเครื่องต่ำ เครื่องยนต์บางรุ่นจะมีเซ็นเซอร์ความดัน
น้ำมันหล่อลื่น ซึ่งจะมีส่วนลักษณะเตือนความดันน้ำมัน
หล่อลื่นต่ำ  บนจอแสดงผลสำหรับคนขับ รุ่นอื่นๆ
จะมีเซ็นเซอร์ระดับน้ำมันหล่อลื่น ซึ่งคนขับจะได้รับการ
แจ้งเตือนโดยใช้สัญลักษณ์เตือนบนจอแสดงผลสำหรับ
คนขับ  และข้อความแสดง บางรุ่นจะมีทั้งสอง
ระบบ ติดต่อด่วนเจ้าหน้าที่ของวอลโว่สำหรับข้อมูล
เพิ่มเติม

เปลี่ยนน้ำมันเครื่องและกรองน้ำมันตามช่วงการเปลี่ยนที่
ระบุไว้ในคู่มือการบริการและการรับประกัน การใช้ น้ำมัน
ที่มีเกรดสูงกว่าที่ระบุจะสามารถทำได้ ถ้าขับขี่ภายใน
สภาพแวดล้อมที่เลวร้าย วอลโว่ขอแนะนำให้ใช้น้ำมัน
หล่อลื่นที่มีเกรดสูงกว่าที่ระบุไว้

ข้อมูลที่เกี่ยวข้อง

- การตรวจสอบและการเติมน้ำมันเครื่อง (น. 740)
- น้ำมันเครื่อง — ข้อมูลจำเพาะ (น. 798)



ทอเติมน้ำมัน¹³

ในบางกรณี อาจจำเป็นต้องเติมน้ำมันเครื่องให้ได้ระดับ
ในระหว่างรอบการเข้ารับบริการ

ท่านไม่จำเป็นต้องดำเนินการใดๆ เกี่ยวกับน้ำมันเครื่อง
จนกว่าข้อความจะแสดงขึ้นบนจอแสดงผลสำหรับคนขับ

คำเตือน



ถ้าสัญลักษณ์แสดงขึ้นพร้อมกับข้อความ
Engine oil level Service required นำ
รถเข้าศูนย์บริการ - ขอแนะนำให้นำรถ
ไปยังศูนย์บริการวอลโว่ที่ได้รับอนุญาต ระดับน้ำมัน
อาจสูงเกินไป

สำคัญ



ถ้าสัญลักษณ์นี้แสดงขึ้นพร้อมกับ
ข้อความเกี่ยวกับระดับน้ำมันหล่อลื่นต่ำ
เช่น Engine oil level low Refill 1 litre
เป็นต้น ให้เติมตามปริมาณที่กำหนดเท่านั้น เช่น
1 ลิตร (1 ควอร์ต)

คำเตือน

ห้ามให้น้ำมันกระเด็นใส่ท่อไอเสียที่ร้อนเนื่องจาก
อาจทำให้เกิดประกายไฟได้

ดูระดับน้ำมันหล่อลื่นบนจอแสดงผลส่วนกลาง
ท่านสามารถดูระดับน้ำมันหล่อลื่นได้โดยใช้เกจวัดระดับ
น้ำมันหล่อลื่นแบบอิเล็กทรอนิกส์บนจอแสดงผลส่วน
กลางหลังจากที่สตาร์ทรถแล้ว ท่านควรตรวจสอบระดับ
น้ำมันหล่อลื่นเป็นประจำ

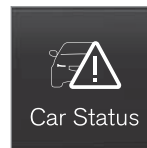

1. เปิดแอป Car Status จากมุมมองแอปบนจอแสดงผลส่วนกลาง
2. กด Status เพื่อแสดงระดับน้ำมันหล่อลื่น

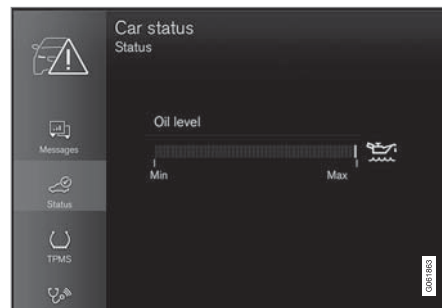

ภาพกราฟิกสำหรับระดับน้ำมันเครื่องในจอแสดงผลส่วนกลาง

¹³ เครื่องยนต์ที่ใส่เซ็นเซอร์ระดับน้ำมันหล่อลื่นแบบอิเล็กทรอนิกส์จะไม่มีก้านวัดระดับน้ำมันเชื้อเพลิง



i หมายเหตุ

ระบบจะตรวจหาการเปลี่ยนแปลงไม่พบโดยตรงเมื่อมีน้ำมันอยู่เต็มหรือน้ำมันหมดถึง ระดับน้ำมันหล่อลื่นจะแสดงอย่างถูกต้องหลังจากที่ขับรถเป็นระยะทางประมาณ 30 กม. (ประมาณ 20 ไมล์) และจอดอยู่กับที่โดยดับเครื่องยนต์ไว้และอยู่บนพื้นระดับเป็นเวลา 5 นาที แล้ว

i หมายเหตุ

ถ้าสภาพต่างๆ ไม่เป็นไปตามเงื่อนไขสำหรับการวัดระดับน้ำมันหล่อลื่น (เช่น เวลาหลังจากดับเครื่องยนต์, ความเอียงของรถ, อุณหภูมิภายนอก เป็นต้น) ข้อความ No value available จะแสดงขึ้นในจอแสดงผลส่วนกลาง กรณีนี้ **ไม่ได้**หมายความว่าระบบของรถมีความผิดปกติใดๆ

ข้อมูลที่เกี่ยวข้อง

- น้ำมันเครื่อง (น. 739)
- สภาพการขับขี่ที่ส่งผลเสียต่อน้ำมันเครื่อง (น. 799)
- น้ำมันเครื่อง — ข้อมูลจำเพาะ (น. 798)
- ตำแหน่งสวิตช์กุญแจ (น. 547)

- สถานะของรถยนต์ (น. 729)

การเติมน้ำหล่อเย็น

น้ำหล่อเย็นทำหน้าที่ในการหล่อเย็นเครื่องยนต์แบบสันดาปภายในให้อยู่ในช่วงอุณหภูมิทำงานปกติ ความร้อนที่ส่งผ่านจากเครื่องยนต์ไปยังน้ำหล่อเย็นสามารถนำไปใช้ในการทำความร้อนห้องโดยสารได้

เมื่อเติมน้ำหล่อเย็น ให้ปฏิบัติตามคำแนะนำบนบรรจุภัณฑ์ อย่าเติมน้ำเปล่าเพียงอย่างเดียว ความเสี่ยงในการที่น้ำจะแข็งตัวอาจเพิ่มขึ้น ถ้าความเข้มข้นของน้ำหล่อเย็นมากหรือน้อยเกินไป

ถ้ามีน้ำหล่อเย็นได้รถ, ถ้ามีคว้นน้ำหล่อเย็น หรือถ้าต้องเติมมากกว่า 2 ลิตร (ประมาณ 2 ควอตซ์) โปรดเรียกหน่วยกู้รถเสมอ เพื่อหลีกเลี่ยงไม่ให้เครื่องยนต์ได้รับความเสียหายเนื่องจากระบบหล่อเย็นที่ผิดปกติเมื่อพยายามสตาร์ทรถ

! คำเตือน

น้ำหล่อเย็นอาจมีความร้อนสูงมาก ห้ามเปิดฝาปิดเมื่อน้ำหล่อเย็นร้อน หากจำเป็นต้องเติมให้ได้รับระดับให้คล้ายสกรูบนฝาปิดถึงน้ำยาซ้ำๆ เพื่อระบายความดันต่างๆ



ดึงพักน้ำหล่อเย็น, รถพวงมาลัยซ้าย

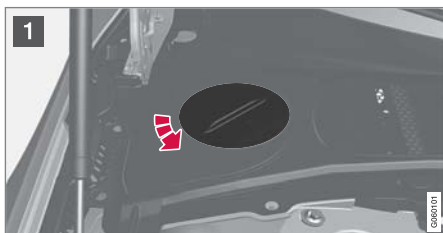

1 ขึ้นฝาปิดในฝาครอบพลาสติกออก

2 ถ้าจำเป็นให้ขึ้นฝาปิดถึงพักออกแล้วเติมน้ำหล่อเย็น ระดับน้ำหล่อเย็นจะต้องไม่เกินเครื่องหมาย MAX สีเหลืองภายในถึงพัก

ใส่ชิ้นส่วนต่างๆ เข้าที่ในลำดับกลับกัน

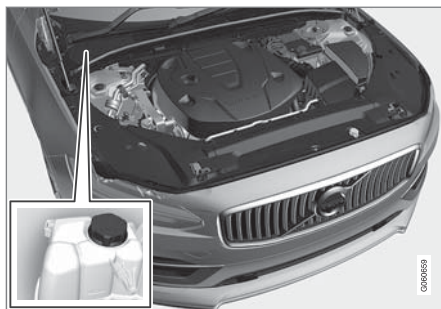

ดึงพักน้ำหล่อเย็น, รถพวงมาลัยขวา

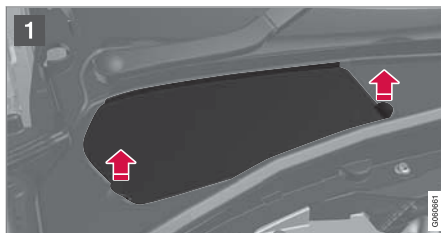

1 จับที่มือจับของฝาปิดแล้วยก/โยกฝาปิดออกจากฝาครอบพลาสติก

2 ถ้าจำเป็นให้ขึ้นฝาปิดถึงพักออกแล้วเติมน้ำหล่อเย็น ระดับน้ำหล่อเย็นจะต้องไม่เกินเครื่องหมาย MAX สีเหลืองภายในถึงพัก

ใส่ชิ้นส่วนต่างๆ เข้าที่ในลำดับกลับกัน





! สำคัญ

- อันตราย ห้ามกลืนกิน อาจเป็นอันตรายต่ออวัยวะ (ไต) ได้
- ใช้น้ำหล่อเย็นแบบผสมแล้วที่ได้รับการรับรองจากวอลโว่ หากใช้น้ำยาที่เข้มข้น ต้องแน่ใจว่าอัตราส่วนระหว่างน้ำกับน้ำหล่อเย็นเป็น 50% ต่อ 50% ตามคุณภาพที่ผ่านการรับรอง
- ห้ามผสมน้ำหล่อเย็นต่างชนิดเข้าด้วยกัน
- เมื่อเปลี่ยนส่วนประกอบของระบบหล่อเย็นหลัก ควรใช้น้ำหล่อเย็นใหม่เท่านั้น เพื่อให้มั่นใจว่าระบบมีการป้องกันการเป็นสนิมอย่างเพียงพอ
- เดินเครื่องยนต์เมื่อมีการเติมระบบหล่อเย็นเต็มแล้วเท่านั้น มิฉะนั้นแล้ว อาจทำให้เกิดการร้อนจัดจนเกิดความเสียหาย (การแตกร้าว) ที่ฝาสูบได้
- คลอรีน คลอไรด์ และเกลืออื่นๆ ในปริมาณมาก อาจทำให้เกิดสนิมในระบบหล่อเย็น

ข้อมูลที่เกี่ยวข้อง

- ภาพรวมของห้องเครื่องยนต์ (น. 737)
- น้ำหล่อเย็น — ข้อมูลจำเพาะ (น. 800)

การเปลี่ยนหลอดไฟ

ประเภทของหลอดไฟอาจแตกต่างกันออกไปตามรุ่นและระดับอุปกรณ์ หากหลอดไฟ¹⁴ ขาด ท่านสามารถเปลี่ยนหลอดไฟได้โดยปฏิบัติตามวิธีการที่อธิบายไว้ในคู่มือสำหรับเจ้าของรถ

ติดต่อศูนย์บริการ¹⁵ ถ้าเกิดความผิดปกติอื่นๆ นอกเหนือจากความผิดปกติของหลอดไฟ

หากเกิดความบกพร่องขึ้นในไฟ LED¹⁶ โดยส่วนใหญ่จะต้องเปลี่ยนชุดไฟส่องสว่างทั้งหมด

i หมายเหตุ

สำหรับข้อมูลเกี่ยวกับหลอดไฟที่ไม่ได้กล่าวถึงในคู่มือสำหรับเจ้าของรถนี้ โปรดติดต่อตัวแทนจำหน่ายวอลโว่ หรือช่างเทคนิคฝ่ายบริการของวอลโว่ที่ได้รับการรับรอง

i หมายเหตุ

ไฟส่องสว่างภายนอก เช่น ไฟหน้าและไฟท้าย อาจมีละอองน้ำเกาะชั่วคราวที่ด้านในของกระจกครอบ ซึ่งถือเป็นเรื่องปกติ ไฟส่องสว่างภายนอกทั้งหมดได้รับการออกแบบมาให้ทนทานต่อสภาวะนี้ โดยทั่วไปละอองน้ำจะถูกระบายออกจากเรือนหลอดไฟเมื่อหลอดไฟเปิดอยู่นานระยะหนึ่ง

แบตเตอรี่

ระบบไฟฟ้าเป็นแบบเสาเดียว โดยใช้แอสซีและเรือนหุ้มเครื่องยนต์เป็นตัวนำไฟฟ้า

แบตเตอรี่สตาร์ทใช้ในการเริ่มการทำงานของระบบไฟฟ้า และขั้วอุปกรณ์ไฟฟ้าอื่นๆ ในรถ แบตเตอรี่ไฮบริดใช้เมื่อเครื่องยนต์แบบสันดาปภายในเริ่มทำงาน

การเปลี่ยนแบตเตอรี่สตาร์ทควรดำเนินการโดยศูนย์บริการ¹⁷

แบตเตอรี่สตาร์ทเป็นแบตเตอรี่ AGM (Absorbed Glass Mat) ขนาด 12 โวลต์ ที่ได้รับการออกแบบสำหรับการชาร์จแบบรีเจนเนอเรชั่น รวมถึงรองรับการทำงานของระบบต่างๆ ในรถ

อายุการใช้งานและการทำงานของแบตเตอรี่จะได้รับผลกระทบจากปัจจัยต่างๆ เช่น จำนวนครั้งที่สตาร์ทเครื่อง การคายประจุ ลักษณะการขับขี่ สภาพการขับขี่ และสภาพอากาศ เป็นต้น

- ห้ามปลดแบตเตอรี่ในขณะที่เครื่องยนต์เดินอยู่
- ตรวจสอบว่า สายไฟที่ไปยังแบตเตอรี่ได้รับการเชื่อมต่ออย่างถูกต้องและแน่นดีแล้ว

คำเตือน

- แบตเตอรี่อาจทำให้เกิดแก๊สออกซิไฮโดรเจนได้ ซึ่งแก๊สนี้มีแรงระเบิดสูง อาจเกิดประกายไฟ หากเชื่อมต่อสายฟิวส์สตาร์ทอย่างไม่ถูกต้อง ซึ่งสามารถทำให้แบตเตอรี่ระเบิดได้
- ห้ามต่อสายต่อฟิวส์เข้ากับส่วนประกอบใดๆ ของระบบน้ำมันเชื้อเพลิงหรือชิ้นส่วนที่มีการเคลื่อนที่ ระมัดระวังส่วนของเครื่องยนต์ที่ร้อน
- ในแบตเตอรี่มีการชดเชฟลูริกซึ่งอาจทำให้เกิดแผลไหม้อย่างรุนแรงได้
- หากกรดซัลฟูริกสัมผัสถูกดวงตา ผิวหนัง หรือเสื้อผ้า ให้ล้างออกด้วยน้ำปริมาณมากๆ หากกรดกระเด็นเข้าตา ให้รีบพบแพทย์ทันที
- ห้ามสูบบุหรี่ในบริเวณใกล้กับแบตเตอรี่

จุดชาร์จ

เมื่อเชื่อมต่อแบตเตอรี่สตาร์ทภายนอกหรือเครื่องชาร์จแบตเตอรี่ ให้ใช้จุดชาร์จของรถในห้องเครื่องยนต์

¹⁴ รถบางคันไม่มีหลอดไฟ

¹⁵ ขอแนะนำให้ติดต่อศูนย์บริการของวอลโว่ที่ได้รับการแต่งตั้ง

¹⁶ ไฟ LED (Light Emitting Diode)

¹⁷ ขอแนะนำให้ติดต่อศูนย์บริการของวอลโว่ที่ได้รับการแต่งตั้ง



- ◀◀ ห้ามใช้ขั้วแบตเตอรี่บนแบตเตอรี่สตาร์ทของรถในห้องเก็บสัมภาระ

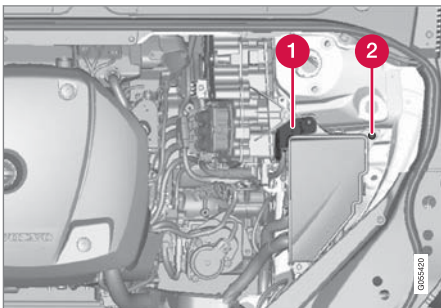

- 1 จุดชาร์จขั้วบวก
2 จุดชาร์จขั้วลบ

! **สำคัญ**

จะไม่สามารถชาร์จแบตเตอรี่อีกชุดหนึ่งของรถโดยการจ่ายกระแสไฟผ่านจุดชาร์จได้ การใช้จุดชาร์จเพื่อชาร์จแบตเตอรี่ของรถคันอื่นอาจทำให้ฟิวส์ขาดซึ่งหมายความว่าจะทำให้จุดชาร์จหยุดทำงาน

! **สำคัญ**

เมื่อทำการชาร์จแบตเตอรี่สตาร์ท ให้ใช้เฉพาะเครื่องชาร์จแบตเตอรี่สมัยใหม่ที่มีแรงดันไฟฟ้าการชาร์จแบบควบคุมเท่านั้น ห้ามใช้ฟังก์ชันการชาร์จแบบเร็วเนื่องจากจะทำให้แบตเตอรี่ได้รับความเสียหายได้

i **หมายเหตุ**

ถ้าทั้งแบตเตอรี่สตาร์ทและแบตเตอรี่ไฮบริดหมดไฟ จะต้องชาร์จแบตเตอรี่ทั้งสองตัว ในกรณีนี้ ถ้าสามารถทำได้ ให้ชาร์จแบตเตอรี่ไฮบริดก่อน เพื่อให้แบตเตอรี่ไฮบริดได้รับการชาร์จ แบตเตอรี่สตาร์ทเตอร์ต้องมีสถานะการชาร์จที่แน่นอน

! **สำคัญ**

ถ้าไม่ปฏิบัติตามคำแนะนำต่อไปนี้ ฟังก์ชันการประหยัดพลังงานของระบบข้อมูลบันเทิงอาจหยุดทำงานชั่วคราว และ/หรือ อาจไม่มีการแสดงข้อความเกี่ยวกับสถานะระดับประจุไฟฟ้าของแบตเตอรี่สตาร์ทในจอแสดงผลสำหรับคนขับเป็นการชั่วคราว หลังจากเชื่อมต่อแบตเตอรี่สตาร์ทภายนอกหรือเครื่องชาร์จไฟแบตเตอรี่:

- ห้ามใช้ขั้วลบของแบตเตอรี่สตาร์ทของรถในการเชื่อมต่อกับแบตเตอรี่สตาร์ทภายนอกหรือเครื่องชาร์จไฟแบตเตอรี่ - เฉพาะจุดชาร์จขั้วลบของรถเท่านั้น ที่สามารถใช้เป็นจุดต่อลงกราวด์ได้

❗ หมายเหตุ

อายุการใช้งานของแบตเตอรี่จะสั้นลง ถ้ามีการดิสชาร์จซ้ำๆ

อายุการใช้งานของแบตเตอรี่จะขึ้นอยู่กับปัจจัยหลายอย่าง รวมถึงสภาพการขับขี่และสภาพอากาศ ประสิทธิภาพการสตาร์ทของแบตเตอรี่จะลดลงเรื่อยๆ ตามเวลา ดังนั้นจำเป็นต้องทำการรีชาร์จหากไม่ได้ใช้งานรถยนต์เป็นเวลานานหรือใช้งานรถยนต์เป็นระยะทางสั้นๆ เท่านั้น สภาพอากาศที่หนาวจัดจะจำกัดประสิทธิภาพการสตาร์ท

เพื่อรักษาแบตเตอรี่ให้อยู่ในสภาพดี ขอแนะนำให้ขับรถเป็นเวลาอย่างน้อย 15 นาที/สัปดาห์ หรือต่อแบตเตอรี่เข้ากับเครื่องชาร์จแบตเตอรี่ที่มีการชาร์จที่ละน้อยๆ แบบอัตโนมัติ

แบตเตอรี่ที่ได้รับการชาร์จอย่างเต็มที่จะมีอายุการใช้งานสูงสุด

ตำแหน่ง

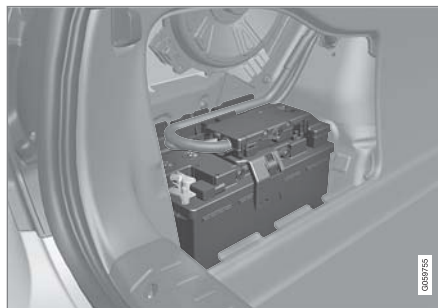

แบตเตอรี่สตาร์ทติดตั้งอยู่ในห้องเก็บสัมภาระ

⚠ คำเตือน

หากมีการปลดแบตเตอรี่สตาร์ท ต้องรีเซ็ตฟังก์ชันการปิดและการเปิดอัตโนมัติเพื่อให้ทำงานได้อย่างถูกต้อง ต้องทำการรีเซ็ตเพื่อป้องกันการรบกวนการทำงาน

❗ สำคัญ

ในบางรุ่น แบตเตอรี่จะมีสายรัดติดตั้งอยู่ ตรวจสอบให้แน่ใจว่า ได้รัดสายรัดนี้ไว้อย่างถูกต้อง

◀◀ ข้อมูลจำเพาะสำหรับแบตเตอรี่สตาร์ท

ประเภทของแบตเตอรี่	H8 AGM
แรงดันไฟฟ้า (โวลต์)	12
ความสามารถในการสตาร์ทขณะเครื่องเย็น ^A - CCA ^B (A)	850
ขนาด L×B×H	353×175×190 มม. (13.9×6.9×7.5 นิ้ว)
ความจุ (Ah)	95

^A ตามมาตรฐาน EN

^B Cold Cranking Amperes.

วอลโว่ขอแนะนำให้ผู้ศูนย์บริการของวอลโว่ที่ได้รับการแต่งตั้งอย่างเป็นทางการเป็นผู้เปลี่ยนแบตเตอรี่ให้แก่อท่าน

! **สำคัญ**

ถ้ามีการเปลี่ยนแบตเตอรี่ ต้องแน่ใจว่าได้เปลี่ยนโดยใช้แบตเตอรี่ที่มีขนาดและประสิทธิภาพในการสตาร์ทขณะเครื่องเย็นเท่าเดิม รวมทั้งเป็นประเภทเดียวกันกับแบตเตอรี่ตัวเก่า (โปรดดูที่ป้ายบนแบตเตอรี่) เท่านั้น

ข้อมูลที่เกี่ยวข้อง

- สัญลักษณ์บนแบตเตอรี่ (น. 750)
- แบตเตอรี่ไฮบริด (น. 749)
- การใช้การพ่วงสตาร์ทกับแบตเตอรี่อีกชุดหนึ่ง (น. 593)
- ขั้นตอนการรีเซ็ตระบบป้องกันการหนีบ (น. 233)
- การรีไซเคิลแบตเตอรี่ (น. 750)

แบตเตอรี่ไฮบริด

รถยนต์จะติดตั้งด้วยแบตเตอรี่ไฮบริดซึ่งเป็นแบตเตอรี่ประเภทลิเธียม-ไอออนแบบชาร์จได้และไม่ต้องบำรุงรักษาสำหรับการทำงานด้วยมอเตอร์ไฟฟ้า

หมายเหตุ

รถจะไม่สามารถสตาร์ทได้ หากแบตเตอรี่ไฮบริดหมดไฟ

หมายเหตุ

ถ้าทั้งแบตเตอรี่สตาร์ทและแบตเตอรี่ไฮบริดหมดไฟ จะต้องชาร์จแบตเตอรี่ทั้งสองตัว ในกรณีนี้ ถ้าสามารถทำได้ ให้ชาร์จแบตเตอรี่ไฮบริดก่อน เพื่อให้แบตเตอรี่ไฮบริดได้รับการชาร์จ แบตเตอรี่สตาร์ทเตอร์ต้องมีสถานะการชาร์จที่แน่นอน

คำเตือน

การเปลี่ยนแบตเตอรี่ไฮบริดต้องทำโดยศูนย์บริการเท่านั้น ขอแนะนำให้ใช้ศูนย์บริการวอลโว่ที่ได้รับการรับรองแล้ว

น้ำหล่อเย็น

ระบบหล่อเย็นของแบตเตอรี่ไฮบริดมีถังพักแยกต่างหาก

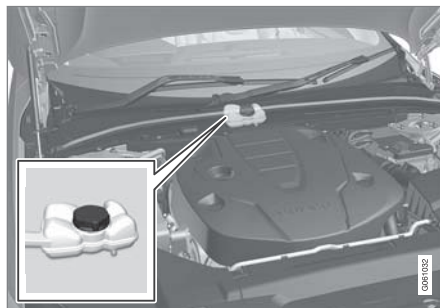

สำคัญ

การเติมน้ำหล่อเย็นของแบตเตอรี่ไฮบริดต้องทำโดยศูนย์บริการเท่านั้น ขอแนะนำให้ใช้ศูนย์บริการวอลโว่ที่ได้รับการรับรองแล้ว

ข้อมูลจำเพาะสำหรับแบตเตอรี่ไฮบริด

ชนิด: ลิเธียม-ไอออน

ปริมาณพลังงานทั้งหมด: 10.4 กิโลวัตต์ชั่วโมง

หมายเหตุ

ประสิทธิภาพของแบตเตอรี่ไฮบริดจะลดลงตามอายุและการใช้งาน ซึ่งอาจส่งผลให้มีการใช้งานเครื่องยนต์สันดาปภายในมากขึ้น และส่งผลตามมาก็คือการประหยัดน้ำมันเชื้อเพลิงลดลงและช่วงการทำงานลดลงในระหว่างการทำงานด้วยไฟฟ้า

ข้อมูลที่เกี่ยวข้อง

- สัญลักษณบนแบตเตอรี่ (น. 750)
- แบตเตอรี่ (น. 745)
- การเปลี่ยนแบตเตอรี่ไฮบริด (น. 519)
- การรีไซเคิลแบตเตอรี่ (น. 750)

สัญลักษณ์บนแบตเตอรี่

บนแบตเตอรี่จะมีข้อมูลและสัญลักษณ์เตือนอยู่

	ใช้แว่นตานิรภัย
	ข้อมูลเพิ่มเติมในคู่มือสำหรับ เจ้าของรถ
	เก็บรักษาแบตเตอรี่ให้พ้นมือ เด็ก
	แบตเตอรี่บรรจุกรดที่มีฤทธิ์ กัดกร่อน

	หลีกเลี่ยงประกายไฟและเปลว ไฟ
	อันตรายจากการระเบิด
	ต้องนำไปรีไซเคิล

ข้อมูลที่เกี่ยวข้อง

- แบตเตอรี่ (น. 745)
- แบตเตอรี่ไฮบริด (น. 749)
- การรีไซเคิลแบตเตอรี่ (น. 750)

การรีไซเคิลแบตเตอรี่

ควรรีไซเคิลแบตเตอรี่มือเดือร์สตาร์ทที่ใช้แล้วด้วย
วิธีที่เป็นมิตรต่อสิ่งแวดล้อม - เนื่องจากมีตะกั่ว

โปรดปรึกษาศูนย์บริการหากท่านไม่มั่นใจว่าควรจะทำ
กำจัดขยะประเภทนี้อย่างไร ขอแนะนำให้ผู้ศูนย์บริการ
ของวอลโว่ที่ได้รับการแต่งตั้ง

ข้อมูลที่เกี่ยวข้อง

- แบตเตอรี่ (น. 745)
- แบตเตอรี่ไฮบริด (น. 749)
- สัญลักษณ์บนแบตเตอรี่ (น. 750)

ฟิวส์และชุดไฟฟ้าส่วนกลาง

การทำงานและส่วนประกอบเชิงไฟฟ้าต่างๆ จะได้รับการปกป้องโดยฟิวส์จำนวนหนึ่ง เพื่อป้องกันความเสียหายของระบบไฟฟ้าในรถของท่านจากการลัดวงจรหรือกระแสไฟเกิน

⚠ คำเตือน

เมื่อเปลี่ยนฟิวส์ ห้ามใช้วัตถุแปลกปลอมหรือฟิวส์ที่มีจำนวนแอมแปร์สูงกว่าที่กำหนดไว้ เนื่องจากอาจทำให้เกิดความเสียหายต่อระบบไฟฟ้าและอาจเกิดประกายไฟได้

⚠ คำเตือน

การทำงานกับสายสีส้มจะต้องดำเนินการโดยเจ้าหน้าที่ที่มีคุณสมบัติเพียงพอเท่านั้น

⚠ คำเตือน

ส่วนประกอบหลายอย่างในรถทำงานโดยใช้กระแสไฟฟ้าแรงดันสูง ซึ่งอาจเป็นอันตรายถ้าใช้งานอย่างไม่ถูกต้อง

อย่าสัมผัสกับส่วนใดๆ ที่ไม่ได้อธิบายไว้อย่างชัดเจนในคู่มือสำหรับเจ้าของรถฉบับนี้

ถ้าส่วนประกอบหรือระบบไฟฟ้าไม่ทำงาน อาจมีสาเหตุมาจากฟิวส์ของส่วนประกอบรับกระแสไฟเกินชั่วคราวและขาด ถ้าฟิวส์ตัวเดิมขาดบ่อยๆ แสดงว่ามีข้อบกพร่องในส่วนประกอบ วอลโว่ขอแนะนำให้ติดต่อศูนย์บริการของวอลโว่ที่ได้รับการแต่งตั้งอย่างเป็นทางการเพื่อรับการตรวจสอบ

ตำแหน่งของชุดไฟฟ้าส่วนกลาง

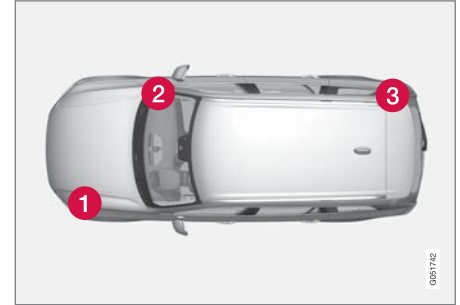

ภาพประกอบเป็นเพียงตัวอย่างคร่าวๆ เท่านั้น - ลักษณะในรถแต่ละรุ่นอาจแตกต่างกันออกไป

ตำแหน่งของชุดระบบไฟฟ้าส่วนกลางในรถพวงมาลัยซ้าย สำหรับรถพวงมาลัยขวา ชุดระบบไฟฟ้าส่วนกลางจะอยู่ที่อีกข้างหนึ่งได้ช่องเก็บของหน้ารถ

- 1 ห้องเครื่องยนต์
- 2 ใต้ช่องเก็บของหน้ารถ
- 3 ห้องเก็บสัมภาระ

ข้อมูลที่เกี่ยวข้อง

- การเปลี่ยนฟิวส์ (น. 752)
- ฟิวส์ - ในห้องเก็บสัมภาระ (น. 762)

- ฟิวส์ - ในห้องเครื่องยนต์ (น. 753)
- ฟิวส์ - ใต้ลิ้นชักเก็บของ (น. 758)

การเปลี่ยนฟิวส์

การทำงานและส่วนประกอบเชิงไฟฟ้าต่างๆ จะได้รับการปกป้องโดยฟิวส์จำนวนหนึ่ง เพื่อป้องกันความเสียหายของระบบไฟฟ้าในรถของท่านจากการลัดวงจรหรือกระแสไฟเกิน

1. ให้ดูแผนผังฟิวส์เพื่อหาตำแหน่งฟิวส์
2. ดึงฟิวส์ออก และตรวจสอบจากทางด้านข้างเพื่อดูว่าลวดโค้งขาดหรือไม่
3. ในกรณีนี้ ให้เปลี่ยนเป็นฟิวส์ตัวใหม่ที่มีสีและค่าแอมแปร์เหมือนกับตัวเดิม

คำเตือน

เมื่อเปลี่ยนฟิวส์ ห้ามใช้วัตถุแปลกปลอมหรือฟิวส์ที่มีจำนวนแอมแปร์สูงกว่าที่กำหนดไว้ เนื่องจากอาจทำให้เกิดความเสียหายต่อระบบไฟฟ้าและอาจเกิดประกายไฟได้

คำเตือน

โปรดติดต่อศูนย์บริการรถโตโยต้าที่ได้รับอนุญาตเกี่ยวกับฟิวส์ที่ไม่ได้กล่าวถึงในคู่มือสำหรับเจ้าของรถ ถ้าดำเนินการอย่างไม่ถูกต้อง อาจทำให้ระบบไฟฟ้าได้รับความเสียหายร้ายแรงได้

ข้อมูลที่เกี่ยวข้อง

- ฟิวส์และชุดไฟฟ้าส่วนกลาง (น. 751)
- ฟิวส์ - ในห้องเก็บสัมภาระ (น. 762)
- ฟิวส์ - ในห้องเครื่องยนต์ (น. 753)
- ฟิวส์ - ใต้ลิ้นชักเก็บของ (น. 758)

ฟิวส์ - ในห้องเครื่องยนต์

หน้าที่อย่างหนึ่งของฟิวส์ในห้องเครื่องยนต์ก็คือ การป้องกันฟังก์ชันการทำงานของเครื่องยนต์และเบรก

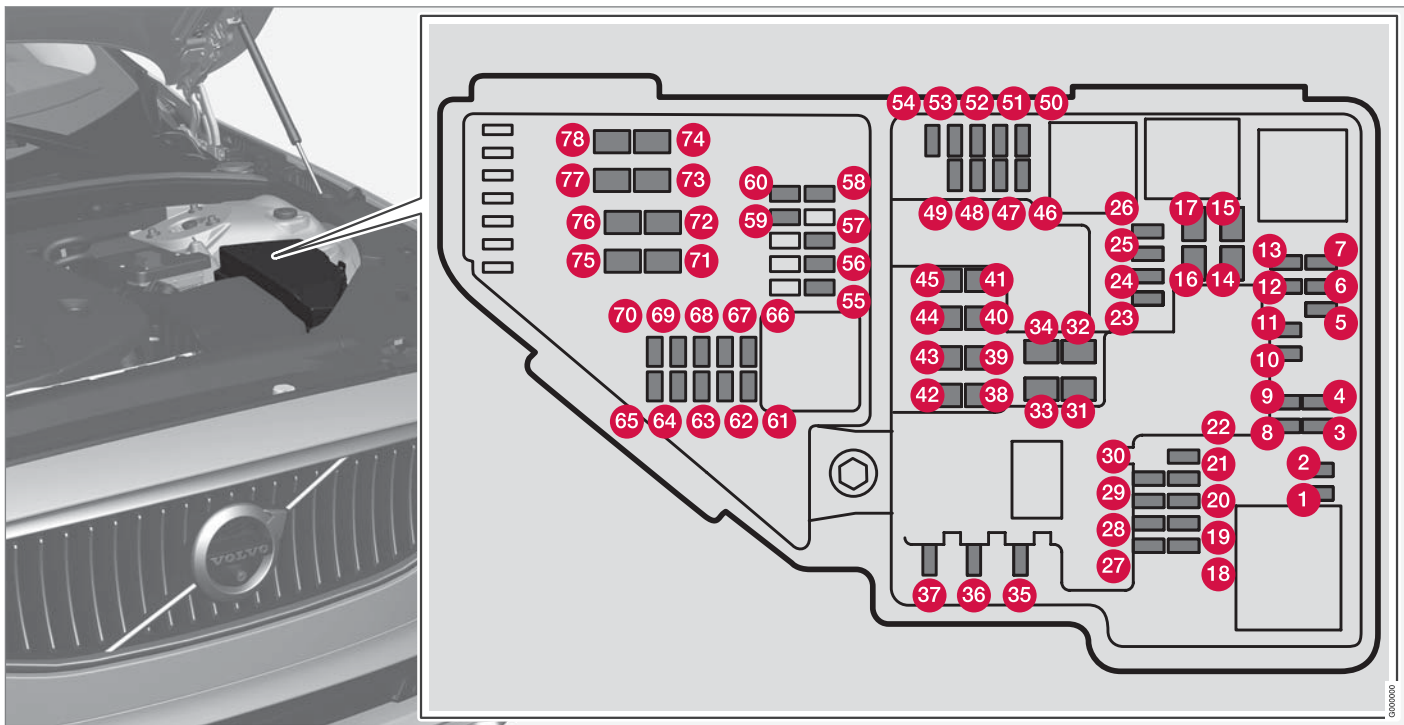

สิ่งที่อยู่ด้านในของฝาคือ คีมหนีบที่ช่วยในการถอดและติดตั้งฟิวส์

กล่องฟิวส์จะมีพื้นที่ว่างสำหรับฟิวส์สำรองหลายตัวอีกด้วย

ตำแหน่ง
ที่ด้านในของฝากรอบจะมีป้ายแสดงตำแหน่งฟิวส์

- พิวส์ 1-13, 18-30, 35-37 และ 46-70 เป็นพิวส์แบบ "Micro"
- พิวส์ 14-17, 31-34, 38-45 และ 71-78 เป็นพิวส์แบบ "MCase" และต้องเปลี่ยนโดยศูนย์บริการเท่านั้น¹⁸

	การทำงาน	แอมป์
1	-	-
2	-	-
3	-	-
4	โมดูลควบคุมแอ็คทูเอเตอร์สำหรับลิ้อค/เปลี่ยนตำแหน่งเกียร์ของชุดเกียร์อัตโนมัติ	5
5	โมดูลควบคุมชุดทำความร้อนแรงดันไฟสูงสำหรับน้ำหล่อเย็นของเครื่องยนต์สันดาปภายใน	5

	การทำงาน	แอมป์
6	โมดูลควบคุมระบบปรับอากาศ; วาล์วตัดตัวแลกเปลี่ยนความร้อน; วาล์วตัดน้ำหล่อเย็นที่ไหลผ่านระบบควบคุมสภาพอากาศ	5
7	โมดูลควบคุมแบตเตอรี่ไฮบริด ชุดแปลงแรงดันไฟสูงสำหรับชุดเจนเนอเรเตอร์/มอเตอร์สตาร์ทแรงดันไฟสูงที่มีชุดแปลงแรงดันไฟฟ้า 500 โวลต์ -12 โวลต์	5
8	-	-
9	ชุดแปลงไฟสำหรับควบคุมการจ่ายไฟให้กับมอเตอร์ไฟฟ้าของเพลาหลัง	10
10	โมดูลควบคุมแบตเตอรี่ไฮบริด ชุดแปลงแรงดันไฟสูงสำหรับชุดเจนเนอเรเตอร์/มอเตอร์สตาร์ทแรงดันไฟสูงที่มีชุดแปลงแรงดันไฟฟ้า 500 โวลต์ -12 โวลต์	10

	การทำงาน	แอมป์
11	ชุดจ่าย	5
12	ชุดท่อฟวาล์วสำหรับน้ำหล่อเย็นของแบตเตอรี่ไฮบริด; ปั้มน้ำหล่อเย็น 1 สำหรับแบตเตอรี่ไฮบริด	10
13	ปั้มน้ำหล่อเย็นสำหรับระบบขับเคลื่อนไฟฟ้า	10
14	พัดลมระบายความร้อนสำหรับส่วนประกอบของระบบไฮบริด	25
15	-	-
16	-	-
17	-	-
18	-	-
19	-	-
20	-	-
21	-	-

¹⁸ ขอแนะนำให้ติดต่อศูนย์บริการของวอลโว่ที่ได้รับการแต่งตั้ง



การบริการและการซ่อมบำรุง



	การทำงาน	แอมป์
22	-	-
23	-	-
24	ปลั๊กไฟ 12 โวลต์ที่คอนโซลบริเวณ โพงเพลากลาง, ด้านหน้า	15
25	ปลั๊กไฟ 12 โวลต์ที่คอนโซลบริเวณ โพงเพลากลาง, ข้างๆ ช่องวางเท้า สำหรับที่นั่งแถวที่สอง	15
26	ปลั๊กไฟ 12 โวลต์ ในห้องเก็บ สัมภาระ* ช่องเสียบ USB สำหรับที่วาง iPad	15
27	-	-
28	-	-
29	-	-
30	-	-
31	ชุดทำความร้อนกระจกหน้า*, ด้าน ซ้าย	ชั้นท์

	การทำงาน	แอมป์
32	ชุดทำความร้อนกระจกหน้า*, ด้าน ซ้าย	40
33	ระบบล้างไฟหน้า*	25
34	น้ำล้างกระจกบังลม	25
35	-	-
36	แดร	20
37	ไซเรน*	5
38	โมดูลควบคุมสำหรับระบบเบรก (วาล์ว, เบรกจอดรถ)	40
39	ที่ปิดน้ำฝนกระจกบังลม	30
40	-	-
41	ชุดทำความร้อนกระจกหน้า*, ด้าน ขวา	40
42	ชุดทำความร้อนขณะจอด*	20
43	ชุดควบคุมสำหรับระบบเบรก (ปุ่ม ABS)	40

	การทำงาน	แอมป์
44	-	-
45	ชุดทำความร้อนกระจกหน้า*, ด้าน ขวา	ชั้นท์
46	ได้รับกำลังไฟฟ้าเมื่อสวิตช์กุญแจอยู่ ที่ตำแหน่ง ON: ชุดควบคุม เครื่องยนต์; ชิ้นส่วนของระบบเกียร์; ชุดเซอร์โวบังคับลิ้นแบบไฟฟ้า; ชุด ควบคุมอิเล็กทรอนิกส์ส่วนกลาง	5
47	เสียงรบกวนจากด้านนอก (บางประเทศ)	5
48	ไฟหน้าด้านขวา ไฟหน้าด้านขวา, LED บางรุ่น ^A	7.5 15
49	ระบบติดตามระดับแอลกอฮอล์*	5
50	-	-
51	-	-
52	ถุงลมนิรภัย	5

	การทำงาน	แอมป์
53	ไฟหน้าด้านซ้าย	7.5
	ไฟหน้าด้านซ้าย, LED บางรุ่น ^A	15
54	เซ็นเซอร์คัมแรง	5
55	โมดูลควบคุมระบบเกียร์; โมดูลควบคุมสำหรับคัมเกียร์	15
56	กล่องควบคุมเครื่องยนต์ (ECM)	5
57	–	–
58	–	–
59	–	–
60	–	–
61	โมดูลควบคุมเครื่องยนต์ แอ็คทูเอเตอร์ ชุดปีกมีเสื่อ วาล์วสำหรับเทอร์โบชาร์จเจอร์	20
62	โซลินอยด์; วาล์ว; เทอร์โมสแตท สำหรับระบบหล่อเย็นเครื่องยนต์	10
63	ตัวควบคุมสุญญากาศ, วาล์ว	7.5

	การทำงาน	แอมป์
64	โมดูลควบคุม, ฝาครอบแบบลูกกลิ้งของสปีดเลอร์; โมดูลควบคุม, ฝาครอบแบบลูกกลิ้งของหม้อน้ำ	5
65	–	–
66	ระบบ Lambda-sond, ด้านหน้า; ระบบ Lambda-sond, ด้านหลัง	15
67	โซลินอยด์สำหรับปั้มน้ำมันเครื่อง โซลินอยด์คัตซ์ระบบปรับอากาศ ออกซิเจนเซ็นเซอร์ (ตรงกลาง)	15
68	–	–
69	กล่องควบคุมเครื่องยนต์ (ECM)	20
70	คอยล์จุดระเบิด หัวเทียน	15
71	–	–
72	–	–
73	โมดูลควบคุมสำหรับปั้มน้ำมันเกียร์	30
74	โมดูลควบคุมสำหรับปั้มสุญญากาศ	40

	การทำงาน	แอมป์
75	ตัวส่งงานสำหรับระบบเกียร์	25
76	–	–
77	–	–
78	–	–

A ไฟ LED (ไดโอดเปล่งแสง)

ข้อมูลที่เกี่ยวข้อง

- ฟิวส์และชุดไฟฟ้าส่วนกลาง (น. 751)
- การเปลี่ยนฟิวส์ (น. 752)

ฟิวส์ - ใต้ลิ้นชักเก็บของ

ฟิวส์ใต้ลิ้นชักเก็บของของหน้ารถจะป้องกันปลั๊กไฟ, จอ

แสดงผล, โมดูลประตู และอื่น ๆ

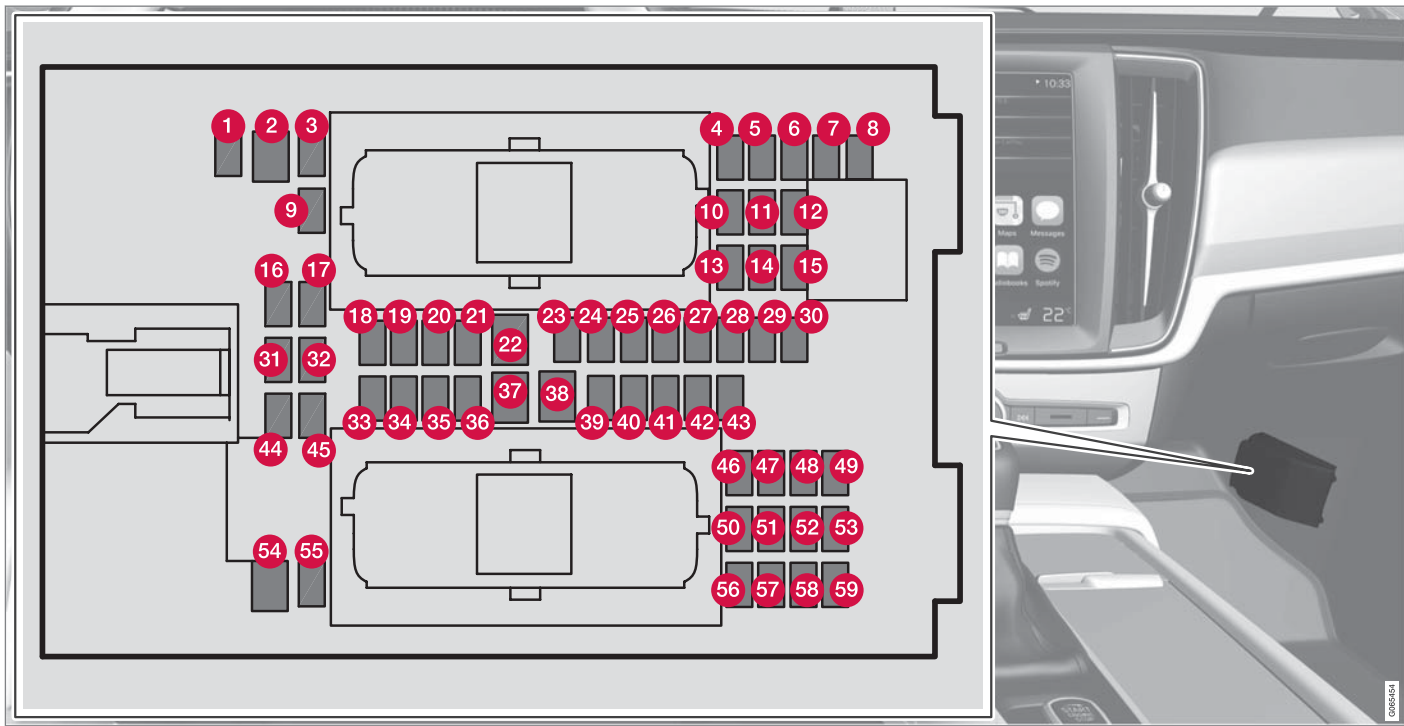

สิ่งที่อยู่ด้านในของฝา คือ คีมหนีบที่ช่วยในการถอดและติดตั้งฟิวส์

กล่องฟิวส์ในห้องเครื่องยนต์จะมีพื้นที่ว่างสำหรับฟิวส์สำรองหลายตัวอีกด้วย

ตำแหน่ง

- ฟิวส์ 1, 3-21, 23-36, 39-53 และ 55-59 เป็นฟิวส์ชนิด "Micro"
- ฟิวส์ 2, 22, 37-38 และ 54 เป็นแบบ "MCASE" และต้องเปลี่ยนโดยศูนย์บริการเท่านั้น¹⁹

	การทำงาน	แอมป์
1	-	-
2	-	-
3	-	-
4	เซ็นเซอร์ตรวจจับการเคลื่อนไหว*	5
5	เครื่องเล่นสื่อ	5
6	จอแสดงผลสำหรับคนขับ	5
7	แป้นกดที่คอนโซลกลาง	5

	การทำงาน	แอมป์
8	เซ็นเซอร์แสงแดด	5
9	-	-
10	-	-
11	กล่องควบคุมพวงมาลัย	5
12	โมดูลสำหรับปั๊มสตาร์ทและสำหรับตัวควบคุมเบรกมือ	5
13	โมดูลพวงมาลัยสำหรับชุดทำความร้อนพวงมาลัย*	15
14	-	-
15	-	-
16	-	-
17	-	-
18	โมดูลควบคุมสำหรับระบบควบคุมสภาพอากาศ	10
19	ล้อคพวงมาลัย	7.5

	การทำงาน	แอมป์
20	ซอฟต์แวร์การวิเคราะห์ OBDII	10
21	จอแสดงผลส่วนกลาง	5
22	โมดูลพัดลมสำหรับระบบควบคุมสภาพอากาศ, ด้านหน้า	40
23	USB HUB	5
24	ควบคุมไฟแสงสว่าง; ไฟภายในรถ; การปรับหรีไฟของกระจกมองหลังภายในรถ*; เซ็นเซอร์ตรวจจับน้ำฝนและแสงสว่าง*; แป้นกดที่คอนโซลระหว่างที่นั่งด้านหน้าที่บริเวณด้านข้างของช่องวางเท้าสำหรับที่นั่งด้านหลัง*; ที่นั่งด้านหน้าแบบปรับด้วยระบบไฟฟ้า*; แผงควบคุมที่ประตูด้านหลัง; โมดูลพัดลมสำหรับการควบคุมสภาพอากาศด้านซ้ายและด้านขวา	7.5
25	ชุดควบคุมสำหรับฟังก์ชันการสนับสนุนคนขับ	5

¹⁹ ขอแนะนำให้ติดต่อศูนย์บริการของวอลโว่ที่ได้รับการแต่งตั้ง





	การทำงาน	แอมป์
26	ชั้นรูป*	20
27	จอแสดงผลบนกระจกหน้า*	5
28	ไฟส่องสว่างภายใน	5
29	-	-
30	จอแสดงผลในคอนโซลที่หลังคา (ตัวเตือนการคาดเข็มขัดนิรภัย/ไฟแสดงสำหรับถุงลมนิรภัยของที่นั่งผู้โดยสารด้านหน้า)	5
31	-	-
32		
33	-	-
34	พิวสึในห้องเก็บสัมภาระ	10
35	โมดูลควบคุมสำหรับรถแบบออนไลน์ โมดูลควบคุมสำหรับ Volvo On Call	5
36	-	20 -

	การทำงาน	แอมป์
37	อุปกรณ์ควบคุมระบบเสียง (เครื่องขยายสัญญาณ)	40
38	-	-
39	โมดูลสำหรับเสาอากาศแบบหลายช่วงความถี่	5
40	โมดูลสำหรับความสะดวกสบายของที่นั่ง (การนวด) ด้านหน้า*	5
41	ระบบล๊อคตามระดับแอลกอฮอล์*	5
42	-	-
43	โมดูลควบคุมสำหรับปั้มน้ำมันเชื้อเพลิง	15
44	คอยล์รีเลย์ในชุดระบบไฟฟ้าส่วนกลางในห้องเครื่องยนต์; คอยล์รีเลย์สำหรับปั้มน้ำมันเกียร์	5
45	-	-
46	การทำความร้อนเบาะนั่งด้านคนขับด้านหน้า	15

	การทำงาน	แอมป์
47	การทำความร้อนเบาะนั่งด้านผู้โดยสารด้านหน้า	15
48	ปั้มน้ำหล่อเย็น	7.5
49	-	-
50	ที่นั่งคนขับแบบปรับด้วยระบบไฟฟ้า*	20
51	โมดูลควบคุมสำหรับระบบกันสะเทือน (แชสซีแบบแอคทีฟ)*	20
52	-	-
53	โมดูลควบคุม Sensus	10
54	-	-
55	-	-
56	ที่นั่งผู้โดยสารด้านหน้าแบบปรับด้วยระบบไฟฟ้า*	20
57	-	-

	การทำงาน	แอมป์
58	โทรทัศน์* (เฉพาะบางตลาดเท่านั้น)	5
59	ฟิวส์หลักสำหรับฟิวส์ 52, 53, 57 และ 58	15

ข้อมูลที่เกี่ยวข้อง

- ฟิวส์และชุดไฟฟ้าส่วนกลาง (น. 751)
- การเปลี่ยนฟิวส์ (น. 752)

การบริการและการซ่อมบำรุง

ฟิวส์ - ในห้องเก็บสัมภาระ

ฟิวส์ในห้องเก็บสัมภาระจะป้องกันที่นั่งแบบปรับ
ด้วยระบบไฟฟ้า*, ถูกลมนิรภัย, ตัวดึงเข็มขัดนิรภัย
และอุปกรณ์อื่นๆ

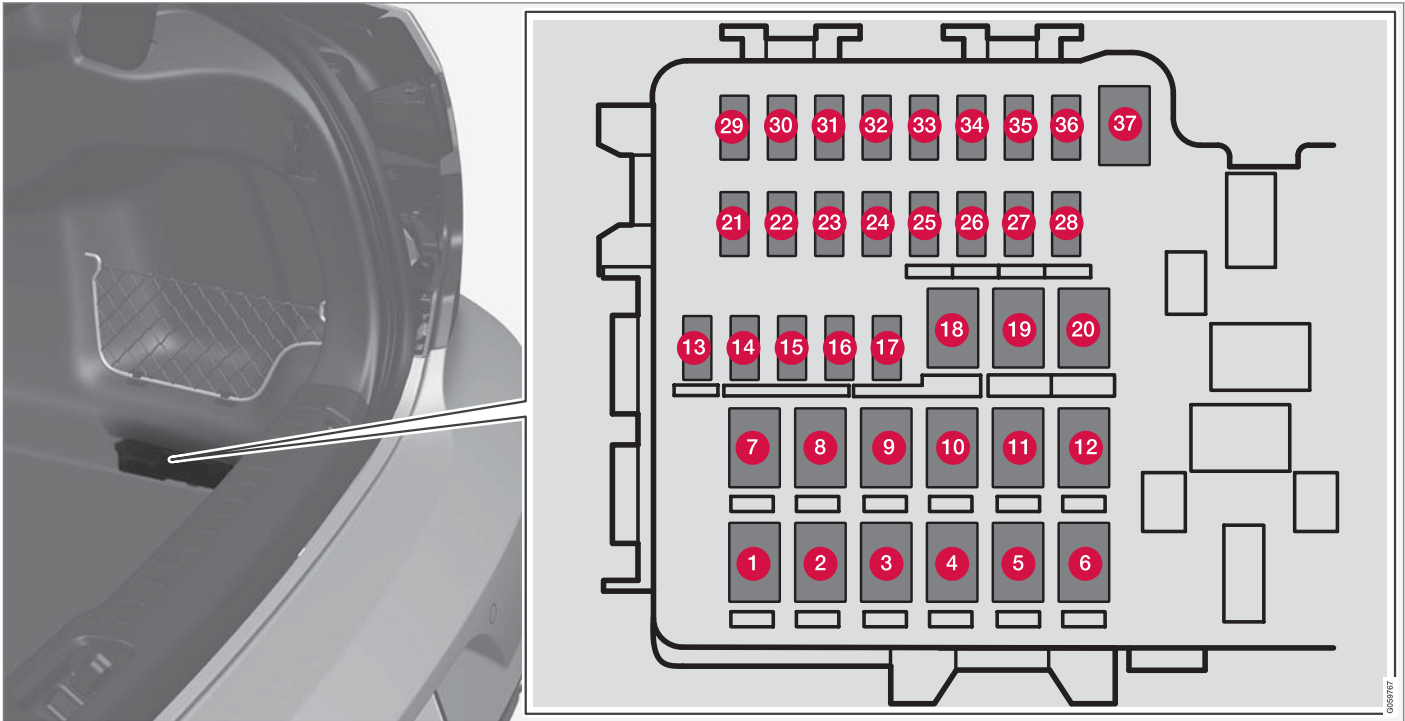

ชุดระบบไฟฟ้าส่วนกลางจะอยู่ทางด้านขวา

สิ่งที่อยู่ด้านในของฝาคือ คีมหนีบที่ช่วยในการถอดและติดตั้งฟิวส์

กล่องฟิวส์ในห้องเครื่องยนต์จะมีพื้นที่ว่างสำหรับฟิวส์สำรองหลายตัวอีกด้วย



ตำแหน่ง

- พิวส์ 13-17 และ 21-36 เป็นพิวส์ชนิด "Micro"
- พิวส์ 1-12, 18-20 และ 37 เป็นแบบ "MCase" และต้องเปลี่ยนโดยศูนย์บริการเท่านั้น²⁰

	การทำงาน	แอมป์
1	ที่ใส่ฝากระบอกหลัง	30
2	โมดูลอิเล็กทรอนิกส์ส่วนกลาง	40
3	คอมเพรสเซอร์สำหรับระบบกันสะเทือนด้วยอากาศ*	40
4	มอเตอร์ลิคสำหรับพนักพิงที่ด้านหลังขวา	15
5	-	-
6	มอเตอร์ลิคสำหรับพนักพิงที่ด้านหลังซ้าย	15
7	ที่นั่งผู้โดยสารด้านหน้าแบบปรับด้วยระบบไฟฟ้า* โมดูลประตูด้านหลังขวา	20

	การทำงาน	แอมป์
8	โมดูลควบคุมสำหรับการลดไนตรัสออกไซด์ (เครื่องยนต์ดีเซล)	30
9	ฝากระโปรงหลังแบบทำงานด้วยระบบไฟฟ้า*	25
10	ที่นั่งผู้โดยสารด้านหน้าแบบปรับด้วยระบบไฟฟ้า* โมดูลประตูด้านหน้าขวา	20
11	โมดูลควบคุมคานลากพ่วง*	40
12	โมดูลตัวดึงเข็มขัดนิรภัย, ด้านขวา	40
13	คอยล์รีเลย์ภายใน	5
14	โมดูลควบคุมสำหรับการลดไนตรัสออกไซด์ (เครื่องยนต์ดีเซล) โมดูลประตูด้านหลังซ้าย	15 20
15	โมดูลสำหรับการตรวจจัดการเคลื่อนเท้า* (สำหรับการเปิดฝากระโปรงหลังแบบทำงานด้วยระบบไฟฟ้า)	5

	การทำงาน	แอมป์
16	ระบบลิคตามระดับแอลกอฮอล์*, ฮับ USB/ช่องเสียบสำหรับอุปกรณ์เสริม	5
17	-	-
18	โมดูลควบคุมคานลากพ่วง* โมดูลอุปกรณ์เสริม	25 40
19	โมดูลประตูด้านหน้าซ้าย	20
20	โมดูลตัวดึงเข็มขัดนิรภัย, ด้านซ้าย	40
21	กล่องช่วยจอด*	5
22	พิวส์สำรองสำหรับการส่องสว่างด้านหลัง	10
23	-	-
24	-	-
25	ได้รับกำลังไฟฟ้าเมื่อสวิตช์กุญแจอยู่ที่ตำแหน่ง ON:	10

²⁰ ขอแนะนำให้ติดต่อศูนย์บริการของวอลโว่ที่ได้รับการแต่งตั้ง

	การทำงาน	แอมป์
26	โมดูลควบคุมสำหรับถุงลมนิรภัยและตัวดึงเข็มขัดนิรภัย	5
27	–	–
28	การทำความร้อนเบาะนั่งทางด้านหลังซ้าย *	15
29	–	–
30	Blind Spot Information (BLIS) * : โมดูลควบคุม, เสี่ยงการถอยหลัง ภายนอกรถ	5
31	–	–
32	โมดูลตัวดึงเข็มขัดนิรภัย	5
33	ตัวส่งงานสำหรับแก๊สไอเสีย (น้ำมัน เบนซิน, รุ่นเครื่องยนต์บางรุ่น)	5
34	–	–
35	–	–

	การทำงาน	แอมป์
36	การทำความร้อนเบาะนั่งทางด้านหลังขวา *	15
37	–	–

ข้อมูลที่เกี่ยวข้อง

- ฟิวส์และชุดไฟฟ้าส่วนกลาง (น. 751)
- การเปลี่ยนฟิวส์ (น. 752)

การทำความสะอาดส่วนประกอบภายใน

ใช้น้ำยาทำความสะอาดและผลิตภัณฑ์ดูแลรักษา รถที่แนะนำโดยวอลโว่เท่านั้น ทำความสะอาดเป็นประจำ และเคลือบรอยเบื่อนในทันทีเพื่อให้ได้ผลลัพธ์ที่ดีที่สุด สิ่งสำคัญคือ ต้องดูคู่มือก่อนที่จะใช้น้ำยาทำความสะอาด

 สำคัญ
<ul style="list-style-type: none">• เลือผ้าบางอย่างที่เป็นผ้าสี (เช่น ผ้ายีนส์และเสื้อผ้านั่งกลับชนิดอ่อน) อาจทำให้สีตกใส่วัสดุหุ้มเบาะได้ ถ้าเกิดกรณีนี้ขึ้น สิ่งที่สำคัญก็คือ ให้ทำความสะอาดและเคลือบส่วนนั้นของวัสดุหุ้มโดยเร็วที่สุดที่สามารถทำได้• ห้ามใช้สารละลายเข้มข้น เช่น น้ำยาทำความสะอาด, น้ำมันเชื้อเพลิง หรือเหล้าขาว หรือแอลกอฮอล์เข้มข้น ในการทำความสะอาดภายในรถ เนื่องจากอาจทำความเสียหายแก่วัสดุหุ้มเบาะและวัสดุต่างๆ ภายในรถได้• ห้ามฉีดน้ำยาทำความสะอาดโดยตรงลงบนส่วนประกอบต่างๆ ที่มีปุ่มและตัวควบคุมทางไฟฟ้าอยู่ แต่ให้เช็ดด้วยผ้าชุบน้ำยาทำความสะอาดหมาดๆ แทน• ขอบคมและแถบติดแบบ Velcro อาจทำให้เกิดความเสียหายต่อวัสดุหุ้มเบาะได้• ใช้น้ำยาทำความสะอาดให้ถูกต้องตรงกับประเภทวัสดุเท่านั้น

ข้อมูลที่เกี่ยวข้อง

- การทำความสะอาดจอแสดงผลส่วนกลาง (น. 767)
- การทำความสะอาดเบาะนั่งผ้าและแผงหลังคา (น. 768)
- การทำความสะอาดเข็มขัดนิรภัย (น. 768)
- การทำความสะอาดแผ่นยางรองพื้นและแผงปูพื้นแบบเข้ารูป (น. 769)
- การทำความสะอาดเบาะหนัง (น. 770)
- การทำความสะอาดพวงมาลัยหนัง (น. 771)
- การทำความสะอาดชิ้นส่วนพลาสติก, โลหะ และไม้ภายในรถ (น. 772)

การทำความสะอาดจอแสดงผลส่วนกลาง
สิ่งสกปรก, คราบเปื้อน, จาระบีจากนิ้วอาจส่งผลกระทบต่อ
ประสิทธิภาพการทำงานและความชัดเจนของจอ
แสดงผลส่วนกลางได้ ทำความสะอาดจอแสดงผล
เป็นประจำด้วยผ้าไมโครไฟเบอร์



ในการทำความสะอาดจอแสดงผลส่วนกลาง:

1. ปิดจอแสดงผลส่วนกลางโดยการกดปุ่มโฮมค้างไว้

2. เช็ดหน้าจодด้วยผ้าไมโครไฟเบอร์ที่จัดให้ หรือใช้ผ้าไมโครไฟเบอร์อื่นๆ ที่มีคุณภาพเทียบเท่ากัน เช็ดทำความสะอาดหน้าจอดด้วยผ้าไมโครไฟเบอร์ที่แห้งและสะอาด โดยให้เช็ดในลักษณะหมุนเป็นวงกลมเล็กๆ ถ้าจำเป็น ให้พรมน้ำสะอาดลงบนผ้าไมโครไฟเบอร์ให้เปียกเล็กน้อย
3. เปิดใช้จอแสดงผลโดยการกดสั้นๆ ที่ปุ่มโฮม

! **สำคัญ**

ผ้าไมโครไฟเบอร์ที่ใช้ในการทำความสะอาดจอแสดงผลส่วนกลางจะต้องไม่มีทรายและสิ่งสกปรก

! **สำคัญ**

เมื่อทำความสะอาดจอแสดงผลส่วนกลาง ให้ออกแรงกดบนหน้าจอดเพียงเบาๆ เท่านั้น การกดอย่างหนักอาจทำให้หน้าจอดได้รับความเสียหายได้

! **สำคัญ**

ห้ามฉีดน้ำยาหรือสารเคมีที่มีฤทธิ์กัดกร่อนลงบนจอแสดงผลส่วนกลาง ห้ามใช้น้ำยาทำความสะอาดกระจก, น้ำยาทำความสะอาดอื่นๆ, สเปรย์อัดความดัน, สารละลาย, แอลกอฮอล์, แอมโมเนีย หรือน้ำยาทำความสะอาดที่มีส่วนผสมของสารกัดกร่อน ห้ามใช้ผ้าขัด, กระดาษเช็ดมือ หรือกระดาษทิชชู เนื่องจากสิ่งเหล่านี้อาจทำให้จอแสดงผลส่วนกลางเป็นรอยได้

ข้อมูลที่เกี่ยวข้อง

- การทำความสะอาดส่วนประกอบภายใน (น. 766)
- การทำความสะอาดเบาะนั่งผ้าและแผงหลังคา (น. 768)
- การทำความสะอาดเข็มขัดนิรภัย (น. 768)
- การทำความสะอาดแผ่นยางรองพื้นและแผงปูพื้นแบบเข้ารูปล (น. 769)
- การทำความสะอาดเบาะหนัง (น. 770)
- การทำความสะอาดพวงมาลัยหนัง (น. 771)
- การทำความสะอาดชิ้นส่วนพลาสติก, โลหะ และไม้ภายในรถ (น. 772)

การทำความสะอาด Head- up display*

เช็ดกระจกครอบจอแสดงผลเบา ๆ ด้วยผ้าไมโครไฟเบอร์ที่สะอาดและแห้ง ถ้าจำเป็น ให้พรมน้ำลงบนผ้าไมโครไฟเบอร์เล็กน้อย

ห้ามใช้น้ำยาขัดคราบชนิดเข้มข้น ขอแนะนำให้ใช้น้ำยาทำความสะอาดชนิดพิเศษซึ่งสามารถหาซื้อได้จากตัวแทนจำหน่ายวอลโว่ในบริเวณที่ยากต่อการทำความสะอาด

ข้อมูลที่เกี่ยวข้อง

- การเปิดใช้งานและการปิดใช้งาน head-up display* (น. 206)
- จอแสดงผลบนกระจกหน้า* (น. 205)

การทำความสะอาดเบาะนั่งผ้าและแผงหลังคา

ใช้น้ำยาทำความสะอาดและผลิตภัณฑ์ดูแลรักษา รถที่แนะนำโดยวอลโว่เท่านั้น ทำความสะอาดเป็นประจำ และเคลือบรอยเปื้อนในทันทีเพื่อให้ได้ผลลัพธ์ที่ดีที่สุด สิ่งสำคัญคือ ต้องดูดฝุ่นก่อนที่จะใช้น้ำยาทำความสะอาด

ผ้าหุ้มเบาะและผ้าหุ้มเพดานรถ

เมื่อท่านจำเป็นต้องทำความสะอาดผ้าหุ้มเบาะหรือเพดานรถ ห้ามขูดหรือขัดคราบเนื่องจากจะทำให้วัสดุผ้าเสียหาย รวมทั้งไม่ควรใช้น้ำยาขัดคราบ เนื่องจากอาจทำให้สีของวัสดุผ้าต่างได้

ข้อมูลที่เกี่ยวข้อง

- การทำความสะอาดส่วนประกอบภายใน (น. 766)
- การทำความสะอาดจอแสดงผลส่วนกลาง (น. 767)
- การทำความสะอาดเข็มขัดนิรภัย (น. 768)
- การทำความสะอาดแผ่นยางรองพื้นและแผงปูพื้นแบบเข้ารูป (น. 769)
- การทำความสะอาดเบาะหนัง (น. 770)
- การทำความสะอาดพวงมาลัยหนัง (น. 771)
- การทำความสะอาดชิ้นส่วนพลาสติก, โลหะ และไม้ภายในรถ (น. 772)

การทำความสะอาดเข็มขัดนิรภัย

ใช้น้ำยาทำความสะอาดและผลิตภัณฑ์ดูแลรักษา รถที่แนะนำโดยวอลโว่เท่านั้น ทำความสะอาดเป็นประจำ และเคลือบรอยเปื้อนในทันทีเพื่อให้ได้ผลลัพธ์ที่ดีที่สุด สิ่งสำคัญคือ ต้องดูดฝุ่นก่อนที่จะใช้น้ำยาทำความสะอาด

เข็มขัดนิรภัย

ใช้น้ำและน้ำยาทำความสะอาดแบบสังเคราะห์ น้ำยาทำความสะอาดสิ่งทอชนิดพิเศษจะมีจำหน่ายที่ตัวแทนจำหน่ายของวอลโว่ ตรวจสอบให้แน่ใจว่า เข็มขัดนิรภัยแห้งสนิทดีแล้ว ก่อนจะปล่อยให้เข็มขัดร่นกลับเข้าที่

ข้อมูลที่เกี่ยวข้อง

- การทำความสะอาดส่วนประกอบภายใน (น. 766)
- การทำความสะอาดจอแสดงผลส่วนกลาง (น. 767)
- การทำความสะอาดเบาะนั่งผ้าและแผงหลังคา (น. 768)
- การทำความสะอาดแผ่นยางรองพื้นและแผงปูพื้นแบบเข้ารูป (น. 769)
- การทำความสะอาดเบาะหนัง (น. 770)

- การทำความสะอาดพวงมาลัยหนึ่ง (น. 771)
- การทำความสะอาดชิ้นส่วนพลาสติก, โลหะ และไม้ภายในรถ (น. 772)

การทำความสะอาดแผ่นยางรองพื้นและแผงปูพื้นแบบเข้ารูป

ใช้น้ำยาทำความสะอาดและผลิตภัณฑ์ดูแลรักษา รถที่แนะนำโดยวอลโว่เท่านั้น ทำความสะอาดเป็นประจำ และเคลือบรอยเปื้อนในทันทีเพื่อให้ได้ผลลัพธ์ที่ดีที่สุด สิ่งสำคัญคือ ต้องดูดฝุ่นก่อนที่จะใช้น้ำยาทำความสะอาด

แผงปูพื้นแบบเข้ารูปและพรมปูพื้น

เอาพรมตกแต่งออก เพื่อทำความสะอาดพรมปูพื้นและพรมตกแต่งแยกต่างหาก ใช้เครื่องดูดฝุ่นเพื่อขจัดฝุ่นและสิ่งสกปรก

i หมายเหตุ

ต้องไม่แกว่งแผงปูพื้นแบบเข้ารูปไปมาโดยขาดความระมัดระวัง หรือเคาะกับวัตถุใดๆ เพื่อขจัดฝุ่น เนื่องจากจะทำให้แผงปูพื้นแบบเข้ารูปฉีกขาดได้

พรมปูพื้นแต่ละชิ้นจะยึดด้วยหมุด

ถอดแผงปูพื้นแบบเข้ารูปโดยการจับแผงปูพื้นที่สลักแต่ละตัว แล้วยกแผงปูพื้นขึ้นตรงๆ

จัดพรมปูพื้นให้เข้าที่โดยกดที่หมุดแต่ละตัว

⚠ คำเตือน

ใช้แผ่นรองแบบตัดเข้ารูปเพียงแผ่นเดียวเท่านั้นที่นิ่งแต่ละตัว และตรวจสอบก่อนที่จะออกรถว่าได้ยึดแผ่นรองที่ที่นั่งคนขับไว้อย่างแน่นหนา และได้เกี่ยวเข้ากับสลักยึดแล้ว เพื่อไม่ให้แผ่นรองเข้าไปขัดตัวกับเบ้าเบ้าเทียบ และไม่ขวางการเคลื่อนที่ของเบ้าเทียบ

ขอแนะนำให้ใช้น้ำยาทำความสะอาดสิ่งทอชนิดพิเศษในการจัดคราบบนพรมปูพื้นหลังจากดูดฝุ่น ควรทำความสะอาดพรมปูพื้นด้วยน้ำยาทำความสะอาดที่แนะนำโดยตัวแทนจำหน่ายของวอลโว่

ข้อมูลที่เกี่ยวข้อง

- การทำความสะอาดส่วนประกอบภายใน (น. 766)
- การทำความสะอาดจอแสดงผลส่วนกลาง (น. 767)
- การทำความสะอาดเบาะนั่งผ้าและแผงหลังคา (น. 768)
- การทำความสะอาดเข็มขัดนิรภัย (น. 768)
- การทำความสะอาดเบาะหนัง (น. 770)



การบริการและการซ่อมบำรุง

- การทำความสะอาดพวงมาลัยหนัง (น. 771)
- การทำความสะอาดชิ้นส่วนพลาสติก, โลหะ และไม้ภายในรถ (น. 772)

การทำความสะอาดเบาะหนัง

ใช้น้ำยาทำความสะอาดและผลิตภัณฑ์ดูแลรักษา
รถที่แนะนำโดยวอลโว่เท่านั้น ทำความสะอาดอย่าง
สม่ำเสมอ และขจัดคราบเปื้อนต่างๆ ออกทันที สิ่ง
สำคัญคือ ต้องดูดฝุ่นก่อนที่จะใช้น้ำยาทำความสะอาด

หนังหุ้มเบาะ*

หนังหุ้มเบาะของวอลโว่ได้ผ่านกรรมวิธีรักษาสภาพ
ดั้งเดิมของหนังไว้

หนังหุ้มเบาะเป็นผลิตภัณฑ์จากธรรมชาติที่จะเปลี่ยน
สภาพและลดความสวยงามลงเมื่อเวลาผ่านไป ซึ่ง
จำเป็นต้องได้รับการทำความสะอาดและเคลือบอย่าง
สม่ำเสมอ เพื่อรักษาคุณสมบัติและสีของหนังไว้ วอลโว่
ขอเสนอผลิตภัณฑ์แบบครบวงจร Volvo Leather Care
KitWipes สำหรับการทำความสะอาดและการดูแลรักษา
หนังหุ้มเบาะ เมื่อใช้งานตามคำแนะนำจะช่วยถนอม
หนังหุ้มเบาะชั้นนอกได้

เพื่อให้ได้ผลลัพธ์ที่ดีที่สุดเท่าที่จะทำได้ วอลโว่ขอแนะนำ
ให้ทำความสะอาดและใช้ครีมเคลือบป้องกัน 1-4 ครั้งต่อ
ปี (หรือบ่อยกว่านั้น ถ้าจำเป็น) Volvo Leather Care
KitWipes มีให้บริการที่ตัวแทนจำหน่ายวอลโว่

การทำความสะอาดหนังหุ้ม

1. เทน้ำยาทำความสะอาดหนังลงบนฟองน้ำที่เปียก
หมาดๆ แล้วบีบจนกระทั่งมีฟองเกิดขึ้น
2. ใช้ฟองน้ำในการเช็ดรอยเปื้อนโดยการเคลื่อน
ฟองน้ำเป็นวงกลม
3. ทำให้รอยเปื้อนเปียกโดยใช้ฟองน้ำ โดยให้ฟองน้ำ
ดูดซับรอยเปื้อนโดยไม่ต้องทำการขัด
4. เช็ดรอยเปื้อนโดยใช้ผ้านุ่ม และปล่อยให้แห้ง
สนิท

การปกป้องหนังหุ้ม

1. เทน้ำยาปกป้องหนังปริมาณเล็กน้อยลงบนผ้า แล้ว
กดผ้าที่นั่นลงบนหนังเบาๆ แล้วเคลื่อนที่เป็นวงกลม
2. ปล่อยให้แห้งเป็นเวลาประมาณ 20 นาที

การปกป้องหนังหุ้มจะทำให้หนังสามารถทนทานต่อรังสี
UV จากแสงแดดได้ดีขึ้น

ข้อมูลที่เกี่ยวข้อง

- การทำความสะอาดส่วนประกอบภายใน (น. 766)
- การทำความสะอาดจุดแสดงผลส่วนกลาง (น. 767)
- การทำความสะอาดเบาะนั่งผ้าและแผงหลังคา
(น. 768)

- การทำความสะอาดเข็มขัดนิรภัย (น. 768)
- การทำความสะอาดแผ่นยางรองพื้นและแผงปูพื้นแบบเข้ารูป (น. 769)
- การทำความสะอาดพวงมาลัยหนัง (น. 771)
- การทำความสะอาดชิ้นส่วนพลาสติก, โลหะ และไม้ภายในรถ (น. 772)

การทำความสะอาดพวงมาลัยหนัง

ใช้น้ำยาทำความสะอาดและผลิตภัณฑ์ดูแลรักษาหนังที่แนะนำโดยวอลโว่เท่านั้น ทำความสะอาดอย่างสม่ำเสมอ และขจัดคราบเป็นต้นต่างๆ ออกทันที สิ่งสำคัญคือ ต้องดูคู่มือก่อนที่จะใช้น้ำยาทำความสะอาด

พวงมาลัยหุ้มหนัง

หนังหุ้มต้องมีการระบาย ห้ามใช้พลาสติกปิดคลุมหนังหุ้มพวงมาลัย เราขอแนะนำ Volvo Leather Care Kit/ Wipes สำหรับการทำความสะอาดหนังหุ้มพวงมาลัยขั้นแรก ให้ขจัดสิ่งสกปรก, ฝุ่น และอื่นๆ โดยใช้ฟองน้ำหรือผ้าที่เปียกหมาดๆ

! สำคัญ

วัตถุมีคม เช่น แหวน อาจทำความเสียหายต่อหนังหุ้มพวงมาลัย

ข้อมูลที่เกี่ยวข้อง

- การทำความสะอาดส่วนประกอบภายใน (น. 766)
- การทำความสะอาดจอแสดงผลส่วนกลาง (น. 767)
- การทำความสะอาดเบาะนั่งผ้าและแผงหลังคา (น. 768)

- การทำความสะอาดเข็มขัดนิรภัย (น. 768)
- การทำความสะอาดแผ่นยางรองพื้นและแผงปูพื้นแบบเข้ารูป (น. 769)
- การทำความสะอาดเบาะหนัง (น. 770)
- การทำความสะอาดชิ้นส่วนพลาสติก, โลหะ และไม้ภายในรถ (น. 772)

การทำความสะอาดชิ้นส่วนพลาสติก, โลหะ และไม้ภายในรถ

ใช้น้ำยาทำความสะอาดและผลิตภัณฑ์ดูแลรักษา รถที่แนะนำโดยวอลโว่เท่านั้น ทำความสะอาดอย่างสม่ำเสมอ และจัดคราบเปื้อนต่างๆ ออกทันที

ชิ้นส่วนพลาสติก, โลหะ และไม้ภายในรถ

ขอแนะนำให้ใช้ผ้าเส้นใยเล็กๆ หรือผ้าไมโครไฟเบอร์ที่เปียกน้ำเล็กน้อยซึ่งสามารถหาซื้อได้จากตัวแทนจำหน่ายวอลโว่ในการทำความสะอาดชิ้นส่วนพลาสติก และพื้นผิวต่างๆ ภายใน

ห้ามขัดหรือถูคราบสกปรกออก รวมทั้งห้ามใช้น้ำยาขัดคราบชนิดเข้มข้นด้วยเช่นกัน

! สำคัญ

ห้ามใช้ตัวทำละลายที่ประกอบด้วยแอลกอฮอล์ในขณะที่ทำความสะอาดกระจกสำหรับแสดงผลของคนขับ

! สำคัญ

พึงระลึกไว้ว่า พื้นผิวที่มันวาวมากๆ จะเป็นรอยง่าย ให้ทำความสะอาดพื้นผิวเหล่านี้ด้วยผ้าไมโครไฟเบอร์โดยค่อยๆ ขัดหมุนวนเป็นวงเล็กๆ หากจำเป็นให้นำผ้าไมโครไฟเบอร์ชุบน้ำสะอาดให้ชุ่มเล็กน้อย

ข้อมูลที่เกี่ยวข้อง

- การทำความสะอาดส่วนประกอบภายใน (น. 766)
- การทำความสะอาดจอแสดงผลส่วนกลาง (น. 767)
- การทำความสะอาดเบาะนั่งผ้าและแผงหลังคา (น. 768)
- การทำความสะอาดเข็มขัดนิรภัย (น. 768)
- การทำความสะอาดแผ่นยางรองพื้นและแผงปูพื้นแบบเข้ารูป (น. 769)
- การทำความสะอาดเบาะหนัง (น. 770)
- การทำความสะอาดพวงมาลัยหนัง (น. 771)

การทำความสะอาดภายนอกรถ

ควรล้างรถทันทีที่รถสกปรก การล้างรถในทันทีเช่นนี้จะทำให้สามารถทำความสะอาดได้ง่ายขึ้น เนื่องจากสิ่งสกปรกยังไม่ติดแน่นเข้ากับรถ นอกจากนี้ ยังลดความเสี่ยงของการเกิดรอยขีดขูดและรักษาให้รถดูเหมือนใหม่อยู่เสมออีกด้วย ทำความสะอาดในช่องทำความสะอาดโดยใช้ตัวแยกน้ำมัน และใช้แชมพูล้างรถ

ข้อมูลที่เกี่ยวข้อง

- การทำความสะอาดภายนอกรถ (น. 772)
- การขัดสีและการเคลือบเงา (น. 773)
- การล้างด้วยมือ (น. 774)
- เครื่องล้างรถอัตโนมัติ (น. 775)
- การล้างด้วยน้ำความดันสูง (น. 777)
- การทำความสะอาดใบปัดน้ำฝน (น. 777)
- การทำความสะอาดส่วนประกอบพลาสติก ยาง และชิ้นตกแต่งภายนอก (น. 778)
- การทำความสะอาดขอบกระทะล้อ (น. 779)
- การป้องกันสนิม (น. 779)

การขัดสีและการเคลือบเงา

ให้ขัดและเคลือบเงา ถ้าสีเริ่มหมองหรือเพื่อให้การป้องกันเป็นพิเศษแก่สีรถ รถของท่านไม่จำเป็นต้องได้รับการขัดเงา จนกว่าจะมีอายุการใช้งานอย่างน้อยหนึ่งปี อย่างไรก็ตาม ในระหว่างนี้ ท่านสามารถลงสีผึ้งได้ ห้ามขัดเงาหรือลงแว็กซ์รถเมื่ออยู่กลางแจ้ง พื้นผิวที่ทำการขัดเงาควรมีอุณหภูมิไม่เกิน 45 °C (113 °F)

- ก่อนขัดสีหรือเคลือบเงา ต้องล้างรถให้สะอาดอย่างทั่วถึงและปล่อยให้แห้งสนิท ขัดคราบยางมะตอยและน้ำมันดินออกโดยใช้น้ำยาขัดคราบน้ำมันดินหรือแอลกอฮอล์ใส คราบที่ติดแน่นมากสามารถขัดออกได้โดยใช้ครีบละเอียดสำหรับขัดดูซึ่งออกแบบมาสำหรับใช้ร่วมกับสีรถ
- ขัดเงาด้วยสารขัดเงาก่อน จากนั้นค่อยลงสีผึ้งโดยใช้แวกซ์น้ำหรือแวกซ์เนื้อแข็ง ปฏิบัติตามคำแนะนำบนบรรจุภัณฑ์อย่างระมัดระวัง ผลิตภัณฑ์ที่มีขายในท้องตลาดจำนวนมากจะมีทั้งครีมหขัดและแวกซ์ผสมกันอยู่

! สำคัญ

หลีกเลี่ยงการเคลือบและขัดมันบนชิ้นส่วนพลาสติกและยาง

เมื่อจำเป็นต้องใช้สารขัดคราบจาระบีกับพลาสติกหรือยาง ให้ขัดดูเบาๆ เท่านั้น ใช้ฟองน้ำทำความสะอาดที่นุ่ม

การขัดดูขอบปิดที่มันวาวอาจทำให้เกิดการสึกหรอหรือเสียหายต่อชั้นผิวที่ขัดมันได้

ห้ามใช้สารทำความสะอาดที่มีส่วนผสมของสารกัดกร่อน

! สำคัญ

ปฏิบัติตามงานสีโดยวิธีการที่วอลโว่แนะนำเท่านั้น วิธีอื่น เช่น การเคลือบรักษาสี การซีด การเคลือบป้องกัน การเคลือบเงาหรือการเคลือบในลักษณะดังกล่าวอาจทำให้สีตัวถังเสียหายได้ ความเสียหายของสีตัวถังที่เกิดจากงานสีนอกเหนือคำแนะนำจะไม่ครอบคลุมอยู่ในการรับประกันของวอลโว่

ข้อมูลที่เกี่ยวข้อง

- การทำความสะอาดภายนอก (น. 772)
- การล้างด้วยมือ (น. 774)
- เครื่องล้างรถอัตโนมัติ (น. 775)
- การล้างด้วยน้ำความดันสูง (น. 777)
- การทำความสะอาดใบปัดน้ำฝน (น. 777)
- การทำความสะอาดส่วนประกอบพลาสติก ยาง และชิ้นตกแต่งภายนอก (น. 778)
- การทำความสะอาดขอบกระทะล้อ (น. 779)
- การป้องกันสนิม (น. 779)

การล้างด้วยมือ

ควรล้างรถทันทีที่รถสกปรก การล้างรถในทันทีเช่นนี้จะทำให้สามารถทำความสะอาดได้ง่ายขึ้น

เนื่องจากสิ่งสกปรกยังไม่ติดแน่นเข้ากับรถ

นอกจากนี้ ยังลดความเสี่ยงของการเกิดรอยขีดข่วนและรักษาให้รถดูเหมือนใหม่อยู่เสมออีกด้วย ทำความสะอาดในห้องทำความสะอาดโดยใช้ตัวแยกน้ำมัน และใช้แชมพูล้างรถ

การล้างด้วยมือ

เมื่อล้างรถ โปรดระวังถึงขั้นตอนต่อไปนี้เสมอ:

- หลีกเลี่ยงการล้างรถกลางแจ้ง การทำเช่นนั้นอาจทำให้น้ำยาทำความสะอาดหรือแว็กซ์แห้ง และอาจทำให้เกิดรอยด้านได้
- ให้รีบล้างคราบมูลนกออกจากสีรถโดยเร็วที่สุด มูลนกมีสารประกอบที่ทำให้สีรถเสียหายและจะกัดสีอย่างรวดเร็ว เช่น ใช้ผ้านุ่มหรือฟองน้ำชุบน้ำปริมาณมากๆ ขอแนะนำให้ผู้ศูนย์บริการของวอลโว่ที่ได้รับการแต่งตั้งเป็นผู้ดำเนินการขัดสีที่ถูกกักกรองออก
- ล้างใต้ท้องรถ โดยรวมถึงขั้วล้อและกันชนด้วย

- ล้างรถด้วยน้ำที่ทั้งคันจนกระทั่งสิ่งสกปรกละลายและหลุดออกหมด เพื่อลดความเสี่ยงของการเกิดรอยขีดข่วนจากการล้างรถ ห้ามฉีดน้ำเข้าโดยตรงที่ล้อ
- ถ้าจำเป็น ให้ใช้สารล้างจาระบีแบบเย็นบนพื้นผิวที่สกปรกมาก โปรดทราบว่า ในกรณีนี้ พื้นผิวจะต้องไม่ร้อนเนื่องจากแสงแดด
- ล้างรถโดยใช้ฟองน้ำ แชมพูล้างรถ และน้ำอุ่นในปริมาณมาก
- ทำความสะอาดใบปัดน้ำฝนโดยใช้น้ำสบู่อุ่นๆ หรือแชมพูล้างรถ
- เช็ดรถให้แห้ง โดยใช้หนังสือพิมพ์ที่สะอาดและนุ่ม หรือใช้ที่เช็ดน้ำออก ถ้าท่านหลีกเลี่ยงการปล่อยให้รถยนต์แห้งเองด้วยแสงแดด นั่นคือท่านสามารถลดความเสี่ยงจากการเกิดรอยน้ำแห้งที่อาจจำเป็นต้องขัดออกได้
- หลังจากที่ล้างรถแล้ว อาจยังคงมีน้ำมันดินจากยางมะตอยหลงเหลืออยู่ ให้ใช้น้ำยาล้างน้ำมันดินเพื่อขจัดคราบหลังจากที่ล้างรถแล้ว

คำเตือน

ให้ผู้ศูนย์บริการเป็นผู้ทำความสะอาดเครื่องยนต์เสมอ หากเครื่องยนต์ร้อน อาจทำให้เกิดไฟไหม้ได้

สำคัญ

ไฟหน้าที่สกปรกจะทำให้ประสิทธิภาพการทำงานลดลง ให้ทำความสะอาดอย่างสม่ำเสมอ เช่น เมื่อเติมน้ำมันเชื้อเพลิง

ห้ามใช้น้ำยาขัดสนิม แต่ให้ใช้น้ำและฟองน้ำในการทำความสะอาดแทน

หมายเหตุ

ไฟส่องสว่างภายนอก เช่น ไฟหน้าและไฟท้าย อาจมีละอองน้ำเกาะชั่วคราวที่ด้านในของเลนส์ ซึ่งถือเป็นเรื่องปกติ ไฟส่องสว่างภายนอกทั้งหมดได้รับการออกแบบมาให้ทนทานต่อสภาวะนี้ โดยทั่วไป ละอองน้ำจะถูกระบายออกจากเรือนหลอดไฟเมื่อหลอดไฟเปิดอยู่นานระยะเวลาหนึ่ง

! สำคัญ

- ตรวจสอบให้แน่ใจว่าชั้นรูป* และที่บังแดดปิดอยู่ก่อนที่จะล้างรถ
- ห้ามนำสารขัดเงาที่มีคุณสมบัติขัดสีมาใช้กับชั้นรูป
- ห้ามใช้ที่ล้างบนขอบยางรอบชั้นรูป

! สำคัญ

อย่าลืมขัดสิ่งสกปรกออกจากระบายในประตูและขอบในหลังจากที่ล้างรถแล้ว

- การป้องกันสนิม (น. 779)
- การตั้งค่าการเปิดใช้งานเบรกจอดรถอัตโนมัติ (น. 558)

ข้อมูลที่เกี่ยวข้อง

- การทำความสะอาดภายนอกรถ (น. 772)
- การขัดสีและการเคลือบเงา (น. 773)
- เครื่องล้างรถอัตโนมัติ (น. 775)
- การล้างด้วยน้ำความดันสูง (น. 777)
- การทำความสะอาดใบปัดน้ำฝน (น. 777)
- การทำความสะอาดส่วนประกอบพลาสติก ยาง และชิ้นตกแต่งภายนอก (น. 778)
- การทำความสะอาดขอบกระโหลก (น. 779)

เครื่องล้างรถอัตโนมัติ

ควรล้างรถทันทีที่รถสกปรก การล้างรถในทันทีเช่นนี้จะทำให้สามารถทำความสะอาดได้ง่ายขึ้น เนื่องจากสิ่งสกปรกยังไม่ติดแน่นเข้ากับรถ นอกจากนี้ ยังลดความเสี่ยงของการเกิดรอยขีดขูดและรักษาให้รถดูเหมือนใหม่อยู่เสมออีกด้วย

เครื่องล้างรถอัตโนมัติเป็นวิธีที่ง่ายและรวดเร็วในการทำความสะอาดรถ อย่างไรก็ตาม เครื่องล้างรถอัตโนมัติไม่สามารถเข้าถึงทุกซอกมุมได้ เราขอแนะนำให้ล้างรถด้วยมือเพื่อให้ได้ผลที่ดีที่สุด หรือล้างรถด้วยมือเพิ่มเติมหลังจากที่ทำการล้างด้วยเครื่องล้างรถอัตโนมัติแล้ว

i หมายเหตุ

วอลโว่ไม่แนะนำให้นำรถเข้าเครื่องล้างรถอัตโนมัติในช่วงสองถึงสามเดือนแรก (เนื่องจากสีรถยังไม่แข็งตัวอย่างเต็มที่)





! สำคัญ

ก่อนที่จะขับรถเข้าไปในเครื่องล้างรถอัตโนมัติ ให้ยกเลิกการทำงานของฟังก์ชันการเบรกอัตโนมัติเมื่อรถจอดอยู่กับที่ และการใส่เบรคจกดรถโดยอัตโนมัติก่อน ถ้าไม่ได้ยกเลิกการทำงานของฟังก์ชันเหล่านี้ ระบบเบรคจะทำงานเมื่อรถจอดอยู่กับที่และทำให้รถไม่สามารถเคลื่อนได้

! สำคัญ

สำหรับเครื่องล้างรถที่ใช้ล้อหมุนดึงรถยนต์ไปด้านหน้า ให้ปฏิบัติตามต่อไปนี้:

1. ก่อนล้างรถ ต้องตรวจสอบให้แน่ใจว่าได้ยกเลิกการทำงานของเซ็นเซอร์ตรวจน้ำฝนโดยอัตโนมัติแล้ว มิฉะนั้นจะมีความเสี่ยงต่อการที่ก้านปัดน้ำฝนเริ่มต้นทำงานและทำให้เสียหายได้
2. ตรวจสอบให้แน่ใจว่ากระจกมองข้างถูกพับเก็บแล้ว ไฟเสริมมีความปลอดภัย เสาอากาศหดกลับหรือถอดออกแล้ว มิฉะนั้นจะมีความเสี่ยงต่อความเสียหายจากระบบล้างรถโดยอัตโนมัติ
3. ขับรถยนต์เข้าไปในเครื่องล้างรถ
4. ปิดการทำงานของฟังก์ชัน "การเบรกอัตโนมัติเมื่อหยุดนิ่ง" โดยใช้ปุ่ม **(A)** บนคอนโซลระหว่างที่นั่งด้านหน้า
5. ปิดการทำงานของฟังก์ชัน "การใช้เบรคจกดรถอัตโนมัติ" ผ่านทางมุมมองด้านบนสุดของจอแสดงผลส่วนกลาง

6. ดับเครื่องยนต์โดยหมุนปุ่มสตาร์ทในคอนโซลกลางตามเข็มนาฬิกา หมุนปุ่มสตาร์ทค้างไว้ประมาณ 2 วินาที
รถยนต์พร้อมที่จะเข้าเครื่องล้างรถแล้ว

! สำคัญ

ระบบจะสลับไปยังโหมด P โดยอัตโนมัติ เว้นแต่ว่าจะได้ทำตามขั้นตอนด้านบนแล้ว ล้อจะถูกล็อกในโหมด P ซึ่งเป็นสิ่งที่ไม่ควรเกิดขึ้นในขณะที่รถเคลื่อนเข้าไปยังเครื่องล้างรถอัตโนมัติ

ข้อมูลที่เกี่ยวข้อง

- การทำความสะอาดภายนอกรถ (น. 772)
- การขัดสีและการเคลือบเงา (น. 773)
- การล้างด้วยมือ (น. 774)
- การล้างด้วยน้ำความดันสูง (น. 777)
- การทำความสะอาดใบปัดน้ำฝน (น. 777)
- การทำความสะอาดส่วนประกอบพลาสติก ยาง และชิ้นตกแต่งภายนอก (น. 778)
- การทำความสะอาดขอบประตูล้อ (น. 779)
- การป้องกันสนิม (น. 779)

การล้างด้วยน้ำความดันสูง

ควรล้างรถทันทีที่รถสกปรก การล้างรถในทันทีเช่นนี้จะทำให้สามารถทำความสะอาดได้ง่ายขึ้น

เนื่องจากสิ่งสกปรกยังไม่ติดแน่นเข้ากับรถ

นอกจากนี้ ยังลดความเสี่ยงของการเกิดรอยขีดขูดและรักษาให้รถดูเหมือนใหม่อยู่เสมออีกด้วย ล้างรถในที่ล้างรถที่มีตัวกรองน้ำมัน ใช้แชมพูล้างรถ

การล้างด้วยน้ำความดันสูง

เมื่อใช้การล้างด้วยน้ำความดันสูง ให้สายหัวฉีดน้ำไปมา และต้องแน่ใจว่าหัวฉีดไม่เข้าใกล้ผิวรถเกินกว่าระยะ 30 ซม. (13 นิ้ว) ห้ามฉีดน้ำเข้าโดยตรงที่ล้อ

ข้อมูลที่เกี่ยวข้อง

- การทำความสะอาดภายนอกรถ (น. 772)
- การขัดสีและการเคลือบเงา (น. 773)
- การล้างด้วยมือ (น. 774)
- เครื่องล้างรถอัตโนมัติ (น. 775)
- การทำความสะอาดใบปัดน้ำฝน (น. 777)
- การทำความสะอาดส่วนประกอบพลาสติก ยาง และชิ้นตกแต่งภายนอก (น. 778)
- การทำความสะอาดขอบกระทะล้อ (น. 779)
- การป้องกันสนิม (น. 779)

การทำความสะอาดใบปัดน้ำฝน

ควรล้างรถทันทีที่รถสกปรก การล้างรถในทันทีเช่นนี้จะทำให้สามารถทำความสะอาดได้ง่ายขึ้น

เนื่องจากสิ่งสกปรกยังไม่ติดแน่นเข้ากับรถ

นอกจากนี้ ยังลดความเสี่ยงของการเกิดรอยขีดขูดและรักษาให้รถดูเหมือนใหม่อยู่เสมออีกด้วย ล้างรถในที่ล้างรถที่มีตัวกรองน้ำมัน ใช้แชมพูล้างรถ

ใบปัดน้ำฝน

กากยางมะตอย ฝุ่นและเกล็ดบนใบปัดน้ำฝน รวมทั้งแมลง น้ำแข็ง เป็นต้น บนกระจกบังลม จะทำให้อายุการใช้งานของใบปัดน้ำฝนแย่งลง

เมื่อทำความสะอาด ให้ตั้งใบปัดน้ำฝนไว้ในตำแหน่งบริการ

 หมายเหตุ
<p>ล้างใบปัดน้ำฝนและกระจกหน้าเป็นประจำด้วยน้ำละลายสบู่อุ่นๆ หรือแชมพูล้างรถ ห้ามใช้น้ำยาชนิดเข้มข้นอย่างเด็ดขาด</p>

ข้อมูลที่เกี่ยวข้อง

- การทำความสะอาดภายนอกรถ (น. 772)
- การขัดสีและการเคลือบเงา (น. 773)

- การล้างด้วยมือ (น. 774)
- เครื่องล้างรถอัตโนมัติ (น. 775)
- การล้างด้วยน้ำความดันสูง (น. 777)
- การทำความสะอาดส่วนประกอบพลาสติก ยาง และชิ้นตกแต่งภายนอก (น. 778)
- การทำความสะอาดขอบกระทะล้อ (น. 779)
- การป้องกันสนิม (น. 779)

การทำความสะอาดส่วนประกอบพลาสติก ยาง และชิ้นตกแต่งภายนอก

ควรล้างรถทันทีที่รถสกปรก การล้างรถในทันทีเช่นนี้จะทำให้สามารถทำความสะอาดได้ง่ายขึ้น เนื่องจากสิ่งสกปรกยังไม่ติดแน่นเข้ากับรถ นอกจากนี้ ยังลดความเสี่ยงของการเกิดรอยขีดขูดและรักษาให้รถดูเหมือนใหม่อยู่เสมออีกด้วย ทำความสะอาดในห้องทำความสะอาดโดยใช้ตัวแยกน้ำมัน และใช้แชมพูล้างรถ

ส่วนประกอบพลาสติก ยาง และชิ้นตกแต่งภายนอก

ขอแนะนำให้ใช้น้ำยาทำความสะอาดชนิดพิเศษที่มีจำหน่ายที่ตัวแทนจำหน่ายของวอลโว่ เมื่อต้องการทำความสะอาดและบำรุงรักษาชิ้นส่วนพลาสติกที่มีสี, ส่วนประกอบที่เป็นยาง และชิ้นส่วนตกแต่ง เช่น ฝักบิดที่เป็นมันเงา เป็นต้น เมื่อใช้น้ำยาทำความสะอาดดังกล่าว ให้ทำตามคำแนะนำด้วยความระมัดระวัง

หลีกเลี่ยงการล้างรถด้วยน้ำยาทำความสะอาดที่มีค่า pH ต่ำกว่า 3.5 หรือสูงกว่า 11.5 เนื่องจากจะทำให้สีของส่วนประกอบที่เป็นอะลูมิเนียมที่ผ่านกรรมวิธีทำสีด้วยไฟฟ้า* เปลี่ยนไปได้ ตามที่แสดงในรูป เราไม่แนะนำให้ใช้น้ำยาขัดเงาที่มีฤทธิ์กัดกร่อน ตามที่แสดงในรูป



ชิ้นส่วนที่ควรล้างด้วยน้ำยาทำความสะอาดที่มีค่า pH ระหว่าง 3.5 ถึง 11.5

! สำคัญ

หลีกเลี่ยงการเคลือบและขัดมันบนชิ้นส่วนพลาสติกและยาง

เมื่อจำเป็นต้องใช้สารขัดคราบจาระบีกับพลาสติกหรือยาง ให้ขัดถูเบาๆ เท่านั้น ใช้ฟองน้ำทำความสะอาดที่นุ่ม

การขัดถูขอบปิดที่มันวาวอาจทำให้เกิดการสึกหรอหรือเสียหายต่อชั้นผิวที่ขัดมันได้

ห้ามใช้สารทำความสะอาดที่มีส่วนผสมของสารกัดกร่อน

! สำคัญ

หลีกเลี่ยงการล้างรถด้วยน้ำยาทำความสะอาดที่มีค่า pH ต่ำกว่า 3.5 หรือสูงกว่า 11.5 การทำเช่นนี้อาจทำให้สีของชิ้นส่วนอะลูมิเนียมเคลือบสี เช่น แร็คของของบนหลังคาและบริเวณรอบๆ กระจกหน้าต่างเปลี่ยนไปได้

ห้ามใช้น้ำยาขัดเงาโลหะบนชิ้นส่วนอะลูมิเนียมเคลือบ เนื่องจากจะทำให้สีเปลี่ยนไปและทำให้ผิวที่เคลือบไวเสียหายได้

ข้อมูลที่เกี่ยวข้อง

- การทำความสะอาดภายนอกรถ (น. 772)
- การขัดสีและกรดเคลือบเงา (น. 773)
- การล้างด้วยมือ (น. 774)
- เครื่องล้างรถอัตโนมัติ (น. 775)
- การล้างด้วยน้ำความดันสูง (น. 777)
- การทำความสะอาดใบปัดน้ำฝน (น. 777)
- การทำความสะอาดขอบกระทะล้อ (น. 779)
- การป้องกันสนิม (น. 779)

การทำความสะอาดขอบกระทะล้อ

ควรล้างรถทันทีที่รถสกปรก การล้างรถในทันทีเช่นนี้จะทำให้สามารถทำความสะอาดได้ง่ายขึ้น เนื่องจากสิ่งสกปรกยังไม่ติดแน่นเข้ากับรถ นอกจากนี้ ยังลดความเสี่ยงของการเกิดรอยขีดขูดและรักษาให้รถดูเหมือนใหม่อยู่เสมออีกด้วย ทำความสะอาดในห้องทำความสะอาดโดยใช้ตัวแยกน้ำมัน และใช้แชมพูล้างรถ

กระทะล้อ

ใช้เฉพาะน้ำยาทำความสะอาดกระทะล้อที่แนะนำโดยวอลโว่

น้ำยาทำความสะอาดกระทะล้อที่เข้มข้นอาจทำความเสียหายต่อพื้นผิว และอาจทำให้เกิดรอยต่างบนกระทะล้อ อลูมิเนียมเคลือบโครเมียมได้

ข้อมูลที่เกี่ยวข้อง

- การทำความสะอาดภายนอกรถ (น. 772)
- การขัดสีและการเคลือบเงา (น. 773)
- การล้างด้วยมือ (น. 774)
- เครื่องล้างรถอัตโนมัติ (น. 775)
- การล้างด้วยน้ำความดันสูง (น. 777)

- การทำความสะอาดส่วนประกอบพลาสติก ยาง และชิ้นตกแต่งภายนอก (น. 778)
- การทำความสะอาดขอบกระทะล้อ (น. 779)
- การป้องกันสนิม (น. 779)

การป้องกันสนิม

รถจะมีการป้องกันการผุกร่อนที่มีประสิทธิภาพ

การป้องกันการผุกร่อนสำหรับตัวถังประกอบด้วย การเคลือบป้องกันแบบแม่ทาลิกบนโลหะแผ่น, กระบวนการทำสีคุณภาพสูง, การป้องกันการผุกร่อนและการลดการวางทับซ้อนกันของโลหะ รวมถึงส่วนประกอบพลาสติกป้องกัน, การป้องกันการขีดสี และตัวป้องกันสนิมเสริม ในบริเวณที่อาจเป็นสนิมได้ง่าย ในแชสซี ขึ้นส่วนที่ผุกร่อนได้ง่ายของระบบกันสะเทือนล้อจะผลิตจากอะลูมิเนียมหล่อที่ทนทานต่อการผุกร่อน

การตรวจสอบและการบำรุงรักษา

โดยปกติแล้ว การป้องกันการผุกร่อนของรถจะไม่จำเป็นต้องทำการบำรุงรักษาใดๆ แต่วิธีที่ดีที่สุดในการลดความเสี่ยงของการผุกร่อนก็คือ การรักษารถให้สะอาดอยู่เสมอ หลีกเลี่ยงการใช้น้ำยาทำความสะอาดที่มีความเป็นด่างหรือกรดสูงที่บริเวณชิ้นส่วนขอบปิดที่เป็นมันเงา หากพบว่า มีเศษหินให้กำจัดออกโดยเร็ว

ข้อมูลที่เกี่ยวข้อง

- การทำความสะอาดภายนอกรถ (น. 772)
- การขัดสีและการเคลือบเงา (น. 773)
- การล้างด้วยมือ (น. 774)



การบริการและการซ่อมบำรุง

- เครื่องล้างรถอัตโนมัติ (น. 775)
- การล้างด้วยน้ำความดันสูง (น. 777)
- การทำความสะอาดใบปัดน้ำฝน (น. 777)
- การทำความสะอาดส่วนประกอบพลาสติก ยาง และชิ้นตกแต่งภายนอก (น. 778)
- การทำความสะอาดขอบกระทะล้อ (น. 779)

งานสีของรถยนต์

งานสีประกอบชั้นต่างๆ หลายชั้น และเป็นส่วนสำคัญส่วนหนึ่งของการป้องกันสนิมของรถ ดังนั้นจึงจำเป็นต้องตรวจสอบเป็นประจำ

ลักษณะความเสียหายของงานสีที่พบบ่อยคือรอยก้นหิน หินกะเทาะ รอยขีดข่วน และรอยบนขอบบังโคลน ประตู และกันชน ควรซ่อมแซมงานสีที่เสียหายในทันทีเพื่อป้องกันการกัดตัวของสนิม

ข้อมูลที่เกี่ยวข้อง

- การซ่อมแซมงานสีที่เสียหายเล็กน้อย (น. 780)
- รหัสสี (น. 782)

การซ่อมแซมงานสีที่เสียหายเล็กน้อย

ชั้นสีเป็นองค์ประกอบสำคัญของระบบป้องกันสนิมของรถ ดังนั้นจึงควรตรวจสอบอยู่เสมอ ลักษณะความเสียหายของงานสีที่พบบ่อยคือรอยก้นหิน กะเทาะ รอยขีดข่วน และรอยบนขอบบังโคลน ประตูและกันชน เป็นต้น

การซ่อมงานสีที่เสียหาย

ควรซ่อมแซมงานสีที่เสียหายในทันทีเพื่อป้องกันการกัดตัวของสนิม

หมายเหตุ

เมื่อมีการซ่อมแซมสี พื้นผิวของรถจะต้องสะอาดและแห้ง พื้นผิวควรมีอุณหภูมิอย่างน้อย 15 °C (59 °F)

วัสดุที่อาจจำเป็นต้องใช้

- สีรองพื้น²¹ - สีรองพื้นแบบกาวชนิดพิเศษในรูปแบบของกระป๋องสเปรย์สำหรับขึ้นสนิมอย่างเช่น กันชนแบบเคลือบพลาสติก เป็นต้น
- สีเคลือบหลักและสีเคลือบใส - มีให้บริการในรูปแบบกระป๋องสเปรย์ หรือปากกาแต้มสี/แท่งสีแต้ม²²
- เทปปิดกันเปื้อน
- กระดาษทรายแบบละเอียด²¹

ถ้าความเสียหายไม่ลึกจนถึงเนื้อโลหะ หลังจากทำความสะอาดพื้นผิวแล้ว จะสามารถทาสีแต้มลงไปโดยตรงได้

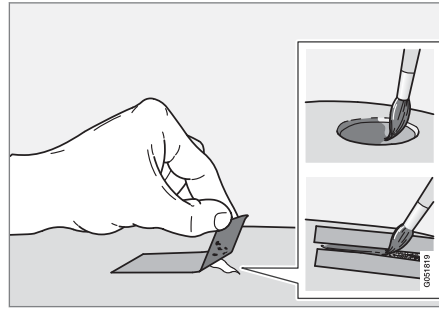

1. ติดเทปปิดกันเปื้อนบนพื้นผิวที่เสียหาย จากนั้นดึงเทปออกเพื่อให้สะเก็ดสีที่ติดค้างอยู่หลุดออกมา ถ้าความเสียหายลึกจนถึงเนื้อเหล็ก ให้ใช้สีรองพื้นในกรณีที่มีความเสียหายของผิวหน้าพาสติก ควรใช้สีกาวรองพื้นเพื่อให้ได้ผลดีขึ้น - ให้ฉีคสเปรย์ลงบนผิวของกระป๋องสเปรย์แล้วใช้แปรงขัดเบาๆ
2. ถ้าจำเป็นให้ทำการขัดเบาๆ ด้วยวัสดุขัดแบบละเอียด ก่อนที่จะทาสี (เช่น ถ้ามีขอบที่ไม่เรียบ) พื้นผิวจะต้องได้รับการทำความสะอาดให้ทั่วและทั้งไว้ให้แห้ง

3. คนสีรองพื้นให้เข้ากันดี และแต้มสีรองพื้นให้ทั่วบริเวณโดยใช้ฟู่กันเนื้อละเอียด, ก้านไม้ขีด หรือวัสดุที่คล้ายกัน เมื่อสีรองพื้นแห้งแล้ว ให้ทาสีโดยใช้สีเคลือบหลักและสีเคลือบใส

สำหรับรอยขีดข่วน ให้ใช้ชั้นตอนเดียวกัน แต่ให้ใช้เทปปิดรอบพื้นผิวที่เสียหาย เพื่อป้องกันงานสีที่ไม่เสียหาย ปากกาแต้มสีและสีสเปรย์สำหรับตกแต่งงานทำสีมีให้บริการที่ตัวแทนจำหน่ายของวอลโว่

หมายเหตุ

ถ้าไม่มีเศษหินติดอยู่และชั้นสีที่ไม่ได้รับความเสียหาย ให้ทาสารเคลือบผิว (basecoat) และสารเคลือบรองพื้น (clearcoat) ทันทีที่ทำความสะอาดพื้นผิวแล้ว

ข้อมูลที่เกี่ยวข้อง

- งานสีของรถยนต์ (น. 780)
- รหัสสี (น. 782)

²¹ ถ้าจำเป็น

²² ปฏิบัติตามคำแนะนำบนบรรจุภัณฑ์ของปากกาแต้มสี/แท่งสีแต้ม

รหัสสี

รหัสสี

ป้ายรหัสสีจะอยู่บนเสาประตูทางด้านขวาของรถ และสามารถมองเห็นได้เมื่อเปิดประตูด้านหลังขวา

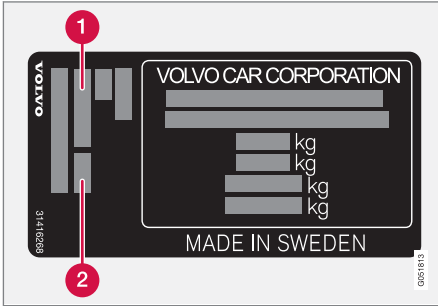

1 รหัสสีภายนอก

2 รหัสสีภายนอกสีรองใดๆ

การใช้สีที่ถูกต้องเป็นสิ่งสำคัญอย่างมาก

ข้อมูลที่เกี่ยวข้อง

- งานสีของรถยนต์ (น. 780)
- การซ่อมแซมงานสีที่เสียหายเล็กน้อย (น. 780)

การเปลี่ยนใบปัดน้ำฝนกระจกหน้า

ใบปัดน้ำฝนจะกวาดน้ำออกจากกระจกหน้า โดยจะทำความสะอาดกระจกพร้อมกับน้ำยาทำความสะอาด เพื่อทัศนวิสัยที่ชัดเจนในระหว่างการขับขี่ ใบปัดน้ำฝนสามารถเปลี่ยนได้

การเปลี่ยนใบปัดน้ำฝนกระจกหน้า

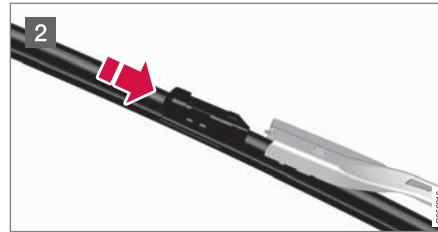
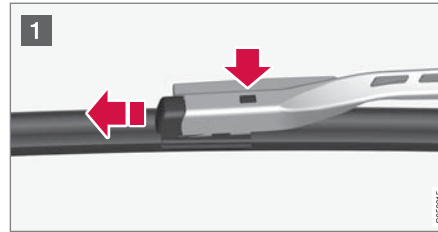

1 พับก้านที่ปัดน้ำฝนขึ้นเมื่ออยู่ในตำแหน่งบริการ การล้างงาน/ยกเลิกการทำงานของตำแหน่งสำหรับการบริการทำได้โดยผ่านทางมุมมองฟังก์ชันการทำงานบนจอแสดงผลส่วนกลางเมื่อรถจอดอยู่กับที่ และที่ปัดน้ำฝนกระจกหน้าไม่ทำงานอยู่ กดปุ่มบนที่ยึดใบปัดน้ำฝน และดึงออกตรงๆ ขนานกับก้านปัดน้ำฝน

2 เลื่อนก้านปัดน้ำฝนอันใหม่เข้าไปจนกระทั่งได้ยิน "เสียงคลิก"

3 ตรวจสอบว่าใบปัดน้ำฝนติดตั้งอย่างมั่นคง

4 พับก้านที่ปัดน้ำฝนกลับเข้าหากกระจกหน้า

ใบปัดน้ำฝนมีความยาวแตกต่างกัน

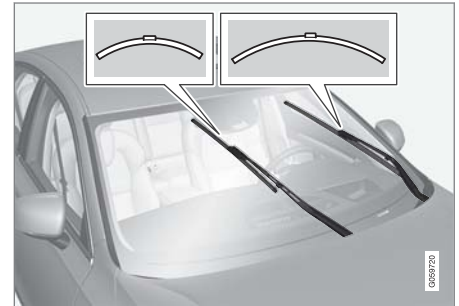

❗ **หมายเหตุ**

เมื่อเปลี่ยนใบปัดน้ำฝน โปรดทราบว่าใบปัดน้ำฝนจะมีความยาวแตกต่างกัน ใบปัดน้ำฝนที่ด้านคนขับจะยาวกว่าด้านผู้โดยสาร

ข้อมูลที่เกี่ยวข้อง

- การใช้เซ็นเซอร์วัดปริมาณน้ำฝน (น. 246)
- การใช้ระบบล้างกระจกหน้าและไฟหน้า (น. 247)
- การใช้ฟังก์ชันหน่วยความจำของเซ็นเซอร์วัดปริมาณน้ำฝน (น. 247)
- ที่เติมน้ำล้างกระจก (น. 784)
- ใบปัดน้ำฝนอยู่ในตำแหน่งบริการ (น. 783)
- การใช้งานที่ปัดน้ำฝนกระจกหน้า (น. 245)
- ใบปัดน้ำฝนและน้ำล้างกระจก (น. 244)

ใบปัดน้ำฝนอยู่ในตำแหน่งบริการ

ในบางสถานการณ์ จะต้องตั้งค่าใบปัดน้ำฝนกระจกหน้าไว้ในตำแหน่งบริการ (ตำแหน่งในแนวตั้ง), เช่น เมื่อควรทำการเปลี่ยน



ใบปัดน้ำฝนในตำแหน่งบริการ

เมื่อต้องการเปลี่ยน, ทำความสะอาด หรือยกใบปัดน้ำฝน (เช่น เพื่อขจัดน้ำแข็งออกจากกระจกหน้า) ใบปัดน้ำฝนต้องอยู่ที่ตำแหน่งบริการ

❗ **สำคัญ**

ก่อนที่จะปรับใบปัดน้ำฝนไปยังตำแหน่งบำรุงรักษา ต้องแน่ใจว่าใบปัดน้ำฝนไม่เย็นจัดจนแข็งตัว

การสั่งงาน/ยกเลิกการทำงานของโหมดการบริการท่านสามารถสั่งงาน/ยกเลิกการทำงานของโหมดการบริการได้เมื่อรถหยุดอยู่กับที่ และไม่มีการทำงานที่ปัดน้ำฝนกระจกหน้า การสั่งงาน/ยกเลิกการทำงานของโหมดการบริการสามารถทำได้ในมุมมองฟังก์ชันการทำงานบนจอแสดงผลส่วนกลาง:



กดปุ่ม Wiper Service Position ไฟแสดงภายในปุ่มจะติดสว่างขึ้นเมื่อสั่งงานโหมดการบริการ เมื่อสั่งงานแล้ว ที่ปัดน้ำฝนจะเลื่อนไปยังตำแหน่งบริการ ในการยกเลิกการ

ทำงานของโหมดการบริการ ให้กด Wiper Service Position อีกครั้ง ไฟแสดงภายในปุ่มจะดับลงเมื่อยกเลิกการทำงานของโหมดการบริการ



นอกจากนี้ ใบบัดน้ำฝนจะออกจากตำแหน่งบริการ ถ้า:

- เปิดใช้งานการปิดน้ำฝนกระจกหน้า
- เปิดใช้งานระบบล้างกระจกหน้า
- เซ็นเซอร์ตรวจจับปริมาณน้ำฝนทำงาน
- รถเริ่มขับเคลื่อน

! สำคัญ

ถ้าได้พบแขนปิดน้ำฝนที่อยู่ในตำแหน่งสำหรับการบริการขึ้นจากกระจกหน้า จะต้องพับกลับลงมาที่กระจกหน้าก่อนที่จะสั่งงานการปิด, การล้าง หรือสั่งงานเซ็นเซอร์วัดปริมาณน้ำฝน รวมถึงก่อนที่จะขับขึ้นด้วย ทั้งนี้เพื่อป้องกันไม่ให้สีฝากระป๋องหน้าถลอก

ข้อมูลที่เกี่ยวข้อง

- การใช้เซ็นเซอร์วัดปริมาณน้ำฝน (น. 246)
- การใช้ระบบล้างกระจกหน้าและไฟหน้า (น. 247)
- การใช้ฟังก์ชันหน่วยความจำของเซ็นเซอร์วัดปริมาณน้ำฝน (น. 247)
- ที่เติมน้ำล้างกระจก (น. 784)
- การเปลี่ยนใบบัดน้ำฝนกระจกหน้า (น. 782)
- การใช้งานที่ปิดน้ำฝนกระจกหน้า (น. 245)

- ใบบัดน้ำฝนและน้ำล้างกระจก (น. 244)

ที่เติมน้ำล้างกระจก

น้ำยาล้างกระจกใช้สำหรับการทำความสะอาดไฟหน้าและกระจกหน้า เมื่ออุณหภูมิอยู่ภายใต้จุดเยือกแข็งจะต้องใช้น้ำยาทำความสะอาดที่มีสารป้องกันน้ำแข็งตัว

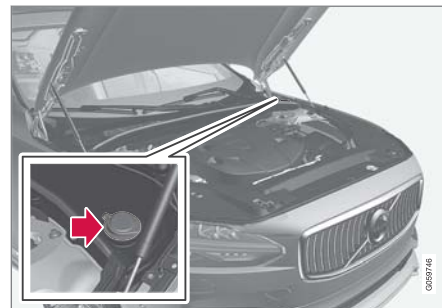

น้ำยาล้างกระจกจะถูกเติมลงในกระปุกที่มีฝาปิดสีน้ำเงิน ดังเก็บนี้ใช้สำหรับทั้งระบบล้างกระจกหน้าและระบบล้างไฟหน้า*

! **หมายเหตุ**

เมื่อน้ำยาล้างกระจกเหลืออยู่ในถังเก็บน้ำยา ประมาณ 1 ลิตร (1 ควอท) ข้อความ Washer fluid Level low, refill จะแสดงขึ้นบนจอแสดงผลสำหรับ คนขับพร้อมกับสัญลักษณ์ 

เกรดที่กำหนด: น้ำยาล้างกระจกที่วอลโว่แนะนำ - โดยมีสารป้องกันการแข็งตัวในสภาพอากาศหนาวเย็นและ อุณหภูมิต่ำกว่าจุดเยือกแข็ง

! **สำคัญ**

ใช้น้ำยาทำความสะอาดของวอลโว่หรือเทียบเท่าซึ่งมีค่า pH ระหว่าง 6 ถึง 8 เมื่อทำให้เจือจางแล้ว (เช่นการผสมกับน้ำสะอาดในอัตราส่วน 1:1 เป็นต้น)

! **สำคัญ**

ใช้น้ำยาทำความสะอาดที่มีสารป้องกันการเป็นน้ำแข็งเมื่ออุณหภูมิต่ำกว่าจุดเยือกแข็ง เพื่อไม่ให้ของเหลวในบีม, ถังเก็บ และท่ออ่อนต่างๆ กลายเป็นน้ำแข็ง

ปริมาณ:

- รถที่มีระบบฉีดล้างไฟหน้า: 5.5 ลิตร (5.8 ควอท)
- รถที่ไม่มีระบบฉีดล้างไฟหน้า: 3.5 ลิตร (3.7 ควอท)

ข้อมูลที่เกี่ยวข้อง

- การใช้เซ็นเซอร์วัดปริมาณน้ำฝน (น. 246)
- การใช้ระบบล้างกระจกหน้าและไฟหน้า (น. 247)
- การใช้ฟังก์ชันหน่วยความจำของเซ็นเซอร์วัดปริมาณน้ำฝน (น. 247)
- ใบบัดน้ำฝนอยู่ในตำแหน่งบริการ (น. 783)
- การเปลี่ยนใบบัดน้ำฝนกระจกหน้า (น. 782)
- การใช้งานที่ใบบัดน้ำฝนกระจกหน้า (น. 245)
- ใบบัดน้ำฝนและน้ำล้างกระจก (น. 244)

รายละเอียดทางเทคนิค

ชื่อแบบ

รูปรถในรตจะมีข้อมูลต่างๆ เช่น หมายเลขแชสซี,
ชื่อประเภท, รหัสสี และอื่นๆ
ตำแหน่งป้าย

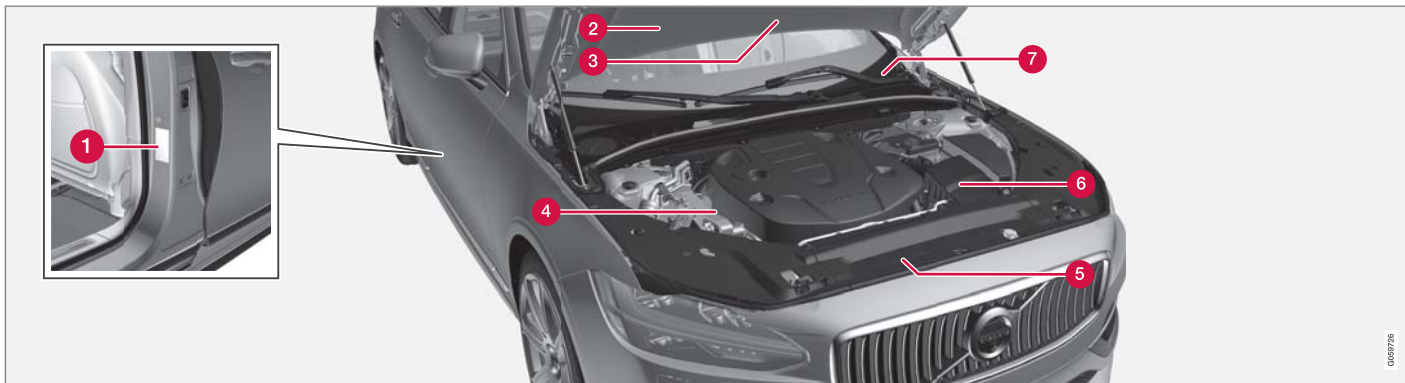

ภาพประกอบเป็นแผนผังแสดงการทำงาน - รายละเอียดอาจแตกต่างกันไปขึ้นอยู่กับรุ่นและประเทศที่จำหน่าย

เมื่อติดต่อกับตัวแทนจำหน่ายวอลโว่เกี่ยวกับรถของท่าน
และเมื่อสั่งชิ้นส่วนอะไหล่และอุปกรณ์เสริมสำหรับรถ
ของท่าน การดำเนินการจะสะดวกยิ่งขึ้น หากท่านทราบ
ชื่อของประเภทรถ หมายเลขประจำตัวของรถ และ
หมายเลขเครื่องยนต์

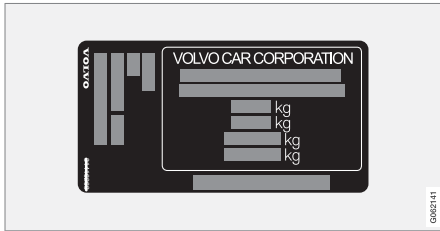

1 รูปฉลากสำหรับชื่อแบบ, หมายเลขตัวถังรถ, น้ำหนักสูงสุดที่อนุญาต และชื่อรหัสสำหรับสีภายนอกและหมายเลขการอนุมัติประเภท รูปฉลากจะอยู่บนเสาประตูและจะมองเห็นได้เมื่อเปิดประตูด้านหลังขวา



2 รูปฉลากระบบ A/C สำหรับรถที่ใช้น้ำยาทำความเย็น R1234yf

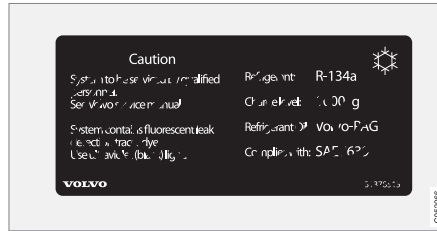

2 รูปฉลากระบบ A/C สำหรับรถที่ใช้น้ำยาทำความเย็น R134a

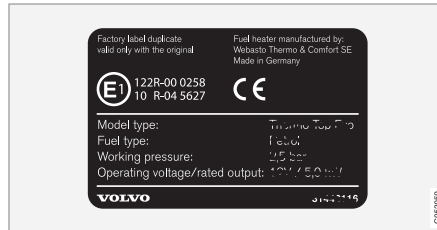

3 แผ่นป้ายสำหรับชุดทำความร้อนขณะจอด



4 รูปฉลากสำหรับรหัสเครื่องยนต์และหมายเลขลำดับการผลิตของเครื่องยนต์

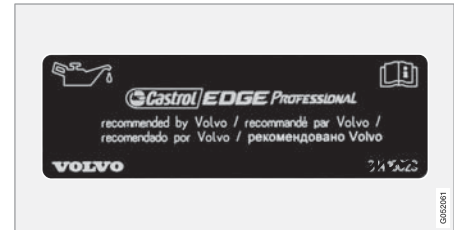

5 แผ่นป้ายสำหรับน้ำมันเครื่อง



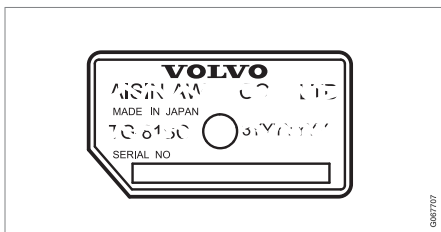

- 6 รูปดอกลำห้ชื่อประเภทของกระปุกเกียร์และ
หมายเลขลำดับการผลิต

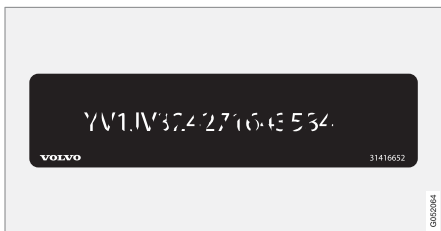

- 7 รูปดอกลำห้หมายเลขระบุรถ - VIN (หมายเลขตัว
ถังรถ)

ข้อมูลเพิ่มเติมของรถจะแสดงไว้ในเอกสารการลง
ทะเบียน

i หมายเหตุ

รูปดอกล่ที่แสดงไว้ในคู่มือเจ้า้ของรถอาจแตกต่างจาก
รูปดอกล่ที่ติดอยู่บนรถยนต์ รูปดอกล่เหล่านี้จะใช้เพื่อ
แสดงลักษณะและตำแหน่งบนรถยนต์โดยประมาณ
เท่านั้น ข้อมูลที่ใช้สำหรับรถของท่านจะมู่อยู่ในรูป
ดอกล่ที่ติดไว้บนรถ

ข้อมูลที่เกี่ยวข้อง

- ระบบปรับอากาศ — ข้อมูลจำเพาะ (น. 801)

ขนาด

ขนาดความยาว, ความสูง และอื่นๆ สามารถดูได้
ในตาราง

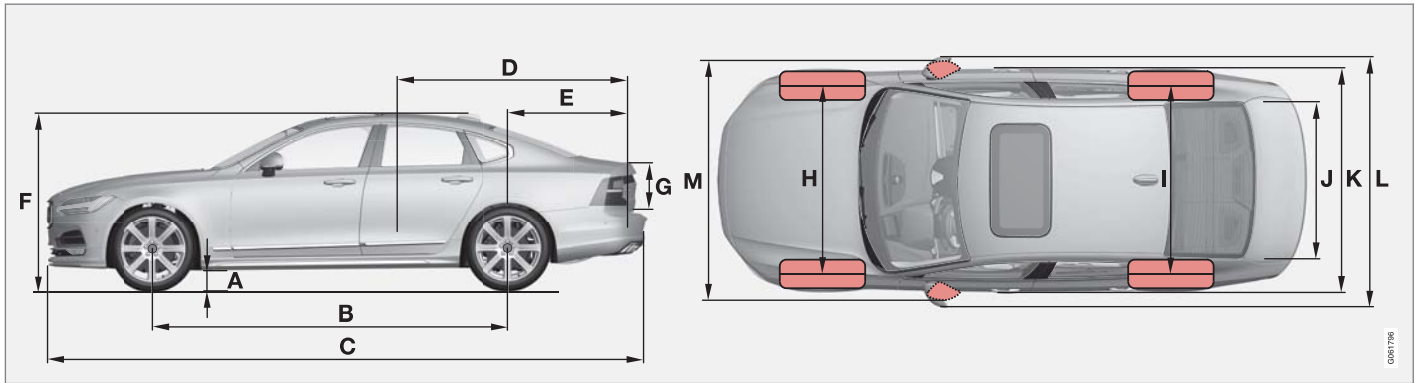

	ขนาด	มม.	นิ้ว
A	ระยะห่างจากพื้น ^A	142	5.6
B	ฐานล้อ	2941	115.8
C	ความยาว	4963	195.4
D	ความยาวของสัมภาระ พื้นเบาะนั่งถูกพับ	1978	77.9

	ขนาด	มม.	นิ้ว
E	ความยาวของสัมภาระ พื้น	1149	45.2
F	ความสูง ^B	1443	56.8
G	ความสูงของสัมภาระ	373	14.7

	ขนาด	มม.	นิ้ว
H	ช่วงล้อหน้า	1628 ^C	64.1 ^C
		1618 ^D	63.7 ^D
		1617 ^E	63.7 ^E
		1623 ^F	63.9 ^F



รายละเอียดทางเทคนิค



	ขนาด	มม.	นิ้ว
I	ช่วงล้อหลัง	1629 ^C	64.1 ^C
		1619 ^D	63.7 ^D
		1618 ^E	63.7 ^E
		1624 ^F	63.9 ^F
J	ความกว้างของสัมภาระ, พื้น	1014	39.9
K	ความกว้าง	1879 ^G	74.0 ^G
		1890 ^H	74.4 ^H

	ขนาด	มม.	นิ้ว
L	ความกว้าง รวมกระจกมองข้าง	2019	79.5
M	ความกว้าง รวมกระจกมองข้างที่พับ	1895	74.6

A สำหรับน้ำหนักบรรทุกน้ำมันและสารที่ใช้ในการทำงานต่างๆ พร้อมผู้โดยสาร 2 คน (อาจแตกต่างกันออกไปเล็กน้อยโดยขึ้นอยู่กับขนาดยาง, แบบของแฮนด์ และอื่นๆ)

B รวมเสาอากาศบนหลังคา, สำหรับน้ำหนักบรรทุกน้ำมันและสารที่ใช้ในการทำงานต่างๆ

C สำหรับรถที่ใช้ล้อขนาด 17/18 นิ้ว

D สำหรับรถที่ใช้ล้อขนาด 19 นิ้ว

E สำหรับรถที่ใช้ล้อขนาด 20 นิ้ว

F สำหรับรถที่ใช้ล้อขนาด 21 นิ้ว

G ความกว้างตัวถัง

H ที่ค้ำขอบประตู

ข้อมูลที่เกี่ยวข้อง

- น้่านัก (น. 793)

น้ำหนัก

น้ำหนักกรวมสูงสุดและอื่นๆ สามารถดูได้จากป้ายในรถยนต์

น้ำหนักรถเปล่ารวมคนขับ ถังน้ำมันเชื้อเพลิงที่มีปริมาณ 90% รวมทั้งน้ำมันหล่อลื่นและของเหลวทั้งหมด

น้ำหนักผู้โดยสารและอุปกรณ์เสริม และน้ำหนักบรรทุกของหัวลากพ่วง (ในขณะที่มีการพ่วงรถพ่วง) ส่งผลต่อน้ำหนักบรรทุกและไม่รวมอยู่ในน้ำหนักรถเปล่า

น้ำหนักบรรทุกสูงสุดที่อนุญาตไว้ = น้ำหนักกรวม - น้ำหนักรถเปล่า

หมายเหตุ

น้ำหนักรถเปล่าที่กำหนดให้ใช้สำหรับรถยนต์ในรุ่นมาตรฐาน คือ รถยนต์ที่ไม่มีอุปกรณ์เสริมหรืออุปกรณ์พิเศษใดๆ ซึ่งหมายความว่าอุปกรณ์เสริมทุกชิ้นที่เพิ่มเข้าไปจะทำให้ความจุในการรับน้ำหนักของรถยนต์ลดลงตามน้ำหนักของอุปกรณ์เสริม

ตัวอย่างของอุปกรณ์เสริมที่ทำให้ความสามารถในการรับน้ำหนักของรถลดลง ได้แก่ ระดับอุปกรณ์ของรถ (Kinetic/Momentum/Summum) รวมทั้งอุปกรณ์เสริมอื่นๆ เช่น คานลากพ่วง, รางรองรับสัมภาระ, กล้องเปล่า, ระบบเครื่องเสียง, ไฟเสริม, GPS, ชุดทำความร้อนแบบใช้น้ำมันเชื้อเพลิง, ตะแกรงนิรภัย, พรม, แผงปิดห้องเก็บสัมภาระ, ที่นั่งแบบปรับด้วยระบบไฟฟ้า เป็นต้น

การชั่งน้ำหนักรถยนต์เป็นวิธีที่ทำให้ทราบน้ำหนักรถเปล่าของรถของท่านเอง

คำเตือน

ลักษณะเฉพาะในการขับขี่ของรถยนต์จะเปลี่ยนแปลงตามน้ำหนักบรรทุกและการกระจายน้ำหนัก

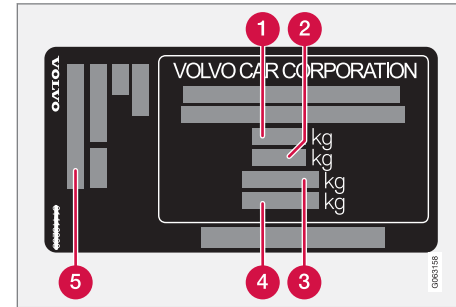

รูปฉลากจะอยู่บนเสาประตู และจะมองเห็นได้เมื่อเปิดประตูด้านหลังขวา

- 1 น้ำหนักกรวมสูงสุด
- 2 น้ำหนักขบวนสูงสุด (รถ+รถพ่วง)
- 3 น้ำหนักบรรทุกสูงสุดที่เพลหน้า
- 4 น้ำหนักบรรทุกสูงสุดที่เพลหลัง
- 5 ระดับอุปกรณ์

น้ำหนักบรรทุกสูงสุด: โปรดดูเอกสารการจดทะเบียน

น้ำหนักบรรทุกสูงสุดบนหลังคา: 100 กก.



รายละเอียดทางเทคนิค

◀◀ ข้อมูลที่เกี่ยวข้อง

- ชื่อแบบ (น. 788)
- ความสามารถของการลากพ่วงและการรับน้ำหนักของหัวเกี่ยวสำหรับลาก (น. 795)

ความสามารถของการลากพ่วงและการรับน้ำหนักของหัวเกี่ยวสำหรับลาก

ความสามารถในการลากพ่วงและการรับน้ำหนักของหัวเกี่ยวสำหรับลากสำหรับการขับเคลื่อนโดยมีรถพ่วงสามารถดูได้ในตาราง

น้ำหนักสูงสุดของรถพ่วงที่มีเบรก

i หมายเหตุ
ขอแนะนำให้ใช้ตัวหน่วงการสั่นสะเทือนบนคานลากพ่วงกับรถพ่วงที่หนักกว่า 1,800 กก.

เครื่องยนต์	รหัสเครื่องยนต์ ^A	กระปุกเกียร์	น้ำหนักสูงสุดของเทรลเลอร์ที่เบรก (กก.)	น้ำหนักบรรทุกสูงสุดของลูกปืนข้อต่อ (กก.)
T8 Twin Engine	B4204T35	อัตโนมัติ	2100	110
T8 Twin Engine	B4204T34	อัตโนมัติ	2100	110
T8 Twin Engine	B4204T28	อัตโนมัติ	2100	110

^A รหัสเครื่องยนต์, หมายเลขส่วนประกอบ และหมายเลขประจำเครื่องสามารถอ่านได้ที่เครื่องยนต์

! **สำคัญ**

เมื่อขับเคลื่อนในขณะที่มีรถพ่วงเชื่อมต่ออยู่ จะอนุญาตให้มีน้ำหนักเกินน้ำหนักรถโดยรวม (รวมโหนดที่ขอเกี่ยวลากพ่วง) ได้สูงสุดไม่เกิน 100 กก. (220 ปอนด์) โดยต้องจำกัดความเร็วไว้ที่ไม่เกิน 100 กม./ชม. (62 ไมล์ต่อชั่วโมง) และจะต้องปฏิบัติตามข้อกำหนดตามกฎหมายของประเทศสำหรับรถยนต์พร้อมรถพ่วง เช่น ความเร็ว เป็นต้น



รายละเอียดทางเทคนิค



น้ำหนักสูงสุดของรถพ่วงที่ไม่มีเบรก

น้ำหนักสูงสุดของเทรลเลอร์ที่ไม่มีเบรก (กก.)	น้ำหนักบรรทุกสูงสุดของลูกปืนข้อต่อ (กก.)
750	50

ข้อมูลที่เกี่ยวข้อง

- ชื่อแบบ (น. 788)
- น้ำหนัก (น. 793)
- การขับเคลื่อนมีรถพ่วง (น. 600)
- ระบบช่วยควบคุมเสถียรภาพของรถพ่วง* (น. 602)

รายละเอียดทางเทคนิคของเครื่องยนต์
ข้อมูลจำเพาะของเครื่องยนต์ (เช่น กำลังส่งออก
เป็นต้น) สำหรับเครื่องยนต์แต่ละรุ่นสามารถดูได้ใน
ตารางด้านล่างนี้

รุ่น Twin Engine จะขับเคลื่อนโดยใช้ทั้งเครื่องยนต์
เบนซินและมอเตอร์ขับเคลื่อนแบบไฟฟ้า (ERAD –
Electric Rear Axle Drive)

 หมายเหตุ
มีเฉพาะเครื่องยนต์บางรุ่นที่มีจำหน่ายในบางตลาดเท่านั้น

เครื่องยนต์	รหัสเครื่องยนต์ ^A	เอาต์พุต (กิโลวัตต์/รอบต่อนาที)	เอาต์พุต (แรงม้า/รอบต่อนาที)	แรงบิด (นิวตันเมตร/รอบต่อนาที)	จำนวนกระบอกสูบ
T8 Twin Engine	B4204T35	235/5700	320/5700	400/2200-5400	4
T8 Twin Engine	B4204T28	233/6000	318/6000	400/2200-5400	4
T8 Twin Engine	B4204T34	223/6000	303/6000	400/2200-4800	4

^A รหัสเครื่องยนต์, หมายเลขส่วนประกอบ และหมายเลขประจำเครื่องสามารถอ่านได้ที่เครื่องยนต์

มอเตอร์ขับเคลื่อนแบบไฟฟ้า

เอาต์พุตกำลังไฟสูงสุด: 65 กิโลวัตต์ (87 แรงม้า)

แรงบิด: 240 นิวตันเมตร

ข้อมูลที่เกี่ยวข้อง

- ชื่อแบบ (น. 788)
- น้ำมันเครื่อง — ข้อมูลจำเพาะ (น. 798)
- น้ำหล่อเย็น — ข้อมูลจำเพาะ (น. 800)

รายละเอียดทางเทคนิค

น้ำมันเครื่อง — ข้อมูลจำเพาะ

ปริมาณและเกรดของน้ำมันเครื่องสำหรับ
เครื่องยนต์แต่ละชนิดสามารถดูได้ในตาราง

คำแนะนำของวอลโว่:



เครื่องยนต์	รหัสเครื่องยนต์ ^A	เกรดน้ำมัน	ปริมาณรวมกรองน้ำมัน (ลิตร โดยประมาณ)
T8 Twin Engine	B4204T35	Castrol Edge Professional V 0W-20 หรือ VCC RBS0-2AE 0W-20	5.6
T8 Twin Engine	B4204T34		5.6
T8 Twin Engine	B4204T28		5.6

A รหัสเครื่องยนต์, หมายเลขส่วนประกอบ และหมายเลขประจำเครื่องสามารถอ่านได้ที่เครื่องยนต์

ข้อมูลที่เกี่ยวข้อง

- ชื่อแบบ (น. 788)
- สภาพการขับขี่ที่ส่งผลเสียต่อน้ำมันเครื่อง (น. 799)
- การตรวจสอบและการเติมน้ำมันเครื่อง (น. 740)
- น้ำมันเครื่อง (น. 739)

สภาพการขับขี่ที่ส่งผลเสียต่อน้ำมันเครื่อง
สภาพการขับขี่ที่ส่งผลในแง่ลบอาจทำให้อุณหภูมิ
ของน้ำมันหรือการเปลี่ยนแปลงน้ำมันสูงผิดปกติ ด้าน
ล่างนี้คือตัวอย่างสภาพการขับขี่ที่ส่งผลในแง่ลบ

ตรวจสอบระดับน้ำมันให้บ่อยขึ้นสำหรับการเดินทางไกล:

- เมื่อพุ่งลากคาราวานหรือรถพ่วง
- ในเขตภูเขา
- ที่ความเร็วสูง
- ที่อุณหภูมิต่ำกว่า -30 °C (-22 °F) หรือสูงกว่า
+40 °C (+104 °F)

ด้านบนนี้ใช้สำหรับระยะทางการขับขี่สั้นๆ ที่อุณหภูมิต่ำ
ด้วย

สำหรับสภาพการขับขี่ที่ส่งผลในแง่ลบ ให้เลือกใช้ใช้น้ำมัน
เครื่องสังเคราะห์ เพื่อเพิ่มการปกป้องเครื่องยนต์เป็น
พิเศษ

คำแนะนำของวอลโว่:



0402085

! **สำคัญ**

เพื่อให้เป็นไปตามข้อกำหนดของช่วงเวลาการเข้ารับ
บริการของเครื่องยนต์ เครื่องยนต์ทั้งหมดจะได้รับ
การเติมน้ำมันเครื่องยนต์สังเคราะห์แบบตัดแปลง
พิเศษจากโรงงาน น้ำมันที่เลือกเป็นผลจากการ
พิจารณาประเด็นต่างๆ อย่างละเอียด ซึ่งได้แก่ อายุ
การใช้งาน คุณสมบัติการสตาร์ท การเปลี่ยนแปลง
น้ำมันเชื้อเพลิง และผลกระทบที่มีต่อสิ่งแวดล้อม

จะต้องใช้น้ำมันเครื่องที่ได้รับการรับรองเพื่อให้
สามารถใช้ช่วงเวลาการเข้ารับบริการที่แนะนำได้ ให้
ใช้เฉพาะเกรดน้ำมันหล่อลื่นที่กำหนดให้ใช้เท่านั้น
สำหรับการเติมและการเปลี่ยนน้ำมันหล่อลื่น ไม่เช่น
นั้นแล้ว อาจทำให้มีความเสี่ยงในด้านอายุการใช้
งาน, คุณสมบัติการสตาร์ท, ความสิ้นเปลืองน้ำมัน
เชื้อเพลิง และผลกระทบที่มีต่อสิ่งแวดล้อมของรถได้

ถ้าไม่ใช้น้ำมันเครื่องตามเกรดและความหนืดที่ได้
กำหนดไว้ ส่วนประกอบต่างๆ ที่เกี่ยวข้องกับ
เครื่องยนต์อาจได้รับความเสียหายได้ Volvo Car
Corporation จะไม่รับผิดชอบสำหรับความเสียหายใน
ลักษณะนี้





วอลโว่ขอแนะนำให้ศูนย์บริการของวอลโว่ที่ได้รับการแต่งตั้งเป็นผู้เปลี่ยนน้ำมัน

ข้อมูลที่เกี่ยวข้อง

- น้ำมันเครื่อง — ข้อมูลจำเพาะ (น. 798)
- น้ำมันเครื่อง (น. 739)

น้ำหล่อเย็น — ข้อมูลจำเพาะ

เกรดที่กำหนด: น้ำหล่อเย็นแบบผสมแล้วที่ได้รับ การรับรองจากวอลโว่ ถ้ามีการใช้น้ำยาทำความสะอาดแบบเข้มข้น ให้ผสมน้ำ 50% (ใช้น้ำที่มีการรับรองคุณภาพ, ห้ามใช้น้ำเกลือ) ถ้าไม่แน่ใจ โปรดปรึกษาตัวแทนจำหน่ายวอลโว่

ควรใช้เฉพาะน้ำหล่อเย็นที่ผ่านการรับรองจากวอลโว่ เท่านั้น เพื่อป้องกันไม่ให้อะบบหล่อเย็นเสียหาย, เกิดปัญหาเกี่ยวกับเครื่องยนต์ เป็นต้น

คำเตือน

การกลืนน้ำหล่อเย็นถือเป็นอันตราย อาจทำให้อวัยวะภายในต่างๆ (ไต) เสียหายได้ ผลิตภัณฑ์ประกอบด้วยเอริลีนไกลคอลล, สารยับยั้ง, สารที่ทำให้เกิดการออกซิเจน, น้ำ และอื่นๆ

ข้อมูลที่เกี่ยวข้อง

- การเติมน้ำหล่อเย็น (น. 742)

น้ำมันเกียร์ — ข้อมูลจำเพาะ

ในสภาพการขับที่ปกติ ไม่จำเป็นต้องเปลี่ยนน้ำมันเกียร์ตลอดอายุการใช้งานของชุดเกียร์ อย่างไรก็ตาม อาจจำเป็นต้องเปลี่ยนในสภาพการขับที่แบบสมบุกสมบัน

เกียร์อัตโนมัติ

น้ำมันเกียร์ที่กำหนด:	AW1
-----------------------	-----

ข้อมูลที่เกี่ยวข้อง

- ชื่อแบบ (น. 788)

รูปลอกสำหรับ R1234yf

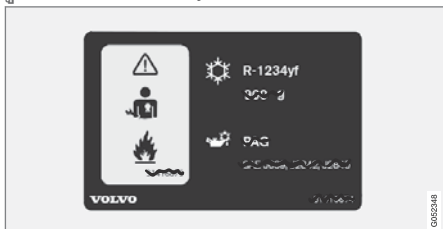

คำอธิบายสัญลักษณ์ R1234yf

สัญลักษณ์	ความหมาย
	ข้อควรระวัง
	ระบบปรับอากาศแบบเคลื่อนที่ (MAC)
	ชนิดของสารหล่อลื่น

สัญลักษณ์	ความหมาย
	จำเป็นต้องใช้ช่างเทคนิคที่ผ่านการฝึกอบรมและได้รับรองแล้วในการให้บริการระบบเครื่องปรับอากาศแบบเคลื่อนที่ (MAC)
	น้ำยาทำความเย็นสามารถติดไฟได้

สารทำความเย็น

รถที่ใช้น้ำยาทำความเย็น R134a

น้ำหนัก	เกรดที่กำหนด
725 ก. (1.60 ปอนด์)	R134a

คำเตือน

ระบบปรับอากาศจะมีสารทำความเย็น R134a แบบปรับความดันแล้ว ระบบนี้ต้องได้รับการบริการและซ่อมแซมจากศูนย์บริการที่ได้รับการแต่งตั้งแล้วเท่านั้น

รถที่ใช้น้ำยาทำความเย็น R1234yf

น้ำหนัก	เกรดที่กำหนด
675 กรัม	R1234yf

คำเตือน

ระบบปรับอากาศจะมีน้ำยาทำความเย็น R1234yf ที่มีความดัน ตาม SAE J2845 (การฝึกอบรมช่างเทคนิคสำหรับการบริการที่ปลอดภัยและการจำกัดการใช้น้ำยาทำความเย็นในระบบปรับอากาศแบบเคลื่อนที่) การบริการและการซ่อมระบบน้ำยาทำความเย็นจะต้องดำเนินการโดยช่างเทคนิคที่ได้รับการรับรองและผ่านการฝึกอบรมแล้วเท่านั้น เพื่อให้แน่ใจได้ถึงความปลอดภัยของระบบ

น้ำมันคอมเพรสเซอร์

ปริมาณ	เกรดที่กำหนด
100 มล. (3.38 ออนซ์ของเหลว)	PAG SP-A2

คอยล์เย็น

! สำคัญ

ห้ามซ่อมคอยล์เย็นของระบบปรับอากาศ หรือเปลี่ยนโดยใช้คอยล์เย็นที่ใช้แล้วอย่างเด็ดขาด คอยล์เย็นชุดใหม่จะต้องได้รับการรับรองและติดป้ายตาม SAE J2842

ข้อมูลที่เกี่ยวข้อง

- การบริการระบบควบคุมสภาพอากาศ (น. 735)

ความสิ้นเปลืองน้ำมันเชื้อเพลิงและการปล่อย CO₂

ปัจจัยที่ส่งผลเสียต่อความสิ้นเปลืองน้ำมันเชื้อเพลิงและการปล่อย CO₂ มีหลายประการ

ตัวอย่างของสาเหตุที่ทำให้ความสิ้นเปลืองน้ำมันเชื้อเพลิงเพิ่มขึ้นได้แก่:

- ถ้ารถไม่ได้รับการชาร์จจากแหล่งจ่ายไฟหลักเป็นประจำ
- ถ้ารถมีอุปกรณ์เสริมพิเศษที่ส่งผลต่อน้ำหนักของรถติดตั้งอยู่
- ลักษณะการขับขี
- ถ้าลูกค้าเลือกใช้ล้อที่แตกต่างไปจากล้อที่ติดตั้งไว้เป็นอุปกรณ์มาตรฐานในเวอร์ชันพื้นฐานของรุ่นนั้นๆ อาจทำให้ความต้านทานการหมุนของล้อเพิ่มขึ้นได้
- ความเร็วสูงจะทำให้ความต้านทานของอากาศสูงขึ้น
- คุณภาพของน้ำมันเชื้อเพลิง, สภาพถนนและสภาพการจราจร และสภาพของรถ

ถ้ามีสภาพตามตัวอย่างที่กล่าวถึงด้านบนหลายอย่างร่วมกัน อาจทำให้ความสิ้นเปลืองน้ำมันเชื้อเพลิงเพิ่มขึ้นได้อย่างมาก

i หมายเหตุ

สภาพอากาศที่เลวร้าย, การขับพร้อมชุดลากพวงหรือการขับในระดับพื้นที่สูง ร่วมกับคุณภาพของเชื้อเพลิงที่แย่กว่าที่แนะนำ เป็นปัจจัยที่ส่งผลให้ความสิ้นเปลืองน้ำมันเชื้อเพลิงของรถเพิ่มขึ้นอย่างมากได้

ข้อมูลที่เกี่ยวข้อง

- ชื่อแบบ (น. 788)
- น้ำหนัก (น. 793)
- การขับที่แบบประหยัดน้ำมัน (น. 580)
- ปัจจัยที่ส่งผลกระทบต่อช่วงระยะทางเมื่อขับด้วยระบบไฟฟ้า (น. 582)

แรงดันยางรถยนต์ที่อนุญาตไว้

ความดันลมยางที่รับรองสำหรับเครื่องยนต์แต่ละชนิดสามารถดูได้ในตาราง

i หมายเหตุ
จะมีเฉพาะเครื่องยนต์ ยาง หรือเครื่องยนต์และยางบางรุ่นที่มีจำหน่ายในบางตลาดเท่านั้น

เครื่องยนต์	ขนาดยางรถ	ความเร็ว	น้ำหนักบรรทุก, 1-3 คน		น้ำหนักบรรทุกสูงสุด		แรงดัน ECO ^A
			ด้านหน้า (kPa) ^B	ด้านหลัง (kPa)	ด้านหน้า (kPa)	ด้านหลัง (kPa)	ด้านหน้า/ด้านหลัง (kPa)
เครื่องยนต์ทั้งหมด	245/45 R18	0-160 กม./ชม. (0-100 ไมล์ต่อชั่วโมง)	240	240	260	260	260
	255/40 R19	160+ กม./ชม. (100+ ไมล์ต่อชั่วโมง)	300	300	320	320	-
	245/40 R20						
ยางอะไหล่ชั่วคราว		สูงสุด 80 กม./ชม. (สูงสุด 50 ไมล์ต่อชั่วโมง)	420	420	420	420	-

A การขับขึ้นแบบประหยัดพลังงาน

B ในบางประเทศ จะมีหน่วย "บาร์" แสดงไว้ข้างหน่วย SI "Pascal": 1 บาร์ = 100 kPa

ข้อมูลที่เกี่ยวข้อง

- ชื่อแบบ (น. 788)
- การตรวจสอบความดันลมยาง (น. 685)
- ความดันลมยางที่แนะนำ (น. 687)

ดัชนี

1, 2, 3 ...

4WD..... 568

ก

กระจก

ที่บังแดด..... 236

กระจกมองข้างไฟฟ้าแบบพับได้..... 239

กระจกมองหลังและกระจกมองข้าง

การติดตั้ง..... 238

การทำความร้อน..... 292

การพับด้วยไฟฟ้า..... 239

เข็มทิศ..... 612, 613

ประตู..... 237

ภายในรถ..... 237

มุมกระจกภายนอก..... 239

กระจกมองข้าง..... 237

การติดตั้ง..... 238

การรีเซ็ต..... 239

บันทึกตำแหน่ง..... 252, 253

กระจกมองหลัง..... 237

การติดตั้ง..... 238

กระจกلامิเนต/กระจกแบบเสริมความแข็งแรง..... 232

กระจกหน้าต่างและแผ่นกระจก..... 232

กระจกหลายชั้น..... 232

กระจกไฟฟ้า..... 234, 235

การป้องกันการหนีบ..... 232

กระจกหน้า

การทำความร้อน..... 291

ภาพฉาย..... 205, 207

กระจกหลัง

การทำความร้อน..... 292

ที่บังแดด..... 236

กระจุกเกียร์..... 561

อัตราโมเมนต์..... 562

กระแสไฟชาร์จ..... 521

กล่องขดขณะจอด..... 496

กล่องของระบบช่วยขณะจอด

ข้อจำกัด..... 430

มุมมอง..... 498

ส่วนเซ็นเซอร์..... 501

สัญญาณ..... 503

สัญลักษณ์และข้อความ..... 504

เส้นของระบบช่วยจอด..... 499

กล่องช่วยจอดรถ..... 496

กล่องฟิวส์..... 751

กะทะล้อ

การทำความสะอาด..... 779

ขนาด..... 683

ก้านวัดระดับน้ำมัน, อิเล็กทรอนิกส์..... 740

การกระจายพลังงาน

ที่ได้รับความช่วยเหลือจากข้อมูลแผนที่..... 576

การกระจายอากาศ..... 276

การละลายน้ำแข็ง..... 290

การหมุนเวียนอากาศภายในรถ..... 289

ช่องจ่ายอากาศ..... 276, 278

ตารางตัวเลือก..... 279

เบลิเย่น..... 277

การกู้รถ..... 607

การเก็บเป็นเวลานาน..... 541

การเกิดฝ้า

การควบแน่นในไฟหน้า..... 772, 775

การขนส่งทางเรือเฟอร์รี่..... 577

การขับขี่โดยมีรถพ่วง

ความสามารถในการลากพ่วง..... 795

น้ำหนักบรรทุกของหัวลากพ่วง.....	795
การขับเคลื่อนในฤดูหนาว.....	585
โซ่ฟันล้อสำหรับพื้นหิมะ.....	701
ยางสำหรับฤดูหนาว.....	700
การขับเคลื่อนแบบประหยัดน้ำมัน.....	580
การขับเคลื่อนแบบประหยัด.....	580
การขับลุยน้ำ.....	586
การขับเคลื่อน	
โดยมีรถพ่วง.....	600
ระบบหล่อเย็น.....	592
การควบคุมความเร็วพร้อมการปรับความเร็ว	
อัตโนมัติ.....	390
การจัดการความเร็ว.....	419
การตรวจสอบและแก้ไขปัญหา.....	397
การตั้งค่ารอบเวลา.....	417
การเปลี่ยนเป้าหมาย.....	416
การแข่ง.....	421
การเตือน.....	414
ข้อจำกัด.....	397
เบรกอัตโนมัติ.....	420
ปิดใช้งาน.....	395

เปลี่ยนฟังก์ชันการทำงานของระบบควบคุม	
ความเร็วคงที่อัตโนมัติ.....	398
สัญญาณ.....	394
สัญลักษณ์และข้อความ.....	400
การควบคุมไฟหน้า.....	216, 229
การควบคุมเสียง.....	208
การตั้งค่า.....	213
ชุดควบคุมสภาพอากาศ.....	272
โทรศัพท์.....	211
วิทยุและสื่อข้อมูล.....	212
การควบคุมเน้นในไฟหน้า.....	774, 775, 777, 778
การเคลือบแว็กซ์.....	773
การจองเวลาเข้ารับบริการและการซ่อม.....	730
การจอดในแนวขนาน.....	506
การจอดตรง	
บนทางลาดชัน.....	558
การช่วยบังคับเลี้ยวเมื่อเสี่ยงต่อการชน.....	482
การช่วยเบรก	
หลังจากการชน.....	561
การช่วยเหลือเมื่อเสี่ยงต่อการชน.....	482
การสั่งงาน/การยกเลิกการทำงาน.....	483
ข้อจำกัด.....	488

เมื่อมีความเสี่ยงต่อการชนด้านหน้า.....	485
เมื่อมีความเสี่ยงต่อการชนด้านหลัง.....	486
เมื่อมีความเสี่ยงต่อการออกนอกช่องทางเดิน	
รถ.....	484
ระดับการช่วยเหลือ.....	483
สัญลักษณ์และข้อความ.....	489
การใช้งานทางไฟฟ้า	
ช่วงระยะ.....	582
การใช้งานระบบไฮบริด.....	570, 576
การซ่อมบำรุง	
การป้องกันสนิม.....	779
การดับเครื่องยนต์.....	546
การดูแลรักษารถ.....	772, 774, 775, 777, 778, 779
การดูแลรักษารถ	
หนังสือคู่มือ.....	770
การตรวจจับสิ่งกีดขวาง	
City Safety.....	442
การตรวจจับอุโมงค์.....	220
การตรวจดูความดันยาง.....	687
การดำเนินการ.....	692
บันทึกความดันลมยางค่าใหม่.....	689
สถานะ.....	690

การตรวจสอบระดับน้ำมัน.....	577	การเตือนการชน		เริ่มทำงานหยุดทำงาน.....	299
การตั้งค่า.....	580	จากด้านหลัง.....	453	การปรับพวงมาลัย.....	266
การตรวจสอบระดับน้ำมันเครื่อง.....	741	การทำความสะอาดกระทะล้อ.....	779	การปล่อยครั้บรอนได้ออกไซด์.....	803
การตรวจสอบและแก้ไขปัญหา		การทำความสะอาดใบปัดน้ำฝน.....	777	การป้องกันการขับออกนอกถนน.....	484
City Safety.....	449	การทำความร้อน		การป้องกันการติด.....	232
การควบคุมความเร็วพร้อมการปรับ		กระจกประตู.....	291, 292	การรีเซ็ต.....	233
ความเร็วอัตโนมัติ.....	397	ที่นั่ง.....	284, 285	การป้องกันการบริเวณล้าคอ.....	47
ชุดกล้อง.....	430	พวงมาลัย.....	287	การป้องกันการสนิม.....	779
ชุดเรดาร์.....	430	การทำความสะอาด.....	769, 771, 772	การปิดเป็นจังหวะ.....	245
การตรวจสอบอุณหภูมิ.....	525	กระทะล้อ.....	779	การเปลี่ยนเจ้าของรถ.....	195
การตั้งค่าเครื่องเสียง.....	616, 655	การล้างรถ.....	772, 774, 775, 777, 778, 779	การเปลี่ยนเป้าหมาย	
ข้อความบนจอแสดงข้อมูล.....	655	เข็มขัดนิรภัย.....	768	ด้วยระบบควบคุมความเร็วคงที่พร้อมการ	
โทรศัพท์.....	656	เครื่องล้างรถอัตโนมัติ.....	775	ปรับความเร็วอัตโนมัติ.....	416
เล่นสื่อข้อมูล.....	629, 631	จอแสดงผลส่วนกลาง.....	767	ที่มี Pilot Assist.....	416
การตั้งค่า		ผ้าหุ้มเบาะ.....	766, 768, 770	การเปลี่ยนล้อ.....	693
การรีเซ็ต.....	195	วัสดุหุ้มเบาะ.....	766, 768, 769, 770, 771, 772	การพ่วงลาก.....	605
ตามเนื้อหา.....	194	การทำงานขณะมีความผิดปกติ.....	561	การพ่วงสตาร์ท.....	593
หมวด.....	196	การเบรกด้วยเครื่องยนต์.....	552, 562	การยืนยันการล็อก	
การเติมน้ำมันเชื้อเพลิง.....	588	การแบ่งปันข้อมูล.....	665	การตั้งค่า.....	315
การเติม.....	588	การปรับลักษณะการขับขี่.....	570	การยืนยันการล็อก.....	314
ฝาปิดที่เติมน้ำมันเชื้อเพลิง.....	587	การปรับสภาพล่วงหน้า.....	298	การร่อนจัด.....	592, 600
		ตัวตั้งเวลา.....	300		

การระบายอากาศ.....	276, 277, 278
ที่นั่ง.....	286
การรักษาระดับสภาพอากาศที่สบาย.....	304
เริ่มทำงาน/หยุดทำงาน.....	305
การรับลมเต็มที่.....	316
การรีเจนเนอเรชั่น.....	591
การรีเซ็ตกระจกมองข้าง.....	239
การรีเซ็ต, มาตรฐานระยะทาง.....	100
การล็อกส่วนบุคคล.....	357
การใช้งาน/การยกเลิกการทำงาน.....	357
การล็อกคัตโนมิตี.....	351
การละลายน้ำแข็ง.....	290
การลากรถ.....	607
การล้างกระจกหน้า.....	247
การล้างด้วยน้ำความดันสูง.....	777
การล้างรถ.....	772, 774, 775, 777, 778, 779
การลื่นไถล.....	585, 586
การสตาร์ทเครื่องยนต์.....	544
หลังจากการขน.....	64
การส่องสว่างตัวควบคุม.....	229

การหมุนเวียนอากาศภายในรถ.....	289
การอนุมัติประเภท	
ระบบกุญแจรีโมตคอนโทรล.....	333
ระบบเรดาร์.....	424
การอัปเดตซอฟต์แวร์.....	38
การอัปเดตระบบ.....	728
การอัปเดตรีโมต.....	727
การขีด.....	773
การขน.....	46, 50, 56, 64
การขน, คู่มือ การขน.....	46
การชาร์จ	
แบตเตอรี่ไฮบริด.....	519
เปิดและปิดแผ่นเปิดปิดสำหรับชาร์จ.....	526
เริ่มการชาร์จ.....	527
สถานะ.....	530, 531, 535
สิ้นสุดการชาร์จ.....	537
การบรรทุก	
ทั่วไป.....	718
คู่มือสำหรับการยึดสัมภาระ.....	721
โหลดแบบยาว.....	719

การปลดล็อก	
การตั้งค่า.....	320
โดยใช้ดอกกุญแจ.....	330
การปล่อย CO2.....	803
การล็อกเข้าอัตโนมัติ.....	319, 345
การล็อก/การปลดล็อก	
ฝากระโปรงหลัง.....	320, 347
กุญแจ.....	316
กุญแจรีโมตคอนโทรล.....	316
การเปลี่ยนแบตเตอรี่.....	322
ช่วงระยะ.....	321
เชื่อมต่อกับโปรไฟล์ของคนขับ.....	201
ดอกกุญแจแบบถอดได้.....	328
เกจวัดอุณหภูมิภายนอก.....	103
เกียร์อัตโนมัติ.....	562
คิกดาวน.....	567
น้ำมันหล่อลื่น.....	800
รถพ่วง.....	600

ข

ขนาด.....	791
-----------	-----

ตะขอพ่วง.....	597
ขนาดภายนอก.....	791
ขนาดยาง.....	682
เมื่อเปลี่ยนล้อ.....	693
ขอเกี่ยวสัมภาระ.....	720
ข้อกำหนดและเงื่อนไข	
บริการ.....	40
ผู้ใช้.....	665
ข้อความในจอแสดงผล.....	159, 202
จัดการ.....	161, 203
บันทึกแล้ว.....	162, 204
ข้อความและสัญลักษณ์	
BLIS.....	458
City Safety.....	452
Cross Traffic Alert.....	462
Pilot Assist.....	413
กล่องของระบบช่วยขณะจอด.....	504
การควบคุมความเร็วรถพร้อมการปรับ	
ความเร็วอัตโนมัติ.....	400
การช่วยเหลือเมื่อเสี่ยงต่อการชน.....	489
ระบบควบคุมเสถียรภาพและการยึดเกาะถนน	371
ระบบช่วยขณะจอด.....	495

ระบบช่วยจอดแบบแอคทีฟ.....	515
ระบบช่วยในการเปลี่ยนช่องทาง.....	479, 481
ข้อตกลงลิขสิทธิ์.....	108, 667
ข้อแนะนำสำหรับการบรรทุกสัมภาระ.....	718
ข้อมูล	
การส่งผ่านระหว่างรถกับศูนย์บริการ.....	726
การบันทึก.....	38
ข้อมูลกล้องตรวจจับความเร็ว.....	470
ข้อมูลป้ายบนถนน.....	463
Sensus Navigation.....	467
การตั้งค่า.....	468
การเตือนความเร็ว.....	469
การสั่งงาน/การยกเลิกการทำงาน.....	464
ข้อจำกัด.....	471
ข้อมูลกล้องตรวจจับความเร็ว.....	470
จอแสดงผล.....	465
ข้อมูลการจราจร.....	626
ข้อมูลเจ้าของ.....	18
ข้อมูลส่วนตัว (นโยบายความเป็นส่วนตัวของลูกค้า).....	40
ขับเคลื่อนทุกล้อ (AWD).....	568
เข็มขัดนิรภัย คู่ที่ เข็มขัดนิรภัย.....	50
เข็มขัดนิรภัย.....	50

การตั้งครมภ์.....	47
ชุดดึงเข็มขัดนิรภัยกลับ.....	52
ระบบเตือนเข็มขัดนิรภัย.....	54
เสียบ/ปลด.....	50
เข็มทิศ.....	612, 613
การปรับเทียบ.....	613

ค

ครบสภปรก.....	766, 768, 769, 770, 771, 772
ความปลอดภัยสำหรับเด็ก.....	65
ความลึกของดอกยาง.....	684
ยางสำหรับฤดูหนาว.....	700
ความดัน ECO.....	687, 804
ความปลอดภัย.....	46
การตั้งครมภ์.....	47
ความสามารถในการพ่วงลากและน้ำหนักบรรทุก	
ของลูกค้าเป็นข้อต่อ.....	795
คอนโซลที่โพรงเพลากลาง.....	711
คอมพิวเตอร์คำนวณการเดินทาง.....	97
แสดงในจอแสดงผลสำหรับคนขับ.....	99

คานกันโคลง	
รดพวง.....	602
คำแนะนำในระหว่างการจัดขึ้น.....	585
คืนค่าการตั้งค่า.....	195
การเปลี่ยนเจ้าของรถ.....	195
โปรไฟล์ของคนขับ.....	202
คุณภาพของอากาศ.....	273, 275
ตัวกรองห้องโดยสาร.....	276
ภูมิแพ้และหอบหืด.....	274
คู่มือสำหรับเจ้าของรถ.....	24
ในจอแสดงผลส่วนกลาง.....	19, 21
แบบพกพา.....	23
เครื่องล้างรถอัตโนมัติ.....	775
เครื่องเล่นซีดี.....	634
เครื่องเล่นสื่อ.....	629, 631
การควบคุมเสียง.....	212
รูปแบบไฟล์ที่รองรับ.....	637, 638
เครื่องปรับอากาศ.....	297
เครื่องปรับอากาศ, น้ำยา	
ปริมาณและเกรด.....	801
เครื่องมือ.....	693

เครื่องมือยก.....	694
เครื่องยนต์	
การสตาร์ท.....	544
ความร้อนสูงเกิน.....	592
ยกเลิกการทำงาน.....	546
สตาร์ทและดับเครื่องยนต์แบบสันดาปภายใน	
โดยอัตโนมัติ.....	570
เครื่องหมาย VOL.....	680
แคทาลิติกคอนเวอร์เตอร์	
การกู้รถ.....	605

ง

งานทำสี	
ความเสียหายและการแต้มสี.....	780, 782
รหัสสี.....	782

จ

จอแสดงข้อมูล.....	90, 93
จอแสดง	
ข้อมูลคนขับ.....	90

จอแสดงผลสำหรับคนขับ.....	90
การตั้งค่า.....	93
ข้อความ.....	159
เมนูแอปพลิเคชัน.....	158
สัญลักษณ์และข้อความที่เกี่ยวข้องกับไฮบริด.....	539
จอแสดงผลส่วนกลาง	
การตั้งค่า.....	193, 194
การทำความสะอาด.....	767
การทำงาน.....	168, 172, 177, 182
ข้อความ.....	202, 203, 204
ปิดสวิทช์และเปลี่ยนระดับเสียง.....	192
เปลี่ยนลักษณะที่ปรากฏ.....	191
เป็นพิมพ์.....	184
ภาพรวม.....	164
มุมมอง.....	173
มุมมองการทำงาน.....	180
ระบบควบคุมสภาพอากาศ.....	282
สัญลักษณ์ในแถบสถานะ.....	182

ช

ชนิดที่รับรอง	
HomeLink®.....	612

ช่วงระยะ	การปรับใช้, การตรวจสอบติดตามผล.....	703	ชุดควบคุม	
ในระหว่างการทำงานด้วยไฟฟ้า.....	การใช้.....	703	สถานะการชาร์จ.....	531
ช่องเก็บของหน้ารถ.....	เติมลมยาง.....	707	ชุดเรดาร์.....	423
ช่องสัมภาระถอดผ่าน.....	ชุดดึงเข็มขัดนิรภัยกลับ.....	52	การบำรุงรักษาและการทำความสะอาด.....	435
ช่องสำหรับใส่สกี.....	การรีเซ็ต.....	54	ข้อจำกัด.....	430
ช่องใส่สัมภาระต่างๆ.....	ชุดทำความร้อนขณะจอด.....	309	ชนิดที่รับรอง.....	424
คอนโซลระหว่างที่นั่งด้านหน้า.....	ชุดทำความร้อนห้องโดยสาร (ชุดทำความร้อน		ชุดอิมโมบิไลเซอร์แบบรีโมทคอนโทรล.....	332
ช่องเก็บของหน้ารถ.....	ขณะจอด).....	309	เชื่อมต่อรถเข้ากับอินเทอร์เน็ต	
ที่บังแดด.....	ชุดทำความร้อนเสริม.....	311	ผ่านทางโทรศัพท์ (Bluetooth).....	658
ช่องจ่ายไฟ.....	ชุดทำความร้อนเสริม (ชุดทำความร้อนเสริม).....	311	ผ่านโมเด็มของรถ.....	660
การใช้.....	ชุดทำความร้อน.....	308	ผ่านอุปกรณ์แบบพกพา (WiFi).....	659
ชื่อแบบ.....	ชุดทำความร้อนขณะจอด.....	309	ไม่มีการเชื่อมต่อ หรือ การเชื่อมต่อไม่ดี.....	663
ชุดควบคุมสภาพอากาศ.....	ชุดทำความร้อนเสริม.....	311	เชื่อมต่อโทรศัพท์.....	648
การควบคุมพัดลม.....	ชุดปฐมพยาบาล.....	722		
การควบคุมเสียง.....	ชุดป้องกันการสตาร์ท.....	332	ซ	
การจอดรถ.....	ชุดป้องกันการสตาร์ท		ชั้นรูปแบบไฟฟ้า.....	241
การปรับโดยอัตโนมัติ.....	ชุดป้องกันการสตาร์ท.....	332	ชั้นรูป.....	241
เซ็นเซอร์.....	ชุดล้อ.....	429	การป้องกันการหนีบ.....	232
โซน.....	การบำรุงรักษาและการทำความสะอาด.....	435	การเปิดและการปิด.....	242
ตัวควบคุมอุณหภูมิ.....	ข้อจำกัด.....	430	ตำแหน่งระบายอากาศ.....	244
อุณหภูมิที่รู้สึก.....			ที่บังแดด.....	244
ชุดซ่อมรอยรั่วฉุกเฉิน.....				

ชิมการ์ด.....	661
เซ็นเซอร์	
คุณภาพของอากาศ.....	276
ชุดควบคุมสภาพอากาศ.....	271
ชุดกล่อง.....	429
ชุดเรดาร์.....	423
เซ็นเซอร์ของกล่อง	
คู่มือชุดกล่อง.....	429
เซ็นเซอร์ตรวจจับการเคลื่อนไหว.....	359
เซ็นเซอร์วัดปริมาณน้ำฝน.....	246, 247
เซ็นเซอร์เรดาร์	
คู่มือชุดเรดาร์.....	423
เซ็นทรัลล็อก.....	348
โซ่พันล้อยสำหรับพื่นหิมะ.....	701

ด

ดอกยาง.....	684
ดัชนีโหลดของยาง.....	682
ดับเครื่องยนต์.....	546

ต

ตะขอพ่วง.....	596
พับได้.....	597
รายละเอียดทางเทคนิค.....	597
ตั้งค่าช่วงเวลาสำหรับการเตือนระยะห่าง.....	417
ตัวกรองห้องโดยสาร.....	276
ตัวกรองอนุภาคน้ำมันเบนซิน.....	591
ตัวจำกัดความเร็วแบบอัตโนมัติ.....	378
การสั่งงาน/การยกเลิกการทำงาน.....	379
ข้อจำกัด.....	382
ค่าความคลาดเคลื่อน.....	381
ตัวจำกัดความเร็ว.....	373
การยกเลิกการทำงานชั่วคราว.....	375
การยกเลิกการทำงาน.....	377
ข้อจำกัด.....	377
แบบอัตโนมัติ.....	378
เปลี่ยนความเร็ว.....	419
สั่งงาน.....	374
สั่งงานอีกครั้ง.....	376
ตัวตรวจจับการเหยียบ.....	359
ตัวตัดวงจรเนื่องจากความผิดปกติของกราวด์.....	524

ตัวลดการสั่นสะเทือน.....	596
ตัวแสดงการเปลี่ยนเกียร์.....	568
ตัวแสดงการล็อกหรือของยาง.....	684
ตารางความดันลมยาง.....	804
ตำแหน่งสวิตช์กุญแจ.....	547, 548
ตำแหน่งเกียร์	
ชุดเกียร์อัตโนมัติ.....	562
ตำแหน่งบำรุงรักษา.....	783
เติมลมยาง.....	707
แตร.....	264

ถ

ถนนที่มีน้ำท่วม.....	586
ถังน้ำมันเชื้อเพลิง	
ปริมาตร.....	801
ถุงลมนิรภัยแบบแถบ.....	63
ถุงลมนิรภัยด้านข้าง.....	62
ถุงลมนิรภัย.....	56
การใช้งาน/การยกเลิกการทำงาน.....	59
ด้านคนขับ.....	57

ด้านผู้โดยสาร.....58, 59

ท

ทิศทางการหมุน..... 684

ที่นั่งแบบปรับด้วยระบบไฟฟ้า..... 251

ที่นั่งสำหรับเด็กแบบรวมอยู่ในตัว.....80

การลดระดับ..... 82

การยกขึ้น..... 81

ที่นั่งสำหรับเด็ก..... 65, 66, 69, 70

การวางตำแหน่ง/การยึด.....69, 70

จุดยึดด้านบน.....67

จุดยึดด้านล่าง.....67

จุดยึด i-Size/ISOFIX..... 68

ตาราง i-Size.....75

ตาราง ISOFIX..... 76

ตารางตำแหน่ง.....72

ที่นั่งสำหรับเด็กแบบรวมอยู่ในตัว.....80

ที่นั่งด้านหน้า, แบบแมนนวล.....250

ที่นั่งด้านหน้า, ปรับด้วยระบบไฟฟ้า..... 251

การปรับที่นั่งผู้โดยสารจากที่นั่งคนขับ.....260

การปรับที่นั่ง..... 251

การนวด.....255, 256, 257

ตัวควบคุมแบบมัลติฟังก์ชัน...255, 256, 257,
258, 259

บันทึกตำแหน่ง.....252, 253

ส่วนรองรับบริเวณเอว..... 259

ส่วนรองรับด้านข้าง.....258

ที่บังแดด..... 717

กระจกหลัง.....236

การป้องกันการหนีบ..... 232

ประตูหลัง.....236

ไฟกระจกเงา.....228

ที่บังแดด, ชั้นรูป.....244

ที่ปิดน้ำฝนกระจกบังลม.....245

เซ็นเซอร์วัดปริมาณน้ำฝน.....246, 247

ที่ยึดถุงใส่ของ 720

ที่นั่ง

การทำความร้อน..... 284, 285

การป้องกันบริเวณลำคอ..... 47

การระบายอากาศ.....286

ที่นั่งด้านหน้าแบบปรับด้วยไฟฟ้า..... 251

ที่นั่งด้านหน้าแบบแมนนวล..... 250

บันทึกตำแหน่ง.....252, 253

ที่นั่ง, ดูที่ ที่นั่ง..... 250

โทรศัพท์..... 647

การควบคุมเสียง.....211

การโทร.....652, 655

ข้อความบนจอแสดงข้อมูล..... 653

เชื่อมต่อ.....648

เชื่อมต่อโดยอัตโนมัติ..... 649

เชื่อมต่อแบบแมนนวล.....650

ตัดการเชื่อมต่อ..... 651

เปลี่ยนเป็นอีกเครื่องหนึ่ง..... 651

ลบ..... 651

โทรศัพท์มือถือ, ดูที่ โทรศัพท์..... 648

น

นโยบายความเป็นส่วนตัวของลูกค้า.....40

นโยบายความเป็นส่วนตัว (นโยบายความเป็นส่วนตัว

ส่วนตัวของลูกค้า)..... 40

นาฬิกา, การปรับ..... 102

น้ำหล่อเย็น..... 800

การเติม..... 742

น้ำมันเกียร์

เกรด.....800

น้ำมันเครื่อง.....	739, 799
การเติม.....	740
เกรดและปริมาณ.....	798
ตัวกรอง.....	739
สภาพการขับขี่ที่ส่งผลในแง่ลบ.....	799
น้ำมันเชื้อเพลิง.....	589, 590
ความสิ้นเปลืองน้ำมันเชื้อเพลิง.....	803
น้ำมันเบรก	
เกรด.....	801
น้ำมันหล่อลื่น, ดูที่ น้ำมันเครื่อง ประกอบ	
ด้วย.....	798, 799
น้ำยาล้างกระจก.....	244, 784
น้ำยาซีล.....	702
น้ำหนักรถ	
น้ำหนักรถเปล่า.....	793
น้ำหนักบรรทุกสูงสุดบนหลังคา.....	793
น้ำหนักรถเปล่า.....	793
น้ำหนักกรวม.....	793
ป	
บายพาสระบบลีดตามระดับแอลกอฮอล์.....	550

เบนซิน.....	590
เบรก.....	552
การบำรุงรักษา.....	555
บนถนนที่เปียกและ.....	554
บนถนนโรยกรวด.....	555
เบรกจอด.....	556
ไฟเบรกฉุกเฉิน.....	225
ไฟเบรก.....	225
ระบบช่วยเบรก, BAS.....	554
ระบบเบรกแบบป้องกันล้อล็อก - ABS.....	552
ระบบเบรก.....	551
อัตโนมัติเมื่อจอดอยู่กับที่.....	559
เบรกจอดระบบทำงานด้วยระบบไฟฟ้า.....	556
เบรกจอด.....	556
การสั่งงานอัตโนมัติ.....	558
การสั่งงาน/การยกเลิกการทำงาน.....	556
แรงดันไฟฟ้าแบตเตอรี่ต่ำ.....	558
เบรกเท้า.....	552
เบรกมือ.....	556
เบรกอัตโนมัติ.....	559
การช่วยเหลือคนขับ.....	366
การสั่งงาน/การยกเลิกการทำงาน.....	560

หลังจากการชน.....	561
เบาะนั่งด้านหลัง	
การทำความร้อน.....	285
การลดระดับพนักพิงหลัง.....	261
ชุดควบคุมคุณภาพอากาศ.....	282
พนักพิงศีรษะ.....	263
เบาะนั่งหน้า	
การทำความร้อน.....	284
การระบายอากาศ.....	286
ชุดควบคุมคุณภาพอากาศ.....	282
พัดลม.....	294
อุณหภูมิ.....	295
แบตเตอรี่.....	593, 745
HYBRID.....	749
การฟังสตาร์ท.....	593
การรีไซเคิล.....	750
การสตาร์ทรถ.....	745
การบำรุงรักษา.....	745
สัญลักษณ์บนแบตเตอรี่.....	750
โอเวอร์โหลด.....	593
แบตเตอรี่ไฮบริด.....	749
การชาร์จ.....	519

แบบไม่ใช้กุญแจ	
การล็อก/การปลดล็อก.....	345
พื้นผิวที่ไวต่อการสัมผัส.....	344
แบบใช้กุญแจ	
การตั้งค่า.....	346
โบลท์ล็อกแบบล็อกได้.....	694
โบลท์ล็อก.....	694
ใบปัดน้ำฝนและน้ำยาทำความสะอาด.....	244
ใบปัดน้ำฝน.....	244
การเปลี่ยน.....	782
ตำแหน่งบำรุงรักษา.....	783

ป

ประตูหลัง	
ที่บังแดด.....	236
ประสบการณ์การฟัง.....	617
ประสิทธิภาพของคนขับ.....	101
การตั้งค่า.....	102
ปริมาณเอธานอล.....	590
ปลั๊กเชื่อมต่อข้อมูล.....	42

ป้าย	
ตำแหน่ง.....	788
ป้ายเตือนรูปสามเหลี่ยม.....	722
ป้ายทะเบียน.....	42
ปุ่มปลดล็อกคันเกียร์.....	566
แป้นกดในพวงมาลัย.....	264
แป้นเปลี่ยนเกียร์ที่พวงมาลัย.....	565
แป้นเปลี่ยนเกียร์บนพวงมาลัย.....	264
แป้นพิมพ์.....	184, 189
เปลี่ยนภาษา.....	188
โปรไฟล์ของคนขับ.....	198
แก้ไข.....	200, 202
เลือก.....	199
โปรแกรมการบริการ.....	726

ผ

แผงหน้าปัดแบบรวม.....	90
การตั้งค่า.....	93

ฝ

ฝากระโปรงท้ายรถ	
การเปิด/การปิดด้วยการเคลื่อนเท้า.....	355
การล็อก/การปลดล็อก.....	347
กำลัง.....	352
ปลดล็อกจากด้านใน.....	350
ฝากระโปรงหลังแบบทำงานด้วยระบบไฟฟ้า.....	352
ฝากระโปรงหน้า, การเปิด.....	736
ฝากระโปรงหลัง	
การล็อก/การปลดล็อก.....	320

พ

พนักพิงศีรษะ.....	263
พนักพิง	
ที่นั่งด้านหน้า, การปรับ. 250, 251, 255, 256, 257, 258, 259	
ที่นั่งด้านหลัง, การลดระดับ.....	261
พลังงานจากเบรก.....	552, 569
พวงมาลัย.....	264, 266
การทำความร้อน.....	287

การปรับพวงมาลัย.....	266
แป้นเปลี่ยนเกียร์.....	264
แป้นพิมพ์.....	264
พัดลม	
การกระจายอากาศ.....	277
ควบคุม.....	294
ช่องจ่ายอากาศ.....	278
พิถีความเร็ว, ยาง.....	682
 ฟ	
ฟังก์ชันการทำงานของรถ	
ในจอแสดงผลส่วนกลาง.....	180
ฟังก์ชันการเบรก.....	551
ฟังก์ชันหน่วยความจำเซ็นเซอร์วัดปริมาณน้ำฝน... 247	
ฟิวส์.....	751
การเปลี่ยน.....	752
ใต้ช่องเก็บของ.....	758
ในห้องเก็บสัมภาระ.....	762
ในห้องเครื่องยนต์.....	753
ไฟกะพริบฉุกเฉิน.....	225
ไฟขณะเข้าโค้งแบบแอคทีฟ.....	223

ไฟตัดหมอก	
ด้านหลัง.....	224
ไฟเบรกฉุกเฉิน.....	225
ไฟปรับตามสภาพอารมณ์ (Mood lighting).....	228
ปรับ.....	229
ไฟส่องสว่างนำทางเข้ารถ.....	226
ไฟส่องสว่างห้องโดยสาร.....	227
ปรับ.....	229
อัตโนมัติ.....	227
ไฟส่องสว่าง, การเปลี่ยนหลอดไฟ.....	744
ไฟสำหรับการขับขี่ในเวลากลางวัน.....	219
ไฟสูงแบบอัตโนมัติ.....	221
ไฟแสงสว่างของแผงหน้าปัด.....	229
ไฟแสงสว่างของจอแสดงผล.....	229
ไฟเตือน	
Pilot Assist.....	414
การควบคุมความเร็วรถพร้อมการปรับ	
ความเร็วอัตโนมัติ.....	414
การเตือน.....	107
ข้อบกพร่องในระบบเบรก.....	107
ความดันน้ำมันเครื่องต่ำ.....	107

ใช้เบรกจอดอยู่.....	107
ถุงลมนิรภัย - SRS.....	107
แบตเตอรี่สตาร์ทไม่ชาร์จ.....	107
ระบบควบคุมเสถียรภาพและการยึดเกาะถนน 368	
ระบบเตือนเข็มขัดนิรภัย.....	107
อัลเทอร์เนเตอ์ไม่ชาร์จ.....	107
ไฟเลี้ยว.....	223
ไฟหน้า.....	220, 221
ไฟหรี่.....	220

ภ

ภาพรวมของมาตรวัด	
รถพวงมาลัยขวา.....	88
รถพวงมาลัยซ้าย.....	86
ภายในห้องโดยสาร.....	710
คอนโซลระหว่างที่นั่งด้านหน้า.....	711
ช่องเก็บของหน้ารถ.....	716
ช่องจ่ายไฟ.....	712
ที่บังแดด.....	717
ภาษา.....	193

ม

มอเตอร์ขับเคลื่อนแบบไฟฟ้า	
รายละเอียดทางเทคนิค.....	797
มอเตอร์ไฟฟ้า.....	569
มาตรฐานการเดินทาง.....	97
มาตรฐานแบตเตอรี่ไฮบริด.....	96
มาตรฐานระดับน้ำมันเชื้อเพลิง.....	94
มาตรฐานและชุดควบคุม.....	86, 88
มาตรฐานระยะทาง, การรีเซ็ต.....	100
มาตรฐานไฮบริด.....	95
มานิรภัยกันกระแทก.....	63
มุมมองจากด้านบน.....	193
เมตร	
เกจวัดน้ำมันเชื้อเพลิง.....	94
แบตเตอรี่ไฮบริด.....	96
แม่แรง.....	694
โมเด็มของรถยนต์	
การตั้งค่า.....	661
เชื่อมต่อรถเข้ากับอินเทอร์เน็ต.....	660

ย

ยกรถยนต์ขึ้น.....	733
ยางรถยนต์.....	680
กด.....	804
การหมุนยางในการระหว่างการเปลี่ยน.....	680
การติดตั้ง.....	697
การถอด.....	695
ช่องเก็บสัมภาระ.....	680
ตัวแสดงการสึกของดอกยาง.....	684
ตารางความดันลมยาง.....	804
ทิศทางการหมุน.....	684
ยางสำหรับฤดูหนาว.....	700
รายละเอียดทางเทคนิค.....	804

จ

รถที่มีการเชื่อมต่ออินเทอร์เน็ต	
การจองเวลาเข้ารับบริการและการซ่อม.....	730
การอัปเดตระบบ.....	728
ส่งข้อมูลรถยนต์.....	731
รถแบบออนไลน์.....	657
ไม่มีการเชื่อมต่อ หรือ การเชื่อมต่อไม่ดี.....	663

รถสำหรับวันหยุด.....	585
รถพ่วง	
การขับเคลื่อนโดยมีรถพ่วง.....	600
คดเคี้ยวไปมา.....	602
สายไฟ.....	600
หลอดไฟ.....	603
รหัส PIN.....	661
การล็อคส่วนบุคคล.....	357
รหัสนิรภัย.....	357
รหัสสี่.....	782
รหัสสี่, ทาสี.....	782
รหัสสี่, สี.....	782
รอยก่อนหินกะเทาะและรอยขีดข่วน.....	780, 782
ระดับน้ำมันต่ำ.....	740
ระดับประจุไฟฟ้า	
ฟังก์ชันการทำงานของ.....	583
ระดับแรงบังคับเลี้ยว ดูที่ แรงบังคับเลี้ยว.....	367
ระบบกุญแจรีโมตคอนโทรล, ชนิดที่รับรอง.....	333
ระบบข้อมูลบันเทิง (ระบบเครื่องเสียงและสื่อข้อมูล).....	616
ระบบขับเคลื่อนทุกล้อ, (AWD).....	568

ระบบควบคุมการลื่นไถล.....	368	ไฟหน้า.....	247	การสั่งงาน/การยกเลิกการทำงาน.....	477
ระบบควบคุมความเร็วคงที่อัตโนมัติ		ระบบช่วยการสตาร์ทบนเขา.....	560	ข้อจำกัด.....	478
การจัดการความเร็ว.....	419	ระบบช่วยขณะจอด.....	490	ระบบช่วยบังคับเลี้ยว.....	477
การยกเลิกการทำงานชั่วคราว.....	385	การสั่งงาน/การยกเลิกการทำงาน.....	493	เลือกอุปสรรคการช่วยเหลือ.....	477
ยกเลิกการทำงาน.....	387	ข้อจำกัด.....	493	สัญลักษณ์และข้อความ.....	479, 481
ระบบควบคุมความเร็วคงที่.....	382	ด้านหน้า, ด้านหลังและตามด้านข้าง.....	491	ระบบช่วยออกตัวบนทางลาดชัน	
สั่งงาน.....	384	สัญลักษณ์และข้อความ.....	495	ระบบช่วยออกตัวบนทางลาดชัน (HSA).....	560
สั่งงานอีกครั้ง.....	386	ระบบช่วยขณะแซง		ระบบช่วยเหลือคนขับ.....	366
ระบบควบคุมสภาพอากาศอัตโนมัติ.....	288	Pilot Assist.....	421	โหมดการขับที่.....	418
ระบบควบคุมสภาพอากาศ.....	282	การควบคุมความเร็วรถพร้อมการปรับ		ระบบเตือนการชน	
จอแสดงผลส่วนกลาง.....	282	ความเร็วอัตโนมัติ.....	421	การจราจรตัดผ่านด้านหลัง.....	459
เบาะนั่งด้านหลัง.....	282	เริ่มต้นด้วยระบบควบคุมความเร็วคงที่พร้อม		คู่มือ City Safety.....	436
สารทำความเย็น.....	801	การปรับความเร็วอัตโนมัติ.....	422	ระบบเตือนเข็มขัดนิรภัย.....	54
ระบบควบคุมเสถียรภาพและการยึดเกาะถนน.....	368	เริ่มต้นด้วย Pilot Assist.....	422	ระบบเตือนระยะห่าง.....	388
สัญลักษณ์และข้อความ.....	371	ระบบช่วยควบคุมเสถียรภาพของรถพ่วง.....	369, 602	การสั่งงาน/การยกเลิกการทำงาน.....	389
โหมดสปอร์ต.....	369, 370	ระบบช่วยจอดแบบแอคทีฟ.....	506	ข้อจำกัด.....	389
ระบบควบคุมอาการลากของเครื่องยนต์.....	368	การจอดในแนวตั้งฉาก.....	507	ตั้งช่วงเวลา.....	417
ระบบคุณภาพอากาศภายในรถ.....	275	การจอดรถในแนวขนาน.....	507	ระบบปกป้องคนเดินถนน.....	49
ระบบเครื่องเสียงและสื่อข้อมูล.....	616	การจอดรถ.....	508	ระบบปรับอากาศ.....	270, 282, 297
ระบบจัดดล้าง		การออกจากที่จอดรถ.....	512	การซ่อม.....	735
กระจกหน้า.....	247	ข้อจำกัด.....	512	ระบบป้องกันการกระแทกด้านข้าง.....	62, 63
น้ำยาทำความสะอาด, การเติม.....	784	สัญลักษณ์และข้อความ.....	515	ระบบป้องกันบริเวณล้อคอ.....	47
		ระบบช่วยในการเปลี่ยนช่องทาง.....	474		

ระบบลิฟต์ตามระดับแอลกอฮอล์.....	549, 550, 551
ระบบส่งกำลัง	
กระปุกเกียร์.....	561
ระบบหล่อเย็น	
ความร้อนสูงเกิน.....	592
ระบบเกียร์.....	561
ระบบขับเคลื่อน.....	569
ระบบเบรก	
สารเหลว.....	801
ระบบไฟฟ้า.....	745
ระยะเดินทาง.....	97
การใช้งานทางไฟฟ้า.....	582
ระยะเวลาของไฟแสงสว่างเพื่อการเข้าบ้านอย่าง	
ปลอดภัย.....	226
รายการวิทยุโปรด.....	625
รายละเอียดทางเทคนิคของเครื่องยนต์.....	797
รีโมตคอนโทรล, HomeLink®	
โปรแกรมได้.....	608
รูดี้ดส์ัมภาวะ	
ห้องเก็บสัมภาระ.....	721

รูปลอก	
ตำแหน่ง.....	788
รีควางรถจักรยาน	
มีคานลากพวงยึดอยู่.....	604
แรงบังคับเลี้ยว, แบบขึ้นกับความเร็ว.....	367
แรงดันไฟฟ้าแบตเตอรี่ต่ำ	
แบตเตอรี่.....	593
ล	
ล้อ	
การติดตั้ง.....	697
การถอด.....	695
ใช้พื้นล้อสำหรับพื้นหิมะ.....	701
ล็อก	
การปลดล็อก.....	319
การล็อก.....	319
ล็อกป้องกันเด็ก.....	350
ล็อกตาย.....	362
การปิดใช้งาน.....	363
ล็อกพวงมาลัย.....	265
ล้ออะไหล่.....	699

จัดการ.....	700
ล้างด้วยมือ.....	774
ว	
วัสดุหุ้มเบาะรถ.....	766, 768, 769, 770, 771, 772
วิดีโอ.....	634, 636
การตั้งค่า.....	635
วิทยุ.....	622
DAB.....	628
การควบคุมเสียง.....	212
การตั้งค่า.....	626
การสตาร์ท.....	622
ค้นหาสถานีวิทยุ.....	624
เปลี่ยนความถี่วิทยุและสถานีวิทยุ.....	623
วิทยุแบบดิจิตอล (DAB).....	628
ศ	
ศูนย์กลางการดาวน์โหลด.....	727
การใช้.....	728

ส

สตาร์ทรถ.....	544
สถานะของรถ.....	729
สถานะรถ	
Tyre pressure.....	690
สถิติของการเดินทาง.....	101
สถิติของระยะเดินทาง	
การตั้งค่า.....	102
สภาพถนนลื่น.....	586
สภาพอากาศขณะจอด.....	297
สัญลักษณ์และข้อความ.....	306
ส่วนรองรับสัมภาระ.....	719
สิทธิขยักเลิกการทำงานของถุงลมนิรภัยผู้โดยสาร... 59	
สัญญาณเตือน.....	358
การปิดใช้งาน.....	360
เซ็นเซอร์ตรวจจับการเอียงและการเคลื่อนไหวย. 359	
ระดับการเตือนที่ลดลง.....	362
สัญลักษณ์	
ไดนามิก.....	90
สัญลักษณ์ควบคุม.....	104
สัญลักษณ์เตือน.....	107

สัญลักษณ์และข้อความ

เกี่ยวกับไฮบริด.....	539
สภาพอากาศขณะจอด.....	306
ส่วนแสดงสถานะบนจอแสดงผลส่วนกลาง.....	182
สัญลักษณ์ควบคุม.....	104
สัญลักษณ์เตือน.....	107
ความปลอดภัย.....	46
สัมภาระบนหลังคา, น้ำหนักสูงสุด.....	793
สายชาร์จ.....	522
สารทำความเย็น.....	735
ระบบควบคุมสภาพอากาศ.....	801
สารเหลวและน้ำมันหล่อลื่น.....	800, 801
สารเหลว, ความจุ.....	784, 801
สิ่งที่ก่อให้เกิดอาการภูมิแพ้หรือหอบหืด.....	274
สิ่งแฉดล่อม.....	30
เสาอากาศ	
ตำแหน่ง.....	348
เสียงเตือน	
เบรกจอด.....	558

ห

หน่วย.....	192
หนังสือคู่มือ, คำแนะนำในการทำความสะดวก... 770	
หลอดไฟ	
Position lamp.....	218
การตั้งค่า.....	217
ตัวควบคุม.....	216, 227
ตัวควบคุม, แผงหน้าปัด, จอแสดงผล.....	229
ในห้องโดยสาร.....	227
เปลี่ยน.....	744
ไฟกะพริบฉุกเฉิน.....	225
ไฟขณะเข้าโค้งแบบแคดที่ฟ.....	223
ไฟตัดหมอกด้านหลัง.....	224
ไฟเบรกฉุกเฉิน.....	225
ไฟสำหรับกรับขี่ในเวลากลางวัน.....	219
ไฟสูงแบบอัตโนมัติ.....	221
ไฟแสงสว่างนำทางเข้ารถ.....	226
ไฟแสงสว่างเพื่อการเข้าบ้านอย่างปลอดภัย.... 226	
ไฟเบรก.....	225
ไฟเลี้ยว.....	223
ไฟหน้า.....	220, 221
ไฟหรี่.....	220

รถพ่วง.....	603
หลังคาพาโนรามา	
การป้องกันการหนีบ.....	232
ห่วงสำหรับพ่วงลาก.....	606
ห้องเก็บสัมภาระ.....	718
จุดยึด.....	721
ช่องจ่ายไฟ.....	712, 714
หลอดไฟ.....	228
ห้องเครื่องยนต์	
น้ำหล่อเย็น.....	742
น้ำมันเครื่อง.....	739
ภาพรวม.....	737
หัวฉีดน้ำล้างกระจกแบบทำความร้อน.....	244
หัวฉีดน้ำล้าง, แบบมีชุดทำความร้อน.....	244
โหมดการขับขี้อะไหล่ตัว.....	570
โหมดการขับขี้อื่น.....	570
การช่วยเหลือคนขับ.....	418
เปลี่ยน.....	575
โหมดประหยัดพลังงาน.....	593
โหมดเบรก.....	562

อ

ออปชั่นพิเศษ/อุปกรณ์เสริม.....	24
อัตราดอกเบี้ย.....	590
อินเทอร์เน็ท, โปรดดูที่ รถที่มีการเชื่อมต่อ	
อินเทอร์เน็ท.....	657
อุณหภูมิ	
ควบคุม.....	295, 296
ที่รู้สึก.....	271
อุณหภูมิเครื่องยนต์สูง.....	592
อุปกรณ์ฉุกเฉิน	
ป้ายเตือนรูปสามเหลี่ยม.....	722
อุปกรณ์ปฐมพยาบาล.....	722
อุปกรณ์เสริมและอุปกรณ์เพิ่มเติม.....	40
การติดตั้ง.....	41
เอาต์พุต.....	797
มอเตอร์ไฟฟ้า.....	797
แอฟ.....	618
ไอน้ำมันเชื้อเพลิง.....	589

ฮ

ฮาร์ดดิสก์	
พื้นที่ว่าง.....	666

A

A/C (เครื่องปรับอากาศ).....	297
ABS	
ระบบเบรกป้องกันล้อล็อก.....	552
Airbag, ดู ถุงลมนิรภัย.....	56
Android Auto.....	643, 644, 646
Apple CarPlay.....	639, 640, 642
Auto hold.....	559
AWD, ขับเคลื่อนทุกล้อ.....	568

B

BLIS.....	454
การสั่งงาน/การยกเลิกการทำงาน.....	456
ข้อจำกัด.....	457
สัญลักษณ์และข้อความ.....	458

Bluetooth	
การตั้งค่า.....	656
เชื่อมต่อ.....	636
เชื่อมต่อรถเข้ากับอินเทอร์เน็ต.....	658
โทรศัพท์.....	647

C

Car key battery low.....	322
Charge	
ฟังก์ชันการทำงานของรถ.....	583
City Safety.....	436
การตรวจจับสิ่งกีดขวาง.....	442
การบังคับรถเพื่อหลบหลีกผู้กระชั้นชิด.....	446
การเบรกของ สำหรับรถที่วิ่งสวนมา.....	448
การจลาจลตัดผ่าน.....	444
ข้อจำกัด.....	449
ข้อจำกัดในกรณีของการจลาจลตัดผ่าน.....	446
ตั้งค่าการเตือนระยะห่าง.....	440
ฟังก์ชันย่อย.....	438
สัญลักษณ์และข้อความ.....	452
Clean Zone.....	274

Clean Zone Interior Package (แพ็คเกจห้องโดยสารภายในที่สะอาด).....	274
Corner Traction Control.....	368
Cross Traffic Alert.....	459
การสั่งงาน/การยกเลิกการทำงาน.....	460
ข้อความ.....	462
ข้อจำกัด.....	461
CZIP (Clean Zone Interior Package (แพ็คเกจห้องโดยสารภายในที่สะอาด)).....	274

D

DivX®.....	635
Drive-E	
ปัญหาด้านสิ่งแวดล้อม.....	30
Driver Alert Control.....	471
การสั่งงาน/การยกเลิกการทำงาน.....	473
ข้อจำกัด.....	474
คำแนะนำไปยังสถานที่หยุดพัก.....	473

E

Engine temperature	
สูง.....	592

F

Four-C.....	577
-------------	-----

G

Gracenote®.....	633
GSI - การช่วยเหลือคันเกียร์.....	568

H

Head up display.....	205
การตั้งค่า.....	207
การทำความสะอาด.....	768
การเปลี่ยนกระจกหน้า.....	735
การสั่งงาน/การยกเลิกการทำงาน.....	206
ตำแหน่งบันทึก.....	207, 252, 253
ระบบเตือนระยะห่าง.....	388

Hold	
ฟังก์ชันการทำงานของรถ.....	583
HomeLink®.....	608
การใช้.....	611
ชนิดที่รับรอง.....	612
โปรแกรม.....	609

I

IAQS (ระบบคุณภาพอากาศภายในรถ).....	275
IC (ถุงลมนิรภัยแบบแถบ).....	63
ID, Volvo.....	28
IntelliSafe	
การช่วยเหลือคนขับ.....	33
iPod®, การเชื่อมต่อ.....	636
ITPMS - ระบบตรวจสอบแรงดันลมยางแบบทาง อ้อม.....	687

K

Key tag.....	316
--------------	-----

L

Lane Keeping Aid	
คู่มือระบบช่วยรักษาช่องทางเดินรถ.....	474
Large Animal Detection (LAD).....	442

P

PACOS (สวิตช์ยกเลิกการทำงานของถุงลมนิรภัย ผู้โดยสาร).....	59
Park Assist Pilot.....	506
Pilot Assist.....	403
การควบคุมความเร็ว.....	419
การตั้งค่าช่วงเวลา.....	417
การเปลี่ยนเป้าหมาย.....	416
การแข่ง.....	421
การเตือน.....	414
ข้อจำกัด.....	411
เบรกอัตโนมัติ.....	420
ปิดใช้งาน.....	409
ตั้งงาน.....	407
สัญลักษณ์และข้อความ.....	413
Position lamp.....	218

PPS (ระบบปกป้องคนเดินถนน).....	49
--------------------------------	----

R

Rear Collision Warning.....	453
ข้อจำกัด.....	453
Red Key	
การตั้งค่า.....	327
กุญแจรีโมตคอนโทรลแบบจำกัดการทำงาน....	326

S

Safety mode.....	64
เริ่ม/การเคลื่อนที่.....	64
Sensus	
การเชื่อมต่อและความบันเทิง.....	35
Sensus Navigation	
ข้อมูลป้ายบนถนน.....	467
SIPS (ระบบป้องกันการกระแทกด้านข้าง).....	62, 63
Spin control.....	368

T

Temporary Spare.....	699
Traction control.....	368
Trailer Stability Assist.....	369
TSA - ระบบช่วยควบคุมเสถียรภาพรถพ่วง	602
Twin engine	
ทั่วไป.....	518
Tyre pressure	
ตรวจสอบ.....	685
ปรับ.....	686
Tyre pressure	
ป้ายแสดงความดันที่แนะนำ.....	687

U

USB

ช่องเสียบสำหรับการเชื่อมต่อสื่อข้อมูล.....	637
--	-----

V

Volvo ID.....	28
---------------	----

สร้างและบันทึก.....	28
---------------------	----

W

WHIPS (ระบบป้องกันบริเวณลำคอ).....	47
------------------------------------	----

Wi-Fi

เชื่อมต่อรถเข้ากับอินเทอร์เน็ต.....	659
ใช้การเชื่อมต่ออินเทอร์เน็ตร่วมกัน, ฮอตสปอต662	
เทคโนโลยีและการรักษาความปลอดภัย.....	664
ลบเครือข่าย.....	664

V O L V O