



S 80

WEB EDITION  
INSTRUKTIONSVÆJLEDNING



## VÄLKOMMEN!

Vi håber, at du vil få glæde af mange års kørsel i din Volvo. Bilen er konstrueret med din og dine passagerers sikkerhed og komfort for øje. Volvo er en af verdens sikreste personbiler. Den er konstrueret med henblik på at overholde de gældende sikkerheds- og miljøkrav.

For at øge din køreglæde anbefaler vi, at du gør dig fortrolig med udstyret, anvisningerne og vedligeholdelsesoplysningerne i denne instruktionsbog.





## 01 Indledning

Her er der ejeroplysninger.....	11
Digital instruktionsvejledning i bilen.....	12
Support og oplysninger om bilen på internettet.....	14
Sådan læses instruktionsvejledningen.....	15
Indlæsning af data.....	18
Tilbehør og ekstraudstyr.....	19
Volvo ID.....	19
Miljøfilosofi.....	21
Instruktionsvejledningen og miljøet.....	23
Lamineret glas.....	23



## 02 Sikkerhed

Generelt om sikkerhedssele.....	25
Sikkerhedssele - spænde.....	26
Sikkerhedssele - løsne.....	26
Sikkerhedssele - graviditet.....	27
Påmindelse om sikkerhedssele.....	27
Selestrammere.....	28
Sikkerhed - advarselssymbol.....	28
Airbag-system.....	29
Airbag i førersiden.....	30
Passagerairbag.....	31
Passagerairbag - aktivering/deaktivering*.....	32
Sideairbag (SIPS).....	34
Sideairbag (SIPS) - barnestol/barnepude.....	35
Beskyttelsesgardin (IC).....	35
Generelt om WHIPS (whiplash-beskyttelse).....	36
WHIPS - barnestol.....	37
WHIPS - siddestilling.....	37
Når systemet udløses.....	38
Generelt om sikkerhedstilstand.....	39
Sikkerhedstilstand - startforsøg.....	40
Sikkerhedstilstand - flytning.....	41
Generelt om børnesikkerhed.....	41



Barnestol.....	42
Barnestol - placering.....	47
Barnestol - ISOFIX.....	48
ISOFIX - størrelsesklasser.....	48
ISOFIX - typer barnestole.....	50
Barnestol - øverste befæstelsespunkter... ..	52



### 03 Instrumenter, kontakter og reguleringsanordninger

Instrumenter, kontakter og reguleringsanordninger, venstrestyret bil - oversigt...	54
Instrumenter, kontakter og reguleringsanordninger, højrestyret bil - oversigt.....	57
Kombiinstrument.....	60
Kombiinstrument, analogt - oversigt.....	60
Kombiinstrument, digitalt - oversigt.....	61
Eco Guide og Power Guide*.....	64
Kombiinstrument - kontrolsymbolernes betydning.....	65
Kombiinstrument - advarselssymbolernes betydning.....	67
Udetemperaturmåler.....	69
Triptællere.....	69
Ur.....	70
Kombiinstrument – licensaftale.....	70
Symboler på display.....	71
Volvo Sensus.....	74
Nøglepositioner.....	75
Nøglepositioner - funktioner på forskellige niveauer.....	75
Forsæder.....	76
Forsæder - elbetjente*.....	77
Bagsæder.....	79



Rat.....	80
Eloppvarming* af rattet.....	81
Lyspanel.....	81
Positionslys.....	83
Kørelys.....	84
Tunneldetektering*.....	84
Nær-/fjernlys.....	85
Automatisk fjernlys*.....	85
Aktive Xenon-forlygter*.....	87
Tågebaglys.....	88
Bremselygte.....	88
Advarselsblinklys.....	89
Blinklys.....	89
Kabinebelysning.....	90
Varigh. for lys v. ank.....	91
Varighed for ankomstlys.....	92
Forlygter - tilpasning af lyskegle.....	93
Viskere og sprinklere.....	97
Rudehejs.....	98
Solgardin*.....	100
Sidespejle.....	100
Ruder og sidespejle - eloppvarmning.....	102
Bakspejl - indvendigt.....	102



Kompas*.....	103
Soltag*.....	104
Menubetjening - kombiinstrument.....	106
Menuoversigt – kombiinstrument.....	107
Besked.....	108
Meddelelser - håndtering.....	109
MY CAR.....	109
Informationscenter.....	110
Kørecomputer – analogt kombiinstrument.....	112
Kørecomputer - digitalt kombiinstrument	115
Kørecomputer – kørselsstatistik*.....	118



## 04 Klima

Generelt om klimaet.....	120
Faktisk temperatur.....	121
Sensorer - klima.....	121
Luftkvalitet.....	121
Luftkvalitet – kabinefilter.....	122
Luftkvalitet – Clean Zone Interior Package (CZIP)*.....	122
Luftkvalitet – IAQS*.....	123
Luftkvalitet – materiale.....	123
Menuindstillinger - klima.....	123
Luftdistribution i kabinen.....	124
Elektronisk klimaanlæg - ECC.....	126
Eloppvarmede forsæder*.....	127
Eloppvarmet bagsæde*.....	127
Ventilerede forsæder*.....	128
Blæser.....	129
Automatisk regulering.....	129
Temperaturstyring i kabinen.....	129
Aircondition.....	130
Afdugning og afisning af forruden.....	130
Luftdistribution - recirkulation.....	131
Luftdistribution - tabel.....	133
Motor- og kabinevarmer*.....	135
Motor- og kabinevarmer* – direkte start.....	136



Motor- og kabinevarmer* – direkte slukning.....	137
Motor- og kabinevarmer* - timer.....	137
Motor- og kabinevarmer* - meddelelser.....	139
Ekstravarmer*.....	141
Brændstofdrevet ekstravarmer*.....	141
Elektrisk ekstravarmer*.....	142



## 05 Lastning og opbevaring

Opbevaringssteder.....	144
Tunnelkonsol.....	146
Tunnelkonsol - cigarettænder og askebæger*.....	146
Handskerum.....	146
Indlægsmåtter*.....	147
Makeup-spejl.....	147
Tunnelkonsol - 12 V-kontakt.....	147
Lastning.....	148
Lastning - lang last.....	149
Lastning – skiluge.....	150
Taglast.....	150
Lastforankringsøjer.....	151
Lastning - indkøbsposeholder*.....	151
12 V-kontakt – bagagerum*.....	152



## 06 Lås og alarm

Fjernbetjening.....	154
Fjernbetjening - bortkomst .....	154
Fjernbetjening – individualisering* .....	155
Låsning/oplåsning – indikation.....	156
Elektronisk startspærre.....	156
Fjernbetjent startspærre med sporingssystem* .....	157
Fjernbetjening – funktioner.....	157
Fjernbetjening - rækkevidde.....	159
Fjernbetjening med PCC* – unikke funktioner.....	159
Fjernbetjening med PCC* – rækkevidde.....	160
Aftageligt nøgleblad.....	161
Aftageligt nøgleblad - udtagning/fastgøring.....	161
Aftageligt nøgleblad - oplåsning af dør... ..	162
Privatlåsning*.....	162
Fjernbetjening – udskiftning af batteri.....	163
Keyless drive*.....	165
Keyless Drive* – fjernbetjeningens rækkevidde.....	165
Keyless drive* – sikker håndtering af fjernbetjeningen.....	166
Keyless Drive* – forstyrrelser i fjernbetjeningens funktion.....	166



Keyless Drive* – låsning.....	166
Keyless drive* – oplåsning.....	167
Keyless Drive* – oplåsning med nøgleblad .....	167
Keyless Drive* – låseindstillinger.....	168
Keyless Drive* – placering af antenner... ..	168
Låsning/oplåsning - udefra.....	169
Låsning/oplåsning - indefra.....	170
Gennemluftningsfunktion.....	170
Låsning/oplåsning - handskerum.....	171
Låsning/oplåsning – bagagerumsklap....	171
Blokeret låsestilling*.....	172
Børnesikkerhedslås - manuel aktivering.....	173
Børnesikkerhedslås - elektrisk aktivering* .....	174
Alarm.....	174
Alarmindikator.....	175
Alarm - automatisk genaktivering.....	176
Alarm - fjernbetjeningen fungerer ikke....	176
Alarmsignaler.....	176
Reduceret alarmliveau.....	177
Typegodkendelse - fjernbetjeningssystem.....	177



## 07 Førerstøtte

Aktivt chassis – Four C*.....	179
Justerbar styrestyrke*.....	179
Elektronisk stabilitetskontrol (ESC) – generelt.....	180
Elektronisk stabilitetskontrol (ESC) – betjening.....	180
Elektronisk stabilitetskontrol (ESC) – symboler og meddelelser.....	182
Trafikskilt-information (RSI)*.....	184
Trafikskilt-information (RSI)* - betjening.....	184
Trafikskilt-information (RSI)* - begrænsninger.....	186
Fartpilot*.....	187
Fartpilot* - håndtere hastighed.....	187
Fartpilot* - midlertidig deaktivering og standby.....	188
Fartpilot* - genoptagelse af indstillet hastighed.....	189
Fartpilot* - slå fra.....	189
Adaptiv fartpilot - ACC*.....	189
Adaptiv fartpilot* - funktion.....	190
Adaptiv fartpilot* - oversigt.....	192
Adaptiv fartpilot* - håndtere hastighed... ..	193
Adaptiv fartpilot* - indstilling af tidsafstand.....	194



Adaptiv fartpilot* - midlertidig deaktivering og standby.....	195
Adaptiv fartpilot* - overhale andre køretøjer.....	196
Adaptiv fartpilot* - slå fra.....	196
Adaptiv fartpilot* - køassistent.....	196
Adaptiv fartpilot* - skifte fartpilots funktionalitet.....	198
Radarsensor.....	199
Radarsensor - begrænsninger.....	199
Adaptiv fartpilot* - fejlsøgning og afhjælpning af fejl.....	201
Adaptiv fartpilot* - symboler og meddelelser.....	202
Afstandskontrol*.....	204
Afstandskontrol* - begrænsninger.....	205
Afstandskontrol* - symboler og meddelelser.....	206
City Safety™.....	207
City Safety™ - funktion.....	207
City Safety™ - betjening.....	208
City Safety™ - begrænsninger.....	209
City Safety™ - lasersensoren.....	211
City Safety™ - symboler og meddelelser.....	213
Kollisionsadvarsel*.....	214

Kollisionsadvarsel* - funktion.....	215
Kollisionsadvarsel* - registrering af cyklist.....	216
Kollisionsadvarsel* - registrering af fodgængere.....	217
Kollisionsadvarsel* - betjening.....	218
Kollisionsadvarsel* - begrænsninger.....	219
Kollisionsadvarsel* - kamasensorens begrænsninger.....	220
Kollisionsadvarsel* - symboler og meddelelser.....	222
Driver Alert System*.....	224
Driver Alert Control (DAC)*.....	224
Driver Alert Control (DAC)* - betjening....	225
Driver Alert Control (DAC)* - symboler og meddelelser.....	226
Vognbaneassistance (LDW)*.....	227
Vognbaneassistance (LDW) - funktion....	227
Vognbaneassistance (LDW) - betjening..	228
Vognbaneassistance (LDW) - begrænsninger.....	229
Vognbaneassistance (LDW) - symboler og meddelelser.....	230
Parkeringshjælp*.....	231
Parkeringshjælp* - funktion.....	231

Parkeringshjælp* - bagud.....	232
Parkeringshjælp* - foran.....	233
Parkeringshjælp* - fejlindikation.....	234
Parkeringshjælp* - rengøring af sensorer	234
Parkeringskamera*.....	235
Parkeringskamera - indstillinger.....	237
Parkeringskamera - begrænsninger.....	238
BLIS*.....	238
BLIS* - betjening.....	239
BLIS - symboler og meddelelser.....	241
Typegodkendelse - radarsystem.....	243



**08 Start og kørsel**

Alkolås*.....	246
Alkolås* - funktioner.....	246
Alkolås* - opbevaring.....	247
Alkolås* - før start af motoren.....	247
Alkolås* - husk på.....	248
Alkolås* - tekstmeddelelser.....	250
Start af motor.....	250
Slukning af motoren.....	252
Ratlås defekt.....	252
Fjernstart (ERS)*.....	252
Fjernstart (ERS) – betjening.....	253
Fjernstart (ERS) – symboler og meddelelser.....	254
Starthjælp med batteri.....	256
Gearkasser.....	257
Manuel gearkasse.....	257
Gearskift-indikator*.....	258
Automatisk gearkasse - Geartronic*.....	258
Gearvælgerspærring.....	261
Starthjælp på en bakke (HSA)*.....	262
Firehjulstræk - AWD*.....	262
Start/Stop*.....	263
Start/Stop* - funktion og betjening.....	263
Start/Stop* - motoren standser ikke.....	265



Start/Stop* – motoren starter automatisk	266
Start/Stop* – motoren starter ikke automatisk.....	267
Start/Stop* – ufrivilligt motorstop manuel gearkasse.....	267
Start/Stop* - indstillinger.....	268
Start/Stop* – symboler og meddelelser..	269
Køretilstand ECO*.....	271
Driftsbremsen.....	273
Driftsbremse - blokeringsfri bremser.....	274
Driftsbremse - nødbremselys og automatiske advarselsblinklys.....	275
Driftsbremse - nødbremseforstærkning..	275
Parkeringsbremse.....	276
Kørsel i vand.....	280
Overophedning.....	280
Kørsel med åben bag/bagagerumsklap..	281
Overbelastning - startbatteri.....	281
Inden en længere rejse.....	282
Vinterkørsel.....	282
Tankdækselklap - åbne/lukke.....	283
Tankdækselklap - manuel åbning.....	283
Påfyldning af brændstof.....	283
Brændstof - håndtering.....	284



Brændstof - benzin.....	285
Brændstof - diesel.....	285
Dieselpartikelfilter (DPF).....	287
Katalysatorer.....	287
Brændstoføkonomisk kørsel.....	288
Kørsel med anhænger*.....	289
Kørsel med anhænger* – manuel gearkasse.....	290
Kørsel med anhænger* – automatisk gearkasse.....	290
Trækanordning/Anhængertræk*.....	291
Aftageligt anhængertræk* – opbevaring.	291
Aftageligt anhængertræk* – specifikationer.....	292
Aftageligt anhængertræk* – montering/afmontering.....	293
Bugsering.....	295
Bugserøje.....	296
Bjergning.....	297



## 09 Hjul og dæk

Dæk - vedligeholdelse.....	299
Dæk - rotationsretning.....	300
Dæk - slidindikatorer.....	300
Dæk - lufttryk.....	301
Hjul- og fælgdimensioner.....	302
Dæk - dimensioner.....	302
Dæk - belastningstal.....	303
Dæk - hastighedsklasser.....	303
Hjulbolte.....	304
Vinterdæk.....	304
Skift af hjul - afgang af hjul.....	305
Skift af hjul - montering.....	307
Advarselstrekant.....	308
Værktøj.....	308
Donkraft*.....	309
Førstehjælpskasse*.....	309
Dæktryksovervågning*.....	310
Dækovervågning (TM)*.....	310
Midlertidig dækklapning*.....	312
Midlertidigt dækklapningssæt* - placering.....	312
Midlertidigt dækklapningssæt* - oversigt.....	313
Midlertidig dækklapning* - betjening.....	313
Midlertidig dækklapning* - efterkontrol....	315



Midlertidigt dækklapningssæt* – pumpning af dæk.....	316
------------------------------------------------------	-----



## 10 Vedligeholdelse og service

Volvos serviceprogram.....	319
Bestille service og reparation*.....	319
Løftning af bilen.....	322
Motorhjelm - åbne og lukke.....	324
Motorrum - oversigt.....	324
Motorrum - kontrol.....	325
Motorolie - generelt.....	326
Motorolie - kontrol og påfyldning.....	327
Kølevæske - niveau.....	330
Bremse- og koblingsvæske - niveau.....	331
Servostyringsolie - niveau.....	332
Klima anlæg - fejlsøgning og reparation..	333
Udskiftning af pærer - generelt.....	333
Udskiftning af pærer - forlygter.....	334
Udskiftning af pærer - dæksel til fjern-/nærlyspærer.....	335
Udskiftning af pærer - nærlys.....	335
Udskiftning af pærer - fjernlys.....	336
Udskiftning af pærer - ekstra fjernlys.....	336
Udskiftning af pærer - blinklys foran.....	336
Udskiftning af pærer - lys bag.....	337
Udskiftning af pærer - placering af pærer bag.....	337
Udskiftning af pærer - nummerpladelys.....	338

01 10  
00 11

Udskiftning af pærer – belysning i bagagerummet.....	338
Udskiftning af pærer - lys i makeup-spejl	339
Pærer - specifikationer .....	339
Viskerblade.....	339
Sprinklervæske - påfyldning.....	341
Startbatteri – generelt.....	342
Batteri - symboler.....	343
Startbatteri - udskiftning.....	344
Batteri – Start/Stop.....	345
Elsystem.....	347
Sikringer - generelt.....	348
Sikringer - i motorrummet.....	349
Sikringer - under handskerum.....	353
Sikringer - i styreenhed under handskerum.....	355
Sikringer – i bagagerum.....	357
Sikringer - i motorrummets koldzone.....	359
Bilvask.....	361
Polering og voksning.....	362
Vand- og smudsafvisende yderlag.....	363
Rustbeskyttelse.....	363
Rengøring indvendigt.....	364
Lakskader.....	365

## 11 Specifikationer

Typebetegnelser.....	368
Mål.....	371
Vægt.....	372
Trækvægt og kugletryk.....	373
Motorspecifikationer.....	374
Motorolie - ugunstige kørselsforhold.....	375
Motorolie - kvalitet og kapacitet.....	376
Kølevæske - kvalitet og kapacitet.....	377
Transmissionsolie - kvalitet og kapacitet	378
Bremsevæske - kvalitet og kapacitet.....	379
Servostyringsolie - kvalitet.....	379
Brændstoftank - kapacitet.....	380
Specifikationer for airconditionanlæg.....	381
Brændstofforbrug og CO2-udslip.....	382
Dæk - godkendte dæktryk.....	384

A-Z

## 12 Alfabetisk stikordsregister

Alfabetisk stikordsregister.....	386
----------------------------------	-----

12

# 01



## INDLEDNING



## Her er der ejeroplysninger

Instruktionsvejledningen findes på bilens skærm, som mobilapp og på Volvos support-side. I handskerummet er der en Quick Guide og et supplement til instruktionsvejledningen med bl.a. specifikationer og information om sikringer. En fuld, trykt instruktionsvejledning kan efterbestilles.

## Digitale ejeroplysninger

### på bilens skærm

Instruktionsvejledningen er tilgængelig digitalt<sup>1</sup> på bilens skærm. Informationen er søgbar og er desuden inddelt i forskellige kategorier.

Læs mere i Digital instruktionsvejledning i bilen.

### Som mobilapp

En digital instruktionsvejledning er også tilgængelig som mobilapp. Den kan hentes fra f.eks. App Store. I appen er der video og mulighed for visuel navigation med udvendige og indvendige billeder af bilen. Det er nemt at navigere mellem de forskellige afsnit i instruktionsvejledningen, og indholdet er søgbart. Læs mere om Instruktionsvejledning i mobile enheder .

### På internettet

Instruktionsvejledningen er også tilgængelig fra Volvos supportside,

support.volvocars.com, dels online og dels i PDF-format. På supportside er der også video- og trin for trin-instruktioner, f.eks. om internettilsluttede tjenester og funktioner. Siden er tilgængelig for de fleste markeder. Læs mere i Support og information om bilen på internettet.

## Trykte ejeroplysninger

### Trykt supplement

Den trykte instruktionsvejledning i bilen er et supplement til den digitale instruktionsvejledning<sup>1</sup> og indeholder vigtig tekst, oplysninger om sikringer og specifikationer. Den indeholder også instruktioner, som kan være nyttige, når det af praktiske årsager ikke er muligt at læse oplysningerne på midterdisplayet. Se, hvordan instruktionsbogen er opbygget i Læse instruktionsbogen .

### Quick Guide

I trykt format er der også en Quick Guide, som hjælper dig med at komme i gang med de mest anvendte funktioner i bilen.

### Flere ejeroplysninger i trykt format

Afhængigt af det valgte udstyrsniveau, mærked osv. kan også yderligere ejeroplysninger findes i trykt format i bilen. En fuld, trykt instruktionsvejledning kan efterbestilles<sup>2</sup>. Kontakt en Volvo-forhandler for at bestille den trykte instruktionsvejledning eller supplement til den.

## Skifte sprog på bilens skærm

Ændring af sproget på bilens skærm kan betyde, at nogle oplysninger ikke er i overensstemmelse med nationale og lokale love og bestemmelser.

### **!** VIGTIGT

Føreren er altid ansvarlig for, at køretøjet køres på en trafikssikker måde og at gældende love og regler følges. Det er også vigtigt, at bilen vedligeholdes og håndteres i overensstemmelse med Volvos anbefalinger i ejeroplysningerne.

Hvis der skulle være en forskel mellem oplysningerne på skærmen og i den trykte bog, er det altid de trykte oplysninger, der gælder.

## Relaterede oplysninger

- Digital instruktionsvejledning i bilen (s. 12)
- Support og oplysninger om bilen på internettet (s. 14)
- Sådan læses instruktionsvejledningen (s. 15)

<sup>1</sup> For markeder uden instruktionsvejledning på midterdisplayet medfølger i stedet en fuld, trykt vejledning til bilen.

<sup>2</sup> For markeder uden instruktionsvejledning på skærmen ligger denne vejledning i bilen fra begyndelsen.

## Digital instruktionsvejledning i bilen

Instruktionsvejledningen kan læses på skærmen i bilen<sup>3</sup>. Indholdet er søgbart, og det er nemt at navigere mellem de forskellige afsnit.

Åbne den digitale instruktionsvejledning - tryk på **MY CAR**-knappen på midterkonsollen, tryk på **OK/MENU**, og vælg **Instruktionsvejledning**.

For grundlæggende navigering, se Betjenesystemet. Nedenfor er der en mere detaljeret beskrivelse.

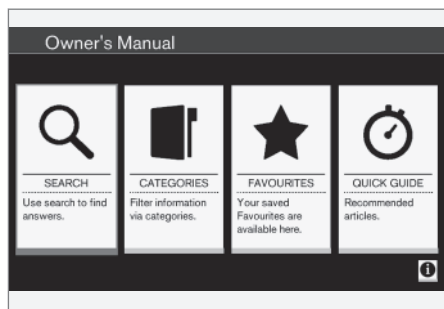

*Instruktionsvejledningens startside.*

Der er fire muligheder for at finde oplysninger i den digitale instruktionsvejledning:

- **Søg** - Søgefunktion til at finde en artikel.
- **Kategorier** - Alle artikler sorteret i kategorier.

<sup>3</sup> Gælder for visse bilmodeller.

- **Favoritter** - Hurtig adgang til foretrukne artikler.
- **Quick Guide** - Et udvalg af artikler til almindelige funktioner.

Vælg informationssymbolerne i nederste højre hjørne for at få oplysninger om den digitale instruktionsvejledning.

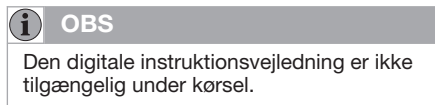

## Søg

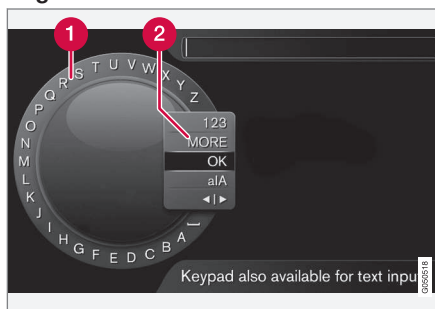

*Søge ved hjælp af skrivehjul.*

- 1 Liste over tegn.
- 2 Skift af indtastningstilstand (se nedenstående tabel).

Brug skrivehjulet til at indtaste et søgeord, f.eks. "sikkerhedssele".

1. Drej **TUNE** til det ønskede bogstav, og tryk på **OK/MENU** for at bekræfte. Tal- og bogstavknapperne på kontrolpanelet i midterkonsollen kan også bruges.
2. Fortsæt med det næste bogstav osv.
3. For at skifte indtastningstilstanden til tal eller specialtegn, eller for at udføre søgningen, skal du dreje **TUNE** til et af valgene (se forklaring i følgende tabel) på listen for skift af indtastningstilstand (2), og trykke på **OK/MENU**.

123/AB C	Skift mellem bogstaver og tal med <b>OK/MENU</b> .
MERE	Skift til specialtegn med <b>OK/MENU</b> .
OK	Udfør søgningen. Drej <b>TUNE</b> for at vælge et resultat, og tryk på <b>OK/MENU</b> for at gå til artiklen.

a A	Skifter mellem store og små bogstaver med <b>OK/MENU</b> .
◀ ▶	Skifter fra skrivehjulet til søgefeltet. Flyt markøren med <b>TUNE</b> . Slet eventuelle stavfejl med <b>EXIT</b> . For at vende tilbage til skrivehjulet skal du trykke på <b>OK/MENU</b> .  Bemærk, at tal- og bogstavknapperne på kontrolpanelet kan bruges ved redigering i søgefeltet.

## Skrivning med det numeriske tastatur



Numerisk tastatur.

En anden måde at indtaste tegn er med midterkonsollens knapper **0-9**, **\*** og **#**.



Ved tryk på f.eks. **9** vises en række med alle tegn<sup>4</sup> under denne knap, f.eks. **W**, **x**, **y**, **z** og **9**. Hurtige tryk på knappen flytter markøren gennem disse tegn.

- Stands med markøren på det ønskede tegn for at vælge. Tegnet vises på skriftlinjen.
- Slet/fortryd med **EXIT**.

For at skrive et tal skal du holde den tilsvarende tal-knap nede.

## Kategorier

Artiklerne i instruktionsvejledningen er opdelt i hovedkategorier og underkategorier. Den samme artikel kan ligge i flere hensigtsmæssige kategorier for lettere at kunne findes.

Drej **TUNE** for at navigere i kategori-rætt, og tryk på **OK/MENU** for at åbne en kategori - markeret  - eller artikel - markeret . Tryk på **EXIT** for at vende tilbage til den forrige visning.

## Favoritter

Her er de artikler, der er gemt som favoritter. For at markere en artikel som favorit, se overskriften "Navigere i en artikel" nedenfor.

Drej **TUNE** for at navigere på favoritlisten, og tryk på **OK/MENU** for at åbne en artikel. Tryk på **EXIT** for at vende tilbage til den forrige visning.

## Quick Guide

Her er der et udvalg af artikler til at lære bilens mest almindelige funktioner at kende. Artiklerne kan også nås via kategorier, men er samlet her for hurtig adgang.

Drej **TUNE** for at navigere i Quick Guide, og tryk på **OK/MENU** for at åbne en artikel. Tryk på **EXIT** for at vende tilbage til den forrige visning.

## Navigere i en artikel

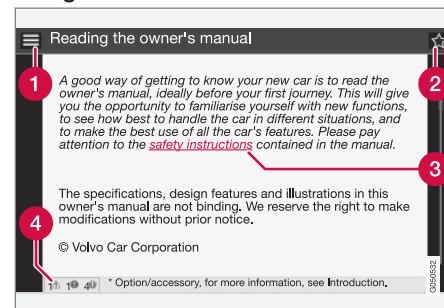

**1** **Hjem** - fører til startside for instruktionsvejledningen.

**2** **Favorit** - tilføjer/fjerner artiklen som favorit. Du kan også trykke på **FAV**-knappen på midterkonsollen for at tilføje/fjerne en artikel som favorit.

<sup>4</sup> Skrifttegn for den respektive knap kan variere, afhængigt af marked/land/sprog.



- 3 **Markeret link** - fører til en forbundet artikel.
- 4 **Særlige tekster** - hvis artiklen indeholder advarsels-, vigtigt- eller bemærk-tekster vises her det tilknyttede symbol og antallet af sådanne tekster i artiklen.

Drej **TUNE** for at navigere mellem links eller rulle i en artikel. Når skærmen er rullet til begyndelsen/slutningen af en artikel, nås punkterne hjem og favorit ved at rulle yderligere trin op/ned. Tryk på **OK/MENU** for at aktivere valget/det markerede link. Tryk på **EXIT** for at vende tilbage til den forrige visning.

## Support og oplysninger om bilen på internettet

*På Volvo Cars' hjemmeside og supportside er der yderligere oplysninger om din bil. Fra hjemmesiden er det også muligt at navigere videre til My Volvo, en personlig webside for dig og din bil.*

### Support på internettet

Gå ind på [support.volvocars.com](http://support.volvocars.com) eller brug nedenstående QR-kode for at besøge siden. Support siden er tilgængelig for de fleste markeder.

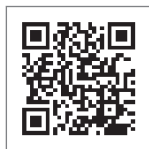

*QR-kode, der fører til support siden.*

Informationen på support siden er søgbar og er desuden inddelt i forskellige kategorier. Her findes support for det, der vedrører f.eks. internetopkoblede tjenester og funktioner, Volvo On Call (VOC)\*, navigationssystemet\* og apper. Video og trinvis instruktioner forklarer forskellige procedurer, f.eks. hvordan der kan oprettes forbindelse mellem bilen og internettet via en mobiltelefon.

## Oplysninger der kan hentes fra support siden

### Kort

For biler, der er udrustet med Sensus Navigation\*, er der mulighed for at hente kort fra support siden.

### Mobilapper

For udvalgte Volvo-modeller fra modelår 2014 og 2015 er instruktionsvejledningen tilgængelig i form af en app. Også VOC\*-appen kan nås herfra.

### Instruktionsvejledninger fra tidligere modelår

Instruktionsvejledninger fra tidligere modelår er tilgængelige her i pdf-format. Desuden er der adgang til Quick guide og supplement fra support siden. Vælg bilmodel og modelår for at downloade den ønskede publikation.

### Kontakt

På support siden er der kontaktoplysninger til kundesupport og nærmeste Volvo-forhandler.

### Min Volvo på internettet<sup>5</sup>

Fra [www.volvocars.com](http://www.volvocars.com) er det muligt at navigere videre til My Volvo, som er en personlig webside for dig og din bil.

Opret et personligt Volvo ID, log ind på My Volvo, og få en oversigt over bl.a. service, aftaler og garantier. På My Volvo er der også

<sup>5</sup> Gælder visse markeder.

\* Ekstraudstyr/tilbehør. Se Indledning for nærmere enkeltheder.



information om modeltilpasset tilbehør og software til bilen.

### Relaterede oplysninger

- Volvo ID (s. 19)

### Sådan læses instruktionsvejledningen

*En god måde at lære sin nye bil at kende er at læse instruktionsvejledningen, helst inden den første tur i bilen.*

At læse instruktionsvejledningen er en god måde for at stifte bekendtskab med nye funktioner, få råd om hvordan bilen bedst håndteres i forskellige situationer, og lære at gøre brug af alle bilens finesser på bedst mulig måde. Vær opmærksom på de sikkerhedsanvisninger, der gives i instruktionsvejledningen.

Der foregår et løbende udviklingsarbejde for at forbedre vores produkt. Ændringer kan medføre at oplysninger, beskrivelser og illustrationer i dette tillæg er forskelligt fra udstyret i bilen. Vi forbeholder os ret til at foretage ændringer uden varsel.

© Volvo Car Corporation

### ! VIGTIGT

Fjern ikke denne vejledning fra bilen. Hvis der skulle opstå problemer, er det nødvendigt at kunne finde ud, hvor og hvordan der kan søges professionel assistance.

### Instruktionsvejledning i mobile enheder



### i OBS

Instruktionsvejledningen kan hentes som en mobilapplikation (gælder for visse bilmodeller og mobile enheder), se [www.volvocars.com](http://www.volvocars.com).

Mobilapplikationen indeholder også video samt søgbart indhold og nem navigation mellem de forskellige afsnit.

### Ekstraudstyr/tilbehør

Alle typer ekstraudstyr/tilbehør markeres med en stjerne\*.

Ud over standardudstyret beskrives i instruktionsbogen også valgfrit udstyr (fabriksmonteret udstyr) og andet tilbehør (eftermonteret ekstraudstyr).

Det udstyr, der er beskrevet i instruktionsvejledningen, er ikke tilgængeligt i alle biler - de



har forskelligt udstyr, afhængigt af tilpasninger til forskellige markeders behov og nationale eller lokale love og bestemmelser.

Hvis du er i tvivl om, hvad der er standard eller ekstraudstyr/tilbehør, kan du kontakte en Volvo-forhandler.

## Særlige tekster

### ADVARSEL

Advarselstekster oplyser om risiko for personskader.

### VIGTIGT

Vigtigt-tekster oplyser om risiko for materielle skader.

### OBS

BEMÆRK-tekster giver råd eller tip, der letter brugen af f.eks. features og funktioner.

## Fodnote

Visse oplysninger i instruktionsvejledningen gives i en fodnote nederst på siden. Disse oplysninger er et tillæg til den tekst, de henviser til via nummeret. Hvis fodnoten vedrører tekst i en tabel, bruges bogstaver i stedet for tal som henvisning.

## Meddelelsetekster

I bilen er der display, der viser menu- og meddelelsetekster. I instruktionsvejledningen adskiller udseendet af disse tekster sig fra den almindelige tekst. Eksempler på menu- og meddelelsetekster: **Medie**, **Position sendes**.

## Mærkater

I bilen er der forskellige typer mærkater, som skal formidle vigtig information på en enkel og tydelig måde. Mærkaterne findes i bilen i følgende faldende grad af advarsel/information.

## Advarsel for personskade

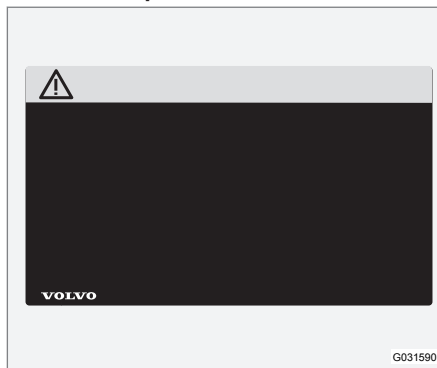

Sorte ISO-symboler på gult advarselsfelt, hvid tekst/billede på sort meddelelsesfelt. Bruges for at angive tilstedeværelse af fare der, hvis advarslen ignoreres, kan medføre alvorlig personskade eller dødsfald.

## Risiko for skade på ejendom



Hvide ISO-symboler og hvid tekst/billede på sort eller blåt advarselsfelt og meddelelsesfelt. Bruges for at angive tilstedeværelse af fare der, hvis advarslen ignoreres, kan medføre skader på ejendom.

## Information

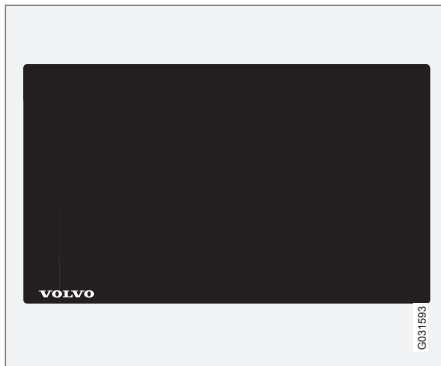

Hvide ISO-symboler og hvid tekst/billede på sort meddelelsesfelt.

### **i** OBS

De mærkater, der vises i instruktionsbogen, er ikke nødvendigvis nøjagtige gengivelser af dem, der findes i bilen. Målet er at vise nogenlunde, hvordan de ser ud, og nogenlunde hvor på bilen de sidder. De oplysninger, som gælder for din bil, findes på den respektive mærkat på bilen.

## Procedurelister

Procedurer, der omfatter ting, der skal gøres i en bestemt rækkefølge, er i instruktionsvejledningen forsynet med numre.

**1** Når en anvisning med flere trin ledsages af en serie illustrationer, har hvert trin samme nummer som den tilsvarende illustration.

**A** Lister med bogstaver forekommer ved serier af illustrationer, hvor den indbyrdes rækkefølge af anvisningerne ikke er relevant.

**1** Der er nummererede og unummerede pile. De bruges til at illustrere en bevægelse.

**A** Pile med bogstaver bruges til at illustrere en bevægelse, hvor rækkefølgen ikke er relevant.

Hvis en anvisning med flere trin ikke ledsages af en serie illustrationer, er de enkelte trin nummereret på normal vis.

## Positionslister

**1** På oversigtsbilleder, hvor forskellige dele udpeges, benyttes røde cirkler med et tal indeni. Tallet gentages på den positionsliste, der findes i tilslutning til illustrationen, der viser genstanden.

## Punktlisten

Når der forekommer en oprensning i instruktionsvejledningen, benyttes en punktliste.

Eksempel:

- Kølevæske
- Motorolie

## Relaterede oplysninger

Relaterede oplysninger refererer til andre artikler med relateret information.

## Illustrationer

Bogens illustrationer er nogle gange skematiske og kan afvige fra bilens udseende, afhængigt af udstyrsniveau og marked.

## Fortsættelse følger

» Dette symbol er placeret længst nede til højre, når en artikel fortsætter på næste opslag.

## Fortsat fra forrige side

« Dette symbol er placeret længst oppe til venstre, når en artikel fortsætter fra foregående opslag.

## Relaterede oplysninger

- Instruktionsvejledningen og miljøet (s. 23)
- Support og oplysninger om bilen på internettet (s. 14)



## Indlæsning af data

*Som en del af Volvos sikkerheds- og kvalitetsarbejde registreres visse oplysninger om drift, funktionalitet og hændelser i bilen.*

Dette køretøj er udstyret med en "Event Data Recorder" (EDR). Dens vigtigste formål er at registrere og optage data i forbindelse med trafikulykker eller kollisionslignende situationer, f.eks. tilfælde, hvor airbaggen udløses, eller hvor køretøjet rammer en vejspærring. Dataene registreres med det formål at øge forståelsen af, hvordan køretøjets systemer fungerer i disse typer af situationer. EDR'en er beregnet til at optage data vedrørende køretøjets dynamik og sikkerhedssystemer i et kort tidsrum, normalt 30 sekunder eller mindre.

EDR'en i dette køretøj er beregnet til ved trafikulykker eller kollisionslignende situationer at optage data vedrørende:

- Hvordan de forskellige systemer i bilen fungerede;
- Hvorvidt fører- og passagersikkerhedssystemerne var spændt/taget på;
- Førerens brug af speederen eller bremsepedalen;
- Hvilken hastighed køretøjet blev kørt med.

De kan bidrage til at give en bedre forståelse af de omstændigheder, som trafikulykker og personskader opstår under. Data optages

kun af EDR'en, hvis der opstår en ikke-ubetydelig kollisionssituation. Ingen data registreres af EDR'en under normale kørselsforhold. Systemet registrerer heller aldrig, hvem der fører køretøjet eller den geografiske placering af den opståede kollisionssituation eller hændelse. Andre parter, f.eks. politimyndigheder, kan dog anvende de optagede data i kombination med den type personligt identificerbare oplysninger, der rutinemæssigt indsamles ved en trafikulykke. For at kunne fortolke de registrerede data kræves der specialudstyr og adgang til enten køretøjet eller EDR'en.

Bilen er ud over EDR'en udstyret med en række computere, hvis funktion er løbende at kontrollere og overvåge bilens funktioner. De kan optage data under normale kørselsforhold, men især hvis de registrerer en fejl i forbindelse med bilens drift og funktionalitet, eller ved aktivering af køretøjets aktive førerstøttefunktioner (f.eks. City Safety og den automatiske bremsefunktion).

En del af de optagede data er nødvendige, for at teknikere kan udføre service og vedligeholdelse med henblik på at diagnosticere og afhjælpe eventuelle fejl, der er opstået i køretøjet. De registrerede oplysninger er også nødvendige, for at Volvo skal kunne overholde juridiske krav i henhold til love og myndigheder. Oplysninger, der er registreret i køretøjet, gemmes i dets computere, indtil køretøjet serviceres eller repareres.

Ud over ovenstående kan de registrerede oplysninger anvendes i aggregeret form i forskningsojemed og til produktudvikling med henblik på løbende at forbedre sikkerheden og kvaliteten af Volvos biler.

Volvo vil ikke medvirke til, at de ovenfor beskrevne oplysninger videregives til tredjemand uden bilejerens samtykke. På grund af nationale love og bestemmelser kan Volvo imidlertid blive tvunget til at udlevere sådanne oplysninger til politimyndigheder eller andre myndigheder, der kan have en lovfæstet ret til at få adgang til disse. For at kunne læse og fortolke de optagede data kræves der særligt teknisk udstyr, som Volvo, og værksteder der har indgået aftale med Volvo, har adgang til. Volvo er ansvarlig for, at oplysninger, der overføres til Volvo i forbindelse med service og vedligeholdelse, lagres og behandles på en sikker måde, og at behandlingerne opfylder gældende lovkra. For yderligere information - kontakt en Volvo-forhandler.

## Tilbehør og ekstraudstyr

Forkert tilslutning og montering af tilbehør og ekstraudstyr kan påvirke bilens elektroniske system negativt.

Noget tilbehør fungerer kun, når den tilknyttede software findes i bilens computersystem. Volvo anbefaler derfor, at du altid kontakter et autoriseret Volvo-værksted, inden tilbehør eller ekstraudstyr, som tilsluttes eller påvirker det elektriske system, monteres.

### Varmereflekterende forrude\*

Forruden er forsynet med en varmereflektende film, der mindsker solens varmestråling i kabinen.

Placering af elektronisk udstyr, f.eks. en transponder, bag ved en glasflade med varmereflektende film kan påvirke dens funktion og ydelse negativt.

Hvis funktionen for elektronisk udstyr skal blive optimal, bør det placeres på den del af forruden, der ikke har varmereflektende film (se det markerede felt på illustrationen).

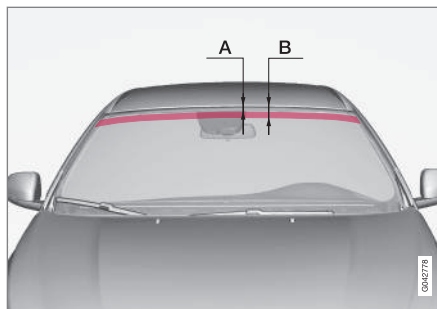

Felt uden påsat varmereflektende film.

A er afstanden fra forrudens øverste kant ned til feltets begyndelse. B er afstanden fra forrudens øverste kant ned til feltets slutning.

	Måtte
A	47 mm
B	87 mm

## Volvo ID

Volvo ID er dit personlige id, der giver adgang til forskellige tjenester<sup>6</sup>.

Eksempler på tjenester:

- My Volvo - Din personlige webside til dig og din bil.
- Ved internetforbundet bil\* - Nogle funktioner og tjenester kræver, at du har registreret din bil til et personligt Volvo ID, f.eks. for at kunne sende en adresse fra en korttjeneste på internettet direkte til bilen.
- Volvo On Call, VOC\* - Volvo ID bruges til at logge ind på Volvo On Call-mobilapp.

### Fordele ved Volvo ID

- Et brugernavn og en adgangskode for at få adgang til onlinetjenester, dvs. kun ét brugernavn og én adgangskode at huske.
- Ved ændring af brugernavn/password for en tjeneste (f.eks. VOC), vil kombinationen også automatisk ændres for andre tjenester (f.eks. My Volvo)

### Oprette Volvo ID

For at oprette et Volvo ID skal du opgive en personlig e-mailadresse. Følg instruktionerne i e-mailen, som sendes automatisk til den angivne adresse for at fuldføre registreringen. Det er muligt at oprette Volvo ID gennem en af følgende tjenester:

<sup>6</sup> Hvilke tjenester, der er tilgængelige, kan variere over tid og afhængigt af udstyrsniveau og marked.



# 01 Indledning

01



- My Volvo – Indtast e-mailadresse og følg instruktionerne.
- Ved internetforbundet bil\* - Indtast e-mailadresse i appen, der kræver Volvo ID, og følg instruktionerne. Eller tryk to gange på tilslutningsknappen  på midterkonsollen, vælg **Apps** → **Indstillinger**, og følg instruktionerne.
- Volvo On Call, VOC\* – Hent den nyeste version af VOC-appen. Vælg at oprette Volvo ID fra startsiden, opgiv en e-mailadresse, og følg instruktionerne.

## Relaterede oplysninger

- Support og oplysninger om bilen på internettet (s. 14)

## Miljøfilosofi

Volvo Car Corporation arbejder løbende på at udvikle sikrere og mere effektive produkter og

*løsninger til at reducere den negative indvirkning på miljøet.*



Omsorg for miljøet er en af Volvo Cars' kerneværdier, som er styrende for al aktivitet. Miljøarbejdet er baseret på hele bilens livscyklus og tager hensyn til de miljømæssige konsekvenser, den har, fra design til skrotning og genvinding. Volvo Cars har som grundprincip, at hvert nyt produkt, der udvikles, skal påvirke miljøet mindre end det produkt, det erstatter.

Et resultat af Volvos miljøarbejde er udviklingen af de mere effektive og mindre forurenende drivlinjer Drive-E. Det personlige miljø er også noget, som Volvo værner om. Luften

inde i en Volvo er f.eks. renere end luften udenfor takket være klimaanlægget.

Din Volvo opfylder strenge internationale miljøkrav. Alle Volvos produktionsanlæg skal være ISO 14001-certificerede. Det understøtter en systematisk tilgang til virksomhedens miljøspørgsmål, hvilket fører til løbende forbedringer med en reduceret miljøpåvirkning. Denne ISO-certificering betyder også, at gældende miljølove og bestemmelser overholdes. Volvo kræver også, at samarbejdspartnere opfylder disse krav.

## Brændstofforbrug

Da en stor del af den samlede miljøbelastning fra en bil opstår, når den bruges, ligger vægten på Volvo Cars' miljøindsats på at reducere brændstofforbrug, kulstofemission og anden luftforurening. Volvo-biler har et konkurrencedygtigt brændstofforbrug i deres respektive klasser. Jo lavere brændstofforbruget er, des lavere er udslippet af drivhusgassen kuldioxid.



## Bidrage til et bedre miljø

En energieffektiv og brændstoføkonomisk bil bidrager ikke blot til en reduceret indvirkning på miljøet, men betyder også færre omkostninger for ejeren af bilen. Som fører er det let selv at mindske brændstofforbruget og dermed både spare penge og bidrage til et bedre miljø. Her er nogle råd:

- Planlæg en effektiv gennemsnitshastighed. Hastigheder over ca. 80 km/t (50 mph) og under 50 km/t (30 mph) fører til et øget energiforbrug.
- Følg Service- og Garantibogens anbefalede intervaller for service og vedligeholdelse af bilen.
- Undgå tomgangskørsel - sluk for motoren ved lange ventetider. Overhold de lokale bestemmelser.
- Planlæg ruten. Mange unødvendige stop og ujævn hastighed bidrager til øget brændstofforbrug.
- Hvis bilen er udstyret med motorvarmer\*, bør den bruges før koldstart - det forbedrer startevnen og mindsker slid i koldt vejr, og motoren når normal driftstemperatur hurtigere, hvilket sænker brændstofforbruget og reducerer udslip.

Vær også opmærksom på at håndtere miljøskadeligt affald, f.eks. batterier og olie, på en miljømæssigt sikker måde. Kontakt et værksted, hvis du er i tvivl om, hvordan denne type affald skal deponeres - et autoriseret Volvo-værksted anbefales.

Ved at følge disse råd kan du spare penge, spare på jordens ressourcer og forlænge bilens levetid. For mere information og flere råd se Eco guide (s. 64), Brændstoføkonomisk kørsel(s. 288) og Brændstofforbrug(s. 382).

## Effektiv udstødningsrensning

Din Volvo er fremstillet efter konceptet "Ren indefra og ud" - et koncept, der omfatter et rent kabinemiljø samt højeffektiv rensning af udstødningsgassen. I mange tilfælde ligger udstødningsudslippet langt under gældende normer.

## Ren luft i kabinen

Kabinefiltret forhindrer, at der trænger støv og pollen ind i kabinen gennem luftindtaget.

Luftkvalitetssystemet Interior Air Quality System (IAQS)\*, sikrer, at den indstrømmende luft er renere end luften uden for i trafikken.

Systemet renser luften i kabinen for forurening som f.eks. partikler, kulbrinter, kvælstofoxider og troposfærisk ozon. Hvis udendørs-luften er forurenede, lukkes luftindtaget, og luften recirkuleres. En sådan situation kan f.eks. opstå i tæt trafik, bilkøer eller tunneller.

IAQS er en del af Clean Zone Interior Package (CZIP)\*, der også omfatter en funktion, som gør, at ventilatoren starter, når bilen låses op med fjernbetjeningen.

## Interiør

De materialer, der anvendes i interiøret i en Volvo, er nøje udvalgt og testet med henblik på at være sunde og behagelige. Nogle af detaljerne er håndlavede, f.eks. er rattets sømme syet i hånden. Det er kontrolleret, at interiøret ikke afgiver stærke lugte eller stoffer, som kan forårsage gener, f.eks. ved høj varme eller i stærkt lys.

## Volvos værksteder og miljøet

Gennem regelmæssig vedligeholdelse skaber du forudsætninger for lang levetid og lavt brændstofforbrug for bilen. På den måde bidrager du også til et renere miljø. Når Volvos værksteder bliver betroet at servicere og vedligeholde bilen, indgår den i Volvos system. Volvo stiller krav til, hvordan værkstedslokalerne skal være udformet for at undgå spild og udslip til miljøet. Personalet på værkstederne har den viden og de værktøjer, som er nødvendige for omsorg for miljøet.

## Genvinding

Da Volvo arbejder ud fra et livscyklusperspektiv, er det også vigtigt, at bilen genvindes på en miljømæssigt forsvarlig måde. Næsten hele bilen er genvindelig. Bilens sidste ejer anmodes derfor om at kontakte en forhandler for henvisning til et certificeret/godkendt genvindingsanlæg.

## Relaterede oplysninger

- Instruktionsvejledningen og miljøet (s. 23)



## Instruktionsvejledningen og miljøet

Papirmassen i en trykt publikation af instruktionsbogen kommer fra Forest Stewardship Council®-certificerede skove eller andre kontrollerede kilder.

FSC®-symbolet viser, at papirmassen i en trykt publikation af instruktionsbogen kommer fra FSC®-certificerede skove eller andre kontrollerede kilder.



## Relaterede oplysninger

- Miljøfilosofi (s. 21)

## Lamineret glas



Glasset er forstærket, hvilket giver bedre indbrudsbeskyttelse og forbedrer kabinens lydisolering. Forrudden og sideruderne\* har lamineret

glas.

# 02

SIKKERHED

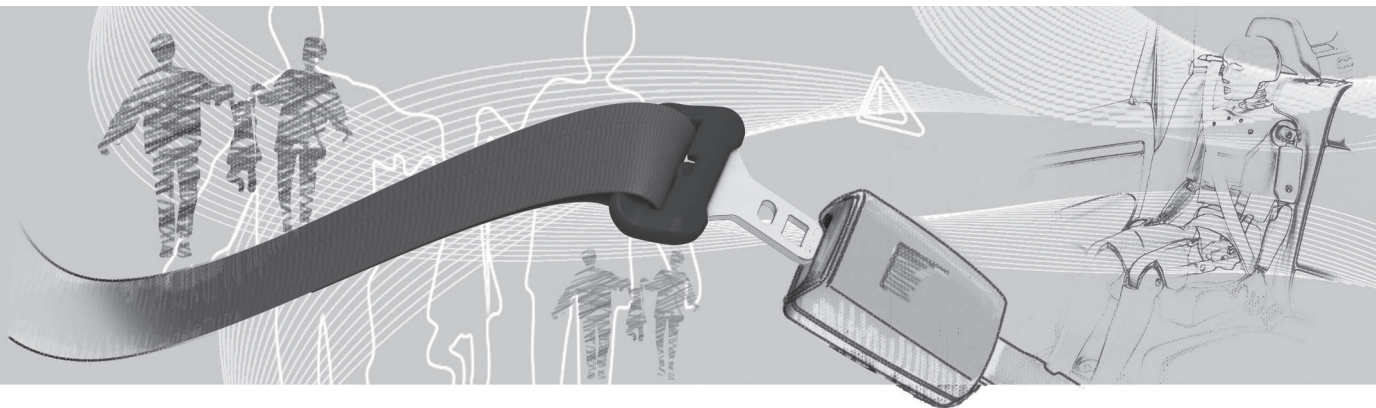



## Generelt om sikkerhedssele

En opbremsning kan få alvorlige følger, hvis sikkerhedssele ikke er i brug. Kontroller derfor, at alle passagerer har spændt sikkerhedssele under kørslen.

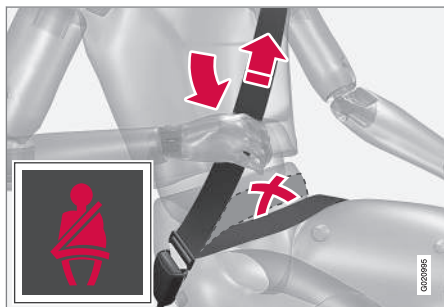

Stræk hoftesele over hoften ved at trække diagonalsele opad mod skulderen. Hoftesele skal sidde lavt (ikke over maven).

For at sikkerhedssele skal give maksimal beskyttelse er det vigtigt at den ligger forsvarligt an mod kroppen. Læn ikke ryglænet for langt bagud. Sikkerhedssele er beregnet til at beskytte i normal siddestilling.

Passagerer uden sele bliver påmindet om at tage sikkerhedssele på (s. 26) gennem hørbar og lyspåmindelse (s. 27).

## Husk

- Brug ikke klemmer eller andet, der kan forhindre sikkerhedssele i at ligge helt til.
- Sikkerhedssele må ikke være snoet eller vredet.

### ⚠ ADVARSEL

Sikkerhedssele og airbaggen arbejder sammen. Hvis sikkerhedssele ikke anvendes eller anvendes forkert, kan det påvirke airbaggens effekt ved en kollision.

### ⚠ ADVARSEL

Hver sikkerhedssele er kun beregnet til én person.

### ⚠ ADVARSEL

Foretag aldrig nogen ændringer eller reparationer af sikkerhedssele på egen hånd. Volvo anbefaler, at du kontakter et autoriseret Volvo-værksted.

Hvis sikkerhedssele har været udsat for en kraftig belastning, f.eks. i forbindelse med en kollision, skal hele sikkerhedssele udskiftes. En del af sikkerhedsseles beskyttende egenskaber kan være blevet forringet, selvom den virker ubeskadiget. Udskift også sikkerhedssele, hvis den er slidt eller beskadiget. Den nye sikkerhedssele skal være typegodkendt og beregnet til den samme plads som den udskiftede sikkerhedssele.

## Relaterede oplysninger

- Sikkerhedssele - graviditet (s. 27)
- Sikkerhedssele - løsne (s. 26)
- Selestrammere (s. 28)



### Sikkerhedssele - spænde

Spænd sikkerhedssele (s. 25), før kørslen påbegyndes.

Træk selen langsomt ud, og spænd den ved at skubbe låsetungen ned i seletåsen. Et kraftigt "klik" angiver, at selen er låst.

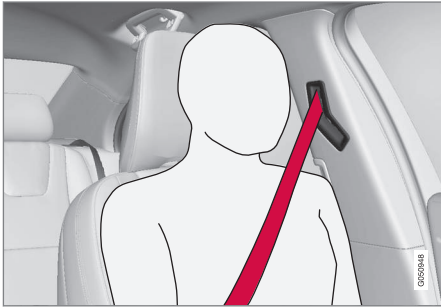

Korrekt placeret sikkerhedssele.

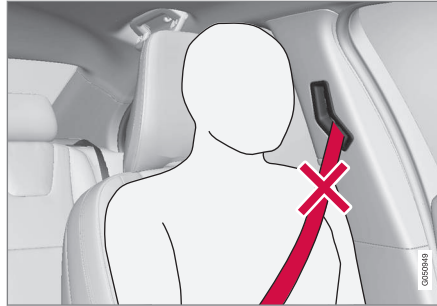

Forkert placeret sikkerhedssele. Selen skal ligge mod skulderen.

På bagsædet passer låsetungen kun i den tilsvarende lås<sup>1</sup>.

### Husk

Sikkerhedssele låses fast og kan ikke trækkes ud:

- hvis den trækkes for hurtigt ud
- ved bremsning og acceleration
- hvis bilen hælder kraftigt.

### Relaterede oplysninger

- Sikkerhedssele - graviditet (s. 27)
- Sikkerhedssele - løsne (s. 26)
- Selestrammere (s. 28)
- Påmindelse om sikkerhedssele (s. 27)

### Sikkerhedssele - løsne

Løsn sikkerhedssele (s. 25), når bilen holder stille.

Tryk på den røde knap på seletåsen, og lad derefter rullen trække selen ind. Hvis den ikke rulles helt ind, skubbes den ind med håndkraft, så den ikke hænger løst.

### Relaterede oplysninger

- Sikkerhedssele - spænde (s. 26)
- Påmindelse om sikkerhedssele (s. 27)

<sup>1</sup> Visse markeder.



## Sikkerhedssele - graviditet

Under graviditet skal der altid bruges sikkerhedssele (s. 25), men det er meget vigtigt, at den bruges på rette måde.



Den skal ligge tæt ind mod skulderen, idet den diagonale del af sikkerhedssele skal ligge mellem brysterne og mod siden af maven.

Sikkerhedsseleens hoftedel skal ligge fladt mod siden af lårene og så lavt under maven som muligt – den må aldrig glide opad. Sikkerhedssele skal ligge så tæt ind til kroppen som muligt, uden unødigt slaphed. Kontrollér også, at den ikke er snoet.

I takt med at graviditeten skrider frem, skal en gravid fører indstille sædet (s. 76) og rattet (s. 80), således, at hun har fuld kontrol over bilen (hvilket indebærer, at man let skal kunne nå rattet og pedalerne). Der skal stræbes efter størst mulig afstand mellem maven og rattet.

## Relaterede oplysninger

- Sikkerhedssele - spænde (s. 26)
- Sikkerhedssele - løsne (s. 26)

## Påmindelse om sikkerhedssele

Passagerer uden sele bliver gennem hørbar og lyspåmindelse påmindet om at tage sikkerhedssele på (s. 26).



Den hørbare påmindelse er hastighedsafhængig og i nogle tilfælde tidsafhængig. Lyspåmindelse findes i loftsconsollen og i kombiinstrumentet (s. 60).

Barnestole omfattes ikke af selepåmindelsesystemet.

## Bagsæde

Påmindelsen om sikkerhedssele på bagsædet har to funktioner:

- Oplysning om, hvilke sikkerhedssele (s. 25) der bruges på bagsædet. Der vises en meddelelse på kombiinstrumentet ved brug af sikkerhedssele, eller hvis en af bagdøre er blevet åbnet. Meddelelsen slettes automatisk efter ca. 30 sekunders



kørsel, eller efter et tryk på blinklysarmens **OK**-knap (s. 106).

- Påmindelse om, at en sikkerhedssele på bagsædet er taget af under kørslen. Påmindelsen gives i form af en meddelelse på kombiinstrumentet kombineret med lyd- og lyssignaler. Påmindelsen ophører, når sikkerhedssele igen er taget på, men kan også fjernes manuelt ved at trykke på **OK**-knappen.

Meddelelsen på kombiinstrumentet, som viser, hvilke sikkerhedssele der bruges, er altid tilgængelig. Man får lagrede meddelelser at se ved at trykke på **OK**-knappen.

### Visse markeder

Hvis føreren og forsædepassageren ikke har deres sikkerhedssele på, bliver de med lyd- og lyssignaler mindet om at tage selet på. Ved lav hastighed gives lydpåmindelsen de første 6 sekunder.

### Selestrammere

*Alle sikkerhedssele (s. 25) er forsynet med selestrammer. En mekanisme i selestrammeren strammer sikkerhedssele i tilfælde af en tilstrækkelig kraftig kollision. Sikkerhedssele fastholder dermed personen mere effektivt.*



### ADVARSEL

Sæt aldrig låsetungen fra passagerens sikkerhedssele i seletåsen i førersiden. Sæt altid låsetungen fra sikkerhedssele i seletåsen på den rigtige side. Sørg for aldrig at beskadige sikkerhedssele, og sæt ikke fremmedlegemer ind i seletåsen. Ellers fungerer sikkerhedssele og seletåsen måske ikke, som de skal, ved et sammenstød. Der er risiko for alvorlige skader.

### Sikkerhed - advarselssymbol

Advarselssymbolet vises, hvis der registreres en fejl i fejlsøgningen, eller hvis et system er blevet aktiveret. I de tilfælde, hvor det er nødvendigt, vises advarselssymbolet sammen med en meddelelse på kombiinstrumentets (s. 60) informationsdisplay.

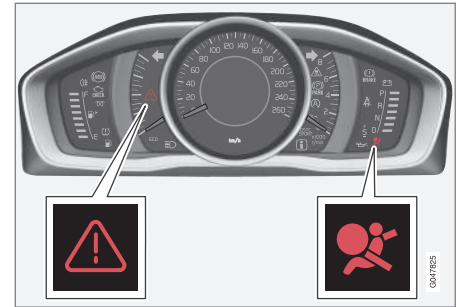

Advarselstrekant og advarselssymbol for airbag-systemet (s. 29) i analogt kombiinstrument.

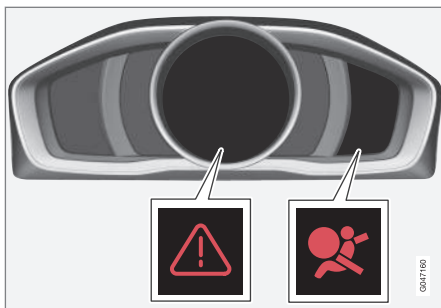

Advarselstrekanter og advarselssymbolet for airbagsystemet i digitalt kombiinstrument.

Advarselssymbolet på kombiinstrumentet lyser, når fjernbetjeningen er i nøgleposition II (s. 75). Symbolet forsvinder efter ca. 6 sekunder, hvis airbagsystemet er fejlfri.

### **!** ADVARSEL

Hvis advarselssymbolet for airbagsystemet fortsat er tændt eller tændes under kørslen, er det tegn på, at airbagsystemet ikke fungerer fuldt ud. Symbolet angiver, at der er en fejl i sikkerhedssystemet, SIPS, IC-systemet eller en anden fejl i systemet. Volvo anbefaler, at du hurtigst muligt kontakter et autoriseret Volvo-værksted.

Hvis advarselssymbolet er defekt, tændes advarselstrekanter, og **SRS-airbag Service påkrævet** eller **SRS-airbag Service snarest** vises på displayet. Volvo anbefaler, at du snarest kontakter et autoriseret Volvo-værksted.

### Relaterede oplysninger

- Generelt om sikkerhedstilstand (s. 39)

### Airbag-system

Vid en frontalkollision hjælper airbagsystemet med at beskytte førerens og passagerens hoved, ansigt og bryst.

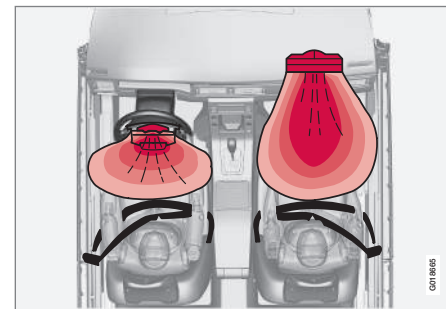

Airbag-systemet set fra oven, venstrestyret bil.

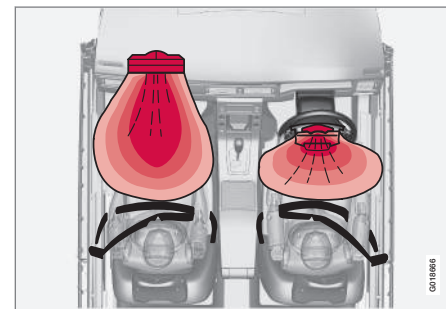

Airbag-systemet set fra oven, højrestyret bil.



Systemet består af airbags og sensorer. Ved en tilstrækkeligt kraftig kollision reagerer sensorer, og airbaggen(e) pustes op og bliver varm(e). Airbaggen dæmper stødet for den kørende i kollisionsøjeblikket. Når airbaggen presses sammen under kollisionen, tømmes den. I forbindelse hermed udvikles der en del røg i bilen, hvilket er helt normalt. Hele forløbet med oppustning og tømmning af airbaggen sker på nogle få tiendedele af et sekund.

### ADVARSEL

Volvo anbefaler, at du kontakter et autoriseret Volvo-værksted for reparation. Forkert indgreb i airbagsystemet kan forårsage funktionsfejl med alvorlige personskader til følge.

### OBS

Sensorerne reagerer forskelligt, afhængigt af forløbet af kollisionen, og om der bruges sikkerhedssele eller ej. Gælder for alle selepositioner.

Der kan derfor opstå ulykkesituationer, når kun en (eller ingen) af airbaggene aktiveres. Sensorerne registrerer effekten af den kollision, som bilen er blevet udsat for, og afhjælpningen tilpasses efter denne, således at én eller flere airbags udløses.

### Relaterede oplysninger

- Airbag i førersiden (s. 30)
- Passagerairbag (s. 31)

- Sikkerhed - advarselssymbol (s. 28)

### Airbag i førersiden

*Som supplement til sikkerhedsselen (s. 25) i førersiden er bilen forsynet med en airbag (s. 29).*

Denne airbag er monteret sammenfoldet midt i rattet. Rattet er mærket **AIRBAG**.

### ADVARSEL

Sikkerhedsselen og airbaggen arbejder sammen. Hvis selen ikke anvendes eller anvendes forkert, kan det påvirke airbaggens effekt ved en kollision.

### Relaterede oplysninger

- Passagerairbag (s. 31)





## Passagerairbag

Som supplement til sikkerhedsselen (s. 25) i passagersiden er bilen forsynet med en airbag (s. 29).

Airbaggen er monteret sammenfoldet i et rum oven over handskerummet. Panelet er mærket **AIRBAG**.



Placering af airbag i passagersiden i venstrestyret bil.



Placering af airbag i passagersiden i højrestyret bil.

## Mærkat for passagerairbag



Mærkat på passagersidens solskærm.

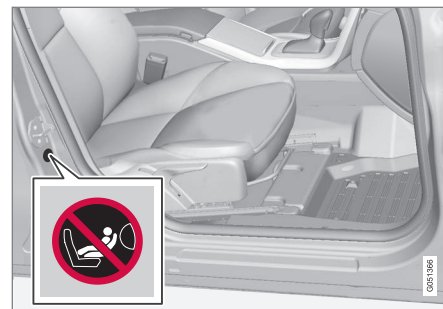

Mærkat på passagersidens dørstolpe. Mærkaten bliver synlig, når passagerdøren åbnes.

Advarselsmærkaten for passagerairbaggen er placeret som angivet ovenfor.

## **!** ADVARSEL

Placer aldrig en bagudvendt barnestol på et sæde beskyttet af en aktiveret airbag. Hvis dette råd ikke følges, kan det medføre livsfare eller alvorlig skade for barnet.



### **ADVARSEL**

Sikkerhedsselen og airbaggen arbejder sammen. Hvis selen ikke anvendes eller anvendes forkert, kan det påvirke airbaggens effekt ved en kollision.

For at undgå skader, hvis airbaggen udløses, skal passageren sidde så oprejst som muligt med fødderne på gulvet og ryggen mod ryglænet. Sikkerhedsselen skal være spændt.

### **ADVARSEL**

Anbring ikke genstande foran eller oven på instrumentpanelet, hvor airbaggen til passagerpladsen er placeret.

### **ADVARSEL**

Hvis airbaggen er tilkoblet, må børn aldrig anbringes i barnestol eller på barnepude på forsædet.

Lad aldrig en person stå eller sidde foran passagersædet.

Personer, der er mindre end 140 cm, må aldrig sidde på passagerpladsen, hvis airbaggen er tilkoblet.

Hvis ovenstående ikke følges, kan det medføre livsfare.

### **Omskifter - PACOS\***

Airbaggen i passagersiden på forsædet kan frakobles (s. 32), hvis bilen har en omskifter, PACOS (Passenger Airbag Cut Off Switch).

### **ADVARSEL**

Hvis bilen er udstyret med airbag på forsædepassagerpladsen, men ikke har PACOS-omskifter (Passenger Airbag Cut Off Switch), er airbaggen altid aktiveret.

### **Relaterede oplysninger**

- Airbag i førersiden (s. 30)
- Barnestol (s. 42)

### **Passagerairbag - aktivering/deaktivering\***

*Airbaggen i passagersiden (s. 31) på forsædet kan frakobles, hvis bilen har en omskifter, PACOS (Passenger Airbag Cut Off Switch).*

### **Omskifter - PACOS**

Omskifteren til airbaggen på passagerpladsen (PACOS) befinder sig på gavlen af instrumentpanelet i passagersiden og er tilgængelig, når døren åbnes.

Kontrollér, at omskifteren står i den ønskede stilling. Fjernbetjeningens nøgleblad (s. 161) skal bruges til at skifte stilling.

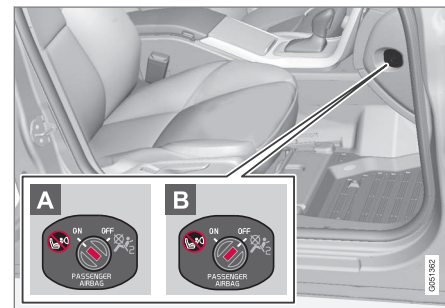

Placering af airbaggens omskifter.

- A** Airbaggen er tilkoblet. Med omskifteren i denne stilling må en passager, der er over 140 cm høj, sidde på den forreste passa-



gerplads, men aldrig et barn i en barnestol eller på en barnepude.

- B** Airbaggen er tilkoblet. Med omskifteren i denne stilling må et barn sidde på den forreste passagerplads i en barnestol eller på en barnepude, men ikke personer, der er højere end 140 cm.

### ADVARSEL

#### Tilkoblet airbag (passagerplads):

Hvis airbaggen er tilkoblet, må børn aldrig anbringes i barnestol eller på barnepude på passagerpladsen. Dette gælder for alle personer, der er lavere end 140 cm.

#### Frakoblet airbag (passagerplads):

Personer, der er højere end 140 cm, må aldrig sidde på passagerpladsen, hvis airbaggen er frakoblet.

Hvis ovenstående ikke følges, kan det medføre livsfare.

### OBS

Når fjernbetjeningen er i nøgleposition II (s. 75), vises advarselssymbolet (s. 28) for airbaggen på kombiinstrumentet i ca. 6 sekunder.

Derefter tændes indikeringen i loftskonsollen, som viser korrekt status for passagerpladsens airbag.



Indikering der viser, at passagerpladsens airbag (SRS) er tilkoblet.

Et advarselssymbol i loftskonsollen viser, at airbaggen til forsædepassagerpladsen er tilkoblet (se foregående illustration).

### ADVARSEL

Anbring aldrig et barn i en barnestol eller på barnepude på forsædet, hvis airbaggen er aktiveret, og symbolet  i loftskonsollen er tændt. Hvis dette råd ikke følges, kan det medføre livsfare for barnet.



Indikering der viser, at passagerpladsens airbag er frakoblet.

En tekstmeddelelse og et symbol i loftskonsollen viser, at forsædepassagerpladsens airbag er frakoblet (se foregående illustration).

### ADVARSEL

Der må ikke sidde nogen passagerer på passagerpladsen, hvis meddelelsen på loftskonsollen viser, at airbaggen er frakoblet, samtidig med at advarselssymbolet (s. 28) for airbagsystemet vises på kombiinstrumentet. Det tyder på, at der er opstået en alvorlig fejl. Opsøg snarest et værksted. Volvo anbefaler, at du kontakter et autoriseret Volvo-værksted.

### ADVARSEL

Hvis ovenstående ikke følges, kan det medføre livsfare for bilens passagerer.



### Relaterede oplysninger

- Barnestol (s. 42)

### Sideairbag (SIPS)

Ved en sidekollision fordeles en stor del af kollisionskraften af SIPS (Side Impact Protection System) til vanger, stolper, gulv, loft og andre dele af karosseriet. Sideairbagene på fører- og passagerplads beskytter brystet og bækkenet, og udgør en vigtig del af SIPS.



SIPS-bag-systemet består af to hoveddele: sideairbag og sensorer. Sideairbaggen befinder sig i forsædets rygramme.

Ved en tilstrækkeligt kraftig kollision reagerer sensorer, og sideairbaggen pustes op. Airbaggen pustes op mellem den kørende og dørpanelet og dæmper dermed stødet for den kørende i kollisionsøjeblikket. Når airbaggen presses sammen under kollisionen, tømmes den. Normalt pustes kun sideairbaggen i airbagsiden op.

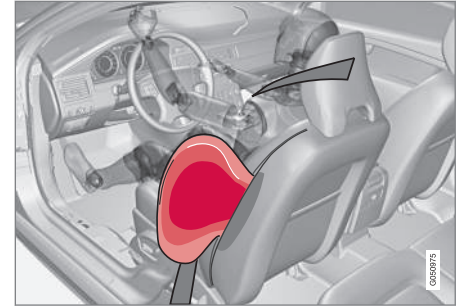

Førerplads, venstrestyret bil.

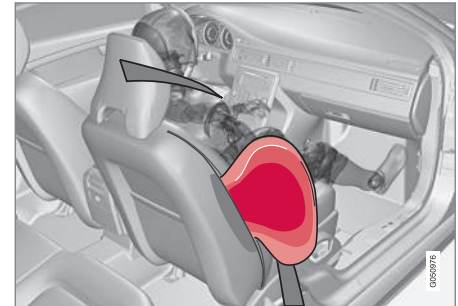

Passagerplads, venstrestyret bil.



## ! ADVARSEL

- Volvo anbefaler, at reparation kun udføres af et autoriseret Volvo-værksted. Et forkert indgreb i SIPS-bag-systemet kan forårsage funktionsfejl og medføre alvorlige personskader.
- Placer ikke genstande i området mellem sædets yderside og dørpanelet, da dette område kan blive påvirket af sideairbaggen.
- Volvo anbefaler, at kun indtræk, der er godkendt af Volvo, anvendes. Andre indtræk kan hindre sideairbaggenes funktion.
- Sideairbaggen er et supplement til sikkerhedsselen. Brug altid sikkerhedssele.

### Relaterede oplysninger

- Airbag i førersiden (s. 30)
- Passagerairbag (s. 31)
- Sideairbag (SIPS) - barnestol/barnepude (s. 35)
- Beskyttelsesgardin (IC) (s. 35)

### Sideairbag (SIPS) - barnestol/ barnepude

Barnestolens eller barnepudens beskyttelsesegenskaber påvirkes ikke negativt af sideairbaggen (s. 34).

Der kan anbringes en barnestol/barnepude (s. 42) på forsædet, forudsat at bilen ikke har en aktiveret airbag (s. 32) i passagersiden.

### Relaterede oplysninger

- Passagerairbag (s. 31)
- Generelt om børnesikkerhed (s. 41)

### Beskyttelsesgardin (IC)

Gardinairbaggen bidrager til at beskytte førerens og passagerernes hoveder mod at slå mod bilens inderside ved en kollision.

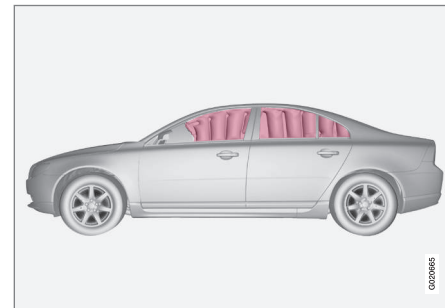

Gardinairbaggen IC (Inflatable Curtain) er en del af SIPS-systemet (s. 34) og airbagsystemet (s. 29). Den er monteret langs begge sider i loftet og hjælper med til at beskytte fører og passagerer på bilens ydersæder. Ved en tilstrækkeligt kraftig kollision reagerer sensorer, og gardinairbaggen pustes op.



### ADVARSEL

Hæng eller fastgør aldrig tunge genstande i håndgrebene i loftet. Krogen er kun beregnet til lettere overtøj (ikke til hårde genstande som f.eks. paraplyer).

Der bør ikke skrues eller monteres noget i bilens loft, dørstolper eller sidepaneler. Ellers opnås den tilsigtede beskyttelse muligvis ikke. Volvo anbefaler, at du kun bruger originale Volvo-dele, der er godkendt til anbringelse disse steder.

### ADVARSEL

Bilen må ikke lastes højere end 50 mm under overkanten af dørenes ruder. Ellers kan den beskyttende effekt af gardinairbaggene, som sidder skjult i loftet, udeblive.

### ADVARSEL

Gardinairbaggene er et supplement til sikkerhedsselen. Brug altid sikkerhedssele.

### Relaterede oplysninger

- Generelt om sikkerhedssele (s. 25)

### Generelt om WHIPS (whiplash-beskyttelse)

WHIPS (Whiplash Protection System) er en beskyttelse mod piskesmældsskader. Systemet består af et energiabsorberende ryglæn og en til systemet tilpasset nakkestøtte på forsæderne.

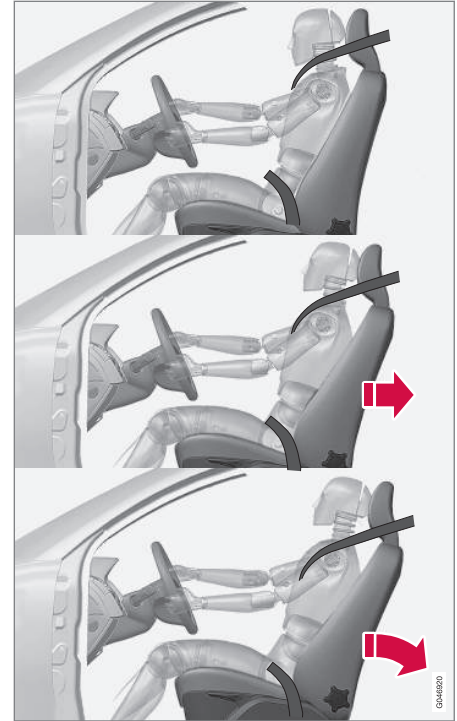

WHIPS-systemet aktiveres i tilfælde af påkørsel bagfra, hvor kollisionsvinklen, hastigheden og det påkørende køretøjs egenskaber har indvirkning på effekten.



### ADVARSEL

WHIPS-systemet er et supplement til sikkerhedsselen. Brug altid sikkerhedssele.

#### Sædets egenskaber

Når WHIPS-systemet aktiveres, vippes forsædernes ryglæn bagud, hvorved siddestillingen for føreren og forsædepassageren ændres. På denne måde mindskes risikoen for piske-smældsskader (whiplash).

### ADVARSEL

Foretag aldrig selv nogen ændringer eller reparationer af sædet eller WHIPS-systemet. Volvo anbefaler, at du kontakter et autoriseret Volvo-værksted.

#### Relaterede oplysninger

- WHIPS - barnestol (s. 37)
- WHIPS - siddestilling (s. 37)
- Generelt om sikkerhedssele (s. 25)

#### WHIPS - barnestol

Barnestolens eller barnepudens beskyttelsesegenskaber påvirkes ikke negativt af WHIPS-systemet (s. 36).

Der kan anbringes en barnestol/barnepude (s. 42) på forsædet, forudsat at bilen ikke har en aktiveret airbag (s. 32) i passagersiden.

#### Relaterede oplysninger

- Generelt om børnesikkerhed (s. 41)

#### WHIPS - siddestilling

For at få den bedst mulige beskyttelse fra WHIPS-systemet (s. 36) skal fører og passagerer have korrekt siddestilling og sørge for ikke at hindre systemets funktion.

#### Siddestilling

Indstil den korrekte siddestilling på forsædet (s. 76), før kørslen påbegyndes.

Føreren og forsædepassageren skal sidde midt på sædet med så lille afstand som muligt mellem nakkestøtten og hovedet.

#### Funktion



Placer ikke nogen genstande på gulvet bag ved førersæde/passagersæde, som kan hindre WHIPS-systemets funktion.



### ⚠ ADVARSEL

Placer ikke en kasseliggende last således, at den klemmes fast mellem bagsædets sædehynde og forsædets ryglæn. Husk ikke at hindre WHIPS-systemets funktion.

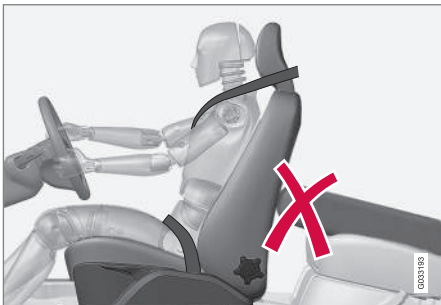

Placer ikke nogen genstande på bagsædet, som kan hindre WHIPS-systemets funktion.

### ⚠ ADVARSEL

Hvis et bagsæderyglæn er slået ned, skal det tilsvarende forsæde flyttes frem, så det ikke berører ryglænet, der er slået ned.

### ⚠ ADVARSEL

Hvis sædet har været udsat for ekstrem belastning, f.eks. i forbindelse med en kollision bagfra, skal WHIPS-systemet kontrolleres. Volvo anbefaler, at det kontrolleres af et autoriseret Volvo-værksted.

En del af WHIPS-systemets beskyttende egenskaber kan være gået tabt, selv om sædet ser ud til at være ubeskadiget.

Volvo anbefaler, at du kontakter et autoriseret Volvo-værksted for kontrol af systemet, også efter mindre påkørselsulykker bagfra.

### Når systemet udløses

Ved en kollision interagerer Volvos forskellige personsikkerhedssystemer for at mindske skaderne.

System	Aktiveres
Selestrammere (s. 28) forsæde	Ved frontal- og/eller side- og/eller bagkollision og/eller væltning
Selestrammere bagsæde	Ved frontal- og/eller sidekollision og/eller væltning
Airbags (Rat- (s. 30) og passagerairbag (s. 31))	Ved frontalkollision <sup>A</sup>
Sideairbags SIPS (s. 34)	Ved sidekollision <sup>A</sup>
Gardinairbag (IC) (s. 35)	Ved sidekollision og/eller ved visse frontalkollisioner <sup>A</sup>
Piskesmældsbeskyttelse, WHIPS (s. 36)	Ved påkørsel bagfra

<sup>A</sup> Ved et sammenstød kan bilen blive kraftigt deformert, uden at airbagene udløses. En række faktorer, bl.a. kollisionsgenstandens stivhed og vægt, kørselshastigheden, kollisionsvinklen m.m., har indvirkning på, hvordan bilens forskellige sikkerhedssystemer aktiveres.





Hvis airbaggene (s. 29) er udløst, anbefales følgende:

- Bjerg bilen. Volvo anbefaler, at du bjerger den til et autoriseret Volvo-værksted. Kør ikke med udløste airbags.
- Volvo anbefaler, at du lader et autoriseret Volvo-værksted tage sig af udskiftning af komponenter i bilens sikkerhedssystem.
- Søg altid læge.

### **i** OBS

Aktivering af airbags og sikkerhedssystemet sker kun én gang ved en kollision.

### **!** ADVARSEL

Airbagsystemets styreenhed er placeret i midterkonsollen. Hvis midterkonsollen har været dækket med vand eller anden væske, løsnes batterikablerne. Forsøg ikke at starte bilen, da airbaggene kan udløses. Bjerg bilen. Volvo anbefaler, at du bjerger den til et autoriseret Volvo-værksted.

### **!** ADVARSEL

Kør aldrig med udløste airbags. Det kan komplicere kontrollen over bilen. Også andre sikkerhedssystemer kan være beskadigede. Den røg og det støv, som dannes ved udløsning af airbaggene, kan ved intensiv udsættelse forårsage hud- og øjenirritation/skader. Vask med koldt vand i tilfælde af klager. Det hurtige udløsningsforløb i kombination med airbaggens materiale kan også give friktionskader og forbrændinger på huden.

### Generelt om sikkerhedstilstand

*Sikkerhedsstatus er en beskyttelse, der træder i kraft, hvis en kollision kan have beskadiget en vigtig funktion i bilen, f.eks. brændstofledning, sensorer for et beskyttelsessystem eller bremsesystemet.*

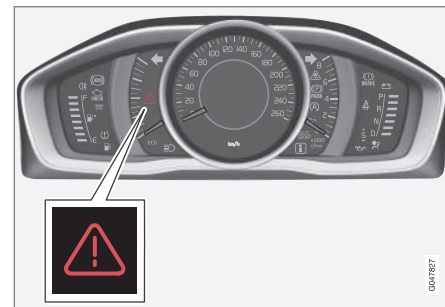

Advarselstrekant i analogt kombiinstrument.

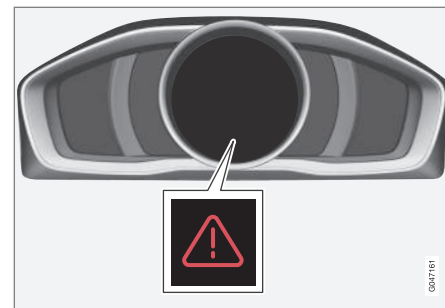

Advarselstrekant i digitalt kombiinstrument.



Hvis bilen har været udsat for en kollision, kan teksten **Sikkerhedsfunk.** **Se instr.bog** blive vist på kombiinstrumentets (s. 60) informationsdisplay. Det betyder, at bilen har nedsat funktion.

### ADVARSEL

Forsøg aldrig selv at reparere bilen eller at genindstille elektronikken, efter den har været i sikkerhedsfunktion. Det kan medføre personskader, eller at bilen ikke fungerer som normalt. Volvo anbefaler, at du altid lader et autoriseret Volvo-værksted tage sig af kontrollen og genindstillingen af bilen til normal status, efter **Sikkerhedsfunk.** **Se instr.bog** har været vist.

### Relaterede oplysninger

- Sikkerhedstilstand - startforsøg (s. 40)
- Sikkerhedstilstand - flytning (s. 41)

### Sikkerhedstilstand - startforsøg

*Hvis bilen er sat i sikkerhedstilstand (s. 39) kan der gøres startforsøg, hvis alt virker normalt, og det er kontrolleret, at der ikke er brændstolfækage.*

Undersøg først, at der ikke er løbet brændstof ud af bilen. Der må heller ikke lugte af brændstof.

Hvis alt ser ud til at være normalt, og det er kontrolleret, at der ikke er nogen brændstoflækage, kan der gøres startforsøg.

Tag fjernbetjeningen ud og åbn førerdøren. Hvis der nu vises en meddelelse om, at tændingen er slået til, skal du trykke på startknappen. Luk derefter døren og sæt fjernbetjeningen på plads igen. Bilens elektronik forsøger nu at foretage tilbagestilling til normal status. Forsøg derefter at starte bilen.

Hvis meddelelsen **Sikkerhedsfunk.** **Se instr.bog** stadig vises på displayet må bilen ikke køres eller bugseres men skal bjærges (s. 297). Skjulte skader kan gøre bilen umulig at manøvrere under kørslen, selvom den lader til at kunne køres.

### ADVARSEL

Forsøg under ingen omstændigheder at genstarte bilen, hvis der lugter af brændstof, når meddelelsen **Sikkerhedsfunk.** **Se instr.bog** vises. Forlad bilen så hurtigt som muligt.

### ADVARSEL

Da bilen stadig er i sikkerhedsfunktion, må den ikke bugseres. Den skal bjerges fra stedet. Volvo anbefaler, at den bjerges til et autoriseret Volvo-værksted.

### Relaterede oplysninger

- Sikkerhedstilstand - flytning (s. 41)



## Sikkerhedstilstand - flytning

Hvis **Normal mode** vises, efter at **Sikkerhedsfunk.** *Se instr.bog* er tilbagesluttet efter startforsøg (s. 40), kan bilen forsigtigt flyttes fra sin trafikfarlige position.

Bilen må ikke flyttes længere end nødvendigt.

## Relaterede oplysninger

- Generelt om sikkerhedstilstand (s. 39)

## Generelt om børnesikkerhed

*Børn, uanset alder og størrelse, skal altid være forsvarligt fastspændt i bilen. Lad aldrig et barn sidde på skødet af en passager.*

Volvo anbefaler, at børn kører i bagudvendt barnestol så længe som muligt, mindst til 3-4 års alderen, og derefter i fremadvendt barnepude/barnestol op til 10 års alderen.

Hvordan barnet placeres i bilen, og hvilket udstyr, der skal bruges, skal afgøres under hensyntagen til barnets vægt og størrelse, se Barnestol (s. 42).

### OBS

Lovbestemmelser om, hvordan børn skal placeres i biler, varierer fra land til land. Undersøg, hvilke regler der gælder.

Volvo har børnesikkerhedsudstyr (barnestole, barnepuder og fastspændingsanordninger), som er udviklet til netop din bil. Hvis du bruger Volvos børnesikkerhedsudstyr, får du de bedste forudsætninger for, at dine børn kører sikkert i bilen, men også at børnesikkerhedsudstyret passer og er nemt at bruge.

### OBS

For spørgsmål vedrørende montering af børnesikkerhedsprodukter kan du kontakte producenten for nærmere anvisninger.

## Børnesikkerhedslås

Bagdørene og bageste sideruder\* kan spærres manuelt (s. 173) eller elektronisk (s. 174)\* for åbning indefra.

## Relaterede oplysninger

- Barnestol - placering (s. 47)
- Barnestol - ISOFIX (s. 48)
- Barnestol - øverste befæstelsespunkter (s. 52)

\* Ekstraudstyr/tilbehør. Se Indledning for nærmere enkeltheder.



### Barnestol

Børn skal sidde godt og sikkert. Sørg for, at barnestolen anvendes korrekt.



En barnestol og en airbag hører ikke sammen.

### OBS

Ved brug af børnesikkerhedsprodukter er det vigtigt at læse den medfølgende monteringsanvisning.

### ADVARSEL

Du må ikke fastgøre barnestolens fastspændingsbånd i sædets længdejusteringsstang, fjedre, skinner og bjælker under sædet. Skarpe kanter kan beskadige fastspændingsbåndene.

Se nærmere i monteringsanvisningen til barnestolen om den rette montering.



## Anbefalet barnebeskyttelse<sup>2</sup>

Vægt	Forsæde (med deaktiveret airbag)	Bagsædets yderplads	Bagsædets midterplads
Gruppe 0 maks. 10 kg Gruppe 0+ maks. 13 kg		Volvo babystol (Volvo Infant Seat) - bagudvendt barnestol, der fastgøres med ISOFIX-fastspændingssystemet.  Typegodkendelse: E1 04301146 (L)	
Gruppe 0 maks. 10 kg Gruppe 0+ maks. 13 kg	Volvo babystol (Volvo Infant Seat) - bagudvendt barnestol, der fastgøres med bilens sikkerhedssele.  Typegodkendelse: E1 04301146 (U)	Volvo babystol (Volvo Infant Seat) - bagudvendt barnestol, der fastgøres med bilens sikkerhedssele.  Typegodkendelse: E1 04301146 (U)	Volvo babystol (Volvo Infant Seat) - bagudvendt barnestol, der fastgøres med bilens sikkerhedssele.  Typegodkendelse: E1 04301146 (U)
Gruppe 0 maks. 10 kg Gruppe 0+ maks. 13 kg	Bagudvendt barnestol (Child Seat) - bagudvendt barnestol, der fastgøres med bilens sikkerhedssele og fastspændingsbånd.  Typegodkendelse: E5 03135 (L)	Bagudvendt barnestol (Child Seat) - bagudvendt barnestol, der fastgøres med bilens sikkerhedssele og fastspændingsbånd.  Typegodkendelse: E5 03135 (L)	Bagudvendt barnestol (Child Seat) - bagudvendt barnestol, der fastgøres med bilens sikkerhedssele og fastspændingsbånd.  Typegodkendelse: E5 03135 (L)
Gruppe 0 maks. 10 kg Gruppe 0+ maks. 13 kg	Barnestole som er generelt godkendte. (U)	Barnestole som er generelt godkendte. (U)	Barnestole som er generelt godkendte. (U)

<sup>2</sup> Hvad angår anden barnestol skal din bil findes på producentens vedlagte liste over køretøjer eller være generelt godkendt ifølge normen ECE R44.



## 02 Sikkerhed



Vægt	Forsæde (med deaktiveret airbag)	Bagsædets yderplads	Bagsædets midterplads
Gruppe 1 9-18 kg	Volvo bagudvendt/vendbar barnestol (Volvo Convertible Child Seat) - bagudvendt barnestol, der fastgøres med bilens sikkerhedssele og fastspændingsbånd. Typegodkendelse: E5 04192 (L)	Volvo bagudvendt/vendbar barnestol (Volvo Convertible Child Seat) - bagudvendt barnestol, der fastgøres med bilens sikkerhedssele og fastspændingsbånd. Typegodkendelse: E5 04192 (L)	
Gruppe 1 9-18 kg	Bagudvendt barnestol (Child Seat) - bagudvendt barnestol, der fastgøres med bilens sikkerhedssele og fastspændingsbånd. Typegodkendelse: E5 03135 (L)	Bagudvendt barnestol (Child Seat) - bagudvendt barnestol, der fastgøres med bilens sikkerhedssele og fastspændingsbånd. Typegodkendelse: E5 03135 (L)	Bagudvendt barnestol (Child Seat) - bagudvendt barnestol, der fastgøres med bilens sikkerhedssele og fastspændingsbånd. Typegodkendelse: E5 03135 (L)
Gruppe 1 9-18 kg		Britax Fixway - bagudvendt barnestol, der fastgøres med ISOFIX-fastspændingssystemet og fastspændingsbånd. Typegodkendelse: E5 03171 (L)	
Gruppe 1 9-18 kg	Barnestole som er generelt godkendte. (U)	Barnestole som er generelt godkendte. (U)	Barnestole som er generelt godkendte. (U)



Vægt	Forsæde (med deaktiveret airbag)	Bagsædets yderplads	Bagsædets midterplads
Gruppe 2 15-25 kg	Volvo bagudvendt/vendbar barnestol (Volvo Convertible Child Seat) - bagudvendt barnestol, der fastgøres med bilens sikkerhedssele og fastspændingsbånd. Typegodkendelse: E5 04192 (L)	Volvo bagudvendt/vendbar barnestol (Volvo Convertible Child Seat) - bagudvendt barnestol, der fastgøres med bilens sikkerhedssele og fastspændingsbånd. Typegodkendelse: E5 04192 (L)	
Gruppe 2 15-25 kg	Volvo bagudvendt/vendbar barnestol (Volvo Convertible Child Seat) - fremadvendt barnestol, der fastgøres med bilens sikkerhedssele. Typegodkendelse: E5 04191 (U)	Volvo bagudvendt/vendbar barnestol (Volvo Convertible Child Seat) - fremadvendt barnestol, der fastgøres med bilens sikkerhedssele. Typegodkendelse: E5 04191 (U)	Volvo bagudvendt/vendbar barnestol (Volvo Convertible Child Seat) - fremadvendt barnestol, der fastgøres med bilens sikkerhedssele. Typegodkendelse: E5 04191 (U)
Gruppe 2/3 15-36 kg	Barnepude med og uden ryg (Booster Cushion with and without backrest). Typegodkendelse: E5 04216 (UF)	Barnepude med og uden ryg (Booster Cushion with and without backrest). Typegodkendelse: E5 04216 (UF)	Barnepude med og uden ryg (Booster Cushion with and without backrest). Typegodkendelse: E5 04216 (UF)
Gruppe 2/3 15-36 kg	Volvo selepude med ryglæn (Volvo Booster Seat with backrest). Typegodkendelse: E1 04301169 (UF)	Volvo selepude med ryglæn (Volvo Booster Seat with backrest). Typegodkendelse: E1 04301169 (UF)	Volvo selepude med ryglæn (Volvo Booster Seat with backrest). Typegodkendelse: E1 04301169 (UF)

L: Gælder for specifikke barnestole. Disse barnestole kan være til en særlig bilmodel, begrænsede eller halvofficielle kategorier.

U: Gælder for generelt godkendte barnestole i denne vægtklasse.

UF: Gælder for generelt godkendte fremadvendte barnestole i denne vægtklasse.



### Relaterede oplysninger

- Barnestol - placering (s. 47)
- Barnestol - øverste befæstelsespunkter (s. 52)
- Barnestol - ISOFIX (s. 48)
- Generelt om børnesikkerhed (s. 41)





## Barnestol - placering

Placer altid barnestole/barnepuder (s. 42) på bagsædet, hvis passagerpladsens airbag er aktiveret (s. 32). Hvis airbaggen pustes op, når barnet sidder på passagerpladsen foran i bilen, kan barnet komme alvorligt til skade.

## Mærkat for passagerairbag



Mærkat på passagersidens solskærm.

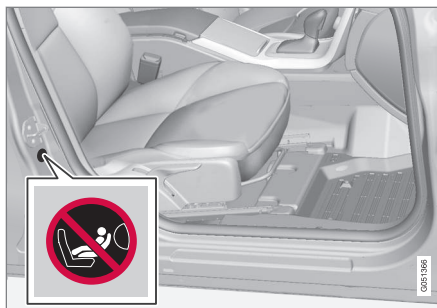

Mærkat på passagersidens dørstolpe. Mærkaten bliver synlig, når passagerdøren åbnes.

Advarselmærkaten for passagerairbaggen er placeret som angivet ovenfor.

Det er tilladt at bringe:

- en barnestol/barnepude på passagersædet så længe airbaggen i passagersiden ikke er tilkoblet.
- en eller flere barnestole/barnepuder på bagsædet.

## ⚠ ADVARSEL

Placer aldrig en bagudvendt barnestol på et sæde beskyttet af en aktiveret airbag. Hvis dette råd ikke følges, kan det medføre livsfare eller alvorlig skade for barnet.

## ⚠ ADVARSEL

Hvis airbaggen er tilkoblet, må børn aldrig anbringes i barnestol eller på barnepude på forsædet.

Lad aldrig en person stå eller sidde foran passagersædet.

Personer, der er mindre end 140 cm, må aldrig sidde på passagerpladsen, hvis airbaggen er tilkoblet.

Hvis ovenstående ikke følges, kan det medføre livsfare.

## ⚠ ADVARSEL

Barnepuder/barnestole med stålbjøjer eller anden konstruktion, som kan ligge mod seletåsens udløserknop, må ikke anvendes, fordi de utilsigtet kan forårsage åbning af seletåsen.

Lad ikke barnestolen overdel ligge mod forruden.

## Relaterede oplysninger

- Generelt om barnesikkerhed (s. 41)
- Barnestol - øverste befæstelsespunkter (s. 52)
- Barnestol - ISOFIX (s. 48)



### Barnestol - ISOFIX

ISOFIX er et fastspændingssystem til bilbarnestole (s. 42), der bygger på en international standard.

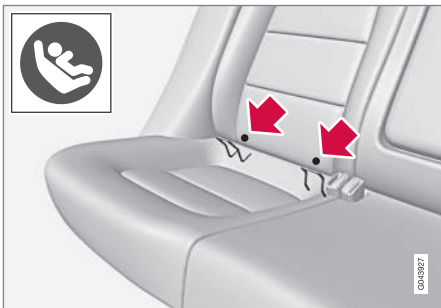

Forankringspunkterne for ISOFIX-systemet er skjult bag den nederste del af bagsæderyglænet på de yderste siddepladser.

Forankringspunktets placering fremgår af symboler i ryglænets beklædning (se foregående illustration).

Man får adgang til forankringspunkterne ved at trykke ned på siddepladsens sædehynde.

Følg altid producentens monteringsanvisninger, når et barnebeskyttelsesprodukt skal fastgøres i ISOFIX-befæstelsespunkterne.

### Relaterede oplysninger

- ISOFIX - størrelsesklasser (s. 48)
- ISOFIX - typer barnestole (s. 50)

- Generelt om børnesikkerhed (s. 41)

### ISOFIX - størrelsesklasser

For barnestole med ISOFIX (s. 48)-fastspændingssystem er der en størrelsesklassificering for at hjælpe brugeren med at vælge den rette type barnestol (s. 50).

Størrelsesklasse	Beskrivelse
A	Fuld størrelse, fremadvendt barnestol
B	Reduceret størrelse (alternativ 1), fremadvendt barnestol
B1	Reduceret størrelse (alternativ 2), fremadvendt barnestol
C	Fuld størrelse, bagudvendt barnestol
D	Reduceret størrelse, bagudvendt barnestol
E	Bagudvendt barnestol
F	Tværstillet barnestol, venstre
G	Tværstillet barnestol, højre

** ADVARSEL**

Anbring aldrig et barn på passagerpladsen, hvis bilen er udstyret med en tilkoblet airbag.

** OBS**

Hvis en ISOFIX-barnestol ikke har størrelsesklassifikation, kan bilmodellen findes via barnestolens køretøjsliste.

** OBS**

Volvo anbefaler, at du kontakter et autoriseret Volvo-værksted for oplysninger om, hvilke ISOFIX-barnestole Volvo anbefaler.



### ISOFIX - typer barnestole

Barnestole findes i forskellige størrelser – biler har forskellige størrelser. Derfor passer ikke

alle barnestole på alle pladser i alle bilmodeller.

Barnestolstype	Vægt	Størrelsesklasse	Passagerpladser til ISOFIX-montering af barnestol	
			Forsæde	Bagsædets yderplads
Babystol tværstillet	maks. 10 kg	F	X	X
		G	X	X
Babystol bagudvendt	maks. 10 kg	E	X	OK (IL)
Babystol bagudvendt	maks. 13 kg	E	X	OK (IL)
		D	X	OK (IL)
		C	X	OK (IL)
Barnestol bagudvendt	9-18 kg	D	X	OK (IL)
		C	X	OK (IL)



Barnestolstype	Vægt	Størrelsesklasse	Passagerpladser til ISOFIX-montering af barnestol	
			Forsæde	Bagsædets yderplads
Barnestol fremadvendt	9-18 kg	B	X	OK <sup>A</sup> (IUF)
		B1	X	OK <sup>A</sup> (IUF)
		A	X	OK <sup>A</sup> (IUF)

X: ISOFIX-positionen gælder ikke for ISOFIX-barnestole i denne vægtklasse og/eller størrelsesklasse.

IL: Gælder for specifikke ISOFIX-barnestole. Disse barnestole kan være til en særlig bilmodel, begrænsede eller halvofficielle kategorier.

IUF: Gælder for fremadvendte ISOFIX-barnestole, som er generelt godkendte i denne vægtklasse.

<sup>A</sup> Volvo anbefaler bagudvendt barnebeskyttelse til denne gruppe.

Sørg for at vælge den rigtige størrelsesklasse (s. 48) for barnestole med ISOFIX (s. 48)-fastspændingssystem.



### Barnestol - øverste befæstelsespunkter

Bilen har øvre forankringspunkter til barnestole (s. 42). Disse befæstelsespunkter er placeret på hattehylden og skjules af et plastdæksel. Plastdækslet skal fjernes for at få adgang til befæstelsespunktet.



For biler med nakkestøtter, der kan slås ned, på yderpladserne bør nakkestøtterne slås ned for at lette montering.

De øverste befæstelsespunkter er hovedsageligt beregnet til brug med fremadvendte barnestole. Volvo anbefaler, at småbørn sidder i bagudvendte barnestole så længe som muligt.

Nærmere oplysninger om, hvordan barnestolen skal fastspændes i de øverste befæstelsespunkter, fremgår af brugsanvisningen, der følger med barnestolen.



### ADVARSEL

Barnestolens fastspændingsbånd skal altid trækkes gennem hullet i nakkestøttens ben, inden de spændes fast ved befæstelsespunktet.

### Relaterede oplysninger

- Generelt om børnesikkerhed (s. 41)
- Barnestol - placering (s. 47)
- Barnestol - ISOFIX (s. 48)

# 03

## INSTRUMENTER, KONTAKTER OG REGULERINGS- ORDNINGER

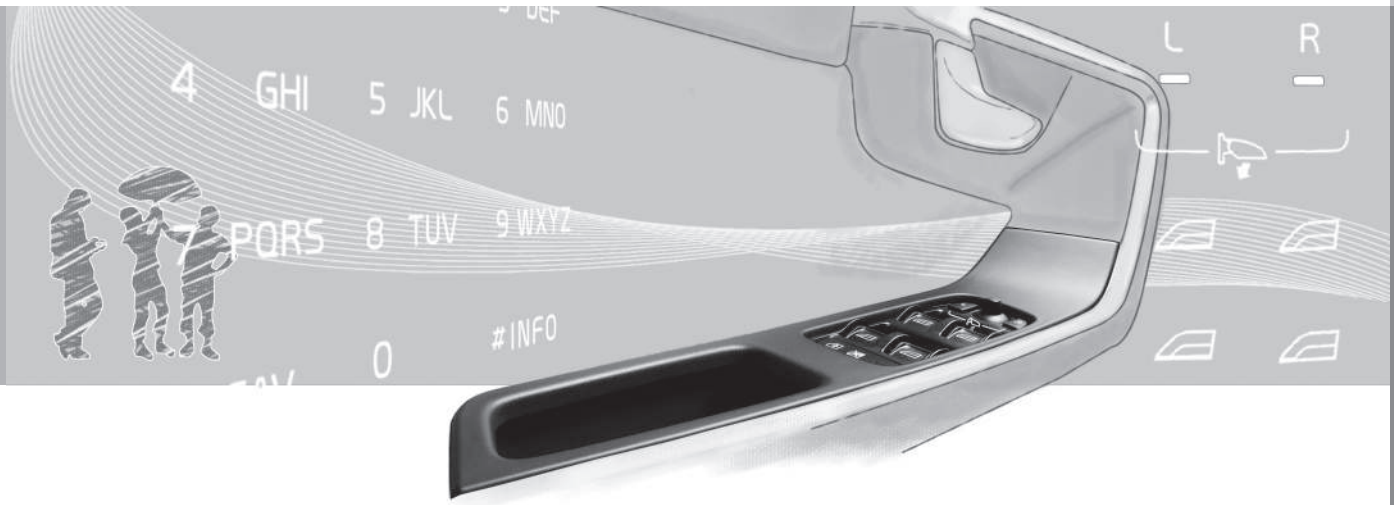



### **Instrumenter, kontakter og reguleringsanordninger, venstrestyret bil - oversigt**

*Oversigten viser, hvor bilens displays og kontakter er placeret.*





## Oversigt over venstrestyret bil

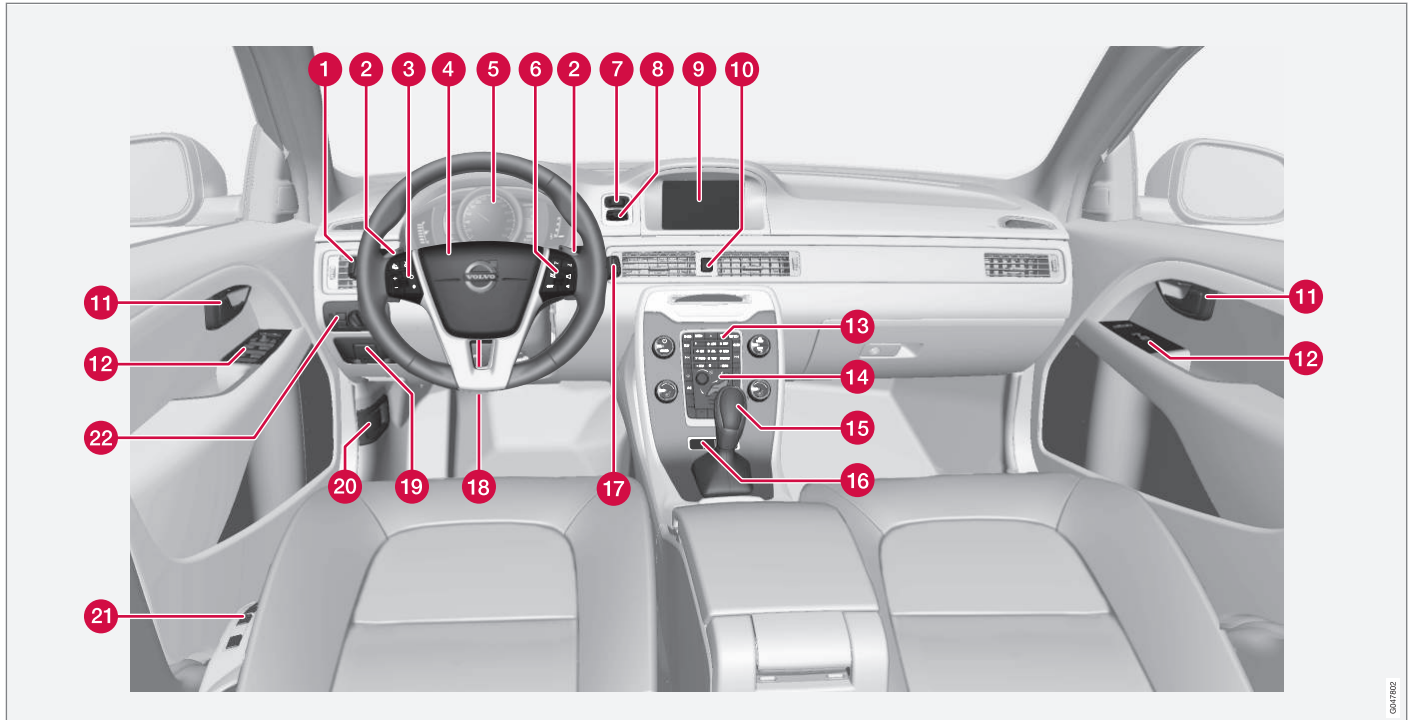



## 03 Instrumenter, kontakter og reguleringsanordninger



	Funktion	Se
1	Håndtering af menu og meddelelser, blinklys, nær- og fjernlys, kørecomputer	(s. 106), (s. 109), (s. 89), (s. 85) og (s. 110).
2	Manuelt skift af en automatgearkasse*	(s. 258).
3	Fartpilot*	(s. 187) og (s. 189).
4	Horn, airbag	(s. 80) og (s. 29).
5	Kombiinstrument	(s. 60).
6	Menubetjening, lyd-, telefonbetjening*	(s. 109) og tillægget Sensus Infotainment.
7	<b>START/STOP ENGINE</b> -knap	(s. 250).
8	Tændingslås	(s. 75).
9	Skærm for infotainment og visning af menuer	(s. 109) og tillægget Sensus Infotainment.
10	Advarselsblinklys	(s. 89).

	Funktion	Se
11	Døråbningshåndtag	–
12	Betjeningspanel	(s. 170), (s. 174), (s. 98) og (s. 100).
13	Kontrolpanel for infotainment og menubetjening	(s. 109) og tillægget Sensus Infotainment.
14	Kontrolpanel for klimaanlæg	(s. 126).
15	Gearvælger	(s. 257) eller (s. 258).
16	Betjeningsknapper for aktivt chassis (Four-C)*	(s. 179).
17	Viskere og sprinklere	(s. 97).
18	Indstilling af rat	(s. 80).
19	Parkeringsbremse	(s. 276).
20	Motorhjelmsåbner	(s. 324).

	Funktion	Se
21	Sædeindstilling*	(s. 77).
22	Lyskontakt, åbner til tankdæksel- og bagagerumsklap	(s. 81), (s. 283) og (s. 171).

### Relaterede oplysninger

- Udetemperaturmåler (s. 69)
- Triptællere (s. 69)
- Ur (s. 70)



### **Instrumenter, kontakter og reguleringsanordninger, højrestyret bil - oversigt**

*Oversigten viser, hvor bilens displays og kontakter er placeret.*



# 03 Instrumenter, kontakter og reguleringsanordninger



## 03 Oversigt over højrestyret bil

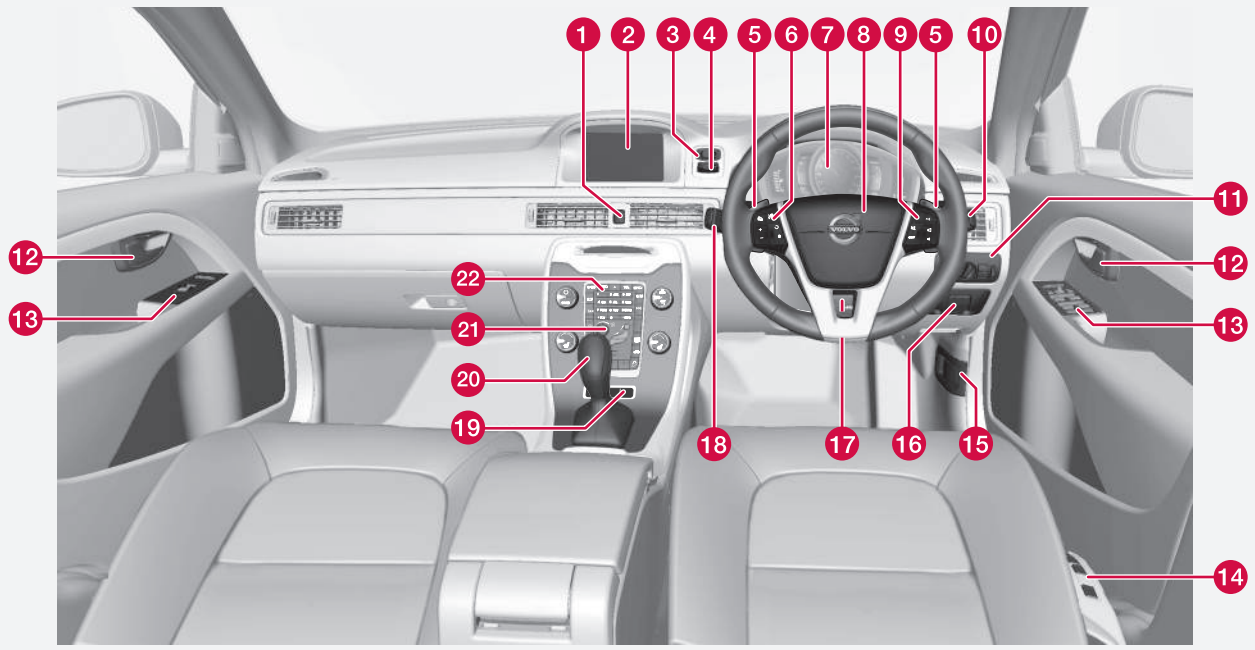

0417103



	Funktion	Se
1	Advarselsblinklys	(s. 89).
2	Skærm for infotainment og visning af menuer	(s. 109) og tillægget Sensus Infotainment.
3	<b>START/STOP ENGINE</b> -knap	(s. 250).
4	Tændingslås	(s. 75).
5	Manuelt skift af en automatgearkasse*	(s. 258).
6	Fartpilot*	(s. 187) og (s. 189).
7	Kombiinstrument	(s. 60).
8	Horn, airbag	(s. 80) og (s. 29).
9	Menubetjening, lyd-, telefonbetjening*	(s. 109) og tillægget Sensus Infotainment.
10	Viskere og sprinklere	(s. 97).
11	Lyskontakt, åbner til tankdæksel- og bagagerumsklap	(s. 81), (s. 283) og (s. 171).

	Funktion	Se
12	Døråbningshåndtag	–
13	Betjeningspanel	(s. 170), (s. 174), (s. 98) og (s. 100).
14	Sædeindstilling*	(s. 77).
15	Motorhjelmsåbner	(s. 324).
16	Parkeringsbremse	(s. 276).
17	Indstilling af rat	(s. 80).
18	Håndtering af menu og meddelelser, blinklys, nær- og fjernlys, kørecomputer	(s. 106), (s. 109), (s. 89), (s. 85) og (s. 110).
19	Betjeningsknapper for aktivt chassis (Four-C)*	(s. 179).
20	Gearvælger	(s. 257) eller (s. 258).

	Funktion	Se
21	Kontrolpanel for klima anlæg	(s. 126).
22	Kontrolpanel for infotainment og menubetjening	(s. 109) og tillægget Sensus Infotainment.

## Relaterede oplysninger

- Udetemperaturmåler (s. 69)
- Triptællere (s. 69)
- Ur (s. 70)

03



## Kombiinstrument

På kombiinstrumentets informationsdisplay vises information om nogle af bilens funktioner samt meddelelser.

- Kombiinstrument, analogt - oversigt (s. 60)
- Kombiinstrument, digitalt - oversigt (s. 61)
- Kombiinstrument - kontrolsymbolernes betydning (s. 65)
- Kombiinstrument - advarselssymbolernes betydning (s. 67)

## Kombiinstrument, analogt - oversigt

På kombiinstrumentets informationsdisplay vises information om nogle af bilens funktioner samt meddelelser.

### Informationsdisplay

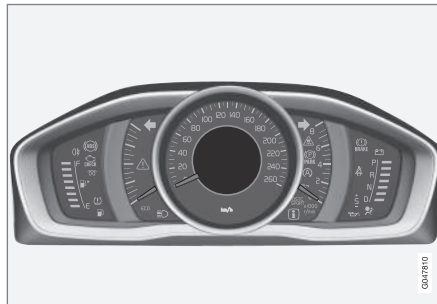

Informationsdisplay, analogt instrument.

På kombiinstrumentets informationsdisplay vises information om nogle af bilens funktioner, f.eks. fartpilot og kørecomputer, samt meddelelser. Informationen vises med symboler og tekst. En nærmere beskrivelse findes under de funktioner, der anvender displayene.

## Målere og indikatorer

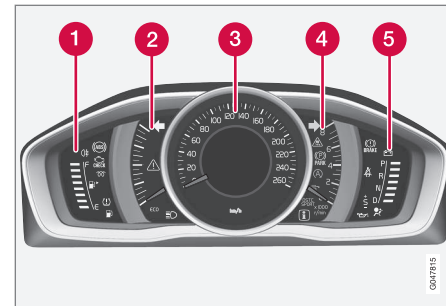

- 1 Brændstofmåler. Når indikeringen er reduceret til kun en hvid markering<sup>1</sup>, tændes det gule kontrolsymbol for lavt niveau i brændstoftanken. Se også Informationscenter (s. 110) og Påfyldning af brændstof (s. 283).
- 2 Eco meter. Måleren giver en indikering af, hvor økonomisk bilen køres. Jo højere udslag på skalaen, desto mere økonomisk køres bilen.
- 3 Speedometer
- 4 Omdrejningstæller. Måleren viser motorens omdrejningstal i 1000 omdr./minut.
- 5 Gearskift-indikator<sup>2</sup>/Gearskift-indikator<sup>3</sup>. Se også Gearskift-indikator\* (s. 258) eller

<sup>1</sup> Når displayets meddelelse "Afstand til tom brændstoftank:" begynder at vise "----", bliver markeringen rød.

<sup>2</sup> Manuel gearkasse.

<sup>3</sup> Automatisk gearkasse.



Automatisk gearkasse - Geartronic\*  
(s. 258).

## Kontrol- og advarselssymboler

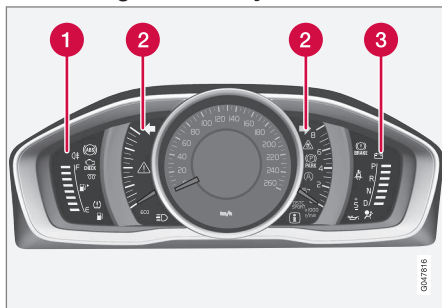

Kontrol- og advarselssymboler, analogt instrument.

- 1 Kontrolsymboler
- 2 Kontrol- og advarselssymboler
- 3 Advarselssymboler<sup>4</sup>

## Funktionskontrol

Alle kontrol- og advarselssymboler bortset fra symbolerne på midten af informationsdisplayet tændes i nøgleposition II, eller når motoren startes. Når motoren er startet, skal alle symboler slukkes, undtagen parkeringsbremsesymbolet, som først slukkes, når parkeringsbremsen udløses.

Hvis motoren ikke starter, eller hvis funktionskontrollen udføres i nøgleposition II, slukkes alle symboler i løbet af nogle sekunder, undtagen symbolerne for fejl i udstødningsrensningssystemet og lavt olietryk.

## Relaterede oplysninger

- Kombiinstrument (s. 60)
- Kombiinstrument - kontrolsymbolernes betydning (s. 65)
- Kombiinstrument - advarselssymbolernes betydning (s. 67)

## Kombiinstrument, digitalt - oversigt

På kombiinstrumentets informationsdisplay vises information om nogle af bilens funktioner samt meddelelser.

## Informationsdisplay

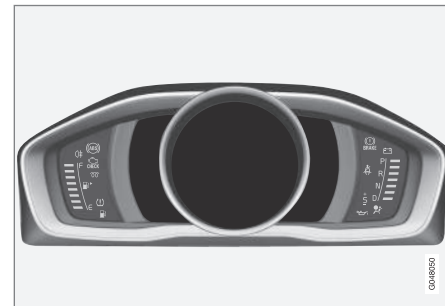

Informationsdisplay, digitalt instrument\*.

På kombiinstrumentets informationsdisplay vises information om nogle af bilens funktioner, f.eks. fartpilot og kørecomputer, samt meddelelser. Informationen vises med symboler og tekst. En nærmere beskrivelse findes under de funktioner, der anvender displayene.

## Målere og indikatorer

Der kan vælges forskellige temaer for digitalt kombiinstrument. Mulige temaer er "Elegance", "Eco" og "Performance".

Der kan kun vælges tema, når motoren kører.

<sup>4</sup> Nogle motorvarianter har ikke et system til at advare om lav oliestand. I biler med disse varianter anvendes symbolet for lavt olietryk ikke. Advarsel om lav oliestand sker via tekst på displayet. For mere information, se Motorolie - generelt (s. 326).





# 03 Instrumenter, kontakter og reguleringsanordninger



For at vælge tema – tryk på venstre kontaktarms **OK**-knap, og vælg menupunktet **Temaer** ved at dreje armens fingerhjul. Tryk på **OK**-knappen. Drej fingerhjulet for at vælge tema, og bekræft valget ved at trykke på **OK**-knappen.

Udseendet på midterkonsollens skærm følger på nogle modelvarianter valget af kombiinstrumentets tema.

Med venstre kontaktarm kan også instrumentets kontrastfunktion og farvefunktion indstilles.

For mere information om menubetjening, se Menubetjening - kombiinstrument (s. 106).

Valget af tema og indstillingerne af kontrastfunktion og farvefunktion kan for hver fjernbetjening gemmes i bilnøglehukommelsen\*, se Fjernbetjening – individualisering\* (s. 155).

## Tema "Elegance"

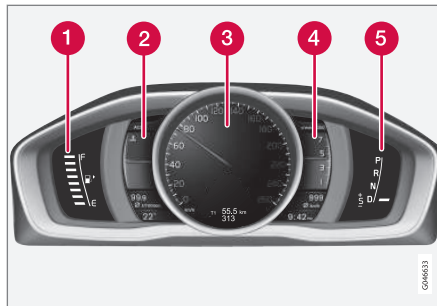

Målere og indikatorer, tema "Elegance".

- 1 Brændstofmåler. Når indikeringen er reduceret til kun en hvid markering<sup>5</sup>, tændes det gule kontrolsymbol for lavt niveau i brændstoftanken. Se også Informationscenter (s. 110) og Påfyldning af brændstof (s. 283).
- 2 Temperaturmåler for motorens kølevæske
- 3 Speedometer
- 4 Omdrejningstæller. Måleren viser motorens omdrejningstal i 1000 omdr./minut.
- 5 Gearskift-indikator<sup>6</sup>/Gearskift-indikator<sup>7</sup>. Se også Gearskift-indikator\* (s. 258) eller Automatisk gearkasse - Geartronic\* (s. 258).

## Tema "Eco"

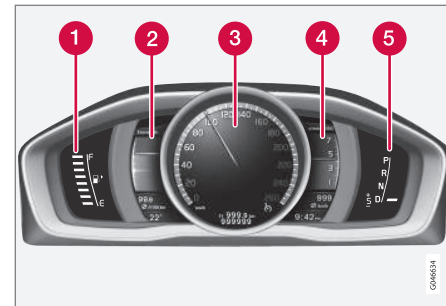

Målere og indikatorer, tema "Eco".

- 1 Brændstofmåler. Når indikeringen er reduceret til en hvid markering<sup>5</sup>, tændes det gule kontrolsymbol for lavt niveau i brændstoftanken. Se også Informationscenter (s. 110) og Påfyldning af brændstof (s. 283).
- 2 Eco guide. Se også Eco Guide og Power Guide\* (s. 64).
- 3 Speedometer
- 4 Omdrejningstæller. Måleren viser motorens omdrejningstal i 1000 omdr./minut.
- 5 Gearskift-indikator<sup>6</sup>/Gearskift-indikator<sup>7</sup>. Se også Gearskift-indikator\* (s. 258) eller Automatisk gearkasse - Geartronic\* (s. 258).

<sup>5</sup> Når displayets meddelelse "Afstand til tom brændstoftank:" begynder at vise "----", bliver markeringen rød.

<sup>6</sup> Manuel gearkasse.

<sup>7</sup> Automatisk gearkasse.





## Tema "Performance"

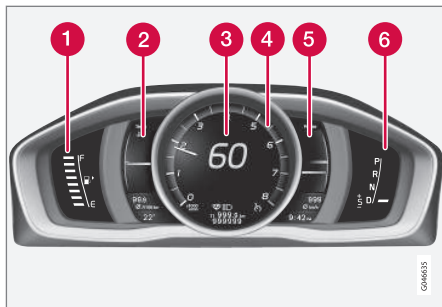

Målere og indikatorer, tema "Performance".

- 1 Brændstofmåler. Når indikeringen er reduceret til en hvid markering<sup>5</sup>, tændes det gule kontrolsymbol for lavt niveau i brændstoftanken. Se også Informationscenter (s. 110) og Påfyldning af brændstof (s. 283).
- 2 Temperaturmåler for motorens kølevæske
- 3 Speedometer
- 4 Omdrejningstæller. Måleren viser motorens omdrejningstal i 1000 omdr./minut.

- 5 Power guide. Se også Eco Guide og Power Guide\* (s. 64).
- 6 Gearskift-indikator<sup>6</sup>/Gearskift-indikator<sup>7</sup>. Se også Gearskift-indikator\* (s. 258) eller Automatisk gearkasse - Geartronic\* (s. 258).

## Kontrol- og advarselssymboler

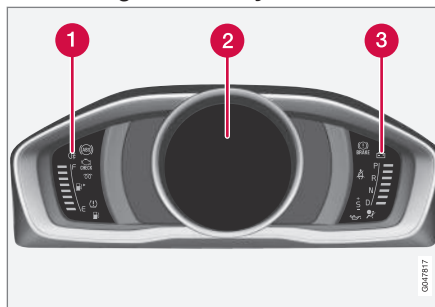

Kontrol- og advarselssymboler, digitalt instrument.

- 1 Kontrolsymboler
- 2 Kontrol- og advarselssymboler
- 3 Advarselssymboler<sup>8</sup>

## Funktionskontrol

Alle kontrol- og advarselssymboler bortset fra symbolerne på midten af informationsdisplayet tændes i nøgleposition II, eller når motoren er startet. Når motoren er startet, skal alle symboler slukkes, undtagen parkeringsbremsesymbolet, som først slukkes, når parkeringsbremsen udløses.

Hvis motoren ikke starter, eller hvis funktionskontrollen udføres i nøgleposition II, slukkes alle symboler i løbet af nogle sekunder, undtagen symbolerne for fejl i udstødningsrensesystemet og lavt olietryk.

## Relaterede oplysninger

- Kombiinstrument (s. 60)
- Kombiinstrument - kontrolsymbolernes betydning (s. 65)
- Kombiinstrument - advarselssymbolernes betydning (s. 67)

<sup>5</sup> Når displayets meddelelse "Afstand til tom brændstoftank:" begynder at vise "----", bliver markeringen rød.

<sup>6</sup> Manuel gearkasse.

<sup>7</sup> Automatisk gearkasse.

<sup>8</sup> Nogle motorvarianter har ikke et system til at advare om lav oliestand. I biler med disse varianter anvendes symbolet for lavt olietryk ikke. Advarsel om lav oliestand sker via tekst på displayet. For mere information, se Motorolie - generelt (s. 326).

### Eco Guide og Power Guide\*

Eco guide og Power guide er to af kombiinstrumentets (s. 60) instrumenter, som hjælper føreren med at køre bilen med optimal kørselsøkonomi.

Bilen lagrer også statistik over udførte kørsler, som kan ses i form af søjlediagrammer, se Kørecomputer – kørselsstatistik\* (s. 118).

#### Eco guide

Dette instrument giver en indikering af, hvor økonomisk bilen køres.

For at kunne se denne funktion vælges temaet "Eco", se Kombiinstrument, digitalt - oversigt (s. 61).

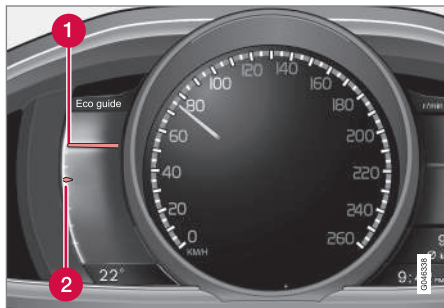

- 1 Momentanværdi
- 2 Gennemsnitsværdi

#### Momentanværdi

Her vises momentanværdi – jo højere udslag på skalaen, desto bedre.

Momentanværdien beregnes ud fra hastighed, motorens omdrejningstal, udtaget motoreffekt og brug af driftsbremser.

Optimal hastighed (50-80 km/t (30-50 mph)) og lave omdrejningstal foretrækkes. Ved gasgivning og bremsning falder nålene.

Meget lave momentanværdier tænder målerens røde område (med kort tidsforsinkelse), hvilket betyder dårlig kørselsøkonomi, og derfor bør undgås.

#### Gennemsnitsværdi

Gennemsnitsværdien følger langsomt momentanværdien og beskriver, hvordan bilen er blevet kørt i den seneste tid. Jo højere nålene ligger på skalaen, desto bedre kørselsøkonomi har føreren præsteret.

#### Power guide

Dette instrument viser relationen mellem, hvor meget effekt (Power) der udtages fra motoren, og hvor meget strøm der er til rådighed.

For at kunne se denne funktion vælges temaet "Performance", se Kombiinstrument, digitalt - oversigt (s. 61).

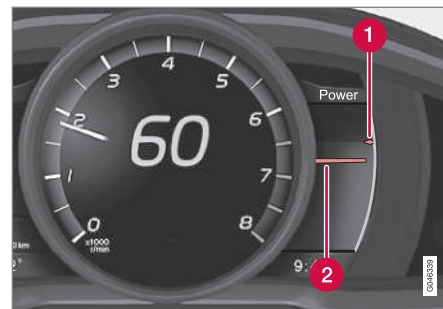

- 1 Tilgængelig motoreffekt
- 2 Udtaget motoreffekt

#### Tilgængelig motoreffekt

Den mindre øvre nål angiver den tilgængelige motoreffekt<sup>9</sup>. Jo højere udslag på skalaen, desto mere effekt er tilgængelig på det aktuelle gear.

#### Udtaget motoreffekt

Den større nedre nål angiver den udtagne motoreffekt<sup>9</sup>. Jo højere udslag på skalaen, desto mere effekt udtages fra motoren.

En stor forskel mellem de to nåle angiver en stor effektreserve.

<sup>9</sup> Effekten er afhængig af motorens omdrejningstal.



## Kombiinstrument - kontrolsymbolernes betydning

Kontrolsymbolerne advarer føreren om, at en funktion er aktiveret, at et system er i gang, eller at der er opstået en fejl eller mangel.

### Kontrolsymboler

Symbol	Betydning
	Fejl i ABL-systemet
	Udstødningsrensningssystem
	Fejl i ABS-systemet
	Tågebaglys tændt
	Stabilitetssystem, se Elektronisk stabilitetskontrol (ESC) – generelt (s. 180)
	Stabilitetssystem, sport-position, se Elektronisk stabilitetskontrol (ESC) – betjening (s. 180)
	Motorforvarmer (diesel)
	Lav stand i brændstoftanken
	Information - læs displayteksten

Symbol	Betydning
	Fjernlys tændt
	Venstre blinklys
	Højre blinklys
	Eco-funktion slået til, se Køretilstand ECO* (s. 271)
	Start/Stop, motoren er standset automatisk, se Start/Stop* -funktion og betjening (s. 263)
	Dæktrykssystem, se Dæktryksovervågning* (s. 310)

#### Fejl i ABL-systemet

Symbolet lyser, hvis der er opstået en fejl i ABL-funktionen (Active Bending Lights).

#### Udstødningsrensningssystem

Hvis symbolet tændes efter motorstart, kan det skyldes fejl i bilens udstødningsrensningssystem. Kør til et værksted for kontrol. Volvo anbefaler, at du henvender dig til et autoriseret Volvo-værksted.

#### Fejl i ABS-systemet

Hvis symbolet tændes, fungerer systemet ikke. Det normale bremsesystem fungerer fortsat, men uden ABS.

1. Stands bilen på et sikkert sted, og sluk for motoren.
2. Start motoren igen.
3. Kør til et autoriseret Volvo-værksted for at få ABS-systemet kontrolleret, hvis symbolet bliver ved med at lyse. Volvo anbefaler, at du henvender dig til et autoriseret Volvo-værksted.

#### Tågebaglys tændt

Symbolet lyser, når tågebaglyset er tændt.

#### Stabilitetssystem

Et blinkende symbol angiver, at stabilitetssystemet er i funktion. Hvis symbolet lyser konstant, er der opstået en fejl i systemet.

#### Stabilitetssystem, sport-position

Sport-positionen giver mulighed for en mere aktiv køreoplevelse. Systemet registrerer, om brug af speeder, ratbevægelser og kørsel i sving er mere aktiv end ved normal kørsel, og giver mulighed for kontrolleret udskridning med bagenden op til et vist niveau, før det griber ind og stabiliserer bilen. Symbolet lyser, når sport-positionen er aktiveret.

#### Motorforvarmer (diesel)

Symbolet tændes, når motoren forvarmes. Forvarmning sker for det meste på grund af lav temperatur.

#### Lav stand i brændstoftanken

Når symbolet tændes, er niveauet i brændstoftanken lavt. Fyld brændstof på snarest.



## Information - læs displayteksten

Informationssymbolet tændes i kombination med tekst på informationsdisplayet, når der forekommer en afvigelse i ét af bilens systemer. Meddelelsen slukkes ved at trykke på **OK**-knappen, se Menubetjening - kombiinstrument (s. 106), eller forsvinder automatisk efter et stykke tid (tidsrummet varierer efter, hvilken funktion der angives). Informationssymbolet kan også tændes i kombination med andre symboler.

### OBS

Når en servicemeddelelse vises, slukkes symbolet og meddelelsen ved hjælp af **OK**-knappen, eller slukker automatisk efter et stykke tid.

## Fjernlys tændt

Symbolet lyser, når fjernlyset er tændt, samt ved brug af overhalingslys.

## Venstre/højre blinklys

Begge blinkersymboler blinker, når der bruges advarselsblinklys.

## Eco-funktion til

Symbolet lyser, når Eco-funktionen er aktivret.

## Start/Stop

Symbolet lyser, når motoren er standset automatisk.

## Dæktrykssystem

Symbolet lyser ved for lavt dæktryk, eller hvis der opstår en fejl i dæktrykssystemet.

### Påmindelse – dørene ikke lukket

Hvis en af dørene ikke er fuldstændig lukket, tændes informations- eller advarselssymbolet sammen med et forklarende billede på informationsdisplayet. Stands snarest muligt bilen på et sikkert sted, og luk den dør, der er åben.

 Hvis bilen kører med en lavere hastighed end ca. 7 km/t (ca. 4 mph), tændes informationssymbolet.

 Hvis bilen kører med en højere hastighed end ca. 7 km/t (ca. 4 mph), tændes advarselssymbolet.

Hvis motorhjelm<sup>10</sup> ikke er fuldstændig lukket, tændes advarselssymbolet sammen med et forklarende billede på informationsdisplayet. Stands snarest muligt bilen på et sikkert sted, og luk motorhjelm.

Hvis bagagerumsklappen ikke er fuldstændig lukket, tændes Informationssymbolet sammen med et forklarende billede på informationsdisplayet. Stands snarest muligt bilen på et sikkert sted, og luk bagagerumsklappen.

## Relaterede oplysninger

- Kombiinstrument (s. 60)
- Kombiinstrument - advarselssymbolernes betydning (s. 67)
- Kombiinstrument, analogt - oversigt (s. 60)
- Kombiinstrument, digitalt - oversigt (s. 61)

<sup>10</sup> Kun biler med alarm\*.



## Kombiinstrument - advarselssymbolernes betydning

Advarselssymbolerne advarer føreren om, at en vigtig funktion er aktiveret, eller at der er opstået en alvorlig fejl eller en alvorlig mangel.

### Advarselssymboler

Symbol	Betydning
	Lavt olietryk <sup>A</sup>
	Parkeringsbremse trukket (digitalt instrument)
	Parkeringsbremse trukket (analogt instrument)
	Airbags (SRS)
	Påmindelse om sikkerhedssele
	Generatoren lader ikke
	Fejl i bremsesystemet
	Advarsel

<sup>A</sup> Nogle motorvarianter har ikke et system til at advare om lav oliestand. I biler med disse varianter anvendes symbolet for lavt olietryk ikke. Advarsel om lav oliestand sker via tekst på displayet. For mere information, se Motorolie - generelt (s. 326).

### Lavt olietryk

Hvis symbolet tændes under kørsel, er motorens olietryk for lavt. Stands straks motoren, og kontrollér oliestanden. Påfyld olie efter behov. Hvis symbolet tændes, og oliestanden er normal, bør du kontakte et værksted. Volvo anbefaler, at du henvender dig til et autoriseret Volvo-værksted.

### Parkeringsbremse trukket

Symbolet lyser konstant, når parkeringsbremsen er trukket. Symbolet blinker under aktivering, og går derefter over til at lyse konstant.

Hvis et symbol blinker i andre situationer, betyder det, at der er opstået en fejl. Læs meddelelsen på informationsdisplayet.

For nærmere oplysninger, se Parkeringsbremse (s. 276).

### Airbags (SRS)

Hvis symbolet forbliver tændt eller tændes under kørsel, er der opstået en fejl i selelåsen, SRS-, SIPS- eller IC-systemet. Kør snarest muligt til et værksted for at få kontrolleret bilen. Volvo anbefaler, at du henvender dig til et autoriseret Volvo-værksted.

### Påmindelse om sikkerhedssele

Symbolet blinker, hvis en person på forsædet ikke har spændt sin sikkerhedssele, eller hvis en person på bagsædet har taget sin sele af.

### Generatoren lader ikke

Symbolet tændes under kørsel, hvis der opstår en fejl i det elektriske anlæg. Henvend dig til et værksted. Volvo anbefaler, at du

henvender dig til et autoriseret Volvo-værksted.



## Fejl i bremsesystemet

Hvis symbolet tændes, kan bremsevæskeni-  
veauet være for lavt. Stands bilen et sikkert  
sted, og kontrollér standen i bremsevæske-  
beholderen, se Bremse- og koblingsvæske -  
niveau (s. 331).

Hvis bremse- og ABS-symbolerne lyser sam-  
tidigt, kan der være opstået en fejl i bremse-  
kraftfordelingen.

1. Stands bilen på et sikkert sted, og sluk  
for motoren.
2. Start motoren igen.
  - Hvis begge symboler slukkes, kan man  
køre videre.
  - Hvis symbolerne forbliver tændt, skal  
niveauet i bremsevæskebeholderen  
kontrolleres, se Bremse- og koblings-  
væske - niveau (s. 331). Hvis niveauet  
i bremsevæskebeholderen er normalt,  
og symbolerne stadig lyser, kan bilen  
med stor forsigtighed køres til et værk-  
sted for kontrol af bremsesystemet.  
Volvo anbefaler, at du henvender dig til  
et autoriseret Volvo-værksted.

## ADVARSEL

Hvis bremsevæsken er under **MIN**-  
niveauet i bremsevæskebeholderen, bør  
bilen ikke køre videre, før der er påfyldt  
bremsevæske.

Tabet af bremsevæske skal kontrolleres af  
et værksted. Volvo anbefaler, at du kon-  
takter et autoriseret Volvo-værksted.

## ADVARSEL

Hvis bremse- og ABS-symbolerne er  
tændt på samme tid, er der risiko for, at  
bagenden skrider ud under kraftig  
opbremsning.

## Advarsel

Det røde advarselssymbol tændes, når der er  
angivet en fejl, som kan indvirke på sikkerhe-  
den og/eller bilens kørbarehed. Samtidig vises  
en forklarende tekst på informationsdisplayet.  
Symbolet bliver stående, indtil fejlen er  
udbedret, men tekstmeddelelsen kan fjernes  
med et tryk på **OK**-knappen, se Menubetje-  
ning - kombiinstrument (s. 106). Advarsels-  
symbolet kan også tændes i kombination  
med andre symboler.

Gå frem som følger:

1. Stands på et sikkert sted. Bilen må ikke  
køre videre.

2. Læs teksten på informationsdisplayet.  
Foretag det fornødne iht. til teksten på  
displayet. Slet meddelelsen med **OK**-  
knappen.

## Påmindelse – dørene ikke lukket

Hvis en af dørene ikke er fuldstændig lukket,  
tændes informations- eller advarselssymbolet  
sammen med et forklarende billede på infor-  
mationsdisplayet. Stands snarest muligt bilen  
på et sikkert sted, og luk den dør, der er  
åben.

 Hvis bilen kører med en lavere hastig-  
hed end ca. 7 km/t (ca. 4 mph), tæn-  
des informationssymbolet.

 Hvis bilen kører med en højere hastig-  
hed end ca. 7 km/t (ca. 4 mph), tæn-  
des advarselssymbolet.

Hvis motorhjelm<sup>11</sup> ikke er fuldstændig luk-  
ket, tændes advarselssymbolet sammen med  
et forklarende billede på informationsdis-  
playet. Stands snarest muligt bilen på et sik-  
kert sted, og luk motorhjelm.

Hvis bagagerumsklappen ikke er fuldstændig  
lukket, tændes Informationssymbolet sam-  
men med et forklarende billede på informati-  
onsdisplayet. Stands snarest muligt bilen på  
et sikkert sted, og luk bagagerumsklappen.

<sup>11</sup> Kun biler med alarm\*.



## Relaterede oplysninger

- Kombiinstrument (s. 60)
- Kombiinstrument - kontrolsymbolernes betydning (s. 65)
- Kombiinstrument, analogt - oversigt (s. 60)
- Kombiinstrument, digitalt - oversigt (s. 61)

## Udetemperaturmåler

Udetemperaturmålerens visning ses på kombiinstrumentet.

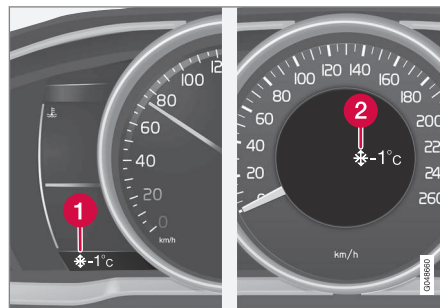

- 1 Visning for udetemperaturmåler, digitalt instrument
- 2 Visning for udetemperaturmåler, analogt instrument

Når temperaturen ligger inden for området +2 °C og -5 °C, lyser et snefnugsymbol på displayet. Det advarer om skridningsrisiko. Hvis bilen har holdt stille, kan måleren vise for høj en værdi.

## Relaterede oplysninger

- Kombiinstrument (s. 60)

## Triptællere

Triptællerens visning ses på kombiinstrumentet.



Triptællere, digitalt instrument.

- 1 Display for triptællere<sup>12</sup>

De to triptællere **T1** og **T2** benyttes til måling af korte strækninger. Strækningens længde vises på displayet.

Drej venstre kontaktarms fingerhjul for at vise den ønskede måler.

Et langt tryk (indtil ændringen sker) på venstre kontaktarms **RESET**-knap nulstiller den viste triptæller. For nærmere oplysninger, se Informationscenter (s. 110).

## Relaterede oplysninger

- Kombiinstrument (s. 60)

<sup>12</sup> Displayets udseende kan variere afhængigt af instrumentets udførelse.

**Ur**

Urets visning ses på kombiinstrumentet.



Ur, digitalt instrument.

1 Display til visning af klokkeslæt<sup>13</sup>

**Indstilling af uret**

Uret kan indstilles i menusystemet MY CAR, se MY CAR (s. 109).

**Relaterede oplysninger**

- Kombiinstrument (s. 60)

**Kombiinstrument – licensaftale**

En licens er en aftale om retten til at udøve visse former for virksomhed eller retten til at bruge en andens rettighed på de betingelser, der er angivet i kontrakten. Den følgende tekst er Volvos aftale med producenten/udvikleren og er på engelsk.

**Combined Instrument Panel Software  
Open Source Software Notice**

This product uses certain free / open source and other software originating from third parties, that is subject to the GNU Lesser General Public License version 2 (LGPLv2), The FreeType Project License ("FreeType License") and other different and/or additional copy right licenses, disclaimers and notices.

The links to access the exact terms of LGPLv2, and the other open source software licenses, disclaimers, acknowledgements and notices are provided to you below. Please refer to the exact terms of the relevant License, regarding your rights under said licenses. Volvo Car Corporation (VCC) offers to provide the source code of said free/open source software to you for a charge covering the cost of performing such distribution, such as the cost of media, shipping and handling, upon written request. Please contact your nearest Volvo Dealer.

The offer is valid for a period of at least three (3) years from the date of the distribution of this product by VCC / or for as long as VCC offers spare parts or customer support.

Portions of this product uses software copyrighted © 2007 The FreeType Project ([www.freetype.org](http://www.freetype.org)). All rights reserved.

Portions of this product uses software with Copyright © 1994–2013 Lua.org, PUC-Rio (<http://www.lua.org/>)

**This product includes software under following licenses:**

LGPL v2.1: <http://www.gnu.org/licenses/old-licenses/lgpl-2.1.html>

- GNU FriBidi
- DevIL

The FreeType Project License: <http://git.savannah.gnu.org/cgi/freetype/freetype2.git/tree/docs/FTL.TXT>

- FreeType 2

<sup>13</sup> I et analogt instrument vises tiden midt i instrumentet.





MIT License: <http://opensource.org/licenses/mit-license.html>

- Lua

## Symboler på display

Der er en række forskellige symboler på displayene i bilen. Symbolerne er inddelt i advarsel-, kontrol- og informationssymboler.

Nedenfor vises de mest almindelige symboler med deres betydning og en henvisning til, hvor i vejledningen man kan finde mere information.

 - Rødt advarselssymbol. Tændes, når der er angivet en fejl, som kan påvirke sikkerheden og/eller bilens kørbarehed. Samtidig vises en forklarende tekst på informationsdisplayet på kombiinstrumentet.





 – Informationssymbol. Tændes i kombination med tekst på informationsdisplayet på kombiinstrumentet, når der er sket en afvigelse i et af bilens systemer. Informationssymbolet kan også tændes i kombination med andre symboler.

## Advarselssymboler på kombiinstrumentet

Symbol	Betydning	Se
	Lavt olietryk	(s. 67)
	Parkeringsbremse trukket	(s. 67), (s. 276)

Symbol	Betydning	Se
	Parkeringsbremse trukket, alternativt symbol	(s. 67)
	Airbags (SRS)	(s. 28), (s. 67)
	Påmindelse om sikkerhedssele	(s. 25), (s. 67)
	Generatoren lader ikke	(s. 67)
	Fejl i bremsesystemet	(s. 67), (s. 273)
	Advarsel, sikkerhedsstatus	(s. 28), (s. 39), (s. 67)

## Kontrolsymboler på kombiinstrumentet

Symbol	Betydning	Se
	Fejl i ABL-systemet*	(s. 65), (s. 87)
	Udstødningsrensningssystem	(s. 65)
	Fejl i ABS-systemet	(s. 65), (s. 273)
	Tågebaglys tændt	(s. 65), (s. 88)

\* Ekstraudstyr/tilbehør. Se Indledning for nærmere enkeltheder.



# 03 Instrumenter, kontakter og reguleringsanordninger



Symbol	Betydning	Se
	Stabilitetssystem, ESC (Electronic Stability Control)	(s. 65), (s. 182)
	Stabilitetssystem, sport-position	(s. 65), (s. 182)
	Motorforvarmer (diesel)	(s. 65)
	Lav stand i brændstoftanken	(s. 65), (s. 139)
	Information - læs displayteksten	(s. 65)
	Fjernlys tændt	(s. 65), (s. 85)
	Venstre blinklys	(s. 65)
	Højre blinklys	(s. 65)
	Start/Stop*, motoren standset automatisk	(s. 65), (s. 269)
	ECO-funktion* til	(s. 65), (s. 271)
	Dæktrykssystem*	(s. 65), (s. 310)

## Informationssymboler på kombiinstrumentet

Symbol	Betydning	Se
	Fartpilot*	(s. 187)
	Adaptiv fartpilot*	(s. 202)
	Adaptiv fartpilot*, tidsafstand	(s. 189), (s. 192)
	Adaptiv fartpilot*, Afstandskontrol* (Distance Alert)	(s. 194), (s. 204)
	Radarsensor*	(s. 202), (s. 206), (s. 222)
-	-	-
	Forrudesensor*, Kamasensor*, Lasersensor*	(s. 85), (s. 213), (s. 222), (s. 226), (s. 230)
	Automatisk bremsning*, Afstandskontrol* (Distance Alert), City Safety™, Kollisionsadvarsel*	(s. 206), (s. 213), (s. 222)

Symbol	Betydning	Se
	ABL-systemet*	(s. 87)
	Driver Alert System*, Tid til pause	(s. 225)
	Driver Alert System*, Tid til pause	(s. 226)
	Parkeringsbremse	(s. 276)
	Regnsensor*	(s. 97)
	Automatisk fjernlys, AHB (Active High Beam)*	(s. 85)
	Start/Stop*	(s. 269)
	Start/Stop*	(s. 269)
	Driver Alert System*, Vognbaneassistance (LDW)	(s. 226), (s. 230)



Symbol	Betydning	Se
	Driver Alert System*, Lane Departure Warning*	(s. 228)
	Driver Alert System*, Lane Departure Warning*	(s. 230)
	Registrerede hastighedsoplysninger*	(s. 184)
	Motor- og kabinevarmer*	(s. 139)
	Motor- og kabinevarmer* Service påkrævet	(s. 139)
	Aktiveret timer*	(s. 139)
	Aktiveret timer*	(s. 139)
	Lav batterispænd	(s. 139)

Symbol	Betydning	Se
	Tankdækselklap, højre side	(s. 283)
	Gearskift-indikator	(s. 258)
	Gearpositioner	(s. 258)
	Måling af oliestand	(s. 327)
–	–	–

## Relaterede oplysninger

- Kombiinstrument - kontrolsymbolernes betydning (s. 65)
- Kombiinstrument - advarselssymbolernes betydning (s. 67)
- Meddelelser - håndtering (s. 109)

03

## Informationssymboler på loftsconsollens display

Symbol	Betydning	Se
	Påmindelse om sikkerhedssæle	(s. 27)
	Airbag passagerplads, aktiveret	(s. 32)
	Airbag passagerplads, deaktiveret	(s. 32)

## Volvo Sensus

Volvo Sensus er hjertet i den personlige Volvo-oplevelse. Det er Sensus, der forbinder dig med bilen og verden udenfor. Det er Sensus, der giver information, underholdning og hjælp, når det er nødvendigt. Sensus omfatter intuitive funktioner, der både forbedrer kørslen og forenkler ejerskabet af bilen.



En intuitiv navigationsstruktur gør det muligt at få relevant støtte, information og underholdning, når det er nødvendigt, uden at føre- ren distraheres.

Sensus omfatter alle bilens løsninger, som giver mulighed for forbindelse\* til omverdenen, og giver intuitiv kontrol over bilens mange muligheder.

Volvo Sensus samler og præsenterer mange funktioner i flere af bilens systemer på midterkonsollens skærm. Med Volvo Sensus kan bilen gøres personlig ved hjælp af en praktisk

brugergænseflade. Indstillinger kan foretages i Blindstillinger, Lyd og medier, Klima osv.

Med midterkonsollens knapper og betjeningspanel eller rattets højre tastatur\* kan funktioner aktiveres eller deaktiveres, og der kan foretages mange forskellige indstillinger.

Med et tryk på **MY CAR** præsenteres alle indstillinger relateret til kørsel og kontrol af bilen, f.eks. City Safety, lås og alarm, automatisk blæserhastighed, indstilling af uret osv.

Med et tryk på henholdsvis **RADIO**, **MEDIA**, **TEL\***, **NAV\*** og **CAM\***<sup>14</sup> kan andre kilder, systemer og funktioner aktiveres, f.eks. AM, FM, CD, DVD\*, TV\*, Bluetooth®, navigation\* og parkeringskamera\*.

For mere information om alle funktioner/systemer, se de respektive afsnit i instruktionsvejledningen eller dens tillæg.

## Oversigt

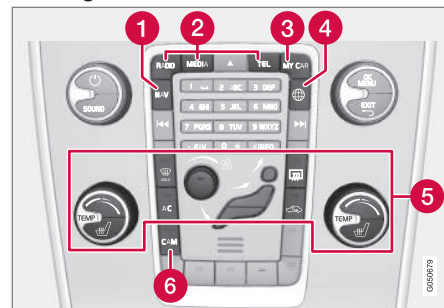

Kontrolpanel i midterkonsol. Illustrationen er skematisk - antallet af funktioner og knapparnas placering varierer afhængigt af det valgte udstyr og markedet.

- 1 Navigation\* – **NAV**, se separat tillæg (Sensus Navigation).
- 2 Lyd og medier – **RADIO**, **MEDIA**, **TEL\***, se separat tillæg (Sensus Infotainment).
- 3 Funktionsindstillinger – **MY CAR**, se MY CAR (s. 109).
- 4 Internetforbundet bil – **NAV\***, se separat tillæg (Sensus Infotainment).
- 5 Klimaanlæg (s. 120).
- 6 Parkeringskamera\* (s. 235) – **CAM\***.

<sup>14</sup> Gælder for visse bilmodeller.



## Nøglepositioner

Med fjernbetjeningen kan bilens elsystem sættes i forskellige indstillinger/niveauer og dermed gøre forskellige funktioner tilgængelige, se Nøglepositioner - funktioner på forskellige niveauer (s. 75).



Tændingslås med fjernbetjening skubbet ud/trykket ind.

## **i** OBS

For biler med nøglefri start- og låsesystem\* behøver fjernbetjeningen ikke sættes i tændingslåsen, men kan opbevares i f.eks. en lomme. For mere information om nøglefri start- og låsesystem, se Keyless drive\* (s. 165).

## Sæt fjernbetjeningen i

1. Hold i fjernbetjeningens ende med det aftagelige nøgleblad, og sæt fjernbetjeningen i tændingslåsen.
2. Tryk derefter fjernbetjeningen ind i tændingslåsen til dens endestilling.

## **!** VIGTIGT

Fremmedlegemer i tændingslåsen kan bringe funktionen i fare eller ødelægge låsen.

Tryk ikke fjernbetjeningen ind vendt den forkerte vej. Hold i enden med det aftagelige nøgleblad, se Aftageligt nøgleblad - udtagning/fastgøring (s. 161).

## Tag fjernbetjeningen ud

Tag fat i fjernbetjeningen og træk den ud af tændingslåsen.

## Nøglepositioner - funktioner på forskellige niveauer

For at muliggøre brug af et begrænset antal funktioner med motoren slukket kan bilens elektriske system forsættes på tre forskellige niveauer – **0**, **I** og **II** – med fjernbetjeningen. I denne instruktionsbog beskrives disse niveauer gennemgående som "nøglepositioner".

Følgende tabel viser, hvilke funktioner der er tilgængelige i den respektive nøgleposition/niveau.



Niveau	Funktioner
0	<ul style="list-style-type: none"> <li>Kilometertæller, ur og temperaturmåler tændes.</li> <li>Elbetjente sæder kan justeres.</li> <li>Lydanlægget kan bruges i et begrænset tidsrum, se tillægget Sensus infotainment.</li> </ul>
I	<ul style="list-style-type: none"> <li>Soltag, rudehejs, 12 V kontakt i kabine, navigation, telefon, kabineblæser og forrudeviskere kan bruges.</li> </ul>
II	<ul style="list-style-type: none"> <li>Forlygterne tændes.</li> <li>Advarsels- og kontrollamperne lyser i 5 sekunder.</li> <li>Fleere andre systemer aktiveres. Elopvarmning i sædehynder og bagrude kan først aktiveres efter motorstart.</li> </ul> <p><b>Denne nøgleposition bruger meget strøm fra startbatteriet, og bør undgås!</b></p>

## At vælge nøgleposition/niveau

- Nøgleposition 0** - Lås bilen op - dermed er bilens elektriske system på niveau 0.

## OBS

For at nå niveau I eller II uden motorstart - tryk **ikke** bremse-/koblingspedalen ned, når disse nøglepositioner skal vælges.

- Nøgleposition I** - Med fjernbetjeningen trykkes helt ind i tændingslåsen<sup>15</sup> - Tryk kort på **START/STOP ENGINE**.
- Nøgleposition II** - Med fjernbetjeningen trykkes helt ind i tændingslåsen<sup>15</sup> - Foretag et langt<sup>16</sup> tryk på **START/STOP ENGINE**.
- Tilbage til nøgleposition 0** - For at gå tilbage til nøgleposition 0 fra position II og I - Tryk kort på **START/STOP ENGINE**.

## Lydanlæg

For information om lydanlæggets funktion, når fjernbetjeningen er taget ud, se tillægget Sensus Infotainment.

## Start og stop af motor

For information om at starte/standse motoren, se Start af motor (s. 250).

## Bugsering

For vigtig information om fjernbetjeningen ved bugsering, se Bugsering (s. 295).

## Relaterede oplysninger

- Nøglepositioner (s. 75)

## Forsæder

Bilens forsæder har forskellige indstillingsmuligheder for optimal siddekomfort.



- Hæv/sænk sædet, pump op/ned.
- Fremad/bagud: Løft håndtaget for at indstille den rette afstand til rat og pedaler. Kontroller, at sædet er fastlåst, når indstillingen er foretaget.
- Hæv/sænk\* sædehyndens forkant, pump op/ned.
- Foretag ændring af ryglænets hældning, drej på hjulet.
- Ændre lændestøtten\*, tryk på knappen.
- Betjeningspanel til elbetjent sæde\*, se Forsæder - elbetjente\* (s. 77).

<sup>15</sup> Ikke nødvendigt for biler med nøglefri start- og låsesystem\*.

<sup>16</sup> Ca. 2 sekunder.



## **!** ADVARSEL

Indstil den korrekte kørestilling på førersædet, før kørsel påbegyndes, ikke under kørslen. Sørg for, at sædet er i låst position for at forhindre personskade ved en eventuel hård opbremsning eller en ulykke.

## Nedslåning af passagersædets ryglæn\*

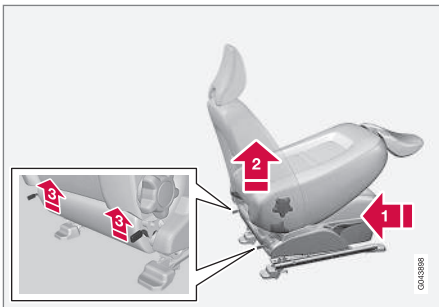

Passagersædets ryglæn kan vippe fremad for at give plads til lange genstande.

- 1** Skyd sædet så langt bagud/nedad som muligt.
- 2** Indstil ryglænet i oprejst stilling.
- 3** Løft spærreerne bag på ryglænet, og slå det frem.
4. Skyd sædet frem, så nakkestøtten "fastlåses" under handskerummet.

Opslåning foregår på den modsatte måde.

## **!** ADVARSEL

Tag fat i ryglænet og sørg for, at det er ordentligt låst efter opslåning for at undgå personskade ved en eventuel hård opbremsning eller en ulykke.

## Relaterede oplysninger

- Forsæder - elbetjente\* (s. 77)
- Bagsæder (s. 79)

## Forsæder - elbetjente\*

Bilens forsæder har forskellige indstillingsmuligheder for optimal siddekomfort. Det elbetjente sæde kan bevæges fremad/bagud og op/ned. Sædehyndens forkant kan hæves/sænkes. Ryglænets vinkel og lændestøtten\* kan ændres.

## Elbetjente sæde

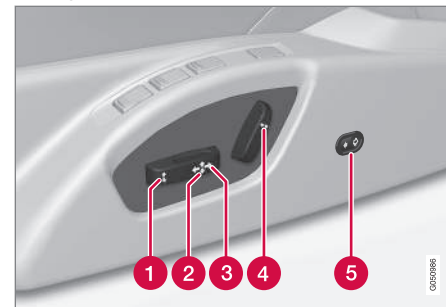

- 1** Sædehyndens forkant op/ned
- 2** Hæv/sænk sæde
- 3** Sæde frem/tilbage
- 4** Ryglænets hældning
- 5** Lændestøtte\* justeres indad og udad

De elbetjente sæder har en overbelastningsbeskyttelse, som udløses, hvis et sæde blokeres af en genstand. Hvis det sker, skal du



sætte bilens elsystem i nøgleposition **I** eller **0** og vente en øjeblik, før sædet betjenes igen.

Der kan kun foretages en bevægelse (frem/tilbage/op/ned/indad/udad) ad gangen.

## Forberedelser

Sædet kan indstilles i et stykke tid, efter at døren er låst op med fjernbetjeningen uden nøgle i tændingslåsen. Indstilling af sædet foretages normalt i nøgleposition **I**, og kan altid foretages, når motoren kører.

## Sæde med hukommelsesfunktion\*

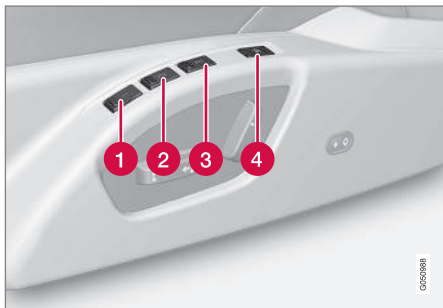

Hukommelsesfunktionen gemmer indstillinger for sædet og sidespejlene.

## Gemme indstilling

- 1 Hukommelsesknop
- 2 Hukommelsesknop

- 3 Hukommelsesknop
- 4 Knop til lagring af indstilling

1. Indstil sædet og sidespejlene.
2. Hold knap **M** inde, samtidig med at knap **1**, **2** eller **3** trykkes ind. Hold knapperne nede, indtil det akustiske signal høres, og der vises tekst på kombiinstrumentet.

Sædet skal justeres igen, før en ny indstilling kan gemmes i hukommelsen.

Lændestøttens indstilling gemmes ikke.

## Bruge gemt indstilling

Tryk en af hukommelsesknapperne **1-3** ind, indtil sædet og sidespejlene standser. Hvis knappen slippes, vil sædets og sidespejlenes bevægelse blive afbrudt.

## Nøglehukommelse\* i fjernbetjening

Alle fjernbetjening kan bruges af forskellige førere til at gemme førersædets og sidespejlenes indstillinger<sup>17</sup>, se Fjernbetjening – individualisering\* (s. 155).

## Nødstop

Hvis sædet utilsigtet kommer i bevægelse, skal der trykkes på én af sædets indstillingsknapper eller hukommelsesknapperne, så sædet standser.

En ny start for at give sædet den indstilling, der er lagret i nøglehukommelsen, opnås ved at trykke på fjernbetjeningens oplåsningsknop. Så skal førerdøren være åben.



## ADVARSEL

Risiko for klemning! Sørg for, at børn ikke leger med betjeningsknapperne. Kontroller, at der ikke er nogen genstande foran, bagved eller under sædet ved indstilling. Sørg for, at ingen af passagererne på bagsædet kan komme i klemme.

## Elovarmede/ventilerede sæder\*

For elopvarmede/ventilerede sæder, se Elovarmede forsæder\* (s. 127) og Elovarmet bagsæde\* (s. 127).

## Relaterede oplysninger

- Forsæder (s. 76)
- Bagsæder (s. 79)

<sup>17</sup> Kun hvis bilen er udstyret med elbetjent sæde med hukommelse og indklappelige sidespejle. Lændestøttens indstilling gemmes ikke.





## Bagsæder

Bagsædets ryglæn og de ydre nakkestøtter kan slås ned. Midterpladsens nakkestøtter kan justeres efter passagerens højde.

## Nedslåning af bagsæderyglæn

### ! VIGTIGT

Når ryglænet skal slås ned, må der ikke være nogen genstande på bagsædet. Sikkerhedsseleer må heller ikke være sat i. Ellers kan der opstå skade på bagsædets indtræk.

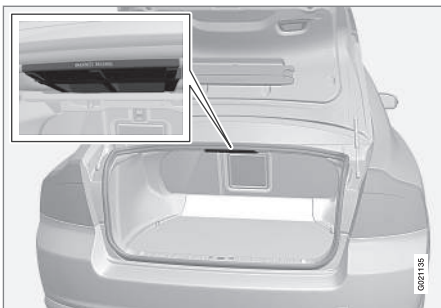

Ryglænet er delt i to. Delene kan vippe fremad sammen, eller hver for sig.

1. Træk i håndtaget/håndtagene.

2. Slå ryglænet frem. Sænk den midterste nakkestøtte helt, hvis ryglænets brede del skal vippe.

### ! ADVARSEL

Kontroller, at ryglænene er låst forsvarligt fast efter opslåning for at undgå personskade i tilfælde af en hård opbremsning eller en ulykke.

## Nakkestøtte på bagsædets midterplads

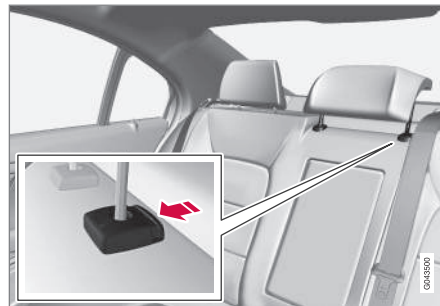

Indstil nakkestøttens højde efter passagerens højde. Nakkestøttens øverste kant indstilles til midten af bagehovedet. Skyd den opad efter behov.

For at få nakkestøtten ned igen skal knappen ved venstre rør trykkes ind, samtidig med at nakkestøtten trykkes forsigtigt ned.

## Elektrisk foldning af bagsædets ydre nakkestøtter\*



1. Fjernbetjeningen skal stå i nøgleposition II.
2. Tryk knappen ind for at slå bagsædets yderste nakkestøtter ned for at forbedre udsynet bagud.

### ! ADVARSEL

Slå ikke de ydre nakkestøtter ned, hvis der er passagerer på nogen af yderpladserne.

Før nakkestøtten manuelt tilbage, indtil der høres et klik.

### ! ADVARSEL

Nakkestøtterne skal efter opslåning være i låst stilling.



## Relaterede oplysninger

- Forsæder (s. 76)
- Forsæder - elbetjente\* (s. 77)

## Rat

Rattet kan indstilles i forskellige positioner og har betjeningsknapper for horn, fartpilot og betjening af menu, lyd og telefon.

## Indstilling

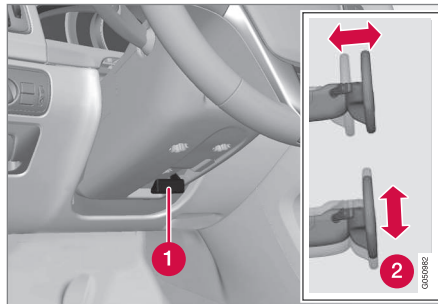

Indstilling af rat.

- 1 Arm - frigøring af rattet
- 2 Mulige ratindstillinger

Rattet kan indstilles både i højden og længderetningen:

1. Træk armen mod føreren for at løsne rattet.
2. Indstil rattet i den stilling, der passer dig bedst.

3. Tryk armen tilbage for at fastlåse rattet. Hvis det går trægt, skal der trykkes lidt på rattet, samtidig med at armen føres tilbage.



## ADVARSEL

Indstil og fikser rattet inden afgang.

Ved hastighedsafhængig servostyring\* kan niveauet for styrestyrke justeres, se Justerbar styrestyrke\* (s. 179).

## Tastaturer\* og padler\*

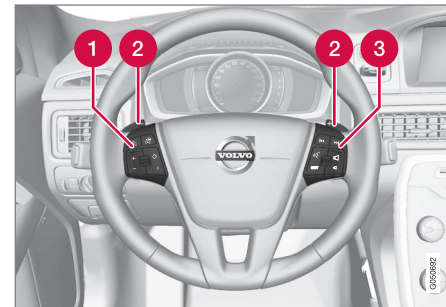

Tastaturer og padler på rattet.

- 1 Fartpilot\* (s. 187)\* og Adaptiv fartpilot - ACC\* (s. 189)\*.
- 2 Padle til manuelt skift af automatisk gearkasse, se Automatisk gearkasse - Geartronic\* (s. 258).
- 3 Lyd- og telefonbetjening, se tillægget Sensus Infotainment.



## Horn



Horn.

Tryk midt på rattet for at signalere.

## Relaterede oplysninger

- Eloppvarmning\* af rattet (s. 81)

## Eloppvarmning\* af rattet

Rattet kan opvarmes med elvarme.

### Funktion

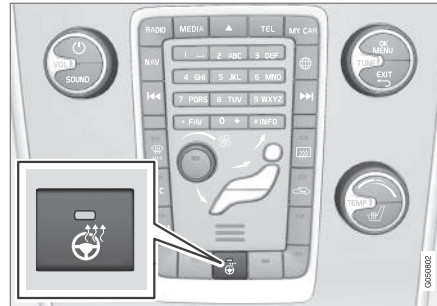

Knappens position kan variere, afhængigt af valg af øvrigt udstyr og marked.

Gentagne tryk på knappen skifter mellem følgende funktioner:

Funktion	Indikation
Slukket	Knaplys slukket
Opvarmning	Knaplys tændt

### Automatisk ratvarme

Med automatisk start af ratvarme aktiveret vil opvarmningen af rattet starte ved motorstart. Automatisk start sker, når bilen er kold, og temperaturen i omgivelserne er under ca. 10 °C. Aktiver/deaktiver funktionen i menu-systemet **MY CAR** (s. 109).

## Lyspanel

Med lyskontakten aktiveres og justeres de udvendige lys. Det bruges også til at justere display- og instrumentbelysning, og stemningsbelysning (s. 90).

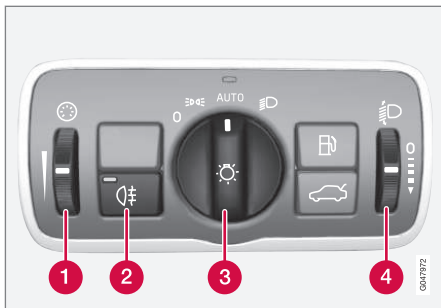

Oversigt over lyspanel.

- 1 Fingerhjul til justering af display-/instrumentbelysning og stemningsbelysning\*
- 2 Knap for tågebaglys
- 3 Knap til belysning ved kørsel og parkering
- 4 Fingerhjul<sup>18</sup> for lyshøjeregulering

## Knappens positioner

Position	Betydning
0	Kørelys <sup>A</sup> , når bilens elsystem er i nøgleposition II, eller motoren kører. Overhalingslys kan bruges.
	Kørelys, sidemarkeringslys bag og positionslys, når bilens elsystem er i nøgleposition II, eller motoren kører. Sidemarkeringslys bag og positionslys, når bilen er parkeret <sup>B</sup> . Overhalingslys kan bruges.

Position	Betydning
AUTO	Kørelys, sidemarkeringslys bag og positionslys i dagslys, når bilens elsystem er i nøgleposition II, eller motoren kører. Nærlys, sidemarkeringslys bag og positionslys i svagt dagslys eller mørke, eller når tågebaglys eller forrudeviskere med kontinuerlig viskning er aktiveret. Funktionen Tunneldetektering (s. 84)* er aktiveret. Funktionen Automatisk fjernlys (s. 85)* kan bruges. Fjernlyset kan aktiveres, når nærlyset er tændt. Overhalingslys kan bruges.
	Nærlys, sidemarkeringslys bag og positionslys. Fjernlys kan aktiveres. Overhalingslys kan bruges.

<sup>A</sup> Placeret i eller under kofangeren foran.

<sup>B</sup> Også når bilen holder stille med motoren i gang, forudsat at knappens position skiftes til denne position fra en anden position.

<sup>18</sup> Findes ikke på biler udstyret med aktive Xenon-forlygter\*.

\* Ekstraudstyr/tilbehør. Se Indledning for nærmere enkeltheder.



Volvo anbefaler, at position **AUTO** anvendes, når bilen køres.

## **ADVARSEL**

Bilens lyssystem kan ikke i alle situationer afgøre, hvornår dagslyset er for svagt eller tilstrækkeligt stærkt, f.eks. i tåge og regn.

Føreren er altid ansvarlig for, at bilen køres med et trafik sikkert lys og i overensstemmelse med færdselslovgivningen.

## Display- og instrumentbelysning

Forskellige display- og instrumentlamper tændes, afhængigt af nøglepositionen, se Nøglepositioner - funktioner på forskellige niveauer (s. 75).

Displaybelysningen dæmpes automatisk i mørke - følsomheden indstilles med fingerhjulet.

Instrumentbelysningens styrke reguleres med fingerhjulet.

## Indstilling af forlygternes lyshøjde

Bilens belastning ændrer forlygternes lodrette retning, hvilket kan føre til blænding af modkørende trafik. Dette undgås ved at justere lyshøjden. Hvis bilen er tungtlastet, bør lyshøjden sænkes.

1. Lad motoren køre eller hold bilens elsystem i nøgleposition **I**.
2. Rul fingerhjulet op eller ned for at hæve/sænke lyshøjden.

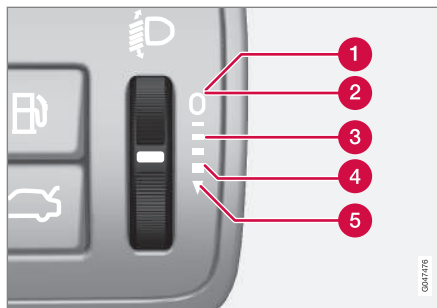

Indstillinger på fingerhjulet ved forskellig last.

- 1 Kun fører
- 2 Fører og passager i forreste passagersæde
- 3 Personer i alle sæder
- 4 Personer i alle sæder og maksimal last i bagagerummet
- 5 Fører og maksimal last i bagagerummet

Biler med aktive Xenon-forlygter\* har automatisk lyshøjde regulering og er derfor ikke udstyret med fingerhjul.

## Relaterede oplysninger

- Positionsllys (s. 83)
- Kørellys (s. 84)
- Nær-/fjernlys (s. 85)

## Positionsllys

Positionsllys tændes med lyspanelets knap.

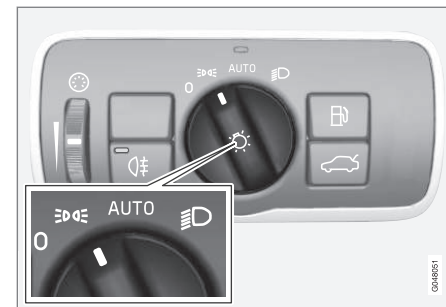

Lyspanelets knap i positionen for positionsllys.

Stil knappen i position **☰☑** (nummerpladelyset tændes samtidigt).

Er bilens elsystem i nøgleposition **II**, eller kører motoren, lyser også kørelyset.

Når det er mørkt udenfor, og bagklappen åbnes, tændes de bageste positionsllys for at henlede bagvedkørendes opmærksomhed. Dette sker uanset, hvilken position knappen står i, eller hvilken nøgleposition bilens elsystem er i.

## Relaterede oplysninger

- Lyspanel (s. 81)



### Kørelys

Med lyspanelets knap i position **AUTO** samt bilens elsystem i nøgleposition **II** eller motoren i gang, aktiveres kørelyset automatisk i dagslys.

### Kørelys i dagtimerne DRL

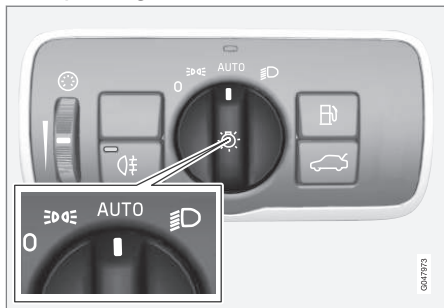

Lyspanelets knap i position **AUTO**.

Med lyspanelets knap i position **AUTO** aktiveres kørelyset (Daytime Running Lights – DRL) automatisk, når bilen kører i dagslys. En lys-sensor på instrumentpanelets overside skifter fra kørelys til nærlys i skumringen, eller når dagslyset bliver for svagt. Skift til nærlys sker også i de tilfælde, hvor rudeviskere eller tågebaglys aktiveres.

### ADVARSEL

Systemet er et hjælpemiddel til at spare energi - det kan ikke i alle situationer afgøre, hvornår dagslyset er for svagt eller tilstrækkelig stærkt, f.eks. ved tåge og regn.

Føreren er altid ansvarlig for, at bilen køres med et trafiksikkert korrekt lys og i overensstemmelse med færdselslovgivningen.

### Relaterede oplysninger

- Nær-/fjernlys (s. 85)
- Lyspanel (s. 81)

### Tunneldetektering\*

Tunneldetekteringen skifter belysningen fra kørelys til nærlys, når bilen køres ind i en tunnel.

Funktionen Tunneldetektering er tilgængelig i biler med regnsensor\*. Sensoren registrerer indgangen til en tunnel og omstiller belysningen fra kørelys til nærlys. Ca. 20 sekunder, efter at bilen har forladt tunnelen, vender lyset tilbage til kørelys. Køres bilen ind i endnu en tunnel inden for dette tidsrum, beholdes nærlyset tændt. På den måde undgås større ændringer af bilens lys.

Bemærk, at lyspanelets knap skal stå i stilling **AUTO**, for at tunneldetekteringen skal fungere.

### Relaterede oplysninger

- Nær-/fjernlys (s. 85)
- Lyspanel (s. 81)



## Nær-/fjernlys

Med lyspanelets knap i position **AUTO** samt bilens elsystem i nøgleposition **II** eller motoren i gang, aktiveres nærlyset automatisk under dårlige lysforhold.



Kontaktarm og lyspanelets knap.

1 Indstilling for overhalingsslys

2 Indstilling for fjernlys

## Nærlys

Med knappen i stilling **AUTO** aktiveres nærlyset automatisk i skumringen, eller når dagslyset bliver for svagt. Nærlyset aktiveres også automatisk i de tilfælde, hvor rudeviskere eller tågebaglys er aktiverede.

Med knappen i stilling  lyser nærlyset altid automatisk, når motoren er i gang, eller når nøgleposition **II** er aktiveret.

## Overhalingsslys

Før kontaktarmen let ind mod rattet til positionen for overhalingsslys. Fjernlyset lyser, indtil armen slippes.

## Fjernlys

Fjernlyset kan aktiveres, når knappen står i position **AUTO**<sup>19</sup> eller . Aktiver/deaktiver fjernlyset ved at føre kontaktarmen ind mod rattet til endestillingen og slippe den.

Når fjernlyset er tændt, lyser symbolet  på kombiinstrumentet.

## Ekstralys\*

Hvis bilen har ekstralys, kan føreren i menu-systemet MY CAR vælge, om de skal være deaktiverede eller tændes/slukkes samtidig med fjernlyset<sup>20</sup>, se MY CAR (s. 109).

## Relaterede oplysninger

- Aktive Xenon-forlygter\* (s. 87)
- Automatisk fjernlys\* (s. 85)
- Lyspanel (s. 81)
- Forlygter - tilpasning af lyskegle (s. 93)
- Tunneldetektering\* (s. 84)

## Automatisk fjernlys\*

Funktionen Automatisk fjernlys registrerer den modkørende trafik forlygter eller forankørende køretøjs baglygter, og skifter lyset fra fjernlys til nærlys. Lyset vender tilbage til fjernlys, når det indfaldende lys er stoppet.

## Automatisk fjernlys – AHB

Automatisk fjernlys (Active High Beam – AHB) er en funktion, som med en kamerasensor i forrudens overkant registrerer modkørende trafik forlygter eller forankørende køretøjs baglygter, og skifter fra fjernlys til nærlys. Funktionen kan også tage hensyn til gadebelysning.

Lyset vender tilbage til fjernlys et par sekunder efter, at kamerasensoren ikke længere registrerer modkørende trafik forlygter eller forankørende køretøjs baglygter.

<sup>19</sup> Når nærlyset er tændt.

<sup>20</sup> Ekstralys skal tilsluttes til det elektriske system af et værksted. Volvo anbefaler, at du kontakter et autoriseret Volvo-værksted.



## Til- og frakobling

AHB kan aktiveres, når lyspanelets knap står i position **AUTO** (forudsat at funktionen ikke er blevet deaktiveret i menusystemet MY CAR, se MY CAR (s. 109)).





*Kontaktarm og lyspanelets knap i position **AUTO**.*

Funktionen kan aktiveres ved kørsel om natten, når bilens hastighed er ca. 20 km/t (12 mph) eller højere.

Aktiver/deaktiver AHB ved at føre venstre kontaktarm ind mod rattet til endestillingen og slippe den. Deaktivering ved fjernlys medfører, at lyset stilles direkte om til nærlys.

## Bil med analogt kombiinstrument

Når AHB er aktiveret, lyser symbolet  på instrumentets informationsdisplay.

Når fjernlyset er tændt, lyser også symbolet  på kombiinstrumentet.

## Bil med digitalt kombiinstrument

Når AHB er aktiveret, lyser symbolet  hvidt på instrumentets informationsdisplay.



Når fjernlyset er tændt, lyser symbolet blåt.

## Manuel betjening

### OBS

Hold forrudeens flade foran kameran sensoren ren for is, sne, dug og snavs.

Der må ikke opklæbes eller monteres noget på forruden foran kameran sensoren, da det kan reducere funktionen eller forårsage, at et eller flere af de systemer, som kameraet er afhængigt af, ikke fungerer korrekt.

Hvis meddelelsen **Aktivt fjernlys Ikke til rådighed nu Skift manuelt** vises på kombiinstrumentets informationsdisplay, skal skift mellem fjern- og nærlys foretages manuelt. Men lyspanelets knap kan stadig stå i position **AUTO**. Det samme gælder, hvis meddelelsen **Forrudesensorer blokeret** Se instr.bog og symbolet  vises. Symbolet  slukkes, når disse meddelelser vises.

AHB kan være midlertidigt utilgængelig, f.eks. i situationer med tæt tåge eller kraftig regn. Når AHB igen bliver tilgængelig, eller forrudesensorerne ikke længere er blokerede, slukkes meddelelsen, og symbolet  tændes.



## ADVARSEL

AHB er et hjælpemiddel til at anvende de bedst mulige lys under gunstige vilkår.

Føreren er altid ansvarlig for manuelt at skifte mellem fjern- og nærlys, når trafiksituationen eller vejforholdene kræver det.



## VIGTIGT

Eksempler på, hvornår manuelt skifte mellem fjern- og nærlys kan være påkrævet:

- Ved kraftig regn eller tæt tåge
- Ved isslag
- Ved snefygning eller snesjap
- Ved måneskin
- Ved kørsel i dårligt oplyste områder
- Når forankørende trafik har svag belysning
- Hvis der er fodgængere på eller ved vejen
- Hvis der er stærkt reflekterende genstande, f.eks. skilte, i nærheden af vejen
- Når modkørende trafik belysning sløres af f.eks. autoværn
- Når der er trafik på tilsluttende veje
- Ved bakkekamme og sænkninger
- I stejle kurver.





For mere information om kamerasensorens begrænsninger, se Kollisionsadvarsel\* - kamerasensorens begrænsninger (s. 220).

## Relaterede oplysninger

- Nær-/fjernlys (s. 85)
- Lyspanel (s. 81)

## Aktive Xenon-forlygter\*

Aktive Xenon-forlygter er designet til at give maksimal belysning i sving og vejkryds og dermed øget sikkerhed.

### Aktive Xenon-forlygter ABL



Lyskegle med funktionen slået fra (venstre), henholdsvis slået til (højre).

Hvis bilen har aktive Xenon-forlygter (Active Bending Lights – ABL), følger lyset fra forlygterne rattets bevægelser for at give maksimal belysning i sving og vejkryds og dermed øget sikkerhed.

Funktionen aktiveres automatisk, når du starter bilen (medmindre den er blevet deaktiveret i menu-systemet MY CAR, se MY CAR (s. 109)). Ved fejl i funktionen lyser symbolet



på kombiinstrumentet, og der vises

samtidig en forklarende tekst samt et tændsymbol på informationsdisplayet.

Symbol	Meddelelse / besked	Betydning
	Fejl i forlygtesystem Service påkrævet	Systemet fungerer ikke. Henvend dig til et værksted, hvis meddelelsen ikke forsvinder. Volvo anbefaler, at du kontakter et autoriseret Volvo-værksted.

Funktionen er kun aktiv i skumring eller mørke, og kun når bilen er i bevægelse.

Funktionen<sup>21</sup> kan deaktiveres/aktiveres i menu-systemet MY CAR, se MY CAR (s. 109).

## Relaterede oplysninger

- Nær-/fjernlys (s. 85)
- Automatisk fjernlys\* (s. 85)
- Lyspanel (s. 81)

<sup>21</sup> Aktiveret ved levering fra fabrik.

### Tågebaglys

Når sigtbarheden er nedsat på grund af tåge, kan tågebaglyset anvendes, for at andre trafikanter på et tidligt tidspunkt bemærker forankørende køretøjer.

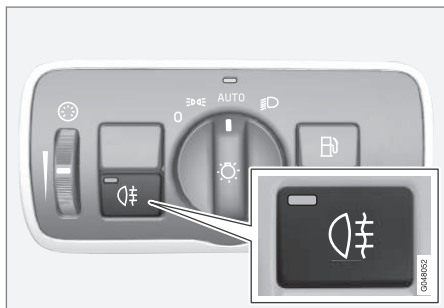

Knap for tågebaglys.

Tågebaglyset kan kun tændes, når nøgleposition II er aktiv, eller motoren er i gang, og lyspanelets knap står i position **AUTO** eller .

Tryk på tænd/sluk-knappen. Kontrolsymbolet  på kombiinstrumentet og lampen i knappen lyser, når tågebaglyset er tændt.

Tågebaglys slukkes automatisk, når du trykker på **START/STOP ENGINE**-knappen, eller når lyspanelets knap sættes i position **0** eller .

### OBS

Bestemmelser for brug af tågebaglys varierer fra land til land.

### Relaterede oplysninger

- Lyspanel (s. 81)

### Bremselys

Bremselysene tændes automatisk ved bremsning.

Bremselysene tændes, når bremsepedalen trædes ned. Desuden tændes det, når et af førerstøttesystemerne Adaptiv fartpilot (s. 189), City Safety (s. 207) eller Kollisionsadvarsel (s. 214) bremser bilen.

### Relaterede oplysninger

- Driftsbremse - nødbremselys og automatiske advarselsblinklys (s. 275)



## Advarselsblinklys

Advarselsblinklys advarer andre trafikanter ved at alle bilens blinklyspærer blinker på samme tid, når denne funktion er aktiveret.



Knap for advarselsblinklys.

Advarselsblinklysene aktiveres ved at trykke knappen ind. Begge blinkersymboler på kombiinstrumentet blinker, når der bruges advarselsblinklys.

Advarselsblinklysene aktiveres automatisk, når bilen bremses så kraftigt, at nødbremselysene aktiveres og hastigheden er under ca. 10 km/t (6 mph). Advarselsblinklysene forbliver tændt, når man er standset, og deaktiveres automatisk, når man begynder at køre igen, eller deaktiveres, hvis der trykkes på knappen.

## Relaterede oplysninger

- Blinklys (s. 89)
- Driftsbremse - nødbremselys og automatiske advarselsblinklys (s. 275)

## Blinklys

Bilens blinklys betjenes med venstre kontaktarm. Blinklyspærerne blinker tre gange eller kontinuerligt, alt efter hvor langt op eller ned armen føres.



Blinklys.

## Kort blinksekvens

- Før kontaktarmen opad eller nedad til første position, og slip den. Blinklyspærerne blinker tre gange. Funktionen kan aktiveres/deaktiveres i menu-systemet MY CAR, se MY CAR (s. 109).

## Kontinuerlig blinksekvens

- Før kontaktarmen opad eller nedad til yderstillingen.

Armen bliver stående i denne stilling og føres tilbage manuelt eller automatisk af rattets bevægelse.



## Blinkersymboler

For blinklyssymboler, se Kombiinstrument - kontrolsymbolernes betydning (s. 65).

## Relaterede oplysninger

- Advarselsblinklys (s. 89)

## Kabinebelysning

Kabinebelysningen aktiveres/deaktiveres med betjeningsknapperne over forsæderne og bagsædet.



Knapper i loftskonsollen til læselamperne foran og kabinebelysning.

- 1 Læselampe i venstre side
- 2 Læselampe i højre side
- 3 Kabinebelysning

Al belysning i kabinen kan tændes og slukkes manuelt inden 30 minutter efter at:

- motoren er slukket, og bilens elsystem er i nøgleposition 0
- bilen er låst op, men motoren ikke er startet.

## Loftsbelysning foran

Læselamperne foran tændes og slukkes med et tryk på den tilsvarende knap i loftskonsollen.

## Loftsbelysning bagi



Loftsbelysning bagi.

Lamperne tændes/slukkes med et tryk på den relevante knap.

## Indstigningslys

Indstigningslyset (og kabinebelysningen) henholdsvis tændes og slukkes, når en sidedør åbnes eller lukkes.

## Handskerumslys

Handskerumslyset henholdsvis tændes og slukkes, når klappen åbnes eller lukkes.

## Makeupspejl-lys

Lyset til makeupspejlet (s. 147) tændes/slukkes, når dækslet henholdsvis åbnes eller lukkes.



## Belysningsautomatik

Kabinelysknappen har følgende tre indstillinger for lyset i kabinen:

- **Slukket** - højre side trykket ind, belysningsautomatikken er deaktiveret.
- **Neutral position** - belysningsautomatikken er aktiveret.
- **Tændt** - venstre side trykket ind, kabinelyset er tændt.

## Neutral stilling

Når knappen er i neutral stilling, tændes/slukkes kabinelyset automatisk som nedenfor beskrevet.

Kabinelyset tændes og forbliver tændt i 30 sekunder:

- bilen låses op med fjernbetjening eller nøgleblad, se Fjernbetjening – funktioner (s. 157) eller Aftageligt nøgleblad - oplåsning af dør (s. 162)
- motoren er slukket, og bilens elsystem er i nøgleposition **0**.

Kabinelyset slukkes, når:

- motoren startes
- bilen låses.

Kabinelyset tændes og forbliver tændt i to minutter, hvis en af dørene er åben.

Hvis et lys tændes manuelt, og bilen låses, slukkes lyset automatisk efter to minutter.

## Stemmingsbelysning\*

Når den almindelige kabinelysning er slukket og motoren er i gang, lyser nogle lysdioder, bl.a. en i loftslysningen, for at give et svagt lys og en mere behagelig stemning under kørslen. Lyset gør det også lettere at se genstande i opbevaringsrum osv. på mørke tidspunkter af dagen. Denne belysning går ud lidt efter den almindelige kabinelysning, når bilen låses. Lysstyrken reguleres med fjernhjulet på lyspanelet (s. 81).

## Varigh. for lys v. ank.

*Orienteringslys består af nærlys, positionslys, lyset i sidespejlene, nummerpladelys, indvendig loftslysning og indstigningslys.*

Noget af den udvendige belysning kan holdes tændt og fungere som orienteringslys, efter at bilen er låst.

1. Tag fjernbetjeningen ud af tændingslåsen.
2. Før venstre kontaktarm ind mod rattet til endestillingen, og slip den. Funktionen aktiveres på samme måde som overhalingsslyset, se Nær-/fjernlys (s. 85).
3. Stig ud af bilen, og lås døren.

Når funktionen er aktiveret, tændes nærlyset, positionslyset, lyset i sidespejlene, nummerpladelyset, indvendig loftslysning og indstigningslyset.

Tidsrummet, som orienteringslyset skal være tændt, kan indstilles i menu-systemet MY CAR, se MY CAR (s. 109).

## Relaterede oplysninger

- Varighed for ankomstlys (s. 92)



### Varighed for ankomstlys

*Ankomstlys består af positionslys, lyset i sidespejlene, nummerpladelys, indvendig lofts-belysning og indstigningslys.*

Tryghedsbelysningen tændes med fjernbetjeningen, se Fjernbetjening – funktioner (s. 157), og benyttes for at tænde bilens lys på afstand.

Når funktionen er aktiveret med fjernbetjeningen, tændes positionslyset, lyset i sidespejlene, nummerpladelyset, indvendig lofts-belysning og indstigningslyset.

Tidsrummet, som ankomstlyset skal være tændt, kan indstilles i menu-systemet MY CAR, se MY CAR (s. 109).

### Relaterede oplysninger

- Varigh. for lys v. ank. (s. 91)

## Forlygter - tilpasning af lyskegle

For ikke at blænde modkørende trafik skal forlygternes lyskegle omstilles til højre- eller venstrekørsel.

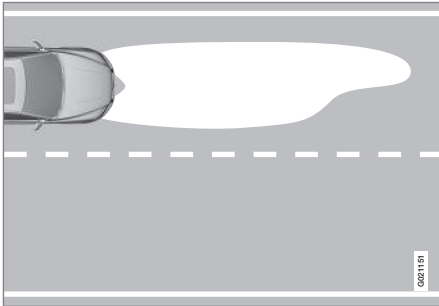

Lyskegle for venstrekørsel.

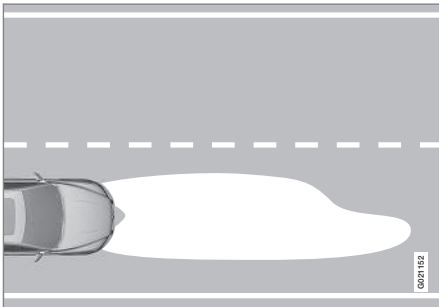

Lyskegle for højrekørsel.

## Active Xenon-forlygter\*

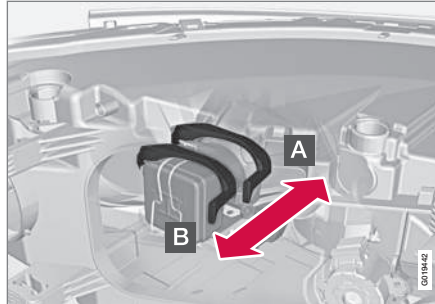

Tilpasning af lyskegle.

- A** Normal stilling - lyskeglen er rigtig for det land, hvor bilen leveres.
- B** Tilpasset stilling - beregnet til modsat lyskegle.

### ADVARSEL

Forlygten kræver særlig forsigtighed, da Xenon-pæren strømforsynes af en højspændingsenhed.

Landet hvor bilen er leveret, er afgørende for, om normal stilling er beregnet til højre- eller venstrekørsel.

## Eksempel 1

Hvis en bil, der er leveret i Danmark, skal køre i Storbritannien, skal lygterne omstilles til tilpasset indstilling, se den foregående illustration.

## Eksempel 2

En bil, som er leveret i Storbritannien, er beregnet til venstrekørsel og køres dér med forlygterne i normal indstilling, se foregående illustration.

## Halogenlygter

Halogenlygters lyskegle ændres ved afdækning af lytteglasset. Lyskeglen forringes lidt.



### Afdækning af lygter

1. Brug skabelonerne A og B til en venstrestyret bil, henholdsvis C og D til en højrestyret bil, se det efterfølgende "Skabeloner til halogenlygter". Skabelonerne er i forholdet 1:2. Brug f.eks. en kopieringsmaskine med forstørrelsesfunktion og kopier skabelonerne til 200 %:
  - A = LHD Right (venstrestyret, højre glas)
  - B = LHD Left (venstrestyret, venstre glas)
  - C = RHD Right (højrestyret, højre glas)
  - D = RHD Left (højrestyret, venstre glas)
2. Overfør skabelonen til et selvklæbende, vandbestandigt materiale og klip den ud.
3. Start fra mønsterlinjen på lygteglasset, se punkteret linje på den følgende illustration. Placer de selvklæbende skabeloner i den rette afstand fra den respektive mønsterlinje vha. billedet og målene på nedenstående liste:
  - A = LHD Right - ca. 86 mm
  - B = LHD Left - ca. 40 mm
  - C = RHD Right - 0 mm
  - D = RHD Left - ca. 96 mm





Øvre række: venstrestyret bil, skabeloner A og B. Nedre række: højrestyret bil, skabeloner C og D.



## Skabeloner til halogenlygter

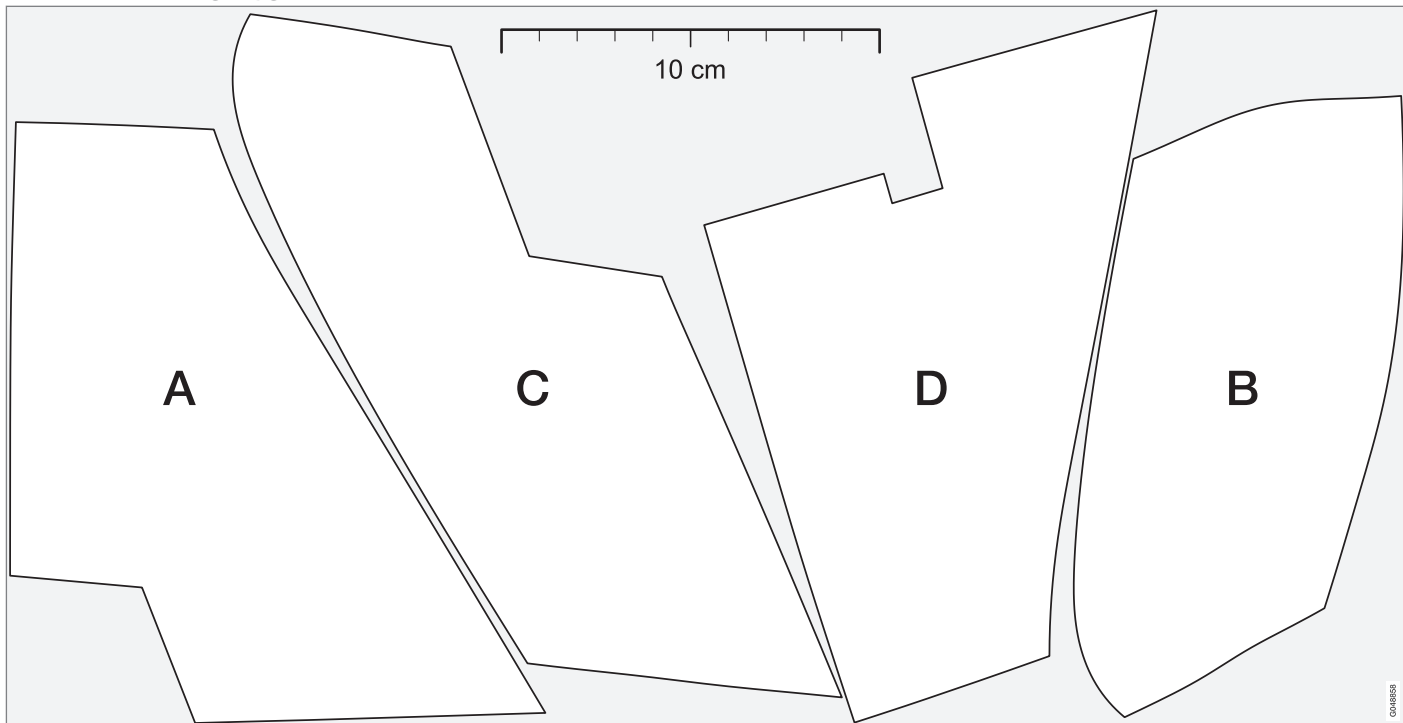



## Viskere og sprinklere

Viskere og sprinklere rengør forruden og bagruden. Forlygterne rengøres med højtryksprinkling.

### Forrudeviskere<sup>22</sup>



Forrudeviskere og -sprinklere.

- 1 Regnsensor, til/fra
- 2 Fingerhjul til indstilling af følsomhed/frekvens

### Forrudeviskere fra

0 Før armen til **0** for at slå forrudeviskerne fra.



### Enkelt viskerslag

 Før armen opad, og slip den for at foretage et viskerslag.

## Intervalviskning

**INT** Antallet af slag pr. tidsenhed indstilles med fingerhjulet, når der er valgt intervalviskning.

## Kontinuerlig viskning

-  Viskerne arbejder med normal hastighed.
-  Viskerne arbejder med høj hastighed.

### ! VIGTIGT

Inden aktivering af viskere: Sørg for at viskerbladene ikke er frosset fast, og at eventuel sne eller is på forruden (og bagruden) er skrabet væk.

### ! VIGTIGT

Brug rigeligt med sprinklervæske, når viskerne rengør forruden. Forruden skal være våd, når vinduesviskerne er i funktion.

## Servicestilling viskerblade

For rengøring af forrude/vinduesviskere og udskiftning af vinduesviskere, se Bilvask (s. 361) og Viskerblade (s. 339).

## Regnsensor\*

Regnsensoren registrerer mængden af vand på forruden og aktiverer automatisk forrudevi-

skerne. Regnsensorens følsomhed justeres med fingerhjulet.

Når regnsensoren er aktiveret, tændes en lampe i knappen, og regnsensorsymbolet

 vises på kombiinstrumentet.

## Aktivering og indstilling af følsomhed

Når regnsensoren skal aktiveres, skal bilen være i gang eller fjernbetjeningen i position I eller II, samtidig med at viskerbetjeningsarmen skal være i position 0 eller enkeltslagsposition.

Regnsensoren aktiveres ved at trykke på regnsensorknappen . Viskerne foretager nu ét slag.

Hvis armen føres opad, giver viskerne et ekstra slag.

Drej fingerhjulet opad for større følsomhed og nedad for mindre følsomhed. (Der foretages et ekstra slag, når fingerhjulet drejes opad.)

## Deaktivere

Regnsensoren deaktiveres ved at trykke på regnsensorknappen  eller føre armen nedad til et andet viskerprogram.

Regnsensoren deaktiveres automatisk, når fjernbetjeningen tages ud af tændingslåsen eller fem minutter, efter at motoren er slukket.

<sup>22</sup> For udskiftning af viskerblade og servicestilling for viskerblade, se Viskerblade (s. 339). For påfyldning af sprinklervæske, se Sprinklervæske - påfyldning (s. 341).



## ! VIGTIGT

Vinduesviskerne kan gå i gang og beskadiges ved vask i vaskehal. Slå regnsensoren fra, mens bilen er i gang, eller fjernbetjeningen er i position I eller II. Symbolet i kombiinstrumentet og lampen i knappen slukkes.

03

## Sprinkling af lygter og ruder



Sprinklerfunktion.

## Sprinkling af forrude

Forrude- og forlygtesprinkling startes ved at føre armen ind mod rattet.

Efter at armen er sluppet, foretager forrudeviskerne nogle ekstra slag, og forlygterne sprinkles.

## Opvarmede sprinklerdyser\*

Sprinklerdyserne opvarmes automatisk i kulde for at forhindre, at sprinklervæsken fryser fast.

## Højtrykssprinkling af forlygter\*

Højtrykssprinkling af forlygterne bruger store mængder sprinklervæske. For at spare på væsken sprinkles forlygterne automatisk ved hver 5. sprinkling af forruden.

## Reduceret vask

Når der er ca. 1 liter sprinklervæske tilbage i beholderen, og meddelelsen om, at der skal fyldes sprinklervæske på, vises på kombiinstrumentet, lukkes tilførslen af sprinklervæske til forlygterne. Herved prioriteres rengøring af forruden og udsynet gennem den.

## Relaterede oplysninger

- Sprinklervæske - påfyldning (s. 341)

## Rudehejs

Med førerdørens betjeningspanel kan alle rudehejs betjenes - med de andre døres betjeningspaneler betjenes det respektive rudehejs.

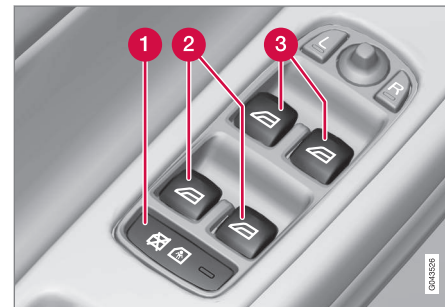

Betjeningspanel på førerdøren.

- 1 Elektrisk låsning af døre\* og ruder bagi, se Børnesikkerhedslås - elektrisk aktivering\* (s. 174).
- 2 Betjening af bageste sideruder
- 3 Betjening af forreste sideruder



## ADVARSEL

Kontroller, at ingen børn eller andre passagerer kommer i klemme, når ruderne lukkes fra førerdøren.



### ⚠ ADVARSEL

Kontroller, at børn eller andre passagerer ikke kommer i klemme, hvis/når ruderne lukkes ved hjælp af fjernbetjeningen.

### ⚠ ADVARSEL

Hvis der er børn i bilen - husk altid at afbryde strømmen til rudehejs ved at vælge nøgleposition 0, og tag derefter fjernbetjeningen med, når bilen forlades. For information om nøglepositioner - se Nøglepositioner - funktioner på forskellige niveauer (s. 75).

## Betjening



Betjening af rudehejs.

➡ Betjening uden automatik

➡ Betjening med automatik

Med førerdørens betjeningspanel kan alle rudehejs betjenes - de andre døres betjeningspaneler kan kun betjene det respektive rudehejs. Kun ét betjeningspanel kan betjenes ad gangen.

For at rudehejsene skal kunne bruges, skal nøglepositionen være den laveste I - se Nøglepositioner - funktioner på forskellige niveauer (s. 75). Efter slukning af motoren kan rudehejsene betjenes i et par minutter, efter fjernbetjeningen er blevet taget ud - men ikke efter at en dør er blevet åbnet.

Lukning af ruderne afbrydes, og ruden åbnes, hvis der er noget, der hindrer dens bevægelse. Det er muligt at forcere klemmesikringen, når lukning er afbrudt, f.eks. ved isdannelse, ved at holde knappen trukket op, indtil ruden er lukket. Klemmesikringen aktiveres igen efter et kort stykke tid.

### i OBS

En måde at reducere den pulserende vindstøj, når de bageste ruder er åbne, er at åbne de forreste ruder lidt.

## Betjening uden automatik

Før en af knapperne let opad/nedad. Rudehejsene hæves/sænkes, så længe knappen holdes i stillingen.

## Betjening med automatik

Før en af knapperne opad/nedad til endestillingen, og slip den derefter. Ruden bevæger sig automatisk til sin endestilling.

## Betjening med fjernbetjening eller centrallåsknap

For at betjene de elektriske rudehejs udefra med fjernbetjeningen eller indefra med centrallåsknappen, se Fjernbetjening - funktioner (s. 157) eller Låsning/oplåsning - indefra (s. 170).

## Genindstilling

Hvis batteriet har været frakoblet, skal funktionen for automatisk åbning genindstilles for at fungere rigtigt.

1. Træk den forreste del af knappen op for at hæve ruden til øverste stilling, og hold den dér i 1 sekund.
2. Slip kort knappen.
3. Træk knappens forreste del op igen i 1 sekund.

### ⚠ ADVARSEL

Der skal udføres genindstilling, for at klemmesikringen skal fungere.

## Solgardin\*

Der er indbygget solgardiner i hver bagdør.

Der er indbygget et solgardin i bagrudens hylde.

## Bagdør

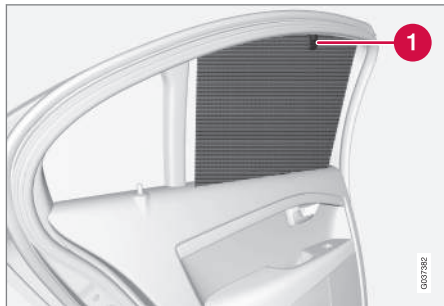

### 1 Krog med tilhørende spærre

1. Træk solgardinerne og hag den fast i kroge i dørens øvre karm.
2. Lås solgardinerne ved at føre spærren opad.

Vinduet kan også åbnes og lukkes, når solgardinerne er trukket op.

## Bagrude



- Træk solgardinet op og hægt det fast i loftsklemmerne ved hjælp af gardinets to kroge.
  - > Fjederkraften i gardinet gør, at krogene bliver hængende.

Når solgardinet ikke skal bruges - hægt det af, hold fast og lad gardinet rulle langsomt op.

## Sidespejle

Sidespejlenes positioner justeres med knappen i førerdørens betjeningspanel.



Betjening af sidespejle.

## Indstilling

1. Tryk på **L**-knappen for venstre spejl, henholdsvis **R**-knappen for højre spejl. Lampen i knappen lyser.
2. Justér indstillingen med knappen i midten.
3. Tryk én gang til på **L** eller **R**. Lampen skal nu slukkes.



## ADVARSEL

Begge spejle er af typen vidvinkel for at give et godt overblik. Genstande kan virke, som om de er længere væk, end de faktisk er.

### Gemme indstillinger<sup>23</sup>

Indstillingerne af sidespejlernes og førersædets positioner kan for hver fjernbetjening gemmes i bilnøglehukommelsen\*, se Fjernbetjening – individualisering\* (s. 155).

### Neddrejning af sidespejle ved parkering<sup>23</sup>

Sidespejlene kan vippes nedad, f.eks. for at give føreren mulighed for at se vejkanterne ved parkering.

- Sæt i bakgear, og tryk på knappen **L** eller **R**.

Når bakgearet forlades, stilles sidespejlene automatisk tilbage til deres oprindelige stilling efter ca. 10 sekunder, eller tidligere ved at trykke på henholdsvis knap **L** eller **R**.

### Automatisk neddrejning af sidespejle ved parkering<sup>23</sup>

Når bakgearet vælges, vippes sidespejlene automatisk nedad, f.eks. for at give føreren mulighed for at se vejkanterne ved parkering. Når der skiftes ud af bakgear, stilles sidespej-

lene automatisk tilbage til deres oprindelige stilling efter et stykke tid.

Funktionen kan aktiveres/deaktiveres i menu-systemet MY CAR, se MY CAR (s. 109).

### Automatisk inddrejning ved låsning<sup>23</sup>

Når bilen låses eller låses op med fjernbetjeningen, drejes sidespejlene automatisk ind henholdsvis ud.

Funktionen kan aktiveres/deaktiveres i menu-systemet MY CAR, se MY CAR (s. 109).

### Nulstilling til neutral stilling

Et spejl der er blevet slået ud af stilling p.g.a. ydre påvirkning, skal stilles elektrisk tilbage til neutral stilling for at den elektriske ind- og udfoldning skal kunne fungere korrekt:

1. Drej spejlene ind ved brug af **L** og **R**.
2. Drej dem ud igen ved brug af **L** og **R**.
3. Gentag ovenstående procedure efter behov.

Spejlene er nu tilbage i neutral stilling.

### Sidespejle der kan drejes ind elektrisk\*

Ved parkering eller kørsel hvor pladsen er trang, kan spejlene drejes ind:

1. Tryk samtidigt på knapperne **L** og **R** (nøglepositionen skal være den laveste **I**).

2. Slip dem efter ca. 1 sekund. Spejlene standser automatisk, når de er drejet helt ind.

Spejlene drejes ud ved at trykke på **L** og **R** samtidigt. Spejlene standser automatisk, når de er drejet helt ud.

### Varighed for ankomstlys og Varighed for gå-hjem-lys

Lyset på sidespejlene tændes, når ankomstlys (s. 92) eller orienteringslys (s. 91) er valgt.

### Relaterede oplysninger

- Bakspejl - indvendigt (s. 102)
- Ruder og sidespejle - elopvarmning (s. 102)

<sup>23</sup> Kun i kombination med elbetjent sæde med hukommelse, se Forsæder - elbetjente\* (s. 77).

## Ruder og sidespejle - elopvarmning

Elovarmningen bruges til at fjerne is og dug fra forruden, bagruden og sidespejlene.

### Elovarmet forrude\*, bagrude og elopvarmede sidespejle

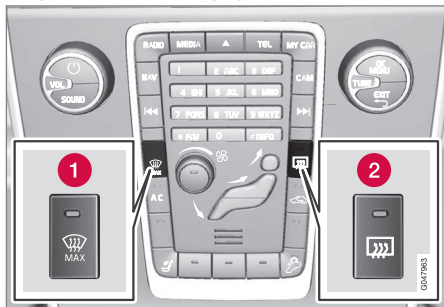

- 1 Elopvarmning af forrude
- 2 Elopvarmning af bagrude og sidespejle

Funktionen bruges til at fjerne is og dug fra forruden, bagruden og sidespejlene.

Et tryk på den respektive knap starter opvarmningen. Når funktionen er aktiveret, lyser lampen i knappen. Slå opvarmningen fra, så snart isen/duggen er væk for ikke at belaste batteriet unødigt. Funktionen slås dog automatisk fra efter et stykke tid. Derefter slås opvarmningen af bagruden til og fra automatisk, så længe udetemperaturen er lavere end +7 °C.

### **i** OBS

Opvarmningen af bagruden slås ikke til og fra automatisk, hvis Eco-funktionen er aktiveret, men forbliver da slået fra, selv ved udetemperaturer der er lavere end +7 °C. For information om Eco-funktionen, se Køretilstand ECO\* (s. 271).

Se også Afdugning og afisning af forruden (s. 130).

Sidespejlene og bagruden afdugges/afises automatisk, hvis bilen startes ved en udetemperatur, der er lavere end +7 °C. Automatisk rudevarmer kan vælges i menuen MY CAR, se MY CAR (s. 109).

## Bakspejl - indvendigt

Bakspejlet kan nedblændes med en betjeningsknap i spejlets underkant. Alternativt nedblænder bakspejlet automatisk.



- 1 Nedblændingskontakt

### Manuel nedblænding

Hvis der kommer kraftigt lys bagfra, kan det reflekteres i bakspejlet og blænde føreren. Blænd ned med nedblændingskontakten, når bagfrakommende lys forstyrrer:

1. Blænd ned ved at føre kontakten ind mod kabinen.
2. Man kommer tilbage til normal indstilling ved at føre regulatoren mod forruden.

### Automatisk nedblænding\*

Hvis der kommer stærkt lys bagfra, blænder bakspejlet automatisk ned. Kontakt til manuel

\* Ekstraudstyr/tilbehør. Se Indledning for nærmere enkeltheder.





nedblænding findes ikke på spejl med automatisk nedblænding.

I bakspejlet er der to sensorer – en fremadrettet og en bagudrettet – der samarbejder om at identificere og eliminere blændende lys. Den fremadrettede sensor registrerer det omgivende lys, mens den bagudrettede sensor registrerer lyset fra bagvedkørende køretøjs forlygter.

## **i** OBS

Hvis sensorerne tildækkes af f.eks. parke-ringsskilte, transpondere, solskærme eller genstande i sæder eller på hattehylde på en sådan måde, at lys ikke kan nå sensorerne, reduceres bakspejlets nedblændingsfunktion.

Kun bakspejl med automatisk nedblænding kan være udstyret med kompas (s. 103).

## Relaterede oplysninger

- Sidespejle (s. 100)

## Kompas\*

*Bakspejlets øverste højre hjørne har et indbygget display, som viser, i hvilken kompasretning bilens front peger.*

## Betjening



*Bakspejl med kompas.*

Der vises 8 forskellige retninger med en engelsk forkortelse: **N** (nord), **NE** (nordøst), **E** (øst), **SE** (sydøst), **S** (syd), **SW** (sydvest), **W** (vest) og **NW** (nordvest).

Kompasset aktiveres automatisk, når bilen startes, eller når nøgleposition **II** er aktiveret, se Nøglepositioner - funktioner på forskellige niveauer (s. 75). For at deaktivere/aktivere kompasset - tryk på knappen på bakspejlets underside, f.eks. ved hjælp af en clips.

## Kalibrering

Det kan være nødvendigt at kalibrere kompasset, for at det viser den rigtige kompasretning.

Jordkloden er inddelt i 15 magnetiske zoner. Kompasset bør kalibreres, hvis bilen flyttes mellem flere magnetiske zoner.

Gør som følger for at kalibrere:

1. Stands bilen i et stort, åbent område uden stålkonstruktioner og højspændingsledninger.
2. Start bilen, sluk for alt elektrisk udstyr (klima-læg, viskere osv.), og kontroller, at alle døre er lukkede.

## **i** OBS

Kalibreringen kan mislykkes eller helt udeblive, hvis der ikke slukkes for elektrisk udstyr.

3. Hold knappen på bakspejlets underside inde i ca. 3 sekunder (brug f.eks. en clips). Nummeret for den aktuelle magnetiske zone vises.

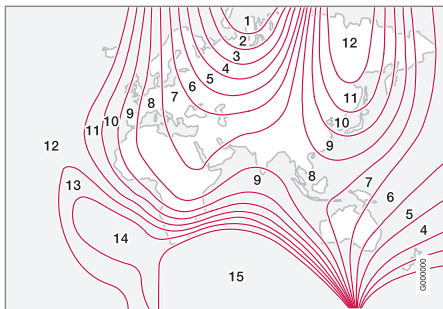

Magnetiske zoner.

4. Tryk flere gange på knappen, indtil den ønskede magnetiske zone (1–15) vises, se kortet over magnetiske zoner for kompas.
5. Vent, indtil displayet igen viser tegnet **C**, eller hold knappen på bakspejlets underside trykket ind i ca. 6 sekunder, indtil tegnet **C** vises.
6. Kør langsomt i cirkel med en hastighed på højst 10 km/t (6 mph), indtil en kompasretning vises på displayet. Dette viser, at kalibreringen er klar. Kør derefter yderligere 2 omdrejninger for at finjustere kalibreringen.

7. **Biler med elopvarmet forrude\***: Hvis tegnet **C** vises på displayet, når den elopvarmede forrude aktiveres, skal kalibreringen udføres som beskrevet under punkt 6 ovenfor med den elopvarmede forrude aktiveret, se Afdugning og afisning af forruden (s. 130).
8. Gentag ovenstående procedure efter behov.

## Soltag\*

Soltaget kan betjenes via betjeningspanelet i loftet.

Soltagets indre solskærmen lukkes manuelt.

Til soltaget hører en vindafviser.

Soltagets betjeningspanel befinder sig i loftet. Soltaget kan åbnes lodret i bagkanten eller vandret. Nøgleposition **I** eller **II** er nødvendig for at soltaget skal kunne åbnes.

## Vandret åbning



Vandret åbning, bagud/fremad.

- 1▶ Åbning, automatisk
- 2▶ Åbning, manuel
- 3▶ Lukning, manuel
- 4▶ Lukning, automatisk



## Åbning

Soltaget åbnes til komfortstilling<sup>24</sup> ved at trække knappen bagud til stillingen for automatisk åbning og slippe den. Taget åbnes maksimalt ved igen at trække knappen bagud til stillingen for automatisk åbning, og slippe.

Manuel åbning foretages ved at trække betjeningsknappen bagud til trykpunktet for manuel åbning. Soltaget bevæger sig mod komfortstilling, så længe knappen holdes inde. Taget åbnes maksimalt ved at trække knappen bagud igen.

## Lukning

Manuel lukning foretages ved at trykke betjeningsknappen fremad til trykpunktet for manuel lukning. Soltaget bevæger sig mod maksimalt lukket stilling, så længe knappen holdes inde.

## ⚠ ADVARSEL

Klemrisiko når soltaget lukkes. Soltagets klemmesikring fungerer kun ved automatisk lukning, ikke ved manuel.

Soltaget lukkes automatisk ved at trykke betjeningsknappen til stillingen for automatisk lukning og slippe den.

Strømmen til soltaget afbrydes ved at vælge nøgleposition **0** og tage fjernbetjeningen ud af tændingslåsen.

## ⚠ ADVARSEL

Hvis der er børn i bilen:

Husk altid at afbryde strømmen til soltaget ved at vælge nøgleposition **0**, og tag derefter fjernbetjeningen med, når bilen forlades. For information om nøglepositioner - se Nøglepositioner - funktioner på forskellige niveauer (s. 75).

## Lodret åbning

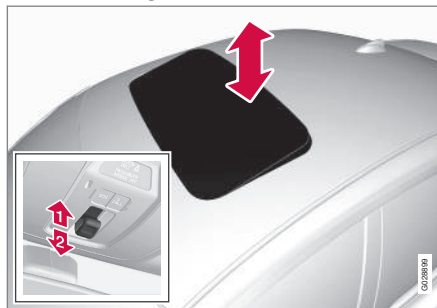

Lodret åbning, bagkanten opad.

- ➔ 1 Åbning: tryk knappens bagkant opad.
- ➔ 2 Luk ved at trække knappens bagkant nedad.

## Lukning med fjernbetjening eller centrallåsknap

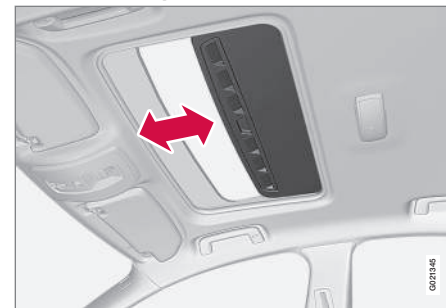

## fjernbetjening

- Foretag et langt tryk på fjernbetjeningens låseknop , indtil soltaget og alle ruderne lukkes, og dørene og bagagerumsklappen låses.

Hvis åbningen skal afbrydes, skal der trykkes på fjernbetjeningens låseknop igen.

<sup>24</sup> Komfortstilling er en åben stilling for soltaget, hvor vindstøj og resonanslyd under kørsel er på et behageligt lavt niveau.



## Centrallåsknap

Centrallåsknappen i førerdøren eller passagerdøren\* kan bruges til at lukke soltaget.

- Foretag et langt tryk på centrallåsknappen , indtil soltaget og alle ruderne lukkes, og dørene og bagagerumsklappen låses.

Hvis lukningen skal afbrydes, skal der trykkes på centrallåsknappen igen.

## ADVARSEL

Hvis soltaget lukkes med fjernbetjeningen eller centrallåsknappen, skal du kontrollere, at ingen personer kommer i klemme.

## Solskærm

Til soltaget hører en indvendig, manuelt forskydelig solskærm. Når soltaget åbnes, føres solskærmen automatisk bagud. Solskærmen lukkes ved at tage fat i håndtaget og skyde skærmen frem.

## Klemmebeskyttelse

Soltaget har en klemmesikring, der udløses ved automatisk lukning, hvis soltaget blokeres af en genstand. I tilfælde af blokering standser soltaget og åbnes derefter automatisk til den seneste åbnede stilling.

## Vindafviser

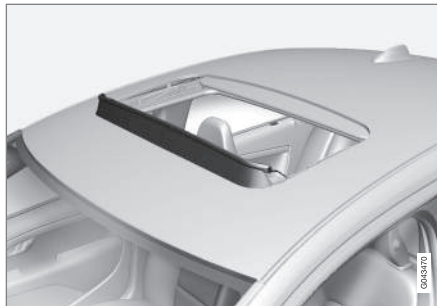

Til soltaget hører en vindafviser, der slås op, når soltaget er i åben stilling.

## Relaterede oplysninger

- Fjernbetjening – funktioner (s. 157)
- Låsning/oplåsning - indefra (s. 170)

## Menubetjening - kombiinstrument

Med venstre kontaktarm betjenes de menuer (s. 107), der vises på informationsdisplayet på kombiinstrumentet (s. 60). Hvilke menuer, der vises, er afhængigt af nøglepositionen (s. 75).

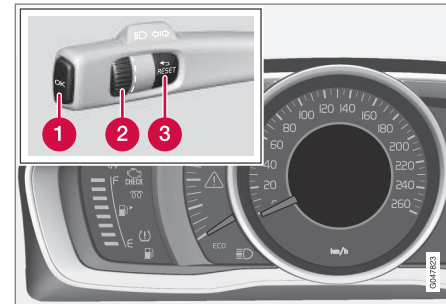

Display (analogt kombiinstrument) og knapper til menubetjening.

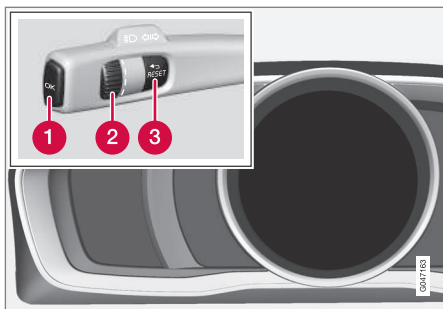

Display (digitalt kombiinstrument) og knapper til menubetjening.

- 1 OK** – adgang til liste over meddelelser og bekræftelse af meddelelser.
- 2** Fingerhjul – bladrer mellem menupunkter.
- 3 RESET** – nulstilling af aktiv funktion. Benyttes i visse tilfælde til valg/aktivering af en funktion. Se forklaring under de relevante funktioner.

Hvis der er en meddelelse (s. 108), skal den bekræftes med **OK** for at menuerne skal vises.

#### Relaterede oplysninger

- Meddelelser - håndtering (s. 109)

#### Menuoversigt – kombiinstrument

Hvilke menuer, der vises på kombiinstrumentets informationsdisplay, er afhængigt af nøglepositionen (s. 75).

Nogle af de følgende menupunkter forudsætter, at funktion og hardware er installeret i bilen.

#### Analogt kombiinstrument Digit. hastigh.

#### Varmer\*

#### Ekstra varmer\*

#### FK-mulighed.

#### Servicestatus

#### Oliestand<sup>25</sup>

#### Meddelelser (##)<sup>26</sup>

#### Digitalt kombiinstrument Indstillinger\*

#### Temaer

#### Kontrastfunktion/Farvefunktion

#### Servicestatus

#### Meddelelser<sup>26</sup>

#### Oliestand<sup>25</sup>

#### Parkeringsvarmer\*

#### Tripcomputer nulstillet

#### Relaterede oplysninger

- Kombiinstrument, analogt - oversigt (s. 60)
- Kombiinstrument, digitalt - oversigt (s. 61)
- Menubetjening - kombiinstrument (s. 106)

<sup>25</sup> Visse motorer.

<sup>26</sup> Antal meddelelser er angivet i parentes.



# 03 Instrumenter, kontakter og reguleringsanordninger

## Besked

Samtidig med at et advarsels-, informations- eller kontrolsymbol tændes, vises der en supplerende meddelelse på informationsdisplayet.

Meddelelse / besked	Betydning
Stands straks <sup>A</sup>	Stands bilen og sluk for motoren. Alvorlig risiko for skade - kontakt et værksted <sup>B</sup> .
Sluk motor <sup>A</sup>	Stands bilen og sluk for motoren. Alvorlig risiko for skade - kontakt et værksted <sup>B</sup> .
Service snart <sup>A</sup>	Kontakt et værksted <sup>B</sup> for omgående kontrol af bilen.
Service påkrævet <sup>A</sup>	Kontakt et værksted <sup>B</sup> for kontrol af bilen så snart som muligt.
Se instr.bog <sup>A</sup>	Læs instruktionsvejledningen.
Aftal tid for vedligeholdelse	Tid til at bestille service - kontakt et værksted <sup>B</sup> .

Meddelelse / besked	Betydning
Tid til regelm. vedligeholdelse	Tid til service - kontakt et værksted <sup>B</sup> . Tidspunktet afhænger af antal tilbagelagte kilometer, hvor mange måneder, der er gået siden sidste service, hvor længe motoren har været i gang, og olie kvaliteten.
Vedligeholdelse uopsættelig	Hvis serviceintervallet ikke overholdes, dækker garantien ikke eventuelle beskadigede dele - kontakt et værksted <sup>B</sup> .
Transmission Skift olie	Kontakt et værksted <sup>B</sup> for kontrol af bilen så snart som muligt.
Transmission Nedsat funktion	Gearkassen kan ikke håndtere fuld kapacitet. Kør forsigtigt, indtil meddelelsen forsvinder <sup>C</sup> .  Ved gentagen visning - kontakt et værksted <sup>B</sup> .

Meddelelse / besked	Betydning
Transm.olie-temp Nedsæt hastighed	Kør roligere eller stands bilen på en sikker måde. Sæt bilen i frigear og lad motoren gå i tomgang, indtil meddelelsen forsvinder <sup>C</sup> .
Transm.olie-temp Sikkert Stands Vent på køling	Kritisk fejl. Stands straks bilen på en sikker måde, og kontakt et værksted <sup>B</sup> .
Midlertidigt slået fra <sup>A</sup>	En funktion er midlertidigt slået fra og genindstilles automatisk under kørsel eller efter en ny start.
Lav batterispænd. Nedsæt strømforb.	Audiosystemet er lukket ned for at spare energi. Oplad batteriet.

<sup>A</sup> Del af meddelelse, vises sammen med oplysning om, hvor der er opstået problemer.

<sup>B</sup> Et autoriseret Volvo-værksted anbefales.

<sup>C</sup> For mere information om automatisk gearkasse, se Automatisk gearkasse - Geartronic<sup>®</sup> (s. 258).

## Relaterede oplysninger

- Meddelelser - håndtering (s. 109)
- Menubetjening - kombiinstrument (s. 106)



## Meddelelser - håndtering

Med venstre kontaktarm kan man bekræfte og bladde blandt meddelelser (s. 108), der vises på kombiinstrumentets informationsdisplay.

Samtidig med at et advarsels-, informations- eller kontrolsymbol tændes, vises der en supplerende meddelelse på displayene. Fejlmeddelelsen lagres på en checkliste, indtil fejlen er udbedret.

Tryk **OK** på venstre kontaktarm ind for at bekræfte en meddelelse. Gennemse meddelelser med fingerhjulet (s. 106).



### OBS

Hvis der vises en advarselsmeddelelse, når kørecomputeren bruges, skal meddelelsen læses (tryk på **OK**), før den tidligere aktivitet kan genoptages.

## Relaterede oplysninger

- Menuoversigt – kombiinstrument (s. 107)

## MY CAR

MY CAR er en menukilde, der håndterer mange af bilens funktioner, f.eks. City Safety™, lås og alarm, automatisk blæserhastighed, indstilling af uret osv.

Nogle funktioner er standard, andre er valgfri - udbuddet varierer også afhængigt af markedet.

## Betjening

Navigering i menuerne sker med knapper på midterkonsollen eller med rattets højre tastatur\*.

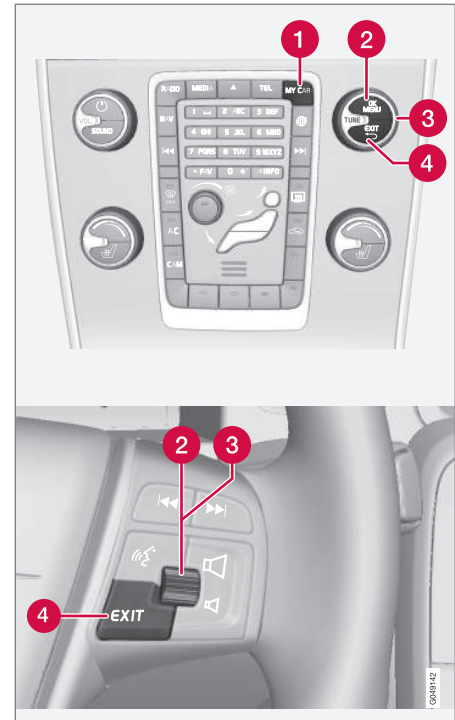

Kontrolpanel i midterkonsol og knapper på rattet. Illustrationen er skematisk - antallet af funktioner



## 03 Instrumenter, kontakter og reguleringsanordninger



og knapparnas placering varierer afhængigt af det valgte udstyr og markedet.

- 1 **MY CAR** - åbner menu-systemet MY CAR.
- 2 **OK/MENU** - tryk på knappen på midterkonsollen eller fingerhjulet på rattet for at vælge/afkrydse det fremhævede menu-punkt eller gemme den valgte funktion i hukommelsen.
- 3 **TUNE** - drej knappen på midterkonsollen eller fingerhjulet på rattet for at gå op/ned blandt menupunkter.
- 4 **EXIT**

### EXIT-funktioner

Afhængigt af, i hvilken funktion markøren befinder sig ved et kort tryk på **EXIT**, og på hvilket menuniveau, kan noget af følgende ske:

- telefonopkald afvises
- den aktuelle funktion afbrydes
- indtastede tegn slettes
- seneste valg fortrydes
- fører opad i menu-systemet.

Et langt tryk på **EXIT** fører til normal visning for MY CAR, eller hvis man er i normal visning, til det højeste menuniveau (hovedkilde-menuen).

### Menupunkter og stier

For en beskrivelse af menupunkter og stier i MY CAR, se tillægget Sensus Infotainment.

### Informationscenter

Bilens kørecomputer registrerer og beregner værdierne, f.eks. kørestrækning, brændstofforbrug og gennemsnitshastighed under kørslen.

Kørecomputerens indhold og udseende varierer, afhængigt af om kombiinstrumentet er analogt eller digitalt:

- Kørecomputer – analogt kombiinstrument (s. 112)
- Kørecomputer - digitalt kombiinstrument (s. 115)



Oplysningerne fra kørecomputeren kan vises på kombiinstrumentets informationsdisplay<sup>27</sup>.

### Triptællere

Kørecomputeren har to triptællere og en kilometertæller for samlet kørestrækning.

### Gennemsnitsforbrug

Gennemsnitligt brændstofforbrug beregnes ud fra den sidste nulstilling.

### **i** OBS

Der kan opstå en vis afvigelse, hvis en brændstoffodret varmer\* er blevet anvendt.

### Gennemsnitshastighed

Gennemsnitshastigheden beregnes for kørestrækningen, der er tilbagelagt siden sidste nulstilling.





### Nuværende forbrug

Oplysningen om det aktuelle brændstofforbrug opdateres løbende – omtrent hvert sekund. Når bilen køres med lav hastighed vises forbruget pr. tidsenhed - ved højere hastighed vises den relateret til kørestrækning.

Der kan vælges forskellige enheder (km/miles) til visning – se afsnittet "Skifte enhed" (s. 110).

### Rækkevidde – kørestrækning til tom tank

Kørecomputeren viser den omtrentlige strækning, der kan køres med den resterende brændstofmængde i tanken.

Når overskriften **Afstand t. tom** viser "----", er der ingen garanteret kørestrækning tilbage.

- Fyld i så fald brændstof på snarest muligt.

Beregningen baseres på gennemsnitsforbruget for de sidste 30 km og den tilbageværende brugbare brændstofmængde.

#### OBS

Der kan opstå en vis afvigelse, hvis kørestilen ændres.

En økonomisk køremåde giver generelt set en længere kørestrækning. For mere information

<sup>27</sup> Displayets udseende og visning kan variere afhængigt af instrumentets version.

<sup>28</sup> Kun med kombiinstrument "Digital".

om, hvordan brændstofforbruget kan påvirkes, se Volvo Car Corporations miljøfilosofi (s. 21).

### Digital visning af hastighed

Hastigheden vises i den modsatte enhed<sup>28</sup> (km/t / mph) i forhold til hovedinstrumentet. Hvis det f.eks. er graderet i mph, viser kørecomputeren den tilsvarende hastighed i km/t og omvendt.

### Skifte enhed

Der kan skiftes enhed (km/miles) for strækning og hastighed i menu-systemet **MY CAR**, se MY CAR (s. 109).

#### OBS

Udover i kørecomputeren ændres disse enheder også samtidigt i Volvos navigationssystem\*.

### Relaterede oplysninger

- Kørecomputer – analogt kombiinstrument (s. 112)
- Kørecomputer - digitalt kombiinstrument (s. 115)
- Kørecomputer – kørselsstatistik\* (s. 118)

## Kørecomputer – analogt kombiinstrument

Informationen fra kørecomputeren kan vises i kombiinstrumentet og betjenes ved hjælp af knapperne på venstre kontaktarm og kombiinstrumentets menu.

Kontrol og indstillinger kan foretages umiddelbart efter, at kombiinstrumentet tændes automatisk i forbindelse med oplåsning. Hvis der ikke røres ved nogen af kørecomputerens knapper inden for ca. 30 sekunder efter åbning af førerdøren, slukkes instrumentet, hvorefter enten nøgleposition II eller motorstart er nødvendig for at kunne betjene kørecomputeren.

### OBS

Hvis der vises en advarselsmeddelelse, når kørecomputeren bruges, skal meddelelsen bekræftes, før kørecomputeren kan aktiveres igen.

- Der kvitteres for meddelelsen med et kort tryk på blinklysarmens **OK**-knap.

## Betjeningsknapper

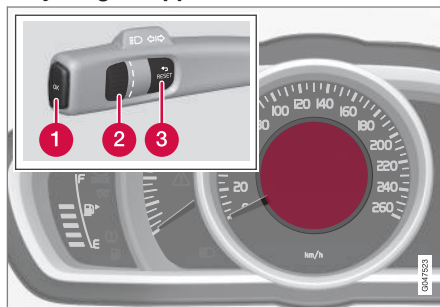

Informationsdisplay og betjeningspanel.

- 1 OK** - åbner kombiinstrumentets menu, bekræfter meddelelser eller menupunkter.
- 2 Fingerhjul** - ruller gennem menupunkter eller kørecomputerens punkter.
- 3 RESET** - nulstiller den aktuelle triptæller eller forlader menustrukturen.

## Kørecomputerens punkter

Vælg, hvilke køredata der skal vises:

1. For at sikre, at ingen knapper befinder sig midt i en sekvens – nulstil dem først med to tryk på **RESET**.
2. Drej fingerhjulet for at rulle gennem mulighederne, og stands ved den ønskede overskrift.

Kørecomputerens visning i kombiinstrumentet kan til enhver tid skiftes til et andet punkt under kørslen. Et af punkterne betyder, at ingen køredata vises.

Kørecomputer-overskrift på kombiinstrumentet	Information
Triptællere T1 og tot. afst.	<ul style="list-style-type: none"> <li>• Et langt tryk på <b>RESET</b> nulstiller triptæller T1.</li> </ul>
Triptællere T2 og tot. afst.	<ul style="list-style-type: none"> <li>• Et langt tryk på <b>RESET</b> nulstiller triptæller T2.</li> </ul>
Afstand t. tom	For mere information, se afsnittet "Rækkevidde – kørestrækning til tom tank" (s. 110).



Kørecomputer-overskrift på kombiinstrumentet	Information
Brændst.forbr.	Aktuelt forbrug.
Gns. hastigh.	<ul style="list-style-type: none"> <li>Et langt tryk på <b>RESET</b> nulstiller Gns. hastigh..</li> </ul>
Ingen kørecomputer-information.	Dette punkt viser et tomt display og markerer også begyndelsen/slutningen på løkken.

### Nulstille køredata

- Drej fingerhjulet og stands på kørecomputerens overskrift, der skal nulstilles: **T1 og tot. afst., T2 og tot. afst. eller Gns. hastigh..**
- Et langt tryk på **RESET** nulstiller værdien for den valgte overskrift.  
Hver overskrift skal nulstilles enkeltvis.

### Funktioner i kombiinstrumentets menu

I kombiinstrumentets menu er der indstillingsmuligheder for bl.a. kørecomputer. Åbn menuen for at kontrollere/justere funktionerne i tabellen nedenfor.

- For at sikre, at ingen knapper befinder sig midt i en sekvens – nulstil dem først med to tryk på **RESET**.

- Tryk på **OK**.
- Rul gennem funktionerne med fingerhjulet, og vælg/bekræft med **OK**.
- Afslut med to tryk på **RESET** efter udført kontrol/justering.

Funktioner	Information
<b>Digit. hastigh.</b> <ul style="list-style-type: none"> <li>km/t</li> <li>mph</li> <li>Ingen visning</li> </ul>	Viser bilens hastighed digitalt i midten af kombiinstrumentet.
<b>Varmer*</b> <ul style="list-style-type: none"> <li>DIREKTE START</li> <li>- Timer 1 - fører til menuen for valg af klokkeslæt.</li> <li>- Timer 2 - fører til menuen for valg af klokkeslæt.</li> </ul>	For beskrivelse af programmering af timer, se Motor- og kabinevarmer* - timer (s. 137).



Funktioner	Information
<b>Ekstra varmer*</b> <ul style="list-style-type: none"> <li>• Auto TIL</li> <li>• FRA</li> </ul>	For nærmere oplysninger, se Ekstravarmer* (s. 141).
<b>FK-mulighed.</b> <ul style="list-style-type: none"> <li>• Kørestrækning til tom tank</li> <li>• Brændstofforbrug</li> <li>• Gennemsnitshastighed</li> <li>• Triptællere T1 og tot. afst.</li> <li>• Triptællere T2 og tot. afst.</li> </ul>	Her aktiveres de punkter, der skal være til rådighed som overskrifter, der kan vælges i kørecomputeren. Symbolerne for de allerede valgte punkter er hvide og forsynet med en "afkrydsning" – de øvrige er grå og har ikke en "afkrydsning".
<b>Servicestatus</b>	Viser antal måneder og kørestrækning til næste service.
<b>Oliestand<sup>A</sup></b>	For nærmere oplysninger, se Motorolie - kontrol og påfyldning (s. 327).
<b>Meddelelser (##)</b>	For nærmere oplysninger, se Meddelelser - håndtering (s. 109).

A Visse motorer.

## Relaterede oplysninger

- Informationscenter (s. 110)
- Kørecomputer – kørselsstatistik\* (s. 118)

## Kørecomputer - digitalt kombiinstrument

Informationen fra kørecomputeren kan vises i kombiinstrumentet og betjenes ved hjælp af knapperne på venstre kontaktarm og kombiinstrumentets menu.

Kontrol og indstillinger kan foretages umiddelbart efter, at kombiinstrumentet tændes automatisk i forbindelse med oplåsning. Hvis der ikke røres ved nogen af kørecomputerens knapper inden for ca. 30 sekunder efter åbning af førerdøren, slukkes instrumentet, hvorefter enten nøgleposition II eller motorstart er nødvendig for at kunne betjene kørecomputeren.

### OBS

Hvis der vises en advarselsmeddelelse, når kørecomputeren bruges, skal meddelelsen bekræftes, før kørecomputeren kan aktiveres igen.

- Der kvitteres for meddelelsen med et kort tryk på blinklysarmens **OK**-knap.

## Betjeningsknapper

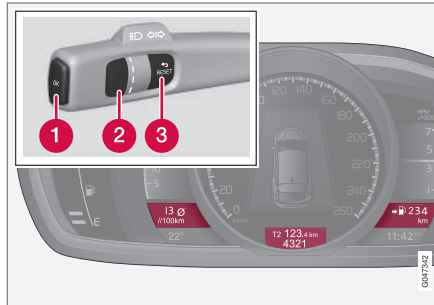

Tre af kørecomputerens punkter kan vises samtidigt – et i hvert "vindue".

- 1 OK** - åbner kombiinstrumentets menu, bekræfter meddelelser eller menupunkter.
- 2 Fingerhjul** - ruller gennem menupunkter eller kørecomputerens punkter.
- 3 RESET** - nulstiller den aktuelle triptæller eller forlader menustrukturen.

## Kørecomputerens punkter

Vælg, hvilke køredata der skal vises:

1. For at sikre, at ingen knapper befinder sig midt i en sekvens – nulstil dem først med to tryk på **RESET**.
2. Drej fingerhjulet for at rulle gennem overskriftskombinationerne.
3. Stands på den ønskede kombination for konstant visning af disse køredata i kombiinstrumentet.

Kørecomputerens visning i kombiinstrumentet kan til enhver tid skiftes til et andet punkt under kørslen. Et af punkterne betyder, at ingen køredata vises.

Overskriftskombinationer			Information
Gennemsnitsforbrug	Triptæller T1 + Kilometerstal	Gennemsnitshastighed	• Et langt tryk på <b>RESET</b> nulstiller triptæller T1.
Nuværende forbrug	Triptæller T2 + Kilometerstal	Kørestrækning til tom tank	• Et langt tryk på <b>RESET</b> nulstiller triptæller T2.



Overskriftskombinationer			Information
Nuværende forbrug	Kilometertal	km/t<>mph	km/t<>mph – se afsnittet "Digital visning af hastighed" (s. 110).
	Ingen kørecomputer-information.		Dette punkt deaktiverer alle kørecomputerens tre display, og det markerer også begyndelsen/slutningen på lækken.

## Nulstille køredata

### Triptællere

1. Drej fingerhjulet og stands på overskriftkombinationen med kilometertælleren, der skal nulstilles.
2. Et langt tryk på **RESET** nulstiller værdien for den valgte overskrift.

### Gennemsnitshastighed og gennemsnitsforbrug

1. Tryk på **OK** for at åbne kombiinstrumentets menu.

2. Rul til menupunktet **Tripcomputer nulstillet** med fingerhjulet, og bekræft med **OK**.
3. Vælg at nulstille gennemsnitligt forbrug, gennemsnitshastighed, eller at nulstille begge. Bekræft valget med **OK**.
4. Afslut med et tryk på **RESET**.

**Funktioner i kombiinstrumentets menu**  
I kombiinstrumentets menu er der indstillingsmuligheder for bl.a. kørecomputer. Åbn

menuen for at kontrollere/justere funktionerne i tabellen nedenfor.

1. For at sikre, at ingen knapper befinder sig midt i en sekvens – nulstil dem først med to tryk på **RESET**.
2. Tryk på **OK**.
3. Rul gennem funktionerne med fingerhjulet, og vælg/bekræft med **OK**.
4. Afslut med to tryk på **RESET** efter udført kontrol/justering.

Funktioner	Information
<b>Tripcomputer nulstillet</b> <ul style="list-style-type: none"> <li>• Gennemsnitsforbrug</li> <li>• Gennemsnitshastighed</li> </ul>	Nulstil værdien af gennemsnitsforbruget af brændstof og gennemsnitshastighed. Bemærk, at denne funktion ikke nulstiller de to triptællere T1 og T2.
<b>Meddelelser</b>	For nærmere oplysninger, se Meddelelser - håndtering (s. 109).
<b>Temaer</b>	Vælg tema for kombiinstrumentets (s. 60) udseende.



Funktioner	Information
<b>Indstillinger*</b>	Vælg <b>Auto TIL</b> eller <b>FRA</b> . For nærmere oplysninger, se Ekstravarmer* (s. 141).
<b>Kontrastfunktion/Farvefunktion</b>	Juster kombiinstrumentets lys- og farveintensitet.
<b>Parkeringsvarmer*</b> <ul style="list-style-type: none"> <li>● <b>Direkte start</b></li> <li>● - Symbol Timer 1 - fører til menuen for valg af klokkeslæt.</li> <li>● - Symbol Timer 2 - fører til menuen for valg af klokkeslæt.</li> </ul>	For beskrivelse af programmering af timer, se Motor- og kabinevarmer* - timer (s. 137).
<b>Servicestatus</b>	Viser antal måneder og kørestrækning til næste service.
<b>Oliestand<sup>A</sup></b>	For nærmere oplysninger, se Motorolie - kontrol og påfyldning (s. 327).

<sup>A</sup> Visse motorer.

#### Relaterede oplysninger

- Informationscenter (s. 110)
- Kørecomputer – kørselsstatistik\* (s. 118)

### Kørecomputer – kørselsstatistik\*

Kørselsstatistik fra kørecomputeren kan vises i midterkonsollens skærm og giver en grafisk oversigt over brændstofforbruget.

#### Funktion

- Åbn menuet MY CAR (s. 109), og vælg **Turstatistik** for at se et søjlediagram.

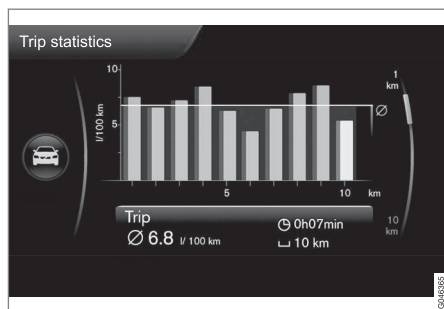

#### Kørselsstatistik<sup>29</sup>

Hver søjle symboliserer 1 km eller 10 km kørt strækning, afhængigt af den valgte skala - søjlen længst til højre viser værdien for den igangværende km eller 10 km.

Med **TUNE**-knappen kan skalaen for søjlerne skiftes mellem 1 km og 10 km - markøren længst til højre skifter position mellem øvre og nedre, relateret til den valgte skala.

### Indstillinger

Der kan foretages forskellige indstillinger for kørselsstatistik i menuet **MY CAR - Turstatistik**.

- **Reset når motor har været slukket i mindst 4 t** – sæt kryds i feltet med **ENTER**, og gå ud af menuen med **EXIT**. Med dette punkt markeret slettes al statistik automatisk efter afsluttet kørsel, og når bilen har holdt stille i mere end 4 timer. Ved den næste motorstart starter kørselsstatistikken forfra fra nul.
- **Start ny tur** - med **ENTER** slettes al tidligere statistik, gå ud af menuen med **EXIT**. Hvis en ny kørecyklus skal påbegyndes, inden 4 timer er gået, skal den aktuelle periode først slettes manuelt med dette punkt.

Se også information om Eco guide (s. 64).

### Relaterede oplysninger

- Informationscenter (s. 110)

<sup>29</sup> Illustrationen er skematisk - layoutet kan variere afhængigt af bilmodel eller opdateret software.



# 04

KLIMA





## Generelt om klimaet

Bilen er udstyret med elektronisk klimaregulering (s. 126). Klimaanelægget afkøler/opvarmer og affugter luften i kabinen.

### OBS

Aircondition-anlægget (AC) (s. 130) kan slås fra, men for optimal klimakomfort i kabinen, og for at undgå dug på ruderne, skal det altid være slået til.

### Husk på

- For at aircondition-anlægget skal fungere optimalt, bør sideruder og soltag\* være lukkede.
- Udluftsfunctjonen (s. 170) åbner/lukker alle sideruder samtidigt og kan f.eks. benyttes til hurtigt at udlufte bilen i varmt vejr.
- Fjern is og sne fra luftindtaget til klimaanelægget (spalten mellem motorhjelms og forrude).
- I varmt vejr kan der dryppe kondensvand fra aircondition-anlægget under bilen. Dette er normalt.
- Når motoren har brug for maksimal kraft, f.eks. ved acceleration med fuld gas, kan airconditionanlægget midlertidigt slås fra. Så kan der opstå en midlertidig temperaturstigning i kabinen.
- Til fjernelse af dug på rudernes inderside bør defrosterfunctjonen (s. 130) først og fremmest anvendes. For at reducere risi-

koen for dugdannelse bør ruderne holdes rene og pudses med et almindeligt vinduspudsemiddel.

### OBS

For at undgå dug på bagruden må ventilationshullerne længst tilbage på hattehylden ikke blokeres af tøj eller andre genstande.

### Biler med Start/Stop\*

Ved automatisk standset (s. 263) motor kan noget udstyr få midlertidigt reduceret functjon, f.eks. klimaanelæggets blæserhastighed (s. 129).

### Biler med ECO\*

Når functjonen ECO (s. 271) aktiveres, kan noget udstyr få sin functjon midlertidigt reduceret eller slået fra, f.eks. aircondition (s. 130).

### OBS

Ved aktivering af ECO-functjonen ændres nogle parametre i klimaanelæggets indstillinger, og nogle elforbrugeres functjoner reduceres. Nogle indstillinger kan nulstilles manuelt, men fuld functjon kan kun gendannes ved at deaktivere ECO-functjonen.

### Relaterede oplysninger

- Faktisk temperatur (s. 121)
- Menuindstillinger - klima (s. 123)
- Elektronisk klimaanelæg - ECC (s. 126)

- Luftdistribution i kabinen (s. 124)
- Luftkvalitet (s. 121)



## Faktisk temperatur

Den temperatur, der vælges i kabinen, svarer til den fysiske oplevelse med hensyn til udetemperatur, lufthastighed, luftfugtighed, solstråling mv., der aktuelt hersker i og omkring bilen.

I systemet indgår en solsensor (s. 121), der registrerer, i hvilken side solen lyser ind i kabinen. Dette bevirker, at temperaturen kan skelne mellem højre og venstre luftspjæld, til trods for at der er valgt samme temperatur i begge sider.

### Relaterede oplysninger

- Generelt om klimaet (s. 120)
- Temperaturstyring i kabinen (s. 129)

## Sensorer - klima

Klimaanlægget har en række sensorer til at hjælpe med at regulere temperaturen (s. 121) i bilen.

- Solsensoren befinder sig på oversiden af instrumentpanelet.
- Temperatursensoren for kabinen befinder sig under klimapanelet.
- Udetemperatursensoren sidder i et sidespejl.
- Fugtsensoren\* sidder ved bakspejlet.



### OBS

Sensorerne må ikke tildækkes eller blokeres med tøj eller andre genstande.

### Relaterede oplysninger

- Generelt om klimaet (s. 120)

## Luftkvalitet

Interiøret i kabinen er udformet med henblik på at være sundt og behageligt, også for kontaktallergikere og astmatikere.

- Kabinefilter (s. 122)
- Materialer i kabinen (s. 123)
- Clean Zone Interior Package (CZIP) (s. 122)\*
- Interior Air Quality System (IAQS) (s. 123)\*

### Relaterede oplysninger

- Generelt om klimaet (s. 120)



### Luftkvalitet – kabinefilter

Al luft, der kommer ind i kabinen, renses af et filter.

Filtret skal skiftes med jævne mellemrum. Se Volvos serviceprogram med hensyn til det anbefalede skifteinterval. Ved kørsel i et stærkt forurenet miljø skal filteret muligvis skiftes hyppigere.

#### OBS

Der findes forskellige typer kabinefiltre. Sørg for at montere det korrekte filter.

### Relaterede oplysninger

- Luftkvalitet (s. 121)

### Luftkvalitet – Clean Zone Interior Package (CZIP)\*

CZIP omfatter en række funktioner, der holder kabinen endnu mere fri for allergi- og astmafremkaldende stoffer.

Systemet omfatter følgende:

- En udvidet ventilatorfunktion, som bevirker, at ventilatoren starter, når bilen åbnes med fjernbetjeningen. Ventilatoren fylder kabinen med frisk luft. Funktionen sættes i gang efter behov og slås automatisk fra efter et stykke tid, henholdsvis når en af dørene åbnes. Den tid ventilatoren er i gang, mindskes gradvist på grund af mindsket behov, indtil bilen er 4 år.
- Luftkvalitetssystemet IAQS (s. 123) er et fuldautomatisk system, der renser luften i kabinen for forurening, såsom partikler, kulbrinter, kvælstofoxider og troposfærisk ozon.

#### OBS

For at opretholde CZIP-standard i biler med CZIP skal IAQS-filtret udskiftes efter 15.000 km eller en gang om året, alt efter hvad der indtræffer først. Dog maks. 75.000 km over 5 år. I biler uden CZIP, og når kunden ikke ønsker at opretholde CZIP-standard, skal IAQS-filtret udskiftes ved det almindelige serviceeftersyn.

### Relaterede oplysninger

- Generelt om klimaet (s. 120)
- Luftkvalitet (s. 121)



### Luftkvalitet – IAQS\*

Luftkvalitetssystemet IAQS udskiller gasser og partikler, således at lugten og forureningen i kabinen reduceres.

Hvis udendørsluften er forurenet, lukkes luftindtaget, og luften recirkuleres.

Det er muligt at aktivere/deaktivere funktionen i menusystemet MY CAR. For en beskrivelse af menusystemet, se MY CAR (s. 109).

#### OBS

For at få den bedste luft i kabinen bør luftkvalitetssensoren altid være tilsluttet.

I kolde klimaer er recirkulationen begrænset for at undgå dugdannelse.

I tilfælde af dugdannelse kan luftkvalitetssensoren afbrydes, og defrosterfunktionerne for forruden, sideruderne og bagruden bruges.

### Relaterede oplysninger

- Generelt om klimaet (s. 120)
- Luftkvalitet (s. 121)
- Luftkvalitet – Clean Zone Interior Package (CZIP)\* (s. 122)

### Luftkvalitet – materiale

Der er udviklet gennemprøvede materialer med henblik på at mindske støvmængden i kabinen og bidrage til at gøre det lettere at holde kabinen ren.

Måtterne i kabinen og bagagerummet kan løsnes og er lette at tage ud og rengøre. Brug rengøringsmidler og bilplejeprodukter, der anbefales af Volvo, til at rengøre interiøret (s. 364).

### Relaterede oplysninger

- Luftkvalitet (s. 121)

### Menuindstillinger - klima

Det er muligt at aktivere/deaktivere eller ændre grundindstillingen for seks af klima anlæggets funktioner via midterkonsollen.

- Blæserniveau ved automatisk klimaregulering (s. 129).
- Recirkulationstimer (s. 131).
- Automatisk start af bagrude-defroster (s. 102).
- Luftkvalitetssystem\* (s. 123).
- Automatisk start af sædevarme fører (s. 127).
- Automatisk start af ratvarme (s. 81).

Mere information kan findes under beskrivelsen af menusystemet (s. 109).

Klima anlæggets funktioner kan i menusystemet i MY CAR nulstilles til grundindstillingen. For en beskrivelse af menusystemet, se MY CAR (s. 109).

### Relaterede oplysninger

- Generelt om klimaet (s. 120)



## Luftdistribution i kabinen

Den indstrømmende luft fordeles gennem en række forskellige åbninger i kabinen.

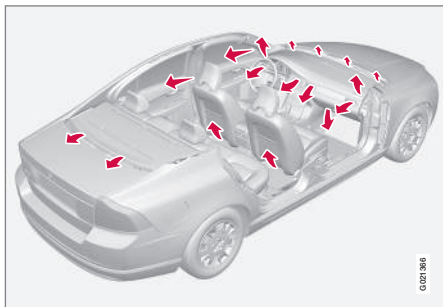

I **AUTO**-indstilling foregår luftfordelingen helt automatisk.

Om nødvendigt kan den betjenes manuelt, se luftfordelingstabellen (s. 133).

## Ventilationsspjæld i instrumentpanelet

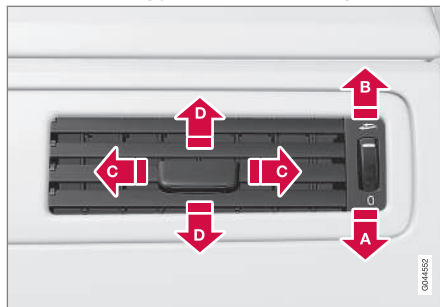

- A** Lukket
- B** Åben
- C** Luftstrømmens vandrette retning
- D** Luftstrømmens lodrette retning

Hvis de yderste spjæld rettes mod sideruderne, kan eventuel dug fjernes.

## Ventilationsspjæld i dørstolper

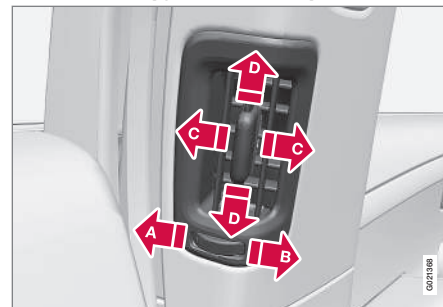

- A** Lukket
- B** Åben
- C** Luftstrømmens vandrette retning
- D** Luftstrømmens lodrette retning

Hvis spjældene rettes mod ruderne, kan dug fjernes i koldt vejr.

Hvis spjældene rettes ind mod kabinen fås i varmt vejr et behageligt klima på bagsædet.

### **i** OBS

Husk, at små børn kan være følsomme over for luftstrømme og træk.



## Luftfordeling

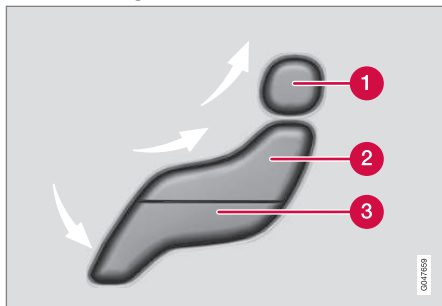

- 1 Luftfordeling - defroster forrude
- 2 Luftfordeling - ventilationsspjæld instrumentpanel
- 3 Luftfordeling - ventilation gulv

Figuren omfattes af tre knapper. Ved tryk på knapperne tændes den tilsvarende figur på skærmen (se følgende illustration), og en pil foran den respektive del af figuren viser, hvilken luftfordeling der er valgt. For mere information, se luftfordelingstabellen (s. 133).



Den valgte luftfordeling vises på midterkonsolens skærm.

### Relaterede oplysninger

- Generelt om klimaet (s. 120)
- Automatisk regulering (s. 129)
- Luftdistribution - recirkulation (s. 131)



## Elektronisk klimaanlæg - ECC

ECC (Electronic Climate Control) fastholder den temperatur, der vælges i kabinen, og kan indstilles separat for fører- og passagersiden.

Med autofunktionen reguleres temperatur, air-condition, blæserhastighed, recirkulation og luftfordeling automatisk.

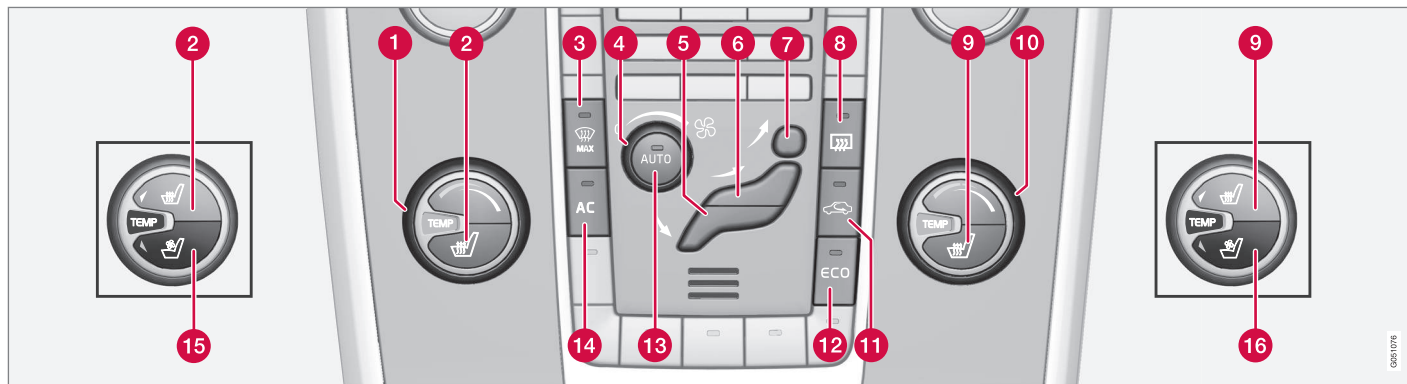

- 1 Temperaturregulering (s. 129), venstre side
- 2 Elopvarmet forsæde, (s. 127), venstre side<sup>1</sup>
- 3 Elopvarmet forrude\* og maks. defroster (s. 130)
- 4 Blæser (s. 129)
- 5 Luftfordeling (s. 124) - ventilation gulv
- 6 Luftfordeling - ventilationsspjæld instrumentpanel
- 7 Luftfordeling - defroster forrude
- 8 Elopvarmet bagrude og elopvarmede sidespejle (s. 102)
- 9 Elopvarmet forsæde (s. 127), højre side<sup>1</sup>
- 10 Temperaturregulering (s. 129), højre side
- 11 Recirkulation (s. 131)
- 12 ECO\* (s. 271)
- 13 **AUTO** - Automatisk klimaregulering (s. 129)
- 14 **AC** - Aircondition til/fra, (s. 130)
- 15 Ventilretet forsæde (s. 128)\*, venstre side
- 16 Ventilretet forsæde\*, højre side

### Relaterede oplysninger

- Generelt om klimaet (s. 120)

<sup>1</sup> Knappen har forskellig placering, afhængigt af om bilen er udstyret med ventilretet forsæde\* eller ej.

00000000





### Elovarmede forsæder\*

Der er tre indstillinger for opvarmning af forsæderne, så komforten øges for passagererne, når det er koldt.

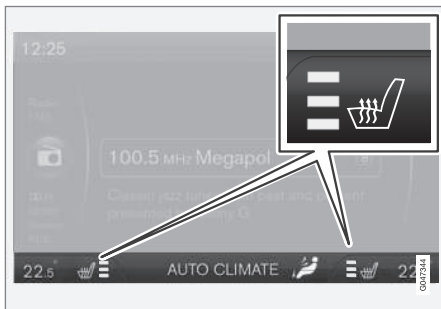

Det aktuelle varmeniveau vises på midterkonsollens skærm.



Knappen har forskellig placering, afhængigt af om bilen er udstyret med ventileret forsæde\* eller ej, se illustration (s. 126).

Tryk flere gange på knappen for at aktivere funktionen:

- Højeste varmeniveau – tre orange felter lyser på midterkonsollens skærm (se illustrationen ovenfor).
- Lavere varmeniveau – to orange felter lyser på skærmen.

- Laveste varmeniveau – ét orange felt lyser på skærmen.
- Sluk for varmen – intet felt lyser.

### ⚠ ADVARSEL

Elovarmet sæde bør ikke anvendes af personer, der har svært ved at opfatte temperaturstigninger som følge af tab af følesansen, eller som af anden grund har svært ved at betjene knappen til det elopvarmede sæde. Ellers kan der opstå forbrændinger.

### Automatisk start af førersædevarme

Med automatisk start af førersædevarme aktiveret vil førersædet have det højeste varmeniveau ved motorstart.

Automatisk start sker, når bilen er kold og temperaturen i omgivelserne er lavere end ca. +10 °C.

Det er muligt at aktivere/deaktivere funktionen i menu systemet MY CAR. For en beskrivelse af menu systemet, se MY CAR (s. 109).

### Relaterede oplysninger

- Generelt om klimaet (s. 120)
- Elovarmet bagsæde\* (s. 127)

### Elovarmet bagsæde\*

Der er tre indstillinger for opvarmning af bagsædets yderpladser, så komforten øges for passagererne, når det er koldt.



Det aktuelle varmeniveau vises på trykknappens lamper.

Tryk flere gange på knappen for at aktivere funktionen:

- Højeste varmeniveau – tre lamper lyser.
- Lavere varmeniveau – to lamper lyser.
- Laveste varmeniveau – én lampe lyser.
- Sluk for varmen – ingen lampe lyser.



### **!** ADVARSEL

Eloppvarmet sæde bør ikke anvendes af personer, der har svært ved at opfatte temperaturstigninger som følge af tab af følesansen, eller som af anden grund har svært ved at betjene knappen til det elopvarmede sæde. Ellers kan der opstå forbrændinger.

### Relaterede oplysninger

- Generelt om klimaet (s. 120)
- Eloppvarmede forsæder\* (s. 127)

### Ventilerede forsæder\*

*Ventilationen kan bruges samtidig med elopvarmningen af sæderne. Funktionen kan f.eks. anvendes til at fjerne fugtighed fra tøjet.*

Ventilationssystemet består af ventilatorer i sædet og ryglænet, der suger luft gennem sædets betræk. Kølevirkningen øges, jo koldere luften i kabinen er. Systemet kan aktiveres, når motoren er i gang.

Ventilationen reguleres fra klimaanlægget og tager hensyn til sædets temperatur, solstrålingen og udetemperaturen.



Det aktuelle komfortniveau vises på midterkonsollens skærm.



For placering af knappen, se illustration (s. 126).

Tryk flere gange på knappen for at aktivere funktionen.

Der er tre komfortniveauer, der giver forskellige afkølings- og affugtningsevner:

- Komfortniveau III: Højeste effekt – tre blå felter lyser på midterkonsollens skærm (se illustrationen ovenfor).
- Komfortniveau II: Lavere effekt – to blå felter lyser på skærmen.
- Komfortniveau I: Lavest effekt – ét blå felt lyser på skærmen.
- Slå funktionen fra – intet felt lyser.

### **i** OBS

Sædeventilationen bør anvendes med forsigtighed af personer, der er følsomme over for træk. Komfortniveau I anbefales til langvarig brug.

### **!** VIGTIGT

Sædeventilationen kan ikke startes, når kabinetemperaturen er under 5 °C. Dette er for at undgå afkøling af personen, der sidder i sædet.



## Blæser

Blæseren bør altid være aktiveret for at undgå dug på ruderne.

### **i** OBS

Hvis blæseren er helt slukket, kobles aircondition ikke til - det kan give risiko for dug på ruderne.

## Blæserknap



Drej knappen for at øge/ mindske blæserhastigheden. Hvis **AUTO** vælges, reguleres blæserhastigheden automatisk (s. 129) – den tidligere indstillede blæserhastighed deaktiveres.

## Relaterede oplysninger

- Generelt om klimaet (s. 120)
- Elektronisk klimaanlæg - ECC (s. 126)

## Automatisk regulering

Autofunktionen regulerer automatisk temperatur (s. 129), aircondition (s. 130), blæserhastighed (s. 129), recirkulation (s. 131) og luftfordeling (s. 124).



Ved valg af en eller flere manuelle funktioner styres de øvrige funktioner fortsat automatisk. Med et tryk på **AUTO** slås alle manuelle indstillinger fra. Skærmen viser **AUTO KLIMA**.

I automatisk indstilling kan blæserhastigheden indstilles i menusystemet MY CAR. For en beskrivelse af menusystemet, se MY CAR (s. 109).

## Relaterede oplysninger

- Generelt om klimaet (s. 120)

## Temperaturstyring i kabinen

Når bilen startes, er den senest foretagne temperaturindstilling bibeholdt.

### **i** OBS

Det er ikke muligt at fremskynde opvarmning/afkøling ved at vælge højere/lavere temperatur end den faktisk ønskede.

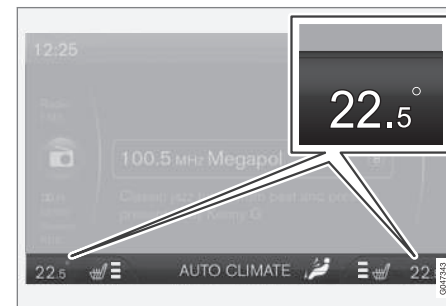

Den aktuelle temperatur for hver side vises på midterkonsollens display.



Med knappen kan temperaturen indstilles individuelt for førersiden og passagersiden.



## Relaterede oplysninger

- Generelt om klimaet (s. 120)
- Faktisk temperatur (s. 121)
- Elektronisk klimaanlæg - ECC (s. 126)

## Aircondition

*Aircondition-anlægget køler og affugter den indkommende luft efter behov.*



Når lampen i **AC**-knappen lyser, styres aircondition-anlægget af systemets automatik.

Når lampen i **AC**-knappen er slukket, er aircondition-anlægget slukket. De øvrige funktioner styres stadig automatisk. Når maks. defrosterfunktionen (s. 130) aktiveres, slås aircondition-anlægget automatisk til, så luften affugtes maksimalt.

## Afdugning og afisning af forruden

*Eloppvarmet forrude\* og maks. defroster anvendes til hurtigt at fjerne dug og is fra for- og sideruder.*

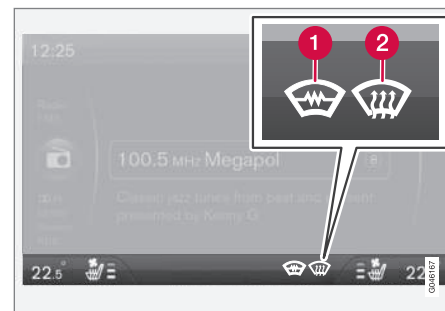

*Den valgte indstilling vises på midterkonsollens skærm.*

- 1 Elopvarmet forrude\*
- 2 Maks. defroster



Når funktionen er aktiveret, lyser lampen i defrosterknappen.

Tryk flere gange på knappen for at aktivere funktionen.

For biler uden elopvarmet forrude:

- Der strømmer luft til ruderne – symbol (2) lyser på skærmen.
- Slå funktionen fra – intet symbol lyser.



For biler med elopvarmet forrude:

- Start elopvarmningen af forruden<sup>2</sup> – symbol (1) lyser på skærmen.
- Start elopvarmningen af forruden<sup>2</sup> og luftstrøm til ruderne – symbolerne (1) og (2) lyser på skærmen.
- Slå funktionen fra – intet symbol lyser.

### **i** OBS

Eloppvarmet forrude og varmereflekerende forrude (s. 19) kan have indflydelse på ydeevnen for transpondere og andet kommunikationsudstyr.

### **i** OBS

En trekantet flade længst ude på hver side af forruden er ikke elopvarmet, og dér kan afisningen tage længere tid.

### **i** OBS

Eloppvarmet forrude er ikke tilgængelig, når motoren er standset automatisk (s. 263).

Når funktionen er valgt, sker der desuden følgende med henblik på at give maksimal affugtning af luften i kabinen:

- der tændes automatisk for aircondition
- recirkulationen og luftkvalitetssystemet slås automatisk fra.

### **i** OBS

Lydniveauet stiger, da ventilatoren er på maks.

Når defrosterfunktionen slås fra, vender klimaanlægget til de foregående indstillinger.

### Relaterede oplysninger

- Generelt om klimaet (s. 120)

### Luftdistribution - recirkulation

*Recirkulation vælges for at holde dårlig luft, udstødningsgas osv. ude fra kabinen, hvilket vil sige, at der ikke suges luft udefra ind i bilen, mens funktionen er aktiveret.*



Når recirkulation er slået til, lyser den orange lampe i knappen.

### **i** VIGTIGT

Hvis luften i bilen recirkuleres for længe, risikerer man, at der dannes dug på inder-siden af ruderne.

### Timer

Med timerfunktionen aktiveret forlader anlægget manuelt aktiveret recirkulationsstilling efter et tidsrum, der afhænger af udetemperaturen. Det mindsker risikoen for is, dug og dårlig luft.

Det er muligt at aktivere/deaktivere funktionen i menu-systemet MY CAR. For en beskrivelse af menu-systemet, se MY CAR (s. 109).

<sup>2</sup> Hvis tegnet **C** vises i bakspejlet, når den elopvarmede forrude aktiveres, skal kompasset (s. 103)\* omkalibreres.



### OBS

Ved valg af maks. defroster fratobles recirkulationen altid.





#### **Relaterede oplysninger**

- Generelt om klimaet (s. 120)
- Luftdistribution i kabinen (s. 124)
- Luftdistribution - tabel (s. 133)







### Luftdistribution - tabel

Med tre knapper vælges fordelingen (s. 124) af luften.

	Luftfordeling	Formål
	Luft til ruderne. En vis luftstrømning fra ventilationsspjældene. Luften recirkuleres ikke. Aircondition er altid aktiveret.	til hurtigt at fjerne is og dug.
	Luft til forrude, gennem defrosterdyse, og sideruder. En vis luftstrømning fra ventilationsspjældene.	for at undgå dug- og isdannelse i koldt og fugtigt klima (for at opnå dette må blæserniveauet ikke være for lavt).
	Luftstrøm til ruderne og fra ventilationsspjældene i instrumentpanelet.	til at opnå god komfort i varmt og tørt vejr.
	Luftstrøm i hoved- og brysthøjde fra ventilationsspjældene i instrumentpanelet.	til god afkøling i varmt vejr.



	Luftfordeling	Formål
	Luft til gulv og ruder. En vis luftstrømning fra ventilationsspjældene i instrumentpanelet.	til at opnå behagelig komfort og god afdugning i koldt eller fugtigt vejr.
	Luft til gulvet og fra ventilationsspjældene i instrumentpanelet.	til solrigt vejr med lav udetemperatur.
	Luft til gulvet. En vis luftstrømning fra ventilationsspjældene i instrumentpanelet og til ruderne.	til at få varme eller kulde til gulvet.
	Luftstrøm til ruderne, fra ventilationsspjældene i instrumentpanelet og til gulvet.	for at gøre det køligere langs gulvet i varmt og tørt vejr eller varmere foroven i koldt vejr.

## Relaterede oplysninger

- Generelt om klimaet (s. 120)
- Luftdistribution - recirkulation (s. 131)





### Motor- og kabinevarmer\*

Med forkonditionering forbereder varmeren motor og kabine, inden man kører af sted, så både slid og energibehov under kørslen reduceres.

Varmeren kan startes øjeblikkeligt (s. 136) eller med timer (s. 137).

Hvis udetemperaturen er højere end 15 °C, kan varmeren ikke startes. Ved -5 °C eller derunder er varmerens maksimale driftstid 50 minutter.

#### ADVARSEL

Brug ikke den brændstoffdrevne varmer indendørs. Der kommer udstødningsgas.

#### OBS

Når den brændstoffdrevne varmer er aktiv, kan der komme røg fra højre hjulkasse. Dette er helt normalt.

### Brændstoffpåfyldning

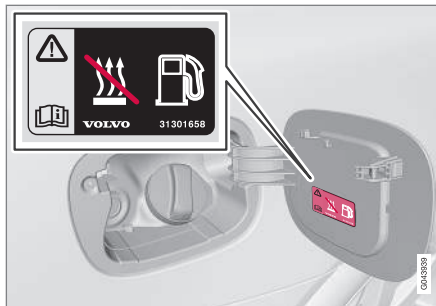

Advarselsetiket på tankdækselklappen.

#### ADVARSEL

Spildt brændstof kan antændes. Sluk for den brændstoffdrevne varmer, før tankning påbegyndes.

Kontroller på kombiinstrumentet, at varmeren er slukket. Når den er i gang, vises varmesymbolet.

### Parkering på skråninger

Hvis bilen parkeres med en kraftig hældning, bør den stå med forenden nedad for at sikre brændstofftilførsel til den brændstoffdrevne varmer.

### Batteri og brændstof

Hvis batteriet ikke er fuldt opladet, eller hvis niveauet i brændstofftanken er for lavt, slukkes varmeren automatisk, og der vises en

meddelelse på informationsdisplayet. Der kitteres for meddelelsen med et tryk på blinklysarmens (s. 106) OK-knap.

#### VIGTIGT

Gentagen brug af varmeren i kombination med korte kørestrækninger fører til, at batteriet aflades med efterfølgende startproblemer.

For at sikre, at bilbatteriet genoplades med lige så meget energi, som varmeren forbruger, skal man ved regelmæssig brug af varmeren køre bilen i lige så lang tid, som varmeren bruges. Varmeren bruges maksimalt 50 minutter hver gang.

### Relaterede oplysninger

- Motor- og kabinevarmer\* - meddelelser (s. 139)
- Ekstravarmer\* (s. 141)



## Motor- og kabinevarmer\* – direkte start

Motor- og kabinevarmeren kan startes direkte.

Direkte start kan foretages via:

- Informationsdisplay
- fjernbetjening\*
- mobil\*.

Ved direkte start af motor- og kabinevarmeren (s. 135) vil den være aktiveret i 50 minutter.

Opvarmningen af kabinen starter, så snart motorens kølevæske har opnået den rette temperatur.

### **i** OBS

Bilen kan startes og køres, mens varmeren er i gang.

## Direkte start via informationsdisplay

1. Tryk på **OK** for at komme til menuen.
2. Gå med fingerhjulet til **Varmer**, og vælg med **OK**.
3. Gå videre i næste menu til **Direkte start** for at aktivere varmeren, og vælg med **OK**.
4. Forlad menuen med **RESET**.

## Direkte start via fjernbetjening\*

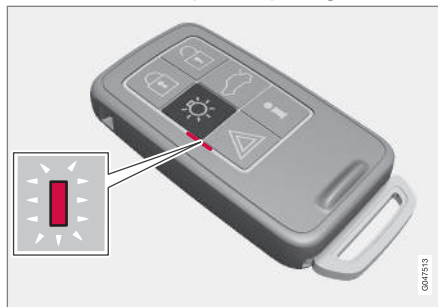

Indikeringslampe på fjernbetjening med PCC\*.

Motor- og kabinevarmeren kan aktiveres via fjernbetjeningen:

- Hold knappen for tryghedsbelysning  inde i 2 sekunder.  
Advarselsblinklysene giver oplysninger som følger:
  - Fem korte blink efterfulgt af konstant lys i ca. tre sekunder – signalet har nået bilen, og varmeren er blevet aktiveret.
  - Fem korte blink – signalet har nået bilen, men varmeren er ikke blevet aktiveret.
  - Advarselsblinklysene forbliver slukkede – signalet har ikke nået bilen.

Hvis der trykkes på knappen for information , når varmeren er aktiv, vil indikeringslam-

pen vise status for dette – samtidig vises bilens låsestatus (s. 159). I det tidsrum, hvor status undersøges, udsender indikeringslampen et par korte blink efterfulgt af et konstant lys, hvis varmeren er aktiv.

Status vises også på kørecomputeren under igangværende opvarmning.

## Direkte start via mobil\*

Aktivering og information om valgte indstillinger, som kan ordnes fra en mobiltelefon, vil være tilgængelige via Volvo On Call\* -mobil-app.

## Relaterede oplysninger

- Motor- og kabinevarmer\* - timer (s. 137)
- Motor- og kabinevarmer\* – direkte slukning (s. 137)
- Motor- og kabinevarmer\* - meddelelser (s. 139)



## Motor- og kabinevarmer\* – direkte slukning

Motor- og kabinevarmeren kan slukkes direkte via informationsdisplayet.

1. Tryk på **OK** for at komme til menuen.
2. Gå med fingerhjulet til **Varmer**, og vælg med **OK**.
3. Gå videre i næste menu til **Stop** for at deaktivere varmeren, og vælg med **OK**.
4. Forlad menuen med **RESET**.

## Relaterede oplysninger

- Motor- og kabinevarmer\* – direkte start (s. 136)
- Motor- og kabinevarmer\* - timer (s. 137)
- Motor- og kabinevarmer\* - meddelelser (s. 139)

## Motor- og kabinevarmer\* - timer

Motor- og kabinevarmerens (s. 135) timer er forbundet til bilens ur.

Der kan vælges to forskellige tidspunkter med timer. Med tidspunkt menes her det klokkeslæt, hvor opvarmningen af bilen er klar. Bilens elektronik vælger det tidspunkt, hvor opvarmningen skal begynde, baseret på den aktuelle udetemperatur.

### OBS

Hvis bilens ur stilles om, slettes en eventuel programmering af timeren.

## Indstilling<sup>3</sup>

1. Tryk på **OK** for at komme til menuen.
2. Gå med fingerhjulet (s. 106) til en af timerne **Varmer**, og vælg med **OK**.
3. Vælg en af de to timere med fingerhjulet, og bekræft med **OK**.
4. Tryk kort på **OK** for at komme til den oplyste timeindstilling.
5. Vælg den ønskede time med fingerhjulet.
6. Tryk kort på **OK** for at komme til minutindstillingen.
7. Vælg det ønskede minut med fingerhjulet.

8. Tryk på **OK**<sup>4</sup> for at bekræfte indstillingen.
9. "Gå tilbage" i menustrukturen med **RESET**.
10. Vælg den anden timer (fortsæt fra punkt 2) eller forlad menuen med **RESET**.

## Starte

1. Tryk på **OK** for at komme til menuen.
2. Gå med fingerhjulet til **Varmer**, og vælg med **OK**.
3. Vælg en af de to timere med fingerhjulet, og aktiver med **OK**.
4. Forlad menuen med **RESET**.

## Slukning

En timerstartet varmer kan slås fra manuelt, inden timeren gør det. Gør sådan:

1. Tryk på **OK** for at komme til menuen.
2. Gå med fingerhjulet til **Varmer**, og vælg med **OK**.
  - > Hvis en timer er indstillet, men ikke er aktiveret, ses et ur-ikon ved siden af den indstillede tid.
3. Vælg en af de to timere med fingerhjulet, og bekræft med **OK**.

<sup>3</sup> Indstilling af timer er kun muligt med motoren slukket.

<sup>4</sup> Endnu et tryk på **OK** aktiverer timeren.



4. Sluk timeren ved at trykke:

- længe på **OK** eller
- kort på **OK** for at komme videre i menuen. Vælg derefter at stoppe timeren, og bekræft valget med **OK**.

5. Forlad menuen med **RESET**.

En timerstartet varmer kan også slås fra direkte (s. 137).

### Relaterede oplysninger

- Motor- og kabinevarmer\* - meddelelser (s. 139)



## Motor- og kabinevarmer\* - meddelelser

Symboler og displaymeddelelser vedrørende motor- og kabinevarmeren (s. 135) varierer afhængigt af, om kombiinstrumentet (s. 60) er analogt eller digitalt.



Når varmeren er aktiveret, lyser varmesymbolet på informationsdisplayet.

Når en af timerne er aktiveret, lyser symbolet for aktiveret timer på displayet, samtidig med at den indstillede tid vises ved siden af symbolet.



Symbol for aktiveret timer i analogt kombiinstrument.



Symbol for aktiveret timer i digitalt kombiinstrument.

I tabellen vises de symboler og displaytekster, der kan forekomme.

Symbol	Meddelelse / besked	Betydning
		Varmeren er slået til og arbejder.
 	Brændstoffdrevet varmer stoppet batterisparetilstand	Varmeren standset af bilens elektronik for at gøre motorstart mulig.
 	Brændstoffdrevet varmer stoppet Lav brændstof	Start af varmeren er ikke mulig på grund af for lavt brændstofniveau – det muliggør motorstart og ca. 50 km kørsel.
	Brændstoffdr.varmer Service påkrævet	Varmeren fungerer ikke. Kontakt et værksted for reparation. Volvo anbefaler, at du kontakter et autoriseret Volvo-værksted.



## 04 Klima



En displaytekst slukkes automatisk efter et stykke tid eller efter et tryk på blinklysarmens (s. 106) **OK**-knap.



## Ekstravvarmer\*

I kolde klimaer<sup>5</sup>, kan en ekstravvarmer være nødvendig for at opnå den rette driftstemperatur i motoren og få tilstrækkelig varme i kabinen.

I biler med dieselmotorer er en brændstofdrevet ekstravvarmer (s. 141) monteret.

I et halvkoldt<sup>5</sup> klima får dieseldrevne biler en elektrisk ekstravvarmer (s. 142) i stedet for en brændstofdrevet.

Biler med bestemte benzinmotorer<sup>6</sup> har en elektrisk ekstravvarmer integreret i bilens klimasystem.

## Relaterede oplysninger

- Motor- og kabinevarmer\* (s. 135)

## Brændstofdrevet ekstravvarmer\*

Bilen er udstyret med enten en elektrisk (s. 142) eller brændstofdrevet ekstravvarmer (s. 141).

Varmeren starter automatisk, når der behøves ekstra varme, mens motoren er i gang.

Varmeren slås automatisk fra, når den rette temperatur er nået, eller når motoren slukkes.

### OBS

Når ekstravvarmeren er aktiv, kan der komme røg fra højre hjulkasse. Dette er helt normalt.

## Automatisk indstilling eller slukning

Ekstravvarmerens automatiske opstart kan slås fra, hvis det ønskes.

### OBS

Volvo anbefaler, at den brændstofdrevne ekstravvarmer slukkes ved korte kørestrækninger.

1. Før motorstart: Vælg nøgleposition I (s. 75).
2. Tryk på **OK** for at komme til menuen.

3. Gå med fingerhjulet til **Ekstra varmer**<sup>7</sup> eller **Indstillinger**<sup>8</sup>, og vælg med **OK**.
4. Vælg et af punkterne **TIL** eller **FRA** med fingerhjulet, og bekræft med **OK**.
5. Forlad menuen med **RESET**.

### OBS

Menupunkterne er kun synlige i nøgleposition I - eventuel justering skal derfor foretages, før du starter motoren.

## Kabinevarmer\*

Hvis ekstravvarmeren er suppleret med timefunktion kan den bruges som en kabinevarmer (s. 135).

<sup>5</sup> En autoriseret Volvo-forhandler har oplysninger om de pågældende geografiske områder.

<sup>6</sup> En autoriseret Volvo-forhandler har oplysninger om de pågældende motorer.

<sup>7</sup> Analogt kombiinstrument.

<sup>8</sup> Digitalt kombiinstrument.



### Elektrisk ekstravarmen\*

*Bilen er udstyret med enten en brændstofdrevet (s. 141) eller elektrisk ekstravarmen (s. 141).*

Varmeren kan ikke kontrolleres manuelt, men aktiveres automatisk efter motorstart ved udetemperaturer under 14 °C og slukkes, når en indstillet kabinetemperatur er nået.

### Relaterede oplysninger

- Motor- og kabinevarmer\* (s. 135)



# 05

## LASTNING OG OPBEVARING

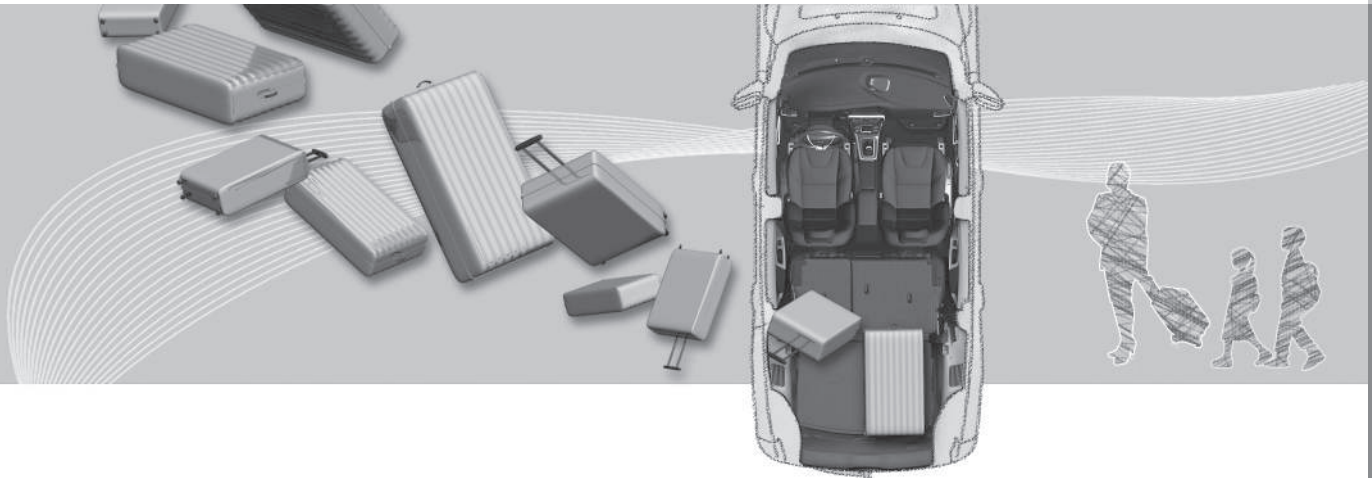



# 05 Lastning og opbevaring

## Opbevaringssteder

Oversigt over opbevaringspladser i kabinen.

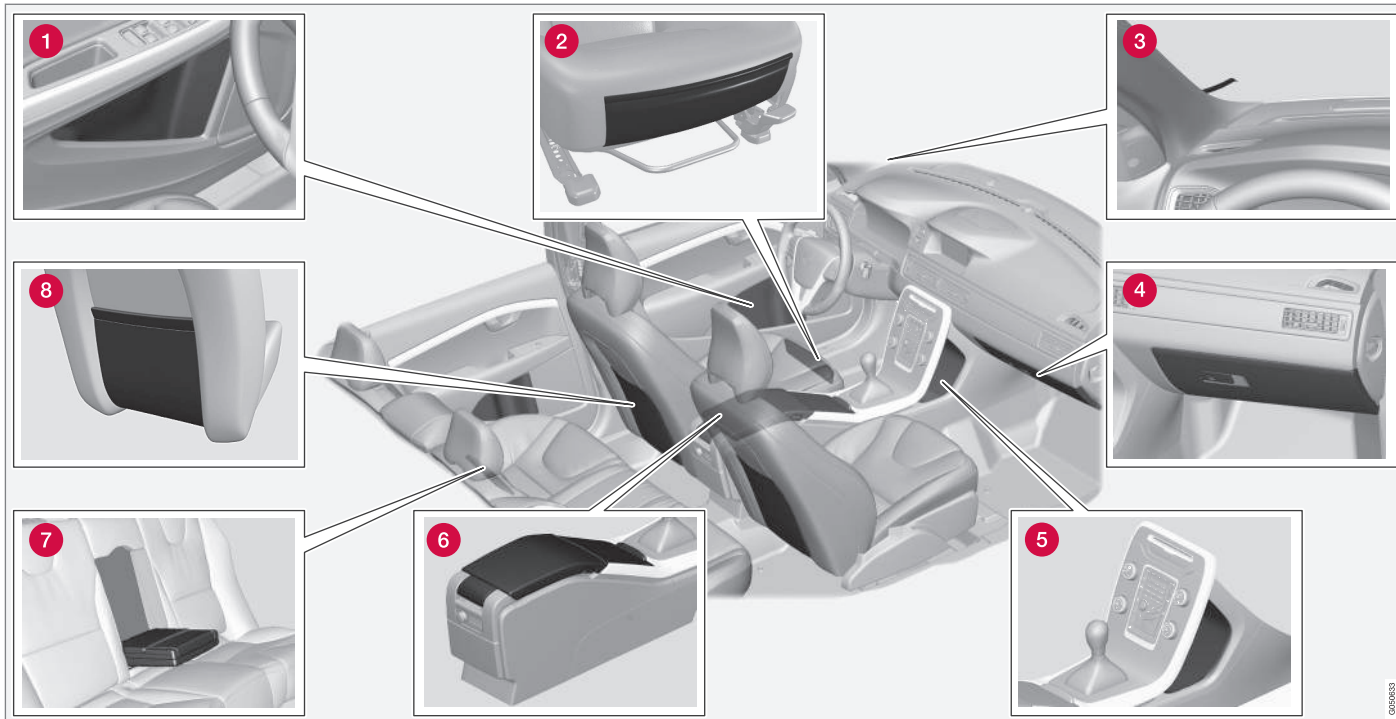



- 1 Opbevaringsrum i dørpanel
- 2 Opbevaringslomme\* i forkanten af forsædernes sædehynder
- 3 Billetklemme
- 4 Handskerum (s. 146)
- 5 Opbevaringsrum
- 6 Opbevaringsrum, krusholder (s. 146)
- 7 Kopholder\* i armlæn, bagsæde
- 8 Opbevaringslomme



### ADVARSEL

Opbevar løse genstande, f.eks. mobiltelefon, kamera, fjernbetjening til ekstra udstyr osv., i handskerummet eller andre rum. Ellers kan de ved hård opbremsning eller en kollision skade personer i bilen.



### Tunnelkonsol

Tunnelkonsollen er placeret mellem forsæderne.

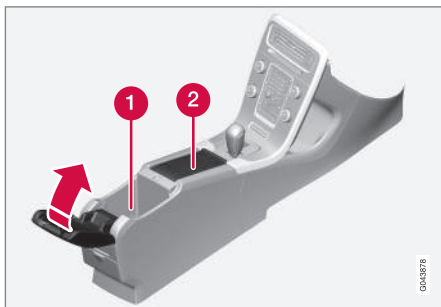

- 1 Opbevaringsrum (f.eks. til cd'er) og USB\*/ AUX-indgang under armlænet.
- 2 Indeholder kopholder til fører og passager. Hvis askebæger og cigarettænder (s. 146) er valgt, er der en cigarettænder i 12 V-kontakten (s. 147) til forsædet, og et udtageligt askebæger i kopholderen.

#### Relaterede oplysninger

- Opbevaringssteder (s. 144)
- Tunnelkonsol - cigarettænder og askebæger\* (s. 146)

### Tunnelkonsol - cigarettænder og askebæger\*

Der er et udtageligt askebæger i kopholderen under armlænet. Cigarettænderen er placeret i 12 V-kontakten (s. 147) til forsædet.

Askebægeret i tunnelkonsollen (s. 146) løsnes ved at løfte bægeret lige op.

Tænderen aktiveres ved at trykke knappen ind. Når den er klar til brug, springer knappen ud igen. Træk nu tænderen ud, og brug gløden til at tænde med.

#### Relaterede oplysninger

- Opbevaringssteder (s. 144)

### Handskerum

Handskerummet er placeret i passagersiden.

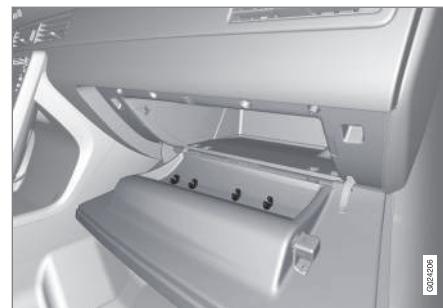

Her kan f.eks. bilens instruktionsbog og kort opbevares. En holder til penne findes på klappens inderside. Handskerummet kan låses\* (s. 171) ved hjælp af nøglebladet (s. 161).

#### Relaterede oplysninger

- Opbevaringssteder (s. 144)



### Indlægsmåtter\*

Indlægsmåtter opsamler f.eks. snavs og sne-sjap. Volvo kan levere specielt fremstillede indlægsmåtter.

#### **!** ADVARSEL

Brug kun én indlægsmåtte ved hver plads, og kontroller før kørsel, at måtten ved førersædet er korrekt stukket ned og fastgjort i tappene, så den ikke kommer i klemme omkring og under pedalerne.

### Relaterede oplysninger

- Rengøring indvendigt (s. 364)

### Makeup-spejl

Makeup-spejlet er placeret på bagsiden af solskærmen.



Makeupspejl med lys.

Lampen tændes automatisk, når klappen løftes.

### Relaterede oplysninger

- Udskiftning af pærer - lys i makeup-spejl (s. 339)

### Tunnelkonsol - 12 V-kontakt

Stikkontakterne (12 V) er placeret ved siden af kopholderen<sup>1</sup> og bag på midterkonsollen.



12 V stikkontakt i tunnelkonsollen, forsædet.



12 V stikkontakt i tunnelkonsollen, bagsædet.

<sup>1</sup> Hvis askebæger og cigarettænder er valgt, udgår kopholder og den tilstødende 12 V-kontakt.



## 05 Lastning og opbevaring



Stikkontakten kan bruges til forskelligt tilbehør beregnet til 12 V, f.eks. skærme, musikafspillere og mobiltelefoner. Kontakten leverer kun strøm, når fjernbetjeningen er i mindst nøgleposition I (s. 75).

### ADVARSEL

Lad altid stikket sidde i kontakten, når det ikke er i brug.

### OBS

Ekstraudstyr og tilbehør - f.eks. skærme, musikafspillere og mobiltelefoner - som er tilsluttet til en af kabinens 12 V-stikkontakter, kan aktiveres af klimaanlægget, selvom fjernbetjeningen er taget ud, eller når bilen er låst, for eksempel når parmeringsvarmeren aktiveres på et forudindstillet tidspunkt.

Tag derfor altid stikkene ud af stikkontakterne til ekstraudstyret eller tilbehøret, når det ikke er i brug, da startbatteriet i et sådant tilfælde kan blive tømt!

### VIGTIGT

Maks. strømstyrke er 10 A (120 W), hvis der bruges en kontakt ad gangen. Hvis begge kontakter i tunnelkonsollen bruges samtidigt, gælder 7,5 A (90 W) pr. kontakt.

Hvis kompressoren til dækklapning er forbundet til en af de to kontakter, må ingen anden strømforbruger være tilsluttet til den anden.

### OBS

Kompressoren til midlertidig dækklapning (s. 312) er testet og godkendt af Volvo.

### Relaterede oplysninger

- Tunnelkonsol - cigarettænder og askebæger\* (s. 146)
- 12 V-kontakt – bagagerum\* (s. 152)

### Lastning

*Lasteevnen afhænger af bilens køreklare vægt.*

Summen af passagerernes vægt og alt ekstraudstyr mindsker bilens lasteevne med tilsvarende vægt.

For udførlig information om vægte, se Vægt (s. 372).



Bagagerumsklappen åbnes med en knap på lyspanelet eller fjernbetjeningen, se Låsning/oplåsning – bagagerumsklap (s. 171).

### ADVARSEL

Bilens køreegenskaber ændres, afhængigt af lastens vægt og placering.

### Overvejelser ved lastning

- Placer lasten presset mod bagsædets ryglæn.

Bemærk, at ingen genstande må hindre funktionen af forsædernes WHIPS-system, hvis et af bagsædets ryglæn er klappet ned, se WHIPS - siddestilling (s. 37).

- Centrér lasten.
- Tunge genstande bør placeres så lavt som muligt. Undgå at anbringe tung last på nedslåede ryglæn.



- Dæk skarpe kanter med noget blødt for ikke at beskadige indtrækket.
- Al last bør fastspændes med remme eller spændebånd i forankringsøjerne.

### ADVARSEL

En løs genstand, som vejer 20 kg, kan ved en frontalkollision med en hastighed på 50 km/t (30 mph) opnå en vægt svarende til 1.000 kg.

### ADVARSEL

Den beskyttende effekt fra airbaggardierne i taget kan udeblive eller reduceres, hvis lasten når for højt op.

- Last aldrig over ryglænenes højde.

### ADVARSEL

Lasten skal altid fastspændes. Ellers kan den ved en hård opbremsning forskyde sig og skade personer i bilen.

Dæk skarpe kanter og spidse hjørner med noget blødt.

Sluk for motoren og træk parkeringsbremsen ved lastning/losning af lange genstande. Ellers kan lasten eventuelt komme i kontakt med gearstangen eller gearvælgeren, og derved føre den til en kørestilling, så bilen kører væk.

### Relaterede oplysninger

- Lastforankringsøjer (s. 151)
- Lastning - lang last (s. 149)
- Taglast (s. 150)

### Lastning - lang last

*For at gøre det lettere at anbringe last (s. 148) i bagagerummet kan bagsædets ryglæn slås ned. Ved transport af ekstra lang last kan også passagersædets<sup>2</sup> ryglæn slås ned\*.*

### Nedslåning af bagsæderyglæn

Hvis bagsædets ryglæn skal slås ned, se Bagsæder (s. 79).

<sup>2</sup> Gælder kun komfortsæder.



## Lastning – skiluge

Lugen i ryglænet kan åbnes for transport af lange, smalle genstande.

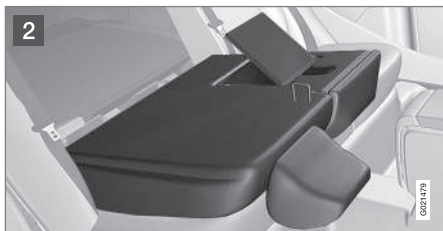

- 1 Slå højre ryglæn frem.
- 2 Frigør lugen i bagsæderyggen ved at skyde lugens rigel opad og samtidig trykke lugen nedad og fremad.
- 3 Slå ryglænet tilbage med lugen åben.

Brug sikkerhedsselen for at forhindre lasten i at bevæge sig.

### ADVARSEL

Stands motoren, og træk parkeringsbremsen inden ind- eller udtagning af last. Ellers kan man være uheldig og komme til at støde til gearstangen/gearvælgeren og sætte den i en kørselsposition.

### Afmontering af luge

Efter at lugen er frigjort og ryglænet slået op igen, skal lugen åbnes ca. 30 grader og trækkes lige op.

### Fastgøring af luge

Sæt lugen tilbage i sporene bag beklædningen, og luk lugen.

### Relaterede oplysninger

- Lastning (s. 148)

## Taglast

Ved taglast anbefales de tagbagagebærere, som Volvo har udviklet. Dette er for at undgå skader på bilen og for at opnå maksimal sikkerhed ved kørsel.

Følg nøje den monteringsanvisning, der følger med lastholderen.

- Kontrollér regelmæssigt, at lastholderne og lasten er forsvarligt fastgjort. Lasten skal surres fast.
- Fordel lasten jævnt over lastholderne. Anbring den tungeste last underst.
- Bilens vindmodstand og dermed brændstofforbruget øges med lastens omfang.
- Køj jævnt. Undgå kraftig acceleration, hårde opbremsninger og hård kørsel i sving.

### ADVARSEL

Bilens tyngdepunkt og køreegenskaber ændres ved læsning på taget.

For information om maksimalt tilladt belastning på taget, herunder tagbagagebærer og eventuel tagboks, se Vægt (s. 372).

### Relaterede oplysninger

- Lastning (s. 148)





### Lastforankringsøjjer

De sammenfoldelige lastforankringsøjjer<sup>3</sup> bruges til at fæstne spændebånd for at fastgøre genstande i bagagerummet.



### ⚠ ADVARSEL

Hårde, skarpe og/eller tunge genstande, der ligger eller rager ud, kan forvolde personskader ved en kraftig opbremsning.

Spænd altid store og tunge genstande fast med sikkerhedsselen eller lastremme.

### Relaterede oplysninger

- Lastning (s. 148)

### Lastning - indkøbsposeholder\*

Indkøbsposeholderen holder poser på plads og forhindrer, at de vælter og spreder deres indhold i bagagerummet.



Indkøbsposeholder under den opslåelige klap i gulvet.

1. Fold holderen op, som er en del af gulvlemmen.
2. Spænd indkøbsposerne fast med spændebåndet og fastgør bærehåndtagene i krogene.

### Relaterede oplysninger

- Lastning (s. 148)

<sup>3</sup> Antallet af øjer og deres placering varierer afhængigt af markedet.



## 05 Lastning og opbevaring

### 12 V-kontakt – bagagerum\*

Stikkontakten kan bruges til forskelligt tilbehør beregnet til 12 V, f.eks. skærme, musikafspillere og mobiltelefoner.



Fold dækslet op for at få adgang til stikkontakten.

- Der er spænding på kontakten, selv om fjernbetjeningen ikke sidder i tændingslåsen.

#### **!** VIGTIGT

Maks. strømstyrke er 10 A (120 W).

#### **i** OBS

Husk, at brug af stikkontakten med motoren slukket medfører risiko for afladning af bilens startbatteri.

#### **i** OBS

Kompressoren til midlertidig dækklapning er testet og godkendt af Volvo. For information om brug af Volvos anbefalede midlertidige dækklapning (TMK), se Midlertidig dækklapning\* (s. 312).

# 06

## LÅS OG ALARM





## Fjernbetjening

Fjernbetjeningen bruges bl.a. til låsning/oplåsning og motorstart.

Der er to typer af fjernbetjening – fjernbetjening i basismodel og fjernbetjening med PCC (Personal Car Communicator)\*.

Funktion	Basis <sup>A</sup>	med PCC <sup>B</sup>
Låsning/oplåsning og aftageligt nøgleblad	X	X
Nøglefri låsning/oplåsning		X
Nøglefri motorstart		X
Informationsknap og indikeringslamper		X

A 5-knaps fjernbetjening

B 6-knaps fjernbetjening

Fjernbetjening med PCC har flere funktioner sammenlignet med fjernbetjening i basismodel – bl.a. støtte til nøglefri start og låsning/oplåsning (Keyless Drive (s. 165)), og nogle unikke funktioner (s. 159).

Alle fjernbetjening har et aftageligt nøgleblad (s. 161) af metal. Den synlige del findes i to udførelser for at kunne skelne mellem de to fjernbetjening.

Der kan bestilles flere fjernbetjening, men ikke andre varianter end den, der fulgte med bilen. Der kan programmeres og anvendes op til seks fjernbetjening til den samme bil.

Bilen leveres med to fjernbetjening.



### ADVARSEL

Hvis der er børn i bilen:

Husk altid at afbryde strømmen til rudehejsene og soltaget ved at tage fjernbetjeningen ud, hvis føreren forlader bilen.

### Relaterede oplysninger

- Fjernbetjening – funktioner (s. 157)

## Fjernbetjening - bortkomst

Hvis en fjernbetjening bliver væk, kan en ny bestilles hos et værksted - et autoriseret Volvo-værksted anbefales.

De tilbageværende fjernbetjening skal medbringes til Volvo-værkstedet. For at forhindre tyveri slettes den bortkomne fjernbetjening kode i systemet.

Det aktuelle antal betjening, som er registreret for bilen, kan kontrolleres i menu-systemet MY CAR. For en beskrivelse af menu-systemet, se MY CAR (s. 109).

### Relaterede oplysninger

- Fjernbetjening – funktioner (s. 157)



## Fjernbetjening – individualisering\*

*Nøglehukommelsen i fjernbetjeningen (s. 154) gør, at nogle indstillinger i bilen kan tilpasses efter den enkelte bruger.*

Nøglehukommelsefunktionen findes i kombination med f.eks. elbetjent\* førersæde.

Indstillinger for sidespejle (s. 100), førersæde, styrestyrke (s. 179) og kombiinstrumentets tema, kontrast- og farvefunktion (s. 61) kan gemmes i hukommelsen afhængigt af bilens udstyrsniveau.

Funktionen<sup>1</sup> kan aktiveres/deaktiveres i menu-systemet MY CAR. For en beskrivelse af menu-systemet, se MY CAR (s. 109).

Når funktionen er aktiveret, forbindes indstillingerne automatisk til nøglehukommelsen. Det betyder, at en ændring af en indstilling automatisk bliver gemt i den specifikke fjernbetjenings hukommelse.

## Gemme indstillinger

Gør som følger for at gemme indstillingerne og bruge nøglehukommelsen i fjernbetjeningen:

1. Lås bilen op med den fjernbetjening, i hvis hukommelse indstillingen<sup>2</sup> vil blive gemt.
2. Sørg for, at nøglehukommelsefunktionen er aktiveret i menu-systemet MY CAR.

3. Foretag de ønskede indstillinger af f.eks. sædet og sidespejlene.
4. Indstillingerne gemmes i den aktuelle fjernbetjenings hukommelse.

Næste gang bilen låses op med den samme fjernbetjening, vil de positioner, der er gemt i nøglehukommelsen, blive indstillet automatisk – forudsat at de er blevet ændret siden sidste gang, den aktuelle fjernbetjening blev brugt.

## Nødstop

Hvis sædet utilsigtet kommer i bevægelse, skal der trykkes på én af sædets indstillingsknapper eller hukommelsesknapperne, så sædet standser.

En ny start for at give sædet den indstilling, der er lagret i nøglehukommelsen, opnås ved at trykke på fjernbetjeningens oplåsningsknop. Så skal førerdøren være åben.



## ADVARSEL

Risiko for klemning! Sørg for, at børn ikke leger med betjeningsknapperne. Kontrol, at der ikke er nogen genstande foran, bagved eller under sædet ved indstilling. Sørg for, at ingen af passagererne på bagsædet kan komme i klemme.

## Ændre indstillinger

Hvis flere personer med hver sin fjernbetjening nærmer sig bilen, foretages indstillin-

gerne for f.eks. sæde og sidespejle efter den person, hvis fjernbetjening låser førerdøren op.

Hvis førerdøren er blevet åbnet af person A med fjernbetjening A, men person B med fjernbetjening B skal køre, kan indstillingerne ændres på følgende måder:

- Stående ved førerdøren eller siddende bag ved rattet trykker person B på knappen for oplåsning på sin fjernbetjening, se Fjernbetjening – funktioner (s. 157).
- Vælg en af tre mulige hukommelser for sædeindstilling med sædeknop 1-3, se Forsæder - elbetjente\* (s. 77).
- Juster sæde og sidespejle manuelt, se Forsæder - elbetjente\* (s. 77) og Sidespejle (s. 100).

## Genaktivering af indstillinger

Når bilen låses, eller efter 30 minutter hvis bilen har stået ulåst, vil nøglehukommelsen blive deaktiveret, og en standardførerprofil vil blive indstillet. For at genaktivere nøglehukommelsen for den aktuelle fjernbetjening kræves følgende.

## For biler uden nøglefri start- og låsesystem

Indstillingerne, der er gemt i nøglehukommelsen, aktiveres, hvis bilen låses op ved at trykke på fjernbetjeningens oplåsningsknop.

<sup>1</sup> Kaldes Nøglehukommelse i MY CAR.

<sup>2</sup> Denne indstilling påvirker ikke indstillinger, der er gemt med det elbetjente sædes hukommelsesfunktion.



### For biler med nøglefri start- og låsesystem

Nøglehukommelsen aktiveres, hvis:

1. Bilen låses op ved enten at trykke på fjernbetjeningens oplåsningsknap eller via nøglefri oplåsning.
2. Hvis bilen ikke er låst, udføres en scanning for fjernbetjening, når førerdøren åbnes. Findes en unik fjernbetjening, vil dens gemte indstillinger blive aktiveret. Hvis bilen er låst, se det forrige punkt.

### Relaterede oplysninger

- Fjernbetjening med PCC\* – unikke funktioner (s. 159)

### Låsning/oplåsning – indikation

Når bilen låses eller låses op med fjernbetjeningen (s. 154), angiver bilens blinklys, at låsningen/oplåsningen er udført korrekt.

- Låsning - ét blink, og sidespejlene drejes<sup>3</sup> ind.
- Oplåsning - to blink og sidespejlene drejes<sup>3</sup> ud.

I tilfælde af låsning sker indikationen kun, hvis alle låse er låst, efter at dørene er lukket.

### Valg af funktion

Forskellige muligheder for angivelse af låsning/oplåsning med lys kan indstilles i bilens menusystem MY CAR. For en beskrivelse af menusystemet, se MY CAR (s. 109).

### Relaterede oplysninger

- Keyless drive\* (s. 165)
- Alarmindikator (s. 175)

### Elektronisk startspærre

Den elektroniske startspærre er en tyverisikring, der forhindrer, at bilen startes af en uautoriseret person.

Hver fjernbetjening (s. 154) har en unik kode. Bilen kan kun startes med den rette fjernbetjening med den rette kode.

Nedenstående fejlmeddelelser på kombiinstrumentets informationsdisplay vedrører den elektroniske startspærre:

<sup>3</sup> Kun biler med sidespejle, der kan drejes ind elektrisk.

\* Ekstraudstyr/tilbehør. Se Indledning for nærmere enkeltheder.



Meddelelse / besked	Betydning
<b>Isæt bilnøgle</b>	Fejl ved læsning af fjernbetjeningen under start - Tag nøglen ud af tændingslåsen, tryk den i igen og gør et nyt startforsøg.
<b>Bilnøgle ikke fundet</b>	Fejl ved læsning af fjernbetjeningen under start - Gør et nyt startforsøg.  Hvis fejlen vedvarer: Tryk fjernbetjeningen ind i tændingslåsen og gør et nyt startforsøg.
<b>Startspærre Prøv at starte igen</b>	Fejl ved startspærresystemet under start. Hvis fejlen vedvarer: Kontakt et værksted - et autoriseret Volvo-værksted anbefales.

For start af bilen, se Start af motor (s. 250).

### Relaterede oplysninger

- Fjernbetjent startspærre med springssystem\* (s. 157)

### Fjernbetjent startspærre med springssystem\*

Fjernbetjent startspærre med springssystem<sup>4</sup> gør det muligt at spore og lokalisere bilen samt aktivere startspærren på afstand, hvilket slukker motoren.

Kontakt nærmeste Volvo-forhandler for mere information og hjælp med at aktivere systemet.

### Relaterede oplysninger

- Fjernbetjening (s. 154)
- Elektronisk startspærre (s. 156)





### Fjernbetjening – funktioner

Fjernbetjening i basismodel har funktioner som f.eks. låsning og oplåsning af dørene.

#### Funktioner



Fjernbetjening i basismodel.

-  Låsning
-  Oplåsning
-  Varighed for ankomstlys
-  Bagagerumsklap
-  Panikfunktion

<sup>4</sup> Kun visse markeder og sammen med Volvo On Call\*.



Fjernbetjening med PCC\*( Personal Car Communicator).

Information

## Funktionsknapper

**Låsning** - Låser dørene og bagagerumsklappen, samtidig med at alarmer aktiveres.

Et langt tryk lukker alle ruder og soltag\* samtidigt. For nærmere oplysninger, se Gennemluftningsfunktion (s. 170).

## ADVARSEL

Hvis soltag og ruder lukkes med fjernbetjeningen, skal du kontrollere, at ingen personer får hænderne i klemme.

**Oplåsning** - Låser dørene og bagagerumsklappen op, samtidig med at alarmer deaktiveres.

Et langt tryk åbner alle ruder samtidigt. For nærmere oplysninger, se Gennemluftningsfunktion (s. 170).

Funktionen kan ændres fra at låse alle dørene op samtidigt, til med et tryk på knappen først at låse kun førerdøren op, og efter yderligere et tryk på knappen (inden 10 sekunder) til at låse resten af dørene op.

Funktionen kan ændres i menu-systemet MY CAR. For en beskrivelse af menu-systemet, se MY CAR (s. 109).

**Varighed for ankomstlys** - Benyttes til at tænde bilens lys på afstand. For nærmere oplysninger, se Varighed for ankomstlys (s. 92).

**Bagagerumsklap (s. 171)** - Låser kun bagagerumsklappen op og deaktiverer dens alarm.

**Panikfunktion** - Benyttes til at tiltrække omgivelsernes opmærksomhed i en nødsituation.

Hvis knappen holdes nede i mindst tre sekunder eller trykkes ind to gange i løbet af tre sekunder, aktiveres blinklysene og hornet.

Funktionen kan slås fra ved hjælp af den samme knap, når den har været aktiv i mindst 5 sekunder. Ellers slås den fra efter ca. 3 minutter.

## Relaterede oplysninger

- Fjernbetjening (s. 154)
- Fjernbetjening med PCC\* – unikke funktioner (s. 159)
- Låsning/oplåsning - udefra (s. 169)





## Fjernbetjening - rækkevidde

Fjernbetjeningens (i basismodel) funktioner har en rækkevidde på ca. 20 meter fra bilen.

Hvis bilen ikke bekræfter et tryk på en knap - gå tættere på og prøv igen.

### **i** OBS

Fjernbetjeningsfunktionerne kan forstyrres af radiobølger i omgivelserne, bygninger, topografiske forhold og lign. Bilen kan altid låses/låses op med nøglebladet (s. 162).

Hvis fjernbetjeningen fjernes fra bilen, når motoren går eller nøgleposition I eller II (s. 75) er aktiveret, og hvis alle døre lukkes, vises en advarselmeddelelse på kombiinstrumentets informationsdisplay, samtidig med at der fremkommer en hørbar påmindelse.

Når fjernbetjeningen er bragt tilbage til bilen, slukker meddelelsen og lydpåmindelsen ophører efter enten/eller:

- Fjernbetjeningen er sat i tændingslåsen.
- Hastigheden overstiger 30 km/t (ca. 20 mph).
- **OK**-knappen er blevet trykket ind.

## Relaterede oplysninger

- Fjernbetjening (s. 154)
- Fjernbetjening – funktioner (s. 157)

## Fjernbetjening med PCC\* – unikke funktioner

En fjernbetjening med PCC (Personal Car Communicator) har udvidet funktionalitet sammenlignet med en fjernbetjening i basismodel (s. 154) i form af en informationsknap og indikeringslamper.

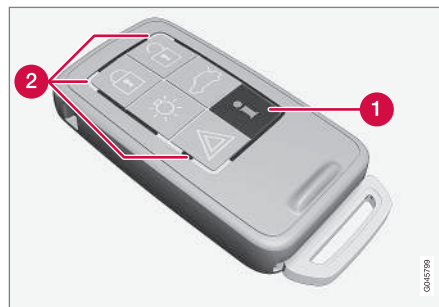

Fjernbetjening med PCC.

- 1** Informationsknap
- 2** Indikeringslamper

Med informationsknappen kan forskellige informationer fra bilen fås ved hjælp af indikeringslamperne.

## Brug af informationsknappen

- Tryk på informationsknappen **i**.
  - > Alle indikeringslamperne blinker i ca. syv sekunder, og lyset bevæger sig rundt på fjernbetjeningen. Det indikerer, at information fra bilen aflæses.

Hvis der trykkes på en af de andre knapper i dette tidsrum, afbrydes aflæsningen.

### **i** OBS

**i** Hvis ingen indikeringslampe lyser, når informationsknappen bruges gentagne gange og på forskellige steder (samt efter 7 sekunder, og efter lyset er gået omkring på PCC'en), kontaktes et værksted - et autoriseret Volvo-værksted anbefales.

Indikeringslamperne giver informationer som vist på følgende illustration:

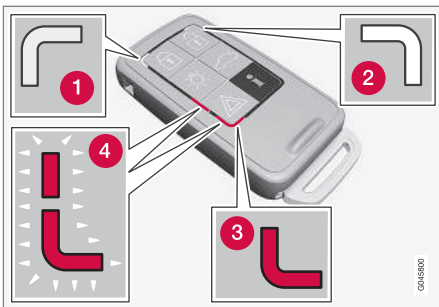

- 1 Grønt, konstant lys – bilen er låst.
- 2 Gult, konstant lys – bilen er ikke låst.
- 3 Rødt, konstant lys – alarmen er udløst, efter bilen blev låst.
- 4 Rødt lys blinker skiftevis i de to røde indikeringslamper - Alarmen er udløst for mindre end 5 minutter siden.

### Relaterede oplysninger

- Fjernbetjening med PCC\* – rækkevidde (s. 160)

### Fjernbetjening med PCC\* – rækkevidde

Rækkevidden for en fjernbetjening med PCC (Personal Car Communicator) til låsning, oplåsning af døre og bagagerumsklap er ca. 20 meter fra bilen. De øvrige funktioner op til ca. 100 meter.

Hvis bilen ikke bekræfter et tryk på en knap - gå tættere på og prøv igen.

### **i** OBS

Informationsknappens funktion kan forstyrres af radiobølger i omgivelserne, bygninger, topografiske forhold og lign.

### Uden for fjernbetjeningens rækkevidde

Hvis fjernbetjeningen befinder sig for langt fra bilen, til at informationerne kan aflæses, vises den seneste status, som bilen havde, uden at lyset i indikeringslamperne bevæger sig rundt på fjernbetjeningen.

Hvis flere fjernbetjeninger bruges til bilen, er det kun den, der sidst blev brugt til låsning/oplåsning, som viser korrekt status.

### **i** OBS

**i** Hvis der ikke lyser nogen indikeringslampe, når informationsknappen bruges inden for rækkevidden, kan det skyldes, at den seneste kommunikation mellem fjernbetjeningen og bilen blev afbrudt af omgivende radiobølger, bygninger, topografiske forhold osv.

### Relaterede oplysninger

- Keyless Drive\* – fjernbetjeningens rækkevidde (s. 165)
- Fjernbetjening - rækkevidde (s. 159)



## Aftageligt nøgleblad

En fjernbetjening indeholder et aftageligt nøgleblad af metal, som kan bruges til at aktivere bestemte funktioner og udføre bestemte handlinger.

Nøglebladenes unikke kode kan fås hos autoriserede Volvo-værksteder, hvor det anbefales at bestille nye nøgleblade.

## Nøglebladets funktioner

Med fjernbetjeningens aftagelige nøgleblad kan:

- førerdøren låses op manuelt, hvis central-låsen ikke kan aktiveres med fjernbetjeningen, se Aftageligt nøgleblad - oplåsning af dør (s. 162).
- bagdørenes mekaniske børnesikkerheds-lås aktiveres/deaktiveres (s. 173).
- adgangen til handskerum og bagagerum (privatlåsning\* (s. 162)) spærres.
- airbag til forsædepassager (PACOS\*) aktiveres/deaktiveres (s. 32).

## Relaterede oplysninger

- Fjernbetjening – funktioner (s. 157)
- Fjernbetjening (s. 154)

## Aftageligt nøgleblad - udtagning/ fastgøring

Udtagning/fastgøring af aftageligt nøgleblad (s. 161) gøres som følger:

### Udtagning af nøgleblad



- 1 Træk den fjederbelastede spærre til siden.
- 2 Træk samtidigt nøglebladet lige bagud.

### Fastgøring af nøgleblad

Sæt forsigtigt nøglebladet tilbage på dets plads i fjernbetjeningen (s. 154).

1. Hold fjernbetjeningen med sporet opad, og lad nøglebladet glide ned i sporet.
2. Tryk let på nøglebladet. Når nøglebladet fastlåses, høres et klik.

## Relaterede oplysninger

- Aftageligt nøgleblad - oplåsning af dør (s. 162)
- Børnesikkerheds-lås - manuel aktivering (s. 173)
- Passagerairbag - aktivering/deaktivering\* (s. 32)



## Aftageligt nøgleblad - oplåsning af dør

Det aftagelige nøgleblad (s. 161) kan bruges, hvis centrallåsen ikke kan aktiveres med fjernbetjeningen (s. 154), f.eks. hvis fjernbetjeningens batteri er brugt op.

Hvis centrallåsen ikke kan aktiveres med fjernbetjeningen – f.eks. hvis batterierne er brugt op – kan førerdøren låses op på følgende måde:

1. Lås førerdøren op med nøglebladet i dørhåndtagets låsecylinder. For illustration og mere information, se Keyless Drive\* – oplåsning med nøgleblad (s. 167).

### **i** OBS

Når døren er låst op med nøglebladet og åbnes, udløses alarmer.

2. Alarmer afbrydes ved at sætte fjernbetjeningen i tændingslåsen.

For biler med nøglefri start- og låsesystem, se Keyless Drive\* – oplåsning med nøgleblad (s. 167).

## Relaterede oplysninger

- Fjernbetjening (s. 154)
- Fjernbetjening – udskiftning af batteri (s. 163)

## Privatlåsning\*

Privatlåsning er beregnet til brug, når bilen afleveres til service, et hotel el. lign. Så er handskerummet låst, og bagagerumsklappens lås er koblet fra centrallåsen - bagagerumsklappen kan ikke åbnes, hverken med centrallåsens knap i fordørene eller fjernbetjeningen (s. 154).

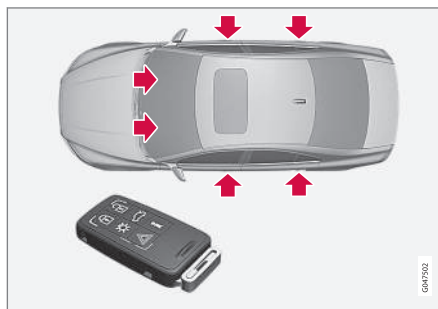

Låsepunkter for fjernbetjening **med** nøgleblad.

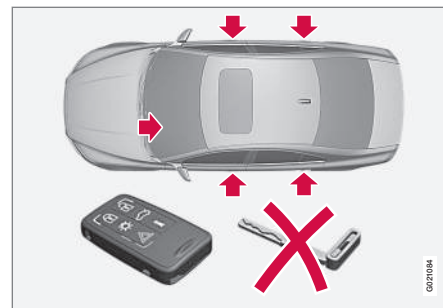

Låsepunkter for fjernbetjening **uden** nøgleblad og **aktiveret** privatlåsning.

Det betyder, at fjernbetjeningen uden nøgleblad kun kan benyttes til til- og frakobling af alarmer (s. 174), låse dørene op og til at starte bilen.

Fjernbetjeningen uden nøgleblad kan derefter afleveres til service- eller hotelpersonale - bil-ejeren beholder det løse nøgleblad.



## Aktivere/deaktivere

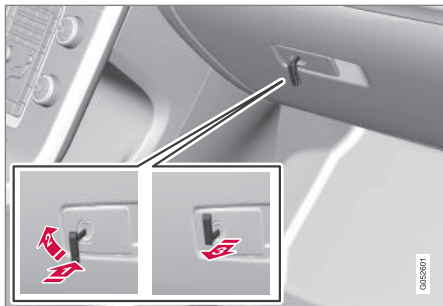

Aktivering af privatlåsning.

For at aktivere privatlåsningen:

- 1 Skyd nøglebladet ind i handskerummets låsecylinder.
- 2 Drej nøglebladet 180 grader højre om.
- 3 Træk nøglebladet ud. Samtidig viser kombiinstrumentets informationsdisplay en meddelelse.

Derefter er handskerummet låst, og bagagerumsklappen kan ikke længere låses op med fjernbetjeningen eller centrallåsknappen.

### **i** OBS

Sæt ikke nøglebladet tilbage på fjernbetjeningen - opbevar det på et sikkert sted.

- Deaktivering foretages i modsat rækkefølge.

For nærmere oplysninger om låsning af handskerummet alene, se Låsning/oplåsning - handskerum (s. 171).

## Fjernbetjening – udskiftning af batteri

Batteriet<sup>5</sup> til fjernbetjeningen skal muligvis udskiftes.

Batteriet til fjernbetjeningen skal udskiftes, hvis:

- Informationssymbolet på kombiinstrumentet tændes, og displayet viser **Bilnøglebatteri svagt** Se instr.bog og/eller
- hvis låsen gentagne gange ikke reagerer på signaler fra fjernbetjeningen inden for 20 meter fra bilen.



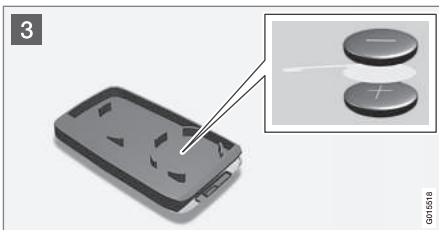

## Åbning

- 1 Træk den fjederbelastede spærre til siden.  
 Træk samtidigt nøglebladet lige bagud.
- 2 Før en 3 mm skruetrækker ind i hullet bag ved den fjederbelastede spærre og tving forsigtigt fjernbetjeningen op.

### OBS

Vend fjernbetjeningen med knapperne opad for at forhindre batterierne i at falde ud, når den åbnes.

### VIGTIGT

Undgå at berøre nye batterier og deres kontaktflader med fingrene, da det forringer deres funktion.

## Batteriudskiftning

- 3 Undersøg nøje, hvordan batteriet/batterierne er placeret på dækslets inderside med hensyn til deres (+)- og (-)-side.

### Fjernbetjening (ét batteri)

1. Frigør forsigtigt batteriet.
2. Isæt et nyt med (+)-siden nedad.

### Fjernbetjening med PCC\* (to batterier)

1. Frigør forsigtigt batterierne.
2. Isæt først et nyt med (+)-siden opad.
3. Læg det hvide plasticstykke imellem, og isæt til sidst yderligere et nyt batteri med (+)-siden nedad.

## Batteritype

Brug batterier med betegnelsen CR2430, 3 V – ét i fjernbetjening, to i fjernbetjening med PCC.

### OBS

Volvo anbefaler, at batterier der skal anvendes i fjernbetjening/PCC, opfylder UN Manual of Test and Criteria, Part III, sub-section 38.3. Batterier, der er monteret på fabrikken eller udskiftet af et autoriseret Volvo-værksted, opfylder ovennævnte kriterium.

## Samling

1. Tryk fjernbetjeningen sammen.
2. Hold fjernbetjeningen med sporet opad, og lad nøglebladet glide ned i sporet.
3. Tryk let på nøglebladet. Når nøglebladet fastlåses, høres et klik.

### VIGTIGT

Sørg for, at brugte batterier håndteres på en måde, som skåner miljøet.

## Relaterede oplysninger

- Fjernbetjening (s. 154)
- Fjernbetjening – funktioner (s. 157)

\* Fjernbetjening med PCC har to batterier.



### Keyless drive\*

Biler udstyret med Keyless Drive har et start- og låsesystem, der kan håndteres nøglefrit.

Med det nøglefri start- og låssystem kan bilen startes, låses og låses op, uden at fjernbetjeningen (s. 154)<sup>6</sup> sidder i startlåsen. Det er tilstrækkeligt at have fjernbetjeningen med sig i en lomme. Systemet gør det f.eks. nemt at åbne bilen, når du ikke har hænderne fri.

Begge bilens medfølgende fjernbetjening har nøglefri-funktion. Du kan bestille flere fjernbetjening.

Bilens elsystem kan sættes i tre forskellige niveauer - nøgleposition **0**, **I** og **II** (s. 75) - med fjernbetjeningen.

### Relaterede oplysninger

- Keyless Drive\* – fjernbetjeningens rækkevidde (s. 165)
- Keyless drive\* – sikker håndtering af fjernbetjeningen (s. 166)
- Keyless Drive\* – forstyrrelser i fjernbetjeningens funktion (s. 166)

### Keyless Drive\* – fjernbetjeningens rækkevidde

For at døre eller bagagerumsklap skal kunne låses op automatisk uden at trykke på fjernbetjeningens<sup>7</sup> knapper, skal der være en fjernbetjening inden for 1,5 meter fra bilens dørhåndtag eller bagagerumsklap.

Den, der skal låse en dør op eller i, skal have fjernbetjeningen med sig. Det er ikke muligt at låse en dør op eller i, hvis fjernbetjeningen befinder sig på bilens modsatte side.

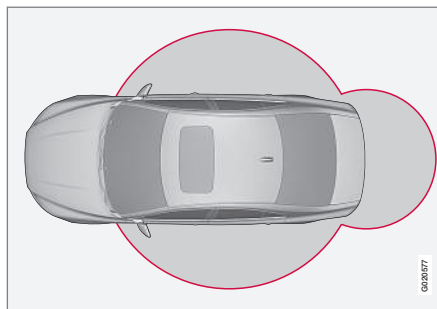

De grå ringe på den ovenstående illustration viser det område, der dækkes af systemets antenner.

Hvis alle fjernbetjening fjernes fra bilen, når motoren går eller nøgleposition **I** eller **II** (s. 75) er aktiveret, og hvis alle døre lukkes, vises en

advarselsmeddelelse på kombiinstrumentets informationsdisplay, samtidig med at der fremkommer en hørbar påmindelse.

Når fjernbetjeningen er bragt tilbage til bilen, slukker advarslen og lydpåmindelsen ophører efter enten/eller, at:

- en dør er blevet åbnet og lukket
- fjernbetjeningen er sat i tændingslåsen
- **OK**-knappen er blevet trykket ind.

### Relaterede oplysninger

- Keyless drive\* (s. 165)
- Keyless Drive\* – placering af antenner (s. 168)

<sup>6</sup> Gælder kun fjernbetjening med PCC.

<sup>7</sup> Gælder fjernbetjening med PCC (Personal Car Communicator).



## Keyless drive\* – sikker håndtering af fjernbetjeningen

Bilens fjernbetjening skal behandles med stor forsigtighed.

Hvis en af fjernbetjeningerne<sup>8</sup> glemmes i bilen, deaktiveres de nøglefri funktioner i tilfælde af, at bilen f.eks. låses med den anden fjernbetjening, der hører til bilen. Derefter kan ingen uvedkommende åbne dørene.

Næste gang bilen låses op med den anden fjernbetjening, genaktiveres den glemte fjernbetjening igen.

### ! VIGTIGT

Undgå at efterlade fjernbetjeningen med PCC i bilen. Hvis nogen bryder ind i bilen og får fat i fjernbetjeningen, vil det f.eks. være muligt at starte bilen ved at trykke fjernbetjeningen ind i tændingslåsen og derefter trykke på **START/STOP ENGINE**-knappen.

### Relaterede oplysninger

- Keyless drive\* (s. 165)

## Keyless Drive\* – forstyrrelser i fjernbetjeningens funktion

Fjernbetjeningens nøglefri-funktioner (s. 165) kan forstyrres af elektromagnetiske felter og afskærmning.

### i OBS

Placer/opbevar ikke PCC'en i nærheden af en mobiltelefon eller metalgenstande - ikke tættere på end 10-15 cm.

Hvis der alligevel opstår forstyrrelser, skal du bruge fjernbetjeningen og nøglebladet som en fjernbetjening i basismodel, se Fjernbetjening – funktioner (s. 157).

### Relaterede oplysninger

- Fjernbetjening – udskiftning af batteri (s. 163)
- Keyless drive\* – sikker håndtering af fjernbetjeningen (s. 166)
- Keyless Drive\* – fjernbetjeningens rækkevidde (s. 165)

## Keyless Drive\* – låsning

Biler udstyret med nøglefri start- og låsesystem har en knap på dørenes udvendige håndtag til låsning/oplåsning.



Biler med Keyless-system har en knap på dørenes udvendige håndtag.

Døre og bagagerumsklappen låses ved at trykke på låseknapen på et af de udvendige dørhåndtag.

Alle døre og bagagerumsklappen skal være lukkede, før bilen kan låses - ellers låses bilen ikke.

### i OBS

På biler med automatgear skal gearvælgeren stilles i **P**-position - ellers er det ikke muligt at låse bilen eller aktivere dens alarmer.

<sup>8</sup> Gælder fjernbetjening med PCC (Personal Car Communicator).





### Relaterede oplysninger

- Keyless drive\* (s. 165)
- Alarmindikator (s. 175)

### Keyless drive\* – oplåsning

Oplåsning sker, når en hånd griber om et dørhåndtag eller bagagerumsklappens gummibelagte trykplade berøres - åbn døren eller bagagerumsklappen som normalt.

### Relaterede oplysninger

- Keyless drive\* (s. 165)
- Keyless Drive\* – låsning (s. 166)

### Keyless Drive\* – oplåsning med nøgleblad

Hvis centrallåsen ikke kan låses op med fjernbetjeningen, f.eks. hvis batterierne er brugt op, kan venstre fordør åbnes med det aftagelige nøgleblad.

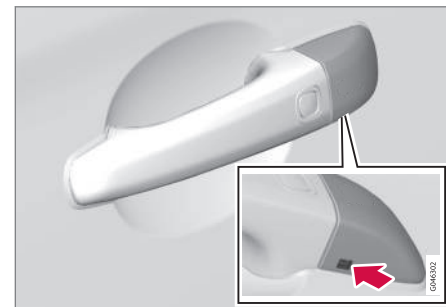

Hul til nøglebladet - for at løsne dækslet.

For at få adgang til låsecylinderen skal dørhåndtagets plastdæksel løsnes - også det gøres med nøglebladet:

1. Tryk nøglebladet ca. 1 cm lige op i hullet på dørhåndtagets/dækslets underside - undgå at lirke.
  - > Plastdækslet løsnes automatisk i det øjeblik, bladet trykkes lige op og ind i åbningen.
2. Stik derefter nøglebladet ind i låsecylinderen, og lås døren op.



## 06 Lås og alarm



3. Sæt plastdækslet på igen efter oplåsningen.

### OBS

Når venstre førerdør låses op med nøglebladet og åbnes, udløses alarmer. Den afbrydes ved at sætte PCC'en i tændingslåsen, se Alarm - fjernbetjeningen fungerer ikke (s. 176).

### Relaterede oplysninger

- Keyless drive\* (s. 165)
- Aftageligt nøgleblad - udtagning/fastgøring (s. 161)
- Alarm (s. 174)

### Keyless Drive\* – låseindstillinger

Låseindstillinger for biler udstyret med nøglefri start- og låsesystem kan tilpasses ved i menu-systemet MY CAR at angive, hvilke døre der skal låses op.

For en beskrivelse af menu-systemet, se MY CAR (s. 109).

### Relaterede oplysninger

- Keyless drive\* (s. 165)

### Keyless Drive\* – placering af antenner

Biler udstyret med nøglefri start- og låsesystem har en række indbyggede antenner placeret på forskellige steder i bilen.

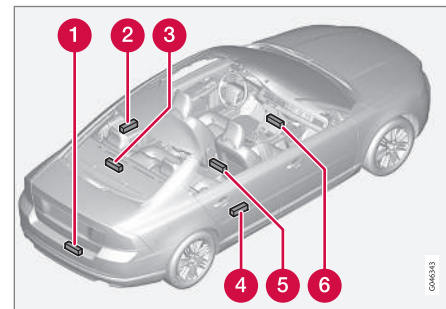

- 1 Kofanger bag, i midten
- 2 Dørhåndtag, venstre, bag
- 3 Hattehylde, undersiden, i midten
- 4 Dørhåndtag, højre, bag
- 5 Midterkonsol, under bageste del
- 6 Midterkonsol, under forreste del.

**⚠ ADVARSEL**

Personer med indopereret pacemaker må ikke befinde sig tættere end 22 cm på Keyless-systemets antenner. Dette er for at forhindre forstyrrelser mellem pacemakeren og Keyless-systemet.

**Relaterede oplysninger**

- Keyless drive\* (s. 165)

**Låsning/oplåsning - udefra**

*Låsning/oplåsning udefra sker med fjernbetjeningen (s. 154). Fjernbetjeningen kan låse/oplåse alle døre og bagagerumsklappen samtidigt. Der kan vælges forskellige sekvenser for oplåsning, se Fjernbetjening – funktioner (s. 157).*

For at låsningen skal kunne aktiveres, skal førerdøren være lukket - hvis nogen af de andre døre eller bagagerumsklappen er åben, låses den/de, og alarmen kobles først til, når den/de lukkes. For biler, der er udstyret med nøglefri låsesystem\*, skal alle døre og bagagerumsklappen være lukkede.

**i OBS**

Vær opmærksom på risikoen for at låse fjernbetjeningen inde i bilen.

Hvis låsning/oplåsning med fjernbetjeningen ikke fungerer, kan dens batteri være brugt op – så skal førerdøren låses eller låses op med det aftagelige nøgleblad, se Aftageligt nøgleblad - udtagning/fastgøring (s. 161).

**i OBS**

Husk, at alarmen udløses, når døren åbnes efter at være låst op med nøglebladet - alarmen slås fra, når fjernbetjeningen trykkes ind i tændingslåsen.

**⚠ ADVARSEL**

Vær opmærksom på risikoen for at blive låst inde i bilen, når den låses udefra med fjernbetjeningen - det vil ikke være muligt at åbne dørene indefra med dørgrebene.

For nærmere oplysninger, se Blokeret låsestilling\* (s. 172).

**Automatisk genlåsning**

Hvis ingen af dørene eller bagagerumsklappen åbnes inden to minutter efter oplåsning, låses de automatisk alle igen. Denne funktion mindsker risikoen for, at man kommer til at efterlade bilen ulåst. (For biler med alarm, se Alarm (s. 174).)

**Relaterede oplysninger**

- Låsning/oplåsning - indefra (s. 170)
- Keyless drive\* (s. 165)





### Låsning/oplåsning - indefra

Alle døre og bagagerumsklappen kan låses eller låses op samtidig med førerdørens og passagerdørens\* knap til centrallåsning.

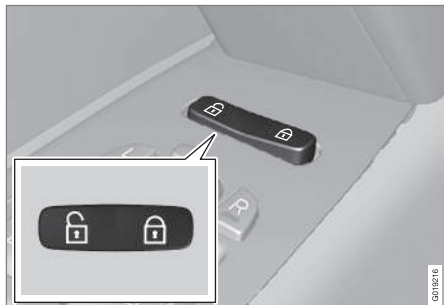
### Centrallås



Centrallås.

- Tryk knappens ene side  ind for at låse - den anden side  låser op.

Med et langt tryk åbnes også alle sideruder samtidigt.\*

### Oplåsning

Indefra kan en dør låses op på to forskellige måder:

- Tryk på centrallåsknappen .

Et langt tryk åbner også alle sideruder\* samtidigt (se også Udluftsfunction (s. 170)).

- Træk i åbningshåndtaget en gang og slip - døren er låst op. Ved at trække endnu en gang i åbningshåndtaget åbnes døren.

### Låsning

- Tryk på centrallåsknappen , når førerdørene er lukket.

Et langt tryk lukker også alle sideruder og soltag samtidigt (se også Udluftsfunction (s. 170)).

Alle døre kan også individuelt låses manuelt med dens låseknap - døren skal så være lukket.

### Automatisk låsning

Dørene og bagagerumsklappen låses automatisk, når bilen begynder at køre.

Funktionen kan aktiveres/deaktiveres i menu-systemet **MY CAR**. For en beskrivelse af menu-systemet, se MY CAR (s. 109).

### Relaterede oplysninger



- Låsning/oplåsning - udefra (s. 169)
- Alarm (s. 174)
- Fjernbetjening – funktioner (s. 157)

### Gennemluftningsfunktion

Udluftsfunctionen åbner eller lukker alle sideruder samtidigt og kan f.eks. benyttes til hurtigt at udlufte bilen i varmt vejr.



Centrallåsknap

Et langt tryk på -symbolet på centrallåsknappen eller på fjernbetjeningen **åbner** alle sideruder samtidigt. Den samme fremgangsmåde for -symbolet **lukker** alle sideruder samtidigt.

### Relaterede oplysninger

- Låsning/oplåsning - indefra (s. 170)
- Rudehejs (s. 98)



### Låsning/oplåsning - handskerum

Handskerummet (s. 146) kan kun låses/låses op med fjernbetjeningens aftagelige nøgleblad.

For information om nøgleblad, se Aftageligt nøgleblad - udtagning/fastgøring (s. 161).

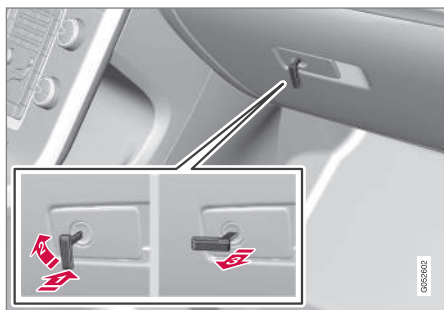

Låsning af handskerummet:

- 1 Skyd nøglebladet ind i handskerummets låsecylinder som vist på illustrationen ovenfor.
- 2 Drej nøglebladet 90 grader højre om.
- 3 Træk nøglebladet ud.

- Oplåsning sker i omvendt rækkefølge.

For information om privatlåsning, se Privatlåsning\* (s. 162).

### Relaterede oplysninger

- Fjernbetjening (s. 154)

### Låsning/oplåsning – bagagerumsklap

Bagagerumsklappen kan åbnes, låses og låses op på flere måder.

#### Oplåsning med fjernbetjening

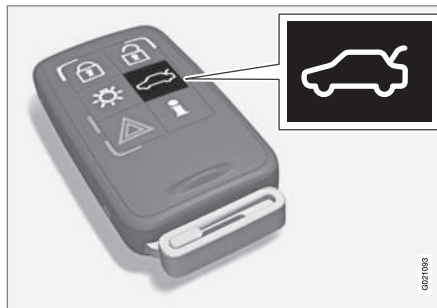

Med fjernbetjeningens -knap kan alene bagagerumsklappens alarm deaktiveres\*, og bagagerumsklappen låses op.

Hvis bilen har alarm\*, slukkes alarmindikatoren på instrumentpanelet for at vise, at ikke hele bilen er alarmeret. Alarmens niveau- og bevægelsessensorer samt sensorerne for åbning af bagagerumsklappen frakobles.

Dørene forbliver låst og alarmeret.

- Bagagerumsklappen låses op, men er fortsat lukket. Tryk let på den gummibelagte trykplade under det udvendige håndtag, og løft klappen.

Hvis klappen ikke åbnes inden to minutter, låses den igen, og alarmen aktiveres igen.

### Bagagerumsklappen kan åbnes på to forskellige måder

**Et tryk** - Klappen låses op, men er fortsat lukket - tryk let på den gummibelagte trykplade under det udvendige håndtag og løft klappen.

Hvis klappen ikke åbnes inden to minutter, låses den igen, og alarmen aktiveres igen.

**To tryk** - Klappen låses op og låsen udløses, hvorved klappen åbnes nogle centimeter - løft i det udvendige håndtag for at åbne. Regn, kulde, frost eller sne kan dog forhindre klappen i at slippe låsen.

#### OBS

- Når klappen er låst op med 2 tryk, kan automatisk genlåsning ikke ske, fordi klappen er åben - den skal lukkes manuelt.
- Når klappen er lukket, er den ulåst og alarmen er ikke aktiveret - lås den og aktiver alarmen igen med fjernbetjeningens låseknap .

### Låsning med fjernbetjening

- Tryk på fjernbetjeningens (s. 157) låseknap .

Hvis bilen har alarm\* begynder alarmindikatoren på instrumentpanelet at blinke, hvilket betyder at alarmen er aktiveret.



## Oplåsning indefra



For at låse bagagerumsklappen op:

- Tryk på belysningspanelets knap. (1)
  - > Låsen udløses, og klappen åbnes et par centimeter.

## Relaterede oplysninger

- Låsning/oplåsning - indefra (s. 170)
- Låsning/oplåsning - udefra (s. 169)

## Blokeret låsestilling\*

*Blokeret låsestilling vil sige, at alle låseknapper og åbningshåndtag udløses mekanisk, hvilket forhindrer åbning af døre både inde- og udefra.*

Blokeret låsestilling aktiveres med fjernbetjeningen (s. 154) og indtræder med ca. 10 sekunders forsinkelse efter låsning af dørene.

### OBS

Hvis en dør åbnes i forsinkelsestiden, afbrydes sekvensen, og alarmen deaktiveres.

Bilen kan kun låses op med fjernbetjeningen, når funktionen Blokeret låsestilling er aktiveret. Venstre fordør kan også låses op med det aftagelige nøgleblad (s. 161). Desuden er det muligt at låse henholdsvis åbne døre og bagagerumsklap på biler udstyret med nøglefri start- og låsesystem\* ved at trække i dørhåndtag eller bagagerumsklappens håndtag.

### ADVARSEL

Efterlad ingen personer i bilen uden først at deaktivere funktionen Blokeret låsestilling for ikke at risikere at låse nogen personer inde.

## Midlertidig deaktivering

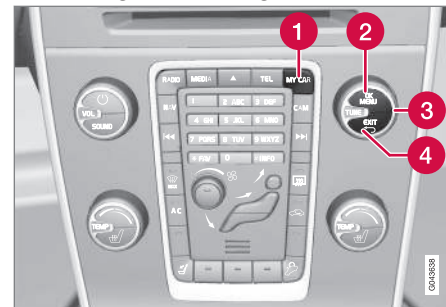

Aktive menuvalg angives med et kryds.

- 1 MY CAR
- 2 OK MENU
- 3 TUNE-drejeknap
- 4 EXIT

Hvis der er nogen, der ønsker at blive i bilen, og dørene skal låses udefra, kan funktionen Blokeret låsestilling midlertidigt slås fra. Det gøres i menuet **MY CAR**. For en beskrivelse af menuet, se MY CAR (s. 109).

**OBS**

- Husk, at alarmeren aktiveres, når bilen låses.
- Hvis en af dørene åbnes indefra, udløses alarmeren.

Ovenstående gælder, hvis blokeret låsestilling ikke er blevet midlertidigt deaktiveret.

**Relaterede oplysninger**

- Keyless Drive\* – oplåsning med nøgleblad (s. 167)
- Fjernbetjening (s. 154)

**Børnesikkerhedslås - manuel aktivering**

*Børnesikkerhedslåsen forhindrer, at børn kan åbne en bagdør indefra.*

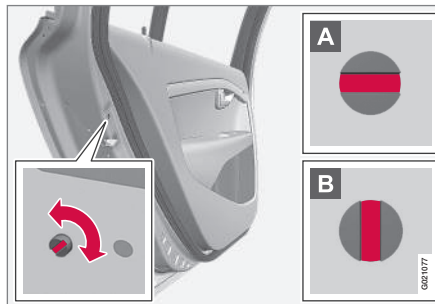
**Aktivere/deaktivere børnesikkerhedslås**

Skruen for børnesikkerhedslåsen befinder sig i bagdørenes bagkant og er kun tilgængelig, når døren er åben.

For at aktivere/deaktivere børnesikkerhedslåsen:

- Brug fjernbetjeningens aftagelige nøgleblad (s. 161) til at dreje på knappen.

**A** Døren er spærret mod åbning indefra.

**B** Døren kan åbnes både ude- og indefra.

**OBS**

- En dørs drejeknap spærrer kun den aktuelle dør - ikke begge bagdøre samtidigt.
- Der er ingen manuel spærring på biler udstyret med elektrisk børnesikkerhedslås.

**Relaterede oplysninger**

- Børnesikkerhedslås - elektrisk aktivering\* (s. 174)
- Låsning/oplåsning - indefra (s. 170)
- Låsning/oplåsning - udefra (s. 169)



### Børnesikkerhedslås - elektrisk aktivering\*

Børnesikkerhedslås med elektrisk aktivering forhindrer, at børn kan åbne bagdøre eller ruder indefra.

#### Aktivering

Børnesikkerhedslåsen kan aktiveres/deaktiveres for alle nøglepositioner (s. 75) højere end 0. Aktivering/deaktivering kan foretages op til to minutter efter slukning af motoren, forudsat at ingen dør åbnes.

For at aktivere Børnesikkerhedslåsen:



Betjeningspanel førerdør.

1. Start motoren, eller vælg en højere nøgleposition end 0.

2. Tryk på knappen i førerdørens betjeningspanel.
  - > Kombiinstrumentets informationsdisplay viser meddelelsen **Børnesikring aktiveret**, og knappens lampe lyser – låsen er aktiveret.

Når Børnesikkerhedslåsen er aktiveret, kan de bageste:

- ruder kun åbnes med førerdørens betjeningspanel
- døre ikke åbnes indefra.

På slukning af motoren gemmes den aktuelle indstilling - hvis børnesikkerhedslåsen er aktiveret ved slukning af motoren, vil funktionen fortsat være aktiveret ved den næste motorstart.

#### Relaterede oplysninger

- Børnesikkerhedslås - manuel aktivering (s. 173)
- Låsning/oplåsning - indefra (s. 170)

### Alarm

Alarmen er en anordning, der advarer ved f.eks. indbrud i bilen.

Aktiveret alarm udløses, hvis:

- en dør, motorhjelm eller bagagerumsklappen åbnes
- der registreres bevægelser i passagerkabinen (hvis der er monteret en bevægelses-sensor\*)
- når bilen løftes eller bugseres (hvis den er udstyret med hældningssensor\*)
- startbatteriets kabel frakobles
- sirenen slås fra.

Hvis der opstår en fejl i alarmsystemet, vises der en meddelelse på kombiinstrumentets informationsdisplay. Kontakt et værksted - et autoriseret Volvo-værksted anbefales.



**i OBS**

Bevægelsessensorerne udløser alarmer ved bevægelser i kabinen - også luftstrømme registreres. Derfor kan alarmerne udløses, når bilen forlades med åben rude eller åbent soltag, eller hvis der bruges kabinevarmer.

For at undgå dette: Luk vinduer/soltag, når bilen forlades. Hvis bilens indbyggede kabinevarmer (eller en transportabel elektrisk) skal anvendes, skal ventilations-spjældene justeres, så de ikke vender opad i kabinen. Alternativt kan reduceret alarmniveau bruges, se Reduceret alarmniveau (s. 177).

**i OBS**

Forsøg ikke selv at reparere eller ændre komponenter, som indgår i alarmsystemet. Ethvert forsøg kan påvirke garantibetingelserne.

**Tilkobling af alarm**

- Tryk på fjernbetjeningens låseknap.

**Frakobling af alarm**

- Tryk på fjernbetjeningens oplåseknap.

**Annullering af udløst alarm**

- Tryk på fjernbetjeningens oplåsningsknap, eller ved at sætte fjernbetjeningen i tændingslåsen.

**Relaterede oplysninger**

- Alarmindikator (s. 175)
- Alarm - automatisk genaktivering (s. 176)
- Alarm - fjernbetjeningen fungerer ikke (s. 176)

**Alarmindikator**

Alarmindikatoren viser alarmsystemets (s. 174) status.

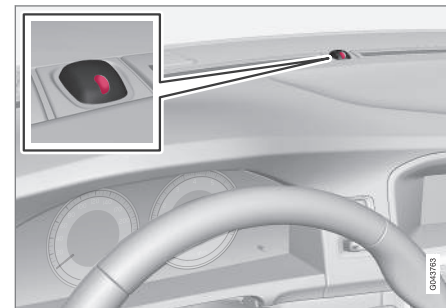

En rød lysdiode på instrumentpanelet viser alarmsystemets status:

- Dioden slukket – alarmeren er frakoblet
- Dioden blinker én gang med to sekunders mellemrum – alarmeren er tilkoblet
- Dioden blinker hurtigt efter frakobling af alarmeren (og indtil fjernbetjeningen sættes i tændingslåsen og nøgleposition I nås) – alarmeren har været udløst.



### Alarm - automatisk genaktivering

Automatisk genaktivering af alarmer (s. 174) sikrer, at man ikke kommer til at efterlade bilen med alarmer frakoblet.

Hvis bilen er låst op med fjernbetjeningen (og alarmer er frakoblet), men ingen af dørene eller bagagerumsklappen åbnes inden 2 minutter, kobles alarmer automatisk til igen. Samtidig låses bilen igen.

### Relaterede oplysninger

- Reduceret alarmniveau (s. 177)

### Alarm - fjernbetjeningen fungerer ikke

Hvis alarmer (s. 174) ikke kan slås fra med fjernbetjeningen - f.eks. hvis fjernbetjeningens batteri (s. 163) er brugt op - kan bilen låses op, bilens alarm deaktiveres og motoren startes som følger:

1. Åbn førerdøren med det aftagelige nøgleblad (s. 167).
  - > Alarmer udløses, alarmindikatoren (s. 175) blinker hurtigt, og sirenen lyder.



2. Sæt fjernbetjeningen i tændingslåsen.
  - > Alarmer deaktiveres, og alarmindikatoren slukker.
3. Start motoren.

### Alarmsignaler

Når alarmer (s. 174) udløses, lyder en sirene, og alle afvisere blinker.

- En sirene lyder i 30 sekunder, eller indtil alarmer slås fra. Sirenen har sit eget batteri og fungerer uafhængigt af bilens startbatteri.
- Alle afvisere blinker i 5 minutter, eller indtil alarmer slås fra.



## Reduceret alarmniveau

Reduceret alarmniveau betyder, at bevægelses- og hældningssensorerne midlertidigt kan slås fra.

For at undgå utilsigtet aktivering af alarmen (s. 174) - f.eks. hvis en hund efterlades i en låst bil eller ved rejse med et biltog eller en bilfærge - slå bevægelses- og hældningssensorer midlertidigt fra.

Fremgangsmåden er den samme som ved midlertidig afbrydelse af Blokeret låsestilling (s. 172)<sup>9</sup>.

## Relaterede oplysninger

- Alarmindikator (s. 175)



## Typegodkendelse - fjernbetjeningsystem



Typegodkendelse for fjernbetjeningsystem kan ses i tabellen.

### Låsesystem standard

Land/Område	
EU, Kina	 <p>Continental FCC ID: KR3599K49265 IC:2017-09066284 CC:AB08LP194074 CET3777C0300R TRC/LP/D/200822 CE CMI ID:2008DJ1124 Complies with IDA Standard: D801782 TA-2008R10 RLV80100-348 Made in Cz</p>

### Nøglefri låsesystem (Keyless drive)

Land/Område	
EU	 <p>Continental SWK4 9265 CE</p>
Korea	 <p>Continental SIE-SWK49268 Made in Cz</p>

Land/Område	
Kina	 <p>Continental SWK4 9265 CETS/RS1D/0806/R TRC/LP/RS/2008/08 CMI ID:2008DJ1121 Complies with IDA Standard: D801782 TA-2008R10 Made in Cz</p>
Hongkong	 <p>Continental SWK4 9209</p>

## Relaterede oplysninger

- Fjernbetjening (s. 154)

<sup>9</sup> Kun i kombination med alarm.

07



FØRERSTØTTE

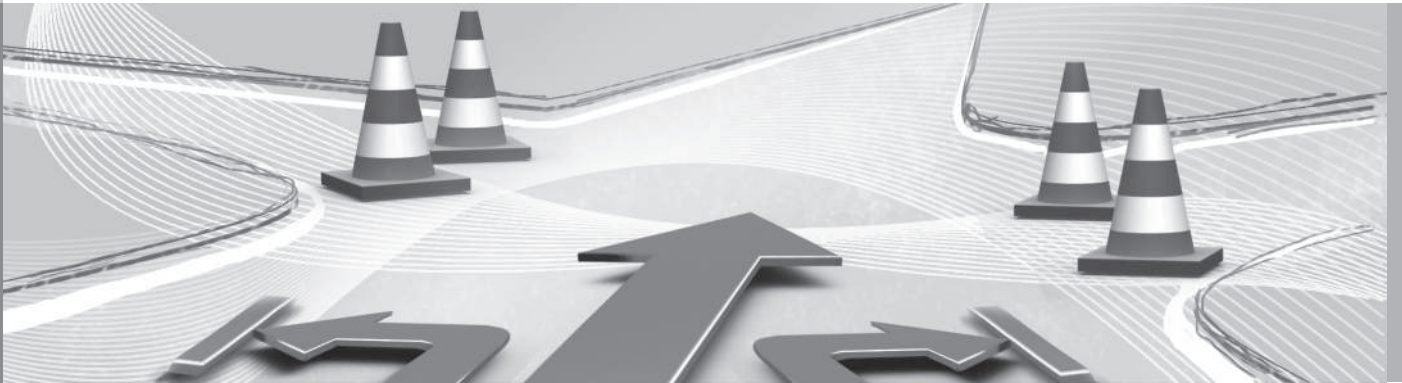



## Aktivt chassis – Four C\*

Aktivt chassis, "Four-C" (Continuously Controlled Chassis Concept), regulerer støddæmpernes egenskaber, så bilens køreegenskaber kan justeres. Der er tre indstillinger:

**Comfort, Sport og Advanced.**

### Comfort

Indstillingen gør, at bilen føles mere behagelig på ru og ujævn vejbelægning. Støddæmpningen er blød, og karosseriets bevægelser er smidige og behagelige.

### Sport

Denne indstilling bevirker, at bilen føles mere sporty, og anbefales til mere aktiv kørsel. Styresresponsen er hurtigere end i stilling Comfort. Dæmpningen er hårdere, og karosseriet følger vejen for at mindske krængningen i sving.

### Advanced

Denne indstilling anbefales kun til meget jævn og plan vejbelægning.

Støddæmperne er optimeret til maksimalt vejgreb, og krængning i sving er yderligere formindsket.

## Betjening



*Betjeningsknapper.*

Med midterkonsollens knapper vælges den ønskede chassisindstilling. Den indstilling, der blev brugt, da motoren blev slukket, genaktiveres ved næste motorstart. Undtagelsen er Advanced – den genstartes som Sport.

## Justerbar styrestyrke\*

*Hastighedsafhængig servostyring gør, at styrestyrken øges i takt med bilens hastighed for at give føreren større vejfølsomhed.*

På motorveje føles styringen fastere. Ved parkering og ved lav hastighed er styringen let og kræver ingen anstrengelse.

Føreren kan vælge mellem tre forskellige niveauer af styrestyrke for vejfølsomhed eller styrefølsomhed i menu-systemet **MY CAR** (s. 109):

- Søg der frem til **Niveau for styrekraft**, og vælg **Lav**, **Middel** eller **Høj**.

Denne indstilling er ikke tilgængelig, når bilen er i bevægelse.

### **i** OBS

I nogle situationer kan servostyringen blive for varm og skal midlertidigt køles. I dette tidsrum arbejder servostyringen med nedsat kraft, og det kan opleves som noget tungere at dreje rattet.

Sideløbende med den midlertidigt reducerede styrehjælp viser kombiinstrumentet en meddelelse.

## Relaterede oplysninger

- MY CAR (s. 109)



## Elektronisk stabilitetskontrol (ESC) – generelt

Stabilitetssystemet ESC (Electronic Stability Control) hjælper føreren med at undgå udskridning og forbedrer bilens fremkommelighed.



Ved bremsning kan ESC-systemets indgriben mærkes i form af en pulserende lyd. Ved gasgivning vil bilen muligvis accelerere langsommere end forventet.

### ADVARSEL

Stabilitetssystemet ESC er et supplerende hjælpemiddel – det kan ikke håndtere alle situationer under alle vejforhold.

Føreren er altid ansvarlig for, at køretøjet køres på en sikker måde, og i overensstemmelse med gældende færdselsregler og bestemmelser.

ESC-systemet består af følgende funktioner:

- Antiudskridningsfunktion
- Antispinfunktion
- Traktionssikring

### Antiudskridningsfunktion

Funktionen kontrollerer hjulenes driv- og bremskraft individuelt for at stabilisere bilen.

### Antispinfunktion

Funktionen forhindrer, at drivhjulene spinner mod vejbanen under acceleration.

### Traktionssikring

Funktionen er aktiv ved lav fart og overfører kraft fra det drivhjul, der spinner til det drivhjul, der ikke spinner.

### Relaterede oplysninger

- Elektronisk stabilitetskontrol (ESC) – betjening (s. 180)
- Elektronisk stabilitetskontrol (ESC) – symboler og meddelelser (s. 182)

## Elektronisk stabilitetskontrol (ESC) – betjening

### Valg af niveau - Sport-funktion

ESC-systemet er altid aktiveret – det kan ikke slås fra.



Føreren kan dog vælge **Sport**-funktion, hvilket giver mulighed for en mere aktiv køreoplevelse.

**Sport**-funktion vælges i menu-systemet MY CAR. For

en beskrivelse af menu-systemet, se MY CAR (s. 109).

Ved **Sport**-funktion registrerer systemet, om speeder, ratbevægelser og kørsel i sving er mere aktive end ved normal kørsel, og giver da mulighed for kontrolleret udskridning med bagenden op til et vist niveau, før det griber ind og stabiliserer bilen.

Hvis føreren f.eks. afbryder en kontrolleret udskridning ved at slippe speederen, griber ESC-systemet ind og stabiliserer bilen.

Med **Sport**-funktion opnås også maksimal trækraft, hvis bilen er kørt fast eller ved kørsel på løst underlag, f.eks. sand eller dyb sne.



**Sport**-funktionen angives på kombi-instrumentet ved, at dette symbol lyser konstant, indtil føreren fravælger funktionen, eller indtil motoren slukkes. Efter næste start er ESC-systemet tilbage i sin normale stilling igen.





**Relaterede oplysninger**

- Elektronisk stabilitetskontrol (ESC) – generelt (s. 180)
- Elektronisk stabilitetskontrol (ESC) – symboler og meddelelser (s. 182)





## Elektronisk stabilitetskontrol (ESC) – symboler og meddelelser

Tabel

Symbol	Meddelelse / besked	Betydning
	ESC Midlertidigt FRA	ESC-systemet er midlertidigt blevet reduceret pga. for høj temperatur på bremseklapperne. Funktionen genaktiveres automatisk, når bremserne er afkølet.
	ESC Service påkrævet	ESC-systemet fungerer ikke. <ul style="list-style-type: none"><li>• Stands bilen på et sikkert sted, sluk motoren, og start den igen.</li><li>• Henvend dig til et værksted, hvis meddelelsen ikke forsvinder - et autoriseret Volvo-værksted anbefales.</li></ul>
 og 	"Meddelelse / besked"	Der er en tekstmeddelelse på kombiinstrumentet (s. 60) - Læs den!
	Konstant lys i to sekunder.	Systemkontrol ved motorstart.





Symbol	Meddelelse / besked	Betydning
	Blinkende.	ESC-systemet griber ind.
	Konstant lys.	<b>Sport</b> -funktion er aktiveret. <b>Bemærk!</b> ESC-systemet er ikke slået fra i denne indstilling, det er kun delvist reduceret.

#### Relaterede oplysninger

- Elektronisk stabilitetskontrol (ESC) – generelt (s. 180)
- Elektronisk stabilitetskontrol (ESC) – betjening (s. 180)



## Trafikskilt-information (RSI)\*

Funktionen Trafikskilt-information (RSI – Road Sign Information) hjælper føreren med at huske hastighedsrelaterede trafikskilte, bilen har passeret.

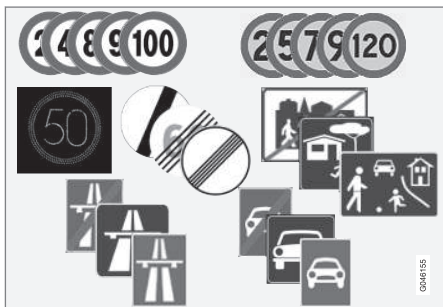

Eksempler på læsbare, hastighedsrelaterede skilte<sup>1</sup>.

Funktionen RSI giver oplysninger om bl.a. aktuel hastighed, at en motorvej eller motortrafikvej begynder/ophører, og når der er overhalingsforbud.

I tilfælde af, at både et skilt for motorvej/motortrafikvej og et skilt med højest tilladt hastighed passerer, vælger RSI at vise skilt-symbolet for højest tilladt hastighed.

## ADVARSEL

RSI fungerer ikke i alle situationer, den er kun beregnet som et supplerende hjælpe-middel.

Føreren er altid i sidste ende ansvarlig for, at køretøjet køres på en sikker måde og i overensstemmelse med gældende færdselsregler og bestemmelser.

### Relaterede oplysninger

- Trafikskilt-information (RSI)\* - betjening (s. 184)
- Trafikskilt-information (RSI)\* - begrænsninger (s. 186)

## Trafikskilt-information (RSI)\* - betjening

Funktionen Trafikskilt-information (RSI – Road Sign Information) hjælper føreren med at huske hastighedsrelaterede trafikskilte, bilen har passeret.

Sådan håndteres funktionen:

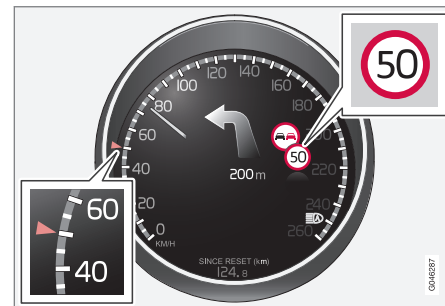

Registrerede hastighedsoplysninger<sup>2</sup>.

Når RSI har registreret et trafikskilt med påbudt hastighed, viser kombiinstrumentet dette skilt som et symbol.

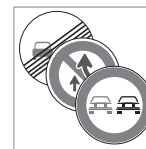

Sammen med symbolet for den gældende hastighedsgrænse kan et skilt med overhalingsforbud eventuelt også blive vist.

<sup>1</sup> Hvilke trafikskilte, der vises på kombiinstrumentet, afhænger af markedet – denne instruktionsbogs illustrationer viser kun nogle eksempler.

<sup>2</sup> Hvilke trafikskilte, der vises på kombiinstrumentet, afhænger af markedet – denne instruktionsbogs illustrationer viser kun nogle eksempler.



### Begrænsning eller motorvej ophører

I situationer, hvor RSI registrerer et skilt, som betyder, at hastighedsgrænsen ophører – eller at anden hastighedsrelateret information, f.eks. en motorvej, ophører – viser kombiinstrumentet det tilsvarende trafikskilt i ca. 10 sekunder:

Eksempler på disse skilte er:

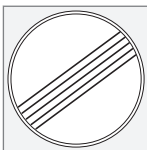

Alle begrænsninger ophører.



Motorvej ophører.

Derefter skjules skilt-informationen, indtil det næste hastighedsrelaterede skilt registreres.

### Ekstra skilte

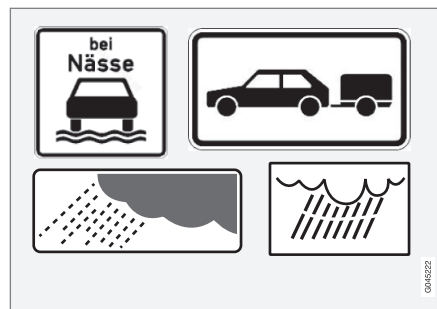

Eksempler på ekstra skilte<sup>2</sup>.

Nogle gange er der skilte med forskellige hastighedsgrænser for den samme vej – et ekstra skilt angiver, under hvilke omstændigheder hastighederne gælder. Det kan f.eks. være vejafsnit, hvor der sker mange ulykker i regnvej og/eller tåge.

Et ekstra skilt relateret til regn vises kun, hvis vinduesviskerne anvendes.

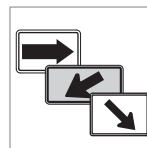

Hastighed, der gælder for en frakørsel, angives på visse markeder med et ekstra skilt indeholdende en pil.

Hastighedsskilte, der er forbundet med denne form for

ekstra skilt, vises kun, hvis føreren bruger afviserne.

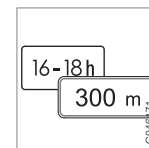

Nogle hastigheder gælder først efter f.eks. en vis strækning eller på et bestemt tidspunkt af døgnet. Føreren gøres opmærksom på dette med et symbol for ekstra skilt under symbolet med hastighed.

### Visning af yderligere information



Et symbol for ekstra skilt i form af en tom ramme under kombiinstrumentets hastighedssymbol betyder, at RSI har registreret et ekstra skilt med supplerende oplysninger om den aktuelle hastighedsgrænse.

### Indstilling i MY CAR

Der er valgmuligheder for RSI i menu-systemet **MY CAR**, se MY CAR (s. 109).

<sup>2</sup> Hvilke trafikskilte, der vises på kombiinstrumentet, afhænger af markedet – denne instruktionsbogs illustrationer viser kun nogle eksempler.



## Trafikskilt-information Til/Fra



Kombiinstrumentets visning af hastigheds-symboler kan slås fra. Funktionen kan aktive-res/deaktiveres i menu-systemet **MY CAR**. For en beskrivelse af menu-systemet, se MY CAR (s. 109).

## Hastighedsadvarsel

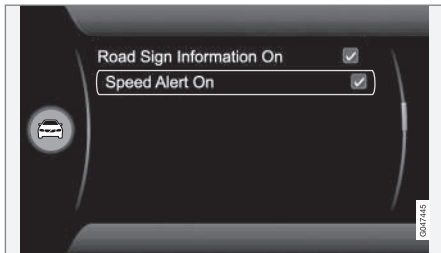

Føreren kan vælge at få en advarsel, når gæl-dende hastighedsgrænser overskrides med 5 km/t (5 mph) eller mere. Advarslen gives i form af, at symbolet med den gældende mak-simale hastighed midlertidigt blinker, når

hastigheden overskrides. Funktionen kan aktiveres/deaktiveres i menu-systemet **MY CAR**. For en beskrivelse af menu-systemet, se MY CAR (s. 109).

## Relaterede oplysninger

- Trafikskilt-information (RSI)\* (s. 184)
- Trafikskilt-information (RSI)\* - begræns-ninger (s. 186)
- MY CAR (s. 109)

## Trafikskilt-information (RSI)\* - begrænsninger

*Funktionen Trafikskilt-information (RSI – Road Sign Information) hjælper føreren med at huske hastighedsrelaterede trafikskilte, bilen har passeret. Funktionen har følgende begrænsninger.*

RSI-funktionens kamerasensor har begræns-ninger, der svarer til det menneskelige øjes – læs mere om kamerasensorens begrænsnin-ger (s. 220).

Skilte, der indirekte informerer om, at der gælder en hastighedsgrænse, f.eks. skilt for by/byområde, registreres ikke af RSI-funkti-onen.

Her følger nogle eksempler på, hvad der kan forstyrre funktionen:

- Blegede skilte
- Skilte placeret i en kurve
- Forvredne eller beskadigede skilte
- Tildækkede eller dårligt placeret skilte
- Skilte, der er helt eller delvist dækket med frost, sne og/eller snavs.

## Relaterede oplysninger

- Trafikskilt-information (RSI)\* (s. 184)
- Trafikskilt-information (RSI)\* - betjening (s. 184)



## Fartpilot\*

Fartpiloten (CC – Cruise Control) hjælper føreren med at opretholde en konstant hastighed, hvilket giver en mere afslappet køreoplevelse på motorveje og lange lige veje i jævn trafikstrøm.

### Oversigt

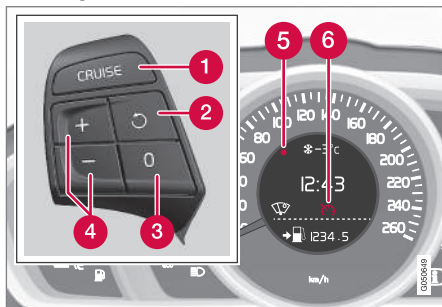

Tastaturet på rattet og kombiinstrument.

1. **1** - Fartpilot - Til/Fra.
2. **2** - Standby ophører, og gemt hastighed genoptages.
3. **3** - Standby
4. **4** - Aktiver og juster hastighed.
5. **5** - Valgt hastighed (GRÅ = Standby).
6. **6** - Fartpilot aktiveret - HVIDT symbol (GRÅ = Standby).

## ADVARSEL

Føreren skal altid være opmærksom på trafikforhold og gribe ind, når fartpiloten ikke holder en passende hastighed og/eller passende afstand.

Føreren er altid i sidste ende ansvarlig for, at køretøjet køres på en sikker måde.

### Relaterede oplysninger

- Fartpilot\* - håndtere hastighed (s. 187)
- Fartpilot\* - midlertidig deaktivering og standby (s. 188)
- Fartpilot\* - genoptagelse af indstillet hastighed (s. 189)
- Fartpilot\* - slå fra (s. 189)
- Adaptiv fartpilot - ACC\* (s. 189)

## Fartpilot\* - håndtere hastighed



Det er muligt at henholdsvis aktivere, indstille og ændre den gemte hastighed.

### Tilkobling og indstilling af hastighed

#### For at starte fartpiloten:

- Tryk på ratknap **CRUISE** (uden Fartbegræns) eller  (med Fartbegræns).
- > Fartpilotens symbol (6) på kombiinstrumentet tændes – Fartpiloten er i standby.

#### For at aktivere fartpiloten:

- Ved den ønskede hastighed - tryk på ratknap  eller .
- > Den aktuelle hastighed gemmes i hukommelsen, og kombiinstrumentets markering (5) tændes ved den valgte hastighed, og symbol (6) skifter fra GRÅ til HVID. Bilen følger derefter den gemte hastighed.

## i OBS

Fartpiloten kan ikke tilkobles ved hastigheder under 30 km/t (20 mph).

### Ændre gemt hastighed

Den gemte hastighed ændres med korte eller lange tryk på ratknap  eller .

For at justere 5 km/t (5 mph):

- Brug korte tryk – hvert tryk giver 5 km/t (5 mph).



## 07 Førerstøtte



For at justere 1 km/t (1 mph):

- Hold knappen trykket ind, og slip ved den ønskede hastighed.

Det seneste foretagne tryk gemmes i hukommelsen.

Hvis hastigheden øges med speederen inden tryk på -knappen, er det bilens aktuelle hastighed ved tryk på knappen, der gemmes.

En midlertidig acceleration med speederen, f.eks. ved overhaling, påvirker ikke fartpilottens indstilling - bilen vender tilbage til den sidst gemte hastighed, når speederen slippes.

### OBS

Hvis en af fartpilottens knapper holdes nede i nogle minutter, blokeres den og lukkes ned. For at kunne genaktivere fartpilotten, skal bilen standses og motoren startes igen.

### Relaterede oplysninger

- Fartpilot\* (s. 187)

### Fartpilot\* - midlertidig deaktivering og standby

*Funktionen kan afbrydes midlertidigt og sættes i standby.*

#### Midlertidig deaktivering - standby

For midlertidigt at slå fartpilotten fra og sætte den i standby:

- Tryk på ratknap .
- > Kombiinstrumentets markering (5) og symbol (6) skifter farve fra HVID til GRÅ. Fartpilotten er midlertidigt slået fra.

#### Standby pga. førerens indgriben

Fartpilotten slås midlertidigt fra og sættes automatisk i standby, hvis:

- driftsbremsen bruges
- koblingspedalen er trykket ned i længere end 1 minut<sup>3</sup>
- gearstangen/-vælgeren føres til **N**-position
- føreren holder en højere hastighed end den gemte i længere tid end 1 minut.

Føreren skal derefter selv afpasse hastigheden.

En midlertidig acceleration med speederen, f.eks. ved overhaling, påvirker ikke indstillingen - bilen vender tilbage til den sidst gemte hastighed, når speederen slippes.

### Automatisk standby

Fartpilotten slås midlertidigt fra og sættes i standby, hvis:

- hjulene har mistet vejgrebet
- motorens omdrejningstal er for lavt/højt
- hastigheden falder til under 30 km/t (20 mph).

Føreren skal derefter selv afpasse hastigheden.

### Relaterede oplysninger

- Fartpilot\* (s. 187)
- Fartpilot\* - håndtere hastighed (s. 187)
- Fartpilot\* - genoptagelse af indstillet hastighed (s. 189)
- Fartpilot\* - slå fra (s. 189)

<sup>3</sup> At udkoble og vælge et højere eller lavere gear medfører ikke standby.

\* Ekstraudstyr/tilbehør. Se Indledning for nærmere enkeltheder.



### Fartpilot\* - genoptagelse af indstillet hastighed

Fartpiloten (CC – Cruise Control) hjælper føreren med at holde en konstant hastighed.

Efter midlertidig deaktivering og standby (s. 188) er det muligt at genoptage den indstillede hastighed.

For at genaktivere fartpiloten fra standby:

- Tryk på ratknop .
- > Kombiinstrumentets markering (5) og symbol (6) skifter farve fra GRÅ til HVID – bilen følger derefter den sidst gemte hastighed.

#### OBS

En markant forøgelse af hastigheden kan følge, efter at hastigheden er genoptaget med -knappen.

### Relaterede oplysninger

- Fartpilot\* (s. 187)
- Fartpilot\* - håndtere hastighed (s. 187)
- Fartpilot\* - midlertidig deaktivering og standby (s. 188)
- Fartpilot\* - slå fra (s. 189)

### Fartpilot\* - slå fra

Her beskrives, hvordan den slås fra.

Fartpiloten slås fra med ratknop (1) eller ved at slukke for motoren. Dermed slettes den indstillede/gemte hastighed og kan derefter ikke genoptages med -knappen.

### Relaterede oplysninger

- Fartpilot\* (s. 187)
- Fartpilot\* - håndtere hastighed (s. 187)
- Fartpilot\* - midlertidig deaktivering og standby (s. 188)
- Fartpilot\* - genoptagelse af indstillet hastighed (s. 189)

### Adaptiv fartpilot - ACC\*

Den Adaptive fartpilot (ACC – Adaptive Cruise Control) hjælper føreren med at holde en jævn hastighed kombineret med et forudindstillet tidsinterval til forankørende køretøjer.

Den adaptive fartpilot giver en mere afslappende køreoplevelse på lange ture på motorveje og lange lige landeveje i en jævn trafikstrøm.

Føreren indstiller den ønskede hastighed (s. 193) og tidsinterval (s. 194) til bilen foran. Når radardetektoren registrerer et langsommere køretøj foran bilen, tilpasses hastigheden automatisk til dette. Når vejen er fri, begynder bilen igen at køre med den valgte hastighed.

Hvis den Adaptive fartpilot er slukket eller stillet i standby (s. 195), og bilen kommer for tæt på et forankørende køretøj, advares føreren i stedet af funktionen Afstandskontrol (s. 204) om den korte afstand.



### ADVARSEL

Føreren skal altid være opmærksom på trafikforhold og gribe ind, når den adaptive fartpilot ikke holder en passende hastighed eller passende afstand.

Den adaptive fartpilot kan ikke håndtere alle trafik, vej- og vejforhold.

Læs alle afsnit om den adaptive fartpilot i instruktionsvejledningen for at lære om dens begrænsninger, som føreren skal være opmærksom på, før den anvendes.

Føreren er altid ansvarlig for, at korrekt afstand og hastighed holdes, selv når den adaptive fartpilot bruges.

### VIGTIGT

Vedligeholdelse af den adaptive fartpilots dele må kun udføres på værksted - et autoriseret Volvo-værksted anbefales.

I en begrænset tid efter service kan ACC-funktionen have en noget begrænset rækkevidde. Systemet kalibreres under kørsel, og fuld funktion gendannes automatisk.

- Adaptiv fartpilot\* - håndtere hastighed (s. 193)
- Adaptiv fartpilot\* - indstilling af tidsafstand (s. 194)
- Adaptiv fartpilot\* - midlertidig deaktivering og standby (s. 195)
- Adaptiv fartpilot\* - overhale andre køretøjer (s. 196)
- Adaptiv fartpilot\* - slå fra (s. 196)
- Adaptiv fartpilot\* - køassistant (s. 196)
- Adaptiv fartpilot\* - skifte fartpilots funktionalitet (s. 198)
- Radarsensor (s. 199)
- Radarsensor - begrænsninger (s. 199)
- Adaptiv fartpilot\* - fejlsøgning og afhjælpning af fejl (s. 201)
- Adaptiv fartpilot\* - symboler og meddelelser (s. 202)

### Adaptiv fartpilot\* - funktion

*Den består dels af en fartpilot og dels en samarbejdende afstandsholder.*

### Automatisk gearkasse

Biler med automatgear har øget funktionalitet med den adaptive fartpilots funktion køassistant (s. 196).

### Relaterede oplysninger

- Adaptiv fartpilot\* - funktion (s. 190)
- Adaptiv fartpilot\* - oversigt (s. 192)





## Oversigt over funktioner

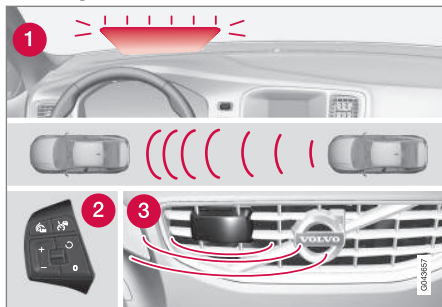

Oversigt over funktioner<sup>4</sup>.

- 1 Advarselsslampe - føreren skal selv bremse
- 2 Tastaturet på rattet (s. 192)
- 3 Radarsensor (s. 199)

## ADVARSEL

Den adaptive fartpilot er ikke et kollisionsforebyggende system. Føreren skal gribe ind, hvis systemet ikke registrerer et forankørende køretøj.

Den adaptive fartpilot bremser ikke for mennesker eller dyr, og ikke for små køretøjer, f.eks. cykler og motorcykler. Heller ikke for lave anhængere/trailere, modkørende, langsomme eller stationære køretøjer og genstande.

Brug ikke den adaptive fartpilot ved f.eks. bytrafik, tæt trafik, vejkryds, isglatte veje, meget vand eller sjap på vejbanen, kraftig regn/snefald, dårlig sigtbarhed, snoede veje eller fra- og tilkørsler.

Afstanden til forankørende køretøjer (s. 194) måles hovedsagelig med en radarsensor (s. 199). Fartpilotfunktionen regulerer hastigheden med gasgivning og opbremsninger. Det er normalt, at bremserne afgiver svage lyde, når de bruges af den adaptive fartpilot.

## ADVARSEL

Bremsepedalen bevæger sig, når den adaptive fartpilot bremser. Du må ikke hvile foden under bremsepedalen - den kan komme i klemme.

Den adaptive fartpilot har til opgave at følge forankørende køretøjer i samme vejbane med en af føreren indstillet tidsafstand (s. 194). Hvis radarsensoren ikke kan se et forankørende køretøj, vil bilen i stedet holde fartpilottens indstillede og gemte hastighed. Dette sker, selvom det forankørende køretøjs hastighed overstiger den gemte hastighed.

Den adaptive fartpilot har til opgave at regulere hastigheden blødt. I situationer, der kræver hurtig opbremsning, skal føreren selv bremse. Dette gælder ved store hastighedsforskelle, eller hvis en forankørende bil bremser kraftigt. På grund af radarsensorens begrænsninger (s. 199) kan en opbremsning komme uventet eller helt udeblive.

Den adaptive fartpilot kan aktiveres til at følge et andet køretøj ved hastigheder fra 30 km/t<sup>5</sup> (20 mph) op til 200 km/t (125 mph). Hvis hastigheden falder til under 30 km/t (20 mph), eller hvis motorens omdrejningstal bliver for lavt, sættes fartpiloten i standby (s. 195), hvorved automatisk bremsning ophører. Føreren skal derefter selv gribe ind for at holde en sikker afstand til forankørende køretøjer.

## Advarselsslampe - føreren skal selv bremse

Den adaptive fartpilot har en bremseevne svarende til ca. 40 % af bilens bremsekapacitet.

<sup>4</sup> Bemærk: Billedet er skematisk - detaljer kan afvige afhængigt af bilmodel.

<sup>5</sup> Koassistent (s. 196) (i biler med automatgear) kan håndtere intervallet 0-200 km/t (0-125 mph).

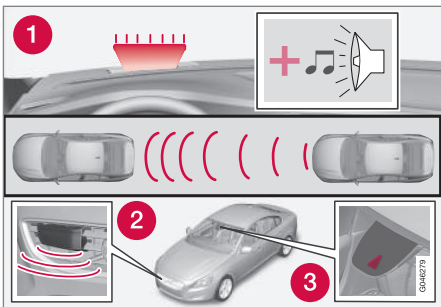

1. Kollisionsadvarslens advarselsslampe og advarselsslyd<sup>6</sup>.

Hvis bilen skal bremses kraftigere, end den adaptive fartpilot har mulighed for, og føreren ikke bremses, bruges Kollisionsadvarslens (s. 214) advarselsslampe og advarselsslyd til at gøre føreren opmærksom på, at omgående indgriben er påkrævet.

## **i** OBS

Det kan være svært at se advarselsslampe i stærkt sollys eller ved brug af solbriller.

## **!** ADVARSEL

Den adaptive fartpilot advarer kun om køretøjer, som dens radarenhed har registreret. Derfor kan en advarsel udeblive eller komme med en vis forsinkelse. Vent ikke på en advarsel, men bremse, når det er nødvendigt.

## Stejle veje og/eller tung last

Bemærk, at den adaptive fartpilot primært er beregnet til brug ved kørsel på plane vejbaner. Den kan have svært ved at holde korrekt afstand til forankørende køretøjer ved kørsel på stejle nedadgående bakker, med tung last eller med anhænger - vær ekstra opmærksom og klar til at bremse.

## Relaterede oplysninger

- Adaptiv fartpilot - ACC\* (s. 189)
- Adaptiv fartpilot\* - slå fra (s. 196)
- Adaptiv fartpilot\* - overhale andre køretøjer (s. 196)

## Adaptiv fartpilot\* - oversigt

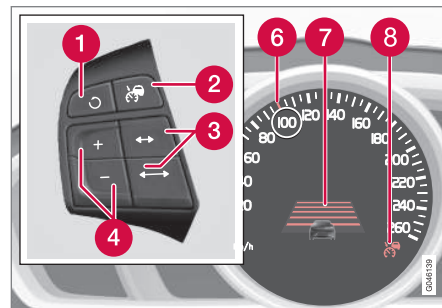

- 1 Standby ophører, og gemt hastighed genoptages.
- 2 Fartpilot - Til/Fra eller Standby.
- 3 Tidsafstand - Øge/mindske.
- 4 Aktiver og juster hastighed.
- 5 (Anvendes ikke)
- 6 Grøn markering ved gemt hastighed (HVID = standby).
- 7 Tidsafstand
- 8 ACC er aktiveret ved GRØNT symbol (HVID = standby).

<sup>6</sup> Bemærk: Billedet er skematisk - detaljer kan variere afhængigt af bilmodel.

\* Ekstraudstyr/tilbehør. Se Indledning for nærmere enkeltheder.



## Relaterede oplysninger



- Adaptiv fartpilot - ACC\* (s. 189)
- Adaptiv fartpilot\* - funktion (s. 190)
- Adaptiv fartpilot\* - symboler og meddelelser (s. 202)

## Adaptiv fartpilot\* - håndtere hastighed

### For at starte ACC:

- Tryk på ratknap  – et lignende HVIDT symbol tændes på kombiinstrumentet (8), hvilket viser, at den adaptive fartpilot er i standby (s. 195).

### For at aktivere ACC:

- Ved den ønskede hastighed - tryk på ratknap  eller .
- > Den aktuelle hastighed gemmes i hukommelsen, kombiinstrumentet viser et "forstørrelsesglas" (6) omkring den gemte hastighed i et par sekunder, og dens markering skifter fra HVID til GRØN.



Når dette symbol skifter farve fra HVID til GRØN, er ACC aktiveret, og bilen holder den gemte hastighed.

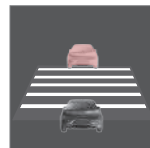



Kun når symbolet viser et bilde af et andet køretøj, reguleres **afstanden** til forankørende køretøjer af ACC.



Samtidig markeres et hastighedsinterval:

- den højere hastighed med GRØN markering, er den forprogrammerede hastighed
- den lavere hastighed er det forankørende køretøjs hastighed.

### Ændre gemt hastighed

Den gemte hastighed ændres med korte eller lange tryk på ratknap  eller .

For at justere +/- 5 km/t (+/- 5 mph):

- Brug korte tryk – hvert tryk giver +/- 5 km/t (+/- 5 mph).

For at justere +/- 1 km/t (+/- 1 mph):

- Hold knappen trykket ind, og slip ved den ønskede hastighed.

Det seneste foretagne tryk gemmes i hukommelsen.

Hvis hastigheden øges med speederen inden tryk på -knappen, er det bilens aktuelle hastighed ved tryk på knappen, der gemmes.

En midlertidig acceleration med speederen, f.eks. ved overhaling, påvirker ikke indstillingen – bilen vender tilbage til den sidst gemte hastighed, når speederen slippes.



## OBS

Hvis en af den adaptive fartpilots knapper holdes nede i nogle minutter, blokeres funktionen og lukkes ned. For at kunne genaktivere den igen skal bilen standses og motoren startes igen.

I nogle situationer kan den ikke blive genaktiveres. Så viser kombiinstrumentet (s. 202) **Adaptive Cruise Control ikke t. rådighed**.

### Relaterede oplysninger

- Adaptiv fartpilot - ACC\* (s. 189)
- Adaptiv fartpilot\* - oversigt (s. 192)
- Adaptiv fartpilot\* - funktion (s. 190)

## Adaptiv fartpilot\* - indstilling af tidsafstand

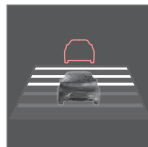

Forskellige tidsafstande til forankørende køretøjer kan vælges og vises på kombiinstrumentet som 1-5 vandrette streger – jo flere streger, desto længere tidsafstand. En streg svarer til ca.

ca. 1 sekund, til forankørende køretøjer, 5 streger ca. 3 sekunder.

For at indstille/ændre tidsafstanden:

- Forøg eller formindsk med ratknapperne



Når afstanden bliver kort ved lav hastighed, øger den adaptive fartpilot tidsafstanden.

For at kunne følge den forankørende bil blødt og komfortabelt, tillader den adaptive fartpilot tidsafstanden at variere tydeligt i visse tilfælde.

Husk, at små tidsafstande kun giver føreren en kort tid til at reagere og handle, hvis noget uforudset skulle ske i trafikken.

Samme symbol vises også, når funktionen Afstandskontrol (s. 204) er aktiveret.

## OBS

Brug kun en tidsafstand, som er tilladt ifølge lokale færdselsregler.

Hvis den adaptive fartpilot ikke synes at reagere ved aktivering, kan årsagen være, at tidsafstanden til det forankørende køretøj forhindrer en forøgelse af hastigheden.

Jo højere hastighed desto længere bliver afstanden i meter for et givet tidsinterval.

Læs mere om, hvordan hastigheden håndteres (s. 193).

### Relaterede oplysninger

- Adaptiv fartpilot - ACC\* (s. 189)
- Adaptiv fartpilot\* - oversigt (s. 192)
- Adaptiv fartpilot\* - funktion (s. 190)
- Adaptiv fartpilot\* - slå fra (s. 196)



## Adaptiv fartpilot\* - midlertidig deaktivering og standby

Den adaptive fartpilot kan afbrydes midlertidigt og sættes i standby.

### Midlertidig deaktivering/standby

For midlertidigt at slå den adaptive fartpilot fra og sætte den i standby:

- Tryk på ratknop 



Dette symbol og den gemte hastigheds markering skifter derefter farve fra GRØN til HVID.

### Standby pga. førerens indgriben

Den adaptive fartpilot slås midlertidigt fra og sættes automatisk i standby, hvis:

- driftsbremserne bruges
- koblingspedalen er trykket ned i længere end 1 minut<sup>7</sup>
- gearvælgeren føres til N-stilling (automatgear)
- føreren holder en højere hastighed end den gemte i længere tid end 1 minut.

Føreren skal derefter selv afpasse hastigheden.

En midlertidig acceleration med speederen, f.eks. ved overhaling, påvirker ikke indstillingen – bilen vender tilbage til den sidst gemte hastighed, når speederen slippes.

<sup>7</sup> At udkoble og vælge et højere eller lavere gear medfører ikke standby.

<sup>8</sup> Gælder ikke for en bil med køassistent, den klarer helt ned til stillestående.

### Automatisk standby

Den adaptive fartpilot er afhængig af andre systemer, f.eks. Stabilitetssystemet ESC (s. 180). Hvis et af disse systemer holder op med at fungere, slås den adaptive fartpilot automatisk fra.

I tilfælde af automatisk deaktivering lyder der et signal, og meddelelsen **Adaptive Cruise Control deaktiveret** vises på kombiinstrumentet. Føreren skal derefter selv gribe ind og tilpasse hastighed og afstand til forankørende køretøjer.

Automatisk frakobling kan have følgende årsager:

- føreren åbner døren
- føreren tager selen af
- motorens omdrejningstal er for lavt/højt
- hastigheden er faldet til under 30 km/t<sup>8</sup> (20 mph)
- hjulene har mistet vejgrebet
- bremsernes temperatur er høj
- radarsensoren er tildækket, f.eks. af blødsne eller kraftig regn (radarbølgerne blokeres).

### Genoptagelse af indstillet hastighed

Den adaptive fartpilot i standby genaktiveres med et tryk på ratknop  – hastigheden sættes så til den senest gemte.

#### OBS

Hastigheden kan stige kraftigt, når fartpiloten genaktiveres med -knappen.

### Relaterede oplysninger

- Adaptiv fartpilot - ACC\* (s. 189)
- Adaptiv fartpilot\* - oversigt (s. 192)
- Fartpilot\* (s. 187)



## Adaptiv fartpilot\* - overhale andre køretøjer

Når bilen følger et andet køretøj, og føreren markerer en forestående overhaling med afviseren<sup>9</sup>, hjælper den adaptive fartpilot ved kort at accelerere bilen mod forankørende køretøjer.

Funktionen er aktiv ved hastigheder over 70 km/t (43 mph).



### ADVARSEL

Bemærk, at denne funktion kan aktiveres ved flere situationer, ud over af ved overhaling, f.eks. når afviserne bruges til at markere skift af kørebane eller frakørsel til en anden vej - bilen vil derefter kortvarigt accelerere.

### Relaterede oplysninger

- Adaptiv fartpilot - ACC\* (s. 189)
- Adaptiv fartpilot\* - oversigt (s. 192)
- Adaptiv fartpilot\* - funktion (s. 190)

## Adaptiv fartpilot\* - slå fra

Med et kort tryk på ratknop  sættes den adaptive fartpilot i standby (s. 195). Med et yderligere kort tryk slås den fra. Dermed slettes den indstillede/gemte hastighed og kan derefter ikke genoptages med -knappen.

### Relaterede oplysninger

- Adaptiv fartpilot - ACC\* (s. 189)
- Adaptiv fartpilot\* - funktion (s. 190)
- Adaptiv fartpilot\* - symboler og meddelelser (s. 202)

## Adaptiv fartpilot\* – køassistent

*Køassistenten giver den adaptive fartpilot flere funktioner, selv ved hastigheder under 30 km/t (20 mph).*

I en bil med automatgear er den adaptive fartpilot suppleret med funktionen køassistent (også kaldet "Queue Assist").

Køassistenten har følgende funktioner:

- Udvidet hastighedsinterval - også under 30 km/t (20 mph) og stillestående
- Skift af mål
- Automatisk bremsning ophører, når bilen holder stille
- Automatisk aktivering af parkeringsbremse.

Bemærk, at den mindste programmerbare hastighed for den adaptive fartpilot er 30 km/t (20 mph) – selv om den er i stand til at følge et andet køretøj ned til stillestående, kan en lavere hastighed end 30 km/t (20 mph) **ikke** vælges/gemmes.

### Føret hastighedsinterval

#### OBS

For at kunne aktivere den adaptive fartpilot skal førerdøren være lukket, og føreren skal have taget sikkerhedsselen på.

<sup>9</sup> Kun ved venstreblink i venstrestyret bil henholdsvis blink mod højre i højrestyret bil.



Med automatgear kan den adaptive fartpilot følge et andet køretøj i intervallet 0-200 km/t (0-125 mph).

### **i** OBS

For at kunne aktivere den adaptive fartpilot ved hastigheder under 30 km/t (20 mph) skal der være et forankørende køretøj inden for rimelig afstand.

Ved korte stop i forbindelse med krybekørsel i langsom trafik eller ved trafiklys genoptages kørslen automatisk, hvis de korte stop ikke overstiger ca. 3 sekunder – tager det længere tid, før den forankørende bil begynder at køre igen, sættes den adaptive fartpilot i standby med automatisk bremsning. Føreren skal derefter genaktivere den på en af følgende måder:

- Tryk på ratknop .

eller

- Træd ned på speederen.

> Derefter vil den adaptive fartpilot igen følge forankørende køretøjer.

### **i** OBS

Funktionen køassistant kan holde bilen stille i højst fire minutter, derefter aktiveres parkeringsbremsen, og den adaptive fartpilot kobles fra.

- Før den adaptive fartpilot kan genaktiveres skal håndbremsen slippes.

### Skift af mål

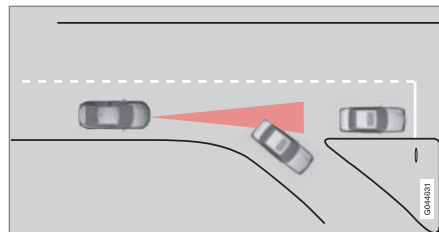

*Hvis det forankørende målkøretøj drejer af, kan der være stillestående trafik længere fremme.*

Når den adaptive fartpilot følger et andet køretøj ved hastigheder **under** 30 km/t (20 mph) og skifter mål fra et bevægeligt til et stillestående køretøj, vil fartpiloten bremse for det stillestående køretøj.

### **⚠** ADVARSEL

Når den adaptive fartpilot følger et andet køretøj ved hastigheder **over** 30 km/t (20 mph) og skifter mål fra et bevægeligt til et stillestående køretøj, vil fartpiloten ignorere det stillestående køretøj og i stedet vælge den lagrede hastighed.

- Føreren skal selv gribe ind og bremse.

### Automatisk standby ved skift af mål

Den adaptive fartpilot slås fra og sættes i standby:

- når hastigheden kommer under 5 km/t (5 mph), og den adaptive fartpilot ikke er sikker på, om målobjektet er et stillestå-

ende køretøj eller et andet objekt, f.eks. et vejbump.

- når hastigheden kommer under 5 km/t (5 mph), og det forankørende køretøj drejer af, så den adaptive fartpilot ikke længere har et køretøj at følge.

### Ophør af automatisk bremsning ved stillestående

I visse situationer afbryder køassistanten automatisk bremsning ved stillestående. Det betyder, at bremserne slipper, og bilen kan begynde at rulle – føreren skal derfor gribe ind og selv bremse for at holde bilen.

Køassistanten slipper også i følgende situationer driftsbremsen og stiller den adaptive fartpilot i standby:

- føreren sætter foden på bremsepedalen
- parkeringsbremsen trækkes
- gearvælgeren føres til **P**-, **N**- eller **R**-stilling
- føreren stiller den adaptive fartpilot i standby.

### Automatisk aktivering af parkeringsbremse

I nogle situationer trækker Køassistanten parkeringsbremsen for fortsat at holde bilen stille.



Det sker, hvis:

- føreren åbner døren eller tager sikkerhedsselen af
- ESC ændres fra **Normal-** til **Sport-**stilling
- Køassistenten har holdt bilen stille i mere end 4 minutter
- motoren slukkes
- bremserne overophedes.

### Relaterede oplysninger

- Adaptiv fartpilot - ACC\* (s. 189)
- Adaptiv fartpilot\* - oversigt (s. 192)
- Adaptiv fartpilot\* - funktion (s. 190)

### Adaptiv fartpilot\* - skifte fartpilots funktionalitet

#### Skifte fra ACC til CC

På kombiinstrumentet vises et symbol for aktiv fartpilot:

CC Cruise Control	ACC Adaptive Cruise Control
Fartpilot	Adaptiv fartpilot

Med et tryk på knappen kan den adaptive del (afstandsholderen) i fartpiloten deaktiveres, hvorved bilen kun følger den indstillede/ gemte hastighed.

- Foretag et **langt** tryk på ratknop – kombiinstrumentets symbol skifter fra til .
- > Dermed er standardfartpiloten (s. 187) CC (Cruise Control) aktiveret.



### ADVARSEL

Bilen bremses ikke længere automatisk efter skift fra ACC til CC - den følger kun den indstillede hastighed.

### Skifte tilbage fra CC til ACC

Slå fartpiloten fra med 1-2 tryk på -knappen ifølge instruktionerne for slukning (s. 196). Næste gang systemet slås til, er det den Adaptive fartpilot, der aktiveres.

### Relaterede oplysninger

- Adaptiv fartpilot - ACC\* (s. 189)
- Adaptiv fartpilot\* - oversigt (s. 192)
- Adaptiv fartpilot\* - funktion (s. 190)





## Radarsensor

Radarsensorens opgave er at registrere biler eller større køretøjer, der kører i samme retning, i samme kørebane.

Radarsensoren bruges af følgende funktioner:

- Afstandskontrol\*
- Adaptiv fartpilot\*
- Kollisionsadvarsel med automatisk bremsning og detektering af cyklister og fodgængere\*

### ! VIGTIGT

Ved synlig skade på bilens kølegitter, eller hvis du har mistanke om, at radarsensoren kan være defekt:

- Kontakt et værksted - et autoriseret Volvo-værksted anbefales.

Funktionen kan helt eller delvist udeblive - eller fungere forkert - hvis kølegitteret, radarsensoren eller dens konsol er beskadiget eller har løsnet sig.

Hvis der foretages ændringer af radarsensoren, kan den blive ulovlig at bruge.

## Relaterede oplysninger

- Radarsensor - begrænsninger (s. 199)
- Adaptiv fartpilot - ACC\* (s. 189)
- Kollisionsadvarsel\* (s. 214)
- Afstandskontrol\* (s. 204)

## Radarsensor - begrænsninger

En radarsensor (s. 199) har visse begrænsninger, blandt andet på grund af dens begrænsede synsfelt.

Den adaptive fartpilots evne til at registrere et forankørende køretøj mindses kraftigt, hvis:

- det forankørende køretøjs hastighed afviger meget fra ens eget køretøj
- dens radarsensor blokeres, f.eks. i kraftig regn eller hvis snebjak eller andre genstande har samlet sig foran radarsensoren.

### i OBS

Hold overfladen foran radarsensoren ren - se underoverskriften "Vedligeholdelse" (s. 218).

## Synsfelt

Radarsensorens synsfelt er begrænset. I nogle situationer registreres et andet køretøj ikke, eller det registreres senere end forventet.

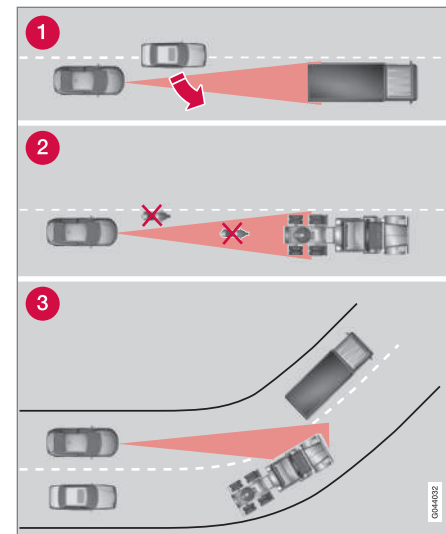

ACC'ens synsfelt.

- 1 Af og til kan radarsensoren registrere køretøjer på kort afstand sent, f.eks. et køretøj mellem ens eget og forankørende køretøjer.
- 2 Små køretøjer, f.eks. motorcykler, eller køretøjer der ikke kører midt i vejbanen, registreres muligvis ikke.
- 3 I sving kan radarsensoren registrere forkerte køretøjer eller tabe et registreret køretøj af sigte.



### ADVARSEL

Føreren skal altid være opmærksom på trafikforhold og gribe ind, når den adaptive fartpilot ikke holder en passende hastighed eller passende afstand.

Den adaptive fartpilot kan ikke håndtere alle trafik, vej- og vejforhold.

Læs alle afsnit om den adaptive fartpilot i instruktionsvejledningen for at lære om dens begrænsninger, som føreren skal være opmærksom på, før den anvendes.

Føreren er altid ansvarlig for, at korrekt afstand og hastighed holdes, selv når den adaptive fartpilot bruges.

### ADVARSEL

Tilbehør eller andre genstande som f.eks. ekstralys må ikke være monteret foran gitteret.

### ADVARSEL

Den adaptive fartpilot er ikke et kollisionsforebyggende system. Føreren skal gribe ind, hvis systemet ikke registrerer et forankørende køretøj.

Den adaptive fartpilot bremser ikke for mennesker eller dyr, og ikke for små køretøjer, f.eks. cykler og motorcykler. Heller ikke for modkørende, langsomme eller stationære køretøjer og genstande.

Brug ikke den adaptive fartpilot ved f.eks. bytrafik, tæt trafik, vejkryds, isglatte veje, meget vand eller sjap på vejbanen, kraftig regn/snefald, dårlig sigtbarhed, snoede veje eller fra- og tilkørsler.

### Relaterede oplysninger

- Adaptiv fartpilot - ACC\* (s. 189)
- Kollisionsadvarsel\* (s. 214)
- Afstandskontrol\* (s. 204)



### Adaptiv fartpilot\* - fejlsøgning og afhjælpning af fejl

Hvis kombiinstrumentet viser meddelelsen **Radar blokeret** [Se instr.bog](#), betyder det, at den adaptive fartpilots radarsensor (s. 199)

ikke kan registrere andre forankørende køretøjer.

Denne meddelelse angiver, at heller ikke funktionerne Afstandskontrol (s. 204) eller

Kollisionsadvarsel med automatisk bremsning (s. 214) fungerer.

Eksempler på mulige årsager til visning af meddelelsen og forslag til afhjælpning vises i følgende tabel:

Årsag	Afhjælpning
Radarfladen i gitteret er snavset eller belagt med is eller sne.	Fjern snavs, is og sne fra radarfladen i gitteret.
Kraftig regn eller sne blokerer for radarsignalerne.	Ingenting. En gang imellem fungerer radaren ikke i kraftig nedbør.
Vand eller sne fra vejbanen hvirvler op og blokerer for radarsignalerne.	Ingenting. En gang imellem fungerer radaren ikke, hvis vejbanen er meget våd eller tilsneet.
Radarfladen er rengjort, men meddelelsen forsvinder ikke.	Vent. Det kan vare nogle minutter, før radaren registrerer, at den ikke længere er blokeret.

#### Relaterede oplysninger

- Adaptiv fartpilot\* - oversigt (s. 192)
- Adaptiv fartpilot\* - funktion (s. 190)
- Adaptiv fartpilot\* - symboler og meddelelser (s. 202)



## Adaptiv fartpilot\* - symboler og meddelelser

Nogle gange kan den Adaptive fartpilot vise et symbol og/eller en tekstmeddelelse. Her er

*nogle eksempler - følg i så fald den givne anbefaling:*

Symbol	Meddelelse / besked	Betydning
	Symbolet er GRØNT	Bilen holder den gemte hastighed.
	Symbolet er HVIDT	Den adaptive fartpilot er sat i standby.
		Standardfartpiloten er valgt manuelt.
	<b>Sæt ESC til Normal for at aktiv. fartpilot</b>	Den adaptive fartpilot kan ikke aktiveres, for Stabilitetssystemet (ESC) (s. 180) er blevet sat i normal indstilling.
	<b>Adaptive Cruise Control deaktiveret</b>	Den adaptive fartpilot er slået fra - føreren skal selv regulere hastigheden.
	<b>Adaptive Cruise Control ikke t. rådighed</b>	Den adaptive fartpilot kan ikke aktiveres. Dette kan bl.a. have følgende årsager: <ul style="list-style-type: none"> <li>• bremsernes temperatur er høj</li> <li>• radarsensoren er blokeret af f.eks. fugtig sne eller regn.</li> </ul>
	<b>Radarm blokeret Se instr.bog</b>	Den adaptive fartpilot er midlertidigt frakoblet. <ul style="list-style-type: none"> <li>• Radarsensoren er blokeret og kan ikke registrere andre køretøjer, f.eks. i kraftig regn, eller hvis der har samlet sig snesjap foran den.</li> </ul> Føreren kan derefter vælge at skifte til (s. 198) almindelig Fartpilot (CC) – en tekstmeddelelse informerer om de passende muligheder. Læs om radarsensorens begrænsninger (s. 199).



Symbol	Meddelelse / besked	Betydning
	<b>Adaptive Cruise Control Service påkrævet</b>	Den adaptive fartpilot er frakoblet. <ul style="list-style-type: none"> <li>• Kontakt et værksted - et autoriseret Volvo-værksted anbefales.</li> </ul>
	<b>Træd på bremsen for at holde bilen + akustisk alarm<sup>A</sup></b>	Bilen holder stille, og fartpiloten vil slippe driftsbremsen for at lade parkeringsbremsen tage over og holde bilen, men en fejl på parkeringsbremsen gør, at bilen snart vil begynde at køre. <ul style="list-style-type: none"> <li>• Føreren skal selv bremse. Meddelelsen forsvinder ikke, og alarmen lyder, indtil føreren træder på bremsepedalen eller bruger speederen.</li> </ul>
	<b>Under 30 km/t Skal være bil foran<sup>A</sup></b>	Vises, når man forsøger at aktivere den adaptive fartpilot ved hastigheder under 30 km/t (20 mph) uden et forankørende køretøj inden for aktiveringsafstand.

<sup>A</sup> Kun med Koassistent.

### Relaterede oplysninger

- Adaptiv fartpilot - ACC\* (s. 189)
- Adaptiv fartpilot\* - oversigt (s. 192)
- Adaptiv fartpilot\* - funktion (s. 190)



## Afstandskontrol\*

Funktionen Afstandskontrol (Distance Alert) advarer føreren om, at tidsafstanden til forankørende køretøjer bliver for kort.

Afstandsadvarslen er aktiv ved hastigheder over 30 km/t (20 mph) og reagerer kun på køretøjer, der kører foran ens eget køretøj, i samme retning. For modkørende, langsomt kørende eller stillestående køretøjer gives ingen afstandsinformation.

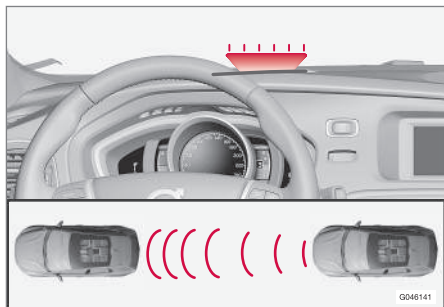

Orange advarselslys<sup>12</sup>.

En orange advarselslampe for ruden lyser konstant, hvis afstanden til forankørende køretøjer er kortere end den indstillede tidsafstand.

## **i** OBS

Afstandskontrollen er deaktiveret, når den adaptive fartpilot er aktiveret.

## **!** ADVARSEL

Afstandskontrollen reagerer kun, hvis afstanden til forankørende køretøjer er kortere end den forudindstillede værdi - ens eget køretøjs hastighed påvirkes ikke.

## Betjening

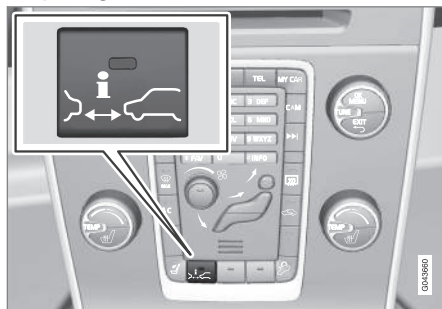

Funktionen slås til og fra ved at trykke på knappen i midterkonsollen. En lysende lampe i knappen viser, at funktionen er slået til.

Nogle kombinationer af valgt udstyr giver ikke plads til en knap på midterkonsollen. Så betjenes funktionen i bilens menu-system **MY**

**CAR** (s. 109) – søg der frem til funktionen Afstandsadvarsel.

## Indstilling af tidsafstand

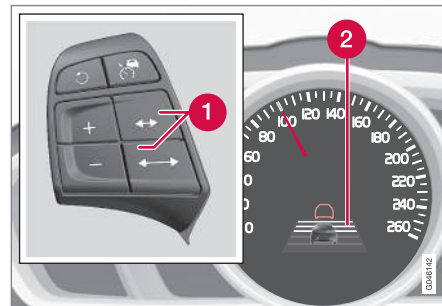

Knapper og symboler for tidsafstand.

- 1** Tidsafstand - Øge/mindsk.
- 2** Tidsafstand - Til.

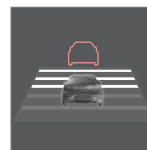

Forskellige tidsafstande til forankørende køretøjer kan vælges og vises på kombiinstrumentet som 1-5 vandrette streger – jo flere streger, desto længere tidsafstand. En streg svarer til ca.

ca. 1 sekund, til forankørende køretøjer, 5 streger ca. 3 sekunder.

Samme symbol vises også, når Adaptiv fartpilot (s. 190) er aktiveret.

<sup>12</sup> Bemærk: Billedet er skematisk - detaljer kan variere afhængigt af bilmodel.

\* Ekstraudstyr/tilbehør. Se Indledning for nærmere enkeltheder.

**i OBS**

Jo højere hastighed desto længere bliver afstanden i meter for et givet tidsinterval.

Det indstillede tidsinterval bruges også af funktionen Adaptiv fartpilot (s. 190).

Brug kun en tidsafstand, som er tilladt ifølge lokale færdselsregler.

**Relaterede oplysninger**

- Afstandskontrol\* - begrænsninger (s. 205)
- Afstandskontrol\* - symboler og meddelelser (s. 206)

**Afstandskontrol\* - begrænsninger**

Denne funktion, der bruger den samme radarsensor som Adaptiv fartpilot (s. 189) og Kollisionsadvarsel med automatisk bremsning (s. 214), har visse begrænsninger.

**i OBS**

Stærkt sollys, reflekser eller kraftige variationer i lys og brug af solbriller kan gøre, at advarselsskiltet i forruden ikke er synligt.

Dårligt vejr eller snoede veje kan indvirke på radarsensorens evne til at opdage et forankørende køretøj.

Også køretøjets størrelse kan have betydning for sensorens evne til at opdage det, f.eks. en motorcykel. Dette kan føre til, at advarselsskiltet tændes på kortere afstand end den indstillede, eller at advarslen midlertidigt udebliver.

Meget høje hastigheder kan også forårsage, at lampen tændes på kortere afstand end den indstillede, pga. begrænsninger i sensorens rækkevidde.

For yderligere information om radarsensorens begrænsninger, se Radarsensor - begrænsninger (s. 199) og (s. 219).

**Relaterede oplysninger**



- Afstandskontrol\* (s. 204)
- Afstandskontrol\* - symboler og meddelelser (s. 206)



### Afstandskontrol\* - symboler og meddelelser

hvis funktionen er nedsat på grund af dens begrænsninger.

Funktionen har nogle symboler og meddelelser, der kan blive vist på kombiinstrumentet,

Symbol <sup>A</sup>	Meddelelse / besked	Betydning
	<b>Radar blokeret</b> Se instr.bog	Afstandskontrol er midlertidigt ude af funktion. Radarsensoren er blokeret og kan ikke registrere andre køretøjer, f.eks. i kraftig regn, eller hvis der har samlet sig sne/sjap foran den. Læs om radarsensorens begrænsninger (s. 199).
	<b>Kollisionsadvarsel Service påkrævet</b>	Afstandskontrol og Kollisionsadvarsel med automatisk bremsning er helt eller delvist ude af funktion. Henvend dig til et værksted, hvis meddelelsen ikke forsvinder - et autoriseret Volvo-værksted anbefales.

<sup>A</sup> Symbolerne er skematiske - de kan variere alt efter marked og bilmodel.

### Relaterede oplysninger

- Afstandskontrol\* (s. 204)
- Afstandskontrol\* - begrænsninger (s. 205)





## City Safety™

City Safety™ er en funktion til at støtte føreren i at undgå en kollision ved bl.a. kørsel i køer, hvor ændringer i den forankørende trafik sammen med uopmærksomhed kan føre til en episode.

Funktionen City Safety™ er aktiv ved hastigheder under 50 km/t (30 mph). Den hjælper føreren ved at bremse bilen automatisk ved overhængende risiko for kollision med forankørende køretøjer, hvis føreren ikke selv reagerer i tide ved at bremse og/eller styre udenom.

City Safety™ aktiveres i situationer, hvor føreren egentlig burde være begyndt at bremse betydeligt tidligere, hvorfor funktionen ikke vil kunne hjælpe føreren i alle situationer.

City Safety™ er indrettet til at aktiveres så sent som muligt for at undgå unødigt indgriben.

City Safety™ må ikke bruges til at ændre førerens måde at køre bilen - hvis føreren udelukkende stoler på og lader City Safety™ bremse, vil der ske en kollision før eller siden.

Førere eller passagerer mærker normalt kun noget til City Safety™, hvis der opstår en situation, som er meget nær en kollision.

Hvis bilen også er udstyret med Kollisionsadvarsel med automatisk bremsning (s. 214)\* supplerer disse to systemer hinanden.

## ! VIGTIGT

Vedligeholdelse og udskiftning af komponenter i City Safety™ må kun udføres på værksted - et autoriseret Volvo-værksted anbefales.

## ! ADVARSEL

City Safety™ fungerer ikke i alle kørselsituationer, trafik-, vej- og vejforhold.

City Safety™ reagerer ikke på køretøjer, der kører i en anden retning end bilen, på små køretøjer og motorcykler eller på mennesker og dyr.

City Safety™ kan forhindre kollision ved en hastighedsforskel, der er lavere end 15 km/t (9 mph) - ved højere hastighedsforskel kan kun kollisionshastigheden reduceres. For at få fuld bremssevirkning, skal føreren træde på bremspedalen.

Vent aldrig på, at City Safety™ griber ind. Føreren er altid ansvarlig for, at den korrekte afstand og hastighed holdes.

## Relaterede oplysninger

- City Safety™ - begrænsninger (s. 209)
- City Safety™ - funktion (s. 207)
- City Safety™ - betjening (s. 208)
- City Safety™ - lasersensoren (s. 211)
- City Safety™ - symboler og meddelelser (s. 213)

## City Safety™ - funktion

City Safety aflæser trafikken foran bilen med en lasersensor monteret i forrudens overkant. Ved overhængende fare for kollision vil City Safety automatisk bremse bilen, hvilket kan opleves som en brat opbremsning.

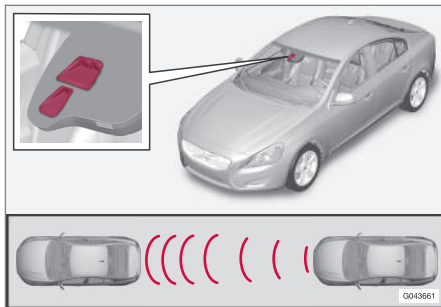

Lasersensorens sender- og modtagervindue<sup>13</sup>.

Hvis hastighedsforskellen er 4-15 km/t (3-9 mph) i forhold til den forankørende bil, kan City Safety helt undgå en kollision.

City Safety aktiverer en kort, kraftig bremsning og standser i normale tilfælde bilen lige bag ved forankørende køretøjer. For de fleste førere er dette meget langt fra normal køremåde og kan opleves som ubehageligt.

Er hastighedsforskellen mellem køretøjerne mere end 15 km/t (9 mph), kan City Safety ikke på egen hånd undgå kollisionen - for at få fuld bremsevirkning skal føreren træde på bremsepedalen, og så kan det være muligt at undgå en kollision også ved hastighedsforskelle over 15 km/t (9 mph).

Når funktionen aktiveres og bremses, viser kombiinstrumentet en tekstmeddelelse om, at funktionen er/har været aktiveret.

## **i** OBS

Når City Safety™ bremses, tændes bremselysene.

## Relaterede oplysninger

- City Safety™ - begrænsninger (s. 209)
- City Safety™ (s. 207)
- City Safety™ - betjening (s. 208)
- City Safety™ - lasersensoren (s. 211)
- City Safety™ - symboler og meddelelser (s. 213)

## City Safety™ - betjening

City Safety™ er en funktion til at støtte føreren i at undgå en kollision ved bl.a. kørsel i køer, hvor ændringer i den forankørende trafik sammen med uopmærksomhed kan føre til en episode.

## Aktivering og deaktivering

## **i** OBS

Funktionen City Safety™ aktiveres automatisk ved motorstart.

I visse situationer kan det være en god idé at slå City Safety™ fra, f.eks. hvor grene med blade kan stryge hen over motorhjelme og/eller forude.

City Safety™ betjenes i menu-systemet **MY CAR** (s. 109), og efter motorstart kan funktionen slås fra på følgende måde:

- Søg i **MY CAR** frem til **Kørselhjælpesystem**, og vælg punkt **Fra** ved **City Safety**.

Ved næste motorstart vil funktionen være slået til igen, selv om systemet var slået fra, da motoren blev standset.

## **!** ADVARSEL

Lasersensoren udsender laserlys, også når City Safety™ er slået manuelt fra.

<sup>13</sup> Bemærk: Billedet er skematisk - detaljer kan variere afhængigt af bilmodel.



### Relaterede oplysninger

- City Safety™ (s. 207)
- City Safety™ - begrænsninger (s. 209)
- City Safety™ - funktion (s. 207)
- City Safety™ - lasersensoren (s. 211)
- City Safety™ - symboler og meddelelser (s. 213)
- MY CAR (s. 109)

### City Safety™ - begrænsninger

*Sensoren i City Safety er konstrueret til at registrere biler og andre større motorkøretøjer foran bilen, og er uafhængig af, om det er dag eller nat.*

*Funktionen har imidlertid visse begrænsninger.*

Sensoren begrænsninger betyder, at City Safety fungerer dårligere – eller slet ikke – i f.eks. kraftigt snefald eller regn, i tæt tåge eller i kraftige støvskyer eller snefygning. Også dug, smuds, is eller sne på forruden kan forstyrre funktionen.

Nedhængende genstande, f.eks. flag/vimpel for last der rager ud, eller tilbehør som f.eks. ekstra lygter og frontbøjler, som overstiger motorhjelmens højde, begrænser funktionen.

Laserlyset fra sensoren i City Safety måler, hvordan lyset reflekteres. Sensoren kan ikke se genstande med lav refleksionsevne. Køretøjers bageste dele reflekterer generelt lyset tilstrækkeligt takket være nummerplader og baglytreflektorer.

Ved glat føre forlænges bremselængden, hvilket kan mindske City Safety evne til at undgå kollision. I sådanne situationer vil ABS<sup>14</sup>- og ESC<sup>15</sup>-systemerne give den bedst mulige bremsekraft med bibeholdt stabilitet.

Når bilen bakker, er City Safety midlertidigt deaktiveret.

City Safety aktiveres ikke ved lav fart - under 4 km/t (3 mph). Systemet griber derfor ikke ind i situationer, hvor man nærmer sig den forankørende bil meget langsomt, f.eks. ved parkering.

Førerens kommandoer prioriteres altid, og derfor griber City Safety ikke ind i situationer, hvor føreren på en klar måde styrer eller speeder op, selv om en kollision er uundgåelig.

Når City Safety har forhindret en kollision med et stationært objekt, bliver bilen stående stille i højst 1,5 sekund. Hvis bilen bremser op for et forankørende køretøj (i kørsel), sænkes farten til den samme hastighed, som det forankørende køretøj holder.

På biler med manuel gearkasse standser motoren, når City Safety har stoppet bilen, hvis føreren ikke forinden når at trykke koblingspedalen ned.

<sup>14</sup> (Anti-lock Braking System) – Blokeringsfri bremsesystem.

<sup>15</sup> (Electronic Stability Control) – Stabilitetssystem.



# 07 Førerstøtte



## OBS

- Hold forrudens overflade foran lasersensoren ren for is, sne og snavs (se illustration af sensorens placering (s. 207)).
- Undgå at klistre eller montere noget på forruden foran lasersensoren.
- Fjern is og sne fra motorhjælmen - sne og isdække må ikke overstige 5 cm.

### Fejlsøgning og afhjælpning af fejl

Hvis kombiinstrumentet viser meddelelsen **Forrudesensorer blokeret** [Se instr.bog](#) betyder det, at lasersensoren er blokeret og ikke kan registrere køretøjer foran bilen, hvilket igen medfører, at City Safety ikke fungerer.

Dog bliver meddelelsen **Forrudesensorer blokeret** [Se instr.bog](#) ikke vist i alle situationer, hvor lasersensoren er blokeret - føreren skal derfor være påpasselig med at holde forruden og området foran lasersensoren rent.

I følgende tabel fremgår mulige årsager til, at meddelelsen vises, og forslag til afhjælpning.

Årsag	Afhjælpning
Forrudens flade foran lasersensoren er snavset eller belagt med is eller sne.	Rengør forrudens flade foran sensoren for smuds, is og sne.
Lasersensorens synsfelt er blokeret.	Fjern den genstand, der blokerer.

## VIGTIGT

Hvis der opstår revner, ridser eller stenslag på forruden foran en af lasersensorens to "ruder", som dækker en flade på ca. 0,5 x 3,0 mm (eller større), skal et værksted kontaktes for reparation eller udskiftning af forruden (se illustration af sensorens placering (s. 207)) – et autoriseret Volvo-værksted anbefales.

Manglende afhjælpning kan medføre mindsket funktion for City Safety™.

For ikke at risikere udeblevet, forkert eller mindsket funktion for City Safety™ gælder også følgende:

- Volvo anbefaler **ikke** at reparere revner, ridser eller stenslag i området foran lasersensoren – i stedet bør hele forruden udskiftes.
- Før udskiftning af forruden bør du kontakte et autoriseret Volvo-værksted for at kontrollere, at den korrekte forrude bestilles og monteres.
- Ved udskiftning skal der monteres forrudeviskere af den samme type eller godkendt af Volvo.

### Relaterede oplysninger

- City Safety™ (s. 207)
- City Safety™ - funktion (s. 207)
- City Safety™ - betjening (s. 208)



## City Safety™ - lasersensoren

Funktionen City Safety™ indeholder en sensor, som sender laserlys (se illustration (s. 207) for sensorens placering). Kontakt et kvalificeret værksted ved fejl eller behov for service af lasersensoren - et autoriseret Volvo-værksted anbefales. Instruktionerne for håndtering af lasersensoren skal følges nøje.

Følgende to mærkater er relateret til lasersensoren:

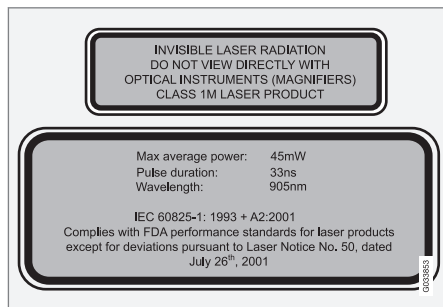

Den øverste mærkat på illustrationen beskriver laserstrålingens klassificering:

- Laserstråling - Se ikke ind i laserstrålen med optiske instrumenter - Klasse 1M laserprodukt.

Den nederste mærkat på illustrationen beskriver laserstrålingens fysiske data:

- IEC 60825-1:1993 + A2:2001. Overholder FDA's (den amerikanske føderale føde-

vare- og lægemiddelmyndighed) standarder for laserprodukter undtagen for afvigelse i overensstemmelse med "Laser Notice No. 50" af den 26. juli 2001.

### Strålingsdata for lasersensor

Følgende tabel præciserer lasersensorens fysiske data.

Maksimal impulsenergi	2,64 µJ
Maksimal gennemsnitlig udgangseffekt	45 mW
Impulslængde	33 ns
Divergens (horisontal × vertikal)	28° × 12°

### ADVARSEL

Hvis nogen af instruktionerne heri ikke følges, er der risiko for øjenskader!

- Se aldrig ind i lasersensoren (som udsender usynlig laserstråling) i en afstand på 100 mm eller nærmere med forstørrende optik af typen forstørrelsesglas, mikroskoper, linser og lignende optiske instrumenter.
- Test, reparation, demontering justering og/eller udskiftning af reservedele på lasersensoren må kun udføres af et kvalificeret værksted - et autoriseret Volvo-værksted anbefales.
- For at undgå udsættelse for skadelig stråling må der ikke udføres anden omjustering eller vedligeholdelse, end hvad der er specificeret heri.
- Reparatoren skal følge de særlige oplysninger til værksteder om lasersensoren.
- Lasersensoren må ikke skilles ad (herunder fjernelse af linser). En demonteret lasersensor opfylder laserklasse 3B i henhold til standard IEC 60825-1. Laserklasse 3B er ikke sikker for øjnene og udgør derfor en risiko for skade.
- Lasersensorens kontakt skal afbrydes inden demontering fra forruden.



- Lasersensoren skal været monteret på forruden, inden sensorens kontakt tilsluttes.
- Lasersensoren udsender laserlys, når fjernbetjeningen er i nøgleposition II (s. 75), også med slukket motor.

### Relaterede oplysninger



- City Safety™ (s. 207)
- City Safety™ - begrænsninger (s. 209)
- City Safety™ - funktion (s. 207)
- City Safety™ - betjening (s. 208)
- City Safety™ - symboler og meddelelser (s. 213)



## City Safety™ - symboler og meddelelser

I forbindelse med, at City Safety™ (s. 207) automatisk bremser, kan et eller flere af kom-

biinstrumentets symboler tændes, samtidig med at en tekstmeddelelse vises. En tekstmeddelelse kan slukkes med et kort tryk på blinklysarmens **OK**-knap.

Symbol	Meddelelse / besked	Betydning/Afhjælpning
	Aut. bremsning af City Safety	City Safety™ bremser eller har foretaget en automatisk opbremsning.
	Forrudesensorer blokeret Se instr.bog	Lasersensoren er midlertidigt ude af funktion, pga. at noget blokerer den. <ul style="list-style-type: none"> <li>Fjern den genstand, der blokerer sensoren og/eller rengør forruden foran den.</li> </ul> Læs om lasersensorens begrænsninger (s. 209).
	City Safety Service påkrævet	City Safety™ er ude af funktion. <ul style="list-style-type: none"> <li>Henvend dig til et værksted, hvis meddelelsen ikke forsvinder - et autoriseret Volvo-værksted anbefales.</li> </ul>

### Relaterede oplysninger

- City Safety™ (s. 207)
- City Safety™ - begrænsninger (s. 209)
- City Safety™ - funktion (s. 207)
- City Safety™ - betjening (s. 208)
- City Safety™ - lasersensoren (s. 211)



## Kollisionsadvarsel\*<sup>16</sup>

"Kollisionsadvarsel med automatisk bremsning og detektering af cyklister og fodgængere" er et hjælpemiddel, der advarer føreren i tilfælde af fare for kollision med en fodgænger eller forankørende cyklister eller køretøjer, der holder stille eller kører i samme retning.

"Kollisionsadvarsel med automatisk bremsning og detektering af cyklister og fodgængere" aktiveres i situationer, hvor føreren egentlig burde være begyndt at bremse betydeligt tidligere, hvorfor funktionen ikke vil kunne hjælpe føreren i alle situationer.

"Kollisionsadvarsel med automatisk bremsning og detektering af cyklister og fodgængere" er designet til at aktiveres så sent som muligt for at undgå unødigt indgriben.

"Kollisionsadvarsel med automatisk bremsning og detektering af cyklister og fodgængere" kan forhindre en kollision eller reducere kollisionshastigheden.

"Kollisionsadvarsel med automatisk bremsning og detektering af cyklister og fodgængere" må ikke bruges til at ændre førerens måde at køre bilen – hvis føreren udelukkende stoler på kollisionsadvarsel med automatisk bremsning og lader den bremse, vil der ske en kollision før eller siden.

## To systemniveauer

Afhængigt af, hvordan bilen er udstyret, kan funktionen "Kollisionsadvarsel med automatisk bremsning og detektering af cyklister og fodgængere" findes i to varianter:

### Niveau 1

Føreren advares<sup>17</sup> kun om opdukkende forhindringer med visuelle og akustiske signaler - ingen automatisk bremsning griber ind, føreren skal selv bremse.

### Niveau 2

Føreren advares om opdukkende forhindringer med visuelle og akustiske signaler - bilen bremser automatisk, hvis føreren ikke handler inden for en rimelig tid.



## VIGTIGT

Vedligeholdelse af komponenter, der indgår i "Kollisionsadvarsel med automatisk bremsning og detektering af cyklister og fodgængere" må kun udføres på værksted – et autoriseret Volvo-værksted anbefales.

## Relaterede oplysninger

- Kollisionsadvarsel\* - funktion (s. 215)
- Kollisionsadvarsel\* - registrering af fodgængere (s. 217)
- Kollisionsadvarsel\* – registrering af cyklist (s. 216)

- Kollisionsadvarsel\* - betjening (s. 218)
- Kollisionsadvarsel\* – begrænsninger (s. 219)
- Kollisionsadvarsel\* - kamerasensorens begrænsninger (s. 220)
- Kollisionsadvarsel\* – symboler og meddelelser (s. 222)

<sup>16</sup> Findes ikke som ekstraudstyr til visse motorer.

<sup>17</sup> Ingen advarsel for cyklister med "Niveau 1".





## Kollisionsadvarsel\* - funktion

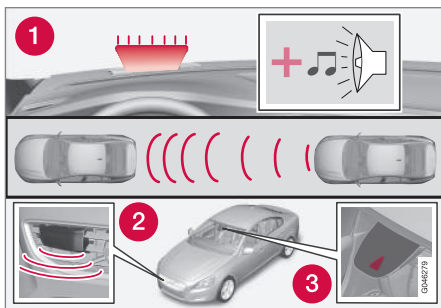

Oversigt over funktioner<sup>18</sup>.

- 1 Audio-visuelt advarselssignal om kollisionsrisiko.
- 2 Radarsensor<sup>19</sup>
- 3 Kerasensor

Kollisionsadvarslen med automatisk bremsning udfører tre trin i denne rækkefølge:

1. **Kollisionsadvarsel**
2. **Bremseassistance<sup>19</sup>**
3. **Automatisk bremsning<sup>19</sup>**

Kollisionsadvarslen og City Safety™ (s. 207) supplerer hinanden.

### 1 - Kollisionsadvarsel

Først advares føreren om en nært forestående kollision.

Kollisionsadvarslen kan opdage fodgængere, cyklister eller køretøjer, der holder stille eller bevæger sig i samme retning foran ens eget køretøj.

Ved risiko for påkørsel af en fodgænger, cyklist eller et køretøj påkaldes førerens opmærksomhed med et rødt blinkende advarselssignal (1) og et akustisk signal.

### 2 - Bremseassistance<sup>19</sup>

Hvis kollisionsrisikoen er øget yderligere efter kollisionsadvarslen, aktiveres bremseassistancen.

Det betyder, at bremsesystemet forberedes til en hurtig opbremsning, ved at bremserne anvendes svagt, hvilket kan mærkes som et let ryk.

Hvis bremsepedalen trædes tilstrækkelig hurtigt ned, foregår bremsningen med fuld bremsevirkning.

Bremseassistancen styrker også førerens opbremsning, hvis systemet bedømmer, at bremsningen ikke er tilstrækkelig til at undgå en kollision.

### 3 - Automatisk bremsning<sup>19</sup>

I det sidste trin aktiveres den automatiske bremsefunktion.

Hvis føreren i denne situation endnu ikke har begyndt en undvigemanøvre, og der er overhængende kollisionsrisiko, træder den automatiske bremsefunktion til - det sker, uanset om føreren bremser eller ej. Bremsning sker så med fuld bremsekraft for at reducere kollisionshastigheden eller med begrænset bremsekraft, hvis det er tilstrækkeligt til at undgå en kollision. For cyklister kan advarsel og fuldt bremseindgreb komme meget sent eller samtidigt.

<sup>18</sup> Bemærk: Billedet er skematisk - detaljer kan variere afhængigt af bilmodel.

<sup>19</sup> Kun med systemniveau 2.



## ADVARSEL

Kollisionsadvarslen fungerer ikke i alle kørselssituationer, trafik-, vejr- og vejforhold. Kollisionsadvarslen reagerer ikke på køretøjer eller cyklister, der kører i en anden retning end ens eget køretøj, eller på dyr.

Advarsel aktiveres kun ved høj risiko for kollision. Dette afsnit "Funktion", og afsnittet "Begrænsninger", informerer om de begrænsninger, som føreren skal være opmærksom på, før Kollisionsadvarsel med automatisk bremsning bruges.

Advarsel og bremseindgreb for fodgængere og cyklister er slået fra, når køretøjets hastighed er over 80 km/t (50 mph).

Advarsel og bremseindgreb for fodgængere og cyklister fungerer ikke i mørke og tunneler, heller ikke når gadebelysningen er tændt.

Funktionen automatisk bremsning kan forhindre en kollision eller reducere kollisionshastigheden. For at sikre fuld bremsevirkning bør føreren altid at træde på bremsen, også når bilen bremser automatisk.

Vent aldrig på en kollisionsadvarsel. Føreren er altid ansvarlig for at holde den korrekte afstand og hastighed, også når Kollisionsadvarsel med automatisk bremsning bruges.

### Relaterede oplysninger

- Kollisionsadvarsel\* (s. 214)

## Kollisionsadvarsel\* – registrering af cyklist

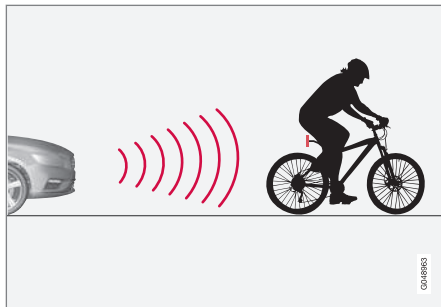

Funktionen "ser" kun cyklister bagfra, der har den samme kørselsretning.

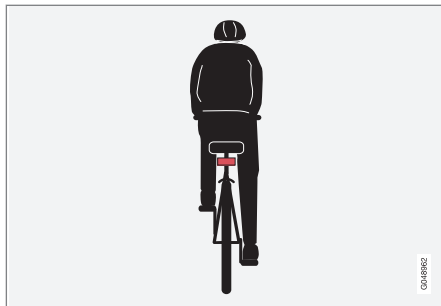

Optimalt eksempel på, hvad systemet tolker som cyklist – med tydelig krops- og cykelkontur, lige bagfra og i bilens midterlinje.

For at systemet skal fungere optimalt, skal den systemfunktion, der identificerer en cyklist, have så entydig information om krops- og cykelkontur som muligt. Det forudsætter mulighed for at identificere cykel, hoved, arme, skuldre, ben, over- og underkrop i kombination med et normalt menneskeligt bevægelsesmønster.

Hvis store dele af cyklistens krop og cykel ikke er synlige for funktionens kamera, kan systemet ikke registrere en cyklist.

- For at funktionen skal kunne registrere en cyklist, skal cyklisten være voksen og sidde på en voksencykel.
- Cyklen skal være udstyret med en synlig og godkendt<sup>21</sup> bagudrettet rød refleks, der er monteret mindst 70 cm over vejbanen.
- Funktionen kan kun registrere cyklister lige bagfra, som har den samme kørselsretning – ikke skråt bagfra, ikke fra siden.
- Cyklister, der kører ved venstre eller højre kant af bilens tænkte/forlængede side- eller slet ikke.
- Funktionens evne til at registrere cyklister i skumring og ved dagry er begrænset – ligesom for det menneskelige øje.

<sup>21</sup> Reflekserne skal opfylde anbefalinger og regler fra det pågældende markeds trafikmyndigheder.

\* Ekstraudstyr/tilbehør. Se Indledning for nærmere enkeltheder.



- Funktionens evne til at registrere cyklister er slået fra ved kørsel i mørke og i tunneler – selv når gadebelysningen er tændt.
- For optimal detektering af cykler skal funktionen City Safety™ være aktiveret, se City Safety™ (s. 207).

### ADVARSEL

Kollisionsadvarsel med automatisk bremsning og detektering af cyklister er et hjælpemiddel.

Funktionen kan ikke registrere:

- alle cyklister i alle situationer, og ser f.eks. ikke delvist skjulte cyklister.
- cyklister i tøj, der skjuler kroppens konturer, eller som kommer fra siden.
- cykler, der ikke har en rød refleks bagpå.
- cykler belæsset med større genstande.

Føreren er altid ansvarlig for, at køretøjet køres korrekt og med sikkerhedsafstand tilpasset til hastigheden.

### Relaterede oplysninger

- Kollisionsadvarsel\* (s. 214)

### Kollisionsadvarsel\* - registrering af fodgængere

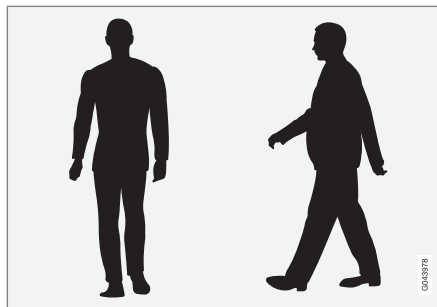

Optimale eksempler på, hvad systemet anser for fodgængere med en tydelig kropskontur.

For at systemet skal fungere optimalt, skal den systemfunktion, der identificerer fodgængere, have så entydig information om kropskontur som muligt. Det forudsætter mulighed for at identificere hoved, arme, skuldre, ben, over- og underkrop i kombination med et normalt menneskeligt bevægelsesmønster.

Hvis store dele af kroppen ikke er synlige for funktionens kamera, kan systemet ikke registrere en fodgænger.

- For at en fodgænger skal kunne registreres, skal han/hun ses i fuld længde og have en højde på mindst 80 cm.
- Kerasensorens evne til at se fodgængere i skumring og ved dagry er

begrænset - ligesom for det menneskelige øje.

- Kerasensorens evne til at registrere fodgængere er slået fra ved kørsel i mørke og i tunneler - selv når gadebelysningen er tændt.

### ADVARSEL

"Kollisionsadvarsel med automatisk bremsning og detektering af cyklister og fodgængere" er et hjælpemiddel. Funktionen kan ikke registrere alle fodgængere i alle situationer, og ser f.eks. ikke:

- delvist skjulte fodgængere, personer i tøj der skjuler kroppens konturer, eller fodgængere der er lavere end 80 cm.
- fodgængere der bærer på større genstande.

Føreren er altid ansvarlig for, at køretøjet køres korrekt og med sikkerhedsafstand tilpasset til hastigheden.

### Relaterede oplysninger

- Kollisionsadvarsel\* (s. 214)



## Kollisionsadvarsel\* - betjening

### Advarselssignaler til og fra

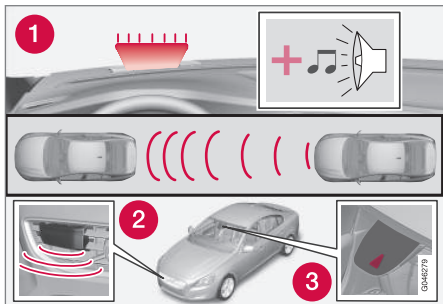

1. Akustisk og visuelt advarselssignal om kollisionsrisiko<sup>24</sup>.

Du kan vælge, om Kollisionsadvarslens hørbare og visuelle advarselssignaler skal være slået til eller fra.

Ved motorstart fås automatisk den indstilling, der var valgt, da motoren blev slukket.

### **i** OBS

Funktionerne Bremseassistance og Automatisk bremsning er altid slået til - de kan ikke slås fra.

Indstillinger for Kollisionsvarsel foretages via midterkonsollens skærm og menusystemet **MY CAR**, se (s. 109).

### Lys og lydsignal

Når Kollisionsadvarslens lys- og lydadvarsel er aktiveret, testes advarselslampen (nr. [1 ] på foregående illustration) ved hver motorstart ved kortvarigt at tænde advarselslampens separate lyspunkter.

Efter motorstart kan både lys- og lydsignal slås fra:

- Søg frem til **Kollisionsadvarsel** i **Kørselshjælpesystem** i menusystemet **MY CAR** (s. 109), og vælg der at fjerne afkrydsningen af funktionen.

### Lydsignal

Efter motorstart kan advarselsslyden aktiveres/deaktiveres separat:

- Søg frem til **Advarselstone** i **Kollisionsadvarsel** i menusystemet **MY CAR** (s. 109), og vælg der Til eller Fra.

Derefter angives kollisionsadvarsel kun med lyssignal.

### Indstilling af advarselsafstand

Advarselsafstanden er afgørende for, på hvilken afstand den visuelle og akustiske advarsel udløses.

- Søg frem til **Advarselsafstand** i **Kollisionsadvarsel** i menusystemet **MY CAR** (s. 109), og vælg der **Lang**, **Normal** eller **Kort**.

Advarselsafstanden afgør systemets følsomhed. Advarselsafstanden **Lang** giver tidligere advarsel. Prøv først med **Lang**. Hvis denne indstilling giver for mange advarsler, hvilket i visse situationer kan være irriterende, kan du skifte til advarselsafstanden **Normal**.

Brug kun undtagelsesvis advarselsafstanden **Kort**, f.eks. til dynamisk kørsel.

### **i** OBS

Når den adaptive fartpilot bruges, bliver advarselsslynk og advarselsslyden anvendt af fartpiloten, selv om kollisionsadvarslen er slået fra.

Kollisionsadvarslen advarer føreren, når der er fare for sammenstød, men funktionen kan ikke forkorte førerens reaktionstid.

For at kollisionsadvarslen skal være effektiv - kør altid med Afstands kontrol (s. 204) indstillet på tidsafstand 4-5.

### **i** OBS

Selv om advarselsafstanden er indstillet til **Lang**, kan advarsler i nogle situationer opfattes som sene. F.eks. ved store hastighedsforskelle, eller hvis en forankørende bil brems kraftigt.

<sup>24</sup> Illustrationen er skematisk – bilmodel og detaljer kan variere.

\* Ekstraudstyr/tilbehør. Se Indledning for nærmere enkeltheder.

**ADVARSEL**

Intet automatisk system kan garantere 100 % korrekt funktion i alle situationer. Prøv aldrig kollisionsadvarsel med automatisk bremsning mod mennesker eller køretøjer - det kan forårsage alvorlige skader og livsfare.

**Kontrol af indstillinger**

De aktuelle indstillinger kan styres via midterkonsollens skærm og menusystemet (s. 109) **MY CAR**.

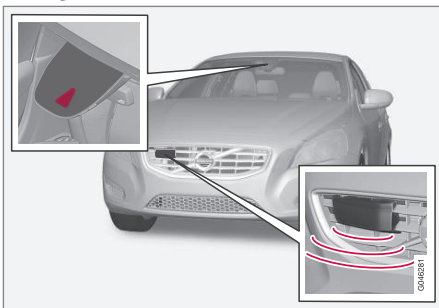
**Vedligeholdelse**

Kamera- og radarsensor<sup>25</sup>.

For at sensorerne skal fungere korrekt, skal de holdes rene for snavs, is og sne, og regelmæssigt rengøres med vand og bilshampoo.

**OBS**

Snavs, is og sne, der dækker sensorerne, reducerer funktionen og kan forhindre måling.

**Relaterede oplysninger**

- Kollisionsadvarsel\* (s. 214)

**Kollisionsadvarsel\* – begrænsninger**

Funktionen har visse begrænsninger – den er f.eks. først aktiv fra og med 4 km/t (3 mph).

Kollisionsadvarslens visuelle advarselssignal (se (1) på illustration (s. 215)) kan være vanskeligt at se i tilfælde af stærkt sollys, reflekser, brug af solbriller, eller hvis føreren ikke har blikket rettet lige frem. Advarselslyden bør derfor altid være aktiveret.

Ved glat føre forlænges bremselængden, hvilket kan mindske evnen til at undgå kollision. I sådanne situationer vil ABS- og ESC (s. 180)-systemerne give den bedst mulige bremskraft med bibeholdt stabilitet.

**OBS**

Det visuelle advarselssignal kan midlertidigt sættes ud af drift ved høj temperatur i kabinen, f.eks. forårsaget af stærkt sollys. Hvis det sker, aktiveres advarselslyden, selvom den er deaktiveret i menusystemet.

- Advarsler kan udeblive, hvis afstanden til forankørende er kort, eller ved kraftige rat- og pedalbevægelser, f.eks. i forbindelse med en aktiv kørestil.

<sup>25</sup> Bemærk: Billedet er skematisk - detaljer kan variere afhængigt af bilmodel.



## ADVARSEL

Advarsler og bremseindgreb kan blive udløst for sent eller udeblive, hvis trafiksituationen eller ydre påvirkninger gør, at radar- eller kamerasensoren ikke kan registrere en fodgænger, et forankørende køretøj eller en cyklist korrekt.

Sensorsystemet har en begrænset rækkevidde for fodgængere og cyklister<sup>27</sup> - systemet kan for disse give effektive advarsler og bremseindgreb for kørehastigheder på op til 50 km/t (30 mph). For stillestående eller langsomt kørende køretøjer er advarsler og bremseindgreb effektive, når køretøjets hastighed er op til 70 km/t (43 mph).

Advarsler for stillestående eller langsomt kørende køretøjer kan sættes ud af funktion pga. mørke eller dårlig sigtbarhed.

Advarsel og bremseindgreb for fodgængere og cyklister er slået fra, når køretøjets hastighed er over 80 km/t (50 mph).

Kollisionsadvarselssystemet anvender den samme radarsensor som den Adaptive fartpilot (s. 189). Læs mere om radarsensorens begrænsninger (s. 199).

Hvis advarslerne forekommer at være for hyppige eller forstyrrende, kan advarselsafstanden reduceres (s. 218). Dette medfører, at systemet advarer på et senere stadium, hvilket reducerer det samlede antal advarsler.

Med engageret bakgear er kollisionsadvarsel med automatisk bremsning midlertidigt deaktiveret.

Kollisionsadvarsel med automatisk bremsning aktiveres ikke ved lav fart - under 4 km/t (3 mph). Systemet griber derfor ikke ind i situationer, hvor ens egen bil nærmer sig det forankørende køretøj meget langsomt, f.eks. ved parkering.

I situationer, hvor føreren udviser en aktiv og bevidst adfærd i trafikken, kan en kollisionsadvarsel forsinkes lidt for at minimere unødvendige advarsler.

Når Automatisk bremsning har forhindret en kollision med en stillestående genstand, bliver bilen stående stille i højst 1,5 sekund. Hvis bilen bremser op for et forankørende køretøj (i kørsel), sænkes farten til den samme hastighed, som det forankørende køretøj holder.

På biler med manuel gearkasse standser motoren, når Automatisk bremsning har stoppet bilen, hvis føreren ikke forinden når at trykke koblingspedalen ned.

### Relaterede oplysninger

- Kollisionsadvarsel\* (s. 214)

## Kollisionsadvarsel\* - kamerasensorens begrænsninger

*"Kollisionsadvarsel med automatisk bremsning og detektering af cyklister og fodgængere" er et hjælpemiddel, der advarer føreren i tilfælde af fare for kollision med en fodgænger eller forankørende cykler eller køretøjer, der holder stille eller kører i samme retning.*

*Funktionen bruger bilens kamerasensor, som har visse begrænsninger.*

Bilens kamerasensor bruges - foruden af kollisionsadvarsel med automatisk bremsning - også af funktionerne:

- Automatisk fjernlys (s. 85)
- Trafikskilt-information (s. 184)
- Driver Alert Control - DAC (s. 224)
- Vognbaneassistance (s. 227)



## OBS

Hold forrudeens flade foran kamerasensoren ren for is, sne, dug og snavs.

Der må ikke opklæbes eller monteres noget på forruden foran kamerasensoren, da det kan reducere funktionen eller forårsage, at et eller flere af de systemer, som kameraet er afhængigt af, ikke fungerer korrekt.

<sup>27</sup> For cyklister kan advarsel og fuldt bremseindgreb komme meget sent eller samtidigt.

\* Ekstraudstyr/tilbehør. Se Indledning for nærmere enkeltheder.



Kamerasensoren har begrænsninger i lighed med det menneskelige øje, dvs. den "ser" dårligere i mørke, kraftig sne eller regn samt i tæt tåge. Under sådanne forhold kan kameraafhængige funktioner reduceres kraftigt eller midlertidigt ophøre.

Også kraftigt modlys, reflekser fra kørebanen, sne- eller isbelagt vejbane, snavset vejbane eller utydelig sidemarkeringer af kørselsfeltet kan kraftigt reducere funktionen, når kamerasensoren bruges til at aflæse kørebanen og registrere fodgængere og andre køretøjer.

Kamerasensorens synsfelt er begrænset, så fodgængere, cyklister og køretøjer i nogle situationer ikke kan registreres eller først registreres senere end forventet.

Ved meget høje temperaturer slås kameraet midlertidigt fra i ca. 15 minutter efter motorstart for at beskytte kamerafunktionen.

### Fejlsøgning og afhjælpning af fejl

Hvis displayet viser meddelelsen

**Forrudesensorer blokeret** [Se instr.bog](#), betyder det, at radarsensorens signaler blokeres, og ikke kan registrere fodgængere, cyklister, køretøjer eller vejstriber foran bilen.

Det betyder samtidig, at følgende funktioner - ud over kollisionsadvarsel med automatisk bremsning - heller ikke vil fungere fuldt ud:

- Automatisk fjernlys
- Driver Alert Control
- Trafikskilt-information

Mulige årsager til visning af meddelelsen og forslag til afhjælpning fremgår af følgende tabel.

Årsag	Afhjælpning
Forrudens flade foran kameraet er snavset eller belagt med is eller sne.	Rengør forrudens flade foran kameraet for snavs, is og sne.
Tæt tåge, kraftig regn eller sne bevirker, at kameraet ikke ser godt nok.	Ingenting. En gang imellem fungerer kameraet ikke i kraftig nedbør.
Forrudens flade foran kameraet er rengjort, men meddelelsen forsvinder ikke.	Vent. Det kan tage kameraet nogle minutter at måle sigtbarheden.
Der er kommet snavs mellem forrudens inder- og kame- raet.	Få et autoriseret Volvo-værksted til at rengøre forruden inden i kamerahuset - et autoriseret Volvo-værksted anbefales.

### Relaterede oplysninger





- Kollisionsadvarsel\* (s. 214)



### Kollisionsadvarsel\* – symboler og meddelelser



"Kollisionsadvarsel med automatisk bremsning og detektering af cyklister og fodgæ-

gere" er et hjælpemiddel, der advarer føreren i tilfælde af fare for kollision med en fodgænger eller forankørende cykler eller køretøjer, der holder stille eller kører i samme retning.

Symbol <sup>A</sup>	Meddelelse / besked	Betydning
	<b>Collision warning system FRA</b>	Kollisionsadvarsel er slået fra. Vises ved start af motoren. Meddelelsen forsvinder efter ca. 5 sekunder eller efter et tryk på <b>OK</b> -knappen.
	<b>Kollisionsadvarsels-system slået fra</b>	Kollisionsadvarsel kan ikke aktiveres. Vises, når føreren forsøger at aktivere funktionen. Meddelelsen forsvinder efter ca. 5 sekunder eller efter et tryk på <b>OK</b> -knappen.
	<b>Aut. bremsning aktiveret</b>	Automatisk bremsning har været i funktion. Meddelelsen forsvinder efter et tryk på <b>OK</b> -knappen.
	<b>Forrudesensorer blokeret</b> Se instr.bog	Kamerasensoren er midlertidigt ude af funktion. Vises f.eks., når der er sne, is eller snavs på forruden. <ul style="list-style-type: none"> <li>• Rengør forrudens flade foran kamerasensoren.</li> </ul> Læs om kamerasensorens begrænsninger (s. 220).





Symbol <sup>A</sup>	Meddelelse / besked	Betydning
	<b>Radarm blokeret</b> Se instr.bog	<p>Kollisionsadvarsel med automatisk bremsning er midlertidigt ude af funktion.</p> <p>Radarsensoren er blokeret og kan ikke registrere andre køretøjer, f.eks. i kraftig regn, eller hvis der har samlet sig sne/sjap foran den.</p> <p>Læs om radarsensorens begrænsninger (s. 199).</p>
	<b>Kollisionsadvarsel Service påkrævet</b>	<p>Kollisionsadvarsel med automatisk bremsning er helt eller delvist ude af funktion.</p> <ul style="list-style-type: none"> <li>Henvend dig til et værksted, hvis meddelelsen ikke forsvinder - et autoriseret Volvo-værksted anbefales.</li> </ul>

A Symbolerne er skematisk - de kan variere alt efter marked og bilmodel.

### Relaterede oplysninger

- Kollisionsadvarsel\* (s. 214)
- Kollisionsadvarsel\* - funktion (s. 215)
- Kollisionsadvarsel\* - registrering af fodgængere (s. 217)
- Kollisionsadvarsel\* - registrering af cyklist (s. 216)
- Kollisionsadvarsel\* - betjening (s. 218)
- Kollisionsadvarsel\* - begrænsninger (s. 219)
- Kollisionsadvarsel\* - kamerasensorens begrænsninger (s. 220)



## Driver Alert System\*<sup>31</sup>

Driver Alert System har til formål at hjælpe en fører, hvis kørsel er ved at blive dårligere, eller som er ved forlade sin kørebane uden at vide af det.

Driver Alert System består af forskellige funktioner, som kan være aktiveret samtidigt eller hver for sig:

- Driver Alert Control – DAC (s. 225).
- Vognbaneassistent – LDW (s. 227).

En funktion der er slået til, er i standby og aktiveres først automatisk, når hastigheden kommer over 65 km/t (40 mph).

Funktionen deaktiveres igen, når hastigheden falder under 60 km/t (37 mph).

Begge funktioner anvender et kamera, der kræver, at kørebanen har malede sidemærkninger på hver side.

### ADVARSEL

Driver Alert System fungerer ikke i alle situationer, den er kun beregnet som et supplerende hjælpemiddel.

Føreren er altid i sidste ende ansvarlig for, at køretøjet køres på en sikker måde.

### Relaterede oplysninger

- Driver Alert Control (DAC)\* (s. 224)
- Vognbaneassistance (LDW)\* (s. 227)

<sup>31</sup> Findes ikke som ekstraudstyr til visse motorer.

## Driver Alert Control (DAC)\*

Funktionen DAC har til formål at fange førerens opmærksomhed, hvis føreren begynder at køre slingrende, f.eks. hvis føreren distraheres eller er ved at falde i søvn.

DAC har til formål at registrere en køremåde, der langsomt bliver dårligere, og er først og fremmest beregnet til brug på større veje. Funktionen er ikke beregnet til bytrafik.

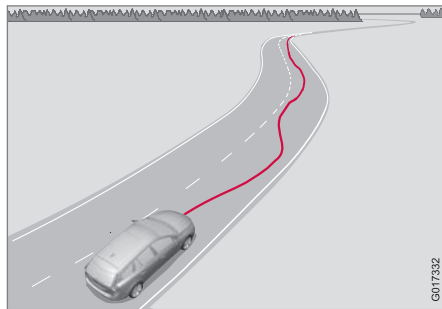

Kameraet aflæser kørebanens malede sidemærkninger og sammenholder vejstrækningen med ratbevægelserne. Føreren advares, når bilen ikke følger kørebanen på en jævn måde.

I visse tilfælde kan det være, at førerens køremåde ikke påvirkes til trods for træthed. I så fald er det muligt, at føreren ikke får nogen

advarsel. Derfor er det altid vigtigt at standse og tage en pause, når man føler sig træt, uanset om DAC har afgivet en advarsel eller ej.

### OBS

Funktionen må ikke anvendes til at forlænge en køretid. Planlæg altid tid til regelmæssige pauser, og sørg for at være udhvilet.

### Begrænsning

Det kan ske, at systemet afgiver en advarsel, uden at førerens køremåde er blevet forringet, f.eks. i følgende tilfælde:

- I kraftig sidevind
- På vejbelægning med hjulspor.

### OBS

Kamerasensoren har visse begrænsninger (s. 220).

### Relaterede oplysninger

- Driver Alert System\* (s. 224)
- Driver Alert Control (DAC)\* - betjening (s. 225)
- Driver Alert Control (DAC)\* - symboler og meddelelser (s. 226)



## Driver Alert Control (DAC)\* - betjening

Indstillinger foretages med midterkonsollens skærm og dets menusystem.

### Til/Fra

Funktionen Driver Alert kan sættes i standby via menusystemet **MY CAR** (s. 109):

- Markeret felt – funktionen aktiveret.
- Ingen markering i feltet – funktionen er slået fra.

### Funktion

Driver Alert aktiveres, når hastigheden overstiger 65 km/t (40 mph), og forbliver aktiv, så længe hastigheden er over 60 km/t (37 mph).



Køres bilen slingrende, advares føreren med et lydsignal og tekstmeddelelsen **Driver Alert Tid til en pause** – symbolet til venstre tændes samtidigt på kombiinstrumentet. Advarslen gentages efter et stykke tid, hvis ikke kørslen forbedres.

Advarsels symbolet kan slukkes:

- Tryk på venstre kontaktarms **OK**-knap.



## ADVARSEL

En alarm skal tages med stor alvor, da en søvning fører ofte ikke selv bemærker sin tilstand.

Ved alarm eller følelse af træthed skal du så hurtigt som muligt standse bilen på en sikker måde og hvile.

Undersøgelser har vist, at det er lige så farligt at køre bil ved træthed som under indflydelse af alkohol.

### Relaterede oplysninger



- Driver Alert System\* (s. 224)
- Driver Alert Control (DAC)\* (s. 224)



## Driver Alert Control (DAC)\* - symboler og meddelelser

DAC (s. 224) kan i forskellige situationer vise symboler og tekstmeddelelser på kombiinstrumentet eller på midterkonsollens skærm.

Her er nogle eksempler:

Symbol <sup>A</sup>	Meddelelse / besked	Betydning
	Driver Alert Tid til en pause	Bilen er kørt på en slingrende måde. Føreren får en alarm i form af et lydsignal og en tekstmeddelelse.
	Forrudesensorer blokeret Se instr.bog	Kamerasensoren er midlertidigt ude af funktion. Vises f.eks., når der er sne, is eller snavs på forruden. <ul style="list-style-type: none"><li>• Rengør forrudens flade foran kamerasensoren.</li></ul> Læs om kamerasensorens begrænsninger (s. 220).
	Driver Alert-system Service påkrævet	Systemet fungerer ikke. <ul style="list-style-type: none"><li>• Henvend dig til et værksted, hvis meddelelsen ikke forsvinder - et autoriseret Volvo-værksted anbefales.</li></ul>

A Symbolerne er skematiske - de kan variere alt efter marked og bilmodel.

## Relaterede oplysninger

- Driver Alert System\* (s. 224)
- Driver Alert Control (DAC)\* (s. 224)
- Driver Alert Control (DAC)\* - betjening (s. 225)



## Vognbaneassistance (LDW)\*

Vognbaneassistancens (Lane Departure Warning) opgave er på motorveje og andre større veje at hjælpe føreren med at reducere risikoen for, at bilen i visse situationer utilsigtet forlader sin egen kørebane.

### Principper for LDW

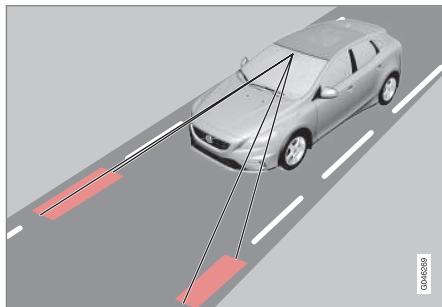

(Illustrationen er skematisk - ikke modelspecifik.)

Et kamera aflæser vejens/vognbanens side-markeringer.

Hvis bilen krydser en af sidemarkeringerne, advares føreren med et lydsignal.

### OBS

Føreren advares kun én gang, hver gang hjulene krydser en linje. Der lyder ingen alarm, når bilen har en linje mellem hjulene.

### ADVARSEL

Vognbaneassistance er kun et førerhjælpe-middel og fungerer ikke i alle kørselssituationer, trafik, vejr- og vejforhold.

Føreren er altid ansvarlig for, at køretøjet køres på en sikker måde og at gældende love og færdselsregler følges.

### Relaterede oplysninger

- Vognbaneassistance (LDW) - funktion (s. 227)
- Vognbaneassistance (LDW) - betjening (s. 228)
- Vognbaneassistance (LDW) - begrænsninger (s. 229)
- Vognbaneassistance (LDW) - symboler og meddelelser (s. 230)
- Driver Alert System\* (s. 224)

## Vognbaneassistance (LDW) - funktion

Der kan foretages visse indstillinger for funktionen Vognbaneassistance (Lane Departure Warning).

### Aktivering og deaktivering



Funktionen slås til og fra ved at trykke på midterkonsollens knap. Knappens lampe lyser, når funktionen er slået til.

Denne funktion suppleres på kombiinstrumentet med selvforklarende grafik i forskellige situationer.

### Personlige indstillinger

Indstillinger foretages fra midterkonsollens display via menu-systemet i **MY CAR**. For en beskrivelse af menu-systemet, se MY CAR (s. 109).

Vælg mellem punkterne:

- **Til ved start** – Funktionen sættes i standby ved hver motorstart. I modsat



fald fås samme værdi, som da motoren blev standset.

- **Højere følsomhed** - Følsomheden øger, en alarm afgives tidligere, og der er færre begrænsninger.

### Relaterede oplysninger

- Vognbaneassistance (LDW)\* (s. 227)

### Vognbaneassistance (LDW) - betjening

*Vognbaneassistance (Lane Departure Warning) suppleres på kombiinstrumentet med selvforklarende grafik i forskellige situationer. Her er nogle eksempler:*



*LDW-funktionens sidemarkeringer.*

- LDW-symbolet har HVIDE sidemarkeringer - funktionen er aktiveret og registrerer "ser" den ene sidemarkering, eller begge.
- LDW-symbolet har GRÅ sidemarkeringer - funktionen er aktiveret, men ser hverken venstre eller højre sidemarkering.

eller

- LDW-symbolet har GRÅ sidemarkeringer - funktionen er i standby, fordi hastigheden er under 65 km/t (40 mph).
- LDW-symbolet har ingen sidemarkeringer - funktionen er deaktiveret.

### Relaterede oplysninger

- Vognbaneassistance (LDW)\* (s. 227)



## Vognbaneassistance (LDW) - begrænsninger

Vognbaneassistancens (Lane Departure Warning) kamerasensor har begrænsninger, der svarer til det menneskelige øje.

For mere information, læs om kamerasensorens begrænsninger (s. 220).

### OBS

I visse situationer giver LDW ikke en advarsel, f.eks.:

- Afviserne er slået til
- Føreren har foden på bremsepedalen<sup>36</sup>
- Ved hurtig nedtrykning af speederen<sup>36</sup>
- Ved hurtige ratbevægelser<sup>36</sup>
- Ved så kraftigt et sving, at bilen slingrer.

### Relaterede oplysninger

- Vognbaneassistance (LDW)\* (s. 227)

<sup>36</sup> Når "Højere følsomhed" er valgt gives alligevel en advarsel, se Vognbaneassistance (LDW) - funktion (s. 227).





### Vognbaneassistance (LDW) - symboler og meddelelser

I situationer, hvor Vognbaneassistance udebliver, kan kombiinstrumentet vise et symbol på

instrumentpanelet i kombination med en forklarende meddelelse på displayet eller skærmen. Følg i så fald den anbefaling, der gives.

Eksempler på meddelelser:

Symbol	Meddelelse / besked	Betydning
	Lane Departure Warning TIL/ Lane Departure Warning FRA	Funktionen er slået til/fra. Vises, når funktionen slås til/fra. Teksten forsvinder efter ca. 5 sekunder.
	Forrudesensorer blokeret Se instr.bog	Kamerasensoren er midlertidigt ude af funktion. Vises f.eks., når der er sne, is eller snavs på forruden. <ul style="list-style-type: none"><li>• Rengør forruden foran kamerasensoren.</li></ul> Læs om kamerasensorens begrænsninger (s. 220).
	Driver Alert-system Service påkrævet	Systemet fungerer ikke. <ul style="list-style-type: none"><li>• Henvend dig til et værksted, hvis meddelelsen ikke forsvinder - et autoriseret Volvo-værksted anbefales.</li></ul>

### Relaterede oplysninger

- Vognbaneassistance (LDW)\* (s. 227)





### Parkeringshjælp\*

Parkeringshjælpen anvendes som en hjælp ved parkering. Et lydsignal og symboler på midterkonsollens skærm angiver afstanden til den registrerede forhindring.

Parkeringshjælpen kan justeres under igangværende lydsignal med midterkonsollens VOL-knap eller i bilens menusystem (s. 109) **MY CAR**.

Parkeringshjælp fås i to varianter:

- Kun bagved
- Både foran og bagved.

#### OBS

Når et anhængertræk er konfigureret med bilens elsystem, inkluderes anhængertrækets fremspring, når funktionen måler parkeringspladsen.

#### ADVARSEL

- Parkeringshjælpen kan aldrig erstatte det ansvar, føreren selv har ved parkering.
- Sensorerne har blinde vinkler, hvor forhindringer ikke kan registreres.
- Vær opmærksom på f.eks. mennesker eller dyr, der befinder sig i nærheden af bilen.

### Relaterede oplysninger

- Parkeringshjælp\* - funktion (s. 231)
- Parkeringshjælp\* - foran (s. 233)
- Parkeringshjælp\* - bagud (s. 232)
- Parkeringshjælp\* - rengøring af sensorer (s. 234)
- Parkeringshjælp\* - fejlindikation (s. 234)
- Parkeringskamera\* (s. 235)

### Parkeringshjælp\* - funktion

Parkeringshjælpen aktiveres automatisk ved motorstart - afbryderkontaktens lampe lyser. Hvis parkeringshjælpen slås fra med knappen, slukker lampen.



Til/Fra for Parkeringshjælp.

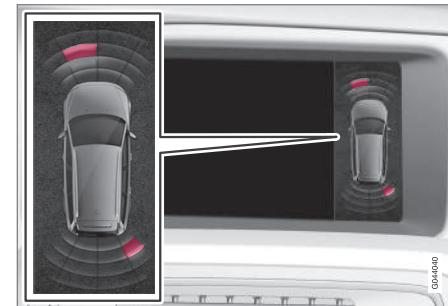

Skærmvisning - viser forhindringer foran til venstre og bagved til højre.



## 07 Førerstøtte



Midterkonsollens skærm viser et oversigtsbillede med forholdet mellem bilen og en registreret forhindring.

Den markerede sektor viser, hvilken/hvilke af de fire sensorer, der har registreret forhindringen. Jo nærmere bilsymbolet er på en markeret sektorrude, desto kortere er afstanden mellem bilen og en registreret forhindring.

Desto kortere afstand til forhindringen foran/bagtil, desto tættere bliver lydsignalerne. Al anden lyd fra lydanlægget dæmpes automatisk.

Ved en afstand på op til 30 cm er tonen konstant, og den aktive sensors felt nærmest bilen er udfyldt. Hvis der er en forhindring inden for konstanttoneafstanden både foran og bag bilen, lyder tonen fra højttalerne på skift.

### VIGTIGT

Der kan være problemer med at opfange signaler fra genstande, f.eks. kæder, tynde pæle eller lave forhindringer, som derfor midlertidigt ikke registreres af sensorerne - den pulserende tone kan uventet standse i stedet for at skifte til den forventede konstante tone.

Sensorerne kan ikke registrere høje genstande, f.eks. en rampe der rager op.

- Vær i sådanne situationer særligt opmærksom, og styr/flyt bilen meget langsomt, eller afbryd den nuværende parkeringsmanøvre - der kan være høj risiko for skader på køretøjer eller andre genstande, da sensorerne ikke virker optimalt i øjeblikket.

### Relaterede oplysninger

- Parkeringshjælp\* (s. 231)
- Parkeringshjælp\* - foran (s. 233)
- Parkeringshjælp\* - bagud (s. 232)
- Parkeringshjælp\* - rengøring af sensorer (s. 234)
- Parkeringshjælp\* - fejlindikation (s. 234)
- Parkeringskamera\* (s. 235)

### Parkeringshjælp\* - bagud

*Parkeringshjælpen anvendes som en hjælp ved parkering. Et lydsignal og symboler på midterkonsollens skærm angiver afstanden til den registrerede forhindring.*

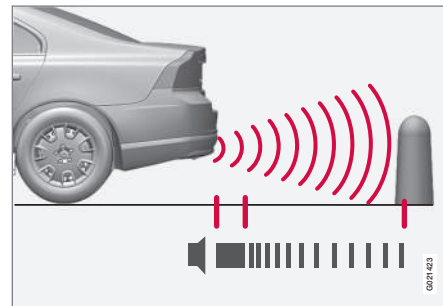

Måleområdet lige bag bilen er ca. 1,5 m. Lydsignalet for forhindringer bagved kommer fra en af de bageste højttalere.

Parkeringshjælpen bagud aktiveres, når der stilles i bakgear.

Ved bakning med f.eks. en anhænger på anhængertrækket, slås parkeringshjælpen bag automatisk fra – ellers ville sensorerne reagere på anhængerens.

**OBS**

Ved bakning med f.eks. anhænger eller cykelholder på anhængertrækket - uden originale Volvo-anhængerkabler - kan det være nødvendigt at slå parkeringshjælpen fra manuelt, for at sensorerne ikke skal reagere på dem.

**Relaterede oplysninger**

- Parkeringshjælp\* (s. 231)
- Parkeringshjælp\* - funktion (s. 231)
- Parkeringshjælp\* - foran (s. 233)
- Parkeringshjælp\* - rengøring af sensorer (s. 234)
- Parkeringshjælp\* - fejlindikation (s. 234)
- Parkeringskamera\* (s. 235)

**Parkeringshjælp\* - foran**

*Parkeringshjælpen anvendes som en hjælp ved parkering. Et lydsignal og symboler på midterkonsollens skærm angiver afstand til registreret forhindring.*

Parkeringshjælpen aktiveres automatisk ved motorstart - afbryderkontaktens lampe for til/fra lyser. Hvis parkeringshjælpen slås fra med knappen, slukker lampen.

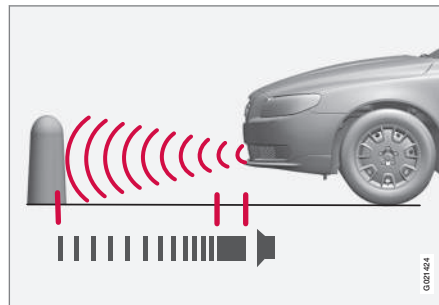

Måleområdet lige foran bilen er ca. 0,8 m. Lydsignalet for forhindringer fremad kommer fra en af de forreste højttalere.

Parkeringshjælpen foran er aktiv op til 10 km/t (6 mph). Lampen i knappen lyser for at indikere, at systemet er slået til. Når hastigheden kommer under 10 km/t (6 mph), aktiveres systemet igen.

**OBS**

Parkeringshjælpen deaktiveres, når parkeringsbremsen er trukket, eller P-stilling vælges i en bil med automatgear.

**VIGTIGT**

Ved montering af ekstralyds: Husk, at disse ikke må skygge for sensorerne - ekstralydene kan blive opfattet som forhindringer.

**Relaterede oplysninger**

- Parkeringshjælp\* (s. 231)
- Parkeringshjælp\* - funktion (s. 231)
- Parkeringshjælp\* - bagud (s. 232)
- Parkeringshjælp\* - rengøring af sensorer (s. 234)
- Parkeringshjælp\* - fejlindikation (s. 234)
- Parkeringskamera\* (s. 235)



## Parkeringshjælp\* - fejlindikation

Parkeringshjælpen anvendes som en hjælp ved parkering. Et lydsignal og symboler på midterkonsollens skærm angiver afstanden til den registrerede forhindring.

 Hvis kombiinstrumentets informationsymbol lyser konstant, og tekstmeddelelsen

**Parkeringshjælpesystem service påkrævet** vises, er parkeringshjælpen ude af funktion.

### **VIGTIGT**

Under visse omstændigheder kan parkeringshjælpsystemet give falske advarsels-signaler forårsaget af eksterne lydkilder, der udsender de samme ultralydsfrekvenser, som systemet arbejder med.

Eksempler på sådanne kilder er bl.a. horn, våde dæk på asfalt, pneumatiske bremsler, udstødningslyde fra motorcykler mv.

## Relaterede oplysninger

- Parkeringshjælp\* (s. 231)
- Parkeringshjælp\* - rengøring af sensorer (s. 234)
- Parkeringshjælp\* - funktion (s. 231)
- Parkeringshjælp\* - foran (s. 233)
- Parkeringshjælp\* - bagud (s. 232)
- Parkeringskamera\* (s. 235)

## Parkeringshjælp\* - rengøring af sensorer

Parkeringshjælpen anvendes som en hjælp ved parkering. Et lydsignal og symboler på midterkonsollens skærm angiver afstanden til den registrerede forhindring.

For at sensorerne skal fungere korrekt, skal de rengøres regelmæssigt med vand og bilshampoo.

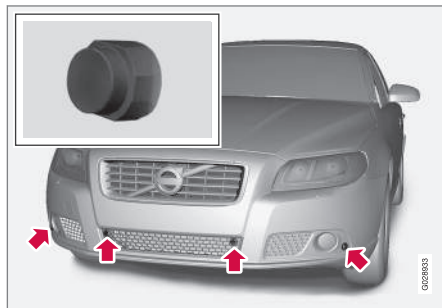

Sensorenes placering foran.

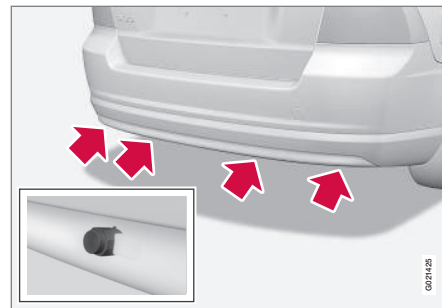

Sensorenes placering bagpå.

### **OBS**

Snavs, is og sne, der dækker sensorerne, kan give anledning til falske advarsels-signaler.

## Relaterede oplysninger

- Parkeringshjælp\* (s. 231)
- Parkeringshjælp\* - funktion (s. 231)
- Parkeringshjælp\* - foran (s. 233)
- Parkeringshjælp\* - bagud (s. 232)
- Parkeringshjælp\* - fejlindikation (s. 234)
- Parkeringskamera\* (s. 235)



### Parkeringskamera\*

Parkeringskameraet er et hjælpesystem, der aktiveres, når der stilles i bakgear.

Kamerabilledet vises på midterkonsollens skærm.

#### **i** OBS

Når et anhængertræk er konfigureret med bilens elsystem, inkluderes anhængertrækets fremspring, når funktionen måler parkeringspladsen.

#### **!** ADVARSEL

- Parkeringskameraet er et hjælpemiddel og kan aldrig erstatte førerens ansvar ved bakning.
- Kameraet har døde vinkler, hvor forhindringer ikke kan registreres.
- Vær opmærksom på mennesker og dyr, der befinder sig nær bilen.

### Funktion og betjening

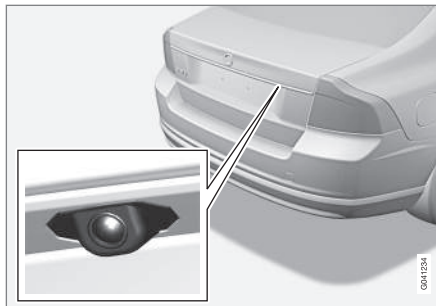

Kameraets placering ved siden af åbningshåndtaget.

Kameraet viser, hvad der er bag ved bilen, og om noget dukker op fra siderne.

Kameraet viser et bredt område bag ved bilen samt en del af kofangeren og eventuelt anhængertræk.

Genstande på skærmen kan se ud, som om de hælder, men det er normalt.

#### **i** OBS

Genstande på billedskærmen kan være nærmere på bilen, end de ser ud til at være på skærmen.

Hvis en anden visning er aktiv, overtager parkeringskamarasystemet automatisk, og dets kamerabillede vises på skærmen.

Når der stilles i bakgear, vises fuldt optrukne linjer, som illustrerer, hvor bilens omtrentlige ydermål kommer til at være med det nuværende ratudslag. Det er en hjælp ved parkering mellem biler langs en vej, ved bakning hvor pladsen er trang og ved tilkobling af anhænger. Hjælpeilinjerne kan slukkes – se afsnittet Indstillinger (s. 237).

Hvis bilen også er udstyret med Parkerings-sensorer (s. 231)\*, vises deres information grafisk som farvede felter for at illustrere afstanden til de registrerede forhindringer, se overskriften "Biler med bagsensorer" senere i teksten.

Kameraet er aktivt i ca. 5 sekunder, efter at bakgearet er deaktiveret, eller indtil bilens hastighed overstiger 10 km/t (6 mph) fremad eller 35 km/t (22 mph) bagud.

### Lysforhold

Kamerabilledet justeres automatisk efter lysforholdene. Det gør, at billedet kan variere noget i lysstyrke og kvalitet. Dårlige lysforhold kan resultere i en lidt ringere billedkvalitet.

#### **i** OBS

Hold kameranlinsen ren for snavs, sne og is for bedst mulig funktion. Dette er specielt vigtigt ved dårlige lysforhold.



## Hjælpelinjer

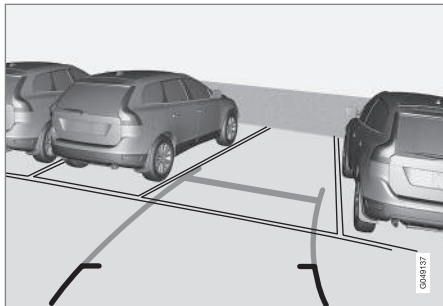

Eksempler på, hvordan hjælpelinjer kan vises for føreren.

Linjerne på skærmen projiceres, som om de befandt sig ved jordoverfladen bag ved bilen og er direkte afhængige af ratudslag, hvilket gør, at føreren ser den vej bilen vil køre, også når bilen svinger.

## **i** OBS

- Ved bakning med anhænger, der ikke er elektrisk forbundet til bilen, viser skærmens linjer den vej, **bilen** vil tage, ikke anhængerens.
- Skærmen viser ingen linjer, når en anhænger er forbundet elektrisk til bilens elsystem.
- Parkeringskameraet slukkes automatisk ved kørsel med anhænger, hvis der bruges originalt Volvo anhænger-kabel.

## **!** VIGTIGT

Husk, at når kameravisning bagud er valgt, viser skærmen kun området bag ved bilen. Vær opmærksom på bilens sider og forvogn, når rattet drejes ved bakning.

## Grænselinjer

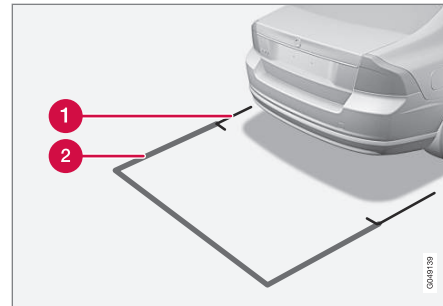

Systemets linjer.

- 1 Grænselinje 30 cm-zone bagud fra bilen
- 2 Grænselinje fri bakkings-zone

Den røde linje (1) indrammer en zone ca. 30 cm bagud fra kofangeren.

Den gule vandrette linje (2) indrammer en zone på op til ca. 1,5 m bag kofangeren.

De gule sidemarkeringer slutter ca. 2,0 m bag kofangeren.

Grænselinjerne omfatter bilens mest frem-springende dele, f.eks. sidespejle og hjørner – også når bilen drejer.



### Biler med bagsensorer\*

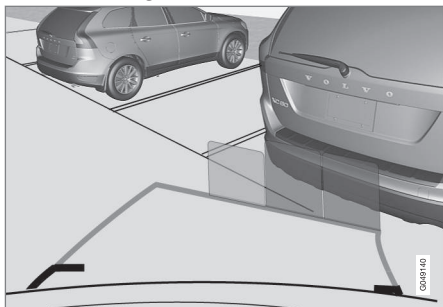

Farvede felter (ét pr. sensor) viser afstanden.

Hvis bilen også er udstyret med Parkeringshjælp (s. 231) vises afstanden med farvede felter for hver sensor, som registrerer en forhindring.

Feltets farve ændres, når afstanden til forhindringen bliver mindre – fra grøn til gul mod rød.

Farve	Afstand (meter)
Grøn	0,8-1,5
Gul	0,4–0,8
Rød	0–0,4

### Relaterede oplysninger

- Parkeringskamera - indstillinger (s. 237)
- Parkeringskamera - begrænsninger (s. 238)
- Parkeringshjælp\* (s. 231)

### Parkeringskamera - indstillinger

#### Aktivering af slukket kamera

Hvis kamerafunktionen er slået fra, når der sættes i bakgear, aktiveres den på følgende måde:



- Tryk på **CAM** – skærmen viser den aktuelle kameravisning.

#### Ændre indstilling

Standardindstillingen er, at kameraet aktiveres, når der stilles i bakgear.

Parkeringskameraets indstillinger kan ændres, når skærmen viser en kameravisning:



1. Tryk på **OK/MENU**, når en kameravisning vises – skærmen skifter til en menu med forskellige punkter.
2. Drej frem til den ønskede mulighed med **TUNE**.
3. Marker punktet med et tryk på **OK/MENU** og gå ud med **EXIT**.

## Øvrigt

Hvis bilen har flere kameraer\* installeret, kan den aktive kameravisning på skærmen skiftes:

- Tryk på **CAM**, eller drej **TUNE**.

## Relaterede oplysninger

- Parkeringskamera\* (s. 235)
- Parkeringshjælp\* (s. 231)

## Parkeringskamera - begrænsninger

### OBS

Cykelholder eller andet tilbehør monteret bag på bilen kan dække for kameraets sigt.

## Husk på

Vær opmærksom på, at selv om det ser ud, som om en forholdsvis lille del af billedet er skjult, kan det medføre, at en relativt stor sektor er skjult, og forhindringer kan derigennem forblive uregistrerede, indtil de er helt tæt på bilen.

- Hold kameralinsen ren for snavs, sne og is.
- Rengør kameralinsen regelmæssigt med lunkent vand og bilshampoo - forsigtig så linsen ikke bliver ridset.

## Relaterede oplysninger

- Parkeringskamera\* (s. 235)
- Parkeringskamera - indstillinger (s. 237)
- Parkeringshjælp\* (s. 231)

## BLIS\*

*BLIS (Blind Spot Information) er et kamerabaseret informationssystem, som under visse forudsætninger hjælper føreren med at blive opmærksom på køretøjer, der bevæger sig i samme retning som ens eget køretøj i den såkaldte blinde vinkel.*

Systemet er indrettet til at fungere optimalt under kørsel i tæt trafik på flersporede veje.



## ADVARSEL

Systemet er et supplement til, ikke en erstatning for, en sikker køremåde og brug af sidespejlene. Det kan aldrig erstatte førerens opmærksomhed og ansvar. Ansvaret for at skifte kørebane på en trafikssikker måde ligger altid hos føreren.





## Oversigt

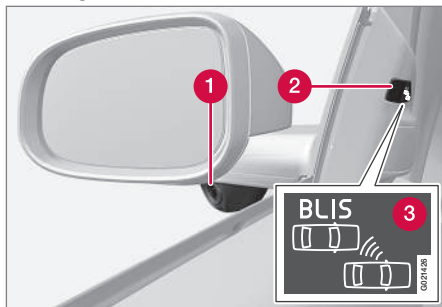

Sidespejl med BLIS-funktion<sup>37</sup>.

- 1 BLIS-kamera
- 2 Indikeringslampe
- 3 BLIS-symbol

## i OBS

Lampen tændes på den side af bilen, hvor systemet har registreret køretøjet. Hvis bilen overhales på begge sider samtidig, tændes begge lamper.

## Vedligeholdelse

For at fungere optimalt skal BLIS-kameralinse<sup>38</sup> være rene. Linserne kan rengøres med en blød klud eller fugtig svamp. Rengør

linserne forsigtigt, for at de ikke skal blive ridset.

## ! VIGTIGT

Linserne er elopvarmede for at kunne smelte is eller sne. Børst sne af linserne, hvis det er nødvendigt.

## Relaterede oplysninger

- BLIS\* – betjening (s. 239)
- BLIS - symboler og meddelelser (s. 241)

## BLIS\* – betjening

BLIS (Blind Spot Information) er en funktion, der er designet til at give føreren støtte i kørsel i tæt trafik på veje med flere vognbaner i samme retning.

## Aktivere/deaktivere BLIS

BLIS slås til ved start af motoren. Indikeringslamperne i dørpanelerne blinker tre gange, når BLIS aktiveres.



Knap til aktivering/deaktivering.

Systemet kan deaktiveres/aktiveres efter motorstart med et tryk på **BLIS**-knappen.

Nogle kombinationer af valgt udstyr giver ikke plads til en knap på midterkonsollen – så betjenes funktionen i bilens menusystem (s. 109) **MY CAR**.

<sup>37</sup> Bemærk: Billedet er skematisk - detaljer kan variere afhængigt af bilmodel.

<sup>38</sup> Se (1) i foregående illustration.



## 07 Førerstøtte



Når BLIS slås fra, slukkes lampen i knappen, og der vises en meddelelse på kombiinstrumentet.

Når BLIS slås til, tændes lampen i knappen, kombiinstrumentet viser en ny tekstmeddelelse, og indikeringslamperne i dørpanelerne blinker tre gange. Tryk på venstre kontaktarms **OK**-knop for at slukke tekstmeddelelsen.

### Hvornår fungerer BLIS

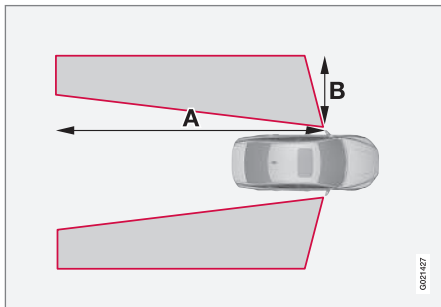

$A = \text{ca. } 9,5 \text{ m}$  og  $B = \text{ca. } 3,0 \text{ m}$ .

Systemet fungerer, når ens eget køretøj bevæger sig med en hastighed på over 10 km/t (6 mph).

Når et kamera (1) har registreret et køretøj i zonen for den blinde vinkel, lyser indikeringslampen (2) konstant, se oversigtsbillede (s. 238).

BLIS giver føreren besked, hvis der skulle opstå en fejl i systemet. Hvis systemets kameraer f.eks. er blokerede, blinker BLIS-indikeringslampen, og der vises en meddelelse på kombiinstrumentet. Kontrollér og rengør linserne i sådanne tilfælde.

Om nødvendigt kan systemet slås midlertidigt fra, se "Aktivere/deaktivere BLIS" ovenfor.

### Overhaling

Systemet er konstrueret til at reagere, hvis:

- du overhaler med en hastighed på op til 10 km/t (6 mph) hurtigere end det overhaledede køretøj
- du bliver overhalet af et køretøj, der holder op til 70 km/t (43 mph) højere hastighed end din egen.

### ADVARSEL

BLIS fungerer ikke i skarpe sving.

BLIS fungerer ikke, når bilen bakker.

En bred anhænger tilkoblet bilen kan skjule andre køretøjer i tilstødende kørebaner. Det kan forårsage, at køretøjer i dette skyggeområde ikke kan registreres af BLIS.

### Dagslys og mørke

I dagslys reagerer systemet på omgivende bilers form. Systemet er indrettet til at registrere motorkøretøjer, herunder biler, lastbiler, busser og motorcykler.

I mørke reagerer systemet på omgivende bilers lygter. Hvis omgivende bilers lygter ikke er tændt, registrerer systemet ikke køretøjerne. Dette betyder f.eks., at systemet ikke reagerer på en anhænger uden forlygter, der trækkes af en person- eller lastbil.

### ADVARSEL

Systemet reagerer ikke på cyklister og knallertkørere.

BLIS-kameraerne har begrænsninger som det menneskelige øje, dvs. de "ser" dårligere i f.eks. kraftigt snevejr, stærkt modlys eller tæt tåge.

### Begrænsninger

I visse situationer kan BLIS-indikeringslampen lyse, til trods for at der ikke er noget køretøj i den blinde vinkel.

### OBS

Hvis BLIS-indikeringslampen ved enkelte lejligheder lyser, selv om der ikke er nogen andre køretøjer i den blinde vinkel, betyder det ikke, at der er opstået en fejl i systemet.

Ved fejl på BLIS-systemet viser displayet teksten **BLIS Service påkrævet**.

Følgende billeder viser nogle eksempler på situationer, hvor BLIS-indikeringslampen kan



lyse, selvom der ikke er noget køretøj i den blinde vinkel.

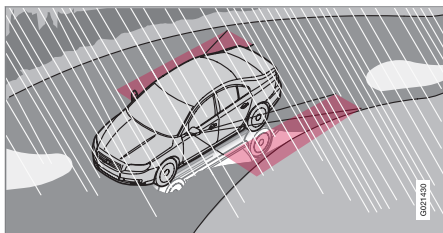

Refleks fra blank, våd vejbane.

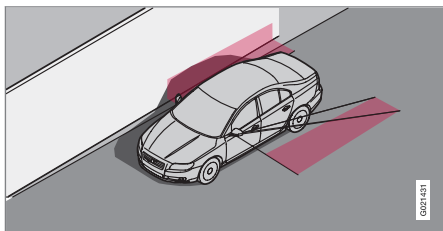

Egen skygge på stor, lys, jævn flade, f.eks. en lydbarriere eller vejbelægning af beton.

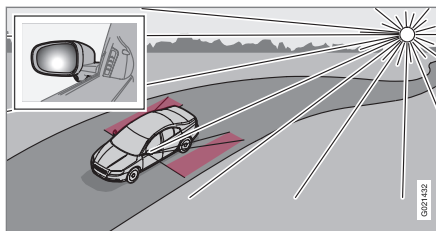

Lavtstående sol i kameraet.

### ! VIGTIGT

Reparation af BLIS-systemets komponenter må kun udføres på værksted - et autoriseret Volvo-værksted anbefales.

### Relaterede oplysninger

- BLIS\* (s. 238)
- BLIS - symboler og meddelelser (s. 241)

### BLIS - symboler og meddelelser

I situationer, hvor BLIS (Blind Spot Information) (s. 238)-funktionen udebliver eller afbrydes, kan kombiinstrumentet vise et symbol suppleret med en forklarende meddelelse – følg de anbefalinger, der gives.

Eksempler på meddelelser:

Meddelelse / besked	Betydning
BLIS TIL	BLIS-systemet er aktiveret.
BLIS Service påkrævet	BLIS fungerer ikke - kontakt et værksted.
BLIS Kamera blok.	BLIS-kamera dækket af snavs, sne eller is - rengør linsen.



Meddelelse / besked	Betydning
<b>BLIS Nedsat funktion</b>	Nedsat funktion i dataoverførslen mellem BLIS-systemets kamera og bilens elsystem.  Kameraet nulstiller sig selv, når dataoverførslen mellem BLIS-systemets kamera og bilens elsystem vender tilbage til det normale.
<b>BLIS FRA</b>	BLIS-systemet er slået fra.

En tekstmeddelelse kan slukkes med et kort tryk på blinklysarmens **OK**-knap.

### Relaterede oplysninger

- BLIS\* (s. 238)





## Typegodkendelse - radarsystem

Typegodkendelse for bilens radarenhed kan ses i nedenstående tabel.

Marked	Symbol	Typegodkendelse
Brasilien		Este equipamento opera em caráter secundário, isto é, não tem direito à proteção contra interferência prejudicial, mesmo de estações do mesmo tipo e não pode causar interferência a sistemas operando em caráter primário.
Europa		<p>Hereby, Delphi Electronics &amp; Safety declares that L2C0038TR / L2C0055TR are in compliance with the essential requirements and other relevant provisions of Directive 1999/5/EC.</p> <p>The Declaration of Conformity may be consulted at Delphi Electronics &amp; Safety / 2151 E. Lincoln Road / Kokomo, Indiana 46902 USA</p>
Forenede Arabiske Emirater		<p>TRA REGISTERED No: 0018923/09 DEALER No: DA37380/15</p>
Indonesien		14785/POSTEL/2010 1982
Jordan		<p>Type Approval No.: TRC/LPD/2009/87 Equipment type: Low Power Device (LPD)</p>
Marokko		<p>AGREE PAR L'ANRT MAROC Numero d'agrement : MR 4838 ANRT 2009 Date d'agrement : 22/05/2009</p>



Marked	Symbol	Typegodkendelse
Singapore		Complies with IDA Standards DA105753
Sydafrika		TA-2009/163 APPROVED
Taiwan		CCAB09LP4590T3

## Relaterede oplysninger

- Radarsensor (s. 199)

# 08

## START OG KØRSEL

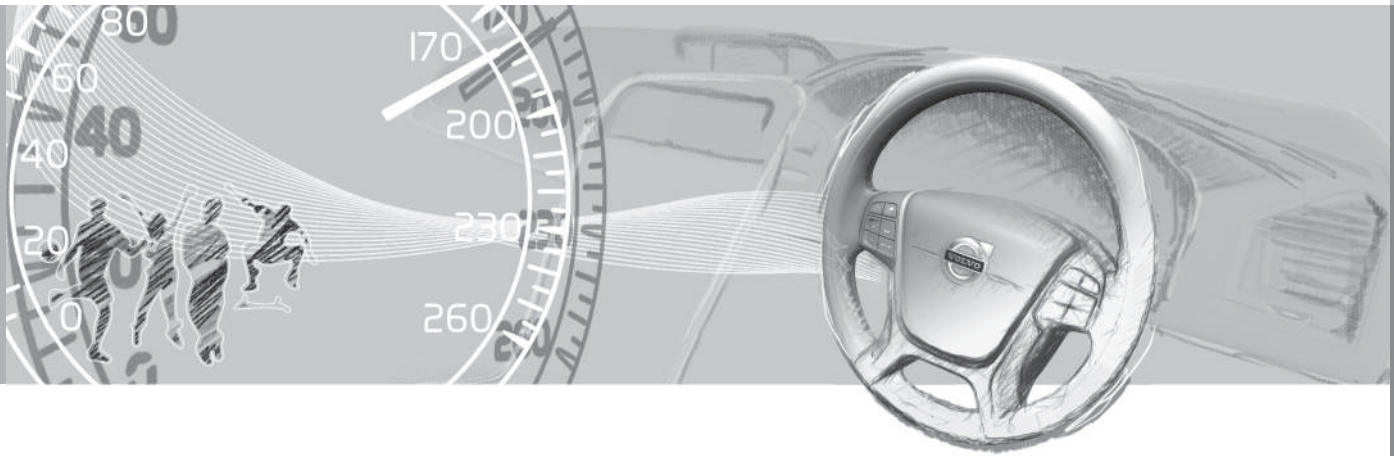



## Alkolås\*

Alkolåsens funktion er at forhindre, at bilen føres af en beruset fører. Før start af motoren er mulig, skal føreren foretage en udåndingsprøve, som bekræfter, at han ikke er påvirket af alkohol. Alkolåsen kalibreres til det pågældende markeds gældende grænseværdi for lovlig bilkørsel.

### ADVARSEL

Alkolåsen er et hjælpemiddel og fritager ikke føreren for ansvar. Det er altid førerens ansvar at være ædru og at føre bilen på en sikker måde.

### Relaterede oplysninger

- Alkolås\* - funktioner (s. 246)
- Alkolås\* - opbevaring (s. 247)
- Alkolås\* - før start af motoren (s. 247)
- Alkolås\* - husk på (s. 248)
- Alkolås\* - tekstmeddelelser (s. 250)

## Alkolås\* - funktioner

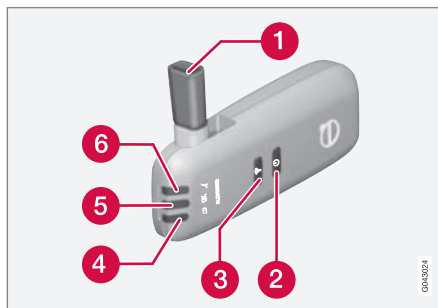

- 1 Mundstykke til udåndingsprøve.
- 2 Knap for førerskit.
- 3 Sendeknap.
- 4 Spændingsindikator.
- 5 Lampe for resultat af udåndingsprøve.
- 6 Lampe angiver klar for udåndingsprøve.

### OBS

Opbevar alkolåsen i dens holder. Alkolåsen aktiveres automatisk, når bilen åbnes.

### Relaterede oplysninger

- Alkolås\* (s. 246)
- Alkolås\* - opbevaring (s. 247)

- Alkolås\* - før start af motoren (s. 247)
- Alkolås\* - husk på (s. 248)
- Alkolås\* - tekstmeddelelser (s. 250)





## Alkolås\* - opbevaring

Opbevar alkolåsen i dens holder.



Håndsættets opbevaringsplads.

- Løsn håndsættet ved at trykke overkanten af holderen og alkolåsen sammen. Holderen er fleksibel og slipper derefter sit greb om alkolåsen.
- Opbevar håndsættet i holderen, når det ikke er i brug. Så er det beskyttet bedst muligt. Sæt håndsættet i holderen igen ved at skyde det ind i holderen.

## Relaterede oplysninger

- Alkolås\* (s. 246)
- Alkolås\* - funktioner (s. 246)
- Alkolås\* - før start af motoren (s. 247)
- Alkolås\* - husk på (s. 248)
- Alkolås\* - tekstmeddelelser (s. 250)

## Alkolås\* - før start af motoren

Alkolåsen aktiveres automatisk, og gøres klar til brug, når bilen åbnes.

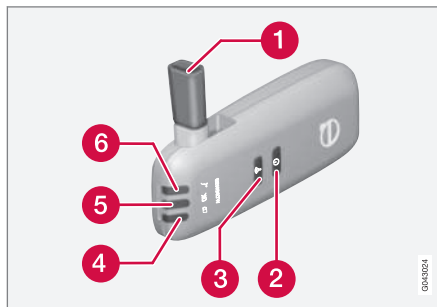

- 1 Mundstykke til udåndingsprøve.
  - 2 Knap for førerskift.
  - 3 Sendeknap.
  - 4 Spændingsindikator.
  - 5 Lampe for resultat af udåndingsprøve.
  - 6 Lampe angiver klar for udåndingsprøve.
1. Når kontrollampen (6) lyser grønt, er alkolåsen klar til brug.
  2. Løsn alkolåsen fra dens holder.
  3. Slå mundstykket (1) ud, tag en dyb indånding, og blæs med et jævnt tryk, indtil der høres en kliklyd efter ca. 5 sekunder. Resultatet bliver en af mulighederne i den

følgende tabel **Resultat efter udført udåndingsprøve.**

4. Viser ingen meddelelse, kan overførslen til bilen være mislykket. Tryk i så fald på knappen (3) for at sende resultatet manuelt til bilen.
5. Slå mundstykket ned, og sæt alkolåsen fast i dens holder.
6. Start motoren efter godkendt udåndingsprøve inden for 5 minutter - ellers skal den udføres en gang til.





## Resultat efter udført udåndingsprøve

Kontrollampe (5) + Display-tekst	Betydning
Grøn lampe + Alcoguard Godkendt test	Start motoren - ingen alkoholprocent målt.
Gul lampe + Alcoguard Godkendt test	Motorstart mulig - målt alkoholprocent er over 0,1 promille, men under den gældende grænseværdi <sup>A</sup> .
Rød lampe + Ikke godkendt Vent 1 minut med at prøve igen	Motorstart ikke mulig - målt alkoholprocent er over den gældende grænseværdi <sup>A</sup> .

<sup>A</sup> Grænseværdien varierer fra land til land, find ud af, hvad der gælder. Se også Alkolås\* (s. 246).

### OBS

Efter afsluttet kørsel kan motoren genstartes inden for 30 minutter, uden at der skal foretages en ny måling af udåndingsluften.

## Relaterede oplysninger

- Alkolås\* (s. 246)
- Alkolås\* - funktioner (s. 246)
- Alkolås\* - opbevaring (s. 247)
- Alkolås\* - husk på (s. 248)

- Alkolås\* - tekstmeddelelser (s. 250)

## Alkolås\* - husk på

For at få korrekt funktion og et så retvisende måleresultat som muligt:

- Undgå at spise eller drikke i ca. 5 minutter inden udåndingsprøven.
- Undgå kraftig forrudesprinkling - alkoholen i sprinklervæskan kan medføre forkert måleresultat.

## Førerskift

For at sikre, at der foretages en ny udåndingsprøve ved førerskift: hold knappen for førerskift (2) og sendeknappen (3) inde samtidig i ca. tre sekunder. Så er bilen igen indstillet på startblokering, og der kræves en ny godkendt udåndingsprøve inden motorstart.



## Kalibrering og service

Alkolåsen skal kontrolleres og kalibreres på et værksted<sup>1</sup> hver 12. måned.

30 dage før nødvendig omkalibrering viser kombiinstrumentet meddelelsen **Alcoguard Kalibr. påkrævet** **Se instr.bog**. Hvis kalibrering ikke udføres inden for 30 dage, bliver normal motorstart blokeret. Herefter er kun start med Bypass-funktion mulig, se afsnittet "Nødsituation".

Meddelelsen kan slukkes med et tryk på sendeknapen (3). Ellers slukkes den af sig selv efter ca. 2 minutter, men kommer tilbage ved hver motorstart - kun en rekalkibrering på et værksted<sup>1</sup> kan slukke meddelelsen permanent.

## Koldt eller varmt vejr

Jo koldere vejr, desto længere tid tager det, før alkolåsen er klar til brug:

Temperatur (°C)	Maksimal opvarmningstid (sekunder)
+10 til +85	10
-5 til +10	60
-40 til -5	180

<sup>1</sup> Et autoriseret Volvo-værksted anbefales.

## Nødsituation

I tilfælde af en nødsituation, eller hvis alkolåsen er ude af drift, er det muligt at omgå alkolåsen, så bilen kan køres.

### OBS

Al aktivering med omgåelse (Bypass) logges og lagres i en hukommelse, se Indlæsning af data (s. 18).

Efter aktiveret bypass-funktion viser kombiinstrumentet hele tiden **Alcoguard Bypass aktiveret** under kørsel, og der kan kun nulstilles på et værksted<sup>1</sup>.

Bypass-funktionen kan testes, uden at fejlmeddelelse logges - udfør alle trin uden at starte bilen. Fejlmeddelelsen slettes, når bilen låses.

Vid installationen af alkolåsen vælges, om omgåelsen skal være bypass- eller nødfunktion. Denne indstilling kan efterfølgende ændres på et værksted<sup>1</sup>.

## Aktivere bypass-funktion

- Tryk samtidigt på venstre kontaktarms **OK**-knap og knappen for advarselsblinklys og hold i ca. 5 sekunder. Kombiinstrumentet viser først **Bypass aktiveret Vent 1 minut**, og derefter **Alcoguard Bypass aktiveret** – herefter kan motoren startes.

Denne funktion kan aktiveres flere gange. Fejlmeddelelsen, som vises under kørsel, kan kun slukkes på et værksted<sup>1</sup>.

## Aktivere nødfunktion

- Tryk samtidigt på venstre kontaktarms **OK**-knap og knappen for advarselsblinklys og hold i ca. 5 sekunder. Kombiinstrumentet viser **Alcoguard Bypass aktiveret**, og derefter kan motoren startes.

Denne funktion kan kun bruges én gang, derefter skal nulstilling foretages på et værksted<sup>1</sup>.

## Relaterede oplysninger

- Alkolås\* - funktioner (s. 246)
- Alkolås\* - opbevaring (s. 247)
- Alkolås\* - før start af motoren (s. 247)
- Alkolås\* (s. 246)
- Alkolås\* - tekstmeddelelser (s. 250)



## Alkolås\* - tekstmeddelelser

Ud over de allerede beskrevne meddelelser relateret til, hvordan alkolåsen fungerer før start af motoren (s. 247), kan følgende også blive vist på kombiinstrumentets display:

Display-tekst	Betydning/Afhjælpning
Alcoguard Genstart mulig	Motoren har været slukket i kortere tid end 30 minutter - motorstart er mulig uden en ny prøve.
Alcoguard Service påkrævet	Kontakt et værksted <sup>A</sup> .
Alcoguard Intet signal modtaget	Sending mislykkedes - send manuelt med knap (3) eller lav en ny udåndingsprøve.
Alcoguard Prøv igen	Testen mislykkedes - lav en ny udåndingsprøve.
Alcoguard Blæs i længere tid	Blæsningen for kort - blæs længere.
Alcoguard Blæs svagere	Blæsningen for hård - blæs svagere.

Display-tekst	Betydning/Afhjælpning
Alcoguard Blæs kraftigere	Blæsningen for svag - blæs hårdere.
Alcoguard forvarmer Vent	Opvarmning ikke klar - vent på teksten Alcoguard Blæs i 5 sekunder.

<sup>A</sup> Et autoriseret Volvo-værksted anbefales.

## Relaterede oplysninger

- Alkolås\* (s. 246)
- Alkolås\* - funktioner (s. 246)
- Alkolås\* - opbevaring (s. 247)
- Alkolås\* - før start af motoren (s. 247)
- Alkolås\* - husk på (s. 248)

## Start af motor

Motoren startes og slukkes med fjernbetjeningen og **START/STOP ENGINE**-knappen.



Tændingslås med fjernbetjening trukket ud/trykket ind og **START/STOP ENGINE**-knap.

## ! VIGTIGT

Tryk ikke fjernbetjeningen ind vendt den forkerte vej. Hold i enden med det aftagelige nøgleblad, se Aftageligt nøgleblad - udtagning/fastgøring (s. 161).

1. Sæt fjernbetjeningen i tændingslåsen, og tryk den ind til dens endestilling. Bemærk, at hvis bilen er udstyret med Alkolås\*, skal en udåndingsprøve først godkendes, inden motoren kan startes. For mere information om Alkolås, se Alkolås\* (s. 246).



- Hold koblingspedalen helt nedtrådt<sup>2</sup>. (Hvis bilen har automatgear - trød på bremspedalen.)
- Tryk på **START/STOP ENGINE**, og slip den derefter.

**i OBS**

For biler med dieselmotorer kan der opstå nogen forsinkelse, inden motorstart påbegyndes - i det tidsrum viser displayet **Motorforvarmer**.

Ved motorstart arbejder startmotoren, indtil motoren starter eller indtil dens overophedningsafbryder reagerer.

**! VIGTIGT**

Hvis motoren ikke er startet efter tre forsøg - vent tre minutter før et nyt forsøg. Startevnen forbedres, hvis startbatteriet kan genoprette sig.

**! ADVARSEL**

Tag aldrig fjernbetjeningen ud af tændingslåsen efter motorstart, eller når bilen bugseres.

**! ADVARSEL**

Tag altid fjernbetjeningen ud af tændingslåsen, når du forlader bilen, og sørg for, at nøglepositionen er **0** - især hvis der er børn i bilen. For information om, hvordan det gøres - se Nøglepositioner (s. 75).

**i OBS**

Ved koldstart kan omdrejningstallet ved tomgang være betydeligt højere end normalt for visse motortyper. Dette gøres for så hurtigt som muligt at få udstødningsrensesystemet op på normal driftstemperatur, hvilket minimerer udstødning og skåner miljøet.

**Nøglefri start (Keyless drive)\***

Følg trin 2-3 for nøglefri (s. 165) start af motor.

**i OBS**

For at motoren kan starte, skal en af bilens fjernbetjeningen med nøglefri start- og låsefunktion være i kabinen eller bagagerummet.

**! ADVARSEL**

Tag **aldrig** fjernbetjeningen ud af bilen under kørsel eller ved bugsering.

**Relaterede oplysninger**

- Slukning af motoren (s. 252)

<sup>2</sup> Hvis bilen er i bevægelse, er det tilstrækkeligt at trykke på **START/STOP ENGINE**-knappen for at starte motoren.



### Slukning af motoren

Motoren slukkes med **START/STOP ENGINE**-knappen.

For at stoppe motoren:

- Tryk på **START/STOP ENGINE** - motoren standser.

Hvis gearvælgeren ikke er i position **P**, eller hvis bilen ruller:

- Tryk to gange på **START/STOP ENGINE**, eller hold knappen trykket ind, indtil motoren standser.

### Relaterede oplysninger

- Nøglepositioner (s. 75)

### Ratlås defekt

Ratlåsen gør det vanskeligere at styre bilen, hvis den f.eks. stjæles. Der kan høres en mekanisk lyd, når ratlåsen låser op eller låser.

### Funktion

- Ratlåsen aktiveres, når førerdøren åbnes, efter at motoren er slukket.
- Ratlåsen deaktiveres, når fjernbetjeningen sidder i tændingslåsen<sup>3</sup>, og der trykkes på **START/STOP ENGINE**-knappen.

### Relaterede oplysninger

- Start af motor (s. 250)
- Nøglepositioner (s. 75)
- Rat (s. 80)

### Fjernstart (ERS)\*

Fjernstart (ERS – Engine Remote Start) betyder, at bilens motor kan startes på afstand, så kabinen kan varmes op/køles ned før kørsel. Fjernstart aktiveres via fjernbetjening og/eller via Volvo On Call\*.

Klimaanlægget starter med automatiske indstillinger. En fjernstartet motor er aktiveret i maksimalt 15 minutter, derefter slås den fra. Efter to aktiveringer af fjernstart kræves det, at motoren startes på almindelig vis, før fjernstart kan bruges igen.

Fjernstart af motor er kun tilgængelig på biler med automatisk gearkasse og biler, der har en motorhjælmskontakt<sup>4</sup> installeret.



### OBS

Levetiden for fjernbetjeningens batteri påvirkes af fjernstartfunktionen. Ved hyppig brug af fjernstart skal batteriet derfor udskiftes en gang om året, se Fjernbetjening – udskiftning af batteri (s. 163).

<sup>3</sup> I biler med nøglefri start- og låsesystem er det tilstrækkeligt at have en fjernbetjening inde i kabinen.

<sup>4</sup> Findes i XC60, biler med alarm, de fleste biler med 4-cylindrede motorer, eller hvis ERS valgt ved konstruktion.

\* Ekstraudstyr/tilbehør. Se Indledning for nærmere enkeltheder.



### **i** OBS

Tag hensyn til lokale/nationale regler/bestemmelser for tomgangskørsel. Tag også hensyn til lokale/nationale regler/bestemmelser for lydniveauet, når motoren kører.

### **!** ADVARSEL

For at fjernstarte motoren skal følgende kriterier være opfyldt:

- Bilen skal være under opsyn.
- Der må ikke befinde sig personer eller dyr i eller omkring bilen.
- Bilen må ikke stå i et lukket, uventileret rum - udstødningsgasser kan skade mennesker og dyr alvorligt.

### Relaterede oplysninger

- Fjernstart (ERS) – betjening (s. 253)
- Fjernstart (ERS) – symboler og meddelelser (s. 254)

## Fjernstart (ERS) – betjening

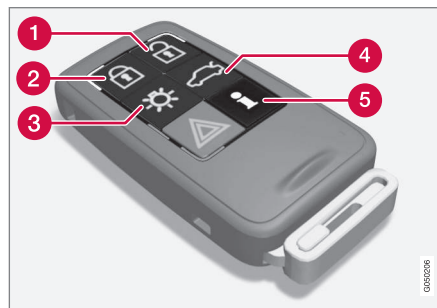

Fjernbetjeningens knapper til fjernstart.

- 1 Oplåsning
- 2 Låsning
- 3 Tryghedsbelysning
- 4 Oplåsning af bagagerumsklap
- 5 Information<sup>5</sup>

### Fjernstarte motoren

For at kunne fjernstarte motoren skal bilen være låst og motorhjælmen lukket.

Gør følgende:

1. Foretag et kort tryk på fjernbetjeningens knap (2).
2. Foretag derefter et langt tryk – mindst to sekunder – på knap (3).

Hvis forudsætningerne for fjernstart er opfyldt, sker der følgende:

1. Afviserne blinker hurtigt et par gange.
2. Motoren starter.
3. At motoren er startet bekræftes derefter ved, at afviserne lyser konstant i 3 sekunder.

### **i** OBS

Efter fjernstart er bilen stadig låst, men med deaktiveret bevægelsessensor\*.

### Med PCC<sup>6</sup>

**i** Lysindikeringen for ankomstlys<sup>7</sup> blinker et par gange ved tryk på knappen, og lyser derefter konstant, hvis alle kriterier for fjernstart er opfyldt. Dette betyder ikke, at fjernstart har startet motoren.

For at kontrollere, om fjernstart har startet motoren, kan brugeren trykke på knap (5) Hvis motoren er startet, er der en lysindikering på knapperne (2) og (3).

<sup>5</sup> Kun på PCC, se Fjernbetjening med PCC\* – unikke funktioner (s. 159).

<sup>6</sup> For mere information om PCC'en, se Fjernbetjening med PCC\* – unikke funktioner (s. 159).

<sup>7</sup> For mere information om Ankomstlys, se Fjernbetjening – funktioner (s. 157) og Varighed for ankomstlys (s. 92).





## Aktive funktioner

Med fjernstartet motor er følgende funktioner aktiverede:

- Klimaanlæg
- Audio-/videosystem
- Ankomstlys.

## Deaktiverede funktioner

Med fjernstartet motor, er følgende funktioner deaktiverede:

- Lygter
- Positionslys
- Nummerpladelys
- Forrudeviskere.

## Fjernstart afbrydes

Følgende handlinger slukker for en fjernstartet motor:

- Der trykkes på knap (1), (2) eller (4) på fjernbetjeningen
- Bilen låses op
- En dør åbnes
- Gas- eller bremsepedalen trykkes ned
- Gearvælgeren føres ud af **P**-position
- Den aktive fjernstart-tid overskrider 15 minutter.

Når en fjernstartet motor slukkes, lyser afviserne konstant i 3 sekunder.

## Relaterede oplysninger

- Fjernstart (ERS)\* (s. 252)
- Fjernstart (ERS) – symboler og meddelelser (s. 254)

## Fjernstart (ERS) – symboler og meddelelser

I situationer, hvor ERS-funktionen udebliver eller afbrydes, viser kombiinstrumentet et symbol suppleret med en forklarende tekst-meddelelse.

## Udeblevet ERS-funktion

Meddelelse / besked	Betydning
Ingen fjernbetj. start For mange forsøg	ERS udeblev, fordi højst 2 ERS-aktiveringer efter hinanden er tilladt.
Ingen fjernbetj. start Lav brændstof	ERS udeblev pga. for lavt brændstofniveau.
Ingen fjernbetj. start Gear ikke i P	ERS udeblev, fordi gearvælgeren ikke er i <b>P</b> -position.
Ingen fjernbetj. start Fører i bil	ERS udeblev, fordi der er en person i kabinen.
Ingen fjernbetj. start Lav batterispæn.	ERS udeblev pga. lav batterispænding. Oplad batteriet ved at starte motoren.





Meddelelse / besked	Betydning
Ingen fjernbetj. start Motoradvarsel	ERS udeblev, pga. en advarselsmeddelelse fra motoren. Kontakt et værksted <sup>A</sup> .
Fjernbetj. start FRA Kølevæskestand lav	ERS udeblev, pga. fejlmelding fra kølesystemet, se Kølevæske - niveau (s. 330).
Ingen fjernbetj. start Dør åben	ERS udeblev, fordi en dør/bagagerumsklappen ikke var lukket.
Ingen fjernbetj. start Motorhjeml åben	ERS udeblev, fordi motorhjelmen ikke var lukket.
Ingen fjernbetj. start Bil ikke låst	ERS udeblev, fordi bilen ikke var låst.
Ingen fjernbetj. start Nøgle i bil	ERS udeblev, fordi nøglen ikke var inde i bilen.

<sup>A</sup> Et autoriseret Volvo-værksted anbefales.

### Afbrudt ERS-funktion

Meddelelse / besked	Betydning
Fjernbetjent start FRA Gear ikke i P	ERS afbrudt, fordi gearvælgeren ikke var i P-position.
Fjernbetjent start FRA Fører i bil	ERS afbrudt, fordi der er en person i kabinen.
Fjernbetjent start FRA Motoradvarsel	ERS afbrudt pga. fejlmelding fra motoren. Kontakt et værksted <sup>A</sup> .
Fjernbetj. start FRA Kølevæskestand lav	ERS afbrudt pga. fejlmelding fra kølesystemet.
Fjernbetj. start afbrudt Motorhjeml åben	ERS afbrudt, da motorhjelmen er åben.
Fjernbetjent start FRA Lav batterispænding	ERS afbrydes, når batterispændingen er for lav.
Fjernbetjent start FRA Lav brændstof	ERS afbrydes, når brændstofniveauet er for lavt.

<sup>A</sup> Et autoriseret Volvo-værksted anbefales.

### Relaterede oplysninger

- Fjernstart (ERS)\* (s. 252)
- Fjernstart (ERS) – betjening (s. 253)



### Starthjælp med batteri

Hvis startbatteriet (s. 342) er afladet, kan bilen startes med strøm fra et andet batteri.

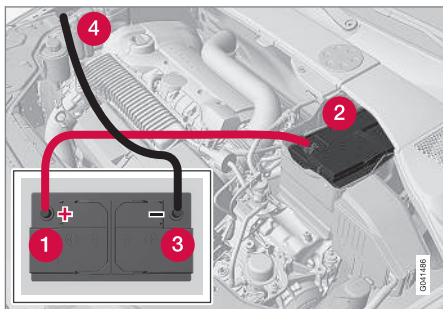

Ved starthjælp med et andet batteri anbefales det at tage følgende forholdsregler for at undgå kortslutninger eller andre skader:

1. Sæt bilens elsystem i nøgleposition **0**, se Nøglepositioner - funktioner på forskellige niveauer (s. 75).
2. Kontroller, at hjælpebatteriet har en spænding på 12 V.
3. Hvis hjælpebatteriet er installeret i en anden bil - sluk for den hjælpende bils motor, og sørg for, at de to biler ikke er i berøring med hinanden.

4. Sæt det røde startkabels ene klemme fast på hjælpebatteriets pluspol (1).

#### **VIGTIGT**

Kobl startkablet forsigtigt til for at undgå kortslutninger med andre komponenter i motorrummet.

5. Tag det afladede batteris forreste dæksel af ved at åbne klemmerne, se Startbatteri - udskiftning (s. 344).
6. Sæt det røde startkabels anden klemme på bilens pluspol (2).
7. Sæt det sorte startkabels ene klemme fast på hjælpebatteriets minuspol (3).
8. Anbring den anden klemme på en steltilslutning, f.eks. øverst på højre motorophæng, yderste skruenhoved (4).
9. Kontrollér, at startkablernes klemmer sidder godt fast, så der ikke opstår gnister under startforsøget.
10. Start motoren på "hjelpebilen", og lad den arbejde i nogle minutter i højere tomgang end normalt, ca. 1.500 omdr./min..

11. Start motoren i bilen med det afladede batteri.

#### **VIGTIGT**

Rør ikke ved tilslutningerne under startforsøget. Man risikerer, at der opstår gnister.

12. Tag startkablerne af i omvendt rækkefølge - først det sorte og derefter det røde.
  - > Sørg for, at ingen af klemmerne på det sorte startkabel kommer i kontakt med batteriets pluspol eller en tilsluttet klemme på det røde startkabel.

#### **ADVARSEL**

- Startbatteriet kan danne oxyhydrogen (kvaldgas), som er meget eksplosiv. En gnist fra et forkert tilsluttet startkabel kan være tilstrækkeligt til, at batteriet eksploderer.
- Startbatteriet indeholder svovlsyre, som kan forårsage alvorlige ætsninger.
- Skyl med rigeligt vand, hvis svovlsyre kommer i kontakt med øjne, hud eller tøj. Ved kontakt med øjne, søg straks lægehjælp.

#### **Relaterede oplysninger**

- Start af motor (s. 250)



## Gearkasser

Der er to hovedtyper af gearkasser. Manuel henholdsvis automatisk gearkasse.

- Manuel gearkasse (s. 257)
- Geartronic automatgear (s. 258)

### ! VIGTIGT

For at forhindre beskadigelse af drivsystemets komponenter kontrolleres gearkassens driftstemperatur. Ved risiko for overophedning tændes et advarselssymbol i kombiinstrumentet kombineret med en tekstmeddelelse - Følg den givne anbefaling.

## Relaterede oplysninger

- Automatisk gearkasse - Geartronic\* (s. 258)

## Manuel gearkasse

Gearkassens funktion er at skifte gear, afhængigt af hastighed og kraftbehov.

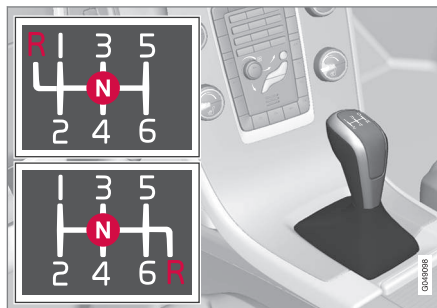

Gearpositioner 6-trins gearkasse.

6-trins gearkassen findes i to forskellige versioner - bakgearets position adskiller dem. Se de aktuelle gearpositioner præget på gearstangen.

- Træd koblingspedalen helt ned ved hvert gearskift.
- Fjern foden fra koblingspedalen mellem hvert gearskift.

### ! ADVARSEL

Brug altid parkeringsbremsen ved parkering på et hældende underlag - et valgt gear er ikke tilstrækkeligt til at holde bilen i alle situationer.

## Bakgearsspærre

Med bakgearsspærringen er det vanskeligt ved en fejltagelse at vælge bakgear ved normal kørsel fremad.

- Følg gearpositionerne, der er præget på gearstangen. Start fra neutral position **N**, inden den føres til **R**-positionen.
- Sæt først i bakgear, når bilen holder stille.

### i OBS

Med den øverste variant af gearpositioner for seks-trins gearkasse (se foregående illustration) - tryk **først** gearstangen ned i **N**-stilling for at sætte i bakgear.

## Relaterede oplysninger

- Gearkasser (s. 257)
- Transmissionsolie - kvalitet og kapacitet (s. 378)



## Gearskift-indikator\*

Gearskift-indikatoren meddeler føreren, når det er passende at vælge det næste højere eller lavere gear.

En væsentlig detalje i forbindelse med miljøtilpasset kørsel er at køre i det rigtige gear og skifte gear i god tid.

Som et hjælpemiddel er der på nogle varianter en indikator - GSI (Gear Shift Indicator) - som meddeler føreren, når det er passende at vælge det næste højere eller lavere gear for at opnå det lavest mulige brændstofforbrug.

Når der tages hensyn til egenskaber såsom ydeevne og vibrationsfri gang, kan det være passende at skifte ved højere omdrejningstal. Det indrammede tal angiver det aktuelle gear.

## Manuel gearkasse



Gearskift-indikator for manuel gearkasse. Kun én markør er tændt ad gangen – under normal kørsel lyser kun markøren i midten.

Ved anbefalet opgearing tændes markøren ved "+", og ved anbefalet nedgearing tændes markøren ved "-" (markert med rødt på illustrationen).

## Automatgear



Kombiinstrument "Digital" med gearskift-indikator.

Det indrammede tal angiver det aktuelle gear.



Med kombiinstrument "Analog" vises gearpositioner og indikatorpile i midten af kombiinstrumentet.

## Relaterede oplysninger

- Manuel gearkasse (s. 257)
- Automatisk gearkasse - Geartronic\* (s. 258)

## Automatisk gearkasse - Geartronic\*

Gearkassen Geartronic har to forskellige gearpositioner - Automatisk og Manuel.



**D:** Automatiske gearpositioner. **+/-:** Manuelle gearpositioner. **S:** Sport-position\*.

På kombiinstrumentet (s. 60) vises gearvælgers position med følgende tegn: **P, R, N, D, S\***, **1, 2, 3** o.s.v./>

## Gearpositioner

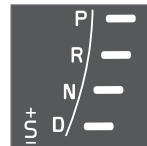

Automatiske gearpositioner angives til højre på kombiinstrumentet. (Kun én markør er tændt ad gangen – markøren for den aktuelle gearvælger-indstilling.)

Symbol "**S**" for "Sport-position" er ORANGE i aktiv indstilling.



### Parkeringsposition - P

Vælg position **P**, når motoren skal startes, eller når bilen er parkeret.

For at kunne føre gearvælgeren ud af position **P** skal bremsepedalen være trådt ned og nøglepositionen være **II**, se Nøglepositioner - funktioner på forskellige niveauer (s. 75).

I **P**-stilling er gearkassen mekanisk spærret. Aktiver også parkeringsbremsen (s. 276), når bilen er parkeret.

#### OBS

Gearvælgeren skal stå i **P**-position, for at det skal være muligt at låse bilen og aktivere dens alarmer.

#### VIGTIGT

Bilen skal holde stille, når **P** er valgt.

#### ADVARSEL

Brug altid parkeringsbremsen ved parkering på et hældende underlag - automatgearkassens **P**-position er ikke tilstrækkeligt til at holde bilen i alle situationer.

### Bakposition - R

Bilen skal holde stille, når **R**-position vælges.

### Neutral position - N

Der er ikke valgt noget gear, og motoren kan startes. Træk parkeringsbremsen, hvis bilen holder stille med gearvælgeren i **N**-position.

For at kunne føre gearvælgeren fra **N** til en anden gearposition skal bremsepedalen være trådt ned og nøglepositionen være **II**, se Nøglepositioner - funktioner på forskellige niveauer (s. 75).

### Køreposition - D

**D** er normal kørselsposition. Op- og nedgearing sker automatisk alt efter gasgivning og hastighed. Bilen skal holde stille, når **D**-position vælges fra **R**-position.

### Geartronic – Manuelle gearpositioner (+S-)

Med Geartronic automatgear kan føreren også skifte gear manuelt. Bilen motorbremses, når speederen slippes.



Manuelt gear nås ved at flytte stangen mod siden fra position **D** til endestillingen ved "+S-". Kombiinstrumentets symbol "+S-" skifter farve fra HVID til ORANGE, og tallene **1, 2, 3** osv. vises i et felt, der svarer til det valgte gear.

- Tryk stangen fremad mod "+" (plus) for at skifte et trin op, og slip den – stangen vender tilbage til sin hvilestilling mellem + og –.

eller

- Træk stangen bagud mod "-" (minus) for at skifte et trin ned, og slip den.

Manuelt gear "+S-" kan vælges når som helst under kørslen.

For at undgå ryk og motorstop skifter Geartronic automatisk ned, hvis føreren sætter farten mere ned, end hvad der er passende for det valgte gear.

For at vende tilbage til automatisk kørestilling:

- Før stangen til siden til endestillingen ved **D**.

#### OBS

Hvis gearkassen har et Sport-program, bliver den først manuel, efter at gearvælgeren er ført fremad eller bagud i dens "+S-"-positionen. Kombiinstrumentet skifter derefter tegn fra **S** til at vise hvilket af gearene, **1, 2, 3** osv., der er valgt.

### Padler\*

Som et supplement til manuelt skift med gearvælgeren er der kontakter på rattet, såkaldte "padler".

For at kunne skifte med ratpadlerne skal de først aktiveres. Dette gøres ved at trække en af padlerne mod rattet – kombiinstrumentet skifter så tegn fra "**D**" til et tal, der angiver det aktuelle gear.

For derefter at skifte et trin:

\* Ekstraudstyr/tilbehør. Se Indledning for nærmere enkeltheder.





# 08 Start og kørsel



- Træk en af padlerne bagud – mod rattet – og slip.

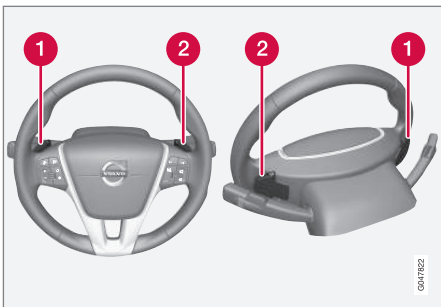

Rattets to "padler".

- 1** "-": Vælger det næste lavere gear.
- 2** "+": Vælger det næste højere gear.

Et skift sker ved hvert træk i padlen, forudsat at motorens omdrejningstal ikke kommer uden for det tilladte område.

Efter hvert skift ændrer kombiinstrumentet tal for at vise det aktuelle gear.

## **i** OBS

### Automatisk deaktivering

Hvis ratpadlerne ikke bruges, deaktiveres de efter kort tid – det angives ved, at kombiinstrumentet skifter tegn fra tallet for det aktuelle gear tilbage til "D".

Undtagelsen er ved motorbremsning – så er padlerne aktiverede, så længe motorbremsning er i gang.

### Manuel deaktivering

Ratpadlerne kan også deaktiveres manuelt:

- Træk begge padlerne mod rattet og hold, indtil kombiinstrumentet skifter fra at vise tallet for det aktuelle gear til at vise "D".

Padlerne kan også bruges med gearvælgeren i Sport-position\* – så er padlerne konstant aktiverede uden at blive deaktiverede.

### Geartronic – Sport-position\* (S)<sup>8</sup>



Sport-programmet giver en mere sportslig funktion, ligesom det tillader højere omdrejningstal i gearene. Samtidig opnås hurtigere reaktion ved gasgivning. Ved aktiv kørsel prioriteres også kørsel i lavere gear, hvilket giver senere opgearing.

For at aktivere Sport-position:

- Før gearvælgeren til siden, fra D-stilling til endestilling ved "+S-" – kombiinstrumentet skifter tegn fra D til S.

Sport-position kan vælges når som helst under kørsel.

### Geartronic - Vinterindstilling

Det kan være lettere at komme af sted i glat føre, hvis 3. gear vælges manuelt.

1. Tryk bremsepedalen ned, og før gearvælgeren fra D-stilling til endestilling ved "+S-" – kombiinstrumentet skifter tegn fra D til tallet 1<sup>9</sup>.
2. Gå op i 3. gear ved at trykke stangen frem mod "+" (plus) to gange – displayet skifter tegn fra 1 til 3.
3. Slip bremsen og giv forsigtigt gas.

Gearkassens "vinterindstilling" gør, at bilen kører med et lavere omdrejningstal og reduceret motorstyrke på drivhjulene.

### Kickdown

Når speederen trædes helt i bund (forbi den normale stilling for fuld gas), skiftes der straks automatisk ned i gear, hvilket kaldes kick-down.

Hvis speederen bringes ud af kickdown-stillingen, gears der automatisk op.

<sup>8</sup> Kun med visse motorer.

<sup>9</sup> Hvis bilen har Sport-position\*, vises først "S".

\* Ekstraudstyr/tilbehør. Se Indledning for nærmere enkeltheder.



Kickdown bruges, når der kræves maksimal acceleration, f.eks. ved overhaling.

### Sikkerhedsfunktion

For at forhindre overdrejning af motoren har gearkassens styreprogram en nedgearingsbeskyttelse, der forhindrer kickdown-funktionen.

Geartronic tillader ikke nedgearing/kickdown, der medfører et så højt omdrejningstal, at motoren kan tage skade. Hvis føreren alligevel forsøger at skifte ned ved højt omdrejningstal, sker der ikke noget – man bliver i det aktuelle gear.

Ved kickdown kan bilen skifte et eller flere trin ad gangen alt efter motorens omdrejningstal. Bilen skifter op, når motoren når sit max. omdrejningstal. Det sker for at forhindre motorskader.

### Bugsering

Hvis bilen skal bugseres – se vigtig information i afsnittet Bugsering (s. 295).

### Relaterede oplysninger

- Transmissionsolie - kvalitet og kapacitet (s. 378)
- Gearkasser (s. 257)

## Gearvælgerspærring

Der findes to forskellige typer gearvælgerspærring - mekanisk og automatisk.

### Mekanisk gearvælgerspærring

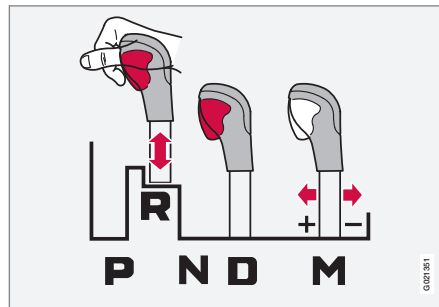

M: Manuelt skift<sup>10</sup> – "+/-" eller "Sportposition."

Gearvælgere kan føres frit frem eller tilbage mellem **N** og **D**. De øvrige positioner har en spærre, som betjenes med spærreknappen på gearvælgere.

Med spærreknappen trykket ind kan stangen føres frem eller tilbage mellem **P**, **R**, **N** og **D**.

### Automatisk gearvælgerspærring

Automatgearkassen har særlige sikkerhedssystemer:

#### Parkeringsposition (P)

Stillestående bil med motoren i gang:

- Hold foden på bremsepedalen, mens gearvælgeren føres til en anden position.

#### Elektrisk gearspærring - Shiftlock parkeringsposition (P)

For at kunne føre gearvælgeren fra **P** til øvrige gearpositioner skal bremsepedalen være trådt ned og nøglepositionen (s. 75) være **II**.

#### Gearspærring – Neutral (N)

Hvis gearvælgeren står i **N**-position, og bilen har holdt stille i mindst 3 sekunder (uanset om motoren er i gang eller ej), er gearvælgeren spærret.

For at kunne føre gearvælgeren fra **N** til en anden gearposition skal bremsepedalen være trådt ned og nøglepositionen (s. 75) være **II**.

#### Deaktivere automatisk gearvælgerspærring



<sup>10</sup> Illustrationen er skematisk.



Hvis bilen ikke kan køres, f.eks. hvis startbatteriet er afladet, skal gearvælgeren føres ud af position **P**, for at bilen skal kunne flyttes.

- 1) Løft gummimåtten i rummet bag midterkonsollen, og find et hul<sup>11</sup> til nøglebladet (s. 161) i bunden af rummet.
  - 2) Find en tilbageslagsknap nede i hullet med nøglebladet, tryk knappen ned med bladet og hold.
  - 3) Før gearvælgeren ud af **P**-positionen, og træk nøglebladet op.
4. Læg gummimåtten på plads igen.

## Relaterede oplysninger

- Automatisk gearkasse - Geartronic\* (s. 258)

## Starthjælp på en bakke (HSA)\*<sup>12</sup>

*Driftsbremsen kan slippes før igangkørsel eller bakning på en bakke - funktionen HSA (Hill Start Assist) gør, at bilen ikke ruller af sted.*

Funktionen betyder, at pedaltrykket i bremse-systemet stadig er til stede i nogle sekunder, mens foden flyttes fra bremsepedal til speeder.

Den midlertidige bremsevirkning slipper efter nogle sekunder, eller når føreren giver gas.

## Relaterede oplysninger

- Start af motor (s. 250)

## Firehjulstræk - AWD\*

*Med firehjulstræk opnås optimalt vejgreb.*

## Firhjulstrækket er altid tilkoblet

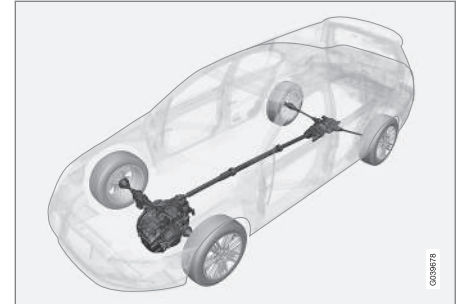

Firhjulstræk (All Wheel Drive) vil sige, at bilen trækker på alle fire hjul samtidigt.

Kraften fordeles automatisk mellem for- og baghjul. Et elektronisk styret koblingssystem fordeles kraften til de hjul, der under de aktuelle forhold har det bedste vejgreb. Derved opnås det bedst mulige vejgreb, og man undgår hjulspin. Under normal kørsel fordeles en større del af kraften til forhjulene.

Firehjulstræk øger kørselssikkerheden i regn, sne og på isglatte veje.

<sup>11</sup> Der kan være to huller – et til nøglebladet og et, der fikserer gummimåtten.

<sup>12</sup> Afhænger af kombinationen af motor og gearkasse. HSA er ikke mulig med visse kombinationer.





## Start/Stop\*

Nogle kombinationer af motor og gearkasse er udstyret med en Start/Stop-funktion, der f.eks. aktiveres, når bilen holder stille i en bilke eller venter ved trafiklys – motoren slukkes midlertidigt og starter igen automatisk, når kørslen skal fortsætte.

Omsorg for miljøet er en af Volvo Car Corporations kerneværdier, som styrer al vores aktivitet. Denne målrettede indsats har resulteret i flere separate energibesparende funktioner, som Start/Stop er en af. De har den fælles opgave at reducere brændstofforbruget, hvilket igen bidrager til et reduceret udstødningsudslip.

### Generelt om Start/Stop



Motoren slukkes - det bliver mere støjsvagt og renere.

Med Start/Stop-funktionen får føreren mulighed for en mere aktiv miljøbevidst måde at

køre bil på - motoren kan "standses automatisk", når det er hensigtsmæssigt.

### Manuel eller automatisk

Bemærk, at der er forskelle i Start/Stop-funktionen, afhængigt af, om gearkassen er manuel eller automatisk.

### Relaterede oplysninger

- Start/Stop\* - funktion og betjening (s. 263)
- Start af motor (s. 250)
- Start/Stop\* - indstillinger (s. 268)
- Start/Stop\* – motoren starter ikke automatisk (s. 267)
- Start/Stop\* – motoren starter automatisk (s. 266)
- Start/Stop\* - motoren standser ikke (s. 265)
- Start/Stop\* – ufrivilligt motorstop manuel gearkasse (s. 267)
- Start/Stop\* – symboler og meddelelser (s. 269)
- Batteri – Start/Stop (s. 345)

## Start/Stop\* - funktion og betjening

Start/Stop-funktionen aktiveres automatisk, når motoren startes med nøgle.



Start/Stop-funktionen aktiveres automatisk, når motoren startes med nøgle. Føreren gøres opmærksom på dette, ved at funktionens symbol tændes på kombiinstrumentet, og at Til-/Fra-knappens lampe lyser.

Alle bilens almindelige systemer, f.eks. belysning, radio osv. fungerer normalt, selv med automatisk standset motor, bortset fra at noget udstyr kan få funktionen reduceret midlertidigt, f.eks. klimaanlæggets blæserhastighed eller meget høj lydstyrke på lydanlægget.

### Standse motoren automatisk

For at motoren skal standse automatisk gælder følgende:



Betingelser	M/A A
Udkobl, sæt gearstangen i neutral stilling og slip koblingspedalen – motoren standser automatisk.	M
Stands bilen med driftsbremser og hold derefter foden på pedalen – motoren standser automatisk.	A

A M = Manuel gearkasse, A = Automatgear.



Hvis ECO-funktionen er aktiveret, kan motoren standse automatisk, før bilen holder helt stille.

For visse motorvarianter kan motoren standse automatisk, før bilen holder helt stille, uafhængigt af om ECO-funktionen er aktiveret eller ej.



Når motoren er standset automatisk, tændes kombiinstrumentets symbol for Start/Stop-funktionen.

## Starte motoren automatisk

Betingelser	M/A A
Med gearstangen i neutral stilling: 1. Tryk på koblingspedalen eller tryk på speederen - motoren starter. 2. Vælg det passende gear, og køр.	M
Slip trykket med foden på driftsbremser - motor starter automatisk, og kørslen kan fortsætte.	A
Hold trykket på driftsbremser, og tryk på speederen - motoren starter automatisk.	A
På en nedadgående bakke er der også denne mulighed: Slip driftsbremser og lad bilen køre af sted - motoren starter automatisk, når hastigheden overstiger en normal ganghastighed.	M + A

A M = Manuel gearkasse, A = Automatgear.

## Deaktivere Start/Stop-funktionen



I nogle situationer kan det være ønskeligt at midlertidigt slå den automatiske Start/Stop-funktion fra – det gøres med et tryk på denne knap.



At funktionen er slået fra, angives ved, at kombiinstrumentets Start/Stop-symbol og Til-/Fra-knappens lampe slukker.

Start/Stop-funktionen er slået fra, indtil den aktiveres igen med knappen, eller indtil næste gang motoren startes med nogle.

## Relaterede oplysninger

- Start/Stop\* (s. 263)
- Start af motor (s. 250)
- Start/Stop\* - indstillinger (s. 268)
- Start/Stop\* – motoren starter ikke automatisk (s. 267)
- Start/Stop\* – motoren starter automatisk (s. 266)
- Start/Stop\* - motoren standser ikke (s. 265)
- Start/Stop\* – ufrivilligt motorstop manuel gearkasse (s. 267)
- Start/Stop\* – symboler og meddelelser (s. 269)
- Batteri – Start/Stop (s. 345)



### Start/Stop\* - motoren standser ikke

Selvom Start/Stop-funktionen er aktiveret, standser motoren ikke altid automatisk.

Motoren standser ikke automatisk, hvis:

Betingelser	M/A <sup>A</sup>
bilen ikke først er nået op på 8 km/t (5 mph) efter nøglestart eller den seneste automatisk standsning.	M + A
føreren har åbnet sikkerhedssele-lås.	M + A
startbatteriets kapacitet er under det lavest tilladte niveau.	M + A
motoren ikke har normal driftstemperatur.	M + A
udetemperaturen er omkring frysepunktet eller over ca. 30 °C.	M + A
fjorudens elopvarmning aktiveres.	M + A
miljøet i kabinen afviger fra de forvalgte værdier - indikeres af, at kabinens blæser har et højt omdrejningstal.	M + A
bilen bakkes.	M + A
startbatteriets temperatur er under frysepunktet eller for høj.	M + A

Betingelser	M/A <sup>A</sup>
føreren foretager større ratbevægelser.	M + A
udstødningssystemets partikelfilter er fyldt – først efter en automatisk rengøring er udført (se Dieselpartikelfilter (DPF) (s. 287)), genaktiveres den midlertidigt deaktiverede Start/Stop-funktion.	M + A
vejbanen er meget stejl.	M + A
en anhænger er elektrisk forbundet til bilens elsystem.	M + A
motorhjelm er blevet åbnet <sup>B</sup> .	M + A
gearkassen ikke har normal driftstemperatur.	A
det atmosfæriske lufttryk er mindre end svarende til 1.500-2.500 meter over havets overflade - det aktuelle lufttryk varierer alt efter vejrforholdene.	A
den adaptive fartpilots køassistent er aktiveret.	A
gearvælgeren er i <b>S</b> -stilling <sup>C</sup> eller "+/-".	A

A M = Manuel gearkasse, A = Automatgear.

B Kun med visse motorer.

C Sport-position.

### Relaterede oplysninger

- Start/Stop\* (s. 263)
- Start/Stop\* - funktion og betjening (s. 263)
- Start af motor (s. 250)
- Start/Stop\* - indstillinger (s. 268)
- Start/Stop\* – motoren starter ikke automatisk (s. 267)
- Start/Stop\* – motoren starter automatisk (s. 266)
- Start/Stop\* – ufrivilligt motorstop manuel gearkasse (s. 267)
- Start/Stop\* – symboler og meddelelser (s. 269)
- Batteri – Start/Stop (s. 345)



## Start/Stop\* – motoren starter automatisk

En automatisk standset motor kan i nogle tilfælde genstarte, uden at føreren har besluttet, at kørslen skal fortsætte.

I følgende tilfælde starter motoren automatisk, selv om føreren ikke har trykket koblingspedalen ned (manuel gearkasse) eller løfter foden fra driftsbremsen (automatisk gearkasse):

Betingelser	M/A <sup>A</sup>
Der dannes dug på ruderne.	M + A
Miljøet i kabinen adskiller sig fra de forudindstillede værdier.	M + A
Der er et forbigående højt strømforbrug, eller startbatteriets kapacitet falder til under det laveste tiladte niveau.	M + A
Gentagne tryk på bremsepedalen.	M + A
Motorhjelm åbnes <sup>B</sup> .	M + A
Bilen begynder at rulle eller øger hastigheden lidt, hvis bilen er standset automatisk uden at stå helt stille.	M + A
Førerens selelås åbnes med gearvælgeren i <b>D</b> - eller <b>N</b> -position.	A

Betingelser	M/A <sup>A</sup>
Ratbælgeløser <sup>B</sup> .	A
Gearvælgeren føres ud af position <b>D</b> -position til <b>S</b> -position <sup>C</sup> , <b>R</b> eller "+/-".	A
Førerdøren åbnes med gearvælgeren i <b>D</b> -stilling - en "pling"-lyd og tekstmeddelelse informerer om, at Start/Stop-funktionen er aktiv.	A

A M = Manuel gearkasse, A = Automatgear.

B Kun med visse motorer.

C Sport-position.



### ADVARSEL

Undgå at åbne motorhjelm, når motoren er standset automatisk - motoren kan pludselig starte automatisk. Udfør først en normal slukning af motoren med **START/STOP ENGINE**-knappen, inden motorhjelm klappes op.

### Relaterede oplysninger

- Start/Stop\* (s. 263)
- Start/Stop\* - funktion og betjening (s. 263)
- Start af motor (s. 250)
- Start/Stop\* - indstillinger (s. 268)
- Start/Stop\* – motoren starter ikke automatisk (s. 267)

- Start/Stop\* - motoren standser ikke (s. 265)
- Start/Stop\* – ufrivilligt motorstop manuel gearkasse (s. 267)
- Start/Stop\* – symboler og meddelelser (s. 269)
- Batteri – Start/Stop (s. 345)



### Start/Stop\* – motoren starter ikke automatisk

Motoren starter ikke altid automatisk efter at være standset automatisk.

I følgende tilfælde starter motoren ikke automatisk efter at være standset automatisk:

Betingelser	M/A A
Der er sat i gear uden udkobling - en displaytekst beder føreren om at stille gearstangen i neutral stilling for at automatisk start kan ske.	M
Føreren har ikke sikkerhedssele på.	M
Føreren ikke har sikkerhedssele på, gearvælgeren er i <b>P</b> -position og førerdøren er åben - der skal foretages en normal motorstart.	A

A M = Manuel gearkasse, A = Automatgear.

### Relaterede oplysninger

- Start/Stop\* (s. 263)
- Start/Stop\* - funktion og betjening (s. 263)
- Start af motor (s. 250)
- Start/Stop\* - indstillinger (s. 268)
- Start/Stop\* – motoren starter automatisk (s. 266)

- Start/Stop\* - motoren standser ikke (s. 265)
- Start/Stop\* – ufrivilligt motorstop manuel gearkasse (s. 267)
- Start/Stop\* – symboler og meddelelser (s. 269)
- Batteri – Start/Stop (s. 345)

### Start/Stop\* – ufrivilligt motorstop manuel gearkasse

Hvis en igangsætning mislykkes, og motoren går i stå, skal du gøre som beskrevet nedenfor:

1. Kontroller, at førersidens sikkerhedssele sidder fastlåst i selelåsen.
2. Tryk koblingspedalen ned igen - motoren starter automatisk.
3. I nogle tilfælde skal gearstangen sættes i neutral stilling. Kombiinstrumentet viser teksten **Sæt i frigear**.

### Relaterede oplysninger

- Start/Stop\* (s. 263)
- Start/Stop\* - funktion og betjening (s. 263)
- Start af motor (s. 250)
- Start/Stop\* - indstillinger (s. 268)
- Start/Stop\* – motoren starter ikke automatisk (s. 267)
- Start/Stop\* – motoren starter automatisk (s. 266)
- Start/Stop\* - motoren standser ikke (s. 265)
- Start/Stop\* – symboler og meddelelser (s. 269)
- Batteri – Start/Stop (s. 345)



### Start/Stop\* - indstillinger

I bilens menu-system MY CAR under overskriften **DRIVE** er der information om Volvos Start/Stop-system og anbefalinger vedrørende energibesparende køreteknik.

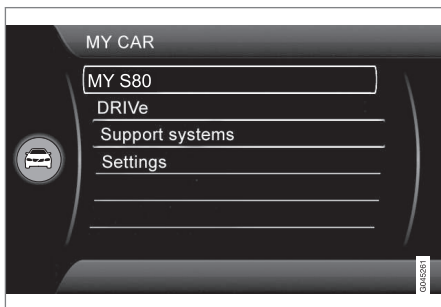

- Start/Stop\* – symboler og meddelelser (s. 269)
- Batteri – Start/Stop (s. 345)

### Relaterede oplysninger

- Start/Stop\* (s. 263)
- Start/Stop\* - funktion og betjening (s. 263)
- Start af motor (s. 250)
- Start/Stop\* – motoren starter ikke automatisk (s. 267)
- Start/Stop\* – motoren starter automatisk (s. 266)
- Start/Stop\* - motoren standser ikke (s. 265)
- Start/Stop\* – ufrivilligt motorstop manuel gearkasse (s. 267)









## Start/Stop\* – symboler og meddelelser

Start/Stop-funktionen kan vise tekstmeddelelsen på kombiinstrumentet.

### Tekstmeddelelse

 Kombineret med denne kontrol-lampe kan Start/Stop-funktionen vise tekstmeddelelsen på kombiinstrumentet for visse situationer. For nogle af

dem er der en anbefalet afhjælpning, som bør udføres. Følgende tabel viser nogle eksempler.

Symbol	Meddelelse / besked	Information/afhjælpning	M/A <sup>A</sup>
	Auto Start/Stop Service påkrævet	Start/Stop er ude af funktion. Kontakt et værksted - et autoriseret Volvo-værksted anbefales.	M + A
	Autostart Motor i gang + akustisk signal	Aktiveres, hvis førerdøren åbnes med automatisk standset motor og gearvælgeren i D-position.	A
	Tryk på startknap	Motoren vil ikke starte automatisk - foretag en normal motorstart med <b>START/STOP ENGINE</b> -knappen.	M + A
	Træd på kobling for at starte	Motoren er klar til at starte automatisk - venter på, at koblingspedalen bliver trykket ned.	M
	Træd på bremse og kobling for at starte	Motoren er klar til at starte automatisk - venter på, at bremse- eller koblingspedalen bliver trykket ned.	M
	Skift til frigear for at starte	Der er sat i gear uden udkobling - kobl ud og sæt gearstangen i neutral stilling.	M



Symbol	Meddelelse / besked	Information/afhjælpning	M/A <sup>A</sup>
	Vælg <b>P</b> eller <b>N</b> for at starte	Start/Stop er blevet deaktiveret - før gearvælgeren til position <b>N</b> eller <b>P</b> , og foretag en normal motorstart med <b>START/STOP ENGINE</b> -knappen.	A
	Tryk på startknap	Motoren vil ikke starte automatisk - foretag en normal motorstart med <b>START/STOP ENGINE</b> -knappen og gearvælgeren på <b>P</b> eller <b>N</b> .	A

A M = Manuel gearkasse, A = Automatgear.

Hvis en meddelelse ikke slukkes, efter udført afhjælpning, bør et værksted kontaktes - et autoriseret Volvo-værksted anbefales.

## Relaterede oplysninger

- Start/Stop\* (s. 263)
- Start/Stop\* - funktion og betjening (s. 263)
- Start af motor (s. 250)
- Start/Stop\* - indstillinger (s. 268)
- Start/Stop\* – motoren starter ikke automatisk (s. 267)
- Start/Stop\* – motoren starter automatisk (s. 266)
- Start/Stop\* - motoren standser ikke (s. 265)
- Start/Stop\* – ufrivilligt motorstop manuel gearkasse (s. 267)
- Batteri – Start/Stop (s. 345)





## Køretilstand ECO\*

ECO er en innovativ Volvo-funktion til biler med automatgear, som kan reducere brændstofforbruget med op til 5 %, afhængigt af førerens køremåde. Funktionen giver føreren mulighed for en mere aktiv miljøbevidst måde at køre bil på.

### Generelt



Ved aktivering af ECO-funktionen ændres følgende:

- Gearkassens gearskiftepunkter.
- Motorstyring og speederrespons.
- Start/Stop-funktionen – motoren kan standse automatisk, selv før bilen er standset og står helt stille.
- Funktionen Eco Coast aktiveres - motorbremsning ophører.
- Klimaanelæggets indstillinger - nogle elforbrugere deaktiveres eller fungerer med nedsat effekt.

**i OBS**

Ved aktivering af ECO-funktionen ændres nogle parametre i klimaanelæggets indstillinger, og nogle elforbrugeres funktioner reduceres. Nogle indstillinger kan nulstilles manuelt, men fuld funktion kan kun gendannes ved at slå ECO-funktionen fra.

### ECO - Betjening

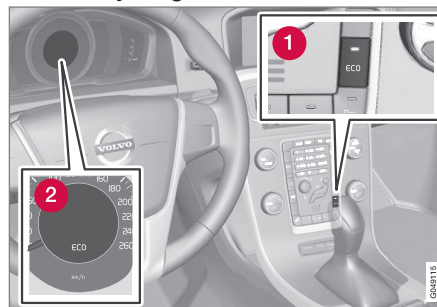

- 1 ECO Til/Fra
- 2 ECO-symbol

Ved slukning af motoren deaktiveres ECO-funktionen og skal derfor aktiveres efter hver start af motoren. Der er undtagelser for visse motorer - det kan dog let bekræftes, ved at både kombiinstrumentets ECO-symbol og ECO -knappens lampe lyser, når funktionen er aktiveret.

### ECO-funktion Til eller Fra

**ECO**



At ECO-funktionen er slået fra, angives ved, at kombiinstrumentets ECO-symbol og ECO -knappens lampe slukker. Funktionen er derefter slået fra, indtil den igen aktiveres med ECO -knappen.

### Eco Coast - Funktion

Delfunktionen Eco Coast betyder i praksis, at motorbremsen deaktiveres, således at bilens kinetiske energi anvendes til at rulle over længere afstande. Når føreren slipper speederen udkobles gearkassen automatisk fra motoren hvis omdrejningstal falder til tomgang med et minimum forbrug.

Funktionen er beregnet til anvendelse ved en forudset sænkning af hastigheden, f.eks. for at rulle ind i en zone med en lavere hastighedsgrænse.

Eco Coast muliggør en proaktiv kørsel, hvor føreren kan bruge den såkaldte "Pulse & Glide"-teknologi og et minimum af opbremsning.

Også en kombination af Eco Coast og ECO-funktion midlertidigt slået fra kan samlet bidrage til reduceret forbrug. Altså:

- Aktiveret Eco Coast: Lang rulning **uden** motorbremsning = Lavt forbrug

og

\* Ekstraudstyr/tilbehør. Se Indledning for nærmere enkeltheder.





# 08 Start og kørsel



- ECO-funktion slået fra: Kort rulning **med** motorbremsning = Minimalt forbrug.

## OBS

For at få optimalt lavt brændstofforbrug bør Eco Coast kombineret med friløb generelt undgås.

### Aktivere Eco Coast

Funktionen aktiveres, når speederen slippes helt i kombination med følgende:

- **ECO**-knappen aktiveret
- Gearvælgeren i **D**-position
- Hastighed inden for intervallet ca. 65-140 km/t (40-87 mph)
- Nedadgående vej ikke stejlere end ca. 6 %.

### Deaktivere Eco Coast

I nogle situationer kan det være ønskeligt at slå Eco Coast-funktionen fra. Eksempler på sådanne situationer kan være:

- ved stejle nedadgående bakker - for at kunne bruge motorbremsning.
- for en forestående overhaling - for at kunne foretage den på den sikrest mulige måde.

At deaktivere Eco Coast og vende tilbage til motorbremsning kan gøres som følger:

- Tryk på **ECO**-knappen.
- Før gearstangen til manuel "**S+/-**"-position.
- Skift med ratpadlerne.
- Træd på gas- eller bremsepedal.

### Eco Coast - Begrænsninger

Funktionen er ikke tilgængelig, hvis:

- fartpiloten aktiveres
- nedadgående vej er stejlere end ca. 6 %
- der foretages manuelle skift med ratpadlerne\*
- motor og/eller gearkasse ikke har normal driftstemperatur.
- gearvælgeren føres fra **D**- til "**S+/-**"-position
- hastigheden er uden for intervallet ca. 65-140 km/t (40-87 mph)

### Mere information og indstillinger

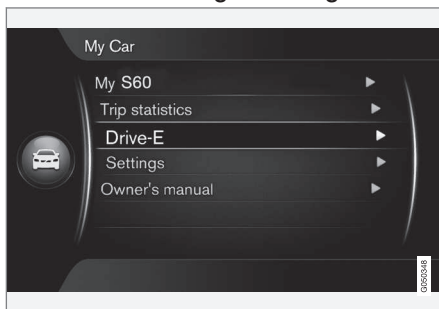

I bilens menusystem **MY CAR** er der yderligere oplysninger om ECO-konceptet, se afsnittet MY CAR (s. 109).

### Relaterede oplysninger

- Generelt om klimaet (s. 120)



## Driftsbremsen

*Driftsbremsen anvendes til at sænke bilens hastighed ved kørsel.*

Bilen er af sikkerhedsmæssige årsager udstyret med to bremsekredse. Hvis en bremsekreds beskadiges, vil bremsepedalen gå dybere ned, og et kraftigere pedaltryk er nødvendigt for at opnå normal bremseeffekt.

Førerens tryk på bremsepedalen forstærkes af en bremse servo.

### ADVARSEL

Bremse servoen fungerer kun, når motoren kører.

Hvis driftsbremsen bruges, når motoren er slukket, føles pedalen død, og der skal anvendes et kraftigere pedaltryk for at bremse bilen.

På biler med funktionen Starthjælp på en bakke (HSA)\* (s. 262)\* vender pedalen langsomt end sædvanligt tilbage til normal tilstand, hvis bilen er parkeret på en bakke eller på ujævnt underlag.

I meget bakket terræn og under kørsel med tung last kan bremserne aflastes ved motorbremning. Motorbremsen udnyttes mest effektivt, hvis man bruger samme gear ned ad bakke som op ad bakke.

For mere generelle oplysninger om hård belastning af bilen, se Motorolie - ugunstige kørselsforhold (s. 375).

## Bremse på våde veje

Ved kørsel i længere tid i kraftig regn uden at bremse kan bremseeffekten ved første bremsning forsinkes en del. Det kan også være tilfældet efter bilvask. Det er i så fald nødvendigt at træde kraftigere på bremsen. Hold derfor større afstand til forankørende trafik.

Brems kraftigt efter kørsel på våde veje og efter bilvask. Bremseskiverne opvarmes erved, tørrer hurtigere og bliver beskyttet mod korrosion. Tag hensyn til den aktuelle trafiksituation ved bremsning.

## Bremse på saltede veje

Ved kørsel på saltede veje kan der dannes et saltlag på bremseskiver og bremsebelægninger. Dette kan øge bremselængden. Hold derfor ekstra stor sikkerhedsafstand til forankørende køretøjer. Sørg også for at:

- Bremse en gang imellem for at fjerne et eventuelt saltlag. Sørg for, at andre trafikanter ikke udsættes for fare ved bremsningen.
- Træd forsigtigt på bremsepedalen, når kørslen er afsluttet, og inden næste tur starter.

## Vedligeholdelse

For at holde bilen på et højt niveau, hvad angår trafikikkerhed, driftssikkerhed og pålidelighed bør Volvos serviceintervaller følges. De er specificeret i Service- og Garantibogen.

Nye og udskiftede bremseklodser og bremse-skiver yder først optimal bremsevirkning efter nogle hundrede kilometers "tilkørsel". Kompenser for den reducerede bremsevirkning ved at træde hårdere på bremsepedalen. Volvo anbefaler, at der kun monteres bremsebelægninger, der er godkendt til din Volvo.

### VIGTIGT



Kontrol af slitage på bremsesystemets komponenter bør foretages regelmæssigt.

Kontakt et værksted for at få oplysninger om fremgangsmåde, eller lad et værksted udføre inspektionen - et autoriseret Volvo-værksted anbefales.







## Symboler og meddelelser

Symbol	Betydning
	Konstant – kontroller bremsevæskenniveauet. Hvis niveauet er lavt, skal der påfyldes bremsevæske. Undersøg også årsagen til tabet af bremsevæske.
	Konstant lys i to sekunder ved motorstart - automatisk funktionskontrol.

## ADVARSEL

Hvis  og  er tændt på samme tid, kan der være opstået en fejl i bremsesystemet.

Hvis niveauet i bremsevæskebeholderen ved denne lejlighed er normalt, køres forsigtigt til nærmeste værksted for kontrol af bremsesystemet - et autoriseret Volvo-værksted anbefales.

Hvis bremsevæsken ligger under **MIN**-niveauet i bremsevæskebeholderen, må bilen ikke køres videre, uden at der er fyldt bremsevæske på.

Årsagen til tab af bremsevæske skal kontrolleres.

## Relaterede oplysninger

- Parkeringsbremse (s. 276)
- Driftsbremse - nødbremselys og automatiske advarselsblinklys (s. 275)
- Driftsbremse - nødbremseforstærkning (s. 275)
- Driftsbremse - blokeringsfri bremsler (s. 274)

## Driftsbremse - blokeringsfri bremsler

*Blokeringsfri bremsler, ABS (Anti-lock Braking System), forhindrer, at hjulene blokeres under bremsning.*

Funktionen medfører, at styreevnen bevares, og det bliver lettere f.eks. at undvige en forhindring. Når systemet træder i funktion, kan man mærke vibration i bremsepedalen, hvilket er normalt.

Efter at motoren er startet foretages automatisk en kort test af ABS-systemet, når føreren slipper bremsepedalen. En yderligere automatisk test af ABS-systemet kan blive foretaget ved lav hastighed. Testen kan fornemmes som pulseringer i bremsepedalen.

## Relaterede oplysninger

- Driftsbremsen (s. 273)
- Parkeringsbremse (s. 276)
- Driftsbremse - nødbremselys og automatiske advarselsblinklys (s. 275)
- Driftsbremse - nødbremseforstærkning (s. 275)



### Driftsbremse - nødbremselys og automatiske advarselsblinklys

Nødbremselys aktiveres for at gøre bagvedkørende opmærksomme på en kraftig opbremsning. Denne funktion betyder, at bremselyset blinker i stedet for - som ved normal bremsning - at lyse konstant.

Nødbremselys aktiveres ved hastigheder over 50 km/t (31 mph) ved kraftig opbremsning. Efter at bilens hastighed er blevet bremset til under 10 km/t (6 mph), går bremselyset tilbage fra at blinke til normalt konstant lys - samtidig aktiveres advarselsblinklys (s. 89). Disse blinker, indtil føreren accelererer bilen til en højere hastighed igen eller slukker for advarselsblinklysene.

#### Relaterede oplysninger

- Driftsbremsen (s. 273)
- Parkeringsbremse (s. 276)
- Driftsbremse - nødbremseforstærkning (s. 275)
- Driftsbremse - blokeringsfri bremser (s. 274)

### Driftsbremse - nødbremseforstærkning

Nødbremseforstærkning EBA (Emergency Brake Assist) bidrager til at øge bremsekraften og dermed reducere bremselængden.

EBA mærker førerens måde at bremse på og øger bremsekraften, når det behøves. Bremsekraften kan forstærkes op til niveauet, når ABS-systemet træder i funktion. EBA-funktionen afbrydes, når trykket på bremsepedalen mindskes.

#### OBS

Når EBA aktiveres, synker bremsepedalen lidt længere ned end sædvanligt. Tryk på (hold) bremsepedalen, så længe som nødvendigt. Hvis bremsepedalen slippes, ophører al bremsning.

#### Relaterede oplysninger

- Driftsbremsen (s. 273)
- Parkeringsbremse (s. 276)
- Driftsbremse - nødbremselys og automatiske advarselsblinklys (s. 275)
- Driftsbremse - blokeringsfri bremser (s. 274)



### Parkeringsbremse

Parkeringsbremsen holder bilen stille, når førersædet er tomt, ved mekanisk at låse/spærre to hjul.

#### Funktion

Når den elbetjente parkeringsbremse er i funktion, høres en svag elmotorlyd. Lyden forekommer også ved automatiske funktionskontroller af parkeringsbremsen.

Hvis bilen står stille, når parkeringsbremsen trækkes, virker den kun på baghjulene. Hvis den aktiveres, mens bilen er i bevægelse, anvendes den normale driftsbremse, dvs. bremsen virker på alle fire hjul. Bremseeffekten overføres til baghjulene, når bilen holder næsten stille.

#### Lav batterispænding

Hvis batterispændingen er for lav, kan parkeringsbremsen hverken udløses eller aktiveres. Hvis batterispændingen er for lav, skal der tilsluttes et hjælpebatteri, se Starthjælp med batteri (s. 256).

### Aktivering af parkeringsbremsen



Parkeringsbremseknop - træk.

1. Tryk driftsbremsepedalen godt ned.
2. Tryk på parkeringsbremseknappen.
  - >  Kombiinstrumentets symbol begynder at blinke – når det lyser konstant, er parkeringsbremsen trukket.
3. Slip driftsbremsepedalen, og sørg for at bilen holder stille.

Når bilen parkeres, skal gearvælgeren sættes i 1. gear (manuelt gear), eller gearvælgeren skal være i position **P** (automatisk gearkasse).

#### Nødbremse

I en nødsituation kan parkeringsbremsen trækkes, når køretøjet er i bevægelse, ved at trykke og holde på parkeringsbremseknop-

pen. Bremseforløbet afbrydes, når knappen slippes.



#### OBS

Under nødbremsning ved højere hastigheder lyder et signal under bremsningen.

### Parkering på skråninger

Hvis bilen parkeres op ad bakke:

- Drej hjulene i retning **fra** kantstenen.

Hvis bilen parkeres ned ad bakke:

- Drej hjulene i retning **mod** kantstenen.



#### ADVARSEL

Brug altid parkeringsbremsen ved parkering på et hældende underlag - et valgt gear eller automatgearrets **P**-position er ikke tilstrækkeligt til at holde bilen i alle situationer.



## Udløse parkeringsbremsen



Parkeringsbremseknap - slip.

## Bil med manuelt gear

### Udløse manuelt

1. Sæt fjernbetjeningen i tændingslåsen<sup>13</sup>.
2. Tryk driftsbremsepedalen godt ned.
3. Træk i parkeringsbremseknapen.
  - > Parkeringsbremsen slipper, og kombiinstrumentets symbol slukkes.

### OBS

Parkeringsbremsen kan også slippes manuelt ved træde koblingspedalen ned i stedet for bremsepedalen. Volvo anbefaler, at bremsepedalen bruges.

### Udløse automatisk

1. Start motoren.
2. Vælg 1. gear eller bakgear.
3. Slip koblingen, og giv gas.
  - > Parkeringsbremsen slipper, og kombiinstrumentets symbol slukkes.

## Bil med automatgear

### Udløse manuelt

1. Sæt fjernbetjeningen i tændingslåsen<sup>13</sup>.
2. Tryk driftsbremsepedalen godt ned.
3. Træk i knappen.
  - > Parkeringsbremsen slipper, og kombiinstrumentets symbol slukkes.

### Udløse automatisk

1. Spænd sikkerhedsselen.
2. Start motoren.
3. Tryk driftsbremsepedalen godt ned.
4. Før gearvælgeren til position **D** eller **R**, og giv gas.
  - > Parkeringsbremsen slipper, og kombiinstrumentets symbol slukkes.

### OBS

Af sikkerhedsmæssige årsager slippes parkeringsbremsen kun automatisk, hvis motoren kører, og føreren er iført en sikkerhedssele. Parkeringsbremsen slippes straks på biler med parkeringsbremse, når speederen trykkes ned, og gearvælgeren er i position **D** eller **R**.

## Tung last op ad bakke

Tung last, f.eks. en anhænger, kan bevirke, at bilen ruller baglæns, når parkeringsbremsen udløses automatisk på en kraftig stigning. Dette undgås ved at trykke knappen ind, samtidig med at man begynder at køre. Slip knappen, når motoren begynder at trække.

## Udskiftning af bremsebelægninger

Bremsebelægningerne bagtil skal udskiftes på værksted pga. den elektriske parkeringsbremses konstruktion - et autoriseret Volvo-værksted anbefales.

## Symboler og meddelelser

For information om, hvordan kombiinstrumentets tekstmeddelelser kan vises og slettes, se Meddelelser - håndtering (s. 109).

<sup>13</sup> For biler med nøglefri start- og låsesystem: Tryk på **START/STOP ENGINE**.



Symbol	Meddelelse / besked	Betydning/Afhjælpning
	"Meddelelse / besked"	<ul style="list-style-type: none"> <li>Læs kombiinstrumentets meddelelse.</li> </ul>
		<p>Et blinkende symbol viser, at parkeringsbremsen er aktiveret.</p> <p>Hvis symbolet blinker i andre situationer, betyder det, at der er opstået en fejl.</p> <ul style="list-style-type: none"> <li>Læs kombiinstrumentets meddelelse.</li> </ul>
	<b>Parkeringsbremse ikke helt udløst</b>	<p>Parkeringsbremsen kan ikke udløses på grund af en fejl:</p> <ul style="list-style-type: none"> <li>Prøv at trække og udløse bremsen.</li> </ul> <p>Hvis fejlen fortsætter efter nogle forsøg:</p> <ul style="list-style-type: none"> <li>Henvend dig til et værksted - et autoriseret Volvo-værksted anbefales.</li> </ul> <p>Bemærk: Der lyder et advarselssignal ved fortsat kørsel med denne fejlmeddelelse.</p>
	<b>Parkeringsbremse ikke aktiveret</b>	<p>Parkeringsbremsen kan ikke aktiveres på grund af en fejl:</p> <ul style="list-style-type: none"> <li>Prøv at udløse og trække bremsen.</li> </ul> <p>Hvis fejlen fortsætter efter nogle forsøg:</p> <ul style="list-style-type: none"> <li>Henvend dig til et værksted - et autoriseret Volvo-værksted anbefales.</li> </ul> <p>Meddelelsen vises også på en bil med manuelt gear, når man kører med lav hastighed med døren åben, for at gøre føreren opmærksom på, at parkeringsbremsen kan være udløst af sig selv.</p>
	<b>Parkeringsbremse Service påkrævet</b>	<p>Der er opstået en fejl:</p> <ul style="list-style-type: none"> <li>Prøv at trække og udløse bremsen.</li> </ul> <p>Hvis fejlen fortsætter efter nogle forsøg:</p> <ul style="list-style-type: none"> <li>Henvend dig til et værksted - et autoriseret Volvo-værksted anbefales.</li> </ul>

Hvis bilen skal parkeres, inden en eventuel fejl er afhjulpnet, skal hjulene drejes som ved





parkering på en skråning og gearvælgeren stå i 1. gear (manuelt gear), henholdsvis **P** (automatgear).

En tekstmeddelelse kan slukkes med et kort tryk på blinklysarmens **OK**-knap.

#### **Relaterede oplysninger**

- Driftsbremsen (s. 273)



## Kørsel i vand

*Kørsel i vand betyder, at bilen køres gennem en dybere mængde vand på en vanddækket vejbane. Kørsel i vand skal foregå med stor forsigtighed.*

Bilen kan køres gennem en vanddybde på højst 25 cm ved højst ganghastighed. Vær ekstra forsigtig ved kørsel gennem strøm-mende vand.

Ved kørsel i vand skal hastigheden holdes lav, og bilen må ikke standse. Når vandet er passeret, skal der trykkes let på bremsepedalen for at kontrollere, at der opnås fuld bremsevirkning. Vand og f.eks. mudder kan gøre bremsebelægningerne våde med forsinket bremsevirkning til følge.

- Rengør eventuelle kontakter til elektrisk varmer og anhængerkobling efter kørsel i vand og ler.
- Lad ikke bilen stå i vand til over tærsklerne i længere tid, da det kan forårsage fejl i bilens elektriske anlæg.

## ! VIGTIGT

Motoren kan beskadiges, hvis der trænger vand ind i luftfilteret.

På større dybder end 25 cm kan der komme vand ind i transmissionen. Dette reducerer oliernes smørende evne, hvilket forkorter levetiden for disse systemer.

Skader på enhver komponent, motor, transmission, turbolader, differential eller dens interne komponenter forårsaget af oversvømmelser, hydrostatisk låsning eller oliemangel er ikke dækket af garantien.

Ved motorstop i vand, prøv ikke at genstarte - bugser bilen ud af vandet til et værksted. Et autoriseret Volvo-værksted anbefales. Risiko for motorfejl.

## Relaterede oplysninger

- Bjergning (s. 297)
- Bugsering (s. 295)

## Overophedning

*Under særlige forhold, f.eks. ved kørsel i stærkt bakket terræn og varmt vejr, er der risiko for, at motoren og kølesystemet overophedes - særligt ved tung last.*

For oplysninger om overophedning ved kørsel med anhænger, se Kørsel med anhænger\* (s. 289).

- Fjern ekstra lygter, som er placeret foran kølegitteret ved kørsel i varmt vejr.
- Hvis temperaturen i motorens kølesystem bliver for høj, tændes et advarselssymbol på kombiinstrumentets informationsdisplay og viser dér tekstmeddelelsen **Høj motortemp. Stands straks**. Stands bilen på en sikker måde, og lad motoren gå i tomgang i nogle minutter for at køle af.
- Hvis tekstmeddelelsen **Høj motortemp. Sluk motor eller Kølevæskestand lav Stands straks** vises, skal motoren standses, efter at bilen er standset.
- Ved overophedning i gearkassen aktiveres en indbygget beskyttelsesfunktion, som bl.a. tændes et advarselssymbol på kombiinstrumentet, og dets display viser tekstmeddelelsen **Transm.olietemp Nedsæt hastighed** eller **Transm.olietemp Stands sikkert Vent på køling** – følg den givne anbefaling, og sæt hastigheden ned, eller stands bilen på en sikker måde. Lad derefter motoren



gå i tomgang i nogle minutter for at lade gearkassen afkøle.

- I tilfælde af overophedning frakobles bilens aircondition muligvis midlertidigt.
- Stands ikke motoren straks ved stop efter hård kørsel.

### OBS

Det er normalt, at motorens ventilator kører et stykke tid efter, at motoren er slukket.

### Kørsel med åben bag/ bagagerumsklap

Ved kørsel med åben bagagerumsklap kan giftige udstødningsgasser blive suget ind i bilen via bagagerummet.

#### ADVARSEL

Kør ikke med bagagerumsklappen åben. Giftig udstødningsgas kan suges ind i bilen via bagagerummet.

### Relaterede oplysninger

- Lastning (s. 148)

### Overbelastning - startbatteri

De elektriske funktioner i bilen belaster startbatteriet (s. 342) i forskellig grad. Brug ikke nøgleposition II (s. 75), når motoren er standset. Brug i stedet indstilling I – så bruges der mindre strøm.

Vær også opmærksom på, at forskelligt tilbehør belaster det elektriske anlæg. Brug ikke funktioner, der bruger megen strøm, når motoren ikke er i gang. Eksempler på disse funktioner er:

- kabineblæser
- lygter
- forrudevisker(e)
- lydanlæg (høj lydstyrke).

Hvis startbatteriets spænding er lav, viser kombiinstrumentets informationsdisplay teksten **Lav batterispæn. Nedsat strømforb..** Energisparefunktionen slår derefter visse funktioner fra eller reducerer dem, f.eks. kabineblæser og/eller lydanlæg.

- Oplad startbatteriet ved at starte motoren og lad den derefter fortsætte i mindst 15 minutter - startbatteriet oplades bedre under kørsel end med motoren i tomgang, når bilen holder stille.



## Inden en længere rejse

Før en lang rejse er det en god idé at gå gennem følgende punkter:

- Kontrollér, at motoren fungerer, som den skal, og at brændstofforbruget (s. 382) er normalt.
- Kontrollér, at der ikke lækker benzin, olie eller anden væske ud.
- Kontrollér alle pærer og dækkenes mønstertyde.
- I visse lande kræver loven, at man medfører en advarselstrekant (s. 308).

## Relaterede oplysninger

- Motorolie - kontrol og påfyldning (s. 327)
- Skift af hjul - afgang af hjul (s. 305)
- Udskiftning af pærer - generelt (s. 333)

## Vinterkørsel

I vinterkørsel, er det vigtigt at udføre nogle kontroller for at sikre, at bilen vil kunne køres sikkert.

Inden den kolde årstid bør især nedenstående kontrolleres:

- Motorens kølevæske (s. 330) skal indeholde 50 % glykol. Dette blandingsforhold beskytter motoren mod frostsprængning ned til ca. -35 °C. For at undgå sundhedsrisici bør forskellige typer glykol ikke blandes.
- Brændstofftanken bør være godt fyldt op for at forhindre, at der dannes kondensvand.
- Motoroliens viskositet er vigtig. Olie med lavere viskositet (tyndere olie) letter starten i koldt vejr og reducerer også brændstofforbruget, mens motoren er kold. For mere information om egnede olietyper, se Motorolie - ugunstige kørselsforhold (s. 375).

## VIGTIGT

Olie med lav viskositet må ikke anvendes til hård kørsel eller i varmt vejr.

- Startbatteriets tilstand og ladeniveau bør undersøges. Koldt vejr stiller større krav til

startbatteriet, samtidig med at dets kapacitet reduceres.

- Brug sprinklervæske (s. 341) for at undgå isdannelse i sprinklervæskebeholderen.

For at opnå bedst muligt vejgreb anbefaler Volvo vinterdæk på alle fire hjul, hvis der er risiko for sne eller is.

## OBS

I nogle lande er det lovpligtigt at anvende vinterdæk. Pigdæk er ikke tilladt i alle lande.

## Glat føre

Øv dig i glatførekørsel under kontrollerede forhold for at lære, hvordan bilen reagerer.

## Relaterede oplysninger

- Vinterkørsel (s. 282)



## Tankdækselklap - åbne/lukke

Tankdækselklappen kan åbnes/lukkes på følgende måde:

### Åbning og lukning af tankdækselklappen



Åbn tankdækselklappen med knappen på belysningspanelet - klappen åbner, når knappen slippes.

 På kombiinstrumentets display angiver pilen på symbolet, på hvilken side af bilen tankdækslet er placeret.

- Klappen lukkes ved at trykke den ind, indtil der høres et klik.

### Relaterede oplysninger

- Påfyldning af brændstof (s. 283)

## Tankdækselklap - manuel åbning

Tankdækselklappen kan åbnes manuelt, når elektrisk åbning inde fra kabinen ikke er mulig.



1. Åbn/fjern sideklappen i bagagerummet (samme side som tankdækselklappen), og find en grøn line med håndtag frem.
2. Træk forsigtigt linen lige bagud, indtil tankdækselklappen åbnes med et klik.

### VIGTIGT

Træk forsigtigt i linen - kun minimal kraft er nødvendig for at udløse klappens lås.

### Relaterede oplysninger

- Påfyldning af brændstof (s. 283)

## Påfyldning af brændstof

Vigtige forhold at huske på ved tankning.

### Åbning og lukning af tankdæksel

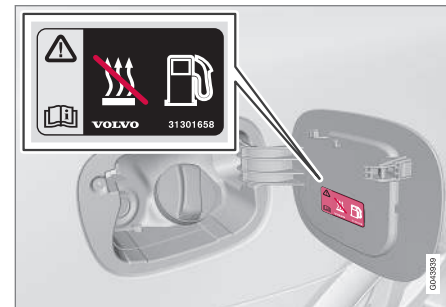

Ved høje udetemperaturer kan der opstå et vist overtryk i tanken. I givet fald bør dækslet åbnes langsomt.

- Efter påfyldning skal dækslet sættes på igen og drejes, indtil der høres et eller flere klik.



## Påfyldning af brændstof

- Overfyld ikke tanken. Afbryd påfyldningen, når pumpens dyse slår fra første gang.

### OBS

En overfyldt tank kan løbe over i varmt vejr.

## Påfyldning med reservedunk<sup>14</sup>

Ved påfyldning med reservedunk anvendes tragten, som ligger under gulvlemmen i bagagerummet.

Sørg for at sætte tragtens rør helt ind i påfyldningsrøret. Påfyldningsrøret har et dæksel, der kan åbnes, og tragtens rør skal føres forbi dækslet, inden brændstofpåfyldning kan påbegyndes.

## Relaterede oplysninger

- Tankdækselklap - manuel åbning (s. 283)
- Brændstof - håndtering (s. 284)

## Brændstof - håndtering

*Der bør ikke bruges brændstof af lavere kvalitet end som anbefalet af Volvo, da motorydelser og brændstofforbruget ellers forringes.*

### ADVARSEL

Undgå altid indånding af brændstoffdampe og at få stænk af brændstof i øjnene.

Ved brændstof i øjnene: Fjern eventuelle kontaktlinser, skyl øjnene med rigeligt vand i mindst 15 minutter og søg lægehjælp.

Brændstof må aldrig indtages. Brændstoffer som benzin, bioethanol og blandinger heraf, og diesel er meget giftigt, og kan forårsage permanent skade eller dødsfald, hvis de indtages. Søg straks lægehjælp, hvis brændstof er blevet indtaget.

### ADVARSEL

Brændstof, som er spildt på jorden, kan antændes.

Sluk for en brændstoffdrevet varmer, før tankning påbegyndes.

Bær aldrig en tændt mobiltelefon i forbindelse med tankning. Ringesignalerne kan frembringe gnister og antænde benzindampe, som igen kan forårsage brand og personskaade.

### VIGTIGT

Blanding af forskellige typer af brændstof eller brug af brændstof, der ikke anbefales, ophæver Volvos garanti og eventuelle supplerende serviceaftaler. Dette gælder for alle motorer.

### OBS

Ekstreme vejrforhold, kørsel med anhænger eller kørsel i store højder kombineret med brændstofkvaliteten er faktorer, der kan påvirke bilens præstationsevne.

## Relaterede oplysninger

- Brændstof - diesel (s. 285)
- Dieselpartikelfilter (DPF) (s. 287)
- Brændstofforbrug og CO<sub>2</sub>-udslip (s. 382)
- Brændstofftank - kapacitet (s. 380)

<sup>14</sup> Gælder kun for biler med dieselmotor.



## Brændstof - benzin

*Benzin anvendes som brændstof.*

Brug kun benzin fra velkendte producenter. Påfyld aldrig brændstof af tvivlsom kvalitet. Benzinen skal opfylde normen EN 228.

- 95 RON kan bruges til normal kørsel.
- 98 RON anbefales for at få maksimal effekt og det laveste brændstofforbrug.

Ved kørsel i varmere klima end +38 °C anbefales det højst mulige oktantal for at opnå optimal ydelse og brændstofforbrug.

### **!** VIGTIGT

- Brug kun blyfri benzin for at undgå skader på katalysatoren.
- Brændstof, der indeholder metalbase-rede additiver, må ikke anvendes.
- Brug ikke tilsætningsstoffer, som ikke er anbefalet af Volvo.

## Alkohol-ætanol

### **!** VIGTIGT

- Brændstof der indeholder op til 10 volumenprocent ætanol er tilladt.
- EN 228 E10 benzin (maks. 10 volumenprocent ætanol) er godkendt til brug.
- Højere ætanol end E10 (maks. 10 volumenprocent ætanol) er ikke tilladt. F.eks. er E85 ikke tilladt.

## Relaterede oplysninger

- Brændstof - håndtering (s. 284)
- Brændstoføkonomisk kørsel (s. 288)
- Brændstofforbrug og CO<sub>2</sub>-udslip (s. 382)
- Brændstofftank - kapacitet (s. 380)

## Brændstof - diesel

*Diesel anvendes som brændstof.*

Brug kun dieselbrændstof fra velkendte producenter. Påfyld aldrig brændstof af tvivlsom kvalitet. Dieselbrændstoffet skal opfylde normen EN 590, SS 155435 eller JIS K 2204. Dieselmotorer er følsomme over for forurening i brændstoffet, f.eks. metaller og højt svovlindhold.

Ved lave temperaturer (lavere end 0 °C) kan dieselbrændstof give en paraffinudfældning, hvilket kan give startvanskeligheder. De brændstofkvaliteter, der sælges, skal være tilpasset til årstid og klimazone, men under ekstreme vejrforhold, hvis brændstoffet er gammelt, eller ved skift mellem klimazoner, kan der forekomme paraffinudfældning.

Risikoen for kondensvand i tanken reduceres, hvis tanken holdes godt fyldt op. Kontrollér ved tankning, at der er rent omkring påfyldningsrøret. Undgå at spilde på lakerede flader. Eventuelt spild bør vaskes af med vand og sæbe.





## ! VIGTIGT

Dieselbrændstoffet skal:

- opfylde normen EN 590, SS 155435 eller JIS K 2204
- have et svovlindhold på højst 10 mg/kg
- maksimalt have 7 volumenprocent FAME (Fatty Acid Methyl Ester).

## ! VIGTIGT

Diesellignende brændstoffer, som ikke må anvendes:

- Specielle additiver
- Marine Diesel Fuel
- Fyringsolie
- FAME<sup>15</sup> (Fatty Acid Methyl Ester) og vegetabilsk olie.

Disse brændstoffer opfylder ikke kravene i Volvos anbefaling og giver øget slid og motorskader, som ikke dækkes af Volvos garantier.

## Brændstofstop

Brændstofs-systemets konstruktion i en diesel-motor gør, at hvis bilen løber tør for brændstof, kan udluftning på værksted være nødvendig for at genstarte efter optankning.

Efter et motorstop på grund af brændstofmangel skal brændstofs-systemet have et øjeblik til at udføre en kontrol. Gør da som følger, før du starter motoren, efter at brændstofftanken er blevet fyldt med diesel:

1. Sæt fjernbetjeningen i startlåsen, og tryk den ind til endestillingen. For nærmere oplysninger, se Nøglepositioner (s. 75).
2. Tryk på **START**-knappen **uden** at trykke ned på bremse- og/eller koblingspedal.
3. Vent ca. ét minut.
4. For at starte motoren: Tryk bremse- og/eller koblingspedal ned, og tryk på **START**-knappen en gang til.

## i OBS

Før tankning af brændstof ved brændstofmangel:

- Stands bilen på så plan/vandret jord som muligt - hvis bilen hælder, er der risiko for luftlommer i brændstoffilførslen.

## Aftapning af kondensvand i brændstoffilter<sup>16</sup>

I brændstoffilteret separeres kondensvand fra brændstoffet. Ellers kan kondensvandet forårsage forstyrrelser i motoren.

For at få den bedste ydelse er det vigtigt at følge serviceintervallet for udskiftning af brændstoffilter og at bruge originale artikler udviklet specielt til dette formål.

Aftapning af brændstoffilteret skal foretages i overensstemmelse med serviceintervallerne i Service- og garantibogen eller ved mistanke om, at der er anvendt forurenede brændstof. For nærmere oplysninger, se Volvos serviceprogram (s. 319).

## ! VIGTIGT

Visse specielle additiver eliminerer separeringen af vand i brændstoffilteret.

## Relaterede oplysninger

- Brændstof - håndtering (s. 284)
- Dieselpartikelfilter (DPF) (s. 287)
- Brændstofforbrug og CO<sub>2</sub>-udslip (s. 382)

<sup>15</sup> Dieselbrændstof kan indeholde maks. 7 volumenprocent FAME, der må ikke tilsættes yderligere mængde.

<sup>16</sup> Gælder ikke for firecylindrede motorer.





## Dieselpartikelfilter (DPF)

Dieseldrevne biler er forsynet med et partikelfilter, hvilket giver mere effektiv udstødningsrensning.

Partiklerne i udstødningsgassen samles i filtret under normal kørsel. For at forbrænde partiklerne og tømme filtret startes en såkaldt regenerering. Hertil kræves, at motoren er kommet op på normal driftstemperatur.

Regenereringen af partikelfilteret sker automatisk og tager normalt 10-20 minutter. Ved lav gennemsnitshastighed kan det tage lidt længere tid. Under regenerering øges brændstofforbruget lidt.

## Regenerering i koldt vejr

Hvis bilen ofte kører korte ture i koldt vejr, når motoren ikke op på normal driftstemperatur. Dette medfører, at regenerering af dieselpartikelfiltret ikke finder sted, og at filtret ikke tømmes.

Når filtret er ca. 80 % fyldt med partikler, tændes en gul advarselstrekant på kombiinstrumet, og meddelelsen **Sodfilter fyldt** **Se inst.bog** vises på dets informationsdisplay.

Start regenerering af filtret ved at køre bilen, helst på landevej eller motorvej, indtil motoren kommer op på normal driftstemperatur. Derefter bør bilen køres i yderligere 20 minutter.

## OBS

Under regenereringen kan følgende ske:

- en mindre reduktion i motoreffekt kan midlertidigt mærkes
- brændstofforbruget kan midlertidigt øges
- der kan forekomme en brændt lugt.

Når regenereringen er gennemført, forsvinder advarslen automatisk.

I koldt vejr bør parkeringsvarmeren\* bruges - herved kommer motoren hurtigere op på normal driftstemperatur.

## VIGTIGT

Hvis filtret fyldes helt med partikler, kan det være svært at starte motoren, og filtret bliver bragt ud af funktion. Så er der risiko for, at filteret skal udskiftes.

## Relaterede oplysninger

- Brændstof - håndtering (s. 284)
- Brændstof - diesel (s. 285)
- Brændstofforbrug og CO<sub>2</sub>-udslip (s. 382)
- Brændstofftank - kapacitet (s. 380)

## Katalysatorer

*Katalysatorerne har til formål at rense udstødningsgassen. De er placeret tæt på motoren, så de hurtigt kommer op på deres driftstemperatur.*

Katalysatorerne består af en monolit (keramiksten eller metal) med kanaler. Kanalvæggene er belagt med platin/rodium/palladium. Disse metaller varetager katalysatorfunktionen, dvs. de fremskynder den kemiske proces uden selv at forbruges.

## Lambda-sonde™ iltføler

Lambda-sonden indgår i et reguleringssystem, som har til opgave at reducere udslippet og forbedre udnyttelsen af brændstoffet. For nærmere oplysninger, se Brændstofforbrug og CO<sub>2</sub>-udslip (s. 382).

En iltføler overvåger iltindholdet i de udstødningsgasser, der kommer ud af motoren. Måleværdien fra analysen af udstødningsgassen sendes til et elektronisk system, som kontinuerligt styrer indsprøjtningssystemet. Forholdet mellem det brændstof og den luft, der tilføres motoren, reguleres konstant. Reguleringen skaber optimale forhold for en effektiv forbrænding, og dermed reduktion, af de skadelige stoffer (kulbrinter, kulilte og kvælstofoxider) ved hjælp af en trevejskatalysator.

\* Ekstraudstyr/tilbehør. Se Indledning for nærmere enkeltheder.





## Relaterede oplysninger

- Brændstof - benzin (s. 285)
- Brændstof - diesel (s. 285)

## Brændstoføkonomisk kørsel

*Kør økonomisk og tag samtidig hensyn til miljøet ved at køre jævnt og forudseende, og ved at afpasse kørestilen og hastigheden efter den aktuelle situation.*

- Benyt ECO Guide\* som angiver, hvor brændstoføkonomiske bilen køres, se Eco Guide og Power Guide\* (s. 64).
- For at få det laveste brændstofforbrug skal du aktivere Køretilstand ECO<sup>17</sup>.
- Brug frihjulsfunktionen Eco Coast<sup>18</sup> Motorbremsningen ophører, således at bilens kinetiske energi anvendes til at rulle over længere afstande.
- Kør i det højest mulige gear, tilpasset til den aktuelle trafiksituation og vej - lavere omdrejningshastighed giver lavere forbrug. Benyt gearindikatoren (s. 258)<sup>19</sup>.
- Kør med jævn hastighed og velforberedt for at minimere opbremsninger.
- Høj hastighed giver øget brændstofforbrug - luftmodstanden øges med hastigheden.
- Kør ikke motoren varm i tomgang. Kør i stedet med normal belastning umiddelbart efter start. En kold motor bruger mere brændstof end en varm.
- Kør med det rigtige lufttryk i dækkene og kontroller dette regelmæssigt. Vælg

ECO-dæktryk for det bedste resultat, se Dæk - godkendte dæktryk (s. 384).

- Valg af dæk kan påvirke brændstofforbruget - rådfør dig med en forhandler, om der findes passende dæk.
- Brug ikke vinterdæk, når vinteren er forbi.
- Tøm bilen for unødvendige ting - jo mere last, desto højere brændstofforbrug.
- Brug motorbremsning ved opbremsning, der så kan ske uden fare for andre trafikanter.
- Taglast og skiboks giver større luftmodstand og øger forbruget - fjern en tagbagagebærer, der ikke anvendes.
- Undgå at køre med åbne ruder.

For information om Volvo Car Corporations miljøfilosofi, se Miljøfilosofi (s. 21).

For mere information om brændstofforbrug, se Brændstofforbrug og CO<sub>2</sub>-udslip (s. 382).



## ADVARSEL

Sluk aldrig motoren under kørsel, f.eks. ned ad bakke. Det deaktiverer vigtige systemer som f.eks. servostyring og bremseservo.

<sup>17</sup> Gælder for automatisk gearkasse.

<sup>18</sup> Se "Køretilstand ECO".

<sup>19</sup> Gælder for manuel gearkasse.



### Relaterede oplysninger

- Brændstof - håndtering (s. 284)
- Brændstofforbrug og CO<sub>2</sub>-udslip (s. 382)
- Brændstofftank - kapacitet (s. 380)

### Kørsel med anhænger\*

*Ved kørsel med anhænger er der nogle vigtige ting at overveje, f.eks. hvad angår trækanordningen, anhængerens, og hvordan lasten placeres på anhængerens.*

Lasteevnen afhænger af bilens køreklare vægt. Summen af passagerernes vægt og alt ekstraudstyr, f.eks. anhængertræk, mindsker bilens lasteevne med tilsvarende vægt. For udførlig information, se Vægt (s. 372).

Hvis trækanordningen er monteret af Volvo, leveres bilen med det nødvendige udstyr til kørsel med anhænger.

- Bilens trækanordning skal være af godkendt type.
- Hvis anhængertrækket eftermonteres, bør man sammen med sin autoriserede Volvo-forhandler kontrollere, at bilen har alt udstyret til kørsel med anhænger.
- Læg lasten i anhængerens, så trykket på bilens anhængertræk følger det angivne maksimale kugletryk.
- Sæt dæktrykket op til det anbefalede tryk for fuld last. For information om dæktryk, se Dæk - godkendte dæktryk (s. 384).
- Motoren belastes hårdere end normalt ved kørsel med anhænger.
- Kørsel med en tung anhænger, når bilen er helt ny. Vent, indtil den har kørt mindst 1000 km.

- På lange og stejle nedadgående skråninger belastes bilens bremses meget hårdere end normalt. Skift til et lavere gear, og afpas hastigheden.
- Af sikkerhedsmæssige årsager bør den maksimale tilladte hastighed for en bil med tilkoblet anhænger ikke overskrides. Følg de gældende regler for tilladte hastigheder og vægte.
- Hold en lav hastighed ved kørsel med anhænger op ad en lang, stejl bakke.
- Undgå at køre med anhænger på stigninger over 12 %.

### Anhængerkabel

Hvis bilens trækanordning har en 13-polet kontakt, og anhængerens har en 7-polet kontakt, skal der bruges en adapter. Brug et adapterkabel, der er godkendt af Volvo. Kontroller, at kablet ikke slæber langs jorden.

### Blinklys og bremselygter på anhænger

Hvis en af anhængerens pærer til afviserne er defekt, blinker kombiinstrumentets symbol for afviserne hurtigere end normalt, og informationsdisplayet viser teksten **Anhænger afviser fejl**.

Hvis en af anhængerens pærer til bremselygterne er defekt, vises teksten

**Anhængerstoplys fejl**.

### Niveaugulering\*

De bageste støddæmpere holder en konstant højde, uanset bilens belastning (op til den til-

\* Ekstraudstyr/tilbehør. Se Indledning for nærmere enkeltheder.





ladte maksimumsvægt). Når bilen holder stille, synker bagvognen lidt, hvilket er normalt

## Anhængervægte

For information om Volvos tilladte anhængervægte, se Trækvægt og kugletryk (s. 373).

### OBS

De angivne maksimalt tilladte anhængervægte er dem, som Volvo tillader. Nationale regulativer for motorkøretøjer kan yderligere begrænse anhængervægt og hastighed. Anhængertræk kan være certificeret til en højere eller lavere trækvægt, end hvad bilen må trække.

### ADVARSEL

Følg de angivne anbefalinger for anhængervægt. Ellers kan hele vognen blive svær at kontrollere ved undvigemanøvrer og opbremsning.

## Relaterede oplysninger

- Kørsel med anhænger\* – manuel gearkasse (s. 290)
- Kørsel med anhænger\* – automatisk gearkasse (s. 290)
- Trækanordning/Anhængertræk\* (s. 291)
- Udskiftning af pærer – generelt (s. 333)

## Kørsel med anhænger\* – manuel gearkasse

Ved kørsel med anhænger i kuperet terræn i varmt klima kan der være risiko for overophedning.

### Overophedning

Ved kørsel med anhænger i kuperet terræn i varmt klima kan der være risiko for overophedning.

- Lad ikke motoren arbejde med mere end 4500 omdr./min. (dieselmotorer: 3500 omdr./min.) - ellers kan olietemperaturen blive for høj.

### Dieselmotor 5cyl

- Ved risiko for overophedning er det optimale omdrejningstal for motoren 2300-3000 omdr./min. for optimal cirkulation af kølevæsken.

### Relaterede oplysninger

- Kørsel med anhænger\* (s. 289)

## Kørsel med anhænger\* – automatisk gearkasse

Ved kørsel med anhænger i kuperet terræn i varmt klima kan der være risiko for overophedning.

- Automatgear vælger det optimale gear i forhold til belastning og motorens omdrejningstal.
- Ved overophedning tændes et advarselsymbol på kombiinstrumentet, og en tekstmeddelelse vises på informationsdisplayet – følg de anbefalinger, der gives.

### Stejle stigninger

- Bloker ikke automatgearkassen med et højere gear, end hvad motoren kan "klare" - det er ikke altid en fordel at køre i høje gear og lave omdrejningstal.

### Parkering på skråninger

1. Træd driftsbremsen ned.
  2. Aktivér parkeringsbremsen.
  3. Sæt gearvælgeren i position **P**.
  4. Slip driftsbremsen.
- Gearvælgeren skal være i parkeringsstilling **P**, når en bil med automatgear og tilkoblet anhænger parkeres. Brug altid parkeringsbremsen.
  - Brug stopklodser til blokering af hjulene, når en bil med anhænger parkeres på en skråning.



### Start på en skråning

1. Træd driftsbremsen ned.
2. Før gearvælgeren til kørestilling **D**.
3. Udløs parkeringsbremsen.
4. Slip driftsbremsen og køр af sted.

### Relaterede oplysninger

- Automatisk gearkasse - Geartronic\* (s. 258)

### Trækanordning/Anhængertræk\*

En trækanordning gør, at det f.eks. er muligt at trække en anhænger efter bilen.

Hvis er udstyret med et deleligt/aftageligt anhængertræk, skal monteringsanvisningen for fastgøring af den løse del følges nøje, se Aftageligt anhængertræk\* – montering/afmontering (s. 293).

#### ADVARSEL

Hvis bilen er udstyret med Volvos delelige anhængertræk:

- Følg monteringsanvisningen nøje.
- Den aftagelige del skal være låst med nøgle, før kørsel påbegyndes.
- Kontrollér, at indikatoren viser grønt.

### Vigtigt at kontrollere

- Anhængertrækkets kugle skal med jævne mellemrum rengøres og smøres med fedt.

#### OBS

Når koblingshoved med balanceaksel anvendes, skal trækkuglen ikke smøres ind.

### Relaterede oplysninger

- Kørsel med anhænger\* (s. 289)

### Aftageligt anhængertræk\* – opbevaring

Opbevar det aftagelige anhængertræk i bagagerummet.

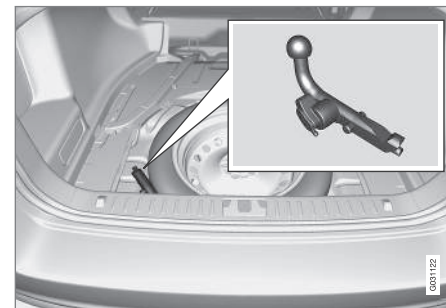

Anhængertrækkets opbevaringsplads.

#### VIGTIGT

Tag altid anhængertrækket af efter brug, og opbevar det på dets faste plads i bilen, godt fastgjort med dets rem.

### Relaterede oplysninger

- Aftageligt anhængertræk\* – specifikationer (s. 292)
- Aftageligt anhængertræk\* – montering/afmontering (s. 293)
- Kørsel med anhænger\* (s. 289)



## Aftageligt anhængertræk\* – specifikationer

Specifikationer for aftageligt anhængertræk.

### Specifikationer

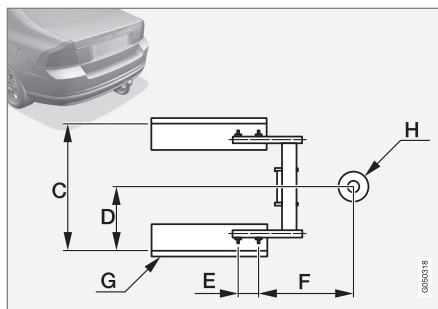
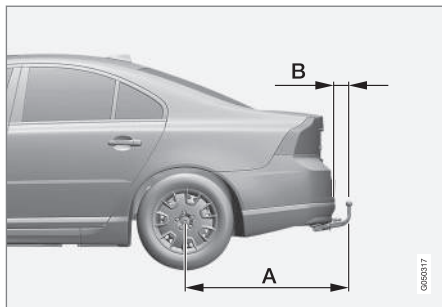

### Mål, befæstelsespunkter (mm)

A	1127
B	87
C	855
D	428
E	112
F	360
G	Sidevange
H	Kuglens centrum

### Relaterede oplysninger

- Aftageligt anhængertræk\* – montering/ afmontering (s. 293)
- Aftageligt anhængertræk\* – opbevaring (s. 291)

- Kørsel med anhænger\* (s. 289)



## Aftageligt anhængertræk\* – montering/afmontering

Montering/afmontering af det aftagelige anhængertræk gøres på følgende måde:

### Fastgøring



- 1 Fjern beskyttelsesdækslet ved først at trykke spærren ind, **1** og derefter trække dækslet lige bagud **2**.

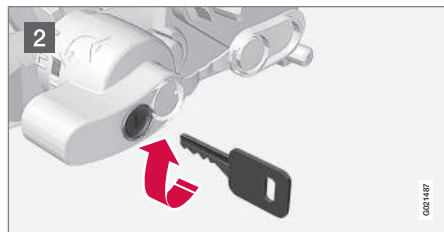

- 2 Kontrollér, at mekanismen er låst op ved at dreje nøglen højre om.

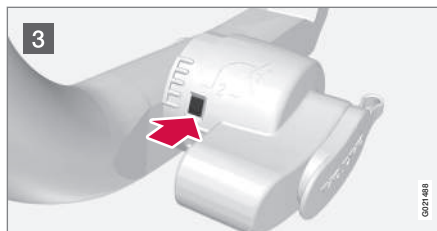

- 3 Indikatoren skal vise rødt.

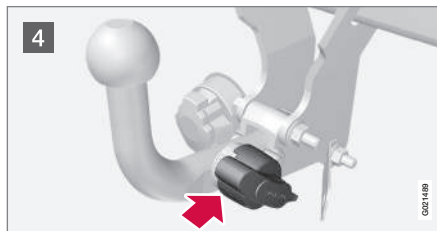

- 4 Sæt anhængertrækket i, og skub ind, indtil der høres et klik.

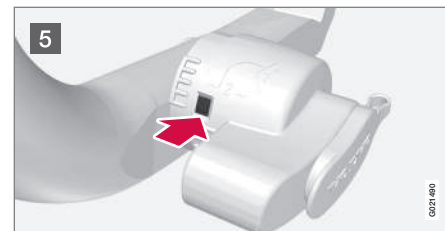

- 5 Indikatoren skal vise grønt.

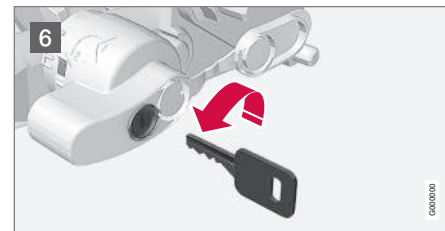

- 6 Drej nøglen venstre om til låst stilling. Tag nøglen ud af låsen.

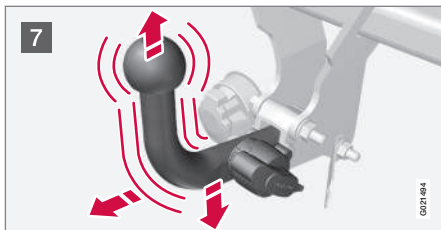

- 7** Kontrollér, at anhængertrækket sidder fast, ved at rykke det opad, nedad og bagud.

### ADVARSEL

Hvis anhængertrækket ikke sidder korrekt, skal det tages af og sættes fast igen som beskrevet tidligere.

### VIGTIGT

Smør kun kuglen til trækhovedet ind, resten af anhængertrækket skal være rent og tørt.



- 8** Sikkerhedswire.

### ADVARSEL

Sørg for at fastgøre anhængerens sikkerhedswire på det rigtige sted.

### Afmontering af anhængertræk



- 1** Sæt nøglen i, og drej den højre om til oplåst stilling.



- 2** Tryk låsegrebet ind **1**, og drej det venstre om **2**, indtil der lyder et klik.

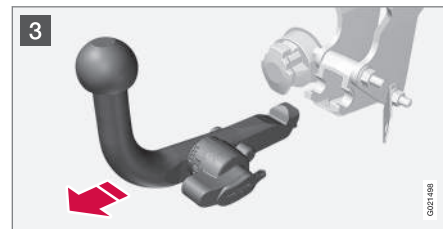

- 3** Drej låsegrebet helt ned, indtil det standser. Hold det nede, samtidig med at anhængertrækket trækkes bagud og opad.

### ADVARSEL

Spænd anhængertrækket forsvarligt fast, hvis det opbevares i bilen, se Aftageligt anhængertræk\* – opbevaring (s. 291).





- 4 Skyd beskyttelsesdækslet på, indtil det kommer på plads med et klik.

#### Relaterede oplysninger

- Aftageligt anhængertræk\* – opbevaring (s. 291)
- Aftageligt anhængertræk\* – specifikationer (s. 292)
- Kørsel med anhænger\* (s. 289)

### Bugsering

Ved bugsering trækkes et køretøj efter et andet køretøj ved hjælp af et slæbetov.

Inden bugsering af bilen bør man undersøge, hvad den tilladte maksimumshastighed for bugsering er ifølge loven.

1. Aktiver bilens advarselsblinklys.
2. Fastgør bugserlinen i bugseringsøjlet.
3. Lås ratlåsen op ved at sætte nøglen i tændingslåsen og foretage et langt tryk på **START/STOP ENGINE**-knappen - nøgleposition **II** aktiveres, se Nøglepositioner (s. 75) for mere information om nøglepositioner.
4. Fjernbetjeningen skal blive siddende i tændingslåsen under hele bugseringen.
5. Hold bugserlinen strakt, når træk bilen sænker farten, ved at holde foden let på bremsepedalen - så undgås hårde ryk.
6. Vær klar til at bremse for at standse.

### ADVARSEL

- Kontroller, at ratlåsen er låst op inden bugsering.
- Fjernbetjeningen skal være i nøgleposition **II** - i position **I** er alle airbags deaktiverede.
- Tag aldrig fjernbetjeningen ud af tændingslåsen, når bilen bugseres.

### ADVARSEL

Bremse- og servostyring fungerer ikke, når motoren er slukket - det er nødvendigt at trykke ca. fem gange så hårdt på bremsepedalen, og styringen er betydeligt tungere end normalt.

### Manuel gearkasse

Før bugsering:

- Før gearstangen til frigear og udløs parkeringsbremsen.

### Automatgear Geartronic

Før bugsering:

- Før gearstangen til stilling **N**, og udløs parkeringsbremsen.





## ! VIGTIGT

Bemærk, at bilen altid skal bjerges, så hjulene ruller fremad.

- Bugser ikke en bil med automatisk gearkasse ved hastigheder over 80 km/t (50 mph), og ikke længere end 80 km.

## Starthjælp

Motoren må ikke trækkes i gang. Hvis batteriet er afladet, og motoren ikke vil starte, skal der bruges et hjælpebatteri, se Starthjælp med batteri (s. 256).

## ! VIGTIGT

Katalysatoren kan blive beskadiget, når du forsøger at trække motoren i gang.

## Relaterede oplysninger

- Advarselsblinklys (s. 89)
- Bugserøje (s. 296)
- Bjergning (s. 297)

## Bugserøje

Bugserøjet skrues ind i en gevindskåret fordybning bag et dæksel på kofangerens højre side, for eller bag.

## Fastgøring af bugserøje

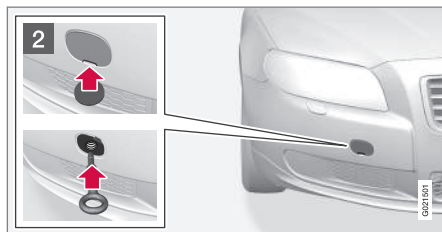
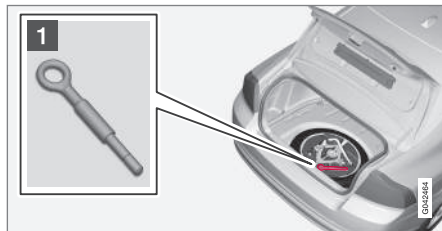

- 1 Hent bugserøjet frem. Det befinder sig under gulvlemmen i bagagerummet.

- 2 Dæksel til bugserøjets forankringspunkt findes i to varianter, der skal åbnes på forskellige måder:

- Varianten med en fordybning åbnes ved at stikke en mønt eller lignende ind i fordybningen og lirke dækslet udad. Fold derefter dækslet helt ud og løs det.
- Den anden variant har en markering langs den ene side eller i et hjørne: Tryk på markeringen med en finger og fold samtidig den modsatte side/hjørne ud ved hjælp af en mønt eller lignende - dækslet vender om sin midterlinje og kan derefter løsnes.

Skru bugserøjet helt ind til dens flange. Drej øjet godt fast, f.eks. med hjulnøglen.

Efter brug skal bugserøjet skrues løs og lægges tilbage på plads.

Slut af med at sætte dækslet på kofangeren igen.

Bugseringsøjet kan anvendes til at trække bilen op på en bjergningsbil med lad. Bilens position og frihøjde afgør, om det er muligt. Hvis hældningen på bjergningsbilens rampe er for stejl, eller hvis frihøjden under bilen er utilstrækkelig, kan bilen blive beskadiget, hvis man forsøger at trække den op ved hjælp af bugseringsøjerne. Løft bilen med bjergningsbilens hejse, hvis det er nødvendigt.

**⚠ ADVARSEL**

Ingen/intet må stå bag bjergningsbilen, mens bilen trækkes op på ladet.

**⚠ VIGTIGT**

Bugserøjet er kun beregnet til bugsering på vej - **ikke** til bjergning, efter bilen er kørt i grøften eller er kørt fast. Tilkald fagkyndig assistance til bjergning.

**Relaterede oplysninger**

- Bugsering (s. 295)
- Bjergning (s. 297)

**Bjergning**

*Bjergning betyder, at bilen slæbes væk af et andet køretøj.*

Tilkald fagkyndig assistance til bjergning.

Bugseringsøjet kan anvendes til at trække bilen op på en bjergningsbil med lad. Bilens position og frihøjde afgør, om det er muligt. Hvis hældningen på bjergningsbilens rampe er for stejl, eller hvis frihøjden under bilen er utilstrækkelig, kan bilen blive beskadiget, hvis man forsøger at trække den op ved hjælp af bugseringsøjerne. Løft bilen med bjærgningsbilens hejse, hvis det er nødvendigt.

**⚠ ADVARSEL**

Ingen/intet må stå bag bjergningsbilen, mens bilen trækkes op på ladet.

**⚠ VIGTIGT**

Bugserøjet er kun beregnet til bugsering på vej - **ikke** til bjergning, efter bilen er kørt i grøften eller er kørt fast. Tilkald fagkyndig assistance til bjergning.

**⚠ VIGTIGT**

Bemærk, at bilen altid skal bjerges, så hjulene ruller fremad.

- En firehjulstrukket bil (AWD) med hævet forvogn må ikke bugseres ved en hastighed på over 70 km/t (40 mph). Den bør ikke bugseres over længere strækninger end 50 km.

**Relaterede oplysninger**

- Bugsering (s. 295)

# 09



## HJUL OG DÆK

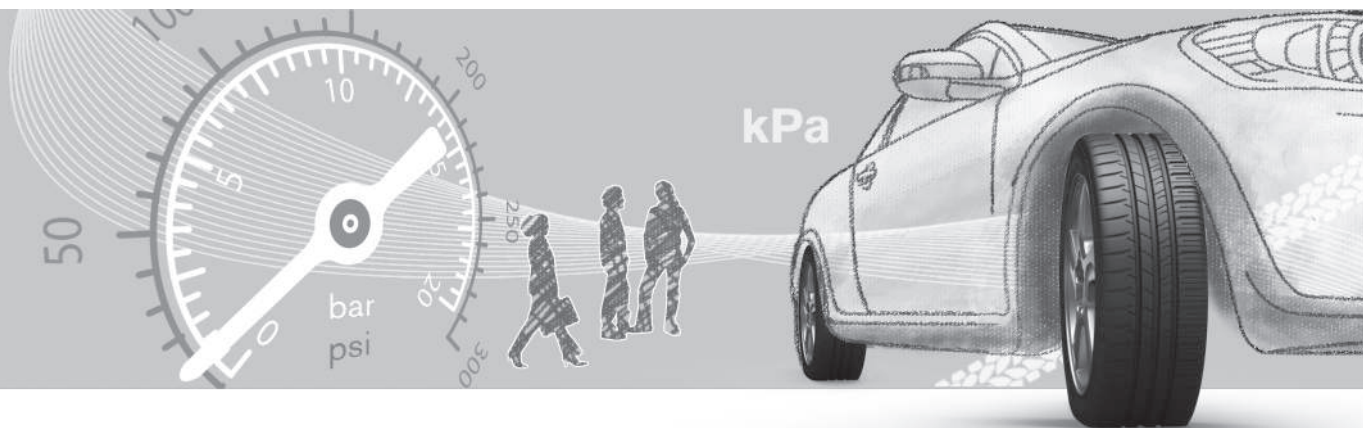



## Dæk - vedligeholdelse

Dækkenes funktion er bl.a. at bære last, give greb på underlaget, dæmpe vibrationer og beskytte hjulet mod slid.

## Køregenskaber

Dæk har stor betydning for bilens køreegenskaber. Dæktype, dimensioner, dæktryk og hastighedsklasse er vigtige for bilens adfærd.

## Dækkenes alder

Alle dæk, der er mere end 6 år gamle, bør kontrolleres af en fagkyndig, selvom de virker ubeskadigede. Dæk ældes og nedbrydes, selvom de sjældent eller aldrig er i brug. Deres funktion kan derfor forringes. Det gælder for alle dæk, der gemmes til fremtidig brug. Som eksempler på ydre tegn, der viser, at dækket er uegnet til at bruges, er revner eller misfarvning.

## Nye dæk



Dæk er et forgængeligt produkt. Efter nogle år begynder de at hærde, og samtidig forringes friktionsegenskaberne lidt efter lidt. Stil derfor efter at få så friske dæk som muligt ved udskiftning. Dette er særlig vigtigt, når det gælder vinterdæk. De sidste tal i talrækken angiver produktionsuge og -år. Dette er dækkets DOT-mærkning (Department of Transportation) og angives med fire cifre, f.eks. 1510. Dækket på illustrationen er fremstillet i uge 15 år 2010.

## Sommer- og vinterhjul

Når sommer- og vinterhjulene skiftes, skal de markeres med, hvilken side de har siddet på, f.eks. **V** for venstre og **H** for højre.

## Slitage og vedligeholdelse

Korrekt dæktryk (s. 301) giver mere jævn slitage. Køremåde, dæktryk, klima og vejenes tilstand har indvirkning på, hvor hurtigt dine dæk ældes og slides.

For at undgå forskelle i mønsterdybde og for at forhindre at der opstår slitage mønster kan for- og baghjulene udskiftes med hinanden. Passende kørestrækning ved den første udskiftning er ca. 5.000 km, og derefter med et interval på 10.000 km.

Volvo anbefaler at kontakte et autoriseret Volvo-værksted for kontrol, hvis du er i tvivl om mønsterdybden. Hvis der allerede er opstået betydelig forskel i slitage (> 1 mm forskel i mønsterdybde) mellem dækkene, skal

de mindst slidte dæk altid sidde bagest. En forhjulsdskridning er generelt lettere at oprette end en baghjulsdskridning og får bilen til at fortsætte ligeud, i stedet for at bagenden skrider ud til siden, og man måske helt mister herredømmet over bilen. Det er derfor vigtigt, at baghjulene aldrig mister fæstet før forhjulene.

## ADVARSEL

Et beskadiget dæk kan føre til tab af kontrol over bilen.

## Opbevaring

Hjul med monterede dæk skal opbevares liggende eller hængende, ikke stående.

## Relaterede oplysninger

- Dæk - dimensioner (s. 302)
- Dæk - hastighedsklasser (s. 303)
- Dæk - belastningstal (s. 303)
- Dæk - rotationsretning (s. 300)
- Dæk - slidindikatorer (s. 300)



## Dæk - rotationsretning

Dæk med mønster, der er konstrueret til kun at rulle i én retning, har rotationsretningen markeret med en pil på dækket.

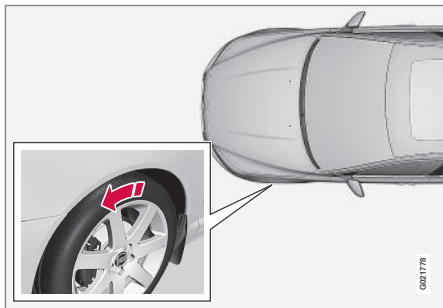

Pilen viser dækkets omdrejningsretning.

Dækkene skal have samme rotationsretning i hele levetiden. De må kun flyttes fra for til bag eller omvendt, aldrig fra venstre til højre side eller omvendt. Hvis dækkene monteres forkert, forringes bilens bremseegenskaber og evne til at lede regn og snesjap væk. Dækkene med den største mønsterdybde skal altid monteres på baghjulene (for at mindske udskridningsrisikoen).

### **i** OBS

Sørg for at have den samme type og størrelse, og også samme mærke, på begge hjulpar.

Følg det anbefalede dæktryk i dæktryktabel- len (s. 384).

## Relaterede oplysninger

- Dæk - dimensioner (s. 302)
- Dæk - hastighedsklasser (s. 303)
- Dæk - belastningstal (s. 303)
- Dæk - vedligeholdelse (s. 299)
- Dæk - slidindikatorer (s. 300)

## Dæk - slidindikatorer

En slidindikator viser status for dækkets mønsterdybde.

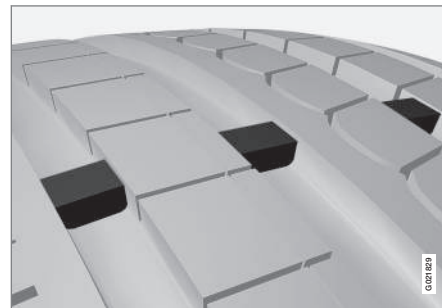

Slidindikatorer.

En slidindikator er en smal forhøjning på tværs af dækkets langsgående mønsterriller. På siden af dækket ses bogstaverne TWI (Tread Wear Indicator). Når dækkets mønsterdybde er reduceret til 1,6 mm, kommer slidbanen på højde med slidindikatorerne. Dækket skal nu snarest udskiftes med et nyt. Husk, at dæk med lille mønsterdybde har meget dårligt vejgreb i regn eller sne.

## Relaterede oplysninger

- Dæk - dimensioner (s. 302)
- Dæk - hastighedsklasser (s. 303)
- Dæk - belastningstal (s. 303)
- Dæk - rotationsretning (s. 300)
- Dæk - vedligeholdelse (s. 299)



## Dæk - lufttryk

Dæk kan have forskellige lufttryk, som måles i enheden bar.

### Kontrollere dæktrykkene

Dæktrykkene skal kontrolleres en gang om måneden.

Dette gælder også reservehjulet.

- Dæktryk for bilens anbefalede dækmension.
- ECO-tryk<sup>1</sup>.
- Reservedækkets tryk (Temporary Spare).

Dæktrykket skal kontrolleres med kolde dæk. Med kolde dæk menes, at dækkene har samme temperatur som udetemperaturen. Efter nogle kilometers kørsel bliver dækkene varme og trykket højere.

For lavt dæktryk øger brændstofforbruget, forkorter dækkenes levetid og forringer bilens køreegenskaber. Kørsel med for lavt dæktryk medfører, at dækkene kan blive for varme og tage skade. Dæktrykket påvirker rejsekomfort, vejlyd og køreegenskaber.

### OBS

Dæktrykket falder over tid, det er et naturligt fænomen. Dæktrykket varierer også, afhængigt af den omgivende temperatur.

## Dæktryksmærkat



Dæktryksmærkaten på indersiden af førersidens dørstolpe (mellem for- og bagdør) viser, hvilke tryk dækkene skal have under forskellige belastnings- og hastighedsforhold. Disse oplysninger findes også i dæktryktabellen, se Dæk - godkendte dæktryk (s. 384).

### Brændstoføkonomi, ECO-tryk

For at få den bedste brændstoføkonomi ved hastigheder under 160 km/t (100 mph) anbefales ECO-trykket (gælder både for fuld og let belastning), se Dæk - godkendte dæktryk (s. 384).

### Relaterede oplysninger

- Dæk - dimensioner (s. 302)
- Dæk - hastighedsklasser (s. 303)
- Dæk - belastningstal (s. 303)

- Dæk - vedligeholdelse (s. 299)
- Dæk - slidindikatorer (s. 300)

<sup>1</sup> ECO-trykket giver forbedret brændstoføkonomi.



## Hjul- og fælgdimensioner

Hjul- og fælgdimensioner betegnes som i eksemplet i nedenstående tabel.

Bilen er typegodkendt. Det betyder, at visse kombinationer af hjul (fælg) og dæk er godkendt.

Hjul (fælg) har en dimensionsbetegnelse, f.eks.: 7Jx16x50.

7	Fælgbredde i tommer
J	Fælghornets profil
16	Fælgdiameter i eng. tommer
50	Off-set i mm (afstand fra hjulets centrum til hjulets kontaktflade mod navet)

## Relaterede oplysninger

- Dæk - dimensioner (s. 302)
- Dæk - godkendte dæktryk (s. 384)

## Dæk - dimensioner

Bilens dæk har bestemte dimensioner, se eksemplet i tabellen nedenfor.

Alle bildæk har en mærkning med angivelse af dimensioner. **Eksempel på mærkning:** 225/50R17 98W.

225	Dækkets bredde (mm)
50	Forholdet mellem dæksidens højde og dækkets bredde (%)
R	Radialdæk
17	Fælgdiameter i eng. tommer (")
98	Kodecifre for maksimalt tilladt dækbelastning, belastningstal (LI)
W	Kodebetegnelse for maks. tilladt hastighed, hastighedsklasse (SS). (I dette tilfælde 270 km/t (168 mph).)

Bilen er typegodkendt med visse kombinationer af fælg og dæk.



## ADVARSEL

19-tommer hjul må **aldrig** anvendes på biler, der **ikke** er udstyret med ekstraudstyret R-Design eller Sportschassis. Anvendelse af 19-tommer hjul på biler med **standardchassis** medfører en sikkerhedsrisiko, risiko for skader på køretøjet, og forringer bilens køreegenskaber.

## Relaterede oplysninger

- Dæk - hastighedsklasser (s. 303)
- Dæk - belastningstal (s. 303)
- Dæk - rotationsretning (s. 300)
- Dæk - vedligeholdelse (s. 299)
- Dæk - godkendte dæktryk (s. 384)
- Hjul- og fælgdimensioner (s. 302)





## Dæk - belastningstal

*Belastningstal angiver et dæks evne til at bære en bestemt belastning.*

Hvert dæk har en bestemt evne til at bære last, et belastningstal (LI). Bilens vægt afgør, hvilken lastevne der kræves af dækkene. Det laveste tilladte tal er angivet i belastningstalletabellen, se afsnittet "Specifikationer" i den trykte instruktionsvejledning.

## Relaterede oplysninger

- Dæk - dimensioner (s. 302)
- Dæk - godkendte dæktryk (s. 384)
- Dæk - hastighedsklasser (s. 303)
- Dæk - vedligeholdelse (s. 299)

## Dæk - hastighedsklasser

*Hvert dæk kan modstå en bestemt maksimal hastighed, en hastighedsklasse (SS - Speed Symbol).*

Dækkenes hastighedsklasse skal mindst svare til bilens topfart. I nedenstående tabel angives den maksimalt tilladte hastighed, der gælder for hver hastighedsklasse (SS). Den eneste undtagelse fra disse bestemmelser er vinterdæk (s. 304)<sup>2</sup>, hvor der må anvendes lavere hastighedsklasse. Hvis der vælges et sådant dæk, må bilen ikke køre hurtigere, end dækket er klassificeret til (f.eks. må klasse Q højst køre med 160 km/t (100 mph).) Først er afgørende for, hvor hurtigt bilen kan køre, ikke dækkenes hastighedsklasse.

### OBS

Det er den maksimalt tilladte hastighed, der er angivet i tabellen.

Q	160 km/t (100 mph) (forekommer kun på vinterdæk)
T	190 km/t (118 mph)
H	210 km/t (130 mph)
V	240 km/t (149 mph)

W	270 km/t (168 mph)
Y	300 km/t (186 mph)

### ADVARSEL

Bilen skal være udstyret med dæk, der har den samme eller højere belastningsindeks (s. 303) (LI) og hastighedsklasse (SS) end specificeret. Hvis der bruges et dæk med for lavt belastningsindeks eller hastighedsklasse, kan det blive overophedet.

## Relaterede oplysninger

- Dæk - dimensioner (s. 302)
- Dæk - belastningstal (s. 303)
- Dæk - rotationsretning (s. 300)

<sup>2</sup> Dæk både med og uden pigge.



## Hjulbolte

Hjulbolte anvendes til at fastgøre hjulene ved navene. De fås i forskellige udførelser.

### VIGTIGT

Hjulboltene skal spændes med 140 Nm. Ved for hård tilspænding kan skruesamlingen tage skade.

Brug kun fælge, der er afprøvet og godkendt af Volvo og som indgår i Volvos originalsoriment. Kontrollér tilspændingsmomentet med en momentnøgle.

### Låsbar hjulbolt\*

Låsbar hjulbolt\* kan anvendes både til aluminium- og stålfælge. Under lastgulvet er der plads til kassen til de låsbare hjulbolte.

### Relaterede oplysninger

- Hjul- og fælgdimensioner (s. 302)

## Vinterdæk

Vinterdæk er dæk, der er tilpasset til vinterforhold.

### Vinterdæk

Volvo anbefaler vinterdæk med visse dimensioner. Dækdimensionerne afhænger af motorvariant. Ved kørsel med vinterdæk skal den rette type dæk monteres på alle fire hjul.

### OBS

Volvo anbefaler, at du rådfører dig med en Volvo-forhandler om, hvilken fælg og dækttype der passer bedst.

### Pigdæk

Pigdæk skal køres til ved 500-1000 kms blød og jævn kørsel, så piggene sætter sig rigtigt i dækkene. Dette giver dækkene og især piggene længere levetid.

### OBS

Lovbestemmelser om brug af pigdæk varierer fra land til land.

### Mønsterdybde

Veje med is og snesjap samt lave temperaturer stiller betydeligt større krav til dækkene end om sommeren. Derfor anbefaler Volvo, at man ikke kører med vinterdæk med en mønsterdybde under 4 mm.

## Brug af snekæder

Snekæder må kun monteres på forhjulene (dette gælder også biler med 4-hjulstræk). Kør aldrig hurtigere end 50 km/t (31 mph) med snekæder. Undgå at køre på underlag uden sne, da dette slider meget hårdt på både snekæder og dæk.

### ADVARSEL

Brug originale snekæder fra Volvo eller tilsvarende, der er tilpasset til den korrekte bilmodel, dæk- og fælgdimensioner. Volvo anbefaler, at du rådfører dig med et autoriseret Volvo-værksted, hvis du er i tvivl. Forkerte snekæder kan forårsage alvorlig skade på din bil og føre til en ulykke.

### Relaterede oplysninger

- Skift af hjul - aftagning af hjul (s. 305)



## Skift af hjul - aftagning af hjul

Bilens hjul kan udskiftes med f.eks. vinterhjul.

### Reservehjul\*

Reservehjulet (Temporary spare) er kun beregnet til midlertidig brug og skal straks erstattes af et normalt hjul. Under kørsel med reservehjulet kan bilens køreegenskaber ændres. Reservehjulet er mindre end det almindelige hjul. Dermed påvirkes bilens frihøjde. Pas på høje fortovskanter, og vask ikke bilen i vaskehal. Hvis reservehjulet sidder på forakslen, kan du ikke samtidig bruge snekæder. På firehjulstrukne biler kan trækket på bagakslen frakobles. Reservehjulet må ikke repareres.

Det rette tryk i reservehjulet fremgår af dæktryktabellen (s. 384).

### ! VIGTIGT

- Kør aldrig hurtigere end 80 km/t (50 mph) med et reservehjul på bilen.
- Bilen må aldrig køres med mere end et reservehjul af typen "Temporary Spare" monteret på samme tid.

Reservehjulet befinder sig i reservehjulsrummet med ydersiden nedad. Reservehjulet og skumblokken fastholdes af samme gennemgående skrue. Skumblokken indeholder alt værktøjet.

### Udtagning af reservehjul under lastgulvet

1. Fold lastgulvet op, bagfra og fremad.
2. Skru befæstelsesskruen op.
3. Løft skumblokken ud sammen med værktøjet.
4. Løft reservehjulet ud.

### Afmontering

Hvis der skal skiftes hjul på et trafikeret sted, skal advarselstrekanten (s. 308) opstilles. Bilen og donkraften\* skal stå på et stabilt, vandret underlag.

1. Træk parkeringsbremsen (s. 276), og sæt i bakgear eller stilling **P**, hvis bilen har automatgear.



### ADVARSEL

Kontroller, at donkraften ikke er beskadiget, at gevindene er ordentligt smurt, og at den ikke er beskidt.



### OBS

Volvo anbefaler kun at bruge den donkraft,\* der hører til den respektive bilmodel, hvilket fremgår mærkaten på donkraften.

På mærkaten angives også donkraftens maksimale løfteevne ved en specificeret laveste løftehøjde.

2. Tag donkraften frem samt\*, hjulnøglen\*, demonteringsværktøj til hjulkapsel\* og til hjulboltenes plsthætter, som ligger i skumblokken. Hvis der vælges en anden donkraft, se Løftning af bilen (s. 322).



Værktøj til at fjerne hjulboltens plastkapsler.

\* Ekstraudstyr/tilbehør. Se Indledning for nærmere enkeltheder.



## 09 Hjul og dæk



- Anbring klodser foran og bag de hjul, der skal blive på jorden. Brug f.eks. kraftige træklodser eller halvstore sten.
- Biler med stålfælge har aftagelige hjulkapsler. Brug demonteringsværktøjet til at hægte og fjerne eventuelle heldækkende hjulkapsler. Alternativt kan hjulkapslerne demonteres med hånden.

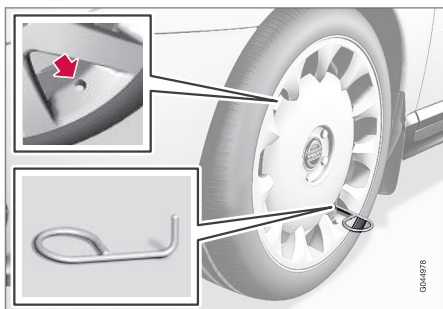

- Skrubugserøjet sammen med hjulnøglen\* indtil stop.

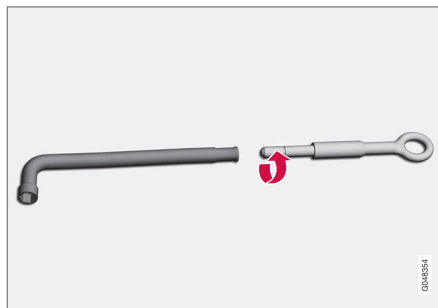

### **!** VIGTIGT

Bugseringsøjet skal skrues ind med alle drejninger af gevindet i hjulnøglen.

- Fjern plasthæterne fra hjulboltene med et egnet værktøj.
- Løsn hjulboltene  $\frac{1}{2}$ -1 omgang venstre om med hjulnøglen.



### ADVARSEL

Anbring aldrig noget mellem jorden og donkraften, eller mellem donkraften og bilens donkraftfæste.

- På hver side af bilen er der to punkter til placering af donkraften. Klap donkraften ud, så flangen i karrosseriet kommer i ril- len i donkrafthovedet.

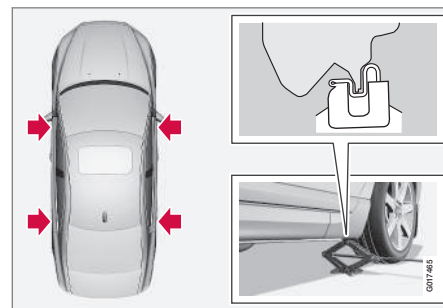

### VIGTIGT

Jorden skal være stabil, jævn og må ikke hælde.

- Løft bilen så højt, at hjulet er frit af jorden. Fjern hjulboltene, og løft hjulet af.

**! ADVARSEL**

Kravl aldrig ind under bilen, når den er hævet op på en donkraft.

Lad aldrig passagerer opholde sig i bilen, når den løftes med donkraft. Hvis hjulskiftet skal udføres i trafikken, skal passagererne stå på et sikkert sted.

**i OBS**

Bilens almindelige donkraft er kun beregnet til lejlighedsvis brug og i kort tid, f.eks. ved udskiftning af hjul ved punktering, skift til vinterdæk/sommerdæk mv. Kun donkraften, der hører til den specifikke model, må anvendes til at løfte bilen. Hvis bilen skal løftes oftere eller i længere tid end ved et hjulskift, anbefales det at bruge en garagedonkraft. I så fald skal du følge vejledningen til udstyret.

**Relaterede oplysninger**

- Skift af hjul - montering (s. 307)
- Donkraft\* (s. 309)
- Advarselstrekant (s. 308)
- Hjulbolte (s. 304)

**Skift af hjul - montering**

*Det er vigtigt, at monteringen af hjulet udføres korrekt.*

**Montering****! ADVARSEL**

Kravl aldrig ind under bilen, når den er hævet op på en donkraft.

Lad aldrig passagerer opholde sig i bilen, når den løftes med donkraft. Hvis hjulskiftet skal udføres i trafikken, skal passagererne stå på et sikkert sted.

1. Rengør anlægsfladerne mellem hjul og nav.
2. Sæt hjulet på. Skru hjulboltene godt til.
3. Sænk bilen, så hjulet ikke kan dreje.



4. Spænd hjulboltene over kors. Det er vigtigt, at hjulboltene spændes forsvarligt. Spænd med 140 Nm. Kontrollér tilspændingsmomentet med en momentnøgle.
5. Sæt plasthætterne på hjulboltene igen.
6. Sæt eventuelle heldækkende hjulkapsler på igen.

**i OBS**

- Efter pumpning af et dæk skal ventilhætten altid sættes på plads igen for at forhindre skader på ventilen forårsaget af grus, snavs og lign.
- Brug kun ventilhætter af plast. Ventilhætter af metal kan ruste og blive svære at skruе løs.

**i OBS**

Hjulkapslens udtag til ventilen skal være over ventilen på fælgen ved montering.

**Relaterede oplysninger**

- Skift af hjul - aftagning af hjul (s. 305)
- Donkraft\* (s. 309)
- Advarselstrekant (s. 308)
- Hjulbolte (s. 304)



## Advarselstrekant

Advarselstrekanten bruges til at advare andre trafikanter om stillestående køretøjer.

### Opbevaring og opslåning

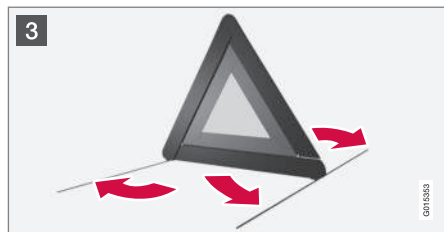
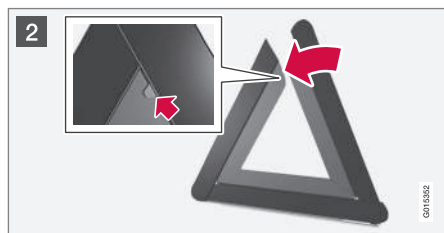

Advarselstrekanten er fastgjort på bagagerumsklappens inderside med to klemmer.

- 1 Frigør advarselstrekantens hylster ved at trække de to snaplåse udad.
- 2 Tag advarselstrekanten ud af hylstret, fold den ud og sæt de to løse sider sammen.
- 3 Fold advarselstrekantens støtteben ud.

Følg de bestemmelser, der gælder for brug af advarselstrekant. Anbring advarselstrekanten på et passende sted under hensyntagen til færdselssituationen.

Efter brug kontrolleres, at advarselstrekanten og hylstret er forsvarligt fastgjort i bagagerummet.

## Værktøj

I bilen findes bl.a. bugseringsøje, donkraft\* og hjulnøgle\*.

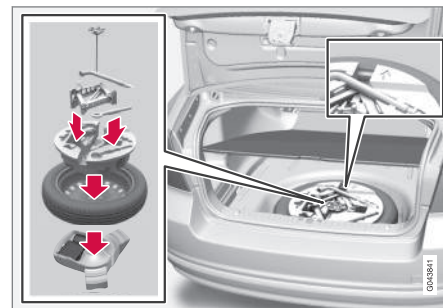

Under lastgulvet ligger bilens bugseringsøje, donkraft\* og hjulnøgle\*. Her er der også plads til nøglen til de låsbare hjulbolte og værktøj til hjulboltens plasthætter.

### Relaterede oplysninger

- Midlertidig dæklapning\* (s. 312)
- Bugserøje (s. 296)
- Skift af hjul - aftagning af hjul (s. 305)
- Hjulbolte (s. 304)
- Donkraft\* (s. 309)



### Donkraft\*

En donkraft anvendes til at hæve bilen, f.eks. når du skifter dæk.

Donkraften bør kun bruges i forbindelse med skift af reservehjul. Dens skrue skal altid være velsmurt.

#### **i** OBS

Bilens almindelige donkraft er kun beregnet til lejlighedsvis brug og i kort tid, f.eks. ved udskiftning af hjul ved punktering, skift til vinterdæk/sommerdæk mv. Kun donkraften, der hører til den specifikke model, må anvendes til at løfte bilen. Hvis bilen skal løftes oftere eller i længere tid end ved et hjulskift, anbefales det at bruge en garagedonkraft. I så fald skal du følge vejledningen til udstyret.

### Værktøj - tilbagesætning

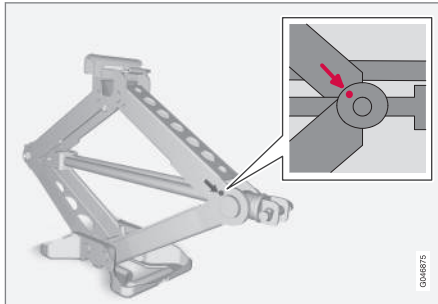

Efter brug af værktøj og donkraft\* skal de sættes korrekt på plads igen. Donkraften drejes sammen til den rette stilling for at få plads.

Skumblokken og reservehjulet lægges tilbage i modsat rækkefølge af, hvordan de blev taget ud. Læg mærke til pilen på den øverste skumblok. Den skal pege fremad i bilen.

#### **!** VIGTIGT

Værktøj og donkraft\* skal opbevares på deres plads i bilens bagagerum, når de ikke bruges.

#### Relaterede oplysninger

- Advarselstrekant (s. 308)
- Midlertidig dæklapning\* (s. 312)

### Førstehjælpkasse\*

Førstehjælpkassen indeholder førstehjælpsudstyr.

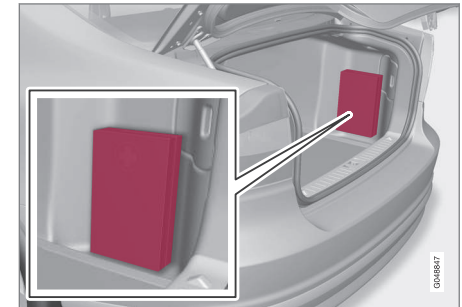

Der er placeret en taske med førstehjælpsudstyr i bagagerummet.



## Dæktryksovervågning\*<sup>3</sup>

Dæktryksovervågningen advarer med et kontrolsymbol i kombiinstrumentet, når trykket er for lavt i et eller flere af bilens dæk.

For visse markeder er dæktryksovervågning standard som påkrævet ved lov. Systemet erstatter ikke almindelig vedligeholdelse af dæk.



Kontrolsymbol for dæktryksovervågning.

### Relaterede oplysninger

- Dækovervågning (TM)\* (s. 310)

## Dækovervågning (TM)\*<sup>5</sup>

Systemet TM (Tyre Monitor) registrerer dækkenes rotationshastighed for at kunne afgøre, om de har korrekt dæktryk.

### Systembeskrivelse

Hvis dæktrykket er for lavt, ændres dækkets diameter og dermed dets rotationshastighed. Ved at sammenligne dækkene med hinanden kan systemet afgøre, om et eller flere dæk har for lavt tryk.

Systemet erstatter ikke almindelig vedligeholdelse af dæk.

### Besked

Hvis dæktrykket er for lavt, tændes kontrolsymbolet (⚠) på kombiinstrumentet, og en af følgende meddelelser vises:

- **Lavt dæktryk. Kontroller, juster og kalibrer**
- **Dæktrykssystem Service påkrævet**
- **Dæktrykssystem Ikke t. rådighed p.t.**

### ! VIGTIGT

Hvis der opstår en fejl i TM-systemet, vil kontrolsymbolet (⚠) på kombiinstrumentet blinke i ca. 1 minut og derefter lyse konstant. Der vises også en meddelelse på kombiinstrumentet.

### Fjerne meddelelser

1. Kontrollér dæktrykket på samtlige dæk med en dæktryksmåler.
2. Pump dækket/dækkene til korrekt tryk ifølge dæktryksmærkaten på dørstolpen i førersiden (mellem for- og bagdør).
3. Omkalibrer TM-systemet i **MY CAR**.

### i OBS

For at undgå forkert dæktryk bør trykket kontrolleres på kolde dæk. Kolde dæk betyder, at dækkene har den samme temperatur som udetemperaturen (ca. tre timer efter, at bilen har kørt). Efter nogle kilometers kørsel bliver dækkene varme og trykket højere.

### ! ADVARSEL

- Forkert dæktryk kan føre til dækhavari, hvorved føreren kan miste kontrollen over bilen.
- Systemet kan ikke indikere pludselige dækskader i forvejen.

### TM-kalibrering

For at TM-systemet skal kunne fungere korrekt, skal der bestemmes en referenceværdi for dæktrykket. Dette skal gøres, hver gang

<sup>3</sup> Standard på visse markeder.

<sup>5</sup> Standard på visse markeder.





der skiftes dæk, eller dæktrykket ændres gennem omkalibrering af systemet i **MY CAR**.

F.eks. bør dæktrykket justeres ved kørsel med tung last eller ved kørsel ved høj hastighed (over 160 km/t (100 mph)). Derefter skal systemet omkalibreres.

### Rekalibrering

Indstillinger foretages ved hjælp af midterkonsollens knapper, se MY CAR (s. 109).

1. Slå tændingen fra.
2. Pump samtlige dæk til det ønskede tryk som angivet på dæktrykmærkatens på dørstolpen i førersiden (mellem for- og bagdør), og vælg nøgleposition **II**, se Nøglepositioner - funktioner på forskellige niveauer (s. 75).
3. Åbn menusystemet **MY CAR**.
4. Vælg menuen **Dækovervågning**.
5. Vælg **Kalibrer dæktryk**. Tryk på OK for at bekræfte, at dæktrykket i alle dæk er blevet kontrolleret og justeret. Derefter vil kalibreringen starte.
6. Start og køр bilen.
  - > Rekalibrering sker, mens bilen køres, og kan afbrydes når som helst. Hvis motoren slukker, mens rekalibrering er i gang, genoptages denne, når bilen køres igen. Systemet giver ingen bekræftelse, når kalibreringen er udført.

Den nye referenceværdi gælder, indtil trin 1-5 udføres igen.

#### OBS

Husk, at TM-systemet skal kalibreres ved hvert dækskift, eller hvis dæktrykket ændres. Hvis nye referenceværdier ikke gemmes, kan systemet ikke fungere korrekt.

#### OBS

- Efter pumpning af et dæk skal ventilhætten altid sættes på plads igen for at forhindre skader på ventilen forårsaget af grus, snavs og lign.
- Brug kun ventilhætter af plast. Ventilhætter af metal kan ruste og blive svære at skrue løs.

### System- og dækstatus

Systemets og dækkenes aktuelle status kan kontrolleres på midterkonsollens skærm.

1. Åbn menusystemet **MY CAR**.
2. Vælg menuen **Dækovervågning**.
  - > Status for dæktrykket vises med en farvekode.

Status er farvekodet for hvert dæk som følger:

- Helt grønt: Systemet fungerer normalt, og dæktrykket i alle dæk er lidt over det anbefalede niveau.
- Gult hjul: Det tilsvarende dæk har for lavt tryk.
- Alle hjul gule: to eller flere dæk har for lavt tryk.
- Samtlige hjul grå og meddelelsen **Dæktrykssystem Ikke t. rådighed p.t.:** dæktrykssystemet er midlertidigt deaktiveret. Det kan være nødvendigt at køre bilen et kort stykke tid over 30 km/t (20 mph), før systemet bliver aktivt igen.
- Alle hjul grå og meddelelsen **Dæktrykssystem Service påkrævet:** Der er opstået en fejl i systemet. Kontakt en Volvo-forhandler eller et værksted.

### Relaterede oplysninger

- Dæk - lufttryk (s. 301)



## Midlertidig dækklapning\*

Det midlertidige dækklapningssæt, *Temporary Mobility Kit (TMK)* bruges til at lappe en punktering og til at kontrollere og justere dæktrykket (s. 384).

Det midlertidige dækklapningssæt (s. 313) består af en kompressor og en beholder med tætningsvæske. Med tætningen opnås en midlertidig reparation. Tætningsvæsken tætner effektivt dæk, der er punkteret i slidbanen.

Dækklapningssættet kan kun i begrænset omfang bruges til lapning af dæk med punktering i dæksiden. Dæk med større revner, sprækker el.lign. skader må ikke lappes med det provisoriske dækklapningssæt.

### **i** OBS

Dækklapningssættet er kun beregnet til at forsegle dæk med en punktering i slidbanen.

### **i** OBS

Kompressoren til midlertidig dækklapning er testet og godkendt af Volvo.

## Relaterede oplysninger

- Midlertidigt dækklapningssæt\* - placering (s. 312)
- Midlertidigt dækklapningssæt\* - oversigt (s. 313)

- Midlertidig dækklapning\* - betjening (s. 313)
- Værktøj (s. 308)

## Midlertidigt dækklapningssæt\* - placering

Det midlertidige dækklapningssæt, *Temporary Mobility Kit (TMK)* bruges til at lappe en punktering og til at kontrollere og justere dæktrykket.

### Placering af dækklapningssættet

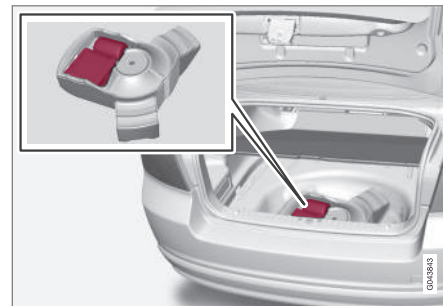

Dækklapningssættet befinder sig under gulvet i bagagerummet.

## Relaterede oplysninger

- Midlertidigt dækklapningssæt\* - oversigt (s. 313)
- Midlertidig dækklapning\* (s. 312)



## Midlertidigt dæklapningssæt\* - oversigt

Oversigt over det midlertidige dæklapningssæt, Temporary Mobility Kit (TMK), bestanddele.

Delene opbevares under gulvet i bagagerummet.

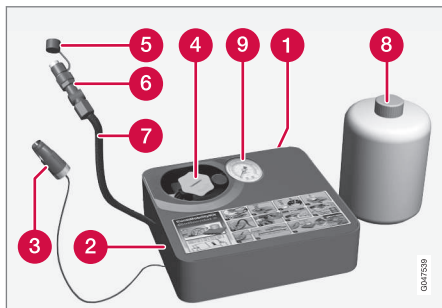

- 1 Etiket med angivelse af højeste tilladte hastighed
- 2 Afbryder
- 3 Elkabel
- 4 Falskeholder (orange dækse)
- 5 Beskyttelseshætte
- 6 Trykreduktionsventil
- 7 Luftslange

- 8 Flaske med tætningsvæske
- 9 Trykmåler

### Flaske med tætningsvæske

Udskift flasken med tætningsvæske, før udløbsdatoen er overskredet, og efter brug. Den gamle flaske skal behandles som miljøfarligt affald.

#### ⚠ ADVARSEL

Flasken indeholder 1,2-ethanol og naturgummi-latex.

Farlig ved indtagelse. Kan give allergi ved kontakt med huden.

Undgå kontakt med hud og øjne.

Opbevares utilgængeligt for børn.

#### ⚠ ADVARSEL

Hvis væsken kommer i kontakt med hud, skal den straks vaskes af med sæbe og rigeligt vand.

### Relaterede oplysninger

- Midlertidigt dæklapningssæt\* - placering (s. 312)
- Midlertidig dæklapning\* (s. 312)

## Midlertidig dæklapning\* - betjening

Lap en punktering med det midlertidige dæklapningssæt, Temporary Mobility Kit (TMK).

### Midlertidig dæklapning

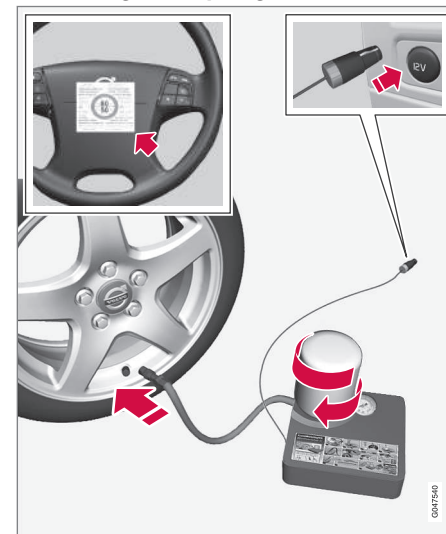

For information om delenes funktion, se Midlertidigt dæklapningssæt\* - oversigt (s. 313).



## 09 Hjul og dæk

09



1. Sæt advarselstrekanter op og aktiver advarselsblinklysene, hvis et dæk skal lappes ved et trafikeret sted.  
Hvis punkteringen er forårsaget af et søm eller lignende, skal det blive siddende i dækket. Det hjælper med at tætnes hullet.
2. Fjern etiketten med angivelse af den højeste tilladte hastighed (sidder på den ene side af kompressoren), og anbring den på rattet. Hastigheden må ikke overstige 80 km/t (50 mph), når den midlertidige dæklapning har været brugt.
3. Kontrollér, at afbryderen står på **0**, og find elkablet og luftslangen frem.
4. Skru det orange dæksel på kompressoren, og skru proppen på flasken løs.

### OBS

Flaskens forsegling må ikke bryde før brug. Når flasken skrues fast, brydes forseglingen automatisk.

5. Skru flasken fast til bunden af flaskeholderen.  
> Flasken og flaskeholderen er udstyret med tilbageløbsspærre for at forhindre lækage af tætningsmiddel. Når flasken er skruet fast, kan den ikke skrues løs fra flaskeholderen igen. Fjernelse af flasken skal ske på et værksted. Volvo anbefaler et autoriseret Volvo-værksted.

### ADVARSEL

Tætningsvæsken kan irritere huden. Ved kontakt med huden skal væsken straks vaskes af med vand og sæbe.

### ADVARSEL

Skru ikke flasken af, den er udstyret med en bagstopper for at forhindre lækage.

6. Skru dækkets ventilhætte af.  
Kontroller, at trykreduktionsventilen på luftslangen er strammet helt til, og skru luftslangens ventiltilslutning fast nederst på dækventilens gevind.

7. Forbind elkablet til den nærmeste 12 V-kontakt, og start bilen.

### OBS

Sørg for, at ingen af de andre 12 V-kontakter bruges, når kompressoren er i drift.

### ADVARSEL

Efterlad ikke børn i bilen uden opsyn, når motoren kører.

8. Start kompressoren ved at stille afbryderen på **I**.

### ADVARSEL

Stå aldrig ved siden af dækket, når kompressoren pumper. Hvis der opstår revnedannelser eller ujævnheder, skal der straks slukkes for kompressoren. Man bør ikke køre videre. Det anbefales at kontakte et autoriseret dækværksted.

### OBS

Når kompressoren starter, kan trykket øges op til 6 bar, men trykket falder efter ca. 30 sekunder.



9. Fyld dækket i 7 minutter.

### VIGTIGT

Risiko for overophedning. Kompressoren må ikke køre længere end 10 minutter.

10. Sluk for kompressoren, og aflæs trykket på trykmåleren. Minimalt tryk er 1,8 bar, maksimalt tryk er 3,5 bar. (Slip luft ud med trykreduktionsventilen, hvis dæktrykket er for højt.)

### ADVARSEL

Hvis trykket er under 1,8 bar, er hullet i dækket for stort. Man bør ikke køre videre. Det anbefales at kontakte et autoriseret dækværksted.

11. Sluk for kompressoren, og løs elkablet.

12. Skru luftslangen løs fra dækventilen, og sæt ventilhætten på dækket igen.

13. Sæt beskyttelseshætten på luftslangen for at undgå lækage af den tilbageværende tætningsvæske.

14. Kør snarest mindst 3 km med en hastighed på højst 80 km/t (50 mph), for at tætningsvæsken kan tætnes dækket.

### OBS

De første omgange, dækket roterer, vil der sprøjte tætningsvæske ud af punkteringshullet.

### ADVARSEL

Sørg for, at ingen personer står i nærheden af bilen og får tætningsvæsken på sig, når bilen begynder at køre. Afstanden skal være mindst to meter.

15. Efterkontrol:

Tilslut luftslangen til dækventilen igen, og kontroller dæktrykket med trykmåleren, se Midlertidig dækklapning\* - efterkontrol (s. 315).

### Relaterede oplysninger

- Midlertidig dækklapning\* (s. 312)
- Midlertidig dækklapning\* - efterkontrol (s. 315)
- Midlertidigt dækklapningssæt\* - oversigt (s. 313)

### Midlertidig dækklapning\* - efterkontrol

Når et dæk er blevet lappet med det midlertidige dækklapningssæt, Temporary Mobility Kit (TMK), skal der foretages en efterkontrol efter ca. 3 kilometers kørsel.

### Kontrol af dæktryk

Find dækklapningsudstyret frem. Der skal være slukket for kompressoren.

1. Skru dækkets ventilhætte af.

Find luftslangen frem, og skru ventiltilslutningen fast nederst på dækventilens gevind.

2. Aflæs dæktrykket på trykmåleren.

- Hvis dæktrykket er under 1,3 bar<sup>6</sup>, er dækket ikke blevet tilstrækkelig tæt. Man bør ikke køre videre. Kontakt i stedet et dækværksted.
- Hvis dæktrykket er højere end 1,3 bar<sup>6</sup>, skal dækket pumpes op til det tryk, der er angivet i dæktryktabelen, se Dæk - godkendte dæktryk (s. 384).
- Hvis trykket er for højt, skal der lukkes luft ud ved hjælp af trykreduktionsventilen.

<sup>6</sup> 1 bar = 100 kPa.



## 09 Hjul og dæk



### 3. Hvis et dæk skal pumpes:

1. Forbind elkablet til den nærmeste 12 V-kontakt, og start bilen.
2. Start kompressoren og pump dækket op til det tryk, der er angivet i dæktryktabellen.

3. Sluk for kompressoren.

4. Fjern dækklapningsudstyret, sæt beskyttelseshætten på luftslangen, og fold slangen ind i skuffen.

Læg TMK i bagagerummet.

#### ADVARSEL

Skru ikke flasken af, den er udstyret med en bagstopper for at forhindre lækage.

5. Sæt ventilhætten på dækket igen.

#### OBS

- Efter pumpning af et dæk skal ventilhætten altid sættes på plads igen for at forhindre skader på ventilen forårsaget af grus, snavs og lign.
- Brug kun ventilhætter af plast. Ventilhætter af metal kan ruste og blive svære at skrue løs.

#### OBS

Efter brug skal flasken med tætningsvæske og slangen udskiftes. Volvo anbefaler, at disse udskiftninger udføres af et autoriseret Volvo-værksted.

#### ADVARSEL

Kontroller dæktrykket regelmæssigt.

Volvo anbefaler, at bilen køres til det nærmeste autoriserede Volvo-værksted for at få det beskadigede dæk udskiftet/repareret. Gør værket opmærksom på, at dækket indeholder tætningsvæske.

#### ADVARSEL

Hastigheden må ikke overstige 80 km/t (50 mph), efter at det midlertidige dækklapningssæt har været anvendt. Volvo anbefaler et besøg på et autoriseret Volvo-værksted for inspektion af det lappede dæk (maks. kørestrækning 200 km). Personalet kan afgøre, om dækket kan repareres eller skal udskiftes.

#### Relaterede oplysninger

- Midlertidig dækklapning\* (s. 312)
- Midlertidig dækklapning\* - betjening (s. 313)
- Midlertidigt dækklapningssæt\* - oversigt (s. 313)

#### Midlertidigt dækklapningssæt\* – pumpning af dæk

*Bilens originale dæk kan pumpes op ved hjælp af kompressoren i det midlertidige dækklapningssæt (s. 313).*

1. Der skal være slukket for kompressoren. Kontrollér, at afbryderen står på **0**, og find elkablet og luftslangen frem.
2. Skru dækkets ventilhætte af, og skru luftslangens ventiltilslutning fast nederst på dækventilens gevind.
3. Forbind elkablet til den nærmeste 12 V-kontakt, og start bilen.

#### ADVARSEL

Indånding af bilens udstødningssager kan medføre livsfare. Lad aldrig motoren køre i rum, som er lukkede eller ikke er tilstrækkeligt ventilerede.

#### ADVARSEL

Efterlad ikke børn i bilen uden opsyn, når motoren kører.

4. Start kompressoren ved at stille afbryderen på **I**.

**!** **VIGTIGT**

Risiko for overophedning. Kompressoren må ikke køre længere end 10 minutter.

5. Pump dækket op til det tryk, der er angivet i dæktryktabellen, se Dæk - godkendte dæktryk (s. 384). Hvis trykket er for højt, skal der lukkes luft ud ved hjælp af trykreduktionsventilen.
6. Sluk for kompressoren. Frakobl luftslangen og elkablet.
7. Sæt ventilhætten på dækket igen.

**Relaterede oplysninger**

- Midlertidig dæklapning\* (s. 312)
- Midlertidigt dæklapningssæt\* - oversigt (s. 313)
- Midlertidig dæklapning\* - efterkontrol (s. 315)

# 10



## VEDLIGEHOELSE OG SERVICE

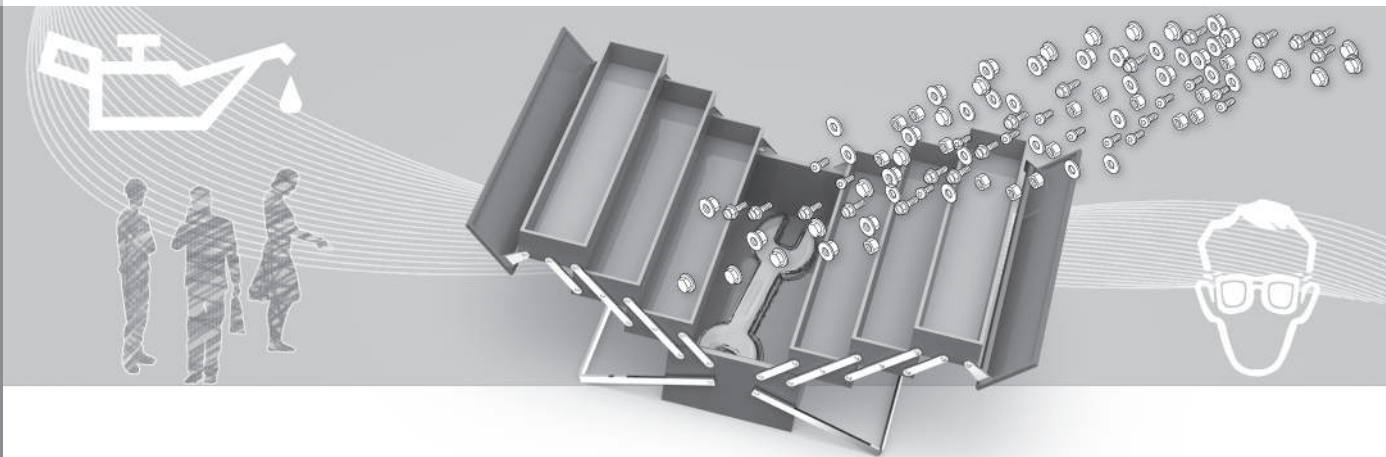





## Volvos serviceprogram

For at holde bilen på et højt niveau hvad angår trafikssikkerhed, driftssikkerhed og pålidelighed bør Volvos serviceprogram, som er specificeret i Service- og garantibogen, følges.

Volvo anbefaler at lade et autoriseret Volvo-værksted udføre service- og vedligeholdelsesarbejder. Volvos værksteder har det personale, den servicelitteratur og det specialværktøj, som garanterer den højeste servicekvalitet.

### VIGTIGT

For at Volvos garanti skal gælde, kontroller og følg Service- og garantibogen.

## Relaterede oplysninger

- Klima anlæg - fejlsøgning og reparation (s. 333)

## Bestille service og reparation\*<sup>1</sup>

Administrer service-, reparations- og bookingoplysninger direkte i din internetforbundne bil.

Denne tjeneste<sup>1</sup> giver en bekvem måde at bestille service og værkstedsbesøg direkte i bilen. Biloplysninger sendes til din forhandler, som kan forberede værkstedsbesøget. Forhandleren vil kontakte dig for at bestille en tid. På nogle markeder påmindrer systemet dig om en bestilt tid, når den nærmer sig, og navigationssystemet<sup>2</sup> kan desuden guide dig til værkstedet, når det er blevet tid.

## Inden tjenesten kan bruges

### Volvo ID og min profil

- Registrer et Volvo ID. For mere information om, hvordan man opretter et Volvo ID, se Volvo ID (s. 19).
- Log på ejerportalen My Volvo, gå til din profil, og gør følgende:
  1. Kontroller, at bilen er knyttet til din profil.
  2. Kontroller, at dine kontaktoplysninger er korrekte.
  3. Vælg Volvo-forhandler, du ønsker at kontakte for service og reparation.

4. Vælg din foretrukne kommunikationskanal (telefon). Bookingoplysninger sendes altid til bilen og til dig via e-mail.

### Forudsætning for booking fra bil

- For at kunne sende og modtage bookingoplysninger til og fra bilen skal bilen være forbundet til internettet, se tillægget Sensus Infotainment for oplysninger om, hvordan bilen forbindes til internettet.
- Da bookingoplysninger sendes via dit private telefonabonnement, bliver du spurgt, om du ønsker at sende oplysninger. Spørgsmålet stilles en gang og gælder derefter for den valgte forbindelse i en begrænset tid.
- For at tjenesten skal fungere, og systemet skal kommunikere via bilens skærm, skal meddelelser/pop op-beskeder være godkendt. Tryk i **MY CAR**-kildens normale visning på **OK/MENU**, og derefter **Service og reparation** → **Vis beskeder**.

### Bruge tjenesten

Alle menuer og indstillinger er tilgængelige fra den normale visning i **MY CAR** gennem tryk på **OK/MENU** og derefter **Service og reparation**.

Når det er blevet tid til service, og i nogle tilfælde, når bilen har behov for reparation, meddeles dette i kombiinstrumentet (s. 60) og via en pop op-menu på skærmen.

<sup>1</sup> Gælder visse markeder.

<sup>2</sup> Gælder Sensus Navigation.

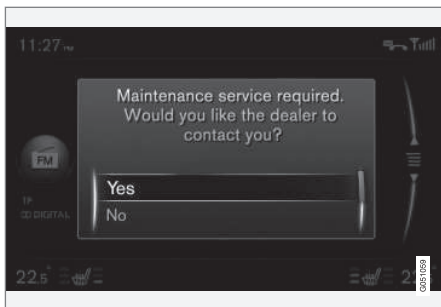

Service meddelelse på skærm.

Betydning af svarmulighederne på skærmens pop op-menu:

- **Ja** – En bookingforespørgsel sendes til din forhandler, som så vender tilbage med et forslag til booking. Servicelampen og servicemeddelelsen på kombiinstrumentet slukkes.
- **Nej** – Ikke flere pop op-meddelelser vil blive vist på skærmen. Meddelelsen på kombiinstrumentet forsvinder ikke. Efter dette valg er foretaget, er det muligt at starte manuel booking af bilen, se nedenfor.
- **Udsæt** – Pop op-menuen vises, næste gang bilen startes.

## Bestille service eller reparation manuelt<sup>1</sup>

1. Tryk på **MY CAR**-knappen på midterkonsollen, og vælg **Service og reparation** → **Forhandlerinformation** → **Bestil service eller reparation**.
  - > Bildata sendes automatisk med til din forhandler.
2. Forhandleren sender et forslag til booking til bilen.
3. Accepter eller anmod om et nyt forslag til booking.

Når bookingen er blevet accepteret, er bookingoplysninger gemt i bilen, se Mine bookinger. Bilen vil automatisk kommunikere med dig via skærmen gennem påmindelser om bookingen og guide dig til værkstedsbesøget.

Du kan også bestille et værkstedsbesøg via My Volvo. Besøg Mine bookinger og vælg Opdater for at få adgang til bookinger fra My Volvo.

### Mine bookinger<sup>1</sup>

Vis bookingoplysninger på bilens skærm. Accepter eller anmod om et nyt forslag til booking.

- Vælg **Service og reparation** → **Mine bestillinger**.

## Ring til forhandler<sup>1</sup>

Med en Bluetooth® handsfree-telefon forbundet til bilen kan du ringe til din forhandler. For tilslutning af telefon, se tillægget Sensus informationent.

- Vælg **Service og reparation** → **Forhandlerinformation** → **Ring til forhandleren**.

## Brug navigationssystemet<sup>1, 2</sup>

Indtast dit værksted som destination eller delmål i navigationssystemet.

- Vælg **Service og reparation** → **Forhandlerinformation** → **Indstil enkeltdestination**.
- Vælg **Service og reparation** → **Forhandlerinformation** → **Tilføj som delmål**.

## Sende bildata<sup>1</sup>

Bildata sendes til en central Volvo-database (ikke din forhandler), hvorfra Volvo-forhandlere kan indhente biloplysningerne via bilens stelnummer (VIN<sup>3</sup>). Nummeret står i bilens service- og garantibog eller inden for forrødens nederste venstre hjørne.

- Vælg **Service og reparation** → **Send bildata**.

<sup>1</sup> Gælder visse markeder.

<sup>2</sup> Gælder Sensus Navigation.

<sup>3</sup> Vehicle Identification Number



## Bookingoplysninger og bildata

Når du vælger at bestille service fra din bil, vil bookingoplysninger og bildata blive sendt. Bildatainformationerne består af information inden for følgende områder:

- servicebehov
- funktionsstatus
- væskenniveauer
- Kilometertal
- bilens stelnummer (VIN<sup>3</sup>)
- Bilens softwareversion.

## Relaterede oplysninger

- Volvo ID (s. 19)

---

<sup>3</sup> Vehicle Identification Number



### Løftning af bilen

*Ved løftning af bilen er det vigtigt, at donkraften eller løftearmene sættes på de korrekte steder på bilens undervogn.*



#### OBS

Volvo anbefaler kun at bruge den donkraft, der hører til den respektive bilmodel. Hvis du vælger en anden donkraft end den, som Volvo anbefaler, skal du følge instruktionerne til udstyret.

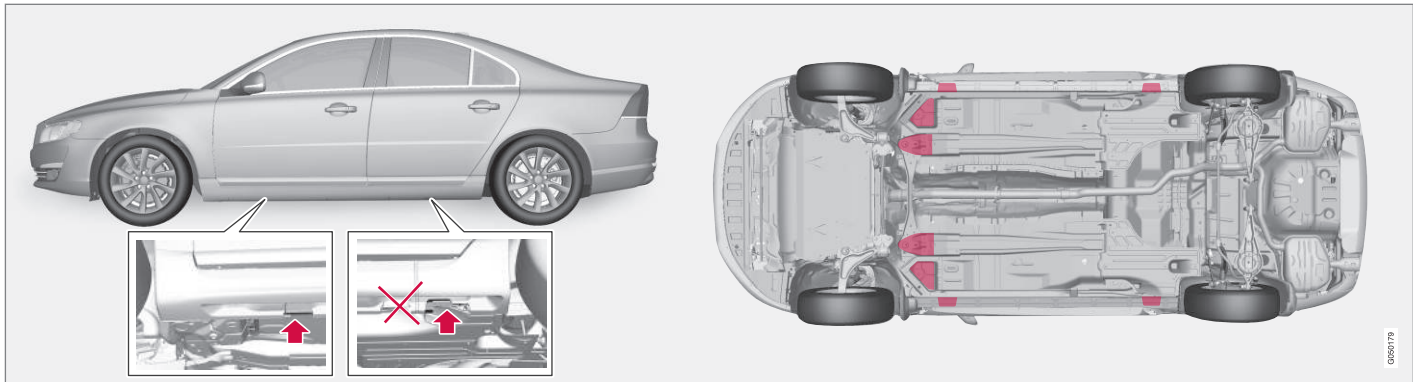

Punkter til placering af donkraften (pilene) for donkraft, der hører til bilen og løftepunkter (markeret med rødt).

Hvis bilen løftes med værkstedsdonkraft foran, skal den sættes under et af de fire løftepunkter længst inde under bilen. Hvis bilen løftes med værkstedsdonkraft bag, skal den sættes under et af løftepunkterne. Vær omhyggelig med at sætte værkstedsdonkraften, så bilen ikke kan glide af donkraften. Brug altid opklodningsbukke eller lignende.

Hvis bilen løftes med en tosøjlet værkstedslift, kan de forreste og bageste løftearme sættes under de ydre løftepunkter (punkter til placering af donkraften). Foran kan de indre løftepunkter alternativt bruges.

### Relaterede oplysninger

- Skift af hjul - afgang af hjul (s. 305)



# 10 Vedligeholdelse og service

## Motorhjelms - åbne og lukke

Motorhjelmen kan åbnes, når håndtaget ved pedalerne er trukket bagud, og spærren ved kølgitteret er ført mod venstre.



- 1 Træk i håndtaget ved pedalerne. Det kan høres, når spærren udløses.
- 2 Før spærren mod venstre, og åbn hjelmen. (Spærrehagen sidder mellem forlygten og kølgitteret, se illustrationen.)

### ADVARSEL

Kontroller at hjelmen låser ordentligt ved lukning.

## Relaterede oplysninger

- Motorrum - kontrol (s. 325)
- Motorrum - oversigt (s. 324)

## Motorrum - oversigt

Oversigten viser nogle servicereleterede komponenter.

### Motorrum 4-cyl.

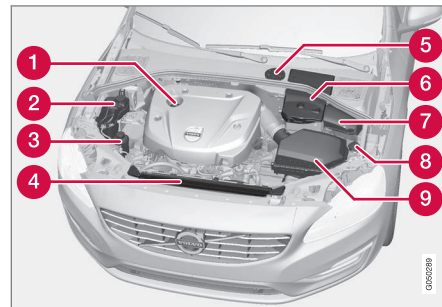

Motorrummets udseende kan variere, alt efter motorvariant.

- 1 Påfyldning af motorolie
- 2 Kølesystemets ekspansionsbeholder
- 3 Beholder til servostyringsolie
- 4 Køler
- 5 Beholder til bremse- og koblingsvæske (placeret på førersiden)
- 6 Startbatteri
- 7 Relæ- og sikringsboks
- 8 Påfyldning af sprinklervæske
- 9 Luftfilter

**⚠ ADVARSEL**

Der er en meget høj spænding og strøm i tændingssystemet. Der er livsfarlig spænding i tændingssystemet. Bilens elsystem skal altid være i nøgleposition **0**, når der udføres arbejde i motorrummet, se Nøglepositioner - funktioner på forskellige niveauer (s. 75).

Rør ikke ved tændrør, eller tændspole, når bilens elektriske system er i nøglestilling **II**, eller når motoren er varm.

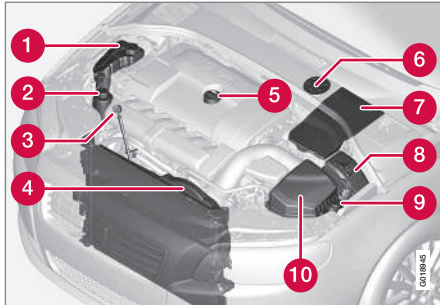
**Motorrum med undtagelse af 4-cyl.**

Motorrummets udseende kan variere, alt efter motorvariant.

- 1 Kølesystemets ekspansionsbeholder
- 2 Beholder til servostyringsolie
- 3 Målepind for motorolie<sup>4</sup>

- 4 Køler
- 5 Påfyldning af motorolie
- 6 Beholder til bremse- og koblingsvæske (placeret på førersiden)
- 7 Startbatteri
- 8 Relæ- og sikringsboks
- 9 Påfyldning af sprinklervæske
- 10 Luftfilter

**⚠ ADVARSEL**

Der er en meget høj spænding og strøm i tændingssystemet. Der er livsfarlig spænding i tændingssystemet. Bilens elsystem skal altid være i nøgleposition **0**, når der udføres arbejde i motorrummet, se Nøglepositioner - funktioner på forskellige niveauer (s. 75).

Rør ikke ved tændrør, eller tændspole, når bilens elektriske system er i nøglestilling **II**, eller når motoren er varm.

**Relaterede oplysninger**

- Motorhjelm - åbne og lukke (s. 324)
- Motorrum - kontrol (s. 325)

**Motorrum - kontrol**

Nogle olier og væsker bør kontrolleres med jævne mellemrum.

**Regelmæssig kontrol**

Kontroller med jævne mellemrum følgende olier og væsker, f.eks. ved tankning:

- Kølevæske
- Motorolie
- Servostyringsolie
- Sprinklervæske

**⚠ ADVARSEL**

Husk, at kølerblæseren (placeret foran i motorrummet, bag køleren) kan starte automatisk, lidt efter at motoren er slukket.

Lad altid motorvask udføre på et værksted - et autoriseret Volvo-værksted anbefales. Hvis motoren er varm, er der risiko for brand.

**Relaterede oplysninger**

- Motorhjelm - åbne og lukke (s. 324)
- Motorrum - oversigt (s. 324)
- Kølevæske - niveau (s. 330)
- Motorolie - kontrol og påfyldning (s. 327)
- Servostyringsolie - niveau (s. 332)
- Sprinklervæske - påfyldning (s. 341)

<sup>4</sup> Motor med elektronisk oliestandsføler har ikke målepind (5-cyl. diesel).



## Motorolie - generelt

For at de anbefalede serviceintervaller skal kunne anvendes, kræver det, at en godkendt motorolie anvendes.

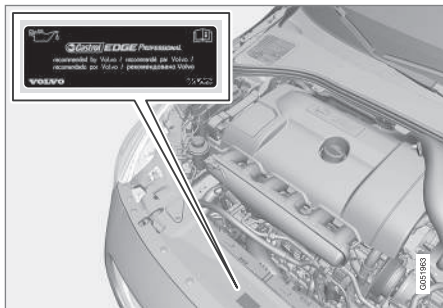

Volvo anbefaler:



Ved kørsel under ugunstige forhold, se Motorolie - ugunstige kørselsforhold (s. 375).



## ! VIGTIGT

For at opfylde kravene til motorens serviceinterval påfylder fabrikken alle motorer med en specielt tilpasset syntetisk motorolie. Valget af olie er foretaget med stor omhu og med hensyntagen til levetid, startevne, brændstofforbrug og miljøbelastning.

For at de anbefalede serviceintervaller skal kunne anvendes, kræver det, at en godkendt motorolie anvendes. Brug kun den foreskrevne oliekvalitet, både ved påfyldning og ved olieskift. Ellers risikerer du at påvirke levetid, startevne, brændstofforbrug og miljøbelastning.

Volvo Car Corporation fraskriver sig enhver garantiforpligtelse, hvis der ikke bruges motoreolie af den foreskrevne kvalitet og viskositet.

Volvo anbefaler, at olieskift foretages på et autoriseret Volvo-værksted.

Volvo benytter forskellige systemer til advarsel om lav/høj oliestand og lavt olietryk. Nogle motorvarianter har olietryksensor, og i givet fald anvendes kombiinstrumentets advarselsymbol for lavt olietryk . Andre varianter har oliestandsføler, og i så fald informeres føreren via instrumentets advarselssymbol , og displaytekster. Nogle varianter har begge systemer. Kontakt en Volvo-forhandler for mere information.

Motorolie og oliefilter skal skiftes med de intervaller, der fremgår af Service- og garantibogen.

Det er tilladt at bruge olie af højere kvalitet end den angivne. Ved kørsel under ugunstige forhold anbefaler Volvo en olie med højere kvalitet, se Motorolie - ugunstige kørselsforhold (s. 375).

For påfyldningsbar kapacitet, se Motorolie - kvalitet og kapacitet (s. 376).

## Relaterede oplysninger

- Motorolie - kontrol og påfyldning (s. 327)





## Motorolie - kontrol og påfyldning

Oliestanden registreres på visse motorvarianter med elektronisk oliestandsføler, på de øvrige motorvarianter kontrolleres den med oliemålepind.

### Motor med oliemålepind<sup>5</sup>

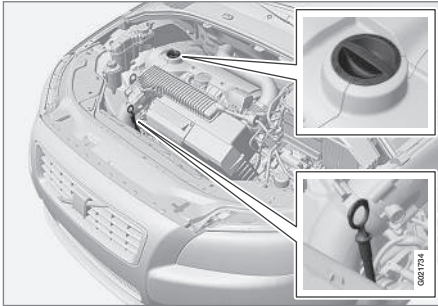

Målepind og påfyldningsrør.

Det er vigtigt, at oliestanden kontrolleres allerede inden det første normale olieskift på den nye bil.

Volvo anbefaler, at oliestanden kontrolleres med 2 500 km's intervaller. Den mest pålidelige måleværdi fås med kold motor inden start. Målingen er fejlvisende umiddelbart efter, at motoren er standset. Målepinden viser for lavt et niveau, da ikke al olien har nået at løbe ned i bundkarret.

<sup>5</sup> Gælder ikke 4-cyl. motor eller 5-cyl. dieselmotor, som har elektronisk oliestandsføler.

<sup>6</sup> Motor med elektronisk oliestandsføler har ikke målepind.

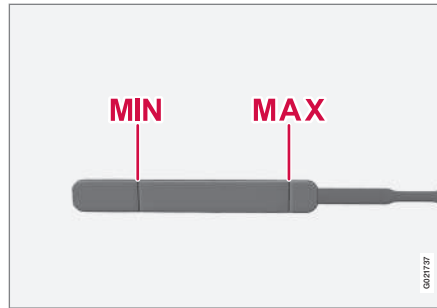

Oliestanden skal være mellem **MIN**- og **MAX**-mærkerne.

### Måling og eventuel påfyldning

1. Sørg for, at bilen står plant. Det er vigtigt at vente ca. 5 minutter, efter at motoren er standset, så olien kan nå at løbe tilbage i bundkarret.
2. Træk oliepinde op og tør den af.
3. Stik målepinden ned igen.
4. Træk den op og kontroller niveauet.
5. Hvis niveauet ligger nær **MIN**, bør der fyldes 0,5 liter på. Hvis niveauet er betydeligt under, kan der kræves yderligere mængde.

6. Hvis det ønskes at kontrollere niveauet igen, skal det gøres efter en kort kørsel. Gentag derefter trin 1-4.

### ⚠ ADVARSEL

Fyld aldrig på over **MAX**-markeringen. Niveauet må aldrig ligge over **MAX** eller under **MIN**, dette kan føre til skader på motoren.

### ⚠ ADVARSEL

Pas på ikke at spilde olie på de varme udstødningsmanifolde, da der er risiko for brand.

### Motor med elektronisk oliestandsføler, 4-cyl.



Påfyldningsrør<sup>6</sup>.



# 10 Vedligeholdelse og service



I visse tilfælde kan det være nødvendigt at påfylde olie mellem serviceintervallerne.

Det er ikke nødvendigt at regulere motoroliestanden, for der vises en meddelelse på kombiinstrumentets display, se følgende illustration.

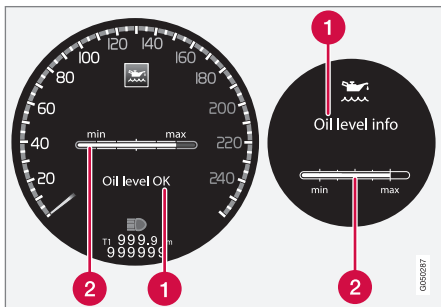

Meddelelse og grafik på display. Venstre display vises på digitalt kombiinstrument, højre display vises på analogt kombiinstrument.

- 1 Meddelelse / besked
- 2 Motoroliestand

Oliestanden kontrolleres ved hjælp af den elektroniske oliestandsmåler med fingerhjulet, når motoren er slukket, se Menubetjening - kombiinstrument (s. 106).

## ADVARSEL

Vises meddelelsen **Olieservice påkrævet**, tag til et værksted. Et autoriseret Volvo-værksted anbefales. Oliestanden kan være for høj.

## VIGTIGT

Ved meddelelse om lav oliestand fyldes kun på med den angivne volumen, f.eks. 0,5 liter.

## OBS

Systemet kan ikke registrere ændringer med det samme, når olie fyldes på eller tappes af. Bilen skal have kørt ca. 30 km og stået stille i fem minutter med motoren slukket og på et plant underlag, før visning af oliestanden bliver korrekt.

## ADVARSEL

Pas på ikke at spilde olie på de varme udstødningsmanifolder, da der er risiko for brand.

## Måling af oliestand, 4-cyl.

Hvis der ønskes kontrol af oliestand, gøres det i denne rækkefølge.

1. Aktiver nøgleposition **II**, se Nøglepositioner - funktioner på forskellige niveauer (s. 75).
2. Drej fingerhjulet på venstre kontaktarm til position **Oliestand**.
  - > Derefter vises information om motorens olieniveau.

For mere information om menubetjening, se Menubetjening - kombiinstrument (s. 106).

## OBS

Hvis de rette betingelser for måling af oliestand ikke er opfyldt (tid efter slukning af motoren, bilens hældning, udetemperatur osv.), bliver meddelelsen **Ikke til rådighed** vist. Dette betyder **ikke**, at der er en fejl i bilens systemer.



### Motor med elektronisk oliestandsføler, 5-cyl. diesel

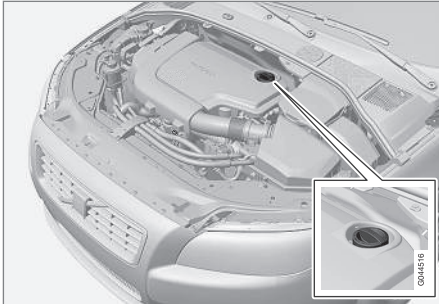

Påfyldningsrør<sup>7</sup>.

Det er ikke nødvendigt at regulere motoroliestanden, før der vises en meddelelse på kombiinstrumentets display, se følgende illustration.

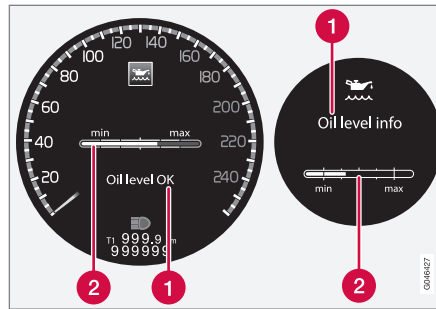

Meddelelse og grafik på display. Venstre display vises på digitalt kombiinstrument, højre display vises på analogt kombiinstrument.

- 1 Meddelelse / besked
- 2 Motoroliestand

Oliestanden kontrolleres ved hjælp af den elektroniske oliestandsmåler med fingerhjulet, når motoren er slukket, se Menubetjening - kombiinstrument (s. 106).

#### ADVARSEL

Vises meddelelsen **Olieservice påkrævet**, tag til et værksted. Et autoriseret Volvo-værksted anbefales. Oliestanden kan være for høj.

#### VIGTIGT

Ved meddelelsen **Lav oliestand Efterfyld 0,5 l**, fyld kun på med 0,5 liter.

#### OBS

Oliestanden detekteres kun af systemet under kørsel. Systemet kan ikke registrere ændringer med det samme, når olie fyldes på eller tappes af. Bilen skal køre ca. 30 km, før visning af oliestanden bliver korrekt.

#### ADVARSEL

Fyld ikke mere olie på, hvis niveau (3) eller (4) for påfyldning vises som angivet på illustrationen nedenfor. Niveaet må aldrig ligge over **MAX** eller under **MIN**, det kan føre til skader på motoren.

#### ADVARSEL

Pas på ikke at spilde olie på de varme udstødningsmanifolder, da der er risiko for brand.

<sup>7</sup> Motor med elektronisk oliestandsføler har ikke målepind.



# 10 Vedligeholdelse og service



## Måling af oliestand, 5-cyl. diesel

Hvis der ønskes kontrol af oliestand, gøres det i denne rækkefølge.

1. Aktiver nøgleposition II, se Nøglepositioner - funktioner på forskellige niveauer (s. 75).
2. Drej fingerhjulet på venstre kontaktarm til position **Oliestand**.
  - > Derefter vises information om motorens olieniveau.

For mere information om menubetjening, se Menubetjening - kombiinstrument (s. 106).

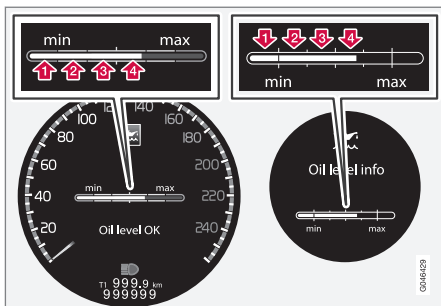

Tallene 1-4 repræsenterer påfyldningsniveauet. Fyld ikke mere olie på, hvis påfyldningsniveau (3) eller (4) vises. Det anbefalede påfyldningsniveau er 4. Meddelelse og grafik på display. Venstre display vises på digitalt kombiinstrument, højre display vises på analogt kombiinstrument.

## Relaterede oplysninger

- Motorolie - generelt (s. 326)

## Kølevæske - niveau

Kølevæsken afkøler forbrændingsmotoren til normal driftstemperatur. Den varme, der overføres fra motoren til kølevæsken, kan anvendes til at opvarme kabinen.

## Niveauekontrol

Kølevæskens niveau skal ligge mellem **MIN**- og **MAX**-mærkerne på ekspansionsbeholderen. Hvis kølesystemet ikke er godt fyldt, kan der opstå for høje temperaturer med risiko for motorskader.



## OBS

Kontroller regelmæssigt kølevæskestanden, når motoren er kold.

## Påfyldning

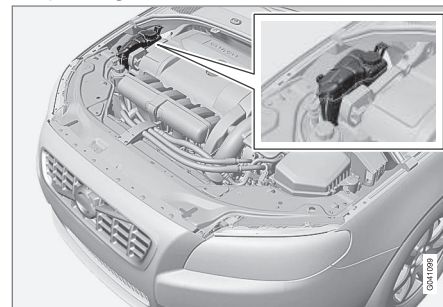

Følg vejledningen på emballagen. Efterfyld aldrig med rent vand alene. Risikoen for frys-



ning øges med både for lille og for stor andel frostvæske.

### ADVARSEL

Kølevæsken kan være meget varm. Hvis påfyldning skal ske, når motoren er varm, skrues ekspansionsbeholderens dæksel langsomt af, således at overtrykket forsvinder.

### VIGTIGT

- Høje indhold af klor, klorider og andre salte kan forårsage korrosion i kølesystemet.
- Brug altid kølevæske med korrosionsbeskyttelse ifølge Volvos anbefaling.
- Sørg for, at blandingen af kølevæske er 50 % vand og 50 % kølevæske.
- Bland kølevæsken med ledningsvand af godkendt kvalitet. Ved tvivl om vandets kvalitet bruges færdigblandet kølevæske ifølge Volvos anbefalinger.
- Ved skift af kølevæske/del af kølesystem skal kølesystemet skylles rent med ledningsvand af godkendt kvalitet eller skylles med færdigblandet kølevæske.
- Motoren må kun køres med velfyldt kølesystem. Ellers kan der opstå for høje temperaturer med risiko for skader (revner) i topstykket.

For kapacitetsoplysninger samt standard med hensyn til vandkvalitet, se Kølevæske - kvalitet og kapacitet (s. 377).

### Bremse- og koblingsvæske - niveau

Bremse- og koblingsvæskens niveau bør være mellem beholderens **MIN-** og **MAX-**mærker.

#### Niveauekontrol

Bremse- og koblingsvæsken har fælles beholder. Niveaue skal ligge mellem **MIN-** og **MAX-**mærkerne, der er synlige inden i beholderen. Kontrollér niveaue med regelmæssige mellemrum.

Skift bremsevæske med 2 års intervaller eller ved hvert andet normale serviceeftersyn.

På biler, som køres på en måde, så bremserne bruges ofte og hårdt, f.eks. ved kørsel i bjerge eller i tropisk klima med høj luftfugtighed, skal væsken udskiftes hvert år.

For kapacitetsoplysninger og anbefalet kvalitet for bremsevæske, se Bremsevæske - kvalitet og kapacitet (s. 379).

### ADVARSEL

Hvis bremsevæsken er under **MIN-**niveaue i bremsevæskebeholderen, bør bilen ikke køre videre, før der er påfyldt bremsevæske. Volvo anbefaler, at årsagen til tabet af bremsevæske kontrolleres af et autoriseret Volvo-værksted.



## Påfyldning

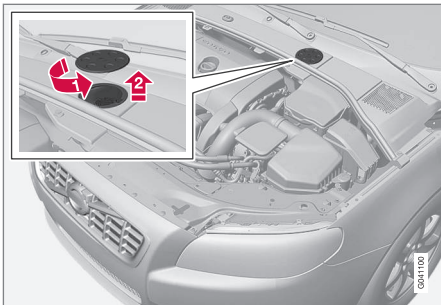

Væskebeholderen befinder sig i førerens side.

Væskebeholderen er beskyttet under dækslet, der dækker motorrummets koldzone. Inden beholderens dæksel kan nås, skal det runde dæksel først fjernes.

- 1) Åbn dækslet, der befinder sig på afdækningen, ved at dreje det.
- 2) Skru dækslet af beholderen, og påfyld væske. Niveaulet skal være mellem **MIN**- og **MAX**-mærkerne inden i beholderen.

### **VIGTIGT**

Glem ikke at sætte dækslet på.

## Servostyringsolie - niveau

Servostyringsoliens niveau skal ligge mellem beholderens **MIN**- og **MAX**-mærker. Det er ikke nødvendigt at skifte olien.

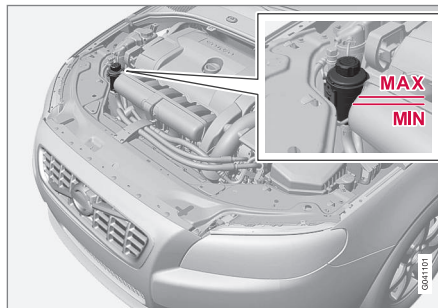

### **VIGTIGT**

Hold rent omkring servostyringsbeholderen ved kontrol. Låget må ikke åbnes.

Kontrollér niveauet ved hvert serviceeftersyn. Olieskift kræves ikke. Niveaulet skal ligge mellem **MIN**- og **MAX**-mærkerne.

For anbefalet olie kvalitet, se Servostyringsolie - kvalitet (s. 379).

### **ADVARSEL**

Hvis der opstår en fejl i servostyringssystemet, eller motoren er slukket og bilen skal bugseres, går styringen betydeligt tungere end normalt. Læs om, hvad der gælder ved bugsering (s. 295).



## Klimaanlæg - fejlsøgning og reparation

Service og reparation af aircondition-anlægget må kun udføres af et autoriseret værksted.

### Fejlfinding og reparation

Aircondition-anlægget indeholder fluorescerende sporstoffer. Der skal bruges ultraviolet lys ved lækagesøgning.

Volvo anbefaler, at du kontakter et autoriseret Volvo-værksted.

#### ADVARSEL

I aircondition-anlægget er der kølemiddel R134a under tryk. Service og reparation af systemet må kun udføres af et autoriseret værksted.

### Relaterede oplysninger

- Volvos serviceprogram (s. 319)

## Udskiftning af pærer – generelt

Udskiftning af pærer kan udføres for pærer. Udskiftning af LED- og xenonpærer skal udføres på et værksted.

Pærene er specificerede (s. 339). Pærer og andre lyskilder af en særlig type, f.eks. LED<sup>8</sup>-pærer, eller som af anden årsag bør udskiftes af et værksted<sup>9</sup>, findes i:

- Aktive Xenon-forlygter - ABL (Xenon-lygter)
- Positionsllys for
- Kørellys
- Sideblinklys, sidespejle
- Varighed for ankomstlys, sidespejle
- Indvendig belysning
- Bageste positionsllys
- Sidemarkeringslys, bag
- Bremselys.

#### ADVARSEL

På biler udstyret med Xenon-forlygter skal udskiftning af Xenon-pærer udføres af et værksted - et autoriseret Volvo-værksted anbefales. Arbejde med Xenon-pærer kræver særlig forsigtighed, fordi forlygten er udstyret med en højspændingsstrømforsyning.

#### ADVARSEL

Bilens elsystem skal være i nøgleposition **0**, når der udskiftes pærer, se Nøglepositioner - funktioner på forskellige niveauer (s. 75).

#### VIGTIGT

Rør aldrig ved glasset på pærene med fingrene. Fedt fra dine fingre fordampes af varmen og giver en belægning på reflektoren, som kan odelægges.

#### OBS

Hvis en fejlmeddelelse bliver stående, efter at den defekte pære er udskiftet, anbefales henvendelse til et autoriseret Volvo-værksted.

#### OBS

Der kan midlertidigt komme kondens på indersiden af glasset på den udvendige belysning som f.eks. forlygter og baglygter. Det er normalt, al udvendig belysning er konstrueret til at modstå dette. Kondens ventileres normalt ud af lygtehuset, når lampen har været tændt et stykke tid.

<sup>8</sup> Lysdiode (Light Emitting Diode)

<sup>9</sup> Et autoriseret Volvo-værksted anbefales.



## Relaterede oplysninger

- Udskiftning af pærer - forlygter (s. 334)
- Udskiftning af pærer - placering af pærer bag (s. 337)
- Udskiftning af pærer - lys i makeup-spejl (s. 339)
- Udskiftning af pærer - belysning i bagagerummet (s. 338)
- Udskiftning af pærer - nummerpladelys (s. 338)

## Udskiftning af pærer - forlygter

Alle forlygtepærer udskiftes ved via motorrummet først at løsne og fjerne hele forlygten.

### Fjerne forlygte

Sæt bilens elsystem i nøgleposition **0**, se Nøglepositioner - funktioner på forskellige niveauer (s. 75).

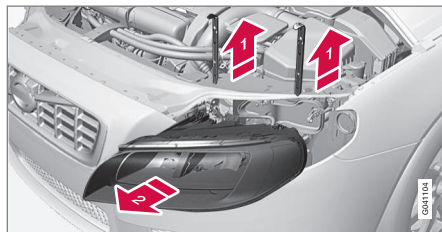

- Træk forlygtens låsestifter ud.
- Træk forlygten lige frem.

### ! VIGTIGT

Træk ikke i kablet, kun i kontakten.

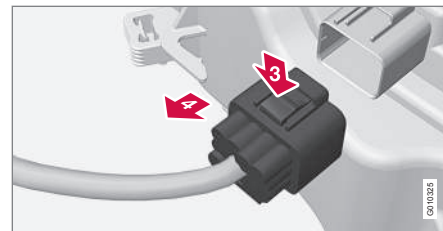

- Frigør forlygtens stik ved at trykke klemmen ned med tommelfingeren.
- og samtidig føre stikket ud med den anden hånd.
5. Løft forlygten ud, og læg den på et blødt underlag, så lygteglasset ikke bliver ridset.
6. Udskift pæren.

### Fastgøring af forlygten

1. Tilslut stikket. Der skal lyde et klik.
2. Sæt forlygten og låsestifterne på plads. Kontroller, at de sidder forsvarligt.
3. Kontrollér lyset.

Forlygten skal være monteret og stikket korrekt forbundet, inden belysningen tændes eller fjernbetjeningen sættes ind i tændingslåsen.





### Relaterede oplysninger

- Udskiftning af pærer – generelt (s. 333)
- Udskiftning af pærer - dæksel til fjern-/nærlyspærer (s. 335)
- Pærer - specifikationer (s. 339)

### Udskiftning af pærer - dæksel til fjern-/nærlyspærer

Der kan opnås adgang til fjern-/nærlyspærer ved at løsne lygtens større dæksel.

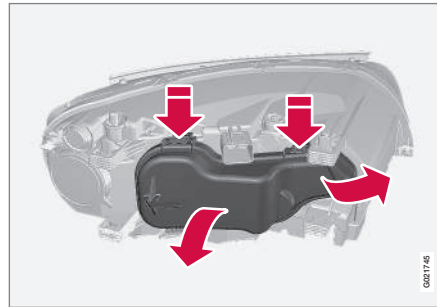

Inden udskiftning af pærer påbegyndes, se Udskiftning af pærer - forlygter (s. 334).

1. Åbn låseriglen ved at trykke opad/udad.
2. Tryk dækslets klemmer ned, og frigør dækslet.

Sæt dækslets på igen i modsat rækkefølge.

### Relaterede oplysninger

- Udskiftning af pærer - forlygter (s. 334)
- Udskiftning af pærer - nærlys (s. 335)
- Udskiftning af pærer - fjernlys (s. 336)
- Udskiftning af pærer - ekstra fjernlys (s. 336)

### Udskiftning af pærer - nærlys

Nærlyspæren sidder inden for lygtens større dæksel.

#### **i** OBS

Gælder biler med halogenforlygter.

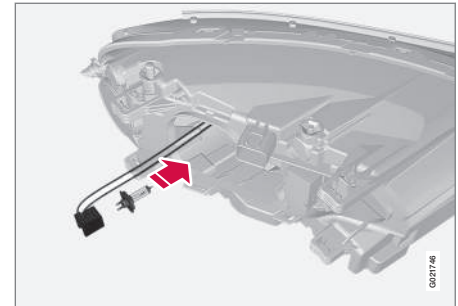

1. Løsn forlygten (s. 334).
2. Løsn dækslet (s. 335).
3. Frigør kontakten fra pæren.
4. Løsn pæren ved at trykke fatningen nedad.
5. Før den nye pære ind i soklen, og tryk den fast. Den kan kun sidde på én måde.

Montér delene i modsat rækkefølge.

### Relaterede oplysninger

- Pærer - specifikationer (s. 339)



## Udskiftning af pærer - fjernlys

Fjernlyspæren sidder inden for lygtens større dæksel.

### **i** OBS

Gælder biler med halogenforlygter.

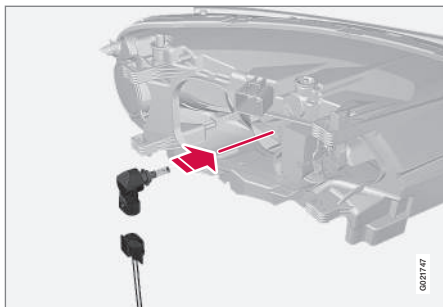

1. Løsn forlygten (s. 334).
2. Løsn dækslet (s. 335).
3. Løsn pæren ved at dreje den venstre om og derefter trække den lige ud.
4. Frigør kontakten fra pæren.
5. Udskift pæren og pas den ind i soklen. Drej højre om for at sætte pæren fast. Den kan kun sidde på én måde.

Montér delene i modsat rækkefølge.

### Relaterede oplysninger

- Pærer - specifikationer (s. 339)

## Udskiftning af pærer - ekstra fjernlys

Den ekstra fjernlyspære sidder inden for lygtens større dæksel.

### **i** OBS

Gælder biler med xenonforlygter\*.

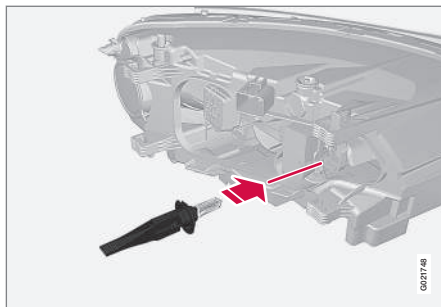

1. Løsn forlygten (s. 334).
2. Løsn dækslet (s. 335).
3. Løsn pæren ved at trykke fatningen nedad.
4. Frigør kontakten fra pæren.
5. Før den nye pære ind i soklen, og tryk den fast. Den kan kun sidde på én måde.

Montér delene i modsat rækkefølge.

### Relaterede oplysninger

- Pærer - specifikationer (s. 339)

## Udskiftning af pærer - blinklys foran

Blinklyspæren sidder inden for lygtens mindre dæksel.

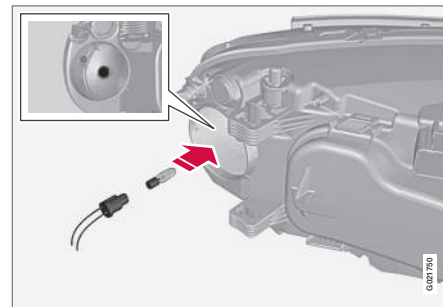

1. Løsn forlygten (s. 334).
2. Løsn det lille runde dæksel.
3. Træk i pærefatningen for at få pæren ud.
4. Tag den defekte pære ud, og sæt en ny i. Den kan kun sidde på én måde.
5. Før pærefatningen ind i soklen, og tryk, indtil der høres et klik.
6. Sæt dækslet på igen. Det skal passes ind og trykkes fast, indtil der høres et klik.

Montér delene i modsat rækkefølge.

### Relaterede oplysninger

- Pærer - specifikationer (s. 339)



## Udskiftning af pærer – lys bag

Pærer i baglygten skiftes inde fra bagagerummet.

### Baglygte

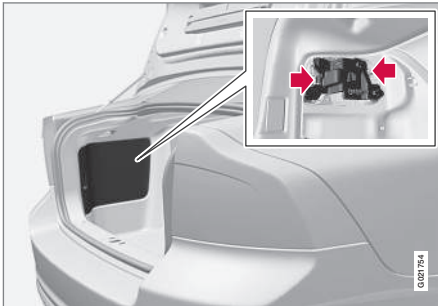

Pærerne i baglygten skiftes inde fra bagagerummet (ikke LED- pærer).

1. Fjern klappen i venstre eller højre sidepanel for at få adgang til pærerne. Pærerne befinder sig i separate fatninger.
2. Tryk spærrehagerne sammen, og træk pærefatningen ud.
3. Udskift pæren.
4. Tilslut kontakten.
5. Tryk pærefatningen på plads, og sæt klappen tilbage.

### Relaterede oplysninger

- Udskiftning af pærer - placering af pærer bag (s. 337)
- Pærer - specifikationer (s. 339)

## Udskiftning af pærer - placering af pærer bag

Oversigten viser placeringen af pærer bag.

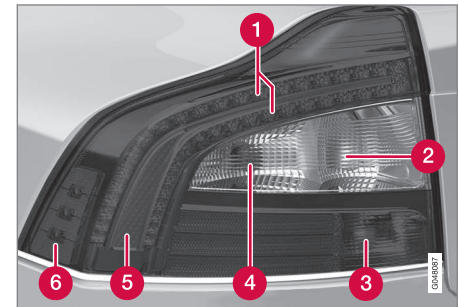

- 1 Bremselygte (LED)
- 2 Baklys (s. 337)
- 3 Tågelys (s. 337)
- 4 Blinklys (s. 337)
- 5 Positionslys (LED)
- 6 Sidemarkeringslys (LED)

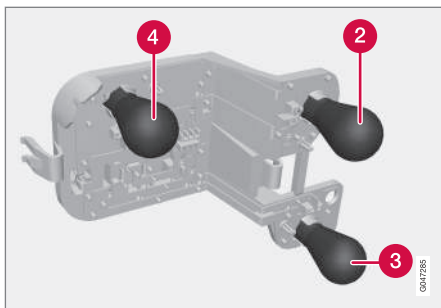

Baglygtens pærefatning

- 2 Baklys (s. 337)
- 3 Tågelys (s. 337)
- 4 Blinklys (s. 337)

### Relaterede oplysninger

- Udskiftning af pærer – generelt (s. 333)
- Pærer - specifikationer (s. 339)

### Udskiftning af pærer - nummerpladelys

Nummerpladelyset er placeret under bagagerumsklappens håndtag.

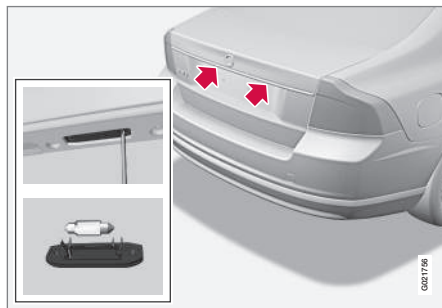

1. Løsn skruerne med en skruetrækker.
2. Løsn forsigtigt hele pærehuset, og træk det ud.
3. Udskift pæren.
4. Sæt hele pærehuset på plads, og skru det fast.

### Relaterede oplysninger

- Pærer - specifikationer (s. 339)

### Udskiftning af pærer – belysning i bagagerummet

Bagagerumsbelysningen er placeret på begge sider af bagagerumsklappens åbning.

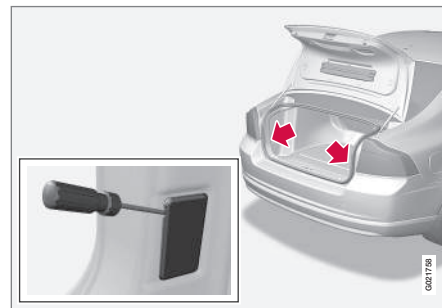

1. Stik en skruetrækker ind og bøj forsigtigt, så lygtehuset løsnes.
2. Udskift pæren.
3. Kontrollér, at pæren lyser, og tryk lygtehuset ind igen.

### Relaterede oplysninger

- Pærer - specifikationer (s. 339)



## Udskiftning af pærer - lys i makeup-spejl

Makeup-spejlets pærer er placeret inden for lampelinserne.

### Fjerne lampelinse

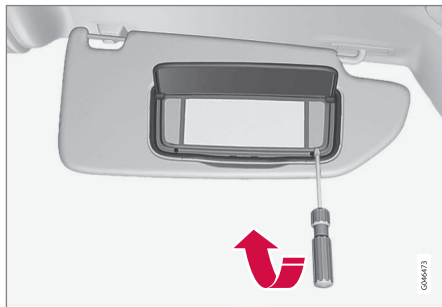

1. Stik en skruetrækker ind under lampelinsen, og vip forsigtigt låseknasterne på kanten op.
2. Løsn lampelinsen.
3. Træk med en spidstang pæren lige ud til siden, og skift til en ny. Bemærk! Klem ikke hårdt med tangen. Pærens glas kan knuses.

### Fastgøring af lampelinse

1. Sæt lampelinsen på igen.
2. Tryk den fast.

### Relaterede oplysninger

- Pærer - specifikationer (s. 339)

## Pærer - specifikationer

Specifikationerne gælder for pærer. Udskiftning af LED- og xenonpærer skal udføres på et værksted.

Belysning	W <sup>A</sup>	Type
Nærllys, halogen	55	H7 LL
Fjernlys, halogen	65	H9
Ekstra fjernlys, ABL	55	H7 LL
Blinklys for	21	H21W LL
Handskerumslys	5	Sokkel SV8.5 Længde 43 mm
Makeupspejl-lys	2	T5 Sokkel W2x4,6d
Bagagerumslys	5	Sokkel SV8.5 Længde 38 mm
Nummerpladebelysning	5	C5W LL
Blinklys bagpå	21	PY21W SV
Baklys	21	P21W LL
Tågebaglys	21	P21W LL

<sup>A</sup> Watt

### Relaterede oplysninger

- Udskiftning af pærer – generelt (s. 333)

## Viskerblade

Forrudeviskerblade skal være i servicestilling, når de skal udskiftes.

### Servicestilling



Viskerblade i servicestilling.

For at det skal være muligt at skifte, vaske eller løfte viskerbladene (f.eks. ved afskrabning af is fra forruden) skal de være i servicestilling.

### **! VIGTIGT**

Før viskerbladene sættes i servicestilling - sørg for, at de ikke er frosset fast.



# 10 Vedligeholdelse og service



1. Sæt fjernbetjeningen i tændingslåsen<sup>10</sup>, og tryk kort på **START/STOP ENGINE**-knappen for at sætte bilens elsystem i nøgleposition **I**. For detaljeret information om nøglepositioner, se Nøglepositioner - funktioner på forskellige niveauer (s. 75).
2. Tryk kortvarigt på **START/STOP ENGINE**-knappen igen for at sætte bilens elsystem i nøgleposition **0**.
3. Før inden for tre sekunder højre kontaktarm opad, og hold den i ca. 1 sekund.
  - > Viskerne stiller sig derefter i lige oprejst stilling.

Vinduesviskerne vender tilbage til udgangspositionen ved et kort tryk på **START/STOP ENGINE**-knappen, og sætter bilens elsystem i nøgleposition **I** (eller når du starter bilen).

## VIGTIGT

Hvis viskerarmene i servicestilling er blevet slået op fra forruden, skal de slås ned mod forruden igen, før viskerne aktiveres. Dette er for at undgå, at lakken på motorhjelmnen ridses.

## Udskiftning af viskerblade

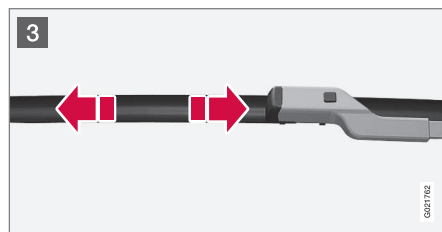
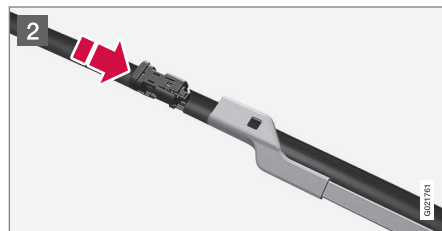
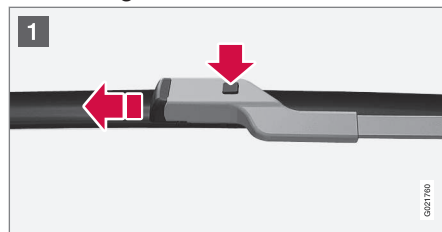

- 1 Slå viskerarmen op, når den er i servicestilling. Tryk på knappen på viskerbladholderen, og træk bladet lige ud parallelt med viskerarmen.
- 2 Skyd det nye viskerblad ind, indtil der høres et klik.
- 3 Kontrollér, at bladet sidder forsvarligt fast.
4. Fold viskerarmen tilbage mod forruden.

Vinduesviskerne vender tilbage fra servicestilling til udgangspositionen ved et kort tryk på **START/STOP ENGINE**-knappen, og sætter bilens elsystem i nøgleposition **I** (eller når du starter bilen).

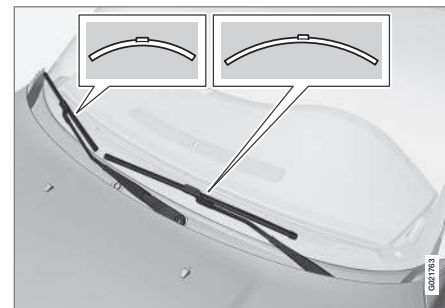

<sup>10</sup> Ikke nødvendigt i biler med nøglefri start- og låsesystem.

**i OBS**

Viskerbladene er af forskellig længde. Bladet i førersiden er længere end bladet i passagersiden.

**Rengøring**

For rengøring af viskerblade og forrude, se Bilvask (s. 361).

**! VIGTIGT**

Kontroller bladene regelmæssigt. Udskudt vedligeholdelse forkorter bladenes levetid.

**Relaterede oplysninger**

- Sprinklervæske - påfyldning (s. 341)

**Sprinklervæske - påfyldning**

*Sprinklervæske anvendes til rengøring af lygter og ruder. Ved temperaturer under frysepunktet skal der anvendes sprinklervæske med frostvæske.*

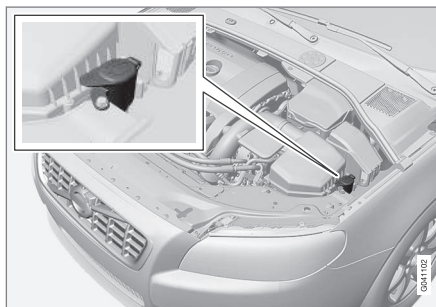

Påfyldning af sprinklervæske sker ved åbning af det blå låg.

Forrude- og lygtesprinklerne har fælles væskebeholder.

**i OBS**

Når der er ca. én liter sprinklervæske i beholderen, vises en meddelelse på kombiinstrumentet sammen med symbolet  om, at man skal fylde sprinklervæske på.

**Foreskrevet kvalitet:** Den af Volvo anbefalede sprinklervæske - med frostvæske i koldt vejr og under frysepunktet.

**! VIGTIGT**

Brug Volvos originale sprinklervæske eller tilsvarende med anbefalet pH mellem 6 og 8, i brugsopløsning (f.eks. 1:1 med neutralt vand).

**! VIGTIGT**

Brug sprinklervæske med frostvæske, når temperaturen er under frysepunktet, så det ikke fryser i pumpe, beholder og slanger.

**Kapacitet:**

- Biler **med** forlygterengøring: 6,5 liter.
- Biler **uden** forlygterengøring: 4,5 liter.

**Relaterede oplysninger**

- Viskerblade (s. 339)
- Viskere og sprinklere (s. 97)



# 10 Vedligeholdelse og service

## Startbatteri – generelt

Startbatteriet bruges til at drive startmotoren og andet elektrisk udstyr i bilen.

Startbatteriet er et traditionelt 12 V-batteri.

Startbatteriets levetid og funktion påvirkes bl.a. af antallet af starter, afladninger, køremåden, kørselsforholdene, klimaet osv.

- Afbryd aldrig startbatteriet, når motoren er i gang.
- Kontrollér, at kablerne til startbatteriet er tilsluttet korrekt og forsvarligt stramme.

	Motor	
	Benzin	Diesel
Spænding (V)	12	12
Koldstartskapacitet <sup>A</sup> – CCA <sup>B</sup> (A)	520–800	700–800

<sup>A</sup> Ifølge SAE- eller EN-standard.

<sup>B</sup> Cold Cranking Amperes.

## ! VIGTIGT

Ved udskiftning af startbatteriet i en bil med Start/Stop-funktion skal batteri af den korrekte type monteres, EFB<sup>11</sup> i en bil med manuel gearkasse, og AGM<sup>12</sup> i en bil med automatisk gearkasse.

<sup>11</sup> Enhanced Flooded Battery.

<sup>12</sup> Absorbed Glass Mat.

## ! VIGTIGT

Når startbatteriet udskiftes, skal du sørge for at skifte til et batteri med den samme kapacitet ved koldstart og type som originalbatteriet (se mærkat på batteriet).

## i OBS

- Startbatteriets størrelse skal være i overensstemmelse med det originale batteris dimensioner.
- Startbatteriets højde er forskellig, afhængigt af størrelsen.

## ! ADVARSEL

- Startbatteriet kan danne oxyhydrogen (kvaldgas), som er meget eksplosiv. En gnist fra et forkert tilsluttet startkabel kan være tilstrækkeligt til, at batteriet eksploderer.
- Startbatteriet indeholder svovlsyre, som kan forårsage alvorlige ætsninger.
- Skyl med rigeligt vand, hvis svovlsyre kommer i kontakt med øjne, hud eller tøj. Ved kontakt med øjne, søg straks lægehjælp.

## ! VIGTIGT

Ved opladning af startbatteriet eller støttebatteriet (s. 345) må kun en moderne batterioplader med kontrolleret ladespænding anvendes. Hurtigopladningsfunktion må ikke anvendes, da det kan beskadige batteriet.

## ! VIGTIGT

Hvis der ikke tages hensyn til følgende, kan energisparefunktionen for infotainment midlertidigt holde op med at fungere og/eller meddelelse på kombiinstrumentets informationsdisplay om startbatteriets opladningsgrad kan midlertidigt være uaktuel efter tilslutning af et eksternt startbatteri eller batterioplader:

- Den negative batteripol på bilens startbatteri må **aldrig** bruges til tilslutning af et eksternt startbatteri eller batterioplader - kun **bilens karosseri** må bruges som jordingspunkt.

Se Starthjælp med batteri (s. 256) - her beskrives, hvor og hvordan kabelklemmerne skal placeres.



**i OBS**

Hvis startbatteriet aflades mange gange, bliver dets levetid kortere.

Startbatteriets levetid påvirkes af flere faktorer, bl.a. kørselsforhold og klima. Batteriets startkapacitet falder gradvist med tiden. Det skal derfor lades op, hvis bilen ikke bruges i længere tid, eller hvis den kun køres korte strækninger. Stærk kulde begrænser startkapaciteten yderligere.

For at startbatteriet skal holdes i god stand anbefales mindst 15 minutters kørsel om ugen, eller at batteriet tilsluttes til en batterioplader med automatisk vedligeholdelsesladning.

Et startbatteri, der konstant holdes fuldt opladet, har maksimal levetid.

**Relaterede oplysninger**

- Batteri - symboler (s. 343)
- Startbatteri - udskiftning (s. 344)

**Batteri - symboler**

På batterier er der symboler, som informerer og advarer.

**Symboler på batterier**

	Brug beskyttelsesbriller.
	Du kan finde yderligere informationer i bilens instruktionsvejledning.
	Opbevar batteriet utilgængeligt for børn.
	Batteriet indeholder ætsende syre.

	Undgå gnister og åben ild.
	Eksplosionsfare.
	Skal indleveres til genbrug.

**i OBS**

Et opbrugt startbatteri eller støtdebatteri skal genbruges på en miljømæssigt forsvarlig måde. Det indeholder bly.

**Relaterede oplysninger**

- Startbatteri – generelt (s. 342)
- Batteri – Start/Stop (s. 345)



## Startbatteri - udskiftning

Startbatteriet i bilen kan udskiftes uden hjælp fra et værksted.

### Demontering

**Allerførst:** Tag fjernbetjeningen ud af tændingslåsen og vent mindst 5 minutter, før nogen elektriske tilslutninger foretages - bilens elektriske system har brug for tid til at lagre den nødvendige information til styreenhederne.

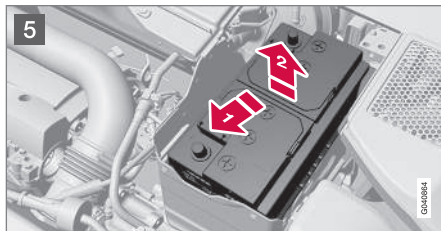
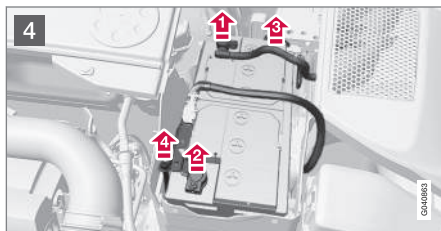
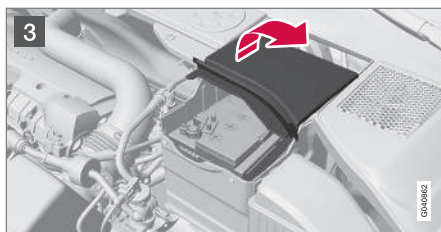
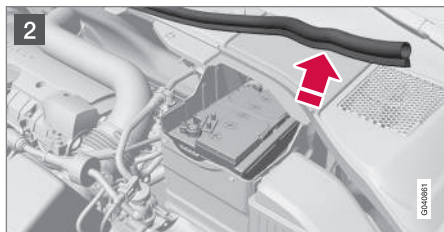
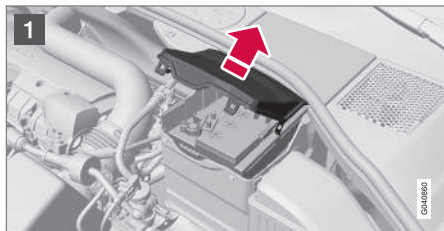

- 1 Løsn det forreste dæksel ved at åbne klemmerne.
- 2 Løsn gummilisten for at frigøre det bageste dæksel.

- 3 Frigør det bageste dæksel ved at dreje det en kvart omgang og løfte det af.

### ADVARSEL

Tilslut og fjern plus- og minuskabler i den rigtige rækkefølge.

- 4
  - 1 Frigør den sorte minusledning.
  - 2 Frigør den røde plusledning.
  - 3 Frigør udluftningsslangen fra batteriet.
  - 4 Skru den skrue løs, der holder batteriklemmen.
- 5
  - 1 Før batteriet mod siden.
  - 2 Løft det op.

### Montering

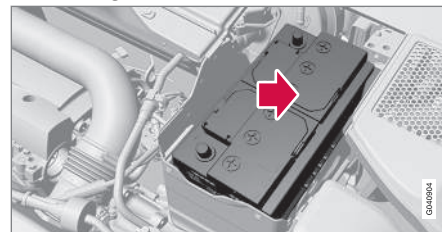



1. Anbring batteriet i batterikassen.
2. Før batteriet indad og til siden, indtil det når kassens bagkant.
3. Spænd klemmen, der holder batteriet.
4. Tilslut udluftningsslangen.
  - > Kontroller, at det er korrekt tilsluttet til både batteriet og stikkontakten i karosseriet.
5. Tilslut den røde plusledning.
6. Tilslut den sorte minusledning.
7. Tryk det bageste dæksel fast. (Se det foregående afsnit "Demontering".)
8. Sæt gummilisten på. (Se "Demontering".)
9. Montér frontdækslet, og fastgør det med klemmen. (Se "Demontering".)

For mere information om bilens startbatteri, se Startbatteri – generelt (s. 342) og Start-hjælp med batteri (s. 256).

### Batteri – Start/Stop

*Bil med Start/Stop-funktion er foruden startbatteriet udstyret med et støttebatteri.*

Biler udstyret med Start/Stop-funktion er udstyret med to 12 V-batterier - et ekstra kraftigt startbatteri og et støttebatteri, som hjælper ved Start/Stop-funktionens opstart.

For mere information om Start/Stop-funktionen, se Start/Stop\* (s. 263).

For mere information om bilens startbatteri, se Starthjælp med batteri (s. 256).

Følgende tabel viser specifikationer for start- og støttebatterier i bil med Start/Stop-funktion.

	Batteri	
	Start, 12 V	Støtte, 12 V
Koldstartskapacitet <sup>A</sup> – CCA <sup>B</sup> (A)	720 <sup>C</sup> 760 <sup>D</sup>	Venstrestyret bil: 120 <sup>E</sup> 170 <sup>F</sup> Højrestyret bil: 120
Dimensioner , LxBxH (mm)	278x175x190	Venstrestyret bil: 150x90x106 <sup>E</sup> 150x90x130 <sup>F</sup> Højrestyret bil: 150x90x106



# 10 Vedligeholdelse og service



	Batteri	
	Start, 12 V	Støtte, 12 V
Kapacitet (Ah)	70	Venstrestyret bil: 8 <sup>E</sup> 10 <sup>F</sup> Højrestyret bil: 8

A Ifølge EN-standard.

B Cold Cranking Amperes.

C Manuel gearkasse.

D Automatisk gearkasse.

E Manuel gearkasse i kombination med Start/Stop-funktion som kun standser automatisk, når bilen står helt stille.

F Andre.

## ! VIGTIGT

Ved udskiftning af startbatteriet i en bil med Start/Stop-funktion skal batteri af den korrekte type monteres, EFB<sup>13</sup> i en bil med manuel gearkasse, og AGM<sup>14</sup> i en bil med automatisk gearkasse.

Ved udskiftning af støttebatteri skal batteri af AGM-type monteres.

## i OBS

- Jo højere strømforbrug i bilen, desto mere skal generatoren arbejde og batterierne oplades = øget brændstofforbrug.
- Når startbatteriets kapacitet er faldet til under det lavest tilladte niveau, slås Start/Stop-funktionen fra.

Midlertidig reduceret Start/Stop-funktion på grund af højt strømforbrug betyder:

- Motoren starter automatisk<sup>15</sup> uden at føreren trykker på koblingspedalen (manuel gearkasse).
- Motoren starter automatisk uden at føreren løfter foden fra driftsbremsepedalen (automatgearkasse).

## Batteriernes placering

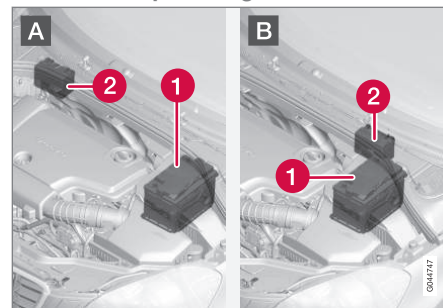

A: Venstrestyret bil. B: Højrestyret bil.

1 Startbatteri<sup>16</sup>

2 Støttebatteri

Støttebatteriet kræver som regel ikke mere service end det almindelige startbatteri. I tilfælde af spørgsmål eller problemer bør et værksted kontaktes - et autoriseret Volvo-værksted anbefales.

## ! VIGTIGT

Hvis der ikke tages hensyn til følgende kan Start/Stop-funktionen midlertidigt holde op med at fungere efter tilslutning af et eksternt startbatteri eller batterioplader:

<sup>13</sup> Enhanced Flooded Battery.

<sup>14</sup> Absorbed Glass Mat.

<sup>15</sup> Automatisk start kan kun ske, hvis gearstang står i neutral stilling.

<sup>16</sup> Se Startbatteri - generelt (s. 342) for udførlig beskrivelse af startbatteriet.



- Den negative batteripol på bilens startbatteri må **aldrig** bruges til tilslutning af et eksternt startbatteri eller batterioplader - kun **bilens karosseri** må bruges som jordingspunkt.

Se Starthjælp med batteri (s. 256) - her beskrives, hvor og hvordan kabelklemmerne skal placeres.

### OBS

Hvis startbatteriet er blevet så afladet, at alt er "sort" og stort set ingen normale elektriske funktioner i bilen virker, og motoren derefter startes ved hjælp af et eksternt batteri eller en batterioplader, vil Start/Stop-funktionen være aktiveret. Motoren vil så kunne standses automatisk, men Start/Stop-funktionen kan ved en automatisk standsning forøge automatisk start af motoren på grund af utilstrækkelig kapacitet i startbatteriet.

For at sikre en vellykket automatisk start efter en automatisk standsning skal batteriet først lades op. Ved en udetemperatur på +15 °C skal batteriet oplades i mindst 1 time. Ved en lavere udetemperatur anbefales en opladningstid på 3-4 timer. Det anbefales, at batteriet oplades med en eksternt batterioplader.

Hvis der ikke er mulighed for dette, anbefales det at deaktivere Start/Stop-funktionen midlertidigt, indtil startbatteriet er genopladet tilstrækkeligt.

For mere information om opladning af startbatteri, se Startbatteri – generelt (s. 342).

### Relaterede oplysninger

- Batteri - symboler (s. 343)

### Elsystem

*Elsystemet er 1-polet og anvender chassis og motorblok som ledere.*

Bilen har en spændingsreguleret vekselstrømsgenerator.

Startbatteriets størrelse, type og ydelse afhænger af bilens udstyr og funktion.

### VIGTIGT

Når startbatteriet udskiftes, skal du sørge for at skifte til et batteri med den samme kapacitet ved koldstart og type som originalbatteriet (se mærkat på batteriet).

### Relaterede oplysninger

- Startbatteri - udskiftning (s. 344)
- Startbatteri – generelt (s. 342)



## Sikringer - generelt

For at forhindre, at bilens elektriske system beskadiges pga. kortslutning eller overbelastning, beskyttes alle de forskellige elektriske funktioner og komponenter af en række sikringer.

Hvis en elektrisk komponent eller funktion ikke fungerer, kan det skyldes, at komponentens sikring midlertidigt har været overbelastet og er brændt over. Hvis den samme sikring brænder over gentagne gange, er der fejl i komponenten. Volvo anbefaler, at du henvender dig til et autoriseret Volvo-værksted for kontrol.

## Udskiftning

1. Se på sikringsoversigten for at finde sikringen.
2. Træk sikringen ud, og se fra siden, om den bøjede tråd er brændt over.
3. I givet fald skal der skiftes til en ny sikring af samme farve og med samme amperetal.



## ADVARSEL

Brug aldrig et fremmedlegeme eller en sikring med højere amperetal end specificeret til at erstatte en sikring. Det kan forårsage betydelige skader på elsystemet og muligvis føre til brand.

## Placering af elcentraler

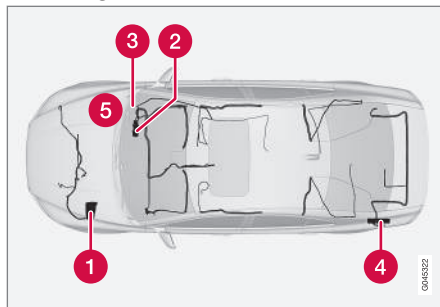

Placering af elcentraler i venstrestyret bil. Hvis bilen er højrestyret, skifter centralerne under handskerummet side.

- 1 Motorrum
- 2 Under handskerummet
- 3 Under handskerummet
- 4 Bagagerum
- 5 Motorrum koldzone (kun Start/Stop)

## Relaterede oplysninger

- Sikringer - i motorrummet (s. 349)
- Sikringer - under handskerum (s. 353)
- Sikringer - i styreenhed under handskerum (s. 355)
- Sikringer - i bagagerum (s. 357)

- Sikringer - i motorrummets koldzone (s. 359)



## Sikringer - i motorrummet

Sikringer i motorrummet beskytter bl.a. motor- og bremsefunktioner.

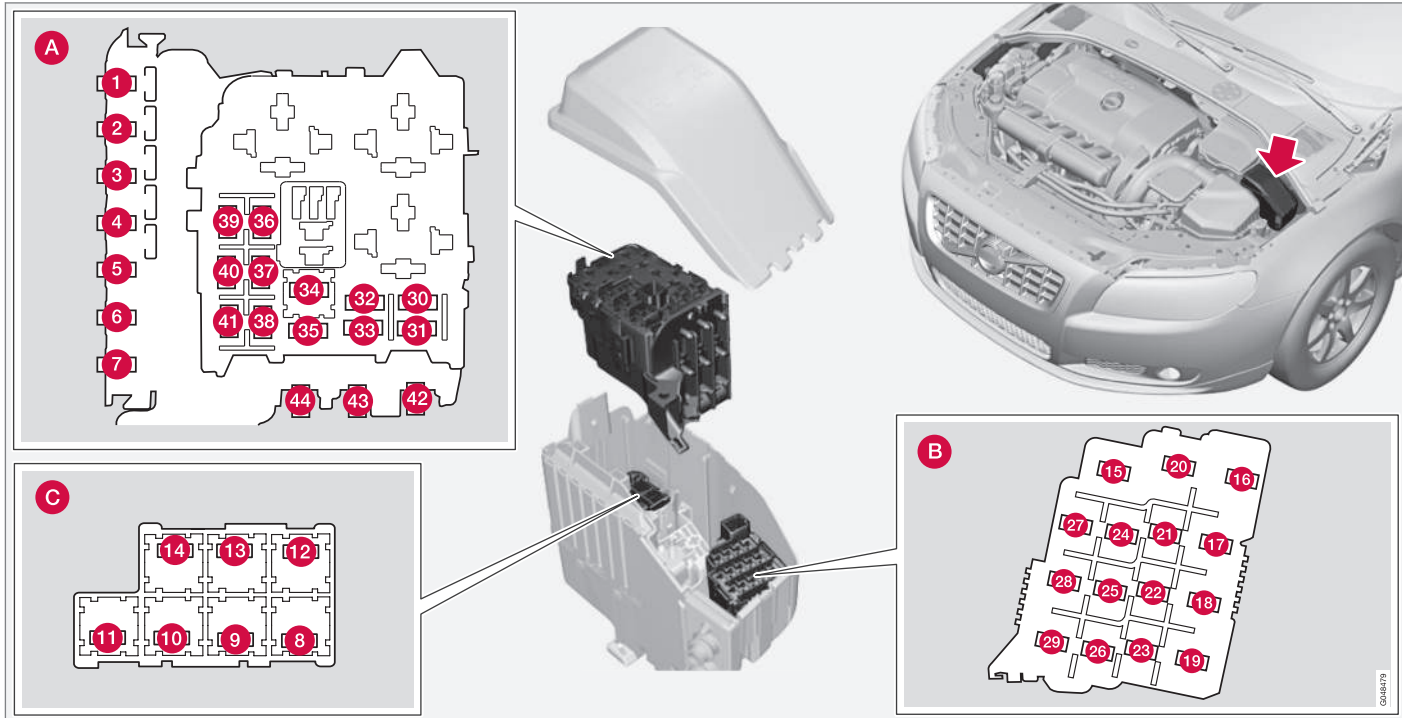



# 10 Vedligeholdelse og service



## Generelt om sikringer i motorrummet

På indersiden af dækslet findes en tang, der gør det lettere, når en sikring skal trækkes ud eller sættes på plads.

## Positioner (se foregående illustration)

**A** Øverst i motorrummet

**B** Foran i motorrummet

**C** Nederst i motorrummet

Disse sikringer befinder sig alle i boksen i motorrummet. Sikringerne i (C) er placeret under (A).

På indersiden af dækslet findes en mærkat, der viser placeringen af sikringerne.

- Sikringerne 1-7 og 42-44 er af typen "Midi Fuse" og må kun udskiftes af et værksted<sup>17</sup>.
- Sikringerne 8-15 og 34 er af typen "JCASE", og bør udskiftes af et værksted<sup>17</sup>.
- Sikringerne 16-33 og 35-41 er af typen "Mini Fuse".

	Funktion	[A] <sup>A</sup>
1	Primærsikring for Central elektronisk styreenhed (CEM) under handskerum <sup>B</sup>	50
2	Primærsikring for Central elektronisk styreenhed (CEM) under handskerum	50
3	Primærsikring til elcentral i bagagerum <sup>B</sup>	60
4	Primærsikring til relæ- og sikringsboks under handskerum	60
5	Primærsikring til relæ- og sikringsboks under handskerum <sup>B</sup>	60
6	-	-
7	Elektrisk ekstravarmen <sup>*B</sup>	100
8	Eloppvarmet forrude <sup>*B</sup> , venstre side	40
9	Forrudeviskere	30
10	Parkeringsvarmer <sup>*</sup>	25
11	Kabineventilator <sup>C</sup>	40
12	Eloppvarmet forrude <sup>*B</sup> , højre side	40

	Funktion	[A] <sup>A</sup>
13	ABS-pumpe	40
14	ABS-ventiler	20
15	Forlygtesprinklere <sup>*</sup>	20
16	Lyshøjderregulering <sup>*</sup> ; Aktive Xenon-forlygter – ABL <sup>*</sup>	10
17	Primærsikring for Central elektronisk styreenhed (CEM) under handskerum	20
18	ABS	5
19	Justerbar styrestyrke <sup>*</sup>	5
20	Motorstyreenhed, Transmissionsstyreenhed; Airbags	10
21	Eloppvarmede sprinklerdysen <sup>*</sup>	10
22	-	-
23	Lyskontakt	5
24	-	-
25	-	-
26	-	-

<sup>17</sup> Et autoriseret Volvo-værksted anbefales.





	Funktion	[A] <sup>A</sup>
27	Relæspoler	5
28	Ekstralys*	20
29	Horn	15
30	Relæspole i hovedrelæ for motorstyresystem (4-cyl.); Motorstyreenhed (4-cyl.)	5
	Relæspole i hovedrelæ for motorstyresystem (5-, 6-cyl.); Motorstyreenhed (5-, 6-cyl.)	10
31	Transmissionsstyreenhed	15
32	Magnetkobling A/C (5-, 6-cyl. benzin); Støttende kølevæskepumpe (4-cyl. diesel)	15
33	Relæspole i relæ for magnetkobling A/C (5-, 6-cyl. benzin); Relæspoler i elcentral i motorrum koldzone (Start/Stop)	5
34	Startrelæ (5-, 6-cyl. benzin) <sup>C</sup>	30
35	Glødestyreenhed (5-cyl. diesel)	10
	Motorstyreenhed (4-cyl.); Tændspoler (5-, 6-cyl. benzin); Kondensator (6-cyl.)	20

	Funktion	[A] <sup>A</sup>
36	Motorstyreenhed (5-, 6-cyl. benzin)	10
	Motorstyreenhed (5-cyl. diesel)	15
	Motorstyreenhed (4-cyl.)	20
37	Luftmassemåler (4-cyl.); Termostat (4-cyl. benzin); EVAP-ventil (4-cyl. benzin); Kølepumpe til EGR (4-cyl. diesel)	10
	Luftmassemåler (5-cyl. diesel, 6-cyl.); Reguleringsventiler (5-cyl. diesel); Indsprøjtningventiler (5-, 6-cyl. benzin); Motorstyreenhed (5-, 6-cyl. benzin)	15
38	Magnetkobling A/C (5-, 6-cyl.); Ventiler (5-, 6-cyl.); Motorstyreenhed (6-cyl.); Luftmassemåler (5-cyl. benzin); Oliestandsføler	10
	Ventiler (4-cyl.); Oliepumpe (4-cyl. benzin); Lambdasonde, midten (4-cyl. benzin); Lambdasonde, bag (4-cyl. diesel)	15

	Funktion	[A] <sup>A</sup>
39	Lambdasonde, forreste (4-cyl.); Lambdasonde, bageste (4-cyl. benzin)	15
	EVAP-ventil (5-, 6-cyl. benzin); Lambdasonder (5-, 6-cyl.); Styreenhed kolerjalousi (5-cyl. diesel)	
40	Kølevæskpumpe (5-cyl. benzin); Varmer til krumtaphusventilation (5-cyl. benzin); Oliepumpe automatgearkasse (5-cyl. benzin Start/Stop)	10
	Tændspoler (4-cyl. benzin)	15
	Dieselfiltervarmer (diesel)	20
41	Styreenhed kolerjalousi (5-cyl. benzin)	5
	Magnetkobling A/C (4-cyl.); Glødestyreenhed (4-cyl. diesel); Oliepumpe (4-cyl. diesel)	7,5
	Varmer til krumtaphusventilation (5-cyl. diesel); Oliepumpe automatgearkasse (5-cyl. diesel Start/Stop)	10

10





	Funktion	[A] <sup>A</sup>
42	Kølevæskepumpe (4-cyl. benzin)	50
	Gløderør (diesel)	70
43	Køleventilator (4 - 5-cyl. benzin)	60
	Køleventilator (6-cyl., 4-, 5-cyl. diesel)	80
44	Servostyring	100

A Ampere

B For biler med Start/Stop-funktion er denne sikringsplads tom – se i stedet Sikringer - i motorrummets koldzone (s. 359).

C For biler med Start/Stop-funktion er denne sikringsplads tom – se i stedet Sikringer - i motorrummets koldzone (s. 359).

## Relaterede oplysninger

- Sikringer - under handskerum (s. 353)
- Sikringer - i styreenhed under handskerum (s. 355)
- Sikringer - i bagagerum (s. 357)



## Sikringer - under handskerum

Sikringer under handskerummet beskytter bl.a. infotainment- og sædefunktioner.



### Positioner

	Funktion	[A] <sup>A</sup>
1	Primærsikring til audio-styreenhed*; Primærsikring til sikringer 16-20: Infotainment	40
2	-	-
3	-	-
4	Elovarmet rat*	10
5	-	-

	Funktion	[A] <sup>A</sup>
6	-	-
7	12 V kontakt bagagerum*	15
8	Kontrolpanel førerdør	20
9	Kontrolpanel, passagerdør forsæde	20
10	Kontrolpanel, passagerdør højre bagsæde	20

	Funktion	[A] <sup>A</sup>
11	Kontrolpanel, passagerdør venstre bagsæde	20
12	Nøglefrit system*	20
13	Elbetjent sæde, førerside*	20
14	Elbetjent sæde, passagerside*	20
15	-	-

\* Ekstraudstyr/tilbehør. Se Indledning for nærmere enkeltheder.



# 10 Vedligeholdelse og service



	Funktion	[A] <sup>A</sup>
16	Infotainment-styreenhed eller skærm <sup>B</sup>	5
17	Audio-styreenhed (forstærker)*; TV*; Digitalradio*	10
18	Lydstyreenhed eller styreenhed Sensus <sup>B</sup>	15
19	Telematik*; Bluetooth*	5
20	-	-
21	Soltag*; Interiørlys loft, Klimasensor*	5
22	12 V kontakt tunnelkonsol	15
23	Sædevarme bag højre*	15
24	Sædevarme bag venstre*	15
25	-	-
26	Sædevarme foran, passagerside Sædeventilation foran, passagerside*	15
27	Sædevarme foran, førerside Sædeventilation foran, førerside*	15

	Funktion	[A] <sup>A</sup>
28	Parkeringshjælp*	5
29	AWD styreenhed*	15
30	Aktivt chassis Four-C*	10

<sup>A</sup> Ampere

<sup>B</sup> Visse modelvarianter.

## Relaterede oplysninger

- Sikringer - i motorrummet (s. 349)
- Sikringer - i styreenhed under handske- rum (s. 355)
- Sikringer - i bagagerum (s. 357)
- Sikringer - i motorrummets koldzone (s. 359)



## Sikringer - i styreenhed under handskerum

Sikringer i styreenheden under handskerummet beskytter bl.a. airbag- og kollisionsadvarsel-funktioner.

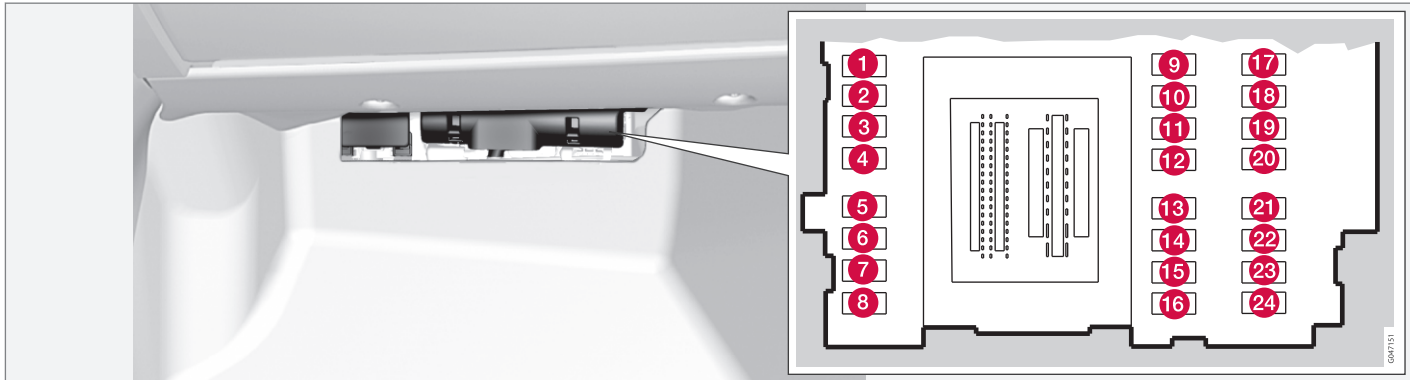

### Positioner

	Funktion	[A] <sup>A</sup>
1	-	-
2	-	-
3	Interiørlys; Førerdørens betjeningspanel rødehejs; Elbetjente sæder*	7,5
4	Kombiinstrument	5

	Funktion	[A] <sup>A</sup>
5	Adaptiv fartpilot, ACC*; Kollisionsadvarsel*	10
6	Interiørlys; Regnsensor*	7,5
7	Ratmodul	7,5
8	Centrallås tankdækselklap	10
9	-	-

	Funktion	[A] <sup>A</sup>
10	Forrudesprinklere	15
11	Oplåsning bagagerumsklap	10
12	Nakkestøtte der kan slås ned*	10
13	Brændstofpumpe	20
14	Bevægelsessensor for alarm*; Klimapanel	5

\* Ekstraudstyr/tilbehør. Se Indledning for nærmere enkeltheder.



# 10 Vedligeholdelse og service



	Funktion	[A] <sup>A</sup>
15	Ratlås	15
16	Alarmsirene*; OBDII-stik til diagnose	5
17	-	-
18	Airbags	10
19	Kollisionsadvarsel*	5
20	Gaspedalgiver; Nedblænding indvendigt bakspejl*; Sædevarme bag* Elektrisk ekstravarmer*	7,5
21	Infotainment-styreenhed (Performance); Audio (Performance)	15
22	Bremselys	5
23	Soltag*	20
24	Startspærre	5

A Ampere

## Relaterede oplysninger

- Sikringer - i motorrummet (s. 349)
- Sikringer - under handskerum (s. 353)
- Sikringer - i bagagerum (s. 357)

- Sikringer - i motorrummets koldzone (s. 359)



## Sikringer – i bagagerum

Sikringer i bagagerummet beskytter bl.a. elektrisk parkeringsbremse.

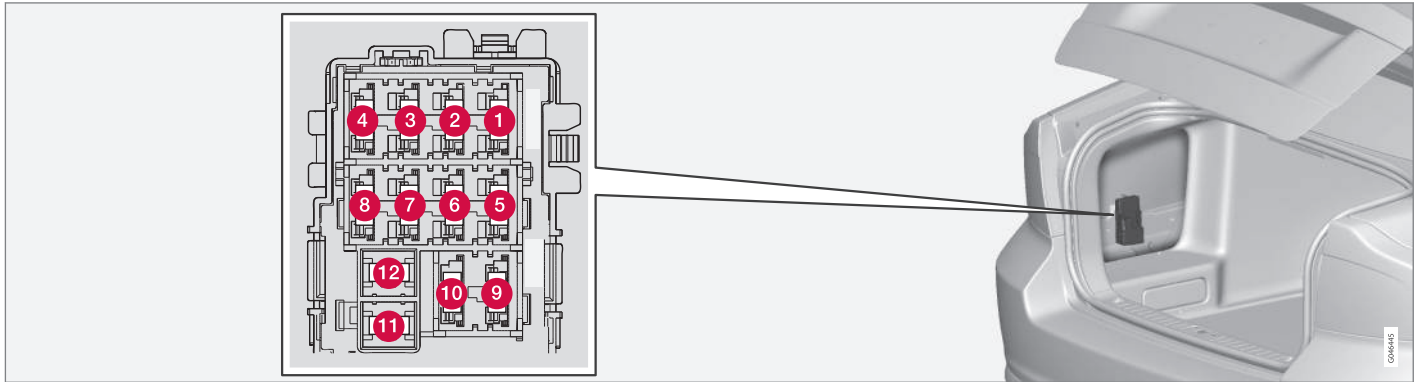

Sikringsboksen befinder sig bag beklædningen i venstre side.

### Positioner

	Funktion	[A] <sup>A</sup>
1	Elektrisk parkeringsbremse, venstre side	30
2	Elektrisk parkeringsbremse, højre side	30
3	Elovarmet bagrude	30
4	Anhængerstik 2*	15

	Funktion	[A] <sup>A</sup>
5	-	-
6	-	-
7	-	-
8	-	-
9	-	-
10	-	-

	Funktion	[A] <sup>A</sup>
11	Anhængerstik 1*	40
12	-	-

A Amperer

### Relaterede oplysninger

- Sikringer - i motorrummet (s. 349)
- Sikringer - under handskerum (s. 353)



## 10 Vedligeholdelse og service



- Sikringer - i styreenhed under handske-  
rum (s. 355)
- Sikringer - i motorrummets koldzone  
(s. 359)





## Sikringer - i motorrummets koldzone

Sikringer i motorrummets koldzone findes i biler med Start/Stop-funktion.

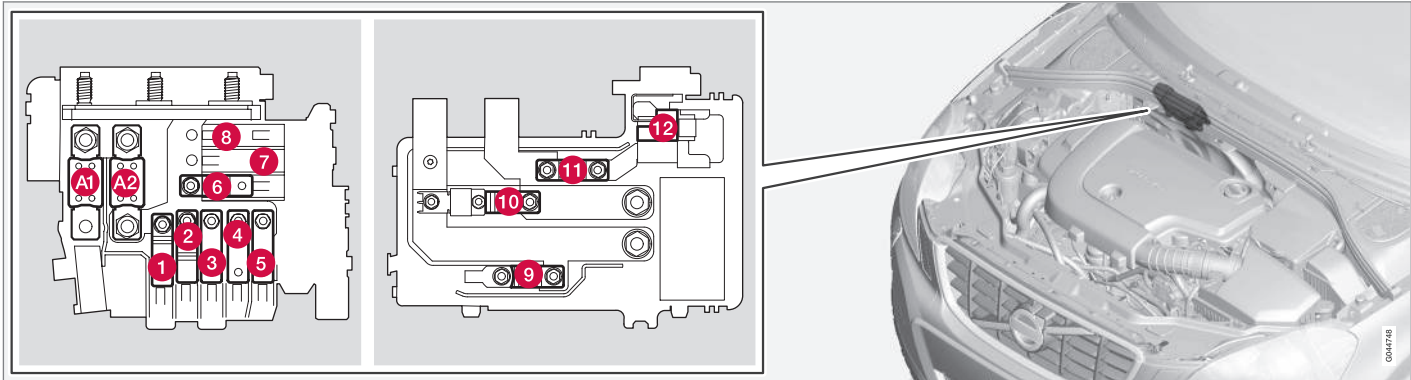

- Sikringerne A1 og A2 er af typen "Midi Fuse" og må kun udskiftes af et værksted<sup>18</sup>.
- Sikringerne 1-11 er af typen "Midi Fuse" og må kun udskiftes af et værksted<sup>18</sup>.
- Sikring 12 er af typen "Mini Fuse".

For mere information om Start/Stop, se Start/Stop\* (s. 263).

### Positioner

	Funktion	[A] <sup>A</sup>
A1	Hovedsikring for elcentral i motorrum	175
A2	Hovedsikring for central elektronisk styreenhed (CEM) under handskerum, relæ- og sikringsboks under handskerum, elcentral i bagagerum	175

	Funktion	[A] <sup>A</sup>
1	Elektrisk ekstravarmet*	100
2	Primærsikring for Central elektronisk styreenhed (CEM) under handskerum	50
3	Primærsikring til relæ- og sikringsboks under handskerum	60
4	Eloppvarmet forrude*	60

<sup>18</sup> Et autoriseret Volvo-værksted anbefales.



	Funktion	[A] <sup>A</sup>
5	Primærsikring til elcentral i bagagerum	60
6	Kabineventilator	40
7	-	-
8	-	-
9	Startrelæ	30
10	-	-
11	Støttebatteri	70
12	Central elektronisk styreenhed (CEM) - referencespænding støttebatteri	5

<sup>A</sup> Ampere

## Relaterede oplysninger

- Sikringer - i motorrummet (s. 349)
- Sikringer - under handskerum (s. 353)
- Sikringer - i styreenhed under handskerum (s. 355)
- Sikringer - i bagagerum (s. 357)



## Bilvask

Bilen bør vaskes, så snart den er blevet snavsset. Anbring bilen på en vaskeplads med olieudskiller. Brug bilshampoo.

### Vask i hånden

- Fjern fugleklatte fra lakken snarest muligt. De indeholder kemikalier, som meget hurtigt påvirker og misfarver lakken. Det anbefales, at få eventuel misfarvning fjernet af et autoriseret Volvo-værksted.
- Spul undervognen.
- Spul hele bilen, indtil det løse snavs er fjernet, for at mindske risikoen for vaske-ridser. Sprøjt ikke direkte på låsene.
- Brug et koldaffedtningsmiddel på stærkt tilsmudsede flader efter behov. Bemærk, at overfladerne ikke må være opvarmede af solen!
- Vask med en svamp og bilshampoo og rigeligt med lunken vand.
- Vask viskerbladene med en lunken sæbeopløsning eller bilshampoo.
- Tør bilen med et rent, blødt vaskeskind eller en vandskraber. Hvis vanddråber ikke får lov at tørre af sig selv i stærkt sollys, mindskes risikoen for eventuelle pletter, som skal poleres væk.

### ADVARSEL

Motorvask skal altid udføres på værksted. Hvis motoren er varm, er der risiko for brand.

### VIGTIGT

Beskidte forlygter har reduceret funktion. Rengør dem jævnligt, f.eks. ved påfyldning af brændstof.

Brug ikke ætsende rengøringsmidler, brug vand og en blød svamp.

### OBS

Der kan midlertidigt komme kondens på indersiden af glasset på den udvendige belysning som f.eks. forlygter og baglygter. Det er normalt, al udvendig belysning er konstrueret til at modstå dette. Kondens ventileres normalt ud af lygtehuset, når lampen har været tændt et stykke tid.

### Vask i vaskehal

Vask i vaskehal er en let og hurtig måde at vaske bil, men maskineriet kan ikke komme ind alle steder. For at få gode resultater anbefales det at vaske bilen med hånden.

### OBS

I de første måneder må bilen kun vaskes i hånden. Det skyldes, at lakken er mere følsom, når den er ny.

## Højtryksvask

Brug fejende bevægelser ved højtryksvask, og kontrollér at mundstykket ikke kommer nærmere bilens flader end 30 cm (afstanden gælder alle udvendige detaljer). Sprøjt ikke direkte på låsene.

### Afprøv bremserne

### ADVARSEL

Afprøv altid bremserne efter vask, også parkeringsbremsen, så fugt og korrosion ikke angriber bremsebelægningerne og forringer bremserne.

Tryk let på bremsepedalen af og til under kørsel af længere strækninger i regn eller sne-sjap. Friktionsvarmen opvarmer bremsebelægningerne, så de tørrer. Gør det samme efter start i meget fugtigt eller koldt vejr.

### Viskerblade

Asfalt-, støv- og saltrester på viskerbladet samt insekter, is m.m. på forruden forringer bladets levetid.

Ved rengøring:

- Stil viskerbladene i servicestilling, se Viskerblade (s. 339).



## OBS

Vask jævnligt viskerbladene med en lunken sæbeopløsning eller bilshampoo. Brug ingen stærke opløsningsmidler.

## Udvendige plast-, gummi- og pyntedele

Til rengøring og pleje af indfarvede plastdele, gummi- og pyntedele, f.eks. forkromede lister, anbefales et særligt rengøringsmiddel, der fås hos Volvo-forhandlere. Ved brug af et sådant rengøringsmiddel skal anvisningerne nøje følges.

## VIGTIGT

Undgå voksning og polering af plast og gummi.

Ved brug af affedningsmiddel på plast og gummi, gnid kun med let tryk, hvis det er nødvendigt. Brug en blød vaskesvamp.

Polering af forkromede lister kan slide eller beskadige den blanke overflade.

Poleringsmiddel, som indeholder slibemidler, må ikke anvendes.

## Fælg

Brug kun fælgrenørensmidler, der anbefales af Volvo.

Kraftige fælgrensemidler kan beskadige overfladen og fremkalde pletter på forkromede aluminiumfælg.

## Relaterede oplysninger

- Polering og voksning (s. 362)
- Rengøring indvendigt (s. 364)
- Vand- og smudsafvisende yderlag (s. 363)

## Polering og voksning

*Polér og voks bilen, når lakken er mat, eller for at give den ekstra beskyttelse.*

*Det er ikke nødvendigt at polere bilen, før den er mindst et år gammel, mens den godt kan vokses tidligere. Den bør ikke poleres og vokses i direkte sollys.*

Vask og tør bilen meget grundigt, inden den poleres eller vokses. Fjern asfalt- og tjærestænk med asfaltfjerner eller terpentint. Vanskelige pletter kan fjernes med fin slibepasta (gnidning), der er beregnet til billak.

Polér først med polish, og voks derefter med flydende eller fast voks. Følg omhyggeligt vejledningen på emballagen. Mange præparater indeholder både polish og voks.

## VIGTIGT

Undgå voksning og polering af plast og gummi.

Ved brug af affedningsmiddel på plast og gummi, gnid kun med let tryk, hvis det er nødvendigt. Brug en blød vaskesvamp.

Polering af forkromede lister kan slide eller beskadige den blanke overflade.

Poleringsmiddel, som indeholder slibemidler, må ikke anvendes.

**! VIGTIGT**

Kun lakbehandlinger anbefalet af Volvo må bruges. Andre behandlinger som f.eks. lak-konservering, lakforsegling, beskyttelse, højglansforsegling eller lignende kan beskadige lakken. Eventuelle lakskader fremkaldt af sådanne behandlinger omfattes ikke af Volvos garanti.

**Relaterede oplysninger**

- Bilvask (s. 361)

**Vand- og smudsafvisende yderlag**

Ruderne er behandlet med en belægning, der forbedrer udsynet ved svære vejrforhold.

**Vand- og smudsafvisende yderlag\***

De vandafvisende lag udsættes for et naturligt slid.

Vedligeholdelse:

- Brug aldrig produkter som f.eks. bilvoks, affedtningsmidler el.lign. på glasfladen, da dette kan ødelægge de vandafvisende egenskaber.
- Vær forsigtig ved rengøring, for ikke at komme til at ridse glasfladen.
- For at undgå at beskadige glasfladen ved isskrabning, bør man kun bruge en isskraber af plastic.
- For at bibeholde de vandafvisende egenskaber på sideruderne anbefales det at behandle dem med et specielt efterbehandlingsmiddel, som fås hos Volvo-forhandlere. Det bør anvendes første gang efter tre år og derefter en gang om året.

**! VIGTIGT**

Brug ikke en isskraber af metal til at fjerne is fra vinduerne. Brug elopvarmningen til at fjerne is fra spejlene, se Ruder og side-spejle - elopvarmning (s. 102).

**Relaterede oplysninger**

- Bilvask (s. 361)

**Rustbeskyttelse**

Bilen har på fabrikken fået en meget grundig og komplet rustbeskyttelse. Dele af karosseriet er fremstillet af galvaniseret plade. Undervognen er beskyttet af et slidstærkt rustbeskyttelsesmiddel. En tynd, penetrerende rustbeskyttelsesvæske er sprøjtet ind i vanger, hulrum, lukkede sektioner og sidedøre.

**Kontrol og vedligeholdelse**

Bilens rustbeskyttelse behøver normalt ingen vedligeholdelse, men at holde bilen ren hjælper altid med til at nedsætte risikoen for rust yderligere. Stærkt basiske eller sure rengøringsvæsker skal altid undgås på blanke pyn-teelementer. Eventuelle stenslag bør udbedres, så snart de bliver opdaget.

**Relaterede oplysninger**

- Lakskader (s. 365)



## Rengøring indvendigt

*Brug kun de rengøringsmidler og bilplejeprodukter, som Volvo anbefaler. Rengør regelmæssigt. For de bedste resultater behandles pletter med det samme. Det er vigtigt med støvsugning før rengøring med rengøringsmidler.*

### VIGTIGT

- Visse farvede beklædningsgenstande (f.eks. mørke jeans og ruskindstøj) kan misfarve indtrækket. Hvis det sker, er det vigtigt så hurtigt som muligt at rengøre og efterbehandle disse dele af indtrækket.
- Brug aldrig kraftige opløsningsmidler, f.eks. sprinklervæske, rensebenzin eller mineralsk terpentintil til at rengøre interiøret, da det kan beskadige både indtræk og andre interiørmaterialer.
- Sprøjt aldrig rengøringsmidler direkte på komponenter, der har elektriske knapper. Tør dem af med en klud, der er fugtet med rengøringsmidlet.
- Skarpe genstande og velcrobånd kan beskadige bilens tekstiltæppe.

## Tekstilindtræk og loftsindtræk

Volvo tilbyder et fuldt dækkende tekstilplejeprodukt til tekstil- og loftsindtræk, som, når det bruges i overensstemmelse med anvisningerne, bevarer indtrækkets egenskaber.

Tekstilplejeproduktet kan købes hos en Volvo-forhandler.

## Læderindtræk

Volvos læderindtræk er behandlet for at bevare sit oprindelige udseende.

Læderindtræk er et naturprodukt, der forandrer sig og får en smuk patina med tiden. For at læderets egenskaber og farve skal bevares, er regelmæssig rengøring og efterbehandling nødvendig. Volvo kan levere et hel-dækkende produkt, Volvo Leather Care Kit/Wipes, til rengøring og efterbehandling af læderindtræk, som bevarer dets beskyttende ydre lag, hvis det bruges efter anvisningerne.

For at opnå det bedste resultat anbefaler Volvo, at man rengør læderet og påfører beskyttelsescreme 1-4 gange om året (eller endnu flere gange efter behov). Volvo Leather Care Kit/Wipes kan købes hos en Volvo-forhandler.

## Læderrat

Læder skal kunne ånde. Overdæk aldrig et læderrat med beskyttende plast. Til rengøring af læderrat anbefales Volvo Leather Care Kit/Wipes.

## Indvendige plast-, metal- og trædele

Til rengøring af dele og flader inde i bilen anbefales en let, vandfugtet splitfiberklud eller en mikrofiberklud, der fås hos Volvo-forhandlere.

Skrab eller gnid aldrig på en plet. Brug aldrig kraftige pletfjerningsmidler. I vanskeligere tilfælde kan man bruge specielle rensmidler, der fås hos Volvo-forhandlere.

## Sikkerhedsseler

Brug vand og et syntetisk vaskemiddel. Et specielt tekstilrengøringsmiddel fås hos en Volvo-forhandler. Sørg for, at selen er tør, inden den rulles op igen.

## Indlægsmåtter og gulvmåtte

Tag indlægsmåtterne ud for separat rengøring af gulvmåtten og indlægsmåtterne. Brug en støvsuger til bortsugning af støv og snavs. Hver indlægsmåtte sidder fast med pigge.

Tag indlægsmåttens ud ved at tage fat i indlægsmåttens ved hver pig og løfte måtten lige op.

Sæt indlægsmåttens på plads ved at trykke den fast ved hver pig.

### ADVARSEL

Brug kun én indlægsmåtte ved hver plads, og kontroller før kørsel, at måtten ved førersædet er korrekt stukket ned og fastgjort i tappene, så den ikke kommer i klemme omkring og under pedalerne.

Til pletter på gulvmåtten anbefales det at bruge et specielt tekstilrengøringsmiddel efter støvsugning. Gulvmåtter skal rengøres med midler, som anbefales af en Volvo-forhandler.



## Relaterede oplysninger

- Bilvask (s. 361)

## Lakskader

Lakken udgør en vigtig del af bilens rustbeskyttelse og skal derfor kontrolleres regelmæssigt. De mest almindelige lakskader er mindre støvslag, ridser og skader på f.eks. skærmkanter, døre og kofangere.

### Udbedring af mindre lakskader

For at undgå rustangreb bør lakskader udbedres omgående.

### Materiale, der kan være nødvendigt

- Grundfarve (primer)<sup>19</sup> - til f.eks. plastbelagte kofangere findes der speciel vedhæftningsprimer på spraydåse.
- underlak og klarlak - fås på spraydåse eller som farveblyanter/stifter<sup>20</sup>.
- Afdækningstape.
- fint sandpapir<sup>19</sup>.

### Farvekode

Mærkat for farvekode er placeret på bilens dørstolpe og bliver synlig, når højre bagdør åbnes.

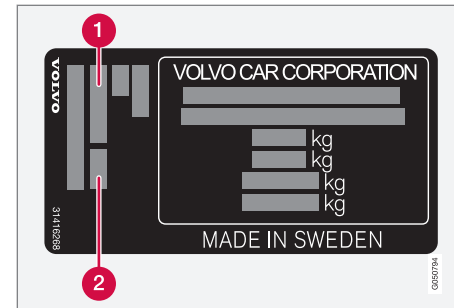

- 1 Udvendig farvekode
- 2 Eventuel sekundær, udvendig farvekode

Det er vigtigt at bruge den rette farve. Vedrørende produktetikettens placering, se Typebetegnelser (s. 368).

<sup>19</sup> Eventuelt.

<sup>20</sup> Følg vejledningen på emballagen til farvepennen/stiften.



## Reparer mindre lakskader som f.eks. stenslag og ridser

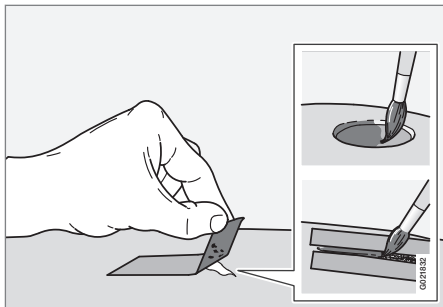

Inden arbejdet påbegyndes, skal bilen være renvasket og tør, og den skal have en temperatur på over 15 °C.

1. Sæt et stykke tape over det beskadigede sted. Træk derefter tapen af, så eventuelle lakrester følger med.

Hvis skaden er nået ned til en metalflade (plade), er det tilrådeligt at bruge en grundfarve (primer). Ved skader på en plastoverflade bør en primer anvendes for bedre resultater - spray i spraydåsens låg og pensl tyndt.

2. Hvis det er nødvendigt, kan der forud for malerarbejdet foretages en let slibning af det berørte område med et meget fint slibemateriale (f.eks. hvis der er ujævne kanter). Overfladen rengøres omhyggeligt og får lov til at tørre.
3. Rør godt i grundfarven (primer), og påfør ved hjælp af en tynd pensel, en tændstik el. lign. Afslut med underlak og klarlak, når grundfarven er tør.
4. Ridser udbedres som ovenfor beskrevet, men der skal afdækkes rundt om skaden for at beskytte den ubeskadigede lak.

### OBS

Hvis stenslaget ikke er nået ned til metalfladen (pladen), og der stadig er et ubeskadiget farvelag - fyld underlak og klarlak i umiddelbart efter, at overfladen er blevet gjort ren.

### Relaterede oplysninger

- Rustbeskyttelse (s. 363)



# 11

## SPECIFIKATIONER

01 10  
00 11

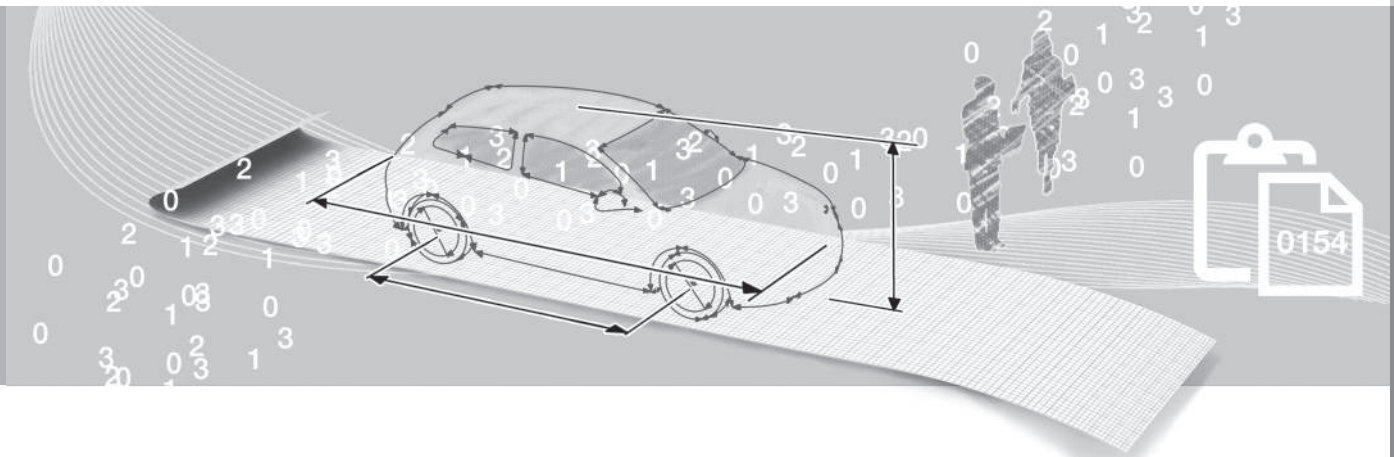

## Typebetegnelser

*Unik information om bilen, f.eks. typebetegnelse og chassisnummer, kan ses på en mærkat i bilen.*

## Etiketternes placering

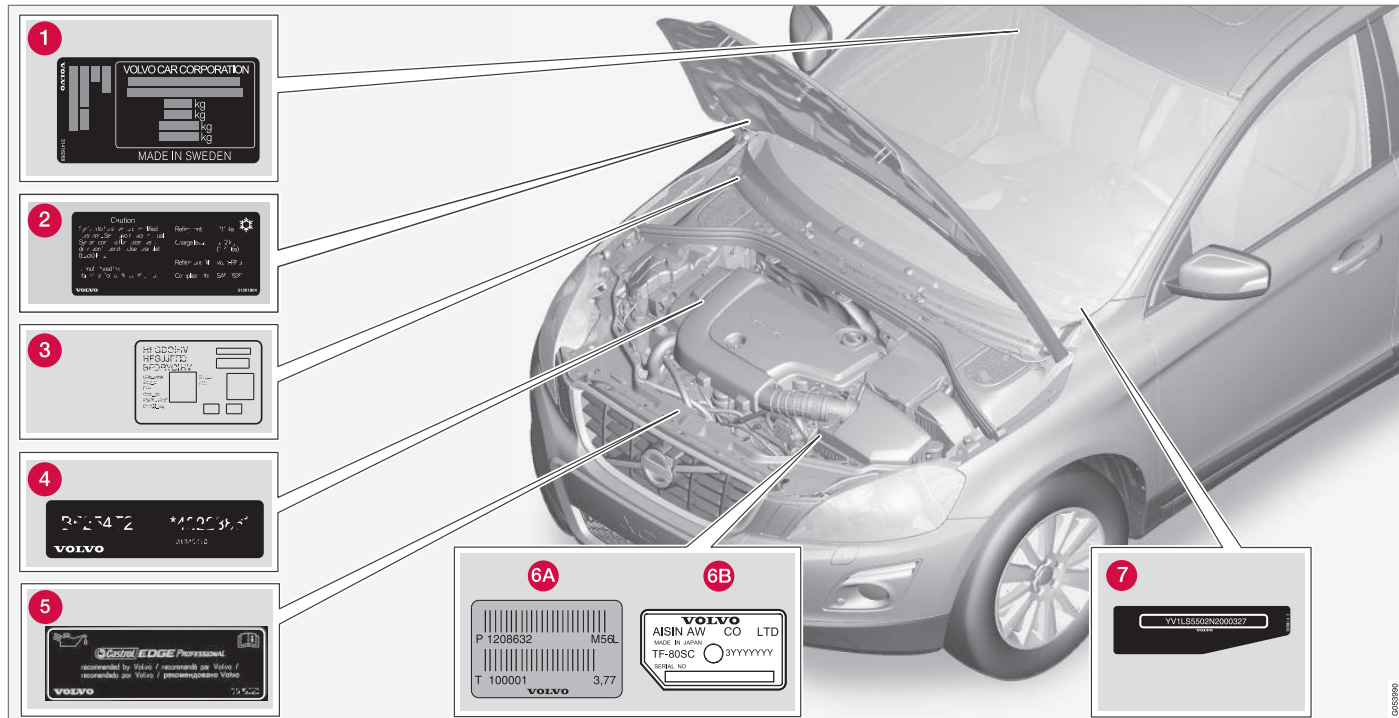

Illustrationen er skematisk. Detaljerne kan variere, afhængigt af marked og model.

Ved al kontakt med Volvo-forhandleren vedrørende bilen og ved bestilling af reservedele og tilbehør kan det være en fordel at

kende bilens typebetegnelse samt chassis- og motornummer.

**1** Typebetegnelse, chassisnummer, tilladte maksimumsvægte og kodebetegnelse for udvendig farvekode samt typegodkendel-



sesnummer. Mærkatet er placeret på dørstolpen og bliver synlig, når højre bagdør åbnes.

- 2 Mærkat for A/C-systemet.
- 3 Parkeringsvarmer-skilt.
- 4 Motorkode og motorens fabrikationsnummer.
- 5 Motorolie-skilt.
- 6 Gearkassens typebetegnelse og løbenummer.
  - A Manuel gearkasse
  - B Automatgearkasse
- 7 Bilens stelnummer (VIN Vehicle Identification Number).

Bilens registreringsattest indeholder yderligere oplysninger om bilen.

## OBS

De mærkater, der vises i instruktionsbogen, er ikke nødvendigvis nøjagtige gengivelser af dem, der findes i bilen. Målet er at vise nogenlunde, hvordan de ser ud, og nogenlunde hvor på bilen de sidder. De oplysninger, som gælder for din bil, findes på den respektive mærkat på bilen.

## Relaterede oplysninger

- Vægt (s. 372)
- Motorspecifikationer (s. 374)

**Mål**

Mål på bilens længde, højde osv. kan ses i tabellen.

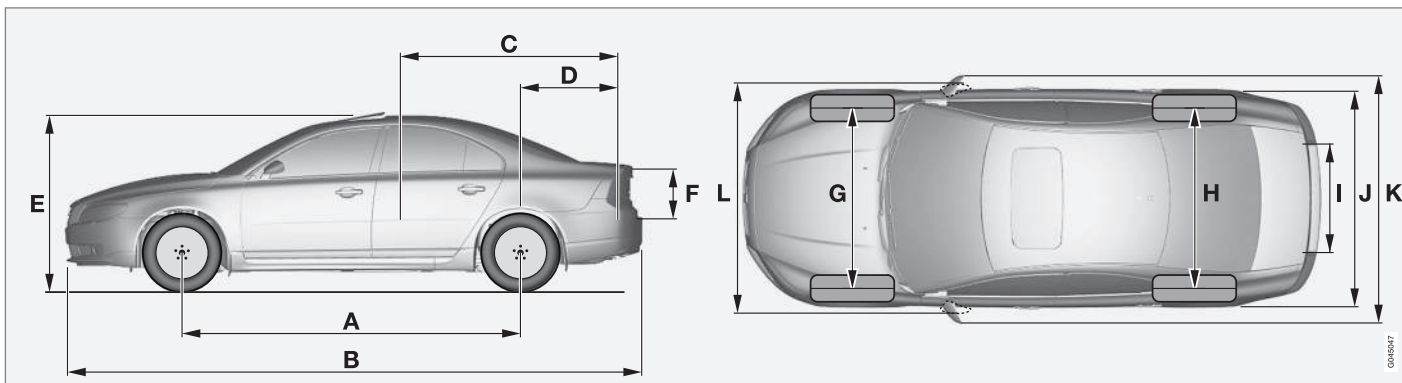

Mål	mm
A Akselafstand	2835
B Længde	4854
C Lastlængde, gulv, nedslået sæde	1927
D Lastlængde, gulv	1094
E Højde	1493
F Lasthøjde	368

Mål	mm
G Sporvidde, for	1588 <sup>A</sup>
	1578 <sup>B</sup>
H Sporvidde, bag	1585 <sup>A</sup>
	1575 <sup>B</sup>
I Lastbredde, gulv	1130
J Bredde	1861 (1876 <sup>C</sup> )

Mål	mm
K Bredde inkl. sidespejle	2106
L Bredde inkl. indklappede sidespejle	1907

A med 16" hjul  
B med 17" hjul  
C med Keyless Drive\*

## Vægt

Maks. totalvægt osv. kan ses på en mærkat i bilen.

Køreklar vægt omfatter føreren, en 90 % fyldt brændstoftank samt alle olier og væsker.

Vægten af passagerer og det monterede ekstraudstyr samt kugletryk (s. 373) (i tilfælde af tilkøbt anhænger), har betydning for laste- evnen og indgår ikke i køreklar vægt.

Tilladt maksimumsbelastning = Totalvægt - Køreklar vægt.

### OBS

Den dokumenterede køreklare vægt gælder for bil i basisudførelse - altså en bil uden ekstra tilbehør eller ekstraudstyr. Det betyder, at for hvert ekstraudstyr, der tilføjes, reduceres bilens lastkapacitet svarende til vægten af ekstraudstyret.

Eksempler på ekstraudstyr, der reducerer lastkapaciteten, er udstyrsniveauerne Kinetic/Momentum/Summum og andet ekstraudstyr som f.eks. Anhængertræk, Lastholder, Tagboks, Lydanlæg, Ekstralys, GPS, Brændstofdrevet varmer, Beskyttelsesgitter, Måtter, Bagagegardin, Elbetjente sæder osv.

At veje bilen er en sikker måde at finde ud af køreklar vægt for din bil.

### ADVARSEL

Bilens køreegenskaber ændres, alt efter hvor tungt lastet bilen er, og hvordan lasten er placeret.

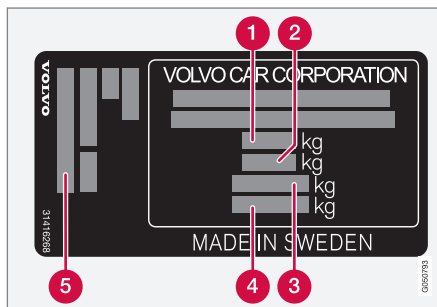

For information om mærkatens placering, se Typebetegnelser (s. 368).

- 1 Maks. totalvægt
- 2 Maks. vogntogsvægt (bil+anhænger)
- 3 Maks. akseltryk, for
- 4 Maks. akseltryk, bag
- 5 Udstyrsniveau

Maksimumsbelastning: Se registreringsattesten.

Maksimal taglast: 100 kg.

### Relaterede oplysninger

- Trækvægt og kugletryk (s. 373)

## Trækvægt og kugletryk

Trækvægt og kugletryk for kørsel med anhænger kan ses i tabellerne.

### OBS

Ikke alle motorer fås på alle markeder.

## Maksimumsvægt bremset anhænger

### OBS

Brug af svingningsdæmpere på trækanordningen anbefales til anhænger, der er tungere end 1.800 kg.

Motor	Motorkode <sup>A</sup>	Gearkasse	Maksimumsvægt bremset anhænger (kg)	Maks. kugletryk (kg)
Alle	Alle	Alle	1200	50
T5	B4204T11	Automatisk, TG-81SC	1800	90
T5	B4204T15	Automatisk, TG-81SC	1800	90
D4	D4204T5	Manuel, M66	1800	90
D4	D4204T5	Automatisk, TG-81SC	1800	90

<sup>A</sup> Motorkode, artikel- og fabriktionsnummer kan aflæses på motoren, se Typebetegnelser (s. 368).

## Maksimumsvægt ubremset anhænger

Maksimumsvægt ubremset anhænger (kg)	Maks. kugletryk (kg)
750	50

## Relaterede oplysninger

- Vægt (s. 372)
- Kørsel med anhænger\* (s. 289)

**Motorspecifikationer**

Motorspecifikationer (effekt osv.) for de forskellige motoralternativer kan ses i tabellen.

**OBS**

Ikke alle motorer fås på alle markeder.

Motor	Motor-kode <sup>A</sup>	Effekt (kW/ omdrejn. pr. min.)	Effekt (hk/rpm)	Drejningsmoment (Nm/omdrejn. pr. min.)	Cylinderantal	Cylinderdiameter (mm)	Slaglængde (mm)	Slagvolumen (liter)	Kompressionsforhold
T5	B4204T11	180/5500	245/5500	350/1500-4800	4	82,0	93,2	1,969	10,8:1
T5	B4204T15	162/5500	220/5500	350/1500-4000	4	82,0	93,2	1,969	10,8:1
D4	D4204T5	133/4250	181/4250	400/1750-2500	4	82,0	93,2	1,969	15,8:1

<sup>A</sup> Motorkode, artikel- og fabriktionsnummer kan aflæses på motoren, se Typebetegnelser (s. 368).

**Relaterede oplysninger**

- Kølevæske - kvalitet og kapacitet (s. 377)
- Motorolie - kvalitet og kapacitet (s. 376)



### Motorolie - ugunstige kørselsforhold

*Ugunstige kørselsforhold kan give unormalt høj olietemperatur eller stort olieforbrug. Nedenfor følger nogle eksempler på ugunstige kørselsforhold.*

Kontroller oliestanden (s. 327) oftere ved lang tids kørsel:

- med campingvogn eller anhænger
- i bjerge
- med høj hastighed
- i temperaturer under -30 °C eller over +40 °C.

Ovenstående gælder også ved kortere kørestrækninger ved lave temperaturer.

Vælg en helsyntetisk motorolie til brug under ugunstige kørselsforhold. Det giver motoren ekstra beskyttelse.

Volvo anbefaler:



### ! VIGTIGT

For at opfylde kravene til motorens serviceinterval påfylder fabrikken alle motorer med en specielt tilpasset syntetisk motorolie. Valget af olie er foretaget med stor omhu og med hensyntagen til levetid, startevne, brændstofforbrug og miljøbelastning.

For at de anbefalede serviceintervaller skal kunne anvendes, kræver det, at en godkendt motorolie anvendes. Brug kun den foreskrevne olie kvalitet, både ved påfyldning og ved olieskift. Ellers risikerer du at påvirke levetid, startevne, brændstofforbrug og miljøbelastning.

Volvo Car Corporation fraskriver sig enhver garantiforpligtelse, hvis der ikke bruges motoreolie af den foreskrevne kvalitet og viskositet.

Volvo anbefaler, at olieskift foretages på et autoriseret Volvo-værksted.

### Relaterede oplysninger

- Motorolie - kvalitet og kapacitet (s. 376)
- Motorolie - generelt (s. 326)

**Motorolie - kvalitet og kapacitet**

Motoroliekvalitet og kapacitet for de forskellige motoralternativer kan ses i tabellen.

Volvo anbefaler:

**i OBS**

Ikke alle motorer fås på alle markeder.

Motor	Motorkode <sup>A</sup>	Oliekvalitet	Kapacitet, inkl. oliefilter (liter)
T5	B4204T11	Castrol Edge Professional V 0W-20 eller VCC RBS0-2AE 0w20	ca. 5,9
T5	B4204T15		ca. 5,9
D4	D4204T5		ca 5,2

<sup>A</sup> Motorkode, artikel- og fabriktionsnummer kan aflæses på motoren, se Typebetegnelser (s. 368).

**Relaterede oplysninger**

- Motorolie - ugunstige kørselsforhold (s. 375)
- Motorolie - kontrol og påfyldning (s. 327)

## Kølevæske - kvalitet og kapacitet

Kølevæskekapacitet for de forskellige motoralternativer kan ses i tabellen.

**Foreskrevet kvalitet:** Den af Volvo anbefalede kølevæske blandet med 50 % vand<sup>1</sup>, se emballagen.

### OBS

Ikke alle motorer fås på alle markeder.

Motor <sup>A</sup>		Kapacitet (liter)
T5	B4204T11	8,3 (8,7 <sup>B</sup> )
T5	B4204T15	
D4	D4204T5	8,9 (9,2 <sup>B</sup> )

<sup>A</sup> Motorkode, artikel- og fabriksnummer kan aflæses på motoren, se Typebetegnelser (s. 368).

<sup>B</sup> Gælder for bil med brændstofdrevet varmer.

## Relaterede oplysninger

- Kølevæske - niveau (s. 330)

<sup>1</sup> Vandkvaliteten skal opfylde standard STD 1285,1.

## Transmissionsolie - kvalitet og kapacitet

Foreskrevet transmissionsolie og kapacitet for de forskellige gearkassealternativer kan ses i tabellen.

### Manuel gearkasse

Manuel gearkasse	Kapacitet (liter)	Foreskrevet transmissionsolie
M66	ca. 1,45	BOT 350M3

#### **i** OBS

Det er ikke nødvendigt at skifte gearkasseolien under normale kørselsforhold. Under ugunstige kørselsforhold kan det dog blive nødvendigt.

### Automatisk gearkasse

Automatisk gearkasse	Kapacitet (liter)	Foreskrevet transmissionsolie
TG-81SC	ca 6,6 <sup>A</sup> ca 7,5 <sup>B</sup>	AW1

A Benzinmotorer

B Dieselmotorer

#### **i** OBS

Det er ikke nødvendigt at skifte gearkasseolien under normale kørselsforhold. Under ugunstige kørselsforhold kan det dog blive nødvendigt.

### Relaterede oplysninger

- Motorolie - ugunstige kørselsforhold (s. 375)
- Typebetegnelser (s. 368)

**Bremsevæske - kvalitet og kapacitet**

*Bremsevæske kaldes det middel i et hydraulisk bremsesystem, der anvendes til at overføre tryk fra f.eks. en bremsepedal via en hovedbremsecylinder til en eller flere slavecylindre, der igen påvirker en mekanisk bremse.*

**Foreskrevet kvalitet:** DOT 4

**Kapacitet:** 0,6 liter

**Relaterede oplysninger**

- Bremse- og koblingsvæske - niveau (s. 331)

**Servostyringsolie - kvalitet**

*Servostyringsolie kaldes det middel, der anvendes i bilens servostyringssystem.*

**Foreskrevet kvalitet:** Servostyringsolie anbefalet af Volvo.

**Relaterede oplysninger**

- Servostyringsolie - niveau (s. 332)

## Brændstoftank - kapacitet

Brændstoftankens kapacitet for de forskellige motoralternativer kan ses i tabellen.

Motor	Kapacitet (liter)	Foreskrevet kvalitet
Benzinmotor	ca. 70	Brændstof - benzin (s. 285)
Dieselmotor	ca. 70	Brændstof - diesel (s. 285)

### Relaterede oplysninger

- Påfyldning af brændstof (s. 283)
- Motorspecifikationer (s. 374)

## Specifikationer for airconditionanlæg

Foreskrevne kvaliteter og kapaciteter for væsker og smøremidler i airconditionanlægget kan ses i tabellerne nedenfor.

### Mærkat for A/C

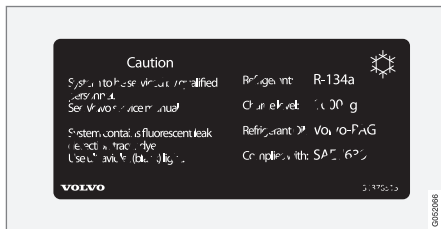

Mærkatet er placeret på indersiden af motorhjelm.

### Kølemiddel

Vægt	Foreskrevet kvalitet
800 g	R134a

### ADVARSEL

I aircondition-anlægget er der kølemiddel R134a under tryk. Service og reparation af systemet må kun udføres af et autoriseret værksted.

### Kompressorolie

Kapacitet	Foreskrevet kvalitet
60 ml	PAG SP-A2

## Relaterede oplysninger



- Klima anlæg - fejlsøgning og reparation (s. 333)
- Typebetegnelser (s. 368)

# 11 Specifikationer

## Brændstofforbrug og CO<sub>2</sub>-udslip

Brændstofforbruget for et køretøj måles i liter pr. 100 km og CO<sub>2</sub>-udslippet i gram CO<sub>2</sub> pr. km.

### Forklaring







 CO <sub>2</sub>	gram CO <sub>2</sub> /km
	liter/100 km

	Bykørsel
	Landevejskørsel
	Blandet kørsel

man	manuel gearkasse
aut	Automatisk gearkasse

**i** **OBS**  
Hvis forbrugs- og emissionsdata mangler, kan de findes i et ledsagende supplement.

**i** **OBS**  
Ikke alle motorer fås på alle markeder.

S80 							
		CO <sub>2</sub>		CO <sub>2</sub>		CO <sub>2</sub>	
T5 (B4204T11)	aut	202	8,7	118	5,1	149	6,4
D4 <sup>A</sup> (D4204T5)	man	121	4,6	100	3,8	108	4,1
D4 <sup>B</sup> (D4204T5)	man	116	4,4	94	3,6	102	3,9
D4 <sup>A</sup> (D4204T5)	aut	140	5,3	109	4,2	120	4,6
D4 <sup>B</sup> (D4204T5)	aut	131	5,1	103	3,9	113	4,3

A Gælder **ikke** varianten lavemission.

B Gælder **kun** varianten lavemission.



Brændstofforbrugsværdierne og emissionsværdierne i ovenstående tabel er baseret på specifikke EU-kørecykler<sup>2</sup>, der gælder for biler med køreklar vægt i basisudførelse og uden ekstraudstyr. Afhængigt af udstyr kan bilens vægt øges. Dette, samt hvor tungt bilen lastes, øger brændstofforbruget og CO<sub>2</sub>-emissionerne.

Der er flere årsager til øget brændstofforbrug sammenlignet med tabellens værdier. Eksempler på dette er:

- Førerens køremåde.
- Hvis kunden har valgt større hjul end de standardmonterede på modellens grundversion, øges rullemodstanden.
- Høj hastighed giver øget luftmodstand.
- Brændstofkvalitet, vej- og trafikforhold, vejr og bilens tilstand.

En kombination af de her nævnte eksempler kan give betydeligt højere forbrug. For yderligere oplysninger henvises til de regler, som er refereret<sup>2</sup>.

Der kan forekomme store afvigelser i brændstofforbruget i sammenligning med EU-kørecyklerne<sup>2</sup>, som anvendes ved certificering af bilen, og som tallene for forbrug i tabellen er baseret på.

### OBS

Ekstreme vejrforhold, kørsel med anhænger eller kørsel i store højder i kombination med brændstofkvalitet er faktorer, der kan indvirke på bilens præstationsevne.

### Relaterede oplysninger

- Brændstoføkonomisk kørsel (s. 288)
- Vægt (s. 372)

<sup>2</sup> De officielle tal for brændstofforbrug er baseret på to standardiserede kørecykler i laboratorium ("EU-kørecykler") i henhold til EU Regulation no 692/2008 og 715/2007 (Euro 5 / Euro 6) og UN ECE Regulation no 101. Reglerne omfatter kørecyklerne bykørsel og landevejskørsel. - Bykørsel - målingen starter med koldstart af motoren. Kørslen er simuleret. Landevejskørsel - bilen accelereres og bremses ved hastigheder mellem 0-120 km/t (0-75 mph). Kørslen er simuleret. - Biler med manuel gearkasse startes i 2. gear (gælder for biler med hjul på op til 18 tommer). Værdien for blandet kørsel, som vises i tabellen, er i henhold til de lovgivningsmæssige krav en kombination af bykørsel og landevejskørsel. CO<sub>2</sub>-udslip - for at beregne CO<sub>2</sub>-emissionerne under de to kørecykler opsamles udstødningsgasserne. De analyseres derefter og giver værdien for CO<sub>2</sub>-udslip.

# 11 Specifikationer

## Dæk - godkendte dæktryk

Godkendte dæktryk for de forskellige motoralternativer kan ses i tabellen.



### OBS

Alle motorer, dæk, eller kombinationer af disse findes ikke altid på alle markeder.

S80 Motor	Dækstørrelse	Hastighed (km/t)	Belastning, 1-3 personer		Maksimumsbelastning		ECO-tryk <sup>A</sup>
			For (kPa) <sup>B</sup>	Bag (kPa)	For (kPa)	Bag (kPa)	For/bag (kPa)
Alle motorer	225/55 R 16	0 - 160 <sup>C</sup>	220	210	260	260	260
	225/50 R 17	160+ <sup>D</sup>	260	260	270	270	-
	205/60 R 16	0 - 160 <sup>C</sup>	230	210	260	260	260
	235/40 R 18	160+ <sup>D</sup>	270	270	290	290	-
	235/40 R 19						
Temporary Spare Tyre		maks. 80 <sup>E</sup>	420	420	420	420	-

A Brændstoføkonomisk kørsel.

B I visse lande bruges enheden bar sammen med SI-enheden Pascal: 1 bar = 100 kPa.

C 0 - 100 mph

D 100+ mph

E maks. 50 mph

### ADVARSEL

19-tommer hjul må **aldrig** anvendes på biler, der **ikke** er udstyret med ekstraudstyret R-Design eller Sportschassis. Anvendelse af 19-tommer hjul på biler med **standardchassis** medfører en sikkerhedsrisiko, risiko for skader på køretøjet, og forringer bilens køreegenskaber.

### Relaterede oplysninger

- Dæk - dimensioner (s. 302)
- Dæk - lufttryk (s. 301)
- Typebetegnelser (s. 368)



## A

ACC - Adaptiv fartpilot.....	189	Advarselslyd		kontrol af alarm.....	159
Adaptiv fartpilot.....	189	Kollisionsadvarsel.....	218	reduceret alarmniveau.....	177
Fejlfinding.....	201	Advarselssymboler.....	61, 63, 67	Alkolås.....	246
funktion.....	190	Advarselstrekant.....	308	Allergi- og astmafremkaldende stoffer....	122
indstille tidsinterval.....	194	Afstandskontrol.....	204	All Wheel Drive (firehjulstræk).....	262
midlertidig deaktivering.....	195	Begrænsninger.....	205	Anbefalet barnebeskyttelse	
overhale.....	196	Symboler og meddelelser.....	206	tabel.....	42
oversigt.....	192	Aftageligt anhængertræk		Anhænger.....	289
Radarsensor.....	199	opbevaring.....	291	kørsel med anhænger.....	289
skift fartpilotfunktionalitet.....	198	Afvisere.....	89	ledning.....	289
slå fra.....	196	AIRBAG .....	30, 31	Anhængertræk	
standby.....	195	Airbag		aftageligt, afmontering.....	294
styring af hastighed.....	193	aktivering/deaktivering, PACOS.....	32	aftageligt, fastgøring.....	293
Advarselsblinklys.....	89	føreside.....	30, 38	Anhængertræk, se Trækanordning.....	291
Advarselslampe		passagerside.....	31, 32, 38	Anhængertræk - aftageligt	
adaptiv fartpilot.....	190	Airbag-system.....	29	fastgøring/afmontering.....	293, 294
Kollisionsadvarsel.....	218	advarselssymbol.....	28	Antispin.....	180
stabilitets- og traktionssikringssy-		Aircondition, væske		Antiudskridningsfunktion.....	180
stem.....	180	kapacitet og kvalitet.....	381	Automatgearkasse.....	258
Advarselslamper		Aircondition-anlæg.....	130	anhænger.....	290
Advarsel.....	67	Aircondition-forlygter.....	87	bugsering og bjergning.....	295
airbags - SRS.....	67	Aktive Xenon-forlygter.....	87	manuelle gearpositioner (Geartronic).	259
fejl i bremsesystemet.....	67	Aktivt chassis - FOUR-C.....	179	Automatisk fjernlys.....	85
generatoren lader ikke.....	67	Alarm.....	174, 176	Automatisk genlåsning.....	169
Lavt olietryk.....	67	alarmindikator.....	175	AWD, firehjulstræk.....	262
parkeringsbremse trukket.....	67	alarmsignaler.....	176		
påmindelse om sikkerhedssele.....	27, 67	automatisk genaktivering.....	176		
		fjernbetjening virker ikke.....	176		

**B**

Bagagerum					
lastforankringsøjler.....	151				
lastning.....	148				
Bagagerumsklap.....	171				
låsning/oplåsning.....	171				
Bagdør					
solgardin.....	100				
Bagrude					
elopvarmning.....	102				
solgardin.....	100				
Bagsæde					
elopvarmning.....	127				
Bakgearsspærre.....	257				
Baklys					
placering.....	337				
Barnestol.....	41				
anbefalede.....	42				
ISOFIX fastspændingssystem til barnestole.....	48				
størrelsesklasser for barnestole med ISOFIX fastspændingssystem.....	48				
typer.....	50				
øvre befæstelsespunkter for barnestole.....	52				
Batteri					
Advarselssymboler.....	343				
fjernbetjening/PCC.....	163				
Start.....	342				
starthjælp.....	256				
Støtte.....	345				
Symboler på batteriet.....	343				
vedligeholdelse.....	342				
Belastningstal.....	303				
Belysning					
Aktive Xenon-forlygter.....	87				
ankomstlys.....	92, 158				
Automatisk fjernlys.....	85				
belysningsautomatik, kabine.....	91				
Betjeningsknapper.....	81, 90				
Displaybelysning.....	83				
fjern-/nærlys.....	85				
i kabine.....	90				
Instrumentbelysning.....	83				
knapbelysning.....	83				
kørelys.....	84				
Lyshøjderregulering.....	83				
orienteringslys.....	91				
Positionsllys.....	83				
pærer, specifikationer.....	339				
tunneldetektering.....	84				
tågebaglys.....	88				
Belysning, udskiftning af pære.....	333				
bagagerum.....	338				
blinklys, for.....	336				
jernlys (biler med aktive xenon-forlygter).....	336				
jernlys (biler med halogen-forlygter)..	336				
makeup-spejl.....	339				
nummerpladebelysning.....	338				
nærlys (biler med halogen-forlygter)..	335				
pærefatning bag.....	337				
Benzinkvalitet.....	285				
Bestille service og reparation.....	319				
Bilindræk.....	364				
Bilnøglehukommelse.....	155				
Bilpleje.....	361				
Læderindræk.....	364				
Bilvask.....	361				
Bjergning.....	297				
Blinklys.....	89				
BLIS.....	238, 239				
Blokeret låsestilling.....	172				
deaktivering.....	172				
midlertidig deaktivering.....	172				
Blæser					
ECC.....	129				
Bremselygte.....	88				
Bremse- og koblingsvæske.....	331				
Bremser.....	273, 275				
blokeringsfri bremseser, ABS.....	274				
Bremselygte.....	88				

bremsesystem.....	273, 274, 275
håndbremse.....	276
nødbremseforstærkning, EBA .....	275
påfyldning af bremsevæske.....	332
symboler på kombiinstrumentet.....	274
<b>Bremsevæske</b>	
kvalitet og kapacitet.....	379
<b>Brændstof.....</b>	284, 285
brændstoffilter.....	286
brændstofforbrug.....	382
brændstoføkonomi.....	301
<b>Brændstoffdrevet varmer</b>	
timer.....	137
<b>Brændstofftank</b>	
kapacitet.....	380
<b>Bugsering.....</b>	295
bugseringsøje.....	296
<b>Bugserøje.....</b>	296
<b>Børn</b>	
barnestol og airbag.....	47
barnestol og sideairbag.....	35
børnesikkerhedslås.....	41
placering i bilen.....	47
sikkerhed.....	35, 41
<b>Børnesikkerhedslås.....</b>	173, 174

**C**

Chassisindstillinger.....	179
City Safety™.....	207
Clean Zone Interior Package (CZIP).....	122
CO <sub>2</sub> -udslip.....	382
CZIP (Clear Zone Interior Package).....	122

**D**

Defroster.....	130
Detektering af cyklist.....	216
Diesel.....	285
brændstoffstop.....	286
Dieselpartikelfilter.....	287
Displaybelysning.....	83
Donkraft.....	309
Driftsbremser.....	273, 274, 275
Driver Alert Control.....	224
betjening.....	225
Driver Alert System.....	224
<b>Dug</b>	
behandling af ruderne.....	120
Kondensvand i forlygter.....	361
Dytte.....	81

**Dæk**

dækklapning.....	312
dæktryksovervågning.....	310
mønsterdybde.....	304
omdrejningsretning.....	300
slidindikatorer.....	300
Specifikationer.....	384
tryk.....	301, 384
vedligeholdelse.....	299
Vinterdæk.....	304
Dækovervågning.....	310
Dækstørrelse.....	302
Dæktryksetiket.....	301
Dæktryksovervågning.....	310

**E**

ECC, elektronisk klimaanlæg.....	126
Eco Cruise.....	271
EcoGuide.....	64
ECO-tilstand.....	271
ECO-tryk.....	384
Effekt.....	374
Ejermanual, miljømærkning.....	23

Ekstravarmen	
brændstofdrevet.....	141
elektrisk.....	141, 142
Elbetjent soltag.....	104
Elbetjent sæde.....	77
Elektrisk parkeringsbremse	
lav batterispænding.....	276
Elektronisk klimaanlæg - ECC.....	126
Elektronisk startspærre.....	156
Eloppvarmning	
Bagrude.....	102
Forrude.....	102
rat.....	81
sidespejle.....	102
Sæder.....	127
Elsystem.....	347
ERS - Fjernstart.....	252
Etiketter.....	368

## F

Fartpilot.....	187
genoptag indstillet hastighed.....	189
midlertidig deaktivering.....	188
slå fra.....	189
styring af hastighed.....	187
Farvekode, lak.....	365

Fejlfinding	
Adaptiv fartpilot.....	201
Fejlfinding for kamerasensor.....	210
Fejlmeddelelser	
Adaptiv fartpilot.....	202
Driver Alert Control.....	226
Lane Departure Warning.....	230
se Meddelelser og symboler.....	202, 277
Fejlmeddelelser i BLIS.....	241
Firehjulstræk, AWD.....	262
Fjernbetjening.....	154, 155, 156
aftageligt nøgleblad.....	161, 162
batteriudskiftning.....	163
funktioner.....	157
mistet.....	154
Rækkevidde.....	159, 165
Fjernbetjeningssystem, typegodkendelse.....	177
Fjernbetjent startspærre.....	157
Fjernlys, automatisk aktivering.....	85
Fjernstart - ERS.....	252
Fodgængerbeskyttelse.....	214
Forlygter.....	334
højderegulering.....	83
tilpasning.....	93
Forrude	
elopvarmning.....	102, 130

Forrudesprinkling.....	98
Forrudeviskere.....	97
Regnsensor.....	97
FOUR-C - Aktivt chassis.....	179
Frakobling af gearvælgerspærring.....	261
FSC, miljømærkning.....	23
Fælg, dimensioner.....	302
Følge	
Rengøring.....	362
Førstehjælp.....	309
Førstehjælpskasse.....	309

## G

Gardinairbag.....	35, 38
Gearindikator.....	258
Gearkasse.....	257
automatisk.....	258
manuel.....	257
Geartronic.....	259
Gearvælgerspærring.....	261
Gearvælgerspærring, mekanisk frakobling.....	261
Genindstilling af rudehejs.....	99

Glas	
lamineret/forstærket.....	23
Glat.....	282
Glat føre.....	282
Gode råd om kørsel.....	282
GSI - Gearvælgerhjælp.....	258

## H

Handskerum.....	146
låsning.....	171
Hastighedsklasser, dæk.....	303
Hill Start Assist.....	262
Hjul	
afmontering.....	305
montering.....	307
Snekæder.....	304
Hjulbolte.....	304
låsbare.....	304
Hjulskit.....	305
Horn.....	81
Hukommelsesfunktion i sæde.....	78
Høj motortemperatur.....	280
Højtrykssprinkling af forlygter.....	98
Håndbremse.....	276

Håndtering af meddelelser.....	109
--------------------------------	-----

## I

IAQS - Interior Air Quality System.....	123
Indkøring ved låsning .....	156
Indkøbsposeholder .....	151
Indlægsmåtter.....	147
Indstilling af rat.....	80
Indstilling af tidsafstand.....	204
Indvendigt bakspejl.....	102
automatisk nedblænding.....	102
Informationsdisplay.....	60, 61
Informationsknap, PCC.....	159
Instrumentbelysning.....	83
Instrumenter og knapper.....	54, 57
Instrumentoversigt	
højrestyret bil.....	57
venstrestyret bil.....	54
Interior Air Quality System (IAQS)	
luftrensning.....	123
Internetforbundet bil	
bestille service og reparation.....	319
Intervalviskning.....	97

## K

Kabinebelysning.....	90
automatik.....	91
Kabinefilter.....	122
Kabinevarmer.....	135
Kamerasensor.....	209, 220
Katalysator.....	287
Bjergning.....	296
Keyless drive.....	165, 166, 167, 168, 251
Keyless - låsning.....	166
Keyless - oplåsning.....	167
Klemmesikring, soltag.....	106
Klima	
automatisk regulering.....	129
faktisk temperatur.....	121
generelt.....	120
personlige indstillinger.....	123
sensorer.....	121
temperaturregulering.....	129
Klimaanlæg	
reparation.....	333
Knabebelysning.....	83
Knapper på rattet.....	80
Kollision.....	39
Kollisionsadvarsel.....	214, 215
betjening.....	218



detektering af fodgængere.....	217	med anhænger.....	289	Luftrensning	
funktion.....	215	med åben bagagerumsklap.....	281	kabine.....	121, 122, 123
generelle begrænsninger.....	219	Kørsel i vand.....	280	materiale.....	123
Radarsensor.....	199, 207	Kørsel med anhænger		Lyshøjeregulering af forlygter.....	83
Kollisionsadvarsel med Automatisk		kugletryk.....	373	Lysindikeringer, PCC.....	159
bremsning.....	214	trækvægt.....	373	Lyskegle, tilpasning.....	93
Kombiinstrument.....	60, 61	Kørselsstatistik.....	118	Lyskontakt.....	81
Kompas.....	103			Læderindtræk, vaskeanvisning.....	364
kalibrering.....	103	<b>L</b>		Løftning af bilen.....	322
Kondensvand i forlygter.....	361			Lås	
Kontrol af oliestand.....	327	Lak		låsning.....	169
Kontrolsymboler.....	61, 63, 65	farvekode.....	365	oplåsning.....	169, 170
Køassistent.....	196	lakskader og udbedring.....	365	Låsbare hjulbolte.....	304
Kølemiddel.....	333	Lamineret glas.....	23	Låsning/oplåsning	
Kølesystem.....	280	Lane Departure Warning (LDW).....	227, 228	handskerum.....	171
overophedning.....	280	Lasersensor.....	211	indefra.....	170
Kølevæske		Lastning			
kapacitet og kvalitet.....	377	generelt.....	148		
Kølevæske, kontrol og påfyldning.....	330	lang last.....	149		
Kørecomputer.....	110, 112, 115, 118	lastforankringsøjer.....	151		
Køreklar vægt.....	372	taglast.....	150		
Kørelys.....	84	Lav oliestand.....	327	<b>M</b>	
Køretilstand ECO.....	271	Luftfordeling.....	124	Makeupspejl.....	147
Kørsel.....	282	recirkulation.....	131	Belysning.....	90
kølesystem.....	280	tabel.....	133	Maks. taglast.....	372
		Luftkvalitetssystem IAQS.....	123	manuel gearkasse.....	257
				anhænger.....	290
				bugsering og bjergning.....	295
				GSI - Gearvælgerhjælp.....	258



Oplåsning	
indefra.....	170
udefra.....	169
Oplåsning med nøgleblad.....	167
Opvarmede sprinklerdyser.....	98
Orienteringslys.....	91
Overophedning.....	280, 289

**P**

PACOS.....	32
Padle på rattet.....	80
Panikfunktion.....	158
Parkeringsbremse.....	276
Parkeringshjælp.....	231, 233
bagud.....	232
fejlindekation.....	234
funktion.....	231
parkeringshjælp-sensorer.....	234
Parkeringskamera.....	235
Indstillinger.....	237
PCC - Personal Car Communicator	
funktioner.....	157
Rækkevidde.....	160, 165
Personal Car Communicator.....	160
Piskesmældsskader, WHIPS.....	36

Pletter.....	364
Polering.....	362
Positionsllys.....	83
PowerGuide.....	64
Privatlåsning.....	162
Punktering.....	312
Pærer.....	333
pærer, specifikationer.....	339
Påmindelse om sikkerhedssele.....	27

**Q**

Queue Assist.....	196
-------------------	-----

**R**

Radarsensor.....	190
Begrænsninger.....	199
Rat.....	80
elopvarmning.....	81
Indstilling af rat.....	80
padle.....	80
Tastatur.....	80
Ratlås defekt.....	252
Regenerering.....	287

Regnsensor.....	97
Rengøring	
bilvask.....	361
Følge.....	362
indtræk.....	364
sikkerhedsseler.....	364
Vask i vaskehal.....	361
Reservehjul.....	305
montering.....	307
Rude	
solgardin.....	100
Rudehejs.....	98
Nulstilling.....	99
Ruder og spejle.....	363
Rustbeskyttelse.....	363
Ryglæn.....	77
bagsæde, slå ned.....	79
forsæde, slå ned.....	77

**S**

Sammenstød, se Kollision.....	39
Selestrammere.....	28, 38
Sensus.....	74
Serviceprogram.....	319
Servicestilling.....	339

Servostyringsolie		I styreenhed under handskerum.....	355	Stabilitets- og traktionskontrollsystem	
kvalitet.....	379	skift.....	348	betjening.....	180
Niveaukontrol.....	332	under handskerum.....	353	Stabilitets- og traktionssikringssystem.....	180, 182
Sideairbag, SIPS.....	34, 38	Sikringsboks.....	348	Stabilitetssystem.....	180
Sidespejle.....	100	SIPS-bag.....	34	Start/Stop.....	263
der kan drejes ind elektrisk.....	101	Skiluge.....	150	Funktion og betjening.....	263
elopvarmning.....	102	Slidindikatorer.....	300	motoren standser ikke.....	265
indvendigt.....	102	Slukning af motor.....	252	Startbatteri.....	281, 342
Kompass.....	103	Sodfilter.....	287	overbelastning.....	281
Nulstilling.....	101	SODFILTER FULDT.....	287	skift.....	344
udvendige.....	100	Solgardin		Starthjælp.....	256
Sidespejle der kan drejes ind elektrisk....	101	Bagdør.....	100	Startspærre.....	156
Sikkerheds lås		Bagrude.....	100	Stemmingsbelysning.....	91
børn.....	41	Solskærm, soltag.....	106	Stenslag og ridser.....	365
Sikkerhedssele.....	25	Soltag		Stikkontakt.....	147
Bagsæde.....	27	Klemmesikring.....	106	bagagerum.....	152
graviditet.....	27	Solskærm.....	106	Stol, se Sæder.....	76
løsne.....	26	Ventilationsstilling.....	105	Styrestyrke, hastighedsafhængig.....	179
påmindelse om sikkerhedssele.....	27	åbning og lukning.....	104	Styrestyrkeniveau, se Styrestyrke.....	179
selestrammere.....	28	Spin control.....	180	Støttebatteri.....	345
spænde.....	26	Sprinklerdyser, opvarmede.....	98	Symboler	
Sikkerhedstilstand.....	39	Sprinklere		Advarselssymboler.....	61, 63
flytning.....	41	Forrude.....	98	Kontrolsymboler.....	61, 63, 65
startforsøg.....	40	sprinklervæske, påfyldning.....	341		
Sikringer		Sprinklervæske.....	341		
generelt.....	348				
i bagagerum.....	357				
i motorrum.....	349				
i motorrummets koldzone.....	359				



Vinterdæk.....	304
Vinterkørsel.....	282
Viskerblade.....	339
Rengøring.....	341
Servicestilling.....	339
skift.....	340
Viskere og sprinklere.....	97
Vognbaneassistance	
betjening.....	228, 229
Voksning.....	362
Volvo ID.....	19
Volvo Sensus.....	74
Vægt	
køreklar vægt.....	372
Værktøj.....	308
Væsker, kapacitetsoplysninger	341, 377, 378, 379, 380, 381
Væsker og olier.....	377, 378, 379, 381

## W

---

WHIPS	
barnestol/barnepude.....	37
piskesmældsbekyttelse.....	36, 38
siddestilling.....	37

## Y

---

Ydermål.....	371
--------------	-----

## Ø

---

Økonomikørsel.....	288
--------------------	-----



