



# S 60

*CROSS COUNTRY*

KEZELÉSI ÚTMUTATÓ



# VÄLKOMMEN!

Reméljük, hosszú évekig élvezni fogja Volvo járművét. Az autó úgy van kialakítva, hogy biztonságot és kényelmet nyújtson Önnek és utasainak. A Volvo a világ egyik legbiztonságosabb autója. Az Ön Volvója kielégíti az összes jelenlegi biztonsági és környezetvédelmi előírást.

Annak érdekében, hogy jobban élvezhesse a Volvóját, azt javasoljuk, hogy olvassa el a jelen kezelési útmutató utasításait és karbantartási információit. A kezelési útmutató mobilalkalmazásként (Volvo Manual) és a Volvo Cars támogató oldalán ([support.volvocars.com](https://support.volvocars.com)) is elérhető.

# TARTALOMJEGYZÉK

## BEVEZETÉS

Így találhatja meg a kezelési információkat	12
Digitális kezelési útmutató az autóban	13
A Volvo Cars támogató oldala	16
A kezelési útmutató olvasása	17
Adatok rögzítése	20
Tartozékok és extra felszerelés	21
Volvo ID	21
Környezeti filozófia	23
A kezelési útmutató és a környezet	26
Többrétegű üveg	26

## BIZTONSÁG

A biztonsági övekre vonatkozó általános információk	28
Biztonsági öv - bekapcsolás	29
Biztonsági öv - kioldás	30
Biztonsági öv - terhesség	30
Biztonsági öv emlékeztető	31
Biztonságiöv-feszítő	31
Biztonság - figyelmeztető szimbólum	32
Légzsákrendszer	33
Vezető oldali légzsák	34
Utaslégzsák	34
Utaslégzsák - aktiválás/kiiktatás*	36
Oldallégzsák (SIPS)	38
Függőnylégzsák (IC)	39
Általános információk a WHIPS (ostorcsapásos sérülés elleni védelmi) rendszerre vonatkozóan	39
WHIPS - ülés helyzet	40
A biztonsági üzemmódra vonatkozó általános információk	41
Biztonsági üzemmód - az autó beindításának kísérlete	42
Biztonsági mód - az autó mozgatása	43
Általános információk a gyermekbiztonságról	43
Gyermekülés	45

Gyermekülések - elhelyezés	50
Gyermekülés - ISOFIX	51
ISOFIX - méretosztályok	52
ISOFIX - gyermekülések típusai	53
Gyermekülések - felső rögzítő pontok	55

## MŰSZEREK ÉS KEZELŐSZERVEK

Műszerek és kezelőszervek, balkormányos autó - áttekintés	58	Világításkapcsolók	88	Navigálás a menüben - kombinált műszerfal	111
Műszerek és kezelőszervek, jobbkormányos autó - áttekintés	61	Helyzetjelző lámpák	90	A menü áttekintése - kombinált műszerfal	112
Kombinált műszerfal	64	Nappali világítás lámpái	91	Üzenetek	113
Analóg kombinált műszerfal - áttekintés	64	Alagútészlelés*	92	Üzenetek - kezelés	114
Digitális kombinált műszerfal - áttekintés	65	Távolsági/tompított fényszóró	92	MY CAR	114
Eco guide és Power guide*	68	Automata távolsági fényszóró*	93	Fedélzeti számítógép	116
Kombinált műszerfal - a megjelenített szimbólumok jelentése	70	Aktív Xenon fényszórók*	96	Fedélzeti számítógép - analóg kombinált műszerfal	118
Kombinált műszerfal - a figyelmeztető szimbólumok jelentése	72	Fényszórók - a fényszóróminta beállítása	97	Fedélzeti számítógép - digitális kombinált műszerfal	121
Külső hőmérsékletmérő	74	Hátsó ködlámpa	97	Fedélzeti számítógép - útstatisztikák*	125
Napi kilométer-számláló	75	Féklámpák	98		
Óra	75	Vészvillogók	98		
Kombinált műszerfal - licencszerződés	76	Irányjelzők	99		
Szimbólumok a kijelzőn	76	Belső világítás	99		
Volvo Sensus	79	A hazakísérő világítás időtartama	101		
Kulcshelyzetek	80	Megközelítő világítás időtartama	101		
Kulcshelyzetek - funkciók különböző szinteken	81	Ablaktörlők és -mosók	101		
Ülések, első	82	Elektromos ablakok	103		
Ülések, első - elektromos működtetésű*	83	Napellenző*	105		
Ülések, hátsó	85	Külső tükrök	105		
Kormánykerék	86	Ablakok és külső visszapillantó tükrök - fűtés	106		
Kormánykerékfűtés*	88	Visszapillantó tükrök - belső	107		
		Iránytű*	108		
		Napfénytető*	109		

## KLÍMAVEZÉRLÉS

Általános információk a klímavezérlésről	128
Tényleges hőmérséklet	129
Érzékelők - klímavezérlés	129
Levegőminőség	129
Levegőminőség - utastérszűrő	130
Levegőminőség - tiszta belső zóna csomag (CZIP)*	130
Belső levegőminőség - IAQS*	130
Levegőminőség - anyagi	131
Menübeállítások - klímavezérlés	131
Levegőelosztás az utastérben	131
Elektronikus klímavezérlés - ECC	134
Fűthető első ülések*	135
Hátsó ülésfűtés*	135
Ventilátor	136
Automatikus szabályozás	136
Az utastér hőmérséklet-szabályozása	137
Légkondicionáló	137
A szélvédő pára- és jégmentesítése	138
Levegőelosztás - visszakeringtetés	139
Levegőelosztás - táblázat	140
Motorblokk- és utastérfűtés*	143
Motorblokkfűtés és utastérfűtés* - közvetlen indítás	144

Motorblokkfűtés és utastérfűtés* - közvetlen leállítás	145
Motorblokkfűtés és utastérfűtés* - időzítő	145
Motorblokkfűtés és utastérfűtés* - üzenetek	147
Kiegészítő fűtés*	149
Üzemanyaggal működő kiegészítő fűtés*	149
Elektromos kiegészítő fűtés*	150

## RAKODÁS ÉS TÁROLÁS

Tárolóhelyek	152
Alagútkonzol	154
Kesztyűtartó	154
Kivehető szőnyegek*	154
Piperetükör	155
Alagútkonzol - 12 voltos aljzatok	155
Rakodás	156
Rakodás - hosszú tárgyak	157
Tetőcsomagtartó	157
Csomagrögzítő szemek	158
Rakodás - táskatartó*	159
12 voltos elektromos aljzat, csomagtér*	159

## ZÁRAK ÉS RIASZTÓ

Távezerlős kulcs	162	Kulcs nélküli vezetés* - zárás	175	Típusengedély - távezerlős kulcs rendszer	188
Távezerlős kulcs - elvesztés	162	Kulcs nélküli vezetés* - nyitás	176		
Távezerlős kulcs - személyre szabás*	163	Kulcs nélküli vezetés* - nyitás a kulcsszárral	176		
Zárás/nyitás - visszajelző	164	Kulcs nélküli vezetés* - zárbeállítások	177		
Zár visszajelző	165	Kulcs nélküli vezetés* - az antenna elhelyezkedése	177		
Indításgátló	165	Zárás/nyitás - kívülről	178		
Távezerelt indításgátló nyomkövető rendszerrel*	166	Az ajtó manuális zárása	178		
Távezerlős kulcs - funkciók	166	Zárás/nyitás - belülről	179		
Távezerlős kulcs - hatótávolság	167	Teljes szellőztetés funkció	180		
PCC* funkciójú távezerlős kulcs - egyedi funkciók	168	Zárás/nyitás - kesztyűtartó	180		
PCC funkció távezerlős kulcs* - hatótávolság	169	Zárás/nyitás - csomagterfedél	181		
Kivehető kulcsszár	169	Biztonsági zárok*	183		
Kivehető kulcsszár - leválasztás/ visszahelyezés	170	Gyermekbiztonsági zárok - manuális bekapcsolás	184		
Kivehető kulcsszár - az ajtók nyitása	170	Gyermekbiztonsági zárok - elektromos aktiválás*	184		
Szervizzárás*	171	Riasztó*	185		
Távezerlős kulcs - elemcsere	172	Riasztó visszajelző*	186		
Kulcs nélküli vezetés*	173	Riasztó* - automatikus újraélesztés	186		
Kulcs nélküli vezetés* - a távezerlős kulcs hatótávolsága	174	Riasztó* - a távezerlős kulcs nem működik	187		
Kulcs nélküli vezetés* - a távezerlős kulcs biztonságos kezelése	174	A riasztó jelei*	187		
Kulcs nélküli vezetés* - a távezerlős kulcs funkció működésének zavarása	175	Csökkentett riasztási szint*	187		

## VEZETŐTÁMOGATÁS

Állítható kormányzási erő*	190	Adaptív sebességtartó - ACC*	205	City Safety™ - lézeres érzékelő	228
Elektronikus menetstabilizáló (ESC) - általános leírás	190	Adaptív sebességtartó* - funkció	206	City Safety™ - szimbólumok és üzenetek	230
Elektronikus menetstabilizáló (ESC) - működés	191	Adaptív sebességtartó* - áttekintés	208	Ütközésfigyelmeztető rendszer*	231
Elektronikus menetstabilizáló (ESC) - szimbólumok és üzenetek	193	Adaptív sebességtartó* - a sebesség kezelése	209	Ütközésfigyelmeztető rendszer* - funkció	232
Sebességghatároló*	195	Adaptív sebességtartó* - időköz beállítása	210	Ütközésfigyelmeztető rendszer* - kerékpárosok észlelése	233
Sebességghatároló* - első lépések	195	Adaptív sebességtartó* ideiglenes kikapcsolása és készenléti üzemmódja	211	Ütközésfigyelmeztető rendszer* - gyalogosok észlelése	234
Sebességghatároló* - sebesség módosítása	196	Adaptív sebességtartó* - másik jármű megelőzése	212	Ütközésfigyelmeztető rendszer* - működés	235
Sebességghatároló* - ideiglenes kikapcsolás és készenléti üzemmód	196	Adaptív sebességtartó* - kikapcsolás	212	Ütközésfigyelmeztető rendszer* - korlátok	237
Sebességghatároló* - riasztás a sebesség túllépésekor	197	Adaptív sebességtartó* - sorban állási segéd	212	Ütközésfigyelmeztető rendszer* - a kameraérzékelő korlátai	239
Sebességghatároló* - kikapcsolás	198	Adaptív sebességtartó* - a sebességtartó működésének váltása	214	Ütközésfigyelmeztető rendszer* - szimbólumok és üzenetek	241
Sebességtartó*	198	Adaptív sebességtartó* - hibakérés és teendő	216	BLIS*	243
Sebességtartó* - a sebesség kezelése	199	Adaptív sebességtartó* - szimbólumok és üzenetek	217	BLIS* - működés	244
A sebességtartó* ideiglenes kikapcsolása és készenléti üzemmódja	200	Radarérzékelő	219	CTA*	245
Sebességtartó* - visszatérés a beállított sebességhez	201	Radarérzékelő - korlátok	219	BLIS - szimbólumok és üzenetek	247
Sebességtartó* - kikapcsolás	201	Típusengedély - radarrendszer	221	Jelzőtábla-felismerés (RSI)*	247
Távolságfigyelmeztetés*	201	City Safety™	224	Jelzőtábla-felismerés (RSI)* - működés	249
Távolságfigyelmeztetés* - korlátok	203	City Safety™ - funkció	225	Jelzőtábla-felismerés (RSI)* - korlátok	251
Távolságriasztás* - szimbólumok és üzenetek	204	City Safety™ - működés	225	Elalvásra figyelmeztető rendszer*	251
		City Safety™ - korlátok	226	Driver Alert Control (DAC)*	252
				Driver Alert Control (DAC)* - használat	253



Driver Alert Control (DAC)* - szimbólumok és üzenetek	254
Sávelhagyásra figyelmeztető rendszer (LDW)*	255
Sávelhagyásra figyelmeztető rendszer (LDW) - funkció	256
Sávelhagyásra figyelmeztető rendszer (LDW) - működés	257
Sávelhagyásra figyelmeztető rendszer (LDW) - korlátok	257
Sávelhagyásra figyelmeztető rendszer (LDW) - szimbólumok és üzenetek	258
Sávtartó segéd (LKA)*	259
Sávtartó segéd (LKA) - funkció	260
Sávtartó segéd (LKA) - működés	261
Sávtartó segéd (LKA) - korlátok	262
Sávtartó segéd (LKA) - szimbólumok és üzenetek	263
Parkolósegéd*	264
Parkolósegéd rendszer* - funkció	265
Parkolósegéd rendszer* - hátsó	266
Parkolósegéd rendszer* - első	266
Parkolósegéd rendszer* - hibajelzés	267
Parkolósegéd rendszer* - az érzékelők tisztítása	268
Parkolókamera*	268
A parkolósegéd kamerája - beállítások	271

A parkolósegéd kamerája - korlátok	272
Parkolósegéd (PAP)*	273
Parkolósegéd (PAP)* - funkció	273
Parkolósegéd (PAP)* - működés	274
Parkolósegéd (PAP)* - korlátok	276
Parkolósegéd (PAP)* - szimbólumok és üzenetek	278

## ELINDULÁS ÉS VEZETÉS

A motor beindítása	280
A motor leállítása	281
Kormányzár	281
Táuvezérelt indítás (ERS)*	282
Távoli indítás (ERS) - működés	282
Távoli indítás (ERS) - szimbólumok és üzenetek	284
Segédindítás másik akkumulátorral	285
Sebességváltók	286
Manuális sebességváltó	287
Fokozatváltás-jelző*	287
Automata sebességváltó -- Geartronic*	288
Fokozatválasztás-gátló	291
Visszagurulásgátló (HSA)*	293
Összkerékajítás - (AWD)*	293
Hill Descent Control (HDC)*	294
Start/Stop*	295
Start/Stop* - funkció és működés	296
Start/Stop* - a motor nem áll le	297
Start/Stop* - a motor automatikusan beindul	298
Start/Stop* - a motor nem indul be automatikusan	299
Start/Stop* - akaratlan leállítás manuális sebességváltóval	300

Start/Stop* - szimbólumok és üzenetek	301
ECO hajtásmód*	303
Lábfék	305
Lábfék - blokkolásgátló fékrendszer	306
Lábfék - vészféklámpák és automata vészvillogók	306
Lábfék - vészféksegéd	307
Rögzítőfék	308
Gázlás	312
Túlmelegedés	312
Vezetés nyitott csomagterajtóval/ csomagterfedéllel	313
Túlterhelés - indító akkumulátor	313
Hosszú utazás előtt	314
Téli vezetés	314
Üzemanyagtöltő fedél - nyitás/zárás	315
Üzemanyagtöltő fedél - manuális nyitás	315
Üzemanyagtöltés	316
Üzemanyag - kezelés	317
Üzemanyag - benzin	317
Üzemanyag - dízel	318
Dízelrészecske-szűrő (DPF)	320
Katalizátorok	321
Gazdaságos vezetés	321
Vezetés utánfutóval*	323

Vezetés utánfutóval* - manuális sebességváltó	324
Vezetés utánfutóval* - automata sebességváltó	324
Vonókonzol/vonóhorog*	325
Levehető vonóhorog* - tárolás	326
Levehető vonóhorog* - műszaki adatok	326
Levehető vonóhorog* - felszerelés/ eltávolítás	327
Utánfutó-stabilizáló - TSA	330
Vontatás	331
Vonószem	332
Szállítás	333

## KEREKEK ÉS GUMIABRONCSOK

Gumiabroncsok - karbantartás	336
Gumiabroncsok - forgási irány	337
Gumiabroncsok - futófelület-kopásjelzők	338
Gumiabroncsok - levegőnyomás	338
Kerék- és keréktárcsaméretek	339
Gumiabroncsok - méretek	340
Gumiabroncsok - terhelési mutató	340
Gumiabroncsok - sebesség besorolás	341
Kerékcsvarak	341
Téli gumiabroncsok	342
Kerékcseré - kerekek eltávolítása	342
Kerékcseré - felszerelés	345
Elakadásjelző háromszög	346
Szerszámok	347
Emelő*	347
Elsősegélycsomag*	348
Gumiabroncsnyomás-figyelés*	348
Gumiabroncs-figyelés (TM)*	349
Szükséghelyzeti defektjavítás	351
Szükséghelyzeti defektjavító készlet - elhelyezkedés	351
Szükséghelyzeti defektjavító készlet - áttekintés	352
Szükséghelyzeti defektjavítás - használat	353

Szükséghelyzeti defektjavítás - ismételt ellenőrzés	355
Szükséghelyzeti defektjavító készlet - a kerekek felfújása	357

## KARBANTARTÁS ÉS SZERVIZELÉS

Volvo szervizprogram	360
Szervizelés és javítás előjegyzése*	360
Az autó felemelése	363
Motorháztető - nyitás és zárás	365
Motortér - áttekintés	365
Motortér - ellenőrzés	366
Motorolaj - általános leírás	367
Motorolaj - ellenőrzés és feltöltés	368
Hűtőfolyadék - szint	371
Fék- és tengelykapcsoló-folyadék - szint	372
Kormányszervo-folyadék	373
Klímavezérlő rendszer - hibakeresés és javítás	373
Izzócsere - általános	374
Izzócsere - fényszórók	375
Izzócsere - a távolsági/tompított izzók fedele	376
Izzócsere - tompított fényszóró	377
Izzócsere - távolsági fényszóró	377
Izzócsere - extra távolsági fényszóró	378
Izzócsere - első irányjelzők	379
Izzócsere - hátsó lámpa	379
Izzócsere - a hátsó lámpák elhelyezkedése	380

Izzócsere - rendszámtábla-világítás	380
Izzócsere - csomagtér-világítás	381
Izzócsere - piperetükör-világítás	381
Lámpák - műszaki adatok	382
Ablaktörlő lapátok	382
Mosófolyadék - töltés	384
Indítóakkumulátor - általános leírás	385
Akkumulátor - szimbólumok	386
Indítóakkumulátor - csere	387
Akkumulátor - Start/Stop	389
Elektromos rendszer	391
Biztosítékok - általános leírás	392
Biztosítékok - a motortérben	393
Biztosítékok - a kesztyűtartó alatt	397
Biztosítékok - a kesztyűtartó alatti vezérlőmodulban	399
Biztosítékok - a csomagtérben	401
Biztosítékok - a motortér hideg zónájában	403
Autómosás	405
Polírozás és viaszolás	407
Víz- és szennyasztító bevonat	407
Rozsdavédelem	408
A belső tisztítása	408
A fényezés sérülései	410

## MŰSZAKI ADATOK

Típusjelölések	414
Méretek	417
Tömegek	418
Vontatóképesség és vonóhorog-terhelés	419
A motor műszaki adatai	420
Motorolaj - kedvezőtlen vezetési feltételek	421
Motorolaj - fokozat és mennyiség	422
Hűtőfolyadék - fokozat és mennyiség	424
Sebességváltó-folyadék - fokozat és mennyiség	425
Fékfolyadék - fokozat és mennyiség	426
Kormányszervo-folyadék - fokozat	426
Üzemanyagtartály - méret	427
A légkondicionáló műszaki adatai	428
Üzemanyag-fogyasztás és CO <sub>2</sub> -kibocsátás	430
Kerekek és gumiabroncsok - jóváhagyott méretek	433
Terhelési mutató és sebesség-besorolás	434
Gumiabroncsok - jóváhagyott gumiabroncsnyomások	435

## BETŰRENDES TÁRGYMUTATÓ

Betűrendes tárgymutató	437
------------------------	-----

# BEVEZETÉS

## Így találhatja meg a kezelési információkat

A kezelési információk számos különböző termék formájában, digitálisan és nyomtatva, állnak rendelkezésre. A kezelési útmutató elérhető az autó képernyőjén, mobilalkalmazásként, a Volvo Cars támogató weboldalán. Egy Quick Guide és a kezelési útmutató melléklete megtalálható a kesztyűtartóban, amely többek között műszaki adatokat és a biztosítékokkal kapcsolatos információkat tartalmaz. A nyomtatott kezelési útmutató megrendelhető.

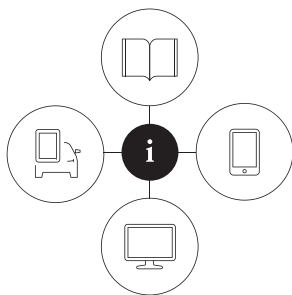

090000

### Az autó képernyője<sup>1</sup>



A kezelési útmutató digitális változata elérhető az autó képernyőjén. Nyomja meg a **MY CAR** gombot a középkonzolon, majd nyomja meg az **OK/MENU** gombot, és válassza a **Használati útmutató** lehetőséget. Kereshető formában tartalmazza az információkat és kategóriákra is lehet osztva.

Olvasson többet a Digitális kezelési útmutatóban az autóban.

### Mobilalkalmazás

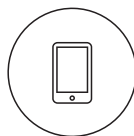

Keresse a "Volvo Manual" kulcsszót az App Store vagy a Google Play áruházban, töltsse le az alkalmazást az okostelefonjára vagy táblagépre, és válassza ki az autót.

Az alkalmazás oktató videókat valamint vizuális navigációs lehetőségeket is tartalmaz az autó külső és belső képeivel. A kezelési útmutató különböző szakaszai között könnyen lehet navigálni és annak tartalma kereshető. Olvasson többet a Kezelési útmutatóról mobil eszközökre.

### Volvo Cars támogató weboldal



Menjen a [support.volvocars.com](http://support.volvocars.com) oldalra, és válassza ki az országát. Itt online és PDF formátumú kezelési útmutatókat találhat. A Volvo Cars támogató oldalon oktató videók és további információk valamint a

Volvójára és az autó tulajdonlására vonatkozó további segítség is található. Az oldal a legtöbb piacon elérhető. Olvasson többet a Volvo Cars támogató oldalon.

### Nyomtatott információk

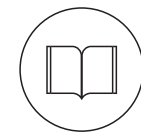

A kesztyűtartóban található a kezelési útmutató<sup>2</sup> melléklete, amely a biztosítékokkal kapcsolatos információkat és műszaki adatokat valamint fontos és gyakorlati információkat tartalmaz.

Egy Quick Guide is rendelkezésre áll nyomtatott formátumban, amely segít az autó leggyakrabban használt funkcióinak megismerésében.

A választott felszereltségi szinttől, a piactól stb. függően további tulajdonosi információk állhatnak rendelkezésre nyomtatott formában az autóban.

<sup>1</sup> A teljes nyomtatott útmutató olyan piacokon található az autóban, amelyeken nincs kezelési útmutató a képernyőn.

<sup>2</sup> A teljes nyomtatott útmutató olyan piacokon található az autóban, amelyeken nincs kezelési útmutató a képernyőn.

Nyomatott kezelési útmutató és hozzá kapcsolódó melléklet rendelhető. A rendeléshez lépjen kapcsolatba egy Volvo kereskedéssel. A kezelési útmutató felépítéséről A kezelési útmutató olvasása részben olvashat.

## A nyelv módosítása az autó képernyőjén

A nyelv módosítása az autó kijelzőjén azt eredményezheti, hogy bizonyos információk nem felelnek meg az országos vagy helyi törvényeknek és rendelkezéseknek. Ne módosítsa nehezen érthető nyelvre, mert ezután nehezen fog visszatalálni a képernyő menüszerkezetében.

### ! FONTOS

Mindig a járművezető felelős a jármű biztonságos vezetéséért és a vonatkozó törvények és szabályok betartásáért. Az is fontos, hogy az autót a Volvo kezelési útmutatóban leírt előírásainak megfelelően tartsa karban és kezelje.

Ha bármilyen eltérés van a képernyőn megjelenő és a nyomtatott információk között, akkor mindig a nyomtatott információk élveznek elsőbbséget.

## Kapcsolódó információk

- Digitális kezelési útmutató az autóban (13. oldal)
- A Volvo Cars támogató oldala (16. oldal)

- A kezelési útmutató olvasása (17. oldal)

## Digitális kezelési útmutató az autóban

A kezelési útmutató elolvasható az autó képernyőjén<sup>3</sup>. A tartalom kereshető és könnyen navigálható a különböző részek között.

A digitális kezelési útmutató megnyitása - nyomja meg a **MY CAR** gombot a középkonzolon, nyomja meg az **OK/MENU** gombot, és válassza a **Használati útmutató** lehetőséget.

Az alapvető navigáláshoz, lásd a rendszer használatára részt. A részletesebb leírást, lásd lent.

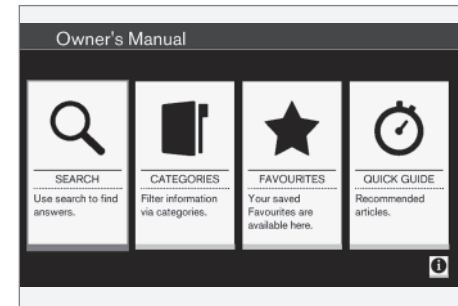

Kezelési útmutató, kezdőlap.

A digitális kezelési útmutatóban négyféle módon kereshet információkat:

- **Keresés** - keresési funkció egy szakasz kereséséhez.
- **Kategóriák** - az összes szakasz kategóriákba van rendezve.



## BEVEZETÉS

- **Kedvencek** - a kedvenc könyvjelzőzött szakasz gyors elérése.
- **Quick Guide** - Az általános funkciókat leíró válogatott cikkek.

Válassza ki az információs szimbólumot a jobb oldali alsó sarokban, hogy információkat kapjon a digitális kezelési útmutatóról.

<b>i MEGJEGYZÉS</b>
A digitális kezelési útmutató vezetés közben nem használható.

### Keresés

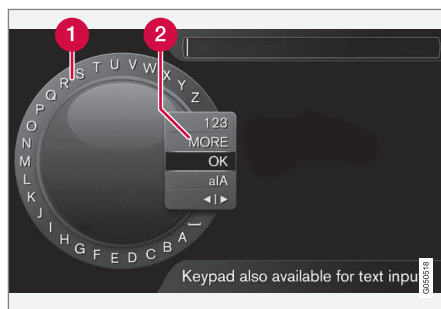

Keresés a karakterkerék használatával.

- 1 Karakterlista.
- 2 A bemeneti mód megváltoztatása (lásd az alábbi táblázatot).

<sup>3</sup> Bizonyos autómódok esetében.

Használja a karakterkerék a keresési kifejezés, például "biztonsági öv" beviteléhez.

1. Forgassa a **TUNE** gombot a kívánt betűhöz, majd nyomja meg az **OK/MENU** gombot a jóváhagyáshoz. Használhatja a középkonzol vezérlőpaneljének szám- és betűgombjait is.
2. Folytassa a következő betűvel, és így tovább.
3. A beviteli mód számokra vagy speciális karakterekre váltásához, vagy keresés végrehajtásához, forgassa a **TUNE** gombot a lista valamelyik lehetőségéhez (lásd a magyarázatot az alábbi táblázatban) a beviteli mód (2) megváltoztatásához, majd nyomja meg az **OK/MENU** gombot.

<b>123/ABC</b>	Váltás a betűk és számok között az <b>OK/MENU</b> gombbal.
<b>EGYÉB</b>	Váltás speciális karakterekre az <b>OK/MENU</b> gombbal.
<b>OK</b>	Hajtsa végre a keresést. Forgassa a <b>TUNE</b> gombot a keresési eredményekben a szakaszhoz, nyomja meg az <b>OK/MENU</b> gombot a szakasz megnyitásához.

<b>a A</b>	Vált a kisbetűk és nagybetűk között az <b>OK/MENU</b> gombbal.
<b>&lt; &gt;</b>	A karakterkerékről a keresőmezőre vált. Mozgassa a kurzort a <b>TUNE</b> gombbal. Törölje a téves bevitelket az <b>EXIT</b> gombbal. A karakterkerékhez történő visszatéréshez, nyomja meg az <b>OK/MENU</b> gombot.  Ne feledje, hogy a középkonzol számjegy és betű gombjai használhatók a keresőmező szerkesztésére.



## Bevitel a numerikus billentyűzettel



Numerikus billentyűzet.

A karakterek bevitelének másik módja a közép-konzol **0-9**, \* és # gombjainak használata.

Amikor például megnyomja a **9** gombot, akkor egy sáv jelenik meg a gomb alatti összes karakterrel<sup>4</sup>, például **W, x, y, z** és **9**. A gomb gyors megnyomásával mozgathatja a kurzort a karakterek között.

- Állítsa meg a kurzort a kívánt karakteren annak kiválasztásához - a karakter megjelenik a beviteli sorban.
- Törlés/visszavonás az **EXIT** gomb használatával.

Szám beviteléhez, tartsa nyomva a vonatkozó szám gombot.

## Kategóriák

A kezelési útmutató szakaszai fő kategóriákba és alkategóriákba van szervezve. Ugyanaz a szakasz több megfelelő kategóriában is előfordulhat, hogy könnyebben megtalálható legyen.

Forgassa a **TUNE** gombot a kategóriaifanavigálásához, és nyomja meg az **OK/MENU** gombot a kategória megnyitásához - kiválasztott **■** - vagy szakasz - kiválasztott **□**. Nyomja meg az **EXIT** gombot az előző nézethez történő visszatéréshez.

## Kedvencek

Itt található a kedvencekként mentett szakaszok. Egy szakasz kedvencként kiválasztásához, lásd az alábbi "Navigálás egy szakaszban" címszót.

Forgassa a **TUNE** gombot a navigáláshoz a kedvencek listájában, majd nyomja meg az **OK/MENU** gombot egy szakasz megnyitásához. Nyomja meg az **EXIT** gombot az előző nézethez történő visszatéréshez.

## Quick Guide

Itt található azok a szakaszok, amelyek az autó legáltalánosabb funkcióinak ismertetését tartalmazzák. A szakaszok kategóriák szerint is elérhetők, de itt össze vannak gyűjtve a gyors hozzáférés érdekében.

Forgassa a **TUNE** gombot a navigáláshoz a gyors útmutatóban, majd nyomja meg az **OK/MENU** gombot egy szakasz megnyitásához. Nyomja meg

az **EXIT** gombot az előző nézethez történő visszatéréshez.

## Navigálás a szakaszban

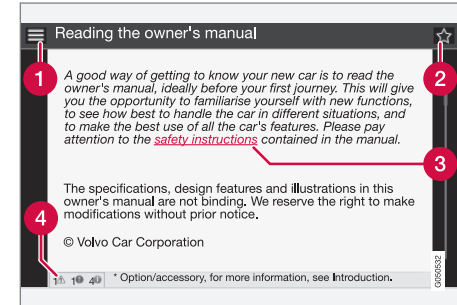

- 1 Kezdőlap** - a kezelési útmutató kezdőlapjához vezet.
- 2 Kedvenc** - kedvencként hozzáad/eltávolít egy szakaszt. Megnyomhatja a közép-konzol **FAV** gombját is egy szakasz kedvencként történő hozzáadásához/eltávolításához.
- 3 Kiemelt hivatkozás** - a hivatkozott szakaszhoz vezet.
- 4 Speciális szövegek** - ha egy szakasz figyelemztetéseket, fontos szövegeket vagy megjegyzéseket tartalmaz, akkor egy ehhez kapcsolódó szimbólum valamint az ilyen szövegek száma jelenik meg a szakaszban.

<sup>4</sup> Az egyes gombok alatti karakterek a piactól/országtól/nyelvtől függően eltérőek lehetnek.

Forgassa a **TUNE** gombot a hivatkozások közötti navigáláshoz vagy a szakasz görgetéséhez. Amikor a képernyőt egy szakasz elejéhez/végéhez görgette, akkor egy lépéssel tovább görgetve elérhető a kezdőlap és a kedvenc lehetőségek. Nyomja meg az **OK/MENU** gombot a választás/kiemelt hivatkozás aktiválásához. Nyomja meg az **EXIT** gombot az előző nézethez történő visszatéréshez.

### **A Volvo Cars támogató oldala**

Az autójával kapcsolatos további információk a Volvo Cars weboldalon és támogató oldalon találhatóak.

### **Támogatás az interneten**

Menjen a support.volvocars.com címre vagy használja az alábbi QR-kódot az oldal meglátogatásához. A támogató oldal a legtöbb piacon elérhető.



A QR-kód a támogató oldalhoz vezet.

A támogató weboldal kereshető formában tartalmazza az információkat és különböző kategóriákra oszlik. Itt található a például az internethez kapcsolódó szolgáltatásokkal és funkciókkal, a Volvo On Call\* szolgáltatással, a navigációs rendszerrel\* és az alkalmazásokkal kapcsolatos támogatást. Videók és lépésenkénti útmutatók magyarázzák el a különböző eljárásokat, például azt, hogyan csatlakoztatható az autó mobiltelefonon keresztül az internethez.

### **Letölthető információk a támogató oldalról**

#### **Térképek**

A Sensus navigation\* felszereltségű autókhoz lehetőség van térképek letöltésére a támogató weboldalról.

#### **Alkalmazások**

A 2014-es és 2015-ös modellévtől a kiválasztott Volvo modellekhez a kezelési útmutató alkalmazás formájában is rendelkezésre áll. A Volvo On Call\* alkalmazás is innen érhető el.

#### **Kezelési útmutatók a korábbi modellévekből**

A korábbi modellévek kezelési útmutatói PDF formában érhetők el. A gyors útmutató és a függelék szintén elérhető a támogató weboldalon. Válassza ki az autómódellet és modellévet a kívánt kiadvány letöltéséhez.

#### **Kapcsolat**

A támogató weboldalon megtalálhatók az ügyféltámogatás és a legközelebbi Volvo kereskedés kapcsolati adatai.

#### **Jelentkezzen be a Volvo Cars weboldalra**

Hozzon létre személyes Volvo ID azonosítót, és jelentkezzen be a www.volvocars.com weboldalra. Ha bejelentkezett, akkor többek között áttekintést kaphat a szolgáltatásról, a szerződésekről és garanciákról. Az autómódeljéhez illő tartozékokról és szoftvekről is található itt információkat.

## Kapcsolódó információk

- Volvo ID (21. oldal)

## A kezelési útmutató olvasása

A kezelési útmutató elolvasása, ideális esetben az első út előtt, jó módja az autó megismerésének.

A kezelési útmutató tanulmányozása jó módja az új funkciók, az autó kezelésének megértésére a különböző helyzetekben és, hogy megtanulja az autó funkcióinak legjobb kihasználását. Kérjük, fordítson figyelmet a kezelési útmutatóban található biztonsági utasításokra.

A fejlesztési munka folyamatosan zajlik a termék javítása érdekében. A módosítások azt eredményezhetik, hogy a kezelési útmutatóban szereplő leírások és illusztrációk eltérnek az autóban található berendezésektől. Fenntartjuk az előzetes bejelentés nélküli változtatás jogát.

© Volvo Car Corporation

### **!** FONTOS

Ne vegye ki ezt az útmutatót az autóból - ha probléma merülne fel, akkor hiányozhatnak a szakértő segítség elérhetőségére vonatkozó információk.

## A kezelési útmutató mobil eszközökön



### **i** MEGJEGYZÉS

A kezelési útmutató rendelkezésre áll letölthető mobilalkalmazásként (bizonyos autómódellekre és mobilkészülökre vonatkozik), lásd [www.volvocars.com](http://www.volvocars.com).

A mobilalkalmazás videót és kereshető tartalmakat is magában foglal és egyszerűen navigálhat az egyes részek között.

## Opciók/tartozékok

Az összes opció/tartozék csillaggal\* van jelölve.

A normál felszereltségen kívül, a használati útmutató az opciókat (gyárilag beszerelt berendezések) és bizonyos tartozékokat (utólagosan beszerelt extra tartozékok) is tárgyal.



## BEVEZETÉS

- ◀ A kezelési útmutatóban tárgyalt felszerelések nem minden autóban állnak rendelkezésre - ezek a különböző piacok igényeinek és az adott országos vagy helyi törvényeknek és szabályozásoknak megfelelően változhatnak.

Ha kétségei vannak az alapfelszereltséggel és az opciókkal/tartozékokkal kapcsolatban, akkor vegye fel a kapcsolatot egy Volvo kereskedővel.

### Speciális szövegek

#### **FIGYELEM**

Sérülés kockázata esetén figyelmeztető szövegek jelennek meg.

#### **FONTOS**

A "fontos" szöveg jelenik meg, ha károsodás veszélye áll fenn.

#### **MEGJEGYZÉS**

A MEGJEGYZÉS szövegek tanácsokat vagy tippeket adnak például szolgáltatások és funkciók használatakor.

### Lábjegyzet

A kezelési útmutatóban a lapok alján lábjegyzeteket talál. Ezek az információk kiegészítik a számmal rájuk hivatkozó szöveget. Ha a lábjegyzet egy táblázatban található szövegre vonatkozik, akkor az a lábjegyzet szám helyett betűvel van jelölve.

### Üzenetszövegek

Az autóban menüszovegeket és üzenetszovegeket megjelenítő kijelzők találhatóak. A kezelési útmutatóban ezeknek a szövegeknek a megjelenése különbözik a normál szövegektől. Példák a menüszovegekre és üzenetszovegekre: **Média, Pozíció elküldése.**

### Címkék

Az autón különböző matricák találhatóak, amelyek, egyszerű és világos módon, fontos információkat közölnek. Az autóban található matricák az alábbi, csökkenő fontosságú figyelmeztetéseket/információkat tartalmazták.

### Személyi sérülésre vonatkozó figyelmeztetés



Fekete ISO szimbólumok sárga figyelmeztető mezőben, fehér szöveg/kép fekete üzenetmezőben. Olyan veszély jelenlétére figyelmeztet, amely, figyelmen kívül hagyása esetén súlyos vagy halálos személyi sérülést eredményezhet.

### Anyagi kár kockázata



Fehér ISO szimbólumok és fehér szöveg/kép fekete vagy kék figyelmeztető mezőben és üzenetmezőben. Olyan veszély jelenlétére figyelmeztet, amely, figyelmen kívül hagyása esetén anyagi kárt eredményezhet.

## Információk



Fehér ISO szimbólumok és fehér szöveg/kép fekete üzenetmezőben.

### **i** MEGJEGYZÉS

A kezelési útmutatóban szereplő matricák nem pontosan egyeznek meg az autóban találhatóakkal. Ezek a hozzávetőleges megjelenésüket és elhelyezkedésüket mutatják az autóban. Az Ön adott autójára vonatkozó adatok az autón található matricán találhatóak.

## Eljáráslisták

Olyan eljárások, amelyeket a kezelési útmutatóban található számozás alapján bizonyos sorrendben kell végrehajtani.

**1** Ha képek sorozata illusztrálja az utasításokat lépésről-lépésre, akkor az egyes lépések az ábrával megegyező számozással rendelkeznek.

**A** Betűk listája jelenik meg a felsorolások egyes elemei mellett, ahol az utasítások sorrendje nem lényeges.

**→** Nyilak számozással vagy a nélkül, amelyek mozgásokat ábrázolnak.

**↗** Nyilak betűjelöléssel olyan mozgások jelölésére, ahol a fordított sorrendnek nincs jelentősége.

Ha a lépésről-lépésre végrehajtandó utasításokhoz nem tartozik ábrák sorozata, akkor a különböző lépések normál számokkal vannak jelölve.

## Elhelyezkedési listák

**1** A számot tartalmazó piros körök olyan áttekinthető képeken találhatóak, ahol a különböző komponensek meg vannak jelölve. A szám szerepel az ábrához kapcsolódó pozíciólistában, amely leírja az adott elemet.

## Listajeles listák

A listajeles felsorolások olyan helyeken szerepelnek, ahol a kezelési útmutató listába szedett pontokat tartalmaz.

Példa:

- Hűtőfolyadék
- Motorolaj

## Kapcsolódó információk

A kapcsolódó információk más, szorosan kapcsolódó információkat tartalmazó cikkekre utalnak.

## Képek

Az útmutató képei bizonyos esetekben vázlatok és, a felszereltségi szint vagy az adott piac függvényében, eltérhetnek az autó megjelenésétől.

## Folytatódik

▶▶ Ez a szimbólum jelenik meg jobb oldalt legalul, amikor egy szakasz a következő oldalon folytatódik.

## Folytatás az előző oldalról.

◀◀ Ez a szimbólum jelenik meg bal oldalt legfelül, amikor egy szakasz az előző oldalról folytatódik.

## Kapcsolódó információk

- A kezelési útmutató és a környezet (26. oldal)
- A Volvo Cars támogató oldala (16. oldal)

### Adatok rögzítése

A Volvo biztonsági és minőségbiztosítási rendszerének részeként a jármű használatával, működésével és az eseményekkel kapcsolatos bizonyos információk rögzítésre kerülnek az autóban.

A jármű "Event Data Recorder" (EDR) eszközzel van felszerelve. Ennek elsődleges feladata a közlekedési balesetekkel vagy ütközésekhez hasonló eseményekkel kapcsolatos adatok észlelése és rögzítése, például amikor a légszák működésbe lép vagy a jármű valamilyen tárgynak ütközik az úton. Az adatok rögzítése annak a jobb megismerésére szolgál, hogy milyen módon működnek a járműrendszerek az ilyen típusú helyzetekben. Az EDR úgy van kialakítva, hogy rövid időtartamon keresztül, általában 30 másodpercig vagy ennél kevesebb ideig rögzítse a járműdinamikai és biztonsági rendszerekkel kapcsolatos adatokat.

A járműbe épített EDR az alábbiakkal kapcsolatos adatokat rögzíti a közlekedési balesetek vagy az ütközéshez hasonló események során:

- Hogyan működtek az autóban a különböző rendszerek
- Be volt-e kapcsolva/meg volt-e feszítve a járművezető illetve az utasok biztonsági öve
- Használta-e a járművezető a gáz- vagy fékpedált
- A jármű haladási sebessége

Ezek az adatok segítenek a közlekedési balesetek, sérülések és károsodások körülményeinek

jobb megismerésében. Az EDR csak akkor rögzít adatokat, amikor nem szokványos ütközési helyzet áll elő. Az EDR normál vezetési körülmények között nem rögzít semmilyen adatot. Ehhez hasonlóan, a rendszer soha nem rögzíti azt, hogy ki vezeti a járművet vagy a baleset földrajzi helyzetét illetve az ütközés közeli helyzeteket. Azonban egyéb felek, például a rendőrség felhasználhatja a rögzített adatokat a közlekedési baleset után szokásosan összegyűjtött személyes adatokkal együtt. A rögzített adatok értelmezéséhez speciális berendezés és hozzáférés szükséges a járműhöz illetve az EDR rendszerhez.

Az EDR rendszeren kívül, az autó számos számítógéppel rendelkezik, amelyek folyamatosan ellenőrzik és figyelik az autó működését. Ezek normál vezetési feltételek mellett is képesek adatok rögzítésére, de főleg a jármű működését és funkcióit befolyásoló hibákat vagy akkor rögzítenek, amikor a jármű aktív vezetőtámogató funkciója (például a City Safety és az automatikus fékezés funkció) működésbe lép.

Bizonyos rögzített adatokra szüksége van a szerviz és karbantartó technikusoknak a járműben történt hibák meghatározásához és javításához. A rögzített információk ahhoz is szükségesek, hogy a Volvo eleget tudjon tenni a törvények és a hatóságok által megkövetelt jogi feltételeknek. A járműben rögzített információk annak számítógépében kerülnek tárolásra a jármű szervizeléséig vagy javításáig.

A fentiek mellett, a rögzített információk összesített formában kutatási és termékfejlesztési céllal is felhasználhatók a Volvo autók biztonságának és minőségének folyamatos fejlesztéséhez.

A Volvo nem járul hozzá a fenti információk harmadik feleknek történő kiadásához a jármű tulajdonosának beleegyezése nélkül. Országos rendelkezések és szabályozások teljesítése érdekében a Volvo felszólítható arra, hogy átadjon ilyen jellegű információkat a rendőrségnek vagy egyéb hatóságoknak, akiknek törvényes joguk lehet arra, hogy hozzáférjenek ezekhez. A rögzített adatok kiolvasásához és értelmezéséhez speciális műszaki berendezések szükségesek, amelyekhez a Volvo és a Volvóval szerződésben álló márkaszervizek férhetnek hozzá. A Volvo felelős azért, hogy ezek az információknak a tárolása és kezelése, amelyekhez a Volvo a szervizelési és karbantartási munkák során jutott, biztonságos módon történjen, amely megfelel a vonatkozó jogi követelményeknek. További tájékoztatásért - lépjen kapcsolatba egy Volvo kereskedéssel.

## Tartozékok és extra felszerelés

A tartozékok és az extra felszerelések helytelen csatlakoztatása negatívan befolyásolja az autó elektronikus rendszerét.

Bizonyos tartozékok csak az autó számítógépes rendszerére telepített szoftverrel együtt működnek. A Volvo ezért azt javasolja, hogy mindig vegye fel a kapcsolatot egy hivatalos Volvo műhellyel, mielőtt olyan tartozékokat vagy extra felszereléseket szerel be, amelyek az elektromos rendszerhez csatlakoznak vagy hatással vannak arra.

### Hővisszaverő szélvédő\*

A szélvédő hővisszaverő fóliával (IR) van ellátva, amely csökkenti a nap hősugárzásának utastérbe jutó mennyiségét.

Az elektronikus berendezések, mint például jeledők elhelyezése a hővédő fóliával rendelkező üvegfelület mögé, befolyásolhatja azok működését és teljesítményét.

Az elektronikus berendezések optimális működéséhez, azokat a szélvédő hővédő fóliával nem rendelkező részén kell elhelyezni (lásd a fenti ábrán kiemelt területet).

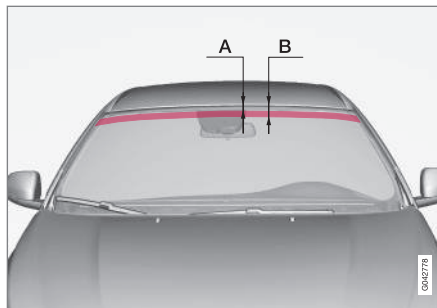

Infravörös fóliával nem rendelkező felületek.

Az A a szélvédő felső szélétől lefelé számított távolság, ahol a mező kezdődik. A B a szélvédő felső szélétől lefelé számított távolság, ahol a mező befejeződik.

	Méretek
A	40 mm
B	80 mm

## Volvo ID

A Volvo ID számos személyre szabott Volvo szolgáltatáshoz<sup>5</sup> biztosít hozzáférést online.

Példa a szolgáltatásokra:

- Internetkapcsolattal rendelkező autókban\* - bizonyos funkciók és szolgáltatások személyes Volvo ID regisztrálását igénylik az autóhoz, ilyen például egy új cím internetes térképszolgáltatásról közvetlen az autóhoz küldése.
- Volvo On Call\* - A Volvo ID azonosító szolgál a Volvo On Call alkalmazásba történő bejelentkezésre.

### A Volvo ID előnyei

- Egy felhasználónévvel és egy jelszóval férhet hozzá az online szolgáltatásokhoz, azaz csak egy felhasználónevet és egy jelszót kell megjegyezni.
- Amikor megváltoztatja egy szolgáltatás (például Volvo On Call) felhasználónevét/jelszavát, akkor az automatikusan a többi szolgáltatásban is megváltozik.

### Volvo ID létrehozása

Volvo ID létrehozásához meg kell adnia egy személyes e-mail címet. Ezután hajtsa végre az e-mail címre automatikusan küldött üzenetben található utasításokat a regisztráció befejezésé-

<sup>5</sup> A szolgáltatások idővel változnak és a felszereltségi szinttől és piactól függően eltérőek lehetnek.

## BEVEZETÉS

◀◀ hez. Volvo ID létrehozása az alábbi szolgáltatásokon keresztül lehetséges:

- Volvo Cars weboldal - menjen a [www.volvocars.com](http://www.volvocars.com) oldalra, és jelentkezzen be<sup>6</sup> az ikonnál, jobb oldalt felül. Válassza a Volvo ID létrehozása lehetőséget.
- Az internetkapcsolattal rendelkező autókban\*  
- Írja be az e-mail címét a Volvo ID azonosítót igénylő alkalmazásban, és kövesse az utasításokat. Vagy nyomja meg kétszer a közép-konzol  csatlakozás gombját, válassza a **Alkalmazások → Beállítások** menüpontot, és kövesse az utasításokat.
- Volvo On Call\* - Töltse le a Volvo On Call alkalmazás legújabb verzióját. Válassza a Volvo ID azonosító létrehozása lehetőséget a kezdőlapról, írja be az e-mail címet, és kövesse az utasításokat.

### Kapcsolódó információk

- A Volvo Cars támogató oldala (16. oldal)

---

<sup>6</sup> Bizonyos piacokon áll rendelkezésre.



## Környezeti filozófia

A Volvo Car Corporation folyamatosan dolgozik a biztonságosabb és hatékonyabb termékek és

megoldások fejlesztésén, hogy csökkentse a káros környezeti hatásokat.



A környezetvédelem a Volvo Car egyik legfontosabb értéke, amely minden tevékenységére hatással van. A környezetvédelmi munka az autó teljes életciklusán alapszik és figyelembe veszi a környezeti hatást a tervezéstől a selejtezésig és újrahasznosításig. A Volvo Car alapelve, hogy minden újonnan fejlesztett terméknek a kevesebb környezeti hatással kell rendelkeznie, mint annak a terméknek, amelyet levált.

A Volvo környezetgazdálkodási munkája a hatékonyabb és kevésbé szennyező Drive-E hajtásláncok kifejlesztését eredményezte. A személyes környezet szintén fontos a Volvo számára – a Vol-

vók belső levegője például a klímavezérlő rendszernek köszönhetően tisztább, mint a külső levegő.

Az ön Volvója megfelel a szigorú nemzetközi környezetvédelmi szabványoknak. A Volvo összes gyártóegységének ISO 14001 minősítéssel kell rendelkeznie, és ez támogatja a környezetvédelmi problémák módszeres megközelítését, ami folyamatos fejlődést tesz lehetővé a környezetre gyakorolt káros hatások csökkentése terén. Az ISO minősítés megtartása a hatályos környezetvédelmi törvények és szabályozások betartását is

jelenti. A Volvo azt is megköveteli, hogy partnerei is megfeleljenek ezeknek a követelményeknek.

## Üzemanyag-fogyasztás

Mivel az autó teljes környezeti hatásának nagy része annak használatából ered, a Volvo Car környezetvédelmi munkájában az üzemanyag-fogyasztás, a széndioxid-kibocsátás és egyéb levegőszennyező anyagok kibocsátásának csökkentésére helyezi a hangsúlyt. A Volvo autók minden vonatkozó kategóriában versenyképes üzemanyag-fogyasztással rendelkeznek. Az alacsonyabb üzemanyag-fogyasztás általában az üveg-



- ◀ ház hatású gázok, széndioxid alacsonyabb kibocsátását eredményezi.

### Hozzájárulás egy jobb környezethez

Az energiahatékony és üzemanyag-hatékony autó nem csak a kisebb környezetre gyakorolt hatás-hoz járul hozzá, hanem kisebb költségekkel is jár az autó tulajdonosa számára. Mint járművezető, könnyen csökkentheti az üzemanyag-fogyasztást, és hozzájárulhat egy jobb környezethez - íme néhány tanács:

- Tervezzen hatékony átlagsebességet. A körülbelül 80 km/h (50 mph) feletti és 50 km/h (30 mph) alatti sebesség nagyobb energiafogyasztást eredményez.
- Tartsa be a szerviz és garanciafüzet által az autó szervizeléséhez és karbantartásához előírt intervallumokat.
- Kerülje a motor alapjáraton járatását - állítsa le a motort, amikor hosszabb időre megáll. Fordítson figyelmet a helyi rendelkezésekre.
- Tervezze meg az utat - a sok szükségtelen megállás és egyenetlen sebesség nagyobb üzemanyag-fogyasztással jár.
- Ha az autó motorblokkfűtéssel\* rendelkezik, akkor használja azt hidegindítás előtt - ez javítja az indíthatóságot, hideg időben csökkenti a kopást és a motor gyorsabban eléri a normál üzemi hőmérsékletét, ami csökkenti a fogyasztást és a károsanyag-kibocsátást.

Ne feledje a környezetre biztonságos módon selejtezni a veszélyes hulladékokat, például az akkumulátorokat és olajokat sem. Vegye fel a kapcsolatot egy műhellyel, ha bizonytalan az ilyen típusú hulladékok kezelésével kapcsolatban - lehetőleg forduljon hivatalos Volvo műhelyhez.

Ennek a tanácsnak a megfogadásával pénzt takaríthat meg, takarékoskodhat a bolygó erőforrásaival és növelheti az autó élettartamát. További tájékoztatásért és további tanácsokért lásd Eco útmutató, (68. oldal), Gazdaságos vezetés, (321. oldal), és Üzemanyag-fogyasztás, (430. oldal).

### Hatékony kibocsátás-szabályozás

Az Ön Volvója a "Kívül-belül tiszta" koncepció betartásával készült - ez a koncepció tiszta belső környezetet valamint nagy hatékonyságú kibocsátás-szabályozást foglal magában. A kipufogógázok károsanyag-kibocsátása sok esetben jóval a vonatkozó szabványok alatt van.

### Tiszta levegő az utastérben

Az utastér szűrője megakadályozza a por és a pollenek utastérbe jutását a beszívott levegővel együtt.

A belső levegőminőség rendszer (IAQS)\* biztosítja, hogy a bejövő levegő tisztább legyen, mint a külső forgalom levegője.

Az rendszer megtisztítja az utastér levegőjét a szennyeződésektől, mint amilyenek a részecskék, szénhidrogének, nitrogén-oxidok és talajszint

őzön. Ha a külső levegő szennyezett, akkor a légbeszívás megszűnik és a levegő visszakeringtetésre kerül. Az ilyen helyzetek például erős forgalomban, sorban állás közben és alagutakban fordulhatnak elő.

Az IAQS a tiszta belső zóna csomag (CZIP)\* része, amely egy olyan funkciót is tartalmaz, amely lehetővé teszi a ventilátor beindítását, amikor kinyitják az autót a távvezérlős kulccsal.

### Belső

A Volvók belsejében használt anyagok gondosan vannak kiválasztva és tesztelve, hogy az kellemes és kényelmes legyen. Bizonyos részek, például a kormánykerék varratai kézzel készülnek. A belső megfigyelés alatt áll, hogy például nagy melegben vagy erős fényben ne bocsásson ki erős szagokat vagy anyagokat, amelyek kellemetlen érzést okoznak.

### Volvo műhelyek és a környezet

A rendszeres karbantartás biztosítja az autója hosszú hasznos élettartamát és alacsony üzemanyag-fogyasztását. Ilyen módon a tisztább környezethez is hozzájárulhat. Amikor egy Volvo műhelyre bizza az autója szervizelését és karbantartását, akkor az a Volvo rendszerének részévé válik. A Volvo világos követelményeket támaszt a műhelyek kialakítására vonatkozóan, hogy megakadályozza a káros anyagok környezetbe jutását. A műhelyek munkatársai rendelkeznek a jó környezetvédelem biztosításához szükséges tudással és eszközökkel.

## Újrahasznosítás

Mivel a Volvo életciklusban gondolkodik, fontos az is, hogy az autók újrahasznosítása környezetbarát módon történjen. Majdnem a teljes autó újrahasznosítható. Az autó utolsó tulajdonosát ezért arra kérjük, hogy vegye fel a kapcsolatot egy kereskedővel, ahol tanúsított/jóváhagyott újrahasznosító létesítményt tudnak ajánlani.

## Kapcsolódó információk

- A kezelési útmutató és a környezet (26. oldal)

### A kezelési útmutató és a környezet

A használati útmutató nyomtatásához felhasznált papírműanyag Forest Stewardship Council® (Erdőgazdálkodási Tanács) minősítésű erdőkből vagy egyéb ellenőrzött forrásokból származik.

Az FSC® (Erdőgazdálkodási Tanács) szimbólum mutatja, hogy a használati útmutató nyomtatásához felhasznált papírműanyag FSC® minősítésű erdőkből vagy egyéb ellenőrzött forrásokból származik.



### Kapcsolódó információk

- Környezeti filozófia (23. oldal)

### Többrétegű üveg



Az üveg megerősítet, ami jobb védelmet nyújt a betörések ellen és fejlettebb hangszigetelést biztosít az utastérnek. A szélvédő és az oldalablakok\* laminált üvegből vannak.

BIZTONSÁG

## A biztonsági övekre vonatkozó általános információk

Az erős fékezéseknek súlyos következményei lehetnek, ha nem használják a biztonsági öveget. Gondoskodjon arról, hogy minden utas használja a biztonsági övet az utazás során.

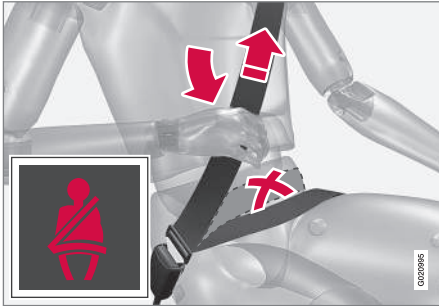

Feszítse meg a medenceövet az öle felett, a válla felé felhúva az átlós övet. A medenceővnek lent kell elhelyezkednie (nem a has felett).

Fontos, hogy a biztonsági öv felfeküdjön a testre, hogy maximális védelmet nyújthasson. Ne hajtsa túlságosan hátra a háttámlát. A biztonsági öv úgy van kialakítva, hogy normál ülés helyzetben nyújtson védelmet.

A nem bekötött utasokat hallható és látható emlékeztető, (29. oldal) figyelmezteti biztonsági övük becsatolására, (31. oldal).

## Ne feledje

- Ne használjon kapcsokat vagy bármí más, ami megakadályozhatja a biztonsági öv helyes illeszkedését.
- A biztonsági övnek nem szabad megcsavarodnia vagy bármibe beakadnia.

### FIGYELEM

A biztonsági övek és a légszákok együtt működnek. Ha nem használják vagy használják helyesen az öveget, az csökkenti a biztosított védelmet egy baleset során.

### FIGYELEM

Minden biztonsági öv egy személy számára van tervezve.

### FIGYELEM

Soha ne módosítsa vagy javítsa önállóan a biztonsági öveget. A Volvo azt javasolja, hogy forduljon hivatalos Volvo szervizhez.

Ha a biztonsági öv nagy terhelésnek lett kitéve, például egy baleset során, akkor az egész biztonsági övet ki kell cserélni. A biztonsági öv elveszíthette bizonyos védelmi jellemzőit akkor is, ha sértetlennek tűnik. A biztonsági övet akkor is ki kell cserélni, ha kopás vagy sérülés jeleit mutatja. Az új biztonsági övnek típusjövahagyással kell rendelkeznie és ugyanolyan beszerelési helyre tervezettnek kell lennie, mint a kicserélt biztonsági öv.

## Kapcsolódó információk

- Biztonsági öv - teresség (30. oldal)
- Biztonsági öv - kioldás (30. oldal)
- Biztonságiöv-feszítő (31. oldal)

## Biztonsági öv - bekapcsolás

Elindulás előtt kapcsolja be a biztonsági övet, (28. oldal).

Húzza ki lassan a biztonsági övet és biztosítsa azt a zárnyelv biztonsági övcsatba nyomásával. Egy hangos "kattanás" jelzi, hogy az öv be van csatolva.



Helyesen viselt biztonsági öv.



Helytelenül viselt biztonsági öv. Az övnek a vállon kell nyugodnia.



A biztonsági öv magasságának beállítása. Nyomja meg a gombot, és mozgassa el az övet függőlegesen. Helyezze az övet a lehető legmagasabbra, anélkül, hogy az a torrához dörzsölődne.

A csatok csak a saját zárjukba illeszkednek a hátsó ülésen<sup>1</sup>.

### Ne feledje

A biztonsági öv reteszel és nem húzható ki:

- ha túl gyorsan húzzák
- fékezés és gyorsítás közben
- ha az autó erősen megdől.

### Kapcsolódó információk

- Biztonsági öv - terhesség (30. oldal)
- Biztonsági öv - kioldás (30. oldal)
- Biztonságiöv-feszítő (31. oldal)
- Biztonsági öv emlékeztető (31. oldal)

<sup>1</sup> Bizonyos piacokon.

### Biztonsági öv - kioldás

Oldja ki a biztonsági övet, (28. oldal) az autó álló helyzetében.

Nyomja meg a piros gombot a biztonsági öv csatján, majd hagyja visszahúzódní az övet. Ha a biztonsági öv nem húzódik vissza teljesen, akkor tolj be kézzel, ne hagyja lazán lógni.

### Kapcsolódó információk

- Biztonsági öv - bekapcsolás (29. oldal)
- Biztonsági öv emlékeztető (31. oldal)

### Biztonsági öv - teresség

A biztonsági övet (28. oldal) a teresség alatt is mindig be kell kapcsolni. Azonban döntő fontosságú a helyes használat.



Az átlós szakasznak a váll felett, majd a mellék között kell áthaladnia a has oldaláig.

Az ölrésznek simán kell feküdni a combok felett és a lehető legalacsonyabban a has alatt. – Soha nem szabad hagyni, hogy feljebb csússzon. Szüntesse meg a biztonsági öv lazaságát és ügyeljen arra, hogy a testhez legközelebb helyezkedjen el. Továbbá, ellenőrizze, hogy nincsenek-e rajta csavarodások.

A teresség előrehaladtával, a terhes járművezetőknek úgy kell beállítaniuk az ülést, (82. oldal), és a kormánykereket (86. oldal), , hogy könnyen kezelhessék a járművet vezetés közben (ami azt jelenti, hogy könnyen kezelhessék a lábpedálokat és a kormánykereket). A cél az ülés olyan beállít

tása, hogy a lehető legnagyobb távolság legyen a has és a kormánykerék között.

### Kapcsolódó információk

- Biztonsági öv - bekapcsolás (29. oldal)
- Biztonsági öv - kioldás (30. oldal)



## Biztonsági öv emlékeztető

A nem bekötött utasokat hallható és látható emlékeztető figyelmezteti biztonsági övük becsatolására (29. oldal).



A hallható emlékeztető sebességfüggő és bizonyos esetekben időfüggő. A látható emlékeztető a tetőkonzolon és a kombinált műszerfalon, (64. oldal) jelenik meg.

A gyermekülésekre nem vonatkozik a biztonsági öv becsatolására emlékeztető rendszer.

## Hátsó ülés

A biztonsági öv emlékeztetőnek a hátsó ülések esetében van két alfunkciója:

- Információt nyújt arról, hogy mely biztonsági övek, (28. oldal) vannak használatban a hátsó ülésen. Egy üzenet jelenik meg az információs kijelzőn, amikor a biztonsági öv használatban van vagy, ha a hátsó ajtók valamelyikét

kinyitják. Az üzenet körülbelül 30 másodpercig történő vezetés után automatikusan vagy az irányjelző bajszkapcsoló **OK** gombjának, (111. oldal) megnyomásakor eltűnik.

- Figyelmeztetés jelenik meg, ha a hátsó biztonsági öveket menet közben kicsatolják. Ez a figyelmeztetés üzenet formájában jelenik meg az információs kijelzőn, amelyet audio/vizuális jel kísér. A figyelmeztetés megszűnik, ha az övet újra becsatolják vagy, manuálisan is nyugtázható a **OK** gomb megnyomásával.

A használt biztonsági övekre vonatkozó üzenet mindig látható a kombinált műszerfalon. Nyomja meg a **OK** gombot a tárolt üzenetek megtekintéséhez.

## Bizonyos piacokon

A járművezetőt és az első utast hangjelzés és visszajelző lámpa figyelmezteti a biztonsági öv használatára, ha valamelyikük nem viseli azt. Alacsony sebesség mellett, a hangos emlékeztető hallható az első 6 másodpercben.

## Biztonságiöv-feszítő

Az összes biztonsági öv (28. oldal) övfeszítővel van ellátva. A biztonságiöv-feszítőben található szerkezet az elégségesen erős ütközések esetén megfeszíti az övet. A biztonsági öv ezután hatékonyabban tartja vissza az utasokat.

### FIGYELEM

Soha ne helyezze az utas biztonsági övének nyelvét a vezető oldali csatba. Mindig helyezze a biztonsági öv nyelvét a megfelelő csatba. Ne végezzen módosítást a biztonsági öveken és nem helyezzen idegen tárgyakat a csatba. Ilyenkor előfordulhat, hogy a biztonsági övek és csatok nem megfelelően működnek egy baleset során. Fennáll a súlyos sérülés kockázata.

## Biztonság - figyelmeztető szimbólum

A figyelmeztető szimbólum akkor jelenik meg, ha hiba észlelése történik a hibakeresés közben vagy egy rendszer bekapcsolt. Amikor szükséges, akkor a figyelmeztető szimbólum egy üzenettel együtt jelenik meg a kombinált műszerfal, (64. oldal) információs kijelzőjén.

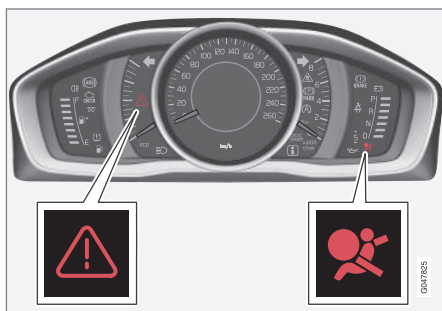

Figyelmeztető háromszög és a légzsákrendszerre, (33. oldal) vonatkozó figyelmeztető szimbólum az analog kombinált műszerfalon.

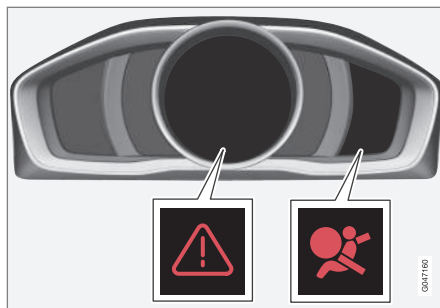

Figyelmeztető háromszög és a légzsákrendszerre vonatkozó figyelmeztető szimbólum a digitális kombinált műszerfalon.

A kombinált műszerfal figyelmeztető szimbóluma világít, amikor a távvezérlős kulcs a II kulcshelyzetben (81. oldal) van. A szimbólum körülbelül 6 másodperc elteltével kialszik, feltéve, hogy a légzsákrendszer hibamentes.

### FIGYELEM

Ha bekapcsolva marad vagy vezetés közben bekapcsol a légzsákrendszer figyelmeztető szimbóluma, akkor nincs meg a légzsákrendszer teljes funkcionalitása. A szimbólum a biztonsági öv-előfeszítő rendszer, a SIPS, az IC rendszer hibáját vagy a rendszer egyéb hibáját jelzi. A Volvo azt javasolja, hogy haladéktalanul forduljon hivatalos Volvo szervizhez.

Ha a figyelmeztető szimbólum meghibásodik, akkor a figyelmeztető háromszög és az **SRS**

**légzsák Szerviz szükséges** vagy **SRS légzsák Szerviz sürgős** üzenet jelenik meg a kijelzőn. A Volvo azt javasolja, hogy haladéktalanul forduljon hivatalos Volvo szervizhez.

### Kapcsolódó információk

- A biztonsági üzemmódra vonatkozó általános információk (41. oldal)

## Légzsákrendszer

Frontális ütközés során a légzsákrendszer segíti a járművezetőt és az utas fej-, arc- és mellkasi sérülései elleni védelmet.

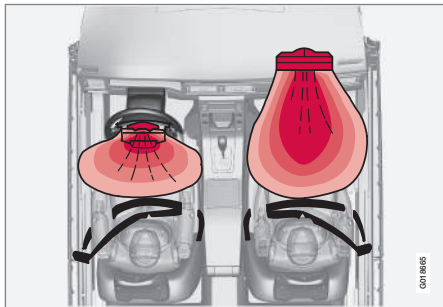

A légzsákrendszer felülnézetből, balkormányos autó.

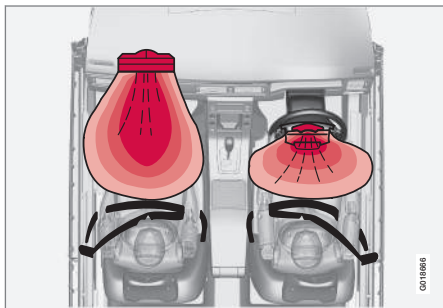

A légzsákrendszer felülnézetből, jobbkormányos autó.

A rendszer légzsákokból és érzékelőkből áll. Egy elégségesen heves ütközés kioldja az érzékelőket és a légzsák(ok) felfúvódik/felfúvódnak és felforrósodnak. A légzsákpárnák jelentik az elsődleges behatást az utas számára. A légzsák az ütközés hatására összenyomódva leenged. Amikor ez történik, akkor füst áramlik az autóba. Ez teljesen normális. A teljes folyamat, a légzsák felfúvódását és leengedését beleértve, tizedmásodpercek alatt lezajlik.

Ha a légzsákok kinyíltak, akkor az alábbiakat javasoljuk:

- Az autó elszállítása. A Volvo azt javasolja, hogy ezt bízva hivatalos Volvo szervizre. Ne vezessen felfúvódott légzsákokkal.
- A Volvo azt javasolja, hogy kérjen fel egy hivatalos Volvo műhelyt a biztonsági rendszer komponenseinek cseréjére.
- Mindig keressen fel egy orvost.

### ⚠ FIGYELEM

A légzsákrendszer vezérlőmodulja a közép-konzolban helyezkedik el. Ha víz vagy egyéb folyadék folyik a közép-konzolra, akkor csatlakoztassa le az akkumulátorkábeleket. Ne próbálja beindítani az autót, mert a légzsákok működésbe léphetnek. Az autó elszállítása. A Volvo azt javasolja, hogy ezt bízva hivatalos Volvo szervizre.

### ⚠ FIGYELEM

Soha ne vezessen felfúvódott légzsákokkal. Ezek nehezzé tehetik a kormányzást. Más biztonsági rendszerek is károsodhatnak. A légzsákok felfúvódásakor keletkező füst és por intenzív kitétség esetén a bőr és a szem irritációját /sérülését okozhatják. Irritáció esetén mossa le hideg vízzel. A gyors felfúvódási folyamat és a légzsák szövete horzsolást és bőrgégést okozhat.

### ⚠ FIGYELEM

A Volvo azt javasolja, hogy a javításhoz vegye fel a kapcsolatot egy hivatalos Volvo műhellyel. A légzsákrendszer hibás javítása meghibásodáshoz és súlyos személyi sérüléshez vezethet.

### i MEGJEGYZÉS

Az érzékelők eltérően reagálnak az ütközés természetétől és attól függően, hogy be vannak-e kapcsolva a biztonsági övek. Az összes biztonsági övre vonatkozik.

Ezért lehetséges, hogy csak egy (vagy egy sem) légzsák lép működésbe egy ütközés során. Az érzékelők érzékelik az ütközés járműre ható erejét és a reakció ennek megfelelően történik úgy, hogy egy vagy több légzsák működésbe lép.

### ◀◀ Kapcsolódó információk

- Vezető oldali légszák (34. oldal)
- Utaslégszák (34. oldal)
- Biztonság - figyelmeztető szimbólum (32. oldal)

### Vezető oldali légszák

Az autó, a biztonsági öv (28. oldal). I által nyújtott védelem kiegészítésére légszakkal (33. oldal) rendelkezik a vezető oldalán.

Ez a légszák a kormánykerék közepébe van szerelve. A kormánykeréken az **AIRBAG** jelölés található.

#### FIGYELEM

A biztonsági övek és a légszákok együtt működnek. Ha nem használja vagy nem helyesen használja az övet, az csökkenti a légszák által biztosított védelmet egy baleset során.

### Kapcsolódó információk

- Utaslégszák (34. oldal)

### Utaslégszák

A biztonsági öv, (28. oldal) által nyújtott védelem kiegészítésére, az autó az utas oldalon légszakkal, (33. oldal) rendelkezik.

A légszák a kesztyűtartó feletti rekeszbe van hajtogatva. A fedőlapján az **AIRBAG** jelölés található.



Az első utaslégszák elhelyezkedése balkormányos autókban.



Az első utaslégzsák elhelyezkedése jobbkormányos autókban.

### Az utaslégzsák címkéje



Címke az utas oldali napellenzőn.



Címke az utas oldali ajtóoszlopon. A légzsák címkéje akkor válik láthatóvá, amikor ki van nyitva az utasajtó.

Az utaslégzsák figyelmeztető matricája a fentiek szerint van elhelyezve.

### FIGYELEM

Soha ne használjon hátra néző gyermekülést aktív légzsákkal védett ülésen. Ennek figyelmen kívül hagyása a gyermek súlyos vagy halálos sérülését okozhatja.

### FIGYELEM

A biztonsági övek és a légzsákok együtt működnek. Ha nem használja vagy nem helyesen használja az övet, az csökkenti a légzsák által biztosított védelmet egy baleset során.

A sérülés kockázatának minimálisra csökkentése érdekében a légzsák kinyílásakor, az utasoknak a lehető legegyszerűbben kell ülniük, lábukkal a padlón és hátukkal a háttámlának dőlve. A biztonsági övet be kell kapcsolni.

### FIGYELEM

Ne helyezzen semmilyen tárgyat a műszerfalra vagy az elé, ahol az utaslégzsák található.

### FIGYELEM

Soha ne hagyja, hogy valaki az első ülés előtt álljon vagy üljön.

Soha ne használjon hátrafelé néző gyermekülést az első utasülésen, ha aktiválva van az utaslégzsák.

Az első utasülésen soha nem szabad előre néző utasoknak (gyermeknek és felnőtteknek) ülnie, amikor az utas oldali légzsák ki van kapcsolva.

A fentiek figyelmen kívül hagyása súlyos vagy halálos sérülést okozhat.

#### ◀ Kapcsoló - PACOS\*

Az első utaslégzsák kiiktatható, (36. oldal), ha az autó rendelkezik PACOS (Passenger Airbag Cut Off Switch) kapcsolóval.

#### **⚠ FIGYELEM**

Ha az autó rendelkezik első utas oldali légzsákkal, de nincs PACOS kapcsolója (Passenger Airbag Cut Off Switch), akkor a légzsák mindig aktív marad.

#### Kapcsolódó információk

- Vezető oldali légzsák (34. oldal)
- Gyermekülés (45. oldal)

#### Utaslégzsák - aktiválás/kiiktatás\*

Az első utaslégzsák, (34. oldal) kiiktatható, ha az autó rendelkezik PACOS (Passenger Airbag Cut Off Switch) kapcsolóval.

#### Kapcsoló - PACOS

Az utaslégzsák kapcsolója (PACOS) a műszerfal utas oldalának végén található és akkor érhető el, ha ki van nyitva az utasajtó.

Ellenőrizze, hogy a kapcsoló a kívánt helyzetben van-e. A távvezérlős kulcs kulcsszárát, (170. oldal) kell használni az állás megváltoztatásához.

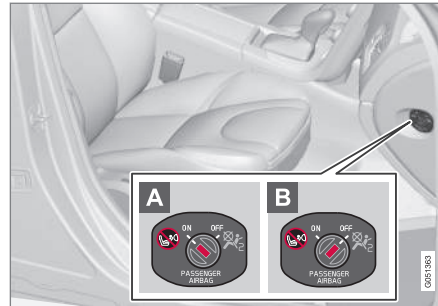

A légzsákkapcsoló elhelyezkedése.

- A** **ON** - légzsák aktív. A kapcsoló ezen állásában az összes előre néző utas (gyermek és felnőtt) biztonságosan ülhet az utasülésben.
- B** **OFF** - légzsák ki van iktatva. A kapcsoló ezen állásában biztonságosan ülhetnek gyermekek

hátrafelé néző gyermekülésben az első utasülésen.

#### **⚠ FIGYELEM**

##### Aktiv légzsák (utasülés):

Soha ne használjon hátrafelé néző gyermekülést az első utasülésen, amikor aktiválva van az utaslégzsák.

##### Kikapcsolt légzsák (utasülés):

Az első utasülésen soha nem szabad előre néző utasoknak (gyermekeknek és felnőtteknek) ülnie, amikor ki van kapcsolva az utaslégzsák.

A fentiek figyelmen kívül hagyása súlyos vagy halálos sérülést okozhat.

#### **i** **MEGJEGYZÉS**

Amikor a távvezérlős kulcs a II kulcshelyzetben (81. oldal), van, akkor a légzsák figyelmeztető szimbóluma (32. oldal), jelenik meg a kombinált műszerfalon körülbelül 6 másodpercre.

Ezután a tetőkonzol visszajelző lámpája világít, az utasülés légzsákjának megfelelő állapotát mutatva.



Az utaslégszák aktivált állapotát mutató visszajelző.

A tetőkonzolon látható figyelmeztető szimbólum jelzi, hogy az első utaslégszák aktiválva van (lásd az előző ábrát).

### **FIGYELEM**

Soha ne használjon hátrafelé néző gyermekülést az első ülésen, ha az utaslégszák be van kapcsolva és a  szimbólum világít a tetőkonzolon ennek jelzésére. Ennek figyelmen kívül hagyása veszélyeztetheti a gyermek életét.



Az utaslégszák kiiktatott állapotát mutató visszajelző.

Egy szöveges üzenet és a tetőkonzolon látható figyelmeztető szimbólum jelzi, hogy az első utaslégszák ki van iktatva (lásd az előző ábrát).

### **FIGYELEM**

Ne hagyja, hogy valaki az első utasülésben üljön, ha a tetőkonzol üzenete azt jelzi, hogy a légszák ki van iktatva és, ha a légszákrendszerre vonatkozó figyelmeztető szimbólum (32. oldal) jelenik meg a kombinált műszerfalon. Ez azt jelzi, hogy súlyos meghibásodás van jelen. Amint lehetséges, menjen szervizbe. A Volvo azt javasolja, hogy forduljon hivatalos Volvo szervizhez.

### **FIGYELEM**

A fentiek figyelmen kívül hagyása életveszélyes lehet a jármű utasaira.

## Kapcsolódó információk

- Gyermekülés (45. oldal)

## Oldallégzsák (SIPS)

Egy oldalirányú ütközés esetén az ütközés erő nagy részét a SIPS (Side Impact Protection System) rendszer továbbítja a tartók, oszlopok, padló, tető és a karosszéria egyéb szerkezeti elemei felé. A vezető- és utasülésnél elhelyezkedő oldallégzsákok védik a mellkast és a csípőt és fontos részei a SIPS rendszernek.



A SIPS rendszer két fő komponensből, az oldallégzsákból és az érzékelőkből áll. Az oldallégzsákok az első ülés háttámlájában helyezkednek el.

Egy elégségesen heves ütközés kioldja az érzékelőket és az oldallégzsákok felfúvódnak. Az légzsák az utas és az ajtópanel között fúvódik fel és így tompítja a kezdeti ütközést. A légzsák az ütközés hatására összenyomódva leenged. Az oldallégzsák normális esetben csak az ütközés oldalán lép működésbe.

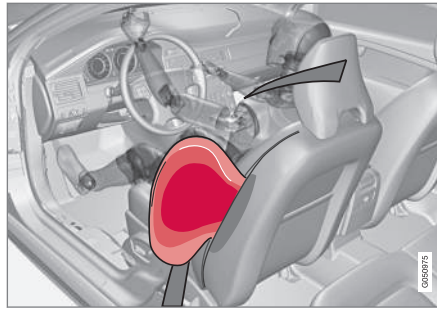

Vezetőülés, balkormányos.

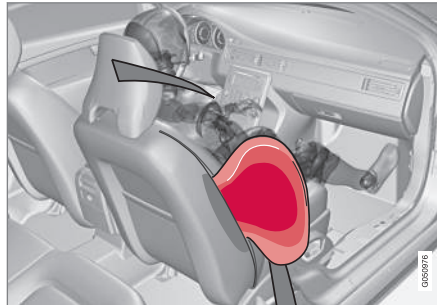

Első utasülés, balkormányos.

## FIGYELEM

- A Volvo azt javasolja, hogy kizárólag hivatalos Volvo szervizben végeztesse el a javításokat. A SIPS légzsákrendszer hibás javítása meghibásodáshoz és súlyos személyi sérüléshez vezethet.
- Ne helyezzen semmit az ülés külső oldal és az ajtópanel közé, mert erre a területre szüksége van az oldallégzsáknak.
- A Volvo azt javasolja, hogy csak a Volvo által jóváhagyott ülészsuzatokat használjon. Más ülészsuzatok akadályozhatják az oldallégzsákok működését.
- Az oldallégzsákok a biztonsági övek kiegészítői. Mindig használjon biztonsági övet.

## SIPS és gyermekülések

Az autó által a gyermekülésbe vagy ülésmagasítóra ültetett gyermekek számára nyújtott védelmet nem csökkenti az oldallégzsák.

## Kapcsolódó információk

- Vezető oldali légzsák (34. oldal)
- Utaslégzsák (34. oldal)
- Függönylégzsák (IC) (39. oldal)



## Függönylégszák (IC)

A függönylégszák segít megakadályozni azt, hogy a járművezető és az utasok egy ütközés során beüssék a fejüket az autón belül.



A függönylégszák (Inflatable Curtain) a SIPS rendszer, (38. oldal) és a légszákrendszer, (33. oldal), része. Ez a tetőkárpit mindkét oldalán helyezkedik el, és segít a járművezető és az utasok védelmében az autó külső ülésein. Egy elég ségesen heves ütközés kioldja az érzékelőket és a függönylégszák felfúvódik.

### ⚠ FIGYELEM

Soha ne akasszon vagy rögzítsen nehéz tárgyakat a tető fogantyúira. A kampó csak könnyű ruhákhoz van tervezve (nem nehezebb tárgyakhoz, például esernyőkhöz).

Ne csavarozzon vagy szereljen semmit az autó tetőkárpitjára, az ajtóoszlopokra vagy az oldalpanelekre. Ez ronthatja a tervezett védelmet. A Volvo azt javasolja, hogy mindig eredeti Volvo alkatrészeket használjon, amelyek jóváhagyással rendelkeznek ezekhez a területekhez.

### ⚠ FIGYELEM

Ne helyezzen az ajtók ablakainak felső szélé-től lefelé számított 50 milliméternél magasabbra csomagokat az autóba. Különben csökkenhet a tetőkárpitba süllyesztett függönylégszák tervezett védelmi funkciója.

### ⚠ FIGYELEM

A függönylégszák a biztonsági övek kiegészítője. Mindig használjon biztonsági övet.

## Kapcsolódó információk

- A biztonsági övekre vonatkozó általános információk (28. oldal)

## Általános információk a WHIPS (ostorcsapásos sérülés elleni védelmi) rendszerre vonatkozóan

A WHIPS (ostorcsapásos sérülés elleni védelem) az ostorcsapásos sérülések ellen véd. A rendszer energiaelnyelő háttámlákból és különlegesen kialakított fejtámlákból áll az első üléseken.

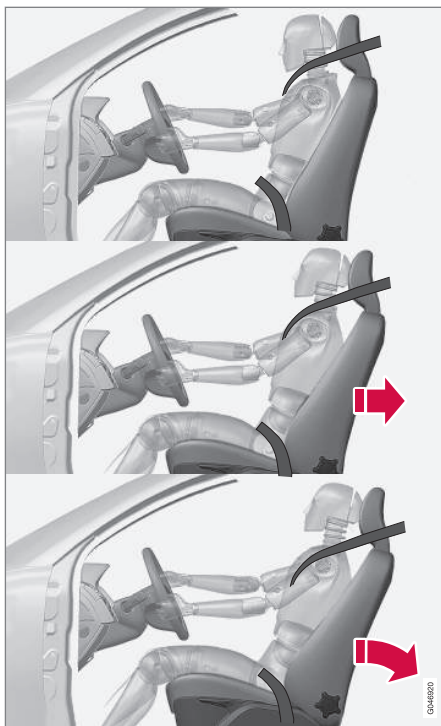

A WHIPS rendszer a hátulról érkező ütközések esetén lép működésbe, ahol az ütközés szöge és

sebessége valamint az ütköző jármű természete mind befolyással bír.

### FIGYELEM

A WHIPS rendszer a biztonsági övek kiegészítője. Mindig használjon biztonsági övet.

### Az ülés tulajdonságai

Amikor a WHIPS rendszer működésbe lép, akkor az első üléstámlák hátrafelé ereszkednek, hogy megváltoztassák a járművezető és az első utas ülés helyzetét. Ez csökkenti az ostorcsapásos sérülések előfordulásának kockázatát.

### FIGYELEM

Soha ne módosítsa vagy javítsa önállóan az ülést vagy a WHIPS rendszert. A Volvo azt javasolja, hogy forduljon hivatalos Volvo szervizhez.

### WHIPS és gyermekülések

Az autó által a gyermekülésbe vagy ülémagasztóra ültetett gyermekek számára nyújtott védelmet nem csökkenti a WHIPS rendszer.

### Kapcsolódó információk

- WHIPS - ülés helyzet (40. oldal)
- A biztonsági övekre vonatkozó általános információk (28. oldal)

## WHIPS - ülés helyzet

A WHIPS rendszer, (39. oldal), által nyújtott optimális védelem érdekében a járművezetőnek és az utasnak megfelelő ülés helyzetben kell elhelyezkedniük és ügyelniük kell arra, hogy a funkció ne legyen gátolva.

### Ülés helyzet

Állítsa be a megfelelő ülés helyzetet az első ülésben, (82. oldal), mielőtt elindulna.

A járművezetőnek és az első utasnak az ülés közepén kell ülnie úgy, hogy a feje és a fejtámasz között a hely a lehető legkisebb legyen.

### Funkció



Ne hagyjon semmilyen tárgyat a padlón a vezetőülés/utasülés mögött, amely akadályozhatná a WHIPS rendszer működését.

**⚠ FIGYELEM**

Ne szorítson merev tárgyakat a hátsó ülés-párna és az első ülés háttámlája közé. Ügyeljen arra, hogy ne akadályozza a WHIPS rendszer működését.



Ne helyezzen olyan tárgyakat a hátsó ülésre, amelyek akadályozhatnák a WHIPS rendszer működését.

**⚠ FIGYELEM**

Ha lehajtja a hátsó ülés háttámláját vagy hát-rafelé néző gyermekülést használ a hátsó ülésorban, akkor előre kell mozdítani a vonatkozó első ülést, hogy ne érjen hozzá a lehajtott háttámlához vagy gyermeküléshez.

**⚠ FIGYELEM**

Ha az ülés igen nagy erőnek lett kitéve, például egy hátulról érkező ütközés során, akkor ellenőrizni kell a WHIPS rendszert. A Volvo azt javasolja, hogy ellenőriztesse hivatalos Volvo szervizben.

A WHIPS rendszer akkor is elveszíthette védelmi képességének egy részét, ha az ülés látszólag sértetlennek tűnik.

A Volvo azt javasolja, hogy ellenőriztesse a rendszert hivatalos Volvo szervizben, még kis erejű hátsó ütközéseket követően is.

**A biztonsági üzemmódra vonatkozó általános információk**

A biztonsági üzemmód egy védelmi állapot, amely akkor kapcsol be, amikor az ütközés károsította az autót valamely olyan alapvető funkcióját, mint például az üzemanyag-vezetékek, a biztonsági rendszerek érzékelői vagy a fékrendszer.

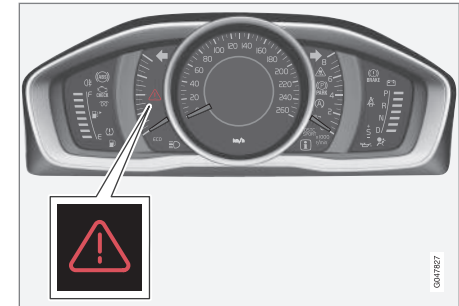

Figyelmeztető háromszög az analóg kombinált műszerfelületen.

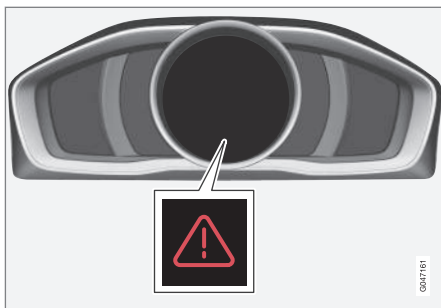

Figyelmeztető háromszög a digitális kombinált műszerfalon.

Ha az autó ütközésben vett részt, akkor a **Biztonsági mód** Lásd a **kézikönyvet** üzenet jelenhet meg a kombinált műszerfal, (64. oldal) információs kijelzőjén. Ez azt jelenti, hogy az autó csökkent funkcionalitással rendelkezik.

### FIGYELEM

Soha ne próbálja önállóan javítani az autóját vagy visszaállítani az elektronikát, ha az autó biztonsági üzemmódba lépett. Ez személyi sérülést vagy azt okozhatja, hogy az autó nem normálisan működik. A Volvo azt javasolja, hogy hivatalos Volvo szervizben ellenőriztesse és állítsa vissza az autó normál állapotát a **Biztonsági mód** Lásd a **kézikönyvet** üzenet megjelenését követően.

### Kapcsolódó információk

- Biztonsági üzemmód - az autó beindításának kísérlete (42. oldal)
- Biztonsági mód - az autó mozgatása (43. oldal)

### Biztonsági üzemmód - az autó beindításának kísérlete

Ha az autó biztonsági üzemmódban (41. oldal), van, akkor az autó beindítása megkísérélhető, ha minden normálisnak tűnik és ellenőrizte, hogy nincs-e üzemanyag-szivárgás.

Először ellenőrizze, hogy nem szivárog-e üzemanyag az autóból. Nem szabad üzemanyagszagnak sem lennie.

Ha minden normálisnak tűnik és ellenőrizte, hogy nincs jele üzemanyag-szivárgásnak, akkor megpróbálhatja beindítani az autót.

Vegye ki a távvezérlős kulcsot és nyissa ki a vezetőajtót. Ha egy üzenet jelenik meg a gyújtás bekapcsolt állapotára utalva, akkor nyomja meg az indítógombot. Ezután csukja be az ajtót és helyezze vissza a távvezérlős kulcsot. Az autó elektronikája ekkor megpróbálja visszaállítani magát normál üzemmódba. Ezután próbálja meg beindítani az autót.

Ha a **Biztonsági mód** Lásd a **kézikönyvet** üzenet még mindig látható a kijelzőn, akkor az autót nem szabad vezetni vagy vonatni, hanem autómentő szolgálattal (333. oldal), kell elszállíttatni. Még ha vezethetőnek is tűnik az autó, rejtett károsodása lehet, amely lehetetlenné teszi annak mozgás közbeni irányítását.

**⚠ FIGYELEM**

Soha, semmilyen körülmények között ne próbálja újraindítani az autót, ha annak üzema-nyagszaga van és megjelenik a **Biztonsági mód** **Lásd a kézikönyvet** üzenet. Késedelem nélkül hagyja el az autót.

**⚠ FIGYELEM**

Ha az autó biztonsági üzemmódban van, akkor nem szabad vontatni. Azt el kell szállítani a helyéről. A Volvo azt javasolja, hogy szállítassa hivatalos Volvo szervizbe.

**Kapcsolódó információk**

- Biztonsági mód - az autó mozgatása (43. oldal)

**Biztonsági mód - az autó mozgatása**

Ha a **Normal mode** látható a **Biztonsági mód** **Lásd a kézikönyvet** visszaállítását követően, miután megpróbálta beindítani az autót (42. oldal), akkor az autó óvatosan elmozdítható a veszélyes helyről.

Ne mozgassa az autót a szükségesnél tovább.

**Kapcsolódó információk**

- A biztonsági üzemmódra vonatkozó általános információk (41. oldal)

**Általános információk a gyermekbiztonságról**

A Volvo kifejezetten az adott autóhoz tervezett gyermekbiztonsági felszereléseket (gyermekülések, ülésmagasítók és rögzítő eszközök) kínál.

A Volvo gyermekbiztonsági felszerelések haszná-  
lata optimális feltételeket nyújt az autóban utazó gyermek számára. Ezen felül a gyermekbiztonsági felszerelések jól illeszkednek és egyszerűen használhatók.

Minden korú és méretű gyermeknek mindig megfelelően rögzítve kell ülnie az autóban. Soha ne hagyja, hogy egy gyermek egy másik utas ölében üljön.

A Volvo azt javasolja, hogy a gyermekek a lehető legidősebb, legalább 3-4 éves korig hátrafelé néző gyermekülésekben, majd 140 cm magassá-  
gig előre néző ülésmagasítón/gyermekülésben utazzanak.

**i MEGJEGYZÉS**

A különböző korosztályokhoz tartozó gyermekek esetében használandó gyermeküléstípusokra országonként más jogi szabályozások érvényesek. Ellenőrizze a vonatkozó szabályokat.



**i MEGJEGYZÉS**

Ha kérdése merülne fel a gyermekbiztonsági termékek beszerelésével kapcsolatban, akkor vegye fel a kapcsolatot a gyártóval.

**Gyermekbiztonsági zárok**

A hátsó ajtók és hátsó ajtóablakok\* manuálisan, (184. oldal) vagy elektronikusan gátolhatók, (184. oldal)\* a belülről történő nyitástól.

**Kapcsolódó információk**

- Gyermekülések - elhelyezés (50. oldal)
- Gyermekülés - ISOFIX (51. oldal)
- Gyermekülések - felső rögzítő pontok (55. oldal)

## Gyermekülés

A gyermekeknek kényelmesen és biztonságosan kell ülniük. Ügyeljen a gyermekülés helyes használatára.

### MEGJEGYZÉS

A gyermekbiztonsági termékek használatakor fontos a mellékelt használati útmutató tanulmányozása.

### MEGJEGYZÉS

Soha ne hagyjon nem rögzített gyermekülést az autóban. Mindig rögzítse a gyermekülés utasításai szerint, akkor is, ha nincs használatban.

### FIGYELEM

Ne rögzítse a gyermekülés hevedereit az ülés vízszintes beállító rúdjaához, a szék alatt lévő rugókhöz vagy sínekhez és rudakhoz. Az éles szélek károsíthatják a hevedereket.

Tanulmányozza a beszerelési útmutatóban a gyermekülés helyes beszerelésének módját.

## ◀ Ajánlott gyermekülések<sup>2</sup>

Súly	Első ülés (kikapcsolt légzsákkal, csak hátrafelé néző gyermekülések)	Első ülés (aktivált légzsákkal, csak előre néző gyermekülések)	Külső, hátsó ülés	Hátsó, középső ülés
0 csoport max. 10 kg  0+ csoport max. 13 kg			Volvo babaülés (Volvo Infant Seat) - hátra néző gyermekülés, ISOFIX rögzítőrendszerrel.  Típusengedély: E1 04301146 (L)	
0 csoport max. 10 kg  0+ csoport max. 13 kg	Volvo babaülés (Volvo Infant Seat) - hátra néző gyermekülés, az autó biztonsági övével rögzíthető.  Típusengedély: E1 04301146 (U)		Volvo babaülés (Volvo Infant Seat) - hátra néző gyermekülés, az autó biztonsági övével rögzíthető.  Típusengedély: E1 04301146 (U)	Volvo babaülés (Volvo Infant Seat) - hátra néző gyermekülés, az autó biztonsági övével rögzíthető.  Típusengedély: E1 04301146 (U)
0 csoport max. 10 kg  0+ csoport max. 13 kg	Univerzálisan jóváhagyott gyermekülések. (U)		Univerzálisan jóváhagyott gyermekülések. (U)	Univerzálisan jóváhagyott gyermekülések. (U)

<sup>2</sup> A többi gyermekülés tekintetében, az autót tartalmaznia kell a gyártó által mellékelt listának vagy univerzálisan jóváhagyottnak kell lennie az ECE R44 által előírt törvényi követelményeknek.



Súly	Első ülés (kikapcsolt légzsákkal, csak hátrafelé néző gyermekülések)	Első ülés (aktivált légzsákkal, csak előre néző gyermekülések)	Külső, hátsó ülés	Hátsó, középső ülés
1. csoport 9-18 kg	Volvo elforgatható gyermekülés (Volvo Convertible Child Seat) - hátrafelé néző gyermekülés, az autó biztonsági övével és hevederekkel rögzíthető. Típusengedély: E5 04192 (L)		Volvo elforgatható gyermekülés (Volvo Convertible Child Seat) - hátrafelé néző gyermekülés, az autó biztonsági övével és hevederekkel rögzíthető. Típusengedély: E5 04192 (L)	
1. csoport 9-18 kg	Volvo hátrafelé néző gyermekülés Típusengedély: E5 04212 (L)		Volvo hátrafelé néző gyermekülés Típusengedély: E5 04212 (L)	
1. csoport 9-18 kg		Univerzálisan jóváhagyott előre néző gyermekülések <sup>A</sup> (UF)	Univerzálisan jóváhagyott gyermekülések. (U)	Univerzálisan jóváhagyott gyermekülések. (U)
2. csoport 15-25 kg	Volvo elforgatható gyermekülés (Volvo Convertible Child Seat) - hátrafelé néző gyermekülés, az autó biztonsági övével és hevederekkel rögzíthető. Típusengedély: E5 04192 (L)		Volvo elforgatható gyermekülés (Volvo Convertible Child Seat) - hátrafelé néző gyermekülés, az autó biztonsági övével és hevederekkel rögzíthető. Típusengedély: E5 04192 (L)	



Súly	Első ülés (kikapcsolt légzsákkal, csak hátrafelé néző gyermekülések)	Első ülés (aktivált légzsákkal, csak előre néző gyermekülések)	Külső, hátsó ülés	Hátsó, középső ülés
2. csoport 15-25 kg	Volvo hátrafelé néző gyermekülés Típusengedély: E5 04212 (L)		Volvo hátrafelé néző gyermekülés Típusengedély: E5 04212 (L)	
2. csoport 15-25 kg		Volvo forgatható gyermekülés (Volvo Convertible Child Seat) - előre néző gyermekülés, az autó biztonsági övével rögzíthető. Típusengedély: E5 04191 (U)	Volvo forgatható gyermekülés (Volvo Convertible Child Seat) - előre néző gyermekülés, az autó biztonsági övével rögzíthető. Típusengedély: E5 04191 (U)	
2/3. csoport 15-36 kg		Volvo ülésmagasító háttámlával (Volvo Booster Seat with backrest). Típusengedély: E1 04301169 (UF)	Volvo ülésmagasító háttámlával (Volvo Booster Seat with backrest). Típusengedély: E1 04301169 (UF)	Volvo ülésmagasító háttámlával (Volvo Booster Seat with backrest). Típusengedély: E1 04301169 (UF)
2/3. csoport 15-36 kg		Volvo ülésmagasító Típusengedély: E1 04301312 (UF)	Volvo ülésmagasító Típusengedély: E1 04301312 (UF, L)	Volvo ülésmagasító Típusengedély: E1 04301312 (UF)

Súly	Első ülés (kikapcsolt légzsákkal, csak hátrafelé néző gyermekülések)	Első ülés (aktivált légzsákkal, csak előre néző gyermekülések)	Külső, hátsó ülés	Hátsó, középső ülés
2/3. csoport 15-36 kg		Ülésmagasító háttámlával vagy anélkül (Booster Cushion with and without backrest). Típusengedély: E5 04216 (UF)	Ülésmagasító háttámlával vagy anélkül (Booster Cushion with and without backrest). Típusengedély: E5 04216 (UF)	Ülésmagasító háttámlával vagy anélkül (Booster Cushion with and without backrest). Típusengedély: E5 04216 (UF)

L: Alkalmos specifikus ISOFIX gyermekülésekhez. Ezek a gyermekülések speciális autómódellekhez vagy féluniverzális kategóriákhoz alkalmasak.

U: Univerzálisan jóváhagyott gyermekülésekhez alkalmas ebben a súlybesorolásban.

UF: Univerzálisan jóváhagyott előre néző gyermekülésekhez alkalmas ebben a súlybesorolásban.

A A Volvo hátrafelé néző gyermekülést ajánl ebbe a súlycsoportba tartozó gyermekeknek.

### Kapcsolódó információk

- Gyermekülések - elhelyezés (50. oldal)
- Gyermekülések - felső rögzítő pontok (55. oldal)
- Gyermekülés - ISOFIX (51. oldal)
- Általános információk a gyermekbiztonságról (43. oldal)

## Gyermekülések - elhelyezés

A gyermek elhelyekedését az autóban és az ehhez választott felszerelést a gyermek súlya és mérete határozza meg.



A hátrafelé néző gyermekülés és a légszák nem kompatibilis egymással.

Mindig a hátsó ülésen helyezze el a hátrafelé néző gyermeküléseket, (45. oldal), ha az utaslégzsák aktiválva van, (36. oldal). Ha gyermek utazik az első utasülésben, akkor a kinyíló légszáktól súlyos sérüléseket szenvedhet.

Ha az utaslégzsák ki van kapcsolva, akkor szerelhetők hátrafelé néző gyermekülések az első utasülésre.

## Az utaslégzsák címkéje



Címke az utas oldali napellenzőn.



Címke az utas oldali ajtóoszlopon. A légszák címkéje akkor válik láthatóvá, amikor ki van nyitva az utasajtó.

Az utaslégzsák figyelmeztető matricája a fentiek szerint van elhelyezve.

Elhelyezhet:

- hátrafelé néző gyermekülést az első utasülésen, ha ki van kapcsolva az utaslégzsák.
- előre néző gyermekülést/ülésmagasítót az első utasülésen, ha aktiválva van az utaslégzsák.
- egy vagy több gyermekülés/ülésmagasítót a hátsó ülésen.

### **⚠ FIGYELEM**

Soha ne használjon hátra néző gyermekülést aktív légszákkal védett ülésen. Ennek figyelmen kívül hagyása a gyermek súlyos vagy halálos sérülését okozhatja.

### **⚠ FIGYELEM**

Soha ne hagyja, hogy valaki az első ülés előtt álljon vagy üljön.

Soha ne használjon hátrafelé néző gyermekülést az első utasülésen, ha aktiválva van az utaslégzsák.

Az első utasülésen soha nem szabad előre néző utasoknak (gyermeknek és felnőtteknek) ülnie, amikor az utas oldali légszák ki van kapcsolva.

A fentiek figyelmen kívül hagyása súlyos vagy halálos sérülést okozhat.

**⚠ FIGYELEM**

Nem szabad olyan fém vázzal rendelkező vagy egyéb olyan kialakítású ülésmagasítót/gyermeküléseket használni, amelyek a biztonsági öv nyitó gombjára támaszkodhatnak, mert ezek a biztonsági öv csatjának véletlen kinyílását okozhatják.

Ne hagyja a gyermekülés felső részét a szélvédőnek támaszkodni.

**i MEGJEGYZÉS**

A gyermekek autóban történő elhelyezésének szabályai országonként változhatnak. Ellenőrizze a vonatkozó szabályokat.

**Kapcsolódó információk**

- Gyermekülés (45. oldal)
- Általános információk a gyermekbiztonságról (43. oldal)
- Gyermekülések - felső rögzítő pontok (55. oldal)
- Gyermekülés - ISOFIX (51. oldal)

**Gyermekülés - ISOFIX**

A ISOFIX autós gyermekülések, (45. oldal) rögzítésére szolgáló, nemzetközi szabványokon alapuló rendszer.

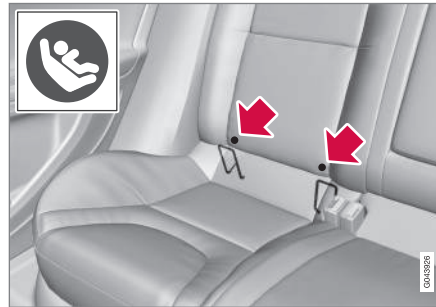

A ISOFIX rögzítőrendszer rögzítőpontjai a hátsó ülés háttámlájának alsó részébe vannak súlyosztva a külső üléseken.

A rögzítőpontok helyét a háttámla kárpitján elhelyezett szimbólumok jelzik (lásd az előző ábrát).

Nyomja le az ülés párnát, hogy hozzáférjen a rögzítőpontokhoz.

Mindig tartsa be a gyártó beszerelési utasításait, amikor gyermekülést csatlakoztat az ISOFIX rögzítőpontokhoz.

**Kapcsolódó információk**

- ISOFIX - méretosztályok (52. oldal)
- ISOFIX - gyermekülések típusai (53. oldal)

- Általános információk a gyermekbiztonságról (43. oldal)

## ISOFIX - méretosztályok

Az ISOFIX (51. oldal) rögzítő rendszert használó gyermeküléseket méretosztályokba sorolják, hogy segítsék a felhasználókat a megfelelő típusú gyermekülés, (53. oldal) kiválasztásában.

Méretosztály	Leírás
A	Teljes méretű, előre néző gyermekülés
B	Csökkentett méretű (1. változat), előre néző gyermekülés
B1	Csökkentett méretű (2.változat), előre néző gyermekülés
C	Teljes méretű, hátrafelé néző gyermekülés
D	Csökkentett méretű, hátrafelé néző gyermekülés
E	Hátra néző babaülés
F	Keresztirányú babaülés, bal oldal
G	Keresztirányú babaülés, jobb oldal

### FIGYELEM

Soha ne használjon hátrafelé néző gyermekülést az első utasülésen, ha aktiválva van az utaslégszék.

### MEGJEGYZÉS

Ha az ISOFIX gyermekülés nem rendelkezik méretbesorolással, akkor az autómoddellnek szerepelnie kell a gyermekülés járműlistájában.

### MEGJEGYZÉS

A Volvo azt javasolja, hogy vegye fel a kapcsolatot egy hivatalos Volvo kereskedővel a Volvo által ajánlott ISOFIX gyermekülésekkel kapcsolatban.

**ISOFIX - gyermekülések típusai**

A gyermekülések különböző méretűek - az autók különböző méretűek. Ez azt jelenti, hogy nem

minden gyermekülés alkalmas minden autómoddell minden üléséhez.

A gyermekülés típusa	Súly	Méretosztály	Utasülések, gyermekülések ISOFIX rögzítéséhez	
			Első ülés	Külső, hátsó ülés
Keresztirányú babaülés	max. 10 kg	F	X	X
		G	X	X
Babaülés, hátrafelé néző	max. 10 kg	E	X	OK (IL)
Babaülés, hátrafelé néző	max. 13 kg	E	X	OK (IL)
		D	X	OK <sup>A</sup> (IL)
		C	X	OK <sup>A</sup> (IL)
Gyermekülés, hátrafelé néző	9-18 kg	D	X	OK <sup>A</sup> (IL)
		C	X	OK <sup>A</sup> (IL)



A gyermekülés típusa	Súly	Méretosztály	Utasülések, gyermekülések ISOFIX rögzítéséhez	
			Első ülés	Külső, hátsó ülés
Előre néző gyermekülés	9-18 kg	B	X	OK <sup>B</sup> (IUF)
		B1	X	OK <sup>B</sup> (IUF)
		A	X	OK <sup>B</sup> (IUF)

X: Az ISOFIX helyzet nem alkalmas ISOFIX gyermekülésekhez ebben a súly- és/vagy méretosztályban.

IL: Alkalmas specifikus ISOFIX gyermekülésekhez. Ezek a gyermekülések speciális autómodellekhez vagy féluniverzális kategóriákhoz alkalmasak.

IUF: Alkalmas olyan előre néző ISOFIX gyermekülésekhez, amelyek univerzálisan jóváhagyottak ebben a súlyosztályban.

A A csecsemő-/gyermekülés megfelelő helyének biztosításához a hátsó ülésen, az előtte lévő ülése hosszirányban a középső helyzet elé kell állítani.

B A Volvo hátrafelé néző gyermeküléseket javasol ehhez a csoporthoz.

Ügyeljen arra, hogy a megfelelő méretosztályú,  
(52. oldal), ISOFIX, (51. oldal) rögzítésű gyermek-  
ülést válassza.



## Gyermekülések - felső rögzítő pontok

Az autó felső rögzítő pontokkal rendelkezik a gyermekülésekhez, (45. oldal). Ezek a rögzítő-pontok a kalaptartón helyezkednek el és műanyag fedelelkel vannak takarva. Hajtsa félre a műanyag fedelet, hogy hozzáférjen az egyes rögzítő pontokhoz.

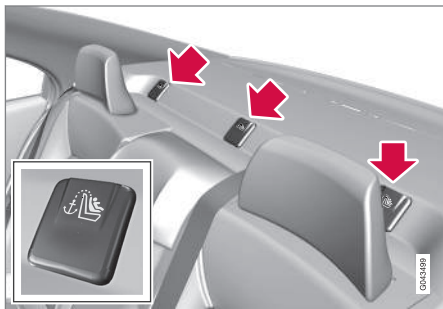

A lehajtható fejtámlákkal rendelkező autók esetében, a külső üléseken le kell hajtani a fejtámlákat a beszerelés lehetővé tételéhez.

A felső rögzítő pontok elsődlegesen előre néző gyermekülések számára vannak kialakítva. A Volvo azt javasolja, hogy a kisgyermeket, a lehető leghosszabb ideig hátra néző gyermekülésekben helyezze el.

A gyermekülések felső rögzítő pontokhoz történő rögzítésével kapcsolatos részletes tájékoztatásért, tanulmányozza az ülés gyártójának utasításait.

### FIGYELEM

A gyermekülés hevedereit mindig át kell húzni a fejtámla szárán található furaton, mielőtt megfeszítené a rögzítési pontnál.

### Kapcsolódó információk

- Általános információk a gyermekbiztonságról (43. oldal)
- Gyermekülések - elhelyezés (50. oldal)
- Gyermekülés - ISOFIX (51. oldal)



MŰSZEREK ÉS KEZELŐSZERVEK

## **Műszerek és kezelőszervek, balkormányos autó - áttekintés**

Az áttekintés mutatja az autó kijelzőinek és kezelőszerveinek elhelyezkedését.

Áttekintés, balkormányos autó

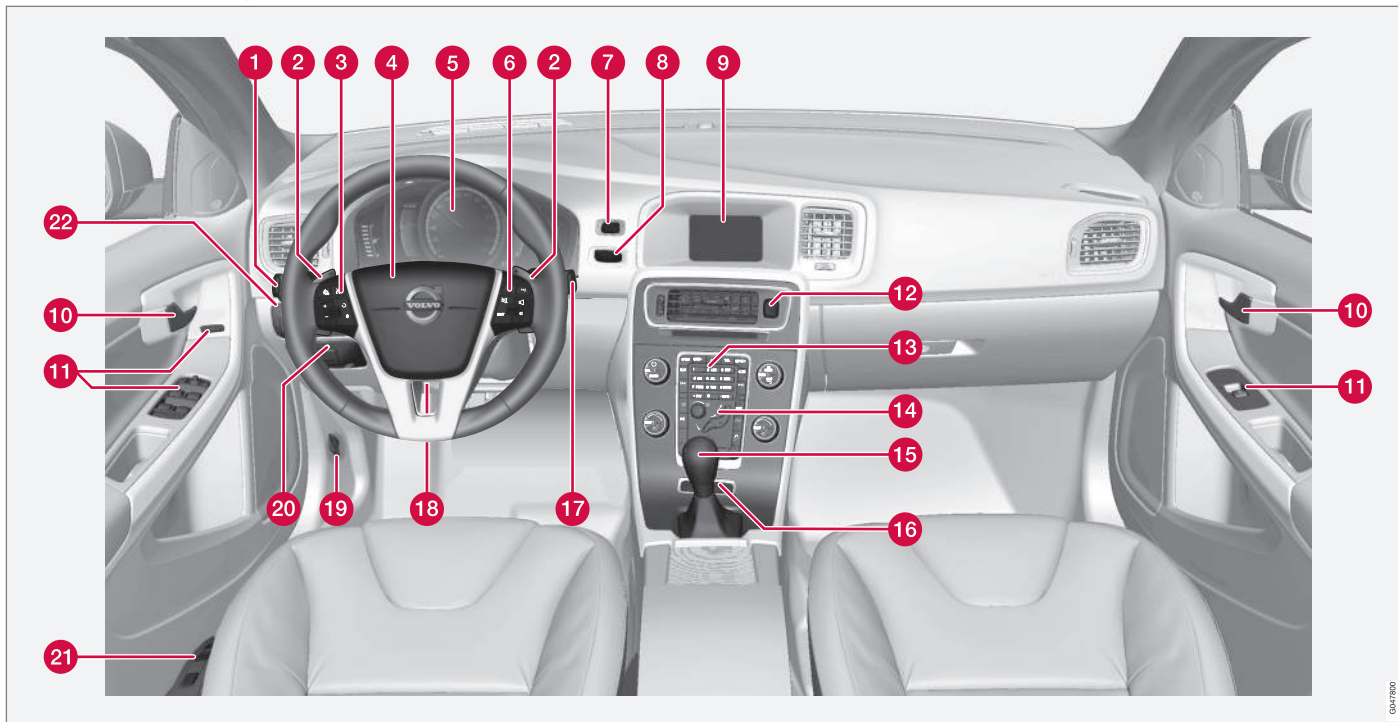

GM/2010



	Funkció	Lásd
1	Menük és üzenetek, irányjelzők, ország-úti/tompított fény-szóró, fedélzeti szá-mítógép	(111. oldal), (114. oldal), (99. oldal), (92. oldal) és (116. oldal).
2	Manuális fokozatvál-tás automata sebességváltóban*	(288. oldal).
3	Sebességtartó*	(198. oldal) és (205. oldal).
4	Kürt, légszákok	(86. oldal) és (33. oldal).
5	Kombinált műszerfal	(64. oldal).
6	Navigálás a menü-ben, audiovezérlés, telefonvezérlés*	(114. oldal) és a Sensus infotain-ment melléklet.
7	<b>START/STOP ENGINE</b> gomb	(280. oldal).
8	Gyújtáskapcsoló	(80. oldal).
9	Képernyő az info-tainment rendszer-hoz és a menük megjelenítéséhez	(114. oldal) és a Sensus infotain-ment melléklet.
10	Ajtókilincs	–

	Funkció	Lásd
11	Vezérlő panel	(179. oldal), (184. oldal), (103. oldal) és (105. oldal).
12	Vészvillogók	(98. oldal).
13	Kezelőpanel az info-tainment rendszer-hoz és a navigálás-hoz a menüben	(114. oldal) és a Sensus infotain-ment melléklet.
14	A klímavezérlés kezelőpanelje	(134. oldal).
15	Fokozatválasztó	(287. oldal) vagy (288. oldal).
16	–	–
17	Ablaktörlők és mosó	(101. oldal).
18	A kormánykerék beállítása	(86. oldal).
19	Motorházfedél-nyitó	(365. oldal).
20	Rögzítőfék	(308. oldal).

	Funkció	Lásd
21	Ülésbeállítás*	(83. oldal).
22	Fényszóróvezérlés, üzemanyagtöltő fedél és csomagter-fedél nyitása	(88. oldal), (315. oldal) és (181. oldal).

### Kapcsolódó információk

- Külső hőmérsékletmérő (74. oldal)
- Napi kilométer-számláló (75. oldal)
- Óra (75. oldal)

## **Műszerek és kezelőszervek, jobbkormányos autó - áttekintés**

Az áttekintés mutatja az autó kijelzőinek és kezelőszerveinek elhelyezkedését.

◀◀ **Áttekintés, jobbkormányos autók**

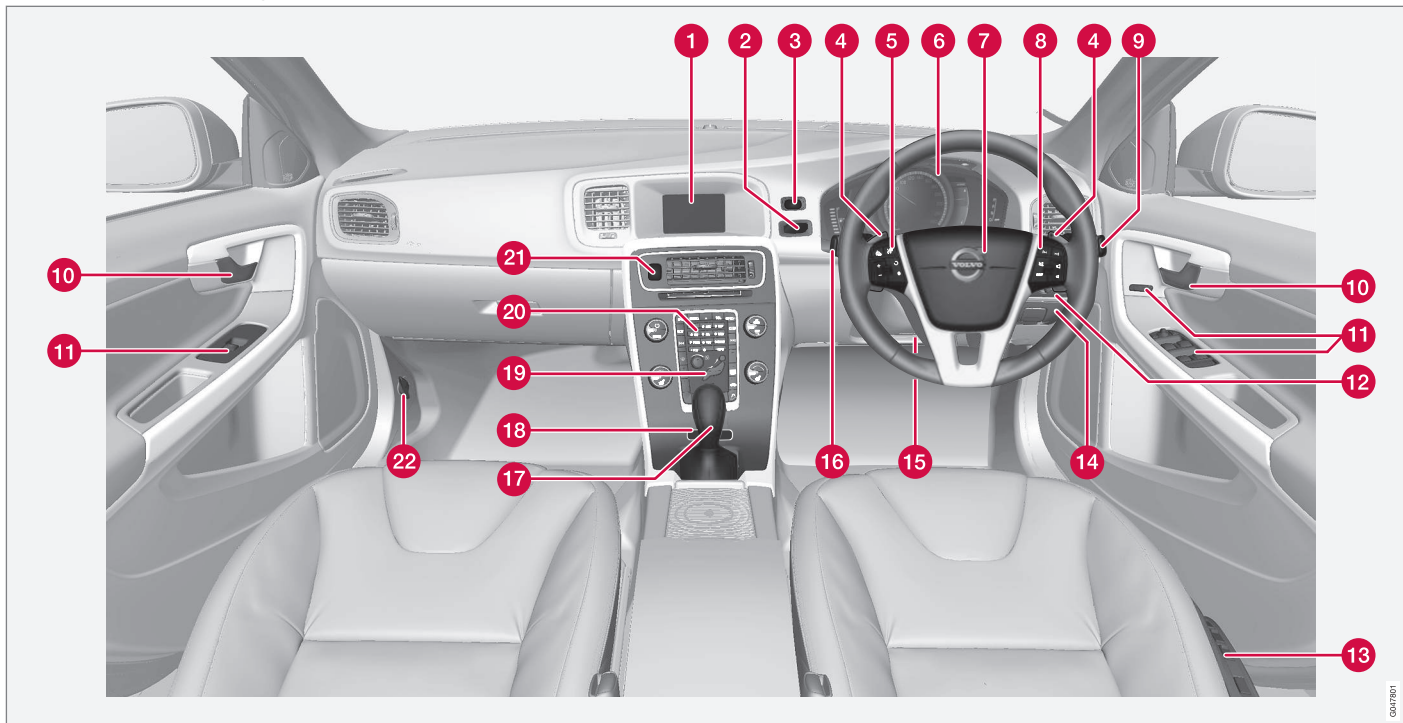



	Funkció	Lásd
1	Képernyő az infotainment rendszerhez és a menük megjelenítéséhez	(114. oldal) és a Sensus infotainment melléklet.
2	Gyújtáskapcsoló	(80. oldal).
3	<b>START/STOP ENGINE</b> gomb	(280. oldal).
4	Manuális fokozatváltás automata sebességváltóban*	(288. oldal).
5	Sebességtartó*	(198. oldal) és (205. oldal).
6	Kombinált műszerfal	(64. oldal).
7	Kürt, légzsákok	(86. oldal) és (33. oldal).
8	Navigálás a menüben, audiovezérlés, telefonvezérlés*	(114. oldal) és a Sensus infotainment melléklet.
9	Ablaktörlők és mosó	(101. oldal).
10	Ajtókilincs	-
11	Vezérlő panel	(179. oldal), (184. oldal), (103. oldal) és (105. oldal).

	Funkció	Lásd
12	Fényszóróvezérlés, üzemanyagtöltő fedél és csomagterfedél nyitása	(88. oldal), (315. oldal) és (181. oldal).
13	Ülésbeállítás*	(83. oldal).
14	Rögzítőfék	(308. oldal).
15	A kormánykerék beállítása	(86. oldal).
16	Menük és üzenetek, irányjelzők, országúti/tompított fényszóró, fedélzeti számitógép	(111. oldal), (114. oldal), (99. oldal), (92. oldal) és (116. oldal).
17	Fokozatválasztó	(287. oldal) vagy (288. oldal).
18	-	-
19	A klímavezérlés kezelőpanelje	(134. oldal).
20	Kezelőpanel az infotainment rendszerhez és a navigáláshoz a menüben	(114. oldal) és a Sensus infotainment melléklet.
21	Vészvillogók	(98. oldal).
22	Motorházfedél-nyitó	(365. oldal).

### Kapcsolódó információk

- Külső hőmérsékletmérő (74. oldal)
- Napi kilométer-számláló (75. oldal)
- Óra (75. oldal)

## Kombinált műszerfal

A kombinált műszerfal az autó bizonyos funkcióival kapcsolatos információkat valamint üzeneteket jelenít meg.

- Analóg kombinált műszerfal - áttekintés (64. oldal)
- Digitális kombinált műszerfal - áttekintés (65. oldal)
- Kombinált műszerfal - a megjelenített szimbólumok jelentése (70. oldal)
- Kombinált műszerfal - a figyelmeztető szimbólumok jelentése (72. oldal)

## Analóg kombinált műszerfal - áttekintés

A kombinált műszerfal az autó bizonyos funkcióival kapcsolatos információkat valamint üzeneteket jelenít meg.

### Információs kijelző



Információs kijelző, analóg műszerfal.

A kombinált műszerfal információs kijelzője az autó bizonyos funkcióival, például a sebességtartóval és a fedélzeti számítógéppel kapcsolatos információkat jelenít meg. Az információk szimbólumok és szöveg formájában jelennek meg. Az információs kijelzőt használó funkciónál további leírások találhatók.

## Műszerek és visszajelzők

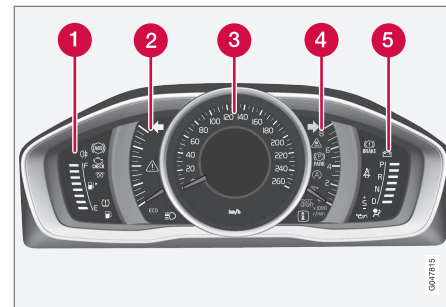

- 1 Üzemanyagszint-mérő. Amikor a visszajelző csupán egy fehér jelölés<sup>1</sup> alá esik, akkor egy, az üzemanyagtartály alacsony szintjére figyelmeztető sárga visszajelző szimbólum jelenik meg. Lásd még Fedélzeti számítógép (116. oldal) és Üzemanyagöltés (316. oldal).
- 2 Eco műszer, A műszer azt mutatja, hogy mennyire gazdaságosan vezetik az autót. Minél magasabban van a skálán, annál gazdaságosabban vezet az autót.
- 3 Sebességmérő

<sup>1</sup> Amikor a "Üzemanyagtartály kiürüléséig hátralévő távolság:" üzenet a "----" értéket kezdi mutatni, akkor a jelzés piros színűre változik.

- 4 Fordulatszámérő. A műszer a motor fordulatszámát mutatja percenkénti ezer fordulat (rpm) egységben.
- 5 Fokozatváltás-jelző<sup>2</sup>/Fokozathelyzet-jelző<sup>3</sup>  
Lásd még Fokozatváltás-jelző\* (287. oldal),  
vagy Automata sebességváltó -- Geartronic\*  
(288. oldal).

### Visszajelző és figyelmeztető szimbólumok

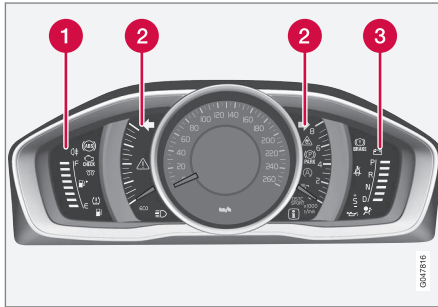

Visszajelző és figyelmeztető szimbólumok, analóg műszerfal.

- 1 Visszajelző szimbólumok
- 2 Visszajelző és figyelmeztető szimbólumok
- 3 Figyelmeztető szimbólumok<sup>4</sup>

<sup>2</sup> Manuális sebességváltó.

<sup>3</sup> Automata sebességváltó.

<sup>4</sup> Bizonyos motorváltozatok nem rendelkeznek az olajnyomás esésére figyelmeztető rendszerekkel. Az ilyen változatokkal felszerelt autókban nem használatos az alacsony olajnyomást jelző szimbólum. Az alacsony olajszintre vonatkozó üzenet szöveges formában jelenik meg. További tájékoztatásért, lásd Motorolaj - általános leírás (367. oldal).

### Működési ellenőrzés

Az összes visszajelző és figyelmeztető szimbólum, a középkonzol információs kijelzőjének szimbólumait kivéve, világít a II kulcshelyzetben vagy a motor beindításakor. Amikor a motor beindult, akkor a szimbólumoknak ki kell kapcsolniuk, kivéve a rögzítőfék szimbólumát, amely csak a rögzítőfék kiengedésekor kapcsol ki.

Ha a motor nem indul be vagy a működési ellenőrzés végrehajtásra kerül a II kulcshelyzetben, akkor az összes szimbólum kialszik pár másodpercen belül, kivéve az autó kibocsátás-szabályozó rendszerének hibáját és az alacsony olajnyomást jelző szimbólumot.

### Kapcsolódó információk

- Kombinált műszerfal (64. oldal)
- Kombinált műszerfal - a megjelenített szimbólumok jelentése (70. oldal)
- Kombinált műszerfal - a figyelmeztető szimbólumok jelentése (72. oldal)

### Digitális kombinált műszerfal - áttekintés

A kombinált műszerfal az autó bizonyos funkcióival kapcsolatos információkat valamint üzeneteket jelenít meg.

### Információs kijelző

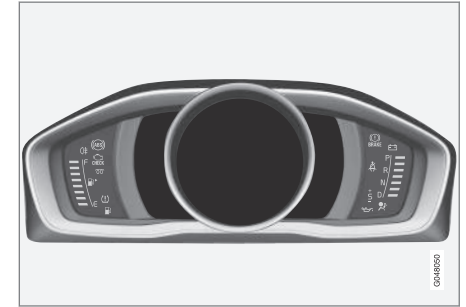

Információs kijelző, digitális műszerfal\*.

A kombinált műszerfal információs kijelzője az autó bizonyos funkcióival, például a sebességmérővel és a fedélzeti számítógéppel kapcsolatos információkat jelenít meg. Az információk szimbólumok és szöveg formájában jelennek meg. Az információs kijelzőt használó funkcióknál további leírások találhatóak.

### « Műszerek és visszajelzők

A digitális műszerfalhoz különböző témák választhatók ki. A lehetséges témák az "Elegance", "Eco" és "Performance".

A témák csak a motor járó állapotában választhatók ki.

A különböző témák közötti váltáshoz, nyomja meg a bal oldali bajuszkapcsoló **OK** gombját, majd válassza ki a **Témák** menüpontot a kar forgókapcsolójának forgatásával. Nyomja meg az **OK** gombot. Forgassa a forgókapcsolót a tema kiválasztásához, és hagyja jóvá az **OK** gomb megnyomásával.

Bizonyos modellváltozatokon, a középkonzol képernyőjének megjelenése a kombinált műszerfal témabeállítását követi.

A műszerfal kontraszt üzemmódja és szín üzemmódja szintén a bal oldali bajuszkapcsolóval állítható be.

A menü kezelésével kapcsolatos további tájékoztatásért, lásd Navigálás a menüben - kombinált műszerfal (111. oldal).

A témaválasztás és a kontraszt valamint a szín üzemmód tárolható az egyes távvezérlős kulcsokhoz az autó kulcsmemóriájában\*, lásd Távvezérlős kulcs - személyre szabás\* (163. oldal).

### "Elegance" téma

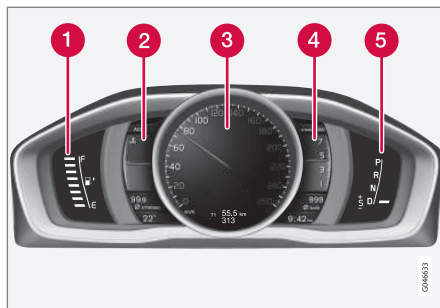

Műszerek és visszajelzők, "Elegance" téma.

- 1 Üzemanyagszint-mérő. Amikor a visszajelző csupán egy fehér jelölés<sup>5</sup> alá esik, akkor egy, az üzemanyagtartály alacsony szintjére figyelmeztető sárga visszajelző szimbólum jelenik meg. Lásd még Fedélzeti számítógép (116. oldal) és Üzemanyagöltés (316. oldal).
- 2 Motorhűtőfolyadék-hőmérsékletmérő
- 3 Sebességmérő

- 4 Fordulatszám-mérő. A műszer a motor fordulatszámát mutatja percenkénti ezer fordulat (rpm) egységben.
- 5 Fokozatváltás-jelző<sup>6</sup>/Fokozathelyzet-jelző<sup>7</sup> Lásd még Fokozatváltás-jelző\* (287. oldal), vagy Automata sebességváltó -- Geartronic\* (288. oldal).

<sup>5</sup> Amikor a "Üzemanyagtartály kiürüléséig hátralévő távolság:" üzenet a "----" értéket kezdi mutatni, akkor a jelzés piros színűre változik.

<sup>6</sup> Manuális sebességváltó.

<sup>7</sup> Automata sebességváltó.

**"Eco" téma**

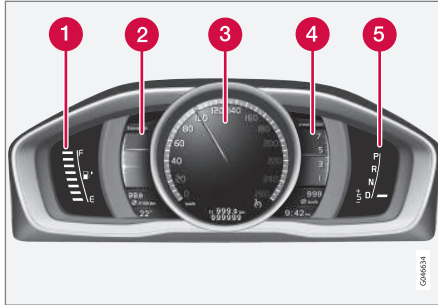

Műszerek és visszajelzők, "Eco" téma.

- 1** Üzemanyagszint-mérő. Amikor a visszajelző csupán egy fehér jelölés<sup>5</sup> alá esik, akkor egy, az üzemanyagtartály alacsony szintjére figyelmeztető sárga visszajelző szimbólum jelenik meg. Lásd még Fedélzeti számítógép (116. oldal) és Üzemanyagtöltés (316. oldal).
- 2** Eco guide. Lásd még Eco guide és Power guide\* (68. oldal).
- 3** Sebességmérő

- 4** Fordulatszám-mérő. A műszer a motor fordulatszámát mutatja percenkénti ezer fordulat (rpm) egységben.
- 5** Fokozatváltás-jelző<sup>6</sup>/Fokozathelyzet-jelző<sup>7</sup> Lásd még Fokozatváltás-jelző\* (287. oldal) vagy Automata sebességváltó -- Geartronic\* (288. oldal).

**"Performance" téma**

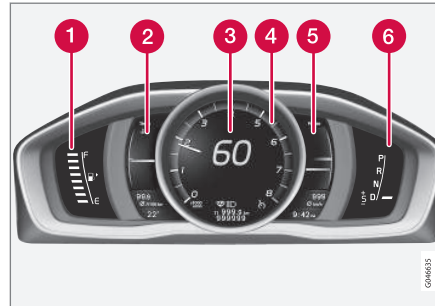

Műszerek és visszajelzők, "Performance" téma.

- 1** Üzemanyagszint-mérő. Amikor a visszajelző csupán egy fehér jelölés<sup>5</sup> alá esik, akkor egy, az üzemanyagtartály alacsony szintjére figyelmeztető sárga visszajelző szimbólum jelenik meg. Lásd még Fedélzeti számítógép

- (116. oldal) és Üzemanyagtöltés (316. oldal).
- 2** Motorhűtőfolyadék-hőmérsékletmérő
- 3** Sebességmérő
- 4** Fordulatszám-mérő. A műszer a motor fordulatszámát mutatja percenkénti ezer fordulat (rpm) egységben.
- 5** Power guide. Lásd még Eco guide és Power guide\* (68. oldal).
- 6** Fokozatváltás-jelző<sup>6</sup>/Fokozathelyzet-jelző<sup>7</sup> Lásd még Fokozatváltás-jelző\* (287. oldal) vagy Automata sebességváltó -- Geartronic\* (288. oldal).

<sup>5</sup> Amikor a "Üzemanyagtartály kiürüléséig hátralévő távolság:" üzenet a "----" értéket kezdi mutatni, akkor a jelzés piros színűre változik.

<sup>6</sup> Manuális sebességváltó.

<sup>7</sup> Automata sebességváltó.



## ◀ Visszajelző és figyelmeztető szimbólumok

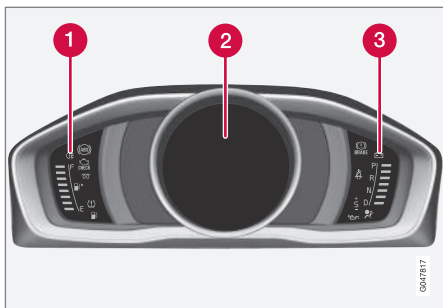

Visszajelző és figyelmeztető szimbólumok, digitális műszerfal.

- 1 Visszajelző szimbólumok
- 2 Visszajelző és figyelmeztető szimbólumok
- 3 Figyelmeztető szimbólumok<sup>8</sup>

### Működési ellenőrzés

Az összes visszajelző és figyelmeztető szimbólum, a középkonzol információs kijelzőjének szimbólumait kivéve, világít a II kulcshelyzetben vagy a motor beindításakor. Amikor a motor beindult, akkor a szimbólumoknak ki kell kapcsolniuk, kivéve a rögzítőfék szimbólumát, amely csak a rögzítőfék kiengedésekor kapcsol ki.

Ha a motor nem indul be vagy a működési ellenőrzés végrehajtásra kerül a II kulcshelyzetben, akkor az összes szimbólum kialszik pár másodpercen belül, kivéve az autó kibocsátás-szabályozó rendszerének hibáját és az alacsony olajnyomást jelző szimbólumot.

### Kapcsolódó információk

- Kombinált műszerfal (64. oldal)
- Kombinált műszerfal - a megjelenített szimbólumok jelentése (70. oldal)
- Kombinált műszerfal - a figyelmeztető szimbólumok jelentése (72. oldal)

## Eco guide és Power guide\*

Az Eco guide és a Power guide a kombinált műszerfal, (64. oldal) műszerei, amelyek segítenek a járművezetőnek az autó optimálisan gazdaságos vezetésében.

Az autó tárolja is az egyes utak statisztikáit, amelyek oszlopdiagram formájában tekinthetők meg, lásd Fedélzeti számítógép - útstatisztikák\* (125. oldal).

### Eco guide

Ez a műszer azt mutatja, hogy mennyire gazdaságosan vezeti az autót.

A funkció megtekintéséhez, válassza ki az "Eco" témát, lásd Digitális kombinált műszerfal - áttekintés (65. oldal).

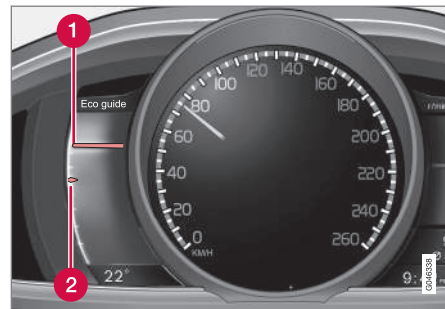

<sup>8</sup> Bizonyos motorváltozatok nem rendelkeznek az olajnyomás észéresére figyelmeztető rendszerekkel. Az ilyen változatokkal felszerelt autókban nem használatos az alacsony olajnyomást jelző szimbólum. Az alacsony olajszintre vonatkozó üzenet szöveges formában jelenik meg. További tájékoztatásért, lásd Motorolaj - általános leírás (367. oldal).

- 1 Pillanatnyi érték
- 2 Átlagos érték

### Pillanatnyi érték

Itt jelenik meg a pillanatnyi érték - a magasabb érték a skálán jobb értéket jelent.

A pillanatnyi érték kiszámítása a sebesség, motorfordulatszám, felhasznált motorteljesítmény és a lábfék használata alapján történik.

Optimális sebesség (50-80 km/h (30-50 mph)) és alacsony motorfordulatszám tartására ösztönöz. A mutatók gyorsításkor és fékezéskor esnek.

A nagyon alacsony pillanatnyi értékek a műszer piros zónájának világítását okozzák (egy rövid késéssel), ami gyenge vezetési gazdaságosságot jelent és ezért kerülendő.

### Átlagos érték

Az átlagos érték lassan követi a pillanatnyi értéket és mutatja az autó vezetésének módját a legutóbbi időben. A skála magasabb értékei azt jelzik, hogy a járművezető gazdaságosabban vezet.

### Power guide

A műszer a motortól nyert teljesítmény (Power) és a rendelkezésre álló teljesítmény viszonyát mutatja.

A funkció megtekintéséhez, válassza ki a "Performance" témát, lásd Digitális kombinált műszerfal - áttekintés (65. oldal).

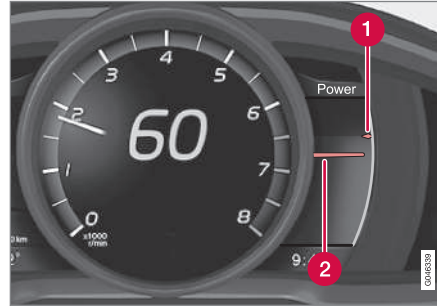

- 1 A motor rendelkezésre álló teljesítménye
- 2 Felhasznált motorteljesítmény

### A motor rendelkezésre álló teljesítménye

A kisebb, felső mutató mutatja a rendelkezésre álló motorteljesítményt<sup>9</sup>. A skála magasabb értékei nagyobb rendelkezésre álló teljesítményt jelentenek a pillanatnyi fokozatban.

### Felhasznált motorteljesítmény

A nagyobb, alsó mutató a felhasznált motorteljesítményt mutatja<sup>9</sup>. A skála magasabb értékei a motor nagyobb teljesítmény-felhasználását mutatják.

A két mutató közötti nagy különbség nagy teljesítménytartalékot jelez.

<sup>9</sup> A teljesítmény a motor fordulatszámától függ.

## Kombinált műszerfal - a megjelenített szimbólumok jelentése

A visszajelző szimbólumok értesítik a járművezetőt, hogy egy funkció aktív, a rendszer működik vagy hiba illetve meghibásodás történt.

### Visszajelző szimbólumok

Szimbólum	Leírás
	ABL hiba
	Kibocsátás-szabályozó rendszer
	ABS hiba
	Hátsó ködlámpa be
	Menetstabilizáló rendszer, lásd Elektronikus menetstabilizáló (ESC) - általános leírás (190. oldal)
	Menetstabilizáló rendszer, sport üzemmód, lásd Elektronikus menetstabilizáló (ESC) - működés (191. oldal)
	Motor-előmelegítő (dízél)

Szimbólum	Leírás
	Az üzemanyagtartály alacsony szintje
	Információ, olvassa el a megjelenített szöveget
	Távolsági fényszóró be
	Bal oldali irányjelző
	Jobb oldali irányjelző
	Eco- funkció be, lásd ECO hajtásmód* (303. oldal)
	Start/Stop, a motor automatikusan leállt; lásd Start/Stop* - funkció és működés (296. oldal)
	Gumiabroncsnyomás rendszer, lásd Gumiabroncsnyomás-figyelés* (348. oldal)

### ABL hiba

A szimbólum világít, ha hiba lépett fel az ABL funkcióban (aktív kanyarfényszórók).

### Kibocsátás-szabályozó rendszer

Ha a szimbólum világít a motor beindítását követően, akkor hiba lehet az autó kibocsátás-szabályozó rendszerében. Menjen műhelybe az ellenőr-

zéshez. A Volvo azt javasolja, hogy kérje hivatalos Volvo szerviz segítségét.

### ABS hiba

Ha ez a szimbólum világít, akkor a rendszer nem működik. Az autó rendes fékrendszere továbbra is működik, de az ABS funkció nélkül.

1. Álljon meg az autóval egy biztonságos helyen, és állítsa le a motort.
2. Indítsa be újra a motort.
3. Ha a szimbólum továbbra is világít, akkor menjen egy műhelybe az ABS rendszer ellenőrzéséhez. A Volvo azt javasolja, hogy forduljon hivatalos Volvo műhelyhez.

### Hátsó ködlámpa be

Ez a szimbólum akkor világít, amikor be van kapcsolva a hátsó ködlámpa.

### Stabilizáló rendszer

Egy villogó szimbólum jelzi, hogy a menetstabilizáló rendszer működik. Ha a szimbólum folyamatosan világít, akkor hiba van a rendszerben.

### Stabilizáló rendszer, sport üzemmód

A szimbólum világít, amikor a sport üzemmód aktív. A sport üzemmód aktívabb vezetési élményt tesz lehetővé. A rendszer észleli a gázpedál és kormánykerékmozgásokat és a kanyarodás aktívabb, mint a normál vezetés során, és megengedi a hátsó rész kontrollált csúszását egy bizonyos szintig, mielőtt beavatkozna és stabilizálná az autót.



**Motor-előmelegítő (dízel)**

Ez a szimbólum világít a motor előmelegítése során. Az előmelegítés alacsony hőmérsékletek mellett történik.

**Az üzemanygartárlay alacsony szintje**

Amikor a szimbólum világít, akkor az üzemanygartárlay szintje alacsony, amint lehetséges tankoljon.

**Információ, olvassa el a megjelenített szöveget**

Amikor az autó rendszerei nem a tervezési céljuknak megfelelő módon működnek, akkor ez a tájékoztató szimbólum világít, és egy szöveg jelenik meg az információs kijelzőn. Az üzenet a **OK** gomb megnyomásával törölhető, lásd Navigálás a menüben - kombinált műszerfal (111. oldal), vagy egy idő elteltével automatikusan eltűnik (az idő a jelzett funkciótól függ). A tájékoztató szimbólum egyéb szimbólumokkal együtt is megjelenhet.

** MEGJEGYZÉS**

Amikor szervizüzenet jelenik meg, akkor a szimbólum és az üzenet az **OK** gomb megnyomásával törölhető vagy bizonyos idő elteltével automatikusan eltűnik.

**Távolsági fényszóró be**

A szimbólum a távolsági fényszóró bekapcsolt állapotában és a fénykürt használatakor is világít.

**Bal/jobbi oldali irányjelző**

Mindkét irányjelző-visszajelző szimbólum villog, amikor használatban van a vészvillogó.

**Eco funkció be**

Az Eco szimbólum világít, amikor a funkció aktívá válik.

**Start/Stop**

A szimbólum világít, amikor a motor automatikusan leállt.

**Gumiabroncsnyomás rendszer**

A szimbólum alacsony gumiabroncsnyomás esetén, vagy akkor világít, ha meghibásodás van a gumiabroncsnyomás rendszerben.

**Emlékeztető - az ajtók nincsenek zárva**

Ha valamelyik ajtó nincs megfelelően becsukva, akkor a tájékoztató vagy figyelmeztető szimbólum egy magyarázó képpel együtt jelenik meg az információs kijelzőn. Álljon meg az autóval egy biztonságos helyen amint lehetséges, és csukja be a nyitott ajtót.

 Ha az autót körülbelül 7 km/h (körülbelül 4 mph) sebességnél lassabban vezet, akkor a tájékoztató szimbólum világít.

 Ha az autót körülbelül 7 km/h (körülbelül 4 mph) sebességnél gyorsabban vezet, akkor a figyelmeztető szimbólum világít.

Ha a motorháztető<sup>10</sup> nincs megfelelően becsukva, akkor a figyelmeztető szimbólum egy magyarázó képpel együtt világít az információs kijelzőn. Állítsa meg az autót egy biztonságos helyen amint lehetséges, és csukja le a motorháztetőt.

Ha a csomagterfedél nincs megfelelően becsukva, akkor a tájékoztató szimbólum egy magyarázó képpel együtt világít az információs kijelzőn. Állítsa meg az autót egy biztonságos helyen amint lehetséges, és csukja le a csomagterfedelet.

**Kapcsolódó információk**

- Kombinált műszerfal (64. oldal)
- Kombinált műszerfal - a figyelmeztető szimbólumok jelentése (72. oldal)
- Analóg kombinált műszerfal - áttekintés (64. oldal)
- Digitális kombinált műszerfal - áttekintés (65. oldal)

<sup>10</sup> Csak riasztóval\* felszerelt autók.

## Kombinált műszerfal - a figyelmeztető szimbólumok jelentése

A figyelmeztető szimbólumok figyelmeztetik a járművezetőt, hogy egy fontos funkció bekapcsol, vagy súlyos hiba illetve súlyos meghibásodás történt.

### Figyelmeztető szimbólumok

Szimbólum	Leírás
	Alacsony olajnyomás <sup>A</sup>
	Rögztítőfék behúva (digitális műszerfal)
	Rögztítőfék behúva (analóg műszerfal)
	Légzsákok – SRS
	Biztonsági öv emlékeztető
	A generátor nem tölt
	Hiba a fékrendszerben
	Figyelem

<sup>A</sup> Bizonyos motorváltozatok nem rendelkeznek az olajnyomás esésére figyelmeztető rendszerekkel. Az ilyen változatokkal felszerelt autókban nem használatos az alacsony olajnyomást jelző szimbólum. Az alacsony olajszintre vonatkozó üzenet szöveges

formában jelenik meg. További tájékoztatásért, lásd Motorolaj - általános leírás (367. oldal).

### Alacsony olajnyomás

Ha ez a szimbólum vezetés közben világít, akkor a motorolajnyomás alacsony. Haladéktalanul állítsa le a motort és ellenőrizze a motorolajszintet, töltsse fel, ha szükséges. Ha a szimbólum világít és az olajszint normális, akkor vegye fel a kapcsolatot egy szervizzel. A Volvo azt javasolja, hogy kérje hivatalos Volvo szerviz segítségét.

### Rögztítőfék behúva

Ez a szimbólum folytonos fénnel világít, amikor be van húzva a rögztítőfék. A szimbólum az alkalmazás során villog, majd folyamatos világításra vált.

Ha a szimbólum bármely más esetben villog, akkor az hiba megjelenését jelzi. Olvassa el az üzenetet az információs kijelzőn.

További tájékoztatásért, lásd Rögztítőfék (308. oldal).

### Légzsákok – SRS

Ha a szimbólum továbbra is világít vagy vezetés közben bekapcsol, akkor hiba észlelhető az autó valamelyik biztonsági rendszerében. Amint lehet, menjen műhelybe az ellenőrzéshez. A Volvo azt javasolja, hogy kérje hivatalos Volvo szerviz segítségét.

### Biztonsági öv emlékeztető

Ez a szimbólum akkor villog, ha az első üléseken valaki nem kapcsolta be a biztonsági övet vagy,

ha valaki a hátsó ülésen kicsatolja a biztonsági övet.

### A generátor nem tölt

Ez a szimbólum akkor világít haladás közben, ha hiba lépett fel az elektromos rendszerben. Menjen szervizbe. A Volvo azt javasolja, hogy kérje hivatalos Volvo szerviz segítségét.

**Hiba a fékrendszerben**

Ha ez a szimbólum világít, akkor a fékfolyadék szintje alacsony lehet. Álljon meg az autóval egy biztonságos helyen, és ellenőrizze a szintet a fékfolyadéktartályban, lásd Fék- és tengelykapcsoló-folyadék - szint (372. oldal).

Ha a fék és ABS szimbólumok egyidejűleg világítanak, akkor hiba lehet a fékerőelosztó rendszerben.

1. Álljon meg az autóval egy biztonságos helyen, és állítsa le a motort.
2. Indítsa be újra a motort.
  - Ha mindkét szimbólum elalszik, akkor folytassa a vezetést.
  - Ha a szimbólumok továbbra is világítanak, akkor ellenőrizze a szintet a fékfolyadéktartályban, lásd Fék- és tengelykapcsoló-folyadék - szint (372. oldal). Ha a fékfolyadéktartályban megfelelő a szint, de a szimbólumok továbbra is világítanak, akkor az autó, nagy odafigyeléssel vezethető, egy műhelyig a fékrendszer ellenőrzéséhez. A Volvo azt javasolja, hogy kérje hivatalos Volvo szerviz segítségét.

**⚠ FIGYELEM**

Ha a fékfolyadék a tartály **MIN** szintje alatt van, akkor ne vezessen tovább, amíg fel nem tölti a fékfolyadékot.

A fékfolyadék-vesztéséget szervizben kell kivizsgálni. A Volvo azt ajánlja, hogy vegye fel a kapcsolatot egy hivatalos Volvo szervizzel.

**⚠ FIGYELEM**

Ha a BRAKE és ABS szimbólumok egyszerre világítanak, akkor erős fékezés során számítani kell az autó hátsó részének kicsúszására.

**Figyelem**

A piros figyelmeztető szimbólum akkor világít, amikor olyan hiba jelzése történt, amely hatással lehet a biztonságra és/vagy az autó vezethetőségére. Ezzel egyidejűleg magyarázó szöveg jelenik meg az információs kijelzőn. A szimbólum a hiba kijavításáig látható marad, de a szöveges üzenet az **OK** gomb megnyomásával törölhető, lásd Navigálás a menüben - kombinált műszerfal (111. oldal). A figyelmeztető szimbólum egyéb szimbólumokkal együtt is megjelenhet.

Teendő:

1. Álljon meg egy biztonságos helyen. Ne közelkedjen tovább az autóval.

2. Olvassa el az információs kijelző információit. Hajtsa végre a teendőket a kijelzőn megjelenő üzenetnek megfelelően. Törölje az üzenetet a **OK** gombbal.

### ◀◀ **Emlékeztető - az ajtók nincsenek zárva**

Ha valamelyik ajtó nincs megfelelően becsukva, akkor a tájékoztató vagy figyelmeztető szimbólum egy magyarázó képpel együtt jelenik meg az információs kijelzőn. Álljon meg az autóval egy biztonságos helyen amint lehetséges, és csukja be a nyitott ajtót.

 Ha az autót körülbelül 7 km/h (körülbelül 4 mph) sebességnél lassabban vezeti, akkor a tájékoztató szimbólum világít.

 Ha az autót körülbelül 7 km/h (körülbelül 4 mph) sebességnél gyorsabban vezeti, akkor a figyelmeztető szimbólum világít.

Ha a motorháztető<sup>11</sup> nincs megfelelően becsukva, akkor a figyelmeztető szimbólum egy magyarázó képpel együtt világít az információs kijelzőn. Állítsa meg az autót egy biztonságos helyen amint lehetséges, és csukja le a motorháztetőt.

Ha a csomagterfedél nincs megfelelően becsukva, akkor a tájékoztató szimbólum egy magyarázó képpel együtt világít az információs kijelzőn. Állítsa meg az autót egy biztonságos helyen amint lehetséges, és csukja le a csomagterfedelet.

### **Kapcsolódó információk**

- Kombinált műszerfal (64. oldal)
- Kombinált műszerfal - a megjelenített szimbólumok jelentése (70. oldal)
- Analóg kombinált műszerfal - áttekintés (64. oldal)
- Digitális kombinált műszerfal - áttekintés (65. oldal)

### **Külső hőmérsékletmérő**

A külső hőmérsékletmérő kijelzője a kombinált műszerfalon jelenik meg.

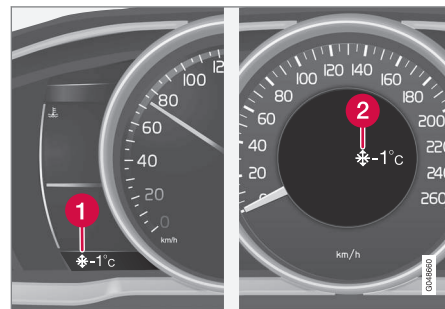

- 1** Külső hőmérséklet-kijelző, digitális műszerfal
- 2** Külső hőmérséklet-kijelző, analóg műszerfal

Amikor a hőmérséklet +2 °C és -5 °C között van, akkor egy hópehely szimbólum jelenik meg a kijelzőn. Ez jeges utakra figyelmeztet. Ha az autó egy ideig álló helyzetben volt, akkor a műszer túl magas értéket mutathat.

### **Kapcsolódó információk**

- Kombinált műszerfal (64. oldal)

<sup>11</sup> Csak riasztóval\* felszerelt autók.

## Napi kilométer-számláló

A napi kilométer-számláló kijelzése a kombinált műszerfalon jelenik meg.



Napi kilométer-számláló, digitális műszerfal.

1 A napi kilométer-számláló kijelzője<sup>12</sup>

A két napi kilométer-számláló, T1 és T2, rövid távolságok mérésére szolgál. A távolság a kijelzőn jelenik meg.

Forgassa a bal oldali bajuszkapcsoló forgókapcsolóját a kívánt számláló mutatójához.

A bal oldali bajuszkapcsoló **RESET** gombjának hosszú megnyomása (amíg változás nem történik) nullázza a megjelenített napi kilométer-számlálót. További tájékoztatásért, lásd Fedélzeti számítógép (116. oldal).

<sup>12</sup> A kijelző megjelenése a műszerfal változatától függően változó lehet.

<sup>13</sup> Az idő az analóg műszerfal közepén jelenik meg.

## Kapcsolódó információk

- Kombinált műszerfal (64. oldal)

## Óra

Az óra kijelző a kombinált műszerfalon jelenik meg.



Óra, digitális műszerfal.

1 Kijelző az idő mutatójához<sup>13</sup>

## Az óra beállítása

Az óra a MY CAR menürendszerben állítható be, lásd MY CAR (114. oldal).

## Kapcsolódó információk

- Kombinált műszerfal (64. oldal)

### **Kombinált műszerfal - licencszerződés**

Az engedély bizonyos tevékenységek működtetésének jogára vagy valaki más jogának a szerződés feltételeinek megfelelően történő használatára vonatkozó szerződés. Az alábbi szöveg a Volvo szerződése a gyártóval/fejlesztővel és angolul van.

### **Combined Instrument Panel Software Open Source Software Notice**

This product uses certain free / open source and other software originating from third parties, that is subject to the GNU Lesser General Public License version 2 (LGPLv2), The FreeType Project License ("FreeType License") and other different and/or additional copy right licenses, disclaimers and notices. The links to access the exact terms of LGPLv2, and the other open source software licenses, disclaimers, acknowledgements and notices are provided to you below. Please refer to the exact terms of the relevant License, regarding your rights under said licenses. Volvo Car Corporation (VCC) offers to provide the source code of said free/open source software to you for a charge covering the cost of performing such distribution, such as the cost of media, shipping and handling, upon written request. Please contact your nearest Volvo Dealer.

The offer is valid for a period of at least three (3) years from the date of the distribution of this

product by VCC / or for as long as VCC offers spare parts or customer support.

Portions of this product uses software copyrighted © 2007 The FreeType Project ([www.freetype.org](http://www.freetype.org)). All rights reserved.

Portions of this product uses software with Copyright © 1994-2013 Lua.org, PUC-Rio (<http://www.lua.org/>)



### **This product includes software under following licenses:**

LGPL v2.1: <http://www.gnu.org/licenses/old-licenses/lgpl-2.1.html>

- GNU FriBidi
- DevIL

The FreeType Project License: <http://git.savannah.gnu.org/cgi/freetype/freetype2.git/tree/docs/FTL.TXT>

- FreeType 2

MIT License: <http://opensource.org/licenses/mit-license.html>

- Lua

### **Szimbólumok a kijelzőn**









Az autó kijelzőjén számos különböző szimbólum jelenhet meg. A szimbólumok figyelmeztető, visszajelző és tájékoztató szimbólumokra oszthatók.

Az alábbiakban a legáltalánosabb szimbólumokat mutatjuk be a jelentésükkel és hivatkozással arra, hogy hol talál további információkat az útmutatóban.

 - A piros figyelmeztető szimbólum akkor világít, amikor olyan hiba jelzése történt, amely hatással lehet a biztonságra és/vagy az autó vezethetőségére. Ezzel egyidejűleg egy magyarázó szöveg jelenik meg a kombinált műszerfal információs kijelzőjén.







 - Tájékoztató szimbólum, világít és egy szöveg jelenik meg a kombinált műszerfal információs kijelzőjén, amikor az autó rendszerei nem a tervezési céljuknak megfelelő módon működnek. A tájékoztató szimbólum egyéb szimbólumokkal együtt is megjelenhet.

### **Figyelmeztető szimbólumok a kombinált műszerfalon**

Szimbólum	Leírás	Lásd
	Alacsony olajnyomás	(72. oldal)
	Rögzítőfék behúzva	(72. oldal), (308. oldal)
	Rögzítőfék behúzva, alternatív szimbólum	(72. oldal)
	Légzsákok – SRS	(32. oldal), (72. oldal)
	Biztonsági öv emlékeztető	(28. oldal), (72. oldal)
	A generátor nem tölt	(72. oldal)
	Hiba a fékrendszerben	(72. oldal), (305. oldal)
	Figyelmeztető, biztonsági üzemmód	(32. oldal), (41. oldal), (72. oldal)







### Vezérlő szimbólumok a kombinált műszerfalon

Szimbólum	Leírás	Lásd
	ABL hiba*	(70. oldal), (96. oldal)
	Kibocsátás-szabályozó rendszer	(70. oldal)
	ABS hiba	(70. oldal), (305. oldal)
	Hátsó ködlámpa be	(70. oldal), (97. oldal)
	Menetstabilizáló rendszer, ESC (elektronikus menetstabilizáló), utánfutó-stabilizáló	(70. oldal), (193. oldal), (330. oldal)
	Stabilizáló rendszer, sport üzemmód	(70. oldal), (193. oldal)
	Motor-előmelegítő (dízelt)	(70. oldal)
	Az üzemanyagtartály alacsony szintje	(70. oldal), (147. oldal)

Szimbólum	Leírás	Lásd
	Információ, olvassa el a megjelenített szöveget	(70. oldal)
	Távolsági fényszóró be	(70. oldal), (92. oldal)
	Bal oldali irányjelzők	(70. oldal)
	Jobb oldali irányjelzők	(70. oldal)
	Start/Stop* - a motor automatikusan leáll	(70. oldal), (301. oldal)
	ECO funkciót* be	(70. oldal), (303. oldal)
	Gumiabroncsnyomás rendszer*	(70. oldal), (348. oldal)

◀◀ **Tájékoztató szimbólumok a kombinált műszerfalon**

Szimbólum	Leírás	Lásd
	Sebességtartó*	(198. oldal)
	Adaptív sebességtartó*	(217. oldal)
	Adaptív sebességtartó*, időköz	(205. oldal), (208. oldal)
	Adaptív sebességtartó*, távolságfigyelmeztető* (távolságriasztás)	(210. oldal), (201. oldal)
	Radarérzékelő*	(217. oldal), (204. oldal), (241. oldal)
	Sebességhatároló	(195. oldal)
	Szélvédő-érzékelő*, kameraérzékelő*, lézérérzékelő*	(93. oldal), (230. oldal), (241. oldal), (254. oldal), (258. oldal), (263. oldal)

Szimbólum	Leírás	Lásd
	Automatikus fék*, távolságfigyelmeztetés* (távolságriasztás), City Safety™, ütközésfigyelmeztető rendszer*	(204. oldal), (230. oldal), (241. oldal)
	ABL rendszer*	(96. oldal)
	Elalváásra figyelmeztető rendszer*, tartson szünetet	(253. oldal)
	Elalváásra figyelmeztető rendszer*, tartson szünetet	(254. oldal)
	Rögzítőfék	(308. oldal)
	Esőérzékelő*	(101. oldal)
	Aktív távolsági fényszóró, AHB (Active High Beam)*	(93. oldal)

Szimbólum	Leírás	Lásd
	Start/Stop*	(301. oldal)
	Start/Stop*	(301. oldal)
	Elalváásra figyelmeztető rendszer*, sávhagyásra figyelmeztető rendszer (LDW), Sávtartó segéd (LKA)	(254. oldal), (258. oldal), (263. oldal)
	Elalváásra figyelmeztető rendszer*, sávhagyás-felügyeletés*	(257. oldal)
	Elalváásra figyelmeztető rendszer*, sávhagyás-felügyeletés*	(258. oldal), (263. oldal)
	Rögzített sebességinformációk*	(249. oldal)



Szimbólum	Leírás	Lásd
	Motorblokk- és utastérfűtés*	(147. oldal)
	A motorblokkfűtés és utastérfűtés* szervizelése szükséges	(147. oldal)
	Aktivált időzítő*	(147. oldal)
	Aktivált időzítő*	(147. oldal)
	Alacsony akkumulátortöltöttség	(147. oldal)
	Üzemanyagfeltöltő fedél, jobb oldalt	(315. oldal)
	Fokozatváltásjelző	(287. oldal)
	Fokozathelyzetek	(288. oldal)

Szimbólum	Leírás	Lásd
	Az olajsint mérése	(368. oldal)
	Parkolósegéd - PAP*	(273. oldal)

### Tájékoztató szimbólumok a tetőkonzol kijelzőjén

Szimbólum	Leírás	Lásd
	Biztonsági öv emlékeztető	(31. oldal)
	Légzsák, utasülés, aktív	(36. oldal)
	Légzsák, utasülés, kiiktatott	(36. oldal)

### Kapcsolódó információk

- Kombinált műszerfal - a megjelenített szimbólumok jelentése (70. oldal)
- Kombinált műszerfal - a figyelmeztető szimbólumok jelentése (72. oldal)
- Üzenetek - kezelés (114. oldal)

## Volvo Sensus

A Volvo Sensus a személyes Volvo élmény középpontja, és a külső világhoz kapcsolja Önt és az autóját. A Sensus információkat, szórakoztatást és segítséget nyújt, amikor arra szüksége van. A Sensus intuitív funkciókból áll, amelyek javítják az utazási élményt és megkönnyítik az autó tulajdonlását.



Az intuitív navigációs struktúra lehetővé teszi, hogy megkapja a szükséges támogatást, információkat és szórakozást anélkül, hogy elvonná a járművezető figyelmét.

A Sensus az autó minden olyan megoldását magában foglalja, amelyek lehetővé teszik a külső világgal történő kapcsolatot\* és biztosítja az autó összes képességének intuitív kezelését.

A Volvo Sensus az autó számos rendszerének sok funkcióját fogja össze és jeleníti meg a középkonzol kijelzőjén. A Volvo Sensus használatával az autó intuitív felhasználói felületen szabható személyre. Beállításokat végezhet az autó-



◀◀ beállításokban, az audio és média rendszerben, a klímaszabályozásban stb.

Funkciók kapcsolhatók be és számos különböző beállítás hajtható végre a középkonzol gombjaival és kezelőszerveivel vagy a kormánykerék jobb oldali billentyűzetével\*.

A **MY CAR** gomb megnyomására megjelenik a vezetéssel és az autó vezérlésével kapcsolatos összes beállítás, mint például a City Safety, zárak és riasztó, az automatikus ventilátor-fordulatszám, az óra beállítása stb.

A vonatkozó funkciók gombjának megnyomásával: **RADIO**, **MEDIA**, **TEL\***, **NAV\***, **NAV\*** és **CAM**<sup>14</sup> egyéb források, rendszerek és funkciók aktiválhatók, például AM, FM, CD, DVD\*, TV\*, Bluetooth®\*, navigáció\* és parkolókamera\*.

Az összes funkcióval/rendszerrel kapcsolatos további információkért, lásd a kezelési útmutató vagy a jelen melléklet vonatkozó részét.

### Áttekintés

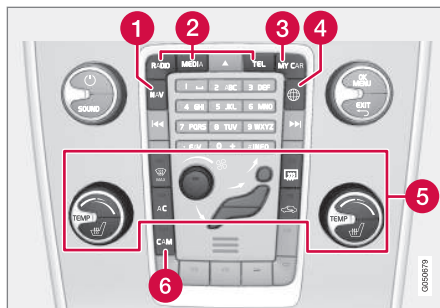

A középkonzol vezérlőpanelje. Az ábra vázlatos - a gombok funkcióinak száma és elrendezése a választott felszereltségtől és a piactól függően változó.

- 1 Navigáció\* - **NAV**, lásd a különálló mellékletet (Sensus navigáció).
- 2 Audio és média - **RADIO**, **MEDIA**, **TEL\***, lásd a különálló mellékletet (Sensus Infotainment).
- 3 Funkció-beállítások - **MY CAR**, lásd MY CAR (114. oldal).
- 4 Internetkapcsolattal rendelkező autó - **NAV\***, lásd a különálló mellékletet (Sensus Infotainment).
- 5 Klímavezérlő rendszer, (128. oldal).
- 6 Parkolókamera\* (268. oldal) - **CAM\***.

### Kulcshelyzetek

A távvezérlős kulcs használható az autó elektromos rendszerének különböző üzemmódokba/szintekre állítására, amelyeken eltérő funkciók állnak rendelkezésre; lásd Kulcshelyzetek - funkciók különböző szinteken (81. oldal).



A gyújtáskapcsoló a távvezérlős kulcs eltávolított /behelyezett állapotában.

### **i** MEGJEGYZÉS

A kulcs nélküli indító nyitó rendszerrel\* rendelkező autók esetében a távvezérlős kulcsot nem kell a gyújtáskapcsolóba helyezni, hanem például a zsebében kell tartania. A kulcs nélküli indító és nyitó rendszerrel kapcsolatos további tájékoztatásért, lásd Kulcs nélküli vezetés\* (173. oldal).

<sup>14</sup> Bizonyos autómmodellek esetében.

**Helyezze be a távvezérlős kulcsot**

1. Fogja a távvezérlős kulcs kivehető kulcsot tartalmazó végét, és helyezze a távvezérlős kulcsot a gyújtáskapcsolóba.
2. Ezután nyomja a távvezérlős kulcsot a zárban annak véghelyzetébe.

**! FONTOS**

A gyújtáskapcsolóban lévő idegen tárgyak ronthatják a működést vagy tönkreteszik a zárat.

Ne nyomja be helytelenül fordítva a távvezérlős kulcsot - fogja a levehető kulcsszár felőli végét, lásd Kivehető kulcsszár - leválasztás/visszahelyezés (170. oldal).

**Vegye ki a távvezérlős kulcsot**

Fogja meg a távvezérlős kulcsot, és húzza ki a gyújtáskapcsolóból

**Kulcshelyzetek - funkciók különböző szinteken**

Annak érdekében, hogy korlátozott számú funkció a motor leállítását követően is használható legyen, az autó elektromos rendszere 3 különböző szintre állítható - **0**, **I** és **II** - a távvezérlős kulccsal. A használati útmutatóban ezekre a szintekre a "kulcshelyzetek" elnevezéssel hivatkozunk.

Az alábbi táblázat mutatja az egyes kulcshelyzetekben/szinteken elérhető funkciókat.

Szint	Funkciók
<b>0</b>	<ul style="list-style-type: none"> <li>• A kilométer-számláló, az óra és a hőmérsékletmérő megvilágítása.</li> <li>• Az elektromos ülések állíthatók.</li> <li>• Az audiorendszer korlátozott ideig használható - lásd a Sensus Infotainment mellékletet.</li> </ul>
<b>I</b>	<ul style="list-style-type: none"> <li>• Használható a napfénytető, a 12 voltos aljzat az utastérben, a navigáció, a telefon, a szellőztető ventilátor és az ablaktörlők.</li> </ul>
<b>II</b>	<ul style="list-style-type: none"> <li>• Bekapcsolnak a fényszórók.</li> <li>• 5 másodpercre bekapcsolnak a figyelmeztető/visszajelző lámpák.</li> <li>• Számos egyéb rendszer bekapcsol. Azonban az ülésfűtés és a hátsó ablakfűtés csak akkor kapcsolható be, ha jár a motor.</li> </ul> <p><b>Ez a kulcshelyzet sok áramot vesz fel az akkumulátorból és ezért kerülendő!</b></p>

**Kulcshelyzet/szint kiválasztása**

- **0. kulcshelyzet** - nyissa ki az autót - ez azt jelenti, hogy az autó elektromos rendszere a **0** szinten van.



### **i** MEGJEGYZÉS

Az **I** vagy **II** szint eléréséhez a motor beindítása **nélkül - ne** nyomja be a fék-/tengelykapcsoló-pedált, amikor ezeket a kulcshelyzeteket szeretné kiválasztani.

- **I. kulcshelyzet** - a távvezérlős kulcsot teljesen a gyújtáskapcsolóba nyomva<sup>15</sup> - nyomja meg röviden a **START/STOP ENGINE** gombot.
- **II. kulcshelyzet** - a távvezérlős kulcsot teljesen a gyújtáskapcsolóba nyomva<sup>15</sup> - nyomja meg hosszan<sup>16</sup> a **START/STOP ENGINE** gombot.
- **Vissza a 0. kulcshelyzetbe** - A **0** kulcshelyzetbe történő visszatéréshez a **II** és **I** helyzetből - nyomja meg röviden a **START/STOP ENGINE** gombot.

### **Audiorendszer**

Az audiorendszer funkcióival kapcsolatos tájékoztatásért, a távvezérlős kulcs eltávolított állapotában - lásd a Sensus Infotainment mellékletet.

### **A motor beindítása és leállítása**

A motor beindításával/leállításával kapcsolatos tájékoztatásért, lásd A motor beindítása (280. oldal).

### **Vontatás**

A távvezérlős kulcsra vonatkozó tájékoztatásért vontatás közben, lásd Vontatás (331. oldal).

### **Kapcsolódó információk**

- Kulcshelyzetek (80. oldal)

### **Ülések, első**

Az autó első ülései különböző beállítási lehetőségekkel rendelkeznek az optimális ülésényelem érdekében.

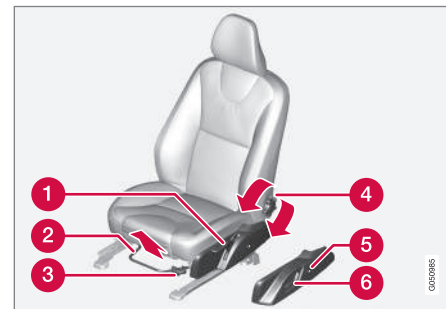

- 1 Az ülés emeléséhez/süllyesztéséhez, pumpálja fel/le.
- 2 Előre/hátra: emelje fel a fogantyút a kormánykeréktől és a pedáloktól való távolság beállításához. Ellenőrizze, hogy az ülés rögzült-e a helyzet megváltoztatását követően.
- 3 Az üléspárna elejének emeléséhez/süllyesztéséhez\*, pumpálja fel/le.
- 4 Az háttámla dőlésének beállításához, forgassa a kereket.

<sup>15</sup> A kulcs nélküli indító és nyitó rendszerrel\* rendelkező autók esetében nem szükséges.

<sup>16</sup> Körülbelül 2 másodpercre.

- 5 A deréktámasz\* módosításához, nyomja meg a gombot.
- 6 Az elektromos ülés\* kezelőpanelje, lásd Ülések, első - elektromos működtetésű\* (83. oldal).

### **FIGYELEM**

Indulás előtt állítsa be a vezetőülés helyzetét, soha ne vezetés közben. Ügyeljen arra, hogy az ülés rögzített állapotban legyen, hogy elkerülje a személyi sérüléseket egy erős fékezés vagy baleset esetén.

### Az első utasülés támlájának lehajtása\*<sup>17</sup>

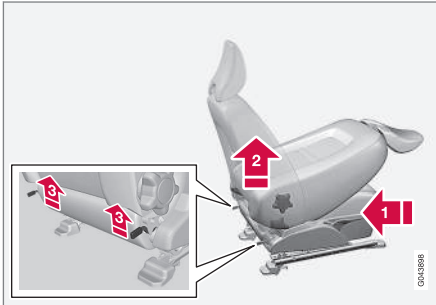

Az utasülés háttámlája előre hajtható, hogy elférjenek a hosszabb csomagok.

- 1 Mozdítsa a lehető legtovább hátra/lefelé.
- 2 Állítsa egyenes helyzetbe a háttámlát.
- 3 Emelje fel a háttámla hátuljának reteszeit, és hajtsa előre.
- 4 Nyomja előre az ülést úgy, hogy a fejtámla "rögzüljön" a kesztyűtartó alatt.

A felemelés fordított sorrendben történik.

### **FIGYELEM**

Fogja meg a háttámlát és győződjön meg arról, hogy az megfelelően rögzült-e, miután felhajtotta azt, hogy megakadályozza a sérülést egy erős fékezés vagy baleset során.

### Kapcsolódó információk

- Ülések, első - elektromos működtetésű\* (83. oldal)
- Ülések, hátsó (85. oldal)

## Ülések, első - elektromos működtetésű\*

Az autó első ülései különböző beállítási lehetőségekkel rendelkeznek az optimális ülésnényelem érdekében. Az elektromosan állítható ülés előre/hátra és fel/le mozgatható. Az üléspárna eleje emelhető/süllyeszthető. A háttámla szöge és a deréktámasz\* változtatható.

### Elektromosan állítható ülés

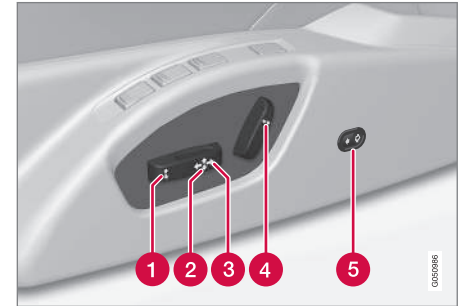

- 1 Üléstámla eleje fel/le
- 2 Ülés emelése/süllyesztése
- 3 Ülés, előre/hátra
- 4 Háttámla dőlése
- 5 A deréktámasz\* befelé és kifelé állítható

<sup>17</sup> Csak komfort ülésekre vonatkozik.

- ◀◀ Az elektromos ülések túlterhelés-védelemmel rendelkeznek, amely kiold, ha az ülés megakad valamilyen tárgyban. Ha ez történik, akkor állítsa az autó elektromos rendszerét **I** vagy **0** állásba, és várjon egy kis ideig, mielőtt újra állítana az ülésen.

Egyszerre csak egyféle mozgás (előre/hátra/fel/le/be/ki) végezhető.

### Előkészületek

Az ülés az ajtó távvezérlős kulccsal történő nyitását követően bizonyos ideig akkor is állítható, ha a kulcs nincs a gyújtáskapcsolóban. Az ülések állítása normális esetben az **I** kulcshelyzetben történik és mindig végrehajtható, ha jár a motor.

### Ülés memória funkcióval\*

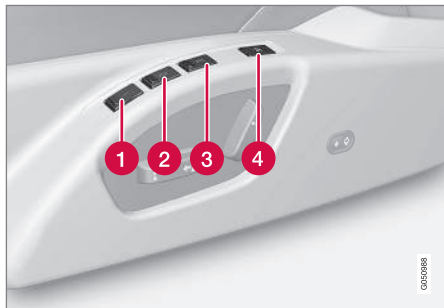

A memória funkció tárolja az ülés és a külső tükrök beállításait.

### Beállítás tárolása

- 1 Memóriagomb
- 2 Memóriagomb
- 3 Memóriagomb
- 4 Gomb a beállítások tárolásához

1. Állítsa be az ülést és a külső tükröket.
2. Nyomja meg és tartsa nyomva a **M** gombot, miközben megnyomja az **1**, **2** vagy **3** gombot. Tartsa nyomva a gombokat, amíg egy hangjelzést hall és egy üzenet jelenik meg a kombinált műszerfalon.

Az ülést újra állítani kell, mielőtt új memória lenne beállítható.

A deréktámasz beállítása nem tárolódik.

### Tárolt beállítás használata

Tartsa nyomva valamelyik **1-3** memória gombot, amíg az ülés és a külső tükrök mozgása meg nem áll. Ha elengedi a gombot, akkor az ülés és a külső tükrök mozgása megszakad.

### Kulcsmemória\* a távvezérlős kulcsban

Az összes távvezérlős kulcs különböző járművezetők által használható a vezetőülés és a külső tükrök beállításainak tárolására<sup>18</sup>, lásd Távvezérlős kulcs - személyre szabás\* (163. oldal).

### Vészleállítás

Ha az ülés akaratlanul mozogni kezd, akkor nyomja meg a beállító gombok vagy a memória-gombok valamelyikét az ülés megállításához.

Az üléseknek a távvezérlős kulcsmemóriában tárolt helyzetének eléréséhez szükséges mozgás újraindításához, nyomja meg a távvezérlős kulcs nyitó gombját. Ezután ki kell nyitni a vezetőajtót.

### FIGYELEM

Zúzódásveszély! Ügyeljen arra, hogy a gyermekek ne játszanak a kezelőszervekkel. Ellenőrizze, hogy nincsenek-e tárgyak az ülés előtt, mögött vagy alatt az ülés beállítása közben. Ügyeljen arra, hogy semelyik hátsó utas se legyen kitéve a becsípődés veszélyének.

### Fűthető ülések

A fűtött ülésekkel kapcsolatban, lásd Fűthető első ülések\* (135. oldal) és Hátsó ülésfűtés\* (135. oldal).

### Kapcsolódó információk

- Ülések, első (82. oldal)
- Ülések, hátsó (85. oldal)

<sup>18</sup> Csak ha az autó memóriás, elektromosan állítható ülésekkel és behajtható, elektromosan állítható külső visszapillantó tükrökkel van felszerelve. A deréktámasz beállítása nem tárolódik.

## Ülések, hátsó

A hátsó háttámlája és a külső ülések fejtámlái lehajthatók. A középső ülés fejtámlája az utas magasságához állítható.

### Fejtámla, középső ülés, hátsó

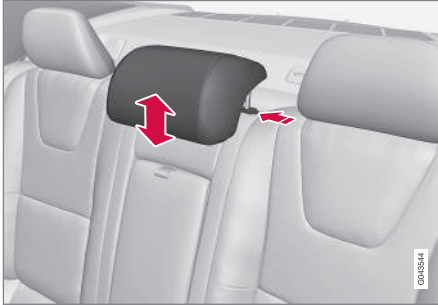

Állítsa be a fejtámlát az utas magasságának megfelelően úgy, hogy a fej teljes hátulja takarva legyen, ha lehetséges. Szükség szerint csúsztassa fel.

A fejtámla újbóli leengedéséhez meg kell nyomni a bal oldali tengely melletti gombot (lásd az ábrát), miközben óvatosan lenyomja a fejtámlát.

### **FIGYELEM**

A középső ülés fejtámlájának a legalsó helyzetben kell lennie, amikor a középső ülés nincs használatban. Amikor használatban van a középső ülés, akkor a fejtámlát megfelelően be kell állítani az utas magasságához, hogy az lehetőleg takarja a fej teljes hátsó részét.

### A hátsó üléstámla lehajtása

#### **FONTOS**

A háttámla lehajtásakor nem lehet semmilyen tárgy a hátsó ülésen. A biztonsági övek sem lehetnek becsatolva. Különben fennáll a hátsó üléskárpit sérülésének kockázata.



A háttámla két részből áll. A részek, együtt vagy külön előre hajthatók.

1. Húzza meg a kívánt fogantyút. Ezek a retesz nyílásának belsején található.
2. Hajtsa előre a háttámlát.

Engedje le teljesen a középső fejtámlát, ha a háttámla széles részét szeretné leengedni.

#### **MEGJEGYZÉS**

Amikor le vannak engedve a háttámlák, akkor lehetséges, hogy a fejtámlákat kissé előre kell mozdítani, hogy ne érjenek hozzá az üléspárnához.

### **FIGYELEM**

Ellenőrizze, hogy a háttámlák és a fejtámlák a felemelés után biztosan rögzítve vannak-e, hogy elkerülje a személyi sérülést egy hirtelen fékezés vagy baleset során.

### ◀ A hátsó ülés külső fejtámláinak elektromos lehajtása\*



1. A távezérlős kulcsnak II kulcshelyzetben kell lennie.
2. Nyomja meg a gombot hátsó ülések külső fejtámláinak leengedéséhez a kilátás javításához.

#### **⚠ FIGYELEM**

Ne engedje le a külső fejtámlákat, ha utasok utaznak valamelyik hátsó, külső ülésben.

Hajtsa vissza manuálisan a fejtámlát, amíg kattanó hang nem hallható.

#### **⚠ FIGYELEM**

A fejtámlának a felhajtást követően rögzített állásban kell lennie.

### Kapcsolódó információk

- Ülések, első (82. oldal)
- Ülések, első - elektromos működtetésű\* (83. oldal)

### Kormánykerék

A kormánykerék különböző helyzetekbe állítható és kezelőszervekkel rendelkezik a kürt és sebességtartó valamint a menü, a hangrendszer és a telefon kezeléséhez.

### Beállítás

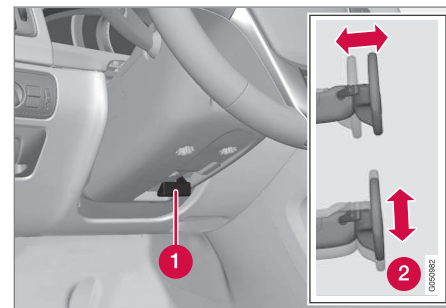

A kormánykerék beállítása.

- 1 Kar - a kormánykerék kioldásához
- 2 A kormánykerék lehetséges helyzetei

A kormánykerék magassága és mélysége is állítható:

1. Húzza maga felé a kart a kormánykerék kioldásához.
2. Állítsa a kormánykereket az Önnek megfelelő helyzetbe.



3. Nyomja vissza a kart a kormánykerék helyzetének rögzítéséhez. Ha a kar merev, akkor a kar visszanyomásával egy időben nyomja meg kissé a kormánykereket.

### **FIGYELEM**

Állítsa be és rögzítse a kormánykereket, mielőtt elindulna.

A sebességfüggő szervokormányval\* beállítható a kormányzási erő szintje, lásd Állítható kormányzási erő\* (190. oldal).

### **Billentyűzetek\* és fülek\***

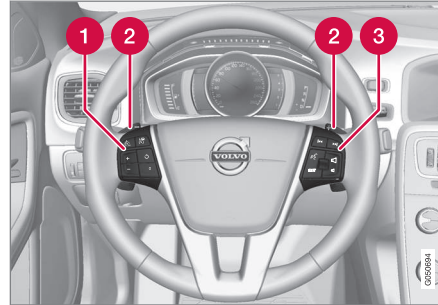

Billentyűzetek és fülek a kormánykeréken.

- 1** Sebességtartó\* (198. oldal)\* és Adaptív sebességtartó - ACC\* (205. oldal)\*.
- 2** Fül a manuális fokozatváltáshoz automata sebességváltó esetén, lásd Automata sebességváltó -- Geartronic\* (288. oldal).
- 3** Audio- és telefonvezérlés, lásd a különálló Sensus Infotainment mellékletet.

### **Kürt**



Kürt.

Nyomja meg a kormánykerék közepét a jelzéshez.

### **Kapcsolódó információk**

- Kormánykerékfűtés\* (88. oldal)

## Kormánykerékfűtés\*

A kormánykerék elektromos fűtéssel fűthető.

### Funkció

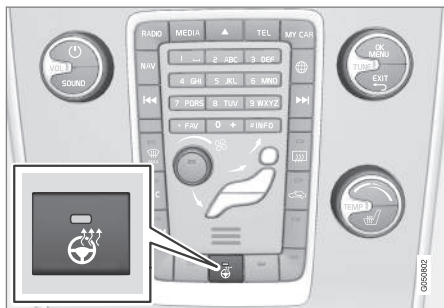

A gomb elhelyezkedése a választott felszereltségi szinttől és a piactól függően változhat.

Többször egymást követően **nyomja meg a gombot a váltáshoz** az alábbi funkciók között:

Funkció	Visszajelző
Kikapcsolva	A gomb lámpája kialudt
Fűtés	A gomb lámpája világít

## Automata kormánykerékfűtés

Az automata kormánykerékfűtés bekapcsolt állapotában, a kormánykerék fűtése automatikusan bekapcsol a motor beindításakor. Az automatikus bekapcsolás akkor történik meg, amikor a környezeti hőmérséklet körülbelül 10 °C alatt van. A

funkció aktiválása/kikapcsolása a **MY CAR**, (114. oldal) menürendszerben hajtható végre.

## Világításkapcsolók

A fényszórókapcsoló bekapcsolja és beállítja a külső világítást. Ez a kijelző és műszerfal-világítás valamint a hangulatvilágítás (99. oldal) beállítására is szolgál.

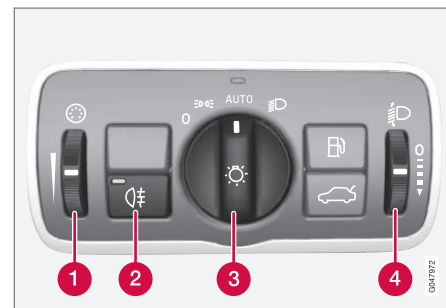

Áttekintés, világításkapcsolók.

- 1 Forgókapcsoló a kijelző és műszervilágításhoz valamint a környezeti világításhoz\*
- 2 A hátsó ködlámpa gombja
- 3 Gomb a világításhoz vezetés és parkolás közben
- 4 Forgókapcsoló a fényszórómagasság-állításához

Az aktív xenon fényszórókkal\* felszerelt autók automatikus fényszórómagasság-állítással rendelkeznek és ezért nincsenek felszerelve forgókapcsolóval a fényszórómagasság állításához.

## A gomb helyzetei

<b>i</b> <b>MEGJEGYZÉS</b>
A nappali világítás ugyanazokat a lámpákat használja, mint az első helyzetjelző lámpák. A fényerő magasabb, amikor a lámpákat a nappali világítás használja.

Állás	Leírás
<b>0</b>	Nappali világítás <sup>A</sup> amikor az autó elektromos rendszere a <b>II</b> kulcs-helyzetben van vagy jár a motor. Használható a fénykürt.
	Nappali világítás, helyzetjelző lámpák, hátsó és szélességjelző lámpák, amikor az autó elektromos rendszere a <b>II</b> kulcs-helyzetben van vagy jár a motor. Helyzetjelző lámpák/szélességjelző lámpák, amikor az autó parkol <sup>B</sup> . Használható a fénykürt.

Állás	Leírás
<b>AUTO</b>	Nappali világítás, helyzetjelző lámpák, hátsó és oldalsó szélességjelző lámpák nappali fényben, amikor az autó elektromos rendszere a <b>II</b> kulcs-helyzetben van vagy jár a motor.  Tompított fény és helyzetjelző lámpák/szélességjelző lámpák gyenge nappali fényben vagy sötétben vagy amikor be vannak kapcsolva a hátsó ködlámpák vagy folyamatos törléssel működik az ablaktörlő. Be van kapcsolva az alagútészlelés, (92. oldal)* funkció. Az aktív távolsági fényszóró (93. oldal)* funkció használható. A távolsági fényszóró akkor kapcsolható be, amikor be van kapcsolva a tompított fényszóró. Használható a fénykürt.

Állás	Leírás
	Tompított fényszóró és helyzetjelző lámpák/szélességjelző lámpák. A távolsági fényszóró bekapcsolható. Használható a fénykürt.

<sup>A</sup> Az első lökhárítóba vagy az alá szerelve.

<sup>B</sup> Alapjáraton is, amikor jár a motor, feltéve, hogy a gombot egy másik helyzetből ebbe az állásba fordítják.

A Volvo azt javasolja, hogy az **AUTO** üzemmódot használja az autó vezetésekor.

**FIGYELEM**

Az autó világítási rendszere nem minden helyzetben, például ködben vagy esőben, képes érzékelni a túl gyenge vagy elégségesen erős napfényt.

Mindig a járművezető felelőssége, hogy a közlekedési szabályoknak és a közlekedési helyzetnek megfelelően világítással vezesse az autót.

### ◀ Kijelző és műszervilágítás

A különböző kijelző és műszervilágítások a kulcs-helyzettől függően kapcsolnak be, lásd Kulcshe-lyzetek - funkciók különböző szinteken (81. oldal).

A kijelző-világítás sötétben automatikusan mér-séklődik - az érzékenységet a forgókapcsolóval lehet beállítani.

A műszervilágítás intenzitása a forgókapcsolóval állítható be.

### Fényszórómagasság-állítás

A terhelés megváltoztatja a fényszóró sugarának függőleges beállítását, ami a elvákíthatja a szem-ben közlekedőket. Ezt a fénysugár magasságá-nak beállításával kerülheti el. Állítsa alacsonyab-bra a fénysugarat, ha az autó erősen le van ter-helve.

1. Hagyja járni a motort, vagy kapcsolja I kulcs-helyzetbe az autó elektromos rendszerét.
2. Görgesse a forgókapcsolót fel/le a fénysu-gár emeléséhez/süllyesztéséhez.

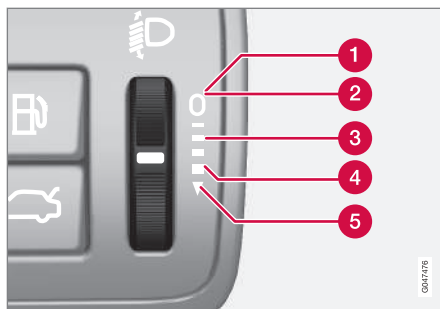

A forgókapcsoló helyzetei különböző terhelések eseté-ben.

- 1 Csak a járművezető
- 2 Járművezető és utas az első utasülésben
- 3 Utasok az összes ülésben
- 4 Utasok az összes utasülésben és maximális terhelés a csomagtérben
- 5 A járművezető és maximális terhelés a cso-magtérben

### Kapcsolódó információk

- Helyzetjelző lámpák (90. oldal)
- Nappali világítás lámpái (91. oldal)
- Távolsági/tompított fényszóró (92. oldal)

### Helyzetjelző lámpák

A helyzetjelző lámpák a világításkapcsoló gomb-jának használatával kapcsolhatók be.

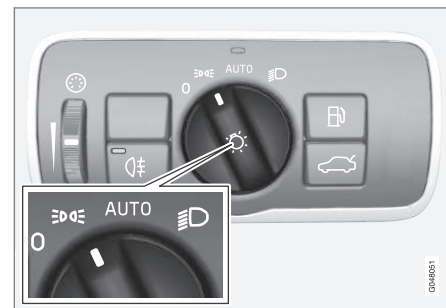

A világításkapcsoló gombja a helyzetjelző lámpák állásá-ban.

Forgassa a gombot a **AUTO** helyzetbe (ugyanak-or bekapcsol a rendszám-tábla-világítás is).

Ha az autó elektromos rendszere II kulcshe-lyzetben van vagy jár a motor, akkor a nappali világítás kapcsol be a parkolólámpák helyett.

Amikor kint sötét van és kinyitja a csomagterfede-let, akkor a hátsó helyzetjelző lámpák bekap-csolnak a hátulról közeledő forgalom figyelmezte-tése érdekében. Ez a gomb helyzetétől és az autó elektromos rendszerének kulcshe-lyzetétől füg-getlenül megtörténik.

Amikor több mint 30 másodpercig 10 km/h (kör-ülbelül 6 mph) alatti sebességgel vezet, vagy a

sebesség meghaladja a 10 km/h (körülbelül 6 mph) értéket, akkor a nappali világítás bekapcsol, és a **Állítsa vissza a világításkapcsoló helyzetét** jelenik meg a kombinált műszeren, ami arra kéri, hogy kapcsoljon a **☰☰☰** módtól eltérő üzemmódba.

### Kapcsolódó információk

- Világításkapcsolók (88. oldal)

### Nappali világítás lámpái

A világításkapcsoló **AUTO** állásában és az autó elektromos rendszerének II kulshelyzetében vagy a motor járó állapotában, a nappali világítás nappali fényviszonyok között automatikusan bekapcsol.

### Nap közben a nappali világítás. DRL



A fényszóró kezelőszerve az **AUTO** állásban van.

A fényszóróvezérlő kapcsoló **AUTO** állásában a nappali világítás (Daytime Running Lights - DRL) automatikusan bekapcsol, amikor napfényben vezeti az autót. A műszerfal tetején egy fényérzékelő vált a nappali világítás és a tompított fényszóró között szürkületben vagy amikor a megvilágítás gyenge. A tompított fényszóróra váltás akkor is bekövetkezik, ha a bekapcsolják az ablaktörlőket vagy a hátsó ködlámpát.

### **⚠** FIGYELEM

Ez a rendszer segít energiát megtakarítani - nem képes minden helyzetben meghatározni, mikor túl gyenge vagy elégségesen erős a megvilágítás, például ködben vagy esőben.

Mindig a járművezető felelőssége, hogy az autót a megfelelő állásba kapcsolt, és a közlekedési szabályoknak megfelelő, a közlekedési helyzetnek megfelelő állásba kapcsolt fényszóróval vezesse.

### Kapcsolódó információk

- Távolsági/tompított fényszóró (92. oldal)
- Világításkapcsolók (88. oldal)

## Alagútészlelés\*

Az alagútészlelés a nappali világításról tompított fényszóra vált, amikor az autóval alagútba hajt.

Az alagútészlelés funkció az esőérzékelővel\* rendelkező autókban áll rendelkezésre. Az érzékelő észleli az alagút bejáratát és visszaállítja a világítást a nappali világításról a tompított fényszóra. Körülbelül 20 másodperccel azután, hogy az autó elhagyta az alagutát, a világítás visszakapcsol nappali világításra. Ha az autót ezen közben egy másik alagútba vezetik, akkor a tompított fényszórók bekapcsolva maradnak. Ezzel elkerülhető az autó világítás-beállításainak ismételt váltása.

Ne feledje, hogy a világításkapcsolónak **AUTO** állásban kell lennie az alagútészlelés működéséhez.

## Kapcsolódó információk

- Távolsági/tompított fényszóró (92. oldal)
- Világításkapcsolók (88. oldal)

## Távolsági/tompított fényszóró

A világításkapcsoló **AUTO** állásban és az autó elektromos rendszerének II kulcs helyzetében vagy a motor járó állapotában, a tompított fényszóró gyenge megvilágítási viszonyok között automatikusan bekapcsol.



Bajuszkapcsoló és gomb a fényszóróvezérléshez.

- ➔ Fénykürt állás
- ➔ Távolsági fényszóró állás

## Tompított fényszóró

A gomb **AUTO** állásban, a tompított fényszóró szűrőületben vagy gyenge megvilágításnál automatikusan bekapcsol. A tompított fényszóró akkor is automatikusan bekapcsol, ha a bekapcsolja az ablaktörlőket vagy a hátsó ködlámpákat.

A gomb **☰** állásban a tompított fényszóró mindig be van kapcsolva, amikor jár a motor vagy a II kulcs helyzet aktív.

## Fénykürt

Mozdítsa finoman a bajuszkapcsolót a kormánykerék felé, a fénykürt helyzetbe. A távolsági fényszórók a bajuszkapcsoló elengedéséig világítanak.

## Távolsági fényszóró

A távolsági fényszóró akkor kapcsolható be, amikor a gomb **AUTO**<sup>19</sup> vagy **☰** állásban van. A távolsági fényszóró a bajuszkapcsoló véghelyzetéig a kormánykerék felé mozdításával, majd elengedésével kapcsolható be/ki. Vagy, a távolsági fényszóró kikapcsolható a bajuszkapcsolót enyhén a kormánykerék felé nyomva.

Amikor be van kapcsolva a távolsági fényszóró, akkor a **☰** szimbólum világít a kombinált műszerfalon.

## Kiegészítő lámpák\*

Ha az autó kiegészítő lámpákkal rendelkezik, akkor a járművezető a MY CAR menürendszer használatával választhatja ki, hogy azoknak inaktívvá válniuk vagy be/ki kell-e kapcsolniuk a távolsági fényszóróval együtt<sup>20</sup>, lásd MY CAR (114. oldal).

<sup>19</sup> Amikor a tompított fényszóró be van kapcsolva.

<sup>20</sup> A kiegészítő lámpákat szervizben kell az elektromos rendszerhez csatlakoztatni. A Volvo azt javasolja, hogy vegye fel a kapcsolatot egy hivatalos Volvo műhellyel.

## Kapcsolódó információk

- Aktív Xenon fényszórók\* (96. oldal)
- Automata távolsági fényszóró\* (93. oldal)
- Világításkapcsolók (88. oldal)
- Fényszórók - a fényszóróminta beállítása (97. oldal)
- Alagútészlelés\* (92. oldal)

## Automata távolsági fényszóró\*

Az aktív távolsági fényszóró észleli a szembejövő forgalom fényszóróit vagy az elől haladó járművek hátsó lámpáit, és átkapcsolja a világítást a távolsági és a tompított fény között. A világítás visszakapcsol a távolsági fényszóróra, ha a közeledő világítás megszűnik.

## Aktív távolsági fényszóró - AHB

Az aktív távolsági fényszóró (Active High Beam - AHB) egy olyan funkció, amely a szélvédő felső szélén található kameraérzékelőt használja a szembejövő forgalom fényszóróinak vagy az elől haladó forgalom hátsó lámpáinak észleléséhez, hogy távolsági fényszóróról tompított fényszóróra váltson. A funkció az utcai lámpákat is figyelembe veheti.

A távolsági fényszóró újra bekapcsol, amikor a kameraérzékelő már nem látja a szembejövő vagy elől haladó járműveket.

## Halogén fényszórókkal rendelkező autó

A világítás körülbelül egy másodperc elteltével visszavált távolsági fényszóróra, miután a kameraérzékelő már nem észleli a szembejövő forgalom fényszóróit vagy az elől haladó járművek hátsó lámpáit.

## Aktív Xenon fényszórókkal rendelkező autó

Ha az aktív távolsági fényszóró be/ki funkcióval<sup>21</sup> rendelkezik, akkor a világítás körülbelül egy

másodperccel azután kapcsol vissza a távolsági fényszóróra, hogy a kameraérzékelő már nem észleli a szembejövő fényszórókat vagy az elől haladó jármű hátsó lámpáit.

Ha az aktív fényszóró adaptív funkcióval<sup>21</sup> rendelkezik, akkor a hagyományos fényváltással ellentétben a fénysugár továbbra is megmarad a szembejövő vagy elől haladó forgalom mindkét oldalán - csak a fénysugár közvetlenül a járműre mutató része kerül tompításra.

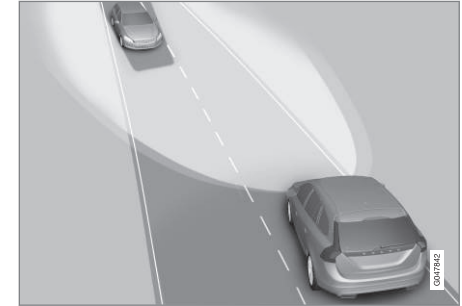

Adaptív funkció: Tompított fény közvetlenül a szembejövő járművek felé, de továbbra is távolsági fény a jármű két oldalán.

A világítás körülbelül egy másodperc elteltével visszavált teljes távolsági fényszóróra, miután a kameraérzékelő már nem észleli a szembejövő forgalom fényszóróit vagy az elől haladó járművek hátsó lámpáit.

<sup>21</sup> Az autó felszereltségi szintjétől függően.

### ◀ Aktiválás/kikapcsolás

Az AHB a fényszóró vezérlőgombjának **AUTO** helyzetében aktiválható (feltéve, hogy a funkció nincs kikapcsolva a MY CAR menürendszerben, lásd MY CAR (114. oldal)).





Bajuszkapcsoló és gomb a fényszóróvezérléshez **AUTO** állásban.

A funkció akkor kapcsolhat be, amikor sötétben haladva a jármű sebessége körülbelül 20 km/h (12 mph) vagy ennél nagyobb.

Az AHB a bal oldali bajuszkapcsoló véghelyzetéig a kormánykerék felé mozdításával, majd elengedésével kapcsolható be/ki. Az inaktiválás a távolsági fényszóró bekapcsolott állapotában azt jelenti, hogy a lámpák közvetlenül tompított fényszóróra váltanak.

### Analóg kombinált műszerfallal rendelkező autó

Amikor be van kapcsolva az AHB, akkor a  szimbólum világít a műszerfali információs kijelzőn.

Amikor be van kapcsolva a távolsági fényszóró, akkor a  szimbólum is világít a kombinált műszerfalon. Ez az aktív Xenon fényszórókra is vonatkozik, ha a távolsági fényszóró részlegesen tompítva van, azaz amint a fénysugár a tompított fénynél kissé erősebben világít.

### Digitális kombinált műszerfallal rendelkező autó

Amikor aktiválva van az AHB, akkor a  szimbólum fehér színűre változik a műszerfal információs kijelzőjén.



Amikor a távolsági fényszóró aktív, akkor a szimbólum kéken világít. Ez az aktív Xenon fényszórókra is vonatkozik, ha a távolsági fényszóró részlegesen tompítva van, azaz amint a fénysugár a tompított fénynél kissé erősebben világít.

### Manuális működtetés

#### MEGJEGYZÉS

Tartsa a szélvédő kameraérzékelő előtti felületét jégtől, hótól, párától és szennyeződésektől mentesen.

Ne ragasszon vagy rögzítsen semmit a szélvédőre a kameraérzékelő elé, mert az csökkenti a hatékonyságot vagy a kamerától függő egy vagy több rendszer működésének megszűnését okozza.

Ha a **Aktív távolsági fényszóró Ideiglenesen nem elérhető Váltson kézzel** üzenet látható a kombinált műszerfal információs kijelzőjén, akkor manuálisan kell váltani a távolsági és a tompított fényszóró között. Azonban, a fényszóróvezérlő gomb a **AUTO** állásban maradhat. Ugyanez vonatkozik a **Szélvédő-érzékelők blokkolva Lásd a kézikönyvet** és  szimbólumra is. A  szimbólum kialszik, amikor az üzenetek megjelennek.

Az AHB ideiglenesen elérhetetlen lehet például olyan körülmények között, mint a sűrű köd vagy a zuhogó eső. Amikor az AHB újra elérhető vagy a szélvédő-érzékelők már nincsenek gátolva, akkor az üzenet eltűnik és a  szimbólum világít.



**FIGYELEM**

Az AHB segítség a világítás optimális használathoz, amikor a feltételek kedvezőek.

Mindig a járművezető felelős a távolsági és a tompított fényszóró közötti manuális váltásért, amikor a forgalmi helyzetek vagy az időjárási feltételek ezt igénylik.

**FONTOS**

Példák arra, amikor szükség lehet a távolsági és a tompított fényszóró közötti manuális váltásra:

- Zuhogó esőben vagy sűrű ködben
- Ónos esőben
- Hóviharakban vagy latyakban
- Holdfénynél
- Amikor gyengén megvilágított területeken halad
- Amikor az elől haladó forgalomnak gyenge a világítása
- Ha gyalogosok vannak az úton vagy az út mellett
- Ha erősen fényvisszaverő tárgyak, például jelzőablák vannak az út szomszédságában
- Amikor a szembejövő forgalom világítását például elválasztó korlát takarja
- Amikor a forgalom van a bekötő utakon
- Egy hegy peremén vagy völgyben
- Éles kanyarokban.

A kameraérzékelő korlátaival kapcsolatos további tájékoztatásért, lásd Ütközésfigyelmeztető rendszer\* - a kameraérzékelő korlátai (239. oldal).

**Kapcsolódó információk**

- Távolsági/tompított fényszóró (92. oldal)
- Világításkapcsolók (88. oldal)

## Aktív Xenon fényszórók\*

Az aktív xenon fényszórók/aktív kanyarlámpák úgy vannak kialakítva, hogy maximális megvilágítást nyújtsanak a kanyarokban és kereszteződésben és így növeljék a biztonságot.

## Aktív xenon fényszórók/aktív kanyarlámpák - ABL



A fényszóróminta a funkció kikapcsolt (bal) és bekapcsolt (jobb) állapotában.

Ha az autó aktív xenon fényszórókkal/aktív kanyarlámpákkal (Active Bending Lights, ABL) van felszerelve, akkor a fényszórók fénye követi a kormánykerék mozgását, hogy maximális megvilágítást biztosítson kanyarokban és kereszteződésben és így nagyobb biztonságot nyújtson.

A funkció automatikusan aktiválódik az autó indításakor (feltéve, hogy nincs kikapcsolva a

MY CAR menürendszerben, lásd MY CAR (1 14. oldal)). A funkció hibája esetén a  szimbólum világít a kombinált műszerfalon és ezzel egyidejűleg az információs kijelző egy magyarázó szöveget valamint egy további szimbólumot jelenít meg.

Szimbólum	Üzenet	Leírás
	<b>Fényszórórendszer működési hibája Szerviz szükséges</b>	A rendszer ki van kapcsolva. Menjen szervizbe, ha az üzenet továbbra is megjelenik. A Volvo azt javasolja, hogy forduljon hivatalos Volvo szervizhez.

A funkció csak szürkületben vagy sötétben és csak az autó mozgó állapotában aktív.

A funkció<sup>22</sup> a MY CAR menürendszerben kapcsolható be/ki, lásd MY CAR (1 14. oldal).

### Kanyarlámpák\*

Az adaptív funkcióval rendelkező automatikus távolsági fényszóróval rendelkező aktív xenon fényszórók/aktív kanyarlámpák kanyarfényszórókkal rendelkeznek. A kanyarfényszóró átmenetileg megvilágítja az autó előtti átlós területet a kor-

mánykerék éles elfordításának irányában vagy az irányjelzők használatának irányában.

A funkció akkor kapcsol be, amikor a távolsági fényszóró vagy a tompított fényszóró be van kapcsolva és az autó sebessége alacsonyabb mint körülbelül 30 km/h (20 mph).

Ezen felül, mindkét kanyarlámpa bekapcsol hátramenetben a tolatólámpa kiegészítésére.

### Kapcsolódó információk

- Távolsági/tompított fényszóró (92. oldal)
- Automata távolsági fényszóró\* (93. oldal)
- Világításkapcsolók (88. oldal)

<sup>22</sup> Gyárilag aktiválva van.

## Fényszórók - a fényszóróminta beállítása

Ha az autó aktív Xenon fényszórókkal rendelkezik és aktív távolsági fényszóró funkcióval van ellátva, akkor a fényszórómintát vissza kell állítani a balkormányos forgalomról jobb kormányos forgalomra és vissza váltáskor.

### Aktív Xenon fényszórók\*

Az aktív távolsági fényszóró\* funkcióval rendelkező autók nem szükséges fényszóróminta-beállítás. A fényszóróminta úgy van kialakítva, hogy nem vakítja a szembejövő forgalmat.

Az aktív távolsági fényszóróval rendelkező autók esetében szükséges fényszóróminta-beállítás. Az autónak álló helyzetben kell lennie és a motornak járnia kell, amikor átállítja a fényszórómintát a bal- és a jobb oldali közlekedés között.

A fényszóróminta a MY CAR menürendszerben állítható be, lásd MY CAR (114. oldal).

### Halogén fényszórók

Nem szükséges fényszóróminta-beállítás. A fényszóróminta úgy van kialakítva, hogy nem vakítja a szembejövő forgalmat.

## Hátsó ködlámpa

Amikor a látótávolság csökkent, akkor a hátsó ködlámpa használható, hogy a forgalom többi résztvevője időben észrevegye az előtte haladó járművet.



A hátsó ködlámpa gombja.

A hátsó ködlámpa csak a II kulcshelyzetben vagy akkor kapcsolható be, amikor jár a motor és a világításkapcsoló a **AUTO** vagy **☰** állásban van.

Nyomja meg a gombot a be/kikapcsoláshoz. A **☰** visszajelző szimbólum a kombinált műszerfalán és a gomb lámpája világít, amikor a hátsó ködlámpa be van kapcsolva.

A hátsó ködlámpa automatikusan kikapcsol, amikor megnyomja a **START/STOP ENGINE** gom-

bot illetve **0** vagy **☰** állásba fordítja a világításkapcsolót.

### **i** MEGJEGYZÉS

A hátsó ködlámpák használatának szabályai országonként eltérőek.

### Kapcsolódó információk

- Világításkapcsolók (88. oldal)

### Féklámpák

A féklámpa fékezés közben automatikusan bekapcsol.

A féklámpa a fékpedál lenyomásakor kapcsol be. Továbbá, akkor is bekapcsol, ha a vezetéstámogató rendszerek, az Adaptív sebességtartó, (205. oldal), City Safety, (224. oldal) vagy Ütközésfigyelmeztető rendszer, (231. oldal) fékezi az autót.

### Kapcsolódó információk

- Lábbék - vészféklámpák és automata vészvillogók (306. oldal)

### Vészvillogók

A vészvillogó mind a négy irányjelző lámpa együttes villogásával figyelmeztetik a forgalom többi résztvevőjét, amikor bekapcsolja ezt a funkciót.



Vészvillogó gombja.

Nyomja meg a gombot a vészvillogó bekapcsolásához. Mindkét irányjelző-visszajelző szimbólum villog a kombinált műszerfalán, amikor használatban van a vészvillogó.

A vészvillogó automatikusan bekapcsol, amikor az autót olyan hirtelen fékezik, hogy bekapcsolnak a vészféklámpák és a sebesség körülbelül 10 km/h (6 mph) alatt van.. A vészvillogó bekapcsolva marad, amikor az autó megáll és automatikusan kapcsol ki, amikor újra vezetni kezd; a gomb megnyomásával is kikapcsolható.

### Kapcsolódó információk

- Irányjelzők (99. oldal)
- Lábbék - vészféklámpák és automata vészvillogók (306. oldal)

## Írányjelzők

Az autó irányjelzői a bal oldali bajuszkapcsolóval működtethetők. Az irányjelző lámpák három alkalommal vagy folyamatosan villognak, attól függően, hogy milyen mértékben mozdítja fel vagy le a bajuszkapcsolót.



Írányjelzők.

### Rövid villogási sorozat

- 1 Mozdítsa a bajuszkapcsolót fel vagy le az első helyzetbe, majd engedje el. Az irányjelző lámpák három alkalommal felvillannak. A funkció a MY CAR menürendszerben kapcsolható be/ki, lásd MY CAR (114. oldal).

### Folyamatos villogási sorozat

- 2 Mozdítsa a bajuszkapcsolót fel vagy le a vég-helyzetbe.

A bajuszkapcsoló ebben a helyzetben marad és manuálisan kell visszamozdítani, vagy automatiku-

san mozdul vissza a kormánykerék mozgatásának hatására.

### Írányjelző szimbólumok

Az irányjelző szimbólumokhoz, lásd Kombinált műszerfal - a megjelenített szimbólumok jelentése (70. oldal).

### Kapcsolódó információk

- Vészvillogók (98. oldal)

## Belső világítás

Az utastér világítását az első ülések és a hátsó ülés feletti kezelőszervekkel lehet bekapcsolni/kikapcsolni.



Az első olvasólámpák és az utastér-világítás kezelőszervei a tetőkonzolon.

- 1 Olvasólámpa, bal oldali
- 2 Olvasólámpa, jobb oldali
- 3 Belső világítás

Az utastér összes világítása az alábbiaktól számított 30 percen belül manuálisan be- és kikapcsolható:

- a motort leállították és az autó elektromos rendszere a 0 kulcs helyzetben van
- az autót kinyitották, de a motort nem indították be.

### ◀◀ **Első tetővilágítás**

Az első olvasólámpák a tetőkonzol megfelelő gombjának megnyomásával kapcsolhatók be vagy ki.

### **Hátsó tetővilágítás**



Hátsó tetővilágítás.

A lámpák a megfelelő gomb megnyomásával kapcsolhatók be vagy ki.

### **Belépő világítás**

A belépő világítás (és az utastér-világítás) az oldalajtók nyitásakor vagy zárásakor kapcsol be és ki.

### **Kesztyűtartó-világítás**

A kesztyűtartó-világítás a fedél nyitásakor vagy zárásakor kapcsol be és ki.

### **Piperetükör-világítás**

A piperetükör (155. oldal) világítása a fedél nyitásakor és zárásakor kapcsol be és ki.

### **Csomagtér-világítás**

A csomagteré világítása a csomagteréfedél nyitásakor vagy zárásakor kapcsol be és ki.

### **Automata világítás**

Az utastér-világítás kapcsolója három állással rendelkezik az utastér világításához.

- **Ki** – jobb oldal benyomva, automata világítás kikapcsolva.
- **Semleges helyzet** – automata világítás bekapcsolva.
- **Be** – bal oldal benyomva, az utastér világítása bekapcsolva.

### **Semleges helyzet**

Amikor a gomb semleges helyzetben van, akkor az utastér-világítás automatikusan kapcsol be és ki az alábbiak szerint.

Az utastér-világítás bekapcsol és 30 másodpercig bekapcsolva marad, ha:

- az autót kinyitják a távvezérlős kulccsal vagy a kulcsszárral, lásd Távvezérlős kulcs - funkciók (166. oldal) vagy Kivehető kulcsszár - az ajtók nyitása (170. oldal)
- a motort leállították és az autó elektromos rendszere a **0** kulcshelyzetben van.

Az utastér-világítás akkor kapcsol ki, amikor:

- beindítják a motort
- bezárják az autót.

Az utastér-világítás bekapcsol, és két percig bekapcsolva marad, ha valamelyik ajtót kinyitják.

Ha valamelyik lámpát manuálisan bekapcsolja, majd bezárja az autót, akkor az két perc elteltével automatikusan kikapcsol.

### **Hangulatvilágítás\***

Amikor a normál utastér-világítás ki van kapcsolva és jár a motor, akkor számos LED világít, beleértve egyet a tetővilágításban, hogy alacsony fényű világítást és hangulatot biztosítson vezetés közben. A lámpa megkönnyíti a tárolórekeszekben tárolt tárgyak megtalálását is a nap sötétebb óráiban. Ez a világítás rövid idővel a normál utastér-világítás után kapcsol ki, amikor bezárja az autót. A fényerőt a fényoszóró-kezelőszerv, (88. oldal) forgókapcsolójával lehet szabályozni.

## A hazakísérő világítás időtartama

A hazakísérő világítás a tompított fényszórókból, a helyzetjelző lámpákból, a külső tükrökön található lámpákból, a rendszámtábla-világításból áll.

Bizonyos külső lámpák bekapcsolva tarthatók az autók bekapcsolását követően, hogy hazakísérő világításként működjenek.

1. Távolítsa el a távvezérlős kulcsot a gyújtás-kapcsolóból.
2. Mozdítsa a bal oldali bajuszkapcsolót a kormánykerék felé a véghelyzetéig, majd engedje el. A funkció ugyanúgy aktiválható, mint a fénykürt, lásd Távolsági/tompított fényszóró (92. oldal).
3. Szálljon ki az autóból, és zárja be az ajtót.

Amikor a funkció aktív, akkor a tompított fényszóró, a helyzetjelző lámpák, a külső tükrökön elhelyezkedő lámpák és a rendszámtábla-világítás bekapcsol.

A hazakísérő világítás bekapcsolásának időtartama a MY CAR menürendszerben állítható be, MY CAR (114. oldal).

## Kapcsolódó információk

- Megközelítő világítás időtartama (101. oldal)

## Megközelítő világítás időtartama

A megközelítő világítás a helyzetjelző lámpákból, a külső tükrökön elhelyezkedő lámpákból, a rendszámtábla-világításból, a belső tetővilágításból valamint a belépő világításból áll.

A megközelítő világítás a távvezérlős kulccsal kapcsolható be, lásd Távvezérlős kulcs - funkciók (166. oldal), és a őz autó világításának távoli bekapcsolására szolgál.

Amikor bekapcsolja a funkciót a távvezérlős kulccsal, akkor bekapcsolnak a helyzetjelző lámpák, külső tükrökön elhelyezkedő lámpák, a rendszámtábla-világítás, a belső tetővilágítás és a belépő világítás.

A megközelítő világítás bekapcsolásának időtartama a MY CAR menürendszerben állítható be, lásd MY CAR (114. oldal).

## Kapcsolódó információk

- A hazakísérő világítás időtartama (101. oldal)

## Ablaktörlők és -mosók

Az ablaktörlők és -mosók tisztítják a szélvédőt és a hátsó ablakot. A fényszórókat nagy nyomású mosó tisztítja.

### Ablaktörlők<sup>23</sup>

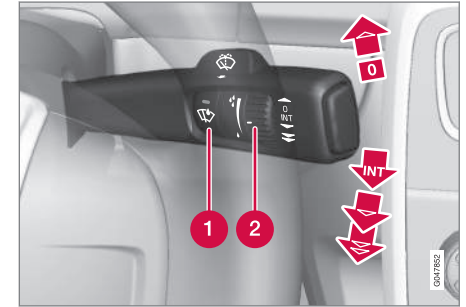

Ablaktörlők és ablakmosók.

- 1 Esőérzékelő, be/ki
- 2 Forgókapcsoló, érzékenység/gyakoriság

### Ablaktörlők ki

0 Mozdítsa a bajuszkapcsolót a 0 állásba az ablaktörlők kikapcsolásához.

### Egy törlés

 Emelje fel a bajuszkapcsolót, majd engedje el egy törlés végrehajtásához.

<sup>23</sup> Az ablaktörlő lapátok cseréjéhez és az ablaktörlő lapátok szervizállásához, lásd Ablaktörlő lapátok (382. oldal). A mosófolyadék betöltéséhez, lásd Mosófolyadék - töltés (384. oldal).

#### ◀ Szakaszos törlés

**INT**

Állítsa be az időegységenkénti törlések számát a forgókapcsolóval, amikor a szakaszos törlés van kiválasztva.

#### Folyamatos törlés



Az ablaktörlők normál sebességgel törölnek.



Az ablaktörlők nagy sebességgel törölnek.

#### ! FONTOS

Mielőtt télen bekapcsolná az ablaktörlőket, győződjön meg arról, hogy a törlőlapátok nincsenek-e lefagyva és kaparja le a szélvédőről (és a hátsó ablakról) a havat vagy jeget.

#### ! FONTOS

Használjon bőséges mennyiségű mosófolyadékot, amikor az ablaktörlővel tisztítja a szélvédőt. A szélvédőnek nedvesnek kell lennie, amikor működnek az ablaktörlők.

#### Az ablaktörlő lapát szervizállása

A szélvédő/ablaktörlő lapátok tisztításához és az ablaktörlő lapátok cseréjéhez, lásd Autómosás (405. oldal) és Ablaktörlő lapátok (382. oldal).

#### Esőérzékelő\*

Az esőérzékelő automatikusan bekapcsolja az ablaktörlőket annak alapján, hogy mennyi vizet

érezkel a szélvédőn. Az esőérzékelő érzékenysége a forgókapcsoló használatával állítható be.

Amikor az esőérzékelő be van kapcsolva, akkor a gomb lámpája világít és az esőérzékelő szimbólum  látható a kombinált műszerfalon.

#### Aktiválás és az érzékenység beállítása

Az esőérzékelő aktiválásakor az autónak járnia kell vagy a távvezérlős kulcsnak az I vagy II helyzetben kell lennie, miközben az ablaktörlő bajuszkapcsolója a 0 vagy az egyes törlés helyzetében van.

Kapcsolja be az esőérzékelőt a  esőérzékelő gomb megnyomásával. Az ablaktörlők egyet törölnek.

Nyomja fel a bajuszkapcsolót, ha azt szeretné, hogy az ablaktörlők még egyet töröljenek.

Forgassa felfelé a forgókapcsolót a magasabb érzékenységhez és lefelé az alacsonyabb érzékenységhez. (Egy extra törlés megy végbe, amikor felfelé forgatja a forgókapcsolót.)

#### Kikapcsol

Inaktiválja az esőérzékelőt a  esőérzékelő gomb megnyomásával vagy mozdítsa lefelé a bajuszkapcsolót egy másik törlési programhoz.

Az esőérzékelő automatikusan kikapcsol, amikor a távvezérlős kulcsot eltávolítja a gyújtáskapcsolóból vagy öt perccel a motor leállítását követően.

#### ! FONTOS

Az ablaktörlők elindulhatnak és károsodhatnak egy automata autómosóban. Kapcsolja ki az esőérzékelőt, amikor az autó mozgásban van, vagy a távvezérlős kulcs I vagy II állásában. A kombinált műszerfal szimbóluma és a gomb lámpája kialszik.

#### A fényszórók és ablakok mosása



Mosó funkció.

#### A szélvédő mosása

Mozdítsa a bajuszkapcsolót a kormánykerék felé az ablak- és fényszórómosók bekapcsolásához.

Az ablaktörlők több törlést végeznek és a fényszórók mosása a bajuszkapcsoló elengedésekor megy végbe.



### Fűtött mosófűvőkák\*

A mosófűvőkák fűtése hideg időben automatikusan történik a mosófoliadék fagyásának megelőzése érdekében.

### Nagy nyomású fényszórómosás\*

A nagy nyomású fényszórómosó nagy mennyiségű mosófoliadékot fogyaszt. A foliadék-megtakarítás érdekében a fényszórók mosása minden ötödik ablakmosó ciklussal egy időben történik.

### Csökkentett mosás

Amikor már csak körülbelül 1 liter mosófoliadék maradt a tartályban és megjelenik a mosófoliadék feltöltésére vonatkozó üzenet a kombinált műszerfalán, akkor a fényszórók mosófoliadék-ellátása kikapcsol. Ez azért van, hogy a szélvédő tisztítását és a kilátást részesítse előnyben.

### Kapcsolódó információk

- Mosófoliadék - töltés (384. oldal)

### Elektromos ablakok

Az összes elektromos ablak működtethető a vezetőajtó vezérlőpaneljéről - a többi ajtó vezérlőpanelje azok elektromos ablakait működtetik.

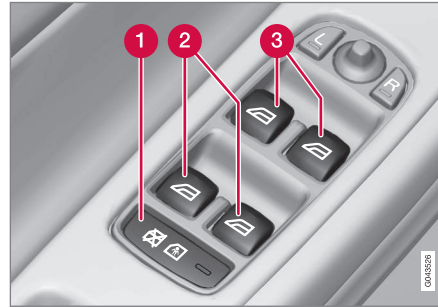

A vezetőajtó vezérlőpanelje.

- 1 Elektromos gyermekbiztonsági zárok, amelyek megakadályozzák a gyermekeket a hátsó ajtóknak belülről történő nyitásától\* és a hátsó ablakok kinyitásától/bezárásától, lásd Gyermekbiztonsági zárok - elektromos aktiválás\* (184. oldal).
- 2 A hátsó ablakok kezelőszervei
- 3 Az első ablakok kezelőszervei

### ⚠ FIGYELEM

Ellenőrizze, hogy nem szorulnak-e be gyermekek vagy más utasok, amikor az ablakokat a vezetőajtóról zárja be.

### ⚠ FIGYELEM

Ellenőrizze, hogy nem csípődnek-e be gyermekek vagy más utasok, amikor a távvezérlős kulcs használatával csukja be az ablakokat.

### ⚠ FIGYELEM

Ha gyermekek vannak az autóban, akkor ne feledje mindig kikapcsolni az elektromos ablakok tápellátását a **0** kulcshelyzet kiválasztásával, és vigye magával a távvezérlős kulcsot, amikor elhagyja az autót. A kulcshelyzetekkel kapcsolatos információkhoz - lásd Kulcshelyzetek - funkciók különböző szinteken (81. oldal).

## ◀ Használat



Az elektromos ablakok használata.

**1** Használat automata működés nélkül

**2** Használat automata működéssel

Az összes elektromos ablak működtethető a vezetőajtó vezérlőpaneljéről - a többi ajtó vezérlőpanelje csak a hozzájuk tartozó elektromos ablakokat működtetik. Egyszerre csak egy vezérlőpanel működtethető.

Az elektromos ablakok működtetéséhez, legalább **I** kulcshelyzet szükséges - lásd Kulcshelyzetek - funkciók különböző szinteken (81. oldal). Az elektromos ablakok a motor leállítása és a távvezérlős kulcs eltávolítása után pár percig működtethetők - de az ajtók kinyitását követően már nem.

Az ablakok záródása megáll és az ablak kinyílik, ha valami akadályozza a mozgását. A becsípődés-

védelem felülbíráható a zárást valami, például jegesedés akadályozza. A zárás két egymást követő megszakadásakor a becsípődés-védelem kényszerítésre kerül és az automatikus funkció rövid időre kikapcsol, a zárás ilyenkor a gombot folyamatosan felhúzva tartva hajtható végre.

### **i** MEGJEGYZÉS

A lehúzott hátsó ablakok miatt keletkező lükettető szélzaj csökkentéséhez, nyissa ki kissé az első ablakokat is.

### **Használat automata működés nélkül**

Mozdítsa finoman fel/le a kezelőszervek egyikét. Az elektromos ablakok a kezelőszerv ebben a helyzetben tartásáig mozognak fel/le.

### **Használat automata működéssel**

Mozdítsa a kezelőszerveket fel/le a végállásig, majd engedje el. Az ablakok automatikusan a véghelyzetbe mozognak.

### **Működtetés a távvezérlős kulccsal vagy a központi zárógombbal**

Az elektromos ablakok kívülről történő működtetéséhez a távvezérlős kulccsal vagy belülről a központi zárógombbal, lásd Távvezérlős kulcs - funkciók (166. oldal) vagy Zárás/nyitás - belülről (179. oldal).

## **Visszaállítás**

Ha az akkumulátor lecsatlakoztatták, akkor az automatikus nyitás funkciót vissza kell állítani ahhoz, hogy helyesen működjön.

1. Finoman emelje meg a gomb első részét az ablak véghelyzetbe emeléséhez, majd tartsa ott egy másodpercig.
2. Rövid időre engedje el a gombot.
3. Emelje fel újra a gomb első részét egy másodpercre.

### **⚠ FIGYELEM**

A becsípődés-védelem működéséhez visszaállítást kell végrehajtani.

## Napellenző\*

A hátsó kalaptartóba egy napellenző van építve.

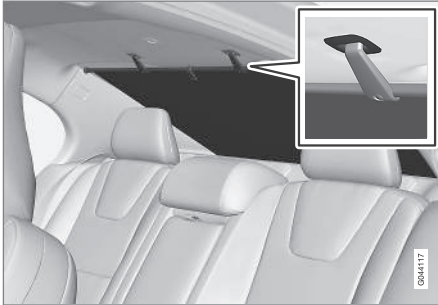

- Húzza fel a napellenzőt, és akassza azt a tető kapcsába a napellenző két kampójának használatával.
  - > A kampókat a napellenző rugóereje tartja a helyén.

Amikor a napellenző nincs használatban - akassza ki azt, tartsa a fogantyújánál és hagyja lassan felcsavarodni.

## Külső tükrök

A külső tükrök helyzetét a vezetőajtó kezelőszerveinek botkormányával állíthatja be.



A külső tükrök kezelőszervei.

### Beállítás

1. Nyomja meg az **L** gombot a bal oldali külső tükrőhöz vagy az **R** gombot a jobb oldali külső tükrőhöz. A gomb lámpája világít.
2. Állítsa be a helyzetet a középső botkormányral.
3. Nyomja meg újra az **L** vagy **R** gombot. A lámpának ki kell aludnia.

## FIGYELEM

Mindkét tükrő széles az optimális látótér érdekében hajlított. A tárgyak távolabbinak látszanak a valóságosnál.

### Beállítások tárolása<sup>24</sup>

A külső visszapillantó tükrök és a vezetőülés helyzetének beállításai tárolhatók az egyes távvezérlős kulcsokhoz az autó kulcsmemóriájában\*, lásd Távvezérlős kulcs - személyre szabás\* (163. oldal).

### A külső tükrő lehajtása parkoláskor<sup>24</sup>

A külső tükrő lehajtható, hogy a járművezető lássa az út szélét, például parkoláskor.

- Kapcsoljon hátramenetbe, és nyomja meg az **L** vagy **R** gombot.

Amikor kikapcsol hátrameneti fokozatból, akkor a tükrő körülbelül 10 másodperc elteltével automatikusan, vagy az **L** vagy **R** gomb megnyomásakor, visszatér az eredeti helyzetébe.

### A külső tükrő automatikus lehajtása parkoláskor<sup>24</sup>

A hátrameneti fokozat kapcsolásakor a külső tükrő automatikusan lehajlik, hogy a járművezető lássa az út szélét, például parkoláskor. Amikor elkapcsol hátrameneti fokozatból, akkor a tükrő

<sup>24</sup> Csak memóriás elektromos üléssel együtt, lásd Ülések, első - elektromos működtetésű\* (83. oldal).

- ◀◀ rövid idő elteltével automatikusan visszatér az eredeti helyzetébe.

A funkció a MY CAR menürendszerben kapcsolható be/ki, lásd MY CAR (114. oldal).

### Automatikus behajtás záraskor\*

Az autó távvezérlős kulccsal történő zárásakor/nyitásakor, a külső tükrök automatikusan behajlanak/kihajlanak.

A funkció a MY CAR menürendszerben kapcsolható be/ki, lásd MY CAR (114. oldal).

### Visszaállítás semleges helyzetbe

A külső erő hatására elmozdult tükröknek elektromosan vissza kell térniük a semleges helyzetbe az elektromos behajtás/kihajtás megfelelő működéséhez:

1. Hajtsa be a tükröket az **L** és **R** gombokkal.
2. Hajtsa ki azokat újra az **L** és **R** gombokkal.
3. Ha szükséges, ismételje meg a fenti eljárást.

A tükrök most vissza vannak állítva a semleges helyzetbe.

### Automatikus sötétedés\*

A külső tükrök ezen funkciójához az szükséges, hogy a belső visszapillantó tükrő automatikus elsőtéftés funkcióval rendelkezzen, lásd Visszapillantó tükrő - belső (107. oldal).

### Behajtható elektromos külső tükrök\*

A tükrök parkoláshoz/szűk helyen történő áthaladáshoz behajthatók:

1. Nyomja meg egyszerre az **L** és **R** gombot (a kulcshelyzetnek legalább I szinten kell lennie).
2. Engedje el azokat körülbelül 1 másodperc elteltével. A tükrök automatikusan megállnak a teljesen behajtott helyzetben.

Hajtsa ki a tükröket az **L** és **R** gombok egyszerre történő megnyomásával. A tükrök automatikusan megállnak a teljesen kihajtott helyzetben.

### Hazakisérő és megközelítő világítás

A külső tükrökön akkor világít a fény, amikor ki van választva a megközelítő világítás, (101. oldal) vagy a hazakisérő világítás, (101. oldal).

### Kapcsolódó információk

- Visszapillantó tükrő - belső (107. oldal)
- Ablakok és külső visszapillantó tükrök - fűtés (106. oldal)

## Ablakok és külső visszapillantó tükrök - fűtés

A páramentesítő a szélvédő, a hátsó ablakok és a külső tükrök gyors pára- és jégmentesítését szolgálja.

### Szélvédőfűtés\*, hátsó ablak- és külső visszapillantó tükrő-fűtés

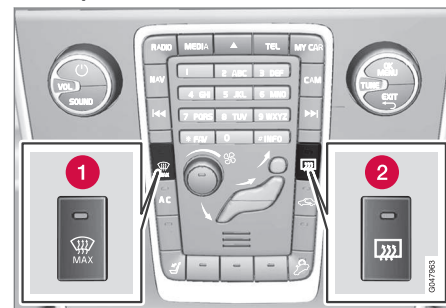

- 1 Fűtés, szélvédő
- 2 Fűtés, hátsó ablak- és külső visszapillantó tükrő

A funkció a szélvédő, a hátsó ablakok és a külső tükrök pára- és jégmentesítését szolgálja.

A vonatkozó gomb egy megnyomása bekapcsolja a fűtést. A gomb lámpája jelzi, hogy a funkció aktív. Kapcsolja ki a fűtést, amint a jég/pára eltűnt, hogy ne terhelje szükségtelenül az akkumulátort. Azonban, bizonyos idő elteltével a fűtés

automatikusan kikapcsol. Ezt követően, a hátsó ablakfűtés automatikusan kapcsol be és ki, ameddig a külső hőmérséklet  $+7\text{ }^{\circ}\text{C}$  alatt van.

### **i** MEGJEGYZÉS

A hátsó ablakfűtés nem kapcsol be és ki automatikusan, ha aktív az Eco funkció, hanem kikapcsolva marad akkor is, ha a külső hőmérséklet  $+7\text{ }^{\circ}\text{C}$  alatt van. Az Eco funkcióval kapcsolatos további információkhoz, lásd ECO hajtásmód\* (303. oldal).

Lásd még A szélvédő pára- és jégmentesítése (138. oldal).

A külső tükrök és a hátsó ablak páramentesítése/jégmentesítése automatikusan megtörténik, ha az autót  $+7\text{ }^{\circ}\text{C}$  külső hőmérséklet alatt indítja be. Az automatikus páramentesítés a MY CAR menürendszerben állítható be, lásd MY CAR (114. oldal).

A távoli motorindítás (ERS)\* funkció használatakor a szélvédőfűtés páramentesítése/jégmentesítése automatikusan történik, ha a külső hőmérséklet alacsonyabb mint  $+5\text{ }^{\circ}\text{C}$  és ki van választva az automatikus jégmentesítés a MY CAR menürendszerben.

## Visszapillantó tükör - belső

A belső visszapillantó tükör a tükör alsó szélén található kezelőszervvel sötétíthető. Vagy a visszapillantó tükör automatikusan sötétedik.



**1** Sötétítő kezelőszerv

### Manuális sötétítés

A hátulról jövő erős fény a visszapillantó tükörből visszaverődve elvakíthatja a jármű vezetőjét. Használja a sötétítést a sötétítő kezelőszervvel, ha zavarja a hátulról jövő fény:

1. Használja a sötétítést a kezelőszerv utastér felé mozdításával.
2. Helyezze vissza a normál helyzetbe a kezelőszerv szélvédő felé mozdításával.

## Automatikus sötétedés\*

A hátulról jövő erős fényt automatikusan sötétíti a visszapillantó tükör. A manuális sötétítés nem elérhető az automatikusan sötétedő tükrök esetében.

A visszapillantó tükör két érzékelőt tartalmaz - egy előre nézőt és egy hátra nézőt - amelyek együttesen működnek a vakító fények azonosítása és kiküszöbölése érdekében. Az előre néző érzékelő észleli a környezeti fényt, míg a hátrafelé néző érzékelő észleli az autó mögött haladó járművek fényzóróit.

### **i** MEGJEGYZÉS

Ha az érzékelőket például parkolójegyek, jeladók, napellenzők vagy az üléseken illetve a kalaptartón elhelyezett tárgyak takarják, amelyek megakadályozzák, hogy a fény elérje az érzékelőket, akkor a belső visszapillantó tükör és a külső tükrök elsötétítés funkciója csökken.

Csak az automatikusan sötétedő visszapillantó tükör rendelkezhet iránytűvel (108. oldal).

### Kapcsolódó információk

- Külső tükrök (105. oldal)

## Íránytű\*

A visszapillantó tükör jobb oldali felső sarkába van építve egy kijelző, amely mutatja, hogy milyen irányba néz az autó eleje.

### Működés



Visszapillantó tükör iránytűvel.

Nyolc különböző irányt képes megjeleníteni angol rövidítésekkel: **N** (észak), **NE** (északkelet), **E** (kelet), **SE** (délkelet), **S** (dél), **SW** (délnyugat), **W** (nyugat) és **NW** (északnyugat).

Az iránytű automatikusan aktiválódik az autó beindításakor vagy a **II** kulcshelyzetben, lásd Kulcshelyzetek - funkciók különböző szinteken (81. oldal). Az iránytű bekapcsolásához/kikapcsolásához - nyomja meg a tükör alján található gombot, például egy gemkapoccsal.

## Kalibrálás

Az iránytű kalibrálást igényelhet a megfelelő irány mutatósához.

A föld 15 mágneses zónára osztható. Ha a jármű több mágneses zónán is áthalad, akkor az iránytűt kalibrálni kell.

A kalibrálás végrehajtásához tegye az alábbiakat:

1. Álljon meg az autóval nyílt terepen, acélszerkezetektől és nagyfeszültségű távezetésektől távol.
2. Indítsa be az autót és kapcsolja ki az összes elektromos berendezést (légkondicionáló, ablaktörlők stb.) és ellenőrizze, hogy minden ajtó be van-e csukva.

### **i** MEGJEGYZÉS

A kalibrálás sikertelen lehet vagy nem történik meg, ha az elektromos berendezések nincsenek kikapcsolva.

3. Tartsa nyomva a gombot a visszapillantó tükör alján (használgjon egy iratkapcsot vagy ehhez hasonló eszközt) körülbelül 3 másodpercig. Megjelenik a pillanatnyi mágneses zóna száma.

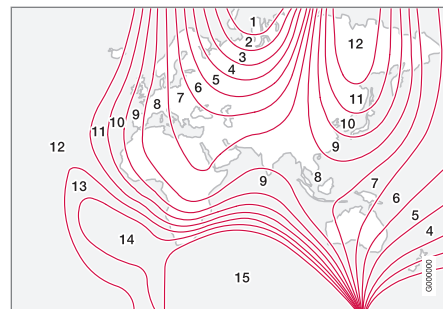

Mágneses zónák

4. Nyomja meg többször egymás után a gombot, amíg a kívánt mágneses zóna (**1-15**) meg nem jelenik. Lásd az iránytűhöz tartozó mágneses zónák térképét.
5. Várjon, amíg a kijelző vissza nem tér a **C** karakter mutatósára vagy tartsa nyomva a gombot a visszapillantó tükör alatt körülbelül 6 másodperce, amíg meg nem jelenik a **C** karakter.
6. Hajtson lassan körbe nem több mint 10 km/h (6 mph) sebességgel, amíg az iránytű iránya meg nem jelenik a kijelzőn, jelezve, hogy a kalibrálás befejeződött. Ezután hajtson további 2 kört a kalibrálás finomhangolásához.

7. **Szélvédőfűtéssel rendelkező autók esetén\***: Ha a **C** karakter látható a kijelzőn, amikor be van kapcsolva a szélvédőfűtés, akkor hajtsa végre a kalibrálást a 6. pontban leírtak szerint a szélvédőfűtés bekapcsolt állapotában, lásd A szélvédő pára- és jégmentesítése (138. oldal).
8. Ha szükséges, ismételje meg a fenti eljárást.

## Napfénytető\*

A napfénytető a tetőn elhelyezett kezelőszervevel működtethető.

A napfénytető belső napellenzője manuálisan zárható.

A napfénytető szélterelővel rendelkezik.

A napfénytető kezelőszervei a tetőpanelen helyezkednek el. A napfénytető vízszintesen és, a hátsó szélén függőlegesen nyitható. A napfénytető működtetéséhez **I** vagy **II** kulcshelyzet szükséges.

### Vízszintes nyitás

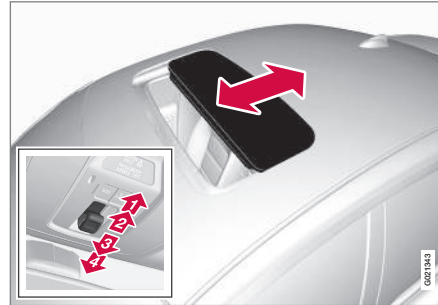

Vízszintes nyitás, hátra/előre.

- 1** Nyitás, automatikus
- 2** Nyitás, manuális

**3** Zárás, manuális

**4** Zárás, automatikus

### Nyitás

A napfénytető komfort helyzetbe<sup>25</sup> nyitásához, nyomja hátra a kezelőszervet az automatikus nyitás állásba, majd engedje el azt. A napfénytető teljes kinyitásához, nyomja újra hátra a kezelőszervet az automatikus nyitás állásba, majd engedje el azt.

A manuális nyitáshoz, nyomja hátra a kezelőszervet a manuális nyitás ellenállási pontjáig. A napfénytető a komfort helyzetbe<sup>25</sup> mozdul, miközben a kezelőszerv hátrafelé van nyomva. A napfénytető teljes kinyitásához, nyomja újra hátra a kezelőszervet.

<sup>25</sup> A komfort helyzet a napfénytető olyan nyitott helyzete, amikor a menetzaj és a rezonancia hangja vezetés közben komfortosan alacsony szinten marad.

## ◀ Zárás

A manuális záráshoz, nyomja előre a kezelőszert a manuális zárás ellenállási pontjáig. A napfénytető a zárt helyzetbe mozdul, míg a kezelőszerv előre van nyomva.

### ⚠ FIGYELEM

Zúzóadásveszély a napfénytető zárásakor. A napfénytető becsípődés-védelme csak az automatikus záráskor működik, manuális záráskor nem.

Az automatikus záráshoz, nyomja a kezelőszert az automatikus zárás állásba, majd engedje el azt.

A napfénytető tápellátása kikapcsol, ha kiválasztja a **O** kulcshelyzetet és eltávolítja a gyújtáskulcsot a gyújtáskapcsolóból.

### ⚠ FIGYELEM

Ha gyermekek utaznak az autóban:

Ne feledje mindig kikapcsolni a napfénytető tápellátását a **O** kulcshelyzet kiválasztásával, és vigye magával a távvezérlős kulcsot, amikor elhagyja az autót. A kulcshelyzetekkel kapcsolatos információkhoz - lásd Kulcshelyzetek - funkciók különböző szinteken (81. oldal).

## Függőleges nyitás

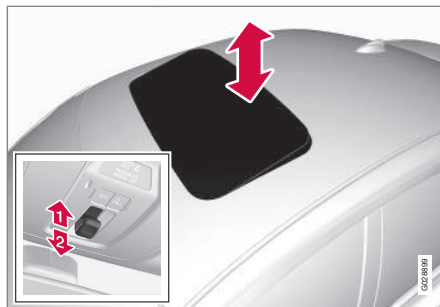

Függőleges nyitás, a hátsó él felemelése.

- Nyissa ki a kezelőszerv hátsó szélének felfelé nyomásával.
- Zárja be a kezelőszerv hátsó szélének lehúzásával.

## Zárás a távvezérlős kulccsal vagy a központi zárógombbal



### távvezérlős kulcs

- Nyomja hosszan a távvezérlős kulcs  zárógombját, amíg a napfénytető és az összes ablak becsukódik és az ajtók valamint a csomagtérfedél bezáródik.

A zárás megszakításához, nyomja meg újra a távvezérlős kulcs zárógombját.



### Központi zárógomb

A vezetőajtó vagy az utasajtó\* központi zárógombja használható a napfénytető zárásához.

- Nyomja hosszan a  központi zárógombot, amíg a napfénytető és az összes ablak becsukódik és az ajtók valamint a csomagterfédel bezáródik.

A zárás megszakításához, nyomja meg újra a központi zárógombot.

### FIGYELEM

Ha a távvezérlős kulccsal vagy a központi zárógombbal zárja be a napfénytetőt, akkor ügyeljen arra, hogy senki ne legyen kitéve a becsípődés kockázatának.

### Napellenző

A napfénytető manuálisan mozgatható, csúszo belső napellenzővel rendelkezik. A napellenző automatikusan csúszik hátra a napfénytető nyitásakor. Fogja meg a fogantyút, és csúszta előre a napellenzőt annak zárásához.

### Becsípődés-védelem

A napfénytető becsípődés-védelmi funkcióval rendelkezik, amely akkor aktiválódik, ha az elakad valamiben az automatikus zárás közben. Ha megakad, akkor a napfénytető megáll, majd automatikusan az előző helyzetbe nyílik.

### Szélterelő

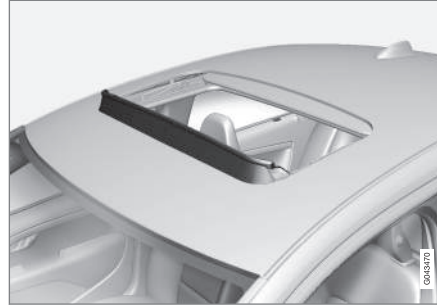

A napfénytető szélterelővel rendelkezik, amely akkor hajlik fel, amikor a napfénytető a nyitott állásban van.

### Kapcsolódó információk

- Távvezérlős kulcs - funkciók (166. oldal)
- Zárás/nyitás - belülről (179. oldal)

### Navigálás a menüben - kombinált műszerfal

A kombinált műszerfal, (112. oldal) információs kijelzőjén megjelenő menüket, (64. oldal) a bal oldali bajuszkapcsolóval lehet kezelni. Az, hogy milyen menük jelennek meg, a kulcshelyzettől, (81. oldal), függ.

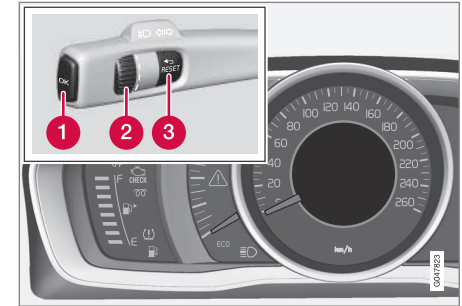

Kijelző (analóg kombinált műszerfal) és a menü navigálásának kezelőszervei.

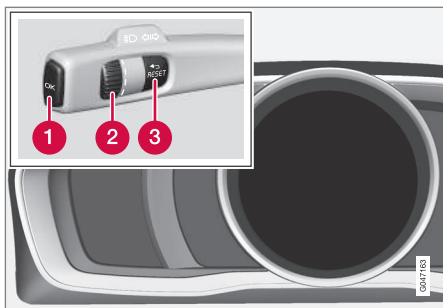

Kijelző (digitális kombinált műszerfal) és a menü navigálásának kezelőszervei.

- 1 OK** – üzenetlista elérése és üzenetek nyugtázása.
- 2** Forgókapcsoló – menüpontok közötti bön-gészés.
- 3 RESET** – az aktív funkció visszaállítása. Bizo-nyos esetekben funkciók kiválasztására/akti-válására szolgál, lásd az egyes funkcióknál található magyarázatot.

Ha üzenet, (113. oldal), jelenik meg, akkor nyugtázni kell az **OK** gombbal ahhoz, hogy megjelenjenek a menük.

### Kapcsolódó információk

- Üzenetek - kezelés (114. oldal)

## A menü áttekintése - kombinált műszerfal

Az, hogy milyen menük jelennek meg a kombinált műszerfal információs kijelzőjén, a kulcshelyzet-től, (81. oldal) függ.

Az alábbi menüpontok némelyike funkciók és hardver telepítését igénylik az autóban.

### Analog kombinált műszerfal Digitális sebesség

Fűtés\*

Kiegészítő fűtés\*

TC-opciók

Szervíz állapota

Olajsint<sup>26</sup>

Üzenetek (##)<sup>27</sup>

### Digitális kombinált műszerfal

Beállítások\*

Témák

Kontraszt mód/Szín mód

Szervízállapot

Üzenetek<sup>27</sup>

Olajsint<sup>26</sup>

Állófűtés\*

Fedélzeti sz gép visszaállítása

### Kapcsolódó információk

- Analog kombinált műszerfal - áttekintés (64. oldal)
- Digitális kombinált műszerfal - áttekintés (65. oldal)
- Navigálás a menüben - kombinált műszerfal (111. oldal)

<sup>26</sup> Bizonyos motorok.

<sup>27</sup> Az üzenetek száma zárójelben van feltüntetve.

## Üzenetek

Amikor figyelmeztető, tájékoztató vagy visszajelző szimbólumok világítanak, akkor egy kapcsolódó üzenet jelenik meg az információs kijelzőn.

Üzenet	Leírás
<b>Álljon meg biztonságosan<sup>A</sup></b>	Álljon meg és állítsa le a motort. Károsodás súlyos kockázata - vegye fel a kapcsolatot egy műhellyel <sup>B</sup> .
<b>Állítsa le a motort<sup>A</sup></b>	Álljon meg és állítsa le a motort. Károsodás súlyos kockázata - vegye fel a kapcsolatot egy műhellyel <sup>B</sup> .
<b>Sürgős szerviz<sup>A</sup></b>	Vegye fel a kapcsolatot egy műhellyel <sup>B</sup> az autó haladéktalan ellenőrzéséhez.
<b>Szerviz szükségés<sup>A</sup></b>	Vegye fel a kapcsolatot egy műhellyel <sup>B</sup> az autó lehető leghamarabbi ellenőrzéséhez.
<b>Lásd kézikönyv<sup>A</sup></b>	Olvassa el a kezelési útmutatót
<b>Foglaljon időpontot a karbantartásra</b>	Ideje bejelentkezni a rendszeres szervizre - vegye fel a kapcsolatot egy műhellyel <sup>B</sup> .

Üzenet	Leírás
<b>Rendszeres karbantartás időszerrű</b>	Ideje a rendszeres szerviznek - vegye fel a kapcsolatot egy műhellyel <sup>B</sup> . Az időzítést a vezetett kilométere száma, az utolsó szerviz óta eltelt hónapok száma, a motor járási ideje és az olajminőség határozza meg.
<b>Karbantartás késésben</b>	Ha nem tartja be a szervizidőközöket, akkor a garancia nem érvényes a károsodott alkatrészekre - vegye fel a kapcsolatot egy műhellyel <sup>B</sup> .
<b>Sebességváltó Olajcserére szorul</b>	Vegye fel a kapcsolatot egy műhellyel <sup>B</sup> az autó lehető leghamarabbi ellenőrzéséhez.
<b>Sebességváltó Csökkent teljesítmény</b>	A sebességváltó nem képes a teljes kapacitás kezelésére. Vezessen óvatosan, amíg az üzenet el nem tűnik <sup>C</sup> .  Ha ismételten megjelenik - vegye fel a kapcsolatot egy műhellyel <sup>B</sup> .

Üzenet	Leírás
<b>Sebességváltó forró Csökkentse a sebességet</b>	Vezessen egyenletesen vagy álljon meg az autóval biztonságosan. Vegye ki sebességéből és járassa a motort alpjáraton, amíg az üzenet el nem tűnik <sup>C</sup> .
<b>Sebességváltó forró Álljon meg biztonságosan Várjon, amíg lehül</b>	Kritikus hiba. Állítsa meg haladéktalanul az autót biztonságos módon, és vegye fel a kapcsolatot egy műhellyel <sup>B</sup> .
<b>Ideiglenesen ki<sup>A</sup></b>	A funkció ideiglenesen kikapcsolt és vezetés közben vagy újraindításkor automatikusan visszaáll.
<b>Alacsony akkumulátortöltés Power save mód</b>	Az audiorendszer az energiatakarékosság érdekében kikapcsolt. Töltse fel az akkumulátort.

A Az üzenet egy része jelenik meg azzal az információval, hogy hol lépett fel a probléma.

B Lehetőleg hivatalos Volvo műhelyben.

C Az automata sebességváltóval kapcsolatos további tájékoztatásért, lásd Automata sebességváltó -- Geartronic\* (288. oldal).





### **! FONTOS**

A Volvo garancia megmaradása érdekében, ellenőrizze és tartsa be a szerviz- és garanciafüzet utasításait.

### **Kapcsolódó információk**

- Üzenetek - kezelés (114. oldal)
- Navigálás a menüben - kombinált műszerfal (111. oldal)

## **Üzenetek - kezelés**

Használja a bal oldali bajszkapcsolót a nyugtázáshoz, és a kombinált műszerfal információs kijelzőjén megjelenő üzenetek (113. oldal),, közötti böngészéshez.

Amikor figyelmeztető, tájékoztató vagy visszajelző szimbólumok világítanak, akkor egy kapcsolódó üzenet jelenik meg a kijelzőn. A hiba kijavításáig hibaüzenet tárolódik a memórialistában.

Nyomja meg a bal oldali bajszkapcsoló **OK** gombját az üzenet nyugtázásához. Görgessen az üzenetek között a forgókapcsolóval (111. oldal),

### **i MEGJEGYZÉS**

Ha figyelmeztető üzenet jelenik meg a fedélzeti számítógép használata közben, akkor el kell olvasni az üzenetet (nyomja meg az **OK** gombot), mielőtt visszatérne az előző tevékenységhez.

### **Kapcsolódó információk**

- A menü áttekintése - kombinált műszerfal (112. oldal)

## **MY CAR**

A MY CAR az a menüforrás, amely az autó sok funkcióját kezeli, például City Safety™, zárak és riasztó, automatikus ventilátor-fordulatszám, az óra beállítása stb.

Bizonyos funkciók állandóak, mások pedig opcionálisak - a lehetőségek az egyes piacoktól függően is eltérőek.

### **Működés**

A navigálás a középkonzol gombjaival vagy a kormánykerék jobb oldali billentyűzetével\* történik a menükben.

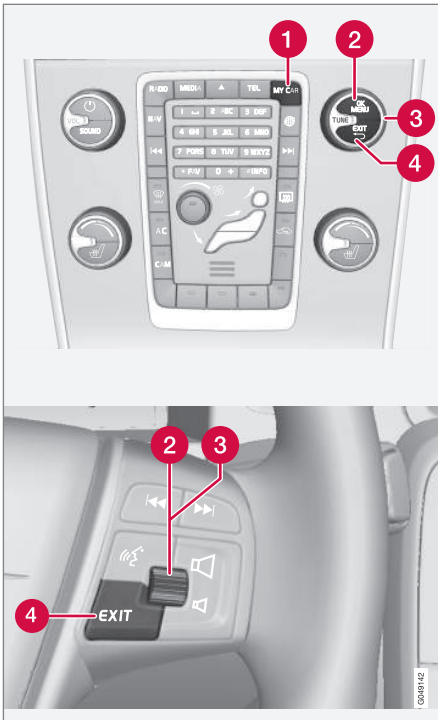

Kezelőpanel a középkonzolon és a kormánykerék billentyűzetén. Az ábra vázlatos - a gombok funkciójának száma

és elrendezése a választott felszereltségtől és a piactól függően változó.

- 1 **MY CAR** - megnyitja a MY CAR menürendszert.
- 2 **OK/MENU** - nyomja meg a gombot a középkonzolon vagy a forgókapcsolót a kormánykeréken a kiemelt menüpont kiválasztásához/kijelöléséhez vagy a kiválasztott funkció tárolásához a memóriában.
- 3 **TUNE** - forgassa a gombot a középkonzolon vagy a forgókapcsolót a kormánykeréken a menüpontok közötti fel/le görgetéshez.
- 4 **EXIT**

#### EXIT funkciók

A menüsinttől és attól függően, hogy milyen funkció van a kurzor az **EXIT** gomb rövid megnyomásakor, az alábbiak valamelyike történhet:

- telefonhívás visszautasítása
- az aktuális funkció megszakítása
- a bevitt karakterek törlése
- a legutóbbi kiválasztások visszavonása
- felfelé haladás a menürendszerben.

Az **EXIT** gomb hosszú megnyomása a MY CAR menürendszer normál nézetéhez vezet vagy, ha a normál nézetben van, akkor a legmagasabb menüsintre visz (fő forrás menü).

#### Menüpontok és keresési útvonalak

A menüpontok és keresési útvonalak leírásához a MY CAR menürendszerben, lásd a Sensus Infotainment mellékletet.

## Fedélzeti számítógép

Az autó fedélzeti számítógépe vezetés közben rögzíti és kiszámítja az olyan értékeket, mint például a távolság, üzemanyag-fogyasztás és átlagsebesség.

A fedélzeti számítógép tartalma és megjelenése attól függően változó, hogy a kombinált műszerfal analóg vagy digitális típusú-e:

- Fedélzeti számítógép - analóg kombinált műszerfal (118. oldal)
- Fedélzeti számítógép - digitális kombinált műszerfal (121. oldal)



A napi kilométer-számláló információi megjeleníthetők a kombinált műszerfal információs kijelzőjén<sup>28</sup>.

## Napi kilométer-számláló

A fedélzeti számítógép két napi kilométer-számlálóval és egy összegzett kilométer-számlálóval rendelkezik.

## Átlagos

Átlagos üzemanyag-fogyasztás az utolsó visszaállítástól számítva.

### **i** MEGJEGYZÉS

Üzemanyaggal működő fűtés\* használatát követően kis mértékű eltérés lehet.

## Átlagsebesség

Az átlagsebesség az utolsó nullázás óta megtett távolságon alapszik.

## Pillanatnyi

Az aktuális üzemanyag-fogyasztás folyamatosan frissül - körülbelül másodpercenként egyszer. Amikor az autót alacsony sebességgel vezetik, akkor a fogyasztás idő egységként jelenik meg - magasabb sebéségen a megtett útra vonatkozóan.

A kijelzéshez különböző mértékegységek (km/mérföld) választhatók ki - lásd "Mértékegységváltás" (116. oldal).

## Tartomány - távolság a tartály kiürüléséig

A fedélzeti számítógép azt a hozzávetőleges távolságot jeleníti meg, amelyet a tartályban maradt üzemanyaggal meg lehet tenni.

Nincs garantáltan megtehető távolság, amikor a **Táv a kiürülésig** címsor a "----" értéket jeleníti meg.

- Ebben az esetben, tankoljon a lehető leghamarabb.

A számítás az utolsó megtett 30 km üzemanyag-fogyasztásán és a megmaradt felhasználható üzemanyag-mennyiségen alapszik.

### **i** MEGJEGYZÉS

Az érték kissé eltérhet, ha megváltozik a vezetési stílus.

Gazdaságosabb vezetési stílussal hosszabb távolság tehető meg. Azzal kapcsolatban, hogyan befolyásolható az üzemanyag-fogyasztás, lásd A Volvo Car Corporation környezetvédelmi filozófiája, (23. oldal).

<sup>28</sup> A kijelző megjelenése és mutatása a műszerváltozattól függően változhat.

### Digitális sebességkijelző egy másik egységben<sup>29</sup>

Ha a fő műszer mérőöld beosztású, akkor a megfelelő digitális sebesség km/h egységben jelenik meg.

### Mértékegységváltás

A távolság és üzemanyag egység a **MY CAR** menürendszerben módosítható, lásd MY CAR (114. oldal).

#### **i** MEGJEGYZÉS

A fedélzeti számítógépen kívül, ezek az egységek a Volvo navigációs rendszerében\* is megváltoznak.

### Kapcsolódó információk

- Fedélzeti számítógép - analóg kombinált műszerfal (118. oldal)
- Fedélzeti számítógép - digitális kombinált műszerfal (121. oldal)
- Fedélzeti számítógép - útstatistikák\* (125. oldal)

<sup>29</sup> Csak digitális kombinált műszerfallal és bizonyos piacokon.

## Fedélzeti számítógép - analóg kombinált műszerfal

A fedélzeti számítógép információi a kombinált műszerfalon jeleníthetők meg és a bal oldali bajszkapcsolóval valamint a kombinált műszerfal menüjével kezelhető.

Az ellenőrzés és a beállítások azonnal elvégezhetőek, miután a kombinált műszerfal a nyitást követően automatikusan világítani kezd. Ha a fedélzeti számítógép egyik kezelőszervét sem működteti körülbelül 30 másodperccel a vezetőajtó kinyitását követően, akkor a műszer kialszik, ezután a **Illuk**shelyzet vagy a motor beindítása szükséges a fedélzeti számítógép működtetéséhez.

### **i** MEGJEGYZÉS

Ha figyelmeztető üzenet jelenik meg a fedélzeti számítógép használatakor, akkor először nyugtázni kell az üzenetet mielőtt újra használni lehetne a fedélzeti számítógépet.

- Nyugtázza az üzenetet a bajszkapcsoló **OK** gombjának rövid megnyomásával.

## Kezelőszervek

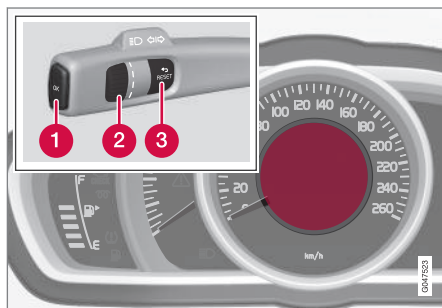

Információs kijelző és kezelőszervek.

- 1 OK** - megnyitja a kombinált műszerfal menüjét, megerősíti az üzeneteket vagy kiválasztja a menübeállításokat.
- 2 Forgókapcsoló** - böngészés a menübeállítások vagy a fedélzeti számítógép lehetőségei között.
- 3 RESET** - visszaállítja az aktuális napi kilométer-számlálót vagy visszalép a menüszerkezetben.

## Fedélzeti számítógép opció

Válassza ki, hogy melyik napi kilométer-számláló jelenjen meg:

1. Annak biztosításához, hogy nincs semmilyen kezelőszerv egy szekvencia közepén - először "állítsa vissza" azokat, kétszer megnyomva a **RESET** gombot.
2. Forgassa a forgókapcsolót a lehetőségek közötti böngészéshez, és álljon meg a kívánt címsornál.

A fedélzeti számítógép kijelzője a kombinált műszerfalon az utazás közben bármikor egy másik lehetőségre váltható. Az egyik lehetőség azt jelenti, hogy nem jelenik meg a fedélzeti számítógép.

Fedélzeti számítógép címsor a kombinált műszerfalon	Információk
Napi kilométer-számláló <b>T1 és teljes táv</b>	• A <b>RESET</b> gomb hosszú megnyomása nullázza a T1 napi kilométer-számlálót.
Napi kilométer-számláló <b>T2 és teljes táv</b>	• A <b>RESET</b> gomb hosszú megnyomása nullázza a T2 napi kilométer-számlálót.
<b>Táv a kiürülésig</b>	További tájékoztatásért - lásd a "Hatótávolság - távolság a tartály kiürüléséig", (116. oldal) részt.



Fedélzeti számítógép címsor a kombinált műszerfalon	Információk
Üzemanyag-fogy.	Aktuális fogyasztás.
Átlagsebesség	<ul style="list-style-type: none"> <li>A <b>RESET</b> hosszú megnyomása visszaállítja a <b>Átlagsebesség</b> értékét.</li> </ul>
Nincsenek fedélzeti számítógép információk.	Ez a lehetőség üres kijelzőt mutat - és a hurok elejét/végét is jelöli.

### A fedélzeti számítógép visszaállítása

- Forgassa a forgókapcsolót, és álljon meg a fedélzeti számítógép visszaállítandó címsoránál: **T1 és teljes táv, T2 és teljes táv** vagy **Átlagsebesség**.
- A **RESET** egyszeri hosszú megnyomása visszaállítja a kiválasztott címsorhoz tartozó értéket.  
Az egyes címsorokat egyenként kell nullázni.

### A kombinált műszerfal menüjének funkciói

A kombinált műszerfal menüje a fedélzeti számítógép beállítási lehetőségeit tartalmazza. Nyissa meg a menüt az alábbi táblázatban található funkciók ellenőrzéséhez/beállításához.

- Annak biztosításához, hogy nincs semmilyen kezelőszerv egy szekvencia közepén - először "állítsa vissza" azokat, kétszer megnyomva a **RESET** gombot.

- Nyomja meg a **OK** gombot.
- Tallózzon a funkciók között a forgókapcsolóval és válassza ki/erősítse meg az **OK** gombbal.
- Fejezze be a **RESET** gomb kétszeri megnyomásával az ellenőrzés/beállítás befejezését követően.

Funkciók	Információk
Digitális sebesség <ul style="list-style-type: none"> <li>km/h</li> <li>mph</li> <li>Nincs kijelzés</li> </ul>	Az autó sebességét mutatja digitálisan a kombinált műszerfal közepén.
Fűtés* <ul style="list-style-type: none"> <li>KÖZVETLEN INDÍTÁS</li> <li>- 1. időzítő - az idő kiválasztásának menüjéhez visz.</li> <li>- 2. időzítő - az idő kiválasztásának menüjéhez visz.</li> </ul>	Az időzítő programozásával kapcsolatban, lásd Motorblokkfűtés és utastérfűtés* - időzítő (145. oldal).





Funkciók	Információk
Kiegészítő fűtés* <ul style="list-style-type: none"> <li>● <b>Auto be</b></li> <li>● <b>Ki</b></li> </ul>	További tájékoztatásért, lásd Kiegészítő fűtés* (149. oldal).
TC-opciók <ul style="list-style-type: none"> <li>● Távolság a tartály kiürüléséig</li> <li>● Üzemanyag-fogyasztás</li> <li>● Átlagsebesség</li> <li>● Napi kilométer-számláló <b>T1 és teljes táv</b></li> <li>● Napi kilométer-számláló <b>T2 és teljes táv</b></li> </ul>	Itt aktiválhatja azokat a lehetőségeket, amelyeket el szeretne érni a fedélzeti számítógép kiválasztható címsoraiként. A már kiválasztott lehetőségek szimbólumai fehérek és "pipával" vannak jelölve - a többi sötét és nincs "pipával" jelölve.
Szerviz állapota	A következő szervizig hátralévő hónapok számát és távolságot mutatja.
Olajszint <sup>A</sup>	További tájékoztatásért, lásd Motorolaj - ellenőrzés és feltöltés (368. oldal).
Üzenetek (##)	További tájékoztatásért, lásd Üzenetek - kezelés (114. oldal).

<sup>A</sup> Bizonyos motorok.

### Kapcsolódó információk

- Fedélzeti számítógép (116. oldal)
- Fedélzeti számítógép - útstatisztikák\* (125. oldal)

## Fedélzeti számítógép - digitális kombinált műszerfal

A fedélzeti számítógép információi a kombinált műszerfalon jeleníthetők meg és a bal oldali bajszkapcsolóval valamint a kombinált műszerfal menüjével kezelhető.

Az ellenőrzés és a beállítások azonnal elvégezhetőek, miután a kombinált műszerfal a nyitást követően automatikusan világítani kezd. Ha a fedélzeti számítógép egyik kezelőszervét sem működteti körülbelül 30 másodperccel a vezetőajtó kinyitását követően, akkor a műszer kialszik, ezután a II kulcshelyzet vagy a motor beindítása szükséges a fedélzeti számítógép működtetéséhez.

### **i** MEGJEGYZÉS

Ha figyelmeztető üzenet jelenik meg a fedélzeti számítógép használatakor, akkor először nyugtázni kell az üzenetet mielőtt újra használni lehetne a fedélzeti számítógépet.

- Nyugtázza az üzenetet a bajszkapcsoló **OK** gombjának rövid megnyomásával.

## Kezelőszervek

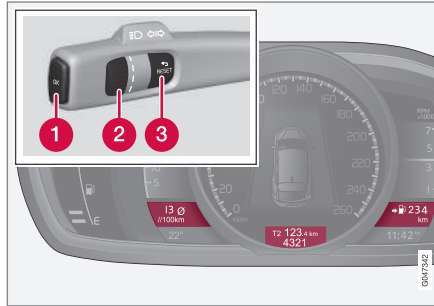

Egyszerre három fedélzeti számítógép lehetőség jeleníthető meg - minden "ablakban" egy.

- 1 OK** - megnyitja a kombinált műszerfal menüjét, megerősíti az üzeneteket vagy kiválasztja a menübeállításokat.
- 2 Forgókapcsoló** - böngészés a menübeállítások vagy a fedélzeti számítógép lehetőségei között.
- 3 RESET** - visszaállítja az aktuális napi kilométer-számlálót vagy visszalép a műszerkezetben.

## Fedélzeti számítógép opció

Válassza ki, hogy melyik napi kilométer-számláló jelenjen meg:

1. annak biztosításához, hogy nincs semmilyen kezelőszerv egy szekvencia közepén - először "állítsa vissza" azokat, kétszer megnyomva a **RESET** gombot.
2. Forgassa a forgókapcsolót a címsor-kombinációk közötti böngészéshez.
3. Álljon meg a kívánt kombinációnál ezeknek az utazási adatoknak a folyamatos mutatószámlálásához a kombinált műszerfalon.

A fedélzeti számítógép kijelzője a kombinált műszerfalon az utazás közben bármikor egy másik lehetőségre váltható. Az egyik lehetőség azt jelenti, hogy nem jelenik meg a fedélzeti számítógép.

Címsor kombinációk		Információk	
Átlagos	T1 napi kilométer-számláló + sebességmérő	Átlagsebesség	<ul style="list-style-type: none"> <li>• A <b>RESET</b> gomb hosszú megnyomása nullázza a T1 napi kilométer-számlálót.</li> </ul>



Címsor kombinációk			Információk
Pillanatnyi	T2 napi kilométer-számláló + sebességmérő	Távolság a tartály kiürüléséig	<ul style="list-style-type: none"> <li>A <b>RESET</b> gomb hosszú megnyomása nullázza a T2 napi kilométer-számlálót.</li> </ul>
Pillanatnyi	Sebességmérő	kmh<math>\leftrightarrow</math>mph	kmh<math>\leftrightarrow</math>mph - lásd "Ellentétes digitális sebességkijelző" rész (116. oldal).
	Nincsenek fedélzeti számítógép információk.		Ez a lehetőség eltünteti mindhárom fedélzeti számítógép kijelzőt - és a hurok elejét/végét is jelöli.

### A fedélzeti számítógép visszaállítása

#### Napi kilométer-számláló

1. Forgassa a forgókapcsolót, és álljon meg a visszaállítani kívánt napi kilométer-számlálót tartalmazó címsor-kombinációnál.
2. A **RESET** egyszeri hosszú megnyomása visszaállítja a kiválasztott címsorhoz tartozó értéket.

#### Átlagsebesség és átlagfogyasztás

1. Nyomja meg az **OK** gombot a kombinált műszerfal menüjének megnyitásához.
2. Menjen a **Fedélzeti sz.gép visszaállítása** menüponthoz a forgókapcsolóval, és erősítse meg az **OK** gombbal.

3. Válassza ki az átlagos üzemanyag-fogyasztás, átlagsebesség vagy mindkettő visszaállítását. Erősítse meg a választást az **OK** gombbal.
4. Fejezze be a **RESET** megnyomásával.

#### A kombinált műszerfal menüjének funkciói

A kombinált műszerfal menüje a fedélzeti számítógép beállítási lehetőségeit tartalmazza. Nyissa meg a menüt az alábbi táblázatban található funkciók ellenőrzéséhez/beállításához.

1. Annak biztosításához, hogy nincs semmilyen kezelőszerv egy szekvencia közepén - először "állítsa vissza" azokat, kétszer megnyomva a **RESET** gombot.
2. Nyomja meg a **OK** gombot.
3. Tallózzon a funkciók között a forgókapcsolóval és válassza ki/erősítse meg az **OK** gombbal.
4. Fejezze be a **RESET** gomb kétszeri megnyomásával az ellenőrzés/beállítás befejezését követően.

Funkciók	Információk
Fedélzeti sz.gép visszaállítása <ul style="list-style-type: none"> <li>• Átlagos</li> <li>• Átlagsebesség</li> </ul>	Az átlagos üzemanyag-fogyasztás és az átlagsebesség visszaállítása. Ne feledje, hogy ez a funkció nem állítja vissza a T1 és a T2 napi kilométer-számlálót.
Üzenetek	További tájékoztatásért, lásd Üzenetek - kezelés (114. oldal).
Témák	Válassza ki a témát a kombinált műszerfal, (64. oldal) megjelenéséhez.
Beállítások*	Válassza az <b>Auto be</b> vagy <b>Ki</b> lehetőséget. További tájékoztatásért, lásd Kiegészítő fűtés* (149. oldal).
Kontraszt mód/Szín mód	A kombinált műszerfal fényerejének és színintenzitásának beállítása.
Állófűtés* <ul style="list-style-type: none"> <li>• <b>Közvetlen indítás</b></li> <li>• - 1. időzítő szimbóluma - az idő kiválasztásának menüjéhez visz.</li> <li>• - 2. időzítő szimbóluma - az idő kiválasztásának menüjéhez visz.</li> </ul>	Az időzítő programozásával kapcsolatban, lásd Motorblokkfűtés és utastérfűtés* - időzítő (145. oldal).
Szervizállapot	A következő szervizig hátralévő hónapok számát és távolságot mutatja.
Olajszint <sup>A</sup>	További tájékoztatásért, lásd Motorolaj - ellenőrzés és feltöltés (368. oldal).

<sup>A</sup> Bizonyos motorok.



◀◀ **Kapcsolódó információk**

- Fedélzeti számítógép (116. oldal)
- Fedélzeti számítógép - útstatistikák\* (125. oldal)

## Fedélzeti számítógép - útstatistikák\*

A fedélzeti számítógép utazási statisztikái megjeleníthetők a középkonzol képernyőjén és grafikus áttekintést nyújtanak az üzemanyag-fogyasztásról.

### Funkció

- Nyissa meg a MY CAR (1 14. oldal) menürendszert és válassza a **Útvonal statisztika** lehetőséget az oszlopgrafikon megjelenítéséhez.

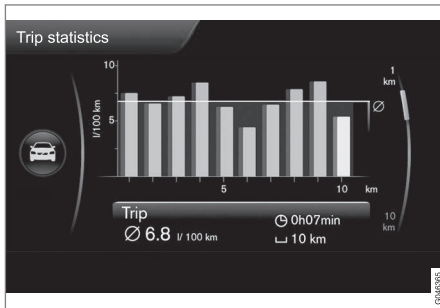

Utazási statisztikák<sup>30</sup>

Az egyes oszlopok a kiválasztott beosztástól függően 1 vagy 10 vezetett kilométert ábrázolnak - a jobb oldali szélső oszlop mutatja az aktuális kilométert vagy 10 kilométert.

A **TUNE** gomb használatával az oszlopok beosztása 1 km és 10 km között változtatható - a jobb oldalt elhelyezkedő kurzor a kiválasztott beosztástól függően fel vagy le mozdul.

### Beállítások

Az utazási statisztikák különböző beállításai a **MY CAR - Útvonal statisztika** menürendszerben hajthatók végre.

- **Nullázás, ha a motort min. 4 óra leállították** - válassza ki a négyzetet az **ENTER** gomb használatával, majd lépjen vissza a menüből az **EXIT** gomb használatával. Ha ki van választva ez a lehetőség, akkor az összes statisztika automatikusan törlődik, ha az autó több mint 4 órát állt a vezetés befejezését követően. A motor következő beindításakor az útstatistikák újra nulláról kezdődnek.
- **A Új utazás indítása** - **ENTER** az összes előző statisztika törlésére szolgál, a menüből az **EXIT** gomb használatával léphet vissza. Ha a 4 óra eltelte előtt új vezetési ciklust szeretne kezdeni, akkor az aktuális időszakot először manuálisan törölni kell ezzel a lehetőséggel.

Lásd még az Eco guide, (68. oldal) műszerekre vonatkozó információkat.

### Kapcsolódó információk

- Fedélzeti számítógép (1 16. oldal)

<sup>30</sup> Az ábra vázlatos - az elrendezés az autómoddeltől vagy a szoftverváltozattól függően változó lehet.





KLÍMAVEZÉRLÉS

## Általános információk a klímavezérlésről

Az autó elektronikus klímavezérléssel, (134. oldal) rendelkezik. A klímavezérlő rendszer hűti vagy fűti valamint szárítja az utastér levegőjét.

### **i** MEGJEGYZÉS

A légkondicionáló (AC) (137. oldal), kikapcsolható, de az utastér legjobb környezetének biztosításához és az ablakok párasodásának megakadályozásához mindig bekapcsolva kell hagyni.

### Ne feledje

- A légkondicionáló optimális működésének biztosításához, az oldalablakoknak és a napfénytetőnek\* zárva kell lennie.
- A teljes szellőztetés funkció, (180. oldal) egyszerre nyitja ki az összes oldalablakot és például az autó gyors kiszellőztetésére használható meleg időben.
- Távolítsa el a jeget és a havat a klímavezérlő rendszer levegőszívó nyílásáról (a motorház-tető és a szélvédő közötti rács).
- Meleg időben, a légkondicionálóból származó páralecsapódás csöpöghet az autó alatt. Ez normális.
- Amikor a motor teljes teljesítményére szükség van, például teljes gázadáskor, akkor a légkondicionáló átmenetileg kikapcsolhat.

Ilyenkor ideiglenesen növekedhet az utastér hőmérséklete.

- Az ablakok belsejének páramentesítéséhez, elsődlegesen a páramentesítő funkciót, (138. oldal) használja. A párasodás kockázatának csökkentéséhez, tartsa tisztán az ablakokat és használjon ablaktisztítót.

### **i** MEGJEGYZÉS

A hátsó ablak párasodásának elkerüléséhez, ne takarja el a kalaptartó hátulján található szellőzőnyílásokat ruhadarabokkal vagy egyéb tárgyakkal.

### Start/Stop\* opcióval felszerelt autók

A motor automatikus leállításával, (295. oldal) bizonyos berendezések, például klímaszabályozó ventilátor fordulatszáma, (136. oldal) átmenetileg csökkenhet.

### ECO\* opcióval felszerelt autók

Bizonyos felszerelések működése átmenetileg csökken vagy kikapcsol, amikor be van kapcsolva az ECO (303. oldal) funkció, például a légkondicionáló, (137. oldal).

### **i** MEGJEGYZÉS

Amikor aktiválva van az ECO funkció, akkor a klímavezérlő rendszer számos paraméter-beállítása megváltozik és számos elektromos fogyasztó funkcionalitása csökken. Bizonyos beállítások manuálisan visszaállíthatók, de a teljes funkcionalitás csak az ECO funkció kikapcsolásával állítható vissza.

### Kapcsolódó információk

- Tényleges hőmérséklet (129. oldal)
- Menübeállítások - klímavezérlés (131. oldal)
- Elektronikus klímavezérlés - ECC (134. oldal)
- Levegőelosztás az utastérben (131. oldal)
- Levegőminőség (129. oldal)

## Tényleges hőmérséklet

Az utastér beállított hőmérséklete folyamatosan megfelel a fizikai észlelésnek az olyan tényezőket figyelembe véve, mint a külső hőmérséklet, az autó környezetében lévő levegő áramlási sebessége, nedvességtartalma és a napsugárzás stb. az autóban és környezetében.

A rendszer egy napérzékelőt (129. oldal), tartalmaz, amely észleli, hogy melyik irányból süti a nap az utasteret. Ez azt jelenti, hogy a jobb és bal oldali szellőzőkből áramló levegő hőmérséklete annak ellenére eltérő lehet, hogy mindkét oldalon ugyanazt a hőmérsékletet állította be.

### Kapcsolódó információk

- Általános információk a klímavezérlésről (128. oldal)
- Az utastér hőmérséklet-szabályozása (137. oldal)

## Érzékelők - klímavezérlés

A klímavezérlő rendszer számos érzékelőt használ a hőmérséklet (129. oldal), szabályozásának segítéséhez az autóban.

- A napérzékelő a műszerfal felső oldalán helyezkedik el.
- Az utastér hőmérsékletérzékelője a klímavezérlő panel alatt helyezkedik el.
- A külső hőmérsékletérzékelő a külső tükörben helyezkedik el.
- A nedvességérzékelő\* a belső visszapillantó tükör mellett található.



### MEGJEGYZÉS

Ne takarja le vagy gátolja az érzékelőket ruhákkal vagy egyéb tárgyakkal.

### Kapcsolódó információk

- Általános információk a klímavezérlésről (128. oldal)

## Levegőminőség

Az utastér belseje úgy van kialakítva, hogy a kellemes és kényelmes legyen, még az allergiától vagy asztmától szenvedő személyek számára is.

- Utastérszűrő (130. oldal)
- Anyagok az utastérben (131. oldal)
- Tiszta belső zóna csomag (CZIP) (130. oldal)\*
- Belső levegőminőség rendszer (IAQS), (130. oldal)\*

### Kapcsolódó információk

- Általános információk a klímavezérlésről (128. oldal)

### Levegőminőség - utastérszűrő

A szűrő megszűri az utastérbe áramló összes levegőt.

A szűrőt rendszeres időközönként ki kell cserélni. Tartsa be a Volvo szervizprogramban előírt csereidőközöket. Ha az autót súlyosan szennyezett környezetben használja, akkor szükség lehet a szűrő gyakoribb cseréjére.

#### **i** MEGJEGYZÉS

Többféle típusú utastérszűrő létezik. Ügyeljen arra, hogy a megfelelő szűrőt szerelje be.

### Kapcsolódó információk

- Levegőminőség (129. oldal)

### Levegőminőség - tiszta belső zóna csomag (CZIP)\*

A CZIP olyan módosítások összességéből áll, amelyek még tisztábban tartják az utasteret az allergiát és asztmát okozó anyagoktól.

Az alábbiakat tartalmazza:

- Fejlett ventilátor funkció, ami azt jelenti, hogy a ventilátor beindul, amikor kinyitják az autó ajtaját a távvezérlős kulccsal. A ventilátor friss levegővel tölti meg az utasteret. A funkció akkor kapcsol be, amikor szükséges és egy idő elteltével vagy az utastér ajtóinak kinyitásakor kapcsol ki automatikusan. A ventilátor működési ideje az autó 4 éves koráig fokozatosan csökken a kisebb szükségesség miatt.
- A levegőminőség rendszer, az IAQS, (130. oldal) egy teljesen automatikus rendszer, amely tisztítja az utastér levegőjét az olyan szennyeződésektől, mint a részecskék, nitrogén-oxidok és talajszintű ózon.

### Kapcsolódó információk

- Általános információk a klímavezérlésről (128. oldal)
- Levegőminőség (129. oldal)

### Belső levegőminőség - IAQS\*

Az IAQS levegőminőség rendszer kiválasztja a gázokat és részecskéket a szagok és szennyeződések szintjének csökkentéséhez az utastérben.

Ha a külső levegő szennyezett, akkor a légbeszívás megszűnik és a levegő visszakeringtetésre kerül.

A funkciót a MY CAR menürendszerben lehet aktiválni/inaktiválni. A menürendszer leírásával kapcsolatban, lásd MY CAR (114. oldal).

#### **i** MEGJEGYZÉS

A levegőminőség-érzékelő mindig be van kapcsolva az utastér legjobb levegőminőségének biztosítása érdekében.

Hideg időben, a párasodás megelőzése érdekében, a visszakeringetés korlátozott.

Párasodás esetén ki kell kapcsolni a levegőminőség-érzékelőt és a szélvédő és az oldalablakok valamint a hátsó ablakok páramentesítő funkcióit kell használni.

### Kapcsolódó információk

- Általános információk a klímavezérlésről (128. oldal)
- Levegőminőség (129. oldal)
- Levegőminőség - tiszta belső zóna csomag (CZIP)\* (130. oldal)

## Levegőminőség - anyagi

Tesztelt anyagok kerültek kifejlesztésre az utastér pormennyiségének minimálisra csökkentéséhez és, hogy hozzájáruljanak az utastér könnyebb tisztán tarthatóságához.

A szőnyegek az utastérben és a csomagterében is könnyen kivehetők és tisztíthatók. Használja a Volvo által ajánlott autópópolási termékeket a belső tér tisztításához, (408. oldal).

## Kapcsolódó információk

- Levegőminőség (129. oldal)

## Menübeállítások - klímavezérlés

A klímavezérlő rendszer bekapcsolható/kikapcsolható és hat alapértelmezett beállítása módosítható a középkonzolon.

- A ventilátor működési szintje automatikus klímavezérlés, (136. oldal) közben.
- Visszakeringtetési időzítő, (139. oldal).
- A hátsó ablak-páramentesítő, (106. oldal)<sup>1</sup> automatikus indítása.
- Belső levegőminőség-rendszer,\* (130. oldal).
- A vezetőülés fűtésének (135. oldal), automatikus indítása.
- A kormánykerékfűtés, (88. oldal) automatikus indítása.

További információk találhatóak a menürendszer, lásd (114. oldal) leírásában.

A klímavezérlő rendszer funkciója alapértelmezett beállításokra állítható vissza a MY CAR menürendszerben. A menürendszer leírásával kapcsolatban, lásd MY CAR (114. oldal).

## Kapcsolódó információk

- Általános információk a klímavezérlésről (128. oldal)

## Levegőelosztás az utastérben

A bejövő levegő számos szellőző között oszlik el az utastérben.

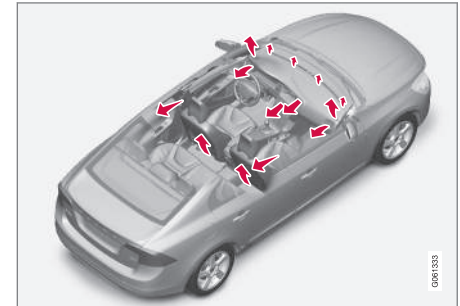

A levegőelosztás **AUTO** üzemmódban teljesen automatikus.

Ha szükséges, manuálisan is szabályozható, lásd levegőelosztási táblázat, (140. oldal).

<sup>1</sup> A távoli motorindítás (ERS)\* funkció használatakor a szélvédőfűtés is automatikusan páramentesít/jégmentesít, ha be van kapcsolva a hátsó ablak jégmentesítése.

#### ◀ Szellőzők a műszerfalon

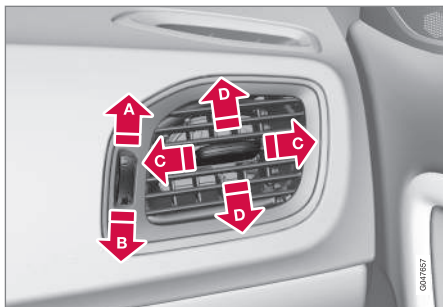

- A** Nyitva
- B** Zárva
- C** Oldalirányú levegőáramlás
- D** Függőleges levegőáramlás

Írányítsa a külső szellőzőket az oldalablakokra a pára eltávolításához.

#### Szellőzők az ajtóoszlopokon

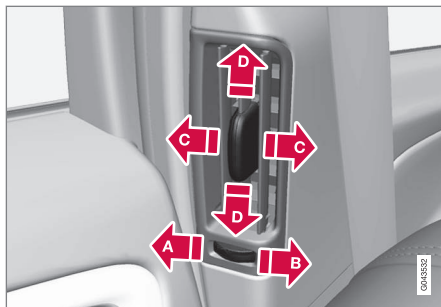

- A** Zárva
- B** Nyitva
- C** Oldalirányú levegőáramlás
- D** Függőleges levegőáramlás

Írányítsa a szellőzőket az ablakokra a pára eltávolításához hideg időben.

Írányítsa a szellőzőket az utastérbe a kellemes klíma fenntartásához a hátsó ülésen.

#### **i** MEGJEGYZÉS

Ne feledje, hogy a kisgyermek érzékeny lehetnek a légáramlatokra és a huzatra.

#### Levegőelosztás

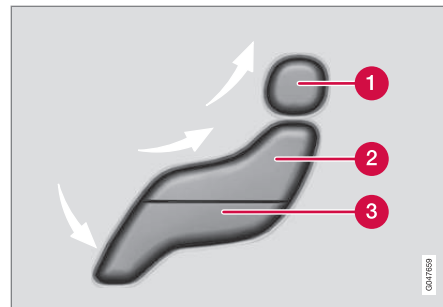

- 1** Levegőelosztás - szélvédő-páramentesítő
- 2** Levegőelosztás - műszerfali szellőző
- 3** Levegőelosztás - padlószellőzés

Az alak három gombból áll. Amikor megnyomja a gombokat, akkor a hozzájuk tartozó alakok megjelennek a kijelzőn (lásd az alábbi ábrát) és az egyes részek előtti nyilak mutatják a kiválasztott levegőáramlást. További tájékoztatásért, lásd a levegőelosztási táblázatot, (140. oldal).



A kiválasztott levegőelosztás a középkonzol kijelzőjén látható.

### Kapcsolódó információk

- Általános információk a klímavezérlésről (128. oldal)
- Automatikus szabályozás (136. oldal)
- Levegőelosztás - visszakeringtetés (139. oldal)

## Elektronikus klímavezérlés - ECC

Az ECC (elektronikus klímavezérlés) fenntartja az utastér beállított hőmérsékletét és külön beállítható a vezető és az utas oldalhoz.

Az automata funkció a hőmérséklet, légkondicionálás, ventilátor-fordulatszám, visszakeringtetés és a levegőelosztás automatikus szabályozására szolgál.

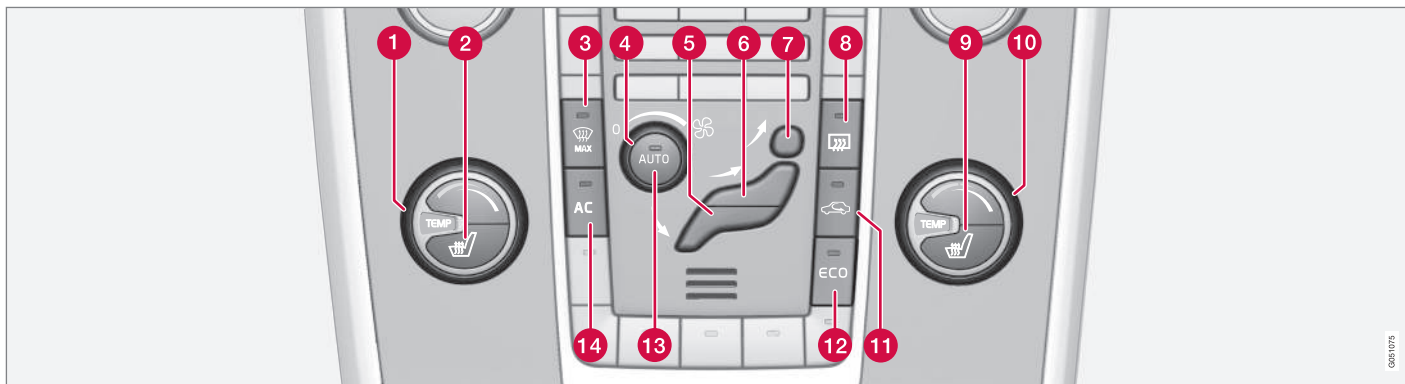

- |   |   |   |
|---|---|---|
| <p><b>1</b> Hőmérséklet-szabályozás, (137. oldal), bal oldal</p> <p><b>2</b> Elektromosan fűthető első ülés, (135. oldal), bal oldal</p> <p><b>3</b> Szélvédőfűtés* és maximális páramentesítés (138. oldal)</p> <p><b>4</b> Ventilátor (136. oldal)</p> <p><b>5</b> Levegőelosztás, (131. oldal) - padlószellőzés</p> <p><b>6</b> Levegőelosztás - műszerfali szellőző</p> | <p><b>7</b> Levegőelosztás - szélvédő-páramentesítő</p> <p><b>8</b> Hátsó ablak- és külső visszapillantó tükörfűtés (106. oldal)</p> <p><b>9</b> Elektromosan fűthető első ülés, (135. oldal), jobb oldal</p> <p><b>10</b> Hőmérséklet-szabályozás, (137. oldal), jobb oldal</p> <p><b>11</b> Visszakeringtetés (139. oldal)</p> <p><b>12</b> ECO* (303. oldal)</p> | <p><b>13</b> <b>AUTO</b> - Automata klímavezérlés, (136. oldal)</p> <p><b>14</b> <b>AC</b> - Légkondicionáló be/ki, (137. oldal)</p> <p><b>Kapcsolódó információk</b></p> <ul style="list-style-type: none"> <li>• Általános információk a klímavezérlésről (128. oldal)</li> </ul> |
|---|---|---|



## Fűthető első ülések\*

Az első ülésfűtésnek három állása van, hogy hideg időben javítsa a járművezető és az utas komfortérzetét.

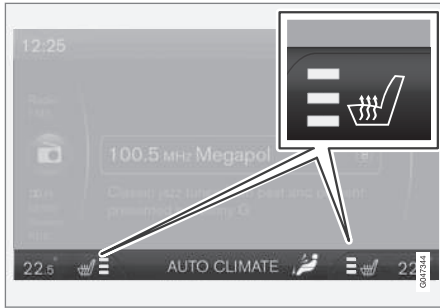

A pillanatnyi fűtési szint a középkonzol kijelzőjén látható.



Nyomja meg többször a gombot a különböző szintek közötti váltáshoz vagy a funkció kikapcsolásához.

Három fűtési szint van, amelyek különböző fűtőteljesítményt nyújtanak:

- Legmagasabb fűtési szint - három narancsszínű mező világít a középkonzol képernyőjén (lásd a fenti ábrát).
- Alacsonyabb fűtési szint - két narancssárga mező világít a képernyőn.

- Legalacsonyabb fűtési szint - egy narancssárga mező világít a képernyőn.
- Fűtés kikapcsolása - nincs világító mező.

### FIGYELEM

Az ülésfűtést nem használhatják olyan személyek, akiknek nehézségeik vannak a hőmérséklet emelkedésének észlelésével vagy egyéb problémáik vannak az ülésfűtés kezelőszerveinek használatával. Különböző égési sérüléseket szenvedhetnek.

### A vezetőülés fűtésének automatikus indítása

A vezetőülés fűtésének automatikus indítása bekapcsolva, a vezetőülés a motor beindításakor a legmagasabb szinten lesz.

Az automatikus bekapcsolás akkor történik meg, amikor a környezeti hőmérséklet körülbelül +10 °C alatt van.

A funkciót a MY CAR menürendszerben lehet aktiválni/inaktiválni. A menürendszer leírásával kapcsolatban, lásd MY CAR (114. oldal).

### Kapcsolódó információk

- Általános információk a klímavezérlésről (128. oldal)
- Hátsó ülésfűtés\* (135. oldal)

## Hátsó ülésfűtés\*

A hátsó ülés külső üléseinek fűtése három állással rendelkezik az utasok kényelme érdekében hideg időben.



A pillanatnyi fűtési szint a nyomógomb lámpáin jelenik meg.

Nyomja meg többször a gombot a különböző szintek közötti váltáshoz vagy a funkció kikapcsolásához.

Három fűtési szint van, amelyek különböző fűtőteljesítményt nyújtanak:

- Legmagasabb fűtési szint - három lámpa világít.
- Alacsonyabb fűtési szint - két lámpa világít.
- Legalacsonyabb fűtési szint - egy lámpa világít.
- Fűtés kikapcsolása - nincs világító lámpa.





## **FIGYELEM**

Az ülésfűtést nem használhatják olyan személyek, akiknek nehézségeik vannak a hőmérséklet emelkedésének észlelésével vagy egyéb problémáik vannak az ülésfűtés kezelőszerveinek használatával. Különböző égési sérüléseket szenvedhetnek.

### Kapcsolódó információk

- Általános információk a klímavezérlésről (128. oldal)
- Fűthető első ülések\* (135. oldal)

## Ventilátor

A ventilátornak folyamatosan működnie kell az ablakok párasodásának elkerülése érdekében.

### **MEGJEGYZÉS**

Ha teljesen ki van kapcsolva a ventilátor, akkor a légkondicionáló nem működik, ami az ablakok párasodását okozhatja.

### Ventilátor gomb



Forgassa a gombot a ventilátor fordulatszámának növeléséhez vagy csökkentéséhez. Ha az **AUTO** lehetőség van kiválasztva, akkor a ventilátor fordulatszámának szabályozása automatikusan (136. oldal),

történik - az előzőleg beállított ventilátor-fordulatszám nem érvényes.

### Kapcsolódó információk

- Általános információk a klímavezérlésről (128. oldal)
- Elektronikus klímavezérlés - ECC (134. oldal)

## Automatikus szabályozás

Az auto funkció automatikusan szabályozza a hőmérsékletet (137. oldal), , légkondicionálást (137. oldal), , ventilátor-fordulatszámot (136. oldal), , visszakeringetést (139. oldal), és a levegőelosztást (131. oldal), .



Ha kiválaszt egy vagy több manuális funkciót, akkor a többi funkció szabályozása továbbra is automatikusan történik. Az **AUTO** gomb megnyomására az összes manuális beállítás kikapcsol. A kijelző képernyőn az **AUTOM. KLÍMA** jelzés látható.

A ventilátor-fordulatszám automatikus módban a MY CAR menürendszerben állítható be. A menürendszer leírásával kapcsolatban, lásd MY CAR (114. oldal).

### Kapcsolódó információk

- Általános információk a klímavezérlésről (128. oldal)

## Az utastér hőmérséklet-szabályozása

Az autó beindításakor visszatér a legutóbbi hőmérséklet-beállításhoz.

### **i** MEGJEGYZÉS

A fűtést vagy hűtést nem lehet siettetni a ténylegesen kívánt hőmérsékletnél magasabb vagy alacsonyabb hőmérséklet beállításával.

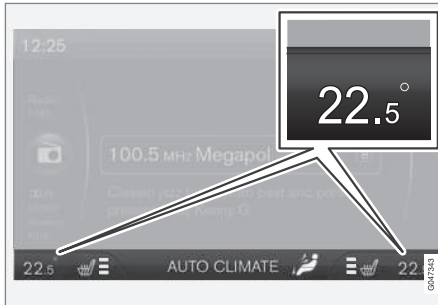

Az egyes oldalak pillanatnyi hőmérséklete a középkonzol kijelző képernyőjén látható.



A hőmérséklet a gombbal állítható be - különállóan az utas és a vezető felőli oldalon.

## Kapcsolódó információk

- Általános információk a klímavezérlésről (128. oldal)
- Tényleges hőmérséklet (129. oldal)
- Elektronikus klímavezérlés - ECC (134. oldal)

## Légkondicionáló

A légkondicionáló szükség szerint hűti és szárítja a beáramló levegőt.



Amikor az **AC** gomb világít, akkor a légkondicionálót a rendszer automata funkciója vezérli.

Amikor az **AC** gomb lámpája nem világít, akkor a légkondicionáló ki van kapcsolva. Az egyéb funkciók vezérlése még mindig automatikus. Amikor bekapcsolja a max. páramentesítő funkciót, (138. oldal), akkor a légkondicionáló automatikusan bekapcsol a levegő szárítása érdekében a maximális beállításon.

## A szélvédő pára- és jégmentesítése

A szélvédőfűtés\* és a max. páramentesítés a párasodás és a jég gyors eltávolítására szolgál a szélvédőről és az oldalablakokról.

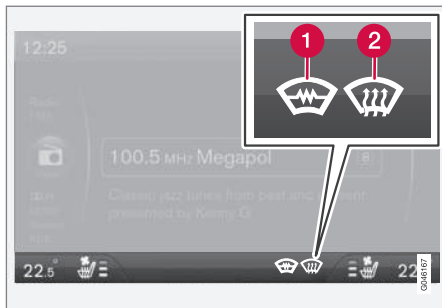

A kiválasztott beállítás megjelenik a középkonzol képernyőjén.

- 1 Szélvédőfűtés\*
- 2 Max. páramentesítés



A páramentesítő gombjának lámpája világít, amikor a funkció aktív.

Nyomja meg többször a gombot a különböző szintek közötti váltáshoz vagy a funkció kikapcsolásához.

A szélvédőfűtés nélküli autók esetében egy páramentesítő szint létezik:

- A levegő az ablakokhoz áramlik - a (2) szimbólum világít a képernyőn.
- A funkció kikapcsolása - nem világít szimbólum.

A szélvédőfűtéssel rendelkező autókban két páramentesítő szint van:

- A szélvédőfűtés<sup>2</sup> indítása - az (1) szimbólum világít a képernyőn.
- A szélvédőfűtés<sup>2</sup> indítása és levegőáramlás az ablakokhoz - az (1) és (2) szimbólumok világítanak a képernyőn.
- A funkció kikapcsolása - nem világít szimbólum.

### i MEGJEGYZÉS

A szélvédőfűtés és az infravörös ablak (21. oldal), befolyásolhatja a jeladók vagy egyéb kommunikációs eszközök működését.

### i MEGJEGYZÉS

A szélvédő egyes oldalainak háromszögű területe nem elektromosan fűtött, itt a jégmentesítés hosszabb ideig tarthat.

### i MEGJEGYZÉS

Az elektromos szélvédőfűtés nem használható az motor automatikusan leállított (295. oldal), állapotában.

Az alábbiak is megtörténnek, amikor aktív a maximális páramentesítés funkció, hogy a legnagyobb páramentesítést biztosítsa az utastérben:

- a légkondicionáló automatikusan bekapcsol
- a visszakeringetés és a levegőminőség rendszer automatikusan kikapcsol.

### i MEGJEGYZÉS

A zajszint növekszik a ventilátor max. sebességén működésével.

Amikor kikapcsolja a páramentesítőt, akkor a klímavezérlő visszatér az előző beállításokhoz.

### Kapcsolódó információk

- Általános információk a klímavezérlésről (128. oldal)

<sup>2</sup> Ha a C látható a visszapillantó tükörben a szélvédőfűtés bekapcsolt állapotában, akkor az iránytűt, (108. oldal)\* kalibrálni kell.

## Levegőelosztás - visszakeringtetés

Válassza ki a visszakeringtetést, hogy kizárja a rossz levegőt, kipufogógázokat stb. az utastérből, a visszakeringtetés nem engedi be a külső levegőt az autóba, amikor a funkció be van kapcsolva.



Amikor a visszakeringtetés aktív, akkor a gomb narancssárga lámpája világít.

### ! FONTOS

Ha a levegő túl hosszú ideig kering az autóban, akkor fennáll a párasodás kockázata az ablakok belsején.

## Időzítő

Ha aktív az időzítő funkció, akkor a rendszer a a külső hőmérséklettől függően időre kilép a manuálisan bekapcsolt visszakeringtetés módból. Ez csökkenti a jegesedés, a párasodás és a levegő elhasználódásának kockázatát.

A funkciót a MY CAR menürendszerben lehet aktiválni/inaktiválni. A menürendszer leírásával kapcsolatban, lásd MY CAR (114. oldal).

### i MEGJEGYZÉS





Amikor a max. páramentesítés van kiválasztva, akkor a visszakeringtetés mindig kikapcsol.





## Kapcsolódó információk

- Általános információk a klímavezérlésről (128. oldal)
- Levegőelosztás az utastérben (131. oldal)
- Levegőelosztás - táblázat (140. oldal)

## Levegőelosztás - táblázat

Három gomb áll rendelkezésre a levegő elosztásának, lásd (131. oldal) beállításához.

	Levegőelosztás	Használja
	<p>Levegő az ablakokhoz. Bizonyos mennyiségű levegő jön a szellőzőkből. Nincs levegő-visszakeringtetés. A légkondicionáló mindig be van kapcsolva.</p>	<p>a jég és a párasodás gyors eltávolítására.</p>
	<p>Levegő a szélvédőhöz, a páramentesítő szellőzőn keresztül és az oldalablakokhoz. Bizonyos mennyiségű levegő jön a szellőzőkből.</p>	<p>A párasodás vagy jegesedés elkerülése érdekében hideg és nedves körülmények között (ehhez a ventilátornak nem szabad túl alacsony sebességen működnie).</p>
	<p>Levegő áramlik az ablakokhoz és a műszerfal szellőzőiből.</p>	<p>jó komfortérzet biztosításához meleg, száraz időben.</p>
	<p>Levegőáram a fej és mellkas magasságában a műszerfal szellőzőiből.</p>	<p>hatékony hűtés biztosításához meleg időben.</p>

	Levegőelosztás	Használja
	Levegő a padlóhoz és az ablakokhoz. Bizonyos mennyiségű levegő áramlik a műszerfal szellőzőiből.	kényelmes körülmények biztosításához és a jó páramentesítéshez hideg vagy párás időben.
	Levegő a padlóhoz és a műszerfal szellőzőiből.	napos időben, hideg külső hőmérséklet mellett.
	Levegő a padlóhoz. Bizonyos mennyiségű levegő áramlik a műszerfal szellőzőiből és az ablakokhoz.	a meleg vagy hideg padlóhoz irányításához.
	Levegőáram az ablakokhoz, a műszerfal szellőzőiből és a padlóhoz.	hogy hűtést biztosítson a padló mentén meleg, száraz időben vagy fűtést felfelé hideg időben.

◀◀ **Kapcsolódó információk**

- Általános információk a klímavezérlésről  
(128. oldal)
- Levegőelosztás - visszakeringtetés  
(139. oldal)



## Motorblokk- és utastérfűtés\*

Az előkészítés az elindulás előtt előkészíti az autó fűtését a motorhoz és az utastérhez, hogy csökkentse a kopást és az út során felhasználja energiát.

A fűtés közvetlenül, (144. oldal) vagy időzítővel, (145. oldal) kapcsolható be.

A fűtés nem tud bekapcsolni, ha a külső hőmérséklet meghaladja a 15 °C értéket. A fűtés maximális működési ideje 50 perc.

### **FIGYELEM**

Ne használja zárt térben az üzemanyaggal működő fűtést. Kipufogógázok keletkeznek.

### **MEGJEGYZÉS**

Amikor működik az üzemanyaggal működtetett kiegészítő fűtés, akkor kipufogógázok távoznak a jobb oldali kerékdobból, ami teljesen normális.

## Üzemanyagöltés

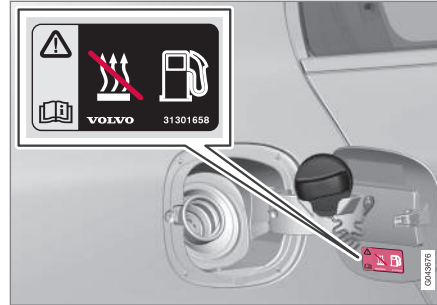

Figyelmeztető címke az üzemanyagöltő fedélén.

### **FIGYELEM**

A kiömlő üzemanyag meggyulladhat. Kapcsolja ki az üzemanyaggal működtetett kiegészítő fűtést az üzemanyagöltés megkezdése előtt.

Ellenőrizze a kombinált műszerfalán, hogy ki van-e kapcsolva a fűtés. Ha működik, akkor látható a fűtés szimbóluma.

## Parkolás emelkedőn

Ha az autóval meredek lejtőn parkol, akkor az autó elejének lefelé kell néznie, hogy biztosítsa az üzemanyaggal működő fűtés üzemanyag-ellátását.

## Akkumulátor és üzemanyag

Ha az akkumulátor töltöttsége elégtelen vagy az üzemanyagszint túl alacsony, akkor a fűtés automatikusan kikapcsol, és egy üzenet jelenik meg az információs kijelzőn. Nyugtázza az üzenetet az irányjelző bajszkapcsoló, (111. oldal) **OK** gombjának egyszerű megnyomásával.

### **FONTOS**

A fűtés ismételt használata rövid utak megtétele közben az akkumulátor lemerüléséhez vezet, ami indítási problémákat okoz.

Az autót az állófűtés használatával megegyező ideig vezetni kell az akkumulátor elégséges töltéséhez, hogy visszanyerje a fűtés által felhasznált energiát, ha azt rendszeresen használja. A fűtést alkalmanként legfeljebb 50 percig szabad használni.

## Kapcsolódó információk

- Motorblokkfűtés és utastérfűtés\* - üzenetek (147. oldal)
- Kiegészítő fűtés\* (149. oldal)

## Motorblokkfűtés és utastérfűtés\* - közvetlen indítás

A motorblokkfűtés és az utastérfűtés közvetlenül beindítható.

A közvetlen indítás az alábbiakkal hajtható végre:

- információs kijelző
- távvezérlős kulcs\*
- mobil\*.

A motorblokkfűtés és utastérfűtés, (143. oldal) közvetlen bekapcsolása esetén az 50 percig működik.

Az utastér fűtése azonnal megkezdődik, amikor a motorhűtő-folyadék eléri a megfelelő hőmérsékletet.

### **i** MEGJEGYZÉS

Az autó beindítható és vezethető, miközben működik a fűtés.

## Közvetlen indítás az információs kijelzőről

1. Nyomja meg az **OK** gombot a menübe lépéshez.
2. Görgessen a forgókapcsolóval a **Fűtés** menüponthoz és válassza ki az **OK** gomb használatával.

3. Görgessen tovább a következő menüben a **Közvetlen indítás** ponthoz a fűtés bekapcsolásához, majd nyomja meg az **OK** gombot.
4. Lépjen ki a menüből a **RESET** gombbal.

## Közvetlen indítás távvezérlős kulccsal\*

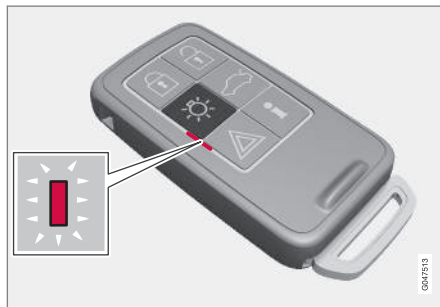

Visszajelző lámpa a PCC\* funkció távvezérlős kulccsal.

A motorblokkfűtés és az utastérfűtés bekapcsolható a távvezérlős kulccsal:

- Tartsa nyomva a megközelítő világítás  gombját 2 másodpercig.

A vészvillogók az alábbiaknak megfelelően nyújtanak tájékoztatást:

- 5 rövid villanás, amelyet körülbelül 3 másodperces folyamatos világítás követ - a jel megérkezett az autóhoz és a fűtés aktiválódott.
- 5 rövid villanás - a jel megérkezett az autóhoz, de a fűtés nincs aktiválva.
- A vészvillogók kikapcsolva maradnak - a jel nem érkezett meg az autóhoz.

Ha megnyomja a  információs gombot, amikor aktív a fűtés, akkor a visszajelző lámpa mutatja ennek állapotát - ezzel egyidejűleg az autó zárási állapota (168. oldal) is megjelenik. Az állapot vizsgálata közben a visszajelző lámpa egy pár rövid villanást bocsát ki, amelyet folyamatos világítás követ, ha a fűtés aktív.

Az állapot fűtés közben a fedélzeti számítógépen is látható.

## Közvetlen indítás az alkalmazásból\*

A kiválasztott beállítások aktiválása és az azokkal kapcsolatos információk a Volvo On Call\* alkalmazáson keresztül érhetők el.

### Kapcsolódó információk

- Motorblokkfűtés és utastérfűtés\* - időzítő (145. oldal)
- Motorblokkfűtés és utastérfűtés\* - közvetlen leállítás (145. oldal)
- Motorblokkfűtés és utastérfűtés\* - üzenetek (147. oldal)

### Motorblokkfűtés és utastérfűtés\* - közvetlen leállítás

A motorblokkfűtés és az utastérfűtés kikapcsolható közvetlenül az információs kijelzőről.

1. Nyomja meg az **OK** gombot a menübe lépéshez.
2. Görgessen a forgókapcsolóval a **Fűtés** menüponthoz és válassza ki az **OK** gomb használatával.
3. Görgessen tovább a következő menüben a **Állj** ponthoz a fűtés kikapcsolásához, majd nyomja meg az **OK** gombot.
4. Lépjen ki a menüből a **RESET** gombbal.

### Kapcsolódó információk

- Motorblokkfűtés és utastérfűtés\* - közvetlen indítás (144. oldal)
- Motorblokkfűtés és utastérfűtés\* - időzítő (145. oldal)
- Motorblokkfűtés és utastérfűtés\* - üzenetek (147. oldal)

### Motorblokkfűtés és utastérfűtés\* - időzítő

A motorblokk és utastérfűtés, (143. oldal) időzítője az autó órájához van kapcsolva.

Az időzítő használatával két különböző idő állítható be. Itt, az idő arra az időre vonatkozik, amikor az autó fel van fűtve és készen áll. Az autó elektronikus rendszere a külső hőmérséklet alapján számítja ki, hogy mikor kell bekapcsolnia a fűtésnek.

#### **i** MEGJEGYZÉS

Az autó órájának visszaállításával minden időzítőprogramozás törlődik.

### Beállítás<sup>3</sup>

1. Nyomja meg az **OK** gombot a menübe lépéshez.
2. Használja a forgókapcsolót, (111. oldal) a **Fűtés** egyik időzítőjéhez, és válassza ki azt az **OK** gombbal.
3. Válassza ki a két időzítő egyikét a forgókapcsoló használatával és erősítse meg az **OK** gombbal.
4. Nyomja meg röviden a **OK** gombot, hogy az órák beállításának lehetőségéhez lépjen.
5. Válassza ki a kívánt órát a forgókapcsolóval.

<sup>3</sup> Az időzítő beállítása csak a motor kikapcsolt állapotában lehetséges.



6. Nyomja meg röviden a **OK** gombot a villogó percek beállításához.
7. Válassza ki a kívánt percet a forgókapcsolóval.
8. Nyomja meg a **OK**<sup>4</sup> gombot a beállítás jóváhagyásához.
9. Menjen vissza a menüszervezetbe a **RESET** gomb használatával.
10. Állítson be egy másik időt (folytassa a 2. lépéstől) vagy lépjen ki a menüből a **RESET** gombbal.

### Indítás

1. Nyomja meg az **OK** gombot a menübe lépéshez.
2. Görgessen a forgókapcsolóval a **Fűtés** menüponthoz és válassza ki az **OK** gomb használatával.
3. Válassza ki a két időzítő egyikét a forgókapcsoló használatával és aktiválja a **OK** gombbal.
4. Lépjen ki a menüből a **RESET** gombbal.

<sup>4</sup> Nyomja meg újra az **OK** gombot az időzítő bekapcsolásához.

### Kikapcsolás

Az időzítővel indítható fűtés a beállított idő eltelte előtt manuálisan kikapcsolható. Járjon el az alábbiak szerint:

1. Nyomja meg az **OK** gombot a menübe lépéshez.
2. Görgessen a forgókapcsolóval a **Fűtés** menüponthoz és válassza ki az **OK** gomb használatával.
  - > Ha az időzítő be van állítva, de nem aktíválódott, akkor az óra szimbólum látható a beállított idővel.
3. Válassza ki a két időzítő egyikét a forgókapcsoló használatával és erősítse meg az **OK** gombbal.
4. Kapcsolja ki az időzítőt az alábbiak szerint:
  - az **OK** gomb hosszú megnyomása vagy
  - az **OK** gomb rövid megnyomása a menüben maradáshoz. Ezután válassza az időzítő leállítását és erősítse meg az **OK** gombbal.
5. Lépjen ki a menüből a **RESET** gombbal.

Az időzítővel indított fűtés közvetlenül, (145. oldal) kikapcsolható.

### Kapcsolódó információk

- Motorblokkfűtés és utastérfűtés\* - üzenetek (147. oldal)

## Motorblokkfűtés és utastérfűtés\* - üzenetek

A motorblokk és utastérfűtésre, (143. oldal) vonatkozó szimbólumok és kijelzett üzenetek attól függően eltérőek, hogy a kombinált műszerfal, (64. oldal) analóg vagy digitális.



Amikor a fűtés aktív, akkor a fűtés szimbólum világít az információs kijelzőn.

Amikor az időzítők egyike be van kapcsolva, akkor az aktív időzítő szimbóluma világít a kijelzőn és a beállított idő látható a szimbólum mellett.





Az aktív időzítő szimbóluma az analóg kombinált műszerfalon.





Az aktív időzítő szimbóluma a digitális kombinált műszerfalon.

A táblázat a megjelenő szimbólumokat és szövegeket mutatja.

Szimbólum	Üzenet	Leírás
		A fűtés be van kapcsolva és működik.
 	<b>Üzemanyaggal működő fűtés leállt Akkutakarékos mód</b>	A fűtést leállította az autó elektronikája a motor beindításának megkönnyítése érdekében.



Szimbólum	Üzenet	Leírás
 	<p><b>Üzemanyaggal működő fűtés leállt alacsony üzemanyagszint</b></p>	<p>A fűtés beállítása a túl alacsony üzemanyagszint miatt nem lehetséges - ez azért van, hogy segítse a motor beindítását és körülbelül 50 km megtételét.</p>
	<p><b>Üzemanyaggal működő fűtés Szerviz szükséges</b></p>	<p>A fűtés nem működik. Menjen műhelybe a javításhoz. A Volvo azt javasolja, hogy forduljon hivatalos Volvo szervizhez.</p>

A megjelenő szöveg egy idő után vagy az irányjelző bajuszkapcsoló, (111. oldal) **OK** gombjának megnyomására eltűnik.

## Kiegészítő fűtés\*

Hideg klímájú területeken<sup>5</sup> kiegészítő fűtés lehet szükséges a motor megfelelő üzemi hőmérsékletének eléréséhez és az utastér elégséges fűtésének biztosításához.

A dízelmotoros autókba üzemanyaggal működő kiegészítő fűtés, (149. oldal) van szerelve.

Közepesen hideg<sup>5</sup> klímájú területeken a dízelmotoros autók is elektromos kiegészítő fűtéssel, (150. oldal) rendelkeznek az üzemanyaggal működő változat helyett.

Bizonyos benzinmotorokkal<sup>6</sup> felszerelt autók elektromos kiegészítő fűtéssel rendelkeznek, amely az autó klímavezérlő rendszerébe van építve.

## Kapcsolódó információk

- Motorblokk- és utastérfűtés\* (143. oldal)

## Üzemanyaggal működő kiegészítő fűtés\*

Az autó elektromos, (150. oldal) vagy üzemanyaggal működő kiegészítő fűtéssel, (149. oldal), van felszerelve.

A fűtés automatikusan kapcsol be, ha extra melegre van szükség, amikor jár a motor.

A fűtés a megfelelő hőmérséklet elérésekor vagy a motor leállításakor automatikusan kikapcsol.

### MEGJEGYZÉS

Amikor működik a kiegészítő fűtés, akkor kipufogógázok távozhatnak a jobb oldali kerékdobból, ami teljesen normális.

## Automatikus üzemmód vagy kikapcsolás

A kiegészítő fűtés automatikus indítási művelete szükség esetén kikapcsolható.

### MEGJEGYZÉS

A Volvo azt javasolja, hogy rövid távolságokon kapcsolja ki az üzemanyaggal működő kiegészítő fűtést.

1. A motor beindítása előtt: Válassza az **I** kulcs-helyzetet, (81. oldal).
2. Nyomja meg az **OK** gombot a menübe lépéshez.
3. Görgessen a forgókapcsolóval a **Kiegészítő fűtés**<sup>7</sup> vagy **Beállítások**<sup>8</sup> menüponthoz és válassza ki az **OK** gomb használatával.
4. Válassza ki a **BE** vagy **KI** lehetőséget a forgókapcsoló használatával és erősítse meg az **OK** gombbal.
5. Lépjen ki a menüből a **RESET** gombbal.

### MEGJEGYZÉS

A menüpontok csak a kulcs **I** állásában láthatók - ezért minden beállítást a motor beindítása előtt kell végrehajtani.

## Utastérfűtés\*

Ha a kiegészítő fűtés időzítő funkcióval rendelkezik akkor használható üzemanyaggal működő utastérfűtésként (143. oldal).

<sup>5</sup> Az érintett földrajzi területekkel kapcsolatban a hivatalos Volvo kereskedők tudnak felvilágosítással szolgálni.

<sup>6</sup> Az érintett motorokkal kapcsolatban a hivatalos Volvo kereskedők tudnak felvilágosítással szolgálni.

<sup>7</sup> Analóg kombinált műszerfal.

<sup>8</sup> Digitális kombinált műszerfal.

### **Elektromos kiegészítő fűtés\***

Az autó üzemanyaggal működő, (149. oldal) vagy elektromos kiegészítő fűtéssel, (149. oldal), van felszerelve.

A fűtés nem szabályozható manuálisan, hanem automatikusan kapcsol be, miután a motort 14 °C alatti külső hőmérsékleten beindították és kapcsol ki, miután az utastér elérte a beállított hőmérsékletet.

### **Kapcsolódó információk**

- Motorblokk- és utastérfűtés\* (143. oldal)



RAKODÁS ÉS TÁROLÁS

## Tárolóhelyek

Az utastér tárolóhelyeinek áttekintése.

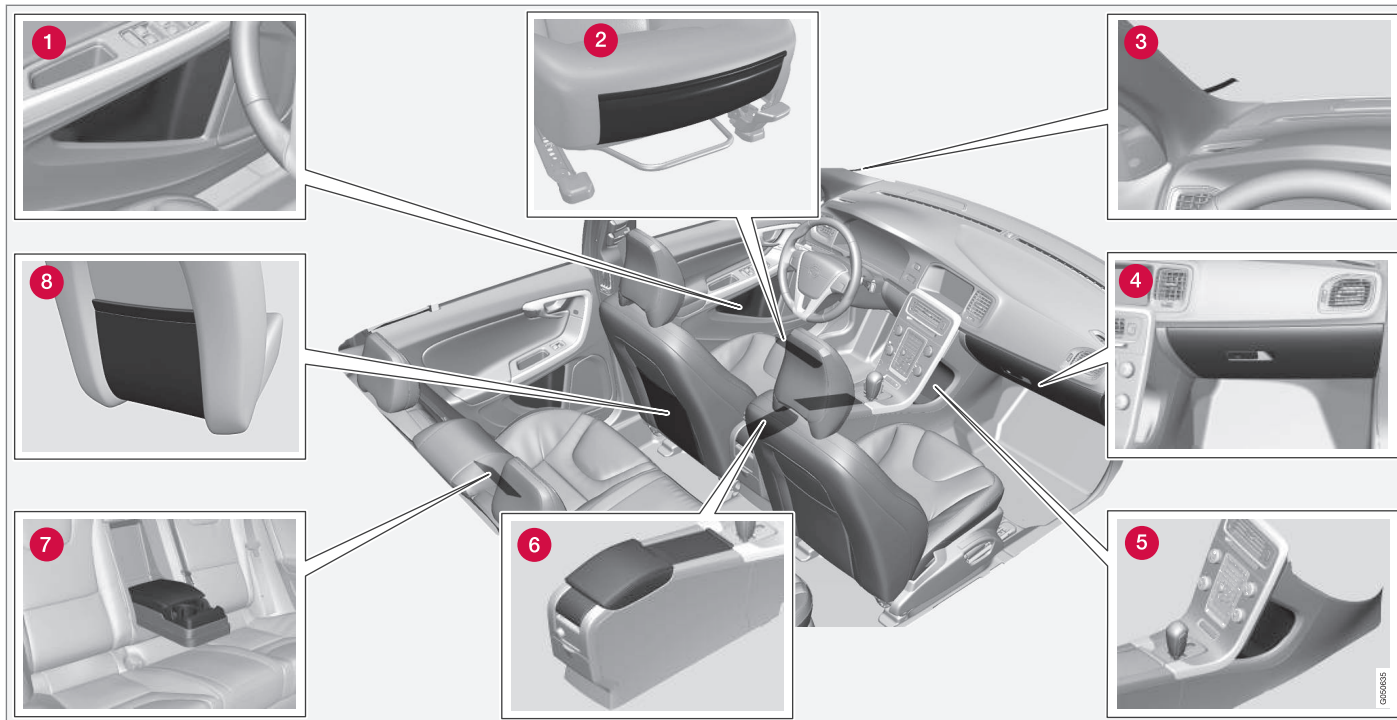

- 1 Tárolóhely az ajtópanelben
- 2 Tárolózseb\* az első ülés párnák elején
- 3 Jegycsíptető
- 4 Kesztyűtartó (154. oldal)
- 5 Tárolórekesz
- 6 Tárolórekesz, pohártartó (154. oldal)
- 7 Pohártartó\* a kartámaszban, hátsó ülés
- 8 Tárolózseb

#### FIGYELEM

Tartsa a nem rögzített tárgyakat, például mobiltelefonokat, kamerákat, tartozékok távvezérlőit stb. a kesztyűtartóban vagy más tárolórekeszekben. Különben sérüléseket okozhatnak az autóban utazóknak egy hirtelen fékezés vagy ütközés során.

### Alagútvezető

Az alagútvezető az első ülések között helyezkedik el.

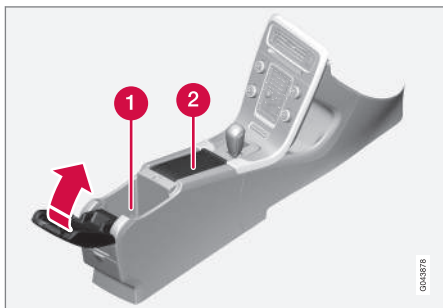

- 1 Tárolórekesz (például CD-lemezekhez) és USB\*/AUX bemenet a kartámasz alatt.
- 2 Pohártartót tartalmaz a járművezető és az utas számára.

### Kapcsolódó információk

- Tárolóhelyek (152. oldal)

### Kesztyűtartó

A kesztyűtartó az utas oldalon található.



Például a használati útmutató és a térképek tartathatók itt. A fedél belsején tollakhoz alkalmas tartók találhatóak. A kesztyűtartó zárható,\* (180. oldal) a kulcsszár, (170. oldal) használatával.

### Kapcsolódó információk

- Tárolóhelyek (152. oldal)

### Kivehető szőnyegek\*

A kivehető szőnyegek összegyűjtik például a szennyeződések és a sárt. A Volvo speciálisan gyártott kivehető szőnyegekét kínál.

### FIGYELEM

Mindig csak egy kivehető szőnyeget használjon az egyes üléseknél, és indulás előtt ellenőrizze, hogy a vezetőülésknél elhelyezett szőnyeg szilárdan rögzítve van-e a csapokhoz úgy, hogy az nem akadhat be a pedálok mellé vagy alá.

### Kapcsolódó információk

- A belső tisztítása (408. oldal)

## Piperetükör

A piperetükör a napellenző hátulján található.

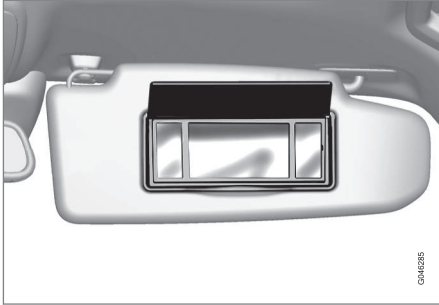

Piperetükör világítással.

A lámpa a fedél felemelésekor automatikusan bekapcsol.

## Kapcsolódó információk

- Izzócseré - piperetükör-világítás (381. oldal)

## Alagútkonzol - 12 voltos aljzatok

Az elektromos aljzatok (12 V) a pohártartó mellett és az alagútkonzol hátulján találhatók.

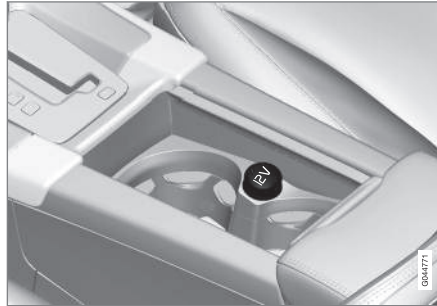

12 voltos aljzat az alagútkonzolban, első ülés.



12 voltos aljzat az alagútkonzolban, hátsó ülés.

Az elektromos aljzat különböző 12 voltos tartozékokhoz használható, például kijelző képernyőkhöz, zenelejátszókhöz és mobiltelefonokhoz. Ahhoz, hogy az aljzat áramot biztosítson, a távvezérlős kulcsnak legalább az I kulcs helyzetben, (81. oldal) kell lennie.

### FIGYELEM

Mindig hagyja a dugót az aljzatban, ha az aljzat nincs használatban.

### MEGJEGYZÉS

Azokat az opcionális felszereléseket és tartozékokat - például kijelzőket, zenelejátszókat és mobiltelefonokat - amelyek az utastér valamelyik 12 voltos elektromos aljzatába vannak csatlakoztatva, akkor is bekapcsolhatja a klímavezérlő rendszer, ha a távvezérlős kulcs el van távolítva vagy az autó be van zárva, például, amikor az állófűtés előre beállított idővel van bekapcsolva.

Ezért távolítsa el az opcionális felszerelések vagy tartozékok csatlakozóit az elektromos aljzatokból, amikor nem használja azokat, mert ilyen esetekben az akkumulátor lemerülhet!



### **! FONTOS**

Az aljzat maximális teljesítménye 10 A (120 W), ha egyszerre csak egyik aljzatos használja. Ha a csatornazonosít mindkét aljzatos használatban van, akkor aljzatonként 7,5 A (90 W) értékkel kell számolni.

Ha a szükséghelyzeti defektjavító készlet kompresszora a két aljzat valamelyikéhez van csatlakoztatva, akkor nem szabad más fogyasztót csatlakoztatni a másikhoz.

### **i MEGJEGYZÉS**

Az ideiglenes defektjavításra, (351. oldal) szolgáló kompresszort a Volvo tesztelte és jóváhagyta.

### **Kapcsolódó információk**

- 12 voltos elektromos aljzat, csomagter\* (159. oldal)

## **Rakodás**

A hasznos teher az autó menetkész tömegétől függ.

Az utasok és az összes tartozék teljes tömege ennek megfelelő mértékben csökkenti az autó hasznos terhelhetőségét.

A tömegekkel kapcsolatos további tájékoztatásért, lásd Tömegek (418. oldal).



A csomagterfelelet kinyitották a világításpanel gombjával vagy a távvezérlős kulccsal, lásd Zárás/nyitás - csomagterfedél (181. oldal).

### **! FIGYELEM**

Az autó vezethetőségi tulajdonságai a teher tömegétől és elhelyezésétől függően megváltozhatnak.

## **Rakodáskor ügyeljen az alábbiakra**

- Helyezze a csomagokat szorosan a hátsó ülés támlájához.

Ne feledje, hogy tárgyknak nem szabad akadályozniuk az első ülések WHIPS rendszerének működését, ha a hátsó ülések valamelyike le van hajtvva, lásd WHIPS - ülés helyzet (40. oldal).

- Helyezze el központosan a csomagokat.
- A nehéz tárgyakat a lehető legalacsonyabban kell elhelyezni. Kerülje a nehéz csomagok lehajtott háttámlákra helyezését.

- Takarja le valami puha anyaggal az éles széleket, hogy elkerülje a kárpitok sérülését.
- Rögzítse az összes csomagot a csomagrögzítő szemekhez szíjakkal vagy hevederekkel.

### **! FIGYELEM**

Egy nem rögzített 20 kg (44 font) tömegű tárgy 50 km/h (30 mph) sebességű ütközéskor egy 1000 kg (2200 font) tömegű tárgynak megfelelő ütközési energiát hordoz.

### **! FIGYELEM**

A tetőkárpitba épített függönylégszák által nyújtott védelmet a magas rakományok csökkenthetik vagy megakadályozhatják.

- Soha ne helyezzen rakományt a háttámlánál magasabban.

### **! FIGYELEM**

Mindig rögzítse a rakományt. Mindig rögzítse a rakományt. Különben erős fékezéskor a rakomány elcsúszhat és személyi sérülést okozhat az autó utasainak.

Takarja le valamilyen puha anyaggal az éleket és az éles sarkokat.

Állítsa le a motort és húzza be a rögzítőféket, amikor hosszú tárgyakat pakol be/ki. Különben véletlenül meglökheti a sebességváltó kart vagy válaszfokart a rakománnyal - és az autó elindulhat.

## Kapcsolódó információk

- Csomagrögzítő szemek (158. oldal)
- Rakodás - hosszú tárgyak (157. oldal)
- Tetőcsomagtartó (157. oldal)

## Rakodás - hosszú tárgyak

A csomagter rakodásának, (156. oldal) egyszerűsítése érdekében, a hátsó ülés háttámlája lehajtható. Az utasülés<sup>1</sup> háttámlája le is hajtható\* a különösen hosszú tárgyak elhelyezéséhez.

### A hátsó üléstámla lehajtása

Ha a hátsó üléstámlát le kell hajtani, lásd Ülések, hátsó (85. oldal).

### Fedél

Amikor hosszú, keskeny tárgyakat szállít, akkor előre hajthatja a hátsó ülés kartámasza mögötti fedelet.

## Tetőcsomagtartó

A tetőn szállított csomagokhoz a Volvo által kifejlesztett tetőcsomagtartók használatát javasoljuk. Ez azért van, hogy elkerülje az autó károsodását, és a lehető legnagyobb biztonságot érje el az utazás során.

Gondosan kövesse a tetőcsomagtartókhöz mellékelte használati útmutatót.

- Rendszeresen ellenőrizze, hogy a tetőcsomagtartók és a csomagok megfelelően rögzítve vannak-e. Rögzítse a csomagokat biztonságosan rögzítőhevederekkel.
- Ossa el egyenletesen a csomagokat a tetőcsomagtartón. Helyezze alulra a nehezebb csomagokat.
- A csomag méretének növekedésével a menetszélnek kitett felület és ezáltal a fogyasztás is növekszik.
- Vezessen finoman. Kerülje a hirtelen gyorsításokat, az erős fékezéseket és az éles kanyarvételeket.

### FIGYELEM

A tetőn elhelyezett rakomány megváltoztatja az autó tömegközéppontját és vezetési jellemzőit.

A tető megengedett maximális terhelésével kapcsolatban, beleértve a tetőcsomagtartókat és tetődobozokat, lásd Tömegek (418. oldal).

<sup>1</sup> Csak komfort ülésekre vonatkozik.

## ◀◀ Kapcsolódó információk

- Rakodás (156. oldal)

### Csomagrögzítő szemek

A kihajtható csomagrögzítő fülek<sup>2</sup> hevederek rögzítésére használhatók a csomagok rögzítéséhez csomagtérben.



### FIGYELEM

A kemény, éles és/vagy nehéz, kiálló tárgyak erős fékezéskor sérülést okozhatnak.

Mindig rögzítse a nagy és nehéz tárgyakat biztonsági övel vagy csomagrögzítő hevederekkel.

### Kapcsolódó információk

- Rakodás (156. oldal)

<sup>2</sup> A fülek száma és elhelyezkedése piacfüggő.



## Rakodás - táskatartó\*

A táskatartó a helyükön tartja a táskákat és magakadályozza a feldőlésüket és a tartalmuk kiborulását a csomagtérből.

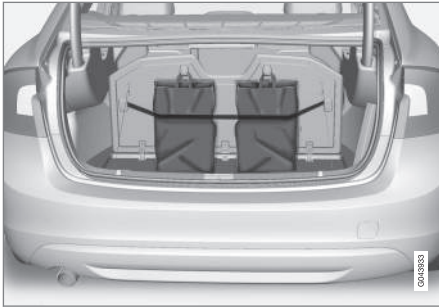

Táskatartó a padló felhajtható fedele alatt.

1. Hajtsa fel a tartót, amely a padlófedél része.
2. Rögzítse a táskákat a hevederrel és biztosítsa a hordozó fület a kampókba.

## Kapcsolódó információk

- Rakodás (156. oldal)

## 12 voltos elektromos aljzat, csomagtér\*

Az elektromos aljzat különböző 12 voltos tartozékokhoz használható, például kijelző képernyőkhöz, zenelejátszókhöz és mobiltelefonokhoz.



Emelje fel a fedelet, hogy hozzáférjen az elektromos aljzathoz.

- Az aljzat akkor is szolgáltat feszültséget, amikor a távvezérlős kulcs nincs a gyújtáskapcsolóban.

### ! FONTOS

A maximális teljesítmény-leadás 10 A (120 W).

### i MEGJEGYZÉS

Ne feledje, hogy az elektromos aljzat használata a motor leállított állapotában az autó akkumulátorának lemerülését okozhatja.

### i MEGJEGYZÉS

Az ideiglenes defektjavításra szolgáló kompresszort a Volvo tesztelte és jóváhagyta. A Volvo által ajánlott ideiglenes defektjavító készlet (TMK) használatával kapcsolatos tájékoztatásért, lásd Szükséghelyzeti defektjavítás (351. oldal).



ZÁRAK ÉS RIASZTÓ

## Távezerlős kulcs

A távezerlős kulcs használható, többek között, zárásra/nyitásra és a motor beindítására.

A távezerlős kulcsnak kétféle változata létezik - alap változatú távezerlős kulcs és PCC (Personal Car Communicator)\* funkciójú távezerlős kulcs.

Funkcionalitás	Alap <sup>A</sup>	PCC <sup>B</sup> funkció
Zárás/nyitás és kivethető kulcsszár	x	x
Kulcs nélküli zárás/nyitás		x
Kulcs nélküli motorindítás		x
Információs gomb és visszajelző lámpák		x

A 5-gombos kulcs

B 6-gombos kulcs

A PCC funkció távezerlős kulcs az alap változatú távezerlős kulcsnál kiterjedtebb működéssel rendelkezik - például támogatja kulcs nélküli indítást és zárás/nyitást (Kulcs nélküli vezetést, (173. oldal)) és bizonyos egyedi funkciókat, (168. oldal).

Az összes távezerlős kulcs fémből készült kivethető kulcsszárat, (169. oldal) tartalmaz. A látható rész kétféle változatban létezik, így meg lehet különböztetni a távezerlős kulcsokat.

További távezerlős kulcsok rendelhetők - de nem rendelhetők az autó eredeti kulcsától eltérő változatok. Egy autóhoz legfeljebb hat kulcs programozható és használható.

Az autó az átadáskor két távezerlős kulccsal rendelkezik.

### FIGYELEM

Ha gyermekek utaznak az autóban:

Ne feledje kikapcsolni az elektromos ablakok és a napfénytető tápellátását a távezerlős kulcs eltávolításával, ha a járművezető elhagyja az autót.

### Kapcsolódó információk

- Távezerlős kulcs - funkciók (166. oldal)

## Távezerlős kulcs - elvesztés

Ha elveszti a távezerlős kulcsot, akkor egy szervizben újat rendelhet - hivatalos Volvo műhelyt ajánlunk.

A megmaradt kulcsokat el kell vinnie a Volvo műhelybe. A hiányzó távezerlős kulcs kódját törlik a rendszerből a lopás megakadályozása érdekében.

Az autóhoz regisztrált kulcsok száma ellenőrizhető a MY CAR menürendszerben. A menürendszer leírásával kapcsolatban, lásd MY CAR (114. oldal).

### Kapcsolódó információk

- Távezerlős kulcs - funkciók (166. oldal)

## Távezerlős kulcs - személyre szabás\*

A távezerlős kulcs, (162. oldal) memóriája lehetővé teszi, hogy az autó bizonyos beállításai egyedileg különböző személyekhez szabhatók legyenek.

A kulcs memória funkciója például elektromos\* vezetőüléssel kombinálva érhető el.

Az autó felszereltségi szintjétől függően, külső tükrök, (105. oldal), vezetőülés, kormányzási erő, (190. oldal) beállításai valamint a kombinált műszerfal témája, kontraszt és szín üzemmódja, (65. oldal) tárolható a memóriában.

A funkció<sup>1</sup> a MY CAR menürendszerben kapcsolható be/ki. A menürendszer leírásával kapcsolatban, lásd MY CAR (114. oldal).

Amikor a funkció aktív, akkor a beállítások automatikusan a kulcsmemóriához kapcsolódnak. Ez azt jelenti, hogy a beállítás módosítása automatikusan mentésre kerül az adott távezerlős kulcs memóriájában.

## Beállítások tárolása

Tegye az alábbiakat a beállítások tárolásához és a kulcsmemória használatához a távezerlős kulcsban:

1. Nyissa ki az autót a távezerlős kulccsal, amelynek a memóriájában tárolni szeretné a beállításokat<sup>2</sup>.
2. Ügyeljen arra, hogy a kulcs memória funkciója aktiválva legyen a MY CAR menürendszerben.
3. Hajtsa végre a kívánt beállításokat, például állítsa be az ülést és a külső tükröket.
4. A beállítások az aktuális távezerlős kulcs memóriájában kerülnek tárolásra.

A következő alkalommal, amikor az autót ugyanazzal a távezerlős kulccsal nyitják ki, akkor a kulcs memóriájában tárolt helyzetek automatikusan beállításra kerülnek - feltéve, hogy módosítva voltak a pillanatnyi távezerlős kulcs utolsó használata óta.

## Vészleállítás

Ha az ülés akaratlanul mozogni kezd, akkor nyomja meg a beállító gombok vagy a memória-gombok valamelyikét az ülés megállításához.

Az ülésnek a távezerlős kulcsmemóriában tárolt helyzetének eléréséhez szükséges mozgás

újraindításához, nyomja meg a távezerlős kulcs nyitó gombját. Ezután ki kell nyitni a vezetőajtót.

## FIGYELEM

Zúzódásveszély! Ügyeljen arra, hogy a gyermekek ne játszanak a kezelőszervekkel. Ellenőrizze, hogy nincsenek-e tárgyak az ülés előtt, mögött vagy alatt az ülés beállítása közben. Ügyeljen arra, hogy semelyik hátsó utas se legyen kitéve a becsípődés veszélyének.

## Beállítások módosítása

Ha több személy közelíti meg az autót, akinek távezerlős kulcsok vannak, akkor annak a személynek a beállításai, például ülés vagy a külső tükrök-beállításai lesznek alkalmazva, aki kinyitja a vezetőajtót.

Ha az ajtót az A távezerlős kulccsal rendelkező A személy nyitotta ki, de a B távezerlős kulccsal rendelkező B személy fogja vezetni az autót, akkor a beállítások az alábbi módon cserélhetők fel:

- A vezetőajtó mellett állva vagy a kormánykerék mögött ülve, a B személy megnyomja a

<sup>1</sup> Gyűjtéskulcs-memória elnevezésű a MY CAR menüben.

<sup>2</sup> Ez a beállítás nincs hatással az elektromosan állítható ülés memória funkciójában tárolt beállításokhoz.



távézérlős kulcsának nyitó gombját, lásd Távézérlős kulcs - funkciók (166. oldal).

- Válassza ki a három lehetséges ülésmemória egyikét az 1-3. ülés gombbal, lásd Ülések, első - elektromos működtetésű\* (83. oldal).
- Állítsa be manuálisan az ülést és a külső tükröket, lásd Ülések, első - elektromos működtetésű\* (83. oldal) és Külső tükrök (105. oldal).

### A beállítások újbóli aktiválása

Amikor az autó be van zárva, vagy, ha az autót nyitva hagyták 30 perc elteltével a kulcs memóriája kikapcsol és egy normál járművezetői profil kerül beállításra. Az aktuális távézérlős kulcs memóriájának újbóli aktiválásához az alábbiakra van szükség.

### Kulcs nélküli indító és zárrendszer nélküli autók esetében

A kulcs memóriájában tárolt beállítások aktiválódnak, ha az autót kinyitják a távézérlős kulcs gombjának nyitó gombjával.

### Kulcs nélküli indító és zárrendszerrel felszerelt autók esetében

A kulcs memóriája akkor aktiválódik, ha:

1. Az autót kinyitják a távézérlős kulcs nyitó gombjával vagy kulcs nélküli nyitással.
2. Ha az autó nyitva van, akkor a vezetőajtó kinyitásakor megtörténik a kulcs ellenőrzése. Ha egyedi távézérlős kulcsot talál a rendszer,

akkor a tárolt beállítások aktiválódnak. Ha az autó zárva van, lásd az előző pontot.

### Kapcsolódó információk

- PCC\* funkciójú távézérlős kulcs - egyedi funkciók (168. oldal)

### Zárás/nyitás - visszajelző

Amikor az autót a távézérlős kulcs, (162. oldal) használatával zárja vagy nyitja, akkor az irányjelzők erősítik meg, hogy a zárás/nyitás megfelelően végrehajtásra került.

- Zárás - egy felvillanás és a külső tükrök behajlása<sup>3</sup>.
- Nyitás - két felvillanás és a külső tükrök kihajlása<sup>3</sup>.

A zárást követően, a jelzés csak akkor történik meg, ha az összes zár aktiválódott az ajtók becsukását követően.

### A funkció kiválasztása

A MY CAR menürendszerben különböző lehetőségek állíthatók be a zárás/nyitás jelzésére. A menürendszer leírásával kapcsolatban, lásd MY CAR (114. oldal).

### Kapcsolódó információk

- Kulcs nélküli vezetés\* (173. oldal)
- Závisszajelző (165. oldal)
- Riasztó visszajelző\* (186. oldal)

## Zárviszajelző

A szélvédő melletti villogó LED jelzi, hogy az autó be van zárva.

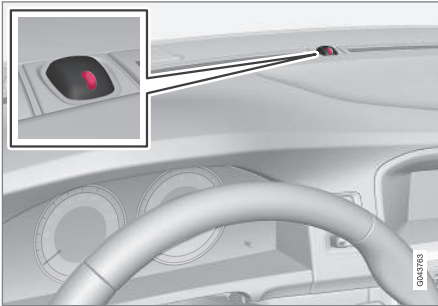

Ugyanaz a LED mint a riasztó visszajelzője, (186. oldal).

### **i** MEGJEGYZÉS

A riasztóval nem felszerelt autók is rendelkeznek ezzel a visszajelzővel.

## Kapcsolódó információk

- Zárás/nyitás - visszajelző (164. oldal)

## Indításgátló

Az elektronikus indításgátló egy lopásvédelmi rendszer, amely megakadályozza, hogy illetékelen személyek beindíthassák az autót.

Az egyes távvezérlős kulcsoknak, (162. oldal) egyedi kódja van. Az autó csak a helyes kóddal rendelkező távvezérlős kulccsal indítható be.

A kombinált műszerfal információs kijelzőjén megjelenő alábbi hibaüzenetek az elektronikus indításgátlóval kapcsolatosak:

Üzenet	Leírás
<b>Helyezze be az autókulcsot</b>	A távvezérlős kulcs olvasásának hibája az indítás során - Vegye ki a kulcsot a gyújtáskapcsolóból, nyomja be újra, és próbálja újra az indítást.
<b>Autókulcs nem található</b>	A távvezérlős kulcs olvasásának hibája az indítás során - Próbálja újra az indítást.  Ha a hiba továbbra is fennáll: Helyezze a távvezérlős kulcsot a gyújtáskapcsolóba, és próbálja újra az indítást.
<b>Indításgátló Próbálja meg újra az indítást</b>	Hiba az indításgátló rendszerben az indítás közben. Ha a hiba továbbra is fennáll: Vegye fel a kapcsolatot egy szervizzel - lehetőleg hivatalos Volvo műhellyel.

Az autó indításához, lásd A motor beindítása (280. oldal).

## Kapcsolódó információk

- Távvezérelt indításgátló nyomkövető rendszerrel\* (166. oldal)

<sup>3</sup> Csak behajtható külső tükrök esetén.

### Távezérelt indításgátló nyomkövető rendszerrel\*

A távezérelt indításgátló és nyomkövető rendszer<sup>4</sup> lehetővé teszi az autó követését és helyzetének meghatározását, valamint az indításgátló távoli bekapcsolását.

A rendszer aktiválásával kapcsolatos további tájékoztatásért és segítségért, vegye fel a kapcsolatot a legközelebbi Volvo kereskedővel.

### Kapcsolódó információk

- Távezérlős kulcs (162. oldal)
- Indításgátló (165. oldal)





### Távezérlős kulcs - funkciók

A távezérlős kulcs az alap változatban olyan funkciókkal rendelkezik, mint az ajtók zárása és nyitása.

#### Funkciók



Alap változatú távezérlős kulcs.

-  Zárás
-  Nyitás
-  Megközelítő világítás időtartama
-  Csomagtérfedél
-  Pánik funkció



PCC\* (Personal Car Communicator) funkciós távezérlős kulcs.

 Információk

### Funkciógombok

 **Zárás** - Zárja az ajtókat és a csomagtérfedélet, miközben aktiválja a riasztót.

Nyomja meg és tartsa nyomva az összes ablak és a napfénytető\* egyszerre történő zárásához. További tájékoztatásért, lásd Teljes szellőztetés funkció (180. oldal).

### FIGYELEM

Ha a távezérlős kulccsal zárja be a napfénytetőt és az ablakokat, akkor ügyeljen arra, hogy ne csípje be senki kezét.

<sup>4</sup> Csak bizonyos piacokon és Volvo On Call\* felszereltséggel.





 **Nyitás** - Nyitja az ajtókat és a csomagtér-fedelet, miközben inaktiválja a riasztót.

Nyomja meg és tartsa nyomva az összes ablak egyszerre történő kinyitásához. További tájékoztatásért, lásd Teljes szellőztetés funkció (180. oldal).

A funkció az összes ajtó egyszerre nyitásáról csak a vezetőajtó nyitására változtatható a gomb egy megnyomására és, a gomb további megnyomására - tíz másodpercen belül - a többi ajtó nyitására.

A funkció a MY CAR menürendszerben módosítható. A menürendszer leírásával kapcsolatban, lásd MY CAR (114. oldal).

 **Megközelítő világítás időtartama** - Az autó világításának távoli bekapcsolására szolgál. További tájékoztatásért, lásd Megközelítő világítás időtartama (101. oldal).

 **Csomagtérfedél, (181. oldal)** - Csak a csomagtérfedelelet nyitja és arra vonatkozóan kapcsolja ki a riasztót.

 **Pánik funkció** - A figyelem felkeltésére szolgál vészhelyzet esetén.

Nyomja meg és tartsa nyomva legalább 3 másodpercig vagy nyomja meg kétszer 3 másodpercen belül az irányjelzők és a kürt bekapcsolásához.

A funkció ugyanakkor a gombnak a megnyomásával kapcsolható ki, miután legalább 5 másodper-

cig aktív volt. Ellenkező esetben a funkció körülbelül 3 perc elteltével automatikusan kikapcsol.

### Kapcsolódó információk

- Távezérlős kulcs (162. oldal)
- PCC\* funkciójú távezérlős kulcs - egyedi funkciók (168. oldal)
- Zárás/nyitás - kívülről (178. oldal)

### Távezérlős kulcs - hatótávolság

A távezérlős kulcs funkciói az autótól körülbelül 20 méteres tartományon belül működnek.

Ha az autó nem reagál a gombok megnyomására - akkor menjen közelebb, és próbálja újra.

#### **MEGJEGYZÉS**

A távezérlős kulcs működését zavarhatják a környező rádióhullámok, épületek, földrajzi felételek stb. Az autó a kulcsszárral, (170. oldal) ilyenkor is zárható/nyitható.

Ha az összes távezérlős kulcsot eltávolítják az autóból, miközben jár a motor vagy az I vagy II kulcshelyzet, (80. oldal) aktív és, ha az összes ajtót bezárják, akkor egy figyelmeztető üzenet jelenik meg a kombinált műszerfal információs kijelzőjén és egy rövid emlékeztető hangjelzés hallható.

Az üzenet eltűnik, amikor a távezérlős kulcsot visszahelyezi az autóba, és megnyomja az **OK** gombot vagy becsukja az összes ajtót.

### Kapcsolódó információk

- Távezérlős kulcs (162. oldal)
- Távezérlős kulcs - funkciók (166. oldal)

## PCC\* funkciójú távezérlős kulcs - egyedi funkciók

A PCC (Personal Car Communicator) funkcióval rendelkező távezérlős kulcs fejlettebb funkciókkal rendelkezik, mint az alap változatú távezérlős kulcs, (162. oldal).

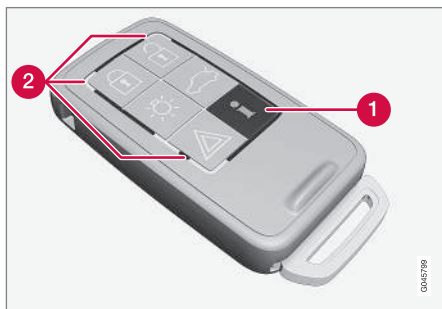

PCC funkciójú távezérlős kulcs.

- 1 Információs gomb
- 2 Visszajelző lámpák

Az információs gomb használata lehetővé teszi bizonyos információk elérését az autóról a visszajelző lámpákon keresztül.

## Az információs gomb használata

- Nyomja meg az információs gombot 
  - > Minden visszajelző lámpa körülbelül 7 másodpercig villog, és a fény körbejár a távezérlős kulcson. Ez azt jelzi, hogy pásztázásra kerülnek az adatok az autóból.

Ha ezen közben bármilyen más gombot megnyom, akkor a kiolvasás megszakad.

### MEGJEGYZÉS

 Ha egyik visszajelző sem világít az információs gomb többszöri megnyomására és különböző helyeken (valamint 7 másodper elteltevel és miután a fény körbeért a PCC körül), akkor vegye fel a kapcsolatot egy szervizzel - lehetőleg hivatalos Volvo műhellyel.

A visszajelző lámpák az alábbi ábrának megfelelő információkat jelenítenek meg:

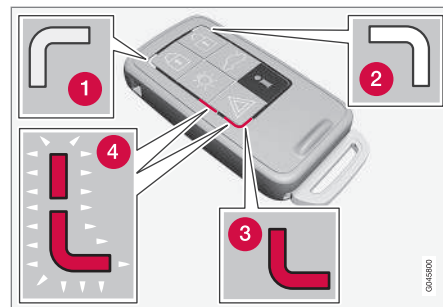

- 1 Folytonos zöld fény – az autó zárva van.
- 2 Folytonos sárga fény – az autó nyitva van.
- 3 Folytonos piros fény – a riasztó működésbe lépett, amíg az autó zárva volt.
- 4 Az összes visszajelző lámpa felváltva pirosan villog – a riasztó kevesebb mint 5 perce működésbe lépett.

## Kapcsolódó információk

- PCC funkcióú távezérlős kulcs\* - hatótávolság (169. oldal)

## PCC funkció távezérlős kulcs\* - hatótávolság

A PCC (Personal Car Communicator) funkciójú távezérlős kulcs hatótávolsága az ajtók zárása, nyitása és a csomagterfedél nyitása esetén körülbelül 20 méter - a többi funkció akár 100 méterről is működhet.

Ha az autó nem reagál a gombok megnyomására - akkor menjen közelebb, és próbálja újra.

### **i** MEGJEGYZÉS

Az információs gomb funkcióját a környező rádióhullámok, épületek, földrajzi körülmények stb. akadályozhatják.

## A távezérlős kulcs hatótávolságán kívül

Ha a távezérlős kulcs túl messze van az autótól az információk olvasásához, akkor az autó legutoljára észlelt állapota jelenik meg, anélkül, hogy a fény körbefutna a visszajelző lámpák körül a távezérlős kulcsra.

Ha több távezérlős kulcsot használnak az autóhoz, akkor csak a legutoljára zárásra/nyitásra használt távezérlős kulcs mutatja a helyes állapotot.

### **i** MEGJEGYZÉS

**i** Ha egyik visszajelző lámpa sem világít az információs gomb használatakor a tartományon belül, akkor ennek oka az lehet, hogy a távezérlős kulcs és az autó közötti utolsó kommunikációt környező rádióhullámok, épületek, földrajzi körülmények stb. zavarták meg.

## Kapcsolódó információk

- Kulcs nélküli vezetés\* - a távezérlős kulcs hatótávolsága (174. oldal)
- Távezérlős kulcs - hatótávolság (167. oldal)

## Kivehető kulcsszár

A távezérlős kulcs egy kivehető fém kulcsszárat tartalmaz, amellyel aktiválhatók bizonyos funkciók és végrehajthatók bizonyos műveletek.

A kulcsszár egyedi kódját, amelyet az új kulcsszárak rendelésekor kell használni, meg tudják adni a hivatalos Volvo műhelyekben.

## A kulcsszár funkciói

A távezérlős kulcs kivehető kulcsszáranak használata:

- a bal oldali első ajtó manuálisan nyitható, ha a központi zár nem használható a távezérlős kulccsal, lásd Kivehető kulcsszár - az ajtók nyitása (170. oldal).
- aktiválható/inaktiválható, (184. oldal) a hátsó ajtó mechanikus gyermekbiztonsági zárja.
- a jobb oldali első ajtó és a hátsó ajtók manuálisan zárható, (178. oldal), például az akkumulátor lemerülése esetén.
- a kesztyűtartó és a csomagtér ( szervizzárás, \* (171. oldal)) hozzáférése gátolható.
- az első utasülés légszákja (PACOS\*) aktiválható/inaktiválható, (36. oldal).

## Kapcsolódó információk

- Távezérlős kulcs - funkciók (166. oldal)
- Távezérlős kulcs (162. oldal)

## Kivehető kulcsszár - leválasztás/visszahelyezés

A kivehető kulcsszár, (169. oldal) leválasztása/visszahelyezése az alábbiak szerint lehetséges:

### A kulcsszár eltávolítása



- 1 Csúsztassa félre a rugóterhelésű reteszt.
- 2 Ugyanakkor, húzza ki egyenesen hátrafelé a kulcsszárát.

### A kulcsszár visszahelyezése

Óvatosan helyezze vissza a kulcsszárát a helyére a távvezérlős kulcsban, (162. oldal).

1. Tartsa a távvezérlős kulcsot a nyílással felfelé és engedje a kulcsszárát a nyílásába.
2. Finoman nyomja meg a kulcsszárát. A kulcsszár rögzülésekor egy "kattanást" kell hallania.

### Kapcsolódó információk

- Kivehető kulcsszár - az ajtók nyitása (170. oldal)
- Gyermekebiztonsági zárok - manuális bekapcsolás (184. oldal)
- Utaslégtásak - aktiválás/kiiktatás\* (36. oldal)

## Kivehető kulcsszár - az ajtók nyitása

A kivehető kulcsszár, (169. oldal) akkor használható, ha a központi zár nem aktiválható a távvezérlős kulccsal, (162. oldal), például amikor a kulcs eleme lemerült.

Ha a központi zár nem aktiválható a távvezérlős kulccsal - például az elemek lemerültek - akkor a bal oldali első ajtó nyitása az alábbiak szerint történik:

1. Nyissa ki a bal oldali első ajtót a kulcsszárral az ajtó kilincsenek zárhengerében. Az ábráért és a további információkért, lásd Kulcs nélküli vezetés\* - nyitás a kulcsszárral (176. oldal).

### **i** MEGJEGYZÉS

Ha oldja az ajtó zárját a kulcsszárral és kinyitja azt, akkor riasztást vált ki.

2. Kapcsolja ki a riasztót a távvezérlős kulcs gyújtáskapcsolóba helyezésével.

Kulcs nélküli indító és zárrendszerrel felszerelt autók esetében, lásd Kulcs nélküli vezetés\* - nyitás a kulcsszárral (176. oldal).

### Kapcsolódó információk

- Távvezérlős kulcs (162. oldal)
- Távvezérlős kulcs - elemcsere (172. oldal)

## Szervizzárás\*

A szervizzárás olyan esetekben hasznos, amikor szervizben hagyja vagy hotelparkolóban átadja az autó kulcsát. A kesztyűtartó ilyenkor zárva van és a csomagterfedélzárát nem nyitja a központi zár - a csomagterfedél nem nyitható ki sem az első ajtó központi zár gombjával sem a távvezérlős kulccsal, (162. oldal).

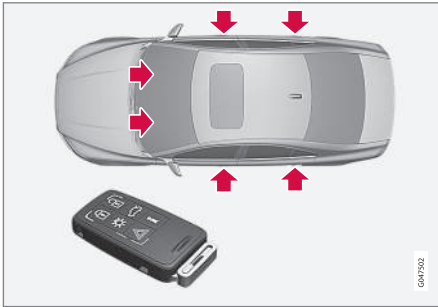

Aktív zárok kulcsszárral **rendelkező** távvezérlős kulccsal.



Aktív zárok kulcsszár **nélküli** távvezérlős kulccsal és a szerviz üzemmód **aktív** állapotában.

Ez azt jelenti, hogy a távvezérlős kulcs a kulcsszár nélkül csak a riasztó, (185. oldal) be-/kikapcsolására, az ajtók nyitására és az autó beindítására használható.

A távvezérlős kulcs a kulcsszár nélkül ezután átadható a szerviz vagy a hotel munkatársainak - a kulcsszár pedig a tulajdonosnál marad.

## Bekapcsolás/kikapcsolás

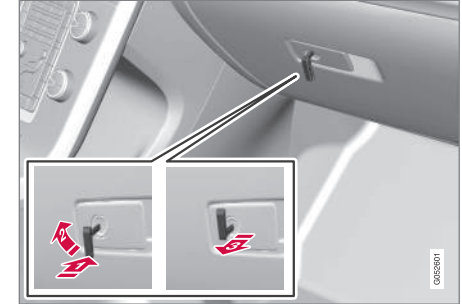

A szervizzárás aktiválása.

A szerviz-zárás bekapcsolásához:

- 1 Helyezze a kulcsszárat a kesztyűtartó zárhengerébe.
- 2 Forgassa el a kulcsszárat 180 fokkal az óramutató járásával megegyező irányban.
- 3 Húzza ki a kulcsszárat. Ezzel egy időben a kombinált műszerfalon egy üzenet jelenik meg.

A kesztyűtartó ekkor zárva van és a csomagterfedél nem nyitható a távvezérlős kulccsal vagy a központi záró gombbal.

### **i** MEGJEGYZÉS

Ne helyezze vissza a kulcsszárat a távvezérlős kulcsba, hanem tartsa azt biztos helyen.



## ZÁRAK ÉS RIASZTÓ

- A kikapcsolás fordított sorrendben történik.  
Ha csak a kesztyűtartót szeretné bezárni, lásd Zárás/nyitás - kesztyűtartó (180. oldal).

### Távezérlős kulcs - elemcsere

A távezérlős kulcs eleme<sup>5</sup> cserére szorulhat.

A távezérlős kulcs elemét akkor kell kicserélni, ha:

- az információs szimbólum világít a kombinált műszerfalon és a kijelző az **Autókulcs eleme gyenge** Lásd a **kézikönyvet** üzenetet mutatja

és/vagy

- a zárok többször nem reagálnak a távezérlős kulcs jeleire az autótól 20 méteren belülről.

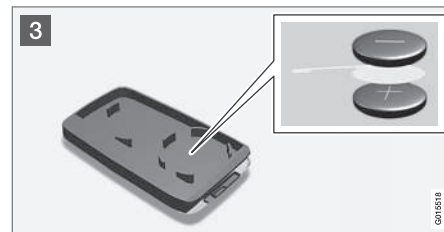
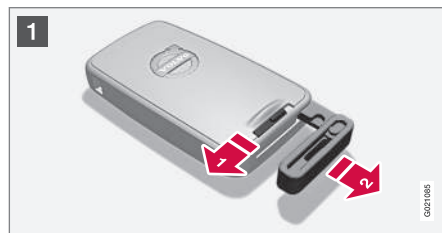

### Nyitás

- 1** **1** Csúsztassa félre a rugóterhelésű reteszt.
- 2** **2** Ugyanakkor, húzza ki egyenesen hátrafelé a kulcsszárát.
- 2** **3** Helyezzen egy 3 mm széles csavarhúzó a rugóterhelésű retesz mögötti nyílásba, és finoman feszítse fel a távezérlős kulcsot.

<sup>5</sup> A PCC funkciójú távezérlős kulcs két elemet tartalmaz.

**i MEGJEGYZÉS**

Fordítsa a távvezérlős kulcsot a gombokkal felfelé, így kinyitáskor elkerülheti az elemek kiesését.

**! FONTOS**

Kerülje az új elemek érintkező felületeinek ujjával történő megérintését, mert ez károsan befolyásolhatja a működésüket.

**Elemcsere**

- 3** Figyelje meg, hogyan helyezkednek el az elemek a fedélen belül, + és - oldalukat tekintve.

**Távvezérlős kulcs (egy elem)**

1. Óvatosan feszítse ki az elemet.
2. Helyezze be az újat a (+) oldalával lefelé.

**A PCC funkciójú távvezérlős kulcs\* (két elem)**

1. Óvatosan feszítse ki az elemeket.
2. Először helyezzen be egyet a (+) oldalával felfelé.
3. Helyezze közé a fehér műanyag lapot, végül helyezze be a második elemet a (+) oldalával lefelé.

**Elem típusa**

Használjon CR2430, 3V jelölésű elemeket - egyet a távvezérlős kulcshoz, kettőt a PCC funkciójú távvezérlős kulcshoz.

**i MEGJEGYZÉS**

A Volvo azt javasolja, hogy a távvezérlős kulcsban/PCC-ben használt elemek megfeleljenek a UN Manual of Test and Criteria, Part III, sub-section 38.3 követelményeinek. A gyárilag vagy a hivatalos Volvo műhelyben beszerelt elemek eleget tesznek a fenti követelményeknek.

**Összeszerelés**

1. Nyomja össze a távvezérlős kulcsot.
2. Tartsa a távvezérlős kulcsot a nyílással felfelé és engedje a kulcsszárat a nyílásába.
3. Finoman nyomja meg a kulcsszárat. A kulcsszár rögzülésekor egy "kattanást" kell hallania.

**! FONTOS**

Ügyeljen arra, hogy környezetbarát módon selejtezze a lemerült elemeket.

**Kapcsolódó információk**

- Távvezérlős kulcs (162. oldal)
- Távvezérlős kulcs - funkciók (166. oldal)

**Kulcs nélküli vezetés\***

A kulcs nélküli vezetés funkcióval felszerelt autókban kulcs nélkül használható indító és záró rendszer van.

A kulcs nélküli indító és zárrendszerrel az autó anélkül indítható, zárható és nyitható, hogy a távvezérlős kulcsot, (162. oldal)<sup>6</sup> a gyújtáskapcsolóba kellene helyezni. Elég, ha a zsebében tartja a távvezérlős kulcsot. A rendszer megkönnyíti és kényelmesebbé teszi például az autó nyitását, amikor mindkét keze foglalt.

Az autó mindkét távvezérlős kulcsa kulcs nélküli funkcióval rendelkezik. További távvezérlős kulcsokat lehet rendelni.

Az autó elektromos rendszere három különböző szintre állítható - **0**, **I** és **II** kulcshelyzet, (81. oldal) - a távvezérlős kulccsal.

**Kapcsolódó információk**

- Kulcs nélküli vezetés\* - a távvezérlős kulcs hatótávolsága (174. oldal)
- Kulcs nélküli vezetés\* - a távvezérlős kulcs biztonságos kezelése (174. oldal)
- Kulcs nélküli vezetés\* - a távvezérlős kulcs funkció működésének zavarása (175. oldal)

### Kulcs nélküli vezetés\* - a távvezérlős kulcs hatótávolsága

Az ajtók vagy a csomagterfedél automatikus kinyitásához a távvezérlős kulcs<sup>7</sup> gombjainak megnyomása nélkül, a távvezérlős kulcsnak körülbelül 1,5 méteren belül kell lennie az ajtókilincstől vagy a csomagterfedéltől.

Annál a személynél kell lennie a távvezérlős kulcsnak, aki nyitni vagy zárni szeretné az ajtót. Az ajtó zárása vagy nyitása nem lehetséges, ha a távvezérlős kulcs az autó másik oldalán van.

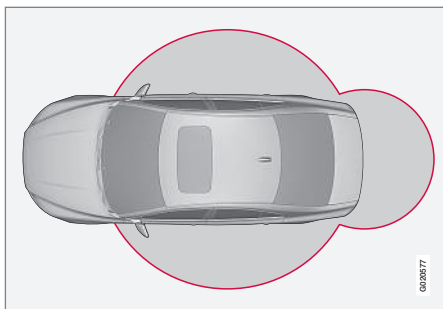

A fenti ábrán látható piros gyűrűk jelzik a rendszer antennái által lefedett területeket.

Ha az összes távvezérlős kulcsot eltávolítják az autóból, miközben jár a motor vagy az I vagy II kulcshelyzet, (81. oldal) aktív és, ha az összes

<sup>6</sup> Csak a PCC funkcióval rendelkező távvezérlős kulcsra vonatkozik.

<sup>7</sup> A PCC (személyes autókommunikátor) funkciós távvezérlős kulcsokra vonatkozik.

ajtót bezárják, akkor egy figyelmeztető üzenet jelenik meg a kombinált műszerfal információs kijelzőjén és egy emlékeztető hangjelzés hallható.

Amikor a távvezérlős kulcs visszakerül az autóba, akkor a figyelmeztető üzenet eltűnik és a hangos emlékeztető megszűnik, amint teljesül az alábbi feltételek valamelyike:

- kinyitnak és bezárnak egy ajtót
- a távvezérlős kulcsot behelyezték a gyújtás-kapcsolóba
- Megnyomják a **OK** gombot.

### Kapcsolódó információk

- Kulcs nélküli vezetés\* (173. oldal)
- Kulcs nélküli vezetés\* - az antenna elhelyezkedése (177. oldal)

### Kulcs nélküli vezetés\* - a távvezérlős kulcs biztonságos kezelése

Fontos az autó összes távvezérlős kulcsának nagyon gondos kezelése.

Ha valamelyik távvezérlős kulcsot<sup>8</sup> az autóban hagyja, akkor a kulcs nélküli funkciók kikapcsolnak, ha az autót például az autohoz tartozó másik távvezérlős kulccsal zárja be. Ez megakadályozza az illetéktelen behatolást.

A legközelebbi alkalommal, amikor az autót a másik távvezérlős kulccsal kinyitja, az autóban felajtott távvezérlős kulcs újra aktiválódik.

#### **! FONTOS**

Kerülje a PCC távvezérlős kulcs autóban hagyását. Ha valaki feltöri az autót és magához veszi a távvezérlős kulcsot, akkor például beindíthatja az autót a távvezérlős kulcs gyújtáskapcsolóba nyomásával, majd a **START/STOP ENGINE** gomb megnyomásával.

### Kapcsolódó információk

- Kulcs nélküli vezetés\* (173. oldal)



## Kulcs nélküli vezetés\* - a távvezérlős kulcs funkció működésének zavarása

Az elektromágneses mezők és az árnyékolás zavarhatják a távvezérlős kulcs kulcs nélküli funkcióit, (173. oldal).

### **i** MEGJEGYZÉS

Ne helyezze/tárolja a PCC-t mobiltelefonhoz vagy fém tárgyakhoz közel - 10-15 cm-nél ne közelebbre.

Mindazonáltal, ha zavarást tapasztal, akkor használja a távvezérlős kulcsot és a kulcsszárat úgy, mint a távvezérlős kulcs alap változatát, lásd Távvezérlős kulcs - funkciók (166. oldal).

## Kapcsolódó információk

- Távvezérlős kulcs - elemcsere (172. oldal)
- Kulcs nélküli vezetés\* - a távvezérlős kulcs biztonságos kezelése (174. oldal)
- Kulcs nélküli vezetés\* - a távvezérlős kulcs hatótávolsága (174. oldal)

## Kulcs nélküli vezetés\* - zárás

A kulcs nélküli indító és zárrendszer felszerelt-ségű autók egy érintésre érzékeny területtel rendelkeznek az ajtók külső kilincsnél és egy gumírozott gombbal a csomagterfedél gumírozott nyomólapja mellett a nyitáshoz/záráshoz.

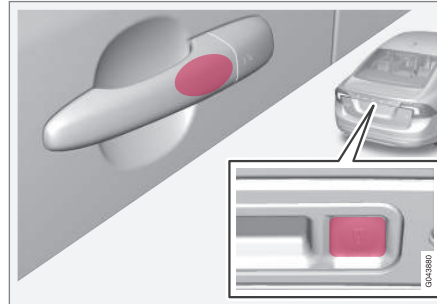

A külső ajtókilincsek érintésérzékeny területe és a csomagterfedél gumírozott nyomólapja melletti gumírozott gomb.

Zárja be az ajtókat és a csomagterfedeleket valamelyik ajtókilincs érintésérzékeny területének egy hosszú megnyomásával, vagy nyomja meg a kisebbet a csomagterfedél két gumírozott gombja közül - a szélvédő zárviszajelzője, (165. oldal) villogni kezd, hogy megerősítse a zárás végrehajtását.

Az összes ajtónak és a csomagterfedélnek csukva kell lennie, mielőtt az autó bezárható lenne - különben az autó nem zár le.

### **i** MEGJEGYZÉS

Az automata sebességváltóval felszerelt autók esetén a fokozatválasztót **P** állásba kell helyezni; különben az autó nem zárható be és a riasztó nem élesíthető.

### **i** MEGJEGYZÉS

Legyen tudatában annak, hogy a rendszer autómosással kapcsolatban is aktiválódhat, ha a távvezérlős kulcs a hatótávolságon belül van.

## Kapcsolódó információk

- Kulcs nélküli vezetés\* (173. oldal)
- Riasztó visszajelző\* (186. oldal)

<sup>8</sup> A PCC (személyes autókommunikátor) funkciós távvezérlős kulcsokra vonatkozik.

### Kulcs nélküli vezetés\* - nyitás

A nyitás akkor történik meg, amikor megfogja az ajtókilincset vagy működésbe hozza a csomagterfedél gumirozott lapját - nyissa ki az ajtót vagy a csomagterfedelelet a szokásos módon.

#### **i** MEGJEGYZÉS

Az ajtókilincsek normál esetben érzékelik, ha a kezét a kilincsre helyezi, de a vastag kesztyű viselések vagy nagyon gyors kézmozdulat esetén egy második kísérlet vagy a kesztyű levétele lehet szükséges.

### Kapcsolódó információk

- Kulcs nélküli vezetés\* (173. oldal)
- Kulcs nélküli vezetés\* - zárás (175. oldal)

### Kulcs nélküli vezetés\* - nyitás a kulcsszárral

Ha a központi ajtózárral nem nyitható a távvezérlős kulccsal, például az elemek lemerültek, akkor a bal oldali első ajtó kinyitható a kivehető kulcsszár használatával.

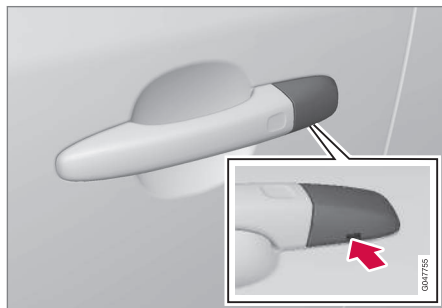

Nyílás a kulcsszárhoz - a fedél kilazításához.

A zárhenger eléréséhez, el kell távolítani az ajtókilincs műanyag fedelét - ezt is a kulcsszárral lehet megtenni:

1. Nyomja a kulcsszárat körülbelül 1 cm-re egyenesen felfelé a nyílásba az ajtókilincs/ fedél alján - ne feszítse.
  - > A műanyag fedél automatikusan kilazul a nyomóerőtől, amikor a kulcsszárat egyenesen felfelé a nyílásba nyomja.

2. Ezután helyezze a kulcsszárat a zárhengerbe és nyissa ki az ajtót.
3. Helyezze vissza a műanyag fedelet a nyitást követően.

#### **i** MEGJEGYZÉS

Ha oldja a vezetőajtó zárját a kulcsszárral és kinyitja azt, akkor riasztást vált ki. A PCC gyűjtáskapcsolóba helyezésekor kapcsol ki, lásd Riasztó\* - a távvezérlős kulcs nem működik (187. oldal).

### Kapcsolódó információk

- Kulcs nélküli vezetés\* (173. oldal)
- Kivehető kulcsszár - leválasztás/visszahelyezés (170. oldal)
- Riasztó\* (185. oldal)

## Kulcs nélküli vezetés\* - zárbeállítások

A kulcs nélküli indító és zárrendszerrel rendelkező autók zárbeállításai a MY CAR menürendszerben állíthatók be, annak megjelölésével, hogy melyik ajtóknak kell nyitnia.

A menürendszer leírásával kapcsolatban, lásd MY CAR (114. oldal).

## Kapcsolódó információk

- Kulcs nélküli vezetés\* (173. oldal)

## Kulcs nélküli vezetés\* - az antenna elhelyezkedése

A kulcs nélküli indító- és zárrendszerrel rendelkező autók számos beépített antennával rendelkeznek az autó különböző pontjain.

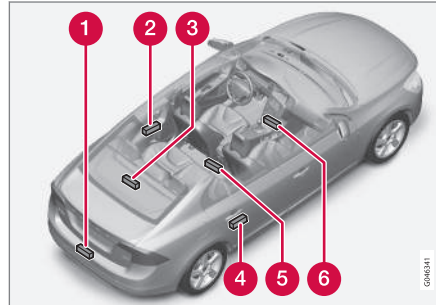

- 1 Hátsó lökhárító, középen
- 2 Ajtókilincs, bal oldali hátsó
- 3 Kalaptartó, középen, alul
- 4 Ajtókilincs, jobb oldali hátsó
- 5 Középkonzol, a hátsó rész alatt
- 6 Középkonzol, az első rész alatt.

## **FIGYELEM**

A szívritmus-szabályozót használó személyek nem közelíthetik meg 22 cm-nél közelebb a kulcs nélküli antennát a szívritmus-szabályozóval. Ezzel elkerülheti a szívritmus-szabályozó és a kulcs nélküli rendszer közötti interferenciát.

## Kapcsolódó információk

- Kulcs nélküli vezetés\* (173. oldal)

## Zárás/nyitás - kívülről

A zárás/nyitás kívülről a távvezérlős kulcs, (162. oldal) használatával történik. A távvezérlős kulcs egyszerre zárja/nyitja az összes ajtót és a csomagtérfedelelet. Különböző nyitási módokat lehet beállítani, lásd Távvezérlős kulcs - funkciók (166. oldal).

A zárás aktiválásához be kell csukni a vezetőajtót - ha bármely ajtó vagy a csomagtérajtó nyitva van, akkor csak annak/azok becsukását követően lehet bezárni azokat és bekapcsolni a riasztót. A kulcs nélküli zárrendszerrel\* felszerelt autók esetén az összes ajtónak és a csomagtérfedélnek csukva kell lennie.

### **i** MEGJEGYZÉS

Ügyeljen a távvezérlős kulcs autóba zárásának kockázatára.

Ha nem lehetséges a távvezérlős kulccsal történő zárás/nyitás, akkor előfordulhat, hogy az elem lemerült - zárja be vagy nyissa ki a bal oldali első ajtót a levehető kulcsszárral, lásd Kivehető kulcsszár - leválasztás/visszahelyezés (170. oldal).

### **i** MEGJEGYZÉS

Ne feledje, hogy a riasztó bekapcsol, amikor kinyitja az ajtót a kulcsszár használatával - a riasztás a távvezérlős kulcs gyújtáskapcsolóba helyezésével kapcsolható ki.

### **⚠** FIGYELEM

Ügyeljen az autóban rekedés kockázatára, amikor azt kívülről zárja be a távvezérlős kulccsal - ekkor az ajtók kinyitása belülről nem lehetséges az ajtók kezelőszerveivel.

További tájékoztatásért, lásd Biztonsági zárák\* (183. oldal).

## Automatikus visszazárás

Ha a zárák nyitását követő két percn belül nem nyitják ki valamelyik ajtót vagy a csomagtérfedelelet, akkor azok automatikusan visszazárnak. Ez a funkció csökkenti az autó véletlen nyitva hagyásának kockázatát. (A riasztóval felszerelt autók esetében, lásd Riasztó\* (185. oldal).)

## Kapcsolódó információk

- Zárás/nyitás - belülről (179. oldal)
- Kulcs nélküli vezetés\* (173. oldal)

## Az ajtó manuális zárása

Bizonyos esetekben az autót manuálisan kell bezárni, például elektromos hiba esetén.

A bal oldali első ajtó annak zárhengerével és a távvezérlős kulcs levehető kulcsszárral zárható, lásd Kulcs nélküli vezetés\* - nyitás a kulcsszárral (176. oldal).

A többi ajtó nem rendelkezik zárhengerrel, ehelyett zárógombok található a hátsó felületükön, amelyet vissza kell fordítani - ekkor mechanikusan zárva/gátolva lesznek a kívülről történő nyitással szemben. Az ajtók belülről továbbra is nyithatók.

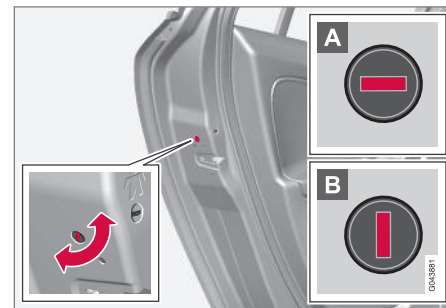

Az ajtó manuális zárása. Nem tévesztendő össze a gyermekbiztonsági zárákkal, (184. oldal).

- Használja a távvezérlős kulcs kivehető kulcsszárát a gomb elfordításához, lásd Kivehető kulcsszár - leválasztás/visszahelyezés (170. oldal).

**A** Az ajtót nem lehet kívülről kinyitni.

**B** Az ajtót kívülről és belülről is ki lehet nyitni.

<b>i MEGJEGYZÉS</b>	
•	Az ajtógombok csak az adott ajtót zárják - nem egyszerre az összes ajtót.
•	Az aktivált gyermekbiztonsági zárral rendelkező manuálisan zárt hátsó ajtó kívülről és belülről sem nyitható ki, lásd Gyermekbiztonsági zárok - manuális bekapcsolás (184. oldal). Az ilyen módon zárt hátsó ajtó csak a távvezérlős kulccsal vagy a központi zárógombbal nyitható.

### Kapcsolódó információk

- Távvezérlős kulcs - elemcsere (172. oldal)

### Zárás/nyitás - belülről

Az összes ajtó és a csomagterfedél egyszerre nyitható és zárható a vezetőajtó és az utasajtó központi zárógombjáról\*.

#### Központi zárás

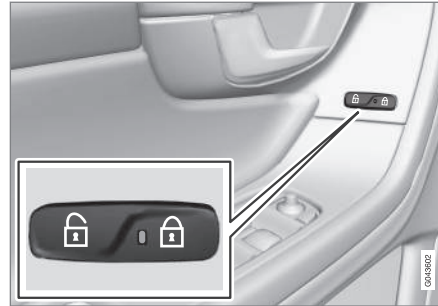

Központi zárás.

- Nyomja meg a gomb  oldalát a záráshoz - a másik oldalát  a nyitáshoz.

Nyomja meg, és tartsa nyomva a  gombot az összes ablak egyszerre történő nyitáshoz\*.

#### Nyitás

Az ajtók belülről két különböző módon nyithatók:

- Nyomja meg a központi zárógombot .

Egy hosszú megnyomás egyszerre nyitja az összes oldalablakot\* (lásd még teljes szellőztetés funkció, (180. oldal)).

- Húzza meg az ajtókilincset és nyissa ki az ajtót - az ajtó nyitása és kinyitása egy művelettel végrehajtható.

#### Lámpa a zárógombban

A központi zár két változatban létezik - a vezetőajtó központi zárógombjának lámpája a változattól függően különböző jelentésű.

Csak a vezetőajtó tartalmaz központi zárógombot, az egyéb ajtók nem rendelkeznek gombbal:

- A világító lámpa azt jelenti, hogy az összes ajtó zárva van.

Ha mindkét első ajtó rendelkezik központi zárógombbal és elektromos zárógomb van mindkét hátsó ajtón:

- A világító lámpa azt jelenti, hogy csak az adott ajtó van zárva. Amikor az összes gomb világít, akkor az összes ajtó zárva van.

#### Zárás

- Nyomja meg a központi zárógombot  - az összes ajtó zárva van.

Egy hosszú megnyomás egyszerre zárja az összes oldalablakot és a napfénytetőt (lásd még teljes szellőztetés funkció, (180. oldal)).



#### ◀ Hátso ajtók zárógombja\*

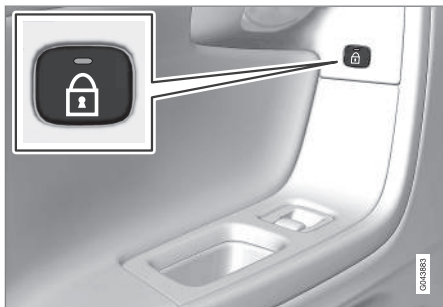

A gomb lámpája akkor világít, amikor az ajtó zárva van.

A hátsó ajtó zárógombjai csak az adott hátsó ajtót zárják.

Az ajtó nyitásához:

- Húzza meg az ajtókilincset - az ajtó kiold és kinyílik.

#### Automatikus zárás

Az ajtók és a csomagterfedél automatikusan lezár, amikor az autó elkezd mozogni.

A funkció a **MY CAR** menürendszerben kapcsolható be/ki. A menürendszer leírásával kapcsolatban, lásd MY CAR (114. oldal).

#### Kapcsolódó információk



- Zárás/nyitás - kívülről (178. oldal)
- Riasztó\* (185. oldal)
- Távezérlős kulcs - funkciók (166. oldal)

#### Teljes szellőztetés funkció

A teljes szellőztetés funkció egyszerre nyitja ki az összes oldalablakot és például az autó gyors kiszellőztetésére használható meleg időben.



Központi zárógomb

A  szimbólum hosszú megnyomása a központi záró gombon vagy a távezérlős kulcon egyszerre **nyitja** az összes oldalablakot. Ugyanez az eljárás a  szimbólumon egyszerre **zárja** az összes oldalablakot.

#### Kapcsolódó információk

- Zárás/nyitás - belülről (179. oldal)
- Elektromos ablakok (103. oldal)

#### Zárás/nyitás - kesztyűtartó

A kesztyűtartó (154. oldal) csak a távezérlős kulcs kivehető kulcsszárával zárható/nyitható.

A kulcsszárral kapcsolatos további tájékoztatóért, lásd Kivehető kulcsszár - leválasztás/visszahelyezés (170. oldal).

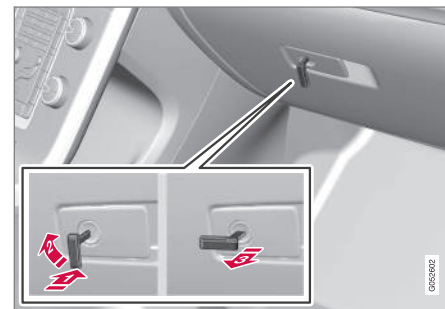

A kesztyűtartó zárása:

- 1 Helyezze a kulcsszárat a kesztyűtartó zárhengerebe a fenti ábrán látható módon.
- 2 Forgassa el a kulcsszárat 90 fokkal az óramutató járásával megegyező irányban.
- 3 Húzza ki a kulcsszárat.

- A nyitás fordított sorrendben történik.

A szervizzárással kapcsolatos további tájékoztatóért, lásd Szervizzárás\* (171. oldal).

**Kapcsolódó információk**

- Távezérlős kulcs (162. oldal)

**Zárás/nyitás - csomagterfedél**

A csomagterfedél számos módon nyitható, zárható és nyitható fel.

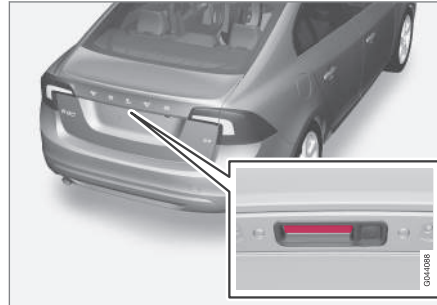
**Manuális nyitás**

Elektromos érintkezővel ellátott gumilap.

A csomagterfedelelet elektromos zár tartja zárva.

A nyitáshoz:

1. Nyomja meg finoman a széles gumírozott nyomólapot a külső kilincs alatt - a zár kiold.
2. Emelje fel a külső ajtókilincset a csomagterajtó teljes felnyitásához.

**! FONTOS**

- A csomagtér zárjának kioldásához minimális erő szükséges - csak finoman nyomja meg a gumírozott lapot.
- Ne fejtse ki emelő erőt a gumírozott lapra a csomagtér nyitásakor - emelje a kilincsnél fogva. A túl nagy erő károsíthatja a gumírozott panel elektromos érintkezőit.

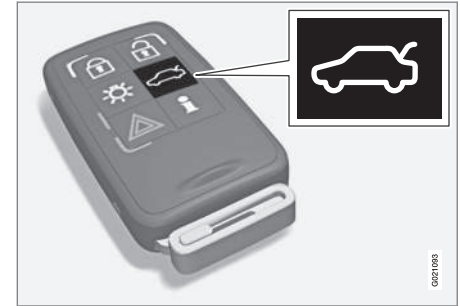
**Nyitás a távezérlős kulccsal**

A csomagterfedél riasztója hatástalanítható  és a csomagterajtó önmagában is kinyitható a távezérlős kulcs\* gombjának használatával.

Az műszerfal zárviszajelője abbahagyja a villogást, hogy jelezze, az autó nem minden ajtója van zárva és a riasztó\* szintje és mozgásérzékelői



## ZÁRAK ÉS RIASZTÓ

- ◀◀ valamint a csomagterfedél nyitásérzékelői nem működnek.

Az ajtók zárva és élesítve maradnak.

- A csomagterfedél kinyit, de csukva marad - nyomja meg enyhén a gumírozott nyomólapot a külső kilincs alatt és emelje fel a csomagterfedelet.

Ha a csomagterfedelet két percen belül nem nyitja ki, akkor visszazár és a riasztó újra bekapcsol.

### A csomagterfedél kétféle módon nyitható ki

**Egy megnyomás** - A csomagterfedél kinyit, de csukva marad - nyomja meg enyhén a gumírozott nyomólapot a külső kilincs alatt és emelje fel a csomagterfedelet.

Ha a csomagterfedelet két percen belül nem nyitja ki, akkor visszazár és a riasztó újra bekapcsol.

**Két megnyomás** - A csomagterfedél kinyit és a zár kiold, ekkor a csomagterfedél körülbelül egy centiméterre kinyílik - emelje fel a külső kilincset a felnyitáshoz. Az eső, hideg, jegesedés vagy hó azonban megakadályozhatja a csomagterajtót a zár kioldásában.

**i** **MEGJEGYZÉS**

- Amikor a csomagterfedelet/csomagterajtót 2 megnyomással nyitják ki, akkor az automatikus visszazárás nem történik meg, mert a csomagterfedél/csomagterajtó nyitva van - azt manuálisan kell becsukni.
- A csomagterfedél/csomagterajtó lezárása után az nyitva marad és a riasztó nincs élesítve - zárja vissza és élesítse a riasztót a távvezérlős kulcs záró gombjával 

### Zárás a távvezérlős kulccsal

- Nyomja meg a távvezérlős kulcs, (166. oldal) gombját a záráshoz, 

A műszerfal zárviszajelzője villogni kezd, ami azt jelenti, hogy az autó zárva van és a riasztó\* be van kapcsolva.

### Az autó nyitása belülről



A csomagterfedél nyitásához:

- Nyomja meg a gombot (1) a fényszóróvezérlő panelen.
  - > A zár kiold és a csomagterajtó néhány centiméterre felnyílik.

### Kapcsolódó információk

- Zárás/nyitás - belülről (179. oldal)
- Zárás/nyitás - kívülről (178. oldal)



## Biztonsági zárák\*

A biztonsági zárák<sup>9</sup> azt jelenti, hogy az összes ajtó mechanikusan kiiktatásra kerül, ami magakadályozza a belülről és kívülről történő nyitást.

A biztonsági zárák a távvezérlős kulccsal, (162. oldal) kapcsolhatók be és körülbelül tíz másodperces késleltetéssel rendelkeznek az ajtók bezárását követően.

### **i** MEGJEGYZÉS

Ha a késleltetési időn belül kinyitja valamelyik ajtót, akkor a folyamat megszakad és a riasztó nem aktiválódik.

Az autó csak a távvezérlős kulccsal nyitható ki, ha aktiválva van a biztonsági zárás funkció. A bal oldali első ajtó a kivehető kulcsszárral, (169. oldal) is nyitható. Ezen felül, lehetőség van az ajtók és a csomagterfedél nyitására vagy kinyitására a kulcs nélküli indító és zárrendszerrel\* rendelkező autók esetén az ajtókilincsek vagy a csomagterfedél kilincsének megérintésével.

### **⚠** FIGYELEM

Ne hagyja, hogy bárki az autóban maradjon, ha nem kapcsolta ki a biztonsági zárat, ezzel elkerülheti, hogy valaki csapdába essen az autóban.

## Ideiglenes inaktíválás

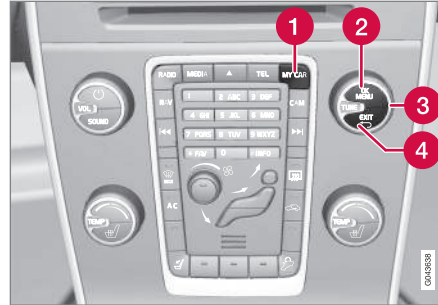

Az aktív menüpontok kereszttel vannak jelölve.

- 1** MY CAR
- 2** OK MENU
- 3** TUNE vezérlőgomb
- 4** EXIT

Ha valaki az autóban marad, de az ajtókat kívülről be kell zárni, akkor a biztonsági zár funkció ideiglenesen inaktíválható. Ezt a **MY CAR** menürendszerben teheti meg. A menürendszer leírásával kapcsolatban, lásd MY CAR (114. oldal).

### **i** MEGJEGYZÉS

- Ne feledje, hogy a riasztó az autó zárásakor élesedik.
- Ha valamelyik ajtót belülről kinyitják, az riasztást vált ki.

A fentiek arra az esetre vonatkoznak, ha a biztonsági zárák nincsenek ideiglenesen inaktíválva.

## Kapcsolódó információk

- Kulcs nélküli vezetés\* - nyitás a kulcsszárral (176. oldal)
- Távvezérlős kulcs (162. oldal)

<sup>9</sup> Csak riasztóval együtt.

## Gyermekbiztonsági záruk - manuális bekapcsolás

A gyermekbiztonsági záruk megakadályozzák azt, hogy a gyermekek belülről kinyithassák a hátsó ajtót.

### A gyermekbiztonsági záruk be-/kikapcsolása

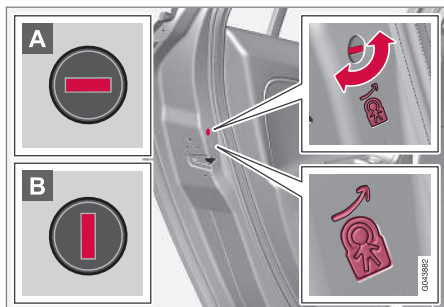

Gyermekbiztonsági zárukkal. Nem tévesztendő össze a manuális ajtózárral, (178. oldal).

A gyermekbiztonsági záruk a hátsó ajtók hátsó szélén találhatóak és csak az ajtók nyitott állapotában hozzáférhetők.

A gyermekbiztonsági záruk aktiválásához/inaktiválásához:

- Használja a távvezérlős kulcs kivehető kulcsszárát (169. oldal) a gomb elfordításához.

- A** Az ajtó belülről történő nyitása gátolható.
- B** Az ajtót kívülről és belülről is ki lehet nyitni.

### **FIGYELEM**

Az egyes hátsó ajtók két vezérlőgombbal rendelkeznek - ne keverje össze a gyermekbiztonsági zárat a kézi ajtózárral.

### **MEGJEGYZÉS**

- Az ajtógombok csak az adott ajtót zárják - nem egyszerre az összes ajtót.
- Az elektromos gyermekbiztonsági zárral felszerelt autók nem rendelkeznek manuális gyermekzárral.

### Kapcsolódó információk

- Gyermekbiztonsági záruk - elektromos aktiválás\* (184. oldal)
- Zárás/nyitás - belülről (179. oldal)
- Zárás/nyitás - kívülről (178. oldal)

## Gyermekbiztonsági záruk - elektromos aktiválás\*

Az elektromos működtetésű gyermekbiztonsági záruk megakadályozzák a gyermekeket abban, hogy kinyissák a hátsó ajtókat vagy ablakokat.

### Bekapcsolás

A gyermekbiztonsági záruk az összes, a **0** kulcs-helyzetnél, (80. oldal) magasabb kulcs helyzetben aktiválhatók/inaktiválhatók. Az aktiválás/inaktiválás a motor leállítását követően 2 percig hajtható végre, feltéve, hogy nem nyitnak ki egy ajtót sem.

A gyermekbiztonsági záruk aktiválásához:



A vezetőajtó vezérlőpanelje.

1. Indítsa be a motort vagy válasszon a **0**-nál magasabb kulcs helyzetet.

2. Nyomja meg a gombot a vezetőajtó vezérlő-paneljén.
- > A kombinált műszerfal információs kijelzője a **Hátsó gyermekzár aktiválva** üzenetet jeleníti meg és a gomb lámpája világít - a záruk aktívak.

Amikor a gyermekbiztonsági záruk be vannak kapcsolva, akkor a hátsó:

- ablakok csak a vezető oldali ajtópanelről nyithatók
- az ajtók belülről nem nyithatók ki.

A pillanatnyi beállítás a motor leállításakor tárolásra kerül - ha a gyermekbiztonsági záruk be vannak kapcsolva a motor leállításakor, akkor a motor következő beindításakor is aktívak lesznek.

### Kapcsolódó információk

- Gyermekbiztonsági záruk - manuális bekapcsolás (184. oldal)
- Zárás/nyitás - belülről (179. oldal)

### Riasztó\*

A riasztó egy olyan eszköz, amely figyelmeztet például az autó feltörésére.

Az élesített riasztó akkor aktiválódik, ha:

- kinyitnak egy ajtót, a motorháztetőt vagy a csomagtérfedelelet<sup>10</sup>
- mozgás érzékelhető az utastérben (ha van beszerelve mozgásérzékelő\*)
- az autót megemelik vagy elvontatják (ha van beszerelve billenésérzékelő\*)
- lecsatlakoztatják az akkumulátor kábelét
- lecsatlakoztatják a szirénát.

Ha hiba van a riasztó rendszerben, akkor egy üzenet jelenik meg a kombinált műszerfal kijelzőjén. Ebben az esetben, vegye fel a kapcsolatot egy szervizzel - lehetőleg hivatalos Volvo műhellyel.

### **i** MEGJEGYZÉS

A mozgásérzékelő riasztást vált ki, ha mozgást észlel az utastérben - a légáramlást is érzékeli. Ezért a riasztó akkor is bekapcsolhat, ha nyitva hagynak egy ablakot vagy a napfénytetőt vagy, ha be van kapcsolva az utastér fűtése.

Ennek elkerüléséhez: Zárja be az ablakokat/napfénytetőt, ha elhagyja az autót. Ha használja az autó beépített utastérfűtését (vagy hordozható elektromos fűtést), akkor irányítsa a légáramot úgy a szellőzőkből, hogy azok ne felfelé irányuljanak az utastérben. Vagy használható a csökkentett riasztási szint, lásd Csökkentett riasztási szint\* (187. oldal).

### **i** MEGJEGYZÉS

Ne próbálja maga megjavítani vagy módosítani a riasztórendszer komponenseit. Az ilyen próbálkozások hatással vannak a biztosítás feltételeire.

### A riasztó élesítése

- Nyomja meg a távvezérlős kulcs zárógombját.

### A riasztó kikapcsolása

- Nyomja meg a távvezérlős kulcs nyitó gombját.

<sup>10</sup> Bizonyos piacokra vonatkozik.

### ◀◀ Kiváltott riasztás kikapcsolása

- Nyomja meg a távvezérlős kulcs nyitógombját vagy helyezze a távvezérlős kulcsot a gyújtáskapcsolóba.

### Kapcsolódó információk

- Riasztó visszajelző\* (186. oldal)
- Riasztó\* - automatikus újraélesítés (186. oldal)
- Riasztó\* - a távvezérlős kulcs nem működik (187. oldal)

### Riasztó visszajelző\*

A riasztó visszajelzője mutatja a riasztó rendszer, (185. oldal) állapotát.

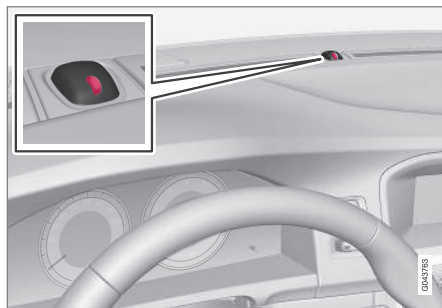

Ugyanaz a LED mint a zár visszajelzője, (165. oldal).

A műszerfal piros LED-je jelzi a riasztó rendszer állapotát:

- A LED nem világít – a riasztó nincs élesítve
- A LED két másodpercenként egyet villan – a riasztó élesítve van
- A LED gyorsan villog a riasztó hatástalanítását követően (és amíg be nem helyezi a gyújtáskapcsolóba, és el nem fordítja a kulcsot a I helyzetbe) – riasztás kiváltása történt.

### Riasztó\* - automatikus újraélesítés

Az automatikus újraélesítés megakadályozza az autó riasztójának, (185. oldal) akaratlan hatástalanítását.

Ha az autót kinyitja a távvezérlős kulccsal (és kikapcsolja a riasztót), de egyik ajtót és a csomagtérfedelelet sem nyitja ki 2 percnél belül, akkor a riasztó újból élesedik. Az autó ugyanekkor viszszazár.

### Kapcsolódó információk

- Csökkentett riasztási szint\* (187. oldal)

## Riasztó\* - a távvezérlős kulcs nem működik

Ha a riasztó, (185. oldal) nem kapcsolható ki a távvezérlős kulccsal, például amikor a távvezérlős kulcs eleme, (172. oldal) lemerült - az autó kinyitható, a riasztó kikapcsolható és a motor beindítható az alábbiak szerint:

1. Nyissa ki a vezetőajtót a kivehető kulcsszárral, (176. oldal).
  - > A riasztó bekapcsol, a riasztó visszajelzője, (186. oldal) gyorsan villog és megszólal a sziréna.



2. Helyezze a távvezérlős kulcsot a gyújtáskapcsolóba.
  - > A riasztó kikapcsol és a riasztó visszajelzője elalszik.
3. Indítsa be a motort.

## A riasztó jelei\*

Riasztás, (185. oldal) kiváltásakor megszólal a sziréna és az összes irányjelző villog.

- A sziréna körülbelül 30 másodpercig vagy a riasztó kikapcsolásáig szól. A sziréna az autó akkumulátorától függetlenül működő akkumulátorral rendelkezik.
- Az irányjelzők 5 percig vagy a riasztó kikapcsolásáig villognak.

## Csökkentett riasztási szint\*

A csökkentett védelem azt jelenti, hogy az összes mozgás- és billenésészlelő átmenetileg ki van iktatva.

A riasztó, (185. oldal) szándékolatlan bekapcsolásának elkerülése érdekében, például amikor kutyát hagy a zárt autóban vagy az autó vonaton illetve kompon történő szállításakor - ideiglenesen iktassa ki a mozgás- és billenésészlelőket.

Az eljárás ugyanaz mint a biztonsági záarak, (183. oldal)<sup>11</sup> ideiglenes kiiktatása esetén.

## Kapcsolódó információk

- Riasztó visszajelző\* (186. oldal)

## Típusengedély - távvezérlős kulcs rendszer

A táblázatban olvasható a távvezérlős kulcs rendszer típusengedélye.

### Zárrendszer, normál

Ország/terület	
EU, Kína	 <p>                     Conformal                      FCC ID: KPLB2WKC48284                      ID:2877-5WKC48284                      © CCAL2024LPS194874                      CETS/777CA0306/R                      TRC/LP/2008/22                      CE                      CHL ID:2008D/1124                      Complies with IDA                      Standard D801782                      TA-2008/490                      RLV07108-248                      Made in Cz                 </p>

## Kulcs nélküli zárrendszer (kulcs nélküli vezetés)

Ország/terület	
EU	 <p>                     Conformal                      BWK4 9265                      CE                 </p>
Korea	 <p>                     Conformal                      SLE-5/R.49268                      Made in Cz                 </p>
Kína	 <p>                     Conformal                      BWK4 9269                      CETS/831D/0806/R                      TRC/LP/088/2008/08                      CHL ID:2008D/1121                      Complies with IDA                      Standard D801782                      TA-2008/490                      Made in Cz                 </p>
Hong Kong	 <p>                     Conformal                      BWK4 9209                 </p>

## Kapcsolódó információk

- Távvezérlős kulcs (162. oldal)

<sup>11</sup> Csak riasztóval együtt.

VEZETŐTÁMOGATÁS

## Állítható kormányzási erő\*

A sebességfüggő kormányszervo alkalmazásával a kormánykerékre kifejtendő erő nagysága az autó sebességével együtt növekszik, hogy jobb érzékenységet biztosítson a járművezető számára.

Autópályán a kormányzás keményebb. A kormányzáshoz parkoláskor és alacsonyabb sebesség mellett nem szükséges különösebb erő kifejtés.

A járművezető három különböző szintű kormányzási erő közül választhat az úttartási vagy kormányzási érzékenység beállításához a **MY CAR** (114. oldal) menürendszerben:

- Itt keresse meg a **Kormányzási erő szintje** menüpontot, és válassza a **Alacsony**, **Közepes** vagy **Magas** lehetőséget.

Ez a beállítás nem érhető el, amikor az autó mozgásban van.

### MEGJEGYZÉS

Bizonyos helyzetekben a kormányszervo túlságosan felmelegedhet, és ideiglenesen hűtésre szorul - ezen idő alatt a kormányszervo csökkent rásegítéssel működik és a kormánykerék forgatása kissé nehezebbnek érezhető.

Az ideiglenesen csökkent kormányrásegítéssel párhuzamosan a kombinált műszerfal egy üzenetet jelenít meg.

### Kapcsolódó információk

- MY CAR (114. oldal)

## Elektronikus menetstabilizáló (ESC) - általános leírás

A menetstabilizáló rendszer, ESC (Electronic Stability Control) segíti a vezetőt a megcsúszás elkerülésében és javítja az autó tapadását.



Az ESC rendszer fékezés közben bekapcsolása közben lüktető hang hallható. Az autó a vártnál lassabban gyorsulhat, amikor benyomja a gázpedált.

dált.

### FIGYELEM

- Az ESC menetstabilizáló rendszer kiegészítő vezetőtámogató funkció, amelynek célja a vezetés megkönnyítése és biztonságosabbá tétele – nem képes minden helyzet kezelésére bármilyen forgalmi, időjárási és útviszonyok mellett.
- A ESC nem helyettesíti a járművezető figyelmét és ítélőképességét. Mindig a járművezető felelős az autó biztonságos vezetéséért és a sebesség valamint a többi járműtől való távolság helyes megválasztásáért az érvényben lévő közlekedési szabályoknak és rendelkezéseknek megfelelően.

Az ESC rendszer az alábbi funkciókat tartalmazza:

- Aktív farolásgátló
- Kipörgés-szabályozó



- Kipörgésgátló rendszer
- Motorfék-szabályozó - EDC
- Kanyarstabilitás-fokozó - CTC
- Utánfutó-stabilizáló - TSA

### Aktív farolásgátló

A funkció egyenként ellenőrzi a kerekek hajtó- és fékerejét az autó stabilizálása érdekében.

### Kipörgés-szabályozó

A funkció megakadályozza a kerekek elpörgését az útfelületen gyorsítás közben.

### Kipörgésgátló rendszer

A funkció alacsony sebességen kapcsol be és a kipörgő hajtókeréktől ahhoz a kerékhez továbbítja a hajtást, amelyik nem pörög ki.

### Motorfék-szabályozó - EDC

Az (Engine Drag Control) megakadályozza a kerekek nem szándékos blokkolását, például viszszakapcsoláskor vagy csúszós útfelületen történő motorfékezéskor.

A kerekek akaratlan blokkolása vezetés közben, többek között, akadályozza a járművezetőt az autó kormányzásában.

### Kanyarstabilitás-fokozó - CTC\*

A CTC kompenzálja az alulkormányzottságot és a normálnál nagyobb gyorsítást tesz lehetővé a belső kerekék kipörgése nélkül, például egy íves

autópálya-feljárónál, hogy gyorsan felvegye a környező forgalom sebességét.

### Utánfutó-stabilizáló\* - TSA<sup>1</sup>

Az Utánfutó-stabilizáló (330. oldal) funkciója, hogy stabilizálja az autóból és utánfutóból álló szerelvényt, ha az kigyózni kezdene. További tájékoztatásért, lásd Vezetés utánfutóval\* (323. oldal).

#### MEGJEGYZÉS

A funkció akkor kapcsol ki, ha a járművezető a **Sport** módot választja.

### Kapcsolódó információk

- Elektronikus menetstabilizáló (ESC) - működés (191. oldal)
- Elektronikus menetstabilizáló (ESC) - szimbólumok és üzenetek (193. oldal)

## Elektronikus menetstabilizáló (ESC) - működés

### A szint kiválasztása - Sport üzemmód

Az ESC rendszer mindig aktív - nem kapcsolható ki.



Azonban a járművezető kiválaszhatja a **Sport** üzemmódot, ami aktívabb vezetési élményt tesz lehetővé.

A **Sport** üzemmód van kiválasztva a MY CAR menürendszerben. A menürendszer leírásával kapcsolatban, lásd MY CAR (114. oldal).

**Sport** üzemmódban, a rendszer észleli a gázpedál és kormánykerékmozgásokat és a kanyarodás aktívabb, mint normál vezetés során, és megengedi a hátsó rész kontrollált csúszását egy bizonyos szintig, mielőtt beavatkozna és stabilizálná az autót.

Ha a járművezető például megállít egy kontrollált csúszást a gázpedál felengedésével, akkor az ESC rendszer beavatkozik és stabilizálja az autót.

A **Sport** üzemmódban maximális tapadás érhető el, ha az autó megragadt vagy amikor laza felületen, például homokban vagy sárban halad.

<sup>1</sup> Az Trailer Stability Assist funkciót az eredeti Volvo vonóhorog telepítése tartalmazza.









A **Sport** üzemmódot ennek a szimbólumnak a világítása jelzi a kombinált műszerfalán, amíg a járművezető ki nem kapcsolja a funkciót vagy le nem állítja a motort - a motor következő beindítását követően az ESC rendszer újra normál üzemmódban fog működni.

### **Kapcsolódó információk**

- Elektronikus menetstabilizáló (ESC) - általános leírás (190. oldal)
- Elektronikus menetstabilizáló (ESC) - szimbólumok és üzenetek (193. oldal)

## Elektronikus menetstabilizáló (ESC) - szimbólumok és üzenetek

Táblázat

Szimbólum	Üzenet	Leírás
	ESC Ideiglenesen KI	Az ESC rendszer ideiglenes csökkentése a féktárcsa túl magas hőmérséklete miatt - a funkció automatikusan visszaáll, amikor a fékek lehűltek.
	ESC Szerviz szükséges	Az ESC rendszer kikapcsolva. <ul style="list-style-type: none"> <li>• Álljon meg az autóval biztonságos helyen, állítsa le, majd indítsa be újra a motort.</li> <li>• Ha az üzenet továbbra is jelen van, akkor menjen szervizbe - lehetőleg hivatalos Volvo műhelybe.</li> </ul>
 és 	"Üzenet"	Egy üzenet látható a kombinált műszerfalán, (64. oldal) - olvassa el!
	Folyamatosan 2 másodpercig világít.	Rendszerellenőrzés a motor beindításakor.
	Villogó fény.	Az ESC a rendszer bekapcsolás alatt áll.
 OFF	Folyamatos fény.	Az ESC <b>Sport</b> üzemmód bekapcsolva. <b>MEGJEGYZÉS:</b> Az ESC rendszer ebben az üzemmódban nem kapcsol ki - részlegesen csökken a működése.





### **Kapcsolódó információk**

- Elektronikus menetstabilizáló (ESC) - általános leírás (190. oldal)
- Elektronikus menetstabilizáló (ESC) - működés (191. oldal)

## Sebességhatároló\*

A (Speed Limiter) fordított sebességtartónak is tekinthető - a járművezető szabályozza a sebességet a gázpedál használatával, de a sebességhatároló megakadályozza az előre beállított/beállított sebesség véletlen túllépését.

### Áttekintés

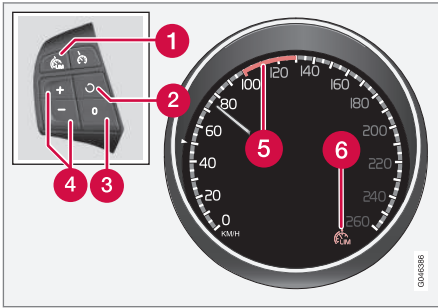

Kormánykerék-billentyűzet és kombinált műszerfal.

- 1 Sebességhatároló - be/ki.
- 2 Megszűnik a készenléti üzemmód és a rendszer visszatér a tárolt sebességhez.
- 3 Készenléti üzemmód.
- 4 Bekapcsolás és a max. sebesség beállítása.
- 5 Kiválasztott sebesség.
- 6 Sebességhatároló bekapcsolva.

### Kapcsolódó információk

- Sebességhatároló\* - első lépések (195. oldal)
- Sebességhatároló\* - ideiglenes kikapcsolás és készenléti üzemmód (196. oldal)
- Sebességhatároló\* - riasztás a sebesség túllépésekor (197. oldal)
- Sebességhatároló\* - kikapcsolás (198. oldal)



## Sebességhatároló\* - első lépések

### Bekapcsolás és aktiválás

Amikor a sebességhatároló aktív, akkor annak szimbóluma (6) látható egy jellel (5) együtt a beállított maximális sebesség mellett a kombinált műszerfalon.

A lehetséges legnagyobb sebesség kiválasztása és tárolása a memóriában út közben és álló helyzetben is lehetséges.

### Vezetés közben

1. Nyomja meg a kormánykerék  gombját a sebességhatároló bekapcsolásához.
  - > A sebességhatároló szimbóluma (6) világit a kombinált műszerfalon.
2. Amikor az autó a lehetséges legmagasabb sebességgel mozog: Nyomja addig a kormánykerék  vagy  gombját, amíg a kombinált műszerfalon meg nem jelenik a jelzés (5) a kívánt maximális sebesség mellett.
  - > A sebességhatároló ezután aktív és a beállított maximális sebesség tárolva van a memóriában.

### Álló helyzetben

1. Nyomja meg a kormánykerék  gombját a sebességhatároló bekapcsolásához.



- ◀ 2. Görgessen a  gombbal, amíg a kombinált műszerfalon egy jel (5) nem jelenik meg a kívánt maximális sebesség mellett.
- > A sebességhatároló ezután aktív és a beállított maximális sebesség tárolva van a memóriában.

### Kapcsolódó információk

- Sebességhatároló\* (195. oldal)

## Sebességhatároló\* - sebesség módosítása

### A tárolt sebesség módosítása

A tárolt maximális sebesség a kormánykerék  vagy  gombjának rövid vagy hosszú megnyomásával módosítható.

+/- 5 km/h (+/- 5 mph) beállításához:

- Alkalmazzon rövid megnyomásokat - minden megnyomás +/- 5 km/h (+/- 5 mph) értékű változást eredményez.

+/- 1 km/h (+/- 1 mph) beállításához:

- Tartsa nyomva a gombot, és engedje el a kívánt maximális sebességnél.

Az utoljára végzett megnyomás tárolódik a memóriában.

### Kapcsolódó információk

- Sebességhatároló\* (195. oldal)

## Sebességhatároló\* - ideiglenes kikapcsolás és készenléti üzemmód

A (Speed Limiter) fordított sebességtartónak is tekinthető - a járművezető szabályozza a sebességet a gázpedál használatával, de a sebességhatároló megakadályozza az előre beállított/beállított sebesség véletlen túllépését.

### Ideiglenes kikapcsolás - készenléti üzemmód

A sebességhatároló ideiglenes kikapcsolása és készenléti üzemmódba állítása:

- Nyomja meg a  gombot.
  - > A jel (5) a kombinált műszerfalon ZÖLD színűről FEHÉR színűre változik, és a járművezető ideiglenesen átlépheti a beállított maximális sebességet.

A sebességhatárolót a  gomb egyszerű megnyomásával kapcsolhatja vissza. A jel (5) a kijelzőn FEHÉR színűről ZÖLD színűre változik és az autó maximális sebessége újra korlátozva van.

### Ideiglenes kikapcsolás a gázpedállal

A sebességhatároló a gázpedállal is készenléti üzemmódba kapcsolható, például az autó erős gyorsításához egy adott helyzetből:

- Nyomja le teljesen a gázpedált.
- > A kombinált műszerfal a tárolt maximális sebességet mutatja egy színes jellel (5) és a járművezető ideiglenesen átlépheti a beállított maximális sebességet – a jel (5) ezalatt ZÖLD színűről FEHÉR színűre változik.

A gázpedál felengedésekor a sebességhatároló automatikusan kikapcsol, és az autó sebessége lecsökken a beállított/tárolt maximális sebesség alá - a kijelzőn a jel (5) FEHÉR színűről ZÖLD színűre változik és az autó maximális sebessége újból korlátozva van.

### Kapcsolódó információk

- Sebességhatároló\* (195. oldal)
- Sebességhatároló\* - első lépések (195. oldal)
- Sebességhatároló\* - sebesség módosítása (196. oldal)
- Sebességhatároló\* - kikapcsolás (198. oldal)
- Sebességhatároló\* - riasztás a sebesség túllépésekor (197. oldal)



### Sebességhatároló\* - riasztás a sebesség túllépésekor

A sebességhatároló (Speed Limiter) fordított sebességtartónak is tekinthető - a járművezető szabályozza a sebességet a gázpedál használatával, de a sebességhatároló megakadályozza az előre kiválasztott/beállított sebesség véletlen túllépését.

Meredek lejtőn a sebességhatároló motorfékhatása elégtelen lehet és a jármű túllépheti a beállított maximális sebességet. A járművezetőt egy hangjelzés figyelmezteti erre.

A jelzés addig aktív, amíg a járművezető a beállított maximális sebesség alá nem lassít.

#### MEGJEGYZÉS

A riasztó csak 5 másodperc elteltével kapcsol be, ha a sebesség meghaladta a legalább 3 km/h (körülbelül 2 mph) értéket, feltéve, hogy nem nyomta meg a  vagy  gombot az utolsó fél percben.

### Kapcsolódó információk



- Sebességhatároló\* (195. oldal)
- Sebességhatároló\* - sebesség módosítása (196. oldal)
- Sebességhatároló\* - első lépések (195. oldal)

- Sebességhatároló\* - ideiglenes kikapcsolás és készenléti üzemmód (196. oldal)
- Sebességhatároló\* - kikapcsolás (198. oldal)

## Sebességhatároló\* - kikapcsolás

A (Speed Limiter) fordított sebességtartónak is tekinthető - a járművezető szabályozza a sebességet a gázpedál használatával, de a sebességhatároló megakadályozza az előre beállított/beállított sebesség véletlen túllépését.

A sebességhatároló kikapcsolásához:

- Nyomja meg a kormánykerék  gombját.
  - > A kombinált műszerfal sebességkorlátozó szimbóluma (6) és a beállított sebesség jelzése (5) kialszik - a beállított/tárolt sebesség így törlődik és nem hívható vissza a  gombbal.

A járművezetőnek ezután a gázpedált kell használnia a sebesség korlátozás nélküli meghatározásához.

## Kapcsolódó információk

- Sebességhatároló\* (195. oldal)
- Sebességhatároló\* - első lépések (195. oldal)
- Sebességhatároló\* - ideiglenes kikapcsolás és készenléti üzemmód (196. oldal)
- Sebességhatároló\* - riasztás a sebesség túllépésekor (197. oldal)

## Sebességtartó\*

A sebességtartó (CC – Cruise Control) segít a vezetőnek az egyenletes sebesség fenntartásában, ami kényelmesebb vezetést eredményez autópályákon és hosszú, egyenes utakon a forgalom normális haladásakor.

## Áttekintés

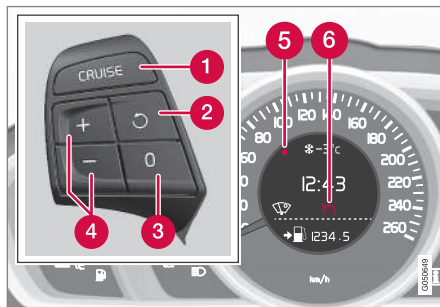

A kormánykerék gombjai és a kombinált műszerfal sebességhatároló **nélküli** autókban<sup>2</sup>.

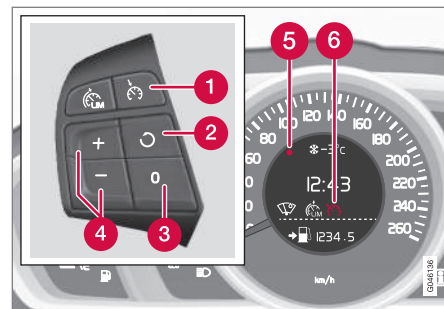

A kormánykerék gombjai és a kombinált műszerfal sebességhatárolóval **felszerelt** autókban<sup>2</sup>.

- 1 Sebességtartó - be/ki.
- 2 Megszűnik a készenléti üzemmód és a rendszer visszatér a tárolt sebességhez.
- 3 Készenléti üzemmód
- 4 Bekapcsolás és a sebesség beállítása.
- 5 Kiválasztott sebesség (SZÜRKE = készenléti üzemmód).
- 6 Sebességtartó aktív - FEHÉR szimbólum (SZÜRKE = készenléti üzemmód).

<sup>2</sup> A Volvo kereskedések naprakész információkkal rendelkeznek az egyes piacokra vonatkozóan.



**FIGYELEM**

A járművezetőnek mindig figyelnie kell a formai körülményeket és be kell avatkoznia, ha a sebességtartó nem tart megfelelő sebességet és/vagy távolságot.

Mindig a járművezető viseli a teljes felelősséget a jármű biztonságos vezetéséért.

**Kapcsolódó információk**

- Sebességtartó\* - a sebesség kezelése (199. oldal)
- A sebességtartó\* ideiglenes kikapcsolása és készenléti üzemmódja (200. oldal)
- Sebességtartó\* - visszatérés a beállított sebességhez (201. oldal)
- Sebességtartó\* - kikapcsolás (201. oldal)
- Adaptív sebességtartó - ACC\* (205. oldal)

**Sebességtartó\* - a sebesség kezelése**

Lehetőség van a tárolt sebesség aktiválására, beállítására vagy módosítására.

**A sebesség aktiválása és beállítása  
A sebességtartó elindításához:**

- Nyomja meg a **CRUISE** (sebességkorlátozó **nélkül**) vagy (sebességkorlátozóval) kormánykerékgombot.
  - > A sebességtartó szimbóluma (6) világít a kombinált műszerfalban - a sebességtartó készenléti üzemmódban van.
- A sebességtartó bekapcsolásához:**
- A kívánt sebességnél - nyomja meg a kormánykerék vagy gombját.
  - > A pillanatnyi sebesség tárolódik a memóriában, a kombinált műszerfal jelzése (5) világít a kiválasztott sebességnél és a szimbólum (6) SZÜRKE színűről FEHÉR színűre változik - az autó ezután a tárolt sebességet tartja.

**i MEGJEGYZÉS**

A sebességtartó 30 km/h (20 mph) sebesség alatt nem kapcsolható be.

**A tárolt sebesség módosítása**

A tárolt sebesség a kormánykerék vagy gombjának rövid vagy hosszú megnyomásával módosítható.

5 km/h (5 mph) beállításához:

- Alkalmazzon rövid megnyomásokat - minden megnyomás 5 km/h (5 mph) értékű változást eredményez.

1 km/h (1 mph) beállításához:

- Tartsa nyomva a gombot, és engedje el a kívánt sebességnél.

Az utoljára végzett megnyomás tárolódik a memóriában.

Ha a gázpedál használatával növeli a sebességet a / gomb megnyomása előtt, akkor a gomb megnyomásakor az autó pillanatnyi sebessége tárolódik.

A sebesség ideiglenes növelés a gázpedállal, például előzés során, nincs befolyással a sebességtartó beállítására - az autó a gázpedál elengedésekor visszatér az utolsó tárolt sebességhez.

**i MEGJEGYZÉS**

Ha a sebességtartó bármely gombját több percig nyomva tartja, akkor az blokkolásra kerül és inaktíválódik. A sebességtartó vissza-kapcsolásához le kell állítani az autót és újra kell indítani a motort.



## ◀◀ Kapcsolódó információk

- Sebességtartó\* (198. oldal)

### A sebességtartó\* ideiglenes kikapcsolása és készenléti üzemmódja

A funkció ideiglenesen inaktiválható és készenléti üzemmódba kapcsolható.

#### Ideiglenes kikapcsolás - készenléti üzemmód

A sebességtartó ideiglenesen inaktiválásához és készenléti módba kapcsolásához:

- Nyomja meg a kormánykerék  gombját.
- > A kombinált műszerfal jelölése (5) és a szimbólum (6) FEHÉR színűről SZÜRKE színűre változik - a sebességtartó ideiglenesen ki van kapcsolva.

#### Készenléti üzemmód a jármű beavatkozása miatt

A sebességtartó ideiglenesen inaktiválódik és automatikusan készenléti üzemmódba vált, ha:

- a vezető megnyomja a fékpedált
- a tengelykapcsoló-pedal több mint 1 perces nyomva tartása<sup>3</sup>
- a sebességváltó kart/fokozatválasztót **N** állásba helyezik
- a járművezető több mint 1 percig a tároltnál magasabb sebességet tart fenn.

Ezután a járművezetőnek kell szabályoznia a sebességet.

A sebesség ideiglenes növelése a gázpedállal, például előzés során, nincs befolyással a beállításra - az autó a gázpedál elengedésekor visszatér az utolsó tárolt sebességhez.

#### Automatikus készenléti üzemmód

A sebességtartó ideiglenesen inaktiválódik és készenléti üzemmódba vált, ha:

- a kerekek elvesztik a tapadást
- a motor fordulatszáma túl alacsony/magas
- a sebesség 30 km/h (20 mph) alá esett.

Ezután a járművezetőnek kell szabályoznia a sebességet.

#### Kapcsolódó információk

- Sebességtartó\* (198. oldal)
- Sebességtartó\* - a sebesség kezelése (199. oldal)
- Sebességtartó\* - visszatérés a beállított sebességhez (201. oldal)
- Sebességtartó\* - kikapcsolás (201. oldal)

<sup>3</sup> A lenyomása és magasabb vagy alacsonyabb sebességfokozat kiválasztása nem váltja ki a készenléti üzemmódot.

## Sebességtartó\* - visszatérés a beállított sebességhez

A sebességtartó (CC – Cruise Control) segít a járművezetőnek az egyenletes sebesség tartásában.

Az ideiglenes kikapcsolás és készenléti üzemmód (200. oldal) után lehetséges a visszatérés a beállított sebességhez.

A sebességtartó visszakapcsolásához a készenléti üzemmódból:

- Nyomja meg a kormánykerék  gombját.
- > A kombinált műszerfal jelölése (5) és szimbóluma (6) SZÜRKE színűről FEHÉR színűre változik - az autó ezután az utoljára tárolt sebességet tartja.

### MEGJEGYZÉS

Észrevehető sebességnövekedés történhet, ha visszaállítja a sebességet a  gombbal.

## Kapcsolódó információk

- Sebességtartó\* (198. oldal)
- Sebességtartó\* - a sebesség kezelése (199. oldal)
- A sebességtartó\* ideiglenes kikapcsolása és készenléti üzemmódja (200. oldal)
- Sebességtartó\* - kikapcsolás (201. oldal)

## Sebességtartó\* - kikapcsolás

Az alábbiakban leírjuk a kikapcsolás módját.

A sebességtartót kikapcsolják a kormánykerékgombbal (1) vagy a motor leállításával - a beállított/tárolt sebesség így törlődik és nem állítható vissza a  gombbal.

## Kapcsolódó információk

- Sebességtartó\* (198. oldal)
- Sebességtartó\* - a sebesség kezelése (199. oldal)
- A sebességtartó\* ideiglenes kikapcsolása és készenléti üzemmódja (200. oldal)
- Sebességtartó\* - visszatérés a beállított sebességhez (201. oldal)

## Távolságfigyelmeztetés\*

A távolságfigyelmeztetés funkció (Distance Alert) figyelmezteti a járművezetőt, ha túl közel kerül az elől haladó járműhöz.

A távolságfigyelmeztetés 30 km/h (20 mph) feletti sebességeken aktív és csak az autó előtt, azzal megegyező irányban közlekedő járművekre reagál. A szembejövő, lassú vagy álló járművekre vonatkozóan nincsenek távolsági információk.

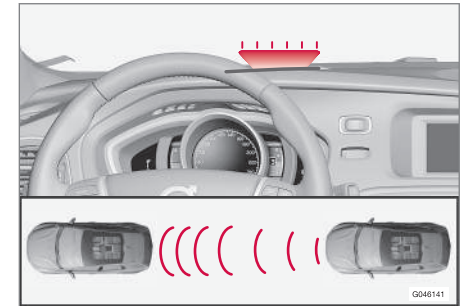

Narancssárga figyelmeztető lámpa<sup>4</sup>.

A szélvédő egy narancssárga figyelmeztető lámpa világít folyamatosan, ha az elől haladó jármű közelebb van a beállított időköznel.

<sup>4</sup> MEGJEGYZÉS: Az ábra csak szemléltető jellegű - a részletek modellenként változhatnak.



### **i** MEGJEGYZÉS

A távolságfigyelmeztetés az adaptív sebességtartó aktív állapotának idejére kikapcsol.

### **⚠** FIGYELEM

A távolságfigyelmeztetés csak akkor működik, ha az elől haladó járműhöz viszonyított időablak kisebb mint a beállított érték - a járművezető járművének sebessége nem befolyásolja.

### Működés

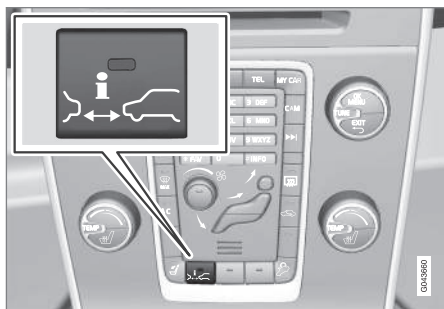

Nyomja meg a középkonzol gombját a funkció be- vagy kikapcsolásához. A funkció akkor van bekapcsolva, ha a gomb lámpája világít.

A választott felszerelések bizonyos kombinációi nem hagynak üres helyet a gombnak a középkonzolon - ebben esetekben a funkciót a **MY CAR** (114. oldal) menürendszerben lehet kezelni

- itt keresse meg a **Követési távolságra figyelmeztetés** funkciót.

### Időköz beállítása

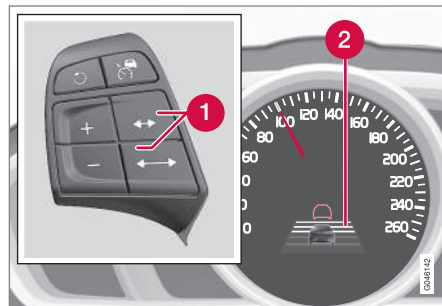

Az időköz beállításának kezelőszervei és szimbóluma.

- 1** Időintervallum - növelés/csökkentés.
- 2** Időköz - be.

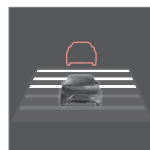

Különböző időközök állíthatók be az elől haladó járműhöz képest és jelennek meg a kombinált műszerfalon 1-5 vízszintes vonal formájában - a több vonal hosszabb időt jelent. Egy vonal körülbelül

1 másodpercnek felel meg az elől haladó járműhöz képest, 5 vonal körülbelül 3 másodperc.

Ugyanez a szimbólum jelenik meg, amikor be van kapcsolva az adaptív sebességtartó (206. oldal).

### **i** MEGJEGYZÉS

Minél magasabb a sebesség, annál hosszabb az adott időintervallumhoz méterben kiszámított távolság.

A beállított időközöt használja az adaptív sebességtartó, (206. oldal) funkció is.

Csak a helyi közlekedési szabályoknak megfelelő időintervallumokat használjon.

### Kapcsolódó információk

- Távolságfigyelmeztetés\* - korlátok (203. oldal)
- Távolságriasztás\* - szimbólumok és üzenetek (204. oldal)

## Távolságfigyelmeztetés\* - korlátok

Ez a funkció ugyanazt a radarérzékelőt használja, mint az adaptív sebességtartó (205. oldal) és az ütközésfigyelmeztető rendszer automatikus fékkel (231. oldal), amely bizonyos korlátokkal rendelkezik.

### **i** MEGJEGYZÉS

Az erős napfény, a visszatükröződések vagy a megvilágítás intenzitásának erős változásai valamint napszemüveg viselése azt eredményezheti, hogy a szélvédőn nem látható a figyelmeztető lámpa.

A rossz időjárás vagy a kanyargós utak befolyásolhatják a radar érzékelőjének képességét az elöl haladó járművek észlelésében.

A járművek mérete, például motorkerékpárok, szintén befolyásolhatja az észlelőképességet. Az azt jelentheti, hogy a figyelmeztető lámpa a beállítottnál kisebb távolságnál világít vagy a figyelmeztető lámpa átmenetileg nem jelenik meg.

A szélsőségesen magas sebességek szintén azt okozhatják, hogy a lámpa, az érzékelési tartomány korlátozottsága miatt a beállítottnál rövidebb távolságnál világít.

A radarérzékelő korlátaival kapcsolatos további tájékoztatásért, lásd Radarérzékelő - korlátok (219. oldal) és (236. oldal).



## Kapcsolódó információk

- Távolságfigyelmeztetés\* (201. oldal)
- Távolságriasztás\* - szimbólumok és üzenetek (204. oldal)

## Távolságriasztás\* - szimbólumok és üzenetek

jelhetnek meg, ha a funkció működése a korlá-  
tai miatt csökkent.

A funkció bizonyos szimbólumokkal és üzenetek-  
kel rendelkezik, amelyek a kombinált műszerfalon

Szimbólum <sup>A</sup>	Üzenet	Leírás
	<b>Radar blokkolva Lásd a kézikönyvet</b>	A távolsáfigyelmeztetés átmenetileg kikapcsolt. A radarérzékelő gátolva van és nem képes más járművek észlelésére, például zuhogó esőben vagy, ha latyak gyűlt össze a radarérzékelő előtt. Olvasson a radarérzékelő korlátairól (219. oldal).
	<b>Ütközésre figyelmeztető rendszer Szerviz szük- ségességes</b>	A távolsáfigyelmeztető és ütközésfigyelmeztető rendszer automatikus fékkel teljesen vagy részben kikapcsolt. Ha az üzenet továbbra is jelen van, akkor menjen szervizbe - lehetőleg hivatalos Volvo műhelybe.

<sup>A</sup> A szimbólumok vázlatosak - az egyes piacokon és autómódellekben eltérőek lehetnek.

### Kapcsolódó információk

- Távolsáfigyelmeztetés\* (201. oldal)
- Távolsáfigyelmeztetés\* - korlátok (203. oldal)

## Adaptív sebességtartó - ACC\*

Az adaptív sebességtartó ((ACC – Adaptive Cruise Control)) segít a járművezetőnek az egyenletes sebesség és az előző autóhoz képest beállított követési időintervallum fenntartásában.

Az adaptív sebességtartó kényelmesebb vezetési élményt eredményez hosszú utakon, autópályákon és hosszú, egyenes főutakon a forgalom normális haladásakor.

A járművezető beállítja a kívánt sebességet, (209. oldal) és időközöt, (210. oldal) az elől haladó autóhoz képest. Amikor a radaros érzékelő lassabb járművet észlel az autó előtt, akkor a sebességet automatikusan ahhoz igazítja. Amikor az út újra szabad, akkor az autó visszatér a beállított sebességhez.

Ha az adaptív sebességtartó ki van kapcsolva vagy készenléti üzemmódban van, (211. oldal) és az autó túl közel kerül az elől haladó járműhöz, akkor a járművezetőt ehelyett a távolságfigyelmeztetés, (201. oldal) figyelmezteti a rövid távolságra.

### FIGYELEM

A járművezetőnek mindig figyelnie kell a forgalmi körülményeket és be kell avatkoznia, ha az adaptív sebességtartó nem tart megfelelő sebességet vagy távolságot.

Az adaptív sebességtartó nem mindig képes a forgalmi, időjárás és útviszonyok kezelésére.

Olvassa el az összes részt az adaptív sebességtartóról a kezelési útmutatóban, hogy megismerje annak korlátait, amelyekkel a vezetőnek tisztában kell lennie, mielőtt használná a rendszert.

A járművezető mindig felelős a megfelelő távolság és sebesség tartásáért, akkor is, ha használja az adaptív sebességtartót.

### FONTOS

Az adaptív sebességtartó komponenseinek karbantartását csak szervizben szabad végezni - lehetőleg hivatalos Volvo műhelyben.

Szervizelés után az ACC funkció egy ideig korlátozott tartománnyal rendelkezik. A rendszer kalibrálása vezetés közben történik meg, és automatikusan visszatér a teljes működés.

## Automata sebességváltó

Az automata sebességváltóval felszerelt autók fejlettebb működéssel, az adaptív sebességtartó sorban állási segéd, (212. oldal) funkciójával rendelkeznek.

## Kapcsolódó információk

- Adaptív sebességtartó\* - funkció (206. oldal)
- Adaptív sebességtartó\* - áttekintés (208. oldal)
- Adaptív sebességtartó\* - a sebesség kezelése (209. oldal)
- Adaptív sebességtartó\* - időköz beállítása (210. oldal)
- Adaptív sebességtartó\* ideiglenes kikapcsolása és készenléti üzemmódja (211. oldal)
- Adaptív sebességtartó\* - másik jármű megelőzése (212. oldal)
- Adaptív sebességtartó\* - kikapcsolás (212. oldal)
- Adaptív sebességtartó\* - sorban állási segéd (212. oldal)
- Adaptív sebességtartó\* - a sebességtartó működésének váltása (214. oldal)
- Radarérzékelő (219. oldal)
- Radarérzékelő - korlátok (219. oldal)
- Adaptív sebességtartó\* - hibakeresés és teendők (216. oldal)
- Adaptív sebességtartó\* - szimbólumok és üzenetek (217. oldal)

## Adaptív sebességtartó\* - funkció

Az adaptív sebességtartó egy sebességszabályozó rendszerből és egy összehangolt távolságtartó rendszerből áll.

### A funkció áttekintése

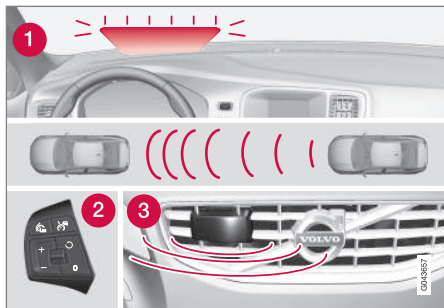

A funkció áttekintése<sup>5</sup>.

- 1 Figyelmeztető lámpa - a járművezető fékezése szükséges
- 2 Kormánykerék-billentyűzet (208. oldal)
- 3 Radarérzékelő (219. oldal)

### ⚠ FIGYELEM

Az adaptív sebességtartó nem ütközés-elkerülő rendszer. A vezetőknek be kell avatkoznia, ha a rendszer nem észleli az elől haladó járművet.

Az adaptív sebességtartó nem fékez emberek vagy állatok valamint kisméretű járművek, például kerékpárok és motorkerékpárok esetén. Sem alacsony utánfutók, szembejövő, lassú vagy álló járművek vagy tárgyak esetén.

Ne használja az adaptív sebességtartót például városi, sűrű forgalomban, kereszteződéseknel, csúszós útfelületeken, ha sok víz vagy hólé van az úttesten, erős esőben/havazásban, rossz látási viszonyok mellett, kanyargós vagy keskeny utakon.

A Távolságot az elől haladó járműtől, (210. oldal) elsődlegesen a radarérzékelő, (219. oldal) méri. A sebességtartó funkció gyorsítással és fékezéssel szabályozza a sebességet. Normális, hogy a fékek halk hangot adnak ki, amikor a sebességtartó használja azokat.

### ⚠ FIGYELEM

A fékpedál mozog, amikor az adaptív sebességtartó fékez. Ne tartsa a lábát a fékpedál alatt - az beszorulhat.

Az adaptív sebességtartó célja, hogy egy, a járművezető által beállított időközzel (210. oldal) kövesse az elől, ugyanabban a sávban haladó járművet. Ha a radarérzékelő nem lát semmilyen járművet a jármű előtt, akkor ehelyett a járművezető által beállított sebességet tartja. Akkor is ez történik, ha az elől haladó jármű sebessége meghaladja a tárolt sebességet.

Az adaptív sebességtartó célja a sebesség finom szabályozása. A hirtelen fékezést igénylő helyzetekben a járművezetőnek magának kell beavatkoznia. Ez nagy sebességkülönbség vagy az elől haladó autó erős fékezése esetén érvényes. A radarérzékelő korkáta (219. oldal) miatt előfordulhat, hogy a fékezés váratlanul vagy egyáltalán nem történik meg.

Az adaptív sebességtartó aktiválható, hogy 30 km/h<sup>6</sup> (20 mph) sebességtől 200 km/h (125 mph) sebességig kövessen egy másik járművet. Ha a sebesség 30 km/h (20 mph) alá esik vagy a motor fordulatszáma túl alacsony, akkor a sebességtartó készenléti üzemmódba, (211. oldal), kapcsol, amikor a járművezetőnek magának kell gondoskodnia az elől haladó jármű mögötti biztonságos távolságról.

<sup>5</sup> MEGJEGYZÉS: Az ábra csak szemléltető jellegű - a részletek modellenként eltérőek lehetnek.

<sup>6</sup> A sorban állási segéd (212. oldal) (automata sebességváltóval felszerelt autók) a 0-200 km/h (0-125 mph) sebességtartományban működik.



## Figyelmeztető lámpa - a járművezető fékezése szükséges

Az adaptív sebességtartó az autó fékezési kapacitásának körülbelül 40%-ának megfelelő fékezési kapacitással rendelkezik.

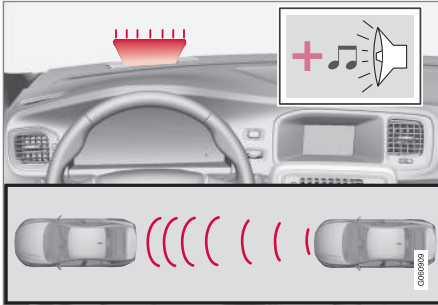

Audiovizuális figyelmeztető jelzés, ha fennáll az ütközés kockázata<sup>7</sup>.

Ha az autót az adaptív sebességtartó fékezési kapacitásánál erősebben kell fékezni és a járművezető nem fékez, akkor az ütközésfigyelmeztető rendszer (231. oldal) figyelmeztető lámpája és figyelmeztető hangjelzése szolgál arra, hogy figyelmeztesse a járművezetőt az azonnali beavatkozás szükségességére.

## **i** MEGJEGYZÉS

Erős napfényben, fényvisszaverődések, szélsőséges fénykontrasztok, napszemüveg használata esetén vagy ha a járművezető nem néz egyenesen előre, akkor a vizuális figyelmeztető jelzéseket nehéz lehet felismerni a szélvédőn.

## **⚠** FIGYELEM

Az adaptív sebességtartó csak olyan járművekre figyelmeztet, amelyeket a radar egység észlel - ezért előfordulhat, hogy nem vagy csak bizonyos késéssel ad figyelmeztetést.

- Soha ne várjon a figyelmeztetésre. Fékezzen, amikor a helyzet úgy kívánja.

## Meredek utak és/vagy nehéz rakomány

Ne feledje, hogy az adaptív sebességtartó elsődlegesen egyenes útfelületeken történő használatra szolgál. Meredek lejtőkön, nehéz rakománnyal vagy utánfutót vonatva nehézséget okozhat a megfelelő távolság tartása - ilyen esetekben különös figyelem szükséges és készen kell állni a lassításra.

## Kapcsolódó információk

- Adaptív sebességtartó - ACC\* (205. oldal)
- Adaptív sebességtartó\* - kikapcsolás (212. oldal)

- Adaptív sebességtartó\* - másik jármű megelőzése (212. oldal)

<sup>7</sup> MEGJEGYZÉS: Az ábra csak szemléltető jellegű - a részletek modellenként változhatnak.

## Adaptív sebességtartó\* - áttekintés

Az adaptív sebességtartó és a kormánykerék bilentyüzete attól függően változó, hogy az autó rendelkezik-e sebességhatárolóval<sup>8</sup>.

### Adaptív sebességtartó sebességhatárolóval

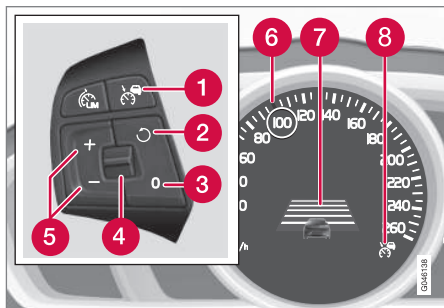

- 1 Sebességtartó - be/ki.
- 2 Megszűnik a készenléti üzemmód és a rendszer visszatér a tárolt sebességhez.
- 3 Készenléti üzemmód
- 4 Időintervallum - növelés/csökkentés.
- 5 Bekapcsolás és a sebesség beállítása.
- 6 Zöld jelölés a tárolt sebességnél (FEHÉR = készenléti üzemmód).

7 Időtáv

8 Az ACC aktív a ZÖLD jelölésnél (FEHÉR = készenléti üzemmód).

### Adaptív sebességtartó sebességhatároló nélkül

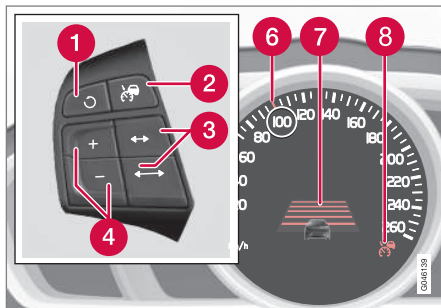

- 1 Megszűnik a készenléti üzemmód és a rendszer visszatér a tárolt sebességhez.
- 2 Sebességtartó - be/ki vagy készenléti üzemmód.
- 3 Időintervallum - növelés/csökkentés.
- 4 Bekapcsolás és a sebesség beállítása.
- 5 (Nem használt)
- 6 Zöld jelölés a tárolt sebességnél (FEHÉR = készenléti üzemmód).

7 Időtáv

8 Az ACC aktív a ZÖLD jelölésnél (FEHÉR = készenléti üzemmód).

### Kapcsolódó információk

- Adaptív sebességtartó - ACC\* (205. oldal)
- Adaptív sebességtartó\* - funkció (206. oldal)
- Adaptív sebességtartó\* - szimbólumok és üzenetek (217. oldal)

<sup>8</sup> A Volvo kereskedések naprakész információkkal rendelkeznek az egyes piacokra vonatkozóan.

## Adaptív sebességtartó\* - a sebesség kezelése

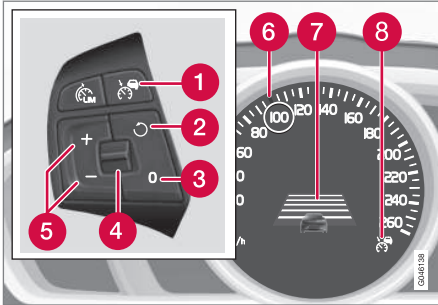

Adaptív sebességtartó **sebességhatárolóval**<sup>9</sup>.

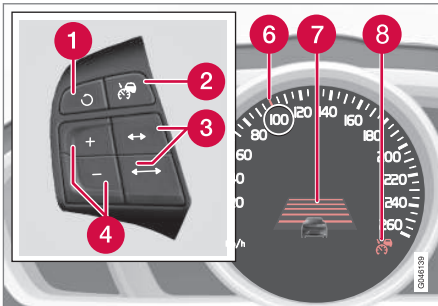



Adaptív sebességtartó sebességhatároló **nélkül**<sup>9</sup>.

### Az ACC elindításához:

- Nyomja meg a kormánykerék  gombját - egy hasonló FEHÉR szimbólum világít a kombinált műszerfalán (8), amely azt mutatja, hogy az adaptív sebességtartó készenléti üzemmódban, (211. oldal) van.

### Az ACC aktiválásához:

- A kívánt sebességnél - nyomja meg a kormánykerék  vagy  gombját.
- > A pillanatnyi sebesség tárolódik a memóriában, a kombinált műszerfal körülbelül egy másodpercre egy "nagyítót" (6) mutat a tárolt sebesség körül és a jelölés FEHÉR színűről ZÖLD színűre változik.



Amikor a szimbólum FEHÉR színűről ZÖLD színűre változik, akkor az ACC aktív és tartja a tárolt sebességet.

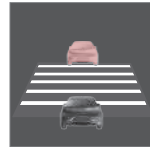

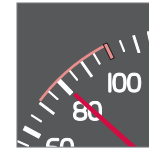

Az ACC csak akkor követi az elől haladó járművet egy bizonyos **távolságban**, amikor a szimbólum egy másik jármű képét mutatja.



Ezzel egyidejűleg a sebesség-tartomány jelölése:

- a magasabb jelölés ZÖLD színnel a beprogramozott sebességgel
- az alacsonyabb sebesség az elől haladó jármű sebessége.

### A tárolt sebesség módosítása

A tárolt sebesség a kormánykerék  vagy  gombjának rövid vagy hosszú megnyomásával módosítható.



+/- 5 km/h (+/- 5 mph) beállításához:

- Alkalmazzon rövid megnyomásokat - minden megnyomás +/- 5 km/h (+/- 5 mph) értékű változást eredményez.

+/- 1 km/h (+/- 1 mph) beállításához:

- Tartsa nyomva a gombot, és engedje el a kívánt sebességnél.

Az utoljára végzett megnyomás tárolódik a memóriában.

Ha a gázpedál használatával növeli a sebességet a / gomb megnyomása előtt, akkor a gomb

<sup>9</sup> Az ábrán található értékek magyarázata az "Adaptív sebességtartó - áttekintés", (208. oldal) részben található.

- ◀◀ megnyomásakor az autó pillanatnyi sebessége tárolódik.

A sebesség ideiglenes növelése a gázpedállal, például előzés során, nincs befolyással a beállításra - az autó a gázpedál elengedésekor visszatér az utolsó tárolt sebességhez.

### **i** MEGJEGYZÉS

Ha az adaptív sebességtartó bármely gombját több percig nyomva tartja, akkor az blokkolásra kerül és kikapcsol. A sebességtartó visszakapcsolásához le kell állítani az autót és újra be kell indítani a motort.

Bizonyos helyzetekben az nem kapcsolható vissza - ilyen esetekben a kombinált műszerfal, (217. oldal) a(z) **Adaptív sebességszabályozás nem elérhető** üzenetet jeleníti meg.

### **Kapcsolódó információk**

- Adaptív sebességtartó - ACC\* (205. oldal)
- Adaptív sebességtartó\* - áttekintés (208. oldal)
- Adaptív sebességtartó\* - funkció (206. oldal)

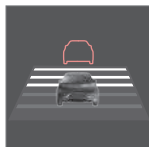

## **Adaptív sebességtartó\* - időköz beállítása**



Különböző időközök állíthatók be az elől haladó járműhöz képest és jelennek meg a kombinált műszerfalon 1-5 vízszintes vonal formájában - a több vonal hosszabb időt jelent. Egy vonal körülbelül

1 másodpercre felel meg az elől haladó járműhöz képest, 5 vonal körülbelül 3 másodperc.

Az időköz beállítása/módosítása:

- Forgassa a kormánykerék-billentyűzet, (208. oldal) forgókapcsolóját (vagy használja a / gombokat a sebességhatároló nélküli autók esetében).

Alacsony sebességnél, amikor a távolság rövid, az adaptív sebességtartó enyhén növeli az időközt.

Az adaptív sebességtartó bizonyos helyzetekben lehetővé teszi az időköz jelentős változtatását, hogy elősegítse az elől haladó jármű sima és kényelmes követését.

Ne feledje, hogy a rövid időköz csak rövid időt hagy a járművezető számára a reagáláshoz, ha előre nem látható forgalmi probléma merül fel.

Ugyanez a szimbólum jelenik meg, amikor be van kapcsolva a távolságfigyelmeztetés, (201. oldal).

### **i** MEGJEGYZÉS

- Minél magasabb a sebesség, annál hosszabb az adott időintervallumhoz mértben kiszámított távolság.
- Csak a helyi közlekedési szabályoknak megfelelő időintervallumokat használjon.
- Ha úgy tűnik, hogy az adaptív sebességtartó bekapcsoláskor nem reagál a sebesség növelésével, annak az lehet az oka, hogy az elől haladó járműhöz viszonyított időablak a beállított időablaknál rövidebb.

Olvasson többet a sebesség kezeléséről, (209. oldal).

### **Kapcsolódó információk**

- Adaptív sebességtartó - ACC\* (205. oldal)
- Adaptív sebességtartó\* - áttekintés (208. oldal)
- Adaptív sebességtartó\* - funkció (206. oldal)
- Adaptív sebességtartó\* - kikapcsolás (212. oldal)

## Adaptív sebességtartó\* ideiglenes kikapcsolása és készenléti üzemmódja

Az adaptív sebességtartó ideiglenesen inaktíválható és készenléti üzemmódba kapcsolható.

### Ideiglenes kikapcsolás/készenléti üzemmód - sebességkorlátozóval

A sebességtartó ideiglenesen inaktíválásához és készenléti módba kapcsolásához:

- Nyomja meg a kormánykerék  gombját



Ez a szimbólum és a tárolt sebesség jelzése ekkor ZÖLD színűről FEHÉR színűre változik.

### Ideiglenes kikapcsolás/készenléti üzemmód - sebességkorlátozó nélkül

A sebességtartó ideiglenesen inaktíválásához és készenléti módba kapcsolásához:

- Nyomja meg a kormánykerék  gombját

### Készenléti üzemmód a jármű beavatkozása miatt

Az adaptív sebességtartó ideiglenesen inaktíválódik és automatikusan készenléti üzemmódba vált, ha:

- a vezető megnyomja a fékpedált
- a tengelykapcsoló-pedal több mint 1 perces nyomva tartása<sup>10</sup>
- a fokozatválasztót N állásba mozdították (automata sebességváltó)
- a járművezető több mint 1 percig a tároltnál magasabb sebességet tart fenn.

Ezután a járművezetőnek kell szabályoznia a sebességet.

A sebesség ideiglenes növelése a gázpedállal, például előzés során, nincs befolyással a beállításra - az autó a gázpedál elengedésekor visszatér az utolsó tárolt sebességhez.

### Automatikus készenléti üzemmód

Az adaptív sebességtartó más rendszerektől függ, ilyen például a menetstabilizáló rendszer (ESC), (190. oldal). Ha ezen rendszerek valamelyike nem működik, akkor az adaptív sebességtartó automatikusan kikapcsol.

Az automatikus kikapcsoláskor egy jelzés szólal meg és a **Adaptív sebességszabályozás érvénytelenítve** üzenet jelenik meg a kombinált műszerfalon. A járművezetőnek be kell avatkoznia és az előző járműhöz kell igazítania a sebességet.

Az automatikus kikapcsolás oka lehet:

- a járművezető kinyitja az ajtót
- a járművezető kikapcsolja a biztonsági övet
- a motor fordulatszámja túl alacsony/magas
- a sebesség 30 km/h<sup>11</sup> (20 mph) alá esik
- a kerekek elvesztik a tapadást
- a fékek hőmérséklete magas
- a radarérzékelőt például nedves hó vagy zuhogó eső takarja el (a radarhullámok gátolva vannak).

### Visszatérés a beállított sebességhez

Az adaptív sebességtartó készenléti üzemmódból a kormánykerék  gombjának egyszeri megnyomásával aktiválható újra - a sebesség ekkor a legutoljára tárolt sebesség lesz.

#### MEGJEGYZÉS

Kifejezett sebességnövekedés történhet, miután visszakapcsolta a sebességtartót a  gombbal.

### Kapcsolódó információk

- Adaptív sebességtartó - ACC\* (205. oldal)
- Adaptív sebességtartó\* - áttekintés (208. oldal)
- Sebességtartó\* (198. oldal)

<sup>10</sup> A lenyomása és magasabb vagy alacsonyabb sebességfokozat kiválasztása nem váltja ki a készenléti üzemmódot.

<sup>11</sup> Ez nem vonatkozik a sorban állási segédre - ez 0 km/h sebességig működik.

## Adaptív sebességtartó\* - másik jármű megelőzése

Amikor az autó egy másik járművet követ és a járművezető jelzi előzési szándékát az irányjelzővel<sup>12</sup>, akkor a sebességtartó röviden segít az elől haladó jármű felé gyorsításban.

A funkció 70 km/h (43 mph) feletti sebességeken aktív.

### FIGYELEM



Legyen tudatában annak, hogy a funkció nem csak előzés során, hanem akkor is bekapcsolhat, amikor például az irányjelzőt használja a sávváltás vagy egy másik útra hajtás jelzéséhez - ekkor az autó rövid időre gyorsítani fog.

### Kapcsolódó információk



- Adaptív sebességtartó - ACC\* (205. oldal)
- Adaptív sebességtartó\* - áttekintés (208. oldal)
- Adaptív sebességtartó\* - funkció (206. oldal)

## Adaptív sebességtartó\* - kikapcsolás

### Billentyűzet sebességhatárolóval

Az adaptív sebességtartó a kormánykerék  gombjával kapcsolható ki a kormánykerék billentyűzetén, (208. oldal). A beállított/tárolt sebesség így törlődik, és ezután nem állítható vissza a  gombbal.

### Billentyűzet sebességhatároló nélkül

A kormánykerék  gombjának rövid megnyomására az adaptív sebességtartó készenléti üzemmódba, (211. oldal) kapcsol. Egy további rövid megnyomásra kikapcsol - a beállított/tárolt sebesség így törlődik és nem állítható vissza a  gomb használatával.

### Kapcsolódó információk

- Adaptív sebességtartó - ACC\* (205. oldal)
- Adaptív sebességtartó\* - funkció (206. oldal)
- Adaptív sebességtartó\* - szimbólumok és üzenetek (217. oldal)

## Adaptív sebességtartó\* - sorban állási segéd

A sorban állási segéd alacsonyabb mint 30 km/h (20 mph) sebesség mellett további funkciókat is biztosít az adaptív sebességtartónak.

Az automata sebességváltóval felszerelt autók esetében a sebességtartó sorban állás segéd funkcióval van kiegészítve (mint "Queue Assist" is ismert).

A sorban állási segéd az alábbi funkciókkal rendelkezik:

- Kiterjesztett sebességtartomány - 30 km/h (20 mph) alatt és álló helyzetben is
- Cél váltása
- Az automatikus fékezés álló helyzetben megszűnik
- A rögzítőfék automatikus aktiválása.

Ne feledje, hogy a sebességtartó legalacsonyabb programozható sebessége 30 km/h (20 mph) - még ha a sebességtartó képes is egy másik jármű követésére 0 km/h sebességig, 30 km/h-nál (20 mph) alacsonyabb sebesség **nem** választható/tárolható.

<sup>12</sup> Csak a bal oldali irányjelzőn balkormányos autó, vagy a jobb oldali irányjelzőn jobbkormányos autó esetében.

## Kiterjesztett sebességtartomány

### **i** MEGJEGYZÉS

A sebességtartó bekapcsolásához be kell csukni a járművezető ajtaját és a járművezetőnek viselnie kell a biztonsági övét.

Automata sebességváltó esetén, a sebességtartó a 0-200 km/h (0-125 mph) tartományban képes egy másik jármű követésére.

### **i** MEGJEGYZÉS

Egy elől haladó járműnek indokolt távolságra kell lennie az adaptív sebességtartó kisebb mint 30 km/h (20 mph) sebesség melletti bekapcsolásának engedélyezéséhez.

A lassú forgalomban történő araszolás közbeni vagy a közlekedési jelzőlámpáknál történő rövid megállások esetén a haladás automatikusan visszatér, ha a megállás időtartama nem haladja meg a körülbelül 3 másodpercet - ha az elől haladó autó újbóli elindulása ennél hosszabb ideig tart, akkor az adaptív sebességtartó készenléti üzemmódba kapcsol automatikus fékezéssel. A járművezetőnek ezután újra aktiválnia kell a sebességtartót az alábbi módok valamelyikével:

- Nyomja meg a kormánykerék  gombját ...vagy...
- Nyomja le a gázpedált.

- > Az adaptív sebességtartó ezután visszatér az elől haladó jármű követéséhez.

### **i** MEGJEGYZÉS

A sorban állási segéd funkció legfeljebb 4 percig képes álló helyzetben tartani az autót - ezután bekapcsol a rögzítőfék és az adaptív sebességtartó kikapcsol.

- A rögzítőféket ki kell engedni hogy az adaptív sebességtartó újra bekapcsolható legyen.

## Cél váltása

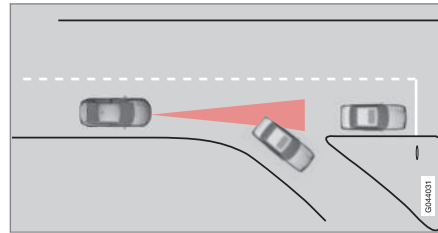

Ha az elől haladó céljármű hirtelen elfordul, akkor előfordulhat, hogy az autó előtt álló forgalom van.

Amikor az adaptív sebességtartó **kisebb** mint 30 km/h (20 mph) sebességgel követ egy másik járművet és a cél mozgó járműből álló járművé változik, akkor fékez az álló jármű észlelésekor.

### **!** FIGYELEM

Amikor az adaptív sebességtartó **több** mint 30 km/h (20 mph) sebességgel követ egy járművet és a cél mozgó járműből álló járművé változik, akkor az adaptív sebességtartó figyelmen kívül hagyja az álló járművet és ehelyett a tárolt sebességet választja.

- A járművezetőnek be kell avatkoznia és fékeznie kell.

## Automatikus készenléti üzemmód a cél váltásával

Az adaptív sebességtartó inaktíválódik és készenléti üzemmódba vált:

- amikor a sebesség 5 km/h (5 mph) alatt van és az adaptív sebességtartó bizonytalan abban, hogy a céltárgy egy álló jármű vagy valamilyen más objektum, például fekvőrendőr.
- amikor a sebesség 5 km/h (5 mph) alatt van és az elől haladó jármű elfordul, akkor az adaptív sebességtartónak a továbbiakban nincs mit követnie.

## Az automatikus fékezés befejezése álló helyzetben

Bizonyos helyzetekben, a sorban állási segéd álló helyzetben leállítja az automatikus fékezést. Ez azt jelenti, hogy a fékek felengednek és az autó gurulni kezdhet - a járművezetőnek ezért be kell

- ◀◀ avatkoznia és magának kell fékeznie az autót, hogy az álló helyzetben maradjon.

A sorban állási segéd az alábbi helyzetekben felengedi a lábfeket és készenléti üzemmódba kapcsolja az adaptív sebességtartót:

- a járművezető a fékpedálra helyezi a lábát
- behúzza a rögzítőféket
- a fokozatválasztót **P**, **N** vagy **R** állásba kapcsolja
- a járművezető készenléti üzemmódba állítja az adaptív sebességtartót.

### A rögzítőfék automatikus aktiválása

Bizonyos esetekben a sorban állási segéd behúzza a rögzítőféket, hogy álló helyzetben tartsa az autót.

Ez akkor történik, ha:

- a járművezető kinyitja az ajtót vagy kikapcsolja a biztonsági övét
- Az ESC rendszert **Normal** üzemmódból **Sport** üzemmódba kapcsolja
- A sorban állási segéd több mint 4 percig tartotta álló helyzetben az autót
- leállította a motort
- a fékek túlmelegedtek.



### Kapcsolódó információk

- Adaptív sebességtartó - ACC\* (205. oldal)
- Adaptív sebességtartó\* - áttekintés (208. oldal)
- Adaptív sebességtartó\* - funkció (206. oldal)



## Adaptív sebességtartó\* - a sebességtartó működésének váltása

### Váltás ACC és CC között

Az aktív sebességtartó szimbóluma jelenik meg a kombinált műszerfalon:

CC Cruise Control	ACC Adaptive Cruise Control
	
Sebességtartó	Adaptív sebességtartó

A gomb egyszeri megnyomása kiiktatja az adaptív elemet (távartó rendszer) a sebességtartóban, az autó ezután csak tartja a beállított/tárolt sebességet.

- Nyomja meg **hosszan** a kormánykerék  gombját - a kombinált műszerfal  szimbólumról a  szimbólumra vált.
- > Ilyen módon bekapcsol a normál sebességtartó, (198. oldal) (CC, (Cruise Control)).

### FIGYELEM

Az autó a továbbiakban nem fékez automatikusan, miután ACC sebességtartóról CC sebességtartóra kapcsol - csupán tartja a beállított sebességet.



### Visszaváltás a CC és az ACC között

Kapcsolja ki a sebességtartót a  gomb 1-2 megnyomásával a kikapcsolási utasításoknak, (212. oldal) megfelelően. A rendszer következő bekapcsolásakor az adaptív sebességtartó aktiválódik.

### Kapcsolódó információk

- Adaptív sebességtartó - ACC\* (205. oldal)
- Adaptív sebességtartó\* - áttekintés (208. oldal)
- Adaptív sebességtartó\* - funkció (206. oldal)

## Adaptív sebességtartó\* - hibakeresés és teendők

Ha a kombinált műszerfal az **Radar blokkolva** **Lásd a kézikönyvet** üzenetet jeleníti meg, akkor

az adaptív sebességtartó radarérzékelője, (219. oldal) nem képes az autó előtt haladó más járművek észlelésére.

Ez az üzenet azt jelzi, hogy működik a Távolságriasztás, (201. oldal) vagy Útközéfigyelmeztetés automatikus fékkel, (231. oldal).

Az alábbi táblázat az üzenet megjelenésének lehetséges okaira és a megfelelő teendőkre tartalmaz példát:

Ok	Teendő
A radar felülete a hűtőrácsban szennyezett vagy jéggel illetve hóval fedett.	Tisztítsa meg a radar felületét a hűtőrácsban a szennyeződésektől, jégtől és hótól.
A zuhogó eső vagy hó gátolja a radarjeleket.	Nincs teendő. Bizonyos esetekben a radar zuhogó esőben vagy hóesésben nem működik.
Az útfelületről felverődő víz vagy hó gátolja a radarjeleket.	Nincs teendő. Bizonyos esetekben a radar nagyon nedves vagy havas útfelületen nem működik.
A radar felületét megtisztította, de az üzenet továbbra is látható.	Várjon. A radarnak több percre van szüksége ahhoz, hogy érzékelje, ha már nincs gátolva.

### Kapcsolódó információk

- Adaptív sebességtartó\* - áttekintés (208. oldal)
- Adaptív sebességtartó\* - funkció (206. oldal)
- Adaptív sebességtartó\* - szimbólumok és üzenetek (217. oldal)

## Adaptív sebességtartó\* - szimbólumok és üzenetek

Bizonyos esetekben az adaptív sebességtartó szimbólumokat és/vagy szöveges üzeneteket

jelenít meg. Az alábbiakban néhány példát láthat - kövesse a megjelenő javaslatokat, ha szükséges:

Szimbólum	Üzenet	Leírás
	A szimbólum ZÖLD	Az autó tartja a tárolt sebességet.
	A szimbólum FEHÉR	Az adaptív sebességtartó készenléti üzemmódban van.
		A normál sebességtartó manuálisan ki van választva.
	<b>Állítsa a ESC-t normálisra a sebességtartás engedélyezéséhez</b>	Az adaptív sebességtartó nem kapcsolható be, amíg a menetstabilizáló rendszer (ESC) (190. oldal) normál módba nincs állítva.
	<b>Adaptív sebességszabályozás érvénytelenítve</b>	Az adaptív sebességtartó ki van kapcsolva - a járművezetőnek magának kell szabályoznia a sebességet.
	<b>Adaptív sebességszabályozás nem elérhető</b>	Az adaptív sebességtartó nem kapcsolható be. Ez az alábbiak miatt lehet: <ul style="list-style-type: none"> <li>• a fékek hőmérséklete magas</li> <li>• a radarérzékelőt nedves hó vagy eső akadályozza.</li> </ul>





Szimbólum	Üzenet	Leírás
	<b>Radar blokkolva Lásd a kézikönyvet</b>	<p>Az adaptív sebességtartó ideiglenesen kikapcsolt.</p> <ul style="list-style-type: none"> <li>A radarérzékelő gátolva van és nem képes más járművek észlelésére. Például zuhogó esőben vagy, ha latyak gyűlt össze a radarérzékelő előtt.</li> </ul> <p>A járművezető ezután a normál sebességtartót (CC) választhatja (214. oldal) - egy szöveges üzenet tájékoztat a megfelelő lehetőségekről.</p> <p>Olvasson a radarérzékelő korlátairól (219. oldal).</p>
	<b>Adaptív sebességszabályozás Szerviz szükséges</b>	<p>Az adaptív sebességtartó kikapcsolt.</p> <ul style="list-style-type: none"> <li>Vegye fel a kapcsolatot egy szervizzel - lehetőleg hivatalos Volvo műhellyel.</li> </ul>
	<b>Nyomja meg a féket a jármű megtartásához + hallható riasztás<sup>A</sup></b>	<p>Az autó áll és a sebességtartó felengedi a lábfeket, hogy lehetővé tegye a rögzítőfék számára az autó helyben tartásának átvételét, de a rögzítőfék hibája miatt az autó rövidesen gurulni kezd.</p> <ul style="list-style-type: none"> <li>A járművezetőnek magának kell fékeznie. Az üzenet továbbra is látható és a riasztás addig szól, amíg a járművezető be nem nyomja a fékpedált vagy nem használja a gázpedált.</li> </ul>
	<b>30 km/h alatt vezető jármű szükséges<sup>A</sup></b>	<p>Abban az esetben jelenik meg, ha 30 km/h (20 mph) sebesség alatt próbálják meg bekapcsolni a sebességtartót anélkül, hogy jármű lenne a bekapcsolási távolságon belül.</p>

<sup>A</sup> Csak sorban állási segéd esetén.

### Kapcsolódó információk

- Adaptív sebességtartó - ACC\* (205. oldal)
- Adaptív sebességtartó\* - áttekintés (208. oldal)
- Adaptív sebességtartó\* - funkció (206. oldal)

## Radarérezékelő

A radarérezékelő funkciója az azonos irányban és sávban haladó autók vagy nagyobb járművek észlelése.

A radarérezékelőt az alábbi funkciók használják:

- Távolságfigyelmeztetés\*
- Adaptív sebességtartó\*
- Ütközésfigyelmeztető rendszer automatikus fékezéssel és gyalogosészleléssel\*

### **!** FONTOS

Ha az autó hűtőrácsán látható sérülés keletkezett, vagy, ha azt gyanítja, hogy a radarérezékelő megsérült:

- Vegye fel a kapcsolatot egy szervizzel - lehetőleg hivatalos Volvo műhellyel.

A funkció részben vagy teljesen megszűnhet - vagy hibásan működhet - ha a hűtőrács, a radarérezékelő vagy a konzol megsérül vagy meglazul.

A radarérezékelő módosítása annak illegális használatához vezethet.

## Kapcsolódó információk

- Radarérezékelő - korlátok (219. oldal)
- Adaptív sebességtartó - ACC\* (205. oldal)
- Ütközésfigyelmeztető rendszer\* (231. oldal)

- Távolságfigyelmeztetés\* (201. oldal)

## Radarérezékelő - korlátok

A radarérezékelő, (219. oldal) bizonyos korlátokkal rendelkezik - például a korlátozott látómező miatt.

Jelentősen csökken az adaptív sebességtartó képessége arra, hogy más járműveket észleljen, ha:

- az elől haladó járművek sebessége jelentősen különbözik a saját sebességtől
- a radarérezékelőt gátolja valami - például szakadó esőben vagy latyakban vagy ha egyéb anyagok gyűlnek össze a radarérezékelő előtt.

### **i** MEGJEGYZÉS

Tartsa tisztán a radarérezékelő előtti területet - lásd a "Karbantartás" (235. oldal) alcímet.

## Látómező

A radarérezékelő korlátozott látómezővel rendelkezik. Bizonyos helyzetekben a másik jármű nem észlelhető vagy észlelése a vártnál később történik.



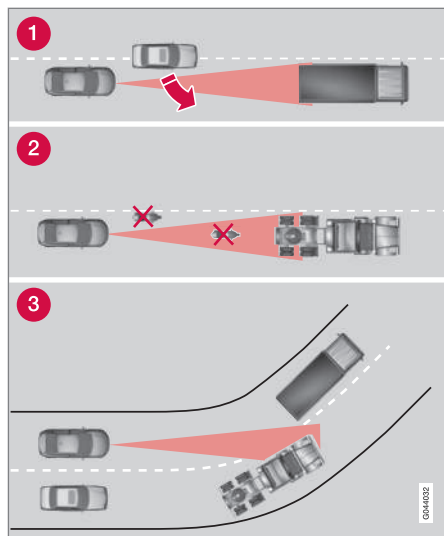

ACC látómező.

- 1 Bizonyos esetekben a radarérzékelő későn észleli a közel lévő járműveket - például egy, az elől haladó jármű és az autó közé hajtó járművet.
- 2 A kis méretű járművek, például motorkerékpárok vagy nem a sáv közepén haladó járművek észrevétlenek maradhatnak.
- 3 Kanyarokban a radarérzékelő a rossz járművet észlelheti vagy szem elől tévesztheti az észlelt járművet.

### ⚠ FIGYELEM

A járművezetőnek mindig figyelnie kell a forgalmi körülményeket és be kell avatkoznia, ha az adaptív sebességtartó nem tart megfelelő sebességet vagy távolságot.

Az adaptív sebességtartó nem mindig képes a forgalmi, időjárási és útviszonyok kezelésére.

Olvassa el az összes részt az adaptív sebességtartóról a kezelési útmutatóban, hogy megismerje annak korlátait, amelyekkel a vezetőnek tisztában kell lennie, mielőtt használná a rendszert.

A járművezető mindig felelős a megfelelő távolság és sebesség tartásáért, akkor is, ha használja az adaptív sebességtartót.

### ⚠ FIGYELEM

A hűtőrács elé nem helyezhetők tartozékok vagy egyéb tárgyak, például kiegészítő lámpák.

### ⚠ FIGYELEM

Az adaptív sebességtartó nem ütközés-elkerülő rendszer. A vezetőnek be kell avatkoznia, ha a rendszer nem észleli az elől haladó járművet.

Az adaptív sebességtartó nem fékez emberek vagy állatok valamint kisméretű járművek, például kerékpárok és motorkerékpárok esetén. Sem szembejövő, lassú vagy álló járművek vagy tárgyak esetén.



Ne használja az adaptív sebességtartót például városi, sűrű forgalomban, kereszteződéseknél, csúszós útfelületeken, ha sok víz vagy hó van az úttesten, erős esőben/havazásban, rossz látási viszonyok mellett, kanyargós vagy keskeny utakon.

### Kapcsolódó információk

- Adaptív sebességtartó - ACC\* (205. oldal)
- Ütközésfigyelmeztető rendszer\* (231. oldal)
- Távolságfigyelmeztetés\* (201. oldal)

## Típusengedély - radarrendszer



Az alábbi táblázatban látható az autó radar egy-  
ségeinek típusengedélye.

Piac	ACC <sup>A</sup>	BLIS <sup>B</sup>	Szimbólum	Típusengedély
Brazília	✓			Este equipamento opera em caráter secundário, isto é, não tem direito à proteção contra interferência prejudicial, mesmo de estações do mesmo tipo e não pode causar interferência a sistemas operando em caráter primário. Modelo: L2C0038TR 1071-10-3451 EAN: 07897843800248
		✓		Modelo: L2C0055TR 1500-15-8065 EAN: 07897843840978
Európa	✓	✓		Hereby, Delphi Electronics & Safety declares that L2C0038TR / L2C0055TR are in compliance with the essential requirements and other relevant provisions of Directive 1999/5/EC.  The Declaration of Conformity may be consulted at Delphi Electronics & Safety / 2151 E. Lincoln Road / Kokomo, Indiana 46902 USA
Egyesült Arab Emírségek	✓			TRA REGISTERED No: 0018923/09 DEALER No: DA37380/15
		✓		TRA REGISTERED No: ER37357/15 DEALER No: DA37380/15





## VEZETŐTÁMOGATÁS



Piac	ACC <sup>A</sup>	BLIS <sup>B</sup>	Szimbólum	Típusengedély
Indonézia	✓			14785/POSTEL/2010 1982
		✓		38806/SDPPI/2015 4927
Jordánia	✓			Type Approval No.: TRC/LPD/2009/87 Equipment type: Low Power Device (LPD)
		✓		Type Approval No.: TRC/LPD/2015/3 Equipment Type: Low Power Device (LPD)
Korea	✓			Certification No. DPH-L2C0038TR
		✓		Certification No. MSIP-CMI-DPH-L2C0055TR
Marokkó	✓			AGREE PAR L'ANRT MAROC Numero d'agrement : MR 4838 ANRT 2009 Date d'agrement : 22/05/2009
		✓		AGREE PAR L'ANRT MAROC NUMÉRO D'AGRÉMENT: MR 9929 ANRT 2014 DATE D'AGRÉMENT: 26/12/2014
Moldávia	✓	✓		1024



Piac	ACC <sup>A</sup>	BLIS <sup>B</sup>	Szimbólum	Típusengedély
Szingapúr	✓	✓		Complies with IDA Standards DA105753
Dél-Afrika	✓			TA-2009/163 APPROVED
		✓		TA-2014/2390 APPROVED
Taiwan	✓			CCAB09LP4590T3
		✓		CCAB15LP0680T0

<sup>A</sup> ACC = Adaptive Cruise Control

<sup>B</sup> BLIS = Blind Spot Information

### Kapcsolódó információk

- Radarérzékelő (219. oldal)

### City Safety™

A City Safety™ egy olyan funkció, amely segít a járművezetőnek az ütközések elkerülésében, többek között sorban álláskor, amikor az elől haladó forgalom változik, ami a járművezető figyelmének lanyhulásával együtt balesethez vezethet.

A City Safety™ funkció 50 km/h (30 mph) sebesség alatt működik és az autó automatikus fékezésével segíti járművezetőt az elől haladó járműnek ütközés közvetlen kockázatának esetén, ha a vezető nem fékez és/vagy kormányoz időben.

A City Safety™ olyan helyzetekben kapcsol be, amikor a járművezetőnek korábban kellett volna fékeznie, ezért nem segíthet a vezetőnek minden helyzetben.

A City Safety™, a sükségtelen beavatkozások elkerülése érdekében úgy van tervezve, hogy a lehető legkésőbb kapcsoljon be.

A City Safety™ nem használható kifogásként arra, hogy a járművezető megváltoztassa vezetői stílusát. Ha a járművezető kizárólag a City Safety™ funkcióra bízta a fékezést, az előbbutóbb balesethez vezet.

A járművezető vagy az utasok normális esetben csak akkor érzélik a City Safety™ funkció működését, ha olyan helyzet alakul ki, amikor a jármű rendkívül közel kerül az ütközéshez.

Ha a jármű automatikus fékkel kombinált ütközésfigyelmeztető rendszerrel, (231. oldal)\* van felszerelve, akkor a két rendszer kiegészíti egymást.

#### **FONTOS**

A City Safety™ komponensek cseréjét szervizben kell elvégeztetni - lehetőleg hivatalos Volvo műhelyben.

#### **FIGYELEM**

A City Safety™ rendszer nem minden vezetési vagy forgalmi helyzetben, időjárás vagy útviszonyok mellett működik.

A City Safety™ rendszer nem reagál az autótól eltérő irányban haladó járművekre, kis méretű járművekre, motorkerékpárokra vagy emberekre és állatokra.

A City Safety™ rendszer 15 km/h (9 mph) alatti sebességkülönbség esetén megakadályozhatja az ütközést - nagyobb sebességkülönbség esetén csak az ütközés sebességének csökkentésére van lehetőség. A fék teljes működésének eléréséhez a járművezetőnek be kell nyomnia a fékpedált.

Soha ne várjon a City Safety™ bekapcsolására. Mindig a járművezető felelős a megfelelő távolság és sebesség fenntartásáért.

### Kapcsolódó információk

- City Safety™ - korlátok (226. oldal)
- City Safety™ - funkció (225. oldal)
- City Safety™ - működés (225. oldal)
- City Safety™ - lézeres érzékelő (228. oldal)
- City Safety™ - szimbólumok és üzenetek (230. oldal)

## City Safety™ - funkció

A City Safety a szélvédő felső szélébe szerelt lézeres érzékelővel észleli az autó előtti forgalmat. Ha ütközés kockázata fenyeget, akkor a City Safety automatikusan lefékezi az autót, ami erős fékezésként érzélhető.

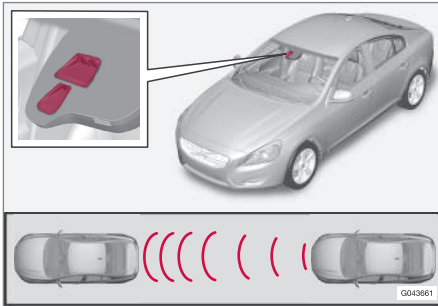

A lézerezékelő adó és vevő ablaka<sup>13</sup>.

Ha a sebességkülönbség 4-15 km/h (3-9 mph) az elől haladó járműhöz képest, akkor a City Safety képes teljesen megakadályozni az ütközést.

A City Safety rövid, erős fékezést aktivál és normál körülmények között éppen az első jármű mögött megállítja az autót. A legtöbb járművezető számára ez jelentősen kívül esik a normál vezetési stílustól és kényelmetlen érzés.

Ha a járművek közötti sebességkülönbség nagyobb mint 15 km/h (9 mph), akkor lehetséges, hogy a City Safety önmagában nem képes megakadályozni az ütközést, a teljes fékerő eléréséhez a járművezetőnek be kell nyomnia a fékpédált, ezzel aztán megakadályozható az ütközés, akár több mint 15 km/h (9 mph) sebességkülönbség esetén is.

Amikor a funkció aktiválja a fékeket, akkor a kombinált műszerfalon megjelenik egy üzenet, hogy a funkció aktív/aktív volt.

### **i** MEGJEGYZÉS

Amikor a City Safety rendszer fékez, akkor kigyulladnak a féklámpák.

### Kapcsolódó információk

- City Safety™ - korlátok (226. oldal)
- City Safety™ (224. oldal)
- City Safety™ - működés (225. oldal)
- City Safety™ - lézeres érzékelő (228. oldal)
- City Safety™ - szimbólumok és üzenetek (230. oldal)

## City Safety™ - működés

A City Safety™ egy olyan funkció, amely segít a járművezetőnek az ütközések elkerülésében, többek között sorban álláskor, amikor az elől haladó forgalom változik, ami a járművezető figyelmének lanyhulásával együtt balesethez vezethet.

### Be és ki

#### **i** MEGJEGYZÉS

A City Safety™ funkció a motor beindításakor automatikusan bekapcsol.

Bizonyos helyzetekben, tanácsos lehet kikapcsolni a City Safety™ rendszert, például, ha leveles ágak csúszhatnak végig a motorháztető és/vagy a szélvédő felett.

City Safety™ kezelése a **MY CAR** (114. oldal) menürendszerben lehetséges, és a motor beindítását követően a funkció az alábbiak szerint kapcsolható ki:

- Keresse meg a **MY CAR** menürendszer **Vezetéstámogató rendszer** részét, és válassza a **Ki** lehetőséget a **City Safety** részben.

Azonban a funkció a motor következő beindításakor engedélyezve lesz, függetlenül attól,

<sup>13</sup> MEGJEGYZÉS: Az ábra csak szemléltető jellegű - a részletek modellenként változhatnak.

- ◀◀ hogy rendszer engedélyezve volt-e vagy ki volt-e iktatva a motor leállításakor.

### FIGYELEM

A lézeres érzékelő akkor is bocsát ki lézert, amikor a City Safety™ rendszert manuálisan kikapcsolták.

### Kapcsolódó információk

- City Safety™ (224. oldal)
- City Safety™ - korlátok (226. oldal)
- City Safety™ - funkció (225. oldal)
- City Safety™ - lézeres érzékelő (228. oldal)
- City Safety™ - szimbólumok és üzenetek (230. oldal)
- MY CAR (114. oldal)

### City Safety™ - korlátok

A City Safety rendszer érzékelője úgy van kialakítva, hogy észlelje az autó előtti autókat vagy nagyobb járműveket attól függetlenül, hogy nappal van vagy éjszaka.

**Azonban a funkció rendelkezik bizonyos korlátokkal.**

Az érzékelő korlátokkal rendelkezik, ami azt jelenti, hogy a City Safety gyengébben - vagy egyáltalán nem működik - például erős havazásban vagy esőben, sűrű ködben, homokviharokban vagy egyéb olyan helyzetekben, amikor a látási viszonyok erősen korlátozottak. A párásoadás, szennyeződések, jég vagy hó a szélvédőn szintén zavarhatja a működést.

Az alacsonyan lógó tárgyak, például a kinyúló rakományokra helyezett jelzőszámló vagy az olyan tartozékok, mint a kiegészítő lámpák és a motorháztető fölé nyúló gallytörő rácsok korlátozhatják a működést.

A City Safety érzékelőjéből kibocsátott lézertény a fény visszaverődését méri. Az érzékelő nem észleli az alacsony fényvisszaverő-képességgel rendelkező tárgyakat. A jármű hátsó része általában eléggé visszaveri a fényt a rendszertáblának és a hátsó fényvisszaverőknek köszönhetően.

Csúszós útfelületen a féktávolság nagyobb, ami csökkenti a City Safety rendszer ütközés-elkerü-

lési képességét. Ilyen helyzetekben az ABS<sup>14</sup> és ESC<sup>15</sup> rendszerek nyújtják a legjobb lehetséges fékerőt a stabilitás fenntartása közben.

Tolatáskor a City Safety rendszer ideiglenesen kikapcsol.

A City Safety alacsony sebességek mellett - 4 km/h (3 mph) alatt nem kapcsol be, ami miatt a rendszer nem avatkozik be az olyan helyzetekben, amikor az elől haladó járművet lassan közelíti meg, például parkoláskor.

A járművezető utasításai mindig elsőbbséget élveznek, ezért a City Safety nem avatkozik be az olyan helyzetekben, amikor a járművezető világos módon kormányoz vagy gázt ad, akkor sem, ha az ütközés elkerülhetetlen.

Amikor a City Safety megakadályozott egy ütközést egy álló tárggyal, akkor az autó maximum 1,5 másodpercre álló helyzetben marad. Ha az autót egy elől mozgó jármű miatt lefékez, akkor a sebesség az álló haladó járművel megegyező értékre csökken.

A manuális sebességváltóval felszerelt autók esetében a motor leáll, amikor a City Safety rendszer megállította az autót, hacsak a járművezető még idejében be nem tudja nyomni a tengelykapcsolópedált.

<sup>14</sup> (Anti-lock Braking System) - blokkolásgátló fékrendszer.

<sup>15</sup> (Electronic Stability Control) - menetstabilizáló rendszer.

<b>i MEGJEGYZÉS</b>	
•	Tartsa a szélvédő lézérérzékelő előtti felületét jégtől, hótól és szennyeződésektől mentesen (lásd az ábrát az érzékelő elhelyezkedésével, (225. oldal), kapcsolatban).
•	Ne rögzítsen vagy szereljen semmit a szélvédőre a lézérérzékelő előtt.
•	Távolítsa el a jeget és havat a motorház-tetőről - a hó és jég magassága nem haladhatja meg az 5 cm-t.

### Hibakeresés és teendők

Ha a **Szélvédő-érzékelők blokkolva** Lásd a **kézikönyvet** üzenet jelenik meg a kombinált műszerfalon, az azt jelzi, hogy a lézérérzékelő gátolva van és nem képes észlelni az autó előtti járműveket. Ez azt jelenti, hogy a City Safety rendszer nem működik.

A **Szélvédő-érzékelők blokkolva** Lásd a **kézikönyvet** üzenet nem minden helyzetben jelenik meg, amikor a lézérérzékelő gátolva van. A járművezetőnek ezért gondoskodnia kell a szélvédő és a lézérérzékelő előtti terület tisztán tartásáról.

Az alábbi táblázat az üzenet megjelenésének lehetséges okait és a megfelelő ellenintézkedésekre vonatkozó javaslatokat tartalmazza.

Ok	Teendő
A szélvédő lézérérzékelő előtti felülete szennyezett vagy jég illetve hó takarja.	Tisztítsa meg a szélvédő érzékelő előtti felületét a szennyeződésektől, jégtől és hótól.
A lézérérzékelő látótéere gátolva van.	Távolítsa el a gátlást okozó tárgyat.

<b>i FONTOS</b>	
Ha repedések, karcok vagy kőfelverődések vannak a szélvédőn a lézérérzékelő előtt vagy a lézérérzékelő "ablakán" és ezek takarják a felület körülbelül 0,5 x 3,0 mm-es (vagy ennél nagyobb) felületét, akkor fel kell venni a kapcsolatot egy szervizzel a javításhoz vagy a szélvédő cseréjéhez (lásd az ábrát az érzékelő elhelyezkedésével (225. oldal) kapcsolatban) - hivatalos Volvo szerviz igénybe vétele javasolt.	
Ennek elmulasztása a City Safety™ funkció csökkent működését eredményezheti.	
A City Safety™ hibás, elégtelen vagy csökkent működés kockázatának elkerülése érdekében, vegye figyelembe az alábbiakat:	
•	A Volvo azt javasolja, hogy <b>ne</b> javítsa meg a lézérérzékelő előtti repedéseket, karcokat vagy kőfelverődéseket - ehelyett ki kell cserélni a teljes szélvédőt.
•	A szélvédő cseréje előtt, vegye fel a kapcsolatot egy hivatalos Volvo szervizzel annak ellenőrzéséhez, hogy a helyes szélvédőt rendelik és szerelik-e be.
•	A cseréhez ugyanolyan típusú, a Volvo által jóváhagyott ablaktörlőket kell felszerelni.

#### ◀◀ Kapcsolódó információk

- City Safety™ (224. oldal)
- City Safety™ - funkció (225. oldal)
- City Safety™ - működés (225. oldal)

### City Safety™ - lézeres érzékelő

A City Safety™ funkció egy lézerténynt kibocsátó érzékelőt tartalmaz (az érzékelő elhelyezkedésével kapcsolatban, lásd az ábrát (225. oldal)). Meghibásodás esetén vagy, ha a lézeres érzékelő szervizelésre szorul - forduljon hivatalos Volvo műhelyhez. Az alábbi utasítások betartása alapvető fontosságú a lézeres érzékelő kezelésekor.

Az alábbi két címke kapcsolatos a lézerezékelővel:

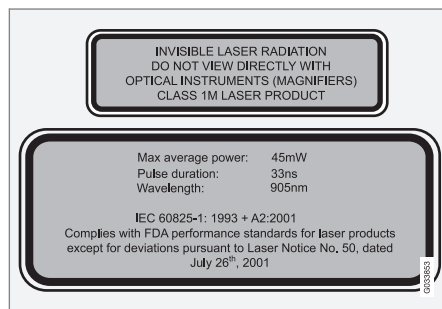

Az ábrán látható felső címke a lézersugár besorolását írja le:

- Lézersugárzás - ne nézzen a lézersugárba optikai eszközökkel - 1M besorolású lézertermék.

Az alsó címke a lézersugár fizikai adatait írja le:

- IEC 60825-1:1993 + A2:2001. Megfelel a lézertermékek kialakítására vonatkozó FDA (az Amerikai Egyesült Államok élelmiszer-biztonsági hatósága) szabványoknak az "50. számú lézerekre vonatkozó utasításnak" megfelelő eltérések kivételével 2001. július 26-tól.

### A lézeres érzékelő sugárzási adatai

Az alábbi táblázat tartalmazza a lézeres érzékelő fizikai adatait.

Maximális impulzusenergia	2,64 $\mu$ J
Maximális átlagos teljesítmény	45 mW
Impulzus-időtartam	33 ns
Divergencia (vízszintes x függőleges)	28° × 12°

**⚠ FIGYELEM**

Ha nem tartja be ezeket az utasításokat, akkor fennáll a szemsérülés kockázata!

- Soha ne nézzen a lézerezékelőbe (amely szétszóródó láthatatlan lézersugárzást bocsát ki) 100 mm vagy ennél közelebről nagyító optikával, például nagyító üveggel, mikroszkóppal, lencsével vagy hasonló optikai eszközökkel.
- A lézerezékelő tesztelése, eltávolítása, beállítása és/vagy alkatrészcsereje csak minősített műhelyben végezhető - Volvo szerviz igénybe vételét javasoljuk.
- A káros sugárzásnak történő kitettség elkerülése érdekében, ne végezzen semmilyen beállítást vagy karbantartást az itt leírtakon kívül.
- A javítónak be kell tartania a kifejezetten a lézerezékelőhöz készített javítási utasításokat.
- Ne távolítsa el a lézerezékelőt (eltávolítható lencsét tartalmaz). Az eltávolított lézerezékelő nem teljesíti a 3B lézerezékelő IEC 60825-1 szabványban leírt követelményeit. A 3B lézerezékelő nem biztonságos a szemre és ezért sérülésveszélyt jelent.
- A lézerezékelő csatlakozóját ki kell húzni, mielőtt eltávolítaná a szélvédőről.

- A lézerezékelőt a szélvédőre kell szerelni az érzékelő csatlakozójának csatlakoztatása előtt.
- A lézerezékelő lézerezékelő bocsát ki, amikor a távvezérlős kulcs a II kulcshelyzetben (81. oldal) van, a motor leállított állapotában is.

**Kapcsolódó információk**



- City Safety™ (224. oldal)
- City Safety™ - korlátok (226. oldal)
- City Safety™ - funkció (225. oldal)
- City Safety™ - működés (225. oldal)
- City Safety™ - szimbólumok és üzenetek (230. oldal)

## City Safety™ - szimbólumok és üzenetek

A City Safety™, (224. oldal) rendszer által aktivált automatikus fékezéssel együtt egy vagy több

szimbólum is világíthat a kombinált műszerfalón és szöveges üzenet jelenhet meg. A szöveges üzeneteket az irányjelző bajuszkapcsoló **OK**

gombjának rövid megnyomásával lehet nyugtázni.

Szimbólum	Üzenet	Jelentés/teendő
	<b>Automatikus fékezés a City Safety rendszerrel</b>	A City Safety™ fékez vagy automatikusan fékezett.
	<b>Szélvédő-érzékelők blokkolva</b> Lásd a kézikönyvet	A lézeres érzékelő átmenetileg nem működik, mert valami gátolja azt. <ul style="list-style-type: none"> <li>Távolítsa el az érzékelőt gátló objektumot és/vagy tisztítsa meg a szélvédő érzékelő előtti felületét.</li> </ul> Olvasson a lézerezékelő korlátairól, (226. oldal).
	<b>City Safety rendszer Szerviz szükséges</b>	A City Safety™ rendszer nem működik. <ul style="list-style-type: none"> <li>Ha az üzenet továbbra is jelen van, akkor menjen szervizbe - lehetőleg hivatalos Volvo műhelybe.</li> </ul>

### Kapcsolódó információk

- City Safety™ (224. oldal)
- City Safety™ - korlátok (226. oldal)
- City Safety™ - funkció (225. oldal)
- City Safety™ - működés (225. oldal)
- City Safety™ - lézeres érzékelő (228. oldal)



## Ütközésfigyelmeztető rendszer\*

Az "automatikus fékkel rendelkező kerékpáros és gyalogosészlelő" rendszer segíti a vezetőt az olyan esetekben, amikor fennáll az ütközés veszélye egy, az autó előtt lévő gyalogossal, kerékpárral vagy járművel, amely áll vagy az autóval egyező irányban mozog.

Az "ütközésfigyelmeztető rendszer automatikus fékkel és a gyalogosészleléssel" olyan helyzetekben kapcsol be, amikor a járművezetőnek korábban kellett volna fékeznie, ezért nem segíthet a vezetőnek minden helyzetben.

Az "ütközésfigyelmeztető rendszer automatikus fékkel és gyalogosészleléssel" úgy van kialakítva, hogy a szükségtelen beavatkozások elkerülése érdekében, a lehető legkésőbb kapcsoljon be.

Az "ütközésfigyelmeztető rendszer automatikus fékkel és gyalogosészleléssel" megakadályozhatja az ütközést vagy csökkentheti annak sebességét.

Az "ütközésfigyelmeztető rendszert automatikus fékkel és gyalogosészleléssel" nem használható kifogásként arra, hogy a járművezető megváltoztatja a vezetési stílusát. Ha a járművezető kizárólag arra számít, hogy az automatikus fékkel rendelkező ütközésfigyelmeztető rendszer fékezzen, az előbb vagy utóbb ütközéshez vezet.

## A rendszer két szintje

Az autó felszereltségétől függően, az "ütközésfigyelmeztető rendszer automatikus fékkel és gyalogosészleléssel" funkció kétféle változatban jelenhet meg:

### 1. szint

A járművezetőt kizárólag vizuális és akusztikus jelek figyelmeztetik<sup>16</sup> a feltűnő akadályokra - nincsenek automatikus fékezéses beavatkozások, a járművezetőnek magának kell fékeznie.

### 2. szint

A járművezetőt vizuális és akusztikus jelek figyelmeztetik a feltűnő akadályokra - az autó automatikusan fékez, ha a járművezető nem cselekszik ésszerű időn belül.

### FONTOS

Az "automata fékkel és gyalogosészleléssel rendelkező ütközésfigyelmeztető rendszer" komponenseit csak szervizben szabad karbantartani - lehetőleg hivatalos Volvo műhelyben.

## Kapcsolódó információk

- Ütközésfigyelmeztető rendszer\* - funkció (232. oldal)
- Ütközésfigyelmeztető rendszer\* - gyalogosok észlelése (234. oldal)

- Ütközésfigyelmeztető rendszer\* - kerékpárosok észlelése (233. oldal)
- Ütközésfigyelmeztető rendszer\* - működés (235. oldal)
- Ütközésfigyelmeztető rendszer\* - korlátok (237. oldal)
- Ütközésfigyelmeztető rendszer\* - a kameraérzékelő korlátai (239. oldal)
- Ütközésfigyelmeztető rendszer\* - szimbólumok és üzenetek (241. oldal)

<sup>16</sup> Az "1. szinten" nincs kerékpáros-figyelmeztetés.

## Ütközésfigyelmeztető rendszer\* - funkció

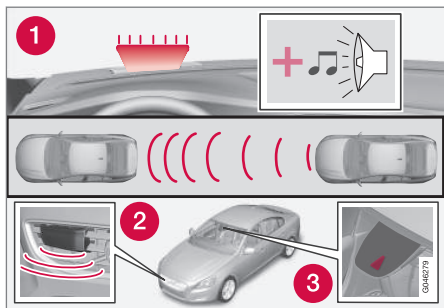

A funkció áttekintése<sup>17</sup>.

1. Audiovizuális figyelmeztető jelzés, ha fennáll az ütközés kockázata.
2. Radaras érzékelő<sup>18</sup>
3. Kameraérzékelő

Az automatikus fékkel rendelkező ütközésfigyelmeztető rendszer három lépést hajt végre az alábbi sorrendben:

1. **Ütközésfigyelmeztetés**
2. **Féksegéd<sup>18</sup>**
3. **Automatikus fék<sup>18</sup>**

Az ütközésfigyelmeztető rendszer és a City Safety™, (224. oldal), kiegészítik egymást.

### 1. - Ütközésfigyelmeztetés

A rendszer először figyelmezteti a járművezetőt a fenyegető ütközésre.

Az ütközésfigyelmeztető rendszer az álló vagy az autóval megegyező irányban és Ön előtt elhelyezkedő gyalogosokat, kerékpárosokat vagy járműveket képes észlelni.

Ha fennáll az ütközés kockázata egy gyalogossal vagy járművel, akkor a járművezetőt egy villogó piros figyelmeztető jel (1) és hangjelzés figyelmezteti.

### 2 - Féksegéd<sup>18</sup>

Ha az ütközés kockázata az ütközésfigyelmeztetést követően tovább növekszik, akkor a bekapcsol a féksegéd.

Ez azt jelenti, hogy a fékrendszer a fékek enyhe alkalmazásával felkészül a gyors fékezésre, ami enyhe rángásként érzékelhető.

Ha a fékpedált elégségesen gyorsan benyomják, akkor a teljes fék funkció alkalmazásra kerül.

A féksegéd fel is erősíti a járművezető fékezését, ha a rendszer úgy ítéli meg, hogy a fékezés nem elégséges mértékű az ütközés elkerüléséhez.

### 3 - Automatikus fék<sup>18</sup>

Az automatikus fék funkció kapcsol be utoljára.

Ebben a helyzetben a járművezető még nem kezdte meg a fékezést a megelőző tevékenység végrehajtásához és az ütközés kockázata fenyeget, ekkor bekapcsol az automatikus fékezés funkció - ez attól függetlenül történik, hogy fékez-e a járművezető vagy sem. A fékezés ezután teljes fékerővel történik az ütközés sebességének csökkentése érdekében, vagy korlátozott fékerővel, ha ez is elégséges az ütközés elkerüléséhez. Kerékpárosok esetén, a figyelmeztetés és a teljes fékezéses beavatkozás nagyon későn vagy egy időben következik be.

<sup>17</sup> MEGJEGYZÉS: Az ábra csak szemléltető jellegű - a részletek modellenként változhatnak.

<sup>18</sup> Csak 2. szintű rendszer esetén.

**FIGYELEM**

Az ütközésfigyelmeztető rendszer nem minden vezetési vagy forgalmi helyzetben, időjárási vagy útviszonyok mellett működik. Az ütközésfigyelmeztető rendszer nem reagál az autótól eltérő irányban haladó járművekre és kerékpárosokra vagy állatokra.

A figyelmeztetés csak az ütközés magas kockázata esetén kapcsol be. Ez a "Funkció" és a "Korlátok" rész írja le azokat a korlátokat, amelyekkel a jármű vezetőjének tisztában kell lennie, mielőtt használná az automata fékkel rendelkező ütközésfigyelmeztető rendszert.

A gyalogosokra vonatkozó figyelmeztetések és fékezéssel beavatkozások 80 km/h (50 mph) járműsebesség felett kapcsolnak.

A gyalogosokra és kerékpárosokra vonatkozó figyelmeztetések és fékezéssel beavatkozások sötétben és alagutakban nem működnek - akkor sem, ha világítanak az utcai lámpák.

Az automata fék funkció megakadályozhatja az ütközést vagy csökkentheti az ütközés sebességét. A teljes fékteljesítmény biztosításához a vezetőnek is mindig be kell nyomnia a fékpedált - akkor is, amikor az autó automatikusan fékez.

Soha ne várjon az ütközésfigyelmeztetésre. A járművezető mindig felelős a megfelelő távolság és sebesség tartásáért - akkor is, ha automata fék funkcióval rendelkező ütközésfigyelmeztető rendszert használ.

**Kapcsolódó információk**

- Ütközésfigyelmeztető rendszer\* (231. oldal)

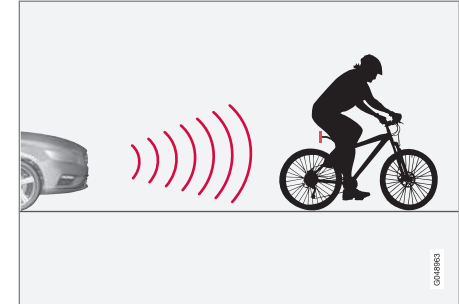
**Ütközésfigyelmeztető rendszer\* - kerékpárosok észlelése**

A funkció csak hátulról "látja" a kerékpárosokat, és csak az ugyanabban az irányban közlekedőket.

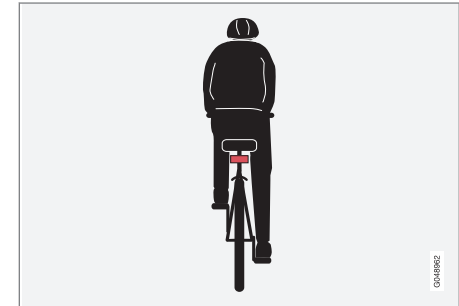

Optimális példák arra, hogy mit értelmess kerékpárosként a rendszer - világos test- és kerékpárkontúrok, közvetlenül hátulról és az autó középvonalában.



- ◀◀ Az optimális kerékpáros-észleléshez az szükséges, hogy a rendszer lehetőleg egyértelmű információkat kapjon a test és a kerékpár körvonalairól - ez magában foglalja a lehetőséget a kerékpár, a fej, a karok, a vállak, lábak a felső és alsó test és a normál emberi mozgásminta felismerésére.

Ha a kerékpár vagy a kerékpáros testének nagy részei nem láthatók a funkció kamerája számára, akkor a rendszer nem képes a kerékpáros észlelésére.

- Ahhoz, hogy a funkció észlelni tudja a kerékpárost, annak felnőtnnek kell lennie és felnőtt méretű kerékpáron kell közlekednie.
- A kerékpárnak jól látható és jóváhagyott<sup>19</sup> hátsó fényvisszaverővel kell rendelkeznie, legalább 70 centiméterrel az úttest felett.
- A funkció csak közvetlenül hátulról és ugyanabban az irányban kell közlekednie - nem szögben hátulról vagy oldalról.
- Az autó képzeletbeli/meghosszabbított bal vagy jobb oldali oldalvonalaival közlekedő kerékpárosok egyáltalán nem vagy csak későn észlelhetők.
- A kameraérzékelő kerékpáros-észlelő képessége sötétben és szürkületben korlátozott - éppúgy mint az emberi szemé.

- A funkció kerékpáros-észlelő képessége sötétben és alagutakban nem működik - akkor sem, ha világítanak az utcai lámpák.
- Az optimális gyalogos-észleléshez aktíválni kell a City Safety™ funkciót, City Safety™ (224. oldal).

### FIGYELEM

Az automata fékkel és kerékpáros-észleléssel rendelkező ütközésfigyelmeztető rendszer csak segítségül szolgál.

A funkció nem képes észlelni:

- minden kerékpárost minden helyzetben és nem látja például a részben takarásban lévő kerékpárosokat.
- az olyan ruházatot viselő kerékpárosokat, amely takarja a testük körvonalait vagy oldalról közelítenek.
- a hátul piros fényvisszaverővel nem rendelkező kerékpárosokat.
- a nagy tárgyakat hordozó kerékpárosokat.

Mindig a járművezető felelőssége, hogy a járművet helyes módon vezesse és a sebességnek megfelelő biztonságos távolságot tartson.

### Kapcsolódó információk

- Ütközésfigyelmeztető rendszer\* (231. oldal)

## Ütközésfigyelmeztető rendszer\* - gyalogosok észlelése

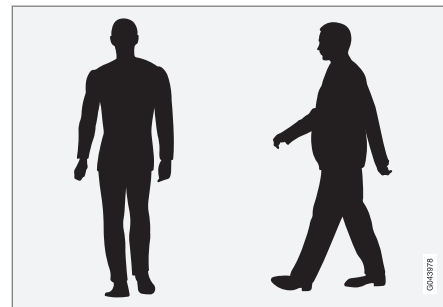

A világos testkörvonalakkal rendelkező gyalogosok optimális példák arra, hogy mit tekint a rendszer gyalogosnak.

Az optimális gyalogosészleléshez az szükséges, hogy a rendszer lehetőleg egyértelmű információkat kapjon a test körvonalairól - ez magában foglalja a lehetőséget a fej, a karok, a vállak, lábak a felső és alsó test és a normál emberi mozgásminta felismerésére.

Ha a testének nagy részei nem láthatók a funkció kamerája számára, akkor a rendszer nem képes a gyalogos észlelésére.

<sup>19</sup> A fényvisszaverőnek teljesítenie kell a kérdéses piacra vonatkozó közlekedési hatóság előírásait és feltételeit.

- A gyalogos észleléséhez annak teljes magasságában fel kell tűnnie és legalább 80 cm magasnak kell lennie.
- A kameraérzékelő gyalogosészlelő képessége sötétben és szürkületben korlátozott - éppúgy mint az emberi szemé.
- A kameraérzékelő gyalogosészlelő képessége sötétben és alagutakban nem működik - akkor sem, ha világítanak az utcai lámpák.

## **FIGYELEM**

Az "automata fékkel és kerékpáros- valamint gyalogosészleléssel rendelkező ütközésfigyelmeztető rendszer" csak segítségül szolgál. A funkció nem képes minden helyzetben minden gyalogos észlelésére, és nem látja például:

- a részben takarásban lévő gyalogosokat, a testük kontúrait elrejtő ruházatot viselő gyalogosokat vagy a 80 centiméternél alacsonyabb gyalogosokat.
- a nagyobb tárgyakat hordozó gyalogosokat.

Mindig a járművezető felelőssége, hogy a járművet helyes módon vezesse és a sebességnek megfelelő biztonságos távolságot tartson.

## **Kapcsolódó információk**

- Ütközésfigyelmeztető rendszer\* (231. oldal)

## **Ütközésfigyelmeztető rendszer\* - működés**

### **Figyelmeztető jelek Be és Ki**

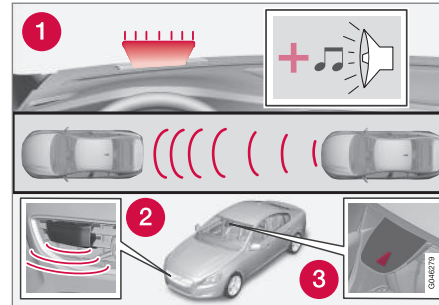

1. Hallható és vizuális figyelmeztető jel az ütközés kockázata esetén<sup>20</sup>.

Kiválaszthatja, hogy be vagy ki legyenek-e kapcsolva az ütközésfigyelmeztető rendszer akusztikus és vizuális jelzései.

A motor beindításakor automatikusan az a beállítás lesz érvényes, amelyik a motor leállításakor volt aktív.

### **MEGJEGYZÉS**

A féksegéd és automata fék funkciók mindig engedélyezve vannak - nem kapcsolhatók ki.

Az ütközésfigyelmeztető rendszer beállításai a középkonzol képernyőjén és a **MY CAR** menürendszerben hajthatók végre, lásd (114. oldal).

### **Fény- és hangjelzések**

Amikor az ütközésfigyelmeztető rendszer lámpája és hangjelzése bekapcsol, a figyelmeztető lámpa ([1.] számú az előző ábrán) a motor minden beindításakor ellenőrzésre kerül a figyelmeztető lámpa egyes fénypontjainak rövid időre történő bekapcsolásával.

A motor beindítását követően, mind a fény mind a hangjelzések kikapcsolhatók:

- Keresse a **Ütközésre figyelmeztetés** lehetőséget a **Vezetéstámogató rendszer** részben a **MY CAR** (114. oldal) menürendszerben - és itt távolítsa el a funkció jelölését.

### **Hangjelzés**

A motor beindítását követően a figyelmeztető hangjelzés külön bekapcsolható/kikapcsolható:

- Keresse meg a **Figyelmeztető hang** lehetőséget a **Ütközésre figyelmeztetés** részben a **MY CAR** (114. oldal) menürendszerben - és itt válassza a be vagy ki lehetőséget.

Ezt követően az ütközésfigyelmeztető rendszert csak fényjelzés jelzi.

<sup>20</sup> Az ábra vázlatos - az autómoddell és a részletek eltérhetnek.

#### ◀ A figyelmeztetési távolság beállítása

A figyelmeztetési távolság szabályozza azt a távolságot, amelynél a vizuális és hangjelzések bekapcsolnak.

- Keresse meg a **Figyelmeztetési távolság** lehetőséget a **Ütközésre figyelmeztetés** részben a **MY CAR** menürendszerben (114. oldal) - és itt válassza a **Hosszú**, **Normál** vagy **Rövid** lehetőséget.

A figyelmeztetési távolság határozza meg a rendszer érzékenységet. A **Hosszú** figyelmeztetési távolság nyújtja a legkorábbi figyelmeztetést. Először próbálja ki a **Hosszú** beállítással, és ha ez túl sok figyelmeztetést okoz, ami bizonyos helyzetekben zavaró lehet, akkor válassza a **Normál** figyelmeztetési távolságot.

Csak kivételes esetekben, például dinamikus vezetés esetén használja a **Rövid** figyelmeztetési távolságot.

#### **i** MEGJEGYZÉS

Amikor használatban van az adaptív sebességtartó, akkor a sebességtartó akkor is használja a figyelmeztető lámpát és a figyelmeztető hangot, ha ki van kapcsolva az ütközésfigyelmeztető rendszer.

Az ütközésfigyelmeztető rendszer figyelmezteti a járművezetőt az ütközés kockázatára, de a funkció nem rövidítheti a járművezető reakcióidejét.

Az ütközésfigyelmeztető rendszer hatékonysága érdekében - mindig a távolságfigyelmeztetés, (201. oldal) 4-5 időintervallumos beállításával vezessen.

#### **i** MEGJEGYZÉS

Bizonyos esetekben még a figyelmeztetési távolság **Hosszú** beállításakor is későn észlelhetők lehetnek a figyelmeztetések, például, amikor nagy különbségek vannak a sebességek között vagy az elől haladó járművek hirtelen fékeznek.

#### **⚠** FIGYELEM

Semmilyen automata rendszer nem garantálhatja a 100 %-osan helyes működést minden helyzetben. Ezért, soha ne tesztelje az automata fékkel felszerelt ütközésfigyelmeztető rendszert úgy, hogy embereknek vagy járműveknek hajt - ez súlyos károsodáshoz és súlyos vagy halálos sérüléshez vezethet.

#### Beállítások ellenőrzése

Az aktuális beállítások a középkonzol képernyőjén és a **MY CAR** menürendszerben, (114. oldal) módosíthatók.

#### Karbantartás

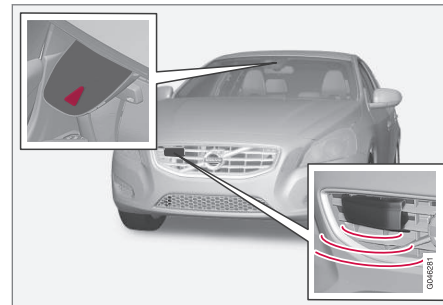

Kamera- és radarérzékelő<sup>21</sup>.

Az érzékelők helyes működéséhez, azokat szennyeződésektől, jégtől és hótól tisztán kell tartani,

<sup>21</sup> MEGJEGYZÉS: Az ábra csak szemléltető jellegű - a részletek modellenként változhatnak.

en meg kell tisztítani vízzel és autósamponnal.

### **i** MEGJEGYZÉS

A szennyeződésekkel, jéggel és hóval fedett érzékelők csökkentik a működést és megakadályozhatják a mérést.

### **Kapcsolódó információk**

- Ütközésfigyelmeztető rendszer\* (231. oldal)

## **Ütközésfigyelmeztető rendszer\* - korlátok**

A funkció bizonyos korlátokkal rendelkezik, például **4 km/h (3 mph) sebességig nem működik.**

Az ütközésfigyelmeztető rendszer vizuális jelét (lásd (1) az ábrán, (232. oldal)) nehéz lehet észrevenni erős napfényben, visszatükröződések esetén, napszemüvegben vagy, ha a járművezető nem egyenesen előre néz. A figyelmeztető hang ezért mindig be van kapcsolva.

Csúszós útfelületen a féktávolság nagyobb, ami csökkenti a rendszer ütközés-elkerülési képességét. Ilyen helyzetekben az ABS és ESC, (190. oldal) rendszerek nyújtják a legjobb lehetséges fékezési erőt a stabilitás fenntartása mellett.

### **i** MEGJEGYZÉS

A vizuális figyelmeztető jel átmenetileg kikapcsolhat, ha az utastér hőmérséklete például az erős napsütés miatt magas. Ha ez történik, akkor a figyelmeztető hang akkor is megszólal, ha az ki van kapcsolva a menürendszerben.

- Előfordulhat, hogy a figyelmeztetések nem jelennek meg, ha az elöl haladó jármű kicsi vagy a kormánykerék- és pedálmozgások nagyok, például nagyon aktív vezetési stílus esetén.





## **FIGYELEM**

A figyelmeztetések és fékbeavatkozások későn vagy egyáltalán nem történhetnek meg, ha a forgalmi helyzet vagy külső hatások miatt a radar vagy kameraérzékelő nem észleli megfelelően a gyalogost, járművet vagy kerékpárost.

Az érzékelő rendszer a gyalogosokra és a kerékpárosokra vonatkozóan korlátozott hatótávolsággal rendelkezik<sup>22</sup> - a rendszer 50 km/h (30 mph) járműsebességig képes hatékony figyelmeztetéseket és fékezéssel beavatkozásokat nyújtani. Az álló vagy lassan mozgó járművek esetében a figyelmeztetések és a fékezéssel beavatkozások 70 km/h (43 mph) sebességig hatásosak.

A figyelmeztetések álló vagy lassan mozgó járművek esetében a sötétség vagy rossz látási viszonyok miatt kikapcsolhatnak.

A gyalogosokra vonatkozó figyelmeztetések és fékezéssel beavatkozások 80 km/h (50 mph) feletti járműsebességeknél kikapcsolnak.

Az ütközésfigyelmeztető rendszer ugyanazokat a radarérzékelőket használja, mint az adaptív sebességtartó, (205. oldal). Olvasson többet a radarérzékelő korlátairól, (219. oldal).

Ha túl gyakran vagy zavarónak találja a figyelmeztetéseket, akkor csökkentheti a figyelmeztetési távolságot (235. oldal). Ez ahhoz vezet, hogy

a rendszer később figyelmeztet, ami csökkenti a figyelmeztetések számát.

Az ütközésfigyelmeztető rendszer automatikus fékkel a hátrameneti fokozat kapcsolásakor átmenetileg kikapcsol.

Az automatikus fékkel rendelkező ütközésfigyelmeztető rendszer alacsony sebességek mellett - 4 km/h (3 mph) alatt nem kapcsol be, ezért a rendszer nem avatkozik be az olyan helyzetekben, amikor az elől haladó járművet lassan közelíti meg, például parkolásakor.

Olyan helyzetekben, amikor a járművezető aktív, figyelmes vezetési viselkedést mutat, az ütközésfigyelmeztető rendszer kissé késleltetheti az ütközésfigyelmeztetést, hogy a minimálisra csökkentse a felesleges figyelmeztetések számát.

Amikor az automatikus fék megakadályozott egy ütközést egy álló tárggyal, akkor az autó maximum 1,5 másodpercre álló helyzetben marad. Ha az autót egy elől mozgó jármű miatt lefékez, akkor a sebesség az elől haladó járművel megegyező értékre csökken.

A manuális sebességváltóval felszerelt autók esetében a motor leáll, amikor az automatikus fék megállította az autót, hacsak a járművezető még idejében be nem tudja nyomni a tengelykapcsolópedált.

## **Kapcsolódó információk**

- Ütközésfigyelmeztető rendszer\* (231. oldal)

<sup>22</sup> A kerékpárosok esetében a figyelmeztetés és teljes fékbeavatkozás nagyon későn vagy egyszerre következhet be.



## Ütközésfigyelmeztető rendszer\* - a kameraérzékelő korlátai

Az "automatikus fékkel rendelkező kerékpáros és gyalogosészlelő rendszer segíti a vezetőt az olyan esetekben, amikor fennáll az ütközés veszélye egy, az autó előtt lévő gyalogossal, kerékpárral vagy járművel, amely áll vagy az autóval egyező irányban mozog.

A funkció az autó kameraérzékelőjét használja, bizonyos korlátokkal.

Az autó kameraérzékelőjét - az ütközésfigyelmeztető rendszeren és az automatikus féken kívül - az alábbi funkciók is használják:

- Aktív távolsági fényszóró (93. oldal)
- Jelzőtábla-felismerés (247. oldal)
- Driver Alert Control - DAC (252. oldal)
- Sávtartó segéd, (255. oldal)

### **i** MEGJEGYZÉS

Tartsa a szélvédő kameraérzékelő előtti felületét jégtől, hótól, párától és szennyeződésekől mentesen.

Ne ragasszon vagy rögzítsen semmit a szélvédőre a kameraérzékelő elé, mert az csökkentheti a hatékonyságot vagy a kamerától függő egy vagy több rendszer működésének megszűnését okozza.

A kameraérzékelők az ember szemhez hasonlóan korlátokkal rendelkeznek, azaz például sötétben, erős hőésésben vagy esőben és sűrű ködben rosszabbul "látanak". Ilyen körülmények között a kamerától függő rendszerek funkciói jelentősen csökkenhetnek vagy ideiglenesen megszűnhetnek.

Az erős ellenfény, fényviszaverődések az úton, hó vagy jég az útfelületen, a szennyezett útfelület vagy elmosódott sávjelölések szintén jelentősen csökkenthetik a kameraérzékelő képességét az úttest figyelésére és a gyalogosok és egyéb járművek észlelésére vonatkozóan.

A kameraérzékelő látótere korlátozott, ezért van az, hogy bizonyos helyzetekben a gyalogosok, kerékpárok és járművek nem észlelhetők vagy a vártnál később észlelhetők.

Nagyon magas hőmérsékleteken a kamera a motor beindítását követően ideiglenesen, körülbelül 15 percre kikapcsol, hogy védje a kamera működőképességét.

### Hibakeresés és teendők

Ha a kijelzőn a **Szélvédő-érezékelők blokkolva** **Lásd a kézikönyvet** üzenet jelenik meg, akkor a kameraérzékelő gátolva van, és nem képes a gyalogosok, kerékpárosok, járművek vagy útburkolati jelek észlelésére az autó előtt.

Ezzel egy időben, ez azt jelenti, hogy - az automatikus fékkel rendelkező ütközésfigyelmeztető

rendszer mellett - az alábbi funkciók nem működnek teljesen:

- Aktív távolsági fényszóró
- Driver Alert Control
- Sávtartó rendszer
- Jelzőtábla-felismerés

Az alábbi táblázat az üzenet megjelenésének lehetséges okait és a megfelelő teendőket tartalmazza.

Ok	Teendő
A szélvédő kamera előtti felülete szennyezett, vagy jég illetve hó takarja.	Tisztítsa meg a szélvédő kamera előtti felületét a szennyeződésekől, jégtől és hótól.
Sűrű köd, zuhogó eső vagy hó akadályozza, hogy a kamera megfelelően működjön.	Nincs teendő. Amikor a kamera zuhogó esőben vagy erős hőésésben nem működik.





Ok	Teendő
A szélvédő kamera előtti felületét megtisztították, de az üzenet továbbra is látható.	Várjon. A kamerának akár több percre is szüksége lehet a látási viszonyok felméréséhez.
Szennyeződések jelentek meg a szélvédő belseje és a kamera között.	Menjen szervizbe a szélvédő belsejének kamerafedélen belüli megtisztításához - hivatalos Volvo műhely ajánlott.





### Kapcsolódó információk

- Ütközésfigyelmeztető rendszer\* (231. oldal)

## Ütközésfigyelmeztető rendszer\* - szimbólumok és üzenetek



Az "automatikus fékkel rendelkező kerékpáros és gyalogosészlelő rendszer segíti a vezetőt az

olyan esetekben, amikor fennáll az ütközés veszélye egy, az autó előtt lévő gyalogossal, kerékpárral vagy járművel, amely áll vagy az autótól egyező irányban mozog.

Szimbólum <sup>A</sup>	Üzenet	Leírás
	<b>Collision warning system KI</b>	Az ütközésfigyelmeztető rendszer kikapcsolva. A motor beindításakor jelenik meg. Az üzenet körülbelül 5 másodperc elteltével vagy az <b>OK</b> gomb megnyomásakor eltűnik.
	<b>Ütközésre figyelmeztető rendszer Nem elérhető</b>	Az ütközésfigyelmeztető rendszer nem aktiválható. Akkor jelenik meg, amikor a járművezető aktiválni próbálja a funkciót. Az üzenet körülbelül 5 másodperc elteltével vagy az <b>OK</b> gomb megnyomásakor eltűnik.
	<b>Az automatikus fékezés aktiválva lett</b>	Az automatikus fék aktiválódott. Az üzenet a <b>OK</b> gomb egyszeri megnyomása után törlődik.
	<b>Szélvédő-érzékelők blokkolva Lásd a kézikönyvet</b>	A kameraérzékelő átmenetileg kikapcsolt. Akkor látható, amikor például hó, jég vagy szennyeződések vannak a szélvédőn. <ul style="list-style-type: none"> <li>Tisztítsa meg szélvédő kameraérzékelő előtti felületét.</li> </ul> Olvasson a kameraérzékelő korlátairól (239. oldal).





Szimbólum <sup>A</sup>	Üzenet	Leírás
	<b>Radar blokkolva Lásd a kézikönyvet</b>	<p>Az ütközésfigyelmeztető rendszer automatikus fékkel ideiglenesen kikapcsolt.</p> <p>A radarérzékelő gátolva van és nem képes más járművek észlelésére. Például zuhogó esőben vagy, ha latyak gyűlt össze a radarérzékelő előtt.</p> <p>Olvasson a radarérzékelő korlátairól (219. oldal).</p>
	<b>Ütközésre figyelmeztető rendszer Szerviz szükséges</b>	<p>Az ütközésfigyelmeztető rendszer automatikus fékkel teljesen vagy részben kikapcsolt.</p> <ul style="list-style-type: none"> <li>• Ha az üzenet továbbra is jelen van, akkor menjen szervizbe - lehetőleg hivatalos Volvo műhelybe.</li> </ul>

<sup>A</sup> A szimbólumok vázlatosak - az egyes piacokon és autómodellekben eltérőek lehetnek.

### Kapcsolódó információk

- Ütközésfigyelmeztető rendszer\* (231. oldal)
- Ütközésfigyelmeztető rendszer\* - funkció (232. oldal)
- Ütközésfigyelmeztető rendszer\* - gyalogosok észlelése (234. oldal)
- Ütközésfigyelmeztető rendszer\* - kerékpárosok észlelése (233. oldal)
- Ütközésfigyelmeztető rendszer\* - működés (235. oldal)
- Ütközésfigyelmeztető rendszer\* - korlátok (237. oldal)
- Ütközésfigyelmeztető rendszer\* - a kameraérzékelő korlátai (239. oldal)

**BLIS\***

A BLIS (Blind Spot Information) egy olyan funkció, amely segíti a járművezetőt a sűrű forgalomban, amelyek azonos irányban haladó több sávval rendelkeznek.

A BLIS egy járművezetői segédfunkció, amely az alábbiakra figyelmeztet:

- járművek az autó holtterében
- gyorsan közeledő járművek az autóhoz legközelebbi bal és jobb oldali sávokban.

A CTA, (245. oldal) (Cross Traffic Alert) egy járművezetői segédfunkció, amely az alábbiakra figyelmeztet:

- keresztrányú forgalom, amikor az autó tolat.

**⚠ FIGYELEM**

A BLIS kiegészítő segédrendszer és nem minden helyzetben működik.

A BLIS nem helyettesíti a biztonságos vezetési stílust és a belső valamint külső visszapillantó tükrök használatát.

A BLIS soha nem helyettesíti a járművezető felelősségét és figyelmét - mindig a járművezető felelőssége a biztonságos sávváltás.

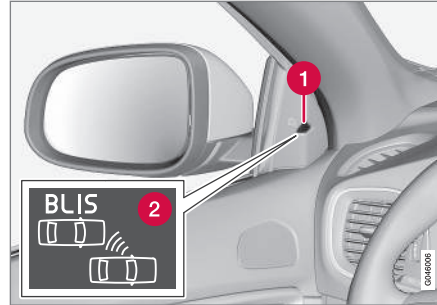
**Áttekintés**

A BLIS lámpa elhelyezkedése<sup>23</sup>.

- 1 Visszajelző lámpa
- 2 BLIS szimbólum

**i MEGJEGYZÉS**

A lámpa az autó azon oldalán világít, ahol a rendszer észlelte a járművet. Ha az autót mindkét oldalról előzik, akkor mindkét lámpa egyszerre világít.

**Karbantartás**

A BLIS funkciók érzékelői a hátsó sárvédőben/lökhárítóban helyezkednek el az autó egyes sarkain.



Tartsa tisztán ezt a felületet - a bal oldalon is.

- Az optimális működés biztosításához az érzékelők előtti területeket tisztán kell tartani.

**Kapcsolódó információk**

- BLIS\* - működés (244. oldal)
- BLIS - szimbólumok és üzenetek (247. oldal)
- CTA\* (245. oldal)

<sup>23</sup> MEGJEGYZÉS: Az ábra csak szemléltető jellegű - a részletek modellenként változhatnak.

**BLIS\* - működés**

A BLIS (Blind Spot Information) egy olyan funkció, amely segíti a járművezetőt a sűrű forgalomban, amelyek azonos irányban haladó több sávval rendelkeznek.

**A BLIS aktiválása/inaktiválása**

A BLIS a motor beindításakor aktiválódik. Ezt az ajtópanelekben elhelyezkedő visszajelző lámpák egyszeri felvillanása jelzi.

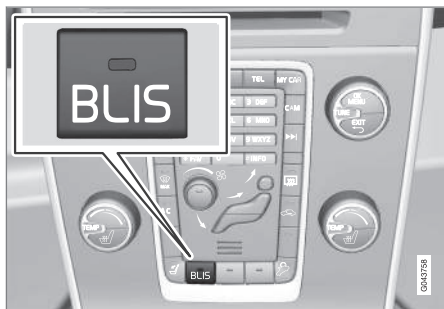

Bekapcsoló/kikapcsoló gomb.

A **BLIS** funkció a közép-konzolon található **BLIS** gomb megnyomásával kapcsolható be/ki.

A választott felszerelések bizonyos kombinációi nem hagynak üres helyet a gombok a közép-konzolon - ebben az esetben a funkciót az autó MY CAR menürendszerében (114. oldal) lehet kezelni.

A BLIS bekapcsolásakor/kikapcsolásakor a gomb lámpája kialszik/kigyullad és a kombinált műszerfal szöveges üzenettel erősíti meg a változást. Az ajtópanel visszajelző lámpái a bekapcsolásakor egyszer felvillannak.

Az üzenet eltüntetéséhez:

- Nyomja meg a bal oldali bajuszkapcsoló **OK** gombját.
- Várjon körülbelül 5 másodpercet - az üzenet eltűnik.

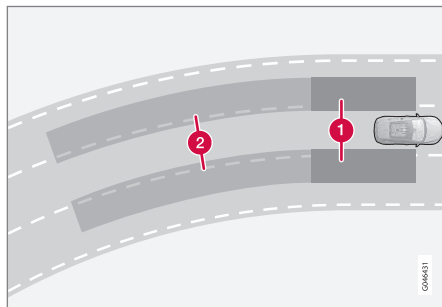
**Mikor működik a BLIS**

A BLIS alapelve: 1. a holttér zónája. 2. A gyorsan közeledő jármű zónája.

A BLIS funkció 10 km/h (6 mph) feletti sebességeken aktív.

A rendszer úgy van kialakítva, hogy akkor reagáljon, amikor:

- a járművezető járművét más járművek megelőzik
- a járművezető járművét gyorsan megközelíti egy másik jármű.

Amikor a BLIS járművet észlel az 1. zónában vagy gyorsan közeledő járművet a 2. zónában, akkor az ajtópanel BLIS lámpája folyamatos fényrel világít. Ha a járművezető a figyelmeztetéssel megegyező oldalon aktiválja az irányjelzőt, akkor a BLIS lámpa folyamatos fényről villogó és erősebb fényre vált.

**⚠ FIGYELEM**

- A BLIS éles kanyarokban nem működik.
- A BLIS tolatás közben nem működik.

**Korlátok**

- Az érzékelőket takaró szennyeződések, jég és hó csökkenthetik a működést és lehetetlenné teszik a figyelmeztetések szolgáltatását. A BLIS nem képes a veszélyek észlelésére, ha el van takarva.
- Ne rögzítsen semmilyen tárgyat, szalagot vagy címkéket az érzékelők területén.
- A BLIS kikapcsol, amikor utánfutót csatlakoztatnak az autó elektromos rendszeréhez.

**! FONTOS**

A BLIS és CTA funkciók komponenseinek javítását vagy a lökhárítók újrafényezését csak szervizben szabad végezni - hivatalos Volvo műhely igénybe vételét javasoljuk.

**Kapcsolódó információk**

- BLIS\* (243. oldal)
- BLIS - szimbólumok és üzenetek (247. oldal)

**CTA\***

A CTA (Cross Traffic Alert) BLIS funkció egy olyan vezetősegítő rendszer, amely tolatáskor figyelmeztet a keresztirányú forgalomra. A CTA a BLIS (243. oldal) kiegészítője.

**A CTA bekapcsolása/kikapcsolása**

A CTA a motor beindításakor aktiválódik. Ezt az ajtópanelekben elhelyezkedő BLIS visszajelző lámpák egyszeri felvillanása jelzi.



A parkolósegéd és a CTA érzékelők be-/kikapcsolása.

A CTA funkció a Parkolósegéd (264. oldal) be-/kikapcsoló gombjával különállóan kikapcsolható/bekapcsolható. A BLIS lámpák az újbóli bekapcsoláskor egyszer felvillannak.

Azonban a BLIS funkció a CTA kikapcsolását követően is aktív marad.

**! FIGYELEM**

A CTA kiegészítő segédrendszer és nem minden helyzetben működik.

A CTA nem helyettesíti a biztonságos vezetési stílust és a belső valamint külső visszapillantó tükrök használatát.

A CTA soha nem helyettesíti a járművezető felelősségét és figyelmét - mindig a járművezető felelőssége a biztonságos tolatás.

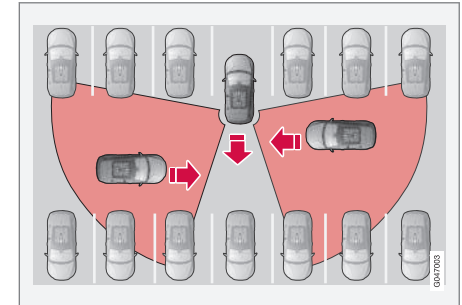
**Mikor működik a CTA**

A CTA alapelve.

A CTA a BLIS funkció kiegészítője azzal, hogy tolatás közben, például parkolóból történő kitoláskor, észlelni képes a keresztirányú forgalmat.

A CTA elsődlegesen járművek észlelésére szolgál. Kedvező körülmények között kisebb objektumok, például kerékpárosok és gyalogosok észlelésére is képes.

◀◀ A CTA csak tolatáskor aktív és automatikusan kapcsol be a sebességváltó hátrameneti fokozatának kiválasztásakor.

- Ha a CTA azt észleli, hogy valami közeledik oldalról, akkor egy hangjelzés szólal meg. A jelzés a bal vagy jobb oldali hangszóróból hallható, attól függően, hogy melyik irányból közeledik az észlelt objektum.
- A CTA a BLSI lámpák bekapcsolásával is figyelmeztet.
- Egy kiegészítő figyelmeztetés is megjelenik a képernyő PAS grafikáján (265. oldal) világító ikon formájában.

### Korlátok

A CTA nem minden helyzetben működik optimálisan, hanem bizonyos korlátokkal rendelkezik - például a CTA érzékelők nem "látják" át a többi parkoló járművön vagy takaró objektumon.

Az alábbiakban néhány példát láthat arra, amikor a CTA "látómezeje" a kezdettől fogva korlátozott és ezért a közeledő járművek nem észlelhetők, amíg nagyon közel nem érnek:

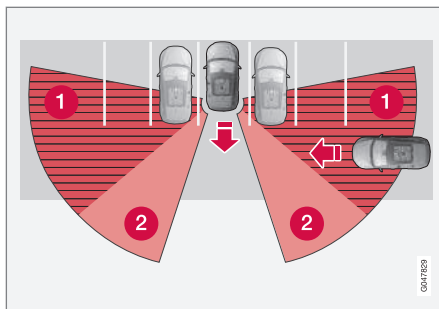

Az autó mélyen helyezkedik el egy parkolóhelyen.

- 1 A CTA érzékelő holttere.
- 2 Az a szektor, ahol a CTA észlelni/"látni" képes.

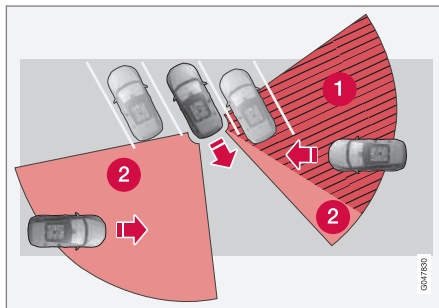

Ferde parkolóhelyen a CTA az egyik oldalon teljesen "vak".

Azonban, amikor a járművezető lassan tolatni kezd az autóval, akkor a takaró járműhöz/objektumhoz viszonyított szög megváltozik, és a holttér gyorsan csökkenni kezd.

Példák a további korlátokra:

- Az érzékelőket takaró szennyeződések, jég és hó csökkenthetik a működést és lehetetlenné teszik a figyelmeztetések szolgáltatását. A CTA nem képes a veszélyek észlelésére, ha el van takarva.
- A CTA kikapcsol, amikor utánfutót csatlakoztatnak az autó elektromos rendszeréhez.

### ! FONTOS

A BLIS és CTA funkciók komponenseinek javítását vagy a lökhárítók újrafényezését csak szervizben szabad végezni - hivatalos Volvo műhely igénybe vételét javasoljuk.

### Karbantartás

A BLIS és CTA funkciók érzékelői a hátsó sárédben/lökhárítóban helyezkednek el az autó egyes sarkain.





Tartsa tisztán ezt a felületet - a bal oldalon is.

- Az optimális működés biztosításához az érzékelők előtti területeket tisztán kell tartani.
- Ne rögzítsen semmilyen tárgyat, szalagot vagy címkéket az érzékelők területén.

### Kapcsolódó információk

- BLIS\* (243. oldal)
- BLIS - szimbólumok és üzenetek (247. oldal)

## BLIS - szimbólumok és üzenetek

Az olyan helyzetekben, amikor a BLIS, (Blind Spot Information), (243. oldal) és a CTA, (Cross Traffic Alert), (245. oldal) funkciók hibásan működnek vagy gátolva vannak, akkor a kombinált műszerfal egy szimbólumot jeleníthet meg, amelyet egy magyarázó üzenet egészít ki. Kövesse a megjelenő ajánlásokat.

Példaüzenetek:

Üzenet	Leírás
<b>CTA KI</b>	A CTA manuálisan kikapcsolva - a BLIS aktív.
<b>BLIS és CTA KI Utánfutó rögzítve</b>	A BLIS és a CTA ideiglenesen nem működik, mert utánfutó van csatlakoztatva az autó elektromos rendszeréhez.
<b>BLIS és CTA Szer- viz szük- sége</b>	A BLIS és a CTA nem működik. <ul style="list-style-type: none"> <li>• Ha az üzenet továbbra is jelen van, akkor menjen szervizbe - lehetőleg hivatalos Volvo műhelybe.</li> </ul>

A szöveges üzeneteket az irányjelző bajszkapcsoló **OK** gombjának rövid megnyomásával lehet nyugtázni.

### Kapcsolódó információk

- BLIS\* (243. oldal)

## Jelzőtábla-felismerés (RSI)\*

A jelzőtábla-felismerő funkció (RSI – Road Sign Information) segít a járművezetőnek emlékezni, hogy milyen sebességgel kapcsolatos jelzőtáblák mellett ment el az autó.



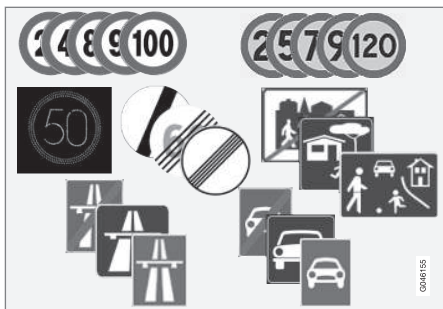

Példák olvasható, sebességgel kapcsolatos jelzőtáblákra<sup>24</sup>.

Az RSI funkció tájékoztatást nyújt a pillanatnyi sebességről, például arról, hogy autópálya vagy út kezdődik/végződik és amikor tilos az előzés.

Ha elkerül egy, az autópályára/országútra vagy a maximális megengedett sebességre vonatkozó jelzőtáblát, akkor az RSI megjeleníti a maximális megengedett sebességre vonatkozó jelzőtábla szimbólumát.

**⚠ FIGYELEM**

- A jelzőtábla-felismerő funkció kiegészítő vezetőtámogató funkció, amelynek célja a vezetés megkönnyítése és biztonságosabbá tétele – nem képes minden helyzet kezelésére bármilyen forgalmi, időjárási és útviszonyok mellett.
- A jelzőtábla-felismerő funkció nem helyettesíti a járművezető figyelmét és ítélőképességét. Mindig a járművezető felélő az autó biztonságos vezetéséért és a sebesség valamint a többi járműtől való távolság helyes megválasztásáért az érvényben lévő közlekedési szabályoknak és rendelkezéseknek megfelelően.

### RSI be/ki

A jelzőtábla-felismerés funkció választható - a járművezető a **Be** vagy **Ki** lehetőséget választhatja.



Aktiválja az RSI funkciót az alábbiak szerint:

1. Keresse meg a funkciót a **MY CAR** menü-rendszerben, lásd MY CAR (114. oldal).
2. Válassza ki a **Közlekedési tábla információk** lehetőséget az **OK/MENU** gomb megnyomásával, és lépjen vissza az **EXIT** gombbal.

### Kapcsolódó információk

- Jelzőtábla-felismerés (RSI)\* - működés (249. oldal)
- Jelzőtábla-felismerés (RSI)\* - korlátok (251. oldal)

<sup>24</sup> A kombinált műszerfalon megjelenő közlekedési jelzőtáblák piactüggők - az útmutató illusztrációin csak néhány példa látható.

## Jelzőtábla-felismerés (RSI)\* - működés

A jelzőtábla-felismerés funkció (RSI<sup>25</sup>) a helyzettől és a jelzőtáblától függően különböző módokon észleli és mutatja a jelzőtáblákat.

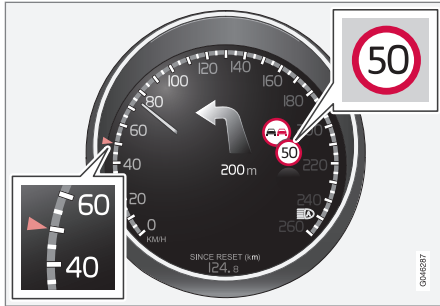

Rögzített sebesség információk<sup>26</sup>.

Amikor az RSI sebességet tartalmazó közúti jelzőtáblát rögzített, akkor a jelzőtábla szimbólumként megjelenik a műszerfalon.



A pillanatnyi sebességkorlát szimbólumával együtt, az előző tilos jelzés<sup>26</sup> is megjelenhet, ahol az helyénvaló.

## Sebességkorlátozás vagy autópálya vége

Amikor az RSI "közvetett sebességkorlátozó táblát" észlel, ami a pillanatnyi sebességkorlát végét jelenti - például autópálya végén - akkor megjelenik a megfelelő szimbólum a kombinált műszerfalon.

Példák közvetett sebességkorlátozó táblákra<sup>26</sup>:

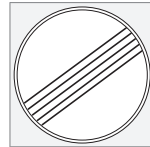

Összes korlátozás vége.



Autópálya vége.

A kombinált műszerfalon megjelenő szimbólum 10-30 másodperc elteltével kialszik, és a következő sebességgel kapcsolatos tábláig így is marad.

## Megváltozott sebességkorlát

Közvetlen sebességkorlátozó tábla elkerülésekor, ha a sebességkorlátozás változik, egy szimbólum

jelenik meg a kombinált műszerfalon a megfelelő jelzőtáblával.



Példa közvetlen sebességkorlátozó táblára<sup>26</sup>.

A kombinált műszerfalon megjelenő szimbólum körülbelül 5 perc elteltével kialszik, és a következő sebességgel kapcsolatos tábláig így is marad.

## Sensus Navigation

Ha az autó Sensus Navigation rendszerrel van felszerelve, akkor a sebességinformációk az alábbi esetekben jelennek meg a navigációban:

- Olyan jelzőtáblák észlelésekor, amelyek közvetve jeleznek sebességkorlátozást, például autópálya, osztottpályás úttest és településnévtáblák.
- Ha az előzőleg észlelt sebességkorlátozó tábla feltételezhetően már nem érvényes, hanem új jelzőtábla észlelése történik.

<sup>25</sup> Road Sign Information

<sup>26</sup> Az útjelző táblák piacfüggőek - a jelen útmutatóban található illusztrációk csak egy példát mutatnak.

## ◀ Kiegészítő táblák

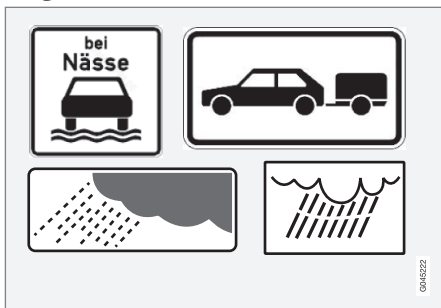

Példák a kiegészítő táblákra<sup>26</sup>.

Bizonyos esetekben ugyanarra az útra különböző sebességkorlátozások érvényesek - egy kiegészítő tábla jelzi azokat a körülményeket, amelyekre a különböző sebességek vonatkoznak. Az útszakasz különösen balesetveszélyes lehet például esőben és/vagy ködben.

Az esőre vonatkozó kiegészítő tábla csak akkor jelenik meg a kijelzőn, ha használatban vannak az ablaktörlők.

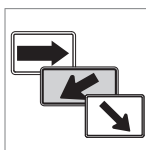

A kijáratra vonatkozó sebességet bizonyos piacokon egy nyilat tartalmazó kiegészítő tábla jelzi.

Az ilye kiegészítő táblával jelölt, sebességre vonatkozó jelzőtáblák csak akkor jelennek meg, ha a járművezető használja az irányjelzőt.

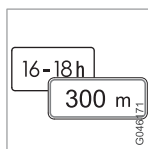

Bizonyos sebességkorlátozások például csak bizonyos távolság után vagy bizonyos napszakban érvényesek. A járművezetőt egy kiegészítő jel figyelmezteti a helyzetre a sebességet mutató szimbólum alatt.



A kiegészítő tábla üres keret formájában jelenik meg a kombinált műszerfal sebesség-szimbóluma<sup>26</sup> alatt, ami azt jelenti, hogy az RSI kiegészítő táblát észlelt a pillanatnyi sebességkorlátozásra vonatkozó további

információkkal.

### Sebességriasztás be/ki.

Az RSI **Sebességkorlátra figyelmeztetés** részfunkciója választható - a járművezető a **Be** vagy **Ki** lehetőséget választhatja.



A kombinált műszerfal szimbóluma<sup>26</sup> formájában megjelenő, maximális sebességre vonatkozó sebességfigyelmeztetés a sebesség 5 km/h (5 mph) mértékben történő túllépése esetén átmenetileg villog.



Aktiválja a **Sebességre figyelmeztetés** funkciót az alábbiak szerint:

1. Keresse meg a funkciót a **MY CAR** menürendszerben, lásd MY CAR (114. oldal).
2. Válassza ki a **Sebességre figyelmeztetés** lehetőséget az **OK/MENU** gomb megnyomásával, és lépjen vissza az **EXIT** gombbal.

### Kapcsolódó információk

- Jelzőtábla-felismerés (RSI)\* (247. oldal)
- Jelzőtábla-felismerés (RSI)\* - korlátok (251. oldal)
- MY CAR (114. oldal)

<sup>26</sup> Az útjelző táblák piacfüggők - a jelen útmutatóban található illusztrációk csak egy példát mutatnak.

## Jelzőtábla-felismerés (RSI)\* - korlátok

A jelzőtábla-felismerés (RSI<sup>27</sup>) funkció bizonyos helyzetekben korlátokkal rendelkezhet.

Az RSI kameraérzékelője ugyanolyan korlátokkal rendelkezik, mint az emberi szem. Erről a kamera-érzékelő korlátai, (239. oldal) részben tudhat meg többet.

Az olyan jelzőtáblákat, amelyek közvetett információkat nyújtanak az érvényben lévő sebességkorlátozásra vonatkozóan, például helységnévtáblák, az RSI funkció nem veszi figyelembe.

Az alábbiakban példák talál azokra a tényezőkre, amelyek csökkenthetik az RSI működését:

- Kifakult jelzőtáblák
- Kanyarokban elhelyezett jelzőtáblák
- Elfordult vagy sérült jelzőtáblák
- A táblák magasan az út felett vannak elhelyezve
- Teljesen/részben takarásban lévő vagy rosszul elhelyezett táblák
- teljesen vagy részben jéggel, hóval és/vagy szennyeződéssel takart jelzőtáblák
- a digitális úttérképek<sup>28</sup> elavultak, pontatlanok vagy nem tartalmaznak sebesség információkat<sup>29</sup>.

## Kapcsolódó információk

- Jelzőtábla-felismerés (RSI)\* (247. oldal)
- Jelzőtábla-felismerés (RSI)\* - működés (249. oldal)

## Elalvásra figyelmeztető rendszer\*

Az Driver Alert System célja, hogy segítse a járművezetőt, akinek csökken a vezetőképessége vagy figyelmen kívül elhagyja a sávot, amelyben halad.

Az Driver Alert System különböző funkciókkal rendelkezik, amelyek egyenként vagy egyidejűleg is bekapcsolhatók:

- Elalvásra figyelmeztető rendszer - DAC, (253. oldal).
- Sávelhagyásra figyelmeztető rendszer - LDW, (255. oldal).

vagy

- Sávartó segéd - LKA, (259. oldal)

A bekapcsolt funkció készenléti üzemmódba van állítva és nem aktiválódik, amíg a sebesség meg nem haladja a 65 km/h (40 mph) értéket.

A funkció újra kikapcsol, amikor a sebesség 60 km/h (37 mph) alá csökken.

Mindkét funkció egy kamerát használ, amelynek működése a sáv egyes oldalaira festett jelektől függ.

<sup>27</sup> Road Sign Information

<sup>28</sup> Sensus Navigation felszereltségű autókban.

<sup>29</sup> A térképadatok nem minden területen állnak rendelkezésre sebesség információkkal.





## **FIGYELEM**

A vezetőfigyelmeztető rendszer nem minden helyzetben működik, pusztán kiegészítő segítségül szolgál.

Mindig a járművezető viseli a teljes felelősséget a jármű biztonságos vezetéséért.

### Kapcsolódó információk

- Driver Alert Control (DAC)\* (252. oldal)
- Sávelhagyásra figyelmeztető rendszer (LDW)\* (255. oldal)
- Sávartó segéd (LKA)\* (259. oldal)

### Driver Alert Control (DAC)\*

A DAC funkció célja a vezető figyelmének felhívása, amikor elkezdi kevésbé következetesen vezetni a járművet, például, ha figyelmetlenné válik vagy elálmosodik.

A DAC célja a vezetési képesség lassú csökkenésének észlelése és elsősorban főutakon történő használatra szolgál. A funkció nem városi forgalomban történő használatra szolgál.

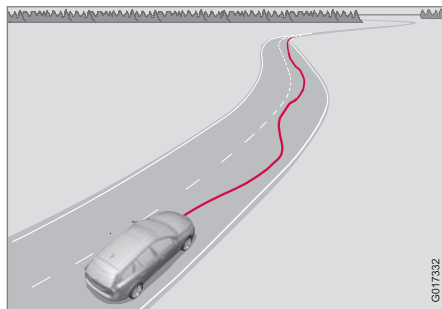

A kamera észleli az úttest oldaljelöléseit és összeveti az útszakaszt a járművezető kormányozdulataival. Figyelmezteti a járművezetőt, ha nem egyenletesen követi az úttestet.

Bizonyos esetekben a vezetési képesség a járművezető fáradtsága ellenére sem változik meg. Ilyen esetben a járművezető nem kap semmilyen figyelmeztetést. Ezért mindig fontos, hogy megálljon és pihenőt tartson, ha a fáradtság bármilyen

jelét észleli, attól függetlenül, hogy figyelmezteti-e a DAC vagy sem.

### **MEGJEGYZÉS**

A funkciót nem szabad a vezetési idő meghosszabbítására használni. Mindig rendszeresen tartson pihenőt és ügyeljen arra, hogy kipihenje magát.

### Korlátok

Bizonyos esetekben a rendszer akkor is figyelmeztetést ad ki, ha a vezetési képesség nem csökken, például:

- erős oldalszélben
- nyomvályús útfelületeken.

### **MEGJEGYZÉS**

A kameraérzékelő bizonyos korlátokkal, (239. oldal) rendelkezik.

### Kapcsolódó információk

- Elalváásra figyelmeztető rendszer\* (251. oldal)
- Driver Alert Control (DAC)\* - használat (253. oldal)
- Driver Alert Control (DAC)\* - szimbólumok és üzenetek (254. oldal)

## Driver Alert Control (DAC)\* - használat

A beállítások a középkonzol kijelző képernyőjéről és annak menürendszerében végezhetők el.

### Be/ki

A Driver Alert funkció a **MY CAR**, (114. oldal) menürendszerben készenléti üzemmódba kapcsolható:

- Bejelölt négyzet - a funkció aktív.
- Nem bejelölt négyzet - a funkció ki van kapcsolva.

### Funkció

A Driver Alert akkor aktív, amikor a sebesség meghaladja a 65 km/h (40 mph) értéket és addig marad bekapcsolva, amíg a sebesség 60 km/h (37 mph) felett van.



Ha a járművet rendszertelenül vezetik, a járművezetőt egy hallható jelzés és a **Driver Alert rendszer Ideje szünetet tartani** üzenet figyelmezteti

- ugyanakkor kigyullad a kapcsolódó szimbólum a műszerfalon. A figyelmeztetés egy idő után megismétlődik, ha a járművezetési képesség nem javul.

A figyelmeztető szimbólum kikapcsolhat:

- Nyomja meg a bal oldali bajuszkapcsoló **OK** gombját.

## FIGYELEM

A Driver Alert Control riasztásait nagyon komolyan kell venni, mert az álmos járművezető gyakran nincs tudatában saját állapotának.

Ha a riasztás megszólal vagy fáradtnak érzi magát:

- Amint lehet, álljon meg biztonságosan az autóval, és pihenjen.

Tanulmányok igazolják, hogy fáradtan éppen olyan veszélyes vezetni, mint alkohol vagy egyéb serkentő szerek befolyása alatt.

### Kapcsolódó információk



- Elalváásra figyelmeztető rendszer\* (251. oldal)
- Driver Alert Control (DAC)\* (252. oldal)

## Driver Alert Control (DAC)\* - szimbólumok és üzenetek

A DAC (252. oldal) különböző helyzetekben szimbólumokat és szöveges üzeneteket képes

megjeleníteni a műszerfali kijelzőn vagy a közép-konzol kijelzőjén.

Az alábbiakban néhány példát láthat:

Szimbólum <sup>A</sup>	Üzenet	Leírás
	<b>Driver Alert rendszer Ideje szünetet tartani</b>	A járművet következtelenül vezették - a járművezetőt hallható figyelmeztető jel és szöveg figyelmezteti.
	<b>Szélvédő-érzékelők blokkolva Lásd a kézikönyvet</b>	A kameraérzékelő átmenetileg kikapcsolt. Akkor látható, amikor például hó, jég vagy szennyeződések vannak a szélvédőn. <ul style="list-style-type: none"> <li>Tisztítsa meg szélvédő kameraérzékelő előtti felületét.</li> </ul> Olvasson a kameraérzékelő korlátairól (239. oldal).
	<b>Driver Alert rendszer Szerviz szükséges</b>	A rendszer ki van kapcsolva. <ul style="list-style-type: none"> <li>Ha az üzenet továbbra is jelen van, akkor menjen szervizbe - lehetőleg hivatalos Volvo műhelybe.</li> </ul>

<sup>A</sup> A szimbólumok vázlatosak - az egyes piacokon és autómódellekben eltérőek lehetnek.

### Kapcsolódó információk

- Elalvásra figyelmeztető rendszer\* (251. oldal)
- Driver Alert Control (DAC)\* (252. oldal)
- Driver Alert Control (DAC)\* - használat (253. oldal)



## Sávelhagyásra figyelmeztető rendszer (LDW)\*

A sávelhagyás-figyelmeztetés Lane Departure Warning célja, hogy autópályán vagy hasonló főbb útvonalakon haladva csökkentse annak a kockázatát, hogy a jármű véletlenül elhagyja a sávot bizonyos helyzetekben.

## LDW vagy LDA sávelhagyásra figyelmeztető rendszer

A sávtartó segédnek két változata van:

- LDW - **Lane Departure Warning** - hangjelzéssel vagy a kormánykerék rezgésével figyelmezteti a járművezetőt.
- LKA - **Sávtartó asszisztens** (Lane Keeping Aid) - visszakormányozza az autót a sávjába és/vagy hangjelzéssel vagy a kormánykerék rezgésével figyelmezteti a járművezetőt.

Az autó ezen két rendszer valamelyikével van felszerelve - a piac és a motorváltozat határozza meg, hogy az autó melyik rendszerrel rendelkezik.

Ha bizonytalan abban, hogy az autó LDW vagy LKA:

- Nyissa meg a **MY CAR** menürendszert és keresse meg a **Vezetéstámogató rendszer** menüpontot - itt megtalálja, hogy az autó **Lane Departure Warning** LDW vagy **Sávtartástsegítő** LKA.

## Az LDW alapelve

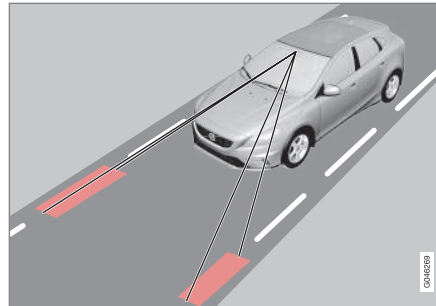

(Az ábra vázlatos - nem modellspecifikus.)

Egy kamera figyelni az út/sáv oldalvonalait.

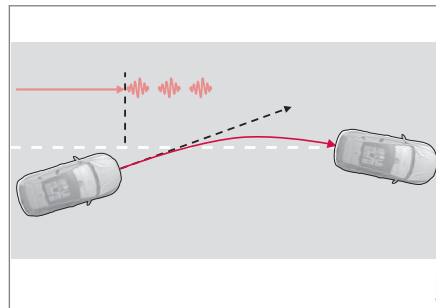

Figyelmeztetés a kormánykerék rezgésével<sup>30</sup>.

Ha az autó átlépi valamelyik oldalvonalat, akkor a járművezetőt hangjelzés vagy a kormánykerék rezgése figyelmezteti. A kormánykerék rezgése változó - minél hosszabb ideig keresztezi az autó az oldalvonalat, annál hosszabb a rezgés.

### **i** MEGJEGYZÉS

A vezető mindig csak egy figyelmeztetést kap, amikor a kerekek átlépnek egy vonalat. Így nincs hangjelzés, amikor egy vonal helyezkedik el az autó kerekei között.

### **A** FIGYELEM

A sávtartó segéd csupán vezetői segédlet és nem minden vezetési helyzetben vagy közlekedési, időjárási és útviszonyok mellett működik.

Mindig a járművezető viseli a végső felelősséget a jármű biztonságos vezetéseért és az érvényben lévő törvények valamint közlekedési szabályok betartásáért.

## Kapcsolódó információk

- Sávelhagyásra figyelmeztető rendszer (LDW) - funkció (256. oldal)
- Sávelhagyásra figyelmeztető rendszer (LDW) - működés (257. oldal)
- Sávelhagyásra figyelmeztető rendszer (LDW) - korlátok (257. oldal)

<sup>30</sup> Az ábra 3 rezgést mutat az oldalvonal keresztezésekor.

- Sávelhagyásra figyelmeztető rendszer (LDW) - szimbólumok és üzenetek (258. oldal)
- Sávartó segéd (LKA)\* (259. oldal)
- Elalváásra figyelmeztető rendszer\* (251. oldal)

### Sávelhagyásra figyelmeztető rendszer (LDW) - funkció

A sávelhagyásra figyelmeztető (Lane Departure Warning) funkcióra vonatkozóan bizonyos beállítások hajthatók végre.

#### Be és ki

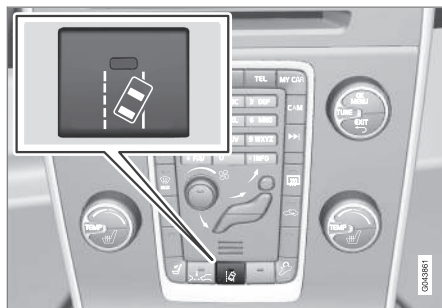

Nyomja meg a középkonzol gombját a funkció bekapcsolásához vagy kikapcsolásához. A gomb lámpája világít, amikor a funkció aktív.

Ezt a funkciót különböző helyzetekben intuitív ábrák egészítik ki a kombinált műszerfalon.

#### Személyes beállítások

A beállításokat a középkonzol képernyőjén, a **MY CAR** menürendszerben hajthatók végre. A menürendszer leírásához, lásd MY CAR (114. oldal).

Válasszon az alábbi lehetőségek közül:

- **Bekapcsolás indításkor** - a funkció a motor minden beindításakor készenléti üzemmódba kapcsol. Különben a motor kikapcsolásakor érvényben lévő értéket vesz fel.
- **Nagyobb érzékenység** - Az érzékenység növekszik, a riasztás hamarabb történik meg és kevesebb korlátozás van érvényben.

#### Kapcsolódó információk

- Sávelhagyásra figyelmeztető rendszer (LDW)\* (255. oldal)
- Sávartó segéd (LKA)\* (259. oldal)

## Sávelhagyásra figyelmeztető rendszer (LDW) - működés

A sávelhagyás-figyelmeztetés (Lane Departure Warning) funkciót különböző helyzetekben intuitív ábrák egészítik ki a kombinált műszerfalán. Az alábbiakban néhány példát láthat:



Az LDW funkció oldalvonalai.

- Az LDW szimbólum oldalvonalai FEHÉR színűek - a funkció aktív és észleli/"látja" az egyik vagy mindkét oldalvonalat.
- Az LDW szimbólum oldalvonalai SZÜRKE színűek - a funkció aktív, de sem a bal sem a jobb oldali oldalvonalat nem észleli.

vagy

- Az LDW szimbólum oldalvonalai SZÜRKE színűek - a funkció készenléti üzemmódban van,

mert a sebesség 65 km/h (40 mph) alatt van.

- Az LDW szimbólumnak nincsenek oldalvonalai - a funkció inaktív.

### Kapcsolódó információk

- Sávelhagyásra figyelmeztető rendszer (LDW)\* (255. oldal)
- Sávtartó segéd (LKA)\* (259. oldal)

## Sávelhagyásra figyelmeztető rendszer (LDW) - korlátok

A sávelhagyás-figyelmeztetés (Lane Departure Warning) kameraérzékelője az emberi szemhez hasonlóan korlátokkal rendelkezik.

További tájékoztatásért, olvasson a kameraérzékelő korlátairól, (239. oldal).

### **i** MEGJEGYZÉS

Vannak olyan helyzetek, amikor az LDW nem ad semmilyen figyelmeztetést, például:

- Be vannak kapcsolva az irányjelzők
- A járművezető a fékpedálra helyezi a lábát<sup>31</sup>
- A gázpedál gyors lenyomása esetén<sup>31</sup>
- Gyors kormánykerék-mozdulatok esetén<sup>31</sup>
- Ha a kanyar olyan éles, hogy az autó megdől.

### Kapcsolódó információk

- Sávelhagyásra figyelmeztető rendszer (LDW)\* (255. oldal)
- Sávtartó segéd (LKA)\* (259. oldal)



<sup>31</sup> A figyelmeztetés a "Nagyobb érzékenység" kiválasztásakor is megjelenik, lásd Sávelhagyásra figyelmeztető rendszer (LDW) - funkció (256. oldal).

## Sávelhagyásra figyelmeztető rendszer (LDW) - szimbólumok és üzenetek

Az olyan helyzetekben, amikor nem áll rendelkezésre a sávtartó segéd funkció, egy szimbólum

látható a kombinált műszerfalon egy magyarázó üzenettel - szükség szerint kövesse a javaslatokat.

Példaüzenetek:

Szimbólum	Üzenet	Leírás
	Lane Departure Warning BE/Lane Departure Warning KI	A funkció be/ki van kapcsolva. Be-/kikapcsoláskor jelenik meg. A szöveg körülbelül 5 másodperc elteltével eltűnik.
	Szélvédő-érzékelők blokkolva Lásd a kézikönyvet	A kameraérzékelő átmenetileg kikapcsolt. Akkor látható, amikor például hó, jég vagy szennyeződések vannak a szélvédőn. <ul style="list-style-type: none"> <li>Tisztítsa meg a szélvédőt a kameraérzékelő előtt.</li> </ul> Olvasson a kameraérzékelő korlátairól (239. oldal).
	Driver Alert rendszer Szerviz szükséges	A rendszer ki van kapcsolva. <ul style="list-style-type: none"> <li>Ha az üzenet továbbra is jelen van, akkor menjen szervizbe - lehetőleg hivatalos Volvo műhelybe.</li> </ul>

### Kapcsolódó információk

- Sávelhagyásra figyelmeztető rendszer (LDW)\* (255. oldal)
- Sávtartó segéd (LKA)\* (259. oldal)

## Sávartó segéd (LKA)\*

A sávelhagyás-figyelmeztetés célja, hogy autópályán vagy hasonló főbb útvonalakon haladva csökkentse annak a kockázatát, hogy a jármű véletlenül elhagyja a sávot bizonyos helyzetekben.

## LDW vagy LDA sávelhagyásra figyelmeztető rendszer

A sávartó segédnek két változata van:

- LDW - **Lane Departure Warning** - hangjelzéssel vagy a kormánykerék rezgésével figyelmezteti a járművezetőt.
- LKA - **Sávartó asszisztens** (Lane Keeping Aid) - visszakormányozza az autót a sávjába és/vagy hangjelzéssel vagy a kormánykerék rezgésével figyelmezteti a járművezetőt.

Az autó ezen két rendszer valamelyikével van felszerelve - a piac és a motorváltozat határozza meg, hogy az autó melyik rendszerrel rendelkezik.

Ha bizonytalan abban, hogy az autó LDW vagy LKA:

- Nyissa meg a **MY CAR** menürendszert és keresse meg a **Vezetéstámogató rendszer** menüpontot - itt megtalálja, hogy az autó **Lane Departure Warning** LDW vagy **Sávartástsegítő** LKA.

## Az LKA alapelve

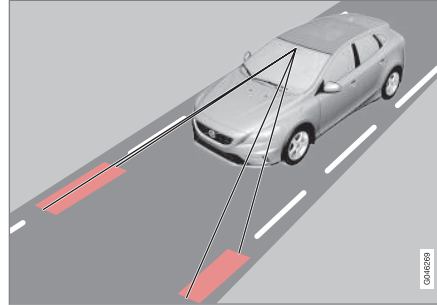

(Az ábra vázlatos - nem modellspecifikus.)

Egy kamera figyeli az út/sáv oldalvonalait.

Ha az autó átlépne egy oldalvonalat, akkor a sávartó rendszer enyhe nyomatékot alkalmazva a kormánykerékre, aktívan visszakormányozza a sávba az autót.

Ha az autó keresztezi az oldalvonalat, akkor a sávartó segéd a kormánykerék rezgésével is figyelmezteti a járművezetőt.

## FIGYELEM

A sávartó segéd csupán vezetői segédlet és nem minden vezetési helyzetben vagy közlekedési, időjárás- és útviszonyok mellett működik.

Mindig a járművezető viseli a végső felelősséget a jármű biztonságos vezetéséért és az érvényben lévő törvények valamint közlekedési szabályok betartásáért.

## Kapcsolódó információk

- Sávartó segéd (LKA) - funkció (260. oldal)
- Sávartó segéd (LKA) - működés (261. oldal)
- Sávartó segéd (LKA) - korlátok (262. oldal)
- Sávartó segéd (LKA) - szimbólumok és üzenetek (263. oldal)
- Sávelhagyásra figyelmeztető rendszer (LDW)\* (255. oldal)
- Elalvásra figyelmeztető rendszer\* (251. oldal)

## Sávtartó segéd (LKA) - funkció

A sávtartó segéd (Lane Keeping Aid) funkcióra vonatkozóan bizonyos beállítások hajthatók végre.

### Be és ki

A sávtartó rendszer a 65-200 km/h (40-125 mph) sebességtartományban működik a tisztán látható oldalonalakkal rendelkező utakon. A funkció a kisebb mint 2,6 méteres sávokkal rendelkező keskeny utakon átmenetileg kikapcsol.

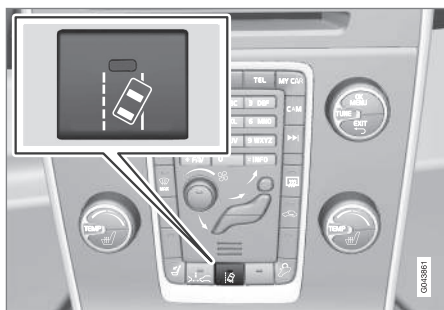

Nyomja meg a középkonzol gombját a funkció bekapcsolásához vagy kikapcsolásához. A gomb lámpája világít, amikor a funkció aktív.

A választott felszerelések bizonyos kombinációi nem hagynak üres helyet a be-/kikapcsoló

gombnak a középkonzolon - ilyen esetekben a funkciót ehelyett a **MY CAR** menürendszerben lehet kezelni. A menürendszer leírásával kapcsolatban, lásd MY CAR (114. oldal).

Ezen felül, az alábbi beállítások végezhetők el a **MY CAR** menürendszerben:

- Figyelmeztetés a kormánykerék rezgésével: **Csak rezgő jelzés** - Be vagy Ki.
- Aktív kormányzás: **Csak kormányzási segítség**- Be vagy Ki.
- A kormánykerék rezgése és aktív kormányzás: **Teljes funkció** - Be vagy Ki.

### Aktív kormányzás

A sávtartó segéd az autó sávot jelző vonalak között tartására törekszik.

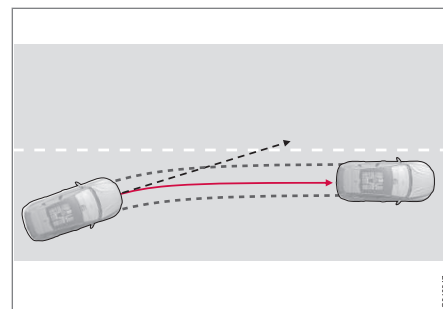

Az LKA beavatkozik, és elkörmányozza az autót.

Ha az autó megközelíti a sáv bal vagy jobb oldali vonalát és az irányjelző nincs bekapcsolva, akkor a rendszer visszakormányozza az autót a sávba.

## Figyelmeztetés a kormánykerék rezgésével

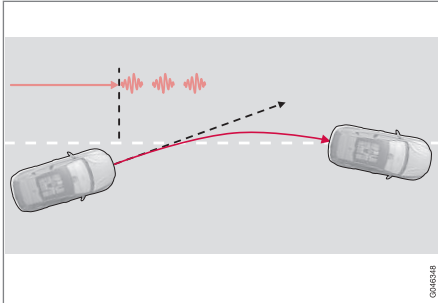

Az LKA kormányoz és figyelmeztet a kormánykerék rezgésével<sup>32</sup>.

Ha az autó keresztez egy oldalonat, akkor a sávtartó segéd a kormánykerék rezgésével figyelmezteti a járművezetőt<sup>33</sup>. Ez attól függetlenül megtörténik, hogy az autó aktívan visszakormányoz-e a kormánykerékre ható enyhe nyomaték-  
kal.

## Dinamikus kanyarodás

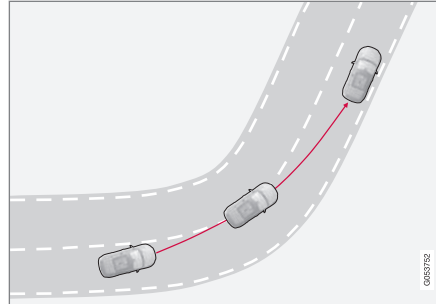

Az LKA éles belső kanyarokban nem kapcsol be.

Bizonyos esetekben, a sávtartó segéd lehetővé teszi, hogy az autó keresztezze az oldalonakat aktív kormányzás vagy figyelmeztetés nélkül. Példa erre a szomszédos sáv használata egy kanyar levágásához, világos látóvonal esetén.

## Kapcsolódó információk

- Sávtartó segéd (LKA)\* (259. oldal)
- Sávelhagyásra figyelmeztető rendszer (LDW)\* (255. oldal)

## Sávtartó segéd (LKA) - működés

A sávtartó segéd Lane Keeping Aid funkciót különböző helyzetekben intuitív ábrák egészítik ki a kombinált műszerfalon. Az alábbiakban néhány példát láthat:

### **i** MEGJEGYZÉS

Az LKA ideiglenesen kikapcsol, amennyiben bekapcsolja az irányjelzőket.



Az LKA "látja" és követi az oldalonakat.

Ha a sávtartó rendszer aktív és észleli/"látja" az oldalonakat, akkor az LKA szimbólum ezt FEHÉR vonalakkal jelzi.

- SZÜRKE oldalonat - a sávtartó rendszer nem látja a vonalat az autó adott oldalán.

<sup>32</sup> Az ábra 3 rezgést mutat az oldalon keresztezésekor.

<sup>33</sup> A kormánykerék rezgése változó - minél hosszabb ideig keresztezi az autó az oldalonat, annál több rezgés van.



Az LKA beavatkozik a jobb oldalon.

A sávtartó segéd beavatkozik és elkörmányoz az oldalvonalától - ennek jelzése az alábbiak szerinti:

- PIROS vonal a kérdéses oldalon.

### Kapcsolódó információk

- Sávtartó segéd (LKA)\* (259. oldal)
- Sávelhagyásra figyelmeztető rendszer (LDW)\* (255. oldal)

## Sávtartó segéd (LKA) - korlátok

A sávtartó segéd (Lane Keeping Aid) kameraérzékelője az emberi szemhez hasonlóan korlátozott.

További tájékoztatásért, olvasson a kameraérzékelő korlátairól, (239. oldal) és lásd Ütközésvigyelemző rendszer\* - működés (235. oldal).

### **i** MEGJEGYZÉS

Bizonyos helyzetekben a sávtartó segédnek nehézséget okozhat a járművezető megfelelő módon történő segítése - ebben az esetben kapcsolja ki a funkciót.

Az ilyen helyzetekre példák az alábbiak:

- útépitési munkák
- téli útviszonyok
- rossz útfelület
- nagyon sportos vezetési stílus
- rossz időjárás és látási viszonyok.

## Kezek a kormánykeréken

A sávtartó rendszer működéséhez, a járművezetőnek a kormányon kell tartania a kezét. Az LKA folyamatosan figyeli ezt. Ha nem észleli a kezeket a kormánykeréken, akkor egy szöveges üzenet jelenik meg, arra érve a járművezetőt, hogy aktívan kormányozza az autót.

Ha a járművezető nem teljesíti a kormányzásra vonatkozó kérést, akkor a sávtartó rendszer

készenléti üzemmódba kapcsol, és ebben az üzemmódban marad, amíg a járművezető újra kormányozni nem kezd.

### Kapcsolódó információk

- Sávtartó segéd (LKA)\* (259. oldal)
- Sávelhagyásra figyelmeztető rendszer (LDW)\* (255. oldal)





## Sávtartó segéd (LKA) - szimbólumok és üzenetek

Az olyan helyzetekben, amikor nem áll rendelkezésre a sávtartó segéd funkció, egy szimbólum

látható a kombinált műszerfalon egy magyarázó üzenettel - szükség szerint kövesse a javaslatokat.

Példaüzenetek:

Szimbólum	Üzenet	Leírás
	<b>Szélvédő-érzékelők blokkolva</b> Lásd a kézikönyvet	<p>A kameraérzékelő átmenetileg kikapcsolt.</p> <p>Akkor látható, amikor például hó, jég vagy szennyeződések vannak a szélvédőn.</p> <ul style="list-style-type: none"> <li>Tisztítsa meg a szélvédőt a kameraérzékelő előtt.</li> </ul> <p>Olvassa el a kameraérzékelő korlátaival kapcsolatos részt, lásd Ütközésfigyelmeztető rendszer* - a kameraérzékelő korlátai (239. oldal) és Ütközésfigyelmeztető rendszer* - működés (235. oldal).</p>
	<b>Sávtartó asszisztens</b> <b>Szerviz szükséges</b>	<p>A rendszer ki van kapcsolva.</p> <ul style="list-style-type: none"> <li>Ha az üzenet továbbra is jelen van, akkor menjen szervizbe - lehetőleg hivatalos Volvo műhelybe.</li> </ul>
	<b>Sávtartó asszisztens</b> <b>Megszakítva</b>	<p>Az LKA készenléti üzemmódban kapcsolva. Az LKA szimbólum vonalai jelzik, ha a funkció újra bekapcsol.</p>

### Kapcsolódó információk

- Sávtartó segéd (LKA)\* (259. oldal)
- Sávelhagyásra figyelmeztető rendszer (LDW)\* (255. oldal)

## Parkolósegéd\*

A parkolósegéd a parkolás megkönnyítésére szolgál. Az észlelt akadály távolságát hangjelzés valamint a középkonzol kijelzőjén látható szimbólumok jelzik.

A parkolósegéd hangerőszintjét a hangjelzés közben a középkonzol **VOL** gombjával lehet beállítani. A hangerőszint az audio-beállítások menüben is beállítható, amelyet a **SOUND** gomb megnyomásával vagy az autó **MY CAR**menürendszerében (114. oldal)<sup>34</sup> lehet elérni.

A parkolósegéd két változatban elérhető:

- Csak hátsó
- Első és hátsó.

### MEGJEGYZÉS

Amikor a vonóhorog konfigurálva van az autó elektromos rendszeréhez, akkor annak kinyúlását figyelembe veszi a rendszer a parkolóhely felmérésekor.

### FIGYELEM

- A parkolósegéd funkció kiegészítő vezetőtámogató funkció, amelynek célja a vezetés megkönnyítése és biztonságosabbá tétele – nem képes minden helyzet kezelésére bármilyen forgalmi, időjárási és útviszonyok mellett.
- A parkolóérezékelők holtterekkel rendelkeznek, ahol az akadályok nem észlelhetők.
- Fordítson különös figyelmet az autó közelében tartózkodó emberekre vagy állatokra.
- A parkolósegéd rendszer nem helyettesíti a járművezető figyelmét és ítélőképességét. Mindig a járművezető felelős az autó biztonságos vezetéséért és a sebesség valamint a többi járműtől való távolság helyes megválasztásáért az érvényben lévő közlekedési szabályoknak és rendelkezéseknek megfelelően.

### Kapcsolódó információk

- Parkolósegéd rendszer\* - funkció (265. oldal)
- Parkolósegéd rendszer\* - első (266. oldal)
- Parkolósegéd rendszer\* - hátsó (266. oldal)

- Parkolósegéd rendszer\* - az érzékelők tisztítása (268. oldal)
- Parkolósegéd rendszer\* - hibajelzés (267. oldal)
- Parkolókamera\* (268. oldal)

<sup>34</sup> Az audio- és médiarendszertől függően.

## Parkolósegéd rendszer\* - funkció

A parkolósegéd rendszer automatikusan bekapcsol a motor beindításakor - a kapcsoló be/ki lámpája világít. Ha a parkolósegédet kikapcsolja a gombbal, akkor a lámpa kialszik.

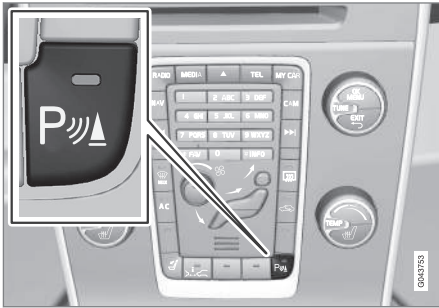

A parkolósegéd és a CTA\* be-/kikapcsolása.

Ha az autó CTA, (245. oldal) rendszerrel rendelkezik, akkor a BLIS, (243. oldal) visszajelző lámpái egyszer felvillannak, akkor a parkolósegéd a gomb használatával aktiválható.

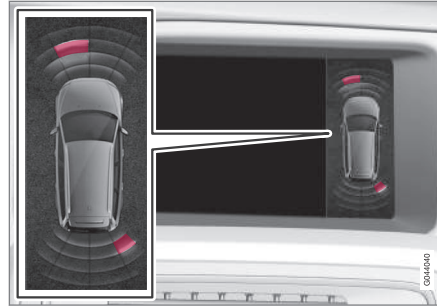

Kijelzőkép - egy akadállyal a bal oldalon elől és a jobb oldalon hátul.

A középkonzol kijelzője áttekintést mutat az autó és az észlelt akadály viszonyáról.

A bejelölt szektorok mutatják, hogy a négy érzékelő melyike észlelt akadályt. Minél közelebb van a bejelölt szektornégyszög az autó szimbólumhoz, annál kisebb a távolság az autó és az észlelt akadály között.

A jel frekvenciája növekszik az autó előtti vagy mögötti akadálytól mért távolság csökkenésével. Az audiorendszer egyéb hangjai automatikusan elnémulnak.

Ha a távolság 30 cm-en belül van, akkor a hang folytonos és az aktív érzékelő autóhoz legközelebbi mezője is ki van töltve. Ha az észlelt akadály elől és hátul is a folytonos hang távolságán belül van, akkor a hangjelzés felváltva hallható a hangszórókból.

**! FONTOS**

Bizonyos tárgyak, például láncok, vékony fényes oszlopok vagy alacsony akadályok "jelárnyékban" lehetnek és átmenetileg nem észlelhetők az érzékelők számára - a lüktető hang váratlanul megszűnhet ahelyett, hogy a várt folyamatos hangra változna.

Az érzékelők nem képesek a magas tárgyak, például kiugró rakodórampák észlelésére.

- Ilyen esetekben fordítson különös figyelmet és nagyon lassan manőverezzen/váltson irányt vagy hagyja abba a pillanatnyi parkolási manővert - fennáll járművek vagy egyéb tárgyak károsodásának a kockázata, mert az érzékelők információi ilyen helyzetekben nem mindig megbízhatók.

### Kapcsolódó információk

- Parkolósegéd\* (264. oldal)
- Parkolósegéd rendszer\* - első (266. oldal)
- Parkolósegéd rendszer\* - hátsó (266. oldal)
- Parkolósegéd rendszer\* - az érzékelők tisztítása (268. oldal)
- Parkolósegéd rendszer\* - hibajelzés (267. oldal)
- Parkolókamera\* (268. oldal)

## Parkolósegéd rendszer\* - hátsó

A parkolósegéd a parkolás megkönnyítésére szolgál. Az észlelt akadály távolságát hangjelzés valamint a középkonzol kijelzőjén látható szimbólumok jelzik.

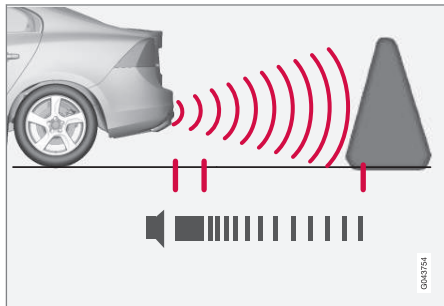

Az autó mögötti lefedett terület körülbelül 1,5 méter. Az akadályokat jelző hangjelzés a hátsó hangszórókból hallható.

A hátsó parkolósegéd a hátrameneti fokozat kapcsolásakor kapcsol be.

Amikor például utánfutóval tolat, akkor a hátsó parkolósegéd automatikusan kikapcsol - különben az érzékelők reagálnának az utánfutóra.

## **i** MEGJEGYZÉS

Amikor például utánfutóval vagy kerékpártartóval a vonóhorogra szerelve - eredeti Volvo utánfutó-vezetékezés nélkül - tolat, akkor lehetséges, hogy a parkolósegédet ki kell kapcsolni, hogy ne érzékelje ezeket.

## Kapcsolódó információk

- Parkolósegéd\* (264. oldal)
- Parkolósegéd rendszer\* - funkció (265. oldal)
- Parkolósegéd rendszer\* - első (266. oldal)
- Parkolósegéd rendszer\* - az érzékelők tisztítása (268. oldal)
- Parkolósegéd rendszer\* - hibajelzés (267. oldal)
- Parkolókamera\* (268. oldal)

## Parkolósegéd rendszer\* - első

A parkolósegéd a parkolás megkönnyítésére szolgál. Az észlelt akadályok távolságát hangjelzés valamint a középkonzol kijelzőjén látható szimbólumok jelzik.

A parkolósegéd rendszer automatikusan bekapcsol a motor beindításakor - a kapcsoló be/ki lámpája világít. Ha a parkolósegédet kikapcsolja a gombbal, akkor a lámpa kialszik.

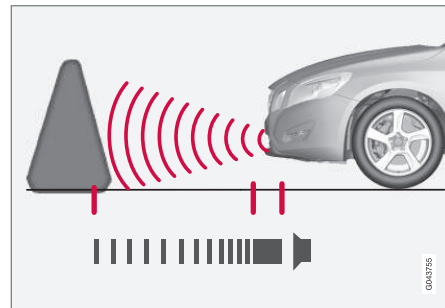

Az autó előtti lefedett terület körülbelül 0,8 méter. Az akadályokat jelző hangjelzés az első hangszórókból hallható.

Az első parkolósegéd rendszer 10 km/h (6 mph) sebességig aktív.

Ha a parkolósegéd rendszer kikapcsolt, mert az autó túl gyorsan mozog - 11 km/h (7 mph) sebességgel vagy ennél gyorsabban - akkor a

funkció akkor kapcsol be újra, amikor a sebesség 10 km/h (6 mph) alá csökken.

### MEGJEGYZÉS

A parkolósegéd a rögzítőfék behúzásakor vagy automata sebességváltó esetén a **P** mód kiválasztásakor kapcsol ki.

### FONTOS

Ha kiegészítő lámpákat szerel fel: Ne feledje, hogy ezek nem takarhatják el az érzékelőket - a kiegészítő lámpákat így akadályként érzékelhetik.

### Kapcsolódó információk

- Parkolósegéd\* (264. oldal)
- Parkolósegéd rendszer\* - funkció (265. oldal)
- Parkolósegéd rendszer\* - hátsó (266. oldal)
- Parkolósegéd rendszer\* - az érzékelők tisztítása (268. oldal)
- Parkolósegéd rendszer\* - hibajelzés (267. oldal)
- Parkolókamera\* (268. oldal)

### Parkolósegéd rendszer\* - hibajelzés

A parkolósegéd a parkolás megkönnyítésére szolgál. Az észlelt akadály távolságát hangjelzés valamint a középkonzol kijelzőjén látható szimbólumok jelzik.



A kombinált műszerfal információs szimbóluma folyamatosan világít és a **Parkolássegítő rendszer Szerviz szükséges** üzenetet látható, majd a parkolósegéd kikapcsol.

### FONTOS

Bizonyos körülmények között a parkolósegéd rendszer helytelen figyelmeztető jeleket adhat, amelyeket olyan külső hangforrások okoznak, amelyek a rendszer által használttal megegyező ultrahang-frekvenciákat használnak.

Ilyenek lehetnek például többek között a kürtök, nedves gumiabroncsok az aszfalton, légfékek, motorkerékpárok kipufogóhangja stb.

### Kapcsolódó információk

- Parkolósegéd\* (264. oldal)
- Parkolósegéd rendszer\* - az érzékelők tisztítása (268. oldal)
- Parkolósegéd rendszer\* - funkció (265. oldal)
- Parkolósegéd rendszer\* - első (266. oldal)

- Parkolósegéd rendszer\* - hátsó (266. oldal)
- Parkolókamera\* (268. oldal)

## Parkolósegéd rendszer\* - az érzékelők tisztítása

A parkolósegéd a parkolás megkönnyítésére szolgál. Az észlelt akadály távolságát hangjelzés valamint a középkonzol kijelzőjén látható szimbólumok jelzik.

Az érzékelők helyes működéséhez, azokat rendszeresen tisztítani kell. Tisztítsa meg azokat vízzel és autósamponnal.

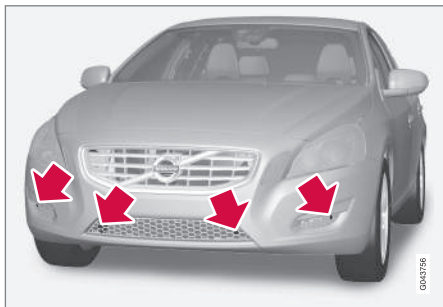

Érzékelő elhelyezkedése, első.

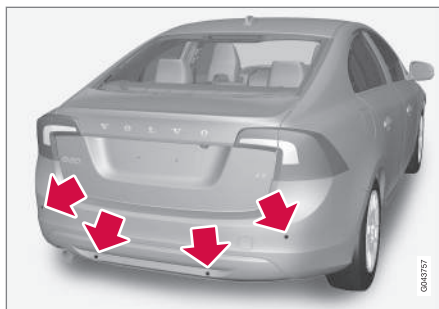

Érzékelő elhelyezkedése, hátsó.

### **i** MEGJEGYZÉS

A szennyezett, jéggel és hóval borított érzékelők helytelen figyelmeztető jelzéseket, csökkent működést vagy nem működést okozhatnak.

### Kapcsolódó információk

- Parkolósegéd\* (264. oldal)
- Parkolósegéd rendszer\* - funkció (265. oldal)
- Parkolósegéd rendszer\* - első (266. oldal)
- Parkolósegéd rendszer\* - hátsó (266. oldal)
- Parkolósegéd rendszer\* - hibajelzés (267. oldal)
- Parkolókamera\* (268. oldal)

## Parkolókamera\*

A parkolókamera egy kiegészítő rendszer, amely a hátrameneti sebességfokozat kiválasztásakor kapcsol be.

A kamera képe a középkonzol képernyőjén jelenik meg.

### **i** MEGJEGYZÉS

Amikor a vonóhorog konfigurálva van az autó elektromos rendszeréhez, akkor annak kinyúlását figyelembe veszi a rendszer a parkolóhely felmérésekor.

**FIGYELEM**

- A parkolókamera funkció kiegészítő vezetőtámogató funkció, amelynek célja a vezetés megkönnyítése és biztonságosabbá tétele – nem képes minden helyzet kezelésére bármilyen forgalmi, időjárási és útviszonyok mellett.
- A parkolókamerák holtterekkel rendelkeznek, ahol az akadályok nem észlelhetők.
- Fordítson különös figyelmet az autó közelében tartózkodó emberekre vagy állatokra.
- A kijelzőn megjelenő tárgyak/akadályok közelebb lehetnek, mint amilyen közelinek a képernyőn látszanak.
- A parkolókamerák nem helyettesítik a járművezető figyelmét és ítéletképességét. Mindig a járművezető felelős az autó biztonságos vezetéséért és a sebesség valamint a többi járműtől való távolság helyes megválasztásáért az érvényben lévő közlekedési szabályoknak és rendelkezéseknek megfelelően.

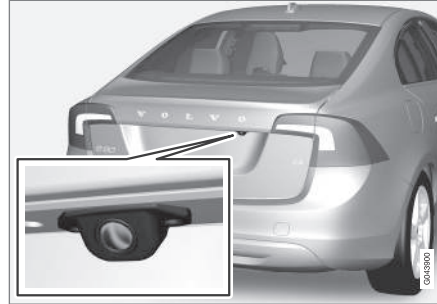
**Funkció és működés**

A kamera elhelyezkedése a nyitófogantyú mellett.

A kamera az autó mögötti területet és azt mutatja, ha valami megjelenik az oldalakon.

A kamera az autó mögötti széles területet és a lökhárító valamint az esetleges vonóhorog egy részét mutatja.

A képernyőn megjelenő objektumok kissé ferdén jelenhetnek meg - ez normális.

**i MEGJEGYZÉS**

A kijelzőn megjelenő tárgyak közelebb lehetnek, mint amilyen közelinek a képernyőn látszanak.

Ha egy másik nézet aktív, akkor a parkolókamera rendszer automatikusan leváltja azt, és kamerájának képe megjelenik a képernyőn.

A hátrameneti fokozat kiválasztásakor két folytonos vonal jelenik meg grafikusán, amelyek azt mutatják, hogy milyen útvonalon gördülnének végig az autó hátsó kerekei a kormánykerék pillanatnyi állásában, ez megkönnyíti a párhuzamos parkolást, a szűk helyekre történő tolatást és az utánfutó csatlakoztatásához tolatást. Az autó hozzátéveleges külső méreteit szaggatott vonalak ábrázolják. A parkolósegéd vonalai kikapcsolhatók - lásd a Beállítások (271. oldal) részt.

Ha az autó Parkolósegéd érzékelőkkel (265. oldal)\* is rendelkezik, akkor ezek információs grafikusán, színes mezők formájában jelennek meg az észlelt akadályok távolságainak ábrázolása érdekében, lásd a "tolatóérzékelőkkel felszerelt autók" címszót.

A kamera a hátrameneti fokozat kikapcsolása után körülbelül 5 másodpercig vagy addig aktív, amíg az autó sebessége meg nem haladja a 10 km/h (6 mph) értéket előre vagy a 35 km/h (22 mph) értéket hátra.

**Fényviszonyok**

A kamera képe automatikusan igazodik a környezeti fényviszonyokhoz. Ezért a kép fényereje és minősége enyhén változó lehet. A gyenge megvilágítás kissé csökkentheti a képminőséget.





**i MEGJEGYZÉS**

Az optimális működés érdekében, tartsa szennyeződésektől, hótól és jégtől mentesen a kamera lencséjét. Ez rossz fényviszonyok mellett különösen fontos.

**Parkolási segédvonalak**

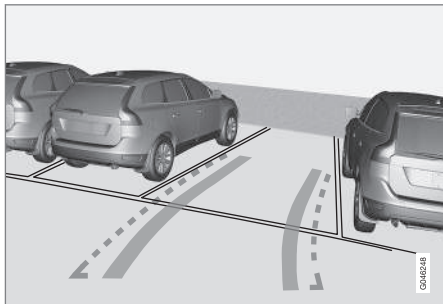

Példák a parkolási segédvonalak megjelenítésére a járművezető számára.

A képernyőn megjelenő vonalak úgy vannak kivetítve, mintha a talaj szintjén lennének és közvetlen kapcsolatban vannak a kormánykerék mozgásával, ami akár forgatás közben is mutatja a járművezetőnek, hogy milyen útvonalon haladna az autó, akkor is, amikor az autó kanyarodik.

**i MEGJEGYZÉS**

- Amikor olyan utánfutóval tolat, amely nincs elektromosan csatlakoztatva az autóhoz, akkor a vonalak az **autó** útvonalát mutatják - nem az utánfutót.
- A képernyő nem mutat vonalakat, amikor az utánfutó elektromosan csatlakoztatva van az autó elektromos rendszeréhez.
- A tolatókamera utánfutó vontatásakor automatikusan kikapcsol, ha eredeti Volvo utánfutókábelt használ.

**i FONTOS**

Ne feledje, hogy amikor a hátsó kamera van kiválasztva, akkor a monitor csak az autó mögötti területet mutatja. Figyeljen az autó melletti és előtti területre, amikor hátrafelé halad.

**Határvonalak**

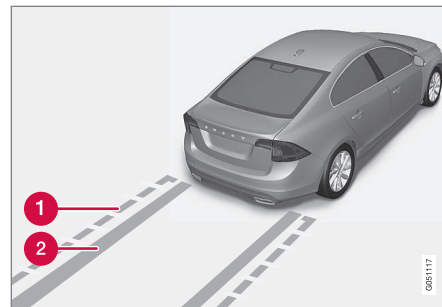

A rendszer különböző vonalai.

- 1** Határvonal, szabad tolatási zóna
- 2** "Keréknymok"

A szaggatott vonal (1) a lökhárítótól körülbelül 1,5 méterre lévő zónát határol be. Ez az autó leginkább kinyúló részeinek, például a tükröknek és sarkoknak a határa is, fordulás közben is.

Az oldalonak közötti széles "keréknymok" (2) azt helzik, hogy hol fognak végiggördülni a kerekek és körülbelül 3,2 méterre nyúlnak ki hátrafelé a lökhárítótól számítva, ha nincsenek akadályok az útban.



### Tolatóérzékelőkkel felszerelt autók\*

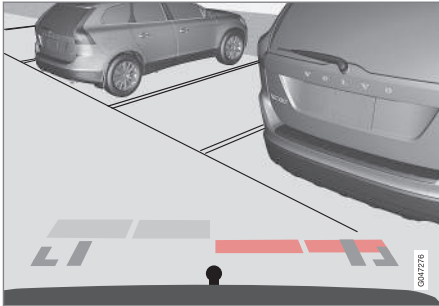

Színes mezők (érzékelőnként egy) mutatják a távolságot.

Ha az autó Parkolósegéddel (265. oldal) is fel van szerelve, akkor a távolságot színes mezők mutatják azt akadályt észlelő egyes érzékelőkre vonatkozóan.

A területek színe az akadály távolságának csökkenésével változik - világossárgáról sárgára, narancsról pirosra.

Szín	Távolság (méter)
Világossárga	0,7–1,5
Sárga	0,5–0,7
Narancs	0,3–0,5
Piros	0–0,3

### Kapcsolódó információk

- A parkolósegéd kamerája - beállítások (271. oldal)
- A parkolósegéd kamerája - korlátok (272. oldal)
- Parkolósegéd\* (264. oldal)
- Parkolósegéd (PAP)\* (273. oldal)

### A parkolósegéd kamerája - beállítások

#### Kikapcsolt kamera aktiválása.

A kamera automatikusan bekapcsol a hátrameneti sebességfokozat kapcsolásakor, de az alábbiak szerint manuálisan is aktiválható:

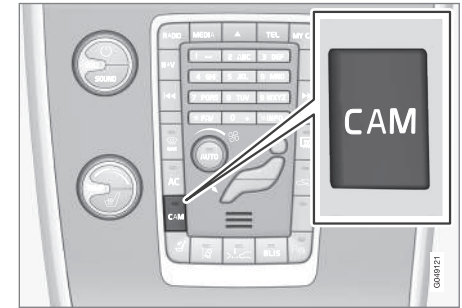

- Nyomja meg a **CAM** gombot - a képernyő az aktuális kamera nézetet mutatja.

#### Beállítás módosítása

A parkolókamera beállításai akkor módosíthatók, amikor a képernyő a kamera képét mutatja:



1. Nyomja meg az **OK/MENU** gombot, amikor látszik a kamera képe - a képernyő egy különböző lehetőségeket tartalmazó menüre vált.
2. Forgassa a kívánt lehetőség eléréséhez az **TUNE** gombbal.
3. Válassza ki a lehetőséget az **OK/MENU** gombbal, és menjen vissza az **EXIT** gombbal.

### Vonóhorog

A kamera használható akkor is, amikor utánfutót vontat. Egy segédvonal jeleníthető meg a kijelzőn a vonóhorog előre látható "kivetítésével" az utánfutó felé - pontosan ugyanúgy mint a "keréknyomok" esetében.

Választhat a "keréknyomok" és a vonóhorog kivetítése között - mindkét lehetőség nem mutatható egyszerre.

1. Nyomja meg az **OK/MENU** gombot, amikor a kamera nézet látható.
2. Forgasson a **Vonófej pályájának vezetővonala** lehetőség eléréséhez a **TUNE** gombbal.
3. Válassza ki a lehetőséget az **OK/MENU** gombbal, és menjen vissza az **EXIT** gombbal.

### Nagyítás

Ha pontos manőverezésre van szükség, akkor a kamera nézete nagyítható:

- Nyomja meg a **CAM** vagy forgassa a **TUNE** gombot - az ismételt megnyomásra/forgásra visszatér a normál nézet.

Ha több lehetőség áll rendelkezésre, akkor azok egy hurokban helyezkednek el - nyomja, amíg nem látható a kívánt kamera nézet.

### Kapcsolódó információk

- Parkolókamera\* (268. oldal)
- Parkolőségéd\* (264. oldal)
- Parkolőségéd (PAP)\* (273. oldal)

## A parkolőségéd kamerája - korlátok

### **i** MEGJEGYZÉS

Az autó hátuljára szerelt kerékpártartók vagy egyéb tartozékok eltakarhatják a kamera látótengelyét.

### Ne feledje

Fordítson figyelmet arra, hogy még ha a kép látószólag kis része is van letakarva, a képből viszonylag nagy rész maradhat rejtve. Ezért nem észlelt akadályok maradhatnak, amíg azok túl közel nem kerülnek az autóhoz.

- Tartsa tisztán a kamera lenscséjét a szennyeződésektől, jégtől és hótól.
- Tisztítsa meg rendszeresen a kamera lenscséjét kézmeleg vízzel és autósamponnal - ügyeljen arra, hogy ne karcolja meg a lenscsét.

### Kapcsolódó információk

- Parkolókamera\* (268. oldal)
- A parkolőségéd kamerája - beállítások (271. oldal)
- Parkolőségéd\* (264. oldal)

## Parkolósegéd (PAP)\*

A parkolósegéd (PAP – Park Assist Pilot) először a parkolóhely elégséges méretének ellenőrzésével, majd a kormánykerék forgatásával és az autó parkolóhelyre kormányzásával segít a vezetőnek a parkolásban.

A kombinált műszerfal szimbólumokat, rajzokat és szöveget jelenít meg a különböző végrehajtandó tevékenységekkel kapcsolatban.

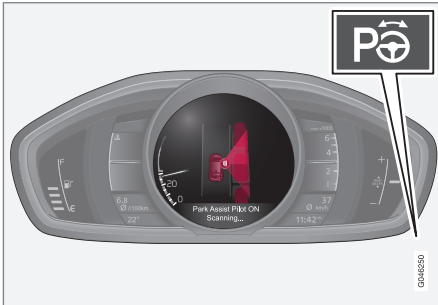

A be-/kikapcsoló gomb a középkonzolon helyezkedik el.

### **i** MEGJEGYZÉS

Amikor a vonóhorog konfigurálva van az autó elektromos rendszeréhez, akkor annak kinyúlását figyelembe veszi a rendszer a parkolóhely felmérésekor.

### **!** FIGYELEM

- Az PAP funkció kiegészítő vezetőtámogató funkció, amelynek célja a vezetés megkönnyítése és biztonságosabbá tétele – nem képes minden helyzet kezelésére bármilyen forgalmi, időjárás és útviszonyok mellett.
- Fordítson különös figyelmet az autó közelében tartózkodó emberekre vagy állatokra.
- A PAP nem helyettesíti a járművezető figyelmét és ítélőképességét. Mindig a járművezető felelős az autó biztonságos vezetéséért és a sebesség valamint a többi járműtől való távolság helyes megválasztásáért az érvényben lévő közlekedési szabályoknak és rendelkezéseknek megfelelően.

### Kapcsolódó információk

- Parkolósegéd (PAP)\* - szimbólumok és üzenetek (278. oldal)
- Parkolósegéd (PAP)\* - működés (274. oldal)
- Parkolósegéd (PAP)\* - funkció (273. oldal)
- Parkolósegéd (PAP)\* - korlátok (276. oldal)
- Parkolósegéd\* (264. oldal)
- Parkolókamera\* (268. oldal)

## Parkolósegéd (PAP)\* - funkció

### **i** MEGJEGYZÉS

A PAP funkció felméri a helyet és kormányozza az autót - a járművezető feladata:

- az autó környezetének figyelése
- kövesse a kombinált műszeren megjelenő utasításokat
- fokozatváltás (hátramenet/előremenet)
- biztonságos sebesség fenntartása
- fékezés és megállás.

PAP A az alábbi feltételek teljesülése esetén kapcsolható be a motor beindítását követően:



- ◀ • A ABS<sup>35</sup> vagy ESC<sup>36</sup> funkcióknak nem szabad beavatkozniuk, amikor aktív a PAP funkció - ezek például meredek vagy csúszós felületeken kapcsolnak be, további tájékoztatásért, lásd a Lábbék és Menetstabilizáló rendszer (ESC) (190. oldal) részeket.
- Nem lehet utánfutót csatlakoztatva az autóhoz.
- A sebességnek 50 km/h (30 mph) alatt kell lennie.

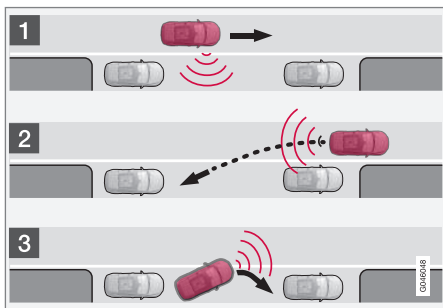

A PAP alapelve.

A PAP funkció az alábbi lépésekben parkolja le az autót:

1. A funkció keres egy parkolóhelyet, és felméri annak méreteit - a mérés során a sebesség

nem haladhatja meg a 30 km/h (20 mph) értéket.

2. Az autó a tolatás során a parkolóhelyre kormányoz.
3. Az autó előre/hátra haladva elhelyezkedik a parkolóhelyen.

### Kapcsolódó információk

- Parkolósegéd (PAP)\* (273. oldal)
- Parkolósegéd\* (264. oldal)
- Parkolókamera\* (268. oldal)

## Parkolósegéd (PAP)\* - működés

### **i** MEGJEGYZÉS

Ne feledje, hogy bizonyos kormánykerék-helyzetek eltakarhatják a kombinált műszerfalon megjelenő utasításokat, amikor forgatja azt a parkolási manőver során.

### 1 - Keresési és ellenőrzési lépések

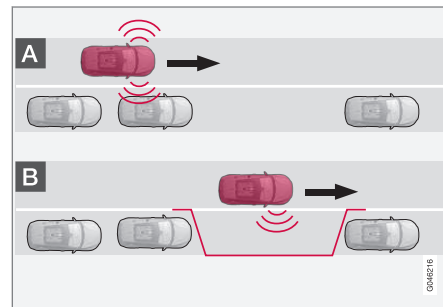

<sup>35</sup> (Anti-lock Braking System) - blokkolásgátló fékrendszer.

<sup>36</sup> (Electronic Stability Control) - menetstabilizáló rendszer.

**i MEGJEGYZÉS**

A PAP funkció felméri a helyet és kormányozza az autót - a járművezető feladata:

- az autó környezetének figyelése
- kövesse a kombinált műszeren megjelenő utasításokat
- fokozatváltás (hátramenet/előremenet)
- biztonságos sebesség fenntartása
- fékezés és megállás.

**i MEGJEGYZÉS**

Az autó és a parkolóhelyek közötti távolságnak 0,5 - 1,5 méternek (1,6-5,0 láb) kell lennie, miközben a PAP parkolóhelyet keres.

A PAP funkció parkolóhelyet keres és ellenőrzi, hogy az elég nagy-e. Járjon el az alábbiak szerint:



1. Kapcsolja be a PAP funkciót a gomb megnyomásával és ne haladjon 30 km/h (20 mph) sebességnél gyorsabban.

2. Tartsa szemét a kombinált műszerfalon és készüljön fel az autó megállítására, amikor az ábrák és a szöveg erre utasítja.
3. Állítsa meg az autót, amikor az ábra és a szöveg erre kéri.

**i MEGJEGYZÉS**

A PAP megkeresi a parkolóhelyet, utasításokat jelenít meg és a parkolóhelyre irányítja az autót az utas felőli oldalon. De ha szükséges, akkor az autó az utca vezető felőli oldalán is leparkolható.

- Kapcsolja be a vezető oldali irányjelzőt - ekkor a rendszer ehelyett az autónak azon az oldalán keres parkolóhelyet.

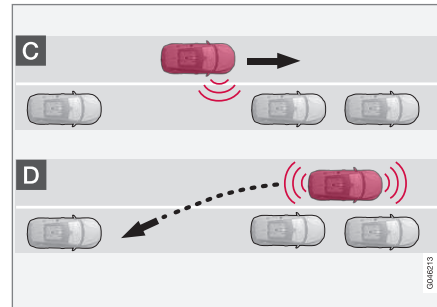
**2 - Betolátás**

A tolatási lépésben, a PAP a parkolóhelyre kormányozza az autót. Járjon el az alábbiak szerint:

1. Ellenőrizze, hogy az autó mögötti terület szabad-e, majd kapcsoljon hátrameneti sebességfokozatba.
2. Tolasson lassan és óvatosan, anélkül, hogy a kormánykerékhez érne - és 7 km/h (4 mph) sebességnél ne gyorsabban.
3. Tartsa szemét a kombinált műszerfalon és készüljön fel az autó megállítására, amikor az ábrák és a szöveg erre utasítja.

**i MEGJEGYZÉS**

- Tartsa távol a kezét a kormánykeréktől, amikor aktiválva van a PAP funkció.
- Ügyeljen arra, hogy semmi nem akadályozza a kormánykerék mozgását és az szabadon foroghasson.
- Az optimális eredmény eléréséhez - várjon, amíg a kormánykerék teljesen elfordul, mielőtt előre/hátra indulna.

### 3 - Elhelyezés

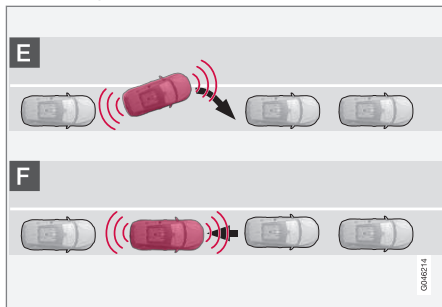

Amikor az autó betolatott a parkolóhelyre, akkor azt ki kell egyenesíteni és el kell helyezni.

1. Kapcsoljon 1. fokozatba vagy **D** állásba, és várjon amíg a kormánykerék el nem fordul, majd hajtson lassan előre.
2. Állítsa meg az autót, amikor az ábra és a szöveges üzenet erre kéri.
3. Kapcsoljon hátramenetbe, és hajtson hátra lassan, amíg a ábra és a szöveges üzenet megállásra nem kéri.

A funkció automatikusan kikapcsol, és az ábra valamint az üzenet mutatja, hogy a parkolás befejeződött. Szükség lehet arra, hogy a járművezető javítson az elhelyezkedésen. Csak a járművezető döntheti el, hogy az autó megfelelően parkol-e.

#### **! FONTOS**

A figyelmeztetési távolság rövidebb, amikor az érzékelőket a PAP használja, mintá amikor a parkolósegéd használja azokat.

#### **Kapcsolódó információk**

- Parkolósegéd (PAP)\* - szimbólumok és üzenetek (278. oldal)
- Parkolósegéd (PAP)\* - funkció (273. oldal)
- Parkolósegéd (PAP)\* - korlátok (276. oldal)
- Parkolósegéd\* (264. oldal)
- Parkolókamera\* (268. oldal)
- Parkolósegéd (PAP)\* (273. oldal)

#### **Parkolósegéd (PAP)\* - korlátok**

A PAP működése leáll:

- ha az autót túl gyorsan vezeti - 7 km/h (4 mph) felett
- ha a járművezető a kormánykerékhez ér
- ha az ABS<sup>37</sup> vagy az ESC<sup>38</sup> funkció be van kapcsolva - például egy kerék csúszós útfelületen elveszti a tapadást.

Egy szöveges üzenet jelzi, ha a PAP működése leállt.

#### **i MEGJEGYZÉS**

A szennyeződésekkel, jéggel és hóval fedett érzékelők csökkentik a működést és megakadályozhatják a mérést.

#### **! FONTOS**

Bizonyos körülmények között a PAP nem képes parkolóhelyet találni - ennek egyik oka az lehet, hogy olyan külső hangforrások zavarják az érzékelőket, amelyek a rendszer által használható hasonló frekvenciát használnak.

Ilyenek lehetnek például többek között a kürtök, nedves gumiabroncsok az aszfalton, légfékek vagy motorkerékpárok kipufogóhangja stb.

<sup>37</sup> (Anti-lock Braking System) - blokkolásgátló fékrendszer.

<sup>38</sup> (Electronic Stability Control) - elektronikus menetstabilizáló.

## Ne feledje

A járművezetőnek észben kell tartania, hogy a parkolósegéd egy segítség – nem tévedhetetlen, teljesen automatikus funkció. A járművezetőnek ezért készen kell állnia a beavatkozásra. Vannak más részletek is, amelyekre a vezetőnek gondolnia kell a parkoláskor, például:

- A PAP a parkoló járművek pillanatnyi helyzetéből indul ki - ha ezek nem megfelelően parkolnak, akkor az autó gumiabroncsai és keréktárcsái a szegélynek ütközhetnek és károsodhatnak.
- A PAP egyenes utcákon - és nem éles kanyarokban történő parkoláshoz van kialakítva. Ezért ügyeljen arra, hogy az autó párhuzamosan álljon a parkolóhellyel, amikor a PAP felméri a helyet.
- Szűk utcákban nem mindig lehetséges parkolóhelyet találni, mert nincs elég hely a manőverezéshez. Az ilyen helyzetekben segít a rendszernek, ha a lehető legközelebb közel halad az útnak ahhoz a széléhez, amelyre parkolni szeretne.
- Ne feledje, hogy az autó eleje parkolás közben a forgalom felé mozdulhat.
- Az érzékelők észlelési területénél magasabban elhelyezkedő akadályokat a rendszer nem veszi figyelembe a parkolási manőver kiszámításakor. Ez azt okozhatja, hogy a PAP

túl korán fordul be a parkolóhelyre - ezért az ilyen parkolóhelyeket kerülni kell.

- A járművezető a felelős annak eldöntéséért, hogy a PAP által kiválasztott hely alkalmas-e a parkolásra.
- Használjon helyes gumiabroncsnyomását jóváhagyott gumiabroncsokat<sup>39</sup> - ez befolyásolja a PAP képességét az autó leparkolására.
- Zuhogó esőben vagy hóesésben a rendszer helytelenül mérheti fel a parkolóhelyet.
- Ne használja a PAP funkciót, ha hóláncok vagy pótkerék van felszerelve.
- Ne használja a PAP funkciót, ha a csomagterbe helyezett rakomány kilóg az autóból.

### ! FONTOS

Másik jóváhagyott keréktárcsára és/vagy gumiabroncsra váltáskor változhat a gumiabroncs kerülete, ami azt jelenti, hogy a PAP rendszer paramétereit módosítani kell. Forduljon szervizhez - lehetőleg hivatalos Volvo műhelyhez.

## Karbantartás

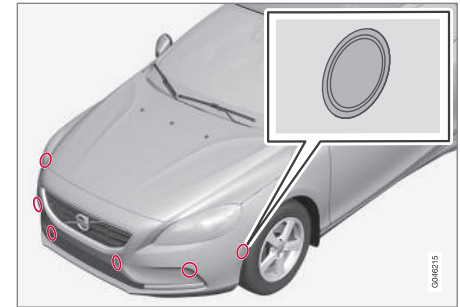

A PAP érzékelők a lökhárítóknak helyezkednek el<sup>40</sup> - 6 elöl és 4 hátul.

A PAPfunkció helyes működéséhez annak érzékelőit rendszeresen meg kell tisztítani vízzel és autósamponnal.

## Kapcsolódó információk

- Parkolósegéd\* (264. oldal)
- Parkolókamera\* (268. oldal)
- Parkolósegéd (PAP)\* (273. oldal)
- Parkolósegéd rendszer\* - az érzékelők tisztítása (268. oldal)

<sup>39</sup> A "jóváhagyott gumiabroncsok" az autóra gyárilag felszerelttel megegyező típusú és gyártmányú gumiabroncsokat jelent.

<sup>40</sup> MEGJEGYZÉS: Az ábra csak szemléltető jellegű - a részletek modellenként változhatnak.

## **Parkolósegéd (PAP)\* - szimbólumok és üzenetek**

A kombinált műszerfal szimbólumokat, rajzokat és szöveget jelenít meg a különböző végrehajtandó tevékenységekkel kapcsolatban.

A kombinált műszerfal a szimbólumok és különböző tartalmú szövegek különböző kombinációit képes megjeleníteni - bizonyos esetekben ezek magától értetődő módon utalnak a megfelelő tevékenységre.

Ha egy üzenet azt mondja, hogy a PAP kikapcsolt, akkor azt javasoljuk, hogy forduljon hivatalos Volvo szervizhez.

### **Kapcsolódó információk**

- Parkolósegéd (PAP)\* - működés (274. oldal)
- Parkolósegéd (PAP)\* - funkció (273. oldal)
- Parkolósegéd (PAP)\* - korlátok (276. oldal)
- Parkolósegéd\* (264. oldal)
- Parkolókamera\* (268. oldal)
- Parkolósegéd (PAP)\* (273. oldal)



# ELINDULÁS ÉS VEZETÉS

## A motor beindítása

A motor a távvezérlős kulcs és a **START/STOP ENGINE** gomb használatával indítható be és állítható le.



Gyújtáskapcsoló eltávolított/behelyezett távvezérlős kulccsal és a **START/STOP ENGINE** gombbal.

### ! FONTOS

Ne nyomja be helytelenül fordítva a távvezérlős kulcsot - fogja a levehető kulcsszár felőli végét, lásd Kivehető kulcsszár - leválasztás/visszahelyezés (170. oldal).

1. Helyezze a távvezérlős kulcsot a gyújtáskapcsolóba és nyomja be a végállásáig.

2. Tartsa teljesen benyomva a tengelykapcsolópédált<sup>1</sup>. (Automata sebességváltós autók esetén - nyomja be a fékpedált.)
3. Nyomja meg a **START/STOP ENGINE** gombot, majd engedje el azt.

A motor indításakor addig működik az indítómotor, amíg a motor be nem indul vagy be nem kapcsol a túlmelegedés-védelem.

### ! FONTOS

Ha a motor 3 próbálkozást követően sem indul be - akkor várjon 3 percet, mielőtt újra próbálkozna. Az indítóképesség növekszik, ha állni hagyja az akkumulátort.

### ! FIGYELEM

Soha ne távolítsa el a távvezérlős kulcsot a gyújtáskapcsolóból, miután beindította a motort vagy az autó vontatásakor.

### ! FIGYELEM

Mindig vegye ki a távvezérlős kulcsot a gyújtáskapcsolóból, amikor elhagyja az autót és ügyeljen arra, hogy a gyújtás a **0** kulcs helyzetben legyen - különösen, ha gyermekek tartózkodnak az autóban. Ennek működésével kapcsolatos tájékoztatásért - lásd Kulcshelyzetek (80. oldal).

### i MEGJEGYZÉS

Bizonyos motortípusok esetén hidegindításkor az alapjáratú fordulatszám észrevehetően magasabb lehet a normálnál. Ez arra szolgál, hogy a kibocsátás-szabályozó rendszer a lehető leggyorsabban elérhesse a normál üzemi hőmérsékletet, ami minimálisra csökkenti a károsanyag-kibocsátást és védi a környezetet.

### Kulcs nélküli indítás (kulcs nélküli vezetés)\*

Kövesse a 2-3. lépéseket a motor kulcs nélküli (173. oldal) indításához.

<sup>1</sup> Ha az autó mozog, akkor elég a **START/STOP ENGINE** megnyomása a motor beindításához.

**i MEGJEGYZÉS**

Az autó elindításának előfeltétele, hogy annak valamelyik kulcs nélküli indító és nyitó funkciójú távezérlős kulcsa az utastérben vagy a csomagtérben legyen.

**▲ FIGYELEM**

**Soha** ne távolítsa el a távezérlős kulcsot az autóból annak vezetése vagy vontatása közben.

**Kapcsolódó információk**

- A motor leállítása (281. oldal)

**A motor leállítása**

A motor a **START/STOP ENGINE** gomb használatával állítható le.

A motor leállításához:

- Nyomja meg a **START/STOP ENGINE** gombot - a motor leáll.

Ha a fokozatválasztó nem **P** helyzetben van vagy az autó mozog:

- Nyomja meg kétszer a **START/STOP ENGINE** gombot vagy tartsa nyomva a gombot, amíg a motor le nem áll.

**Kapcsolódó információk**

- Kulcshelyzetek (80. oldal)

**Kormányzár**

A kormányzár megnehezíti az autó kormányzását, például illetéktelen használatkor. A kormányzás zárásakor és kioldásakor mechanikus hang észlelhető.

**Funkció**

- A kormányzár akkor kapcsol be, amikor kinyitják a vezető oldali ajtót a motor leállítását követően.
- A kormányzár akkor kapcsol ki, amikor a távezérlős kulcs a gyújtáskapcsolóban<sup>2</sup> van és megnyomják a **START/STOP ENGINE** gombot.

**Kapcsolódó információk**

- A motor beindítása (280. oldal)
- Kulcshelyzetek (80. oldal)
- Kormánykerék (86. oldal)

<sup>2</sup> A kulcs nélküli indító és zárrendszerrel rendelkező autókban elégséges, ha az utastérben van a távezérlős gomb.

## Távvezérelt indítás (ERS)\*

A távoli indítás (ERS – Engine Remote Start) azt jelenti, hogy az autó motorja távolról beindítható az utastér elindulás előtti felmelegítéséhez/lehűtéséhez. A távoli indítás a kulccsal és/vagy a Volvo On Call\* használatával aktiválható.

A klímavezérlő rendszer automatikus beállításokkal indul. A távolról beindított motor legfeljebb 15 percre aktiválható, azután leáll. Két távoli indítást követően a motort normál módon kell beindítani, mielőtt a távoli indítás újra használható lenne.

A távoli motorindítás csak automata sebességválogatóval rendelkező és motorháztető-kapcsolóval<sup>3</sup> felszerelt autókban áll rendelkezésre.

### **i** MEGJEGYZÉS

A távvezérlős kulcs elemének élettartamára hatással van a távoli indítás funkció. Ezért a távoli indítás gyakori használata esetén évente cserélni kell az elemet, lásd Távvezérlős kulcs - elemcsere (172. oldal).

### **i** MEGJEGYZÉS

Tartsa be az alapjára vonatkozó helyi/országos szabályokat/rendeleteket. Vegye figyelembe a zajszintre vonatkozó helyi/országos szabályokat/törvényeket is, amikor jár a motor.

### **!** FIGYELEM

Az autó távoli beindításához az alábbi feltételeknek kell teljesülniük:

- Az autónak felügyelet alatt kell lennie.
- Nem lehetnek emberek vagy állatok az autóban.
- Az autónak nem szabad zárt, szellőzés nélküli helyen parkolnia - a kipufogógázok súlyos sérülést okozhatnak az embereknek és állatoknak.

### Kapcsolódó információk

- Távoli indítás (ERS) - működés (282. oldal)
- Távoli indítás (ERS) - szimbólumok és üzenetek (284. oldal)

## Távli indítás (ERS) - működés

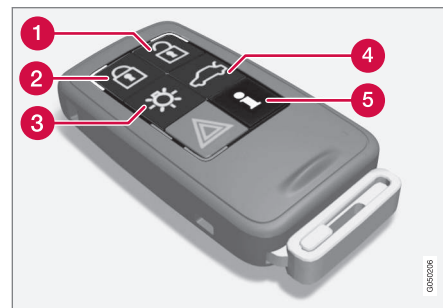

A kulcs gombjai a távvezérelt indításhoz.

- 1** Nyitás
- 2** Zárás
- 3** Megközelítő világítás időtartama
- 4** Nyitás, csomagtérfedél
- 5** Információk<sup>4</sup>

### A motor távoli indítása

A motor távoli indításához az autót be kell zárni és a motorháztetőt le kell csukni.

Járjon el az alábbiak szerint:

<sup>3</sup> Elérhető az XC60 modellben, a riasztóval felszerelt autókban, a legtöbb 4-hengeres motor esetében vagy, ha az ERS funkciót kiválasztják az új gyártáskor.

<sup>4</sup> Csak PCC kulcs esetén, lásd PCC\* funkciójú távvezérlős kulcs - egyedi funkciók (168. oldal).

1. Röviden nyomja meg a kulcs gombját (2).
2. Ezután közvetlenül, nyomja meg hosszan - legalább 2 másodeprcig - a gombot (3).

Ha fennállnak a távoli indítás használatának feltételei, akkor az alábbiak történnek:

1. Az irányjelzők gyorsan többször felvillannak.
2. A motor beindul.
3. Az irányjelzők 3 másodpercig folyamatosan világitanak a motor indításának megerősítésére.

### MEGJEGYZÉS

A távoli indítást követően, az autó továbbra is zárva marad, de a mozgásérzékelő\* kikapcsol.

### PCC<sup>5</sup> kulccsal



A megközelítő világitás<sup>6</sup> fényjelzése többször felvillan, amikor megnyomja a gombot, majd folyamatosan világit, ha a távoli indítás összes feltétele teljesül.

Azonban ez nem azt jelenti, hogy a távoli indítás beindította a motort.

Annak ellenőrzéséhez, hogy a távoli indítás beindította-e a motort, a felhasználó megnyomhatja a gombot (5) - ha a motor beindult, akkor fényjelzés kapcsol be az (2) és (3) gombokon.

### Aktív funkciók

Az alábbi funkciók aktiválódnak a motor távoli indításával:

- Klímavezérlő rendszer
- Audio/video rendszer
- Megközelítő világitás időtartama.

### Kiiktatott funkciók

Az alábbi funkciók inaktiválódnak a motor távoli indításával:

- Fényszórók
- Helyzetjelző lámpák
- Rendszámárta-bla-világitás
- Ablaktörlő.

### A távoli indítás leállítva

Az alábbi lépések kikapcsolják a távolról beindított motort:

- A távezérlős kulcs (1), (2) vagy (4) gombjának megnyomása
- Az autó kinyitása
- Egy ajtó kinyitása
- A gázpedál vagy a fékpedál benyomása
- A fokozatválasztó kímódítása **P** állásból
- A távoli indítás aktivitásának ideje meghaladja a 15 percet.

A távolról beindított motor leállásakor az irányjelzők 3 másodpercig folyamatosan világitanak.

### Kapcsolódó információk

- Távezérelt indítás (ERS)\* (282. oldal)
- Távoli indítás (ERS) - szimbólumok és üzenetek (284. oldal)

<sup>5</sup> A PCC kulccsal kapcsolatos további tájékoztatásért, lásd PCC\* funkciójú távezérlős kulcs - egyedi funkciók (168. oldal).

<sup>6</sup> A megközelítő világitással kapcsolatos további tájékoztatásért, lásd Távezérlős kulcs - funkciók (166. oldal) és Megközelítő világitás időtartama (101. oldal).

## Távoli indítás (ERS) - szimbólumok és üzenetek

Az olyan esetekben, amikor az ERS funkció meghibásodik vagy megszakad, egy szimbólum jelenik meg a kombinált műszerfalán, amelyet egy magyarázó szöveg egészít ki.

### Az ERS funkció nem áll rendelkezésre

Üzenet	Leírás
<b>Nincs távvezérelt indítás Túl sok próbálkozás</b>	Az ERS nem elérhető, mert egymást követően legfeljebb 2 ERS aktiválás megengedett.
<b>Nincs távvezérelt indítás Alacsony üzema-nyagszint</b>	Az ERS az alacsony üzema-nyagszint miatt nem elérhető.
<b>Nincs távvezérelt indítás Sebességfokozat nem P-ben</b>	Az ERS nem elérhető, mert a fokozatválasztó nincs <b>P</b> állásban.
<b>Nincs távvezérelt indítás Vezető az autóban</b>	Az ERS nem elérhető, mert valaki tartózkodik az utastérben.

Üzenet	Leírás
<b>Nincs távvezérelt indítás Alacsony akkutöltés</b>	Az ERS az alacsony akkutöltési feszültség miatt nem elérhető. Töltse fel az akkutöltési motor beindításával.
<b>Nincs távvezérelt indítás Motorra vonatkozó figyelmeztetés</b>	Az ERS nem elérhető a motor figyelmeztető hibaüzenete miatt. Menjen szervizbe <sup>A</sup> .
<b>Távvezérelt indítás ki Motor hűtőfolyadék-szintje alacsony</b>	Az ERS nem elérhető a hűtőrendszer hibaüzenete miatt, lásd Hűtőfolyadék - szint (371. oldal).
<b>Nincs távvezérelt indítás Ajtó nyitva</b>	Az ERS nem elérhető, mert egy ajtó/a csomagterfedél nincs becsukva.
<b>Nincs távvezérelt indítás Motorháztető nyitva</b>	Az ERS nem kapcsol be, mert a motorháztető nincs lecsukva.

Üzenet	Leírás
<b>Nincs távvezérelt indítás Autó nincs lezárva</b>	Az ERS nem elérhető, mert az autó nincs bezárva.
<b>Nincs távvezérelt indítás Kulcs az autóban</b>	Az ERS nem kapcsol be, mert a kulcs az autóban van.

<sup>A</sup> Lehetőleg hivatalos Volvo műhelyben.

### Megszakadt ERS funkció

Üzenet	Leírás
<b>Távvezérelt indítás ki Sebességfokozat nem P-ben</b>	Az ERS megszakadt, mert a fokozatválasztó nem <b>P</b> állásban van.
<b>Távvezérelt indítás ki Vezető az autóban</b>	Az ERS megszakadt, mert valaki tartózkodik az utastérben.
<b>Távvezérelt indítás ki Motorra vonatkozó figyelmeztetés</b>	Az ERS megszakadt a motor hibaüzenete miatt. Menjen szervizbe <sup>A</sup> .
<b>Távvezérelt indítás ki Motor hűtőfolyadék-szintje alacsony</b>	Az ERS működése megszakadt a hűtőrendszer hibaüzenete miatt.

Üzenet	Leírás
Távvezérelt indítás kikapcsolva Motorháztető nyitva	Az ERS megszakadt, mert a motorháztető nyitva van.
Távvezérelt indítás ki Alacsony akkutöltés	Az ERS működése megszakadt, mert az akkumulátor töltöttsége alacsony.
Távvezérelt indítás ki Alacsony üzemyagszint	Az ERS működése megszakadt, mert az üzemyagszint alacsony.

<sup>A</sup> Lehetőleg hivatalos Volvo műhelyben.

### Kapcsolódó információk

- Távvezérelt indítás (ERS)\* (282. oldal)
- Távli indítás (ERS) - működés (282. oldal)

### Segédindítás másik akkumulátorral

Ha az indító akkumulátor (385. oldal) lemerül, akkor az autó beindítható egy másik akkumulátorból származó árammal.

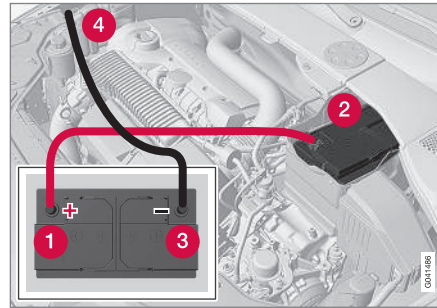

Az autó segédakkumulátorról történő indításakor, az alábbi lépéseket kell megtenni a rövidzárlatok vagy egyéb károsodások elkerüléséhez:

1. Állítsa az autó elektromos rendszerét **0** kulcs helyzetbe, lásd Kulcs helyzetek - funkciók különböző szinteken (81. oldal).
2. Ellenőrizze, hogy a segédakkumulátor 12 V feszültségű-e.
3. Ha a segédakkumulátor egy másik autóra van szerelve, akkor állítsa le az azt tartalmazó autó motorját és ellenőrizze, hogy a két autó nem ér-e egymáshoz.

4. Csatlakoztassa a piros indítókábel kapcsát a segédakkumulátor pozitív kivezetéséhez (1).

### ! FONTOS

Csatlakoztassa óvatosan az indítókábelt, hogy elkerülje a rövidzárlatot a motortér más komponenseivel.

5. Nyissa ki az autója akkumulátorának első fedélkapcsait és távolítsa el a fedelet, lásd Indítóakkumulátor - csere (387. oldal).
6. Csatlakoztassa a piros indítókábel másik kapcsát az autó pozitív kivezetéséhez (2).
7. Csatlakoztassa a fekete indítókábel kapcsát a segédakkumulátor negatív kivezetéséhez (3).
8. Csatlakoztassa a másik kapcsot egy testelő ponthoz, például a jobb oldali motortartóhoz, fent, a külső csavarfejen (4).
9. Ellenőrizze, hogy az indítókábel kapcsai biztonságosan rögzítve vannak-e, hogy ne lépjen fel szikrázás az indítási próbálkozás során.
10. Indítsa be a segédakkumulátort tartalmazó autó motorját és hagyja járni pár percig kissé az alapjáratú fordulatszám feletti, körülbelül 1500/perc fordulatszámon.



- ◀◀ 11. Indítsa be a lemerült akkumulátorú autó motorját.

### **FONTOS**

Indítózás közben ne érjen a kábel és az autó közötti csatlakozásokhoz. Fennáll a szikrázás kockázata.

12. Távolítsa el az indítókábeleket fordított sorrendben - először a fekete, majd a piros kábelt.
- > Ügyeljen arra, hogy a fekete kábel egyik kapcsa se érjen hozzá az akkumulátor pozitív kivezetéséhez vagy a csatlakoztatott piros indítókábelhez.

### **FIGYELEM**

- Az akkumulátor durranógázt fejleszthet, ami erősen robbanékony. Ha a segédindító kábelt helytelenül csatlakoztatja, akkor szikra keletkezhet és ez elég az akkumulátor felrobbanásához.
- Ne csatlakoztassa a segédindító kábelt az üzemanyag-ellátó rendszer komponenseihez vagy bármely mozgó alkatrészhez. Legyen óvatos a motor forró alkatrészeivel.
- Az akkumulátor kénsavat tartalmaz, ami súlyos égési sérüléseket okozhat.
- Ha kénsav kerül a szemébe, bőrére vagy ruhájára, akkor öblítse le nagy mennyiségű vízzel. Ha a sav a szemébe kerül - azonnal kérjen orvosi segítséget.
- Soha ne dohányozzon az akkumulátor közelében.

### **Kapcsolódó információk**

- A motor beindítása (280. oldal)

## **Sebességváltók**

Kétféle fő típusú sebességváltó van. Manuális sebességváltó és automata sebességváltó.

- Manuális sebességváltó (287. oldal)
- Automata sebességváltó, Geartronic, (288. oldal)

### **FONTOS**

A hajtásrendszer-komponensek károsodásának megelőzéséhez, a sebességváltó üzemi hőmérséklete megfigyelés alatt áll. Ha fennáll a túlmelegedés kockázata, akkor egy figyelmeztető szimbólum jelenik meg a kombinált műszerfalon egy szöveges üzenettel együtt. Kövesse a szöveges üzenetben található javaslatokat.

### **Kapcsolódó információk**

- Automata sebességváltó -- Geartronic\* (288. oldal)



## Manuális sebességváltó

A sebességváltó áttételének változtatása a sebességtől és a teljesítményigénytől függ.



Fokozatváltási minta.

A manuális sebességváltó 6 sebességfokozattal rendelkezik, a kapcsolási minta fel van tüntetve a sebességváltó karon.

- Nyomja be teljesen a tengelykapcsoló-pedált az egyes fokozatváltások során.
- Vegye le a lábát a tengelykapcsoló-pedálról a fokozatváltások között.

### **FIGYELEM**

Mindig húzza be a rögzítőféket, amikor emelkedőn parkol - az autó sebességben hagyása nem minden helyzetben elégséges az autó megtartásához.

## Hátramenetkapcsolás-gátló

A hátramenetkapcsolás-gátló megakadályozza a hátrameneti fokozat kapcsolásának lehetőségét normál előre haladás közben.

- Kövesse a sebességváltó karra nyomtatott kapcsolási mintát, és kezdje az **N** üres állásból, mielőtt **R** állásba kapcsolna.
- Csak akkor kapcsoljon hátrameneti fokozatot, ha az autó álló helyzetben van.

## Kapcsolódó információk

- Sebességváltók (286. oldal)
- Sebességváltó-folyadék - fokozat és mennyiség (425. oldal)

## Fokozatváltás-jelző\*

A fokozatváltás-jelző jelzik a járművezetőnek, hogy mikor kell a következő magasabb vagy alacsonyabb sebességfokozatba kapcsolni.

A környezettudatos vezetés egyik alapvető fontosságú része, hogy mindig a megfelelő sebességfokozatban haladjunk, és sokszor váltsunk sebességet.

Bizonyos változatokon egy segítő funkciót ellátó kijelző - GSI (Gear Shift Indicator) - található, amely értesíti a járművezetőt, amikor a következő magasabb vagy alacsonyabb fokozatba kell kapcsolni a lehető legalacsonyabb üzemanyag-fogyasztás eléréséhez.

Azonban, az olyan jellemzőket is figyelembe véve, mint a teljesítmény és a vibrációmentes haladás, előnyös lehet magasabb motorfordulatszámnál kapcsolni magasabb sebességfokozatba. A bekeretezett szám jelzi a pillanatnyi sebességfokozatot.

## Manuális sebességváltó



Fokozatváltás-jelző manuális sebességváltó esetén. Csak egy jel világít egyszerre - normál vezetés során ez csak középen világít.

A javasolt felkapcsolásnál a kurzor "+" formában, a javasolt visszakapcsolásnál a kurzor "-" formában világít (az ábrán pirossal jelölve).



## Automata sebességváltó



"Digitális" kombinált műszerfal fokozatváltás-jelzővel.

A bekeretezett szám jelzi a pillanatnyi sebesség-fokozatot.



Az "analóg" kombinált műszerfal esetén, a fokozathelyzetek és a jelző nyilak annak közepén láthatók.

### Kapcsolódó információk

- Manuális sebességváltó (287. oldal)
- Automata sebességváltó -- Geartronic\* (288. oldal)

## Automata sebességváltó -- Geartronic\*

A Geartronic sebességváltó két különböző üzemmóddal rendelkezik - automatikus és manuális.



D - Automata fokozathelyzetek. +/-: Manuális fokozathelyzetek. S: sport üzemmód\*.

A kombinált műszerfal, (64. oldal) az alábbi jelzésekkel mutatja a fokozatváltó helyzetét: P, R, N, D, S\*, 1, 2, 3 stb.

### Fokozathelyzetek

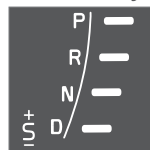

Az automata fokozathelyzetek a kombinált műszerfal jobb oldalán láthatók. (Egyszerre csak egy jel világít - a pillanatnyi fokozatváltó-helyzetet mutató.)

A sport üzemmód "S" szimbóluma NARANCS színű, amikor az üzemmód aktív.

### Parkoló helyzet - P

Válassza a P állást a motor indításához vagy amikor az autóval parkol.

A fokozatváltó P állásból történő elmozdításához be kell nyomni a fékpedált, és a kulcsnak II állásban kell lennie, lásd Kulcshelyzetek - funkciók különböző szinteken (81. oldal).

Ha a P állás van kiválasztva, akkor a sebességváltó mechanikusan gátolva van. Húzza be a rögzítőféket is (308. oldal), amikor az autóval parkol.

### MEGJEGYZÉS

A fokozatváltónak P állásban kell lennie az autó bezárásához és a riasztó élesítéséhez.

### FONTOS

Az autónak álló helyzetben kell lennie a P állás kiválasztásához.

### FIGYELEM

Mindig húzza be a rögzítőféket, amikor emelkedőn parkol - az automata sebességváltó P állásban hagyása nem minden helyzetben elégséges az autó megtartásához.

### Hátramenet állás - R

Az autónak álló helyzetben kell lennie az **R** állás kiválasztásához.

### Semleges állás - N

Semmilyen fokozat nincs kapcsolva és a motor beindítható. Húzza be a rögzítőféket, ha az autó álló helyzetben van a fokozatválasztó **N** állásában.

Ahhoz, hogy kimozdíthassa a fokozatválasztót az **N** állásból más állásokba, be kell nyomnia a fékpedált, és a távvezérlős kulcsnak **II** állásban kell lennie, lásd Kulcshelyzetek - funkciók különböző szinteken (81. oldal).

### Vezetés állás - D

A **D** a normál vezetési helyzet. A fel- és visszakapcsolás automatikusan történik a gyorsítás és a sebesség szintjének függvényében. Az autónak álló helyzetben kell lennie, amikor a fokozatválasztót **D** állásból **R** állásba mozdítja.

### Geartronic - manuális fokozathelyzetek (+S-)

A járművezető manuálisan is válthat sebességfokozatot a Geartronic automata sebességváltó használatával. Az autó a gázpedál felengedett állapotában motorfékez.



A manuális fokozathelyzet a kar **D** állásból a "+S-" véghelyzetbe mozdításával érhető el. A kombinált műszerfal "+S-" szimbóluma FEHÉR színűről

NARANCS színűre változik és a **1, 2, 3** stb. számjegyek jelennek meg egy négyzetben, attól függően, hogy éppen melyik sebességfokozat van kiválasztva.

- Mozgassa a kart előre a "+" (plusz) irányba a felkapcsoláshoz és engedje el a kart, amely visszatér a + és - közötti nyugalmi helyzetbe.

vagy

- Húzza vissza a kart a "-" (mínusz) irányába a visszakapcsoláshoz, majd engedje el azt.

A "+S-" manuális fokozatváltási mód vezetés közben bármikor kiválasztható.

A Geartronic automatikusan kapcsol vissza, ha a járművezető a kiválasztott sebességfokozathoz megfelelő szint alá hagyja csökkenni a sebességet, hogy megakadályozza az autó rángatását és lefulladását.

Az automatikus vezetési módba történő visszatéréshez:

- Mozdítsa a kart a **D** jelölésnél található véghelyzetbe.

### MEGJEGYZÉS

Ha a sebességváltó sport programmal rendelkezik, akkor a sebességváltó csak azután lesz manuális, hogy a fokozatválasztót előre vagy hátra mozdította a "+S-" helyzetben. A kombinált műszerfal a **S** kijelzéséről annak a mutatására vált, hogy az **1, 2, 3** sebességfokozat van-e kapcsolva.

### Váltófülek\*

A fokozatválasztóval történő manuális fokozatváltás kiegészítésére, a kormánykeréken is találhatóak kezelőszervek, úgynevezett "sebességváltó fülek".

Ha a kormánykerék váltófüleivel szeretne fokozatot váltani, akkor előbb aktiválni kell azokat. Ezt az egyik fület a kormánykerék felé húzva teheti meg - a kombinált műszerfal ezután a "**D**" jelzésről egy szára vált, amely a pillanatnyi sebességfokozatot jelzi.

Ezután a sebességfokozat egy lépéssel történő váltásához:

- Húzza hátrafelé - a kormánykerék felé - az egyik fület, majd engedje el azt.





A kormánykerék mindkét "sebességváltó füle".

- 1** "-": Kiválasztja a következő alacsonyabb sebességfokozatot.
- 2** "+": Kiválasztja a következő magasabb sebességfokozatot.

A fül minden meghúzására végbemegy egy fokozatváltás, feltéve, hogy a motor fordulatszáma nem hagyja el a megengedett tartományt.

Az egyes fokozatváltások után a kombinált műszerfalán megváltozik a pillanatnyi sebességfokozatot mutató szám.

## **i** MEGJEGYZÉS

### **Automatikus kikapcsolás**

Ha nem használja a kormánykerék váltófüleit, akkor azok rövid idő elteltével kikapcsolnak - ezt az jelzi, hogy a kombinált műszerfal a pillanatnyilag kapcsolt sebességfokozat helyett a "D" kijelzést mutatja.

A kivétel a motorfékezés - ekkor a váltófülek a motorfékezés idejére aktiválódnak.

### **Manuális kikapcsolás**

A kormánykerék váltófülei manuálisan is kikapcsolhatók:

- Húzza mindkét váltófület a kormánykerék felé, és tartsa így, amíg a kombinált műszerfal a pillanatnyi sebességfokozat száma helyett a "D" kijelzésre nem vált.

A váltófülek használhatók a fokozatválasztó sport üzemmódjában\* is - ekkor a fülek inaktíválás nélkül folyamatosan aktívak.

## **Geartronic - Sport üzemmód\* (S)<sup>7</sup>**



A sport program sportosabb jellemzőkkel rendelkezik és magasabb motorfordulatszámot tesz lehetővé az egyes sebességfokozatokban. Ugyanakkor gyorsabban reagál a gázadásra. Aktív vezetés során, az alacsonyabb sebességfokozatok élveznek elsőbbséget, ami késleltetett felkapcsolást eredményez.

A sport mód aktiválásához:

- Mozdítsa a fokozatválasztót oldalra a **D** állásból az **"+S-"** állásnál található véghelyzetbe - a kombinált műszerfal a **D** kijelzésről az **S** kijelzésre vált.

A sport üzemmód vezetés közben bármikor kiválasztható.

## **Geartronic - téli üzemmód**

Csúszós úton könnyebben elindul, ha manuálisan kiválasztja a 3. fokozatot.

1. Nyomja be a fékpedált, és mozdítsa a kart a **D** állásból az **"+S-"** felőli véghelyzetbe - a műszerfal kijelzője a **D** jelzésről az **1** számrá vált<sup>8</sup>.
2. Görgessen fel a 3. fokozathoz a kar előre, a **"+"** (plusz) felé történő kétszeri megnyomásával - a kijelző a **1** jelzésről a **3** jelzésre vált.
3. Engedje fel a féket és gyorsítson óvatosan.

<sup>7</sup> Csak bizonyos motorok.

<sup>8</sup> Ha az autó sport üzemmóddal\* rendelkezik, akkor először az "S" jelzés jelenik meg.

A sebességváltó "téli üzemmódja" azt jelenti, hogy az autó alacsonyabb motorfordulatszámmal és a hajtó kerekekre jutó csökkent hajtóerővel indul el.

### **Padlógáz**

Amikor a gázpedált teljesen lenyomja a padlóig (a normálisan teljes gyorsításnak tekinthető helyzetén túl), akkor azonnal egy alacsonyabb sebességfokozat kapcsolását váltja ki. Ezt nevezzük padlógáz (kick-down) állásnak.

Ha a gázpedált felengedi a padlógáz helyzetből, akkor a sebességváltó automatikusan felkapcsol.

A padlógáz maximális gyorsítás esetére szolgál, például előzéskor.

### **Biztonsági funkció**

A motor túlpörgésének elkerülése érdekében a sebességváltó vezérlőprogramja egy védelmi visszakapcsolás-gátló funkcióval rendelkezik, amely megakadályozza a padlógáz funkció működését.

A Geartronic nem engedi a visszakapcsolás/patlógáz funkció működését, ha az a motor károsodásához vezető motorfordulatszámot eredményezne. Semmi sem történik, ha a járművezető túl magas fordulatszámon próbál meg ilyen módon visszakapcsolni - a sebességváltó az eredeti sebességfokozatban marad.

A padlógáz funkció aktiválásakor az autó, a motor fordulatszámától függően egyszerre egy vagy több fokozatot kapcsol vissza. Az autó felkapcsol,

amikor a motor eléri a maximális fordulatszámot, hogy megakadályozza a motor károsodását.

### **Vontatás**

Ha az autót vontatni kell - lásd a fontos információkat a Vontatás, (331. oldal) részben.

### **Kapcsolódó információk**

- Sebességváltó-folyadék - fokozat és mennyiség (425. oldal)
- Sebességváltók (286. oldal)

## **Fokozatválasztás-gátló**

Kétféle sebességváltózár létezik - mechanikus és automatikus.

## ◀◀ Mechanikus sebességváltózár

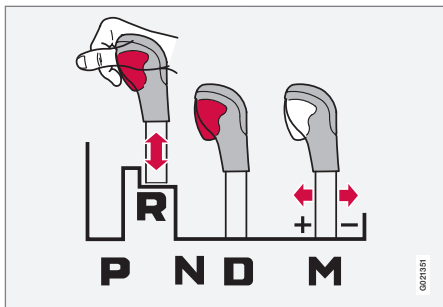

M: Manuális váltás<sup>9</sup> - "+/-"- vagy "Sport üzemmód".

A fokozatváltó szabadon előre és hátra mozgatható az **N** és **D** állások között. Az egyéb helyzetek egy retesszel vannak gátolva, amelyet a fokozatváltó tiltó kapcsolójával lehet kioldani.

A tiltó kapcsoló benyomott állapotában a kar előre és hátra mozgatható a **P**, **R**, **N** és **D** állások között.

### Automata sebességváltózár

Az automata sebességváltó különleges biztonsági rendszerekkel rendelkezik:

#### Parkoló állás (P)

Álló autó járó motorral:

- Tartsa a lábát a fékpedálon, amikor más helyzetbe mozdítja a fokozatváltót.

### Elektromos sebességváltózár - sebességváltózár parkoló állásban (P).

Ahhoz, hogy kimozdíthassa a fokozatváltót a **P** állásból más állásokba, be kell nyomnia a fékpedált, és a rendszernek **II** kulcs helyzetben, (81. oldal) kell lennie.

#### Sebességváltózár - üres (N)

Ha a fokozatváltó **N** állásban van és az autó legalább 3 másodperce áll (függetlenül attól, hogy jár-e a motor), akkor a fokozatváltó lezár.

Ahhoz, hogy kimozdíthassa a fokozatváltót az **N** állásból más állásokba, be kell nyomnia a fékpedált, és a rendszernek kulcs helyzetben, (81. oldal) kell lennie. **II**

### Az automata sebességváltózár inaktíválása



Ha az autó nem vezethető, például az akkumulátor lemerülése miatt, akkor a fokozatváltót ki kell mozdítani a **P** állásból, hogy az autó mozgatható legyen.

- 1 Emelje fel a gumiszőnyeget a középkonzol mögötti rekeszben, és keresse meg a nyílást<sup>10</sup> a rekesz alján, amelybe a kulcsszár, (170. oldal) behelyezhető.
- 2 Keresse meg a rugóterhelésű gombot a nyílásban a kulcsszárral; nyomja meg a gombot a kulcsszárral, és tartsa így.
- 3 Mozdítsa ki a fokozatváltót **P** állásból, és húzza fel a kulcsszárat.
4. Helyezze vissza a gumiszőnyeget a helyére.

### Kapcsolódó információk

- Automata sebességváltó -- Geartronic\* (288. oldal)

<sup>9</sup> Az ábra vázlatos.

<sup>10</sup> 2 nyílás is lehet - egy a kulcsszárnak és egy a gumiszőnyeg rögzítéséhez.

### Visszagurulásgátló (HSA)\*<sup>11</sup>

A fékpedál felengedhető, mielőtt emelkedőn elindulna vagy tolatna - a HSA (Hill Start Assist) funkció azt jelenti, hogy az autó nem gurul vissza.

A funkció néhány másodpercig fenntartja a nyomást a fékrendszerben, miközben a járművezető a fékpedálról a gázpedálra helyezi a lábát.

Az ideiglenes fékhatás néhány másodperc elteltével, vagy, amikor a járművezető gyorsít, megszűnik.

### Kapcsolódó információk

- A motor beindítása (280. oldal)

### Összkerékajítás - (AWD)\*

Az optimális tapadás négykerékajítással érhető el.

**Az összkerékajítás mindig rendelkezésre áll.**

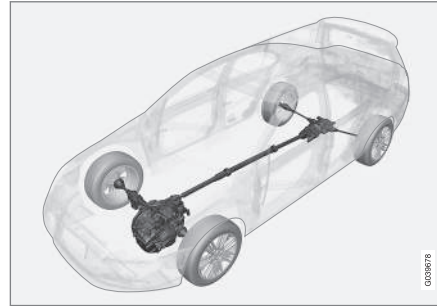

Az összkerékajítás (All Wheel Drive) azt jelenti, hogy az autó mind a négy kereket egyszerre hajtja.

A hajtóerő elosztása automatikusan történik az első és a hátsó kerekek között. Az elektronikusan vezérelt tengelykapcsoló rendszer úgy osztja el a hajtóerőt a kerekek között, hogy a tapadás a legjobb legyen a pillanatnyi útfelszínen. Ez biztosítja a legjobb tapadást és megakadályozza a kerekek kipörgését. Normál vezetési körülmények között a hajtóerő legnagyobb része az első kerekekhez jut.

Az összkerékajítás nagyobb biztonságot nyújt esős, havas és jeges körülmények között.

### Kapcsolódó információk

- Hill Descent Control (HDC)\* (294. oldal)

<sup>11</sup> A motor és sebességváltó kombináción múlik. A HSA bizonyos kombinációk esetében nem lehetséges.

## Hill Descent Control (HDC)\*<sup>12</sup>

A HDC automatikus motorfékhez hasonlítható. Amikor emelkedőn felengedi a gázpedált, akkor az autó normálisan fékeződik a motor ellenállásával, úgynevezett motorfékezéssel. De minél meredekebb az út és minél nagyobb terhelés van az autóban, annál gyorsabban gurul az autó a motorfék ellenére - a HDC funkció ezt a fékek automatikus alkalmazásával kompenzálja.

### A HDC funkcióra vonatkozó általános információk

A HDC lehetővé teszi a sebesség növelését/csökkenését a meredek lejtőkön, egy lábat a gázpedálon tartva, a lábfejk használata nélkül. A gázpedál érzékenysége csökken és pontosabbá válik a pedál teljes működésének szűkítésével, a motor fordulatszámát egy korlátozott tartományban szabályozva. A fékrendszer önmagától fékez és alacsony, egyenletes sebességet biztosít az autónak, így a járművezető a kormányzásra összpontosíthat.

A HDC különösen hasznos egyenetlen útfelületű meredek emelkedőkön és csúszós szakaszokon. Például, amikor egy utánfutón lévő hajót rámpáról vízre bocsátanak.

### **FIGYELEM**

A HDC nem minden helyzetben működik, és csak kiegészítő segítségül szolgál.

Mindig a járművezető viseli a teljes felelősséget a jármű biztonságos vezetéséért.

### Funkció

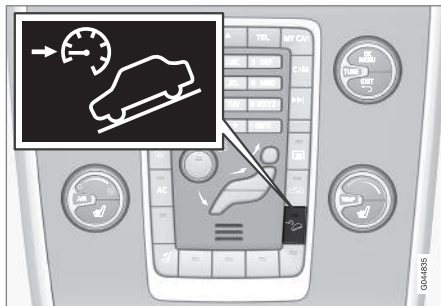

HDC be/ki.

A HDC a középkonzol gombjainak egyikével kapcsolható be és ki. A gomb lámpája világít, amikor be van kapcsolva a funkció.

**!** Amikor a HDC működik, akkor a kombinált műszerfal szimbóluma világít és a **Lejtmenetvezérlés BE** szöveges üzenet látható.

Manuális sebességváltó esetén a funkció csak az első sebességfokozatban és hátramenetben működik.

Automata sebességváltó esetén manuális fokozatváltás módban (+S) az **1** fokozatot vagy az **R** állást kell kiválasztani. Ezt az **1** vagy **R** jelzés mutatja a kombinált műszerfalon, lásd Automata sebességváltó -- Geartronic\* (288. oldal).

### **MEGJEGYZÉS**

A HDC nem kapcsolható be automata sebességváltó esetén, amikor a fokozatválasztó **D** állásban van.

### Működés

A HDC előremenetben legfeljebb 10 km/h (6 mph) és hátramenetben legfeljebb 7 km/h (4 mph) sebességgel engedi gurulni az autót. Azonban a gázpedál használatával a fokozat sebességtartományába tartozó bármilyen sebesség beállítható. Amikor felengedi a gázpedált, akkor az autó gyorsan 10 vagy 7 km/h (6 vagy 4 mph) sebességre fékeződik, a lejtő meredekségétől függetlenül és a lábfejk használatának szükségessége nélkül.

A féklámpák a funkció működése közben automatikusan bekapcsolnak. A járművezető bármikor lassíthatja vagy megállíthatja az autót a lábfejk használatával.

<sup>12</sup> Csak az összerakékhajtású S60 Cross Country esetében lehetséges.



A HDC kikapcsol:

- a középkonzol be/ki gombjával
- ha nem **1** vagy **R** állás van kiválasztva manuális sebességváltó esetén
- ha nem **1** vagy **R** állás van kiválasztva manuális fokozatváltás módban automata sebességváltó esetén

A funkció bármikor kikapcsolható. Ha ez meredek lejtőn történik, akkor a fékhatás nem azonnal, hanem lassan szűnik meg.

### **i** MEGJEGYZÉS

A HDC aktív állapotában késés észlelhető a gázpedál működtetése és a motor reagálása között.

### Kapcsolódó információk

- Összkerékajítás - (AWD)\* (293. oldal)
- Automata sebességváltó -- Geartronic\* (288. oldal)
- Manuális sebességváltó (287. oldal)

### Start/Stop\*

Bizonyos motor és sebességváltó kombinációk Start/Stop funkcióval rendelkeznek, amely, például amikor áll a forgalom vagy a jármű közlekedési lámpánál várakozik - átmenetileg leállítja a motort, majd az utazás folytatásakor automatikusan újraindítja azt.

A környezetvédelem a Volvo Car Corporation egyik legfontosabb értéke amely minden tevékenységünkre hatással van. Ez a cél számos egyedi energiamegtakarító funkció létrejöttét eredményezte, ezek közül egyik a Start/Stop rendszer, üzemanyag-megtakarítás közös feladatával, amely másfelől csökkenti a kipufogógázzal távozó káros anyagok kibocsátását.

### A Start/Stop rendszerrel kapcsolatos általános információk



A motor leállítva - csendesebb és tisztább lesz.

A Start/Stop funkció lehetővé teszi a járművezető számára, hogy környezettudatosabban vezesse az autót, hagyva azt automatikusan leállni a megfelelő körülmények között.

Az autó MY CAR menürendszere, a **DRIVE** menüpont alatt, információkat tartalmaz a Volvo Start/Stop rendszeréről, valamint javaslatokat az energiatakarékos vezetési technikákról.

### Manuális sebességváltó vagy automata sebességváltó

Ne feledje, hogy a Start/Stop funkció attól függően eltérő, hogy a sebességváltó manuális vagy automata.

### Kapcsolódó információk

- Start/Stop\* - funkció és működés (296. oldal)
- A motor beindítása (280. oldal)
- Start/Stop\* - a motor nem indul be automatikusan (299. oldal)
- Start/Stop\* - a motor automatikusan beindul (298. oldal)
- Start/Stop\* - a motor nem áll le (297. oldal)
- Start/Stop\* - akaratlan leállítás manuális sebességváltóval (300. oldal)
- Start/Stop\* - szimbólumok és üzenetek (301. oldal)
- Akkumulátor - Start/Stop (389. oldal)

## Start/Stop\* - funkció és működés

Az Start/Stop funkció automatikusan aktiválódik a motor kulccsal történő beindításakor.



Az Start/Stop funkció automatikusan aktiválódik a motor kulccsal történő beindításakor. A járművezető számára ezt a funkció szimbólumának világítása jelzi a kombinált műszerfalón és a be/kikapcsoló gomb lámpájának világítása.



Az autó összes normál rendszere, mint a világítás, a rádió stb. normálisan működik a motor automatikus leállítását követően is, kivéve bizonyos berendezéseket, amelyeknek működése átmenetileg korlátozódik, mint például a klímavezérlő rendszer ventilátor-fordulatszáma vagy az audiorendszer szélsőségesen magas hangereje.

## A motor automatikus leállítása

Az alábbiak szükségesek a motor automatikus leállításához:

Feltételek	M/A A
Nyomja be a tengelykapcsolót, helyezze üres állásba a sebességváltó kart, majd engedje fel a tengelykapcsoló-pedált - a motor automatikusan leáll.	M
Állítsa meg az autót a lábfejjel, majd tartsa a lábát a tengelykapcsoló-pedálon - a motor automatikusan leáll.	A

A M = manuális sebességváltó, A = automata sebességváltó.



Ha az ECO funkció aktív, akkor a motor automatikusan leállhat, mielőtt az autó teljesen megállna.

Bizonyos motorváltozatok esetén a motor attól függetlenül automatikusan leállhat, mielőtt az autó megállna, hogy be van-e kapcsolva az ECO funkció.



Amikor a motor automatikusan leállt, akkor a kombinált műszerfal Start/Stop funkcióhoz tartozó szimbóluma világít.

## A motor automatikus beindítása

Feltételek	M/A A
A sebességváltó kar üres állásában:	M
1. Nyomja be a tengelykapcsoló pedált vagy nyomja meg a gázpedált - a motor beindul.	
2. Kapcsoljon a megfelelő sebességfokozatba és vezessen.	
Engedje fel a lábának nyomását a lábfejen - a motor automatikusan beindul, és az út folytatódhat.	A
Tartsa fenn a nyomást a lábfejpédálon, és nyomja be a gázpedált - a motor automatikusan beindul.	A
Az alábbi lehetőség lejtőn is rendelkezésre áll:	M + A
Engedje fel a lábfejeket, és hagyja elindulni az autót - a motor automatikusan beindul, amikor a sebesség meghaladja a normál séta gyorsaságát.	

A M = manuális sebességváltó, A = automata sebességváltó.

### Az Start/Stop funkció kikapcsolása



Bizonyos helyzetekben, tanácsos lehet az Start/Stop funkció ideiglenes kikapcsolása - ez a gomb megnyomásával hajtható végre.



A funkció kikapcsolását a kombinált műszerfal Start/Stop szimbólumának és a be-/kikapcsoló gomb lámpájának kikapcsolása jelzi.

A Start/Stop funkció ki van kapcsolva, amíg újra be nem kapcsolja azt a gombbal vagy a következő alkalommal nem indítja a motort a kulccsal.

### Kapcsolódó információk

- Start/Stop\* (295. oldal)
- A motor beindítása (280. oldal)
- Start/Stop\* - a motor nem indul be automatikusan (299. oldal)
- Start/Stop\* - a motor automatikusan beindul (298. oldal)
- Start/Stop\* - a motor nem áll le (297. oldal)
- Start/Stop\* - akaratlan leállás manuális sebességváltóval (300. oldal)
- Start/Stop\* - szimbólumok és üzenetek (301. oldal)
- Akkumulátor - Start/Stop (389. oldal)

### Start/Stop\* - a motor nem áll le

Annak ellenére, hogy a Start/Stop funkció aktív, a motor nem mindig áll le automatikusan.

A motor nem áll le automatikusan, ha:

Feltételek	M/A <sup>A</sup>
az autó nem érte el először a körülbelül 10 km/h (6 mph) sebességet a kulccsal indítást vagy a legutóbbi automatikus leállítást követően.	M + A
a járművezető kicsatolta a biztonsági öv csatját.	M + A
az akkumulátor töltöttségi szintje a minimális megengedett szint alatt van.	M + A
a motor nem érte el a normál üzemi hőmérsékletet.	M + A
a külső hőmérséklet fagyponthoz közelében vagy körülbelül 30 °C felett van.	M + A
be van kapcsolva a szélvédő elektromos fűtése.	M + A
az utastér környezete eltér az előre beállított értékektől - amelyet a ventilátor magas fordulatszámú működése jelez.	M + A
az autó hátrafelé megy.	M + A

Feltételek	M/A <sup>A</sup>
az indító akkumulátor hőmérséklete fagyponthoz közel van vagy túl magas.	M + A
a járművezető nagyobb kormánymozdulatokat végez.	M + A
a kipufogórendszer részecskeszűrője tele van - az ideiglenesen kikapcsolt Start/Stop funkció visszakapcsol, amint befejeződik az automatikus tisztítási ciklus (lásd Dízelrészecske-szűrő (DPF) (320. oldal)).	M + A
az út nagyon meredek.	M + A
utánfutó van elektromosan csatlakoztatva az autó elektromos rendszeréhez.	M + A
felnyitották a motortérfedele <sup>B</sup> t.	M + A
a sebességváltó nem érte el a normál üzemi hőmérsékletet.	A
a légköri levegőnyomás kisebb vagy egyenlő mint a tengerszint feletti 1500-2500 méteres magasságnak megfelelő - a pillanatnyi levegőnyomás az uralkodó időjárási viszonyoknak megfelelően változik.	A





Feltételek	M/A <sup>A</sup>
be van kapcsolva az adaptív sebesség-tartó sorban állási segédje.	A
a fokozatválasztó <b>R</b> , <b>S</b> állásban <sup>C</sup> vagy "+/-" állásban van.	A

A M = manuális sebességváltó, A = automata sebességváltó.

B Csak bizonyos motorok.

C Sport üzemmód.

### Kapcsolódó információk

- Start/Stop\* (295. oldal)
- Start/Stop\* - funkció és működés (296. oldal)
- A motor beindítása (280. oldal)
- Start/Stop\* - a motor nem indul be automatikusan (299. oldal)
- Start/Stop\* - a motor automatikusan beindul (298. oldal)
- Start/Stop\* - akaratlan leállítás manuális sebességváltóval (300. oldal)
- Start/Stop\* - szimbólumok és üzenetek (301. oldal)
- Akkumulátor - Start/Stop (389. oldal)

### Start/Stop\* - a motor automatikusan beindul

Az automatikusan leállított motor bizonyos esetekben anélkül is újraindulhat, hogy a járművezető folytatni szeretné az utat.

Az alábbi esetekben a motor akkor is automatikusan beindul, ha a járművezető nem nyomta be a tengelykapcsoló-pedált (manuális sebességváltó) vagy vette le a lábát a fékpedálról (automata sebességváltó):

Feltételek	M/A <sup>A</sup>
Párasodás alakul ki az ablakokon.	M + A
Az utastér környezete eltér az előre beállított értékektől.	M + A
Átmenetileg magas áramfelvétel vagy az akkumulátor töltöttségi szintje a legalacsonyabb megengedett szint alá esik.	M + A
A fékpedál többszöri benyomása.	M + A
Kinyitották a motortérfedele <sup>B</sup> t.	M + A
Az autó mozogni kezd vagy kissé növeli a sebességet, ha az autó anélkül állt le automatikusan, hogy teljesen álló helyzetbe került volna.	M + A

Feltételek	M/A <sup>A</sup>
A járművezető biztonsági övének csatját kinyitják a fokozatválasztó <b>D</b> vagy <b>N</b> állásában.	A
Kormánykerék-mozdulatok <sup>B</sup> .	A
A fokozatválasztót <b>D</b> állásból <b>S</b> állásba <sup>C</sup> , <b>R</b> vagy "+/-" állásba mozdította.	A
Kinyitják a járművezető ajtaját a fokozatválasztó <b>D</b> állásában - egy "sípoló" hang hallható és szöveges üzenet tájékoztat arról, hogy aktív a Start/Stop funkció.	A

A M = manuális sebességváltó, A = automata sebességváltó.

B Csak bizonyos motorok.

C Sport üzemmód.

### FIGYELEM

Ne nyissa ki a motorháztetőt, amikor a motor az automatikus leállítás állapotában van - a motor váratlanul automatikusan beindulhat. Először állítsa le a motort a szokott módon a **START/STOP ENGINE** gombbal, mielőtt kinyitná a motorháztetőt.

### Kapcsolódó információk

- Start/Stop\* (295. oldal)
- Start/Stop\* - funkció és működés (296. oldal)

- A motor beindítása (280. oldal)
- Start/Stop\* - a motor nem indul be automatikusan (299. oldal)
- Start/Stop\* - a motor nem áll le (297. oldal)
- Start/Stop\* - akaratlan leállítás manuális sebességváltóval (300. oldal)
- Start/Stop\* - szimbólumok és üzenetek (301. oldal)
- Akkumulátor - Start/Stop (389. oldal)

### Start/Stop\* - a motor nem indul be automatikusan

A motor nem mindig indul be automatikusan az automatikus leállást követően.

Az alábbi esetekben a motor nem indul be az automatikus leállítást követően:

Feltételek	M/A A
Sebességfokozatot kapcsolnak a tengelykapcsoló használata nélkül - egy kijelző szöveg figyelmezteti a járművezetőt, hogy kapcsoljon üresbe a motor automatikus indításának lehetővé tételéhez.	M
A járművezető biztonsági öve nincs becsatolva.	M
A járművezető biztonsági öve nincs becsatolva, a fokozatválasztó <b>P</b> állásban van és a járművezető ajtaja nyitva van - a motort normál módon kell beindítani.	A

A M = manuális sebességváltó, A = automata sebességváltó.

### Kapcsolódó információk

- Start/Stop\* (295. oldal)
- Start/Stop\* - funkció és működés (296. oldal)
- A motor beindítása (280. oldal)

- Start/Stop\* - a motor automatikusan beindul (298. oldal)
- Start/Stop\* - a motor nem áll le (297. oldal)
- Start/Stop\* - akaratlan leállítás manuális sebességváltóval (300. oldal)
- Start/Stop\* - szimbólumok és üzenetek (301. oldal)
- Akkumulátor - Start/Stop (389. oldal)

### **Start/Stop\* - akaratlan leállás manuális sebességváltóval**

Ha az indítás sikertelen, és a motor leáll, akkor járjon el az alábbiak szerint:

1. Ellenőrizze, hogy be van-e csatolva az övcsatba a vezető oldali biztonsági öv.
2. Nyomja be újra a tengelykapcsoló-pedált - a motor automatikusan beindul.
3. Bizonyos esetekben üres állásba kell kapcsolni a sebességváltó kart. A kombinált műszerfal ekkor a **Váltson üresbe** üzenetet jeleníti meg.

### **Kapcsolódó információk**

- Start/Stop\* (295. oldal)
- Start/Stop\* - funkció és működés (296. oldal)
- A motor beindítása (280. oldal)
- Start/Stop\* - a motor nem indul be automatikusan (299. oldal)
- Start/Stop\* - a motor automatikusan beindul (298. oldal)
- Start/Stop\* - a motor nem áll le (297. oldal)
- Start/Stop\* - szimbólumok és üzenetek (301. oldal)
- Akkumulátor - Start/Stop (389. oldal)

## Start/Stop\* - szimbólumok és üzenetek







A Start/Stop funkció szöveges üzeneteket jelelhet meg a kombinált műszerfalon.

### Szöveges üzenet



Ezzel a visszajelző lámpával együtt, bizonyos helyzetekben a Start/Stop funkció szöveges üzeneteket képes

megjeleníteni a kombinált műszerfalon. Ezek némelyike végrehajtandó tevékenység. Az alábbi táblázat néhány példát mutat.

Szimbólum	Üzenet	Információ/tevékenység	M/A*
	Automatikus indítás/leállítás Szer- viz szükséges	A Start/Stop rendszer nem működik. Vegye fel a kapcsolatot egy szervizzel - lehetőleg hivatalos Volvo műhellyel.	M + A
	Autostart Motor jár + hangjelzés	Akkor aktiválódik, ha a motor automatikusan leállított állapotában és a fokozatválasztó <b>D</b> állásában kinyitják a vezetőajtót.	A
	Nyomja meg az indítógombot	A motor nem fog automatikusan beindulni - indítsa be a motor a normál módon a <b>START/ STOP ENGINE</b> gombbal.	M + A
	Az indításhoz nyomja le a tengely- kapcsoló-pedált	A motor készen áll az automatikus indításra - várakozás a tengelykapcsoló-pedál benyomására.	M
	Az indításhoz nyomja le a fékpedált és a tengelykapcsoló-pedált	A motor kész az automatikus indításra - várakozás a fék- vagy tengelykapcsoló-pedál benyomására.	M
	Az indításhoz tegye üresbe a sebességfokozatot	Sebességfokozat kapcsolása a tengelykapcsoló használata nélkül - kapcsolja ki és helyezze üres állásba a sebességváltó kart.	M





Szimbólum	Üzenet	Információ/tevékenység	M/A <sup>A</sup>
	Válassza ki a <b>P-t</b> vagy az <b>N-et</b> az indításhoz	A Start/Stop funkció kikapcsolva - helyezze a fokozatválasztót <b>N</b> vagy <b>P</b> állásba, majd indítsa be a motort a normál módon a <b>START/STOP ENGINE</b> gombbal.	A
	Nyomja meg az indítógombot	A motor nem fog automatikusan beindulni - indítsa be a motor a normál módon a <b>START/STOP ENGINE</b> gombbal és a fokozatválasztó <b>P</b> vagy <b>N</b> állásában.	A

<sup>A</sup> M = manuális sebességváltó, A = automata sebességváltó.

Ha egy üzenet nem tűnik el a tevékenység végrehajtását követően, akkor lépjen kapcsolatba egy szervizzel - hivatalos Volvo szervizt ajánlunk.

### Kapcsolódó információk

- Start/Stop\* (295. oldal)
- Start/Stop\* - funkció és működés (296. oldal)
- A motor beindítása (280. oldal)
- Start/Stop\* - a motor nem indul be automatikusan (299. oldal)
- Start/Stop\* - a motor automatikusan beindul (298. oldal)
- Start/Stop\* - a motor nem áll le (297. oldal)
- Start/Stop\* - akaratlan leállítás manuális sebességváltóval (300. oldal)
- Akkumulátor - Start/Stop (389. oldal)



## ECO hajtásmód\*

Az ECO a Volvo innovatív funkciója az automata sebességváltóval felszerelt autókhoz, amely képes a járművezető vezetési stílusától függően, akár 5%-os üzemanyag-megtakarítást eredményezni. A funkció lehetővé teszi, hogy a járművezető aktívabban tudatosabban vezethessen.

### Általános leírás



Az ECO funkció bekapcsolásakor az alábbiak változnak meg:

- A sebességváltó kapcsolási pontjai.
- Motorvezérlés és reagálás a gázadásra.
- Start/Stop funkció - a motor azelőtt is automatikusan leállhat, hogy az autó teljesen megállna.
- Bekapcsol az Eco Coast funkció - megszűnik a motorfék.
- A klímavezérlő rendszer beállításai - bizonyos elektromos fogyasztók kikapcsolnak az energiatakarékosság érdekében.

**i MEGJEGYZÉS**

Amikor aktiválva van az ECO funkció, akkor a klímavezérlő rendszer számos paraméter-beállítása megváltozik és számos elektromos fogyasztó funkcionalitása csökken. Bizonyos beállítások manuálisan visszaállíthatók, de a teljes funkcionalitás csak az ECO funkció kikapcsolásával állítható vissza.

### ECO - Működés

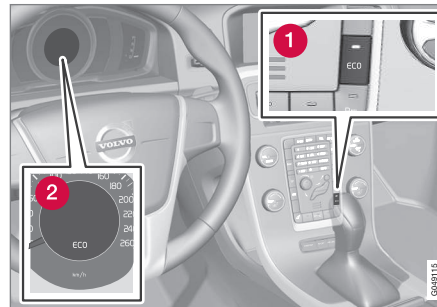

**1** ECO be/ki

**2** ECO szimbólum

Az ECO funkció a motor leállításakor kikapcsol és ezért a motor minden bekapcsolásakor be kell kapcsolni. Bizonyos motorok esetén vannak kivételek. Azonban ez könnyen ellenőrizhető a kombinált műszerfal ECO szimbólumán és az **ECO**

ECO gomb lámpájának világításán, amikor a funkció be van kapcsolva.

### ECO funkció be vagy ki

**ECO**



Az ECO funkció kikapcsolását a kombinált műszerfal **ECO** szimbólumának és a ECO gomb lámpájának kikapcsolása jelzi. A funkció az ECO gombbal történő újbóli aktiválásig kikapcsolva marad.

### Eco Coast - Funkció

Az Eco Coast részfunkció a gyakorlatban azt jelenti, hogy a motorfék kikapcsol, és az autó kinetikus energiája hosszabb távú gurulásokat tesz lehetővé. Amikor a járművezető felengedi a gázpedált akkor a sebességváltó automatikusan lecsatlakozik a motorról amelynek fogyasztása a minimális fogyasztással járó alapjáratú fordulatszámra csökken.

Ez a funkció a sebesség előre látható csökkentésére szolgál, például, amikor egy alacsonyabb sebességkorlátozással rendelkező zóna felé gurul.

Az Eco Coast proaktív vezetést tesz lehetővé, ahol a járművezető úgynevezett "Pulse & Glide" technikát használhat minimális mennyiségű fékezéssel.



◀◀ Az Eco Coast és az átmenetileg kikapcsolt ECO funkció együttesen is hozzájárulhat a kisebb üzemanyag-fogyasztáshoz. Ennek megfelelően:

- Aktív Eco Coast: Hosszú gurulás motorfékezés **nélkül** = alacsony fogyasztás

és

- Kikapcsolt ECO funkció: rövid gurulás **motorfékkel** = minimális fogyasztás.

### **i** MEGJEGYZÉS

Azonban az optimálisan alacsony üzemanyag-fogyasztás eléréséhez, általában kerülendő az Eco Coast használata rövid gurulási távolságokkal kombinálva.

### Aktiválás Eco Coast

A funkció a gázpedál teljes felengedésekor aktíválódik, az alábbi paraméterekkel együtt:

- Az **ECO** gomb aktivált állapotában
- A fokozatválasztó **D** helyzetében
- Körülbelül 65-140 km/h (40-87 mph) sebességtartományban
- Az út lejtése nem meredekebb mint körülbelül 6%.

### Kikapcsol Eco Coast

Bizonyos helyzetekben kívánatos lehet az Eco Coast funkció kikapcsolása. Az ilyen helyzetekre példák az alábbiak:

- meredek lejtőkön - a motorfék működése érdekében.
- közelő előzés előtt - annak lehető legbiztonságosabb befejezése érdekében.

A Eco Coast kikapcsolása és a visszatérés a motorfékezéshez az alábbiak szerint hajtható végre:

- Nyomja meg az **ECO** gombot.
- Mozdítsa a kapcsolókart "**S+/-**" állásba.
- Váltson fokozatot a kormánykerék váltófüleivel.
- A gáz- vagy fékpedál működtetése.

### Eco Coast - Korlátok

A funkció nem elérhető, ha:

- aktiválva van a sebességtartó
- az út lejtése meredekebb mint körülbelül 6%
- manuális fokozatváltást hajtott végre a kormánykerék váltófüleivel\*
- a motor és/vagy sebességváltó nem normál üzemi hőmérsékletű.
- a fokozatválasztót **D-** állásból "**S+/-**" állásba mozdította
- a sebesség nem a körülbelül 65-140 km/h (40-87 mph) sebességtartományban van

## További információk és beállítások

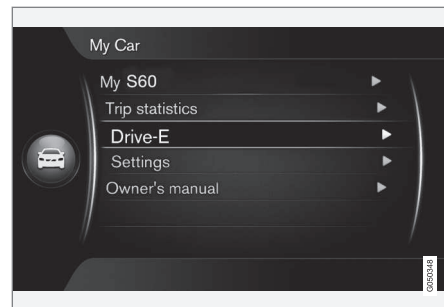

Az autó **MY CAR** menürendszere további információkat tartalmaz az ECO koncepcióról - lásd a MY CAR, (114. oldal) részt.

### Kapcsolódó információk

- Általános információk a klímavezérlésről (128. oldal)

## Lábfék

A lábfék a fékrendszer része.

Az autó biztonsági okokból két fékkörrel rendelkezik. Ha egy fékkör károsodik, akkor a fékpedál mélyebben fog és nagyobb nyomás szükséges a pedálon a normál fékhatás eléréséhez.

A járművezető által kifejtett fékpedálynomást szervofék segíti.

### FIGYELEM

A fékrásegítő csak akkor működik, amikor jár a motor.

Ha a lábféket a motor kikapcsolt állapotában használja, akkor a pedál keményebbnek érezhető és nagyobb pedálynomás szükséges az autó fékezéséhez.

A Visszagurulásgátló (HSA)\* (293. oldal)\* funkcióval felszerelt autókban a pedál a szokottnál lassabban tér vissza a normál helyzetébe, ha az autó emelkedőn vagy egyenetlen felületen áll.

Nagyon hegyes terepen vagy nehéz teherrel haladva, a fékek terhelése motorfékezéssel enyhíthető. A motorfékezés akkor a leghatékonyabb, ha ugyanazt a sebességfokozatot használja lefelé, mint felfelé haladva.

Az autó nagy terhelésével kapcsolatos további tájékoztatásért, lásd Motorolaj - kedvezőtlen vezetési feltételek (421. oldal).

## Fékezés nedves úton

Amikor hosszú időn keresztül erős esőben közlekedik fékezés nélkül, akkor a fékhatás kissé csökkenhet a fékek legközelebbi használatakor. Ez autómossást követően is előfordulhat. Ilyenkor erősebben kell benyomni a féket. Ezért tartson nagyobb távolságot az elől haladó jármű mögött.

Fékezzen határozottan, miután nedves utakon haladt vagy autómossást követően. A féktárcsák ekkor felmelegednek, gyorsabban kiszáradnak, és védve vannak a korrózió ellen. Fékezéskor vegye figyelembe a fennálló közlekedési helyzetet.

## Fékezés sózott utakon

Amikor sózott utakon halad, akkor sósóréteg rakódhat le a féktárcsákon és a fékbetéteken. Ez növelheti a féktávolságot. Ezért tartson extra biztonsági távolságot az elől haladó jármű mögött. Ügyeljen az alábbiakra is:

- Időnként fékezzen, hogy eltávolítsa a sósóréteget. Ügyeljen arra, hogy ne veszélyeztesse a többi közlekedőt, amikor fékez.
- Finoman nyomja be a fékpedált, amikor befejezte a vezetést, és mielőtt elkezdi a következő utat.

## Karbantartás

Az autó lehető legbiztonságosabb és legmegbízhatóbb működése érdekében, tartsa be a Volvo szervizidőközeit a szerviz és garanciafüzet előírásainak megfelelően.



Az új és kicserélt fékbetétek és féktárcsák nem nyújtanak optimális fékhatást, amíg néhány száz kilométeren "be nem kopnak". Kompenzálja a csökkent fékhatást a fékpedál erősebb nyomásával. A Volvo azt javasolja, hogy csak a Volvo által jóváhagyott fékbetéteket használjon.

### FONTOS

A fékrendszer komponenseinek kopását rendszeresen ellenőrizni kell.

Forduljon műhelyhez az eljárással kapcsolatban vagy kérjen meg egy műhelyt a vizsgálat elvégzésére - hivatalos Volvo műhely igénybevétele javasolt.

## Szimbólumok és üzenetek

Szimbólum	Leírás
	Folytonos fény - ellenőrizze a fékfolyadékszintet. Ha a szint túl alacsony, akkor tölts fel fékfolyadékkal, és ellenőrizze a fékfolyadékvesztés okát.
	Folytonos fény 2 másodpercig a motor beindításakor - automati- kus működésellenőrzés.





## ⚠ FIGYELEM

Ha a  és  egyszerre világít, akkor hiba lehet a fékrendszerben.

Ha a fékfolyadék tartály szintje ekkor a normál tartományban van, akkor óvatosan vezessen a legközelebbi műhelybe, és ellenőriztesse a fékrendszert - hivatalos Volvo szerviz ajánlott.

Ha a fékfolyadék a tartály **MIN** szintje alatt van, akkor ne vezessen tovább, amíg fel nem tölti a fékfolyadékot.

A fékfolyadék-veszteség okát ki kell vizsgálni.

### Kapcsolódó információk

- Rögzőtőfék (308. oldal)
- Lábbék - vészféklámpák és automata vészvillogók (306. oldal)
- Lábbék - vészféksegéd (307. oldal)
- Lábbék - blokkolásgátló fékrendszer (306. oldal)

### Lábbék - blokkolásgátló fékrendszer

A blokkolásgátló fékrendszer, ABS (Anti-lock Braking System), megakadályozza, hogy a kerekek fékezés közben blokkoljanak.

A funkció lehetővé teszi a kormányozhatóság fenntartását és könnyebb kanyarodást tesz lehetővé, például veszélyhelyzetek elkerülésekor. A fékpedálon remegés érezhető, amikor működik, ez normális.

Az ABS rendszer a motor beindításakor rövid ellenőrzésen esik át, amikor a járművezető felengeti a fékpedált. Az ABS rendszer további automatikus ellenőrzése mehet végbe alacsony sebességen. Az ellenőrzést a fékpedál remegésén érzékelheti.

### Kapcsolódó információk

- Lábbék (305. oldal)
- Rögzőtőfék (308. oldal)
- Lábbék - vészféklámpák és automata vészvillogók (306. oldal)
- Lábbék - vészféksegéd (307. oldal)

### Lábbék - vészféklámpák és automata vészvillogók

A vészféklámpák figyelmeztetik a hátul jövő járműveket a hirtelen fékezésre. A funkció azt jelenti, hogy a féklámpa villog ahelyett, hogy - ahogyan a normál fékezés során - folytonosan világítana.

A vészféklámpák 50 km/h (31 mph) feletti sebességnél működnek hirtelen fékezés esetén. Miután az autó sebessége 10 km/h (6 mph) alá csökkent, a féklámpa villogásról normál állandó világításra vált - miközben ezzel egy időben az autó vészvillogó lámpái, (98. oldal) bekapcsolnak. Ezek addig villognak, amíg a járművezető újra fel nem gyorsítja az autót vagy ki nem kapcsolja a vészvillogó lámpákat.

### Kapcsolódó információk

- Lábbék (305. oldal)
- Rögzőtőfék (308. oldal)
- Lábbék - vészféksegéd (307. oldal)
- Lábbék - blokkolásgátló fékrendszer (306. oldal)

## Lábfék - vészféksegéd

A vészféksegéd (EBA, Emergency Brake Assist) segít a fékerő növelésében, és így csökkenti a féktávolságot.

Az EBA észleli a járművezető fékezési stílusát és szükség esetén megnöveli a fékerőt. A fékerő az ABS rendszer működésének szintjéig növelhető. az EBA funkció megszakad, amikor a fékpedál nyomásának ereje csökken.

### **i** MEGJEGYZÉS

Amikor az EBA bekapcsol, akkor a fékpedál a szokottnál kissé tovább megy le, nyomja (tartsa) a fékpedált ameddig szükséges. Ha felengedi a fékpedált, akkor teljesen megszűnik a fékezés.

### Kapcsolódó információk

- Lábfék (305. oldal)
- Rögzítőfék (308. oldal)
- Lábfék - vészféklámpák és automata vészvillogók (306. oldal)
- Lábfék - blokkolásgátló fékrendszer (306. oldal)

## Rögzítőfék

A rögzítőfék a kerekek mechanikus rögzítésével/blokkolásával megakadályozza, hogy az autó elguruljon az álló helyzetéből.

### Funkció

Az elektromosan vezérelt rögzítőfék behúzásakor az elektromos motor halk hangja hallható. A hang akkor is hallható, amikor az automatikus funkció ellenőrzi a rögzítőféket.

Ha az autó álló helyzetben van a rögzítőfék behúzásakor, akkor csak a hátsó kerekekre hat. Ha az autó mozgó helyzetében alkalmazzák, akkor a normál lábféket használja, azaz a fékezés mind a négy kerékre hat. A fék funkció a hátsó kerekekre tevődik, amikor az autó majdnem álló helyzetben van.

### Alacsony akkumulátorfeszültség

Ha az akkumulátor feszültsége túl alacsony, akkor a rögzítőfék nem engedhető ki és nem húzható be. Csatlakoztasson segédakkumulátort, ha az akkumulátor feszültsége alacsony, lásd Segédindítás másik akkumulátorral (285. oldal).

## A rögzítőfék behúzása



A rögzítőfék kezelőszerve - behúzás.

1. Nyomja be erősen a lábfékpédált.
2. Nyomja meg a rögzítőfék kezelőszervét.
  - >  A kombinált műszerfal szimbóluma villogni kezd - amikor folyamatosan világít, akkor a rögzítőfék be van húzva.
3. Engedje fel a lábfékpédált, és ellenőrizze, hogy az autó álló helyzetben van-e.

Amikor parkol a járművel, akkor mindig kapcsoljon 1. sebességfokozatba (manuális sebességváltó) vagy helyezze a fokozatválasztót **P** állásba (automata sebességváltó).

### Vészfék

Vészhelyzetben a rögzítőfék a kezelőszerv megnyomásával, és nyomva tartásával akkor is hasz-

nálható, amikor a jármű mozgásban van. A fékezés a kezelőszerv elengedésekor abbamarad.

### MEGJEGYZÉS

Egy jelzés szólal meg, miközben a vészfékezés magas sebességek mellett aktív.

### Parkolás emelkedőn

Ha az autó emelkedőn felfelé parkol:

- Fordítsa **el** a kerekeket az útpadkától.

Ha az autó lejtőn lefelé parkol:

- Fordítsa a kerekeket az útpadka **felé**.

### FIGYELEM

Mindig húzza be a rögzítőféket, amikor emelkedőn parkol - az autó sebességben, vagy automata sebességváltó esetén **P** állásban hagyása nem minden helyzetben elégséges az autó megtartásához.

## A rögzítőfék kiengedése

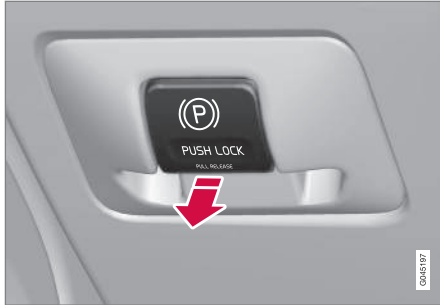

A rögzítőfék kezelőszerve - kiengedés.

## Manuális sebességváltóval felszerelt autók

### Manuális kiengedés

1. Helyezze a távvezérlős kulcsot a gyújtáskapcsolóba<sup>13</sup>.
2. Nyomja be erősen a lábfékpedált.
3. Hozza működésbe a rögzítőfék kezelőszervét.
  - > A rögzítőfék kienged és a kombinált műszerfal szimbóluma kialszik.

### MEGJEGYZÉS

A rögzítőfék manuálisan is kiengedhető a tengelykapcsoló-pedál megnyomásával a fékpedál helyett. A Volvo a fékpedál használatát javasolja.

### Automatikus kiengedés

1. Indítsa be a motort.
2. Kapcsoljon 1. vagy hátrameneti sebességfokozatba.
3. Engedje fel a tengelykapcsolót és nyomja be a gázpedált.
  - > A rögzítőfék kienged és a kombinált műszerfal szimbóluma kialszik.

### Automata sebességváltóval felszerelt autók

### Manuális kiengedés

1. Helyezze a távvezérlős kulcsot a gyújtáskapcsolóba<sup>13</sup>.
2. Nyomja be erősen a lábfékpedált.
3. Húzza meg a kezelőszervet.
  - > A rögzítőfék kienged és a kombinált műszerfal szimbóluma kialszik.

## Automatikus kiengedés

1. Csatolja be a biztonsági övet.
2. Indítsa be a motort.
3. Nyomja be erősen a lábfékpedált.
4. Mozdítsa a fokozatválasztót **D** vagy **R** állásba, és nyomja le a gázpedált.
  - > A rögzítőfék kienged és a kombinált műszerfal szimbóluma kialszik.

### MEGJEGYZÉS

Biztonsági okokból, a rögzítőfék csak akkor old ki automatikusan, ha jár a motor és a vezető viseli a biztonsági övet. A rögzítőfék az automata sebességváltóval felszerelt autókban azonnal kiold, amikor benyomja a gázpedált és a fokozatválasztó **D** vagy **R** állásban van.

## Nagy terheléssel emelkedőn

A nagy terhelés, például egy utánfutó azt okozhatja, hogy az autó visszagurul, amikor a rögzítőfék automatikusan kiold egy meredek emelkedőn. Ennek elkerüléséhez nyomja a kezelőszervet az elindulás közben. Engedje el a kezelőszervet, amikor a motor elkezdi hajtani.

## A fékbetétek cseréje



A hátsó fékbetéteket, az elektronikus rögzítőfék kialakítása miatt műhelyben kell cseréltetni - azt

<sup>13</sup> Kulcs nélküli indítás és nyitás funkcióval rendelkező autók esetén: nyomja meg a **START/STOP ENGINE** gombot.

◀ javasoljuk, hogy forduljon hivatalos Volvo műhelyhez.

### Szimbólumok és üzenetek

A kombinált műszerfal üzeneteinek megjelenítésének és törlésének módjával kapcsolatban, lásd Üzenetek - kezelés (114. oldal).

Szimbólum	Üzenet	Jelentés/teendő
	"Üzenet"	<ul style="list-style-type: none"> <li>Olvassa el a kombinált műszerfalon megjelenő üzenetet.</li> </ul>
		<p>A villogó szimbólum a rögzítőfék behúzását jelzi.</p> <p>Ha a szimbólum bármely más esetben villog, akkor azt hiba megjelenését jelzi.</p> <ul style="list-style-type: none"> <li>Olvassa el a kombinált műszerfalon megjelenő üzenetet.</li> </ul>
	<b>Rögzítőfék nincs teljesen kioldva</b>	<p>Meghibásodás akadályozza a rögzítőfék kiengedését:</p> <ul style="list-style-type: none"> <li>Próbálja meg behúzni, majd kiengedni a féket.</li> </ul> <p>Ha a hiba néhány próbálkozást követően is megmarad.</p> <ul style="list-style-type: none"> <li>Látogasson el egy műhelybe - lehetőleg hivatalos Volvo műhelybe.</li> </ul> <p>Megjegyzés: Figyelmeztető hangjelzés hallható, ha ezzel a hibaüzenettel folytatja az utat.</p>



Szimbólum	Üzenet	Jelentés/teendő
	<b>Rögzítőfék nincs működésbe hozva</b>	<p>Meghibásodás akadályozza a rögzítőfék behúzását:</p> <ul style="list-style-type: none"> <li>• Próbálja meg kiengedni, és behúzni a féket.</li> </ul> <p>Ha a hiba néhány próbálkozást követően is megmarad.</p> <ul style="list-style-type: none"> <li>• Látogasson el egy műhelybe - lehetőleg hivatalos Volvo műhelybe.</li> </ul> <p>Az üzenet akkor is világít a manuális sebességváltókkal felszerelt autókban, ha az autót alacsony sebességgel és nyitott ajtóval vezeti, hogy figyelmeztesse a járművezetőt a rögzítőfék esetleges szándékolatlan kiengedésére.</p>
	<b>Rögzítőfék Szerviz szükséges</b>	<p>Hiba lépett fel:</p> <ul style="list-style-type: none"> <li>• Próbálja meg behúzni, majd kiengedni a féket.</li> </ul> <p>Ha a hiba néhány próbálkozást követően is megmarad.</p> <ul style="list-style-type: none"> <li>• Látogasson el egy műhelybe - lehetőleg hivatalos Volvo műhelybe.</li> </ul>

Ha az autóval parkolni kell, mielőtt a hiba kijávítása lehetséges lenne, akkor a kerekeket úgy kell fordítani, mintha emelkedőn parkolna és 1. sebességfokozatba kell kapcsolni (manuális sebességváltó) vagy **P** állásba kell helyezni a fokozatválasztót (automata sebességváltó).

A szöveges üzeneteket az irányjelző bajuszkapcsoló **OK** gombjának rövid megnyomásával lehet nyugtázni.

### Kapcsolódó információk

- Lábfék (305. oldal)

## Gázlás

A gázlás azt jelenti, hogy az autóval mély vízben vagy vízzel borított útfelületen halad át. A gázlást nagy figyelemmel kell végrehajtani.

Az autó legfeljebb 25 cm (az S60 Cross Country esetében 30 cm) mély vízben vezethető át, legfeljebb lépésben. Különösen figyelmesnek kell lenni folyóvíz esetén.

Amikor vízben halad, akkor haladjon lassan és ne álljon meg az autóval. Amikor elhagyta a vizet, nyomja be finoman a fékpedált és ellenőrizze, hogy a fék teljes mértékben működik-e. A víz és a sár például nedvessé teheti a fékbetéteket, ami késleltetett fékműködést eredményez.

- Ha szükséges, tisztítsa meg az elektromos fűtés és az utánfutó-csatlakozó érintkezőit, miután vízben és sárban haladt.
- Ne hagyja az autót hosszabb ideig a küszöbök fölé érő vízben állni - ez elektromos meghibásodásokat okozhat.

## ! FONTOS

A víz levegőszűrőbe jutása a motor károsodását okozhatja.

25 cm mélység felett (az S60 Cross Country esetén 30 cm) víz juthat a sebességváltóba. Ez csökkenti az olajok kenőképességét és rövidíti a rendszerek hasznos élettartamát.

Bármely alkatrész, motor, sebességváltó, turbófeltöltő, differenciálmű vagy ezek belső alkatrészeinek elárasztás, hidrosztatikus eltömődés vagy olajhiány miatti károsodására nem vonatkozik a garancia.

Ha a motor lefullad a vízben, akkor ne próbálja újraindítani - vontassa az autót a vízből a szervízbe - lehetőleg hivatalos Volvo műhelybe. A motor károsodásának kockázata.

## Kapcsolódó információk

- Szállítás (333. oldal)
- Vontatás (331. oldal)

## Túlmelegedés

Különleges körülmények között, például megerőltető vezetés esetén hegyes területeken vagy meleg időben, fennáll a motor és a hajtásrendszer túlmelegedésének kockázata - különösen nehéz terhet szállítva.

A túlmelegedéssel kapcsolatban utánfutó vontatásakor, lásd Vezetés utánfutóval\* (323. oldal).

- Távolítsa el a kiegészítő lámpákat a hűtőrács elöl, ha meleg körülmények között autózik.
- Ha a motor hűtőrendszerének hőmérséklete túl magas, akkor világít a kombinált műszerfal kijelzőjének figyelmeztető szimbóluma és a **Magas motorhőmérséklet Álljon meg biztonságosan** szöveges üzenet jelenik meg - ebben az esetben, álljon meg biztonságos módon az autóval, és hagyja pár percig hűlni a motort alapljárati fordulatszámon.
- Ha a **Magas motorhőmérséklet Kapcsolja ki a motort** vagy **Motor hűtőfolyadékszintje alacsony Álljon meg biztonságban** szöveges üzenet jelenik meg, akkor a motort le kell állítani az autó megállítást követően.
- Túlmelegedés esetén, a sebességváltóban bekapcsol egy beépített védelmi funkció, amely, többek között, bekapcsolja a műszerfal figyelmeztető szimbólumát és megjeleníti a **Sebességváltó forró Csökkentse a sebességet** vagy **Sebességváltó forró Álljon meg biztonságosan Várjon, amíg**

**lehül** szöveges üzenetet - kövesse az utasítást és csökkentse a sebességet, állítsa meg az autót biztonságos módon, és hagyja néhány percig alapjáraton járni a motort, hogy lehülhessen a sebességváltó.

- Ha az autó túlmelegszik, akkor a légkondicionáló ideiglenesen kikapcsolhat.
- Megerősített vezetést követően ne állítsa le azonnal a motort.

### MEGJEGYZÉS

Normális, hogy a motor hűtőventilátora a motor leállítását követően egy ideig még működik.

## Vezetés nyitott csomagterájtóval/ csomagterfedellel

Amikor a csomagterfedél nyitott állapotában vezet, akkor mérgező kipufogógázok juthatnak az autóba a csomagtéren keresztül.

### FIGYELEM

Ne vezessen nyitott csomagterfedellel! Mérgező kipufogógázok juthatnak az utastérbe a csomagtéren keresztül.

## Kapcsolódó információk

- Rakodás (156. oldal)

## Túlterhelés - indító akkumulátor

Az autó elektromos funkciói különböző mértékben terhelik az indítóakkumulátort, (385. oldal). Kerülje a II kulcshelyzet, (81. oldal) használatát, ha nem jár az autó motorja. Ehelyett, használja a I helyzetet - amely kevesebb energiát fogyaszt.

Szintén figyeljen az elektromos rendszert terhelő különböző tartozékokra. Ne használjon sok energiát fogyasztó funkciókat, amikor nem jár a motor. Példák az ilyen funkciókra:

- hűtőventilátor
- fényszórók
- ablaktörlő
- audiorendszer (magas hangerőn).

Ha az indító akkumulátor feszültsége alacsony, akkor az információs kijelzőn az **Alacsony akkumulátortöltés Power save mód** üzenet jelenik meg. Az energiatakarékos funkció ezután kikapcsol vagy csökkent bizonyos funkciókat, például a hűtőventilátort és/vagy az audiorendszert.

- Ebben az esetben, töltsd az akkumulátort az autó beindításával, és járassa legalább 15 percig - az indítóakkumulátor töltése a jármű vezetése közben hatékonyabb, mint a motort álló helyzetben alapjáraton járata.

### Hosszú utazás előtt

Mielőtt hosszú útra indulna, érdemes végigvenni az alábbi pontokat:

- Ellenőrizze, hogy a motor normálisan működik-e és az üzemanyag-fogyasztás (430. oldal) normális-e.
- Győződjön meg arról, hogy nincsenek szivárgások (üzemanyag, olaj vagy egyéb folyadék).
- Ellenőrizze az összes izzót és a gumiabroncsok profilmélységét.
- Az elakadásjelző háromszög, (346. oldal) bizonyos országokban törvényi követelmény.

### Kapcsolódó információk

- Motorolaj - ellenőrzés és feltöltés (368. oldal)
- Kerékcseré - kerekek eltávolítása (342. oldal)
- Izzócseré - általános (374. oldal)

### Téli vezetés

A téli vezetéshez fontos bizonyos ellenőrzések elvégzése, hogy biztosítsa az autó biztonságos vezethetőségét.

A hideg évszak előtt főként az alábbiakat kell ellenőrizni:

- A motorhűtő-folyadékknak, (371. oldal) legalább 50% glikolt kell tartalmaznia. Ez a keverék védi a motort a fagyási erőzítőtől körülbelül  $-35\text{ }^{\circ}\text{C}$  hőmérsékletig. Az egészségkárosodás kockázatának elkerülése érdekében, nem szabad különböző típusú glikolokat összekeverni.
- Az üzemanyagtartályt feltöltve kell tartani a párakicsapódás elkerülése érdekében.
- Fontos a motorolaj viszkozitása. Az alacsonyabb viszkozitású (vékonyabb) olajok segítik a hidegindítást és a hideg motor üzemanyag-fogyasztását is csökkentik. Az alkalmas olajokkal kapcsolatos további tájékoztatásért, lásd Motorolaj - kedvezőtlen vezetési feltételek (421. oldal).

#### FONTOS

Alacsony viszkozitású olajat nem szabad kemény vezetéshez vagy meleg időben használni.

- Meg kell vizsgálni az indítóakkumulátor állapotát és a töltöttségi szintet. A hideg időjárás

nagy követelményeket támaszt az indítóakkumulátorral szemben és a hideg csökkenténi annak kapacitását.

- Használjon ablakmosó folyadékot, (384. oldal), hogy elkerülje a jégképződést a mosófolyadék-tartályban.

Az optimális úttartás érdekében, a Volvo azt javasolja, hogy használjon téli gumiabroncsokat az összes keréken, ha fennáll a havas vagy jeges utak kockázata.

#### MEGJEGYZÉS

A téli gumiabroncsok használata bizonyos országokban kötelező. A szegecselt gumiabroncsok használata nem minden országban megengedett.

### Csúszós útviszonyok

Gyakorolja ellenőrzött körülmények között a csúszós útfelületen vezetést, hogy megtanulja, hogyan reagál az autó.

### Kapcsolódó információk

- Téli vezetés (314. oldal)

## Üzemanyagtöltő fedél - nyitás/zárás

Az üzemanyagtöltő fedél az alábbiak szerint nyitható/zárható:

### Az üzemanyagtöltő fedél nyitása/zárása



Nyissa ki az üzemanyagtöltő fedelet a világításpanel gombjának használatával - a fedél a gomb elengedésekor kinyílik.

 A kombinált műszerfal kijelzőjének szimbólumában lévő nyíl jelzi, hogy az autó melyik oldalán helyezkedik el az üzemanyagtöltő sapka.

- Zárja be az üzemanyagtöltő fedelet benyomva azt, amíg kattanó hangot nem hall.

### Kapcsolódó információk

- Üzemanyagtöltés (316. oldal)

## Üzemanyagtöltő fedél - manuális nyitás

Az üzemanyagtöltő fedél manuálisan kinyitható, ha az elektromos nyitás nem lehetséges az utastérből.

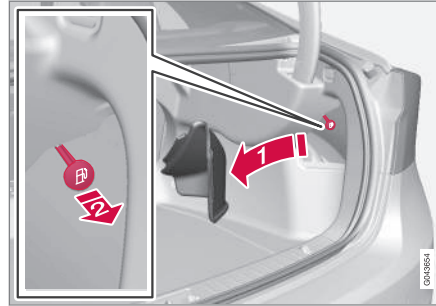

1. Nyissa ki/távolítsa el a csomagtér oldalán (az üzemanyagtöltő fedéllel megegyező oldalon) található fedelet, és keresse meg a zöld zsinórt a fogantyúval.
2. Húzza vissza egyenesen a huzalt, amíg az üzemanyagtöltő fedél ki nem hajlik egy "kattanás" kíséretében.

### FONTOS

Finoman húzza meg a huzalt - a fedél zárjának kinyitásához minimális erő szükséges.

### Kapcsolódó információk

- Üzemanyagtöltés (316. oldal)

## Üzemanyagtöltés

Az üzemanyagtöltésre vonatkozó fontos dolgok.

### Az üzemanyagtöltő sapka nyitása/ zárása



Az üzemanyagtöltő sapka a fedélre akasztható.

A tartályban magas külső hőmérsékletek mellett bizonyos túlnyomás keletkezhet. Lassan nyissa ki a sapkát.

- Tankolást követően - helyezze vissza a sapkát, majd forgassa azt, amíg egy vagy több kattantást nem hall.

## Üzemanyagtöltés

1. Válasszon az autóban történő használatra jóváhagyott üzemanyagot, amelynek jelölése<sup>14</sup> az üzemanyagtöltő fedél belsején található.

Az előírt üzemanyagokkal kapcsolatos információkat a benzín, (317. oldal) és gázolaj, (318. oldal) részben találja.

2. Ne töltse túl a tartályt, hanem állítsa meg a töltést, amikor a töltőpisztoly kikapcsol.

### **i** MEGJEGYZÉS

A tartályban lévő túl nagy mennyiségű üzemanyag meleg időben túlfolyhat.

## Feltöltés üzemanyagkannával<sup>15</sup>

Amikor üzemanyagtöltő kannából tölti fel, akkor használja a csomagterben, a padlófedél alatt található tölcserét.

Ügyeljen arra, hogy biztosan a töltőcsőbe helyezze a tölcseré csövét. A töltőcső egy nyitható fedéllel rendelkezik és a tölcseré csövét tovább kell csúsztatni a fedélen, mielőtt elkezdhetné a feltöltést.

## Kapcsolódó információk

- Üzemanyagtöltő fedél - manuális nyitás (315. oldal)
- Üzemanyag - kezelés (317. oldal)

<sup>14</sup> Az EN16942 CEN szabvány szerinti jelölés az autók üzemanyagtöltő sapkájának belsején található, és legkésőbb 2018 végéig fel lesz tüntetve az európai töltőállomások üzemanyagtöltő szivattyúin is.

<sup>15</sup> Csak dízelmotoros autó esetén.

## Üzemanyag - kezelés

A Volvo által előírtnál alacsonyabb minőségű üzemanyagot nem szabad használni, mert az károsan befolyásolja a motor teljesítményét és az üzemanyag-fogyasztást.

### FIGYELEM

Mindig kerülje az üzemanyagpára belélegzését, és ügyeljen arra, hogy az üzemanyag ne fröccsenjen a szemébe.

Ha üzemanyag kerül a szemébe, akkor vegye ki a kontaktlencséjét és öblítse a szemét bőségesen vízzel legalább 15 percig, majd kérjen orvosi segítséget.

Soha ne nyelje le az üzemanyagot. Az olyan üzemanyagok, mint a benzin, a bioetanol és ezek keveréke, valamint a gázolaj erősen mérgezők és lenyelés esetén maradandó vagy halálos sérülést okozhatnak. Azonnal forduljon orvoshoz, ha üzemanyagot nyelt le.

### FIGYELEM

A talajra ömlő üzemanyag meggyulladhat.

Kapcsolja ki az üzemanyaggal működő fűtést az üzemanyagfeltöltés előtt.

Soha ne tartson magánál bekapcsolt mobiltelefonon üzemanyagfeltöltés közben. A csengőhang megszólalása szikrát okozhat és meggyújthatja a benzinpárát, ami tüzet vagy sérülést okozhat.

### FONTOS

A különböző típusú üzemanyagok keveréke, amely nem engedélyezett, érvényteleníti a Volvo garanciát és minden kiegészítő szervizszerződést; ez minden motorra vonatkozik.

### MEGJEGYZÉS

A szélsőséges időjárási viszonyok, utánfutóval vagy nagy magasságokban vezetés az üzemanyag-fokozattal együtt olyan tényezők, amelyek befolyásolhatják az autó teljesítményét.

## Kapcsolódó információk

- Üzemanyag - dízel (318. oldal)
- Dízelrészecske-szűrő (DPF) (320. oldal)
- Üzemanyag-fogyasztás és CO<sub>2</sub>-kibocsátás (430. oldal)
- Üzemanyagtartály - méret (427. oldal)

## Üzemanyag - benzin

A benzin olyan motorüzemanyag, amely benzinnel motorral szerelt autók üzemanyagaként szolgál.

Csak jól ismert gyártótól vásároljon benzint. Soha ne használjon bizonytalan minőségű üzemanyagot. A benzinnel meg kell felelnie az EN 228 szabvány követelményeinek.

### A benzin jelölése

Az EN16942 CEN szabvány szerinti jelölés az autók üzemanyagfeltöltő sapkájának belsején található, és legkésőbb 2018 végéig fel lesz tüntetve az európai töltőállomások üzemanyagfeltöltő szivattyúin is.

Ezek az azonosítók vonatkoznak a jelenlegi szabványos üzemanyagokra Európában. A benzinnel motoros autókban az alábbi jelölésekkel ellátott benzin használható:



Az E5 legfeljebb 2,7 % oxigént és maximum 5 térfogat % etanolt tartalmaz.



Az E10 legfeljebb 3,7 % oxigént és maximum 10 térfogat % etanolt tartalmaz.



### ! FONTOS

- Legfeljebb 10 térfogatszázalék etanol-tartalmú üzemanyag használata megengedett.
- EN 228 E10 benzin (legfeljebb 10 térfogatszázalék etanol) használata megengedett.
- A magasabb mint E10 (max. 10 térfogatszázalék etanol) etanol-tartalmú üzemanyagok, például az E85 használata nem megengedett.

### Oktánszám

- 95 RON üzemanyag használható normál vezetéshez.
- 98 RON javasolt az optimális teljesítményhez és a minimális üzemanyag-fogyasztáshoz.

Amikor a hőmérséklet +38 °C felett van, akkor a lehető legmagasabb oktánszámú üzemanyagot kell használni az optimális teljesítményhez és üzemanyag-gazdaságossághoz.

### ! FONTOS

- Csak ólommentes benzint használjon a katalizátor károsodásának elkerülése érdekében.
- Fém-tartalmú üzemanyag-adalékokat nem szabad használni.
- Ne használjon a Volvo által nem ajánlott adalékanyagokat.

### Kapcsolódó információk

- Üzemanyag - kezelés (317. oldal)
- Gazdaságos vezetés (321. oldal)
- Üzemanyag-fogyasztás és CO<sub>2</sub>-kibocsátás (430. oldal)
- Üzemanyagtartály - méret (427. oldal)

## Üzemanyag - dízel

A gázolaj olyan motorüzemanyag, amely dízelmotorral szerelt autók üzemanyagaként szolgál.

Csak jól ismert gyártótól vásároljon dízel üzemanyagot. Soha ne használjon bizonytalan minőségű üzemanyagot. A dízel üzemanyagoknak meg kell felelnie az EN 590 vagy SS 155435 szabványoknak. A dízelmotorok érzékenyek az üzemanyagban található szennyeződésekre, például a kén és a fémek túlságosan magas mennyiségére.

### Jelölés

Az EN16942 CEN szabvány szerinti jelölés az autók üzemanyagtöltő sapkájának belsején található, és legkésőbb 2018 végéig fel lesz tüntetve az európai töltőállomások üzemanyagtöltő szivattyúin is.

Ez az azonosító vonatkozik a jelenlegi szabványos üzemanyagra Európában. A dízelmotoros autókban az alábbi jelölésekkel ellátott gázolaj használható:



A B7 olyan **gázolaj**, amely maximum 7 térfogat % zsírsavmetil-észtert (FAME) tartalmaz.

Alacsony hőmérsékleteken (alacsonyabb mint 0 °C) a paraffin kicsapódhat a dízel üzemanyagból, ami gyulladási problémákhoz vezethet. Az



értékcsökkentett üzemanyagok minőségének alkalmazkodnia kell az évszakhoz és a éghajlati zónákhoz, de szélsőséges időjárási viszonyok, régi üzemanyag vagy az éghajlati zónák határának átlépése esetén paraffin-kicsapódás történhet.

A kicsapódás kockázata az üzemanyagtartályban kisebb, ha a tartályt megfelelően feltöltve tartják. Tankoláskor ellenőrizze, hogy tiszta-e a töltőcső környéke. Kerülje az üzemanyag fényezett felületre folyását. Mossa le a kiömlött üzemanyagot mosószerrel és vízzel.

### ! FONTOS

A dízel üzemanyagok:

- meg kell felelnie az EN 590 és/vagy SS 155435 szabványoknak.
- nem szabad 10 mb/kg feletti kéntartal-múnak lennie
- legfeljebb 7 térfogat % FAME<sup>16</sup> (B7) tartalma lehet.

### ! FONTOS

Nem használható dízel üzemanyagfajták:

- Speciális adalékanyagok
- Tengerészeti dízel üzemanyag
- Fűtőolaj
- FAME<sup>17</sup> és növényi olaj.

Ezek az üzemanyagok nem teljesítik a Volvo előírásainak megfelelő követelményeket és nagyobb kopásnak és károsodásnak teszik ki a motort, amelyre nem vonatkozik a Volvo garancia.

### Üzemanyag kifogyása

Ha a motor elkezd az üzemanyag kifogyása miatt leállni, akkor az üzemanyag-ellátó rendszernek néhány másodpercre szüksége van egy ellenőrzés végrehajtásához. Tegye az alábbiakat a motor beindításához, ha a feltöltötte az üzemanyag-tartályt dízel üzemanyaggal:

1. Helyezze a távvezérlős kulcsot a gyújtáskapcsolóba, és nyomja be azt a véghelyzetéig. További tájékoztatásért, lásd Kulcshelyzetek (80. oldal).
2. Nyomja meg a **START** gombot **anélkül**, hogy benyomná a fék- vagy tengelykapcsoló-pedált.

3. Várjon körülbelül egy percet.
4. A motor beindításához: Nyomja be a fék- és/ vagy tengelykapcsoló-pedált, majd nyomja meg újra a **START** gombot.

### i MEGJEGYZÉS

Mielőtt üzemanyagot töltene az üzemanyag kifogyását követően:

- Állítsa lehetőleg sima/egyenes helyre az autót - ha az autó ferden áll, akkor fennáll a lehetséges, hogy légzárványok maradnak az üzemanyag-ellátó rendszerben.

### Kondenzvíz leengedése az üzemanyagszűrőből<sup>18</sup>

Az üzemanyagszűrő leválasztja a kondenzációt az üzemanyagból. A kondenzáció zavarhatja a motor működését.

Az optimális működés érdekében fontos az üzemanyagszűrő cseréjére vonatkozó szervizintervallumok betartása valamint a kifejezetten erre a célra kifejlesztett eredeti alkatrészek használata.

Az üzemanyagszűrőt a szerviz és garanciafüzetben előírt időközönként, vagy ha arra gyanakszik, hogy az autót szennyezett üzemanyaggal töltötték

<sup>16</sup> Zsírsav-metilészter

<sup>17</sup> Legfeljebb 7 térfogat % FAME (B7) tartalmú dízel üzemanyag használata megengedett.

<sup>18</sup> Csak öthengeres motorok esetében.

- ◀ fel, le kell engedni. További tájékoztatásért, lásd Volvo szervizprogram (360. oldal).

### **! FONTOS**

Bizonyos speciális adalékok eltávolítják a leválasztott vizet az üzemanyagszűrőből.

### **Kapcsolódó információk**

- Üzemanyag - kezelés (317. oldal)
- Dízelrészecske-szűrő (DPF) (320. oldal)
- Üzemanyag-fogyasztás és CO<sub>2</sub>-kibocsátás (430. oldal)

### **Dízelrészecske-szűrő (DPF)**

A dízel autók részecskeszűrővel vannak felszerelve, ami hatékonyabb kibocsátás-szabályozást tesz lehetővé.

A kipufogógázban található részecskék normál vezetés közben összegyűlnek a szűrőben. Az úgynevezett "regenerálás" a részecskék elégetésére és a szűrő tisztítása érdekében történik. Ehhez a motornak el kell érnie az üzemi hőmérsékletét.

A részecskeszűrő regenerálása automatikus és normális esetben 10-20 percet vesz igénybe. Alacsony átlagsebesség mellett kissé hosszabb ideig is tarthat. A regenerálás során az üzemanyag-fogyasztás kis mértékben emelkedhet.

### **Regenerálás hideg időben**

Ha az autót gyakran használja rövid távolságokon hideg időben, akkor a motor nem éri el az üzemi hőmérsékletet. Ez azt jelenti, hogy a dízelrészecske-szűrő regenerálása nem történik meg és a szűrő nem ürül ki.

Amikor a szűrő körülbelül 80%-os mértékben megtelt részecskékkel, akkor egy figyelmeztető háromszög világít a kombinált műszerfalon és a **Koromszűrő tele** Lásd a **kézikönyvet** üzenet jelenik meg az információs kijelzőn.

Indítsa el a szűrő regenerálását az autó vezetésével, amíg a motor el nem éri az üzemi hőmérsékletét, lehetőleg főúton vagy autópályán. Az autót

ezután körülbelül 20 percig vagy ennél hosszabb ideig vezetni kell.

### **i MEGJEGYZÉS**

A regenerálás során az alábbiak merülhetnek fel:

- átmenetileg a motor teljesítményének kisebb csökkenése észlelhető
- az üzemanyag-fogyasztás átmenetileg megemelkedhet
- égett szag érezhető.

Amikor a regenerálás befejeződött, akkor a figyelmeztető háromszög automatikusan eltűnik.

Hideg időben használja az állófűtést\* - a motor így gyorsabban eléri az üzemi hőmérsékletet.

### **! FONTOS**

Ha a szűrő teljesen megtelt részecskékkel, akkor nehéz lehet a motor beindítása és a szűrő nem működik. Ekkor fennáll a kockázata annak, hogy a szűrőt ki kell cserélni.

### **Kapcsolódó információk**

- Üzemanyag - kezelés (317. oldal)
- Üzemanyag - dízel (318. oldal)

- Üzemanyag-fogyasztás és CO<sub>2</sub>-kibocsátás (430. oldal)
- Üzemanyagtartály - méret (427. oldal)

### Katalizátorok

A katalizátorok feladata a kipufogógázok tisztítása. Ezek a motorhoz közel helyezkednek el, hogy gyorsan elérjék az üzemi hőmérsékletet.

A katalizátorok egy csatornákkal rendelkező monolitból (kerámia vagy fém) állnak. A csatornák fala vékony réteg platinával/ródiummal/palládiummal van bevonva. Ezek a fémek katalizátorként működnek, vagyis részt vesznek és felgyorsítják a kémiai reakciót, anélkül, hogy elhasználnának.

### Lambda-sond<sup>TM</sup> oxigénérzékelő

A lambda-sonda egy olyan szabályozó rendszer része, amelynek célja a károsanyag-kibocsátás csökkentése és az üzemanyag-gazdaságosság javítása. További tájékoztatásért, lásd Üzemanyag-fogyasztás és CO<sub>2</sub>-kibocsátás (430. oldal).

Az oxigénérzékelő figyeli a motort elhagyó kipufogógázok oxigéntartalmát. Ez az érték egy olyan elektronikus rendszerhez kerül, amely folyamatosan vezérli a befecskendezőket. Az üzemanyag levegőhöz viszonyított aránya folyamatosan szabályozásra kerül. Ezek a beállítások optimális körülményeket teremtenek a hatékony égéshez és a háromutas katalizátorral együtt csökkentik a káros anyagok (szénhidrogének, szén-monoxid és nitrogén-oxidok) kibocsátását.

### Kapcsolódó információk

- Üzemanyag - benzin (317. oldal)
- Üzemanyag - dízel (318. oldal)

### Gazdaságos vezetés

Vezessen gazdaságosan és ökotudatosan, simán, előre gondolkodva és a vezetési stílusát valamint sebességét a fennálló körülményekhez igazítva.

- Használja az ECO Guide\* műszert, amely mutatja, hogy milyen üzemanyag-gazdaságo-





san vezeti az autót, lásd Eco guide és Power guide\* (68. oldal).

- Az alacsonyabb üzemanyag-fogyasztás érdekében, aktiválja az ECO hajtásmódot<sup>19</sup>.
- Használja az Eco Coast<sup>20</sup> szabadonfutó funkciót - a motorfékezés megszűnik, és az autó mozgási energiája hosszabb távolság megtételét teszi lehetővé.
- Vezessen a lehető legmagasabb sebességfokozatban, a pillanatnyi forgalmi helyzetnek és útviszonyoknak megfelelően - az alacsonyabb motorfordulatszám alacsonyabb fogyasztást eredményez. Használja a sebességfokozat-kijelzőt, (287. oldal)<sup>21</sup>.
- Vezessen állandó sebességgel és tartson megfelelő távolságot az egyéb járművektől és objektumoktól, hogy a lehető legkevesebbet kelljen fékeznie.
- A magas sebesség nagyobb üzemanyag-fogyasztást eredményez - a légellenállás a sebességgel együtt növekszik.
- Ne melegítse a motort alapjáraton az üzemi hőmérséklet eléréséhez, hanem a beindítást követően induljon el normál terheléssel - a hideg motor több üzemanyagot fogyaszt, mint a meleg.
- Vezessen a helyes levegőnyomással a gumibroncsokban és ellenőrizze azt rendszere-

sen - a legjobb eredmény eléréséhez, válassza az ECO gumibroncsnyomást, lásd Gumiabroncsok - jóváhagyott gumibroncsnyomások (435. oldal).

- A gumibroncs-választás hatással van az üzemanyag-fogyasztásra - kérje egy kereskedő tanácsát a megfelelő gumibroncsokkal kapcsolatban.
- Ne használjon téli gumibroncsokat a téli időszak elmúltával.
- Távolítsa el a szükségtelen dolgokat az autóból - a nagyobb terhelés nagyobb üzemanyag-fogyasztáshoz vezet.
- Használja a motorféket a lassításhoz, ha az a többi közlekedő kockázatát nélkül megvalósítható.
- A tetőn elhelyezett csomagok és a tetődoboz növelik a légellenállást, ami magasabb fogyasztáshoz vezet - távolítsa el a tetőcsomagtartót, ha nem használja azt.
- Kerülje a nyitott ablakokkal vezetést.

A Volvo Car Corporation környezetvédelmi filozófiájával kapcsolatban, lásd Környezeti filozófia (23. oldal).

Az üzemanyag-fogyasztással kapcsolatos további tájékoztatásért, lásd Üzemanyag-fogyasztás és CO<sub>2</sub>-kibocsátás (430. oldal).



### FIGYELEM

Soha ne állítsa le a motort haladás közben, például amikor lejtőn halad, mert ezzel olyan fontos rendszereket kapcsol ki, mint a kormányservo vagy a fékszerő.

### Kapcsolódó információk

- Üzemanyag - kezelés (317. oldal)
- Üzemanyag-fogyasztás és CO<sub>2</sub>-kibocsátás (430. oldal)
- Üzemanyagtartály - méret (427. oldal)

<sup>19</sup> Automata sebességváltó esetén.

<sup>20</sup> Lásd "ECO vezetési mód".

<sup>21</sup> Manuális sebességváltó esetén.

## Vezetés utánfutóval\*

Amikor utánfutóval közlekedik, akkor számos fontos dologra kell gondolnia, például a vonókonzolla, az utánfutóra és a rakomány elhelyezésének módjára az utánfutón.

A hasznos teher az autó menetkész tömegétől függ. Az utasok és az összes tartozék, például a vonóhorog, teljes tömege ennek megfelelő mértékben csökkenti az autó hasznos terhelhetőségét. További részletes tájékoztatásért, lásd Tömegek (418. oldal).

Ha a vonókonzolt a Volvo szerelte fel, akkor az autó tartalmazza az utánfutóval történő közlekedéshez szükséges összes felszerelést.

- Az autó vonókonzoljaának jóváhagyott típusúnak kell lennie.
- Ha a vonóhorogot utólag szerelték fel, akkor ellenőriztesse Volvo kereskedőjével, hogy az autó teljesen fel van-e szerelve az utánfutóval történő közlekedéshez.
- Ossa el úgy a súlyt az utánfutón, hogy a vonókonzol terhelése megfeleljen az előírt maximális vonóhorog-terhelésnek.
- Növelje a gumiabroncsnyomást a teljes terheléshez előírt nyomásra. A gumiabroncsnyomással kapcsolatos tájékoztatásért, lásd Gumiabroncsok - jóváhagyott gumiabroncsnyomások (435. oldal).
- Utánfutóval közlekedve a motor terhelése nagyobb, mint normál vezetés közben.

- Ne vontasson nehéz utánfutót, amikor az autó teljesen új. Várjon legalább 1000 km futásteljesítményig.
- A fékekre a szokásosnál erősebb terhelés hat hosszú és meredek lejtőkön. Kapcsoljon alacsonyabb sebességfokozatba, és ügyeljen a sebességre.
- Biztonsági okokból, utánfutóval nem szabad meghaladni az autóra vonatkozó maximális megengedett sebességet. Tartsa be a megengedett sebességekre és tömegekre vonatkozó hatályos szabályozásokat.
- Tartsa alacsonyan a sebességet, amikor utánfutóval hosszú, meredek lejtőkön halad.
- Utánfutóval, kerülje a 12%-nál meredekebb emelkedőket.

## Utánfutókábel

Ha az autó vonókonzolja 13-érintkezős elektromos csatlakozással rendelkezik, az utánfutó pedig 7-érintkezőssel, akkor egy adapter használata szükséges. Használjon a Volvo által jóváhagyott adapterkábel. Győződjön meg arról, hogy a kábel ne dörzsölődjön a talajon.

## Irányjelzők és féklámpák az utánfutón

Ha az utánfutó valamelyik irányjelző lámpája nem működik, akkor az információs kijelző irányjelző-visszajelzője a normálisnál gyorsabban villog és a kijelzőn a **Utánfutó irányjelzőjének működési hibája** üzenet látható.

Ha az utánfutó valamelyik féklámpája nem működik, akkor a **Utánfutó féklámpájának működési hibája** szöveg látható.

## Szintvezérlés\*

A hátsó lengéscsillapítók állandó magasságot tartanak fenn, az autó terhelésétől függetlenül (a megengedett maximális tömegig). Amikor az autó áll, akkor az autó hátulja kissé leereszkedik, ami normális.

## Vontatott tömegek

A Volvo megengedett utánfutótömegeivel kapcsolatban, lásd Vontatóképesség és vonóhorog-terhelés (419. oldal).

### **i** MEGJEGYZÉS

A meghatározott maximális megengedett vontatott tömegek a Volvo által jóváhagyott értékeket jelentik. Az egyes országok szabályozásai tovább korlátozhatják a vontatott tömegeket és sebességeket. A vonóhorogok nagyobb vontatott tömegekhez lehetnek méretezve, mint amelyeket a jármű ténylegesen képes vontatni.

### **⚠** FIGYELEM

Tartsa be a vontatott tömegekre vonatkozó előírásokat. Különben az autó és az utánfutó kézben tartása hirtelen irányváltások és fékezés közben nehezzé válhat.



### ◀◀ **Kapcsolódó információk**

- Vezetés utánfutóval\* - manuális sebességváltó (324. oldal)
- Vezetés utánfutóval\* - automata sebességváltó (324. oldal)
- Vonókonzol/vonóhorog\* (325. oldal)
- Izzócseré - általános (374. oldal)

### **Vezetés utánfutóval\* - manuális sebességváltó**

Amikor utánfutóval vezet hegyes terepen és melegben, akkor fennáll a túlmelegedés veszélye.

#### **Túlmelegedés**

Amikor utánfutóval vezet hegyes terepen és melegben, akkor fennáll a túlmelegedés veszélye.

- Ne járassa a motort magasabb mint 4500 rpm (dízelmotorok: 3500 rpm) fordulatszámon - különben az olajhőmérséklet túl magasra emelkedhet.

#### **Kapcsolódó információk**

- Vezetés utánfutóval\* (323. oldal)

### **Vezetés utánfutóval\* - automata sebességváltó**

Amikor utánfutóval vezet hegyes terepen és melegben, akkor fennáll a túlmelegedés veszélye.

- Az automata sebességváltó kiválasztja az optimális sebességfokozatot a teherhez és a motorfordulatszámhoz.
- Túlmelegedés esetén egy figyelmeztető szimbólum jelenik meg a kombinált műszerfalán egy üzenettel együtt, amely az információs kijelzőn látható - kövesse a jelzett útmutatást.

#### **Meredek emelkedők**

- Ne zárja az automata sebességváltót magasabb sebességfokozatban, mint amivel a motor "meg tud birkózni" - nem mindig jó ötlet magas fokozatban alacsony fordulatszám mellett haladni.

#### **Parkolás emelkedőn**

1. Nyomja be a lábfejeket.
  2. Húzza be a rögzítőféket.
  3. Helyezze a fokozatválasztót **P** állásba.
  4. Engedje fel a lábfejeket.
- Helyezze a fokozatválasztót parkolás állásba **P**, amikor automata autóval, csatlá-

koztatott utánfutóval parkol. Mindig használja a rögzítőféket.

- Ékelje ki a kerekeket, amikor csatlakoztatott utánfutóval emelkedőn parkol.

### Elindulás emelkedőn

1. Nyomja be a lábféket.
2. Helyezze a fokozatválasztót vezetés állásba **D**.
3. Engedje ki a rögzítőféket.
4. Engedje fel a lábféket és induljon el.

### Kapcsolódó információk

- Automata sebességváltó -- Geartronic\* (288. oldal)

### Vonókonzol/vonóhorog\*

A vonókonzol például utánfutó vontatására szolgál az autó mögött.

Ha az az autó levehető/eltávolítható vonóhoroggal van felszerelve, akkor gondosan be kell tartani a levehető vonóhoroggal kapcsolatos utasításokat, Levehető vonóhorog\* - felszerelés/eltávolítás (327. oldal).

#### FIGYELEM

Ha az autó levehető Volvo vonóhoroggal rendelkezik:

- Kövesse gondosan a felszerelési utasításokat.
- A levehető vonóhorogot elindulás előtt rögzíteni kell a kulccsal.
- Ellenőrizze, hogy a jelzőablak zöld színű-e.

### Fontos ellenőrzések

- A vonóhorog vonófejét rendszeresen tisztítani és zsírozni kell.

#### MEGJEGYZÉS

Ha rezgéscsillapítóval felszerelt vonóhorogot használ, akkor nem szabad kenni a vonófejet. Ez a vonóhorog köré felfogatott kerékpártartó felszerelésére is vonatkozik.

### Kapcsolódó információk

- Vezetés utánfutóval\* (323. oldal)

## Levehető vonóhorog\* - tárolás

Tárolja a levehető vonóhorogot a csomagterben.

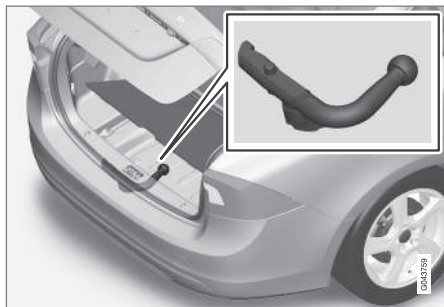

A vonóhorog tárolóhelye.

### ! FONTOS

Mindig távolítsa el a vonóhorogot és tárolja azt az autó erre kijelölt helyén.

## Kapcsolódó információk

- Levehető vonóhorog\* - műszaki adatok (326. oldal)
- Levehető vonóhorog\* - felszerelés/eltávolítás (327. oldal)
- Vezetés utánfutóval\* (323. oldal)

## Levehető vonóhorog\* - műszaki adatok

A levehető vonóhorog műszaki adatai.

### Műszaki adatok

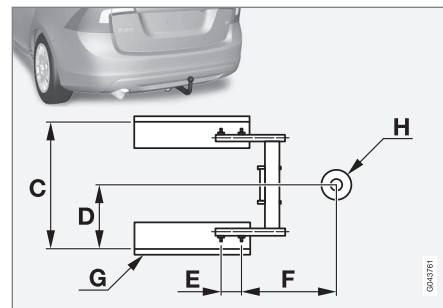
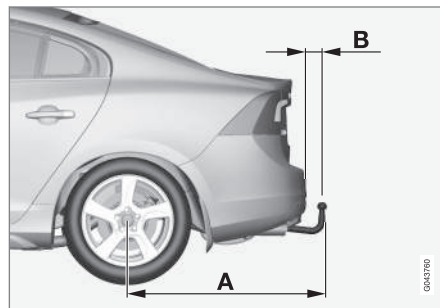

### Méretek, rögzítőpontok (mm)

A	998
B	81
C	854
D	427
E	109
F	282
G	Hossztartó
H	A vonófej közepe





**Kapcsolódó információk**

- Levehető vonóhorog\* - felszerelés/eltávolítás (327. oldal)
- Levehető vonóhorog\* - tárolás (326. oldal)
- Vezetés utánfutóval\* (323. oldal)

**Levehető vonóhorog\* - felszerelés/eltávolítás**

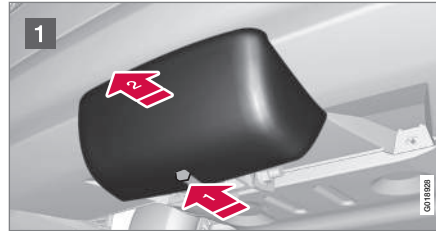
A levehető vonóhorog felszerelése/eltávolítása az alábbi módon történik:

**Felszerelés**

- 1 Távolítsa el a védőfedelelet, a reteszt benyomva , majd a fedelet egyenesen hátrahúzva .

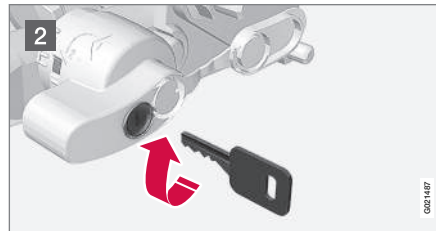

- 2 Biztosítsa, hogy a szerkezet nyitott helyzetben legyen, a kulcs óramutató járásával meg egyező irányba fordításával.

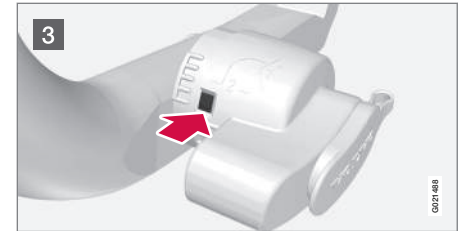

- 3 A jelzőablaknak pirosnak kell lennie.

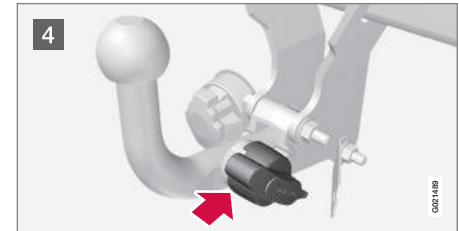

- 4 Helyezze be a vonóhorgot, amíg egy kattantást nem hall.



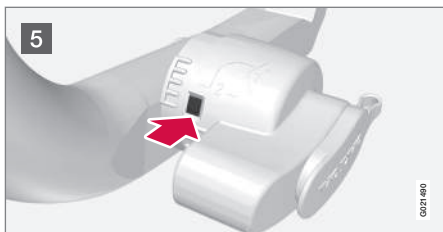

5 A jelzőablaknak zöldnek kell lennie.



6 Fordítsa a kulcsot az óramutató járásával ellentétes irányba a zárt helyzetbe. Távolítsa el a kulcsot a zárból.

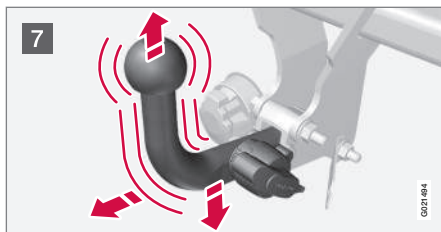

7 Fel, le és hátra húzva ellenőrizze, hogy a vonóhorog biztosítva van-e.

### FIGYELEM

Ha a vonóhorog nem megfelelően van felszerelve, akkor azt le kell venni, és az előző utasításoknak megfelelően kell felszerelni.

### FONTOS

Csak a vonóhorog vonófejét kell zsírozni, a vonóhorog többi részének tisztának és száraznak kell lennie.

### MEGJEGYZÉS

Ha lengécsillapítóval felszerelt vonóhorogot használ, akkor a vonófejet nem szabad kenni.



8 Biztonsági kábel.

### FIGYELEM

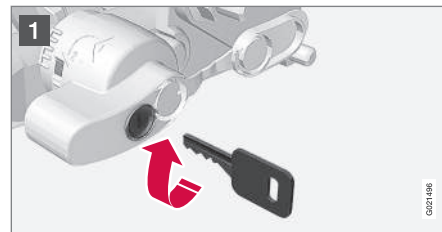

Ügyeljen arra, hogy az erre szolgáló konzolba rögzítse az utánfutó biztonsági kábelét.

## A vonóhorog eltávolítása

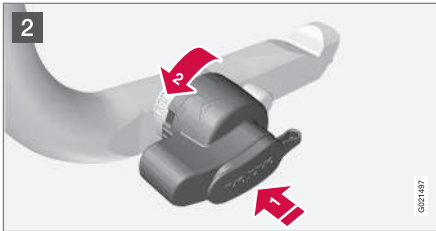

1 Helyezze be a kulcsot, majd forgassa el az óramutató járásával megegyező irányban a nyitott helyzetbe.



- 2 Nyomja be a zárókereket , és fordítsa azt az óramutató járásával ellentétes irányban , amíg egy kattantást nem hall.

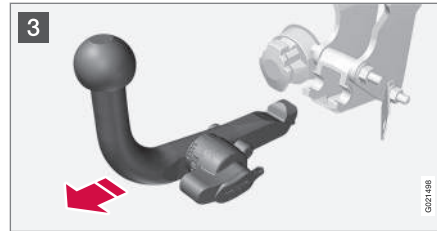

- 3 Fordítsa le teljesen a zárókereket, amíg az meg nem akad. Tartsa ebben a helyzetben, miközben hátra- és felfelé húzza a vonóhorogot.

### FIGYELEM

Rögzítse biztonságosan a vonóhorogot, ha azt az autóban tárolja, lásd Levehető vonóhorog\* - tárolás (326. oldal).



- 4 Nyomja addig a védőfedelelet, amíg az szorosan be nem kattant.

### Kapcsolódó információk

- Levehető vonóhorog\* - tárolás (326. oldal)
- Levehető vonóhorog\* - műszaki adatok (326. oldal)
- Vezetés utánfutóval\* (323. oldal)

## Utánfutó-stabilizáló - TSA<sup>22</sup>

Az utánfutó-stabilizáló TSA ((Trailer Stability Assist)) feladata, hogy stabilizálja az autóból és utánfutóból álló szerelvényt, ha az kigyózní kezdene.

TSA - a funkció a menetstabilizáló rendszer, (190. oldal)TSA<sup>23</sup> része.

### Funkció

A kigyózás jelensége bármely autó/utánfutó szerelvényénél előfordulhat. Normális esetben, a kigyózás magas sebességek mellett fordul elő. De alacsonyabb sebesség mellett is fennáll a kockázata, ha az utánfutó túl van terhelve vagy a rakomány egyenetlenül van elosztva, például nagyon hátul van.

A kigyózást ki kell váltania valamilyen tényezőnek, például:

- Az autó és az utánfutó hirtelen és erős szél- lökésnek van kitéve.
- Az autó és az utánfutó egyenetlen útfelületen halad vagy kátyúba fut.
- Legyező kormánykerék-mozdulatok.

### Működés

Ha a kigyózás megkezdődik, akkor nehéz vagy akár lehetetlen lehet megszüntetni. Ez nehezen kezelhetővé teszi az autó/utánfutó szerelvényt és

fennáll a kockázata annak, hogy például a sáv vagy az úttest elhagyásával végződik.

Az utánfutó-stabilizáló funkció folyamatosan figyeli az autó mozgását, különösen az oldalirányú mozgásokat. Ha kigyózást észlel, akkor az első kerekeket egymástól függetlenül fékezi. Ez stabilizálja az autó/utánfutó szerelvényt. Ez gyakran elég ahhoz, hogy segítsen a járművezetőnek az autó kézben tartásában.

Ha a kigyózás kiküszöbölése nem sikerül előre, akkor működésbe lép a TSA rendszer, az autó/ utánfutó szerelvényt az összes fékkel fékezi és csökkenti a motor teljesítményét. Amint fokozatosan megszüntette a kigyózást és az autó/utánfutó szerelvény újra stabil, akkor a TSA rendszer abbahagyja a szabályozást és újra teljesen a járművezető tartja kézben az autót. További tájékoztatásért, lásd Elektronikus menetstabilizáló (ESC) - működés (191. oldal).

### Különbéle beállítások

A TSA bekapcsolása magasabb sebességek mellett történik.

<b>i</b>	<b>MEGJEGYZÉS</b>
<p>A TSA funkció kikapcsol, ha a járművezető a <b>Sport</b> üzemmódot választja, lásd Elektronikus menetstabilizáló (ESC) - általános leírás (190. oldal).</p>	

Előfordulhat, hogy a TSA nem lép működésbe, ha a járművezető erős kormánymozdulatokkal próbálja helyrehozni a kigyózást, mert ilyen esetekben a rendszer nem képes meghatározni, hogy az utánfutó vagy a járművezető okozza-e a kigyózást.



A ESC<sup>23</sup> szimbólum villog a kombinált műszerfalán a TSA rendszer működése közben.

### Kapcsolódó információk

- Elektronikus menetstabilizáló (ESC) - általános leírás (190. oldal)

<sup>22</sup> Az eredeti Volvo vonóhorog telepítése tartalmazza.

<sup>23</sup> (Electronic Stability Control) - elektronikus menetstabilizáló.

## Vontatás

Vontatás közben, egy jármű vontatókötél használatával egy másik járművet vontat.

Ellenőrizze a vontatásra vonatkozó törvényes megengedett maximális sebességet, mielőtt a vontatás elkezdődik.

1. Aktiválja az autó vészvillogót.
2. Csatlakoztassa a vontatókötelet a vonószemhez.
3. Oldja ki a kormányzarat a távvezérlős kulcs gyújtáskapcsolóba helyezésével, és a **START/STOP ENGINE** gomb hosszú megnyomásával - a **II** kulcshelyzet aktív állapotában, a kulcshelyzetekkel kapcsolatos további tájékoztatásért, lásd Kulcshelyzetek (80. oldal).
4. A távvezérlős kulcsnak az autó vontatása közben a gyújtáskapcsolóban kell maradnia.
5. Lábát finoman a fékpedálon tartva, tartsa feszesen a vontatókötelet, amikor a vontató jármű csökkenti a sebességet - így elkerülheti a szükségtelen rántásokat.
6. Készüljön fel a fékezésre a megálláskor.

### FIGYELEM

- Vontatás előtt ellenőrizze, hogy ki van-e oldva a kormányzár.
- A távvezérlős kulcsnak a **II** kulcshelyzetben kell lennie - **I** helyzetben az összes légszák kikapcsol.
- Soha ne távolítsa el a távvezérlős kulcsot a gyújtáskapcsolóból, amikor vontatja az autót.

### FIGYELEM

A fékszerző és a kormányszervo nem működik a motor leállított állapotában - a fékpedált körülbelül 5-ször akkora erővel kell nyomni és a kormányzás jelentősen nehezebb mint normál esetben.

## Manuális sebességváltó

Vontatás előtt:

- Helyezze üres állásba a sebességváltó kart, és engedje ki a rögzítőféket.

## Automata sebességváltó Geartronic

Vontatás előtt:

- Helyezze **N** állásba a fokozatválasztó kart, és engedje ki a rögzítőféket.

### FONTOS

Ne feledje, hogy az autót mindig úgy kell vontatni, hogy a kerekek előre forogjanak.

- Ne vontasson automata sebességváltóval felszerelt autókat nagyobb mint 80 km/h ((50 mph)) sebességgel vagy 80 km-nél hosszabban.

## Segédindítás

Ne indítsa az autó motorját belökéssel. Használjon segédakkumulátort, ha az akkumulátor lemerült és a motor nem indítható, lásd Segédindítás másik akkumulátorral (285. oldal).

### FONTOS

A katalizátor károsodhat a motor vontatással történő beindítási kísérlete közben.

## Kapcsolódó információk

- Vészvillogók (98. oldal)
- Vonószem (332. oldal)
- Szállítás (333. oldal)

## Vonószem

A vonószemet egy menetes aljzatba kell csavarozni egy, a lökhárító jobb oldali részén található fedél mögött, elől vagy hátul.

### A vonószem felszerelése

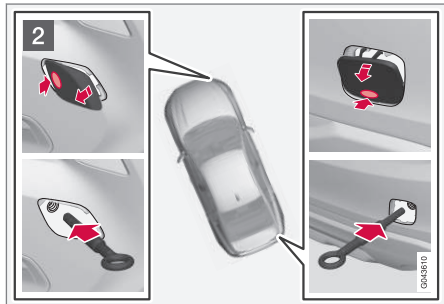
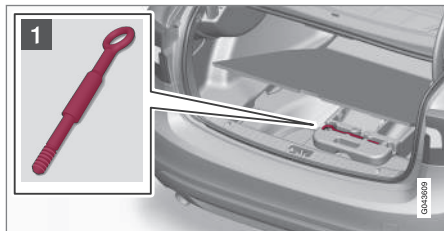

Távolítsa el az első és hátsó fedelet.

- 1 Vegye ki a vonószemet, amely a csomagtér padlófedele alatt található.

- 2 A vonószem csatlakozási pontjának fedele kétféle változatban létezik, amelyeket eltérő módon kell kinyitni:

- A horonnyal rendelkező változatot egy pénzérmét vagy hasonló tárgyat a horonyba helyezve lehet kifordítani. Ezután fordítsa ki teljesen a fedelet, és távolítsa el azt.
- A második változat egy jelöléssel rendelkezik az egyik oldalon vagy az egyik sarokban. Nyomja meg az ujjával a jelölést, és ezzel egyidejűleg hajtsa ki az ellenkező oldalt/sarkat egy érme vagy hasonló eszköz használatával - a fedél a tengelye körül elfordul és eltávolítható.

Csavarozza be a vonószemet merőlegesen a pereméig. Csavarja be erősen a vonószemet, például a kerékkulcs használatával.

Használat után, csavarja ki a vonószemet, és tegye vissza a helyére.

Fejezze be a fedél visszaszerelésével a lökhárítóra.

A vonószemet kell használni az autóműtő egyes platójára történő vontatáshoz. Az autó helyzete és a hasmagasság határozza meg, hogy ez lehetséges-e. Ha az autóműtő rámpája túl meredek vagy az autó alatti hasmagasság elégtelen, akkor az autó károsodhat a vonószemmel történő vontatás során. Emelje meg az autót az autóműtő emelő eszközével, ha szükséges.

## FIGYELEM

Senki/semmi nem maradhat a szállító jármű mögött az autó platóra húzása közben.

## FONTOS

A vonószem csak úton történő vontatásra szolgál - **nem** arra, hogy kihúzzák a megsúlylyedat vagy árokban lévő autót. A szállításhoz hívjon autóműtő szolgáltatot.

### Kapcsolódó információk

- Vontatás (331. oldal)
- Szállítás (333. oldal)

## Szállítás

A mentés azt jelenti, hogy a járművet egy másik jármű segítségével szállítják.

A szállításhoz hívjon autómentő szolgálatot.

A vonószemet kell használni az autómentő egyes platójára történő vontatáshoz. Az autó helyzete és a hasmagasság határozza meg, hogy ez lehetséges-e. Ha az autómentő rámpája túl meredek vagy az autó alatti hasmagasság elégtelen, akkor az autó károsodhat a vonószemmel történő vontatás során. Emelje meg az autót az autómentő emelő eszközével, ha szükséges.

### FIGYELEM

Senki/semmi nem maradhat a szállító jármű mögött az autó platóra húzása közben.

### FONTOS

A vonószem csak úton történő vontatásra szolgál - **nem** arra, hogy kihúzzák a megsúlylyedtt vagy árokban lévő autót. A szállításhoz hívjon autómentő szolgálatot.

### FONTOS

Ne feledje, hogy az autót mindig úgy kell szállítani, hogy a kerekek előre forogjanak.

## Kapcsolódó információk

- Vontatás (331. oldal)





# KEREKEK ÉS GUMIABRONCSOK

### Gumiabroncsok - karbantartás

A gumiabroncs funkciója, többek között, hogy viselje a terhet, tapadást biztosítson az útfelülethez, csökkentsen a vibrációkat és védje a kereket a kopástól.

### Vezetési jellemzők

A gumiabroncsok nagymértékben befolyásolják az autó vezetési jellemzőit. A gumiabroncs típusa, méretei, a gumiabroncsnyomás és a sebességbesorolás fontos tényezők az autó teljesítményében.

### A gumiabroncs kora

Minden 6 évesnél idősebb gumiabroncsot szakemberrel kell megvizsgáltatni, akkor is, ha az sértetlennek látszik. A gumiabroncsok öregsznek és romlanak, akkor is, ha alig vagy egyáltalán nem használták azokat. Ez befolyásolja a működésüket. Ez vonatkozik az összes gumiabroncsra, azokra is, amelyeket jövőbeni használatra tárolnak. Példák azokra a külső jelekre, amelyek a gumiabroncs használhatatlanságát jelzik a repedések és az elszíneződés.

### Új gumiabroncsok



A gumiabroncsok romlandó alkatrészek. Néhány év után keményedni kezdenek, ugyanakkor tapadási képességük/jellemzőik fokozatosan romlanak. Ezért fontos, hogy a lehető legfrissebb gumiabroncsokat szerezz be, amikor lecseréli azokat. Ez különösen igaz a téli gumiabroncsokra vonatkozóan. A számsor utolsó négy számjegye mutatja a gyártási hetet és évet. Ez a gumiabroncs DOT jelölése (Department of Transportation) és négy számjegyből áll, például 1510. Az ábrán látható gumiabroncsot 2010 15. hetén gyártották.

### Nyári és téli kerekek

Amikor lecseréli a nyári és téli gumiabroncsokat, akkor meg kell jelölni, hogy a kerekek az autó melyik oldalára voltak szerelve, például **B** a bal és **J** a jobb oldal esetében.

### Kopás és karbantartás

Helyes gumiabroncsnyomás (338. oldal) használatakor egyenletesebb a kopás. Vezetési stílus, gumiabroncsnyomás, az időjárási- és útviszonyok befolyásolják a gumiabroncsok öregedésének és kopásának gyorsaságát.

A profilmélység-eltérések és a kopási minták kialakulásának elkerülése érdekében, az első és a hátsó kerekek felcserélhetők egymással. Az első csere megfelelő távolsága körülbelül 5000 km, majd 10000 kilométerenként.

A Volvo azt javasolja, hogy vegye fel a kapcsolatot egy hivatalos Volvo műhellyel, ha bizonytalan a profilmélységgel kapcsolatban. A gumiabroncsok közötti jelentős kopásbeli eltérések (> 1 mm különbség a profilmélységben) esetén mindig a kevésbé kopott gumiabroncsokat kell hátulra szerelni. Az alulkormányzottságot könnyebb ellensúlyozni, és azt eredményezi, hogy az autó továbbra is egyenes vonalban halad, míg az autó hátuljának megcsúsúzása esetén lehetséges az autó feletti uralom teljes elvesztése. Ezért fontos, hogy a hátsó kerekek soha ne veszítsék el a tapadásukat az első kerekeknél korábban.

### FIGYELEM

A sérült gumiabroncs az autó feletti uralom elvesztéséhez vezethet.

## Tárolás

A gumiabroncsokkal felszerelt kerekeket lefektetve vagy felakasztva kell tárolni - soha nem állítva.

## Kapcsolódó információk

- Gumiabroncsok - méretek (340. oldal)
- Gumiabroncsok - sebesség besorolás (341. oldal)
- Gumiabroncsok - terhelési mutató (340. oldal)
- Gumiabroncsok - forgási irány (337. oldal)
- Gumiabroncsok - futófelület-kopásjelzők (338. oldal)

## Gumiabroncsok - forgási irány

A forgási iránnyal rendelkező mintájú gumiabroncsok csak egy irányban foroghatnak, ami egy nyílal van jelölve.

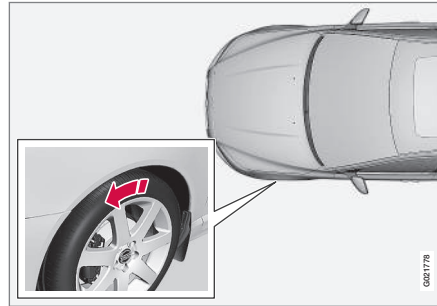

A nyíl a gumiabroncs forgási irányát mutatja.

A gumiabroncsnak egész hasznos élettartama során ugyanabban az irányban kell forognia. A gumiabroncsokat csak az első és hátsó tengelyek között szabad cserélni, soha bal-jobb oldali vagy fordított irányban. Ha a gumiabroncsok helytelenül vannak felszerelve, akkor az károsan befolyásolja az autó fékezési jellemzőit és az abroncsok eső- vagy lattyakkiszorítási képességét. A legnagyobb profilmélységű gumiabroncsokat mindig az autó hátuljára kell szerelni (a kicsúszás kockázatának csökkentése érdekében).

## **i** MEGJEGYZÉS

Ügyeljen arra, hogy mindkét kerékpár ugyanolyan típusú és méretű valamint gyártmányú legyen.

Tartsa be a gumiabroncsnyomás-táblázatban, (435. oldal) előírt gumiabroncsnyomásokat.

## Kapcsolódó információk

- Gumiabroncsok - méretek (340. oldal)
- Gumiabroncsok - sebesség besorolás (341. oldal)
- Gumiabroncsok - terhelési mutató (340. oldal)
- Gumiabroncsok - karbantartás (336. oldal)
- Gumiabroncsok - futófelület-kopásjelzők (338. oldal)

## Gumiabroncsok - futófelület-kopásjelzők

A futófelület-kopásjelzők mutatják a gumiabroncs futófelületének profilmélységét.

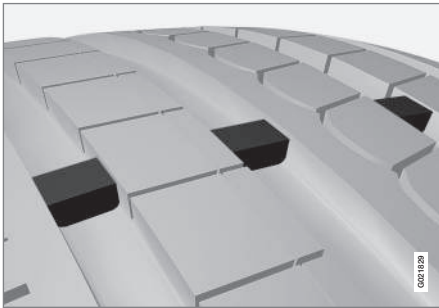

Futófelület-kopásjelzők.

A futófelület-kopásjelzők keskeny kiemelkedések a futófelület hosszirányú hornyáiban. A gumiabroncs oldalán a TWI (Tread Wear Indicator) betűk láthatók. Amikor a gumiabroncs profilmélysége 1,6 mm mélységűre csökken, akkor a futófelület egy szintbe kerül a kopásjelzők magasságával. Amint lehetséges, cserélje újra a gumiabroncsokat. Ne feledje, hogy a kis profilmélységű gumiabroncsok nagyon gyengén tapadnak esőben és hóban.

## Kapcsolódó információk

- Gumiabroncsok - méreték (340. oldal)
- Gumiabroncsok - sebesség besorolás (341. oldal)
- Gumiabroncsok - terhelési mutató (340. oldal)
- Gumiabroncsok - forgási irány (337. oldal)
- Gumiabroncsok - karbantartás (336. oldal)

## Gumiabroncsok - levegőnyomás

A gumiabroncsok különböző levegőnyomással rendelkezhetnek, amelyet bar mértékegységben adnak meg.

### Ellenőrizze a gumiabroncsok levegőnyomását

A gumiabroncsok nyomását havonta ellenőrizni kell.

- Gumiabroncsnyomás az autó előírt gumiabroncsméretéhez.
- ECO nyomás<sup>1</sup>.

Ellenőrizze a gumiabroncsnyomás-nyomást hideg gumiabroncsokon. A "hideg gumiabroncsok" azt jelenti, hogy a hőmérséklet megegyezik a környezeti hőmérséklettel. Néhány kilométer megtételét követően a gumiabroncsok felmelegszene, és a nyomás megnövekszik.

A helytelen gumiabroncsnyomás-nyomás növeli az üzemanyag-fogyasztást, rövidíti a gumiabroncs élettartamát és károsan hat az autó vezetési jellemzőire. Túl alacsony gumiabroncsnyomás használata a gumiabroncsok túlmelegedéséhez és károsodásához vezethet. A gumiabroncsnyomás hatással van az utazási kényelemre, a menetzajokra és a vezetési jellemzőkre.

<sup>1</sup> Az ECO nyomás jobb üzemanyag-gazdaságosságot eredményez.

**i MEGJEGYZÉS**

A gumiabroncsok nyomása idővel csökken, ez természetes jelenség. A gumiabroncsok nyomása a környezeti hőmérséklettől függően is változik.

**Gumiabroncsnyomás címke**

A vezető oldali ajtóoszlopon (a keret és a hátsó ajtó között) elhelyezkedő gumiabroncsnyomás-matrica mutatja, hogy milyen nyomásra kell beállítani a gumiabroncsokat a különböző terhelésekhez és sebességekhez. Ez a gumiabroncsnyomás-táblázatban is megtalálható, lásd Gumiabroncsok - jóváhagyott gumiabroncsnyomások (435. oldal).

**Üzemanyag-gazdaságosság, ECO nyomás**

Amikor kis terheléssel közlekedik (max. 3 személy) és legfeljebb 160 km/h (100 mph) sebességgel közlekedik, akkor az ECO nyomás beállítása nyújtja a lehető legjobb üzemanyag-gazdaságosságot. Ha a lehető legjobb zajt és utazási komfortot keresi, akkor ehelyett az alacsonyabb komfort nyomás ajánlott.

(Lásd jóváhagyott gumiabroncsnyomások, (435. oldal).)

**Kapcsolódó információk**

- Gumiabroncsok - méretek (340. oldal)
- Gumiabroncsok - sebesség besorolás (341. oldal)
- Gumiabroncsok - terhelési mutató (340. oldal)
- Gumiabroncsok - karbantartás (336. oldal)
- Gumiabroncsok - futófelület-kopásjelzők (338. oldal)
- Gumiabroncsok - jóváhagyott gumiabroncsnyomások (435. oldal)

**Kerék- és keréktárcsaméret**

A kerék- és keréktárcsaméret az alábbi táblázatban látható módon vannak jelölve.

Az autó teljes járműjövahagyással rendelkezik. Ez azt jelenti, hogy a kerék (keréktárcsa) és a gumiabroncs bizonyos kombinációi megengedettek.

A kerekek (keréktárcsák) méretjelöléssel rendelkeznek, például: 7Jx16x50.

7	A keréktárcsa szélessége hüvelykben
J	Keréktárcsaprofil
16	Keréktárcsa-átmérő hüvelykben
50	Eltolás milliméterben (a kerék közepének távolsága a kerék érintkezési felületével az agyon)

**Kapcsolódó információk**

- Gumiabroncsok - méretek (340. oldal)
- Gumiabroncsok - jóváhagyott gumiabroncsnyomások (435. oldal)
- Kerekek és gumiabroncsok - jóváhagyott méretek (433. oldal)

## Gumiabroncsok - méretek

Az autó gumiabroncsai bizonyos méretekkel rendelkeznek, lásd az alábbi táblázatban található példákat.

A méretek minden gumiabroncson fel vannak tüntetve. **Példa a jelölésre:** 215/55R16 97W.

215	Gumiabroncs szélessége (mm)
55	A gumiabroncs falmagasságának és szélességének aránya (%)
R	Radiál
16	Keréktárcsa-átmérő hüvelykben (")
97	A maximális megengedett gumiabroncs-terhelés kódjai, terhelési mutató (LI)
W	Sebesség-besorolás a maximális megengedett sebességhez, sebesség-besorolás (SS). (Ebben az esetben 270 km/h (168 mph)).

Az autó bizonyos keréktárcsa és gumiabroncs kombinációkkal rendelkezik a teljes járműre vonatkozó jóváhagyással.

## Kapcsolódó információk

- Gumiabroncsok - sebesség besorolás (341. oldal)
- Gumiabroncsok - terhelési mutató (340. oldal)
- Gumiabroncsok - forgási irány (337. oldal)
- Gumiabroncsok - karbantartás (336. oldal)
- Gumiabroncsok - jóváhagyott gumiabroncsnyomások (435. oldal)
- Kerék- és keréktárcsaméretek (339. oldal)
- Kerekek és gumiabroncsok - jóváhagyott méretek (433. oldal)
- Terhelési mutató és sebesség-besorolás (434. oldal)

## Gumiabroncsok - terhelési mutató

A terhelési mutató a gumiabroncs bizonyos terhelés elviselésére vonatkozó képességét jelzi.

Minden gumiabroncs bizonyos terhelés elviselésére képes, ez a terhelési mutató (LI). Az autó tömege meghatározza a gumiabroncsok szükséges terhelhetőségi képességét. A legalacsonyabb megengedett mutató a gumiabroncs-terhelési mutató táblázatában található, lásd a nyomtatott kezelési útmutató "Műszaki adatok" részét.

## Kapcsolódó információk

- Gumiabroncsok - méretek (340. oldal)
- Gumiabroncsok - jóváhagyott gumiabroncsnyomások (435. oldal)
- Gumiabroncsok - sebesség besorolás (341. oldal)
- Gumiabroncsok - karbantartás (336. oldal)
- Kerekek és gumiabroncsok - jóváhagyott méretek (433. oldal)

## Gumiabroncsok - sebesség besorolás

Az egyes gumiabroncsok egy bizonyos maximális sebességnek képesek ellenállni és ezért egy adott sebesség besorolással (Speed Symbol) rendelkeznek.

A gumiabroncsok sebesség besorolásának legáltalában az autó csúcsebességével egyenlőnek kell lenniük. Az alábbi táblázatban található az egyes sebesség-besorolásokhoz (SS) tartozó maximális megengedett sebesség. Az egyetlen kivétel ezek alól a szabályok alól a téli gumiabroncs (342. oldal)<sup>2</sup>, ahol alacsonyabb sebesség-besorolás is használható. Ha ilyen gumiabroncsot választ, akkor az autót nem szabad a gumiabroncs sebesség-besorolásánál gyorsabban vezetni (például a Q besorolásúak legfeljebb 160 km/h (100 mph) sebességgel használhatók). A közlekedési szabályok határozzák meg azt, hogy milyen sebességgel vezethető az autó és nem a gumiabroncsok sebesség-besorolása.

### MEGJEGYZÉS

A maximális megengedett sebesség a táblázatban van megadva.

Q	160 km/h (100 mph) (csak téli gumiabroncsokon)
T	190 km/h (118 mph)
H	210 km/h (130 mph)
V	240 km/h (149 mph)
W	270 km/h (168 mph)
Y	300 km/h (186 mph)

### FIGYELEM

Az autót olyan gumiabroncsokkal kell felszerelni, amelyek az előírttal megegyező vagy magasabb terhelésmutatóval, (340. oldal) (LI) és sebesség-besorolással (SS) rendelkeznek. Ha túl alacsony terhelésmutatójú vagy sebesség-besorolású gumiabroncsot használ, akkor az túlmelegedhet.

### Kapcsolódó információk

- Gumiabroncsok - méretek (340. oldal)
- Gumiabroncsok - terhelési mutató (340. oldal)
- Gumiabroncsok - forgási irány (337. oldal)

## Kerécsavarok

A kerécsavarok rögzítik a kerekeket a kerékagyakhoz és különböző változatokban állnak rendelkezésre.

### FONTOS

A kerécsavarokat 140 Nm (103 ft. lb.) nyomatékkal kell meghúzni. A túlhúzás vagy az elégtelen meghúzás károsíthatja az anyákat és a csavarokat.

Csak a Volvo által tesztelt és jóváhagyott keréktárcsákat használjon, amelyek eredeti Volvo tartozékok. Ellenőrizze a nyomatékokat nyomatékkulccsal.

**Ne** használjon kenőanyagot a kerécsavarok.

### Zárható kerécsavarok\*

Zárható kerécsavarok\* alumínium és acél keréktárcsákon is használhatók. A csomagtér padlója alatt található hely a zárható kerécsavarok perselye számára.

### Kapcsolódó információk

- Kerék- és keréktárcsaméretek (339. oldal)

<sup>2</sup> A fémszegecsesek és szegecsesek nélküliek is.

## Téli gumiabroncsok

A téli gumiabroncsok a téli útviszonyokhoz vannak kialakítva.

## Téli gumiabroncsok

A Volvo adott méretű téli gumiabroncsok használatát javasolja. A gumiabroncsméretek a motorváltozattól függnnek. Amikor téli gumiabroncsokkal közlekedik, akkor mind a négy kerékre a megfelelő típusú gumiabroncsot kell szerelni.

### MEGJEGYZÉS

A Volvo azt javasolja, hogy kérdezze meg Volvo kereskedőjét a legmegfelelőbb keréktárcsa- és gumiabroncs típusokkal kapcsolatban.

## Szegecses gumiabroncsok

A szegecses téli gumiabroncsokat 500-1000 km megtételéig finoman kell használni, hogy a szegecsek megfelelően elhelyezkedjenek a gumiabroncsokban. Ez hosszabb élettartamot biztosít a gumiabroncsok, és különösen a szegecsek számára.

### MEGJEGYZÉS

A szegecses gumiabroncsok használatának szabályai országonként eltérőek lehetnek.

## Profilmélység

A jeges, latyakos utak és az alacsony hőmérséklet jelentősen magasabb igénybevételt jelent a gumiabroncsok számára, mint a nyári körülmények. A Volvo ezért azt javasolja, hogy ne használjon 4 mm-nél kisebb profilmélységű téli gumiabroncsokat.

## Hólánccok használata

Hólánccok csak az első kereken használhatók (ez az összkerékhajtású autókra is vonatkozik). Soha ne vezessen hólánccal 50 km/h (31 mph) sebességnél gyorsabban. Kerülje a csúszás talajon haladást, mert ezzel elkoptatja a hólánccokat és a gumiabroncsokat.

### FIGYELEM

Használjon eredeti Volvo hólánccokat vagy ezzel egyenértékű, az autómódelhez valamint gumiabroncs- és keréktárcsamérethez tervezett hólánccokat. Ha bizonytalan, akkor a Volvo azt javasolja, hogy vegye fel a kapcsolatot egy Volvo szervizzel. A rossz hólánccok súlyos sérülést okozhatnak az autóban és balesethez vezethetnek.

## Kapcsolódó információk

- Kerékcseré - kerekek eltávolítása (342. oldal)

## Kerékcseré - kerekek eltávolítása

Az autó kerekei lecserélhetők például téli kerekekre/téli gumiabroncsokra.

## Pótkerék\*

A pótkerék kétféleképpen lehet elhelyezve, egy zsákban vagy a csomagtér padlója alatt.

**Az alábbi utasítások csak akkor érvényesek, ha a pótkereket tartozékként vásárolták az autóhoz.** Ha az autó nincs pótkerékkal felszerelve - lásd az ideiglenes defektjavító készletre (TMK), (351. oldal) vonatkozó információkat.

A pótkerék (ideiglenes pótkerék) csak ideiglenes használatra szolgál és amint lehetséges, szabályos kerékre kell cserélni. Az autó viselkedése a pótkerék használatakor megváltozhat. A pótkerék kisebb, mint a normál kerék. Az autó hasmagassága ennek megfelelően más lesz. Ügyeljen a magas járdaszegélyekre és ne mossa gépi mosóban az autót. Ha a pótkerék az első tengelyre van szerelve, akkor ezzel egyidejűleg nem használhat hólánccot. Az összkerékhajtású autókban a hátsó tengely hajtása kikapcsolható. A pótkereket nem szabad javítani.

A pótkerék helyes gumiabroncsnyomása a gumiabroncsnyomás-táblán, (435. oldal) található.



**! FONTOS**

- Soha ne vezessen 80 km/h (50 mph) sebességnél gyorsabban, ha pótkerék van az autóra szerelve.
- Az autóra soha nem szabad egynél több "ideiglenes pótkeréket" szerelni.

A pótkerék külső oldalával lefelé helyezkedik el a pótkeréktartó mélyedésben. Ugyanazok a csavarok mennek át és rögzítik a pótkeréket és a szivacstömböt. A szivacstömb tartalmazza az összes szerszámot.

A pótkerékhez tartozik egy zsák, és hevederekkel a csomagtér padlójához kell rögzíteni.

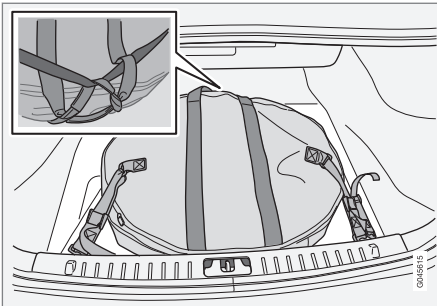

Két csomagrögzítő füllel rendelkező autók.

Fordítsa a pótkerékszák fogantyúját a hátsó ülés felé. Rögzítse a bevarrt feszítő heveder kampóit az első csomagrögzítő fülekbe. Rögzítse a hosszú

hevedert az első csomagrögzítő fülek egyikébe, húzza át a hevedert a pótkerék körül, majd az alsó fogantyún át. Feszítse a rövid feszítőhevedert a hosszúra. Rögzítse a második csomagrögzítő fület és feszítse meg.

**A pótkerék kivétele a csomagtérpadló alól**

1. Hajtsa fel a csomagtér padlóját.
2. Csavarozza ki a rögzítőcsavart.
3. Emelje ki a szivacstömböt a szerszámokkal.
4. Emelje ki a pótkeréket.

**A pótkerék kivétele a zsákból**

1. Lazítsa meg a hevedereket, emelje ki a pótkeréket a csomagtérből, és távolítsa el azt a pótkerékszákból.
2. Hajtsa fel a csomagtér padlóját.
3. Emelje ki a szerszámokat és az emelőt a szivacstömbből.

**Eltávolítás**

Állítsa fel az elakadásjelző háromszöget, (346. oldal), ha forgalmas helyen cserél kereket. Az autónak és az emelőnek\* szilárd, vízszintes talajon kell állnia.

1. Húzza be a rögzítőféket, (308. oldal), és kapcsoljon hátrameneti sebességfokozatba vagy **P** állásba, ha az autó automata sebességváltóval rendelkezik.

**⚠ FIGYELEM**

Ellenőrizze, hogy az emelő nem sérült-e, a menetek kenése megfelelő és szennyeződésektől mentes-e.

**i MEGJEGYZÉS**

A Volvo azt ajánlja, hogy csak a kérdéses autómoddellhez tartozó emelő\* használja, ami az emelő címkéjén fel van tüntetve.

A címke az emelő megadott emelési magassághoz tartozó maximális emelőképességét is jelzi.

2. Vegye elő az emelőt\*, kerékkulcsot\*, a dísztárcsák\* valamint a kerékcsavarok műanyag sapkáinak eltávolítására szolgáló szerszámot. Ezek a habszivacs tömbben találhatóak. Ha másik emelőt választott, lásd Az autó felemelése (363. oldal).





Szerszám a kerékcsavarok műanyag sapkáinak eltávolításához.

3. Helyezzen ékeket a talajon maradó kerekek elé és mögé. Használjon például nehéz fatömböket vagy nagyobb köveket.

4. Az acél keréktárcsákkal rendelkező autók lehetőleg dísztárcsákkal rendelkeznek. Akasztsa be az eltávolító szerszámot és húzza le a teljes kereket takaró dísztárcsákat. A dísztárcsák kézzel is lehúzhatók.

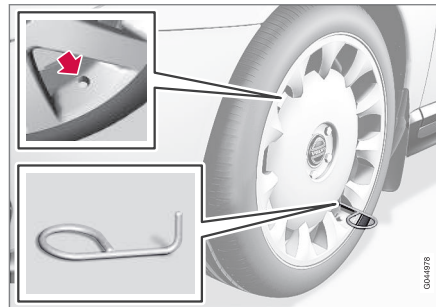

5. Csavarozza össze ütközésig a vonószemet a kerékkulccsal\*.



**! FONTOS**

A vonószemet a teljesen be kell csavarni a csavarkulccsal\*.

6. Távolítsa el a műanyag sapkákat a kerékcsavarokról az erre szolgáló szerszámmal.
7. Lazítsa meg a kerékcsavarokat 1/2-1 fordulat-tal az óramutató járásával ellentétes irányban a kerékkulccsal\*.

**⚠ FIGYELEM**

Soha ne helyezzen semmit a talaj és az emelő közé, sem az emelő és a jármű emelési pontja közé.

8. Az autó egyes oldalain két emelési pont található. Tekerje fel az emelő\* úgy, hogy a karosszéria pereme illeszkedjen az emelő fejének bevágásához.

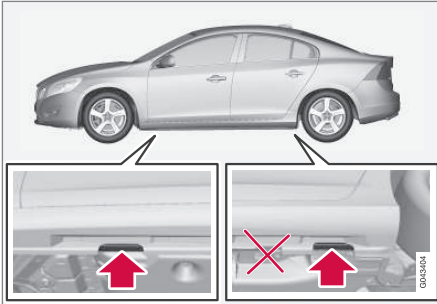
**! FONTOS**

A talajnak szilárdnak, simának és egyenesnek kell lennie.

9. Emelje fel az autót, hogy a kerék szabadon váljon. Távolítsa el a kerékcsavarokat, és emelje le a kereket.

**⚠ FIGYELEM**

Soha ne másszon az autó alá, amikor az emelővel fel van emelve.

Felemeléskor az utasoknak el kell hagyniuk az autót. Ha forgalmas környezetben kell kereket cserélni, akkor az utasoknak biztonságos helyre kell menniük.

**i MEGJEGYZÉS**

A normál autóemelő csak eseti, rövid ideig tart használatra szolgál, például a defekt miatt kerékcserékhez, a téli/nyári kerekek cseréjéhez stb. Csak az adott modellhez való emelőt szabad az autó emelésére használni. Ha az autót gyakrabban vagy egy kerékcseréhez szükségesnél hosszabb időre emeli fel, akkor műhelyemelő használata javasolt. Ebben az esetben, kövesse a berendezés gyártójának kezelési útmutatóját.

**Kapcsolódó információk**

- Kerékcseré - felszerelés (345. oldal)
- Emelő\* (347. oldal)
- Elakadásjelző háromszög (346. oldal)
- Kerékcsavarok (341. oldal)

**Kerékcseré - felszerelés**

Fontos, hogy a kerék felszerelésének eljárását helyesen hajtásák végre.

**Felszerelés****⚠ FIGYELEM**

Soha ne másszon az autó alá, amikor az emelővel fel van emelve.

Felemeléskor az utasoknak el kell hagyniuk az autót. Ha forgalmas környezetben kell kereket cserélni, akkor az utasoknak biztonságos helyre kell menniük.

1. Tisztítsa meg az érintkező felületeket a kerék és az agy között.
2. Helyezze fel a kereket. Húzza meg alaposan a kerékcsavarokat.

**Ne** használjon kenőanyagot a kerékcsavarok.

- ◀ 3. Engedje le az autót annyira, hogy a kerekek ne foroghassanak el.



4. Húzza meg átlósan a kerécsavarokat. Fontos, hogy a kerécsavarok megfelelően legyenek húzva. Húzza meg 140 Nm nyomatékkal. Ellenőrizze a nyomatékot nyomatékulccsal.
5. Helyezze vissza a műanyag sapkákat a kerécsavarokra.
6. Szerelje vissza az esetleges teljes dísztárcsákat.

**i** **MEGJEGYZÉS**

- Miután felfújta a gumiabroncsot, mindig szerelje vissza a porvédő sapkát, hogy elkerülje a szelep kavicsok, szennyeződések stb. okozta károsodását.
- Csak műanyag porvédő sapkákat használjon. A fém porvédő sapkák rozsdásodhatnak, ami miatt nehezzé válhat a lecsavarásuk.

**i** **MEGJEGYZÉS**

A szelep dísztárcsafedél-nyílását a szelep fölé kell helyezni a keréktárcsán a felszerelésekor.

**Amikor más méretű gumiabroncsot szerel fel.**

Vegye fel a kapcsolatot egy hivatalos Volvo műhellyel a szoftver módosításához az egyes gumiabroncsméret-változásokkal kapcsolatban. Szoftverletöltésre lehet szükség a nagyobb vagy kisebb méretre történő módosításkor valamint a nyári és téli kerekek váltásakor is.

**Kapcsolódó információk**

- Kerékcseré - kerekek eltávolítása (342. oldal)
- Emelő\* (347. oldal)
- Elakadásjelző háromszög (346. oldal)
- Kerécsavarok (341. oldal)

**Elakadásjelző háromszög**

Az elakadásjelző háromszög figyelmezteti a forgalom többi résztvevőjét az álló járműre.

**Tárolás és összecsuksák**

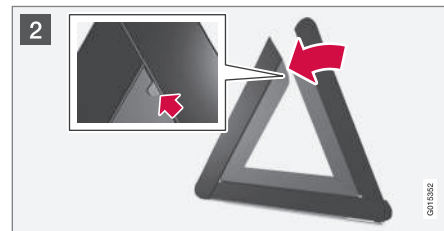
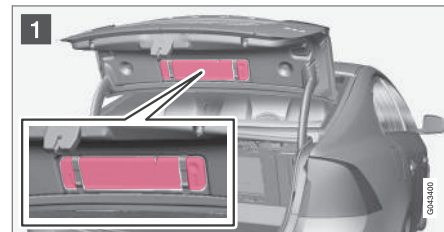

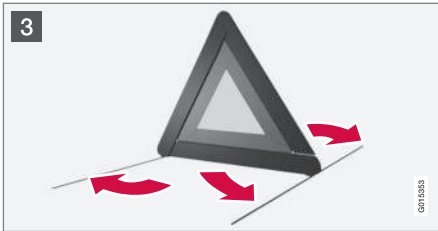

Az elakadásjelző háromszög a csomagtérfedél belsejébe van rögzítve két kapoccsal.

- 1 Válassza le az elakadásjelző háromszöget mindkét rugós retesz kifelé húzásával.
- 2 Vegye ki az elakadásjelző háromszöget a tokjából, hajtsa ki és szerelje össze a különálló két oldalát.
- 3 Hajtsa ki az elakadásjelző háromszög támasztó lábait.

Tartsa be az elakadásjelző háromszög használatára vonatkozó szabályokat. Helyezze az elakadásjelző háromszöget a forgalom szempontjából alkalmas helyre.

Ügyeljen arra, hogy az elakadásjelző háromszöget és annak tokját a használatot követően megfelelően rögzítse a csomagtérben.

## Szerszámok

Az autó többek között vonószemet, emelő\* és kerékkulcsot\* tartalmaz.

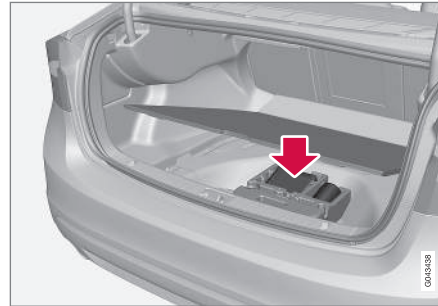

A csomagtérpadló alatt helyezkedik el az autó vonószeme, az emelő\* és a kerékkulcs\*. Itt található hely a zárható kerékcavarok hüvelye és a műanyag kerékcavarsapkákhoz tartozó szerszámok számára is.

## Kapcsolódó információk

- Szükséghelyzeti defektjavítás (351. oldal)
- Vonószem (332. oldal)
- Kerékcseré - kerekek eltávolítása (342. oldal)
- Kerékcavarok (341. oldal)
- Emelő\* (347. oldal)

## Emelő\*

Használja az emelőt az autó felemeléséhez, amikor kereket cserél.

Az eredeti emelőt csak a pótkerék felszereléséhez szabad használni. Az emelőt mindig jól zsírozott állapotban kell tartani.

### **i** MEGJEGYZÉS

A normál autóemelő csak eseti, rövid ideig tartó használatra szolgál, például a defekt miatti kerékcserékhez, a téli/nyári kerekek cseréjéhez stb. Csak az adott modellhez való emelőt szabad az autó emelésére használni. Ha az autót gyakrabban vagy egy kerékcseréhez szükségesnél hosszabb időre emeli fel, akkor műhelyemelő használata javasolt. Ebben az esetben, kövesse a berendezés gyártójának kezelési útmutatóját.



## ◀ Szerszámok - elrakás a helyére

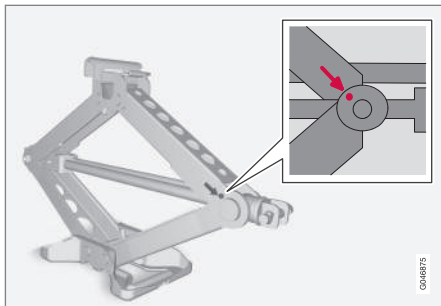

A szerszámokat és az emelőt\* használat után vissza kell tenni a megfelelő helyükre. Az emelőt össze kell hajtani a megfelelő helyzetbe, hogy elférjen a helyén.

### ! FONTOS

A szerszámokat és az emelőt\* a helyükön kell tárolni a csomagterében, amikor nincs használatban.

## Kapcsolódó információk

- Elakadásjelző háromszög (346. oldal)
- Szükséghelyzeti defektjavítás (351. oldal)

<sup>3</sup> Bizonyos piacokon alapfelszereltség.

## Elsősegélycsomag\*

Az elsősegélycsomag tartalmazza az elsősegélyfelszerelést.

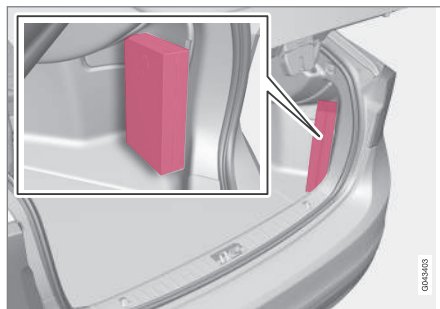

Az elsősegélycsomagot tartalmazó doboz a csomagterében található.

## Gumiabroncsnyomás-figyelés\*<sup>3</sup>

A gumiabroncsnyomás-figyelő rendszer egy visszajelző szimbólummal figyelmeztet a kombinált műszerfalán, amikor az autó egyik vagy másik gumiabroncsában túl alacsony a nyomás.

Bizonyos piacokon a gumiabroncsnyomás-figyelés a jogi követelményeknek megfelelően alapfelszereltség. A rendszer nem helyettesíti a normál gumiabroncs-karbantartást.



Visszajelző szimbólum a gumiabroncsnyomás-figyeléshez.

## Kapcsolódó információk

- Gumiabroncs-figyelés (TM)\* (349. oldal)

## Gumiabroncs-figyelés (TM)\*4

A TM (Tyre Monitor) rendszer észleli a kerekek forgási sebességét annak meghatározásához, hogy a helyes nyomás van-e a gumiabroncsokban.

### A rendszer leírása

Ha a gumiabroncs nyomása túl alacsony, akkor a gumiabroncs átmérője, és ennek eredményeként a forgási sebessége megváltozik. A gumiabroncsok egymáshoz hasonlításával a rendszer meghatározhatja, ha egy vagy több gumiabroncs nyomása túl alacsony.

A rendszer nem helyettesíti a normál gumiabroncs-karbantartást.

### Üzenetek

Ha a gumiabroncs nyomása túl alacsony, akkor egy visszajelző szimbólum (U) világít a kombinált műszerfalon, és az alábbi üzenetek egyike jelenik meg:

- **Gumiabroncsnyomás alacsony. Ellenőrizze, állítsa be és kalibrálja**
- **Gumiabroncsnyomás rendszere Szerviz szükséges**
- **Gumiabroncsnyomás rendszere Jelenleg nem elérhető**

### **FONTOS**

Ha hiba jelentkezik a TM rendszerben, akkor a kombinált műszerfal (U) visszajelző szimbóluma körülbelül 1 percig villog, majd folyamatosan világít. Egy üzenet is megjelenik a kombinált műszerfalon.

### Az üzenetek törlése

1. Ellenőrizze az összes gumiabroncs nyomását gumiabroncs-nyomásmérővel.
2. Fújja a gumiabroncsot/gumiabroncsokat a vezető oldali ajtóoszlopon (az első és a hátsó ajtó között) található gumiabroncstáblán szereplő helyes nyomásra.
3. Kalibrálja újra a TM rendszert a **MY CAR** menürendszerben.

### **MEGJEGYZÉS**

A helytelen gumiabroncsnyomás elkerülése érdekében, a nyomást hideg gumiabroncsokon kell ellenőrizni. A "hideg gumiabroncs" a környezeti hőmérséklettel egyező hőmérsékletet jelent (a jármű használata után körülbelül 3 óra elteltével). Pár kilométeres vezetést követően a gumiabroncsok felmelegszeneznek és a nyomás megnő.

### **FIGYELEM**

- A helytelen gumiabroncsnyomás gumiabroncs-meghibásodáshoz vezethet, és a járművezető elveszítheti az autó feletti uralmat.
- A rendszer nem képes a hirtelen gumiabroncs-károsodások előzetes jelzésére.

### TM kalibrálás

A TM rendszer helyes működéséhez meg kell határozni egy referenciaértéket a gumiabroncsnyomáshoz. Ezt minden alkalommal meg kell tenni a gumiabroncsok cseréjekor vagy a gumiabroncsnyomás módosításakor a rendszer újraprogramozásával a **MY CAR** menürendszerben.

A gumiabroncsnyomást be kell állítani például amikor nehéz teherrel vagy nagy sebességgel közlekedik (160 km/h (100 mph) felett). Ezt követően kalibrálni kell a rendszert.

<sup>4</sup> Bizonyos piacokon alapfelszereltség.

### ◀◀ **Újralibrálás**

A beállításokat a középkonzol használatával lehet végrehajtani, lásd MY CAR (114. oldal).

1. Állítsa le a motort.
2. Fűjja az összes gumibroncsot a kívánt nyomásra a vezető oldali ajtóoszlopon (az első és a hátsó ajtó között) található gumibroncsnyomás-táblának megfelelően.  
Vagy lásd gumibroncsnyomás-táblázat.
3. Indítsa be a motort, és hagyja járni az autót álló helyzetében.
4. Nyissa meg a **MY CAR** menürendszert, és válassza a **Gumiabr. figyelése** menüt.
5. Válassza a **Kalibrálás indítása** lehetőséget, majd nyomja meg az OK gombot.
6. Nyomja meg az OK gombot, miután minden gumibroncsot ellenőrzött és beállított a kalibrálás elindításához.
7. Vezesse az autót.
  - > A kalibrálás akkor kerül végrehajtásra, amikor több mint 35 km/h (22 mph) sebességgel vezet az autót. A kalibrálás ideiglenesen megszakad, ha leállítja a motort, de a háttérben automatikusan folytatódik, amikor az autót újra vezetni kezdi. A rendszer nem jelzi a kalibrálást végrehajtását.

Az új referenciaérték lesz érvényes, amíg meg nem ismétli az 1-7. lépéseket.

#### **i** **MEGJEGYZÉS**

Ne feledje, hogy a TM rendszert minden kerékcsere vagy gumibroncsnyomás-módosítás alkalmával újra be kell állítani. Ha az új referenciaértékek nincsenek tárolva, akkor a rendszer nem működik megfelelően.

#### **i** **MEGJEGYZÉS**

- Miután felfújta a gumibroncsot, mindig szerelje vissza a porvédő sapkát, hogy elkerülje a szelep kavicsok, szennyeződések stb. okozta károsodását.
- Csak műanyag porvédő sapkákat használjon. A fém porvédő sapkák rozsdásodhatnak, ami miatt nehezzé válhat a lecserélések.

### **Rendszer- és gumibroncs-állapot**

A rendszer és a gumibroncsok pillanatnyi állapota ellenőrizhető a középkonzol képernyőjén.

1. Nyissa meg a **MY CAR** menürendszert.
2. Válassza ki a **Gumiabr. figyelése** menüt.
  - > A gumibroncsnyomások állapota színkóddal jelenik meg.

Az állapotot színek jelzik az alábbiaknak megfelelően:

- Mind zöld: a rendszer normálisan működik és az összes gumibroncs nyomása kismértékben az előírt szint felett van.
- Sárga kerék: az adott gumibroncs nyomása túl alacsony.
- Az összes kerék sárga: két vagy több gumibroncs nyomása túl alacsony.
- Az összes kerék szürke és a **Gumibroncsnyomás rendszere Jelenleg nem elérhető** üzenet jelenik meg: a gumibroncsnyomás rendszer átmenetileg nem működik. Szükséges lehet az autót rövid ideig 35 km/h (22 mph) feletti sebességen történő vezetése, mielőtt a rendszer újra aktív lesz.
- Az összes kerék szürke és a **Gumibroncsnyomás rendszere Szerviz szükséges** üzenet látható: hiba lépett fel a rendszerben. Vegye fel a kapcsolatot egy Volvo kereskedővel vagy műhellyel.

### **Kapcsolódó információk**

- Gumibroncsok - levegőnyomás (338. oldal)



## Szükséghelyzeti defektjavítás

A szükséghelyzeti defektjavító készlet, Temporary Mobility Kit (TMK) a defekt tömítésére és a gumiabroncsnyomás, (435. oldal) ellenőrzésére és beállítására használható.

A szükséghelyzeti defektjavító készlet (352. oldal) egy kompresszorból és egy palack tömítőanyagból áll. A tömítőanyag ideiglenes javításra szolgál. A tömítőfolyadék hatékonyan tömíti a gumiabroncs futófelületeinek defektjeit.

A szükséghelyzeti defektjavító készlet korlátozottan képes az oldalfalon sérült gumiabroncsok tömítésére. Ne tömítsen olyan gumiabroncsokat a szükséghelyzeti defektjavító készlettel, amelyeken nagyobb bevágások, repedések vagy ehhez hasonló sérülések vannak.

### **i** MEGJEGYZÉS

A szükséghelyzeti defektjavító készlet csak a gumiabroncsok futófelületén található defekt tömítésére szolgál.

### **i** MEGJEGYZÉS

Az ideiglenes defektjavításra szolgáló kompresszort a Volvo tesztelte és jóváhagyta.

## Kapcsolódó információk

- Szükséghelyzeti defektjavító készlet - elhelyezkedés (351. oldal)
- Szükséghelyzeti defektjavító készlet - áttekintés (352. oldal)
- Szükséghelyzeti defektjavítás - használat (353. oldal)
- Szerszámok (347. oldal)

## Szükséghelyzeti defektjavító készlet - elhelyezkedés

A szükséghelyzeti defektjavító készlet, Temporary Mobility Kit (TMK) a defekt tömítésére és a gumiabroncsnyomás ellenőrzésére és beállítására használható.

### A szükséghelyzeti defektjavító készlet elhelyezkedése

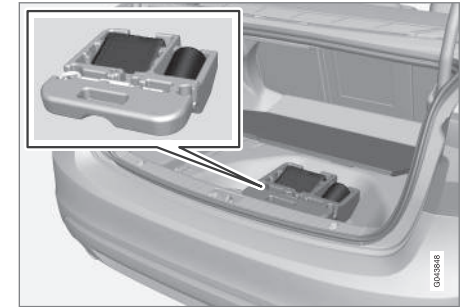

A szükséghelyzeti defektjavító készlet a csomagterp padlója alatt található.

## Kapcsolódó információk

- Szükséghelyzeti defektjavító készlet - áttekintés (352. oldal)
- Szükséghelyzeti defektjavítás (351. oldal)

## Szükséghelyzeti defektjavító készlet - áttekintés

A szükséghelyzeti defektjavító készlet, Temporary Mobility Kit (TMK) komponenseinek áttekintése.

Az alkatrészek tárolása a csomagtér padlója alatt történik.

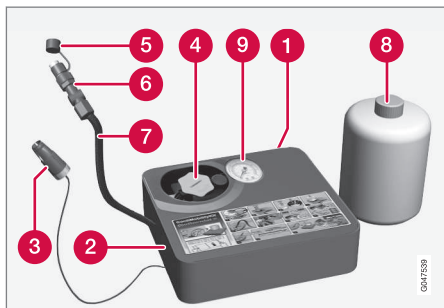

- 1 Címke, maximális megengedett sebesség
- 2 Kapcsoló
- 3 Elektromos kábel
- 4 Palacktartó (narancssárga sapka)
- 5 Védősapka
- 6 Nyomáscsökkentő szelep
- 7 Levegőtömlő

8 Tömítőfolyadék-palack

9 Nyomásmérő

### Tömítőfolyadék-palack

A lejáratú dátum előtt cserélje ki a tömítőfolyadék-palackot. Kezelje a környezetre veszélyes hulladékként a régi palackot.

A tömítőfolyadék-palackot használat után ki kell cserélni. A Volvo azt javasolja, hogy a cserét hivatalos Volvo műhelyben végeztesse el.

#### **FIGYELEM**

A tömítőfolyadékos palack 1,2-etanol és természetes gumitejet tartalmaz.

A lenyelése ártalmas. Bőrrel érintkezve allergiás reakciót válthat ki.

Kerülje a bőrrel és szemmel történő érintkezését.

Tárolja gyermekektől elzárva.

#### **FIGYELEM**

- Ha a tömítő folyadék bőrrel érintkezik, akkor haladéktalanul le kell mosni szappannal és bő vízzel.
- Ha a tömítőfolyadék szemmel érintkezik, akkor azonnal ki kell öblíteni szemmosó folyadékkal vagy bő vízzel. Ha a kényelmetlen érzés továbbra is megmarad, akkor vizsgáltassa meg a szemét orvossal.

### Kapcsolódó információk

- Szükséghelyzeti defektjavító készlet - elhelyezkedés (351. oldal)
- Szükséghelyzeti defektjavítás (351. oldal)

## Szükséghelyzeti defektjavítás - használat

A defekt tömitése a szükséghelyzeti defektjavító készlettel, Temporary Mobility Kit (TMK).

### Szükséghelyzeti defektjavítás

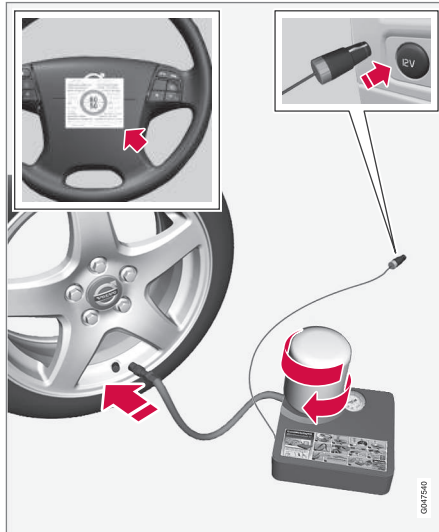

Az alkatrészek funkciójával kapcsolatos tájékoztatásért, lásd Szükséghelyzeti defektjavító készlet - áttekintés (352. oldal).

1. Állítsa fel az elakadásjelző háromszöget, ha a kereket forgalmas helyen kell tömitenie.  
Ha a defektet szeg vagy hasonló tárgy okozta, akkor hagyja azt a gumiabroncsban. Ez segít a nyílás tömitésében.
2. Válassza le a maximális megengedett sebesség címkét (amely a kompresszor oldalán található) és helyezze azt a kormánykerékre. A szükséghelyzeti defektjavító készlet használatát követően nem szabad 80 km/h (50 mph) sebességnél gyorsabban vezetni.
3. Ellenőrizze, hogy a kapcsoló **O** (ki) állásban van-e, és keresse meg az elektromos kábelt és a levegőtömlőt.
4. Csavarja le a narancssárga sapkát a kompresszorról, és csavarja ki a dugót a tömitőfolyadék-palackból.

### **i** MEGJEGYZÉS

Ne törje fel a palack zárját használat előtt. A zár automatikusan automatikusan török el a palack becsavarásakor.

5. Csavarozza a palackot a palacktartó alá.  
> A palack és a palacktartó visszaforgásgátló retesszel van ellátva a tömitőanyag-szivárgás megakadályozása érdekében. Amikor a palack be van csavarozva, ez nem csavarható le a palackról. A palack eltávolítását szervizben lehet elvégezni, a Volvo hivatalos Volvo márkaszerviz igénybe vételét javasolja.

### **⚠** FIGYELEM

- Ha a tömitő folyadék bórral érintkezik, akkor haladéktalanul le kell mosni szappannal és bő vízzel.
- Ha a tömitőfolyadék szemmel érintkezik, akkor azonnal ki kell öblíteni szemmosó folyadékkal vagy bő vízzel. Ha a kényelmetlen érzés továbbra is megmarad, akkor vizsgáltassa meg a szemét orvossal.

### **⚠** FIGYELEM

Ne csavarozza le a palackot, az a szivárgás megakadályozása érdekében visszaforgásgátlóval van ellátva.

6. Csavarja le a gumiabroncs porvédő sapkáját.  
Ellenőrizze, hogy a levegőtömlő nyomáscsökkentő szelepe teljesen rá van-e csavarva, és csavarja be a levegőtömlő szelepcsatlakozását a menet aljáig a gumiabroncsszelepen.



- ◀◀ 7. Csatlakoztassa az elektromos kábelt a legközelebbi 12 voltos aljzathoz, és indítsa be az autót.

**i MEGJEGYZÉS**

Ügyeljen arra, hogy ne legyen használatban több 12 voltos aljzat, amikor működik a kompresszor.

**⚠ FIGYELEM**

Ne hagyjon felügyelet nélkül gyermekeket az autóban, ha jár a motor.

8. Indítsa be a kompresszort a kapcsoló I (be) helyzetbe billentésével.

**⚠ FIGYELEM**

Soha ne álljon a gumiabroncs mellé, amikor működik a kompresszor. Ha repedések vagy egyenetlenségek jelennek meg, akkor azonnal állítsa le a kompresszort. Az utat nem szabad folytatni. Hívjon országúti segélyszolgálatot, hogy elvontassa a járművet egy gumiszerelő műhelyhez. A Volvo azt javasolja, hogy vegyen igénybe hivatalos gumiszerelő műhelyt.

**i MEGJEGYZÉS**

Amikor bekapcsol a kompresszor, akkor a nyomás akár 6 bar értékre növekedhet, de a nyomás körülbelül 30 másodperc elteltével leesik.

9. Fújja a kereket 7 percig.

**⚠ FONTOS**

A kompresszort nem szabad 10 percnél hosszabb ideig működtetni - túlmelegedés kockázata.

10. Kapcsolja ki a kompresszort, hogy ellenőrizze a nyomást a nyomásmérőn. A minimális nyomás 1,8 bar, a maximális nyomás pedig 3,5 bar. (Engedjen ki levegőt a nyomáscsökkentő szelepen, ha túl magas a gumiabroncsnyomás.)

**⚠ FIGYELEM**

Ha a nyomás 1,8 bar (22 psi) alatt van, akkor a gumiabroncson lévő defekt túl nagy. Az utat nem szabad folytatni. Hívjon országúti segélyszolgálatot, hogy elvontassa a járművet egy gumiszerelő műhelyhez. A Volvo azt javasolja, hogy vegyen igénybe hivatalos gumiszerelő műhelyt.

11. Kapcsolja ki a kompresszort, és húzza ki az elektromos kábelt.
12. Csavarja le a levegőtömlőt a gumiabroncs levegőszelepről, és szerelje vissza a porvédő sapkát a gumiabroncsra.
13. Helyezze a védősapkát a levegőtömlőre, hogy elkerülje a maradék tömítőfolyadék szivárgását. Helyezze a berendezést a csomagtérbe.

14. Amint lehetséges, vezessen legalább 3 kilométert maximum 80 km/h (50 mph) sebességgel, hogy a tömítőfolyadék tömíthesse a gumibroncsot, majd hajtsa végre az utólagos ellenőrzést.

### **i** MEGJEGYZÉS

Az első néhány fordulat során a gumibroncs tömítőfolyadékot bocsát ki a lyukon keresztül.

### **!** FIGYELEM

Ügyeljen arra, hogy senki ne álljon az autó közelében, hogy ne fröccsenhessen rájuk tömítő folyadék, amikor az autó elindul. A távolságnak legalább 2 méternek (7 láb) kell lennie.

15. Ellenőrző vizsgálat:

Csatlakoztassa újra a levegőtömlőt a gumibroncs levegőszelepére, és ellenőrizze a gumibroncsnyomást nyomásmérővel, lásd Szükséghelyzeti defektjavítás - ismételt ellenőrzés (355. oldal).

### **Kapcsolódó információk**

- Szükséghelyzeti defektjavítás (351. oldal)
- Szükséghelyzeti defektjavítás - ismételt ellenőrzés (355. oldal)
- Szükséghelyzeti defektjavító készlet - áttekintés (352. oldal)

## **Szükséghelyzeti defektjavítás - ismételt ellenőrzés**

Amikor egy gumibroncsot a szükséghelyzeti defektjavító készlettel, Temporary Mobility Kit (TMK) tömített, akkor azt körülbelül 3 kilométeres vezetést követően ellenőrizni kell.

### **Ellenőrizze a gumibroncsnyomást**

Vegye ki a gumibroncs-tömítő berendezést. A kompresszornak kikapcsolva kell lennie.

1. Csavarja le a gumibroncs porvédő sapkáját. Vegye ki a levegőtömlőt, és csavarja a menet aljáig a szelepcsatlakozót a gumibroncs levegőszelepén.

2. Olvassa le a gumibroncsnyomást a nyomásmérőn.
  - Ha a gumibroncs nyomása 1,3 bar<sup>5</sup> alatt van, akkor a gumibroncs elégtelenül van tömítve. Az utat nem szabad folytatni. Hívjon országúti segélyszolgálatot a mentéshez.
  - Ha a gumibroncsnyomás magasabb, mint 1,3 bar<sup>5</sup>, akkor a gumibroncs nyomását be kell állítani a gumibroncsnyomás-táblázatnak megfelelően, lásd Gumibroncsok - jóváhagyott gumibroncsnyomások (435. oldal).
  - Engedje le a nyomást a nyomáscsökkentő szeleppel, ha a gumibroncs nyomása túl magas.
3. Ha a gumibroncsot fel kell fújni:
  1. Csatlakoztassa az elektromos kábelt a legközelebbi 12 voltos aljzathoz, és indítsa be az autót.
  2. Indítsa be a kompresszort, és fújja a gumibroncsot a gumibroncsnyomás-táblázatban előírt nyomásra.
  3. Kapcsolja ki a kompresszort.

- ◀ 4. Távolítsa el a gumiabroncs-tömítő berendezést.

Helyezze a védősapkát a levegőtömlőre, hogy elkerülje a maradék tömítőfolyadék szivárgását.

### FIGYELEM

Ne csavarozza le a palackot, az a szivárgás megakadályozása érdekében visszaforgatógátlóval van ellátva.

5. Helyezze vissza a porvédő sapkát a gumiabroncsra.

### MEGJEGYZÉS

- Miután felfújta a gumiabroncsot, mindig szerelje vissza a porvédő sapkát, hogy elkerülje a szelep kavicsok, szennyeződések stb. okozta károsodását.
- Csak műanyag porvédő sapkákat használjon. A fém porvédő sapkák rozsdásodhatnak, ami miatt nehezzé válhat a lecsavarásuk.

### MEGJEGYZÉS

A tömítőpalackot és a tömlőt használat után ki kell cserélni. A Volvo azt javasolja, hogy kizárólag hivatalos Volvo szervizben végeztesse el a cserét.

### FIGYELEM

Ellenőrizze rendszeresen a nyomást.

A Volvo azt javasolja, hogy vezessen a legközelebbi hivatalos Volvo műhelybe a sérült gumiabroncs cseréje/javítása érdekében. Tájékoztassa a műhelyt, hogy a gumiabroncs tömítőfolyadékot tartalmaz.

### FIGYELEM

Nem szabad 80 km/h (50 mph) sebességnél gyorsabban vezetnie, miután használta a szükséghelyzeti defektjavító készletet. A Volvo azt javasolja, hogy forduljon hivatalos Volvo műhelyhez a tömített gumiabroncs vizsgálatá érdekében (a maximális vezetési távolság 200 km). Ott a munkatársak meg tudják határozni, hogy a gumiabroncs javítható-e vagy ki kell-e cserélni.

### Kapcsolódó információk

- Szükséghelyzeti defektjavítás (351. oldal)
- Szükséghelyzeti defektjavítás - használat (353. oldal)
- Szükséghelyzeti defektjavító készlet - áttekintés (352. oldal)

<sup>5</sup> 1 bar = 100 kPa.

## Szükséghelyzeti defektjavító készlet - a kerekek felfújása

Az autó eredeti gumiabroncsai a szükséghelyzeti defektjavító készletben, (352. oldal) található kompresszorral fújhatók fel.

1. A kompresszornak kikapcsolva kell lennie. Ellenőrizze, hogy a kapcsoló **O** (kikapcsolt) állásban van-e, majd vegye ki az elektromos kábelt és a levegőtömlőt.
2. Csavarja le a gumiabroncs porvédő sapkáját és csavarja a levegőtömlő szelepeinek csatlakozását a gumiabroncs levegőszelep-menetének aljáig.
3. Csatlakoztassa az elektromos kábelt a legközelebbi 12 voltos aljzathoz, és indítsa be az autót.

### FIGYELEM

A kipufogógázok belélegzése életveszélyes lehet. Soha ne hagyja járni a motort zárt vagy nem elégséges szellőzésű helyeken.

### FIGYELEM

Ne hagyjon felügyelet nélkül gyermekeket az autóban, ha jár a motor.

4. Indítsa be a kompresszort a kapcsoló **I** (be) helyzetbe billentésével.

### FONTOS

A kompresszort nem szabad 10 percnél hosszabb ideig működtetni - túlmelegedés kockázata.

5. Fújja fel a gumiabroncsot a gumiabroncsnyomás-táblázatnak megfelelő előírt nyomásra, lásd Gumiabroncsok - jóváhagyott gumiabroncsnyomások (435. oldal). Engedje le a nyomást a nyomáscsökkentő szeleppel, ha a gumiabroncs nyomása túl magas.
6. Kapcsolja ki a kompresszort. Válassza le a levegőtömlőt és az elektromos kábelt.
7. Helyezze vissza a porvédő sapkát a gumiabroncsra.

### Kapcsolódó információk

- Szükséghelyzeti defektjavítás (351. oldal)
- Szükséghelyzeti defektjavító készlet - áttekintés (352. oldal)
- Szükséghelyzeti defektjavítás - ismételt ellenőrzés (355. oldal)





# KARBANTARTÁS ÉS SZERVIZELÉS

### Volvo szervizprogram

Az autó lehető legbiztonságosabb és legmegbízhatóbb működése érdekében, tartsa be a Volvo szervizprogramot a szerviz és garanciafüzet előírásainak megfelelően.

A Volvo azt javasolja, hogy a szervizelési és karbantartási munkákat hivatalos Volvo műhelyben végeztesse el. A Volvo műhelyek rendelkeznek a legmagasabb minőségű szolgáltatáshoz szükséges szakemberekkel, célszerszámokkal és szervizirodalommal.

#### **!** FONTOS

A Volvo garancia megmaradása érdekében, ellenőrizze és tartsa be a szerviz- és garanciafüzet utasításait.

### Kapcsolódó információk

- Klímavezérlő rendszer - hibakeresés és javítás (373. oldal)

### Szervizelés és javítás előjegyzése\*<sup>1</sup>

Kezelje a szervizelési, javítási és előjegyzési információkat közvetlenül az internetre csatlakozó autóból.

Ez a szolgáltatás<sup>1</sup> a szervizelések és műhelylátogatások előjegyzésének kényelmes módját nyújtja közvetlenül az autóból. Az autó információi a kereskedőhöz kerülnek, aki előkészítheti a műhelylátogatást. A kereskedő felkeresi Önt az időpont egyeztetése érdekében. Bizonyos piacokon a rendszer emlékezteti Önt a tervezett időpont közeledtéről, és a navigációs rendszer<sup>2</sup> a műhelybe is irányíthatja, amikor elérkezik az időpont.

### A szolgáltatás használata előtt

#### Volvo ID és saját profil

- Hozzon létre egy Volvo ID azonosítót. A Volvo ID létrehozásával kapcsolatos további tájékoztatásért, lásd Volvo ID (21. oldal).
- Menjen a [www.volvocars.com](http://www.volvocars.com) oldalra, jelentkezzen be, és járjon el az alábbiak szerint:
  1. Ellenőrizze, hogy az autó a profiljához van-e rendelve.
  2. Ellenőrizze, hogy a kapcsolattartási adatai helyesek-e.

3. Válassza ki a Volvo kereskedőt, akivel a szervizeléseket és javításokat szeretné végeztetni.
4. Válassza ki az előnyben részesített kommunikációs csatornát (telefon). Az előjegyzési információk mindig e-mailben kerülnek elküldésre az autóhoz és Önhöz.

#### Az autóból történő előjegyzés előfeltételei

- Az előjegyzési adatok küldéséhez és fogadásához az autóból/autóban, az autónak csatlakoznia kell az internethez, lásd a Sensus Infotainment mellékletet az autó internethez csatlakoztatásának módjával kapcsolatban.
- Mivel az előjegyzési információk a saját telefon-előfizetésén keresztül kerülnek küldésre, válaszolnia kell arra, hogy szeretné-e az információk küldését. A kérdés feltétele egyszer történik meg, ezután korlátozott ideig a kiválasztott kapcsolatra vonatkozik.
- A szolgáltatás működéséhez és ahhoz, hogy a rendszer kommunikálhasson az autó képernyőjén keresztül, el kell fogadnia az értesítéseket/felugró üzeneteket. A **MY CAR** forrás normál nézetében, nyomja meg az **OK/MENU** menüt, majd menjen a **Szerviz és javítás** → **Értesítések megjelenítése** menüponthoz.

<sup>1</sup> Bizonyos piacokra vonatkozik.

<sup>2</sup> Sensus Navigation esetében.

## A szolgáltatás használata

Minden menü és beállítás a **MY CAR** normál nézetéből érhető el az **OK/MENU**, majd **Szerviz és javítás** gombbal.

Amikor elérkezik a szervizelés ideje és, bizonyos esetekben, amikor az autónak javításra van szüksége, erről a kombinált műszerfalon, (64. oldal) és a képernyő felugró menüjében értesül.

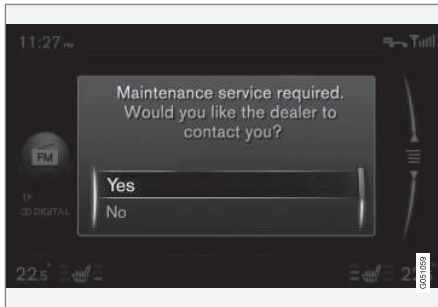

Szervizelési üzenet a képernyőn.

A választási lehetőségek jelentése a képernyő felugró menüjében:

- **Igen** - Előjegyzési kérelem került elküldésre a kereskedőjéhez, aki felveszi Önnel a kapcsolatot egy előjegyzési ajánlattal. A szerviz-

lámpa és a szerviz üzenet elalszik a kombinált műszerfalon.

- **Nem** - Nem jelenik meg több felugró üzenet a képernyőn. Az üzenet továbbra is látható a kombinált műszerfalon. Miután ezt a lehetőséget választotta, lehetőség van a manuális előjegyzés elindítására az autóban, lásd lent.
- **Elhalasztás** - A felugró menü megjelenik az autó következő beindításakor.

### Szerviz vagy javítás manuális előjegyzése<sup>1</sup>

1. Nyomja meg a **MY CAR** gombot a középkonzolon, és válassza a **Szerviz és javítás → Márkakereskedő információi → Szerviz vagy javítás igénylése** lehetőséget.
  - > A járműadatok automatikusan a kereskedőhöz kerülnek.
2. A kereskedő előjegyzési ajánlatot küld az autóhoz.
3. Fogadja el vagy kérjen új előjegyzési ajánlatot.

Az előjegyzés elfogadását követően az előjegyzési adatok tárolásra kerülnek az autóban, lásd Saját előjegyzések. Az autó az előjegyzésekkel kapcsolatos emlékeztetőkön keresztül automatikusan kommunikál Önnel a képernyőn keresztül, és elvezeti a műhelylátogatásra.

### Saját előjegyzések<sup>1</sup>

Előjegyzési információk mutatása az autó képernyőjén. Fogadja el vagy kérjen új előjegyzési ajánlatot.

- Válassza a **Szerviz és javítás → Saját foglalások** lehetőséget.

### A kereskedő hívása<sup>1</sup>

Az autóhoz Bluetooth® kapcsolaton csatlakoztatott telefontal felhívhatja kereskedőjét. A telefon csatlakoztatásával kapcsolatban, lásd a Sensus Infotainment mellékletet.

- Válassza a **Szerviz és javítás → Márkakereskedő információi → Márkakereskedő hívása** lehetőséget.

### A navigációs rendszer használata<sup>1, 2</sup>

Vigye be a műhelyt úti célként vagy útvonalpontként a navigációs rendszerben.

- Válassza a **Szerviz és javítás → Márkakereskedő információi → Egyes cél beállítása** lehetőséget.
- Válassza a **Szerviz és javítás → Márkakereskedő információi → Hozzáadás útpontként** lehetőséget.

<sup>1</sup> Bizonyos piacokra vonatkozik.

<sup>2</sup> Sensus Navigation esetében.

### « **Járműadatok küldése<sup>1</sup>**

A járműadatok egy központi Volvo adatbázisba (nem a kereskedőjéhez) kerülnek, ahonnan a Volvo kereskedők az autó azonosító számát (VIN<sup>3</sup>) használva hozzáférhetnek a járműadatokhoz. A szám az autó szerviz és garanciafüzetébe van nyomtatva, vagy megtalálható a szélvédő bal oldali alsó sarkának belsején.

- Válassza a **Szerviz és javítás → Autó adatainak küldése** lehetőséget.

### **Előjegyzési információk és járműadatok**

Amikor úgy dönt, hogy szervizelést jegyez elő az autójából, akkor elküldésre kerülnek az előjegyzési információk és a járműadatok. A járműadatok az alábbi területek adatait tartalmazzák:

- szervizelés szükségessége
- működési állapot
- folyadékszintek
- Sebességmérő
- az autó járműazonosító száma (VIN<sup>3</sup>)
- Az autó szoftververziója.

### **Kapcsolódó információk**

- Volvo ID (21. oldal)

---

<sup>1</sup> Bizonyos piacokra vonatkozik.

<sup>3</sup> Járműazonosító szám

## Az autó felemelése

Az autó emelésekor fontos, hogy az emelőt vagy az emelőkarokat az autó karosszériájának alsó részén erre kialakított pontokhoz helyezze.

### MEGJEGYZÉS

A Volvo azt ajánlja, hogy csak a kérdéses autómobilhoz tartozó emelőt használja. Ha nem a Volvo által ajánlott emelőt használ, akkor tartsa be a gyártó utasításait.

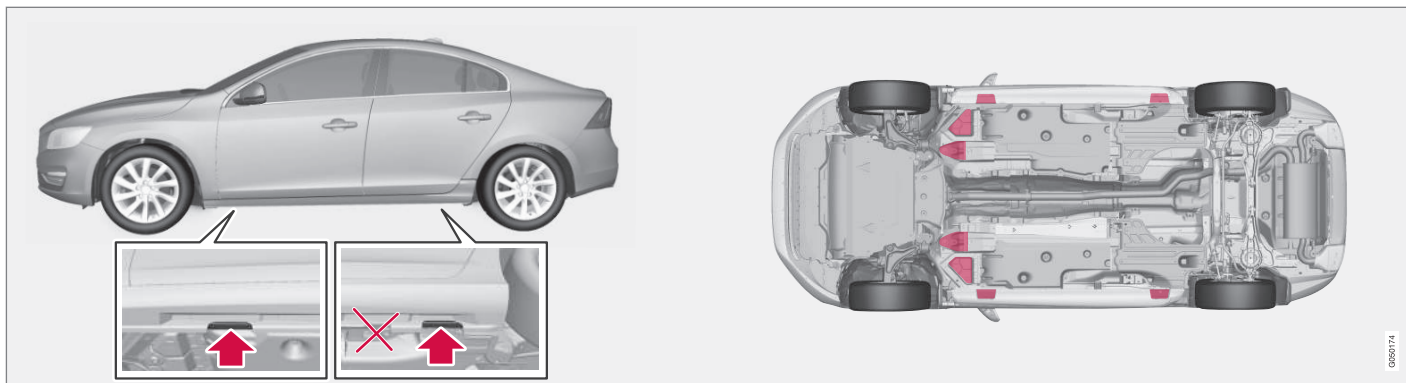

Emelési pontok (nyilak) az autóhoz tartozó emelőhöz és emelési pontokhoz (pirosan jelölve).

Ha az autót első műhelyemelővel emeli, akkor azt az autó alatti négy legtávolabbi emelési pont alá kell helyezni. Ha az autót hátsó műhelyemelővel emeli, akkor azt az autó alatti egyik emelési pont alá kell helyezni. Ügyeljen arra, hogy a műhelyemelő úgy legyen elhelyezve, hogy az autó ne csúszhasson le az emelőről. Mindig használjon tengelytámaszokat vagy hasonló eszközöket.

Ha az autót kétoszlopos műhelyemelővel emeli, akkor az első és hátsó emelőkarokat a külső emelési pontok alá kell helyezni. Vagy az első emelési pontok használhatóak elől.

### Kapcsolódó információk

- Kerékcseré - kerekek eltávolítása (342. oldal)

## Motorháztető - nyitás és zárás

A motorháztető az utastérben található fogantyúnak az óramutató járásával egyező irányba fordításával, majd a hűtőrács mellett lévő retesz balra mozgásával nyitható ki.



A motorháztető nyitófogantyúja mindig bal oldalon helyezkedik el.

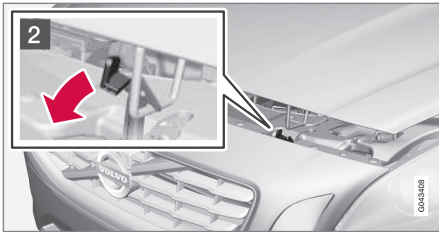

- 1 Forgassa el a fogantyút körülbelül 20-25 fokkal az óramutató járásával megegyező irányban. Hallani fogja, amikor a retesz kiold.

- 2 Mozdítsa balra a reteszt, és nyissa ki a motorháztetőt. (A reteszelő kampó a fényszóró és a hűtőrács között helyezkedik el, lásd az ábrát.)

### FIGYELEM

Ellenőrizze, hogy lecsukáskor megfelelően zár-e a motorháztető.

### Kapcsolódó információk

- Motorház - ellenőrzés (366. oldal)
- Motorház - áttekintés (365. oldal)

## Motorház - áttekintés

Az áttekintés néhány szervizzel kapcsolatos komponenst mutat.

### Motorház, 4-hengeres

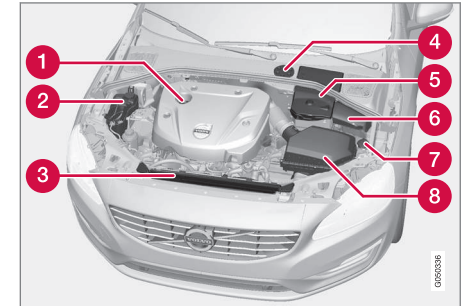

A motorház megjelenése modelltől és motorváltozattól függően változhat.

- 1 Motorolaj-töltőcső
- 2 A hűtőfolyadék táglási tartálya
- 3 Hűtő
- 4 Fék- és tengelykapcsoló-folyadék tartály (a vezető oldalán helyezkedik el)
- 5 Akkumulátor
- 6 Relé- és biztosítéktábla
- 7 Mosófolyadék-töltőcső
- 8 Levegőszűrő





## ⚠ FIGYELEM

A gyújtásrendszer nagyon magas feszültségű és teljesítményű. A gyújtásrendszer feszültsége nagyon veszélyes. Az autó elektromos rendszerének mindig **0** kulcshelyzetben kell lennie, amikor munkát végez a motortérben, lásd Kulcshelyzetek - funkciók különböző szinteken (81. oldal).

Ne érjen a gyújtógyertyákhoz vagy a gyújtótekercshez, amikor az autó elektromos rendszere a **II** kulcshelyzetben van vagy a motor meleg.

## 5-hengeres dízel motortér

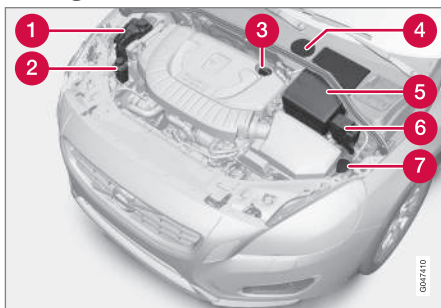

A motortér megjelenése modelltől és motorváltozattól függően változhat.

- 1 A hűtőfolyadék tágulási tartálya
- 2 Kormány servo-folyadék tartály

- 3 Motorolaj-töltőcső
- 4 Fék- és tengelykapcsoló-folyadék tartály (a vezető oldalán helyezkedik el)
- 5 Akkumulátor
- 6 Relé- és biztosítéktábla
- 7 Mosófolyadék-töltőcső

## ⚠ FIGYELEM

Az autó elektromos rendszerének mindig **0** kulcshelyzetben kell lennie, amikor munkát végez a motortérben, lásd Kulcshelyzetek - funkciók különböző szinteken (81. oldal).

## Kapcsolódó információk

- Motorháztető - nyitás és zárás (365. oldal)
- Motortér - ellenőrzés (366. oldal)

## Motortér - ellenőrzés

Bizonyos olajokat és folyadékokat rendszeres időközönként ellenőrizni kell.

## Rendszeres ellenőrzés

Ellenőrizze az alábbi olajokat és folyadékokat rendszeresen, például üzemanyag-töltéskor:

- Hűtőfolyadék
- Motorolaj
- Kormány servo-folyadék (nem 4-hengeres motorral szerelt autó)
- Mosófolyadék

## ⚠ FIGYELEM

Ne feledje, hogy a hűtőventilátor (a motortér elején, a hűtő mögött található) automatikusan működésbe léphet vagy akár 6 percig tovább működhet a motor leállítását követően.

Mindig műhelyben tisztítsa a motort - lehetőleg hivatalos Volvo műhelyben. Tűzveszély kockázata áll fenn, ha a motor meleg.

## Kapcsolódó információk

- Motorháztető - nyitás és zárás (365. oldal)
- Motortér - áttekintés (365. oldal)
- Hűtőfolyadék - szint (371. oldal)
- Motorolaj - ellenőrzés és feltöltés (368. oldal)



- Kormányservo-folyadék (373. oldal)
- Mosófolyadék - töltés (384. oldal)

### Motorolaj - általános leírás

Jóváhagyott motorolajat kell használni annak érdekében, hogy alkalmazhatók legyenek az előírt szervizintervallumok.

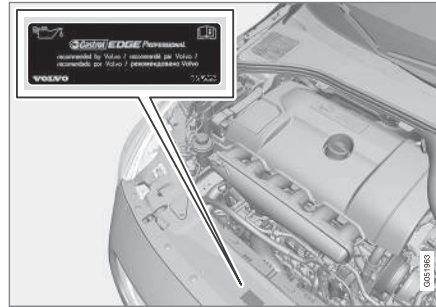

A Volvo az alábbiakat javasolja:



Kedvezőtlen körülmények között vezetve, lásd Motorolaj - kedvezőtlen vezetési feltételek (421. oldal).

#### **! FONTOS**

A motor szervizintervallumainak megfelelő követelmények teljesítése érdekében a gyárban minden motort speciálisan kiválasztott szintetikus motorolajjal töltenek fel. Az olaj kiválasztása nagyon gondosan történt a hasznos élettartam, az indítási jellemzők, az üzemanyag-fogyasztás és a környezetre gyakorolt hatás figyelembe vételével.

Jóváhagyott motorolajat kell használni annak érdekében, hogy alkalmazhatók legyenek az előírt szervizintervallumok. Csak az előírt fokozatú motorolajat használja az utántöltéshez és az olajcseréhez is, különben károsan befolyásolhatja a hasznos élettartamot, az indítási jellemzőket, az üzemanyag-fogyasztást és a környezetre gyakorolt hatást.



A Volvo Car Corporation a garanciával kapcsolatos minden felelősséget elhárít, ha nem az előírt fokozatú és viszkozitású olajat használja.

A Volvo azt javasolja, hogy az olajcseréket hivatalos Volvo szervizben végeztesse el.

A Volvo különböző rendszereket használ, amelyek figyelemztetnek az alacsony/magas olajsintre



◀◀ vagy alacsony olajnyomásra. Bizonyos motorváltozatok olajnyomás-érzékelővel rendelkeznek, és a kombinált műszerfal figyelmeztető szimbólumát használják az alacsony olajnyomás jelzéséhez

. Más változatok olajszint-érzékelővel rendelkeznek, ekkor a műszerfal figyelmeztető szimbóluma  és szöveges üzenete tájékoztatja a járművezetőt. Bizonyos változatok mindkét rendszerrel rendelkeznek. További tájékoztatásért, vegye fel a kapcsolatot egy Volvo kereskedővel.

A motorolajat és az olajszűrőt a szerviz és garanciafűzetben előírt időközönként le kell cserélni.

Az előírtnál jobb minőségű olaj használata megengedett. Ha az autót kedvezőtlen körülmények között használja, akkor a Volvo az előírtnál magasabb fokozatú olaj használatát javasolja, lásd Motorolaj - kedvezőtlen vezetési feltételek (421. oldal).

A feltöltési mennyiségekkel kapcsolatban, lásd Motorolaj - fokozat és mennyiség (422. oldal).

### Kapcsolódó információk

- Motorolaj - ellenőrzés és feltöltés (368. oldal)

## Motorolaj - ellenőrzés és feltöltés

Az olajszintet az elektronikus olajszint-érzékelő észleli.

### 4-hengeres



Töltőcső<sup>4</sup>.

Bizonyos esetekben az olajat a szervizintervallumok között is fel kell tölteni.

A motorolajszinttel kapcsolatos tevékenységet nem kell végezni, amíg egy üzenet meg nem jelenik a kombinált műszerfal kijelzőjén, lásd az alábbi ábrát.

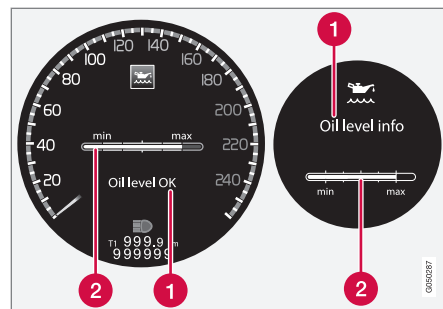

A kijelzőn megjelenő üzenet és grafika. A bal oldali ábra mutatja a digitális műszerfalat és a jobb oldali pedig az analógot.

- 1 Üzenet
- 2 Motorolajszint

Az olajszintet az elektronikus olajszint-ellenőrző műszerrel ellenőrizhető a forgókapcsolóval a motor leállított állapotában, lásd Navigálás a menüben - kombinált műszerfal (111. oldal).

### FIGYELEM

Ha megjelenik a **Olaj: szerviz szükséges** üzenet, akkor menjen szervizbe - hivatalos Volvo szerviz igénybe vételét javasoljuk. Az olajszint túl magas lehet.

<sup>4</sup> Az elektronikus olajszint-érzékelővel felszerelt motorok nem rendelkeznek nivópálcával.

**! FONTOS**

Ha alacsony olajszintről kap értesítést, akkor csak a megadott mennyiséget töltsse be, például 0,5 litert.

**i MEGJEGYZÉS**

A rendszer nem képes a változások közvetlen észlelésére az olaj betöltések vagy leengedések. Az autót körülbelül 30 km (körülbelül 20 mérföld) hosszan kell vezetni, és 5 percig álló helyzetben kell hagyni a motor leállított állapotában és egyenes talajon, mielőtt az olajszint jelzése helyes lenne.

**! FIGYELEM**

A tűzveszély miatt, ne öntsön olajat a kipufogócsonkra.

**Az olajszint mérése, 4-hengeres**

Ha ellenőrizni kell az olajszintet, akkor azt a következő módon kell végrehajtani.

1. **II** aktív kulcshelyzet, lásd Kulcshelyzetek - funkciók különböző szinteken (81. oldal).

2. Forgassa a bal oldali bajuszkapcsoló forgókapcsolóját az **Olajszint** helyzetbe.

> Ezután megjelennek a motorolajszintre vonatkozó információk.

A menü kezelésével kapcsolatos további tájékoztatásért, lásd Navigálás a menüben - kombinált műszerfal (111. oldal).

**i MEGJEGYZÉS**

Ha nem állnak fenn az olajszint mérésének feltételei (idő a leállítást követően, az autó dőlése, külső hőmérséklet stb.), akkor a **Nem elérhető** üzenet jelenik meg. Ez **nem** jelenti azt, hogy valami meghibásodott az autó rendszereiben.

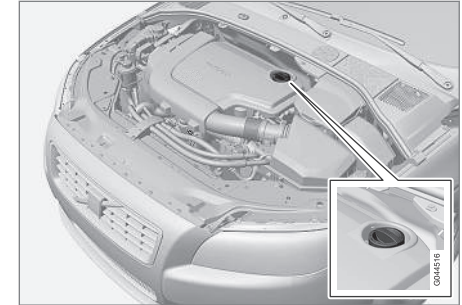
**5-hengeres dízel**

Töltőcső<sup>5</sup>.

A motorolajszinttel kapcsolatos tevékenységet nem kell végezni, amíg egy üzenet meg nem jelenik a kombinált műszerfal kijelzőjén, lásd az alábbi ábrát.

<sup>5</sup> Az elektronikus olajszint-érzékelővel felszerelt motorok nem rendelkeznek nivópálcával.

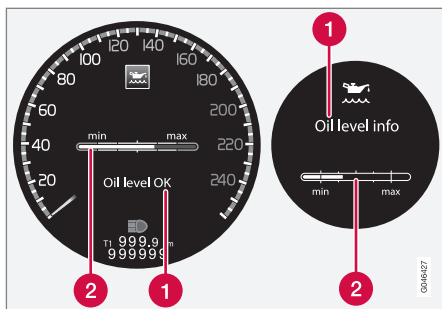

A kijelzőn megjelenő üzenet és grafika. A bal oldali ábra mutatja a digitális műszerfalat és a jobb oldali pedig az analógot.

1 Üzenet

2 Motorolajszint

Az olajszint az elektronikus olajszint-ellenőrző műszerrel ellenőrizhető a forgókapcsolóval a motor leállított állapotában, lásd Navigálás a menüben - kombinált műszerfal (111. oldal).

### FIGYELEM

Ha megjelenik a **Olaj: szerviz szükséges** üzenet, akkor menjen szervizbe - hivatalos Volvo szerviz igénybe vételét javasoljuk. Az olajszint túl magas lehet.

### ! FONTOS

Ha megjelenik az **Olajszint alacsony** Töltsön be **0,5 litert** üzenet, akkor csak **0,5 litert** töltsön be.

### ! MEGJEGYZÉS

Az olajszintet csak vezetés közben észleli a rendszer. A rendszer nem képes a változások közvetlen észlelésére az olaj betöltésekor vagy leengedésekor. Az autót körülbelül 30 km hosszan kell vezetni, mielőtt az olajszintjelzés helyes lenne.

### ! FIGYELEM

Ne töltsön be több olajat, ha a 3. vagy 4. töltési szint jelenik meg az alábbi ábrának megfelelően. A szintnek soha nem szabad a **MAX** felett vagy a **MIN** alatt lennie, mert ez a motor károsodását okozhatja.

### ! FIGYELEM

A tűzveszély miatt, ne öntsön olajat a kipufogócsónkra.

### Az olajszint mérése, 5-hengeres dízel

Ha ellenőrizni kell az olajszintet, akkor azt a következő módon kell végrehajtani.

1. **II** aktív kulcs helyzet, lásd Kulcs helyzetek - funkciók különböző szinteken (81. oldal).
2. Forgassa a bal oldali bajuszkapcsoló forgókapcsolóját az **Olajszint** helyzetbe.
  - > Ezután megjelenik a motor olajszintje; lásd az alábbi ábrát, amely az üzenetet és a grafikát mutatja a kijelzőn. A bal oldali ábra mutatja a digitális műszerfalat és a jobb oldali pedig az analógot.

A menü kezelésével kapcsolatos további tájékoztatásért, lásd Navigálás a menüben - kombinált műszerfal (111. oldal).

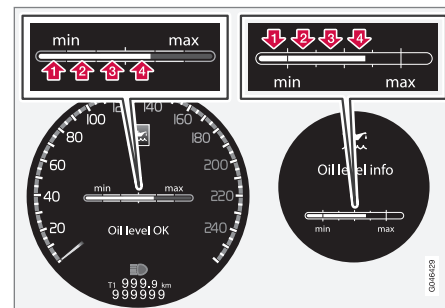

Az 1-4. ábrák jelzik a töltöttségi szintet. Ne töltsön be több olajat, ha a 3. vagy 4. töltési szint jelenik meg. Az előírt töltöttségi szint a 4-es.

## Kapcsolódó információk

- Motorolaj - általános leírás (367. oldal)

## Hűtőfolyadék - szint

A hűtőfolyadék hűti a belsőégésű motort a megfelelő üzemi hőmérséklet fenntartása érdekében. A motor által a hűtőfolyadéknak átadott hő felhasználható az utastér fűtéséhez.

### A szint ellenőrzése

A hűtőfolyadék szintjének a kiegyenlítő tartály **MIN** és **MAX** jelölései között kell lennie. Ha a hűtőrendszer nincs elégségesen feltöltve, akkor túl magas hőmérsékletek alakulhatnak ki, ami a motor károsodásának kockázatával jár.

### MEGJEGYZÉS

Ellenőrizze rendszeresen a hűtőfolyadékszintet a motor hideg állapotában.

### Feltöltés

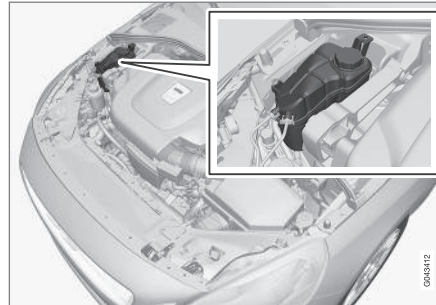

A hűtőfolyadék feltöltésekor, kövesse a csomagoláson feltüntetett utasításokat. Soha ne töltsön fel csak vízzel. A fagyás kockázata egyaránt nő a túl kevés és túl sok hűtőfolyadék-koncentrátum esetén.

Ha hűtőfolyadék található az autó alatt, ha hűtőfolyadékfüst van jelen vagy több mint 2 litert kellett utántölteni, akkor mindig hívjon autóműtőt, hogy elkerülje a motor hibás hűtőrendszer miatti károsodását.

### FIGYELEM

A hűtőfolyadék nagyon forró lehet. Ha a hűtőfolyadékot a motor üzemi hőmérsékletén kell utántölteni, akkor lassan csavarja le a kiegyenlítő tartály sapkáját a túlnyomás finom kiengedése érdekében.

**! FONTOS**

- A magas klór-, klorid- és egyéb sótartalom a hűtőrendszer korrózióját okozza.
- Mindig a Volvo által ajánlott, korróziógátló szert tartalmazó hűtőfolyadékot használjon.
- Ügyeljen arra, hogy a hűtőfolyadék-keverék 50% vizet és 50% hűtőfolyadékot tartalmazzon.
- Keverje a hűtőfolyadékot jóváhagyott minőségű vízhez. Ha kétségei vannak a víz minőségével kapcsolatban, akkor használjon előre bekevert hűtőfolyadékot a Volvo ajánlái szerint.
- A hűtőfolyadék/hűtőrendszer alkatrészeinek cseréjekor öblítse át a hűtőrendszert jóváhagyott minőségű vízzel vagy öblítse át előre kevert hűtőfolyadékkal.
- A motort csak jól feltöltött hűtőrendszerrel szabad járatni. Különben a hőmérséklet olyan magasra emelkedhet, hogy károsodás keletkezhet (repedések) a hengerfejen.

A mennyiségekkel és a vízminőséggel kapcsolatos előírásokkal kapcsolatban, lásd Hűtőfolyadék - fokozat és mennyiség (424. oldal).

**Fék- és tengelykapcsoló-folyadék - szint**

A fék- és tengelykapcsoló-folyadék szintjének a tartály **MIN** és **MAX** jelei között kell lennie.

**A szint ellenőrzése**

A fék- és tengelykapcsoló-folyadéknak közös tartálya van. A szintnek a tartályban látható **MIN** és **MAX** jelölések között kell lennie. Rendszeresen ellenőrizze a szintet.

Cserélje a fékfolyadékot minden második évben vagy minden második rendszeres szerviz alkalmával.

A folyadékot évente cserélni kell az olyan autókban, amelyeket erős, gyakori fékezésekkel járó körülmények között, például hegyes területeken vagy magas páratartalmú trópusi éghajlaton használnak.

A mennyiségekkel és előírt fékfolyadék-minőséggel kapcsolatban, lásd Fékfolyadék - fokozat és mennyiség (426. oldal).

**! FIGYELEM**

Ha a fékfolyadék a tartály **MIN** szintje alatt van, akkor ne vezessen tovább, amíg fel nem tölti a fékfolyadékot. A Volvo azt javasolja, hogy vizsgáltsa ki a fékfolyadék-vesztések okát hivatalos Volvo szervizben.

**Feltöltés**

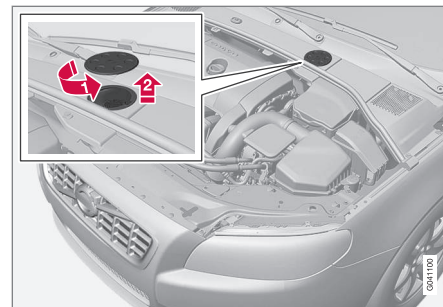

A folyadéktartály a vezető oldalán helyezkedik el.

A folyadéktartály a fedél védelmében, a motortér hideg zónájában található. A kerek fedelet el kell távolítani, hogy hozzáférjen a tartály sapkájához.

- 1 Fordítsa el, és nyissa ki a burkolaton található fedelet.
- 2 Csavarja le a tartály sapkáját és töltsse be a folyadékot. A szintnek a **MIN** és **MAX** jelölések között kell lennie, amelyek a tartály belsőjén helyezkednek el.

**! FONTOS**

Ne feledje visszahelyezni a sapkát.

## Kormány szervó-folyadék

A 4-hengeres motorral felszerelt autókban nincs kormány szervó-folyadék. Az egyéb motorokkal szerelt autókban a kormány szervó-folyadék szintjének a tartály **MIN** és **MAX** jelölései között kell lennie. A folyadékot nem kell cserélni.

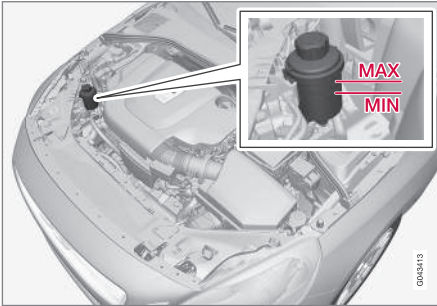

### ! FONTOS

Tartsa tisztán a kormány szervó-folyadéktartály környékét az ellenőrzéskor. A fedelet nem szabad kinyitni.

Ellenőrizze rendszeresen a szintet. A folyadék nem igényel cserét. A szintnek az **MIN** és **MAX** jelölések között kell lennie.

Az előírt folyadékminőséghez, lásd Kormány szervó-folyadék - fokozat (426. oldal).

### ⚠ FIGYELEM

Ha hiba van a kormány szervó rendszerben vagy ha le van állítva a motor, és az autót vontatni kell, akkor a kormányzás a normálnál sokkal nehezebb lehet. Olvasson többet a vontatási tudnivalókról (331. oldal).

## Klíma vezérlő rendszer - hibakeresés és javítás

A légkondicionáló rendszer csak hivatalos szervizben szervizelhető és javítható.

### Hibakeresés és javítás

A légkondicionáló rendszer fluoreszkáló jelzőanyagot tartalmaz. A szivárgás-észlelési munka során ultrabolya fényt kell használni.

A Volvo azt javasolja, hogy forduljon hivatalos Volvo szervizhez.

### R134a hűtőközeget használó autók

### ⚠ FIGYELEM

A légkondicionáló rendszer nyomás alatt lévő R134a hűtőközeget tartalmaz. A rendszer csak hivatalos szervizben szervizelhető és javítható.

### R1234yf hűtőközeget használó autók

### ⚠ FIGYELEM

A légkondicionáló rendszer nyomás alatt lévő R1234yf hűtőközeget tartalmaz. A SAE J2845 (a hordozható klímarendszerekben használt hűtőközegek biztonságos szervizelésére és tárolására vonatkozó technikusképzés) szabványnak megfelelően, a hűtőközeg rendszert a rendszer biztonsága érdekében csak szakképzett szerelők szervizelhetik és javíthatják.



## ◀◀ Kapcsolódó információk

- Volvo szervizprogram (360. oldal)

### Izzócseré - általános

Az autó számos izzóját kicserélheti a járművezető. A LED-es lámpák izzócseréjéhez, keressen fel egy szervízt.

Az izzók szabványosak, (382. oldal). Az alábbi lista tartalmazza a speciális izzók és egyéb fényforrások helyét, mint amilyenek a LED-es<sup>6</sup> lámpák vagy azok, amelyek valamilyen más okból csak szervizben<sup>7</sup> cserélhetők:

- Aktív Xenon fényszórók - ABL (Xenon lámpák)
- nappali világítás/helyzetjelző lámpák, első
- Kanyarlámpák
- Oldalsó irányjelző lámpák, külső tükrök
- Megközelítő világítás, külső tükrök
- Belső világítás az első belépő-világítás kivételével
- Helyzetjelző lámpák, hátsó
- Szélességjelző lámpák.

### FIGYELEM

A xenon fényszórókkal felszerelt autókon a xenon izzók cseréjét szervizben kell elvégezteni - lehetőleg hivatalos Volvo szervizben. A xenon lámpákkal végzett munka rendkívüli figyelmet igényel, mert a fényszóró nagyfeszültségű egységgel rendelkezik.

### FIGYELEM

Az autó elektromos rendszerének a **O** kulcs helyzetben kell lennie az izzócseréhez, lásd Kulcshelyzetek - funkciók különböző szinteken (81. oldal).

### FONTOS

Soha ne érjen az izzók üveg részéhez az ujjával. Az ujján található zsír a hőtől elpárolog, bevonja a fényvisszaverőt és károsodást okoz.

### MEGJEGYZÉS

Ha a hibaüzenet a hibás izzó cseréjét követően is megmarad, akkor azt javasoljuk, hogy látogasson el egy hivatalos Volvo szervizbe.

<sup>6</sup> LED Light Emitting Diode

<sup>7</sup> Lehetőleg hivatalos Volvo műhelyben.



**i MEGJEGYZÉS**

A külső lámpák, például a fényszórók és a hátsó lámpák átmenetileg bepárasodhatnak a lencsén belül. Ez normális és az összes külső világítás úgy van tervezve, hogy ellenálljon ennek. A párakicsapódás normális esetben kiszellőzik a lámpatestből, amikor a lámpa egy időre be van kapcsolva.

**Kapcsolódó információk**

- Izzócsere - fényszórók (375. oldal)
- Izzócsere - a hátsó lámpák elhelyezkedése (380. oldal)
- Izzócsere - piperetűkör-világítás (381. oldal)
- Izzócsere - csomagtér-világítás (381. oldal)
- Izzócsere - rendszámábrátábla-világítás (380. oldal)

**Izzócsere - fényszórók**

Az összes fényszóróizzó a motortérből cserélhető. Először lazítsa meg és távolítsa el a teljes fényszórót.

**A fényszóró eltávolítása**

Állítsa az autó elektromos rendszerét **0** kulcshelyzetbe, lásd Kulcshelyzetek - funkciók különböző szinteken (81. oldal).

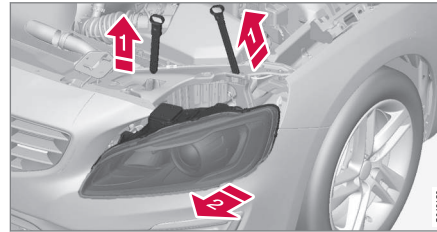

- 1 Húzza ki a fényszóró rögzítő csapjait.
- 2 Lazítsa ki a fényszórót, felváltva billentve és kifelé húzva azt.

**i FONTOS**

Ne húzza az elektromos kábelt, csak a csatlakozót.

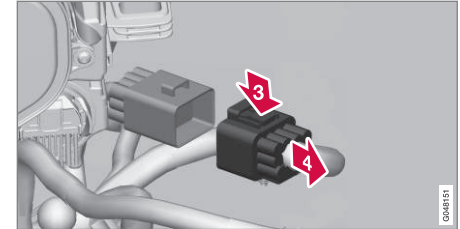

- 3 Válassza le a fényszóró csatlakozóját, a kapcsot a hüvelykujjával lenyomva.
- 4 Ugyanakkor, vezesse ki a csatlakozót a másik kezével.
- 5 Emelje ki a fényszórót és helyezze azt puha felületre, hogy elkerülje a lencse károsodását.
- 6 Cserélje ki a kérdéses izzót.

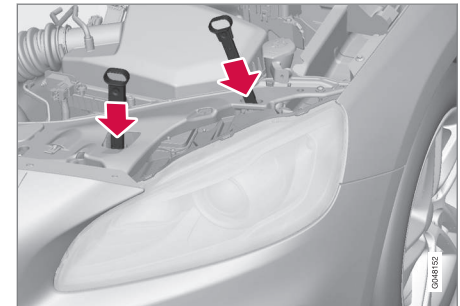
**A fényszóró rögzítése**

1. Csatlakoztassa a csatlakozót, kattánó hangot kell hallania.
2. Szerelje vissza a fényszórót és a rögzítő csapokat. A rövid csap helyezkedik el legközelebb a hűtőrácshoz. Ellenőrizze, hogy szilárdan vannak-e behelyezve.
3. Ellenőrizze a világítást.

A csatlakozót megfelelően csatlakoztatni kell és be kell szerelni a fényszórót, mielőtt bekapcsolná a világítást vagy a gyújtáskapcsolóba helyezné a távezérlős kulcsot,

### Kapcsolódó információk

- Izzócsere - általános (374. oldal)
- Izzócsere - a távolsági/tompított izzók fedele (376. oldal)
- Lámpák - műszaki adatok (382. oldal)

### Izzócsere - a távolsági/tompított izzók fedele

A távolsági/tompított fényszóró izzóihoz a fényszóró nagyobb fedelének eltávolításával lehet hozzáférni.

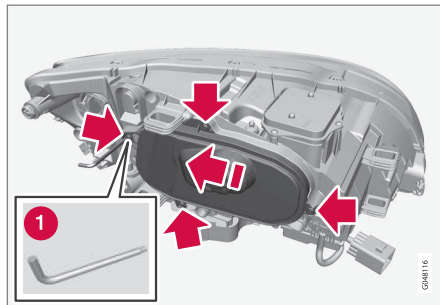

Az izzó cseréjének elkezdése előtt, lásd Izzócsere - fényszórók (375. oldal).

1. Csavarozza ki a fedél négy csavarját egy Torx szerszámmal, T20-as méret (1). Ezeket nem kell teljesen leválasztani (3-4 fordulat elég-séges.)
2. Csúsztassa félre a fedelet az egyik oldalra.
3. Távolítsa el a fedelet.

Szerelje vissza a fedelet ellentétes sorrendben.

### Kapcsolódó információk

- Izzócsere - fényszórók (375. oldal)
- Izzócsere - tompított fényszóró (377. oldal)
- Izzócsere - távolsági fényszóró (377. oldal)
- Izzócsere - extra távolsági fényszóró (378. oldal)

## Izzócsere - tompított fényszóró

A tompított fényszóró izzója a fényszóró nagyobb fedelébe van szerelve.

### **i** MEGJEGYZÉS

Halogén fényszórókkal felszerelt autók esetén.

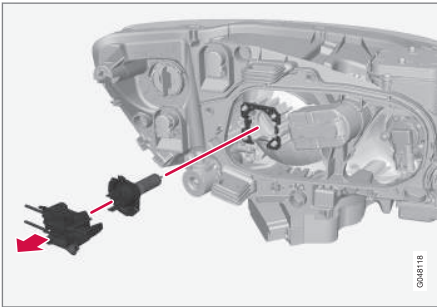

1. Válassza le a fényszórót, (375. oldal).
2. Távolítsa el a fedelet, (376. oldal).
3. Csatlakoztassa le a csatlakozót az izzóról.
4. Válassza le az izzót, egyenesen kihúva azt.
5. A vezetőcsapnak egyenesen felfelé kell állnia, amikor felszereli és kattánót kell hallania, amikor a helyére kattán.

Szerelje vissza az alkatrészeket ellentétes sorrendben.

## Kapcsolódó információk

- Lámpák - műszaki adatok (382. oldal)

## Izzócsere - távolsági fényszóró

A távolsági fényszóró izzója a fényszóró nagyobb fedelébe van szerelve.

### **i** MEGJEGYZÉS

Halogén fényszórókkal felszerelt autók esetén.

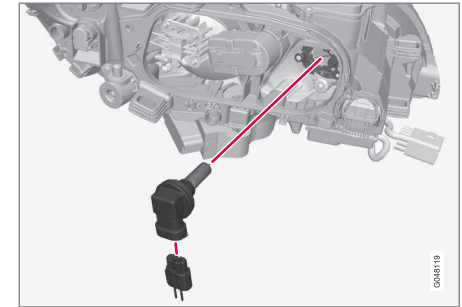

1. Válassza le a fényszórót, (375. oldal).
2. Távolítsa el a fedelet, (376. oldal).
3. Válassza le az izzót az óramutató járásával ellentétes irányban forgatva, majd egyenesen kihúva azt.
4. Csatlakoztassa le a csatlakozót az izzóról.

- ◀ 5. Cserélje ki az izzót és igazítsa azt az aljzatba, majd fordítsa az óramutató járásával megegyező irányba és rögzítse azt. Az kizárólag egy helyzetben rögzíthető.

Szerelje vissza az alkatrészeket ellentétes sorrendben.

### Kapcsolódó információk

- Lámpák - műszaki adatok (382. oldal)

### Izzócsere - extra távolsági fényszóró

Az extra távolsági fényszóró izzója a fényszóró nagyobb fedelébe van szerelve.

#### MEGJEGYZÉS

Xenon\* fényszórókkal felszerelt autók esetén.

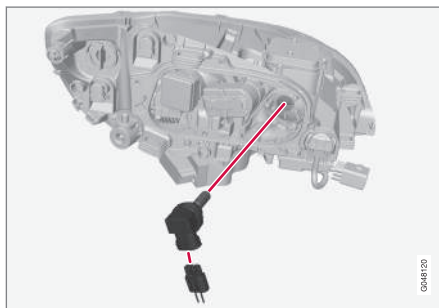

1. Válassza le a fényszórót, (375. oldal).
2. Távolítsa el a fedelet, (376. oldal).
3. Válassza le az izzót az óramutató járásával ellentétes irányban forgatva, majd egyenesen kihúzva azt.
4. Csatlakoztassa le a csatlakozót az izzóról.

5. Cserélje ki az izzót és igazítsa azt az aljzatba, majd fordítsa az óramutató járásával megegyező irányba és rögzítse azt. Az kizárólag egy helyzetben rögzíthető.

Szerelje vissza az alkatrészeket ellentétes sorrendben.

### Kapcsolódó információk

- Lámpák - műszaki adatok (382. oldal)

## Izzócsere - első irányjelzők

Az irányjelző lámpa a fényszóró kisebb fedelének belsejébe van szerelve.

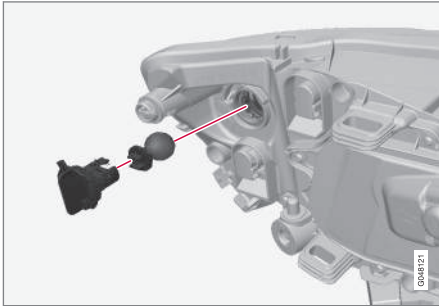

1. Válassza le a fényszórót, (375. oldal).
2. Válassza le a fedelet, egyenesen kihúzza azt.
3. Húzza ki az izzófoglatot az izzó eltávolításához.
4. Nyomja és ezzel egy időben forgassa az izzót az óramutató járásával ellentétes irányban a kiszerezéshez.

Szerelje vissza az alkatrészeket ellentétes sorrendben.

## Kapcsolódó információk

- Lámpák - műszaki adatok (382. oldal)

## Izzócsere - hátsó lámpa

A hátsó lámpacsoport lámpái a csomagteréből cserélhetők ki.

A tolatólámpa izzói a csomagterfedélben található panel mögött helyezkednek el.

### Lámpatest, hátsó

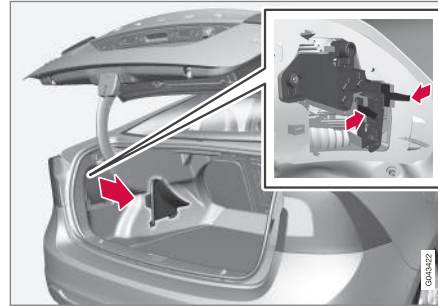

A hátsó lámpacsoport izzói a csomagteréből cserélhetők (nem a LED-es lámpák).

1. Távolítsa el a fedeleket a bal/jobbs oldali panelben, hogy hozzáférjen az izzókhöz. Az izzók különálló izzófoglatban helyezkednek el.
2. Nyomja egymáshoz a reteszeket, és húzza ki az izzófoglatot.
3. Benyomva, és az óramutató járásával ellentétes irányban forgatva, távolítsa el a kiégett izzót.

4. Szereljen be egy új izzót, nyomja le, és forgassa el az óramutató járásával megegyező irányban.
5. Nyomja a helyére az izzófoglatot és szerelje vissza a fedelet.

### Tolatólámpa

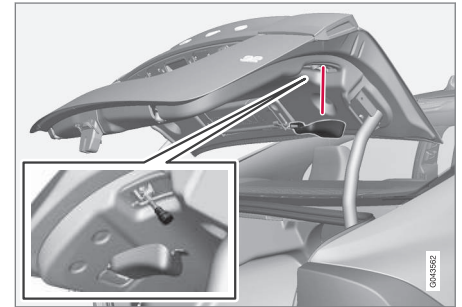

1. Nyissa ki a panelt a csomagterfedélben.
2. Válassza le az izzófoglatot az óramutató járásával ellentétes irányban forgatva azt.
3. Benyomva, és az óramutató járásával ellentétes irányban forgatva, távolítsa el a kiégett izzót.
4. Szereljen be egy új izzót, nyomja le, és forgassa el az óramutató járásával megegyező irányban.
5. Rögzítse az izzófoglatot az óramutató járásával megegyező irányba forgatva azt.



### ◀ Kapcsolódó információk

- Izzócsere - a hátsó lámpák elhelyezkedése (380. oldal)
- Lámpák - műszaki adatok (382. oldal)

### Izzócsere - a hátsó lámpák elhelyezkedése

Az áttekintés a hátsó lámpák elhelyezkedését mutatja.

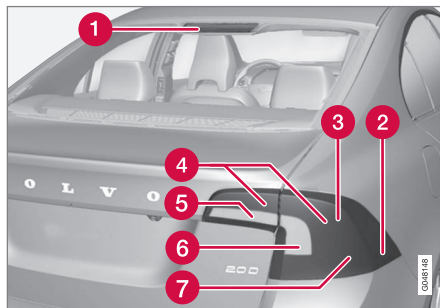

- 1 Féklámpa (LED)
- 2 Szélességjelző lámpák (LED)
- 3 Féklámpák (379. oldal)
- 4 Helyzetjelző lámpák (LED)
- 5 Tolatólámpa (379. oldal)
- 6 Irányjelző (379. oldal)
- 7 Ködlámpa (379. oldal)

### Kapcsolódó információk

- Izzócsere - általános (374. oldal)
- Lámpák - műszaki adatok (382. oldal)

### Izzócsere - rendszám-tábla-világítás

A rendszám-tábla-világítás a csomagtérajtó fogantyúja alatt található.

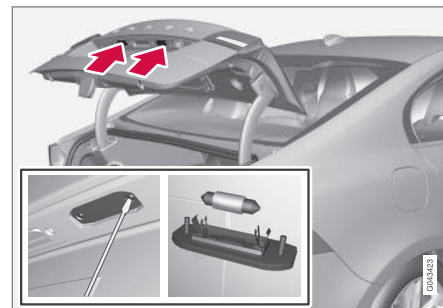

1. Távolítsa el a csavarokat egy csavarhúzóval.
2. Óvatosan válassza le az egész lámpatestet, és húzza ki azt.
3. Cserélje ki az izzót.
4. Illessze vissza az egész lámpatestet, és csavarozza azt a helyére.

### Kapcsolódó információk

- Lámpák - műszaki adatok (382. oldal)

## Izzócsere - csomagter-világítás

A csomagter-világítás a csomagterfedél két oldalán helyezkedik el.

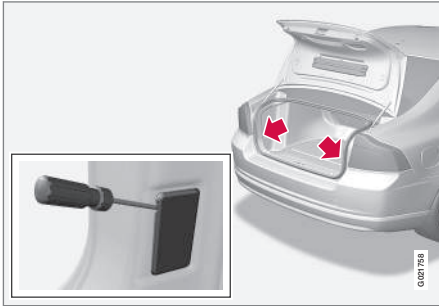

1. Helyezzen be egy csavarhúzó, és finoman feszítse a lámpatestet, amíg meg nem lazul.
2. Cserélje ki az izzót.
3. Ellenőrizze, hogy az izzó világít-e, majd nyomja vissza a lámpatestet.

## Kapcsolódó információk

- Lámpák - műszaki adatok (382. oldal)

## Izzócsere - piperetükör-világítás

A piperetükör lámpái a lámpalencsén belül találhatók.

### A lámpalencse eltávolítása

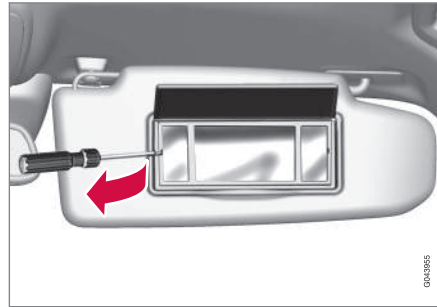

1. Helyezzen egy csavarhúzó a lámpa lencséje alá, és finoman feszítse fel a fület a szélén.
2. Óvatosan válassza le és emelje félre a lámpa lencséjét.
3. Használjon hegyes végű laposfogót az izzó egyenes kihúzásához oldalra, majd cserélje ki egy újra. Megjegyzés! - Ne szorítsa meg az izzót túl erősen a fogóval. Különben eltörheti a lámpa lencséjét.

### A lámpa lencséjének visszaszerelése

1. Helyezze vissza a lámpa lencséjét.
2. Nyomja a helyére.

## Kapcsolódó információk

- Lámpák - műszaki adatok (382. oldal)

## Lámpák - műszaki adatok

Az adatok az izzókra vonatkoznak. A LED-es lámpák izzócseréjéhez, keressen fel egy szervizt.

Világítás	W <sup>A</sup>	Típus
Tompított fényszóró, halogén	55	H7 LL
Távolsági fényszóró, halogén	65	H9
Extra távolsági fényszóró, ABL	65	H9
Első irányjelzők	24	PY24W
Első belépő világítás	3	T10, W2.1x9.5d aljzat
Kesztyűtartó-világítás	5	SV8.5 aljzat, hossz: 43 mm
Piperetükör-világítás	1,2	T5, W2x4.6d aljzat
Csomagtér-világítás	10	SV8.5 aljzat, hossz: 38 mm
Rendszámtábla-világítás	5	C5W LL
Irányjelzők, hátsó	21	PY21W LL
Féklámpák	21	P21W LL

Világítás	W <sup>A</sup>	Típus
Tolatólámpa	21	H21W LL
Hátsó ködlámpa	21	H21W LL

A Watt

### Kapcsolódó információk

- Izzócseré - általános (374. oldal)

## Ablaktörlő lapátok

Az ablaktörlő lapátoknak szervizállásban kell lenniük, amikor kicseréli azokat.

### Szervizállás



Az ablaktörlő lapátok a szervizállásban.

A csere elvégzéséhez, a tisztításhoz vagy az ablaktörlő lapátok felemeléséhez (például a jég lekaparásához a szélvédőőröl), azoknak szervizállásban kell lenniük.

### **!** FONTOS

Mielőtt szerviz állásba helyezni az ablaktörlőket, ellenőrizze, hogy nincsenek-e lefagyva.



1. Helyezze a távvezérlős kulcsot a gyújtáskapcsolóba<sup>8</sup>, és röviden nyomja meg a **START/STOP ENGINE** gombot az autó elektromos rendszerének I kulcshelyzetbe kapcsolásához. A kulcshelyzetekkel kapcsolatos részletes információkhoz, lásd Kulcshelyzetek - funkciók különböző szinteken (81. oldal).
2. Nyomja meg újra röviden a **START/STOP ENGINE** gombot, hogy 0 kulcshelyzetbe kapcsolja az autó elektromos rendszerét.
3. 3 másodpercen belül, mozgassa felfelé a jobb oldali bajuszkapcsolót, és tartsa ebben a helyzetben körülbelül 1 másodpercig.
  - > Az ablaktörők ekkor egyenesen álló helyzetbe mozdulnak.

Az ablaktörők akkor állnak vissza a kiindulási helyzetükbe, amikor röviden megnyomja a **START/STOP ENGINE** gombot, hogy az autó elektromos rendszerét I kulcshelyzetbe kapcsolja (vagy amikor beindítja az autót).

**! FONTOS**

Ha az ablaktörő karok a szélvédőtől felhajtva, szerviz állásban vannak, akkor vissza kell hajtani azokat a szélvédőre, mielőtt aktiválná azokat. Erre azért van szükség, hogy elkerülje a motorháztető fényezésének megkarcolását.

**Az ablaktörő lapátok cseréje**

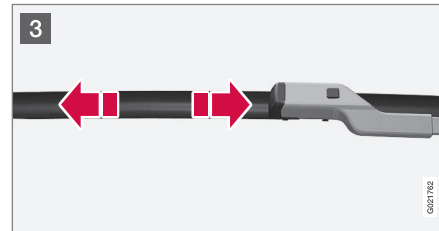
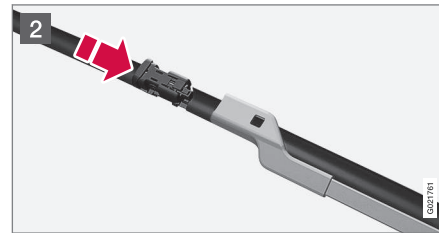
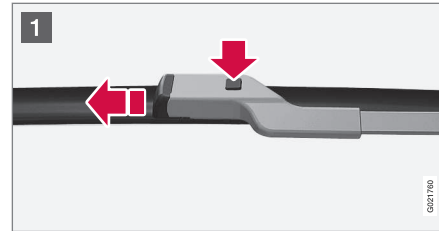

- 1 Hajtsa fel az ablaktörő lapátot, amikor az a szervizállásban van. Nyomja meg az ablaktörő lapáton található gombot, és húzza ki egyenesen az ablaktörő lapáttal párhuzamosan.
- 2 Csúsztassa be az új ablaktörő lapátot, amíg egy "kattanást" nem hall.
- 3 Ellenőrizze, hogy a lapát biztosan fel van-e szerelve.
4. Hajtsa vissza az ablaktörő lapátot a szélvédő felé.

Az ablaktörők akkor térnek vissza a szervizállásból, amikor röviden megnyomja a **START/STOP ENGINE** gombot, hogy az autó elektromos rendszerét I kulcshelyzetbe kapcsolja (vagy amikor beindítja az autót).

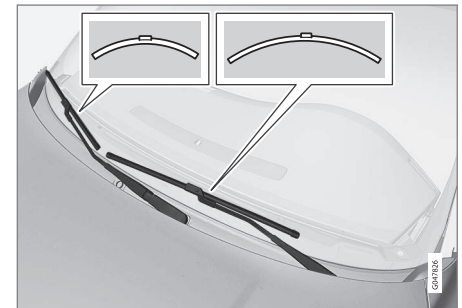

<sup>8</sup> A kulcs nélküli indító és nyitó rendszerrel felszerelt autókban nem szükséges.



### **i** MEGJEGYZÉS

Az ablaktörölő lapátok különböző hosszúságúak. A vezető oldali lapát hosszabb, mint az utas oldali.

### Tisztítás

Az ablaktörölő lapátok és a szélvédő tisztításához, lásd Autómosás (405. oldal).

### **i** FONTOS

Ellenőrizze rendszeresen a lapátokat. Az elhanyagolt karbantartás csökkenti az ablaktörölő lapátok élettartamát.

### Kapcsolódó információk

- Mosófolyadék - töltés (384. oldal)

## Mosófolyadék - töltés

A mosófolyadék a fényszórók és az ablakok tisztítására szolgál. Fagypont alatti hőmérsékleteken fagyálló adalékot tartalmazó mosófolyadékot kell használni.

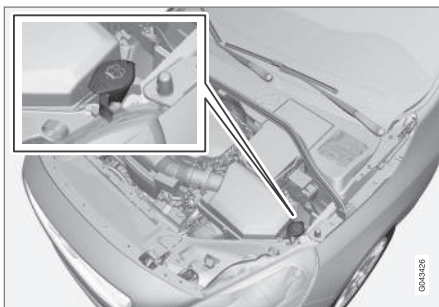

A mosófolyadék feltöltése a kék sapka felnyitásával történik.

A szélvédő- és fényszórómosók közös tartállyal rendelkeznek.

### **i** MEGJEGYZÉS

Amikor körülbelül 1 liter mosófolyadék maradt a tartályban, akkor a mosófolyadék feltöltésére vonatkozó üzenet jelenik meg a kombinált műszerfalon a  szimbólummal együtt.

**Előírt minőség:** A Volvo által ajánlott mosófolyadék - hideg időben és fagypont alatt fagyvédelemmel.

### **i** FONTOS

Használjon eredeti Volvo vagy ezzel egyenértékű, 8 és 6 között pH értékű mosófolyadékot üzemi hígításban (például 1:1 arányban semleges vízzel keverve).

### **i** FONTOS

Amikor a hőmérséklet fagypont alatt van, akkor használjon fagyálló adalékot tartalmazó mosófolyadékot a szivattyú, a tartály és a tömlők befagyásának megelőzése érdekében.

### Hangerő:

- Fényszórómosóval **felszerelt** autók: 5,4 liter.
- Fényszórómosó **nélküli** autók: 4,0 liter.

### Kapcsolódó információk

- Ablaktörölő lapátok (382. oldal)
- Ablaktörölők és -mosók (101. oldal)
- Motorháztető - nyitás és zárás (365. oldal)

## Indítóakkumulátor - általános leírás

Az indítóakkumulátor az indítómotor hajtására és az autó egyéb elektromos berendezéseinek ellátására szolgál.

Az indítóakkumulátor hagyományos 12 voltos akkumulátor.

Az akkumulátor hasznos élettartamát és működését olyan tényezők befolyásolják, mint az indítások száma, lemerülés, vezetési stílus, vezetési fel tételek, időjárási viszonyok stb.

- Soha ne csatlakoztassa le az akkumulátort, amikor jár a motor.
- Ellenőrizze, hogy az akkumulátor kábelei megfelelően csatlakoztatva vannak-e és meg vannak-e húzva.

Feszültség (V)	12
Hidegindítási kapacitás <sup>A</sup> - CCA <sup>B</sup> (A)	720
Méret , HxSxM (mm)	278x175x190
Kapacitás (Ah)	70

A Az EN szabványnak megfelelően.

B Hidegindítási amperszám.

### ! FONTOS

Amikor kicseréli az indítóakkumulátort, akkor a Start/Stop funkcióval rendelkező autókba EFB<sup>9</sup> típusú akkumulátort kell szerelni.

### ! FONTOS

Amikor kicseréli a segédakkumulátort, akkor AGM<sup>10</sup> típusú akkumulátort kell beszerezni.

### ! FONTOS

Ha kicseréli az indítóakkumulátort, akkor az eredeti akkumulátorral megegyező hidegindítási kapacitású és típusú akkumulátorra cserélje azt (lásd az akkumulátor címkéjét).

### i MEGJEGYZÉS

Az indító akkumulátor méretének meg kell egyeznie az eredeti akkumulátor méretével.

### ! FIGYELEM

- Az akkumulátor durranógázt fejleszhet, ami erősen robbanékony. Ha a segédindító kábelt helytelenül csatlakoztatja, akkor szikra keletkezhet és ez elég az akkumulátor felrobbanásához.
- Ne csatlakoztassa a segédindító kábelt az üzemenyag-ellátó rendszer komponenseihez vagy bármely mozgó alkatrészhez. Legyen óvatos a motor forró alkatrészeivel.
- Az akkumulátor kénsavat tartalmaz, ami súlyos égési sérüléseket okozhat.
- Ha kénsav kerül a szemébe, bőrére vagy ruhájára, akkor öblítse le nagy mennyiségű vízzel. Ha a sav a szemébe kerül - azonnal kérjen orvosi segítséget.
- Soha ne dohányozzon az akkumulátor közelében.

### ! FONTOS

Az indítóakkumulátor vagy a segédakkumulátor, (389. oldal) töltéséhez csak modern, szabályozott töltőfeszültségű akkumulátortöltőt kell használnia. A gyorsöltő funkciót nem szabad használni, mert károsíthatja az akkumulátort.

<sup>9</sup> Enhanced Flooded Battery.

<sup>10</sup> Absorbed Glass Mat.



**! FONTOS**

Ha nem tartja be az alábbi utasításokat, akkor az infotainment rendszer energiatakarékos funkciója átmenetileg kikapcsol és/vagy az indító akkumulátor töltöttségi állapotára vonatkozó tájékoztató üzenet ideiglenesen használhatatlan lesz külső akkumulátor vagy akkumulátortöltő csatlakoztatását követően:

- Az autó indító akkumulátorának negatív kivezetését **soha** nem szabad külső akkumulátor vagy akkumulátortöltő csatlakoztatására használni - csak az **autó karosszériája** használható testelési pontként.

A kábelbilincsek csatlakoztatásával kapcsolatban, lásd Segédindítás másik akkumulátorral (285. oldal).

**i MEGJEGYZÉS**

Az akkumulátor élettartama rövidebb, ha ismételten lemerül.

Az akkumulátor élettartamát számos tényező befolyásolja, beleértve a vezetési körülményeket és az időjárást. Az akkumulátor indítási kapacitása az idővel fokozatosan csökken, ezért, ha az autót hosszabb ideig nem használja vagy csak rövid távolságokat tesz meg, akkor újra kell tölteni. A szélsőséges hideg tovább csökkenti az indítási kapacitást.

Az akkumulátor jó állapotban tartásához, legálább 15 percet kell vezetni hetente vagy az akkumulátort automatikus akkumulátor-cseptöltőhöz kell csatlakoztatni.

A teljesen feltöltött állapotban tartott akkumulátornak van a leghosszabb hasznos élettartama.

**Kapcsolódó információk**

- Akkumulátor - szimbólumok (386. oldal)
- Indítóakkumulátor - csere (387. oldal)

**Akkumulátor - szimbólumok**

Az akkumulátorokon tájékoztató és figyelmeztető szimbólumok találhatóak.

**Szimbólumok az akkumulátorokon**

	<p>Használjon védőszemüveget.</p>
	<p>További tájékoztatás az autó kezelési útmutatójában.</p>
	<p>Tárolja az akkumulátort gyermekektől elzárva.</p>
	<p>Az akkumulátor korróziót okozó savat tartalmaz.</p>

	Kerülje a szikrák és nyílt láng használatát.
	Robbanásveszély.
	Újra kell hasznosítani.

**i MEGJEGYZÉS**

Az elhasznált indítóakkumulátort vagy segédakkumulátort a környezetre biztonságos módon kell újrahasznosítani, mert ólmot tartalmaz.

**Kapcsolódó információk**

- Indítóakkumulátor - általános leírás (385. oldal)
- Akkumulátor - Start/Stop (389. oldal)

**Indítóakkumulátor - cseré**

Az indítóakkumulátor szerviz segítségének igénybe vétele nélkül kicserélhető.

**Eltávolítás**

**Mindenekelőtt:** Vegye ki a távezérlős kulcsot a gyújtáskapcsolóból, és várjon legalább 5 percet, mielőtt bármilyen elektromos csatlakozáshoz érne - ez azért van, mert az autó elektromos rendszereinek tárolnia kell a szükséges információkat a vezérlőmodulokban.

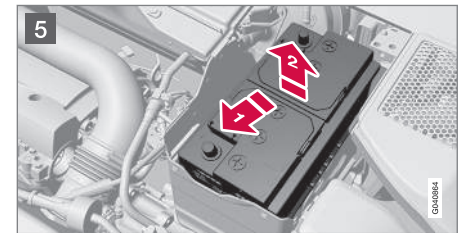
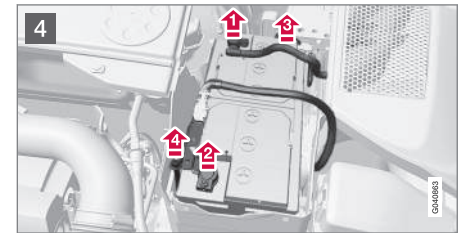
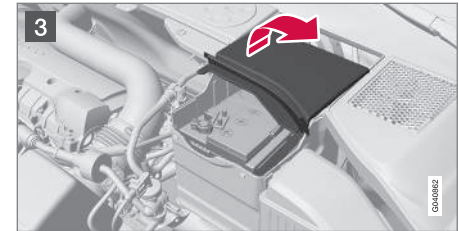
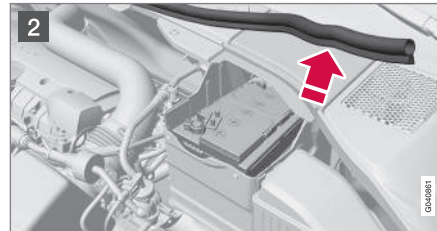
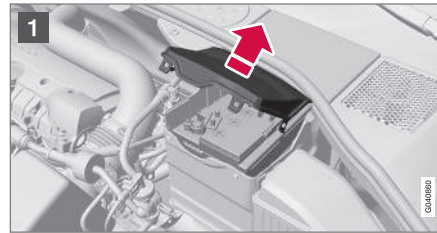

- 1 Nyissa ki a kapcsokat az első fedélen, és távolítsa el a fedelet.

- 2 Oldja ki a gumiburkolatot, hogy kiszabaduljon a hátsó fedél.
- 3 Távolítsa el a hátsó fedelet egy negyed fordulattal elfordítva és kiemelve azt.

### **FIGYELEM**

Csatlakoztassa és szerelje le a pozitív és negatív kábeleket a megfelelő sorrendben.

4

1 Válassza le a fekete negatív kábelt.

2 Válassza le a piros negatív kábelt.

3 Válassza le a szellőztetőtöltőt az akkumulátorról.

4 Lazítsa meg az akkumulátor bilincset tartó csavart.

5

1 Mozdítsa félre az akkumulátort.

2 Emelje fel.

### Keresztmervítés az R-Design\* modelleken

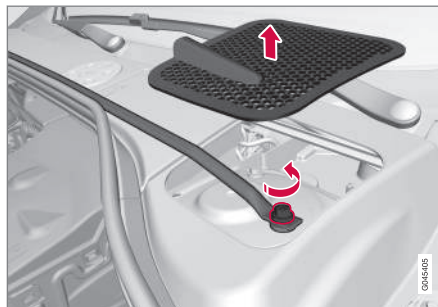

Keresztmervítés és fedél.

Az R-Design autók egy keresztmervítéssel rendelkeznek, amelyet el kell távolítani a fő akkumulátor cseréjéhez.

1. Távolítsa el a fedelet a jobb és a bal oldalon. Feszítse le óvatosan egy műanyag késsel vagy hasonló szerszámmal.
  2. Lazítsa meg és távolítsa el a keresztmervítést tartó csavarokat (egy a jobb oldalon és egy a bal oldalon).
  3. Távolítsa el a keresztmervítést.
    - > Most eltávolítható a fő akkumulátor az előző részben leírtaknak megfelelően.
- A keresztmervítés visszaszerelése fordított sorrendben történik.

### **MEGJEGYZÉS**

Húzza meg a csavarokat 30 Nm nyomatékkal. Ellenőrizze a nyomatékok nyomatékkulccsal.

### Rögzítés

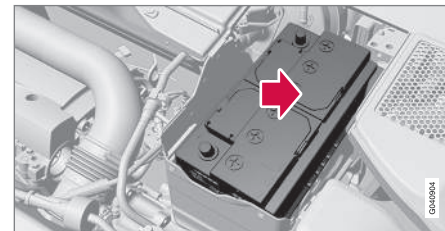

1. Engedje az akkumulátort az akkumulátordobozba.
2. Mozgassa befelé és oldalra az akkumulátort, amíg el nem éri a doboz hátsó szélét.
3. Húzza meg az akkumulátort tartó bilincset.
4. Csatlakoztassa a szellőztető tömlőt.
  - > Ellenőrizze, hogy megfelelően van-e csatlakoztatva az akkumulátorhoz és a kimenethez a karosszériában.
5. Csatlakoztassa a piros negatív kábelt.
6. Csatlakoztassa a fekete negatív kábelt.
7. Nyomja be a hátsó fedelet. (Lásd a korábbi "Eltávolítás" részt.)

8. Szerelje fel a gumiburkolatot. (Lásd "Eltávolítás".)
9. Állítsa be az első fedelet és rögzítse azt a kapcsokkal. (Lásd "Eltávolítás".)

Az autó indító akkumulátorával kapcsolatos további tájékoztatásért, lásd Indítóakkumulátor - általános leírás (385. oldal) és Segédindítás másik akkumulátorral (285. oldal).

### Akkumulátor - Start/Stop

A Start/Stop funkcióval felszerelt autók, az indítóakkumulátor mellett egy segédakkumulátorral vannak felszerelve.

Az Start/Stop funkcióval rendelkező autók két 12 voltos akkumulátorral vannak felszerelve - egy extra erős akkumulátorral az indításhoz és egy segédakkumulátorral, amely segít a Start/Stop funkció indítási eljárásában.

A Start/Stop funkcióval kapcsolatos további tájékoztatásért, lásd Start/Stop\* (295. oldal).

Az autó indító akkumulátorával kapcsolatos további tájékoztatásért, lásd Segédindítás másik akkumulátorral (285. oldal).

Az alábbi táblázat mutatja az indítóakkumulátor és a segédakkumulátor műszaki adatait a Start/Stop funkcióval felszerelt autókban.

	Akkumulátor	
	Indító, 12 V	Segéd, 12 V
Hidegindítási kapacitás <sup>A</sup> - CCA <sup>B</sup> (A)	720 <sup>C</sup> 760 <sup>D</sup>	Balkormányos autó: 120 <sup>E</sup> 170 <sup>F</sup> Jobbkormányos autó: 120
Méret, HxSzxM (mm)	278x175x190	Balkormányos autó: 150x90x106 <sup>E</sup> 150x90x130 <sup>F</sup> Jobbkormányos autó: 150x90x106





	Akkumulátor	
	Indító, 12 V	Segéd, 12 V
Kapacitás (Ah)	70	Balkormányos autó: 8 <sup>E</sup> 10 <sup>F</sup> Jobbkormányos autó: 8

A Az EN szabványnak megfelelően.

B Cold Cranking Amperes.

C Manuális sebességváltó.

D Automata sebességváltó.

E Manuális sebességváltó Start/Stop funkcióval, amely csak akkor állítja le automatikusan a motort, amikor az autó teljesen álló helyzetben van.

F Egyebek.

## ! FONTOS

Amikor kicseréli az indítóakkumulátort, akkor a Start/Stop funkcióval rendelkező autókba EFB<sup>11</sup> típusú vagy ennél erősebb akkumulátort kell szerelni.

Amikor kicseréli a segédakkumulátort, akkor AGM<sup>12</sup> típusú akkumulátort kell beszerezni.

## i MEGJEGYZÉS

- Minél magasabb az áramfogyasztás az autóban, annál többet kell dolgoznia a generátornak az akkumulátorok töltésén = nagyobb üzemanyag-fogyasztás.
- Amikor az akkumulátor töltöttségi szintje a legkisebb megengedett szint alá esik, akkor a Start/Stop funkció kikapcsol.

Az ideiglenesen csökkent Start/Stop funkció a magas áramfelvétel miatt azt jelenti, hogy:

- A motor automatikusan beindul<sup>13</sup> anélkül, hogy a járművezető benyomná a tengelykapcsoló-pedált (manuális sebességváltó).
- A motor automatikusan beindul anélkül, hogy a járművezető felemelné a lábát a fékpedálról (automata sebességváltó).

## Az akkumulátorok elhelyezkedése

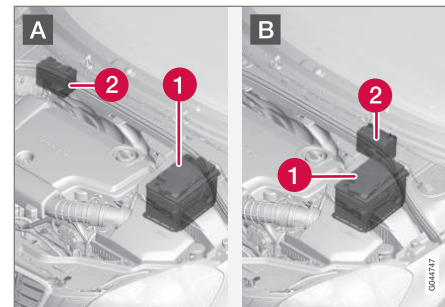

A: Balkormányos autó. B: Jobbkormányos autó.

1 Akkumulátor<sup>14</sup>

2 Segédakkumulátor

A segédakkumulátor normálisan nem igényel több szervizelést, mint a normál, indításhoz használt akkumulátor. Kérdések vagy problémák esetén, forduljon egy szervizhez - lehetőleg hivatalos Volvo szervizhez.

<sup>11</sup> Enhanced Flooded Battery.

<sup>12</sup> Absorbed Glass Mat.

<sup>13</sup> Az automatikusan indítás csak akkor következik be, ha a sebességváltó üres állásban van.

<sup>14</sup> Az indítóakkumulátorral kapcsolatos részletes leíráshoz, lásd Indítóakkumulátor - általános leírás (385. oldal).



**! FONTOS**

Ha nem tartja be az alábbi utasításokat, akkor előfordulhat, hogy a Start/Stop funkció ideiglenesen nem működik egy külső akkumulátor vagy akkumulátortöltő csatlakoztatását követően:

- Az autó indító akkumulátorának negatív kivezetését **soha** nem szabad külső akkumulátor vagy akkumulátortöltő csatlakoztatására használni - csak az **autó karosszériája** használható testelési pontként.

A kábelbilincsek csatlakoztatásával kapcsolatban, lásd Segédindítás másik akkumulátorral (285. oldal).

**i MEGJEGYZÉS**

Ha az indító akkumulátor annyira lemerült, hogy az autó nem rendelkezik a normális elektromos funkciókkal, és a motort külső segédakkumulátor vagy akkumulátortöltő segítségével indítják be, akkor a Start/Stop funkció továbbra is aktív marad. Ha a Start/Stop funkció ezután nem sokkal leállítja a motort, akkor nagy a kockázata annak, hogy a motor automatikus beindítása az akkumulátor elégtelen kapacitása miatt sikertelen lesz, mert az akkumulátornak nem volt lehetősége feltöltődni.

Ha az autót segédakkumulátorral indítják be vagy az akkumulátort elégtelen ideig töltötték akkumulátortöltővel, akkor ajánlott kikapcsolni a Start/Stop funkciót, amíg az autó fel nem töltötte az akkumulátort. +15 °C külső hőmérsékleten az akkumulátort legalább 1 óráig kell töltenie az autónak. Alacsonyabb külső hőmérséklet esetén a töltési idő 3-4 órára növekedhet. Azt javasoljuk, hogy töltsse a lemerült akkumulátort külső akkumulátortöltővel.

Az indítóakkumulátor töltésével kapcsolatban további tájékoztatásért, lásd Indítóakkumulátor - általános leírás (385. oldal).

**Kapcsolódó információk**

- Akkumulátor - szimbólumok (386. oldal)

**Elektromos rendszer**

Az elektromos rendszer egypólusú és a jármű vázát valamint a motorblokkot használja vezetőként.

Az autó feszültségszabályozott váltóáramú generátorral rendelkezik.

Az indítóakkumulátor mérete, típusa és teljesítménye az autó felszereltségétől és funkciójától függ.

**! FONTOS**

Ha kicseréli az indítóakkumulátort, akkor az eredeti akkumulátorral megegyező hidegindítási kapacitású és típusú akkumulátorra cserélje azt (lásd az akkumulátor címkéjét).

**Kapcsolódó információk**

- Indítóakkumulátor - csere (387. oldal)
- Indítóakkumulátor - általános leírás (385. oldal)

## Biztosítékok - általános leírás

Az összes elektromos funkciót és komponens számos biztosíték védi, hogy megakadályozza az autó elektromos rendszerének rövidzárlat vagy túlterhelés okozta károsodását.

Ha egy elektromos komponens vagy funkció nem működik, annak oka lehet, hogy a komponens biztosítéka átmenetileg túlterhelődött vagy meghibásodott. Ha többször egymás után ugyanaz a biztosíték hibásodik meg, akkor meghibásodás lehet az áramkörben. A Volvo azt javasolja, hogy menjen hivatalos Volvo műhelybe az ellenőrzéshez.

### Csere

1. Keresse meg a biztosítékot a biztosítékok ábráján.
2. Húzza ki a biztosítékot és ellenőrizze oldalról, hogy a hajlított huzal elolvadt-e.
3. Ebben az esetben, cserélje ki azt egy ugyanolyan színű és amperszámú új biztosítékra.

### **⚠ FIGYELEM**

Soha ne használjon idegen tárgyat vagy az előírtnál magasabb amperszámú biztosítékot a biztosíték cseréjekor. Ez az elektromos rendszer súlyos károsodását vagy tüzet okozhat.

## A központi elektromos egységek elhelyezkedése

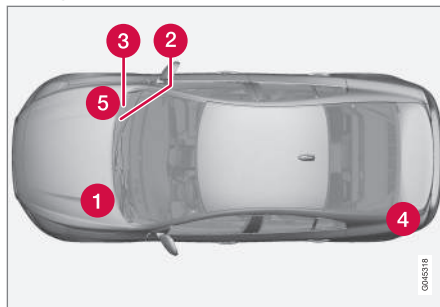

A központi elektromos egység elhelyezkedései balkormányos autókban. Jobbkormányos autókban a kesztyűtartó alatti központi elektromos egységek helyét cserélnek.

- 1 Motortér
- 2 A kesztyűtartó alatt
- 3 A kesztyűtartó alatt
- 4 Csomagtér
- 5 A motortér hideg zónája (csak Start/Stop rendszer esetén)

### Kapcsolódó információk

- Biztosítékok - a motortérben (393. oldal)
- Biztosítékok - a kesztyűtartó alatt (397. oldal)

- Biztosítékok - a kesztyűtartó alatti vezérlőmodulban (399. oldal)
- Biztosítékok - a csomagtérben (401. oldal)
- Biztosítékok - a motortér hideg zónájában (403. oldal)

## Biztosítékok - a motortérben

A motortérben található biztosítékok védik, többek között, a motor- és fékfunkciókat.

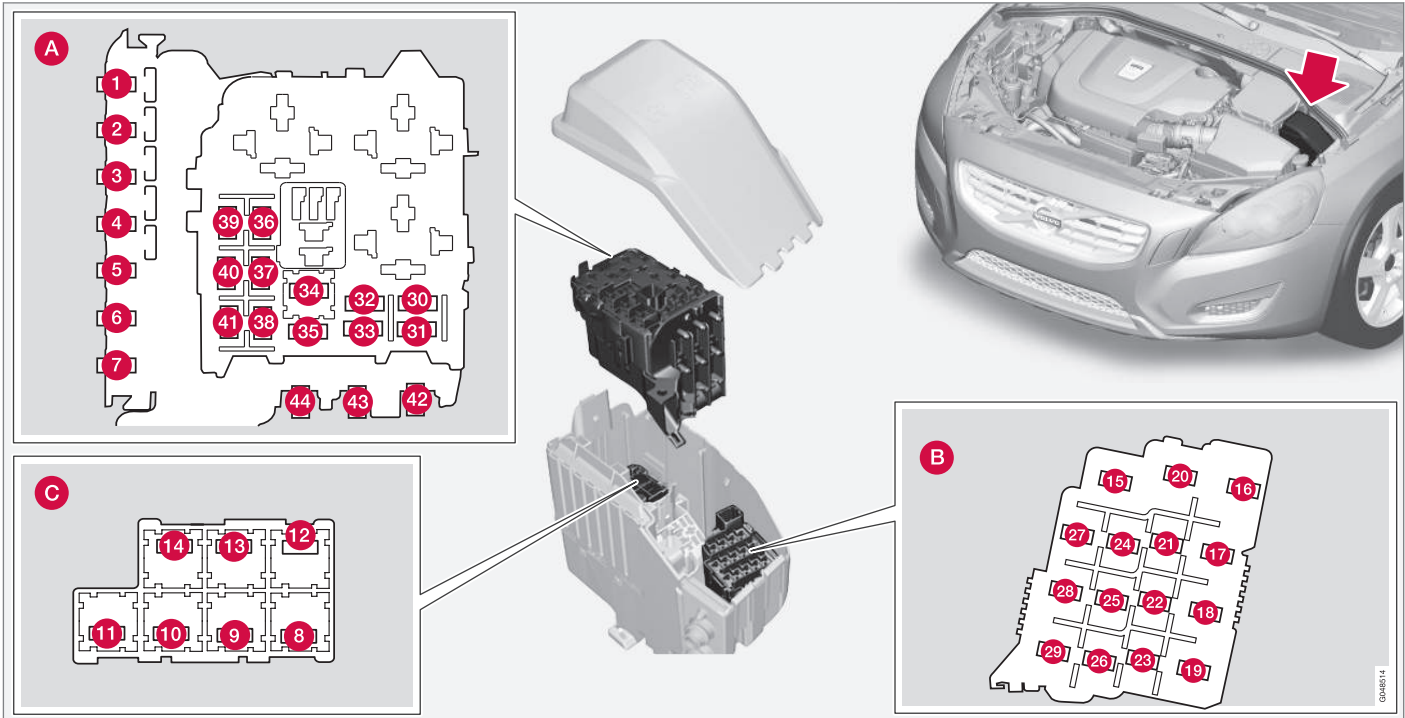

#### ◀◀ **Általános biztosítékok, motortér**

A fedél belsején található csipesz szolgál a biztosítékok eltávolítására és beszerelésére.

#### **Elhelyezkedés (lásd az előző ábrát)**

- A** Motortér, felső
- B** Motortér, első
- C** Motortér, alsó

Ezek a biztosítékok mind a motortéri biztosíték-táblán helyezkednek el. A (C) biztosítékok az (A) alatt helyezkednek el.

A fedél belsején egy címke mutatja a biztosítékok elhelyezkedését.

- Az 1-7. és 42-44. számúak "midi biztosítékok" és csak szervizben cserélhetők<sup>15</sup>.
- A 8-15. és 34. számú biztosítékok "JCASE" típusúak és csak szervizben cserélhetők<sup>15</sup>.
- A 16-33. és 35-41. számúak "mini biztosíték" típusúak.

	Funkció	A <sup>A</sup>
<b>1</b>	A kesztyűtartó alatti központi elektronikus modul (CEM) elsődleges biztosítéka <sup>B</sup>	50
<b>2</b>	A kesztyűtartó alatti központi elektronikus modul (CEM) elsődleges biztosítéka	50
<b>3</b>	A csomagterben elhelyezkedő központi elektromos egység elsődleges biztosítéka <sup>B</sup>	60
<b>4</b>	A kesztyűtartó alatti relé-/biztosítéktábla elsődleges biztosítéka	60
<b>5</b>	A kesztyűtartó alatti relé-/biztosítéktábla elsődleges biztosítéka <sup>B</sup>	60
<b>6</b>	-	-
<b>7</b>	Elektromos kiegészítő fűtés <sup>B</sup>	100
<b>8</b>	Szélvédőfűtés <sup>A,B</sup> , bal oldal	40
<b>9</b>	Ablaktörlő	30
<b>10</b>	Állófűtés*	25
<b>11</b>	Szellőztető ventilátor <sup>C</sup>	40

	Funkció	A <sup>A</sup>
<b>12</b>	Szélvédőfűtés <sup>A,B</sup> , jobb oldal	40
<b>13</b>	ABS szivattyú	40
<b>14</b>	ABS szelepek	20
<b>15</b>	Fényszórómosók*	20
<b>16</b>	Fényszórómagasság-állítás*; aktív Xenon fényszórók - ABL*	10
<b>17</b>	A kesztyűtartó alatti központi elektronikus modul (CEM) elsődleges biztosítéka	20
<b>18</b>	ABS	5
<b>19</b>	Állítható kormányzási erő*	5
<b>20</b>	Motorvezérlő modul; sebességváltó-vezérlő modul; légzsákok	10
<b>21</b>	Fűtött mosófúvókák*	10
<b>22</b>	-	-
<b>23</b>	Világításkapcsolók	5
<b>24</b>	-	-

<sup>15</sup> Lehetőleg hivatalos Volvo műhelyben.

	Funkció	A <sup>A</sup>
25	-	-
26	-	-
27	Relétekercek	5
28	Kiegészítő lámpák*	20
29	Kürt	15
30	A motorvezérlő rendszer fő reléjének relétekerce (4-hengeres); Motorvezérlő modul (4-hengeres)	5
	A motorvezérlő rendszer fő reléjének relétekerce (5-hengeres dízel); motorvezérlő modul (5-hengeres dízel)	10
31	Sebességváltó-vezérlő modul	15
32	Kiegészítő hűtőfolyadék-szivattyú (4-hengeres dízel)	15
33	Relétekercek a központi elektromos egységben a motortér hideg zónájában, Start/Stop	5
34	-	-

	Funkció	A <sup>A</sup>
35	Izzításvezérlő modul (5-hengeres dízel)	10
	Motorvezérlő modul (4-hengeres)	20
36	Motorvezérlő modul (5-hengeres dízel)	15
	Motorvezérlő modul (4-hengeres)	20
37	Légtömégmérő (4-hengeres); termosztát (4-hengeres benzines); EVAP szelep (4-hengeres benzines); EGR hűtőszivattyú (4-hengeres dízel)	10
	Légtömégmérő (5-hengeres dízel); vezérlő szelepek (5-hengeres dízel)	15
38	Mágneses klíma-tengelykapcsoló (5-hengeres dízel); szelepek (5-hengeres dízel); olajszint-érzékelő	10
	Szelepek (4-hengeres); Olajszivattyú (4-hengeres benzines); Lambda-szonda, középső (4-hengeres benzines); Lambda-szonda, hátsó (4-hengeres)	15

	Funkció	A <sup>A</sup>
39	Lambda-szonda, első (4-hengeres); Lambda-szonda, hátsó (4-hengeres)	15
	Lambda-szondák (5-hengeres dízel); vezérlőmodul; hűtőzsalu (5-hengeres dízel)	
40	Gyújtótekercek (4-hengeres benzines)	15
	Gázolajszűrő-fűtés (dízel)	20
41	Légkondicionáló mágneses tengelykapcsolója (4-hengeres); izzítógyertya-vezérlő modul (4-hengeres dízel); olajszivattyú (4-hengeres dízel)	7,5
	Forgattyúház-szellőztető fűtés (5-hengeres dízel); Automata sebességváltó olajszivattyúja (5-hengeres dízel Start/Stop)	10
42	Hűtőfolyadék-szivattyú (4-hengeres benzines)	50
	Izzítógyertyák (dízel)	70





	Funkció	A <sup>A</sup>
43	Hűtőventilátor (benzines)	60/80 <sup>D</sup>
	Hűtőventilátor (dízel)	80
44	Kormányszervo	100

A Amper

B A Start/Stop funkcióval ellátott autókban ennek a biztosítéknak üres a helye - ehelyett, lásd Biztosítékok - a motortér hideg zónájában (403. oldal).

C A Start/Stop funkcióval ellátott autókban ennek a biztosítéknak üres a helye - ehelyett, lásd Biztosítékok - a motortér hideg zónájában (403. oldal).

D A hűtőventilátor változatától függően.

## Kapcsolódó információk

- Biztosítékok - a kesztyűtartó alatt (397. oldal)
- Biztosítékok - a kesztyűtartó alatti vezérlőmodulban (399. oldal)
- Biztosítékok - a csomagterben (401. oldal)

## Biztosítékok - a kesztyűtartó alatt

A kesztyűtartó alatti biztosítékok védik, többek között, az infotainment rendszert és az ülésfunkciókat.



### Helyzetek

	Funkció	A <sup>A</sup>
1	Az audiovezérlő modul* elsődleges biztosítóka; A 16-20 biztosítékok elsődleges biztosítóka: infotainment	40
2	Ablakmosó	25
3	-	-

	Funkció	A <sup>A</sup>
4	-	-
5	-	-
6	Ajtókilincsek, kulcs nélküli rendszer*	5
7	-	-
8	Vezérlőpanel, vezetőajtó	20

	Funkció	A <sup>A</sup>
9	Vezérlőpanel, első utasajtó	20
10	Vezérlőpanel, hátsó utasajtó, jobb oldali	20
11	Vezérlőpanel, hátsó utasajtó, bal oldali	20
12	Kulcs nélküli rendszer*	7,5





	Funkció	A <sup>A</sup>
13	Elektromos ülés, vezető oldal*	20
14	Elektromos ülés, utas oldal*	20
15	–	–
16	Infotainment-vezérlő modul vagy képernyő <sup>B</sup>	5
17	Audiovezérlő egység (erősítő)*; TV*, digitális rádió*	10
18	Audio-vezérlőmodul vagy Sensus vezérlőmodul <sup>B</sup>	15
19	Telematika*, Bluetooth*	5
20	–	–
21	Napfénytető*; belső tetővilágítás; klímaérzékelő*	5
22	12 voltos aljzat, alagútkonzol	15
23	Ülésfűtés, jobb hátsó*	15
24	Ülésfűtés, bal hátsó*	15
25	Elektromos kiegészítő fűtés*	5
26	Ülésfűtés, első utas oldali	15
27	Ülésfűtés, első vezető oldali	15

	Funkció	A <sup>A</sup>
28	Parkolósegéd*; parkolókamera*; BLIS*	5
29	AWD vezérlőmodul*	15
30	Aktív felfüggesztés Four-C*	10

<sup>A</sup> Amper

<sup>B</sup> Bizonyos modellváltozatok.

### Kapcsolódó információk

- Biztosítékok - a motortérben (393. oldal)
- Biztosítékok - a kesztyűtartó alatti vezérlőmodulban (399. oldal)
- Biztosítékok - a csomagterben (401. oldal)
- Biztosítékok - a motortér hideg zónájában (403. oldal)



## Biztosítékok - a kesztyűtartó alatti vezérlőmodulban

A kesztyűtartó alatti vezérlőmodul biztosítékai védik, többek között a légszakot és az ütközésfigyelmeztető funkciókat.

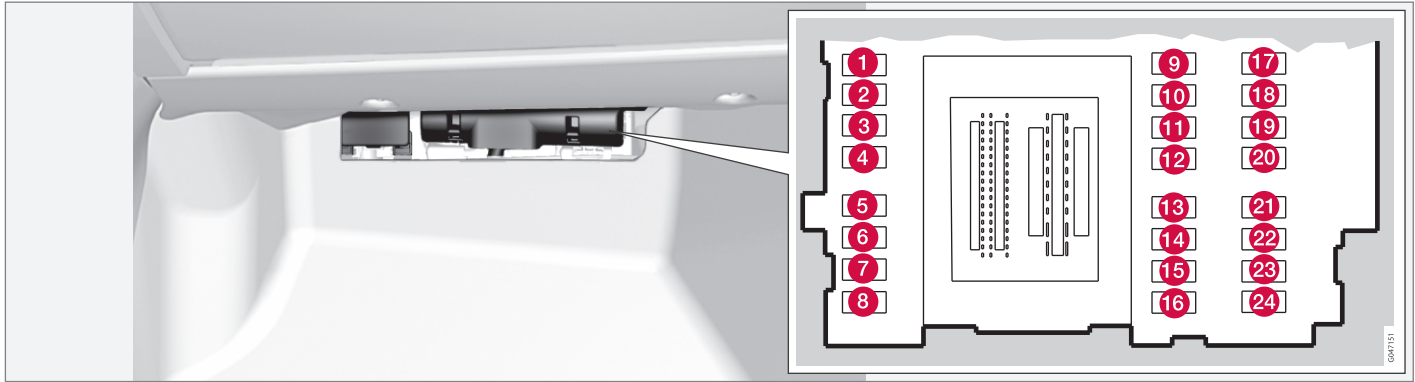

### Helyzetek

	Funkció	A <sup>A</sup>
1	-	-
2	-	-
3	Belső világítás; vezető oldali vezérlőpanel, elektromos ablakok; elektromos ülések*	7,5

	Funkció	A <sup>A</sup>
4	Kombinált műszerfal	5
5	Adaptív sebességtartó - ACC*; ütközésfigyelmeztető rendszer*	10
6	Belső világítás; esőérzékelő*	7,5
7	Kormánykerékmodul	7,5

	Funkció	A <sup>A</sup>
8	Központi zárrendszer, üzemanyagtöltő sapka	10
9	Kormánykerékfűtés*	15
10	Szelvédőfűtés*	15
11	Nyitás, csomagtérfedél	10





	Funkció	A <sup>A</sup>
12	Lehajtható fejtámla*	10
13	Üzemanyag-szivattyú	20
14	Mozgásérzékelő a riasztóhoz*; klímavezérlő panel	5
15	Kormányzár	15
16	Szíréna*; OBDII adatkapcsolati csatlakozó	5
17	-	-
18	Légzsákok	10
19	Ütközésfigyelmeztető rendszer*	5
20	Gázpedál-érzékelő; Sötétedő belső visszapillantó tükör*; Ülészűtés, hátsó*	7,5
21	Infotainment-vezérlő modul (Performance); Audio (Performance)	15
22	Féklámpák	5
23	Napfénytető*	20
24	Indításgátló	5

<sup>A</sup> Amper

### Kapcsolódó információk

- Biztosítékok - a motortérben (393. oldal)
- Biztosítékok - a kesztyűtartó alatt (397. oldal)
- Biztosítékok - a csomagterben (401. oldal)
- Biztosítékok - a motortér hideg zónájában (403. oldal)

## Biztosítékok - a csomagterben

A csomagterben található biztosítékok többek között a rögzítőféket védik.

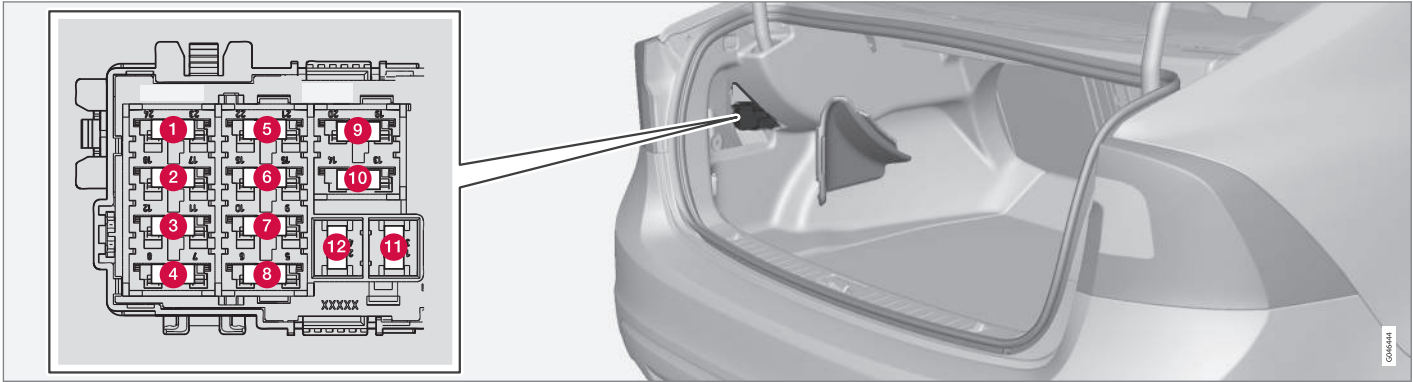

### Helyzetek

	Funkció	A <sup>A</sup>
1	Elektromos rögzítőfék, bal	30
2	Elektromos rögzítőfék, jobb	30
3	Hátsó ablak-páramentesítő	30
4	2. utánfutóaljzat*	15
5	-	-

	Funkció	A <sup>A</sup>
6	12 voltos aljzat, csomagtér	15
7	-	-
8	-	-
9	-	-
10	-	-

	Funkció	A <sup>A</sup>
11	1. utánfutóaljzat*	40
12	-	-

A Amper

### Kapcsolódó információk

- Biztosítékok - a motortérben (393. oldal)
- Biztosítékok - a kesztyűtartó alatt (397. oldal)



## KARBANTARTÁS ÉS SZERVIZELÉS

- ◀◀ • Biztosítékok - a kesztyűtartó alatti vezérlőmodulban (399. oldal)
- Biztosítékok - a motortér hideg zónájában (403. oldal)

## Biztosítékok - a motortér hideg zónájában

A motortér hideg zónájának biztosítékai a Start/Stop funkcióval felszerelt autókban.

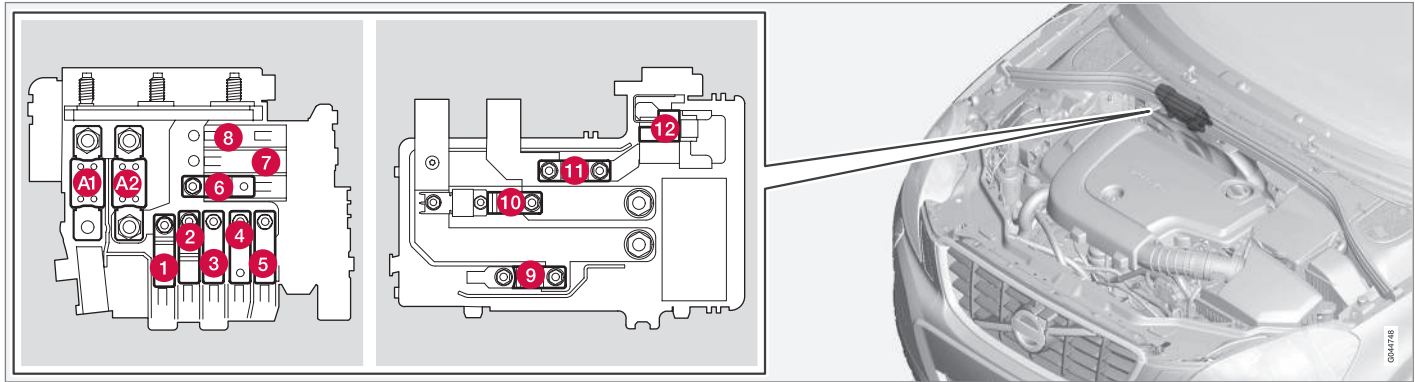

- Az A1 és A2 számú biztosítékok "MEGA biztosítékok" és csak szervizben cserélhetők<sup>16</sup>.
- Az 1-11. számú biztosítékok "midi biztosítékok" és csak szervizben cserélhetők<sup>16</sup>.
- A 12. biztosíték "mini biztosíték" típusú.

A Start/Stop funkcióval kapcsolatos további tájékoztatásért, lásd Start/Stop\* (295. oldal).

### Helyzetek

	Funkció	A <sup>A</sup>
<b>A1</b>	A motortéri központi elektromos egység fő biztosítéka	175

	Funkció	A <sup>A</sup>
<b>A2</b>	A kesztyűtartó alatti központi elektronikus modul (CEM), a kesztyűtartó alatti relé-/biztosítéktábla, a csomagteremben elhelyezkedő központi elektromos egység fő biztosítéka	175
<b>1</b>	Elektromos kiegészítő fűtés*	100

<sup>16</sup> Lehetőleg hivatalos Volvo műhelyben.



	Funkció	AA
2	A kesztyűtartó alatti központi elektronikus modul (CEM) elsődleges biztosítéka	50
3	A kesztyűtartó alatti relé-/biztosítéktábla elsődleges biztosítéka	60
4	Szélvédőfűtés*	60
5	A csomagtér elektromos egységének elsődleges biztosítéka	60
6	Hűtőventilátor	40
7	-	-
8	-	-
9	Indítórelé	30
10	-	-
11	Segédakkumulátor	70
12	Központi elektromos modul (CEM) - referenciafeszültség, segédakkumulátor	5

A Amper

### Kapcsolódó információk

- Biztosítékok - a motortérben (393. oldal)
- Biztosítékok - a kesztyűtartó alatt (397. oldal)

- Biztosítékok - a kesztyűtartó alatti vezérlőmodulban (399. oldal)
- Biztosítékok - a csomagtérben (401. oldal)

## Autómosás

Az autót haladéktalanul le kell mosni, ha szennyezett lesz. Ez azt jelenti, hogy az autót könnyebb tisztítani, mert a szennyeződések nem tapadnak erősen. Ez csökkenti a karcolások kockázatát is és frissen tartja az autót. Mossa az autót olajjelválasztóval felszerelt autómosóban. Használjon autósampont.

## Kézi mosás

- Távolítsa el a madárürülékét a fényezésről, amint lehetséges. A madárürülék olyan vegyi anyagokat tartalmaz, amelyek a fényezés nagyon gyors elszíneződését okozzák. Használjon például puha papírt vagy szivacsot bőséges mennyiségű vízzel átítatva. Az elszíneződések eltávolítását ajánlott hivatalos Volvo műhelyben végeztetni.
- Mossa le slaggal a karosszéria alsó részét.
- Öblítse le a teljes autót, amíg a feloldott szennyeződések el nem távoznak, hogy csökkenjen a mosás okozta karcolások kockázata. Ne fecskendezzen közvetlenül a zárrakra.
- Ha szükséges, használjon hidegszírtalanító szert a nagyon szennyezett felületeken. Ne feledje, hogy ebben az esetben a felületek nem lehetnek a naptól forrók!
- Mossa le szivacs, autósampon és bőséges kézmeleg víz használatával.
- Tisztítsa meg az ablaktőlő lapátokat kézmeleg szappanos oldattal vagy autósamponnal.

- Szárítsa meg tiszta, puha szarvasbőrrel vagy vízlehúzóval. Ha elkerüli, hogy a vízcseppek erős napsütésben száradjanak le, akkor csökkenti a száradási foltok kialakulásának kockázatát, amelyeket ki kellene fényesíteni.

### FIGYELEM

Mindig tisztíttassa a motort szervizben. Tűzveszély kockázata áll fenn, ha a motor meleg.

### FONTOS

A szennyezett fényszórók működése gyengébb. Tisztítsa azokat rendszeresen, például amikor tankol.

Ne használjon korróziót okozó tisztítószerkeket, csak tiszta vizet és nem dörzsölő szivacsot.

### MEGJEGYZÉS

A külső lámpák, például a fényszórók és a hátsó lámpák átmenetileg beparásodhatnak a lencsén belül. Ez normális és az összes külső világítás úgy van tervezve, hogy ellenálljon ennek. A párákicsapódás normális esetben kiszellőzik a lámpatestből, amikor a lámpa egy időre be van kapcsolva.

## Automata autómosók

Az automata autómosókkal egyszerűen és könnyen lemosható az autót, de ezek nem mindenhol

elérhetők. Jó eredmény eléréséhez az autót kézzel történő mosása vagy az automata mosók kézi mosással történő kiegészítése ajánlott.

### MEGJEGYZÉS

Az autót az első néhány hónapban csak kézzel szabad mosni. Ez azért van, mert a festék kényesebb, amikor új.

## Nagy nyomású mosás

Nagy nyomású mosás alkalmazásakor, használjon seprő mozdulatokat és ügyeljen arra, hogy a fúvóka ne kerüljön 30cm-nél közelebbre az autó felületéhez. Ne fecskendezzen közvetlenül a zárrakra.

## A fékek tesztelése

### FIGYELEM

Mindig tesztelje a fékeket, beleértve a rögzítőféket az autó mosását követően, hogy a nedvesség és a korrózió ne támadja meg a fékbetéteket és ne csökkentse a fékek hatékonyságát.

Időnként finoman nyomja be a fékpedált, amikor hosszabb távolságokra vezet esőben és latyakban. A súrlódásból származó hő felmelegíti és szárítja a fékbetéteket. Tegye ugyanezt, miután nagyon nedves vagy hideg időben elindul.

### « Ablaktörlő lapátok

Az ablaktörlő lapáton maradó aszfalt, por és sómaradványok valamint a szélvédőn lévő rovarok, jég stb. károsan befolyásolják az ablaktörlő lapátok hasznos élettartamát.

A tisztításhoz:

- Állítsa szervizhelyzetbe az ablaktörlőlapátokat, lásd Ablaktörlő lapátok (382. oldal).

#### **i** MEGJEGYZÉS

Mossa rendszeresen az ablaktörlő lapátokat és a szélvédőt kézmeleg szappanos oldattal vagy autósamponnal. Ne használjon semmilyen erős oldószert.

### Külső műanyag, gumi és díszítő komponensek

A Volvo kereskedések által kínált speciális tisztítószer használata javasolt a színezett műanyag alkatrészek, gumi és díszítő komponensek, például a fényes díszlécek tisztításához és gondozásához. Amikor ilyen tisztítószereket használ, akkor gondosan tartsa be az utasításokat.

Az oldalablakok körüli keretek, az autó tetősínjei és az ajtókeretek az ablakoknál\* galvanizált alumíniumból készültek, ez azt jelenti, hogy csak olyan tisztítószerrel moshatók, amelynek 3,5 és 11,5 között van a pH-értéke. Ez az elszíneződések elkerülését szolgálja.



Alkatrészek, amelyek 3,5 és 11,5 pH-érték közötti tisztítószerekkel moshatók.

#### **i** FONTOS

Kerülje a műanyag és gumi felületek viaszolását és fényesítését.

Amikor zsírtalanítót használ műanyag és gumi felületeken, akkor csak enyhe nyomással dörzsölje. Használjon puha mosószivacsot.

A fényes műanyag elemek lekophatnak vagy megsérülhetnek a fényes felülethez.

Súrolóanyagokat tartalmazó fényezőanyagokat nem szabad használni.

#### **i** FONTOS

Kerülje az autó 3,5-nél alacsonyabb vagy 11,5-nél magasabb pH értékű tisztítószerekkel történő mosását. Ez az eloxált alumínium alkatrészek, például a tetőcsomagtartó és az oldalablakok körüli díszcsikok elszíneződését okozhatja.

Soha ne használjon fémfényesítő anyagot az eloxált alumínium alkatrészekben, ez elszíneződést okozhat és tönkretelheti a felületkezelést.

### Keréktárcsák

Csak a Volvo által ajánlott keréktárcsa-tisztító szert használjon.

Mosás után a küllők alapján elszíneződés maradhat a féktárcsából származó fémpor keréktárcsafestékekre tapadása miatt. A festéktisztító a legtöbb esetben működik, ha finoman fényesíti egy puha ruhával.

Az erős keréktárcsa-tisztító szerek károsíthatják a felületet és foltosodást okozhatnak a krómozott alumínium keréktárcsákon.

### Kapcsolódó információk

- Polírozás és viaszolás (407. oldal)
- A belső tisztítása (408. oldal)
- Víz- és szennyasztító bevonat (407. oldal)



## Polírozás és viaszolás

Polírozza és viaszolja az autót, ha a fényezés matt, vagy, hogy extra védelmet biztosítson a festésnek.

Az autót nem kell polírozni, amíg egy éves nem lesz. Azonban ez alatt az idő alatt is viaszolható. Ne polírozza vagy viaszolja az autót közvetlen napfényben.

Mossa le alaposan az autót, mielőtt polírozni vagy viaszolni kezdené. Tisztítsa le az aszfalt- és kátrányfoltokat kátrány-eltávolítóval vagy könnyűbenzinnel. A makacsabb foltok autófényezésekhez gyártott finom súrolópasztával távolíthatók el.

Először fényesítőszerral, majd folyékony vagy szilárd viasszal fényesítse. Tartsa be gondosan a csomagoláson található utasításokat. Sok készítmény fényesítőszert és viaszt is tartalmaz.

### ! FONTOS

Kerülje a műanyag és gumi felületek viaszolását és fényesítését.

Amikor zsírtalanítót használ műanyag és gumi felületeken, akkor csak enyhe nyomással dörzsölje. Használjon puha mosószivacsot.

A fényes műanyag elemek lekophatnak vagy megsérülhet a fényes felületréteg.

Súrolóanyagokat tartalmazó fényezőanyagokat nem szabad használni.

### ! FONTOS

Csak a Volvo által ajánlott fényezéskezelés használható. Az egyéb kezelések, mint a konzerválás, tömítés, védelem, fényezéstömítés vagy ehhez hasonló eljárások károsíthatják a fényezést. A fényezés ilyen kezelések által okozott károsodására nem vonatkozik a Volvo garancia.

## Kapcsolódó információk

- Autómosás (405. oldal)

## Víz- és szennytaszító bevonat

Az ablakok olyan bevonattal vannak ellátva, amely rossz időjárási viszonyok között javítja a kilátást.

### Víz- és szennytaszító bevonat\*



A vízlepergető bevonat természetes kopással rendelkezik.

Karbantartás:

- Soha ne használjon az üveg felületeken olyan termékeket, mint az autóviasz, zsírtalanító vagy ehhez hasonló szerek, mert ez rontja a vízlepergető tulajdonságokat.
- Ügyeljen a tisztításkor arra, hogy ne sértse meg az üveg felületet.
- Az üveg felületek károsodásának elkerülése érdekében, a jég eltávolításához csak műanyag jégkaparókat használjon.
- A vízlepergető tulajdonságok fenntartásához, a Volvo kereskedőknél beszerezhető speciális felületkezelő szer használata javasolt az oldalablakokon. Ezt először három év elteltével, majd évente kell megtenni.

### ! FONTOS

Ne használjon fém kaparót a jég eltávolításához az ablakokról. Használja a fűtést a jég eltávolításához a külső tükrökről, lásd Ablakok és külső visszapillantó tükrök - fűtés (106. oldal).



## ◀◀ Kapcsolódó információk

- Autómosás (405. oldal)

## Rozsdavédelem

Az autó gyárilag alapos és teljes rozsdavédelmet kapott. A karosszéria alkatrészei galvanizált fémlemezekből készültek. A karosszéria alsó részét kopásálló korróziógátló anyag védi. A kitett elemekbe, üregekbe, zártszelvényekbe és oldalajtókba egy vékony, behatoló rozsdavédő folyadékot permeteztek.

## Vizsgálat és karbantartás

Az autó rozsdavédelme normális esetben nem szorul karbantartásra, de az autó tisztán tartása segít a korrózió kockázatának csökkentésében. Mindig kerülni kell az erősen lúgos vagy savas tisztítószer használataát a fényes felületeken. Minden kőfelverődést a felfedezését követően haladéktalanul ki kell javítani.

## Kapcsolódó információk

- A fényezés sérülései (410. oldal)

## A belső tisztítása

Csak a Volvo által ajánlott tisztítószerket és autoápolási termékeket használjon. A legjobb eredmény eléréséhez tisztítsa meg rendszeresen és kezelje azonnal a foltokat. A tisztítószer használata előtt fontos a porszívózás.

### ! FONTOS

- Bizonyos színes ruhák (például sötét farmerok vagy velúrok) foltot hagyhatnak a kárpiton. Ha ez történik, akkor fontos a kárpit ezen részeinek a lehető legkorábbi tisztítása és kezelése.
- Soha ne használjon erős oldószereket, például mosófolyadékot, tiszta benzint vagy oldószerbenzint a belső tisztításához, mert ezzel károsíthatja a kárpitot valamint az egyéb belső anyagokat.
- Soha ne permetezzen tisztítószerrel az elektromos gombokkal és kezelőszervekkel rendelkező komponensekre. Ehelyett törölje le azokat a tisztítószerrel benedvesített ruhával.
- Az éles tárgyak és a tépőzár károsíthatják a szövetkárpitokat.

## Szövetkárpit és tetőkárpit

A Volvo átfogó szövetkárpit-ápoló terméket kínál a szövetkárpit és tetőkárpit ápolásához, amelyet az utasítások szerint használva megőrizheti a kár-

pitozás tulajdonságait. A szövetápoló terméket Volvo kereskedőjénél vásárolhatja meg.

### Bőrkárpit

A Volvo bőrhuzatai kezelve vannak az eredeti megjelenés fenntartása érdekében.

A bőrkárpit természetes termék, amely idővel változik és szép patinát nyer. A bőr tulajdonságainak és színének megőrzéséhez rendszeres tisztítás és kezelés szükséges. A Volvo átfogó terméket, a Volvo bőrápoló készletet/törölköndőt kínálja a bőrkárpitok tisztításához és ápolásához, amelyet az utasítások szerint használva megőrizheti a bőr védőbevonatát.

A legjobb eredmény eléréséhez a Volvo évente négy alkalommal (szükség esetén többször) javasolja a tisztítást és a védőkrém alkalmazását. A Volvo bőrápoló készletet/törölköndőt Volvo kereskedésekben vásárolhatja meg.

### Bőr kormánykerék

A bőrnek lélegeznie kell. Soha ne takarja le a bőr kormánykereket műanyag védőburkolattal. A bőr kormánykerék tisztításához a Volvo bőrápoló készlet/törölköndő ajánlott.

### Belső műanyag, fém és fa alkatrészek

Szálas vagy mikroszálas, enyhén nedvesített ruha, a Volvo kereskedésekben beszerezhető, ajánlott a belső alkatrészek és felületek tisztításához.

Ne kaparja vagy dörzsölje a foltokat. Soha ne használjon erős folteltávolítókat. A nehezebb tisztításokhoz a Volvo kereskedésekben beszerezhető speciális tisztítószerek használhatók.

tításokhoz a Volvo kereskedésekben beszerezhető speciális tisztítószerek használhatók.

### Biztonsági övek

Használjon vizet és szintetikus tisztítószert. A Volvo kereskedésekben speciális textiltisztító szert szerezhet be. Ügyeljen arra, hogy a biztonsági öv száraz legyen, mielőtt hagyná azt visszahúzódni.

### Kivehető szőnyegek és padlószőnyeg

Távolítsa el a kivehető szőnyeget a padlókárpit és a kivehető szőnyegek külön tisztításához. Használjon porszívót a por és a szennyeződések eltávolításához. Az egyes kivehető szőnyegek csapokkal vannak rögzítve.

Távolítsa el a kivehető szőnyeget az egyes csapoknál fogva és egyenesen felemelve.

Rögzítse a kivehető szőnyeget a csapoknál benyomva azt.

### FIGYELEM

Mindig csak egy kivehető szőnyeget használjon az egyes üléseknél, és indulás előtt ellenőrizze, hogy a vezetőülésnél elhelyezett szőnyeg szilárdan rögzítve van-e a csapokhoz úgy, hogy az nem akadhat be a pedálok mellé vagy alá.

A porszívózást követően speciális szövettisztító használata ajánlott a foltok eltávolításához a padlószőnyegről. A padlószőnyeget a Volvo keres-

kedők által ajánlott tisztítószerekkel kell megtisztítani.

### Kapcsolódó információk

- Autómosás (405. oldal)

## A fényezés sérülései

A fényezés fontos része az autó rozsdavédelmének és ezért rendszeresen ellenőrizni kell. A fényezés sérüléseinek legáltalánosabb típusai a kőfelverődések, karcolások és sérülések a sárvédő, ajtók és lökhárítók peremein.

### Kisebb fényezési sérülések javítása

A rozsdá támadásának elkerülése érdekében, a sérült fényezést haladéktalanul ki kell javítani.

#### Anyagok, amelyekre szükség lehet

- Alapozó<sup>17</sup> - például lökhárítókhoz szóróflakonos kiszerezésű, speciális tapadó alapozó kapható.
- alapbevonat és szintelen lakkréteg - elérhető szóróflakonos vagy kannás kiszerezésben vagy javító tollak/rudak formájában<sup>18</sup>.
- Fedőszalag.
- finom csiszolópapír<sup>17</sup>.

### Színkód

A matrica az ajtóoszlopon található és a jobb oldali hátsó ajtó kinyitásakor látszik.

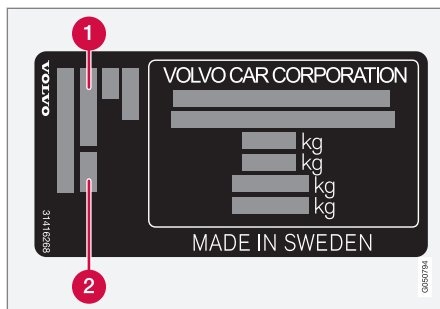

1 Külső színkód

2 Bármely másodlagos külső színkód

Fontos, hogy a megfelelő szint használja. A termék címke elhelyezkedésével kapcsolatban, lásd Típusjelölések (414. oldal).

## Kisebb fényezési sérülések, például kőfelverődések és karcolások javítása

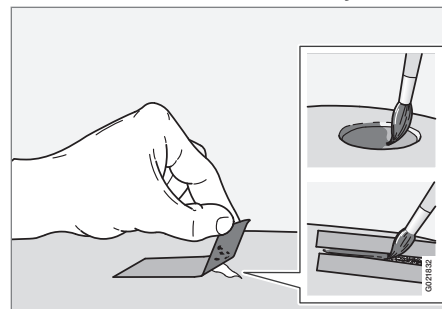

A munka megkezdése előtt le kell mosni és meg kell szárítani az autót 15 °C feletti hőmérsékleten.

1. Helyezzen fedőszalagot a sérült felületre. Ezután vegye le a fedőszalagot, hogy eltávolítsa az esetlegesen meglazult festéket.

Ha a sérülés a fémgig terjed, akkor alapozót is kell használni. Ha a sérülés műanyag felületig terjed, akkor tapadó alapozót kell használni a legjobb eredmény eléréséhez - permetezze a szóróflakon fedelébe és vigye fel ecsettel vékonyan.

<sup>17</sup> Ha szükséges.

<sup>18</sup> Tartsa be a javító toll/rúd csomagolásában található utasításokat.

2. A festés előtt, nagyon finom csiszolóanyaggal történő finom csiszolás hajtható végre, ha szükséges (például, ha egyenetlen szélek vannak). A felületet alaposan meg kell tisztítani és száradni hagyni.
3. Keverje fel alaposan az alapozót, és vigye fel finom ecsettel, gyufaszállal vagy hasonlóval. Fejezze be az alapréteggel és a szintelen lakkal, ha az alapozó megszáradt.
4. A karcolások esetén, járjon el a fentiek szerint, de ragassza le a sérült terület környékét a sértetlen festék védelme érdekében.

**i MEGJEGYZÉS**

Ha a kődarab nem hatolt be a fémbe és egy sértetlen festékréteg a helyén maradt, akkor a felület tisztítását követően haladéktalanul töltse fel alapozó és lakkréteggel.

**Kapcsolódó információk**

- Rozsdavédelem (408. oldal)



MŰSZAKI ADATOK

## **Típusjelölések**

Típusjelölés, járműazonosító szám stb., azaz az autó egyedi adatai az autóban található címkén vannak feltüntetve.







szín kódjelölése valamint a típusjövahagyási szám feltüntetéséhez. A matrica az ajtóoszlopon található és a jobb oldali hátsó ajtó kinyitáskor látszik.

- 2 Az A/C rendszer címkéje.
- 3 Az állófűtés címkéje.
- 4 Matrica a motorkód és motorsorozatszám feltüntetéséhez.
- 5 Motorolajcímke.
- 6 Matrica a sebességváltó típusának és sorozatszámának feltüntetéséhez.
  - A Manuális sebességváltó
  - B automata sebességváltó
- 7 Matrica az autó azonosító számához - VIN (járműazonosító szám).

A járművel kapcsolatos további adatok a forgalmi dokumentumban találhatóak.

### MEGJEGYZÉS

A kezelési útmutatóban szereplő matricák nem pontosan egyeznek meg az autóban találhatóakkal. Ezek a hozzátvetőleges megjelenésüket és elhelyezkedésüket mutatják az autóban. Az Ön adott autójára vonatkozó adatok az autón található matricán találhatóak.

### Kapcsolódó információk

- Tömegek (418. oldal)
- A motor műszaki adatai (420. oldal)
- A légkondicionáló műszaki adatai (428. oldal)

## Méreték

A táblázatban található az autó hossza, magassága stb.

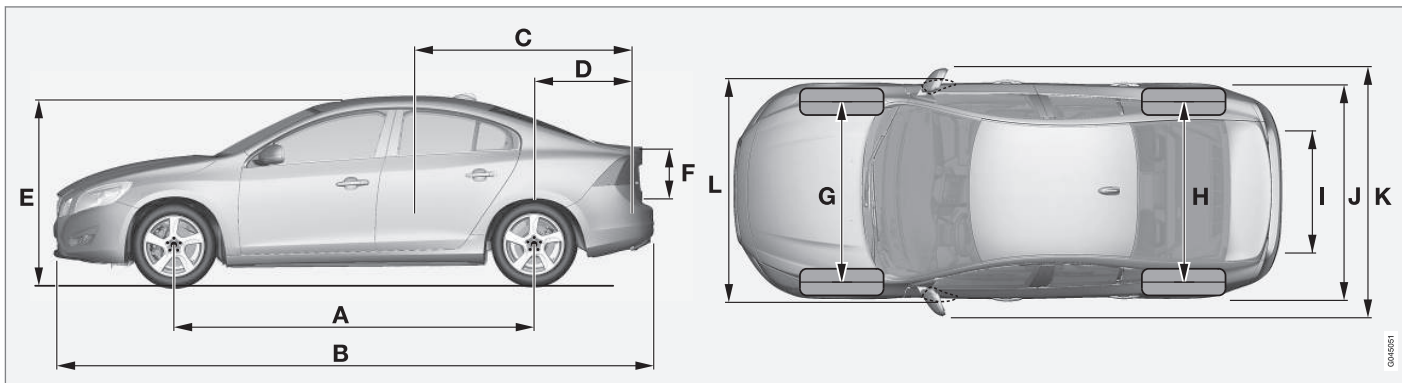

S60CC <sup>A</sup>	Méreték	mm
A	Tengelytáv	2774
B	Hossz	4637
C	Rakomány hossza, a padlón, lehajtott hátsó üléssel	1749
D	Rakományhossz, a padlón	965
E	Magasság	1539

S60CC <sup>A</sup>	Méreték	mm
F	Rakománymagasság	492
G	Első nyomtáv	1619 <sup>B</sup> / 1609 <sup>C</sup>
H	Hátsó nyomtáv	1577 <sup>B</sup> / 1567 <sup>C</sup>
I	Rakományszélesség, padló	919

S60CC <sup>A</sup>	Méreték	mm
J	Szélesség	1866
K	Szélesség a külső tükrökkel együtt	2097
L	Szélesség behajtott külső tükrökkel	1899

A S60 Cross Country

B Gumiabroncs-szélesség 215 mm.

C Gumiabroncs-szélesség 235 mm.

## Tömegek

Az össztömeg stb. az autóban elhelyezett címkéről olvasható le.

A menetkész tömeg tartalmazza a járművezetőt, a 90%-ban tele üzemanyagtartályt és az összes folyadékot.

Az utasok és tartozékok súlya valamint a vonóhorog-terhelés (419. oldal) (ha van csatlakoztatva utánfutó) befolyásolja a terhelhetőséget és nem számít bele a menetkész tömegbe.

Megengedett maximális terhelhetőség = össztömeg - menetkész tömeg.

### **i** MEGJEGYZÉS

A megadott menetkész tömeg az autó normál változatára vonatkozik - vagyis extra felszerelések vagy tartozékok nélkül. Ez azt jelenti, hogy minden tartozék hozzáadásával a tartozék súlyának megfelelően csökken az autó terhelhetősége.

Példák a terhelhetőségi kapacitást csökkentő tartozékokra a különböző felszereltségi szintek (például Kinetic, Momentum, Summum) valamint az olyan tartozékok, mint a vonóhorog, tetőcsomagtartó, tetődoboz, audiorendszer, kiegészítő lámpák, GPS, üzemanyaggal működő fűtés, biztonsági rács, szőnyegek, csomagtértakaró, elektromos ülések stb.

Az autó lemérése egy módja annak, hogy megállapítsa az autó tényleges menetkész tömegét.

### **⚠** FIGYELEM

Az autó vezethetőségi jellemzői függenek attól, hogy mennyire van terhelve és hogyan van elosztva a terhelés.

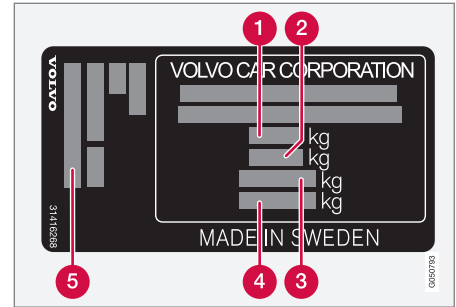

A címke elhelyezkedésével kapcsolatban, lásd Típusjelölések (414. oldal).

- 1** Max. össztömeg
- 2** Max. szerelvénytömeg (autó+utánfutó)
- 3** Max. első tengelyterhelés
- 4** Max. hátsó tengelyterhelés
- 5** Felszereltségi szint

Max. terhelés: Lásd a forgalmi dokumentumot.

Max. tetőterhelés: 75 kg.

### Kapcsolódó információk

- Vonatóképesség és vonóhorog-terhelés (419. oldal)
- Üzemanyag-fogyasztás és CO<sub>2</sub>-kibocsátás (430. oldal)

## Vontatóképesség és vonóhorog-terhelés

A vontatóképesség és a vonóhorog-terhelés utánfutó vontatásakor az alábbi táblázatokban található.

## Fékes utánfutó max. tömege

<b>i</b> <b>MEGJEGYZÉS</b>
Nem minden motor rendelhető minden piacon.

S60CC <sup>A</sup> Motor	Motorkód <sup>B</sup>	Sebességváltó	Fékes utánfutó max. tömege (kg)	Max. vonóhorog-terhelés (kg)
T5 AWD	B4204T11	Automata, TG-81SC	1800	90
D3	D4204T4	Manuális, M66	1800	90
D3	D4204T4	Automata, TG-81SC	1800	90
D4	D4204T14	Manuális, M66	1800	90
D4	D4204T14	Automata, TG-81SC	1800	90
D4 AWD	D5244T21	Automata, TF-80SD	1900	90

<sup>A</sup> S60 Cross Country

<sup>B</sup> A motorkód, alkatrész- és sorozatszám a motoron található, lásd Típusjelölések (414. oldal).

## Fék nélküli utánfutó max. tömege

Fék nélküli utánfutó max. tömege (kg)	Max. vonóhorog-terhelés (kg)
750	50

## Kapcsolódó információk

- Tömegek (418. oldal)
- Vezetés utánfutóval\* (323. oldal)

**A motor műszaki adatai**

Az egyes motorváltozatok műszaki adatai (teljesítmény stb.) a táblázatban találhatóak.

<b>i</b> <b>MEGJEGYZÉS</b>
Nem minden motor rendelhető minden piacon.

S60CC <sup>A</sup> Motor	Motorkód <sup>B</sup>	Teljesítmény (kW/rpm)	Teljesítmény (lóerő/rpm)	Nyomaték (Nm/rpm)	Hengerek száma	Furat (mm)	Lökét (mm)	Motor-lökettérfogat (liter)	Kompresszióviszony
T5 AWD	B4204T11	180/5500	245/5500	350/1500-4800	4	82,0	93,2	1,969	10,8:1
D3	D4204T4	110/4250	150/4250	350/1500-2500	4	82,0	93,2	1,969	15,8:1
D4	D4204T14	140/4250	190/4250	400/1750-2500	4	82,0	93,2	1,969	15,8:1
D4 AWD	D5244T21	140/4000	190/4000	440/1500-2750	5	81,0	93,2	2,400	16,5:1

A S60 Cross Country

B A motorkód, alkatrész- és sorozatszám a motoron található, lásd Típusjelölések (414. oldal).

**Kapcsolódó információk**

- Hűtőfolyadék - fokozat és mennyiség (424. oldal)
- Motorolaj - fokozat és mennyiség (422. oldal)

## Motorolaj - kedvezőtlen vezetési feltételek

A kedvezőtlen vezetési feltételek rendellenesen magas olajhőmérséklethez vagy olajfogyasztáshoz vezethetnek. Az alábbiakban néhány példát talál a kedvezőtlen vezetési feltételekre.

Hosszabb utakon gyakrabban ellenőrizze az olajszintet, (368. oldal):

- lakókocsit vagy utánfutót vontatva
- hegyes vidékeken
- magas sebességek mellett
- alacsonyabb mint -30 °C vagy magasabb mint +40 °C hőmérsékleten.

A fentiek érvényesek rövidebb távolságokra is alacsony hőmérsékleteken.

Kedvezőtlen vezetési feltételekhez, válasszon teljesen szintetikus motorolajat. Ez extra védelmet biztosít a motor számára.

A Volvo az alábbiakat javasolja:



## ! FONTOS

A motor szervizintervallumainak megfelelő követelmények teljesítése érdekében a gyárban minden motort speciálisan kiválasztott szintetikus motorolajjal töltenek fel. Az olaj kiválasztása nagyon gondosan történt a hasznos élettartam, az indítási jellemzők, az üzemanyag-fogyasztás és a környezetre gyakorolt hatás figyelembe vételével.

Jóváhagyott motorolajat kell használni annak érdekében, hogy alkalmazhatók legyenek az előírt szervizintervallumok. Csak az előírt fokozatú motorolajat használja az utántöltéshez és az olajcseréhez is, különben károsan befolyásolhatja a hasznos élettartamot, az indítási jellemzőket, az üzemanyag-fogyasztást és a környezetre gyakorolt hatást.

A Volvo Car Corporation a garanciával kapcsolatos minden felelősséget elhárít, ha nem az előírt fokozatú és viszkozitású olajat használja.

A Volvo azt javasolja, hogy az olajcseréket hivatalos Volvo szervizben végeztesse el.

## Kapcsolódó információk

- Motorolaj - fokozat és mennyiség (422. oldal)
- Motorolaj - általános leírás (367. oldal)

**Motorolaj - fokozat és mennyiség**

Az egyes motorokhoz tartozó motorolaj-minőség a táblázatban láthatók.

A Volvo az alábbiakat javasolja:

**i MEGJEGYZÉS**

Nem minden motor rendelhető minden piacon.

S60CC <sup>A</sup> Motor	Motorkód <sup>B</sup>	Olajminőség	Mennyiség, beleértve az olajszűrőt (liter)
T5 AWD	B4204T11	Castrol Edge Professional V 0W-20 vagy VCC RBS0-2AE 0W-20	körülbelül 5,6
D3	D4204T4	Castrol Edge Professional V 0W-20 vagy VCC RBS0-2AE 0W-20	körülbelül 5,2
D4	D4204T14		körülbelül 5,2
D4 AWD	D5244T21	<b>Olajminőség: ACEA A5/B5</b> <b>Viszkozitás: SAE 0W-30</b>	körülbelül 5,9

<sup>A</sup> S60 Cross Country

<sup>B</sup> A motorkód, alkatrész- és sorozatszám a motoron található, lásd Típusjelölések (414. oldal).



### **Kapcsolódó információk**

- Motorolaj - kedvezőtlen vezetési feltételek  
(421. oldal)
- Motorolaj - ellenőrzés és feltöltés  
(368. oldal)

## Hűtőfolyadék - fokozat és mennyiség

Az egyes motorokhoz előírt hűtőfolyadék-mennyiségek a táblázatban láthatók.

**Előírt minőség:** A Volvo által ajánlott hűtőfolyadék 50% vízzel<sup>1</sup>, lásd a csomagolást.

<b>i MEGJEGYZÉS</b>
Nem minden motor rendelhető minden piacon.

S60CC <sup>A</sup>		Mennyiség
Motor <sup>B</sup>		(liter)
T5 AWD	B4204T11	8,3 (8,7 <sup>C</sup> )
D3	D4204T4	8,9 (9,2 <sup>C</sup> )
D4	D4204T14	
D4 AWD	D5244T21	8,9

A S60 Cross Country

B A motorkód, alkatrész- és sorozatszám a motoron található, lásd Típusjelölések (414. oldal).

C Üzemanyaggal működő fűtéssel rendelkező autók.

## Kapcsolódó információk

- Hűtőfolyadék - szint (371. oldal)

<sup>1</sup> A víz minőségének eleget kell tennie az STD 1285.1 szabványnak.

## Sebességváltó-folyadék - fokozat és mennyiség

Az előírt sebességváltó-folyadék és mennyiség az egyes sebességváltó-változatok esetében a táblázatban látható.

### Manuális sebességváltó

Manuális sebességváltó	Mennyiség (liter)	Előírt sebességváltó-folyadék
M66	körülbelül 1,45	BOT 350M3

### Automata sebességváltó

Automata sebességváltó	Mennyiség (liter)	Előírt sebességváltó-folyadék
TF-80SD	körülbelül 7,0	AW1
TG-81 SC	körülbelül 6,6 <sup>A</sup> körülbelül 7,5 <sup>B</sup>	AW1

A Benzinmotorok

B Dizelmotorok

### MEGJEGYZÉS

A sebességváltó-folyadékot normális vezetési feltételek között nem kell lecserélni. Azonban a kedvezőtlen használati feltételek mellett szükséges lehet.

### Kapcsolódó információk

- Motorolaj - kedvezőtlen vezetési feltételek (421. oldal)
- Típusjelölések (414. oldal)

### **Fékfolyadék - fokozat és mennyiség**

Fékfolyadék az elnevezése annak a közegnek, amely a hidraulikus fékrendszerekben a főfékhenger nyomásának átvitelére szolgál a mechanikus fékekhez.

**Előírt minőség:** Volvo Original Dot 4 class 6 vagy ezzel egyenértékű.

**Mennyiség:** 0,6 liter

### **Kapcsolódó információk**

- Fék- és tengelykapcsoló-folyadék - szint (372. oldal)

### **Kormányszervo-folyadék - fokozat**

Az autó kormányszervo rendszerében használt közvetítő anyagot kormányszervo-folyadéknak hívjuk.

**Előírt minőség:** A Volvo által előírt kormányszervo-folyadék.

### **Kapcsolódó információk**

- Kormányszervo-folyadék (373. oldal)

## Üzemanyagtartály - méret

Az egyes motorokhoz tartozó üzemanyagtartály-méretetek a táblázatban láthatók.

Motor	Mennyiség (liter)	Előírt fokozat
Benzinmotor	körülbelül 67	Üzemanyag - benzin (317. oldal)
Dízelmotor	körülbelül 67	Üzemanyag - dízel (318. oldal)

### Kapcsolódó információk

- Üzemanyagtöltés (316. oldal)
- A motor műszaki adatai (420. oldal)

## A légkondicionáló műszaki adatai

Az autó klímavezérlő rendszere a piactól függően R1234yf vagy R134a hűtőközeget használ. Az autó klímavezérlő rendszerében használt hűtőközeggel kapcsolatos információk a motorháztető belsején elhelyezett matricán található.

A légkondicionáló rendszerben használt folyadékok és kenőanyagok előírt minősége és mennyisége az alábbi táblázatokban található:

### A/C matrica

#### R134a matrica

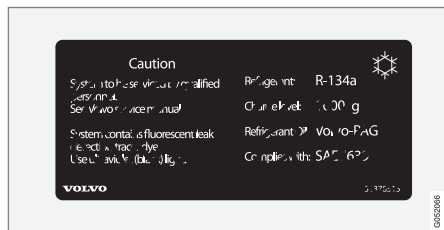

A címke a motorháztető belsején található.

#### R1234yf matrica

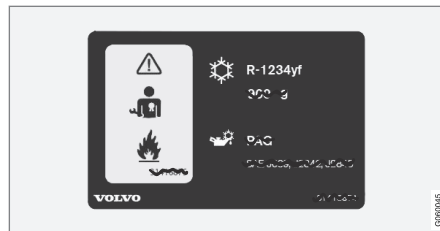

A címke a motorháztető belsején található.

#### R1234yf szimbólumok magyarázata

Szimbólum	Jelentés
	Vigyázat
	Mobil légkondicionáló rendszer (MAC)
	Kenőanyag típusa

Szimbólum	Jelentés
	A mobil légkondicionáló rendszer (MAC) szervizeléséhez képzett és képesített szakember szükséges.
	Gyúlékony hűtőközegek

### Hűtőközeg

#### R134a hűtőközeget használó autók

Motor	Súly	Előírt fokozat
5-hengeres dízel	720 g	R134a
egyéb	800 g	

### **FIGYELEM**

A légkondicionáló rendszer nyomás alatt lévő R134a hűtőközeget tartalmaz. A rendszer csak hivatalos szervizben szervizelhető és javítható.

**R1234yf hűtőközeget használó autók**

Súly	Előírt fokozat
750 g	R1234yf

**⚠ FIGYELEM**

A légkondicionáló rendszer nyomás alatt lévő R1234yf hűtőközeget tartalmaz. A SAE J2845 (a hordozható klímarendszerekben használt hűtőközegek biztonságos szervizelésére és tárolására vonatkozó technikusképzés) szabványnak megfelelően, a hűtőközeg rendszert a rendszer biztonsága érdekében csak szakképzett szerelők szervizelhetik és javíthatják.

**Kompresszorolaj**

Motor	Mennyiség	Előírt fokozat
4-hengeres	60 ml	PAG SP-A2
5-hengeres	110 ml	PAG SP-A2

**Elpárologtató****! FONTOS**

A klímarendszer elpárologtatóját soha nem szabad javítani vagy egy előzőleg használt elpárologtatóra cserélni. Az új elpárologtatót a SAE J2842 szabványnak megfelelően kell hitelesíteni és felcímkézni.

**Kapcsolódó információk**



- Klímavezérlő rendszer - hibakeresés és javítás (373. oldal)
- Típusjelölések (414. oldal)

## Üzemanyag-fogyasztás és CO<sub>2</sub>-kibocsátás

A járművek üzemanyag-fogyasztását liter/100 km, CO<sub>2</sub>-kibocsátását pedig gramm CO<sub>2</sub>/km egységben mérik.







### Magyarázat

CO <sub>2</sub>	gramm CO <sub>2</sub> /km
∅ 	liter/100 km







	városi vezetés
	városon kívüli vezetés
	kombinált vezetés
man	Manuális sebességváltó
aut	Automata sebességváltó

<b>i</b> <b>MEGJEGYZÉS</b>
Ha a fogyasztási és kibocsátási adatok hiányoznak, akkor a csatolt mellékletben található.

<b>i</b> <b>MEGJEGYZÉS</b>
Nem minden motor rendelhető minden piacon.

S60CC <sup>A</sup> 							
		CO <sub>2</sub>	∅ 	CO <sub>2</sub>	∅ 	CO <sub>2</sub>	∅ 
T5 AWD (B4204T11)	aut	223	9,8	136	6,0	168	7,4
D3 (D4204T4)	man	120	4,6	106	4,0	111	4,2
D3 (D4204T4)	aut	137	5,3	110	4,2	120	4,6
D4 <sup>B</sup> (D4204T14)	man	120	4,6	106	4,0	111	4,2
D4 <sup>C</sup> (D4204T14)	man	119	4,6	105	4,0	110	4,2



S60CC <sup>A</sup> 							
		CO <sub>2</sub>	∅ 	CO <sub>2</sub>	∅ 	CO <sub>2</sub>	∅ 
D4 (D4204T14)	aut	137	5,3	110	4,2	120	4,6
D4 AWD (D5244T21)	aut	178	6,8	132	5,1	149	5,7

A S60 Cross Country

B **Nem** vonatkozik az alacsony kibocsátású változatra.

C **Csak** az alacsony kibocsátású változatra vonatkozik.

A fenti táblázatban található üzemanyag-fogyasztási és kibocsátási értékek sajátos EU vezetési ciklusokon (lásd lent) alapszanak, amelyek menetkésztömegű, alapfelszereltségű autókra vonatkoznak, extra tartozékok nélkül. Az autó tömege a felszereltségétől függően növekedhet. Ez, valamint az autó terhelésének mértéke növeli az üzemanyag-fogyasztást és a szén-dioxid-kibocsátást.

Az üzemanyag-fogyasztás számos okból magasabb lehet a táblázatban szereplő értékeknél. Ennek oka lehet például:

- Ha az autó extra tartozékokkal van felszerelve, az befolyással lehet az autó tömegére.
- A járművezető vezetési stílusa.
- Ha az ügyfél a gyári alapváltozattól eltérő kerekeket szerel fel akkor növekedhet a gördülési ellenállás.

- A magas sebesség megnövekedett légellenállással jár.
- Az üzemanyag minősége, az út- és forgalmi viszonyok, az időjárás és az autó állapota.

A fent említett példák kombinációja jelentősen magasabb fogyasztással járhat.

Felmerülhet az üzemanyag-fogyasztás nagyobb eltérése az EU vezetési ciklusokhoz (lásd lent) viszonyítva, amelyeket az autó tanúsításához használnak és amelyekben a táblázatban szereplő értékek alapszanak. További tájékoztatásért, lásd az pontban említett szabályozásokat.

### MEGJEGYZÉS

A szélsőséges időjárási viszonyok, utánfutóval vagy nagy magasságokban vezetés az üzemanyag minőségével együtt olyan tényezők, amelyek jelentősen növelhetik az autó üzemanyag-fogyasztását.

### ◀ EU vezetési ciklusok

A hivatalos üzemanyag-fogyasztási adatok két laboratóriumi körülmények között végrehajtott szabványos vezetési cikluson ("EU vezetési ciklusok") alapszanak az EU Regulation no 692/2008 és 715/2007 (Euro 5 / Euro 6) valamint UN ECE Regulation no 101 szabályozással összhangban. Mivel a vezetési ciklusok minőségbiztosítási célokat is szolgálnak, szigorú követelmények vonatkoznak a tesztek megismételhetőségére vonatkozóan. Ezért a tesztek szigorú alapossággal hajtják végre és csak az autó alapvető funkcióival (például légkondicionáló, rádió stb. kikapcsolva). Ennek eredményeként a hivatalos adatok nem egyértelműen reprezentálják azt, hogy mit tapasztal az ügyfél a tényleges használat során.

A szabályozások a "Városi vezetés" és a "városon kívüli vezetés" vezetési ciklusokat foglalják magukban.

- **Városi vezetés** - a mérés a motor hidegindításával kezdődik. A vezetés szimulált.
- **Városon kívüli vezetés** - az autót 0 és 120 km/h (0,75 mph) sebességek között gyorsítják és fékeznek. A vezetés szimulált.

A manuális sebességváltóval felszerelt autók a 2. sebességfokozatból indulnak.

A kombinált vezetés táblázatban szereplő hivatalos értéke a "Városi vezetés" és a "Városon kívüli vezetés" vezetési ciklusok eredményeinek kombi-

nációja, a törvényi követelményeknek megfelelően.

A kipufogógázokat a vezetési ciklusok közben összegyűjtik a széndioxid-kibocsátás (CO<sub>2</sub>) megállapításához. Ezeket elemzése megadja a CO<sub>2</sub> kibocsátás értékét.

### Kapcsolódó információk

- Gazdaságos vezetés (321. oldal)
- Tömegek (418. oldal)

## Kerekek és gumibroncsok - jóváhagyott méretek

Bizonyos országokban, nem minden jóváhagyott méret van feltüntetve a forgalmi dokumentumban vagy egyéb dokumentumokban. Az alábbi táblázat tartalmazza a megengedett keréktárcsa és

gumibroncs kombinációkat. A táblázat értelmezéséhez ismerni kell a motort, hogy az autó elsőkerék-hajtású (FWD) vagy összkerek-hajtású-e (AWD) és a sebességváltó típusát. Ezekkel az adatokkal kapcsolatban, lásd Típusjelölések (414. oldal).

A minimális megengedett terhelési mutatóval (LI) és a minimális megengedett sebesség-besorolással (SS) kapcsolatban, lásd Terhelési mutató és sebesség-besorolás (434. oldal).

✓ = jóváhagyott

S60CC <sup>A</sup> Motor	man/ aut	215/65R16 7Jx16x50	235/55R17 7,5Jx17x55	235/50R18 7,5Jx18x55	235/45R19 8Jx19x55
T5 AWD (B4204T11)	aut	✓	✓	✓	✓
D3 (D4204T4)	man/aut	✓	✓	✓	✓
D4 (D4204T14)	man/aut	✓	✓	✓	✓
D4 AWD (D5244T21)	aut	✓	✓	✓	✓

<sup>A</sup> S60 Cross Country

## Kapcsolódó információk

- Gumibroncsok - méretek (340. oldal)
- Kerék- és keréktárcsaméretek (339. oldal)

## Terhelési mutató és sebesség-besorolás

Az alábbi táblázat mutatja a minimális megengedett terhelési mutatót (LI) és sebesség-besoro-

lást (SS). A táblázat értelmezéséhez ismerni kell a motort, hogy az autó elsőkerékajátású (FWD) vagy összkerékajátású-e (AWD) és a sebesség-

váltó típusát. Ezekkel az adatokkal kapcsolatban, lásd Típusjelölések (414. oldal).

S60CC <sup>A</sup>		man/ aut	Minimális megengedett terhelési mutató (LI) <sup>B</sup>	Minimális megengedett sebesség-besorolás (SS) <sup>C</sup>
Motor				
T5 AWD	B4204T11	aut	95	H
D3	D4204T4	man/aut	95	H
D4	D4204T14	man/aut	95	H
D4 AWD	D5244T21	aut	95	H

A S60 Cross Country

B A gumibroncs terhelési mutatójának legalább a táblázatban szereplő értékűnek vagy annál nagyobbak kell lennie.

C A gumibroncs sebesség-besorolásának legalább a táblázatban szereplő értékűnek vagy annál nagyobbak kell lennie.

## Kapcsolódó információk

- Kerekek és gumibroncsok - jóváhagyott méretek (433. oldal)
- Gumibroncsok - jóváhagyott gumibroncsnyomások (435. oldal)
- Gumibroncsok - méretek (340. oldal)
- Kerék- és keréktárcsaméretek (339. oldal)
- Gumibroncsok - terhelési mutató (340. oldal)
- Gumibroncsok - sebesség besorolás (341. oldal)

## Gumiabroncsok - jóváhagyott gumiabroncsnyomások

Az egyes motorokhoz tartozó jóváhagyott gumiabroncsnyomások a táblázatban láthatók.

 MEGJEGYZÉS
Nem minden motor, gumiabroncs vagy ezek kombinációja érhető el minden piacon.

S60CC <sup>A</sup> Motor	Gumiabroncsméret	Sebesség (km/h)	Terhelés, 1-3 személy		Max. terhelés		ECO nyomás <sup>B</sup>
			Első (kPa) <sup>C</sup>	Hátsó (kPa)	Első (kPa)	Hátsó (kPa)	Első/hátsó (kPa)
Minden motor	215/65 R 16	0 - 160 <sup>D</sup>	230	230	260	260	260
	235/55 R 17	160 <sup>+E</sup>	240	240	280	280	-
	235/50 R 18						
	235/45 R 19						
Ideiglenes pótkerék		max. 80 <sup>F</sup>	420	420	420	420	-

A S60 Cross Country

B Gazdaságos vezetés.

C Bizonyos országokban "bar" mértékegységet használnak a "Pascal" SI egység mellett: 1 bar = 100 kPa.

D 0 - 100 mph

E 100+ mph

F max. 50 mph

## Kapcsolódó információk

- Kerekek és gumiabroncsok - jóváhagyott méretek (433. oldal)
- Gumiabroncsok - méretek (340. oldal)
- Gumiabroncsok - levegőnyomás (338. oldal)
- Típusjelölések (414. oldal)



## A

Ablak		A fényszórók magasságának beállítása	90	Alagútészlelés	92
napellenző	105	A fényszóróminta beállítása	97	Alagút Konzol	154
Ablakok, visszapillantó és külső tükrök.	407	A hazakísérő világítás időtartama	101	12 voltos aljzat	155
Ablaktörlő	101	Ajánlott gyermekülések		Alkalmazkodó vezetési jellemzők	190
esőérzékelő	102	táblázat	45	Allergiát és asztmát okozó anyagok.	130
Ablaktörlők és mosó	101	A kameraérzékelő hibakeresése	227	A motor leállítása	281
Ablaktörlő lapátok	382	Akkumulátor	285, 313, 385	A motor műszaki adatai	420
csere	383	csere	387	A motorolajsint ellenőrzése	368
szervizállás	382	figyelmeztető szimbólumok	386	A műszerek áttekintése	
tisztítás	384	Indítás	385	balkormányos autó	58
Ablaktörlőlapátok, fűtött	103	karbantartás	385	jobb kormányos autó	61
A BLIS hibajelzései	247	Segéd	389	A sebességváltózár kioldása	291
A BLIS üzenetei	247	segédindítás	285	Autóápolás	405
ACC – adaptív sebességtartó	205	szimbólumok az akkumulátoron	386	Bőrkárpit	409
Adaptív sebességtartó	205	távezerlés kulcs/PCC	172	Autókulcs-memória	163
a sebességtartó funkciójának váltása	214	túlterhelés	313	Automata autósók	405
áttekintés	208	A kormánykerék beállítása	86	Automata sebességváltó	288
az időintervallum beállítása	210	Aktív farolásgátló	190	manuális fokozathelyzetek (Geartronic)	289
előzés	212	Aktív kanyarlámpák	96	utánfutó	324
funkció	206	Aktív parkolósegéd	273	vontatás és mentés	331
hibakeresés	216	funkció	273	Automata távolsági fényszóró	93
ideiglenes inaktíválás	211	korlátok	276	Automata visszazárás	178
készenléti üzemmód	211	működés	274	Autósósás	405
kikapcsol	212	szimbólumok és üzenetek	278	AWD, összkerék-hajtás	293
radarérzékelő	219	Aktív Xenon fényszórók	96	Az autó felemelése	363
sebesség kezelése	209	A külső tükrök visszaállítása	106		
		Alacsony olajsint	368		

## BETŰRENDES TÁRGYMUTATÓ

Az autó kárpitozása	408
Az elektromos ablakok visszaállítása	104

### Á

Átmenő rakodó fedél	157
---------------------	-----

### B

Becsípődés-védelem, napfénytető	111
Behajtható elektromos külső tükrök	106
Belső levegőminőség rendszer (IAQS) levegőszűrés	130
Belső világítás	99
automatikus funkció	100
Belső visszapillantó tükör	107
automatikus sötétedés	107
Benzinminőség	317
Billentyűzet a kormánykeréken	87
biztonsági öv	28
bekapcsolás	29
biztonsági öv emlékeztető	31
biztonságiöv-feszítő	31
hátsó ülés	31
lazít	30
terhesség	30

Biztonsági öv emlékeztető	31
Biztonságiöv-feszítő	31
Biztonsági üzemmód	41
az autó mozgatása	43
indítási kísérlet	42
Biztonsági zár	43
gyermekek	43
Biztonsági záruk	183
ideiglenes inaktiválás	183
kiiktatás	183
Biztosítékok	
a csomagtérben	401
a kesztyűtartó alatt	397
A kesztyűtartó alatti vezérlőmodulban	399
általános leírás	392
a motortérben	393
a motortér hideg zónájában	403
csere	392
Biztosítéktábla	392
BLIS	243, 244
Bőrkárpit, mosási utasítások	409
<b>C</b>	
Címkék	
az alábbiak elhelyezkedése:	414
City Safety™	224

CO <sub>2</sub> kibocsátás	430
CTA – Cross Traffic Alert	245
CZIP (tisztá utastér csomag)	130
Csomagtérfedél	181
zárás/nyitás	181
Csúszós útviszonyok	314

### E

ECC, elektronikus klímavezérlés	134
Eco Cruise	303
EcoGuide	68
ECO hajtásmód	303
ECO nyomás	435
ECO üzemmód	303
Elakadásjelző háromszög	346
Elalvásra figyelmeztető rendszer	251
működés	253
Elektromos ablakok	103
visszaállítás	104
Elektromos aljzat	155
raktér	159
Elektromos napfénytető	109
Elektromos rendszer	391



Elektromos rögzítőfék		Szimbólumok a kombinált műszerfalon	305	figyelem	72
alacsony akkumulátorfeszültség	308	Vészféksegéd, EBA	307	hiba a fékrendszerben	72
Elektromos ülés	83	Fék- és tengelykapcsoló-folyadék	372	Légzsákok – SRS	72
Elektronikus klímavezérlés - ECC	134	Fékfolyadék		rögzítőfék behúzva	72
Elsősegély	348	minőség és mennyiség	426	Figyelmeztető szimbólumok	65, 68, 72
Elsősegélycsomag	348	Féklámpák	98	Fokozatválasztás-gátló	291
Emelő	347	Fényjelzések, PCC	168	Fokozatváltás-jelző	287
ERS - távoli indítás	282	Fényszóró fénye		Foltok	408
Esőérzékelő	102	adaptáció	97	Folyadékok, mennyiségek	384, 424, 425, 426, 427, 428
Etanoltartalom		magasságállítás	90	Folyadékok és olajok	424, 425, 426, 428
legfeljebb 10 térfogatszázalék	317	Fényszórók	375	Forgási irány	337
		Fényszóróminta, beállítás	97	FSC, ökokocímkezés	26
		Fényszórósugár adaptálása	97	Futásteljesítmény	116
		Festék		Futófelület-kopásjelzők	338
		sérülés és javítás	410	Függönylégzsák	39
		színkód	410	Fűtés	
		Figyelmeztető hang		hátsó ablak	106
		ütközésfigyelmeztető rendszer	235	kormánykerék	88
		Figyelmeztető lámpa		szélvédő	106
		adaptív sebességtartó	206	ülések	135
		menetstabilizáló és kipörgésgátló rendszer	190	visszapillantó és külső tükrök	106
		ütközésfigyelmeztető rendszer	235	Fűtött ablaktörlőlapátok	103
		Figyelmeztető lámpák			
		a generátor nem tölt	72		
		alacsony olajnyomás	72		
		biztonsági öv emlékeztető	31, 72		
<b>F</b>					
Farolás	314				
Fedélzeti számítógép	116, 118, 121, 125				
Fejtámla					
középső ülés, hátsó	85				
leengedés	86				
Fékek	305, 306				
Blokkolásgátló fékrendszer	306				
fékfolyadék utántöltése	372				
féklámpa	98				
fékrendszer	305, 306				
kézfék	308				

**G**

Gazdaságos vezetés	321
Gázlás	312
Geartronic	289
GSI - fokozatválasztó segéd	287
Gumiabroncs címke	338
Gumiabroncs-figyelés	349
Gumiabroncs méret	340
Gumiabroncsnyomás-figyelés	348, 349
Gumiabroncsok	
defektjavítás	351
forgási irány	337
futófelület-kopásjelzők	338
gumiabroncsnyomás-figyelés	348, 349
karbantartás	336
méretek	433
műszaki adatok	433, 434, 435
nyomás	338, 435
profilmélység	342
téli gumiabroncsok	342
Gyalogosvédelem	231
Gyermekek	
biztonság	43
elhelyezkedés az autóban	50
gyermekbiztonsági zárok	43
gyermekülések és oldallégzsákok	38
gyermekülés és légzsák	50

Gyermekbiztonsági zárok	184
Gyermekülés	43
a gyermekülések felső rögzítőpontjai	55
ajánlott	45
ISOFIX rögzítőrendszer gyermekülésekhez	51
méretosztályok az ISOFIX rendszerű gyermekülésekhez	52
típusok	53

**H**

Hangulatvilágítás	100
Hátramenetkapcsolás-gátló	287
Hátsó ablak	
fűtés	106
Napellenző	105
Hátsó izzók	
elhelyezkedés	380
Hátsó ülés	
fűtés	135
Háttámla	83
első ülés, lehajtás	83
hátsó ülés, lehajtható	85
HDC	294
Helyzetjelző lámpák	90

Hibakeresés	
Adaptív sebességtartó	216
Hibaüzenetek	
Adaptív sebességtartó	217
Elalvásra figyelmeztető rendszer	254
lásd Üzenetek és szimbólumok	217, 310
LKA	263
Sávelhagyás-figyelmeztetés	258
Hőmérséklet	
tényleges hőmérséklet	129
Hőmérséklet-szabályozás	137
Hővisszaverő szélvédő	21
Hűtőfolyadék	
mennyiség és minőség	424
Hűtőfolyadék, ellenőrzés és feltöltés	371
Hűtőközeg	373
Hűtőrendszer	312
túlmelegedés	312

**I**

IAQS - belső levegőminőség rendszer	130
Időköz beállítása	202
Indításgátló	165
Információs gomb, PCC	168
Információs kijelző	64, 65

Internetkapcsolattal rendelkező autó szervizelés és javítás előjegyzése	360
Írányjelző	99
Írányjelzők	99
Íránytű	108
kalibrálás	108
izzók, műszaki adatok	382

## J

Jármű össztömege	418
Javaslatok vezetés közben	314
Jeladó	21
Jelzőtábla-felismerés	247
korlátok	251
működés	249

## K

Kameraérezkelő	226, 239
Kanyarlámpák	96
Kanyarstabilitás-fokozó	191
Karbantartás	
rozsdavédelem	408

Katalizátor	321
szállítás	331
Kerékcsavarok	341
zárható	341
Kerékcseré	342
Kerekek	
eltávolítás	342
felszerelés	345
hólánccok	342
Kerekek és gumiabroncsok megengedett méretek	433
terhelési mutató és sebesség-besorolás	434
Kerékpár észlelés	233
Keréktárcsa, méretek	339
Keréktárcsák tisztítás	406
Kesztyűtartó	154
zárás	180
Kezelési útmutató	26
Kezelőszervek, világítás	90
Kézifék	308
Kiegészítő fűtés	
elektromos	149, 150
üzemanyaggal működő	149
Kijelző-világítás	90
Kipörgésgátló	190

Kipörgés-szabályozó	190
kipufogógázok, mérgező, beszívott	313
Kivehető szőnyegek	154
Klímavezérlés	
általános leírás	128
automatikus szabályozás	136
érezkelők	129
hőmérséklet-szabályozás	137
javítás	373
személyes beállítások	131
tényleges hőmérséklet	129
Kombinált műszerfal	64, 65
Kormánykerék	86
a kormánykerék beállítása	86
billentyűzet	87
fűtés	88
váltófül	87
Kormányszervo folyadék	
A szint ellenőrzése	373
fokozat	426
Kormányzár	281
Kormányzási erő, sebességfüggő	190
Kormányzási erő szintje, lásd Kormányzási erő	190
Koromszűrő	320
KOROMSZŰRŐ TELE	320

## BETŰRENDES TÁRGYMUTATÓ

Ködlámpa	
hátsó	97
Kőfelverődések és karcolások	410
Kulcs	162, 164
Kulcshelyzetek	80
Kulcs nélküli indítás (kulcs nélküli vezetés)	173, 174, 175, 176, 177, 280
Kulcs nélküli - nyitás	176
Kulcs nélküli vezetés	173, 174, 175, 176, 177, 280
Kulcs nélküli - zárás	175
Kulcsszár	169, 170
külső hőmérsékletmérő	74
Külső méretek	417
Külső tükrök	105
automatikus sötétedés	106
visszaállítás	106
Kürt	87

## L

Lábfék	305, 306
Lámpák	374
Légkondicionáló	137

Légkondicionáló, folyadék mennyiség és minőség	428
Légsák	
aktiválás/kiküldetés, PACOS	36
utas oldal	34, 36
vezető oldal	34
LÉGSZÁK	34
Légsákrendszer	33
figyelmeztető szimbólum	32
Lejtmenetvezérlő	294
Lengéscsillapító	325
Levegőelosztás	131
táblázat	140
Visszakeringtetés	139
Levegőminőség-rendszer, IAQS	130
Levegőszűrés	
anyag	131
utastér	129, 130, 131
Levehető vonóhorog	
tárolás	326
lézeres érzékelő	228
LKA - sávtartó segéd	259, 260

## M

Magas motorhőmérséklet	312
Manuális fokozathelyzetek (Geartronic)	289
Manuális sebességváltó	287
GSI - fokozatválasztó segéd	287
utánfutó	324
vontatás és mentés	331
Max. tetőterhelés	418
Megközelítő világítás időtartama	101, 166
Memória funkció az ülésben	84
Menetkész tömeg	418
Menetstabilizáló és kipörgésgátló rendszer	190, 193
működés	191
Menük	
Kombinált műszerfal	111
menü áttekintése	112
Méretek	417
Mérőórák	
fordulatszám-mérő	64, 66
sebességmérő	64, 66
üzemanyagszint-mérő	64, 66
Mosófolyadék	384
Mosók	
mosófolyadék, feltöltés	384
szélvédő	102

Motor	
indítás	280
kikapcsol	281
Start/Stop	295
túlmelegedés	312
Motorblokkfűtés	143
Motorblokkfűtés és utastérfűtés	
azonnali megállás	145
közvetlen indítás	144
Motor- és utastérfűtés	
időzítő	145
üzenetek	147
Motorfékezés, automatikus	294
Motorfék-szabályozó	191
Motorháztető, nyitás	365
Motorolaj	367, 421
kedvezőtlen vezetési körülmények	421
minőség és mennyiség	422
szűrő	367
Motorolaj, töltés	368
Motortér	
áttekintés	365
Ellenőrzés	366
Fék- és tengelykapcsoló-folyadék	372
hűtőfolyadék	371
kormányszervo folyadék	373
Motorolaj	367
Műszerek és kezelőszervek	58, 61

Műszervilágítás	90
MY CAR	114

**N**

Nagy nyomású fényszórómosás	103
Napellenző	
hátsó ablak	105
Napellenző, napfénytető	111
Napfénytető	
becsípődés-védelem	111
napellenző	111
nyitás és zárás	109
szellőztető helyzet	110
Napi kilométer-számláló	75, 116
Napi kilométer-számláló, visszaállítás	119, 122
Nappali világítás lámpái	91
Nívópálca, elektronikus	368, 369
Nyitás	
belülről	179
kívülről	178
Nyitás a kulcsszárral	176

**O**

Olaj, lásd még motorolaj	421, 422
Oldallégzsák SIPS	38
Opció/tartozék	17
Ostorcsapásos sérülés, WHIPS	39

**Ó**

Óra, beállítás	75
----------------	----

**Ö**

Ökocímkezés, FSC, kezelési útmutató	26
Összkerékajátás, (AWD)	293
Összkerékajátás (AWD)	293

**P**

PACOS	36
Pánik funkció	166
PAP - aktív parkolósegéd	273
Páralecsapódás a fényszórókban	405
Páramentesítő	138

## BETŰRENDES TÁRGYMUTATÓ

Párásodás	
az ablakok felülete	128
páraecsapódás a fényszórókban	405
Parkolókamera	268
beállítások	271
Parkolósegéd	264, 266
funkció	265
hátra	266
hibajelző	267
parkolósegéd-érzékelők	268
Parkolósegéd - PAP	273
PCC - személyes autókommunikátor	
funkciók	166
hatótávolság	169, 174
Piperetűkör	155
világítás	100
Pohár	
laminált/megerősített	26
Polírozás	407
Pótkerék	342
beszerelés	345
Power guide	68
Profilmélység	342

## R

Radarérzékelő	206
korlátok	219
Rakodás	
általános leírás	156
csomagrögzítő szemek	158
hosszú rakomány	157
tetőcsomagtartó	157
Raktér	
csomagrögzítő szemek	158
rakodás	156
világítás	100
Regenerálás	320
Riasztó	185, 186, 187
a riasztó ellenőrzése	168
a riasztó jelei	187
a távvezérlős kulcs nem működik	187
automatikus újraélesztés	186
csökkentett riasztási szint	187
riasztó visszajelző	186
Rozsdavédelem	408
Rögzítőfék	308

## S

Sávelhagyás-figyelmeztetés (LDW)	255, 256, 257
Sávtartó segéd	
működés	257, 261, 262
Sávtartó segéd - LKA	259, 260
Sebesség-besorolások, gumiabroncsok	341
Sebességhatároló	195
ideiglenes inaktiválás	196
inaktiválás	198
kezdő lépések	195, 196
riasztás a sebesség túllépésekor	197
Sebességtartó	198
ideiglenes inaktiválás	200
kikapcsol	201
sebesség kezelése	199
visszatérés a beállított sebességhez	201
Sebességváltó	286, 287
automata	288
manuális	287
Sebességváltó-olaj	
mennyiség és minőség	425
Sebességváltózár, mechanikus kioldás	291
Segédakkumulátor	389
Segédindítás	285
Sensus	79

SIPS légzsák	38	Sávelhagyás-figyelmeztetés	258	Távolsági fényszóró, automatikus bekapcsolás	93
Sorban állási segéd	212	Ütközésfigyelmeztető rendszer automatikus fékkel	230, 241	Távezérelt indítás - ERS	282
Stabilizáló rendszer	190	Színkód, festék	410	Távezérlő indításgátló	166
Start/Stop	295	Szükséghelyzeti defektjavítás	351	Távezérlős kulcs	162, 163, 164
a motor nem áll le	297	gumiabroncsok felfújása	357	elemcsere	172
funkció és működés	296	tevékenység	353	funkciók	166
Szakaszos törlés	102	újraellenőrzés	355	hatótávolság	167, 174
Szállítás	333	Szükséghelyzeti defektjavító készlet		kivehető kulcsszár	169, 170
Szellőztetés	131	áttekintés	352	veszteség	162
Szélvédő		elhelyezkedés	351	Távezérlős kulcs rendszer, típusengedély	188
fűtés	106, 138	Szükséghelyzeti felszerelés		Téli gumiabroncsok	342
Szélvédőmosás	102	elakadásjelző háromszög	346	Téli kerekek	342
Személyes autókommunikátor	169	elsősegélycsomag	348	Téli vezetés	314
Széndioxid-kibocsátás	430			Teljesítmény	420
Szerszámok	347	<b>T</b>		Teljes szellőztetés funkció	128, 180
Szervizállás	382	Támogatás	16	Terhelési mutató	340
Szervizelés és javítás előjegyzése	360	Tárolóhelyek		Tetőterhelés, max. tömeg	418
Szervizprogram	360	alagútKonzol	154	Típusengedély	
Szervizzárás	171	kesztyűtartó	154	radarrendszer	221
Szimbólumok		Tárolóhelyek az utastérben	152	távezérlős kulcs rendszer	188
figyelmeztető szimbólumok	65, 68	Táskatartó	159	Típusjelölések	414
visszajelző szimbólumok	65, 68, 70	Távolságfigyelmeztetés	201	Tiszta belső zóna csomag (CZIP)	130
Szimbólumok és üzenetek		korlátok	203	Tisztítás	
Adaptív sebességtartó	217	szimbólumok és üzenetek	204	automata autósosó	405
Elalváásra figyelmeztető rendszer	254	Távolsági/tompított fényszóró	92	autósosás	405
LKA	263				

## BETŰRENDES TÁRGYMUTATÓ

biztonsági övek	409
kárpitozás	408
keréktárcsák	406
TM - gumiabroncsnyomás-figyelő	349
Többrétegű üveg	26
Tömegek	
menetkész tömeg	418
TPMS - gumiabroncsnyomás-figyelés	348
TSA - utánfutó-stabilizáló	191, 330
Túlmelegedés	312, 323

## U

Utánfutó	323
kábel	323
vezetés utánfutóval	323
Utánfutók	
kigyózás	330
Utánfutó-stabilizáló	191, 330
Utastérfűtés	143
Utastérszűrő	130
Utazási statisztikák	125

## Ü

Ülés, lásd Ülések	82
Ülések	82
a hátsó háttámla lehajtása	85
az első háttámla lehajtása	83
elektromos	83
fejtámlák, hátsó	85
fűtés	135
Ütközés	41
Ütközésfigyelmeztetés	231, 232
Ütközésfigyelmeztető rendszer	
általános korlátok	237
funkció	232
Gyalogosok észlelése	234
működés	235
radarérzékelő	219, 225
Ütközésfigyelmeztető rendszer automatikus fékkel	231
Üzemanyag	317, 318
azonosító	317, 318
üzemanyag-fogyasztás	430
üzemanyag-gazdaságosság	338, 339
üzemanyagszűrő	319
Üzemanyaggal működő fűtés időzítő	145
Üzemanyagtartály mennyiség	427

Üzemanyagtöltés	
feltöltés	316
üzemanyagtöltő fedél	315
üzemanyagtöltő fedél, manuális nyitás	315
üzemanyagtöltő sapka	316
Üzenetek	114
Üzenetek az információs kijelzőn	113
Üzenetek és szimbólumok	
Adaptív sebességtartó	217
Elalváásra figyelmeztető rendszer	254
LKA	263
Motor- és utastérfűtés	147
Sávelhagyás-figyelmeztetés	258
Ütközésfigyelmeztető rendszer autوماتikus fékkel	230, 241

## V

Váltófűl a kormánykeréken	87
Ventilátor	
ECC	136
Vészvillogók	98
Vezetés	314
hűtőrendszer	312
nyitott csomagterfedéllel	313



Vezetés utánfutóval	323	távolsági fényszóró (aktív xenon fényszóróval felszerelt autók)	378	Vonókonzol	325, 326
vonóhorog-terhelés	419	távolsági fényszóró (halogén fényszórókkal felszerelt autók)	377	műszaki adatok	326
vontatási kapacitás	419	tompított fényszóró (halogén fényszórókkal felszerelt autók)	377	Vonószem	332
Viaszolás	407	Világításkapcsolók	88	Vontatás	331
Világítás		Visszaállítás, napi kilométer-számláló	119, 122	vonószem	332
aktív kanyarlámpák	96	Visszagurulás-gátló	293	Vontatóképesség és vonóhorog-terhelés	419
aktív xenon fényszórók	96	Visszajelző szimbólumok	65, 68, 70		
alagútészlelés	92	Visszapillantó és külső tükrök		<b>W</b>	
Automata távolsági fényszóró	93	ajtó	105	WHIPS	
automatikus világítás, utastér	100	belső	107	gyermekülés/ülésmagasító	39
az utastérben	99	elektromosan behajtható	106	ostorcsapásos sérülés ellen védő rendszer	39
fényszórómagasság-állítás	90	fűtés	106	üléshelyzet	40
hátsó ködlámpa	97	iránytű	108		
hazakísérő világítás	101	Víz- és szennytaszító bevonat	407	<b>Z</b>	
helyzetjelző lámpák	90	Vízlepergető felület, tisztítás	407	Zár	
izzók, műszaki adatok	382	Volvo ID	21	manuális zárás	178
kanyarlámpák	96	Volvo Sensus	79	nyitás	178, 179
kezelőszervek	88, 99	Vonóhorog		zárás	178
kezelőszervek, világítás	90	levehető, eltávolítás	328	Zárás/nyitás	
kijelző-világítás	90	levehető, felszerelés	327	belül	179
megközelítő világítás	101, 166	Vonóhorog, lásd Vonóberendezés	325	kesztyűtartó	180
műszervilágítás	90	Vonóhorog - levehető		Zárás megerősítése	164
nappali világítás lámpái	91	felszerelés/eltávolítás	327, 328	Zárható kerékcsvarak	341
távolsági/tompított fényszóró	92				
Világítás, izzócsere	374				
irányjelzők, első	379				
izzófoglalat, hátsó	379				
piperetükör	381				
raktér	381				
rendszámtábla-világítás	380				

Zárisszajelző

165



