



*XC 90*

INSTRUKCJA OBSŁUGI



# VÄLKOMMEN!

Mamy nadzieję, że samochód ten przez długie lata będzie dostarczał wielu powodów do radości. Został on zaprojektowany z myślą o bezpiecznej i komfortowej jeździe. Samochody Volvo są jednymi z najbezpieczniejszych na świecie. Również i ten model spełnia wszystkie aktualne wymagania w zakresie bezpieczeństwa jazdy i ochrony środowiska.

W trosce o zapewnienie maksimum przyjemności z korzystania z samochodu Volvo zalecamy zapoznanie się z instrukcjami i wskazówkami doty-

czącymi zasad eksploatacji zawartymi w niniejszej instrukcji obsługi. Instrukcja obsługi jest również dostępna jako aplikacja mobilna (Volvo Manual), a także na stronie wsparcia technicznego Volvo Cars ([support.volvocars.com](https://support.volvocars.com)).

# SPIS TREŚCI

## WPROWADZENIE

Sposób znajdowania informacji dla właściciela	14
Cyfrowa wersja Instrukcji obsługi w samochodzie	15
Nawigacja w obrębie cyfrowej wersji instrukcji obsługi	17
Instrukcja obsługi do urządzeń przenośnych	19
Strona wsparcia technicznego Volvo Cars	19
Czytanie instrukcji obsługi	20
Rejestr danych dotyczących eksploatacji samochodu	23
Ważna informacja dotycząca akcesoriów, dodatkowego wyposażenia i gniazda diagnostycznego	24
Volvo ID	25
Drive-E – czystsza przyjemność jazdy	27
Funkcje wspomagające kierowcę IntelliSafe	30
Sensus - centrum łączności i wsparcia	31
Instrukcja obsługi a środowisko	34
Szyby, szkło i lusterka	34
Prezentacja wyświetlacza centralnego	35
Obsługa wyświetlacza centralnego	38
Nawigacja w obrębie widoków na wyświetlaczu centralnym	42
Symbole na pasku stanu wyświetlacza centralnego	47

Zmiana ustawień wyświetlacza centralnego	47
Widok funkcji z przyciskami funkcji samochodu	49
Korzystanie z klawiatury wyświetlacza centralnego	51
Ręczne wprowadzanie znaków na ekranie	55

## BEZPIECZEŃSTWO

Bezpieczeństwo	58
Bezpieczeństwo kobiet w ciąży	58
Whiplash Protection System	59
Pasy bezpieczeństwa	60
Napinacze pasów bezpieczeństwa	61
Zapinanie pasa bezpieczeństwa	62
Przypomnienie o niezamkniętych drzwiach i niezapiętych pasach bezpieczeństwa	64
Poduszki powietrzne	66
Poduszki powietrzne kierowcy i pasażera	66
Włączanie/wyłączanie poduszki powietrznej pasażera*	68
Boczne poduszki powietrzne	71
Kurtyny powietrzne	72
Tryb powypadkowy	72
Uruchomienie/przemieszczenie samochodu po włączeniu trybu powypadkowego	73
Bezpieczeństwo przewożonych dzieci	74
Foteliki dziecięce	75
Górne zaczepy mocujące fotelików dla dzieci	78
Dolne zaczepy mocujące fotelików dla dzieci	78
Tabela lokalizacji fotelików dziecięcych z użyciem pasów bezpieczeństwa	80

Zaczepty mocujące i-Size/ISOFIX	82
Tabela z informacją o rozmieszczeniu fotelików dziecięcych ISOFIX	83
Tabela z informacją o rozmieszczeniu fotelików dziecięcych i-Size	87
Zintegrowane podwyższenie siedziska*	88
Rozkładanie zintegrowanego podwyższenia siedziska*	89
Składanie zintegrowanego podwyższenia siedziska*	89

## **WSKAŹNIKI, PRZEŁĄCZNIKI I URZĄDZENIA STERUJĄCE**

Wskaźniki, przełączniki i urządzenia sterujące, samochody z kierownicą po lewej stronie	92
Wskaźniki, przełączniki i urządzenia sterujące, samochody z kierownicą po prawej stronie	93
Wyświetlacz kierowcy	96
Ustawienia wyświetlacza kierowcy	100
Symbole wskaźników na wyświetlaczu kierowcy	101
Symbole ostrzegawcze na wyświetlaczu kierowcy	103
Wskaźnik temperatury zewnętrznej	105
Zegar	106
Umowa licencyjna wyświetlacza kierowcy	106
Menu aplikacji na wyświetlaczu kierowcy	112
Używanie menu aplikacji na wyświetlaczu kierowcy	112
Komunikaty na wyświetlaczu kierowcy i wyświetlaczu centralnym	113
Zarządzanie komunikatami na wyświetlaczu kierowcy i wyświetlaczu centralnym	116
Zarządzanie komunikatami zapisanymi z wyświetlacza kierowcy i wyświetlacza centralnego	117
Wyświetlacz przezierny na szybie przedniej*	119

Rozpoznawanie poleceń głosowych	122
Używanie funkcji rozpoznawania poleceń głosowych	123
Ustawienia rozpoznawania poleceń głosowych	124
Sterowanie telefonem za pomocą poleceń głosowych	125
Sterowanie radiem i multimediami za pomocą poleceń głosowych	126
Sterowanie głosowe klimatyzacją	126
Rozpoznawanie poleceń głosowych i nawigacja na mapie	127
Fotel przedni regulowany ręcznie	128
Fotel przedni regulowany elektrycznie*	129
Ustawianie fotela przedniego regulowanego elektrycznie*	130
Używanie funkcji pamięci fotela przedniego regulowanego elektrycznie*	130
Wielofunkcyjny fotel przedni*	131
Regulacja ustawień wielofunkcyjnego fotela przedniego*	132
Regulacja fotela pasażera z fotela kierowcy*	135
Tylnie pasy bezpieczeństwa	136
Regulacja zagłówków w drugim rzędzie siedzeń	136
Regulacja siedzenia w drugim rzędzie w kierunku wzdłużnym*	138

Regulacja nachylenia oparcia w drugim rzędzie siedzeń	138	Opóźnione wyłączenie świateł	160	Widok ustawień	183
Opuszczanie oparc w drugim rzędzie siedzeń	139	Oświetlenie otoczenia samochodu, przed wejściem do samochodu	161	Kategorie w widoku ustawień	185
Wsiadanie/wysiadanie z trzeciego rzędu siedzeń*	141	Używanie wycieraczek szyby przedniej	161	Zmiana ustawień systemowych w menu ustawień	186
Opuszczanie oparc w trzecim rzędzie siedzeń*	142	Włączanie/wyłączanie czujnika deszczu	162	Zerowanie ustawień w widoku ustawień	187
Kierownica	142	Spryskiwacze szyby przedniej i świateł przednich	163	Profile kierowcy	188
Regulacja kierownicy	143	Wycieraczka i spryskiwacz tylnej szyby	164	Wybór profilu kierowcy	189
Przełączniki świateł	144	Elektryczne sterowanie szyb	165	Edytowanie profilu kierowcy	189
Regulacja zasięgu świateł przednich	146	Obsługa sterowanych elektrycznie szyb	165	Przypisywanie kluczyka z pilotem zdalnego sterowania do profilu kierowcy	190
Światła pozycyjne	147	Używanie zasłony przeciwsłonecznej*	167	Importowanie/eksportowanie profilu kierowcy z/do pamięci USB	191
Światła do jazdy dziennej	148	Regulacja zewnętrznych lusterek wstecznych	167	Zmiana ustawień aplikacji	192
Światła mijania	148	Wewnętrzne lustro wsteczne	169	Resetowanie danych użytkownika w przypadku zmiany właściciela	193
Włączanie/wyłączanie świateł drogowych	149	Kompas*	170		
Aktywne reflektory skrętne*	152	Kalibracja kompasu*	171		
Dostosowanie kształtu wiązki świateł przednich	153	Panoramyczne okno dachowe*	172		
Przednie światła przeciwmgielne/ światła doświetlające zakręty*	154	Obsługa panoramicznego okna dachowego*	173		
Tylne światło przeciwmgielne	155	HomeLink®*	176		
Światło hamowania	156	Programowanie sterownika HomeLink®*	177		
Światła awaryjne	156	Komputer pokładowy	179		
Używanie kierunkowskazów	157	Wyświetlanie danych podróży na wyświetlaczu kierowcy	181		
Wyłącznik oświetlenia kabiny	157	Wyświetlanie danych statystycznych podróży na wyświetlaczu centralnym	182		

## KLIMATYZACJA

Klimatyzacja	196
Klimatyzacja – czujniki	197
Temperatura odczuwalna	197
Jakość powietrza	198
Filtr powietrza w przedziale pasażerskim	199
Clean Zone Interior Package*	199
Interior Air Quality System*	199
Elementy sterowania klimatyzacją	200
Elementy sterowania klimatyzacją na wyświetlaczu centralnym	201
Elementy sterowania klimatyzacją z tyłu konsoli między fotelami*	203
Automatyczna regulacja temperatury	203
Włączanie/wyłączanie klimatyzacji	204
Regulacja temperatury	205
Regulacja prędkości wentylatora	208
Włączanie/wyłączanie usuwania zaparowania i oblodzenia szyb oraz zewnętrznych lusterek wstecznych	209
Włączanie/wyłączanie recyrkulacji powietrza	212
Dystrybucja powietrza	213
Zmianie sposobu dystrybucji powietrza	214
Otwieranie/zamykanie i regulacja nawiewów	215
Tabela opcji dystrybucji powietrza	216

Włączanie/wyłączanie podgrzewania siedzeń*	219
Włączanie/wyłączanie wentylacji siedzeń*	220
Włączanie i wyłączanie podgrzewania kierownicy*	221
Klimatyzacja na postoju*	222
Włączanie/wyłączanie funkcji przygotowania do jazdy*	223
Timer funkcji przygotowania do jazdy*	225
Nastawianie timera funkcji przygotowania do jazdy*	225
Włączanie/wyłączanie timera funkcji przygotowania do jazdy*	227
Włączanie i wyłączanie funkcji utrzymania komfortowej temperatury*	227
Symbole i komunikaty klimatyzacji na postoju*	229
Nagrzewnica*	230
Nagrzewnica postojowa*	231
Nagrzewnica dodatkowa*	232

## PRZEWOŻENIE BAGAŻU I PRZECHOWYWANIE

Wnętrze kabiny pasażerskiej	234
Konsola pomiędzy fotelami	235
Gniazdo elektryczne/zapalniczka	236
Korzystanie z zapalniczki*	240
Opróżnianie popielniczek*	240
Korzystanie ze schowka podręcznego	241
Oslony przeciwsłoneczne	242
Przestrzeń bagażowa	243
Przewożenie bagażu	243
Zaczepty do umocowania bagażu	245
Haczyki na torby	246
Zasłona bagażnika*	246
Siatka odgradzająca przestrzeń bagażową*	249
Krata odgradzająca przestrzeń bagażową*	251

## ZAMKI I AUTOALARM

Kluczyk z pilotem zdalnego sterowania	254
Zasięg kluczyka z pilotem zdalnego sterowania	256
Kluczyk z pilotem zdalnego sterowania z ograniczeniami Red Key*	257
Umieszczenie anten układu uruchamiania silnika i sterowania zamkami	259
Zablokowanie/odblokowanie z zewnątrz	260
Sygnalizacja zablokowania/odblokowania zamków samochodu	263
Zablokowanie/odblokowanie od środka	264
Całkowita blokada zamków*	266
Zablokowanie/odblokowanie zamka drzwi bagażnika	267
Korzystanie z blokady dostępu	269
Dodatkowy kluczyk mechaniczny	270
Zablokowanie i odblokowanie zamków za pomocą kluczyka mechanicznego	271
Drzwi bagażnika otwierane elektrycznie*	273
Otwieranie/zamykanie drzwi bagażnika ruchem stopy*	276
Wymiana baterii w kluczyku z pilotem zdalnego sterowania	278
Immobilizer	281
Zabezpieczenie tylnych drzwi przy przewożeniu dzieci	282
Alarm*	283

Automatyczne uzbrojenie/ponowne uzbrojenie alarmu*	285
Rozbrajanie alarmu* bez działającego kluczyka z pilotem zdalnego sterowania	285
Homologacja typu dla systemu kluczyka z pilotem zdalnego sterowania	287

## UKŁADY WSPOMAGAJĄCE KIEROWCĘ

Wspomaganie kierownicy z siłą zależną od prędkości	294
Roll Stability Control	294
Elektroniczny układ stabilizacji toru jazdy	295
Tryb sportowy elektronicznego układu stabilizacji toru jazdy	296
Symbole i komunikaty elektronicznego układu stabilizacji toru jazdy	297
Ogranicznik prędkości*	299
Aktywacja i uruchamianie ogranicznika prędkości	300
Sterowanie prędkością ogranicznika prędkości	300
Wyłączanie i ponowne włączenie ogranicznika prędkości	301
Wyłączanie ogranicznika prędkości	302
Automatyczny ogranicznik prędkości*	303
Włączanie i wyłączanie automatycznego ogranicznika prędkości	304
Zmiana tolerancji automatycznego ogranicznika prędkości	305
Przyciski sterujące automatycznej kontroli prędkości jazdy	306
Włączanie i uruchamianie automatycznej kontroli prędkości jazdy	307
Sterowanie prędkością automatycznej kontroli prędkości jazdy	308



Wyłączanie/ponowne włączanie automatycznej kontroli prędkości jazdy	309	Przełączanie między automatyczną kontrolą prędkości a aktywną kontrolą prędkości*	327	Ustawianie odległości reakcji dla City Safety	363
Dezaktywacja automatycznej kontroli prędkości	311	Symbole i komunikaty układu aktywnej kontroli prędkości jazdy*	329	Wykrywanie przeszkód przez układ City Safety™	364
Alarm odstępu*	311	Pilot Assist*	331	City Safety w ruchu odbywającym się w kierunku poprzecznym	366
Aktywacja i ustawianie odstępu czasowego dla funkcji ostrzeżenia o zbyt małej odległości od poprzedzającego pojazdu*	313	Włączanie i uruchamianie funkcji Pilot Assist*	335	Działanie układu City Safety, gdy manewry mające na celu uniknięcie kolizji są niemożliwe	367
Ograniczenia funkcjonalne funkcji ostrzeżenia o zbyt małej odległości od poprzedzającego pojazdu*	314	Sterowanie prędkością funkcji Pilot Assist*	337	Ograniczenia funkcjonalne układu City Safety	367
Aktywna kontrola prędkości jazdy*	315	Ustawianie odstępu czasowego dla funkcji Pilot Assist*	338	Komunikaty układu City Safety	370
Włączanie i uruchamianie aktywnej kontroli prędkości jazdy*	318	Włączanie i wyłączanie funkcji Pilot Assist*	339	Rear Collision Warning	371
Sterowanie prędkością aktywnej kontroli prędkości jazdy*	319	Zmiana celu i automatyczne hamowanie z wykorzystaniem funkcji Pilot Assist*	341	Blind Spot Information*	372
Ustawianie odstępu czasowego dla aktywnej kontroli prędkości jazdy*	321	Ograniczenia funkcjonalne funkcji Pilot Assist*	343	Aktywacja i dezaktywacja funkcji Blind Spot Information*	373
Dezaktywacja i aktywacja aktywnej kontroli prędkości jazdy*	322	Symbole i komunikaty funkcji Pilot Assist*	345	Ograniczenia funkcjonalne układu Blind Spot Information*	374
Wspomaganie wyprzedzania z wykorzystaniem układu aktywnej kontroli prędkości jazdy* lub funkcji Pilot Assist*	324	Moduł radarowy	346	Cross Traffic Alert*	375
Zmiana celu i automatyczne hamowanie przez układ aktywnej kontroli prędkości jazdy	325	Ograniczenia funkcjonalne modułu radarowego	348	Aktywacja i dezaktywacja funkcji Cross Traffic Alert*	376
Ograniczenia funkcjonalne układu aktywnej kontroli prędkości jazdy*	326	Homologacja typu modułów radarowych	352	Ograniczenia funkcjonalne układu Cross Traffic Alert	377
		Moduł kamery	356	Komunikaty układu Blind Spot Information* i Cross Traffic Alert*	379
		Ograniczenia funkcjonalne modułu kamery	357	System informacji o znakach drogowych*	380
		City Safety	360	Wyświetlanie znaków przez system informacji o znakach drogowych	380

Informacja o fotoradarach*	382
Włączanie i wyłączenie informacji o znakach drogowych	383
Ograniczenia funkcjonalne systemu informacji o znakach drogowych*	384
Driver Alert Control	385
Uruchomienie/wyłączenie Driver Alert Control	386
Ograniczenia funkcjonalne układu Driver Alert Control	386
Funkcja monitorowania pasa ruchu	387
Uruchomienie/wyłączenie Lane Keeping Aid	389
Symbole i komunikaty układu monitorowania pasa ruchu	391
Funkcja przeciwdziałania zjechaniu z drogi (Run-off Mitigation)	393
Symbole i komunikaty funkcji przeciwdziałania zjechaniu z drogi	395
Wspomaganie parkowania*	396
Aktywacja i dezaktywacja wspomaganie parkowania*	398
Ograniczenia funkcjonalne układu wspomaganie parkowania*	398
Komunikaty układu wspomaganie parkowania*	400
Kamera wspomaganie parkowania*	401

Linie pomocnicze układu wspomaganie parkowania i pola widoczności kamery wspomaganie parkowania*	403
Uruchamianie kamery wspomaganie parkowania*	405
Ograniczenia funkcjonalne kamery wspomaganie parkowania*	406
Układ wspomaganie parkowania*	408
Parkowanie z aktywnym wspomaganie parkowania*	409
Ograniczenia funkcjonalne układu aktywnego wspomaganie parkowania*	413
Komunikaty układu aktywnego wspomaganie parkowania*	415

## ROZRUCH I JAZDA

Blokada antyalkoholowa*	418
Obejście blokady antyalkoholowej*	418
Przed uruchomieniem silnika w samochodzie z blokadą antyalkoholową	419
Położenie wyłącznika zapłonu	419
Uruchomić silnik	421
Wyłączanie samochodu	422
Blokada kierownicy	423
Awaryjny rozruch silnika z innego akumulatora	423
Skrzynia biegów	424
Pozycje automatyczne skrzyni biegów	425
Wskaźnik zmiany biegu*	427
Blokada dźwigni skrzyni biegów	428
Zmiana biegów za pomocą manetek przy kierownicy*	429
Funkcja Start/Stop	430
Korzystanie z funkcji Start/Stop	431
Warunki działania funkcji Start/Stop	432
Tryby jazdy*	434
Położenie jazdy ECO	437
Regulacja wysokości zawieszenia* i poziom amortyzacji	439
Napęd na wszystkie koła*	441
Funkcje hamulców	441
Hamulec zasadniczy	442

Światła hamowania awaryjnego	444
Funkcja wzmocnienia siły hamowania (BFA)	444
Automatyczne hamowanie po kolizji	444
Hamulec postojowy	445
Używanie hamulca postojowego	446
W razie usterki hamulca postojowego	447
Wspomaganie ruszania pod górę	448
Automatyczne hamowanie podczas postoju	448
Kontrola jazdy z niską prędkością*	449
Układ ułatwiający zjeżdżanie ze wzniesień*	450
Jazda przez wodę	452
Przegrzanie silnika i układu napędowego	452
Przeciążenie akumulatora rozruchowego	453
Przygotowanie do dłuższej podróży	454
Jazda zimą	455
Otwieranie/zamykanie klapki wlewu paliwa i tankowanie	456
Obsługa paliwa	457
Benzyna	458
Olej napędowy	459
Pusty zbiornik a silnik wysokoprężny	460
Filtr cząstek stałych	461
Zasady ekonomicznej jazdy	461

Wyposażenie do holowania*	463
Składane haki holownicze*	463
Specyfikacje haka holowniczego*	465
Jazda z przyczepą	466
Jazda z przyczepą w szczególnych warunkach	469
Stabilizacja samochodu podczas holowania przyczepy*	469
Zaczepek holowniczy	470
Awaryjne holowanie samochodu	472
Transport samochodu	473

## SYSTEM AUDIO-MULTIMEDIALNY

System audio-multimedialny	476
Aplikacje	476
Ustawienia audio	477
Radioodbiornik	478
Zmienianie i wyszukiwanie stacji radiowych	478
Radio RDS	481
Radio cyfrowe	482
Powiązanie ze sobą pasm fal radiowych FM i DAB	482
Ustawienia radioodbiornika	483
Odtwarzacz multimedialny	484
Odtwarzanie multimedii	485
Gracenote®	487
Wyszukiwanie multimedii	488
Odtwarzacz CD*	488
Odtwarzanie multimedii za pośrednictwem Bluetooth	489
Podłączanie multimedii za pośrednictwem Bluetooth	489
Podłączanie multimedii przez wejście AUX/USB	489
Podłączanie multimedii przez wejście AUX/USB	490
Wideo	491
Ustawienia dźwięku dla multimedii	491

TV*	492
Korzystanie z TV*	492
Apple CarPlay*	493
Korzystanie z Apple CarPlay*	494
Ustawienia Apple CarPlay*	496
Android Auto*	496
Ustawienia Android Auto*	498
Specyfikacje techniczne dla multimediów	498
Telefon	500
Podłączanie telefonu	501
Podłączanie/odłączanie telefonu	502
Zarządzanie połączeniami telefonicznymi	503
Zarządzanie wiadomościami tekstowymi	505
Zarządzanie książką telefoniczną	506
Ustawienia telefonu	507
Ustawienia wiadomości tekstowych	507
Ustawienia Bluetooth	508
Samochód w trybie online*	508
Podłączanie samochodu	509
Udostępnianie Internetu poprzez hotspot Wi-Fi	510
Brak lub słabe połączenie	511
Usuwanie sieci Wi-Fi	512
Technika i bezpieczeństwo Wi-Fi	512

Ustawienia modemu samochodu*	513
Pobieranie, aktualizacja i odinstalowywanie aplikacji	513
Umowa licencyjna systemu audio-multimedialnego	515
Zasady i warunki świadczenia usług i Polityka prywatności klienta	525

## **KOŁA I OGUMIENIE**

Opony	528
Kierunek toczenia opony	529
Wskaźniki zużycia bieżnika na oponach	530
Sprawdzanie ciśnienia w ogumieniu	530
Układ monitorowania opon*	531
Sprawdzanie ciśnienia powietrza w oponach za pomocą układu monitorowania opon*	533
Korygowanie niskiego ciśnienia w ogumieniu w samochodzie z układem monitorowania opon*	534
Kalibracja układu monitorowania opon*	535
Awaryjny zestaw naprawczy do ogumienia	537
Używanie zestawu naprawczego do ogumienia	538
Pompowanie opon za pomocą kompresora wchodzącego w skład zestawu naprawczego do ogumienia	541
Zmiana koła	542
Wymontowanie koła	543
Zakładanie kół	545
Nakrętki kół	546
Koło zapasowe*	546
Koła zimowe	547
Zestaw narzędzi	548
Trójkąt ostrzegawczy	549
Podnośnik*	550

Apteczka pierwszej pomocy	551
Oznaczenie rozmiaru obręczy koła	551
Oznaczenie rozmiaru opony	551

## **OBSŁUGA TECHNICZNA SAMOCHODU**

Program serwisowy Volvo	554
Stan samochodu	554
Rezerwacja przeglądów i napraw	554
Aktualizacje zdalne	557
Aktualizacje systemu	557
Transmisja danych między samochodem a stacją obsługi	559
Podnoszenie samochodu	560
Otwieranie i zamykanie pokrywy komory silnikowej	562
Prezentacja komory silnika	563
Olej silnikowy	564
Sprawdzanie poziomu i uzupełnianie oleju silnikowego	565
Uzupełnianie płynu chłodzącego	567
Serwisowanie układu klimatyzacji	568
Wymiana żarówek	569
Wymiana żarówki światła mijania	571
Zdejmowanie owalnej pokrywy reflektora	572
Wymiana żarówki światła drogowego	572
Wymiana żarówki przedniego światła awaryjnego/pozycyjnego	573
Wymiana żarówki przedniego kierunkowskazu	574
Specyfikacje żarówek	574

Pióra wycieraczek w pozycji serwisowej	575
Wymiana pióra wycieraczki	576
Wlew płynu do spryskiwaczy	578
Akumulator	578
Symbole na akumulatorach	581
Akumulator pomocniczy	582
Bezpieczniki	583
Wymiana bezpiecznika	584
Bezpieczniki w komorze silnika	585
Bezpieczniki pod schowkiem podręcznym	589
bezpieczniki w komorze bagażnika	593
Czyszczenie karoserii	597
Polerowanie i woskowanie	599
Zabezpieczenie antykorozyjne	600
Czyszczenie wnętrza	601
Czyszczenie wyświetlacza centralnego	602
Naprawa drobnych uszkodzeń powłok lakierowych	603
Naprawa uszkodzonego lakieru	604

## **SPECYFIKACJE**

Tabliczki znamionowe	606
Wymiary	609
Masy i obciążenia	611
Dopuszczalna masa całkowita pojazdu i nacisk na hak holowniczy	612
Dane techniczne silników	614
Olej silnikowy — specyfikacje	615
Warunki eksploatacji niekorzystne dla oleju silnikowego	617
Płyn chłodzący — specyfikacje	618
Płyn przekładniowy — specyfikacje	618
Płyn hamulcowy — specyfikacje	618
Zbiornik paliwa – pojemność	619
Klimatyzacja — specyfikacje	619
Zużycie paliwa i emisja CO <sub>2</sub>	621
Dozwolone rozmiary kół i opon	624
Indeks nośności i indeks prędkości	625
Dozwolone wartości ciśnienia w oponach	626

## **INDEKS ALFABETYCZNY**

Indeks alfabetyczny	627
---------------------	-----

WPROWADZENIE

## Sposób znajdowania informacji dla właściciela

Informacje dla właściciela są dostępne w różnych formatach, zarówno cyfrowych, jak i drukowanych. Instrukcja obsługi jest dostępna na wyświetlaczu centralnym samochodu, jako aplikacja mobilna oraz na stronie wsparcia technicznego Volvo Cars. W schowku podręcznym znajduje się instrukcja Quick Guide oraz dodatek do instrukcji obsługi, który zawiera między innymi dane techniczne i informacje o bezpiecznikach. Istnieje możliwość zamówienia instrukcji obsługi w wersji drukowanej.

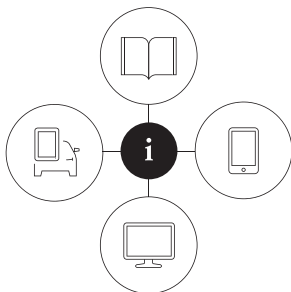

000003

### Wyświetlacz centralny samochodu<sup>1</sup>



Pociągnąć w dół widok górny na wyświetlaczu centralnym i nacisnąć **Instrukcja obsługi**. Dostępne są tutaj opcje nawigacji wizualnej z ilustracjami przedstawiającymi nadwozie i wnętrze samochodu. Informacje

są podzielone na kategorie i można je przeszukiwać.

### Aplikacja mobilna

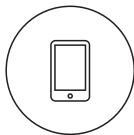

W serwisie App Store lub Google Play wyszukać „Volvo Manual”, pobrać aplikację na smartfon lub tablet i wybrać samochód. W aplikacji dostępne są filmy instruktażowe i opcje nawigacji wizualnej

z ilustracjami przedstawiającymi nadwozie i wnętrze samochodu. Przemieszczanie się między poszczególnymi częściami instrukcji obsługi jest łatwe, a ich treść można przeszukiwać.

### Strona wsparcia technicznego Volvo Cars



Przejdź na stronę [support.volvocars.com](http://support.volvocars.com) i wybierz swój kraj. Można tu znaleźć instrukcje obsługi, dostępne zarówno w trybie online, jak i w formacie PDF. Na stronie wsparcia technicznego Volvo

Cars zamieszczono także filmy instruktażowe oraz dodatkowe informacje i wskazówki dotyczące samochodu Volvo oraz związane z jego posiadaniem. Strona ta jest dostępna na większości rynków.

### Informacje drukowane

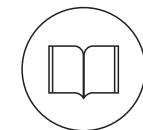

W schowku podręcznym znajduje się dodatek do instrukcji obsługi<sup>1</sup>, który zawiera informacje o bezpiecznikach oraz dane techniczne, a także podsumowanie ważnych i przydatnych informacji.

W wersji drukowanej dostępny jest także przewodnik Quick Guide, który pomaga zapoznać się z najczęściej używanymi funkcjami samochodu.

Zależnie od wybranego poziomu wyposażenia, rynku itd. w samochodzie mogą znajdować się dodatkowe informacje dla właściciela w formie drukowanej.

<sup>1</sup> Kompletna drukowana instrukcja obsługi jest dostarczana wraz z samochodem na rynkach, na których instrukcja obsługi nie jest dostępna na wyświetlaczu centralnym.



Istnieje możliwość zamówienia drukowanej instrukcji obsługi i powiązanego z nią dodatku. W celu złożenia zamówienia należy skontaktować się z dealerem Volvo.

### Zmiana języka na wyświetlaczu centralnym samochodu

Zmiana języka na wyświetlaczu centralnym może spowodować, że niektóre informacje w Instrukcji obsługi nie będą zgodne z krajowymi lub lokalnymi przepisami i rozporządzeniami. Nie należy zmieniać wersji językowej na trudniejszą, ponieważ powrót do poprzedniej struktury ekranu może okazać się niełatwy.

#### **WAŻNE**

Ostateczną odpowiedzialność za bezpieczne prowadzenie samochodu w ruchu drogowym oraz za przestrzeganie prawa i przepisów ponosi zawsze kierowca. Ważne jest również, aby samochód był serwisowany i obsługiwany zgodnie z zawartymi w instrukcji obsługi zaleceniami firmy Volvo.

W przypadku stwierdzenia różnicy między informacją na wyświetlaczu centralnym a informacją drukowaną, zawsze obowiązuje informacja drukowana.

### Powiązane informacje

- Cyfrowa wersja Instrukcji obsługi w samochodzie (Str. 15)
- Instrukcja obsługi do urządzeń przenośnych (Str. 19)
- Strona wsparcia technicznego Volvo Cars (Str. 19)
- Czytanie instrukcji obsługi (Str. 20)

### Cyfrowa wersja Instrukcji obsługi w samochodzie

Cyfrowa<sup>2</sup> wersja instrukcji obsługi jest dostępna na wyświetlaczu centralnym samochodu.

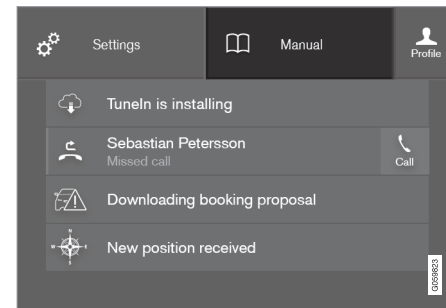

Dostęp do instrukcji obsługi w wersji cyfrowej można uzyskać z widoku górnego.

Otwieranie cyfrowej wersji Instrukcji obsługi – przeciągnąć w dół widok górny na wyświetlaczu centralnym i nacisnąć **Instrukcja obsługi**.

#### **UWAGA**

Cyfrowa wersja instrukcji obsługi jest niedostępna w czasie jazdy.

Istnieje kilka różnych możliwości wyszukiwania informacji w cyfrowej wersji instrukcji obsługi.

<sup>2</sup> Dotyczy większości rynków.

- ◀◀ Poszczególne opcje są dostępne ze strony początkowej Instrukcji obsługi. Jednym ze sposobów jest skorzystanie z górnego menu poprzez naciśnięcie ☰.

Symbole w menu Instrukcji obsługi i ich znaczenie	
	Prowadzi do strony początkowej Instrukcji obsługi.
	Artykuły są pogrupowane według kategorii. Ten sam artykuł może występować w różnych kategoriach.
	Prowadzi do strony Krótkiego przewodnika z łańcami do wyboru artykułów, które mogą okazać się szczególnie użyteczne. Dostarcza odpowiedzi na często zadawane pytania odnośnie samochodu.

Symbole w menu Instrukcji obsługi i ich znaczenie	
	Zdjęcia poglądowe konstrukcji zewnętrznej i wnętrza samochodu. Poszczególne elementy zostały oznaczone punktami dostępowymi, które prowadzą do powiązanych z tymi elementami artykułów.
	
	Tutaj można znaleźć wszystkie artykuły oznaczone jako „Ulubione”.

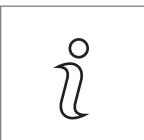
Symbole w menu Instrukcji obsługi i ich znaczenie	
	Prowadzi do krótkich filmów instruktażowych dotyczących różnych funkcji samochodu.
	Pokazuje dostępną w samochodzie wersję Instrukcji obsługi i dostarcza innych użytecznych informacji.

#### Powiązane informacje

- Nawigacja w obrębie cyfrowej wersji instrukcji obsługi (Str. 17)

## Nawigacja w obrębie cyfrowej wersji instrukcji obsługi

Dostęp do instrukcji obsługi w wersji cyfrowej można uzyskać na wyświetlaczu centralnym samochodu. Treść można przeszukiwać i łatwo przechodzić pomiędzy poszczególnymi rozdziałami.

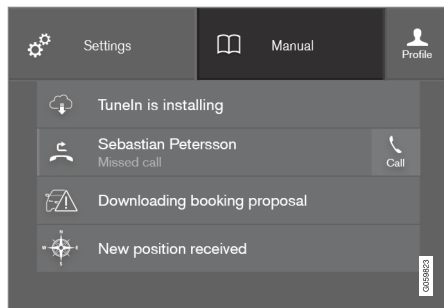

Dostęp do instrukcji obsługi w wersji cyfrowej można uzyskać z widoku górnego.

### Otwieranie cyfrowej Instrukcji obsługi

- Otwieranie cyfrowej wersji Instrukcji obsługi – przeciągnąć w dół widok górny na wyświetlaczu centralnym i nacisnąć **Instrukcja obsługi**.

Istnieje kilka różnych możliwości wyszukiwania informacji w cyfrowej wersji instrukcji obsługi. Aby uzyskać dostęp do menu Instrukcji obsługi – nacisnąć ☰ na górnym pasku Instrukcji obsługi.

### Wyszukiwanie za pomocą kategorii

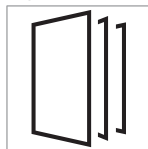

Tematy w instrukcji obsługi są uszeregowane w kategoriach głównych i podkategoriach. Ten sam temat może występować w różnych kategoriach, co ułatwia wyszukiwanie.

1. Nacisnąć przycisk ☰, a następnie wybrać **Kategorie**.
  - > Główne kategorie są wyszczególnione na liście.
2. Nacisnąć główną kategorię (☐).
3. Dotknąć palcem artykuł, aby go otworzyć. Aby wrócić, naciśnij strzałkę cofnięcia.

### Aktywne punkty nadwozia i wnętrza samochodu

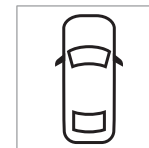

Zdjęcia poglądowe konstrukcji zewnętrznej i wnętrza samochodu zostały oznaczone punktami dostępowymi, które prowadzą do powiązanych z tymi elementami artykułów.



1. Nacisnąć przycisk ☰, a następnie wybrać **Nadwozie/Wnętrze**.
  - > Ilustracje nadwozia i wnętrza samochodu z aktywnymi punktami. Aktywne punkty umożliwiają przejście do artykułu o danym elemencie samochodu. Przesunąć palcem poziomo po ekranie, aby przejrzeć obrazy.
2. Dotknąć palcem aktywny punkt.
  - > Pojawi się tytuł artykułu na temat danego obszaru.
3. Dotknąć palcem tytuł, aby otworzyć artykuł. Aby wrócić, naciśnij strzałkę cofnięcia.

#### ◀ Informacje na temat najczęściej używanych funkcji samochodu można znaleźć w skróconej instrukcji (Quick Guide)



Prowadzi do strony z łącami do wyboru artykułów, które mogą być szczególnie użyteczne w celu poznania większości ogólnych funkcji samochodu. Artykuły są również umieszczone w poszczególnych kategoriach, ale tutaj zebrano je w celu ułatwienia szybkiego dostępu do ich treści. Naciśnięcie wybranego artykułu, aby przeczytać go w całości.

#### Ulubione



W tym miejscu są wyszczególnione artykuły zapisane jako pozycje Ulubione. Naciśnięcie wybranego artykułu, aby przeczytać go w całości.

#### Zapisywanie/usuwanie artykułów z listy ulubionych

Aby zapisać artykuł jako Ulubiony, należy nacisnąć ☆ na górze po prawej stronie otwartego artykułu. Po zapisaniu artykułu jako Ulubionego, symbol gwiazdki zostaje wypełniony kolorem ★.

Aby usunąć artykuł z listy ulubionych, nacisnąć ponownie gwiazdkę w wyświetlonym artykule.

#### Wideo

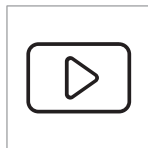

Prowadzi do krótkich filmów instruktażowych na temat różnych funkcji samochodu.

#### Informacja



Naciśnij symbol, aby uzyskać informacje o wersji Instrukcji obsługi dostępnej w samochodzie oraz innych użytecznych informacjach.

#### Strona początkowa



Naciśnij symbol, aby przejść do strony początkowej Instrukcji obsługi.

#### Korzystanie z funkcji wyszukiwania

1. Naciśnięcie **Q** w menu górnym instrukcji obsługi. W dolnej części ekranu pojawi się klawiatura.
2. Wpisać poszukiwane słowo kluczowe, na przykład „pas bezpieczeństwa”.
  - > W miarę wpisywania liter pojawiają się propozycje artykułów oraz kategorii.

3. Naciśnij tytuł artykułu lub nazwę kategorii, aby otworzyć.

#### Powiązane informacje

- Cyfrowa wersja Instrukcji obsługi w samochodzie (Str. 15)
- Korzystanie z klawiatury wyświetlacza centralnego (Str. 51)

## Instrukcja obsługi do urządzeń przenośnych

Instrukcja obsługi jest dostępna w formie aplikacji mobilnej w serwisach App Store i Google Play. Aplikacja jest dostosowana do smartfonów i tabletów.



Instrukcję obsługi można pobrać jako aplikację mobilną z serwisów App Store lub Google Play. Zamieszczony tutaj kod QR zapewnia bezpośredni dostęp do aplikacji. Można również wyszukać hasło „Instrukcja

Volvo” w serwisie App Store lub Google Play.

Aplikacja zawiera wideo, zawierające zdjęcia nadwozia i wnętrza samochodu, na których pewne elementy zostały oznaczone aktywnymi punktami, prowadzącymi do artykułów na temat danego obszaru. Przeszczucie się między poszczególnymi

częściami instrukcji obsługi jest łatwe, a ich treść można przeszukiwać.

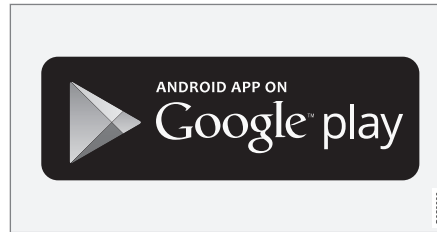
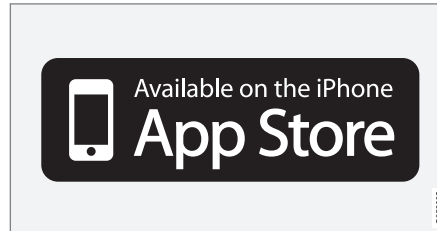

Aplikacja mobilna jest dostępna zarówno w serwisie App Store, jak i Google Play.

### Powiązane informacje

- Czytanie instrukcji obsługi (Str. 20)
- Strona wsparcia technicznego Volvo Cars (Str. 19)

## Strona wsparcia technicznego Volvo Cars

Więcej informacji o samochodzie można znaleźć na stronie internetowej oraz stronie wsparcia technicznego Volvo Cars. Można przejść tam do

- « sekcji My Volvo<sup>3</sup>, która jest osobistą stroną internetową użytkownika i jego samochodu.

### Wsparcie techniczne w internecie

Przejdź do support.volvocars.com, aby odwiedzić stronę. Strona wsparcia technicznego jest dostępna na większości rynków.

Dostępna jest tutaj pomoc dla opcji związanych z np. Usługami i funkcjami internetowymi, Volvo On Call\*, systemem nawigacji drogowej\* i aplikacjami. Film oraz instrukcje krok po kroku wyjaśniają różne procedury, np. sposób podłączenia systemu samochodu do Internetu za pośrednictwem telefonu komórkowego.

### Informacje do pobrania

#### Mapy

W samochodach wyposażonych w system Sensus Navigation dostępna jest możliwość pobierania map ze strony wsparcia technicznego.

#### Instrukcje obsługi w formacie PDF

Instrukcje obsługi są dostępne do pobrania w formacie PDF. Aby pobrać odpowiednią instrukcję, należy wybrać model samochodu i rok modelowy.

#### Kontakt

Na stronie wsparcia technicznego znajdują się dane do kontaktu z działem obsługi klienta oraz najbliższym dealerem Volvo.

### My Volvo w Internecie<sup>3</sup>

Ze strony www.volvocars.com można uzyskać dostęp do portalu My Volvo, który jest indywidualną stroną przeznaczoną dla właściciela i jego samochodu.

Po utworzeniu osobistego konta Volvo ID można zalogować się w portalu My Volvo i uzyskać informacje dotyczące między innymi przeglądów, umów i gwarancji. Na stronie My Volvo znajdują się także informacje o akcesoriach i oprogramowaniu, które przystosowane specjalnie do danego modelu samochodu.

### Powiązane informacje

- Volvo ID (Str. 25)

### Czytanie instrukcji obsługi

Do doskonałym sposobem na poznanie tego samochodu jest przeczytanie jego instrukcji obsługi – najlepiej jeszcze przed pierwszą jazdą.

Przeczytanie instrukcji obsługi to dobry sposób na zaznajomienie się z nowymi funkcjami oraz uzyskanie informacji, jak najlepiej poradzić sobie z obsługą samochodu w różnych sytuacjach i w maksymalnym stopniu wykorzystać możliwości samochodu. Prosimy przy tym zwracać szczególną uwagę na wyróżnione w sposób specjalny przestrogi dotyczące zasad bezpiecznej eksploatacji.

Prowadzone są nieustanne prace rozwojowe mające na celu doskonalenie naszego produktu. Wprowadzane modyfikacje mogą sprawić, że informacje, opisy i ilustracje zawarte w instrukcji obsługi będą różnić się od wyposażenia samochodu. Producent zastrzega sobie prawo do wprowadzania zmian bez uprzedniego powiadomienia.

Nie należy usuwać niniejszej Instrukcji obsługi z systemu samochodu - w razie wystąpienia problemu nie będzie dostępu do informacji, o tym jak i gdzie szukać niezbędnej pomocy.

© Volvo Car Corporation

<sup>3</sup> Dotyczy niektórych wersji rynkowych.

\* Opcja/wyposażenie dodatkowe.

## Wypożyczenie opcjonalne i akcesoria

Można tu również spotkać opisy urządzeń i funkcji będących zarówno wyposażeniem standardowym lub opcjonalnym (montowanym fabrycznie), jak i stanowiących wyposażenie dodatkowe (akcesoria).

Wszystkie rodzaje wyposażenia opcjonalnego/akcesoria oznaczone są gwiazdką: \*.

Wyposażenie opisane w instrukcji obsługi nie jest dostępne we wszystkich egzemplarzach pojazdów – mają one różne wyposażenie zależnie od potrzeby ich dostosowania do wymagań lokalnych rynków, a także krajowych lub lokalnych przepisów i rozporządzeń.

W razie wątpliwości, co stanowi wyposażenie standardowe pojazdu, a co jest wyposażeniem opcjonalnym/dodatковым, prosimy o kontakt z dealerem Volvo.

## Teksty o charakterze specjalnym

### OSTRZEŻENIE

Jeżeli istnieje ryzyko wystąpienia obrażeń ciała, pojawiają się komunikaty ostrzegawcze.

### WAŻNE

Jeżeli istnieje ryzyko wystąpienia uszkodzeń, pojawiają się „ważne” komunikaty tekstowe.

### UWAGA

Fragmety tekstu opatrzone nagłówkiem UWAGA zawierają porady i wskazówki, które na przykład ułatwiają korzystanie z różnych funkcji samochodu.

## Przypisy

Instrukcja obsługi zawiera także w niektórych miejscach informacje w postaci przypisów zamieszczonych u dołu strony lub na końcu tabeli. Uzupełniają one opis, do którego odnoszą się za pomocą oznaczeń liczbowych. W przypadku przypisów odnoszących się do pozycji w tabeli w miejsce odnośników cyfrowych są wprowadzone oznaczenia literowe.

## Komunikaty tekstowe

W samochodzie znajdują się wyświetlacze, które pokazują nazwy menu i komunikaty tekstowe. Wygląd tych tekstów w instrukcji obsługi różni się od zwykłego tekstu. Przykładowe nazwy menu i komunikaty tekstowe: **Telefon, Nowa wiadomość**.

## Naklejki informacyjne i ostrzegawcze

W różnych miejscach samochodu umieszczone są naklejki, przekazujące w jasny i jak najprostszy sposób ważne informacje. Poniżej opisano ich rodzaje w kolejności zgodnej z hierarchią ważności.

## Ostrzeżenie o ryzyku odniesienia obrażeń ciała

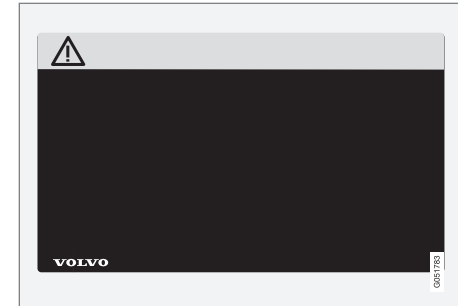

Zgodnie z normami ISO czarne symbole na żółtym tle paska ostrzegawczego oraz białe litery lub rysunki na czarnym tle pola tekstowego. Są to ostrzeżenia o zagrożeniu, które w razie zignorowania może doprowadzić do poważnych obrażeń ciała lub śmierci.

## ⏪ Ostrzeżenie o ryzyku szkód materialnych



Zgodne z normami ISO białe symbole oraz białe litery lub rysunki na czarnym bądź niebieskim tle paska ostrzegawczego i pola tekstowego. Są to ostrzeżenia o zagrożeniu, które w razie zignorowania może doprowadzić do uszkodzeń mechanicznych.

## Informacja



Zgodne z normami ISO białe symbole oraz białe litery lub rysunki na czarnym tle pola tekstowego.

### **i UWAGA**

Nie jest zamiarem producenta, by naklejki widniejące w instrukcji obsługi były dokładną kopią naklejek znajdujących się w samochodzie. Zostały one zamieszczone w instrukcji w celu zaprezentowania ich orientacyjnego wyglądu oraz umiejscowienia w samochodzie. Informacje dotyczące Państwa samochodu znajdują się na odpowiednich naklejkach w samochodzie.

### **Sekwencje czynności**

Procedury postępowania, które wymagają przestrzegania kolejności wykonywanych czynności, są w odpowiedni sposób oznakowane:

- 1** Sekwencje ilustracji obrazujących kolejne kroki procedury postępowania oraz odnoszące się do nich opisy czynności są ponumerowane w identyczny sposób.
- A** W przypadku gdy kolejność działań nie jest istotna, opisy czynności odnoszące się do ilustracji są oznaczone literami.
- ➔** Strzałki z numerami bądź bez numeracji pokazują kierunek ruchu.
- A** Strzałki z literami są wykorzystywane do objaśnienia ruchów, gdy wzajemna kolejność nie ma znaczenia.

Jeżeli do sekwencji czynności nie odnoszą się żadne ilustracje, kolejne kroki procedury postępowania są ponumerowane w zwykły sposób.

### **Wykazy pozycji**

- 1** Numerami w czerwonym kółku oznaczane są komponenty na ilustracjach poglądowych. Numer odnosi się do pozycji na liście, pod którą dany element jest opisany.

### **Listy z punktarami**

Wypunktowanie jest używane do wyszczególniania pozycji opisywanych w instrukcji obsługi.

Przykład:

- Płyn chłodzący
- Olej silnikowy



## Powiązane informacje

Odnośniki nawiązują do innych artykułów zawierających powiązane informacje.

## Ilustracje

Ilustracje zamieszczone w niniejszej instrukcji mają czasami charakter schematyczny i mogą różnić się od konkretnego samochodu w zależności od poziomu wyposażenia i rynku.

## Kontynuacja

▶▶ Symbol ten – umieszczony w prawym dolnym rogu strony – sygnalizuje, że dany temat jest kontynuowany na następnej stronie, wymagając odwrócenia kartki.

## Kontynuacja z poprzedniej strony

◀◀ Symbol ten – umieszczony w lewym górnym rogu strony – sygnalizuje, że dany temat jest kontynuacją z poprzedniej strony.

## Powiązane informacje

- Cyfrowa wersja Instrukcji obsługi w samochodzie (Str. 15)
- Instrukcja obsługi do urządzeń przenośnych (Str. 19)
- Strona wsparcia technicznego Volvo Cars (Str. 19)

## Rejestr danych dotyczących eksploatacji samochodu

W ramach działań mających na celu zagwarantowanie bezpieczeństwa i jakości Volvo, w samochodzie są rejestrowane niektóre dane dotyczące działania, funkcjonalności oraz incydentów.

Ten samochód jest wyposażony w „Event Data Recorder” (EDR). Jego podstawowym zadaniem jest rejestrowanie i zapisywanie danych dotyczących wypadków drogowych lub sytuacji podobnych do kolizji, w czasie których nastąpiło wyzwolenie poduszki powietrznej lub uderzenie samochodu w przeszkodę na drodze. Dane są rejestrowane w celu bardziej zaawansowanego zrozumienia, w jaki sposób systemy samochodu działają w takich sytuacjach. EDR jest przeznaczony do rejestracji danych dotyczących dynamiki samochodu i systemów bezpieczeństwa w krótkim czasie, zwykle przez 30 sekund lub mniej.

EDR w tym samochodzie jest przeznaczony do rejestrowania w razie zaistnienia wypadku lub sytuacji kolizyjnej następujących danych:

- Sposób działania poszczególnych systemów w samochodzie
- Czy pasy bezpieczeństwa kierowcy i pasażera były zapięte/naprężone
- Czy kierowca używał pedału przyspieszenia lub pedału hamulca
- Prędkość jazdy samochodu

Informacje te mogą pomóc lepiej zrozumieć okoliczności, w których następują wypadki drogowe, obrażenia ciała oraz uszkodzenia mienia. EDR rejestruje dane tylko w nadzwyczajnej sytuacji kolizyjnej. EDR nie zapisuje żadnych danych w normalnych warunkach jazdy. Podobnie, system nigdy nie rejestruje, kto kieruje pojazdem lub położenia geograficznego miejsca, w którym zdarzył się wypadek lub sytuacja przedkolizyjna. Jednak inne strony, takie jak policja, mogą korzystać z zarejestrowanych danych w połączeniu z informacjami osobowymi rutynowo zbieranymi po wypadku drogowym. Do interpretacji zarejestrowanych danych wymagane jest specjalistyczne wyposażenie oraz dostęp do samochodu lub EDR.

Oprócz EDR, samochód jest wyposażony w wiele podzespołów przeznaczonych do ciągłego sprawdzania i monitorowania funkcji samochodu. Mogą one rejestrować dane w normalnych warunkach jazdy, a w szczególności rejestrują usterki wpływające na działanie i funkcjonalność samochodu lub po uruchomieniu jego funkcji wspomagających kierowcę (np. City Safety i funkcja automatycznego hamowania).

Niektóre zarejestrowane dane są niezbędne pracownikom serwisu i technikom w celu zdiagnozowania i usunięcia ewentualnych usterek, jakie wystąpiły w samochodzie. Zarejestrowane informacje są również potrzebne, aby umożliwić firmie Volvo spełnienie wymogów prawnych zawartych w ustawach i rozporządzeniach. Informacje zarejes-



trowane w samochodzie są przechowywane w jego komputerze do czasu jego przeglądu i naprawy.

Ponadto, zarejestrowane informacje mogą być wykorzystywane w postaci skompilowanej do badań i rozwoju produktów w celu ciągłej poprawy bezpieczeństwa i jakości samochodów Volvo.

Firma Volvo nie będzie przyczyniać się do ujawniania opisanych powyżej informacji osobom trzecim bez zgody właściciela pojazdu. W celu zachowania zgodności z krajowymi przepisami i regulacjami, firma Volvo może być zmuszona do ujawnienia tego rodzaju danych policji lub innym organom, które mogą skorzystać z prawnego prawa dostępu do takich informacji. Do odczytywania i interpretowania zarejestrowanych w samochodzie danych potrzebne jest specjalne wyposażenie techniczne, do którego ma dostęp firma Volvo oraz warsztaty, które zawarły z nią umowę. Firma Volvo odpowiada za to, by informacje przekazywane do Volvo podczas serwisu i przeglądów były przechowywane i przetwarzane w bezpieczny sposób i zgodnie ze stosownymi wymaganiami prawa. Dodatkowe informacje można uzyskać, kontaktując się z dealerem Volvo.

### **Ważna informacja dotycząca akcesoriów, dodatkowego wyposażenia i gniazda diagnostycznego**

Nieprawidłowe podłączenie oraz montaż akcesoriów, dodatkowego wyposażenia lub oprogramowania/narzędzi diagnostycznych może mieć negatywny wpływ na układ elektroniczny samochodu.

Niektóre rodzaje wyposażenia dodatkowego mogą działać jedynie po wprowadzeniu odpowiedniego oprogramowania do układu elektrycznego samochodu. Dlatego firma Volvo zaleca, aby przed zamontowaniem dodatkowego wyposażenia, które jest podłączane do instalacji elektrycznej lub może wpływać na jej funkcjonowanie, zawsze skontaktować się z autoryzowaną stacją obsługi Volvo.

### **Podłączanie wyposażenia do gniazda diagnostycznego samochodu**

#### **⚠ OSTRZEŻENIE**

Firma Volvo Cars nie ponosi odpowiedzialności za skutki podłączenia niezatwierdzonego sprzętu do złącza transmisji danych w samochodzie (On-Board-Diagnostics (OBD-II)).

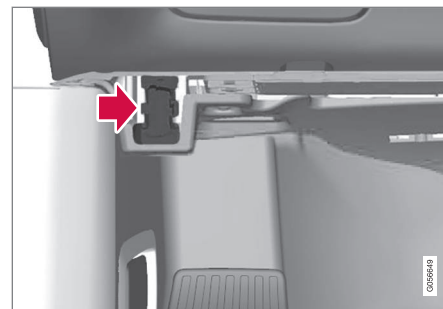

Gniazdo diagnostyczne znajduje się pod tablicą rozdzielczą, po tej samej stronie co kierownica.

## Volvo ID

Identyfikator Volvo ID zapewnia dostęp do szerokiego zakresu spersonalizowanych usług internetowych Volvo<sup>4</sup>.

Konto Volvo ID można utworzyć z samochodu, strony My Volvo<sup>5</sup> lub aplikacji Volvo On Call<sup>6</sup>. Niektóre funkcje i usługi wymagają, by samochód był zarejestrowany na osobistym koncie Volvo ID. Rejestracja Volvo ID w samochodzie zapewnia dostęp do szeregu usług Volvo bezpośrednio z samochodu.

Przykładowe usługi:

- My Volvo – osobista strona internetowa użytkownika i jego samochodu.
- Volvo On Call\* – Volvo ID służy do logowania w aplikacji Volvo On Call.
- Wyślij do samochodu – Umożliwia przesyłanie adresu z usługi mapy internetowej bezpośrednio do samochodu.
- Rezerwacja przeglądów i napraw — Umożliwia rejestrację preferowanej stacji obsługi/dealera w serwisie My Volvo z możliwością rezerwacji terminu bezpośrednio z samochodu.

## Generowanie identyfikatora Volvo ID

Konto Volvo ID można utworzyć różnymi metodami. W przypadku wygenerowania identyfikatora Volvo ID w serwisie My Volvo lub aplikacji Volvo On Call, identyfikator Volvo ID trzeba również zarejestrować w samochodzie, aby możliwe było korzystanie z różnych usług Volvo ID.

### W serwisie My Volvo<sup>5</sup>

1. Wejść do serwisu [www.volvocars.com](http://www.volvocars.com) i przejść na stronę My Volvo.
2. Wprowadzić osobisty adres e-mail.
3. Postępować zgodnie z instrukcjami, które zostaną wysłane automatycznie na podany adres e-mail.
  - > Identyfikator Volvo ID został wygenerowany. Poniżej zamieszczono informację o sposobie rejestracji identyfikatora w samochodzie.

### Za pośrednictwem aplikacji mobilnej Volvo On Call<sup>6</sup>

1. Pobrać najnowszą wersję aplikacji Volvo On Call na smartfon, np. z serwisu App Store, Windows Phone lub Google Play.
2. Wybrać opcję utworzenia konta Volvo ID na stronie startowej aplikacji i wprowadzić osobisty adres e-mail.

3. Postępować zgodnie z instrukcjami, które zostaną wysłane automatycznie na podany adres e-mail.
  - > Identyfikator Volvo ID został wygenerowany. Poniżej zamieszczono informację o sposobie rejestracji identyfikatora w samochodzie.

### Rejestracja osobistego identyfikatora Volvo ID w samochodzie

Po wygenerowaniu swojego identyfikatora Volvo ID za pośrednictwem strony internetowej lub aplikacji Volvo On Call, należy go zarejestrować w samochodzie w następujący sposób:

1. Pobrać aplikację Volvo ID z **Usługa zdalnej aktualizacji** na ekranie aplikacji wyświetlająca centralnego.

#### UWAGA

Aby możliwe było pobranie aplikacji, samochód musi być połączony z Internetem.

2. Uruchomić aplikację i wprowadzić swój identyfikator Volvo ID/adres mailowy.

<sup>4</sup> Ich dostępność może się zmieniać chwilowo oraz w zależności od poziomu wyposażenia samochodu i rynku.

<sup>5</sup> Dostępne na niektórych rynkach.

<sup>6</sup> Wymagana jest subskrypcja Volvo On Call\*.



- ◀ 3. Postępować według instrukcji, która zostanie automatycznie przesłana na adres mailowy powiązany z osobistym identyfikatorem Volvo ID.
  - > Osobisty identyfikator Volvo ID został zarejestrowany w samochodzie. Korzystanie z usług Volvo ID jest teraz dostępne.

### **Generowanie i rejestracja identyfikatora Volvo ID w samochodzie**

1. Jeśli nie zostało to jeszcze zrobione, należy pobrać aplikację Volvo ID z **Usługa zdalnej aktualizacji**.
2. Uruchomić aplikację i zarejestrować osobisty adres mailowy.
3. Postępować zgodnie z instrukcjami, które zostaną wysłane automatycznie na podany adres e-mail.
  - > Identyfikator Volvo ID zostanie wygenerowany i automatycznie zarejestrowany w samochodzie. Korzystanie z usług Volvo ID jest teraz dostępne.

### **Zalety Volvo ID**

- Jedna nazwa użytkownika i jedno hasło dostępu do usług online, tzn. tylko jedna nazwa użytkownika i jedno hasło do zapamiętania.
- Jeśli nazwa użytkownika/hasło do jednej z usług (np. Volvo On Call) ulegnie zmianie, zostanie także automatycznie zmienione dla innych usług (np. My Volvo)

### **Powiązane informacje**

- Pobieranie, aktualizacja i odinstalowywanie aplikacji (Str. 513)
- Podłączanie samochodu (Str. 509)

## Drive-E – czystsza przyjemność jazdy

Firma Volvo Car Corporation nieustannie pracuje nad rozwojem coraz bezpieczniejszych i bardziej

efektywnych produktów i rozwiązań w celu zmniejszenia ich negatywnego oddziaływania na środowisko.



Troska o środowisko naturalne stanowi jedną z podstawowych wartości firmy Volvo Cars, na których opierają się jej wszelkie działania. Prace na rzecz ochrony środowiska opierają się na całym okresie życia samochodu i uwzględniają jego oddziaływanie na środowisko na wszystkich etapach, począwszy od projektu, a skończywszy na złomowaniu i recyklingu. Podstawowa zasada wyznawana przez firmę Volvo Cars jest taka, że każdy zaprojektowany nowy produkt musi mieć mniejszy wpływ na środowisko niż produkt przez niego zastępowany.

Dążenia i działania firmy Volvo w zakresie ochrony środowiska doprowadziły do rozwoju bardziej efektywnych i mniej zanieczyszczających środowisko układów napędowych, Drive-E. Równie ważne dla firmy Volvo jest środowisko, w którym przebywają ludzie - przykładowo, dzięki systemowi sterowania klimatyzacją powietrze wewnątrz samochodu Volvo jest czystsze od powietrza na zewnątrz.

Państwa samochód Volvo spełnia wymogi najsurowszych międzynarodowych standardów ochrony środowiska. Wszystkie zakłady produkcyjne Volvo

muszą posiadać certyfikat ISO 14001, który pomaga w usystematyzowanym podejściu do zagadnień środowiskowych i pozwala na ciągłe zmniejszanie oddziaływania na otoczenie. Posiadanie certyfikatu ISO potwierdza także, że przestrzegane są obowiązujące przepisy ochrony środowiska. Firma Volvo wymaga, by również jej partnerzy spełniali te wymagania.

### Zużycie paliwa

Ponieważ duża część całkowitego oddziaływania samochodu na środowisko wynika z jego eks-



- « ploatacji, w swoich działaniach na rzecz ochrony środowiska firma Volvo Cars kładzie duży nacisk na redukcję zużycia paliwa oraz emisji dwutlenku węgla i innych substancji zanieczyszczających powietrze. Poszczególne modele samochodów Volvo wyróżniają się w swoich klasach konkurencyjnie niskim zużyciem paliwa. A mniejsze zużycie paliwa przekłada się na mniejszą emisję gazu cieplarnianego, jakim jest dwutlenek węgla.

### **Działania na rzecz poprawy stanu środowiska**

Oszczędzając energię elektryczną i paliwo samochody nie tylko przyczyniają się do zmniejszenia wpływu na środowisko, lecz także do obniżenia kosztów ponoszonych przez ich właścicieli. Każdy kierowca może łatwo ograniczyć zużycie paliwa i w ten sposób redukować ponoszone koszty oraz przyczynić się do poprawy stanu środowiska – oto kilka porad:

- Podróż należy planować tak, aby średnia prędkość była jak najbardziej efektywna. Jazda z prędkością powyżej ok. 80 km/h (około 50 mph) lub poniżej 50 km/h (około 30 mph) prowadzi do zwiększenia zużycia energii elektrycznej.
- Przestrzegać zawartych w książce „Program obsługi i rejestr przeglądów” zalecanych terminów przeglądów i obsługi technicznej samochodu.
- Nie pozostawiać silnika na biegu jałowym – w przypadku zatrzymania samochodu na dłuższy

czas wyłączać silnik. Przestrzegać obowiązujących w tym zakresie przepisów.

- Planować podróż – duża liczba niepotrzebnych postojów i nierówna prędkość jazdy powodują wzrost zużycia paliwa.
- Używać funkcji przygotowania do jazdy\* przed uruchomieniem silnika w niskiej temperaturze – pozwala to poprawić zdolność rozruchową i zmniejszyć zużycie podzespołów przy zimnej pogodzie. Silnik szybciej osiąga normalną temperaturę roboczą, co pozwala obniżyć zużycie paliwa i poziom emisji.

Należy także pamiętać, że niebezpiecznych odpadów – np. akumulatora lub olejów smarnych – należy pozbywać się w sposób niezagrażający środowisku naturalnemu. W razie wątpliwości dotyczących prawidłowego sposobu pozbywania się tego rodzaju odpadów należy skonsultować się ze stacją obsługi – zaleca się kontakt z autoryzowaną stacją obsługi Volvo.

### **Skuteczne ograniczanie szkodliwych emisji**

Samochód ten został zbudowany zgodnie z filozofią „Czysty wewnątrz i na zewnątrz”, kładącą równie silny nacisk na czystość powietrza w kabinie, jak i wysoką skuteczność oczyszczania spalin. Równocześnie z ograniczeniem do minimum zużycia paliwa zminimalizowano również ilość emitowanych zanieczyszczeń, których poziom jest w wielu przypadkach dużo niższy od dopuszczalnych norm.

### **Oczyszczanie powietrza w kabinie samochodu**

Filtr powietrza doprowadzanego do kabiny zapobiega przedostawaniu się przez wyloty wentylacyjne kurzu i pyłków kwiatowych.

System filtrujący IAQS (Interior Air Quality System)\* sprawia, że powietrze w kabinie samochodu jest czystsze od tego na zewnątrz.

System oczyszcza powietrze w kabinie z takich zanieczyszczeń jak pyły, węglowodory, tlenki azotu i ozon przygruntowy. W przypadku wykrycia zanieczyszczenia otaczającego powietrza zamykany jest wlot powietrza i powietrze w kabinie jest recyrkulowane. – zostają zamknięte wloty powietrza.

System IAQS wchodzi w skład pakietu CZIP (Clean Zone Interior Package)\*, który obejmuje także funkcję pozwalającą uruchomić wentylator, gdy zamki samochodu zostają odblokowane za pomocą kluczyka z pilotem zdalnego sterowania.

### **Wnętrze pojazdu**

Materiały użyte we wnętrzu samochodu Volvo zostały starannie dobrane i przetestowane, by zapewniły przyjemne i komfortowe warunki podróżowania. Niektóre detale zostały wykonane ręcznie, na przykład szwy na kierownicy. Wnętrze jest monitorowane, aby pod wpływem na przykład wysokiej temperatury lub intensywnego światła nie dochodziło do uwalniania silnych zapachów lub substancji, które mogłyby powodować dyskomfort.

### **Stacje serwisowe Volvo a środowisko naturalne**

Regularnie przeprowadzana obsługa okresowa w autoryzowanej sieci serwisowej Volvo pozwala utrzymać zużycie paliwa na niskim poziomie i. W ten sposób można także przyczynić się do mniejszej emisji zanieczyszczeń do atmosfery. Stacja dopuszczona do serwisowania i napraw samochodów marki Volvo staje się częścią naszego systemu Volvo. Firma Volvo stawia jasno sprecyzowane wymagania w zakresie zabezpieczeń stacji obsługi przed skażeniem środowiska naturalnego. Obejmują one między innymi sposób zbiórki i sortowania odpadów gazowych, płynnych i stałych. Pracownicy stacji obsługi dysponują odpowiednią wiedzą i narzędziami, co stanowi gwarancję najlepszej z możliwych troski o środowisko naturalne.

### **Recykling**

Ponieważ firma Volvo działa w oparciu o perspektywę cyklu życia produktu, ważne jest także to, by recykling samochodu był przeprowadzany w sposób ekologiczny. Prawie wszystkie elementy samochodu można poddać recyklingowi. Dlatego prosimy, by ostatni właściciel pojazdu skontaktował się dealerem Volvo, który poda mu adres koncesjonowanej firmy zajmującej się recyklingiem samochodów.

### **Powiązane informacje**

- Tryby jazdy\* (Str. 434)
- Instrukcja obsługi a środowisko (Str. 34)

- Zasady ekonomicznej jazdy (Str. 461)
- Zużycie paliwa i emisja CO2 (Str. 621)
- Jakość powietrza (Str. 198)

## Funkcje wspomagające kierowcę IntelliSafe

IntelliSafe to kompleksowa koncepcja podejścia firmy Volvo do kwestii bezpieczeństwa pojazdu. Obejmuje ona wiele systemów, które przyczyniają się do zwiększania bezpieczeństwa jazdy i zapobiegania obrażeniom oraz służą ochronie pasażerów przed innymi użytkownikami ruchu drogowego.

### Systemy wsparcia

IntelliSafe obejmuje szereg systemów, które pomagają kierowcy prowadzić samochód w bezpieczny sposób. Funkcje wspomagające kierowcę w samochodzie obejmują m. in. aktywną kontrolę prędkości jazdy (Adaptive Cruise Control)\*, która umożliwia utrzymanie stałego odstępu pomiędzy samochodem a poprzedzającym pojazdem.

Pilot Assist\* pomaga kierowcy utrzymać samochód między liniami wyznaczającymi pas ruchu oraz utrzymać nastawiony odstęp czasowy od poprzedzającego pojazdu.

Park Assist Pilot\* pomaga kierowcy zaparkować samochód poprzez monitorowanie czujnikowe przestrzeni dookoła.

Kolejnymi przykładami systemów wspierających kierowcę są aktywne światła drogowe, Cross Traffic Alert (CTA)\* oraz Blind Spot Information (BLIS)\*.

### Aktywne zapobieganie

Przykładem funkcji, która pomaga unikać wypadków jest City Safety. Funkcja ostrzega kierowcę o ryzyku kolizji z innym pojazdem, pieszym, rowerzystą lub większym zwierzęciem. Jeśli kierowca nie reaguje na ostrzeżenie, a ryzyko kolizji jest nieuniknione, funkcja City Safety może automatycznie zahamować samochód.

Lane Keeping Aid (LKA)\* jest kolejnym przykładem funkcji, która pomaga unikać wypadków poprzez ostrzeganie kierowcy oraz interwencyjne kierowanie, jeśli samochód jest bliski przekroczenia linii pasa ruchu.

Dostępna jest także funkcja przeciwdziałania zjechaniu z drogi (Run off mitigation), której zadaniem jest zmniejszanie ryzyka niezamierzanego opuszczenia drogi poprzez aktywne kierowanie samochodu z powrotem na jezdnię.

### Ochrona

Aby zapewnić ochronę kierowcy i pasażerom, samochód został wyposażony w napinacze pasów bezpieczeństwa, które mogą napiąć pasy w sytuacjach krytycznych i w razie kolizji. Samochód jest też wyposażony w poduszki i kurtyny powietrzne oraz Whiplash Protection System (WHIPS), który chroni przed urazami kręgosłupa szyjnego na skutek szarpnięcia.

### Powiązane informacje

- Aktywna kontrola prędkości jazdy\* (Str. 315)
- Układ wspomagania parkowania\* (Str. 408)

- Włączanie/wyłączanie świateł drogowych (Str. 149)
- Aktywacja i dezaktywacja funkcji Cross Traffic Alert\* (Str. 376)
- Blind Spot Information\* (Str. 372)
- City Safety (Str. 360)
- Funkcja monitorowania pasa ruchu (Str. 387)
- Roll Stability Control (Str. 294)
- Pasy bezpieczeństwa (Str. 60)
- Bezpieczeństwo (Str. 58)
- Poduszki powietrzne (Str. 66)
- Pilot Assist\* (Str. 331)
- Funkcja przeciwdziałania zjechaniu z drogi (Run-off Mitigation) (Str. 393)
- Whiplash Protection System (Str. 59)



## Sensus - centrum łączności i wsparcia

Sensus System oferuje pełną swobodę surfowania w Internecie, korzystania z różnego rodzaju aplikacji oraz udostępniania Internetu w samochodzie (Wi-Fi).

### Oto system Sensus



System Sensus oferuje inteligentny interfejs oraz łączność online z cyfrowym światem. Intuicyjna struktura nawigacji umożliwia korzystanie z odpowiednich funkcji, informacji oraz rozrywki bez rozpraszania uwagi kierowcy.

Wszystkie samochodowe rozwiązania związane z rozrywką, łącznością internetową, nawigacją\* oraz interfejsem pomiędzy kierowcą a samochodem są obsługiwane przez system Sensus. To właśnie system Sensus umożliwia komunikację między Tobą, samochodem i światem zewnętrznym.

## Dostęp do informacji w każdej chwili i w każdym miejscu

Poszczególne wyświetlacze w samochodzie dostarczają na czas niezbędnych informacji. Informacje są prezentowane w różnych miejscach według stopnia ich znaczenia dla kierowcy.



Różne rodzaje informacji są wyświetlane na różnych wyświetlaczach w zależności od ich ważności.

### Wyświetlacz przezierny na szybie przedniej\*

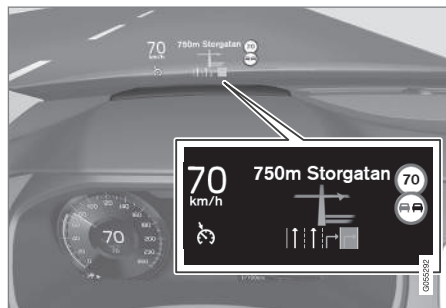

Wyświetlacz przezierny pokazuje wybrane informacje, które wymagają jak najszybszego działania kierowcy. Obejmują one ostrzeżenia drogowe,

wskazania prędkości oraz informacje z systemu nawigacji\*. Tutaj wyświetlane są również informacje o znakach drogowych oraz o przychodzących połączeniach telefonicznych.

### Wyświetlacz kierowcy



12-calowy wyświetlacz kierowcy.

\* Opcja/wyposażenie dodatkowe.



8-calowy wyświetlacz kierowcy.

Wyświetlacz kierowcy pokazuje informacje o prędkości oraz przykładowo o przychodzących połączeniach telefonicznych lub odtwarzanych utworach. Do obsługi wyświetlacza służą przyciski w obu zestawach na kierownicy.

### Wyświetlacz centralny



Z wyświetlacza centralnego można sterować wieloma funkcjami samochodu. Ma on reagujący na dotyk ekran, dzięki czemu liczba fizycznych przycisków i elementów sterowania jest minimalna. Z ekranu można korzystać również w rękawiczkach.

Tutaj można sterować na przykład układem klimatyzacji, systemem multimedialnym oraz ustawieniem foteli. Z informacji pokazywanych na wyświetlaczu centralnym może w razie potrzeby korzystać kierowca lub ktoś inny.

### System rozpoznawania poleceń głosowych



Z funkcji rozpoznawania poleceń głosowych można korzystać bez odrywania rąk od kierownicy. System rozpoznaje zwykłą mowę. Poleceń głosowych można użyć do odtwarzania utworów, nawiązywania

połączeń telefonicznych, zwiększenia temperatury lub odczytania wiadomości tekstowej.

Więcej informacji na temat wszystkich funkcji/systemów można znaleźć w odpowiednich rozdziałach w instrukcji obsługi lub jej suplemencie.

### Powiązane informacje

- Obsługa wyświetlacza centralnego (Str. 38)
- Nawigacja w obrębie widoków na wyświetlaczu centralnym (Str. 42)
- Wyświetlacz przezierny na szybie przedniej\* (Str. 119)
- Wyświetlacz kierowcy (Str. 96)

- Rozpoznawanie poleceń głosowych (Str. 122)
- Samochód w trybie online\* (Str. 508)
- System audio-multimedialny (Str. 476)

## Instrukcja obsługi a środowisko

Instrukcja obsługi jest wydrukowana na papierze pochodzącym z kontrolowanych zgodnie z FSC upraw lasów.

Symbol certyfikatu gospodarki leśnej (FSC)<sup>®</sup> oznacza, że masa papiernicza użyta do wyprodukowania drukowanej instrukcji obsługi pochodzi z lasów posiadających certyfikat FSC<sup>®</sup> lub innych kontrolowanych źródeł.



## Powiązane informacje

- Drive-E – czystsza przyjemność jazdy (Str. 27)

## Szyby, szkło i lusterka

Samochód jest wyposażony w elementy sterowania oknami, szybami i lusterkami. Niektóre szyby w samochodzie są wzmocnione metodą laminowania, dzięki czemu kabina pasażerska jest między innymi bardziej dźwiękoszczelna.

### Laminowane szyby

Szyba przednia oraz szyba panoramicznego okna dachowego\* są laminowane. Pokrycie szyb warstwą laminatu poprawia izolację dźwiękową kabiny oraz stanowi dodatkowe zabezpieczenie przeciw próbom włamania do samochodu. Laminowane szyby są dostępne jako opcja do niektórych innych powierzchni oszklonych.



Na szybach laminowanych umieszczony jest ten symbol<sup>7</sup>.

## Powiązane informacje

- Panoramiczne okno dachowe\* (Str. 172)
- Elektryczne sterowanie szyb (Str. 165)
- Włączanie/wyłączanie usuwania zaparowania i oblodzenia szyb oraz zewnętrznych lusterek wstecznych (Str. 209)
- Używanie zasłony przeciwsłonecznej\* (Str. 167)
- Wewnętrzne lustro wsteczne (Str. 169)

- Regulacja zewnętrznych lusterek wstecznych (Str. 167)
- Wyświetlacz przezierny na szybie przedniej\* (Str. 119)
- Używanie wycieraczek szyby przedniej (Str. 161)
- Spryskiwacze szyby przedniej i świateł przednich (Str. 163)

<sup>7</sup> Nie dotyczy to szyby przedniej i panoramicznego okna dachowego\*, które są zawsze laminowane i dlatego nie mają tego symbolu.

## **Prezentacja wyświetlacza centralnego**

Wieloma funkcjami samochodu można sterować z wyświetlacza centralnego. Przedstawiono tutaj wyświetlacz centralny i jego opcje.



Trzy z podstawowych widoków wyświetlacza centralnego. Przeciagnąć palcem w prawo lub w lewo, aby uzyskać dostęp odpowiednio do widoku funkcji lub do widoku aplikacji<sup>8</sup>.

**1** Widok funkcji – funkcje samochodu włącza się/wyłącza się naciśnięciem. Niektóre funk-

cje otwierają inne funkcje, co oznacza, że otwierają one okna z opcjami ustawień. Przy-

<sup>8</sup> Widoki w samochodach z kierownicą po prawej stronie są odwrócone.

klady takich funkcji to **Kamera** oraz funkcje parkowania.

- 2 Widok strony głównej – pierwszy widok, który pojawia się po uruchomieniu ekranu.
- 3 Widok aplikacji — aplikacje pobrane (aplikacje zewnętrzne) oraz aplikacje funkcji zintegrowanych, takich jak **Radio FM**. Dotknąć palcem ikonę aplikacji, aby ją otworzyć.
- 4 Pasek stanu – czynności wykonywane w samochodzie są wyświetlane u góry ekranu. Informacje o sieci/połączeniu są pokazane po lewej stronie pola stanu, podczas gdy informacje związane z mediami, zegar i wskaźnik trwającej w tle aktywności są pokazane po prawej stronie.
- 5 Widok górny – pociągnąć w dół zakładkę, aby uzyskać dostęp do widoku górnego. Stąd można uzyskać dostęp do **Ustawienia**, **Instrukcja obsługi**, **Profil** oraz wiadomości zapisanych w systemie samochodu.
- 6 Nawigacja – prowadzi do nawigacji na napie, na przykład z wykorzystaniem systemu Sensus Navigation\*. Nacisnąć widok składowy, aby go otworzyć.
- 7 Multimedia – ostatnio używane aplikacje związane z multimediami. Nacisnąć widok składowy, aby go otworzyć.
- 8 Telefon – można stąd uzyskać dostęp do funkcji telefonu. Nacisnąć widok składowy, aby go otworzyć.

- 9 Dodatkowy widok składowy – ostatnio używane aplikacje/funkcje samochodu, które nie należą do żadnego z pozostałych widoków składowych. Nacisnąć widok składowy, aby go otworzyć.
- 10 Wiersz klimatyzacji — informacje oraz możliwość bezpośredniej regulacji temperatury, poziomu ogrzewania foteli oraz natężenia nadmuchu. Nacisnąć symbol pośrodku wiersza klimatyzacji, aby otworzyć widok klimatyzacji zawierający więcej opcji ustawień.

### Powiązane informacje

- Obsługa wyświetlacza centralnego (Str. 38)
- Nawigacja w obrębie widoków na wyświetlaczu centralnym (Str. 42)
- Widok funkcji z przyciskami funkcji samochodu (Str. 49)
- Zmiana ustawień aplikacji (Str. 192)
- Symbole na pasku stanu wyświetlacza centralnego (Str. 47)
- Widok ustawień (Str. 183)
- Odtwarzacz multimedialny (Str. 484)
- Telefon (Str. 500)
- Elementy sterowania klimatyzacją na wyświetlaczu centralnym (Str. 201)
- Czyszczenie wyświetlacza centralnego (Str. 602)

## Obsługa wyświetlacza centralnego

Regulacja i sterowanie wieloma funkcjami samochodu odbywa się za pomocą wyświetlacza centralnego. Wyświetlacz centralny ma ekran reagujący na dotyk.

### Korzystanie z funkcji dotykowej wyświetlacza centralnego

Wyświetlacz reaguje różnie, zależnie od tego, czy zastosowane zostanie naciśnięcie, przeciągnięcie czy szybkie przeciągnięcie palcem po ekranie.

Działania, takie jak przeglądanie różnych poglądów, oznaczanie pozycji, przewijanie list i przenoszenie aplikacji mogą być wykonywane na różne sposoby poprzez dotknięcie ekranu.



Powłoka czuła na promieniowanie podczerwone sprawia, że ekran potrafi wykryć obecność palca, który znajduje się tuż przed nim. Technologia ta umożliwia korzystanie z ekranu również w rękawiczkach.

Jednocześnie z funkcji ekranu mogą korzystać dwie osoby, na przykład w celu regulacji ustawień klimatyzacji dla strefy kierowcy i pasażera.





#### **!** WAŻNE

Nie dotykać ekranu ostrymi przedmiotami, ponieważ mogą go porysować.

Poniższa tabela prezentuje różne sposoby obsługiwanego ekranu:

Procedura	Wykonanie	Rezultat
	Jedno naciśnięcie.	Zaznaczenie obiektu, potwierdzenie wyboru lub aktywowanie funkcji.
	Dwa naciśnięcia w krótkim odstępie czasu.	Powiększenie cyfrowego obiektu, na przykład mapy*.
	Naciśnięcie i przytrzymanie.	Chwycenie obiektu. Może służyć do przenoszenia aplikacji lub punktów na mapie*. Naciśnięcie i przytrzymanie palca na ekranie i jednoczesne przeciągnięcie obiektu w żądane miejsce.
	Jednokrotne dotknięcie dwoma palcami.	Pomniejszenie cyfrowego obiektu, na przykład mapy*.



Procedura	Wykonanie	Rezultat
	Przeciągnięcie	Przełączanie różnych widoków, przewijanie listy, tekstu lub widoku. Przytrzymanie po naciśnięciu i przeciągnięcie w celu przeniesienia aplikacji lub punktu na mapie*. Przeciągnięcie poziomo lub pionowo po ekranie.
	Szybkie przeciągnięcie	Przełączanie różnych widoków, przewijanie listy, tekstu lub widoku. Przeciągnięcie poziomo lub pionowo po ekranie.
	Rozsunięcie	Powiększenie.
	Zsunięcie	Pomniejszenie.

## « Wyłączanie i ponowne włączenie ekranu



Przycisk strony głównej wyświetlacza centralnego.

Po wyłączeniu centralnego wyświetlacza, jego ekran zostaje przyciemniony, aby nie rozpraszał uwagi w czasie jazdy. Widoczny pozostanie wiersz klimatyzacji, a aplikacje oraz funkcje powiązane z ekranem będą nadal działać.

1. Nacisnąć i przytrzymać przycisk strony głównej poniżej ekranu.
  - > Ekran stanie się czarny, za wyjątkiem wiersza klimatyzacji, który nadal będzie wyświetlany. Nadal będą działały wszystkie funkcje, takie jak klimatyzacja, audio, nawigacja\* i aplikacje. W tym trybie można wyczyścić ekran przy użyciu dotychczasowej ściereczki; patrz część „Czyszczenie centralnego wyświetlacza”.

2. Ponowna aktywacja ekranu – nacisnąć krótko przycisk strony głównej.
  - > Ponownie zostanie wyświetlony widok, który był aktywny przy wyłączeniu ekranu.

### **i UWAGA**

Wyłączenie ekranu nie jest możliwe, gdy jest na nim widoczne polecenie wykonania określonego działania.

### **i UWAGA**

Wyświetlacz centralny wyłącza się automatycznie po wyłączeniu silnika i otwarciu drzwi kierowcy.

## Powrót do widoku strony głównej z innego widoku

1. Nacisnąć krótko przycisk strony głównej.
  - > Zostaje pokazany ostatni stan widoku strony głównej.
2. Ponownie nacisnąć krótko.
  - > Wszystkie widoki składowe z widoku głównego są ustawiane na domyślne.

### **i UWAGA**

W trybie standardowym strony startowej – krótko nacisnąć przycisk Home. Na ekranie pojawi się animacja opisująca sposób dostępu do różnych widoków ekranu.

## Przenoszenie aplikacji i przycisków funkcji samochodu

Aplikacje i przyciski funkcji samochodu w widoku aplikacji i w widoku funkcji można dowolnie przesuwać i porządkować.

1. Nacisnąć aplikację/przycisk i przytrzymać.
  - > Aplikacja/przycisk zmieniają wielkość i stają się lekko przezroczyste. Można je wtedy przenieść.
2. Przeciągnąć aplikację/przycisk na puste miejsce w danym widoku.

Maksymalna liczba wierszy dostępnych do układania aplikacji/przycisków wynosi 48. Aby przenieść aplikację/przycisk poza widoczny obszar widoku, przeciągnąć je do dołu widoku. Zostaną wtedy dodane nowe wiersze, w których można umieścić aplikację/przycisk.

Aplikację/przycisk można w ten sposób przenieść jeszcze dalej w dół i wtedy nie będą widoczne w normalnym trybie danego widoku.

Przeciągnąć palcem po ekranie, aby przewinąć widok w górę/w dół.

### **i UWAGA**

Aplikacje, które są używane rzadko lub nigdy, można ukryć, przenosząc je na dół poza widoczny ekran. W ten sposób łatwiej będzie znaleźć aplikacje używane częściej.

### Przewijanie listy, artykułu lub widoku

Gdy na ekranie pojawi się wskaźnik przewijania, widok można przewijać w dół lub w górę. Przesunąć palcem w dół/w górę w dowolnym miejscu w widoku.

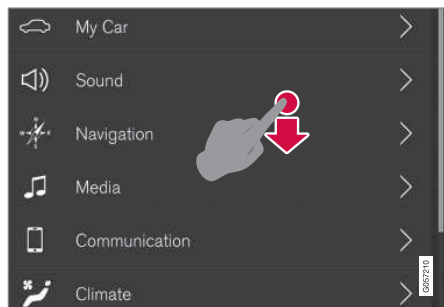

Na wyświetlaczu centralnym pojawia się wskaźnik przewijania, gdy możliwe jest przewijanie widoku.

### Korzystanie z elementów sterowania na wyświetlaczu centralnym

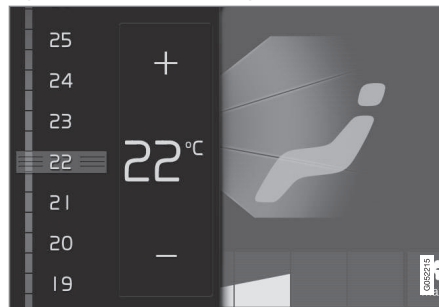

Regulacja temperatury.

Do sterowania wieloma funkcjami samochodu służą regulatory. Przykładowo, regulacji temperatury można dokonać jedną z poniższych metod:

- przeciągnąć regulator na żądaną temperaturę,
- naciskać + / - , aby stopniowo zwiększać/zmniejszać temperaturę, lub
- nacisnąć żądaną temperaturę na regulatorze.

### Powiązane informacje

- Nawigacja w obrębie widoków na wyświetlaczu centralnym (Str. 42)
- Widok ustawień (Str. 183)
- Sensus - centrum łączności i wsparcia (Str. 31)

- Zasięg kluczyka z pilotem zdalnego sterowania (Str. 256)
- Pobieranie, aktualizacja i odinstalowywanie aplikacji (Str. 513)
- Korzystanie z klawiatury wyświetlacza centralnego (Str. 51)
- Zmiana ustawień wyświetlacza centralnego (Str. 47)

## Nawigacja w obrębie widoków na wyświetlaczu centralnym

Na wyświetlaczu centralnym jest pięć różnych widoków podstawowych: widok strony głównej, widok górny, widok klimatyzacji, widok aplikacji i widok funkcji. Ekran zostaje włączony automatycznie w momencie otwarcia drzwi kierowcy.

### Widok strony głównej

Widok strony głównej pojawia się po uruchomieniu ekranu. Składa się z czterech widoków składowych: **Nawigacja**, **Media**, **Telefon** oraz **Inne**.

Aplikacja lub funkcja samochodu uruchomione z widoku aplikacji/funkcji uruchamia się w odpowiednim widoku składowym strony głównej. Przykładowo, **Radio FM** uruchamia się w widoku składowym **Media**.

Widok składowy **Inne** zawiera ostatnio używane aplikacje/funkcje samochodu, które nie są związane z żadnym z trzech pozostałych obszarów.

W widokach składowych prezentowana jest krótka informacja na temat poszczególnych aplikacji.

### **UWAGA**

Przy pierwszym użyciu samochodu niektóre widoki składowe widoku głównego nie zawierają żadnych elementów.

### **UWAGA**

W trybie standardowym strony startowej - krótko nacisnąć przycisk Home. Na ekranie pojawi się animacja opisująca sposób dostępu do różnych widoków ekranu.

## Powiększanie widoku składowego z trybu domyślnego

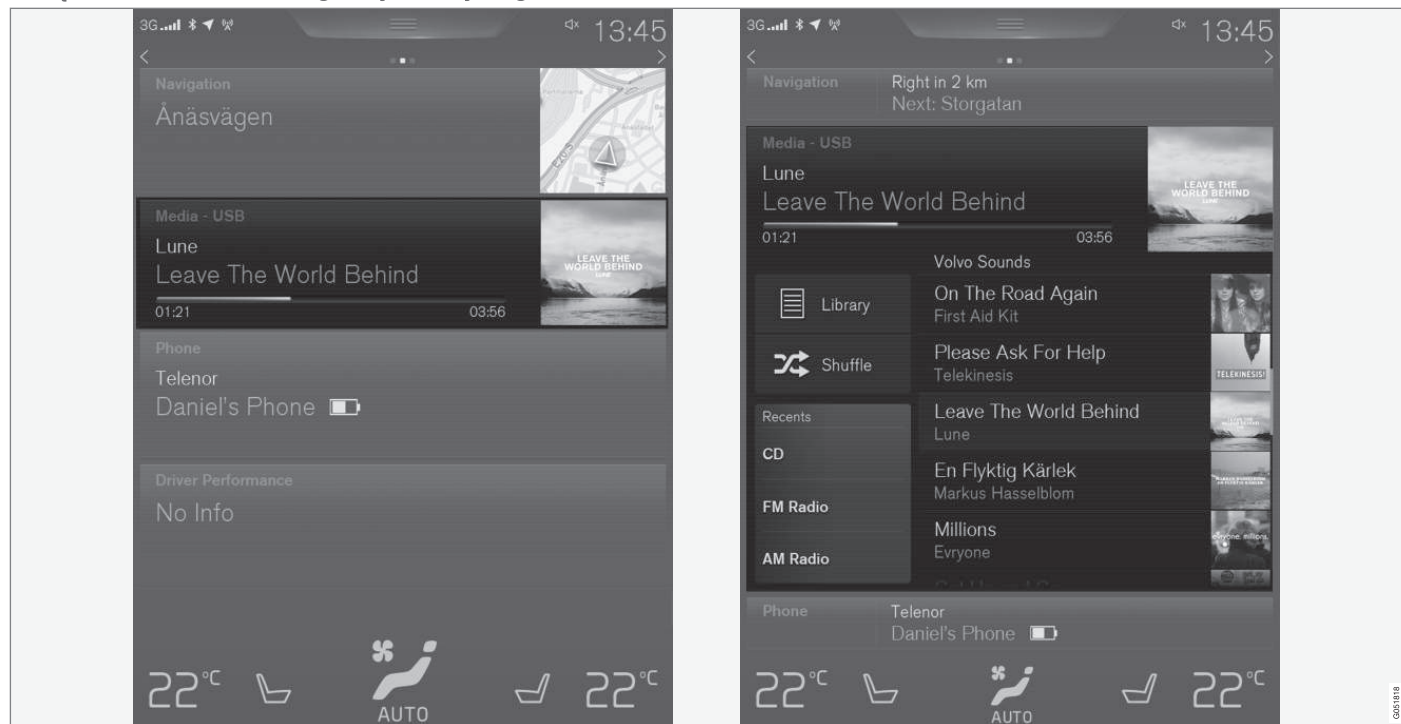

Tryb standardowy i tryb rozszerzony widoku składowego na wyświetlaczu centralnym.

### ◀ Powiększanie widoku składowego:

- Nacisnąć w dowolnym miejscu widoku składowego. Powiększenie jednego z widoków składowych powoduje tymczasowe zniknięcie czwartego widoku składowego w widoku strony głównej. Pozostałe dwa są minimalizowane i wyświetlana jest tylko określona informacja.

Powiększony widok zapewnia dostęp do podstawowych funkcji aplikacji.

### Zamykanie powiększonego widoku składowego:

- Widok składowy można zamknąć na trzy różne sposoby.
  - Dotknąć palcem górną część powiększonego widoku składowego.
  - Dotknąć palcem inny widok składowy (widok ten otworzy się w powiększonym trybie).
  - Krótko nacisnąć przycisk strony głównej poniżej wyświetlacza centralnego.

### Otwieranie/zamykanie widoku składowego w trybie pełnoekranowym

Widok składowy Inne i widok składowy

**Nawigacja** można otworzyć w trybie pełnoekranowym, który zawiera więcej informacji i opcji ustawień.

Gdy nowy widok składowy jest otwarty w trybie pełnoekranowym, nie są widoczne żadne informacje z innych widoków składowych.



Otwarcie aplikacji w trybie pełnoekranowym, gdy widok jest powiększony – nacisnąć symbol.



Nacisnąć symbol, aby wrócić do trybu powiększonego lub nacisnąć przycisk strony głównej u dołu ekranu.



Przycisk strony głównej wyświetlacza centralnego.

Zawsze istnieje możliwość powrotu do widoku strony głównej poprzez naciśnięcie przycisku strony głównej. Powrót do widoku standardowego strony głównej z trybu pełnoekranowego – nacisnąć dwukrotnie przycisk strony głównej.

### Pasek stanu

Czynności wykonywane w samochodzie są wyświetlane u góry ekranu. Informacje o sieci/ połączeniu są pokazane po lewej stronie pola stanu, podczas gdy informacje związane z mediami, zegar i wskaźnik trwającej aktywności w tle są pokazane po prawej stronie.

### Widok górny

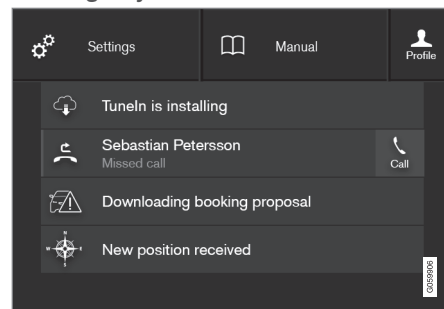

Widok górny ściągnięty w dół.

Pośrodku paska stanu u góry ekranu znajduje się zakładka. Otwórz górny widok, naciskając zakładkę lub przeciągając/przesuwając palec z góry na dół wzdłuż ekranu.

W widoku górnym dostępne są następujące pozycje:

- **Ustawienia**
- **Instrukcja obsługi**

- **Profil**
- Wiadomości zapisane w systemie samochodu.

Wyjście z widoku górnego – nacisnąć poza widokiem górnym albo przycisk strony głównej lub nacisnąć dolną część widoku górnego i pociągnąć w górę. Widoczny staje się wtedy widok znajdujący się pod spodem, z którego można ponownie skorzystać.

### **i UWAGA**

Widok górny nie jest dostępny w czasie uruchamiania/wyłączenia oraz, gdy na ekranie widoczny jest komunikat. Nie jest on również dostępny, gdy wyświetlany jest widok klimatyzacji.

### **Przejdź do widoku górnego z aplikacji**

Pociągnąć widok górny w dół, gdy uruchomiona jest aplikacja, np. Radio FM:

- Nacisnąć **Ustawienia Radio FM** – pojawiają się ustawienia związane z radiem FM.
- Nacisnąć **Instrukcja obsługi FM** – zostaje otwarty artykuł związany z radiem FM.

Dotyczy to tylko niektórych aplikacji w samochodzie. Na przykład w przypadku pobranych aplikacji firm trzecich nie są dostępne artykuły i ustawienia związane z tymi aplikacjami.

### **Widok klimatyzacji**

Wiersz klimatyzacji jest zawsze widoczny u dołu ekranu. Można tutaj bezpośrednio regulować większość ustawień klimatyzacji, takich jak temperatura, poziom ogrzewania i natężenie nadmuchu.



Nacisnąć symbol pośrodku wiersza klimatyzacji, aby otworzyć widok klimatyzacji zawierający więcej opcji ustawień.



Nacisnąć symbol, aby zamknąć widok klimatyzacji i powrócić do poprzedniego widoku.

### **Widok aplikacji**



Widok aplikacji z aplikacjami samochodu.

Przeciągnąć palcem od prawej do lewej strony ekranu<sup>9</sup>, aby przejść do widoku aplikacji z widoku strony głównej. Tutaj znajdują się aplikacje pobrane (aplikacje zewnętrzne) oraz aplikacje funkcji zintegrowanych, takich jak **Radio FM**. W przypadku niektórych aplikacji bezpośrednio w widoku aplikacji wyświetlana jest krótka informa-

<sup>9</sup> Dotyczy samochodów z kierownicą po lewej stronie. W samochodach z kierownicą po prawej stronie należy przeciągnąć w drugą stronę.

« cja, na przykład liczba nieprzeczytanych wiadomości tekstowych dla funkcji **Wiadomości**.

Nacisnąć aplikację, aby ją otworzyć. Aplikacja uruchomi się w powiązanym widoku składowym, przykładowo **Media**.

Zależnie od liczby aplikacji widok aplikacji można przewijać w dół. W tym celu należy przeciągnąć palcem od dołu do góry.

Aby przenieść aplikację:

1. Dotknąć palcem aplikację i przytrzymać.
  - > Gdy aplikacja jest gotowa do przeniesienia, staje się lekko przezroczysta i większa.
2. Przeciągnąć aplikację w żądane miejsce.

**i UWAGA**

Aplikacji i przycisków funkcyjnych nie można umieszczać w pozycjach już zajętych.

Aby wrócić do widoku strony głównej, należy przeciągnąć palcem od lewej do prawej strony ekranu<sup>9</sup> lub nacisnąć przycisk strony głównej.

## Widok funkcji



Widok funkcji z przyciskami różnych funkcji samochodu.

Przeciągnąć palcem od lewej do prawej strony ekranu<sup>9</sup>, aby przejść do widoku funkcji z widoku strony głównej. W tym miejscu można włączać/wyłączać różne funkcje samochodu, np. **Lane Departure Warning, Lane Keeping Aid\* i Wsp. park.\***

Zależnie od liczby funkcji widok można także przewijać w dół. W tym celu należy przeciągnąć palcem od dołu do góry.

W odróżnieniu od widoku aplikacji, gdzie naciśnięcie aplikacji powoduje jej otwarcie, naciśnięcie przycisku funkcji powoduje jej włączenie/wyłączenie. Niektóre funkcje otwierają się po naciśnięciu w nowym oknie (funkcje uruchomienia).

Podobnie jak w widoku aplikacji, przyciski funkcji można przenosić i ustawiać je w żądanej kolejności.

## Powiązane informacje

- Obsługa wyświetlacza centralnego (Str. 38)
- Prezentacja wyświetlacza centralnego (Str. 35)
- Widok funkcji z przyciskami funkcji samochodu (Str. 49)
- Zmiana ustawień aplikacji (Str. 192)
- Symbole na pasku stanu wyświetlacza centralnego (Str. 47)
- Elementy sterowania klimatyzacją na wyświetlaczu centralnym (Str. 201)

<sup>9</sup> Dotyczy samochodów z kierownicą po lewej stronie. W samochodach z kierownicą po prawej stronie należy przeciągnąć w drugą stronę.







## Symbole na pasku stanu wyświetlacza centralnego

Przegląd symboli, jakie mogą być widoczne na pasku stanu wyświetlacza centralnego.

Pasek stanu pokazuje wykonywane czynności, a w niektórych przypadkach także ich stan. Nie wszystkie symbole są widoczne przez cały czas ze względu na ograniczoną ilość miejsca na pasku.

Symbol	Działanie
	Aktywny roaming.
	Siła sygnału sieci telefonii komórkowej.
	Podłączone urządzenie Bluetooth.
	System Bluetooth włączony, ale nie jest podłączone żadne urządzenie.
	Połączenie z siecią Wi-Fi.
	Aktywne udostępnianie połączenia internetowego (hotspot Wi-Fi) System samochodu korzysta z dostępnego połączenia.
	Aktywny modem samochodu.
	Aktywna zdalna diagnostyka.

Symbol	Działanie
	Proces w toku.
	Trwa przygotowanie do jazdy.
	Odtwarzane źródło audio.
	Źródło audio wstrzymane.
	Rozmowa telefoniczna w toku.
	Źródło audio wyciszone.
	Z kanału radiowego odbierane są najnowsze wiadomości.
	Odbierane są informacje drogowe.
	Zegar.

### Powiązane informacje

- Komunikaty na wyświetlaczu kierowcy i wyświetlaczu centralnym (Str. 113)
- Nawigacja w obrębie widoków na wyświetlaczu centralnym (Str. 42)

## Zmiana ustawień wyświetlacza centralnego

Wyświetlacz centralny zostaje włączony automatycznie w momencie otwarcia drzwi kierowcy. Ustawienia dźwięku i kompozycji wyświetlacza centralnego można dostosować do indywidualnych preferencji. Ekran można wyłączyć, aby nie rozpraszał uwagi w czasie jazdy.

### Wyłączanie/zmiana głośności systemu na wyświetlaczu centralnym.

Głośność systemu można zmieniać lub całkowicie wyłączyć na wyświetlaczu centralnym:

1. Nacisnąć **Ustawienia** w górnym widoku wyświetlacza centralnego.
2. Nacisnąć przycisk **Dźwięk → Głośność systemu**.
3. Użyć regulatora w pozycji **Dźwięk ekranu**, aby zmienić głośność/wyłączyć dźwięki dotykane go ekranu i w pozycji **Dźwięk klawiatury**, aby zmienić głośność/wyłączyć dźwięki dotykanych klawiszy na ekranie. Przeciągnąć regulator dożądanego poziomu głośności.

### Zmiana wyglądu ekranu

1. Nacisnąć **Ustawienia** w górnym widoku.
2. Nacisnąć przycisk **My Car → Wyświetlacz kierowcy → Kompozycje wyświetlacza**.



- ◀ 3. Następnie wybrać kompozycję, np. **Minimalistic** lub **Chrome Rings**.

W uzupełnieniu do tych opcji można wybrać między **Normalny** i **Wyrzisty**. W trybie **Normalny** tło ekranu jest ciemne, a tekst jasny. Ta opcja jest ustawieniem domyślnym dla wszystkich kompozycji. Można również wybrać jasny wariant, w którym tło jest jasne, a tekst ciemny. To ustawienie może być użyteczne, np. przy silnym świetle dziennym.

Opcja ta jest stale dostępna i nie zależy od natężenia światła otoczenia.

### **Powiązane informacje**

- Widok ustawień (Str. 183)
- Sensus - centrum łączności i wsparcia (Str. 31)
- Czyszczenie wyświetlacza centralnego (Str. 602)
- Obsługa wyświetlacza centralnego (Str. 38)

## Widok funkcji z przyciskami funkcji samochodu

Wszystkie przyciski funkcji samochodu znajdują się w widoku funkcji, jednym z podstawowych

widoków wyświetlacza centralnego. Aby przejść do widoku funkcji z widoku strony głównej należy przeciągnąć palcem od lewej do prawej strony ekranu<sup>10</sup>.

## Różne typy przycisków

Istnieją trzy różne typy przycisków funkcji samochodu; patrz poniżej:

Typ przycisku	Właściwość	Wpływa na funkcję samochodu
Przyciski funkcyjne	Mają pozycję włączenia/wyłączenia. Gdy dana funkcja jest uruchomiona, po lewej stronie ikony przycisku świeci się wskaźnik LED. Nacisnąć przycisk, aby włączyć/wyłączyć funkcję.	Większość przycisków w widoku funkcji to przyciski funkcji.
Przyciski uruchomienia	Nie mają pozycji włączenia/wyłączenia. Naciśnięcie przycisku uruchomienia powoduje otwarcie okna funkcji. Może to być na przykład okno do zmiany ustawienia fotela.	<ul style="list-style-type: none"> <li>● Kamera</li> <li>● Składanie zagłówka</li> <li>● Funkcje składanych siedzeń</li> <li>● Ustawienia Head-up display</li> </ul>
Przyciski parkowania	Mają pozycję włączenia, wyłączenia i skanowania. Podobne do przycisków funkcji, ale mają dodatkową pozycję do skanowania miejsc postojowych.	<ul style="list-style-type: none"> <li>● Zaparkuj</li> <li>● Wyjedź z parkingu</li> </ul>

<sup>10</sup> Dotyczy samochodów z kierownicą po lewej stronie. W samochodach z kierownicą po prawej stronie należy przeciągnąć w drugą stronę.

## ◀ Różne tryby przycisków



Gdy wskaźnik LED przycisku funkcji lub przycisku parkowania świeci się na zielono, funkcja jest aktywna. Gdy funkcja jest aktywna, pojawia się dodatkowy tekst z opisem danych funkcji. Tekst ten jest widoczny przez kilka sekund, po czym przycisk jest wyświetlany z zapalonym wskaźnikiem LED.

Na przykład dla funkcji **Lane Keeping Aid** po naciśnięciu przycisku pojawia się tekst **Działaj tylko na określ. prędkościach.**

Dotknąć palcem przycisk krótko jeden raz, aby włączyć lub wyłączyć funkcję.

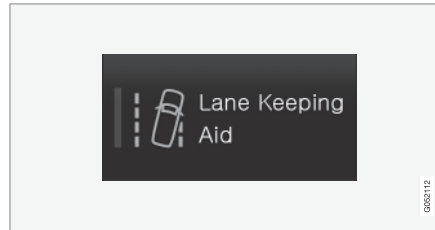

Funkcja jest wyłączona, gdy wskaźnik LED nie świeci się.

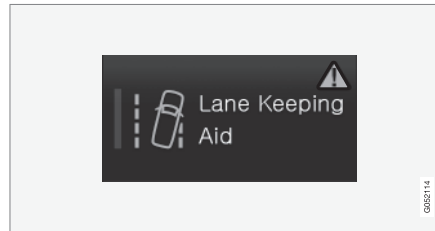

Gdy w prawej części przycisku widoczny jest trójkąt ostrzegawczy, oznacza to, że coś nie działa prawidłowo.

### Powiązane informacje

- Prezentacja wyświetlacza centralnego (Str. 35)
- Nawigacja w obrębie widoków na wyświetlaczu centralnym (Str. 42)
- Kategorie w widoku ustawień (Str. 185)

## **Korzystanie z klawiatury wyświetlacza centralnego**

Klawiatura centralnego wyświetlacza umożliwia dokonywanie wpisów za pomocą klawiszy. Możliwe jest również ręczne „przeciąganie” liter i znaków na ekranie.

## **Wpisywanie za pomocą klawiatury**

Klawiatura może być używana do wprowadzania znaków, liter i cyfr, np. do pisania wiadomości tekstowych z samochodu, wprowadzania hasła lub wyszukiwania artykułów w cyfrowej Instrukcji obsługi.

Klawiatura jest widoczna tylko wtedy, gdy możliwe jest dokonywanie wpisów na ekranie.

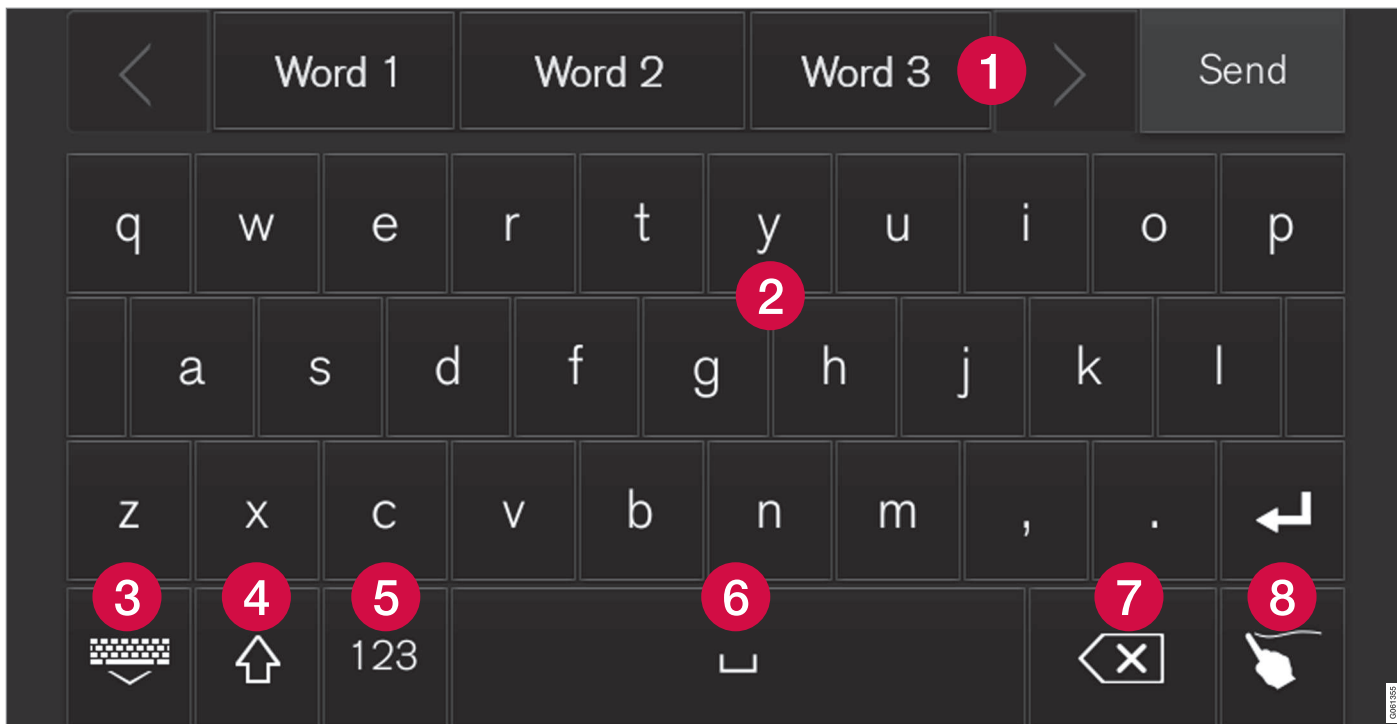

Ilustracja przedstawia przegląd niektórych przycisków, jakie mogą być widoczne na klawiaturze. Układ klawiatury różni się w zależności od ustawionej wersji językowej oraz kontekstu, w jakim ma zostać ona użyta.

- 1 Wiersz z sugerowanymi słowami lub znakami<sup>11</sup>. Sugerowane zwroty są dostosowywane w miarę wpisywania nowych liter. Aby przejrzeć sugerowane zwroty, należy nacisnąć lewą lub prawą strzałkę. Dotknąć palcem sugerowany zwrot, aby go wybrać. Ta funkcja nie jest obsługiwana przez wszystkie wersje językowe. Jeśli funkcja jest niedostępna, pole nie będzie widoczne na klawiaturze.
- 2 Znaki dostępne na klawiaturze zależą od wybranej wersji językowej (patrz punkt 7). Dotknąć palcem znak, aby go wpisać.
- 3 Przycisk pełni różne funkcje zależnie od kontekstu, w którym wykorzystywana jest klawiatura – służy do wprowadzania znaku @ (gdzie wpisywany jest adres e-mail) lub do **tworzenia nowego wiersza** (przy normalnym wprowadzaniu tekstu).
- 4 Ukrywa klawiaturę. Jeśli nie jest to możliwe, przycisk nie jest widoczny.
- 5 Służy do wpisywania wielkich liter. Nacisnąć ponownie, aby wpisać wielką literę, a następnie kontynuować literami małymi. Po drugim naciśnięciu włącza się tryb samych wielkich liter. Kolejne naciśnięcie przywraca tryb małych liter klawiatury. W tym trybie, pierwsza litera po kropce, wykrzykniku lub znaku zapytania jest literą wielką. Również pierwsza litera w polu tekstowym jest literą wielką. W polu tekstowym przeznaczonym na nazwy lub

adresy każde słowo automatycznie rozpoczyna się wielką literą. W polu tekstowym przeznaczonym na hasła, adresy stron internetowych lub adresy mailowe, wszystkie litery są automatycznie literami małymi, chyba że zostanie to zmienione przyciskiem.

- 6 Wprowadzanie numerów. Pojawia się klawiatura numeryczna (2). Nacisnąć **ABC**, który w trybie numerycznym jest wyświetlany zamiast **123**, aby powrócić do klawiatury literowej lub **#\~**, aby otworzyć klawiaturę ze znakami specjalnymi.
- 7 Zmienia język wpisu, np. **UK**. Dostępne znaki oraz sugerowane zwroty (1) zależą od wybranej wersji językowej. Nacisnąć, aby otworzyć listę wersji językowych, a następnie dotknąć palcem wybrany język. Dodawanie wersji językowych klawiatury — patrz część „Zmiana wersji językowej klawiatury” poniżej.
- 8 Spacja.
- 9 Usuwa wprowadzony tekst. Nacisnąć krótko, aby kasować po jednym znaku na raz. Nacisnąć i przytrzymać przycisk, aby usuwać znaki szybciej.
- 10 Zmienia tryb klawiatury na ręczne wprowadzanie liter i znaków. Więcej informacji można znaleźć w części „Ręczne wprowadzanie znaków/liter na ekranie”.

Nacisnąć przycisk potwierdzenia nad klawiaturą (niewidoczny na ilustracji), aby potwierdzić wprowadzony tekst. Widok przycisku różni się w zależności od kontekstu.

### Zmiana wersji językowej klawiatury

Aby możliwe było przełączanie między różnymi wersjami językowymi klawiatury, konieczne jest najpierw ich ustawienie w **Ustawienia**.

### Dodawanie/usuwanie wersji językowych w ustawieniach

Układ klawiatury jest automatycznie ustawiany na tę samą wersję językową co wersja systemu. Wersję językową klawiatury można dostosować ręcznie bez zmiany wersji językowej systemu.

1. Nacisnąć **Ustawienia** w górnym widoku.
2. Nacisnąć przycisk **System → Układ klawiatury**.
3. Wybrać jeden lub więcej języków z listy.
  - > Teraz przy wprowadzaniu tekstu można przełączać między wybranymi językami bezpośrednio z klawiatury.

Jeśli w **Ustawienia** nie wybrano żadnej wersji językowej, klawiatura używa tego samego języka, co system samochodu; patrz część „Zmiana ustawień systemowych w widoku Ustawienia”.

<sup>11</sup> Dotyczy języków azjatyckich.

## ◀◀ Przelączenie między różnymi językami na klawiaturze



Jeśli w **Ustawienia** wybrano kilka wersji językowych, przycisk na klawiaturze (przedstawiony w kontekście pod numerem 7 na ilustracji powyżej) służy do przełączania między różnymi językami.

Aby zmienić język klawiatury:

1. Nacisnąć i przytrzymać przycisk (patrz ilustracja powyżej).
  - > Otworzy się lista.
2. Wybrać wymagany język. Jeśli w **Ustawienia** wybrano więcej niż cztery wersje językowe, można je przeglądać również na liście z klawiatury.
  - > Klawiatura oraz sugerowane zwroty zostaną dostosowane do wybranej wersji językowej.

## Warianty liter i znaków

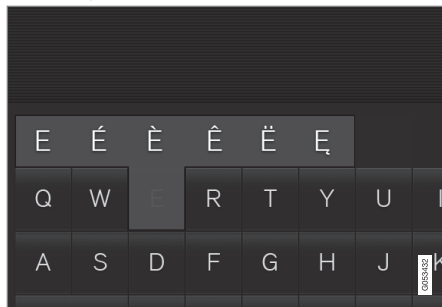

Aby wprowadzić wariant danej litery lub znaku, np. **é** lub **è**:

1. Nacisnąć i przytrzymać literę/znak.
  - > Otworzy się okienko z możliwymi wariantami danej litery lub znaku.
2. Nacisnąć wymagany wariant. Jeśli nie zostanie wybrany żaden z wariantów, wpisana zostanie oryginalna litera lub znak.

## Powiązane informacje

- Widok ustawień (Str. 183)
- Obsługa wyświetlacza centralnego (Str. 38)
- Zarządzanie wiadomościami tekstowymi (Str. 505)
- Zmiana ustawień systemowych w menu ustawień (Str. 186)



## Ręczne wprowadzanie znaków na ekranie

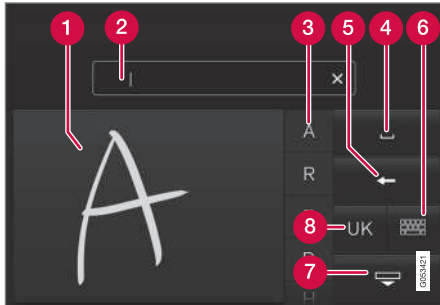

- 1 Pole wpisywania liter i znaków.
- 2 Pole tekstowe, w którym litery i znaki są wpisywane w kolejności ich przeciągania na ekranie.
- 3 Sugerowane litery i znaki. Listę można przeglądać.
- 4 Spacja.
- 5 Usuwanie wprowadzonego tekstu. Nacisnąć krótko, aby kasować po jednej literze lub znaku na raz. Począkać chwilę przed ponownym naciśnięciem w celu skasowania kolejnej litery lub znaku, itd.

- 6 Powrót do klawiatury z trybem regularnego wprowadzania znaków.
- 7 Ukrywa klawiaturę. Jeśli nie jest to możliwe, przycisk nie jest widoczny.
- 8 Zmiana języka wprowadzanego tekstu.

### Ręczne wprowadzanie liter i znaków na ekranie

1. Wpisać znak lub literę w polu ręcznego wprowadzania liter (1).
  - > Pojawi się szereg sugerowanych znaków lub liter (3). Najbardziej prawdopodobny wybór znajduje się na górze listy.
2. Wprowadzić znak lub literę, czekając chwilę.
  - > Wpisany zostanie znak lub litera z góry listy. Można również wybrać różne znaki, naciskając wymagany znak lub literę w liście.

### Usuwanie/zmiana znaków lub liter wprowadzonych ręcznie

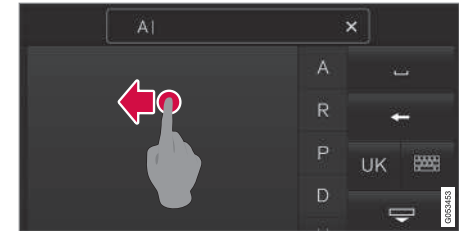

Aby usunąć wszystkie znaki w polu tekstowym (2), przeciągnąć palcem wzdłuż zapisanego ręcznie pola (1).

- Znaki i litery można usuwać lub zmieniać na różne sposoby.
  - Nacisnąć daną literę na liście (3).
  - Nacisnąć przycisk kasowania tekstu (5), aby skasować literę i rozpocząć ponownie.
  - Przeprowadzić palcem od prawej do lewej strony<sup>12</sup> nad polem do ręcznego wprowadzania liter (1). Przeprowadzając kilkakrotnie palcem nad polem, można usunąć kilka liter.
  - Naciśnięcie X w polu tekstowym (2) usuwa cały wprowadzony tekst.

<sup>12</sup> W przypadku klawiatury arabskiej – przeciągnąć palcem w przeciwnym kierunku. Przeprowadzenie od prawej do lewej strony wstawia spację.

## ◀ Zmiana wiersza w polu do ręcznego wprowadzania tekstu

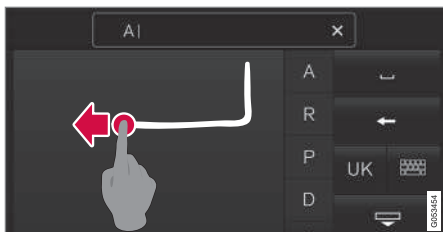

Aby zmienić wiersz ręcznie, należy narysować powyższy symbol w polu do ręcznego wprowadzania tekstu<sup>13</sup>.

### Powiązane informacje

- Zarządzanie wiadomościami tekstowymi (Str. 505)
- Zmiana ustawień systemowych w menu ustawień (Str. 186)

<sup>13</sup> W układzie klawiatury dla języka arabskiego - przeciągnąć ten sam symbol, ale w odwrotnym kierunku.

BEZPIECZEŃSTWO

## Bezpieczeństwo

Samochód jest wyposażony w liczne systemy bezpieczeństwa, które w razie wypadku współpracują ze sobą w celu zapewnienia ochrony kierowcy i pasażerom.

Samochód jest wyposażony w szereg czujników, które reagują w razie wypadku aktywując różne systemy bezpieczeństwa, np. poduszki powietrzne oraz napinacze pasów bezpieczeństwa. W zależności od konkretnej sytuacji, takiej jak kolizje pod różnymi kątami, dachowanie lub wypadnięcie z drogi, system reaguje w różny sposób w celu zapewnienia możliwie najlepszej ochrony.

Niektóre systemy bezpieczeństwa są mechaniczne, np. Whiplash Protection System. Samochód jest ponadto skonstruowany w taki sposób, że duża część impetu kolizji jest dystrybuowana na belki, słupki, podłogę, dach oraz inne elementy nadwozia.

Po kolizji może zostać aktywowany tryb bezpieczeństwa samochodu, jeśli doszło do uszkodzenia ważnej funkcji w samochodzie.

### Symbol ostrzegawczy na wyświetlaczu kierowcy



Symbol ostrzegawczy na wyświetlaczu kierowcy zapala się po przełączeniu układu elektrycznego samochodu w pozycję II. Symbol gaśnie po upływie około 6 sekund, o ile w systemie bezpieczeństwa samochodu nie wystąpiła usterka.

### OSTRZEŻENIE

Jeśli symbol ostrzegawczy pozostaje podświetlony lub jest włączony podczas jazdy, a na wyświetlaczu kierowcy jest widoczny komunikat **Poduszka pow. SRS Wymagany pilny serwis. Udaj się do stacji obsługi**, oznacza to, że jeden z systemów bezpieczeństwa nie działa w pełni funkcjonalnie. Firma Volvo zaleca jak najszybszy kontakt z autoryzowaną stacją obsługi Volvo.



W razie uszkodzenia konkretnego symbolu ostrzegawczego zapala się ogólny symbol ostrzegawczy, a wyświetlacz kierowcy pokazuje ten sam komunikat.

### Powiązane informacje

- Bezpieczeństwo kobiet w ciąży (Str. 58)
- Pasy bezpieczeństwa (Str. 60)
- Poduszki powietrzne (Str. 66)
- Whiplash Protection System (Str. 59)
- Tryb powypadkowy (Str. 72)
- Bezpieczeństwo przewożonych dzieci (Str. 74)

## Bezpieczeństwo kobiet w ciąży

Ważne jest prawidłowe używanie pasa bezpieczeństwa przez kobiety w ciąży, a także właściwe ustawienie fotela przez kobiety ciężarne kierujące samochodem.

### Pasy bezpieczeństwa

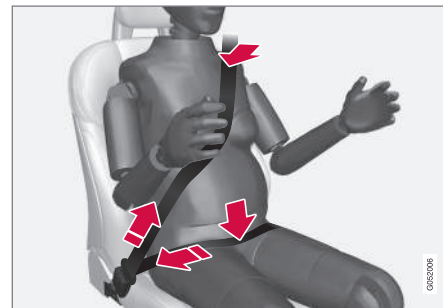

Część barkowa pasa bezpieczeństwa powinna przebiegać od barku wzdłuż mostka i omijać brzuch.

Część biodrowa pasa bezpieczeństwa powinna przebiegać jak najniżej w poprzek miednicy, poniżej brzucha. Nie wolno dopuścić do jej przemieszczenia się do góry. Na koniec zlikwidować luz pasa bezpieczeństwa i sprawdzić, czy przylega ściśle do ciała. Sprawdzić także, czy w żadnym miejscu taśma nie uległa skręceniu.

## Ustawienie fotela

Kobieta ciężarna zasiadająca za kierownicą powinna w miarę zaawansowania ciąży odpowiednio korygować ustawienie fotela i kierownicy w sposób umożliwiający zachowanie kontroli nad samochodem w czasie jazdy (dotyczy to zwłaszcza możliwości swobodnego korzystania z pedałów i kierownicy). Należy zapewnić sobie taką pozycję za kierownicą, aby odległość między nią a brzuchem była jak największa, a przy tym pozwalała utrzymać pełnię kontroli nad pojazdem (tzn. swobodnie operować kierownicą i pedałami).

## Powiązane informacje

- Bezpieczeństwo (Str. 58)
- Pasy bezpieczeństwa (Str. 60)
- Fotel przedni regulowany ręcznie (Str. 128)
- Fotel przedni regulowany elektrycznie\* (Str. 129)

## Whiplash Protection System

Whiplash Protection System (WHIPS) stanowi zabezpieczenie przed urazami kręgow szyjnych na skutek szarpnięcia. W skład systemu WHIPS (Whiplash Protection System), chroniącego przed urazami kręgow szyjnych, wchodzi pochłaniające energię oparcia i siedziska oraz specjalnej konstrukcji zagłówki obu przednich foteli.

System WHIPS działa w sytuacji uderzenia w tył tego samochodu, w zależności od kąta uderzenia oraz prędkości i konstrukcji pojazdu, z którym nastąpiła kolizja.

Działanie systemu WHIPS polega na lekkim odchyleniu oparc przednich foteli do tyłu oraz przesunięciu siedzisk foteli w dół, co powoduje odpowiednią zmianę pozycji ciała kierowcy i pasażera. W ten sposób ograniczone zostaje ryzyko urazu kręgow szyjnych.

### OSTRZEŻENIE

System WHIPS stanowi uzupełnienie pasów bezpieczeństwa. Należy zawsze zapinać pasy bezpieczeństwa.

### OSTRZEŻENIE

Nie wolno samodzielnie modyfikować ani naprawiać fotela lub systemu WHIPS. Firma Volvo zaleca kontakt z autoryzowaną stacją obsługi Volvo.

Jeśli przednie fotele zostały poddane dużemu obciążeniu, na przykład w wyniku zderzenia, trzeba je wymienić w całości. Mogło dojść do utraty niektórych właściwości zabezpieczających foteli, nawet jeśli wyglądają one na nieuszkodzone.

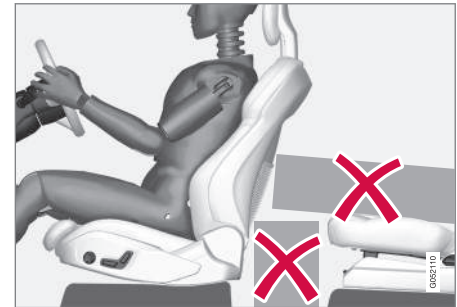

Na podłozze za lub pod przednimi fotelami oraz tylnymi siedzeniami nie wolno umieszczać żadnych przedmiotów, które mogłyby uniemożliwić prawidłowe działanie systemu WHIPS.



### **⚠ OSTRZEŻENIE**

Nie wciskać twardych przedmiotów między poduszkę tylnego siedzenia a oparcie przedniego fotela.

### **⚠ OSTRZEŻENIE**

W przypadku złożenia oparcia tylnego siedzenia trzeba przesunąć do przodu odpowiedni fotel przedni, by nie stykał się ze złożonym oparciem.

### **Ustawienie fotela**

W celu zapewnienia maksymalnego działania ochronnego systemu WHIPS kierowca i pasażer powinni przyjąć prawidłową pozycję w fotelu i dopilnować, aby nic nie zakłócało działania systemu.

Prawidłowego ustawienia fotela przedniego należy dokonać przed rozpoczęciem jazdy.

W celu zapewnienia maksymalnego działania ochronnego, kierowca i pasażer powinni siedzieć na środku swoich foteli, zachowując możliwie najmniejszą odległość pomiędzy zagłówkiem a głową.

### **System WHIPS a foteliki dziecięce**

System WHIPS nie wpływa w sposób negatywny na bezpieczeństwo dziecka przewożonego w odpowiednim foteliku lub na podwyższeniu.

### **Powiązane informacje**

- Bezpieczeństwo (Str. 58)
- Fotel przedni regulowany ręcznie (Str. 128)
- Fotel przedni regulowany elektrycznie\* (Str. 129)
- Rear Collision Warning (Str. 371)
- Foteliki dziecięce (Str. 75)

### **Pasy bezpieczeństwa**

Gdy pasy bezpieczeństwa nie są zapięte, nawet silniejsze hamowanie może doprowadzić do poważnych obrażeń ciała.

Maksymalne zabezpieczenie pas zapewnia wówczas gdy ściśle przylega do ciała. Nie należy nadmiernie odchyłać oparcia fotela do tyłu. Pasy bezpieczeństwa są tak skonstruowane, aby zapewnić maksymalną ochronę przy normalnym ustawieniu oparcia foteli.

### **⚠ OSTRZEŻENIE**

Należy pamiętać, aby nie zapinać ani nie zaczepiać pasa bezpieczeństwa do haków lub innych elementów wyposażenia wnętrza, gdyż uniemożliwi to jego prawidłowe napięcie.

### **⚠ OSTRZEŻENIE**

Pasy bezpieczeństwa i poduszki powietrzne uzupełniają się nawzajem. Jeżeli pas bezpieczeństwa nie zostanie zapięty lub zostanie użyty nieprawidłowo, może to zmniejszyć ochronne działanie poduszki powietrznej w razie zderzenia.

**⚠ OSTRZEŻENIE**

Nie wolno samodzielnie modyfikować ani naprawiać pasów bezpieczeństwa. Firma Volvo zaleca kontakt z autoryzowaną stacją obsługi Volvo.

Jeśli pas bezpieczeństwa został poddany dużemu obciążeniu, na przykład w wyniku zderzenia, trzeba go wymienić w całości. Mogło dojść do utraty niektórych właściwości zabezpieczających pasa, nawet jeśli wygląda on na nieszkodzony. Pas bezpieczeństwa trzeba także wymienić, jeśli nosi ślady zużycia lub uszkodzenia. Nowy pas bezpieczeństwa musi posiadać homologację i być przeznaczony do montażu w tym samym miejscu co pas wymieniany.

**Powiązane informacje**

- Bezpieczeństwo (Str. 58)
- Napinacze pasów bezpieczeństwa (Str. 61)
- Zapinanie pasa bezpieczeństwa (Str. 62)
- Przypomnienie o niezamkniętych drzwiach i niezapiętych pasach bezpieczeństwa (Str. 64)

**Napinacze pasów bezpieczeństwa**

Samochód jest wyposażony w pirotechniczne i elektryczne napinacze pasów bezpieczeństwa, które mogą napinać pasy bezpieczeństwa w sytuacjach krytycznych oraz podczas kolizji.

**Napinacz pasa bezpieczeństwa podczas kolizji**

Wszystkie pasy bezpieczeństwa w tym samochodzie wyposażone są w pirotechniczne napinacze.

Pirotechniczny napinacz napina pas bezpieczeństwa w trakcie kolizji z siłą wystarczającą do bardziej efektywnego przytrzymania pasażera.

**Napinacz pasa bezpieczeństwa podczas sytuacji krytycznej**

Pasy bezpieczeństwa kierowcy i przedniego pasażera są wyposażone w elektryczne napinacze.

Napinacze współdziałają i mogą zostać uruchomione razem z systemami wspomagającymi kierowcę City Safety i Rear Collision Warning. W sytuacjach krytycznych, takich jak paniczne hamowanie, gwałtowne wymijanie, jazda w terenie (np. gdy samochód przewraca się w rowie, traci kontakt z podłożem lub uderza w przeszkody terenowe), poślizg, lub ryzyko zderzenia, pasy bezpieczeństwa mogą zostać napięte przez silnik elektryczny napinacza pasa.

Elektryczny napinacz pasa bezpieczeństwa elektrycznego poprawia pozycję pasażera, co zmniejsza ryzyko uderzenia o elementy wnętrza samo-

chodu i wspomaga działanie systemów bezpieczeństwa, takich jak poduszki powietrzne samochodu.

**! WAŻNE**

Dezaktywacja poduszki powietrznej pasażera powoduje również wyłączenie elektrycznego napinacza pasa bezpieczeństwa po stronie pasażera.

### ◀ Resetowanie elektrycznych napinaczy pasów bezpieczeństwa

Po ustaniu sytuacji krytycznej, pasy bezpieczeństwa i jego napinacz są automatycznie resetowane.

Jeśli pas pozostaje napięty:

1. Zatrzymać samochód w bezpiecznym miejscu.
2. Odpiąć pas bezpieczeństwa i ponownie zapiąć.
  - > Pas bezpieczeństwa i jego napinacz zostały zresetowane.

### OSTRZEŻENIE

Nie wolno samodzielnie modyfikować ani naprawiać pasów bezpieczeństwa. Firma Volvo zaleca kontakt z autoryzowaną stacją obsługi Volvo.

Jeśli pas bezpieczeństwa został poddany dużemu obciążeniu, na przykład w wyniku zderzenia, trzeba go wymienić w całości. Mogło dojść do utraty niektórych właściwości zabezpieczających pasa, nawet jeśli wygląda on na nieuszkodzony. Pas bezpieczeństwa trzeba także wymienić, jeśli nosi ślady zużycia lub uszkodzenia. Nowy pas bezpieczeństwa musi posiadać homologację i być przeznaczony do montażu w tym samym miejscu co pas wymieniany.

### Powiązane informacje

- Pasy bezpieczeństwa (Str. 60)
- Zapinanie pasa bezpieczeństwa (Str. 62)
- Przypomnienie o niezamkniętych drzwiach i niezapiętych pasach bezpieczeństwa (Str. 64)
- City Safety (Str. 360)
- Rear Collision Warning (Str. 371)
- Włączanie/wyłączanie poduszki powietrznej pasażera\* (Str. 68)

### Zapinanie pasa bezpieczeństwa

Wszystkie osoby podróżujące samochodem powinny zapiąć pasy bezpieczeństwa przed rozpoczęciem podróży.

#### Zapinanie pasa bezpieczeństwa

1. Wyciągnąć pas bezpieczeństwa powoli i sprawdzić, czy nie jest skręcony lub uszkodzony.

Sprawdzić, czy pas bezpieczeństwa środkowego siedzenia drugiego rzędu przebiega prawidłowo przez prowadnicę.

### UWAGA

Pas bezpieczeństwa zostaje zablokowany i nie daje się wyciągnąć w następujących sytuacjach:

- przy zbyt gwałtownym wyciągnięciu,
- przy hamowaniu i przyspieszaniu,
- przy silnym przechyle samochodu.



2. Zapiąć pas, wsuwając jego sprzączkę w odpowiedni zaczep.
  - > Odgłos zatrzaśnięcia potwierdzi prawidłowe zapięcie pasa.

### OSTRZEŻENIE

Zawsze wkładać zaczep pasa bezpieczeństwa do zamka po właściwej stronie. Pasy bezpieczeństwa i ich zamki mogłyby w przeciwnym razie nie zadziałać prawidłowo w razie kolizji. Istnieje niebezpieczeństwo odniesienia poważnych obrażeń ciała.

3. Pasy bezpieczeństwa przednich foteli oraz zewnętrznych siedzeń drugiego rzędu można regulować w pionie.

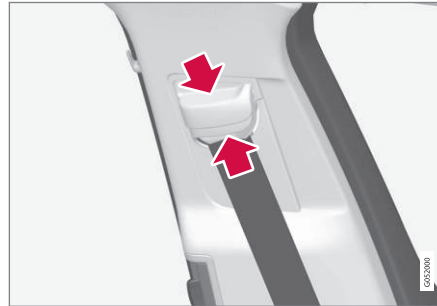

Ścisnąć mocowanie siedzenia i przesunąć pas w górę lub w dół.

Ustawić pas możliwie jak najwyżej, ale w taki sposób, by nie ocierał się o szyję.

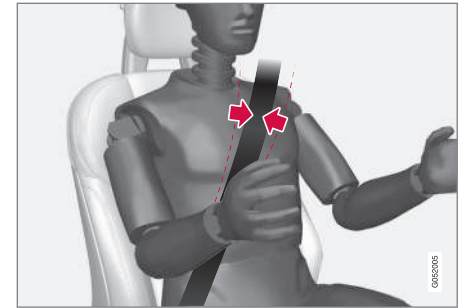

Taśma pasa bezpieczeństwa powinna spoczywać na barku (a nie na ramieniu).

4. po zapięciu pasa bezpieczeństwa należy napiąć jego część biodrową, pociągając część barkową w górę w kierunku barku.

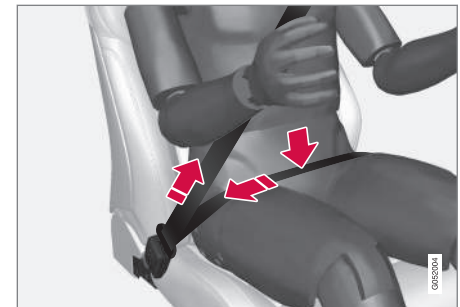

część biodrowa pasa bezpieczeństwa musi spoczywać nisko na biodrach (nie na brzuchu).



### **OSTRZEŻENIE**

Każdy pas bezpieczeństwa jest przeznaczony tylko dla jednej osoby.

### **OSTRZEŻENIE**

Należy pamiętać, aby nie zapinać ani nie zaczepiać pasa bezpieczeństwa do haków lub innych elementów wyposażenia wnętrza, gdyż uniemożliwi to jego prawidłowe napięcie.

### **OSTRZEŻENIE**

Nie powodować uszkodzenia pasów bezpieczeństwa i nie wkładać żadnych przedmiotów do ich zamków. Pasy bezpieczeństwa i ich zamki mogłyby w wyniku tego nie zadziałać prawidłowo w razie kolizji. Istnieje niebezpieczeństwo odniesienia poważnych obrażeń ciała.

## Odpinanie pasa bezpieczeństwa

1. Wcisnąć czerwony przycisk w zaczepie pasa bezpieczeństwa i pozwolić, aby pas zwinął się samoczynnie.
2. Jeżeli pas nie zwinie się całkowicie, należy poprowadzić go ręcznie, aby nie zwisał luźno. Sprawdzić, czy pas bezpieczeństwa środkowego siedzenia drugiego rzędu przebiega prawidłowo przez prowadnicę.

## Powiązane informacje

- Pasy bezpieczeństwa (Str. 60)
- Napinacze pasów bezpieczeństwa (Str. 61)
- Przypomnienie o niezamkniętych drzwiach i niezapiętych pasach bezpieczeństwa (Str. 64)

## Przypomnienie o niezamkniętych drzwiach i niezapiętych pasach bezpieczeństwa

System przypomina osobom, które nie zapięły pasa bezpieczeństwa o konieczności jego zapięcia, a także ostrzega o otwartych drzwiach bocznych, pokrywie silnika, drzwiach bagażnika lub klapce wlewu paliwa.

### Grafika na wyświetlaczu kierowcy

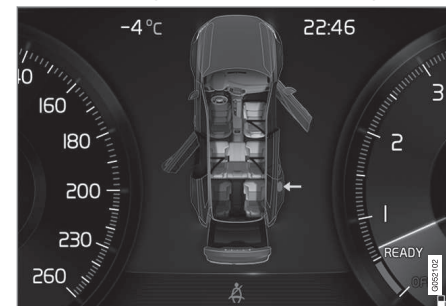

Grafika na wyświetlaczu kierowcy z różnego typu ostrzeżeniami. Kolor ostrzeżenia na drzwiach i drzwiach bagażnika zależy od prędkości samochodu.

Grafika na wyświetlaczu kierowcy pokazuje, na których siedzeniach nie zostały lub zostały zapięte pasy bezpieczeństwa.

Na tej samej grafice widać również, czy otwarta jest pokrywa silnika, drzwi bagażnika, pokrywka wlewu paliwa lub dowolne drzwi.

Grafika znika automatycznie po około 30 sekundach jazdy lub po naciśnięciu przycisku **O** w prawym zestawie przycisków na kierownicy.

### Sygnalizacja niezapięcia pasów bezpieczeństwa



Wizualne przypomnienie na konsoli sufitowej.

Wizualne przypomnienie jest wyświetlane na konsoli sufitowej oraz jako symbol ostrzegawczy na wyświetlaczu kierowcy.

Działanie sygnalizatora akustycznego zależy od prędkości, czasu jazdy oraz przebytego dystansu.

Na grafice wyświetlacza kierowcy wskazywany jest stan pasów bezpieczeństwa kierowcy i pasażerów, informujący o tym, czy są zapięte lub nie zapięte.

Kontrola zapięcia pasów bezpieczeństwa nie obejmuje fotelika dziecięcego.

### Przednie siedzenie

Jeżeli kierowca lub pasażer na przednim siedzeniu nie zapnie pasa bezpieczeństwa, jest to w odpowiedni sposób sygnalizowane optycznie i akustycznie.

### Tyłne pasy bezpieczeństwa

Sygnalizacja ostrzegawcza realizuje dwie funkcje:

- Informowanie za pośrednictwem komunikatu na wyświetlaczu o liczbie zapiętych pasów bezpieczeństwa. Grafika na wyświetlaczu kierowcy informuje, że pasy bezpieczeństwa są zapięte.
- Sygnał optyczny i akustyczny informuje o odpięciu pasa bezpieczeństwa na tylnym siedzeniu podczas podróży. Sygnalizację ostrzegawczą przerywa zapięcie pasa bezpieczeństwa lub można ją wyłączyć ręcznie, naciskając przycisk **O** w zestawie przycisków z prawej strony kierownicy.

### Przypomnienie o zamknięciu drzwi bocznych, pokrywy silnika, drzwi bagażnika lub kłapki wlewu paliwa

Jeśli drzwi boczne, pokrywa silnika, drzwi bagażnika lub kłapka wlewu paliwa nie są zamknięte prawidłowo, grafika na wyświetlaczu kierowcy pokazuje, który z tych elementów jest otwarty. Należy najszybciej jak to możliwe zatrzymać samochód w bezpieczny sposób i zamknąć element, który spowodował wyświetlenie ostrzeżenia.



Gdy prędkość samochodu nie przekracza około 10 km/h (6 mph), zostaje podświetlony symbol informacyjny na wyświetlaczu kierowcy.



Gdy prędkość samochodu przekroczy około 10 km/h (6 mph), zostaje podświetlony symbol ostrzegawczy na wyświetlaczu kierowcy.

### Powiązane informacje

- Pasy bezpieczeństwa (Str. 60)
- Napinacze pasów bezpieczeństwa (Str. 61)
- Zapinanie pasa bezpieczeństwa (Str. 62)

## Poduszki powietrzne

Samochód jest wyposażony w poduszki powietrzne i kurtyny powietrzne dla kierowcy i pasażerów.

### ⚠ OSTRZEŻENIE

Moduł sterujący systemu poduszek powietrznych znajduje się w konsoli środkowej. W przypadku zalania konsoli środkowej wodą lub innym płynem należy odłączyć przewody akumulatora rozruchowego. Nie wolno uruchamiać silnika, ponieważ może to spowodować odpalenie poduszek powietrznych. Odholować samochód. Firma Volvo zaleca, aby samochód przetransportować do autoryzowanej stacji obsługi Volvo.

## Odpalone poduszki powietrzne

Jeżeli któraś z poduszek powietrznych zostanie odpalona, zalecane jest następujące postępowanie:

- Odholować samochód. Firma Volvo zaleca, aby przetransportować go do autoryzowanej stacji obsługi Volvo. Nie wolno jechać z odpalonymi poduszkami powietrznymi.
- Firma Volvo zaleca, aby wymianę elementów związanych z bezpieczeństwem jazdy zlecać autoryzowanej stacji obsługi Volvo.
- Bezwzględnie skontaktować się z lekarzem.

### ⚠ OSTRZEŻENIE

Nie wolno prowadzić samochodu z odpalonymi poduszkami powietrznymi. Mogą one utrudnić kierowanie samochodem. Może także dojść do uszkodzenia innych układów bezpieczeństwa. Dym i pył powstający przy odpaleniu poduszek powietrznych mogą powodować podrażnienie/uszkodzenie skóry i oczu w przypadku silnej ekspozycji na ich działanie. Podrażnione miejsca należy przemyć zimną wodą. Szybki ruch poduszki powietrznej podczas odpalenia może spowodować oparzenia w wyniku tarcia tkaniny poduszki o skórę.

## Powiązane informacje

- Bezpieczeństwo (Str. 58)
- Poduszki powietrzne kierowcy i pasażera (Str. 66)
- Boczne poduszki powietrzne (Str. 71)
- Kurtyny powietrzne (Str. 72)

## Poduszki powietrzne kierowcy i pasażera

Samochód jest wyposażony w poduszki powietrzne po stronie kierowcy i przedniego pasażera, stanowiące uzupełnienie pasów bezpieczeństwa.



Poduszki powietrzne kierowcy i pasażera.

Poduszki powietrzne pomagają chronić kierowcę i pasażera przed odniesieniem obrażeń głowy, twarzy i klatki piersiowej oraz obrażeń kolan i nóg kierowcy w razie zderzenia czołowego.

Poduszki powietrzne uruchamiane są przez czujniki w momencie odpowiednio silnego uderzenia w samochód. Poduszka powietrzna amortyzuje siłę pierwszego uderzenia, chroniąc osobę zajmującą dane siedzenie. Pod naciskiem ciała poduszka stopniowo opróżnia się. Do wnętrza samochodu wydziela się przy tym pewna ilość

dymu, stanowiącego normalny objaw zadziałania układu. Cały cykl, od napełnienia do opróżnienia poduszki powietrznej, trwa ułamek sekundy.

### UWAGA

Reakcja czujników zależy od przebiegu zderzenia oraz od tego czy pasy bezpieczeństwa są zapięte czy nie. Dotyczy to wszystkich pasów bezpieczeństwa.

Możliwe jest zatem, że podczas zderzenia zostanie odpalona tylko jedna poduszka powietrzna (lub nie zostanie odpalona żadna). Czujniki mierzą siłę uderzenia w samochód i reagują odpowiednio bez uruchomienia poduszek powietrznych lub odpalając jedną lub więcej poduszek.

### OSTRZEŻENIE

Pasy bezpieczeństwa i poduszki powietrzne uzupełniają się nawzajem. Jeżeli pas bezpieczeństwa nie zostanie zapięty lub zostanie użyty nieprawidłowo, może to zmniejszyć ochronne działanie poduszki powietrznej w razie zderzenia.

Aby ograniczyć do minimum ryzyko odniesienia obrażeń ciała w przypadku odpalenia poduszki powietrznej, pasażerowie muszą siedzieć w pozycji jak najbardziej pionowej, trzymając stopy na podłodze, a plecy na oparciu.

### OSTRZEŻENIE

Firma Volvo zaleca kontakt z autoryzowaną stacją obsługi Volvo w celu dokonania naprawy. Nieprawidłowe wykonanie prac przy systemie poduszek powietrznych może spowodować awarię i doprowadzić do poważnych obrażeń ciała.

## Poduszki powietrzne kierowcy

### Poduszka powietrzna w kierownicy

Czołowa poduszka powietrzna kierowcy ukryta jest wewnątrz centralnej części kierownicy. W miejscu tym widoczne jest oznaczenie **AIRBAG**.

### Kolanowa poduszka powietrzna

Poduszka powietrzna jest zamontowana w stanie złożonym w dolnej części tablicy rozdzielczej po stronie kierowcy. W miejscu tym widoczne jest oznaczenie **AIRBAG**.

### OSTRZEŻENIE

Nie wolno umieszczać ani mocować żadnych elementów na górze ani z przodu panelu, w którym znajduje się poduszka powietrzna chroniąca kolana.

## Poduszka powietrzna pasażera

Poduszka znajduje się w desce rozdzielczej nad schowkiem podręcznym. W miejscu tym widoczne jest oznaczenie **AIRBAG**.

### OSTRZEŻENIE

Nie umieszczać żadnych przedmiotów przed lub na tablicy rozdzielczej w miejscu, gdzie znajduje się poduszka powietrzna pasażera.

◀ **Naklejka poduszki powietrznej pasażera**



Naklejka na osłonie przeciwstłonecznej po stronie pasażera.



Naklejka na słupku drzwiowym po stronie pasażera. Naklejka poduszki powietrznej jest widoczna po otwarciu drzwi pasażera.

Naklejka ostrzegawcza z informacją o poduszce powietrznej pasażera jest umieszczona jest pokazano powyżej.

**⚠ OSTRZEŻENIE**

Jeśli samochód nie jest wyposażony w przełącznik do włączania/wyłączania poduszki powietrznej pasażera, poduszka ta będzie stale aktywna.

**⚠ OSTRZEŻENIE**

Nie wolno zezwalać dzieciom na stawianie lub siadanie przed przednim fotelem pasażera.

Nie wolno używać fotelika dziecięcego zwróconego tyłem do kierunku jazdy na przednim fotelu pasażera, jeżeli czółowa poduszka powietrzna nie została wyłączona.

Osobom podróżującym przodem do kierunku jazdy (zarówno dzieciom, jak i dorosłym) nie wolno zajmować przedniego fotela pasażera, gdy znajdująca się przed nim poduszka czółowa jest wyłączona.

Nieprzestrzeganie powyższych zaleceń stwarza śmiertelne zagrożenie lub może doprowadzić do odniesienia poważnych obrażeń.

**Powiązane informacje**

- Poduszki powietrzne (Str. 66)
- Włączanie/wyłączanie poduszki powietrznej pasażera\* (Str. 68)

**Włączanie/wyłączanie poduszki powietrznej pasażera\***

Poduszkę powietrzną pasażera można wyłączyć, jeśli samochód jest wyposażony w wyłącznik Passenger Airbag Cut Off Switch (PACOS).

**Wyłącznik**

Wyłącznik poduszki powietrznej znajduje się na bocznej ścianie tablicy rozdzielczej po stronie pasażera. Dostęp do niego jest możliwy po otwarciu drzwi pasażera.

Należy kontrolować, czy wyłącznik jest we właściwym położeniu.

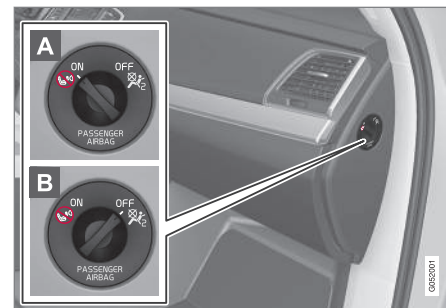

**A** ON - poduszka powietrzna jest aktywowana i wszyscy pasażerowie siedzący przodem do kierunku jazdy (dotyczy zarówno dzieci, jak i

dorosłych) mogą bezpiecznie podróżować na fotelu pasażera.

- B OFF** - poduszka powietrzna jest wyłączona i dzieci przewożone w fotelikach montowanych tyłem do kierunku jazdy mogą bezpiecznie podróżować w fotelu pasażera.

### **⚠ OSTRZEŻENIE**

Jeśli samochód nie jest wyposażony w przełącznik do włączania/wyłączania poduszki powietrznej pasażera, poduszka ta będzie stale aktywna.

### Włączanie poduszki powietrznej pasażera

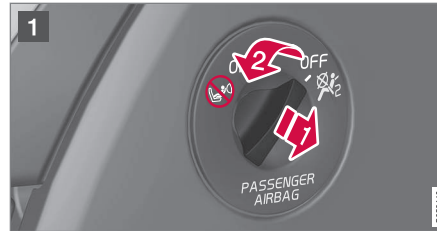

- 1** Wyciągnąć przełącznik na zewnątrz i przekrócić z położenia **OFF** (B) w położenie **ON** (A).  
 > Na wyświetlaczu kierowcy widoczny jest komunikat **Pod. pow. pas. włącz.**  
**Proszę potwierdzić.**

### **i UWAGA**

Jeśli poduszka powietrzna pasażera została włączona/wyłączona w samochodzie z wyłącznikiem zapłonu w położeniu **I** lub niższym, to przez około 6 sekund po przełączeniu układu elektrycznego samochodu wyłącznikiem zapłonu w położenie **II** na wyświetlaczu kierowcy widoczny jest komunikat i świeci się poniższa lampka w konsoli sufitowej.

2. Potwierdzić komunikat, naciskając przycisk **O** w prawym zestawie przycisków na kierownicy.

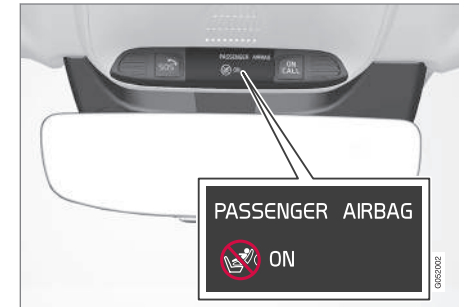

- > O włączeniu czołowej poduszki powietrznej po stronie pasażera informuje komunikat tekstowy i symbol ostrzegawczy na wyświetlaczu w konsoli sufitowej.

### **⚠ OSTRZEŻENIE**

Nie wolno używać fotelika dziecięcego zwróconego tyłem do kierunku jazdy na przednim fotelu pasażera, jeżeli czołowa poduszka powietrzna nie została wyłączona.

Poduszka powietrzna pasażera musi być włączona zawsze wtedy, gdy przedni fotel pasażera zajmuje pasażer zwrócony przodem do kierunku jazdy (dziecko lub osoba dorosła).

Nieprzestrzeganie powyższych zaleceń stwarza śmiertelne zagrożenie lub może doprowadzić do odniesienia poważnych obrażeń.

## Wyłączanie poduszki powietrznej pasażera



1 Wyciągnąć przełącznik na zewnątrz i przekreślić z położenia **ON** (A) w położenie **OFF** (B).

- > Na wyświetlaczu kierowcy widoczny jest komunikat **Pod. pow. pas. wyłącz. Proszę potwierdzić.**

### **i UWAGA**

Jeśli poduszka powietrzna pasażera została włączona/wyłączona w samochodzie z wyłącznikiem zapłonu w położeniu **I** lub niższym, to przez około 6 sekund po przełączeniu układu elektrycznego samochodu wyłącznikiem zapłonu w położenie **II** na wyświetlaczu kierowcy widoczny jest komunikat i świeci się poniższa lampka w konsoli sufitowej.

2. Potwierdzić komunikat, naciskając przycisk **O** w prawym zestawie przycisków na kierownicy.

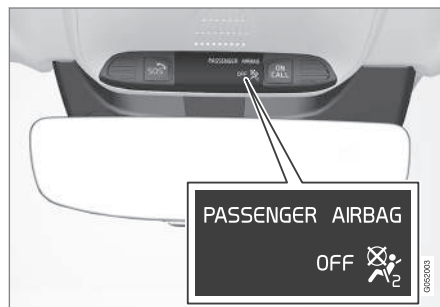

- > O wyłączeniu czołowej poduszki powietrznej po stronie pasażera informuje komunikat tekstowy i symbol na wyświetlaczu w konsoli sufitowej.

### **⚠ OSTRZEŻENIE**

Osobom podróżującym przodem do kierunku jazdy (zarówno dzieciom, jak i dorosłym) nie wolno zajmować fotela pasażera, gdy znajdująca się przed nim poduszka czołowa jest wyłączona.

Nieprzestrzeganie powyższych zaleceń stwarza śmiertelne zagrożenie lub może doprowadzić do odniesienia poważnych obrażeń.

### **! WAŻNE**

Dezaktywacja poduszki powietrznej pasażera powoduje również wyłączenie elektrycznego napinacza pasa bezpieczeństwa po stronie pasażera.

### **Powiązane informacje**

- Poduszki powietrzne kierowcy i pasażera (Str. 66)
- Napinacze pasów bezpieczeństwa (Str. 61)
- Foteliki dziecięce (Str. 75)



## Boczne poduszki powietrzne

Boczne poduszki powietrzne przy fotelach kierowcy i pasażera chronią klatkę piersiową i biodra w razie kolizji.



Boczne poduszki powietrzne są zamontowane w zewnętrznych ramach oparcia przednich siedzeń i pomagają chronić kierowcę oraz pasażera na przednim siedzeniu.

Kurtyny powietrzne uruchamiane są przez czujniki w momencie odpowiednio silnego uderzenia w bok samochodu. Poduszka rozwija się między ciałem jadącego a panelem drzwi, by zamortyzować pierwsze uderzenie. Pod naciskiem ciała poduszka stopniowo opróżnia się. Napętnienie bocznej poduszki powietrznej zwykle następuje tylko po stronie zderzenia.

### OSTRZEŻENIE

Firma Volvo zaleca kontakt z autoryzowaną stacją obsługi Volvo w celu dokonania naprawy. Nieprawidłowe wykonanie prac przy systemie bocznych poduszek powietrznych może spowodować awarię i doprowadzić do poważnych obrażeń ciała.

### OSTRZEŻENIE

Nie umieszczaj żadnych przedmiotów w obszarze między zewnętrznym brzegiem fotela a panelem drzwi, ponieważ miejsce to jest potrzebne na boczną poduszkę powietrzną.

Firma Volvo zaleca, by używać wyłącznie pokrowców na fotele zatwierdzonych przez Volvo. Inne pokrowce na fotele mogą zakłócić działanie bocznych poduszek powietrznych.

### OSTRZEŻENIE

Boczne poduszki powietrzne stanowią uzupełnienie pasów bezpieczeństwa. Należy zawsze zapinać pasy bezpieczeństwa.

## Boczne poduszki powietrzne a foteliki dziecięce

Boczna poduszka powietrzna nie wpływa w sposób negatywny na bezpieczeństwo dziecka przewożonego w odpowiednim foteliku lub na podwyższeniu.

## Powiązane informacje

- Poduszki powietrzne (Str. 66)
- Foteliki dziecięce (Str. 75)

## Kurtyny powietrzne

Napełniona kurtyna, Inflatable Curtain (IC), chroni głowy kierowcy i pasażerów przed uderzeniem w elementy wnętrza kabiny.

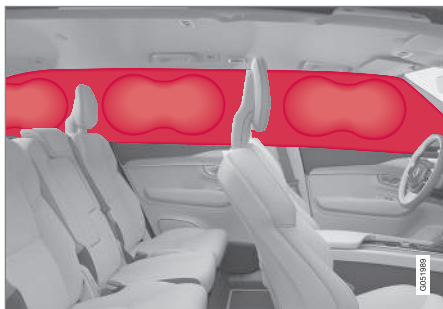

Ukryte wewnątrz podsufitki po obu stronach samochodu kurtyny chronią głowy kierowcy i pasażerów. Swym działaniem obejmują wszystkie skrajne siedzenia w kabinie. Ich panele oznaczono napisem **IC AIRBAG**.

Kurtyny powietrzne uruchamiane są przez czujniki w momencie odpowiednio silnego uderzenia w bok samochodu.

### ⚠ OSTRZEŻENIE

Nie wolno zawieszania ani mocowania ciężkich przedmiotów na uchwytach w podsufitce. Haczyki w uchwytach służą wyłącznie do zawieszania lekkich kurtek i płaszczy (w żadnym wypadku twardych przedmiotów, takich jak parasole).

Nie wolno przykręcać ani w jakikolwiek inny sposób mocować czegokolwiek do podsufitki, słupków drzwiowych i bocznych paneli tapicerskich. Mogłoby to zakłócić działanie kurtyn. Firma Volvo zaleca, aby stosować wyłącznie oryginalne akcesoria Volvo dopuszczone do montażu w tych miejscach.

### ⚠ OSTRZEŻENIE

Jeśli samochód jest załadowany powyżej górnej krawędzi szyb drzwi, należy pozostawić 10 cm przestrzeni między ładunkiem a bocznymi szybami. W przeciwnym razie zamierzone działanie ochronne kurtyny powietrznej zamontowanej w podsufitce może ulec pogorszeniu.

### ⚠ OSTRZEŻENIE

Kurtyna powietrzna stanowi uzupełnienie pasów bezpieczeństwa. Należy zawsze zapinać pasy bezpieczeństwa.

## Powiązane informacje

- Poduszki powietrzne (Str. 66)

## Tryb powypadkowy

Tryb powypadkowy jest funkcją bezpieczeństwa uruchamianą w sytuacji, gdy w wyniku zderzenia mogło dojść do uszkodzenia niewrażliwych podzespołów samochodu, np. układu paliwowego, czujników jednego z systemów bezpieczeństwa jazdy czy układu hamulcowego.

Jeśli samochód brał udział w kolizji, na wyświetlaczu kierowcy pojawia się komunikat **Safety mode Patrz Instrukcja obsługi** wraz z symbolem ostrzegawczym. Oznacza to, że sprawność samochodu uległa ograniczeniu.

Jeśli samochód został przełączony w tryb powypadkowy, można spróbować zresetować system, a następnie go uruchomić i przestawić samochód z niebezpiecznego miejsca.

### ⚠ OSTRZEŻENIE

Nie wolno próbować samodzielnie naprawiać uszkodzeń ani zerwać stanu urządzeń elektronicznych w samochodzie, w którym nastąpiło uruchomienie trybu powypadkowego. Grozi to odniesieniem obrażeń oraz nieprzywróceniem pełnej sprawności samochodu. W przypadku wyświetlenia komunikatu **Safety mode Patrz Instrukcja obsługi** Volvo zaleca powierzenie samochodu autoryzowanej stacji obsługi Volvo w celu sprawdzenia jego stanu i przywrócenia do pełnej funkcjonalności.

**⚠ OSTRZEŻENIE**

Samochód, w którym nastąpiło uruchomienie trybu powypadkowego, nie może być holowany. Musi on zostać przetransportowany z miejsca wypadku. Firma Volvo zaleca, aby przetransportować go do autoryzowanej stacji obsługi Volvo.

**Powiązane informacje**

- Bezpieczeństwo (Str. 58)
- Uruchomienie/przemieszczenie samochodu po włączeniu trybu powypadkowego (Str. 73)

**Uruchomienie/przemieszczenie samochodu po włączeniu trybu powypadkowego**

Jeśli samochód został przełączony w tryb powypadkowy, można spróbować go uruchomić i przestawić z niebezpiecznego miejsca.

**Uruchomienie samochodu po włączeniu trybu powypadkowego**

1. Przed dokonaniem rozruchu silnika należy sprawdzić, czy nie ma śladów wycieku paliwa. Nie powinna być wyczuwalna woń ulatniającego się paliwa.

Jeżeli samochód wygląda na sprawny i nie ma objawów wycieku paliwa, można spróbować uruchomić silnik.

**⚠ OSTRZEŻENIE**

Nigdy, w żadnych okolicznościach, nie należy podejmować próby ponownego uruchomienia samochodu, w którym czuć zapach paliwa, gdy na wyświetlaczu kierowcy pojawił się komunikat **Safety mode Patrz Instrukcja obsługi**. Należy natychmiast wysiąść z samochodu.

2. Przekręcić pokrętko rozruchu w położenie **STOP** i puścić.

3. Następnie można spróbować uruchomić silnik.
  - > Układy elektroniczne samochodu przeprowadzają test systemowy, a następnie dążą do ustalenia zwykłego stanu.

**⚠ WAŻNE**

Jeżeli na wyświetlaczu nadal widoczny jest komunikat **Safety mode Patrz Instrukcja obsługi**, samochód nie może jechać samodzielnie ani nie wolno go holować. Należy wezwać pomoc drogową. Ukryte uszkodzenia mogą uniemożliwić manewrowanie podczas jazdy.

**Przemieszczenie samochodu po włączeniu trybu powypadkowego**

1. Jeśli po próbie uruchomienia na wyświetlaczu kierowcy zostanie wyświetlony komunikat **Normal mode The car is now in normal mode**, samochód można ostrożnie przestawić w bezpieczne miejsce.
2. Nie przejeżdżać dalej niż jest to konieczne.



## **⚠ OSTRZEŻENIE**

Samochód, w którym nastąpiło uruchomienie trybu powypadkowego, nie może być holowany. Musi on zostać przetransportowany z miejsca wypadku. Firma Volvo zaleca, aby przetransportować go do autoryzowanej stacji obsługi Volvo.

### **Powiązane informacje**

- Tryb powypadkowy (Str. 72)

## **Bezpieczeństwo przewożonych dzieci**

Firma Volvo oferuje wyposażenie zwiększające bezpieczeństwo przewożonych dzieci (foteliki dziecięce, podwyższenia siedziska i elementy mocujące), które zostały zaprojektowane specjalnie do zamontowania w danym modelu samochodu.

Korzystanie z tego wyposażenia pozwala zapewnić optymalne warunki bezpieczeństwa dzieci podróżujących samochodem. Ponadto wyposażenie to jest dostosowane do konkretnego samochodu i łatwe w użyciu.

Dzieci, niezależnie od wieku i wzrostu, muszą być zawsze odpowiednio zabezpieczone w samochodzie. Nigdy nie przewozić dzieci na kolanach pasażerów.

Firma Volvo zaleca, by dzieci podróżowały w fotelikach dziecięcych tyłem do kierunku jazdy do możliwie jak najstarszego wieku, przynajmniej do ukończenia 3-4 lat, a następnie przodem do kierunku jazdy na podwyższeniu siedziska/w foteliku dziecięcym aż do osiągnięcia wzrostu 140 cm.

## **i UWAGA**

Przepisy dotyczące typu fotelika dziecięcego, z którego muszą korzystać dzieci zależnie od wieku i wzrostu, są różne w poszczególnych krajach. Należy sprawdzić obowiązujące przepisy.

## **i UWAGA**

W przypadku pytań dotyczących sposobu montowania produktów zabezpieczających dzieci należy skontaktować się z ich producentem, aby uzyskać bardziej szczegółowe instrukcje.

### **Powiązane informacje**

- Bezpieczeństwo (Str. 58)
- Foteliki dziecięce (Str. 75)
- Zintegrowane podwyższenie siedziska\* (Str. 88)

## Foteliki dziecięce

Rodzaj zastosowanego zabezpieczenia i jego lokalizacja w samochodzie zależy od masy ciała i wzrostu dziecka.

Dzieci powinny siedzieć wygodnie i bezpiecznie. Należy dopilnować, aby fotelik dziecięcy był prawidłowo używany.

Informacje dotyczące właściwego montażu znajdują się w instrukcji montażowej.

### **i UWAGA**

W przypadku korzystania z produktów zabezpieczających dzieci trzeba przeczytać dołączoną do nich instrukcję instalacji.

## Umiejscowienie fotelików dziecięcych

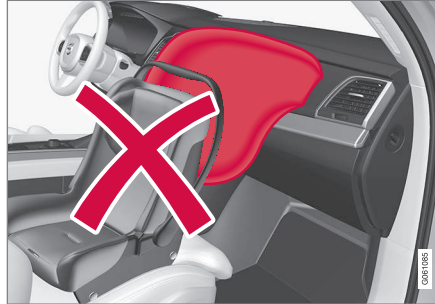

Nie wolno używać fotelików dla dzieci montowanych tyłem do kierunku jazdy w połączeniu z przednią poduszką powietrzną pasażera.

Foteliki dla dzieci montowane tyłem do kierunku jazdy należy zawsze mocować w drugim lub trzecim\* rzędzie siedzeń, jeśli aktywowana jest przednia poduszka powietrzna pasażera. Przewożenie dziecka na przednim siedzeniu grozi poważnymi obrażeniami ciała dziecka w razie zadziałania poduszki powietrznej podczas wypadku.

Jeśli przednia poduszka pasażera jest wyłączona, fotelik dla dzieci podróżujących tyłem do kierunku jazdy może być mocowany na przednim fotelu pasażera.

### **i UWAGA**

Przepisy dotyczące miejsc, które mogą zajmować dzieci w samochodzie, różnią się w poszczególnych krajach. Należy sprawdzić obowiązujące przepisy.

### **⚠ OSTRZEŻENIE**

Nie wolno zezwalać dzieciom na stawanie lub siadanie przed przednim fotel pasażera.

Nie wolno używać fotelika dziecięcego zwróconego tyłem do kierunku jazdy na przednim fotelu pasażera, jeżeli czołowa poduszka powietrzna nie została wyłączona.

Osobom podróżującym przodem do kierunku jazdy (zarówno dzieciom, jak i dorosłym) nie wolno zajmować przedniego fotela pasażera, gdy znajdująca się przed nim poduszka czołowa jest wyłączona.

Nieprzestrzeganie powyższych zaleceń stwarza śmiertelne zagrożenie lub może doprowadzić do odniesienia poważnych obrażeń.

## Zamontowanie fotelika dziecięcego

Przy montażu fotelika dziecięcego w samochodzie należy uwzględnić poniższe ważne punkty.





## **OSTRZEŻENIE**

Nie wolno używać podwyższeń siedziska/fotelików dziecięcych ze stalowymi ramami lub innymi elementami konstrukcji, które mogłyby opierać się na przycisku otwierającym zamek pasa bezpieczeństwa, ponieważ mogą one spowodować niezamierzone otwarcie zamka.

Nie mocować taśm fotelika dziecięcego do poziomego pręta regulacyjnego fotela ani do sprężyn, szyn lub belek pod fotelem. Ostre krawędzie mogą uszkodzić taśmy.

Górna część fotelika dziecięcego nie może opierać się o przednią szybę.

### **Montaż na przednim fotelu**

- Montując fotelik mocowany tyłem do kierunku jazdy, należy sprawdzić, czy poduszka powietrzna pasażera jest wyłączona.
- Montując fotelik mocowany przodem do kierunku jazdy, należy sprawdzić, czy poduszka powietrzna pasażera jest włączona.
- Używać wyłącznie fotelików dziecięcych, które są zalecane przez Volvo, spełniają wymogi ogólne lub należą do kategorii częściowo uniwersalnej, a samochód znajduje się na liście samochodów sporządzonej przez producenta.

- Foteliki dziecięce ISOFIX wolno montować wyłącznie w samochodach wyposażonych w opcjonalny wspornik ISOFIX<sup>1</sup>.
- Jeśli fotelik dziecięcy jest wyposażony w dolne taśmy mocujące, firma Volvo zaleca ich przełożenie przez dolne zaczepy mocujące<sup>1</sup>.
- Dla ułatwienia zamontowania fotelika dziecięcego można użyć prowadnicy ISOFIX.

### **Montaż w drugim rzędzie siedzeń**

- Używać wyłącznie fotelików dziecięcych, które są zalecane przez Volvo, spełniają wymogi ogólne<sup>2</sup> lub należą do kategorii częściowo uniwersalnej, a samochód znajduje się na liście samochodów sporządzonej przez producenta.
- Na środkowym siedzeniu nie wolno montować fotelika dziecięcego z podpórkami.
- Skrajne siedzenia są wyposażone w system mocowania ISOFIX i dopuszczalne jest montowanie na nich fotelików i-Size<sup>3</sup>.
- Siedzenia zewnętrzne są wyposażone w zaczepy mocujące. Firma Volvo zaleca, aby taśmy górne fotelika dziecięcego zostały przeciągnięte przez otwór w zagłówku, a dopiero potem naciągnięte przy zaczepie mocującym. Jeśli nie jest to możliwe, należy postępować zgodnie z zaleceniami producenta fotelika dziecięcego.
- W samochodach z trzecim rzędem siedzeń\*, siedzenia drugiego rzędu trzeba ustawić w skrajnym tylnym położeniu. Jeśli fotelik dziecięcy jest zamontowany także w trzecim rzędzie, można zrobić wyjątek. W takim przypadku należy zawsze sprawdzić, czy fotelik dziecięcy jest w dalszym ciągu zamontowany zgodnie z instrukcją producenta.
- Jeśli fotelik dziecięcy jest wyposażony w dolne taśmy mocujące, nie wolno regulować położenia znajdującego się z przodu fotela po zamocowaniu taśm w dolnych zaczepach mocujących. Należy zawsze pamiętać o zdjęciu taśm dolnych, gdy fotelik dziecięcy nie jest zamontowany.
- Prowadnicy ISOFIX nie wolno stosować przy montażu fotelików dziecięcych.

<sup>1</sup> Oferta akcesoriów jest zróżnicowana zależnie od rynku.

<sup>2</sup> Nie dotyczy siedzenia środkowego.

<sup>3</sup> Zależnie od rynku.

### Montaż w trzecim rzędzie siedzeń\*

- Używać wyłącznie fotelików dziecięcych, które są zalecane przez Volvo, spełniają wymogi ogólne lub należą do kategorii częściowo uniwersalnej, a samochód znajduje się na liście samochodów sporządzonej przez producenta.
- Na siedzeniach 3. rzędu nie wolno montować fotelika dziecięcego z podpórkami.
- W razie potrzeby przesunąć siedzenia drugiego rzędu do przodu, aby uzyskać wystarczającą ilość miejsca. Jeśli fotelik dziecięcy jest także zamontowany w drugim rzędzie siedzeń, należy sprawdzić, czy fotelik jest w dalszym ciągu zamontowany zgodnie z instrukcją producenta.

### Naklejka poduszki powietrznej pasażera



Naklejka na osłonie przeciwsłonecznej po stronie pasażera.



Naklejka na słupku drzwiowym po stronie pasażera.  
Naklejka poduszki powietrznej jest widoczna po otwarciu drzwi pasażera.

Naklejka ostrzegawcza z informacją o poduszce powietrznej pasażera jest umieszczona jest pokazano powyżej.

### Powiązane informacje

- Bezpieczeństwo przewożonych dzieci (Str. 74)
- Górne zaczepy mocujące fotelików dla dzieci (Str. 78)
- Dolne zaczepy mocujące fotelików dla dzieci (Str. 78)
- Zaczepy mocujące i-Size/ISOFIX (Str. 82)
- Włączanie/wyłączanie poduszki powietrznej pasażera\* (Str. 68)

## Górne zaczepy mocujące fotelików dla dzieci

Samochód jest wyposażony w górne zaczepy do mocowania fotelików dla dzieci na zewnętrznych siedzeniach drugiego rzędu.

Dodatkowe gniazda zaczepowe przeznaczone są przede wszystkim do zamocowania fotelików w pozycji przodem do kierunku jazdy.

Mocując fotelik do górnych zaczepów mocujących, należy zawsze stosować się do instrukcji załączonej przez producenta fotelika.

## Rozmieszczenie górnych zaczepów mocujących

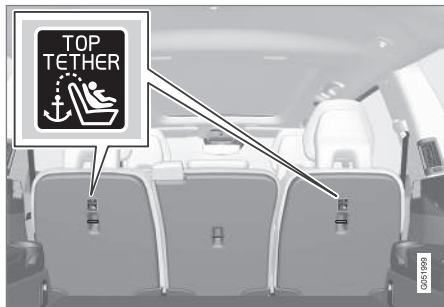

Umieszczenie zaczepów mocujących jest wskazane symbolami z tyłu oparcia.

Zaczepy mocujące znajdują się z tyłu zewnętrznych siedzeń drugiego rzędu.

## **⚠ OSTRZEŻENIE**

Górne taśmy fotelika dziecięcego należy zawsze przeprowadzić przez otwór w podstawie zagłówka, a dopiero potem naciągnąć do punktu mocowania. Jeśli nie jest to możliwe, należy postąpić zgodnie z zaleceniem producenta fotelika dziecięcego.

## **i UWAGA**

W samochodzie wyposażonym w składane zagłówki na zewnętrznych siedzeniach należy złożyć zagłówki w celu ułatwienia montażu tego typu fotelika dziecięcego.

## **i UWAGA**

W samochodach wyposażonych w osłonę bagażu w przestrzeni bagażowej konieczne jest zdjęcie tej osłony, by możliwe było zamocowanie fotelików dziecięcych do punktów mocowania.

## Powiązane informacje

- Foteliki dziecięce (Str. 75)
- Dolne zaczepy mocujące fotelików dla dzieci (Str. 78)
- Zaczepy mocujące i-Size/ISOFIX (Str. 82)
- Tabela lokalizacji fotelików dziecięcych z użyciem pasów bezpieczeństwa (Str. 80)

## Dolne zaczepy mocujące fotelików dla dzieci

Samochód jest wyposażony w dolne zaczepy do mocowania fotelików dla dzieci na fotelach przednich\* i w drugim rzędzie siedzeń.

Dolne zaczepy mocujące są przeznaczone do określonych fotelików mocowanych tyłem do kierunku jazdy.

Mocując fotelik do dolnych zaczepów mocujących, należy zawsze stosować się do instrukcji załączonej przez producenta fotelika.

## Rozmieszczenie górnych zaczepów mocujących



Rozmieszczenie zaczepów mocujących w fotelu przednim.

Zaczepy mocujące w przednim fotelu znajdują się w przestrzeni na nogi po bokach fotela pasażera.



Zaczepty mocujące w przednim fotelu są montowane tylko w samochodach wyposażonych w przełącznik do aktywacji i dezaktywacji poduszki powietrznej pasażera\*.

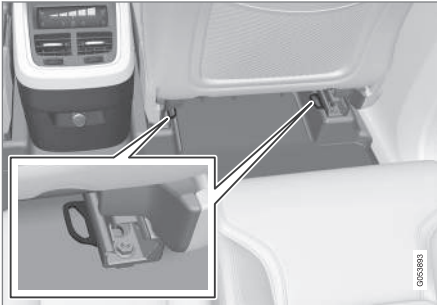

Rozmieszczenie zaczepów mocujących w drugim rzędzie siedzeń.

Zaczepty mocujące w drugim rzędzie siedzeń są umieszczone w tylnej części szyn podłogowych przednich foteli.

### Powiązane informacje

- Foteliki dziecięce (Str. 75)
- Górne zaczepty mocujące fotelików dla dzieci (Str. 78)
- Zaczepty mocujące i-Size/ISOFIX (Str. 82)
- Tabela lokalizacji fotelików dziecięcych z użyciem pasów bezpieczeństwa (Str. 80)
- Włączanie/wyłączanie poduszki powietrznej pasażera\* (Str. 68)

## Tabela lokalizacji fotelików dziecięcych z użyciem pasów bezpieczeństwa

W tabeli podano, które foteliki dziecięce są odpowiednie dla poszczególnych miejsc oraz dla jak dużych dzieci.

<b>i UWAGA</b>
Zawsze przed zamontowaniem fotelika dziecięcego w samochodzie należy przeczytać część „Foteliki dziecięce”.

Masa ciała	Przedni fotel (z wyłączoną poduszką powietrzną, tylko foteliki dziecięce mocowane tyłem do kierunku jazdy)	Przedni fotel (z włączoną poduszką powietrzną, tylko foteliki dziecięce mocowane przodem do kierunku jazdy)	Skrajne miejsce w drugim rzędzie siedzeń	Środkowe miejsce w drugim rzędzie siedzeń	Trzeci rząd siedzeń*
Grupa 0 maks. 10 kg	U <sup>A, B</sup>	X	U <sup>B</sup>	L <sup>B</sup>	U
Grupa 0+ maks. 13 kg	U <sup>A, B</sup>	X	U <sup>B</sup>	L <sup>B</sup>	U
Grupa 1 9 – 18 kg	L <sup>C</sup>	U <sup>F, A, D</sup>	U, L <sup>C</sup>	L	U
Grupa 2 15 – 25 kg	L <sup>C</sup>	U <sup>F, A, E</sup>	U <sup>E</sup> , L <sup>C</sup>	B <sup>*</sup> , F, L <sup>E</sup>	U <sup>E</sup>

Masa ciała	Przedni fotel (z wyłączoną poduszką powietrzną, tylko foteliki dziecięce mocowane tyłem do kierunku jazdy)	Przedni fotel (z włączoną poduszką powietrzną, tylko foteliki dziecięce mocowane przodem do kierunku jazdy)	Skrajne miejsce w drugim rzędzie siedzeń	Środkowe miejsce w drugim rzędzie siedzeń	Trzeci rząd siedzeń*
Grupa 3 22 – 36 kg	X	U <sup>F, G</sup>	U <sup>G</sup>	B <sup>*, F, L</sup> , L <sup>G</sup>	U <sup>G</sup>

U: Odpowiednie dla fotelików dziecięcych spełniających wymogi ogólne.

UF: Odpowiednie dla fotelików dziecięcych mocowanych przodem do kierunku jazdy spełniających wymogi ogólne.

L: Odpowiednie dla określonych fotelików dziecięcych. Te foteliki dziecięce mogą być przeznaczone do konkretnego modelu samochodu, w kategorii ograniczonej lub częściowo uniwersalnej.

B: Zintegrowane siedziska dla danej grupy wagowej.

X: Fotelik nie nadaje się dla dzieci należących do tej kategorii masy ciała.

A Ustawić oparcie w bardziej pionowej pozycji.

B Firma Volvo zaleca: Fotelik niemowlęcy Volvo (homologacja E1 04301146).

C Firma Volvo zaleca: Fotelik niemowlęcy Volvo montowany tyłem do kierunku jazdy (homologacja E5 04192), fotelik Volvo mocowany tyłem do kierunku jazdy (homologacja E5 04212).

D Volvo zaleca foteliki dziecięce mocowane tyłem do kierunku jazdy dla dzieci należących do tej kategorii masy ciała.

E Firma Volvo zaleca: Fotelik niemowlęcy Volvo montowany przodem do kierunku jazdy (homologacja E5 04192), podwyższenie siedziska z oparciem i bez (homologacja E5 04216), podwyższenie siedziska Volvo z oparciem (homologacja E1 04301169), podwyższenie siedziska Volvo (homologacja E1 04301312).

F Zalecenie firmy Volvo: podwyższenie siedziska (homologacja typu E5 04218)

G Firma Volvo zaleca: Podwyższenie siedziska z oparciem i bez (homologacja E5 04216), podwyższenie siedziska Volvo z oparciem (homologacja E1 04301169), podwyższenie siedziska Volvo (homologacja E1 04301312).

## OSTRZEŻENIE

Nie wolno używać fotelika dziecięcego zwróconego tyłem do kierunku jazdy na przednim fotelu pasażera, jeżeli zamontowana przed nim czołowa poduszka powietrzna nie została wyłączona.

## Powiązane informacje

- Foteliki dziecięce (Str. 75)
- Górne zaczepy mocujące fotelików dla dzieci (Str. 78)
- Tabela z informacją o rozmieszczeniu fotelików dziecięcych ISOFIX (Str. 83)
- Tabela z informacją o rozmieszczeniu fotelików dziecięcych i-Size (Str. 87)

### Zaczepty mocujące i-Size/ISOFIX

Samochód jest wyposażony w zaczepty i-Size/ISOFIX<sup>4</sup> do mocowania fotelików dla dzieci w drugim rzędzie siedzeń.

i-Size/ISOFIX to system mocowania fotelików dziecięcych oparty na międzynarodowych standardach.

Korzystając z zaczeptów i-Size/ISOFIX, należy zawsze stosować się do instrukcji załączonej przez producenta fotelika.

### Rozmieszczenie górnych zaczeptów mocujących



Umieszczenie zaczeptów mocujących jest wskazane symbolami<sup>4</sup> na tapicerce oparcia.

Zaczepty mocujące systemu i-Size/ISOFIX ukryte są za dolną częścią oparcia zewnętrznych siedzeń drugiego rzędu.

W celu uzyskania dostępu do zaczeptów należy nacisnąć na siedzisko.

### Powiązane informacje

- Foteliki dziecięce (Str. 75)
- Górne zaczepty mocujące fotelików dla dzieci (Str. 78)
- Dolne zaczepty mocujące fotelików dla dzieci (Str. 78)
- Tabela z informacją o rozmieszczeniu fotelików dziecięcych i-Size (Str. 87)
- Tabela z informacją o rozmieszczeniu fotelików dziecięcych ISOFIX (Str. 83)

<sup>4</sup> Nazwy i symbole zmieniają się zależnie od rynku.

## Tabela z informacją o rozmieszczeniu fotelików dziecięcych ISOFIX

W tabeli podano, które foteliki dziecięce ISOFIX są odpowiednie dla poszczególnych miejsc oraz dla jak dużych dzieci.

Fotelik dziecięcy musi spełniać wymagania przepisów UN Reg R44, a model samochodu musi znajdować się na liście samochodów sporządzonej przez producenta.

<b>i</b>	<b>UWAGA</b>
Zawsze przed zamontowaniem fotelika dziecięcego w samochodzie należy przeczytać część „Foteliki dziecięce”.	

Masa ciała	Klasa wielkościowa <sup>A</sup>	Rodzaj fotelika	Przedni fotel (z wyłączoną poduszką powietrzną, tylko foteliki dziecięce mocowane tyłem do kierunku jazdy) <sup>B</sup>	Przedni fotel (z wyłączoną poduszką powietrzną, tylko foteliki dziecięce mocowane przodem do kierunku jazdy) <sup>B</sup>	Skrajne miejsce w drugim rzędzie siedzeń	Środkowe miejsce w drugim rzędzie siedzeń	Trzeci rząd siedzeń*
Grupa 0 maks. 10 kg	E	Fotelik dla niemowląt mocowany tyłem do kierunku jazdy	IL <sup>B,C</sup> , X <sup>D</sup>	X	IL <sup>C</sup>	X	X
Grupa 0+ maks. 13 kg	E	Fotelik dla niemowląt mocowany tyłem do kierunku jazdy	IL <sup>B,C</sup> , X <sup>D</sup>	X	IL <sup>C</sup>	X	X
	C	Fotelik dziecięcy mocowany tyłem do kierunku jazdy					
	D	Fotelik dziecięcy mocowany tyłem do kierunku jazdy					





Masa ciała	Klasa wielkościowa <sup>A</sup>	Rodzaj fotelika	Przedni fotel (z wyłączonej poduszką powietrzną, tylko foteliki dziecięce mocowane tyłem do kierunku jazdy) <sup>B</sup>	Przedni fotel (z wyłączonej poduszką powietrzną, tylko foteliki dziecięce mocowane przodem do kierunku jazdy) <sup>B</sup>	Skrajne miejsce w drugim rzędzie siedzeń	Środkowe miejsce w drugim rzędzie siedzeń	Trzeci rząd siedzeń*
Grupa 1 9 – 18 kg	A	Fotelik dziecięcy mocowany przodem do kierunku jazdy	X	IL <sup>B, E</sup> , X <sup>D</sup>	IL <sup>E</sup> , IU <sup>F, E</sup>	X	X
	B	Fotelik dziecięcy mocowany przodem do kierunku jazdy					
	B1	Fotelik dziecięcy mocowany przodem do kierunku jazdy	IL <sup>B</sup> , X <sup>D</sup>	X	IL <sup>F</sup>	X	X
	C	Fotelik dziecięcy mocowany tyłem do kierunku jazdy					
	D	Fotelik dziecięcy mocowany tyłem do kierunku jazdy					

Masa ciała	Klasa wielkościowa <sup>A</sup>	Rodzaj fotelika	Przedni fotel (z włączoną poduszką powietrzną, tylko foteliki dziecięce mocowane tyłem do kierunku jazdy) <sup>B</sup>	Przedni fotel (z włączoną poduszką powietrzną, tylko foteliki dziecięce mocowane przodem do kierunku jazdy) <sup>B</sup>	Skrajne miejsce w drugim rzędzie siedzeń	Środkowe miejsce w drugim rzędzie siedzeń	Trzeci rząd siedzeń*
------------	---------------------------------	-----------------	--	--	--	---	----------------------

IL: Odpowiednie dla określonych fotelików dziecięcych ISOFIX. Te foteliki dziecięce mogą być przeznaczone do konkretnego modelu samochodu, w kategorii ograniczonej lub częściowo uniwersalnej.

IUF: Odpowiednie do systemów mocowania fotelików dziecięcych montowanych przodem do kierunku jazdy ISOFIX kategorii uniwersalnej z homologacją dla danej grupy wagowej.

X: Nieodpowiednie dla fotelików dziecięcych ISOFIX.

- A Dla fotelików dziecięcych z systemem mocowania ISOFIX opracowana została klasyfikacja rozmiarowa, która pomaga użytkownikowi wybrać odpowiedni rodzaj fotelika. Klasę wielkości można odczytać na etykiecie fotelika dziecięcego.
- B Dotyczy montażu fotelików dziecięcych ISOFIX, które należą do kategorii częściowo uniwersalnej (IL), jeśli samochód jest wyposażony w opcjonalny wspomnik ISOFIX (oferta akcesoriów jest zróżnicowana zależnie od rynku).
- C Zalecenie firmy Volvo: fotelik niemowlęcy Volvo montowany w uchwytach ISOFIX (homologacja typu E1 04301146).
- D Ma zastosowanie, jeśli samochód nie jest wyposażony w uchwyty ISOFIX.
- E Volvo zaleca foteliki dziecięce mocowane tyłem do kierunku jazdy dla dzieci należących do tej kategorii masy ciała.
- F Zalecenie firmy Volvo: BeSafe iZi Kid X3 ISOfix (homologacja typu E5 04200).

### OSTRZEŻENIE

Nie wolno używać fotelika dziecięcego zwróconego tyłem do kierunku jazdy na przednim fotelu pasażera, jeżeli zamontowana przed nim czółowa poduszka powietrzna nie została wyłączona.

### UWAGA

Jeżeli fotelik dziecięcy i-Size/ISOFIX nie ma określonej klasy wielkości, to model samochodu, w którym fotelik ma być używany, musi znajdować się dołączonej do niego na liście pojazdów.

### UWAGA

Firma Volvo zaleca kontakt z autoryzowanym dealerem Volvo w celu uzyskania informacji na temat zalecanych przez Volvo fotelików dziecięcych i-Size/ISOFIX.

### Powiązane informacje

- Foteliki dziecięce (Str. 75)
- Zaczepy mocujące i-Size/ISOFIX (Str. 82)



## BEZPIECZEŃSTWO

- ◀◀ • Tabela z informacją o rozmieszczeniu fotelików dziecięcych i-Size (Str. 87)
- Tabela lokalizacji fotelików dziecięcych z użyciem pasów bezpieczeństwa (Str. 80)



## Tabela z informacją o rozmieszczeniu fotelików dziecięcych i-Size

W tabeli podano, które foteliki dziecięce i-Size są odpowiednie dla poszczególnych miejsc oraz dla jak dużych dzieci.

Fotelik dziecięcy musi spełniać wymagania przepisów UN Reg R129.

<b>i UWAGA</b>
Zawsze przed zamontowaniem fotelika dziecięcego w samochodzie należy przeczytać część „Foteliki dziecięce”.

Rodzaj fotelika	Przedni fotel (z wyłączoną poduszką powietrzną, tylko foteliki dziecięce mocowane tyłem do kierunku jazdy)	Przedni fotel (z włączoną poduszką powietrzną, tylko foteliki dziecięce mocowane przodem do kierunku jazdy)	Skrajne miejsce w drugim rzędzie siedzeń	Środkowe miejsce w drugim rzędzie siedzeń	Trzeci rząd siedzeń*
Foteliki dziecięce i-Size	X	X	i-U <sup>A</sup>	X	X

i-U: Odpowiednie dla „uniwersalnego” fotelika dziecięcego i-Size, ustawionego przodem i tyłem do kierunku jazdy.

X: Nieodpowiednie dla fotelików dziecięcych spełniających wymogi ogólne.

<sup>A</sup> Dla tej grupy wielkościowej Volvo zaleca fotelik mocowany tyłem do kierunku jazdy.

### Powiązane informacje

- Foteliki dziecięce (Str. 75)
- Zaczepy mocujące i-Size/ISOFIX (Str. 82)
- Tabela z informacją o rozmieszczeniu fotelików dziecięcych ISOFIX (Str. 83)
- Tabela lokalizacji fotelików dziecięcych z użyciem pasów bezpieczeństwa (Str. 80)

## Zintegrowane podwyższenie siedziska\*

Zintegrowane podwyższenie siedziska na środkowym siedzeniu 2. rzędu umożliwia dziecku wygodną i bezpieczną podróż.

Zintegrowane podwyższenie siedziska zostało specjalnie zaprojektowane w celu zapewnienia dziecku optymalnego zabezpieczenia. W połączeniu ze standardowymi pasami bezpieczeństwa zintegrowane podwyższenie jest przeznaczone dla dzieci o masie ciała od 15 do 36 kg oraz o wzroście co najmniej 97 cm.



Pozycja prawidłowa – taśma pasa bezpieczeństwa powinna spoczywać na barku.

Przed rozpoczęciem jazdy należy zwrócić uwagę, aby:

- zintegrowane podwyższenie siedziska znajdowało się w pozycji zablokowanej
- zagłówek był w miarę możliwości ustawiony na wysokości głowy dziecka, chroniąc całą jej tylną część
- pas bezpieczeństwa dokładnie opinał ciało dziecka i nie był poluzowany ani skręcony
- pas bezpieczeństwa nie dotyka szyi dziecka, ani nie przebiega pod ramieniem
- część biodrowa pasa bezpieczeństwa spoczywała na miednicy dziecka, zapewniając najlepszą ochronę.

### **OSTRZEŻENIE**

Volvo zaleca, aby naprawę lub wymianę zlecić do wykonania wyłącznie w autoryzowanej stacji obsługi Volvo. Nie wolno dokonywać żadnych modyfikacji integralnego podwyższenia dla dziecka. W przypadku gdy integralne podwyższenie dla dziecka zostało poddane działaniu znacznych sił – na przykład w wyniku zderzenia, całe podwyższenie wraz z pasem bezpieczeństwa i jego śrubami mocującymi wymaga wymiany. Nawet jeśli integralne podwyższenie dla dziecka wygląda na nieuszkodzone, niektóre jego własności ochronne mogły zostać naruszone. Również mocno zużyte lub zniszczone podwyższenie wymaga wymiany.

### **OSTRZEŻENIE**

W przypadku nieprzestrzegania instrukcji użytkownika zintegrowanego podwyższenia siedziska dziecko może odnieść poważne obrażenia ciała, jeśli dojdzie do wypadku.

### Powiązane informacje

- Bezpieczeństwo przewożonych dzieci (Str. 74)
- Rozkładanie zintegrowanego podwyższenia siedziska\* (Str. 89)
- Składanie zintegrowanego podwyższenia siedziska\* (Str. 89)

## Rozkładanie zintegrowanego podwyższenia siedziska\*

Zintegrowane podwyższenie siedziska na środkowym siedzeniu 2. rzędu można rozłożyć, gdy jest potrzebne.

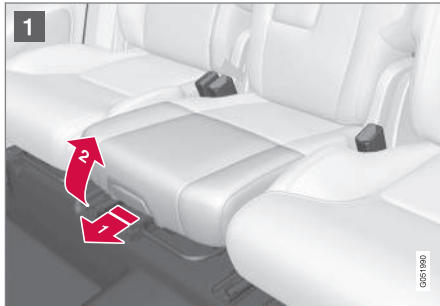

- 1 Pociągając za uchwyt do siebie i do góry, zwolnić blokadę siedziska.

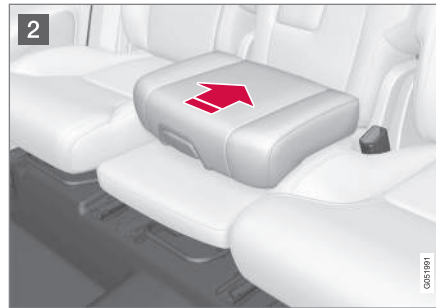

- 2 Przesunąć siedzisko do tyłu i docisnąć, aż zostanie zablokowane.

### **OSTRZEŻENIE**

W przypadku nieprzestrzegania instrukcji użytkowania zintegrowanego podwyższenia siedziska dziecko może odnieść poważne obrażenia ciała, jeśli dojdzie do wypadku.

### Powiązane informacje

- Zintegrowane podwyższenie siedziska\* (Str. 88)
- Składanie zintegrowanego podwyższenia siedziska\* (Str. 89)

## Składanie zintegrowanego podwyższenia siedziska\*

Zintegrowane podwyższenie siedziska na środkowym siedzeniu 2. rzędu można złożyć, gdy nie jest potrzebne.

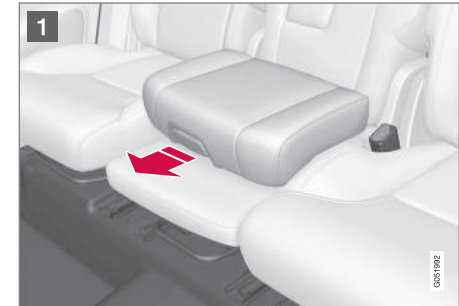

- 1 Pociągając za uchwyt do siebie, zwolnić blokadę siedziska.



- 2** Naciskając dłońią pośrodku siedziska, wcisnąć je w dół do pozycji, w której zostanie zablokowane.

### **!** WAŻNE

Przed opuszczeniem należy sprawdzić, czy w przestrzeni pod poduszką nie pozostały żadne przedmioty (np. zabawki).

### **i** UWAGA

Przed złożeniem tylnego oparcia trzeba najpierw obniżyć podwyższenie siedziska.

### **Powiązane informacje**

- Zintegrowane podwyższenie siedziska\* (Str. 88)
- Rozkładanie zintegrowanego podwyższenia siedziska\* (Str. 89)

WSKAŹNIKI, PRZEŁĄCZNIKI I URZĄDZENIA  
STERUJĄCE

## Wskaźniki, przełączniki i urządzenia sterujące, samochody z kierownicą po lewej stronie

Ilustracje przedstawiają rozmieszczenie wyświetlaczy i elementów sterowania przy miejscu kierowcy.

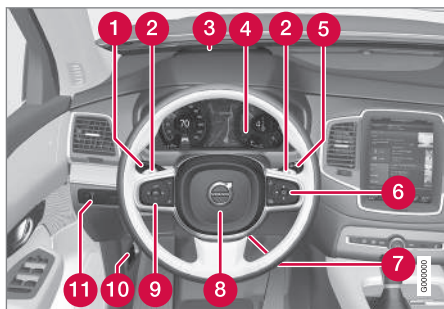

	Wyświetlacz/funkcja/element sterowania
1	Światła pozycyjne, światła do jazdy dziennej, światła mijania, światła drogowe, kierunkowskazy, światła przeciwmgielne/ przednie światła doświetlające zakręty*, tylne światła przeciwmgielne, zerowanie licznika przebiegu dziennego
2	Manetki przy kierownicy do ręcznej zmiany biegów w skrzyni automatycznej*

	Wyświetlacz/funkcja/element sterowania
3	Wyświetlacz przezierny na szybie przedniej*
4	Wyświetlacz kierowcy
5	Przełącznik wycieraczek i spryskiwaczy, czujnik deszczu*
6	Prawy zestaw przycisków na kierownicy
7	Dźwignia blokady ustawienia kierownicy
8	Sygnał dźwiękowy
9	Lewy zestaw przycisków na kierownicy
10	Otwieranie pokrywy silnika
11	Podświetlenie wyświetlacza, odblokowanie drzwi bagażnika, otwieranie/zamykanie drzwi bagażnika*, poziomowanie reflektorów halogenowych



	Wyświetlacz/funkcja/element sterowania
1	Przednie lampki do czytania i oświetlenie kabiny pasażerskiej
2	Panoramyczne okno dachowe*
3	Wyświetlacz w konsoli sufitowej
4	Manualne przyciemnianie wewnętrznego lusterka wstecznego

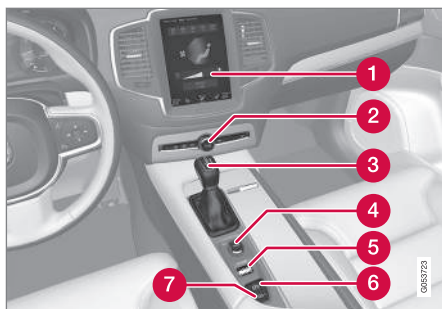

	Wyświetlacz/funkcja/element sterowania
1	Wyświetlacz centralny
2	Światła awaryjne, maksymalna skuteczność odparowania i odszraniania szyb/ogrzewana szyba przednia*, multimedia, otwarcie pokrywy schowka podręcznego
3	Dźwignia skrzyni biegów
4	Pokrętło rozruchu
5	Przełącznik trybu jazdy*
6	Hamulec postojowy
7	Automatyczne hamowanie podczas postoju

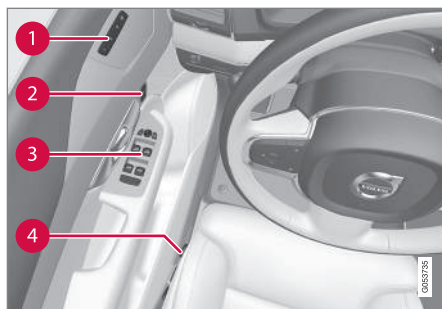

	Wyświetlacz/funkcja/element sterowania
1	Pamięć ustawień dla: <ul style="list-style-type: none"> <li>• elektrycznie regulowanego fotela przedniego*</li> <li>• Lusterka boczne</li> <li>• Wyświetlacz przezierny na przedniej szybie*</li> </ul>
2	Otwieranie drzwi, odblokowanie/zablokowanie drzwi bocznych i drzwi bagażnika
3	Elektrycznie sterowane szyby, zewnętrzne lusterka wsteczne
4	Ustawianie fotela przedniego

## Wskaźniki, przełączniki i urządzenia sterujące, samochody z kierownicą po prawej stronie

Ilustracje przedstawiają rozmieszczenie wyświetlaczy i elementów sterowania przy miejscu kierowcy.

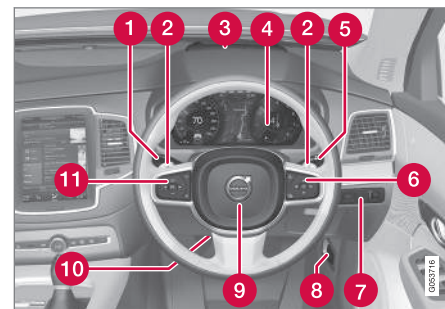

	Wyświetlacz/funkcja/element sterowania
1	Światła pozycyjne, światła do jazdy dziennej, światła mijania, światła drogowe, kierunkowskazy, światła przeciwmgielne/przednie światła doświetlające zakręty*, tylne światła przeciwmgielne, zerowanie licznika przebiegu dziennego
2	Manetki przy kierownicy do ręcznej zmiany biegów w skrzyni automatycznej*





	Wyświetlacz/funkcja/element sterowania
3	Wyświetlacz przezierny na szybie przedniej*
4	Wyświetlacz kierowcy
5	Przełącznik wycieraczek i spryskiwaczy, czujnik deszczu*
6	Prawy zestaw przycisków na kierownicy
7	Podświetlenie wyświetlacza, odblokowanie drzwi bagażnika, otwieranie/zamykanie drzwi bagażnika*
8	Otwieranie pokrywy silnika
9	Sygnal dźwiękowy
10	Dźwignia blokady ustawienia kierownicy
11	Lewy zestaw przycisków na kierownicy



	Wyświetlacz/funkcja/element sterowania
1	Przednie lampki do czytania i oświetlenie kabiny pasażerskiej
2	Panoramyczne okno dachowe*
3	Wyświetlacz w konsoli sufitowej
4	Manualne przyciemnianie wewnętrznego lusterka wstecznego

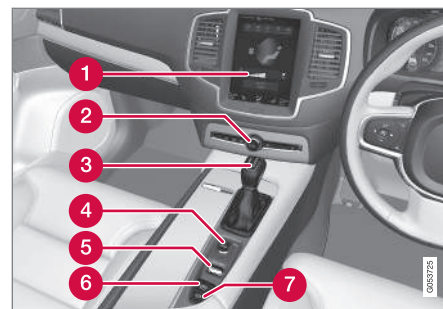

	Wyświetlacz/funkcja/element sterowania
1	Wyświetlacz centralny
2	Światła awaryjne, maksymalna skuteczność odparowania i odszraniania szyb/ogrzewana szyba przednia*, multimedia, otwarcie pokrywy schowka podręcznego
3	Dźwignia skrzyni biegów
4	Pokrętło rozruchu
5	Przełącznik trybu jazdy*
6	Hamulec postojowy
7	Automatyczne hamowanie podczas postoju



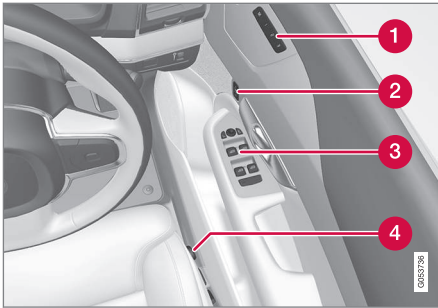

Wyświetlacz/funkcja/element sterowania	
1	Pamięć ustawień dla: <ul style="list-style-type: none"> <li>• elektrycznie regulowanego fotela przedniego*</li> <li>• Lusterka boczne</li> <li>• Wyświetlacz przezierny na przedniej szybie*</li> </ul>
2	Otwieranie drzwi, odblokowanie/zablokowanie drzwi bocznych i drzwi bagażnika
3	Elektrycznie sterowane szyby, zewnętrzne lusterka wsteczne
4	Ustawianie fotela przedniego

## Wyświetlacz kierowcy

Wyświetlacz kierowcy pokazuje informacje o samochodzie i jeździe.

Wyświetlacz kierowcy zawiera mierniki, wskaźniki oraz symbole kontrolne i ostrzegawcze. Zawartość wyświetlacza kierowcy zależy od wyposażenia samochodu, ustawień oraz aktualnie aktywnych funkcji.

Wyświetlacz kierowcy jest dostępny w dwóch wersjach: 12-calowej i 8-calowej.

### **⚠ OSTRZEŻENIE**

W razie awarii wyświetlacza kierowcy, informacje dotyczące np. hamulców, poduszek powietrznych i innych systemów bezpieczeństwa mogą się nie pojawić. W takim przypadku kierowca nie może sprawdzić stanu systemów samochodu ani otrzymywać bieżących ostrzeżeń i informacji.

### **⚠ OSTRZEŻENIE**

Jeśli wyświetlacz kierowcy zgaśnie, nie zaświeci się w momencie włączenia/uruchomienia pojazdu albo będzie całkowicie lub częściowo nieczytelny, samochodu nie wolno używać. Trzeba natychmiast udać się do stacji obsługi. Firma Volvo zaleca skorzystanie z usług autoryzowanej stacji obsługi Volvo.

## Wyświetlacz kierowcy, 12-calowy



Umiejscowienie na wyświetlaczu kierowcy:

Lewa strona	Część środkowa	Prawa strona
Prędkościomierz	Lampki kontrolne i ostrzegawcze	Obrotomierz <sup>A</sup>
Licznik przebiegu dziennego	Wskaźnik temperatury zewnętrznej	Wskaźnik ECO <sup>A</sup>
Licznik przebiegu całkowitego	Zegar	Wskaźnik zmiany biegu

Lewa strona	Część środkowa	Prawa strona
Automatyczna kontrola prędkości jazdy i informacje ogranicznika prędkości	Komunikaty, w niektórych sytuacjach z grafiką	Tryb jazdy (Comfort, Off Road, Eco, Dynamic lub Individual)
Informacja o znakach drogowych*	Informacje o stanie drzwi i pasów bezpieczeństwa	Wskaźnik poziomu paliwa
–	Odtwarzacz multimedialny	Status funkcji Start/Stop
–	Mapa nawigacyjna*	Dystans do pustego zbiornika
–	Telefon	Chwilowe zużycie paliwa
–	Rozpoznawanie poleceń głosowych	Menu aplikacji (aktywowane za pomocą zestawu przycisków na kierownicy)
–	Kompas <sup>A</sup>	–

<sup>A</sup> Zależnie od wybranego trybu jazdy.

### Wyświetlacz kierowcy, 8-calowy



◀ Umieszczenie na wyświetlaczu kierowcy:

Lewa strona	Część środkowa	Prawa strona
Wskaźnik poziomu paliwa	Prędkościomierz	Odtwarzacz multimedialny
Tryb jazdy (Comfort, Off Road, Eco, Dynamic lub Individual)	Informacja o znakach drogowych*	Telefon
Wskaźnik zmiany biegu	Automatyczna kontrola prędkości jazdy i informacje ogranicznika prędkości	Informacje nawigacyjne*
Obrotomierz <sup>A</sup>	Informacje o stanie drzwi i pasów bezpieczeństwa	Zegar
Wskaźnik ECO <sup>A</sup>	Status funkcji Start/Stop	Menu aplikacji (aktywowane za pomocą zestawu przycisków na kierownicy)
Dystans do pustego zbiornika	–	Chwilowe zużycie paliwa
Wskaźnik temperatury zewnętrznej	–	Licznik przebiegu całkowitego
Lampki kontrolne i ostrzegawcze	–	Licznik przebiegu dziennego
–	–	Lampki kontrolne i ostrzegawcze
–	–	Rozpoznawanie poleceń głosowych
–	–	Wskaźnik temperatury silnika
–	–	Komunikaty, w niektórych sytuacjach z grafiką
–	–	Kompas <sup>A</sup>

<sup>A</sup> Zależnie od wybranego trybu jazdy.

### Umiejscowienie zmiennego symbolu



Przykład symbolu informacyjnego na 12-calowym wyświetlaczu kierowcy.

Pośrodku wyświetlacza kierowcy mogą być wyświetlane różne symbole powiązane z różnego rodzaju komunikatami. Mogą one mieć postać symbolu informacyjnego lub ostrzegawczego, albo składać się z sekwencji symboli, która zaczyna się w tym miejscu, a następnie zmienia się w większy symbol.

### Aktywacja wyświetlacza kierowcy

Wyświetlacz kierowcy jest aktywowany po otwarciu drzwi np. w położeniu zapłonu **0**. Wyświetlacz kierowcy gaśnie po chwili, jeśli nie jest używany. W celu jego ponownej aktywacji należy:

- Nacisnąć pedał hamulca.
- Przełączyć pokrętkę zapłonu w położenie **I**.
- Otworzyć drzwi.

### Powiązane informacje

- Ustawienia wyświetlacza kierowcy (Str. 100)
- Symbole wskaźników na wyświetlaczu kierowcy (Str. 101)
- Symbole ostrzegawcze na wyświetlaczu kierowcy (Str. 103)
- Menu aplikacji na wyświetlaczu kierowcy (Str. 112)
- Umowa licencyjna wyświetlacza kierowcy (Str. 106)

## Ustawienia wyświetlacza kierowcy

Ustawień wyświetlacza kierowcy można dokonać w menu aplikacji na wyświetlaczu kierowcy i w menu **Ustawienia** na wyświetlaczu centralnym.

### Ustawienia w menu aplikacji

W menu aplikacji można wybrać informacje z następujących źródeł, które mają być widoczne na wyświetlaczu kierowcy:

- komputer pokładowy
- odtwarzacz multimedialny
- telefon
- system nawigacyjny\*.

Menu aplikacji na wyświetlaczu kierowcy można otworzyć i obsługiwać za pomocą prawego zestawu przycisków na kierownicy, patrz część „Używanie menu aplikacji na wyświetlaczu kierowcy”.

### Ustawienia na wyświetlaczu centralnym

#### Wybieranie rodzaju informacji

1. Nacisnąć **Ustawienia** w górnym widoku wyświetlacza centralnego.
2. Nacisnąć przycisk **My Car → Wyświetlacze → Opcje centrum wyświetlacza kierowcy**.

3. Wybrać, co ma być pokazywane w tle:

- **Nie pokazuj żadnych informacji w tle**
- **Pokaż inform. aktualnie odtwarzanych multimediiów**
- **Pokaż nawigację, nawet gdy nie ma ustawionej trasy<sup>1</sup>.**

12-calowy wyświetlacz kierowcy pokazuje informacje pośrodku, a 8-calowy wyświetlacz kierowcy pokazuje informacje w polu u góry po prawej stronie.

#### Wybieranie kompozycji

1. Nacisnąć **Ustawienia** w górnym widoku wyświetlacza centralnego.
2. Nacisnąć **My Car → Wyświetlacze → Kompozycje wyświetlacza**
3. Wybrać kompozycję (wygląd) wyświetlacza kierowcy:
  - **Glass**
  - **Minimalistic**
  - **Performance**
  - **Chrome Rings.**

#### Wybieranie języka

1. Nacisnąć **Ustawienia** w górnym widoku wyświetlacza centralnego.

2. Nacisnąć **System → Język systemu**, aby wybrać język.

> Zmiana będzie mieć wpływ na język na wszystkich wyświetlaczach.

#### Powiązane informacje



- Wyświetlacz kierowcy (Str. 96)
- Menu aplikacji na wyświetlaczu kierowcy (Str. 112)
- Widok ustawień (Str. 183)

<sup>1</sup> Mapa jest pokazywana tylko na 12-calowym wyświetlaczu kierowcy. Na 8-calowym wyświetlaczu kierowcy pokazywane są tylko wskazówki dojazdu. Więcej informacji, patrz część „Wyświetlacze i elementy sterowania do nawigacji na mapie” oraz „Nawigacja na mapie na wyświetlaczu kierowcy”.

## Symbole wskaźników na wyświetlaczu kierowcy

Symbole wskaźników informują kierowcę o włączeniu funkcji, działaniu systemu oraz wystąpieniu błędów lub usterek.

Symbol	Działanie
	<p><b>Symbol informacyjny – odczytać tekst komunikatu</b></p> <p>Lampka świeci się, gdy którykolwiek z monitorowanych podzespołów samochodu nie działa w sposób prawidłowy. Równocześnie na wyświetlaczu kierowcy pojawia się odpowiedni komunikat. Symbol informacyjny może zaświecić się także wraz z innymi lampkami.</p>
	<p><b>Awaria w układzie hamulcowym</b></p> <p>Symbol zapala się, gdy wystąpi usterka hamulca postojowego.</p>
	<p><b>Usterka w układzie ABS</b></p> <p>Gdy lampka ta zaświeci się, układ ABS nie działa. Podstawowy układ hamulcowy funkcjonuje prawidłowo, jednak bez funkcji zapobiegania blokowaniu kół przy hamowaniu.</p>

Symbol	Działanie
	<p><b>Automatyczny hamulec włączony</b></p> <p>Symbol świeci się, gdy funkcja jest włączona i aktywny jest hamulec zasadniczy lub postojowy. Hamulec utrzymuje samochód w miejscu po zatrzymaniu.</p>
	<p><b>Układ monitorowania ciśnienia w oponach</b></p> <p>Symbol zapala się w razie niskiego ciśnienia w oponach. W przypadku usterki układu TPMS symbol będzie najpierw migać przez około 1 minutę, a następnie zapali się ciągłym światłem. Może to być spowodowane faktem, że układ nie jest w stanie prawidłowo wykryć lub ostrzec o niskim ciśnieniu w oponach.</p>
	<p><b>System redukcji emisji spalin</b></p> <p>Jeżeli symbol zaświeci się po uruchomieniu silnika, może być to oznaką usterki systemu redukcji emisji spalin. Udać się do stacji obsługi w celu sprawdzenia. Firma Volvo zaleca, aby skontaktować się z autoryzowaną stacją obsługi Volvo.</p>

Symbol	Działanie
	<p><b>Lewy i prawy kierunkowskaz</b></p> <p>Symbol miga, gdy używane są kierunkowskazy.</p>
	<p><b>Światła pozycyjne</b></p> <p>Symbol świeci, gdy włączone są światła pozycyjne.</p>
	<p><b>Usterka w układzie reflektorów</b></p> <p>Symbol świeci w przypadku wystąpienia usterki funkcji ABL (aktywnych reflektorów skrętnych) lub innej usterki w układzie reflektorów.</p>
	<p><b>Aktywne światła drogowe włączone</b></p> <p>Symbol świeci na niebiesko, gdy włączona jest automatyka świateł drogowych.</p>
	<p><b>Aktywne światła drogowe wyłączone</b></p> <p>Symbol świeci na biało, gdy automatyka świateł drogowych jest wyłączona.</p>



Symbol	Działanie
	<b>Światła drogowe</b> Lampka świeci się, gdy włączone są światła drogowe i przy sygnalizowaniu światłami drogowymi.
	<b>Aktywne światła drogowe włączone</b> Symbol świeci na niebiesko, gdy włączona jest automatyka świateł drogowych. Światła pozycyjne są włączone.
	<b>Aktywne światła drogowe wyłączone</b> Symbol świeci na biało, gdy automatyka świateł drogowych jest wyłączona. Światła pozycyjne są włączone.
	<b>Światła drogowe</b> Symbol świeci, gdy włączone są światła drogowe i światła pozycyjne.
	<b>Przednie światła przeciwmgielne włączone</b> Lampka świeci się przy włączonych przednich światłach przeciwmgielnych.

Symbol	Działanie
	<b>Tylnie światło przeciwmgielne</b> Lampka świeci się przy włączonym tylnym świetle przeciwmgielnym.
	<b>Czujnik deszczu włączony</b> Lampka świeci się przy włączonym czujniku deszczu.
	<b>Przygotowanie do jazdy włączone</b> Lampka świeci się, gdy nagrzewnica bloku silnika i kabiny/klimatyzacja przygotowują samochód do jazdy.
	<b>Układ antypoślizgowy</b> Błyskanie lampki sygnalizuje działanie układu antypoślizgowego. Gdy lampka świeci się w sposób ciągły, sygnalizuje usterkę układu.

Symbol	Działanie
	<b>Układ antypoślizgowy, tryb sportowy</b> Symbol zapala się, gdy tryb sportowy jest włączony. Tryb sportowy umożliwia kierowcy bardziej aktywną jazdę. Układ sprawdza, czy ruchy pedału przyspieszenia i kierownicy oraz sposób pokonywania zakrętów są bardziej aktywne niż podczas normalnej jazdy i umożliwia wtedy do pewnego stopnia kontrolowany poślizg tylnej części pojazdu, zanim zainterweniuje i ustabilizuje tor jazdy.



Symbol	Działanie
	<p><b>Funkcja monitorowania pasa ruchu</b></p> <p>Biały symbol: Funkcja monitorowania pasa ruchu jest włączona i wykrywane są linie pasa.</p> <p>Szary symbol: Funkcja monitorowania pasa ruchu jest włączona, ale linie pasa nie są wykrywane.</p> <p>Żółty symbol: Ostrzeżenie/interwencja funkcji monitorowania pasa ruchu.</p>
	<p><b>Układ monitorowania pasa ruchu i czujnik deszczu</b></p> <p>Biały symbol: Funkcja monitorowania pasa ruchu jest włączona i wykrywane są linie pasa. Czujnik deszczu jest włączony.</p> <p>Szary symbol: Funkcja monitorowania pasa ruchu jest włączona, ale linie pasa nie są wykrywane. Czujnik deszczu jest włączony.</p>

### Przypomnienie o zamknięciu drzwi bocznych, pokrywy silnika, drzwi bagażnika lub kłapki wlewu paliwa

Jeśli pokrywa silnika, drzwi bagażnika, kłapka wlewu paliwa lub drzwi boczne nie są prawidłowo zamknięte, na wyświetlaczu kierowcy zapala się

symbol informacyjny lub ostrzegawczy oraz grafika.

#### Powiązane informacje

- Wyświetlacz kierowcy (Str. 96)
- Symbole ostrzegawcze na wyświetlaczu kierowcy (Str. 103)
- Przypomnienie o niezamkniętych drzwiach i niezapiętych pasach bezpieczeństwa (Str. 64)

### Symbole ostrzegawcze na wyświetlaczu kierowcy

Symbole ostrzegawcze informują kierowcę o włączeniu ważnej funkcji lub wystąpieniu poważnego błędu albo usterki.

#### OSTRZEŻENIE



Jeśli poziom płynu hamulcowego znajduje się poniżej oznaczenia **MIN** na zbiorniku wyrównawczym, nie wolno kontynuować jazdy, dopóki płyn hamulcowy nie zostanie uzupełniony.

Przyczyna utraty płynu hamulcowego musi zostać zbadana w stacji obsługi. Firma Volvo zaleca kontakt z autoryzowaną stacją obsługi Volvo.

#### OSTRZEŻENIE

Jeśli symbole BRAKE i ABS świecą się jednocześnie, istnieje ryzyko, że tył samochodu wpadnie w poślizg podczas gwałtownego hamowania.



Symbol	Działanie
	<p><b>Ostrzeżenie</b></p> <p>Czerwony symbol ostrzegawczy świeci się w przypadku wykrycia usterki mogącej mieć wpływ na bezpieczeństwo jazdy i/lub własności jezdne samochodu. W tym samym momencie na wyświetlaczu kierowcy pojawi się tekstowe objaśnienie. Symbol ostrzegawczy może się również podświetlić razem z innymi symbolami.</p>
	<p><b>Sygnalizacja niezapięcia pasów bezpieczeństwa</b></p> <p>Lampka ta miga, dopóki kierowca lub pasażer na przednim fotelu nie zapnie pasa bezpieczeństwa, albo gdy osoba podróżująca na tylnym siedzeniu rozepnie pas bezpieczeństwa.</p>

Symbol	Działanie
	<p><b>Poduszki powietrzne</b></p> <p>Jeśli symbol pozostaje podświetlony lub zapala się podczas jazdy, oznacza to, że w systemie bezpieczeństwa samochodu została wykryta usterka. Przeczytać komunikat na wyświetlaczu kierowcy. Firma Volvo zaleca, aby skontaktować się z autoryzowaną stacją obsługi Volvo.</p>
	<p><b>Awaria w układzie hamulcowym</b></p> <p>Zaświecenie się lampki ostrzegawczej układu hamulcowego może sygnalizować zbyt niski poziom płynu hamulcowego. Należy udać się do najbliższej stacji obsługi w celu sprawdzenia i skorygowania poziomu płynu hamulcowego.</p>
	<p><b>Włączony hamulec postojowy</b></p> <p>Lampka świeci się po uruchomieniu hamulca postojowego.</p> <p>Błyskanie lampki sygnalizuje usterkę. Przeczytać komunikat na wyświetlaczu kierowcy.</p>

Symbol	Działanie
	<p><b>Niskie ciśnienie oleju</b></p> <p>Zapalenie się lampki podczas jazdy sygnalizuje zbyt niskie ciśnienie oleju w silniku. Natychmiast wyłączyć silnik, sprawdzić i w razie potrzeby uzupełnić poziom oleju. Jeżeli lampka świeci się mimo prawidłowego poziomu oleju w silniku, należy skontaktować się ze stacją obsługi. Firma Volvo zaleca, aby skontaktować się z autoryzowaną stacją obsługi Volvo.</p>
	<p><b>Brak ładowania akumulatora</b></p> <p>Jeżeli lampka zaświeci się w trakcie jazdy, oznacza to, że nastąpiła usterka w układzie elektrycznym. Udać się do stacji obsługi. Firma Volvo zaleca, aby skontaktować się z autoryzowaną stacją obsługi Volvo.</p>

**Przypomnienie o zamknięciu drzwi bocznych, pokrywy silnika, drzwi bagażnika lub kłapki wlewu paliwa**

Jeśli pokrywa silnika, drzwi bagażnika, kłapka wlewu paliwa lub drzwi boczne nie są prawidłowo zamknięte, na wyświetlaczu kierowcy zapala się symbol informacyjny lub ostrzegawczy oraz grafika.

### Powiązane informacje

- Wyświetlacz kierowcy (Str. 96)
- Symbole wskaźników na wyświetlaczu kierowcy (Str. 101)
- Przypomnienie o niezamkniętych drzwiach i niezapiętych pasach bezpieczeństwa (Str. 64)
- Bezpieczeństwo (Str. 58)

### Wskaźnik temperatury zewnętrznej

Wskaźnik temperatury zewnętrznej jest widoczny na wyświetlaczu kierowcy.

Czujnik wykrywa temperaturę na zewnątrz samochodu.

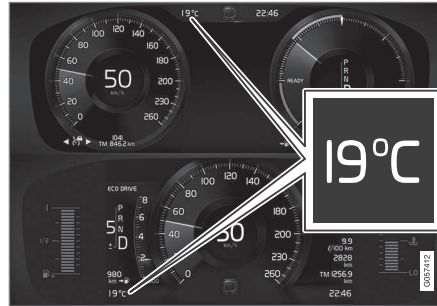

Umieszczenie wskaźnika temperatury zewnętrznej na 12-calowym i 8-calowym wyświetlaczu kierowcy.

Przy małej prędkości jazdy lub na postoju wskazania temperatury mogą być zawyżone.

Gdy temperatura zewnętrzna wynosi od +2°C do -5°C, na wyświetlaczu kierowcy pojawia się symbol śnieżynki, jako ostrzeżenie przed potencjalną gołoledzią. Symbol śnieżynki pojawia się również na krótko wyświetlaczu przedziernym na przedniej szybie, jeśli samochód jest w niego wyposażony.

### Ustawienia wskaźnika temperatury zewnętrznej

Zmiana jednostki wskaźnika temperatury w górnym widoku wyświetlacza centralnego.

- Wybrać **Ustawienia** → **System** → **Jednostka miary** i zaznaczyć wymagany typ jednostki, **Metrycz.**, **UK** lub **US**.

### Powiązane informacje

- Wyświetlacz kierowcy (Str. 96)
- Klimatyzacja – czujniki (Str. 197)

## Zegar

Zegar jest wyświetlany zarówno na wyświetlaczu kierowcy, jak i na wyświetlaczu centralnym.

### Umiejscowienie



Umiejscowienie zegara na 12-calowym i 8-calowym wyświetlaczu kierowcy.

Zegar na wyświetlaczu centralnym znajduje się w górze z prawej strony pola stanu.

W niektórych sytuacjach zegar na wyświetlaczu kierowcy może zostać przesłonięty komunikatem lub informacją.

### Ustawienia czasu i daty

Wybrać **Ustawienia** → **System** → **Data i godzina** w górnym widoku na wyświetlaczu centralnym, aby zmienić ustawienie formatu czasu i daty.

Ustawić czas i datę, naciskając strzałkę w górę lub w dół na ekranie dotykowym.

### Automatyczne ustawienie czasu w samochodach z GPS

W samochodach wyposażonych w system nawigacji można wybrać opcję **Automatyczne ustawienie godziny**. Strefa czasowa będzie wówczas adaptowana automatycznie na podstawie lokalizacji samochodu. W pewnych typach systemów nawigacji dla prawidłowego określenia strefy czasowej konieczne jest również ustawienie aktualnej lokalizacji (kraju). Jeśli nie wybrano **Automatyczne ustawienie godziny**, czas i data są ustawiane za pomocą strzałek w górę i w dół na ekranie dotykowym.

### Czas letni

W niektórych krajach możliwy jest wybór automatycznego ustawienia czasu letniego w **Aut.** W pozostałych krajach czas letni można ustawić za pomocą **Wł.** lub **Wył.**

### Powiązane informacje

- Wyświetlacz kierowcy (Str. 96)
- Widok ustawień (Str. 183)

## Umowa licencyjna wyświetlacza kierowcy

Licencja to umowa upoważniająca do prowadzenia pewnej działalności lub do korzystania z praw innej osoby zgodnie z warunkami tej umowy.

Poniższy tekst stanowi umowę firmy Volvo z producentem/projektantem i jest napisany w języku angielskim.

### BSD 4-clause "Original" or "Old" License

Copyright (c) 1982, 1986, 1990, 1991, 1993 The Regents of the University of California. All rights reserved.

Redistribution and use in source and binary forms, with or without modification, are permitted provided that the following conditions are met:

1. Redistributions of source code must retain the above copyright notice, this list of conditions and the following disclaimer.
2. Redistributions in binary form must reproduce the above copyright notice, this list of conditions and the following disclaimer in the documentation and/or other materials provided with the distribution.
3. All advertising materials mentioning features or use of this software must display the following acknowledgement: This product includes software developed by the

University of California, Berkeley and its contributors.

4. Neither the name of the University nor the names of its contributors may be used to endorse or promote products derived from this software without specific prior written permission.

THIS SOFTWARE IS PROVIDED BY THE REGENTS AND CONTRIBUTORS "AS IS" AND ANY EXPRESS OR IMPLIED WARRANTIES, INCLUDING, BUT NOT LIMITED TO, THE IMPLIED WARRANTIES OF MERCHANTABILITY AND FITNESS FOR A PARTICULAR PURPOSE ARE DISCLAIMED. IN NO EVENT SHALL THE REGENTS OR CONTRIBUTORS BE LIABLE FOR ANY DIRECT, INDIRECT, INCIDENTAL, SPECIAL, EXEMPLARY, OR CONSEQUENTIAL DAMAGES (INCLUDING, BUT NOT LIMITED TO, PROCUREMENT OF SUBSTITUTE GOODS OR SERVICES; LOSS OF USE, DATA, OR PROFITS; OR BUSINESS INTERRUPTION) HOWEVER CAUSED AND ON ANY THEORY OF LIABILITY, WHETHER IN CONTRACT, STRICT LIABILITY, OR TORT (INCLUDING NEGLIGENCE OR OTHERWISE) ARISING IN ANY WAY OUT OF THE USE OF THIS SOFTWARE, EVEN IF ADVISED OF THE POSSIBILITY OF SUCH DAMAGE.

### **BSD 3-clause "New" or "Revised" License**

Copyright (c) 2011-2014, Yann Collet.

Redistribution and use in source and binary forms, with or without modification, are permitted provided that the following conditions are met:

1. Redistributions of source code must retain the above copyright notice, this list of conditions and the following disclaimer.
2. Redistributions in binary form must reproduce the above copyright notice, this list of conditions and the following disclaimer in the documentation and/or other materials provided with the distribution.
3. Neither the name of the organisation nor the names of its contributors may be used to endorse or promote products derive from this software without specific prior written permission.

THIS SOFTWARE IS PROVIDED BY THE COPYRIGHT HOLDERS AND CONTRIBUTORS "AS IS" AND ANY EXPRESS OR IMPLIED WARRANTIES, INCLUDING, BUT NOT LIMITED TO, THE IMPLIED WARRANTIES OF MERCHANTABILITY AND FITNESS FOR A PARTICULAR PURPOSE ARE DISCLAIMED. IN NO EVENT SHALL THE COPYRIGHT HOLDER OR CONTRIBUTORS BE LIABLE FOR ANY DIRECT, INDIRECT, INCIDENTAL, SPECIAL, EXEMPLARY, OR CONSEQUENTIAL DAMAGES (INCLUDING, BUT NOT LIMITED TO, PROCUREMENT OF SUBSTITUTE GOODS OR SERVICES; LOSS OF USE, DATA, OR PROFITS; OR BUSINESS INTERRUPTION) HOWEVER CAUSED AND ON ANY THEORY OF LIABILITY,

WHETHER IN CONTRACT, STRICT LIABILITY, OR TORT (INCLUDING NEGLIGENCE OR OTHERWISE) ARISING IN ANY WAY OUT OF THE USE OF THIS SOFTWARE, EVEN IF ADVISED OF THE POSSIBILITY OF SUCH DAMAGE.

### **BSD 2-clause "Simplified" license**

Copyright (c) <YEAR>, <OWNER> All rights reserved.

Redistribution and use in source and binary forms, with or without modification, are permitted provided that the following conditions are met:

1. Redistributions of source code must retain the above copyright notice, this list of conditions and the following disclaimer.
2. Redistributions in binary form must reproduce the above copyright notice, this list of conditions and the following disclaimer in the documentation and/or other materials provided with the distribution.

THIS SOFTWARE IS PROVIDED BY THE COPYRIGHT HOLDERS AND CONTRIBUTORS "AS IS" AND ANY EXPRESS OR IMPLIED WARRANTIES, INCLUDING, BUT NOT LIMITED TO, THE IMPLIED WARRANTIES OF MERCHANTABILITY AND FITNESS FOR A PARTICULAR PURPOSE ARE DISCLAIMED. IN NO EVENT SHALL THE COPYRIGHT OWNER OR CONTRIBUTORS BE LIABLE FOR ANY DIRECT, INDIRECT, INCIDENTAL, SPECIAL,



◀◀ EXEMPLARY, OR CONSEQUENTIAL DAMAGES (INCLUDING, BUT NOT LIMITED TO, PROCUREMENT OF SUBSTITUTE GOODS OR SERVICES; LOSS OF USE, DATA, OR PROFITS; OR BUSINESS INTERRUPTION) HOWEVER CAUSED AND ON ANY THEORY OF LIABILITY, WHETHER IN CONTRACT, STRICT LIABILITY, OR TORT (INCLUDING NEGLIGENCE OR OTHERWISE) ARISING IN ANY WAY OUT OF THE USE OF THIS SOFTWARE, EVEN IF ADVISED OF THE POSSIBILITY OF SUCH DAMAGE.

The views and conclusions contained in the software and documentation are those of the authors and should not be interpreted as representing official policies, either expressed or implied, of the FreeBSD Project.

### FreeType Project License

1. 1 Copyright 1996-1999 by David Turner, Robert Wilhelm, and Werner Lemberg  
 Introduction The FreeType Project is distributed in several archive packages; some of them may contain, in addition to the FreeType font engine, various tools and contributions which rely on, or relate to, the FreeType Project. This license applies to all files found in such packages, and which do not fall under their own explicit license. The license affects thus the FreeType font engine, the test programs, documentation and makefiles, at the very least. This license was inspired by the BSD, Artistic, and IJG

(Independent JPEG Group) licenses, which all encourage inclusion and use of free software in commercial and freeware products alike. As a consequence, its main points are that: o We don't promise that this software works. However, we are interested in any kind of bug reports. ('as is' distribution) o You can use this software for whatever you want, in parts or full form, without having to pay us. ('royalty-free' usage) o You may not pretend that you wrote this software. If you use it, or only parts of it, in a program, you must acknowledge somewhere in your documentation that you've used the FreeType code. ('credits') We specifically permit and encourage the inclusion of this software, with or without modifications, in commercial products, provided that all warranty or liability claims are assumed by the product vendor. Legal Terms 0. Definitions Throughout this license, the terms 'package', 'FreeType Project', and 'FreeType archive' refer to the set of files originally distributed by the authors (David Turner, Robert Wilhelm, and Werner Lemberg) as the 'FreeType project', be they named as alpha, beta or final release. 'You' refers to the licensee, or person using the project, where 'using' is a generic term including compiling the project's source code as well as linking it to form a 'program' or 'executable'. This program is referred to as 'a program using the FreeType engine'. This

license applies to all files distributed in the original FreeType archive, including all source code, binaries and documentation, unless otherwise stated in the file in its original, unmodified form as distributed in the original archive. If you are unsure whether or not a particular file is covered by this license, you must contact us to verify this. The FreeType project is copyright (C) 1996-1999 by David Turner, Robert Wilhelm, and Werner Lemberg. All rights reserved except as specified below. 1. No Warranty THE FREETYPE ARCHIVE IS PROVIDED 'AS IS' WITHOUT WARRANTY OF ANY KIND, EITHER EXPRESSED OR IMPLIED, INCLUDING, BUT NOT LIMITED TO, WARRANTIES OF MERCHANTABILITY AND FITNESS FOR A PARTICULAR PURPOSE. IN NO EVENT WILL ANY OF THE AUTHORS OR COPYRIGHT HOLDERS BE LIABLE FOR ANY DAMAGES CAUSED BY THE USE OR THE INABILITY TO USE, OF THE FREETYPE PROJECT. As you have not signed this license, you are not required to accept it. However, as the FreeType project is copyrighted material, only this license, or another one contracted with the authors, grants you the right to use, distribute, and modify it. Therefore, by using, distributing, or modifying the FreeType project, you indicate

that you understand and accept all the terms of this license.

2. Redistribution Redistribution and use in source and binary forms, with or without modification, are permitted provided that the following conditions are met:
  - o Redistribution of source code must retain this license file ('licence.txt') unaltered; any additions, deletions or changes to the original files must be clearly indicated in accompanying documentation. The copyright notices of the unaltered, original files must be preserved in all copies of source files.
  - o Redistribution in binary form must provide a disclaimer that states that the software is based in part of the work of the FreeType Team, in the distribution documentation. We also encourage you to put an URL to the FreeType web page in your documentation, though this isn't mandatory. These conditions apply to any software derived from or based on the FreeType code, not just the unmodified files. If you use our work, you must acknowledge us. However, no fee need be paid to us.
3. Advertising The names of FreeType's authors and contributors may not be used to endorse or promote products derived from this software without specific prior written permission. We suggest, but do not require, that you use one or more of the following phrases to refer to this software in your documentation or advertising materials:

'FreeType Project', 'FreeType Engine', 'FreeType library', or 'FreeType Distribution'.

4. Contacts There are two mailing lists related to FreeType:
  - o [freetype@freetype.org](mailto:freetype@freetype.org) Discusses general use and applications of FreeType, as well as future and wanted additions to the library and distribution. If you are looking for support, start in this list if you haven't found anything to help you in the documentation.
  - o [devel@freetype.org](mailto:devel@freetype.org) Discusses bugs, as well as engine internals, design issues, specific licenses, porting, etc.
  - o <http://www.freetype.org> Holds the current FreeType web page, which will allow you to download our latest development version and read online documentation. You can also contact us individually at: David Turner <[david.turner@freetype.org](mailto:david.turner@freetype.org)> Robert Wilhelm <[robert.wilhelm@freetype.org](mailto:robert.wilhelm@freetype.org)> Werner Lemberg <[werner.lemberg@freetype.org](mailto:werner.lemberg@freetype.org)>

### Libpng License

This copy of the libpng notices is provided for your convenience. In case of any discrepancy between this copy and the notices in the file `png.h` that is included in the libpng distribution, the latter shall prevail.

### **COPYRIGHT NOTICE, DISCLAIMER, and LICENSE:**

If you modify libpng you may insert additional notices immediately following this sentence.

libpng versions 1.0.7, July 1, 2000, through 1.0.13, April 15, 2002, are Copyright (c) 2000-2002 Glenn Randers-Pehrson and are distributed according to the same disclaimer and license as libpng-1.0.6 with the following individuals added to the list of Contributing Authors

Simon-Pierre Cadieux

Eric S. Raymond

Gilles Vollant

and with the following additions to the disclaimer:

There is no warranty against interference with your enjoyment of the library or against infringement. There is no warranty that our efforts or the library will fulfill any of your particular purposes or needs. This library is provided with all faults, and the entire risk of satisfactory quality, performance, accuracy, and effort is with the user.

libpng versions 0.97, January 1998, through 1.0.6, March 20, 2000, are Copyright (c) 1998, 1999 Glenn Randers-Pehrson, and are distributed according to the same disclaimer and license as libpng-0.96, with the following individuals added to the list of Contributing Authors:

Tom Lane

Glenn Randers-Pehrson

Willem van Schaik



◀◀ libpng versions 0.89, June 1996, through 0.96, May 1997, are Copyright (c) 1996, 1997 Andreas Dilger Distributed according to the same disclaimer and license as libpng-0.88, with the following individuals added to the list of Contributing Authors:

John Bowler  
Kevin Bracey  
Sam Bushell  
Magnus Holmgren  
Greg Roelofs  
Tom Tanner

libpng versions 0.5, May 1995, through 0.88, January 1996, are Copyright (c) 1995, 1996 Guy Eric Schalnat, Group 42, Inc.

For the purposes of this copyright and license, "Contributing Authors" is defined as the following set of individuals:

Andreas Dilger  
Dave Martindale  
Guy Eric Schalnat  
Paul Schmidt  
Tim Wegner

The PNG Reference Library is supplied "AS IS". The Contributing Authors and Group 42, Inc. disclaim all warranties, expressed or implied, including, without limitation, the warranties of

merchantability and of fitness for any purpose. The Contributing Authors and Group 42, Inc. assume no liability for direct, indirect, incidental, special, exemplary, or consequential damages, which may result from the use of the PNG Reference Library, even if advised of the possibility of such damage.

Permission is hereby granted to use, copy, modify, and distribute this source code, or portions hereof, for any purpose, without fee, subject to the following restrictions:

1. The origin of this source code must not be misrepresented.
2. Altered versions must be plainly marked as such and must not be misrepresented as being the original source.
3. This Copyright notice may not be removed or altered from any source or altered source distribution.

The Contributing Authors and Group 42, Inc. specifically permit, without fee, and encourage the use of this source code as a component to supporting the PNG file format in commercial products. If you use this source code in a product, acknowledgment is not required but would be appreciated.

A "png\_get\_copyright" function is available, for convenient use in "about" boxes and the like:  
`printf("%s",png_get_copyright(NULL));`

Also, the PNG logo (in PNG format, of course) is supplied in the files "pngbar.png" and "pngbar.jpg (88x31)" and "pngnow.png" (98x31).

Libpng is OSI Certified Open Source Software. OSI Certified Open Source is a certification mark of the Open Source Initiative.

Glenn Randers-Pehrson randeg@alum.rpi.edu  
April 15, 2002

### MIT License

Copyright (c) <year> <copyright holders>

Permission is hereby granted, free of charge, to any person obtaining a copy of this software and associated documentation files (the "Software"), to deal in the Software without restriction, including without limitation the rights to use, copy, modify, merge, publish, distribute, sublicense, and/or sell copies of the Software, and to permit persons to whom the Software is furnished to do so, subject to the following conditions:

The above copyright notice and this permission notice shall be included in all copies or substantial portions of the Software.

THE SOFTWARE IS PROVIDED "AS IS", WITHOUT WARRANTY OF ANY KIND, EXPRESS OR IMPLIED, INCLUDING BUT NOT LIMITED TO THE WARRANTIES OF MERCHANTABILITY, FITNESS FOR A PARTICULAR PURPOSE AND NONINFRINGEMENT. IN NO EVENT SHALL



THE AUTHORS OR COPYRIGHT HOLDERS BE LIABLE FOR ANY CLAIM, DAMAGES OR OTHER LIABILITY, WHETHER IN AN ACTION OF CONTRACT, TORT OR OTHERWISE, ARISING FROM, OUT OF OR IN CONNECTION WITH THE SOFTWARE OR THE USE OR OTHER DEALINGS IN THE SOFTWARE.

### **zlib License**

The zlib/libpng License Copyright (c) <year> <copyright holders>

This software is provided 'as-is', without any express or implied warranty. In no event will the authors be held liable for any damages arising from the use of this software.

Permission is granted to anyone to use this software for any purpose, including commercial applications, and to alter it and redistribute it freely, subject to the following restrictions:

1. The origin of this software must not be misrepresented; you must not claim that you wrote the original software. If you use this software in a product, an acknowledgment in the product documentation would be appreciated but is not required.
2. Altered source versions must be plainly marked as such, and must not be misrepresented as being the original software.
3. This notice may not be removed or altered from any source distribution.

### **SGI Free Software B License Version 2.0.**

SGI FREE SOFTWARE LICENSE B (Version 2.0, Sept. 18, 2008)

Copyright (C) [dates of first publication] Silicon Graphics, Inc. All Rights Reserved. Permission is hereby granted, free of charge, to any person obtaining a copy of this software and associated documentation files (the "Software"), to deal in the Software without restriction, including without limitation the rights to use, copy, modify, merge, publish, distribute, sublicense, and/or sell copies of the Software, and to permit persons to whom the Software is furnished to do so, subject to the following conditions: The above copyright notice including the dates of first publication and either this permission notice or a reference to <http://oss.sgi.com/projects/FreeB/> shall be included in all copies or substantial portions of the Software.

THE SOFTWARE IS PROVIDED "AS IS", WITHOUT WARRANTY OF ANY KIND, EXPRESS OR IMPLIED, INCLUDING BUT NOT LIMITED TO THE WARRANTIES OF MERCHANTABILITY, FITNESS FOR A PARTICULAR PURPOSE AND NONINFRINGEMENT. IN NO EVENT SHALL SILICON GRAPHICS, INC. BE LIABLE FOR ANY CLAIM, DAMAGES OR OTHER LIABILITY, WHETHER IN AN ACTION OF CONTRACT, TORT OR OTHERWISE, ARISING FROM, OUT OF OR IN CONNECTION WITH THE SOFTWARE

OR THE USE OR OTHER DEALINGS IN THE SOFTWARE.

Except as contained in this notice, the name of Silicon Graphics, Inc. shall not be used in advertising or otherwise to promote the sale, use or other dealings in this Software without prior written authorization from Silicon Graphics, Inc.

### **Powiązane informacje**

- Wyświetlacz kierowcy (Str. 96)

## Menu aplikacji na wyświetlaczu kierowcy

Menu aplikacji na wyświetlaczu kierowcy zapewnia szybki dostęp do często używanych funkcji niektórych aplikacji.



Menu aplikacji na wyświetlaczu kierowcy można użyć zamiast wyświetlacza centralnego.

Do wyświetlania i obsługi menu aplikacji na wyświetlaczu kierowcy służy prawy zestaw przycisków na kierownicy. Menu aplikacji ułatwia przełączanie poszczególnych aplikacji lub funkcji w aplikacjach bez potrzeby puszczenia kierownicy i odrywania wzroku od drogi.

### Funkcje menu aplikacji

Różne aplikacje udostępniają różnego rodzaju funkcje. Poniższymi aplikacjami i ich funkcjami można sterować z menu aplikacji:

Aplikacja	Funkcje
Komputer pokładowy	Wybór licznika przebiegu dziennego, wybór informacji pokazywanych na wyświetlaczu kierowcy itd.
Odtwarzacz multimedialny	Wybór aktywnego źródła dla odtwarzacza multimedialnego.
Telefon	Nawiązywanie połączenia z kontaktem z listy połączeń.
Nawigacja	Wstrzymanie nawigacji, uruchamianie nawigacji do ostatnio wykorzystywanego punktu docelowego itd.

### Powiązane informacje

- Wyświetlacz kierowcy (Str. 96)
- Prezentacja wyświetlacza centralnego (Str. 35)
- Używanie menu aplikacji na wyświetlaczu kierowcy (Str. 112)

## Używanie menu aplikacji na wyświetlaczu kierowcy

Menu aplikacji na wyświetlaczu kierowcy jest obsługiwane za pomocą prawego zestawu przycisków na kierownicy.

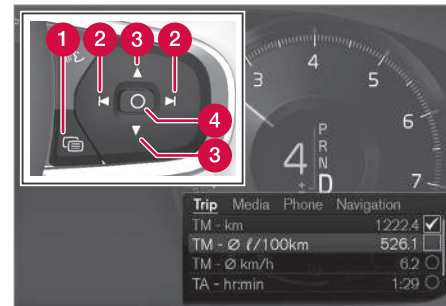

Menu aplikacji i prawy zestaw przycisków na kierownicy.

- 1 Otwórz/zamknij
- 2 W lewo/w prawo
- 3 W górę/w dół
- 4 Potwierdzenie

### Otwieranie/zamykanie menu aplikacji

- Nacisnąć otwórz/zamknij (1).

(Otwarcie menu aplikacji nie będzie możliwe, jeśli na wyświetlaczu kierowcy widoczny jest niepotwierdzony komunikat. Trzeba najpierw potwierdzić komunikat, zanim można będzie otworzyć menu aplikacji.)

> Menu aplikacji otwiera/zamyka się.

Menu aplikacji zamyka się automatycznie po pewnym czasie braku aktywności lub po wybraniu pewnych opcji.

### Nawigacja i dokonywanie wyboru w menu aplikacji

1. Nawigacja między poszczególnymi dostępnymi aplikacjami jest możliwa poprzez naciśnięcie przycisków w lewo lub w prawo (2).
  - > Funkcje poprzedniej/następnej aplikacji są pokazywane w menu aplikacji.
2. Przeglądanie poszczególnych funkcji wybranej aplikacji jest możliwe poprzez naciśnięcie przycisków w górę lub w dół (3).
3. Potwierdzenie lub zaznaczenie opcji funkcji jest możliwe poprzez naciśnięcie przycisku potwierdzenia (4).
  - > Funkcja zostaje aktywowana i dla niektórych opcji menu aplikacji zostaje wtedy zamknięte.

Przy ponownym otwarciu, menu aplikacji otworzy się na funkcjach najczęściej używanych aplikacji.

### Powiązane informacje

- Menu aplikacji na wyświetlaczu kierowcy (Str. 112)
- Zarządzanie komunikatami na wyświetlaczu kierowcy i wyświetlaczu centralnym (Str. 116)

### Komunikaty na wyświetlaczu kierowcy i wyświetlaczu centralnym

Wyświetlacz kierowcy i wyświetlacz centralny mogą pokazywać komunikaty, które przekazują kierowcy informacje i pomagają mu w różnych sytuacjach.

## « Wyświetlacz kierowcy



Komunikat na wyświetlaczu kierowcy<sup>2</sup>.



Komunikat na wyświetlaczu kierowcy<sup>3</sup>.

Wyświetlacz kierowcy pokazuje komunikaty, które mają wyższy priorytet dla kierowcy.

Komunikaty mogą być pokazywane w różnych częściach wyświetlacza kierowcy, zależnie od tego, jakie inne informacje są aktualnie wyświetlane. Po pewnym czasie lub gdy kierowca potwierdził komunikat/podjął wymagane działanie, komunikat znika z wyświetlacza kierowcy. Jeśli komunikat wymaga zachowania, zostaje umieszczony w aplikacji **Status samoch.**, którą otwiera się z widoku aplikacji wyświetlacza centralnego.

Struktura komunikatów może się zmieniać i mogą one być wyświetlane razem z grafiką, symbolami lub przyciskami służącymi na przykład do potwierdzenia komunikatu lub zatwierdzenia polecenia.

### Komunikaty serwisowe

Poniżej zamieszczono wybrane ważne komunikaty serwisowe oraz ich znaczenie.

Komunikat	Działanie
<b>Zatrzymaj bezpiecznie samochód<sup>A</sup></b>	Zatrzymać samochód i wyłączyć silnik. Istnieje poważne zagrożenie uszkodzeniem – należy skontaktować się ze stacją obsługi <sup>B</sup> .
<b>Wyłącz silnik<sup>A</sup></b>	Zatrzymać samochód i wyłączyć silnik. Istnieje poważne zagrożenie uszkodzeniem – należy skontaktować się ze stacją obsługi <sup>B</sup> .
<b>Wymagany pilny serwis. Udaj się do stacji obsługi<sup>A</sup></b>	Należy skontaktować się ze stacją obsługi <sup>B</sup> w celu natychmiastowego sprawdzenia samochodu.
<b>Konieczny serwis<sup>A</sup></b>	Należy skontaktować się ze stacją obsługi <sup>B</sup> w celu jak najszybszego sprawdzenia samochodu.
<b>Regularny przegląd</b> <b>Zarezerwuj termin przeglądu</b>	Czas na przegląd okresowy – należy skontaktować się ze stacją obsługi <sup>B</sup> . Wyświetlany przed termi-

<sup>2</sup> Z 8-calowym wyświetlaczem kierowcy.

<sup>3</sup> Z 12-calowym wyświetlaczem kierowcy.

Komunikat	Działanie
	nem następnego przeglądu.
<b>Regularny przegląd</b> <b>Czas na przegląd</b>	Czas na przegląd okresowy – należy skontaktować się ze stacją obsługi <sup>B</sup> . Wyświetlany w dniu terminu następnego przeglądu.
<b>Regularny przegląd</b> <b>Termin przeglądu minął</b>	Czas na przegląd okresowy – należy skontaktować się ze stacją obsługi <sup>B</sup> . Wyświetlany, gdy termin przeglądu upłynął.
<b>Chwilowo wyłączone<sup>A</sup></b>	Tymczasowe wyłączenie funkcji, która zostanie przywrócona podczas jazdy lub po ponownym uruchomieniu silnika.

<sup>A</sup> Część komunikatu, wyświetlana razem z informacją o tym, gdzie wystąpił problem.

<sup>B</sup> Zaleca się kontakt z autoryzowaną stacją obsługi Volvo.

## Wyświetlacz centralny

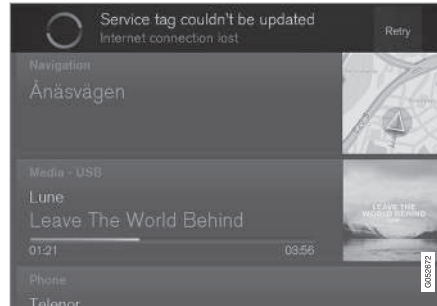

Komunikat na wyświetlaczu centralnym.

Wyświetlacz centralny pokazuje komunikaty, które mają niższy priorytet dla kierowcy.

Większość komunikatów pojawia się nad paskiem stanu wyświetlacza centralnego. Po pewnym czasie lub, gdy zostały podjęte wymagane przez komunikat działania, komunikat znika z paska stanu. Jeśli komunikat wymaga zachowania, zostaje umieszczony w widoku górnym wyświetlacza centralnego.

Struktura komunikatów może się zmieniać i mogą one być wyświetlane razem z grafiką, symbolami lub przyciskami służącymi do aktywacji lub dezaktywacji powiązanych z nimi funkcji.

### Komunikaty wyskakujące

W pewnych przypadkach komunikaty są wyświetlane w postaci wyskakującego okienka. Komunikaty wyskakujące mają wyższy priorytet niż komu-

nikaty pokazywane na pasku stanu i wymagają potwierdzenia/działania, zanim znikną. Komunikaty wymagające zachowania są umieszczane w widoku górnym wyświetlacza centralnego.

### Powiązane informacje

- Wyświetlacz kierowcy (Str. 96)
- Prezentacja wyświetlacza centralnego (Str. 35)
- Zarządzanie komunikatami na wyświetlaczu kierowcy i wyświetlaczu centralnym (Str. 116)
- Zarządzanie komunikatami zapisanymi z wyświetlacza kierowcy i wyświetlacza centralnego (Str. 117)

## Zarządzanie komunikatami na wyświetlaczu kierowcy i wyświetlaczu centralnym

Do zarządzania komunikatami na wyświetlaczu kierowcy i wyświetlaczu centralnym służą prawy zestaw przycisków na kierownicy oraz poszczególne widoki na wyświetlaczu centralnym.

### Wyświetlacz kierowcy



Komunikat na wyświetlaczu kierowcy<sup>4</sup> i prawy zestaw przycisków na kierownicy.



Komunikat na wyświetlaczu kierowcy<sup>5</sup> i prawy zestaw przycisków na kierownicy.

**1** W lewo/w prawo

**2** Potwierdzenie

Niektóre komunikaty na wyświetlaczu kierowcy zawierają jeden lub więcej przycisków, służących na przykład do potwierdzenia komunikatu lub zatwierdzenia polecenia.

### Postępowanie z nowym komunikatem

Komunikaty z przyciskami:

1. Nawigacja między poszczególnymi dostępnymi przyciskami jest możliwa poprzez naciśnięcie przycisków w lewo lub w prawo (1).

2. Potwierdzenie wyboru jest możliwe poprzez naciśnięcie przycisku potwierdzenia (2).
  - > Komunikat zniknie z wyświetlacza kierowcy.

Komunikaty bez przycisków:

- Zamknąć komunikat, naciskając przycisk potwierdzenia (2) lub poczekać, aż komunikat zamknie się automatycznie po pewnym czasie.
  - > Komunikat zniknie z wyświetlacza kierowcy.

Jeśli komunikat wymaga zachowania, zostanie umieszczony w aplikacji **Status samoch.**, którą otwiera się z widoku aplikacji wyświetlacza centralnego. Przy tym na wyświetlaczu centralnym pojawia się komunikat **Powiad. zapisane w aplikacji serw.**

<sup>4</sup> Z 8-calowym wyświetlaczem kierowcy.

<sup>5</sup> Z 12-calowym wyświetlaczem kierowcy.

## Wyświetlacz centralny

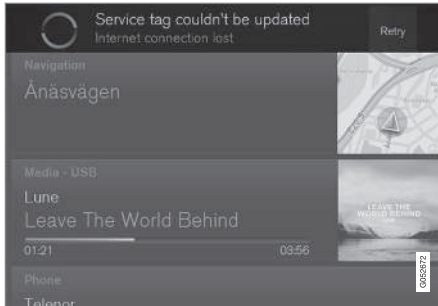

Komunikat na wyświetlaczu centralnym.

Niektóre komunikaty na wyświetlaczu centralnym mają przycisk (lub kilka przycisków w wyskakującym okienku) np. do aktywacji lub dezaktywacji funkcji powiązanej z danym komunikatem.

### Postępowanie z nowym komunikatem

Komunikaty z przyciskami:

- Nacisnąć przycisk, aby wykonać czynność, lub poczekać, aż komunikat zamknie się automatycznie po pewnym czasie.
  - > Komunikat zniknie z paska stanu.

Komunikaty bez przycisków:

- Zamknąć komunikat, naciskając na niego lub poczekać, aż komunikat zamknie się automatycznie po pewnym czasie.
  - > Komunikat zniknie z paska stanu.

Jeśli komunikat wymaga zachowania, zostaje umieszczony w widoku górnym wyświetlacza centralnego.

### Powiązane informacje

- Komunikaty na wyświetlaczu kierowcy i wyświetlaczu centralnym (Str. 113)
- Zarządzanie komunikatami zapisanymi z wyświetlacza kierowcy i wyświetlacza centralnego (Str. 117)

## Zarządzanie komunikatami zapisanymi z wyświetlacza kierowcy i wyświetlacza centralnego

Niezależnie od tego, czy komunikaty zostały zapisane z wyświetlacza kierowcy lub wyświetlacza centralnego, zarządzanie nimi odbywa się na wyświetlaczu centralnym.

### Komunikaty zapisane z wyświetlacza kierowcy

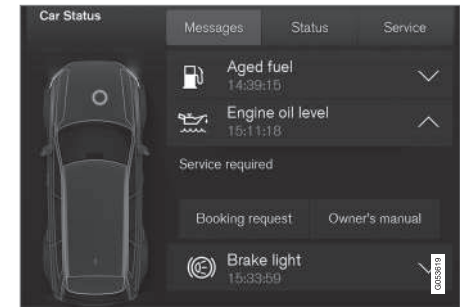

Zapisane komunikaty i dostępne opcje w aplikacji **Status samoch.**



Komunikaty pokazywane na wyświetlaczu kierowcy, które muszą zostać zapisane w aplikacji **Status samoch.** na wyświetlaczu centralnym. Przy tym na wyświetlaczu centralnym pojawia się komunikat **Powiad.**

**zapisane w aplikacji serw..**



#### « Odczytywanie zapisanych komunikatów

Aby od razu odczytać zapisany komunikat:

- Nacisnąć przycisk z prawej strony komunikatu **Powiad. zapisane w aplikacji serw.** na wyświetlaczu centralnym.
  - > Zapisany komunikat pokaże się w aplikacji **Status samoch.**

Aby odczytać zapisany komunikat później:

1. Otworzyć aplikację **Status samoch.** w menu aplikacji wyświetlacza centralnego.
  - > Aplikację otwiera się z dolnego widoku składowego widoku strony głównej.
2. Wybrać zakładkę **Wiadomości** w aplikacji.
  - > Pojawi się lista zapisanych komunikatów.
3. Nacisnąć strzałkę z prawej strony, aby powiększyć lub zminimalizować komunikat.
  - > Więcej informacji o komunikacie można znaleźć na liście, a ilustracja po lewej stronie w aplikacji przedstawia informacje o komunikacie w formie graficznej.

#### Zarządzanie zapisanymi komunikatami

W trybie powiększonym niektóre komunikaty mają dwa przyciski do rezerwacji przeglądów lub otwarcia Instrukcji obsługi.

Aby zarezerwować przegląd dla zapisanego komunikatu:

- W trybie powiększonym komunikatu nacisnąć **Zgłoś żądanie rezerwacjiZadzwoń, aby dokonać rezer.**<sup>6</sup>, aby uzyskać pomoc z rezerwacją terminu przeglądu.
  - > W opcji **Zgłoś żądanie rezerwacji:** Otworzy się zakładka **Rezerwacje** w aplikacji i zostanie wygenerowane żądanie rezerwacji przeglądu lub naprawy.
    - W opcji **Zadzwoń, aby dokonać rezer.:** Uruchomiona zostanie aplikacja telefonu i nawiązane zostanie połączenie z centrum serwisowym w celu rezerwacji przeglądu lub naprawy.

Aby otworzyć Instrukcję obsługi dla zapisanego komunikatu:

- W trybie powiększonym komunikatu nacisnąć **Instrukcja obsługi**, aby przeczytać informacje z Instrukcji obsługi na temat danego komunikatu.
  - > Instrukcja obsługi jest otwierana na wyświetlaczu centralnym i pokazuje informacje powiązane z komunikatem.

Komunikaty zapisane w aplikacji są usuwane automatycznie przy każdym uruchomieniu silnika.

#### Komunikaty zapisane z wyświetlacza centralnego



Zapisane komunikaty i dostępne opcje w widoku górnym.

Komunikaty pokazywane na wyświetlaczu centralnym, które muszą zostać zapisane w górnym widoku wyświetlacza centralnego.

#### Odczytywanie zapisanych komunikatów

1. Otworzyć górny widok na wyświetlaczu centralnym.
  - > Pojawi się lista zapisanych komunikatów. Komunikaty ze strzałką z prawej strony można powiększać.
2. Nacisnąć strzałkę, aby powiększyć lub zminimalizować komunikat.

<sup>6</sup> Zależnie od rynku.



### Zarządzanie zapisanymi komunikatami

Niektóre komunikaty mają przycisk np. do aktywacji lub dezaktywacji funkcji powiązanej z danym komunikatem.

- Naciśnąć przycisk, aby wykonać działanie.

Komunikaty zapisane w widoku górnym są usuwane automatycznie po wyłączeniu samochodu.

### Powiązane informacje

- Komunikaty na wyświetlaczu kierowcy i wyświetlaczu centralnym (Str. 113)
- Zarządzanie komunikatami na wyświetlaczu kierowcy i wyświetlaczu centralnym (Str. 116)

### Wyświetlacz przezierny na szybie przedniej\*

Wyświetlacz przezierny stanowi uzupełnienie wyświetlacza kierowcy w samochodzie i prezentuje informacje z wyświetlacza kierowcy na szybie przedniej. Wyświetlany obraz jest widoczny wyłącznie z miejsca kierowcy.

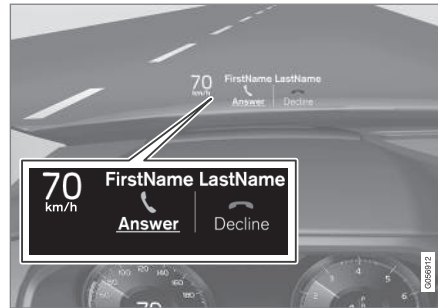

Przychodzące połączenia telefoniczne.

Wyświetlacz przezierny pokazuje ostrzeżenia i informacje związane z prędkością, funkcjami układu automatycznej kontroli prędkości, nawigacją itp. w polu widzenia kierowcy. Na wyświetlaczu przeziernym są także pokazywane informacje o znakach drogowych i przychodzące połączenia telefoniczne.

**WAŻNE**

Rzutnik wyświetlający informacje znajduje się w tablicy rozdzielczej. Aby uniknąć uszkodzenia szklanej osłony rzutnika, nie kładź na niej żadnych przedmiotów i uważaj, by nic na nią nie spadło.

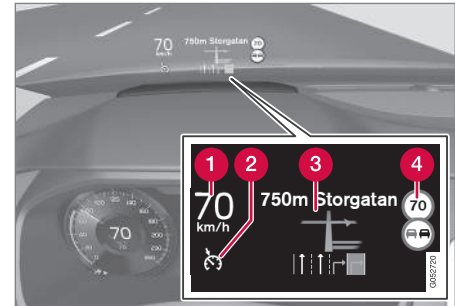

Przykłady informacji, które mogą być pokazywane przez wyświetlacz.

- 1 Prędkość
- 2 Przyciski sterujące automatycznej kontroli prędkości jazdy
- 3 Nawigacja
- 4 Znaki drogowie

Na wyświetlaczu przeziernym mogą być tymczasowo pokazywane różne symbole, np.:





Jeśli zapali się symbol ostrzegawczy, należy przeczytać komunikat ostrzegawczy na wyświetlaczu kierowcy.



Jeśli zapali się symbol informacyjny, należy przeczytać komunikat ostrzegawczy na wyświetlaczu kierowcy.

### **i UWAGA**

Zdolność kierowcy do odczytania informacji na wyświetlaczu przeziernym na przedniej szybie ulega pogorszeniu pod wpływem następujących czynników:

- korzystanie z okularów przeciwsłonecznych z polaryzacją
- niezajmowanie przez kierowcę centralnej pozycji na fotelu podczas jazdy
- przedmioty leżące na szklanej osłonie rzutnika
- niekorzystne warunki oświetlenia.

### **i UWAGA**

Niektóre wady wzroku mogą powodować ból głowy i odczucie napięcia podczas korzystania z wyświetlacza przeziernego.

## **City Safety na wyświetlaczu przeziernym na przedniej szybie**

### **i UWAGA**

Gdy włączona jest funkcja City Safety\*, informacje na wyświetlaczu przeziernym zostają zastąpione grafiką funkcji City Safety. Grafika ta świeci się również wtedy, gdy wyświetlacz przezierny jest wyłączony.

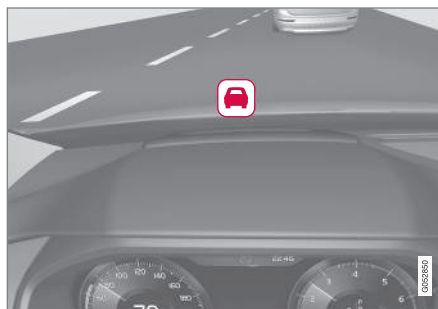

Grafika funkcji City Safety miga w celu przyciągnięcia uwagi kierowcy.

## **Włączanie/wyłączanie wyświetlacza przeziernego**

Funkcję można aktywować i dezaktywować za pośrednictwem wyświetlacza centralnego na dwa sposoby:

## **Za pośrednictwem widoku funkcji**



Nacisnąć przycisk wyłącznika **Head-up display**.

## **Za pośrednictwem ustawień**

1. Nacisnąć **Ustawienia** w górnym widoku.
2. Nacisnąć przycisk **My Car** → **Wyświetlacze**.
3. Zaznaczyć/odznaczyć **Head-up display**.

Opcję tę można zapisać jako osobiste ustawienie w profilu kierowcy.

### **i UWAGA**

Aktywacja i dezaktywacja oraz regulacja wyświetlacza przeziernego są możliwe tylko, gdy wyświetlany jest obraz projekcyjny. Silnik samochodu musi pracować.

## **Ustawienia wyświetlacza przeziernego na szybie przedniej**

Wybrać opcję i zmienić ustawienia projekcji wyświetlacza przeziernego na szybie przedniej.

**Wybór opcji wyświetlacza**

1. Nacisnąć **Ustawienia** w górnym widoku wyświetlacza centralnego.
2. Nacisnąć przycisk **My Car** → **Wyświetlacze** → **Opcje Head-up display**.
3. Wybrać, które funkcje mają być pokazywane:
  - Pokaż nawigację
  - Pokaż Road Sign Information
  - Pokaż funkcje wsparcia kierowcy
  - Pokaż telefon.

Ustawienie to można zapisać jako osobiste ustawienie w profilu kierowcy.

**Regulacja jasności i położenia w pionie**

1. Nacisnąć przycisk **Ustawienia Head-up display** w widoku funkcji na wyświetlaczu centralnym.
2. Wyregulować jaskrawość i pozycję w pionie obrazu wyświetlanego w polu widzenia kierowcy za pomocą prawego zestawu przycisków na kierownicy.

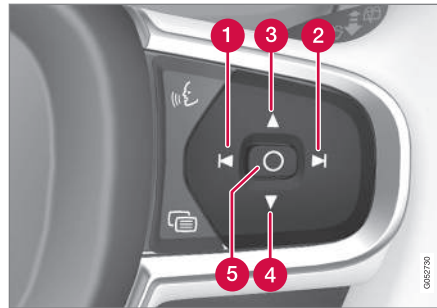

- 1 Zmniejszanie jasności
- 2 Zwiększanie jasności
- 3 Przesuwanie w górę
- 4 Przesuwanie w dół
- 5 Potwierdzenie

Jakość grafiki jest automatycznie dostosowywana do warunków oświetlenia w tle. Na jasność wpływa także ustawienie jasności pozostałych wyświetlaczy samochodu.

Pozycję w pionie można zapisać w funkcji pamięci elektrycznie regulowanego fotela przedniego\*.

**Kalibracja pozycji poziomej**

Wyświetlacz przezierny na przedniej szybie może wymagać kalibracji pozycji w poziomie po wymianie szyby przedniej lub modułu wyświetlacza. Kalibracja polega na obracaniu wyświetlanego obrazu

zgodnie z ruchem wskazówek zegara lub przeciwnie do ruchu wskazówek zegara.

1. Nacisnąć **Ustawienia** w górnym widoku wyświetlacza centralnego.
2. Wybrać opcję **My Car** → **Wyświetlacze** → **Kalibracja Head-up display**.
3. Skalibrować pozycję obrazu w poziomie za pomocą prawego zestawu przycisków na kierownicy.

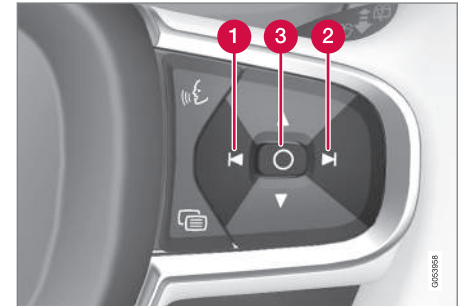

- 1 Obrót przeciwnie do ruchu wskazówek zegara
- 2 Obrót zgodnie z ruchem wskazówek zegara
- 3 Potwierdzenie

**Czyszczenie**

Delikatnie przetrzeć przezroczystą osłonę wyświetlacza czystą i suchą ściereczką z mikrofibry.



- ◀ bry. W razie potrzeby lekko zwilżyć ściereczkę z mikrofibry.

Nie wolno do tego celu używać mocnych odplamiaczy. Zalecane jest stosowanie specjalnych środków czyszczących, dostępnych w sieci sprzedaży Volvo.

### W przypadku wymiany szyby przedniej

W samochodach wyposażonych w wyświetlacz przezierny zamontowana jest szyba przednia specjalnego typu, która spełnia wymagania związane z wyświetlaniem obrazu z rzutnika.

W razie konieczności wymiany szyby przedniej należy skontaktować się z autoryzowaną stacją obsługi<sup>7</sup>. Trzeba zamontować prawidłową wersję szyby przedniej, aby grafika była prezentowana prawidłowo na wyświetlaczu przeziernym.

### Powiązane informacje

- Widok funkcji z przyciskami funkcji samochodu (Str. 49)
- Widok ustawień (Str. 183)
- Kierownica (Str. 142)
- Używanie funkcji pamięci fotela przedniego regulowanego elektrycznie\* (Str. 130)
- Wyświetlacz kierowcy (Str. 96)

<sup>7</sup> Zaleca się kontakt z autoryzowaną stacją obsługi Volvo.

<sup>8</sup> Dotyczy niektórych wersji rynkowych.

## Rozpoznawanie poleceń głosowych<sup>8</sup>

System rozpoznawania poleceń głosowych umożliwia kierowcy wykorzystywanie poleceń głosowych do sterowania pewnymi funkcjami odtwarzacza multimedialnego, telefonu podłączonego za pośrednictwem Bluetooth, układu klimatyzacji i systemu nawigacyjnego Volvo\*.

Polecenia głosowe stanowią ułatwienie i pomoc dla kierowcy, który nie musi się rozpraszać i może się skoncentrować na prowadzeniu samochodu i skupić swoją uwagę na warunkach panujących na drodze.

### ⚠ OSTRZEŻENIE

Ostateczna odpowiedzialność za prowadzenie pojazdu w bezpieczny sposób oraz przestrzeganie wszystkich obowiązujących przepisów ruchu drogowego spoczywa zawsze na kierowcy.

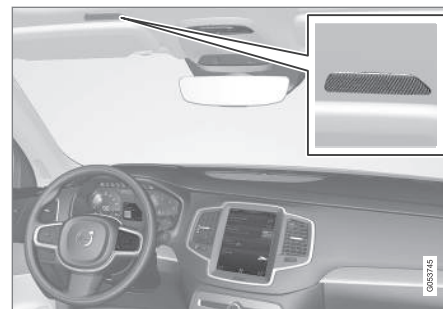

Mikrofon systemu sterowania poleceniami głosowymi

Sterowanie głosowe odbywa się w formie dialogu, podczas którego użytkownik wypowiada pewne polecenia głosowe, a system udziela słownych odpowiedzi. System rozpoznawania poleceń głosowych wykorzystuje ten sam mikrofon, co zestaw głośnomówiący Bluetooth i udziela odpowiedzi za pośrednictwem głośników samochodu. W pewnych przypadkach na wyświetlaczu kierowcy pojawia się także komunikat tekstowy. Do sterowania funkcjami służy prawy zestaw przycisków na kierownicy. Ustawień dokonuje się na wyświetlaczu centralnym.

### Aktualizacja systemu

System rozpoznawania poleceń głosowych jest stale udoskonalany. W celu zapewnienia optymalnej wydajności należy pobrać aktualizacje, patrz [support.volvocars.com](http://support.volvocars.com).

## Powiązane informacje

- Używanie funkcji rozpoznawania poleceń głosowych (Str. 123)
- Sterowanie telefonem za pomocą poleceń głosowych (Str. 125)
- Sterowanie radiem i multimediami za pomocą poleceń głosowych (Str. 126)
- Sterowanie głosowe klimatyzacją (Str. 126)
- Rozpoznawanie poleceń głosowych i nawigacja na mapie (Str. 127)
- Ustawienia rozpoznawania poleceń głosowych (Str. 124)

## Używanie funkcji rozpoznawania poleceń głosowych<sup>9</sup>

Podstawowe instrukcje dotyczące korzystania z funkcji rozpoznawania poleceń głosowych.





Nacisnąć przycisk funkcji rozpoznawania poleceń głosowych  na kierownicy, aby włączyć system i zainicjować dialog prowadzony przy użyciu poleceń głosowych.

Podczas komunikacji należy pamiętać o następujących zasadach:

- Wydawanie poleceń – należy mówić po usłyszeniu sygnału, normalnym głosem z normalną prędkością.
- Nie należy mówić w czasie, gdy system odpowiada użytkownikowi (w tym czasie system nie rozumie wydawanych poleceń).
- Należy unikać hałasu w kabinie pasażerskiej. Drzwi, szyby oraz okno dachowe powinny być zamknięte.

Rozpoznawanie poleceń głosowych można wyłączyć w następujący sposób:

- wypowiadając polecenie „**Cancel**”.
- poprzez długie naciśnięcie przycisku funkcji rozpoznawania poleceń głosowych na kierownicy .

Aby przyspieszyć komunikację i pominąć podpowiedzi systemu, nacisnąć przycisk funkcji rozpoznawania poleceń głosowych  na kierownicy, gdy słyhać głos systemu i wypowiedzieć następane polecenie.

### Przykład sterowania za pomocą poleceń głosowych

Nacisnąć , powiedzieć „**Call**” „**[Imię]**” „**[Nazwisko]**” „**[kategoria numeru]**” – nawiązuje połączenie z wybranym kontaktem z książki telefonicznej, gdy kontakt ten ma kilka numerów telefonu (np. domowy, komórkowy, firmowy itp.):

Nacisnąć  i powiedzieć „**Call Jan Kowalski Komórkowy**”.

### Polecenia/frazy

Poniższe polecenia są zawsze dostępne do użycia:

- „**Repeat**” – powtarza ostatnią instrukcję głosową w trwającym dialogu.
- „**Cancel**” – przerywa dialog
- „**Help**” – rozpoczyna dialog z funkcją pomocy. System odpowiada za pomocą poleceń dostępnych w obecnej sytuacji, prośbą lub przykładem.

Polecenia dla konkretnych funkcji zostały opisane w odpowiednich częściach, np. Sterowanie telefonem za pomocą poleceń głosowych.

<sup>9</sup> Dotyczy niektórych wersji rynkowych.

## « Liczby

Liczba nasterowań jest określana różnie w zależności od kontrolowanej funkcji:

- **Numery telefonów i kodów pocztowych** muszą być wypowiedane indywidualnie, cyfra po cyfrze, np. zero trzy jeden dwa dwa cztery cztery trzy (03122443).
- **Numery domów** należy wypowiadać pojedynczo lub w grupach, np. dwa dwa lub dwadzieścia dwa (22), w przedziale 0-2300. W przypadku języka angielskiego i holenderskiego poszczególne grupy można wypowiadać w sekwencjach, np. dwadzieścia-dwa dwadzieścia-dwa (22 22). W przypadku języka angielskiego można stosować określenia „double” (podwójne) i „triple” (potrójne), np. double zero (00). Można używać cyfr w zakresie 0-2300.
- **Częstotliwości** można wypowiadać jako: dziewięćdziesiąt osiem kropka osiem (98.8) lub sto i cztery kropka dwa, albo sto cztery kropka dwa (104.2).

## Powiązane informacje

- Rozpoznawanie poleceń głosowych (Str. 122)
- Sterowanie telefonem za pomocą poleceń głosowych (Str. 125)
- Sterowanie radiem i multimediami za pomocą poleceń głosowych (Str. 126)
- Sterowanie głosowe klimatyzacją (Str. 126)

- Rozpoznawanie poleceń głosowych i nawigacja na mapie (Str. 127)
- Ustawienia rozpoznawania poleceń głosowych (Str. 124)

## Ustawienia rozpoznawania poleceń głosowych<sup>10</sup>

Dostępne są różne ustawienia systemu rozpoznawania poleceń głosowych.

1. Nacisnąć **Ustawienia** w górnym widoku.
2. Nacisnąć **System** → **Sterowanie głosowe** i wybrać ustawienia.
  - **Powtórz polecenie głosowe**
  - **Rodzaj głosu**
  - **Szybkość mowy**

## Ustawienia audio

1. Nacisnąć **Ustawienia** w górnym widoku.
2. Nacisnąć **Dźwięk** → **Głośność systemu** → **Sterowanie głosowe** i wybrać ustawienia.

## Zmiana języka

Rozpoznawanie poleceń głosowych nie jest możliwe we wszystkich językach. Języki, dla których możliwe jest rozpoznawanie poleceń głosowych, są zaznaczone na liście języków symbolem – .

Zmiana języka wpływa także na menu, komunikaty i teksty pomocy.

1. Nacisnąć **Ustawienia** w górnym widoku.
2. Nacisnąć **System** → **Język systemu** i wybrać język.

### Powiązane informacje

- Rozpoznawanie poleceń głosowych (Str. 122)
- Używanie funkcji rozpoznawania poleceń głosowych (Str. 123)
- Sterowanie telefonem za pomocą poleceń głosowych (Str. 125)
- Sterowanie radiem i multimediami za pomocą poleceń głosowych (Str. 126)
- Sterowanie głosowe klimatyzacją (Str. 126)
- Rozpoznawanie poleceń głosowych i nawigacja na mapie (Str. 127)

### Sterowanie telefonem za pomocą poleceń głosowych<sup>11</sup>

Polecenia głosowe dla telefonu komórkowego podłączonego przez Bluetooth, np. nawiązanie połączenia z kontaktem lub numerem albo odsłuchanie wiadomości.

Aby można było podać kontakt z książki telefonicznej, polecenie głosowe musi zawierać informację o kontakcie, która została zapisana w książce telefonicznej. Jeśli kontakt, np. **Jan Kowalski**, ma kilka numerów telefonu, można także podać kategorię numeru, np. **Domowy** lub **Komórkowy**: „**Call Jan Kowalski Komórkowy**”.

Nacisnąć  i wypowiedzieć jedno z poniższych poleceń:

- „**Call [kontakt]**” – wybiera numer wybranego kontaktu z książki telefonicznej.
- „**Call [numer telefonu]**” - wybiera numer telefonu.
- „**Recent calls**” - wyświetla spis połączeń.
- „**Read message**” - odczytuje wiadomość. Jeśli jest więcej wiadomości – wybrać, która wiadomość ma zostać odczytana.

### Powiązane informacje

- Rozpoznawanie poleceń głosowych (Str. 122)
- Używanie funkcji rozpoznawania poleceń głosowych (Str. 123)
- Ustawienia rozpoznawania poleceń głosowych (Str. 124)

<sup>10</sup> Dotyczy niektórych wersji rynkowych.

<sup>11</sup> Dotyczy niektórych wersji rynkowych.

## Sterowanie radiem i multimediami za pomocą poleceń głosowych<sup>12</sup>

Polecenia głosowe do sterowania radiem i odtwarzaczem multimedialnym.

Nacisnąć  i wypowiedzieć jedno z poniższych poleceń:

- **„Media”** – rozpoczyna sesję dialogową z systemem multimediiów oraz radioodbiornika i przedstawia przykładowe polecenia.
- **„Play [artysta]”** — odtwarza muzykę wybranego artysty.
- **„Play [tytuł utworu]”** — odtwarza wybrany utwór.
- **„Play [tytuł utworu] z [album]”** — odtwarza wybrany utwór z wybranego albumu.
- **„Play [nazwa kanału TV]”** – włącza wybrany kanał TV.
- **„Play [stacja radiowa]”** — rozpoczyna odtwarzanie wybranego kanału radiowego.
- **„Tune to [częstotliwość]”** — włącza wybraną częstotliwość radiową w aktualnym paśmie częstotliwości. Jeśli źródło Radio nie jest aktywne, zostaje standardowo włączone pasmo FM.
- **„Tune to [częstotliwość] [długość fal]”** — włącza wybraną częstotliwość radiową w wybranym paśmie częstotliwości.

- **„Radio”** — włącza radio FM.
- **„Radio FM”** — włącza radio FM.
- **„Radio AM”** — włącza radio AM.
- **„DAB”** — włącza radio DAB.
- **„TV”** — włącza odtwarzanie TV\*.
- **„CD”** — włącza odtwarzanie z płyty CD\*.
- **„USB”** — włącza odtwarzanie z urządzenia USB.
- **„iPod”** — włącza odtwarzanie z odtwarzacza iPod.
- **„Bluetooth”** — włącza odtwarzanie ze źródła multimediiów podłączonego poprzez Bluetooth.
- **„Similar music”** — odtwarza muzykę podobną do aktualnie odtwarzanej z urządzeń USB.

### Powiązane informacje

- Rozpoznawanie poleceń głosowych (Str. 122)
- Używanie funkcji rozpoznawania poleceń głosowych (Str. 123)
- Ustawienia rozpoznawania poleceń głosowych (Str. 124)

## Sterowanie głosowe klimatyzacją<sup>13</sup>

Polecenia głosowe do sterowania klimatyzacją w celu np. zmiany temperatury, włączenia ogrzewania fotela lub zmiany poziomu nadmuchu wentylatora.

Nacisnąć  i wypowiedzieć jedno z poniższych poleceń:

- **„Climate”** — rozpoczyna sesję dialogową z układem klimatyzacji i przedstawia przykładowe polecenia.
- **„Set temperature to X degrees”** — ustawia żądaną temperaturę.
- **„Raise temperature”/„Lower temperature”** — podnosi lub obniża ustawioną temperaturę o jeden poziom.
- **„Sync temperature”** — synchronizuje temperaturę we wszystkich strefach samochodu do temperatury ustawionej dla strefy kierowcy.
- **„Air on feet”/„Air on body”** — otwiera żądany dopływ powietrza.
- **„Air on feet off”/„Air on body off”** — zamyka żądany dopływ powietrza.
- **„Set fan to max”/„Turn off fan”** — zmienia przepływ powietrza do **Max/Off**.

<sup>12</sup> Dotyczy niektórych wersji rynkowych.

\* Opcja/wyposażenie dodatkowe.



- „**Raise fan speed**”/„**Lower fan speed**” — podnosi lub obniża poziom nadmuchu wentylatora o jeden poziom.
- „**Turn on auto**” — aktywuje automatyczną regulację klimatyzacji.
- „**Air condition on**”/„**Air condition off**” — włącza/wyłącza klimatyzację.
- „**Recirculation on**”/„**Recirculation off**” — włącza/wyłącza obieg powietrza.
- „**Turn on defroster**”/„**Turn off defroster**” — włącza/wyłącza usuwanie zaparowania i oblodzenia szyb oraz zewnętrznych lusterek wstecznych.
- „**Turn on max defroster**”/„**Turn max defroster off**” — włącza/wyłącza maksymalną skuteczność odparowania i odszraniania szyb.
- „**Turn on electric defroster**”/„**Turn off electric defroster**” — włącza/wyłącza ogrzewanie szyby przedniej\*.
- „**Turn on rear defroster**”/„**Turn off rear defroster**” — włącza/wyłącza ogrzewanie szyby tylnej i zewnętrznych lusterek wstecznych.
- „**Turn steering wheel heat on**”/„**Turn steering wheel heat off**” — włącza/wyłącza podgrzewanie kierownicy\*.
- „**Raise steering wheel heat**”/„**Lower steering wheel heat**” — zwiększa/zmniejsza ustawienie podgrzewania kierownicy\* o jeden poziom.
- „**Turn on seat heat**”/„**Turn off seat heat**” — włącza/wyłącza podgrzewanie fotela\*.
- „**Raise seat heat**”/„**Lower seat heat**” — zwiększa/zmniejsza ustawienie podgrzewania fotela\* o jeden poziom.
- „**Turn on seat ventilation**”/„**Turn off seat ventilation**” — włącza/wyłącza wentylację fotela\*.
- „**Raise seat ventilation**”/„**Lower seat ventilation**” — zwiększa/zmniejsza ustawienie wentylacji fotela\* o jeden poziom.

### Powiązane informacje

- Rozpoznawanie poleceń głosowych (Str. 122)
- Używanie funkcji rozpoznawania poleceń głosowych (Str. 123)
- Ustawienia rozpoznawania poleceń głosowych (Str. 124)
- Klimatyzacja (Str. 196)

## Rozpoznawanie poleceń głosowych i nawigacja na mapie<sup>14</sup>

Polecenia sterowania głosowego systemem nawigacyjnym, np. wyznaczenie celu lub wstrzymanie podawania wskazań dojazdu.

Nacisnąć  i wypowiedzieć jedno z poniższych poleceń:

- „**Nawigacja**” – rozpoczyna dialog z systemem nawigacji drogowej i pokazuje przykładowe polecenia.
- „**Take me home**” – Zostają podane wskazówki dojazdu do pozycji **Dom**.
- „**Go to [Miejscowość]**” – wskazuje miejscowość jako punkt docelowy. Na przykład: „Jedź do Warszawa”.
- „**Go to [Adres]**” – wskazuje adres jako punkt docelowy. Adres musi zawierać miejscowość i ulicę. Na przykład: „Jedź do ulica Królewska 5”.
- „**Add intersection**” – rozpoczyna dialog, w którym trzeba podać dwie ulice. Skrzyżowanie podanych ulic staje się wtedy punktem docelowym.

<sup>13</sup> Dotyczy niektórych wersji rynkowych.

<sup>14</sup> Dotyczy niektórych wersji rynkowych.

- ◀ • **„Go to [Kod pocztowy]”** – wskazuje kod pocztowy jako punkt docelowy. Na przykład: „Jedź do 1 2 3 4 5”.
- **„Go to [kontakt]”** – wskazuje adres z książki telefonicznej jako punkt docelowy. Przykład „Jedź do Jan Kowalski”.
- **„Search [Kategoria POI]”** – wyszukuje sąsiednie punkty zainteresowania (POI) w określonej kategorii (np. restauracje).<sup>15</sup> Aby posortować listę wzdłuż trasy – powiedziec **„Wzdłuż trasy”**, gdy widoczna jest lista wyników.
- **„Search [Kategoria POI] in [Miejscowość]”** – wyszukuje punkty zainteresowania (POI) należące do określonej kategorii w podanym mieście. Lista wyników jest sortowana w oparciu o punkt centralny miasta. Przykład „Znajdź restaurację w Warszawie”.
- **„Search [Nazwa POI]”**. Przykład „Znajdź Park Łazienkowski”.
- **„Change country/Change state”<sup>16, 17</sup>** – zmienia obszar wyszukiwania dla nawigacji.
- **„Show favourites”** – pokazuje pozycje oznaczone jako ulubione na wyświetlaczu kierowcy.

- **„Clear itinerary”** – usuwa wszystkie zapisane punkty pośrednie i końcowy punkt docelowy z planu podróży.
- **„Repeat voice guidance”** - powtarza ostatnie wypowiedziane polecenie.
- **„Turn off voice guidance”** - wyłącza funkcję prowadzenia głosowego.
- **„Turn on voice guidance”** - aktywuje wyłączoną funkcję prowadzenia głosowego.

### Powiązane informacje

- Rozpoznawanie poleceń głosowych (Str. 122)
- Używanie funkcji rozpoznawania poleceń głosowych (Str. 123)
- Ustawienia rozpoznawania poleceń głosowych (Str. 124)

### Fotel przedni regulowany ręcznie

Przednie fotele samochodu oferują liczne możliwości ustawień dla optymalnego komfortu siedzenia.



- 1 Podnoszenie/opuszczanie przedniej krawędzi siedziska\* – pompować w górę/w dół.
- 2 Zmiana długości siedziska – pociągnąć dźwignię do góry i przesunąć ręcznie siedzisko go przodu/do tyłu.
- 3 Przesunięcie do przodu/do tyłu – pociągnąć dźwignię do góry i ustawić fotel w odpowiedniej odległości od kierownicy i pedałów. Po zmianie ustawienia należy upewnić się, czy fotel został zablokowany w nowym położeniu.

<sup>15</sup> Użytkownik może skorzystać z opcji nawiązania połączenia telefonicznego z POI lub wskazania go jako punktu docelowego.

<sup>16</sup> W krajach europejskich zamiast zwrotu „Stan” używa się zwrotu „Kraj”.

<sup>17</sup> W przypadku Brazylii i Indii obszar wyszukiwania zmienia się za pośrednictwem wyświetlacza centralnego.

- 4 Zmiana wyprofilowania podparcia lędźwiowego\* – nacisnąć przycisk w górę/w dół/do przodu/do tyłu.
- 5 Podnoszenie/opuszczanie siedziska – przesunąć regulator w górę/w dół.
- 6 Zmiana nachylenia oparcia – obracać pokrętelem.

### OSTRZEŻENIE

Pozycję fotela kierowcy należy wyregulować przed rozpoczęciem podróży, a nigdy podczas jazdy. Upewnić się, że położenie fotela zostało zablokowane w celu uniknięcia obrażeń ciała w razie gwałtownego hamowania lub wypadku.

#### Powiązane informacje

- Fotel przedni regulowany elektrycznie\* (Str. 129)
- Wielofunkcyjny fotel przedni\* (Str. 131)
- Włączanie/wyłączanie podgrzewania siedzeń\* (Str. 219)
- Pasy bezpieczeństwa (Str. 60)

### Fotel przedni regulowany elektrycznie\*

Przednie fotele samochodu oferują liczne możliwości ustawień dla optymalnego komfortu siedzenia. Fotel z elektryczną regulacją można przesunąć do przodu i do tyłu oraz w górę i w dół. Przednią krawędź poduszki fotela można podnosić i opuszczać. Można również regulować kąt nachylenia oparcia. Podparcie kręgosłupa można regulować w górę, w dół, do przodu i do tyłu.

Mechanizm elektrycznej regulacji ustawienia foteli wyposażony jest w wyłącznik przeciążeniowy, który zadziała w momencie zablokowania ruchu fotela przez przeszkodę. W takiej sytuacji należy usunąć przeszkodę, a następnie ponownie wyregulować fotel.

Regulacja fotela jest możliwa jedynie przez określony czas od odblokowania drzwi bez uruchamiania silnika. Regulacji fotela można dokonać w każdym momencie przy uruchomionym silniku. Regulacja jest również możliwa przez pewien czas po wyłączeniu silnika.

#### Powiązane informacje

- Wielofunkcyjny fotel przedni\* (Str. 131)
- Ustawianie fotela przedniego regulowanego elektrycznie\* (Str. 130)
- Używanie funkcji pamięci fotela przedniego regulowanego elektrycznie\* (Str. 130)
- Fotel przedni regulowany ręcznie (Str. 128)

- Włączanie/wyłączanie podgrzewania siedzeń\* (Str. 219)

## Ustawianie fotela przedniego regulowanego elektrycznie\*

Ustawić wymaganą pozycję siedzenia za pomocą regulatora w części siedzącej przedniego fotela.

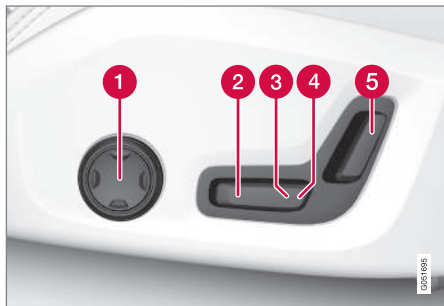

- 1 Zmiana wyprofilowania podparcia lędźwiowego – nacisnąć przycisk w górę/w dół/do przodu/do tyłu.
- 2 Podnoszenie/opuszczanie przedniej części siedziska – przesunąć regulator w górę/w dół.
- 3 Podnoszenie/opuszczanie siedziska – przesunąć regulator w górę/w dół.
- 4 Przesuwanie fotela do przodu/do tyłu – przesunąć regulator do przodu/do tyłu.
- 5 Zmiana nachylenia oparcia – przesunąć regulator do przodu/do tyłu.

W danej chwili może działać tylko jeden siłownik regulacyjny (do przodu/do tyłu/w górę/w dół).

Oparć przednich foteli nie można opuścić całkowicie do przodu.

### Powiązane informacje

- Fotel przedni regulowany elektrycznie\* (Str. 129)
- Używanie funkcji pamięci fotela przedniego regulowanego elektrycznie\* (Str. 130)
- Wielofunkcyjny fotel przedni\* (Str. 131)
- Pasy bezpieczeństwa (Str. 60)

## Używanie funkcji pamięci fotela przedniego regulowanego elektrycznie\*

W funkcji pamięci przechowywane są ustawienia fotela, zewnętrznych lusterek wstecznych oraz wyświetlacza przeziernego na szybie przedniej\*.

Funkcja pamięci umożliwi zapisanie trzech różnych ustawień. Przycisk funkcji pamięci znajduje się albo na jednym albo na obu\* drzwiach przednich.

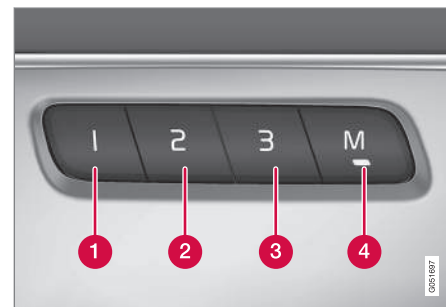

- 1 Przycisk pamięci
- 2 Przycisk pamięci
- 3 Przycisk pamięci
- 4 Przycisk **M** do zapisywania ustawień.

## Zapamiętywanie ustawienia

1. Wyregulować w żądany sposób ustawienie fotela, zewnętrznych lusterek wstecznych i wyświetlacza przeziernego na przedniej szybie.
2. Nacisnąć przycisk **M** i puścić. W przycisku zaświeci się lampka kontrolna.
3. W ciągu trzech sekund wcisnąć przycisk **1**, **2** lub **3**.
  - > Po zapisaniu ustawień pod wybranym przyciskiem pamięci rozlega się sygnał dźwiękowy i lampka kontrolna w przycisku **M** gaśnie.

Jeśli w ciągu trzech sekund nie zostanie wciśnięty żaden z przycisków pamięci, lampka w przycisku **M** zgaśnie i nie zostaną zapisane żadne ustawienia.

Fotel trzeba wyregulować ponownie przed nastawieniem nowej pamięci.

## Przywołanie zapamiętanego ustawienia

Z zapisanych ustawień można skorzystać zarówno przy otwartych, jak i zamkniętych drzwiach przednich:

### Otwarte drzwi przednie

- Nacisnąć krótko jeden z przycisków pamięci **1 – 3**. Fotel, zewnętrzne lusterka wsteczne i wyświetlacz przezierny na przedniej szybie przesuwają się i zatrzymują się w położeniach zapisanych pod wybranym przyciskiem pamięci.

### Zamknięte drzwi przednie

- Nacisnąć jeden z przycisków pamięci **1 – 3** i przytrzymać, aż fotel, zewnętrzne lusterka wsteczne i wyświetlacz przezierny na przedniej szybie zatrzymują się w położeniach zapisanych pod wybranym przyciskiem pamięci.

Jeśli przycisk pamięci zostanie puszczone, ruch fotela, zewnętrznych lusterek wstecznych i wyświetlacza przeziernego na przedniej szybie zostanie zatrzymany.

### OSTRZEŻENIE

Niebezpieczeństwo przynięcenia! Nie wolno pozwalać dzieciom na zabawę przyciskami. Podczas regulacji fotela upewnić się, czy przed, za lub pod fotelem nie znajdują się jakieś przedmioty. Upewnić się, że żadnemu z pasażerów znajdujących się na tylnym siedzeniu nie grozi przytłuszczenie.

### Powiązane informacje

- Fotel przedni regulowany elektrycznie\* (Str. 129)
- Ustawianie fotela przedniego regulowanego elektrycznie\* (Str. 130)

## Wielofunkcyjny fotel przedni\*

Komfort siedzenia można zwiększyć korzystając z wielofunkcyjnego regulatora.



Regulator wielofunkcyjny znajdujący się z boku siedziska fotela.

W niektórych wersjach regulator wielofunkcyjny można wykorzystać do regulacji podparcia lędźwiowego\*, podparcia bocznego\* pleców, długości siedziska i ustawień masażu\*. Ustawienia dokonywane za pomocą regulatora wielofunkcyjnego są pokazywane na wyświetlaczu centralnym\*. Niektórych ustawień można dokonać bezpośrednio na wyświetlaczu centralnym.

### Wyświetlacz centralny

Ustawienia foteli kierowcy i pasażera dokonywane za pomocą regulatora wielofunkcyjnego są pokazywane na wyświetlaczu centralnym. Jeśli na wyświetlaczu centralnym pokazywane są ustawie-



◀◀ nia tylko jednego z przednich foteli, są one umieszczone pośrodku ekranu. Gdy można wyświetlić opcje ustawień dla obu przednich foteli, ustawienia fotela kierowcy są pokazywane w górnej części ekranu, a ustawienia fotela pasażera – w dolnej części.

Aby wyłączyć widok ustawień foteli na wyświetlaczu centralnym, należy nacisnąć przycisk strony głównej znajdujący się pod wyświetlaczem centralnym.

### Powiązane informacje

- Fotel przedni regulowany elektrycznie\* (Str. 129)
- Regulacja ustawień wielofunkcyjnego fotela przedniego\* (Str. 132)
- Włączanie/wyłączanie podgrzewania siedzeń\* (Str. 219)

### Regulacja ustawień wielofunkcyjnego fotela przedniego\*

Do zmiany ustawień można wykorzystać zarówno regulator wielofunkcyjny na fotelu, jak i wyświetlacz centralny. Zakres ustawień jest pokazywany na wyświetlaczu centralnym\*.



Regulator wielofunkcyjny znajdujący się z boku siedziska fotela.

W celu aktywacji regulatora wielofunkcyjnego należy go przekręcić w górę/w dół.

### Regulacja ustawień masażu\* w fotelu przednim

Oparcia przednich foteli wyposażone są w funkcję masażu. Masaż, którego ustawienia można zmieniać, jest wykonywany przez wypełnione powietrzem poduszki.

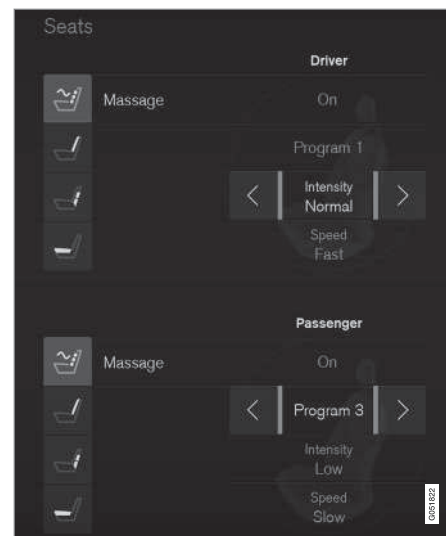

Widok masażu na wyświetlaczu centralnym.

1. W celu aktywacji regulatora wielofunkcyjnego należy go przekręcić w górę/w dół. Na wyświetlaczu centralnym pojawi się widok ustawień fotela.
2. Wybrać opcję **Masaż** w widoku ustawień fotela.

3. W celu przełączenia między różnymi funkcjami masażu należy wybrać odpowiednią opcję albo bezpośrednio za pomocą ekranu dotykowego albo przesuwając kursor w górę/w dół za pomocą górnego/dolnego przycisku regulatora wielofunkcyjnego. Zmienić ustawienie wybranej funkcji, dokonując wyboru bezpośrednio na ekranie dotykowym lub naciskając strzałki albo za pomocą przedniego/tylnego przycisku regulatora wielofunkcyjnego.

### Ustawienia masażu

Dostępne są następujące opcje ustawień masażu:

- **włącz/wyłącz:** Wybrać opcję **włącz/wyłącz**, aby włączyć/wyłączyć funkcję masażu.
- **Programy 1–5:** Dostępnych jest 5 gotowych programów masażu. Wybrać opcję **Fala**, **Krok**, **Zaawans.**, **Łędw.** lub **Ramiona**.
- **Intensywność:** Wybrać opcję **Małe**, **Normalny** lub **Duże**.
- **Szybkość:** Wybrać opcję **Wolna**, **Normalny** lub **Szybka**.

### Ponowne uruchomienie masażu

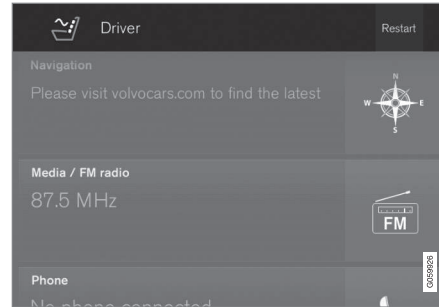

Przycisk ponownego uruchomienia masażu na wyświetlaczu centralnym.

Funkcja masażu zostaje wyłączona automatycznie po 20 minutach. Funkcję można uruchomić ponownie ręcznie.

- Nacisnąć **Restart** na wyświetlaczu centralnym, aby ponownie uruchomić wybrany program masażu.
  - > Program masażu zostanie ponownie uruchomiony. Jeśli nie zostanie wykonana żadna czynność, masaż będzie nadal wyświetlany w widoku górnym.

Z funkcji masażu nie można korzystać przy wyłączonym silniku.

### Regulacja podparć bocznych\* w oparciach przednich foteli

Boki oparcia można regulować w celu zapewnienia najlepszego podparcia.

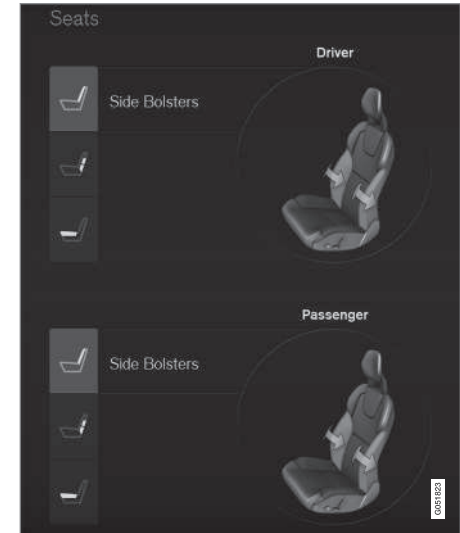

Widok regulowanych podparć bocznych na wyświetlaczu centralnym.

Aby wyregulować podparcie boczne:

1. Aktywować regulator wielofunkcyjny, przekręcając go w górę/w dół. Na wyświetlaczu centralnym pojawi się widok ustawień fotela.



- ◀ 2. Wybrać opcję **Podp. boczne** w widoku ustawień fotela.
- Nacisnąć przedni przycisk fotela, aby zwiększyć wyprofilowanie podparcia bocznego.
  - Nacisnąć tylny przycisk fotela, aby zmniejszyć wyprofilowanie podparcia bocznego.

### Regulacja podparcia lędźwiowego\* przedniego fotela

Podparcie kręgosłupa można regulować w górę, w dół, do przodu i do tyłu.

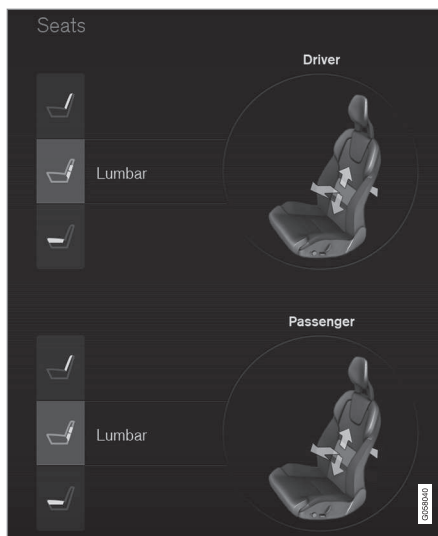

Widok podparcia lędźwiowego na wyświetlaczu centralnym.

Aby wyregulować podparcie kręgosłupa:

1. Aktywować regulator wielofunkcyjny, przekręcając go w górę/w dół. Na wyświetlaczu centralnym pojawi się widok ustawień fotela.

2. Wybrać opcję **Kręgosłup** w widoku ustawień fotela.

- Nacisnąć przycisk w górę/w dół, aby przesunąć podparcie lędźwiowe w górę/w dół.
- Nacisnąć przedni przycisk fotela, aby zwiększyć wyprofilowanie podparcia lędźwiowego.
- Nacisnąć tylny przycisk fotela, aby zmniejszyć wyprofilowanie podparcia lędźwiowego.

### Wysuwanie poduszki siedziska przedniego fotela

Długość poduszki siedziska można regulować za pomocą regulatora wielofunkcyjnego przy fotelu.



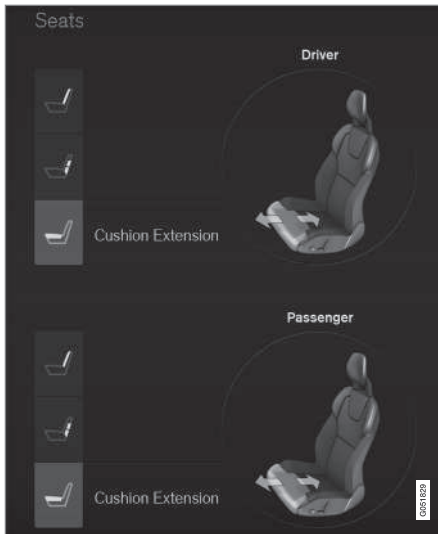

Widok funkcji wysuwania siedziska na wyświetlaczu centralnym.

1. Aktywować regulator wielofunkcyjny, przekręcając go w górę/w dół. Na wyświetlaczu centralnym pojawi się widok ustawień fotela.
2. Wybrać opcję **Przedłuż. siedz.** w widoku ustawień fotela.
  - Nacisnąć przedni przycisk fotela, aby zwiększyć wysunąć poduszkę siedziska.
  - Nacisnąć tylny przycisk fotela, aby cofnąć poduszkę siedziska.

### Powiązane informacje

- Wielofunkcyjny fotel przedni\* (Str. 131)
- Zarządzanie komunikatami zapisanymi z wyświetlacza kierowcy i wyświetlacza centralnego (Str. 117)

### Regulacja fotela pasażera z fotela kierowcy\*

Ustawienia przedniego fotela pasażera można regulować z fotela kierowcy.

#### Aktywacja funkcji

Funkcję można włączyć na dwa sposoby za pomocą wyświetlacza centralnego:

#### Za pośrednictwem widoku funkcji



Nacisnąć przycisk **Ustaw fot. pas. z miej. kier.**, aby aktywować.

#### Za pośrednictwem ustawień

1. Nacisnąć **Ustawienia** w widoku górnym.
2. Nacisnąć przycisk **My Car → Fotele**.
3. Wybrać **Ustaw fotel pasażera z miejsca kierowcy**, aby aktywować funkcję.

### Regulacja fotela pasażera

Od momentu aktywacji funkcji kierowca ma 10 sekund, by rozpocząć regulację fotela pasażera. Jeśli w tym czasie nie zostanie dokonana żadna regulacja, funkcja zostaje wyłączona.

Kierowca dokonuje regulacji fotela pasażera za pomocą elementów sterowania na fotelu kierowcy:





- 1 Przesuwanie fotela pasażera do przodu/do tyłu – przesuwając regulator do przodu/do tyłu.
- 2 Zmiana nachylenia oparcia fotela pasażera – przesuwając regulator do przodu/do tyłu.

### Powiązane informacje

- Fotel przedni regulowany elektrycznie\* (Str. 129)
- Ustawianie fotela przedniego regulowanego elektrycznie\* (Str. 130)
- Pasy bezpieczeństwa (Str. 60)

### Tyłne pasy bezpieczeństwa

Zależnie od tego, czy samochód ma 5 czy 7 siedzeń\*, z tyłu znajduje się jeden lub dwa\* rzędy siedzeń. W drugim rzędzie siedzeń są trzy pojedyncze siedzenia, a w trzecim rzędzie siedzeń są dwa pojedyncze siedzenia.

### Powiązane informacje

- Regulacja zagłówek w drugim rzędzie siedzeń (Str. 136)
- Regulacja siedzenia w drugim rzędzie w kierunku wzdłużnym\* (Str. 138)
- Regulacja nachylenia oparcia w drugim rzędzie siedzeń (Str. 138)
- Opuszczanie oparć w drugim rzędzie siedzeń (Str. 139)
- Wsiadanie/wysiadanie z trzeciego rzędu siedzeń\* (Str. 141)
- Opuszczanie oparć w trzecim rzędzie siedzeń\* (Str. 142)
- Włączanie/wyłączanie podgrzewania siedzeń\* (Str. 219)

### Regulacja zagłówek w drugim rzędzie siedzeń

Ustawić zagłówek środkowego siedzenia odpowiednio do wzrostu pasażera. Złożyć zagłówki na siedzeniach zewnętrznych\* w celu poprawy widoczności do tyłu.

### Regulacja zagłówka na środkowym siedzeniu

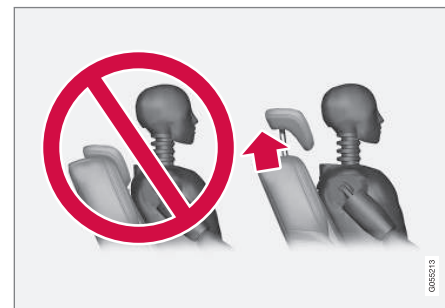

Zagłówek środkowego siedzenia trzeba ustawić zgodnie ze wzrostem pasażera, tak aby zabezpieczał cały tył jego głowy, o ile to możliwe. W razie potrzeby zagłówek można wysunąć do góry ręcznie na odpowiednią wysokość.



W celu opuszczenia zagłówka należy nacisnąć zagłówek lekko do dołu, wciskając przycisk zwalniający blokadę (umieszczony pomiędzy zagłówkiem a oparciem jak pokazano na ilustracji).

### **⚠ OSTRZEŻENIE**

Zagłówek środkowego siedzenia musi znajdować się w swoim dolnym położeniu, gdy siedzenie nie jest używane. Gdy środkowe siedzenie jest używane, zagłówek należy ustawić prawidłowo do wzrostu pasażera tak, aby w miarę możliwości zakrywał cały tył głowy.

### Elektryczne opuszczanie skrajnych zagłówków na tylnym siedzeniu\*



Skrajne zagłówki można opuścić na dwa sposoby za pośrednictwem wyświetlacza centralnego:

#### Za pośrednictwem widoku funkcji



Nacisnąć przycisk **Składanie zagłówka**, aby aktywować lub dezaktywować funkcję opuszczania.

#### Za pośrednictwem ustawień

Układ elektryczny samochodu musi być przełączony w pozycję **II**.

1. Nacisnąć **Ustawienia** w widoku górnym.
2. Nacisnąć przycisk **My Car → Fotele**.

3. Wybrać **Złóż zagłówki w siedzeniach 2. rzędu**, aby obniżyć skrajne tylne zagłówki.

### **⚠ OSTRZEŻENIE**

Nie wolno obniżać zewnętrznych zagłówków, jeśli zewnętrzne siedzenia są zajęte przez pasażerów.

Odchylić zagłówki ręcznie do pozycji, w której rozlegnie się odgłos mechanizmu blokującego.

### **⚠ OSTRZEŻENIE**

Podniesiony zagłówek powinien być zablokowany w pozycji wyprostowanej.

### **⚠ OSTRZEŻENIE**

Zagłówki na zewnętrznych siedzeniach w drugim rzędzie muszą być zawsze podniesione, gdy siedzenia trzeciego rzędu\* są zajęte przez pasażerów.

#### Powiązane informacje

- Tylnie pasy bezpieczeństwa (Str. 136)
- Opuszczanie oparcia w drugim rzędzie siedzeń (Str. 139)

## Regulacja siedzenia w drugim rzędzie w kierunku wzdłużnym\*

W samochodzie 7-miejscowym\* siedzenia drugiego rzędu można przesuwac oddzielnie do przodu lub do tyłu w celu uzyskania optymalnej ilości miejsca na nogi dla pasażerów podróżujących w drugim i trzecim rzędzie siedzeń. W samochodzie 5-miejscowym nie ma możliwości przesuwania tylnych siedzeń w kierunku wzdłużnym.



1. Podnieść uchwyt znajdujący się pod siedzeniem.
2. Przesunąć siedzenie do przodu lub do tyłu w żądane położenie.
3. Puścić uchwyt i przesunąć siedzenie, aż do zablokowania zaczepu.

Po zmianie ustawienia należy upewnić się, czy fotel został zablokowany w nowym położeniu.

### OSTRZEŻENIE

Przed rozpoczęciem jazdy wyregulować fotel i zablokować mechanizm regulacji. Podczas regulowania pozycji fotela należy zachować ostrożność. Niekontrolowana lub nieostrożna regulacja może spowodować obrażenia na skutek przycięcia.

### Powiązane informacje

- Tyłne pasy bezpieczeństwa (Str. 136)
- Regulacja nachylenia oparcia w drugim rzędzie siedzeń (Str. 138)

## Regulacja nachylenia oparcia w drugim rzędzie siedzeń

Nachylenie oparcia można regulować indywidualnie dla każdego siedzenia w drugim rzędzie.

### Środkowe siedzenie



1. Pociągnąć za taśmę znajdującą się po prawej stronie środkowego siedzenia.
2. Wyregulować nachylenie oparcia do przodu/do tyłu, zmniejszając/zwiększając nacisk na oparcie.
3. Zwolnić taśmę, aby zablokować pozycję oparcia i przesunąć oparcie, aż do zablokowania zaczepu.

Po zmianie ustawienia należy upewnić się, czy fotel został zablokowany w nowym położeniu.

## Zewnętrzne siedzenia



1. Pociągnąć uchwyt z boku siedzenia do góry.
2. Wyregulować nachylenie oparcia do przodu/do tyłu, zmniejszając/zwiększając nacisk na oparcie.
3. Puścić uchwyt, aby zablokować pozycję oparcia i przesunąć oparcie, aż do zablokowania zaczepu.

Po zmianie ustawienia należy upewnić się, czy fotel został zablokowany w nowym położeniu.

### **⚠ OSTRZEŻENIE**

Przed rozpoczęciem jazdy wyregulować fotel i zablokować mechanizm regulacji. Podczas regulowania pozycji fotela należy zachować ostrożność. Niekontrolowana lub nieostrożna regulacja może spowodować obrażenia na skutek przycięcia.

## Powiązane informacje

- Tylne pasy bezpieczeństwa (Str. 136)
- Regulacja siedzenia w drugim rzędzie w kierunku wzdłużnym\* (Str. 138)
- Opuszczanie oparć w drugim rzędzie siedzeń (Str. 139)
- Pasy bezpieczeństwa (Str. 60)

## Opuszczanie oparć w drugim rzędzie siedzeń

W drugim rzędzie siedzeń są trzy pojedyncze siedzenia. Oparcia można składać oddzielnie.

### **⚠ OSTRZEŻENIE**

Przed rozpoczęciem jazdy wyregulować fotel i zablokować mechanizm regulacji. Podczas regulowania pozycji fotela należy zachować ostrożność. Niekontrolowana lub nieostrożna regulacja może spowodować obrażenia na skutek przycięcia.

### **! WAŻNE**

Podczas składania oparcia na tylnym siedzeniu nie mogą znajdować się żadne przedmioty. Nie mogą być również zapięte pasy bezpieczeństwa. W przeciwnym razie może dojść do uszkodzenia tapicerki tylnego siedzenia.

### **! WAŻNE**

Zintegrowane podwyższenie siedziska\* na środkowym siedzeniu trzeba opuścić przed złożeniem siedzenia.

Podłokietnik\* środkowego siedzenia trzeba podnieść przed złożeniem siedzenia.

Jeśli samochód ma blokadę dostępu\*, drzwi bagażnika trzeba zamknąć przed złożeniem siedzenia.





**i UWAGA**

Całkowite złożenie poszczególnych części oparcia tylnego siedzenia może wymagać przesunięcia do przodu przednich foteli i/lub podniesienia ich zbyt mocno odchylonych oparć.

Może być również konieczne przesunięcie tylnych siedzeń do tyłu.

**Środkowe siedzenie**



Aby opuścić oparcie:

1. Opuścić zagłówek ręcznie.
2. Pociągnąć za taśmę znajdującą się po prawej stronie środkowego siedzenia.

3. Złożyć oparcie do przodu, aż do jego zablokowania w tym położeniu. Przy opuszczaniu oparcia poduszka siedziska zostaje przesunięta w dół/do przodu, aby utworzyć płaską powierzchnię.

Aby podnieść oparcie do pozycji pionowej:

1. Pociągnąć za taśmę.
2. Podnieść oparcie i zwolnić taśmę. Przesunąć oparcie, aż do zablokowania zaczepu.
3. W razie potrzeby podnieść zagłówek.

**Zewnętrzne siedzenia**



Aby opuścić oparcie:

1. Pociągnąć do góry uchwyt z boku siedzenia i przytrzymać go w pozycji podniesionej podczas składania oparcia.

2. Należy upewnić się, że oparcie z zagłówkiem nie uderzy w przedni fotel przy opuszczaniu. Złożyć oparcie do przodu, aż do jego zablokowania w tym położeniu.
  - > Przy opuszczaniu oparcia poduszka siedziska zostaje przesunięta w dół/do przodu, aby utworzyć płaską powierzchnię. Przy opuszczaniu oparcia tylnego siedzenia zagłówek opuszcza się automatycznie.

**⚠ OSTRZEŻENIE**

Upewnij się, czy oparcia zostały prawidłowo zablokowane po złożeniu.

Aby podnieść oparcie do pozycji pionowej:

1. Pociągnąć do góry uchwyt z boku siedzenia i przytrzymać go w pozycji podniesionej podczas rozkładania oparcia.
2. Należy upewnić się, że oparcie z zagłówkiem nie uderzy w przedni fotel przy podnoszeniu. Podnieść oparcie i puścić uchwyt.
3. Przesunąć oparcie, aż do zablokowania zaczepu.
4. Zagłówek podnosi się ręcznie.

**⚠ OSTRZEŻENIE**

Po rozłożeniu oparcia i zagłówka tylnego siedzenia upewnij się, że zostały one prawidłowo zablokowane.

**⚠ OSTRZEŻENIE**

Zagłówki na zewnętrznych siedzeniach w drugim rzędzie muszą być zawsze podniesione, gdy siedzenia trzeciego rzędu\* są zajęte przez pasażerów.

**Powiązane informacje**

- Tylne pasy bezpieczeństwa (Str. 136)
- Regulacja nachylenia oparcia w drugim rzędzie siedzeń (Str. 138)
- Opuszczanie oparc w trzecim rzędzie siedzeń\* (Str. 142)
- Regulacja zagłówków w drugim rzędzie siedzeń (Str. 136)

**Wsiadanie/wysiadanie z trzeciego rzędu siedzeń\***

Aby umożliwić wygodne i łatwe wsiadanie i wysiadanie z trzeciego rzędu siedzeń, można zmienić położenie drugiego rzędu siedzeń.



1. Pociągnąć do góry/do przodu uchwyt znajdujący się na górze jednego ze skrajnych siedzeń w drugim rzędzie.
2. Złożyć oparcie do przodu i przesunąć całe siedzenie do przodu.

Aby podnieść siedzenie do pozycji pionowej:

- Przesunąć siedzenie do tyłu i podnieść oparcie, tak aby się zablokowało.

**⚠ OSTRZEŻENIE**

Po rozłożeniu oparcia i zagłówka tylnego siedzenia upewnić się, że zostały one prawidłowo zablokowane.

**Powiązane informacje**

- Regulacja siedzenia w drugim rzędzie w kierunku wzdłużnym\* (Str. 138)
- Regulacja nachylenia oparcia w drugim rzędzie siedzeń (Str. 138)
- Opuszczanie oparc w drugim rzędzie siedzeń (Str. 139)

## Opuszczanie oparcia w trzecim rzędzie siedzeń\*

W trzecim rzędzie siedzeń są dwa pojedyncze siedzenia. Można je składać oddzielnie.

### ! WAŻNE

Aby możliwe było opuszczenie oparcia siedzeń 3. rzędu, może być konieczna zmiana pozycji oraz kąta ustawienia siedzeń w 2. rzędzie.



1. Pociągnąć do góry/do przodu uchwyt znajdujący się na górze oparcia.

2. Należy upewnić się, że oparcie z zagłówkiem nie będzie opierać się o przedni fotel po opuszczeniu. Złożyć oparcie do przodu.
  - > Przy opuszczaniu oparcia poduszka siedziska zostaje przesunięta w dół/do przodu, aby utworzyć płaską powierzchnię. Przy opuszczaniu oparcia tylnego siedzenia zagłówki opuszczają się automatycznie.

W celu podniesienia siedzenia należy ręcznie podnieść oparcie, aż do zablokowania. Zagłówki podnosi się ręcznie.

### ! OSTRZEŻENIE

Po rozłożeniu oparcia i zagłówka tylnego siedzenia upewnić się, że zostały one prawidłowo zablokowane.

### Powiązane informacje

- Tylny pasy bezpieczeństwa (Str. 136)
- Opuszczanie oparcia w drugim rzędzie siedzeń (Str. 139)
- Regulacja nachylenia oparcia w drugim rzędzie siedzeń (Str. 138)
- Regulacja siedzenia w drugim rzędzie w kierunku wzdłużnym\* (Str. 138)

## Kierownica

Na kierownicy znajdują się elementy sterowania sygnału dźwiękowego, systemów wspomagających kierowcę oraz funkcji rozpoznawania poleceń głosowych.

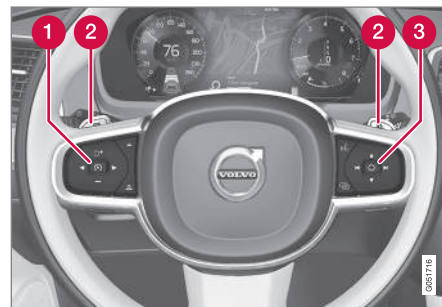

Przyciski sterujące w kierownicy i manetki\*.

- 1 Elementy sterowania systemów wspomagających kierowcę<sup>18</sup>.
- 2 Manetka\* ręcznej zmiany biegów w skrzyni automatycznej.
- 3 Elementy sterowania układu rozpoznawania poleceń głosowych oraz do obsługi ustawień wyświetlacza przeziernego na szybie przedniej, menu, komunikatów i telefonu.

<sup>18</sup> Ogranicznik prędkości\*, Automatycka kontrola prędkości jazdy, Aktywna kontrola prędkości jazdy\* Ostrzeżenie o zbyt małej odległości od poprzedzającego pojazdu\* i Pilot Assist\*.



## Sygnal dźwiękowy



Przycisk sygnalu dźwiękowego znajduje się pośrodku kierownicy.

## Powiązane informacje

- Regulacja kierownicy (Str. 143)
- Włączanie i wyłączanie podgrzewania kierownicy\* (Str. 221)
- Ogranicznik prędkości\* (Str. 299)
- Przyciski sterujące automatycznej kontroli prędkości jazdy (Str. 306)
- Aktywna kontrola prędkości jazdy\* (Str. 315)
- Alarm odstępu\* (Str. 311)
- Pilot Assist\* (Str. 331)
- Zmiana biegów za pomocą manetek przy kierownicy\* (Str. 429)
- Rozpoznawanie poleceń głosowych (Str. 122)

- Wyświetlacz przezierny na szybie przedniej\* (Str. 119)
- Używanie menu aplikacji na wyświetlaczu kierowcy (Str. 112)
- Zarządzanie komunikatami na wyświetlaczu kierowcy i wyświetlaczu centralnym (Str. 116)
- Telefon (Str. 500)

## Regulacja kierownicy

Kierownicę można ustawić w różnych położeniach.

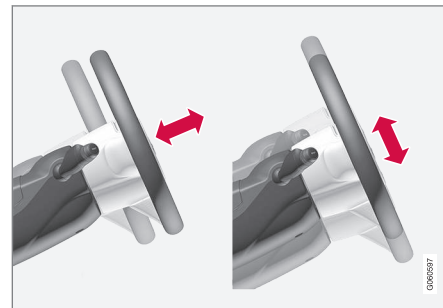

Możliwa jest regulacja wysokości kierownicy oraz jej odległości od kierowcy.

### **⚠ OSTRZEŻENIE**

Przed rozpoczęciem jazdy wyregulować położenie kierownicy i zablokować mechanizm regulacji.

W wersji ze wspomaganie w układzie kierowniczym uzależnionym od prędkości jazdy można regulować wielkość oporu, jaki stawiany jest przy obracaniu kierownicy. Opór kierownicy jest regulowany zależnie od prędkości jazdy, tak aby zapewnić kierowcy odpowiednie wycucie drogi.



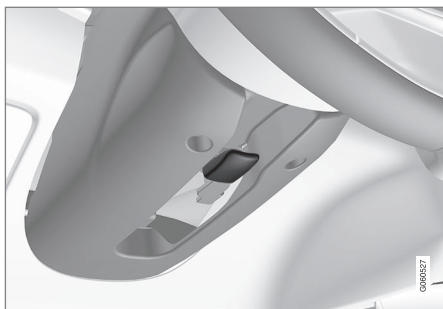

Regulacja ustawienia kierownicy.

1. Popchnąć dźwignię do przodu, aby odblokować kierownicę.
2. Ustawić kierownicę w dogodnym położeniu.
3. Pociągnąć dźwignię do tyłu w celu zablokowania położenia kierownicy. W razie wystąpienia oporu należy przy wciskaniu dźwigni lekko nacisnąć kierownicę.

### Powiązane informacje

- Kierownica (Str. 142)
- Wspomaganie kierownicy z siłą zależną od prędkości (Str. 294)

## Przełączniki świateł

Do włączania oświetlenia zewnętrznego służą przełączniki świateł na lewej dźwigni przełącznika zespolonego przy kierownicy. Do regulacji zasięgu świateł przednich<sup>19</sup> i jasności oświetlenia wnętrza kabiny służą pokręta na tablicy rozdzielczej.

## Pierścień obrotowy na dźwigni przełącznika zespolonego przy kierownicy

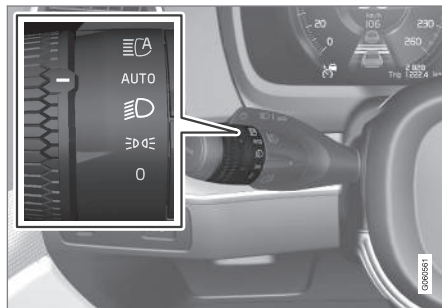

Pozycja przełącznika	Działanie
	Światła do jazdy dziennej, gdy układ elektryczny samochodu jest przełączony w pozycję II lub samochód jest uruchomiony.  Można używać sygnału światłami drogowymi.
	Światła do jazdy dziennej i światła pozycyjne, gdy układ elektryczny samochodu jest przełączony w pozycję II lub samochód jest uruchomiony.  Światła pozycyjne, gdy samochód jest zaparkowany <sup>A</sup> .  Można używać sygnału światłami drogowymi.
	Światła mijania i światła pozycyjne.  Można włączyć światła drogowe.  Można używać sygnału światłami drogowymi.

<sup>19</sup> Dotyczy samochodów z reflektorami halogenowymi.

Pozycja przełącznika	Działanie
<b>AUTO</b>	<p>Światła do jazdy dziennej i światła pozycyjne przy świetle dziennym, gdy układ elektryczny samochodu jest przełączony w pozycję II lub samochód jest uruchomiony.</p> <p>Światła mijania i światła pozycyjne w słabym świetle dziennym lub po zmierzchu, oraz gdy włączone są przednie światła przeciwmgielne* i/lub tylne światła przeciwmgielne.</p> <p>Funkcja aktywnych światel drogowych może zostać włączona.</p> <p>Światła drogowe można włączyć, gdy włączone są światła mijania.</p> <p>Można używać sygnału światłami drogowymi.</p>
	Aktywne światła drogowe włączone/wyłączone.

<sup>A</sup> Również gdy samochód jest uruchomiony, ale **stoi w miejscu** pod warunkiem, że pierścień obrotowy został przestawiony w to położenie z **innego położenia**.

Firma Volvo zaleca korzystanie z trybu **AUTO** w czasie jazdy.

**⚠ OSTRZEŻENIE**

System oświetlenia samochodu nie jest w stanie określić we wszystkich sytuacjach, np. w mgłę lub deszczu, czy światło dzienne jest za słabe lub wystarczająco silne.

Odpowiedzialność za prowadzenie samochodu z włączonymi odpowiednimi światłami dostosowanymi do aktualnej sytuacji drogowej i zgodnie z obowiązującymi przepisami ruchu drogowego spoczywa zawsze na kierowcy.

### Pokrętło na tablicy rozdzielczej

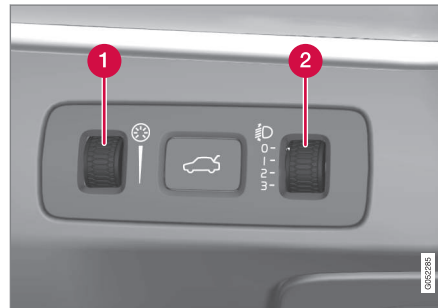

- 1** Pokrętło do regulacji natężenia oświetlenia wnętrza
- 2** Pokrętło regulacji zasięgu światel przednich

W wersji z reflektorami LED<sup>20\*</sup> ich poziomowanie realizowane jest automatycznie i w związku z tym nie ma pokrętła do poziomowania.

### Regulacja natężenia oświetlenia wnętrza

Lampki wewnątrz samochodu świecą w różny sposób w zależności od wybranego położenia zapłonu.

Pokrętło służy do regulacji natężenia podświetlenia wyświetlaczy i elementów sterowania, światła otoczenia oraz oświetlenia nastrojowego\*.

### Regulacja zasięgu światel przednich

Obciążenie samochodu zmienia pionowe ustawienie snopa światel przednich, które mogą oślepić kierowców pojazdów nadjeżdżających z przeciwka. Aby tego uniknąć, należy odpowiednio ustawić zasięg światel przednich. Im większe obciążenie, tym bardziej do dołu trzeba skierować wiązkę światel.

Informacje na temat różnych wariantów obciążenia i ustawień, patrz punkt „Regulacja zasięgu światel przednich”.

### Powiązane informacje

- Wyłącznik oświetlenia kabiny (Str. 157)
- Włączanie/wyłączanie światel drogowych (Str. 149)
- Położenia wyłącznika zapłonu (Str. 419)

<sup>20</sup> LED (Light Emitting Diode)

- Światła pozycyjne (Str. 147)
- Regulacja zasięgu światła przednich (Str. 146)

### Regulacja zasięgu światła przednich

Zasięg światła przednich<sup>21</sup> można regulować za pomocą jednego z pokręteł na tablicy rozdzielczej.

1. Pozostawić silnik uruchomiony lub wybrać pozycję **I** układu elektrycznego samochodu.
2. Obracając pokrętło do góry lub do dołu, ustawić odpowiednią wysokość świecenia reflektorów.

Pozycje, w których należy ustawić pokrętło przy różnych wariantach obciążenia, podano poniżej.

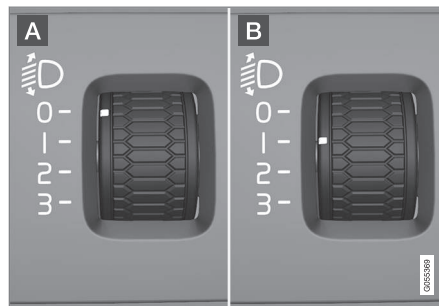

Przykładowe pozycje pokręta.

- A** Pokrętło w pozycji 0
- B** Pokrętło w pozycji 1

Wariant obciążenia	Pozycja pokręta
Tylko kierowca.	0
Kierowca i pasażer na przednim fotelu.	0
Kierowca i pasażer na przednim fotelu. Troje pasażerów w drugim rzędzie siedzeń.	1
Kierowca i pasażer na przednim fotelu. Troje pasażerów w drugim rzędzie siedzeń. Ładunek 220 kg w przestrzeni bagażowej.	1
Kierowca i maksymalny ładunek w przestrzeni bagażowej.	2
Kierowca i pasażer na przednim fotelu. Troje pasażerów w drugim rzędzie siedzeń. Dwoje pasażerów w trzecim rzędzie siedzeń.	1

<sup>21</sup> Dotyczy samochodów z reflektorami halogenowymi.

Wariant obciążenia	Pozycja pokręta
Kierowca i pasażer na przednim fotelu. Dwoje pasażerów w trzecim rzędzie siedzeń.	0
Kierowca i pasażer na przednim fotelu. Troje pasażerów w drugim rzędzie siedzeń. Dwoje pasażerów w trzecim rzędzie siedzeń. Ładunek 70 kg w przestrzeni bagażowej.	1

### Powiązane informacje

- Przełączniki świateł (Str. 144)

## Światła pozycyjne

Światła pozycyjne są włączane za pomocą pierścienia obrotowego na dźwigni przełącznika zespolonego przy kierownicy.

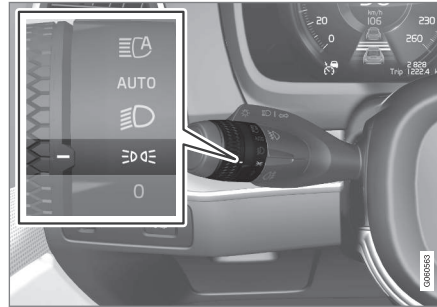

Pierścień obrotowy na dźwigni przełącznika zespolonego w położeniu świateł pozycyjnych.

Obrócić pierścień obrotowy do położenia  – włączą się światła pozycyjne (jednocześnie włączy się oświetlenie tablicy rejestracyjnej).

Jeśli układ elektryczny samochodu jest przełączony w położenie II lub samochód jest uruchomiony, światła do jazdy dziennej zostają włączone zamiast świateł postojowych. Nie obowiązuje to jednak, gdy samochód jest uruchomiony, ale **stoi w miejscu**, jeśli pierścień obrotowy został przedstawiony w położeniu  z **innego położenia**. W takim przypadku włączają się światła pozycyjne.

Po otwarciu drzwi bagażnika, gdy jest ciemno, włączą się tylne światła pozycyjne (jeśli jeszcze nie są włączone), aby ostrzec zbliżających się z tyłu uczestników ruchu drogowego. Dzieje się tak niezależnie od położenia pierścienia obrotowego i wybranego położenia zapłonu układu elektrycznego samochodu.

W przypadku trwającej dłużej niż 30 sekund jazdy z prędkością nieprzekraczającą 10 km/h (około 6 mph) albo jeśli prędkość przekroczy 10 km/h (około 6 mph), zostają włączone światła do jazdy dziennej. Kierowca powinien wybrać pozycję inną niż .

### Powiązane informacje

- Przełączniki świateł (Str. 144)
- Położenia wyłącznika zapłonu (Str. 419)

## Światła do jazdy dziennej

Światła do jazdy dziennej włączają się, gdy obrotowy pierścień na dźwigni przełącznika zespolonego przy kierownicy znajduje się w położeniu

0,  lub **AUTO**, a układ elektryczny samochodu jest włączony w położeniu zapłonu II lub samochód jest uruchomiony. W położeniu **AUTO** dotyczy tylko pory dziennej. W słabym świetle dziennym lub po zmierzchu włączają się światła mijania.

## Światła do jazdy dziennej w ciągu dnia. DRL

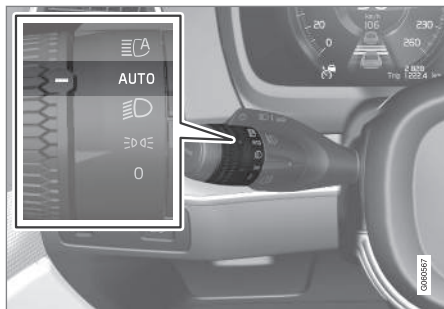

Pierścień obrotowy na dźwigni przełącznika zespolonego w położeniu **AUTO**.

Jeśli pierścień obrotowy na dźwigni przełącznika zespolonego znajduje się w położeniu **AUTO**, światła specjalne (Daytime Running Lights — DRL) włączają się tylko podczas jazdy w porze dziennej. Samochód automatycznie przełącza

światła do jazdy dziennej na światła mijania w słabym świetle dziennym lub po zmierzchu. Przełączenie na światła mijania ma także miejsce, gdy włączona zostanie przednie światła przeciwmgielne i/lub tylne światło przeciwmgielne.

Gdy samochód jest uruchomiony, ale **stoi w miejscu**, światła pozycyjne zostają włączone zamiast innego oświetlenia, jeśli pierścień obrotowy zostanie przestawiony w położenie światel pozycyjnych, , z **innego położenia**.

## OSTRZEŻENIE

Zadaniem tego układu jest oszczędzanie energii – nie jest on w stanie stwierdzić w każdej sytuacji (np. we mgle lub podczas deszczu), czy światło dzienne jest zbyt słabe, czy wystarczająco silne.

Odpowiedzialność za prowadzenie samochodu z włączonymi odpowiednimi światłami dostosowanymi do aktualnej sytuacji drogowej i zgodnie z obowiązującymi przepisami ruchu drogowego spoczywa zawsze na kierowcy.

## Powiązane informacje

- Przełączniki światel (Str. 144)
- Światła mijania (Str. 148)
- Położenia wyłącznika zapłonu (Str. 419)

## Światła mijania

Jeśli podczas jazdy obrotowy pierścień na dźwigni przełącznika zespolonego przy kierownicy znajduje się w położeniu **AUTO**, światła mijania włączają się automatycznie w słabym świetle dziennym lub po zmierzchu.

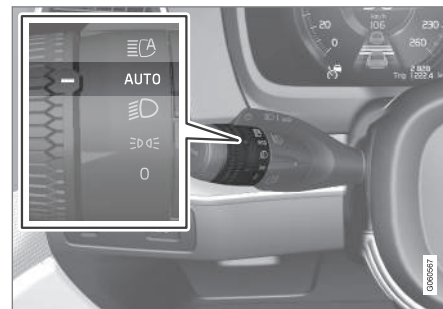

Pierścień obrotowy na dźwigni przełącznika zespolonego w położeniu **AUTO**.

Gdy obrotowy pierścień na dźwigni przełącznika zespolonego przy kierownicy znajduje się w położeniu **AUTO**, światła mijania włączają się automatycznie w słabym świetle dziennym lub po zmierzchu, jeśli układ elektryczny samochodu jest włączony w położeniu zapłonu II lub samochód jest uruchomiony.

Gdy pierścień obrotowy na dźwigni przełącznika zespolonego przy kierownicy znajduje się w pozy-

cji **AUTO**, światła mijania zostaną także włączone automatycznie, jeśli:

- zostaną włączone przednie światła przeciwmgielne\*
- zostanie włączone tylne światło przeciwmgielne
- zostaną włączone przednie i tylne światła przeciwmgielne

Światła mijania są zawsze włączone, gdy obroty pierścienia na dźwigni przełącznika zespolonego przy kierownicy znajduje się w położeniu , a układ elektryczny samochodu jest włączony w położeniu zapłonu II lub samochód jest uruchomiony.

### Wykrywanie tuneli

Samochód wykrywa wjazd do tunelu i przełącza światła do jazdy dziennej na światła mijania.

Aby wykrywanie wjazdu do tunelu działało, obroty pierścienia na lewej dźwigni przełącznika zespolonego musi znajdować się w położeniu **AUTO**.

### Powiązane informacje

- Światła do jazdy dziennej (Str. 148)
- Przełączniki świateł (Str. 144)
- Położenia wyłącznika zapłonu (Str. 419)



## Włączanie/wyłączanie świateł drogowych

Światła drogowie są włączane dźwignią przełącznika zespolonego przy kierownicy.

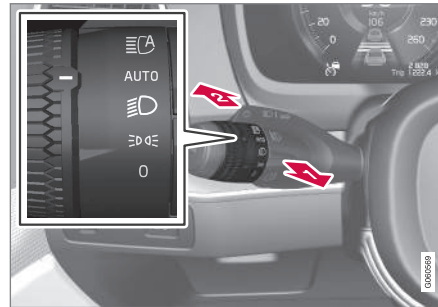
Aktywne światła drogowie włącza się za pomocą pierścienia obrotowego na dźwigni przełącznika zespolonego.



Dźwignia przełącznika zespolonego przy kierownicy z pierścieniem obrotowym.

-  Błyskanie światłami drogowymi
-  Włączanie świateł drogowych

### Sygnal świetlny światłami drogowymi

Przesunąć dźwignię przełącznika zespolonego delikatnie do tyłu w położenie sygnалу świetlnego światłami drogowymi. Światła drogowie będą się

świecić do momentu zwolnienia dźwigni przełącznika zespolonego.

### Światła drogowie

Światła drogowie można włączyć, gdy pierścień obrotowy na dźwigni przełącznika zespolonego przy kierownicy jest w pozycji **AUTO**<sup>22</sup> lub . Aby włączyć światła drogowie, przesunąć dźwignię przełącznika zespolonego wprzód. W celu ich wyłączenia należy przesunąć dźwignię przełącznika zespolonego do tyłu.

Gdy światła drogowie są włączone, świeci się symbol  na wyświetlaczu kierowcy.

### Aktywne światła drogowie

Aktywne światła drogowie to funkcja, która za pomocą kamery detekcyjnej znajdującej się przy górnej krawędzi przedniej szyby wykrywa światła reflektorów pojazdów nadjeżdżających z przeciwka lub tylne światła pojazdów jadących z przodu i przełącza wtedy światła drogowie na światła mijania. Funkcja ta może także uwzględnić wpływ latarni ulicznych.

Światła drogowie zostają ponownie włączone, gdy kamera detekcyjna przestanie wykrywać pojazdy nadjeżdżające z przeciwka lub jadące z przodu.

<sup>22</sup> Przy włączonych światłach mijania.

#### ◀ Samochód z reflektorami halogenowymi

Światła zostają przełączone z powrotem na światła drogowe po upływie około sekundy od momentu, gdy kamera detekcyjna przestanie wykrywać reflektory pojazdu nadjeżdżającego z przeciwka lub tylne światła pojazdu jadącego z przodu.

#### Samochód z reflektorami LED<sup>23\*</sup>

Jeśli aktywne światła drogowe są wyposażone w funkcję włączenia/wyłączenia<sup>24</sup>, światła zostają przełączone z powrotem na światła drogowe po upływie około sekundy od momentu, gdy kamera detekcyjna przestanie wykrywać reflektory pojazdu nadjeżdżającego z przeciwka lub tylne światła pojazdu jadącego z przodu.

Jeśli aktywne światła drogowe są wyposażone w funkcję adaptacyjną<sup>24</sup>, to w odróżnieniu od tradycyjnego przełączania na światła mijania, światła drogowe świecą nadal po obu stronach nadjeżdżającego lub znajdującego się z przodu pojazdu – na światła mijania zostaje przełączona tylko ta część wiązki światła, która jest skierowana bezpośrednio na ten pojazd.

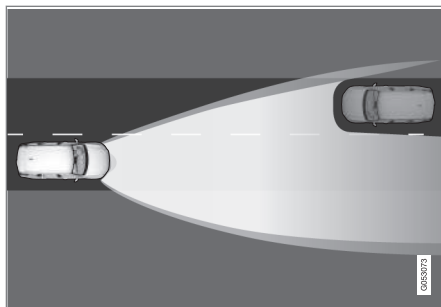

Funkcja adaptacyjna: Światła mijania bezpośrednio w kierunku nadjeżdżającego pojazdu, lecz po obu bokach pojazdu nadal światła drogowe.

Światła zostają przełączone z powrotem na pełne światła drogowe po upływie około sekundy od momentu, gdy kamera detekcyjna przestanie wykrywać reflektory pojazdu nadjeżdżającego z przeciwka lub tylne światła pojazdu jadącego z przodu.

#### Uruchomienie/wyłączenie

Funkcja może zacząć działać podczas jazdy w ciemności, gdy prędkość samochodu wynosi około 20 km/h (12 mph) lub więcej.

Aby włączyć/wyłączyć aktywne światła drogowe, należy przekręcić pierścień obrotowy na dźwigni przełącznika zespolonego w położenie  i puścić. Wyłączenie aktywnych światel drogowych,

gdy włączone są światła drogowe, spowoduje natychmiastowe przełączenie oświetlenia na światła mijania.

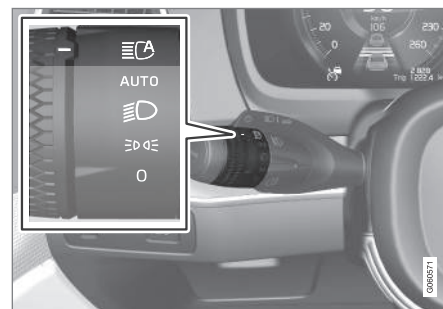

Gdy aktywne światła drogowe są włączone, na wyświetlaczu kierowcy świeci się na biało symbol .

Gdy włączone są światła mijania, symbol świeci się na niebiesko. Dotyczy to także reflektorów LED, gdy światła drogowe są częściowo przełączone na światła mijania, to znaczy wtedy, gdy strumień światła jest nieco silniejszy niż światła mijania.

<sup>23</sup> LED (Light Emitting Diode)

<sup>24</sup> W zależności od poziomu wyposażenia samochodu.



**Otwieranie i zamykanie stopniowe****i UWAGA**

Powierzchnia przedniej szyby przed kamerą detekcyjną musi być wolna od lodu, śniegu, pary i zabrudzeń.

Nie przyklejać i nie mocować nic do szyby przedniej przed kamerą detekcyjną, ponieważ może to doprowadzić do zmniejszenia jej skuteczności albo spowodować, że jeden lub kilka układów korzystających z kamery przestanie działać.



Jeśli na wyświetlaczu kierowcy jest widoczny ten symbol razem z komunikatem **Aktywne światła drog.**

**Chwilowo niedostępne**, przełączanie między światłami drogowymi i mijania należy wykonać ręcznie. Pierścień obrotowy na dźwigni przełącznika zespolonego przy kierownicy może pozostać nadal w położeniu **AUTO**. Symbol  gaśnie po pojawieniu się tego komunikatu.



Dotyczy to również sytuacji, gdy ten symbol jest wyświetlany razem z komunikatem **Czujn. na prz. szybie**. **Czujnik zablokowany, patrz**

**Instrukcja obsługi.**

Aktywne światła drogowe mogą być tymczasowo niedostępne, np. w przypadku gęstej mgły lub intensywnego deszczu. Gdy aktywne światła dro-

gowe są ponownie dostępne lub czujniki przedniej szyby nie są już zablokowane, komunikat znika i zapala się symbol .

**! OSTRZEŻENIE**

Funkcja aktywnych światel drogowych pomaga uzyskać optymalne ustawienie wiązki światel, gdy pozwalają na to warunki.

Za ręczne przełączanie między światłami drogowymi a światłami mijania, gdy wymaga tego sytuacja na drodze lub warunki atmosferyczne, odpowiada zawsze kierowca.

**! WAŻNE**

Przykłady sytuacji, w których może być wymagane ręczne przełączenie między światłami drogowymi a światłami mijania:

- Podczas intensywnego deszczu lub w gęstej mgle
- Podczas opadów marznącego deszczu
- Podczas intensywnych opadów śniegu lub jazdy w błocie pośniegowym
- Podczas jazdy w świetle księżycy
- Podczas jazdy w słabo oświetlonym obszarze zabudowanym
- Gdy pojazdy jadące z przodu mają słabe oświetlenie
- Gdy na drodze lub obok niej znajdują się piesi
- Jeśli w sąsiedztwie drogi znajdują się obiekty silnie odbłaskowe, takie jak znaki drogowe
- Gdy światła nadjeżdżających z przeciwka pojazdów są zastonięte, na przykład przez barierę energochłonną przy drodze
- Gdy na drogach dochodzących występuje ruch pojazdów
- Na szczytcie wzniesienia lub w zagłębieniu terenu
- Na ostrych zakrętach.



- ◀◀ Więcej informacji na temat ograniczeń kamery detekcyjnej można znaleźć w części „Ograniczenia funkcjonalne układu City Safety”.

### Powiązane informacje

- Przełączniki świateł (Str. 144)
- Ograniczenia funkcjonalne układu City Safety (Str. 367)

### Aktywne reflektory skrętne\*

Aktywne reflektory skrętne zostały zaprojektowane w celu zapewnienia maksymalnego doświetlenia podczas jazdy na zakrętach i zjazdach.

Samochody z reflektorami diodowymi LED<sup>25\*</sup> są w zależności od poziomu wyposażenia samochodu wyposażone w aktywne reflektory skrętne.

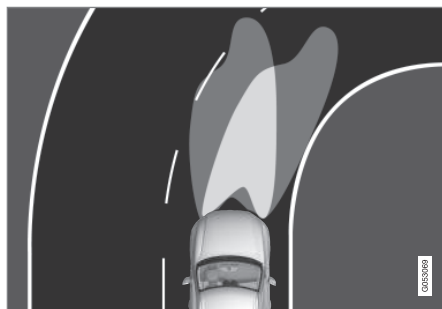

Shop światła reflektorów. Po lewej funkcja ABL wyłączona, po prawej funkcja ABL aktywna.

Reflektory diodowe LED mogą w zależności od poziomu wyposażenia samochodu zawierać aktywne reflektory skrętne. Aktywne reflektory skrętne poruszają się razem z ruchem kierownicy, co zapewnia maksymalne doświetlenie na zakrętach i zjazdach, a tym samym większe bezpieczeństwo.

Funkcja ta jest automatycznie włączana po uruchomieniu silnika. W razie awarii funkcji lampka kontrolna  na wyświetlaczu kierowcy zapala się jednocześnie z pojawieniem się opisu na wyświetlaczu.

Funkcja jest aktywna tylko w słabym świetle dziennym lub po zmierzchu i tylko wtedy, gdy samochód porusza się, a światła mijania są włączone.

### Wyłączanie/włączanie funkcji

Funkcja jest aktywowana w momencie dostawy samochodu z fabryki i można ją wyłączyć/włączyć na wyświetlaczu centralnym na dwa sposoby:

#### Za pośrednictwem widoku funkcji



Nacisnąć przycisk wyłącznika **Aktywne światła doświetlające**.

#### Za pośrednictwem ustawień

1. Nacisnąć **Ustawienia** w górnym widoku.
2. Nacisnąć przycisk **My Car** → **Światła i oświetlenie** → **Światła zewnętrzne**.
3. Zaznaczyć/odznaczyć **Aktywne światła doświetlające zakręty**.

<sup>25</sup> LED (Light Emitting Diode)

**Powiązane informacje**

- Widok ustawień (Str. 183)
- Przednie światła przeciwniebieżne/światła doświetlające zakręty\* (Str. 154)

**Dostosowanie kształtu wiązki światła przednich**

Jeśli samochód jest wyposażony w reflektory diodowe LED z funkcją adaptacyjną, to przy zmianie z ruchu prawostronnego na lewostronny i odwrotnie należy odpowiednio dostosować układ świecenia reflektorów.

**Reflektory halogenowe**

Przystosowanie reflektorów nie jest konieczne. Kształt wiązki światła jest dobrany w taki sposób, by nie powodować oślepienia kierowców pojazdów jadących z przeciwka.

**Reflektory LED\***

Dostosowanie układu świecenia reflektorów należy przeprowadzić, jeśli aktywne światła drogowe mają funkcję adaptacyjną, patrz punkt „Włączanie/wyłączanie światła drogowych”. Podczas przełączania układu światła z ruchu prawostronnego na lewostronny samochód musi stać w miejscu i być uruchomiony.

1. Nacisnąć **Ustawienia** w górnym widoku wyświetlacza centralnego.
2. Nacisnąć przycisk **My Car → Światła i oświetlenie → Światła zewnętrzne**.
3. Wybrać opcję **Tymczasowy ruch prawostr./Tymczasowy ruch lewostr..**

**Powiązane informacje**



- Widok ustawień (Str. 183)
- Włączanie/wyłączanie światła drogowych (Str. 149)

## Przednie światła przeciwmgielne/ światła doświetlające zakręty\*

Reflektory przeciwmgielne są wyposażone w światła doświetlające, które świecą ukośnie na bok.



Wyłącznik przednich światel przeciwmgielnych.

Przednie światła przeciwmgielne mogą zostać włączone, tylko gdy aktywna jest pozycja zapłonu **II** lub samochód jest uruchomiony, a pierścień obrotowy na dźwigni przełącznika zespolonego znajduje się w położeniu **AUTO**,  lub .

Nacisnąć przycisk **WŁ./WYŁ.** Na wyświetlaczu kierowcy świeci symbol , gdy przednie światła przeciwmgielne są włączone.

Przednie światła przeciwmgielne zostają automatycznie wyłączone, gdy pokrętko zapłonu zostanie przełączone w pozycję **STOP** lub pierścień obro-

towy na dźwigni przełącznika zespolonego zostanie ustawiony w położeniu **0**.

### **UWAGA**

Przepisy dotyczące użycia tylnych światel przeciwmgielnych różnią się w poszczególnych krajach.

## Światła doświetlające

Przednie światła przeciwmgielne są wyposażone w funkcję światel doświetlających, które chwilowo oświetlają obszar znajdujący się po skosie przed samochodem w kierunku obrotu kierownicy na ostrym zakręcie lub w kierunku sygnalizowanym przez kierunkowskazy.

Funkcja zostaje włączona w słabym świetle dziennym lub po zmierzchu, gdy obrotowy pierścień na dźwigni przełącznika zespolonego przy kierownicy znajduje się w położeniu **AUTO** lub , a prędkość samochodu jest niższa niż około 30 km/h (20 mph).

Światła doświetlające zostają dodatkowo włączone jako uzupełnienie światła cofania podczas jazdy do tyłu.

Funkcja jest aktywna w momencie dostawy samochodu z fabryki i można ją wyłączyć/włączyć na wyświetlaczu centralnym.

## Powiązane informacje

- Przełączniki światel (Str. 144)
- Tylnie światło przeciwmgielne (Str. 155)
- Aktywne reflektory skrętne\* (Str. 152)
- Położenia wyłącznika zapłonu (Str. 419)

## Tylne światło przeciwmgielne

Tylnego światła przeciwmgielnego można użyć w warunkach ograniczonej widoczności, aby umożliwić innym użytkownikom drogi odpowiednio wcześnie zauważenie poprzedzającego samochodu.

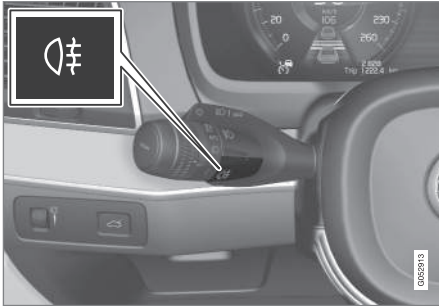

Wyłącznik tylnego światła przeciwmgielnego.

Tylne światło przeciwmgielne ma postać lampy z lewej strony w pojeździe z kierownicą po lewej stronie lub z prawej strony w pojeździe z kierownicą po prawej stronie.

Tylne światło przeciwmgielne można włączyć tylko wtedy, gdy:

- wybrana jest pozycja II wyłącznika zapłonu lub samochód jest uruchomiony, a pierścień obrotowy na dźwigni przełącznika zespolonego znajduje się w położeniu AUTO lub

☰D

- pierścień obrotowy na dźwigni przełącznika zespolonego znajduje się w położeniu  $\Rightarrow \text{D} \text{D}$ , a przednie światła przeciwmgielne są włączone.

Nacisnąć przycisk WŁ./WYŁ. Na wyświetlaczu kierowcy świeci symbol  $\text{D} \text{D}$ , gdy tylne światło przeciwmgielne jest włączone.

Tylne światło przeciwmgielne zostaje wyłączone automatycznie, gdy:

- pokrętko zapłonu zostanie przełączone w pozycję **STOP** lub pierścień obrotowy na dźwigni przełącznika zespolonego zostanie ustawiony w położeniu **0**
- pierścień obrotowy na dźwigni przełącznika zespolonego znajduje się w położeniu  $\Rightarrow \text{D} \text{D}$ , a przednie światła przeciwmgielne zostaną wyłączone.

### **i** UWAGA

Przepisy dotyczące użycia tylnych światel przeciwmgielnych różnią się w poszczególnych krajach.

## Powiązane informacje

- Przełączniki świateł (Str. 144)
- Przednie światła przeciwmgielne/światła doświetlające zakręty\* (Str. 154)
- Położenia wyłącznika zapłonu (Str. 419)

## Światło hamowania

Światło hamowania (stopu) zapala się automatycznie podczas hamowania.

Światło hamowania włącza się, gdy wciśnięty jest pedał hamulca. Jest ono również włączane, gdy samochód jest hamowany przez jeden z układów wspomagających kierowcę: aktywną kontrolę prędkości jazdy\*, City Safety lub układ ostrzegania o ryzyku kolizji z tyłu.

## Powiązane informacje

- Światła hamowania awaryjnego (Str. 444)
- Aktywna kontrola prędkości jazdy\* (Str. 315)
- City Safety (Str. 360)
- Rear Collision Warning (Str. 371)

## Światła awaryjne

Światła awaryjne służą do ostrzegania innych użytkowników drogi. Po włączeniu tej funkcji zaczynają migać wszystkie światła kierunkowskazów samochodu jednocześnie.

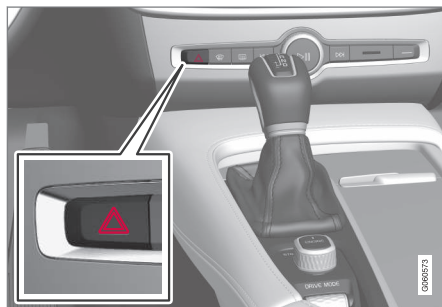

Wyłącznik świateł awaryjnych.

W celu włączenia świateł awaryjnych należy nacisnąć pokazany na ilustracji przycisk.

Światła awaryjne włączane są automatycznie przy hamowaniu na tyle gwałtownym, że uruchomiona zostaje sygnalizacja hamowania awaryjnego, a prędkość jest mała. Światła awaryjne zaczynają migać po wyłączeniu sygnalizacji hamowania awaryjnego, a ich wyłączenie następuje automatycznie, gdy samochód ponownie ruszy lub po naciśnięciu przycisku.

## Powiązane informacje

- Używanie kierunkowskazów (Str. 157)
- Światła hamowania awaryjnego (Str. 444)

## Używanie kierunkowskazów

Do włączania i wyłączenia kierunkowskazów samochodu służy przełącznik zespolony przy kierownicy. Kierunkowskazy migają trzy razy lub ciągle, w zależności od stopnia wychylenia dźwigni.



Kierunkowskazy.

### Krótkie miganie kierunkowskazów

**i** Wychylić dźwignię w górę lub w dół do pierwszej pozycji i puścić. Nastąpi trzykrotne załączenie kierunkowskazów. Funkcję można aktywować/dezaktywować za pośrednictwem wyświetlacza centralnego.

### **i** UWAGA

- Automatyczne miganie można wyłączyć, przestawiając dźwignię przełącznika zespolonego w przeciwnym kierunku.
- Jeśli symbol kierunkowskazów na wyświetlaczu kierowcy miga szybciej niż normalnie, należy zapoznać się z komunikatem na wyświetlaczu kierowcy.

### Ciągłe miganie kierunkowskazów

**2** Przesunąć dźwignię do góry lub do dołu w skrajne położenie.

Dźwignia pozostaje w tym położeniu do chwili jej ręcznego przestawienia lub wraz z obrotem kierownicy samoczynnie powraca do położenia spoczynkowego.

### Powiązane informacje

- Przełączniki świateł (Str. 144)
- Światła awaryjne (Str. 156)
- Widok ustawień (Str. 183)

## Wyłącznik oświetlenia kabiny

Do włączania i wyłączenia oświetlenia kabiny pasażerskiej służą przyciski w sufitowym zespole przełączników nad przednimi i tylnymi siedzeniami.

Wszystkie lampki w kabinie samochodu można włączać i wyłączać ręcznie przez 30 minut od odblokowania drzwi samochodu, gdy:

- samochód został wyłączony, a jego układ elektryczny jest w pozycji **0**
- drzwi zostały odblokowane, ale samochód nie został uruchomiony.

## « Oświetlenie przednie



Górna konsola sterowania z wyłącznikami oświetlenia kabiny i przednich lampek oświetlenia do czytania.

- 1 Wyłącznik lewej lampki oświetlenia do czytania
- 2 Wyłącznik oświetlenia kabiny
- 3 Funkcja automatycznego oświetlenia kabiny pasażerskiej
- 4 Wyłącznik prawej lampki oświetlenia do czytania

### Przednie lampki do czytania

Lampki do czytania z prawej i lewej strony można włączyć lub wyłączyć krótkim naciśnięciem przycisków w konsoli sufitowej. Jasność reguluje się, przytrzymując przycisk w położeniu wciśniętym.

### Wyłącznik oświetlenia kabiny

Oświetlenie przypodłogowe i sufitowe oświetlenie wnętrza włącza się i wyłącza, naciskając krótko przycisk w górnej konsoli sterowania.

### Funkcja automatycznego oświetlenia kabiny pasażerskiej

Funkcję automatyczną włącza się naciskając krótko przycisk **AUTO** w górnej konsoli sterowania. Gdy funkcja automatyczna jest włączona, świeci się lampka kontrolna w przycisku. Nacisnąć przycisk **AUTO**, aby włączać lub wyłączać oświetlenie kabiny pasażerskiej w opisany poniżej sposób.

Oświetlenie kabiny pasażerskiej:

- włącza się po odblokowaniu zamków i po wyłączeniu samochodu
- wyłącza się po uruchomieniu samochodu i po zablokowaniu zamków
- włącza się w momencie otwarcia drzwi bocznych i gaśnie po ich zamknięciu.
- pozostaje włączone przez dwie minuty, gdy otwarte są jedno z bocznych drzwi.

### Oświetlenie tylne

W tylnej części samochodu znajdują się lampki do czytania, które służą również jako oświetlenie kabiny pasażerskiej.

Lampki do czytania są umieszczone w podsufitce.



Lampki do czytania nad drugim<sup>26</sup> i trzecim rzędem siedzeń\*.



Lampka do czytania nad drugim rzędem siedzeń w samochodzie z panoramicznym oknem dachowym\*.

Lampki do czytania włącza się i wyłącza krótkim naciśnięciem przycisku na lampce. Jasność regu-

<sup>26</sup> W samochodach z panoramicznym oknem dachowym\* są dwa moduły lampek, po jednym z każdej strony sufitu.



luje się, przytrzymując przycisk w położeniu wciśniętym.

### Oświetlenie schowka w desce rozdzielczej

Oświetlenie włącza się w momencie otwarcia pokrywy schowka i gaśnie po jej zamknięciu.

### Podświetlenie lusterka kosmetycznego\*

Oświetlenie włącza się w momencie otwarcia pokrywy lusterka w osłonie przeciwsłonecznej i gaśnie po jej zamknięciu.

### Oświetlenie podłoża

Oświetlenie podłoża włącza się i wyłącza po otwarciu lub zamknięciu danych drzwi.

### Oświetlenie progu

Oświetlenie progu włącza się i wyłącza po otwarciu lub zamknięciu danych drzwi.

### Oświetlenie przestrzeni bagażowej

Oświetlenie włącza się w momencie otwarcia drzwi bagażnika i gaśnie po ich zamknięciu.

### Światło otoczenia

1. Nacisnąć **Ustawienia** w górnym widoku wyświetlacza centralnego.
2. Nacisnąć przycisk **My Car → Światła i oświetlenie → Światła wewnętrzne**.

3. Wybrać jedno z następujących ustawień:

- W pozycji **Natężenie światła otoczenia** wybrać **Wył.**, **Małe** lub **Wysokie**.
- W pozycji **Poziom światła otoczenia** wybrać **Ogran. i Pełna**.



Elementy sterowania przy kierownicy

Poziom intensywności światła otoczenia można regulować za pomocą pokrętła w tablicy rozdzielczej:

- Przekręcić pokrętło, aby ustawić wymaganą intensywność.

### Oświetlenie nastrojowe\*

Samochód jest wyposażony w diody LED do zmiany koloru światła. Zapalają się one, gdy samochód jest uruchomiony.

Oświetlenie nastrojowe można zmienić za pośrednictwem wyświetlacza centralnego:

### Zmiana jasności świateł

1. Nacisnąć **Ustawienia** w górnym widoku wyświetlacza centralnego.
2. Nacisnąć przycisk rozruchu **My Car → Światła i oświetlenie → Światła wewnętrzne → Nastrojowe oświetlenie wnętrza**.
3. W pozycji **Natężenie podświetlenia wnętrza** wybrać **Wył.**, **Małe** lub **Wysokie**.

### ◀ Zmiana koloru światła

1. Nacisnąć **Ustawienia** w górnym widoku wyświetlacza centralnego.
2. Nacisnąć przycisk rozruchu **My Car** → **Światła i oświetlenie** → **Światła wewnętrzne** → **Nastrojowe oświetlenie wnętrza**.
3. Wybrać **Według temperatury**, **Według koloru** lub **Kolory motywów**, aby zmienić kolor światła.

Przy opcji **Według temperatury** kolor światła zmienia się odpowiednio do ustawienia temperatury w kabinie pasażerskiej.



Elementy sterowania przy kierownicy

Poziom intensywność podświetlenia można regulować za pomocą pokręteł w tablicy rozdzielczej;

- Przekręcić pokrętło, aby ustawić wymaganą intensywność.

### Oświetlenie schowków w drzwiach

Oświetlenie schowków w drzwiach włącza się, gdy samochód jest uruchomiony. Poziom intensywności oświetlenia można wyregulować precyzyjnie za pomocą pokręteł w tablicy rozdzielczej.

### Oświetlenie przednich uchwytych na napoje w konsoli między fotelami

Oświetlenie przednich uchwytych na napoje włącza się po odblokowaniu zamków samochodu, a wyłącza się po zablokowaniu zamków. Poziom intensywności oświetlenia można wyregulować precyzyjnie za pomocą pokręteł w tablicy rozdzielczej.

### Powiązane informacje

- Przełączniki świateł (Str. 144)
- Położenia wyłącznika zapłonu (Str. 419)
- Widok ustawień (Str. 183)

### Opóźnione wyłączenie świateł

Można włączyć funkcję opóźnionego wyłączenia niektórych świateł zewnętrznych po zablokowaniu zamków samochodu. Ułatwia one przejście np. od samochodu do domu.

Aby aktywować funkcję:

1. Wyłączyć samochód.
2. Przesunąć lewą dźwignię przełącznika zespolonego przy kierownicy wprzód w kierunku tablicy rozdzielczej i puścić.
3. Wysiąść z samochodu i zablokować zamki drzwi.

Po aktywacji funkcji włączają się światła pozycyjne, światła pozycyjne, lampki w zewnętrznych klamkach\* i oświetlenie tablicy rejestracyjnej.

Czas opóźnionego wyłączenia świateł można zmienić w opcji menu wyświetlacza centralnego.

### Powiązane informacje

- Oświetlenie otoczenia samochodu, przed wejściem do samochodu (Str. 161)
- Widok ustawień (Str. 183)

## Oświetlenie otoczenia samochodu, przed wejściem do samochodu

Funkcja oświetlenia otoczenia samochodu włącza się po odblokowaniu samochodu i służy do włączenia oświetlenia przy zbliżeniu się do samochodu.

Po aktywacji funkcji za pomocą kluczyka z pilotem zdalnego sterowania podczas odblokowania zamków, włączają się światła pozycyjne, lampki w zewnętrznych klamkach\*, oświetlenie tablicy rejestracyjnej oraz oświetlenie sufitowe i przypodłogowe w kabinie. Jeśli w okresie aktywacji zostaną otwarte drzwi, czas włączenia lampek w klamkach zewnętrznych\* i oświetlenia wnętrza zostanie wydłużony.

Funkcję można aktywować lub dezaktywować za pośrednictwem wyświetlacza centralnego.

## Powiązane informacje

- Opóźnione wyłączenie świateł (Str. 160)
- Kluczyk z pilotem zdalnego sterowania (Str. 254)
- Widok ustawień (Str. 183)

## Używanie wycieraczek szyby przedniej

Wycieraczki szyby przedniej oczyszczają szybę. Różnych ustawień wycieraczek szyby przedniej dokonuje się za pomocą prawej dźwigni przełącznika zespolonego przy kierownicy.

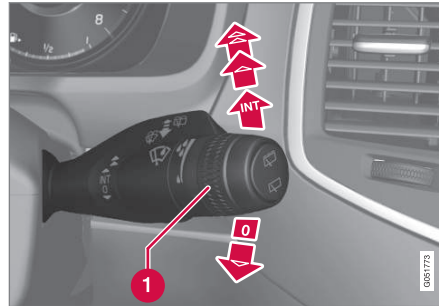

Prawa dźwignia przełącznika zespolonego przy kierownicy.

- 1** Regulacja czułości lub częstotliwości pracy

## Jednokrotne przetarcie

 Wychylenie dźwigni do w dół i zwolnienie jej powoduje pojedyncze przetarcie szyby.



## Wycieraczki szyby przedniej wyłączone

**0** W pozycji **0** dźwigni przełącznika wycieraczki szyby przedniej są wyłączone.

## Przerywana praca wycieraczek

**INT** Częstotliwość cyklu pracy wycieraczek można regulować, odpowiednio obracając pierścień regulacyjny.

## Ciągła praca wycieraczek

-  Przesławienie dźwigni w górę uruchamia wycieraczki z normalną prędkością.
-  Przesławienie dźwigni jeszcze bardziej w górę uruchamia wycieraczki z dużą prędkością.

### **!** WAŻNE

Przed uruchomienie wycieraczek w okresie zimowym należy upewnić się, że ich pióra nie przymarzły, a śnieg i lód został całkowicie usunięty z przedniej (i tylnej) szyby.

### **!** WAŻNE

Gdy wycieraczki oczyszczają szybę przednią, należy używać dużej ilości płynu do spryskiwaczy. Szyba przednia musi być mokra, gdy jej wycieraczki pracują.

#### ◀ Powiązane informacje

- Włączanie/wyłączanie czujnika deszczu (Str. 162)
- Spryskiwacze szyby przedniej i świateł przednich (Str. 163)
- Pióra wycieraczek w pozycji serwisowej (Str. 575)

### Włączanie/wyłączanie czujnika deszczu

Czujnik deszczu automatycznie uruchamia wycieraczki szyby przedniej w zależności od ilości wody wykrytej na szybie przedniej. Czułość czujnika deszczu można regulować pokrętkiem na prawej dźwigni przełącznika zespolonego przy kierownicy.

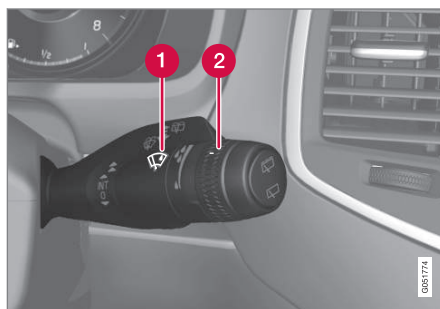

Prawa dźwignia przełącznika zespolonego przy kierownicy.

- 1 Przycisk czujnika deszczu
- 2 Regulacja czułości lub częstotliwości pracy

Gdy czujnik deszczu jest włączony, na wyświetlaczu kierowcy widoczny jest symbol czujnika



### Włączanie czujnika deszczu

Czujnik deszczu może zostać włączony przy pracującym silniku lub gdy układ elektryczny samochodu jest przełączony w pozycję I lub II i dźwignia przełącznika wycieraczek jest w położeniu 0 lub w położeniu pojedynczego przetarcia.

W celu włączenia czujnika deszczu należy nacisnąć przycisk .

W celu dodatkowego przetarcia szyby należy wychylić dźwignię przełącznika w dół.

Obracać pokrętkiem do góry w celu zwiększenia czułości czujnika lub do dołu w celu zmniejszenia czułości. Przy obracaniu pokrętkiem do góry wycieraczka wykona dodatkowe przetarcie.

### Wyłączanie czujnika deszczu

W celu wyłączenia czujnika deszczu należy nacisnąć jego przycisk  lub przestawić dźwignię przełącznika wycieraczek do góry w inną pozycję.

Czujnik deszczu zostaje wyłączony automatycznie w pozycji 0 wyłącznika zapłonu lub z chwilą wyłączenia silnika.

Czujnik deszczu zostaje wyłączony automatycznie, gdy pióra wycieraczek zostaną ustawione w pozycji serwisowej. Czujnik deszczu zostaje ponownie włączony po wyłączeniu pozycji serwisowej.

**WAŻNE**

Wycieraczki przedniej szyby mogą się włączyć i ulec uszkodzeniu w automatycznej myjni samochodowej. Wyłącz czujnik deszczu, gdy samochód pracuje lub, gdy układ elektryczny samochodu jest w położeniu zapłonu I lub II. Symbol na wyświetlaczu kierowcy zgaśnie.

**Włączanie/wyłączanie funkcji pamięci**

Funkcja pamięci czujnika deszczu może zostać włączona w taki sposób, że przycisku czujnika deszczu nie będzie trzeba naciskać po każdym uruchomieniu samochodu:

1. Nacisnąć **Ustawienia** w górnym widoku wyświetlacza centralnego.
2. Nacisnąć przycisk **My Car** → **Wycieraczka szyby przedniej**.
3. Wybrać **Pamięć czujnika deszczu**, aby aktywować lub dezaktywować funkcję pamięci.

**Powiązane informacje**

- Używanie wycieraczek szyby przedniej (Str. 161)
- Pióra wycieraczek w pozycji serwisowej (Str. 575)
- Wycieraczka i spryskiwacz tylnej szyby (Str. 164)

**Spryskiwacze szyby przedniej i świateł przednich**

Spryskiwacze szyby przedniej i świateł przednich oczyszczają szybę przednią i reflektory. Do uruchamiania spryskiwaczy i wycieraczek służy prawa dźwignia przełącznika zespolonego.

**Uruchamianie spryskiwaczy szyby przedniej i świateł przednich**

Funkcja spryskiwaczy, prawa dźwignia przełącznika zespolonego.

- Pociągnąć prawą dźwignię przełącznika zespolonego w kierunku kierownicy w celu włączenia spryskiwaczy szyby przedniej i świateł przednich.
  - > Po zwolnieniu dźwigni wycieraczki wykonać jeszcze kilka przetarć.

**WAŻNE**

Unikać włączania spryskiwaczy, gdy są zamrożone lub gdy zbiornik płynu do spryskiwaczy jest pusty, gdyż w przeciwnym razie istnieje ryzyko uszkodzenia pompy.

**Podgrzewane dysze spryskiwaczy\***

Przy niskiej temperaturze otoczenia samoczynnie uruchamiane jest podgrzewanie dysz spryskiwaczy, aby nie dopuścić do ich zamarzania.

**Spryskiwanie reflektorów\***

W celu ograniczenia jego zużycia reflektory zmywane są co piąte uruchomienie spryskiwaczy.

**Ograniczone zmywanie**

Gdy w zbiorniku pozostaje tylko około 1 litra płynu do spryskiwaczy, a na wyświetlaczu kierowcy pojawia się komunikat **Płyn do spryskiwaczy Niski poziom, uzupełnij** wraz z symbolem , dopływ płynu do spryskiwaczy reflektorów zostaje odcięty. Ma to na celu zapewnienie priorytetu oczyszczaniu szyby przedniej dla uzyskania odpowiedniej widoczności.

**Powiązane informacje**

- Używanie wycieraczek szyby przedniej (Str. 161)
- Wycieraczka i spryskiwacz tylnej szyby (Str. 164)
- Wlew płynu do spryskiwaczy (Str. 578)

## Wycieraczka i spryskiwacz tylnej szyby



Wycieraczka i spryskiwacz tylnej szyby oczyszczają szybę. Do uruchamiania i zmiany ustawień spryskiwaczy/wycieraczek służy prawa dźwignia przełącznika zespolonego przy kierownicy.

### **i UWAGA**

Wycieraczka tylnej szyby jest wyposażona w zabezpieczenie przed przegrzaniem, co oznacza, że jej silnik zostaje wyłączony w przypadku przegrzania. Wycieraczka tylnej szyby wznowia działanie po ostygnięciu.

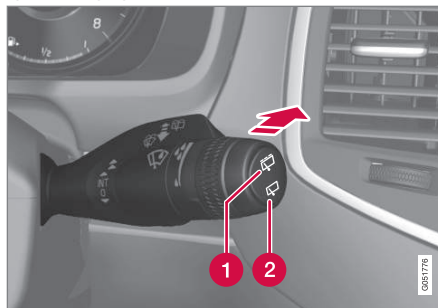
## Używanie wycieraczki i spryskiwacza tylnej szyby



- 1** Wybrać  w celu włączenia przerywanej pracy wycieraczki tylnej szyby.
  - 2** Wybrać  w celu włączenia ciągłej pracy wycieraczki tylnej szyby.
- Przeszawić prawą dźwignię przełącznika zespolonego przy kierownicy do przodu, aby uruchomić spryskiwacz i wycieraczkę tylnej szyby.

## Włączanie/wyłączanie wycieraczki podczas cofania

1. Nacisnąć **Ustawienia** w górnym widoku wyświetlacza centralnego.
2. Nacisnąć przycisk **My Car** → **Wycieraczka szyby przedniej**.

3. Wybrać **Automat. wycier. szyby tylnej** w celu włączenia lub wyłączenia przecierania podczas cofania.

Włączenie biegu wstecznego w czasie pracy wycieraczek szyby przedniej spowoduje uruchomienie wycieraczki szyby tylnej. Po przestawieniu dźwigni skrzyni biegów w inne położenie wycieraczka przerywa pracę.

Jeżeli wycieraczka szyby tylnej jest już włączona i pracuje z normalną prędkością, nic się nie zmienia.

## Powiązane informacje

- Używanie wycieraczek szyby przedniej (Str. 161)
- Spryskiwacze szyby przedniej i świateł przednich (Str. 163)
- Włączanie/wyłączanie czujnika deszczu (Str. 162)

## Elektryczne sterowanie szyb

Za pomocą panelu przycisków w drzwiach kierowcy można obsługiwać wszystkie szyby sterowane elektrycznie – panele przycisków w pozostałych drzwiach obsługują szybę sterowaną elektrycznie w danych drzwiach.

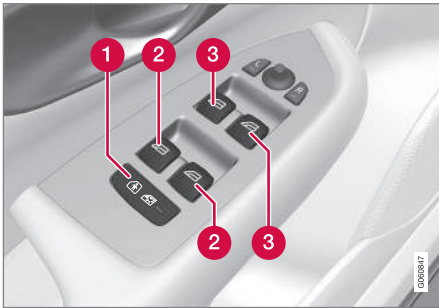

Panel przycisków w drzwiach kierowcy.

- 1 Elektryczna blokada otwarcia tylnych drzwi od wewnątrz przez dzieci\* i zabezpieczenie przed otwarciem/zamknięciem tylnych szyb.
- 2 Przyciski sterowania tylnymi szybami.
- 3 Przyciski sterowania przednimi szybami.

### Powiązane informacje

- Obsługa sterowanych elektrycznie szyb (Str. 165)
- Zabezpieczenie tylnych drzwi przy przewożeniu dzieci (Str. 282)

## Obsługa sterowanych elektrycznie szyb

Za pomocą panelu przycisków w drzwiach kierowcy można obsługiwać wszystkie szyby sterowane elektrycznie – panele przycisków w pozostałych drzwiach obsługują szybę sterowaną elektrycznie w danych drzwiach.

### ⚠ OSTRZEŻENIE

Zamykając szyby za pomocą przełączników w drzwiach kierowcy należy upewnić się, czy nie stwarza to zagrożenia przycięciem dla dzieci lub innych pasażerów.

### ⚠ OSTRZEŻENIE

Zamykając szyby za pomocą kluczyka z pilotem zdalnego sterowania należy upewnić się, czy nie stwarza to zagrożenia przycięciem dla dzieci lub innych pasażerów.

### ⚠ OSTRZEŻENIE

Jeśli w samochodzie są dzieci, to wysiadając z samochodu, należy zawsze pamiętać o wyłączeniu zasilania elektrycznie sterowanych szyb poprzez przełączenie układu elektrycznego samochodu w położenie zapłonu 0 oraz o zabraniu ze sobą kluczyka z pilotem zdalnego sterowania.

## Działanie



Działanie przełączników sterujących.

- 1 Kontrolowane podnoszenie i opuszczanie szyby
- 2 Automatyczne podnoszenie i opuszczanie szyby

Za pomocą panelu przycisków w drzwiach kierowcy można obsługiwać wszystkie szyby sterowane elektrycznie – panele przycisków w pozostałych drzwiach obsługują tylko szybę sterowaną elektrycznie w danych drzwiach. W tym samym momencie można używać tylko jednego panelu przycisków sterujących.

Aby można było korzystać z elektrycznego sterowania szyb, wyłącznik zapłonu musi znajdować się przynajmniej w położeniu I. Sterowane elektrycznie szyby można obsługiwać przez kilka minut od wyłączenia samochodu i zapłonu, ale nie po otwarciu którejkolwiek drzwi.



- ◀ W przypadku napotkania jakiegokolwiek przeszkody na drodze podnoszonej szyby, zostaje ona zatrzymana, a następnie opuszczona. Zabezpieczenie przed przytrzaśnięciem, powodujące zatrzymanie podnoszenia szyby, można ominąć (np. gdy szyba jest oblodzona). Po dwóch kolejnych zatrzymaniach szyby podczas podnoszenia zabezpieczenie przed przytrzaśnięciem zostanie wyłączone, a funkcja automatyczna zostanie na krótko dezaktywowana – można wtedy zamknąć szybę, pociągając przełącznik do góry i przytrzymując go w tym położeniu.

**i UWAGA**

Jednym ze sposobów na zmniejszenie pulsującego hałasu powodowanego przez wiatr przy otwartych szybach drzwi tylnych jest niewielkie otwarcie także szyb w drzwiach przednich.

**i UWAGA**

Szyb nie można otworzyć przy prędkościach powyżej ok. 180 km/h (112 mph), można je jednak zamknąć.

**Kontrolowane podnoszenie i opuszczanie szyby**

Przełącznik lekko nacisnąć lub pociągnąć do góry. Dopóki przełącznik jest wychylony, szyba przesuwana się do góry lub do dołu.

**Automatyczne podnoszenie i opuszczanie szyby**

Przełącznik wcisnąć lub pociągnąć do góry do skrajnej pozycji i puścić. Nastąpi całkowite otwarcie lub zamknięcie okna.

**Obsługa przy użyciu kluczyka z pilotem zdalnego sterowania, kłamki drzwi i przycisku centralnego zamka**

Uruchamianie elektrycznie sterowanych szyb z zewnątrz za pomocą kluczyka za pilotem zdalnego sterowania lub kłamki drzwi, albo od wewnątrz przy użyciu przycisku centralnego zamka, patrz część „Kluczyk z pilotem zdalnego sterowania”, „Zablokowanie/odblokowanie z zewnątrz” oraz „Zablokowanie/odblokowanie od wewnątrz”.

**Kalibracja układu**

W przypadku odłączenia akumulatora rozruchowego, po jego podłączeniu konieczne jest dokonanie kalibracji układu elektrycznego sterowania szyb, aby funkcja automatycznego otwierania działała prawidłowo.

1. Delikatnie wychylając przełącznik do góry doprowadzić do zamknięcia okna, a następnie przytrzymać w tej pozycji jeszcze jedną sekundę.
2. Zwolnić na chwilę przełącznik.
3. Ponownie wychylić przełącznik do góry na jedną sekundę.

**⚠ OSTRZEŻENIE**

Aby zabezpieczenie przed przytrzaśnięciem mogło działać, konieczne jest zresetowanie układu.

**Powiązane informacje**

- Elektryczne sterowanie szyb (Str. 165)
- Położenia wyłącznika zapłonu (Str. 419)
- Kluczyk z pilotem zdalnego sterowania (Str. 254)
- Zablokowanie/odblokowanie z zewnątrz (Str. 260)
- Zablokowanie/odblokowanie od środka (Str. 264)



## Używanie zasłony przeciwsłonecznej\*

Zasłony przeciwsłoneczne montowane są w obu tylnych drzwiach.

### W drzwiach tylnych – obsługiwana ręcznie

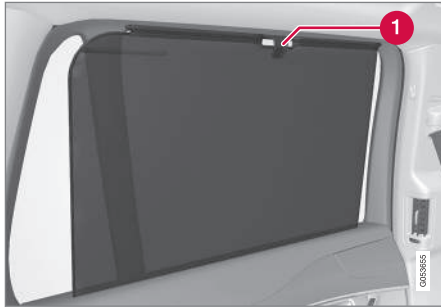

#### 1 Zaczep zasłony przeciwsłonecznej

- Wyciągnąć zasłonę i zaczepić jej górną krawędź w górnym obramowaniu okna.

Rozciągnięta zasłona nie przeszkadza przy podnoszeniu i opuszczaniu szyby.

## Regulacja zewnętrznych lusterek wstecznych

Ustawienie zewnętrznych lusterek wstecznych jest regulowane za pomocą dźwigniki sterującej w panelu przycisków w drzwiach kierowcy.



Przełączniki sterujące zewnętrznymi lusterkami wstecznymi.

### Regulacja ustawienia

1. W celu ustawienia pozycji lewego lusterka nacisnąć przycisk **L**, a prawego – **R**. W przycisku zaświeci się dioda kontrolna.
2. Ustawić pozycję lusterka dźwigniką sterującą umieszczoną w środku.
3. Ponownie wcisnąć przycisk **L** lub **R**. Dioda kontrolna powinna zgasnąć.

## OSTRZEŻENIE

Oba lusterka są lusterkami szerokokątnymi zapewniającymi optymalną widoczność. Obiekty mogą wydawać się bardziej oddalone niż są w rzeczywistości.

### Funkcja pamięci regulowanego elektrycznie fotela przedniego\*

W pamięci elektrycznie regulowanego fotela przedniego można zapisać położenie zewnętrznych lusterek wstecznych.

### Pochylenie lusterek przy parkowaniu<sup>27</sup>

Zewnętrzne lusterka wsteczne można pochylić do dołu, aby na przykład lepiej widzieć pobocze drogi przy parkowaniu.

- Po włączeniu biegu wstecznego nacisnąć przycisk **L** lub **R**.

Po upływie około 10 sekund od przestawienia dźwigni skrzyni biegów w inne położenie, bądź bezpośrednio po naciśnięciu przycisku **L** lub **R** lusterka powracają do pierwotnego ustawienia.

### Automatyczne pochylenie lusterek przy parkowaniu<sup>27</sup>

Po włączeniu biegu wstecznego zewnętrzne lusterka wsteczne pochyłają się automatycznie do dołu, aby na przykład kierowca mógł lepiej widzieć pobocze drogi przy parkowaniu. Po wyłączeniu

<sup>27</sup> Tylko w połączeniu z elektrycznie regulowanym fotelem z pamięcią.

- ◀◀ biegu wstecznego lusterka powracają po krótkim czasie automatycznie do swojego pierwotnego położenia.

Ustawienia tej funkcji wprowadza się na wyświetlaczu centralnym:

1. Nacisnąć **Ustawienia** w górnym widoku.
2. Nacisnąć przycisk **My Car → Lusterka i łatwe wsiadanie**.
3. W pozycji **Pochyl lusterko zewnętrzne przy cofaniu** wybrać **Wyt., Kierowca, Pasażer** lub **Oba**, aby włączyć lub wyłączyć funkcję i wybrać, które z lusterek wstecznych ma zostać pochylone.

### Automatyczne składanie lusterek po zamknięciu samochodu\*

W momencie zablokowania i odblokowania drzwi przy użyciu kluczyka z pilotem zdalnego sterowania zewnętrzne lusterka wsteczne zostają automatycznie złożone bądź rozłożone.

Funkcję można aktywować/dezaktywować za pośrednictwem wyświetlacza centralnego:

1. Nacisnąć **Ustawienia** w górnym widoku.
2. Nacisnąć przycisk **My Car → Lusterka i łatwe wsiadanie**.
3. Wybrać **Złóż lusterka po zablokowaniu**, aby włączyć lub wyłączyć.

### Programowanie pozycji neutralnej

W przypadku mechanicznego przestawienia lusterka konieczne jest ponowne zaprogramowanie ich pozycji neutralnej, aby funkcja elektrycznego składania mogła działać prawidłowo:

1. Postępując się przyciskami **L** i **R**, doprowadzić do złożenia lusterek.
2. Postępując się przyciskami **L** i **R**, doprowadzić do rozłożenia lusterek.
3. W razie potrzeby powtórzyć powyższe czynności.

W ten sposób zostaje zaprogramowana pozycja neutralna.

### Automatyczne przyciemnienie lusterka\*

Wewnętrzne i zewnętrzne lusterka wsteczne ściemniają się automatycznie, jeżeli padające na nie światło jest zbyt jasne.

Aby zewnętrzne lusterka wsteczne mogły być wyposażone w tę funkcję, wymagane jest wewnętrzne lusterko wsteczne z funkcją automatycznego przyciemniania, patrz punkt „Wewnętrzne lusterko wsteczne”.

Funkcja automatycznego przyciemniania jest zawsze aktywna podczas jazdy, ale nie wtedy, gdy wybrany jest bieg wsteczny. Czulość funkcji przyciemniania można nastawić na jeden z trzech poziomów, a ustawienie to wpływa na wewnętrzne lusterko wsteczne i lusterka zewnętrzne.

<b>i UWAGA</b>
Po zmianie czułości zauważalna zmiana przyciemnienia nie następuje natychmiast, lecz zostaje w pełni zrealizowana po chwili.

Ustawienia tej funkcji wprowadza się na wyświetlaczu centralnym:

1. Nacisnąć **Ustawienia** w górnym widoku.
2. Nacisnąć przycisk **My Car → Lusterka i łatwe wsiadanie**.
3. W pozycji **Automat. przyciemnianie lusterka wstecznego** wybrać **Normalne, Ciemne** lub **Jasne**.

### Elektryczne składanie lusterek\*

Lusterka mogą zostać złożone do parkowania/jazdy w wąskich miejscach:

1. Nacisnąć jednocześnie przyciski **L** i **R** (wymagana jest przynajmniej pozycja zapłonu I).
2. Zwolnić je po około 1 sekundzie. Lusterka zatrzymają się automatycznie w położeniu całkowicie złożonym.

W celu rozłożenia lusterek należy nacisnąć jednocześnie przyciski **L** i **R**. Lusterka zatrzymają się automatycznie w położeniu całkowicie rozłożonym.

## Powiązane informacje

- Wewnętrzne lusterko wsteczne (Str. 169)
- Widok ustawień (Str. 183)
- Używanie funkcji pamięci fotela przedniego regulowanego elektrycznie\* (Str. 130)

## Wewnętrzne lusterko wsteczne

Wewnętrzne lusterko wsteczne można przyciemnić za pomocą dźwigni znajdującej się w jego dolnej krawędzi. Lusterko może się też ściemniać automatycznie.



- 1** Dźwignienka do opuszczania lusterka

## Lusterko dwupozycyjne

Jasne światło z reflektorów jadących z tyłu pojazdów padające na lusterko wsteczne może oślepić kierowcę. Aby temu zapobiec, można przestawić lusterko do pozycji zmniejszonego blasku odbicia:

1. Przesłanie dźwigni w kierunku wnętrza kabiny powoduje ustawienie lusterka w położeniu zmniejszonego blasku odbicia.
2. Przesłanie dźwigni w kierunku szyby czołowej powoduje ustawienie lusterka w normalnym położeniu.

## Automatyczne przyciemnienie lusterka\*

Lusterko ściemnia się automatycznie, jeżeli padające na nie światło jest zbyt jasne. Dźwignia zmiany pozycji lusterka nie występuje przy lusterkach z funkcją automatycznego przyciemniania.

Lusterko wsteczne jest wyposażone w dwa czujniki – jeden skierowany do przodu i jeden skierowany do tyłu – które współpracują ze sobą w celu wykrywania i eliminacji oślepiającego światła. Czujnik skierowany do przodu wykrywa światło otoczenia, a czujnik skierowany do tyłu wykrywa światło pochodzące z reflektorów pojazdu jadącego z tyłu.

### **i** UWAGA

Jeśli czujniki zostaną zasłonięte na przykład przez kartę parkingową, transponder, osłonę przeciwsłoneczną lub przedmioty znajdujące się na siedzeniach lub w przestrzeni bagażowej w taki sposób, że nie będzie do nich docierać światło, działanie funkcji przyciemniania wewnętrznego lusterka wstecznego i lusterek zewnętrznych będzie ograniczone.

Funkcja automatycznego przyciemniania jest zawsze aktywna podczas jazdy, ale nie wtedy, gdy wybrany jest bieg wsteczny. Czulość funkcji przyciemniania można nastawić na jeden z trzech poziomów, a ustawienie to wpływa na wewnętrzne lusterko wsteczne i lusterka zewnętrzne.





### **i UWAGA**

Po zmianie czułości zauważalna zmiana przyciemnienia nie następuje natychmiast, lecz zostaje w pełni zrealizowana po chwili.

Ustawienia tej funkcji wprowadza się na wyświetlaczu centralnym:

1. Nacisnąć **Ustawienia** w górnym widoku.
2. Nacisnąć przycisk **My Car** → **Lusterka i łatwe wsiadanie**.
3. W pozycji **Automat. przyciemnianie lusterka wstecznego** wybrać **Normalne, Ciemne** lub **Jasne**.

### **Powiązane informacje**

- Regulacja zewnętrznych lusterek wstecznych (Str. 167)
- Widok ustawień (Str. 183)

### **Kompas\***

W prawym górnym rogu lusterka znajduje się wyświetlacz pokazujący kierunek geograficzny, w którym zwrócony jest przód samochodu.

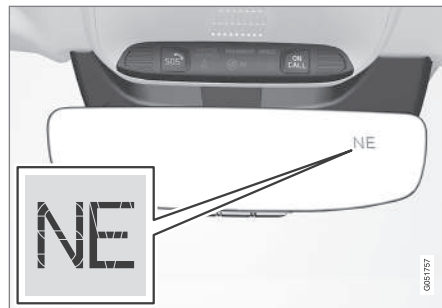

Wewnętrzne lusterko wsteczne z wbudowanym kompasem.

Pokazywany jest osiem angielskich skrótów oznaczających następujące kierunki: **N** (północ), **NE** (północny wschód), **E** (wschód), **SE** (południowy wschód), **S** (południe), **SW** (południowy zachód), **W** (zachód) i **NW** (północny zachód).

### **Włączanie/wyłączanie kompasu**

Kompas włącza się automatycznie po uruchomieniu samochodu.

Aby wyłączyć/włączyć kompas:

- Nacisnąć przycisk u dołu lusterka wstecznego na przykład spinaczem.

### **Powiązane informacje**

- Kalibracja kompasu\* (Str. 171)
- Położenia wyłącznika zapłonu (Str. 419)
- Włączanie/wyłączanie usuwania zaparowania i oblodzenia szyb oraz zewnętrznych lusterek wstecznych (Str. 209)

## Kalibracja kompasu\*

Ziemia podzielona jest na 15 stref magnetycznych. Jeżeli samochód przemieszcza się między strefami magnetycznymi, konieczna jest kalibracja kompasu (wstępne ustawienie kierunków).

Aby przeprowadzić kalibrację, należy wykonać następujące czynności:

1. Zatrzymać samochód w przestronnym miejscu na otwartej przestrzeni, z dala od konstrukcji stalowych i linii wysokiego napięcia.
2. Uruchomić samochód, wyłączyć wszystkie urządzenia elektryczne (układ klimatyzacji, wycieraczki itd.) i upewnić się, że wszystkie drzwi są zamknięte.

### **i UWAGA**

Kalibracja może zakończyć się niepowodzeniem lub może nie zostać przeprowadzona, jeśli urządzenia elektryczne nie zostaną wyłączone.

3. Przez około 3 sekundy przytrzymać wciśnięty przycisk u dołu lusterka wstecznego (np. naciskając spinaczem). Na wyświetlaczu pokazywany jest numer aktualnej strefy magnetycznej.

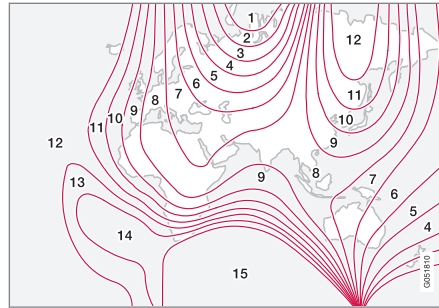

Strefy magnetyczne.

4. Naciskać kilkakrotnie przycisk do momentu wyświetlenia numeru żądanej strefy magnetycznej (1–15), patrz mapa stref magnetycznych.
5. Poczeekać, aż na wyświetlaczu ponownie pojawi się **C** lub przytrzymać wciśnięty przycisk u dołu lusterka wstecznego przez około 6 sekund, aż pojawi się **C**.
6. Rozpocząć jazdę po okręgu z prędkością poniżej 10 km/h (6 mph). Kontynuować jazdę do momentu wyświetlenia symbolu oznaczającego kierunek geograficzny. Kalibracja została zakończona. Następnie zatoczyć samochodem jeszcze 2 koła, by precyzyjnie dostosować wskazania kompasu.

7. **Samochód z ogrzewaniem przedniej szyby\***: Jeśli po włączeniu ogrzewania przedniej szyby na wyświetlaczu pojawi się litera **C**, przeprowadzić kalibrację zgodnie z punktem 6 przy włączonym ogrzewaniu przedniej szyby.

8. W razie potrzeby powtórzyć powyższe czynności.

### Powiązane informacje

- Kompas\* (Str. 170)

## Panoramyczne okno dachowe\*

Panoramyczne okno dachowe składa się z dwóch szklanych sekcji. Przednią sekcję można otwierać pionowo w tylnej krawędzi (uchylenie okna dachowego) lub poziomo (położenie otwarcia). Sekcja tylna jest nieruchoma.

Panoramyczne okno dachowe jest wyposażone w owiewkę.

Panoramyczne okno dachowe jest wyposażone w roletę przeciwsłoneczną wykonaną z perforowanej tkaniny i umieszczoną pod dachem szklanym, w celu zapewnienia dodatkowej ochrony przed takimi czynnikami, jak silne światło słoneczne.



Przełącznik sterujący elektrycznym napędem panoramycznego okna dachowego i jego zasłony przeciwsłonecznej znajduje się w panelu sufitowym.

Przyciski zostają aktywowane, gdy układ elektryczny samochodu jest przełączony w pozycję I lub II.

### OSTRZEŻENIE

Może dojść do przytrafnięcia dzieci, innych pasażerów lub przedmiotów przez ruchome części panoramycznego okna dachowego.

- Panoramyczne okno dachowe należy zawsze uruchamiać z zachowaniem ostrożności.
- Nie pozwalać, by dzieci bawiły się elementami sterowania.
- Wysiadając z samochodu, należy zawsze pamiętać o wyłączeniu zasilania panoramycznego okna dachowego poprzez przełączenie układu elektrycznego samochodu w pozycję 0 oraz o zabraniu ze sobą kluczyka z pilotem zdalnego sterowania.

### WAŻNE

Nie otwierać panoramycznego okna dachowego, gdy zamontowany jest bagażnik.

## Owiewka

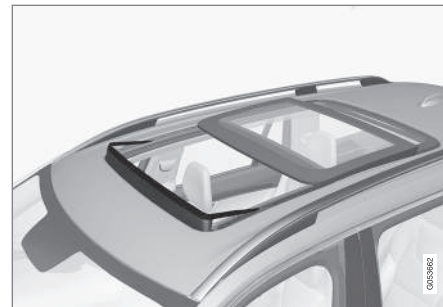

Panoramyczne okno dachowe jest wyposażone w owiewkę, która rozkłada się, gdy okno znajduje się w położeniu otwartym.

### Powiązane informacje

- Obsługa panoramycznego okna dachowego\* (Str. 173)
- Położenia wyłącznika zapłonu (Str. 419)

## Obsługa panoramicznego okna dachowego\*

W przypadku sterowania za pomocą przełącznika na suficie panoramiczne okno dachowe zostaje najpierw otwarte w poziomie do położenia komfortowego.

W pozycji uchylenia zostaje podniesiona tylna krawędź przedniej szyby dachu.

### **OSTRZEŻENIE**

Może dojść do przytrażenia dzieci, innych pasażerów lub przedmiotów przez ruchome części panoramicznego okna dachowego.

- Panoramiczne okno dachowe należy zawsze uruchamiać z zachowaniem ostrożności.
- Nie pozwalają, by dzieci bawiły się elementami sterowania.
- Wysiadając z samochodu, należy zawsze pamiętać o wyłączeniu zasilania panoramicznego okna dachowego poprzez przełączenie układu elektrycznego samochodu w pozycję **O** oraz o zabraniu ze sobą kluczyka z pilotem zdalnego sterowania.

### **WAŻNE**

Nie otwierać panoramicznego okna dachowego, gdy zamontowany jest bagażnik.

Sterowanie panoramicznego okna dachowego i zasłony przeciwstłonecznej działa, gdy wybrana jest co najmniej pozycja **I** wyłącznika zapłonu.

### Sterowania za pomocą przełącznika na suficie

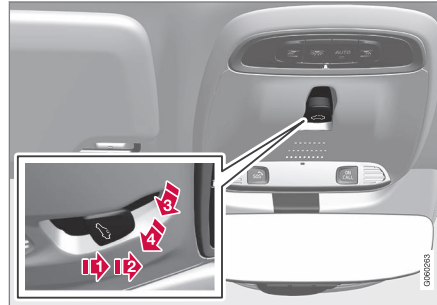

- 1 Otwieranie stopniowe
- 2 Otwieranie automatyczne
- 3 Zamykanie stopniowe
- 4 Zamykanie automatyczne

### Otwieranie i zamykanie stopniowe

1. Aby otworzyć zasłonę przeciwstłoneczną, nacisnąć przełącznik do tyłu do pozycji otwierania ręcznego. Zasłona przeciwstłoneczna przesuwa się w kierunku położenia maksymalnego otwarcia, dopóki przełącznik jest naciśnięty do tyłu.
2. Aby otworzyć panoramiczne okno dachowe, nacisnąć przełącznik drugi raz do tyłu do pozycji otwierania ręcznego. Panoramiczne okno dachowe osiąga najpierw położenie komfortowe<sup>28</sup>. Aby uzyskać maksymalne otwarcie, nacisnąć przełącznik do tyłu po raz trzeci.

Zamykanie okna dachowego/zasłony przeciwstłonecznej przebiega w odwrotnej kolejności – przełącznik sterujący należy przesuwać do przodu/w dół do pozycji ręcznego zamykania.

Ruch okna dachowego zostaje przerwany w przypadku puszczenia przełącznika, albo gdy osiągnięto ono położenie komfortowe względnie położenie maksymalnego otwarcia lub zamknięcia.

<sup>28</sup> Położenie komfortowe to otwarte położenie szyby, w którym hałas wywołany szumem powietrza i rezonansem podczas jazdy jest na komfortowo niskim poziomie.



### **i UWAGA**

Aby można było ręcznie otworzyć panoramiczne okno dachowe, trzeba najpierw całkowicie otworzyć zastonę przeciwsłoneczną. Przy odwrotnej procedurze, aby można było zamknąć zastonę przeciwsłoneczną, trzeba najpierw całkowicie zamknąć panoramiczne okno dachowe.

### **Otwieranie i zamykanie automatyczne**

1. Aby maksymalnie odsunąć roletę przeciwsłoneczną, nacisnąć przełącznik do tyłu w położenie automatycznego otwarcia i puścić.
2. Aby otworzyć panoramiczne okno dachowe, nacisnąć przełącznik drugi raz do tyłu do pozycji automatycznego otwierania i puścić. Panoramiczne okno dachowe osiąga najpierw położenie komfortowe<sup>28</sup>. Aby otworzyć okno do położenia maksymalnego otwarcia, nacisnąć przełącznik po raz trzeci do tyłu w położenie automatycznego otwarcia i puścić.

Zamykanie okna dachowego/zastony przeciwsłonecznej przebiega w odwrotnej kolejności – przełącznik sterujący należy przesunąć do przodu/w dół do pozycji automatycznego zamykania.

Ruch okna dachowego zostaje przerwany, gdy osiągnie ono położenie komfortowe względnie położenie maksymalnego otwarcia lub zamknię-

cia. Ruch zostanie przerwany także po przesunięciu przełącznika w kierunku przeciwnym do kierunku trwającego ruchu.

Ruch okna dachowego nie zostanie przerwany, gdy szyba osiągnie położenie komfortowe przy zamykaniu z położenia maksymalnego otwarcia.

### **Otwieranie i zamykanie automatyczne – szybkie otwieranie/zamykanie**

Możliwe jest równoczesne przesuwanie szyby okna panoramicznego i jego rolety przeciwsłonecznej.

- Otwieranie: dwukrotnie przesunąć przełącznik sterujący do tyłu do pozycji automatycznego otwierania i puścić.
- Zamykanie: dwukrotnie przesunąć przełącznik sterujący do przodu/w dół do pozycji automatycznego otwierania i puścić.

Ruch okna dachowego zostaje przerwany, gdy osiągnie ono położenie komfortowe względnie położenie zamknięcia. Ruch zostanie przerwany także po przesunięciu przełącznika w kierunku przeciwnym do kierunku trwającego ruchu.

Ruch okna dachowego nie zostanie przerwany, gdy szyba osiągnie położenie komfortowe przy zamykaniu z położenia maksymalnego otwarcia.

Ruch rolety nie zostanie przerwany, gdy okno dachowe osiągnie położenie komfortowe.

### **Uchylenie okna dachowego**



Uchylenie i zamykanie okna dachowego.

- 1 Aby otworzyć, nacisnąć przełącznik do góry.
- 2 Aby zamknąć, nacisnąć przełącznik sterujący do przodu/w dół.

Przednia szyba okna dachowego zostaje uchylona tylną krawędzią do góry. Jeżeli w momencie wybrania położenia uchylecia zastona przeciwsłoneczna jest całkowicie wysunięta, samoczynnie odsunie się o ok. 50 mm.

### **Automatycznie zamknięcie rolety przeciwsłonecznej**

Po zaparkowaniu samochodu przy słonecznej/upalnej pogodzie, roleta przeciwsłoneczna zamknie się automatycznie 15 minut po zamknięciu samochodu. Ma to na celu obniżenie temperatury

<sup>28</sup> Położenie komfortowe to otwarte położenie szyby, w którym hałas wywołany szumem powietrza i rezonansem podczas jazdy jest na komfortowo niskim poziomie.



w kabinie pasażerskiej i ochronę tapicerki w samochodzie przed wyblaknięciem na słońcu.

Funkcja jest dezaktywowana w momencie dostawy samochodu z fabryki i można ją włączać lub wyłączać w następujący sposób:

1. Nacisnąć **Ustawienia** w górnym widoku wyświetlacza centralnego.
2. Nacisnąć przycisk **My Car → Zablokowanie**.

Wybrać **Automat. zamykanie rolety przeciwsłonecznej**, aby włączyć lub wyłączyć.

### Zamykanie przy użyciu zdalnego sterowania, przycisku centralnego zamka lub klamek drzwi

#### Kluczyk z pilotem zdalnego sterowania

- Nacisnąć długo przycisk zablokowania  na kluczyku z pilotem zdalnego sterowania, aż szyba okna panoramicznego i roleta przeciwsłoneczna zaczną przesuwać się w kierunku położenia zamknięcia. Następnie puścić przycisk zablokowania.

Ruch zostanie wstrzymany po ponownym naciśnięciu przycisku zablokowania na kluczyku z pilotem zdalnego sterowania lub po osiągnięciu przez szybę/roletę położenia zamknięcia.

#### Przycisk centralnego zamka



Przycisk centralnego zamka.

Gdy układ elektryczny samochodu jest ustawiony co najmniej w położeniu zapłonu **I**, można użyć przycisku centralnego zamka w drzwiach kierowcy lub pasażera\* do zamknięcia panoramicznego okna dachowego.

- Nacisnąć długo przycisk centralnego zamka , aż szyba okna panoramicznego i roleta przeciwsłoneczna zaczną przesuwać się w kierunku położenia zamknięcia. Następnie puścić przycisk.

Ruch zostanie wstrzymany po ponownym naciśnięciu przycisku centralnego zamka lub po osiągnięciu przez szybę/roletę położenia zamknięcia.

#### Klamek drzwi

Samochody wyposażone w funkcję bezkluczykowego zablokowania/odblokowania zamków\* mają

czułe na dotyk wgłębienie na zewnętrznej powierzchni zewnętrznej klamki drzwi.

- Przyłożyć palec do czułego na dotyk wgłębienia na zewnętrznej powierzchni jednej z klamek drzwi i przytrzymać, aż panoramiczne okno dachowe i roleta przeciwsłoneczna zaczną przesuwać się w kierunku położenia zamknięcia. Następnie zdjąć palec z wgłębienia na klamce drzwi.

Ruch zostanie wstrzymany po ponownym przyłożeniu palca do wgłębienia na klamce drzwi lub po osiągnięciu przez szybę/roletę położenia zamknięcia.

#### OSTRZEŻENIE

W przypadku zamykania panoramicznego okna dachowego za pomocą kluczyka z pilotem zdalnego sterowania, przycisku centralnego zamka lub klamek drzwi należy upewnić się, że nikt nie zostanie przytrzaśnięty.

#### WAŻNE

Zamykając panoramiczne okno dachowe należy upewnić się, czy zostało ono prawidłowo domknięte.

#### Zabezpieczenie przed przyknięciem

Panoramiczne okno dachowe jest wyposażone w zabezpieczenie przed przytrzaśnięciem, które zostaje uruchomione, gdy szyba lub roleta przeciw-



- ◀ słońeczna napotka podczas zamykania na przeszkodę. W przypadku zablokowania okno dachowe lub zasłona przeciwsłoneczna zatrzymują się i zostają automatycznie otwarte na około 50 mm od położenia zablokowanego (lub do pozycji pełnego uchylenia). Zabezpieczenie przed przytrzaśnięciem jest także aktywne przy otwieraniu szyby lub rolety.

W przypadku zadziałania zabezpieczenia przed przytrzaśnięciem można jeszcze raz uruchomić szybę i/lub roletę przeciwsłoneczną w tym samym kierunku bez zabezpieczenia, jeśli próba zostanie podjęta w ciągu 10 sekund od jego zadziałania. Dlatego istnieje możliwość obejścia zabezpieczenia przed przytrzaśnięciem, jeśli doszło do przerwania zamykania np. w wyniku powstania lodu wokół szyby – należy wtedy nacisnąć przełącznik do przodu/w dół i przytrzymać aż do zamknięcia szyby i/lub zasłony przeciwsłonecznej.

### Powiązane informacje

- Panoramiczne okno dachowe\* (Str. 172)
- Położenia wyłącznika zapłonu (Str. 419)
- Kluczyk z pilotem zdalnego sterowania (Str. 254)
- Zablokowanie/odblokowanie od środka (Str. 264)
- Zablokowanie/odblokowanie z zewnątrz (Str. 260)

<sup>29</sup> Dotyczy niektórych wersji rynkowych.

<sup>30</sup> HomeLink i symbol domu HomeLink są zastrzeżonymi znakami towarowymi firmy Gentex Corporation.

## HomeLink<sup>®30</sup>

HomeLink<sup>®</sup> jest programowalnym sterownikiem, zintegrowanym z układem elektrycznym samochodu.

### Informacje ogólne

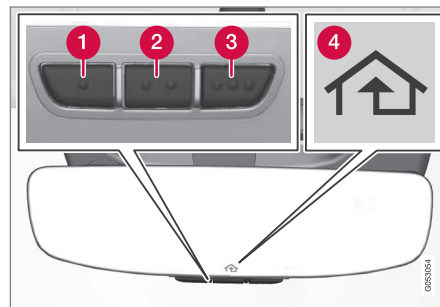

- 1 Przycisk 1
- 2 Przycisk 2
- 3 Przycisk 3
- 4 Lampka sygnalizacyjna

HomeLink<sup>®30</sup> jest programowalnym sterownikiem, który może zdalnie sterować maksymalnie trzema różnymi urządzeniami (np. napędem bramy garażowej, domową instalacją alarmową i oświetleniem przydomowym), dzięki czemu zastępuje

trzy odrębne nadajniki zdalnego sterowania. Sterownik HomeLink<sup>®</sup> jest fabrycznie wbudowany w wewnętrzne lustro wsteczne. Panel sterownika HomeLink<sup>®</sup> zawiera trzy programowalne przyciski oraz lampkę kontrolną w szybcie lusterka.

Więcej informacji na temat sterownika HomeLink<sup>®</sup> można znaleźć na stronie internetowej [www.HomeLink.com](http://www.HomeLink.com), [www.youtube.com/HomeLinkGentex](http://www.youtube.com/HomeLinkGentex) lub uzyskać pod bezpłatnym numerem infolinii 00 8000 466 354 65 (albo pod numerem płatnym +49 6838 907 277).

**⚠ OSTRZEŻENIE**

- W przypadku użycia nadajnika HomeLink® do sterowania bramą garażową lub wjazdową, należy upewnić się, że nikt nie przebywa w pobliżu poruszającej się bramy.
- W czasie programowania sterownika HomeLink może nastąpić aktywacja programowanych drzwi garażu lub bramy. Z tego powodu należy dopilnować, aby w trakcie programowania w pobliżu drzwi lub bramy nikogo nie było.
- Podczas programowania funkcji otwierania bramy garażowej samochód powinien znajdować się na zewnątrz garażu.
- Nie używać sterownika HomeLink® do obsługi bramy garażowej, która nie jest wyposażona w funkcję zatrzymania awaryjnego i cofania w przypadku napotkania na przeszkodę.

Zachować oryginalne nadajniki zdalnego sterowania dla potrzeb przyszłego programowania (np. przy zmianie samochodu lub do wykorzystania w innym pojeździe). Zaleca się także skasowanie programowania przycisków w przypadku sprzedaży samochodu; patrz część „Programowanie sterownika HomeLink®”.

**Powiązane informacje**

- Programowanie sterownika HomeLink® (Str. 177)

**Programowanie sterownika HomeLink®\*31**

Instrukcja programowania sterownika HomeLink®.

**Programowanie sterownika HomeLink®****i UWAGA**

W niektórych samochodach zapłon musi być włączony lub znajdować się w położeniu zasilania akcesoriów, by można zaprogramować sterownik HomeLink® lub go użyć. Najlepiej włożyć nowe baterie do pilota zdalnego sterowania, który zostanie zastąpiony przez sterownik HomeLink® w celu przyspieszenia programowania i uzyskania lepszej transmisji sygnału radiowego. Przyciski sterownika HomeLink® powinny zostać zresetowane przed rozpoczęciem programowania, patrz punkt „Resetowanie przycisków sterownika HomeLink®”. Po zresetowaniu sterownik HomeLink® zostaje przełączony w „tryb nauki” i jest gotowy do programowania.

1. Nacisnąć<sup>32</sup> przycisk na sterowniku HomeLink®, który ma zostać zaprogramowany. Lampka kontrolna<sup>32</sup> na sterowniku HomeLink® powinna błyskać na żółto jeden raz na sekundę. Nie trzeba trzymać wciśniętego przycisku.

2. Skierować nadajnik zdalnego sterowania w stronę przycisku sterownika HomeLink®, który ma zostać zaprogramowany i przytrzymać go w odległości 2—8 cm od przycisku. Nie zasłaniać lampki kontrolnej na sterowniku HomeLink®.

**Uwaga:** Niektóre nadajniki zdalnego sterowania mogą lepiej programować sterownik HomeLink® w odległości 15—20 cm. Należy o tym pamiętać w razie problemów podczas programowania.

3. Nacisnąć i przytrzymać przycisk na oryginalnym nadajniku zdalnego sterowania do zaprogramowania w sterowniku HomeLink® i obserwować lampkę kontrolną. Nie zwalniać przycisku do czasu, gdy lampka kontrolna przestanie migać na żółto raz na sekundę i zacznie migać na zielono 10 razy na sekundę lub będzie ciągle świecić na zielono. Gdy lampka kontrolna zacznie migać lub świecić ciągle na zielono, przycisk na nadajniku zdalnego sterowania można zwolnić.

**Uwaga:** W niektórych odbiornikach może być konieczne zastąpienie programowania w kroku 3 instrukcją dla kroku 4.

4. Naciskać i zwalniać przycisk na oryginalnym nadajniku zdalnego sterowania co dwie sekundy do czasu, gdy lampka kontrolna przestanie migać na żółto raz na sekundę i zacznie migać na zielono 10 razy na sekundę lub będzie ciągle świecić na zielono



5. Nacisnąć zaprogramowany przycisk sterownika HomeLink® i sprawdzić lampkę kontrolną.

> **Ciągle zielone światło:** Jeśli lampka kontrolna świeci ciągle na zielono, **programowanie jest zakończone**. Drzwi garażu, brama lub podobne urządzenie powinno teraz uruchamiać się przy naciśnięciu zaprogramowanego przycisku.

**Miga na zielono 10 razy na sekundę:**

Nacisnąć programowany przycisk i przytrzymać przez **2 sekundy**, a następnie puścić. Powtórzyć sekwencję naciskania/przytrzymywania/zwalniania drugi raz lub, w zależności od modelu odbiornika, trzeci raz. Programowanie powinno być zakończone, a drzwi garażu, brama lub podobne urządzenie powinno teraz uruchamiać się przy naciśnięciu zaprogramowanego przycisku.

**Jeśli odbiornik nadal nie jest aktywowany:** Kontynuować kroki 6—8 programowania, aż do jego pomyślnego zakończenia.

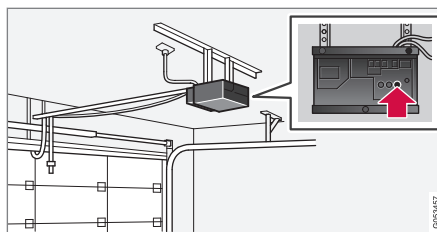

6. Odszukać przycisk wczucia<sup>33</sup> na odbiorniku drzwi garażu lub podobnego urządzenia. Zwykle znajduje się on przy wsporniku anteny na odbiorniku.
7. Nacisnąć i zwolnić przycisk wczucia odbiornika. Krok 8 musi zostać zakończony w przeciągu 30 sekund od naciśnięcia przycisku.
8. Nacisnąć programowany przycisk i przytrzymać przez **2 sekundy**, a następnie puścić. Powtórzyć sekwencję naciskania/przytrzymywania/zwalniania drugi raz lub, w zależności od modelu odbiornika, trzeci raz. **Programowanie jest zakończone**, a drzwi garażu, brama lub podobne urządzenie powinno teraz uruchamiać się przy naciśnięciu zaprogramowanego przycisku.

**Działanie**

Po pełnym zaprogramowaniu sterownika HomeLink® może być on wykorzystywany zamiast oryginalnych nadajników zdalnego sterowania.

Nacisnąć zaprogramowany przycisk. Drzwi garażu, brama, system alarmowy lub podobne urządzenie jest aktywowane (może to zająć kilka sekund). Po naciśnięciu przycisku, lampka kontrolna świeci się lub błyska. W razie potrzeby oryginalnych nadajników zdalnego sterowania można oczywiście nadal używać równolegle ze sterownikiem HomeLink®.

**i UWAGA**

Jeżeli zapłon zostanie wyłączony, sterownik HomeLink® będzie działał przez 30 minut od momentu otwarcia drzwi kierowcy.

W razie wystąpienia problemów z programowaniem należy skontaktować się z firmą HomeLink® na [www.HomeLink.com](http://www.HomeLink.com), [www.youtube.com/HomeLinkGentex](http://www.youtube.com/HomeLinkGentex) lub zadzwonić pod bezpłatny numer infolinii 00 8000 466 354 65 (albo pod numer płatny +49 6838 907 277).

**Resetowanie przycisków sterownika HomeLink®**

Możliwe jest tylko zresetowanie wszystkich przycisków sterownika HomeLink® na raz, a nie poje-

<sup>31</sup> Dotyczy niektórych wersji rynkowych.

<sup>32</sup> Umieszczenie przycisków i lampki kontrolnej, patrz część „HomeLink®”.

<sup>33</sup> Oznaczenie oraz kolor przycisku zależne są od modelu urządzenia.

dynczo. Można jednak programować pojedyncze przyciski; patrz część „Programowanie pojedynczego przycisku” poniżej.

1. Nacisnąć przyciski 1 i 3 na HomeLink®, a następnie przytrzymać je wciśnięte do czasu, gdy lampka kontrolna zacznie migać na zielono (ok. 10 sekund).
2. Zwolnić przyciski.
  - > Sterownik HomeLink® znajduje się teraz w tak zwanym „trybie wuczania” i jest gotowy do przeprogramowania, patrz punkt „Programowanie sterownika HomeLink®” powyżej.

### Programowanie pojedynczego przycisku

Przeprogramowania pojedynczego przycisku sterownika HomeLink® dokonuje się w następujący sposób:

1. Nacisnąć żądany przycisk i **nie zwalniać go**.
2. Po upływie około 20 sekund, gdy lampka kontrolna sterownika HomeLink® zaczyna migać na żółto, zacząć od kroku 1 opisanego wcześniej w części „Programowanie sterownika HomeLink®” powyżej.

**Uwaga:** Jeśli przeprogramowywany przycisk nie zostanie zaprogramowany nową jednostką, powróci do wcześniej zapisanego programowania.

Więcej informacji lub uwag na temat sterownika HomeLink® można znaleźć na stronie internetowej [www.HomeLink.com](http://www.HomeLink.com), [www.youtube.com/HomeLinkGentex](http://www.youtube.com/HomeLinkGentex) lub uzyskać pod bezpłatnym numerem infolinii 00 8000 466 354 65 (albo pod numerem płatnym +49 6838 907 277).

### Powiązane informacje

- HomeLink®\* (Str. 176)

### Komputer pokładowy

Komputer podróży w samochodzie rejestruje i oblicza różne dane, takie jak na przykład przebyty dystans, zużycie paliwa oraz średnia prędkość podczas jazdy.

Dla ułatwienia oszczędnej jazdy rejestrowane są informacje o chwilowym i średnim zużyciu paliwa. Informacje z komputera pokładowego mogą zostać wyświetlone na wyświetlaczu kierowcy.



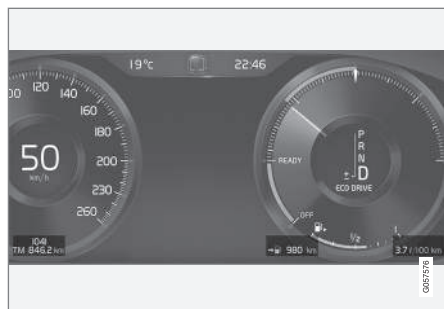

12-calowy wyświetlacz kierowcy.



8-calowy wyświetlacz kierowcy.

Komputer pokładowy zawiera następujące liczniki:

- Licznik przebiegu dziennego
- Licznik przebiegu całkowitego
- Chwilowe zużycie paliwa

- Dystans do pustego zbiornika
- Wskaźnik turystyczny — alternatywny prędkościomierz

### Licznik przebiegu dziennego

Są dwa liczniki przebiegu dziennego, TM i TA.

TM można zerować ręcznie, natomiast TA jest zerowany automatycznie, gdy samochód nie był używany przez co najmniej cztery godziny.

Podczas jazdy są rejestrowane następujące informacje:

- Przebieg
- Czas jazdy
- Średnia prędkość
- Średnie zużycie paliwa.

Wartości są rejestrowane od momentu ostatniego wyzerowania licznika przebiegu dziennego.

### Licznik przebiegu całkowitego

Licznik przebiegu całkowitego rejestruje całkowity dystans przejechany przez samochód. Tej wartości nie można wyzerować.

### Chwilowe zużycie paliwa

Ten wskaźnik pokazuje, jakie zużycie paliwa ma samochód w danym momencie. Wartość ta jest aktualizowana mniej więcej co sekundę.

### Dystans do pustego zbiornika

Komputer pokładowy oblicza dystans, jaki można przejechać na paliwie pozostałym w zbiorniku.

Parametr ten jest wyliczany na podstawie średniego zużycia paliwa na dystansie ostatnich 30 km oraz ilości paliwa pozostałego w zbiorniku.

Gdy wskaźnik pokazuje wartość „----”, nie ma gwarancji, że możliwe jest przejechanie jakiegokolwiek dystansu. W takim przypadku należy jak najszybciej uzupełnić paliwo.

**i UWAGA**

Może wystąpić niewielkie odchylenie, jeżeli styl jazdy uległ zmianie.

Ekonomiczny styl jazdy ogólnie daje w efekcie dłuższą pokonaną odległość.

### Wskaźnik turystyczny — alternatywny prędkościomierz

Alternatywny prędkościomierz cyfrowy ułatwia jazdę w krajach, w których limity prędkości na znakach drogowych są wyrażone w innych jednostkach niż te, wskazywane na przyrządach samochodu.

Prędkość na wskaźniku cyfrowym jest wówczas wskazywana w jednostce przeciwnej do tej, pokazywanej na prędkościomierzu analogowym. Jeśli prędkościomierz analogowy jest wyskalowany w **mph**, cyfrowy prędkościomierz pokazuje odpowiednią wartość prędkości w **km/h** i na odwrót.

## Powiązane informacje

- Wyświetlanie danych podróży na wyświetlaczu kierowcy (Str. 181)
- Wyświetlanie danych statystycznych podróży na wyświetlaczu centralnym (Str. 182)

## Wyświetlanie danych podróży na wyświetlaczu kierowcy

Na wyświetlaczu kierowcy mogą być pokazywane wartości zarejestrowanych oraz obliczonych przez komputer podróży danych.

Wartości są zapisywane w aplikacji komputera pokładowego. Informacje, jakie mają być widoczne na wyświetlaczu kierowcy, można wybrać z pośrednictwem menu aplikacji.

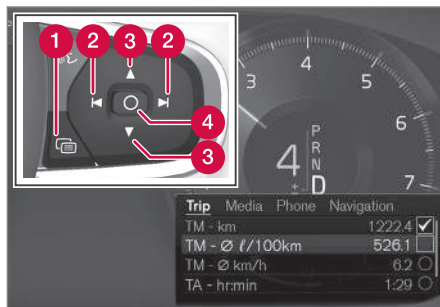

Otworzyć menu aplikacji<sup>34</sup> i przejść do odpowiedniej pozycji za pomocą prawego zestawu przycisków na kierownicy.

- 1 Menu aplikacji
- 2 W lewo/w prawo

3 Góra/dół

4 Potwierdzenie

1. Otworzyć menu aplikacji na wyświetlaczu kierowcy, naciskając (1).

(Otwarcie menu aplikacji nie będzie możliwe, jeśli na wyświetlaczu kierowcy widoczny jest niepotwierdzony komunikat. Trzeba najpierw potwierdzić komunikat, zanim można będzie otworzyć menu aplikacji.)

2. Przejść w lewo lub w prawo do aplikacji komputera pokładowego za pomocą (2).

> Cztery górne wiersze menu pokazują zmierzone wartości dla licznika dziennego przebiegu TM. Następne cztery wiersze menu pokazują zmierzone wartości dla licznika dziennego przebiegu TA. Do przewijania listy w górę lub w dół służy (3).

<sup>34</sup> Wygląd wyświetlacza może być inny zależnie od wersji zespołu wskaźników.

3. Przejść w dół do przycisków opcji, aby wybrać, które informacje mają być widoczne na wyświetlaczu kierowcy:
- Chwilowe zużycie paliwa
  - Dystans do pustego zbiornika
  - Licznik przebiegu całkowitego
  - Przebieg dla licznika przebiegu dziennego TM, TA lub brak wskazania przebiegu
  - Wskaźnik turystyczny (alternatywny prędkościomierz).

Do wyboru opcji lub rezygnacji z ich wyboru służy przycisk **O** (4). Zmiana zostaje dokonana natychmiast.

### Zerowanie licznika przebiegu dziennego



Wyzerować licznik przebiegu dziennego TM jednym długim naciśnięciem przycisku **RESET** na lewej dźwigni przełącznika zespolonego.

Licznik przebiegu dziennego TA jest zerowany wyłącznie automatycznie. Licznik ten zostanie wyzerowany, gdy samochód nie będzie używany przez cztery godziny lub dłużej.

### Zmiana jednostek

Aby zmienić jednostki przebiegu, prędkości itp. na wyświetlaczu centralnym, należy:

1. Nacisnąć **Ustawienia** w górnym widoku.
2. Nacisnąć przycisk **System** → **Jednostki miary**.
3. W pozycji **Jednostka miary** wybrać wymaganą jednostkę domyślną: **Metrycz.**, **UK** lub **US**.

### **i** UWAGA

Poza komputerem podróжным, jednostki te można również zmienić w systemie nawigacyjnym\* Volvo.

### Powiązane informacje

- Komputer pokładowy (Str. 179)
- Wyświetlanie danych statystycznych podróży na wyświetlaczu centralnym (Str. 182)
- Używanie menu aplikacji na wyświetlaczu kierowcy (Str. 112)

## Wyświetlanie danych statystycznych podróży na wyświetlaczu centralnym

Dane statystyczne podróży z komputera pokładowego mogą być pokazywane w postaci graficznej na wyświetlaczu centralnym, a uzyskiwana w ten sposób analiza ułatwia kierowcy bardziej oszczędną jazdę.

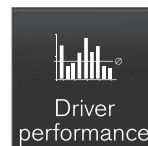

Otworzyć aplikację **Wyniki kierowcy** w widoku aplikacji, aby wyświetlić dane statystyczne podróży.

Każdy słupek na wykresie odpowiada dystansowi 1, 10 lub

100 km albo mil. W miarę postępu podróży słupki wypełniają się, począwszy od prawej strony. Ostatni słupek po prawej stronie pokazuje wartość dla aktualnego dystansu.

Dane średniego zużycia paliwa oraz całkowitego czasu jazdy są liczone od ostatniego wyzerowania danych statystycznych podróży.



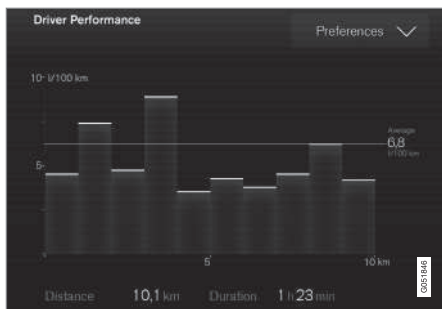

Dane statystyczne podróży z komputera podróznego<sup>35</sup>.

## Ustawienia danych statystycznych podróży

Nacisnąć **Preferencje**, aby

- zmienić skalę wykresu. Wybrać rozdzielczość 1, 10 lub 100 km/mil dla słupków wykresu.
- wyzerować dane po każdej podróży. Ma to miejsce, gdy samochód stoi w miejscu dłużej niż 4 godziny.
- wyzerować dane aktualnej podróży.

Dane statystyczne podróży, obliczone średniego zużycie i całkowity czas jazdy są zawsze zerowane jednocześnie.

## Zmiana jednostek

Aby zmienić jednostki przebiegu, zużycia paliwa itp. na wyświetlaczu centralnym, należy:

1. Nacisnąć **Ustawienia** w górnym widoku.
2. Nacisnąć przycisk **System** → **Jednostki miary**.
3. W pozycji **Jednostka miary** wybrać wymaganą jednostkę domyślną: **Metrycz.**, **UK** lub **US**.

## Powiązane informacje

- Komputer pokładowy (Str. 179)
- Wyświetlanie danych podróży na wyświetlaczu kierowcy (Str. 181)

## Widok ustawień

**Ustawienia** oraz informacje wielu funkcji samochodu są dostępne w widoku ustawień wyświetlacza centralnego.

## Otwieranie/zamykanie i nawigacja w widoku ustawień

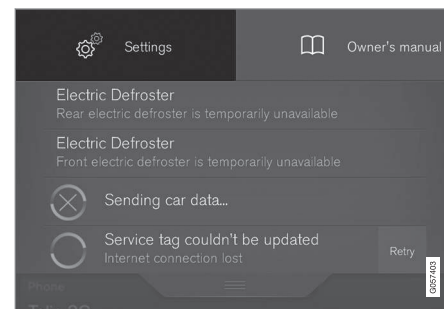

Widok górny z przyciskiem **Ustawienia**.

1. Pociągnąć w dół zakładkę u góry wyświetlacza centralnego, aby otworzyć widok górny.
2. Nacisnąć opcję **Ustawienia**, aby otworzyć widok ustawień.
3. Nacisnąć jedną z wyświetlonych kategorii i przejść do podkategorii oraz opcji **Ustawienia** poprzez ponowne naciśnięcie.

<sup>35</sup> Ilustracja ma charakter schematyczny – układ graficzny może być inny w zależności od wybranego systemu jednostek lub wersji oprogramowania.

- ◀ 4. Nacisnąć **Wstecz**, aby wrócić do widoku ustawień.

Nacisnąć opcję **Zamknij**, aby zamknąć widok ustawień.

### Zmiana ustawienia

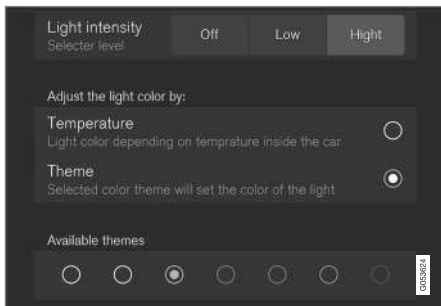

Podkategoria w widoku ustawień z różnego typu ustawieniami (tutaj, przycisk wielofunkcyjny i przyciski radia).

1. Nacisnąć kategorię i podkategorię, aby przejść dożądanego ustawienia.
2. Zmienić jedno lub więcej ustawień. Różne rodzaje ustawień zmienia się w różny sposób (opis dla poszczególnych rodzajów przedstawiono w tabeli poniżej).
  - > Zmiany są zapisywane od razu.

### Rodzaje ustawień

Poniżej przedstawiono różne rodzaje ustawień:

Rodzaj ustawienia	Opis
Funkcja uruchomienia	Uruchamia aplikację lub osobny widok dla bardziej zaawansowanych ustawień po naciśnięciu na opis, np. w celu podłączenia urządzenia z Bluetooth.
Przycisk Radio	Wybór ustawienia z różnych opcji po naciśnięciu żądanej opcji przycisku radiowego, np. w celu wybrania wersji językowej.
Przycisk wielofunkcyjny	Wybór poziomu funkcji po naciśnięciu wymaganej części przycisku, np. w celu wyboru poziomu czułości City Safety.
Okienko kontrolne	Aktywacja/dezaktywacja funkcji poprzez naciśnięcie okienka w celu jego zaznaczenia lub odznaczenia, np. do wyboru automatycznej aktywacji ogrzewania fotela.

Rodzaj ustawienia	Opis
Suwak	Wybór poziomu funkcji w zakresie określonego interwału po naciśnięciu i przesunięciu suwaka, np. w celu wyboru poziomu głośności.
Prezentacja informacji	Brak aktualnego ustawienia. Pokazuje określone informacje, np. numer identyfikacyjny samochodu.

### Powiązane informacje

- Prezentacja wyświetlacza centralnego (Str. 35)
- Kategorie w widoku ustawień (Str. 185)

## Kategorie w widoku ustawień

Widok ustawień zawiera szereg kategorii głównych i podkategorii, w których wyszczególnione zostały ustawienia oraz informacje o wielu funkcjach samochodu.

Widok ustawień ma 7 kategorii głównych: **My Car**, **Dźwięk**, **Nawigacja**, **Media**, **Komunikacja**, **Klimatyzacja** i **System**.

Każda kategoria zawiera z kolei szereg podkategorii oraz opcji ustawień. Poniższa tabela prezentuje pierwszy poziom podkategorii. Opcje ustawień dla funkcji lub obszarów zostały opisane bardziej szczegółowo w odpowiednich częściach Instrukcji obsługi. Odnośnie ustawień, które nie zostały opisane w powiązanej części, patrz część „Zmiana ustawień systemowych w menu ustawień”.

Niektóre ustawienia są osobiste, co oznacza, że można je zapisywać za pomocą opcji **Profile kierowców**. Inne ustawienia mają charakter globalny, co oznacza, że nie są one powiązane z profilem kierowcy. Poniższa tabela zawiera przegląd prezentujący, które kategorie ustawień są osobiste, które globalne, a które mają charakter łączony.

### My Car

Podkategorie	Ustawienia
Wyświetlacze	Osobiste
IntelliSafe	Łączone

Podkategorie	Ustawienia
Wspomaganie parkowania	Globalne
Tryb jazdy/Indywidualny tryb jazdy*	Łączone
Światła i oświetlenie	Łączone
Lusterka i łatwe wsiadanie	Osobiste
Zablokowanie	Łączone
Hamulec postojowy i zawieszenie	Łączone
Fotele	Łączone
Wycieraczka szyby przedniej	Łączone
Zawieszenie	Globalne

### System audio

Podkategorie	Ustawienia
Muzyczne doświadczenie *	Osobiste
Ton	Osobiste
Balans	Osobiste
Głośność systemu	Łączone

### Nawigacja

Podkategorie	Ustawienia
Mapa	Osobiste
Trasa i prowadzenie	Osobiste
Ruch drogowy	Osobiste
Prowadzenie	Osobiste
System	Osobiste

### Multimedia

Podkategorie	Ustawienia
Radio AM/FM	Osobiste
DAB	Osobiste
Gracenote®	Osobiste
Wideo	Osobiste

### Komunikacja

Podkategorie	Ustawienia
Telefon	-
Powiadomienia o wiadomościach	-
Urządzenia Bluetooth	-
Wi-Fi	Globalne





Podkategorie	Ustawienia
Hotspot Wi-Fi samochodu	Globalne
Modem internetowy samochodu	Globalne
Volvo On Call	-
Sieci serwisowe Volvo	Globalne

### Klimatyzacja

Kategoria główna **Klimatyzacja** nie ma żadnych podkategorii.

### Rodzaj zabezpieczenia

Podkategorie	Ustawienia
Profil kierowcy	Osobiste
Data i godzina	-
Język systemu	Osobiste
Układ klawiatury	Globalne
Sterowanie głosowe	Osobiste
Jednostki miary	Osobiste
Pamięć	-
Aktualizacje oprogramowania	-

Podkategorie	Ustawienia
Przywracanie ustawień standardowych	-
Usługi	-

### Powiązane informacje

- Widok ustawień (Str. 183)
- Zmiana ustawień systemowych w menu ustawień (Str. 186)

## Zmiana ustawień systemowych w menu ustawień

W kategorii **System** w menu ustawień znajdują się ogólne ustawienia oraz informacje systemowe samochodu, takie jak wersja językowa i jednostki.

Ustawienia systemowe w **Profil kierowcy**, **Data i godzina**, **Układ klawiatury**, **Sterowanie głosowe**, **Aktualizacje oprogramowania**, **Przywracanie ustawień standardowych**, **Przywrac. ustawień fabrycznych** i **Usługi** są opisane w powiązanych częściach instrukcji obsługi.

### Zmiana wersji językowej systemu

1. Nacisnąć **Ustawienia** w górnym widoku wyświetlacza centralnego.
2. Nacisnąć przycisk **System** → **Język systemu**.
3. Wybór wersji językowej systemu. Wersje językowe obsługujące sterowanie za pomocą poleceń głosowych mają odpowiedni symbol tego systemu.
  - > Wersja językowa wyświetlacza kierowcy, wyświetlacza centralnego i wyświetlacza przeziernego na szybie przedniej zostanie zmieniona.

## Zmiana jednostek systemowych

### Zmiana jednostek długości i objętości

1. Nacisnąć **Ustawienia** w górnym widoku wyświetlacza centralnego.
2. Nacisnąć przycisk **System** → **Jednostki miary** → **Jednostka miary**.
3. Wybrać jeden z następujących standardów jednostek i miar:
  - **Metrycz.** — kilometry, litry i stopnie Celsjusza.
  - **UK** — mile, galony i stopnie Celsjusza.
  - **US** — mile, galony i stopnie Fahrenheita.
 > System jednostek wyświetlacza kierowcy, wyświetlacza centralnego i wyświetlacza przeziernego na szybie przedniej zostanie zmieniony.

### Patrz informacje zapisu

1. Nacisnąć **Ustawienia** w górnym widoku wyświetlacza centralnego.
2. Nacisnąć przycisk **System** → **Pamięć**.
  - > Wyświetlana jest informacja zapisu na twardym dysku samochodu, włącznie z jego całkowitą pojemnością, dostępnym miejscem oraz wykorzystaniu przestrzeni na dysku przez aplikacje.

## Podgląd numeru identyfikacyjnego pojazdu

1. Nacisnąć **Ustawienia** w górnym widoku wyświetlacza centralnego.
2. Nacisnąć przycisk **System** → **Numer identyfikacyjny pojazdu**.
  - > Wyświetlany jest numer identyfikacyjny pojazdu (VIN<sup>36</sup>).

## Powiązane informacje

- Kategorie w widoku ustawień (Str. 185)
- Profile kierowcy (Str. 188)
- Zegar (Str. 106)
- Korzystanie z klawiatury wyświetlacza centralnego (Str. 51)
- Ustawienia rozpoznawania poleceń głosowych (Str. 124)
- Aktualizacje systemu (Str. 557)
- Zerowanie ustawień w widoku ustawień (Str. 187)
- Rezerwacja przeglądów i napraw (Str. 554)

## Zerowanie ustawień w widoku ustawień

Istnieje możliwość zresetowania wszystkich modyfikowanych ustawień na raz do ich wartości domyślnych w widoku ustawień.

### Rodzaje resetowania

Są trzy różne rodzaje resetowania ustawień w widoku ustawień:

- **Przywrac. ustawień fabrycznych** — kasuje wszystkie dane i multimedia oraz przywraca domyślne wartości wszystkich ustawień.
- **Przywrac. ustaw. stand. samoch.** — resetuje ustawienia globalne do ich wartości domyślnych.
- **Przywrac. ustawień osobistych** — kasuje dane osobowe i resetuje ustawienia osobiste do ich wartości domyślnych.

### Ustawienia resetowania

#### **UWAGA**

Wykonanie operacji **Przywracanie ustawień standardowych** jest możliwe tylko podczas postoju samochodu.

1. Nacisnąć **Ustawienia** w górnym widoku wyświetlacza centralnego.

<sup>36</sup> Vehicle Identification Number.

2. Nacisnąć przycisk **System** → **Przywracanie ustawień standardowych**.
3. Wybrać żądany rodzaj resetowania.
  - > Pojawi się wyskakujące okienko.
4. Nacisnąć przycisk **OK**, aby potwierdzić reset.

W przypadku **Przywrac. ustawień osobistych** wymagane jest potwierdzenie resetowania poprzez naciśnięcie **Wyzeruj dla aktywnego profilu** lub **Wyzeruj dla wszystkich profili**.

> Wybrane ustawienia zostaną zresetowane.

#### **Powiązane informacje**

- Zmiana ustawień systemowych w menu ustawień (Str. 186)
- Profile kierowcy (Str. 188)
- Resetowanie danych użytkownika w przypadku zmiany właściciela (Str. 193)

### **Profile kierowcy**

Wiele ustawień dokonywanych w samochodzie można dostosować do osobistych preferencji kierowcy i zapisać w jednym lub kilku profilach kierowcy.

Ustawienia osobiste są automatycznie zapisywane w aktywnym profilu kierowcy. Każdy kluczyk można powiązać z konkretnym profilem kierowcy. Po użyciu powiązanego kluczyka, ustawienia samochodu zostaną dostosowane do profilu danego kierowcy.

#### **Jakie ustawienia są zapisywane w profilach kierowcy?**

Wiele ustawień w samochodzie będzie automatycznie zapisywanych w aktywnym profilu kierowcy, jeśli profil ten nie jest zabezpieczony; patrz część „Edycja profilu kierowcy”. Ustawienia w samochodzie mogą być osobiste lub globalne. W profilach kierowców zapisywane są tylko ustawienia osobiste.

Ustawienia, które można zapisać w profilu kierowcy, obejmują między innymi ekrany, lusterka, fotele przednie, nawigację, system audio i multimedialny, język i sterowanie głosowe.

Niektóre ustawienia, określane jako globalne, mogą być zmieniane, ale zmiany te nie będą zapisywane w profilu konkretnego kierowcy. Zmiany ustawień globalnych obejmują wszystkie profile.

### **Ustawienia globalne**

Ustawienia i parametry globalne nie ulegają zmianie przy przełączaniu między profilami kierowców. Pozostają takie same, niezależnie od aktywnego profilu kierowcy.

Przykładem ustawień globalnych są ustawienia układu klawiatury. Jeśli profil kierowcy X zostanie użyty do dodania dodatkowych języków klawiatury, opcje te będą dostępne również w profilu kierowcy Y. Ustawienia układu klawiatury nie są przypisywane do konkretnego profilu kierowcy — są to ustawienia globalne.

#### **Ustawienia indywidualne**

Jeśli profil kierowcy X zostanie użyty do np. ustawienia jaskrawości wyświetlacza centralnego, ustawienie to nie wpłynie na profil kierowcy Y. Zostanie ono zapisane w profilu kierowcy X — jaskrawość ekranu jest ustawieniem osobistym.

Więcej informacji o tym, które ustawienia są osobiste lub globalne można znaleźć w części „Kategorie w widoku ustawień”.

#### **Powiązane informacje**

- Edytowanie profilu kierowcy (Str. 189)
- Kategorie w widoku ustawień (Str. 185)
- Wybór profilu kierowcy (Str. 189)

## Wybór profilu kierowcy

W momencie odblokowania zamków samochodu zostaje wybrany ostatnio używany profil kierowcy. Po odblokowaniu zamków samochodu można wybrać inny profil kierowcy.

Wybrany profil kierowcy jest wyświetlany po włączeniu wyświetlacza centralnego na górze ekranu. Przy następnym odblokowaniu zamków samochodu aktywny będzie ostatnio używany profil kierowcy. Jeśli jednak pilot z kluczykiem zdalnego sterowania został powiązany z określonym profilem kierowcy, to w momencie uruchomienia samochodu zostaje wybrany właśnie ten profil. Patrz „Przypisywanie kluczyka z pilotem zdalnego sterowania do profilu kierowcy”.

Profil kierowcy można zmienić na dwa sposoby.

Alternatywna opcja 1:

1. Nacisnąć nazwę profilu kierowcy na górze wyświetlacza centralnego po jego włączeniu.
  - > Pojawi się lista dostępnych profili kierowcy.
2. Wybrać właściwy profil kierowcy.
3. Nacisnąć opcję **Potwierdź**.
  - > Profil kierowcy zostanie wybrany i system pobierze ustawienia nowego profilu kierowcy.

Alternatywna opcja 2:

1. Przeciągnij w dół górny widok centralnego wyświetlacza.
2. Nacisnąć opcję **Profil**.
  - > Pojawi się ta sama lista, jak w opcji 1.
3. Wybrać właściwy profil kierowcy.
4. Nacisnąć opcję **Potwierdź**.
  - > Profil kierowcy zostanie wybrany i system pobierze ustawienia nowego profilu kierowcy.

### Powiązane informacje

- Profile kierowcy (Str. 188)
- Edytowanie profilu kierowcy (Str. 189)
- Przypisywanie kluczyka z pilotem zdalnego sterowania do profilu kierowcy (Str. 190)

## Edytowanie profilu kierowcy

Nazwy poszczególnych profili kierowców używanych w samochodzie można zmieniać.

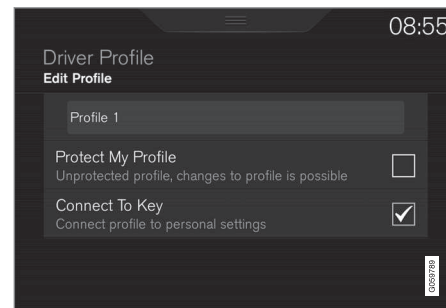

Wszystkich rodzajów zmian w profilach kierowcy dokonuje się z poziomu górnego widoku na wyświetlaczu centralnym — opcja **Ustawienia** → **System** → **Profil kierowców**.

### Zmiana nazwy profilu kierowcy

Aby zmienić nazwę profilu kierowcy, należy skorzystać z okna **Profil kierowcy**:

1. Nacisnąć opcję **Edytuj profil**.
  - > Otworzy się menu, w którym można dokonać edycji profilu.

2. Nacisnąć pole **Nazwa profilu**.
  - > Pojawia się klawiatura i można zmienić nazwę. Nacisnąć , aby zamknąć klawiaturę.
3. Zapisać zmianę nazwy, naciskając **Wstecz/ Zamknij**.
  - > Nazwa została zmieniona.

### **UWAGA**

Nazwa profilu nie może zaczynać się od spacji, ponieważ nie zostanie wtedy zapisana.

## Zerowanie ustawień w profilach kierowcy

Ustawienia zapisane w jednym lub w kilku profilach kierowcy można wyzerować, jeśli samochód stoi w miejscu.

### **UWAGA**

Wykonanie operacji **Przywracanie ustawień standardowych** jest możliwe tylko podczas postoju samochodu.

1. Nacisnąć **Ustawienia** w górnym widoku.
2. Nacisnąć przycisk **System → Przywrac. ustawień fabrycznych → Przywrac. ustawień osobistych**.

3. Wybrać jedną z opcji **Wyzeruj dla aktywnego profilu**, **Wyzeruj dla wszystkich profili** lub **Anuluj**.

### Powiązane informacje

- Profile kierowcy (Str. 188)
- Zerowanie ustawień w widoku ustawień (Str. 187)
- Korzystanie z klawiatury wyświetlacza centralnego (Str. 51)
- Wybór profilu kierowcy (Str. 189)

## Przypisywanie kluczyka z pilotem zdalnego sterowania do profilu kierowcy

Własny kluczyk można powiązać z profilem kierowcy. Każdorazowo po użyciu tego określonego kluczyka w samochodzie automatycznie wybrany zostanie przypisany profil kierowcy wraz z jego wszystkimi ustawieniami.

Kluczyk używany pierwszy raz nie jest powiązany z żadnym konkretnym profilem kierowcy. Po uruchomieniu samochodu, nastąpi automatyczna aktywacja profilu **Gość**.

Profil kierowcy można wybrać ręcznie bez przypisywania go do kluczyka. Po odblokowaniu zamków samochodu zostaje aktywowany ostatnio aktywny profil kierowcy. Po powiązaniu kluczyka z profilem kierowcy, nie ma potrzeby wybierania profilu kierowcy w czasie używania tego konkretnego kluczyka.

## Przypisywanie kluczyka z pilotem zdalnego sterowania do profilu kierowcy

Najpierw wybrać profil, który ma zostać przypisany do kluczyka, o ile profil ten nie jest jeszcze aktywny. Aktywny profil można następnie przypisać do kluczyka.

1. Nacisnąć **Ustawienia** w górnym widoku wyświetlacza centralnego.



2. Nacisnąć przycisk **System** → **Profile kierowców**.
3. Wybrać żądany profil. Do profilu **Gość** nie można przypisać żadnego kluczyka.
4. Pociągnąć w dół widok górny i nacisnąć **Ustawienia** → **System** → **Profile kierowców** → **Edytuj profil**.
5. Wybrać **Powiązanie kluczyk**, aby przypisać profil do kluczyka. Nie można powiązać profilu kierowcy z innym kluczykiem, niż ten aktualnie używany w samochodzie. Jeśli w samochodzie znajduje się kilka kluczyków, wyświetlony zostanie komunikat **Znaleziono więcej niż jeden kluczyk. Połóż kluczyk do podłączenia na czytniku pomocniczym**.



Umieszczenie czytnika pomocniczego w konsoli między fotelami.

- > Powiązanie profilu kierowcy z kluczykiem jest potwierdzane wyświetleniem komunikatu **Profil powiązany z kluczykiem**.

6. Nacisnąć opcję **OK**.
  - > Kluczyk jest teraz przypisany do profilu kierowcy i pozostanie z nim powiązany dopóki okienko **Powiązanie kluczyk** nie zostanie odznaczone.

#### Powiązane informacje

- Profile kierowcy (Str. 188)
- Edytowanie profilu kierowcy (Str. 189)
- Kluczyk z pilotem zdalnego sterowania (Str. 254)

### Importowanie/eksportowanie profilu kierowcy z/do pamięci USB

Zapisane w profilu kierowcy ustawienia osobiste można eksportować i importować w innych samochodach za pośrednictwem USB.

Aby zaimportować/wyeksportować profil kierowcy z/do pamięci USB, należy wykonać poniższe kroki:

1. Nacisnąć **Ustawienia** w górnym widoku wyświetlacza centralnego.
2. Nacisnąć przycisk **System** → **Profile kierowców**.



Gniazdo USB w konsoli między fotelami.

3. Podłączyć pamięć USB do gniazda w konsoli między fotelami.

- ◀ 4. Wybrać opcję **Importuj profil z nośnika USB/Eksportuj profil na nośnik USB**.

**i UWAGA**

Podczas importowania i eksportowania profili, do gniazda może być podłączona tylko jedna pamięć USB. W przypadku obecności więcej niż jednej pamięci USB, istnieje ryzyko, że profil zostanie zapisany w nieodpowiedniej pamięci albo samochód nie będzie mógł znaleźć profilu do zaimportowania.

**i UWAGA**

Można wyeksportować kilka profili na USB, ale można zaimportować tylko jeden na raz. Zaimportowany profil zastąpi aktualny profil samochodu. Nazwa profilu zostanie także nadpisana.

Profilu gościa nie można eksportować ani importować.

5. Wybrać profil do zaimportowania lub profil(e) do wyeksportowania.  
 > Aktualny profil kierowcy zostanie nadpisany po zaimportowaniu nowego.
6. Wybrać opcję **OK**.

Jeśli eksport nie powiedzie się, może to mieć następujące przyczyny:

- Pamięć USB jest pełna.
- Pamięć USB została nieprawidłowo podłączona lub została wyjęta podczas eksportu.

Jeśli import nie powiedzie się, może to mieć następujące przyczyny:

- Pamięć USB została nieprawidłowo podłączona lub została wyjęta podczas importu.
- W pamięci USB nie zapisano żadnego profilu kierowcy.
- Plik profilu kierowcy w pamięci USB jest uszkodzony.

**Powiązane informacje**

- Profile kierowcy (Str. 188)

**Zmiana ustawień aplikacji**

Wszystkie aplikacje samochodu są wyszczególnione w menu aplikacji. Ustawienia aplikacji powiązanych z funkcjami zintegrowanymi w samochodzie można zmieniać z poziomu głównego widoku na wyświetlaczu centralnym.

**Aplikacje funkcji zintegrowanych — aplikacje podstawowe**

Aplikacje zainstalowane w samochodzie od początku, np. **Radio FM** i **USB**, są elementami systemu Sensus i częścią zintegrowanych funkcji samochodu. Ustawienia tych aplikacji można zmieniać bezpośrednio z poziomu głównego widoku na wyświetlaczu centralnym.

**Zmiana ustawień aplikacji podstawowej**

1. Dotknąć palcem aplikację, np. **Radio FM**.
2. Ściągnąć w dół widok górny.
3. Nacisnąć opcję **Ustawienia Radio FM**.
4. Zmienić ustawienia w żądany sposób i potwierdzić wybór.
5. Nacisnąć fizyczny przycisk strony głównej albo wirtualny przycisk zamykania.

Większość z podstawowych aplikacji samochodu ma opcję ustawień kontekstowych, ale nie wszystkie. Więcej informacji na temat sposobu zmiany ustawień można znaleźć w części „Kategorie w widoku ustawień”.

### Aplikacje firm trzecich

Aplikacje firm trzecich nie należą do systemu samochodu od początku, lecz wymagają pobrania, np. **Volvo ID**. Ustawień dokonuje się w tym przypadku wewnątrz aplikacji, a nie w widoku górnym.

### Powiązane informacje

- Nawigacja w obrębie widoków na wyświetlaczu centralnym (Str. 42)
- Widok ustawień (Str. 183)
- Pobieranie, aktualizacja i odinstalowywanie aplikacji (Str. 513)
- Kategorie w widoku ustawień (Str. 185)

### Resetowanie danych użytkownika w przypadku zmiany właściciela

Po zmianie właściciela można przywrócić ustawienia użytkownika oraz ustawienia systemowe do ustawień fabrycznych.

Ustawienia w samochodzie można resetować na różnych poziomach. Po zmianie właściciela należy przywrócić wszystkie dane użytkownika oraz ustawienia systemowe do ustawień fabrycznych. W przypadku zmiany właściciela samochodu, ważne jest aby zmienić również dane użytkownika usługi Volvo On Call\*.

### Powiązane informacje

- Zerowanie ustawień w widoku ustawień (Str. 187)
- Volvo ID (Str. 25)



KLIMATYZACJA

## Klimatyzacja

Samochód ten jest wyposażony w elektronicznie sterowany układ klimatyzacji automatycznej. Układ klimatyzacji chłodzi, ogrzewa i osusza powietrze podawane do przedziału pasażerskiego.

### Klimatyzacja 2-strefowa

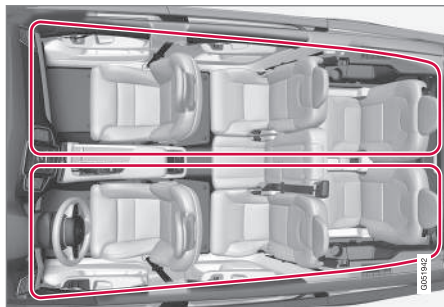

Strefy klimatyzacji 2-strefowej.

W przypadku klimatyzacji 2-strefowej temperaturę w kabinie można regulować oddzielnie dla lewej i prawej strony.

Wszystkimi funkcjami układu klimatyzacji steruje się z wyświetlacza centralnego i za pomocą fizycznych przycisków w konsoli środkowej.

### Klimatyzacja 4-strefowa\*

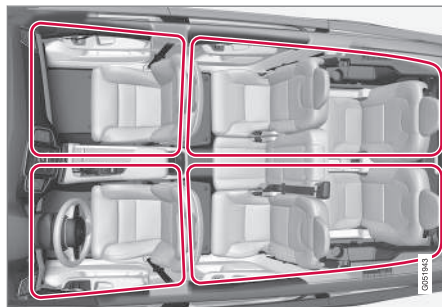

Strefy klimatyzacji 4-strefowej.

W przypadku klimatyzacji 4-strefowej temperaturę w kabinie można regulować oddzielnie dla lewej i prawej strony zarówno na przednich, jak i na tylnych siedzeniach.

Wszystkimi funkcjami układu klimatyzacji steruje się z wyświetlacza centralnego i za pomocą fizycznych przycisków w konsoli środkowej. Funkcjami dotyczącymi tylnego siedzenia można także sterować z panelu klimatyzacji z tyłu konsoli między fotelami.

### Powiązane informacje

- Klimatyzacja – czujniki (Str. 197)
- Temperatura odczuwalna (Str. 197)
- Jakość powietrza (Str. 198)
- Elementy sterowania klimatyzacją (Str. 200)
- Dystrybucja powietrza (Str. 213)

- Klimatyzacja na postoju\* (Str. 222)
- Sterowanie głosowe klimatyzacją (Str. 126)

## Klimatyzacja – czujniki

Układ klimatyzacji posiada różne czujniki, wspomagające regulację temperatury w samochodzie.

### Lokalizacja czujnika

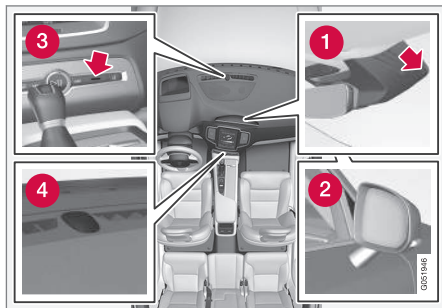

- 1 Czujnik wilgotności – w obudowie przy wewnętrznym lusterku wstecznym.
- 2 Czujnik temperatury zewnętrznej — w przymywnym zewnętrznym lusterku wstecznym.
- 3 Czujnik temperatury w kabinie – obok fizycznych przycisków na konsoli środkowej.
- 4 Czujnik nasłonecznienia – na górnej powierzchni tablicy rozdzielczej.

### **i** UWAGA

Nie przykrywać i nie blokować czujników odzieżą lub innymi przedmiotami.

Przy wyposażeniu w Interior Air Quality System\* na wlocie powietrza układu klimatyzacji jest zamontowany czujnik jakości powietrza.

### Powiązane informacje

- Klimatyzacja (Str. 196)
- Temperatura odczuwalna (Str. 197)
- Interior Air Quality System\* (Str. 199)

## Temperatura odczuwalna

Układ klimatyzacji reguluje warunki w kabinie w oparciu o temperaturę odczuwalną, a nie rzeczywistą.

Wybrana temperatura odpowiada fizycznie odczuwanej temperaturze, na którą wpływają takie czynniki jak aktualna temperatura otoczenia, prędkość powietrza, wilgotność i promieniowanie słoneczne w samochodzie i wokół niego.

Czujnik nasłonecznienia rozpoznaje kierunek, z którego padają promienie słoneczne. Oznacza to, że temperatura powietrza w nawiewach po prawej i lewej stronie może się różnić, mimo ustawienia za pomocą elementów sterowania tej samej temperatury po obydwu stronach.

### Powiązane informacje

- Klimatyzacja (Str. 196)
- Klimatyzacja – czujniki (Str. 197)
- Regulacja temperatury (Str. 205)

## Jakość powietrza

Materiały zastosowane w kabinie oraz system oczyszczania powietrza zapewniają wysoko jakość powietrza w kabinie pasażerskiej.

### Materiały

Wnętrze kabiny pasażerskiej Volvo zostało zaprojektowane w taki sposób, by przebywanie w nim było przyjemne i komfortowe, również dla osób cierpiących na alergię dotykową lub astmę.

Specjalnie opracowane materiały przyczyniają się do zminimalizowania ilości kurzu i pyłu we wnętrzu samochodu oraz ułatwiają utrzymanie go w czystości.

Wykładziny dywanowe w kabinie i bagażniku samochodu są łatwe do wyjmowania i czyszczenia.

Do czyszczenia wnętrza należy używać zalecanych przez Volvo środków czyszczących i pielęgnacyjnych.

### System oczyszczania powietrza

Oprócz filtra powietrza w przedziale pasażerskim, dodatkowe wyposażenie w postaci pakietu Clean Zone Interior Package\* i systemu jakości powietrza Interior Air Quality System\* również pomaga w utrzymaniu wysokiej jakości powietrza w kabinie.

### Clean Zone\*

Funkcja Clean Zone sprawdza, czy zostały spełnione wszystkie warunki dobrej jakości powietrza w kabinie pasażerskiej.

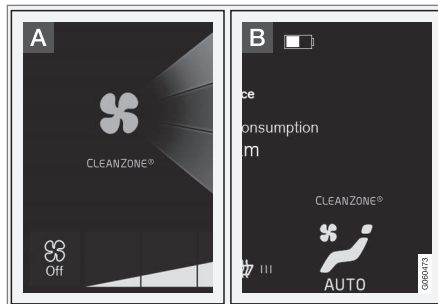

**A** Wskaźnik jest widoczny w widoku klimatyzacji na wyświetlaczu centralnym.

**B** Wskaźnik jest widoczny w wierszu klimatyzacji, gdy widok klimatyzacji nie jest otwarty.

Jeśli warunki nie zostały spełnione, napis **Clean Zone** będzie podświetlony na biało. Gdy wszystkie warunki będą spełnione, kolor podświetlenia tekstu zmieni się na niebieski.

Kontrolowane warunki:

- Czy wszystkie drzwi i drzwi bagażnika są zamknięte.
- Czy wszystkie szyby boczne i panoramiczne okno dachowe\* są zamknięte.

- Czy włączona jest funkcja kontroli jakości powietrza Interior Air Quality System\*.
- Czy włączona dmuchawa wentylacji.
- Czy wyłączona jest recyrkulacja powietrza.

### **i** UWAGA

Określenie Clean Zone nie oznacza, że jakość powietrza jest dobra. Wskazuje ono jedynie, że zostały spełnione warunki pozwalające uzyskać dobrą jakość powietrza.

### Powiązane informacje

- Klimatyzacja (Str. 196)
- Filtr powietrza w przedziale pasażerskim (Str. 199)
- Clean Zone Interior Package\* (Str. 199)
- Interior Air Quality System\* (Str. 199)
- Czyszczenie wnętrza (Str. 601)
- Elementy sterowania klimatyzacją na wyświetlaczu centralnym (Str. 201)



## Filtr powietrza w przedziale pasażerskim

Powietrze dostarczane do przedziału pasażerskiego przechodzi przez tylko jeden filtr.

## Wymiana filtra powietrza w przedziale pasażerskim

Dla utrzymania wysokiej wydajności układu klimatyzacji filtr trzeba regularnie wymieniać. Należy przestrzegać terminów wymiany filtra podanych w Programie Serwisowym Volvo. Jeżeli samochód jest użytkowany w środowisku o dużym zapyleniu, konieczne mogą być częstsze wymiany filtra.

### **i UWAGA**

Istnieją różne rodzaje filtra powietrza w przedziale pasażerskim. Należy upewnić się, że zamontowany został właściwy filtr.

## Powiązane informacje

- Jakość powietrza (Str. 198)
- Clean Zone Interior Package\* (Str. 199)
- Interior Air Quality System\* (Str. 199)
- Program serwisowy Volvo (Str. 554)

## Clean Zone Interior Package\*

Pakiet Clean Zone Interior Package (CZIP) obejmuje szereg modyfikacji, zapewniających dodatkową izolację kabiny przed dostępem alergenów i substancji powodujących dolegliwości astmatyczne.

W skład pakietu wchodzi:

- Dodatkowa funkcja automatycznego uruchamiania dmuchawy w układzie wentylacji po odblokowaniu drzwi za pomocą kluczyka z pilotem zdalnego sterowania. Powoduje to odświeżenie powietrza w kabinie. Operacja trwa określony czas lub zostaje przerwana po otwarciu drzwi pasażera. Długość czasu pracy wentylatora stopniowo skraca się z uwagi na zmniejszającą się potrzebę, do momentu gdy wiek samochodu osiągnie 4 lata.
- W pełni automatyczny system zapewnienia jakości powietrza Interior Air Quality System (IAQS).

## Powiązane informacje

- Jakość powietrza (Str. 198)
- Filtr powietrza w przedziale pasażerskim (Str. 199)
- Interior Air Quality System\* (Str. 199)

## Interior Air Quality System\*

Interior Air Quality System (IAQS) to w pełni automatyczny układ utrzymania jakości powietrza, który oddziela gazy i cząsteczki, redukując poziom zapachów i zanieczyszczenia powietrza w kabinie.

IAQS jest elementem Clean Zone Interior Package (CZIP) i służy do oczyszczania powietrza w kabinie z takich zanieczyszczeń, jak pyły, węglowodory, tlenki azotu i ozon.

Wykrycie przez czujnik jakości powietrza zanieczyszczenia powietrza spowoduje zamknięcie wlotu powietrza i włączenie recyrkulacji.

### **i UWAGA**

Czujnik jakości powietrza musi być zawsze włączony, by zagwarantować optymalną jakość powietrza w kabinie pasażerskiej.

W warunkach niskich temperatur zewnętrznych recyrkulacja powietrza zostaje ograniczona, aby uniknąć zaparowania szyb.

W razie zaparowania należy użyć funkcji odszraniania szyby przedniej, szyb bocznych oraz szyby tylnej.

## Włączanie/wyłączanie czujnika jakości powietrza

Istnieje możliwość włączania/wyłączenia czujnika jakości powietrza.



1. Nacisnąć **Ustawienia** w górnym widoku wyświetlacza centralnego.
2. Nacisnąć opcję **Klimatyzacja**.
3. Wybrać **Czujnik jakości powietrza**, aby aktywować lub dezaktywować czujnik jakości powietrza.

### Powiązane informacje

- Jakość powietrza (Str. 198)
- Filtr powietrza w przedziale pasażerskim (Str. 199)
- Clean Zone Interior Package\* (Str. 199)
- Włączanie/wyłączanie recyrkulacji powietrza (Str. 212)

### Elementy sterowania klimatyzacją

Do sterowania funkcjami układu klimatyzacji służą wyświetlacz centralny, fizyczne przyciski w konsoli środkowej oraz panel klimatyzacji z tyłu konsoli między fotelami\*.

### Prezentacja elementów sterowania klimatyzacją

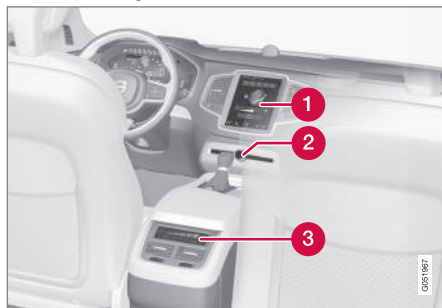

- 1 Elementy sterowania klimatyzacją na wyświetlaczu centralnym.
- 2 Przyciski odszraniania w konsoli środkowej.
- 3 Elementy sterowania klimatyzacją z tyłu konsoli między fotelami\*.

### Powiązane informacje

- Klimatyzacja (Str. 196)
- Elementy sterowania klimatyzacją na wyświetlaczu centralnym (Str. 201)

- Elementy sterowania klimatyzacją z tyłu konsoli między fotelami\* (Str. 203)
- Włączanie/wyłączanie usuwania zaparowania i oblodzenia szyb oraz zewnętrznych lusterek wstecznych (Str. 209)

## Elementy sterowania klimatyzacją na wyświetlaczu centralnym

Wszystkimi funkcjami klimatyzacji można sterować z wiersza klimatyzacji i widoku klimatyzacji na wyświetlaczu centralnym.

### Wiersz klimatyzacji

Najczęstszymi funkcjami klimatyzacji można sterować z wiersza klimatyzacji.

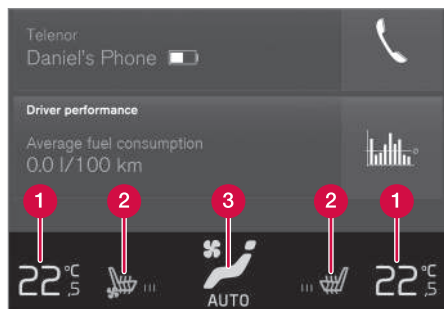

- 1 Elementy sterowania temperaturą po stronie kierowcy i pasażera.
- 2 Elementy sterowania ogrzewaniem\* i wentylacją\* foteli kierowcy i pasażera oraz podgrzewaniem kierownicy\*.
- 3 Przycisk umożliwiający dostęp do widoku klimatyzacji. Grafika na przycisku pokazuje aktywne ustawienia klimatyzacji.

### Widok klimatyzacji

Jedno naciśnięcie środkowego przycisku w wierszu klimatyzacji umożliwia dostęp do widoku klimatyzacji. Widok klimatyzacji dzieli się na następujące zakładki: **Główny ekran klimatyzacji**, **Ekran tylnego układu klimatyzacji\*** i **Regulacja postojowa\***. Aby zmienić zakładkę, należy przeciągnąć palcem w lewo/w prawo lub nacisnąć odpowiedni nagłówek.

### Główna klimatyzacja

Oprócz funkcji znajdujących się w wierszu klimatyzacji, innymi głównymi funkcjami klimatyzacji można także sterować na zakładce **Główny ekran klimatyzacji**.

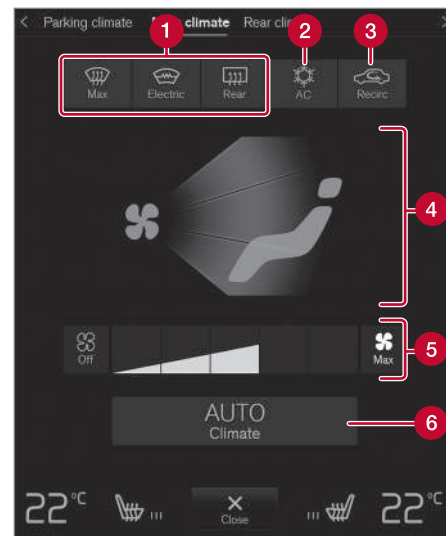

- 1 Max, Elektr., Z tyłu – Elementy sterowania do usuwania zaparowania i oblodzenia szyb i lusterek.
- 2 AC – Elementy sterowania klimatyzacji.
- 3 Recyrk. – Elementy sterowania recyrkulacji powietrza.
- 4 Elementy sterowania dystrybucji powietrza.



- ◀◀ **5** Regulator wentylatora przedniego fotela (w przypadku klimatyzacji 2-strefowej regulator ten jest współdzielony z siedzeniem tylnym).
- 6** **AUTO** – Automatyczna regulacja temperatury.

### Klimatyzacja tylna\*

Wszystkimi funkcjami klimatyzacji tylnych siedzeń można sterować na zakładce **Ekran tylnego układu klimatyzacji**.

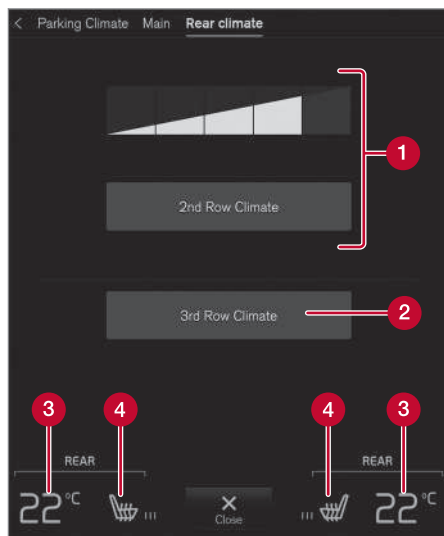

- 1** **Klimatyzacja 2. rzędu** – Elementy sterowania funkcjami klimatyzacji na tylnym siedze-

niu, drugi rząd siedzeń. Elementy sterowania wentylatora dla tylnych siedzeń, drugi rząd siedzeń.

- 2** **Klimatyzacja 3. rzędu** – Elementy sterowania funkcjami klimatyzacji na tylnym siedzeniu, trzeci rząd siedzeń\*.
- 3** Elementy sterowania temperaturą dla tylnych siedzeń.
- 4** Elementy sterowania podgrzewaniem tylnych siedzeń\*.

### Klimatyzacja na postoju\*

Klimatyzacją postojową samochodu można sterować na zakładce **Regulacja postojowa**.

### Powiązane informacje

- Elementy sterowania klimatyzacją (Str. 200)
- Włączanie/wyłączanie usuwania zaparowania i oblodzenia szyb oraz zewnętrznych lusterek wstecznych (Str. 209)
- Włączanie/wyłączanie klimatyzacji (Str. 204)
- Włączanie/wyłączanie recyrkulacji powietrza (Str. 212)
- Zmianie sposobu dystrybucji powietrza (Str. 214)
- Regulacja prędkości wentylatora (Str. 208)
- Automatyczna regulacja temperatury (Str. 203)
- Regulacja temperatury (Str. 205)

- Włączanie/wyłączanie podgrzewania siedzeń\* (Str. 219)
- Włączanie/wyłączanie wentylacji siedzeń\* (Str. 220)
- Włączanie i wyłączanie podgrzewania kierownicy\* (Str. 221)
- Klimatyzacja na postoju\* (Str. 222)

## Elementy sterowania klimatyzacją z tyłu konsoli między fotelami\*

Funkcjami klimatyzacji tylnych siedzeń steruje się z panelu klimatyzacji z tyłu konsoli między fotelami.

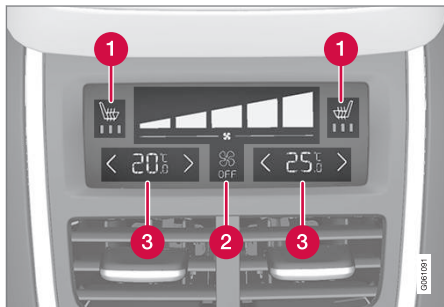

- 1 Elementy sterowania podgrzewaniem tylnych siedzeń\*.
- 2 Elementy sterowania wentylatora dla tylnych siedzeń.
- 3 Elementy sterowania temperaturą dla tylnych siedzeń.

Jeśli samochód nie jest wyposażony w panel klimatyzacji z tyłu konsoli między fotelami, ale ma podgrzewane tylne siedzenia\*, z tyłu konsoli między fotelami znajdują się fizyczne przyciski do sterowania tą funkcją.

## Powiązane informacje

- Elementy sterowania klimatyzacją (Str. 200)
- Włączanie/wyłączanie podgrzewania siedzeń\* (Str. 219)
- Regulacja prędkości wentylatora (Str. 208)
- Regulacja temperatury (Str. 205)

## Automatyczna regulacja temperatury

Przy automatycznej regulacji temperatury wieloma funkcjami związanymi z warunkami panującymi w kabinie steruje automatycznie układ klimatyzacji.

Funkcja automatycznej regulacji steruje w sposób automatyczny recyrkulacją powietrza, klimatyzacją i dystrybucją powietrza.



Przycisk automatycznej regulacji w widoku klimatyzacji.

1. Otwieranie widoku klimatyzacji na wyświetlaczu centralnym.



- ◀ 2. Naciśnąć krótko lub długo opcję **AUTO**.

Temperatura i prędkość pracy wentylatora zostają zmienione zależnie od tego, czy przycisk został naciśnięty krótko czy długo:

- Krótkie naciśnięcie – przywraca poprzednie ustawienia automatycznej regulacji temperatury.
  - Długie naciśnięcie – przywraca ustawienia domyślne 22 °C/72 °F i prędkość **3** (prędkość **2** na tylnych siedzeniach<sup>1</sup>).
- > Automatyczna regulacja temperatury zostaje włączona/wyłączona i przycisk zapala się/gaśnie.

### Powiązane informacje

- Elementy sterowania klimatyzacją na wyświetlaczu centralnym (Str. 201)

### Włączanie/wyłączanie klimatyzacji

Klimatyzacja chłodzi i osusza według potrzeby powietrze doprowadzane do kabiny.

### Włączanie/wyłączanie głównej klimatyzacji

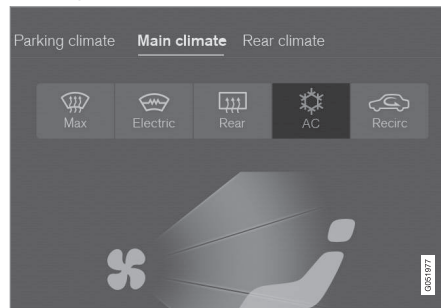

Przycisk klimatyzacji w widoku klimatyzacji.

1. Otwieranie widoku klimatyzacji na wyświetlaczu centralnym.
2. Naciśnąć opcję **AC**.
  - > Klimatyzacja zostaje włączona/wyłączona i przycisk zapala się/gaśnie.

Gdy klimatyzacja jest włączona, układ klimatyzacji automatycznie steruje uruchamianiem i wyłączeniem zależnie od potrzeb.

### **i** UWAGA

Zamknąć wszystkie szyby boczne i panoramiczne okno dachowe\*, aby umożliwić optymalne działanie klimatyzacji.

### **i** UWAGA

Włączenie klimatyzacji nie jest możliwe, gdy regulator wentylatora znajduje się w położeniu **Off**.

<sup>1</sup> Dotyczy samochodów z klimatyzacją 4-strefową\*.

## Włączanie/wyłączanie klimatyzacji trzeciego rzędu siedzeń\*

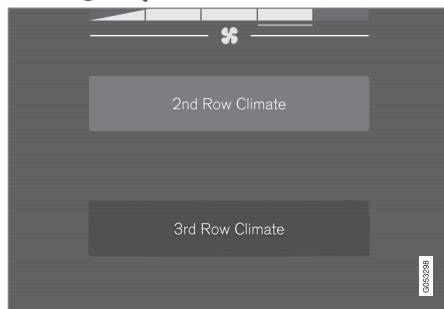

Przycisk klimatyzacji na zakładce **Ekran tylnego układu klimatyzacji** w widoku klimatyzacji.

- Otworzyć widok klimatyzacji na wyświetlaczu centralnym i wybrać kartę **Ekran tylnego układu klimatyzacji**.
- Nacisnąć opcję **Klimatyzacja 3. rzędu**.
  - > Klimatyzacja zostaje włączona/wyłączona i przycisk zapala się/gaśnie.

### **i UWAGA**

Włączenie klimatyzacji trzeciego rzędu siedzeń nie jest możliwe, jeśli główna klimatyzacja jest wyłączona lub przełącznik klimatyzacji drugiego rzędu siedzeń\* jest wyłączony.

## Włączanie/wyłączanie klimatyzacji trzeciego rzędu siedzeń przy rozruchu silnika\*

Istnieje możliwość wyboru (w przypadku klimatyzacji 4—strefowej\*), czy klimatyzacja trzeciego rzędu siedzeń ma być włączona lub wyłączona przy rozruchu silnika.

- Nacisnąć **Ustawienia** w górnym widoku wyświetlacza centralnego.
- Nacisnąć opcję **Klimatyzacja**.
- Wybrać **Automatyczna klimatyzacja 3. rzędu**, aby aktywować lub dezaktywować klimatyzację trzeciego rzędu siedzeń przy rozruchu silnika.

### Powiązane informacje

- Elementy sterowania klimatyzacją na wyświetlaczu centralnym (Str. 201)

## Regulacja temperatury

Temperaturę można regulować oddzielnie dla lewej i prawej strony. W przypadku klimatyzacji 4—strefowej\* temperaturę można także regulować oddzielnie dla przednich i tylnych siedzeń.

### Regulacja temperatury dla przednich siedzeń<sup>2</sup>

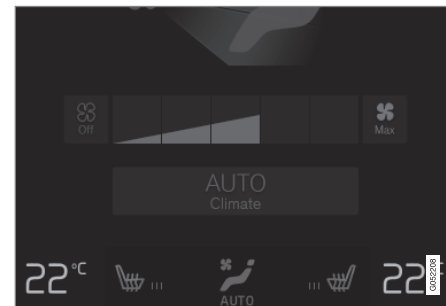

Przyciski regulacji temperatury w wierszu klimatyzacji.

- Nacisnąć lewy lub prawy przycisk temperatury w polu klimatyzacji na wyświetlaczu centralnym, aby otworzyć wiersz sterowania.

<sup>2</sup> W przypadku klimatyzacji 2-strefowej także dla tylnych siedzeń.



Regulacja temperatury.

2. Nastawić temperaturę, wykorzystując jedną z poniższych metod:
    - przeciągnąć regulator na żądaną temperaturę, lub
    - naciskać +/- , aby stopniowo zwiększać/zmniejszać temperaturę.
- > Temperatura zostaje zmieniona i przycisk pokazuje nastawioną wartość.

### Synchronizacja temperatury

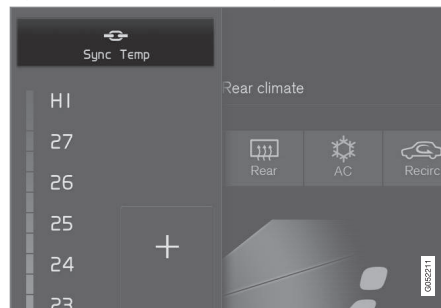

Przycisk synchronizacji w zestawie regulatorów po stronie kierowcy.

1. Nacisnąć przycisk temperatury po stronie kierowcy w wierszu klimatyzacji na wyświetlaczu centralnym, aby otworzyć funkcję regulacji.
2. Nacisnąć opcję **Synchronizacja temperatury** .
  - > Temperatura we wszystkich strefach w samochodzie zostaje zsynchronizowana z temperaturą nastawioną po stronie kierowcy i obok przycisku temperatury pojawia się symbol synchronizacji.

Synchronizacja zostaje wyłączona po kolejnym naciśnięciu opcji **Synchronizacja temperatury** lub zmianie ustawienia temperatury po stronie pasażera lub na tylnych siedzeniach\*.

### Regulacja temperatury dla tylnych siedzeń\*

#### Z przedniego fotela



Przyciski regulacji temperatury w zakładce **Ekran tylnego układu klimatyzacji** w widoku klimatyzacji.

1. Otworzyć widok klimatyzacji na wyświetlaczu centralnym i wybrać kartę **Ekran tylnego układu klimatyzacji**.
2. Nacisnąć lewy lub prawy przycisk temperatury, aby otworzyć funkcję regulacji.



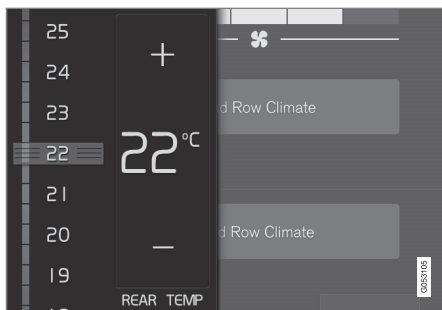

Regulacja temperatury.

3. Nastawić temperaturę, wykorzystując jedną z poniższych metod:
    - przeciągnąć regulator na żądaną temperaturę
    - naciskać +/- , aby stopniowo zwiększać/zmniejszać temperaturę.
- > Temperatura zostaje zmieniona i przycisk pokazuje nastawioną wartość.

### Z tylnego siedzenia



Przyciski temperatury na panelu klimatyzacji z tyłu konsoli między fotelami.

- Naciskać lewy lub prawy przycisk </> na panelu klimatyzacji na konsoli między fotelami, aby stopniowo zmniejszać/zwiększać temperaturę.
  - > Temperatura zmienia się i ekran na panelu klimatyzacji pokazuje nastawioną wartość.

#### **i UWAGA**

Ogrzewania i chłodzenia nie można przyspieszyć przez nastawienie temperatury wyższej lub niższej niż żądana.

### Powiązane informacje

- Elementy sterowania klimatyzacją (Str. 200)
- Elementy sterowania klimatyzacją na wyświetlaczu centralnym (Str. 201)

- Elementy sterowania klimatyzacją z tyłu konsoli między fotelami\* (Str. 203)
- Temperatura odczuwalna (Str. 197)

## Regulacja prędkości wentylatora

Wentylator można ustawić na pięciu różnych automatycznych poziomach nadmuchu, a także w pozycji **Off** i **Max**. W przypadku klimatyzacji 4-strefowej\* poziom nadmuchu wentylatora można regulować oddzielnie dla przednich i tylnych siedzeń.

### Regulacja prędkości wentylatora dla przednich siedzeń<sup>3</sup>

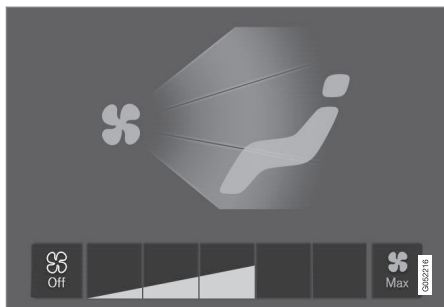

Przyciski sterowania wentylatorem w widoku klimatyzacji.

1. Otwieranie widoku klimatyzacji na wyświetlaczu centralnym.
2. Nacisnąć żądaną prędkość wentylatora **Off**, **1-5** lub **Max**.
  - > Prędkość wentylatora zostaje zmieniona i przyciski wybranego poziomu zapalają się.

<sup>3</sup> W przypadku klimatyzacji 2-strefowej także dla tylnych siedzeń.

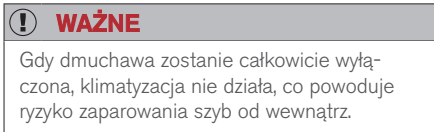

### Regulacja prędkości wentylatora dla tylnych siedzeń\*

#### Z przedniego fotela

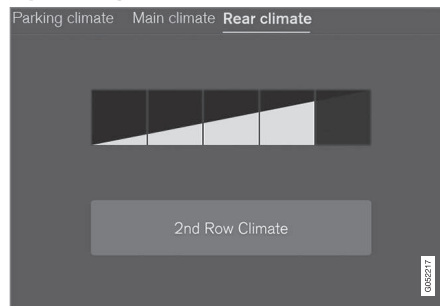

Przyciski sterowania wentylatorem na zakładce **Ekran tylnego układu klimatyzacji** w widoku klimatyzacji.

1. Otworzyć widok klimatyzacji na wyświetlaczu centralnym i wybrać kartę **Ekran tylnego układu klimatyzacji**.

2. Nacisnąć żądaną prędkość wentylatora **1-5**.

Prędkość wentylatora drugiego i trzeciego rzędu siedzeń\* można wyłączyć, naciskając opcję **Klimatyzacja 2. rzędu**.

Prędkość wentylatora trzeciego rzędu siedzeń jest taka sama jak dla drugiego rzędu siedzeń, ale istnieje możliwość oddzielnego wyłączenia wentylatora\* poprzez naciśnięcie opcji **Klimatyzacja 3. rzędu**.

- > Prędkość wentylatora zostaje zmieniona i przyciski wybranego poziomu zapalają się.

## Z tylnego siedzenia



Przyciski wentylatora na panelu klimatyzacji z tyłu konsoli między fotelami.

- Nacisnąć żadaną prędkość wentylatora: **Off** lub **1-5** na panelu klimatyzacji na konsoli między fotelami.
  - > Prędkość wentylatora zostaje zmieniona i przyciski wybranego poziomu zapalają się.

### **i UWAGA**

Poziomu pracy dmuchawy dla tylnego siedzenia nie można nastawić, jeśli poziom pracy dmuchawy dla przedniego siedzenia jest nastawiony na **Off**.

### **i UWAGA**

Układ klimatyzacji automatycznie dostosowuje przepływ powietrza w obrębie wybranego poziomu pracy dmuchawy w oparciu o zapotrzebowanie. Oznacza to, że prędkość dmuchawy może ulec zmianie, nawet jeśli poziom pracy dmuchawy pozostaje taki sam.

### Powiązane informacje

- Elementy sterowania klimatyzacją na wyświetlaczu centralnym (Str. 201)
- Elementy sterowania klimatyzacją z tyłu konsoli między fotelami\* (Str. 203)

## Włączenie/wyłączenie usuwania zaparowania i oblodzenia szyb oraz zewnętrznych lusterek wstecznych

Trzy funkcje – maksymalna skuteczność odparowania i odszraniania szyb, ogrzewanie szyby przedniej\* oraz ogrzewanie szyby tylnej i lusterek – umożliwiają szybkie usunięcie zaparowania i oblodzenia szyb i zewnętrznych lusterek wstecznych.

### Wykorzystanie fizycznych przycisków w konsoli środkowej

Na konsoli środkowej znajdują się fizyczne przyciski umożliwiające szybki dostęp do funkcji odparowania i odszraniania szyb.

W samochodach z ogrzewaniem szyby przedniej\* maksymalną skuteczność odparowania i odszraniania szyb można włączyć tylko oddzielnie w widoku klimatyzacji wyświetlacza centralnego.



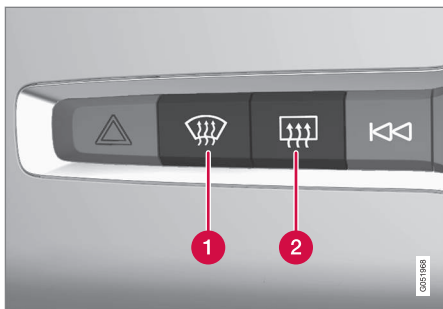

Fizyczne przyciski w konsoli środkowej.

- 1 Przycisk ogrzewania szyby przedniej\* i maksymalnej skuteczności odparowania i odszraniania szyb.
- 2 Przycisk ogrzewania szyby tylnej i zewnętrznych lusterek wstecznych.

W samochodach bez ogrzewania szyby przedniej:

- Nacisnąć przycisk (1).
  - > Maksymalna skuteczność odparowania i odszraniania szyb zostaje włączona/wyłączona i przycisk zapala się/gaśnie.

W samochodach z ogrzewaniem szyby przedniej:

- Naciskać wielokrotnie przycisk (1), aby wybrać jeden z trzech poziomów:
  - Włączone ogrzewanie szyby przedniej
  - Włączone ogrzewanie przedniej szyby i maksymalna skuteczność odparowania i odszraniania szyb
  - Wyłączone.
- > Ogrzewanie szyby przedniej i maksymalna skuteczność odparowania i odszraniania szyb zostają włączone/wyłączone i przycisk zapala się/gaśnie.

#### **i UWAGA**

Maksymalna skuteczność odparowania i odszraniania szyb zostaje włączona z pewnym opóźnieniem w celu uniknięcia krótkiego wzrostu prędkości dmuchawy, jeśli ogrzewanie przedniej szyby zostanie wyłączone dwoma szybkimi naciśnięciami przycisku.

Usuwanie szronu z tylnej szyby i lusterek bocznych:

- Nacisnąć przycisk (2).
  - > Ogrzewanie szyby tylnej i zewnętrznych lusterek wstecznych zostaje włączone/wyłączone i przycisk zapala się/gaśnie.

## Wykorzystanie widoku klimatyzacji wyświetlacza centralnego

### Włączanie/wyłączenie maksymalnej skuteczności odparowania i odszraniania szyb

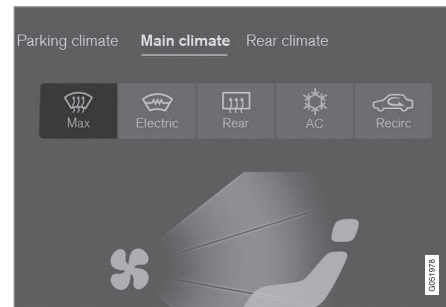

Przycisk maksymalnej skuteczności odparowania i odszraniania szyb w widoku klimatyzacji.

1. Otwieranie widoku klimatyzacji na wyświetlaczu centralnym.

2. Nacisnąć opcję **Max**.

- > Maksymalna skuteczność odparowania i odszraniania szyb zostaje włączona/wyłączona i przycisk zapala się/gaśnie.

Funkcja maksymalnej skuteczności odparowania i odszraniania szyb wyłącza automatyczne sterowanie klimatyzacją i recyrkulacją powietrza, włącza klimatyzację i przełącza poziom nadmuchu wentylatora na **5**, a temperaturę na **HI**.

Po wyłączeniu maksymalnej skuteczności odparowania i odszraniania szyb układ klimatyzacji wraca do wcześniejszych ustawień.

**i UWAGA**

Zmiana poziomu nadmuchu wentylatora na **5** podnosi poziom hałasu.

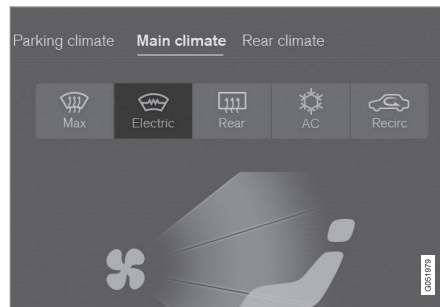
**Włączanie/wyłączanie ogrzewania szyby przedniej\***

Przycisk ogrzewania szyby przedniej w widoku klimatyzacji.

1. Otwieranie widoku klimatyzacji na wyświetlaczu centralnym.
2. Nacisnąć opcję **Elektr.**
  - > Ogrzewanie szyby przedniej zostaje włączone/wyłączone i przycisk zapala się/gaśnie.

**i UWAGA**

Po obu bokach szyby przedniej znajduje się trójkątny obszar, który nie jest ogrzewany elektrycznie i odmrożenie tych powierzchni może zająć więcej czasu.

**i UWAGA**

Ogrzewanie szyby przedniej może wpływać na działanie transponderów i innych urządzeń komunikacyjnych.

**i UWAGA**

Jeśli w czasie automatycznego wyłączenia silnika przez funkcję Start/Stop włączone było ogrzewanie przedniej szyby, silnik zostanie ponownie uruchomiony.

#### « Włączenie/wyłączenie ogrzewania szyby tylnej i zewnętrznych lusterek wstecznych

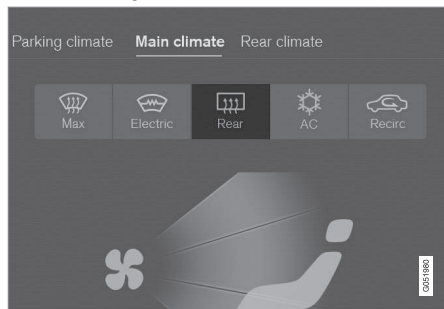

Przycisk ogrzewania szyby tylnej i zewnętrznych lusterek wstecznych w widoku klimatyzacji.

1. Otwieranie widoku klimatyzacji na wyświetlaczu centralnym.
2. Nacisnąć opcję **Z tyłu**.
  - > Ogrzewanie szyby tylnej i zewnętrznych lusterek wstecznych zostaje włączone/wyłączone i przycisk zapala się/gaśnie.

#### Włączenie/wyłączenie automatycznego włączenia ogrzewania szyb

Istnieje możliwość ustawienia, czy automatyczne włączenie ogrzewania szyby przedniej\* i ogrzewanej szyby tylnej oraz zewnętrznych lusterek wstecznych ma być aktywowane lub dezaktywowane przy rozruchu silnika. Po aktywacji automatycznego włączenia, ogrzewanie włączy się w razie ryzyka oblodzenia lub zaparowania szyby przed-

niej lub szyb. Ogrzewanie wyłączy się automatycznie, gdy szyba przednia/szyba nagrzeją się wystarczająco, a oblodzenie lub zaparowanie zniknie.

1. Nacisnąć **Ustawienia** w górnym widoku wyświetlacza centralnego.
2. Nacisnąć opcję **Klimatyzacja**.
3. Wybrać **Automatyczne odszranianie szyby przedniej**, aby aktywować lub dezaktywować automatycznie włączenie ogrzewania szyby przedniej.

Wybrać **Automatyczne odszranianie szyby tylnej**, aby aktywować lub dezaktywować automatycznie włączenie ogrzewania szyby i zewnętrznych lusterek wstecznych.

#### Powiązane informacje

- Elementy sterowania klimatyzacją (Str. 200)
- Elementy sterowania klimatyzacją na wyświetlaczu centralnym (Str. 201)

#### Włączenie/wyłączenie recyrkulacji powietrza

Funkcja recyrkulacji powietrza pozwala uniemożliwić dopływ nieprzyjemnych zapachów, spalin itp. do wnętrza kabiny poprzez odcięcie dopływu powietrza z zewnątrz do samochodu.

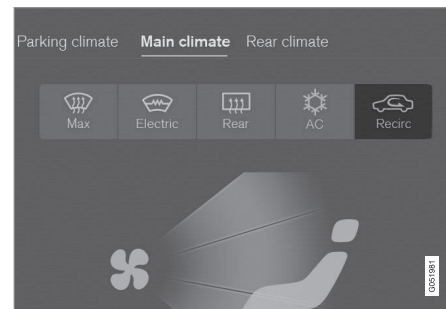

Przycisk recyrkulacji powietrza w widoku klimatyzacji.

1. Otwieranie widoku klimatyzacji na wyświetlaczu centralnym.
2. Nacisnąć opcję **Recyrc.**
  - > Recyrkulacja powietrza zostaje włączona/wyłączona i przycisk zapala się/gaśnie.

#### ! WAŻNE

Jeżeli recyrkulacja powietrza w kabinie trwa zbyt długo, zachodzi ryzyko zaparowania wewnętrznych powierzchni szyb.

**i UWAGA**

Włączenie recyrkulacji powietrza nie jest możliwe, gdy włączony jest maksymalny nawiew odszraniania.

**Włączanie/wyłączanie timera recyrkulacji powietrza**

Możliwe jest ustawienie aktywacji lub dezaktywacji wyłącznika czasowego recyrkulacji powietrza. Po aktywacji wyłącznika czasowego, recyrkulacja powietrza jest wyłączana automatycznie po 20 minutach.

1. Naciśnąć **Ustawienia** w górnym widoku wyświetlacza centralnego.
2. Naciśnąć opcję **Klimatyzacja**.
3. Wybrać **Timer recyrkulacji**, aby aktywować lub dezaktywować wyłącznik czasowy recyrkulacji powietrza.

**Powiązane informacje**

- Elementy sterowania klimatyzacją na wyświetlaczu centralnym (Str. 201)

**Dystrybucja powietrza**

Układ klimatyzacji rozprawdza pobierane powietrze przez wyloty wentylacyjne rozmieszczone w kabinie samochodu.

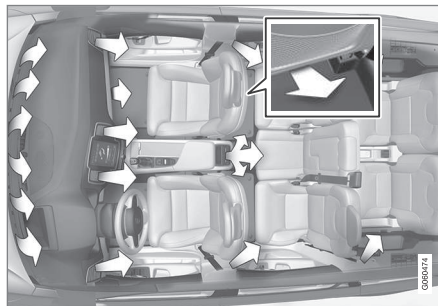
**Prezentacja dystrybucji powietrza**

Dystrybucja powietrza w kabinie z klimatyzacją 4-strefową.

**Automatyczna i ręczna dystrybucja powietrza**

Przy włączonej automatycznej klimatyzacji dystrybucja powietrza odbywa się automatycznie. W razie potrzeby dystrybucję powietrza można regulować ręcznie.

**Regulowane nawiewy**

W kabinie pasażerskiej jest 6, 8\* lub 10\* regulowanych nawiewów, zależnie od rodzaju zainstalowanej klimatyzacji i liczby siedzeń.

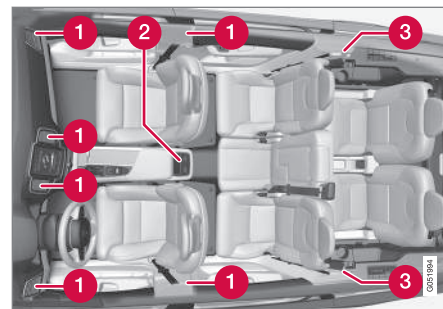

Umieszczenie regulowanych nawiewów w kabinie pasażerskiej.

- 1 Klimatyzacja 2-strefowa – cztery nawiewy znajdują się w tablicy rozdzielczej, a w każdym ze słupków między drzwiami przednimi a tylnymi jest po jednym nawiewie.
- 2 Dodatkowo dla klimatyzacji 4-strefowej\* – dwa nawiewy z tyłu konsoli między fotelami.
- 3 Dodatkowo dla klimatyzacji 4-strefowej\* i opcji siedmiomiejscowej – po jednym nawiewie na każdym ze słupków za drzwiami tylnymi.

**i UWAGA**

Należy pamiętać, że małe dzieci mogą być wrażliwe na podmuchy powietrza i przeciągi.

#### « Powiązane informacje

- Klimatyzacja (Str. 196)
- Zmianianie sposobu dystrybucji powietrza (Str. 214)
- Otwieranie/zamykanie i regulacja nawiewów (Str. 215)
- Tabela opcji dystrybucji powietrza (Str. 216)
- Automatyczna regulacja temperatury (Str. 203)

### Zmianianie sposobu dystrybucji powietrza

Sposób dystrybucji powietrza można w razie potrzeby zmienić ręcznie.

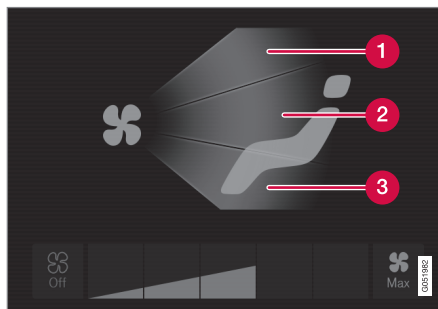

Przyciski dystrybucji powietrza w widoku klimatyzacji.

- 1 Dystrybucja powietrza — nawiewy do usuwania zaparowania i oblodzenia
- 2 Dystrybucja powietrza – nawiewy w tablicy rozdzielczej i konsoli środkowej
- 3 Dystrybucja powietrza – nawiewy w podłodze

1. Otwieranie widoku klimatyzacji na wyświetlaczu centralnym.
2. Naciśnięcie jednego lub kilku przycisków dystrybucji powietrza, aby otworzyć/zamknąć dany kierunek nawiewu.
  - > Sposób dystrybucji powietrza zmienia się i przyciski zapalają się/gasną.

#### Powiązane informacje

- Dystrybucja powietrza (Str. 213)
- Otwieranie/zamykanie i regulacja nawiewów (Str. 215)
- Tabela opcji dystrybucji powietrza (Str. 216)
- Elementy sterowania klimatyzacją na wyświetlaczu centralnym (Str. 201)



## Otwieranie/zamykanie i regulacja nawiewów

Niektóre nawiewy w kabinie można otwierać, zamykać i nakierowywać ręcznie.

Skierowanie nawiewów w słupkach drzwi i zewnętrznych nawiewów w tablicy rozdzielczej na szyby boczne pozwala usunąć ich zaparowanie.

Skierowanie nawiewów w słupkach drzwi w kierunku wnętrza samochodu pozwala uzyskać przyjemne warunki w kabinie podczas gorącej pogody.

### Otwieranie/zamykanie nawiewów

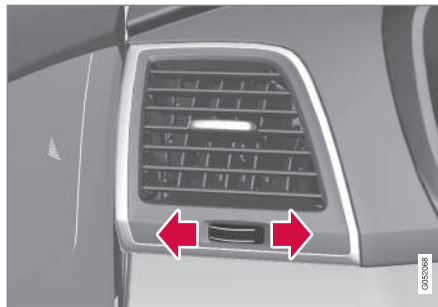

Pokrętło nawiewu<sup>4</sup>.

- Obrócić pokrętło, aby otworzyć/zamknąć nawiew powietrza.

Im dłuższe są białe kreski widoczne na pokrętle, tym silniejszy strumień powietrza.

### Nakierowywanie nawiewów

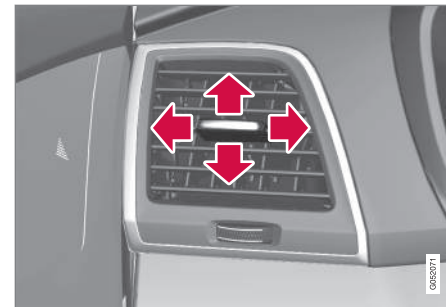

Dźwignia nawiewu<sup>4</sup>.

- Przesunąć dźwignię poziomo/pionowo, aby nakierować strumień powietrza wyphywający z nawiewu.





### Powiązane informacje

- Dystrybucja powietrza (Str. 213)
- Zmianie sposobu dystrybucji powietrza (Str. 214)
- Tabela opcji dystrybucji powietrza (Str. 216)

<sup>4</sup> Ilustracja ma charakter schematyczny – budowa wylotu nawiewu zależy od lokalizacji w samochodzie.

## Tabela opcji dystrybucji powietrza

Sposób dystrybucji powietrza można w razie potrzeby zmienić ręcznie. Dostępne są poniższe opcje ustawienia.

	Dystrybucja powietrza	Zadanie
	<p>Jeśli wszystkie przyciski dystrybucji powietrza zostaną wyłączone w trybie ręcznym, układ klimatyzacji wraca do sterowania automatycznego.</p>	
	<p>Główny strumień powietrza z nawiewów do usuwania zaparowania i oblodzenia. Pewna ilość powietrza wydostaje się również z innych nawiewów.</p>	<p>Zapobiega zaparowaniu i oblodzeniu w zimnym i wilgotnym klimacie (w tym celu poziom nadmuchu wentylatora nie może być niski).</p>
	<p>Główny strumień powietrza z nawiewów w tablicy rozdzielczej. Pewna ilość powietrza wydostaje się również z innych nawiewów.</p>	<p>Zapewnia skuteczne chłodzenie podczas ciepłej pogody.</p>
	<p>Główny strumień powietrza z nawiewów przy podłodze. Pewna ilość powietrza wydostaje się również z innych nawiewów.</p>	<p>Zapewnia ogrzewanie lub chłodzenie przy podłodze.</p>

	Dystrybucja powietrza	Zadanie
	<p>Główny strumień powietrza z nawiewów do usuwania zaparowania i oblodzenia oraz nawiewów w tablicy rozdzielczej. Pewna ilość powietrza wydostaje się również z innych nawiewów.</p>	<p>Zapewnia dobre warunki podczas ciepłej i suchej pogody.</p>
	<p>Główny strumień powietrza z nawiewów do usuwania zaparowania i oblodzenia i przy podłodze. Pewna ilość powietrza wydostaje się również z innych nawiewów.</p>	<p>Zapewnia dobre warunki i skuteczne usuwanie zaparowania podczas zimnej i wilgotnej pogody.</p>
	<p>Główny strumień powietrza z nawiewów w tablicy rozdzielczej i przy podłodze. Pewna ilość powietrza wydostaje się również z innych nawiewów.</p>	<p>Zapewnia dobre warunki podczas słonecznej pogody przy niskiej temperaturze zewnętrznej.</p>
	<p>Główny strumień powietrza z nawiewów do usuwania zaparowania i oblodzenia, w tablicy rozdzielczej i przy podłodze.</p>	<p>Zapewnia zrównoważone warunki w kabinie pasażerskiej.</p>

### ◀ Powiązane informacje

- Dystrybucja powietrza (Str. 213)
- Zmianie sposobu dystrybucji powietrza (Str. 214)
- Otwieranie/zamykanie i regulacja nawiewów (Str. 215)
- Elementy sterowania klimatyzacją na wyświetlaczu centralnym (Str. 201)

## Włączanie/wyłączanie podgrzewania siedzeń\*

Siedzenia można podgrzać w celu poprawy komfortu podróżowania dla kierowcy i pasażerów przy zimnej pogodzie.

### Włączanie/wyłączanie podgrzewania przedniego fotela\*



Przyciski kierowcy i foteli w wierszu klimatyzacji.

1. Nacisnąć lewy lub prawy przycisk kierowcy i fotela w wierszu klimatyzacji na wyświetlaczu centralnym, aby otworzyć funkcję regulacji podgrzewania foteli i kierownicy.

Jeśli samochód nie jest wyposażony w wentylowane siedzenia lub podgrzewaną kierownicę, przycisk podgrzewanych siedzeń jest dostępny bezpośrednio w wierszu klimatyzacji.

2. Naciskać wielokrotnie przycisk podgrzewanych siedzeń, aby wybrać jeden z czterech poziomów: **Wyl.**, **Wysoki**, **Średnie** i **Niski**.
  - > Poziom zostaje zmieniony i przycisk pokazuje nastawioną wartość.

### Włączanie/wyłączanie podgrzewania tylnego siedzenia\*

#### Z przedniego fotela\*



Przyciski podgrzewania siedzeń w grupie **Ekran tylnego układu klimatyzacji** w widoku klimatyzacji.

1. Otworzyć widok klimatyzacji na wyświetlaczu centralnym i wybrać kartę **Ekran tylnego układu klimatyzacji**.
2. Naciskać wielokrotnie przycisk podgrzewanych siedzeń, aby wybrać jeden z czterech poziomów: **Wyl.**, **Wysoki**, **Średnie** i **Niski**.
  - > Poziom zostaje zmieniony i przycisk pokazuje nastawioną wartość.

### Z tylnego siedzenia

Klimatyzacja 2-strefowa:

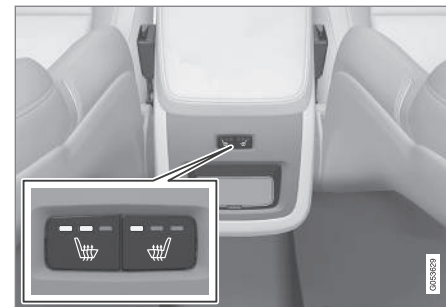

Przyciski podgrzewania siedzeń z tyłu konsoli między fotelami.

- Naciskać wielokrotnie lewy lub prawy fizyczny przycisk podgrzewanych siedzeń z tyłu konsoli między fotelami, aby wybrać jeden z czterech poziomów: **Wyl.**, **Wysoki**, **Średnie** lub **Niski**.
  - > Poziom zostaje zmieniony i dioda LED w przycisku pokazuje nastawioną wartość.

Klimatyzacja 4-strefowa\*:



Wskazanie i przyciski podgrzewania siedzeń na panelu klimatyzacji z tyłu konsoli między fotelami.

- Naciskać wielokrotnie lewy lub prawy przycisk podgrzewanych siedzeń na panelu klimatyzacji na konsoli między fotelami, aby wybrać jeden z czterech poziomów: **Wyl.**, **Wysoki**, **Średnie** lub **Niski**.
  - > Poziom zmienia się i ekran na panelu klimatyzacji pokazuje nastawioną wartość.

### **⚠ OSTRZEŻENIE**

Funkcji podgrzewania siedzeń nie mogą używać osoby, które mają trudności z odczuwaniem wzrostu temperatury z powodu braku zmysłu czucia lub mają problemy z obsługą elementów sterowania podgrzewanych siedzeń. W przeciwnym razie mogą one doznać poparzeń ciała.

### **Włączanie/wyłączanie automatycznego włączenia podgrzewania siedzeń**

Możliwe jest ustawienie aktywacji lub dezaktywacji automatycznego włączenia ogrzewania siedzeń przy rozruchu silnika. Po aktywacji automatycznego włączenia, ogrzewanie włączy się przy niskiej temperaturze otoczenia.

1. Nacisnąć **Ustawienia** w górnym widoku wyświetlacza centralnego.
2. Nacisnąć opcję **Klimatyzacja**.
3. W pozycji **Poziom aut. włącz. ogrzew. fotela kier.** i **Poziom aut. włącz. ogrzew. fotela pas.** wybrać **Wyl.**, **Niski**, **Średnie** lub **Wysoki**, aby włączyć lub wyłączyć automatyczną aktywację podgrzewania foteli kierowcy i pasażera oraz wybrać jego wymagany poziom.

### **Powiązane informacje**

- Elementy sterowania klimatyzacją (Str. 200)
- Elementy sterowania klimatyzacją na wyświetlaczu centralnym (Str. 201)
- Elementy sterowania klimatyzacją z tyłu konsoli między fotelami\* (Str. 203)

### **Włączanie/wyłączanie wentylacji siedzeń\***

Siedzenia mogą być wentylowane, na przykład w celu usunięcia wilgoci z odzieży.

W skład układu wentylującego wchodzi wentylatory w siedziach i oparciach foteli, które nawiewają powietrze przez obicia tapicerskie. Uzyskany efekt chłodzenia wzrasta wraz ze spadkiem temperatury powietrza w kabinie. Układ można włączyć, gdy silnik pracuje, a podczas jego działania uwzględniana jest temperatura siedzeń, promieniowanie słoneczne i temperatura zewnętrzna.

## Włączanie/wyłączanie wentylacji przedniego fotela\*

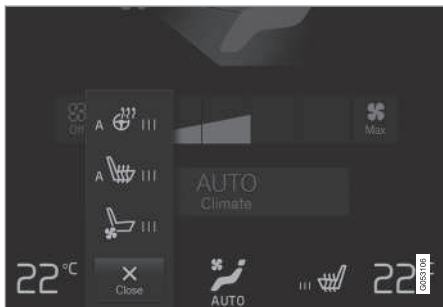

Przyciski kierownicy i foteli w wierszu klimatyzacji.

1. Nacisnąć lewy lub prawy przycisk kierownicy i fotela w wierszu klimatyzacji na wyświetlaczu centralnym, aby otworzyć funkcję regulacji podgrzewania foteli i kierownicy.

Jeśli samochód nie jest wyposażony w ogrzewane fotele lub ogrzewaną kierownicę, przycisk wentylacji foteli jest dostępny bezpośrednio w wierszu klimatyzacji.

2. Naciskać wielokrotnie przycisk wentylowanych siedzeń, aby wybrać jeden z czterech poziomów: **Wyl.**, **Wysoki**, **Srednie** i **Niski**.
  - > Poziom zostaje zmieniony i przycisk pokazuje nastawioną wartość.

### ! UWAGA

Wentylacja siedzeń powinna być używana ostrożnie przez osoby wrażliwe na przeciągi. Do długofalowego korzystania zalecany jest poziom **Niski**.

### ! WAŻNE

Wentylacji siedzeń nie można uruchomić, gdy temperatura w kabinie pasażerskiej jest za niska. Ma to zapobiec wychłodzeniu osoby zajmującej dane siedzenie.

### Powiązane informacje

- Elementy sterowania klimatyzacją (Str. 200)
- Elementy sterowania klimatyzacją na wyświetlaczu centralnym (Str. 201)

## Włączanie i wyłączanie podgrzewania kierownicy\*

Kierownicę można podgrzać w celu poprawy komfortu podróżowania dla kierowcy przy zimnej pogodzie.

## Włączanie/wyłączanie podgrzewania kierownicy

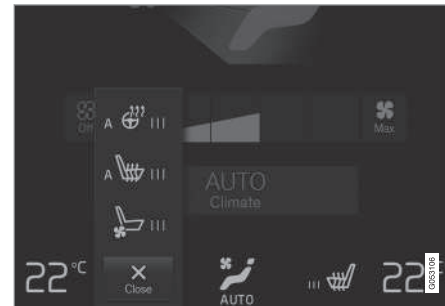

Przyciski kierownicy i foteli w wierszu klimatyzacji.

1. Nacisnąć przycisk kierownicy i fotela po stronie kierowcy w wierszu klimatyzacji na wyświetlaczu centralnym, aby otworzyć funkcję regulacji ogrzewania fotela i kierownicy.

Jeśli samochód nie jest wyposażony w ogrzewane lub wentylowane fotele, przycisk ogrzewania kierownicy jest dostępny bezpośrednio w wierszu klimatyzacji.



2. Naciskać wielokrotnie przycisk podgrzewanej kierownicy, aby wybrać jeden z czterech poziomów: **Wyl.**, **Wysoki**, **Średnie** i **Niski**.
- > Poziom zostaje zmieniony i przycisk pokazuje nastawioną wartość.

### Włączanie/wyłączanie automatycznego włączenia podgrzewania kierownicy

Możliwe jest ustawienie aktywacji lub dezaktywacji automatycznego włączenia ogrzewania kierownicy przy rozruchu silnika. Po aktywacji automatycznego włączenia, ogrzewanie włączy się przy niskiej temperaturze otoczenia.

1. Nacisnąć **Ustawienia** w górnym widoku na wyświetlaczu centralnym.
2. Nacisnąć opcję **Klimatyzacja**.
3. W pozycji **Poziom autom. włącz. ogrzew. kierown.** wybrać **Wyl.**, **Niski**, **Średnie** lub **Wysoki**, aby włączyć lub wyłączyć automatyczną aktywację podgrzewania kierownicy i wybrać jego wymagany poziom.

### Powiązane informacje

- Elementy sterowania klimatyzacją (Str. 200)
- Elementy sterowania klimatyzacją na wyświetlaczu centralnym (Str. 201)
- Kierownica (Str. 142)

### Klimatyzacja na postoju\*

Warunki panujące w kabinie pasażerskiej można przygotować do jazdy lub utrzymać podczas postoju samochodu.

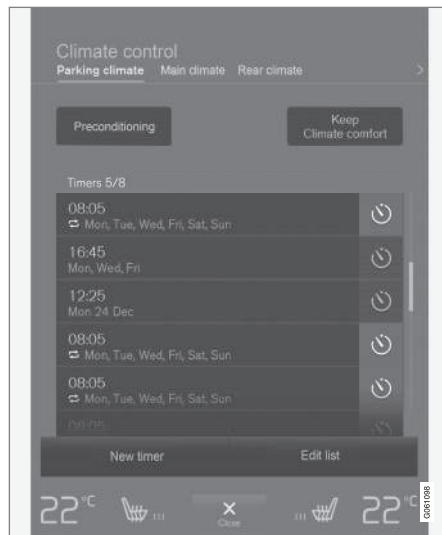

Funkcje przygotowania do jazdy i utrzymania komfortowej temperatury są sterowane w zakładce **Regulacja postojowa** w widoku klimatyzacji wyświetlacza centralnego.

### Przygotowanie

Funkcja przygotowania do jazdy przed podróżą zmniejsza poziom zużycia samochodu i zapotrzebowanie na energię podczas podróży.

Funkcja przygotowania do jazdy może zostać uruchomiona bezpośrednio lub nastawiona za pomocą timera.

Funkcja wykorzystuje różne układy w różnych przypadkach:

- Nagrzewnica postojowa\* nagrzewa w niskich temperaturach kabinę pasażerską oraz silnik.
- Układ wentylacji schładza przy ciepłej pogodzie kabinę pasażerską do aktualnej temperatury zewnętrznej.

### **i** UWAGA

Podczas przygotowania kabiny pasażerskiej do jazdy układ pracuje do momentu osiągnięcia komfortowej temperatury, a nie temperatury, na jaką nastawiony jest układ klimatyzacji.

### Utrzymanie komfortowej temperatury

Warunki panujące w kabinie pasażerskiej można utrzymać podczas postoju samochodu, np. gdy trzeba wyłączyć silnik, ale kierowca i pasażerowie chcą pozostać w samochodzie przy zachowanym poziomie komfortu klimatyzacji.

\* Opcja/wyposażenie dodatkowe.



Funkcję utrzymania komfortowej temperatury można uruchomić wyłącznie bezpośrednio.

Funkcja wykorzystuje różne układy w różnych przypadkach:

- Ciepło z nagrzanego silnika ogrzewa kabinę pasażerską do komfortowej temperatury przy zimnej pogodzie.
- Układ wentylacji schładza przy ciepłej pogodzie kabinę pasażerską do aktualnej temperatury zewnętrznej.

### **i UWAGA**

Funkcja utrzymania komfortu klimatyzacji jest wyłączana po zablokowaniu samochodu od zewnątrz, aby zapobiec niepotrzebnemu zużyciu pozostałego ciepła. Zadaniem tej funkcji jest utrzymywanie komfortowej temperatury w kabinie, gdy kierowca lub pasażerowie pozostają w samochodzie.

### **Powiązane informacje**

- Klimatyzacja (Str. 196)
- Włączanie/wyłączanie funkcji przygotowania do jazdy\* (Str. 223)
- Timer funkcji przygotowania do jazdy\* (Str. 225)
- Włączanie i wyłączanie funkcji utrzymania komfortowej temperatury\* (Str. 227)

- Symbole i komunikaty klimatyzacji na postoiu\* (Str. 229)
- Nagrzewnica\* (Str. 230)
- Nagrzewnica postojowa\* (Str. 231)

## **Włączanie/wyłączanie funkcji przygotowania do jazdy\***

Funkcja przygotowania do jazdy nagrzewa kabinę pasażerską i silnik lub wietrzy wewnątrz kabiny pasażerskiej przed jazdą. Funkcję tę można włączyć bezpośrednio na wyświetlaczu centralnym lub za pomocą telefonu komórkowego.

## **Włączanie/wyłączanie z wyświetlacza centralnego**



Przycisk przygotowania do jazdy w zakładce **Regulacja postojowa** w widoku klimatyzacji.

1. Otwieranie widoku klimatyzacji na wyświetlaczu centralnym.
2. Wybrać zakładkę **Regulacja postojowa**.



◀ 3. Nacisnąć opcję **Przygotowanie**.

- > Funkcja przygotowania do jazdy zostaje włączona/wyłączona i przycisk zapala się/gaśnie.

**i UWAGA**

Drzwi i szyby samochodu powinny być zamknięte podczas przygotowania kabiny pasażerskiej do jazdy.

**⚠ OSTRZEŻENIE**

Nie należy korzystać z funkcji przygotowania do jazdy, jeśli samochód jest wyposażony w nagrzewnicę\*.

- W zamkniętych i niewentylowanych pomieszczeniach zamkniętych. Uruchomiona nagrzewnica emituje spaliny.
- W miejscach sąsiadujących z materiałami łatwopalnymi lub wybuchowymi. Paliwo, gaz, wysoka trawa, trociny itp. mogą się zapalić.
- Gdy zachodzi ryzyko, że rura wydechowa nagrzewnicy może być zablokowana. Przykładowo, głęboki śnieg wewnątrz przedniego prawego nadkola może zakłócać wentylację nagrzewnicy.

Należy pamiętać, że funkcja przygotowania do jazdy może zostać uruchomiona przez timer, który został nastawiony z dużym wyprzedzeniem.

**Włączanie za pomocą aplikacji\***

Funkcję przygotowania do jazdy można włączyć za pomocą urządzenia z zainstalowaną aplikacją Volvo On Call\*, która pozwala także na zarządzanie informacjami o wybranych ustawieniach. Funkcja przygotowania do jazdy nagrzewa kabinę pasażerską do komfortowej temperatury lub wie-

trzy jej wnętrze do aktualnej temperatury zewnętrznej.

W celu ochłodzenia kabiny pasażerskiej do komfortowej temperatury (za pomocą klimatyzacji samochodu) można użyć opcji zdalnego uruchomienia silnika (Engine Remote Start – ERS)<sup>5</sup> w aplikacji Volvo On Call\*.

**Powiązane informacje**

- Klimatyzacja na postoju\* (Str. 222)
- Timer funkcji przygotowania do jazdy\* (Str. 225)
- Włączanie i wyłączanie funkcji utrzymania komfortowej temperatury\* (Str. 227)
- Symbole i komunikaty klimatyzacji na postoju\* (Str. 229)
- Nagrzewnica\* (Str. 230)

<sup>5</sup> Dotyczy określonych modeli i rynków.

## Timer funkcji przygotowania do jazdy\*

Timer można nastawić w taki sposób, by przygotowanie do jazdy zakończyło się o określonej godzinie.

Timer może obsłużyć maksymalnie 8 różnych ustawień następujących parametrów:

- Godzina dla jednej określonej daty
- Godzina dla jednego lub kilku dni tygodnia, z powtarzaniem lub bez.

### Powiązane informacje

- Klimatyzacja na postoju\* (Str. 222)
- Nastawianie timera funkcji przygotowania do jazdy\* (Str. 225)
- Włączanie/wyłączanie timera funkcji przygotowania do jazdy\* (Str. 227)
- Włączanie/wyłączanie funkcji przygotowania do jazdy\* (Str. 223)
- Symbole i komunikaty klimatyzacji na postoju\* (Str. 229)

## Nastawianie timera funkcji przygotowania do jazdy\*

Timer funkcji przygotowania do jazdy może obsłużyć maksymalnie 8 ustawień godziny.

### Dodawanie ustawienia godziny

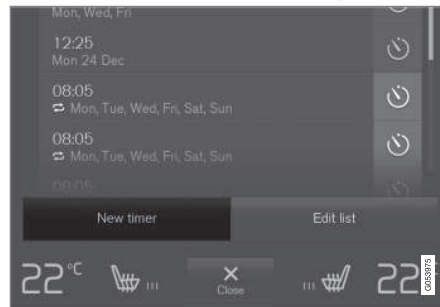

Przycisk służący do dodawania ustawienia godziny w zakładce **Regulacja postojowa** w widoku klimatyzacji.

1. Otwieranie widoku klimatyzacji na wyświetlaczu centralnym.
2. Wybrać zakładkę **Regulacja postojowa**.

3. Nacisnąć opcję **Dodaj timer**.  
> Pojawi się wyskakujące okienko.

### **i** UWAGA

Nie można dodać ustawienia czasu, jeśli dla timera zostało już wprowadzonych 8 ustawień. Aby dodać nowe ustawienie czasu, należy usunąć jedno z już istniejących.

4. Nacisnąć opcję **Data**, aby nastawić godzinę dla pojedynczej daty.

Nacisnąć opcję **Dni**, aby nastawić godzinę dla jednego lub kilku dni tygodnia.

W opcji **Dni**: Włączyć/wyłączyć powtarzanie, zaznaczając/likwidując zaznaczenie kratki przy pozycji **Powt. co tyd.**

5. W opcji **Data**: Wybrać datę dla przygotowania do jazdy, przewijając listę dat za pomocą strzałek.

W opcji **Dni**: Wybrać dni tygodnia dla przygotowania do jazdy, naciskając przyciski dni tygodnia.

6. Nastawić godzinę, o której przygotowanie do jazdy ma zostać zakończone, przewijając wartości za pomocą strzałek.



- ◀ 7. Nacisnąć opcję **Potwierdź**, aby dodać ustawienie godziny.
- > Ustawienie godziny zostaje dodane do listy i zostaje aktywowane.

### **⚠ OSTRZEŻENIE**

Nie należy korzystać z funkcji przygotowania do jazdy, jeśli samochód jest wyposażony w nagrzewnicę\*.

- W zamkniętych i niewentylowanych pomieszczeniach zamkniętych. Uruchomiona nagrzewnica emituje spaliny.
- W miejscach sąsiadujących z materiałami łatwopalnymi lub wybuchowymi. Paliwo, gaz, wysoka trawa, trociny itp. mogą się zapalić.
- Gdy zachodzi ryzyko, że rura wydechowa nagrzewnicy może być zablokowana. Przykładowo, głęboki śnieg wewnątrz przedniego prawego nadkola może zakłócać wentylację nagrzewnicy.

Należy pamiętać, że funkcja przygotowania do jazdy może zostać uruchomiona przez timer, który został nastawiony z dużym wyprzedzeniem.

### **Edytowanie ustawienia godziny**

1. Otwieranie widoku klimatyzacji na wyświetlaczu centralnym.
2. Wybrać zakładkę **Regulacja postojowa**.

3. Nacisnąć ustawienie godziny, które ma zostać zmienione.
  - > Pojawi się wyskakujące okienko.
4. Edycję ustawienia godziny wykonuje się w sposób analogiczny do opisanego powyżej w punkcie „Dodawanie ustawienia godziny”.

### **Usuwanie ustawienia godziny**

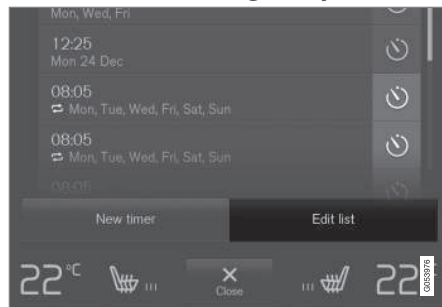

Przycisk służący do edytowania listy/usuwania ustawienia godziny w zakładce **Regulacja postojowa** w widoku klimatyzacji.

1. Otwieranie widoku klimatyzacji na wyświetlaczu centralnym.
2. Wybrać zakładkę **Regulacja postojowa**.
3. Nacisnąć opcję **Edytuj listę**.
4. Nacisnąć ikonę Usuń z prawej strony listy.
  - > Ikona zmieni się na tekst **Usuń**.

5. Dla potwierdzenia nacisnąć **Usuń**.
  - > Ustawienie godziny zostanie usunięte z listy.

### **Powiązane informacje**

- Timer funkcji przygotowania do jazdy\* (Str. 225)
- Włączanie/wyłączanie timera funkcji przygotowania do jazdy\* (Str. 227)
- Nagrzewnica\* (Str. 230)

## Włączanie/wyłączanie timera funkcji przygotowania do jazdy\*

Ustawienie godziny w timerze funkcji przygotowania do jazdy można aktywować lub dezaktywować zależnie od potrzeby.



Przyciski wyłącznika czasowego w zakładce **Regulacja postojowa** w widoku klimatyzacji.

1. Otwieranie widoku klimatyzacji na wyświetlaczu centralnym.
2. Wybrać zakładkę **Regulacja postojowa**.
3. Aby aktywować/dezaktywować ustawienie godziny, należy nacisnąć przycisk timera z prawej strony ustawienia.
  - > Ustawienie godziny zostaje włączone/wyłączone i przycisk zapala się/gaśnie.

## **⚠ OSTRZEŻENIE**

Nie należy korzystać z funkcji przygotowania do jazdy, jeśli samochód jest wyposażony w nagrzewnicę\*.

- W zamkniętych i niewentylowanych pomieszczeniach zamkniętych. Uruchomiona nagrzewnica emituje spaliny.
- W miejscach sąsiadujących z materiałami łatwopalnymi lub wybuchowymi. Paliwo, gaz, wysoka trawa, trociny itp. mogą się zapalić.
- Gdy zachodzi ryzyko, że rura wydechowa nagrzewnicy może być zablokowana. Przykładowo, głęboki śnieg wewnątrz przedniego prawego nadkola może zakłócać wentylację nagrzewnicy.

Należy pamiętać, że funkcja przygotowania do jazdy może zostać uruchomiona przez timer, który został nastawiony z dużym wyprzedzeniem.

## Powiązane informacje

- Timer funkcji przygotowania do jazdy\* (Str. 225)
- Nastawianie timera funkcji przygotowania do jazdy\* (Str. 225)
- Nagrzewnica\* (Str. 230)

## Włączanie i wyłączanie funkcji utrzymania komfortowej temperatury\*

Funkcja utrzymania komfortowej temperatury pozwala utrzymać warunki panujące w kabinie pasażerskiej po zakończeniu jazdy. Funkcję tę można włączyć bezpośrednio na wyświetlaczu centralnym.



Przycisk utrzymania komfortowej temperatury w zakładce **Regulacja postojowa** w widoku klimatyzacji.

1. Otwieranie widoku klimatyzacji na wyświetlaczu centralnym.
2. Wybrać zakładkę **Regulacja postojowa**.
3. Nacisnąć opcję **Utrzymuj regulację**.
  - > Funkcja utrzymania komfortowej temperatury zostaje włączona/wyłączona i przycisk zapala się/gaśnie.





### **i UWAGA**

Włączenie funkcji utrzymania komfortowej temperatury nie jest możliwe, jeśli ilość ciepła zmagazynowanego w silniku nie jest wystarczająca do utrzymania temperatury w kabinie pasażerskiej lub jeśli temperatura zewnętrzna jest wyższa niż około 20 °C.

### **i UWAGA**

Funkcja utrzymania komfortu klimatyzacji jest wyłączana po zablokowaniu samochodu od zewnątrz, aby zapobiec niepotrzebnemu zużyciu pozostałego ciepła. Zadaniem tej funkcji jest utrzymywanie komfortowej temperatury w kabinie, gdy kierowca lub pasażerowie pozostają w samochodzie.

### **Powiązane informacje**

- Klimatyzacja na postoju\* (Str. 222)
- Włączanie/wyłączanie funkcji przygotowania do jazdy\* (Str. 223)

## Symbole i komunikaty klimatyzacji na postoju\*

Na wyświetlaczu kierowcy mogą pojawiać się różne symbole i komunikaty dotyczące klimatyzacji na postoju.



Ten symbol zapala się na wyświetlaczu kierowcy, gdy nagrzewnica postojowa jest włączona.

Symbol	Komunikat	Działanie
	<b>Regulacja postojowa</b> <b>Konieczny serwis</b>	Klimatyzacja na postoju nie działa. Należy skontaktować się ze stacją obsługi <sup>A</sup> w celu jak najszybszego sprawdzenia funkcji.
	<b>Regulacja postojowa</b> <b>Chwilowo niedostępne</b>	Klimatyzacja na postoju chwilowo nie działa. Jeśli problem będzie się utrzymywał przez pewien czas, należy skontaktować się ze stacją obsługi <sup>A</sup> , aby sprawdzić działanie układu.
	<b>Regulacja postojowa</b> <b>Niedostępne, za niski poziom paliwa</b>	Klimatyzacji na postoju nie można włączyć, gdy poziom paliwa jest zbyt niski do uruchomienia nagrzewnicy postojowej*. Uzupelnij paliwo w zwykłym zbiorniku paliwa samochodu.
	<b>Regulacja postojowa</b> <b>Niedostępne Za niski poziom naład.</b>	Klimatyzacji na postoju nie można włączyć, gdy poziom naładowania akumulatora rozruchowego jest zbyt niski do uruchomienia nagrzewnicy postojowej*. Naładować akumulator.

<sup>A</sup> Zaleca się kontakt z autoryzowaną stacją obsługi Volvo.

### Powiązane informacje

- Klimatyzacja na postoju\* (Str. 222)
- Włączanie/wyłączanie funkcji przygotowania do jazdy\* (Str. 223)
- Włączanie i wyłączanie funkcji utrzymania komfortowej temperatury\* (Str. 227)
- Timer funkcji przygotowania do jazdy\* (Str. 225)
- Nagrzewnica\* (Str. 230)
- Zarządzanie komunikatami na wyświetlaczu kierowcy i wyświetlaczu centralnym (Str. 116)

## Nagrzewnica\*

Nagrzewnica pomaga w uzyskaniu odpowiedniej temperatury silnika i w kabinie pasażerskiej przed rozpoczęciem podróży i podczas jazdy.

Nagrzewnica ma dwie funkcje składowe:

- Nagrzewnica postojowa – nagrzewa w razie potrzeby silnik i kabinę pasażerską, gdy włączona jest funkcja przygotowania do jazdy\* klimatyzacji postojowej.
- Nagrzewnica dodatkowa – nagrzewa w razie potrzeby kabinę pasażerską i silnik podczas jazdy.

Nagrzewnica jest zasilana paliwem i jest zamontowana w prawym przednim nadkole.



Ten symbol zapala się na wyświetlaczu kierowcy, gdy nagrzewnica jest włączona.

### **i UWAGA**

Gdy włączona jest nagrzewnica, z prawego przedniego nadkola może wydobywać się dym i może być słyszalne niskie buczenie. Z tylnej części samochodu może dobiegać także tykający odgłos pompy paliwowej. Jest to objaw całkowicie normalny.

## Akumulator i ładowanie

Nagrzewnica jest zasilana przez akumulator rozruchowy samochodu. Jeśli poziom naładowania akumulatora rozruchowego, nagrzewnica zostaje automatycznie wyłączona, a na wyświetlaczu kierowcy pojawia się komunikat.

### **i UWAGA**

Przed użyciem nagrzewnicy należy upewnić się, że akumulator jest wystarczająco naładowany.

## Paliwo i tankowanie

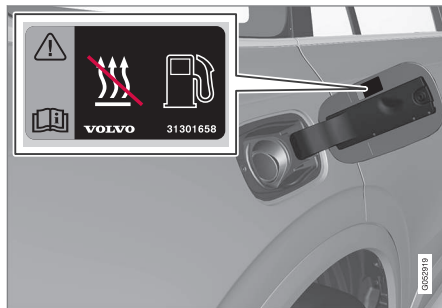

Etykieta ostrzegawcza na pokrywie wlewu paliwa.

Nagrzewnica wykorzystuje paliwo ze standardowego zbiornika paliwa samochodu.

W przypadku parkowania samochodu na stromej pochyłości należy go ustawić przodem w dół

wzniesienia, aby zachować dopływ paliwa do nagrzewnicy.

Jeśli poziom w zbiorniku paliwa jest za niski, nagrzewnica zostaje automatycznie wyłączona, a na wyświetlaczu kierowcy pojawia się komunikat.

### **i UWAGA**

Jeśli nagrzewnica musi zostać użyta, upewnić się, że ilość paliwa w normalnym zbiorniku samochodu jest wystarczająca.

### **! OSTRZEŻENIE**

Rozlane paliwo może się zapalić. Należy wyłączyć dodatkową nagrzewnicę spalinową przed rozpoczęciem tankowania paliwa.

Sprawdzić na wyświetlaczu kierowcy, czy nagrzewnica jest wyłączona. Gdy nagrzewnica pracuje, świeci się symbol ogrzewania.

## Powiązane informacje

- Nagrzewnica postojowa\* (Str. 231)
- Nagrzewnica dodatkowa\* (Str. 232)
- Klimatyzacja na postoju\* (Str. 222)



## Nagrzewnica postojowa\*

Nagrzewnica postojowa pomaga nagrzać kabinę pasażerską do odpowiedniej temperatury przed jazdą.

Nagrzewnica postojowa to jedna z dwóch funkcji składowych nagrzewnicy samochodu. Nagrzewnica jest zamontowana w prawym przednim nadkolu.

### **i** UWAGA

Gdy włączona jest nagrzewnica, z prawego przedniego nadkola może wydobywać się dym i może być słyszalne niskie buczenie. Z tylnej części samochodu może dobiegać także tykający odgłos pompy paliwowej. Jest to objaw całkowicie normalny.

Nagrzewnica postojowa zostaje uruchomiona automatycznie, gdy potrzebne jest dodatkowe ciepło przy włączonej funkcji przygotowania do jazdy\* klimatyzacji postojowej.

Jest ona wyłączana automatycznie po osiągnięciu właściwej temperatury lub po upływie zaprogramowanego czasu timera albo maksymalnego czasu pracy nagrzewnicy.

Maksymalny czas pracy nagrzewnicy wynosi 40 minut.

### **i** UWAGA

Jeśli nagrzewnica musi zostać użyta, upewnij się, że ilość paliwa w normalnym zbiorniku samochodu jest wystarczająca.

Przed użyciem nagrzewnicy należy upewnić się, że akumulator rozruchowy jest wystarczająco naładowany.

### **!** WAŻNE

Wielokrotne użycie nagrzewnicy postojowej w połączeniu z przejazdami na krótkie odległości może spowodować rozładowanie akumulatora i utrudnić rozruch silnika.

Jeśli nagrzewnica postojowa jest używana regularnie, to czas jazdy musi być taki sam jak czas pracy nagrzewnicy, aby zagwarantować naładowanie akumulatora i uzupełnienie energii zużytej przez nagrzewnicę postojową. Nagrzewnica postojowa jest używana jednorazowo przez maksymalnie 40 minut.

### **!** OSTRZEŻENIE

Nie należy korzystać z funkcji przygotowania do jazdy, jeśli samochód jest wyposażony w nagrzewnicę\*.

- W zamkniętych i niewentylowanych pomieszczeniach zamkniętych. Uruchomiona nagrzewnica emituje spaliny.
- W miejscach sąsiadujących z materiałami łatwopalnymi lub wybuchowymi. Paliwo, gaz, wysoka trawa, trociny itp. mogą się zapalić.
- Gdy zachodzi ryzyko, że rura wydechowa nagrzewnicy może być zablokowana. Przykładowo, głęboki śnieg wewnątrz przedniego prawego nadkola może zakłócać wentylację nagrzewnicy.

Należy pamiętać, że funkcja przygotowania do jazdy może zostać uruchomiona przez timer, który został nastawiony z dużym wyprzedzeniem.

### **!** OSTRZEŻENIE

Jeśli pojawi się woń paliwa, niezwykła ilość dymu, czarny dym lub niezwykły dźwięk pochodzący z nagrzewnicy postojowej, nagrzewnicę należy wyłączyć i w miarę możliwości wyjąć jej bezpiecznik. Firma Volvo zaleca kontakt z autoryzowaną stacją obsługi Volvo w celu dokonania naprawy.



#### ◀ Powiązane informacje

- Nagrzewnica\* (Str. 230)
- Nagrzewnica dodatkowa\* (Str. 232)
- Klimatyzacja na postoju\* (Str. 222)
- Bezpieczniki w komorze silnika (Str. 585)

#### Nagrzewnica dodatkowa\*

Nagrzewnica dodatkowa pomaga w uzyskaniu odpowiedniej temperatury silnika i w kabine pasażerskiej podczas jazdy.

Nagrzewnica dodatkowa to jedna z dwóch funkcji składowych nagrzewnicy samochodu. Nagrzewnica jest zamontowana w prawym przednim nadkolu.

#### UWAGA

Gdy włączona jest nagrzewnica, z prawego przedniego nadkola może wydobywać się dym i może być słyszalne niskie buczenie. Z tylnej części samochodu może dobiegać także tykający odgłos pompy paliwowej. Jest to objaw całkowicie normalny.

Uruchomienie i regulacja nagrzewnicy postojoyowej odbywają się automatycznie w zależności od konieczności ogrzewania w czasie jazdy.

Po wyłączeniu samochodu, nagrzewnica jest automatycznie wyłączana.

#### UWAGA

Jeśli nagrzewnica musi zostać użyta, upewnij się, że ilość paliwa w normalnym zbiorniku samochodu jest wystarczająca.

Przed użyciem nagrzewnicy należy upewnij się, że akumulator rozruchowy jest wystarczająco naładowany.

#### Włączanie/wyłączanie automatycznego włączenia nagrzewnicy dodatkowej

Istnieje możliwość ustawienia, czy automatyczne włączenie nagrzewnicy dodatkowej ma być włączone czy wyłączone.

1. Nacisnąć **Ustawienia** w górnym widoku wyświetlacza centralnego.
2. Nacisnąć opcję **Klimatyzacja**.
3. Wybrać **Ogrzewanie dodatkowe**, aby aktywować lub dezaktywować automatyczne włączenie nagrzewnicy dodatkowej.

#### UWAGA

Firma Volvo zaleca wyłączenie funkcji automatycznego uruchomienia dodatkowej nagrzewnicy w przypadku jazdy na krótkich dystansach.

#### Powiązane informacje

- Nagrzewnica\* (Str. 230)
- Nagrzewnica postojoyowa\* (Str. 231)

PRZEWOŻENIE BAGAŻU I PRZECHOWYWANIE

## Wnętrze kabiny pasażerskiej

Prezentacja wnętrza kabiny pasażerskiej i umiejscowienia schowków.

### Przednie siedzenie

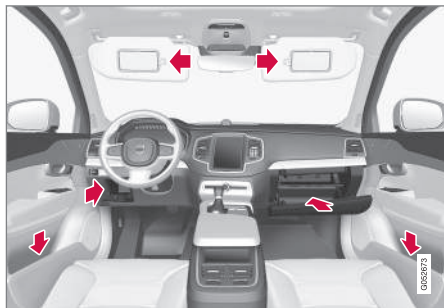

Schowek w pokryciu drzwi i przy kierownicy, schowek podręczny i osłony przeciwstłoneczne.

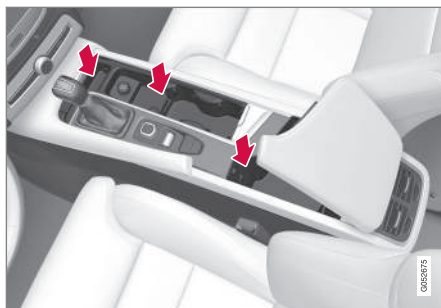

Schowki z uchwytem na napoje, popielniczką\*, gniazdem elektrycznym i zapalniczką\* oraz wejściem AUX/USB w konsoli między fotelami.

### Drugi rząd siedzeń

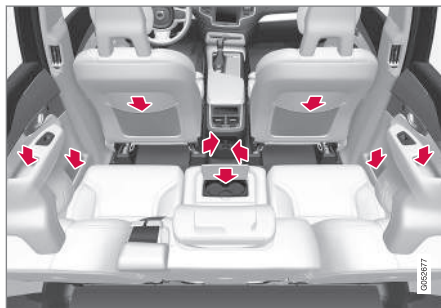

Schowek i popielniczka\* w pokryciu drzwi, uchwyt na napoje\* w oparciu środkowego siedzenia, kieszeń\* na oparciu przedniego fotela i gniazda elektryczne oraz zapalniczka\* w konsoli między fotelami.

### Trzeci rząd siedzeń\*



Schowek i uchwyt na napoje w panelu bocznym i schowek między siedzeniami.

### **⚠ OSTRZEŻENIE**

Luźne przedmioty, takie jak telefony komórkowe, aparaty fotograficzne, piloty wyposażenia dodatkowego itp., należy przewozić w schowku podręcznym lub w innych schowkach. W przeciwnym razie, jeżeli dojdzie do nagłego hamowania lub kolizji, mogą one spowodować obrażenia ciała u osób podróżujących samochodem.

### Powiązane informacje

- Konsola pomiędzy fotelami (Str. 235)
- Korzystanie ze schowka podręcznego (Str. 241)
- Osłony przeciwstłoneczne (Str. 242)

- Gniazdo elektryczne/zapalniczka (Str. 236)
- Opróżnianie popielniczek\* (Str. 240)

### Konsola pomiędzy fotelami

Między przednimi fotelami znajduje się konsola.

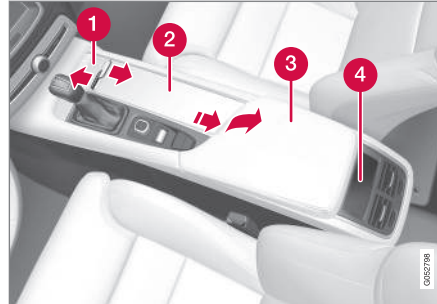

- 1 Schowek z pokrywą\*. Aby otworzyć/zamknąć pokrywę, należy nacisnąć uchwyt.
- 2 Schowek z uchwytami na napoje dla kierowcy i pasażera na przednim fotelu i gniazdo zasilania 12 V. W wersji z zapalniczką i popielniczką w miejsce gniazda 12 V jest zapalniczka, a zamiast uchwytu na napoje – wyjmowana popielniczka.
- 3 Schowek i wejścia AUX/USB pod podłokietnikiem.
- 4 Elementy sterowania funkcjami klimatyzacji tylnych siedzeń\* i schowka

### Powiązane informacje

- Wnętrze kabiny pasażerskiej (Str. 234)
- Gniazdo elektryczne/zapalniczka (Str. 236)

- Korzystanie z zapalniczki\* (Str. 240)
- Opróżnianie popielniczek\* (Str. 240)
- Podłączanie multimediiów przez wejście AUX/USB (Str. 490)
- Elementy sterowania klimatyzacją z tyłu konsoli między fotelami\* (Str. 203)

## Gniazdo elektryczne/zapalniczka

W konsoli między fotelami znajdują się dwa gniazda elektryczne 12 V i jedno gniazdo elektryczne 230 V\*, a w przestrzeni bagażowej znajduje się jedno gniazdo elektryczne 12 V\*.

Aby gniazda były pod napięciem, układ elektryczny samochodu musi być przełączony w najniższą pozycję zapłonu I. Gniazda są zasilane tak długo, dopóki poziom akumulatora rozruchowego będzie dostatecznie wysoki.

Zasilanie gniazd jest wyłączone po wyłączeniu silnika i zablokowaniu samochodu. Gniazda pozostaną pod napięciem przez kolejnych dziesięć minut po wyłączeniu silnika, jeśli samochód nie zostanie zablokowany lub zostanie zablokowany z czasowo wyłączoną całkowitą blokadą zamków.

### **i UWAGA**

Należy pamiętać, że korzystanie z gniazdka elektrycznego z wyłączonym silnikiem pociąga za sobą ryzyko rozładowania akumulatora rozruchowego, co może ograniczyć funkcjonalność.

## Gniazdo elektryczne 230 V\*



Gniazdo elektryczne 230 V w konsoli między fotelami, drugi rząd siedzeń.

Gniazdo służy do zasilania różnych akcesoriów wymagających napięcia 230 V, takich jak ładowarki i przenośne komputery.

### **! WAŻNE**

Maksymalna moc wyjściowa gniazda wynosi 150 W.

### Korzystanie z gniazda

1. Ściągnąć pokrywkę i włożyć wtyczkę akcesorium.
  - > Dioda na oprawce gniazda wskazuje jego stan.

2. Należy upewnić się, czy dioda świeci ciągle na zielono - tylko wówczas gniazdo jest zasilane.
3. Odłączyć akcesorium, pociągając za wtyczkę - nie wolno ciągnąć za kabel.

Założyć pokrywkę, jeśli gniazdo nie będzie używane lub ma pozostać bez nadzoru.

### **! WAŻNE**

- Nie należy używać akcesoriów z dużymi lub ciężkimi wtyczkami - mogą one spowodować uszkodzenie gniazda lub wypaść w czasie jazdy.
- Nie należy używać akcesoriów, które mogą przykładowo powodować zakłócenia w działaniu samochodowego odbiornika radiowego lub układu elektrycznego.
- Akcesoria należy umieszczać w taki sposób, który nie spowoduje zagrożenia odniesienia obrażeń przez kierowcę lub pasażerów w razie gwałtownego hamowania lub kolizji.
- Należy zwracać uwagę na podłączone akcesoria, ponieważ mogą one generować ciepło, które może spowodować oparzenia u pasażerów lub nadpalenie wnętrza.

**⚠ OSTRZEŻENIE**

- Należy używać wyłącznie akcesoriów, które są nieuszkodzone i sprawne. Akcesoria muszą być przystosowane do zasilania napięciem 230 V i 50 Hz z wtyczek przeznaczonych do gniazda samochodowego. Akcesoria muszą posiadać oznakowanie CE lub UL albo odpowiadające im oznaczenie poziomu bezpieczeństwa.
- Gniazda, wtyczki lub akcesoria nie mogą nigdy mieć styczności z wodą lub innymi płynami. Nie wolno dotykać ani używać gniazda, jeśli wydaje się być uszkodzone lub miało kontakt z wodą lub innym płynem.
- Do gniazda nie należy podłączać żadnych przejściówek, adapterów lub przedłużaczy, ponieważ mogą one spowodować prze sterowanie funkcji zabezpieczeń gniazda.
- Gniazdo jest wyposażone jest pokrywkę. Należy dopilnować, aby nic nie wystawało ani nie uszkodziło gniazda w sposób uniemożliwiający prawidłowe działanie pokrywki. Nie wolno pozostawiać dzieci bez opieki w samochodzie, gdy gniazdo jest aktywne.

Niezastosowanie się do powyższej wskazówki może doprowadzić do ciężkich lub śmiertelnych porażeń prądem elektrycznym.

**Wskazanie stanu**

Dioda na oprawce gniazda wskazuje jego stan:



Wskazanie stanu	Przyczyna	Czynność
Ciągle zielone światło	Gniazdo doprowadza prąd do podłączonego urządzenia.	Brak.
Migające pomarańczowe światło	Temperatura przetwornika napięcia gniazda jest za wysoka (np. z powodu zbyt dużego poboru prądu przez akcesorium lub zbyt wysokiej temperatury w przedziale pasażerskim).	Wyjąć wtyczkę i poczekać z jej ponownym podłączeniem, aż przetwornik napięcia ostygnie.
	Podłączone akcesorium pobiera zbyt dużo prądu (chwilowo lub stale) lub jest uszkodzone.	Brak. Nie można podłączyć akcesorium do gniazda.
Dioda nie świeci	Gniazdo nie wykrywa podłączonej wtyczki.	Sprawdzić, czy wtyczka jest prawidłowo włożona w gniazdo.
	Gniazdo nie jest zasilane.	Przełączyć układ elektryczny samochodu w najniższą pozycję zapłonu I.
	Gniazdo było aktywne, ale obecnie nie jest zasilane.	Uruchomić silnik i/lub naładować akumulator.

Jeśli problem utrzymuje się, należy skontaktować się z warsztatem - zaleca się kontakt z autoryzowaną stacją obsługi Volvo.

### **⚠ OSTRZEŻENIE**

Nie wolno samodzielnie modyfikować ani naprawiać gniazda elektrycznego 230 V. Firma Volvo zaleca kontakt z autoryzowaną stacją obsługi Volvo.

### Gniazdo elektryczne 12 V



Gniazdo elektryczne 12 V w konsoli między fotelami, fotele przednie.



Gniazdo elektryczne 12 V w konsoli między fotelami, drugi rząd siedzeń.



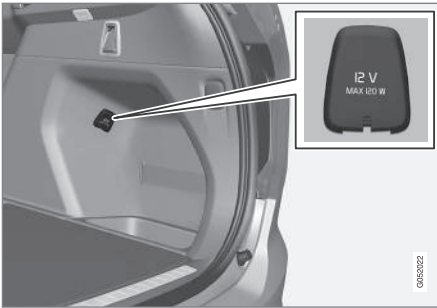

Gniazdo elektryczne 12 V w przestrzeni bagażowej\*.

Gniazda mogą być wykorzystywane przez różne urządzenia przystosowane do napięcia 12 V, np. odtwarzacze muzyczne, lodówki samochodowe i telefony komórkowe.

Gniazdo w konsoli między fotelami może być wyposażone w zapalniczkę\*.

### **WAŻNE**

Maksymalna moc wyjściowa gniazda wynosi 120 W.

#### **Korzystanie z gniazd**

1. Zdjąć zaślepkę (w konsoli między fotelami) lub pokrywkę (w przestrzeni bagażowej) i podłączyć akcesorium.

2. Odłączyć akcesorium i założyć zaślepkę (w konsoli między fotelami) lub pokrywkę (w przestrzeni bagażowej), jeśli gniazdo nie będzie używane lub ma pozostać bez nadzoru.

#### **Powiązane informacje**

- Wnętrze kabiny pasażerskiej (Str. 234)

## Korzystanie z zapalniczki\*

Zapalniczka może być zamontowana w gniazdach 12 V z przodu i z tyłu konsoli między fotelami.



Zapalniczka w konsoli między fotelami, fotele przednie.



Zapalniczka w konsoli między fotelami, drugi rząd siedzeń.

1. Wcisnąć przycisk na zapalniczce.
  - > Po rozżarzeniu zapalniczki, przycisk wyskoczy.
2. W celu użycia zapalniczki należy ją wyciągnąć z gniazda. Do zapalenia papierosa użyć rozżarzonej spirali grzejnej.
3. Umieścić zapalniczkę z powrotem w gnieździe.

### **WAŻNE**

Należy zachować czujność, gdy działa zapalniczka, aby jej żarząca część nie uszkodziła przykładowo wnętrza.

## Powiązane informacje

- Konsola pomiędzy fotelami (Str. 235)
- Gniazdo elektryczne/zapalniczka (Str. 236)
- Opróżnianie popielniczek\* (Str. 240)

## Opróżnianie popielniczek\*

Przy wyposażeniu samochodu w zapalniczkę, w uchwytach na kubki w konsoli między fotelami oraz w pokryciu drzwi drugiego rzędu siedzeń znajdują się wyjmowane popielniczki.

## Opróżnianie popielniczki w konsoli między fotelami

1. Wyjąć popielniczkę, wyciągając ją prosto do góry z uchwytu na kubek, i opróżnić jej zawartość.
2. Włożyć popielniczkę z powrotem w uchwyt na kubek.

## Opróżnianie popielniczki w pokryciu drzwi drugiego rzędu siedzeń

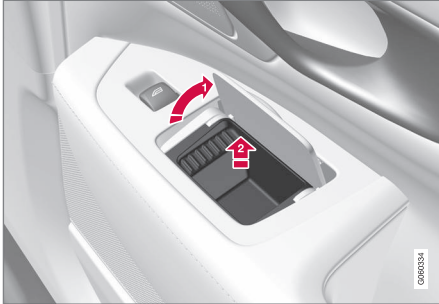

1. Otworzyć pokrywkę popielniczki i docisnąć pokrywkę w górę do ustawienia całkowicie w pionie.
  - > Nastąpi zwolnienie zaczepu, który przytrzymuje popielniczkę na miejscu.
2. Podnieść popielniczkę do góry i opróżnić jej zawartość.
3. Włożyć z powrotem popielniczkę tak, aby wsunęła się w znajdujące się po bokach prowadnice.

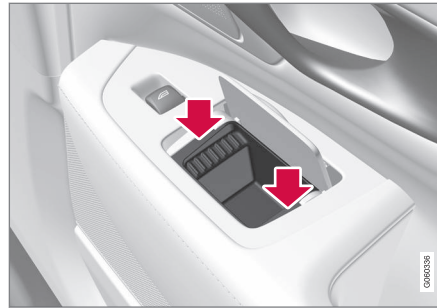

4. Ostrożnie nacisnąć dwie krótsze ścianki popielniczki.
  - > Nastąpi zablokowanie zaczepu, który przytrzymuje popielniczkę na miejscu.

### Powiązane informacje

- Wnętrze kabiny pasażerskiej (Str. 234)
- Konsola pomiędzy fotelami (Str. 235)
- Korzystanie z zapalniczki\* (Str. 240)

## Korzystanie ze schowka podręcznego

Schowek podręczny znajduje się po stronie pasażera.

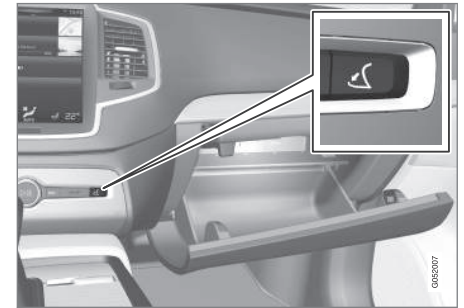

Schowek podręczny i przycisk do otwierania w konsoli środkowej.

W schowku podręcznym można przechowywać drukowaną instrukcję obsługi samochodu, mapy itp. Po wewnętrznej stronie pokrywy znajduje się także uchwyt na długopisy.

### Otwieranie schowka podręcznego

- Nacisnąć przycisk do otwierania w konsoli środkowej.
  - > Schowek podręczny otworzy się.

### Zablokowanie/odblokowanie zamka schowka podręcznego

Schowek podręczny można zablokować za pomocą tak zwanej blokady dostępu, np. oddając



- ◀ samochód do serwisu, pozostawiając go na parkingu hotelowym itp. Blokada dostępu blokuje także drzwi bagażnika.

### Używanie schowka podręcznego jako miejsca chłodzonego\*

Schowek podręczny można także wykorzystać do chłodzenia np. napojów i żywności. Chłodzenie działa, gdy aktywny jest układ klimatyzacji (tzn. gdy wyłącznik zapłonu znajduje się w pozycji II lub pracuje silnik).

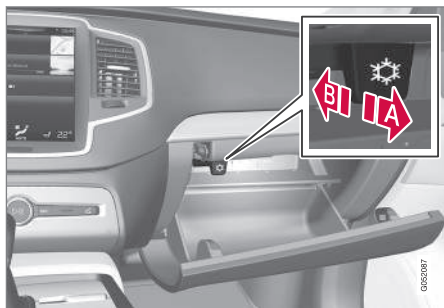

**A** Chłodzenie włączone

**B** Chłodzenie wyłączone

- Włączyć/wyłączyć chłodzenie, przesuwając regulator w położenie końcowe w kierunku kabiny pasażerskiej/schowka podręcznego.

### Powiązane informacje

- Wnętrze kabiny pasażerskiej (Str. 234)
- Korzystanie z blokady dostępu (Str. 269)

### Oslony przeciwsłoneczne

Z tyłu każdej osłony przeciwsłonecznej znajduje się lusterko kosmetyczne z miejscem na karty.

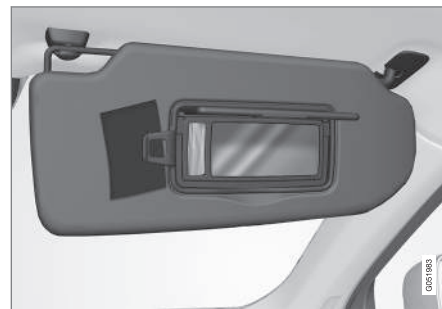

Podświetlane lusterko kosmetyczne z miejscem na karty.

Podświetlenie lusterka kosmetycznego\* zapala się automatycznie po podniesieniu pokrywki.

W ramce lusterka kosmetycznego znajduje się miejsce np. na karty lub bilety.

### Powiązane informacje

- Wnętrze kabiny pasażerskiej (Str. 234)

## Przestrzeń bagażowa

Samochód posiada uniwersalną przestrzeń bagażową, umożliwiającą transport i mocowanie dużych ładunków.

Po złożeniu oparc drugiego i trzeciego\* rzędu siedzeń, przestrzeń bagażowa nabiera imponujących rozmiarów. W celu ułatwienia załadunku i rozładunku można obniżyć tylną część samochodu za pomocą funkcji regulacji wysokości zawieszenia\*. Ładunki i bagaże należy zamocować do zaczepów lub w uchwytach na torby z zakupami, a w razie potrzeby użyć rozsuwanej zastony bagażnika\* do ich osłonięcia. Trójkąt bezpieczeństwa i apteczka też są umieszczone w przestrzeni bagażowej.

Zaczepek holowniczy i awaryjny zestaw naprawczy do ogumienia lub koło zapasowe\* są przechowywane pod podłogą przestrzeni bagażowej.

## Powiązane informacje

- Opuszczanie oparc w drugim rzędzie siedzeń (Str. 139)
- Opuszczanie oparc w trzecim rzędzie siedzeń\* (Str. 142)
- Regulacja wysokości zawieszenia\* i poziomu amortyzacji (Str. 439)
- Przewożenie bagażu (Str. 243)
- Zestaw narzędzi (Str. 548)

## Przewożenie bagażu

Istnieją pewne rzeczy, o których trzeba pamiętać przy przewożeniu bagażu w samochodzie.

Ładowność zależy od masy własnej pojazdu.

Suma ciężaru pasażerów oraz wszystkich akcesoriów zmniejsza ładowność samochodu o odpowiadającą im ciężar.

### OSTRZEŻENIE

Właściwości jezdne samochodu zależą od masy i rozmieszczenia bagażu.

## Wskazówki dotyczące rozmieszczania bagażu w przestrzeni bagażowej

- Docisnąć bagaż do oparcia tylnego siedzenia.
- Ładunek ustawić pośrodku.
- Ciężkie ładunki układać jak najniżej. Nie umieszczać ciężkich ładunków na złożonych oparciach tylnych siedzeń.
- Ostre krawędzie osłonić miękkim materiałem, aby nie uszkodziły pokryć tapicerskich.
- Umocować ładunki taśmami mocowanymi do zaczepów stabilizacyjnych w podłodze przestrzeni bagażowej.

### OSTRZEŻENIE

W przypadku zderzenia czołowego z prędkością 50 km/h (30 mil/h) ciężar niezamocowanego przedmiotu o masie 20 kg może na skutek bezwładności zwiększyć się do 1000 kg.

### OSTRZEŻENIE

Ochrona, jaką daje kurtyna powietrzna zamontowana w podsufitce, może zostać ograniczona lub wyeliminowana przez wysoki bagaż.

- Nigdy nie ładować bagażu powyżej poziomu oparcia.

### OSTRZEŻENIE

Zawsze należy zabezpieczać przewożony bagaż. W przeciwnym razie, jeżeli dojdzie do gwałtownego hamowania, bagaż może przemieścić się, powodując obrażenia ciała u osób podróżujących samochodem.

Przykryć ostre krawędzie i narożniki czymś miękkim.

Podczas załadunku/wyładunku długich przedmiotów należy wyłączyć silnik i włączyć hamulec postojowy. W przeciwnym razie może dojść do przypadkowego uderzenia przedmiotem w dźwignię zmiany biegów lub dźwignię skrzyni biegów i włączenia biegu – samochód może wtedy ruszyć z miejsca.

## Powiększanie przestrzeni bagażowej

Oparcie tylnego siedzenia można złożyć, aby uzyskać dodatkową przestrzeń do przewożenia bagażu i ułatwić załadunek przestrzeni bagażowej. Należy pamiętać, że w przypadku złożenia oparc tylnego siedzenia żadne przewożone przedmioty nie mogą zakłócać działania systemu aktywnych zagłówków WHIPS przednich foteli.



#### ◀◀ **Regulacja wysokości zawieszenia z tyłu samochodu\***

Tylną część samochodu można opuścić/podnieść, aby przestrzeń bagażowa znalazła się na wygodniejszej wysokości roboczej albo w celu ułatwienia podłączenia/odłączenia przyczepy od haka holowniczego\*.

Do regulacji wysokości zawieszenia służy regulator z tyłu po prawej stronie w bocznym panelu przestrzeni bagażowej.



Regulatory do podnoszenia i obniżania tylnej części samochodu

Przełącznik ma dwa przyciski – jeden do opuszczania, a drugi do podnoszenia tylnej części samochodu. Nacisnąć przycisk podnoszenia lub opuszczania i przytrzymać, aż tylna część samochodu osiągnie żądaną wysokość.

Nie można podnieść części tylnej samochodu powyżej jej zwykłego poziomu.

Wysokość tylnej części powróci do normalnego poziomu w czasie jazdy.

#### **i UWAGA**

Gdy otwarte są jedno lub więcej drzwi albo pokrywa silnika, nie jest możliwa regulacja wysokości tylnej części. Nie dotyczy to drzwi bagażnika.

#### **⚠ OSTRZEŻENIE**

Uważać, aby podczas obniżania pod samochodem nie było żadnych osób, zwierząt ani przedmiotów. W przeciwnym razie istnieje zagrożenie dla życia lub ryzyko uszkodzenia samochodu albo przedmiotu.

#### **Wskazówki dotyczące przewożenia ładunków na dachu**

Do przewożenia bagażu na dachu zalecane są bagażniki<sup>1</sup> skonstruowane przez Volvo. Nie grożą one uszkodzeniem nadwozia i gwarantują maksimum bezpieczeństwa.

Należy ściśle przestrzegać podanych przez producenta wskazówek montażowych.

- Należy okresowo sprawdzać mocowanie bagażnika dachowego i umieszczonych na

nim ładunków. Ładunki dokładnie umocować specjalnymi pasami.

- Ładunek musi być równomiernie rozłożony. Najcięższe przedmioty umieścić na spodzie.
- Załadowanie bagażu na dach powoduje zwiększenie powierzchni czołowej samochodu i w konsekwencji tym samym zwiększenie zużycia paliwa.
- Należy jechać spokojnie. Unikać gwałtownego przyspieszania i hamowania oraz zbyt szybkiego pokonywania zakrętów.

#### **⚠ OSTRZEŻENIE**

Umieszczenie bagażu na dachu powoduje zmianę położenia środka ciężkości i właściwości jezdnych samochodu.

Więcej informacji o maksymalnie dopuszczalnym obciążeniu dachu można znaleźć w części poświęconej Masom.

#### **Powiązane informacje**

- Zaczepy do umocowania bagażu (Str. 245)
- Zablokowanie/odblokowanie zamka drzwi bagażnika (Str. 267)
- Opuszczanie oparć w drugim rzędzie siedzeń (Str. 139)
- Opuszczanie oparć w trzecim rzędzie siedzeń\* (Str. 142)

<sup>1</sup> Bagażniki Volvo można nabyć u autoryzowanych dealerów Volvo.

- Krata odgradzająca przestrzeń bagażową\* (Str. 251)
- Siatka odgradzająca przestrzeń bagażową\* (Str. 249)
- Zasłona bagażnika\* (Str. 246)
- Masy i obciążenia (Str. 611)

### Zaczepty do umocowania bagażu

Po obu stronach bagażnika znajduje się po kilka zaczepów służących do umocowania przewożonego bagażu.

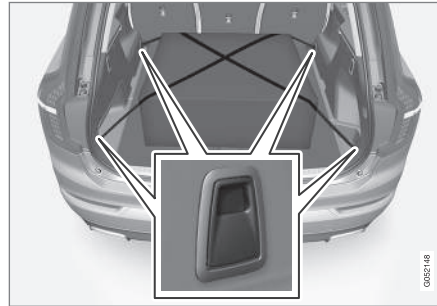

### OSTRZEŻENIE

Twarde, ostre i/lub ciężkie wystające przedmioty mogą spowodować obrażenia ciała przy gwałtownym hamowaniu.

Duże i ciężkie przedmioty należy zawsze zabezpieczyć pasami bezpieczeństwa lub taśmami do mocowania bagażu.

### Powiązane informacje

- Przewożenie bagażu (Str. 243)
- Haczyki na torby (Str. 246)
- Krata odgradzająca przestrzeń bagażową\* (Str. 251)

- Siatka odgradzająca przestrzeń bagażową\* (Str. 249)
- Zasłona bagażnika\* (Str. 246)

## Haczyki na torby

Haczyki na torby, razem z elastyczną taśmą, utrzymują torby na miejscu i zapobiegają ich przewróceniu się i rozsypaniu się zawartości po przestrzeni bagażowej.

### Pod podłogą\*<sup>2</sup>



W pokrywie, która stanowi część podłogi przestrzeni bagażowej, znajdują się dwa haczyki na torby i elastyczna taśma<sup>3</sup>. Taśmę można zamocować w czterech różnych położeniach.

Podnieść pokrywę, aby użyć haczyków na torby. Zamocować torby w odpowiednim położeniu za pomocą dołączonej taśmy elastycznej. Jeśli torby mają uchwyty i odpowiednią wysokość – zawiesić je na haczykach.

<sup>2</sup> Dotyczy samochodów 5-miejscowych.

<sup>3</sup> Dodatkowe taśmy elastyczne można zamówić u dealera Volvo.

### Na ścianach bocznych

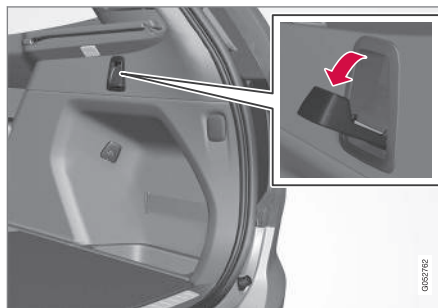

W panelach bocznych znajdują się dwa rozkładane haczyki na torby – po jednym z każdej strony przestrzeni bagażowej.

### ! WAŻNE

Maksymalne obciążenie haczyków na torby wynosi 5 kg.

### Powiązane informacje

- Przewożenie bagażu (Str. 243)
- Krata odgradzająca przestrzeń bagażową\* (Str. 251)
- Siatka odgradzająca przestrzeń bagażową\* (Str. 249)
- Zasłona bagażnika\* (Str. 246)

## Zasłona bagażnika\*

W pozycji rozłożonej osłona bagażu uniemożliwia osobom postronnym zaglądnąć do przestrzeni bagażowej.

### Instalacja

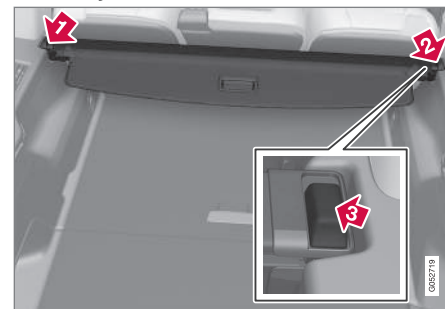

- 1 Włożyć jedną z końcówek zasłony bagażnika w wycięcie w panelu bocznym przestrzeni bagażowej.
- 2 Następnie włożyć drugą końcówkę w wycięcie w panelu bocznym po przeciwnej stronie.
- 3 Docisnąć końcówki po obu stronach w dół – najpierw jedną, a potem drugą.
  - > Gdy rozlegnie się kliknięcie i zniknie czerwone oznaczenie na obu końcówkach, osłona bagażu jest zamocowana – sprawdzić, czy trzyma się mocno.

\* Opcja/wyposażenie dodatkowe.



## Używanie

Zasłona bagażnika ma dwa położenia wysunięcia – położenie pełnej osłony i położenie do załadunku, w którym jest wysunięta częściowo, dzięki czemu dostęp do przestrzeni bagażowej jest łatwiejszy.

### Położenie pełnej osłony

#### W samochodzie 7-miejscowym

1.

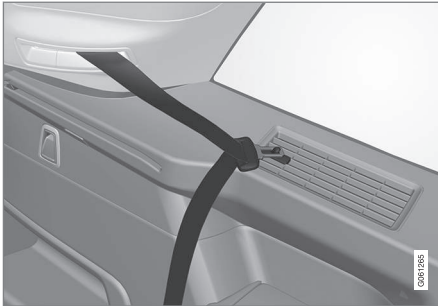

Zawiesić zaczepy pasów bezpieczeństwa siedzeń trzeciego rzędu na ich haczykach w panelach bocznych.

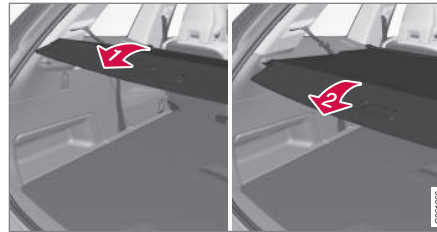

- 1 ➔ Chwycić za uchwyt i wyciągnąć zasłonę bagażnika, tak aby przesuwała się po panelach bocznych w przestrzeni bagażowej. Wyciągnąć do położenia końcowego.
- 2 ➔ Gdy zasłona bagażu jest rozłożona i zasłania przestrzeń bagażową – przesunąć kołki mocujące zasłony w rowkach w panelach bocznych i puścić, naciskając jednocześnie uchwyt lekko w dół.
  - > Zasłona bagażnika jest zablokowana w położeniu pełnej osłony.

#### W samochodzie 5-miejscowym

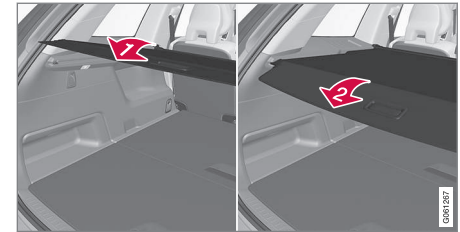

- 1 ➔ Chwycić za uchwyt i wyciągnąć zasłonę bagażnika, tak aby przesuwała się po panelach bocznych w przestrzeni bagażowej. Wyciągnąć do położenia końcowego.
- 2 ➔ Gdy zasłona bagażu jest rozłożona i zasłania przestrzeń bagażową – przesunąć kołki mocujące zasłony w rowkach w panelach bocznych i puścić, naciskając jednocześnie uchwyt lekko w dół.
  - > Zasłona bagażnika jest zablokowana w położeniu pełnej osłony.

## Trzyb załadunku

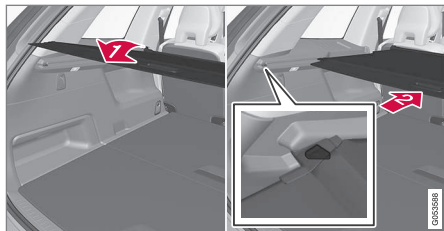

- 1 Z położenia złożonego – chwycić za uchwyt i wyciągnąć zastonę, tak aby przesuwała się po panelach bocznych w przestrzeni bagażowej. Wyciągnąć do położenia końcowego i wsunąć kołki mocujące zastony w rowki w panelach bocznych. (Jeśli zastona znajduje się już w położeniu pełnej osłony — patrz następny punkt).
- 2 Z położenia pełnej osłony — chwycić za uchwyt i przesunąć kołki mocujące zastony w rowkach w panelach bocznych, a następnie puścić.
  - > Zwinąć zastonę, aż do zatrzymania w położeniu do załadunku.

Gdy użytkownik ma zajęte ręce:

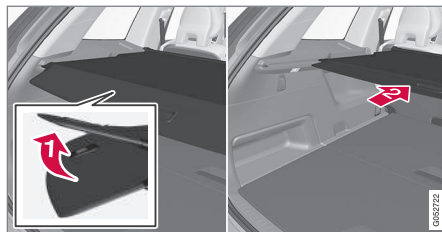

- 1 W rozłożonym położeniu pełnej osłony – nacisnąć lekko w górę część osłony, w której znajduje się uchwyt, np. tokciem.
  - > 2 Zastona zwinie się do położenia do załadunku.

Aby wrócić do położenia pełnej osłony z położenia do załadunku:

1. Chwycić za uchwyt i wyciągnąć zastonę bagażnika do położenia końcowego.
2. Puścić trochę i nacisnąć uchwyt lekko w dół.
  - > Zastona zostaje w ten sposób zablokowana w położeniu końcowym.

### WAŻNE

Nie należy kłaść żadnych przedmiotów na osłonie bagażu.

## OSTRZEŻENIE

W samochodzie 7—miejscowym nie wolno montować zastony bagażnika, gdy na tylnych siedzeniach są pasażerowie. Może to doprowadzić do poważnych obrażeń ciała w razie kolizji.

## Składanie

1. Z położenia pełnej osłony:

Podnieść uchwyt i pociągnąć go do tyłu, aby odcepić kołki mocujące osłony, a następnie zwolnić.

Z położenia do załadunku:

Chwycić za uchwyt i wyciągnąć zastonę bagażnika w rowkach — pociągnąć do położenia pełnej osłony. Podnieść uchwyt i pociągnąć go do tyłu, aby odcepić kołki mocujące, a następnie zwolnić.

2. Schować zastonę kołkami mocującymi na zewnątrz paneli bocznych, aż do zatrzymania w położeniu złożonym.

## Demontaż

W pozycji złożonej:

1. Nacisnąć przycisk na jednej z końcówek złożonej osłony bagażu i wyjąć ten koniec.

W samochodzie 7—miejscowym — odblokować zaczepy pasów bezpieczeństwa siedzeń trzeciego rzędu z haczyków nad panelami bocznymi.

2. Podnieść osłonę ostrożnie do góry i wyjąć.
  - > Druga końcówka odłączy się automatycznie i osłonę będzie można wyjąć z przestrzeni bagażowej.

### Powiązane informacje

- Przewożenie bagażu (Str. 243)
- Krata odgradzająca przestrzeń bagażową\* (Str. 251)
- Siatka odgradzająca przestrzeń bagażową\* (Str. 249)
- Zaczepy do umocowania bagażu (Str. 245)

### Siatka odgradzająca przestrzeń bagażową\*

Siatka odgradzająca przestrzeń bagażową zabezpiecza przed przemieszczeniem się przewożonego bagażu do kabiny samochodu w razie gwałtownego hamowania.

Mocowanie w czterech punktach siatki odgradzającej przestrzeń bagażową.



Ze względów bezpieczeństwa siatka odgradzająca przestrzeń bagażową musi być zawsze zamocowana i zahaczona, jak opisano poniżej.

Siatka wykonana jest z mocnej plecionki nylonowej i można ją zamocować w dwóch ustawieniach:

- Mocowanie z tyłu — za drugim rzędem siedzeń.
- Mocowanie z przodu - za przednimi fotelami.

### **⚠ OSTRZEŻENIE**

Bagaż przewożony w przestrzeni bagażowej musi być dobrze zamocowany, a ponadto należy używać prawidłowo założonej siatki odgradzającej przestrzeń bagażową.

### Instalacja

### **⚠ OSTRZEŻENIE**

Należy upewnić się, że górne zamocowania siatki odgradzającej przestrzeń bagażową i taśmy zaczepowe są prawidłowo zaczepione. Nie wolno używać uszkodzonej siatki.

### **i UWAGA**

Siatkę odgradzającą przestrzeń bagażową najłatwiej założyć przez jedno z drzwi tylnych.

1. Rozwinąć siatkę i zablokować obie części górnej poprzeczki siatki w pozycji rozłożonej.
2. Zaczepić jeden zaczep mocujący siatki w przednim lub tylnym gnieździe w suficie w taki sposób, aby zaczepy pasów mocujących skierowane były w stronę drzwi bagażnika.
3. Drugi haczyk mocujący zaczepić w gnieździe po przeciwnej stronie – sprężyste osadzenie haczyka ułatwi zamocowanie.

Przesunąć oba haczyki mocujące siatki do przednich pozycji w gniazdach mocujących.



4. Mocowanie w tylnych gniazdach: Gdy siatka jest zamocowana w tylnych gniazdach w suficie, zaczepić pasy mocujące w uchwytach w podłodze przestrzeni bagażowej.



Zamocowanie w tylnych gniazdach.

Mocowanie w przednich gniazdach: Gdy siatka jest zamocowana w przednich gniazdach w suficie, zaczepić pasy mocujące w zewnętrznych uchwytach z tyłu prowadnic foteli. Czynność tę ułatwi uprzednie przesunięcie foteli nieco do przodu i ustawienie ich oparcie pionowo.

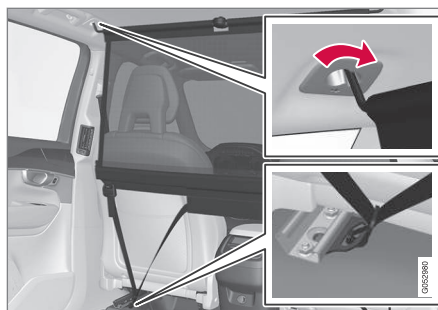

Zamocowanie w przednich gniazdach.

Przy odsuwaniu foteli i odchylaniu ich oparcie należy uważać, aby elementy te nie nacisnęły rozciągniętej siatki – mogą jej co najwyżej dotykać.

5. Za pomocą pasów mocujących naciągnąć siatkę.

**WAŻNE**

Nacisk siedziska lub oparcia fotela na rozciągniętą siatkę grozi uszkodzeniem siatki i/lub jej gniazd mocujących.

**Wymowanie i przechowywanie**

Siatkę odgradzającą można łatwo zwinąć i zdjąć.

1. Zmniejszyć napięcie siatki, naciskając przycisk w zaczepie pasa mocującego i luzując nieco pas mocujący po obu stronach.
2. Naciskając zamki zaczepów, zwolnić oba zaczepy pasa mocującego.
3. Odblokować górne mocowania i zdjąć siatkę z gniazd w suficie.
4. Nacisnąć czerwony przycisk na poprzeczce, aby złożyć i zrolować siatkę.

**Powiązane informacje**

- Przewożenie bagażu (Str. 243)
- Krata odgradzająca przestrzeń bagażową\* (Str. 251)
- Zasłona bagażnika\* (Str. 246)
- Zaczepy do umocowania bagażu (Str. 245)

## Kratka odgradzająca przestrzeń bagażową\*

Kratka odgradzająca przestrzeń bagażową zabezpiecza przed przemieszczeniem się przewożonego bagażu lub zwierząt do kabiny samochodu.

Kratka odgradzająca przestrzeń bagażową została przetestowana zgodnie z normą ECE R17 i spełnia stawiane przez Volvo surowe wymagania dotyczące wytrzymałości.

Ze względu na bezpieczeństwo kratka odgradzająca przestrzeń bagażową musi być zawsze prawidłowo zamocowana i zabezpieczona.

### **⚠ OSTRZEŻENIE**

Nikt nie może w żadnych okolicznościach przebywać w przestrzeni bagażowej, gdy samochód jedzie. Ma to na celu uniknięcie odniesienia obrażeń na skutek gwałtownego zahamowania lub wypadku.

Kratka odgradzająca przestrzeń bagażową składa się z kratki i dwóch luźnych elementów mocujących. Każdy z elementów mocujących ma nasadkę, a na wyposażeniu kraty są dwie plastikowe tulejki.

### **⚠ OSTRZEŻENIE**

Kraty odgradzającej przestrzeń bagażową wolno używać tylko w opisanym tutaj położeniu z tyłu samochodu. Mocowania w podsufitce za przednimi fotelami nie są przeznaczone do montażu kraty.

### **⚠ OSTRZEŻENIE**

Ze względów bezpieczeństwa trzeci rząd siedzeń<sup>4</sup> trzeba złożyć podczas montażu kraty w samochodzie.

### **⚠ WAŻNE**

Kratka zabezpieczająca nie może być zamontowana jednocześnie z osłoną bagażu.

## Instalacja

1. Złożyć tylne siedzenie, a następnie włożyć kratę przez otwór jednego z tylnych drzwi bocznych lub przez drzwi bagażnika — wypukła strona kraty powinna być zwrócona do przestrzeni bagażowej, z zaczepami po obu stronach skierowanymi do góry. Na tym etapie nie używa się elementów mocujących ani plastikowych tulejek.

## PRZEWOŻENIE BAGAŻU I PRZECHOWYWANIE

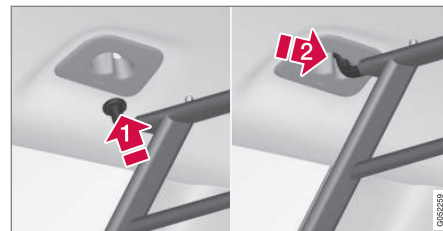

2. Wsunąć jeden z zaczepów kraty w większy otwór gniazda w podsufitce (1).  
Chwycić kratę przy zaczepie i pociągnąć/ przesunąć ją w kierunku mniejszego otworu (2).  
> Zaczep jest teraz zabezpieczony w położeniu skrajnym gniazda mocującego.
3. Powtórz powyższe czynności w punkcie 2 w celu zabezpieczenia drugiego zaczepu w gnieździe po drugiej stronie.

### **⚠ OSTRZEŻENIE**

Należy upewnić się, czy zaczepy kraty są bezpiecznie zamocowane w gniazdach w suficie, w sposób eliminujący ryzyko obluźnienia się kraty.

<sup>4</sup> Dotyczy samochodów 7-miejscowych.

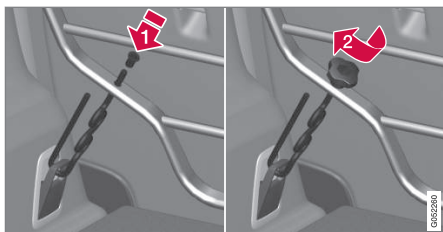

4. Zaczepić haczyk elementu mocującego w uchwycie na podłodze bagażnika poniżej i przełożyć gwintowaną część przez dolny otwór mocujący kraty (1).

Nasunąć plastikową tulejkę na gwintowaną część elementu mocującego — kołnierz tulejki powinien być skierowany do góry — i przełożyć go w dół przez otwór. Następnie nakręcić nasadkę, aż jej dolna krawędź znajdzie się ok. 5 mm od kraty (2).

5. Powtórzyć czynności w punkcie 4 z drugiej strony.
6. Wyśrodkować kratę, a następnie dokręcać naprzemiennie oba elementy mocujące, aż do bezpiecznego zamocowania kraty.

### Demontaż

W celu zdjęcia kraty należy wykonać powyższe czynności w odwrotnej kolejności.

Elementy mocujące można zdemontować przed wyjęciem plastikowych tulejek z otworów w kratce.

### Powiązane informacje

- Przewożenie bagażu (Str. 243)
- Zaczepty do umocowania bagażu (Str. 245)
- Siatka odgradzająca przestrzeń bagażową\* (Str. 249)
- Zastona bagażnika\* (Str. 246)

ZAMKI I AUTOALARM

## Kluczyk z pilotem zdalnego sterowania

Kluczyk z pilotem zdalnego sterowania blokuje/odblokowuje drzwi boczne i drzwi bagażnika. Kluczyk z pilotem zdalnego sterowania musi znajdować się w samochodzie, by można było uruchomić pojazd.



Kluczyk z pilotem zdalnego sterowania, po lewej stronie, i kluczyk bezprzyciskowy (typu Key Tag), po prawej stronie.

Kluczyk z pilotem zdalnego sterowania nie jest używany w sposób fizyczny podczas rozruchu, ponieważ samochód jest standardowo wyposażony w funkcję uruchamiania bezkluczykowego (Passive Start). Kluczyk musi znajdować się w przedniej części kabiny pasażerskiej, np. w kieszeni kierowcy lub w uchwycie na napoje w konsoli między fotelami, aby można było uruchomić samochód. Patrz część „Uruchamianie silnika”.

Jako opcja dostępna jest również funkcja zablokowania i odblokowania zamków drzwi i bagażnika bez użycia kluczyka (Passive Entry\*). Kluczyk ma wówczas zakres działania rozciągający się w półkolu o promieniu ok. 1,5 metra od drzwi kierowcy i ok. 1 metr od drzwi bagażnika. Patrz część „Zasięg kluczyka z pilotem zdalnego sterowania”.

Przy wyposażeniu w opcję bezkluczykowego rozruchu oraz bezkluczykowego odblokowania i zablokowania zamków, kluczyk z pilotem zdalnego sterowania może znajdować się gdziekolwiek w kabinie pasażerskiej lub przestrzeni bagażowej z zachowaniem funkcjonalności uruchomienia samochodu.

Każdy z kluczyków z pilotem zdalnego sterowania dostarczonych wraz z samochodem może zostać powiązany z profilem kierowcy, zawierającym indywidualne ustawienia samochodu. Gdy zostanie użyty kluczyk z określonym profilem, ustawienia samochodu zostają zmienione zgodnie z tym profilem. Patrz część „Profile kierowcy”.

## Kluczyk bezprzyciskowy (Key Tag)

W samochodach z funkcją bezkluczykowego zablokowania/odblokowania zamków\* dostarczany jest nieco mniejszy i lżejszy kluczyk (tzw. Key Tag) bez przycisków. Pod względem bezkluczykowego rozruchu oraz zablokowania i odblokowania zamków działa on analogicznie do standardowego kluczyka z pilotem zdalnego sterowania. Nie ma jednak wyjmowanego kluczyka mechanicznego i nie można w nim wymienić baterii.

Nowy kluczyk bezprzyciskowy można zamówić w autoryzowanej stacji obsługi Volvo.

## Zamawianie dodatkowych kluczyków

Samochód jest dostarczany z dwoma kluczykami z pilotem zdalnego sterowania – przy wyposażeniu samochodu w funkcję bezkluczykowego zablokowania i odblokowania zamków\* dostarczany jest jeden kluczyk bezprzyciskowy. Można zamówić dodatkowe kluczyki. Do jednego samochodu można zaprogramować i używać maksymalnie dwanaście kluczyków. Przy zamówieniu dodatkowych kluczyków dodawane są kolejne profile kierowcy — po jednym na każdy kluczyk. Dotyczy to również kluczyków bezprzyciskowych.

W razie utraty kluczyka, patrz część „Utrata kluczyka z pilotem zdalnego sterowania” poniżej.



## Przyciski na kluczyku z pilotem zdalnego sterowania



Kluczyk z pilotem zdalnego sterowania ma cztery przyciski — jeden z lewej strony i trzy po stronie prawej.

**🔒 Zablokowanie drzwi** – Naciśnięcie tego przycisku powoduje zablokowanie zamków drzwi bocznych i drzwi bagażnika, a także uzbrojenie alarmu\*. Nacisnąć i przytrzymać, aby zamknąć jednocześnie wszystkie szyby i panoramiczne okno dachowe\*. Patrz część „Zablokowanie/odblokowanie z zewnątrz” i „Zablokowanie/odblokowanie od wewnątrz”.

**🔓 Odblokowanie drzwi** – Naciśnięcie tego przycisku powoduje jednoczesne odblokowanie zamków drzwi bocznych i drzwi bagażnika, a także rozbrojenie alarmu. Dłuższe naciśnięcie otwiera jednocześnie wszystkie szyby – jest to tak zwane maksymalne przewietrza-

nie<sup>1</sup>. Patrz część „Zablokowanie/odblokowanie od zewnątrz”.

**🚗 Drzwi bagażnika** – Odblokowanie i rozbrojenie alarmu tylko drzwi bagażnika. W samochodach wyposażonych w sterowane elektrycznie drzwi bagażnika\*, zostają one otwarte automatycznie po przytrzymaniu przycisku w pozycji wciśniętej. Długie naciśnięcie spowoduje również zamknięcie drzwi bagażnika — rozlegną się sygnały ostrzegawcze. Patrz część „Drzwi bagażnika otwierane elektrycznie”.

**⚠️ Alarm przeciwnapadowy** – Służy do zwrócenia uwagi na samochód w razie niebezpieczeństwa. W celu włączenia sygnału dźwiękowego oraz kierunkowskazów należy przycisk naciskać przez co najmniej 3 sekundy lub w tym czasie nacisnąć go dwukrotnie. W celu wyłączenia sygnalizacji alarmowej należy jeden raz nacisnąć czerwony przycisk. Jeżeli alarm działał przez co najmniej 5 sekund, zostanie on wyłączony. W przeciwnym razie funkcja wyłącza się automatycznie po ok. 3 minutach.

## ⚠️ OSTRZEŻENIE

Pozostawiając kogokolwiek w samochodzie należy dopilnować, aby zasilanie elektrycznie sterowanych szyb oraz okna dachowego było wyłączone, zawsze zabierając w tym celu ze sobą kluczyk z pilotem zdalnego sterowania przy opuszczaniu samochodu.

## 📌 UWAGA

Należy pamiętać o ryzyku zamknięcia kluczyka z pilotem zdalnego sterowania/kluczyka typu Key Tag w samochodzie.

Kluczyk z pilotem zdalnego sterowania/kluczyk typu Key Tag pozostawiony w samochodzie zostanie dezaktywowany po zablokowaniu zamków samochodu i uzbrojeniu autoalarmu przy użyciu innego działającego kluczyka. Dezaktywowany kluczyk zostanie ponownie aktywowany po odblokowaniu zamków samochodu.

## Zakłócenia

Działanie funkcji bezkluczykowego rozruchu oraz zablokowania/odblokowania zamków\* kluczyka z pilotem zdalnego sterowania może zostać zakłócone przez pole elektromagnetyczne oraz ekrany.

<sup>1</sup> Służy na przykład do szybkiego przewietrzenia samochodu podczas upalnej pogody.



### **i UWAGA**

Należy unikać przechowywania kluczyka w pobliżu metalowych przedmiotów i urządzeń elektronicznych, np. telefonów komórkowych, tabletów, laptopów i ładowarek – zaleca się zachowanie odległości co najmniej 10-15 cm.

Jeśli zakłócenie się utrzymuje, użyć kluczyka mechanicznego, a następnie umieścić kluczyk z pilotem zdalnego sterowania w czytniku pomocniczym w uchwycie na napoje, aby rozbroić system alarmowy samochodu. Patrz część „Zablokowanie i odblokowanie zamków za pomocą kluczyka mechanicznego”.

### **i UWAGA**

Jeśli kluczyk z pilotem zdalnego sterowania jest umieszczany w uchwycie na kubki, nie mogą się tam znajdować inne kluczyki samochodowe, metalowe przedmioty ani urządzenia elektroniczne (np. telefony komórkowe, tablety, laptopy lub ładowarki). Kilka kluczyków samochodowych leżących obok siebie w uchwycie na kubki może powodować zakłócenia.

## **Utrata kluczyka z pilotem zdalnego sterowania**

W razie zgubienia kluczyka z pilotem zdalnego sterowania, nowy kluczyk można zamówić w stacji obsługi – zaleca się kontakt z autoryzowaną sta-

cją obsługi Volvo. Należy zabrać z sobą pozostałe kluczyki z pilotem zdalnego sterowania. Jako zabezpieczenie przed ewentualną kradzieżą samochodu konieczne jest wykasowanie kodu zgubionego kluczyka z pamięci układu.

Aktualną liczbę kluczyków zarejestrowanych w samochodzie można sprawdzić w widoku górnym wyświetlacza centralnego.



## **Powiązane informacje**

- Zasięg kluczyka z pilotem zdalnego sterowania (Str. 256)
- Dodatkowy kluczyk mechaniczny (Str. 270)
- Wymiana baterii w kluczyku z pilotem zdalnego sterowania (Str. 278)
- Zablokowanie/odblokowanie od środka (Str. 264)
- Zablokowanie/odblokowanie z zewnątrz (Str. 260)
- Profile kierowcy (Str. 188)
- Drzwi bagażnika otwierane elektrycznie\* (Str. 273)
- Uruchomić silnik (Str. 421)
- Kluczyk z pilotem zdalnego sterowania z ograniczeniami Red Key\* (Str. 257)

## **Zasięg kluczyka z pilotem zdalnego sterowania**

Aby kluczyk z pilotem zdalnego sterowania mógł działać prawidłowo, musi znajdować się w obrębie określonej odległości od samochodu.

## **Korzystanie z funkcji ręcznych**

Funkcje kluczyka z pilotem zdalnego sterowania, takie jak zablokowanie/odblokowanie zamków poprzez naciśnięcie przycisku  lub  mają zasięg około 20 metrów od samochodu.

Jeżeli samochód nie reaguje na naciśnięcie przycisku – podejść bliżej i ponowić próbę.

## Korzystanie z funkcji bezkluczykowej<sup>2</sup>

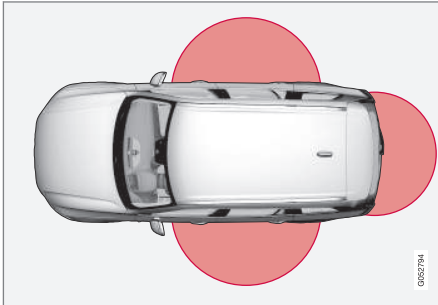

Zaznaczony obszar na ilustracji pokazuje zasięg anten układu.

Aby można było użyć funkcji bezkluczykowej, kluczyk z pilotem zdalnego sterowania lub kluczyk bez przycisków (Key Tag) musi znajdować się w półkolistym obszarze o promieniu około 1,5 metra po bokach samochodu albo około 1 metra od drzwi bagażnika.

### **i UWAGA**

Działanie kluczyka z pilotem zdalnego sterowania może zostać zakłócone przez występujące w otoczeniu fale radiowe, budynki, ukształtowanie terenu itd. Samochód można zawsze zamknąć/otworzyć za pomocą kluczyka mechanicznego.

## Jeśli kluczyk z pilotem zdalnego sterowania zostanie zabrany z samochodu



Jeśli kluczyk z pilotem zdalnego sterowania zostanie zabrany z samochodu w czasie pracy silnika, po zamknięciu ostatnich drzwi na wyświetlaczu kierowcy pojawi się komunikat **Nie wykryto kluczyka Usunięto z samoch.** i rozlegnie się sygnał dźwiękowy.

Komunikat zgaśnie po ponownym umieszczeniu kluczyka w samochodzie i naciśnięciu przycisku **O** w prawym zestawie przycisków na kierownicy lub po zamknięciu ostatnich drzwi.

## Powiązane informacje

- Kluczyk z pilotem zdalnego sterowania (Str. 254)
- Umiejscowienie anten układu uruchamiania silnika i sterowania zamkami (Str. 259)

## Kluczyk z pilotem zdalnego sterowania z ograniczeniami Red Key\*

Kluczyk z pilotem zdalnego sterowania z ograniczeniami (tzw. Red Key) umożliwia właścicielowi określenie limitów pewnych parametrów samochodu. Limity mają na celu promowanie bezpiecznej jazdy np. po wypożyczeniu samochodu.



Kluczyk z pilotem zdalnego sterowania z ograniczeniami (Red Key) pozwala określić maksymalną prędkość samochodu, nastawić przypomnienia o progach prędkości i ustalić maksymalną głośność dla głośników. Ponadto niektóre z systemów samochodu wspomagających kierowcę będą zawsze aktywne. Pozostałe funkcje kluczyka są analogiczne do funkcji kluczyka standardowego.

<sup>2</sup> Dotyczy wyłącznie samochodów z funkcją bezkluczykowego zablokowania i odblokowania zamków (Passive Entry\*).



- ◀◀ Kluczyki Red Keys (jeden lub więcej) można zamówić u dealera Volvo. W jednym samochodzie można zaprogramować i używać maksymalnie jedenaście kluczyków z ograniczeniami – przynajmniej jeden kluczyk z pilotem zdalnego sterowania musi być zwykłym kluczykiem.

Ustawień kluczyka Red Key dokonuje użytkownik zwykłego kluczyka z pilotem zdalnego sterowania w widoku górnym wyświetlacza centralnego, przejdź do: **Ustawienia → System → Profile kierowców → Kluczyki z ograniczeniami**

Użytkownik kluczyka Red Key nie może wyłączyć niektórych funkcji samochodu wspomagających kierowcę.

Ograniczenia mają pełnić rolę środków, które zmniejszą ryzyko wypadku i sprawią, że właściciel samochodu będzie spokojniejszy, przekazując go na przykład młodemu kierowcy, parkingowemu czy stacji obsługi. Osoba używająca kluczyka Red Key nie może tych ustawień zmienić.

### Możliwe ustawienia

Dla kluczyka Red Key można dokonać następujących ustawień:

### Ogranicznik prędkości (Speed Limiter)<sup>3</sup>

#### (WL/WYL):

- Zakres ustawienia: 50-250 km/h (30-160 mph)
- Przy pierwszym użyciu ustawienie wynosi 120 km/h (75 mph)
- Zmiana co: 1 km/h (1 mph)



Wyświetlacz kierowcy pokazuje symbol i komunikat

**Klucz z ograniczeniami Nie można przekroczyć ograniczenia**

prędkości.

#### Przypomnienie o prędkości<sup>3</sup> (WL/WYL):

- Zakres ustawienia: 0-250 km/h (0-160 mph)
- Przy pierwszym użyciu ustawienie wynosi: 50, 70 i 90 km/h (30, 45 i 55 mph)
- Zmiana co: 1 km/h (1 mph)
- Maks. liczba jednoczesnych przypomnień: 6

#### Wytlumienie maks. głośności<sup>3</sup> (WL/WYL):

- Ustawienie przy pierwszym użyciu: Włączone

#### Aktywna kontrola prędkości jazdy\*:

- Ustawienie przy pierwszym użyciu: Najdłuższe odstępy czasowe
- Więcej informacji można znaleźć w części „Aktywna kontrola prędkości jazdy”

### Funkcje wspomagające kierowcę

Następujące funkcje wspomagające kierowcę są zawsze aktywne dla użytkownika kluczyka Red Key:

- Blind Spot Information (BLIS)\* – patrz punkt „Blind Spot Information”
- Funkcja monitorowania pasa ruchu (LDW i LKA)\* — patrz część „Funkcja monitorowania pasa ruchu”
- Funkcja ostrzeżenia o zbyt małej odległości od poprzedzającego pojazdu\* — patrz część „Funkcja ostrzeżenia o zbyt małej odległości od poprzedzającego pojazdu”
- City Safety — patrz część „City Safety”
- Driver Alert Control (DAC)\* — patrz część „Driver Alert Control”
- Informacja o znakach drogowych\* — patrz część „Informacje o znakach drogowych”

### Powiązane informacje

- Kluczyk z pilotem zdalnego sterowania (Str. 254)
- Aktywna kontrola prędkości jazdy\* (Str. 315)
- Alarm odstępu\* (Str. 311)
- Blind Spot Information\* (Str. 372)
- City Safety (Str. 360)

<sup>3</sup> Opcja, dostępna tylko z kluczykiem Red Key.

\* Opcja/wyposażenie dodatkowe.

- Funkcja monitorowania pasa ruchu (Str. 387)
- Driver Alert Control (Str. 385)
- System informacji o znakach drogowych\* (Str. 380)
- Profile kierowcy (Str. 188)

## Umieszczenie anten układu uruchamiania silnika i sterowania zamkami

Samochód jest wyposażony w układ bezkluczkowego uruchamiania silnika i sterowania zamkami<sup>4</sup>, dlatego ma kilka wbudowanych anten rozmieszczonych w różnych miejscach pojazdu.

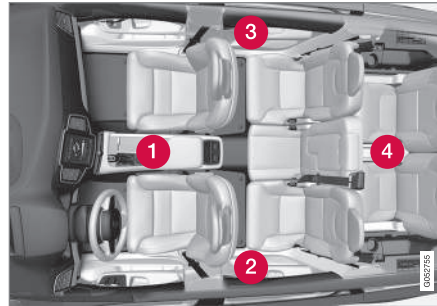

Umieszczenie anten.

- 1 Pod uchwytem na napoje w przedniej części konsoli pomiędzy fotelami
- 2 W przedniej górnej części lewych drzwi tylnych<sup>5</sup>
- 3 W przedniej górnej części prawych drzwi tylnych<sup>5</sup>
- 4 Pośrodku oparcia tylnego siedzenia<sup>5</sup>

## **⚠ OSTRZEŻENIE**

Osoby z wszczepionym rozrusznikiem serca nie powinny zbliżać się z rozrusznikiem do anten systemu Keyless na odległość mniejszą niż 22 cm. Ma to na celu uniknięcie zakłócenia pracy rozrusznika przez system Keyless.

## Powiązane informacje

- Kluczyk z pilotem zdalnego sterowania (Str. 254)
- Zasięg kluczyka z pilotem zdalnego sterowania (Str. 256)

<sup>4</sup> Bezkluczkowe sterowanie zamkami występuje wyłącznie w samochodach wyposażonych w funkcję bezkluczkowego zablokowania i odblokowania zamków (Passive Entry\*).

<sup>5</sup> Wyłącznie w samochodach wyposażonych w funkcję bezkluczkowego zablokowania i odblokowania zamków (Passive Entry\*).

## Zablokowanie/odblokowanie z zewnątrz

Jeśli samochód jest wyposażony w opcję bezkluczkowego zablokowania i otwierania zamków Passive Entry\*, zamki można również zablokować i odblokować z zewnątrz za pomocą przycisków na kluczyku z pilotem zdalnego sterowania albo klamek na drzwiach lub drzwiach bagażnika. Drzwi bagażnika mogą być również sterowane elektrycznie\* i/lub ruchem stopy\*.

## Blokowanie/odblokowanie



Przycisków na kluczyku z pilotem zdalnego sterowania można użyć do jednoczesnego zablokowania lub odblokowania wszystkich drzwi i drzwi bagażnika.

## Blokowanie zamków

Drzwi kierowcy muszą być zamknięte, by można było włączyć sekwencję zablokowania. Jeśli którekolwiek inne drzwi boczne lub drzwi bagażnika są

otwarte, nie zostaną one zablokowane, a ich alarm nie zostanie uzbrojony\* do czasu ich zamknięcia. Czujniki ruchu autoalarmu\* zostają aktywowane po zamknięciu i zablokowaniu wszystkich drzwi bocznych i drzwi bagażnika.

### **i UWAGA**

Należy pamiętać o ryzyku zamknięcia kluczyka z pilotem zdalnego sterowania/kluczyka typu Key Tag w samochodzie.

Kluczyk z pilotem zdalnego sterowania/kluczyk typu Key Tag pozostawiony w samochodzie zostanie dezaktywowany po zablokowaniu zamków samochodu i uzbrojeniu autoalarmu przy użyciu innego działającego kluczyka. Dezaktywowany po odblokowaniu zamków samochodu.

### **! OSTRZEŻENIE**

Nie wolno dopuścić, by ktokolwiek pozostał w samochodzie, bez uprzedniego wyłączenia całkowitej blokady zamków, ponieważ osoba taka nie będzie mogła wydostać się z pojazdu.

## Odblokowanie drzwi

Jeżeli zamki nie reagują na zdalne sterowanie, mogło nastąpić wyczerpanie baterii w elektronicznym kluczyku. W takiej sytuacji do zablokowania lub odblokowania drzwi kierowcy można użyć kluczyka mechanicznego. Patrz część „Dodatkowy

kluczyk mechaniczny”, aby uzyskać więcej informacji.

### **i UWAGA**

Należy zawsze spróbować podejść bliżej samochodu i ponowić próbę odblokowania.

## Ustawienia zdalnego odblokowania

Można wybrać różne sekwencje odblokowania.

1. Nacisnąć **Ustawienia** w widoku górnym na wyświetlaczu centralnym.
2. Wcisnąć **My Car → Zablokowanie → Odblokowanie zdalne i od wewnątrz />**
3. Wybrać opcję:
  - **Odblokuj wszystkie drzwi**  
- odblokowuje jednocześnie wszystkie drzwi.
  - **Jedne drzwi**  
- odblokowuje drzwi kierowcy. Odblokowanie wszystkich drzwi wymaga dwukrotnego naciśnięcia przycisku odblokowania na kluczyku z pilotem zdalnego sterowania.

Ustawienia funkcji **Odblokowanie zdalne i od wewnątrz** wpływają również na działanie funkcji otwierania za pomocą klamek wewnętrznych centralnego zamka. Więcej informacji o działaniu funkcji otwierania od wewnątrz można znaleźć w części „Odblokowanie/zablokowanie od wewnątrz”.

### Bezkluczowe zablokowanie/ odblokowanie zamków\*

Przy wyposażeniu samochodu w układ bezkluczowego zablokowania i odblokowania zamków\* wystarczy tylko mieć w pobliżu kluczyk z pilotem zdalnego sterowania, np. w kieszeni lub portfelu, dzięki czemu otwieranie samochodu jest bardziej wygodne, jeśli mamy zajęte ręce. Więcej informacji o zasięgu systemu można znaleźć w części „Zasięg kluczyka z pilotem zdalnego sterowania”.

#### Powierzchnie czułe na dotyk

Zewnętrzne klamki drzwi mają wgłębienie do zamykania, natomiast klamki wewnętrzne posiadają czułą na dotyk powierzchnię do odblokowania. Klamka drzwi bagażnika ma ostioniętą gumową nakładką przycisk, który służy wyłącznie do odblokowania.

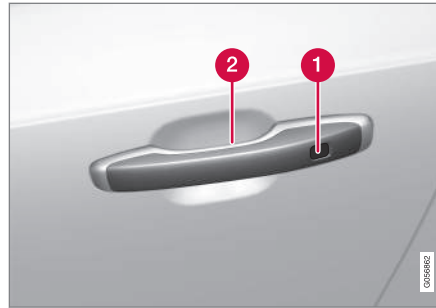

- 1 Czułe na dotyk wgłębienie do zablokowania
- 2 Czułe na dotyk wgłębienie do odblokowania

#### **i UWAGA**

Ważne jest, by w danym momencie aktywować tylko jedną powierzchnię czułą na dotyk. Chwycenie za klamkę i jednocześnie dotknięcie powierzchni zamka stwarza ryzyko wydania dwóch poleceń. Oznacza to, że żądane działanie (zablokowanie/odblokowanie) nie zostanie wykonane lub zostanie wykonane z opóźnieniem.

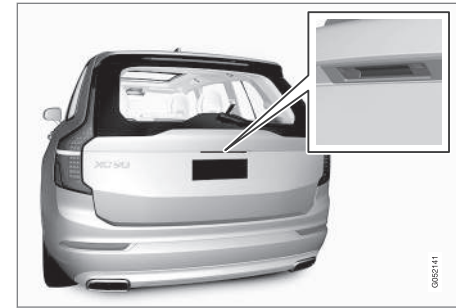

Ostioniętą gumową nakładką przycisk na drzwiach bagażnika, który służy wyłącznie do odblokowania.

#### Bezkluczowe zablokowanie zamków

Aby możliwe było zablokowanie zamków samochodu, wszystkie drzwi boczne muszą być zamknięte. Drzwi bagażnika natomiast mogą pozostać otwarte w czasie blokowania zamków przy użyciu klamek drzwi bocznych.

- Po zamknięciu drzwi, dotknąć w kierunku tyłu zaznaczoną powierzchnię na zewnątrz klamki drzwi lub nacisnąć przycisk w dolnej krawędzi drzwi bagażnika przed ich zamknięciem.
- > Wskaźnik centralnego zamka przy szybie przedniej zacznie migać, sygnalizując zablokowanie zamków samochodu.



- ◀ Aby zamknąć jednocześnie wszystkie szyby boczne i panoramiczne okno dachowe\* - przyłożyć palec do czułego na dotyk wgłębienia na zewnętrznej powierzchni klamki drzwi i przytrzymać, aż wszystkie szyby boczne i panoramiczne okno dachowe\* zamkną się.

### **Bezkluczykowe odblokowanie zamków**

- Chwycić klamkę drzwi lub nacisnąć osłonięty gumową nakładką przycisk pod zewnętrzną klamką drzwi bagażnika, aby odblokować samochód.
  - > Wskaźnik centralnego zamka przy szybie przedniej zgaśnie na potwierdzenie, że samochód jest odblokowany — drzwi lub drzwi bagażnika można teraz otworzyć w zwykły sposób.

### **Ustawienia bezkluczykowego odblokowania zamków**

Można wybrać różne sekwencje bezkluczykowego odblokowania zamków.

1. Nacisnąć **Ustawienia** w widoku górnym na wyświetlaczu centralnym.
2. Nacisnąć **My Car → Zablokowanie → Odblokowanie bezkluczykowe**

3. Wybrać opcję:

- **Wszystkie drzwi**

- odblokowuje jednocześnie wszystkie drzwi.

- **Jedne drzwi**

- odblokowuje wybrane drzwi.

### **Automatyczny powrót do stanu zablokowania**

Jeżeli w ciągu dwóch minut od odblokowania żadne z drzwi bocznych ani drzwi bagażnika nie zostaną otwarte, wszystkie zostaną automatycznie zablokowane. Zapobiega to przypadkowemu pozostawieniu otwartego samochodu.

### **Odblokowanie drzwi za pomocą Volvo On Call**

Samochód można odblokować zdalnie za pomocą aplikacji Volvo On Call\*.

### **Powiązane informacje**

- Kluczyk z pilotem zdalnego sterowania (Str. 254)
- Drzwi bagażnika otwierane elektrycznie\* (Str. 273)
- Zablokowanie/odblokowanie zamka drzwi bagażnika (Str. 267)
- Otwieranie/zamykanie drzwi bagażnika ruchem stopy\* (Str. 276)
- Zasięg kluczyka z pilotem zdalnego sterowania (Str. 256)

- Dodatkowy kluczyk mechaniczny (Str. 270)
- Alarm\* (Str. 283)



## Sygnalizacja zablokowania/odblokowania zamków samochodu

Prawidłowe zablokowanie i odblokowanie drzwi przy użyciu kluczyka z pilotem zdalnego sterowania sygnalizowane jest błyskaniem kierunkowskóz.

Istnieje możliwość oddzielnego dostosowania sygnalizacji zablokowania/odblokowania drzwi, patrz punkt „Wybór sposobu potwierdzenia przez samochód zablokowania i odblokowania drzwi”.

## Sygnalizacja zewnętrzna

Blokowanie

- Zablokowanie zamków jest sygnalizowane mignięciem świateł awaryjnych oraz złożeniem lusterek zewnętrznych<sup>6</sup>.

Odblokowanie drzwi

- Odblokowanie zamków jest sygnalizowane dwukrotnym mignięciem świateł awaryjnych oraz rozłożeniem lusterek zewnętrznych<sup>6</sup>.

Sygnalizacja zablokowania zamków samochodu działa pod warunkiem, że wszystkie drzwi, drzwi bagażnika i pokrywa silnika są zamknięte.

Po zablokowaniu zamków, gdy zamknięte są tylko drzwi kierowcy<sup>7</sup>, samochód będzie zablokowany, ale sygnalizacja włączy się dopiero po zamknięciu

wszystkich drzwi, drzwi bagażnika i pokrywy silnika.

## Lampka kontrolna centralnego zamka i autoalarmu

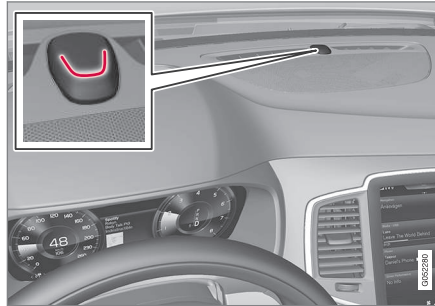

Lampka kontrolna centralnego zamka i autoalarmu na tablicy rozdzielczej pokazuje status systemu alarmowego.

Zablokowanie drzwi samochodu zostaje potwierdzone długim mignięciem. Gdy samochód jest zablokowany, lampka emituje krótkie błyski.

## Sygnalizacja w przyciskach blokowania Drzwi przednie



Przycisk centralnego zamka ze wskaźnikiem diodowym w drzwiach przednich

Podświetlony wskaźnik diodowy w przycisku centralnego zamka jednego z przednich drzwi wskazuje, że zablokowane są wszystkie drzwi. Po otwarciu dowolnych drzwi, diody w obu drzwiach zgasną.

<sup>6</sup> Tylko samochody ze składanymi elektrycznymi zewnętrznymi lusterkami wstecznymi.

<sup>7</sup> Nie dotyczy samochodów z funkcją bezkluczykowego zablokowania i odblokowania zamków (Passive Entry\*).

## ◀ We wszystkich drzwiach\*



Przycisk centralnego zamka ze wskaźnikiem diodowym w drzwiach tylnych.

Podświetlony wskaźnik diodowy w przycisku centralnego zamka obu drzwi wskazuje, że drzwi są zablokowane. Po otwarciu dowolnych drzwi, ich dioda zgaśnie, natomiast pozostałe będą nadal świecić.

## Wybór sposobu potwierdzenia przez samochód zablokowania i odblokowania drzwi

Na wyświetlaczu centralnym można wybrać różne opcje sygnalizacji zablokowania i odblokowania zamków.

1. Nacisnąć **Ustawienia** w widoku górnym na wyświetlaczu centralnym.

2. Wcisnąć **My Car** → **Zablokowanie** → **Wizualne potwierdzenie zablokowania** />
3. Wybrać ustawienie dźwiękowej i wizualnej sygnalizacji.

Więcej informacji o sygnalizacji zablokowania i odblokowania można znaleźć w części „Oświetlenie otoczenia samochodu” i „Regulacja lusterek zewnętrznych”.

## Powiązane informacje

- Zablokowanie/odblokowanie z zewnątrz (Str. 260)
- Oświetlenie otoczenia samochodu, przed wejściem do samochodu (Str. 161)
- Regulacja zewnętrznych lusterek wstecznych (Str. 167)



## Zablokowanie/odblokowanie od środka

Zamki drzwi bocznych i drzwi bagażnika można zablokować i odblokować od wewnątrz za pomocą przycisków centralnego zamka w drzwiach przednich. Przyciski zamków\* na drzwiach tylnych blokują zamek tylko w danych drzwiach.

## Zamek centralny



Przycisk zablokowania i odblokowania z diodą wskaźnikową w drzwiach przednich.

- Nacisnąć przycisk , aby zablokować zamki lub przycisk , aby odblokować zamki.

## Odblokowanie drzwi

- Nacisnąć przycisk , aby zablokować zamki wszystkich drzwi bocznych i drzwi bagażnika.

Długie naciśnięcie przycisku  otwiera jednocześnie wszystkie szyby boczne – tak zwane maksymalne przewietrzanie<sup>8</sup>.

### Alternatywna metoda odblokowania



Klamka do alternatywnego odblokowania w drzwiach przednich.

- Pociągnąć klamkę jednych z drzwi przednich i zwolnić.
  - > Jeśli wybrano opcję **Odblokuj wszystkie drzwi** dla funkcji **Odblokowanie zdalne i od wewnątrz** kluczyka z pilotem zdalnego sterowania, odblokowane zostaną wszystkie drzwi. Jeśli wybrano opcję **Jedne drzwi**, odblokowane i otwarte zostaną tylko jedno drzwi przednie.

Więcej informacji o działaniu opcji **Odblokowanie zdalne i od wewnątrz** można

znaleźć w części „Odblokowanie/zablokowanie od zewnątrz”.

### Blokowanie

- Nacisnąć przycisk  — drzwi przednie po obu stronach muszą być zamknięte.
  - > Wszystkie drzwi i drzwi bagażnika zostaną zablokowane.

Długie naciśnięcie przycisku  zamyka jednocześnie wszystkie szyby boczne i panoramiczne okno dachowe\*.

### Przycisk zamka\* drzwi tylnych



Przycisk zablokowania z diodą wskaźnikową w drzwiach tylnych.

Przyciski zamka na drzwiach tylnych blokują tylko te drzwi, na których się znajdują.

Aby odblokować tylne drzwi:

- Pociągnąć za klamkę – nastąpi odblokowanie i otwarcie drzwi tylnych.

### Ustawienia automatycznego blokowania drzwi

Po rozpoczęciu jazdy może następować automatyczne zablokowanie drzwi bocznych oraz drzwi bagażnika.

1. Nacisnąć **Ustawienia** w widoku górnym na wyświetlaczu centralnym.
2. Nacisnąć przycisk **My Car** → **Zablokowanie**.
3. Wybrać opcję **Automatyczna blokada drzwi podczas jazdy**.

### Powiązane informacje

- Zablokowanie/odblokowanie z zewnątrz (Str. 260)
- Sygnalizacja zablokowania/odblokowania zamków samochodu (Str. 263)

<sup>8</sup> Służy na przykład do szybkiego przewietrzenia samochodu podczas upalnej pogody.

## Całkowita blokada zamków\*

Całkowita blokada zamków oznacza, że wszystkie klamki drzwi zostają mechanicznie odłączone, co uniemożliwia otwarcie drzwi od wewnątrz.

Całkowitą blokadę zamków można aktywować kluczykiem z pilotem zdalnego sterowania oraz funkcją zablokowania bezkluczykowego (Passive Entry\*). Całkowita blokada zamków jest aktywowana z opóźnieniem ok. 10 sekund po zablokowaniu drzwi.

### **i UWAGA**

Jeżeli w trakcie opóźnienia zostaną otwarte któreś drzwi, to nastąpi przerwanie sekwencji i alarm zostanie rozbrojony.

Po włączeniu całkowitej blokady zamków, samochód można odblokować wyłącznie za pomocą kluczyka z pilotem zdalnego sterowania, funkcji odblokowania bezkluczykowego lub aplikacji Volvo On Call\*.

Lewe przednie drzwi można również odblokować przy użyciu kluczyka mechanicznego. Jeśli zamki samochodu zostaną odblokowane za pomocą kluczyka mechanicznego, włączy się autoalarm\*. Informacje na temat wyłączenia autoalarmu można znaleźć w części „Autoalarm”.

### **! OSTRZEŻENIE**

Nie wolno dopuścić, by ktokolwiek pozostał w samochodzie, bez uprzedniego wyłączenia całkowitej blokady zamków, ponieważ osoba taka nie będzie mogła wydostać się z pojazdu.

## Tymczasowe wyłączenie całkowitej blokady zamków

Jeżeli w samochodzie ktoś ma pozostać, ale drzwi mają zostać zablokowane od zewnątrz, funkcję całkowitej blokady można tymczasowo wyłączyć za pomocą funkcji **Zredukowana ochrona**.



Nacisnąć przycisk **Zredukowana ochrona** w widoku funkcji na wyświetlaczu centralnym.

Obniżenie poziomu alarmu można także wybrać w widoku górnym wyświetlacza centralnego.

- Nacisnąć **Ustawienia → My Car → Zablokowanie** i wybrać **Zredukowana ochrona**.

Na wyświetlaczu pojawia się następnie napis **Zredukowana ochrona** i przy następnym zablokowaniu drzwi samochodu całkowita blokada zamków zostaje tymczasowo wyłączona.

Po konwencjonalnym zablokowaniu, zasilanie gniazd elektrycznych zostaje wyłączone od razu,

natomiast przy tymczasowej dezaktywacji całkowitej blokady zamków, pozostaną one zasilone przez maksymalnie 10 minut po zablokowaniu.

Po zablokowaniu i ponownym odblokowaniu samochodu trzeba będzie jeszcze raz ustawić tymczasową dezaktywację całkowitej blokady zamków. Należy pamiętać, że równocześnie zostają wyłączone wchodzące w skład systemu alarmowego\* czujniki ruchu i przechyty.

Układ zostaje zresetowany przy następnym uruchomieniu silnika.

### **i UWAGA**

- Należy pamiętać, że zablokowanie zamków samochodu powoduje uzbrojenie alarmu.
- Otwarcie którejkolwiek drzwi od wewnątrz spowoduje włączenie autoalarmu.

## Powiązane informacje

- Kluczyk z pilotem zdalnego sterowania (Str. 254)
- Zablokowanie/odblokowanie z zewnątrz (Str. 260)
- Zablokowanie/odblokowanie od środka (Str. 264)
- Zablokowanie i odblokowanie zamków za pomocą kluczyka mechanicznego (Str. 271)
- Alarm\* (Str. 283)

## Zablokowanie/odblokowanie zamka drzwi bagażnika

Drzwi bagażnika można zablokować lub odblokować oraz otworzyć na różne sposoby, w zależności od poziomu wyposażenia samochodu.

### Odblokowanie drzwi bagażnika przy użyciu kluczyka z pilotem zdalnego sterowania

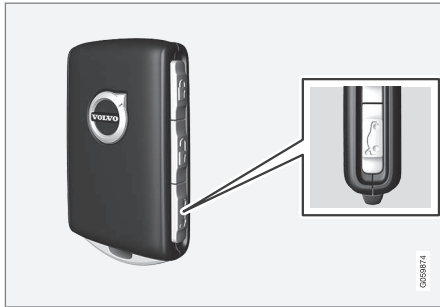

Możliwe jest rozbrojenie alarmu drzwi tylnych i odblokowanie ich zamka za pomocą przycisku  na kluczyku z pilotem zdalnego sterowania.

Drzwi bagażnika można odblokować na dwa różne sposoby

1. Nacisnąć przycisk  na pilocie zdalnego sterowania.
  - > Lampka kontrolna centralnego zamka i autoalarmu na tablicy rozdzielczej gaśnie, sygnalizując, że alarm w całym samochodzie nie jest uzbrojony.

Zostają odłączone czujniki ruchu w kabinie i przechyty samochodu oraz czujnik otwarcia drzwi bagażnika.

Drzwi bagażnika zostają odblokowane, ale pozostają zamknięte, a drzwi boczne pozostają zablokowane z uzbrojonym alarmem.

W celu otwarcia drzwi bagażnika należy chwycić osłoniętą gumową nakładką przycisk pod klamką drzwi bagażnika i otworzyć je.

Jeśli drzwi bagażnika nie zostaną otwarte w ciągu 2 minut, zostaną ponownie zablokowane i nastąpi uzbrojenie alarmu.

2. Drzwi bagażnika sterowane elektrycznie\*
  - Długie naciśnięcie (ok. 1,5 sekundy) przycisku  na kluczyku z pilotem zdalnego sterowania
  - > Drzwi bagażnika zostają odblokowane i otwarte, natomiast drzwi boczne pozostają zablokowane z uzbrojonym alarmem.

## Bezkluczykowe odblokowanie drzwi bagażnika\*

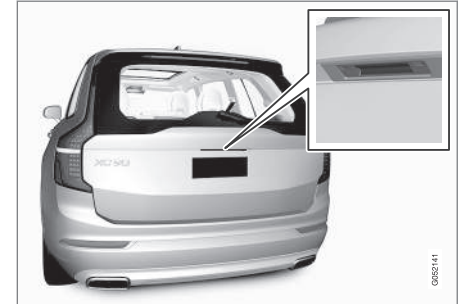

Pokryta gumą płytka z czułą na dotyk powierzchnią.

Drzwi bagażnika są utrzymywane w położeniu zamkniętym przez zamek elektryczny. Wystarczy

◀ mieć w pobliżu kluczyk z pilotem zdalnego sterowania, np. w kieszeni lub portfelu.

1. Aby otworzyć drzwi bagażnika — lekko chwycić osłonięty gumową nakładką przycisk pod zewnętrzną klamką drzwi bagażnika.
  - > Zamek zostanie zwolniony.

### **i UWAGA**

Jeśli kluczyk z pilotem zdalnego sterowania nie będzie wykrywany dostatecznie blisko drzwi bagażnika, funkcja zablokowania/odblokowania nie będzie działać. Patrz część „Zasięg kluczyka z pilotem zdalnego sterowania”, aby uzyskać więcej informacji.

2. Pociągnąć klamkę zewnętrzną w górę, aby całkowicie otworzyć drzwi.

### **! WAŻNE**

- Do zwolnienia zamka bagażnika potrzebna jest minimalna siła – wystarczy lekko nacisnąć pokryty gumą przycisk.
- W celu otwarcia bagażnika nie ciągnąć za pokryty gumą przycisk – drzwi bagażnika podnosić za uchwyt. Zastosowanie zbyt dużej siły może spowodować uszkodzenie styków elektrycznych przycisku.

### **! OSTRZEŻENIE**

Nie wolno jeździć z otwartymi drzwiami bagażnika! Toksyczne gazy spalinowe mogłyby zostać zassane do wnętrza samochodu przez przedział bagażowy.

### Odblokowanie drzwi bagażnika z wnętrza samochodu



Aby odblokować drzwi bagażnika:

1. Krótkie naciśnięcie na przycisk  na tablicy rozdzielczej.
  - > Drzwi bagażnika można odblokować i otworzyć z zewnątrz, chwytając osłonięty gumową nakładką przycisk.

2. Lub za pomocą opcji sterowania elektrycznego drzwi bagażnika

Długie naciśnięcie na przycisk  na tablicy rozdzielczej.

> Drzwi bagażnika otwierają się.

### Zablokowanie przy użyciu kluczyka z pilotem zdalnego sterowania

- Nacisnąć przycisk  na pilocie zdalnego sterowania.
  - > Lampka kontrolna centralnego zamka i autoalarmu na tablicy rozdzielczej zaczyna migać – drzwi samochodu są zablokowane, a alarm\* jest uzbrojony.

### Powiązane informacje

- Kluczyk z pilotem zdalnego sterowania (Str. 254)
- Drzwi bagażnika otwierane elektrycznie\* (Str. 273)
- Otwieranie/zamykanie drzwi bagażnika ruchem stopy\* (Str. 276)

## Korzystanie z blokady dostępu

Schówek podręczny i drzwi bagażnika można zablokować za pomocą tak zwanej blokady dostępu, np. oddając samochód do serwisu lub pozostawiając go na parkingu hotelowym itp.

### UWAGA

Aby możliwe było aktywowanie funkcji blokady dostępu, samochód musi znajdować się co najmniej w trybie zapłonu I.



Przycisk funkcji blokady dostępu. Zależnie od aktualnego stanu blokady wyświetlany jest tekst **Pryw. blok. odblokow.** lub **Pryw. blok. zablokow..**

## Wprowadzenie kodu zabezpieczającego przed pierwszym użyciem

Przy pierwszym użyciu funkcji trzeba wybrać kod zabezpieczający. Może on następnie posłużyć do wyłączenia blokady dostępu w przypadku, gdy użytkownik zgubi lub zapomni wybrany kod PIN. Kod zabezpieczający pełni funkcję kodu PUK dla wszystkich ustawionych później kodów PIN funkcji blokady dostępu.

Kod zabezpieczający należy przechowywać w bezpiecznym miejscu.

1. Kod zabezpieczający można aktywować w widoku funkcji lub w widoku górnym wyświetlacza centralnego.
  - Nacisnąć przycisk **Prywatna blokada** w widoku funkcji.

Lub:

  - Nacisnąć **Ustawienia** w widoku górnym. Nacisnąć **My Car → Zablokowanie** i wybrać **Prywatna blokada**.

> Pojawia się wyskakujące okno.
2. Wprowadzić żądany kod zabezpieczający.
  - > Kod zabezpieczający zostaje zapisany. Funkcję blokady dostępu można teraz aktywować.

W przypadku wyzerowania układu powyższą procedurę trzeba powtórzyć.

## Wyłączanie blokady dostępu

1. Funkcję można aktywować w widoku funkcji lub w widoku górnym wyświetlacza centralnego.
  - Nacisnąć przycisk **Prywatna blokada** w widoku funkcji.

Lub:

  - Nacisnąć **Ustawienia** w widoku górnym. Nacisnąć **My Car → Zablokowanie** i wybrać **Prywatna blokada**.

> Pojawia się wyskakujące okno.

2. Wprowadzić kod, który ma służyć do odblokowania schowka podręcznego i drzwi bagażnika po ich zablokowaniu i nacisnąć opcję **Potwierdź**.
  - > Schówek podręczny i drzwi bagażnika zostaną zablokowane. Zablokowanie jest potwierdzone zielonym wskaźnikiem przy przycisku w widoku funkcji oraz zaznaczeniem okienka blokady dostępu w widoku ustawień.

## Wyłączanie blokady dostępu

1. Funkcję można dezaktywować w widoku funkcji lub w widoku górnym wyświetlacza centralnego.
  - Nacisnąć przycisk **Prywatna blokada** w widoku funkcji.

Lub:

  - Nacisnąć **Ustawienia** w widoku górnym. Nacisnąć **My Car → Zablokowanie** i wybrać **Prywatna blokada**.

> Pojawia się wyskakujące okno.
2. Wprowadzić kod, który został użyty do zablokowania i nacisnąć opcję **Potwierdź**.
  - > Schówek podręczny i drzwi bagażnika zostaną odblokowane. Odblokowanie jest potwierdzone zgaśnięciem zielonego wskaźnika przy przycisku w widoku funkcji oraz usunięciem zaznaczenia w okienku blokady dostępu w widoku ustawień.





### **i UWAGA**

Jeśli kod PIN został zgubiony/zapomniany lub nieprawidłowy kod PIN został wprowadzony więcej niż trzy razy, do wyłączenia blokady dostępu można użyć kodu bezpieczeństwa.

### **i UWAGA**

Jeśli po aktywacji blokady dostępu samochód zostanie odblokowany za pośrednictwem Volvo On Call\* lub aplikacji Volvo On Call\*, blokada dostępu zostanie dezaktywowana automatycznie.

### **Powiązane informacje**

- Korzystanie ze schowka podręcznego (Str. 241)
- Zablokowanie/odblokowanie zamka drzwi bagażnika (Str. 267)

### **Dodatkowy kluczyk mechaniczny**

W pilocie zdalnego sterowania znajduje się wyjmowany kluczyk mechaniczny, za pomocą którego można włączyć pewne funkcje i wykonać pewne operacje.

Autoryzowana stacja obsługi Volvo dysponuje kodem kluczyka, na podstawie którego należy zamówić nowy kluczyk.

### **Zastosowania kluczyka mechanicznego**

Użycie kluczyka mechanicznego umieszczonego w pilocie zdalnego sterowania:

- lewe drzwi przednie<sup>9</sup> można otworzyć ręcznie, jeśli nie można uruchomić centralnego zamka za pomocą kluczyka z pilotem zdalnego sterowania.
- wszystkie drzwi są zablokowane awaryjnie — patrz część „Odblokowanie i zablokowanie przy użyciu dodatkowego kluczyka mechanicznego”.
- można włączyć/wyłączyć zabezpieczenie tylnych drzwi przy przewożeniu dzieci, patrz punkt „Zabezpieczenie tylnych drzwi przy przewożeniu dzieci”.

Kluczyk bezprzyciskowy<sup>10</sup> (Key Tag) nie posiada kluczyka mechanicznego. W razie potrzeby należy użyć kluczyka mechanicznego ze zwykłego kluczyka z pilotem zdalnego sterowania.

<sup>9</sup> Dotyczy to zarówno samochodów z kierownicą po lewej, jak i po prawej stronie.

<sup>10</sup> Dostarczany w samochodach z funkcją bezkluczykowego zablokowania i odblokowania zamków (Passive Entry\*).

### **Wymywanie kluczyka mechanicznego**

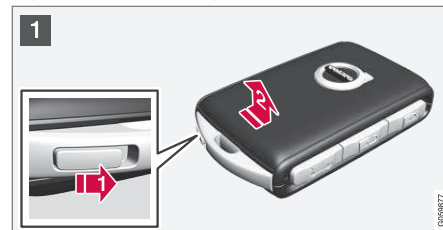

- 1 **1** ➔ Przytrzymać kluczyk z pilotem zdalnego sterowania z widoczną częścią przednią i logiem Volvo skierowanym we właściwą stronę — przesunąć przycisk w dolnej krawędzi przy breloczku w prawą stronę. Podnieść przednią obudowę kilka milimetrów do góry.

**2** ➔ Obudowa zostanie zwolniona i będzie można zdjąć ją z kluczyka.





- 2 **1** Wyjąć kluczyk mechaniczny, otwierając go do góry.



- 3 Po użyciu schować kluczyk mechaniczny w jego właściwe położeniu w kluczyku z pilotem zdalnego sterowania.

**1** Założyć z powrotem obudowę, naciskając ją w dół, aż do słyszalnego kliknięcia.

**2** Następnie przesunąć obudowę do tyłu.

> Kolejne kliknięcie wskazuje, że obudowa została prawidłowo zatrzaśnięta.

### Powiązane informacje

- Zablokowanie i odblokowanie zamków za pomocą kluczyka mechanicznego (Str. 271)
- Zabezpieczenie tylnych drzwi przy przewożeniu dzieci (Str. 282)
- Kluczyk z pilotem zdalnego sterowania (Str. 254)

### Zablokowanie i odblokowanie zamków za pomocą kluczyka mechanicznego

Wyjmowanego kluczyka mechanicznego można użyć między innymi do odblokowania zamków samochodu od zewnątrz, na przykład w przypadku rozładowania się baterii w kluczyku z pilotem zdalnego sterowania.

### Odblokowanie drzwi

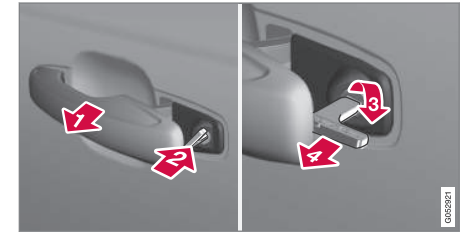

- 1** Pociągnąć klamkę przednich drzwi po lewej stronie<sup>11</sup> w położenie skrajne, aby odstąpić bębnek zamka.
- 2** Włożyć kluczyk w bębnek zamka.
- 3** Przekręcić zgodnie z ruchem wskazówek zegara o 45 stopni, tak aby kluczyk był skierowany prosto do tyłu.

<sup>11</sup> Dotyczy to zarówno samochodów z kierownicą po lewej, jak i po prawej stronie.

- 4 Przekręcić kluczyk z powrotem o 45 stopni do położenia wyjściowego. Wyjąć kluczyk z zamka i puścić klamkę, tak aby jej tylna część znów dotykała samochodu.
5. Pociągnąć za klamkę.  
 > Drzwi otworzą się.

Zamykanie wykonuje się w analogiczny sposób, ale w punkcie (3) kluczyk przekręca się o 45 stopni przeciwnie do ruchu wskazówek zegara, zamiast zgodnie z ruchem wskazówek zegara.

### Wyłączenie alarmu\*

#### **i UWAGA**

Otwarcie drzwi odblokowanych kluczykiem mechanicznym spowoduje włączenie autoalarmu.



Umiejscowienie czytnika pomocniczego w uchwycie na napeje.

Wyłączyć alarm w następujący sposób:

1. Umieścić kluczyk z pilotem zdalnego sterowania w czytniku pomocniczym na dnie uchwytu na napeje w konsoli pomiędzy fotelami.
2. Przekręcić pokrętkę rozruchu w położenie **START** i puścić.  
 > Pokrętko wraca samoczynnie do położenia wyjściowego – sygnalizacja alarmu i alarm zostają wyłączone.

### Blokowanie

Zamki samochodu można zablokować za pomocą kluczyka mechanicznego wyjmowanego z pilota zdalnego sterowania, na przykład w razie utraty zasilania lub rozładowania się baterii w kluczyku.

Zamek lewych przednich drzwi można zablokować za pomocą wyjmowanego kluczyka mechanicznego.

Pozostałe drzwi nie mają zamków, lecz zamiast nich są wyposażone w znajdujące się w tylnej krawędzi przełączniki blokady, które trzeba wcisnąć za pomocą kluczyka mechanicznego – następuje wtedy mechaniczne zablokowanie drzwi uniemożliwiające ich otwarcie od zewnątrz.

Drzwi można jednak nadal otworzyć od środka.

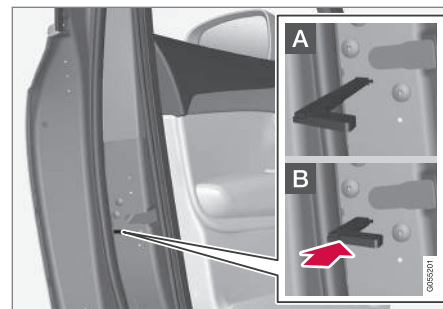

Ręczne blokowanie drzwi. Nie należy mylić z zabezpieczeniem tylnych drzwi przy przewożeniu dzieci.

- Wyjąć kluczyk mechaniczny z kluczyka z pilotem zdalnego sterowania. Włożyć kluczyk mechaniczny w otwór przełącznika zamka i wcisnąć go, aż do oporu, ok. 12 mm.

- A** Drzwi można otworzyć zarówno od zewnątrz, jak i od środka.
- B** Drzwi są zablokowane przed możliwością otwarcia od zewnątrz. Aby wrócić do pozycji A, trzeba otworzyć drzwi za pomocą klamki wewnętrznej.

Drzwi można także odblokować za pomocą przycisku odblokowania zamków na kluczyku z pilotem zdalnego sterowania lub przycisku centralnego zamka na drzwiach kierowcy.

**i UWAGA**

- Przełącznik zamka na drzwiach blokuje tylko dane drzwi – a nie wszystkie drzwi jednocześnie.
- Zablockowanych ręcznie drzwi tylnych z włączoną ręczną lub elektryczną blokadą zabezpieczającą je przed otwarciem przez dzieci nie można otworzyć ani od wewnątrz ani od zewnątrz. Zablockowane w ten sposób drzwi można odblokować wyłącznie za pomocą kluczyka z pilotem zdalnego sterowania lub przycisku centralnego zamka.

**Powiązane informacje**

- Dodatkowy kluczyk mechaniczny (Str. 270)

**Drzwi bagażnika otwierane elektrycznie\***

Drzwi bagażnika można otworzyć i zamknąć elektrycznie.

W rozszerzonej opcji dostępna jest również funkcja otwierania i zamykania ruchem stopy — patrz część „Otwieranie/zamykanie elektrycznie sterowanych drzwi bagażnika ruchem stopy”, aby uzyskać więcej informacji.



**Otwieranie obudowy**

Drzwi bagażnika można otworzyć używając klamki, ruchem stopy\*, przyciskiem na tablicy rozdzielczej lub kluczykiem z pilotem zdalnego sterowania.



Przycisk do otwierania/zamykania na tablicy rozdzielczej.



Wybrać jedną z poniższych opcji otwierania drzwi bagażnika:

- Lekkie naciśnięcie klamki zewnętrznej drzwi bagażnika.
- Długie naciśnięcie przycisku  na tablicy rozdzielczej. Przycisk przytrzymać wciśnięty tak długo, aż drzwi bagażnika zaczną się otwierać.
- Długie naciśnięcie przycisku  na kluczyku z pilotem zdalnego sterowania. Przycisk przytrzymać wciśnięty tak długo, aż drzwi bagażnika zaczną się otwierać.

**Zamykanie**

Drzwi bagażnika można zamknąć za pomocą przycisku na tablicy rozdzielczej, ruchu stopy\*, kluczykiem z pilotem zdalnego sterowania lub przyciskami<sup>12</sup> wzdłuż dolnej krawędzi drzwi bagażnika.

Wybrać jedną z poniższych opcji zamykania drzwi bagażnika.

- Nacisnąć i przytrzymać przycisk  na tablicy rozdzielczej lub przycisk  na kluczyku z pilotem zdalnego sterowania.
  - > Drzwi bagażnika zamkną się automatycznie i rozlegnie się sygnał dźwiękowy — drzwi bagażnika pozostaną niezablokowane.

<sup>12</sup> Samochody z systemem bezkluczykowego zablokowania/odblokowania zamków (Passive Entry\*) mają jeden przycisk do zamykania i drugi przycisk do zamykania i zablokowania.



Przycisk do zamykania i zablokowania na spodzie drzwi bagażnika.

- Nacisnąć przycisk <sup>12</sup> na spodzie drzwi bagażnika, aby je zamknąć.
  - > Drzwi bagażnika zamkną się automatycznie — pozostaną jednak niezablokowane.

### **i UWAGA**

Przycisk jest aktywny przez 24 godziny po pozostawieniu otwartej pokryw. Potem trzeba ją zamknąć ręcznie.

- Nacisnąć przycisk <sup>12</sup> na spodzie drzwi bagażnika, aby je zamknąć i jednocześnie zablokować drzwi bagażnika oraz drzwi samochodu (przedtem wszystkie drzwi muszą zostać zamknięte).
  - > Drzwi bagażnika zamkną się automatycznie – drzwi bagażnika i drzwi boczne zostaną zablokowane i nastąpi uzbrojenie alarmu\*.

### **i UWAGA**

Jeśli kluczyk z pilotem zdalnego sterowania nie będzie wykrywany dostatecznie blisko drzwi bagażnika, funkcja zablokowania/odblokowania nie będzie działać. Patrz część „Zasięg kluczyka z pilotem zdalnego sterowania”, aby uzyskać więcej informacji.

### **i UWAGA**

Jeśli w czasie korzystania z funkcji bezkluczkowego zablokowania/odblokowania\* kluczyk nie będzie wykrywany dostatecznie blisko drzwi bagażnika, rozlegną się trzy sygnały dźwiękowe. Patrz część „Zasięg kluczyka z pilotem zdalnego sterowania” oraz „Zamki i kluczyki z pilotem zdalnego sterowania”, aby uzyskać więcej informacji.

### **i WAŻNE**

W czasie ręcznej obsługi drzwi bagażnika należy jest otwierać i zamykać powoli. Nie należy używać siły przy otwieraniu lub zamykaniu, jeśli jest wyczuwalny opór. Może to spowodować uszkodzenie kłapy i jej nieprawidłowe działanie.

### **Anulowanie otwierania/zamykania**

- Otwieranie i zamykanie można anulować na pięć sposobów:
  - Nacisnąć przycisk na tablicy rozdzielczej.
  - Nacisnąć przycisk na pilocie zdalnego sterowania.
  - Nacisnąć przycisk zamykania<sup>12</sup> w dolnej krawędzi drzwi bagażnika.
  - Naciskając osłonięty gumową nakładką przycisk pod zewnętrzną klamką drzwi bagażnika.
  - Otwieranie/zamykanie ruchem stopy (więcej informacji można znaleźć w części „Otwieranie/zamykanie elektrycznie sterowanych drzwi bagażnika ruchem stopy”).
- > Ruch drzwi bagażnika zostanie przerwany i drzwi się zatrzymają, po czym można je otworzyć lub zamknąć ręcznie.

<sup>12</sup> Samochody z systemem bezkluczkowego zablokowania/odblokowania zamków (Passive Entry\*) mają jeden przycisk do zamykania i drugi przycisk do zamykania i zablokowania.

## Programowalne maksymalne otwarcie

Maksymalne położenie otwarcia drzwi bagażnika można regulować, np. w celu dostosowania do niskiej wysokości sufitu w garażu.

Aby wyregulować maksymalne otwarcie:

1. Otworzyć drzwi bagażnika - zatrzymać je w położeniu otwarcia.
2. Nacisnąć przycisk  w dolnej krawędzi drzwi bagażnika i przytrzymać przez co najmniej 3 sekundy.
  - > Rozlegną się dwa krótkie sygnały, potwierdzające zapisanie ustawionej pozycji.

Aby zresetować maksymalne otwarcie:

- Ręcznie podnieść drzwi bagażnika w możliwie najwyższe położenie, nacisnąć przycisk  na drzwiach bagażnika i przytrzymać przez co najmniej 3 sekundy.
  - > Rozlegną się dwa sygnały, potwierdzające anulowanie ustawionej pozycji. Drzwi bagażnika będą się otwierać do maksymalnego położenia.

### UWAGA

- Jeżeli system pracował nieprzerwanie przez długi czas, zostaje wyłączony w celu uniknięcia przeciążenia. Można go użyć ponownie po upływie około 2 minut.

## Zabezpieczenie przed przyciśnięciem

W przypadku wystąpienia nadmiernego oporu przy podnoszeniu bądź opuszczaniu drzwi bagażnika zostaje uruchomiona funkcja zabezpieczająca.

- W razie przerwania ruchu drzwi bagażnika podczas ich otwierania, drzwi zatrzymają się i rozlegnie się długi sygnał.
- W razie przerwania ruchu drzwi bagażnika podczas ich zamykania, drzwi zatrzymają się i rozlegnie się długi sygnał, a następnie drzwi powrócą do zaprogramowanego położenia maksymalnego.

### OSTRZEŻENIE

Należy pamiętać o niebezpieczeństwie przytrzaśnięcia podczas otwierania/zamykania. Przed rozpoczęciem otwierania/zamykania należy upewnić się, że nikt nie przebywa w pobliżu drzwi bagażnika, ponieważ przytrzaśnięcie może mieć poważne konsekwencje.

Drzwi bagażnika należy zawsze uruchamiać z zachowaniem ostrożności.

## Sprężyny gazowe

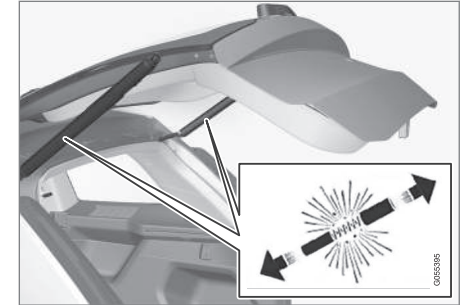

Sprężyny gazowe do otwieranych elektrycznie drzwi bagażnika.

### OSTRZEŻENIE

Nie otwieraj napiętych sprężyn elektrycznych drzwi bagażnika. Są one napięte z dużą siłą i w przypadku otwarcia mogą spowodować obrażenia ciała.

## Powiązane informacje

- Otwieranie/zamykanie drzwi bagażnika ruchem stopy\* (Str. 276)
- Zasięg kluczyka z pilotem zdalnego sterowania (Str. 256)

## Otwieranie/zamykanie drzwi bagażnika ruchem stopy\*

Dla ułatwienia obsługi drzwi bagażnika, na przykład gdy użytkownik ma zajęte ręce, samochód został wyposażony w funkcję otwierania/zamykania tych drzwi ruchem stopy do przodu w kierunku tylnego zderzaka.

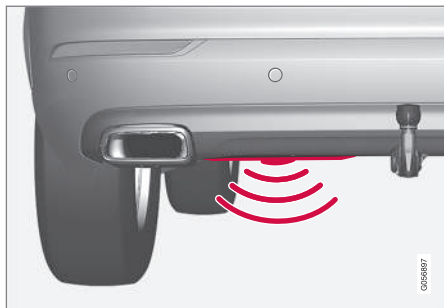

Czujnik znajduje się na lewo od środka zderzaka<sup>13</sup>.

Aby możliwe było otwarcie lub zamknięcie, w obszarze zasięgu<sup>14</sup> za samochodem musi znajdować się jeden z należących do samochodu kluczyków z pilotem zdalnego sterowania. To samo dotyczy samochodu z odblokowanymi już zamkami, co pozwala uniknąć przypadkowego otwarcia na przykład w myjni samochodowej.

## Działanie



Ruch stopy w aktualnym obszarze aktywacji czujnika.

## Otwieranie/zamykanie

### **i** UWAGA

Funkcja obsługi drzwi bagażnika ruchem stopy jest dostępna w dwóch wersjach:

- Otwieranie i zamykanie ruchem stopy
- Tylko odblokowanie zamka ruchem stopy (drzwi bagażnika trzeba podnieść ręcznie, aby je otworzyć)

Należy pamiętać, że funkcja otwierania i zamykania ruchem stopy wymaga opcji „Drzwi bagażnika sterowane elektrycznie”<sup>\*</sup>.

- Wykonać **jeden** wolny ruch stopą do przodu pod lewą częścią tylnego zderzaka. Następnie cofnąć się o krok. Nie należy dotykać zderzaka.
- > Rozpoczęcie otwierania/zamykania potwierdza krótki sygnał dźwiękowy – drzwi bagażnika zostają otwarte/zamknięte.

Jeśli drzwi bagażnika znajdują się w położeniu otwartym, to po aktywacji ruchem stopą zawsze nastąpi ich zamknięcie.

Drzwi bagażnika można również zamknąć za pomocą przycisku na tablicy rozdzielczej, kluczyka z pilotem zdalnego sterowania lub przycisku(ów)<sup>15</sup> pod drzwiami bagażnika. Więcej informacji można znaleźć w części „Drzwi bagażnika otwierane elektrycznie”.

Jeśli zostanie wykonanych kilka ruchów stopą, a za samochodem nie będzie prawidłowego kluczyka z pilotem zdalnego sterowania, otwarcie zostanie uniemożliwione na pewien czas.

Nie należy przytrzymywać stopy umieszczonej pod samochodem w trakcie wykonywania nią ruchu. Może to spowodować zakłócenie aktywacji funkcji.

<sup>13</sup> Jeśli samochód jest wyposażony w osłonę podwozia/dolną owiewkę\*, czujnik jest przesunięty dalej w kierunku lewego narożnika zderzaka.

<sup>14</sup> Więcej informacji można znaleźć w części „Zasięg kluczyka z pilotem zdalnego sterowania”.

<sup>15</sup> Dotyczy wyłącznie samochodów wyposażonych w funkcję bezkluczykowego zablokowania i odblokowania zamków (Passive Entry)\*.

**Anulowanie otwierania/zamykania**

- Wykonać **jeden** powolny ruch stopą do przodu w trakcie otwierania/zamykania, aby zatrzymać ruch drzwi tyłu nadwozia.

Kluczyk z pilotem zdalnego sterowania nie musi znajdować się w pobliżu samochodu, aby możliwe było anulowanie otwierania/zamykania.

**i UWAGA**

W przypadku, gdy na zderzaku tylnym nagromadzi się duża ilość lodu, śniegu, zabrudzeń itp., istnieje ryzyko pogorszenia lub braku działania. Dlatego należy utrzymywać go w czystości.

**i UWAGA**

Należy zwrócić uwagę na możliwość, że system może zostać aktywowany w myjni samochodowej lub podobnym miejscu, jeśli kluczyk z pilotem zdalnego sterowania znajduje się w jego zasięgu.

**Samochód wyposażony w osłonę podwozia/dolną owiewkę\***

Jeśli samochód jest wyposażony w osłonę podwozia/dolną owiewkę\*, czujnik jest przesunięty dalej w kierunku lewego narożnika zderzaka.



Jeśli samochód jest wyposażony w osłonę podwozia/dolną owiewkę\*, czujnik jest przesunięty dalej w kierunku lewego narożnika zderzaka.

W celu aktywacji otwierania/zamykania ruchem stopy w samochodzie wyposażonym w osłonę podwozia/dolną owiewkę należy wykonać ruch stopą od strony boku samochodu.

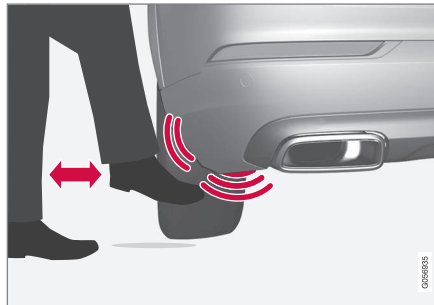

Ruch stopy w aktualnym obszarze aktywacji czujnika.

**Powiązane informacje**

- Zablokowanie/odblokowanie zamka drzwi bagażnika (Str. 267)
- Drzwi bagażnika otwierane elektrycznie\* (Str. 273)
- Zasięg kluczyka z pilotem zdalnego sterowania (Str. 256)

## Wymiana baterii w kluczyku z pilotem zdalnego sterowania

Jeśli bateria w kluczyku z pilotem zdalnego sterowania ulegnie rozładowaniu, trzeba ją wymienić.

### **i UWAGA**

Wszystkie baterie mają ograniczoną żywotność i mogą wymagać wymiany (nie dotyczy Key Tag). Trwałość baterii zależy od częstotliwości używania pojazdu/kluczyka.

Baterię w kluczyku z pilotem zdalnego sterowania należy wymienić, gdy:



na wyświetlaczu kierowcy zapali się symbol informacyjny i pojawi się komunikat **Słaba bat. w kluczyku Patrz Instrukcja obsługi**

i/lub

- zamki w samochodzie przestają reagować na sygnały zdalnego sterowania kluczyka wysyłane z odległości do 20 m od samochodu.

### **i UWAGA**

Należy zawsze spróbować podejść bliżej samochodu i ponowić próbę odblokowania.

W kluczyku bezprzyciskowym<sup>16</sup> (Key Tag) nie ma możliwości wymiany baterii — trzeba zamówić nowy kluczyk w autoryzowanej stacji obsługi Volvo.

### **! WAŻNE**

Rozładowany kluczyk Key Tag należy przekażać do autoryzowanej stacji obsługi Volvo. Kluczyk należy wyrejestrować z samochodu, ponieważ nadal możliwe jest jego użycie do uruchomienia samochodu poprzez funkcję rozruchu rezerwowego.

## Otwieranie i wymiana



- 1** **➔** Przytrzymać kluczyk z pilotem zdalnego sterowania z widoczną częścią przednią i logiem Volvo skierowanym we właściwą stronę — przesunąć przycisk w dolnej krawędzi przy breloczku w prawą stronę. Wysunąć przednią obudowę kilka milimetrów do góry.

- 2** **➔** Obudowa zostanie zwolniona i będzie można zdjąć ją z kluczyka.

<sup>16</sup> Ten kluczyk jest dostarczany w samochodach z funkcją bezkluczykowego zablokowania/odblokowania zamków (Passive Entry\*).





- 2 **1** Przesunąć przycisk na bok i wysunąć tylną obudowę kilka milimetrów do góry.
- 2** Obudowa zostanie zwolniona i będzie można zdjąć ją z kluczyka.

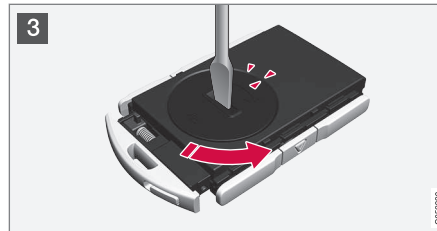

- 3 Za pomocą śrubokrętu lub podobnego narzędzia przekręcić pokrywkę baterii w lewo, aż oznaczenia ustawią się na napisie **OPEN**. Ostrożnie zdjąć pokrywkę baterii, naciskając np. paznokciem występ. Następnie podważyć pokrywkę baterii do góry.

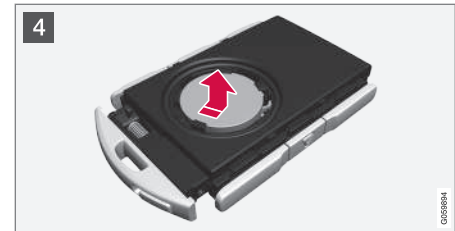

- 4 Bateria jest zwrócona stroną z **+** do góry. Następnie ostrożnie podważyć baterię, jak pokazano na ilustracji.

**!** **WAŻNE**

Unikać dotykania nowych akumulatorów i powierzchni ich styków palcami, ponieważ spowoduje to pogorszenie ich działania.

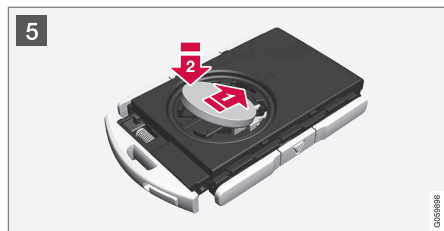

**5** Włożyć nową baterię stroną (+) do góry. Unikać dotykania styków baterii kluczyka palcami.

**1** Umieścić baterię w uchwycie krawędzią do dołu. Następnie przesunąć baterię do przodu tak, aby ją zablokować pod dwoma plastikowymi zaczepami.

**2** Nacisnąć baterię w dół, aż do jej zablokowania pod górnym, czarnym zaczepem plastikowym.

**i UWAGA**

Stosować baterie typu CR2032, 3 V.

**i UWAGA**

Firma Volvo zaleca, aby baterie używane w kluczyku z pilotem zdalnego sterowania spełniały wymogi normy UN Manual of Test and Criteria, Part III, sub-section 38.3. Baterie montowane fabrycznie lub wymieniane w autoryzowanej stacji obsługi Volvo spełniają powyższe kryteria.

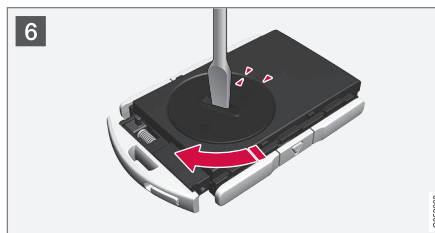

**6** Założyć pokrywkę baterii i przekręcić ją w prawo, aż oznaczenie znajdzie się w jednej linii z napisem **CLOSE**.



**7** **1** Założyć z powrotem tylną obudowę i wcisnąć ją w dół, aż do słyszalnego kliknięcia.

**2** Następnie przesunąć obudowę do tyłu.  
> Kolejne kliknięcia sygnalizuje, że obudowa została właściwie założona i prawidłowo zatrzaśnięta.



8 **1** Obrócić kluczyk z pilotem zdalnego sterowania i założyć z powrotem przednią obudowę, naciskając ją w dół, aż do słyszalnego kliknięcia.

**2** Następnie przesunąć obudowę do tyłu.  
> Kolejne kliknięcie wskazuje, że obudowa została prawidłowo zatrzasknięta.

### **WAŻNE**

Wyczerpane baterie należy utylizować w sposób niepowodujący zanieczyszczenia środowiska.

### Powiązane informacje

- Kluczyk z pilotem zdalnego sterowania (Str. 254)

## Immobilizer

Elektroniczna blokada zapłonu (immobilizer) uniemożliwia uruchomienie samochodu przez nieuprawnioną osobę.

Samochód można uruchomić wyłącznie przy użyciu właściwego kluczyka z pilotem zdalnego sterowania.

Poniższy komunikat błędu na wyświetlaczu kierowcy jest związany z elektronicznym immobilizem:

Symbol	Komunikat	Znaczenie
	<b>Nie wykryto kluczyka</b> <b>Patrz Instrukcja obsługi</b>	Błąd przy odczycie kluczyka z pilotem zdalnego sterowania podczas rozruchu – umieścić kluczyk w uchwycie na napoje w pobliżu symbolu kluczyka i spróbować ponownie.

### Zdalna blokada rozruchu silnika ze śledzeniem<sup>17</sup>

Samochód jest wyposażony w układ umożliwiający wyśledzenie i znalezienie pojazdu oraz zdalne aktywowanie elektronicznej blokady, która uniemożliwia uruchomienie silnika. W celu uzyskania dalszych informacji i pomocy w uaktywnieniu tego

układu proszę kontaktować się z najbliższym dealerem Volvo.

Poniższy komunikat błędu na wyświetlaczu kierowcy jest związany z ze sterowanym zdalnie immobilizem z funkcją śledzenia:

Symbol	Komunikat	Znaczenie
	<b>Kluczyk z zastrz. ogr.</b> <b>Uruch. sam. jest niemożl.</b>	Sterowany zdalnie immobilizer z funkcją śledzenia jest aktywny. Samochodu nie można uruchomić. Skontaktować się z centralą Volvo On Call.

### Powiązane informacje

- Kluczyk z pilotem zdalnego sterowania (Str. 254)
- Zasięg kluczyka z pilotem zdalnego sterowania (Str. 256)

<sup>17</sup> Tylko na niektórych rynkach i w połączeniu z Volvo On Call\*.

## Zabezpieczenie tylnych drzwi przy przewożeniu dzieci

Zabezpieczenie drzwi tylnych uniemożliwia dzieciom ich otwarcie od wewnątrz. Blokada jest elektryczna\* i mechaniczna.

### Elektryczna aktywacja i dezaktywacja\*

Zabezpieczenie tylnych drzwi przy przewożeniu dzieci można włączyć lub wyłączyć we wszystkich położeniach kluczyka wyższych od **0**. Włączenie lub wyłączenie jest możliwe w ciągu 2 minut od wyłączenia silnika, pod warunkiem, że nie zostały otwarte żadne drzwi. Więcej informacji można znaleźć w części „Pozycje zapłonu”.



Przycisk do elektrycznej aktywacji i dezaktywacji.

1. Uruchomić silnik lub wybrać pozycję wyłącznika zapłonu wyższą niż **0**.

2. Nacisnąć przycisk wyłącznika zabezpieczenia na panelu w drzwiach kierowcy.
  - > Gdy zabezpieczenie jest włączone, na wyświetlaczu kierowcy pojawia się komunikat **Blokada tylnych drzwi Aktywowane** i zapala się lampka kontrolna w przycisku.

Kiedy blokada zamków tylnych drzwi jest aktywna:

- szyby można opuszczać i podnosić jedynie za pomocą przełączników w drzwiach kierowcy
- tylnych drzwi nie będzie można otworzyć od wewnątrz.

Aby dezaktywować zamki:

- Nacisnąć przycisk wyłącznika zabezpieczenia na panelu w drzwiach kierowcy.
  - > Gdy zabezpieczenie jest wyłączone, na wyświetlaczu kierowcy pojawia się komunikat **Blokada tylnych drzwi Dezaktywowane** i lampka kontrolna w przycisku gaśnie.

Aktualne ustawienie zostaje zapisane w pamięci podczas wyłączenia silnika – jeżeli zabezpieczenie jest włączone w momencie wyłączenia silnika, funkcja pozostanie włączona przy jego następnym uruchomieniu.

Symbol	Komunikat	Znaczenie
	<b>Blokada tylnych drzwi Aktywowane</b>	Zabezpieczenie tylnych drzwi przy przewożeniu dzieci jest włączone.
	<b>Blokada tylnych drzwi Dezaktywowane</b>	Zabezpieczenie tylnych drzwi przy przewożeniu dzieci jest wyłączone.

### Manualna aktywacja/dezaktywacja

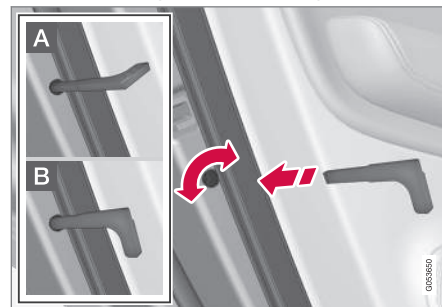

Zabezpieczenie tylnych drzwi przy przewożeniu dzieci. Nie należy mylić z ręczną blokadą drzwi.

- Użyć kluczyka mechanicznego wyjmowanego z pilota zdalnego sterowania do przekręcenia pokrętła. Więcej informacji można znaleźć w części „Dodatkowy kluczyk mechaniczny”.

- A** Drzwi są zablokowane przed możliwością otwarcia od wewnątrz.
- B** Drzwi można otworzyć zarówno od zewnątrz, jak i od środka.

### **i UWAGA**

- Pokrętko na drzwiach blokuje tylko dane drzwi – a nie oboje tylnych drzwi jednocześnie.
- Samochody wyposażone w elektrycznie uruchamiane zabezpieczenie tylnych drzwi od wewnątrz nie posiadają ręcznej blokady zabezpieczającej je przed otwarciem przez dzieci.

### Powiązane informacje

- Dodatkowy kluczyk mechaniczny (Str. 270)
- Położenia wyłącznika zapłonu (Str. 419)

### Alarm\*

Alarm sygnalizuje na przykład włamanie do samochodu.

Uzbrojony autoalarm zostaje uruchomiony w następujących sytuacjach:

- otwarcie drzwi bocznych, pokrywy silnika lub drzwi bagażnika<sup>18</sup>
- wykrycie ruchu w kabinie samochodu (gdy jest zainstalowany czujnik ruchu\*)
- próba podniesienia lub odholowania samochodu (gdy jest zainstalowany czujnik przechyłu\*)
- odłączenie przewodu od akumulatora lub
- odłączenie syreny.



W razie wykrycia awarii instalacji alarmowej na wyświetlaczu kierowcy zostanie wyświetlony symbol i komunikat

**Usterka ukł. alarm. Konieczny**

**serwis.** W takiej sytuacji należy skontaktować się z autoryzowaną stacją obsługi Volvo.

### **i UWAGA**

Nie wolno podejmować samodzielnych prób naprawy lub modyfikacji autoalarmu. Wszelkie tego rodzaju próby mogą mieć wpływ na ważność warunków ubezpieczenia.

### **i UWAGA**

Czujniki ruchu włączają alarm w przypadku wykrycia ruchu w kabinie – rejestrowane są również ruchy powietrza. Z tego powodu alarm może zostać włączony, jeżeli samochód zostanie pozostawiony z otwartą szybą boczną lub panoramicznym oknem dachowym\* albo włączoną nagrzewnicą przedziału pasażerskiego.

Aby tego uniknąć: Opuszczając samochód należy zamknąć szyby boczne/panoramyczne okno dachowe. Jeżeli ma być używana wbudowana nagrzewnica postojowa (lub przenośna nagrzewnica elektryczna) – skierować strumień powietrza z nawiewów w taki sposób, by nie płynął w górę kabiny. Alternatywnie można zastosować obniżony poziom autoalarmu, patrz punkt w dalszej części tego artykułu.

### Uzbrajanie autoalarmu

Aby zablokować zamki i uzbroić alarm, należy:

- nacisnąć przycisk zamykania na pilocie zdalnego sterowania
- dotknąć zaznaczony obszar na zewnątrz klamki drzwi<sup>19</sup> lub
- nacisnąć osłonięty gumową nakładką przycisk drzwi bagażnika<sup>19</sup>.

<sup>18</sup> Dotyczy niektórych wersji rynkowych.

<sup>19</sup> Dotyczy tylko samochodów z funkcją bezkluczykowego zablokowania/odblokowania zamków (Passive Entry\*)

- ◀ Jeśli samochód jest wyposażony w elektrycznie sterowane drzwi bagażnika, do zablokowania samochodu i uzbrojenia alarmu można również użyć przycisku na spodzie drzwi bagażnika.

### Rozbrajanie alarmu

Aby odblokować zamki i rozbroić alarm, należy:

- nacisnąć przycisk odblokowania na pilocie zdalnego sterowania
- chwycić jedną z klamek drzwi<sup>19</sup> lub
- nacisnąć osłoniętą gumową nakładką przycisk drzwi bagażnika<sup>19</sup>.

### Wyłączenie alarmu w razie jego zadziałania

- Nacisnąć przycisk odblokowania na kluczyku z pilotem zdalnego sterowania lub ustawić wyłącznik zapłonu w samochodzie w położeniu **I**, przekręcając pokrętkę rozruchu w położenie **START**, a następnie zwalniając je.

#### **i UWAGA**

- Należy pamiętać, że zablokowanie zamków samochodu powoduje uzbrojenie alarmu.
- Otwarcie którejkolwiek drzwi od wewnątrz spowoduje włączenie autoalarmu.

### Sygnaly autoalarmu

Uruchomienie alarmu jest sygnalizowane w następujący sposób:

- Syrena włącza się na 30 sekund lub do momentu wyłączenia alarmu.
- Przez 5 minut lub do czasu wyłączenia układu błyskają wszystkie kierunkowskazy.

Jeśli przyczyna uruchomienia alarmu nie zostanie usunięta, cykl alarmowania zostaje powtórzony maks. 10 razy<sup>20</sup>.

### Lampka kontrolna centralnego zamka i autoalarmu

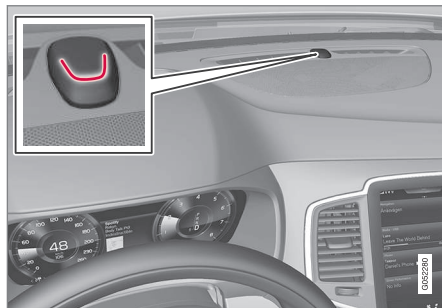

Umieszczona w desce rozdzielczej czerwona dioda kontrolna sygnalizuje aktualny stan instalacji alarmowej:

- Dioda nie świeci się: autoalarm nie jest uzbrojony.
- Dioda błyska raz na dwie sekundy: autoalarm jest uzbrojony
- Po rozbrojeniu alarmu dioda LED błyska szybko maksymalnie przez 30 sekund lub do momentu wybrania położenia **I** wyłącznika zapłonu przez przekręcenie pokrętki rozruchu w położenie **START** i zwolnienie go - alarm był uruchomiony.

### Obniżony poziom autoalarmu

Obniżony poziom ochrony umożliwia tymczasowe wyłączenie czujników ruchu i przechyty.

Wyłączyć czujniki ruchu i przechyty, aby uniknąć przypadkowego uruchomienia alarmu – np. gdy w zamkniętym samochodzie zostanie pozostawiony pies albo podczas przewożenia samochodu pociągiem lub promem. Procedura jest taka sama jak przy tymczasowym wyłączeniu funkcji całkowitej blokady zamków.



Nacisnąć przycisk **Zredukowana ochrona** w widoku funkcji na wyświetlaczu centralnym, aby tymczasowo wyłączyć czujniki ruchu i przechyty.

Więcej informacji można znaleźć w części „Całkowita blokada zamków”.

<sup>19</sup> Dotyczy tylko samochodów z funkcją bezkluczykowego zablokowania/odblokowania zamków (Passive Entry\*)

<sup>20</sup> Dotyczy niektórych wersji rynkowych.

### Powiązane informacje

- Automatyczne uzbrojenie/ponowne uzbrojenie alarmu\* (Str. 285)
- Rozbrajanie alarmu\* bez działającego kluczyka z pilotem zdalnego sterowania (Str. 285)
- Całkowita blokada zamków\* (Str. 266)

### Automatyczne uzbrojenie/ponowne uzbrojenie alarmu\*

Automatyczne ponowne uzbrojenie alarmu zapobiega przypadkowemu pozostawieniu samochodu bez włączonego autoalarmu.

Jeżeli w ciągu dwóch minut od odblokowania drzwi samochodu przy użyciu kluczyka z pilotem zdalnego sterowania (i wyłączenia autoalarmu) żadne drzwi boczne ani drzwi bagażnika nie zostaną otwarte, autoalarm samoczynnie przełączy się w stan czuwania. Zamki zostaną zablokowane.

Na niektórych rynkach alarm zostaje automatycznie ponownie uzbrojony po upływie pewnego czasu, jeśli drzwi kierowcy zostaną otwarte, a następnie zamknięte bez zablokowania zamka.

### Powiązane informacje

- Alarm\* (Str. 283)
- Rozbrajanie alarmu\* bez działającego kluczyka z pilotem zdalnego sterowania (Str. 285)

### Rozbrajanie alarmu\* bez działającego kluczyka z pilotem zdalnego sterowania

Odblokowanie samochodu i wyłączenie autoalarmu jest możliwe również, gdy nie działa kluczyk z pilotem zdalnego sterowania - np. po wyczerpaniu się jego baterii.

1. Otworzyć drzwi kierowcy za pomocą wyjmowanego kluczyka mechanicznego.
  - > Zostaje uruchomiony alarm.



Umieszczenie czytnika pomocniczego w uchwycie na napoje.

2. Umieścić kluczyk z pilotem zdalnego sterowania w czytniku pomocniczym w uchwycie na napoje w konsoli pomiędzy fotelami.
3. Przekręcić pokrętkę rozruchu w położenie **START** i puścić.
  - > Alarm zostaje wyłączony.



◀◀ **Powiązane informacje**

- Alarm\* (Str. 283)
- Automatyczne uzbrojenie/ponowne uzbrojenie alarmu\* (Str. 285)
- Dodatkowy kluczyk mechaniczny (Str. 270)
- Uruchomić silnik (Str. 421)



## Homologacja typu dla systemu kluczyka z pilotem zdalnego sterowania

Homologacja dla kluczyka z pilotem zdalnego sterowania jest podana w tabeli.

## Funkcja bezkluczykowego uruchamiania (Passive Start) i bezkluczykowego blokowania/ odblokowywania zamków (Passive Entry\*)

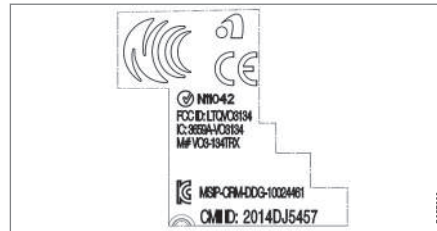

Oznaczenie CEM dla systemu kluczyka z pilotem zdalnego sterowania. Numer dodatkowej homologacji typu, patrz poniższa tabela.

Kraj/obszar	Homologacja	
Jordania	TRC/LPD/2014/250	
Serbia	P1614120100	
Argentyna	CNC ID: C-14771	





Kraj/obszar	Homologacja	
Brazylia	MT-3245/2015	 <p data-bbox="1054 281 1182 300">0589-15-6830</p>  <p data-bbox="1023 381 1219 400">(01) 0 7897843840961</p> <p data-bbox="1321 367 1331 400">0305122</p>
Indonezja	Nomor: 38301/SDPPI/2015	
Malezja	RAAT/37A/0315/S(15-0663)	
Meksyk	IFETEL: RLVDEVO15-0396	
Rosja		 <p data-bbox="1321 748 1331 781">0307105</p>
Zjednoczone Emiraty Arabskie	ER37847/15 DA0062437/11	

Więcej informacji na temat homologacji typu dla systemu kluczyka z pilotem zdalnego sterowania, patrz [support.volvocars.com](http://support.volvocars.com).

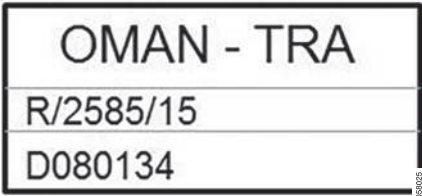
**Kluczyk z pilotem zdalnego sterowania**

Kraj/obszar	Homologacja	
Jordania	TRC/LPD/2015/104	
Maroko	AGREE PAR L'ANRT MAROC Numéro d'agrément: MR 10668 ANRT 2015 Date d'agrément: 24/07/2015	
Meksyk	IFETEL Marca: HUF Modelo (s): HUF8423 NOM-121-SCT1-2009 La operación de este equipo está sujeta a las siguientes dos condiciones: (1) es posible que este equipo o dispositivo no cause interferencia perjudicial y (2) este equipo o dispositivo debe aceptar cualquier interferencia, incluyendo la que pueda causar su operación no deseada.	
Oman		 <p>OMAN - TRA R/2585/15 D080134</p>

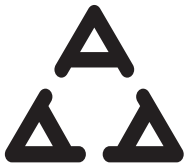

Kraj/obszar	Homologacja	
Serbia		 <p>1011 15</p> <small data-bbox="1476 367 1485 404">01058119</small>
Zjednoczone Emiraty Arabskie		 <p>TRA REGISTERED No: ER38970/15 DEALER No: DA36976/14</p> <small data-bbox="1476 624 1485 661">01058028</small>

### Kluczyk typu Key Tag

Kraj/obszar	Homologacja	
Jordania	TRC/LPD/2015/107	
Maroko	AGREE PAR L'ANRT MAROC Numéro d'agrément: MR 10667 ANRT 2015 Date d'agrément: 24/07/2015	

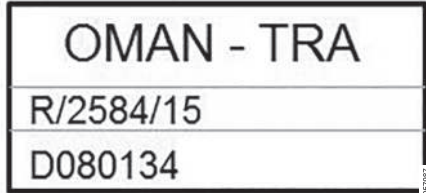
Kraj/obszar	Homologacja	
Meksyk	<p>IFETEL</p> <p>Marca: HUF</p> <p>Modelo (s): HUF8432</p> <p>NOM-121-SCT1-2009</p> <p>La operación de este equipo está sujeta a las siguientes dos condiciones: (1) es posible que este equipo o dispositivo no cause interferencia perjudicial y (2) este equipo o dispositivo debe aceptar cualquier interferencia, incluyendo la que pueda causar su operación no deseada.</p>	
Oman		 <p>OMAN - TRA</p> <p>R/2584/15</p> <p>D080134</p> <p style="writing-mode: vertical-rl; transform: rotate(180deg);">0087987</p>



Kraj/obszar	Homologacja	
Serbia		 <p data-bbox="1203 367 1337 396">I011 15</p> <p data-bbox="1474 367 1485 404">0305019</p>
Zjednoczone Emiraty Arabskie		 <p data-bbox="1150 463 1401 631">TRA REGISTERED No: ER38971/15 DEALER No: DA36976/14</p> <p data-bbox="1474 624 1485 661">0305022</p>

### Powiązane informacje

- Kluczyk z pilotem zdalnego sterowania (Str. 254)

UKŁADY WSPOMAGAJĄCE KIEROWCĘ

## Wspomaganie kierownicy z siłą zależną od prędkości

Wraz ze wzrostem prędkości jazdy opór przy obracaniu kierownicy wzrasta, co daje kierowcy lepsze wyczucie reakcji samochodu.

Na autostradach układ kierowniczy jest sztywniejszy. Przy małej prędkości jazdy wysiłek wymagany do obrócenia kierownicy jest mniejszy, co ułatwia na przykład parkowanie.

### UWAGA

W niektórych sytuacjach wspomagany układ kierowniczy może ulec przegrzaniu i wymagać chwilowego schłodzenia - jego działanie w tym czasie jest ograniczone i obracanie kierownicą może wymagać użycia większej siły.

Jednocześnie z chwilowym ograniczeniem wspomaganie układu kierowniczego pojawia się komunikat na wyświetlaczu kierowcy.

## Zmiana poziomu oporu kierownicy\*

W celu zmiany poziomu oporu kierownicy należy przejść do części „Tryby jazdy” i sprawdzić opis opcji INDIVIDUAL pod nagłówkiem „Dostępne do wyboru tryby jazdy”.

W przypadku modeli samochodów bez przełącznika trybu jazdy z opcją INDIVIDUAL wybór poziomu oporu kierownicy dokonuje się w widoku górnym na wyświetlaczu centralnym w pozycji:

Ustawienia → My Car → Tryby jazdy → Siła wspomaganie układu kierowniczego

Wybór poziomu oporu kierownicy nie jest dostępny w trakcie wykonywania skrętu.

## Powiązane informacje

- Tryby jazdy\* (Str. 434)

## Roll Stability Control

Układ stabilizacji przechyłów nadwozia Roll Stability Control (RSC) to system minimalizujący ryzyko przewrócenia samochodu podczas gwałtownych manewrów lub w razie poślizgu.

Układ RSC wykrywa i oblicza zmiany przechyłu bocznego samochodu. Na tej podstawie szacowane jest, czy istnieje ryzyko przewrócenia samochodu. W razie zagrożenia samochodu włącza się jego elektroniczny system kontroli stabilności, następuje ograniczenie momentu obrotowego silnika i zostają załączone hamulce na jednym lub kilku kołach do czasu, aż samochód odzyska swoją stabilność.

### OSTRZEŻENIE

W normalnych warunkach jazdy układ RSC poprawia bezpieczeństwo samochodu na drodze, ale nie należy tego traktować jako powodu do zwiększania prędkości. Należy zawsze stosować normalne zasady bezpiecznej jazdy.

## Powiązane informacje

- Elektroniczny układ stabilizacji toru jazdy (Str. 295)
- Bezpieczeństwo (Str. 58)



## Elektroniczny układ stabilizacji toru jazdy

Układ stabilizacji toru jazdy (Electronic Stability Control — ESC) pomaga kierowcy uniknąć poślizgu i poprawia przyczepność samochodu.



Działaniu układu ESC w czasie hamowania towarzyszy pulsujący odgłos. Przyspieszenie może być wtedy mniejsze niż oczekiwane.

### **⚠ OSTRZEŻENIE**

Układ stabilizacji toru jazdy ESC jest jedynie funkcją uzupełniającą – nie jest on w stanie poradzić sobie ze wszystkimi sytuacjami w każdych warunkach drogowych.

Odpowiedzialność za bezpieczne prowadzenie samochodu oraz za przestrzeganie prawa i przepisów ruchu drogowego ponosi zawsze kierowca.

Układ ESC obejmuje następujące funkcje:

- Przeciwdziałanie bocznemu poślizgowi kół
- Kontrola zerwania przyczepności kół
- Układ kontroli trakcji
- Regulacja uciągu silnika

- Stabilizacja samochodu podczas holowania przyczepy

### Przeciwdziałanie bocznemu poślizgowi kół

Ta funkcja kontroluje siły napędzające i hamujące działające na poszczególne koła, w celu ustabilizowania samochodu.

### Kontrola zerwania przyczepności kół

Ta funkcja zapobiega „buksovaniu” kół względem nawierzchni w trakcie przyspieszania.

### Układ kontroli trakcji

Ta funkcja jest aktywna przy niskiej prędkości i przekazuje moc z buksującego koła napędowego na koło, które nie utraciło przyczepności.

### Regulacja uciągu silnika

Układ regulacji uciągu silnika (Engine Drag Control — EDC) zapobiega niezamierzonemu blokowaniu się kół, na przykład po zredukowaniu biegu lub przy hamowaniu silnikiem na niskich biegach podczas jazdy po śliskiej nawierzchni.

Niezamierzone zablokowanie kół podczas jazdy może między innymi ograniczyć możliwość kierowania samochodem przez kierowcę.

### Stabilizacja samochodu podczas holowania przyczepy\*<sup>1</sup>

Zadaniem funkcji stabilizacji samochodu podczas holowania przyczepy (Trailer Stability Assist — TSA) jest tłumienie ruchów oscylacyjnych samochodu (tzw. wężykowania), jakie mogą pojawiać się podczas holowania przyczepy. Więcej informacji można znaleźć w części „Jazda z przyczepą”.

#### **i UWAGA**

Funkcja TSA zostaje wyłączona po aktywacji trybu sportowego.

### Powiązane informacje

- Tryb sportowy elektronicznego układu stabilizacji toru jazdy (Str. 296)
- Symbole i komunikaty elektronicznego układu stabilizacji toru jazdy (Str. 297)
- Roll Stability Control (Str. 294)
- Jazda z przyczepą (Str. 466)

<sup>1</sup> Funkcja stabilizacji samochodu podczas holowania przyczepy jest elementem instalacji oryginalnego haka holowniczego Volvo.

## Tryb sportowy elektronicznego układu stabilizacji toru jazdy

Układ stabilizacji toru jazdy (Electronic Stability Control — ESC) pomaga kierowcy unikać poślizgu i poprawia przyczepność samochodu.

Układ ESC jest zawsze włączony – nie można go wyłączyć. Kierowca może jednak włączyć tryb Sport, który zapewnia bardziej aktywne doświadczenie jazdy.

W trybie Sport układ ESC sprawdza, czy ruchy pedału przyspieszenia i kierownicy oraz sposób pokonywania zakrętów mają charakter bardziej aktywny niż podczas normalnej jazdy, a następnie pozwala na kontrolowany poślizg tylnej części samochodu do pewnego stopnia, przy którym następuje interwencja i ustabilizowanie pojazdu.

Przykładowo, jeśli kierowca przerwie kontrolowany poślizg zwalniając pedał przyspieszenia, układ ESC interweniuje i stabilizuje pojazd.

Tryb Sport zapewnia ponadto maksymalną trakcję także w przypadku utknięcia samochodu lub podczas jazdy po niespoistej nawierzchni, np. po piasku lub w głębokim śniegu.

## Aktywacja i dezaktywacja trybu Sport



Tryb sportowy można włączyć i wyłączyć w widoku funkcji na wyświetlaczu centralnym.

- Dotknąć palcem przycisk **Tryb sportowy ESC** w widoku funkcji.
  - > Tryb sportowy aktywowany lub dezaktywowany, a dioda w przycisku zmieni kolor na zielony lub szary.



Tryb Sport jest sygnalizowany na wyświetlaczu kierowcy przez ten symbol, który świeci w sposób ciągły do momentu dezaktywacji funkcji lub do czasu wyłączenia silnika. Po następnym uruchomieniu silnika układ ESC powraca do trybu normalnego.

## Ograniczenia dla trybu sportowego

Funkcji **Tryb sportowy ESC** nie można wybrać, gdy włączona jest jedna z funkcji ogranicznika prędkości, kontroli prędkości jazdy lub aktywnej kontroli prędkości jazdy.

## Powiązane informacje

- Elektroniczny układ stabilizacji toru jazdy (Str. 295)
- Ogranicznik prędkości\* (Str. 299)





- Przyciski sterujące automatycznej kontroli prędkości jazdy (Str. 306)
- Aktywna kontrola prędkości jazdy\* (Str. 315)

## Symbole i komunikaty elektronicznego układu stabilizacji toru jazdy

Na wyświetlaczu kierowcy mogą pojawiać się różne symbole i komunikaty dotyczące układu

stabilizacji toru jazdy (Electronic Stability Control - ESC).

Przykłady przedstawiono w poniższej tabeli.

Symbol	Komunikat	Działanie
	Ciągłe światło przez ok. 2 sekundy.	Operacja autodiagnostyki układu przy uruchamianiu silnika.
	Światło migające.	Układ ESC jest włączany.
	Lampka świeci się w sposób ciągły.	Wybrano tryb Sport. <b>UWAGA:</b> Układ ESC nie zostaje wyłączony w tym trybie – następuje częściowe ograniczenie jego działania.
	ESC Chwilowo wyłączone	Nastąpiło czasowe ograniczenie działania układu ESC z powodu przegrzania hamulców. Działanie zostanie przywrócone automatycznie, gdy hamulce ostygną.
	ESC Konieczny serwis	Układ ESC nie działa. <ul style="list-style-type: none"> <li>• Zatrzymać samochód w bezpiecznym miejscu i wyłączyć silnik, a następnie uruchomić ponownie.</li> <li>• Jeżeli komunikat nadal się utrzymuje, udać się do stacji obsługi – zaleca się powierzyć samochód autoryzowanej stacji obsługi Volvo.</li> </ul>

◀◀ **Powiązane informacje**

- Elektroniczny układ stabilizacji toru jazdy (Str. 295)
- Tryb sportowy elektronicznego układu stabilizacji toru jazdy (Str. 296)
- Zarządzanie komunikatami na wyświetlaczu kierowcy i wyświetlaczu centralnym (Str. 116)

## Ogranicznik prędkości\*

Układ ogranicznika prędkości (Speed Limiter – SL) można opisać jako odwrotność układu automatycznej kontroli prędkości jazdy – kierowca reguluje prędkość za pomocą pedału przyspieszenia, ale funkcja ogranicznika prędkości uniemożliwia przypadkowe przekroczenie nastawionej wcześniej prędkości maksymalnej.

### Elementy zestawu

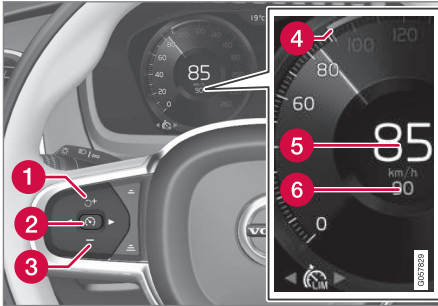

Przyciski i symbole funkcji<sup>2</sup>.

- 1 Zwiększa zapisaną prędkość maksymalną lub włącza ponownie ogranicznik prędkości i przywraca zapisaną prędkość maksymalną
- 2 Włącza ogranicznik prędkości i zapisuje aktualną prędkość lub wyłącza ogranicznik prędkości
- 3 Zmniejsza zapisaną prędkość maksymalną

- 4 Oznaczenie prędkości maksymalnej zapisanej w pamięci
- 5 Aktualna prędkość samochodu
- 6 Zapisana w pamięci prędkość maksymalna

### ⚠️ OSTRZEŻENIE

Funkcja ogranicznika prędkości pełni rolę pomocniczą i nie działa we wszystkich sytuacjach podczas jazdy oraz we wszystkich warunkach pogodowych lub drogowych.

Kierowca musi zawsze zwracać uwagę na warunki drogowe i podejmować działania, gdy ogranicznik prędkości nie utrzymuje odpowiedniej prędkości.

Kierowca zawsze ponosi ostateczną odpowiedzialność za prowadzenie samochodu w sposób bezpieczny i zgodny z przepisami ruchu drogowego, również podczas korzystania z funkcji ogranicznika prędkości.

### Ograniczenia

Na stromych zjazdach hamowanie przez ogranicznik prędkości może być niewystarczające, w wyniku czego może dojść do przekroczenia zapisanej prędkości maksymalnej. W takiej sytuacji kierowca zostanie ostrzeżony komunikatem **Przekroczony limit prędkości** na wyświetlaczu kierowcy.

### ⓘ UWAGA

Przy przekroczeniu prędkości o co najmniej 3 km/h (około 2 mph) pojawi się komunikat informujący o przekroczeniu prędkości maksymalnej.

### Powiązane informacje

- Aktywacja i uruchamianie ogranicznika prędkości (Str. 300)
- Sterowanie prędkością ogranicznika prędkości (Str. 300)
- Wyłączanie i ponowne włączenie ogranicznika prędkości (Str. 301)
- Wyłączanie ogranicznika prędkości (Str. 302)
- Automatyczny ogranicznik prędkości\* (Str. 303)

<sup>2</sup> UWAGA: Ilustracja ma charakter schematyczny – szczegóły mogą być inne w zależności od modelu samochodu.

## Aktywacja i uruchamianie ogranicznika prędkości

Funkcja ogranicznika prędkości (Speed Limiter – SL) musi najpierw zostać wybrana i aktywowana, aby mogła regulować prędkość.

### Aktywacja ogranicznika prędkości

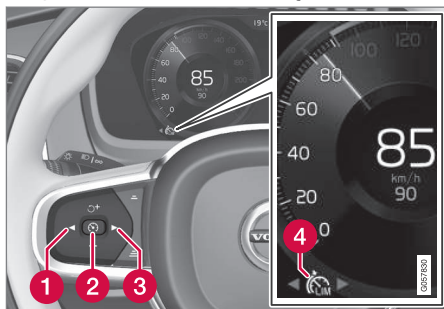



UWAGA: Ilustracja ma charakter schematyczny – szczegóły mogą być inne w zależności od modelu samochodu i rynku.

- Nacisnąć ◀ (1) lub ▶ (3), aby przejść do symbolu/funkcji  (4).
  - > Zostaje wyświetlony symbol i można wtedy aktywować ogranicznik prędkości.

### Uruchomić ogranicznik prędkości.

Najniższa prędkość maksymalna, jaką można ustawić to 30 km/h (20 mph).

- Gdy świeci symbol/funkcja , nacisnąć przycisk  (2) na kierownicy.
  - > Ogranicznik prędkości uruchomi się, a aktualna prędkość zostanie ustawiona jako prędkość maksymalna.

### Powiązane informacje

- Ogranicznik prędkości\* (Str. 299)
- Sterowanie prędkością ogranicznika prędkości (Str. 300)
- Wyłączanie i ponowne włączenie ogranicznika prędkości (Str. 301)
- Wyłączanie ogranicznika prędkości (Str. 302)

## Sterowanie prędkością ogranicznika prędkości

Działanie ogranicznika prędkości (Speed Limiter – SL) można ustawiać na różne prędkości.

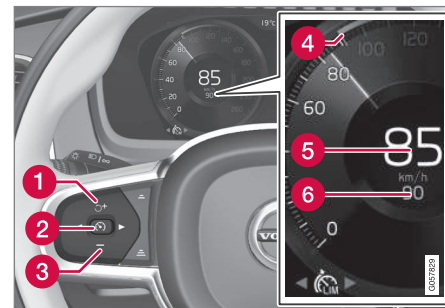

UWAGA: Ilustracja ma charakter schematyczny – szczegóły mogą być inne w zależności od modelu samochodu.

- Zapisaną prędkość maksymalną można zmieniać krótkimi lub długimi naciśnięciami przycisku **+** (1) lub **-** (3) na kierownicy:
  - Użyć **krótkich naciśnięć** – **każde naciśnięcie** powoduje zmianę o +/- 5 km/h (+/- 5 mph).
  - **Nacisnąć i przytrzymać przycisk**, aby dokonać zmiany o +/- 1 km/h (+/- 1 mph) i **puścić**, gdy oznaczenie (4)/(6) na wyświetlaczu kierowcy znajdzie się **przy żądanej prędkości**.
- > Rezultat ostatniego naciśnięcia zostaje zapisany w pamięci.

**Powiązane informacje**

- Ogranicznik prędkości\* (Str. 299)
- Aktywacja i uruchamianie ogranicznika prędkości (Str. 300)
- Wyłączanie i ponowne włączenie ogranicznika prędkości (Str. 301)
- Wyłączanie ogranicznika prędkości (Str. 302)

**Wyłączanie i ponowne włączenie ogranicznika prędkości**

Ogranicznik prędkości (Speed Limiter - SL) można chwilowo wyłączyć i ustawić w tryb gotowości, po czym włączyć ponownie później.

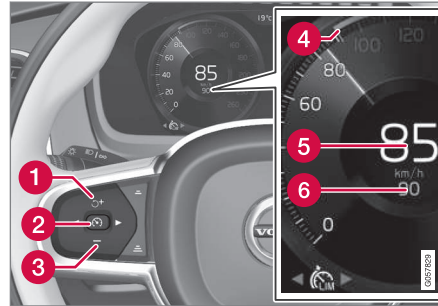

UWAGA: Ilustracja ma charakter schematyczny – szczegóły mogą być inne w zależności od modelu samochodu.

**Dezaktywacja ogranicznika prędkości i ustawianie w stan gotowości**

- Nacisnąć przycisk  na kierownicy (2).
  - > Oznaczenia i symbole ograniczenia prędkości na wyświetlaczu kierowcy zmieniają kolor z BIAŁEGO na SZARY – ogranicznik prędkości jest teraz tymczasowo wyłączony i kierowca może przekroczyć ustaloną prędkość maksymalną.

**Ponowne włączenie ogranicznika prędkości ze stanu gotowości**

- Nacisnąć przycisk  na kierownicy (1).
  - > Oznaczenia ograniczenia prędkości na wyświetlaczu kierowcy zmieniają kolor z SZAREGO na BIAŁY – prędkość samochodu zostaje wtedy ponownie ograniczona do ostatnio zapisanej w pamięci prędkości maksymalnej.

lub

- Nacisnąć przycisk  na kierownicy (2).
  - > Oznaczenia i symbole ogranicznika prędkości na wyświetlaczu kierowcy zmieniają kolor z SZAREGO na BIAŁY – samochód przyjmie teraz aktualną prędkość jako prędkość maksymalną.

**Chwilowe zwiększenie prędkości za pomocą pedału przyspieszenia**

Funkcję ogranicznika prędkości można także chwilowo obejść za pomocą pedału przyspieszenia, nie powodując przejścia ogranicznika prędkości w tryb gotowości – na przykład w celu gwałtownego przyspieszenia dla uniknięcia niebezpiecznej sytuacji. W takim przypadku należy wykonać następujące czynności:

1. Wcisnąć do końca pedał przyspieszenia i zwolnić go, aby zaprzestać przyspieszania po osiągnięciu żądanej prędkości.
  - > W takim przypadku ogranicznik prędkości jest nadal aktywny i dlatego symbol na wyświetlaczu kierowcy jest BIAŁY.



- ◀ 2. Całkowicie zwolnić pedał przyspieszenia po zakończeniu chwilowego przyspieszania.
- > Samochód zostanie wtedy automatycznie wyhamowany do ostatniej zapamiętanej prędkości maksymalnej.

### Powiązane informacje

- Ogranicznik prędkości\* (Str. 299)
- Aktywacja i uruchamianie ogranicznika prędkości (Str. 300)
- Sterowanie prędkością ogranicznika prędkości (Str. 300)
- Wyłączanie ogranicznika prędkości (Str. 302)

### Wyłączanie ogranicznika prędkości

Układ automatycznej kontroli prędkości Speed Limiter — SL może zostać wyłączony.

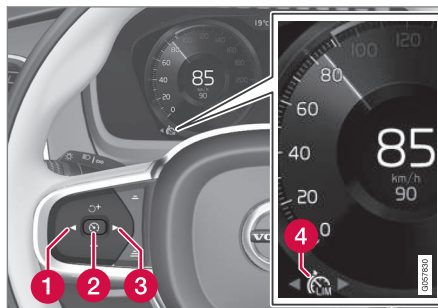

UWAGA: Ilustracja ma charakter schematyczny – szczegóły mogą być inne w zależności od modelu samochodu.

1. Nacisnąć przycisk  na kierownicy (2).
 

> Funkcja ogranicznika prędkości zostanie ustawiona w stan gotowości.
2. Nacisnąć przycisk ◀ (1) lub ▶ (3) na kierownicy, aby przejść do innej funkcji.
 

> Symbol na wyświetlaczu kierownicy i lampka kontrolna ogranicznika prędkości (4) zostaną wyłączone – powoduje to usunięcie ustawionej/zapamiętanej prędkości maksymalnej.
3. Nacisnąć ponownie przycisk  na kierownicy (2).
 

> Zostaje włączona inna funkcja.

### Powiązane informacje

- Ogranicznik prędkości\* (Str. 299)
- Aktywacja i uruchamianie ogranicznika prędkości (Str. 300)
- Sterowanie prędkością ogranicznika prędkości (Str. 300)
- Wyłączanie i ponowne włączanie ogranicznika prędkości (Str. 301)



## Automatyczny ogranicznik prędkości\*

Funkcja automatycznego ogranicznika prędkości (Automatic Speed Limiter – ASL) umożliwia ustawienie maksymalnej prędkości samochodu odpowiednio do limitów na znakach drogowych.

Funkcję ogranicznika prędkości (Speed Limiter — SL) można przełączyć w tryb automatycznego ogranicznika prędkości.

Automatyczny ogranicznik prędkości wykorzystuje informacje o prędkości przekazywane przez funkcję informowania o znakach drogowych<sup>3</sup> do nastawienia maksymalnej prędkości samochodu.

### OSTRZEŻENIE



Funkcja automatycznego ogranicznika prędkości stanowi jedynie pomoc dla kierowcy i nie działa we wszystkich sytuacjach podczas jazdy oraz we wszystkich warunkach pogodowych lub drogowych. Odpowiedzialność za utrzymanie prawidłowej odległości i prędkości ponosi zawsze kierowca, nawet jeżeli korzysta z funkcji automatycznego ogranicznika prędkości.

Może się zdarzyć, że kierowca dobrze widzi znak drogowy związany z prędkością, a prędkość ustawiona przez system informacji o znakach drogowych jest nieprawidłowa – w takim przypadku kierowca musi interweniować samodzielnie i przyspieszyć lub zwolnić do odpowiedniej prędkości.

Patrz też punkt „Ograniczenia funkcjonalne systemu informacji o znakach drogowych”.

### Czy aktywna jest funkcja SL lub ASL?

Symbole na wyświetlaczu kierowcy pokazują, która funkcja ogranicznika prędkości jest aktywna:

Symbol	SL	ASL
 A	✓	✓
 Symbol znaku <sup>B</sup> po „70”: następuje aktywacja ASL.		✓

A BIAŁY symbol: Funkcja aktywna, SZARY symbol: Stan gotowości.

B Objaśnienie znaczenia koloru symbolu można znaleźć w części „Symbol ASL”.

<sup>3</sup> Road Sign Information – RSI

## Symbol ASL

Symbol znaku (pokazywany obok prędkości „70” zapisanej pośrodku prędkościomierza) może być wyświetlany w trzech kolorach o następujących znaczeniach:

Kolor symbolu znaku	Znaczenie
Zielono/zółty	Funkcja ASL jest aktywna
Szary	Funkcja ASL znajduje się w stanie gotowości
Bursztynowo/pomarańczowy	Funkcja ASL znajduje się chwilowo w stanie gotowości <sup>A</sup>

A Przykładowo, gdy skanowanie znaku nie powiodło się.

## Ograniczenia funkcjonalne układu ASL

Automatyczne ograniczenie prędkości odbywa się na podstawie informacji o prędkości przekazywanych przez funkcję RSI<sup>3</sup>, a nie na podstawie znaków ograniczenia prędkości mijanych przez samochód.

Jeśli funkcja RSI<sup>3</sup> nie potrafi zinterpretować i przekazać informacji o prędkości do ASL, funkcja ASL zostaje przełączona w tryb gotowości i zastąpiona przez funkcję SL. W takiej sytuacji

konieczna jest interwencja kierowcy, który powinien wyhamować do odpowiedniej prędkości.

Funkcja ASL zostanie ponownie aktywowana, gdy funkcja RSI<sup>3</sup> będzie w stanie interpretować i przekazywać informacje do ASL.

Patrz też punkt „Ograniczenia funkcjonalne systemu informacji o znakach drogowych”.

## Powiązane informacje

- Ogranicznik prędkości\* (Str. 299)
- Włączanie i wyłączanie automatycznego ogranicznika prędkości (Str. 304)
- Zmiana tolerancji automatycznego ogranicznika prędkości (Str. 305)
- System informacji o znakach drogowych\* (Str. 380)
- Ograniczenia funkcjonalne systemu informacji o znakach drogowych\* (Str. 384)

## Włączanie i wyłączanie automatycznego ogranicznika prędkości

Funkcję automatycznego ogranicznika prędkości (Automatic Speed Limiter - ASL) można włączać i wyłączać jako uzupełnienie podstawowego ogranicznika prędkości (Speed Limiter - SL).



Funkcję można włączyć i wyłączyć w widoku funkcji na wyświetlaczu centralnym.

## Aktywacja automatycznego ogranicznika prędkości

1. Dotknąć palcem przycisk **Wspom. prędk. według znaków** w widoku funkcji.
  - > Funkcja ASL zostanie ustawiona w stan gotowości, na przycisku pojawi się zielona dioda, a pośrodku prędkościomierza na wyświetlaczu kierowcy pokaże się symbol znaku.
2. Nacisnąć przycisk przy kierownicy.
  - > Aktywacja funkcji ASL następuje przy aktualnej prędkości samochodu.

<sup>3</sup> Road Sign Information – RSI

\* Opcja/wyposażenie dodatkowe.

## Dezaktywacja automatycznego ogranicznika prędkości

- Dotknąć palcem przycisk **Automatyczny limit prędkości pojazdu** w widoku funkcji.
  - > Funkcja ASL zostaje wyłączona i wskaźnik w przycisku zmienia kolor na SZARY – zamiast niej zostaje aktywowana funkcja SL.

### **⚠ OSTRZEŻENIE**

Po przełączeniu z ASL na SL, samochód nie będzie już uwzględniać nakazanych znakami limitów prędkości, a jedynie zapisaną w pamięci prędkość maksymalną.

## Powiązane informacje

- Automatyczny ogranicznik prędkości\* (Str. 303)
- Zmiana tolerancji automatycznego ogranicznika prędkości (Str. 305)

## Zmiana tolerancji automatycznego ogranicznika prędkości

Działanie ogranicznika prędkości (Automatic Speed Limiter -ASL) można ustawiać na różne poziomy tolerancji.

Istnieje możliwość zwiększenia/zmniejszenia limitu prędkości wynikającego ze znaku ograniczenia. Jeśli na przykład samochód jedzie zgodnie z wyznaczonym przez znak ograniczenia limitem prędkości wynoszącym 70 km/h (43 mph), kierowca może pozwolić, by samochód utrzymywał prędkość 75 km/h (47 mph).

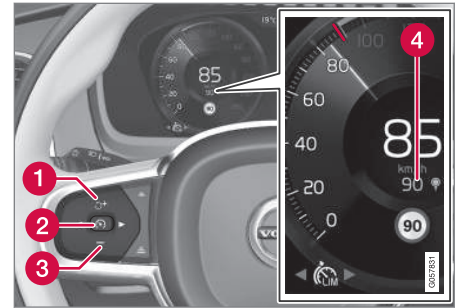

Przyciski i symbole funkcji.

- Nacisnąć przycisk **+** (1) na kierownicy, aż wskazanie 70 km/h (43 mph) pośrodku

- ◀<span style="font-size: 1.5em; vertical-align: middle;"><
- > Po tym system samochodu będzie stosował wybraną tolerancję 5 km/h (4 mph), dopóki mijane znaki będą pokazywały 70 km/h (43 mph).

Tolerancja ta jest stosowana do momentu minięcia znaku pokazującego niższą lub wyższą prędkość – samochód będzie wtedy przestrzegać nowego ograniczenia prędkości pokazanego na znaku, a tolerancja zostanie usunięta z pamięci.

Jeśli funkcja informacji o znakach drogowych\* jest aktywowana, nakazane znakami ograniczenie prędkości będzie wyświetlane na prędkościomierzu za pomocą CZERWONEGO wskaźnika.

Tolerancję można zmieniać analogicznie jak ustawienie prędkości w ograniczniku prędkości.

### **i UWAGA**

Maksymalnie dozwolona do wyboru tolerancja wynosi +/- 10 km/h (5 mph).

### **Powiązane informacje**

- Automatyczny ogranicznik prędkości\* (Str. 303)
- Włączanie i wyłączanie automatycznego ogranicznika prędkości (Str. 304)

- System informacji o znakach drogowych\* (Str. 380)
- Sterowanie prędkością ogranicznika prędkości (Str. 300)

## **Przyciski sterujące automatycznej kontroli prędkości jazdy**

Układ automatycznej kontroli prędkości jazdy (Cruise Control - CC) pomaga kierowcy utrzymać równomierną prędkość, zwiększając komfort jazdy podczas długich podróży autostradami oraz na długich odcinkach dróg głównych, na których ruch odbywa się płynnie.

### **Prezentacja**

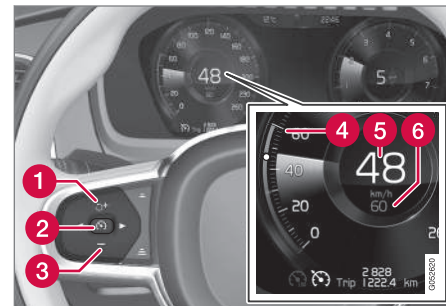

Przyciski i symbole funkcji.

- 1** Zwiększa zapisaną prędkość lub włącza ponownie automatyczną kontrolę prędkości jazdy i przywraca zapisaną prędkość
- 2** Włącza automatyczną kontrolę prędkości jazdy i zapisuje aktualną prędkość lub wyłącza automatyczną kontrolę prędkości jazdy
- 3** Zmniejsza zapisaną prędkość
- 4** Oznaczenie prędkości zapisanej w pamięci

- 5 Aktualna prędkość samochodu
- 6 Prędkość zapisana w pamięci

W samochodach wyposażonych aktywną kontrolę prędkości jazdy kierowca może przełączać między funkcjami CC i ACC, patrz część „Przełączanie między automatyczną kontrolą prędkości a aktywną kontrolą prędkości”.

### **⚠ OSTRZEŻENIE**

Kierowca musi zawsze zwracać uwagę na warunki ruchu na drodze i interweniować, gdy układ automatycznej kontroli prędkości jazdy nie utrzymuje odpowiedniej prędkości i/lub odległości.

Ostateczną odpowiedzialność za bezpieczne prowadzenie samochodu ponosi zawsze kierowca.

### **Powiązane informacje**

- Włączanie i uruchamianie automatycznej kontroli prędkości jazdy (Str. 307)
- Sterowanie prędkością automatycznej kontroli prędkości jazdy (Str. 308)
- Wyłączenie/ponowne włączenie automatycznej kontroli prędkości jazdy (Str. 309)
- Dezaktywacja automatycznej kontroli prędkości (Str. 311)
- Przełączanie między automatyczną kontrolą prędkości a aktywną kontrolą prędkości\* (Str. 327)

- Aktywna kontrola prędkości jazdy\* (Str. 315)

## **Włączanie i uruchamianie automatycznej kontroli prędkości jazdy**

Funkcja automatycznej kontroli prędkości jazdy (Cruise Control – CC) musi najpierw zostać wybrana i aktywowana, aby mogła regulować prędkość.

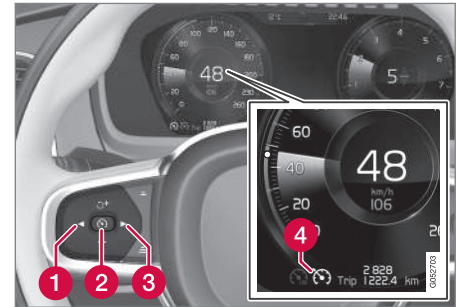

UWAGA: Ilustracja ma charakter schematyczny – szczegóły mogą być inne w zależności od modelu samochodu.



### **Aktywna automatyczna kontrola prędkości jazdy**

- Naciśnąć ◀ (1) lub ▶ (3), aby przejść do symbolu/funkcji  (4).
- > Zostaje wyświetlony symbol i można wtedy aktywować automatyczną kontrolę prędkości jazdy.



## « U uruchamianie automatycznej kontroli prędkości jazdy

Aby możliwe było uruchomienie automatycznej kontroli prędkości jazdy z trybu gotowości, prędkość samochodu musi wynosić 30 km/h (20 mph) lub więcej. Najniższa prędkość, jaką można ustawić to 30 km/h (20 mph).

- Gdy świeci symbol/funkcja , nacisnąć przycisk  (2) na kierownicy.
  - > Automatyczna kontrola prędkości jazdy uruchomi się, a aktualna prędkość zostanie ustawiona jako prędkość zadana.

### UWAGA

Układu automatycznej kontroli prędkości jazdy nie można włączyć przy prędkości mniejszej niż 30 km/h (20 mph).

### Powiązane informacje

- Przyciski sterujące automatycznej kontroli prędkości jazdy (Str. 306)
- Sterowanie prędkością automatycznej kontroli prędkości jazdy (Str. 308)
- Wyłączanie/ponowne włączanie automatycznej kontroli prędkości jazdy (Str. 309)
- Dezaktywacja automatycznej kontroli prędkości (Str. 311)

## Sterowanie prędkością automatycznej kontroli prędkości jazdy

Działanie automatycznej kontroli prędkości jazdy (Cruise Control - CC) można ustawiać na różne prędkości.

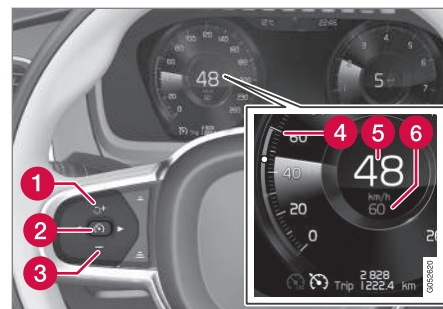

UWAGA: Ilustracja ma charakter schematyczny - szczegóły mogą być inne w zależności od modelu samochodu.

- Zapisaną prędkość można zmieniać krótkimi lub długimi naciśnięciami na przycisk **+** (1) lub **-** (3) na kierownicy:
  - Użyć **krótkich naciśnięć** – **każde naciśnięcie** powoduje zmianę o +/- 5 km/h (+/- 5 mph).
  - **Nacisnąć i przytrzymać przycisk**, aby dokonać zmiany o +/- 1 km/h (+/- 1 mph) i **puścić**, gdy oznaczenie (4)/(6) na wyświetlaczu kierowcy znajdzie się **przy żądanej prędkości**.
- > Rezultat ostatniego naciśnięcia zostaje zapisany w pamięci.

Jeśli przed naciśnięciem przycisku **+** na kierownicy kierowca zwiększy prędkość samochodu korzystając z pedału przyspieszenia, zapisana zos-

tanie prędkość samochodu z momentu naciśnięcia przycisku pod warunkiem, że w chwili jego naciśnięcia kierowca nadal trzyma nogę na pedale przyspieszenia.

Chwilowe zwiększenie prędkości za pomocą pedału przyspieszenia, np. podczas wyprzedzania, nie ma wpływu na ustawienie funkcji – po zwolnieniu pedału przyspieszenia samochód powraca do ostatnio zapamiętanej prędkości.

### Korzystanie z hamowania silnikiem zamiast hamulca zasadniczego

Przy korzystaniu z układu automatycznej kontroli prędkości jazdy, prędkość jazdy jest regulowana w sposób ograniczający konieczność częstego używania hamulca zasadniczego. Podczas zjazdu z wzniesienia może czasami być pożądane trochę szybsze ruszenie, a następnie ograniczenie przyspieszenia poprzez hamowanie silnikiem. W takiej sytuacji kierowca może tymczasowo uniemożliwić załączenie hamulca zasadniczego przez układ automatycznej kontroli prędkości jazdy.

- Wcisnąć pedał przyspieszenia do około połowy jego skoku, a następnie zwolnić.
  - > Układ automatycznej kontroli prędkości jazdy wyłączy hamowanie hamulcem zasadniczym i będzie korzystał tylko z hamowania silnikiem.

### Powiązane informacje

- Przyciski sterujące automatycznej kontroli prędkości jazdy (Str. 306)
- Włączanie i uruchamianie automatycznej kontroli prędkości jazdy (Str. 307)
- Wyłączanie/ponowne włączanie automatycznej kontroli prędkości jazdy (Str. 309)
- Dezaktywacja automatycznej kontroli prędkości (Str. 311)

### Wyłączanie/ponowne włączanie automatycznej kontroli prędkości jazdy

Układ automatycznej kontroli prędkości jazdy (Cruise Control - CC) można chwilowo wyłączyć i ustawić w tryb gotowości, po czym włączyć ponownie później.

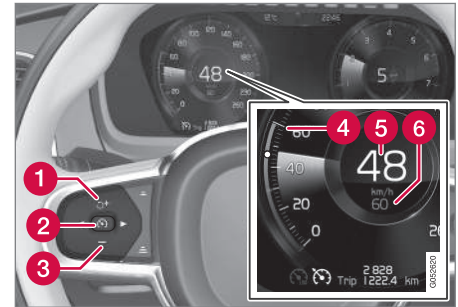

UWAGA: Ilustracja ma charakter schematyczny – szczegóły mogą być inne w zależności od modelu samochodu.

#### ◀ Dezaktywacja automatycznej kontroli prędkości jazdy i ustawianie w stan gotowości

- Nacisnąć przycisk  na kierownicy (2).
  - > Oznaczenia i symbole ograniczenia prędkości na wyświetlaczu kierowcy zmieniają kolor z BIAŁEGO na SZARY — automatyczna kontrola prędkości jazdy jest teraz tymczasowo wyłączona i kierowca może przekroczyć ustawioną prędkość.

#### Stan gotowości po interwencji kierowcy

Automatyczna kontrola prędkości jazdy zostaje chwilowo wyłączona i ustawiona w tryb gotowości, gdy:

- zostanie użyty hamulec zasadniczy
- dźwięgna skrzyni biegów zostanie przestawiona w położenie **N**
- kierowca będzie utrzymywał prędkość wyższą niż zapamiętana przez dłużej niż 1 minutę.

Kierowca musi wtedy samodzielnie regulować prędkość samochodu.

Chwilowe zwiększenie prędkości za pomocą pedału przyspieszenia, np. podczas wyprzedzania, nie ma wpływu na ustawienie funkcji – po zwolnieniu pedału przyspieszenia samochód powraca do ostatnio zapamiętanej prędkości.

#### Automatyczne włączanie stanu gotowości

Funkcja automatycznej kontroli prędkości zostaje chwilowo wyłączona i przełączona w stan gotowości, gdy:

- koła samochodu stracą przyczepność do podłoża
- prędkość obrotowa silnika będzie zbyt niska/ zbyt wysoka
- hamulce ulegną przegrzaniu
- gdy prędkość samochodu spadnie poniżej 30 km/h (20 mph).

Kierowca musi wtedy samodzielnie regulować prędkość samochodu.

#### Ponowne włączanie automatycznej kontroli prędkości ze stanu gotowości

- Nacisnąć przycisk  na kierownicy (1).
  - > Oznaczenia i symbole układu automatycznej kontroli prędkości jazdy na wyświetlaczu kierowcy zmieniają kolor z SZAREGO na BIAŁY — samochód powróci do ostatniej zapisanej w pamięci prędkości.

lub

- Nacisnąć przycisk  na kierownicy (2).
  - > Oznaczenia i symbole układu automatycznej kontroli prędkości jazdy na wyświetlaczu kierowcy zmieniają kolor z SZAREGO na BIAŁY — samochód będzie teraz utrzymywał aktualną prędkość.

#### UWAGA

Po ponownym włączeniu nastawionej prędkości poprzez naciśnięcie przycisku  na kierownicy może nastąpić znaczne przyspieszenie samochodu.

#### Powiązane informacje

- Przyciski sterujące automatycznej kontroli prędkości jazdy (Str. 306)
- Włączanie i uruchamianie automatycznej kontroli prędkości jazdy (Str. 307)
- Sterowanie prędkością automatycznej kontroli prędkości jazdy (Str. 308)
- Dezaktywacja automatycznej kontroli prędkości (Str. 311)



## Dezaktywacja automatycznej kontroli prędkości

Układ automatycznej kontroli prędkości Cruise Control — CC może zostać wyłączony.

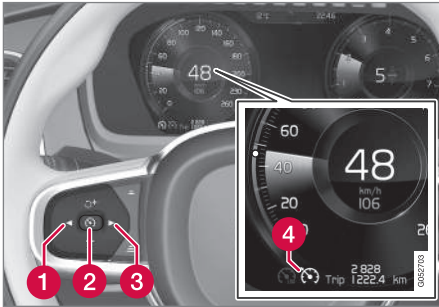

Przyciski i symbole funkcji.

1. Nacisnąć przycisk na kierownicy (2).
  - > Układ automatycznej kontroli prędkości zostanie przełączony w stan gotowości.
2. Nacisnąć przycisk ◀ (1) lub ▶ (3) na kierownicy, aby przejść do innej funkcji.
  - > Symbol na wyświetlaczu kierownicy i lampka kontrolna automatycznej kontroli prędkości jazdy (4) zostają wyłączone – powoduje to usunięcie nastawionej/zapamiętanej prędkości.

3. Nacisnąć ponownie przycisk na kierownicy (2).
  - > Zostaje włączona inna funkcja.

W samochodach wyposażonych w układ aktywnej kontroli prędkości jazdy\* istnieje możliwość przełączania między obiema funkcjami kontroli prędkości – patrz punkt „Przełączanie między CC a ACC”.

### Powiązane informacje

- Przyciski sterujące automatycznej kontroli prędkości jazdy (Str. 306)
- Włączanie i uruchamianie automatycznej kontroli prędkości jazdy (Str. 307)
- Sterowanie prędkością automatycznej kontroli prędkości jazdy (Str. 308)
- Wyłączanie/ponowne włączanie automatycznej kontroli prędkości jazdy (Str. 309)
- Przełączanie między automatyczną kontrolą prędkości a aktywną kontrolą prędkości\* (Str. 327)

## Alarm odstępu\*

Funkcja ostrzeżenia o zbyt małej odległości od poprzedzającego pojazdu (Distance Alert) ostrzega kierowcę o zbyt małym odstępie czasowym do poprzedzającego pojazdu.

Funkcja ostrzeżenia o zbyt małej odległości od poprzedzającego pojazdu jest aktywna przy prędkościach powyżej 30 km/h (20 mph) i reaguje tylko na znajdujący się z przodu pojazd poruszający się w tym samym kierunku. Nie są podawane informacje o odległości od pojazdów jadących z przeciwną, a także jadących powoli lub nieruchomych.

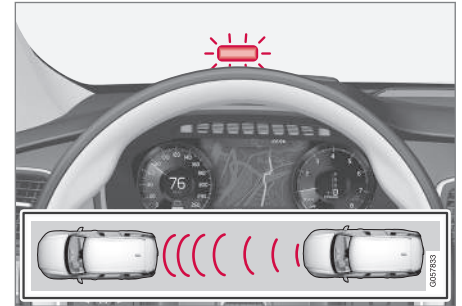

Światło ostrzegające o zbyt małej odległości od poprzedzającego pojazdu na szybie przedniej<sup>4</sup>.

Na szybie przedniej widoczne jest światło ostrzegawcze, które jest ciągle, gdy odstęp czasowy od

<sup>4</sup> UWAGA: Ilustracja ma charakter schematyczny – szczegóły mogą być inne w zależności od modelu samochodu.

- ◀ poprzedzającego pojazdu jest mniejszy od nastawionej wartości.

### **i UWAGA**

Informacje na szybie przedniej mogą być trudne do zauważenia w mocnym świetle słonecznym i gdy kierowca nosi okulary przeciwsłoneczne.

### **i UWAGA**

Funkcja ostrzeżenia o zbyt małej odległości od poprzedzającego pojazdu jest wyłączona w czasie, gdy włączony jest układ aktywnej kontroli prędkości jazdy.

### **⚠ OSTRZEŻENIE**

Funkcja ostrzeżenia o zbyt małej odległości reaguje tylko wtedy, gdy odległość od poprzedzającego pojazdu jest mniejsza od nastawionej – nie wpływa ona na prędkość prowadzonego samochodu.

### **Wyświetlacz przezierny na szybie przedniej\***



Symbol ostrzeżenia o zbyt małej odległości od poprzedzającego pojazdu na szybie przedniej<sup>4</sup>.

W samochodach wyposażonych w wyświetlacz przezierny na szybie przedniej widoczny jest symbol, dopóki odstęp czasowy od poprzedzającego pojazdu jest mniejszy od nastawionej wartości. Jest tak jednak przy założeniu, że funkcja **Pokaż funkcje wsparcia kierowcy** jest aktywowana w ustawieniach w menu samochodu – patrz punkt „Wyświetlacz przezierny na przedniej szybie”, gdzie opisano sposób działania tej funkcji.

### **i UWAGA**

Informacje na szybie przedniej mogą być trudne do zauważenia w mocnym świetle słonecznym i gdy kierowca nosi okulary przeciwsłoneczne.

### **Powiązane informacje**

- Aktywacja i ustawianie odstępu czasowego dla funkcji ostrzeżenia o zbyt małej odległości od poprzedzającego pojazdu\* (Str. 313)
- Ograniczenia funkcjonalne funkcji ostrzeżenia o zbyt małej odległości od poprzedzającego pojazdu\* (Str. 314)
- Wyświetlacz przezierny na szybie przedniej\* (Str. 119)
- Aktywna kontrola prędkości jazdy\* (Str. 315)

<sup>4</sup> UWAGA: Ilustracja ma charakter schematyczny – szczegóły mogą być inne w zależności od modelu samochodu.

## Aktywacja i ustawianie odstępu czasowego dla funkcji ostrzeżenia o zbyt małej odległości od poprzedzającego pojazdu\*

Funkcję ostrzeżenia o zbyt małej odległości od poprzedzającego pojazdu (Distance Alert) można włączać i wyłączać. Można również ustawić odstęp czasowy.

## Aktywacja i dezaktywacja funkcji ostrzeżenia o zbyt małej odległości od poprzedzającego pojazdu



Funkcję można włączyć i wyłączyć w widoku funkcji na wyświetlaczu centralnym.

- Dotknąć palcem przycisk **Distance Alert** w widoku funkcji.
  - > Funkcja ostrzeżenia o zbyt małej odległości od poprzedzającego pojazdu zostanie aktywowana lub dezaktywowana, a dioda w przycisku zmieni kolor na zielony lub szary.

## Ustawianie odstępu czasowego dla funkcji ostrzeżenia o zbyt małej odległości od poprzedzającego pojazdu

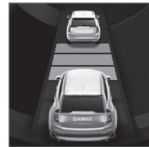

Można wybrać różne odstępy czasowe od poprzedzającego pojazdu, które są pokazywane na wyświetlaczu kierowcy w postaci 1-5 poziomych kreszek – im więcej kreszek, tym dłuższy odstęp czasowy. Jedna kreska odpowiada ok. 1 sekundzie od poprzedzającego pojazdu, a 5 kreszek to ok. 3 sekund.

Symbol ten pojawia się również w przypadku uruchomienia funkcji aktywnej kontroli prędkości jazdy.

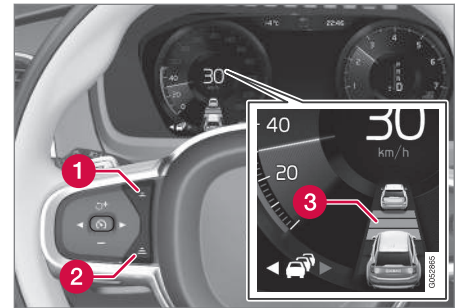

Regulator odstępu czasowego.

- 1 Zmniejszanie odstępu czasowego
  - 2 Zwiększanie odstępu czasowego
  - 3 Alarm odstępu
- Nacisnąć przycisk (1) lub (2) na kierownicy, aby zwiększyć lub zmniejszyć odstęp czasowy.
    - > Wskaźnik odstępu (3) pokaże aktualny odstęp czasowy.





### **i UWAGA**

Im większa prędkość, tym większa będzie obliczona odległość w metrach dla danego odstępu czasowego.

Nastawiony odstęp czasowy jest również wykorzystywany przez układ aktywnej kontroli prędkości jazdy.

Wybrany odstęp czasowy musi być zgodny z lokalnymi przepisami ruchu drogowego.

### **Powiązane informacje**

- Alarm odstępu\* (Str. 311)
- Ograniczenia funkcjonalne funkcji ostrzeżenia o zbyt małej odległości od poprzedzającego pojazdu\* (Str. 314)
- Aktywna kontrola prędkości jazdy\* (Str. 315)

### **Ograniczenia funkcjonalne funkcji ostrzeżenia o zbyt małej odległości od poprzedzającego pojazdu\***

Działanie ostrzeżenia o zbyt małej odległości od poprzedzającego pojazdu (Distance Alert) może podlegać pewnym ograniczeniom funkcjonalnym w określonych sytuacjach.

### **i UWAGA**

Silne światło słoneczne, odbite światło lub duże zmiany natężenia światła, a także okulary przeciwsloneczne mogą spowodować, że światło ostrzegawcze na szybie przedniej nie będzie widoczne.

Zła pogoda lub kręta droga mogą wpływać na zdolność wykrywania pojazdów z przodu przez moduł radarowy.

Na zdolność wykrywania może mieć również wpływ wielkość pojazdu (dotyczy to np. motocykli). Może to oznaczać, że światło ostrzegawcze zapali się w odległości mniejszej od nastawionej albo ostrzeżenie nie będzie przez pewien czas występować.

Z uwagi na ograniczone zasięg czujnika, bardzo duża prędkość jazdy może również spowodować, że ostrzeżenie zapali się w odległości mniejszej od nastawionej.

### **i UWAGA**

Funkcja wykorzystuje moduł kamery i radaru, którego działanie podlega pewnym ogólnym ograniczeniom, patrz część „Ograniczenia działania modułu kamery i radaru”.

### **Powiązane informacje**

- Alarm odstępu\* (Str. 311)
- Aktywacja i ustawianie odstępu czasowego dla funkcji ostrzeżenia o zbyt małej odległości od poprzedzającego pojazdu\* (Str. 313)
- Ograniczenia funkcjonalne modułu radarowego (Str. 348)

## Aktywna kontrola prędkości jazdy\*

Układ aktywnej kontroli prędkości jazdy (Adaptive Cruise Control - ACC) pomaga kierowcy utrzymać stałą prędkość oraz nastawiony odstęp czasowy do poprzedzającego pojazdu.

Układ aktywnej kontroli prędkości jazdy zwiększa komfort jazdy podczas długich podróży autostradami i na długich odcinkach dróg głównych, na których ruch odbywa się płynnie.

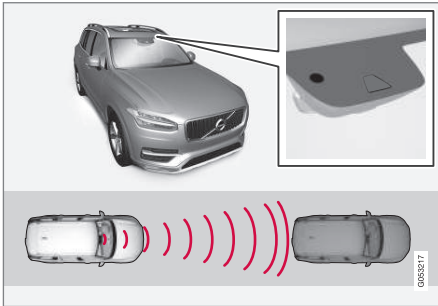

Kamera i moduł radarowy mierzą odległość do poprzedzającego pojazdu<sup>5</sup>.

Kierowca wybiera żadaną prędkość i odstęp czasowy od poprzedzającego pojazdu. Jeśli moduł kamery i radaru wykryje z przodu pojazd poruszający się wolniej, prędkość zostanie automatycznie dostosowana na podstawie nastawionego odstępu czasowego od tego pojazdu. Gdy droga z

przodu będzie znów wolna, samochód przyspieszy do nastawionej prędkości.

### **OSTRZEŻENIE**

Układ aktywnej kontroli prędkości stanowi jedynie pomoc dla kierowcy i nie działa we wszystkich sytuacjach podczas jazdy oraz we wszystkich warunkach pogodowych lub drogowych.

Kierowca musi zawsze zwracać uwagę na warunki ruchu na drodze i interweniować, gdy układ aktywnej kontroli prędkości nie utrzymuje odpowiedniej prędkości lub odstępu czasowego.

Należy zapoznać się ze wszystkimi punktami dotyczącymi tempomatu adaptacyjnego w instrukcji obsługi, aby poznać jego ograniczenia, które kierowca powinien znać przed przystąpieniem do użytkowania tej funkcji.

Odpowiedzialność za utrzymanie prawidłowego odstępu czasowego i prędkości ponosi zawsze kierowca, nawet jeżeli korzysta z funkcji aktywnej kontroli prędkości jazdy.

Układ aktywnej kontroli prędkości jazdy reguluje prędkość poprzez przyspieszanie i hamowanie. Niski odgłos działania hamulców w samochodzie jest zjawiskiem normalnym, jeśli użyto ich do skorygowania prędkości jazdy.

Układ reguluje prędkość jazdy w sposób łagodny. W sytuacjach wymagających gwałtownego hamowania kierowca musi samodzielnie uruchomić hamulce. Dotyczy to przypadków dużej różnicy prędkości lub gdy pojazd z przodu gwałtownie zwalnia. Ze względu ograniczenia funkcjonalne modułu radarowego może się zdarzyć, że automatyczne hamowanie zostanie uruchomione niespodziewanie, bądź nie nastąpi w ogóle.

Układ aktywnej kontroli prędkości jazdy stara się jechać za poprzedzającym pojazdem znajdującym się na tym samym pasie ruchu, zachowując odstęp czasowy nastawiony przez kierowcę. Jeżeli moduł radarowy nie wykryje z przodu żadnego pojazdu, samochód będzie utrzymywać prędkość nastawioną i zapisaną w pamięci przez kierowcę. Dzieje się tak również wtedy, gdy poprzedzający samochód jedzie z prędkością wzrastającą niż prędkość zapisana w pamięci.

Poniższa informacja dotyczy samochodów z automatyczną skrzynią biegów:

- Układ aktywnej kontroli prędkości jazdy może podążać za innym pojazdem przy prędkościach od postoju (prędkość 0 km/h) do 200 km/h (125 mph).

Poniższa informacja dotyczy samochodów z manualną skrzynią biegów:

- Układ aktywnej kontroli prędkości jazdy może podążać za innym pojazdem przy prędkoś-

<sup>5</sup> UWAGA: Ilustracja ma charakter schematyczny – szczegóły mogą być inne w zależności od modelu samochodu.

◀ ciach od 30 km/h (20 mph) do 200 km/h (125 mph).

### **⚠ OSTRZEŻENIE**

Funkcja aktywnej kontroli prędkości jazdy nie jest układem przewidzianym do unikania kolizji. Kierowca musi interweniować, jeżeli układ nie wykryje pojazdu z przodu.

Układ aktywnej kontroli prędkości jazdy nie hamuje w reakcji na ludzi lub zwierzęta, ani też w reakcji na małe pojazdy, takie jak rowery i motocykle. Nie reaguje on także na niskie przyczepy oraz zbliżające się z przeciwnika, poruszające się powoli lub nieruchome pojazdy i obiekty.

Układu aktywnej kontroli prędkości nie należy używać na przykład w ruchu miejskim, w gęstym ruchu, na skrzyżowaniach, na śliskiej nawierzchni, gdy na jezdni jest dużo wody lub błota pośniegowego, przy silnych opadach deszczu/śniegu, przy słabej widoczności, na krętych drogach i na drogach zjazdowych/wjazdowych na drogi główne.

### **! WAŻNE**

Serwis elementów układu aktywnej kontroli prędkości jazdy trzeba przeprowadzać wyłącznie w warsztacie – zaleca się kontakt z autoryzowaną stacją obsługi Volvo.

## Prezentacja

### Elementy sterowania

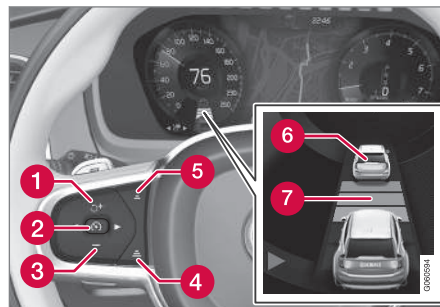

Przyciski i symbole funkcji<sup>5</sup>.

- 1** Zwiększa zapisaną prędkość lub włącza ponownie aktywną kontrolę prędkości jazdy oraz przywraca zapisaną prędkość i odstęp czasowy
- 2** Aktywuje aktywną kontrolę prędkości jazdy i zapisuje aktualną prędkość lub dezaktywuje aktywną kontrolę prędkości jazdy
- 3** Zmniejsza zapisaną prędkość
- 4** Zwiększa odstęp czasowy od poprzedzającego pojazdu
- 5** Zmniejsza odstęp czasowy od poprzedzającego pojazdu
- 6** Wskaźnik pojazdu będącego celem: Układ ACC wykrył i podąża za pojazdem będącym

celem z zachowaniem ustawionego odstępu czasowego

- 7** Symbol odstępu czasowego od poprzedzającego pojazdu

W samochodach wyposażonych aktywną kontrolę prędkości jazdy kierowca może przełączać między funkcjami CC i ACC, patrz część „Przełączanie między automatyczną kontrolą prędkości a aktywną kontrolą prędkości”.

<sup>5</sup> UWAGA: Ilustracja ma charakter schematyczny – szczegóły mogą być inne w zależności od modelu samochodu.

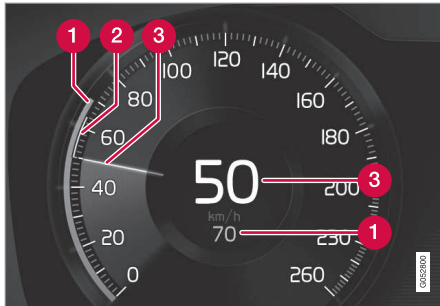
**Wyświetlacz kierowcy**

Pokazywanie prędkości<sup>5</sup>.

- 1** Prędkość zapisana w pamięci
- 2** Prędkość poprzedzającego pojazdu.
- 3** Aktualna prędkość samochodu.

Aby sprawdzić poszczególne połączenia symboli w zależności od sytuacji drogowej należy przejść do części „Symbole i komunikaty układu aktywnej kontroli prędkości jazdy”.

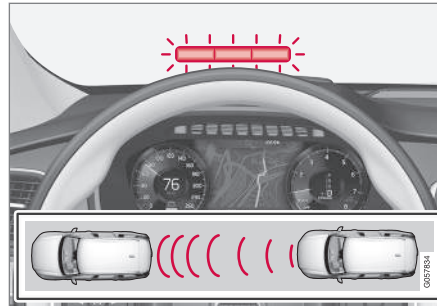
**Ostrzeżenie o ryzyku kolizji**

Światło ostrzegające o ryzyku kolizji na szybie przedniej<sup>5</sup>.

Układ aktywnej kontroli prędkości jazdy wykorzystuje ok. 40% sprawności hamulca zasadniczego. Jeżeli niezbędne jest zahamowanie z siłą większą niż dopuszczalna dla układu aktywnej kontroli prędkości jazdy, a kierowca w odpowiednim momencie nie reaguje, włączona zostanie lampka i akustyczny dźwięk ostrzegawczy, sygnalizując kierowcy konieczność natychmiastowej interwencji.

**i UWAGA**

Informacje na szybie przedniej mogą być trudne do zauważenia w mocnym świetle słonecznym i gdy kierowca nosi okulary przeciwsłoneczne.

**⚠ OSTRZEŻENIE**

Układ aktywnej kontroli prędkości jazdy ostrzega tylko o pojazdach wykrytych przez czujnik radarowy – oznacza to, że ostrzeżenie może się nie pojawić lub może wystąpić z pewnym opóźnieniem. Nie należy czekać z hamowaniem na ostrzeżenie, gdy użycie hamulców jest konieczne.

<sup>5</sup> UWAGA: Ilustracja ma charakter schematyczny – szczegóły mogą być inne w zależności od modelu samochodu.

#### ◀ Wyświetlacz przezierny na szybie przedniej\*

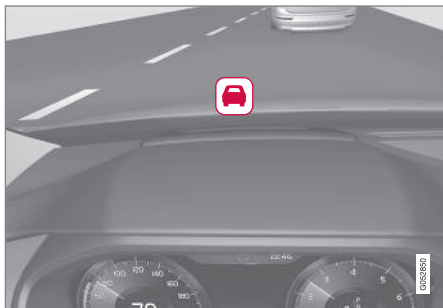

Symbol ostrzeżenia o ryzyku kolizji na szybie przedniej<sup>5</sup>.

W samochodach wyposażonych w wyświetlacz przezierny, ostrzeżenie jest wyświetlane na szybie przedniej za pomocą migającego symbolu.

#### **i UWAGA**

Informacje na szybie przedniej mogą być trudne do zauważenia w mocnym świetle słonecznym i gdy kierowca nosi okulary przeciwsłoneczne.

#### Powiązane informacje

- Włączanie i uruchamianie aktywnej kontroli prędkości jazdy\* (Str. 318)
- Sterowanie prędkością aktywnej kontroli prędkości jazdy\* (Str. 319)

- Ustawianie odstępu czasowego dla aktywnej kontroli prędkości jazdy\* (Str. 321)
- Zmiana celu i automatyczne hamowanie przez układ aktywnej kontroli prędkości jazdy (Str. 325)
- Przełączanie między automatyczną kontrolą prędkości a aktywną kontrolą prędkości\* (Str. 327)
- Wspomaganie wyprzedzania z wykorzystaniem układu aktywnej kontroli prędkości jazdy\* lub funkcji Pilot Assist\* (Str. 324)
- Dezaktywacja i aktywacja aktywnej kontroli prędkości jazdy\* (Str. 322)
- Ograniczenia funkcjonalne układu aktywnej kontroli prędkości jazdy\* (Str. 326)
- Symbole i komunikaty układu aktywnej kontroli prędkości jazdy\* (Str. 329)
- Pilot Assist\* (Str. 331)
- Alarm odstępu\* (Str. 311)
- Wyświetlacz przezierny na szybie przedniej\* (Str. 119)
- Ograniczenia funkcjonalne modułu radarowego (Str. 348)

#### Włączanie i uruchamianie aktywnej kontroli prędkości jazdy\*

Aby możliwa była kontrola prędkości, trzeba najpierw włączyć układ aktywnej kontroli prędkości i odległości (Adaptive Cruise Control - ACC), a następnie go uruchomić.

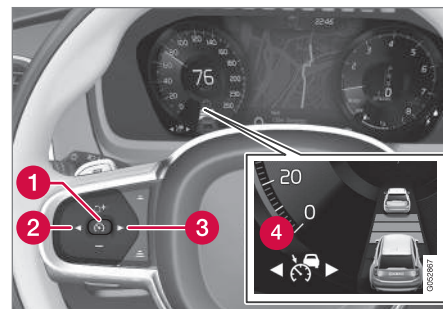

UWAGA: Ilustracja ma charakter schematyczny – szczegóły mogą być inne w zależności od modelu samochodu.

#### Przyciski sterujące aktywnej kontroli prędkości jazdy

Układ aktywnej kontroli prędkości jazdy jest włączany bezpośrednio po uruchomieniu silnika w tryb gotowości.



<sup>5</sup> UWAGA: Ilustracja ma charakter schematyczny – szczegóły mogą być inne w zależności od modelu samochodu.



- Nacisnąć ◀ (2) lub ▶ (3), aby przejść do symbolu/funkcji  (4).
  - > Symbol pojawia się na wyświetlaczu, a funkcja aktywnej kontroli prędkości jazdy jest ustawiana w stan gotowości.

### Uruchamianie aktywnej kontroli prędkości jazdy

Do uruchomienia ACC muszą być spełnione następujące warunki:

- Pas bezpieczeństwa kierowcy musi być zapięty, a drzwi kierowcy zamknięte.
  - Przed samochodem w akceptowalnej odległości musi znajdować się poprzedzający pojazd („cel”) lub aktualna prędkość musi wynosić co najmniej 15 km/h (9 mph).
  - Dotyczy samochodów z manualną skrzynią biegów. Prędkość musi wynosić co najmniej 30 km/h (20 mph).
- Gdy świeci symbol/funkcja  - nacisnąć przycisk  (1) na kierownicy.
    - > Nastąpi uruchomienie aktywnej kontroli prędkości jazdy, a aktualna prędkość zostanie zapisana i wyświetlona cyfrowo pośrodku prędkościomierza.

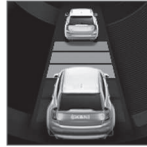

Odstęp czasowy jest dostosowywany przez układ ACC do poprzedzającego pojazdu tylko wtedy, gdy symbol odległości pokazuje dwa pojazdy.



Jednocześnie zaznaczony jest zakres prędkości.

Wyższa prędkość jest prędkością zapisaną w pamięci/ wybraną, a niższa prędkość to prędkość poprzedzającego

pojazdu („cel”).

### Powiązane informacje

- Aktywna kontrola prędkości jazdy\* (Str. 315)

## Sterowanie prędkością aktywnej kontroli prędkości jazdy\*

Działanie aktywnej kontroli prędkości jazdy (Adaptive Cruise Control - ACC) można ustawić na różne prędkości.

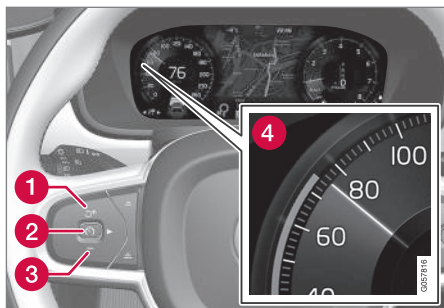

UWAGA: Ilustracja ma charakter schematyczny – szczegóły mogą być inne w zależności od modelu samochodu.

- Zapisaną prędkość można zmieniać krótkimi lub długimi naciśnięciami na przycisk **+** (1) lub **-** (3) na kierownicy:
  - Użyć **krótkich naciśnień** – **każde naciśnięcie** powoduje zmianę o +/- 5 km/h (+/- 5 mph).
  - **Nacisnąć i przytrzymać przycisk**, aby dokonać zmiany o +/- 1 km/h (+/- 1 mph) i **puścić**, gdy oznaczenie (4) na wyświetlaczu kierowcy znajdzie się **przy żądanej prędkości**.
- > Rezultat ostatniego naciśnięcia zostaje zapisany w pamięci.

Jeśli przed naciśnięciem przycisku **+** na kierownicy kierowca zwiększy prędkość samochodu korzystając z pedału przyspieszenia, zapisana zostaje

prędkość samochodu z momentu naciśnięcia przycisku pod warunkiem, że w chwili jego naciśnięcia kierowca nadal trzyma nogę na pedale przyspieszenia.

Chwilowe zwiększenie prędkości za pomocą pedału przyspieszenia, np. podczas wyprzedzania, nie ma wpływu na ustawienie funkcji – po zwolnieniu pedału przyspieszenia samochód powraca do ostatnio zapamiętanej prędkości.

### Automatyczna skrzynia biegów

Układ aktywnej kontroli prędkości jazdy może podążać za innym pojazdem przy prędkościach od postoju (prędkość 0 km/h) do 200 km/h (125 mph).

Należy pamiętać, że najniższa prędkość, jaką można zaprogramować dla układu aktywnej kontroli prędkości jazdy, wynosi 30 km/h (20 mph) – chociaż układ ten może podążać za innym pojazdem aż do 0 km/h, nie można wybrać/zaprogramować niższej prędkości niż 30 km/h (20 mph).

Maksymalnie dozwolona do wyboru prędkość wynosi 200 km/h (125 mph).

### Manualna skrzynia biegów

Układ aktywnej kontroli prędkości jazdy może podążać za innym pojazdem przy prędkościach od 30 km/h (20 mph) do 200 km/h (125 mph).

Najniższa prędkość możliwa do zaprogramowania w układzie aktywnej kontroli prędkości jazdy wynosi 30 km/h (20 mph), a maksymalna prędkość wynosi 200 km/h (125 mph).

## Powiązane informacje

- Aktywna kontrola prędkości jazdy\* (Str. 315)

## Ustawianie odstępu czasowego dla aktywnej kontroli prędkości jazdy\*

Działanie aktywnej kontroli prędkości jazdy (Adaptive Cruise Control - ACC) można ustawić na różne odstępy czasowe.



Można wybrać różne odstępy czasowe od poprzedzającego pojazdu, które są pokazywane na wyświetlaczu kierowcy w postaci 1-5 poziomych kreszek – im więcej kreszek, tym dłuższy odstęp czasowy. Jedna kreska

odpowiada ok. 1 sekundzie od poprzedzającego pojazdu, a 5 kreszek to ok. 3 sekund.

Symbol ten pojawia się również w przypadku uruchomienia funkcji ostrzeżenia o zbyt małej odległości od poprzedzającego pojazdu.

### **i UWAGA**

Gdy symbol na wyświetlaczu kierowcy pokazuje dwa samochody, układ ACC podąża za poprzedzającym pojazdem z zachowaniem ustawionego odstępu czasowego.

Gdy widoczny jest tylko jeden pojazd, w rozsądnej odległości z przodu nie ma żadnego pojazdu.

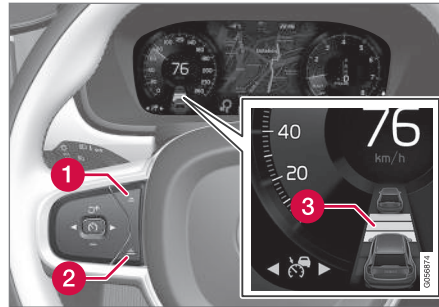

Regulator odstępu czasowego.

- 1** Zmniejszanie odstępu czasowego
- 2** Zwiększanie odstępu czasowego
- 3** Alarm odstępu

- Nacisnąć przycisk (1) lub (2) na kierownicy, aby zwiększyć lub zmniejszyć odstęp czasowy.
  - > Wskaźnik odstępu (3) pokaże aktualny odstęp czasowy.

W określonych sytuacjach układ dopuszcza pewien margines wahań odstępu czasowego, aby umożliwić płynne i komfortowe podążanie za pojazdem poruszającym się z przodu. Przy małej prędkości jazdy, gdy odległości między pojazdami są niewielkie, układ samoczynnie wydłuża nieco odstęp czasowy.

Należy pamiętać, że krótszy odstęp czasowy pozostawia kierowcy mniej czasu na reakcję i podjęcie działania w razie np. niespodziewanej zmiany sytuacji.

### **i UWAGA**

Wybrany odstęp czasowy musi być zgodny z lokalnymi przepisami ruchu drogowego.

Jeżeli układ aktywnej kontroli prędkości jazdy wydaje się nie reagować po włączeniu, może to być spowodowane tym, że odstęp czasowy od poprzedzającego pojazdu uniemożliwia zwiększenie prędkości.

Im większa prędkość, tym większa będzie obliczona odległość w metrach dla danego odstępu czasowego.

### **Powiązane informacje**

- Aktywna kontrola prędkości jazdy\* (Str. 315)
- Sterowanie prędkością aktywnej kontroli prędkości jazdy\* (Str. 319)
- Alarm odstępu\* (Str. 311)

## Dezaktywacja i aktywacja aktywnej kontroli prędkości jazdy\*

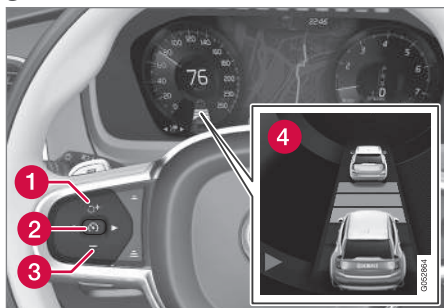

Funkcję aktywnej kontroli prędkości jazdy (Adaptive Cruise Control - ACC) można chwilowo wyłączyć i ustawić w tryb gotowości, po czym włączyć ponownie później.

### Dezaktywacja aktywnej kontroli prędkości jazdy i ustawianie w stan gotowości



UWAGA: Ilustracja ma charakter schematyczny – szczegóły mogą być inne w zależności od modelu samochodu.

Aby chwilowo wyłączyć funkcję aktywnej kontroli prędkości jazdy i ustawić ją w stan gotowości:

- Nacisnąć przycisk  na kierownicy (2).
- > Symbol  na wyświetlaczu kierowcy zmienia kolor z BIAŁEGO na SZARY, a wskazanie zapisanej prędkości pośrodku prędkościomierza zmienia kolor z BEŻOWEGO na SZARY.

W trybie gotowości kierowca sam musi kontrolować zarówno prędkość, jak i odległość.

Gdy funkcja aktywnej kontroli prędkości jazdy działa w trybie gotowości, a kierowany samochód podjedzie zbyt blisko znajdującego się z przodu pojazdu, kierowca otrzyma zamiast tego krótkie ostrzeżenie o zbyt małej odległości z systemu ostrzegania o zbyt małej odległości od poprzedzającego pojazdu (patrz właściwe odniesienie w „Funkcja ostrzeżenia o zbyt małej odległości od poprzedzającego pojazdu” na końcu tego rozdziału).

### Stan gotowości po interwencji kierowcy

Aktywna kontrola prędkości jazdy zostaje chwilowo wyłączona i ustawiona w tryb gotowości, gdy:

- zostanie użyty hamulec zasadniczy
- dźwignia skrzyni biegów zostanie przestawiona w położenie **N**.
- kierowca będzie utrzymywać prędkość wyższą niż zapamiętana przez dłużej niż 1 minutę.

- pedał sprzęgła zostanie wciśnięty na około 1 minutę – dotyczy samochodów z manualną skrzynią biegów.

W takiej sytuacji kierowca musi zareagować i odpowiednio dostosować prędkość oraz odstęp od poprzedzającego pojazdu.

Chwilowe zwiększenie prędkości za pomocą pedału przyspieszenia, np. podczas wyprzedzania, nie ma wpływu na ustawienie funkcji – po zwolnieniu pedału przyspieszenia samochód powraca do ostatecznie zapamiętanej prędkości.

**Automatyczne włączanie stanu gotowości**

Działanie funkcji aktywnej kontroli prędkości jazdy zależy od działania innych systemów, przykładowo układu stabilizacji toru jazdy oraz układu antypoślizgowego ESC. Jeśli jeden z tych układów nie działa prawidłowo, funkcja aktywnej kontroli prędkości zostanie automatycznie wyłączona.

W przypadku samoczynnego przerwania działania układu rozlega się sygnał akustyczny i na wyświetlaczu kierowcy pojawia się komunikat. Kierowca musi wtedy zareagować i odpowiednio dostosować prędkość oraz odstęp od poprzedzającego pojazdu.

Do samoczynnego przerwania działania układu może dojść w następujących sytuacjach:

- gdy prędkość jest mniejsza niż 5 km/h (3 mph) i funkcja ACC nie wie, czy poprzedzający pojazd stoi lub jest innym obiektem, np. garbem ograniczającym prędkość.
- gdy prędkość jest mniejsza niż 5 km/h (3 mph) i poprzedzający pojazd skręca, w wyniku czego funkcja ACC nie wykrywa żadnego pojazdu, za którym mogłaby podążać.
- gdy prędkość zostanie zmniejszona poniżej 30 km/h (20 mph) – dotyczy tylko samochodów z manualną skrzynią biegów.
- gdy kierowca otworzy drzwi
- gdy kierowca odepnie swój pas bezpieczeństwa

- prędkość obrotowa silnika będzie zbyt niska/zbyt wysoka
- koła samochodu stracą przyczepność do podłoża
- gdy hamulce ulegną przegrzaniu
- po załączeniu hamulca postojowego
- gdy moduł kamery i radaru jest zasłonięty, np. przez śnieg lub intensywny deszcz (obiektyw kamery/fale radiowe są zablokowane).

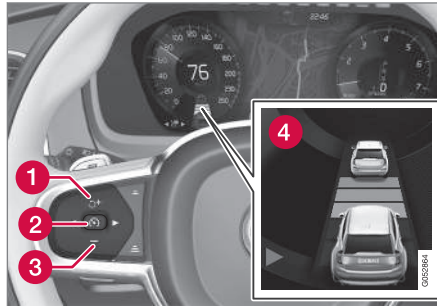
**Ponowne włączanie aktywnej kontroli prędkości jazdy z trybu gotowości**

UWAGA: Ilustracja ma charakter schematyczny – szczegóły mogą być inne w zależności od modelu samochodu.

Aby włączyć ponownie układ ACC z trybu gotowości:

- Nacisnąć przycisk  na kierownicy (1).
  - > Prędkość zostanie wówczas ustawiona na ostatnią zapamiętaną.

** UWAGA**

Po ponownym włączeniu nastawionej prędkości poprzez naciśnięcie przycisku  na kierownicy może nastąpić znaczne przyspieszenie samochodu.

**Powiązane informacje**

- Aktywna kontrola prędkości jazdy\* (Str. 315)
- Alarm odstępu\* (Str. 311)

## Wspomaganie wyprzedzania z wykorzystaniem układu aktywnej kontroli prędkości jazdy\* lub funkcji Pilot Assist\*

Układ aktywnej kontroli prędkości jazdy (Adaptive Cruise Control – ACC) lub funkcja Pilot Assist może wspomagać kierowcę podczas wyprzedzania innych pojazdów.

Gdy układ ACC lub funkcja Pilot Assist podąża za innym pojazdem, a kierowca sygnalizuje zamiar wyprzedzania poprzez włączenie kierunkowskazu<sup>6</sup>, układ aktywnej kontroli prędkości jazdy lub funkcja Pilot Assist pomagają poprzez przyspieszenie samochodu w kierunku poprzedzającego pojazdu, zanim samochód wjedzie na pas do wyprzedzania.

Następnie funkcja ta zwalnia poprzez zmniejszenie prędkości w celu uniknięcia przedwczesnego hamowania, gdy samochód zbliży się do poruszającego się wolniej pojazdu.

Funkcja pozostaje aktywna do czasu zakończenia wyprzedzania.

### OSTRZEŻENIE

Należy pamiętać, że funkcja ta może zostać włączona także w sytuacjach innych niż wyprzedzanie, np. gdy kierunkowskaz zostanie użyty w celu zasygnalizowania zmiany pasa ruchu lub zjechania na inną drogę – samochód przyspieszy wtedy na chwilę.

### Uruchamianie funkcji wspomagania podczas wyprzedzania

Do aktywacji funkcji wspomagania podczas wyprzedzania muszą zostać spełnione następujące warunki:

- z przodu musi znajdować się pojazd („cel”)
- prędkość musi wynosić co najmniej 70 km/h (43 mph)
- prędkość zapisana w układzie ACC lub funkcji Pilot Assist musi być wystarczająco duża do bezpiecznego wyprzedzania.
- Włączyć kierunkowskaz.

Użyć lewego kierunkowskazu w samochodzie z kierownicą po lewej stronie lub prawego kierunkowskazu w samochodzie z kierownicą po prawej stronie.

> Uruchomione zostanie wspomaganie wyprzedzania.

### Ograniczenia

Korzystając z funkcji wspomagania podczas wyprzedzania, kierowca powinien być przygotowany na nagłe zmiany warunków. W niektórych sytuacjach funkcja wspomagania podczas wyprzedzania może zacząć gwałtownie przyspieszać.

Z tego powodu należy unikać pewnych sytuacji. Przykładem takich sytuacji są:

- nadjeżdżanie samochodu z drogi wyjazdowej w celu skręcenia w tym samym kierunku, który zwykle służy do wyprzedzania
- wytracanie prędkości przez poprzedzający pojazd, zanim samochód wjedzie na pas do wyprzedzania
- wytracanie prędkości przez uczestników ruchu drogowego na pasie do wyprzedzania
- jazda samochodem przeznaczonym do ruchu prawostronnego w kraju o ruchu lewostronnym (i odwrotnie).

Sytuacji tego typu należy unikać poprzez tymczasowe ustawienie funkcji ACC lub Pilot Assist w tryb gotowości.

### Powiązane informacje

- Pilot Assist\* (Str. 331)
- Aktywna kontrola prędkości jazdy\* (Str. 315)

<sup>6</sup> Tylko w przypadku mignięcia lewym kierunkowskazem w samochodzie z kierownicą po lewej stronie lub mignięcia prawym kierunkowskazem w samochodzie z kierownicą po prawej stronie.

## Zmiana celu i automatyczne hamowanie przez układ aktywnej kontroli prędkości jazdy

W połączeniu z automatyczną skrzynią biegów funkcja układu aktywnej kontroli prędkości jazdy (Adaptive Cruise Control – ACC) może realizować funkcję zmiany celu i hamowania przy pewnych prędkościach.

### Zmiana celu

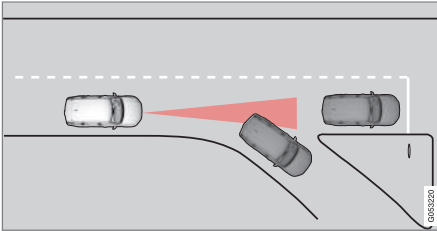

Gdy będący celem poprzedzający samochód nagle skręci, może się okazać, że dalej znajdują się samochody stojące w miejscu.

Gdy funkcja aktywnej kontroli prędkości jazdy nadzoruje podążanie za innym pojazdem przy prędkości **poniżej** 30 km/h (20 mph) i nastąpi zmiana celu z pojazdu ruchomego na pojazd nieruchomy, wtedy funkcja ta zahamuje, uwzględniając obecność nieruchomego pojazdu.

### **⚠ OSTRZEŻENIE**

Gdy funkcja aktywnej kontroli prędkości jazdy nadzoruje podążanie za innym pojazdem przy prędkości **powyżej** około 30 km/h (20 mph) i nastąpi zmiana celu z pojazdu ruchomego na pojazd nieruchomy, wtedy funkcja ta zignoruje pojazd nieruchomy i zamiast tego wybierze prędkość zapisaną w pamięci.

- Kierowca musi wówczas interweniować sam i rozpocząć hamowanie.

### **Automatyczny stan gotowości ze zmianą celu**

Funkcja aktywnej kontroli prędkości zostaje wyłączona i przełączona w tryb gotowości:

- gdy prędkość jest mniejsza niż 5 km/h (3 mph) i układ aktywnej kontroli prędkości nie wie, czy obiekt będący celem to nieruchomy pojazd, czy inny obiekt, np. garb ograniczający prędkość.
- gdy prędkość jest mniejsza niż 5 km/h (3 mph) i poprzedzający pojazd skręca, w wyniku czego układ aktywnej kontroli prędkości jazdy nie ma żadnego pojazdu, za którym mógłby podążać.

### **Automatyczne hamowanie**

W przypadku krótszych postojów w związku z wolną jazdą w korku ulicznym lub zatrzymaniem się na światłach, jazda jest wznawiana automatycznie, jeżeli czas postoju nie przekracza

około 3 sekund – jeżeli poprzedzający samochód rusza ponownie po upływie dłuższego czasu, układ aktywnej kontroli prędkości jazdy zostaje przełączony w stan gotowości z automatycznym hamowaniem.

- Aktywną kontrolę prędkości jazdy można ponownie włączyć w następujący sposób:
  - Nacisnąć przycisk  przy kierownicy.
  - Wcisnąć pedał przyspieszenia.
- > Aktywna kontrola prędkości jazdy wznowi podążanie za poprzedzającym pojazdem, jeśli zacznie on się poruszać do przodu w przeciągu 6 sekund.

### **i UWAGA**

Układ ACC może przytrzymać samochód w miejscu przez maksymalnie 5 minut. Po tym czasie zostaje włączony hamulec postojowy i funkcja aktywnej kontroli prędkości jazdy zostaje wyłączona.

Przed ponownym włączeniem funkcji aktywnej kontroli prędkości jazdy trzeba wyłączyć hamulec postojowy.

### ◀ Wstrzymanie automatycznego hamowania

W niektórych sytuacjach automatyczne hamowanie ustaje po zatrzymaniu, a aktywna kontrola prędkości jazdy przechodzi w stan gotowości. Oznacza to, że hamulce zostają zwolnione i samochód zacznie się toczyć – dlatego kierowca musi interweniować i samodzielnie uruchomić hamulce, by utrzymać samochód w miejscu.

Może się tak zdarzyć w następujących sytuacjach:

- kierowca oprze stopę na pedale hamulca
- zostanie włączony hamulec postojowy
- dźwignia skrzyni biegów zostanie przestawiona w położenie **P**, **N** lub **R**
- kierowca przełączy układ aktywnej kontroli prędkości w tryb gotowości.

### Automatyczne włączenie hamulca postojowego

W pewnych sytuacjach następuje włączenie hamulca postojowego w celu przytrzymania samochodu w miejscu.

Ma to miejsce, gdy funkcja aktywnej kontroli prędkości jazdy utrzymuje samochód w miejscu za pomocą hamulca głównego i jednocześnie:

- kierowca otworzy drzwi lub odepnie swój pas bezpieczeństwa
- układ ACC utrzymywał samochód w miejscu przez ponad ok. 5 sekund
- hamulce ulegną przegrzaniu
- zostanie wyłączony silnik.

### Powiązane informacje

- Aktywna kontrola prędkości jazdy\* (Str. 315)

### Ograniczenia funkcjonalne układu aktywnej kontroli prędkości jazdy\*

Działanie układu aktywnej kontroli prędkości jazdy (Adaptive Cruise Control - ACC) może podlegać pewnym ograniczeniom funkcjonalnym w określonych sytuacjach.

### Jazda po stromych drogach i/lub z dużym obciążeniem

Należy pamiętać, że funkcja aktywnej kontroli prędkości jazdy jest przeznaczona głównie do jazdy po płaskich drogach. Funkcja może mieć trudności z zachowaniem odpowiedniego odstępu od poprzedzającego pojazdu podczas jazdy po stromych zjazdach – w takim przypadku trzeba zachować szczególną ostrożność i być przygotowanym na konieczność hamowania. Nie używać aktywnej kontroli prędkości jazdy podczas jazdy z dużym obciążeniem lub z przyczepą podłączoną do samochodu.

### Uwagi dodatkowe

- Tryb jazdy **Off Road** nie jest dostępny, gdy włączona jest aktywna kontrola prędkości jazdy.

#### **i UWAGA**

Funkcja wykorzystuje moduł kamery i radaru, którego działanie podlega pewnym ogólnym ograniczeniom, patrz część „Ograniczenia działania modułu kamery i radaru”.





**Powiązane informacje**

- Aktywna kontrola prędkości jazdy\* (Str. 315)
- Ograniczenia funkcjonalne modułu radarowego (Str. 348)

**Przełączanie między automatyczną kontrolą prędkości a aktywną kontrolą prędkości\***

W samochodach wyposażonych w aktywną kontrolę prędkości jazdy (ACC) kierowca może przełączać między automatyczną kontrolą prędkości jazdy (CC) a ACC.

Symbol na wyświetlaczu kierowcy pokazuje, który układ kontroli prędkości jest aktywny:



CC Cruise Control	ACC Adaptive Cruise Control
	
Przyciski sterujące automatycznej kontroli prędkości jazdy	Aktywna kontrola prędkości jazdy

<sup>A</sup> BIAŁY symbol: Funkcja aktywna, SZARY symbol: Stan gotowości

**Przełączenie z ACC na CC**

Przełączenie z aktywnej kontroli prędkości jazdy (ACC) na automatyczną kontrolę prędkości jazdy (CC):

1. Przełączyć układ aktywnej kontroli prędkości jazdy w tryb gotowości za pomocą przycisku  na kierownicy.

2. Nacisnąć przycisk **Tempomat** w widoku funkcji – wskaźnik przycisku zmieni kolor z SZAREGO na ZIELONY.
  - > Symbol na wyświetlaczu kierowcy zmieni się z  ACC na  CC. Aktywna kontrola prędkości jazdy (ACC) jest teraz wyłączona, a automatyczna kontrola prędkości jazdy (CC) zostaje ustawiona w stan gotowości.
3. Nacisnąć przycisk  przy kierownicy.
  - > Automatyczna kontrola prędkości jazdy uruchomi się i zapamięta aktualną prędkość.

** OSTRZEŻENIE**





Po przełączeniu kontroli prędkości jazdy z trybu aktywnego (ACC) na automatyczny (CC) samochód nie utrzymuje już nastawionego odstępu czasowego, lecz tylko nastawioną prędkość.

Jeśli CC będzie aktywne przy wyłączeniu silnika, to przy następnym uruchomieniu silnika włączy się ACC.



#### ◀ **Przełączanie z CC na ACC**

Przełączanie z automatycznej kontroli prędkości jazdy (CC) na aktywną kontrolę prędkości jazdy (ACC):

1. Przełączyć układ automatycznej kontroli prędkości jazdy w tryb gotowości za pomocą przycisku  na kierownicy.
2. Nacisnąć przycisk **Tempomat** w widoku funkcji – wskaźnik przycisku zmienia kolor z ZIELONEGO na SZARY.
  - > Symbol na wyświetlaczu kierowcy zmienia się z  CC na  ACC. Aktywna kontrola prędkości jazdy zostaje ustawiona w stan gotowości.
3. Nacisnąć przycisk  przy kierownicy.
  - > Aktywna kontrola prędkości jazdy uruchomi się i zapamięta aktualną prędkość wraz z nastawionym odstępem czasowym od poprzedzającego pojazdu.

#### **Powiązane informacje**

- Przyciski sterujące automatycznej kontroli prędkości jazdy (Str. 306)
- Aktywna kontrola prędkości jazdy\* (Str. 315)

## Symbole i komunikaty układu aktywnej kontroli prędkości jazdy\*

Na wyświetlaczu kierowcy oraz wyświetlaczu przeziernym na szybie przedniej\* mogą być prezentowane różne symbole i komunikaty dotyczące układu aktywnej kontroli prędkości jazdy (Adaptive Cruise Control – ACC).

Oto kilka przykładów<sup>7</sup>.

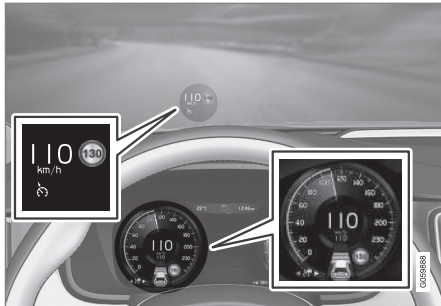

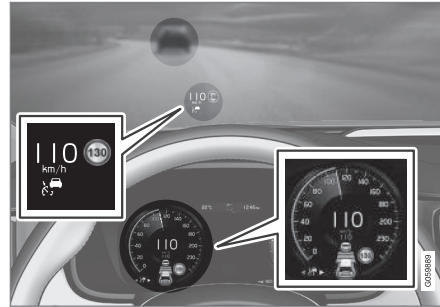

Poprzedzająca ilustracja<sup>8</sup> pokazuje, że układ aktywnej kontroli prędkości jazdy jest nastawiony na utrzymywanie prędkości 110 km/h, a z przodu nie ma pojazdu, za którym można podążać.



Poprzedzająca ilustracja<sup>8</sup> pokazuje, że układ aktywnej kontroli prędkości jazdy jest nastawiony na utrzymywanie prędkości 110 km/h i jedno-

cześnie na podążanie za poprzedzającym pojazdem, który utrzymuje tę samą prędkość.



Symbol	Komunikat	Działanie
	Symbol ma kolor BIAŁY	Samochód utrzymuje zapisaną w pamięci/wybraną prędkość.
	Niedostępne i symbol ma kolor SZARY	Układ aktywnej kontroli prędkości jazdy jest przełączony w stan gotowości.

<sup>7</sup> Na poniższej przykładowej ilustracji funkcja RSI (Road Sign Information) informuje, że maksymalna dozwolona prędkość wynosi 130 km/h.

<sup>8</sup> UWAGA: Ilustracja ma charakter schematyczny – szczegóły mogą być inne w zależności od modelu samochodu.





Symbol	Komunikat	Działanie
	<b>Temp. adaptacyjny</b> <b>Konieczny serwis</b>	Układ nie działa prawidłowo. Należy skontaktować się ze stacją obsługi - zaleca się kontakt z autoryzowaną stacją obsługi Volvo.
	<b>Czujn. na prz. szybie</b> <b>Czujnik zablokowany, patrz Instrukcja obsługi</b>	Wyczyścić szybę przednią przed czujnikami modułu kamery i radaru.

### Powiązane informacje

- Aktywna kontrola prędkości jazdy\* (Str. 315)
- System informacji o znakach drogowych\* (Str. 380)

## Pilot Assist\*

Funkcja Pilot Assist pomaga kierowcy zachować położenie samochodu pomiędzy oznakowaniami pasów ruchu oraz jego stałą prędkość, dzięki wspomagananiu układu kierowniczego z zachowaniem stałego odstępu czasowego od poprzedzającego pojazdu.

Funkcja Pilot Assist zapewnia większy komfort i spokojniejszą jazdę na przykład podczas długich podróży autostradami w warunkach płynnego ruchu.

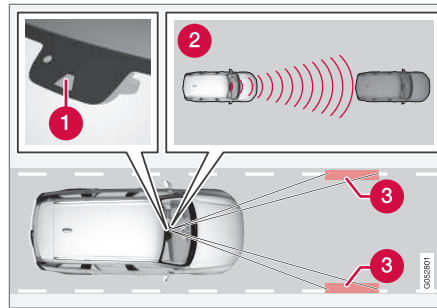

Kamera i moduł radarowy mierzą odległość od poprzedzającego pojazdu oraz monitorują boczne oznaczenia drogi<sup>9</sup>.

- 1 Kamera i czujnik radarowy
- 2 Czujniki odległości
- 3 Czujniki linii bocznych

Kierowca wybiera żądaną prędkość i odstęp czasowy od poprzedzającego pojazdu. Funkcja Pilot Assist monitoruje odstęp od poprzedzającego pojazdu oraz linie wyznaczające pas ruchu na jezdni za pomocą modułu kamery i radaru. Ustawiony odstęp czasowy jest utrzymywany poprzez automatyczną regulację prędkości, natomiast funkcja aktywnego wspomagania kierowania pomaga utrzymać samochód w pasie ruchu.

Funkcja aktywnego wspomagania kierowania przez Pilot Assist uwzględnia prędkość poprzedzającego pojazdu oraz linie wyznaczające pas ruchu. Kierowca może w każdym momencie zignorować zalecenia funkcji Pilot Assist dotyczące kierowania i skrócić w inną stronę, np. w celu zmiany pasa ruchu lub ominięcia przeszkody na drodze.

Jeśli funkcja Pilot Assist nie potrafi jednoznacznie określić pasa ruchu, np. gdy kamera i czujnik radarowy nie widzą linii wyznaczających pas ruchu, funkcja Pilot Assist tymczasowo wyłącza wspomaganie kierowania, lecz wznawia je, gdy pas ruchu można ponownie wykryć – natomiast funkcje kontroli prędkości i odległości pozostają aktywne.

### **i UWAGA**

Wspomaganie kierowania przez funkcję Pilot Assist jest wyłączone i włączane ponownie bez wcześniejszego ostrzeżenia.

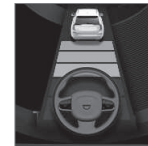

Aktualny stan funkcji wspomagania kierowania jest sygnalizowany kolorem symbolu kierownicy:

<sup>9</sup> UWAGA: Ilustracja ma charakter schematyczny – szczegóły mogą być inne w zależności od modelu samochodu.

- ZIELONA kierownica sygnalizuje aktywne wspomaganie kierowania
- SZARA kierownica (jak na ilustracji) sygnalizuje nieaktywne wspomaganie kierowania.

### OSTRZEŻENIE

Funkcja Pilot Assist stanowi jedynie pomoc dla kierowcy i nie działa we wszystkich sytuacjach podczas jazdy oraz we wszystkich warunkach pogodowych lub drogowych.

Kierowca musi zawsze zwracać uwagę na warunki ruchu na drodze i interweniować, gdy funkcja Pilot Assist nie zapewnia odpowiedniego wspomaganie kierowania albo nie utrzymuje odpowiedniej prędkości lub odstępu czasowego.

Należy zapoznać się ze wszystkimi punktami dotyczącymi tej funkcji w instrukcji obsługi, aby poznać jej ograniczenia, które kierowca powinien znać przed przystąpieniem do jej użytkowania.

Z funkcji Pilot Assist wolno korzystać tylko wtedy, gdy po obu stronach pasa ruchu są wymalowane na nawierzchni drogi wyraźne linie. Każde inne wykorzystanie tej funkcji wiąże się ze zwiększonym ryzykiem kontaktu ze znajdującymi się w pobliżu przeszkodami, które nie są przez nią wykrywane.

Odpowiedzialność za kierowanie oraz utrzymanie prawidłowej odległości i prędkości ponosi zawsze kierowca, nawet jeżeli korzysta z funkcji Pilot Assist.

Funkcja Pilot Assist reguluje prędkość poprzez przyspieszanie i hamowanie. Niski odgłos działania hamulców w samochodzie jest zjawiskiem normalnym, jeśli użyto ich do skorygowania prędkości jazdy.

Funkcja Pilot Assist dąży do utrzymania płynnej regulacji prędkości. W sytuacjach wymagających gwałtownego hamowania kierowca musi samodzielnie uruchomić hamulce. Dotyczy to przypadków dużej różnicy prędkości lub gdy pojazd z przodu gwałtownie zwalnia. Ze względu na ograniczenia funkcjonalne modułu kamery i radaru może się zdarzyć, że automatyczne hamowanie zostanie uruchomione niespodziewanie, bądź nie nastąpi w ogóle.

Funkcja Pilot Assist stara się jechać za poprzedzającym pojazdem znajdującym się na tym samym pasie ruchu, zachowując odstęp czasowy ustalony przez kierowcę. Jeżeli moduł radarowy nie wykryje z przodu żadnego pojazdu, samochód będzie utrzymywał prędkość nastawioną i zapisaną w pamięci przez kierowcę. Dzieje się tak również wtedy, gdy poprzedzający samochód zwiększy prędkość powyżej wartości zapisanej w pamięci.

Poniższa informacja dotyczy samochodów z automatyczną skrzynią biegów:

- Funkcja Pilot Assist umożliwi jazdę za drugim pojazdem z prędkością od 0 km/h do 200 km/h (125 mph).
- Funkcja Pilot Assist może zapewnić wspomaganie kierowania od prędkości niemal zero-owej do 140 km/h (87 mph).

Poniższa informacja dotyczy samochodów z manualną skrzynią biegów:

- Funkcja Pilot Assist umożliwia jazdę za drugim pojazdem z prędkością od 30 km/h (20 mph) do 200 km/h (125 mph).
- Funkcja Pilot Assist może zapewnić wspomaganie kierowania od prędkości 30 km/h (20 mph) do 140 km/h (87 mph).

### **OSTRZEŻENIE**

System Pilot Assist nie jest systemem służącym do unikania kolizji. Kierowca musi interweniować, jeżeli układ nie wykryje pojazdu z przodu.

System Pilot Assist nie hamuje w reakcji na obecność ludzi, zwierząt, przedmiotów, małych pojazdów (np. rowerów i motocykli), niskich przyczep ani nadjeżdżających z przeciwka, poruszających się powoli lub stojących w miejscu pojazdów.

Systemu Pilot Assist nie należy używać na przykład w ruchu miejskim, na skrzyżowaniach, na śliskiej nawierzchni, gdy na jezdni jest dużo wody lub błota pośniegowego, przy silnych opadach deszczu/śniegu, przy słabej widoczności, na krętych drogach, na drogach zjazdowych/wjazdowych na drogi główne i gdy do samochodu podłączona jest przyczepa.

### **WAŻNE**

Serwis podzespołów systemu Pilot Assist należy przeprowadzać wyłącznie w warsztacie – zaleca się kontakt z autoryzowaną stacją obsługi Volvo.

### Prezentacja

#### Elementy sterowania

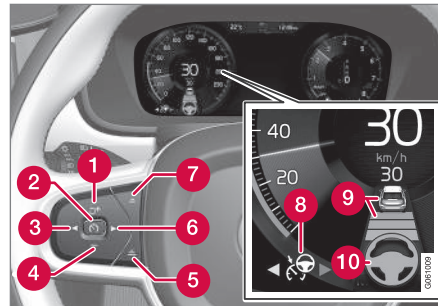

Przyciski i symbole funkcji<sup>9</sup>.

- 1 Zwiększa zapisaną prędkość lub włącza ponownie funkcję Pilot Assist oraz przywraca zapisaną prędkość i odstęp czasowy
- 2 Aktywacja i dezaktywacja funkcji Pilot Assist
- 3 Przełącza z Pilot Assist na aktywną kontrolę prędkości jazdy

- 4 Zmniejsza zapisaną prędkość
- 5 Zwiększa odstęp od poprzedzających pojazdów
- 6 Przełącza z aktywnej kontroli prędkości jazdy na Pilot Assist
- 7 Zmniejsza odstęp od poprzedzających pojazdów
- 8 Symbol funkcji
- 9 Symbole poprzedzającego pojazdu i odstępu czasowego od poprzedzającego pojazdu
- 10 Symbol aktywnego/nieaktywnego wspomaganie kierowania

<sup>9</sup> UWAGA: Ilustracja ma charakter schematyczny – szczegóły mogą być inne w zależności od modelu samochodu.

## « Wyświetlacz kierowcy

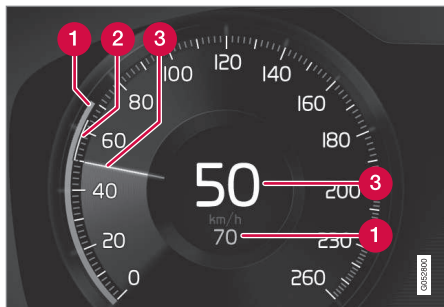

Pokazywanie prędkości<sup>9</sup>.

- 1 Prędkość zapisana w pamięci
- 2 Prędkość poprzedzającego pojazdu.
- 3 Aktualna prędkość samochodu.

Aby sprawdzić poszczególne połączenia symboli w zależności od sytuacji drogowej należy przejść do części „Symbole i komunikaty funkcji Pilot Assist”.

## Ostrzeżenie o ryzyku kolizji

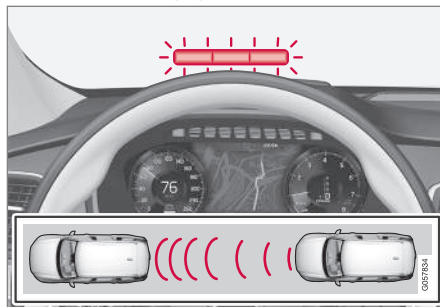

Światło ostrzegające o ryzyku kolizji na szybie przedniej<sup>9</sup>.

Funkcja Pilot Assist wykorzystuje ok. 40% mocy hamulców podstawowego układu hamulcowego. Jeżeli niezbędne jest zahamowanie z siłą większą niż dopuszczalna dla funkcji Pilot Assist, a kierowca w odpowiednim momencie nie reaguje, włączona zostanie lampka i akustyczny dźwięk ostrzegawczy, sygnalizując kierowcy konieczność natychmiastowej interwencji.

### **i UWAGA**

Informacje na szybie przedniej mogą być trudne do zauważenia w mocnym świetle słonecznym i gdy kierowca nosi okulary przeciwsłoneczne.

**⚠ OSTRZEŻENIE**

System Pilot Assist wydaje ostrzeżenia tylko o pojazdach, których moduł kamery i radaru został wykryty - dlatego ostrzeżenie może nie nastąpić lub być opóźnione. Nie należy czekać z hamowaniem na ostrzeżenie, gdy użycie hamulców jest konieczne.

<sup>9</sup> UWAGA: Ilustracja ma charakter schematyczny – szczegóły mogą być inne w zależności od modelu samochodu.

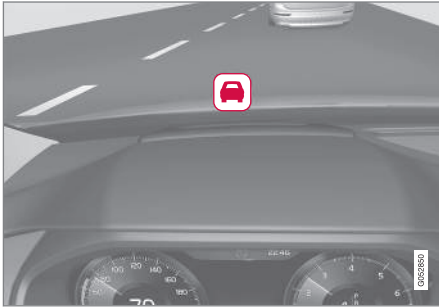

**Wyświetlacz przezierny na szybie przedniej\***

Symbol ostrzeżenia o ryzyku kolizji na szybie przedniej<sup>9</sup>.

W samochodach wyposażonych w wyświetlacz przezierny, ostrzeżenie jest wyświetlane na szybie przedniej za pomocą migającego symbolu.

**i UWAGA**

Informacje na szybie przedniej mogą być trudne do zauważenia w mocnym świetle słonecznym i gdy kierowca nosi okulary przeciwsłoneczne.

**Powiązane informacje**

- Włączanie i uruchamianie funkcji Pilot Assist\* (Str. 335)
- Sterowanie prędkością funkcji Pilot Assist\* (Str. 337)

- Ustawianie odstępu czasowego dla funkcji Pilot Assist\* (Str. 338)
- Zmiana celu i automatyczne hamowanie z wykorzystaniem funkcji Pilot Assist\* (Str. 341)
- Włączanie i wyłączanie funkcji Pilot Assist\* (Str. 339)
- Wspomaganie wyprzedzania z wykorzystaniem układu aktywnej kontroli prędkości jazdy\* lub funkcji Pilot Assist\* (Str. 324)
- Ograniczenia funkcjonalne funkcji Pilot Assist\* (Str. 343)
- Symbole i komunikaty funkcji Pilot Assist\* (Str. 345)
- Aktywna kontrola prędkości jazdy\* (Str. 315)
- Alarm odstępu\* (Str. 311)
- Wyświetlacz przezierny na szybie przedniej\* (Str. 119)
- Ograniczenia funkcjonalne modułu radarowego (Str. 348)
- Ograniczenia funkcjonalne modułu kamery (Str. 357)

**Włączanie i uruchamianie funkcji Pilot Assist\***

Funkcję Pilot Assist trzeba najpierw aktywować, a następnie uruchomić, aby możliwe było kontrolowanie prędkości i odległości oraz aktywne wspomaganie kierowania.

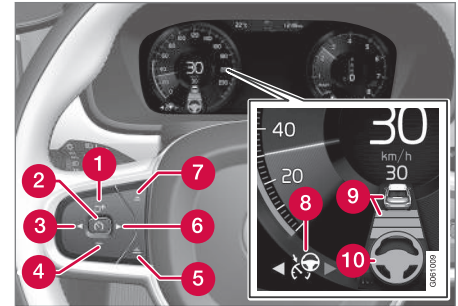

UWAGA: Ilustracja ma charakter schematyczny – szczegóły mogą być inne w zależności od modelu samochodu.



Do uruchomienia funkcji Pilot Assist muszą być spełnione następujące warunki:

- Pas bezpieczeństwa kierowcy musi być zapięty, a drzwi kierowcy zamknięte.
- Przed samochodem w akceptowalnej odległości musi znajdować się poprzedzający

<sup>9</sup> UWAGA: Ilustracja ma charakter schematyczny – szczegóły mogą być inne w zależności od modelu samochodu.

- ◀◀ pojazd („cel”) lub aktualna prędkości musi wynosić co najmniej 15 km/h (9 mph).
- Dotyczy samochodów z manualną skrzynią biegów. Prędkość musi wynosić co najmniej 30 km/h (20 mph).

Gdy układ aktywnej kontroli prędkości jazdy znajduje się w trybie gotowości:

1. Nacisnąć opcję ► (6).
  - > Symbol  zmienia się na Pilot Assist w trybie gotowości (8).
2. Nacisnąć przycisk  na kierownicy (2).
  - > Nastąpi uruchomienie funkcji Pilot Assist i zapamiętanie aktualnej prędkości, która zostaje wyświetlona cyfrowo pośrodku prędkościomierza.

...lub...

Gdy układ aktywnej kontroli prędkości jazdy jest uruchomiony:

- Nacisnąć opcję ► (6).
  - > Nastąpi uruchomienie funkcji Pilot Assist.



Wspomaganie kierowania przez funkcję Pilot Assist jest aktywne tylko wtedy, gdy symbol kierownicy (2) zmieni kolor z SZAREGO na ZIELONY.

Funkcja Pilot Assist reguluje odstęp czasowy od poprzedzającego pojazdu tylko wtedy, gdy symbol odległości nad symbolem kierownicy pokazuje pojazd (1).



Jednocześnie zaznaczony jest zakres prędkości.

Wyższa prędkość jest prędkością zapisaną w pamięci/wybraną, a niższa prędkość to prędkość poprzedzającego

pojazdu („cel”).

### Dłonie na kierownicy

Aby funkcja Pilot Assist zadziałała, kierowca musi trzymać dłonie na kierownicy. Układ przez cały czas to sprawdza. Jeśli układ stwierdzi, że kierowca nie trzyma dłoni na kierownicy, pojawi się komunikat tekstowy przypominający kierowcy o konieczności aktywnego kierowania samochodem. Ponadto, jeśli tak nie jest, rozlega się akustyczny sygnał ostrzegawczy.

Jeśli to nie nakłoni kierowcy do chwycenia kierownicy, funkcja Pilot Assist przełączy się w tryb gotowości. Następnie konieczne będzie ponowne włączenie funkcji Pilot Assist za pomocą przycisku  na kierownicy.

### UWAGA

Należy pamiętać, że system Pilot Assist działa tylko wtedy, gdy kierowca trzyma obie dłonie na kierownicy.

### Powiązane informacje

- Pilot Assist\* (Str. 331)
- Sterowanie prędkością funkcji Pilot Assist\* (Str. 337)
- Ustawianie odstępu czasowego dla funkcji Pilot Assist\* (Str. 338)
- Zmiana celu i automatyczne hamowanie z wykorzystaniem funkcji Pilot Assist\* (Str. 341)
- Włączanie i wyłączanie funkcji Pilot Assist\* (Str. 339)
- Wspomaganie wyprzedzania z wykorzystaniem układu aktywnej kontroli prędkości jazdy\* lub funkcji Pilot Assist\* (Str. 324)
- Ograniczenia funkcjonalne funkcji Pilot Assist\* (Str. 343)
- Symbole i komunikaty funkcji Pilot Assist\* (Str. 345)

## Sterowanie prędkością funkcji Pilot Assist\*

Działanie funkcji Pilot Assist można ustawiać na różne prędkości.

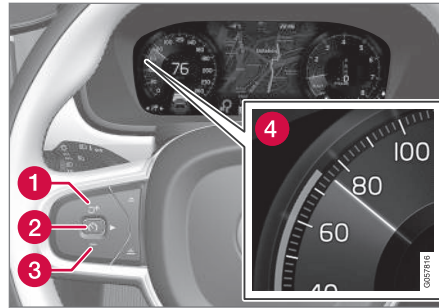

UWAGA: Ilustracja ma charakter schematyczny – szczegóły mogą być inne w zależności od modelu samochodu.

- Zapisaną prędkość można zmieniać krótkimi lub długimi naciśnięciami na przycisk **+** (1) lub **-** (3) na kierownicy:
  - Użyć **krótkich naciśnięć** – **każde naciśnięcie** powoduje zmianę o +/- 5 km/h (+/- 5 mph).
  - **Nacisnąć i przytrzymać przycisk**, aby dokonać zmiany o +/- 1 km/h (+/- 1 mph) i **puścić**, gdy oznaczenie (4) na wyświetlaczu kierowcy znajdzie się **przy żądanej prędkości**.
- > Rezultat ostatniego naciśnięcia zostaje zapisany w pamięci.

Jeśli przed naciśnięciem przycisku **+** na kierownicy kierowca zwiększy prędkość samochodu korzystając z pedału przyspieszenia, zapisana zos-

tanie prędkość samochodu z momentu naciśnięcia przycisku pod warunkiem, że w chwili jego naciśnięcia kierowca nadal trzyma nogę na pedale przyspieszenia.

Chwilowe zwiększenie prędkości za pomocą pedału przyspieszenia, np. podczas wyprzedzania, nie ma wpływu na ustawienie funkcji – po zwolnieniu pedału przyspieszenia samochód powraca do ostatnio zapamiętanej prędkości.

### Automatyczna skrzynia biegów

Funkcja Pilot Assist umożliwia jazdę za drugim pojazdem z prędkością od 0 km/h do 200 km/h (125 mph).

Należy pamiętać, że najniższa prędkość, jaką można zaprogramować dla funkcji Pilot Assist wynosi 30 km/h (20 mph) – chociaż układ ten może podążać za innym pojazdem aż do 0 km/h, **nie można** wybrać/zaprogramować niższej prędkości niż 30 km/h (20 mph).

Maksymalnie dozwolona do wyboru prędkość wynosi 200 km/h (125 mph).

### Manualna skrzynia biegów

Funkcja Pilot Assist umożliwia jazdę za drugim pojazdem z prędkością od 30 km/h (20 mph) do 200 km/h (125 mph).

Najniższa prędkość możliwa do zaprogramowania dla funkcji Pilot Assist wynosi 30 km/h (20 mph), a maksymalna prędkość wynosi 200 km/h (125 mph).



#### ◀ Powiązane informacje

- Pilot Assist\* (Str. 331)
- Włączanie i uruchamianie funkcji Pilot Assist\* (Str. 335)
- Ustawianie odstępu czasowego dla funkcji Pilot Assist\* (Str. 338)
- Zmiana celu i automatyczne hamowanie z wykorzystaniem funkcji Pilot Assist\* (Str. 341)
- Włączanie i wyłączanie funkcji Pilot Assist\* (Str. 339)
- Wspomaganie wyprzedzania z wykorzystaniem układu aktywnej kontroli prędkości jazdy\* lub funkcji Pilot Assist\* (Str. 324)
- Ograniczenia funkcjonalne funkcji Pilot Assist\* (Str. 343)
- Symbole i komunikaty funkcji Pilot Assist\* (Str. 345)

### Ustawianie odstępu czasowego dla funkcji Pilot Assist\*

Działanie funkcji Pilot Assist można ustawiać na różne odstępy czasowe.

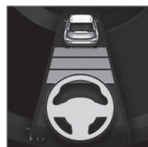

Można wybrać różne odstępy czasowe od poprzedzającego pojazdu, które są pokazywane na wyświetlaczu kierowcy w postaci 1-5 poziomych kresek – im więcej kresek, tym dłuższy odstęp czasowy. Jedna kreska

odpowiada ok. 1 sekundzie od poprzedzającego pojazdu, a 5 kresek to ok. 3 sekund.

#### **i UWAGA**

Gdy symbol na wyświetlaczu kierowcy pokazuje samochód i kierownicę, układ Pilot Assist podąża za poprzedzającym pojazdem z zachowaniem zaprogramowanego odstępu czasowego.

Gdy widoczny jest symbol kierownicy, w rozsądnej odległości z przodu nie ma żadnego pojazdu.

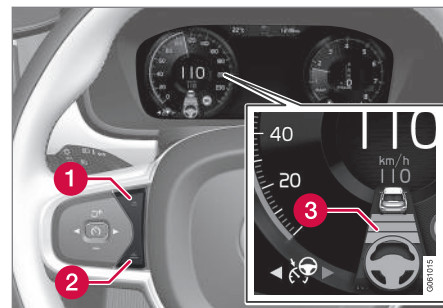

Regulator odstępu czasowego.

**1** Zmniejszanie odstępu czasowego

**2** Zwiększanie odstępu czasowego

**3** Alarm odstępu

– Nacisnąć przycisk (1) lub (2) na kierownicy, aby zwiększyć lub zmniejszyć odstęp czasowy.

> Wskaźnik odstępu (3) pokaże aktualny odstęp czasowy.

W celu zapewnienia płynnego i komfortowego podążania za poprzedzającym pojazdem, funkcja Pilot Assist dopuszcza w pewnych warunkach zauważalne zmiany odstępu czasowego. Na przykład przy małej prędkości jazdy, gdy odległości między pojazdami stają niewielkie, funkcja Pilot Assist wydłuża nieco odstęp czasowy.

Należy pamiętać, że krótszy odstęp czasowy pozostawia kierowcy mniej czasu na reakcję i podjęcie działania w razie np. niespodziewanej zmiany sytuacji.

### **i UWAGA**

Wybrany odstęp czasowy musi być zgodny z lokalnymi przepisami ruchu drogowego.

Jeżeli system Pilot Assist wydaje się nie reagować po włączeniu, może to być spowodowane tym, że odstęp czasowy od poprzedzającego pojazdu uniemożliwia zwiększenie prędkości.

Im większa prędkość, tym większa będzie obliczona odległość w metrach dla danego odstępu czasowego.

### **Powiązane informacje**

- Pilot Assist\* (Str. 331)
- Włączanie i uruchamianie funkcji Pilot Assist\* (Str. 335)
- Sterowanie prędkością funkcji Pilot Assist\* (Str. 337)
- Zmiana celu i automatyczne hamowanie z wykorzystaniem funkcji Pilot Assist\* (Str. 341)
- Włączanie i wyłączanie funkcji Pilot Assist\* (Str. 339)

- Wspomaganie wyprzedzania z wykorzystaniem układu aktywnej kontroli prędkości jazdy\* lub funkcji Pilot Assist\* (Str. 324)
- Ograniczenia funkcjonalne funkcji Pilot Assist\* (Str. 343)
- Symbole i komunikaty funkcji Pilot Assist\* (Str. 345)
- Alarm odstępu\* (Str. 311)

## **Włączanie i wyłączanie funkcji Pilot Assist\***

Funkcję Pilot Assist można chwilowo wyłączyć i ustawić w tryb gotowości, po czym włączyć ponownie później.

### **Wyłączanie i ustawianie funkcji Pilot Assist w tryb gotowości**

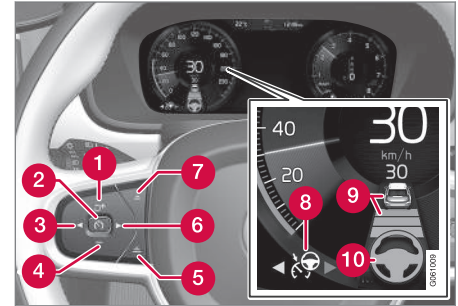

UWAGA: Ilustracja ma charakter schematyczny – szczegóły mogą być inne w zależności od modelu samochodu.

Aby chwilowo wyłączyć funkcję Pilot Assist i ustawić ją w stan gotowości, należy:

- Nacisnąć przycisk  na kierownicy (2).
- > Funkcja Pilot Assist zostaje przełączona w tryb gotowości – symbol (8) na wyświetlaczu kierowcy zmienia kolor z BIAŁEGO na SZARY, a wskazanie zapisanej prędkości pośrodku prędkościomierza zmienia kolor z BEŻOWEGO na SZARY.



◀ ...lub...

- Nacisnąć opcję ◀ (3).
  - > Funkcja Pilot Assist zostaje wyłączona i przełącza się na aktywną kontrolę prędkości jazdy w trybie aktywnym.

W trybie gotowości kierowca nie otrzymuje już żadnych wskazówek dotyczących kierowania samochodem i musi sam kontrolować zarówno prędkość, jak i odległości.

Gdy funkcja Pilot Assist działa w trybie gotowości, a kierowany samochód podjedzie zbyt blisko znajdującego się z przodu pojazdu, kierowca otrzyma zamiast tego krótkie ostrzeżenie o zbyt małej odległości z systemu ostrzegania o zbyt małej odległości od poprzedzającego pojazdu (patrz właściwe odniesienie w „Funkcja ostrzeżenia o zbyt małej odległości od poprzedzającego pojazdu” na końcu tego rozdziału).

### Stan gotowości po interwencji kierowcy

Funkcja Pilot Assist zostaje chwilowo wyłączony i przełączony w tryb gotowości, gdy:

- zostanie użyty hamulec zasadniczy
- dźwignia skrzyni biegów zostanie przestawiona w położenie **N**.
- kierunkowskazy są używane przez czas dłuższy niż 1 minuta.
- kierowca będzie utrzymywał prędkość wyższą niż zapamiętana przez dłużej niż 1 minutę.

- pedał sprzęgła zostanie wciśnięty na około 1 minutę – dotyczy samochodów z manualną skrzynią biegów.

Chwilowe zwiększenie prędkości za pomocą pedału przyspieszenia, np. podczas wyprzedzania, nie ma wpływu na ustawienie funkcji – po zwolnieniu pedału przyspieszenia samochód powraca do ostatnio zapamiętanej prędkości.

Gdy używane są kierunkowskazy, wspomaganie kierowania przez funkcję Pilot Assist zostaje tymczasowo wyłączone. Gdy już tak nie jest, aktywne wspomaganie kierowania zostaje automatycznie wznowione, jeśli nadal można wykryć linie wyznaczające pas ruchu.

### Automatyczne włączanie stanu gotowości

Działanie funkcji Pilot Assist zależy od działania innych systemów, przykładowo układu stabilizacji toru jazdy oraz układu antypoślizgowego ESC. Jeśli jeden z tych pozostałych układów nie działa prawidłowo, funkcja Pilot Assist zostanie automatycznie wyłączona.

W przypadku samoczynnego przerwania działania układu rozlega się sygnał akustyczny i na wyświetlaczu kierowcy pojawia się komunikat. Kierowca musi wtedy zareagować i odpowiednio dostosować prędkość oraz odstęp od poprzedzającego pojazdu.

Do samoczynnego przerwania działania układu może dojść w następujących sytuacjach:

- gdy prędkość jest mniejsza niż 5 km/h (3 mph) i funkcja Pilot Assist nie wie, czy

poprzedzający pojazd stoi lub jest innym obiektem, np. garbem ograniczającym prędkość.

- gdy prędkość jest mniejsza niż 5 km/h (3 mph) i poprzedzający pojazd skręca, w wyniku czego funkcja Pilot Assist nie wykrywa żadnego pojazdu, za którym mogłaby podążać.
- gdy prędkość zostanie zmniejszona poniżej 30 km/h (20 mph) – dotyczy tylko samochodów z manualną skrzynią biegów.
- gdy kierowca nie trzyma dłoni na kierownicy
- gdy kierowca otworzy drzwi
- gdy kierowca odepnie swój pas bezpieczeństwa
- prędkość obrotowa silnika będzie zbyt niska/zbyt wysoka
- koła samochodu stracą przyczepność do podłoża
- gdy hamulce ulegną przegrzaniu
- po załączeniu hamulca postojowego
- gdy moduł kamery i radaru jest zasłonięty, np. przez śnieg lub intensywny deszcz (obiektywy kamery/fale radiowe są zablokowane).

## Ponowne włączenie funkcji Pilot Assist z trybu gotowości

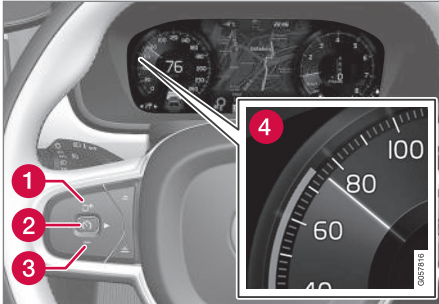

UWAGA: Ilustracja ma charakter schematyczny – szczegóły mogą być inne w zależności od modelu samochodu.

- Nacisnąć przycisk  na kierownicy (1).
  - > Prędkość zostanie wówczas ustawiona na ostatnią zapamiętaną.

### UWAGA

Po ponownym włączeniu nastawionej prędkości poprzez naciśnięcie przycisku  na kierownicy może nastąpić znaczne przyspieszenie samochodu.

## Powiązane informacje

- Pilot Assist\* (Str. 331)
- Włączenie i uruchamianie funkcji Pilot Assist\* (Str. 335)

- Sterowanie prędkością funkcji Pilot Assist\* (Str. 337)
- Ustawianie odstępu czasowego dla funkcji Pilot Assist\* (Str. 338)
- Zmiana celu i automatyczne hamowanie z wykorzystaniem funkcji Pilot Assist\* (Str. 341)
- Wspomaganie wyprzedzania z wykorzystaniem układu aktywnej kontroli prędkości jazdy\* lub funkcji Pilot Assist\* (Str. 324)
- Ograniczenia funkcjonalne funkcji Pilot Assist\* (Str. 343)
- Symbole i komunikaty funkcji Pilot Assist\* (Str. 345)
- Alarm odstępu\* (Str. 311)

## Zmiana celu i automatyczne hamowanie z wykorzystaniem funkcji Pilot Assist\*

W połączeniu z automatyczną skrzynią biegów funkcja Pilot Assist może realizować funkcję zmiany celu i hamowania przy pewnych prędkościach.

### Zmiana celu

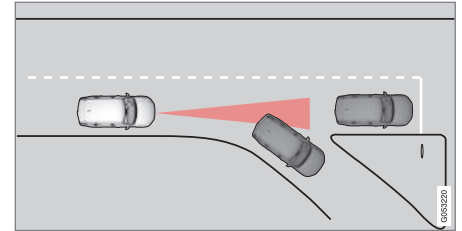

Gdy będący celem poprzedzający samochód nagle skręci, może się okazać, że dalej znajdują się samochody stojące w miejscu.

Jeżeli funkcja Pilot Assist podąża za innym pojazdem z prędkością **poniżej** 30 km/h (20 mph) i zmieni cel z pojazdu jadącego na nieruchomy, to funkcja Pilot Assist zmniejszy prędkość, dostosowując się do pojazdu stojącego w miejscu.





## **⚠️ OSTRZEŻENIE**

Gdy funkcja Pilot Assist nadzoruje podążanie za innym pojazdem przy prędkości **powyżej** ok. 30 km/h (20 mph) i nastąpi zmiana celu z pojazdu ruchomego na pojazd nieruchomy, wtedy funkcja Pilot Assist zignoruje pojazd nieruchomy i zamiast tego wybierze prędkość zapisaną w pamięci.

- Kierowca musi wówczas interweniować sam i rozpocząć hamowanie.

### **Automatyczny stan gotowości ze zmianą celu**

Funkcja Pilot Assist zostaje wyłączona i przełączona w tryb gotowości:

- gdy prędkość jest mniejsza niż 5 km/h (3 mph) i funkcja Pilot Assist nie wie, czy obiekt będący celem to nieruchomy pojazd, czy inny obiekt, np. garb ograniczający prędkość.
- gdy prędkość jest mniejsza niż 5 km/h (3 mph) i poprzedzający pojazd skręca, w wyniku czego funkcja Pilot Assist nie ma żadnego pojazdu, za którym mogłaby podążać.

### **Automatyczne hamowanie**

W przypadku krótszych postojów w związku z wolną jazdą do przodu w korku ulicznym lub zatrzymaniem się na światłach, jazda jest wznowiana automatycznie, jeżeli czas postoju nie przekracza około 3 sekund – jeżeli poprzedzający

samochód rusza ponownie po upływie dłuższego czasu, funkcja Pilot Assist zostaje przełączona w tryb gotowości z automatycznym hamowaniem.

- Funkcję Pilot Assist można ponownie włączyć w następujący sposób:
  - Nacisnąć przycisk  przy kierownicy.
  - Wcisnąć pedał przyspieszenia.
- > Funkcja Pilot Assist wznowi podążanie za poprzedzającym pojazdem, jeśli zacnie on się poruszać do przodu w przeciagu 6 sekund.

## **ⓘ UWAGA**

Funkcja Pilot Assist może zatrzymać samochód na maksymalnie 5 minut – po tym czasie zostaje włączony hamulec postojowy i funkcja zostaje wyłączona.

Przed ponownym włączeniem funkcji Pilot Assist trzeba zwolnić hamulec postojowy.

### **Wstrzymanie automatycznego hamowania**

W niektórych sytuacjach automatyczne hamowanie ustaje po zatrzymaniu, a funkcja Pilot Assist przechodzi w tryb gotowości. Oznacza to, że hamulce zostają zwolnione i samochód zacznie się toczyć – dlatego kierowca musi interweniować i samodzielnie uruchomić hamulce, by utrzymać samochód w miejscu.

Może się tak zdarzyć w następujących sytuacjach:

- kierowca oprze stopę na pedale hamulca
- zostanie włączony hamulec postojowy
- dźwignia skrzyni biegów zostanie przestawiona w położenie **P**, **N** lub **R**
- kierowca przełączy funkcję Pilot Assist w tryb gotowości.

### **Automatyczne włączanie hamulca postojowego**

W pewnych sytuacjach następuje włączenie hamulca postojowego w celu przytrzymania samochodu w miejscu.

Ma to miejsce, gdy funkcja Pilot Assist utrzymuje samochód w miejscu za pomocą hamulca głównego i jednocześnie:

- kierowca otworzy drzwi lub odepnie swój pas bezpieczeństwa
- funkcja Pilot Assist utrzymywała samochód w miejscu przez ponad ok. 5 sekund
- hamulce ulegną przegrzaniu
- zostanie wyłączony silnik.

### **Powiązane informacje**

- Pilot Assist\* (Str. 331)
- Włączanie i uruchamianie funkcji Pilot Assist\* (Str. 335)
- Sterowanie prędkością funkcji Pilot Assist\* (Str. 337)

\* Opcja/wyposażenie dodatkowe.



- Ustawianie odstępu czasowego dla funkcji Pilot Assist\* (Str. 338)
- Włączanie i wyłączanie funkcji Pilot Assist\* (Str. 339)
- Wspomaganie wyprzedzania z wykorzystaniem układu aktywnej kontroli prędkości jazdy\* lub funkcji Pilot Assist\* (Str. 324)
- Ograniczenia funkcjonalne funkcji Pilot Assist\* (Str. 343)
- Symbole i komunikaty funkcji Pilot Assist\* (Str. 345)

## Ograniczenia funkcjonalne funkcji Pilot Assist\*

Działanie Pilot Assist może podlegać pewnym ograniczeniom funkcjonalnym w określonych sytuacjach.

Pilot Assist jest funkcją pomocniczą, która może wspomóc działania kierowcy w różnych sytuacjach. Ale to kierowca jest zawsze odpowiedzialny za zachowanie bezpiecznej odległości od otaczających obiektów oraz utrzymywanie prawidłowego położenia samochodu w pasie ruchu.

### WAŻNE

W pewnych sytuacjach wspomaganie kierowania przez funkcję Pilot Assist może nie być w stanie odpowiednio pomóc kierowcy lub może zostać automatycznie wyłączone – w takim przypadku korzystanie z funkcji Pilot Assist nie jest zalecane. Mogą to być na przykład następujące sytuacje:

- oznaczenia pasa ruchu są zużyte, nie ma ich lub krzyżują się ze sobą.
- podział pasów ruchu jest niejasny, na przykład, gdy pasy rozdzielają się lub łączą oraz na wyjazdach lub w przypadku wielu zestawów oznakowania.
- na drodze lub w jej pobliżu występują krawędzie lub linie inne niż oznaczenia pasa ruchu, np. krawężniki, łączenia lub naprawy nawierzchni drogowej, krawędzie barier, krawędzie pobocza lub silne cienie.
- pas ruchu jest wąski lub kręty.
- na pasie ruchu występują krawędzie lub dziury.
- warunki pogodowe są złe, np. opady deszczu lub śniegu, błoto lub breja albo ograniczona widzialność w warunkach





słabego oświetlenia, dodatkowe podświetlenie, mokra nawierzchnia drogi itp.

Kierowca powinien również pamiętać o następujących ograniczeniach systemu Pilot Assist:

- Wysokie krawężniki, bariery drogowe, tymczasowe przeszkody (pachołki drogowe, bariery bezpieczeństwa itp.) nie są wykrywane. Ewentualnie mogą zostać wykryte w nieprawidłowy sposób jako linie wyznaczające pas ruchu, co może prowadzić do ryzyka kontaktu samochodu z tego rodzaju przeszkodami. Kierowca musi sam sprawdzić, czy samochód znajduje się w odpowiedniej odległości od takich przeszkód.
- Kamera i czujnik radarowy nie mają możliwości wykrywania wszystkich zbliżających się obiektów i przeszkód w ruchu drogowym, np. dziur, przeszkód stacjonarnych lub obiektów, które całkowicie lub częściowo blokują drogę.
- Funkcja Pilot Assist nie „widzi” pieszych, zwierząt itp.
- Zalecana systemowa reakcja kierownicy ma ograniczoną siłę, co oznacza, że system nie zawsze może pomóc kierowcy w kierowaniu i utrzymaniu samochodu na pasie ruchu.

Kierowca zawsze ma możliwość skorygowania lub dostosowania interwencji funkcji Pilot Assist w

kierowanie samochodem i może obrócić kierownicę w żądane położenie.

### Jazda po stromych drogach i/lub z dużym obciążeniem

Należy pamiętać, że funkcja Pilot Assist jest przeznaczona głównie do jazdy po płaskich drogach. Funkcja może mieć trudności z zachowaniem odpowiedniego odstępu od poprzedzającego pojazdu podczas jazdy po stromych zjazdach – w takim przypadku trzeba zachować szczególną ostrożność i być przygotowanym na konieczność hamowania. Nie używać funkcji Pilot Assist podczas jazdy z dużym obciążeniem lub z przyczepą podłączoną do samochodu.

### Uwagi dodatkowe

- Trybu jazdy **Off Road** nie można wybrać, gdy aktywna jest funkcja Pilot Assist.

#### UWAGA

Funkcja wykorzystuje moduł kamery samochodowej, której działanie podlega pewnym ogólnym ograniczeniom, patrz część „Ograniczenia działania modułu kamery”.

#### UWAGA

Funkcja wykorzystuje moduł kamery i radaru, którego działanie podlega pewnym ogólnym ograniczeniom, patrz część „Ograniczenia działania modułu kamery i radaru”.

### Powiązane informacje

- Pilot Assist\* (Str. 331)
- Włączanie i uruchamianie funkcji Pilot Assist\* (Str. 335)
- Sterowanie prędkością funkcji Pilot Assist\* (Str. 337)
- Ustawianie odstępu czasowego dla funkcji Pilot Assist\* (Str. 338)
- Zmiana celu i automatyczne hamowanie z wykorzystaniem funkcji Pilot Assist\* (Str. 341)
- Włączanie i wyłączanie funkcji Pilot Assist\* (Str. 339)
- Wspomaganie wyprzedzania z wykorzystaniem układu aktywnej kontroli prędkości jazdy\* lub funkcji Pilot Assist\* (Str. 324)
- Symbole i komunikaty funkcji Pilot Assist\* (Str. 345)
- Ograniczenia funkcjonalne modułu kamery (Str. 357)
- Ograniczenia funkcjonalne modułu radarowego (Str. 348)

## Symbole i komunikaty funkcji Pilot Assist\*

Na wyświetlaczu kierowcy oraz wyświetlaczu na szybie przedniej\* mogą być prezentowane różne symbole i komunikaty dotyczące funkcji Pilot Assist.

Oto kilka przykładów<sup>10</sup>.

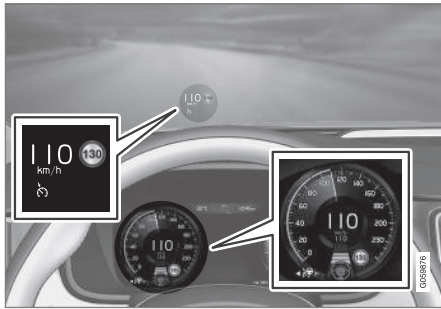

Poprzedzająca ilustracja<sup>11</sup> pokazuje, że funkcja Pilot Assist jest nastawiona na utrzymywanie prędkości 110 km/h, a z przodu nie ma pojazdu, za którym można podążać.

Funkcja Pilot Assist nie zapewnia aktywnego wspomaganie kierowania, ponieważ nie można wykryć linii wyznaczających pas ruchu.

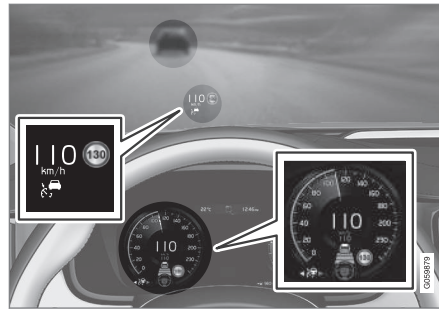

Poprzedzająca ilustracja<sup>11</sup> pokazuje, że funkcja Pilot Assist jest nastawiona na utrzymywanie prędkości 110 km/h i jednocześnie na podążanie za poprzedzającym pojazdem, który utrzymuje tę samą prędkość.

Funkcja Pilot Assist nie zapewnia aktywnego wspomaganie kierowania, ponieważ nie można wykryć linii wyznaczających pas ruchu.

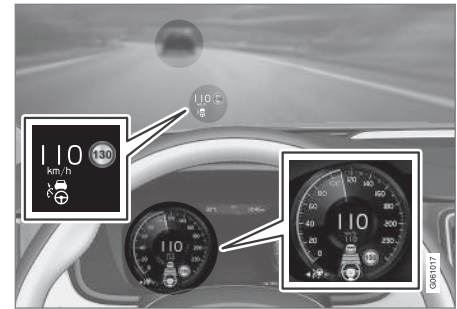

Poprzedzająca ilustracja<sup>11</sup> pokazuje, że funkcja Pilot Assist jest nastawiona na utrzymywanie prędkości 110 km/h i jednocześnie na podążanie za poprzedzającym pojazdem, który utrzymuje tę samą prędkość.

W tym przypadku funkcja Pilot Assist zapewnia także aktywne wspomaganie kierowania, ponieważ linie wyznaczające pas ruchu są widoczne.

<sup>10</sup> Na poniższej przykładowej ilustracji funkcja RSI (Road Sign Information) informuje, że maksymalna dozwolona prędkość wynosi 130 km/h.

<sup>11</sup> UWAGA: Ilustracja ma charakter schematyczny – szczegóły mogą być inne w zależności od modelu samochodu.

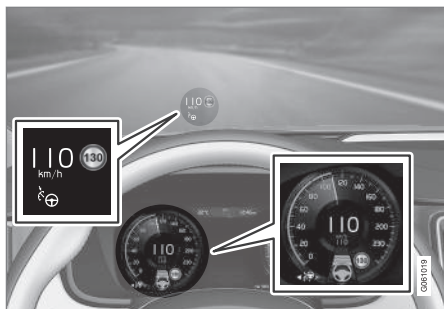

Poprzedzająca ilustracja<sup>11</sup> pokazuje, że funkcja Pilot Assist jest nastawiona na utrzymywanie prędkości 110 km/h, a z przodu nie ma pojazdu, za którym można podążać.

W tym przypadku funkcja Pilot Assist zapewni także aktywne wspomaganie kierowania, ponieważ linie wyznaczające pas ruchu są widoczne.

### Powiązane informacje

- Pilot Assist\* (Str. 331)
- Włączanie i uruchamianie funkcji Pilot Assist\* (Str. 335)
- Sterowanie prędkością funkcji Pilot Assist\* (Str. 337)
- Ustawianie odstępu czasowego dla funkcji Pilot Assist\* (Str. 338)

- Zmiana celu i automatyczne hamowanie z wykorzystaniem funkcji Pilot Assist\* (Str. 341)
- Włączanie i wyłączanie funkcji Pilot Assist\* (Str. 339)
- Wspomaganie wyprzedzania z wykorzystaniem układu aktywnej kontroli prędkości jazdy\* lub funkcji Pilot Assist\* (Str. 324)
- Ograniczenia funkcjonalne funkcji Pilot Assist\* (Str. 343)
- System informacji o znakach drogowych\* (Str. 380)

### Moduł radarowy

Moduł radarowy jest używany przez wiele systemów wspomagających kierowcę i ma za zadanie wykrywać inne pojazdy.



UWAGA: Ilustracja ma charakter schematyczny – szczegóły mogą być inne w zależności od modelu samochodu.

Moduł radarowy jest wykorzystywany przez następujące funkcje:

- Alarm odstępu\*
- Aktywna kontrola prędkości jazdy\*
- Pilot Assist\*
- City Safety

Wszelkie modyfikacje modułu radarowego grożą utratą jego legalizacji.

<sup>11</sup> UWAGA: Ilustracja ma charakter schematyczny – szczegóły mogą być inne w zależności od modelu samochodu.

**Powiązane informacje**

- Ograniczenia funkcjonalne modułu radarowego (Str. 348)
- Homologacja typu modułów radarowych (Str. 352)
- Alarm odstępu\* (Str. 311)
- Aktywna kontrola prędkości jazdy\* (Str. 315)
- Pilot Assist\* (Str. 331)
- City Safety (Str. 360)

## Ograniczenia funkcjonalne modułu radarowego

Moduł radarowy może podlegać pewnym ograniczeniom funkcjonalnym, które z kolei ograniczają działanie funkcji korzystających z tego modułu.

### Przesłonięte pole działania modułu



Oznaczony obszar musi być wolny od naklejek, przedmiotów, folii zaciemniającej itp.<sup>12</sup>

Moduł radarowy jest umieszczony po wewnętrznej stronie w górnej części szyby przedniej, razem z modułem kamery.

### ! WAŻNE

Nie wolno naklejać ani montować żadnych elementów na zewnątrz ani od wewnątrz szyby przedniej w obszarze przed oraz dookoła modułu kamery i radaru — może to spowodować zakłócenie działania funkcji zależnych od kamery i radaru.

Może to wiązać się z ograniczonym działaniem funkcji, ich całkowitym wyłączeniem lub nieprawidłową reakcją.



Pojawienie się na wyświetlaczu kierowcy tego symbolu razem z komunikatem **Czujnik na prz. szybie Czujnik zablokowany, patrz Instrukcja**

**obsługi** oznacza, że moduł kamery i radaru nie jest w stanie wykryć innych pojazdów znajdujących się z przodu.

Poniższa tabela zawiera przykładowe wskazówki dotyczące postępowania w razie wystąpienia nieprawidłowości i wyświetlenia komunikatu:

Przyczyna (lub objaw)	Czynność
Powierzchnia przedniej szyby przed modułem kamery i radaru jest zabrudzona bądź pokryta lodem lub śniegiem.	Usunąć zabrudzenia, lód lub śnieg z powierzchni przedniej szyby przed modułem kamery i radaru.
Gęsta mgła i silna ulewa lub zamieć śnieżna mogą blokować sygnał radaru lub widok kamery.	Nie podejmować żadnych działań. W trakcie intensywnych opadów deszczu lub śniegu mogą wystąpić przerwy w działaniu modułu.

<sup>12</sup> UWAGA: Ilustracja ma charakter schematyczny – szczegóły mogą być inne w zależności od modelu samochodu.

Przyczyna (lub objaw)	Czynność
Rozbryzgi wody lub śniegu z powierzchni drogi mogą blokować emitowane przez radar sygnały lub widok kamery.	Nie podejmować żadnych działań. Na bardzo mokrej lub zaśniewanej nawierzchni mogą wystąpić przerwy w działaniu modułu.
Zabrudzenie pomiędzy wewnętrzną powierzchnią przedniej szyby a modułem kamery i radaru.	Udać się do warsztatu w celu oczyszczenia szyby przedniej w obrębie pola działania modułu – zaleca się skorzystanie z autoryzowanej stacji obsługi Volvo.

### **i UWAGA**

Powierznię szyby przedniej przed modułem kamery i radaru należy utrzymywać w czystości.

### **Prędkość pojazdu**

Zdolność do wykrywania znajdujących się z przodu pojazdów przez moduł radarowy ulega ograniczeniu w następujących sytuacjach:

- prędkość poprzedzającego pojazdu znacznie różni się od prędkości samochodu

### **Ograniczenie pola detekcji**

Moduł radarowy ma ograniczone pole detekcji. W pewnych sytuacjach inny pojazd może nie zostać wykryty lub może to nastąpić później niż można by się spodziewać.

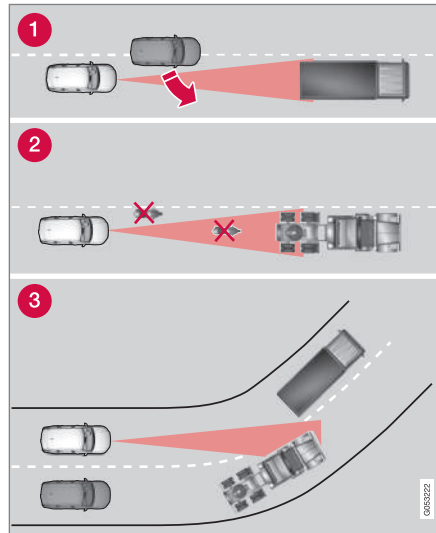

Pole detekcji modułu radarowego.

- 1 W pewnych sytuacjach moduł radarowy wykrywa znajdujący się blisko pojazd z opóźnieniem, np. gdy pomiędzy samochód a

poprzedzający pojazd wjeżdża z boku inny pojazd.

- 2 Motocykle i inne mniejsze pojazdy, które nie jadą środkiem pasa ruchu, mogą pozostać niewykryte.
- 3 Na łuku drogi moduł radarowy może zareagować na niewłaściwy pojazd lub stracić kontakt z pojazdem wcześniej wykrytym.

## ◀ Niskie przyczepy

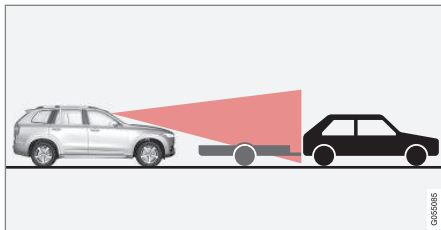

Niska przyczepa w strefie cienia radarowego.

Niskie przyczepy mogą być trudne do wykrycia przez moduł radowy lub nie być wykrywane w ogóle - kierowca powinien z tego względu zachować szczególną ostrożność jadąc za niską przyczepą, gdy aktywna jest automatyczna kontrola prędkości jazdy lub Pilot Assist.

### Wysoka temperatura

W warunkach bardzo wysokich temperatur może nastąpić chwilowe wyłączenie modułu kamery i radaru na ok. 15 minut po włączeniu silnika w celu ochrony układów elektronicznych modułu. Ponowne uruchomienie modułu kamery i radaru nastąpi automatycznie, gdy temperatura dostatecznie spadnie.

### Uszkodzenia szyby przedniej

## ! WAŻNE

Jeżeli na szybie przedniej przed jednym z „okienek” modułu kamery i radaru pojawi się pęknięcie, rysa lub odprysk zajmujące powierzchnię o wielkości ok. 0,5 x 3,0 mm lub większą, należy wymienić szybę w stacji obsługi. Zaleca się kontakt z autoryzowaną stacją obsługi Volvo.

Jeśli uszkodzenie nie zostanie naprawione, może to doprowadzić do ograniczenia sprawności działania systemów wspomagających kierowcę, które korzystają z modułu kamery i radaru.

Może to wiązać się z ograniczonym działaniem funkcji, ich całkowitym wyłączeniem lub nieprawidłową reakcją.

Aby uniknąć ryzyka braku, nieprawidłowości lub ograniczenia skuteczności działania systemów wsparcia kierowcy wykorzystujących radar, należy również przestrzegać poniższych zaleceń:

- Firma Volvo zaleca, aby **nie** naprawiać pęknięć, zarysowań ani odprysków na powierzchni szyby przed modułem kamery i radaru. W takim przypadku należy wymienić całą szybę przednią.
- Przed wymianą przedniej szyby należy skontaktować się z autoryzowaną stacją obsługi Volvo, by sprawdzić, czy została

zamówiona do zamontowania odpowiednia szyba.

- W przypadku wymiany wycieraczek szyby przedniej trzeba użyć wycieraczek tego samego typu lub wycieraczek zatwierdzonych przez Volvo.

## ! WAŻNE

W razie wymiany szyby przedniej konieczna jest ponowna kalibracja modułu kamery i radaru w warsztacie w celu zapewnienia funkcjonalności wszystkich kamer w samochodzie oraz systemów działających w oparciu o radar. Zaleca się kontakt z autoryzowaną stacją obsługi Volvo.

### Konserwacja

Do prawidłowego działania modułu kamery i radaru wymagane jest regularne czyszczenie powierzchni szyby przedniej przed modułem z brudu, lodu i śniegu. Szybę należy zmywać wodą z dodatkiem szamponu samochodowego.



** UWAGA**

Jeśli moduł kamery i radaru będzie pokryty brudem, lodem lub śniegiem, może to spowodować ograniczenie jego działania i uniemożliwić pomiar.

Może to wiązać się z ograniczonym działaniem funkcji, ich całkowitym wyłączeniem lub nieprawidłową reakcją.

**Powiązane informacje**

- Moduł radarowy (Str. 346)
- Ograniczenia funkcjonalne modułu kamery (Str. 357)
- Ograniczenia funkcjonalne funkcji ostrzeżenia o zbyt małej odległości od poprzedzającego pojazdu\* (Str. 314)
- Ograniczenia funkcjonalne układu aktywnej kontroli prędkości jazdy\* (Str. 326)
- Ograniczenia funkcjonalne układu City Safety (Str. 367)
- Pilot Assist\* (Str. 331)

## Homologacja typu modułów radarowych





Homologacja typu dla modułów radarowych samochodu jest podana w poniższej tabeli.

Rynek	ACC <sup>A</sup>	Układ BLIS <sup>B</sup>	Symbol	Homologacja
Brazylia		✓		<p>Este equipamento opera em caráter secundário, isto é, não tem direito à proteção contra interferência prejudicial, mesmo de estações do mesmo tipo, e não pode causar interferência a sistemas operando em caráter primário.</p> <p>Modelo: L2C0055TR 1500-15-8065 EAN: 07897843840978</p>
	✓			<p>Modelo: L2C0054TR 4122-14-8645 EAN: (01)07897843840855</p>
Europa	✓	✓		<p>Hereby, Delphi Electronics &amp; Safety declares that L2C0054TR / L2C0055TR are in compliance with the essential requirements and other relevant provisions of Directive 1999/5/EC. The Declaration of Conformity may be consulted at Delphi Electronics &amp; Safety / 2151 E. Lincoln Road / Kokomo, Indiana 46902 USA</p>

Rynek	ACCA	Układ BLIS <sup>B</sup>	Symbol	Homologacja
Zjednoczone Emiraty Arabskie	✓			TRA REGISTERED No: ER37536/15 DEALER No: DA37380/15
		✓		TRA REGISTERED No: ER37357/15 DEALER No: DA37380/15
Indonezja	✓			37295/POSTEL/2014 4927
		✓		38806/SDPPI/2015 4927
Jordania	✓			Type Approval No.: TRC/LPD/2014/255 Equipment Type: Low Power Device (LPD)
		✓		Type Approval No.: TRC/LPD/2015/3 Equipment Type: Low Power Device (LPD)
Korea	✓			Certification No. MSIP-CMI- DPH-L2C0054TR
		✓		Certification No. MSIP-CMI-DPH-L2C0055TR

## UKŁADY WSPOMAGAJĄCE KIEROWCĘ

&lt;&lt;

Rynek	ACC <sup>A</sup>	Układ BLIS <sup>B</sup>	Symbol	Homologacja
Maroko	✓	✓		AGREE PAR L'ANRT MAROC NUMÉRO D'AGRÉMENT: MR 9929 ANRT 2014 DATE D'AGRÉMENT: 26/12/2014
Mołdawia	✓	✓		1024
Singapur	✓	✓		Complies with IDA Standards DA105753
Republika Południowej Afryki	✓			TA-2014/1824 APPROVED
		✓		TA-2014/2390 APPROVED
Tajwan	✓			CCAB15LP0560T3
		✓		CCAB15LP0680T0

<sup>A</sup> ACC = Adaptive Cruise Control

<sup>B</sup> BLIS = Blind Spot Information

**Powiązane informacje**

- Moduł radarowy (Str. 346)
- Ograniczenia funkcjonalne modułu radarowego (Str. 348)
- Aktywna kontrola prędkości jazdy\* (Str. 315)
- Blind Spot Information\* (Str. 372)

### Moduł kamery

Moduł kamery jest wykorzystywany przez wiele systemów wspomagających kierowcę i ma za zadanie na przykład wykrywać linie pasa ruchu lub znaki drogowe.



UWAGA: Ilustracja ma charakter schematyczny – szczegóły mogą być inne w zależności od modelu samochodu.

Moduł kamery jest wykorzystywany przez następujące funkcje:

- Aktywna kontrola prędkości jazdy\*
- Układ monitorowania pasa ruchu\*
- Driver Alert Control\*
- Pilot Assist\*
- City Safety
- Funkcja przeciwdziałania zjechaniu z drogi (Run-off Mitigation)
- System informacji o znakach drogowych\*

- Aktywne światła drogowe \*

### Powiązane informacje

- Ograniczenia funkcjonalne modułu kamery (Str. 357)
- Aktywna kontrola prędkości jazdy\* (Str. 315)
- Funkcja monitorowania pasa ruchu (Str. 387)
- Driver Alert Control (Str. 385)
- Pilot Assist\* (Str. 331)
- City Safety (Str. 360)
- Funkcja przeciwdziałania zjechaniu z drogi (Run-off Mitigation) (Str. 393)
- System informacji o znakach drogowych\* (Str. 380)
- Włączanie/wyłączanie świateł drogowych (Str. 149)

## Ograniczenia funkcjonalne modułu kamery

Moduł kamery może podlegać pewnym ograniczeniom funkcjonalnym, które z kolei ograniczają działanie funkcji korzystających z tego modułu.

### Pogorszona widoczność

Kamera ma podobne ograniczenia jak ludzkie oko – np. gorzej „widzi” w trakcie intensywnych opadów śniegu lub deszczu, w gęstej mgłę, podczas burzy piaskowej lub zamieci śnieżnej. W takich warunkach działanie układów korzystających z kamery może ulec poważnemu ograniczeniu lub chwilowemu wyłączeniu.

Oświetlenie silnym strumieniem światła, odbicia światła od nawierzchni drogi, brudna jezdnia lub niewyraźne linie na jezdni mogą w istotny sposób ograniczyć możliwości funkcjonalne kamery, gdy jest ona wykorzystywana do śledzenia pasa ruchu i wykrywania pieszych, rowerzystów, dużych zwierząt oraz innych pojazdów.

## Przesłonięte pole działania modułu



Oznaczony obszar musi być wolny od naklejek, przedmiotów, folii zaciemniającej itp.<sup>13</sup>.

Moduł kamery jest umieszczony po wewnętrznej stronie w górnej części szyby przedniej, razem z modułem radaru.

## ! WAŻNE

Nie wolno naklejać ani montować żadnych elementów na zewnątrz ani od wewnątrz szyby przedniej w obszarze przed oraz dookoła modułu kamery i radaru — może to spowodować zakłócenie działania funkcji zależnych od kamery i radaru.

Może to wiązać się z ograniczonym działaniem funkcji, ich całkowitym wyłączeniem lub nieprawidłową reakcją.



Pojawienie się na wyświetlaczu kierowcy tego symbolu razem z komunikatem **Czujn. na prz. szybie Czujnik zablokowany, patrz Instrukcja**

**obsługi** oznacza, że moduł kamery i radaru nie jest w stanie wykryć innych pojazdów znajdujących się z przodu.

Poniższa tabela zawiera przykładowe wskazówki dotyczące postępowania w razie wystąpienia nieprawidłowości i wyświetlenia komunikatu:

<sup>13</sup> UWAGA: Ilustracja ma charakter schematyczny – szczegóły mogą być inne w zależności od modelu samochodu.



Przyczyna (lub objaw)	Czynność
Powierzchnia przedniej szyby przed modułem kamery i radaru jest zabrudzona bądź pokryta lodem lub śniegiem.	Usunąć zabrudzenia, lód lub śnieg z powierzchni przedniej szyby przed modułem kamery i radaru.
Gęsta mgła i silna ulewa lub zamieć śnieżna mogą blokować sygnał radaru lub widok kamery.	Nie podejmować żadnych działań. W trakcie intensywnych opadów deszczu lub śniegu mogą wystąpić przerwy w działaniu modułu.
Rozbryzgi wody lub śniegu z powierzchni drogi mogą blokować emitowane przez radar sygnały lub widok kamery.	Nie podejmować żadnych działań. Na bardzo mokrej lub zaśnieżonej nawierzchni mogą wystąpić przerwy w działaniu modułu.
Zabrudzenie pomiędzy wewnętrzną powierzchnią przedniej szyby a modułem kamery i radaru.	Udać się do warsztatu w celu oczyszczenia szyby przedniej w obrębie pola działania modułu – zaleca się skorzystanie z autoryzowanej stacji obsługi Volvo.
Oświetlenie silnym strumieniem światła	Nie podejmować żadnych działań. Moduł kamery automatycznie powróci do normalnego działania w bardziej sprzyjających warunkach oświetlenia.

**i UWAGA**

Powierzchnię szyby przedniej przed modułem kamery i radaru należy utrzymywać w czystości.

**Wysoka temperatura**

W warunkach bardzo wysokich temperatur może nastąpić chwilowe wyłączenie modułu kamery i radaru na ok. 15 minut po włączeniu silnika w celu ochrony układów elektronicznych modułu. Ponowne uruchomienie modułu kamery i radaru nastąpi automatycznie, gdy temperatura dostatecznie spadnie.

**Uszkodzenia szyby przedniej**

**! WAŻNE**

Jeżeli na szybie przedniej przed jednym z „okienek” modułu kamery i radaru pojawi się pęknięcie, rysa lub odprysk zajmujące powierzchnię o wielkości ok. 0,5 x 3,0 mm lub większą, należy wymienić szybę w stacji obsługi. Zaleca się kontakt z autoryzowaną stacją obsługi Volvo.

Jeśli uszkodzenie nie zostanie naprawione, może to doprowadzić do ograniczenia sprawności działania systemów wspomagających kierowcę, które korzystają z modułu kamery i radaru.

Może to wiązać się z ograniczonym działaniem funkcji, ich całkowitym wyłączeniem lub nieprawidłową reakcją.

Aby uniknąć ryzyka braku, nieprawidłowości lub ograniczenia skuteczności działania systemów wsparcia kierowcy wykorzystujących radar, należy również przestrzegać poniższych zaleceń:

- Firma Volvo zaleca, aby **nie** naprawiać pęknięć, zarysowań ani odprysków na powierzchni szyby przed modułem kamery i radaru. W takim przypadku należy wymienić całą szybę przednią.
- Przed wymianą przedniej szyby należy skontaktować się z autoryzowaną stacją



obsługi Volvo, by sprawdzić, czy została zamówiona do zamontowania odpowiednia szyba.

- W przypadku wymiany wycieraczek szyby przedniej trzeba użyć wycieraczek tego samego typu lub wycieraczek zatwierdzonych przez Volvo.

### **!** WAŻNE

W razie wymiany szyby przedniej konieczna jest ponowna kalibracja modułu kamery i radaru w warsztacie w celu zapewnienia funkcjonalności wszystkich kamer w samochodzie oraz systemów działających w oparciu o radar. Zaleca się kontakt z autoryzowaną stacją obsługi Volvo.

### **Konserwacja**

Do prawidłowego działania modułu kamery i radaru wymagane jest regularne czyszczenie powierzchni szyby przedniej przed modułem z brudu, lodu i śniegu. Szybę należy zmywać wodą z dodatkiem szamponu samochodowego.

### **i UWAGA**

Jeśli moduł kamery i radaru będzie pokryty brudem, lodem lub śniegiem, może to spowodować ograniczenie jego działania i uniemożliwić pomiar.

Może to wiązać się z ograniczonym działaniem funkcji, ich całkowitym wyłączeniem lub nieprawidłową reakcją.

### **Powiązane informacje**

- Moduł kamery (Str. 356)
- Ograniczenia funkcjonalne modułu radarowego (Str. 348)
- Funkcja monitorowania pasa ruchu (Str. 387)
- Ograniczenia funkcjonalne układu Driver Alert Control (Str. 386)
- Ograniczenia funkcjonalne funkcji Pilot Assist\* (Str. 343)
- Ograniczenia funkcjonalne układu City Safety (Str. 367)
- Ograniczenia funkcjonalne systemu informacji o znakach drogowych\* (Str. 384)

## City Safety

Funkcja City Safety wykorzystuje sygnały wizualne, dotykowe i akustyczne w celu ostrzeżenia kierowcy o zbliżających się pieszych, dużych zwierzętach i pojazdach – samochód automatycznie hamuje, o ile kierowca sam nie podejmie działania w rozsądnym czasie.

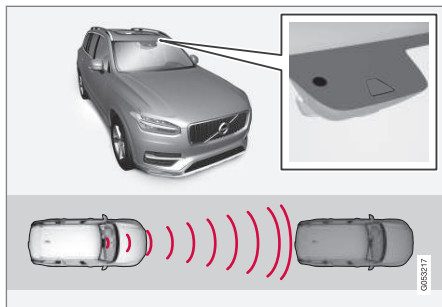

Umiejscowienie modułu radarowego<sup>14</sup>.

Układ City Safety może zapobiec kolizji lub zmniejszyć prędkość w momencie zderzenia.

Układ City Safety pomaga kierowcy, któremu zagraża zderzenie z pieszym, dużym zwierzęciem, rowerzystą lub pojazdem.

Układ City Safety może pomóc kierowcy uniknąć kolizji podczas jazdy w gęstym ruchu ulicznym, kiedy na przykład zmienna sytuacja przed samo-

chodem w połączeniu z chwilową nieuwagą mogą doprowadzić do wypadku.

Funkcja ta pomaga kierowcy, automatycznie wyhamowując samochód w razie bezpośredniego zagrożenia kolizją, jeśli kierowca nie zareaguje na czas poprzez hamowanie i/lub zmianę toru jazdy.

Układ City Safety uaktywnia krótkie, szybkie hamowanie i w normalnych okolicznościach zatrzymuje samochód tuż za pojazdem znajdującym się z przodu. Dla większości kierowców nie jest to normalny styl jazdy i może być odczuwany jako dyskomfort.

Układ City Safety jest uruchamiany w sytuacjach, w których kierowca powinien był rozpocząć hamowanie wcześniej i dlatego nie w każdej sytuacji może on pomóc kierowcy.

Układ City Safety jest zaprojektowany do uruchamiania możliwie jak najpóźniej, aby uniknąć zbędnych interwencji.

W normalnych warunkach kierowca i pasażerowie nie zauważają działania układu City Safety – jest tak jedynie w sytuacjach bardzo bliskich kolizji.

Układ City Safety jest w stanie uniknąć kolizji z poprzedzającym pojazdem lub rowerem, zmniejszając prędkość samochodu maksymalnie o 50 km/h (30 mph). W przypadku pieszych układ City Safety jest w stanie zredukować prędkość nawet o 45 km/h (28 mph).

Jeśli różnica w prędkości jest większa odpowiednio od 50 km/h (30 mph) lub 45 km/h (28 mph), funkcja automatycznego hamowania City Safety może nie zapobiec kolizji, ale może złagodzić jej skutki.

W przypadku ryzyka kolizji z dużym zwierzęciem układ City Safety jest w stanie zredukować prędkość samochodu nawet o 15 km/h (9 mph). Funkcja hamowania po wykryciu dużego zwierzęcia ma przede wszystkim na celu zredukowanie siły zderzenia przy wysokiej prędkości. Hamowanie jest najbardziej skuteczne przy prędkościach powyżej 70 km/h (43 mph), a mniej skuteczne przy niższych prędkościach.

<sup>14</sup> UWAGA: Ilustracja ma charakter schematyczny – szczegóły mogą być inne w zależności od modelu samochodu.

**⚠ OSTRZEŻENIE**

Układ City Safety stanowi jedynie pomoc dla kierowcy i nie działa we wszystkich sytuacjach podczas jazdy oraz we wszystkich warunkach pogodowych lub drogowych.

Ostrzeżenie zostaje włączone tylko w przypadku wysokiego ryzyka kolizji. Ten rozdział oraz część „Ograniczenia City Safety” zawierają informacje o ograniczeniach, które kierowca powinien poznać przed rozpoczęciem korzystania z City Safety.

Ostrzeżenia i hamowanie w reakcji na wykrycie pieszych i rowerzystów zostają wyłączone przy prędkościach powyżej 70 km/h (43 mph).

Funkcja automatycznego hamowania City Safety może zapobiec kolizji lub zmniejszyć prędkość, przy której dochodzi do zderzenia. Aby zapewnić pełne działanie hamulców, kierowca powinien zawsze wcisnąć pedał hamulca – nawet wtedy, gdy samochód hamuje automatycznie.

Funkcja City Safety nie aktywuje funkcji automatycznego hamowania w sytuacji gwałtownego przyspieszania.

Odpowiedzialność za utrzymanie odpowiedniej odległości oraz prędkości spoczywa zawsze na kierowcy – nigdy nie należy czekać na ostrzeżenie przed kolizją lub interwencję City Safety.

**Ograniczenia rynkowe**

Układ City Safety nie jest dostępny we wszystkich krajach. Jeśli City Safety nie jest widoczne w menu **Ustawienia** na wyświetlaczu centralnym, samochód nie jest wyposażony w tę funkcję.

Ścieżka wyszukiwania w górnym menu:

**Ustawienia** → **My Car** → **IntelliSafe**

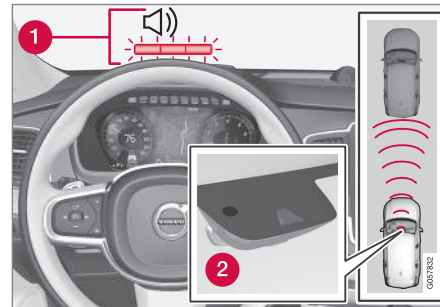
**Prezentacja**

Elementy układu<sup>14</sup>.

- 1** Sygnalizacja akustyczna i optyczna ryzyka kolizji
- 2** Pomiar odległości przez moduł kamery i radaru

Układ City Safety realizuje trzy kroki w następującej kolejności:

1. Ostrzeżenie o ryzyku kolizji
2. Przygotowanie do hamowania awaryjnego
3. Automatyczne hamowanie

**Ostrzeżenie o ryzyku kolizji**

Kierowca zostaje najpierw ostrzeżony o zbliżającej się potencjalnej kolizji.

Układ City Safety potrafi wykrywać pieszych, rowerzystów i pojazdy, które są nieruchome lub poruszają się w tym samym kierunku, co samochód i znajdują się z przodu. Układ City Safety potrafi wykrywać pieszych, rowerzystów i duże zwierzęta przecinające drogę przed pojazdem.

W razie ryzyka kolizji z pieszym, dużym zwierzęciem, rowerzystą lub pojazdem (włącznie z pojazdami opisanymi w części „City Safety w ruchu odbywającym się w kierunku poprzecznym”), układ ostrzega kierowcę o zaistniałej sytuacji za pomocą czerwonego pulsującego sygnału ostrzegawczego, sygnału akustycznego oraz ostrzeżenia sensorycznego w formie impulsu hamowania. Ostrzeżenie sensoryczne nie zostanie włączone na małych prędkościach oraz w sytuacjach gwałtownego hamowania lub przyspieszania. Częstotliwość pulsacji hamulców zależy od prędkości samochodu.

<sup>14</sup> UWAGA: Ilustracja ma charakter schematyczny – szczegóły mogą być inne w zależności od modelu samochodu.

### ◀ Przygotowanie do hamowania awaryjnego

Jeżeli mimo ostrzeżenia ryzyko kolizji ulegnie zwiększeniu, uruchamiana jest funkcja przygotowania do hamowania awaryjnego.

Funkcja przygotowania do hamowania awaryjnego wzmacnia siłę hamowania zainicjowanego przez kierowcę, jeśli układ uzna, że hamowanie nie jest wystarczające do uniknięcia kolizji.

### Automatyczne hamowanie

Funkcja automatycznego hamowania zostaje uruchomiona na końcu.

Jeśli w tej sytuacji kierowca nie podjął jeszcze działań zmierzających do uniknięcia kolizji i staje się ona nieunikniona, zostaje uruchomiona funkcja automatycznego hamowania – ma to miejsce niezależnie od tego, czy kierowca hamuje czy nie. Hamowanie odbywa się wtedy z pełną siłą w celu zmniejszenia prędkości zderzenia lub z ograniczoną siłą, jeżeli jest to wystarczające do uniknięcia kolizji.

Podczas automatycznego hamowania może również nastąpić aktywacja napinaczy pasów bezpieczeństwa. Więcej informacji można znaleźć w części „Napinacze pasów bezpieczeństwa”.

W niektórych sytuacjach działanie funkcji automatycznego hamowania może rozpocząć się od delikatnego przyhamowania, po czym przejść do pełnej mocy hamowania.

Gdy układ City Safety zapobiegnie kolizji z nieruchomym obiektem, samochód pozostaje nieru-

chomy w oczekiwaniu na podjęcie działania przez kierowcę. Jeżeli samochód zostanie zahamowany z powodu poruszającego się wolniej pojazdu z przodu, to prędkość zostanie zmniejszona do takiej samej prędkości, jaka jest utrzymywana przez pojazd z przodu.

Kierowca może w każdej chwili przerwać interwencję wciskając pedał przyspieszenia.

### UWAGA

Podczas hamowania przez układ City Safety™ zapalają się światła hamowania.

W trakcie automatycznego hamowania przez układ City Safety na wyświetlaczu kierowcy widoczny jest komunikat tekstowy informujący o zadziałaniu tej funkcji.

### OSTRZEŻENIE

Układ City Safety nie może być traktowany jako pretekst do zmiany nawyków przy prowadzeniu samochodu. Bezskrytyczne poleganie na realizowanym przez układ City Safety automatycznym hamowaniu prędzej czy później doprowadzi do kolizji.

### Powiązane informacje

- Ustawianie odległości reakcji dla City Safety (Str. 363)
- Wykrywanie przeszkód przez układ City Safety™ (Str. 364)

- Działanie układu City Safety, gdy manewry mające na celu uniknięcie kolizji są niemożliwe (Str. 367)
- City Safety w ruchu odbywającym się w kierunku przeciwnym (Str. 366)
- Ograniczenia funkcjonalne układu City Safety (Str. 367)
- Komunikaty układu City Safety (Str. 370)
- Napinacze pasów bezpieczeństwa (Str. 61)

## Ustawianie odległości reakcji dla City Safety

Układ City Safety jest zawsze włączony, ale można ustawić odległość jego reakcji.

### UWAGA

Funkcji City Safety nie można wyłączyć. Jest ona aktywowana automatycznie przy uruchomieniu silnika/napędu elektrycznego i pozostaje włączona do czasu jego wyłączenia.

Odległość reakcji określa czułość układu oraz decyduje o tym, jak wcześniej uruchamiana jest akustyczna, optyczna i sensoryczna sygnalizacja ryzyka zderzenia.

1. Nacisnąć **Ustawienia** w górnym widoku wyświetlacza centralnego.
2. Nacisnąć przycisk **My Car → IntelliSafe**.
3. W pozycji **Ostrzeżenie City Safety** wybrać **Późne**, **Normalny** lub **Wczesne**, aby ustawić wymaganą odległość reakcji.

Jeśli przy ustawieniu **Wczesne** ostrzeżenia generowane są zbyt często, co w niektórych sytuacjach może być irytujące, należy użyć ustawienia odległości reakcji **Normalny** lub **Późne**.

W razie uznania, że wzbudzenie sygnalizacji ostrzegawczej następuje zbyt często lub przeszkadza ona w prowadzeniu, można wybrać krótszą odległość reakcji układu. Spowoduje to rea-

gowanie układu na późniejszym etapie i w efekcie obniżenie liczby generowanych ostrzeżeń.

Odległość reakcji **Późne** powinna być używana tylko w wyjątkowych sytuacjach, np. podczas dynamicznej jazdy.

### UWAGA

Funkcja City Safety ostrzega kierowcę o niebezpieczeństwie, ale nie jest w stanie skrócić czasu jego reakcji.

Gdy odległość ostrzeżenia jest nastawiona na **Wczesne**, ostrzeżenia będą pojawiać się z większym wyprzedzeniem. Może to oznaczać, że ostrzeżenia będą się pojawiać częściej niż w przypadku odległości ostrzeżenia **Normalny**.

### UWAGA

Nawet w przypadku nastawienia odległości reakcji na **Wczesne**, w pewnych sytuacjach ostrzeżenia mogą wydawać się spóźnione, na przykład w przypadku dużej różnicy prędkości lub gdy pojazdy znajdujące się z przodu zaczną gwałtownie hamować.

### UWAGA

Ostrzeżenie za pomocą kierunkowskázów przez funkcję Rear Collision Warning zostaje wyłączone, jeśli odległość ostrzeżenia przed kolizją dla funkcji City Safety jest nastawiona na najniższy poziom „**Późne**”.

Napinacze pasów bezpieczeństwa oraz funkcje hamowania pozostają nadal aktywne.

### OSTRZEŻENIE

Żaden układ automatyczny nie może zagwarantować działania prawidłowego w 100% we wszystkich sytuacjach. Dlatego nigdy nie należy testować działania funkcji City Safety jadąc w kierunku ludzi, zwierząt lub pojazdów – może to spowodować poważne szkody materialne i doprowadzić do obrażeń ciała lub śmierci.

### Powiązane informacje

- City Safety (Str. 360)

## Wykrywanie przeszkód przez układ City Safety™

Układ City Safety może wykrywać takie przeszkody, jak pojazdy, rowerzyści, duże zwierzęta i piesi.

### Pojazdy

Układ City Safety wykrywa większość pojazdów, stojących oraz poruszających się w tym samym kierunku, co własny samochód, jak również pojazdów opisanych w części „City Safety w ruchu odbywającym się w kierunku poprzecznym”.

Aby układ City Safety był w stanie wykrywać pojazdy w nocy, ich światła przednie i tylne muszą być włączone oraz jasno świecić.

### Rowerzyści

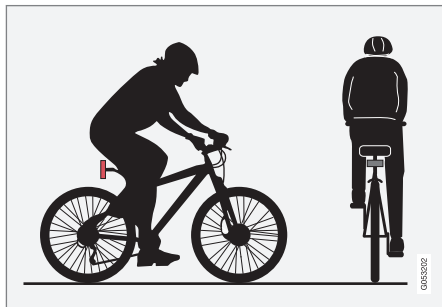

Optymalny przykład tego, co układ City Safety interpretuje jako rowerzystę – wyraźny zarys sylwetki i roweru.

Optymalne działanie układu wymaga, by funkcja wykrywania rowerzystów otrzymała możliwie jak najbardziej jednoznaczną informację o zarysie sylwetki i roweru – oznacza to możliwość zidentyfikowania roweru, głowy, rąk, ramion i nóg oraz górnej i dolnej części ciała w połączeniu z normalnym sposobem poruszania się człowieka.

Jeżeli duża część ciała rowerzysty lub roweru pozostanie niewidoczna dla kamery, układ nie będzie w stanie go wykryć.

Aby układ był w stanie wykryć rowerzystę, musi on być osobą dorosłą jadącą na rowerze dla dorosłych.

### **⚠️ OSTRZEŻENIE**

City Safety jest funkcją pomocniczą i nie jest w stanie wykryć wszystkich rowerzystów we wszystkich sytuacjach – funkcja nie widzi przykładowo:

- częściowo zasłoniętych rowerzystów.
- rowerzystów noszących odzież, która przesłania zarys sylwetki
- rowerów, na których przewożone są duże przedmioty.

Odpowiedzialność za prawidłowe prowadzenie pojazdu i zachowanie bezpiecznej odległości dostosowanej do prędkości jazdy ponosi zawsze kierowca.

### Piesi

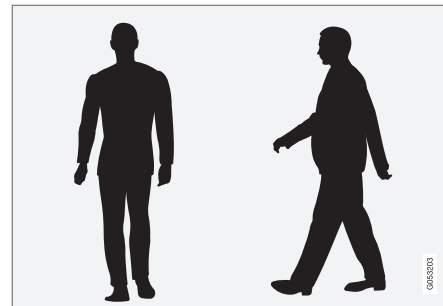

Optymalne przykłady kształtów, które układ uznaje za pieszych o wyraźnym zarysie sylwetki.

Optymalne działanie układu wymaga, by funkcja wykrywania pieszych otrzymała możliwie jak najbardziej jednoznaczną informację o zarysie sylwetki – oznacza to możliwość zidentyfikowania głowy, rąk, ramion i nóg oraz górnej i dolnej części ciała w połączeniu z normalnym sposobem poruszania się człowieka.

Aby możliwe było wykrywanie pieszych, muszą oni wyróżniać się od tła, a kontrast ten zależy od takich czynników, jak odzież, oświetlenie tła oraz pogoda. Przy słabym kontraście piesi mogą zostać wykryci zbyt późno lub w ogóle nie wykryci, co może oznaczać, że ostrzeżenia i hamowanie nastąpią z opóźnieniem lub nie nastąpią wcale.

Układ City Safety potrafi także wykrywać pieszych w ciemności, jeśli zostaną oświetleni przez reflektory samochodu.

### **⚠️ OSTRZEŻENIE**

City Safety jest funkcją pomocniczą i nie jest w stanie wykryć wszystkich pieszych we wszystkich sytuacjach - funkcja nie widzi przykładowo:

- częściowo zastoniętych pieszych, osób noszących odzież ukrywającą zarys sylwetki i pieszych o wzroście mniejszym niż 80 cm.
- pieszych, jeśli kontrast tła otoczenia jest słaby - interwencje ostrzegawcze i hamowanie mogą być opóźnione lub w ogóle nie nastąpić.
- pieszych niosących duże przedmioty.

Odpowiedzialność za prawidłowe prowadzenie pojazdu i zachowanie bezpiecznej odległości dostosowanej do prędkości jazdy ponosi zawsze kierowca.

### **Duże zwierzęta**

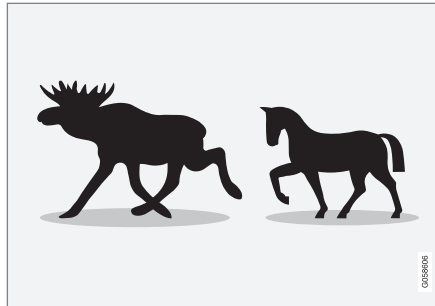

Optymalne przykłady rozpoznawania dużych zwierząt przez układ City Safety - stojących lub poruszających się wolno o wyraźnych zarysach sylwetki.

Optymalne działanie układu wymaga, by funkcja wykrywania dużych zwierząt (np. łosia lub konia) uzyskała możliwie jak najbardziej jednoznaczną informację o zarysie sylwetki - oznacza to możliwość zidentyfikowania zwierzęcia bezpośrednio z boku w połączeniu z normalnym sposobem jego poruszania się.

Jeżeli części ciała zwierzęcia pozostaną niewidoczne dla kamery, układ nie będzie w stanie go wykryć.

Układ City Safety potrafi także wykrywać duże zwierzęta w ciemności, jeśli zostaną oświetlone przez reflektory samochodu.

### **⚠️ OSTRZEŻENIE**

City Safety jest funkcją pomocniczą i nie jest w stanie wykryć wszystkich dużych zwierząt we wszystkich sytuacjach - funkcja nie widzi przykładowo:

- częściowo zastoniętych dużych zwierząt.
- większych zwierząt widzianych od przodu lub od tyłu.
- dużych zwierząt, które biegną lub poruszają się szybko.
- dużych zwierząt, jeśli kontrast tła otoczenia jest słaby - interwencje ostrzegawcze i hamowanie mogą być opóźnione lub w ogóle nie nastąpić.
- małych zwierząt, na przykład psów i kotów.

Odpowiedzialność za prawidłowe prowadzenie pojazdu i zachowanie bezpiecznej odległości dostosowanej do prędkości jazdy ponosi zawsze kierowca.

### **Powiązane informacje**

- City Safety (Str. 360)

## City Safety w ruchu odbywającym się w kierunku poprzecznym

Układ City Safety może pomóc kierowcy podczas skręcania i przecinania drogi ruchu innego nadjeżdżającego pojazdu na skrzyżowaniu.

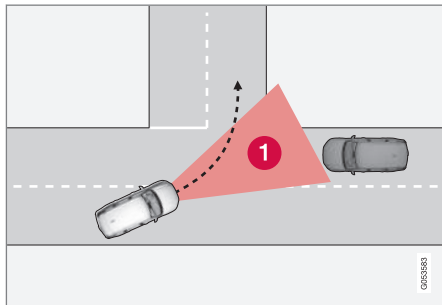

Sektor, w którym układ City Safety może wykrywać nadjeżdżające z kierunku poprzecznego pojazdy.

Aby układ City Safety mógł wykryć nadjeżdżający na kursie kolizyjnym pojazd, musi on najpierw wejść w sektor (1), w którym układ City Safety będzie w stanie dokonać analizy sytuacji.

Ponadto, muszą zostać spełnione następujące kryteria:

- własny samochód musi poruszać się z prędkością nie mniejszą od 4 km/h (3 mph)
- własny samochód musi skręcać w lewo na rynkach z ruchem prawostronnym (albo w prawo na rynkach z ruchem lewostronnym)

- pojazd nadjeżdżający musi mieć włączone reflektory światła przednich

### OSTRZEŻENIE

Układ City Safety stanowi jedynie pomoc dla kierowcy i nie działa we wszystkich sytuacjach podczas jazdy oraz we wszystkich warunkach pogodowych lub drogowych.

Ostrzeżenia i hamowanie interwencyjne spowodowane ryzykiem kolizji z nadjeżdżającym pojazdem następują zwykle bardzo późno.

Odpowiedzialność za utrzymanie odpowiedniej odległości oraz prędkości spoczywa zawsze na kierowcy - nigdy nie należy czekać na ostrzeżenie przed kolizją lub interwencją City Safety.

## Ograniczenia dla ruchu odbywającego się w kierunku poprzecznym

W niektórych sytuacjach układ City Safety może nie być w stanie pomóc kierowcy uniknąć ryzyka kolizji z powodu zbliżającego się ruchu poprzecznego. Przykładowe sytuacje:

- układ stabilizacji toru jazdy ESC interweniuje w razie wykrycia warunków gofoleddi
- gdy nadjeżdżający pojazd zostanie wykryty zbyt późno
- gdy nadjeżdżający pojazd zostanie przez coś zastąpiony
- gdy nadjeżdżający pojazd ma wyłączone światła

- gdy nadjeżdżający pojazd porusza się w sposób nieprzewidywalny, np. gwałtownie zmienia pas ruchu w ostatniej chwili.

## Powiązane informacje

- City Safety (Str. 360)



## Działanie układu City Safety, gdy manewry mające na celu uniknięcie kolizji są niemożliwe

Układ City Safety może pomóc kierowcy przez wcześniejsze automatyczne zahamowanie samochodu, gdy nie jest możliwe uniknięcie kolizji tylko poprzez ruch kierowcy.

Układ City Safety pomaga kierowcy poprzez ciągłe sprawdzanie, czy są „drogi ucieczki” po bokach na wypadek późnego wykrycia poruszającego się powoli lub nieruchomego pojazdu z przodu.

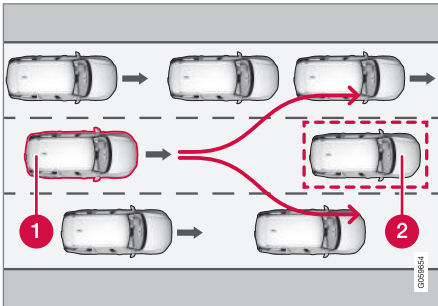

Własny samochód (1) nie „widzi” możliwości ominięcia poprzedzającego pojazdu (2) i dlatego może wcześniej automatycznie hamować.

- 1 Własny samochód
- 2 Wolno jadący lub stojący pojazd

Układ City Safety nie interweniuje za pomocą funkcji automatycznego hamowania, dopóki kierowca sam ma możliwość uniknięcia kolizji poprzez ruch kierowcy.

Jeśli jednak układ City Safety stwierdzi, że manewr mający na celu uniknięcie kolizji nie jest możliwy z powodu ruchu pojazdów na sąsiednim pasie ruchu, funkcja ta może pomóc kierowcy poprzez rozpoczęcie automatycznego hamowania na wcześniejszym etapie.

### **⚠ OSTRZEŻENIE**

Funkcja przewidywania określonych sytuacji przez układ City Safety stanowi jedynie pomoc dla kierowcy i nie działa we wszystkich sytuacjach podczas jazdy oraz we wszystkich warunkach pogodowych lub drogowych.

Ostateczną odpowiedzialność za bezpieczne prowadzenie samochodu oraz za przestrzeganie prawa i przepisów ruchu drogowego ponosi zawsze kierowca.

### Powiązane informacje

- City Safety (Str. 360)
- Ograniczenia funkcjonalne układu City Safety (Str. 367)

## Ograniczenia funkcjonalne układu City Safety

Działanie City Safety może podlegać pewnym ograniczeniom funkcjonalnym w określonych sytuacjach.

### Warunki otoczenia

#### Niskie obiekty

Zakłócenia działania układu mogą powodować także nisko zwisające obiekty, jak np. chorągiewka lub podobne oznakowanie wystającego ładunku, dodatkowe lampy, czy krata osłonowa przewyższająca linię pokrywy komory silnikowej.

#### Poślizg

Na śliskich nawierzchniach droga hamowania się wydłuża, co może zmniejszyć skuteczność zapobiegania kolizjom przez układ City Safety. W takich sytuacjach układy ABS i ESC zapewnią możliwie najskuteczniejszą moc hamowania i pomogą utrzymać stabilny tor jazdy.

#### Światło z naprzeciwka

W warunkach intensywnego oświetlenia promieniami słonecznymi, występowania refleksów świetlnych, a także gdy kierowca ma założone okulary przeciwsłoneczne lub nie patrzy na wprost, wizualny sygnał ostrzegawczy na szybie przedniej może być trudny do zauważenia.

## « Ciepło

W przypadku wysokiej temperatury w kabinie pasażerskiej spowodowanej na przykład silnym nasłonecznieniem, wizualny sygnał ostrzegawczy na szybie przedniej może zostać tymczasowo wyłączony.

### **Pole detekcji modułu kamery i radaru**

Pole detekcji kamery jest ograniczone, w związku z czym w pewnych sytuacjach wykrywanie pieszych, dużych zwierząt, rowerów i pojazdów nie jest możliwe lub następuje później niż można by się spodziewać.

Zabrudzone pojazdy mogą być wykrywane później od innych, podobnie jak motocykle mogą w warunkach słabego oświetlenia być wykrywane późno lub wcale.

Gdy na wyświetlaczu kierowcy pojawi się komunikat tekstowy informujący, że moduł kamery i radaru jest przesłonięty, układ City Safety może nie być w stanie wykrywać pieszych, dużych zwierząt, rowerzystów, pojazdów lub linii pasa ruchu przed samochodem. Oznacza to ograniczenie funkcjonalności układu City Safety.

Komunikat o usterce nie jest jednak wyświetlany we wszystkich sytuacjach, gdy czujniki za szybą przednią są przesłonięte. Dlatego kierowca musi dbać o czystość szyby przedniej w obszarze przed modułem kamery i radaru.

## **! WAŻNE**

Obsługę techniczną i wymianę elementów układu City Safety może przeprowadzać wyłącznie stacja obsługi – zaleca się kontakt z autoryzowaną stacją obsługi Volvo.

### **Interwencja kierowcy**

#### **Cofanie**

Podczas cofania samochodu układ City Safety zostaje chwilowo wyłączony.

#### **Niska prędkość**

Układ City Safety nie włącza się przy bardzo niskich prędkościach – poniżej 4 km/h (3 mph), przez co układ nie interweniuje w sytuacjach, gdy samochód zbliża się do pojazdu z przodu bardzo powoli, np. podczas parkowania.

#### **Aktywny kierowca**

Czynności wykonywane przez kierowcę mają zawsze pierwszeństwo – dlatego układ City Safety nie zadziała lub opóźni ostrzeżenie/interwencję w sytuacjach, gdy kierowca kieruje i przyspiesza w sposób zdecydowany, nawet w przypadku nieuniknionej kolizji.

Oznacza to, że aktywne i świadome działania kierowcy mogą opóźnić ostrzeżenie o kolizji i interwencję układu, co ma na celu ograniczenie do minimum niepotrzebnych ostrzeżeń.

### **Uwagi dodatkowe**

## **! OSTRZEŻENIE**

Ostrzeżenia lub hamowanie mogą występować późno lub nie występować wcale, jeżeli sytuacja drogowa albo czynniki zewnętrzne spowodują, że moduł kamery i radaru nie będzie w stanie prawidłowo zidentyfikować pieszego, rowerzysty, dużego zwierzęcia lub pojazdów przed samochodem.

Aby możliwe było wykrycie pojazdów w nocy, ich światła przednie i tylne muszą być włączone oraz jasno świecić.

Moduł kamery i radaru ma ograniczony zasięg wykrywania pieszych oraz rowerzystów. System jest w stanie zapewnić skuteczne ostrzeżenia i hamowanie, gdy różnica prędkości jest mniejsza niż 50 km/h (30 mph). W przypadku pojazdów stojących w miejscu lub poruszających się powoli, ostrzeżenia i hamowanie są skuteczne przy prędkości jazdy do 70 km/h (43 mph). Redukcja prędkości w przypadku pojawienia się dużego zwierzęcia jest mniejsza niż 15 km/h (9 mph) i może zostać uzyskana przy prędkości jazdy powyżej 70 km/h (43 mph). Ostrzeżenie i hamowanie w przypadku pojawienia się dużego zwierzęcia jest mniej skuteczne przy niższych prędkościach.

Ostrzeżenie o stojących lub poruszających się powoli pojazdach i dużych zwierzętach może zostać wyłączone z powodu ciemności lub słabej widoczności.

Ostrzeżenia i hamowanie w reakcji na wykrycie pieszych i rowerzystów zostają wyłączone przy prędkościach przekraczających 70 km/h (43 mph).

Nie wolno naklejać ani montować żadnych elementów na zewnątrz ani od wewnątrz szyby przedniej w obszarze przed oraz dookoła modułu kamery i radaru — może to spowodować zakłócenie działania funkcji zależnych od kamery.

Przedmioty, śnieg, lód lub zabrudzenia w okolicy kamery detekcyjnej mogą powodować ograniczenie jej działania, całkowite wyłączenie lub nieprawidłową reakcję funkcji.

### Powiązane informacje

- City Safety (Str. 360)
- Ograniczenia funkcjonalne modułu kamery (Str. 357)
- Ograniczenia funkcjonalne modułu radarowego (Str. 348)

#### **i UWAGA**

Funkcja wykorzystuje moduł kamery samochodowej, której działanie podlega pewnym ogólnym ograniczeniom, patrz część „Ograniczenia działania modułu kamery”.

#### **i UWAGA**

Funkcja wykorzystuje moduł kamery i radaru, którego działanie podlega pewnym ogólnym ograniczeniom, patrz część „Ograniczenia działania modułu kamery i radaru”.

**Komunikaty układu City Safety**

Na wyświetlaczu kierowcy mogą pojawiać się różne komunikaty dotyczące układu City Safety.

Przykłady przedstawiono w poniższej tabeli.

Komunikat	Działanie
Interwencja automat. City Safety	W czasie hamowania przez układ City Safety lub po hamowaniu automatycznym, na wyświetlaczu kierowcy mogą zapalić się różne symbole razem z wyświetlonym komunikatem tekstowym.
City Safety Ogranicz. funkcjonalność Konieczny serwis	Układ nie działa prawidłowo. Należy skontaktować się ze stacją obsługi - zaleca się kontakt z autoryzowaną stacją obsługi Volvo.

**Powiązane informacje**

- City Safety (Str. 360)

## Rear Collision Warning

Funkcja Rear Collision Warning (RCW) może pomóc kierowcy uniknąć uderzenia przez nadjeżdżający z tyłu pojazd.

Funkcja RCW zostaje włączona automatycznie w momencie uruchomienia silnika.

Funkcja RCW może ostrzec kierowcę zbliżającego się z tyłu pojazdu o nieuniknionej kolizji szybkim miganiem kierunkowskazów.

Gdy przy prędkości samochodu poniżej 30 km/h (20 mph) układ RCW wykryje zagrożenie kolizją z tyłu, mogą zostać aktywowane napinacze pasów bezpieczeństwa przy przednich fotelach oraz system bezpieczeństwa Whiplash Protection System.

Tuż przed kolizją, układ RCW może też uruchomić hamulce zasadnicze, by zapobiec przyspieszeniu samochodu w momencie uderzenia. Hamulce zasadnicze zostają jednak uruchomione tylko wtedy, gdy samochód stoi w miejscu. Hamulec zasadniczy zostanie zwolniony bezzwłocznie po wciśnięciu pedału przyspieszenia.

### Ograniczenia

W niektórych sytuacjach układ RCW może nie być w stanie pomóc kierowcy uniknąć ryzyka

kolizji. Może to dotyczyć przykładowo następujących sytuacji:

- gdy nadjeżdżający z tyłu pojazd zostanie wykryty zbyt późno
- gdy nadjeżdżający z tyłu pojazd zmieni pas ruchu w ostatniej chwili
- gdy prędkość pojazdu nadjeżdżającego z tyłu przekracza 80 km/h (50 mph).

### UWAGA

Na określonych rynkach system RCW **nie** wydaje ostrzeżenia za pośrednictwem kierunkowskazów ze względu na lokalne przepisy kodeksu ruchu drogowego - w takim przypadku ta część funkcji jest dezaktywowana.

### UWAGA

Ostrzeżenie za pomocą kierunkowskazów przez funkcję Rear Collision Warning zostaje wyłączone, jeśli odległość ostrzeżenia przed kolizją dla funkcji City Safety jest nastawiona na najniższy poziom „Późne”.

Napinacze pasów bezpieczeństwa oraz funkcje hamowania pozostają nadal aktywne.

### Powiązane informacje

- City Safety (Str. 360)
- Ustawianie odległości reakcji dla City Safety (Str. 363)

- Napinacze pasów bezpieczeństwa (Str. 61)
- Whiplash Protection System (Str. 59)

## Blind Spot Information\*

Funkcja Blind Spot Information (BLIS) ma za zadanie ostrzegać o pojazdach, które znajdują się z tyłu na ukos w stosunku do samochodu i wspomagać w ten sposób kierowcę podczas jazdy w intensywnym ruchu na drogach mających wiele pasów ruchu w tym samym kierunku.

Funkcja BLIS ma za zadanie ostrzegać kierowcę o:

- pojazdach znajdujących się w martwym polu widoczności
- szybko zbliżających się pojazdach na sąsiednich pasach ruchu po lewej lub prawej stronie samochodu.

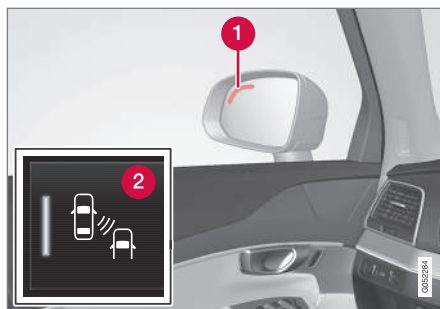

Lokalizacja lampki funkcji BLIS<sup>15</sup>.

- 1 Lampka sygnalizacyjna
- 2 Przycisk BLIS w widoku funkcji wyświetlacza centralnego aktywuje/dezaktywuje funkcję.

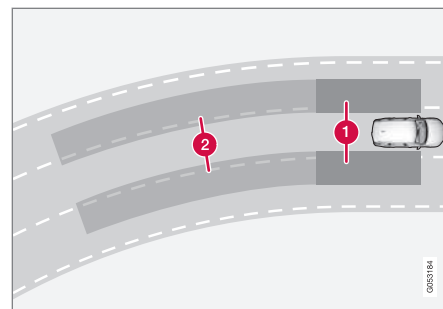

Zasada działania funkcji Blind Spot Information

- 1 Strefa w martwym polu widoczności
- 2 Strefa szybko zbliżającego się pojazdu.

Funkcja BLIS działa przy prędkości jazdy powyżej 10 km/h (6 mph).

Układ reaguje, gdy:

- samochód jest wyprzedzany przez inne pojazdy
- inny pojazd szybko zbliża się do samochodu.

Gdy funkcja BLIS wykryje pojazd w strefie 1 lub szybko zbliżający się pojazd w strefie 2, lampka sygnalizacyjna w zewnętrznym lusterku wstecznym po danej stronie włączy się i będzie świecić w sposób ciągły. Jeśli kierowca włączy w tej sytuacji kierunkowskaz po tej samej stronie, po

<sup>15</sup> UWAGA: Ilustracja ma charakter schematyczny – szczegóły mogą być inne w zależności od modelu samochodu.

której pojawiło się ostrzeżenie, lampka sygnalizacyjna, świecąca do tej pory światłem ciągłym, zacznie błyskać intensywniejszym światłem.

### **i UWAGA**

Lampka zapala się po tej stronie samochodu, po której układ wykrył obecność pojazdu. Jeśli samochód jest wyprzedzany z obu stron jednocześnie, zapalą się obie lampki.

### **⚠ OSTRZEŻENIE**

Układ Blind Spot Information nie działa na ostrych zakrętach.

Układ Blind Spot Information nie działa, gdy samochód cofa.

### **⚠ OSTRZEŻENIE**

Układ Blind Spot Information jest dodatkową funkcją pomocniczą i nie działa we wszystkich sytuacjach.

Układ Blind Spot Information nie zastępuje bezpiecznego stylu jazdy ani korzystania z wewnętrzznego lusterka wstecznego i lusterek bocznych.

Układ Blind Spot Information nigdy nie zwalnia kierowcy z odpowiedzialności ani obowiązku zachowania uwagi. Odpowiedzialność za zmianę pasa ruchu zawsze ponosi kierowca.

### **⚠ OSTRZEŻENIE**

Układ ten stanowi dodatkową funkcję pomocniczą i nie zastępuje bezpiecznego stylu jazdy ani korzystania z lusterek wstecznych. Nie jest on w stanie zastąpić uwagi i odpowiedzialnego postępowania kierowcy. Odpowiedzialność za bezpieczne zmienianie pasa ruchu zawsze ponosi kierowca.

### **Powiązane informacje**

- Aktywacja i dezaktywacja funkcji Blind Spot Information\* (Str. 373)
- Ograniczenia funkcjonalne układu Blind Spot Information\* (Str. 374)
- Komunikaty układu Blind Spot Information\* i Cross Traffic Alert\* (Str. 379)
- Cross Traffic Alert\* (Str. 375)

## **Aktywacja i dezaktywacja funkcji Blind Spot Information\***

Funkcję Blind Spot Information (BLIS) można włączać i wyłączać.



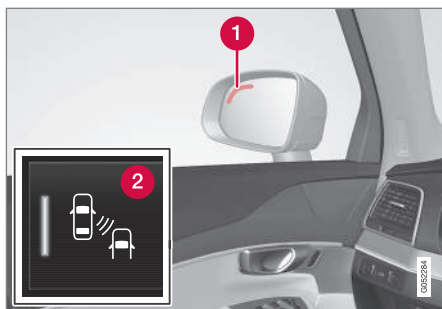

Lokalizacja lampki funkcji Blind Spot Information<sup>16</sup>.

- 1 Lampka sygnalizacyjna
- 2 Do włączania/wyłączania funkcji służy przycisk BLIS w widoku funkcji na wyświetlaczu centralnym.
  - Dotknąć palcem przycisk **BLIS** w widoku funkcji.
    - > Układ BLIS zostanie aktywowany lub dezaktywowany, a wskaźnik w przycisku zmieni kolor na zielony/szary.

Jeśli funkcja BLIS jest aktywowana podczas rozruchu silnika, jej działanie zostanie potwierdzone jednokrotnym mignięciem lampek sygnalizacyjnych w lusterkach zewnętrznych.

Jeśli funkcja BLIS była dezaktywowana podczas wyłączenia silnika, pozostanie dezaktywowana

przy jego ponownym rozruchu i nie włączą się żadne lampki sygnalizacyjne.

### OSTRZEŻENIE

Układ Blind Spot Information jest dodatkową funkcją pomocniczą i nie działa we wszystkich sytuacjach.

Układ Blind Spot Information nie zastępuje bezpiecznego stylu jazdy ani korzystania z wewnętrznego lusterka wstecznego i lusterek bocznych.

Układ Blind Spot Information nigdy nie zwalnia kierowcy z odpowiedzialności ani obowiązku zachowania uwagi. Odpowiedzialność za zmianę pasa ruchu zawsze ponosi kierowca.

### Powiązane informacje

- Blind Spot Information\* (Str. 372)
- Ograniczenia funkcjonalne układu Blind Spot Information\* (Str. 374)
- Komunikaty układu Blind Spot Information\* i Cross Traffic Alert\* (Str. 379)

## Ograniczenia funkcjonalne układu Blind Spot Information\*

Działanie Blind Spot Information (BLIS) może podlegać pewnym ograniczeniom funkcjonalnym w określonych sytuacjach.

Przykładowe ograniczenia:

- Zabrudzenia, lód lub śnieg pokrywające czujniki mogą ograniczyć ich działanie i uniemożliwić ostrzeżenie kierowcy.
- Układ BLIS zostaje wyłączony po podłączeniu przyczepy do układu elektrycznego samochodu.

### Czujniki

Czujniki funkcji BLIS są umieszczone w obu narożnikach tylnego błotnika/zderzaka. Są one również wykorzystywane przez funkcję Cross Traffic Alert (CTA).

<sup>16</sup> UWAGA: Ilustracja ma charakter schematyczny – szczegóły mogą być inne w zależności od modelu samochodu.



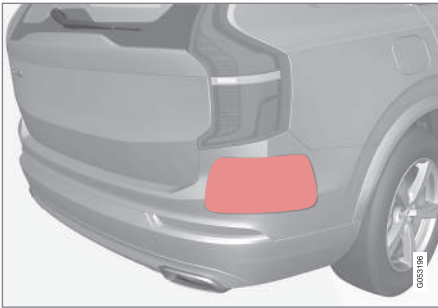

Utrzymywać tę powierzchnię w czystości – zarówno po lewej, jak i po prawej stronie samochodu.

Aby zapewnić ich optymalne działanie, powierzchnie przed czujnikami muszą być utrzymywane w czystości.

Nie mocować żadnych obiektów, taśm ani naklejek w okolicy czujników.

### ! WAŻNE

Naprawa podzespołów BLIS i CTA lub lakierowanie zderzaków mogą być wykonywane tylko przez warsztat - zaleca się korzystanie z autoryzowanej stacji obsługi Volvo.

### Powiązane informacje

- Blind Spot Information\* (Str. 372)
- Aktywacja i dezaktywacja funkcji Blind Spot Information\* (Str. 373)

- Komunikaty układu Blind Spot Information\* i Cross Traffic Alert\* (Str. 379)
- Ograniczenia funkcjonalne układu Cross Traffic Alert (Str. 377)

### Cross Traffic Alert\*

Funkcja Cross Traffic Alert (CTA) ma za zadanie pomagać kierowcy, ostrzegając go o ruchu odbywającym się w kierunku poprzecznym podczas cofania samochodu. Funkcja CTA stanowi uzupełnienie układu Blind Spot Information (BLIS).

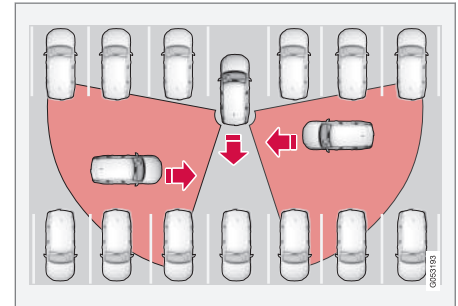

Zasada działania funkcji CTA.

Funkcja CTA, będąca uzupełnieniem funkcji BLIS, pozwala kontrolować ruch zbliżający się po bokach samochodu w kierunku poprzecznym podczas cofania, na przykład przy wyjeździe tyłem z miejsca parkingowego.

Funkcja CTA ma za zadanie wykrywać głównie pojazdy. W sprzyjających warunkach może wykrywać także mniejsze obiekty, takie jak rowerzyści i piesi.



- « Funkcja CTA jest aktywna tylko w czasie cofania lub po włączeniu biegu wstecznego.

Wykrycie przez funkcję CTA zbliżającego się z boku obiektu jest sygnalizowane:

- sygnałem akustycznym - dźwięk jest transmitowany w lewym lub prawym głośniku odpowiedzialno do kierunku, z którego zbliża się obiekt.
- przez podświetlenie ikony w polu graficznym PAS na ekranie wyświetlacza.
- przez ikonę w górnym widoku kamery układu wspomagania parkowania.



Podświetlona ikona CTA w polu graficznym PAS na ekranie wyświetlacza.

### **⚠ OSTRZEŻENIE**

Układ CTA jest dodatkową funkcją pomocniczą i nie działa we wszystkich sytuacjach.

Układ CTA nie zastępuje bezpiecznego stylu jazdy ani korzystania z wewnętrznego lusterka wstecznego i lusterek bocznych.

Układ CTA nigdy nie zwalnia kierowcy z odpowiedzialności ani obowiązku zachowania uwagi – odpowiedzialność za bezpieczne cofanie zawsze ponosi kierowca.

### **Powiązane informacje**

- Aktywacja i dezaktywacja funkcji Cross Traffic Alert\* (Str. 376)
- Komunikaty układu Blind Spot Information\* i Cross Traffic Alert\* (Str. 379)
- Ograniczenia funkcjonalne układu Cross Traffic Alert (Str. 377)
- Blind Spot Information\* (Str. 372)

## **Aktywacja i dezaktywacja funkcji Cross Traffic Alert\***

Funkcję Cross Traffic Alert (CTA) można włączać i wyłączać.



Funkcję można włączyć i wyłączyć w widoku funkcji na wyświetlaczu centralnym.

- Dotknąć palcem przycisk **Cross Traffic Alert** w widoku funkcji.
  - > • **ZIELONY** wskaźnik na przycisku - Układ CTA jest aktywowany.
  - **SZARY** wskaźnik na przycisku - Układ CTA jest wyłączony.

Po uruchomieniu silnika funkcja CTA jest zawsze w trybie aktywowanym.

### **⚠ OSTRZEŻENIE**

Układ CTA jest dodatkową funkcją pomocniczą i nie działa we wszystkich sytuacjach.

Układ CTA nie zastępuje bezpiecznego stylu jazdy ani korzystania z wewnętrznego lusterka wstecznego i lusterek bocznych.

Układ CTA nigdy nie zwalnia kierowcy z odpowiedzialności ani obowiązku zachowania uwagi – odpowiedzialność za bezpieczne cofanie zawsze ponosi kierowca.

**Powiązane informacje**

- Cross Traffic Alert\* (Str. 375)
- Ograniczenia funkcjonalne układu Cross Traffic Alert (Str. 377)
- Komunikaty układu Blind Spot Information\* i Cross Traffic Alert\* (Str. 379)

**Ograniczenia funkcjonalne układu Cross Traffic Alert**

Działanie Cross Traffic Alert (CTA) może podlegać pewnym ograniczeniom funkcjonalnym w określonych sytuacjach.

Funkcja CTA nie działa optymalnie we wszystkich sytuacjach, lecz ma pewne ograniczenia. Czujniki funkcji CTA nie „widzą” na przykład przez inne zaparkowane pojazdy albo przez przeszkody.

Oto kilka przykładów sytuacji, w których „pole widzenia” funkcji CTA może być od początku ograniczone i zbliżające się pojazdy nie będą wtedy wykrywane aż do momentu, gdy znajdą się bardzo blisko:

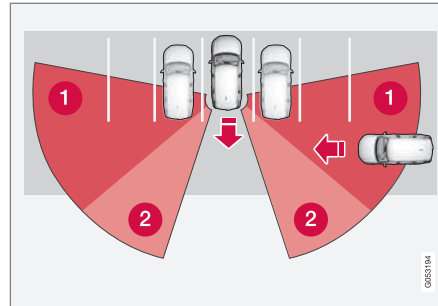

Samochód jest zaparkowany głęboko na miejscu postojowym.

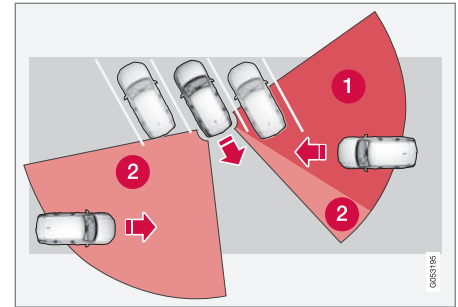

W przypadku miejsca postojowego ustawionego pod kątem, układ CTA może być zupełnie „ślepy” z jednej strony.

- 1 Sektor niewidoczny dla układu CTA.
- 2 Sektor, w którym układ CTA wykrywa/„widzi” inne pojazdy.

Jeśli jednak samochód będzie powoli się cofać, kąt w stosunku do pojazdu/obiektu zasłaniającego widoczność będzie się zmieniać i w pewnym momencie wielkość niewidocznego sektora ulegnie nagłemu zmniejszeniu.

Przykłady innych ograniczeń:

- Zabrudzenia, lód lub śnieg pokrywające czujniki mogą ograniczyć ich działanie i uniemożliwić ostrzeżenie kierowcy.
- Układ CTA zostaje wyłączony po podłączeniu przyczepy do układu elektrycznego samochodu.



### « Czujniki

Czujniki funkcji CTA są umieszczone w obu narożnikach tylnego błotnika/zderzaka. Są one również wykorzystywane przez funkcję Blind Spot Information (BLIS).



Utrzymywać tę powierzchnię w czystości – zarówno po lewej, jak i po prawej stronie samochodu.

Aby zapewnić ich optymalne działanie, powierzchnie przed czujnikami muszą być utrzymywane w czystości.

Nie mocować żadnych obiektów, taśm, naklejek ani podobnych przedmiotów w okolicy czujników.

#### **!** WAŻNE

Naprawa podzespołów BLIS i CTA lub lakierowanie zderzaków mogą być wykonywane tylko przez warsztat - zaleca się korzystanie z autoryzowanej stacji obsługi Volvo.

### Powiązane informacje

- Cross Traffic Alert\* (Str. 375)
- Aktywacja i dezaktywacja funkcji Cross Traffic Alert\* (Str. 376)
- Komunikaty układu Blind Spot Information\* i Cross Traffic Alert\* (Str. 379)
- Ograniczenia funkcjonalne układu Blind Spot Information\* (Str. 374)

## Komunikaty układu Blind Spot Information\* i Cross Traffic Alert\*

Na wyświetlaczu kierowcy mogą pojawiać się różne komunikaty dotyczące układu Blind Spot Information (BLIS) i Cross Traffic Alert (CTA).

Przykłady przedstawiono w poniższej tabeli.

Komunikat	Działanie
Czujnik martwego pola Konieczny serwis	Układ nie działa prawidłowo. Należy skontaktować się ze stacją obsługi - zaleca się kontakt z autoryzowaną stacją obsługi Volvo.
Monit. mar. pól wyłącz. Podłączono przyczepę	Układy BLIS i CTA zostały wyłączone z powodu podłączenia przyczepy do układu elektrycznego samochodu.

### Powiązane informacje

- Blind Spot Information\* (Str. 372)
- Aktywacja i dezaktywacja funkcji Blind Spot Information\* (Str. 373)
- Ograniczenia funkcjonalne układu Blind Spot Information\* (Str. 374)
- Cross Traffic Alert\* (Str. 375)
- Aktywacja i dezaktywacja funkcji Cross Traffic Alert\* (Str. 376)
- Zarządzanie komunikatami na wyświetlaczu kierowcy i wyświetlaczu centralnym (Str. 116)

## System informacji o znakach drogowych\*

Funkcja informacji o znakach drogowych (Road Sign Information – RSI) pomaga kierowcy pamiętać o mijanych znakach limitów prędkości jazdy oraz znakach zakazu.

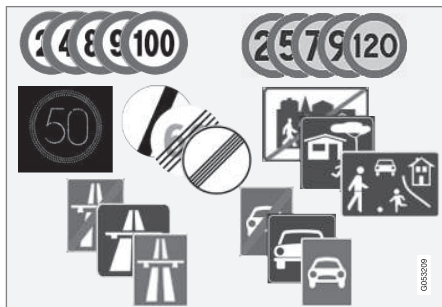

Przykłady odczytywanych znaków drogowych<sup>17</sup>.

Funkcja RSI dostarcza informacji m. in. o aktualnej prędkości, początku/końcu autostrady lub drogi, zakazie wyprzedzania lub nakazie ruchu jednokierunkowego.

Jeśli samochód minie zarówno znak autostrady/drogi ekspresowej, jak i znak ograniczenia prędkości, funkcja RSI pokaże symbol znaku autostrady/drogi ekspresowej. Nowe ograniczenie prędkości zostanie pokazane bezpośrednio na

skali prędkościomierza na wyświetlaczu kierowcy za pomocą linii.

### **OSTRZEŻENIE**

Układ RSI nie działa we wszystkich sytuacjach i został zaprojektowany jedynie jako dodatkowa funkcja pomocnicza.

Ostateczną odpowiedzialność za bezpieczne prowadzenie samochodu oraz za przestrzeganie prawa i przepisów ruchu drogowego ponosi zawsze kierowca.

### Powiązane informacje

- Wyświetlanie znaków przez system informacji o znakach drogowych (Str. 380)
- Informacja o fotoradarach\* (Str. 382)
- Włączanie i wyłączanie informacji o znakach drogowych (Str. 383)
- Ograniczenia funkcjonalne systemu informacji o znakach drogowych\* (Str. 384)

## Wyświetlanie znaków przez system informacji o znakach drogowych

Funkcja informacji o znakach drogowych (Road Sign Information - RSI) rejestruje i pokazuje znaki drogowe w różny sposób, w zależności od znaku i sytuacji.

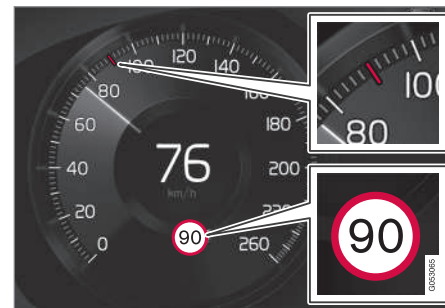

Przykład zarejestrowanej informacji o prędkości<sup>18</sup>.

Gdy układ RSI rozpozna znak drogowy nakazujący ograniczenie prędkości, na wyświetlaczu kierowcy pojawi się symbol tego znaku z jednoczesnym czerwonym wskazaniem na prędkościomierzu.

<sup>17</sup> Znaki drogowe są uzależnione od rynku – ilustracje w niniejszej instrukcji pokazują tylko kilka przykładów.

<sup>18</sup> Znaki drogowe są uzależnione od rynku – ilustracje w niniejszej instrukcji pokazują tylko kilka przykładów.



Poza symbolem ograniczenia prędkości może zostać wyświetlony również dodatkowy znak, np. zakazu wyprzedzania.

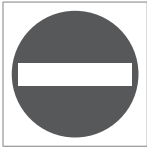

Jeśli kierowca wjedzie na drogę oznaczoną zakazem wjazdu, symbol tego znaku na wyświetlaczu kierowcy zacznie migać jako ostrzeżenie.

Jeśli samochód jest wyposażony w system Sensus Navigation\*, do ustalania, czy samochód jedzie w niewłaściwym kierunku, wykorzystywane są również informacje z mapy.

Kierowca może także otrzymać ostrzeżenie akustyczne w przypadku naruszenia zakazu wjazdu, o ile funkcja **Ostrzeżenie akustyczne** jest aktywna – patrz punkt „Włączanie i wyłączanie ostrzeżenia akustycznego” w części „Włączanie i wyłączanie informacji o znakach drogowych”.

### Koniec ograniczenia lub autostrady

Gdy układ RSI wykryje znak, który może oznaczać koniec limitu prędkości, np. koniec autostrady, wyświetlacz kierowcy pokaże odpowiedni znak drogowy przez 10–30 sekund.

Przykładem takich znaków są:

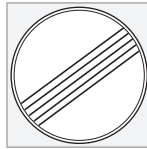

Koniec wszystkich ograniczeń.



Koniec autostrady.

Następnie, do czasu zarejestrowania następnego znaku związanego z prędkością, informacja o znakach zostaje ukryta.

### Znaki dodatkowe

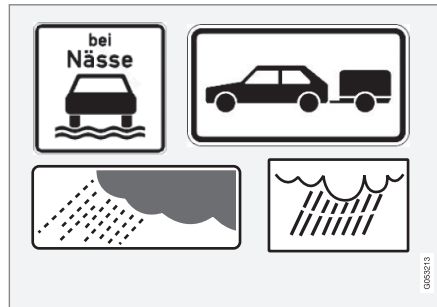

Przykłady znaków dodatkowych<sup>18</sup>.

Czasami dla tej samej drogi określone są różne ograniczenia prędkości – w takim przypadku dodatkowy znak wskazuje okoliczności, w których obowiązują poszczególne prędkości. Może to dotyczyć na przykład odcinków drogi, na których dochodzi do szczególnie dużej liczby wypadków w czasie deszczu i/lub mgły.

Dodatkowy znak dotyczący deszczu jest wyświetlany tylko wtedy, gdy używane są wycieraczkii przedniej szyby.

Gdy samochód ciągnący przyczepę minie znak limitu prędkości z dodatkowym znakiem dla przyczepy, na wyświetlaczu kierowcy pojawi się informacja o nakazanej prędkości.

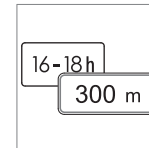

Niektóre prędkości obowiązują na przykład tylko po określonym odcinku lub w pewnej porze dnia. Uwagę kierowcy na tego rodzaju sytuację zwraca symbol dodatkowego znaku pod symbolem pokazującym prędkość.

Dodatkowy symbol na wyświetlaczu kierowcy pokaże DIST lub TIME.

<sup>18</sup> Znaki drogowe są uzależnione od rynku – ilustracje w niniejszej instrukcji pokazują tylko kilka przykładów.

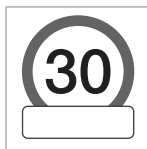

Symbol dodatkowego znaku w postaci pustej ramki pod symbolem prędkości na wyświetlaczu kierowcy oznacza, że układ RSI zarejestrował dodatkowy znak zawierający dodatkowe informacje związane z aktualnym ograniczeniem prędkości.

nym ograniczeniem prędkości.

### Sensus Navigation

Przy wyposażeniu samochodu w Sensus Navigation informacja o prędkości jest odczytywana z modułu nawigacji drogowej w następujących sytuacjach:

- Po wykryciu znaków, które pośrednio wskazują na ograniczenie prędkości, jak na przykład znak autostrady, drogi ekspresowej lub obszaru zabudowanego.
- Jeśli można przyjąć, że wcześniej wykryty znak już nie obowiązuje, a nie wykryto żadnego nowego znaku.

### **i UWAGA**

W przypadku gdy do nawigacji wykorzystywana jest pobrana aplikacja innej firmy, informacje związane z prędkością nie są obsługiwane.

### Znak „Szkoła” lub „Bawiące się dzieci”



Jeśli znak ostrzegawczy „Szkoła” lub „Bawiące się dzieci” wchodzi w skład danych mapy systemu nawigacji satelitarnej, wyświetlacz kierowcy pokazuje znak<sup>18</sup> tego typu.

### Powiązane informacje

- System informacji o znakach drogowych\* (Str. 380)
- Włączanie i wyłączanie informacji o znakach drogowych (Str. 383)

### Informacja o fotoradarach\*

System samochodu wyposażonego w Sensus Navigation może pokazywać na wyświetlaczu kierowcy informację o zbliżającym się fotoradarze.



Ostrzeżenie o fotoradarze na wyświetlaczu kierowcy.



Jeśli samochód przekroczy wykryte ograniczenie prędkości, kierowca może zostać ostrzeżony przy zbliżaniu się do fotoradaru pod warunkiem, że mapy nawigacji drogowej na danym rynku zawierają takie informacje.

cje.

Więcej informacji o ostrzeżeniu o prędkości w połączeniu z fotoradarem można znaleźć pod nagłówkiem „Włączanie i wyłączanie ostrzeżeń o

<sup>18</sup> Znaki drogowe są uzależnione od rynku – ilustracje w niniejszej instrukcji pokazują tylko kilka przykładów.



przekroczeniu prędkości" w części „Włączanie i wyłączenie informacji o znakach drogowych”, jak również w części „Ograniczenia systemu informacji o znakach drogowych”.

### **i UWAGA**

Informacja o fotoradarach na mapach nawigacji drogowej nie jest dostępna na wszystkich rynkach.

### **Powiązane informacje**

- System informacji o znakach drogowych\* (Str. 380)
- Włączanie i wyłączenie informacji o znakach drogowych (Str. 383)
- Ograniczenia funkcjonalne systemu informacji o znakach drogowych\* (Str. 384)

## **Włączanie i wyłączenie informacji o znakach drogowych**

Funkcję informacji o znakach drogowych (Road Sign Information - RSI) można włączać i wyłączać.

### **Włączanie i wyłączenie informacji o znakach drogowych**



Funkcję można włączyć i wyłączyć w widoku funkcji na wyświetlaczu centralnym.

- Dotknąć palcem przycisk **Road Sign Information** w widoku funkcji.
  - > Następuje aktywacja RSI i w przycisku zapala się zielony wskaźnik - szary wskaźnik oznacza, że funkcja RSI jest wyłączona.

### **Włączanie i wyłączenie ostrzeżeń o przekroczeniu prędkości**

Funkcja ostrzeżenia o prędkości ostrzega kierowcę w razie przekroczenia obowiązującego ograniczenia prędkości. Ostrzeżenie o przekroczeniu prędkości pojawia się zawsze wtedy, gdy zostanie przekroczony ograniczenie prędkości w powiązaniu z informacją o fotoradarach. Kierowca może wybrać, czy funkcja ma być włączona lub wyłączona.



Ostrzeżenie o prędkości na wyświetlaczu kierowcy jest przekazywane w taki sposób że symbol pokazujący obowiązującą prędkość maksymalną miga w przypadku jej przekroczenia.

1. Nacisnąć **Ustawienia** w górnym widoku centralnego wyświetlacza.
2. Nacisnąć przycisk **My Car → IntelliSafe → Road Sign Information**.
3. Wybrać **Ostrzeż. o przekroczeniu prędkości**, aby włączyć lub wyłączyć ostrzeżenia o przekroczeniu prędkości.
  - > Po aktywacji funkcji widoczny jest symbol wyboru limitu prędkości.
4. Ustawić limit dla ostrzeżenia o przekroczeniu prędkości, zwiększając go lub zmniejszając poprzez naciskanie przycisków ze strzałką W górę lub W dół.

Należy pamiętać, że funkcja ta nie uwzględnia żadnego marginesu, gdy na wyświetlaczu kierowcy pojawi się symbol fotoradaru.

### **Włączanie i wyłączenie ostrzeżenia akustycznego.**

Można również wybrać ostrzeżenie akustyczne w połączeniu z ostrzeżeniem o prędkości:



1. Nacisnąć **Ustawienia** w górnym widoku centralnego wyświetlacza.
2. Nacisnąć przycisk **My Car → IntelliSafe → Road Sign Information**.
3. Wybrać **Ostrzeżenie akustyczne**, aby włączyć lub wyłączyć ostrzeżenie akustyczne.

Gdy włączona jest funkcja **Ostrzeżenie akustyczne**, kierowca jest także ostrzegany w przypadku naruszenia zakazu wjazdu.

### Powiązane informacje

- System informacji o znakach drogowych\* (Str. 380)
- Informacja o fotoradarach\* (Str. 382)
- Wyświetlanie znaków przez system informacji o znakach drogowych (Str. 380)

### Ograniczenia funkcjonalne systemu informacji o znakach drogowych\*

Działanie informacji o znakach drogowych Road Sign Information - RSI może podlegać pewnym ograniczeniom funkcjonalnym w określonych sytuacjach.

Przykładowe czynniki mogące wpływać na ograniczenie działania funkcji RSI są następujące:

- Wyblakłe znaki
- Znaki umieszczone na zakrętach
- Znaki przekreślone lub uszkodzone
- Znaki umieszczone wysoko nad jezdnią
- Całkowicie/częściowo zasłonięte lub źle ustawione znaki
- Znaki całkowicie lub częściowo zasłonięte szronem, śniegiem i/lub brudem
- Nieaktualne lub niedokładne mapy cyfrowe<sup>19</sup> lub brak informacji o prędkości<sup>20</sup>.

<b>i UWAGA</b>
Funkcja RSI może rozpoznawać niektóre rodzaje bagażników rowerowych (podłączonych do gniazda elektrycznego przyczepy) jako podłączoną przyczepę. W takiej sytuacji kierowca może otrzymywać nieprawidłową informację o prędkości.

<b>i UWAGA</b>
Funkcja wykorzystuje moduł kamery samochodowej, której działanie podlega pewnym ogólnym ograniczeniom, patrz część „Ograniczenia działania modułu kamery”.

### Powiązane informacje

- System informacji o znakach drogowych\* (Str. 380)
- Włączanie i wyłączanie informacji o znakach drogowych (Str. 383)
- Wyświetlanie znaków przez system informacji o znakach drogowych (Str. 380)
- Ograniczenia funkcjonalne modułu kamery (Str. 357)

<sup>19</sup> Tylko w samochodach wyposażonych w system Sensus Navigation.

<sup>20</sup> Dane mapy z informacją o prędkości nie są dostępne na wszystkich rynkach.

## Driver Alert Control

Funkcja Driver Alert Control ma na celu wzmoczenie uwagi kierowcy, gdy zaczyna on prowadzić samochód w sposób mniej stabilny, np. w wyniku rozproszenia uwagi lub zasypiania.

Funkcja DAC służy wykrywaniu powolnego spadku czujności kierowcy, przede wszystkim podczas jazdy na drogach głównych. Nie jest przeznaczona do działania w warunkach ruchu miejskiego.

Funkcja jest włączana przy prędkościach powyżej 65 km/h (40 mph) i pozostaje aktywna tak długo, jak długo prędkość jest wyższa od 60 km/h (37 mph).

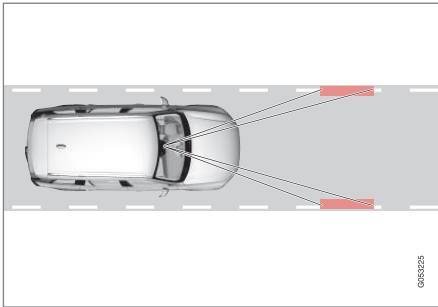

Kamera śledzi skrajne linie na jezdni wyznaczające pas ruchu, którego przebieg jest porównywany z ruchami kierownicy.

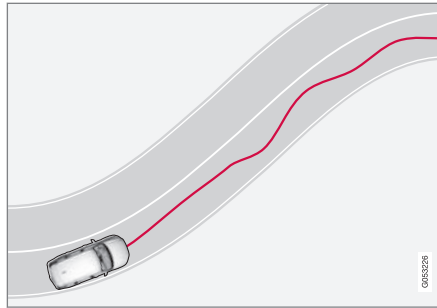

Jeśli samochód będzie prowadzony bardzo niestabilnie, kierowca zostanie zaalarmowany sygnałem akustycznym i symbolem na wyświetlaczu kierowcy oraz komunikatem **Czas na przerwę?**

Jeżeli nie nastąpi poprawa sposobu prowadzenia, po pewnym czasie ostrzeżenie zostanie powtórzone.

### **i UWAGA**

Funkcji tej nie wolno używać, aby wydłużyć czas nieprzerwanego prowadzenia samochodu. Kierowca powinien zawsze planować regularne przerwy i być dobrze wypoczęty.

### **⚠ OSTRZEŻENIE**

Alarm należy potraktować bardzo poważnie, ponieważ senny kierowca często nie zdaje sobie sprawy z własnego stanu.

W razie alarmu lub wystąpienia uczucia zmęczenia należy jak najszybciej zatrzymać samochód w bezpiecznym miejscu i odpocząć.

Wyniki badań dowodzą, że prowadzenie samochodu w stanie zmęczenia jest tak samo niebezpieczne jak jazda pod wpływem alkoholu.

### **⚠ OSTRZEŻENIE**

Układ Driver Alert Control nie działa we wszystkich sytuacjach i został zaprojektowany jedynie jako dodatkowa funkcja pomocnicza.

Ostateczną odpowiedzialność za bezpieczne prowadzenie samochodu ponosi zawsze kierowca.

### Powiązane informacje

- Uruchomienie/wyłączenie Driver Alert Control (Str. 386)
- Ograniczenia funkcjonalne układu Driver Alert Control (Str. 386)

## Uruchomienie/wyłączenie Driver Alert Control

Funkcję Driver Alert Control (DAC) można włączyć i wyłączać.

## Uruchomienie/wyłączenie Driver Alert Control

1. Dotknąć palcem **Ustawienia** w górnym widoku na wyświetlaczu centralnym.
2. Nacisnąć przycisk **My Car** → **IntelliSafe** → **Driver Alert Control**.
3. Wybrać **Ostrzeżenie o utracie koncentracji**, aby włączyć lub wyłączyć DAC.

### **OSTRZEŻENIE**

Układ Driver Alert Control nie działa we wszystkich sytuacjach i został zaprojektowany jedynie jako dodatkowa funkcja pomocnicza.

Ostateczną odpowiedzialność za bezpieczne prowadzenie samochodu ponosi zawsze kierowca.

## Aktywacja i dezaktywacja przewodnika po miejscach do odpoczynku w razie ostrzeżenia

Można wybrać, czy przewodnik po miejscach do odpoczynku ma być aktywowany lub dezaktywowany. Gdy przewodnik jest aktywowany, wraz z ostrzeżeniem z DAC zasugerowane zostanie wygodne miejsce do odpoczynku.

1. Dotknąć palcem **Ustawienia** w górnym widoku na wyświetlaczu centralnym.
2. Nacisnąć przycisk **My Car** → **IntelliSafe** → **Driver Alert Control**.
3. Wybrać **Przystanek na odpoczynek**, aby włączyć lub wyłączyć przewodnik po miejscach do odpoczynku.

## Powiązane informacje

- Driver Alert Control (Str. 385)
- Ograniczenia funkcjonalne układu Driver Alert Control (Str. 386)

## Ograniczenia funkcjonalne układu Driver Alert Control

Działanie Driver Alert Control (DAC) może podlegać pewnym ograniczeniom funkcjonalnym w określonych sytuacjach.

W pewnych przypadkach zachowanie kierowcy może nie ulec zmianie pomimo zmęczenia – np. podczas korzystania z funkcji Pilot Assist – w wyniku czego może on nie zostać ostrzeżony przez funkcję DAC. Z tego powodu zawsze bardzo ważne jest, aby kierowca odczuwający nawet najmniejsze zmęczenie robił sobie przerwy w podróży, niezależnie od tego, czy pojawiło się ostrzeżenie funkcji DAC.

Niekiedy może dochodzić do uruchamiania sygnalizacji ostrzegawczej, mimo że zdolność do prowadzenia pojazdu nie uległa pogorszeniu, na przykład:

- gdy występują silne podmuchy bocznego wiatru
- gdy w nawierzchni drogi są koleiny.

### **UWAGA**

Funkcja wykorzystuje moduł kamery samochodowej, której działanie podlega pewnym ogólnym ograniczeniom, patrz część „Ograniczenia działania modułu kamery”.

**Powiązane informacje**

- Driver Alert Control (Str. 385)
- Uruchomienie/wyłączenie Driver Alert Control (Str. 386)
- Ograniczenia funkcjonalne modułu kamery (Str. 357)
- Pilot Assist\* (Str. 331)

**Funkcja monitorowania pasa ruchu**

Zadaniem funkcji monitorowania pasa ruchu jest wspomaganie kierowcy w celu ograniczenia ryzyka niezamierzonego zjechania przez samochód z zajmowanego pasa ruchu podczas jazdy autostradą lub podobną drogą główną.

Funkcja monitorowania pasa ruchu kieruje samochód z powrotem na zajmowany pas ruchu i/lub ostrzega kierowcę sygnałem akustycznym lub wibracjami kierownicy.

Układ monitorowania pasa ruchu jest aktywny w przedziale prędkości 65-200 km/h (40-125 mph) na drogach z dobrze widocznymi liniami bocznymi.

Funkcja może być niedostępna na wąskich drogach i przechodzi wówczas w stan gotowości. Funkcja stanie się znowu dostępna, gdy droga będzie wystarczająco szeroka.

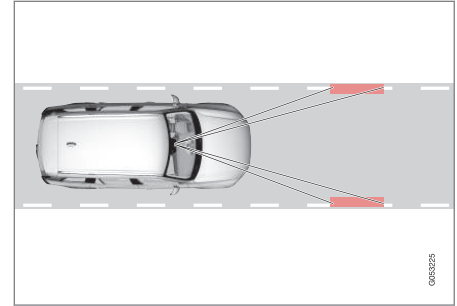

Specjalna kamera śledzi linie na jezdni wyznaczające pas ruchu.

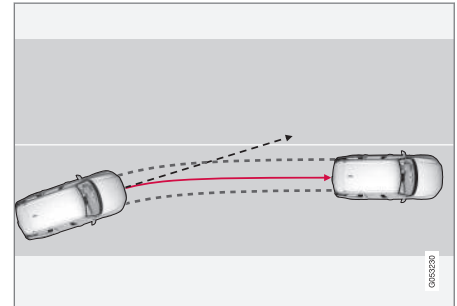

Funkcja monitorowania pasa ruchu kieruje samochód z powrotem na zajmowany pas ruchu.

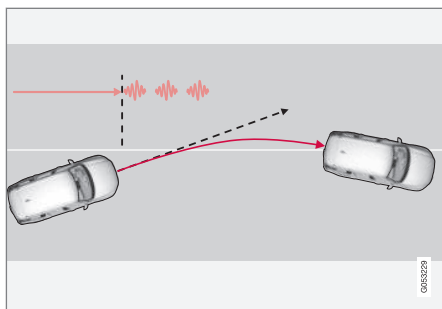

Układ monitorowania pasa ruchu ostrzega kierowcę pulsującymi wibracjami kierownicy<sup>21</sup>.

Zależnie od ustawień, funkcja monitorowania pasa ruchu działa w następujący sposób:

1. Włączone wspomaganie kierowania: Gdy samochód zacznie zbliżać się do linii pasa ruchu, układ LKA skieruje go z powrotem na właściwy pas, wywierając niewielką siłę na kierownicę.
2. Włączone ostrzeżenie: Gdy samochód zacznie zbliżać się do linii pasa ruchu, układ ostrzeże kierowcę sygnałem akustycznym lub wibracjami kierownicy.

**i UWAGA**

Gdy kierunkowskaz jest włączony, funkcja monitorowania pasa ruchu nie oddziałuje na kierownicę ani nie ostrzega.

**⚠ OSTRZEŻENIE**

Funkcja monitorowania pasa ruchu stanowi jedynie pomoc dla kierowcy i nie włącza się we wszystkich sytuacjach podczas jazdy lub w ruchu drogowym oraz nie we wszystkich warunkach pogodowych lub drogowych.

Ostateczną odpowiedzialność za bezpieczne prowadzenie samochodu oraz za przestrzeganie prawa i przepisów ruchu drogowego ponosi zawsze kierowca.

**Aktywne wspomaganie kierowania**

Funkcja aktywnego wspomagania kierowania układu LKA działa pod warunkiem, że kierowca trzyma ręce na kierownicy. System stale to monitoruje.



Jeśli kierowca nie trzyma dłoni na kierownicy, na wyświetlaczu kierowcy widoczny jest ten symbol oraz poniższy komunikat przypominający kierowcy o konieczności aktywnego kierowania samochodem:

- **Lane Keeping Aid Przejmij kierowanie**

Jeśli kierowca nie zacznie kierować samochodem, symbol pojawi się ponownie w połączeniu z sygnałem akustycznym i następującym komunikatem:

- **Lane Keeping Aid Czekaj, aż uruchomi się układ kierowniczy**

Jeśli kierowca nadal nie podejmie się aktywnego kierowania samochodem, funkcja LKA zostanie przełączona w tryb gotowości - funkcja będzie niedostępna do czasu, gdy kierowca ponownie zacznie aktywnie kierować.

**Układ monitorowania pasa ruchu nie podejmuje interwencji**

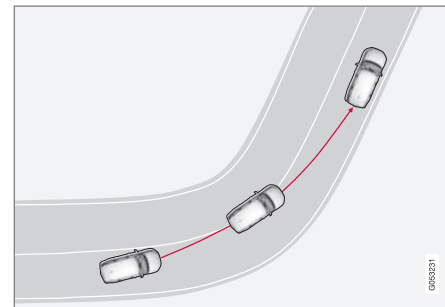

Funkcja monitorowania pasa ruchu nie interweniuje na ostrych zakrętach wewnętrznych.

W niektórych sytuacjach funkcja monitorowania pasa ruchu dopuszcza przekroczenie oznaczeń linii pasa bez interwencji w formie aktywnego

<sup>21</sup> Natężenie pulsujących wibracji kierownicy zmienia się - im dłużej samochód pozostaje poza liniami pasa ruchu, tym szybsze wibracje.

wspomagania kierowania lub ostrzeżenia – przykładowo po użyciu kierunkowskazów lub pokonywaniu zakrętów.

### Ograniczenia

W utrudnionych warunkach jazdy funkcja monitorowania pasa ruchu może mieć trudności z zapewnieniem właściwego wsparcia kierowcy. W takich sytuacjach zalecane jest wyłączenie tej funkcji.

Przykładowe warunki:

- prace drogowe
- warunki zimowe
- zła jakość nawierzchni drogi
- bardzo sportowy styl jazdy
- złe warunki pogodowe z ograniczeniem widoczności
- ostre krawędzie lub linie inne niż linie pasa
- drogi z niewyraźnymi liniami wyznaczającymi pas ruchu lub bez takich linii.

### **i UWAGA**

Funkcja wykorzystuje moduł kamery samochodowej, której działanie podlega pewnym ogólnym ograniczeniom, patrz część „Ograniczenia działania modułu kamery”.

### Powiązane informacje

- Uruchomienie/wyłączenie Lane Keeping Aid (Str. 389)
- Funkcja przeciwdziałania zjechaniu z drogi (Run-off Mitigation) (Str. 393)
- Symbole i komunikaty układu monitorowania pasa ruchu (Str. 391)
- Ograniczenia funkcjonalne modułu kamery (Str. 357)

### Uruchomienie/wyłączenie Lane Keeping Aid

Funkcję monitorowania pasa ruchu Lane Keeping Aid (LKA) można włączyć/wyłączyć i można także wybrać kilka funkcji składowych.

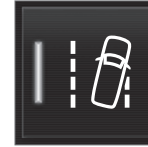

Funkcję można włączyć i wyłączyć w widoku funkcji na wyświetlaczu centralnym.

- Dotknąć palcem przycisk **Lane Keeping Aid** w widoku funkcji.
  - > Układ LKA jest włączony (ZIELONY wskaźnik na przycisku) lub wyłączony (SZARY wskaźnik na przycisku).

### Wybór rodzaju ostrzeżenia dla układu Lane Keeping Aid

Możliwy jest wybór sposobu, w jaki układ LKA ma ostrzegać kierowcę przy niezamierzonym opuszczeniu pasa ruchu.

1. Nacisnąć **Ustawienia** w górnym widoku centralnego wyświetlacza.
2. Nacisnąć przycisk **My Car → IntelliSafe → Asystent toru jazdy**.

- ◀ 3. W pozycji **Inf. zwrotna Lane Keeping Aid** wybrać rodzaj ostrzeżenia:
- **Dźwięk** — kierowca jest ostrzegany sygnałem akustycznym.
  - **Wibracja** — kierowca jest ostrzegany pulsującymi wibracjami kierownicy.

### Opcja wspomagania dla Lane Keeping Aid

Możliwy jest wybór sposobu, w jaki układ LKA ma reagować przy niezamierzonym opuszczaniu pasa ruchu.

1. Nacisnąć **Ustawienia** w górnym widoku centralnego wyświetlacza.
2. Nacisnąć przycisk **My Car → IntelliSafe → Asystent toru jazdy**.
3. W pozycji **Tryb ostrzegania Lane Keeping Aid** wybrać sposób reakcji układu LKA
  - **Wsparcie** — aktywne wspomaganie kierowania bez ostrzeżenia kierowcy.
  - **Oba** - aktywne wspomaganie kierowania z ostrzeżeniem kierowcy.
  - **Ostrzeżenie** — tylko ostrzeżenie dla kierowcy.

### Powiązane informacje

- Funkcja monitorowania pasa ruchu (Str. 387)
- Symbole i komunikaty układu monitorowania pasa ruchu (Str. 391)



## Symbole i komunikaty układu monitorowania pasa ruchu

Na wyświetlaczu kierowcy mogą pojawiać się różne symbole i komunikaty dotyczące układu monitorowania pasa ruchu.

### Symbol na wyświetlaczu kierowcy



Działanie funkcji monitorowania pasa ruchu jest sygnalizowane w zależności od sytuacji symbolami na wyświetlaczu kierowcy.

Poniżej przedstawiono kilka przykładów symboli i sytuacji, w

jakich są one wyświetlane:

### Funkcja dostępna



Funkcja dostępna — linie pasa na symbolu są koloru białego.

Układ monitorowania pasa ruchu skanuje linie pasa po jednej lub obu stronach.

### Funkcja niedostępna

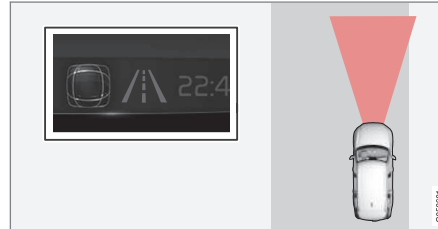

Funkcja niedostępna — linie pasa na symbolu są koloru szarego.

Układ monitorowania pasa ruchu nie jest w stanie wykrywać linii pasa, ponieważ prędkość jest zbyt mała lub droga zbyt wąska.

## Wskazanie aktywnego wspomaganie kierowania/ostrzeżenia

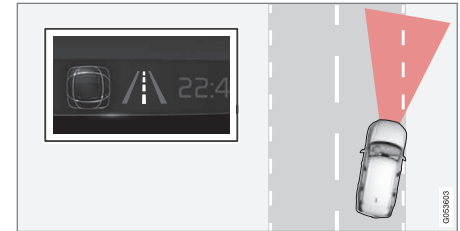





Aktywne wspomaganie kierowania/ostrzeżenie — linie pasa na symbolu są kolorowe.

Układ monitorowania pasa ruchu sygnalizuje ostrzeżenie i/lub próbę skierowania samochodu z powrotem na pierwotny pas ruchu.

### Symbole i komunikaty

Przykłady przedstawiono w poniższej tabeli.



Symbol	Komunikat	Działanie
	<b>Sys. wspar. kier.</b> <b>Ogranicz. funkcjonalność Konieczny serwis</b>	Układ nie działa prawidłowo. Należy skontaktować się ze stacją obsługi - zaleca się kontakt z autoryzowaną stacją obsługi Volvo.
	<b>Czujn. na prz. szybie</b> <b>Czujnik zablokowany, patrz Instrukcja obsługi</b>	Zdolność kamery do monitorowania drogi przed samochodem zostaje ograniczona.
	<b>Lane Keeping Aid</b> <b>Przejmij kierowanie</b>	Funkcja aktywnego wspomaganie kierowania LKA nie działa, jeśli kierowca nie trzyma rąk na kierownicy. Postępować zgodnie z instrukcją i aktywnie kierować samochodem.
	<b>Lane Keeping Aid</b> <b>Czekaj, aż uruchomi się układ kierowniczy</b>	Funkcja LKA zostaje przełączona w tryb gotowości do czasu, gdy kierowca ponownie zacznie kierować samochodem.

### Powiązane informacje

- Funkcja monitorowania pasa ruchu (Str. 387)
- Uruchomienie/wyłączenie Lane Keeping Aid (Str. 389)

## Funkcja przeciwdziałania zjechaniu z drogi (Run-off Mitigation)

Zadaniem funkcji przeciwdziałania zjechaniu z drogi jest pomaganie kierowcy w zmniejszeniu ryzyka przypadkowego zjechania samochodu z drogi poprzez aktywne kierowanie go z powrotem na jezdnię.

Funkcja jest aktywna w przedziale prędkości 65-140 km/h (40-87 mph) na drogach z dobrze widocznymi liniami/oznaczeniami bocznymi.

Specjalna kamera monitoruje krawężnie drogi i linie na jezdni wyznaczające pas ruchu. Jeśli samochód zacznie zbliżać się do krawędzi drogi, funkcja przeciwdziałania zjechaniu z drogi aktywnie skieruje go z powrotem na drogę. Ponadto, jeśli interwencja funkcji w kierowanie samochodem zostanie uznana za niewystarczającą do uniknięcia zjechania z drogi, może również nastąpić interwencja poprzez uruchomienie hamulców.

Funkcja przeciwdziałania zjechaniu z drogi nie interweniuje poprzez wspomaganie kierowania lub uruchomienie hamulców, jeśli używane są kierunkowskazy. Jeśli układ wykryje, że kierowca kieruje samochodem w sposób aktywny, aktywacja funkcji przeciwdziałania zjechaniu z drogi zostanie na krótki czas wstrzymana.

Funkcja ma dwa poziomy aktywacji:

- Tylko wspomaganie kierowania
- Wspomaganie kierowania z uruchomieniem hamulców

### Przeciwdziałanie zjechaniu z drogi ze wspomaganiem kierowania

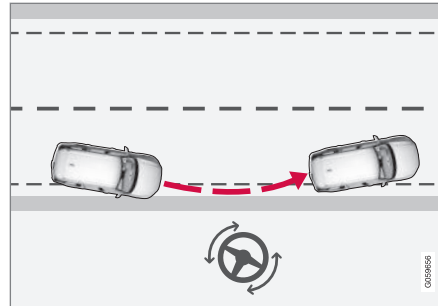

Funkcja Run-off Mitigation interweniuje poprzez wspomaganie kierowania.

### Przeciwdziałanie zjechaniu z drogi ze wspomaganiem kierowania i uruchomieniem hamulców

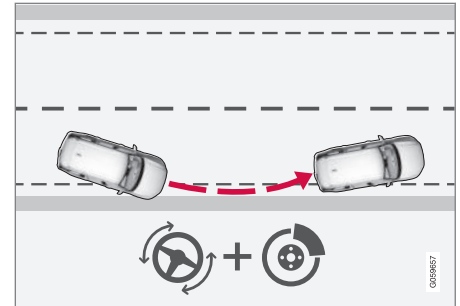

Funkcja Run-off Mitigation interweniuje poprzez wspomaganie kierowania i hamowanie.

Uruchomienie hamulców pomaga w sytuacjach, gdy samo wspomaganie kierowania nie jest wystarczające. Siła hamowania jest automatycznie dostosowywana do aktualnej sytuacji związanej ze zjeżdżaniem z drogi.

### Ustawienia funkcji przeciwdziałania zjechaniu z drogi (Run-off Mitigation)

Funkcja przeciwdziałania zjechaniu z pasa ruchu jest opcjonalna – kierowca może ją włączyć lub wyłączyć poprzez przeciągnięcie palcem w dół górnego widoku ekranu, a następnie przejście do następującej pozycji:



### « Ustawienia → My Car → IntelliSafe → Asystent toru jazdy

Aktywacja funkcji przeciwdziałania zjechaniu z drogi:

- Zaznaczyć okienko wyboru przy pozycji **Wspomaganie unikania kolizji, Wspom. kierowania przy zwiększonym ryzyku kolizji** - funkcja zostanie aktywowana.

Aktualne ustawienie funkcji przeciwdziałania zjechaniu z drogi pozostaje w pamięci systemu również po wyłączeniu silnika do czasu jego ponownego uruchomienia.

### Ograniczenia funkcjonalne funkcji przeciwdziałania zjechaniu z drogi (Run-off Mitigation)

W utrudnionych warunkach jazdy funkcja przeciwdziałania zjechaniu z drogi może mieć trudności z zapewnieniem właściwego wsparcia kierowcy. W takich sytuacjach zalecane jest wyłączenie tej funkcji.

Przykładowe warunki:

- prace drogowe
- warunki zimowe
- wąskie drogi
- zła jakość nawierzchni drogi
- bardzo sportowy styl jazdy
- złe warunki pogodowe z ograniczeniem widoczności

- drogi z niewyraźnymi liniami wyznaczającymi pas ruchu lub bez takich linii
- ostre krawędzie lub linie inne niż linie wyznaczające pas ruchu.



### **OSTRZEŻENIE**

Funkcja zapobiegająca zjechaniu z drogi stanowi jedynie pomoc dla kierowcy i nie działa we wszystkich sytuacjach podczas jazdy oraz we wszystkich warunkach pogodowych lub drogowych.

Funkcja ta nie wykrywa barier, szyn lub podobnych przeszkód znajdujących się przy drodze.

Ostateczną odpowiedzialność za bezpieczne prowadzenie samochodu oraz za przestrzeganie prawa i przepisów ruchu drogowego ponosi zawsze kierowca.



### **UWAGA**

Funkcja wykorzystuje moduł kamery samochodowej, której działanie podlega pewnym ogólnym ograniczeniom, patrz część „Ograniczenia działania modułu kamery”.

### **Powiązane informacje**



- Symbole i komunikaty funkcji przeciwdziałania zjechaniu z drogi (Str. 395)
- Funkcja monitorowania pasa ruchu (Str. 387)
- Ograniczenia funkcjonalne modułu kamery (Str. 357)

## Symbole i komunikaty funkcji przeciwdziałania zjechaniu z drogi

Na wyświetlaczu kierowcy mogą pojawiać się różne symbole i komunikaty dotyczące funkcji

przeciwdziałania zjechaniu z drogi (Run-off Mitigation).

Przykłady przedstawiono w poniższej tabeli.

Symbol	Komunikat	Działanie
	Interwencja automat. City Safety	W momencie aktywacji funkcji przeciwdziałania zjechaniu z drogi pojawia się komunikat informujący kierowcę, że funkcja ta została aktywowana.
	Sys. wspar. kier. Ogranicz. funkcjonalność Konieczny serwis	Układ nie działa prawidłowo. Należy skontaktować się ze stacją obsługi - zaleca się kontakt z autoryzowaną stacją obsługi Volvo.
	Czujn. na prz. szybie Czujnik zablokowany, patrz Instrukcja obsługi	Zdolność kamery do monitorowania drogi przed samochodem zostaje ograniczona.

### Powiązane informacje

- Funkcja przeciwdziałania zjechaniu z drogi (Run-off Mitigation) (Str. 393)

## Wspomaganie parkowania\*

Funkcja wspomagania parkowania pomaga kierowcy podczas manewrowania w ciasnych miejscach poprzez pokazywanie odległości od przeszkód za pomocą sygnałów akustycznych w połączeniu z grafiką na wyświetlaczu centralnym.



Widok ekranu pokazujący strefy z przeszkodami oraz sektory czujników.

Wyświetlacz centralny pokazuje położenie samochodu względem przeszkód.

Podświetlony sektor wskazuje lokalizację przeszkody. Im bliżej samochodu znajduje się symbol podświetlonego sektora, tym mniejsza odległość między samochodem a wykrytą przeszkodą.

Im mniejsza odległość od przeszkody, tym większa częstotliwość sygnałów akustycznych. Odtwarzanie innych dźwięków przez zestaw audio zostaje automatycznie wstrzymane.

Sygnał akustyczny informujący o przeszkodach z przodu i po bokach jest aktywny, gdy samochód porusza się, lecz zostaje wyłączony, gdy samochód stoi w miejscu przez około 2 sekundy. Sygnał akustyczny informujący o przeszkodach z tyłu jest aktywny również wtedy, gdy samochód stoi w miejscu.

W odległości do 30 cm od przeszkody znajdującej się za samochodem lub przed nim, sygnał jest ciągły, a pole aktywnego czujnika przy symbolu samochodu jest wypełnione.

Głośność sygnału wspomagania parkowania można regulować w czasie trwania sygnału za pomocą pokrętki >II na centralnej konsoli. Regulacji można również dokonać w górnym widoku opcji menu **Ustawienia**.

### **i** UWAGA

- Sygnały dźwiękowe są emitowane tylko w przypadku obiektów znajdujących się bezpośrednio na drodze samochodu.

### **!** OSTRZEŻENIE

- Układ wspomagający parkowanie nie zwalnia kierowcy z odpowiedzialności za manewry wykonywane podczas parkowania.
- Czujniki mają martwe punkty, w których nie są w stanie wykryć przeszkody.
- Należy uważać na przykład na ludzi i zwierzęta w pobliżu samochodu.

## Monitorowanie obszaru z tyłu

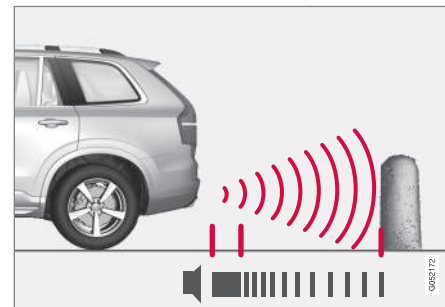

UWAGA: Ilustracja ma charakter schematyczny – szczegóły mogą być inne w zależności od modelu samochodu.

Czujniki tylne zostają aktywowane, gdy samochód toczy się do tyłu bez włączonego biegu lub dźwięk skrzyni biegów zostanie przestawiona w położenie cofania.

Zasięg pomiaru zaczyna się w odległości około 1,5 metra za samochodem.

Podczas cofania z podłączoną przyczepą tylny układ wspomaganie parkowania zostaje automatycznie wyłączony.

### **i UWAGA**

Podczas cofania na przykład z przyczepą lub bagażnikiem rowerowym zamontowanym na haku holowniczym (bez oryginalnej instalacji elektrycznej przyczepej firmy Volvo) może wystąpić konieczność ręcznego wyłączenia układu wspomaganie parkowania, tak aby czujniki nie reagowały na te przedmioty.

### Monitorowanie obszaru wzdłuż boków

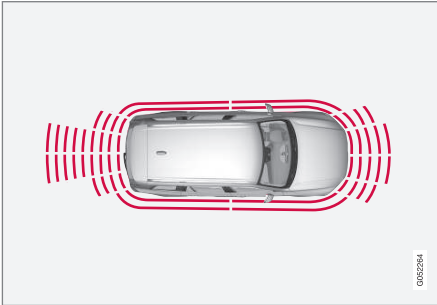

Czujniki boczne układu wspomaganie parkowania zostają włączone automatycznie w momencie

uruchomienia silnika. Czujniki te są aktywne przy prędkościach poniżej 10 km/h (6 mph).

Zakres pomiaru rozpoczyna się ok. 30 cm z boków. Sygnał akustyczny informujący o znajdujących się z boku przeszkodach dobiega z bocznych głośników.

### Monitorowanie obszaru z przodu

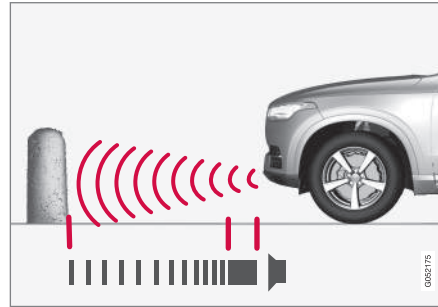

UWAGA: Ilustracja ma charakter schematyczny – szczegóły mogą być inne w zależności od modelu samochodu.

Przednie czujniki układu wspomaganie parkowania zostają włączone automatycznie w momencie uruchomienia silnika. Czujniki przednie są aktywne przy prędkościach poniżej 10 km/h (6 mph).

Zasięg pomiaru zaczyna się w odległości około 0,8 metra przed samochodem.

### **i UWAGA**

Układ wspomaganie parkowania zostaje wyłączony po włączeniu hamulca postojowego lub wybraniu położenia **P** w samochodzie z automatyczną skrzynią biegów.

### **i WAŻNE**

Gdy zamontowane są dodatkowe światła: Należy pamiętać, że nie mogą one zasłaniać czujników – dodatkowe światła mogą zostać wtedy uznane za przeszkodę.

### Powiązane informacje

- Aktywacja i dezaktywacja wspomaganie parkowania\* (Str. 398)
- Ograniczenia funkcjonalne układu wspomaganie parkowania\* (Str. 398)
- Komunikaty układu wspomaganie parkowania\* (Str. 400)
- Kamera wspomaganie parkowania\* (Str. 401)
- Układ wspomaganie parkowania\* (Str. 408)

## Aktywacja i dezaktywacja wspomagania parkowania\*

Funkcję wspomagania parkowania można włączyć i wyłączać.

Przednie i boczne czujniki układu wspomagania parkowania są włączane automatycznie przy rozruchu silnika. Aktywacja tylnych czujników następuje tylko, gdy samochód toczy się do tyłu lub po włączeniu biegu wstecznego.



Funkcję można włączyć i wyłączyć w widoku funkcji na wyświetlaczu centralnym.

Wspomaganie parkowania można ponadto aktywować lub dezaktywować z widoku

kamery.

- Dotknąć palcem przycisk **Wsp. park.** w widoku funkcji.
- > Funkcja wspomagania parkowania zostanie aktywowana lub dezaktywowana, a dioda w przycisku zmieni kolor na zielony lub szary.

### Powiązane informacje

- Wspomaganie parkowania\* (Str. 396)
- Cross Traffic Alert\* (Str. 375)

## Ograniczenia funkcjonalne układu wspomagania parkowania\*

Działanie wspomagania parkowania może podlegać pewnym ograniczeniom funkcjonalnym w określonych sytuacjach.

### UWAGA

Ponieważ hak holowniczy jest skonfigurowany w układzie elektrycznym samochodu, jego długość jest uwzględniana przy pomiarze odległości od obiektu znajdującego się z tyłu.

### WAŻNE

Obiekty, takie jak łańcuchy, cienkie błyszczące słupki lub niskie barierki, mogą znajdować się w „cieniu sygnału” i w tym czasie nie będą wykrywane przez czujniki – pulsujący dźwięk może wtedy nieoczekiwanie ustać zamiast przejść w spodziewany dźwięk ciągły.

Czujniki nie są w stanie wykryć obiektów znajdujących się wysoko, na przykład wystających ramp załadowniczych.

- W takich sytuacjach należy zachować zwiększoną ostrożność i wykonywać manewry/przemieszczać samochód szczególnie powoli lub przerwać trwający manewr parkowania – może występować duże ryzyko uszkodzenia innych pojazdów lub obiektów, ponieważ informacje przekazywane przez czujniki w takich sytuacjach nie zawsze są wiarygodne.



**! WAŻNE**

W pewnych warunkach układ wspomagania parkowania może generować nieprawidłowe sygnały ostrzegawcze spowodowane przez zewnętrzne źródła emitujące ultradźwięki o tej samej częstotliwości, którą wykorzystuje układ.

Jako przykłady takich źródeł można podać klaksony samochodów, mokre opony poruszające się po asfalcie, hamulce pneumatyczne, odgłosy dochodzące z układów wydechowych motocykli itd.

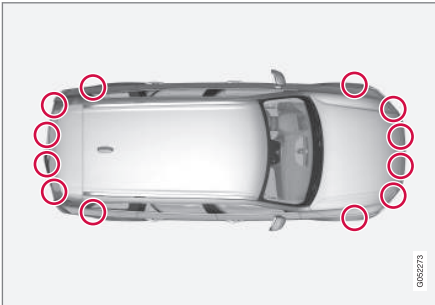
**Konserwacja**

Lokalizacja czujników parkowania<sup>22</sup>.

Aby układ wspomagania parkowania mógł działać w sposób optymalny, jego czujniki wymagają

regularnego czyszczenia wodą z dodatkiem szamponu samochodowego.

**i UWAGA**

Zabrudzenia, lód lub śnieg pokrywające czujniki mogą spowodować przekazywanie nieprawidłowych sygnałów ostrzegawczych albo ograniczać lub uniemożliwiać działanie czujników.

**Powiązane informacje**

- Wspomaganie parkowania\* (Str. 396)
- Aktywacja i dezaktywacja wspomagania parkowania\* (Str. 398)
- Komunikaty układu wspomagania parkowania\* (Str. 400)

<sup>22</sup> UWAGA: Ilustracja ma charakter schematyczny – szczegóły mogą być inne w zależności od modelu samochodu.

## Komunikaty układu wspomagania parkowania\*

Na wyświetlaczu kierowcy mogą pojawiać się różne komunikaty dotyczące układu wspomaganie parkowania.

Przykłady przedstawiono w poniższej tabeli.

Komunikat	Działanie
Ukł. wspom. parkow. Niedostępne, konieczny serwis	Układ nie działa prawidłowo. Należy skontaktować się ze stacją obsługi - zaleca się kontakt z autoryzowaną stacją obsługi Volvo.
Ukł. wspom. parkow. Czujniki zablokowane, konieczne czyszczenie	Jeden lub więcej czujników układu jest przesłoniętych - sprawdzić i możliwie najszybciej skorygować stan.

### Powiązane informacje

- Wspomaganie parkowania\* (Str. 396)
- Aktywacja i dezaktywacja wspomaganie parkowania\* (Str. 398)
- Ograniczenia funkcjonalne układu wspomaganie parkowania\* (Str. 398)

## Kamera wspomagania parkowania\*

Kamera wspomagania parkowania pomaga kierowcy podczas manewrowania w ciasnych miejscach poprzez pokazywanie przeszkód na obrazie z kamery w połączeniu z grafiką na centralnym wyświetlaczu.

### Prezentacja

W zależności od wybranego ustawienia, kamera wspomagania parkowania jest aktywowana automatycznie po włączeniu biegu wstecznego lub ręcznie z wyświetlacza centralnego.

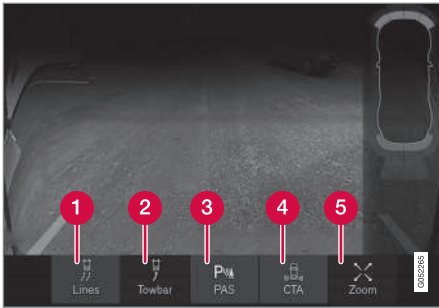

- 1 **Linie** - włącza i wyłącza linie pomocnicze wspomagania parkowania
- 2 **Hak hol.\*** - włącza i wyłącza linię pomocniczą dla haka holowniczego\*<sup>23</sup>

- 3 **PAS\*** - włącza i wyłącza wspomaganie parkowania
- 4 **CTA\*** - włącza i wyłącza funkcję Cross Traffic Alert
- 5 **Powiększ**<sup>24</sup> - przybliżenie/oddalenie

### OSTRZEŻENIE

- Układ wspomagający parkowanie z kamerą wizyjną ma charakter wyłącznie pomocniczy. W żadnym wypadku nie zwalnia kierowcy z obowiązku zachowania ostrożności oraz odpowiedzialności przy manewrowaniu samochodem.
- Kamera ma martwe pola detekcji, w których nie są wykrywane ewentualne przeszkody.
- Szczególną uwagę należy zwracać na ludzi i zwierzęta w pobliżu samochodu.

### Widoki kamery

Funkcja może wyświetlać kompleksowy widok 360° oraz indywidualne podglądy z każdej z czterech kamer: tylnej, przedniej, lewej lub prawej. Wskazanie, która kamera jest aktywna, znajduje się na górze wybranego widoku.

### Widok 360° z kamery\*

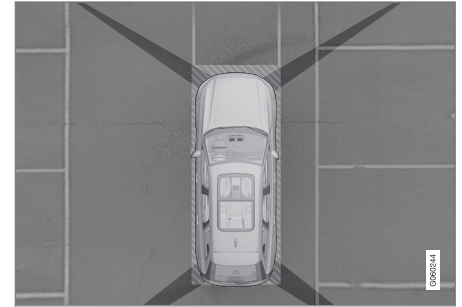

Przybliżony zasięg kamer układu wspomagania parkowania.

Na wyświetlaczu centralnym mogą być pokazywane cztery strony samochodu jednocześnie, co pomaga kierowcy obserwować otoczenie podczas manewrowania z małą prędkością.

Każdy widok kamery można aktywować osobno poprzez naciśnięcie na ekranie pola detekcji wybranej kamery, np. z przodu lub nad kamerą przednią.

Jeśli samochód jest ponadto wyposażony w układ wspomagania parkowania\*, odległość jest pokazywana w postaci różnobarwnych pól.

<sup>23</sup> Opcja ta nie jest dostępna na wszystkich rynkach.

<sup>24</sup> Podczas przybliżania linie prowadzące zostają wyłączone.

#### ◀ Monitorowanie obszaru z tyłu

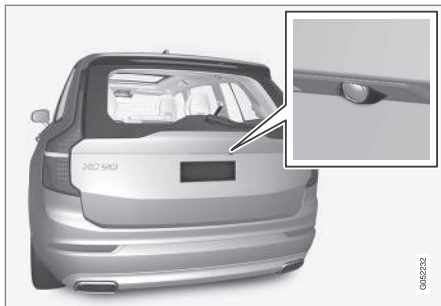

Kamera monitorująca obszar z tyłu<sup>25</sup> jest umieszczona nad tablicą rejestracyjną.

Kamera monitorująca obszar z tyłu pokazuje widok z obszaru znajdującego się z tyłu pojazdu. W niektórych modelach może być widoczna również część zderzaka oraz hak holowniczy.

Obiekty widoczne na wyświetlaczu centralnym mogą wydawać się nieco pochylone, co jest normalnym objawem.

#### **i UWAGA**

Obiekty widoczne na wyświetlaczu centralnym mogą znajdować się bliżej samochodu niż może się wydawać na podstawie wyświetlanego obrazu.

#### Monitorowanie obszaru z przodu

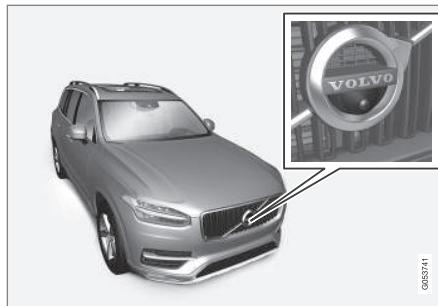

Przednia kamera parkowania<sup>25</sup> znajduje się w kracie wlotu powietrza.

Kamera ta może okazać się przydatna na drodze wyjazdowej o ograniczonej widoczności na boki, np. przesłoniętej wysokim żywopłotem. Jest ona aktywna przy prędkościach do 25 km/h (16 mph) – później kamera przednia zostaje wyłączona.

Jeśli samochód nie osiągnie prędkości 50 km/h (30 mph), a jego prędkość zostanie zredukowana poniżej 22 km/h (14 mph) w czasie 60 sekund po wyłączeniu kamery monitorującej obszar z przodu, kamera ta zostanie włączona ponownie.

#### **i UWAGA**

Aby po zmniejszeniu prędkości następowało automatyczne ponowne włączenie kamery przedniej, wymagane jest wybranie opcji **Aktywuj kamerę na biegu wstecznym w menu Ustawienia → My Car → Wspomaganie parkowania.**

#### Monitorowanie obszaru po bokach



Kamery boczne<sup>25</sup> znajdują się w obu zewnętrznych lusterkach wstecznych.

Kamery boczne pokazują obszar wzdłuż boku samochodu.

<sup>25</sup> Ilustracja ma charakter schematyczny – szczegóły mogą być inne w zależności od modelu samochodu.

## Powiązane informacje

- Uruchamianie kamery wspomaganie parkowania\* (Str. 405)
- Linie pomocnicze układu wspomaganie parkowania i pola widoczności kamery wspomaganie parkowania\* (Str. 403)
- Ograniczenia funkcjonalne kamery wspomaganie parkowania\* (Str. 406)
- Wspomaganie parkowania\* (Str. 396)
- Cross Traffic Alert\* (Str. 375)
- Układ wspomaganie parkowania\* (Str. 408)

## Linie pomocnicze układu wspomaganie parkowania i pola widoczności kamery wspomaganie parkowania\*

Kamera wspomaganie parkowania pokazuje pozycję samochodu względem jego otoczenia poprzez wyświetlanie linii pomocniczych na obrazie z kamery.

### Linie prowadzące



Przykłady wyświetlania linii prowadzących ułatwiających kierowcy parkowanie.

Linie prowadzące pokazują drogę, po której będą przemieszczać się skrajne punkty samochodu przy aktualnym kącie skrętu kierownicy – ułatwia to parkowanie równoległe, cofanie w ciasnych miejscach i podłączanie przyczepy.

Pokazywane na ekranie linie prowadzące ułożone są na poziomie podłoża za samochodem, a ich położenie jest bezpośrednio związane z

ruchami kierownicy. W ten sposób pokazują kierowcy tor, po jakim samochód będzie się przemieszczać, także podczas skręcania.

Linie pomocnicze układu wspomaganie parkowania uwzględniają najbardziej wystające części samochodu, czyli hak holowniczy, zewnętrzne lustro wsteczne i narożniki.

### **i** UWAGA

Linie pomocnicze wspomaganie parkowania nie są pokazywane w przypadku powiększenia obrazu.

### **i** UWAGA

- Podczas cofania z przyczepą, która nie jest podłączona do instalacji elektrycznej samochodu, linie na wyświetlaczu będą pokazywać przewidywany tor jazdy **samocho**du, a nie przyczepy.
- Żadne linie nie są pokazywane na ekranie, jeżeli przyczepa jest podłączona do instalacji elektrycznej samochodu.





**WAŻNE**

Należy pamiętać, że po wybraniu kamery tylnej, na wyświetlaczu centralnym będzie widoczny tylko obszar z tyłu samochodu. Należy obserwować boki oraz przód samochodu podczas skręcania kierownicy przy cofaniu.

To samo odnosi się do sytuacji odwrotnej - po włączeniu widoku kamery przedniej należy uważać na to, co się dzieje w tylnej części samochodu.

Należy pamiętać, że linie prowadzące pokazują **najkrótszą** drogę. Dlatego należy zwrócić szczególną uwagę na boki samochodu, tak aby nie uderzyć lub nie przejechać czegoś w czasie skręcania kierownicy podczas jazdy do przodu oraz, aby przód nie uderzył lub nie przejechał czegoś w czasie skręcania kierownicy podczas cofania.

**Linie pomocnicze wspomaganie parkowania w widoku 360°\***

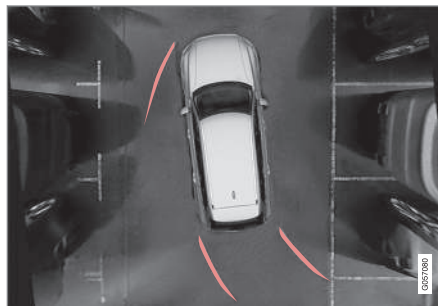

Widok 360° z liniami pomocniczymi układu wspomaganie parkowania.

W widoku 360° linie pomocnicze wspomaganie parkowania są pokazywane za, przed oraz z boku samochodu (w zależności od kierunku jazdy):

- Jazda do przodu: Linie przednie
- Cofanie: Linie boczne i linie cofania

Jeśli wybrana została kamera przednia lub kamera wsteczna, linie pomocnicze układu wspomaganie parkowania będą wyświetlane niezależnie od kierunku jazdy samochodu. Wybrana kamera boczna jest wykorzystywana pokazywania linii pomocniczych układu wspomaganie parkowania tylko podczas cofania.

**Linia pomocnicza dla haka holowniczego**

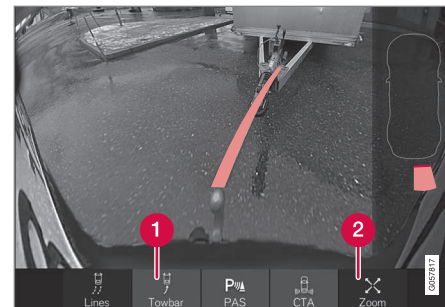

Hak holowniczy z linią pomocniczą.

- 1 Hak hol.** – włącza linię pomocniczą dla haka holowniczego\*.
- 2 Powiększ** – przybliżenie/oddalenie.

Kamera może ułatwiać podłączanie przyczepy, wyświetlając linie pomocnicze przedstawiające hipotetyczną trajektorię haka do przyczepy.

1. Nacisnąć opcję **Hak hol.** (1).
  - > Wyświetlane są linie pomocnicze hipotetycznej trajektorii haka holowniczego. Linie pomocnicze wspomaganie parkowania są wówczas wyłączone.
2. Nacisnąć **Powiększ** (2) w sytuacji wymagającej bardziej precyzyjnego manewrowania.
  - > Obraz kamery zostanie powiększony.

Jednoczesne wyświetlanie linii pomocniczych układu wspomagania parkowania dla samochodu i haka holowniczego nie jest możliwe.

### Pole detekcji czujnika wspomagania parkowania\*

Jeśli samochód jest wyposażony w układ wspomagania parkowania\*, odległość w 360° jest pokazywana w postaci barwnych pól dla każdego czujnika, który wykryje przeszkodę.

### Pola detekcji czujników tylnych i przednich



Ekran może również wyświetlać kolorowe pola na symbolu samochodu z prawej strony.

Pola czujników przednich i cofania zmieniają kolor w miarę zmniejszania się odległości do przeszkody — z żółtego poprzez pomarańczowy do czerwonego.

Kolory pól czujników przednich i cofania	Odległość (w metrach)
Żółty	0,6–1,5
Pomarańczowy	0,4–0,6
Czerwony	0–0,4

### Pola detekcji czujników bocznych

Pola boczne są pokazywane tylko w kolorze pomarańczowym.

Kolor pól bocznych	Odległość (w metrach)
Pomarańczowy	0–0,3

### Powiązane informacje

- Kamera wspomagania parkowania\* (Str. 401)
- Uruchamianie kamery wspomagania parkowania\* (Str. 405)
- Ograniczenia funkcjonalne kamery wspomagania parkowania\* (Str. 406)

## Uruchamianie kamery wspomagania parkowania\*

Kamera wspomagania parkowania może być uruchamiana automatycznie po włączeniu biegu wstecznego lub manualnie poprzez centralny wyświetlacz.

### Uruchamianie kamery wspomagania parkowania



Aby ręcznie włączyć kamerę wspomagania parkowania:

- Nacisnąć przycisk **Kamera** w widoku funkcji wyświetlacza centralnego.
  - > Nastąpi uruchomienie kamery wspomagania parkowania.

### Włączanie kamery w różnych sytuacjach

Po naciśnięciu przycisku o włączeniu kamery w trybie widoku górnego lub przedniego decyduje prędkość samochodu i kierunek jazdy:

- Widok górny: Na postoju lub w czasie jazdy do przodu - 0-15 km/h (0-9 mph).
- Widok górny: Podczas postoju i jazdy do tyłu - niezależnie od prędkości.
- Widok przedni: W czasie jazdy do przodu z prędkością 15-22 km/h (9-14 mph).



#### « Aktywacja i dezaktywacja automatycznego uruchomienia kamery wspomaganie parkowania

Można włączyć lub wyłączyć funkcję automatycznego uruchamiania kamery wspomaganie parkowania po wybraniu biegu wstecznego.

1. Nacisnąć **Ustawienia** w górnym widoku centralnego wyświetlacza.
2. Nacisnąć przycisk **My Car → Wspomaganie parkowania**.
3. Wybrać **Aktywuj kamerę na biegu wstecznym**, aby włączyć lub wyłączyć funkcję automatycznego uruchomienia.

#### Automatyczne wyłączenie kamery

Wyłączenie widoku z przodu następuje przy prędkości 25 km/h (16 mph), aby zapobiec rozpraszaniu kierowcy. Jeśli wybrane jest ustawienie **Aktywuj kamerę na biegu wstecznym**, kamera zostanie automatycznie włączona ponownie przy prędkości 22 km/h (14 mph) w ciągu 60 sekund. Jeśli prędkość przekroczy 50 km/h (31 mph), widok z przodu nie zostanie ponownie włączony.

Pozostałe widoki kamery zostaną wyłączone przy prędkości 15 km/h (9 mph) i nie zostaną włączone ponownie.

#### Wybór podstawowego widoku dla kamery wspomaganie parkowania podczas cofania

Gdy wybrana jest funkcja **Aktywuj kamerę na biegu wstecznym**, kierowca może także wybrać, która funkcja kamery ma zostać włączona przy cofaniu – kamera wsteczna czy widok 360°\*.

1. Nacisnąć **Ustawienia** w górnym widoku centralnego wyświetlacza.
2. Nacisnąć przycisk **My Car → Wspomaganie parkowania**.
3. Wybrać **Widok z tyłu zamiast widoku 360°**, aby włączyć lub wyłączyć widok kamery tylnej jako widok podstawowy.

#### Powiązane informacje

- Linie pomocnicze układu wspomaganie parkowania i pola widoczności kamery wspomaganie parkowania\* (Str. 403)
- Ograniczenia funkcjonalne kamery wspomaganie parkowania\* (Str. 406)
- Położenia wyłącznika zapłonu (Str. 419)

#### Ograniczenia funkcjonalne kamery wspomaganie parkowania\*

Działanie kamery wspomaganie parkowania może podlegać pewnym ograniczeniom funkcjonalnym w określonych sytuacjach.

Kamera wspomaganie parkowania nie jest w stanie wykryć wszystkich obiektów w każdej sytuacji – kierowca powinien być świadomy następujących ograniczeń:

#### **i** UWAGA

Zamontowany z tyłu samochodu bagażnik rowerowy lub inny element może ograniczać pole widzenia kamery.

#### Martwe sektory

Należy pamiętać o tym, że nawet jeżeli przestonięty obszar na ekranie wygląda na stosunkowo niewielki, w rzeczywistości może być dość duży. W rezultacie może się zdarzyć, że przeszkody staną się widoczne dopiero w niewielkiej odległości od samochodu.



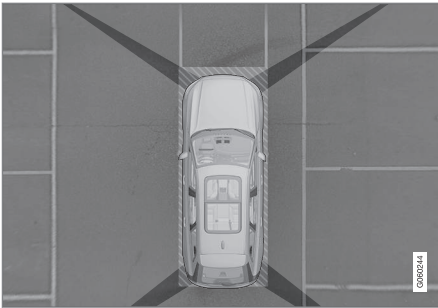

Między polami widzenia kamer występują tzw. „martwe” obszary.

W widoku 360° przeszkody lub obiekty mogą „zniknąć” w przerwach pomiędzy poszczególnymi kamerami.

### Wadliwa kamera



Jeśli któryś z sektorów kamery jest czarny lub zawiera ten symbol, oznacza to, że kamera nie działa. Na poniższej ilustracji pokazano przykład.

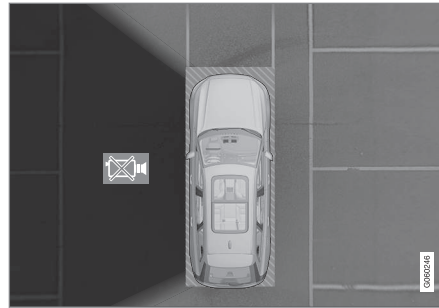

Nie działa lewa kamera samochodu.

### Czarny sektor kamery

Czarny sektor kamery pojawia się także w następujących przypadkach, ale wtedy **bez** symbolu wadliwej kamery:

- otwarte drzwi
- otwarte drzwi bagażnika
- złożone zewnętrzne lusterko wsteczne.

### Warunki oświetleniowe

Obraz z kamery jest dostosowany automatycznie do panujących warunków oświetlenia. Z tego powodu jasność i jakość obrazu na ekranie mogą ulegać niewielkim wahaniom. Słabe warunki oświetleniowe mogą spowodować pogorszenie jakości obrazu.

### Konserwacja

Obiektywy kamer należy regularnie przemywać letnią wodą z dodatkiem szamponu samochodowego, uważając przy tym, aby ich nie zarysować.

### **i** UWAGA

Obiektyw kamery należy oczyszczać z brudu, śniegu i lodu, aby zapewnić optymalne działanie układu. Jest to szczególnie ważne w warunkach słabego oświetlenia.

### Powiązane informacje

- Kamera wspomaganie parkowania\* (Str. 401)
- Uruchamianie kamery wspomaganie parkowania\* (Str. 405)
- Linie pomocnicze układu wspomaganie parkowania i pola widoczności kamery wspomaganie parkowania\* (Str. 403)

## Układ wspomagania parkowania\*

Układ aktywnego wspomagania parkowania (Park Assist Pilot - PAP) pomaga kierowcy zaparkować samochód lub wyjechać z miejsca postojowego.

Układ PAP sprawdza najpierw, czy miejsce postojowe jest wystarczająco duże, a następnie pomaga kierowcy manewrować kierownicą i wprowadzić samochód na miejsce postojowe.

Poszczególne operacje oraz moment ich wykonania są prezentowane na wyświetlaczu centralnym za pomocą symboli oraz informacji graficznych i tekstowych.

### **i UWAGA**

Funkcja PAP mierzy dostępne miejsca i kieruje samochodem – zadaniem kierowcy jest:

- obserwowanie przestrzeni dookoła samochodu
- postępowanie według instrukcji na wyświetlaczu centralnym
- zmiana biegów (wsteczny/do przodu)
- kontrolowanie i utrzymywanie bezpiecznej prędkości
- hamowanie i zatrzymanie.

### **⚠ OSTRZEŻENIE**

Układ PAP nie działa we wszystkich sytuacjach i został zaprojektowany jedynie jako dodatkowa funkcja pomocnicza.

Kierowca zawsze ponosi ostateczną odpowiedzialność za bezpieczne prowadzenie samochodu oraz za zwracanie uwagi na otoczenie i innych użytkowników drogi, którzy zbliżają się do samochodu lub mijają go podczas parkowania.

### Rodzaje parkowania

Z układu PAP można korzystać w następujących sytuacjach parkowania.

#### Parkowanie równoległe

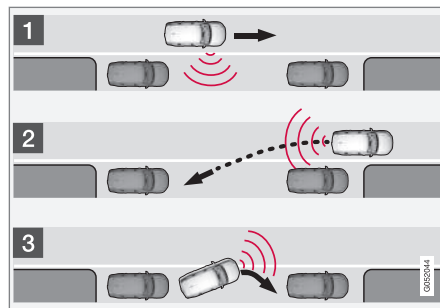

Zasada parkowania równoległego

Funkcja PAP parkuje samochód etapami w następujący sposób:

1. Wyszukanie miejsca postojowego i sprawdzenie jego wielkości.
2. Samochód jest wprowadzany na miejsce postojowe na biegu wstecznym.
3. Samochód jest zlokalizowany w danym miejscu na podstawie jazdy do przodu i do tyłu.

Przy korzystaniu z funkcji **Wyjedź z parkingu**, samochód zaparkowany równoległe może również korzystać z PAP przy wyjeżdżaniu z miejsca postojowego - patrz nagłówek „Wyjazd z miejsca postojowego” w części „Parkowanie z aktywnym wspomaganie parkowania”.

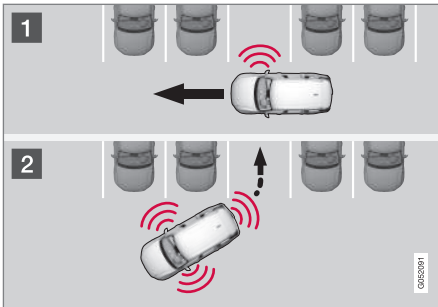
**Parkowanie prostopadłe**

Zasada działania przy parkowaniu prostopadłym.

Funkcja PAP parkuje samochód etapami w następujący sposób:

1. Wyszukanie miejsca postojowego i sprawdzenie jego wielkości.
2. Samochód zostaje wprowadzony na miejsce postojowe na biegu wstecznym, a jego pozycja jest korygowana na biegu wstecznym/ biegu do przodu.

***i* UWAGA**

W przypadku parkowania prostopadłego funkcja wyjazdu z miejsca postojowego PAP **Wyjeżdż z parkingu** nie jest dostępna – funkcji tej należy używać tylko przy parkowaniu równoległym.

**Powiązane informacje**

- Parkowanie z aktywnym wspomaganie parkowania\* (Str. 409)
- Ograniczenia funkcjonalne układu aktywnego wspomaganie parkowania\* (Str. 413)
- Komunikaty układu aktywnego wspomaganie parkowania\* (Str. 415)

**Parkowanie z aktywnym wspomaganie parkowania\***

Układ aktywnego wspomaganie parkowania (Park Assist Pilot - PAP) pomaga kierowcy zaparkować samochód w trzech etapach. Funkcja może również pomóc kierowcy wyjechać z miejsca postojowego.

***i* UWAGA**

Funkcja PAP mierzy dostępne miejsce i kieruje samochodem – zadaniem kierowcy jest:

- obserwowanie przestrzeni dookoła samochodu
- postępowanie według instrukcji na wyświetlaczu centralnym
- zmiana biegów (wsteczny/do przodu)
- kontrolowanie i utrzymywanie bezpiecznej prędkości
- hamowanie i zatrzymanie.

Układ PAP może zostać włączony, jeśli po uruchomieniu silnika zostaną spełnione następujące warunki:

- Do samochodu nie jest podłączona przyczepa.
- Prędkość musi być mniejsza niż 30 km/h (20 mph).





**i UWAGA**

Podczas wyszukiwania miejsca postojowego przez układ PAP odległość między samochodem a miejscami postojowymi powinna wynosić od 0,5 do 1,5 metra

**Parkowanie**

Funkcja PAP parkuje samochód etapami w następujący sposób:

1. Wyszukiwanie miejsca postojowego i sprawdzenie jego wielkości.
2. Samochód jest wprowadzany na miejsce postojowe na biegu wstecznym.
3. Samochód znajduje się na miejscu postojowym - system może poprosić kierowcę o zmianę biegu.

**Wyszukiwanie i pomiar kontrolny miejsc postojowych**



Funkcję można włączyć w widoku funkcji na wyświetlaczu centralnym.

Możliwy jest również dostęp z widoków kamery.

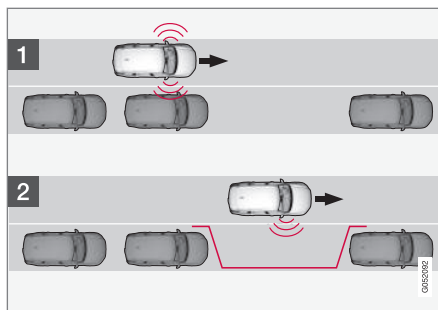

Zasada działania przy parkowaniu równoległym.

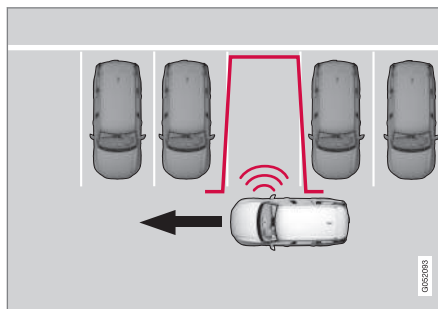

Zasada działania przy parkowaniu prostopadłym.

1. Prędkość jazdy przy parkowaniu równoległym nie może przekraczać 30 km/h (20 mph), a przy parkowaniu prostopadłym 20 km/h (12 mph).

2. Dotknąć palcem przycisk **Zaparkuj** w widoku funkcji.
  - > Układ PAP wyszukuje miejsce postojowe i sprawdza, czy jest wystarczająco duże.
3. Należy patrzeć na wyświetlacz centralny - i być gotowym zatrzymać samochód po graficznym i tekstowym komunikacie o znalezieniu odpowiedniego miejsca postojowego.
  - > Pojawia się wyskakujące okno.
4. Wybrać **Parkowanie równol.** lub **Parkow. prostopadłe** i włączyć bieg wsteczny.

**i UWAGA**

Funkcja PAP wyszukuje miejsce postojowe, wyświetla instrukcje i wprowadza samochód na miejsce parkowania znajdujące się po stronie pasażera. W razie potrzeby samochód można także zaparkować na miejscu postojowym znajdującym się po stronie kierowcy:

- Włączyć kierunkowskaz po stronie kierowcy – układ wyszuka wtedy miejsce postojowe po tej stronie samochodu.

### Cofanie na miejsce postojowe

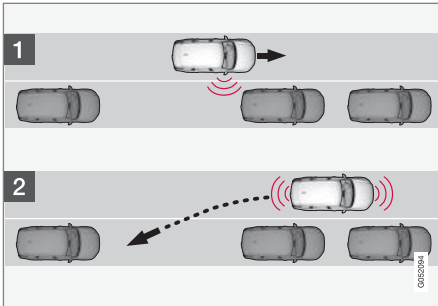

Równoległe.

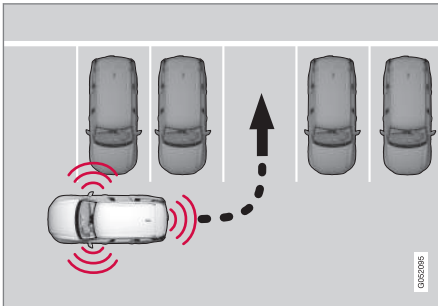

Prostopadłe.

1. Sprawdzić, czy przestrzeń za samochodem jest wolna.

2. Cofać powoli i ostrożnie bez dotykania kierownicy – z prędkością nie większą niż 7 km/h (4 mph).  
> Układ PAP będzie kierować samochodem, wprowadzając go na miejsce postojowe.
3. Obserwować wyświetlacz centralny, by być przygotowanym do zatrzymania samochodu, gdy pojawi się takie polecenie graficzne i komunikat.

#### **UWAGA**

- Gdy funkcja PAP jest aktywna, należy trzymać ręce z dala od kierownicy.
- Należy zadbać o to, by kierownica nie napotykała na żadne przeszkody i mogła obracać się swobodnie.
- Aby uzyskać optymalny rezultat – poczekać, aż kierownica obróci się, a następnie podjechać do tyłu/do przodu.

### Parkowanie na miejscu postojowym

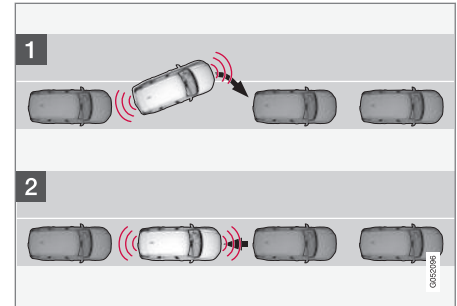

Równoległe.

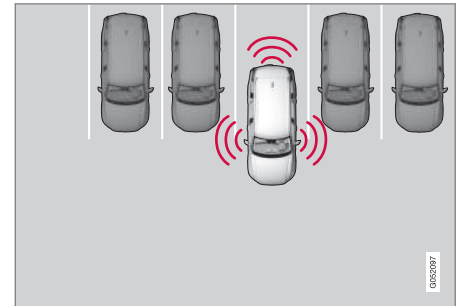

Prostopadłe.

1. Przesunąć dźwignię zmiany biegów w położenie **D**, poczekać, aż kierownica zostanie skreconą i powoli ruszyć do przodu

2. Obserwować wyświetlacz centralny, by być przygotowanym do zatrzymania samochodu, gdy pojawi się takie polecenie graficzne i komunikat.
3. Włączyć bieg wsteczny i powoli cofać.
4. Obserwować wyświetlacz centralny, by być przygotowanym do zatrzymania samochodu, gdy pojawi się takie polecenie graficzne i komunikat.

Funkcja zostaje automatycznie wyłączona i pojawia się informacja graficzna oraz komunikat o zakończeniu procedury parkowania. Może wystąpić konieczność poprawienia ustawienia samochodu przez kierowcę. Tylko kierowca jest w stanie stwierdzić, czy samochód jest zaparkowany poprawnie.

### **WAŻNE**

Odległość, przy której występuje ostrzeżenie, jest mniejsza, gdy czujniki są używane przez układ PAP niż wtedy, gdy korzysta z nich zwykły układ wspomagania parkowania.

## Wyjazd z miejsca postojowego

### **UWAGA**

Przy wyjeżdżaniu z miejsca postojowego, funkcji **Wyjedź z parkingu** należy używać tylko przy parkowaniu równoległym – nie działa ona przy parkowaniu prostopadłym.



Funkcję **Wyjedź z parkingu** można włączyć w widoku funkcji na wyświetlaczu centralnym.

1. Dotknąć palcem przycisk **Wyjedź z parkingu** w widoku funkcji.
2. W celu wskazania, w którym kierunku samochód ma skręcić, należy włączyć odpowiedni kierunkowskaz.
3. Należy patrzeć na wyświetlacz centralny. Postępować zgodnie z instrukcjami, podobnie jak przy parkowaniu.

Należy pamiętać, że po zakończeniu procedury kierownica może „odbić” z powrotem – kierowca musi wówczas ponownie skręcić kierownicę do maksymalnego wychylenia, aby wyjechać z miejsca postojowego.

Jeśli układ PAP oceni, że kierowca może wyjechać z miejsca postojowego bez żadnych dodatkowych manewrów, funkcja zostanie wstrzymana,

nawet jeśli kierowca może uznać, że samochód jest nadal zaparkowany na miejscu postojowym.

### Powiązane informacje

- Układ wspomagania parkowania\* (Str. 408)
- Ograniczenia funkcjonalne układu aktywnego wspomagania parkowania\* (Str. 413)
- Komunikaty układu aktywnego wspomagania parkowania\* (Str. 415)

## Ograniczenia funkcjonalne układu aktywnego wspomagania parkowania\*

Działanie aktywnego wspomagania parkowania (Park Assist Pilot – PAP) może podlegać pewnym ograniczeniom funkcjonalnym w określonych sytuacjach.

### Przerwanie procedury parkowania

Sekwencja parkowania zostanie przerwana:

- jeśli kierowca poruszy kierownicą
- jeśli samochód jedzie zbyt szybko – powyżej 7 km/h (4 mph)
- jeśli kierowca naciśnie **Anuluj** na wyświetlaczu centralnym
- w czasie ingerencji układu ABS lub ESC - np. gdy koła tracą przyczepność na śliskiej nawierzchni drogi.

Przyczyna przerwania procedury parkowania zostanie w stosowanych przypadkach określona w komunikacie na wyświetlaczu centralnym.

### **i** UWAGA

Jeśli czujniki są pokryte brudem, lodem lub śniegiem, może to spowodować ograniczenie ich działania i uniemożliwić pomiar.

### **!** WAŻNE

W pewnych okolicznościach układ PAP nie jest w stanie znaleźć miejsca postojowego – jednym z powodów mogą być zakłócenia działania czujników pochodzące z zewnętrznych źródeł dźwięku, które emitują ultradźwięki o takiej samej częstotliwości, jaką wykorzystuje układ wspomagania parkowania.

Jako przykłady takich źródeł można podać klaksony samochodów, mokre opony poruszające się po asfalcie, hamulce pneumatyczne, odgłosy dochodzące z układów wydechowych motocykli itd.

### Odpowiedzialność kierowcy

Kierowca powinien pamiętać, że PAP jest układem pomocniczym, a nie nieomylną i w pełni automatyczną funkcją. Dlatego kierowca musi być gotowy do przerwania procedury parkowania.

Są też pewne szczegóły, o których należy pamiętać podczas parkowania:

- Układ PAP rozpoczyna działanie od bieżącego położenia zaparkowanego samochodu – jeśli samochód jest zaparkowany niewłaściwie, opony i obręcze kół mogą ulec uszkodzeniu o krawężnik.
- Układ PAP jest przeznaczony do parkowania na prostych ulicach, a nie na ostrych zakrętach lub łukach. Dlatego podczas przeprowa-

dzenia pomiaru przez układ PAP należy upewnić się, czy samochód znajduje się w pozycji równoległej do miejsca postojowego.

- Miejsca postojowe w wąskich przestrzeniach nie zawsze są odpowiednie, ponieważ przestrzeń wymagana do manewrowania jest zbyt mała.
- Należy pamiętać, że podczas parkowania przód samochodu może skrócić w kierunku nadjeżdżających pojazdów.
- Obiekty znajdujące się powyżej stref wykrywania czujników nie są uwzględniane przy obliczaniu ilości miejsca do parkowania. Może to spowodować, że układ PAP skróci na miejsce postojowe zbyt wcześniej i dlatego należy unikać tego rodzaju miejsc postojowych.
- Odpowiedzialność za sprawdzenie, czy miejsce wybrane przez układ PAP jest odpowiednie do parkowania, ponosi kierowca.
- Należy używać zatwierdzonych opon<sup>26</sup> napompowanych do prawidłowego ciśnienia, ponieważ ma to wpływ na zdolność układu PAP do zaparkowania samochodu.
- Intensywne opady deszczu lub śniegu mogą spowodować, że układ nieprawidłowo zmierzy wielkość miejsca postojowego.

<sup>26</sup> „Zatwierdzone opony” to opony tego samego typu i marki, co opony zamontowane w samochodzie w momencie dostawy z fabryki.

- Nie używać układu PAP, jeśli są założone łańcuchy przeciwpoślizgowe lub koło zapasowe.
- Nie używać układu PAP, jeśli z samochodu wystaje długi ładunek.
- Prostopadłe miejsca parkingowe mogą być pominięte lub oferowane niepotrzebnie, jeśli zaparkowany samochód wystaje dalej od innych zaparkowanych samochodów.

### **WAŻNE**

W przypadku zmiany rozmiaru obręczy kół i/lub opon na inny dozwolony może zmienić się obwód koła, co może wiązać się z koniecznością aktualizacji parametrów układu PAP. Skontaktować się z warsztatem – zaleca się skorzystanie z autoryzowanej stacji obsługi Volvo.

## Konserwacja

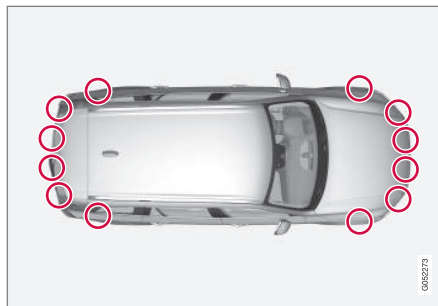

Umiejscowienie czujników układu PAP<sup>27</sup>.

Aby funkcja PAP mogła działać w sposób prawidłowy, jej czujniki wymagają regularnego czyszczenia wodą z dodatkiem szamponu samochodowego.

## Powiązane informacje

- Układ wspomaganie parkowania\* (Str. 408)
- Parkowanie z aktywnym wspomaganie parkowania\* (Str. 409)

<sup>27</sup> UWAGA: Ilustracja ma charakter schematyczny – szczegóły mogą być inne w zależności od modelu samochodu i rynku.



## Komunikaty układu aktywnego wspomagania parkowania\*

Na wyświetlaczu kierowcy mogą pojawiać się różne komunikaty dotyczące układu Park Assist Pilot – PAP.

Przykłady przedstawiono w poniższej tabeli.

Komunikat	Działanie
Ukł. wspom. parkow. Czujniki zablokowane, konieczne czyszczenie	Jeden lub więcej czujników układu jest przesłoniętych - sprawdzić i możliwie najszybciej skorygować stan.
Ukł. wspom. parkow. Niedostępne, konieczny serwis	Układ nie działa prawidłowo. Należy skontaktować się ze stacją obsługi - zaleca się kontakt z autoryzowaną stacją obsługi Volvo.

### Powiązane informacje

- Układ wspomagania parkowania\* (Str. 408)
- Parkowanie z aktywnym wspomaganie parkowania\* (Str. 409)
- Ograniczenia funkcjonalne układu aktywnego wspomagania parkowania\* (Str. 413)



ROZRUCH I JAZDA

## Blokada antyalkoholowa\*

Zadaniem blokady antyalkoholowej jest uniemożliwienie prowadzenia pojazdu przez osoby znajdujące się pod wpływem alkoholu. Przed uruchomieniem silnika kierowca musi przejść badanie na zawartość alkoholu w wydychanym powietrzu, które sprawdza, czy nie znajduje się on pod wpływem alkoholu. Kalibracja blokady antyalkoholowej odbywa się zgodnie z prawnie dopuszczalną w danym kraju wartością graniczną zawartości alkoholu w wydychanym powietrzu u kierowców.

Samochód jest wyposażony w gniazdo elektryczne umożliwiające podłączenie różnych marek i modeli blokady antyalkoholowej zalecanych przez Volvo. Gniazdo to umożliwia podłączenie blokady antyalkoholowej i pozwala na zintegrowanie jej działania z samochodem, w tym na wyświetlanie komunikatów związanych z blokadą na głównym wyświetlaczu samochodu. Informacje dotyczące konkretnej blokady antyalkoholowej można znaleźć w jej instrukcji obsługi.

### OSTRZEŻENIE

Blokada antyalkoholowa pełni funkcję pomocniczą i nie zwalnia kierowcy od odpowiedzialności. W każdym przypadku to kierowca odpowiada za zachowanie trzeźwości i bezpieczne prowadzenie samochodu.

## Obejście blokady antyalkoholowej\*

W sytuacji awaryjnej albo w przypadku uszkodzenia blokady antyalkoholowej, możliwe jest obejście funkcji blokady w celu uruchomienia samochodu.

Informacje na temat dezaktywacji konkretnej blokady antyalkoholowej można znaleźć w jej instrukcji.

### Aktywacja funkcji obejścia (Bypass)

#### UWAGA

Wszystkie przypadki aktywacji obejścia są rejestrowane i zapisywane w pamięci jednostki sterującej blokadą antyalkoholowej. Anulowanie obejścia nie jest możliwe.

Na ekranie pojawia się komunikat **Dmuchnij w alkotester Obejść?:**

- Wybrać funkcję obejścia (Bypass), naciskając jeden raz przycisk **O** w prawym zestawie przycisków na kierownicy.
- > Obejście blokady antyalkoholowej jest aktywowane i samochód można uruchomić.

Liczbę aktywacji funkcji obejścia bez potrzeby przeprowadzenia serwisu wybiera się podczas instalacji blokady antyalkoholowej.

## Powiązane informacje

- Przed uruchomieniem silnika w samochodzie z blokadą antyalkoholową (Str. 419)
- Uruchomić silnik (Str. 421)

## Przed uruchomieniem silnika w samochodzie z blokadą antyalkoholową

Blokada antyalkoholowa zostaje włączona automatycznie i jest gotowa do użycia w momencie otwarcia samochodu.

### O tym należy pamiętać

Aby zapewnić prawidłowe działanie urządzenia i uzyskać możliwie jak najbardziej dokładny wynik:

- Unikać jedzenia i picia w czasie około 5 minut poprzedzających badanie.
- Unikać nadmiernego spryskiwania szyby przedniej – alkohol zawarty w płynie do spryskiwania może zafałszować wyniki badania.

### **i UWAGA**

Po zakończeniu jazdy silnik można uruchomić ponownie w ciągu 30 minut bez potrzeby przeprowadzania nowego testu na zawartość alkoholu w wydychanym powietrzu.

### Powiązane informacje

- Obejście blokady antyalkoholowej\* (Str. 418)
- Uruchomić silnik (Str. 421)

## Położenia wyłącznika zapłonu

Układ elektryczny samochodu można przełączać w różne pozycje, które pozwalają korzystać z różnych funkcji.

Aby umożliwić używanie pewnej ograniczonej liczby funkcji przy wyłączonym silniku, układ elektryczny samochodu można przełączyć w 3 różne pozycje – **0**, **I** i **II**. Pozycje te są określane w instrukcji obsługi jako „pozycje wyłącznika zapłonu”.

W tabeli wymieniono funkcje dostępne w poszczególnych pozycjach wyłącznika zapłonu:

Poziom	Funkcje
0	<ul style="list-style-type: none"> <li>• Podświetlenie licznika przebiegu, zegara i wskaźnika temperatury.</li> <li>• Można ustawiać fotele z elektryczną regulacją.</li> <li>• Można używać elektrycznie sterowanych szyb.</li> <li>• Można włączyć wyświetlacz centralny i korzystać z niego.</li> <li>• Można włączyć system audio.</li> </ul> <p>Funkcje w tym położeniu zapłonu są kontrolowane czasowo i zostają automatycznie wyłączone po określonym czasie.</p>





Poziom	Funkcje
I	<ul style="list-style-type: none"> <li>Włączone zasilanie elektryczne napędu dachu panoramicznego, szyb bocznych, gniazda 12 V w kabinie, nawigacji, telefonu, dmuchawy w układzie wentylacji i wycieraczek szyby.</li> <li>Można ustawiać fotele z elektryczną regulacją.</li> <li>Można używać gniazd 12 V w przestrzeni bagażowej.</li> <li>System audio włącza się automatycznie, jeśli był włączony w momencie wysiadania z samochodu.</li> </ul> <p><b>W tej pozycji wyłącznika zapłonu prąd jest pobierany z akumulatora.</b></p>

Poziom	Funkcje
II	<ul style="list-style-type: none"> <li>Włączenie reflektorów.</li> <li>Zapalenie się lampek ostrzegawczych/kontrolnych na 5 sekund.</li> <li>Włączonych zostaje wiele innych układów. Ogrzewanie siedzisk fotele i tylnej szyby można jednak włączyć dopiero po uruchomieniu samochodu.</li> </ul> <p><b>W tej pozycji wyłącznika zapłonu pobór prądu z akumulatora jest duży i dlatego należy go unikać!</b></p>

#### Wybór pozycji wyłącznika zapłonu



Pokrętko rozruchu na konsoli między fotelami.

- Pozycja 0 wyłącznika zapłonu** – Odblokować zamki samochodu i umieścić kluczyk z pilotem zdalnego sterowania w jego wnętrzu.



#### UWAGA

Aby osiągnąć poziom I lub II **bez** uruchamiania silnika – **nie** naciskać pedału hamulca ani pedału sprzęgła w samochodach z ręczną zmianą biegów, gdy mają zostać wybrane te położenia wyłącznika zapłonu.

- Położenie zapłonu I** — Przekręcić pokrętko rozruchu w położenie **START** i puścić. Pokrętko wraca samoczynnie do swojego położenia wyjściowego.
- Położenie zapłonu II** – Obrócić pokrętko rozruchu w położenie **START** i przytrzymać je w położeniu **START** przez około 4 sekundy. Następnie puścić pokrętko, które samoczynnie powróci do swojego położenia wyjściowego.
- Powrót do położenia zapłonu pozycji 0** – Aby wrócić do położenia zapłonu **0** z położenia I i II – Obrócić pokrętko rozruchu w położenie **STOP** i puścić je. Pokrętko wraca samoczynnie do swojego położenia wyjściowego.

#### Powiązane informacje

- Uruchomienie silnik (Str. 421)
- Wyłączanie samochodu (Str. 422)
- Wyświetlacz kierowcy (Str. 96)

## Uruchomić silnik

Do uruchamiania samochodu służy kluczyk z pilotem zdalnego sterowania i pokrętko rozruchu na konsoli między fotelami.



Pokrętko rozruchu na konsoli między fotelami.

Kluczyk z pilotem zdalnego sterowania nie jest używany w sposób fizyczny podczas rozruchu, ponieważ samochód jest wyposażony w funkcję uruchamiania bezkluczykowego (Passive Start).

Aby uruchomić samochód:

1. Kluczyk z pilotem zdalnego sterowania musi znajdować się w samochodzie. W samochodach wyposażonych w funkcję Passive Start kluczyk musi znajdować się w przedniej części kabiny pasażerskiej. Przy wyposażeniu w opcję bezkluczykowego zablokowania i odblokowania zamków (Passive Entry\*) kluczyk może znajdować się w dowolnym miejscu w samochodzie.
2. W samochodach z automatyczną zmianą biegów należy upewnić się, że jest wybrane położenie biegu **P** lub **N**. W samochodach z ręczną zmianą biegów należy upewnić się, że wybrany jest bieg neutralny i wciśnięty jest pedał sprzęgła lub pedał hamulca.
3. Wcisnąć do końca pedał hamulca<sup>1</sup>.
4. Przekręcić pokrętko rozruchu w położenie **START** i puścić. Pokrętko wraca samoczynnie do swojego położenia wyjściowego.

### **i UWAGA**

W samochodach z silnikiem wysokoprężnym rozpoczęcie uruchomienia silnika może być nieznacznie opóźnione.

Przy uruchamianiu silnika rozrusznik pracuje do momentu włączenia silnika lub do zadziałania jego zabezpieczenia przed przegrzaniem.



Umieszczenie czytnika pomocniczego w konsoli między fotelami.

Jeśli przy rozruchu na wyświetlaczu kierowcy pojawi się komunikat **Nie wykryto kluczyka**, należy umieścić kluczyk z pilotem zdalnego sterowania w czytniku pomocniczym w uchwycie na kubki. Następnie spróbować ponownie.

### **i UWAGA**

Jeśli kluczyk z pilotem zdalnego sterowania jest umieszczany w uchwycie na kubki, nie mogą się tam znajdować inne kluczyki samochodowe, metalowe przedmioty ani urządzenia elektroniczne (np. telefony komórkowe, tablety, laptopy lub ładowarki). Kilka kluczyków samochodowych leżących obok siebie w uchwycie na kubki może powodować zakłócenia.

<sup>1</sup> Podczas jazdy wystarczy obrócić pokrętko rozruchu w położenie **START**, aby uruchomić silnik.



### ! WAŻNE

Jeżeli silnik nie uruchomi się po 3 próbach, odczekać 3 minuty przed podjęciem kolejnej próby. Zdolność rozruchowa akumulatora zwiększa się, jeśli ma on czas na zregenerowanie się.

### ⚠ OSTRZEŻENIE

**Nigdy** nie zabierać kluczyka z pilotem zdalnego sterowania z samochodu podczas jazdy lub holowania samochodu.

### ⚠ OSTRZEŻENIE

Wysiadając z samochodu należy zawsze upewnić się, że kluczyk z pilotem zdalnego sterowania został zabrany z samochodu, a układ elektryczny samochodu jest przełączony w położenie zapłonu **O** - zwłaszcza, gdy w samochodzie przebywają dzieci.

### i UWAGA

Przy uruchamianiu niektórych typów silników, gdy są one nierozgrzane, prędkość obrotowa biegu jałowego może być zauważalnie wyższa niż normalnie. Dzieje się tak dlatego, by układ redukcji emisji spalin jak najszybciej osiągnął normalną temperaturę roboczą, co pozwala ograniczyć do minimum emisję szkodliwych substancji i przyczynia się do ochrony środowiska.

### Powiązane informacje

- Położenia wyłącznika zapłonu (Str. 419)
- Wyłączanie samochodu (Str. 422)
- Kluczyk z pilotem zdalnego sterowania (Str. 254)
- Wymiana baterii w kluczyku z pilotem zdalnego sterowania (Str. 278)

### Wyłączanie samochodu

Do wyłączania samochodu służy pokrętko rozruchu na konsoli między fotelami.



Pokrętko rozruchu na konsoli między fotelami.

Aby wyłączyć samochód:

- Przekręcić pokrętko rozruchu do położenia **STOP** i zwolnić je – samochód zostanie wyłączony. Pokrętko wraca samoczynnie do swojego położenia wyjściowego.

Jeśli dźwignia skrzyni biegów nie znajduje się w położeniu **P** lub samochód porusza się:

- Przytrzymać pokrętko w położeniu **STOP**, aż samochód wyłączy się.

### Powiązane informacje

- Uruchomić silnik (Str. 421)



## Blokada kierownicy

Blokada kierownicy utrudnia kierowanie samochodem np. w przypadku jego nieuprawnionego przejęcia. Odblokowaniu i zablokowaniu blokady kierownicy towarzyszy odgłos zadziałania mechanizmu.

## Włączanie blokady kierownicy

Blokada kierownicy zostaje włączona po zablokowaniu zamków samochodu z zewnątrz i wyłączeniu silnika. Jeśli samochód zostanie pozostawiony bez zamknięcia zamków, blokada kierownicy włączy się automatycznie po chwili.

## Wyłączanie blokady kierownicy

Blokada kierownicy zostaje wyłączona po odblokowaniu zamków samochodu z zewnątrz. Jeśli zamki samochodu nie są zablokowane, to do odblokowania blokady kierownicy wystarczy, aby kluczyk z pilotem zdalnego sterowania znajdował się wewnątrz kabiny, a silnik został uruchomiony poprzez przekręcenie pokrętki rozruchu w położeniu **START**.

## Powiązane informacje

- Uruchomić silnik (Str. 421)
- Wyłączanie samochodu (Str. 422)
- Kierownica (Str. 142)

## Awaryjny rozruch silnika z innego akumulatora

Jeżeli akumulator jest rozładowany, silnik samochodu można uruchomić za pomocą innego akumulatora.

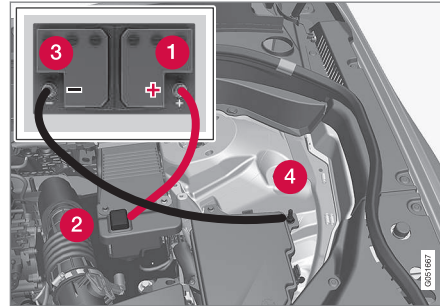

Podczas awaryjnego rozruchu silnika należy przestrzegać następującej procedury, aby uniknąć zwarć lub innych uszkodzeń:

1. Wybrać pozycję **0** układu elektrycznego samochodu.
2. Upewnić się, że napięcie akumulatora wspomagającego wynosi 12 V.
3. Jeżeli akumulator wspomagający jest zamontowany w innym samochodzie – wyłączyć silnik w drugim samochodzie i upewnić się, że oba samochody nie stykają się ze sobą.

4. Jeden zacisk czerwonego przewodu rozruchowego podłączyć do zacisku dodatniego akumulatora wspomagającego (1).

### ! WAŻNE

Przewód rozruchowy należy podłączać ostrożnie, by nie doszło do zwarcia z innymi elementami w komorze silnika.

5. Otworzyć osłonę dodatniego punktu rozruchowego (2).
6. Drugi zacisk czerwonego przewodu rozruchowego podłączyć do dodatniego punktu rozruchowego w samochodzie (2).
7. Jeden zacisk czarnego przewodu rozruchowego podłączyć do zacisku ujemnego akumulatora wspomagającego (3).
8. Drugi zacisk czarnego przewodu rozruchowego podłączyć do ujemnego punktu rozruchowego w samochodzie (4).
9. Sprawdzić, czy zaciski przewodów rozruchowych są bezpiecznie zamocowane, aby wyeliminować ryzyko iskrzenia podczas uruchamiania silnika.
10. Uruchomić silnik samochodu udzielającego pomocy i utrzymywać przez parę minut podwyższoną do około 1500 obr/min prędkość obrotową.

- ◀ 11. Uruchomić silnik w samochodzie z rozładowanym akumulatorem.

**! WAŻNE**

Nie dotykać połączeń między przewodem a samochodem podczas próby rozruchu. Istnieje niebezpieczeństwo iskrzenia.

12. Zdjąć przewody rozruchowe w odwrotnej kolejności – jako pierwszy odłączyć przewód czarny, a następnie czerwony.

Uważać, aby żaden z zacisków czarnego przewodu rozruchowego nie zetknął się z dodatnim punktem rozruchowym w samochodzie/biegunem dodatnim akumulatora wspomagającego ani z zaciskiem podłączonym do czerwonego przewodu rozruchowego.

**! OSTRZEŻENIE**

- We wnętrzu akumulatora znajduje się wysoce podatna na eksplozję mieszanina wodoru i tlenu. Do spowodowania eksplozji akumulatora wystarczy jedna iskra, która może powstać w wyniku nieprawidłowego podłączenia przewodu pomocniczego.
- Akumulator mieści kwas siarkowy, który może spowodować poważne oparzenia.
- Jeżeli kwas dostanie się do oczu, na skórę lub ubranie, należy zmyć go dużą ilością wody. W przypadku rozprysnięcia się kwasu do oczu, należy natychmiast zasięgnąć porady lekarza.

**Powiązane informacje**

- Akumulator (Str. 578)
- Położenia wyłącznika zapłonu (Str. 419)
- Uruchomić silnik (Str. 421)
- Otwieranie i zamykanie pokrywy komory silnikowej (Str. 562)

**Skrzynia biegów**

Skrzynia biegów to część zespołu napędowego (układu przeniesienia napędu) samochodu znajdująca się między silnikiem a kołami napędowymi. Skrzynia biegów służy do zmiany przełożenia biegu w zależności od wymaganej prędkości i zapotrzebowania na moc.



Samochód jest wyposażony w ośmiostopniową automatyczną skrzynię biegów. Liczba dostępnych przełożeń pozwala na efektywne wykorzystanie momentu obrotowego i mocy silnika. Dwa spośród biegów są nadbiegami, które pozwalają oszczędzać paliwo podczas jazdy ze stałą prędkością obrotową silnika. Istnieje także możliwość ręcznego wyboru biegów. Wyświetlacz kierowcy pokazuje aktualnie używane położenie biegu.

**! WAŻNE**

W celu uniknięcia uszkodzenia podzespołów układu napędowego sprawdzana jest temperatura robocza skrzyni biegów. W przypadku wystąpienia ryzyka przegrzania zaświeci się symbol ostrzegawczy na wyświetlaczu kierowcy i pojawi się komunikat tekstowy – należy postępować zgodnie z podanymi zaleceniami.

## Symbole na wyświetlaczu kierowcy

W razie wystąpienia usterki skrzyni biegów, na wyświetlaczu kierowcy pojawi się symbol i komunikat.

Symbol	Znaczenie
	Informacja lub komunikat o usterce skrzyni biegów. Postępować według zaleceń.
	Skrzynia biegów gorąca lub przegrzana. Postępować według zaleceń.

## Powiązane informacje

- Pozycje automatyczne skrzyni biegów (Str. 425)
- Wskaźnik zmiany biegu\* (Str. 427)

## Pozycje automatyczne skrzyni biegów

W przypadku automatycznej skrzyni biegów układ wybiera biegi w taki sposób, by zapewnić optymalną jazdę. Skrzynia biegów ma również tryb ręcznej zmiany przełożeń.

## Położenia biegów na wyświetlaczu kierowcy



Wyświetlacz kierowcy pokazuje położenie dźwigni skrzyni biegów:

**P, R, N, D** lub **M**.

W trybie ręcznej zmiany biegów pokazywany jest również aktualnie włączony bieg.

## Położenia dźwigni sterującej

### Położenie parkowania – P

Po zaparkowaniu samochodu lub w czasie rozruchu silnika należy włączyć położenie **P**. Przed

przełączeniem dźwigni w położenie parkowania należy zatrzymać samochód.

Aby można było przełączyć dźwignię skrzyni biegów z położenia parkowania, trzeba wcisnąć pedał hamulca, a wyłącznik zapłonu musi znajdować się w pozycji **II**.

W położeniu **P** uruchomiona jest mechaniczna blokada skrzyni biegów. Po zaparkowaniu samochodu należy najpierw włączyć hamulec postojowy.

## OSTRZEŻENIE

Zawsze podczas parkowania na pochyłym terenie należy używać hamulca postojowego. Włączenie biegu lub wybranie położenia **P** automatycznej skrzyni biegów nie wystarcza do utrzymania samochodu w miejscu w każdej sytuacji.

## UWAGA

Aby możliwe było zablokowanie zamków samochodu i uzbrojenie autoalarmu, dźwignia skrzyni biegów musi znajdować się w położeniu **P**.

## Położenie biegu wstecznego – R

Wybrać położenie **R**, aby jechać do tyłu. Przed przestawieniem dźwigni w położenie biegu wstecznego należy zatrzymać samochód.



#### ◀ Położenie neutralne – N

Można uruchomić silnik, a żaden bieg nie jest włączony. Gdy samochód jest zatrzymany i dźwignia skrzyni biegów znajduje się w położeniu **N**, należy uruchomić hamulec postojowy.

Przełączenie z położenia neutralnego w inne położenie biegu jest możliwe tylko wtedy, gdy wyłącznik zapłonu znajduje się w pozycji **II** i zostanie wciśnięty pedał hamulca.

#### Położenie jazdy – D

**D** jest położeniem normalnej jazdy do przodu. Przełączanie biegów odbywa się w sposób automatyczny, w zależności od wielkości przyspieszenia i prędkości jazdy. Podczas zmiany z położenia **R** w położenie **D** samochód musi stać.

#### Tryb ręcznej zmiany biegów – M

Ręczne sterowanie zmianą biegów można wybrać w dowolnym momencie podczas jazdy. Zwolnieniu pedału przyspieszenia będzie wtedy towarzyszyć hamowanie silnikiem.

Wybrać tryb ręcznej zmiany biegów, przełączając dźwignię w bok z położenia **D** w skrajne położenie przy oznaczeniu „**±**”. Na wyświetlaczu kierowcy zostaje wyświetlony włączony w tym momencie bieg.

- Aby zmienić bieg na kolejny wyższy, nacisnąć dźwignię skrzyni biegów do przodu w kierunku znaku „**+**” (plus), a następnie ją zwolnić.
- Aby zmienić bieg na kolejny niższy, nacisnąć dźwignię skrzyni biegów do tyłu w kierunku znaku „**-**” (minus), a następnie ją zwolnić.



manualny tryb zmiany biegów na wyświetlaczu kierowcy<sup>2</sup>.

Gdy prędkość jazdy spadnie poniżej wartości odpowiedniej dla danego biegu, skrzynia biegów automatycznie redukuje przełożenie, zapobiegając szarpnięciom i zatrzymaniu pracy silnika.

Aby powrócić do automatycznej zmiany biegów, nacisnąć dźwignię skrzyni biegów w bok do pozycji skrajnej przy położeniu **D**.

#### Wymuszona redukcja biegu przy przyspieszaniu (funkcja „kick-down”)

Wciśnięcie pedału przyspieszenia do podłogi, poza normalne położenie pełnego przyspieszenia, powoduje natychmiastowe przełączenie na niższy bieg (wymuszoną redukcję biegu). Funkcja ta nosi nazwę „kick-down”.

Gdy pedał przyspieszenia zostanie nieco zwolniony (poza położenie wymuszonej redukcji biegu), nastąpi samoczynny powrót do wyższego biegu.

Funkcja ta służy do uzyskania maksymalnego przyspieszenia, np. przy wyprzedzaniu.

#### Funkcja zabezpieczająca

Działanie funkcji kick-down jest ograniczone przez program sterujący pracą skrzyni biegów zabezpieczający przed nadmiernym wzrostem prędkości obrotowej silnika.

Skrzynia biegów nie pozwala na wymuszoną redukcję biegu, która spowodowałaby wzrost prędkości obrotowej silnika mogący doprowadzić do uszkodzenia silnika. Próba ręcznej redukcji biegu również nie spowoduje wtedy zmiany biegu.

Aktywacja funkcji kick-down spowoduje redukcję o jeden lub więcej biegów, zależnie od prędkości obrotowej silnika. Aby zapobiec uszkodzeniu silnika, po osiągnięciu maksymalnej prędkości obrotowej wybrany zostanie wyższy bieg.

<sup>2</sup> Ilustracja ma charakter schematyczny – układ graficzny może być inny w zależności od wyposażenia samochodu.

### Powiązane informacje

- Skrzynia biegów (Str. 424)
- Zmiana biegów za pomocą manetek przy kierownicy\* (Str. 429)
- Wskaźnik zmiany biegu\* (Str. 427)
- Blokada dźwigni skrzyni biegów (Str. 428)
- Położenia wyłącznika zapłonu (Str. 419)

### Wskaźnik zmiany biegu\*

Wskaźnik zmiany biegu na wyświetlaczu kierowcy pokazuje aktualnie włączony podczas manualnej zmiany bieg oraz odpowiedni pod kątem optymalnego zużycia paliwa moment do włączenia następnego biegu.

Aby jazda w trybie manualnej zmiany biegów była ekonomiczna, ważne jest korzystanie z właściwych biegów oraz ich zmienianie w odpowiednim momencie.

Wskaźnik zmiany biegu na wyświetlaczu kierowcy pokazuje aktualny bieg i za pomocą strzałki w górę wskazuje zalecany moment zmiany biegu na wyższy.



Wskaźnik zmiany biegu na 12-calowym wyświetlaczu kierowcy.



Wskaźnik zmiany biegu na 8-calowym wyświetlaczu kierowcy.

### Powiązane informacje

- Skrzynia biegów (Str. 424)
- Pozycje automatycznej skrzyni biegów (Str. 425)

## Blokada dźwigni skrzyni biegów

Blokada dźwigni skrzyni biegów zapobiega przypadkowej zmianie położenia dźwigni automatycznej skrzyni biegów.

Są dwa rodzaje blokady dźwigni skrzyni biegów – blokada mechaniczna i automatyczna.

## Mechaniczna blokada dźwigni skrzyni biegów

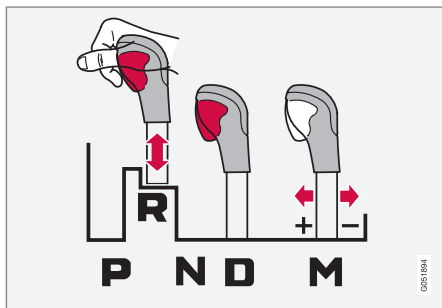

Dźwignię skrzyni biegów można swobodnie przestawiać pomiędzy położeniami **N** oraz **D**. Pozostałe położenia mają blokadę zwalnianą przyciskiem na dźwigni.

Po naciśnięciu przycisku dźwignię można przestawiać do przodu i do tyłu pomiędzy położeniami **P**, **R**, **N** i **D**.

## Automatyczna blokada dźwigni skrzyni biegów

Blokada dźwigni automatycznej skrzyni biegów jest wyposażona w specjalne funkcje bezpieczeństwa.

### Przełączenie z położenia parkowania – P

Aby można było przestawić dźwignię skrzyni biegów z położenia **P**, trzeba wcisnąć pedał hamulca, a wyłącznik zapłonu musi znajdować się w pozycji **II**.

### Przełączenie z położenia neutralnego – N

Gdy dźwignia skrzyni biegów jest ustawiona w położeniu **N**, a samochód stoi przez co najmniej 3 sekundy, dźwignia zostaje zablokowana w tym położeniu (bez względu na to, czy silnik pracuje, czy nie).

Przełączenie dźwigni skrzyni biegów z położenia **N** w jakiegokolwiek inne położenie jest możliwe tylko wtedy, gdy wyłącznik zapłonu znajduje się w pozycji **II** i zostanie wciśnięty pedał hamulca.

## Wyłączenie automatycznej blokady dźwigni skrzyni biegów

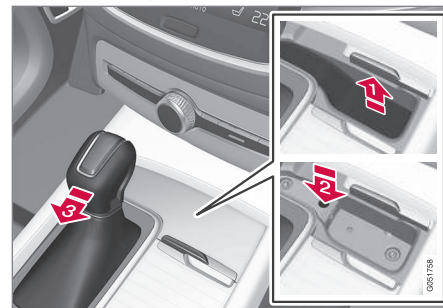

W celu umożliwienia przemieszczenia samochodu, który został unieruchomiony na skutek np. rozładowania akumulatora, konieczne jest przestawienie dźwigni skrzyni biegów w położenie **N**.

1. Podnieść gumową wykładzinę w schowku przed dźwignią skrzyni biegów. Znaleźć otwór ze sprężynującym przyciskiem na dnie schowka.
2. Włożyć w otwór mały śrubokręt, nacisnąć i przytrzymać.
3. Przeszawić dźwignię skrzyni biegów w położenie **N** i puścić przycisk.
4. Położyć z powrotem gumową wykładzinę.

### Powiązane informacje

- Pozycje automatyczne skrzyni biegów (Str. 425)
- Położenia wyłącznika zapłonu (Str. 419)

### Zmiana biegów za pomocą manetek przy kierownicy\*

Manetki przy kierownicy stanowią uzupełnienie dźwigni skrzyni biegów i umożliwiają ręczną zmianę biegów bez zdejmowania rąk z kierownicy.

#### Włączanie manetek przy kierownicy

Aby możliwa była zmiana biegów za pomocą manetek przy kierownicy, trzeba je najpierw aktywować:

- Pociągnąć jedną z manetek w kierunku kierownicy.
  - > Cyfra na wyświetlaczu kierowcy wskazuje aktualny bieg.

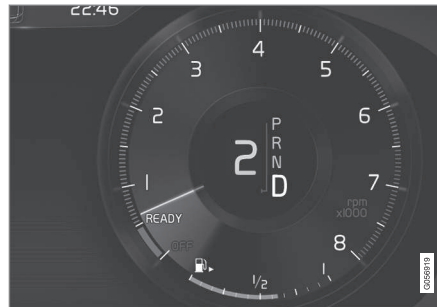

Widok wyświetlacza kierowcy podczas zmiany biegów za pomocą manetek przy kierownicy.

### Tryb ręcznej zmiany biegów

W położeniu **M** skrzyni biegów manetki przy kierownicy zostają włączone automatycznie.

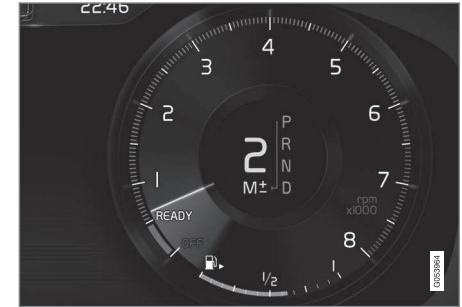

Wyświetlacz kierowcy w czasie zmiany biegów za pomocą manetek przy kierownicy w trybie manualnej zmiany biegów.

### Zmiana biegów

Aby przełączyć bieg o jeden stopień:

- Pociągnąć jedną z manetek do tyłu – w kierunku kierownicy – i zwolnić ją.





**1** „-“: Włącza następny niższy bieg.

**2** „+“: Włącza następny wyższy bieg.

Zmiana biegu następuje po każdym pociągnięciu manetki, o ile prędkość obrotowa silnika nie wykracza poza dopuszczalny zakres.

Po każdej zmianie biegu cyfra pokazywana na wyświetlaczu kierowcy zmienia się, wskazując aktualnie włączony bieg.

### Wyłączanie funkcji

#### Wyłączenie ręczne w położeniu biegu D.

- Aby wyłączyć manetki przy kierownicy, należy pociągnąć prawą manetkę (+) w kierunku kierownicy i przytrzymać ją w tym położeniu, aż zgaśnie cyfra wskazująca aktualny bieg na wyświetlaczu kierowcy.

### Wyłączenie automatyczne

W położeniu biegu **D** manetki przy kierownicy są dezaktywowane po krótkiej chwili, jeśli nie są używane. Jest to sygnalizowane zgaśnięciem cyfry wskazującej aktualny bieg.

Wyjątek ma miejsce podczas hamowania silnikiem – manetki są wtedy włączone, dopóki trwa hamowanie silnikiem.

Automatyczna dezaktywacja nie działa w położeniu biegu **M**.

### Powiązane informacje

- Pozycje automatyczne skrzyni biegów (Str. 425)
- Wskaźnik zmiany biegu\* (Str. 427)

### Funkcja Start/Stop

Przy funkcji Start/Stop silnik jest tymczasowo wyłączany po zatrzymaniu samochodu, na przykład na światłach ulicznych lub w korku, a następnie automatycznie uruchamiany ponownie w momencie wznowienia jazdy.

Start/Stop jest jedną z wielu energooszczędnych funkcji, których zadaniem jest ograniczanie zużycia paliwa, co z kolei przekłada się na niższe emisje.

System umożliwia przyjęcie bardziej proekologicznego stylu jazdy poprzez automatyczne wyłączenie silnika, gdy tylko jest to możliwe.

### Powiązane informacje

- Korzystanie z funkcji Start/Stop (Str. 431)
- Warunki działania funkcji Start/Stop (Str. 432)



## Korzystanie z funkcji Start/Stop

Funkcja Start/Stop wyłącza chwilowo silnik w czasie postoju, a następnie automatycznie go znnowu uruchamia, gdy jazda ma być kontynuowana.

Funkcja Start/Stop jest dostępna po uruchomieniu silnika i może zostać aktywowana, jeśli będą spełnione wszystkie warunki. Wyświetlacz kierowcy pokazuje, czy funkcja jest dostępna, aktywna lub niedostępna, patrz część „Symbole na wyświetlaczu kierowcy” poniżej.

Wszystkie normalne układy samochodu, takie jak oświetlenie, radio itd. działają jak zwykle, nawet wtedy, gdy silnik zostanie wyłączony automatycznie. Działanie niektórych elementów wyposażenia może jednak zostać ograniczone, na przykład prędkość wentylatora układu klimatyzacji lub bardzo wysoka głośność systemu audio.

## Automatyczne wyłączenie

Aby nastąpiło automatyczne wyłączenie silnika, muszą zostać spełnione następujące warunki:

- Zatrzymać samochód za pomocą pedału hamulca i pozostawić stopę na pedale hamulca – silnik zostaje wyłączony automatycznie.

W trybie jazdy **Eco** lub **Comfort**<sup>3</sup> automatyczne wyłączenie silnika może nastąpić przed całkowitym zatrzymaniem samochodu.

Gdy aktywna jest funkcja **Temp. adaptacyjny** lub **Pilot Assist**, automatyczne wyłączenie silnika nastąpi po około trzech sekundach.

Patrz część „Warunki działania funkcji Start/Stop”.

## Automatyczny rozruch

Aby nastąpiło automatyczne włączenie silnika, muszą zostać spełnione następujące warunki:

- Zwolnić pedał hamulca - silnik zostanie automatycznie uruchomiony i będzie można kontynuować jazdę. Jeśli samochód znajduje się na podjeździe, włącza się funkcja wspomagania ruszania pod górę (HSA), co zapobiega stoczeniu się pojazdu do tyłu.
- Gdy funkcja **Auto hold** jest aktywna, automatyczny rozruch zostaje opóźniony do momentu naciśnięcia pedału przyspieszenia.
- Gdy aktywna jest funkcja **Temp. adaptacyjny** lub **Pilot Assist**, ponowne uruchomienie silnika nastąpi po naciśnięciu pedału przyspieszenia lub naciśnięciu przycisku  w lewym zestawie przycisków na kierownicy.
- Utrzymać nacisk na pedał hamulca i wcisnąć pedał przyspieszenia - silnik uruchomi się automatycznie.
- Na zjeździe: Zwolnić nieco nacisk na pedał hamulca tak, aby samochód zaczął się toczyć

- silnik zostanie ponownie uruchomiony po nieznacznym przyroście prędkości.

## Symbole na wyświetlaczu kierowcy

### Z 12-calowym wyświetlaczem kierowcy

- Gdy funkcja jest dostępna, na prędkościomierzu widoczny jest tekst **READY**.
- Wskazówka prędkościomierza pokazuje na **READY**, gdy funkcja jest aktywna i silnik został automatycznie wyłączony.
- Tekst **READY** jest szary, gdy funkcja jest niedostępna.
- Gdy funkcja jest wyłączona, nie jest pokazywany żaden tekst.

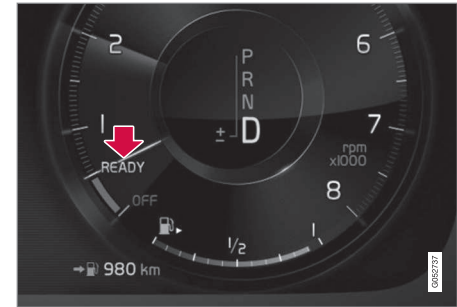

Funkcja jest aktywna i silnik został wyłączony automatycznie.

<sup>3</sup> Normalny tryb ruszania.

#### ◀ Z 8-calowym wyświetlaczem kierowcy

Symbol jest widoczny przy dolnej krawędzi prędkościomierza.

Symbol	Znaczenie
	Biały symbol: Funkcja jest dostępna.
	Bieżący symbol: Funkcja jest aktywna i silnik został wyłączony automatycznie.
	Funkcja jest niedostępna, warunki nie są spełnione.
	Gdy funkcja jest wyłączona, nie jest pokazywany żaden symbol.

#### Wyłączanie funkcji

W pewnych sytuacjach może być pożądane tymczasowe wyłączenie funkcji.



Do jej wyłączenia służy przycisk funkcyjny **Start/Stop** w widoku funkcji wyświetlacza centralnego. Gdy funkcja jest wyłączona, sygnalizacja w przycisku nie świeci się.

Funkcja pozostaje wyłączona aż do:

- jej ponownego włączenia
- przełączenia trybu jazdy na **Eco** lub **Comfort**
- następnego uruchomienia samochodu.

#### Powiązane informacje

- Funkcja Start/Stop (Str. 430)
- Warunki działania funkcji Start/Stop (Str. 432)
- Wspomaganie ruszania pod górę (Str. 448)
- Automatyczne hamowanie podczas postoju (Str. 448)
- Aktywna kontrola prędkości jazdy\* (Str. 315)
- Włączanie i uruchamianie funkcji Pilot Assist\* (Str. 335)

#### Warunki działania funkcji Start/Stop

Aby funkcja Start/Stop mogła działać, wymagane jest spełnienie szeregu warunków.

Jeśli którykolwiek z warunków nie jest spełniony, na wyświetlaczu kierowcy pojawi się odpowiednie wskazanie. Patrz część „Korzystanie z funkcji Start/Stop”.

#### Nie działa funkcja automatycznego zatrzymania silnika

Silnik nie zostaje automatycznie uruchomiony w następujących przypadkach:

- Samochód nie osiągnął prędkości ok. 10 km/h (6 mph) po uruchomieniu.
- Po kilku kolejnych automatycznych wyłączeniach silnika, prędkość musi ponownie przekroczyć 10 km/h (6 mph), aby automatyczne wyłączenie było znowu możliwe.
- Kierowca odpiął pas bezpieczeństwa.
- Poziom naładowania akumulatora jest poniżej minimalnej dopuszczalnej wartości.
- Silnik nie osiągnął normalnej temperatury roboczej.
- Temperatura otoczenia jest niższa od -5°C lub wyższa od ok. 30°C.
- Włączone jest elektryczne ogrzewanie przedniej szyby.
- Parametry powietrza w kabinie odbiegają od nastawionych wartości.

- samochód cofa.
- Temperatura akumulatora rozruchowego jest niższa lub wyższa od dopuszczalnych wartości granicznych.
- Kierowca wykonuje większe ruchy kierownicą.
- Droga jest bardzo stroma.
- Została otwarta pokrywa silnika.
- Podczas jazdy na dużej wysokości nad poziomem morza, gdy silnik nie osiągnął temperatury roboczej.
- Został uruchomiony układ ABS.
- W razie gwałtownego hamowania (nawet bez uruchomienia układu ABS).
- Wiele rozruchów w krótkim okresie czasu spowodowało zadziałanie zabezpieczenia termicznego rozrusznika.
- Filtr cząstek stałych w układzie wydechowym jest pełny<sup>4</sup>.
- do układu elektrycznego samochodu jest podłączona przyczepa.
- Skrzynia biegów nie osiągnęła normalnej temperatury roboczej.
- Dźwignia skrzyni biegów znajduje się w położeniu  $\pm$ .

### Nie działa funkcja automatycznego uruchomienia silnika

W następujących przypadkach silnik nie uruchamia się ponownie automatycznie po automatycznym wyłączeniu:

- Kierowca ma niezapięty pas bezpieczeństwa, dźwignia skrzyni biegów znajduje się w położeniu **P** i drzwi kierowcy są otwarte – uruchomienie musi nastąpić w normalny sposób.

### Silnik zostaje uruchomiony automatycznie bez zwolnienia pedału hamulca przez kierowcę

Silnik uruchamia się automatycznie w następujących sytuacjach, mimo że kierowca nadal trzyma stopę na pedale hamulca:

- Wysoka wilgotność w kabinie pasażerskiej powoduje zaparowanie szyb.
- Parametry powietrza w kabinie odbiegają od nastawionych wartości.
- Ma miejsce chwilowy duży pobór prądu lub poziom naładowania akumulatora spada poniżej najniższej dopuszczalnej wartości.
- Po wielokrotnym naciśnięciu (pompowaniu) pedału hamulca.
- Została otwarta pokrywa silnika.
- Po automatycznym wyłączeniu silnika bez całkowitego zatrzymania samochodu, samo-

chód zaczyna jechać lub nieznacznie zwiększa prędkość.

- Zamek pasa bezpieczeństwa kierowcy zostanie odpięty, gdy dźwignia skrzyni biegów znajduje się w położeniu **D** lub **N**.
- Dźwignia skrzyni biegów zostanie przełączona z położenia **D** w położenie **R** lub  $\pm$ .
- Drzwi kierowcy zostały otwarte, a dźwignia skrzyni biegów znajduje się w położeniu **D** – sygnał dźwiękowy („ping”) i komunikat tekstowy informują, że włączony jest zapłon.

### OSTRZEŻENIE

Nie otwierać pokrywy silnika po automatycznym wyłączeniu silnika. Przed podniesieniem pokrywy silnika wyłączyć silnik w normalny sposób.

### Powiązane informacje

- Funkcja Start/Stop (Str. 430)
- Korzystanie z funkcji Start/Stop (Str. 431)
- Akumulator pomocniczy (Str. 582)

<sup>4</sup> Dotyczy samochodów z silnikiem wysokoprężnym.

## Tryby jazdy\*

Wybór trybu jazdy wpływa na charakterystykę jezdnię samochodu i pozwala wzbogacić wrażenia z jazdy oraz ułatwić prowadzenie samochodu w określonych sytuacjach.

Korzystając z trybów jazdy, można szybko uzyskać dostęp do licznych funkcji i ustawień samochodu, zaspokajających różne potrzeby podczas jazdy. Poniższe układy pozwalają uzyskać możliwie jak najlepszą charakterystykę jezdnię samochodu w poszczególnych trybach jazdy:

- Układ kierowniczy
- Silnik/skrzynia biegów/napęd na wszystkie koła\*
- Hamulce
- Zawieszenie pneumatyczne\* i poziom amortyzacji
- Wyświetlacz kierowcy
- Funkcja Start/Stop
- Ustawienia klimatyzacji

Wybrać tryb jazdy najlepiej dostosowany do aktualnych warunków jazdy. Należy pamiętać, że nie wszystkie tryby jazdy można wybrać w każdej sytuacji.

## Wybór trybu jazdy



1. Nacisnąć przełącznik trybu jazdy **DRIVE MODE**.
  - > Na wyświetlaczu centralnym pojawia się wyskakujące menu.
2. Przewinąć pokrętkę w górę lub w dół, aż do zaznaczeniażądanego trybu jazdy.
3. Nacisnąć przełącznik trybu jazdy lub bezpośrednio ekran dotykowy, aby potwierdzić wybór.
  - > Wybrany tryb jazdy jest pokazywany na wyświetlaczu kierowcy.

Jeśli nie można wybrać danego trybu jazdy, pojawi się komunikat. Przykładowo:

- Nie można wybrać, ponieważ biegi są w trybie manual.
- Nie można wybrać z powodu niskiego napięcia akum.
- Nie można wybrać z powodu niskiej temperatury
- Nie można wybrać z powodu ograniczeń
- Nie można wybrać z powodu za dużej prędkości.

## Dostępne do wyboru tryby jazdy

### COMFORT

- Jest to normalny tryb pracy samochodu.

W momencie uruchomienia samochodu znajduje się on w trybie **Comfort** i aktywna jest funkcja Start/Stop. Ustawienia te oznaczają, że samochód daje odczucie komfortu, do obracania kierownicy potrzebna jest niewielka siła, amortyzatory są miękkie, a ruchy nadwozia są płynne.

Ten tryb jazdy jest trybem homologacyjnym dla emisji dwutlenku azotu.

**ECO**

- Wybierając tryb **Eco**, można dostosować samochód do bardziej energooszczędnej i proekologicznej jazdy.

Po wybraniu tego trybu aktywna jest funkcja Start/Stop, prześwit dolny samochodu jest mniejszy w celu zmniejszenia oporu powietrza, a wydajność pewnych ustawień klimatyzacji jest zredukowana.

Wyświetlacz kierowcy pokazuje wskaźnik ECO, który ułatwia paliwooszczędną jazdę.

Więcej informacji o tym trybie jazdy można znaleźć w części „Tryb jazdy ECO”.

**OFF ROAD**

- W ten sposób można maksymalnie zwiększyć trakcję samochodu podczas jazdy w trudnych warunkach i po słabej jakości drogach.

W tym trybie jazdy prześwit dolny jest duży, do obracania kierownicy potrzebna jest niewielka siła, a napęd na wszystkie koła i układ kontroli jazdy z niską prędkością z funkcją ułatwiającą zjeżdżanie ze wzniesień (Hill Descent Control) są aktywne. Funkcja Start/Stop jest nieaktywna.

Ten tryb jazdy może zostać aktywowany tylko na małych prędkościach, a prędkościomierz pokazuje pole ogranicznika prędkości. Po przekroczeniu tej prędkości, tryb **Off Road** jest wstrzymywany i następuje aktywacja innego trybu jazdy.

W trybie **Off Road** na wyświetlaczu kierowcy pomiędzy prędkościomierzem a obrotomierzem znajduje się Kompas.

**UWAGA**

Ten tryb jazdy nie jest przeznaczony do używania na drogach publicznych.

**UWAGA**

Jeśli samochód zostanie wyłączony w trybie OFF ROAD i ma w związku z tym duży prześwit, to zostanie obniżony przy następnym uruchomieniu.

**WAŻNE**

Podczas jazdy z przyczepą bez złącza przyczepy nie należy korzystać z trybu jazdy OFF ROAD. W przeciwnym razie zachodzi ryzyko uszkodzenia miechów powietrznych.

**DYNAMIC**

- Tryb **Dynamic** oznacza, że samochód ma bardziej sportową charakterystykę i szybciej reaguje podczas przyspieszania.

Zmiany biegów są dokonywane szybciej i są bardziej precyzyjne, a skrzynia biegów daje priorytet biegom zapewniającym lepszą trakcję.

Reakcje układu kierowniczego są szybsze, amortyzatory są twardsze, a mały prześwit dolny ozna-

cza, że nadwozie lepiej podąża za profilem drogi, zmniejszając przechyły podczas pokonywania zakrętów.

Funkcja Start/Stop jest nieaktywna.



## ◀◀ INDIVIDUAL

- Dostosowywanie trybu jazdy do indywidualnych preferencji.

Wybrać wyjściowy tryb jazdy, a następnie zmienić ustawienia zgodnie z żadaną charakterystyką jezdną. Ustawienia te zostają zapisane w indywidualnym profilu kierowcy.

Indywidualny tryb jazdy jest dostępny tylko wtedy, gdy zostanie najpierw aktywowany na wyświetlaczu centralnym.

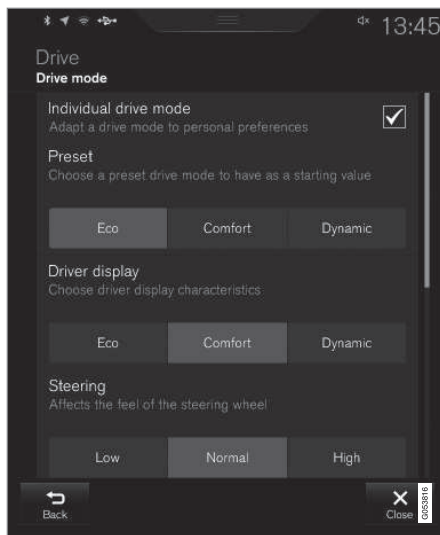

Widok ustawień<sup>5</sup> indywidualnego trybu jazdy.

1. Nacisnąć **Ustawienia** w górnym widoku.
2. Nacisnąć **My Car** → **Indywidualny tryb jazdy** i wybrać **Indywidualny tryb jazdy**.

3. W pozycji **Zaprogramowane kanały** wybrać wyjściowy tryb jazdy spośród następujących opcji: **Eko**, **Komfort** lub **Dynamiczny**.

Dostępne możliwości regulacji dotyczą ustawień następujących funkcji:

- **Wyświetlacz kierowcy**
- **Siła wspomagania układu kierowniczego**
- **Charakterystyka układu napędowego**
- **Charakterystyka hamulców**
- **Regulacja zawieszenia**
- **Klimatyzacja ECO**
- **Start/Stop**.

### Powiązane informacje

- Wspomaganie kierownicy z siłą zależną od prędkości (Str. 294)
- Regulacja wysokości zawieszenia\* i poziom amortyzacji (Str. 439)
- Funkcja Start/Stop (Str. 430)
- Położenie jazdy ECO (Str. 437)
- Napęd na wszystkie koła\* (Str. 441)
- Układ ułatwiający zjeżdżanie ze wzniesień\* (Str. 450)

<sup>5</sup> Ilustracja ma charakter schematyczny – układ graficzny może być inny w zależności od modelu samochodu lub wersji oprogramowania.

## Położenie jazdy ECO

Tryb **Tryb jazdy ECO** optymalizuje charakterystykę jezdną samochodu w celu bardziej oszczędnej pod względem zużycia paliwa i ekologicznej jazdy.

Używanie tego trybu pozwala oszczędzać paliwo i środowisko.

W trybie Eco dostosowane zostają następujące własności:

- Punkty zmiany przełożeń biegów.
- Sterowanie silnikiem i reakcja z pedału przyspieszenia.
- Zwolnienie pedału przyspieszenia przy prędkościach między 65 a 140 km/h (40-87 mph) powoduje włączenie funkcji wolnego biegu Eco Coast i wyłączenie hamowania silnikiem.
- Niektóre z ustawień układu klimatyzacji działają ze zmniejszoną efektywnością lub zostają wyłączone.
- Funkcja regulacji wysokości zawieszenia\* zmniejsza prześwit dolny w celu zredukowania oporu powietrza.
- Wyświetlacz kierowcy pokazuje na wskaźniku ECO informacje, mające na celu wspomóc i ułatwić ekologiczną i paliwooszczędną jazdę.

## Wybór trybu ECO

Tryb Eco zostaje wyłączony po wyłączeniu silnika i z tego względu trzeba go ponownie aktywować

po każdym uruchomieniu silnika. Gdy funkcja jest aktywna, wyświetlacz kierowcy pokazuje napis ECO.

### Samochód z funkcją kontroli trybu jazdy\*



1. Nacisnąć przełącznik trybu jazdy **DRIVE MODE**.  
> Na wyświetlaczu centralnym pojawia się wyskakujące menu.
2. Przewinąć pokrętko w górę lub w dół, aż do zaznaczeniażądanego trybu jazdy.
3. Nacisnąć przełącznik trybu jazdy lub bezpośrednio ekran dotykowy, aby potwierdzić wybór.

### W widoku funkcji wyświetlacza centralnego



Samochody bez przełącznika trybu jazdy mają przycisk funkcji **Tryb jazdy ECO** w widoku funkcji wyświetlacza centralnego.

- Nacisnąć przycisk, aby włączyć funkcję.  
> Wskaźnik w przycisku świeci się, gdy funkcja jest aktywna.

### Funkcja wolnego biegu Eco Coast

Funkcja wolnego biegu Eco Coast polega w praktyce na wyłączeniu funkcji hamowania silnikiem, co oznacza z kolei, że samochód toczy się na dłuższych dystansach przy wykorzystaniu własnej energii kinetycznej. Po zwolnieniu przez kierowcę pedału przyspieszenia następuje automatyczne odłączenie skrzyni biegów od silnika, którego prędkość jest zmniejszana do prędkości obrotowej biegu jałowego ze zmniejszonym zużyciem paliwa.

Funkcję najlepiej stosować tam, gdzie możliwy jest długi rozbieg toczenia się, np. na zjazdach o niewielkim nachyleniu lub, gdy można przewidzieć redukcję prędkości przy zbliżaniu się do strefy o niższym limicie dopuszczalnej prędkości.



#### ◀ Włączanie funkcji wolnego biegu

Funkcja jest aktywowana po całkowitym zwolnieniu pedału przyspieszenia w połączeniu z następującymi parametrami:

- Włączony jest tryb jazdy **Eco**.
- Dźwignia skrzyni biegów znajduje się w położeniu **D**.
- Prędkość mieści się w zakresie około 65-140 km/h (40-87 mph).
- Nachylenie drogi w dół nie przekracza ok. 6 %.

Podczas korzystania z tej funkcji na wyświetlaczu kierowcy widoczny jest symbol **COASTING**.

#### Ograniczenia

Funkcja wolnego biegu nie jest dostępna w następujących sytuacjach:

- Gdy silnik i/lub skrzynia biegów nie osiągnęły normalnej temperatury roboczej.
- Włączenie automatycznej kontroli prędkości jazdy.
- Dźwignia skrzyni biegów zostanie przełączona z położenia **D** i położenia manualnego.
- Gdy prędkość nie mieści się w zakresie około 65-140 km/h (40-87 mph).
- Gdy nachylenie drogi w dół przekracza około 6 %.
- Po ręcznej zmianie biegów za pomocą manetek przy kierownicy\*.

#### Dezaktywacja i wyłączenie funkcji wolnego biegu

W pewnych sytuacjach może być pożądana dezaktywacja lub wyłączenie funkcji, aby można było korzystać z hamowania silnikiem. Jako przykłady takich sytuacji można podać zjazd ze stromego wzniesienia lub rozpoczęcie manewru wyprzedzania – by można było zrobić to w jak najbezpieczniejszy sposób.

Funkcję wolnego biegu dezaktywuje się w następujący sposób:

- Wcisnąć pedał przyspieszenia lub pedał hamulca.
- Przeszawić dźwignię skrzyni biegów w położenie ręczne.
- Zmiana biegów za pomocą manetek przy kierownicy\*.

Funkcję wolnego biegu wyłącza się w następujący sposób:

- Zmieniając tryb jazdy\* lub wyłączając tryb jazdy **Tryb jazdy ECO** w widoku funkcji.

Toczenie się na krótkich dystansach jest możliwe również bez funkcji wolnego biegu. A to z kolei ogranicza zużycie. Dla uzyskania najlepszej ekonomiki zużycia paliwa dobrze jest jednak mieć włączoną funkcję wolnego biegu, aby samochód mógł toczyć się na dłuższych dystansach.

#### Wskaźnik ECO na wyświetlaczu kierowcy

Wskaźnik ECO pokazuje stopień efektywności paliwowej jazdy:

- Przy jeździe paliwooszczędnej wskaźnik pokazuje niską wartość, a jego wskaźówka znajduje się w zielonym polu.
- Gdy jazda nie jest wydajna paliwowo, np. przy gwałtownym hamowaniu lub przyspieszaniu, wskaźnik pokazuje wyższą wartość.

Wskaźnik ECO pokazuje również, jak w tych samych warunkach jazdy jechałby kierowca referencyjny. Jest to pokazywane za pomocą krótkiej wskaźówki na wskaźniku.





Wskaźnik ECO na 12-calowym wyświetlaczu kierowcy.



Wskaźnik ECO na 8-calowym wyświetlaczu kierowcy.

### Tryb ECO układu klimatyzacji

W trybie jazdy **Eco** zostaje automatycznie aktywowany tryb ECO układu klimatyzacji kabiny pasażerskiej w celu zredukowania zużycia energii.

### **i** UWAGA

Gdy funkcja ECO jest aktywna, niektóre parametry w ustawieniach układu klimatyzacji są zmienione, a działanie niektórych odbiorników elektrycznych jest ograniczone. Niektóre ustawienia można przywrócić ręcznie, ale pełną funkcjonalność odzyskuje się tylko po wyłączeniu funkcji ECO lub dostosowaniu trybu jazdy **Individual\*** z pełną funkcjonalnością klimatyzacji.

W razie problemów związanych z zaparowaniem nacisnąć przycisk usuwania zaparowania i oblodzenia szyb, który działa normalnie.

### Powiązane informacje

- Zasady ekonomicznej jazdy (Str. 461)
- Funkcja Start/Stop (Str. 430)
- Tryby jazdy\* (Str. 434)
- Włączanie/wyłączanie usuwania zaparowania i oblodzenia szyb oraz zewnętrznych lusterek wstecznych (Str. 209)

### Regulacja wysokości zawieszenia\* i poziom amortyzacji

Regulacja wysokości zawieszenia automatycznie dostosowuje charakterystykę pracy zawieszenia i amortyzatorów samochodu w celu zapewnienia najwyższego komfortu i funkcjonalności w czasie jazdy. Istnieje także możliwość ręcznej regulacji wysokości w celu ułatwienia załadunku samochodu albo wsiadania i wysiadania.

### Zawieszenie pneumatyczne i amortyzatory

Układ dostosowuje się do wybranego trybu jazdy i prędkości samochodu. Za pomocą zawieszenia pneumatycznego prześwit dolny samochodu zostaje zmniejszony podczas jazdy z wysoką prędkością, co zmniejsza opór powietrza i zwiększa stabilność. Amortyzatory są normalnie nastawione na maksymalny możliwy komfort, ale ich charakterystyką jest dostosowywana przez cały czas do nawierzchni drogi, przyspieszenia samochodu, hamowania i pokonywania zakrętów.



Trwająca regulacja wysokości zawieszenia jest sygnalizowana na wyświetlaczu kierowcy.

Regulacja poziomu nie działa, gdy otwarta jest pokrywa silnika lub którekolwiek z drzwi bocznych.



## « Ustawienia regulacji wysokości zawieszenia

### Ułatwienie wsiadania

Samochód można obniżyć w celu ułatwienia wsiadania i wysiadania.

Aktywacja funkcji ułatwienia wsiadania na wyświetlaczu centralnym:

1. Nacisnąć **Ustawienia** w górnym widoku.
2. Nacisnąć przycisk **My Car → Zawieszenie**.
3. Wybrać opcję **Regul. łatwego wsiadania/wysiad., zawiesz.**

> Gdy samochód zostanie zaparkowany z wyłączonym silnikiem, następuje obniżenie samochodu (regulacja poziomu zostaje zatrzymana, jeśli zostaną otwarte któreś drzwi, a jej wznowienie po zamknięciu drzwi może nastąpić z pewnym opóźnieniem). Gdy samochód zostanie uruchomiony i zacznie jechać, nastąpi jego podniesienie do poziomu nastawionego dla wybranego trybu jazdy.

### Wyłączanie regulacji wysokości i charakterystyki zawieszenia

W pewnych przypadkach funkcja musi zostać wyłączona, na przykład przed podniesieniem samochodu za pomocą podnośnika\*. W przeciwnym razie różnica poziomów będąca skutkiem podniesienia samochodu na podnośniku może

spowodować problemy z zawieszeniem pneumatycznym.

Dezaktywacja funkcji na wyświetlaczu centralnym:

1. Nacisnąć **Ustawienia** w górnym widoku.
2. Nacisnąć przycisk **My Car → Zawieszenie**.
3. Wybrać opcję **Wyłącz regulację poziomowania**.

### Zmiana poziomu amortyzacji<sup>6</sup>

W samochodach z aktywnym zawieszeniem (Four-C) i bez funkcji trybu jazdy\* poziom amortyzacji można regulować za pomocą wyświetlacza centralnego:

1. Nacisnąć **Ustawienia** w górnym widoku.
2. Nacisnąć **My Car → Tryb jazdy → Regulacja zawieszenia** i wybrać poziom.

### Tryb załadunku



Użyć przycisków w przestrzeni bagażowej do regulacji wysokości tylnej części pojazdu oraz ułatwienia załadunku lub rozładunku, jak również podczas podłączania i odłączania przyczepy. Patrz część „Załadunek”.

### Podczas parkowania

Podczas parkowania upewnić się, że ilość miejsca nad i pod samochodem jest wystarczająca, ponieważ prześwit dolny samochodu może zmieniać się na przykład w zależności od temperatury zewnętrznej, obciążenia ładunkiem, użycia trybu załadunku i wybranego trybu jazdy.

Poziom można regulować również jakiś czas po zaparkowaniu samochodu. Służy to kompensacji ewentualnych zmian wysokości na skutek zmiany

<sup>6</sup> Zależy od wyposażenia samochodu.

temperatury w resorach pneumatycznych w miarę schładzania się samochodu.

### Podczas transportu

Podczas przewożenia samochodu promem, pociągiem lub samochodem ciężarowym trzeba go zamocować za opony, a nie za inne części podwozia. Podczas transportu mogą wystąpić zmiany wysokości zawieszenia pneumatycznego, co mogłoby negatywnie wpłynąć na stan zamocowań.

### Powiązane informacje

- Tryby jazdy\* (Str. 434)
- Przewożenie bagażu (Str. 243)

### Napęd na wszystkie koła\*

Napęd na wszystkie koła AWD (All Wheel Drive) oznacza, że napędzane są równocześnie wszystkie cztery koła samochodu.

Aby zapewnić najlepszą możliwą trakcję i zapobiec buksowaniu kół, siła napędowa jest przenoszona automatycznie na koła, które mają najlepszą przyczepność. Układ przez cały czas monitoruje zapotrzebowanie na wielkość momentu obrotowego przekazywanego na tylne koła i może niezwłocznie przekazać nawet połowę momentu obrotowego silnika na tylne koła.

Napęd na wszystkie koła ma także stabilizujący wpływ przy wyższych prędkościach. W normalnych warunkach jazdy większa część mocy silnika przekazywana jest na koła przednie. Gdy samochód stoi w miejscu, napęd na wszystkie koła jest zawsze włączony, dzięki czemu pojazd jest przygotowany do wykorzystania maksymalnej trakcji podczas przyspieszania.

Charakterystyka napędu na wszystkie koła różni się w zależności od wybranego trybu jazdy\*.

### Powiązane informacje

- Tryby jazdy\* (Str. 434)
- Kontrola jazdy z niską prędkością\* (Str. 449)

### Funkcje hamulców

Hamulce samochodu są używane do zmniejszenia prędkości jazdy lub do uniemożliwienia niezamierzonego wprawienia w ruch zatrzymanego samochodu.

Oprócz hamulca zasadniczego i hamulca postojowego samochód jest wyposażony w kilka automatycznych funkcji wspomagania hamowania. Funkcje te pomagają kierowcy na przykład w taki sposób, że nie musi on trzymać stopy na pedale hamulca po zatrzymaniu pojazdu na świetle ulicznym, przy ruszaniu pod górę lub podczas zjazdu ze wzniesienia.

Zależnie od wyposażenia samochodu dostępne są następujące funkcje automatycznego hamowania:

- Automatyczne hamowanie podczas postoju (Auto Hold)
- Wspomaganie ruszania pod górę (Hill Start Assist)
- Automatyczne hamowanie po kolizji
- City Safety
- Układ ułatwiający zjeżdżanie ze wzniesień (Hill Descent Control)\*

### Powiązane informacje

- Hamulec zasadniczy (Str. 442)
- Hamulec postojowy (Str. 445)



- Układ ułatwiający zjeżdżanie ze wzniesień\* (Str. 450)
- Wspomaganie ruszania pod górę (Str. 448)
- Automatyczne hamowanie podczas postoju (Str. 448)
- Automatyczne hamowanie po kolizji (Str. 444)

### Hamulec zasadniczy

Hamulec zasadniczy służy do zmniejszania prędkości samochodu podczas jazdy.

#### Układ hamulca zasadniczego

Układ hamulcowy w tym samochodzie jest dwu-obwodowy. W razie uszkodzenia obwodu hamulcowego pedał hamulca zaczyna działać przy głębszym wciśnięciu. Do uzyskania normalnej siły hamowania potrzebny jest wówczas silniejszy nacisk na pedał.

Zastosowane w układzie hamulcowym urządzenie wspomagające zmniejsza siłę, jaka potrzebna jest do wciśnięcia pedału hamulca.



#### OSTRZEŻENIE

Wspomaganie hamulców działa tylko przy uruchomionym silniku.

Gdy silnik nie pracuje, pedał hamulca zasadniczego wydaje się sztywniejszy i zahamowanie samochodu wymaga większej siły nacisku na pedał.

Podczas jazdy w terenie górzystym lub gdy samochód jest mocno załadowany, można odciążyć hamulce, korzystając z siły hamującej silnika w trybie ręcznej zmiany biegów. Przy zjeżdżaniu ze wzniesienia najlepiej korzystać z tego samego biegu, na którym następowało wjeżdżanie pod górę. Z trybu jazdy **Off Road\*** należy korzystać w celu większego wykorzystania hamowania silni-

kiem podczas jazdy w dół stromej zbocza z niską prędkością.

#### Układ zapobiegający blokowaniu kół przy hamowaniu (ABS)

Samochód jest wyposażony w układ Anti-lock Braking System (ABS), który zapobiega blokowaniu się kół przy hamowaniu i pozwala utrzymać panowanie nad torem jazdy. Działaniu układu może towarzyszyć pulsowanie pedału hamulca, co jest objawem prawidłowym.

Gdy po uruchomieniu silnika kierowca zwolni nacisk na pedał hamulca, wykonywany jest krótki test układu ABS. Dodatkowy automatyczny test układu może zostać przeprowadzony przy niskiej prędkości. Test ten może być odczuwalny jako pulsowanie pedału hamulca.

#### Hamowanie na mokrej nawierzchni

W przypadku jazdy przez dłuższy czas w ulewnym deszczu bez hamowania, efekt hamowania przy kolejnym użyciu hamulców może być nieco opóźniony. Sytuacja taka może również wystąpić po opuszczeniu myjni samochodowej. Wówczas konieczne jest mocniejsze wciśnięcie pedału hamulca. Z tego względu należy utrzymywać większy odstęp od znajdujących się z przodu pojazdów.

Po jeździe na mokrej nawierzchni lub skorzystaniu z myjni samochodowej należy mocno zahamować. Spowoduje to nagrzanie oraz szybsze wyschnięcie tarcz hamulcowych, co zabezpieczy je przed

korozją. Podczas hamowania należy uwzględnić panującą sytuację na drodze.

### Hamowanie na nawierzchni solonej

Podczas jazdy po drogach solonych na tarczach i okładzinach hamulcowych może osadzać się warstwa soli. Może to spowodować wydłużenie drogi hamowania. Z tego względu należy utrzymywać szczególnie duży odstęp od poprzedzającego pojazdu. Należy również:

- Zahamować od czasu do czasu, aby usunąć ewentualną warstwę soli. Należy przy tym upewnić się, że hamowanie nie spowoduje zagrożenia dla innych uczestników ruchu drogowego.
- Delikatnie nacisnąć pedał hamulca po zakończeniu jazdy i przed rozpoczęciem następnej podróży.

### Konserwacja

Aby w pełni korzystać z wysokiej niezawodności i bezpieczeństwa oferowanego przez Volvo, należy przestrzegać terminów programu serwisowego Volvo, przedstawionego w książce „Program obsługi Volvo i rejestr przeglądów”.

Nowe i zamienne okładziny oraz tarcze hamulcowe zapewniają optymalną skuteczność hamowania dopiero po kilkuset kilometrach ich „docierania”. Mniejszą skuteczność hamowania należy kompensować poprzez mocniejsze naciśnięcie pedału hamulca. Firma Volvo zaleca używanie



wyłącznie dopuszczonych przez nią okładzin hamulcowych.

### ! WAŻNE

Zużycie elementów układu hamulcowego trzeba sprawdzać regularnie.

Należy skontaktować się ze stacją obsługi, by uzyskać informacje na temat wymaganej procedury lub zlecić jej przeprowadzenie kontroli – zaleca się kontakt z autoryzowaną stacją obsługi Volvo.

### Symbol na wyświetlaczu kierowcy

Symbol	Znaczenie
	Sprawdzić poziom płynu hamulcowego. Jeżeli jest zbyt niski, dolać płynu hamulcowego i ustalić przyczynę ubytku.
	Ciągłe światło przez 2 sekundy przy uruchamianiu silnika: Automatyczna kontrola działania. Ciągłe światło przez dłużej niż 2 sekundy: Usterka układu ABS. Normalny układ hamulcowy samochodu nadal działa, ale bez funkcji ABS.

### ! OSTRZEŻENIE

Jeśli obie lampki ostrzegawcze awarii hamulców oraz awarii ABS zapalą się jednocześnie, w układzie hamulcowym wystąpiła usterka.

- Jeśli w takiej sytuacji poziom płynu hamulcowego w zbiorniku wyrównawczym jest prawidłowy, należy pojechać z zachowaniem ostrożności do najbliższej stacji obsługi i zlecić sprawdzenie układu hamulcowego – zaleca się kontakt z autoryzowaną stacją obsługi Volvo.
- Jeśli poziom płynu hamulcowego znajduje się poniżej oznaczenia **MIN** na zbiorniku wyrównawczym, nie wolno kontynuować jazdy, dopóki płyn hamulcowy nie zostanie uzupełniony. Przyczyna utraty płynu hamulcowego musi zostać zbadana.

### Powiązane informacje

- Funkcje hamulców (Str. 441)
- Funkcja wzmocnienia siły hamowania (BFA) (Str. 444)
- Światło hamowania (Str. 156)
- Światła hamowania awaryjnego (Str. 444)

## Światła hamowania awaryjnego

Światła hamowania awaryjnego zostają włączone, aby ostrzec kierowców pojazdów jadących z tyłu o nagłym hamowaniu. Funkcja ta polega na tym, że światła hamowania błyskają zamiast świecić ciągle światłem jak w przypadku zwykłego hamowania.

Światła hamowania awaryjnego zostają włączone podczas gwałtownego hamowania lub po aktywacji ABS na dużych prędkościach. Po hamowaniu awaryjnym na małych prędkościach, światła hamowania przestaną błyskać i zaczną świecić światłem ciągle. Jednocześnie włączą się światła awaryjne samochodu. Światła te będą migać do czasu, gdy kierowca ponownie przyspieszy do wyższej prędkości lub je wyłączy.

### Powiązane informacje

- Hamulec zasadniczy (Str. 442)
- Światła awaryjne (Str. 156)
- Światło hamowania (Str. 156)

## Funkcja wzmocnienia siły hamowania (BFA)

System wzmocnienia siły hamowania, BAS (Brake Assist System) pomaga zwiększyć siłę hamowania w trakcie hamowania, skracając tym samym drogę hamowania.

System EBA wyczuwa styl hamowania kierowcy i w razie potrzeby zwiększa siłę hamowania. Siła hamowania może zostać zwiększona do poziomu, przy którym następuje uruchomienie ABS. Zmniejszenie nacisku na pedał przerywa działanie tej funkcji.

### UWAGA

Po włączeniu funkcji BAS pedał hamulca obniża się nieco bardziej niż zwykle – wcisnąć (przytrzymać) pedał hamulca tak długo, jak to konieczne.

Po zwolnieniu pedału hamulca, ustają wszystkie funkcje hamowania.

### Powiązane informacje

- Hamulec zasadniczy (Str. 442)

## Automatyczne hamowanie po kolizji

W razie wypadku, podczas którego doszło do zadziałania pirotechnicznych napinaczy pasów bezpieczeństwa lub poduszek powietrznych, oraz w przypadku wykrycia kolizji z dużym zwierzaniem, hamulce samochodu zostaną załączone automatycznie. Ta funkcja ma na celu zapobieganie lub zmniejszenie skutków każdej kolejnej kolizji.

Po poważnej kolizji istnieje ryzyko, że kontrolowanie i kierowanie samochodem nie jest już możliwe. Dla uniknięcia ewentualnej następnej kolizji z pojazdem lub obiektem znajdującym się na torze jazdy samochodu lub złagodzenia jej skutków zostaje wtedy automatycznie włączony układ automatycznego hamowania, który wyhamowuje samochód w bezpieczny sposób.

Podczas hamowania włączone są światła hamowania i światła awaryjne. Po zatrzymaniu się samochodu, światła awaryjne migają nadal i zostaje włączony hamulec postojowy.

Jeśli hamowanie nie jest wskazane, na przykład gdy istnieje ryzyko, że samochód zostanie uderzony w przez pojazdy jadące z tyłu, kierowca może przerwać działanie układu, naciskając pedał przyspieszenia.

Funkcja ta przyjmuje, że układ hamulcowy jest sprawny po kolizji.

Patrz też punkty „Rear Collision Warning” i „Blind Spot Information”.

### Powiązane informacje

- Funkcje hamulców (Str. 441)
- Napinacze pasów bezpieczeństwa (Str. 61)
- Poduszki powietrzne (Str. 66)
- Rear Collision Warning (Str. 371)
- Blind Spot Information\* (Str. 372)

### Hamulec postojowy

Hamulec postojowy uniemożliwia niezamierzone wprawienie w ruch zatrzymanego samochodu poprzez mechaniczne zablokowanie dwóch kół.



Przycisk hamulca postojowego znajduje się w konsoli między fotelami.

Uruchamianiu elektrycznego hamulca postojowego może towarzyszyć odgłos siłownika elektrycznego. Podobny odgłos towarzyszy operacji samodiagnostyki hamulca.

W przypadku uruchomienia hamulca postojowego w zatrzymanym samochodzie, działa on na koła tylne. Uruchomienie tego hamulca podczas jazdy powoduje zahamowanie wszystkich czterech kół. Tuż przed zatrzymaniem samochodu przywracany jest normalny tryb działania hamulca postojowego tylko na koła tylne.

### Powiązane informacje

- Funkcje hamulców (Str. 441)
- Używanie hamulca postojowego (Str. 446)
- W razie usterki hamulca postojowego (Str. 447)

## Używanie hamulca postojowego

Użyć hamulca postojowego, aby zapobiec toczeniu się samochodu.

### Włączanie hamulca postojowego



1. Pociągnąć przycisk do góry.
  - > Po załączeniu hamulca postojowego, na wyświetlaczu kierowcy zapali się symbol.
2. Sprawdzić, czy samochód stoi.

### Symbol na wyświetlaczu kierowcy

Symbol	Znaczenie
	Symbol świeci, gdy hamulec postojowy jest włączony. Miganie symbolu sygnalizuje usterkę. Przeczytać komunikat na wyświetlaczu kierowcy.

### Włączenie automatyczne

Hamulec postojowy zostanie włączony automatycznie:

- gdy włączona jest funkcja Auto Hold (automatyczne hamowanie podczas postoju), a samochód stał przez ok. 5 minut.
- po wybraniu położenia biegu **P** na stromym wzniesieniu.
- po wyłączeniu samochodu.

### Hamulec awaryjny

W sytuacji awaryjnej można uruchomić hamulec postojowy podczas jazdy, pociągając przycisk do góry i przytrzymując go. Zwolnienie przełącznika powoduje przerwanie procesu hamowania.

#### UWAGA

W czasie aktywnego hamowania awaryjnego przy dużych prędkościach rozlega się sygnał dźwiękowy.

### Wyłączanie hamulca postojowego



### Zwalnianie ręczne

1. Mocno nacisnąć pedał hamulca.
2. Wcisnąć przycisk.
  - > Hamulec postojowy wyłącza się i symbol na wyświetlaczu kierowcy gaśnie.

### Zwalnianie automatyczne

1. Zapiąć pas bezpieczeństwa.
2. Uruchomić silnik.
3. Wybrać położenie biegu **D** lub **R** i nacisnąć pedał przyspieszenia.
  - > Hamulec postojowy wyłącza się i symbol na wyświetlaczu kierowcy gaśnie.



## Parkowanie na pochyłości

### OSTRZEŻENIE

Zawsze podczas parkowania na pochyłym terenie należy używać hamulca postojowego. Włączenie biegu lub wybranie położenia **P** automatycznej skrzyni biegów nie wystarcza do utrzymania samochodu w miejscu w każdej sytuacji.

Jeżeli samochód jest zaparkowany przodem w kierunku szczytu wzniesienia:

- Skręcić koła w kierunku **od** krawężnika.

Jeżeli samochód jest zaparkowany przodem w kierunku podnóża wzniesienia:

- Skręcić koła w kierunku **do** krawężnika.

### Ruszanie pod górę z dużym obciążeniem

Przy automatycznym zwalnianiu hamulca postojowego ruszający pod stromą górę samochód z dużym obciążeniem przewożonym ładunkiem (na przykład z przyczepą) może w sposób niekontrolowany przemieścić się w kierunku przeciwnym. W celu uniknięcia tego należy przy ruszaniu pociągnąć przełącznik do góry. Przełącznik należy pociągnąć dopiero po uzyskaniu siły napędowej silnika wystarczającej do pokonania tendencji do staczania się w dół pochyłości.

## Ustawienia hamulca postojowego

Automatyczne włączanie hamulca postojowego można wybrać za pomocą wyświetlacza centralnego.

Automatyczne włączanie po wyłączeniu samochodu.

1. Nacisnąć **Ustawienia** w górnym widoku.
2. Nacisnąć **My Car → Hamulec postojowy i zawieszenie** i odznaczyć/zaznaczyć funkcję **Automat. aktywacja elektr. hamulca postojow..**

### Powiązane informacje

- Hamulec postojowy (Str. 445)
- W razie usterki hamulca postojowego (Str. 447)
- Automatyczne hamowanie podczas postoju (Str. 448)

## W razie usterki hamulca postojowego

Jeśli po kilku próbach nie można zwolnić lub załączyć hamulca postojowego, należy skontaktować się z autoryzowaną stacją obsługi Volvo.

Podczas jazdy z załączonym hamulcem postojowym słychać sygnał ostrzegawczy.

W przypadku parkowania samochodu przed naprawieniem ewentualnej usterki, należy przednie koła odpowiednio skrócić, jak przy parkowaniu na pochyłości, a dźwignię skrzyni biegów ustawić w położeniu **P**.



### Niskie napięcie akumulatora

Gdy napięcie na zaciskach akumulatora jest zbyt niskie, nie jest możliwe ani uruchamianie, ani zwalnianie hamulca postojowego. W takim przypadku należy skorzystać z akumulatora wspomagającego.

### Wymiana okładzin ciernych

Okładziny hamulca tylnego muszą być wymieniane w warsztacie z uwagi na budowę elektrycznego hamulca postojowego – zaleca się powierzyć tę czynność autoryzowanej stacji obsługi Volvo.

## ◀ Symbole na wyświetlaczu kierowcy

Symbol	Znaczenie
	Miganie symbolu sygnalizuje usterkę. Przeczytać komunikat na wyświetlaczu kierowcy.
	Awaria w układzie hamulcowym. Przeczytać komunikat na wyświetlaczu kierowcy.
	Komunikat informacyjny na wyświetlaczu kierowcy.

Przykładowe komunikaty:

- **Hamulec postojowy Konieczny serwis**
- **Hamulec postojowy Przegrzanie układu**
- **Hamulec postojowy Chwilowo niedostępne**

### Powiązane informacje

- Funkcje hamulców (Str. 441)
- Używanie hamulca postojowego (Str. 446)
- Hamulec postojowy (Str. 445)
- Awaryjny rozruch silnika z innego akumulatora (Str. 423)

## Wspomaganie ruszania pod górę

Funkcja wspomagania ruszania pod górę, Hill Start Assist (HSA), zapobiega stoczeniu się samochodu do tyłu podczas ruszania w górę wzniesienia. Podczas cofania pod górę zapobiega ona stoczeniu się samochodu do przodu.

Funkcja ta powoduje, że ciśnienie w układzie hamulcowym będące rezultatem nacisku na pedał jest podtrzymywane przez parę sekund podczas przenoszenia przez kierowcę stopy z pedału hamulca na pedał przyspieszenia.

Tymczasowy efekt hamowania zanika po paru sekundach lub w momencie naciśnięcia pedału przyspieszenia przez kierowcę.

Funkcja wspomagania ruszania pod górę jest dostępna nawet po wyłączeniu funkcji automatycznego zahamowania samochodu po zatrzymaniu (Auto hold).

### Powiązane informacje

- Funkcje hamulców (Str. 441)
- Automatyczne hamowanie podczas postoju (Str. 448)

## Automatyczne hamowanie podczas postoju

Automatyczne hamowanie podczas postoju (Auto Hold) oznacza, że kierowca może puścić pedał hamulca, zachowując działanie hamulców, gdy samochód zostanie zatrzymany na światłach ulicznych lub skrzyżowaniu.

### Funkcjonowanie

Po zatrzymaniu samochodu, hamulce włączają się automatycznie. Do utrzymania samochodu w miejscu funkcja ta może wykorzystać hamulec zasadniczy albo hamulec postojowy i działa ona przy każdym nachyleniu podłoża. Ponowne naciśnięcie pedału przyspieszenia powoduje zwolnienie hamulców.

Podczas hamowania do zatrzymania się na wzniesieniu lub zjeździe - wcisnąć pedał hamulca nieco mocniej przed jego zwolnieniem, aby mieć pewność, że samochód stoi w miejscu.

Jeśli kierowca wyłączy silnik po zatrzymaniu samochodu w miejscu, zostanie włączony hamulec postojowy.

### Wyłączenie automatyczne

Funkcja zostaje automatycznie wyłączona:

- po otwarciu drzwi kierowcy i odpięciu pasa bezpieczeństwa kierowcy.
- w położeniu **N** skrzyni biegów.

## Przełącznik hamulca automatycznego



Wskaźnik w przycisku świeci się, gdy funkcja jest aktywna.



Włączyć lub wyłączyć funkcję Auto Hold za pomocą przełącznika na konsoli między fotelami. Funkcja pozostaje wyłączona do momentu jej ponownego włączenia.



Jeśli funkcja jest aktywna i utrzymuje samochód w miejscu za pomocą hamulca zasadniczego (świeci się symbol A), to w celu jej dezaktywacji trzeba jednocześnie nacisnąć pedał hamulca i przycisk.

Po wyłączeniu funkcji wspomaganie ruszania pod górę (HSA) pozostaje aktywne, by zapobiegać stoczeniu się samochodu do tyłu podczas ruszania w górę wzniesienia.

## Symbole na wyświetlaczu kierowcy

Symbol	Znaczenie
	Symbol świeci się, gdy funkcja wykorzystuje hamulce zasadnicze do utrzymania samochodu w miejscu.
	Symbol świeci się, gdy funkcja wykorzystuje hamulec postojowy do utrzymania samochodu w miejscu.

## Powiązane informacje

- Funkcje hamulców (Str. 441)
- Wspomaganie ruszania pod górę (Str. 448)

## Kontrola jazdy z niską prędkością\*

Funkcja kontroli jazdy z niską prędkością Low Speed Control (LSC) poprawia trakcję i ułatwia jazdę terenową oraz na śliskiej nawierzchni, na przykład z przyczepą kempingową po trawie lub z przyczepą do łodzi po rampie do wodowania.

W samochodzie z funkcją kontroli trybu jazdy\* funkcja ta jest realizowana w trybie jazdy **Off Road**.

Funkcja ta jest dostosowana do jazdy terenowej oraz jazdy z przyczepą z niską prędkością aż do około 40 km/h (25 mph).

Funkcja kontroli jazdy z niską prędkością daje priorytet niskim biegom i napędowi na wszystkie koła, co pomaga uniknąć buksowania kół i zapewnia lepszą przyczepność wszystkich kół. Pedał przyspieszenia jest mniej czuły, co wpływa korzystnie na trakcję i kontrolę prędkości podczas jazdy z niską prędkością.

Funkcja jest aktywowana razem z funkcją Hill Descent Control (HDC), co oznacza, że prędkość jazdy podczas zjeżdżania ze stromych wzniesień może być kontrolowana za pomocą pedału przyspieszenia, a potrzeba korzystania z pedału hamulca jest mniejsza. Układ ten ułatwia jazdę z niską równomierną prędkością podczas zjeżdżania ze stromych wzniesień.



#### « Włączanie funkcji kontroli jazdy z niską prędkością (LSC)

Funkcja ta jest włączana na różne sposoby, zależnie od wyposażenia samochodu.

##### **Samochód z funkcją kontroli trybu jazdy\***



- Wybrać tryb jazdy terenowej **Off Road**, aby włączyć funkcję.
- Wybrać inny tryb jazdy, aby wyłączyć funkcję.

##### **W widoku funkcji wyświetlacza centralnego**



W samochodzie bez przełącznika trybu jazdy znajduje się przycisk funkcyjny układu kontroli jazdy na małych prędkościach z funkcją **Hill Descent Control** w widoku funkcji wyświetlacza centralnego.

- Nacisnąć przycisk, aby włączyć funkcję.
  - > Wskaźnik w przycisku świeci się, gdy funkcja jest aktywna.

#### **i UWAGA**

Gdy funkcja LSC z HDC jest włączona, opór pedału przyspieszenia i charakterystyka reakcji silnika ulegają zmianie.

#### **i UWAGA**

Ten tryb jazdy nie jest przeznaczony do używania na drogach publicznych.

#### **i UWAGA**

Funkcja ta zostaje wyłączona podczas jazdy z wyższą prędkością i w razie potrzeby musi zostać ponownie włączona przy niższej prędkości.

#### **Powiązane informacje**

- Funkcje hamulców (Str. 441)
- Układ ułatwiający zjeżdżanie ze wzniesień\* (Str. 450)
- Tryby jazdy\* (Str. 434)

### **Układ ułatwiający zjeżdżanie ze wzniesień\***

Układ ułatwiający zjeżdżanie ze wzniesień, Hill Descent Control (HDC) jest funkcją działającą na małych prędkościach, umożliwiającą bardziej zaawansowane hamowanie silnikiem. Funkcja umożliwia zwiększanie lub zmniejszanie prędkości pojazdu na wzniesieniach o dużym nachyleniu tylko przy użyciu pedału przyspieszenia, bez używania hamulców zasadniczych.

W samochodzie z funkcją kontroli trybu jazdy\* funkcja ta jest realizowana w trybie jazdy **Off Road**.

Układ ułatwiający zjeżdżanie ze wzniesień jest przystosowany do jazdy terenowej z niską prędkością i jest przydatny podczas jazdy w dół stromych zboczy o trudnej nawierzchni. Kierowca nie musi używać pedału hamulca, lecz może skoncentrować się na kierowaniu samochodem.

#### **⚠ OSTRZEŻENIE**

Układ HDC nie działa we wszystkich sytuacjach i został zaprojektowany jedynie jako dodatkowa funkcja pomocnicza.

Ostateczną odpowiedzialność za bezpieczne prowadzenie samochodu ponosi zawsze kierowca.

## Funkcjonowanie

Układ ułatwiający zjeżdżanie ze wzniesień umożliwia stacjonowanie samochodu z niską prędkością zarówno do przodu, przy wspomaganiu przez układ hamulcowy. Prędkość można zwiększyć za pomocą pedału przyspieszenia. Gdy pedał przyspieszenia zostanie następnie zwolniony, samochód zwalnia ponownie do niskiej prędkości niezależnie od kąta nachylenia zbrocza i bez potrzeby użycia hamulca zasadniczego. W trakcie działania funkcji świecą światła hamowania.

Kierowca ma możliwość wyhamowania i zredukowania niskiej prędkości lub zatrzymania samochodu w dowolnym momencie, naciskając pedał hamulca zasadniczego.

Funkcja ta jest aktywowana razem z funkcją Low Speed Control (LSC), która ułatwia jazdę i poprawia trakcję podczas jazdy terenowej oraz na śliskiej nawierzchni. Układy te są przeznaczone do użytkowania przy niskich prędkościach aż do około 40 km/h (25 mph).

## Włączanie układu ułatwiającego zjeżdżanie ze wzniesień (HDC)

Układ ułatwiający zjeżdżanie ze wzniesień działa tylko przy niskich prędkościach.

Funkcja ta jest włączana na różne sposoby, zależnie od wyposażenia samochodu.

## Samochód z funkcją kontroli trybu jazdy\*



- Wybrać tryb jazdy terenowej **Off Road**, aby włączyć funkcję.
- Wybrać inny tryb jazdy, aby wyłączyć funkcję. Jeśli podczas jazdy w dół stromego zbrocza nastąpi zmiana trybu jazdy, siła hamowania będzie się stopniowo zmniejszać.

## W widoku funkcji wyświetlacza centralnego

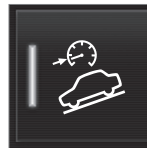

W samochodzie bez przełącznika trybu jazdy znajduje się przycisk funkcyjny układu kontroli jazdy na małych prędkościach z funkcją **Hill Descent Control** w widoku funkcji wyświetlacza centralnego.

- Nacisnąć przycisk, aby włączyć funkcję.
  - > Wskaźnik w przycisku świeci się, gdy funkcja jest aktywna.

## O tym należy pamiętać podczas jazdy z wykorzystaniem funkcji HDC

- Z funkcji HDC można korzystać w położeniu **D** i **R** skrzyni biegów oraz na 1. i 2. biegu w trybie ręcznej zmiany biegów.
- W trybie ręcznej zmiany biegów nie można włączyć 3. biegu lub wyższego.

### **i** UWAGA

Gdy funkcja LSC z HDC jest włączona, opór pedału przyspieszenia i charakterystyka reakcji silnika ulegają zmianie.

### **i** UWAGA

Ten tryb jazdy nie jest przeznaczony do używania na drogach publicznych.

### **i** UWAGA

Funkcja ta zostaje wyłączona podczas jazdy z wyższą prędkością i w razie potrzeby musi zostać ponownie włączona przy niższej prędkości.

## Powiązane informacje

- Funkcje hamulców (Str. 441)
- Kontrola jazdy z niską prędkością\* (Str. 449)
- Tryby jazdy\* (Str. 434)

## Jazda przez wodę

Pokonywanie przeszkód wodnych oznacza jazdę samochodem przez wysoką wodę na drodze pokrytej wodą. Pokonując przeszkody wodne należy zachować szczególną ostrożność.

Samochód może pokonywać przeszkody wodne o głębokości maksymalnie 45 cm z prędkością nie większą od spacerowej. Szczególną ostrożność należy zachować podczas przejeżdżania przez wodę płynącą.

Przejeżdżając przez wodę, utrzymywać niską prędkość i nie zatrzymywać samochodu. Po wyjechaniu z wody należy lekko nacisnąć pedał hamulca i upewnić się, czy hamulce funkcjonują całkowicie prawidłowo. Woda i błoto mogą dostać się na powierzchnie cierne hamulców i opóźnić reakcję na wciśnięcie pedału hamulca.

- Po przejechaniu przez wodę i błoto należy w razie potrzeby oczyścić styki nagrzewnicy elektrycznej i łącza przyczepty.
- Nie wolno dopuszczać, aby samochód przez dłuższy czas stał w wodzie sięgającej powyżej progów nadwozia. Może to doprowadzić do usterek instalacji elektrycznej.

### WAŻNE

W przypadku dostania się wody do filtra powietrza może dojść do uszkodzenia silnika.

Przejazd przez wodę głębszą niż 45 cm może spowodować zalanie skrzyni biegów. Doprowadzi to do zmniejszenia zdolności smarowej olejów i skrócenia żywotności smarowanych układów.

Gwarancja nie obejmuje uszkodzenia jakiegokolwiek podzespołu, silnika, skrzyni biegów, turbosprężarki, mechanizmu różnicowego lub jego części wewnętrznych w wyniku zalania, blokady hydrostatycznej lub braku oleju.

W przypadku zgaśnięcia silnika w wodzie nie podejmować próby jego ponownego uruchomienia, lecz wyciągnąć samochód z wody i odholować do stacji obsługi – zaleca się kontakt z autoryzowaną stacją obsługi Volvo. Niebezpieczeństwo awarii silnika.

### Powiązane informacje

- Awaryjne holowanie samochodu (Str. 472)
- Transport samochodu (Str. 473)

## Przegrzanie silnika i układu napędowego

W pewnych warunkach jazdy, np. w trudnym terenie górzystym lub przy wysokich temperaturach otoczenia, istnieje ryzyko przegrzania silnika i układu napędowego – w szczególności podczas jazdy z ciężkim ładunkiem.

- W razie przegrzania moc silnika może ulec tymczasowemu zmniejszeniu.
- Przy bardzo wysokich temperaturach otoczenia zdemontować ewentualne dodatkowe światła przesłaniające wlot powietrza do chłodnicy.
- Gdy temperatura w układzie chłodzenia silnika będzie zbyt wysoka, zaświeci się symbol ostrzegawczy i na wyświetlaczu kierowcy pojawi się komunikat **Temperatura silnika Wysoka temperatura. Zatrzymaj samochód**. Należy zatrzymać samochód w bezpiecznym miejscu i przez kilka minut pozostawić silnik na biegu jałowym, aby doprowadzić do jego ostygnięcia.
- Jeśli pojawi się komunikat **Temperatura silnika Wysoka temperatura. Wyłącz silnik** lub **Płyn chłodzący silnika Niski poziom. Wyłącz silnik**, należy zatrzymać samochód i wyłączyć silnik.
- W razie przegrzania skrzyni biegów zostanie wybrany alternatywny program zmiany biegów. Ponadto zostanie włączona wbudowana funkcja zabezpieczająca skrzyni biegów, która



spowoduje między innymi, że na wyświetlaczu kierowcy zapali się symbol ostrzegawczy i pojawi się komunikat **Skrzynia biegów ciepła Zmniejsz prędkość, aby obniżyć temperaturę** lub **Skrz. biegów gorąca Zatrz. bezpiecznie sam. i poczekaj, aż ostygnie**. Stosownie do zalecenia ograniczyć prędkość jazdy lub zatrzymać samochód w bezpieczny sposób i przez kilka minut pozostawić silnik pracujący na biegu jałowym, aby doprowadzić do ostygnięcia skrzyni biegów.

- W razie przegrzania silnika może nastąpić chwilowe samoczynne wyłączenie klimatyzacji.
- Zatrzymując się po jeździe z dużym obciążeniem silnika, odczekać przed wyłączeniem silnika.

### **i UWAGA**

Praca wentylatora chłodzącego silnika przed pewien czas po wyłączeniu silnika jest zjawiskiem normalnym.

### Symbole na wyświetlaczu kierowcy

Symbol	Znaczenie
	Wysoka temperatura silnika. Postępować według zaleceń.
	Niski poziom, płyn chłodzący. Postępować według zaleceń.
	Skrzynia biegów gorąca/prze-grzana/schłodzona. Postępować według zaleceń.

### Powiązane informacje

- Jazda z przyczepą w szczególnych warunkach (Str. 469)
- Przygotowanie do dłuższej podróży (Str. 454)

## Przeciążenie akumulatora rozruchowego

Urządzenia elektryczne w samochodzie w różnym stopniu obciążają akumulator. Po wyłączeniu samochodu nie jest zalecane pozostawianie wyłącznika zapłonu w pozycji II. Zamiast tego przestawić wyłącznik zapłonu w położenie I, w którym zużycie energii jest mniejsze.

Dobrze jest zdawać sobie sprawę z tego, że również inne urządzenia pobierają energię elektryczną. Gdy samochód jest wyłączony, nie należy korzystać z urządzeń elektrycznych o dużym poborze prądu. Przykładem takich urządzeń są:

- dmuchawa w układzie wentylacji
- reflektory
- wycieraczki szyby przedniej
- radioodtworacz (przy dużej głośności).

Jeśli napięcie akumulatora rozruchowego jest za niskie, na wyświetlaczu kierowcy pojawi się komunikat **Akumulator 12 V Niski poz. nał. Zaraz przej. w tryb oszczędzania mocy**. Równocześnie, w celu zmniejszenia obciążenia akumulatora, następuje samoczynne ograniczenie poboru prądu przez niektóre odbiorniki energii elektrycznej lub ich wyłączenie, np. zredukowanie prędkości dmuchawy i/lub wyłączenie radioodtworacza.

- ◀ – W takim przypadku należy naładować akumulator, uruchamiając samochód na co najmniej 15 minut – ładowanie akumulatora rozruchowego przebiega szybciej podczas jazdy niż podczas pracy silnika na biegu jałowym na postoju.

### Powiązane informacje

- Położenia wyłącznika zapłonu (Str. 419)
- Akumulator (Str. 578)

### Przygotowanie do dłuższej podróży

Przed wyjazdem samochodem na urlop lub przed inną długą podróżą funkcje i wyposażenie samochodu trzeba sprawdzić szczególnie dokładnie.

Sprawdzić, czy:

- silnik pracuje normalnie i zużycie paliwa jest na zwykłym poziomie
- czy nie ma wycieków (paliwa, oleju lub innych płynów)
- wszystkie żarówki działają
- głębokość bieżnika i ciśnienie powietrza w oponach są wystarczające
- w samochodzie znajduje się trójkąt ostrzegawczy oraz kamizelka odblaskowa — jest to wymóg prawny w niektórych krajach
- pióra wycieraczek są w dobrym stanie.

### Powiązane informacje

- Zużycie paliwa i emisja CO2 (Str. 621)
- Sprawdzanie ciśnienia w ogumieniu (Str. 530)
- Wlew płynu do spryskiwaczy (Str. 578)
- Jazda zimą (Str. 455)
- Zasady ekonomicznej jazdy (Str. 461)
- Ustawienia modemu samochodu\* (Str. 513)
- Przewożenie bagażu (Str. 243)
- Pilot Assist\* (Str. 331)

- Ogranicznik prędkości\* (Str. 299)
- Informacja o fotoradarach\* (Str. 382)
- Jazda z przyczepą (Str. 466)
- Jazda przez wodę (Str. 452)
- Alarm\* (Str. 283)
- Regulacja wysokości zawieszenia\* i poziom amortyzacji (Str. 439)
- Trójkąt ostrzegawczy (Str. 549)
- Awaryjny zestaw naprawczy do ogumienia (Str. 537)
- Koło zapasowe\* (Str. 546)



## Jazda zimą

Jest ważne, aby przed sezonem zimowym przeprowadzić pewne czynności kontrolne w celu zapewnienia bezpiecznej eksploatacji samochodu.

Szczególnie w sezonie zimowym należy dbać o następujące elementy:

- Płyn w układzie chłodzenia silnika powinien zawierać 50% glikolu. Taka proporcja zapewnia ochronę przed zamarzaniem do około -35°C. Nie wolno mieszać różnych rodzajów płynów niskokrzepnących, aby uniknąć zagrożenia dla zdrowia.
- W zbiorniku paliwa powinien pozostawać zawsze większy zapas paliwa, co ograniczy kondensację wilgoci.
- Istotnym parametrem oleju silnikowego jest jego lepkość. Olej o niższej lepkości (rzadszy) ułatwia rozruch silnika w niskich temperaturach oraz obniża zużycie paliwa, gdy silnik nie jest rozgrzany. Więcej informacji o odpowiednich olejach można znaleźć w części „Niekorzystne warunki jazdy dla oleju silnikowego”.

### **WAŻNE**

Oleju o niskiej lepkości nie wolno stosować do intensywnej jazdy i przy wysokiej temperaturze zewnętrznej.

- Należy kontrolować stan akumulatora rozruchowego i stopień jego naładowania. Warunki zimowe stawiają wysokie wymagania akumulatorowi rozruchowemu, a niska temperatura powoduje obniżenie jego pojemności.
- Należy stosować niskokrzepnący roztwór płynu do spryskiwaczy szyb, aby nie dochodziło do jego zamarzania w zbiorniku.

## Śliska nawierzchnia drogi

W celu uzyskania maksymalnej przyczepności do nawierzchni, Volvo zaleca założenie na wszystkie koła opon zimowych.

### **UWAGA**

W niektórych krajach używanie opon zimowych jest obowiązkowe. Opony kolcowe nie są dopuszczone do użytku we wszystkich krajach.

Należy ćwiczyć jazdę po śliskich nawierzchniach w kontrolowanych warunkach, aby poznać zachowanie samochodu.

## Powiązane informacje

- Uzupelnianie płynu chłodzącego (Str. 567)
- Warunki eksploatacji niekorzystne dla oleju silnikowego (Str. 617)
- Akumulator (Str. 578)
- Koła zimowe (Str. 547)

- Wlew płynu do spryskiwaczy (Str. 578)
- Wymiana pióra wycieraczki (Str. 576)
- Klimatyzacja na postoju\* (Str. 222)
- Włączanie/wyłączanie usuwania zaparowania i oblodzenia szyb oraz zewnętrznych lusterek wstecznych (Str. 209)
- Tryby jazdy\* (Str. 434)
- Hamulec zasadniczy (Str. 442)
- Napęd na wszystkie koła\* (Str. 441)
- Elektroniczny układ stabilizacji toru jazdy (Str. 295)

## Otwieranie/zamykanie klapy wlewu paliwa i tankowanie

Zbiornik paliwa jest wyposażony we wlew bez korka.

### Otwieranie i zamykanie klapy wlewu paliwa

Aby można było otworzyć klapkę wlewu paliwa, zamki samochodu muszą być odblokowane.



Strzałka obok symbolu zbiornika na wyświetlaczu kierowcy wskazuje, po której stronie samochodu znajduje się klapka wlewu paliwa.

1. Otworzyć klapkę wlewu paliwa, naciskając lekko jej tylną część.
2. Po zakończeniu tankowania - zamknąć klapkę delikatnym naciśnięciem.

## Tankowanie na stacji benzynowej

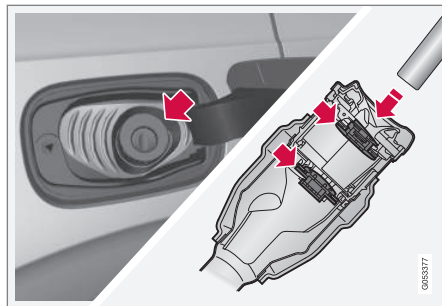

Tankowanie wykonuje się według poniższej procedury.

1. Otworzyć klapkę wlewu paliwa.
2. Wybrać paliwo dopuszczone do stosowania w samochodzie zgodnie z identyfikatorem<sup>7</sup> znajdującym się po wewnętrznej stronie klapy wlewu paliwa. Informacje na temat dopuszczonych paliw i identyfikatora można znaleźć w sekcjach dotyczących benzyny i oleju napędowego.
3. Włożyć końcówkę pompy paliwa do otworu wlewu. Przewód wlewu jest wyposażony w dwie odchylające się klapki. Przed rozpoczęciem tankowania końcówkę pompy trzeba wsunąć poza obie klapki.

4. Nie należy przepelniać zbiornika. Przerwać tankowanie po pierwszym samoczynnym odcięciu przez dozownik dopływu paliwa.
  - > Zbiornik jest pełen.

### **i** UWAGA

Jeśli w zbiorniku znajduje się zbyt dużo paliwa, jego nadmiar wypłynie przy bardzo wysokiej temperaturze otoczenia.

## Nalewanie paliwa z kanistra<sup>8</sup>

Przy nalewaniu paliwa z kanistra użyć lejka znajdującego się pod podłogą w przedziale bagażowym.

1. Otworzyć klapkę wlewu paliwa.
2. Włożyć lejek do otworu wlewu. Przewód wlewu jest wyposażony w dwie odchylające się klapki. Przed rozpoczęciem nalewania końcówkę lejka trzeba wsunąć poza obie klapki.

## Naklejka

Nie wolno używać nagrzewnicy paliwowej, gdy samochód znajduje się na terenie stacji benzynowej.

<sup>7</sup> Identyfikator, zgodny z normą CEN prEN16942, jest umieszczony po wewnętrznej stronie klapy wlewu paliwa, a wkrótce (w ciągu dwóch lat) będzie umieszczony na odpowiednich pompach paliwa i ich końcówkach do tankowania na stacjach paliw w całej Europie.

<sup>8</sup> Dotyczy tylko samochodu z silnikiem wysokoprężnym.

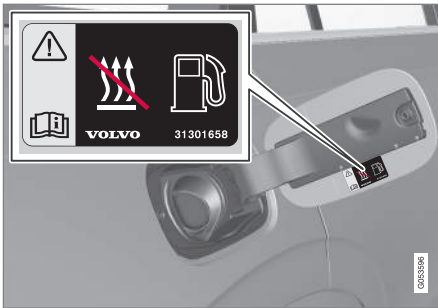

Naklejka po wewnętrznej stronie klapki wlewu paliwa.

### Powiązane informacje

- Obsługa paliwa (Str. 457)
- Benzyna (Str. 458)
- Olej napędowy (Str. 459)

## Obsługa paliwa

Nie wolno stosować paliwa o jakości niższej niż zalecana przez firmę Volvo, ponieważ grozi to obniżeniem mocy silnika i zwiększonym zużyciem paliwa.

### ⚠ OSTRZEŻENIE

Należy zawsze unikać wdychania oparów paliwa i chronić oczy przed rozpryskami paliwa.

W razie dostania się paliwa do oczu należy zdjąć ewentualnie noszone szkła kontaktowe i płukać oczy dużą ilością wody przez co najmniej 15 minut, a następnie skontaktować się z lekarzem w celu uzyskania pomocy.

Nigdy nie połykać paliwa. Paliwa, takie jak benzyna, bioetanol i ich mieszanki oraz olej napędowy, są bardzo toksyczne i w razie połknięcia mogą spowodować trwałe uszkodzenia narządów lub śmierć. W razie połknięcia paliwa natychmiast skontaktować się z lekarzem w celu uzyskania pomocy.

### ⚠ OSTRZEŻENIE

Paliwo rozlane na ziemię może się zapalić.

Przed rozpoczęciem tankowania należy wyłączyć nagrzewnicę spaliniową.

Nie wolno mieć przy sobie włączonego telefonu komórkowego podczas tankowania. Sygnał dzwoniącego telefonu może spowodować powstanie iskry i zapłon oparów paliwa, a w rezultacie doprowadzić do pożaru i obrażeń ciała.

### ! WAŻNE

Stosowanie mieszanek różnych rodzajów paliwa lub paliw niezalecanych spowoduje unieważnienie gwarancji udzielonej przez Volvo oraz wszelkich dodatkowych umów serwisowych; dotyczy to wszystkich silników.

### i UWAGA

Ekstremalne warunki atmosferyczne, holowanie przyczepy lub jazda na dużej wysokości nad poziomem morza w połączeniu z klasą paliwa mogą mieć wpływ na osiągi samochodu.

### Powiązane informacje

- Benzyna (Str. 458)
- Olej napędowy (Str. 459)

- Otwieranie/zamykanie klapki wlewu paliwa i tankowanie (Str. 456)
- Zasady ekonomicznej jazdy (Str. 461)

### **Benzyna**

Benzyna to rodzaj paliwa przeznaczony do samochodów z silnikiem benzynowym.

Należy stosować benzynę wyłącznie dobrze znanych producentów. Nie wolno używać paliwa węższej jakości. Benzyna musi spełniać wymogi normy EN 228.

### **Identyfikator benzyny**

Identyfikator<sup>9</sup> jest umieszczony po wewnętrznej stronie klapki wlewu paliwa, a wkrótce (w ciągu dwóch lat) będzie umieszczony na odpowiednich pompach paliwa i ich końcówkach do tankowania na stacjach paliw w całej Europie.

Są to identyfikatory odnoszące się do aktualnych standardowych paliw w Europie. W samochodach z silnikiem benzynowym można stosować benzynę o następujących identyfikatorach:



E5 to benzyna zawierająca maksymalnie 2,7% tlenu i maksymalnie 5% objętościowo etanolu.



E10 to benzyna zawierająca maksymalnie 3,7% tlenu i maksymalnie 10% objętościowo etanolu.

### **! WAŻNE**

- Dozwolone jest stosowanie paliwa zawierającego maksymalnie 10% objętościowych etanolu.
- Dozwolone jest stosowanie benzyny zgodnej z normą EN 228 E10 (maksymalnie 10% objętościowych etanolu).
- Wskaźnik zawartości etanolu powyżej E10 (maksymalnie 10% objętościowych etanolu) nie jest dozwolony, np. paliwo E85 nie jest dozwolone.

### **Liczba oktanowa**

- Do normalnej jazdy można stosować benzynę o liczbie oktanowej 95 RON.
- W celu maksymalnego wykorzystania możliwości silnika i uzyskania najmniejszego zużycia paliwa zalecana jest benzyna o liczbie oktanowej 98 RON.

W przypadku temperatur otoczenia przekraczających +38 °C zalecane jest stosowanie paliwa o

<sup>9</sup> Zgodny z normą CEN prEN16942.

jak najwyższej liczbie oktanowej, co pozwoli utrzymać optymalny poziom osiągów silnika i zużycia paliwa.

### ! WAŻNE

- Stosować tylko benzynę bezołowiową, aby nie doprowadzić do uszkodzenia katalizatora.
- Nie wolno stosować paliwa zawierającego dodatki metaliczne.
- Nie stosować żadnych dodatków, które nie są zalecane przez Volvo.

### Powiązane informacje

- Obsługa paliwa (Str. 457)
- Otwieranie/zamykanie klapki wlewu paliwa i tankowanie (Str. 456)

## olej napędowy

olej napędowy to rodzaj paliwa przeznaczony do samochodów z silnikiem wysokoprężnym.

Należy stosować olej napędowy wyłącznie dobrze znanych producentów. Nie wolno używać paliwa wątpliwej jakości. Olej napędowy musi spełniać wymogi normy EN 590 lub SS 155435. Silniki wysokoprężne są wrażliwe na zanieczyszczenia w paliwie, takie jak wysoka zawartość siarki i metali.

### Identyfikator

Identyfikator<sup>10</sup> jest umieszczony po wewnętrznej stronie klapki wlewu paliwa, a wkrótce (w ciągu dwóch lat) będzie umieszczony na odpowiednich pompach paliwa i ich końcówkach do tankowania na stacjach paliw w całej Europie.

Jest to identyfikator odnoszący się do aktualnego standardowego paliwa w Europie. W samochodach z silnikiem wysokoprężnym można stosować olej napędowy o następujących identyfikatorach:

**B7**

B7 to **olej napędowy** zawierający maksymalnie 7% objętościowo estrów metylowych kwasów tłuszczowych (FAME).

W niskich temperaturach (poniżej 0 °C) z oleju napędowego mogą wytrącać się parafiny, utrud-

niając rozruch silnika. Dostępne w sprzedaży rodzaje paliwa muszą być dostosowane do pory roku i strefy klimatycznej, ale w przypadku ekstremalnych warunków pogodowych, starego paliwa lub przemieszczania się między strefami klimatycznymi może dojść do wytrącania się parafiny.

Wskazane jest, aby w zbiorniku pozostawał zawsze większy zapas paliwa, co ograniczy kondensację wilgoci.

Okolice wlewu paliwa powinny być zawsze czyste. Należy unikać zaplamienia paliwem powierzchni lakierowanych. Wszelkie ślady paliwa zmyć wodą z detergentem.

### ! WAŻNE

Olej napędowy musi:

- spełniać wymagania norm EN 590 i/lub SS 155435
- mieć zawartość siarki nieprzekraczającą 10 mg/kg
- zawierać nie więcej niż 7% objętościowych paliwa FAME<sup>11</sup> (B7).

<sup>10</sup> Norma CEN prEN16942.

<sup>11</sup> Fatty Acid Methyl Ester – estry metylowe kwasów tłuszczowych



### ! WAŻNE

Rodzaje olei paliwowych, których nie wolno stosować:

- Oleje ze specjalnymi dodatkami
- Olej do silników okrętowych
- Olej opałowy
- Paliwo FAME<sup>12</sup> i oleje pochodzenia roślinnego.

Paliwa te nie spełniają wymagań zawartych w zaleceniach firmy Volvo i powodują zwiększone zużycie i uszkodzenia silnika, które nie są objęte gwarancją udzielaną przez Volvo.

### Powiązane informacje

- Pusty zbiornik a silnik wysokoprężny (Str. 460)
- Filtr cząstek stałych (Str. 461)

### Pusty zbiornik a silnik wysokoprężny

Po zatrzymaniu silnika na skutek całkowitego wyczerpania paliwa układ paliwowy wymaga nieco czasu na sprawdzenie.

Przed uruchomieniem silnika po napełnieniu zbiornika paliwa olejem napędowym, postępować w poniższy sposób:

1. Kluczyk z pilotem zdalnego sterowania musi znajdować się w samochodzie.
2. Wybrać pozycję zapłonu **II**, przekręcić pokrętko rozruchu w położenie **START** bez naciśnięcia pedału hamulca i przytrzymać je w położeniu **START** przez ok. 4 sekundy. Następnie puścić pokrętko, które samoczynnie powróci do swojego położenia wyjściowego.
3. Odczekać ok. jedną minutę.
4. Aby uruchomić silnik: Nacisnąć pedał hamulca i ponownie przekręcić pokrętko rozruchu w położenie **START**.

### i UWAGA

Przed uzupełnieniem paliwa w przypadku jego wyczerpania:

- Zatrzymać samochód na możliwie jak najbardziej płaskiej/poziomej powierzchni – jeśli samochód będzie przechylony, istnieje niebezpieczeństwo powstania korków powietrznych w układzie zasilania paliwem.

### O tym należy pamiętać przy tankowaniu z kanistra

Przy nalewaniu paliwa z kanistra użyć lejka znajdującego się pod podłogą w przedziale bagażowym. Należy upewnić się, czy rurka lejka jest dobrze włożona w przewód wlewu. Przewód wlewu jest wyposażony w otwieraną osłonę i przed rozpoczęciem wlewania paliwa trzeba wsunąć lejek poza nią.

### Powiązane informacje

- Olej napędowy (Str. 459)
- Zużycie paliwa i emisja CO<sub>2</sub> (Str. 621)

<sup>12</sup> Dozwolony jest olej napędowy zawierający maksymalnie 7% objętościowych paliwa FAME (B7).

## Filtr cząstek stałych

W układzie wydechowym silnika wysokoprężnego jest zamontowany filtr cząstek stałych, który dodatkowo oczyszcza spaliny.

Podczas jazdy wychwytuje on zawarte w spalinach cząstki stałe. Filtr ten okresowo ulega samoczynnej „regeneracji”, mającej na celu jego opróżnienie poprzez wypalenie zgromadzonych zanieczyszczeń. Proces ten ma miejsce, gdy silnik osiągnie normalną temperaturę pracy.

Regeneracja filtra cząstek stałych odbywa się w sposób automatyczny i normalnie trwa 10-20 minut. W przypadku wolniejszej jazdy, czas ten może się wydłużyć. Proces regeneracji może powodować nieco podwyższone zużycie paliwa.

## Regeneracja filtra w warunkach zimowych

W przypadku gdy w warunkach zimowych samochód jest eksploatowany na krótkich trasach, silnik nie osiąga normalnej temperatury pracy.

Oznacza to, że filtr cząstek stałych nie ulega automatycznej regeneracji i pozostaje nieopróżniony.

Gdy filtr zapełni się w około 80%, pojawi się żółty trójkąt ostrzegawczy, a na wyświetlaczu kierowcy zostanie wyświetlony komunikat **Filtr sadzy zapełniony Patrz Instrukcja obsługi**.

Doprowadzenie do pełnego rozgrzania silnika podczas jazdy spowoduje samoczynną regenerację filtra. Najlepiej dokonać tego, jadąc autostradą

lub drogą główną. Po osiągnięciu normalnej temperatury pracy silnika samochód powinien jechać jeszcze przez 20 minut.

### UWAGA

Podczas regeneracji mogą być zauważalne następujące objawy:

- przejściowe niewielkie zmniejszenie mocy silnika
- przejściowe zwiększenie zużycia paliwa
- zapach spalenizny.

Po zakończeniu regeneracji filtra zniknie komunikat ostrzegawczy.

Przy bardzo niskiej temperaturze otoczenia można korzystać z nagrzewnicy postojowej\*, co przyspieszy rozgrzewanie silnika.

### WAŻNE

Jeśli filtr całkowicie wypełni się cząstkami stałymi, uruchomienie silnika może być trudne, a filtr nie będzie działać. Istnieje wtedy ryzyko, że filtr będzie wymagał wymiany.

## Powiązane informacje

- Olej napędowy (Str. 459)

## Zasady ekonomicznej jazdy

Ekonomiczna i ekologiczna jazda polega na zachowaniu umiaru i przewidywaniu rozwoju sytuacji na drodze oraz dostosowaniu stylu jazdy i prędkości do panujących warunków.



- Aby uzyskać niższe zużycie paliwa, włączyć tryb jazdy ECO.
- Należy korzystać z funkcji wolnego biegu Eco Coast<sup>13</sup> - funkcja hamowania silnikiem zostanie wyłączona i samochód będzie się toczył na dłuższych dystansach przy wykorzystaniu własnej energii kinetycznej.
- Należy jeździć na możliwie najwyższym biegu<sup>14</sup>, dobranym odpowiednio do aktualnej sytuacji i warunków drogowych – przy niższej prędkości obrotowej silnik zużywa mniej paliwa. Korzystać ze wskaźnika zmiany biegów.
- Należy jeździć ze stałą prędkością oraz utrzymywać dobrą odległość do innych pojazdów i obiektów w celu maksymalnego ograniczenia hamowania.
- Duża prędkość skutkuje wzrostem zużycia paliwa - opór powietrza wzrasta wraz z prędkością.
- Nie należy rozgrzewać silnika do temperatury roboczej na biegu jałowym, lecz raczej możliwie jak najszybciej rozpocząć jazdę z normalnym obciążeniem – zimny silnik zużywa więcej paliwa niż rozgrzany.
- Jeździć z prawidłowym ciśnieniem powietrza w oponach i sprawdzać je regularnie – dla uzyskania jak najlepszych rezultatów stosować

wać ekonomiczne ciśnienie w oponach (ECO).

- Wybór opon może mieć wpływ na zużycie paliwa – informacje o odpowiednich oponach można uzyskać u dealera.
- Nie należy przewozić zbędnych rzeczy w samochodzie – im większe obciążenie, tym większe zużycie energii.
- Wykorzystywać siłę hamującą silnika do wytracania prędkości, gdy jest to możliwe bez narażania na niebezpieczeństwo innych uczestników ruchu drogowego.
- Bagażnik i pojemnik dachowy powodują zwiększony opór powietrza, prowadząc do wzrostu zużycia energii – dlatego gdy tylko nie są potrzebne, należy je zdemontować.
- Unikać jazdy z otwartymi oknami.

### OSTRZEŻENIE

Nigdy nie należy wyłączać silnika podczas jazdy, na przykład z góry, ponieważ powoduje to wyłączenie ważnych układów, takich jak wspomaganie kierownicy i hamulców.

### Powiązane informacje

- Położenie jazdy ECO (Str. 437)
- Dozwolone wartości ciśnienia w oponach (Str. 626)

- Zużycie paliwa i emisja CO<sub>2</sub> (Str. 621)
- Drive-E – czystsza przyjemność jazdy (Str. 27)

<sup>13</sup> Patrz część „Tryb jazdy ECO”.

<sup>14</sup> Dotyczy jazdy w trybie manualnej zmiany biegów.



## Wypożenie do holowania\*

Samochód może zostać wyposażony w hak holowniczy, umożliwiający ciągnięcie za nim np. przyczepy.

Do samochodu mogą być dostępne różne wersje haka holowniczego – więcej informacji można uzyskać u dealera Volvo.

Informacje na temat dopuszczalnej masy przyczepy i nacisku na hak holowniczy można znaleźć w części „Dopuszczalna masa przyczepy i nacisk na hak holowniczy”.

### **WAŻNE**

Po wyłączeniu silnika może nastąpić automatyczne wyłączenie przyłącza doprowadzającego napięcie akumulatora do przyczepy, aby zapobiec rozładowaniu akumulatora rozruchowego.

### **WAŻNE**

Hak holowniczy wymaga regularnego czyszczenia i smarowania smarem, co pozwoli zapobiegać jego zużyciu.

### **UWAGA**

W przypadku korzystania z haka wyposażonego w tłumik drgań nie wolno smarować jego głowicy.

Dotyczy to także montażu bagażnika rowerowego mocowanego do głowicy haka holowniczego.

### **UWAGA**

Jeśli samochód jest wyposażony w hak holowniczy, z tyłu nie ma mocowania zaczepu holowniczego.

## Powiązane informacje

- Jazda z przyczepą (Str. 466)
- Dopuszczalna masa całkowita pojazdu i nacisk na hak holowniczy (Str. 612)
- Stabilizacja samochodu podczas holowania przyczepy\* (Str. 469)
- Specyfikacje haka holowniczego\* (Str. 465)
- Składane haki holownicze\* (Str. 463)

## Składane haki holownicze\*

Składany hak holowniczy jest zawsze łatwo dostępny, a jego wysuwanie i chowanie jest proste. W położeniu wsuniętym hak jest całkowicie schowany.

### **OSTRZEŻENIE**

Należy dokładnie przestrzegać instrukcji rozkładania i chowania wspornika holowniczego.

## Rozkładanie haka holowniczego

### **OSTRZEŻENIE**

Należy unikać stania blisko środkowej części zderzaka za samochodem w czasie wysuwania haka holowniczego.





1. Otworzyć drzwi bagażnika. Przycisk do rozkładania/składania haka holowniczego znajduje się po prawej stronie z tyłu przestrzeni bagażowej. Aby funkcja rozkładania była aktywna, lampka kontrolna w przycisku musi świecić się ciągłym pomarańczowym światłem.



2. Nacisnąć i zwolnić przycisk — hak może się nie wysunąć w przypadku zbyt długiego przytrzymania przycisku.
  - > Hak wysunie się na zewnątrz i w dół do położenia niezablokowanego — w tym czasie dioda miga na pomarańczowo.

#### OSTRZEŻENIE

Nie wolno naciskać przycisku wysuwania/ chowania haka, jeśli do haka holowniczego jest podłączona przyczepa.

#### UWAGA

Hak holowniczy musi zakończyć procedurę rozkładania, zanim będzie można przestawić go w położenie zablokowane. Procedura ta może potrwać kilka sekund. Jeśli hak holowniczy nie jest zamocowany w położeniu zablokowanym, należy odczekać kilka sekund i spróbować ponownie.



3. Przesunąć hak w jego położenie skrajne, gdzie zostanie zabezpieczony i zablokowany — dioda zacznie świecić ciągle pomarańczowym światłem.
  - > Hak jest gotowy do użycia.

#### OSTRZEŻENIE

Należy pamiętać o przymocowaniu linki zabezpieczenia przyczepy do przeznaczonego do tego celu uchwytu.

#### UWAGA

Po chwili następuje aktywacja trybu oszczędzania energii i lampka wskaźnikowa gaśnie. Ponowna aktywacja systemu następuje po zamknięciu i otwarciu drzwi bagażnika. Dotyczy to wysuwania i chowania haka holowniczego.

Jeśli samochód wykryje podłączenie przyczepy do instalacji elektrycznej, lampka kontrolna przestanie świecić się ciągłym światłem.

## Składanie haka holowniczego

### ! WAŻNE

Chowając hak holowniczy należy upewnić się, czy w gnieździe elektrycznym nie ma wtyczki lub adaptera.

- Otworzyć drzwi bagażnika. Nacisnąć i zwolnić przycisk po prawej stronie z tyłu przestrzeni bagażowej — hak może się nie schować w przypadku zbyt długiego przytrzymania przycisku.
  - Hak holowniczy automatycznie obniży się do położenia niezablokowanego — dioda w przycisku miga na pomarańczowo.

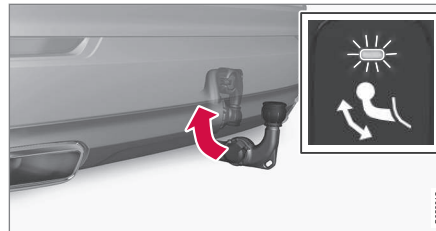

- Zablokować hak holowniczy, przesuwając go z powrotem w położenie wsunięte, w którym następuje jego zablokowanie.
  - Jeśli hak został prawidłowo schowany, dioda zacznie świecić ciągle pomarańczowym światłem.



### Powiązane informacje

- Wyposażenie do holowania\* (Str. 463)
- Specyfikacje haka holowniczego\* (Str. 465)

## Specyfikacje haka holowniczego\*

Wymiary i punkty mocowania haka holowniczego.

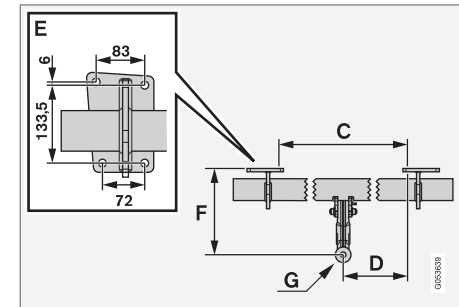
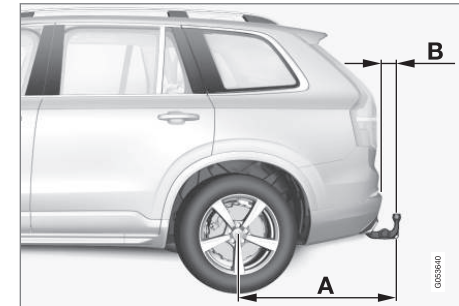



Wymiary pomiędzy punktami mocowania (mm)	
A	1476
B	86
C	875
D	437,5
E	Patrz ilustracja powyżej
F	273
G	Środek przegubu kulowego

### Powiązane informacje

- Wyposażenie do holowania\* (Str. 463)

### Jazda z przyczepą

Podczas jazdy z przyczepą należy zwrócić uwagę na kilka ważnych spraw, w tym między innymi na wyposażenie do holowania, przyczepę oraz sposób rozmieszczenia na niej ładunku.

Ładowność zależy od masy własnej pojazdu.

Suma ciężaru pasażerów oraz wszystkich akcesoriów, np. haka holowniczego, zmniejsza ładowność samochodu o odpowiadający im ciężar.

Samochód ma niezbędne wyposażenie wymagane do holowania przyczepy.

- Należy stosować wyłącznie atestowane haki holownicze.
- Ładunek w przyczepie należy tak rozmieścić, aby nacisk na hak nie przekraczał podanej w danych technicznych wartości maksymalnej. Nacisk na hak holowniczy jest liczony jako część składowa ogólnej ładowności samochodu.
- Zwiększyć ciśnienie w oponach do wartości zalecanej dla jazdy w pełni obciążonym samochodem. Więcej informacji na temat ciśnienia powietrza w oponach można znaleźć w części „Dozwolone wartości ciśnienia w oponach”.
- Podczas holowania przyczepy silnik jest bardziej obciążony niż w zwykłych warunkach.
- Fabrycznie nowym samochodem nie wolno holować ciężkiej przyczepy. Należy odczekać

co najmniej do osiągnięcia przebiegu 1000 km.

- Na długich i stromych zjazdach hamulce poddawane są obciążeniom znacznie większym niż normalnie. Należy zredukować bieg i odpowiednio dostosować prędkość jazdy.
- Przestrzegać obowiązujących przepisów, które regulują dopuszczalne prędkości i masy.
- W przypadku jazdy z przyczepą w górę stromych wzniesień utrzymywać małą prędkość.
- Podane maksymalnie dopuszczalne masy przyczepy mają zastosowanie jedynie na wysokościach do 1000 m n.p.m. Na większych wysokościach moc silnika, a tym samym zdolność pokonywania wzniesień przez samochód ulega ograniczeniu ze względu na zmniejszoną gęstość powietrza, dlatego też masa przyczepy musi być mniejsza. Masę zestawu drogowego (samochód + przyczepa) należy zmniejszać o 10% na każde kolejne 1000 m (lub jego część).
- Unikać wjeżdżania z przyczepą na wzniesienia o nachyleniu przekraczającym 12%.

### **i** UWAGA

Ekstremalne warunki atmosferyczne, holowanie przyczepy lub jazda na dużej wysokości nad poziomem morza, w połączeniu z jakością paliwa, to czynniki, które znacznie zwiększają zużycie paliwa.

### Przyłącze przyczepy

Jeżeli samochód ma gniazdo 13-stykowe, a przyczepa gniazdo 7-stykowe, to do ich połączenia potrzebny będzie adapter. Należy użyć oryginalnego adaptera Volvo. Przewód nie może ciągnąć się po ziemi.

### ! WAŻNE

Po wyłączeniu silnika może nastąpić automatyczne wyłączenie przyłącza doprowadzającego napięcie akumulatora do przyczepy, aby zapobiec rozładowaniu akumulatora rozruchowego.

### Dopuszczalne obciążenia przy holowaniu przyczepy

Informacje na temat dopuszczanych przez Volvo obciążeń przy holowaniu przyczepy można znaleźć w artykule „Dopuszczalna masa przyczepy i nacisk na hak holowniczy”.

### ⚠ OSTRZEŻENIE



Należy przestrzegać podanych zaleceń dotyczących masy przyczepy. W przeciwnym razie samochód z przyczepą może być trudny do opanowania w przypadku nieprzewidzianego ruchu lub nagłego hamowania.

### i UWAGA

Podane maksymalne dopuszczalne masy przyczepy to wartości dozwolone przez Volvo. Krajowe przepisy dotyczące pojazdów mogą dodatkowo ograniczyć dozwoloną masę i prędkość przyczepy. Haki holownicze mogą posiadać dopuszczenie do holowania przyczep o większej masie niż jest w stanie uciągnąć samochód.

### Kierunkowskazy i światła hamowania przyczepy

Jeśli jedna lub więcej żarówek kierunkowskazów lub świateł hamowania przyczepy będzie uszkodzonych, na wyświetlaczu kierowcy pojawi się symbol i komunikat. Pozostałe światła przyczepy muszą zostać sprawdzone samodzielnie przez kierowcę przed rozpoczęciem jazdy, patrz punkt „Kontrola świateł przyczepy”.

Symbol	Komunikat
	<ul style="list-style-type: none"> <li>• <b>Kierunkow. przyczepy</b> <b>Usterka prawego kierunkowskazu</b></li> <li>• <b>Kierunkow. przyczepy</b> <b>Usterka lewego kierunkowskazu</b></li> </ul>
	<ul style="list-style-type: none"> <li>• <b>Św. hamow. przyczepy</b> <b>Awaria</b></li> </ul>

Jeśli jedna lub więcej żarówek kierunkowskazów przyczepy będzie niesprawnych, symbol kierunkowskazów na wyświetlaczu kierowcy będzie migać szybciej niż normalnie.

## ◀ Kontrola świateł przyczepy\*

### **Automatyczna kontrola świateł**

Po podłączeniu przyczepy do układu elektrycznego, można sprawdzić działanie jej świateł poprzez funkcję automatycznego włączenia świateł. Funkcja pomaga kierowcy sprawdzić przed ruszeniem, czy światła przyczepy działają.

Silnik musi być w tym czasie wyłączony.

1. Po podłączeniu przyczepy do haka holowniczego, na wyświetlaczu kierowcy pojawia się komunikat **Autom. kontr. świateł przyczepy**.
2. Potwierdzić komunikat, naciskając przycisk **O** w prawym zestawie przycisków na kierownicy.
  - > Rozpocznie się kontrola świateł.
3. Wysiąść z samochodu, aby sprawdzić działanie świateł.
  - > Wszystkie światła przyczepy zaczną migać - a następnie będą się zapalać jedno po drugim.
4. Sprawdzić wzrokowo, czy wszystkie światła przyczepy działają.
5. Po chwili wszystkie światła przyczepy zaczną ponownie migać.
  - > Kontrola jest zakończona.

### **Wyłączenie automatycznej kontroli świateł**

Funkcję automatycznej kontroli świateł można wyłączyć na wyświetlaczu centralnym.

1. Nacisnąć **Ustawienia** w górnym widoku.
2. Nacisnąć przycisk **My Car** → **Światła i oświetlenie**.
3. Usunąć zaznaczenie pozycji **Autom. kontr. świateł przyczepy**.

### **Manualna kontrola świateł**

Po wyłączeniu kontroli automatycznej można uruchomić kontrolę świateł ręcznie.

1. Nacisnąć **Ustawienia** w górnym widoku.
2. Nacisnąć przycisk **My Car** → **Światła i oświetlenie**.
3. Wybrać opcję **Manual. kontr. świateł przyczepy**.
  - > Rozpocznie się kontrola świateł. Wysiąść z samochodu, aby sprawdzić działanie świateł.

### **Samoczynne poziomowanie zawieszania\***

Układ samoczynnego poziomowania zawieszania samochodu dąży do utrzymania stałej wysokości niezależnie od obciążenia (aż do jego maksymalnej dopuszczalnej wartości). Gdy samochód stoi, tył pojazdu obniża się, co jest objawem prawidłowym.

## **Powiązane informacje**

- Jazda z przyczepą w szczególnych warunkach (Str. 469)
- Dopuszczalna masa całkowita pojazdu i nacisk na hak holowniczy (Str. 612)
- Stabilizacja samochodu podczas holowania przyczepy\* (Str. 469)
- Dozwolone wartości ciśnienia w oponach (Str. 626)
- Wyposażenie do holowania\* (Str. 463)

## Jazda z przyczepą w szczególnych warunkach

Podczas jazdy z przyczepą w terenie górzystym przy wysokiej temperaturze otoczenia może występować niebezpieczeństwo przegrzania silnika.

W razie przegrzania, na wyświetlaczu kierowcy zapali się symbol ostrzegawczy razem z komunikatem, patrz część „Przegrzanie silnika i układu napędowego”.

Automatyczna skrzynia biegów dobiera optymalny bieg odpowiednio do obciążenia i prędkości obrotowej silnika.

## Jazda w górę stromej pochyłości

Nie blokować automatycznej skrzyni biegów na biegu wyższym niż ten, z którym może „poradzić sobie” silnik – jazda na wysokim biegu z niską prędkością obrotową silnika nie zawsze jest dobrym rozwiązaniem.

## Parkowanie na pochyłości

1. Wcisnąć do końca pedał hamulca.
2. Uruchomić hamulec postojowy.
3. Wybrać położenie biegu **P**.
4. Zwolnić pedał hamulca.

W przypadku parkowania na pochyłości należy podłożyć pod koła kliny, aby uniemożliwić stoczenie się samochodu z dołączoną przyczepą.

## Ruszanie na pochyłości

1. Wcisnąć do końca pedał hamulca.
2. Wybrać położenie biegu **D**.
3. Wyłączyć hamulca postojowego.
4. Zwolnić pedał hamulca i ruszyć z miejsca.

## Powiązane informacje

- Jazda z przyczepą (Str. 466)
- Przegrzanie silnika i układu napędowego (Str. 452)
- Kontrola jazdy z niską prędkością\* (Str. 449)
- Używanie hamulca postojowego (Str. 446)

## Stabilizacja samochodu podczas holowania przyczepy\*

Zadaniem funkcji stabilizacji samochodu podczas holowania przyczepy Trailer Stability Assist (TSA) jest tłumienie ruchów oscylacyjnych samochodu (tzw. wężykowania), jakie mogą pojawiać się podczas holowania przyczepy. Funkcja ta jest realizowana przez układ stabilizacji toru jazdy ESC<sup>15</sup>.

## Przyczyny wężykowania

Przy holowaniu przyczepy mogą pojawić się niebezpieczne ruchy oscylacyjne. Ruchy oscylacyjne występują najczęściej przy dużych prędkościach. Ale ryzyko ich wystąpienia istnieje również przy mniejszych prędkościach, gdy przyczepa jest przeciążona lub ładunek na niej jest nieprawidłowo rozłożony – np. zbyt daleko przesunięty do tyłu.

Ruchy oscylacyjne pojawiają się w efekcie zadziałania dodatkowego czynnika, jakim może być na przykład:

- Gwałtowny podmuch bocznego wiatru.
- Wjechanie na nierówny odcinek drogi bądź w wyrwę w nawierzchni.
- Gwałtowne ruchy kierownicą.

Gdy ruchy oscylacyjne się pojawiają, ich wytłumienie może okazać się trudne lub wręcz niemożliwe. W efekcie kierującemu trudno będzie zapanować

<sup>15</sup> Electronic Stability Control (elektroniczny układ stabilizacji toru jazdy)

- ◀ nad samochodem z przyczepą i może dojść do wjechania na sąsiedni pas ruchu lub zjechania z jezdni.

### Funkcja stabilizacji samochodu podczas holowania przyczepy

Funkcja stabilizacji samochodu podczas holowania przyczepy w sposób ciągły monitoruje ruchy samochodu, w szczególności zaś ruchy boczne. W razie pojawienia się pierwszych oznak wężykowania, uruchamiane są indywidualnie hamulce przednich kół w celu ustabilizowania samochodu i przyczepy. Najczęściej jest to wystarczające, aby kierowca odzyskał panowanie nad pojazdem.

Jeżeli pierwsza reakcja funkcji stabilizacji samochodu podczas holowania przyczepy nie skoryguje wężykowania, uruchamiane są hamulce wszystkich kół oraz zmniejszana jest chwilowa moc silnika. Gdy oscylacje zostaną stopniowo opanowane i samochód z przyczepą odzyskują stabilność, układ przerywa regulację, a kierowca przejmuje pełną kontrolę nad samochodem.

#### **i UWAGA**

Funkcja stabilizacji jest wyłączana, gdy kierowca włączy tryb Sport poprzez wyłączenie ESC w menu na wyświetlaczu centralnym.

Układ stabilizacji samochodu podczas holowania przyczepy może nie zadziałać, gdy w reakcji na wężykowanie kierowca zacznie wykonywać gwałtowne ruchy kierownicą, ponieważ w takim przy-

padku układ nie będzie w stanie rozpoznać, czy oscylacje samochodu i przyczepy są wynikiem niestabilności, czy są zamierzone.



Podczas działania układu stabilizacji samochodu podczas holowania przyczepy na wyświetlaczu kierowcy miga symbol układu ESC.

### Powiązane informacje

- Jazda z przyczepą (Str. 466)
- Jazda z przyczepą w szczególnych warunkach (Str. 469)
- Elektroniczny układ stabilizacji toru jazdy (Str. 295)

## Zacpek holowniczy

Zacpek holowniczy służy do holowania. Zacpek holowniczy wkręca się w gwintowane gniazdo znajdujące się pod pokrywą po prawej stronie przedniego lub tylnego zderzaka.

#### **i UWAGA**

Jeśli samochód jest wyposażony w hak holowniczy, z tyłu nie ma mocowania zacpepu holowniczego.

### Mocowanie zacpepu holowniczego

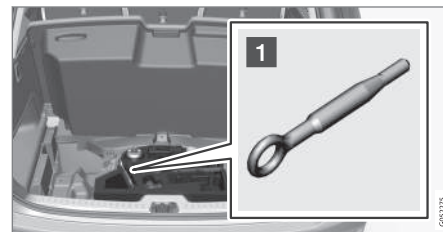

- 1 Wyjąć zacpek holowniczy z bloku piankowego pod podłogą w przestrzeni bagażowej.



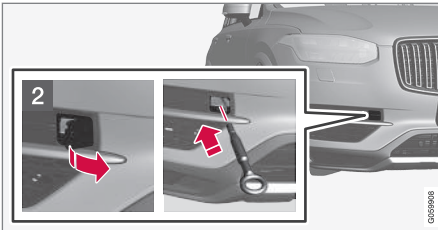

- 2 Przód: Zdjąć osłonę – posłużyć się oznaczeniem przy jednym z krótszych boków.  
 > Osłonę obraca się wokół swojej osi i można ją wtedy wyjąć.

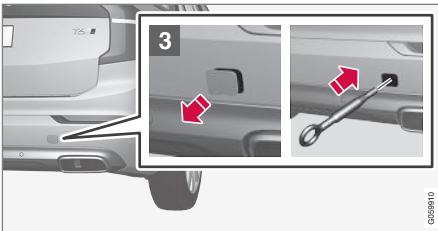

- 3 Tył: Zdjąć osłonę – nacisnąć oznaczenie palcem, jednocześnie odchylając przeciwny bok/narożnik monetą lub podobnym przedmiotem.  
 > Osłonę obraca się wokół swojej osi i można ją wtedy wyjąć.
4. Wkręcić zaczep holowniczy do oporu. Dokręcić mocno zaczep holowniczy przy użyciu np. klucza do nakrętek kół\*.

Po zakończeniu holowania należy odkręcić zaczep holowniczy i schować go na jego miejscu.

Na koniec ponownie założyć pokrywę na zde-rzaku.

### WAŻNE

Jest ważne, aby zaczep holowniczy był solidnie wkręcony na miejsce - prosto i aż do oporu.

Do wciągnięcia samochodu na platformę pojazdu pomocy drogowej należy użyć zaczepu holowniczego. Pozycja samochodu i prześwit do podłoża decydują o tym, czy jest to możliwe.

Jeśli nachylenie rampy pojazdu pomocy drogowej jest zbyt strome lub prześwit pod samochodem jest niewystarczający, to samochód może zostać uszkodzony podczas próby wciągnięcia go przy użyciu zaczepu holowniczego.

W razie potrzeby należy podnieść samochód na podnośniku. Nie należy do tego używać zaczepu holowniczego.

### OSTRZEŻENIE

Za pojazdem pomocy drogowej nie mogą znajdować się żadne osoby/przedmioty podczas wciągania samochodu na jego platformę.

### WAŻNE

Zaczep holowniczy służy wyłącznie do holowania po drogach, a **nie** do awaryjnego wyciągnięcia samochodu np. z rowu. W takim przypadku należy wezwać pomoc drogową.

### Powiązane informacje

- Awaryjne holowanie samochodu (Str. 472)
- Transport samochodu (Str. 473)

## Awaryjne holowanie samochodu

Podczas holowania jeden pojazd jest ciągnięty przez drugi na linie holowniczej.

Przed rozpoczęciem holowania należy sprawdzić, jaka jest maksymalna dozwolona prędkość jazdy podczas holowania.

### Przygotowanie i holowanie

1. Włączyć światła awaryjne samochodu.
2. Zamocować linę holowniczą do zaczepu holowniczego.
3. Wyłączyć blokadę kierownicy, odblokowując zamki samochodu.

#### UWAGA

W położeniu zapłonu **II** następuje wyłączenie blokady kierownicy, jeśli samochód został odblokowany. Więcej informacji można znaleźć w części „Położenia wyłącznika zapłonu”.

4. Wybrać pozycję **II** wyłącznika zapłonu, przekręcając pokrętko rozruchu w położenie **START** i przytrzymując je w położeniu **START** przez około 4 sekundy. Następnie puścić pokrętko, które samoczynnie powróci do swojego położenia wyjściowego.

5. Przesunąć dźwignię zmiany biegów w położenie neutralne **N** i zwolnić hamulec postojowy.
  - > Pojazd holujący może teraz rozpocząć holowanie.
6. Delikatnie naciskając pedał hamulca, utrzymywać napięcie liny holowniczej, gdy pojazd holujący zwalnia, aby nie dopuścić do jej szarpania.
7. Należy być przygotowanym do natychmiastowego hamowania.

#### WAŻNE

Należy pamiętać, że samochód należy zawsze holować w taki sposób, by koła toczyły się do przodu.

- Nie holować samochodu z automatyczną skrzynią biegów z prędkością większą niż 80 km/h (50 mil/h) lub na odległość powyżej 80 km.

#### OSTRZEŻENIE

- Przed rozpoczęciem holowania upewnić się, że blokada kierownicy jest odblokowana.
- Musi być aktywna pozycja **II** wyłącznika zapłonu – w pozycji **I** wyłącznika zapłonu wszystkie poduszki powietrzne są wyłączone.
- Podczas holowania w samochodzie powinien zawsze znajdować się kluczyk z pilotem zdalnego sterowania.

#### OSTRZEŻENIE

Wspomaganie hamulców i układu kierowniczego nie działa przy wyłączonym silniku – pedał hamulca trzeba naciskać z siłą około 5 razy większą, a kierownica obraca się znacznie ciężej niż zwykle.

### Awaryjny rozruch silnika

Nie wolno uruchamiać silnika poprzez pchanie lub holowanie samochodu. Jeżeli nastąpiło rozładowanie akumulatora, do awaryjnego rozruchu silnika należy wykorzystać akumulator wspomagający.

#### WAŻNE

W przypadku próby uruchomienia silnika przez holowanie może dojść do uszkodzenia katalizatora.

## Powiązane informacje

- Trójkąt ostrzegawczy (Str. 549)
- Zaczep holowniczy (Str. 470)
- Transport samochodu (Str. 473)
- Awaryjny rozruch silnika z innego akumulatora (Str. 423)
- Położenia wyłącznika zapłonu (Str. 419)

## Transport samochodu

W przypadku awarii uniemożliwiającej jazdę samochód należy przewieźć innym pojazdem.

W takim przypadku należy wezwać pomoc drogową.

Do wciągnięcia samochodu na platformę pojazdu pomocy drogowej można użyć zaczepu holowniczego.

**Dotyczy samochodu z regulacją wysokości zawieszenia\***: Jeśli samochód jest wyposażony w zawieszenie pneumatyczne, trzeba je wyłączyć przed podniesieniem samochodu za pomocą podnośnika. Dezaktywacja funkcji na wyświetlaczu centralnym.

1. Nacisnąć **Ustawienia** w górnym widoku.
2. Nacisnąć przycisk **My Car** → **Zawieszenie**.
3. Wybrać opcję **Wyłącz regulację poziomowania**.

Pozycja i prześwit samochodu decydują o możliwości ewentualnego wciągnięcia go na platformę pojazdu pomocy drogowej. Jeśli nachylenie rampy pojazdu pomocy drogowej jest zbyt strome lub prześwit pod samochodem jest niewystarczający, to samochód może zostać uszkodzony podczas próby wciągnięcia go. Samochód należy wówczas podnieść za pomocą podnośnika pojazdu pomocy drogowej.

## OSTRZEŻENIE

Za pojazdem pomocy drogowej nie mogą znajdować się żadne osoby/przedmioty podczas wciągania samochodu na jego platformę.

## WAŻNE

Zaczep holowniczy służy wyłącznie do holowania po drogach, a **nie** do awaryjnego wyciągnięcia samochodu np. z rowu. W takim przypadku należy wezwać pomoc drogową.

## WAŻNE

Należy pamiętać, że samochód należy zawsze transportować w taki sposób, by koła toczyły się do przodu.

## UWAGA

Jeśli samochód jest wyposażony w hak holowniczy, z tyłu nie ma mocowania zaczepu holowniczego.

## Powiązane informacje

- Awaryjne holowanie samochodu (Str. 472)
- Zaczep holowniczy (Str. 470)



SYSTEM AUDIO-MULTIMEDIALNY

## System audio-multimedialny

System audio—multimedialny składa się z odtwarzacza multimedialnego, radioodbiornika i połączenia telefonicznego Bluetooth. W samochodzie podłączonym do sieci można także słuchać serwisów za pośrednictwem odpowiednich aplikacji.

Funkcjami można sterować za pomocą poleceń głosowych lub zestawu przycisków na kierownicy i wyświetlaczu centralnym. Liczba głośników i wzmacniaczy zależy od tego, w który system audio wyposażony jest samochód.

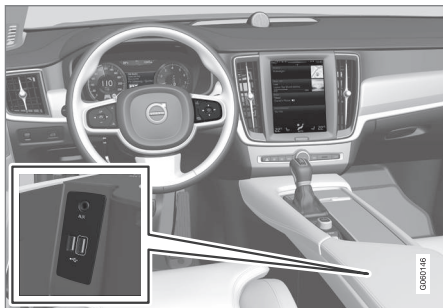

Prezentacja systemu audio-multimedialnego.

### Aktualizacja systemu

System audio-multimedialny jest stale modernizowany. Gdy samochód jest w trybie online, istnieje możliwość pobierania aktualizacji w celu optymalnego działania systemu, patrz punkt „Aktualizacje systemu” oraz strona support.volvocars.com.

### Powiązane informacje

- Odtwarzacz multimedialny (Str. 484)
- Radioodbiornik (Str. 478)
- Telefon (Str. 500)
- Samochód w trybie online\* (Str. 508)
- Aplikacje (Str. 476)
- Położenia wyłącznika zapłonu (Str. 419)
- Symbole na pasku stanu wyświetlacza centralnego (Str. 47)
- Rozpoznawanie poleceń głosowych (Str. 122)
- Aktualizacje systemu (Str. 557)
- Umowa licencyjna systemu audio-multimedialnego (Str. 515)

### Aplikacje

Aplikacje ułatwiają dostęp do niektórych usług i funkcji samochodu.



Widok aplikacji.

Niektóre podstawowe aplikacje są zawsze dostępne. Gdy samochód jest w trybie online, można pobrać więcej rzeczy. Dostępne do pobrania aplikacje są różne, ale mogą obejmować usługi radia internetowego i serwisy muzyczne.

Z niektórych aplikacji można korzystać tylko wtedy, gdy samochód jest podłączony do Internetu.

- Dotknąć palcem aplikację w widoku aplikacji, aby ją uruchomić.

### Powiązane informacje

- Samochód w trybie online\* (Str. 508)
- Pobieranie, aktualizacja i odinstalowywanie aplikacji (Str. 513)
- Zmiana ustawień aplikacji (Str. 192)

## Ustawienia audio

System audio jest wstępnie ustawiony, tak aby zapewnić optymalną reprodukcję dźwięku, ale można go dostosować do indywidualnych preferencji.

Głośność reguluje się zwykle za pomocą pokrętła regulacji głośności pod wyświetlaczem centralnym lub prawego zestawu przycisków na kierownicy.

### Optymalna jakość odtwarzanego dźwięku

System audio jest wstępnie skalibrowany, tak aby zapewnić optymalną reprodukcję dźwięku dzięki cyfrowej obróbce sygnału dźwiękowego. Proces ten uwzględnia głośniki, wzmacniacze, akustykę w kabinie pasażerskiej, pozycję odsłuchu itp., indywidualnie dla każdej kombinacji modelu samochodu i systemu audio. Dynamiczna kalibracja uwzględnia również położenie pokrętła głośności oraz prędkość samochodu.

Ustawienia systemu audio zostały opisane w odpowiednich częściach Instrukcji obsługi. Aby uzyskać dostęp do ustawień, otworzyć widok górny i nacisnąć opcję **Ustawienia** → **Dźwięk**.

### Aktywacja redukcji szumów\*

Niektóre samochody są wyposażone w funkcję aktywnej redukcji szumów, która tłumi hałas silnika w kabinie pasażerskiej za pośrednictwem systemu audio. Mikrofony w dachu samochodu

wykrywają rozpraszający uwagę hałas, po czym system audio włącza funkcję przeciwszumową w celu jego wytłumienia.

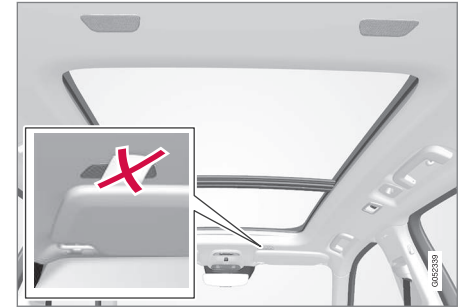

Mikrofony w suficie samochodu.

### **i** UWAGA

Nie należy zakrywać mikrofonów samochodu, gdyż w przeciwnym razie z systemu audio może rozleć się buczenie.

### Powiązane informacje

- Ustawienia dźwięku dla multimedialnych (Str. 491)
- Ustawienia rozpoznawania poleceń głosowych (Str. 124)
- Ustawienia telefonu (Str. 507)
- System audio-multimedialny (Str. 476)
- Samochód w trybie online\* (Str. 508)

## Radioodbiornik

Radioodbiornik umożliwia odbiór pasm radiowych AM i FM oraz radia cyfrowego (DAB)\*. Gdy samochód jest w trybie online, można też słuchać radia internetowego.

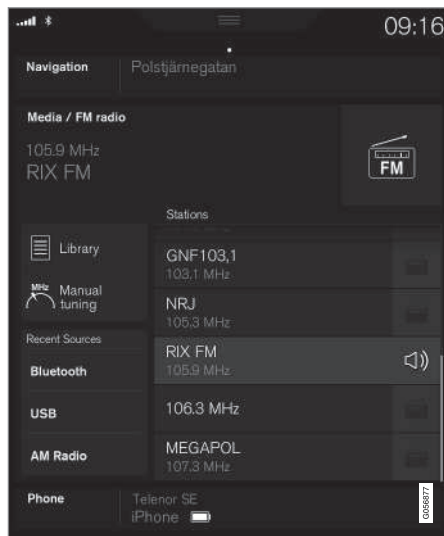

Radioodbiornik można obsługiwać za pomocą funkcji rozpoznawania poleceń głosowych, zestawu przycisków na kierownicy lub wyświetlacza centralnego.

### Powiązane informacje

- Zmianianie i wyszukiwanie stacji radiowych (Str. 478)
- Radio cyfrowe (Str. 482)
- Radio RDS (Str. 481)
- Samochód w trybie online\* (Str. 508)
- Sterowanie radiem i multimediami za pomocą poleceń głosowych (Str. 126)
- Odtwarzacz multimedialny (Str. 484)

## Zmianianie i wyszukiwanie stacji radiowych

Radioodbiornik automatycznie zestawia listę stacji radiowych, których sygnał na danym obszarze jest najsilniejszy.

### Włączanie radia

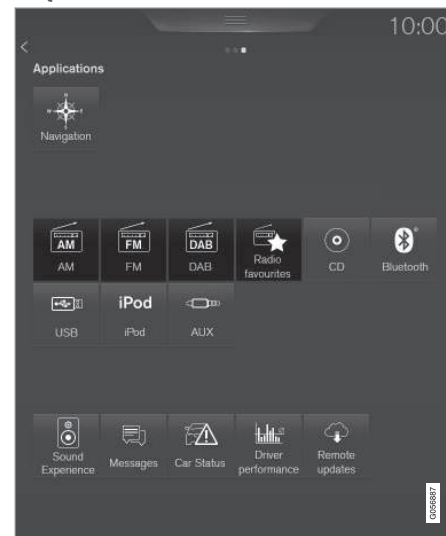

1. Otworzyć aplikację (np. **FM**) z widoku aplikacji.
2. Wybrać stację.



## Zmiana listy z pasmami częstotliwości

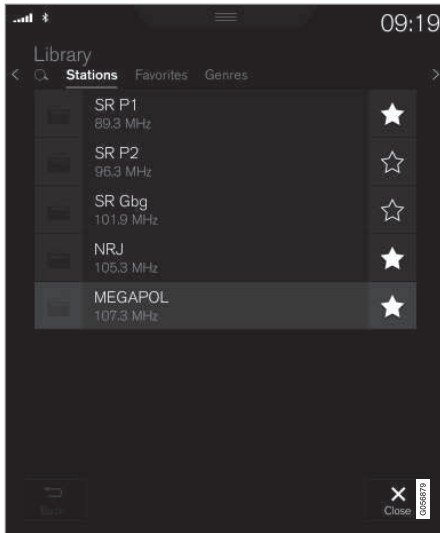

1. Nacisnąć opcję **Biblioteka**.
2. Wybrać odtwarzanie z **Stacje, Ulubione, Gatunki** lub **Zespoły**<sup>1</sup>.
3. Dotknąć palcem żadaną stację z listy.

**Ulubione** – odtwarza tylko ulubione kanały, patrz punkt „Ulubione” poniżej.

**Gatunki** – odtwarza tylko kanały nadające wybrany gatunek muzyki lub treści, np. muzyka pop lub klasyczna.

## Zmiana stacji w obrębie wybranej listy

- Nacisnąć <> pod wyświetlaczem centralnym lub w prawym zestawie przycisków na kierownicy.
- > Podświetlenie przesuwają się w górę lub w dół o jedną pozycję w wybranej liście odtwarzania.

Stacje można również zmieniać na wyświetlaczu centralnym.

## Ulubione

Po zapisaniu ulubionej pozycji z listy, radio będzie automatycznie wyszukiwać najlepszą częstotliwość. Jednak, gdy ulubiona pozycja została zapisana podczas ręcznego wyszukiwania stacji, radio nie będzie automatycznie przełączać częstotliwości na silniejszą.

Wybór spośród ulubionych pozycji w jednym paśmie częstotliwości, patrz część „Zmiana listy z pasmami częstotliwości” powyżej. Wybór spośród wszystkich ulubionych pozycji, patrz część „Ulubione w radio” poniżej.

- Dotknąć palcem ☆, aby dodać lub usunąć kanał radiowy do lub z listy ulubionych pozycji w paśmie częstotliwości oraz listy ulubionych pozycji w radio.

## Ulubione w radio



Pozycje Ulubione dla radia pokazują zapisane ulubione stacje ze wszystkich pasm częstotliwości.

1. Otworzyć aplikację **Ulubione pozycje w Radio** w widoku aplikacji.
2. Dotknąć palcem żadaną stację w liście, aby rozpocząć odtwarzanie.

Usunięcie ulubionej pozycji spowoduje również jej wykasowanie z ulubionych pozycji w paśmie częstotliwości.

<sup>1</sup> Tylko radio cyfrowe (DAB).

## ◀ Zmiana zakresu fal radiowych

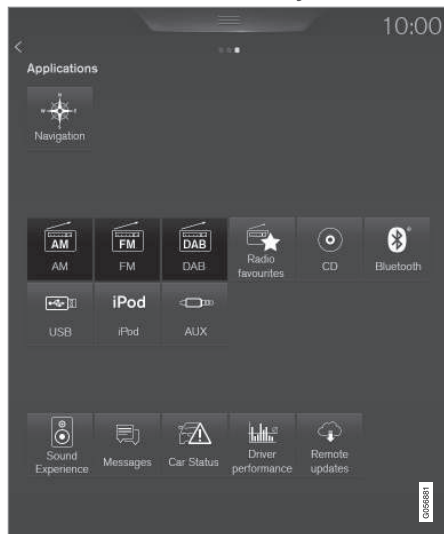

- Dotknąć palcem aplikację (taką jak **FM**) w widoku aplikacji lub otworzyć menu aplikacji za pomocą prawego zestawu przycisków na kierownicy i dokonać tam wyboru.

## Wyszukiwanie stacji radiowych

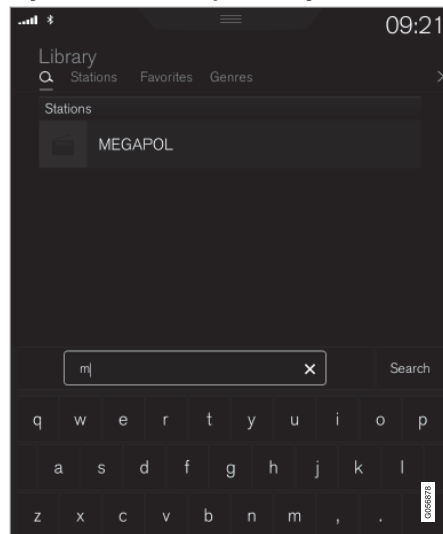

Parametry wyszukiwania zależą od wybranego pasma częstotliwości:

- AM — stacja i częstotliwość.
  - FM — stacja, gatunek i częstotliwość.
  - DAB — grupa transmisyjna i stacje.
1. Nacisnąć opcję **Biblioteka**.
  2. Wcisnąć **Q**.
    - > Widok wyszukiwania z otwartą klawiaturą.

3. Wpisać wyszukiwane słowa.
  - > Wyszukiwanie jest przeprowadzane na bieżąco po każdym wprowadzonym znaku, a rezultaty są prezentowane według kategorii.

## Strojenie ręczne

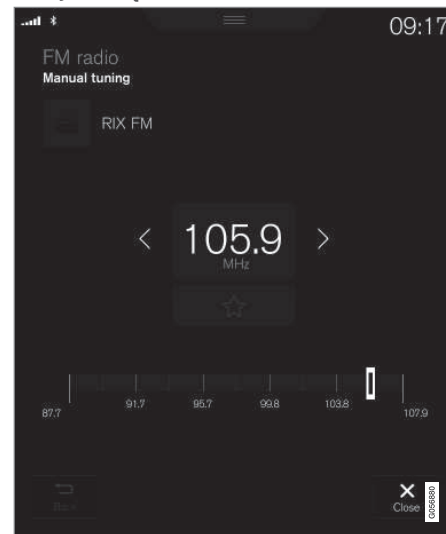

Po zmianie strojenia na ręczne, częstotliwość radiowa nie jest już zmieniana automatycznie, gdy sygnał jest słaby.

- Nacisnąć opcję **Strojenie ręczne**, przesunąć regulator lub nacisnąć <>, aby uzyskać żadaną częstotliwość.

### Powiązane informacje

- Radioodbiornik (Str. 478)
- Radio cyfrowe (Str. 482)
- Sterowanie radiem i multimediami za pomocą poleceń głosowych (Str. 126)

## Radio RDS

Radioodbiornik z RDS (Radio Data System) może automatycznie przełączać się na odbiór danej stacji z silniejszego nadajnika. RDS umożliwia także odbiór np. informacji drogowych oraz wyszukiwanie określonych profili programowych.

System RDS skupia nadające w paśmie FM stacje radiowe w sieć nadawczą. Pracujący w takiej sieci nadajnik wysyła wraz z sygnałem radiowym dodatkowe informacje, dzięki którym odbiornik obsługujący sygnały RDS może realizować następujące funkcje:

- Automatyczne przełączanie się na odbiór danej stacji z silniejszego nadajnika, w reakcji na pogarszające się parametry odbioru.
- Wyszukiwanie określonych kategorii programów, np. typów audycji lub serwisów drogowych.
- Odbiór informacji tekstowych o aktualnie nadawanej audycji.

### UWAGA

Niektóre stacje radiowe nie korzystają z systemu RDS lub wykorzystują tylko część jego funkcji.

Podczas nadawania wiadomości i komunikatów drogowych, radio może przełączać stacje radiowe, przerywając odtwarzanie z będącego aktualnie w użyciu źródła dźwięku. Jeżeli na przykład włączony

jest odtwarzacz CD, odtwarzanie płyty zostaje wstrzymane. Po zakończeniu transmisji danego programu następuje powrót do poprzedniego źródła dźwięku i pierwotnie nastawionej głośności. Aby powrócić wcześniej, nacisnąć  w prawym zestawie przycisków na kierownicy lub dotknąć **Anuluj** na wyświetlaczu centralnym.

### Powiązane informacje

- Radioodbiornik (Str. 478)
- Ustawienia radioodbiornika (Str. 483)

## Radio cyfrowe

Radio cyfrowe Digital Audio Broadcasting, DAB jest systemem radiofonii cyfrowej. Radio obsługuje systemy DAB, DAB+ i DMB (Digital Multimedia Broadcasting).



Radioodbiornik można obsługiwać za pomocą funkcji rozpoznawania poleceń głosowych, zestawu przycisków na kierownicy lub wyświetlacza centralnego.



Aplikację radia cyfrowego można uruchomić w menu aplikacji na wyświetlaczu centralnym.

Radio cyfrowe działa analogicznie do radia FM czy AM, patrz część „Zmianianie i wyszukiwanie stacji radiowych”. Oprócz możliwości wyboru takich funkcji odtwarzania jak **Stacje**, **Ulubione** czy **Gatunki**, jest też możliwość skorzystania z funkcji podkanałów i **Zespoły**. Grupy transmisyjne to zespoły kanałów radiowych (grupy kanałów) transmitowane na jednej częstotliwości radiowej.

W przypadku gdy kanał radiowy przesyła swoje logo, zostaje ono pobrane i wyświetlone obok nazwy stacji (czas pobierania może się zmieniać).

## Podkanał DAB

Usługi dodatkowe są zwykle określane jako podkanały. Mają one charakter tymczasowy i mogą zawierać np. tłumaczenia głównego programu na inne języki. Podkanały są oznaczone na liście kanałów symbolem strzałki.

## Powiązane informacje

- Zmianianie i wyszukiwanie stacji radiowych (Str. 478)
- Powiązanie ze sobą pasm fal radiowych FM i DAB (Str. 482)
- Sterowanie radiem i multimediami za pomocą poleceń głosowych (Str. 126)
- Radioodbiornik (Str. 478)
- Ustawienia radioodbiornika (Str. 483)
- Zerowanie ustawień w widoku ustawień (Str. 187)

## Powiązanie ze sobą pasm fal radiowych FM i DAB

W sytuacji obniżającej się jakości bądź zaniku sygnału danej stacji radiowej, funkcja ta umożliwia przełączenie radioodbiornika cyfrowego na odbiór tej samej stacji w innej grupie kanałów (grupie transmisyjnej), w której sygnał jest silniejszy, w obrębie pasma DAB i/lub pomiędzy DAB a FM.

## Połączenie DAB z DAB i DAB z FM

1. Nacisnąć **Ustawienia** w górnym widoku.
2. Nacisnąć przycisk **Media** → **DAB**.
3. Zaznaczyć/usunąć zaznaczenie w okienku przy pozycji **Łącze DAB-DAB** i/lub **Łącze DAB-FM**, aby włączyć lub wyłączyć odpowiednie funkcje.

## Powiązane informacje

- Radio cyfrowe (Str. 482)
- Radioodbiornik (Str. 478)
- Ustawienia radioodbiornika (Str. 483)

## Ustawienia radioodbiornika

### Ustawienia dla różnych pasm fal radiowych.

Nadawanie komunikatów drogowych itp. można tymczasowo przerwać poprzez dotknięcie  w prawym zestawie przycisków na kierownicy lub dotykając **Anuluj** na wyświetlaczu centralnym.

Pociągnąć w dół widok górny i wybrać opcję **Ustawienia** → **Media** oraz żądane pasmo fal radiowych. Aktywacja/dezaktywacja funkcji.

### AM/FM

- **Pokaż radiotekst** — pokazuje informacje o treści audycji, wykonawcach itp.
- **Zamroź nazwę programu** — zaznaczyć, aby wstrzymać ciągle przewijanie nazwy serwisu programowego. Zamiast tego zatrzymuje ją po 20 sekundach.
- **Wiadomości** – przerywa trwające odtwarzanie multimediiów i włącza wiadomości. Odtwarzanie wcześniejszego źródła multimediiów zostaje wznowione po zakończeniu nadawania wiadomości.
- **Komunikaty drogowe** – przerywa trwające odtwarzanie multimediiów i przekazuje informacje o zakłóceniach w ruchu drogowym. Odtwarzanie wcześniejszego źródła multimediiów zostaje wznowione po zakończeniu komunikatu.
- **Lokalne zakłócenia** — przerywa trwające odtwarzanie multimediiów i przekazuje infor-

macje o zakłóceniach w ruchu drogowym w pobliżu. Odtwarzanie wcześniejszego źródła multimediiów zostaje wznowione po zakończeniu komunikatu. Funkcja **Lokalne zakłócenia** jest geograficznie ograniczoną wersją funkcji **Komunikaty drogowe**. Funkcja **Komunikaty drogowe** musi być w tym czasie aktywna.

- **Alarm** – przerywa trwające odtwarzanie multimediiów i przekazuje alarmy dotyczące poważnych wypadków i katastrof. Odtwarzanie wcześniejszego źródła multimediiów zostaje wznowione po zakończeniu komunikatu.

### DAB

- **Sortuj usługi** - wybór sposobu sortowania kanałów. W kolejności alfabetycznej lub numerycznej.
- **Łącze DAB-DAB** – uruchamia funkcję tworzenia powiązania w obrębie DAB. W razie zaniku sygnału kanału radiowego automatycznie zostanie wyszukany inny kanał w innej grupie kanałów (grupie transmisyjnej).
- **Łącze DAB-FM** – uruchamia funkcję tworzenia powiązania między DAB a FM. W razie zaniku sygnału kanału radiowego automatycznie wyszukana zostanie częstotliwość alternatywna.
- **Wybierz powiadomienia** — służy do wyboru typów komunikatów, jakie mogą być odbierane w czasie odtwarzania DAB. Wybrane komunikaty spowodują przerwanie

odtwarzania aktualnego źródła multimediiów w celu odtworzenia komunikatu. Odtwarzanie wcześniejszego źródła multimediiów zostaje wznowione po zakończeniu komunikatu.

**Alarm** – przerywa trwające odtwarzanie multimediiów i przekazuje alarmy dotyczące poważnych wypadków i katastrof. Odtwarzanie wcześniejszego źródła multimediiów zostaje wznowione po zakończeniu komunikatu.

**Ogłoszenia drogowe** — odbiera informacje o zakłóceniach ruchu drogowego.

**Podgląd wiadomości** — odbiera aktualne wiadomości.

**Notyfikacja transportowa** — odbiera informacje o transporcie publicznym, np. rozkładach promów i pociągów.

**Ostrzeżenie/Usługi** — odbiera informacje o mniej znaczących niż alarmowe incydentach, np. wyłączeniu oświetlenia.

- **Pokaż radiotekst** — zaznaczyć, aby wyświetlić radiotekst lub wybrane typy radiotekstu, np. wykonawców.
- **Pokaż pokaz slajdów** — wybór, czy na ekranie mają być pokazywane obrazy związane z poszczególnymi programami.

### Powiązane informacje

- Radioodbiornik (Str. 478)
- Radio cyfrowe (Str. 482)
- Symbole na pasku stanu wyświetlacza centralnego (Str. 47)

## Odtwarzacz multimedialny

Odtwarzacz multimedialny może odtwarzać materiały audio z płyt CD\* oraz z podłączonych zewnętrznych źródeł dźwięku za pośrednictwem wejścia AUX/USB lub pliki audio przesyłane strumieniowo z urządzeń zewnętrznych za pośrednictwem Bluetooth. Można oglądać materiały wideo z podłączonych urządzeń USB. Gdy samochód jest w trybie online, można słuchać radia internetowego, audiobooków oraz korzystać z serwisów muzycznych za pośrednictwem odpowiednich aplikacji.

Odtwarzacz multimedialny obsługuje także radio, co opisano w oddzielnym rozdziale.

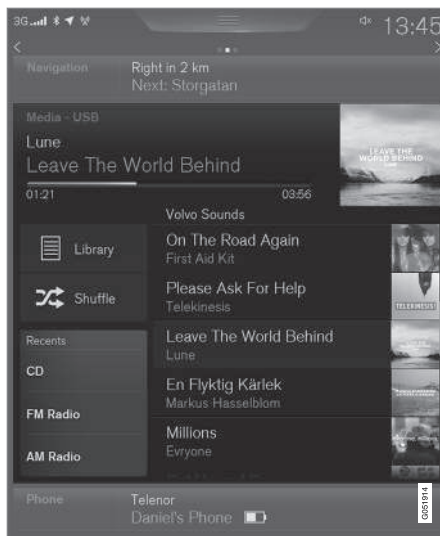

głosowych.

Do sterowania odtwarzaczem multimedialnym służy wyświetlacz centralny, ale wieloma funkcjami można sterować za pomocą prawego zestawu przycisków na kierownicy lub systemu rozpoznawania poleceń

## Powiązane informacje

- Odtwarzanie multimediiów (Str. 485)
- Sterowanie radiem i multimediami za pomocą poleceń głosowych (Str. 126)
- Aplikacje (Str. 476)
- Radioodbiornik (Str. 478)
- Odtwarzacz CD\* (Str. 488)
- Odtwarzanie multimediiów za pośrednictwem Bluetooth (Str. 489)
- Podłączanie multimediiów przez wejście AUX/USB (Str. 489)
- Wideo (Str. 491)

## Odtwarzanie multimediiów

Odtwarzacz multimedialny jest sterowany z centralnego wyświetlacza. Niektórymi funkcjami można również sterować z prawego zestawu przycisków na kierownicy lub poprzez funkcję rozpoznawania poleceń głosowych.

Odtwarzacz multimedialny obsługuje także radio, co opisano w oddzielnym rozdziale.

## Włączanie źródła multimediiów



### Płyty CD\*

1. Włożyć płytę CD.
2. Otworzyć aplikację **CD** w widoku aplikacji.
3. Wybrać, co ma być odtwarzane.
  - > Rozpocznie się odtwarzanie.

### Pamięć przenośna USB

1. Podłączyć pamięć przenośną USB.
2. Otworzyć aplikację **USB** w widoku aplikacji.
3. Wybrać, co ma być odtwarzane.
  - > Rozpocznie się odtwarzanie.

### Odtwarzać MP3 i iPod®

#### **i** UWAGA

W celu rozpoczęcia odtwarzania z iPod należy użyć aplikacji iPod (nie USB).

W przypadku użycia odtwarzacza iPod jako źródła dźwięku, samochodowy system audio-multimedialny przyjmie strukturę menu podobną do menu odtwarzacza iPod.

1. Podłączyć źródło multimediiów.
2. Włączyć odtwarzanie w podłączonym źródle multimediiów.
3. Otworzyć aplikację (**iPod, USB, AUX**) w widoku aplikacji.
  - > Rozpocznie się odtwarzanie.

### Urządzenie podłączone przez Bluetooth

1. Aktywować Bluetooth w źródle multimediiów.
2. Podłączyć źródło multimediiów.
3. Włączyć odtwarzanie w podłączonym źródle multimediiów.
4. Otworzyć aplikację **Bluetooth** w widoku aplikacji.
  - > Rozpocznie się odtwarzanie.

### Media internetowe

1. Podłączanie samochodu.
2. Otworzyć aplikację w widoku aplikacji.
  - > Rozpocznie się odtwarzanie.

### Wideo

1. Podłączyć źródło multimediiów.
2. Otworzyć aplikację **USB** w widoku aplikacji.
3. Nacisnąć tytuł pozycji, która ma zostać odtworzona.
  - > Rozpocznie się odtwarzanie.

### Apple CarPlay

Apple CarPlay opisano w oddzielnym rozdziale.

### Sterowanie i przełączanie multimediiów





Odtwarzacz multimedialny można obsługiwać za pomocą funkcji rozpoznawania poleceń głosowych, zestawu przycisków na kierownicy lub wyświetlacza centralnego.

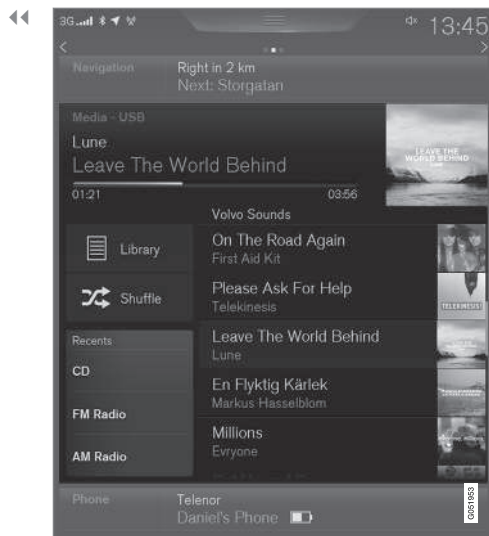





Głośność – obracać pokrętkę pod wyświetlaczem centralnym lub nacisnąć ▲ ▼ w prawym zestawie przycisków na kierownicy, aby zwiększyć lub zmniejszyć głośność.

Odtwarzanie/pauza – nacisnąć obraz związany z odtwarzanym utworem, przycisk pod wyświetlaczem centralnym lub  w prawym zestawie przycisków na kierownicy.

Zmiana utworu – nacisnąć żądany utwór na wyświetlacz centralnym, nacisnąć przycisk  .

pod wyświetlaczem centralnym lub w prawym zestawie przycisków na kierownicy.

Szybkie przewijanie/przesunięcie w czasie – nacisnąć oś czasu na wyświetlacz centralnym i przeciągnąć w bok lub nacisnąć i przytrzymać przycisk   pod wyświetlaczem centralnym lub w prawym zestawie przycisków na kierownicy.

Zmiana multimediiów – wybrać w pozycji **Ostatnie źródła** w aplikacji, nacisnąć żądaną aplikację w widoku aplikacji lub wybrać za pomocą prawego zestawu przycisków na kierownicy w menu aplikacji .

**Biblioteka** – nacisnąć przycisk, aby odtwarzać nagrania z biblioteki.

**Odtw. los.** – nacisnąć przycisk, aby odtwarzać w kolejności losowej.

**Podob.** – nacisnąć przycisk, aby wykorzystać usługę Gracenote do wyszukania podobnej muzyki na urządzeniu USB i utworzyć na tej podstawie listę odtwarzania. Lista odtwarzania może zawierać maksymalnie 50 utworów.

**Zmień urządzenie** – nacisnąć przycisk, aby przełączyć urządzenie USB, jeśli podłączonych jest więcej urządzeń tego rodzaju.

### Ustawienia wideo

Gdy odtwarzacz wideo jest w trybie pełnoekranowym albo po otwarciu widoku górnego i naciśnięciu opcji **Ustawienia** → **Wideo**, można zmieniać

następujące ustawienia: **Język audio**, **Wyłączone** i **Język napisów**.

### Odtwarzanie materiałów DivX®

Niniejsze urządzenie DivX Certified® należy zarejestrować, aby można było odtwarzać zakupione w serwisie DivX Video-on-Demand (VOD) filmy.

1. Nacisnąć **Ustawienia** w górnym widoku.
2. Nacisnąć **Wideo** → **DivX® VOD** i pobrać kod rejestracyjny.
3. Przejść na stronę vod.divx.com, aby uzyskać więcej informacji i dokończyć rejestrację.

### Powiązane informacje

- Używanie menu aplikacji na wyświetlacz kierownicy (Str. 112)
- Sterowanie radiem i multimediami za pomocą poleceń głosowych (Str. 126)
- Podłączanie samochodu (Str. 509)
- Aplikacje (Str. 476)
- Wyszukiwanie multimediiów (Str. 488)
- Podłączanie multimediiów za pośrednictwem Bluetooth (Str. 489)
- Podłączanie multimediiów przez wejście AUX/USB (Str. 490)
- Odtwarzacz CD\* (Str. 488)
- Radioodbiornik (Str. 478)
- Gracenote® (Str. 487)
- Wideo (Str. 491)



- Ustawienia dźwięku dla multimediiów (Str. 491)
- TV\* (Str. 492)
- Apple CarPlay\* (Str. 493)
- Specyfikacje techniczne dla multimediiów (Str. 498)

## Gracenote®

Usługa Gracenote pozwala zidentyfikować wykonawcę, tytuł albumu, tytuły utworów i powiązaną grafikę, które są wyświetlane podczas odtwarzania.

Gracenote MusicID® to standard rozpoznawania muzyki.

### Uruchomienie/wyłączenie Gracenote

Po włączeniu usługi dane Gracenote zastępują dane oryginalne.

1. Nacisnąć **Ustawienia** w górnym widoku.
2. Nacisnąć przycisk **Media** → **Gracenote**®.
3. Włączyć/wyłączyć usługę Gracenote, zaznaczając/likwidując zaznaczenie kratki przy pozycji **Gracenote**®.
4. Wybrać ustawienia dla aktywnych danych Gracenote:
  - **Wyszukiwanie online w serwisie Gracenote**® – przeszukuje internetową bazę danych Gracenote pod kątem odtwarzanego materiału multimedialnego.
  - **Zbiorowe wyniki Gracenote**® – wybrać, jak mają być prezentowane dane Gracenote w przypadku uzyskania wielu wyników wyszukiwania.

1 – zostają wykorzystane oryginalne dane pliku.

2 – zostają wykorzystane dane Gracenote.

3 — można wybrać Gracenote lub dane oryginalne.

- **Żadne** – nie zostają pokazane żadne wyniki.

### Aktualizacja Gracenote

Zawartość bazy danych Gracenote jest ciągle aktualizowana. Dla optymalnego działania należy pobrać najnowszą aktualizację. Informacje i pobieranie, patrz support.volvocars.com.

### Powiązane informacje

- Odtwarzanie multimediiów (Str. 485)
- Umowa licencyjna systemu audio-multimedialnego (Str. 515)

## Wyszukiwanie multimedialnych utworów

Istnieje możliwość wyszukiwania wykonawców, kompozytorów, utworów (tytułów), albumów, filmów, audiobooków, list odtwarzania oraz, w przypadku gdy samochód jest w trybie online, podcastów (multimedialnych cyfrowych nadawanych przez Internet).

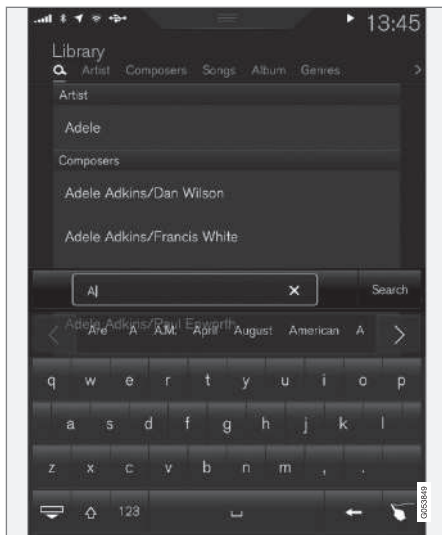

1. Wcisnąć .
  - > Widok wyszukiwania z otwartą klawiaturą.

2. Wpisać wyszukiwane słowa.
3. Nacisnąć opcję **Szukaj**.
  - > Zostają znalezione podłączone urządzenia, a rezultaty są wyświetlane według kategorii.

Przeciagnąć palcem w poprzek ekranu, aby wyświetlić każdą z kategorii oddzielnie.

### Powiązane informacje

- Odtwarzacz multimedialny (Str. 484)
- Odtwarzanie multimedialnych utworów (Str. 485)
- Korzystanie z klawiatury wyświetlacza centralnego (Str. 51)
- Samochód w trybie online\* (Str. 508)

## Odtwarzacz CD\*

Odtwarzacz multimedialny potrafi odtwarzać płyty CD z plikami audio. Obsługiwane formaty można znaleźć w danych technicznych.

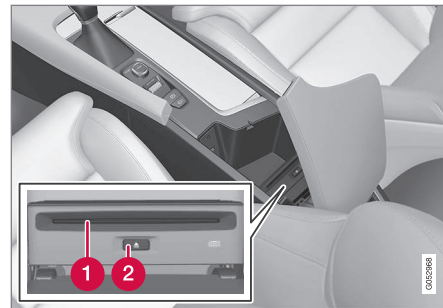

- 1 Szczelina na płycie.
- 2 Przycisk wysuwania płyty.

### Powiązane informacje

- Odtwarzanie multimedialnych utworów (Str. 485)
- Sterowanie radiem i multimediami za pomocą poleceń głosowych (Str. 126)
- Odtwarzacz multimedialny (Str. 484)
- Specyfikacje techniczne dla multimedialnych utworów (Str. 498)

## Odtwarzanie multimediiów za pośrednictwem Bluetooth

Odtwarzacz multimedialny w samochodzie jest wyposażony w funkcję Bluetooth i może bezprzewodowo odtwarzać pliki audio transmitowane strumieniowo przez urządzenia zewnętrzne posiadające technologię Bluetooth, takie jak telefony komórkowe i palmtopy.

### Powiązane informacje

- Podłączanie multimediiów za pośrednictwem Bluetooth (Str. 489)
- Odtwarzanie multimediiów (Str. 485)
- Sterowanie radiem i multimediami za pomocą poleceń głosowych (Str. 126)
- Odtwarzacz multimedialny (Str. 484)
- Położenia wyłącznika zapłonu (Str. 419)
- Specyfikacje techniczne dla multimediiów (Str. 498)

## Podłączanie multimediiów za pośrednictwem Bluetooth

Łączenie urządzenia Bluetooth z samochodem w celu strumieniowego przesyłania multimediiów oraz korzystania z łącza internetowego, jeśli jest dostępne.

Wiele telefonów dostępnych na rynku jest obecnie wyposażonych w technologię bezprzewodową Bluetooth, ale nie wszystkie z nich są w pełni kompatybilne z samochodem. Informacje o kompatybilności, patrz [support.volvocars.com](http://support.volvocars.com).

Procedura podłączania urządzenia multimedialnego jest taka sama jak w przypadku łączenia telefonu.

### Powiązane informacje

- Podłączanie telefonu (Str. 501)
- Odtwarzanie multimediiów za pośrednictwem Bluetooth (Str. 489)
- Odtwarzanie multimediiów (Str. 485)
- Odtwarzacz multimedialny (Str. 484)

## Podłączanie multimediiów przez wejście AUX/USB

Do systemu audio można podłączyć zewnętrzne źródło multimediiów, np. iPod lub odtwarzacz MP3.

Źródła multimediiów wyposażone w akumulator są ładowane po podłączeniu do gniazda USB, gdy wyłącznik zapłonu znajduje się w położeniu **I** lub **II** albo silnik pracuje.

Aby ułatwić użycie urządzenia przenośnego USB, należy zapisywać w jego pamięci tylko pliki w kompatybilnych formatach. Odczytanie listy plików zawierającej niekompatybilne formaty zajmie znacznie więcej czasu. Oprócz dźwięku odtwarzacz multimedialny umożliwia także odtwarzanie wideo, gdy urządzenie jest podłączone za pośrednictwem USB.

Niektóre odtwarzacze MP3 posiadają własny system plików, który nie jest kompatybilny z systemem audio samochodu.

### Powiązane informacje

- Podłączanie multimediiów przez wejście AUX/USB (Str. 490)
- Odtwarzanie multimediiów (Str. 485)
- Sterowanie radiem i multimediami za pomocą poleceń głosowych (Str. 126)
- Odtwarzacz multimedialny (Str. 484)
- Położenia wyłącznika zapłonu (Str. 419)
- Wideo (Str. 491)



- Apple CarPlay\* (Str. 493)
- Specyfikacje techniczne dla multimediiów (Str. 498)

### Podłączanie multimediiów przez wejście AUX/USB

Zewnętrzne źródło dźwięku, np. iPod lub odtwarzacz MP3, można podłączyć do systemu audio za pośrednictwem jednego z gniazd w konsoli pomiędzy fotelami. Przewód trzeba wyprowadzić z przodu, aby nie został przytrzaśnięty przy zamykaniu pokrywy.

W przypadku gdy są dwa porty USB, do podłączenia telefonu trzeba użyć portu z białą ramką, gdy będzie on wykorzystywany przez Apple CarPlay lub Android Auto.



### Powiązane informacje

- Odtwarzanie multimediiów (Str. 485)
- Podłączanie multimediiów przez wejście AUX/USB (Str. 489)
- Odtwarzacz multimedialny (Str. 484)

- Specyfikacje techniczne dla multimediiów (Str. 498)

## Wideo

Materiały wideo można odtwarzać z urządzeń podłączonych przez USB za pomocą odtwarzacza multimedialnego.

Podczas jazdy samochodu obraz nie jest dostępny, ale dźwięk jest odtwarzany. Obraz zostaje przywrócony po zatrzymaniu samochodu.

Obsługiwane formaty wideo można znaleźć w części „Dane techniczne multimediiów”.

## Powiązane informacje

- Odtwarzanie multimediiów (Str. 485)
- Odtwarzacz multimedialny (Str. 484)
- Specyfikacje techniczne dla multimediiów (Str. 498)

## Ustawienia dźwięku dla multimediiów

Personalizacja ustawień audio do odtwarzania multimediiów.



Tryb audio, który odtwarza akustykę sali koncertowej w Göteborgu.

1. Naciśnąć **Ustawienia** w górnym widoku.

2. Dotknąć palcem **Dźwięk** i wybrać ustawienia:

- **Muzyczne doświadczenie** \* – więcej opcji odtwarzania audio, np. odtwarzanie z efektem sali koncertowej. Ustawienia te zastępują ewentualne ustawienia dźwięku dokonane zgodnie z poniższymi punktami.
- **Ton** — osobiste ustawienia basów, tonów wysokich, korektora itp.
- **Balans** – balans między prawymi/lewymi głośnikami i balans między przednimi/tylnymi głośnikami.

## Głośność systemowa dla multimediiów

1. Naciśnąć **Ustawienia** w górnym widoku.



2. Nacisnąć przycisk **Dźwięk → Głośność systemu**:
- **AUX** – Jeżeli do wejścia AUX jest podłączone zewnętrzne źródło dźwięku (np. odtwarzacz MP3 lub iPod), to podłączone w ten sposób źródło może mieć inną głośność niż wbudowane źródło dźwięku systemu audio (np. radio). Można to skorygować, ustawiając głośność dla sygnału wejściowego. Jeżeli głośność zewnętrznego źródła dźwięku zostanie nastawiona na zbyt wysoki lub zbyt niski poziom, jakość dźwięku może ulec pogorszeniu.
  - **Kompensacja głośności wg prędkości** – Wraz ze wzrostem prędkości jazdy automatycznie zwiększana jest głośność odtwarzanego dźwięku, by skompensować rosnący hałas w kabinie pasażerskiej. Można ustawić poziom kompensacji.

#### Powiązane informacje

- Ustawienia audio (Str. 477)
- Odtwarzacz multimedialny (Str. 484)

#### TV\*2

Obraz telewizyjny jest pokazywany tylko wtedy, gdy samochód stoi w miejscu. Podczas jazdy samochodem obraz nie jest dostępny, ale dźwięk jest odtwarzany. Obraz powróci, gdy samochód prawie się zatrzyma lub stanie w miejscu.

Do obsługi funkcji TV służy wyświetlacz centralny. Niektórymi funkcjami można również sterować z prawego zestawu przycisków na kierownicy lub poprzez funkcję rozpoznawania poleceń głosowych.

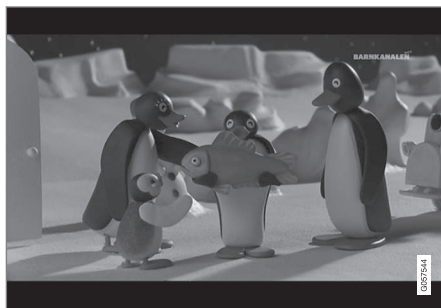

#### Powiązane informacje

- Korzystanie z TV\* (Str. 492)

#### Korzystanie z TV\*3

##### Włączanie TV

1. Otworzyć aplikację **TV** w widoku aplikacji.
2. Wybrać kanał.

##### Zmiana lub wyszukiwanie kanałów TV

Odbiornik TV automatycznie wyszukuje kanały zapewniające najlepszy odbiór.

##### Zmiana listy widocznych kanałów

1. Nacisnąć opcję **Biblioteka**
2. Wybrać odtwarzanie z **Kanały TV, Ulubione** lub **Gatunki**.
3. Wybrać żądany kanał.

##### Zmiana kanału z wybranej listy

- Nacisnąć  $\triangleleft$  pod wyświetlaczem centralnym lub w zestawie przycisków na kierownicy.
  - > Podświetlenie przesuwa się w górę lub w dół o jedną pozycję w wybranej liście odtwarzania

Stacje można również zmieniać na wyświetlaczu centralnym.

##### Ulubione

Kanał TV można zapisać jako **ulub.**:

- Nacisnąć  $\star$ , aby dodać/usunąć kanał z listy ulubionych.

<sup>2</sup> Dotyczy niektórych wersji rynkowych.

<sup>3</sup> Dotyczy niektórych wersji rynkowych.

### Przewodnik TV

Dostępny jest przewodnik zawierający informacje o programach TV na najbliższe 48 godzin.

- Naciśnięcie **Przew.**, aby wyświetlić informacje o programach TV.

#### **i UWAGA**

Jeśli samochód przemieszcza się w obrębie jednego kraju, np. z miasta do miasta, nie ma pewności, że usługa **Ulubione** będzie dostępna, ponieważ częstotliwość może ulec zmianie.

### Zmiana formatu obrazu TV

Naciśnięcie opcji **Format obrazu** umożliwia wybór formatu wyświetlania obrazu TV.

1. **Aut.** – Obraz TV jest wyświetlany w nadawanym formacie.
2. **Autouzupełnianie** – Obraz TV zostaje maksymalnie powiększony bez obcinania.

### Ustawienia TV

Opcja dokonywania pewnych ustawień jest dostępna zarówno w widoku górnym, jak i podczas oglądania TV w trybie pełnoekranowym.

Gdy odtwarzacz wideo jest w trybie pełnoekranowym albo po otwarciu widoku górnego i naciśnięciu opcji **Ustawienia** → **Media** → **TV**, można zmieniać następujące ustawienia:

- **Język napisów**
- **Język audio**

#### **i UWAGA**

System odbiera programy TV tylko w krajach, które nadają w formacie MPEG-2 lub MPEG-4 oraz stosują standard DVB-T/T2. System nie odbiera programów nadawanych w technologii analogowej.

### Powiązane informacje

- TV\* (Str. 492)
- Sterowanie radiem i multimediami za pomocą poleceń głosowych (Str. 126)
- Odtwarzanie multimedii (Str. 485)
- Nawigacja w obrębie widoków na wyświetlaczu centralnym (Str. 42)
- Umowa licencyjna systemu audio-multimedialnego (Str. 515)

### Apple CarPlay\*

Apple CarPlay umożliwia słuchanie muzyki, nawiązywanie połączeń telefonicznych, uzyskiwanie wskazówek dojazdu, wysyłanie/odbieranie wiadomości oraz korzystanie z usługi Siri bez rozpraszania uwagi kierowcy. Apple CarPlay współpracuje z wybranymi urządzeniami Apple.

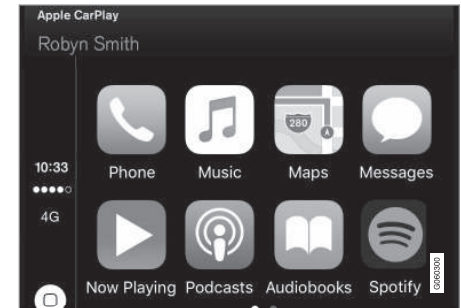



Jeśli samochód nie jest fabrycznie wyposażony w system Apple CarPlay, można go zainstalować później. Aby zainstalować Apple CarPlay, należy skontaktować się z dealerem Volvo.

Informacje o obsługiwanych aplikacjach i kompatybilnych telefonach można znaleźć na stronie internetowej firmy Apple: [www.apple.com/ios/carplay/](http://www.apple.com/ios/carplay/). Korzystanie z aplikacji, które nie są kompatybilne z Apple CarPlay może czasami powodować zerwanie połączenia między urządzeniem iPhone a samochodem. Należy pamiętać, że firma



- ◀◀ Volvo nie odpowiada za zawartość aplikacji Apple CarPlay.

W przypadku korzystania z nawigacji na mapie za pośrednictwem Apple CarPlay, wskazówki nie są podawane na wyświetlaczu kierowcy ani na wyświetlaczu przeziernym, lecz tylko na wyświetlaczu centralnym.

Aplikacjami Apple CarPlay można sterować za pośrednictwem wyświetlacza centralnego, telefonu komórkowego lub prawego zestawu przycisków na kierownicy (dotyczy niektórych funkcji). Aplikacjami można także sterować głosowo za pomocą Siri. Długie naciśnięcie przycisku  na kierownicy włącza sterowanie głosowe za pomocą Siri, a krótkie naciśnięcie włącza własne sterowanie głosowe samochodu. Jeśli funkcja Siri wyłączy się za wcześniej, nacisnąć i przytrzymać przycisk  na kierownicy.

**Korzystając z Apple Car Play potwierdzasz co następuje: Apple CarPlay jest usługą świadczoną przez Apple Inc. według jej warunków i zastrzeżeń. Firma Volvo Cars nie jest odpowiedzialna za Apple CarPlay oraz jej funkcje lub zastosowania. Przy korzystaniu z Apple CarPlay, niektóre informacje z samochodu (włącznie z jego pozycją) będą przekazywane do Twojego telefonu iPhone. W odniesieniu do firmy Volvo Cars, to użytkownik jest w pełni odpowiedzialny za korzystanie z Apple CarPlay przez siebie oraz inne osoby.**

### Powiązane informacje

- Odtwarzacz multimedialny (Str. 484)
- Podłączanie samochodu (Str. 509)
- Korzystanie z Apple CarPlay\* (Str. 494)

### Korzystanie z Apple CarPlay\*

Aby można było korzystać z Apple CarPlay, w telefonie musi być aktywna funkcja sterowania głosowego Siri.

### Podłączanie telefonu iPhone do Apple CarPlay

#### **UWAGA**

Apple CarPlay można używać tylko wtedy, gdy wyłączona jest funkcja Bluetooth. Dlatego telefon lub odtwarzacz multimedialny podłączony do samochodu przez Bluetooth nie będzie dostępny, gdy aktywna jest funkcja CarPlay. Aby aplikacje samochodu mogły połączyć się z Internetem, trzeba użyć alternatywnego źródła połączenia internetowego. Użyć Wi-Fi lub wbudowanego modemu samochodu\*.

1. Podłączyć telefon iPhone do portu USB. Jeśli są dwa porty USB, trzeba użyć portu z białą ramką.
2. Przeczytać wyskakujący komunikat, a następnie nacisnąć **OK**.
3. Nacisnąć **Apple CarPlay** w widoku aplikacji.



4. Zapoznać się z warunkami, a następnie nacisnąć **Akceptuj**, aby uzyskać połączenie.
  - > Zostaje otwarty widok składowy Apple CarPlay i pojawiają się kompatybilne aplikacje.
5. Nacisnąć żądaną aplikację.
  - > Aplikacja zostaje uruchomiona.

### Uruchamianie Apple CarPlay

Uruchomienie Apple CarPlay odbywa się w opisany poniżej sposób, ale dopiero po podłączeniu telefonu iPhone.

1. Podłączyć telefon iPhone do portu USB. Jeśli są dwa porty USB, trzeba użyć portu z białą ramką.
  - > **Jeśli wybrana została opcja automatycznego uruchomienia** – zostaje otwarty widok składowy Apple CarPlay i pojawiają się kompatybilne aplikacje.
2. Jeśli widok składowy Apple CarPlay nie otworzy się, nacisnąć **Apple CarPlay** w widoku aplikacji.
  - > Zostaje otwarty widok składowy Apple CarPlay i pojawiają się kompatybilne aplikacje.
3. Nacisnąć żądaną aplikację.
  - > Aplikacja zostaje uruchomiona.

Apple CarPlay działa w tle, jeśli w tym samym widoku składowym zostanie uruchomiona inna aplikacja. Aby ponownie wyświetlić Apple CarPlay

w widoku składowym – nacisnąć ikonę Apple CarPlay w widoku aplikacji.

### Przełączanie połączenia między Apple CarPlay a urządzeniem iPod

#### Z Apple CarPlay na urządzenie iPod

1. Nacisnąć **Ustawienia** w górnym widoku.
2. Nacisnąć przycisk **Komunikacja** → **Apple CarPlay**.
3. Zlikwidować zaznaczenie w kratce przy urządzeniu Apple, które nie ma już automatycznie uruchamiać aplikacji Apple CarPlay w momencie podłączenia przewodu USB.
4. Odłączyć i podłączyć urządzenie Apple do gniazda USB.
5. Otworzyć aplikację **iPod** w widoku aplikacji.

#### Z iPod na urządzenie Apple CarPlay

1. Nacisnąć **Apple CarPlay** w widoku aplikacji.
2. Przeczytać wyskakujący komunikat, a następnie nacisnąć **OK**.
3. Odłączyć i podłączyć urządzenie Apple do gniazda USB.
  - > Zostaje otwarty widok składowy Apple CarPlay i pojawiają się kompatybilne aplikacje.

### Powiązane informacje

- Odtwarzacz multimedialny (Str. 484)
- Odtwarzanie multimedii (Str. 485)

- Podłączanie multimedii przez wejście AUX/USB (Str. 490)
- Ustawienia Apple CarPlay\* (Str. 496)
- Podłączanie samochodu (Str. 509)

## Ustawienia Apple CarPlay\*

Ustawienia telefonu podłączonego jako Apple CarPlay.

### Automatyczne uruchomienie

1. Nacisnąć **Ustawienia** w górnym widoku.
2. Nacisnąć **Komunikacja** → **Apple CarPlay** i wybrać ustawienie:
  - Zaznaczyć kratkę – aplikacja Apple CarPlay będzie uruchamiana automatycznie po podłączeniu przewodu USB.
  - Zlikwidować zaznaczenie kratki – aplikacja Apple CarPlay nie będzie uruchamiana automatycznie po podłączeniu przewodu USB.

Na liście można zapisać maksymalnie 20 urządzeń Apple. Gdy lista jest pełna i zostanie podłączone nowe urządzenie, najstarsze urządzenie zostanie usunięte.

Aby usunąć listę, trzeba przywrócić ustawienia fabryczne, patrz punkt „Zerowanie ustawień w widoku ustawień”.

### Głośność systemowa

1. Nacisnąć **Ustawienia** w górnym widoku.

2. Nacisnąć **Dźwięk** → **Głośność systemu** i dokonać ustawień następujących opcji:

- **Sterowanie głosowe**
- **Prowadz. głos. Navi**
- **Dzwonek telefonu**

### Powiązane informacje

- Apple CarPlay\* (Str. 493)
- Zerowanie ustawień w widoku ustawień (Str. 187)

## Android Auto\*

Android Auto umożliwia słuchanie muzyki, nawiązywanie połączeń telefonicznych, uzyskiwanie wskazówek dojazdu i korzystanie z programów za pomocą urządzenia z systemem Android. Android Auto współpracuje z wybranymi urządzeniami z systemem Android.

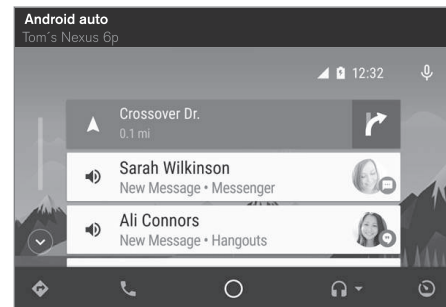

Informacje o obsługiwanych aplikacjach i kompatybilnych telefonach można znaleźć na stronie internetowej: [www.android.com/auto/](http://www.android.com/auto/). Należy pamiętać, że firma Volvo nie odpowiada za zawartości aplikacji Android Auto.

Funkcję Android Auto uruchamia się z widoku aplikacji. Po uruchomieniu Android Auto, aplikacja będzie włączana automatycznie każdorazowo po podłączeniu danego urządzenia. Automatyczne uruchomienie można wyłączyć w ustawieniach.

**i UWAGA**

Gdy telefon jest podłączony do Android Auto, możliwa jest transmisja strumieniowa za pośrednictwem Bluetooth do innego odtwarzacza multimedialnego. Funkcja Bluetooth jest aktywna podczas korzystania z Android Auto.

W przypadku korzystania z nawigacji na mapie za pośrednictwem Android Auto, wskazówki nie są podawane na wyświetlaczu kierowcy ani na wyświetlaczu przeziernym, lecz tylko na wyświetlaczu centralnym.

Aplikacjami Android Auto można sterować za pośrednictwem wyświetlacza centralnego, telefonu komórkowego lub prawego zestawu przycisków na kierownicy (dotyczy niektórych funkcji). Do sterowania funkcjami Android Auto można używać poleceń głosowych, dzięki czemu można skoncentrować się na sytuacji na drodze. Długie naciśnięcie przycisku  na kierownicy uruchamia sterowanie za pomocą poleceń głosowych, a krótkie naciśnięcie wyłącza tę funkcję.

**Korzystając z Android Auto, użytkownik uznaje następujące warunki: Android Auto jest usługą świadczoną przez Google Inc., zgodnie z jej warunkami. Volvo Cars nie ponosi odpowiedzialności za Android Auto ani jej funkcje lub zastosowanie. Podczas korzystania z Android Auto, samochód przekazuje pewne informacje (w tym jego**

lokalizację) do podłączonego telefonu Android. Pełna odpowiedzialność za wykorzystanie aplikacji Android Auto spoczywa na jej użytkownikach.

**Uruchamianie Android Auto****Przy pierwszym podłączeniu urządzenia Android**

1. Podłączyć telefon Android do portu USB.  
Jeśli są dwa porty USB, trzeba użyć portu z białą ramką.
2. Przeczytać wyskakujący komunikat, a następnie nacisnąć **OK**.
3. Nacisnąć **Android Auto** w widoku aplikacji.
4. Zapoznać się z warunkami, a następnie nacisnąć **Akceptuj**, aby uzyskać połączenie.  
> Zostaje otwarty widok składowy Android Auto i pojawiają się kompatybilne aplikacje.
5. Nacisnąć żądaną aplikację.  
> Aplikacja zostaje uruchomiona.

**Wcześniej podłączone urządzenie Android**

1. Podłączyć telefon do gniazda USB.  
> **Jeśli wybrana została opcja automatycznego uruchomienia** – zostaje otwarty widok składowy Android Auto i pojawiają się kompatybilne aplikacje.

2. **Jeśli opcja automatycznego uruchomienia nie została wybrana** – otworzyć aplikację **Android Auto** w widoku aplikacji.  
> Zostaje otwarty widok składowy Android Auto i pojawiają się kompatybilne aplikacje.
3. Nacisnąć żądaną aplikację.  
> Aplikacja zostaje uruchomiona.

Android Auto działa w tle, jeśli w tym samym widoku składowym zostanie uruchomiona inna aplikacja. Aby ponownie wyświetlić Android Auto w widoku składowym – nacisnąć ikonę Android Auto w widoku aplikacji.

**Powiązane informacje**

- Odtwarzacz multimedialny (Str. 484)
- Odtwarzanie multimediiów (Str. 485)
- Podłączanie multimediiów przez wejście AUX/USB (Str. 490)
- Ustawienia Android Auto\* (Str. 498)
- Podłączanie samochodu (Str. 509)
- Prezentacja wyświetlacza centralnego (Str. 35)

## Ustawienia Android Auto\*

Ustawienia telefonu, który został podłączony po raz pierwszy za pośrednictwem Android Auto.

### Automatyczne uruchomienie

1. Nacisnąć **Ustawienia** w górnym widoku.
2. Nacisnąć **Komunikacja → Android Auto** i wybrać ustawienie:
  - Zaznaczyć kratkę – aplikacja Android Auto będzie uruchamiana automatycznie po podłączeniu przewodu USB.
  - Zlikwidować zaznaczenie kratki – aplikacja Android Auto nie będzie uruchamiana automatycznie po podłączeniu przewodu USB.

Na liście można zapisać maksymalnie 20 urządzeń Android. Gdy lista jest pełna i zostanie podłączone nowe urządzenie, najstarsze urządzenie zostanie usunięte.

Aby usunąć listę, trzeba przywrócić ustawienia fabryczne, patrz punkt „Zerowanie ustawień w widoku ustawień”.

### Głośność systemowa

1. Nacisnąć **Ustawienia** w górnym widoku.

2. Nacisnąć **Dźwięk → Głośność systemu** i dokonać ustawień następujących opcji:

- **Sterowanie głosowe**
- **Prowadz. głos. Navi**
- **Dzwonek telefonu**

### Powiązane informacje

- Android Auto\* (Str. 496)
- Zerowanie ustawień w widoku ustawień (Str. 187)
- Prezentacja wyświetlacza centralnego (Str. 35)

## Specyfikacje techniczne dla multimedialni

Obsługiwane formaty plików, specyfikacja sygnału audio i USB.

### Pliki audio

Format	Rozszerzenie nazwy pliku	Kodek
MP3	.mp3	MPEG1 Layer III, MPEG2 Layer III, MP3 Pro (kompatybilny z mp3), MP3 HD (kompatybilny z mp3)
AAC	.m4a, .m4b, .aac	AAC LC (MPEG-4 part III Audio), HE-AAC (aacPlus v1/v2)
WMA	.wma	WMA8/9, WMA9/10 Pro
WAV	.wav	LPCM
FLAC	.flac	FLAC

### Pliki wideo

Format	Rozszerzenie nazwy pliku
MP4	.mp4, m4v
MPEG-PS	.mpeg, .mp2, .mpeg, .m1v

Format	Rozszerzenie nazwy pliku
AVI	.avi
AVI (DivX)	.avi, .divx
ASF	.asf, .wmv
MKV	.mkv

### Napisy

Format	Rozszerzenie nazwy pliku
SubViewer	.sub
SubRip	.srt
SSA	.ssa

### DivX®

Homologowane urządzenia DivX zostały przetestowane pod kątem wysokiej jakości odtwarzania wideo formatu DivX (.divx, .avi). Widząc logo DivX, można mieć pewność swobodnego odtwarzania filmów DivX.

Profil	DivX Home Theater
Kodek wideo	DivX, MPEG-4
Rozdzielczość	720x576
Szybkość przesyłania danych	4,8Mbps

Liczba klatek na sekundę	30 fps
Rozszerzenie nazwy pliku	.divx, .avi
Maksymalny rozmiar pliku	4 GB
Kodek audio	MP3, AC3
Napisy	XSUB
Funkcje specjalne	Wybór napisów, wybór ścieżki audio, wznawianie odtwarzania
Informacje	Spełnia wszystkie wymagania profilu DivX Home Theater. Na stronie <a href="http://divx.com">divx.com</a> można znaleźć więcej informacji oraz oprogramowanie narzędziowe do konwertowania plików na format wideo DivX Home Theater.

### Zapisywanie na urządzeniu USB

Aby system mógł prawidłowo odczytywać dane z urządzenia USB, muszą być spełnione poniższe wymagania. Struktura folderów na wyświetlaczu centralnym nie jest wyświetlana w czasie odtwarzania.

	Maksymalna liczba
Pliki	15000
Foldery	1000
Poziomy folderów	8
Listy odtwarzania	100
Pozycje na liście odtwarzania	1000
Podfoldery	Bez ograniczeń

### Dane techniczne złącza USB

- Gniazdo typu A
- Wersja 2.0
- Napięcie zasilania 5 V
- Maks. prąd zasilania 2,1 A

### Powiązane informacje

- Odtwarzacz multimedialny (Str. 484)
- Odtwarzanie multimedii (Str. 485)

## Telefon

Telefon komórkowy wyposażony w funkcję Bluetooth może zostać połączony bezprzewodowo z wbudowanym systemem głośnomówiącym samochodu.

System audio-multimedialny działa jak zestaw głośnomówiący z możliwością zdalnego sterowania wybranymi funkcjami telefonu komórkowego. Telefon komórkowy można także obsługiwać za pomocą jego klawiszy, gdy jest podłączony w samochodzie.

Po połączeniu i podłączeniu telefonu w samochodzie można nawiązywać połączenia telefoniczne, wysyłać i odbierać wiadomości, przysyłać strumieniowo multimedia oraz korzystać z łącza internetowego.



Telefon jest obsługiwany z wyświetlacza centralnego, ale niektóre czynności można również wykonać za pomocą poleceń głosowych oraz w menu aplikacji, które są dostępne z prawego zestawu przycisków

na kierownicy.

## Prezentacja

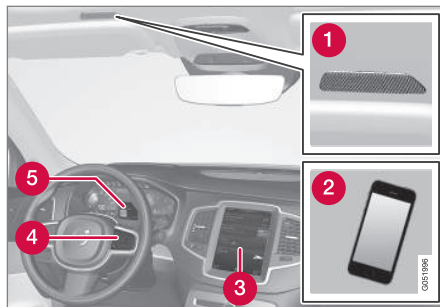

- 1 Mikrofon.
- 2 Telefon komórkowy.
- 3 Obsługa telefonu na wyświetlaczu centralnym.
- 4 Klawiatura do obsługi funkcji telefonu pokazujących na wyświetlaczu kierowcy oraz funkcji rozpoznawania poleceń głosowych.
- 5 Wyświetlacz kierowcy.

## Powiązane informacje

- Podłączanie telefonu (Str. 501)
- Podłączanie/odłączanie telefonu (Str. 502)
- Zarządzanie połączeniami telefonicznymi (Str. 503)
- Zarządzanie wiadomościami tekstowymi (Str. 505)

- Ustawienia telefonu (Str. 507)
- Ustawienia wiadomości tekstowych (Str. 507)
- Ustawienia Bluetooth (Str. 508)
- Rozpoznawanie poleceń głosowych (Str. 122)
- Używanie menu aplikacji na wyświetlaczu kierowcy (Str. 112)
- Odtwarzacz multimedialny (Str. 484)

## Podłączanie telefonu

Po podłączeniu w samochodzie telefonu z aktywną opcją Bluetooth można wykonywać połączenia, wysyłać i odbierać wiadomości, przysyłać strumieniowo multimedia oraz udostępniać połączenie internetowe.

Możliwe jest jednoczesne podłączenie dwóch urządzeń Bluetooth, przy czym jedno z nich może służyć tylko do strumieniowego przesyłu multimedialnych treści. Ostatnio podłączony telefon zostanie powiązany automatycznie, co pozwoli nawiązywać połączenia, wysyłać i odbierać wiadomości, przysyłać strumieniowo multimedia oraz udostępniać połączenie internetowe. Zmiana wykorzystania telefonu, patrz część „Ustawienia Bluetooth”.

Łączenie danego urządzenia odbywa się raz. Po połączeniu, urządzenie Bluetooth nie musi być już dłużej widoczne — wystarczy włączona funkcja Bluetooth. W celu podłączenia systemu samochodu do Internetu za pośrednictwem telefonu trzeba aktywować funkcję udostępniania połączenia internetowego w telefonie. W samochodzie można zapisać maksymalnie 20 połączonych urządzeń Bluetooth.

Są dwie metody połączenia. Można albo wyszukać telefon z samochodu albo wyszukać samochód z telefonu.

## Metoda 1 – wyszukanie telefonu z samochodu

1. Przełączyć telefon w tryb widoczny/umożliwiający wyszukiwanie za pośrednictwem Bluetooth.
2. W celu podłączenia systemu samochodu do Internetu za pośrednictwem telefonu Bluetooth trzeba aktywować funkcję udostępniania połączenia internetowego (przenośny/osobisty hotspot) w telefonie Bluetooth.
3. Otworzyć widok składowy Telefon.
  - Jeśli nie ma żadnego telefonu powiązanego z samochodem, dotknąć palcem **Dodaj telefon**.
  - Jeśli jest telefon powiązany z samochodem, dotknąć palcem **Zmień** . W wyskakującym okienku dotknąć palcem **Dodaj telefon**.

> Pojawi się lista dostępnych urządzeń Bluetooth. Lista jest aktualizowana po wykryciu nowych urządzeń.
4. Nacisnąć nazwę telefonu, który ma zostać podłączony.
5. Sprawdzić, czy podany kod numeryczny w samochodzie jest zgodny z kodem w telefonie. Jeśli tak, zaakceptować w obu urządzeniach.

6. W telefonie można włączyć akceptowanie lub odrzucanie ewentualnych opcji kontaktów telefonicznych i wiadomości.

### **UWAGA**

- W niektórych telefonach wymagana jest aktywacja funkcji wiadomości.
- Nie wszystkie telefony są w pełni kompatybilne i mogą wyświetlać kontakty oraz wiadomości w samochodzie.

## Metoda 2 – wyszukanie samochodu z telefonu

1. Otworzyć widok składowy Telefon.
  - Jeśli nie ma żadnego telefonu powiązanego z samochodem, dotknąć palcem **Dodaj telefon** → **Uwidocznij samochód**.
  - Jeśli jest telefon powiązany z samochodem, dotknąć palcem **Zmień** . W wyskakującym okienku dotknąć palcem **Dodaj telefon** → **Uwidocznij samochód**.
2. Włączyć Bluetooth w telefonie.

- ◀ 3. W celu podłączenia systemu samochodu do Internetu za pośrednictwem telefonu Bluetooth trzeba aktywować funkcję udostępniania połączenia internetowego (przenośny/osobisty hotspot) w telefonie Bluetooth.
4. Wyszukać w telefonie urządzenia Bluetooth.
- > Pojawi się lista dostępnych urządzeń Bluetooth.
5. Wybrać nazwę samochodu w telefonie.
6. Sprawdzić, czy podany kod numeryczny w systemie samochodu jest zgodny z kodem urządzenia zewnętrznego. Jeśli tak, zaakceptować w obu urządzeniach.
7. W telefonie można włączyć akceptowanie lub odrzucanie ewentualnych opcji kontaktów telefonicznych i wiadomości.

### **i UWAGA**

- W niektórych telefonach wymagana jest aktywacja funkcji wiadomości.
- Nie wszystkie telefony są w pełni kompatybilne i mogą wyświetlać kontakty oraz wiadomości w samochodzie.

### **i UWAGA**

Po aktualizacji systemu operacyjnego telefonu może nastąpić przerwanie połączenia. W takiej sytuacji należy usunąć telefon z systemu samochodu, a następnie ponownie połączyć.

### **Kompatybilne telefony**

Wiele telefonów dostępnych na rynku jest obecnie wyposażonych w technologię bezprzewodową Bluetooth, ale nie wszystkie z nich są w pełni kompatybilne z samochodem. Informacje o kompatybilności, patrz [support.volvocars.com](http://support.volvocars.com).

### **Powiązane informacje**

- Telefon (Str. 500)
- Podłączanie/odłączanie telefonu (Str. 502)
- Ustawienia Bluetooth (Str. 508)
- Zarządzanie połączeniami telefonicznymi (Str. 503)
- Zarządzanie wiadomościami tekstowymi (Str. 505)
- Samochód w trybie online\* (Str. 508)

## **Podłączanie/odłączanie telefonu**

Podłączanie, zmiana i odłączanie połączonego telefonu.

### **Automatyczne podłączanie telefonu**

Automatycznie mogą zostać podłączone tylko dwa ostatnio podłączone telefony.

1. Aktywować funkcję Bluetooth w telefonie przed przełączeniem samochodu w położenie zapłonu I.  
  
Aby jednocześnie nastąpiło podłączenie samochodu do Internetu, w telefonie musi być aktywowana funkcja udostępniania Internetu (hotspot osobisty/przenośny).
2. Przełączyć samochód w położenie zapłonu I lub wyższe.  
  
> Telefon nawiąże połączenie.

### **Ręczne podłączanie telefonu**

1. Włączyć Bluetooth w telefonie.  
  
Aby jednocześnie nastąpiło podłączenie samochodu do Internetu, w telefonie musi być aktywowana funkcja udostępniania Internetu (hotspot osobisty/przenośny).
2. Otworzyć widok składowy Telefon.  
  
> Zostają wyświetlone na liście połączone telefony.
3. Nacisnąć nazwę telefonu, który ma zostać podłączony.  
  
> Telefon nawiąże połączenie.



## Odlączenie telefonu

- Wyłączyć Bluetooth w telefonie.

Telefon zostanie odłączony automatycznie, gdy znajdzie się poza zasięgiem systemu samochodu. Jeśli odłączenie nastąpi podczas trwającej rozmowy, można ją kontynuować w telefonie.

## Zmiana telefonu

1. Otworzyć widok składowy Telefon.
2. Nacisnąć przycisk **Zmień** .
  - > Pojawi się lista dostępnych urządzeń Bluetooth.
3. Nacisnąć telefon, który ma zostać podłączony.

## Usuwanie telefonu

1. Otworzyć widok składowy Telefon.
2. Nacisnąć przycisk **Ustawienia** → **Komunikacja** → **Urządzenia Bluetooth**.
  - > Wyświetlona zostanie lista podłączonych urządzeń Bluetooth.
3. Nacisnąć telefon, który ma zostać usunięty.
4. Dotknąć palcem **Usuń urządzenie** i potwierdzić wybór.
  - > Telefon nie jest już połączony z samochodem.

## Powiązane informacje

- Telefon (Str. 500)
- Podłączanie telefonu (Str. 501)
- Ustawienia telefonu (Str. 507)
- Ustawienia Bluetooth (Str. 508)
- Położenia wyłącznika zapłonu (Str. 419)
- Samochód w trybie online\* (Str. 508)

## Zarządzanie połączeniami telefonicznymi

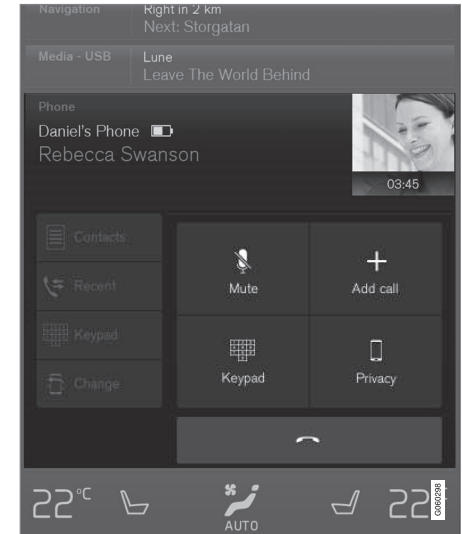

Obsługa połączeń w samochodzie z podłączonym telefonem Bluetooth.



## Nawiązywanie połączeń telefonicznych

1. Otworzyć widok składowy Telefon.



2. Wybrać połączenie: z historii połączeń, poprzez wprowadzenie numeru za pomocą klawiatury lub z listy kontaktów. Istnieje możliwość przeszukiwania lub przeglądania listy kontaktów. Nacisnąć  na liście kontaktów, aby dodać dany kontakt do listy **Ulubione**.
3. Dotknąć palcem **Połącz** lub .
4. Nacisnąć opcję **Zakończ połączenie**, aby zakończyć rozmowę.

Połączenia można również nawiązywać z listy połączeń w menu aplikacji, otwieranej za pomocą prawego zestawu przycisków na kierownicy .

### Nawiązywanie połączeń z wieloma uczestnikami

Funkcje dostępne w trakcie rozmowy telefonicznej:

1. Nacisnąć opcję **Dodaj numer**.
2. Wybrać połączenie z listy połączeń, listy ulubionych lub listy kontaktów.
3. Dotknąć palcem wpis/pozycję w liście połączeń lub dotknąć palcem  obok kontaktu w liście kontaktów.
4. Nacisnąć opcję **Przełącz połączenie**, aby przełączyć rozmowę.
5. Nacisnąć opcję **Zakończ połączenie**, aby zakończyć trwającą rozmowę.

### Połączenia konferencyjne

Podczas aktywnego połączenia z wieloma uczestnikami:

1. Nacisnąć opcję **Połącz połączenia**, aby połączyć rozmowę z wieloma osobami.
2. Nacisnąć opcję **Zakończ połączenie**, aby zakończyć rozmowę.

### Przychodzące połączenia telefoniczne

Przychodzące połączenia telefoniczne są wyświetlane na wyświetlaczu kierowcy i wyświetlaczu centralnym. Połączeniami można zarządzać za pomocą prawego zestawu przycisków na kierownicy lub na wyświetlaczu centralnym.

1. Nacisnąć opcję **Odbierz/Odrzuć**.
2. Nacisnąć opcję **Zakończ połączenie**, aby zakończyć rozmowę.

### Przychodzące połączenie telefoniczne w trakcie aktywnego połączenia

1. Nacisnąć opcję **Odbierz/Odrzuć**.
2. Nacisnąć opcję **Zakończ połączenie**, aby zakończyć rozmowę.

### Połączenie prywatne

- W czasie trwającego połączenia, nacisnąć **Tryb prywatny** i wybrać ustawienie:
  - **Przełącz na telefon komórkowy** - funkcja zestawu głośnomówiącego zostanie wyłączona i rozmowa będzie kontynuowana przez telefon.
  - **Tylko kierowca** - mikrofon w podsufitce po stronie pasażera zostanie wyłączony i rozmowa będzie kontynuowana poprzez zestaw głośnomówiący samochodu.

### Powiązane informacje

- Telefon (Str. 500)
- Sterowanie telefonem za pomocą poleceń głosowych (Str. 125)
- Używanie menu aplikacji na wyświetlaczu kierowcy (Str. 112)
- Korzystanie z klawiatury wyświetlacza centralnego (Str. 51)
- Ustawienia telefonu (Str. 507)

## Zarządzanie wiadomościami tekstowymi

Obsługa wiadomości w samochodzie z podłączonym telefonem Bluetooth.

W niektórych telefonach wymagana jest aktywacja funkcji wiadomości. Nie wszystkie telefony są w pełni kompatybilne i mogą wyświetlać kontakty oraz wiadomości w samochodzie. Informacje o kompatybilności, patrz support.volvocars.com.

### Odczytywanie wiadomości tekstowej na wyświetlaczu centralnym

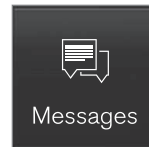
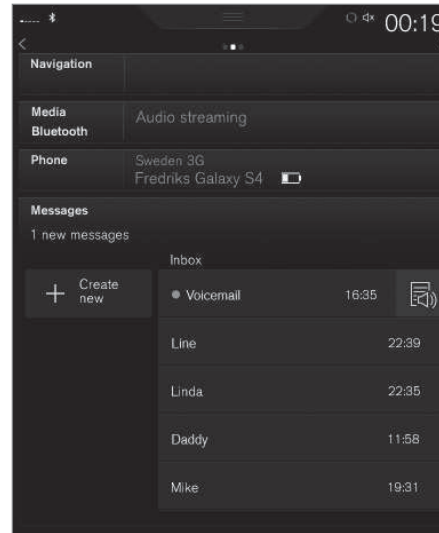

1. Dotknąć palcem **Wiadomości** w widoku aplikacji, aby ją otworzyć.

2. Nacisnąć **Odczytaj**, aby system odczytał wiadomość, lub nacisnąć wiadomość, aby odczytać ją samemu.

### Odczytywanie nowej wiadomości tekstowej na wyświetlaczu kierowcy

Wiadomość tekstowa pojawi się na wyświetlaczu kierowcy tylko po wybraniu takiego ustawienia, patrz część „Ustawienia wiadomości tekstowych”.

- Aby wiadomość została odczytana, wybrać opcję **Odczytaj** za pomocą zestawu przycisków na kierownicy.

### Wysyłanie wiadomości tekstowej

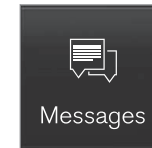

1. Dotknąć palcem **Wiadomości** w widoku aplikacji, aby ją otworzyć.
2.
  - Odpowiedz na wiadomość — dotknąć palcem kontakt, do którego ma zostać wysłana odpowiedź, a następnie dotknąć palcem **Odbierz**.
  - Utworzenie nowej wiadomości – nacisnąć opcję **Utwórz nową** → +. Wybrać kontakt lub wpisać numer.
3. Napisać wiadomość.



- ◀ 4. Naciśnięć opcję **Wyślij**.

### Powiadomienie o wiadomości

Informacje o ustawieniach powiadomień, patrz część „Ustawienia wiadomości tekstowych”.

### Powiązane informacje

- Telefon (Str. 500)
- Ustawienia wiadomości tekstowych (Str. 507)
- Ustawienia telefonu (Str. 507)
- Sterowanie telefonem za pomocą poleceń głosowych (Str. 125)
- Korzystanie z klawiatury wyświetlacza centralnego (Str. 51)

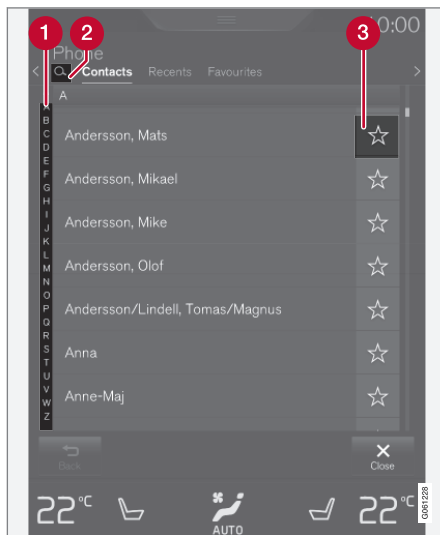

## Zarządzanie książką telefoniczną

Obsługa kontaktów w samochodzie z podłączonym telefonem Bluetooth.



- 1 Przewijać litery i znak #, aby znaleźć właściwy kontakt. Zależnie od kontaktów zapisa-

nych w książce telefonicznej, wyświetlane są tylko pasujące kontakty.

- 2 **Wyszukaj kontakty** – naciśnięć , aby wyszukać numer telefonu powiązany z nazwiskiem na liście kontaktów.
- 3 **Ulubione** – naciśnięć , aby dodać/usunąć kontakt z listy ulubionych.

### UWAGA

Na wyświetlaczu centralnym pokazywane są tylko kontakty z aktywnego telefonu podłączonego przez Bluetooth. Może zostać pokazanych maksymalnie 3000 kontaktów.

### Sortowanie

Lista kontaktów jest posortowana w kolejności alfabetycznej, przy czym znaki specjalne i liczby są przypisane do znaku #. Kolejność sortowania może być oparta o imiona lub nazwiska, więcej informacji można znaleźć w części „Ustawienia telefonu”.

### Powiązane informacje

- Telefon (Str. 500)
- Sterowanie telefonem za pomocą poleceń głosowych (Str. 125)
- Używanie menu aplikacji na wyświetlaczu kierowcy (Str. 112)

- Korzystanie z klawiatury wyświetlacza centralnego (Str. 51)
- Ustawienia telefonu (Str. 507)

## Ustawienia telefonu

Ustawienia podłączonego telefonu.

### Telefon

1. Nacisnąć **Ustawienia** w górnym widoku.
2. Nacisnąć **Komunikacja** → **Telefon** i wybrać ustawienia:
  - **Dzwonki** – wybór sygnału dzwonka. Można wykorzystać sygnał dzwonka z telefonu albo samochodu. Nie wszystkie telefony są w pełni kompatybilne, dlatego nie zawsze można używać ich dzwonek w samochodzie. Informacje o kompatybilności, patrz support.volvocars.com.
  - **Kolejność sortowania kontaktów** – wybór kolejności sortowania listy kontaktów.

Informacje dotyczące powiadomień o rozmowach na wyświetlaczu przeziernym\*, patrz część „Wyświetlacz przezierny na przedniej szybie”.

### Powiązane informacje

- Ustawienia wiadomości tekstowych (Str. 507)
- Ustawienia Bluetooth (Str. 508)
- Telefon (Str. 500)
- Podłączanie telefonu (Str. 501)
- Wyświetlacz przezierny na szybie przedniej\* (Str. 119)

## Ustawienia wiadomości tekstowych

Ustawienia wiadomości tekstowych w podłączonym telefonie.

### Komunikat

1. Nacisnąć **Ustawienia** w górnym widoku.
2. Nacisnąć **Komunikacja** → **Powiadomienia o wiadomościach** i wybrać ustawienia:
  - **Powiadom. na wyśw. centr.** – pokazywanie powiadomień o wiadomościach w pasku stanu na wyświetlaczu centralnym.
  - **Powiadomienie na wyświetlaczu kierowcy** – pokazywanie powiadomień na wyświetlaczu kierowcy. Gdy powiadomienia na wyświetlaczu kierowcy są aktywne, można obsługiwać wiadomości przychodzące za pomocą prawego zestawu przycisków na kierownicy.
  - **Dźwięk wiadomości** – wybór dźwięku przychodzącej wiadomości tekstowej.

### Powiązane informacje

- Telefon (Str. 500)
- Podłączanie telefonu (Str. 501)
- Zarządzanie wiadomościami tekstowymi (Str. 505)
- Ustawienia telefonu (Str. 507)

## Ustawienia Bluetooth

Ustawienia podłączonego telefonu Bluetooth.

### Bluetooth

1. Nacisnąć **Ustawienia** w górnym widoku.
2. Nacisnąć **Komunikacja → Urządzenia Bluetooth** i wybrać ustawienia:

- **Wcześniej powiązane urządzenia** – lista podłączonych urządzeń.

**Usuń urządzenie** – usuwanie podłączonego urządzenia.

**Usługi dozwolone dla tego urządzenia** – opcje użytkowania telefonu: nawiązywanie połączeń, wysyłanie/odbieranie wiadomości, strumieniowe przesyłanie multimediów i łączenie się z Internetem.

- **Połączenie internetowe** – wybór połączenia samochodu z Internetem poprzez łącze Bluetooth danego urządzenia.
- **Dodaj urządzenie** – rozpoczęcie powiązania nowego urządzenia.

### Powiązane informacje

- Samochód w trybie online\* (Str. 508)
- Telefon (Str. 500)
- Podłączanie telefonu (Str. 501)
- Odtwarzacz multimedialny (Str. 484)

<sup>4</sup> Nie dotyczy to połączenia poprzez Wi-Fi.

## Samochód w trybie online\*

Samochód w trybie online umożliwia na przykład korzystanie radia internetowego i serwisów muzycznych za pośrednictwem aplikacji, a także kontaktowanie się z samochodem z dealerami oraz pobieranie oprogramowania.

Połączenie samochodu odbywa się za pośrednictwem Bluetooth, Wi-Fi lub wbudowanego modemu samochodu\*.

Gdy system samochodu jest podłączony do Internetu, możliwe jest udostępnianie tego połączenia (Wi-Fi hotspot) w celu umożliwienia innym urządzeniom korzystania z niego<sup>4</sup>.

Stan połączenia jest pokazywany za pomocą symbolu w pasku stanu na wyświetlaczu centralnym.



## Powiązane informacje

- Podłączanie samochodu (Str. 509)
- Aplikacje (Str. 476)
- Rezerwacja przeglądów i napraw (Str. 554)
- Aktualizacje systemu (Str. 557)
- Volvo ID (Str. 25)
- Symbole na pasku stanu wyświetlacza centralnego (Str. 47)
- Udostępnianie Internetu poprzez hotspot Wi-Fi (Str. 510)

## Podłączanie samochodu

Samochód można połączyć z telefonem za pośrednictwem Bluetooth, Wi-Fi lub wbudowanego modemu samochodu\*.

Telefon komórkowy i operator sieci komórkowej muszą obsługiwać udostępnianie połączenia internetowego (współdzielenie połączenia internetowego) oraz abonament użytkownika musi obejmować przesyłanie danych.

### **i UWAGA**

Podczas korzystania z połączenia internetowego przesyłane są dane, co może wiązać się z kosztami.

Włączenie roamingu danych może spowodować dalsze koszty.

Informacje o kosztach przesyłu danych można uzyskać u operatora sieci.

### **i UWAGA**

W przypadku korzystania z Apple CarPlay samochód można podłączyć do Internetu tylko za pomocą Wi-Fi lub modemu samochodu\*.

### **i UWAGA**

W przypadku korzystania z Android Auto samochód można podłączyć do Internetu za pomocą Wi-Fi, Bluetooth lub modemu samochodu\*.

Przed połączeniem należy zapoznać się z **Zasadami i warunkami świadczenia usług** oraz **Polityką prywatności klienta** na stronie support.volvocars.com.

**Łączenie za pośrednictwem Bluetooth**  
Patrz Podłączanie telefonu.

**Łączenie za pośrednictwem Wi-Fi**



1. Włączyć udostępnianie połączenia internetowego (przenośny/osobisty hotspot) w telefonie komórkowym.
2. Nacisnąć **Ustawienia** w górnym widoku.
3. Nacisnąć przycisk **Komunikacja → Wi-Fi**.
4. Włączyć/wyłączyć opcję, zaznaczając/likwidując zaznaczenie kratki przy pozycji Wi-Fi.

5. Nacisnąć nazwę sieci, która ma zostać połączona.
6. Wprowadzić hasło do sieci.
7. Jeśli wcześniej było wykorzystywane inne źródło połączenia, potwierdzić zmianę połączenia.
  - > Samochód łączy się z siecią.

Należy pamiętać, że niektóre telefony wyłączają udostępnianie połączenia internetowego po odłączeniu od samochodu, np. po opuszczeniu pojazdu, aż do następnego użycia. Dlatego udostępnianie połączenia internetowego w telefonie wymaga ponownego włączenia przy następnym użyciu.

Po podłączeniu telefonu w samochodzie, jego dane zostaną zapamiętane do przyszłego wykorzystania. Po osiągnięciu maksymalnej liczby zapamiętanych telefonów (50), telefon połączony jako pierwszy zostanie usunięty. Aby wyświetlić listę zapamiętanych sieci lub ręcznie usunąć zapamiętaną sieć, nacisnąć **Ustawienia → Wi-Fi → Zapisane sieci**.

Wymagania odnośnie połączenia sieciowego, patrz „Technika i bezpieczeństwo Wi-Fi”.



## « Łączenie za pośrednictwem modemu samochodu<sup>5</sup>

Jeśli połączenie z Internetem jest nawiązywane za pośrednictwem modemu samochodu, usługi Volvo On Call korzystają z tego łącza.

1.

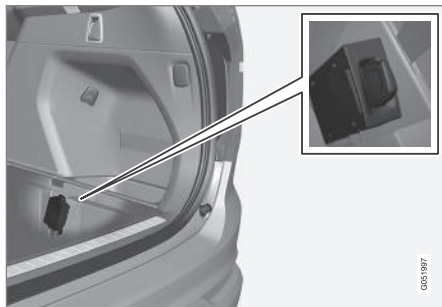

Włóżć osobistą kartę SIM do gniazda.

2. Nacisnąć **Ustawienia** w górnym widoku.
3. Nacisnąć przycisk **Komunikacja** → **Modem internetowy samochodu**.
4. Włączyć/wyłączyć opcję, zaznaczając/likwidując zaznaczenie kratki przy pozycji **Modem internetowy samochodu**.

<sup>5</sup> Tylko samochody z systemem Volvo On Call.

<sup>6</sup> Nie dotyczy to połączenia poprzez Wi-Fi.

5. Jeśli wcześniej było wykorzystywane inne źródło połączenia, potwierdzić zmianę połączenia.
6. Wprowadzić kod PIN karty SIM.  
> Samochód łączy się z siecią.

## Powiązane informacje

- Samochód w trybie online\* (Str. 508)
- Podłączanie telefonu (Str. 501)
- Symbole na pasku stanu wyświetlacza centralnego (Str. 47)
- Usuwanie sieci Wi-Fi (Str. 512)
- Technika i bezpieczeństwo Wi-Fi (Str. 512)
- Brak lub słabe połączenie (Str. 511)
- Ustawienia modemu samochodu\* (Str. 513)
- Ustawienia Bluetooth (Str. 508)
- Apple CarPlay\* (Str. 493)

## Udostępnianie Internetu poprzez hotspot Wi-Fi

Gdy system samochodu ma aktywne łącze internetowe, możliwe jest udostępnianie tego połączenia w celu umożliwienia innym urządzeniom korzystania z niego.<sup>6</sup>

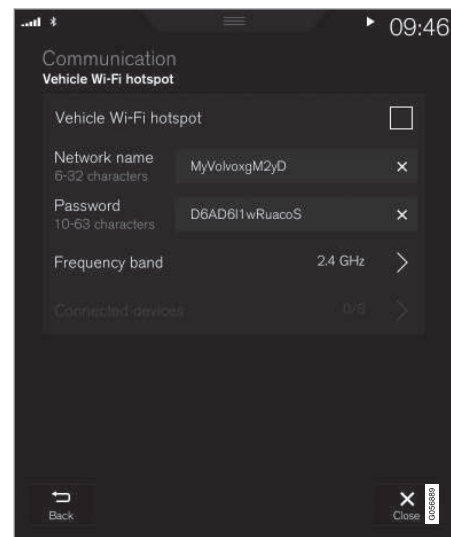



Operator sieci (karta SIM) musi obsługiwać funkcję udostępniania Internetu (połączenia internetowego).

1. Nacisnąć **Ustawienia** w górnym widoku.
2. Nacisnąć przycisk **Komunikacja → Hotspot Wi-Fi samochodu**.
3. Nacisnąć opcję **Nazwa sieci** i nadać nazwę udostępnianemu łączu.
4. Nacisnąć opcję **Hasło** i wybrać hasło, które należy wprowadzać w podłączanych urządzeniach.
5. Nacisnąć opcję **Pasma częstotliwości** i wybrać częstotliwość, na której udostępniane łącze ma przysyłać dane. Należy pamiętać, że wybór zakresu częstotliwości nie jest dostępny na wszystkich rynkach.
6. Włączyć/wyłączyć opcję, zaznaczając/likwidując zaznaczenie kratki przy pozycji **Hotspot Wi-Fi samochodu**.
7. Jeśli wcześniej jako źródło połączenia było wykorzystywane Wi-Fi, potwierdzić opcję, aby zmienić łącze.
  - > Teraz można podłączyć zewnętrzne urządzenia do udostępnionego włącza w samochodzie (hotspotu Wi-Fi).

### **UWAGA**

Włączenie punktu dostępowego typu hotspot Wi-Fi może spowodować naliczenie dodatkowych kosztów przez operatora sieci komórkowej.

Informacje o kosztach przesyłu danych można uzyskać u operatora sieci.

Stan połączenia jest pokazywany za pomocą symbolu w pasku stanu na wyświetlaczu centralnym.

Nacisnąć **Podłączone urządzenia**, aby sprawdzić listę aktualnie podłączonych urządzeń.

### **Powiązane informacje**

- Samochód w trybie online\* (Str. 508)
- Technika i bezpieczeństwo Wi-Fi (Str. 512)
- Symbole na pasku stanu wyświetlacza centralnego (Str. 47)
- Brak lub słabe połączenie (Str. 511)

## **Brak lub słabe połączenie**

Czynniki wpływające na sieć.

Ilość przesyłanych danych zależy od usług lub aplikacji wykorzystywanych w samochodzie. Przykładowo strumieniowa transmisja audio może wiązać się z przesyłaniem dużych ilości danych, co wymaga dobrego połączenia i silnego sygnału.

### **Telefon komórkowy do samochodu**

Prędkość przesyłu danych dla połączenia może zmieniać się w zależności od umiejscowienia telefonu komórkowego w samochodzie. Przenieść telefon komórkowy bliżej wyświetlacza centralnego, aby zwiększyć siłę sygnału. Należy sprawdzić, czy nie ma między nimi zakłóceń.

### **Telefon komórkowy do sieci**

Szybkość transmisji w sieci komórkowej zmienia się w zależności od zasięgu sieci w danej lokalizacji. Słaby zasięg sieci może występować na przykład w tunelach, w terenie górzystym, w głębokich dolinach lub w pomieszczeniach. Szybkość transmisji zależy również od umowy użytkownika z operatorem sieci.

### **UWAGA**

W razie wystąpienia problemów z przesyłem danych należy skontaktować się z operatorem sieci.



## ◀ Ponowne uruchamianie telefonu

W przypadku wystąpienia problemów z połączeniem pomóc może ponowne uruchomienie telefonu.

### Powiązane informacje

- Samochód w trybie online\* (Str. 508)
- Podłączanie samochodu (Str. 509)

## Usuwanie sieci Wi-Fi

Usuwanie sieci, która nie ma być używana.

1. Nacisnąć **Ustawienia** w górnym widoku.
2. Nacisnąć przycisk **Wi-Fi** → **Zapisane sieci**.
3. Dotknąć palcem **Zapom.** obok sieci, która ma zostać usunięta.
4. Potwierdzić wybór.
  - > Samochód nie będzie w przyszłości automatycznie łączyć się z tą siecią.

### Usuwanie wszystkich sieci

Wszystkie sieci można usunąć jednocześnie, przywracając ustawienia fabryczne. Należy pamiętać, że wszystkie dane użytkownika i ustawienia systemowe zostaną przywrócone do ustawień fabrycznych.

### Powiązane informacje

- Samochód w trybie online\* (Str. 508)
- Podłączanie samochodu (Str. 509)
- Zerowanie ustawień w widoku ustawień (Str. 187)

## Technika i bezpieczeństwo Wi-Fi

Możliwe typy sieci, z którymi można uzyskać połączenie.

Możliwe jest uzyskanie połączenia tylko z następującym typem sieci:

- Częstotliwość — 2,4 lub 5 GHz<sup>7</sup>.
- Standard – 802.11 a/b/g/n.
- Typ zabezpieczenia – WPA2-AES-CCMP.

System Wi-Fi samochodu służy do obsługi urządzeń Wi-Fi wewnątrz samochodu.

Jeżeli w tym samym czasie na tej częstotliwości pracuje wiele urządzeń, jakość połączenia może ulec pogorszeniu.

### Powiązane informacje

- Samochód w trybie online\* (Str. 508)
- Podłączanie samochodu (Str. 509)
- Udostępnianie Internetu poprzez hotspot Wi-Fi (Str. 510)
- Brak lub słabe połączenie (Str. 511)

<sup>7</sup> Wybór częstotliwości nie jest dostępny na wszystkich rynkach.

## Ustawienia modemu samochodu\*<sup>8</sup>

Samochód jest wyposażony w modem, który można wykorzystać do połączenia systemu samochodu z Internetem. Dostępna jest również funkcja udostępniania internetu za pośrednictwem Wi-Fi.

1. Nacisnąć **Ustawienia** w górnym widoku.
2. Nacisnąć **Komunikacja** → **Modem internetowy samochodu** i wybrać ustawienia:
  - **Modem internetowy samochodu** – wybór, czy modem samochodu ma być wykorzystywany do realizacji połączenia z Internetem.
  - **Wykorzystanie danych** – naciśnięcie opcji **Zerow**, zeruje licznik danych odebranych i wysłanych.
  - **Sieć**  
**Wybierz operatora** – automatyczny lub ręczny wybór operatora sieci.  
**Roaming danych** - po zaznaczeniu okienka, modem w samochodzie będzie próbował łączyć się z Internetem podczas pobytu za granicą oraz poza zasięgiem sieci domowej. Może się to wiązać z wysokimi kosztami. Należy sprawdzić posiadaną umowę roamingową na przesył danych komórkowych u swojej dostawcy sieciowego w swoim kraju.
  - **Kod PIN karty SIM**

**Zmień kod PIN** – można wprowadzić maksymalnie 4 cyfry.

**Wyłącz kod PIN** – wybór, czy do uzyskania dostępu do karty SIM jest wymagany kod PIN.

- **Wyślij kod żądania** — służy do m.in. opłacania lub sprawdzania salda karty przedpłaconej. Funkcjonalność zależy od dostawcy.

### Powiązane informacje

- Samochód w trybie online\* (Str. 508)
- Udostępnianie Internetu poprzez hotspot Wi-Fi (Str. 510)

## Pobieranie, aktualizacja i odinstalowywanie aplikacji

Gdy samochód jest w trybie online, istnieje możliwość pobierania nowych, aktualizowania istniejących i odinstalowywania aplikacji.

### UWAGA

Pobieranie danych może wpływać na działanie innych usług korzystających z przesyłu danych, np. radia internetowego. Jeśli wpływ na działanie innych usług jest odbierany jako uciążliwy, pobieranie można przerwać. Ewentualnie można wyłączyć lub przerwać działanie innych funkcji.

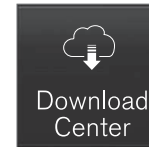

Do zarządzania aplikacjami służy opcja **Usługa zdalnej aktualizacji** w widoku aplikacji.

Aby można było pobierać, aktualizować lub odinstalowywać aplikacje, samochód musi być

w trybie online.

### Pobieranie aplikacji

1. Otworzyć aplikację **Usługa zdalnej aktualizacji**.

<sup>8</sup> Tylko samochody z systemem Volvo On Call.

- ◀ 2. Wybrać opcję **Nowe aplikacje**, aby otworzyć listę aplikacji, które są dostępne, ale nie są zainstalowane w samochodzie.
3. Nacisnąć dowolne miejsce w wierszu wybranej aplikacji, aby rozwinąć listę i uzyskać więcej informacji o aplikacji.
4. Wybrać opcję **Instaluj**, aby rozpocząć pobieranie i instalację żądanej aplikacji.
  - > W trakcie pobierania i instalacji pokazywany jest stan procesu.

Jeśli pobieranie nie może zostać rozpoczęte w danym momencie, pojawia się komunikat. Aplikacja pozostanie na liście i można ponowić próbę rozpoczęcia pobierania.

### Anulowanie pobierania

- Nacisnąć opcję **Anuluj**, aby anulować trwałe pobieranie.

Należy pamiętać, że anulować można tylko pobieranie, natomiast jeśli rozpoczął się etap instalacji, anulowanie nie jest możliwe.

### Aktualizowanie aplikacji

Jeśli w trakcie trwającej aktualizacji aplikacja jest używana, to zostanie uruchomiona ponownie, aby możliwe było zakończenie instalacji.

### Aktualizowanie wszystkich aplikacji

1. Otworzyć aplikację **Usługa zdalnej aktualizacji**.

2. Wybrać opcję **Zainstaluj wszystkie**.
  - > Rozpoczyna się aktualizacja.

### Aktualizowanie niektórych aplikacji

1. Otworzyć aplikację **Usługa zdalnej aktualizacji**.
2. Wybrać opcję **Aktualizacje aplikacji**, aby otworzyć listę wszystkich dostępnych aktualizacji.
3. Znaleźć żądaną aplikację i wybrać opcję **Instaluj**.
  - > Rozpoczyna się aktualizacja.

### Odinstalowywanie aplikacji

Aplikacja, która jest używana, musi zostać zamknięta, aby proces odinstalowania mógł zostać dokończony.

1. Otworzyć aplikację **Usługa zdalnej aktualizacji**.
2. Wybrać opcję **Aktualizacje aplikacji**, aby otworzyć listę wszystkich zainstalowanych aplikacji.
3. Odszukać daną aplikację i wybrać opcję **Odinstaluj**, aby rozpocząć odinstalowywanie aplikacji.
  - > Po odinstalowaniu aplikacji znika ona z listy.

### Powiązane informacje

- Samochód w trybie online\* (Str. 508)
- Radiodbiornik (Str. 478)

- Odtwarzacz multimedialny (Str. 484)
- Aktualizacje systemu (Str. 557)

## Umowa licencyjna systemu audio-multimedialnego

Licencja to umowa upoważniająca do prowadzenia pewnej działalności lub do korzystania z praw innej osoby zgodnie z warunkami tej umowy. Poniższe teksty stanowią umowę firmy Volvo z producentami/projektantami. Większość z nich jest napisana w języku angielskim.

### Bowers & Wilkins



Bowers & Wilkins i B&W są znakami towarowymi firmy B&W Group Ltd. Nautilus jest znakiem towarowym firmy B&W Group Ltd. Kevlar jest znakiem towarowym firmy DuPont.

### Dirac Unison®



Dirac Unison współoptymalizuje głośniki pod względem częstotliwości, czasu i przestrzeni w celu najlepszej możliwej integracji basu i czystości dźwięku. Umożliwia wierne odwzorowanie charakterystyki akustycznej poszczególnych wydajności. Poprzez zastosowanie zaawansowanych algorytmów, Dirac Unison steruje cyfrowo wszystkimi głośnikami Dirac Unison na podstawie pomiarów akustycznych o wysokiej dokładności. Niczym dyrygent orkiestry gwarantuje perfekcyjną zgodność odtwarzania w głośnikach.

### DivX®



DivX®, DivX Certified® i powiązane logotypy są znakami towarowymi należącymi do DivX, LLC i są używane zgodnie z licencją.

Niniejsze urządzenie posiadające certyfikat DivX Certified® potrafi odtwarzać pliki wideo DivX® Home Theater o rozdzielczości do 576p (w tym formaty .avi, .divx). Aby mieć możliwość tworzenia, odtwarzania i transmisji cyfrowych materiałów wideo, należy pobrać nieodpłatne oprogramowanie ze strony [www.divx.com](http://www.divx.com).

#### INFORMACJA O DIVX VIDEO-ON-DEMAND:

Niniejsze urządzenie DivX Certified® należy zarejestrować, aby można było odtwarzać zakupione w serwisie DivX Video-on-Demand (VOD) filmy. Kod rejestracyjny można pobrać w zakładce DivX VOD w menu ustawień urządzenia. Przejdź na stronę [vod.divx.com](http://vod.divx.com), aby uzyskać więcej informacji odnośnie dokończenia rejestracji.

#### Numery patentów

Chronione przez jeden lub więcej z następujących patentów USA. 7,295,673; 7,460,668; 7,515,710; 8,656,183; 8,731,369; RE45,052.

## « Gracenote®



Niektóre treści są objęte prawami autorskimi © firmy Gracenote lub jej dostawców.

Gracenote, logo i logotyp Gracenote, „Powered by Gracenote” oraz Gracenote MusicID są zastrzeżonymi znakami towarowymi lub znakami towarowymi firmy Gracenote, Inc. w USA i/lub innych krajach.

### **Umowa licencyjna użytkownika końcowego Gracenote®**

Ten program lub urządzenie zawiera oprogramowanie firmy Gracenote, z Emeryville, Kalifornia, USA („Gracenote”). Oprogramowanie firmy Gracenote („Oprogramowanie Gracenote”) uruchamia ten program w celu dokonania identyfikacji płyty i/lub plików oraz uzyskania informacji związanych z muzyką, takich jak nazwa, wykonawca, ścieżka i tytuł („Dane Gracenote”) z serwerów internetowych lub wbudowanych baz danych (wspólnie nazywanych „serwerami”), a także w celu realizacji innych działań. Użytkownik może korzystać z danych Gracenote zgodnie z określo-

nymi funkcjami użytkownika końcowego tego programu lub urządzenia.

Użytkownik zobowiązuje się wykorzystywać dane Gracenote, oprogramowanie Gracenote oraz serwery Gracenote do swojego osobistego użytku niekomercyjnego. Użytkownik zobowiązuje się do nie przekazywania, kopiowania, przenoszenia lub transmitowania niniejszego oprogramowania Gracenote oraz danych Gracenote osobom trzecim. **UŻYTKOWNIK ZOBOWIĄZUJE SIĘ NIE WYKORZYSTYWAĆ DANYCH GRACENOTE, OPROGRAMOWANIA GRACENOTE ORAZ SERWERÓW GRACENOTE W SPOSÓB NIEZGODNY Z DOZWOLONYM W NINIEJSZEJ UMOWIE.**

Użytkownik wyraża zgodę na cofnięcie swoich niewyłącznych praw do korzystania z danych Gracenote, oprogramowania Gracenote i serwerów Gracenote w przypadku naruszenia tych ograniczeń. W przypadku rozwiązania umowy licencyjnej, użytkownik zgadza się zaprzestać korzystania z danych Gracenote, oprogramowania Gracenote i serwerów Gracenote. Firma Gracenote posiada wyłączne prawa do wszystkich danych Gracenote, całego oprogramowania Gracenote oraz wszystkich serwerów Gracenote, w tym wszelkie prawa własności. Firma Gracenote w żadnym wypadku nie ma obowiązku płacić za jakiegokolwiek udostępnianie informacje. Użytkownik zgadza się, że firma Gracenote we własnym imieniu może dochodzić praw spółki w ramach niniejszej umowy bezpośrednio przeciwko użytkownikowi.

Usługa Gracenote wykorzystuje unikalny identyfikator do śledzenia zapytań w celach statystycznych. Celem losowo przyznanego identyfikatora jest umożliwienie usłudze Gracenote zliczanie zapytań bez zbierania osobistych informacji o użytkowniku. Dodatkowe informacje o polityce prywatności serwisu usług firmy Gracenote są dostępne na stronie internetowej firmy Gracenote.

Oprogramowanie i wszystkie treści zawarte w danych Gracenote są licencjonowane w takim stanie, w jakim są prezentowane. Firma Gracenote nie podejmuje żadnych zobowiązań ani gwarancji, wyrażonych lub domyślnych, co do dokładności danych Gracenote umieszczonych na serwerach Gracenote. Firma Gracenote zastrzega sobie prawo do usunięcia danych z serwerów Gracenote lub zmiany kategorii danych z dowolnych powodów uznanych przez firmę za wystarczające. Nie ma żadnej gwarancji, że oprogramowanie lub serwery Gracenote są wolne od błędów, lub że oprogramowanie Gracenote i serwery Gracenote będą działać bez przerwy. Firma Gracenote nie jest zobowiązana do świadczenia żadnych nowych, ulepszonych lub dodatkowych typów lub kategorii danych, jakie firma Gracenote mogłaby zapewnić w przyszłości, i firma zastrzega sobie prawo do zaprzestania swoje usługi w dowolnym momencie.

**GRACENOTE NIE UDZIELA ŻADNYCH GWARANCJI, WYRAŻONYCH LUB DOMYŚLNYCH, W TYM RÓWNIEŻ, ALE BEZ OGRANICZENIA**

DO, DOMYŚLNYCH GWARANCJI PRZYDATNOŚCI HANDLOWEJ, PRZYDATNOŚCI DO OKREŚLONEGO CELU, TYTUŁU ORAZ NIENARUSZALNOŚCI PRAW WŁASNOŚCI INTELEKTUALNEJ. FIRMA GRACENOTE NIE DAJE GWARANCJI WYNIKÓW UZYSKANYCH POPRZEC KORZYSTANIE Z OPROGRAMOWANIA GRACENOTE LUB SERWERA GRACENOTE. GRACENOTE W ŻADNYM PRZYPADKU NIE ODPOWIADA ZA EWENTUALNIE SZKODY LUB ZA UTRATĘ ZYSKÓW LUB DOCHODÓW.

© Gracernote, Inc. 2009

### Sensus software

This software uses parts of sources from `clib2` and `Prex Embedded Real-time OS - Source` (Copyright (c) 1982, 1986, 1991, 1993, 1994), and `Quercus Robusta` (Copyright (c) 1990, 1993), The Regents of the University of California. All or some portions are derived from material licensed to the University of California by American Telephone and Telegraph Co. or Unix System Laboratories, Inc. and are reproduced herein with the permission of UNIX System Laboratories, Inc. Redistribution and use in source and binary forms, with or without modification, are permitted provided that the following conditions are met: Redistributions of source code must retain the above copyright notice, this list of conditions and the following disclaimer. Redistributions in binary form must reproduce the above copyright notice, this list of

conditions and the following disclaimer in the documentation and/or other materials provided with the distribution. Neither the name of the <ORGANIZATION> nor the names of its contributors may be used to endorse or promote products derived from this software without specific prior written permission. THIS SOFTWARE IS PROVIDED BY THE COPYRIGHT HOLDERS AND CONTRIBUTORS "AS IS" AND ANY EXPRESS OR IMPLIED WARRANTIES, INCLUDING, BUT NOT LIMITED TO, THE IMPLIED WARRANTIES OF MERCHANTABILITY AND FITNESS FOR A PARTICULAR PURPOSE ARE DISCLAIMED. IN NO EVENT SHALL THE COPYRIGHT OWNER OR CONTRIBUTORS BE LIABLE FOR ANY DIRECT, INDIRECT, INCIDENTAL, SPECIAL, EXEMPLARY, OR CONSEQUENTIAL DAMAGES (INCLUDING, BUT NOT LIMITED TO, PROCUREMENT OF SUBSTITUTE GOODS OR SERVICES; LOSS OF USE, DATA, OR PROFITS; OR BUSINESS INTERRUPTION) HOWEVER CAUSED AND ON ANY THEORY OF LIABILITY, WHETHER IN CONTRACT, STRICT LIABILITY, OR TORT (INCLUDING NEGLIGENCE OR OTHERWISE) ARISING IN ANY WAY OUT OF THE USE OF THIS SOFTWARE, EVEN IF ADVISED OF THE POSSIBILITY OF SUCH DAMAGE.

This software is based in part on the work of the Independent JPEG Group.

This software uses parts of sources from "libtess". The Original Code is: OpenGL Sample

Implementation, Version 1.2.1, released January 26, 2000, developed by Silicon Graphics, Inc. The Original Code is Copyright (c) 1991-2000 Silicon Graphics, Inc. Copyright in any portions created by third parties is as indicated elsewhere herein. All Rights Reserved. Copyright (C) [1991-2000] Silicon Graphics, Inc. All Rights Reserved. Permission is hereby granted, free of charge, to any person obtaining a copy of this software and associated documentation files (the "Software"), to deal in the Software without restriction, including without limitation the rights to use, copy, modify, merge, publish, distribute, sublicense, and/or sell copies of the Software, and to permit persons to whom the Software is furnished to do so, subject to the following conditions: The above copyright notice including the dates of first publication and either this permission notice or a reference to <http://oss.sgi.com/projects/FreeB/> shall be included in all copies or substantial portions of the Software. THE SOFTWARE IS PROVIDED "AS IS", WITHOUT WARRANTY OF ANY KIND, EXPRESS OR IMPLIED, INCLUDING BUT NOT LIMITED TO THE WARRANTIES OF MERCHANTABILITY, FITNESS FOR A PARTICULAR PURPOSE AND NONINFRINGEMENT. IN NO EVENT SHALL SILICON GRAPHICS, INC. BE LIABLE FOR ANY CLAIM, DAMAGES OR OTHER LIABILITY, WHETHER IN AN ACTION OF CONTRACT, TORT OR OTHERWISE, ARISING FROM, OUT OF OR IN CONNECTION WITH THE SOFTWARE



◀◀ OR THE USE OR OTHER DEALINGS IN THE SOFTWARE. Except as contained in this notice, the name of Silicon Graphics, Inc. shall not be used in advertising or otherwise to promote the sale, use or other dealings in this Software without prior written authorization from Silicon Graphics, Inc.

This software is based in parts on the work of the FreeType Team.

This software uses parts of SSLeay Library: Copyright (C) 1995-1998 Eric Young (eay@cryptsoft.com). All rights reserved

### Linux software

This product contains software licensed under GNU General Public License (GPL) or GNU Lesser General Public License (LGPL), etc.

You have the right of acquisition, modification, and distribution of the source code of the GPL/LGPL software.

You may download Source Code from the following website at no charge: [http://www.embedded-carmultimedia.jp/linux/oss/download/TVM\\_8351\\_013](http://www.embedded-carmultimedia.jp/linux/oss/download/TVM_8351_013)

The website provides the Source Code "As Is" and without warranty of any kind.

By downloading Source Code, you expressly assume all risk and liability associated with downloading and using the Source Code and

complying with the user agreements that accompany each Source Code.

Please note that we cannot respond to any inquiries regarding the source code.

### camellia:1.2.0

Copyright (c) 2006, 2007

NTT (Nippon Telegraph and Telephone Corporation). All rights reserved.

Redistribution and use in source and binary forms, with or without modification, are permitted provided that the following conditions are met:

1. Redistributions of source code must retain the above copyright notice, this list of conditions and the following disclaimer as the first lines of this file unmodified.
2. Redistributions in binary form must reproduce the above copyright notice, this list of conditions and the following disclaimer in the documentation and/or other materials provided with the distribution.

THIS SOFTWARE IS PROVIDED BY NTT "AS IS" AND ANY EXPRESS OR IMPLIED WARRANTIES, INCLUDING, BUT NOT LIMITED TO, THE IMPLIED WARRANTIES OF MERCHANTABILITY AND FITNESS FOR A PARTICULAR PURPOSE ARE DISCLAIMED. IN NO EVENT SHALL NTT BE LIABLE FOR ANY DIRECT, INDIRECT, INCIDENTAL, SPECIAL, EXEMPLARY, OR CONSEQUENTIAL DAMAGES (INCLUDING, BUT NOT LIMITED TO,

PROCUREMENT OF SUBSTITUTE GOODS OR SERVICES; LOSS OF USE, DATA, OR PROFITS; OR BUSINESS INTERRUPTION) HOWEVER CAUSED AND ON ANY THEORY OF LIABILITY, WHETHER IN CONTRACT, STRICT LIABILITY, OR TORT (INCLUDING NEGLIGENCE OR OTHERWISE) ARISING IN ANY WAY OUT OF THE USE OF THIS SOFTWARE, EVEN IF ADVISED OF THE POSSIBILITY OF SUCH DAMAGE.

### Unicode: 5.1.0

COPYRIGHT AND PERMISSION NOTICE

Copyright c 1991-2013 Unicode, Inc. All rights reserved. Distributed under the Terms of Use in <http://www.unicode.org/copyright.html>.

Permission is hereby granted, free of charge, to any person obtaining a copy of the Unicode data files and any associated documentation (the "Data Files") or Unicode software and any associated documentation (the "Software") to deal in the Data Files or Software without restriction, including without limitation the rights to use, copy, modify, merge, publish, distribute, and/or sell copies of the Data Files or Software, and to permit persons to whom the Data Files or Software are furnished to do so, provided that (a) the above copyright notice(s) and this permission notice appear with all copies of the Data Files or Software, (b) both the above copyright notice(s) and this permission notice appear in associated documentation, and (c) there is clear notice in



each modified Data File or in the Software as well as in the documentation associated with the Data File(s) or Software that the data or software has been modified.

THE DATA FILES AND SOFTWARE ARE PROVIDED "AS IS", WITHOUT WARRANTY OF ANY KIND, EXPRESS OR IMPLIED, INCLUDING BUT NOT LIMITED TO THE WARRANTIES OF MERCHANTABILITY, FITNESS FOR A PARTICULAR PURPOSE AND NONINFRINGEMENT OF THIRD PARTY RIGHTS. IN NO EVENT SHALL THE COPYRIGHT HOLDER OR HOLDERS INCLUDED IN THIS NOTICE BE LIABLE FOR ANY CLAIM, OR ANY SPECIAL INDIRECT OR CONSEQUENTIAL DAMAGES, OR ANY DAMAGES WHATSOEVER RESULTING FROM LOSS OF USE, DATA OR PROFITS, WHETHER IN AN ACTION OF CONTRACT, NEGLIGENCE OR OTHER TORTIOUS ACTION, ARISING OUT

OF OR IN CONNECTION WITH THE USE OR PERFORMANCE OF THE DATA FILES OR SOFTWARE.

Except as contained in this notice, the name of a copyright holder shall not be used in advertising or otherwise to promote the sale, use or other dealings in these Data Files or Software without prior written authorization of the copyright holder.

## Deklaracja zgodności modułu Bluetooth®

### Declaration of Conformity

Mitsubishi Electric Corporation Sanda Works  
2-3-33, Miwa, Sanda-city, Hyogo, 669-1513 Japan

We declare, at our sole responsibility, that the following product conforms to the Essential Requirements of the Radio and Telecommunications Terminal Equipment Directive 1999/5/EC in accordance with the tests conducted to the appropriate requirements of the relevant standards, as listed herewith.

Product: Audio Navigation Unit  
Model/Type Number: NR-0V  
Directive and Standards used: Radio: EN 300 328 V1.8.1 :2012-6  
EMC: EN 301 488-1 V1.9.2 :2011-09  
EN 301 488-17 V2.2.1 :2012-09  
Safety: IEC 60950-1:2005 (Second Edition) + Am 1:2009 and/or  
EN 60950-1 : 2006+A1:2010+A11:2009+A12:2011  
Health: EN 62479: 2011-09

The authorized signatory to this declaration :

Date: 13<sup>th</sup> May 2014

Signature: Takeshi Kyomoto  
Name: **Takeshi Kyomoto**  
Title: Manager,  
Address: Mitsubishi Electric Corporation Sanda Works  
2-3-33, Miwa, Sanda-city, Hyogo, 669-1513, Japan

The responsible person based within the EC :

Date: 2014-05-14

Signature: Jan Billing  
Name: **Jan Billing**  
Title: General Manager,  
Address: Mitsubishi Electric Automotive Europe B.V.  
Swedish Branch, Technical Center  
Ostra Eriksbergsgatan 38, SE41878 Gothenburg, Sweden



**Kraj/  
obszar**

UE:



CE 0560

Kraj eksportujący: Japonia

Producent: Mitsubishi Electric Corporation

Typ wyposażenia: Audio Navigation Unit

Firma Mitsubishi Electric Corporation niniejszym deklaruje, że urządzenie Audio Navigation Unit jest zgodne z zasadniczymi wymogami oraz innymi właściwymi przepisami dyrektywy 1999/5/EG.

Kraj/ obszar	
Chiny:	<p>1.</p> <ul style="list-style-type: none"> <li>■ 使用频率：2.4 - 2.4835 GHz</li> <li>■ 等效全向辐射功率 (EIRP)： 天线增益 &lt; 10dBi 时： ≤100 mW 或 ≤20 dBm ①</li> <li>■ 最大功率谱密度： 天线增益 &lt; 10dBi 时： ≤20 dBm / MHz (EIRP) ①</li> <li>■ 载频容限： 20 ppm</li> <li>■ 带外发射功率 (在 2.4-2.4835GHz 频段以外) ≤-80 dBm / Hz (EIRP)</li> <li>■ 杂散发射 (辐射) 功率 (对应载波 ±2.5 倍信道带宽以外)： <ul style="list-style-type: none"> <li>● ≤-36 dBm / 100 kHz (30 - 1000 MHz)</li> <li>● ≤-33 dBm / 100 kHz (2.4 - 2.4835 GHz)</li> <li>● ≤-40 dBm / 1 MHz (3.4 - 3.53 GHz)</li> <li>● ≤-40 dBm / 1 MHz (5.725 - 5.85 GHz)</li> <li>● ≤-30 dBm / 1 MHz (其它 1 - 12.75 GHz)</li> </ul> </li> </ul> <p>2. 不得擅自更改发射频率、加大发射功率 (包括额外加装射频功率放大器)，不得擅自外接天线或改用其它发射天线；</p> <p>3. 使用时不得对各种合法的无线电通信业务产生有害干扰；一旦发现有害干扰现象时，应立即停止使用，并采取措施消除干扰后方可继续使用；</p> <p>4. 使用微功率无线电设备，必须忍受各种无线电业务的干扰或工业、科学及医疗应用设备的辐射干扰；</p> <p>5. 不得在飞机和机场附近使用。</p>



Kraj/ obszar	
Korea:	<p>B 급 기기 (가정용 방송통신기자재)</p> <p>이 기기는 가정용(B 급) 전자파적합기기로서 주로 가정에서 사용하는 것을 목적으로 하며, 모든 지역에서 사용할 수 있습니다.</p> <p>해당 무선설비는 전파혼신 가능성이 있으므로 인명안전과 관련된 서비스는 할 수 없습니다.</p>
Tajwan:	<p>低功率電波輻射性電機管理辦法</p> <p>第十二條</p> <p>經型式認證合格之低功率射頻電機，非經許可，公司、商號或使用者均不得擅自變更頻率、加大功率或變更原設計之特性及功能。</p> <p>第十四條</p> <p>低功率射頻電機之使用不得影響飛航安全及干擾合法通信；經發現有干擾現象時，應立即停用，改善至無干擾時方得繼續使用。前項合法通信，指依電信法規定作業之無線電通信。低功率射頻電機須忍受合法通信或工業、科學及醫療用電波輻射性電機設備之干擾。</p>

Kraj/ obszar	
Brazylia:	<div data-bbox="220 208 368 353" data-label="Image"> </div> <p data-bbox="220 374 1442 423">Este equipamento opera em caráter secundário isto é, não tem direito a proteção contra interferência prejudicial, mesmo tipo, e não pode causar interferência a sistemas operando em caráter primário.</p> <p data-bbox="220 436 576 459">Para consultas, visite: <a href="http://www.anatel.gov.br">www.anatel.gov.br</a></p>
Kazach- stan:	<div data-bbox="220 479 368 624" data-label="Image"> </div> <p data-bbox="220 642 424 665">Nazwa modelu: NR 0V</p> <p data-bbox="220 680 596 703">Producent: Mitsubishi Electric Corporation</p> <p data-bbox="220 719 456 741">Kraj eksportujący: Japonia</p>

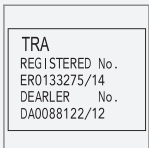

Kraj/ obszar	
Meksyk:	
Zjednoczone Emiraty Arabskie:	

### Powiązane informacje

- System audio-multimedialny (Str. 476)
- Odtwarzacz multimedialny (Str. 484)
- Samochód w trybie online\* (Str. 508)
- Gracenote® (Str. 487)
- Sensus - centrum łączności i wsparcia (Str. 31)

## Zasady i warunki świadczenia usług i Polityka prywatności klienta

Z Zasadami i warunkami świadczenia usług oraz Polityką prywatności klienta można zapoznać się na stronie support.volvocars.com.

### Zasady i warunki świadczenia usług

Volvo jest zobowiązana do oferowania właścicielom absolutnie najlepszych usług w celu zapewnienia możliwie najbardziej bezpiecznego, wygodnego i przyjemnego korzystania z posiadanego samochodu Volvo. Firma Volvo oferuje szeroki zakres usług, począwszy od pomocy w sytuacjach awaryjnych po nawigację w różnych usługach informacyjno-rozrywkowych.

Przed rozpoczęciem korzystania z tych usług, należy dokładnie zapoznać się z Zasadami i warunkami („Zasady i warunki świadczenia usług”) na stronie support.volvocars.com.

### Polityka prywatności klienta

Ta polisa ma zastosowanie do przetwarzania danych klienta oraz danych osobowych. Celem niniejszej polisy jest poinformowanie naszymi istniejących, byłych oraz potencjalnych klientów o:

- Okolicznościach, w jakich są zbierane i przetwarzane ich dane osobowe.
- Rodzaju zbieranych danych osobowych.
- Powodach, dla których dane osobowe są zbierane.
- Sposobie zarządzania danymi osobowymi.

Z pełnym tekstem niniejszej polisy można się zapoznać na stronie support.volvocars.com.

### Powiązane informacje

- Umowa licencyjna systemu audio-multimedialnego (Str. 515)
- Umowa licencyjna wyświetlacza kierowcy (Str. 106)
- Homologacja typu modułów radarowych (Str. 352)





KOŁA I OGUMIENIE

## Opony

Zadaniem opon jest między innymi przenoszenie obciążenia, zapewnianie przyczepności na nawierzchni drogi, tłumienie wibracji oraz ochrona koła przed zużyciem.

Opony mają znaczący wpływ na własności jezdne samochodu. Zarówno typ, rozmiar, ciśnienie w ogumieniu, jaki i indeks prędkości opony mają istotne znaczenie dla zachowania się samochodu na drodze.

### Zalecane opony

Przy dostawie samochód jest wyposażony w oryginalne opony Volvo z oznaczeniem VOL<sup>1</sup> z boku opony. Opony te są starannie dopasowane do danego samochodu. W razie zmiany opon ważne jest, aby nowe opony również posiadały te oznaczenia w celu utrzymania charakterystyki jazdy samochodu, komfortu i zużycia paliwa.

### Nowe opony

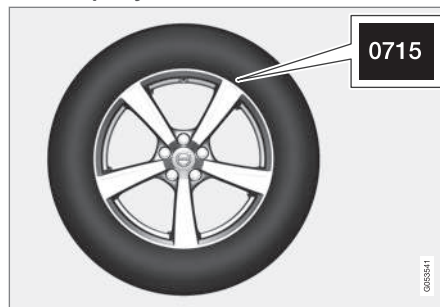

Opony ulegają starzeniu. Po kilku latach od wyprodukowania stopniowo twardnieją i pogarsza się ich przyczepność do nawierzchni. Opony należy wymieniać w miarę możliwości na nowe, jak najświeższe. Jest to szczególnie ważne w przypadku opon zimowych. Ostatnie cztery cyfry w ciągu symboli oznaczają tydzień i rok produkcji. Jest to oznaczenie DOT (Department of Transportation) opony, np. 0715. Opona na ilustracji została wyprodukowana w 07 tygodniu 2015 roku.

### Żywotność opon

Każda opona mająca więcej niż 6 lat wymaga sprawdzenia przez specjalistę, nawet gdy wygląda na nieuszkodzoną. Jest to podyktowane tym, że opony starzeją się i ulegają rozkładowi, nawet gdy są rzadko używane lub nie są używane w ogóle.

Na skutek degradacji materiałów składowych opona utraci swoje własności. Dotyczy to wszystkich opon przechowywanych w celu użycia w przyszłości. Zewnętrzne oznaki kwalifikujące oponę jako nieprzydatną do dalszego użytku to między innymi pęknięcia i odbarwienia.

### Bardziej równomierne zużywanie opon i ich konserwacja

Opony, w których utrzymywane jest prawidłowe ciśnienie, zużywają się bardziej równomiernie. Styl jazdy, ciśnienie w oponach, warunki klimatyczne oraz warunki na drodze wpływają na szybkość zużywania się opon.

Aby unikać różnic w głębokości bieżnika oraz szybszego zużywania się opon, można zamieniać opony na przednich i tylnych kołach parami. Pierwszą zmianę należy wykonać po około 5000 km, a następnie w odstępach co 10 000 km.

W razie jakichkolwiek wątpliwości dotyczących głębokości bieżnika ogumienia firma Volvo zaleca kontakt z autoryzowaną stacją obsługi Volvo. Jeżeli doszło już do powstania znacznych różnic w stopniu zużycia poszczególnych opon (różnica głębokości bieżnika > 1 mm), opony najmniej zużyte należy zawsze zakładać z tyłu. Podsterowność (która polega na tym, że samochód kontynuuje jazdę po linii prostej, a jego tył nie przemieszcza się w jednym z kierunków, co prowadzi do

<sup>1</sup> W przypadku niektórych rozmiarów opon mogą wystąpić odstępstwa.

potencjalnej całkowitej utraty kontroli nad pojazdem) jest zwykle łatwiejsza do skorygowania niż nadsterowność. Dlatego ważne jest, aby tylne koła nigdy nie utraciły przyczepności wcześniej niż przednie.

### OSTRZEŻENIE

Uszkodzona opona może doprowadzić do utraty kontroli nad samochodem.

### Przechowywanie

Koła z zamontowanymi oponami należy przechowywać w pozycji leżącej lub zawieszono – nigdy w pozycji stojącej.

### Powiązane informacje

- Sprawdzanie ciśnienia w ogumieniu (Str. 530)
- Kierunek toczenia opony (Str. 529)
- Wskaźniki zużycia bieżnika na oponach (Str. 530)
- Układ monitorowania opon\* (Str. 531)
- Awaryjny zestaw naprawczy do ogumienia (Str. 537)
- Oznaczenie rozmiaru opony (Str. 551)

### Kierunek toczenia opony

Opony z bieżnikiem kierunkowym muszą obracać się wyłącznie w kierunku wskazywanym strzałką.

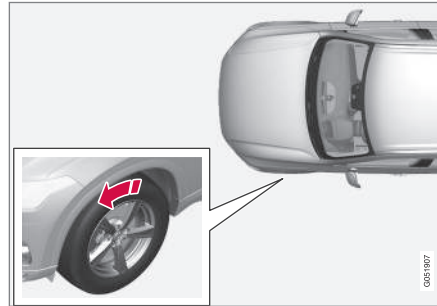

Strzałka pokazuje kierunek obracania się opony.

Należy też przestrzegać ogólnej zasady, że opony powinny przez cały okres eksploatacji mieć ten sam kierunek obracania się. Zamieniać miejscami można jedynie koła po tej samej stronie samochodu – nie wolno ich przekładać z prawej strony na lewą lub odwrotnie. Nieprawidłowo zamontowane opony kierunkowa negatywnie wpływają na skuteczność hamowania oraz mają gorsze właściwości odprowadzania wody, śniegu i błota. Opony o głębszym bieżniku powinny być założone na koła tylne (w celu ograniczenia ryzyka poślizgu tylnej osi jezdnej).

### UWAGA

Upewnić się, że opony w obu parach kół są tego samego typu i rozmiaru, a także marki.

### Powiązane informacje

- Opony (Str. 528)

## Wskaźniki zużycia bieżnika na oponach

Wskaźniki zużycia bieżnika pokazują stan głębokości bieżnika opony.

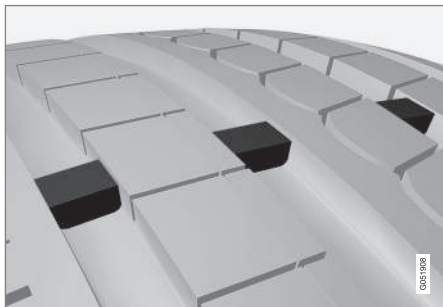

Wskaźnik zużycia bieżnika ma postać wąskich podwyższeń we wzdlużnych rockach bieżnika opony. Z boku opony w tym miejscu widoczne są litery TWI (Tread Wear Indicator). Jeżeli głębokość bieżnika zmaleje do 1,6 mm, jego powierzchnia zrówna się z poziomem wskaźnika zużycia. Oznacza to, że oponę należy jak najszybciej wymienić na nową. Opona o płytkim bieżniku wykazuje bardzo słabą przyczepność na mokrej lub ośnieżonej nawierzchni.

### Powiązane informacje

- Opony (Str. 528)

## Sprawdzanie ciśnienia w ogumieniu

Prawidłowe ciśnienie powietrza w oponach zwiększa bezpieczeństwo jazdy, pozwala oszczędzać paliwo i wydłuża żywotność opon.

Ciśnienie powietrza w oponie maleje wraz z upływem czasu. Jest to zjawisko normalne. Ciśnienie w oponach zmienia się również w zależności od temperatury otoczenia. Niewłaściwe ciśnienie w ogumieniu wpływa na pogorszenie właściwości jezdnych samochodu, a także powoduje przyspieszone zużycie opon i wzrost zużycia paliwa. Jazda na oponach ze zbyt niskim ciśnieniem może prowadzić do przegrzania i uszkodzenia opony. Ciśnienie w oponach ma wpływ na komfort jazdy, hałas oraz właściwości jezdne samochodu.

### Zalecane ciśnienie w ogumieniu



Zalecane wartości ciśnienia w ogumieniu dla różnych warunków obciążenia samochodu i prę-

kości jazdy podane są na naklejce umieszczonej na słupku drzwi kierowcy (między przednimi a tylnymi drzwiami).

### Mniejsze zużycie paliwa przy ciśnieniu ECO

W przypadku jazdy z małym obciążeniem (maks. 3 osoby) i z prędkością do 160 km/h (100 mph) można wybrać ciśnienie ECO w celu optymalnego wykorzystania paliwa. Jeśli natomiast pożądanym jest jak najmniejszy hałas i jak najwyższy komfort podróży, zaleca się niższe ciśnienie komfortowe.

### Sprawdzanie ciśnienia powietrza

1. Ciśnienie w oponach należy sprawdzać co miesiąc. Kontrolę należy przeprowadzać przy zimnych oponach, co oznacza, że opony powinny mieć taką samą temperaturę co otoczenie. Po przejechaniu kilku kilometrów opony rozgrzewają się i ciśnienie w nich rośnie.
2. W razie potrzeby napompować opony, tak aby ciśnienie powietrza odpowiadało dozwolonej wartości ciśnienia w ogumieniu podanej na naklejce z wartościami ciśnienia w oponach.

**i UWAGA**

- Po napompowaniu opony należy zawsze założyć kapturek ochronny na zawór, by nie dopuścić do jego uszkodzenia przez żwir, zanieczyszczenia itp.
- Używać wyłącznie plastikowych kapturków ochronnych. Metalowe kapturki ochronne mogą ulec korozji, co utrudni ich odkręcenie.

**Powiązane informacje**

- Opony (Str. 528)
- Sprawdzanie ciśnienia powietrza w oponach za pomocą układu monitorowania opon\* (Str. 533)
- Pompowanie opon za pomocą kompresora wchodzącego w skład zestawu naprawczego do ogumienia (Str. 541)
- Dozwolone wartości ciśnienia w oponach (Str. 626)

**Układ monitorowania opon\***

Układ monitorowania opon, Indirect Tyre Pressure Monitoring System (ITPMS), ostrzega o niskim ciśnieniu w jednej lub kilku oponach samochodu za pomocą symbolu na wyświetlaczu kierowcy.

Jeśli symbol miga najpierw przez około jedną minutę, a następnie zaczyna świecić ciągle, może to oznaczać, że system nie jest w stanie prawidłowo wykryć lub ostrzec o niskim ciśnieniu w oponach.

Symbol	Działanie
	<ul style="list-style-type: none"> <li>• Symbol zapala się w razie niskiego ciśnienia w oponach.</li> <li>• W razie usterki układu ITPMS symbol miga przez około jedną minutę, a następnie zaczyna świecić ciągle.</li> </ul>

**Opis układu**

System ITPMS mierzy różnicę w prędkości obrotowej pomiędzy poszczególnymi kołami poprzez układ ABS w celu ustalenia, czy ich ciśnienie jest prawidłowe. Jeśli ciśnienie w oponie jest za niskie, zmienia się średnica opony, a w rezultacie także jej prędkość obrotowa. Porównując poszczególne opony, układ jest w stanie stwierdzić, czy ciśnienie w jednej lub kilku oponach jest za niskie.

Jeśli ciśnienie powietrza w oponach będzie za niskie, na wyświetlaczu zapali się symbol wskaźnika niskiego ciśnienia w oponach oraz komunikat, zobacz też część „Komunikaty na wyświetlaczu kierowcy” poniżej.



#### ◀ Ogólne informacje o układzie monitorowania opon

W poniższym opisie układ monitorowania opon jest określany ogólnie terminem TPMS.

Każdą oponę, włącznie z kołem zapasowym\*, należy sprawdzać raz w miesiącu. W czasie kontroli opony powinny być zimne i napompowane do zalecanego przez producenta samochodu ciśnienia, podanego na tabliczce lub w tabeli ciśnień w oponach. Jeżeli samochód jest wyposażony w opony o rozmiarze innym niż zalecane przez producenta, należy dowiedzieć się, ile wynosi prawidłowy poziom ciśnienia powietrza dla tych opon.

W ramach dodatkowej funkcji bezpieczeństwa, samochód jest wyposażony w system monitorowania ciśnienia powietrza w oponach (TPMS), który sygnalizuje zbyt niskie ciśnienie powietrza w jednej lub kilku oponach. Gdy symbol wskaźnika za niskiego ciśnienia powietrza świeci, należy możliwie najszybciej zatrzymać samochód i sprawdzić opony oraz napompować do odpowiedniego ciśnienia.

Jazda ze zbyt niskim ciśnieniem powietrza w oponach może skutkować ich przegrzaniem, co z kolei może spowodować ich przebicie. Niskie ciśnienie powietrza w oponach powoduje ponadto wzrost zużycia paliwa i skraca żywotność opon oraz może wpływać na zachowanie samochodu i zdolność hamowania. Należy pamiętać, że system TPMS nie zastępuje regularnej konserwacji opon. Obowiązkiem kierowcy jest utrzymywanie prawidłowego

ciśnienia powietrza w oponach, nawet jeśli nie został osiągnięty limit niskiego ciśnienia, przy którym zapala się symbol wskaźnika.

Samochód jest ponadto wyposażony we wskaźnik awarii systemu TPMS, który sygnalizuje jego nieprawidłowe działanie. Sygnalizacja wskaźnika awarii systemu TPMS jest połączona z symbolem wskaźnika niskiego ciśnienia w oponach. Po wykryciu usterki w systemie, symbol na wyświetlaczu kierowcy będzie migać przez około jedną minutę, a następnie pozostanie zapalony. Ta sekwencja będzie powtarzana przy uruchamianiu samochodu do czasu usunięcia usterki. Gdy symbol świeci, zdolność układu do wykrywania lub ostrzegania o niskim ciśnieniu w oponach może być ograniczona.

Usterka systemu TPMS może wynikać z różnych przyczyn, takich jak założenie koła zapasowego lub zmiana opon albo kół, uniemożliwiających prawidłowe działanie systemu TPMS.

Po zmianie jednej lub kilku opon należy zawsze sprawdzić symbol wskaźnika systemu TPMS, aby upewnić się, że nowa opona lub koło poprawnie współpracuje z systemem TPMS.

#### **Komunikaty na wyświetlaczu kierowcy**

Gdy świeci symbol wskaźnika, mogą być wyświetlane następujące komunikaty:

- **Niskie ciśn. w opon. Sprawdź opony, kalibracja po napompowaniu**
- **Monit. ciśn. w oponach Chwilowo niedostępne**
- **Monit. ciśn. w oponach Konieczny serwis.**

Jeśli układ nie będzie w stanie ocenić, w której z opon jest za niskie ciśnienie, na wyświetlaczu centralnym zostaną wskazane wszystkie cztery opony.

#### **O tym należy pamiętać**

- Układ trzeba skalibrować po każdej zmianie koła lub korekcie ciśnienia w oponach. Zalecane przez Volvo wartości ciśnienia można znaleźć na naklejce z wartościami ciśnienia w oponach na słupku drzwi po stronie kierowcy.
- Układ monitorujący ciśnienie nie zastępuje normalnych czynności obsługowych związanych z ogumieniem.
- Układu ITPMS nie można wyłączyć.

#### **Powiązane informacje**

- Opony (Str. 528)
- Sprawdzanie ciśnienia powietrza w oponach za pomocą układu monitorowania opon\* (Str. 533)

\* Opcja/wyposażenie dodatkowe.

- Kalibracja układu monitorowania opon\* (Str. 535)
- Korygowanie niskiego ciśnienia w ogumieniu w samochodzie z układem monitorowania opon\* (Str. 534)

## Sprawdzanie ciśnienia powietrza w oponach za pomocą układu monitorowania opon\*

Jeśli samochód jest wyposażony układ monitorowania opona, Indirect Tyre Pressure Monitoring System (ITPMS), stan ciśnienia powietrza w oponach można sprawdzić na wyświetlaczu centralnym.

### Sprawdzanie stanu

1. Otworzyć aplikację **Status samoch.** w widoku aplikacji.

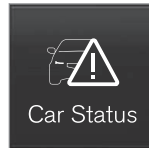

2. Nacisnąć **Status**, aby wyświetlić stan opon.

### Wskazanie stanu

Grafika pokazuje stan poszczególnych opon.

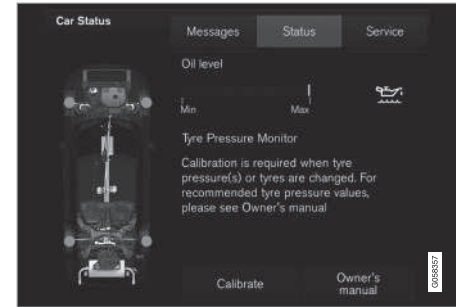

Widok stanu<sup>2</sup>.

### Symbol opony w kolorze zielonym:

- Ciśnienie powietrza w oponach jest wyższe od limitu ostrzeżenia.

### Symbol opony w kolorze żółtym:

- Ciśnienie powietrza w oponie jest za niskie. Jak najszybciej zatrzymać samochód i sprawdzić/skorygować ciśnienie w oponie. Po skorygowaniu ciśnienia powietrza w oponach konieczne jest dokonanie kalibracji układu ITPMS.

### Symbol wszystkich opon w kolorze żółtym:

- Ciśnienie w dwóch lub więcej oponach jest za niskie. Należy jak najszybciej zatrzymać samochód i sprawdzić oraz w razie potrzeby skorygować ciśnienie w oponach. Po skorygowaniu ciśnienia powietrza w oponach

<sup>2</sup> Ilustracja ma charakter schematyczny. Układ graficzny może być inny w zależności od modelu samochodu lub wersji oprogramowania.

◀◀ konieczne jest dokonanie kalibracji układu ITPMS.

### Symbole wszystkich opon w kolorze szarym:

- Trwa kalibracja.
- Status niezany.

W celu aktywacji systemu może być koniecznych kilka minut jazdy z prędkością powyżej 30 km/h (20 mph).

### Symbole wszystkich opon w kolorze szarym i komunikat:

- **Monit. ciśn. w oponach Chwilowo niedostępne.** Symbol wskaźnika miga i zaczyna świecić stale po ok. 1 minucie. System jest aktualnie niedostępny, a jego aktywacja nastąpi w krótkim czasie.
- **Monit. ciśn. w oponach Konieczny serwis.** Symbol wskaźnika miga i zaczyna świecić stale po ok. 1 minucie. Działanie systemu jest nieprawidłowe, należy skontaktować się z autoryzowaną stacją obsługi Volvo (zalecane).

### Powiązane informacje

- Układ monitorowania opon\* (Str. 531)
- Kalibracja układu monitorowania opon\* (Str. 535)
- Korygowanie niskiego ciśnienia w ogumieniu w samochodzie z układem monitorowania opon\* (Str. 534)
- Stan samochodu (Str. 554)

## Korygowanie niskiego ciśnienia w ogumieniu w samochodzie z układem monitorowania opon\*

Gdy układ monitorowania oponach, Indirect Tyre Pressure Monitoring System (ITPMS) przekazuje ostrzeżenie, ciśnienie w jednej lub kilku oponach samochodu jest za niskie.



Sprawdzić i skorygować ciśnienie w oponach, jeśli zapali się symbol kontrolny układu ITPMS i pojawi się komunikat **Niskie ciśn. w opon.** Po skorygowaniu ciśnienia powietrza w oponach konieczne jest dokonanie kalibracji układu ITPMS.

1. Sprawdzić ciśnienie we wszystkich czterech oponach za pomocą manometru do opon.

2. Napętnić opony do prawidłowego ciśnienia według wskazania na tabliczce znamionowej ciśnienia powietrza w oponach na słupku bocznych drzwi kierowcy.



3. Przeprowadzić dodatkową kalibrację układu ITPMS, patrz część „Kalibracja układu monitorowania opon”.
4. W pewnych przypadkach dla zgaszenia symbolu ITPMS i skasowania komunikatu konieczna może być kilkuminutowa jazda samochodem z prędkością powyżej 30 km/h (20 mph).

Należy pamiętać, że symbol ITPMS nie zgaśnie do czasu skorygowania ciśnienia i przeprowadzenia nowej kalibracji.



**i UWAGA**

Aby uniknąć nieprawidłowego ciśnienia w oponach, jego wartość należy sprawdzać gdy są one zimne. Określenie „zimne opony” oznacza, że mają one temperaturę otoczenia (po upływie około 3 godzin od zakończenia jazdy samochodem). Po przejechaniu kilku kilometrów opony rozgrzewają się i ciśnienie w nich rośnie.

**i UWAGA**

- Po napompowaniu opony należy zawsze założyć kapturek ochronny na zawór, by nie dopuścić do jego uszkodzenia przez żwir, zanieczyszczenia itp.
- Używać wyłącznie plastikowych kapturków ochronnych. Metalowe kapturki ochronne mogą ulec korozji, co utrudni ich odkręcenie.

**⚠ OSTRZEŻENIE**

- Nieprawidłowe ciśnienie w oponach może doprowadzić do ich uszkodzenia, co może spowodować utratę kontroli kierowcy nad samochodem.
- Układ nie jest w stanie zasygnalizować z wyprzedzeniem nagłego uszkodzenia opony.

**Powiązane informacje**

- Układ monitorowania opon\* (Str. 531)
- Sprawdzanie ciśnienia powietrza w oponach za pomocą układu monitorowania opon\* (Str. 533)
- Kalibracja układu monitorowania opon\* (Str. 535)
- Dozwolone wartości ciśnienia w oponach (Str. 626)
- Pompowanie opon za pomocą kompresora wchodzącego w skład zestawu naprawczego do ogumienia (Str. 541)

**Kalibracja układu monitorowania opon\***

Do prawidłowego działania układu Indirect Tyre Pressure Monitoring System (ITPMS) wymagane jest określenie wartości referencyjnej ciśnienia w oponach. Trzeba to zrobić przy każdej zmianie opon lub ciśnienia w oponach.

Podczas jazdy przykładowo z dużym obciążeniem lub z prędkością powyżej 160 km/h (100 mph), ciśnienie powietrza w oponach należy dostosować do zalecanych przez firmę Volvo wartości. Po takiej zmianie trzeba przeprowadzić ponowną kalibrację układu.

1. Wyłączyć silnik.



2. Napełnić opony do wymaganego ciśnienia według wskazania na tabliczce znamionowej ciśnieni powietrza w oponach na słupku bocznych drzwi kierowcy.



3. Uruchomić silnik.  
4. Otworzyć aplikację **Status samoch.** w widoku aplikacji.



5. Nacisnąć **Status**, aby wyświetlić funkcję monitorowania opon.

### **i UWAGA**

W momencie uruchomienia kalibracji samochód musi być nieruchomy.

6. Nacisnąć opcję **Kalibruj**.
7. Nacisnąć **OK**, aby potwierdzić, że ciśnienie powietrza we wszystkich czterech oponach zostało sprawdzone i skorygowane.
8. Ruszyć i jechać samochodem.

Procedura kalibracji jest wykonywana w trakcie jazdy. Kalibracja zostanie chwilowo przerwana po wyłączeniu silnika, ale po ponownym uruchomieniu i ruszeniu samochodem będzie automatycznie wznowiona.

> Gdy zebrane dane będą wystarczające do wykrycia przez system niskiego ciśnienia powietrza w oponach, symbole opon na centralnym wyświetlaczu zmienią kolor z szarego na zielony. System nie wyświetla żadnych dodatkowych informacji o zakończeniu kalibracji.

W razie niepowodzenia kalibracji pojawi się następujący komunikat: **Kalibracja nie powiodła się. Proszę spróbować ponownie**

### **i UWAGA**

Należy pamiętać, że układ TPMS musi zostać na nowo skalibrowany po każdej zmianie opon lub w przypadku zmiany wartości ciśnienia w oponach. Aby układ mógł działać prawidłowo, trzeba zapisać nowe wartości referencyjne.

### Powiązane informacje

- Układ monitorowania opon\* (Str. 531)
- Sprawdzenie ciśnienia powietrza w oponach za pomocą układu monitorowania opon\* (Str. 533)
- Korygowanie niskiego ciśnienia w ogumieniu w samochodzie z układem monitorowania opon\* (Str. 534)

## Awaryjny zestaw naprawczy do ogumienia

Awaryjny zestaw naprawczy do ogumienia, Temporary Mobility Kit (TMK), służy do uszczelniania przebitej opony oraz kontroli i korygowania ciśnienia powietrza.

W skład zestawu naprawczego do ogumienia wchodzi kompresor i pojemnik z płynem uszczelniającym. Zestaw służy do tymczasowej naprawy przebitej opony. Środek uszczelniający skutecznie uszczelnia przebicia bieżnika opony.

Środek uszczelniający ma ograniczone możliwości naprawy przebitych boków opony. Nie używać zestawu naprawczego do ogumienia do naprawy opon, które mają większe rozcięcia, pęknięcia lub podobne uszkodzenia.

### **i UWAGA**

Zestaw naprawczy do ogumienia jest przeznaczony wyłącznie do uszczelniania opon mających przebicie na powierzchni bieżnika.

### **i UWAGA**

Kompresor wchodzący w skład zestawu naprawczego do ogumienia został przetestowany i zatwierdzony przez Volvo.

## Umiejscowienie

Zestaw naprawczy do ogumienia wraz z kompresorem i narzędziami znajduje się w piankowym pojemniku pod podłogą bagażnika.

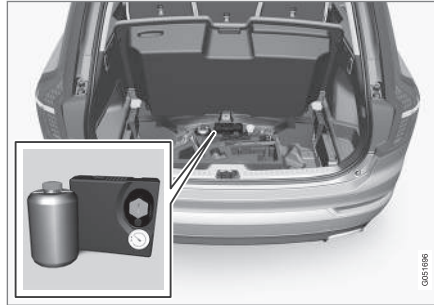

## Pojemnik ze środkiem uszczelniającym

Pojemnik ze środkiem uszczelniającym należy wymienić na nowy przed upływem daty ważności oraz po użyciu. Wymieniony pojemnik należy traktować jako odpad niebezpieczny.

## **⚠ OSTRZEŻENIE**

Pojemnik zawiera 1,2-etanol oraz lateks naturalny.

- Jego spożycie jest szkodliwe.
- W przypadku kontaktu ze skórą może on wywołać reakcję alergiczną.
- Unikać kontaktu ze skórą i oczami.
- Przechowywać w miejscu niedostępnym dla dzieci.

## **⚠ OSTRZEŻENIE**

- W razie kontaktu skóry ze środkiem uszczelniającym trzeba zmyć go natychmiast dużą ilością wody i mydłem.
- W przypadku dostania się środka uszczelniającego do oka, należy natychmiast przepłukać oko płynem do płukania oczu lub dużą ilością wody. Jeśli uczucie dyskomfortu będzie się utrzymywać, oko powinien zbadać lekarz.

## Powiązane informacje

- Używanie zestawu naprawczego do ogumienia (Str. 538)
- Pompowanie opon za pomocą kompresora wchodzącego w skład zestawu naprawczego do ogumienia (Str. 541)
- Opony (Str. 528)

## Używanie zestawu naprawczego do ogumienia

Uszczelnić przebitą oponę przy użyciu awaryjnego zestawu naprawczego do ogumienia, Temporary Mobility Kit (TMK).

### Elementy zestawu

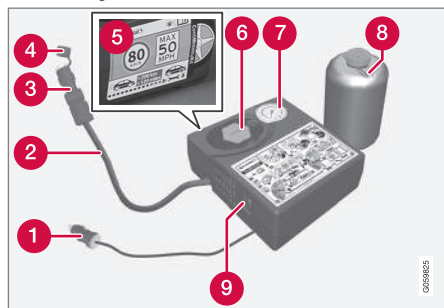

- 1 Przewód elektryczny
- 2 Przewód powietrzny
- 3 Zawór redukujący ciśnienie
- 4 Korek zabezpieczający
- 5 Etykieta, maksymalne dopuszczalne prędkości
- 6 Uchwyt pojemnika (pomarańczowy korek)
- 7 Manometr

8 Pojemnik ze środkiem uszczelniającym

9 Przetłacznik

### Podłączenie

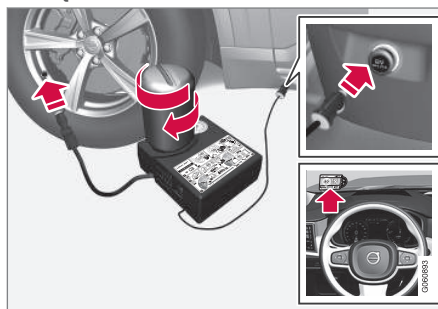

1. Jeżeli opona jest naprawiana w miejscu uczęszczanym, należy ustawić trójkąt ostrzegawczy i włączyć światła awaryjne.

Jeśli opona została przebita gwoździem lub podobnym przedmiotem, pozostawić go w oponie. Pomaga to w uszczelnieniu otworu.

2. Zdjąć naklejkę z informacją o maksymalnie dopuszczalnej prędkości, która znajduje się z boku sprężarki. Umieścić ją na przedniej szybie, jako przypomnienie o ograniczeniu prędkości. Podczas jazdy na naprawionej uszczelniaczem oponie nie przekraczać prędkości 80 km/h (50 mph).

3. Upewnić się, że przetłacznik jest w położeniu 0. Zlokalizować przewód elektryczny i powietrzny.
4. Odkręcić pomarańczowy korek z kompresora i korek z pojemnika.

### **i UWAGA**

Nie zrywać plombę z pojemnika przed użyciem. Plomba zostanie zerwana automatycznie przy wkręcaniu pojemnika.

5. Przykręcić pojemnik do końca do uchwytu pojemnika.
- > Pojemnik i uchwyt pojemnika są wyposażone w blokadę wsteczną zapobiegającą wyciekowi uszczelniacza. Po przykręceniu pojemnika nie można go już odkręcić od uchwytu pojemnika. Pojemnik musi zostać wymontowany w stacji obsługi – firma Volvo zaleca skorzystanie z usług autoryzowanej stacji obsługi Volvo.

### OSTRZEŻENIE

- W razie kontaktu skóry ze środkiem uszczelniającym trzeba zmyć go natychmiast dużą ilością wody i mydłem.
- W przypadku dostania się środka uszczelniającego do oka, należy natychmiast przepłukać oko płynem do płukania oczu lub dużą ilością wody. Jeśli uczucie dyskomfortu będzie się utrzymywać, oko powinien zbadać lekarz.

### OSTRZEŻENIE

Nie odkręcać pojemnika – jest on wyposażony w blokadę wsteczną mającą zapobiegać wyciekom.

6. Odkręcić kapturek ochronny z zaworu opony. Sprawdzić, czy zawór redukujący ciśnienie na przewodzie powietrznym jest przykręcony do końca, a następnie przykręcić złącze zaworu przewodu powietrznego do końca gwintu zaworu opony.
7. Podłączyć przewód elektryczny do najbliższego gniazda elektrycznego 12 V i uruchomić samochód.

### UWAGA

Podczas pracy kompresora nie należy korzystać z żadnego z pozostałych gniazd 12 V.

### OSTRZEŻENIE

Nie pozostawiać dzieci w samochodzie bez opieki, gdy uruchomiony jest silnik.

8. Uruchomić kompresor, przestawiając wyłącznik do pozycji I.

### OSTRZEŻENIE

Podczas pracy kompresora nie należy przebywać bezpośrednio przy pompowanej oponie. W razie zauważenia pęknięć, wyrzuseń lub podobnych uszkodzeń należy natychmiast wyłączyć kompresor. W takiej sytuacji należy przerwać podróż. Zaleca się kontakt z autoryzowanym serwisem ogumienia.

### UWAGA

Po uruchomieniu kompresora ciśnienie może wzrosnąć do 6 barów, ale po upływie około 30 sekund obniży się.

9. Pompować oponę przez 7 minut.

### WAŻNE

Kompresora nie należy uruchamiać na dłużej niż 10 minut ze względu na ryzyko przegrzania.

- ◀◀ 10. Wyłączyć kompresor w celu sprawdzenia ciśnienia na manometrze. Ciśnienie minimalne wynosi 1,8 bara, a maksymalne – 3,5 bara. (Jeżeli ciśnienie w oponie jest zbyt wysokie, obniżyć je, używając zaworu upustowego.)

### OSTRZEŻENIE

Jeżeli ciśnienie w oponie wynosi poniżej 1,8 bara, oznacza to, że przebitcie opony jest zbyt rozległe i uszczelnienie nie jest wystarczające. W takiej sytuacji należy przerwać podróż. Zaleca się kontakt z autoryzowanym serwisem ogumienia.

11. Wyłączyć kompresor i odłączyć przewód elektryczny.
12. Odkręcić przewód powietrzny od zaworu opony i założyć z powrotem kapturek ochronny na zawór opony.
13. Założyć kapturek ochronny na przewód powietrzny, aby zapobiec wyciekowi pozostałego uszczelnacza.

14. W celu uzyskania skutecznego uszczelnienia przebitej opony należy jak najszybciej rozpocząć jazdę i przejechać odcinek co najmniej 3 kilometrów, nie przekraczając prędkości 80 km/h (50 mph).

### UWAGA

Podczas kilku pierwszych obrotów z otworu w miejscu przebicia opony będzie wydostawać się płyn uszczelniający.

### OSTRZEŻENIE

Upewnić się, że nikt nie stoi obok samochodu w momencie ruszania z miejsca, aby nie doszło do opryskania środkiem uszczelniającym. Odległość powinna wynosić co najmniej dwa metry.

### 15. Kontrola rezultatu

Podłączyć przewód powietrzny do zaworu opony i przykręcić złącze zaworu do końca gwintu zaworu opony. Kompresor musi być wyłączony.

16. Odczytać ciśnienie w oponie z manometru.

- Jeżeli ciśnienie w oponie wynosi poniżej 1,3 bara, oznacza to, że przebitcie opony jest zbyt rozległe i uszczelnienie nie jest wystarczające. W takiej sytuacji należy przerwać podróż. Należy skontaktować się z serwisem ogumienia.
- Jeżeli ciśnienie w oponie przekracza 1,3 bara, należy doprowadzić je do wartości podanej na naklejce z wartościami ciśnienia opon znajdującej się na słupku drzwi po stronie kierowcy (1 bar = 100 kPa). Zbyt wysokie ciśnienie obniżyć za pomocą zaworu upustowego.

17. Jeśli opona wymaga napompowania:

1. Podłączyć przewód elektryczny do najbliższego gniazda elektrycznego 12 V i uruchomić samochód.
2. Włączyć kompresor i napompować oponę do ciśnienia podanego na naklejce z wartościami ciśnienia w oponach.
3. Wyłączyć kompresor.

18. Odłączyć wyposażenie do uszczelniania, założyć kapturek ochronny na przewód powietrzny i schować przewód do skrzynki. Umieścić zestaw TMK w bagażniku.

### OSTRZEŻENIE

Nie odkręcać pojemnika – jest on wyposażony w blokadę wsteczną mającą zapobiegać wyciekom.

19. Założyć z powrotem kapturek ochronny na zawór opony.

### UWAGA

- Po napompowaniu opony należy zawsze założyć kapturek ochronny na zawór, by nie dopuścić do jego uszkodzenia przez żwir, zanieczyszczenia itp.
- Używać wyłącznie plastikowych kapturek ochronnych. Metalowe kapturki ochronne mogą ulec korozji, co utrudni ich odkręcenie.

### UWAGA

Po jednorazowym użyciu pojemnik ze środkiem uszczelniającym i przewód powietrza należy wymienić na nowy. Firma Volvo zaleca, by wymianę zlecić autoryzowanej stacji obsługi Volvo.

### OSTRZEŻENIE

Ciśnienie powietrza w oponach należy sprawdzać regularnie.

Firma Volvo zaleca odprowadzenie samochodu do najbliższej autoryzowanej stacji obsługi Volvo w celu naprawy/wymiany uszkodzonej opony. Należy poinformować pracowników serwisu, że opona została naprawiona środkiem uszczelniającym.

### OSTRZEŻENIE

Po użyciu zestawu naprawczego do ogumienia nie należy jechać z prędkością większą niż 80 km/h (50 mil/h). Firma Volvo zaleca wizytę w autoryzowanej stacji obsługi Volvo w celu sprawdzenia uszczelnionej opony (maksymalny dystans wynosi 200 km). Pracownicy stacji obsługi są w stanie stwierdzić, czy oponę można naprawić czy wymaga ona wymiany.

### Powiązane informacje

- Awaryjny zestaw naprawczy do ogumienia (Str. 537)

## Pompowanie opon za pomocą kompresora wchodzącego w skład zestawu naprawczego do ogumienia

Kompresorem z zestawu naprawczego do ogumienia można pompować oryginalne opony samochodu.

1. Kompresor musi być wyłączony. Upewnić się, że przełącznik jest w położeniu **0**. Zlokalizować przewód elektryczny i powietrzny.
2. Odkręcić kapturek ochronny z zaworu powietrznego opony. Wkręcić końcówkę przewodu sprężonego powietrza do końca części gwintowanej zaworu opony.
3. Przewód zasilania podłączyć do gniazda elektrycznego 12 V w samochodzie i uruchomić silnik.

### OSTRZEŻENIE

Wdychanie gazów spalinowych z samochodu może grozić śmiercią. Nigdy nie pozostawiać uruchomionego silnika w szczelnie zamkniętych pomieszczeniach lub w miejscach pozbawionych odpowiedniej wentylacji.

### OSTRZEŻENIE

Nie pozostawiać dzieci w samochodzie bez opieki, gdy uruchomiony jest silnik.

4. Uruchomić kompresor, przestawiając wyłącznik do pozycji I.

### **WAŻNE**

Niebezpieczeństwo przegrzania. Kompresor nie może pracować dłużej niż 10 minut.

5. Napompować oponę do ciśnienia podanego na naklejce z wartościami ciśnienia opon znajdującej się na słupku drzwi po stronie kierowcy. (Zbyt wysokie ciśnienie obniżyć za pomocą zaworu upustowego.)



6. Wyłączyć kompresor. Odłączyć przewód elektryczny i powietrzny.
7. Założyć kapturek ochronny na zawór opony.

### Powiązane informacje

- Awaryjny zestaw naprawczy do ogumienia (Str. 537)
- Dozwolone wartości ciśnienia w oponach (Str. 626)

### Zmiana koła

Koła samochodu można zmieniać, na przykład na koła zimowe lub koło zapasowe.

Przy zdejmowaniu i zakładaniu kół należy postępować z zgodnie z odpowiednią instrukcją.

### Zmiana rozmiaru opon na inny

Należy sprawdzić, czy rozmiar opon posiada homologację dla danego modelu samochodu.

Przy każdej zmianie rozmiaru opon skontaktować się z autoryzowaną stacją obsługi Volvo w celu przeprowadzenia aktualizacji oprogramowania. Pobranie oprogramowania może być konieczne zarówno przy zmianie na większy, jak i na mniejszy rozmiar, a także przy zmianie opon letnich na zimowe i odwrotnie.

### Powiązane informacje

- Wymontowanie koła (Str. 543)
- Zakładanie kół (Str. 545)
- Zestaw narzędzi (Str. 548)
- Koła zimowe (Str. 547)
- Koło zapasowe\* (Str. 546)
- Nakrętki kół (Str. 546)



## Wymontowanie koła

Instrukcja wymontowania koła przy zmianie kół.

1. Jeżeli opona jest zmieniana w miejscu uczęszczanym, należy ustawić trójkąt ostrzegawczy i włączyć światła awaryjne.
2. Załączyć hamulec postojowy i włączyć położenie biegu **P**.

Dotyczy samochodów z **Regulacja poziomowania\***: Jeśli samochód jest wyposażony w zawieszenie pneumatyczne, trzeba je wyłączyć przed podniesieniem samochodu za pomocą podnośnika\*.

Wyłączyć funkcję z poziomu górnego widoku wyświetlacza centralnego, naciskając

**Ustawienia** → **My Car** → **Zawieszenie** i wybierając **Wyłącz regulację poziomowania**.

### OSTRZEŻENIE

Należy sprawdzić, czy podnośnik nie jest uszkodzony, czy gwinty są prawidłowo nasmarowane i niezabrudzone.

3. Wyjąć podnośnik\*, klucz do nakrętek kół\* i narzędzie do zdejmowania plastikowych osłon śrub kół, które znajdują się w bloku piankowym.



Narzędzie do zdejmowania plastikowych kołpaków z nakrętek kół.

### UWAGA

Podstawowy podnośnik samochodowy jest przeznaczony tylko do sporadycznego, krótkotrwałego użytku, na przykład podczas wymiany koła po przebiegu, zmiany kół z zimowych na letnie, itp. Do podnoszenia samochodu wolno używać wyłącznie podnośnika przeznaczonego do tego konkretnego modelu samochodu. Jeśli samochód ma być podnoszony częściej lub na dłużej niż wymaga tego wymiana koła, zaleca się używanie podnośnika warsztatowego. W takim przypadku należy postępować zgodnie z instrukcją użytkowania dołączoną do tego rodzaju sprzętu.

4. Pod koło przednie i tylne, które pozostają na ziemi podłożyć z obu stron kliny. Do tego celu można wykorzystać na przykład ciężkie klocki drewniane lub duże kamienie.



5. Skręcić ze sobą zaczepek holowniczy i klucz do nakrętek kół\* do oporu.

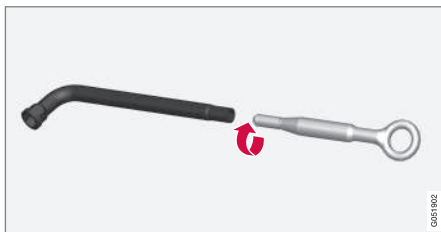

**WAŻNE**  
Gwint ucha do holowania trzeba wkręcić do końca w klucz do kół.

6. Zdjąć plastikowe kołpaki z nakrętek kół za pomocą specjalnego narzędzia.  
7. Kluczem do nakrętek kół\* poluzować nakrętki mocujące o 1/2-1 obrotu w kierunku przeciwnym do ruchu wskazówek zegara.

**OSTRZEŻENIE**  
Nigdy nie umieszczać żadnych przedmiotów między podłożem a podnośnikiem, ani między podnośnikiem a punktem jego przyłożenia w samochodzie.

**WAŻNE**  
Podłoże musi być twarde, płaskie i poziome.

8. Przy podnoszeniu samochodu ważne jest, aby podnośnik\* lub ramiona podnoszące były zamocowane w przeznaczonych do tego miejscach w spodzie podwozia samochodu. Trójkątne znaki w plastikowej pokrywie wskazują rozmieszczenie punktów podnoszenia i podparcia. Z każdej strony samochodu znajdują się dwa punkty podparcia. W każdym punkcie znajduje się wgłębienie na podnośnik.

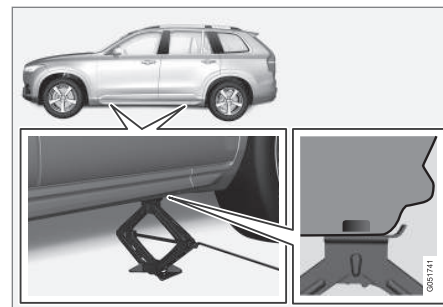

Wysunąć podnośnik\*, tak aby zetknął się z punktem przyłożenia podnośnika. Sprawdzić, czy głowica podnośnika jest prawidłowo umieszczona pod punktem przyłożenia podnośnika tak, aby sworzeń pośrodku głowicy wszedł w otwór mocowania podnośnika, a jego podstawa była ustawiona pionowo pod punktem przyłożenia. Należy obrócić podnośnik tak, aby korba znajdowała się możliwie najdalej od boku samochodu, przy czym ramiona podnośnika pozostają prostopadłe do kierunku jazdy samochodu.

**⚠ OSTRZEŻENIE**

Nigdy nie wchodzić pod samochód podniesiony na podnośniku.

Pasażerowie muszą wysiąść z samochodu, jeśli będzie on podnoszony za pomocą podnośnika. W razie konieczności zmiany koła w miejscu o nasilonym natężeniu uchu, pasażerowie muszą znajdować się w bezpiecznym miejscu.

9. Podnieść samochód, tak aby koło uniosło się ponad podłoże. Zdjąć nakrętki mocujące i zdjąć koło.

**Powiązane informacje**

- Zmiana koła (Str. 542)
- Podnoszenie samochodu (Str. 560)
- Zakładanie kół (Str. 545)
- Zestaw narzędzi (Str. 548)

**Zakładanie kół**

Instrukcja zamontowania koła przy zmianie kół.

**⚠ OSTRZEŻENIE**

Nigdy nie wchodzić pod samochód podniesiony na podnośniku.

Pasażerowie muszą wysiąść z samochodu, jeśli będzie on podnoszony za pomocą podnośnika. W razie konieczności zmiany koła w miejscu o nasilonym natężeniu uchu, pasażerowie muszą znajdować się w bezpiecznym miejscu.

1. Oczyszczyć powierzchnie przylegania między kołem a piastą.
  2. Wsunąć koło na piastę. Dokręcić starannie nakrętki mocujące.
- Nie** należy stosować żadnych środków smarnych na śrubach kół.
3. Opuścić samochód, aby koło nie mogło się obracać.

4. Dokręcić kluczem nakrętki mocujące koło w kolejności po przekątnej. Bardzo ważne jest dokręcenie śrub właściwym momentem. Dokręcić momentem 140 Nm. Moment dokręcenia należy skontrolować kluczem dynamometrycznym.



5. Założyć z powrotem plastikowe osłony na śruby kół.

**i UWAGA**

- Po napompowaniu opony należy zawsze założyć kapturek ochronny na zawór, by nie dopuścić do jego uszkodzenia przez żwir, zanieczyszczenia itp.
- Używać wyłącznie plastikowych kapturków ochronnych. Metalowe kapturki ochronne mogą ulec korozji, co utrudni ich odkręcenie.

#### « Powiązane informacje

- Wymontowanie koła (Str. 543)
- Zmiana koła (Str. 542)
- Koło zapasowe\* (Str. 546)

### Nakrętki kół

Śruby kół służą do mocowania kół do piast.

#### ! WAŻNE

Nakrętki mocujące koła muszą być dokręcone momentem 140 Nm. Dokręcenie zbyt dużym lub zbyt małym momentem może spowodować uszkodzenie nakrętek i śrub.

Do tego samochodu można stosować wyłącznie tarcze kół atestowane i dopuszczone przez Volvo lub rozprowadzane jako oryginalne akcesoria Volvo.

Moment dokręcenia śrub kół należy skontrolować kluczem dynamometrycznym.

**Nie** należy stosować żadnych środków smarnych na śrubach kół.

### Nakrętki przeciwkradzieżowe\*

W bloku piankowym pod podłogą przestrzeni bagażowej jest miejsce na nasadkę do nakrętek przeciwkradzieżowych.

### Powiązane informacje

- Zmiana koła (Str. 542)

### Koło zapasowe\*

Koło zapasowe (typu Temporary spare) może zostać użyte tymczasowo do zastąpienia normalnego koła z przebitą oponą.

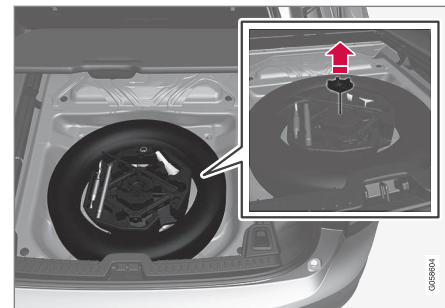

Ilustracja ma charakter schematyczny – kształt bloku piankowego może się zmieniać zależnie od modelu samochodu.

Koło zapasowe umieszczone jest we wnęce stroną zewnętrzną do dołu. Koło i blok piankowy mocuje jedna, przechodząca na wylot śruba. Blok piankowy zawiera wszystkie narzędzia potrzebne do wymiany koła, patrz punkt „Zestaw narzędzi”.

Dojazdowe koło zapasowe zmienia własności jezdne samochodu. Koło zapasowe trzeba jak najszybciej zastąpić normalnym kołem.

Koło zapasowe jest mniejsze od zwykłego koła, co będzie miało wpływ na prześwit samochodu.

Należy uważać na wysokie krawężniki i nie należy myć samochodu w myjni automatycznej.

- Stosować ciśnienie w oponie zalecane przez producenta koła zapasowego.
- W samochodach z napędem na wszystkie koła można odłączyć napęd na oś tylną.
- Jeżeli koło zapasowe zostało założone na przednią oś, nie jest możliwe jednoczesne użycie łańcuchów przeciwpoślizgowych.
- Koła zapasowego nie wolno naprawiać.

### **!** WAŻNE

- Nigdy nie prowadzić z prędkością większą niż 80 km/h (50 mil/h) z zamontowanym w pojeździe kołem zapasowym „dojazdowym”.
- W żadnym wypadku nie wolno jechać samochodem z zamontowanym więcej niż jednym „dojazdowym” kołem zapasowym.

### Wymowianie koła zapasowego

1. Złożyć podłogę przedziału bagażnika, od tyłu w kierunku do przodu.
2. Wykręcić śrubę mocującą.
3. Wyjąć pojemnik piankowy z narzędziami.
4. Wyjąć koło zapasowe.

### Przechowywanie przebitej opony

1. Umieścić ponownie narzędzia w bloku piankowym i włożyć blok piankowy z powrotem do samochodu.
2. Przykręcić blok piankowy za pomocą śrub mocujących, a następnie złożyć podłogę przestrzeni bagażowej.
3. Umieścić przebitą oponę w przestrzeni bagażowej.

### Powiązane informacje

- Wymontowanie koła (Str. 543)
- Zakładanie kół (Str. 545)
- Zestaw narzędzi (Str. 548)
- Podnośnik\* (Str. 550)

### Koła zimowe

Koła zimowe są dostosowane do zimowych warunków jazdy.

Producent samochodu zaleca użytkowanie opon zimowych o konkretnych wymiarach. Rozmiar opon zależy od wersji silnika. Opony zimowe właściwego typu należy zakładać na wszystkie cztery koła.

### **i** UWAGA

Aby uzyskać poradę dotyczącą najbardziej odpowiednich obręczy kół i typu opon, należy skontaktować się z dealerem Volvo.

### Wskazówki dotyczące zmiany opon na zimowe

Przed wymianą opon zimowych na letnie lub odwrotnie, należy je odpowiednio oznakować, aby wiadomo było, po której stronie samochodu były zamontowane (np. **L** = lewe, **P** = prawe).

### Opony kolcowe

Opony kolcowe wymagają dotarcia na odcinku 500–1000 km. W tym okresie należy jeździć płynnie i delikatnie, aby kolce miały możliwość dobrego ułożenia się w oponie. Przedłuży się przez to trwałość opon, a zwłaszcza samych kółców.





### **i UWAGA**

Przepisy dotyczące korzystania z opon kolcowych są różne w poszczególnych krajach.

### **Głębokość bieżnika opon zimowych**

Jazda po drogach pokrytych lodem lub błotem śniegowym i śniegiem, a także niskie temperatury otoczenia stawiają przed ogumieniem samochodu znacznie wyższe wymagania niż warunki panujące latem. Dlatego głębokość bieżnika opon zimowych nie powinna być mniejsza niż 4 mm.

### **Łańcuchy przeciwpoślizgowe**

Firma Volvo nie zaleca stosowania łańcuchów przeciwpoślizgowych na kołach o rozmiarze większym niż 19 cali.

Instrukcje zakładania są dostarczane z oryginalnymi łańcuchami przeciwpoślizgowymi Volvo.

Łańcuchy przeciwpoślizgowe można zakładać tylko na koła przednie. Dotyczy to także wersji z napędem na wszystkie koła. Jadąc z założonymi łańcuchami przeciwpoślizgowymi, nie wolno przekraczać prędkości 50 km/h (30 mph). Nie stosować łańcuchów do jazdy po nawierzchniach nieośnieżonych, ponieważ powoduje to przyspieszone zużycie łańcuchów i opon.

### **⚠ OSTRZEŻENIE**

Używać oryginalnych łańcuchów przeciwpoślizgowych Volvo lub ich odpowiedników dostosowanych do modelu samochodu oraz rozmiaru opon i obręczy kół. Dozwolone są wyłącznie **jednostronne** łańcuchy przeciwpoślizgowe.

W razie wątpliwości dotyczących łańcuchów przeciwpoślizgowych firma Volvo zaleca kontakt z autoryzowaną stacją obsługi Volvo. Nieodpowiednie łańcuchy przeciwpoślizgowe mogą spowodować poważne uszkodzenie samochodu i doprowadzić do wypadku.

### **Powiązane informacje**

- Zmiana koła (Str. 542)

### **Zestaw narzędzi**

W przestrzeni bagażowej znajdują się narzędzia, które mogą okazać się przydatne podczas holowania, zmiany kół itp.

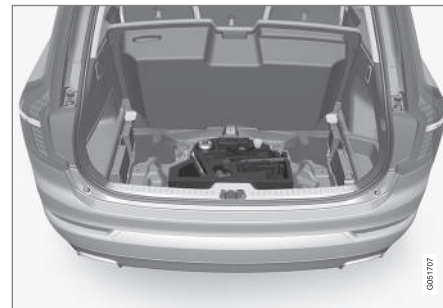

Blok piankowy pod podłogą przestrzeni bagażowej zawiera zaczep holowniczy samochodu, zestaw naprawczy do ogumienia, narzędzie do zdejmowania plastikowych osłon śrub kół oraz nasadkę do przeciwkradzieżowych śrub kół.

Jeśli samochód jest wyposażony w koło zapasowe\*, zestaw zawiera także podnośnik\* i klucz do nakrętek kół\*, a także pakiet\* z rękawiczkami jednorazowymi i pokrowcem na uszkodzoną oponę.

### **Powiązane informacje**

- Zmiana koła (Str. 542)
- Podnośnik\* (Str. 550)

- Trójkąt ostrzegawczy (Str. 549)
- Apteczka pierwszej pomocy (Str. 551)

### Trójkąt ostrzegawczy

Trójkąt ostrzegawczy służy do ostrzegania innych uczestników ruchu o unieruchomieniu samochodu na drodze.

Należy również włączyć światła awaryjne.

### Miejsca przechowywania

Trójkąt ostrzegawczy znajduje się w schowku po wewnętrznej stronie drzwi bagażnika.

### Rozkładanie trójkąta ostrzegawczego

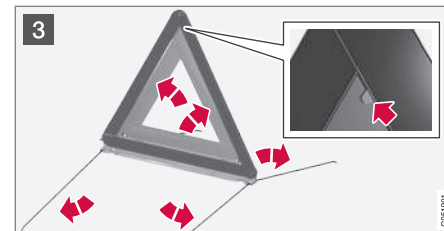
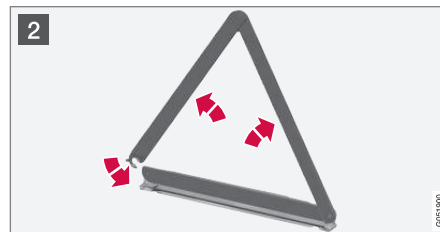
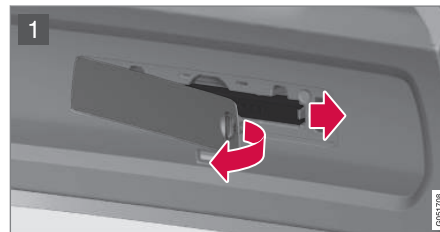

- 1 Otworzyć pokrywę, obracając najpierw pokrętło o ćwierć obrotu, a następnie wyciągnąć pokrywę z jej mocowań w górnej i dolnej krawędzi.

Nacisnąć mocujący trójkąt ostrzegawczy zaczep zatrzaskowy lekko w prawo i wyjąć futerał.

- 2 Wyjąć trójkąt ostrzegawczy z futerału, rozłożyć go i połączyć luźne końce.
- 3 Rozłożyć podpory trójkąta.

Należy przestrzegać obowiązujących w danym kraju przepisów dotyczących używania trójkąta ostrzegawczego. Trójkąt ostrzegawczy należy ustawić w miejscu odpowiednim do sytuacji na drodze.

Po użyciu należy odpowiednio umocować futerał z trójkątem w schowku i całkowicie zamknąć pokrywę.

#### « Powiązane informacje

- Zestaw narzędzi (Str. 548)
- Światła awaryjne (Str. 156)

#### Podnośnik\*

Przy zmianie koła należy używać podnośnika do podnoszenia samochodu.

Podczas zakładania koła zapasowego lub zmiany kół z letnich na zimowe należy używać wyłącznie oryginalnego podnośnika. Gwintowany pręt podnośnika powinien być zawsze dobrze nasmarowany.

#### **WAŻNE**

Gdy narzędzia i podnośnik\* nie są używane, trzeba je przechowywać w przeznaczonym na nie miejscu w przestrzeni bagażowej samochodu.

Podnośnik wymaga odpowiedniego złożenia poprzez użycie korbki, aby się zmieścił na swoim miejscu.

#### **UWAGA**

Podstawowy podnośnik samochodowy jest przeznaczony tylko do sporadycznego, krótkotrwałego użytku, na przykład podczas wymiany koła po przebiegu, zmiany kół z zimowych na letnie, itp. Do podnoszenia samochodu wolno używać wyłącznie podnośnika przeznaczonego do tego konkretnego modelu samochodu. Jeśli samochód ma być podnoszony częściej lub na dłużej niż wymaga tego wymiana koła, zaleca się używanie podnośnika warsztatowego. W takim przypadku należy postępować zgodnie z instrukcją użytkowania dołączoną do tego rodzaju sprzętu.

#### **Dotyczy samochodu z regulacją wysokości zawieszenia\***

Jeśli samochód jest wyposażony w zawieszenie pneumatyczne, trzeba je wyłączyć przed podniesieniem samochodu za pomocą podnośnika.

Dezaktywacja funkcji na wyświetlaczu centralnym:

1. Nacisnąć **Ustawienia** w widoku górnym:
2. Nacisnąć przycisk **My Car → Zawieszenie**.
3. Wybrać opcję **Wyłącz regulację poziomowania**.

#### **Powiązane informacje**

- Zestaw narzędzi (Str. 548)
- Podnoszenie samochodu (Str. 560)



## Apteczka pierwszej pomocy

Apteczka zawiera wyposażenie do udzielania pierwszej pomocy medycznej.

Apteczkę pierwszej pomocy należy przechowywać po prawej stronie w przestrzeni bagażowej.

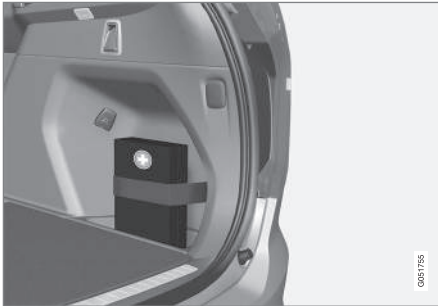

## Powiązane informacje

- Zestaw narzędzi (Str. 548)

## Oznaczenie rozmiaru obręczy koła

Koła (obrócze) posiadają oznaczenia rozmiarów odpowiadające przykładom podanym w poniższej tabeli.

Wszystkie obręcze kół mają oznaczenia rozmiarów, na przykład 8Jx18x42.5.

8	Szerokość obręczy w calach
J	Profil kołnierza obręczy
18	Średnica obręczy w calach
42,5	Odsadzenie w mm (odległość między środkiem koła a powierzchnią kontaktu koła z piastą)

Samochód ma homologację kompletnego pojazdu wraz z pewnymi kombinacjami obręczy kół i opon.

## Powiązane informacje

- Opony (Str. 528)
- Oznaczenie rozmiaru opony (Str. 551)
- Dozwolone rozmiary kół i opon (Str. 624)

## Oznaczenie rozmiaru opony

Oznaczenia rozmiaru opon, indeks nośności i klasa prędkości.

Samochód ma homologację kompletnego pojazdu wraz z pewnymi kombinacjami obręczy kół i opon.

## Oznaczenie rozmiaru opony

Wszystkie opony mają oznaczenia rozmiaru, np. 235/60 R18 103 H.

235	Szerokość opony (mm)
60	Stosunek wysokości ściany opony do szerokości opony (%)
R	Opona radialna
18	Średnica obręczy w calach
103	Kod maksymalnego dopuszczalnego obciążenia opony, indeks nośności opony (LI)
H	Indeks prędkości dla maksymalnej dozwolonej prędkości, indeks prędkości (SS). (W tym przypadku 210 km/h (130 mph).)

## Indeks nośności

Każda opona ma określoną wytrzymałość na obciążenie - indeks nośności (LI). O wymaganej nośności opon decyduje masa samochodu. Minimalną dopuszczalną wartość indeksu podano w tabeli indeksów nośności.



## « Indeks prędkości

Każda opona jest w stanie wytrzymać pewną prędkość maksymalną. Indeks prędkości opon, SS (Speed Symbol) musi być co najmniej równy prędkości maksymalnej samochodu. Poniższa tabela wskazuje maksymalnie dopuszczalną prędkość dla każdego indeksu prędkości (SS). Jedyne wyjątek od tych warunków stanowią opony zimowe<sup>3</sup>, gdzie można stosować niższy indeks prędkości. Nie można wtedy przekraczać dopuszczalnych prędkości dla danego ogumienia, wyrażonych indeksem prędkości (np. indeks Q oznacza prędkość maksymalną 160 km/h (100 mph)). Należy pamiętać, że dopuszczalna prędkość na drodze określana jest przez przepisy ruchu drogowego, a nie indeks prędkości opon.

**i UWAGA**  
Maksymalną dopuszczalną prędkość podano w tabeli.

Q	160 km/h (100 mph) (stosowany wyłącznie dla opon zimowych)
T	190 km/h (118 mph)
H	210 km/h (130 mph)
V	240 km/h (149 mph)

W	270 km/h (168 mph)
Y	300 km/h (186 mph)

### **⚠ OSTRZEŻENIE**

Minimalną dopuszczalną wartość indeksu nośności (LI) i indeksu prędkości (SS) opon dla poszczególnych wersji silnika podano w tabeli „Wartości indeksu nośności i indeksu prędkości”. Użycie opon o zbyt niskim indeksie nośności lub indeksie prędkości może spowodować ich przegrzanie się i uszkodzenie.

### Powiązane informacje

- Opony (Str. 528)
- Oznaczenie rozmiaru obręczy koła (Str. 551)
- Dozwolone rozmiary kół i opon (Str. 624)
- Dozwolone wartości ciśnienia w oponach (Str. 626)
- Indeks nośności i indeks prędkości (Str. 625)

<sup>3</sup> Dotyczy to zarówno tych z metalowymi kolcami, jak i bez.

OBSŁUGA TECHNICZNA SAMOCHODU

## Program serwisowy Volvo

Aby w pełni korzystać z wysokiej niezawodności i bezpieczeństwa oferowanego przez Volvo, należy przestrzegać programu serwisowego Volvo, przedstawionego w książce „Program obsługi Volvo i rejestr przeglądów”.

Volvo zaleca powierzenie wykonania prac serwisowych i konserwacyjnych autoryzowanej stacji obsługi Volvo. Stacja taka dysponuje odpowiednio wykwalifikowanymi pracownikami, dokumentacją techniczną i wyposażeniem, co stanowi gwarancję, że praca będzie wykonana na najwyższym poziomie.

### **WAŻNE**

Aby utrzymać ważność gwarancji firmy Volvo, należy zapoznać się z treścią i przestrzegać zaleceń zawartych w książce „Program obsługi Volvo i rejestr przeglądów”.

## Powiązane informacje

- Serwisowanie układu klimatyzacji (Str. 568)
- Rezerwacja przeglądów i napraw (Str. 554)

## Stan samochodu

Na centralnym wyświetlaczu można wyświetlić informację o ogólnym stanie samochodu z możliwością rezerwacji przeglądu.



Aplikacja **Status samoch.** jest uruchamiana w menu aplikacji na wyświetlaczu centralnym i ma trzy zakładki:

- **Wiadomości** - zapisane komunikaty stanu
- **Status** - kontrola ciśnienia powietrza w oponach i poziomu oleju silnikowego
- **Rezerwacje** - rezerwacja przeglądów i napraw.

## Powiązane informacje

- Zarządzanie komunikatami zapisanymi z wyświetlacza kierowcy i wyświetlacza centralnego (Str. 117)
- Sprawdzanie ciśnienia powietrza w oponach za pomocą układu monitorowania opon\* (Str. 533)
- Sprawdzanie poziomu i uzupełnianie oleju silnikowego (Str. 565)
- Rezerwacja przeglądów i napraw (Str. 554)

## Rezerwacja przeglądów i napraw<sup>1</sup>

Istnieje możliwość zarządzania przeglądami, naprawami i rezerwacjami bezpośrednio z podłączonego do sieci samochodu.

Do zarządzania informacjami służy aplikacja **Status samoch.**, którą otwiera się z widoku aplikacji wyświetlacza centralnego.

Usługa ta umożliwia, na niektórych rynkach, wygodną rezerwację przeglądów i wizyt w stacji obsługi bezpośrednio z samochodu. Informacje o samochodzie zostają wysłane do dealera, który może dzięki temu przygotować wizytę w stacji obsługi. W odpowiedzi dealer przesyła drogą cyfrową propozycję terminu. Na niektórych rynkach system przypomina właścicielowi o zbliżającym się uzgodnionym terminie, a system nawigacyjny<sup>2</sup> może także w odpowiednim momencie poprowadzić go do stacji obsługi. W samochodzie dostępna jest również informacja z danymi dealera, dzięki czemu można w każdej chwili skontaktować się ze stacją obsługi.

<sup>1</sup> Dotyczy niektórych wersji rynkowych.

<sup>2</sup> Dotyczy systemu Sensus Navigation\*.

## Zanim będzie można skorzystać z usługi

### Identyfikator Volvo ID

- Utworzyć konto Volvo ID, patrz część „Volvo ID”.
- Zarejestrować konto Volvo ID dla swojego samochodu, patrz część „Volvo ID”. Jeśli konto Volvo ID już istnieje, należy użyć tego samego adresu mailowego, którego użyto do utworzenia konta Volvo ID.

### Zmiana adresu do kontaktu

Aby zmienić adres mailowy na inny, należy skontaktować się z dealerem Volvo.

### Wybór preferowanego dealera Volvo

Aby wybrać dealera Volvo, z którym ma być nawiązywany kontakt w sprawie przeglądów i napraw, należy wejść na stronę [www.volvocars.com](http://www.volvocars.com) i przejść do My Volvo.

### Warunki dokonywania rezerwacji z samochodu

Aby można było wysłać i otrzymywać informacje o rezerwacjach w samochodzie, musi on być podłączony do Internetu, patrz część „Samochód w trybie online”.

### Korzystanie z usługi

Gdy nadejdzie termin przeglądu, a w niektórych przypadkach także wtedy, gdy samochód wymaga naprawy, na wyświetlaczu kierowcy oraz u góry

wyświetlacza centralnego pojawi się komunikat. Termin przeglądu zależy od czasu, jaki upłynął, roboczogodzin silnika oraz dystansu przejechanego od ostatniego przeglądu.

Wizytę w stacji obsługi można także zarezerwować później na portalu My Volvo. Aby zagwarantować, że dealer posiada najnowsze informacje o samochodzie, można przesłać dane pojazdu, patrz część „Przesyłanie danych pojazdu” poniżej.

### Rezerwacja przeglądów lub napraw

W razie takiej potrzeby lub gdy na wyświetlaczu kierowcy oraz u góry wyświetlacza centralnego pojawi się komunikat informujący o konieczności przeprowadzenia przeglądu lub naprawy, należy wypełnić formularz zlecenia rezerwacji.

### Wypełnianie i wysyłanie zlecenia rezerwacji.

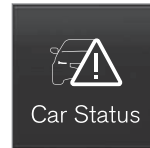

1. Otworzyć aplikację **Status samoch.** w menu aplikacji wyświetlacza centralnego.
2. Nacisnąć przycisk wyłącznika **Rezerwacje**.
3. Nacisnąć przycisk wyłącznika **Żądanie rezerwacji**.

4. Upewnić się, czy wprowadzony identyfikator **Volvo ID** jest prawidłowy.
5. Upewnić się, że został wprowadzony wymagany identyfikator **Warsztat**.
6. W polu **Informacja dla warsztatu** należy wpisać komentarz dla stacji obsługi, np. zgłosić chęć przeprowadzenia dodatkowych prac podczas wizyty w warsztacie lub przekazać inne ważne dla stacji obsługi informacje.



Albo nacisnąć przycisk i wypowiedzieć informację. Informacja zostanie wtedy wprowadzona do pola informacji formularza zlecenia rezerwacji.

### ◀ 7. Nacisnąć przycisk wyłącznika **Wyślij żądanie rezerwacji**.

- > W przeciągu kilku dni przyjdzie odpowiedź z proponowanym terminem rezerwacji<sup>3</sup>. Ta sama informacja zostanie przesłana na adres mailowy, a także będzie dostępna na stronie My Volvo.

Na niektórych rynkach, po przesłaniu żądania rezerwacji następuje wygaszenie komunikatu o wymaganym serwisie na wyświetlaczu kierowcy.

### 8. Nacisnąć przycisk **Anuluj żądanie**, aby anulować zlecenie.

Zlecenie rezerwacji przesłane z samochodu do stacji obsługi poprzez łącze internetowe zawiera dane samochodu. Ta informacja ułatwi stacji obsługi zaplanowanie wizyty.

#### **Akceptacja proponowanego terminu**

Propozycja terminu rezerwacji zostanie pobrana do samochodu poprzez łącze internetowe, gdy tylko będzie dostępna. Po odebraniu propozycji terminu rezerwacji w samochodzie u góry wyświetlacza centralnego pojawi się komunikat.

1. Dotknąć palcem komunikatu.

2. Jeśli proponowany termin rezerwacji jest dogodny, nacisnąć przycisk **Akceptuj**. W przeciwnym razie nacisnąć **Wyślij nową propozycję** lub **Odrzuć**.

Po zaakceptowaniu proponowanego terminu do stacji obsługi poprzez łącze internetowe zostanie przesłana odpowiedź.

#### **Przesyłanie danych pojazdu**

Dane samochodu można przesłać z samochodu w każdej chwili, np. przy rezerwowaniu wizyty w stacji obsługi bezpośrednio poprzez portal My Volvo, dzięki czemu stacja obsługi otrzyma lepszą informację bazową.

Przesyłane są ostatnio zapisane dane pojazdu (gdy samochód był ostatnio uruchomiony).



1. Otworzyć aplikację **Status samoch.** w menu aplikacji wyświetlacza centralnego.
2. Nacisnąć przycisk wyłącznika **Rezerwacje**.

3. Nacisnąć przycisk wyłącznika **Wyślij dane samochodu**.

- > Komunikat informujący o tym, że trwa przesyłanie danych samochodu, pojawia się u góry wyświetlacza centralnego. Transmisję danych można anulować, dotykając palcem znaku X na wskaźniku aktywności.

Dane samochodu są przesyłane za pośrednictwem połączenia internetowego.

#### **Patrz informacja warsztatowa**



1. Otworzyć aplikację **Status samoch.** w menu aplikacji wyświetlacza centralnego.
2. Nacisnąć przycisk wyłącznika **Rezerwacje**.
3. Nacisnąć przycisk wyłącznika **Dane stacji obsługi**.
  - > Otworzy się wyskakujące okienko z danymi wybranego dealera.
4. Można zadzwonić do dealera lub nacisnąć jego adres albo współrzędne GPS, aby uruchomić nawigację do stacji obsługi<sup>2</sup>.

<sup>3</sup> Czas oczekiwania na odpowiedź może różnić się w zależności od rynku.

<sup>2</sup> Dotyczy systemu Sensus Navigation\*.

## Informacja o rezerwacji i dane pojazdu

Jeśli właściciel zdecyduje się na dokonanie rezerwacji przeglądu lub przesłanie danych z samochodu, informacja o rezerwacji oraz dane samochodu zostaną wysłane łączem internetowym. Dane samochodu ułatwiają stacji obsługi zaplanowanie następnej wizyty.

Dane samochodu zawierają następujące informacje:

- Wymagany przegląd
- czas od ostatniego przeglądu
- stan funkcji
- poziomy płynów
- Stan licznika
- numer identyfikacyjny samochodu (VIN<sup>4</sup>)
- wersja oprogramowania samochodu
- dane diagnostyczne samochodu.

## Powiązane informacje

- Volvo ID (Str. 25)
- Samochód w trybie online\* (Str. 508)
- Stan samochodu (Str. 554)

## Aktualizacje zdalne

Wiele systemów samochodu można aktualizować z wyświetlacza centralnego w trybie online.



Aplikacja **Usł. zdalnej aktualizacji** jest uruchamiana w menu aplikacji na wyświetlaczu centralnym i umożliwia:

- wyszukiwanie oraz aktualizowanie oprogramowania systemowego
- aktualizację danych mapy systemu Sensus Navigation\*
- pobieranie, aktualizację oraz odinstalowywanie aplikacji.

## Powiązane informacje

- Aktualizacje systemu (Str. 557)
- Pobieranie, aktualizacja i odinstalowywanie aplikacji (Str. 513)

## Aktualizacje systemu

Aktualizacje systemu obejmują podzespoły połączone z Internetem oraz podzespoły systemu Infotainment w samochodzie. Dostępne aktualizacje systemu można instalować wszystkie od razu lub po jednej na raz.



Aktualizacje systemu są obsługiwane za pomocą aplikacji **Usł. zdalnej aktualizacji** w widoku aplikacji wyświetlacza centralnego. Naciśnięcie przycisku uruchamia aplikację do pobierania oprogramowania w dolnym widoku składowym widoku strony głównej. Jeśli od czasu ostatniego uruchomienia systemu Infotainment nie było przeprowadzane żadne wyszukiwanie dostępnych aktualizacji, zostaje ono wykonane. Wyszukiwanie nie jest przeprowadzana, jeśli trwa instalacja oprogramowania. Ikona w przycisku aplikacji do pobierania oprogramowania **Aktualizacje systemowe** pokazuje, ile aktualizacji jest dostępnych. Naciśnięcie przycisku wyświetla listę aktualizacji, które mogą zostać zainstalowane w samochodzie. Więcej informacji i odpowiedzi na powszechnie zadawane pytania dotyczące działania oraz aktualizacje określonych systemów do pobrania można znaleźć na stronie support.volvocars.com.

<sup>4</sup> Vehicle Identification Number.

- ◀ Aby możliwa była aktualizacja systemu, samochód musi być podłączony do Internetu, patrz część „Samochód w trybie online”.

Przy dostawie samochodu z fabryki włączona jest funkcja wyszukiwania oprogramowania.

### **i UWAGA**

Pobieranie danych może wpływać na działanie innych usług korzystających z przesyłu danych, np. radia internetowego. Jeśli wpływ na działanie innych usług jest odbierany jako uciążliwy, pobieranie można przerwać. Ewentualnie można wyłączyć lub przerwać działanie innych funkcji.

### **i UWAGA**

Aktualizacja może zostać przerwana w razie wyłączenia zapłonu i opuszczenia samochodu. Aktualizacja nie musi jednak zostać przeprowadzona do końca przed opuszczeniem samochodu, ponieważ zostanie ona wznowiona przy następnym użyciu samochodu.

### **Aktualizacja całego oprogramowania systemowego**

- Wybrać opcję **Zainstaluj wszystkie** u dołu listy.

Jeśli lista nie jest potrzebna, można wybrać opcję **Zainstaluj wszystkie** obok przycisku **Aktualizacje systemowe**.

### **Aktualizacja pojedynczych składników oprogramowania systemowego**

- Wybrać opcję **Instaluj** dla żadanego oprogramowania.

### **Anulowanie pobierania**

- Nacisnąć X na wskaźniku aktywności, który zastąpił przycisk **Instaluj** na początku pobierania.

Należy pamiętać, że anulować można tylko pobieranie, natomiast jeśli rozpoczął się etap instalacji, anulowanie nie jest możliwe.

### **Wyszukiwanie aktualizacji systemu w tle**

Funkcję można wyłączyć na wyświetlaczu centralnym:

1. Nacisnąć **Ustawienia** w górnym widoku.
2. Nacisnąć przycisk **System** → **Usługa zdalnej aktualizacji**.
3. Odnaczyć **Sprawdz. aktualizacji oprogramowania w tle**.

Gdy dostępna jest aktualizacja, na pasku stanu wyświetlacza centralnego pojawi się komunikat **Dostępne nowe aktualiz. oprogramow..**

Naciśnięcie komunikatu uruchamia aplikację do pobierania oprogramowania w dolnym widoku składowym widoku strony głównej. Po uruchomieniu

aplikacji do pobierania oprogramowania, ikona w przycisku aplikacji do pobierania oprogramowania **Aktualizacje systemowe** pokazuje, ile aktualizacji jest dostępnych.

### **Powiązane informacje**

- Samochód w trybie online\* (Str. 508)
- Pobieranie, aktualizacja i odinstalowywanie aplikacji (Str. 513)
- Aktualizacje zdalne (Str. 557)



## Transmisja danych między samochodem a stacją obsługi<sup>5</sup>

Czas wymagany do przeprowadzenia zarezerwowanej wizyty w stacji obsługi Volvo można skrócić poprzez przesłanie danych do diagnostyki, jak tylko samochód zatrzyma się przy warsztacie.

Dane najdogodniej przesłać poprzez wybranie opcji **Połącz automatycznie po przybyciu w widoku ustawień wyświetlacza centralnego**.

Za każdym razem, gdy samochód zwolni do wystarczająco małej prędkości, system zaczyna wyszukiwać dostępne sieci Wi-Fi. Po wykryciu sieci autoryzowanej stacji obsługi Volvo (w warsztacie), pojawi się komunikat lub otworzy się wyskakujące okienko na wyświetlaczu centralnym. (Nie dotyczy to ręcznego nawiązywania połączenia, patrz część „Ręczne nawiązywanie połączenia z warsztatem” poniżej).

## Automatyczne nawiązywanie połączenia z warsztatem

### UWAGA

Aby uniknąć irytacji kierowcy z powodu niechcianych zapytań o połączenia (na przykład, jeśli samochód jest często parkowany w sąsiedztwie stacji obsługi z autoryzowanej sieci Volvo), tryb połączenia zmieni się na ręczny, gdy kierowca odmówi połączenia dwa razy w ciągu 5 dni.

### Bez potwierdzenia przez kierowcę

Ta opcja zapewni najdogodniejszy sposób przesyłu danych do diagnostyki. System samochodu łączy się bez konieczności potwierdzenia przez kierowcę.

Po zatrzymaniu samochodu przy stacji obsługi i wyłączeniu go za pomocą pokrętła Start, u góry wyświetlacza centralnego pojawi się komunikat. Samochód nawiąże połączenie automatycznie po otwarciu drzwi kierowcy, o ile kierowca nie nacisnie przycisku **Anuluj** w komunikacie.

### Z potwierdzeniem przez kierowcę

Ta opcja wymaga potwierdzenia ze strony kierowcy przed nawiązaniem połączenia przez samochód.

Po zatrzymaniu samochodu przy stacji obsługi i wyłączeniu go za pomocą pokrętła Start, na

wyświetlaczu centralnym pojawi się wyskakujące okienko. Jeśli kierowca nacisnie przycisk **Połącz** w wyskakującym okienku, samochód zostanie automatycznie połączony po otwarciu drzwi kierowcy. Jeśli kierowca nie podejmie żadnych działań lub nacisnie przycisk **Anuluj** w wyskakującym okienku, połączenie nie zostanie nawiązane.

### Ręczne nawiązywanie połączenia z warsztatem

Połączenie ręczne jest nawiązywane przez technika serwisu.

### Zmiana trybu połączenia

Sposób łączenia się samochodu można zmienić w widoku ustawień na wyświetlaczu centralnym.

1. Nacisnąć **Ustawienia** w górnym widoku.
2. Nacisnąć przycisk **Komunikacja → Sieci serwisowe Volvo**.
3. Wybrać **Połącz automatycznie po przybyciu, Zapytaj przed nawiązaniem połączenia** lub **Nigdy nie łącz i nie pytaj** (połączenie ręczne).

### Powiązane informacje

- Samochód w trybie online\* (Str. 508)
- Widok ustawień (Str. 183)

<sup>5</sup> Ta funkcjonalność będzie wprowadzana stopniowo w miarę rozszerzania usług stacji obsługi.

## Podnoszenie samochodu

Przy podnoszeniu samochodu ważne jest, aby podnośnik lub podnośnik garażowy były zamocowane w przeznaczonych do tego miejscach w spodzie podwozia samochodu.

W samochodach z regulacją wysokości zawieszenia\* trzeba przed podniesieniem wyłączyć zawieszenie pneumatyczne, jeśli jest na wyposażeniu. Dezaktywacja funkcji na wyświetlaczu centralnym:

1. Nacisnąć **Ustawienia** w górnym widoku.
2. Nacisnąć przycisk **My Car** → **Zawieszenie** .
3. Wybrać opcję **Wyłącz regulację poziomowania**.

### **UWAGA**

Firma Volvo zaleca używania wyłącznie podnośnika przeznaczonego do danego modelu samochodu. W przypadku korzystania z innego podnośnika niż zalecany przez Volvo, należy postępować zgodnie z dołączoną do niego instrukcją.

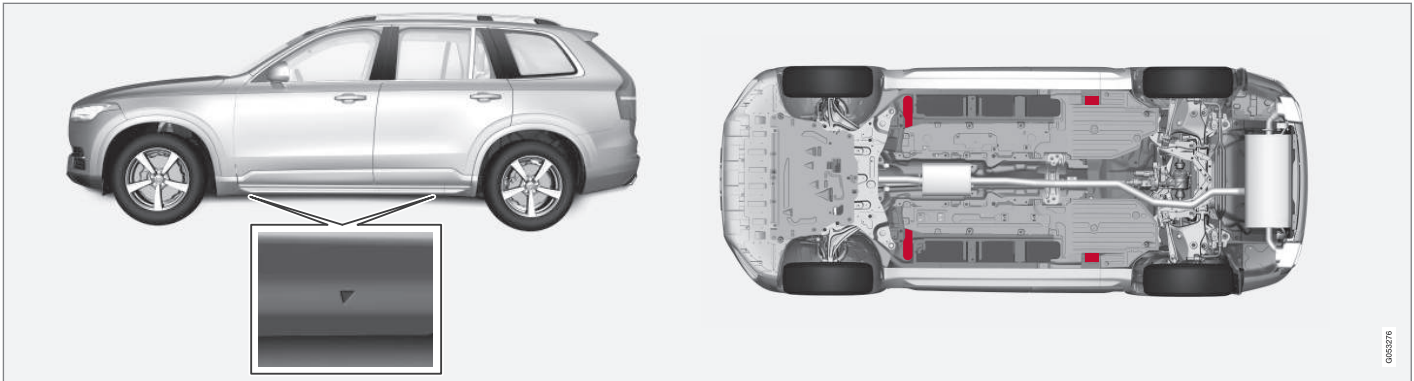

Trójkąty w plastikowej pokrywie wskazują rozmieszczenie punktów podnoszenia (zaznaczone na czerwono).

Jeśli samochód jest podnoszony za pomocą podnośnika warsztatowego, to należy go umieścić pod jednym z punktów podnoszenia. Upewnić się, że podnośnik jest tak ustawiony, aby samochód się z niego nie zsunął. Upewnić się, że płyta podnośnika jest zabezpieczona gumową nakładką, zapewniającą stabilne podparcie samochodu i chroniącą przed uszkodzeniami. Zawsze należy stosować podpory osi lub podobny sprzęt.

### Powiązane informacje

- Zmiana koła (Str. 542)
- Podnośnik\* (Str. 550)

## Otwieranie i zamykanie pokrywy komory silnikowej

Pokrywę silnika można otworzyć za pomocą dźwigni w kabinie pasażerskiej i dźwigni pod pokrywą silnika.

### Podnieść pokrywę silnika



- i** Pociągnąć dźwignię przy pedałach, aby odblokować pokrywę silnika z położenia całkowitego zamknięcia.

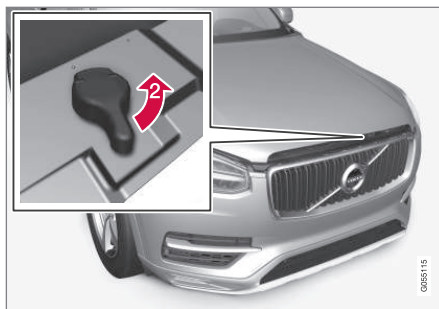

- 2** Przekręcić dźwignię pod pokrywą silnika przeciwnie do ruchu wskazówek zegara, aby odblokować pokrywę silnika z zaczepów, i podnieść ją.

### Ostrzeżenie - Pokrywa silnika niedomknięta.



Po zwolnieniu pokrywy silnika na wyświetlaczu kierowcy zapali się symbol ostrzegawczy i wskazanie na grafice oraz rozlegnie się sygnał akustyczny. Jeśli samochód zacznie się toczyć, akustyczny sygnał ostrzegawczy rozlegnie się ponownie.

Więcej informacji o informacji graficznej można znaleźć w części „Przypomnienie o niezamkniętych drzwiach i niezapiętych pasach bezpieczeństwa”.

### **i** UWAGA

Jeśli pomimo prawidłowego zamknięcia pokrywy silnika świeci lampka ostrzegawcza lub słychać sygnał ostrzegawczy, należy skontaktować się z autoryzowaną stacją obsługi Volvo.

### Zamykanie pokrywy silnika

1. Nacisnąć pokrywę silnika w dół, aż zacznie opadać pod własnym ciężarem.
2. Gdy pokrywa silnika oprze się o zaczepy zamka, docisnąć ją do całkowitego zamknięcia.

### **A** OSTRZEŻENIE

Niebezpieczeństwo przygniecenia! Należy upewnić się, że w przestrzeń pod zamykaną pokrywą silnika jest wolna i nie ma w niej żadnych przeszkód - w przeciwnym razie istnieje ryzyko zranienia.

### **A** OSTRZEŻENIE

Zamykając pokrywę silnika należy upewnić się, że została prawidłowo zablokowana. Pokrywa silnika musi słyszalnie zatrzasnąć się po obu stronach.



0055616



0055617

Całkowicie zamknięta pokrywa silnika.

### **⚠ OSTRZEŻENIE**

Nie wolno jeździć z otwartą pokrywą silnika.

Jeśli w czasie jazdy są oznaki, że pokrywa silnika nie jest prawidłowo zamknięta, należy natychmiast zatrzymać samochód i zamknąć pokrywę.

### **Powiązane informacje**

- Prezentacja komory silnika (Str. 563)
- Przypomnienie o niezamkniętych drzwiach i niezapiętych pasach bezpieczeństwa (Str. 64)

### **Prezentacja komory silnika**

Prezentacja przedstawia różne powiązane z serwisem podzespoły.

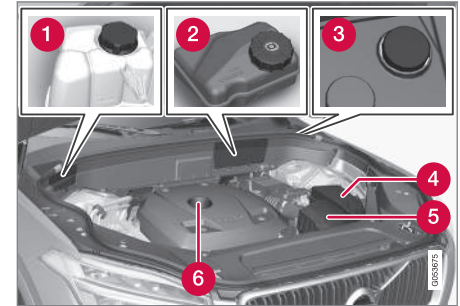

Wygląd komory silnikowej może różnić się w zależności od modelu i wariantu silnika.

- 1 Zbiornik wyrównawczy płynu chłodzącego
- 2 Zbiornik na płyn hamulcowy (znajduje się po stronie kierowcy)
- 3 Przewód wlewu płynu do spryskiwacza<sup>6</sup>
- 4 Centralka elektryczna
- 5 Filtr powietrza
- 6 Przewód wlewu oleju silnikowego

<sup>6</sup> Uzupełniać płyn do spryskiwaczy regularnie, na przykład przy tankowaniu.



### **⚠ OSTRZEŻENIE**

Pamiętać, że wentylator chłodnicy (umieszczony z przodu komory silnika za chłodnicą) może uruchomić się automatycznie po upływie pewnego czasu od momentu wyłączenia silnika.

Mysie silnika należy zawsze zlecać stacji obsługi – zaleca się skorzystanie z autoryzowanej stacji obsługi Volvo. Gdy silnik jest gorący, występuje zagrożenie pożarem.

### **⚠ OSTRZEŻENIE**

W układzie zapłonowym występuje bardzo wysokie i niebezpieczne napięcie. Podczas wykonywania prac w komorze silnika układ elektryczny samochodu musi być zawsze przelączony w położenie zapłonu **0**.

Gdy układ elektryczny samochodu jest przelączony w położenie zapłonu **II** lub silnik jest gorący, nie wolno dotykać świec ani cewki zapłonowej.

#### **Powiązane informacje**

- Otwieranie i zamykanie pokrywy komory silnikowej (Str. 562)
- Wlew płynu do spryskiwaczy (Str. 578)
- Uzupelnianie płynu chłodzącego (Str. 567)
- Bezpieczniki w komorze silnika (Str. 585)
- Sprawdzanie poziomu i uzupelnianie oleju silnikowego (Str. 565)

- Położenia wyłącznika zapłonu (Str. 419)

### **Olej silnikowy**

Aby można było stosować zalecane częstotliwości przeglądów, wymagane jest stosowanie zatwierdzonego oleju silnikowego.

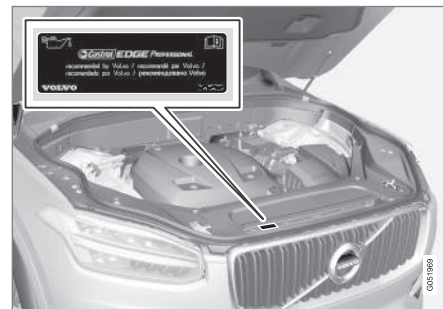

Firma Volvo zaleca:



**WAŻNE**



W celu spełnienia wymagań dotyczących częstotliwości przeglądów silnika, wszystkie silniki są fabrycznie napełniane specjalnie przystosowanym syntetycznym olejem silnikowym. Olej został dobrany bardzo starannie z uwzględnieniem jego trwałości, charakterystyki rozruchowej, zużycia paliwa i oddziaływania na środowisko.

Aby można było stosować zalecane częstotliwości przeglądów, wymagane jest stosowanie zatwierdzonego oleju silnikowego. Używać wyłącznie zalecanej klasy oleju, zarówno przy dolewaniu, jak i przy wymianie, gdyż w przeciwnym razie może wystąpić negatywny wpływ na trwałość samochodu, jego charakterystykę rozruchową, zużycie paliwa i oddziaływanie na środowisko.

Nieużywanie oleju silnikowego zalecanej klasy i lepkości może doprowadzić do uszkodzenia podzespołów powiązanych z silnikiem. Firma Volvo Car Corporation nie ponosi odpowiedzialności za tego rodzaju szkody.

Firma Volvo zaleca dokonywanie wymiany oleju w autoryzowanej stacji obsługi Volvo.

W samochodach Volvo wykorzystywane są różne systemy ostrzegające o niskim ciśnieniu lub niskim/wysokim poziomie oleju silnikowego. W niektórych wersjach silnikowych zastosowano

czujnik ciśnienia oleju silnikowego wraz z lampką ostrzegawczą niskiego ciśnienia oleju  na wyświetlaczu kierowcy. W innych wersjach znajduje się czujnik poziomu oleju, a kierowca jest informowany o nieprawidłowościach za pośrednictwem symbolu ostrzegawczego  oraz komunikatu tekstowego na wyświetlaczu kierowcy. Niektóre wersje wyposażono w oba rozwiązania. Szczegółowych informacji udzieli autoryzowana stacja obsługi Volvo.

Olej silnikowy i filtr oleju wymienia się zgodnie z terminarzem obsługi okresowej podanym w książce „Program obsługi Volvo i rejestr przeglądów”.

Dopuszczalne jest stosowanie oleju o klasie wyższej niż podana. Jeżeli samochód jest eksploatowany w niekorzystnych warunkach, firma Volvo zaleca stosowanie oleju o wyższej klasie niż podano w specyfikacji.

**Powiązane informacje**

- Sprawdzenie poziomu i uzupełnianie oleju silnikowego (Str. 565)
- Warunki eksploatacji niekorzystne dla oleju silnikowego (Str. 617)
- Olej silnikowy — specyfikacje (Str. 615)

**Sprawdzanie poziomu i uzupełnianie oleju silnikowego**

Poziom oleju jest wykrywany przez elektroniczny czujnik poziomu.



Wlew oleju<sup>7</sup>.

W niektórych sytuacjach może być konieczne uzupełnianie oleju między przeglądami.

Nie trzeba podejmować żadnych działań związanych z poziomem oleju silnikowego, dopóki na wyświetlaczu kierowcy nie pojawi się komunikat.

### **OSTRZEŻENIE**



Jeśli ten symbol pojawi się razem z komunikatem **Poziom oleju siln. Konieczny serwis**, należy udać się do stacji obsługi – zaleca się kontakt z autoryzowaną stacją obsługi Volvo. Poziom oleju może być zbyt wysoki.

**WAŻNE**

Jeśli ten symbol pojawi się wraz z komunikatem dotyczącym niskiego poziomu oleju, na przykład **Niski poz. oleju siln. Uzupełnij 1 litr**, należy dolać tylko podaną ilość, przykładowo 1 litr.

### **OSTRZEŻENIE**

Uważać, by nie rozlać oleju na gorący kolektor wydechowy z uwagi na zagrożenie pożarem.

### Kontrola poziomu oleju



1. Otworzyć aplikację **Status samoch.** w menu aplikacji wyświetlacza centralnego.
2. Nacisnąć przycisk **Status**, aby wyświetlić poziom oleju.

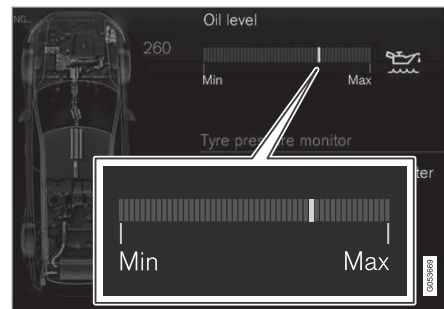

Grafika poziomu oleju na wyświetlaczu centralnym.

Poziom oleju jest sprawdzany po wyłączeniu silnika za pomocą elektronicznego wskaźnika poziomu oleju na wyświetlaczu centralnym.

### **UWAGA**

Układ nie jest w stanie wykryć zmian poziomu od razu po uzupełnieniu lub spuszczeniu oleju. Samochód musi przejechać ok. 30 km, a potem postać przez 5 minut z wyłączonym silnikiem i na równym podłożu, zanim wskazanie poziomu oleju będzie prawidłowe.

<sup>7</sup> Silniki z elektronicznym czujnikiem poziomu oleju nie mają prętowej miarki.



**i UWAGA**

Jeśli nie będą spełnione odpowiednie warunki do pomiaru poziomu oleju (czas po wyłączeniu silnika, nachylenie samochodu, temperatura zewnętrzna, itp.), na wyświetlaczu centralnym pojawi się komunikat **Brak dostępnej wartości. Nie** oznacza to jednak, że coś jest nie tak z systemami samochodu.

**Powiązane informacje**

- Olej silnikowy (Str. 564)
- Olej silnikowy — specyfikacje (Str. 615)
- Warunki eksploatacji niekorzystne dla oleju silnikowego (Str. 617)
- Położenia wyłącznika zapłonu (Str. 419)
- Stan samochodu (Str. 554)

**Uzupełnianie płynu chłodzącego**

Płyn chłodzący schładza silnik spalinowy wewnętrznie do właściwej temperatury pracy. Ciepło odprowadzane z silnika do płynu chłodzącego może być użyte do ogrzewania kabiny pasażerskiej.

Podczas dolewania stosować się do zaleceń podanych na opakowaniu płynu. Nie wolno dolewać do układu chłodzenia samej wody. Ryzyko zamarznięcia wzrasta zarówno przy zbyt małej, jak i przy zbyt dużej zawartości koncentratu niskokrzepnącego.

**⚠ OSTRZEŻENIE**

Płyn chłodzący może być bardzo gorący. Jeśli płyn chłodzący wymaga uzupełnienia, gdy silnik jest rozgrzany do temperatury roboczej, korek zbiornika wyrównawczego należy odkręcać powoli, by ostrożnie zlikwidować nadciśnienie występujące w zbiorniku.

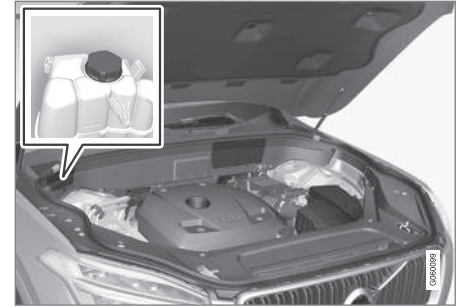

Zbiornik wyrównawczy płynu chłodzącego.

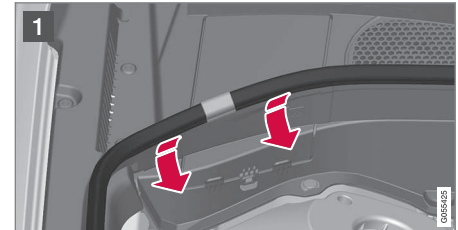

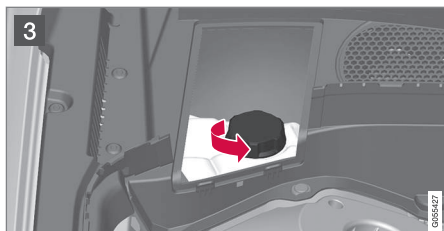

- 1 Zdjąć gumowy pasek, naciskając go do środka komory silnika.
- 2 Zdjąć kłapkę w plastikowej osłonie poprzez odchylenie zaczepu zwalniającego i wykręcenie kłapki do góry.
- 3 Odkręcić korek i uzupełnić płyn chłodzący. Poziom płynu chłodzącego powinien zawierać się pomiędzy znakami **MIN** i **MAX** na zbiorniku wyrównawczym.

Zamocować pozostałe elementy w odwrotnej kolejności.

Jeśli pod samochodem jest rozlany płyn chłodzący, unoszą się opary płynu chłodzącego lub trzeba było wlać więcej niż 2 litry płynu, należy zawsze wezwać pomoc drogową, aby uniknąć ryzyka uszkodzenia silnika przy rozruchu z powodu uszkodzonego układu chłodzenia.

**! WAŻNE**

- Duża zawartość chloru, chlorków i innych soli może powodować korozję w układzie chłodzenia.
- Należy zawsze stosować zalecany przez Volvo płyn chłodzący przeciwdziałający korozji.
- Mieszanka powinna zawierać 50% wody i 50% płynu chłodzącego.
- Płyn chłodzący należy wymieszać z wodą wodociągową o odpowiedniej jakości. W razie jakichkolwiek wątpliwości związanych z jakością wody należy zastosować gotową mieszankę płynu chłodzącego zgodną z zaleceniami Volvo.
- Przy wymianie płynu chłodzącego lub elementów układu chłodzenia należy wypłukać układ do czystą wodą wodociągową o odpowiedniej jakości lub przepłukać go gotową mieszanką płynu chłodzącego.
- Silnik wolno uruchamiać wyłącznie z prawidłowo napełnionym układem chłodzenia. W przeciwnym razie mogą wystąpić zbyt wysokie wartości temperatury, które grożą uszkodzeniem (pęknięciem) głowicy cylindrów.

### Powiązane informacje

- Płyn chłodzący — specyfikacje (Str. 618)

### Serwisowanie układu klimatyzacji

Serwis i naprawy tego układu może wykonywać wyłącznie autoryzowana stacja obsługi.

### Diagnostyka i naprawa

Układ klimatyzacji zawiera fluorescencyjny środek do wykrywania śladów wycieków. Do wykrywania przecieków należy używać ultrafioletu.

Firma Volvo zaleca kontakt z autoryzowaną stacją obsługi Volvo.

### Samochody z czynnikiem chłodniczym R134a

#### **⚠ OSTRZEŻENIE**

Układ klimatyzacji zawiera czynnik chłodniczy R134a pod ciśnieniem. Serwis i naprawy tego układu może wykonywać wyłącznie autoryzowana stacja obsługi.

## Samochody z czynnikiem chłodniczym R1234yf

### **⚠ OSTRZEŻENIE**

Układ klimatyzacji zawiera czynnik chłodniczy R1234yf pod ciśnieniem. Zgodnie z normą SAE J2845 (Szkolenie techników na potrzeby bezpiecznego serwisu i postępowania z czynnikami chłodniczymi stosowanymi w układach klimatyzacji pojazdów) serwis i naprawy układu zawierającego czynnik chłodniczy muszą być wykonywane wyłącznie przez przeszkolonych i certyfikowanych techników, by możliwe było zagwarantowanie bezpieczeństwa układu.

### Powiązane informacje

- Program serwisowy Volvo (Str. 554)

## Wymiana żarówek

Żarówkę w reflektorze halogenowym może wymienić kierowca.

Żarówkę w reflektorze halogenowym można wymieniać bez pomocy warsztatu, ale przed wymianą trzeba zdjąć plastikową pokrywę nad reflektorem.

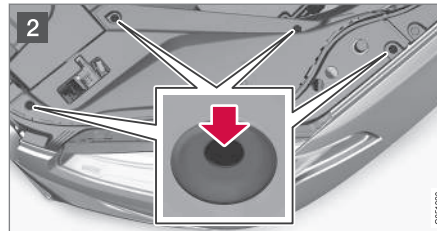

- 1 Zdjąć gumowy pasek, naciskając go do środka komory silnika.

- 2 Wcisnąć kołki do środka czterech spinek plastikowej pokrywy za pomocą śrubokrętu lub podobnego narzędzia i zdjąć pokrywę.

Złożyć pokrywę w odwrotnej kolejności.

Żarówka światła mijania jest dostępna po zdjęciu okrągłej, gumowej pokrywy reflektora.

Żarówki kierunkowskazów, światel drogowych oraz światel do jazdy dziennej/światel pozycyjnych są dostępne po zdjęciu owalnej pokrywy reflektora, patrz punkt „Zdejmowanie owalnej pokrywy reflektora”.

W przypadku usterki innych żarówek należy skontaktować się ze stacją obsługi<sup>8</sup>. Dotyczy to także żarówek w światłach cofania. W razie usterki światła LED<sup>9</sup>, zwykle konieczna jest wymiana całego modułu.

### **⚠ OSTRZEŻENIE**

Podczas wymiany żarówek układ elektryczny samochodu musi być przełączony w położenie zapłonu **0**.

<sup>8</sup> Zaleca się kontakt z autoryzowaną stacją obsługi Volvo.

<sup>9</sup> LED (Light Emitting Diode)



**WAŻNE**

Nigdy nie dotykać szklanych elementów żarówek palcami. Tłuszcz z palców ulega odparowaniu pod wpływem ciepła, a następnie osadza się na odbłyśniku, powodując jego uszkodzenie.

**UWAGA**

Jeżeli po wymianie żarówki nadal wyświetlany jest komunikat usterki, należy skontaktować się z autoryzowaną stacją obsługi Volvo w celu naprawy usterki.

**UWAGA**

Po wewnętrznej stronie kloszy oświetlenia zewnętrznego, np. reflektorów i lamp tylnych, może tymczasowo występować zjawisko kondensacji pary wodnej. Jest to normalne i wszystkie elementy oświetlenia zewnętrznego zostały zaprojektowane, by radzić sobie z tym problemem. Kondensacja zazwyczaj ustępuje w wyniku wentylacji obudowy lampy po pewnym czasie od jej włączenia.

**Światła przednie (samochód z reflektorami halogenowymi)**



- 1 Światła mijania
- 2 Światła drogowe
- 3 Światła do jazdy dziennej/światła pozycyjne
- 4 Kierunkowskazy
- 5 Przednie światła przeciwmgielne/światła doświetlające zakręty\* (LED<sup>9</sup>)

**Światła tylne**

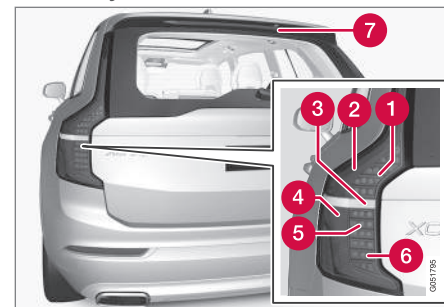

- 1 Światło hamowania (LED<sup>9</sup>)
- 2 Światła pozycyjne (światła LED)
- 3 Światło cofania<sup>10</sup>
- 4 Światła pozycyjne (światła LED)
- 5 Kierunkowskazy (LED)
- 6 Światło przeciwmgielne (LED)
- 7 Światło hamowania — środkowe, górne (LED)

<sup>9</sup> LED (Light Emitting Diode)

<sup>10</sup> Skontaktować się ze stacją obsługi odnośnie wymiany – zaleca się kontakt z autoryzowaną stacją obsługi Volvo.

### Powiązane informacje

- Wymiana żarówki światła mijania (Str. 571)
- Zdejmowanie owalnej pokrywy reflektora (Str. 572)
- Specyfikacje żarówek (Str. 574)
- Położenia wyłącznika zapłonu (Str. 419)

### Wymiana żarówki światła mijania

Żarówkę światła mijania w reflektorze halogenowym może wymienić kierowca.

Przed wymianą żarówki należy zdjąć plastikową pokrywę nad reflektorem, patrz punkt „Wymiana żarówek”.

#### **!** WAŻNE

Nigdy nie dotykać szklanych elementów żarówek palcami. Tłuszcz z palców ulega odparowaniu pod wpływem ciepła, a następnie osadza się na odbłyśniku, powodując jego uszkodzenie.



Reflektor lewy.

1. Odłączyć okrągłą osłonę gumową reflektora.
2. Odłączyć złącze elektryczne od żarówki.

3. Wyjąć żarówkę, naciskając ją delikatnie do góry i pociągając prosto do siebie.
4. Zamontować nową żarówkę w gnieździe. Kołek naprowadzający żarówki musi być skierowany prosto do góry.
5. Wcisnąć złącze.
6. Założyć z powrotem okrągłą gumową osłonę reflektora.

### Powiązane informacje

- Wymiana żarówek (Str. 569)
- Specyfikacje żarówek (Str. 574)

## Zdejmowanie owalnej pokrywy reflektora

Większość żarówek w reflektorze jest dostępna po zdjęciu owalnej pokrywy.

Przed zdjęciem owalnej pokrywy należy zdjąć plastikową pokrywę nad reflektorem, patrz punkt „Wymiana żarówek”.

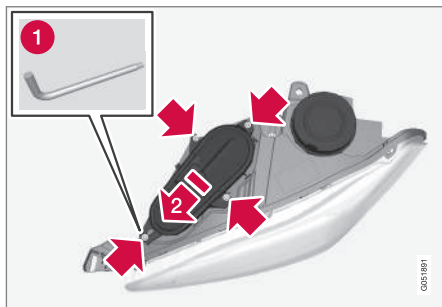

Reflektor lewy.

1. Odkręcić cztery wkręty pokrywy wkrętakiem Torx o rozmiarze T20 (1). Nie należy ich wykręcać całkowicie, wystarczą 3—4 obroty.

2. Odsunąć pokrywę na bok.

3. Zdjąć tylną pokrywę lampy.

Zamocowanie pokrywy przebiega w odwrotnej kolejności.

## Powiązane informacje

- Wymiana żarówki światła drogowego (Str. 572)
- Wymiana żarówki przedniego światła awaryjnego/pozycyjnego (Str. 573)
- Wymiana żarówki przedniego kierunkowskazu (Str. 574)
- Wymiana żarówek (Str. 569)

## Wymiana żarówki światła drogowego

Żarówkę światła drogowego w reflektorze halogenowym może wymienić kierowca.

Przed wymianą żarówki trzeba zdjąć owalną pokrywę reflektora, patrz punkt „Zdejmowanie owalnej pokrywy reflektora”.

### ! WAŻNE

Nigdy nie dotykać szklanych elementów żarówek palcami. Tłuszcz z palców ulega odparowaniu pod wpływem ciepła, a następnie osadza się na obdyśniku, powodując jego uszkodzenie.

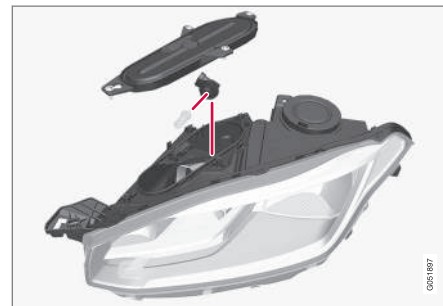

Reflektor lewy.

1. Aby wyjąć żarówkę, obrócić oprawę żarówki w górę, a następnie pociągnąć prosto do siebie.

2. Ostrożnie podważyć plastikową osłonę przy zaczepie złącza, aby zwolnić zaczepek.
3. Odłączyć złącze elektryczne od żarówki.
4. Wymienić żarówkę.
5. Włożyć żarówkę do gniazda i obrócić w dół.

### Powiązane informacje

- Zdejmowanie owalnej pokrywy reflektora (Str. 572)
- Specyfikacje żarówek (Str. 574)

## Wymiana żarówki przedniego światła awaryjnego/pozycyjnego

Żarówkę światła do jazdy dziennej/światła pozycyjnego w reflektorze halogenowym może wymienić kierowca.

Przed wymianą żarówki trzeba zdjąć owalną pokrywę reflektora, patrz punkt „Zdejmowanie owalnej pokrywy reflektora”.

### UWAGA

Dostęp do żarówki światła do jazdy dziennej/światła pozycyjnego jest łatwiejszy po wyjęciu żarówki światła drogowego. Żarówka światła drogowego jest zamontowana po skosie nad żarówką światła do jazdy dziennej/żarówką światła pozycyjnego. Aby wyjąć żarówkę, obrócić oprawę żarówki w górę, a następnie pociągnąć prosto do siebie.

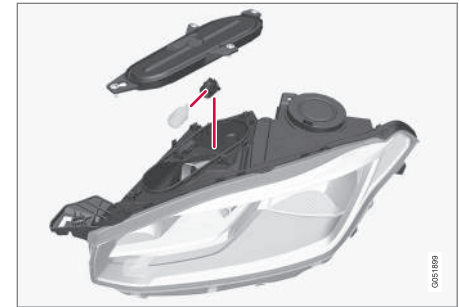

Reflektor lewy.

1. Wyciągnąć oprawę żarówki światła do jazdy dziennej/światła pozycyjnego prosto do siebie.
2. Wyjąć żarówkę, pociągając ją prosto do siebie.
3. Wymienić żarówkę.
4. Włożyć oprawę żarówki do gniazda i wcisnąć ją na miejsce.
5. Jeśli wyjęta została oprawka żarówki światła drogowego, należy ją włożyć w gniazdo i wkręcić.

### Powiązane informacje

- Zdejmowanie owalnej pokrywy reflektora (Str. 572)
- Specyfikacje żarówek (Str. 574)

## Wymiana żarówki przedniego kierunkowskazu

Żarówkę kierunkowskazu w reflektorze halogenowym może wymienić kierowca.

Przed wymianą żarówki trzeba zdjąć owalną pokrywę reflektora, patrz punkt „Zdejmowanie owalnej pokrywy reflektora”.

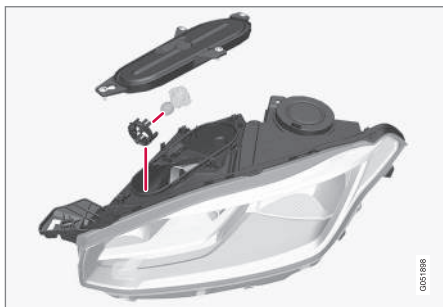

Reflektor lewy.

1. Ścisnąć zaczepy i wyciągnąć oprawkę żarówki prosto do siebie.
2. Wymienić na nową oprawkę żarówki z żarówką.
3. Włożyć oprawkę żarówki do gniazda i wcisnąć ją na miejsce.

## Powiązane informacje

- Zdejmowanie owalnej pokrywy reflektora (Str. 572)
- Specyfikacje żarówek (Str. 574)

## Specyfikacje żarówek

Specyfikacje dotyczą żarówek do reflektorów halogenowych. W przypadku usterki innych żarówek należy skontaktować się ze stacją obsługi<sup>11</sup>.

Funkcjonowanie	W <sup>A</sup>	Typ
Światła mijania	55	H7
Światła drogowe	65	H9
Kierunkowskazy przednie	24	PY24W
Światła do jazdy dziennej/ światła pozycyjne, przednie	21/5	W21/5W

A Wat

## Powiązane informacje

- Wymiana żarówek (Str. 569)

<sup>11</sup> Zaleca się kontakt z autoryzowaną stacją obsługi Volvo.



## Pióra wycieraczek w pozycji serwisowej

Pióra wycieraczek szyby przedniej muszą zostać ustawione w pozycji serwisowej na przykład w celu wymiany.



Pióra wycieraczek w pozycji serwisowej.

Aby można było dokonać wymiany, oczyszczenia lub uniesienia piór wycieraczek (np. do usunięcia lodu z przedniej szyby), muszą one być ustawione w pozycji serwisowej.

### ! WAŻNE

Przed ustawieniem piór wycieraczek w pozycji serwisowej należy upewnić się, że nie przymarzły do szyby.

## Włączenie pozycji serwisowej

Tryb serwisowy nie można włączyć, gdy samochód stoi, a wycieraczki szyby przedniej nie są włączone. Tryb serwisowy można włączyć na dwa sposoby z wyświetlacza centralnego:

### Za pośrednictwem widoku funkcji



Nacisnąć przycisk wyłącznika **Położ. serwis. wycieraczek**.

Gdy pozycja serwisowa jest włączona, świeci się lampka kontrolna w przycisku. Po aktywacji, wycieraczki same ustawią się w pionie.

### Za pośrednictwem ustawień

1. Nacisnąć **Ustawienia** w górnym widoku.
2. Nacisnąć przycisk **My Car** → **Wycieraczka szyby przedniej**.
3. Wybrać opcję **Położ. serwis. wycier. szyby prz..**
  - > Wycieraczki ustawią się w pozycji pionowej.

## Wyłączanie pozycji serwisowej

Tryb serwisowy można wyłączyć na dwa sposoby z wyświetlacza centralnego:

### Za pośrednictwem widoku funkcji



Nacisnąć przycisk **Położ. serwis. wycieraczek** na wyświetlaczu centralnym. Gdy pozycja serwisowa zostanie wyłączona, lampka kontrolna w przycisku zgaśnie.

### Za pośrednictwem ustawień

1. Nacisnąć **Ustawienia** w górnym widoku wyświetlacza centralnego.
2. Nacisnąć przycisk **My Car** → **Wycieraczka szyby przedniej**.
3. Odznaczyć **Położ. serwis. wycier. szyby prz.**, aby wyłączyć pozycję serwisową.

◀ Pióra wycieraczek opuszczają też pozycję serwisową, jeśli:

- Wycieraczki szyby przedniej zostaną włączone.
- Spryskiwacze szyby przedniej zostaną włączone.
- Zostanie włączony czujnik deszczu.
- Samochód rozpocznie jazdę.

### ! WAŻNE

Jeśli ramiona wycieraczek znajdujące się w pozycji serwisowej zostały podniesione z szyby przedniej, trzeba je opuścić z powrotem na szybę przed włączeniem funkcji wycierania, spryskiwania lub czujnika deszczu i przed rozpoczęciem jazdy. Ma to na celu uniknięcie zarysowania lakieru na pokrywie komory silnika.

### Powiązane informacje

- Wymiana pióra wycieraczki (Str. 576)
- Wlew płynu do spryskiwaczy (Str. 578)
- Prezentacja wyświetlacza centralnego (Str. 35)
- Spryskiwacze szyby przedniej i świateł przednich (Str. 163)

## Wymiana pióra wycieraczki

Pióra wycieraczek ścierają wodę z szyby przedniej i szyby tylnej. W połączeniu z płynem do spryskiwaczy czyszczą szyby, zapewniając dobrą widoczność w czasie jazdy. Pióra wycieraczek szyby przedniej i szyby tylnej można wymienić.

### Wymiana pióra wycieraczki szyby przedniej

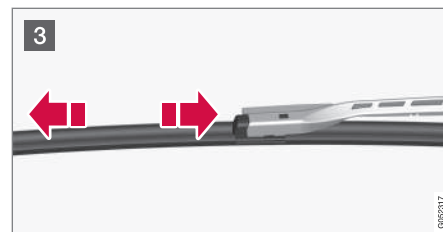
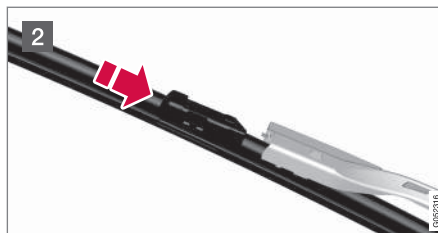
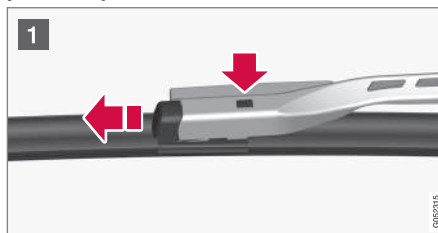

- 1 Podnieść ramię wycieraczki, gdy znajduje się w pozycji serwisowej. Nacisnąć przycisk zatrzaśku w uchwycie pióra wycieraczki i wysunąć pióro równoległe do ramienia.
- 2 Wsunąć nowe pióro, aż rozlegnie się odgłos zatrzaśnięcia.
- 3 Sprawdzić, czy pióro jest bezpiecznie zamocowane.
- 4 Opuścić ramię wycieraczki z powrotem na przednią szybę.

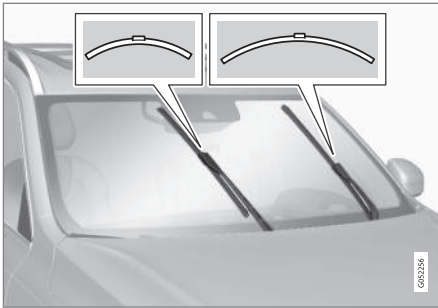

Pióra obu wycieraczek są różnej długości.

### **i UWAGA**

Pióra wycieraczek są różnej długości. Pióro wycieraczki po stronie kierowcy jest dłuższe od pióra po stronie pasażera.

## Wymiana pióra wycieraczki szyby tylnej

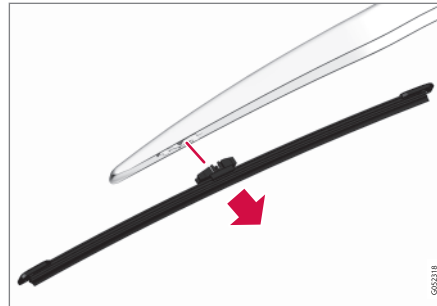

1. Odchylić ramię wycieraczki do góry.
2. Uchwycić wewnętrzną stronę pióra wycieraczki (obok strzałki).
3. Obrócić w lewo w celu wykorzystania skrajnej pozycji pióra względem ramienia jako dźwigni ułatwiającej jego odłączenie.
4. Wcisnąć nowe pióro wycieraczki na miejsce. Powinno rozleć się słyszalne kliknięcie. Sprawdzić, czy pióro wycieraczki jest prawidłowo zamocowane do ramienia.
5. Opuścić ramię wycieraczki.

### **! WAŻNE**

Pióra wycieraczek należy sprawdzać regularnie. Zaniechanie konserwacji prowadzi do skrócenia żywotności piór wycieraczek.

## Powiązane informacje

- Pióra wycieraczek w pozycji serwisowej (Str. 575)
- Czyszczenie karoserii (Str. 597)

## Wlew płynu do spryskiwaczy

Płyn do spryskiwaczy służy do czyszczenia reflektorów, a także przedniej i tylnej szyby. W warunkach temperatur niższych od temperatury zamarzania należy używać niskokrzepnącego płynu do spryskiwaczy.

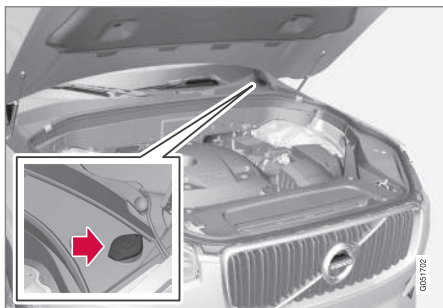

Płyn do spryskiwaczy należy wlewać do zbiornika z niebieskim korkiem.

### **i UWAGA**

Gdy w zbiorniku pozostaje około 1 litra płynu do spryskiwaczy, na wyświetlaczu kierowcy pojawia się komunikat **Płyn do spryskiwaczy Niski poziom, uzupełnij** wraz z symbolem .

**Zalecany gatunek:** Płyn do spryskiwaczy zalecany przez Volvo – ze środkiem zabezpieczającym przed zamarzaniem w okresie zimowym i gdy temperatura spada poniżej zera.

### **! WAŻNE**

Używać oryginalnego płynu do spryskiwaczy Volvo lub jego odpowiednika o zalecanej wartości pH od 6 do 8, w roztworze roboczym (np. w stosunku 1:1 z wodą o odczynie obojętnym).

### **! WAŻNE**

Przy ujemnej temperaturze zewnętrznej należy stosować niskokrzepnący roztwór płynu do spryskiwaczy szyb, aby nie dopuścić do zamarznięcia pompy, zbiornika i przewodów.

### Objętość:

- Samochody **ze** spryskiwaczami reflektorów: 5,5 litra.
- Samochody **bez** spryskiwaczy reflektorów: 3,5 litra.

### Powiązane informacje

- Spryskiwacze szyby przedniej i świateł przednich (Str. 163)
- Otwieranie i zamykanie pokrywy komory silnikowej (Str. 562)

## Akumulator

Instalacja elektryczna jest jednobiegunowa i wykorzystuje podwozie oraz obudowę silnika w charakterze przewodnika.

Akumulator rozruchowy służy do uruchamiania układu elektrycznego oraz zasilania rozrusznika, jak również innego wyposażenia elektrycznego w samochodzie.

Wymianę akumulatora rozruchowego należy zlecić stacji obsługi<sup>12</sup>.

Samochód jest wyposażony w alternator prądu zmiennego sterowany regulatorem napięcia.

Akumulator rozruchowy to akumulator 12 V typu AGM zaprojektowany z myślą o funkcjach ograniczających emisję dwutlenku węgla, Start/Stop i ładowaniu regeneracyjnym, a także o zagwarantowaniu działania różnych układów samochodu.

Na trwałość i funkcjonowanie akumulatora mogą mieć wpływ takie czynniki, jak częstotliwość rozruchów silnika, obciążenie elektryczne, sposób prowadzenia samochodu, warunki jazdy, warunki klimatyczne itp.

- Nie wolno odłączać akumulatora, gdy silnik samochodu pracuje.
- Zaciski przewodów akumulatora powinny być prawidłowo podłączone i dokręcone.

### ⚠ OSTRZEŻENIE

- We wnętrzu akumulatora znajduje się wysoce podatna na eksplozję mieszanina wodoru i tlenu. Do spowodowania eksplozji akumulatora wystarczy jedna iskra, która może powstać w wyniku nieprawidłowego podłączenia przewodu pomocniczego.
- Akumulator mieści kwas siarkowy, który może spowodować poważne oparzenia.
- Jeżeli kwas dostanie się do oczu, na skórę lub ubranie, należy zmyć go dużą ilością wody. W przypadku rozprysnięcia się kwasu do oczu, należy natychmiast zasięgnąć porady lekarza.

Podczas podłączania zewnętrznego akumulatora rozruchowego lub ładowarki do akumulatorów należy używać punktów ładowania samochodu w komorze silnika. **Nie** wolno używać zacisków na akumulatorze rozruchowym samochodów w przestrzeni bagażowej.

Podczas ładowania ładowany jest zarówno akumulator rozruchowy, jak i pomocniczy.

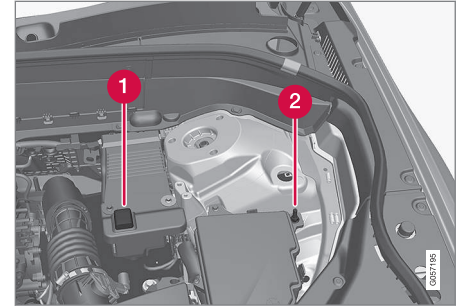

- 1 Dodatni punkt ładowania
- 2 Ujemny punkt ładowania

### ⚠ WAŻNE

Do ładowania akumulatora rozruchowego i akumulatora pomocniczego należy używać wyłącznie nowoczesnej ładowarki z funkcją kontroli napięcia ładowania. Nie wolno używać funkcji szybkiego ładowania, ponieważ może ona uszkodzić akumulator.

<sup>12</sup> Zaleca się kontakt z autoryzowaną stacją obsługi Volvo.



**! WAŻNE**

W razie nieprzestrzegania poniższej instrukcji funkcja oszczędzania energii systemu audio-telefonicznego może zostać tymczasowo wyłączona i/lub komunikat na wyświetlaczu kierowcy dotyczący stanu naładowania głównego akumulatora może być tymczasowo nieaktualny po podłączeniu zewnętrznego akumulatora lub ładowarki do akumulatorów:

- Ujemnego bieguna głównego akumulatora samochodu nie wolno **nigdy** wykorzystywać do podłączenia zewnętrznego akumulatora lub ładowarki do akumulatorów – jako punkt masowy (uziemienie) wolno wykorzystać wyłącznie **ujemny punkt ładowania samochodu**.

**i UWAGA**

Żywotność akumulatora ulega skróceniu w przypadku jego wielokrotnego rozładowania.

Na żywotność akumulatora wpływają różne czynniki, w tym warunki jazdy i klimat. Zdolność rozruchowa akumulatora zmniejsza się stopniowo z upływem czasu i dlatego akumulator wymaga naładowania, jeśli samochód nie był używany przez dłuższy czas lub jeździł tylko na krótkich dystansach. Bardzo niska temperatura dodatkowo zmniejsza zdolność rozruchową.

Dla utrzymania akumulatora w dobrym stanie zaleca się co najmniej 15 minut jazdy na tydzień lub podłączenie akumulatora do ładowarki z funkcją automatycznego poddawiania.

Akumulator utrzymywany w stanie pełnego naładowania ma maksymalną żywotność.

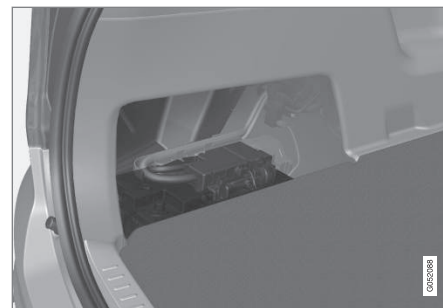

Akumulator rozruchowy znajduje się w przestrzeni bagażowej.

W poniższej tabeli podano dane techniczne akumulatora rozruchowego.

	<b>Akumulator H7 AGM</b>
Napięcie (V)	12
Prąd zimnego rozruchu <sup>A</sup> – CCA <sup>B</sup> (A)	800
Wymiary , dł.xszer.xwys. (mm)	315x175x190
Pojemność (Ah)	80

A Zgodnie z normą EN.

B Cold Cranking Amperes.

Firma Volvo zaleca powierzenie wymiany akumulatora autoryzowanej stacji obsługi Volvo.

**! WAŻNE**  
W przypadku wymiany akumulatora rozruchowego lub dodatkowego trzeba zainstalować akumulator typu AGM<sup>13</sup>.

**! WAŻNE**  
W przypadku wymiany akumulatora rozruchowego należy zastosować akumulator takie samego typu i o takim samym prądzie zimnego rozruchu co akumulator oryginalny (patrz naklejka na akumulatorze).

**i UWAGA**  
Wielkość obudowy akumulatora rozruchowego musi odpowiadać wymiarom akumulatora oryginalnego.

### Powiązane informacje

- Symbole na akumulatorach (Str. 581)
- Akumulator pomocniczy (Str. 582)
- Awaryjny rozruch silnika z innego akumulatora (Str. 423)

### Symbole na akumulatorach

Na akumulatorach znajdują się symbole informacyjne i ostrzegawcze.

	Stosować okulary ochronne.
	Dodatkowe informacje zamieszczono w instrukcji obsługi samochodu.
	Przechowywać w miejscu niedostępnym dla dzieci.
	Zawiera żrący kwas.

	Nie zbliżać się ze źródłem iskrzenia lub otwartym ogniem.
	Niebezpieczeństwo eksplozji.
	Trzeba oddać do recyklingu.

**i UWAGA**  
Zużyty akumulator rozruchowy lub wspomagający należy poddać recyklingowi w sposób bezpieczny dla środowiska, ponieważ zawiera on ołów.

### Powiązane informacje

- Akumulator (Str. 578)
- Akumulator pomocniczy (Str. 582)

<sup>13</sup> Absorbed Glass Mat.

## Akumulator pomocniczy

Samochody z funkcją Start/Stop posiadają oprócz akumulatora rozruchowego również akumulator wspomagający.

Samochody z funkcją Start/Stop są wyposażone w dwa akumulatory 12 V – akumulator rozruchowy o dużej mocy i akumulator pomocniczy wspomagający działanie funkcji Start/Stop podczas uruchamiania samochodu.



Akumulator pomocniczy jest umieszczony w skrzynce obok kolumny zawieszenia.

W poniższej tabeli podano dane techniczne akumulatora pomocniczego.

Napięcie (V)	12
Prąd zimnego rozruchu <sup>A</sup> – CCA <sup>B</sup> (A)	170
Wymiary , dł.xszer.xwys. (mm)	150x90x130
Pojemność (Ah)	10

<sup>A</sup> Zgodnie z normą EN.

<sup>B</sup> Cold Cranking Amperes.

### ! WAŻNE

W przypadku wymiany akumulatora rozruchowego lub dodatkowego trzeba zainstalować akumulator typu AGM<sup>14</sup>.

### i UWAGA

- Im większy pobór prądu w samochodzie, tym intensywniej musi pracować alternator w celu ładowania akumulatorów = Zwiększone zużycie paliwa.
- Gdy poziom naładowania akumulatora spadnie poniżej minimalnej dopuszczalnej wartości, funkcja Start/Stop zostanie wyłączona.

Tymczasowe ograniczenie działania funkcji Start/Stop z powodu wysokiego poboru prądu oznacza:

- Silnik uruchamia się automatycznie, mimo że kierowca nadal trzyma stopę na pedale hamulca.

Akumulator pomocniczy nie wymaga zwykle więcej czynności konserwacyjnych niż normalny akumulator rozruchowy. W przypadku pytań lub problemów należy skontaktować się ze stacją obsługi – zaleca się kontakt z autoryzowaną stacją obsługi Volvo.

### ! WAŻNE

W razie nieprzestrzegania poniższej instrukcji funkcja Start/Stop może tymczasowo przestać działać po podłączeniu zewnętrznego akumulatora lub ładowarki do akumulatorów:

- Ujemnego bieguna głównego akumulatora samochodu nie wolno **nigdy** wykorzystywać do podłączenia zewnętrznego akumulatora lub ładowarki do akumulatorów – jako punkt masowy (uziemiaenie) wolno wykorzystać wyłącznie **ujemny punkt ładowania samochodu**.

<sup>14</sup> Absorbed Glass Mat.



**i UWAGA**

Jeśli akumulator rozruchowy rozładuje się na tyle, że w samochodzie nie będą działać normalne funkcje elektryczne i silnik będzie uruchamiany za pomocą zewnętrznego akumulatora lub ładowarki, funkcja Start/Stop pozostanie aktywna. Jeśli funkcja Start/Stop automatycznie wyłączy wtedy silnik po krótkim czasie, istnieje duże ryzyko, że automatyczne uruchomienie silnika nie powiedzie się z powodu niewystarczającego poziomu naładowania akumulatora, który nie zdążył się naładować.

Jeśli samochód został uruchomiony za pomocą zewnętrznego akumulatora albo nie ma dość czasu na naładowanie akumulatora za pomocą ładowarki, zaleca się tymczasowe wyłączenie funkcji Start/Stop do czasu, aż akumulator zostanie naładowany przez samochód. W temperaturze otoczenia wynoszącej +15 °C akumulator musi być ładowany przez samochód przez co najmniej 1 godzinę. W niższej temperaturze zewnętrznej czas ładowania może się wydłużyć do 3-4 godzin. Zaleca się naładowanie akumulatora za pomocą zewnętrznej ładowarki do akumulatorów.

**Powiązane informacje**

- Akumulator (Str. 578)
- Funkcja Start/Stop (Str. 430)

- Awaryjny rozruch silnika z innego akumulatora (Str. 423)
- Symbole na akumulatorach (Str. 581)

**Bezpieczniki**

W celu zabezpieczenia instalacji elektrycznej w samochodzie przed uszkodzeniem w wyniku zwarcia lub przeciążenia, wszystkie obwody i urządzenia elektryczne chronione są bezpiecznikami.

Jeżeli przestaje działać jakieś urządzenie lub funkcja elektryczna, to prawdopodobnie nastąpiło chwilowe przeciążenie obwodu i przepalenie bezpiecznika. Jeżeli ten sam bezpiecznik przepalił się regularnie, oznacza to, że w jego obwodzie elektrycznym jest uszkodzenie. Firma Volvo zaleca kontakt z autoryzowaną stacją obsługi w celu sprawdzenia.

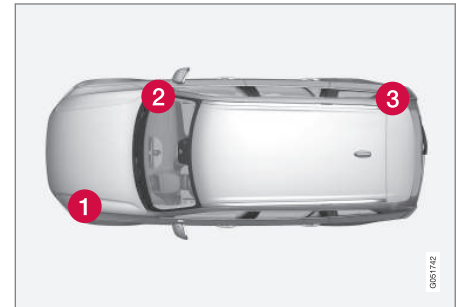
**Umiejscowienie centralek elektrycznych**

Rozmieszczenie centralek elektrycznych w samochodzie z kierownicą po lewej stronie. W samochodzie z kierownicą po prawej stronie centralka



◀◀ elektryczna pod schowkiem podręcznym znajduje się po przeciwnej stronie.

- 1 Komora silnika
- 2 Pod schowkiem podręcznym
- 3 Przestrzeń bagażowa

### Powiązane informacje

- Wymiana bezpiecznika (Str. 584)

## Wymiana bezpiecznika

W celu zabezpieczenia instalacji elektrycznej w samochodzie przed uszkodzeniem w wyniku zwarcia lub przeciążenia, wszystkie obwody i urządzenia elektryczne chronione są bezpiecznikami.

### Wymiana bezpiecznika

1. Na schemacie rozmieszczenia bezpieczników zlokalizować przepalony bezpiecznik.
2. Wyciągnąć bezpiecznik i obejrzeć go z boku, sprawdzając, czy zakrzywiony przewód nie został przepalony.
3. Jeżeli jest przepalony, włożyć nowy bezpiecznik o takim samym kolorze i prądzie znamionowym.



### OSTRZEŻENIE

Przy wymianie bezpiecznika nigdy nie zastępować go innym przedmiotem lub bezpiecznikiem o wyższej wartości prądu znamionowego. Może to spowodować poważne uszkodzenie układu elektrycznego, a także doprowadzić do pożaru.

### Powiązane informacje

- Bezpieczniki (Str. 583)
- Bezpieczniki w komorze silnika (Str. 585)
- Bezpieczniki pod schowkiem podręcznym (Str. 589)

- bezpieczniki w komorze bagażnika (Str. 593)

## Bezpieczniki w komorze silnika

Bezpieczniki w komorze silnikowej zabezpieczają między innymi funkcje silnika i hamulców.

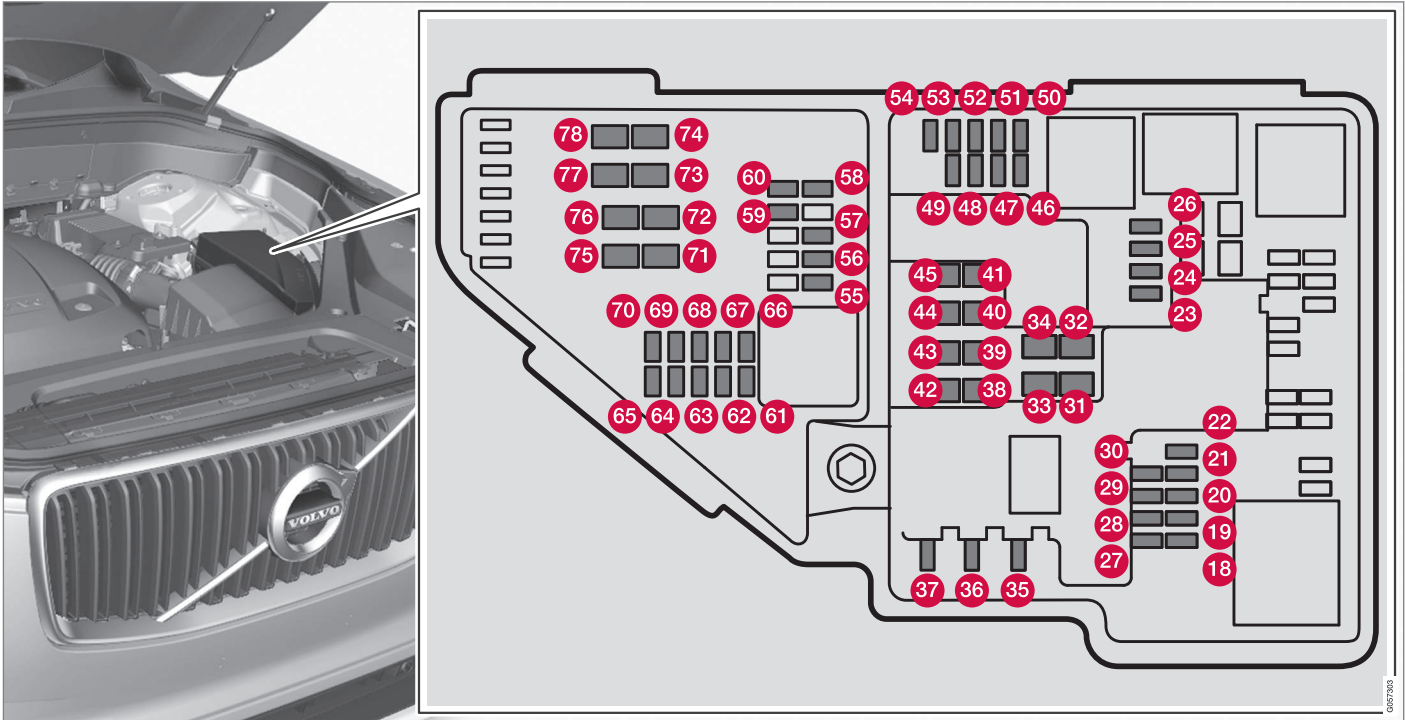

◀ Po wewnętrznej stronie pokrywy znajdują się szczytce, które ułatwiają procedurę wyjmowania i wkładania bezpieczników.

W skrzynce bezpieczników znajdują się także bezpieczniki zapasowe.

### Rozmieszczenie bezpieczników

Po wewnętrznej stronie pokrywy znajduje się naklejka przedstawiająca rozmieszczenie bezpieczników.

- Bezpieczniki 18-30, 35-37, 46-54 i 55-70 są typu „Micro”.
- Bezpieczniki 31-34, 38-45 i 71-78 są typu „MCASE” i powinny być wymieniane w stacji obsługi<sup>15</sup>.

	Funkcjonowanie	A <sup>A</sup>
18	-	-
19	-	-
20	-	-
21	-	-
22	-	-
23	Gniazdo USB w konsoli między fotelami, przód*	5

	Funkcjonowanie	A <sup>A</sup>
24	Gniazdo elektryczne 12 V w konsoli między fotelami, przód	15
25	Gniazdo elektryczne 12 V w konsoli między fotelami, obok miejsca na nogi dla pasażerów drugiego rzędu siedzeń	15
26	Gniazdo elektryczne 12 V w przestrzeni bagażowej*	15
27	-	-
28	-	-
29	-	-
30	-	-
31	Ogrzewanie przedniej szyby* lewa strona	Bocznik
32	Ogrzewanie przedniej szyby* lewa strona	40
33	Spryskiwacze reflektorów*	25
34	Spryskiwacze przedniej szyby	25
35	-	-
36	Sygnał dźwiękowy	20

	Funkcjonowanie	A <sup>A</sup>
37	Syrena alarmu*	5
38	Moduł sterujący układ hamulcowego (zawory, hamulec postojowy)	40
39	Wycieraczki szyby przedniej	30
40	Spryskiwacz tylnej szyby	25
41	Ogrzewanie przedniej szyby* prawa strona	40
42	Nagrzewnica postojowa*	20
43	Jednostka sterująca układ hamulcowego (pompa ABS)	40
44	-	-
45	Ogrzewanie przedniej szyby* prawa strona	Bocznik
46	Zasilane przy włączonym zapłonie: Moduł sterujący silnika; Podzespoły skrzyni biegów; Elektryczne wspomaganie układu kierowniczego; Centralny elektryczny moduł sterujący; Moduł sterujący układu hamulcowego	5

<sup>15</sup> Zaleca się kontakt z autoryzowaną stacją obsługi Volvo.

	Funkcjonowanie	AA
47	–	–
48	Reflektor prawy	7,5
	Prawy reflektor, niektóre wersje świateł LED <sup>B</sup>	7,5
49	–	–
50	–	–
51	Jednostka sterująca załączeniem akumulatora	5
52	Poduszki powietrzne	5
53	Reflektor lewy	7,5
	Lewy reflektor, niektóre wersje świateł LED <sup>B</sup>	7,5
54	Czujnik pedału przyspieszenia	5
55	Moduł sterujący skrzyni biegów	15
56	Moduł sterujący silnika (ECM)	5
57	–	–
58	–	–
59	–	–

	Funkcjonowanie	AA
60	–	–
61	Jednostka sterująca silnika; element nastawczy; moduł przepustnicy gazowej; zawór EGR (silnik wysokoprężny); czujnik położenia turbosprężarki (silnik wysokoprężny); zawór turbosprężarki (silnik benzynowy)	20
62	Solenoidy (silnik benzynowy); zawór; termostat układu chłodzenia silnika (silnik benzynowy); pompa chłodzenia EGR (silnik wysokoprężny); moduł sterujący świec żarowych (silnik wysokoprężny)	10
63	Regulatory podciśnienia; zawór; zawór impulsu mocy (silnik wysokoprężny)	7,5
64	Moduł sterujący żaluzji spojlera; moduł sterujący żaluzji chłodnicy; cewki przekazników impulsu mocy (silnik wysokoprężny)	5
65	–	–

	Funkcjonowanie	AA
66	Sonda lambda, przednia; sonda lambda, tylna (benzyna)	15
67	Solenoid pompy oleju silnikowego, solenoid sprzęgła sprężarki klimatyzacji, środkowa sonda lambda (silnik benzynowy), tylna sonda lambda (silnik wysokoprężny)	15
68	–	–
69	Moduł sterujący silnika (ECM)	20
70	Cewki zapłonowe (silnik benzynowy); świece zapłonowe (silnik benzynowy)	15
71	Grzałka filtra paliwa (silnik wysokoprężny)	30
72	–	–
73	–	–
74	–	–
75	–	–
76	–	–



	Funkcjonowanie	A <sup>A</sup>
	Rozrusznik	Bocznik
	Rozrusznik	40

<sup>A</sup> Amperaż

<sup>B</sup> LED (Light Emitting Diode – dioda świecąca)

### Powiązane informacje

- Wymiana bezpiecznika (Str. 584)
- Bezpieczniki pod schowkiem podręcznym (Str. 589)
- bezpieczniki w komorze bagażnika (Str. 593)

## **Bezpieczniki pod schowkiem podręcznym**

Bezpieczniki pod schowkiem podręcznym zabezpieczają między innymi gniazdo 230 V, wyświetlacze i moduły drzwi.

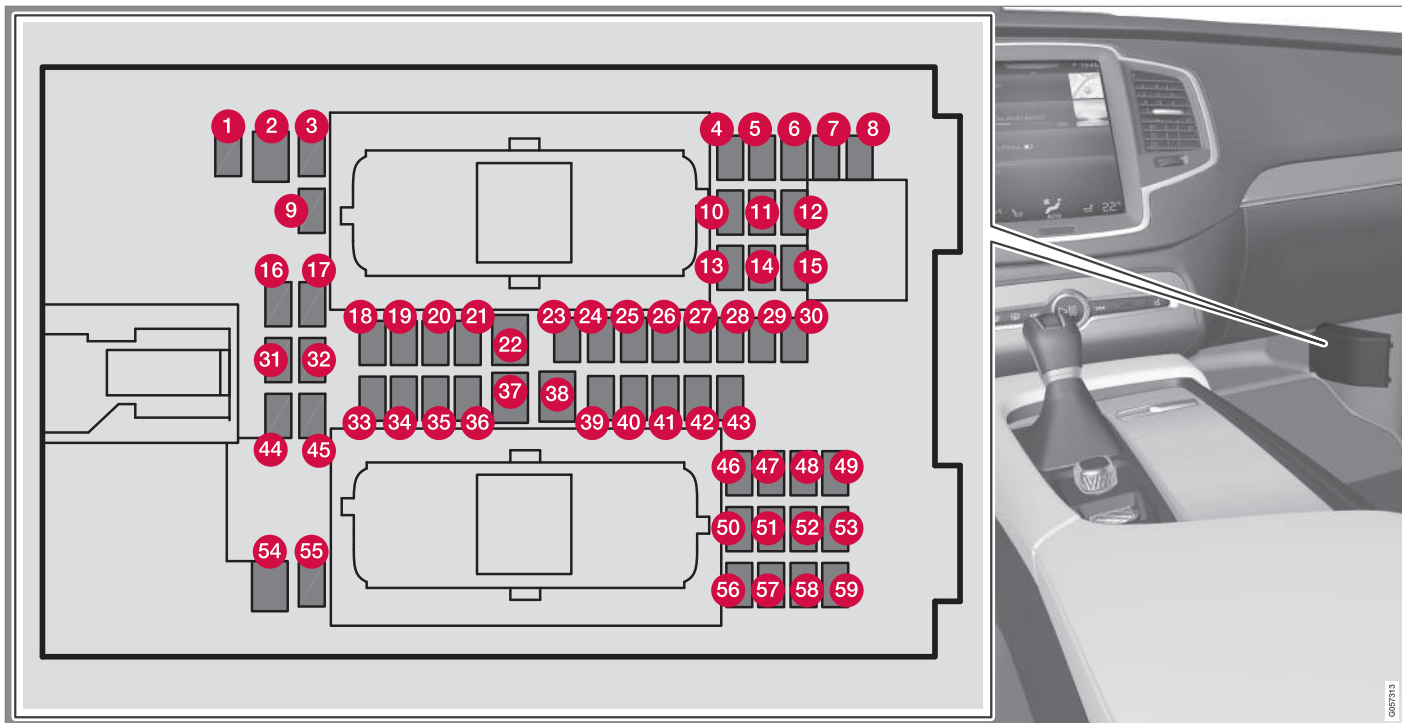

Po wewnętrznej stronie pokrywy znajdują się szczytce, które ułatwiają procedurę wyjmowania i wkładania bezpieczników.

W skrzynce bezpieczników w komorze silnika znajdują się także bezpieczniki zapasowe.



### Roźmieszczenie bezpieczników

- Bezpieczniki 1, 3-21, 23-36, 39-53 i 55-59 są typu „Micro”.
- Bezpieczniki 2, 22, 37-38 i 54 są typu „MCASE” i powinny być wymieniane w stacji obsługi<sup>16</sup>.

	Funkcjonowanie	A <sup>A</sup>
1	-	-
2	Gniazdo elektryczne 230 V w konsoli między fotelami, obok miejsca na nogi dla pasażerów drugiego rzędu siedzeń*	30
3	-	-
4	Czujnik ruchu*	5
5	Odtwarzacz multimedialny	5
6	Wyświetlacz kierowcy	5
7	Klawiatura w konsoli środkowej	5
8	Czujnik nastonecznienia	5
9	-	-
10	-	-
11	Moduł elektroniczny kierownicy	5

	Funkcjonowanie	A <sup>A</sup>
12	Moduł pokrętki rozruchu i włącznika hamulca postojowego	5
13	Moduł elektroniczny podgrzewanej kierownicy*	15
14	-	-
15	-	-
16	-	-
17	-	-
18	Moduł sterujący układu klimatyzacji	10
19	Blokada kierownicy	7,5
20	Gniazdo diagnostyczne OBDII	10
21	Wyświetlacz centralny	5
22	Moduł wentylatora układu klimatyzacji, przedni	40
23	-	-

	Funkcjonowanie	A <sup>A</sup>
24	Podświetlenie elementów sterowania, oświetlenie kabiny pasażerskiej, przyciemnianie wewnętrznego lusterek wstecznego*, czujnik deszczu i światła*, klawiatura w konsoli między fotelami obok miejsca na nogi dla pasażerów drugiego rzędu siedzeń*, elektrycznie regulowane fotele przednie*, panele sterowania w tylnych drzwiach	7,5
25	Moduł sterujący funkcji wsparcia kierowcy	5
26	Panoramyczne okno dachowe z roletą przeciwsłoneczną*	20
27	Wyświetlacz przezierny na szybie przedniej*	5
28	Wyłącznik oświetlenia kabiny	5
29	-	-
30	Wyświetlacz w konsoli sufitowej (sygnalizacja niezapięcia pasów bezpieczeństwa/wskaźnik czołowej poduszki powietrznej pasażera)	5
31	-	-

<sup>16</sup> Zaleca się kontakt z autoryzowaną stacją obsługi Volvo.





	Funkcjonowanie	A <sup>A</sup>
32	Czujnik wilgotności	5
33	Moduł drzwi w prawych drzwiach tylnych	20
34	bezpieczniki w komorze bagażnika	10
35	Moduł sterujący funkcji połączenia samochodu z Internetem, moduł sterujący systemu telematycznego	5
36	Moduł drzwi w lewych drzwiach tylnych	20
37	Moduł sterujący systemu audio (wzmacniacz) (niektóre wersje)	40
38	Moduł wentylatora układu klimatyzacji, tylny*	40
39	Moduł anteny wielozakresowej	5
40	Moduły funkcji komfortowych (masażu) przednich siedzeń*	5
41	-	-
42	Wycieraczka tylnej szyby	15
43	Moduł sterujący pompy paliwowej	15
44	-	-
45	-	-

	Funkcjonowanie	A <sup>A</sup>
46	Podgrzewanie fotela kierowcy	15
47	Podgrzewanie przedniego fotela pasażera	15
48	Pompa płynu chłodzącego	10
49	-	-
50	Moduł drzwi w lewych drzwiach przednich	20
51	Moduł sterujący zawieszenia (aktywnego)*	20
52	-	-
53	Moduł sterujący systemu Sensus	10
54	-	-
55	-	-
56	Moduł drzwi w prawych drzwiach przednich	20
57	-	-
58	TV* (niektóre rynki)	5
59	Bezpiecznik główny dla bezpieczników 53 i 58	15

A Amperaż

### Powiązane informacje

- Wymiana bezpiecznika (Str. 584)
- Bezpieczniki w komorze silnika (Str. 585)
- bezpieczniki w komorze bagażnika (Str. 593)

## **bezpieczniki w komorze bagażnika**

Bezpieczniki w przestrzeni bagażowej zabezpieczają między innymi elektrycznie regulowane

fotele\*, poduszki powietrze i napinacze pasów bezpieczeństwa.



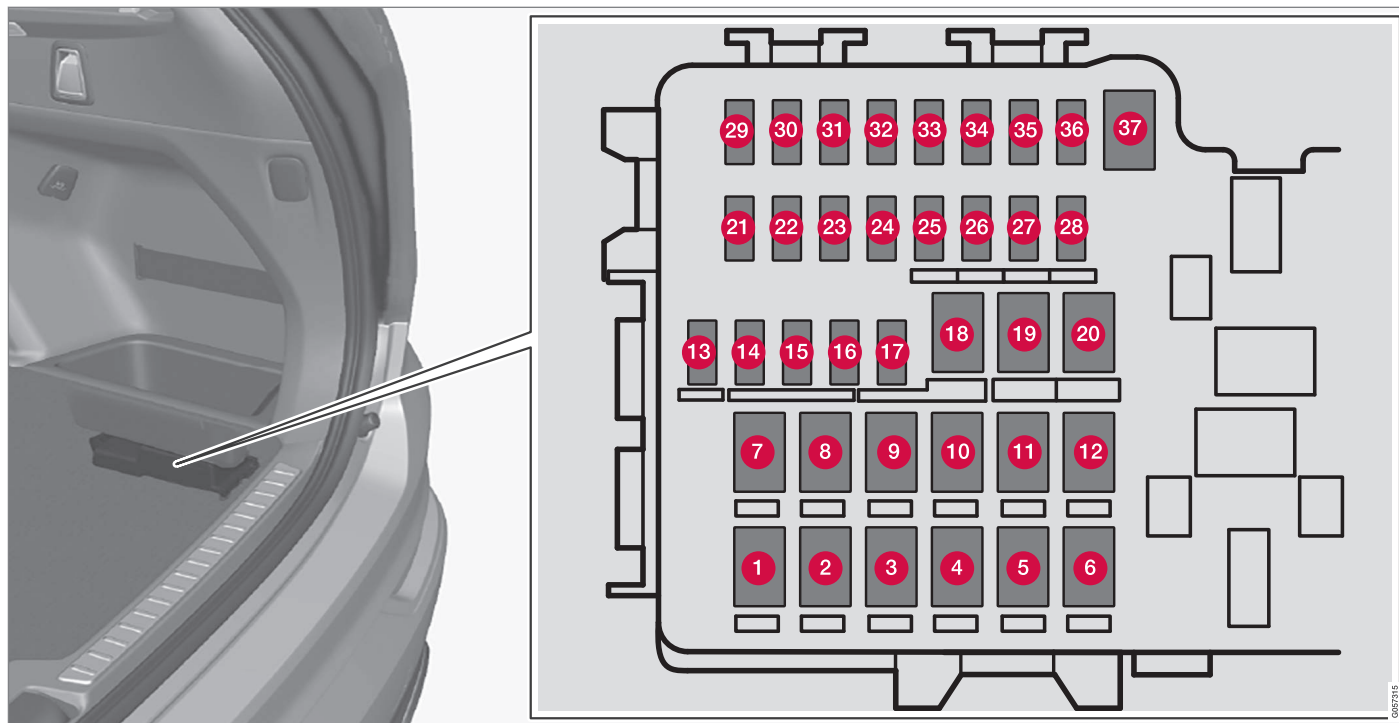

Centralka elektryczna znajduje się pod schowkiem po prawej stronie.

Po wewnętrznej stronie pokrywy znajdują się szczytce, które ułatwiają procedurę wyjmowania i wkładania bezpieczników.

**W skrzynce bezpieczników w komorze silnika** znajdują się także bezpieczniki zapasowe.

### Rozmieszczenie bezpieczników

- Bezpieczniki 13-17 i 21-36 są typu „Micro”.
- Bezpieczniki 1-12, 18-20 i 37 są typu „MCASE” i powinny być wymieniane w stacji obsługi<sup>17</sup>.

	Funkcjonowanie	AA
1	Ogrzewanie szyby tylnej	30
2	–	–
3	Sprężarka zawieszenia pneumatycznego*	40
4	Dodatkowe nagrzewnice elektryczne, z prawej strony z tyłu*	30
5	–	–
6	Dodatkowe nagrzewnice elektryczne, z lewej strony z tyłu*	30
7	–	–
8	–	–
9	Drzwi bagażnika otwierane elektrycznie*	25
10	Przedni fotel pasażera z elektryczną regulacją*	20

	Funkcjonowanie	AA
11	Moduł sterujący haką holowniczego*	40
12	Moduł napinacza pasa bezpieczeństwa, prawa strona	40
13	Wewnętrzne cewki przekaźników	5
14	–	–
15	Moduł funkcji wykrywania ruchu stopy* (do otwierania elektrycznie sterowanych drzwi bagażnika)	5
16	–	–
17	Moduł opuszczania oparcie siedzeń trzeciego rzędu*	20
18	Moduł sterujący haką holowniczego*	25
19	Elektrycznie regulowany fotel kierowcy*	20
20	Moduł napinacza pasa bezpieczeństwa, lewa strona	40
21	Kamera parkowania*	5
22	–	–

	Funkcjonowanie	AA
23	–	–
24	–	–
25	–	–
26	Moduł sterujący poduszek powietrznych i napinaczy pasów bezpieczeństwa	5
27	–	–
28	Ogrzewanie fotela, lewego tylnego*	15
29	–	–
30	Blind Spot Information (BLIS)*	5
31	–	–
32	Moduły napinaczy pasów bezpieczeństwa	5
33	Siłownik recyrkulacji spalin (benzyna, niektóre wersje silnikowe)	5
34	–	–
35	Moduł sterujący AWD*	15

<sup>17</sup> Zaleca się kontakt z autoryzowaną stacją obsługi Volvo.





	Funkcjonowanie	A <sup>A</sup>
36	Ogrzewanie fotela, prawego tylnego*	15
37	-	-

A Amperaż

**Powiązane informacje**

- Wymiana bezpiecznika (Str. 584)
- Bezpieczniki pod schowkiem podręcznym (Str. 589)
- Bezpieczniki w komorze silnika (Str. 585)

## Czyszczenie karoserii

Samochód należy umyć, jak tylko ulegnie zabrudzeniu. Dzięki temu jego umycie będzie łatwiejsze, ponieważ brud nie przywrze tak mocno. Pozwala to także zmniejszyć ryzyko zarysowania lakieru i utrzymać świeży wygląd samochodu. Należy korzystać z myjni wyposażonych w separator substancji ropopochodnych. Stosować szampon samochodowy.

### Mycie ręczne

- Wszelkie ślady ptasich odchodów na powierzchniach lakierowanych należy jak najszybciej usuwać. Zawarte w nich agresywne związki chemiczne uszkadzają lakier i powodują jego odbarwienie. Użyć na przykład miękkiego papieru lub gąbki nasączonej dużą ilością wody. Zalecane jest powierzenie usunięcia tego rodzaju odbarwień autoryzowanej stacji obsługi Volvo.
- Słutkować podwozie wodą z węża.
- Słutkać cały samochód wodą, aby usunąć rozpuszczone zanieczyszczenia i zmniejszyć w ten sposób ryzyko zarysowania lakieru podczas mycia. Nie kierować strumienia wody bezpośrednio na zamki.
- W razie potrzeby trwałe zabrudzenia można spróbować usunąć na zimno środkiem odtłuszczającym. W takim przypadku należy pamiętać, że powierzchnia nie może być gorąca od promieni słonecznych.

- Przy użyciu gąbki umyć nadwozie, obficie polewając letnią wodą z dodatkiem szamponu samochodowego.
- Pióra wycieraczek myć ciepłym roztworem mydła lub szamponu samochodowego.
- Wytrzeć samochód czystą i miękką ściereczką irchową lub gumową wycieraczką do szyb. Nie pozostawiając kropli wody do wyschnięcia w mocnym słońcu, można zmniejszyć ryzyko powstania plam od wody, których usunięcie może wymagać polerowania lakieru.

### OSTRZEŻENIE

Mycie silnika należy zawsze zlecać stacji obsługi. Gdy silnik jest gorący, występuje zagrożenie pożarem.

### WAŻNE

Brudne reflektory działają z mniejszą skutecznością. Należy je regularnie czyścić, np. przy tankowaniu.

Nie używać detergentów o działaniu korozyjnym, lecz wody i gąbki niepowodującej zarysowań.

### UWAGA

Po wewnętrznej stronie kloszy oświetlenia zewnętrznego, np. reflektorów i lamp tylnych, może tymczasowo występować zjawisko kondensacji pary wodnej. Jest to normalne i wszystkie elementy oświetlenia zewnętrznego zostały zaprojektowane, by radzić sobie z tym problemem. Kondensacja zazwyczaj ustępuje w wyniku wentylacji obudowy lampy po pewnym czasie od jej włączenia.

### Automatyczna myjnia samochodowa

Myjnia automatyczna jest prostym i szybkim sposobem na umycie samochodu, jednak szczołki w myjni automatycznej nie zawsze są w stanie skutecznie sięgnąć do wszystkich miejsc samochodu. Dla uzyskania dobrych rezultatów zaleca się ręczne mycie samochodu albo uzupełnienie mycia w myjni automatycznej myciem ręcznym.

### UWAGA

Przez pierwszych kilka miesięcy samochód wolno myć wyłącznie ręcznie. Jest tak dlatego, że nowy lakier jest bardziej delikatny.



### ! WAŻNE

Przed wjazdem do automatycznej myjni samochodowej należy wyłączyć funkcje automatycznego hamowania podczas postoju (Auto Hold) i automatycznego włączania hamulca postojowego. Jeśli funkcje te nie zostaną dezaktywowane, układ hamulcowy ulegnie zablokowaniu podczas postoju i samochodu nie będzie można ruszyć z miejsca.

W myjniach samochodowych, w których samochód jest przetwarzany na kołach, obowiązującą następującą procedurą:

1. Wjechać do myjni.
2. Wyłączyć funkcję automatycznego hamowania podczas postoju (Auto Hold) za pomocą przełącznika na konsoli między fotelami.
3. Wyłączyć funkcję automatycznego włączania hamulca postojowego za pomocą wyświetlacza centralnego.
4. Przeszawić dźwignię zmiany biegów w położenie **N**.
5. Wyłączyć silnik, obracając pokrętkę Start na konsoli między fotelami w położenie **STOP**. Przytrzymać pokrętkę w położeniu **STOP** przez co najmniej 4 sekundy.
  - > Samochód jest przygotowany do automatycznej myjni samochodowej.

### ! WAŻNE

System automatycznie przełączy się w tryb **P**, chyba że wykonana zostanie czynność opisana powyżej. Koła są zablokowane w trybie **P**, w którym nie powinny się znajdować w czasie wjeżdżania samochodem do automatycznej myjni samochodowej.

### Mycie wysokociśnieniowe

Podczas mycia wysokociśnieniowego należy kierować strumień ruchami „zamiatającymi”, utrzymując dyszę wylotową w odległości co najmniej 30 cm od powierzchni samochodu. Nie kierować strumienia wody bezpośrednio na zamki.

### Testowanie hamulców

W przypadku długiej jazdy w czasie opadów deszczu lub mokrego śniegu należy od czasu do czasu delikatnie nacisnąć pedał hamulca. Ciepło tarcia spowoduje rozgrzanie i osuszenie okładzin ciernych. Należy to również robić po rozpoczęciu jazdy w bardzo wilgotne lub zimne dni.

### ! OSTRZEŻENIE

Po umyciu samochodu należy zawsze przetestować hamulce, w tym hamulec postojowy, by upewnić się, że wilgoć i rdza nie zaatakowały okładzin ciernych hamulców i nie spowodowały pogorszenia ich działania.

### Pióra wycieraczek

Asfalt, pył i sól osadzające się na piórach wycieraczek, jak również owady, lód itd. zalegające na przedniej szybie skracają żywotność piór wycieraczek.

Podczas czyszczenia pióra wycieraczek ustawić w pozycji serwisowej.

### i UWAGA

Pióra wycieraczek i szybę przednią należy regularnie myć letnią wodą z dodatkiem mydła lub szamponu samochodowego. Nigdy nie używać mocnych rozpuszczalników.

### Zewnętrzne elementy plastikowe, gumowe i wykończeniowe

Do czyszczenia i pielęgnacji części z tworzywa sztucznego, gumy oraz elementów ozdobnych, np. listew ozdobnych wykończonych z połyskiem, zalecane jest stosowanie specjalnych preparatów, dostępnych w sieci sprzedaży Volvo. Używając tych środków, należy stosować się bezwzględnie do instrukcji ich użytkowania.

Ramki wokół szyb bocznych, relingi dachowe samochodu i obramowania drzwi przy szybach\* są wykonane z anodowanego aluminium. Oznacza to, że należy je myć wyłącznie detergentami o wartości pH mieszczącej się w zakresie od 3,5 do 11,5. Ma to na celu uniknięcie odbarwienia.





Części, które należy myć detergentem o wartości pH mieszczącej się w zakresie od 3,5 do 11,5.

### ! WAŻNE

Unikać woskowania i polerowania części wykonanych z tworzywa sztucznego i gumy.

Używając środka odtłuszczającego na powierzchni elementów wykonanych z tworzywa sztucznego lub gumy, należy używać niewielkiej siły przy pocieraniu, o ile jest to konieczne. Używać miękkiej gąbki do mycia.

Polerowanie błyszczących listew wykończeniowych może spowodować przetarcie lub uszkodzenie ich powłoki.

Nie wolno używać środka polerskiego zawierającego materiał ścierny.

### ! WAŻNE

Unikać mycia samochodu detergentem o wartości pH poniżej 3,5 lub powyżej 11,5. Może to spowodować odbarwienie anodowanych części aluminiowych, takich jak relingi dachowe i ramki wokół szyb bocznych.

Nie wolno używać środka do polerowania metali na anodowanych częściach aluminiowych, ponieważ może to spowodować odbarwienie i zniszczyć powłokę.

### Tarcze kół

Należy stosować zalecane przez Volvo środki do mycia obręczy.

Silnie działające preparaty mogą uszkodzić powierzchnię oraz pozostawić plamy na powłokach chromowych.

### Powiązane informacje

- Polerowanie i woskowanie (Str. 599)
- Pióra wycieraczek w pozycji serwisowej (Str. 575)
- Automatyczne hamowanie podczas postoju (Str. 448)
- Używanie hamulca postojowego (Str. 446)
- Pozycje automatyczne skrzyni biegów (Str. 425)

## Polerowanie i woskowanie

Kiedy lakier zaczyna tracić swój połysk lub gdy np. chcemy go dodatkowo zabezpieczyć przed sezonem zimowym, można go wypolerować i nawoskować. Przez pierwszy rok użytkowania samochodu zwykle nie ma potrzeby polerowania jego nadwozia, natomiast można wykonywać woskowanie. Nie należy polerować ani woskować samochodu w miejscu wystawionym na bezpośrednie działanie promieni słonecznych.

Przed polerowaniem lub woskowaniem należy starannie umyć samochód. Plamy od smoły i asfaltu zmyć środkami do usuwania smoły lub benzyną ekstrakcyjną. Trudniejsze do usunięcia plamy można wyczyścić delikatną pastą ścierną do lakieru samochodowego.

Należy najpierw przeprowadzić polerowanie, a następnie woskowanie przy użyciu płynnego lub stałego wosku. Ściśle przestrzegać instrukcji na opakowaniu używanego preparatu. Wiele dostępnych środków zawiera zarówno wosk, jak i częścieczki ścierne.



**! WAŻNE**

Unikać woskowania i polerowania części wykonanych z tworzywa sztucznego i gumy.

Używając środka odtłuszczającego na powierzchni elementów wykonanych z tworzywa sztucznego lub gumy, należy używać niewielkiej siły przy pocieraniu, o ile jest to konieczne. Używać miękkiej gąbki do mycia.

Polerowanie błyszczących listew wykończeniowych może spowodować przetarcie lub uszkodzenie ich powłoki.

Nie wolno używać środka polerskiego zawierającego materiał ścierny.

**! WAŻNE**

Należy stosować wyłącznie środki do pielęgnacji lakieru i zabiegi zalecane przez firmę Volvo. Inne zabiegi, takie jak stosowanie środków ochronnych, uszczelniających, zabezpieczających, nabtyszczających itp. mogą spowodować uszkodzenie lakieru. Uszkodzenia lakieru spowodowane użyciem takich środków nie są objęte gwarancją firmy Volvo.

#### Powiązane informacje

- Czyszczenie karoserii (Str. 597)
- Naprawa drobnych uszkodzeń powłok lakierych (Str. 603)

### Zabezpieczenie antykorozyjne

Samochód posiada efektywne zabezpieczenie przed korozją.

Zabezpieczenie nadwozia przed korozją składa się z nowoczesnych metalowych powłok ochronnych na metalu, wysokiej jakości procesu lakierowania, zabezpieczonych przed korozją i zminimalizowanych zakładkach elementów metalowych oraz plastikowych elementów ochronnych, ochrony przed ścieraniem i uzupełniającego środka antykorozyjnego w obszarach wrażliwych. Takie połączenie gwarantuje, że nadwozie pozostanie wolne od problemów z korozją przez lata. Wrażliwe podzespoły zawieszenia kół w podwoziu są wykonane z odpornego na korozję odlewu aluminiowego.

### Kontrola i konserwacja zabezpieczenia antykorozyjnego

Zabezpieczenie antykorozyjne samochodu zwykle nie wymaga konserwacji, ale utrzymywanie samochodu w czystości zawsze pomaga bardziej ograniczyć ryzyko wystąpienia korozji. Należy zawsze unikać stosowania silnie alkalicznych lub kwaśnych roztworów do czyszczenia błyszczących elementów wykończeniowych. Zaprawki odprysków od kamieni należy wykonywać bezzwłocznie po ich zauważeniu.

### Powiązane informacje

- Czyszczenie karoserii (Str. 597)
- Naprawa drobnych uszkodzeń powłok lakierych (Str. 603)

## Czyszczenie wnętrza

Należy stosować wyłącznie zalecane przez Volvo kosmetyki samochodowe. Czyścić regularnie i usuwać plamy od razu dla uzyskania jak najlepszego rezultatu. Przed zastosowaniem środków czyszczących ważne jest oczyszczenie powierzchni odkurzaczem.

### ! WAŻNE

- Pewne rodzaje kolorowej odzieży (np. ciemny dżins lub zamsz) mogą plamić tapicerkę. W takiej sytuacji ważne jest, aby możliwie najszybciej wyczyścić i zabezpieczyć te fragmenty tapicerki.
- Do czyszczenia wnętrza nie wolno nigdy używać silnie działających rozpuszczalników, takich jak płyn do spryskiwaczy, czysta benzyna lub benzyna lakowa, ponieważ mogą one uszkodzić tapicerkę oraz inne materiały wyposażenia wnętrza.
- Nie wolno rozpylać środka czyszczącego bezpośrednio na podzespoły wyposażone w elektryczne przyciski i elementy sterowania. Zamiast tego należy je przetrzeć wilgotną ściereczką z dodatkiem środka czyszczącego.
- Ostre przedmioty i zapięcia typu rzep mogą spowodować uszkodzenie tapicerki tekstylnej.

## Tapicerka tekstylna i podsufitka

Nie wolno skrobać, ani pocierać płamy, ponieważ grozi to uszkodzeniem tapicerki. Nie wolno stosować silnych odplamiaczy, ponieważ grozi to odbarwieniem tapicerki.

## Tapicerka skórzana\*

Tapicerka skórzana Volvo jest zabezpieczona w sposób pozwalający zachować jej pierwotny wygląd.

Tapicerka skórzana jest produktem naturalnym, który z upływem czasu zmienia swój wygląd i zyskuje piękną patynę. Dla utrzymania właściwości i koloru skóry konieczne jest jej regularne czyszczenie i pielęgnacja. Volvo oferuje szeroką gamę środków do czyszczenia i pielęgnacji tapicerki skórzanej (Volvo Leather Care Kit/Wipes), które stosowane zgodnie z instrukcjami konserwują również powłoki ochronne.

Dla osiągnięcia najlepszych rezultatów zalecane jest czyszczenie skórzanej tapicerki i nakładanie mleczka konserwującego cztery razy w roku (lub częściej, jeżeli to konieczne). Produkty Volvo Leather Care Kit/Wipes do pielęgnacji skóry można nabyć w sieci sprzedaży Volvo.

## Skórzane poszycie kierownicy

Skóra musi oddychać. Nigdy nie przykrywać skózanego poszycia kierownicy plastikowymi osłonami. Do czyszczenia skózanego poszycia kierownicy zalecane są produkty Volvo Leather Care Kit/Wipes.

## Panel z pokryciem skórzanym\*

Skóra musi oddychać. Nie wolno nigdy przykrywać skóry na górnej części tablicy rozdzielczej lub na panelu drzwi. Do czyszczenia skózanego pokrycia paneli zalecane są produkty Volvo Leather Care Kit/Wipes.

## Wewnętrzne elementy z tworzywa sztucznego, metalu i drewna

Do czyszczenia tapicerki i elementów z tworzywa sztucznego zalecana jest tkanina fibrylowana lub mikrofibrowana, dostępna w autoryzowanej stacji obsługi Volvo.

Nie wolno zdrapywać ani rozcierać zabrudzeń. Nie wolno do tego celu używać mocnych odplamiaczy.

## Pasy bezpieczeństwa

Należy użyć ciepłej wody z detergentem syntetycznym. W sieci sprzedaży Volvo dostępny jest specjalny preparat do czyszczenia tkanin. Przed umożliwieniem zwinienia pasa należy dokładnie go osuszyć.

## Dywaniki i wykładzina podłogowa

Wyjąć dodatkowe dywaniki, aby wyczyścić je oddzielnie. Przy użyciu odkurzacza usunąć piach i brud. Każdy dywanik podłogowy jest zamocowany kołkami.

Aby zdjąć dywanik, należy chwycić go przy każdym kołku i pociągnąć prosto do góry.



- ◀ Położyć dywanik na odpowiednim miejscu i zamocować, wciskając na kołek.

### **⚠ OSTRZEŻENIE**

Należy używać tylko jednego dywanika podłogowego przy każdym siedzeniu i przed rozpoczęciem jazdy sprawdzić, czy dywanik przy fotelu kierowcy jest dobrze przymocowany i zabezpieczony spinkami, aby nie mógł dostać się pod pedały lub w ich pobliże.

Do usuwania plam z wykładziny podłogowej po odkurzeniu zaleca się specjalny preparat do czyszczenia tkanin. Wykładzinę podłogową należy czyścić środkami zalecanymi przez dealera Volvo.

### **Powiązane informacje**

- Czyszczenie wyświetlacza centralnego (Str. 602)

## **Czyszczenie wyświetlacza centralnego**

Brud, plamy i tłuszcz z palców mogą wpływać niekorzystnie na działanie i czytelność wyświetlacza centralnego. Ekran należy regularnie czyścić szmatką z mikrofibry.



Przycisk strony głównej wyświetlacza centralnego.

1. Wyłączyć wyświetlacz centralny długim naciśnięciem na przycisk Home.
2. Ekran należy czyścić dostarczoną ściereczką z mikrofibry lub użyć innej ściereczki z mikrofibry o porównywalnej jakości. Ekran należy wycierać za pomocą czystej i suchej ściereczki z mikrofibry, wykonując niewielkie okrężne ruchy. W razie potrzeby lekko zwilżyć ściereczkę z mikrofibry czystą wodą.
3. Włączyć wyświetlacz centralny krótkim naciśnięciem na przycisk Home.

### **⚠ WAŻNE**

Używana do czyszczenia centralnego wyświetlacza ściereczka z mikrofibry nie może być zapiaszczona ani zabrudzona.

### **⚠ WAŻNE**

Podczas czyszczenia centralnego wyświetlacza nie wolno mocno naciskać powierzchni jego ekranu. Silny nacisk może uszkodzić ekran.

### **⚠ WAŻNE**

Nie wolno przyskać żadnym płynem ani żrącymi środkami chemicznymi bezpośrednio na centralny wyświetlacz. Nie wolno używać płynów do czyszczenia szyb, innych środków czyszczących, aerozoli, rozpuszczalników, alkoholu, amoniaku ani ściernych środków czyszczących.

Nie wolno nigdy używać ściernych ściereczek, ręczników papierowych ani papieru toaletowego, ponieważ mogą one powodować zarysowania na centralnym wyświetlaczu.

### **Powiązane informacje**

- Czyszczenie wnętrza (Str. 601)
- Prezentacja wyświetlacza centralnego (Str. 35)

## Naprawa drobnych uszkodzeń powłok lakierowych

Powłoka lakierowa stanowi istotny element antykorozyjnego zabezpieczenia samochodu i dlatego jej stan powinien być regularnie kontrolowany. Do najczęściej spotykanych uszkodzeń powłoki lakierowej, które można naprawić samodzielnie, należą drobne odpryski po uderzeniach kamieni, zarysowania oraz uszkodzenia lakieru na krawędziach błotników, drzwi i zderzaków.

### Kod koloru

Naklejka z kodem koloru znajduje się na słupku drzwiowym i jest widoczna po otwarciu prawych drzwi tylnych.

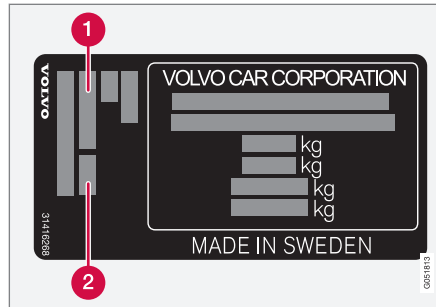

- 1 Kod koloru nadwozia
- 2 Kod ewentualnego dodatkowego koloru nadwozia

Należy dobrać odpowiedni kolor lakieru.

## Naprawa drobnych uszkodzeń powłok lakierowych

Wszelkie uszkodzenia wymagają natychmiastowej interwencji, aby zapobiec powstaniu ognisk korozji.

### Materiały, które mogą być potrzebne

- podkład<sup>18</sup> – specjalny podkład klejący w spreju jest dostępny np. do zderzaków pokrytych tworzywem.
- lakier bazowy i lakier bezbarwny – dostępny w spreju lub w postaci pisaka/szyftu do wyprawek<sup>19</sup>.
- Taśma maskująca.
- drobny papier ścierny<sup>18</sup>.

### Powiązane informacje

- Naprawa uszkodzonego lakieru (Str. 604)
- Tabliczki znamionowe (Str. 606)
- Zabezpieczenie antykorozyjne (Str. 600)

<sup>18</sup> W razie potrzeby.

<sup>19</sup> Postępować zgodnie z instrukcją dołączoną do opakowania z lakierem w pisaku/szyftcie.

## Naprawa uszkodzonego lakieru

Podczas wykonywania zaprawek lakierniczych samochód musi być czysty i suchy, a jego temperatura musi być wyższa od 15°C.

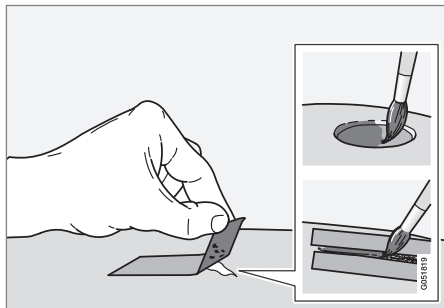

1. Na uszkodzone miejsce nakleić kawałek taśmy maskującej, a następnie oderwać go. W ten sposób usunięte zostaną wszelkie pozostałości lakieru, które nie przylegają dobrze do podłoża.

Jeśli uszkodzenie dochodzi aż do powierzchni metalu, należy użyć podkładu. W przypadku uszkodzenia powierzchni plastikowej należy użyć podkładu klejącego, aby uzyskać lepszy rezultat – rozpylić podkład do zakrętki puszkii spreju i nanieść cienką warstwę pędzelkiem.

2. Przed malowaniem można w razie potrzeby (np. gdy wokół uszkodzonego miejsca występują ostre brzegi) można miejscowo lekko zeszlifować powierzchnię, używając bardzo drobnego papieru ściernego. Oczyszczyć powierzchnię starannie i pozostawić do wyschnięcia.
3. Dokładnie wymieszać podkład i nałożyć na uszkodzone miejsce małym pędzelkiem, zapawką lub podobnym przyrządem. Po wyschnięciu podkładu nałożyć lakier bazowy i bezbarwny.

W przypadku zarysowań postępować podobnie, ale zamaskować taśmą powierzchnie przylegające do zarysowanego miejsca, aby je zabezpieczyć.

Lakier wyprawkowy w szyfcie i lakier w spreju można nabyć w sieci sprzedaży Volvo.

### **i UWAGA**

Jeśli uderzenie kamienia nie spowodowało odprysku aż do powierzchni metalu i w miejscu uderzenia pozostaje nieuszkodzona warstwa lakieru, należy wypełnić odprysk lakierem bazowym i bezbarwnym niezwłocznie po oczyszczeniu powierzchni.

### Powiązane informacje

- Naprawa drobnych uszkodzeń powłok lakierniczych (Str. 603)
- Czyszczenie karoserii (Str. 597)

SPECYFIKACJE

## Tabliczki znamionowe

Oznaczenie typu, numer identyfikacyjny pojazdu i tym podobne, unikalne dla danego samochodu

informacje są podane na tabliczkach znamionowych w samochodzie.

### Rozmieszczenie tabliczek znamionowych

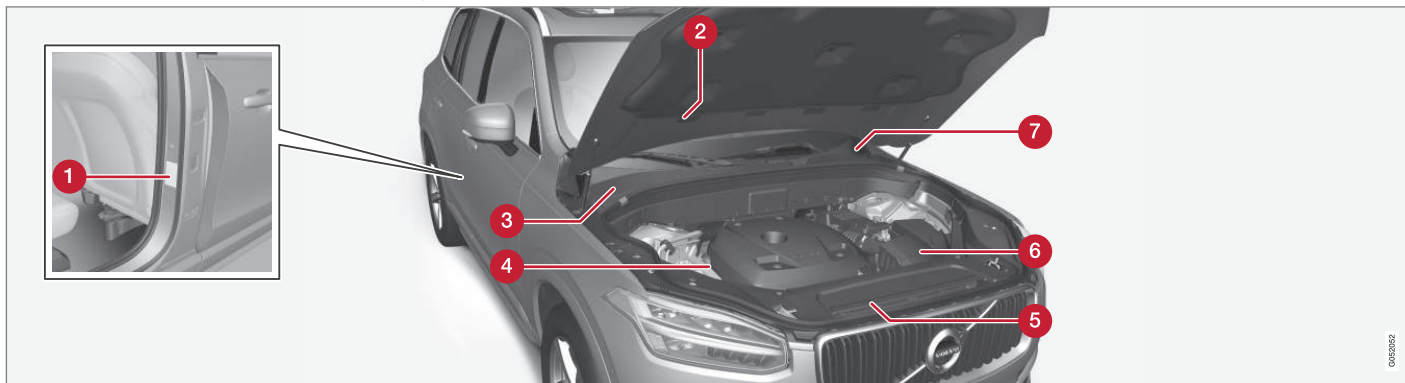

Ilustracja jest schematyczna - poszczególne elementy mogą różnić się w zależności od rynku i modelu.

Znajomość oznaczenia typu samochodu, numeru identyfikacyjnego samochodu i silnika ułatwi Państwu wszelkie kontakty z autoryzowanymi stacjami Volvo związane z samochodem oraz podczas zamawiania części zamiennych i akcesoriów.



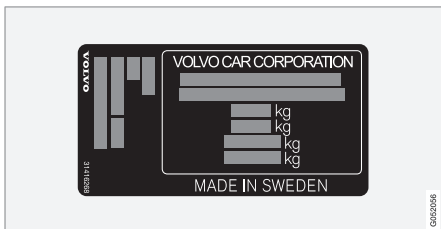

1 Naklejka zawierająca oznaczenie typu, numer identyfikacyjny pojazdu, dopuszczalne masy i symbol koloru lakieru oraz numer świadectwa homologacji. Naklejka znajduje się na słupku drzwiowym i jest widoczna po otwarciu prawych drzwi tylnych.

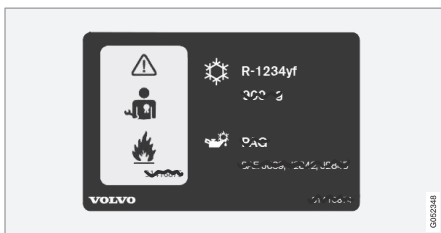

2 Naklejka układu klimatyzacji w samochodzie z czynnikiem chłodniczym R1234yf.

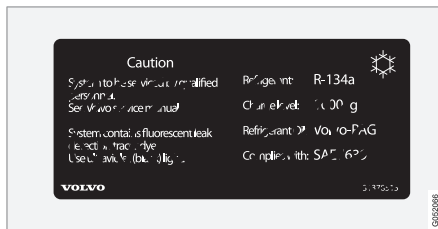

2 Naklejka układu klimatyzacji w samochodzie z czynnikiem chłodniczym R134a.

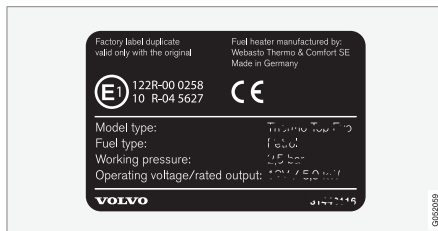

3 Naklejka informacyjna nagrzewnicy postojo-wej.

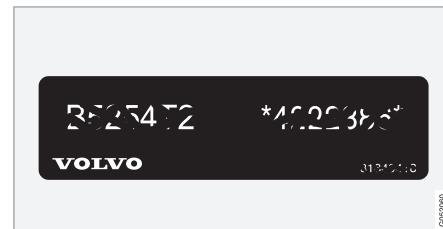

4 Naklejka zawierająca kod silnika i numer seryjny silnika.

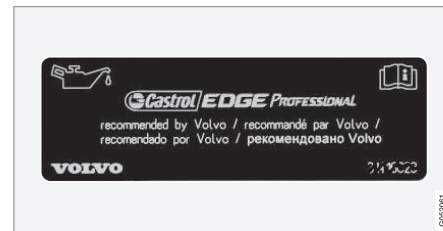

5 Naklejka oleju silnikowego.

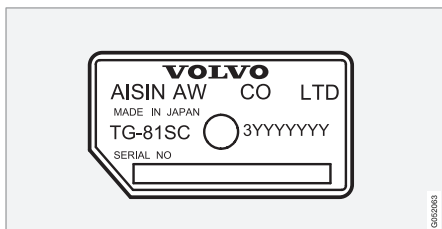

- 6** Naklejka zawierająca oznaczenie typu i numer seryjny skrzyni biegów.

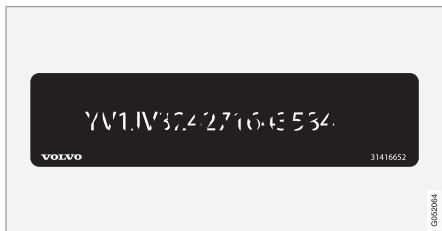

- 7** Naklejka zawierająca numer identyfikacyjny pojazdu – VIN (Vehicle Identification Number).

Dalsze informacje na temat samochodu znajdują się w dokumencie rejestracyjnym.

### **i** UWAGA

Nie jest zamiarem producenta, by naklejki widniejące w instrukcji obsługi były dokładną kopią naklejek znajdujących się w samochodzie. Zostały one zamieszczone w instrukcji w celu zaprezentowania ich orientacyjnego wyglądu oraz umiejscowienia w samochodzie. Informacje dotyczące Państwa samochodu znajdują się na odpowiednich naklejkach w samochodzie.

### Powiązane informacje

- Klimatyzacja — specyfikacje (Str. 619)

## Wymiary

Wymiary długości, wysokości samochodu itp. są podane w tabeli.

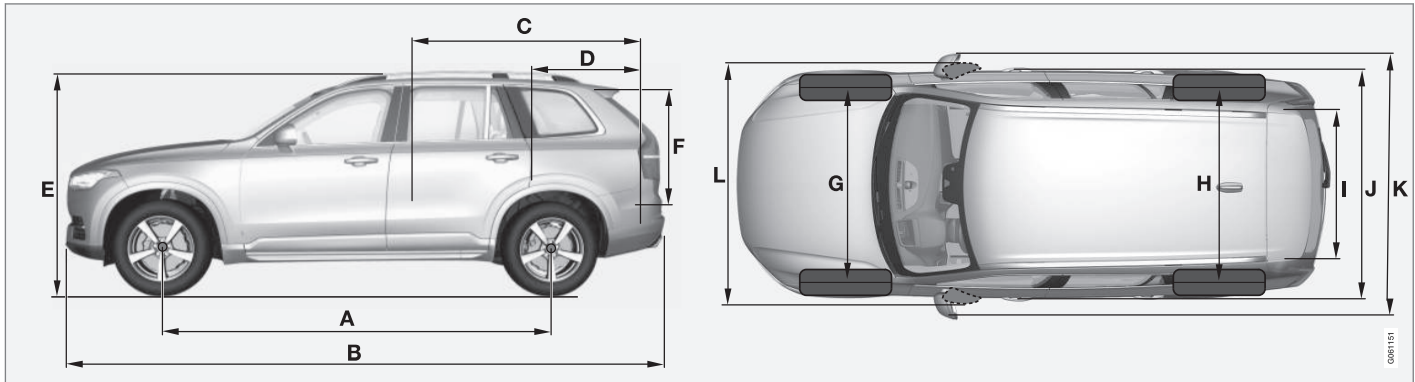

Wymiary	mm
A Rozstaw osi	2984
B Długość	4950
C Długość podłogi maksymalnej przestrzeni ładunkowej ze złożonymi siedzeniami	2040 1260 <sup>A</sup>
D Długość podłogi maksymalnej przestrzeni ładunkowej	1220 <sup>B</sup> 554 <sup>C</sup>

Wymiary	mm
E Wysokość	1776
F Wysokość maksymalnej przestrzeni ładunkowej	816
G Rozstaw kół osi przedniej <sup>D</sup>	1673 <sup>E</sup> 1665 <sup>F</sup>
Rozstaw kół osi przedniej <sup>G</sup>	1676 <sup>E</sup> 1668 <sup>F</sup>

Wymiary	mm
H Rozstaw kół tylnych <sup>D</sup>	1675 <sup>E</sup> 1667 <sup>F</sup>
	Rozstaw kół tylnych <sup>G</sup>
I Szerokość podłogi maksymalnej przestrzeni ładunkowej	1192

## SPECYFIKACJE



	<b>Wymiary</b>	<b>mm</b>
J	Szerokość	1923 <sup>H</sup> 1931 <sup>I</sup> 1958 <sup>J</sup>
K	Szerokość wraz z lusterkami zewnętrznymi	2140
L	Szerokość wraz ze złożonymi lusterkami zewnętrznymi	2008

A Od drugiego rzędu siedzeń w wersji 7-osobowej.

B Wersja 5-osobowa.

C Wersja 7-osobowa.

D Samochód bez zawieszenia pneumatycznego.

E Dotyczy kół 20-, 21- i 22-calowych.

F Dotyczy kół 18- i 19-calowych.

G Samochód z zawieszeniem pneumatycznym.

H Szerokość nadwozia.

I Szerokość samochodu z kołami 18- i 19-calowymi.

J Szerokość samochodu z kołami 20-, 21- i 22-calowymi.

## Masy i obciążenia

Informacja o masie całkowitej pojazdu itp. jest podana na tabliczce znamionowej samochodu.

Masa własna pojazdu w stanie gotowym do drogi obejmuje masę kierowcy, paliwa w zbiorniku napełnionym do 90% swojej objętości oraz łączną masę wszystkich płynów eksploatacyjnych.

Na ładowność samochodu wpływa łączny ciężar pasażerów i ciężar zamontowanego dodatkowego wyposażenia oraz pionowe obciążenie haka holowniczego (kiedy podłączona jest przyczepa, patrz tabela). Ładowność nie sumuje się z masą własną samochodu.

Dopuszczalne obciążenie maksymalne = Dopuszczalna masa całkowita pojazdu – Masa własna pojazdu.

### UWAGA

Masa własna pojazdu podana w dokumentacji dotyczy samochodu w wersji standardowej, tzn. bez dodatkowego wyposażenia i akcesoriów. Oznacza to, że wraz z każdym dodanym elementem wyposażenia dodatkowego ładowność samochodu ulega zmniejszeniu o masę tego elementu.

Przykładowe akcesoria, które powodują zmniejszenie ładowności to różne wersje wyposażenia (np. Kinetic/Momentum/Summum), a także inne akcesoria, takie jak hak holowniczy, bagażnik lub boks dachowy, system audio, dodatkowe światła, urządzenie GPS, spalinowa nagrzewnica silnika, kratka zabezpieczająca, dywaniki, osłona bagażu, układ elektrycznej regulacji foteli itd.

Zważenie konkretnego samochodu to pewny sposób na określenie jego masy własnej.

### OSTRZEŻENIE

Właściwości jezdne samochodu zmieniają się w zależności od tego, jak bardzo jest on obciążony i jaki jest rozkład obciążenia.

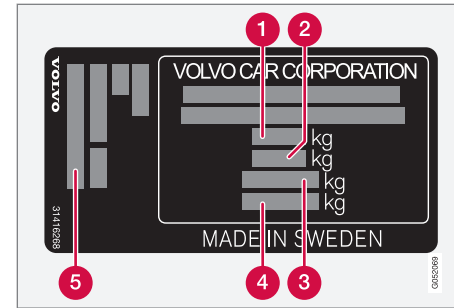

Naklejka znajduje się na słupku drzwiowym i jest widoczna po otwarciu prawych drzwi tylnych.

- 1** Dopuszczalna masa całkowita pojazdu
- 2** Dopuszczalna masa sumaryczna (samochód + przyczepa)
- 3** Dopuszczalne obciążenie przedniej osi
- 4** Dopuszczalne obciążenie tylnej osi
- 5** Zainstalowane wyposażenie

Maksymalne obciążenie: Patrz dowód rejestracyjny.

Dopuszczalne obciążenie dachu: 100 kg.

### Powiązane informacje

- Tabliczki znamionowe (Str. 606)
- Dopuszczalna masa całkowita pojazdu i nacisk na hak holowniczy (Str. 612)

## Dopuszczalna masa całkowita pojazdu i nacisk na hak holowniczy

Parametry dopuszczalnej masy przyczepy i nacisku na hak holowniczy podczas jazdy z przyczepą są podane w tabeli.

## Maksymalny ciężar, przyczepa z hamulcami

### UWAGA

Użycie zaczepu z wbudowanym amortyzatorem drgań na wsporniku holowniczym jest zalecane w przypadku przyczep cięższych niż 1800 kg.

Silnik	Kod silnika <sup>A</sup>	Skrzynia biegów	Maksymalny ciężar, przyczepa z hamulcami (kg)	Dopuszczalny nacisk na hak holowniczy (kg)
T5 AWD	B4204T20	Automatyczna skrzynia biegów	2400	140
T5 AWD	B4204T23	Automatyczna skrzynia biegów	2400	140
T6 AWD	B4204T27	Automatyczna skrzynia biegów	2700	140
D4	D4204T14	Automatyczna skrzynia biegów	1800	140
D4 AWD	D4204T6	Automatyczna skrzynia biegów	2400	140
D5 AWD	D4204T23	Automatyczna skrzynia biegów	2700	140

<sup>A</sup> Kod silnika, numer podzespołu i numer seryjny podane są na tabliczce znamionowej silnika.

### WAŻNE

Podczas jazdy z przyczepą dozwolone jest przekroczenie dopuszczalnej masy całkowitej pojazdu (łącznie z naciskiem na hak holowniczy) maksymalnie o 100 kg, pod warunkiem

że prędkość zostanie ograniczona do 100 km/h (62 mil/h). Trzeba przestrzegać krajowych przepisów dla zestawu pojazdów dotyczących prędkości itd.

**Maksymalny ciężar, przyczepa bez hamulców**

Maksymalny ciężar, przyczepa bez hamulców (kg)	Dopuszczalny nacisk na hak holowniczy (kg)
750	50

**Powiązane informacje**

- Tabliczki znamionowe (Str. 606)
- Masy i obciążenia (Str. 611)
- Jazda z przyczepą (Str. 466)
- Stabilizacja samochodu podczas holowania przyczepy\* (Str. 469)

**Dane techniczne silników**

Specyfikacje silnika (parametry mocy itp.) dla poszczególnych wersji silnika są podane w tabeli.

<b>i UWAGA</b>
Nie wszystkie silniki są dostępne na wszystkich rynkach.

Silnik	Kod silnika <sup>A</sup>	Moc (kW/obr/min)	Moc (KM/obr/min)	Moment obrotowy (Nm/obr/min)	Ilość cylindrów
T5 AWD	B4204T20	183/5500	249/5500	350/1500-4500	4
T5 AWD	B4204T23	187/5500	254/5500	350/1500-4800	4
T6 AWD	B4204T27	235/5700	320/5700	400/2200-5400	4
D4	D4204T14	140/4250	190/4250	400/1750-2500	4
D4 AWD	D4204T6	140/4250	190/4250	420/1500-2500	4
D5 AWD	D4204T23	173/4000	235/4000	480/1750-2250	4

A Kod silnika, numer podzespołu i numer seryjny podane są na tabliczce znamionowej silnika.

**Powiązane informacje**

- Tabliczki znamionowe (Str. 606)
- Olej silnikowy — specyfikacje (Str. 615)
- Płyn chłodzący — specyfikacje (Str. 618)



## Olej silnikowy — specyfikacje

Klasa i objętość oleju silnikowego dla poszczególnych wersji silnika jest podana w tabeli.

Firma Volvo zaleca:



Silnik	Kod silnika <sup>A</sup>	Klasa oleju	Objętość, razem z filtrem oleju (w litrach)
T5 AWD	B4204T20	Castrol Edge Professional V 0W-20 lub VCC RBS0-2AE 0W-20	około 5,9
T5 AWD	B4204T23		około 5,9
T6 AWD	B4204T27		około 5,9
D4	D4204T14	Castrol Edge Professional V 0W-20 lub VCC RBS0-2AE 0W-20	około 5,2
D4 AWD	D4204T6		około 5,2
D5 AWD	D4204T23		około 5,2

<sup>A</sup> Kod silnika, numer podzespołu i numer seryjny podane są na tabliczce znamionowej silnika.

### ◀ Powiązane informacje

- Tabliczki znamionowe (Str. 606)
- Warunki eksploatacji niekorzystne dla oleju silnikowego (Str. 617)
- Sprawdzanie poziomu i uzupełnianie oleju silnikowego (Str. 565)
- Olej silnikowy (Str. 564)

## Warunki eksploatacji niekorzystne dla oleju silnikowego

W niekorzystnych warunkach eksploatacji może dochodzić do nadmiernego wzrostu temperatury oleju i jego zwiększonego zużycia. Poniżej podano kilka przykładów niekorzystnych warunków eksploatacji.

W przypadku dłuższych podróży w niżej wyszczególnionych warunkach konieczne jest częstsze sprawdzanie poziomu oleju silnikowego:

- jazda z podłączoną przyczepą
- jazda w terenie górzystym
- jazda z dużą prędkością
- przy temperaturze otoczenia poniżej -30 °C lub powyżej +40 °C.

Dotyczy to także jazdy na krótkich odcinkach przy niskiej temperaturze otoczenia.

W przypadku niekorzystnych warunków eksploatacji zalecane jest stosowanie oleju całkowicie syntetycznego. Zapewni to dodatkową ochronę silnika.

Firma Volvo zaleca:



### ! WAŻNE

W celu spełnienia wymagań dotyczących częstotliwości przeglądów silnika, wszystkie silniki są fabrycznie napełniane specjalnie przystosowanym syntetycznym olejem silnikowym. Olej został dobrany bardzo starannie z uwzględnieniem jego trwałości, charakterystyki rozruchowej, zużycia paliwa i oddziaływania na środowisko.

Aby można było stosować zalecane częstotliwości przeglądów, wymagane jest stosowanie zatwierdzonego oleju silnikowego. Używać wyłącznie zalecanej klasy oleju, zarówno przy dolewaniu, jak i przy wymianie, gdyż w przeciwnym razie może wystąpić negatywny wpływ na trwałość samochodu, jego charakterystykę rozruchową, zużycie paliwa i oddziaływanie na środowisko.

Nieużywanie oleju silnikowego zalecanej klasy i lepkości może doprowadzić do uszkodzenia podzespołów powiązanych z silnikiem. Firma Volvo Car Corporation nie ponosi odpowiedzialności za tego rodzaju szkody.

Firma Volvo zaleca dokonywanie wymiany oleju w autoryzowanej stacji obsługi Volvo.

### Powiązane informacje

- Olej silnikowy — specyfikacje (Str. 615)
- Olej silnikowy (Str. 564)

**Płyn chłodzący — specyfikacje**

**Zalecany gatunek:** Płyn chłodzący zalecany przez firmę Volvo wymieszany z 50% wody<sup>1</sup>, patrz opakowanie.

**Płyn przekładniowy — specyfikacje**

Zalecane oleje dla poszczególnych skrzyń biegów są podane w tabeli.

**Automatyczna skrzynia biegów**

<b>Zalecany olej w skrzyni biegów:</b>	AW1
--	-----

** UWAGA**

W normalnych warunkach jazdy nie ma konieczności wymiany płynu przekładniowego w skrzyni biegów.

**Płyn hamulcowy — specyfikacje**

Czynnik stosowany w hydraulicznym układzie hamulcowym nosi nazwę płynu hamulcowego i służy do przenoszenia ciśnienia między innymi z pedału hamulca poprzez pompę hamulcową na jeden lub kilka siłowników, które z kolei oddziałują na mechaniczne elementy hamulców.

**Zalecany gatunek:** Volvo Original Dot 4 klasa 6 lub odpowiednik.

** UWAGA**

Zalecane jest, aby wymianę lub uzupełnianie płynu hamulcowego zlecić autoryzowanej stacji obsługi Volvo.

<sup>1</sup> Woda musi spełniać standard jakości STD 1285.1.

## Zbiornik paliwa – pojemność

Pojemność zbiornika paliwa dla poszczególnych wersji silnika jest podana w tabeli.

Silnik	Objętość (litry)
Silnik benzynowy	około 71 <sup>A</sup>
Silnik wysokoprężny	ok. 71 <sup>A</sup>

A Na niektórych rynkach jest to 60 litrów.

## Powiązane informacje

- Otwieranie/zamykanie kłapki wlewu paliwa i tankowanie (Str. 456)

## Klimatyzacja — specyfikacje

W układzie klimatyzacji samochodu zastosowany jest czynnik chłodniczy R1234yf albo R134a, zależnie od rynku. Informacja o tym, który czynnik chłodniczy zastosowany w układzie klimatyzacji danego samochodu, jest podana na naklejce po wewnętrznej stronie pokrywy silnika.

Zalecane typy i objętości płynów i środków smarujących do układu klimatyzacji podano w poniższych tabelach.

### Naklejka układu klimatyzacji

#### Naklejka czynnika chłodniczego R134a

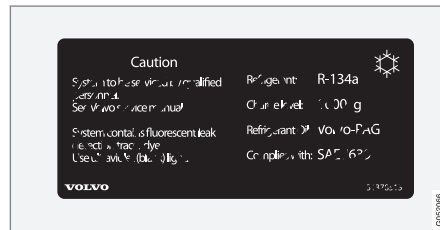

### Naklejka czynnika chłodniczego R1234yf

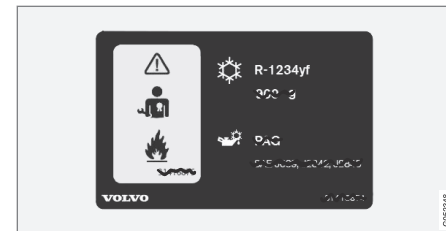

#### Objaśnienia symboli dla czynnika chłodniczego R1234yf

Symbol	Znaczenie
	Zachować ostrożność
	Mobilny układ klimatyzacji (MAC)
	Typ środka smarującego
	Serwis mobilnego układu klimatyzacji (MAC) musi być przeprowadzany przez przeszkolonego technika posiadającego odpowiedni certyfikat.
	Łatwopalny czynnik chłodniczy

#### Czynnik chłodniczy

##### Samochody z czynnikiem chłodniczym R134a

Masa ciała	Zalecany gatunek
750 g (1000 g <sup>A</sup> )	R134a

<sup>A</sup> Dotyczy samochodów z klimatyzacją trzeciego rzędu siedzeń.

##### OSTRZEŻENIE

Układ klimatyzacji zawiera czynnik chłodniczy R134a pod ciśnieniem. Serwis i naprawy tego układu może wykonywać wyłącznie autoryzowana stacja obsługi.

##### Samochody z czynnikiem chłodniczym R1234yf

Masa ciała	Zalecany gatunek
650 g (900 g <sup>A</sup> )	R1234yf

<sup>A</sup> Dotyczy samochodów z klimatyzacją trzeciego rzędu siedzeń.

##### OSTRZEŻENIE

Układ klimatyzacji zawiera czynnik chłodniczy R1234yf pod ciśnieniem. Zgodnie z normą SAE J2845 (Szkolenie techników na potrzeby bezpiecznego serwisu i postępowania z czynnikami chłodniczymi stosowanymi w układach klimatyzacji pojazdów) serwis i naprawy układu zawierającego czynnik chłodniczy muszą być wykonywane wyłącznie przez przeszkolonych i certyfikowanych techników, by możliwe było zagwarantowanie bezpieczeństwa układu.

##### Olej sprężarki

Objętość	Zalecany gatunek
60 ml (80 ml <sup>A</sup> )	PAG SP-A2

<sup>A</sup> Dotyczy samochodów z klimatyzacją trzeciego rzędu siedzeń.

##### Parownik

##### WAŻNE

Parownika układu klimatyzacji nie wolno naprawiać ani wymieniać na używany wcześniej parownik. Nowy parownik musi mieć certyfikat i oznaczenie zgodności z normą SAE J2842.

##### Powiązane informacje



- Serwisowanie układu klimatyzacji (Str. 568)
- Tabliczki znamionowe (Str. 606)

## Zużycie paliwa i emisja CO<sub>2</sub>

Zużycie paliwa w samochodzie jest mierzone w litrach na 100 km, a emisja dwutlenku węgla w gramach CO<sub>2</sub> na kilometr.







### Objaśnienie

CO <sub>2</sub>	g CO <sub>2</sub> /km
	litry/100 km







	Jazda miejska
	Jazda pozamiejska
	Jazda mieszana

man	manualna skrzynia biegów
aut	Automatyczna skrzynia biegów

 <b>UWAGA</b>
Jeżeli brak danych dotyczących zużycia paliwa i emisji, podano je w dołączonym dodatku.

							
		CO <sub>2</sub>		CO <sub>2</sub>		CO <sub>2</sub>	
T5 AWD <sup>A</sup> (B4204T23)	aut	220	9,5	151	6,5	176	7,6
T5 AWD <sup>B</sup> (B4204T23)	aut	217	9,3	150	6,5	174	7,5
T6 AWD <sup>A</sup> (B4204T27)	aut	229	9,8	162	7,0	186	8,0
T6 AWD <sup>B</sup> (B4204T27)	aut	224	9,6	154	6,6	179	7,7
D4 (D4204T14)	aut	152	5,8	127	4,9	136	5,2



							
		CO <sub>2</sub>	Ø 	CO <sub>2</sub>	Ø 	CO <sub>2</sub>	Ø 
D4 AWD (D4204T6)	aut	162	6,2	142	5,4	149	5,7
D5 AWD (D4204T23)	aut	162	6,2	142	5,4	149	5,7

A Nie dotyczy wersji niskoemisyjnej.

B Dotyczy **tylko** wersji niskoemisyjnej.

Wartości zużycia paliwa i emisji podane w powyższej tabeli są oparte na określonych cyklach jazdy UE (patrz poniżej), które dotyczą samochodów w wersji podstawowej i bez wyposażenia dodatkowego według masy pojazdu gotowego do jazdy. Masa pojazdu może ulec zwiększeniu w zależności od wyposażenia. Czynnikiem ten, a także stopień obciążenia samochodu, wpływa na wzrost zużycia paliwa i emisji dwutlenku węgla.

Istnieje wiele przyczyn zwiększonego zużycia paliwa w stosunku do wartości podanych w tabeli. Oto ich przykłady:

- Zamontowanie dodatkowego wyposażenia, które wpływa na całkowitą masę samochodu.
- Styl jazdy kierowcy.
- Jeżeli klient wybrał koła inne niż te które są montowane standardowo w podstawowej wersji modelu to wartość oporu toczenia może wzrosnąć.

- Wysoka prędkość powodująca zwiększony opór powietrza.
- Jakość paliwa, warunki drogowe, natężenie ruchu, pogoda i stan samochodu.

Kombinacja niektórych spośród wymienionych powyżej działań może w znacznym stopniu zwiększyć zużycie.

Mogą wystąpić duże różnice w stosunku do zużycia paliwa obliczonego na podstawie cykli jazdy UE (patrz poniżej), które są wykorzystywane w procesie homologacji samochodu i na których opierają się wartości podane w tabeli. Dodatkowe informacje można znaleźć w powoływanych powyżej przepisach.

#### **i UWAGA**

Ekstremalne warunki atmosferyczne, holowanie przyczepy lub jazda na dużej wysokości nad poziomem morza, w połączeniu z jakością paliwa, to czynniki, które znacznie zwiększają zużycie paliwa.



## Cykle jazdy UE

Oficjalnie deklarowane wartości zużycia paliwa są oparte na dwóch znormalizowanych cyklach jazdy testowanych w warunkach laboratoryjnych („cykle jazdy UE”) zgodnie z następującymi przepisami: EU Regulation no 692/2008 (Rozporządzenie UE nr 682/2008) i 715/2007 (Euro 5 / Euro 6) oraz UN ECE Regulation no 101 (Rozporządzenie EKG ONZ nr 101). Ponieważ cykle jazdy są również używane do kontroli jakości, istnieją znaczne wymagania dotyczące powtarzalności testów. Z tego powodu badania są prowadzone pod ścisłą kontrolą i tylko z podstawowymi funkcjami samochodu (np. klimatyzacja, radio, itp. są wyłączone). Wynika z tego, że oficjalne dane nie są oczywiście reprezentatywne dla tego, co klient widzi podczas rzeczywistego użytkowania.

Przepisy te dotyczą cykli jazdy „miejskiej” i „poza-miejskiej”:

- **Jazda miejska** – pomiar zaczyna się od rozruchu zimnego silnika. Jazda jest symulowana.
- **Jazda pozamiejska** – samochód przyspiesza i hamuje w zakresie prędkości 0-120 km/h (0-75 mph). Jazda jest symulowana.

Podana w tabeli oficjalna wartość dla jazdy mieszanej opiera się na łącznych wynikach uzyskanych w cyklach jazdy „miejskiej” i „pozamiejskiej”, zgodnie z obowiązującymi przepisami.

Spaliny są zbierane w celu obliczenia emisji dwutlenku węgla (CO<sub>2</sub>) podczas obu cykli jazdy. Następnie są one poddawane analizie i w ten sposób uzyskuje się wielkość emisji CO<sub>2</sub>.

## Powiązane informacje

- Tabliczki znamionowe (Str. 606)
- Masy i obciążenia (Str. 611)
- Zasady ekonomicznej jazdy (Str. 461)

**Dozwolone rozmiary kół i opon**

W niektórych krajach nie wszystkie dozwolone rozmiary są podane w dokumencie rejestracyj-

nym lub w innych dokumentach. W poniższej tabeli podano wszystkie dozwolone kombinacje obręczy kół i opon.

✓ = Dozwolone

Silnik		man/ aut	235/60R18 8x18x42,5	235/55R19 8x19x42,5	275/45R20 9x20x38,5	275/40R21 9x21x38,5	275/35R22 9x22x38,5
T5 AWD	B4204T20	aut	✓	✓	✓	✓	✓
T5 AWD <sup>A</sup>	B4204T23	aut	-	✓	-	-	-
T5 AWD <sup>B</sup>	B4204T23	aut	✓	✓	✓	✓	✓
T6 AWD <sup>A</sup>	B4204T27	aut	-	✓	-	-	-
T6 AWD <sup>B</sup>	B4204T27	aut	✓	✓	✓	✓	✓
D4	D4204T14	aut	✓	✓	✓	✓	✓
D4 AWD <sup>A</sup>	D4204T6	aut	-	✓	-	-	-
D4 AWD <sup>B</sup>	D4204T6	aut	✓	✓	✓	✓	✓
D5 AWD <sup>A</sup>	D4204T23	aut	-	✓	-	-	-
D5 AWD <sup>B</sup>	D4204T23	aut	✓	✓	✓	✓	✓

<sup>A</sup> Dotyczy **tylko** wersji niskoemisyjnej.

<sup>B</sup> **Nie** dotyczy wersji niskoemisyjnej.

**Powiązane informacje**

- Indeks nośności i indeks prędkości (Str. 625)
- Tabliczki znamionowe (Str. 606)
- Oznaczenie rozmiaru opony (Str. 551)

- Oznaczenie rozmiaru obręczy koła (Str. 551)

## Indeks nośności i indeks prędkości

Poniższa tabela zawiera wartości najniższego dopuszczalnego indeksu nośności (LI) i najniższego dopuszczalnego indeksu prędkości (SS).

Silnik		man/ aut	Najniższy dopuszczalny indeks nośności (LI) <sup>A</sup>	Najniższy dopuszczalny indeks prędkości (SS) <sup>B</sup>
T5 AWD	B4204T20	aut	101 (104 <sup>D</sup> )	V <sup>C</sup>
T5 AWD	B4204T23	aut	101 (104 <sup>D</sup> )	V <sup>C</sup>
T6 AWD	B4204T27	aut	101 (104 <sup>D</sup> )	V <sup>C</sup>
D4	D4204T14	aut	101 (104 <sup>D</sup> )	H
D4 AWD	D4204T6	aut	101 (104 <sup>D</sup> )	V <sup>C</sup>
D5 AWD	D4204T23	aut	101 (104 <sup>D</sup> )	V <sup>C</sup>

<sup>A</sup> Indeks nośności opony musi być co najmniej równy lub większy od wartości podanej w tabeli.

<sup>B</sup> Indeks prędkości opony musi być co najmniej równy lub większy od wartości podanej w tabeli.

<sup>C</sup> Samochody z ogranicznikiem górnej prędkości do 210 km/h (130 mph) muszą być wyposażone w opony z indeksem prędkości co najmniej H.

<sup>D</sup> Dodatkowe obciążenie (Extra Load),

### Powiązane informacje

- Dozwolone rozmiary kół i opon (Str. 624)
- Dozwolone wartości ciśnienia w oponach (Str. 626)
- Tabliczki znamionowe (Str. 606)
- Oznaczenie rozmiaru opony (Str. 551)
- Oznaczenie rozmiaru obręczy koła (Str. 551)

## Dozwolone wartości ciśnienia w oponach

Dopuszczalne ciśnienia w ogumieniu dla poszczególnych wersji silnika są podane w tabeli.

<b>i UWAGA</b>
Nie wszystkie silniki, opony lub ich kombinacje są dostępne na wszystkich rynkach.

Silnik	Rozmiar opon	Prędkość (km/h)	Obciążenie, 1-3 osób		Maksymalne obciążenie		Ciśnienie ECO <sup>A</sup>
			Przód (kPa) <sup>B</sup>	Tył (kPa)	Przód (kPa)	Tył (kPa)	Przód/tył (kPa)
Wszystkie silniki	235/60 R18	0 - 160 <sup>C</sup>	240	240	270	270	270
	235/55 R19	160+ <sup>D</sup>	240	240	270	270	-
	275/40 R21						
	275/35 R22						
	275/45 R20	0 - 160 <sup>C</sup>	240	220	270	270	270
160+ <sup>D</sup>		240	240	270	270	-	
Tymczasowe koło zapasowe		maks. 80 <sup>E</sup>	420	420	420	420	-

A Jazda ekonomiczna.

B W niektórych krajach oprócz „paskali” (jednostki SI) używane są „bary”. 1 bar = 100 kPa.

C 0 - 100 mph

D 100+ mph

E maks. 50 mph

### Powiązane informacje

- Tabliczki znamionowe (Str. 606)
- Sprawdzanie ciśnienia w ogumieniu (Str. 530)

- Dozwolone rozmiary kół i opon (Str. 624)

# INDEKS ALFABETYCZNY

# INDEKS ALFABETYCZNY

## 1, 2, 3 ...

4WD 441

## A

A/C (Klimatyzacja) 204

Aktywna kontrola prędkości jazdy 315, 325

Aktywne reflektory skrętne 152

Akumulator 423, 578

przeciążenie 453

Akumulator pomocniczy 582

Alarm 283

automatyczne ponowne uzbrojenie 285

czasowe wyłączenie niektórych funkcji

autoalarmu 283

wyłączanie 285

Alergeny i substancje powodujące dolegli-

wości astmatyczne 199

Amortyzator drgań 463

Android Auto 496

Antena 259

umiejscowienie

Aplikacje 476

pobieranie danych, aktualizacja i odin-

stalowanie 513

Ustawienia 192

Apple CarPlay 493, 494

Apteczka pierwszej pomocy 551

Asystent pasa ruchu

obsługa 389

Automatyczna skrzynia biegów 425

przyczepa 469

Automatyczne myjnie 597

Automatyczne światła drogowe 149

Automatyczne wyłączenie silnika

autostop 431

Automatycznie regulowane hamowanie sil-

nikiem 450

Automatyczny hamulec 448

po kolizji 444

Automatyczny ogranicznik prędkości 303

Automatyczny powrót do stanu zablokowa-

nia 262

AUX

wejście do podłączania odtwarzaczy

multimedialnych 490

Awaryjna naprawa przebitej opony 537, 541

Awaryjne holowanie samochodu 472

Awaryjny rozruch silnika 423

AWD, napęd na wszystkie koła 441

AWD (napęd na dwie osie) 441

## B

Bateria

awaryjny rozruch silnika 423

konserwacja 578

Pomocniczy 582

Rozruchowy 578

symbole na obudowie akumulatora 581

symbole ostrzegawcze 581

Bezpieczeństwo 58

cięża 58

Bezpieczeństwo przewożonych dzieci 74

Bezpieczniki

Informacje ogólne 583

pod schowkiem podręcznym 589

w komorze silnika 585

w przestrzeni bagażowej 593

zmiana 584

Bieżnik 530

BLIS 372, 373, 374

Blokada antyalkoholowa 418, 419

Blokada dźwigni skrzyni biegów 428

Blokada kierownicy 423

Blokowanie/odblokowanie

drzwi bagażnika 267, 269

## INDEKS ALFABETYCZNY

Bluetooth	
łączenie systemu samochodu z internetem	509
nawiązywanie połączeń	489
telefon	500
Ustawienia	508
Boczne poduszki powietrzne	71

### C

Całkowita blokada zamków	266
wyłączanie	266
Całkowite wyczerpanie paliwa	
olej napędowy	460
Chowany wspornik holowniczy	463
Ciśnienie ECO	530, 626
Corner Traction Control	295
CTA	375, 376, 377
Czerwony kluczyk	257
CZIP (Pakiet „Sterylna kabina”)	199
Czujnik deszczu	162
czujniki	
Jakość powietrza	199
Klimatyzacja	197
Czujnik radarowy	315
Ograniczenia	348

Czynnik chłodniczy	568
--------------------	-----

### D

Dane	
przesyłanie między samochodem a stacją obsługi	559
rejestrowanie	23
Dane techniczne silników	614
Diagnostyka	
Układ aktywnej kontroli prędkości jazdy	326
Dodatkowa nagrzewnica	232
Dodatkowa nagrzewnica (Dodatkowa nagrzewnica)	232
Dopuszczalna masa całkowita pojazdu	611
Dopuszczalna masa całkowita pojazdu i nacisk na hak holowniczy	612
Dostosowanie wiązki świateł przednich	153
Dostosowywanie własności jezdnych	294, 434
Drive-E	
Filozofia prośrodowiskowa	27
Driver Alert Control	385
obsługa	386

Drzwi bagażnika	
blokowanie/odblokowanie	267, 269
fotel z elektryczną regulacją	273, 276
Drzwi bagażnika otwierane elektrycznie	273, 276
Dystrybucja powietrza	213
Nawiewy powietrza	213, 215
odszerbianie	209
Recykulacja	212
tabela opcji	216
zmiana	214

### E

Ekonomia jazdy	461
Elektryczne panoramiczne okno dachowe	172
Elektryczne składanie lusterek	168
Elektryczne sterowanie szyb	165
Kalibrowanie	166
Elektryczny hamulec postojowy	445
niskie napięcie akumulatora	447
Emisja CO <sub>2</sub>	621
Emisja dwutlenku węgla	621

**F**

Filtr cząstek stałych w silniku wysokoprężnym	461
Filtr powietrza w przedziale pasażerskim	199
Filtr sadzy	461
Fotel, patrz Siedzenia	128
Foteliki dziecięce	74, 75
dolne zaczepy mocujące	78
Górne zaczepy mocujące	78
tabela i-Size	87
tabela ISOFIX	83
tabela lokalizacji	80
ustawianie/mocowanie	75
Zaczepy mocujące i-Size/ISOFIX	82
zintegrowane podwyższenie siedziska	88
Fotel przedni, elektryczny	129, 131
funkcja pamięci	130
regulacja fotela	130, 135
regulacja wielofunkcyjna	131, 132
Sterowanie funkcją masażu	132
Fotel przedni, manualny	128
Fotel z elektryczną regulacją	129, 131
Fotoradar	382
Four-C	439
FSC, certyfikaty ochrony środowiska	34

Funkcja aktywnego monitorowania pasa ruchu – LKA	387, 389, 391
Funkcja ostrzegania o zbyt małym odstępnie od poprzedzającego pojazdu	311, 313
Ograniczenia	314
Funkcja Stop/start	430
Funkcja ułatwiająca ruszanie na pochyłości	448
Funkcja wspomagania jazdy w korkach	331, 335, 337, 338, 339, 341, 343, 345
wyprzedzanie	324
Funkcja zapobiegająca zjechaniu z drogi	393, 395
Funkcje hamulców	441
Funkcje samochodu w centralnym wyświetlaczu	49

**G**

Głębokość bieżnika	530, 547
Gniazdo elektryczne	236
Gracernote®	487
GSI – wskaźnik zmiany biegu	427

**H**

Hak holowniczy	463
składany	463
Haki załadunkowe	246
Hamulce	442
automatycznie na postoju	448
hamulec ręczny	445, 446, 447
sygnalizacja hamowania awaryjnego	444
światło hamowania	156
układ hamulcowy	441
układ przeciwdziałania blokowaniu hamulców, ABS	442
układ wspomagania hamulców, BAS	444
Hamulec postojowy	445, 446, 447
Hamulec ręczny	445, 446
Hamulec zasadniczy	442, 444
HDC (wspomaganie kontroli prędkości na zjazdach)	450
Holowanie	473
Holowanie unieruchomionego samochodu	473
HomeLink®	176
Homologacja	
system kluczyka z pilotem zdalnego sterowania	287
system radarowy	352

## INDEKS ALFABETYCZNY

<b>I</b>		<b>J</b>			
IAQS (Interior Air Quality System)	199	Jakość benzyny	458	Katalizator w układzie wydechowym	
IC (Kurtyna powietrzna)	72	Jakość powietrza	198, 199	holowanie unieruchomionego samo-	
Immobilizer	281	alergie i astma	199	chodu	472
Indeks nośności opony	551	Filtr powietrza w przedziale pasażer-		Key tag	254
Indeks prędkości, opony	551	skim	199	Kierownica	142, 143
Informacja dla właściciela	14	Jazda		elementy sterowania	142
Informacje o ruchu drogowym	483	układ chłodzenia	452	manetka	142
Instalacja elektryczna	578	z przyczepą	466	Ogrzewanie	221
Instrukcja obsługi	20	Jazda przez wodę	452	regulacja położenia kierownicy	143
etykiety eco	34	Jazda w warunkach zimowych	455	kierunek obrotu	529
w centralnym wyświetlaczu	15, 17	Jazda z przyczepą		Kierunkowskaz	157
Instrukcja obsługi w telefonie komórkowym	19	dopuszczalna masa przyczepy	612	Kierunkowskazy	157
IntelliSafe		nacisk na hak holowniczy	612	Klawiatura	51, 55
Wspomaganie kierowcy	30	<b>K</b>		Klimatyzacja	196, 200, 204
Interior Air Quality System	199	Kalibracja układu elektrycznego sterowania		automatyczna regulacja	203
Internet, patrz Samochód połączony z Inter-		szyb	166	czujniki	197
netem	508	Kamera detekcyjna	367	Parkowanie	222
iPod®, podłączenie	489	Kamera parkowania		regulacja temperatury	205
ITPMS – pośredni układ monitorowania ciś-		Ustawienia	405	regulacja wentylatora	208
nienia w oponach	531, 533, 534, 535	Kamera wspomaganie parkowania	401,	sterowanie głosowe	126
			403, 406	strefy	196
		Karta SIM	513	temperatura odczuwalna	197
				tyłne siedzenie	203
				wyświetlacz centralny	201
				Klimatyzacja, płyn	
				objętość i klasa	619
				Klimatyzacja automatyczna	203



Klimatyzacja na postoju	222	Komputer pokładowy	179, 181, 182	<b>L</b>	
Symbole i komunikaty	229	Komunikaty błędu systemu BLIS	379		
Kluczyc	190, 254, 257, 263	Komunikaty i symbole			Lakier, kod koloru
Kluczyc z pilotem zdalnego sterowania	190, 254, 257, 263	Ostrzeganie o ryzyku kolizji z automatycznym hamowaniem	370		603
dodatkowy kluczyc mechaniczny	270	Układ aktywnej kontroli prędkości jazdy	329		Laminowane szyby
powiązanie z profilem kierowcy	190	Komunikaty na wyświetlaczu	113		34
strata	254	zapisane	117		Lampka ostrzegawcza
wymiana baterii	278	zarządzanie	116		aktywna kontrola prędkości jazdy
zasięg działania	256	Komunikaty o błędach			Układ stabilizacji toru jazdy i kontroli trakcji
Kod koloru, lakier	603	patrz Komunikaty i symbole	329, 345		295
kod PIN	513	Układ aktywnej kontroli prędkości jazdy	329		Lampki ostrzegawcze
Koła		Komunikaty systemu BLIS	379		akumulator rozruchowy nie jest ładowany
instalacja	545	Konserwacja			awaria w układzie hamulcowym
łańcuchy przeciwpółślizgowe	547	zabezpieczenie antykorozyjne	600		brak ładowania akumulatora
zdejmowanie	543	Konsola pomiędzy fotelami	235		niskie ciśnienie oleju
Koła i ogumienie		Kontrola buksowania	295		ostrzeżenie
dozwolone rozmiary	624	Kontrola jazdy na małych prędkościach	449		Poduszki powietrzne
indeks nośności i indeks prędkości	551, 625	Kontrola trakcji	295		sygnalizacja niezapięcia pasów bezpieczeństwa
Koła zimowe	547	Kontrola zerwania przyczepności kół	295		zaciągnięty hamulec postojowy
Koło zapasowe	546	Krata zabezpieczająca	251		569
Komora silnika		Kratka odgradzająca przestrzeń bagażową	251		Lampy
Olej silnikowy	564	Kurtyna powietrzna	72		liczba oktanowa
płyn chłodzący	567				458
przegład	563				Licznik przebiegu dziennego
Kompas	170				179
kalibracja	171				Licznik przebiegu dziennego, zerowanie
					181
					LKA — Układ monitorowania pasa
					ruchu
					387, 389, 391
					Lusterka boczne
					167
					automatyczne przyciemnianie
					168
					Kalibrowanie
					168

## INDEKS ALFABETYCZNY

Lusterko kosmetyczne  
oświetlenie 159

### M

Maks. obciążenie dachu 611  
Manetka przy kierownicy 142  
Manetki na kierownicy 429  
Masa własna samochodu 611  
Masy i obciążenia  
masa własna samochodu 611  
Metrycz., UK, US 105  
Miarka poziomu oleju, elektroniczna 565  
Moc 614  
Mocowanie toreb z zakupami 246  
Modem samochodu  
łączenie systemu samochodu z internetem 509  
Ustawienia 513  
Monitorowanie ciśnienia w oponach  
Kalibracja 535  
niskie ciśnienie w oponach 534  
Monitorowanie opon 531  
Mycie piór wycieraczek  
automatyczne myjnie 597  
mycie samochodu 597

obręcze 599  
pasy bezpieczeństwa 601  
tapicerka 601  
Tapicerka tekstylna 601  
wyświetlacz centralny 602  
Mycie samochodu 597

### N

Nagrzewnica 230  
Dodatkowa nagrzewnica 232  
Nagrzewnica postojowa 231  
Nagrzewnica kabiny pasażerskiej  
(Nagrzewnica postojowa) 231  
Nagrzewnica postojowa 231  
Naklejka z wartościami ciśnienia w oponach 530  
Nakrętki kół  
przeciwkradzieżowe 546  
Napęd na wszystkie koła, AWD 441  
Napinacze pasów bezpieczeństwa 61  
Naprawa ogumienia  
czynności 538  
pompowanie opon 541  
sprawdzanie 538  
Narzędzia 470, 548

Niskie napięcie akumulatora  
Akumulator 453  
Niski poziom oleju 565

### O

Obniżanie tylnej części 244  
Obręcze kół, rozmiary 551  
Ochrona przed urazami kręgow szyjnych  
(System zabezpieczający przed urazami  
kręgow szyjnych) 59  
Odbiór radiowy w systemie transmisji cyfrowej DAB 482  
Odblokowanie drzwi  
od zewnątrz 260  
za pomocą kluczyka mechanicznego 271  
Odpryski po uderzeniach kamieni i zarysowania lakieru 603, 604  
Odszranianie 209  
Odtwarzacz CD 488  
Odtwarzacz multimedialny 484  
obsługiwane formaty plików 498  
sterowanie głosowe 126  
Ogranicznik prędkości 299, 303  
tymczasowe wyłączenie 301  
wprowadzenie 300  
wyłączenie 302

Ogrzewanie		opony kierunkowe	529	podświetlenie wyświetlacza	145
kierownica	221	opony zimowe	547	regulacja zasięgu świateł przed-	
siedzenia	219	przechowywanie	528	nich	145, 146
Szpy	209	rozmiary	624	specyfikacje żarówek	574
Okno		Specyfikacje	624, 625, 626	światła do jazdy dziennej	148
roleta przeciwsłoneczna	167	wskaźniki zużycia bieżnika	530	światła doświetlające	154
Olej, patrz też Olej silnikowy	615, 617	zdejmowanie	543	Światła drogowe	149
Olej napędowy	459	Opony zimowe	547	światła mijania	148
Olej silnikowy	564, 617	Opór przy obracaniu kierownicy, patrz:		Światła pozycyjne	147
filtr	564	Wspomaganie w układzie kierowniczym	294	światło przeciwmgielne	154
jakość i objętość	615	Opóźnione wyłączenie świateł	160	tyłne światło przeciwmgielne	155
niekorzystne warunki eksploatacji	617	Osiągi kierowcy	182	w kabinie pasażerskiej	157
Olej silnikowy, napełnianie	565	Ostona		Oświetlenie, wymiana żarówek	569
Olej w skrzyni biegów		przestrzeń bagażowa	246	kierunkowskazy przednie	574
klasa	618	Ostona bagażu	246	Światła drogowe	572
Oparcia		Ostona przeciwsłoneczna	242	światła dzienne/przednie światła pozycy-	
siedzenie przednie, regulacja	128,	Ostrzeganie o ryzyku kolizji	360	cyjne	573
130,	132	Oświetlenie		światła mijania	571
siedzenie tylne, regulacja	138, 141	aktywne reflektory skrajne	152	Oświetlenie kabiny pasażerskiej	157
tylne siedzenie, składanie	139, 141, 142	Automatyczne światła drogowe	149	automatyczne	158
Opary paliwa	457	elementy sterujące	144, 157	Oświetlenie nastrojowe	159
Opcje/akcesoria	20	oświetlenie asekuracyjne	160	Oświetlenie otoczenia samochodu, przed	
Opony	528	oświetlenie asekuracyjne, czas wyłącze-		wejściem do samochodu	161
głębokość bieżnika	547	nia	161	Oznaczenie VOL	528
instalacja	545	oświetlenie automatyczne, kabina pasa-			
monitorowanie ciśnienia w oponach	531	żerska	158		
nacisnąć	530, 626	podświetlenie elementów sterowania	145		
naprawa przebitej opony	537	podświetlenie wskaźników	145		

**P**

PACOS (Wyłącznik poduszki powietrznej pasażera)	68	Pilot zdalnego sterowania, HomeLink® programowalny	176	Pokrywa silnika, otwieranie	562
Pakiet „Sterylna kabina”	199	Pióra wycieraczek pozycja serwisowa	575	Polerowanie	599
Paliwo	457, 458, 459	zmiana	576	Położenia dźwigni sterującej Automatyczna skrzynia biegów	425
identyfikator	458, 459	Plamy	601	Położenie zapłonu	419
zużycie paliwa	621	Płyn chłodzący	618	Pompowanie opony	541
Panoramyczne okno dachowe		Płyn chłodzący, napełnianie	567	Popielniczka	240
funkcja zabezpieczająca przed przytraś- nieniem przedmiotów i części ciała	175	Płyn do spryskiwaczy	578	Postępowanie w razie nieprawidłowego działania kamery detekcyjnej	357
otwieranie i zamykanie	173	Płyn hamulcowy klasa	618	Poślizg	455
położenie uchylone (wentylacyjne)	174	Płyny, ilość	578, 618, 619	Potwierdzenie zablokowania	263
roleta przeciwsłoneczna	172	Płyny i oleje	618, 619	Powłoka lakiernicza kod koloru	603
PAP = Układ aktywnego wspomagania par- kowania	408	Podgrzewane dysze spryskiwaczy	163	uszkodzenia lakieru i ich naprawa	603, 604
Pas bezpieczeństwa	60	Podnoszenie samochodu	560	Pozycja serwisowa	575
cięża	58	Podnośnik	550	Profil kierowcy	188, 189, 190, 191
napinacze pasów bezpieczeństwa	61	Podświetlenie elementów sterowania	145	edycja	189
sygnalizacja niezapięcia pasów bezpie- czeństwa	64	Podświetlenie wskaźników	145	import/eksport z/do USB	191
zapiąć/odpiąć	62	Podświetlenie wyświetlacza	145	wybór	189
Pas bezpieczeństwa, patrz Pasy bezpie- czeństwa	60	Poduszka powietrzna	66	Program serwisowy	554
Pielęgnacja samochodu	597	po stronie kierowcy	66	Przebiecie	537
Tapicerka skórzana	601	po stronie pasażera	66, 68	Przebieg	179
Pierwsza pomoc	551	Włączanie/wyłączanie	68	Przeciwdziałanie boczному poślizgowi kół	295
		Poduszka powietrzna, patrz poduszka powietrzna	66	Przeciwkradzieżowe nakrętki do kół	546
		Podwyższanie tylnej części	244		

Przednia szyba	
Ogrzewanie	209
wyświetlany obraz	119
Przednie siedzenie	
Klimatyzacja	201
Ogrzewanie	219
Temperatura	205
Wentylacja	220
Wentylator	208
Przegrzanie silnika	452, 469
Przełącznik wycieraczek i spryskiwaczy	161
Przerywana praca wycieraczek	161
Przestrzeń bagażowa	243
gniazdo elektryczne	236
oświetlenie	159
siatka zabezpieczająca	249
zaczepy do umocowania bagażu	245
Przewożenie bagażu na dachu samochodu, maks. masa	611
Przyciski sterujące automatycznej kontroli prędkości jazdy	306, 307
Przyciski sterujące przy kierownicy	142
Przycisk sygnału dźwiękowego	142
Przyczepa	469
jazda z przyczepą	466, 469
przewód	467
stabilizacja ruchów oscylacyjnych	469

Przygotowanie do jazdy	222
start/wyłączenie	223
Timer	225
Przystosowanie reflektorów do ruchu lewo- i prawostronnego	153
Przywracanie ustawienia lusterek bocz- nych	168
Przywracanie ustawień	193

## Q

Queue Assist	331, 337, 345
--------------	---------------

## R

Radio cyfrowe (DAB)	482
Radioodbiornik	478
DAB	482
sterowanie głosowe	126
Ustawienia	483
zmienianie i wyszukiwanie stacji radio- wych	478
Recyrkulacja powietrza	212
Reflektory, przystosowanie do ruchu lewo- i prawostronnego	153
Regeneracja	461

Regulacja ustawienia kierownicy	143
Regulacja wysokości	439
Regulacja zasięgu świateł przednich	145, 146
Rezerwacja przeglądów i napraw	554
Rodzaj zabezpieczenia aktualizacje	557
Roleta przeciwsloneczna	
panoramyczne okno dachowe	172
Tylne drzwi	167
Rozmiary opon	542, 551
Rozpoznawanie poleceń głosowych	122
Klimatyzacja	126
nawigacja na mapie	127
radio i multimedia	126
telefon	125
Ustawienia	124

## S

Samochodowe połączenie internetowe	
aktualizacje systemowe	557
rezerwacja przeglądów i napraw	554
Samochód połączony z siecią	508
aktualizacje systemowe	557
brak lub słabe połączenie	511
podłączanie samochodu	509
rezerwacja przeglądów i napraw	554

## INDEKS ALFABETYCZNY

Schowek podręczny	241	Skraplanie wody w reflektorach	597	Sterowanie reflektorami	144
Schowki	234	Skrzynia biegów	424	Sygnalizacja niezapięcia pasów bezpieczeństwa	64
Konsola pomiędzy fotelami	235	automatyczna	425	Sygnał dźwiękowy	142
schowek podręczny w desce rozdzielczej	241	Skrzynka bezpieczników	583	Sygnał ostrzegawczy	447
Sensus		Słaba bat. w kluczyku	278	Hamulec postojowy	447
połączenie i rozrywka	31	specyfikacje żarówek	574	Symbole	
Siatka		Sprawdzanie poziomu	439	symbole informacyjne	101
przestrzeń bagażowa	249	Sprawdzanie poziomu oleju silnikowego	566	Symbole i komunikaty	
Side Impact Protection System	71, 72	Spryskiwacze		klimatyzacja na postoju	229
Siedzenia		płyn do spryskiwaczy, uzupełnianie	578	Ostrzeganie o ryzyku kolizji z automatycznym hamowaniem	370
elektrycznie sterowany fotel		szyba tylna	164	pole stanu na wyświetlaczu centralnym	47
przedni	129, 131	szyby przedniej	163	Układ aktywnej kontroli prędkości jazdy	329
funkcja pamięci przedniego fotela	130	Spryskiwacze szyby przedniej	163	Symbole kontrolne	101
manualnie regulowany fotel przedni	128	Stabilizacja przechyłów nadwozia (Układ stabilizacji przechyłów)	294	Symbole ostrzegawcze	103
Ogrzewanie	219	Stabilizacja samochodu podczas holowania		safety	58
tylne siedzenie	136	przycepy	295, 469	System audio-telefoniczny	476
Wentylacja	220	Stabilizator		System informacji o znakach drogowych	380
zabezpieczenie przed urazami kręgoszyjnych	59	przyczepa	469	obsługa	380, 382, 383
Silnik		Stan samochodu		Ograniczenia	384
przegrzanie	452	Ciśnienie w ogumieniu	533	System Infotainment (System audio-telefoniczny)	476
Start/Stop	430, 431	Start/Stop	430, 431, 432	System jednostek	
uruchamianie	421	Działanie i obsługa	431	Komputer pokładowy	181
wyłączanie	422	nie działa funkcja zatrzymania silnika	432		
Silnik wysokoprężny		Status samochodu	554		
wyczerpanie paliwa	460	Statystyka podróży	182		
SIPS (Side Impact Protection System)	71, 72				

System kluczyka z pilotem zdalnego sterowania, aprobata typu	287
System zabezpieczający przed urazami kręgow szyjnych	59
Szyby	34
laminowane/wzmacniane	34

## Ś

światła mijania	148
-----------------	-----

## Ś

Śliska nawierzchnia drogi	455
Środek uszczelniający	537
Światła awaryjne	156
Światła do jazdy dziennej	148
Światła doświetlające	154
Światła drogowe	149
Światła pozycyjne	147
Światła przednie	
osłona	572
Światło hamowania	156

Światło przeciwmgielne	
Przód	154
tylne	155

## T

Tabliczki znamionowe	606
Tankowanie	456
uzupełnianie paliwa	456
Tapicerka samochodu	601
Tapicerka skórzana, wskazania dotyczące mycia	601
Tarcze kół	
czyszczenie	599
Telefon	500
komunikaty tekstowe	505
nawiązywanie połączeń	501
Nawiązywanie połączeń	503, 506
sterowanie głosowe	125
Telefon komórkowy, patrz Telefon	501
Temperatura	
odczuwalna	197
Sterowanie	205
Transport promem	439
Trójkąt ostrzegawczy	549
Tryb ECO	437

Tryb jazdy	434
Tryb jazdy Individual	434
Tryb oszczędzania energii	453
Tryb powypadkowy	72
start/ruch	73
TSA – stabilizacja samochodu podczas holowania przyczepy	295, 469
TV	492
Tylna szyba	
Ogrzewanie	209
Spryskiwacze	164
Wycieraczka	164
Tylne drzwi	
roleta przeciwsłoneczna	167
Tylne siedzenie	136
Klimatyzacja	201, 203
Ogrzewanie	219
regulacja szyny oparcia	138
regulacja wzdłużna	138
składanie oparcia	139, 142
Temperatura	205
wejście/wyjście	141
Wentylator	208
zagiłówek	136
Tymczasowe koło zapasowe	
koło zapasowe	546

**U**

Układ ABS	
układ zapobiegający blokowaniu kół przy hamowaniu (ABS)	442
Układ aktywnego wspomaganie parkowania	408
działanie	408
obsługa	409
Ograniczenia	413
Symbole i komunikaty	415
Układ aktywnego wspomaganie parkowania równoległego – PAP	408
Układ aktywnej kontroli prędkości jazdy	315, 325
czujnik radarowy	346
działanie	315
nastawianie odstępu czasowego	321
postępowanie w razie nieprawidłowości	326
tryb gotowości	322
tymczasowe wyłączenie	322
wyrzedzenie	324
zarządzanie prędkością	318, 319
zmiana działania układu automatycznej kontroli prędkości jazdy	327

Układ automatycznej kontroli prędkości jazdy	
tymczasowe wyłączenie	309
wyłączanie	311
zarządzanie prędkością	307, 308
Układ chłodzenia	
przegrzanie	452
Układ klimatyzacji	196, 200
naprawa	568
Układ napędowy	
Skrzynia biegów	424
Układ ostrzegający o ryzyku kolizji	
czujnik radarowy	346
Układ ostrzegania o ryzyku kolizji	
Funkcja wykrywania pieszych	364
Układ stabilizacji przechyłów	294
Układ stabilizacji toru jazdy	295
Układ stabilizacji toru jazdy i kontroli trakcji	295, 297
działanie	296
Układ ułatwiający zjeżdżanie ze wzniesień	450
Układ wspomaganie parkowania	396,
działanie	398, 400
działanie	396, 398
Układ zapobiegający blokowaniu kół podczas hamowania silnikiem	295
Umowa licencyjna	515
Uruchamianie silnika	421

Uruchomić silnik	421
USB	
łącznie systemu samochodu z internetem	509
wejście do podłączania odtwarzaczy multimedialnych	490
Ustawianie odstępu czasowego od poprzedzającego pojazdu	313
Ustawienia	183
Kategorie	185
Resetowanie	187
Ustawienia systemu	186
widok ustawień	183
Ustawienia audio	477, 507
Komunikaty tekstowe	505
multimedia	491
odtwarzanie multimedialnych	485
telefon	507
Utrzymanie komfortu klimatyzacji	222
start/wyłączenie	227

**V**

Volvo ID	25
----------	----



**W**

Wentylacja	213, 214, 215	udostępnianie internetu, hotspot	510	Wspomaganie w układzie kierowniczym, uzależnione od prędkości jazdy	294
siedzenia	220	usuwanie sieci	512	Wycieraczki szyby przedniej	161
Wentylator		Wnętrze kabiny pasażerskiej	234	czujnik deszczu	162
Dystrybucja powietrza	214	gniazdo elektryczne	236	Wyjazd samochodem na wakacje	454
Nawiewy powietrza	215	Konsola pomiędzy fotelami	235	Wykrywanie rowerzystów	364
Sterowanie	208	Osłona przeciwśłoneczna	242	Wykrywanie tuneli	148
Wewnętrzne i zewnętrzne lusterka wsteczne		popielniczka	240	Wyłączanie silnika	422
elektryczne składanie	168	zapalniczka	240	Wyłączenie blokady dźwigni skrzyni biegów	428
kompas	170, 171	Woskowanie	599	Wyłącznik poduszki powietrznej pasażera	68
na drzwiach	167	Wskaźniki, przełączniki i urządzenia sterujące	92, 93	Wymiary	609
Ogrzewanie	209	Wskaźniki zużycia bieżnika	530	Wyposażenie do holowania	465
wewnętrzne	169	wskaźnik temperatury zewnętrznej	105	Wymiary zewnętrzne	609
Wewnętrzne lustro wsteczne	169	Wskaźnik zmiany biegu	427	Wypadek, zobacz zderzenie	58
automatyczne przyciemnianie	169	Wsparcie	19	Wyposażenie awaryjne	
wiązka świateł przednich		Wspomaganie bezpiecznego prowadzenia samochodu w ruchu miejskim – układ City Safety™	360, 363, 364, 366, 367, 370	Apteczka pierwszej pomocy	551
dostosowanie	153	Wspomaganie hamowania		trójkąt ostrzegawczy	549
regulacja wysokości	145, 146	po kolizji	444	Wyposażenie do holowania	463
Wideo	489, 491	Wspomaganie jazdy w korkach	331, 337, 345	Specyfikacje	465
Ustawienia	485	Wspomaganie kontroli prędkości na zjazdach	450	Wysoka temperatura silnika	452
Widok ogólny		Wspomaganie ruszania pod górę		Wyświetlacz centralny	
kierownica po lewej stronie	92	Wspomaganie ruszania pod górę (HSA)	448	czyszczenie	602
kierownica po prawej stronie	93			klimatyzacja	201
WiFi				obsługa	38, 42
łączenie systemu samochodu z internetem	509			przeгляд	35
technologia i bezpieczeństwo	512			Sygnalizacja stanu	113

## INDEKS ALFABETYCZNY

symbole na pasku stanu	47	przestrzeń bagażowa	243	Zintegrowane podwyższenie siedziska	88
zmiana ustawień	47	zaczepy do mocowania bagażu	245	rozkładanie	89
Wyświetlacz informacyjny	96, 100	zamek centralny	264	składanie	89
Wyświetlacz kierowcy		Zamki		Złącze transmisji danych	24
menu aplikacji	112	blokowanie	260, 264	Zmiana koła	542
Sygnalizacja stanu	113	odblokowanie	260, 264		
<b>Z</b>					
Zabezpieczenie antykorozyjne	600	Zamontowanie wyposażenia dodatkowego	24		
Zabezpieczenie przed przytrzaśnięciem, panoramiczne okno dachowe	175	Zapalniczka	240		
zabezpieczenie przed urazami kręgow szyjnych	59	Zaparowanie			
Zabezpieczenie tylnych drzwi przy przewożeniu dzieci	282	skraplanie wody w reflektorach	597		
Zaczep holowniczy	470	Zasady ekonomicznej jazdy	437, 461		
Zaczepy do umocowania bagażu		Zawartość etanolu			
przestrzeń bagażowa	245	maks. 10 procent objętościowych	458		
Zagłówki	136	Zbiornik paliwa			
Zalana droga	452	objętość	619		
Zalecenia dotyczące jazdy	454	Zdalne aktualizacje	557		
Załadunek		Zdalnie sterowany immobilizer	281		
długi ładunek	243	Zderzenie	58, 60, 66, 72		
Informacje ogólne	243	Zegar, nastawianie	106		
		Zerowanie, licznik przebiegu dziennego	181		
		Zespół wskaźników	96		
		Ustawienia	100		
		Zestaw naprawczy do ogumienia	538		
		przegład	538		
		środek uszczelniający	537		
		umiejscowienie	537		



