



S 80

WEB EDITION
РУКОВОДСТВО ДЛЯ ВЛАДЕЛЬЦА

VÄLKOMMEN!

Мы надеемся, что Вы в течение многих лет получите наслаждение от управления Вашим автомобилем Volvo. Этот автомобиль создан для обеспечения комфорта и безопасности Вам и Вашим пассажирам. Volvo — это один из самых безопасных легковых автомобилей в мире. Ваш Volvo разработан с учетом всех действующих требований по безопасности и охране окружающей среды.

Для того чтобы этот автомобиль доставил вам истинное удовольствие, мы рекомендуем ознакомиться с информацией об оборудовании, эксплуатации и техническом обслуживании, которая содержится в данном справочнике для владельца.





01 Введение

Где найти информацию для владельца.....	13
Электронное руководство для владельца в автомобиле.....	14
Поддержка и информация об автомобиле в сети Интернет.....	17
Чтение руководства для владельца.....	18
Запись данных.....	21
Аксессуары и дополнительная оснастка.....	23
Volvo ID.....	23
Экологическая концепция.....	25
Руководство для владельца и окружающая среда.....	28
Ламинированное стекло.....	28



02 Безопасность

Общие сведения о ремнях безопасности.....	30
Ремень безопасности - застегнут.....	31
Ремень безопасности - расстегивание.....	32
Ремень безопасности - при беременности.....	32
Напоминание о ремне безопасности.....	33
Натяжитель ремня безопасности.....	33
Безопасность - предупреждающий символ.....	34
Система подушек безопасности.....	35
Подушка безопасности на стороне водителя.....	36
Подушка безопасности пассажира.....	36
Подушка безопасности пассажира - активация/деактивация*.....	38
Боковая подушка безопасности (SIPS).....	40
Боковая подушка безопасности (SIPS) - детское кресло/детская опорная подушка.....	41
Надувной занавес (IC).....	42
Общая информация о WHIPS (система защиты от травм позвоночника).....	42
WHIPS - система защиты детей.....	43
WHIPS - установка сиденья.....	44
Когда система срабатывает.....	45



Общие сведения о режиме безопасности.....	46
Режим безопасности - попытка запуска.....	47
Режим безопасности - перемещение....	47
Общие сведения об обеспечении безопасности детей.....	48
Защита ребенка.....	49
Детская защита - размещение.....	54
Детская защита - ISOFIX.....	55
ISOFIX - классы размеров.....	56
ISOFIX - типы детской защиты.....	57
Детская защита - верхние точки крепления.....	59



03 Приборы и органы управления

Приборы и органы управления, автомобиль с левосторонним управлением - Overview.....	61
Приборы и органы управления, автомобиль с правосторонним управлением - Overview.....	64
Комбинированный прибор.....	67
Комбинированный прибор аналоговый - Overview.....	67
Комбинированный прибор цифровой - Overview.....	69
Eco guide и Power guide*.....	72
Комбинированный прибор - содержит контрольные символы.....	73
Комбинированный прибор - содержит предупреждающие символы.....	76
Указатель наружной температуры.....	78
Счетчики пройденного пути.....	79
Часы.....	79
Комбинированный прибор – лицензионное соглашение.....	80
Символы на дисплее.....	80
Volvo Sensus.....	84
Положения ключа.....	85



Положение ключа - функции с разными уровнями.....	86
Переднее сиденье.....	87
Передние сиденья - с электрическим приводом*.....	88
Заднее сиденье.....	90
Рулевое колесо.....	91
Электрообогрев* рулевого колеса.....	92
Регуляторы света.....	93
Габаритные огни.....	95
Дневное освещение.....	96
Обнаружение тоннеля*.....	97
Дальний/ближний свет фар.....	97
Автоматический дальний свет*.....	98
Активные ксеноновые фары*.....	100
Противотуманный свет сзади.....	101
Тормозной фонарь.....	102
Аварийные мигающие сигналы.....	102
Мигающие сигналы.....	103
Освещение салона.....	103
Прод. огней безопас.....	105
Прод. удал. вкл.свет.....	105
Фары – регулировка формы светового пятна.....	106



Очиститель и омыватель.....	110
Стеклоподъемники.....	112
Солнцезащитная шторка*.....	113
Зеркала заднего вида - наружные.....	114
Окна и зеркала заднего вида с электрообогревом.....	116
Зеркало заднего вида, внутреннее.....	116
Компас*.....	117
Люк в крыше*.....	119
Управление меню - комбинированный прибор.....	121
Обзор меню - комбинированный прибор.....	122
Сообщения.....	123
Сообщения - обслуживание.....	124
MY CAR.....	125
Бортовой компьютер.....	126
Бортовой компьютер – аналоговый комбинированный прибор.....	128
Бортовой компьютер - цифровой комбинированный прибор.....	132
Бортовой компьютер – статистика поездок*.....	135



04 Климатическая установка

Общие сведения о климатической установке.....	137
Фактическая температура.....	138
Датчики - климат.....	138
Качество воздуха в салоне.....	138
Качество воздуха в салоне – фильтр в салоне.....	139
Качество воздуха в салоне – Clean Zone Interior Package (CZIP)*.....	139
Качество воздуха в салоне – IAQS*.....	140
Качество воздуха в салоне – материал.....	140
Настройки меню - климат.....	140
Распределение воздуха в салоне.....	141
Электронный климат-контроль - ECC.....	143
Переднее сиденье с электроподогревом*.....	145
Заднее сиденье с электроподогревом*.....	146
Вентилируемые передние сидения*.....	146
Вентилятор.....	147
Автоматическое регулирование.....	148
Регулировка температуры в салоне... ..	148
Кондиционирование воздуха.....	149



Осушение и удаление обледенения с ветрового стекла.....	149
Распределение воздуха - рециркуляция.....	150
Распределение воздуха - таблица.....	151
Обогреватель двигателя и салона*.....	153
Обогреватель двигателя и салона* – прямое включение.....	154
Обогреватель двигателя и салона* – прямое выключение.....	155
Предпусковой обогреватель* двигателя и салона - таймер.....	155
Предпусковой обогреватель* двигателя и салона - сообщения.....	157
Дополнительный обогреватель*.....	159
Дополнительный топливный обогреватель*.....	159
Электрический дополнительный обогреватель*.....	160



05 Загрузка и хранение

Места для хранения вещей.....	162
Туннельная консоль.....	164
Туннельная консоль - прикуриватель и пепельница*.....	164
Отделение для перчаток.....	164
Коврики*.....	165
Косметическое зеркало.....	165
Туннельная консоль - Электрическое гнездо на 12 В.....	165
Погрузка.....	167
Погрузка - длинный груз.....	168
Погрузка - люк для лыж.....	168
Груз на крыше.....	169
Проушины для крепления груза.....	169
Погрузка - держатель пакетов*.....	170
Гнездо на 12 В в багажном отделении*.....	170

**06 Замки и сигнализация**

Дистанционный ключ.....	173
Дистанционный ключ - утрата	173
Дистанционный ключ – настройки пользователя*.....	174
Запирание/отпирание – индикация.....	175
Электронная блокировка запуска двигателя.....	176
Дистанционная блокировка старта с системой слежения*.....	177
Дистанционный ключ - функции.....	177
Дистанционный ключ - радиус действия.....	178
Дистанционный ключ с РСС* – оригинальные функции.....	179
Дистанционный ключ с РСС* – радиус действия.....	180
Вставной плоский ключ.....	181
Съемный (вставной) плоский ключ - извлечение/установка.....	181
Съемный плоский ключ - отпирание двери.....	182
Индивидуальное запирание*.....	182
Дистанционный ключ – замена батареек.....	184
Keyless Drive*.....	185



Keyless Drive* – радиус действия дистанционного ключа.....	186
Keyless Drive* – безопасное обращение с дистанционным ключом.....	186
Keyless Drive* – нарушение функционирования дистанционного ключа.....	187
Keyless Drive* – запирание.....	187
Keyless Drive* – отпирание.....	188
Keyless Drive* – отпирание механическим плоским ключом	188
Keyless Drive* – настройки замков.....	189
Keyless Drive* – расположение антенн.....	189
Запирание/отпирание - снаружи.....	190
Запирание/отпирание - изнутри.....	190
Функция проветривания.....	191
Запирание/отпирание - перчаточный ящик.....	192
Запирание/отпирание - крышка багажника.....	192
Блокировка замков*.....	194
Блокировка для безопасности детей - ручная активация.....	195
Блокировка для безопасности детей - электрическая активация*.....	195
Сигнализация.....	196
Индикатор сигнализации.....	197



Сигнализация - автоматическая повторная активация.....	197
Сигнализация - дистанционный ключ не работает.....	198
Сигналы охранной сигнализации.....	198
Частичная сигнализация.....	198
Тип разрешения - система дистанционного ключа.....	199



07 Поддержка водителя

Активное шасси – Four-C*	201
Регулируемый уровень рулевого усилия*	201
Электронная система стабилизации (ESC) – общие сведения	202
Электронная система стабилизации (ESC) – использование	203
Электронная система стабилизации (ESC) – символы и сообщения	204
Информация о дорожных знаках (RSI)*	206
Информация о дорожных знаках (RSI)* - использование	206
Информация о дорожных знаках (RSI)* - ограничения	209
Круиз-контроль*	209
Круиз-контроль* - регулировка скорости	210
Круиз-контроль* - временное отключение и положение готовности	211
Круиз-контроль* - возвращение к установленной скорости	211
Круиз-контроль* - отключение	212
Адаптивный круиз-контроль - ACC*	212
Адаптивный круиз-контроль* - функция	214



Адаптивный круиз-контроль* - Общий обзор	216
Адаптивный круиз-контроль* - регулировка скорости	216
Адаптивный круиз-контроль* - настройка временного интервала	217
Адаптивный круиз-контроль* - временная деактивация и положение готовности	218
Адаптивный круиз-контроль* - езда за другим транспортным средством	219
Адаптивный круиз-контроль* - отключение	220
Адаптивный круиз-контроль* – поддержка движения на малых скоростях	220
Адаптивный круиз-контроль* - изменение функциональности	222
Радиолокационный датчик	223
Радиолокационный датчик - ограничения	223
Адаптивный круиз-контроль* - поиск и устранение неисправностей	226
Адаптивный круиз-контроль* - символы и сообщения	227
Дистанция сближения*	229
Предупреждение об опасном сближении* - ограничения	230



Предупреждение об опасном сближении* - символы и сообщения	231
City Safety™	232
City Safety™ - функция	233
City Safety™ – использование	233
City Safety™ - ограничения	234
City Safety™ - лазерный датчик	236
City Safety™ - символы и сообщения	238
Предупреждение о столкновении*	239
Предупреждение о возможном столкновении* - функция	240
Система предупреждения о столкновении* – обнаружение велосипедиста	241
Предупреждение о возможном столкновении* - система обнаружения пешеходов	243
Предупреждение о возможном столкновении* - использование	244
Предупреждение о столкновении* – ограничения	246
Предупреждение о возможном столкновении* - ограничения датчика камеры	247
Предупреждение о столкновении* - символы и сообщения	250
Система Driver Alert*	252



Driver Alert Control (DAC)*.....	252
Driver Alert Control (DAC)* - использование.....	253
Driver Alert Control (DAC)* - символы и сообщения.....	255
Функция предупреждения о сходе с полосы (LDW)*.....	256
Предупреждение об уходе с занимае- мой полосы (LDW) – действие функции.....	257
Функция предупреждения об уходе с занимаемой полосы (LDW) – использо- вание.....	257
Функция предупреждения об уходе с занимаемой полосы (LDW) – ограничения.....	258
Функция предупреждения об уходе с занимаемой полосы (LDW) – символы и сообщения.....	259
Помощь при парковке*.....	260
Помощь при парковке* - функция.....	260
Помощь при парковке* - сзади.....	262
Помощь при парковке* - спереди.....	262
Помощь при парковке* - неверная индикация.....	263
Помощь при парковке* - очистка датчиков.....	264



Парковочная камера*.....	264
Парковочная камера - настройки.....	267
Парковочная камера - ограничения....	268
BLIS*.....	268
BLIS* – использование.....	269
BLIS - символы и сообщения.....	271
Одобрение типа – радиолокационная система.....	273



08 Запуск двигателя и вождение

Алкотестер*.....	276
Алкотестр* – функции.....	276
Алкотестер* – хранение.....	277
Алкотестер* – перед запуском двигателя.....	277
Алкотестер* – не забывайте.....	279
Алкотестр* – текстовые сообщения....	280
Пуск двигателя.....	281
Выключение двигателя.....	282
Замок рулев.упр.....	282
Дистанционный запуск (ERS)*.....	283
Дистанционный запуск (ERS) – исполь- зование.....	283
Дистанционный запуск (ERS) - сим- волы и сообщения.....	285
Запуск двигателя от вспомогательного аккумулятора.....	287
Коробки передач.....	288
Ручная коробка передач.....	289
Индикатор переключения передач*....	289
Автоматическая коробка передач - Geartronic*.....	290
Блокиратор переключения передач...	294



Система помощи при трогании в гору (HSA)*.....	295
Полный привод – AWD*.....	295
Start/Stop*.....	296
Start/Stop* – принцип действия и использование.....	297
Start/Stop* – двигатель не останавливается.....	298
Start/Stop* – двигатель запускается в автоматическом режиме.....	300
Start/Stop* – двигатель не запускается в автоматическом режиме.....	301
Start/Stop* – вынужденная остановка двигателя, механическая коробка передач.....	301
Start/Stop* – настройки.....	302
Start/Stop* – символы и сообщения.....	303
Режим вождения ECO*.....	305
Рабочие тормоза.....	307
Рабочие тормоза - антиблокировочные тормоза.....	308
Рабочий тормоз - стоп-сигналы экстренного торможения и автоматические аварийные мигающие сигналы.....	309
Рабочие тормоза - усиление аварийного торможения.....	309
Стояночный тормоз.....	310

Езда по воде.....	314
Перегрев.....	314
Езда с открытой дверью/крышкой багажника.....	315
Стартовый аккумулятор - перегрузка.....	315
Перед длительной поездкой.....	316
Езда в зимнее время.....	316
Крышка топливного бака - открыть/закрыть.....	317
Крышка топливного бака - открыть вручную.....	317
Заправка топливом.....	318
Топливо - обращение.....	319
Топливо - бензин.....	320
Топливо - дизельное.....	320
Фильтр грубой очистки дизельного топлива (DPF).....	322
Катализаторы.....	323
Вождение в режиме экономии топлива.....	324
Езда с прицепом*.....	325
Езда с прицепом* – механическая коробка передач.....	326
Езда с прицепом* – автоматическая коробка передач.....	326

Буксирное устройство/буксирный крюк*.....	327
Съемный буксирный крюк* – хранение.....	328
Съемный буксирный крюк* – технические характеристики.....	328
Съемный буксирный крюк* – монтаж/демонтаж.....	329
Буксировка.....	331
Буксирная скоба.....	332
Эвакуация.....	333

**09 Колеса и шины**

Уход за шинами.....	336
Шина - направление вращения.....	337
Шина - индикатор износа протектора	338
Шины – давление воздуха.....	338
Размеры колес и ободов.....	339
Размеры шин.....	340
Шина - индекс нагрузки.....	340
Шины - классификация по скорости..	341
Колесные болты.....	341
Зимние шины.....	342
Замена колеса - снятие колеса.....	343
Замена колес - монтаж.....	346
Треугольный знак аварийной остановки.....	347
Инструменты.....	347
Домкрат*.....	348
Аптечка первой помощи*.....	349
Система контроля давления в шинах*	349
Мониторинг состояния шин (ТМ)*.....	349
Временная герметизация шин*.....	351
Временная герметизация шин* - рас- положение.....	352
Временная герметизация шин* - обзор.....	352



Временная герметизация шин* - использование.....	353
Временная герметизация шин* - последующий контроль.....	355
Временный шиноремонтный комплект* - накачка шин.....	356

**10 Уход и обслуживание**

Программа техобслуживания Volvo....	359
Бронирование времени на обслужива- ние и ремонт*.....	359
Подъем автомобиля.....	363
Капот двигателя – открытие и закрытие.....	365
Двигательный отсек - обзор.....	365
Двигательный отсек - контроль.....	367
Масло для двигателя - общие сведения.....	367
Моторное масло - контроль и заправка.....	368
Охлаждающая жидкость - уровень.....	373
Жидкость для тормозов и сцепления - уровень.....	374
Жидкость сервоусилителя руля - уровень.....	375
Климатическая установка - поиск и устранение неисправностей.....	376
Замена ламп – общие сведения.....	376
Замена ламп - фары.....	377
Защитный кожух для ламп дальнего/ ближнего света - замена лампы.....	378
Замена ламп - ближний свет.....	378
Замена ламп - дальний свет.....	379



Замена ламп - дополнительный дальний свет.....	380
Замена ламп - мигающие сигналы спереди.....	380
Замена ламп - задние комби-фары.....	381
Замена ламп - расположение ламп сзади.....	382
Замена ламп - освещение номерного знака.....	382
Замена ламп - освещение багажного отделения.....	383
Замена лампы - освещение косметического зеркала.....	383
Лампы - спецификации	384
Щетки стеклоочистителей.....	384
Омывающая жидкость - заправка.....	386
Пусковой аккумулятор – общие сведения.....	387
Батарея - символы.....	388
Стартовый аккумулятор - замена.....	389
Аккумулятор – Start/Stop.....	391
Электросистема.....	394
Предохранители - общие сведения.....	394
Предохранители - в моторном отсеке	396
Предохранители - под перчаточным ящиком.....	401



Предохранители - в модуле управления под перчаточным ящиком.....	403
Предохранители - багажное отделение.....	405
Предохранители - в холодной зоне двигательного отсека.....	407
Мойка автомобилей.....	409
Полировка и нанесение воскового покрытия.....	410
Водо- и грязеотталкивающее покрытие.....	411
Антикоррозионная защита.....	412
Чистка внутренних деталей.....	412
Повреждение лакировки/краски.....	413



11 Технические данные

Обозначения типа.....	417
Размеры.....	420
Массы.....	421
Масса, разрешенная для буксировки, и нагрузка на шаровое устройство прицепа.....	422
Технические данные двигателя.....	423
Моторное масло - эксплуатация в экстремальных условиях.....	424
Моторное масло - качество и объем..	425
Охлаждающая жидкость - качество и объем.....	426
Трансмиссионное масло - качество и объем.....	427
Тормозная жидкость - качество и объем.....	428
Жидкость сервоусилителя руля - качество.....	428
Топливный бак - объем.....	429
Технические характеристики системы кондиционирования воздуха.....	430
Расход топлива и выброс CO2.....	430
Шины - заданное давление в шинах....	432



12 Алфавитный указатель

Алфавитный указатель..... 434

12

01



ВВЕДЕНИЕ





Где найти информацию для владельца

Руководство для владельца вы найдете на дисплее автомобиля, в виде мобильного приложения и на сайте поддержки Volvo. В перчаточном ящике находится Quick Guide и дополнение к руководству для владельца, содержащее, в том числе технические данные и информацию о предохранителях. Печатное издание полного руководства для владельца можно заказать отдельно.

Информация для владельца в электронном виде

На дисплее автомобиля

На дисплее автомобиля вы найдете электронное руководство для владельца¹. Информация доступна для поиска и подразделяется на различные категории.

Более подробно прочитайте в разделе Электронное руководство для владельца в автомобиле.

В виде мобильного приложения

Электронное руководство для владельца представлено в виде мобильного приложения, и вы можете загрузить его, например, на App Store. В это приложение включены видеоматериалы и предусмотрена функция визуального поиска по точкам доступа на изображениях с описанием экстерьера и

интерьера автомобиля. Переход между различными разделами руководства для владельца выполняется очень просто, а для содержания предусмотрена функция поиска. Узнайте больше в разделе Руководство для владельца в мобильных устройствах .

На веб-сайте

Руководство для владельца вы также найдете на сайте поддержки Volvo, support.volvocars.com, частично в интерактивном режиме, частично в формате PDF. На сайте поддержки также представлены видеоматериалы и пошаговые инструкции, например, для подключенных к Интернету услуг или функций. Эта страница доступна для большинства рынков. Более подробно прочитайте в разделе Поддержка и информация об автомобиле в сети Интернет.

Печатное руководство для владельца

Печатное дополнение

Печатное руководство для владельца в автомобиле является дополнением к электронной версии¹ и включает в себя важные сообщения, технические данные и информацию о предохранителях. В него также входят инструкции, которые полезно иметь под рукой, если по каким-то причинам у вас нет возможности прочитать информа-

цию на центральном дисплее. В разделе Чтение руководства для владельца вы можете узнать о построении руководства для владельца.

Quick Guide

Приступить к использованию наиболее часто используемых функций автомобиля вам также поможет печатная брошюра Quick Guide.

Дополнительная информация для владельца в печатном виде

В зависимости от уровня комплектации автомобиля, особенностей рынка и других факторов вы также найдете в автомобиле дополнительную информацию для владельца в печатном виде. Печатное издание полного руководства для владельца можно заказать отдельно². Заказать печатную версию руководства для владельца или дополнения вы можете у дилера Volvo.

Изменение языка представления информации на дисплее автомобиля

Изменение языка представления информации на дисплее автомобиля может привести к тому, что часть информации не будет соответствовать требованиям национальных или местных законов и правил.

¹ На рынках, где руководство для владельца на дисплее отсутствует, в комплект автомобиля входит печатная версия полного руководства.

² На рынках, где руководство для владельца на дисплее отсутствует, эта версия руководства входит в комплектацию автомобиля при поставке.



! ВАЖНО

В конечном счете, именно водитель всегда несет ответственность за безопасность на дорогах и соблюдение действующих законов и правил дорожного движения. Необходимо также обслуживать и содержать автомобиль в соответствии с рекомендациями, представленными в информации для владельца.

Если информация на дисплее автомобиля отличается от информации в печатном издании, правильной считается всегда печатная информация.

Дополнительная информация

- Электронное руководство для владельца в автомобиле (стр. 14)
- Поддержка и информация об автомобиле в сети Интернет (стр. 17)
- Чтение руководства для владельца (стр. 18)

Электронное руководство для владельца в автомобиле

Руководство для владельца можно прочитать на экране автомобиля³. Содержание имеет функцию поиска и удобную навигацию между разделами.

Откройте электронное руководство для владельца – нажмите кнопку **MY CAR** на центральной консоли, нажмите **OK/MENU** и выберите **Руководство для владельца**.

Относительно базовых функций навигации см. Управление системой. Ниже приводится более подробное описание.

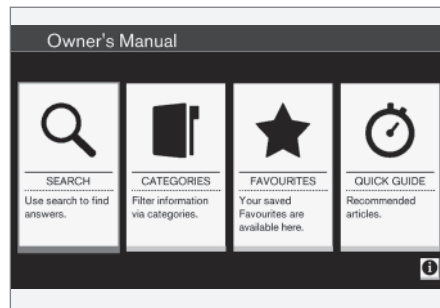

Начальная страница руководства для владельца.

Существует четыре способа поиска информации в электронном руководстве для владельца:

- **Искать** – Функция поиска раздела.
- **Категории** – Все разделы, сгруппированные по категориям.
- **Избранное** – Быстрый доступ к избранным разделам.
- **Quick Guide** – ряд разделов с описанием стандартных функций.

Выберите информационный символ в нижнем правом углу, чтобы открыть информацию об электронном руководстве для владельца.



ВНИМАНИЕ

Во время движения электронное руководство для владельца не открывается.

³ Только некоторые модели автомобиля.

Искать

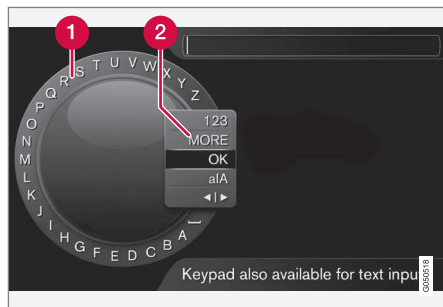

Поиск с помощью символического диска.

- 1 Список знаков.
- 2 Изменение режима ввода (см. таблицу ниже).

Пользуйтесь символическим диском для ввода поисковых слов, например, "ремень безопасности".

1. Поверните **TUNE** до нужной буквы и, чтобы подтвердить, нажмите **OK/MENU**. Вы можете также пользоваться кнопками с цифрами и буквами на панели управления центральной консоли.
2. Продолжите со следующей буквой и т.д.

3. Для перехода из режима набора к цифрам или специальным знакам или для проведения поиска, поворотом **TUNE** выберите один из вариантов (пояснение см. в таблице ниже) в списке выбора режима ввода (2) и нажмите **OK/MENU**.

123/AB C	Переход между буквами и цифрами выполняется с помощью OK/MENU .
Далее	Переход к специальным знакам выполняется с помощью OK/MENU .
OK	Выполняется поиск. Поверните TUNE , чтобы выбрать один из результатов, и нажмите OK/MENU , чтобы открыть этот раздел.

a A	Для переключения между верхним и нижним буквенными регистрами используйте OK/MENU .
< >	Переход от символического диска к строке поиска. Для перемещения курсора используйте TUNE . Ошибки в написании удалите с помощью EXIT . Чтобы вернуться к символическому диску, нажмите OK/MENU . Обратите внимание, что кнопки с цифрами и буквами на панели управления можно использовать для редактирования строки поиска.



Ввод данных с помощью цифровой клавиатуры



Цифровая клавиатура

Для ввода знаков вы можете также использовать кнопки **0-9**, * и # на центральной консоли.

Когда вы нажимаете, например, **9**, под этой кнопкой появляется колонка со всеми знаками⁴, например, **W**, **x**, **y**, **z** и **9**. При кратком нажатии на кнопку курсор перемещается с одного знака на другой.

- Чтобы выбрать знак, остановите курсор на этом знаке – знак появляется в текстовой строке.
- Для удаления/отмены используйте **EXIT**.

Чтобы набрать цифру, удерживайте нажатой соответствующую кнопку.

Категории

Разделы в руководстве для владельца сгруппированы по главным категориям или подкатегориям. Для удобства поиска один и тот же раздел может оказаться в нескольких подходящих категориях.

Поверните **TUNE**, чтобы вести поиск по дереву категорий, и нажмите **OK/MENU**, чтобы открыть выделенную категорию – – или выделенный раздел – . Нажмите **EXIT**, чтобы вернуться к предыдущей странице просмотра.

Избранное

Здесь вы найдете разделы, сохраненные в избранном. В рубрике "Поиск в разделе" вы найдете информацию о том, как занести раздел в избранное.

Поверните **TUNE**, чтобы вести поиск в списке фаворитов, и нажмите **OK/MENU**, чтобы открыть раздел. Нажмите **EXIT**, чтобы вернуться к предыдущей странице просмотра.

Quick Guide

Здесь представлен ряд разделов, которые помогут вам изучить часто используемые функции автомобиля. Эти разделы можно также открыть из закладки "Категории", но здесь они сгруппированы для быстрого доступа.

Поверните **TUNE**, чтобы вести поиск в Quick Guide, и нажмите **OK/MENU**, чтобы открыть раздел. Нажмите **EXIT**, чтобы вернуться к предыдущей странице просмотра.

Поиск в разделе

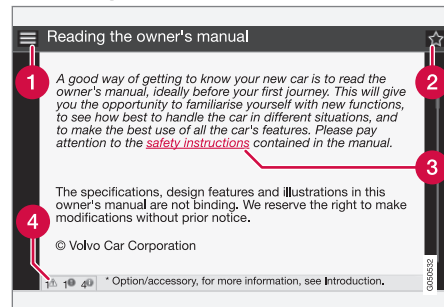

- 1 В начало** – открывается начальная страница руководства для владельца.
- 2 Избранное** – добавить/удалить раздел из списка фаворитов. Вы можете также нажать кнопку **FAV** на центральной консоли, чтобы добавить/удалит раздел из списка фаворитов.
- 3 Ссылка** – открывается указанный раздел.
- 4 Специальные тексты** – если в разделе содержатся тексты под рубрикой Предупреждение, Важно, Внимание, здесь вы можете увидеть соответ-

⁴ Алфавитные знаки для каждой кнопки могут отличаться и зависят от рынка/страны/языка.

ствующий символ и количество таких текстов в разделе.

Поверните **TUNE** для поиска по ссылкам или просмотра раздела. Когда на экране вы пролистаете раздел до начала/конца, можно открыть опции В начало и Избранное путем прокрутки на еще один шаг вверх/вниз. Нажмите **OK/MENU**, чтобы активировать опцию/ссылку. Нажмите **EXIT**, чтобы вернуться к предыдущей странице просмотра.

Поддержка и информация об автомобиле в сети Интернет

На сайте Volvo Cars и сайте поддержки вы найдете дополнительную информацию о вашем автомобиле. На сайте компании вы также можете перейти на My Volvo – личную страницу, предназначенную для вас и вашего автомобиля.

Поддержка через Интернет

Зайдите на страницу support.volvocars.com или использовать QR-код, представленный ниже. Страница поддержки доступна для большинства рынков.



QR-код позволяет войти на страницу поддержки.

Информация на странице поддержки доступна для поиска и может быть разделена на различные категории. Предлагается поддержка многих т.ех. Интернет-услуг и функций, Volvo On Call (VOC)*, навигационная система* и приложения. Видео и пошаговые инструкции, объясняющие различные процедуры, включая подключение автомобиля к Интернету через мобильный телефон.

Информация, загружаемая с сайта поддержки

Карты

Для автомобилей, оснащенных навигационной системой Sensus Navigation*, имеется возможность загружать карты на сайте поддержки.

Мобильные приложения

Для некоторых моделях Volvo начиная с модельных годов 2014 и 2015 руководство для владельца автомобиля доступно в виде приложения. Доступно для загрузки даже приложение VOC*.

Руководства для владельца автомобиля доступны начиная с более ранней модели

Руководства для владельца предыдущих модельных лет по-прежнему доступны здесь в формате PDF. Хотя краткое руководство (Quick Guide) и дополнения доступны на странице поддержки. Выберите модель автомобиля и год выпуска, чтобы загрузить лучшую публикацию.

Контакты

На странице поддержки есть контактная информация для поддержки клиентов и ближайшего дилера Volvo.

* Опция/дополнительное оборудование, дополнительную информацию см. Введение.



My Volvo в Интернете⁵

На сайте www.volvocars.com вы можете открыть My Volvo – это личная страница, предназначенная для вас и вашего автомобиля.

Создайте свой Volvo ID, зайдите на страницу My Volvo и познакомьтесь с различной информацией, в том числе о сервисном обслуживании, договорах и гарантиях. На сайте My Volvo вы также найдете информацию об аксессуарах и программном обеспечении, предназначенных для вашей модели автомобиля.

Дополнительная информация

- Volvo ID (стр. 23)

Чтение руководства для владельца

Лучший способ познакомиться с вашим новым автомобилем – это прочитать настоящее руководство для владельца, желательно до первой поездки.

Из руководства для владельца вы можете узнать о новых функциях, о том, как лучше управлять автомобилем в различных ситуациях и как наиболее эффективно использовать различные свойства и возможности автомобиля. Особое внимание уделяйте приведенным в руководстве для владельца инструкциям по безопасности.

Мы постоянно проводим работы по улучшению нашей продукции. Усовершенствования могут приводить к тому, что информация, описания и иллюстрации, представленные в этом руководстве, будут отличаться от комплектации автомобиля. Мы сохраняем за собой право вносить изменения без предварительного уведомления.

© Volvo Car Corporation

ВАЖНО

Это руководство следует всегда иметь с собой в автомобиле – иначе в случае возникновения проблем у вас не окажется под рукой необходимой информации о том, где и каким образом следует искать квалифицированную помощь.

Руководство для владельца в мобильных устройствах



ВНИМАНИЕ

Руководство для владельца можно загрузить в форме мобильного приложения (не для всех моделей автомобилей и мобильных устройств), см. www.volvocars.com.

В мобильном приложении вы найдете видеоматериалы, а также содержание с возможностью поиска и удобной навигацией между разделами.

Дополнительные опции/ дополнительное оборудование

Все типы опций/дополнительного оборудования обозначены звездочкой*.

⁵ Только некоторые рынки.

Помимо стандартного оборудования в настоящем руководстве пользователя описаны также опции (оборудование, устанавливаемое на заводе-изготовителе) и некоторые аксессуары (дополнительное оборудование, устанавливаемое позднее).

Оборудование, описанное в настоящем руководстве для владельца, установлено не на всех автомобилях. Автомобили комплектуются в зависимости от требований различных рынков сбыта и национальных или местных законов и правил.

Если вы не уверены в том, что входит в стандартный или опционный/дополнительный комплект поставки, обратитесь к дилеру Volvo.

Специальные рубрики

ПРЕДОСТЕРЕЖЕНИЕ

Предупреждающие тексты относительно риску получения травмы.

ВАЖНО

Важно! Тексты рекомендаций относительно риска повреждения имущества.

ВНИМАНИЕ

В текстах под рубрикой "ВНИМАНИЕ" вы найдете рекомендации или советы, облегчающие использование различных свойств и функциональных возможностей автомобиля.

Сноска

В руководстве для владельца приводится информация в виде сносок внизу страницы. Эта информация дополняет текст, в котором указывается номер сноски. Для обозначения сноски к тексту в таблице вместо цифр используются буквы.

Тексты сообщений

В автомобиле установлены дисплеи, на которых отображаются тексты меню и сообщений. По оформлению эти тексты отличаются от обычного текста в руководстве для владельца. Пример текстов меню и сообщений: **Мультимедиа**, **Передается местоположение**

Таблички

В автомобиле имеются различные таблички, в которых ясно и четко приводится важная информация. Эти таблички в автомобиле по нисходящей указывают степень важности предупреждения/информации.

Предупреждение о возможных травмах



Символы ISO черного цвета на желтом фоне предупреждения, текст/рисунок белого цвета на черном поле сообщения. Используются для указания об опасности, которая в случае, если предупреждение игнорируется, может привести к опасным или смертельным травмам.



Повреждение имущества



Символы ISO белого цвета и текст/рисунок белого цвета на черном или синем фоне предупреждения и сообщения. Используются для указания об опасности, которая в случае если предупреждение игнорируется, может приводить к повреждению имущества.

Информация

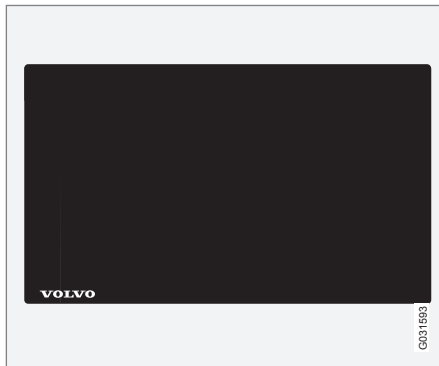

Символы ISO белого цвета и текст/рисунок белого цвета на черном поле сообщения.



ВНИМАНИЕ

Приводимые в данном руководстве пользователя таблички могут отличаться от табличек, установленных в Вашем автомобиле. На иллюстрациях приводится лишь примерное изображение табличек и указывается их ориентировочное местоположение в автомобиле. Конкретная информация по вашему автомобилю приводится в соответствующих табличках, установленных в автомобиле.

Списки операций

В Руководстве для владельца процедуры, которые необходимо выполнять в определенной последовательности, пронумерованы.

- 1** Если поэтапная инструкция оснащена серией рисунков, то нумерация каждого момента аналогична соответствующему рисунку.
- A** Серии рисунков сопровождаются списками с буквенными обозначениями, в которых взаимный порядок инструкций может отличаться.
- f** Стрелки с цифрами и без цифр используются для наглядности перемещений.
- A** Стрелки с буквами используются для обозначения передвижений, когда порядок не имеет значения.

Если к поэтапной инструкции отсутствует серия из рисунков, то различные этапы обозначаются обычными цифрами.

Списки позиций

- 1** Для обозначения различных участков на обзорных рисунках используются красные кружки с цифрой. Эта же цифра приводится в списке позиций с описанием объекта, соответствующего данному рисунку.



Маркированные списки

При перечислении в руководстве для владельца используется маркированный список.

Пример:

- Охлаждающая жидкость
- Масло для двигателя

Дополнительная информация

Сопутствующая информация приводится также в других статьях близкой тематики.

Иллюстрации

На некоторых иллюстрациях в этом руководстве представлены схематичные изображения, которые могут отличаться от оформления автомобиля, которое зависит от уровня комплектации и рынка сбыта.

Продолжение следует

»» Если раздел продолжается на следующем развороте, данный символ расположен справа внизу.

Продолжение с предыдущей страницы

«« Если раздел продолжается с предыдущего разворота, данный символ расположен слева вверху.

Дополнительная информация

- Руководство для владельца и окружающая среда (стр. 28)
- Поддержка и информация об автомобиле в сети Интернет (стр. 17)

Запись данных

Регистрация некоторых сведений о работе автомобиля и его функциях, а также любых аварий является составной частью деятельности Volvo в области повышения качества и безопасности продукции.

В вашем автомобиле установлен регистратор событий "Event Data Recorder" (EDR). Регистратор предназначен, прежде всего, для регистрации и воспроизведения данных, связанных с дорожными авариями или ситуациями, близкими к аварийным, например, при срабатывании подушек безопасности или при столкновении с дорожными препятствиями. Регистрируемые данные позволяют лучше понять работу систем автомобиля в рассмотренных выше типах ситуаций. EDR регистрирует данные, связанные с динамическими параметрами автомобиля и системами безопасности, в течение короткого промежутка времени, как правило, не более 30 секунд.

EDR, установленный в автомобиле, предназначен для того, чтобы при дорожных авариях или близких к аварийным ситуациях регистрировать следующие данные:

- Как действовали различные системы автомобиля
- Были ли затянuty/пристегнуты ремни безопасности водителя и пассажиров



- Использовал ли водитель педаль газа или тормоза
- С какой скоростью двигался автомобиль.

Эти данные позволяют лучше разбираться в обстоятельствах, при которых происходят дорожные аварии и наносятся травмы. EDR регистрирует данные только в случае нетривиальных аварийных ситуаций – в стандартных дорожных условиях EDR не проводит регистрацию данных. Система никогда не регистрирует сведения о том, кто управляет автомобилем, а также географические координаты места аварии или нештатной ситуации. В то время как другие организации такие, например, как полиция, могут использовать эти данные в сочетании с персональной информацией, которая в установленном порядке регистрируется в случае дорожной аварии. Для интерпретации зарегистрированных данных необходимо специализированное оборудование, а также доступ к автомобилю или к EDR.

В автомобиле кроме EDR установлены несколько компьютеров, которые непрерывно контролируют и проверяют работу систем автомобиля. Они могут сохранять данные для стандартных дорожных условий, но прежде всего, регистрируют отключения, связанные с работой компонентов и функций автомобиля или с задействованием активных систем поддержки водителя

(например, City Safety и функции автоматического торможения).

Часть регистрируемой информации требуется для того, чтобы при проведении обслуживания и ремонта механики могли выполнить диагностику и устранить неисправности, возникшие в автомобиле. Регистрируемая информация используется также для того, чтобы действия компания Volvo соответствовали требованиям законодательства и органов власти. Информация, регистрируемая в автомобиле, хранится в компьютерах автомобиля до проведения сервисного обслуживания или ремонтных работ.

Кроме того, зарегистрированная информация может также в виде совокупных данных использоваться в исследованиях и разработках новой продукции, направленных на дальнейшее повышение безопасности и качества автомобилей Volvo.

Компания Volvo не будет способствовать разглашению этой сохраненной информации без вашего согласия. Однако компания Volvo может быть вынуждена в соответствии с требованиями национального законодательства и нормативов предоставить данную информацию полиции или другим органам власти, имеющим право на получение данной информации. Для считывания и анализа зарегистрированных данных требуется специализированное оборудование,

которое имеется у компании Volvo и в мастерских, связанных с компанией договором. Компания Volvo несет ответственность за то, чтобы информация, получаемая компанией при проведении сервисных и ремонтных работ, хранилась и обрабатывалась надежным способом в соответствии с существующими требованиями законодательства. За дополнительной информацией обращайтесь дилеру Volvo.

Аксессуары и дополнительная оснастка

Неправильное подсоединение или установка принадлежностей и дополнительного оборудования могут отрицательно повлиять на электронную систему автомобиля.

Некоторые аксессуары функционируют только при условии, что соответствующее программное обеспечение установлено в компьютерной системе Вашего автомобиля. Поэтому перед установкой дополнительного оборудования и принадлежностей, подключаемых или влияющих на электрическую систему автомобиля, Volvo рекомендует обязательно обратиться на официальную станцию техобслуживания Volvo.

Теплоотражающее ветровое стекло*

На ветровое стекло нанесена теплоотражающая пленка (ИК), снижающая поток тепловых солнечных лучей в салоне.

Установка электронного оборудования, например, транспондера, за стеклом, покрытым теплоотражающей пленкой, может отрицательно повлиять на рабочие параметры пленки.

Для оптимального функционирования электронного оборудования его следует устанавливать в той части ветрового стекла, где отсутствует теплоотражающая пленка (область обозначена на рисунке).

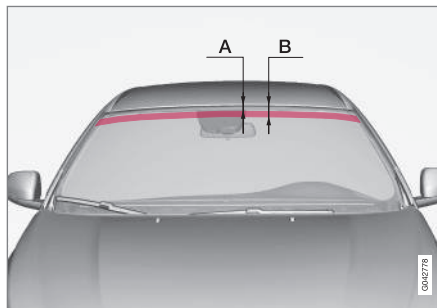

Область, где ИК пленка отсутствует.

"А" – это расстояние от верхнего края ветрового стекла до начала этой области. "В" – это расстояние от верхнего края ветрового стекла до окончания этой области.

	Размеры
A	47 мм
B	87 мм

Volvo ID

Volvo ID – твой персональный код, открывающий доступ к разнообразным услугам⁶.

Примеры услуг:

- My Volvo – ваша персональная веб-страница и вашего автомобиля.
- Автомобиль с Интернет-подключением* – для некоторых функций и услуг требуется регистрация персонального кода Volvo ID вашего автомобиля, например, чтобы отправить адрес с карты в сети Интернет непосредственно в автомобиль.
- Volvo On Call, VOC* – Volvo ID используется для регистрации в мобильном приложении Volvo On Call.

Преимущества Volvo ID

- Имя пользователя и пароль для доступа к онлайн-услугам, т.е. необходимо запомнить только одно имя пользователя и один пароль.
- При изменении имени пользователя/пароля для одной услуги (например, VOC) они автоматически изменяются и для других услуг (например, My Volvo)

Создание Volvo ID

Для создания Volvo ID вы должны указать адрес электронной почты. Затем для завершения регистрации выполните инструкции, которые вы получите в автоматически генерируемом электронном сообщении на

* Опция/дополнительное оборудование, дополнительную информацию см. Введение.



указанный вами адрес. Вы можете создать код Volvo ID в одной из следующих услуг:

- My Volvo – укажите адрес электронной почты и выполните инструкции.
- В автомобиле с интернет-подключением* – укажите адрес электронной почты для приложения, в котором запрашивается Volvo ID, и выполните инструкции. Или дважды нажмите кнопку подключения  на центральной консоли, выберите **Приложения** → **Настройки** а затем выполните инструкции.
- Volvo On Call, VOC* – загрузите последнюю версию приложения VOC. На начальной странице выберите создание Volvo ID, укажите адрес электронной почты и выполните инструкции.

Дополнительная информация

- Поддержка и информация об автомобиле в сети Интернет (стр. 17)

⁶ Список доступных услуг постоянно изменяется и зависит от уровня комплектации автомобиля и рынка.

* Опция/дополнительное оборудование, дополнительную информацию см. Введение.

Экологическая концепция

Volvo Car Corporation непрерывно разрабатывает безопасную и более эффективную

продукцию и решения, направленные на снижение негативного воздействия на окружающую среду.



Забота об окружающей среде является одним из основополагающих принципов деятельности всех подразделений Volvo Cars. Природоохранная деятельность охватывает весь жизненный цикл автомобиля и рассматривает воздействие автомобиля на окружающую среду, начиная с этапа конструирования и заканчивая утилизацией и восстановлением. Основополагающий принцип Volvo Cars заключается том, что воздействие каждого нового продукта на окружающую среду должно быть меньше, чем воздействие замещаемого им продукта.

Деятельность Volvo в области охраны окружающей среды привела к созданию более эффективных и экологически чистых силовых агрегатов Drive-E. Volvo заботится и о состоянии личного пространства в автомобиле – благодаря, например, климатической установке воздух в салоне Volvo чище, чем снаружи.

Ваш Volvo соответствует жестким международным требованиям в области охраны окружающей среды. Все производственные помещения Volvo должны отвечать требованиям сертификата ISO 14001, который определяет системный подход органи-

зации в вопросах охраны окружающей среды, обеспечивающий процесс постоянного совершенствования со снижением экологической нагрузки. Присвоение сертификата ISO означает также выполнение действующих экологических норм и законодательства. Кроме того Volvo требует, чтобы и партнеры также соблюдали эти требования.

Расход топлива

В связи с тем, что основное воздействие автомобиля на окружающую среду происходит в процессе эксплуатации, основные усилия Volvo Cars в области охраны при-



роды направлены на снижение расхода топлива и выбросов диоксида углерода и других загрязняющих воздух веществ. Все автомобили Volvo конкурентоспособны в отношении расхода топлива в соответствующих классах. Чем меньше расход топлива, тем ниже в общем случае уровень выбросов двуоксида углерода — газа, создающего парниковый эффект.

Внесите свой вклад в улучшение окружающей среды

Энергоэффективный и экономичный автомобиль способствует не только снижению нагрузки на окружающую среду, но и позволяет снизить расходы владельца на его содержание. Водитель может самостоятельно снизить расход топлива, что позволяет экономить деньги и способствует улучшению окружающей среды — ниже вы найдете несколько советов:

- Планируйте экономичную среднюю скорость. На скорости выше прим. 80 км/ч (50 миль/ч) и ниже 50 км/ч (30 миль/ч) увеличивается энергопотребление.
- Следуйте рекомендованным интервалам по сервисному и профилактическому обслуживанию автомобиля, указанным в Книжке по гарантии и сервису.
- Не допускайте работы двигателя на холостых оборотах — выключайте дви-

гатель при длительном ожидании. Выполняйте местные предписания.

- Планируйте поездку — многочисленные ненужные остановки и неравномерная скорость езды приводят к повышению расхода топлива.
- Если в автомобиле установлен предварительный подогреватель двигателя*, включайте его перед холодным запуском — повышается способность холодного старта и снижается износ в холодную погоду, при этом двигатель быстрее достигает нормальной рабочей температуры, что приводит к снижению расхода топлива и уровня выбросов.

Не забывайте утилизировать опасные для окружающей среды отходы, например, батарейки и масло, экологически безопасным способом. В случае сомнений проконсультируйтесь в мастерской о способе утилизации таких отходов — мы рекомендуем официальную станцию техобслуживания Volvo.

Следуя этим советам, вы экономите деньги, сохраняете ресурсы планеты и продлеваете срок службы автомобиля. Дополнительную информацию и советы см. Eco guide (стр. 72), Экономичное вождение (стр. 324) и Расход топлива (стр. 430).

Эффективная очистка отработавших газов

Ваш автомобиль Volvo изготовлен в соответствии с концепцией "Чистота внутри и снаружи" — концепция, которая предусматривает как чистую среду в салоне, так и высокую степень очистки отработанных газов. Во многих случаях уровень выбросов отработанных газов намного ниже действующих нормативов.

Чистый воздух в салоне

Фильтр в салоне препятствует проникновению в салон пыли и пыльцы через воздухозаборник.

Система контроля качества воздуха IAQS* (Interior Air Quality System), следит за тем, чтобы воздух, поступающий в салон, был чище, чем снаружи в транспортном потоке.

Система очищает воздух в салоне от таких примесей, как твердые микрочастицы, углеводороды, оксиды азота и приповерхностный озон. Если воздух снаружи загрязнен, забор воздуха прекращается и начинается рециркуляция воздуха. Подобная ситуация может встречаться, например, в плотном транспортном потоке, пробках или туннелях.

IAQS является частью пакета Clean Zone Interior Package (CZIP)*, в который также входит функция запуска вентилятора, когда автомобиль отпирается дистанционным ключом.



Интерьер

Все материалы отделки салона каждого Volvo, специально отобранные и проверенные, обеспечивают уютную и приятную атмосферу. Ряд деталей отделки изготовлены вручную, например, швы рулевого колеса. Интерьер проверен на отсутствие резких запахов или веществ, которые могут вызывать расстройства, например, в жаркую погоду или под действием яркого света.

Станции техобслуживания Volvo и экология

Регулярное обслуживание создает условия для увеличения срока службы автомобиля с сохранением низкого расхода топлива. Это также способствует сохранению более чистой окружающей среды. Ваш автомобиль становится частью системы Volvo, если вы доверяете мастерским Volvo проводить сервис и обслуживание автомобиля. Volvo уделяет внимание организации помещений мастерских с целью предотвращения проливов и выбросов в окружающую среду. Персонал станций техобслуживания обладает необходимыми знаниями и оборудованием, что гарантирует максимальную экологическую безопасность.

Утилизация

В своей работе Volvo использует концепцию жизненного цикла, и поэтому очень важно, чтобы утилизация автомобиля

выполнялась с учетом экологических требований. Восстановлению подлежит практически весь автомобиль. Поэтому мы просим последнего владельца автомобиля обратиться к дилеру, который укажет организацию, имеющую сертификат/разрешение на проведение работ по утилизации.

Дополнительная информация

- Руководство для владельца и окружающая среда (стр. 28)



Руководство для владельца и окружающая среда

Источником бумажной массы, использованной для печатной публикации данного руководства для владельца, послужили леса, сертифицированные Forest Stewardship Council®[®], или другие контролируемые источники.

Символ FSC® указывает на то, что источником бумажной массы, использованной для печатной публикации данного руководства для владельца, послужили леса, сертифицированные FSC®[®], или другие контролируемые источники.

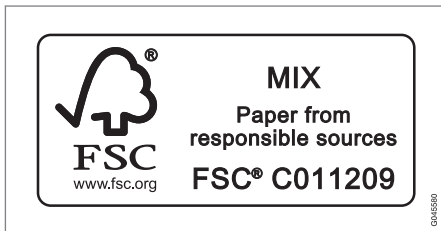

Дополнительная информация

- Экологическая концепция (стр. 25)

Ламинированное стекло



Усиленное стекло - это дополнительная защита от взлома и повышенная звукоизоляция салона. В ветровом и боковых* окнах установлено многослойное стекло.

02

БЕЗОПАСНОСТЬ





Общие сведения о ремнях безопасности

Если не пристегнуть ремень безопасности, резкое торможение может иметь серьезные последствия. Поэтому проверьте, чтобы перед поездкой все пассажиры пристегнули ремни безопасности.

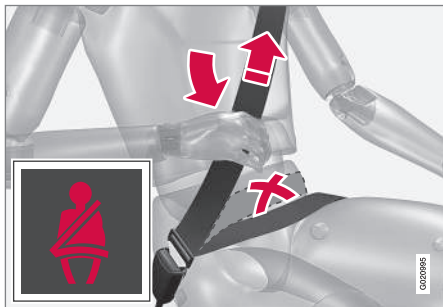

Необходимо натянуть набедренную ленту по бедрам, протянув диагональную ленту ремня вверх к плечу. Набедренная часть ремня должна располагаться низко (не на животе).

Для того чтобы ремень безопасности обеспечивал максимальную защиту необходимо чтобы он плотно прилегал к телу. Не отклоняйте спинку сиденья слишком далеко назад: ремень безопасности предназначен для обеспечения защиты при нормальном положении.

Напоминание пассажирам о необходимости пристегнуть (стр. 31) ремни безопасности

подается в виде звукового и светового сигнала (стр. 33).

Думайте

- Нельзя использовать застёжки и т.п., мешающие нормальному прилеганию ремня безопасности.
- Ремень безопасности не должен быть скручен или перевернут.

⚠ ПРЕДОСТЕРЕЖЕНИЕ

Ремни безопасности и подушки безопасности работают совместно. Если ремень не используется или используется неправильно, это сказывается и на действии подушки безопасности в случае столкновения.

⚠ ПРЕДОСТЕРЕЖЕНИЕ

Каждый ремень безопасности предназначен только для одного человека.

⚠ ПРЕДОСТЕРЕЖЕНИЕ

Запрещается самостоятельно вносить изменения или проводить ремонт ремня безопасности. Volvo рекомендует обратиться на официальную станцию техобслуживания Volvo.

Если ремень безопасности подвергался сильным перегрузкам, например, во время столкновения, замене подлежит весь ремень. Даже если ремень безопасности выглядит неповрежденным, его защитные свойства могут быть частично утрачены. Заменяйте также изношенный или поврежденный ремень безопасности. Новый ремень безопасности должен быть одобрен и предназначен для установки на то же место, что и заменяемый.

Дополнительная информация

- Ремень безопасности - при беременности (стр. 32)
- Ремень безопасности - расстегивание (стр. 32)
- Натяжитель ремня безопасности (стр. 33)



Ремень безопасности - застегнут

Перед началом движения пристегните ремень безопасности (стр. 30).

Медленно вытяните ремень и застегните его, вставив язычок в замок ремня. Громкий щелчок указывает на фиксацию ремня.



Правильное положение ремня безопасности.

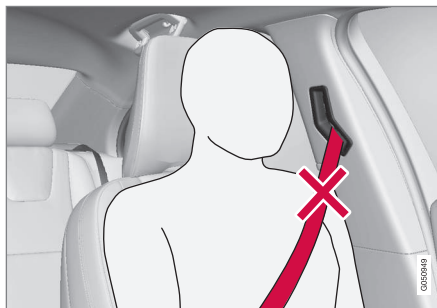

Неправильное положение ремня безопасности. Ремень должен плотно прилегать к плечу.

На заднем сидении каждый язычок подходит только к соответствующему замку¹.

Думайте

Ремень безопасности блокируется и не вытягивается:

- если вытягивать его резко
- во время торможения и ускорения
- если автомобиль сильно наклонен.

Дополнительная информация

- Ремень безопасности - при беременности (стр. 32)
- Ремень безопасности - расстегивание (стр. 32)

- Натяжитель ремня безопасности (стр. 33)
- Напоминание о ремне безопасности (стр. 33)

¹ Некоторые рынки.



Ремень безопасности - расстегивание

Отстегните ремни безопасности (стр. 30) после остановки автомобиля.

Нажмите на красную кнопку в замке и дайте катушке втянуть ремень. Если ремень не втянулся полностью, подайте его вручную, чтобы он не провисал.

Дополнительная информация

- Ремень безопасности - застегнут (стр. 31)
- Напоминание о ремне безопасности (стр. 33)

Ремень безопасности - при беременности

Следует обязательно пользоваться ремнем безопасности (стр. 30) во время беременности, при этом очень важно использовать его правильно.



Ремень безопасности должен плотно прилегать к плечу, а диагональная часть ремня должна располагаться посередине на груди и сбоку живота.

Набедренная часть ремня безопасности должна плоско лежать на бедрах как можно ниже под животом. Не допускайте, чтобы она скользила вверх по животу. Необходимо, чтобы ремень безопасности плотно прилегал к телу, не провисая. Следите также за тем, чтобы ремень безопасности не был перекручен.

Вследствие того, что беременность изменяет фигуру спереди, беременным водите-

лям следует регулировать сиденье (стр. 87) и рулевое колесо (стр. 91), чтобы не терять возможность управлять автомобилем (это означает, что водитель должен легко доставать рулевое колесо и ножные педали). Следует устанавливать максимальное расстояние между животом и рулевым колесом.

Дополнительная информация

- Ремень безопасности - застегнут (стр. 31)
- Ремень безопасности - расстегивание (стр. 32)



Напоминание о ремне безопасности

Напоминание пассажирам о необходимости пристегнуть (стр. 31) ремни безопасности подается в виде звукового и светового сигнала.



Звуковое напоминание зависит от скорости, а иногда подается по времени. Световое предупреждение расположено в потолочной консоли и в комбинированном приборе (стр. 67).

На детские кресла действие системы напоминания о ремне безопасности не распространяется.

Заднее сиденье

Напоминание о ремне безопасности на заднем сидении включает две составляющие функции:

- Информирует о том, какие ремни безопасности (стр. 30) используются на

заднем сидении. При использовании ремней безопасности или если открыта одна из задних дверей, в комбинированном приборе появления сообщения. Сообщение удаляется автоматически прим. через 30 секунд после начала движения или после нажатия кнопки **OK** на рычаге указателей поворотов (стр. 121).

- Напоминает о том, что во время движения отстегнут один из ремней безопасности на заднем сидении. Напоминание поступает в виде сообщения в комбинированном приборе в сочетании со звуковым и световым сигналом. Напоминание аннулируется, если ремень безопасности вновь пристегивается, но может также подтверждаться вручную нажатием кнопки **OK**.

К сообщению в комбинированном приборе, показывающему, какие ремни безопасности используются, имеется постоянный доступ. Чтобы просмотреть сохраненные сообщения, нажмите клавишу **OK**.

Некоторые рынки

Напоминание водителю и пассажиру на переднем сидении, не пристегнутому ремнем безопасности, подается в виде звукового и светового сигнала. На низкой скорости звуковое напоминание подается первые 6 секунд.

Натяжитель ремня безопасности

Все ремни безопасности (стр. 30) оснащены преднатяжителем ремня. Механизм в преднатяжителе ремня натягивает ремень безопасности при достаточно сильном столкновении. При этом ремень безопасности более эффективно удерживает пассажира.

ПРЕДОСТЕРЕЖЕНИЕ

Запрещается застегивать язычок ремня безопасности пассажира в замок на стороне водителя. Следите за тем, чтобы застегивать язычок ремня безопасности в замок с соответствующей стороны. Берегите от повреждений ремни безопасности и не вставляйте посторонние предметы в замок ремня. В этом случае при столкновении возможны отклонения в функционировании ремней безопасности и замков. Опасность серьезных травм.



Безопасность - предупреждающий символ

Этот предупреждающий символ появляется при обнаружении неисправности в ходе поиска неисправностей и при активировании системы. В случае необходимости этот предупреждающий символ появляется на информационном дисплее комбинированного прибора (стр. 67) вместе с сообщением.

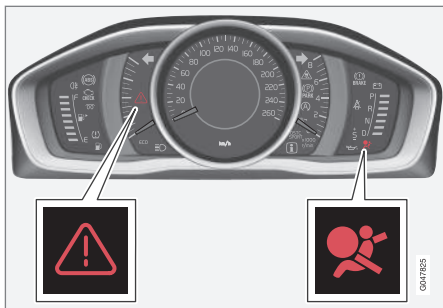

Треугольный знак аварийной остановки и предупреждающих символ для системы подушек безопасности (стр. 35) в аналоговом комбинированном приборе.

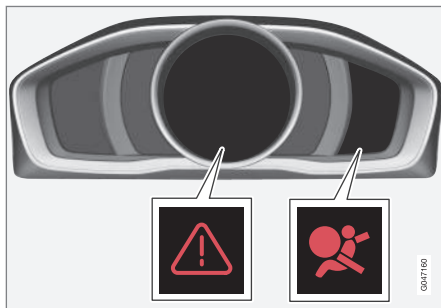

Треугольный знак аварийной остановки и предупреждающих символ для системы подушек безопасности в цифровом комбинированном приборе.

Предупреждающий символ в комбинированном приборе включается, когда дистанционный ключ устанавливается в положение ключа II (стр. 86). Символ гаснет через прим. 6 секунд, если система подушек безопасности исправна.

ПРЕДОСТЕРЕЖЕНИЕ

Если предупреждающий символ системы подушек безопасности продолжает гореть или включается во время движения, это свидетельствует о неправильном функционировании системы подушек безопасности. Символ указывает на неисправность в системе ремней безопасности, SIPS, в системе IC или другую неисправность системы. Volvo рекомендует без промедления обратиться на официальную станцию техобслуживания Volvo.

Если предупреждающий символ неисправен, загорается предупреждающий треугольник, и на дисплее появляется **Подушка SRS Требуется ремонт или Подушка SRS Срочно ремонт**. Volvo рекомендует незамедлительно обратиться на официальную станцию техобслуживания Volvo.

Дополнительная информация

- Общие сведения о режиме безопасности (стр. 46)



Система подушек безопасности

При фронтальном столкновении подушки безопасности помогают защитить водителя и пассажиров от травм головы, лица и груди.

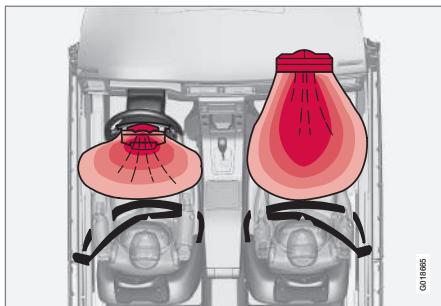

Система подушек безопасности установлена сверху, автомобиль с левосторонним управлением.

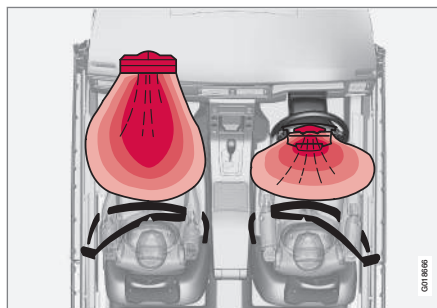

Система подушек безопасности установлена сверху, автомобиль с правосторонним управлением.

Система состоит из подушек безопасности и датчиков. Датчики реагируют на достаточно сильное столкновение, и подушка/подушки безопасности надуваются, нагреваясь при этом. В момент столкновения подушка безопасности смягчает удар, который получает человек в автомобиле. Когда в момент удара подушка сдувается, она сдувается. При этом в салоне появляется небольшое количество дыма, что абсолютно нормально. Весь процесс, включая надувание и сдувание подушки безопасности, происходит в десятые доли секунды.

⚠ ПРЕДОСТЕРЕЖЕНИЕ

Volvo рекомендует обратиться на официальную станцию техобслуживания Volvo для проведения ремонта. Неправильное обращение с системой подушек безопасности может привести к неправильному функционированию и как следствие тяжелым травмам.

ℹ ВНИМАНИЕ

Датчики срабатывают по-разному в зависимости от силы столкновения и от того, используются или нет ремни безопасности. Относится ко всем ремням безопасности.

Поэтому в некоторых аварийных ситуациях активируется только одна подушка безопасности, или они вообще не активируются. Датчики регистрируют силу столкновения, действующую на автомобиль, и в зависимости от этого срабатывает одна или несколько подушек безопасности.

Дополнительная информация

- Подушка безопасности на стороне водителя (стр. 36)
- Подушка безопасности пассажира (стр. 36)
- Безопасность - предупреждающий символ (стр. 34)



Подушка безопасности на стороне водителя

В качестве дополнения к ремню безопасности (стр. 30) на стороне водителя автомобиль оснащен подушкой безопасности (стр. 35).

которая в сложенном виде смонтирована в центре рулевого колеса. Такое рулевое колесо имеет маркировку **AIRBAG**.

ПРЕДОСТЕРЕЖЕНИЕ

Ремни безопасности и подушки безопасности работают совместно. Если ремень не используется или используется неправильно, это сказывается и на действии подушки безопасности в случае столкновения.

Дополнительная информация

- Подушка безопасности пассажира (стр. 36)

Подушка безопасности пассажира

В качестве дополнения к ремню безопасности (стр. 30) на стороне пассажира автомобиль оснащен подушкой безопасности (стр. 35).

Подушка безопасности сложена в отделении над перчаточным ящиком. Такая панель имеет маркировку **AIRBAG**.



Расположение подушки безопасности на стороне пассажира в автомобиле с левосторонним управлением.

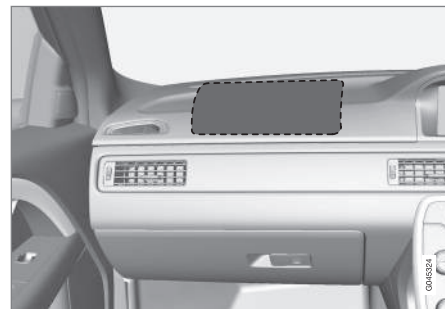

Расположение подушки безопасности на стороне пассажира в автомобиле с правосторонним управлением.

Табличка для подушки безопасности пассажира



Табличка на солнцезащитном козырьке со стороны пассажира.

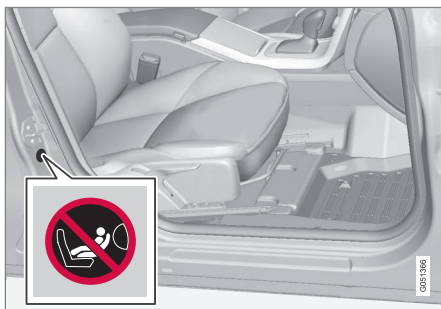

Табличка на дверной стойке со стороны пассажира. Наклейка для подушки безопасности пассажира видна, когда открывается пассажирская дверь.

Расположение предупреждающей таблички для подушки безопасности пассажира показано выше.

⚠ ПРЕДОСТЕРЕЖЕНИЕ

Запрещается устанавливать повернутое назад детское кресло на сиденье, защищенное активированной подушкой безопасности. В противном случае возникает угроза жизни ребенка или причинение ему серьезных травм.

⚠ ПРЕДОСТЕРЕЖЕНИЕ

Ремень безопасности и подушка безопасности работают совместно. Если ремень не используется или используется неправильно, это сказывается на действии подушки безопасности в случае столкновения.

Чтобы избежать травм при срабатывании подушек безопасности, пассажиры должны сидеть по возможности вертикально, поставив ноги на пол и опираясь спиной на спинки сидений. Ремни безопасности должны быть застегнуты.

⚠ ПРЕДОСТЕРЕЖЕНИЕ

Не размещайте предметы перед приборной панелью и поверх нее, там где находится подушка безопасности для переднего пассажирского сиденья.

⚠ ПРЕДОСТЕРЕЖЕНИЕ

Запрещается перевозить ребенка в детском кресле или опорной подушке на переднем сиденье, если подушка безопасности активирована.

Не разрешайте никому стоять или сидеть перед креслом пассажира.

На переднем сиденье запрещено находиться пассажирам ростом менее 140 см, если подушка безопасности активирована.

Нарушение вышеперечисленных правил может быть опасно для жизни.

Переключатель - PACOS*

Подушку безопасности пассажира на переднем сидении можно отключить (стр. 38), если автомобиль оснащен переключателем PACOS (Passenger Airbag Cut Off Switch).

⚠ ПРЕДОСТЕРЕЖЕНИЕ

Если в автомобиле установлена подушка безопасности для пассажира на переднем сиденье, но отсутствует переключатель PACOS (Passenger Airbag Cut Off Switch), эта подушка безопасности активирована всегда.

Дополнительная информация

- Подушка безопасности на стороне водителя (стр. 36)
- Защита ребенка (стр. 49)

* Опция/дополнительное оборудование, дополнительную информацию см. Введение.



Подушка безопасности пассажира - активация/деактивация*

Надувная подушка безопасности на стороне пассажира (стр. 36) на переднем сиденье может быть деактивирована, если автомобиль оснащен переключателем PACOS (Passenger Airbag Cut Off Switch).

Переключатель - PACOS

Выключатель подушки безопасности для сиденья пассажира (PACOS) находится на краю приборной панели со стороны пассажира и становится доступным, когда открыта дверь.

Контролируйте правильное положение переключателя. Для изменения положения можно использовать плоский ключ (стр. 181), который находится в дистанционном ключе.

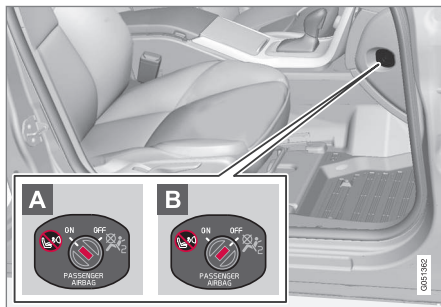

Расположение переключателя подушки безопасности.

- A** Подушка безопасности активирована. Если переключатель находится в этом положении, пассажир ростом выше 140 см может сидеть на переднем кресле, а ребенок в детском кресле и на опорной подушке никогда не должен сидеть на этом месте.
- B** Подушка безопасности отключена. Если переключатель находится в этом положении, ребенок в детском кресле или на опорной подушке может сидеть на месте пассажира на переднем сидении, а пассажирам ростом выше 140 см запрещается занимать это место.

! ПРЕДОСТЕРЕЖЕНИЕ

Активированная подушка безопасности (место пассажира):

Запрещается перевозить ребенка в детском кресле или опорной подушке на переднем сиденье пассажира при активированной подушке безопасности. Это относится ко всем лицам ростом менее 140 см.

Отключенная подушка безопасности (место пассажира):

Пассажирам ростом выше 140 см запрещается находиться на переднем сидении, если подушка безопасности отключена.

Нарушение вышеперечисленных правил может быть опасно для жизни.

i ВНИМАНИЕ

Когда дистанционный ключ находится в положении ключа II (стр. 86), в комбинированном приборе в течение прим. 6 секунд показывается предупреждающий символ (стр. 34) подушки безопасности.

Затем включается индикация в потолочной консоли, которая показывает, что подушка безопасности пассажира исправна.



Индикация, которая указывает, что подушка безопасности на стороне пассажира активирована.

Предупреждающий символ в потолочной консоли указывает, что подушка безопасности переднего пассажира активирована (см. предыдущий рисунок).

⚠ ПРЕДОСТЕРЕЖЕНИЕ

Никогда не помещайте ребенка в детское кресло или на детскую подушку на переднем сиденье, если активирована подушка безопасности и светится символ  в потолочной консоли. В противном случае возникает угроза жизни ребенка.



Индикация, указывающая, что подушка безопасности на стороне пассажира отключена.

Текстовое сообщение и символ в потолочной консоли указывают, что подушка безопасности пассажира на переднем сидении отключена (см. предыдущий рисунок).

⚠ ПРЕДОСТЕРЕЖЕНИЕ

Не разрешайте занимать место пассажира, если сообщение в потолочной консоли указывает, что подушка безопасности отключена, и одновременно с этим в комбинированном приборе показывается предупреждающий символ (стр. 34) системы подушек безопасности. Это указывает на наличие серьезной неисправности. Без промедления обратитесь в мастерскую. Volvo рекомендует обратиться на официальную станцию техобслуживания Volvo.

⚠ ПРЕДОСТЕРЕЖЕНИЕ

Нарушение вышеперечисленных правил может быть опасно для жизни пассажиров автомобиля.

Дополнительная информация

- Защита ребенка (стр. 49)



Боковая подушка безопасности (SIPS)

При боковом столкновении SIPS (Side Impact Protection System) направляет большую часть силы удара на балки, стойки, пол, крышу и другие элементы кузова автомобиля. Боковые подушки безопасности на стороне водителя и пассажира защищают грудь и бедра и являются важным элементом системы SIPS.



Система SIPS-bag состоит из двух основных частей: боковой подушки безопасности и датчиков. Боковая подушка безопасности смонтирована на раме спинки переднего кресла.

При достаточно сильном столкновении датчики реагируют, и боковая подушка надувается. Боковая подушка безопасности надувается между пассажиром и дверной панелью и тем самым гасит

силу удара, направленную на пассажира, в момент столкновения. Когда в момент удара подушка сдавливается, она сдувается. Обычно боковая подушка безопасности срабатывает только на стороне удара.

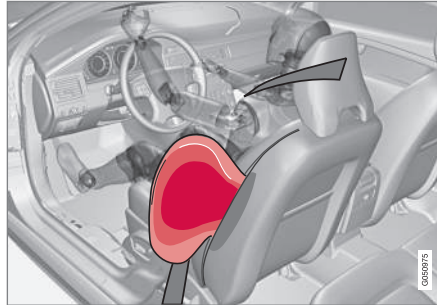

Место водителя, автомобиль с левосторонним управлением.

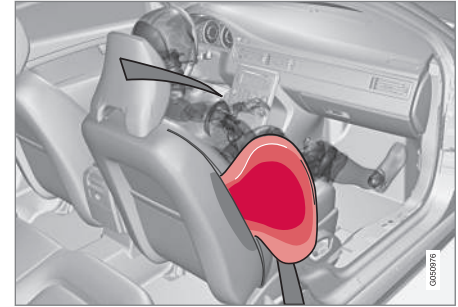

Место пассажира, автомобиль с левосторонним управлением.

**⚠ ПРЕДОСТЕРЕЖЕНИЕ**

- Volvo рекомендует выполнять ремонт только на официальных станциях техобслуживания Volvo. Неправильное вмешательство в систему подушек безопасности может помешать их правильному срабатыванию и привести к серьезным травмам.
- Не помещайте никакие предметы в пространстве между внешней стороной сиденья и дверной панелью, потому что оно может понадобиться для боковой подушки безопасности.
- Volvo рекомендует использовать только такие чехлы сидений, которые одобрены Volvo. Другие чехлы могут нарушать работу боковых подушек безопасности.
- Боковые подушки безопасности являются дополнением к ремням безопасности. Обязательно пользуйтесь ремнем безопасности!

- Надувной занавес (IC) (стр. 42)

Дополнительная информация

- Подушка безопасности на стороне водителя (стр. 36)
- Подушка безопасности пассажира (стр. 36)
- Боковая подушка безопасности (SIPS) - детское кресло/детская опорная подушка (стр. 41)

Боковая подушка безопасности (SIPS) - детское кресло/детская опорная подушка

Защитные свойства детского кресла и детской опорной подушки не ухудшаются при наличии боковой подушки безопасности (стр. 40).

Детское кресло/детская опорная подушка (стр. 49) могут размещаться на переднем сиденье, если автомобиль не оборудован активированной надувной подушкой безопасности (стр. 38) на стороне пассажира.

Дополнительная информация

- Подушка безопасности пассажира (стр. 36)
- Общие сведения об обеспечении безопасности детей (стр. 48)



Надувной занавес (IC)

Надувной занавес помогает во время столкновения защитить голову водителя и пассажиров от ударов о внутренние поверхности автомобиля.

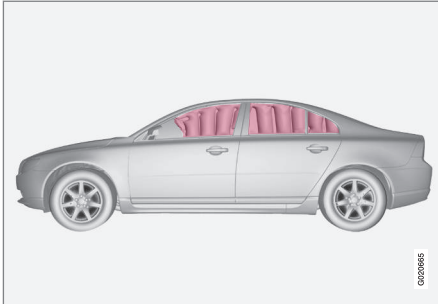

Надувной занавес IC (Inflatable Curtain) входит в систему SIPS (стр. 40) и систему подушек безопасности (стр. 35). Он устанавливается вместе с обшивкой потолка салона с обеих сторон и помогает защитить водителя и пассажира переднего сиденья автомобиля. При достаточно сильном столкновении датчики реагируют, и занавес надувается.

ПРЕДОСТЕРЕЖЕНИЕ

Запрещается вешать или крепить посторонние предметы за ручки, расположенные в потолке. Крючок предназначен только для легкой верхней одежды (а не для тяжелых предметов типа зонтов).

Не прикручивайте и не крепите посторонние предметы на потолке, дверных стойках или боковых панелях автомобиля. Надувной занавес может потерять свои защитные свойства. Volvo рекомендует использовать только оригинальные детали Volvo, одобренные для установки в этих зонах.

ПРЕДОСТЕРЕЖЕНИЕ

Автомобиль не должен загружаться выше, чем на 50 мм вниз от верхнего края бокового окна. В противном случае защитный эффект надувных штор, которые скрыты в потолке салона, будет отсутствовать.

ПРЕДОСТЕРЕЖЕНИЕ

Надувные шторы являются дополнением к ремням безопасности. Обязательно пользуйтесь ремнем безопасности!

Дополнительная информация

- Общие сведения о ремнях безопасности (стр. 30)

Общая информация о WHIPS (система защиты от травм позвоночника)

WHIPS (Whiplash Protection System) - это система защиты от хлыстовой травмы позвоночника. Эта система состоит из энергопоглощающей спинки и специально модернизированного для данной системы подголовника в передних сиденьях.

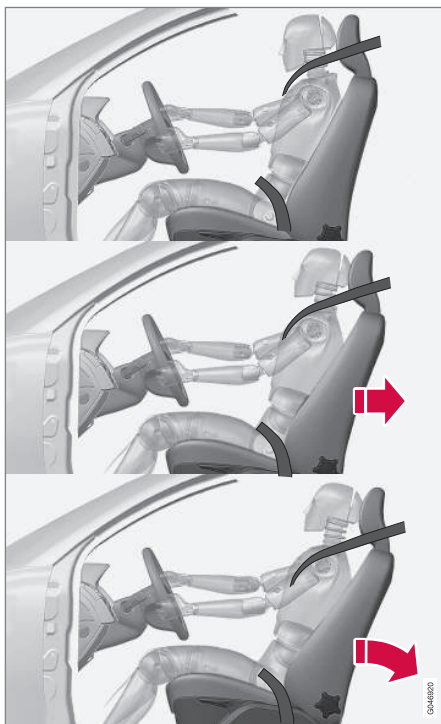

Система WHIPS активируется в момент удара сзади, и ее срабатывание зависит от угла удара, скорости и вида транспортного средства, нанесшего удар.

⚠ ПРЕДОСТЕРЕЖЕНИЕ

Система WHIPS является дополнением к ремням безопасности. Обязательно пользуйтесь ремнем безопасности!

Конструктивные особенности сидений

При активировании системы WHIPS спинки передних сидений откидываются назад, изменяя положение водителя и пассажира на переднем сиденье. Это снижает опасность повреждения шейных позвонков при резком ударе, т.н. плетевых травмы.

⚠ ПРЕДОСТЕРЕЖЕНИЕ

Никогда не изменяйте и не ремонтируйте сиденья и систему WHIPS самостоятельно. Volvo рекомендует обратиться на официальную станцию техобслуживания Volvo.

Дополнительная информация

- WHIPS - система защиты детей (стр. 43)
- WHIPS - установка сиденья (стр. 44)
- Общие сведения о ремнях безопасности (стр. 30)

WHIPS - система защиты детей

Система WHIPS (стр. 42) не снижает защитные свойства детского кресла или детской опорной подушки.

Детское кресло/детская опорная подушка (стр. 49) можно устанавливать на переднее сиденье, если автомобиль не оборудован активированной наддувной подушкой безопасности (стр. 38) на стороне пассажира.

Дополнительная информация

- Общие сведения об обеспечении безопасности детей (стр. 48)



WHIPS - установка сиденья

Для обеспечения наилучшей защиты системой WHIPS (стр. 42) водитель и пассажир должны занять правильное положение, так чтобы функционированию системы ничто не препятствовало.

Положение на сиденье

Отрегулируйте положение переднего кресла (стр. 87) перед началом движения.

Водители и пассажир на переднем сиденье должны сидеть посередине своих сидений с минимальным расстоянием между головой и подголовником.

Функция

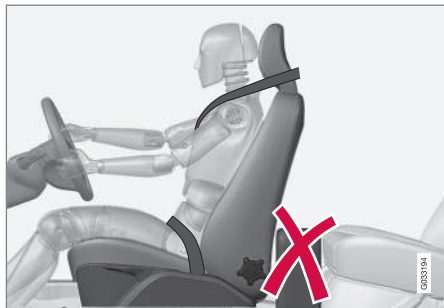

Не размещайте посторонние предметы на полу за креслом водителя/пассажира, так как они могут препятствовать правильному функционированию системы WHIPS.

ПРЕДОСТЕРЕЖЕНИЕ

Не ставьте груз в форме коробки/ящика так, чтобы он казался зажатым между подушкой заднего сиденья и спинкой переднего сиденья. Следите, чтобы ничто не препятствовало работе системы WHIPS.

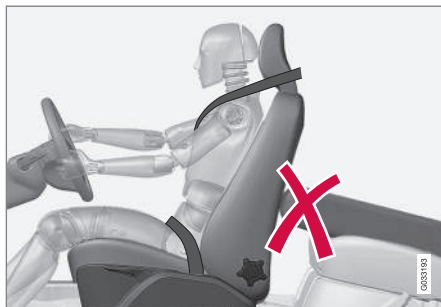

Не размещайте посторонние предметы на заднем сидении, так как они могут препятствовать правильному функционированию системы WHIPS.

ПРЕДОСТЕРЕЖЕНИЕ

Если спинка заднего сиденья сложена, соответствующее переднее сиденье необходимо переместить вперед, так чтобы оно не касалось опущенной спинки заднего сиденья.

ПРЕДОСТЕРЕЖЕНИЕ

Если сиденье подвергалось большим нагрузкам, например, например, при наезде сзади, систему WHIPS необходимо проверить. Для проверки Volvo рекомендует обратиться на официальную станцию техобслуживания Volvo.

Часть защитных функций системы WHIPS может быть потеряна, даже если сиденье не имеет очевидных повреждений.

Volvo рекомендует вам обратиться на официальную станцию техобслуживания Volvo, чтобы проверить эту систему, даже после незначительного наезда сзади.



Когда система срабатывает

При столкновении взаимодействуют различные системы личной безопасности Volvo, чтобы в целом минимизировать повреждения.

Система	Активирование
Преднатяжитель ремня безопасности (стр. 33) переднего сиденья	При фронтальном и/или боковом столкновении и/или наезде сзади и/или перевороте
Преднатяжители ремней безопасности задних сидений	При фронтальном и/или боковом столкновении и/или перевороте
Подушки безопасности (Подушка безопасности в рулевом колесе (стр. 36) и подушка безопасности пассажира (стр. 36))	При фронтальном столкновении ^A
Боковые подушки безопасности SIPS (стр. 40)	При боковом столкновении ^A

Система	Активирование
Надувной занавес IC (стр. 42)	При боковом столкновении и/или при некоторых фронтальных столкновениях ^A
Защита от травм шеи WHIPS (стр. 42)	При наезде сзади

^A В результате столкновения автомобиль может быть сильно деформирован, но подушки безопасности при этом могут не сработать. На способ активирования различных систем безопасности автомобиля влияют ряд факторов, как, например, жесткость и вес объекта столкновения, скорость автомобиля, угол, под которым произошло столкновение и пр.

Если подушки безопасности (стр. 35) сработали, рекомендуется следующее:

- Доставка автомобиля. Volvo рекомендует доставить автомобиль на официальную станцию техобслуживания Volvo. Запрещается управлять автомобилем со сработавшими подушками безопасности.
- Volvo рекомендует доверить официальной станции техобслуживания Volvo замену компонентов в системах безопасности автомобиля.
- Обязательно обратитесь к врачу.

ВНИМАНИЕ

При столкновении активирование системы подушек безопасности и ремней безопасности происходит только один раз.

ПРЕДОСТЕРЕЖЕНИЕ

Модуль управления системой подушек безопасности расположен в центральной консоли. Если на центральную консоль попала вода или другая жидкость, отсоедините провода от аккумулятора. Не запускайте двигатель, так как надувные подушки безопасности могут сработать. Отбуксируйте автомобиль. Volvo рекомендует отбуксировать автомобиль на официальную станцию техобслуживания Volvo.

ПРЕДОСТЕРЕЖЕНИЕ

Никогда не ездите с развернутыми подушками безопасности. Это может осложнить управление автомобилем. Также могут быть повреждены другие системы безопасности. Дым и пыль, образующиеся при раскрытии подушек, при длительном воздействии могут вызывать раздражение/повреждения кожи и глаз. При раздражении - промыть холодной водой. Материал подушек при быстром их раскрытии может вызывать повреждения от трения и даже ожоги кожи.



Общие сведения о режиме безопасности

Аварийный режим – это защита, которая активируется, когда во время столкновения могли быть повреждены важные функции автомобиля, например, топливопроводы, датчики одной из систем защиты или система тормозов.

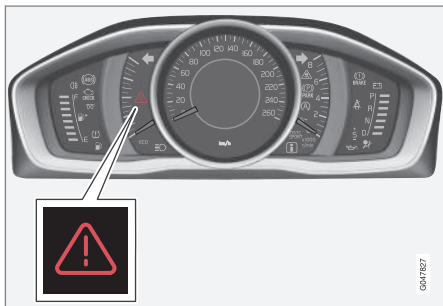

Треугольный знак аварийной остановки в аналоговом комбинированном приборе.

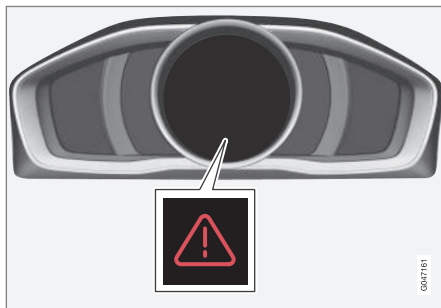

Треугольный знак аварийной остановки в цифровом комбинированном приборе.

Если автомобиль участвовал в столкновении, на информационном дисплее комбинированного прибора (стр. 67) может появиться текст **Безопасный режим См. руководство**. Это означает, что не все функции автомобиля выполняются в полном объеме.

ПРЕДОСТЕРЕЖЕНИЕ

Не пытайтесь самостоятельно ремонтировать автомобиль или возвращать электронику в исходное положение после регистрации аварийного режима. Это может привести к травмам или неправильной работе систем автомобиля. Volvo рекомендует доверить официальной станции техобслуживания Volvo провести проверку и возврат автомобиля в нормальный режим работы после того, как было показано сообщение **Безопасный режим См. руководство**.

Дополнительная информация

- Режим безопасности - попытка запуска (стр. 47)
- Режим безопасности - перемещение (стр. 47)



Режим безопасности - попытка запуска

Если автомобиль переведен в режим безопасности (стр. 46), можно попытаться запустить двигатель, если все кажется нормальным и подтверждено отсутствие утечки топлива.

Сначала убедитесь, что из автомобиля не вытекает топливо. Запах топлива также не допускается.

Если все выглядит нормально, то после проверки отсутствия утечки топлива можно попытаться завести двигатель.

Выньте из замка дистанционный ключ и откройте дверь водителя. Если после этого появляется сообщение о том, что зажигание включено, нажмите кнопку пуска. Затем закройте дверь и вставьте в замок дистанционный ключ. После этого электронные системы автомобиля попытаются восстановить нормальный режим работы. После этого попытайтесь запустить двигатель.

Если сообщение **Безопасный режим См. руководство** остается на дисплее автомобиля запрещается управлять или буксировать; его необходимо эвакуировать (стр. 333). Скрытые повреждения могут препятствовать управлению автомобилем во время движения, даже если Вам

кажется, что автомобиль не потерял управление.

ПРЕДОСТЕРЕЖЕНИЕ

Ни при каких обстоятельствах не пытайтесь запустить двигатель при появлении сообщения **Безопасный режим См. руководство**, если вы чувствуете запах топлива. Без промедления покиньте автомобиль.

ПРЕДОСТЕРЕЖЕНИЕ

Если автомобиль остается в аварийном режиме, его запрещается буксировать. Его следует эвакуировать с места аварии. Volvo рекомендует доставить автомобиль на официальную станцию техобслуживания Volvo.

Дополнительная информация

- Режим безопасности - перемещение (стр. 47)

Режим безопасности - перемещение

Если **Normal mode** показывается после сброса **Безопасный режим См. руководство** после попытки запуска (стр. 47), автомобиль можно осторожно убрать с проезжей части.

Не перемещайте автомобиль дальше, чем это необходимо.

Дополнительная информация

- Общие сведения о режиме безопасности (стр. 46)



Общие сведения об обеспечении безопасности детей

Дети любого возраста и роста должны всегда сидеть в автомобиле правильно пристегнутыми. Ребенок, ни при каких обстоятельствах не должен сидеть на коленях пассажира.

Volvo рекомендует перевозить детей в повернутом назад детском кресле как можно дольше, пока они не достигнут возраста как минимум 3-4 лет, а затем в повернутой по ходу движения детской опорной подушке/кресле до 10-летнего возраста.

Место ребенка в автомобиле и необходимое оборудование выбирается в зависимости от веса и роста ребенка, см. Защита ребенка (стр. 49).

ВНИМАНИЕ

Помните, что законы, касающиеся размещения детей в автомобилях, в разных странах разные. Обязательно выясните, какие законы действуют в данной стране.

Volvo использует оборудование для обеспечения безопасности детей (детские кресла, опорные подушки и крепежные устройства), разработанное специально для вашего автомобиля. Если вы используете оборудование Volvo для

безопасности детей, то вы можете быть абсолютно уверены в том, что дети надежно защищены в автомобиле, а также что простое в использовании оборудование монтируется правильно.

ВНИМАНИЕ

За более четкими инструкциями по установке средств обеспечения безопасности детей обращайтесь к их изготовителям.

Замок для безопасности детей

Задние двери и стекла* можно заблокировать вручную (стр. 195) или электроникой автомобиля (стр. 195)*, чтобы они не открывались изнутри.

Дополнительная информация

- Детская защита - размещение (стр. 54)
- Детская защита - ISOFIX (стр. 55)
- Детская защита - верхние точки крепления (стр. 59)



Защита ребенка

Дети должны сидеть так, чтобы им было удобно и безопасно. Убедитесь, что приспособление для защиты детей используется должным образом.



Детское кресло и надувная подушка безопасности несовместимы.

ВНИМАНИЕ

При использовании приспособления для обеспечения безопасности детей нужно обязательно прочитать указания по их установке.

ПРЕДОСТЕРЕЖЕНИЕ

Не закрепляйте крепежные ленты детского кресла за стержень продольной регулировки сиденья, пружины, направляющие и балки под сиденьем. Их острые края могут повредить крепежные ленты.

Для правильной установки ознакомьтесь с инструкциями по монтажу детского кресла.



Рекомендуемое детское защитное оборудование²

Вес	Переднее сидение (с отключенной подушкой безопасности)	Внешние места заднего сидения	Среднее место заднего сидения
Группа 0 макс. 10 кг Группа 0+ макс. 13 кг		Младенческая вставка Volvo (Volvo Infant Seat) – Повернутое назад детское защитное кресло, крепится с помощью системы ISOFIX. Тип разрешения: E1 04301146 (L)	
Группа 0 макс. 10 кг Группа 0+ макс. 13 кг	Младенческая вставка Volvo (Volvo Infant Seat) – Повернутое назад детское защитное кресло, крепится с помощью ремня безопасности автомобиля. Тип разрешения: E1 04301146 (U)	Младенческая вставка Volvo (Volvo Infant Seat) – Повернутое назад детское защитное кресло, крепится с помощью ремня безопасности автомобиля. Тип разрешения: E1 04301146 (U)	Младенческая вставка Volvo (Volvo Infant Seat) – Повернутое назад детское защитное кресло, крепится с помощью ремня безопасности автомобиля. Тип разрешения: E1 04301146 (U)
Группа 0 макс. 10 кг Группа 0+ макс. 13 кг	Повернутое назад детское кресло (Child Seat) – Повернутое назад детское защитное кресло, крепится с помощью ремня безопасности автомобиля и крепежной ленты. Тип разрешения: E5 03135 (L)	Повернутое назад детское кресло (Child Seat) – Повернутое назад детское защитное кресло, крепится с помощью ремня безопасности автомобиля и крепежной ленты. Тип разрешения: E5 03135 (L)	Повернутое назад детское кресло (Child Seat) – Повернутое назад детское защитное кресло, крепится с помощью ремня безопасности автомобиля и крепежной ленты. Тип разрешения: E5 03135 (L)

² В отношении другого оборудования для защиты детей Ваш автомобиль должен быть включен в соответствующий перечень производителя или соответствовать в целом нормативным требованиям ECE R44.



Вес	Переднее сидение (с отключенной подушкой безопасности)	Внешние места заднего сидения	Среднее место заднего сидения
Группа 0 макс. 10 кг Группа 0+ макс. 13 кг	Детские кресла соответствуют в целом нормативным требованиям. (U)	Детские кресла соответствуют в целом нормативным требованиям. (U)	Детские кресла соответствуют в целом нормативным требованиям. (U)
Группа 1 9-18 кг	Повернутое назад/вращаемое детское кресло Volvo (Volvo Convertible Child Seat) – Повернутое назад детское защитное кресло, крепится с помощью ремня безопасности автомобиля и крепежной ленты. Тип разрешения: E5 04192 (L)	Повернутое назад/вращаемое детское кресло Volvo (Volvo Convertible Child Seat) – Повернутое назад детское защитное кресло, крепится с помощью ремня безопасности автомобиля и крепежной ленты. Тип разрешения: E5 04192 (L)	
Группа 1 9-18 кг	Повернутое назад детское кресло (Child Seat) – Повернутое назад детское защитное кресло, крепится с помощью ремня безопасности автомобиля и крепежной ленты. Тип разрешения: E5 03135 (L)	Повернутое назад детское кресло (Child Seat) – Повернутое назад детское защитное кресло, крепится с помощью ремня безопасности автомобиля и крепежной ленты. Тип разрешения: E5 03135 (L)	Повернутое назад детское кресло (Child Seat) – Повернутое назад детское защитное кресло, крепится с помощью ремня безопасности автомобиля и крепежной ленты. Тип разрешения: E5 03135 (L)
Группа 1 9-18 кг		Britax Fixway – Повернутое назад детское защитное кресло с системой крепления ISOFIX и крепежной лентой. Тип разрешения: E5 03171 (L)	



02 Безопасность



Вес	Переднее сидение (с отключенной подушкой безопасности)	Внешние места заднего сидения	Среднее место заднего сидения
Группа 1 9-18 кг	Детские кресла соответствуют в целом нормативным требованиям. (U)	Детские кресла соответствуют в целом нормативным требованиям. (U)	Детские кресла соответствуют в целом нормативным требованиям. (U)
Группа 2 15-25 кг	Повернутое назад/вращаемое детское кресло Volvo (Volvo Convertible Child Seat) – Повернутое назад детское защитное кресло, крепится с помощью ремня безопасности автомобиля и крепежной ленты. Тип разрешения: E5 04192 (L)	Повернутое назад/вращаемое детское кресло Volvo (Volvo Convertible Child Seat) – Повернутое назад детское защитное кресло, крепится с помощью ремня безопасности автомобиля и крепежной ленты. Тип разрешения: E5 04192 (L)	
Группа 2 15-25 кг	Повернутое назад/вращаемое детское кресло Volvo (Volvo Convertible Child Seat) – Повернутое по ходу движения детское защитное кресло, крепится с помощью ремня автомобиля. Тип разрешения: E5 04191 (U)	Повернутое назад/вращаемое детское кресло Volvo (Volvo Convertible Child Seat) – Повернутое по ходу движения детское защитное кресло, крепится с помощью ремня автомобиля. Тип разрешения: E5 04191 (U)	Повернутое назад/вращаемое детское кресло Volvo (Volvo Convertible Child Seat) – Повернутое по ходу движения детское защитное кресло, крепится с помощью ремня автомобиля. Тип разрешения: E5 04191 (U)
Группа 2/3 15-36 кг	Опорная подушка с/без спинки (Booster Cushion with and without backrest). Тип разрешения: E5 04216 (UF)	Опорная подушка с/без спинки (Booster Cushion with and without backrest). Тип разрешения: E5 04216 (UF)	Опорная подушка с/без спинки (Booster Cushion with and without backrest). Тип разрешения: E5 04216 (UF)



Вес	Переднее сидение (с отключенной подушкой безопасности)	Внешние места заднего сидения	Среднее место заднего сидения
Группа 2/3 15-36 кг	Фиксируемая ремнем опорная подушка со спинкой (Volvo Booster Seat with backrest). Тип разрешения: E1 04301169 (UF)	Фиксируемая ремнем опорная подушка со спинкой (Volvo Booster Seat with backrest). Тип разрешения: E1 04301169 (UF)	Фиксируемая ремнем опорная подушка со спинкой (Volvo Booster Seat with backrest). Тип разрешения: E1 04301169 (UF)

02

L: Подходит для определенных средств защиты детей. Это могут быть средства защиты, предназначенные для определенной модели автомобиля, категории ограниченного действия или полууниверсальные средства.

U: Подходит для одобренных в целом средств для защиты детей в данном весовом классе.

UF: Подходит для одобренных в целом средств для защиты детей в данном весовом классе, устанавливаемых по ходу движения.

Дополнительная информация

- Детская защита - размещение (стр. 54)
- Детская защита - верхние точки крепления (стр. 59)
- Детская защита - ISOFIX (стр. 55)
- Общие сведения об обеспечении безопасности детей (стр. 48)



Детская защита - размещение

Если подушка безопасности на стороне пассажира активирована (стр. 49), детские кресла/опорные подушки (стр. 38) должны устанавливаться только на заднее сидение. Если ребенок находится на месте пассажира, то, когда подушка безопасности надувается, он может получить серьезные травмы.

Табличка для подушки безопасности пассажира



Табличка на солнцезащитном козырьке со стороны пассажира.

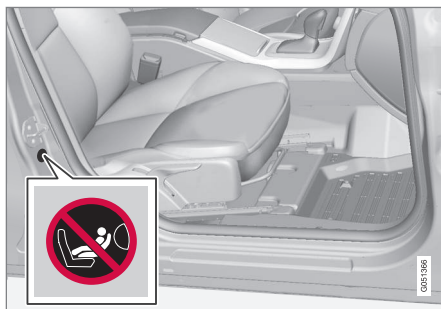

Табличка на дверной стойке со стороны пассажира. Наклейка для подушки безопасности видна, когда открывается пассажирская дверь.

Расположение предупреждающей таблички для подушки безопасности пассажира показано выше.

Следует размещать:

- детское кресло/опорную подушку на кресле пассажира, если подушка безопасности пассажира отключена.
- одно или несколько детских кресел/опорных подушек на заднем сидении.

⚠ ПРЕДОСТЕРЕЖЕНИЕ

Запрещается устанавливать повернутое назад детское кресло на сиденье, защищенное активированной подушкой безопасности. В противном случае возникает угроза жизни ребенка или причинение ему серьезных травм.

⚠ ПРЕДОСТЕРЕЖЕНИЕ

Запрещается перевозить ребенка в детском кресле или опорной подушке на переднем сиденье, если подушка безопасности активирована.

Не разрешайте никому стоять или сидеть перед креслом пассажира.

На переднем сиденье запрещено находиться пассажирам ростом менее 140 см, если подушка безопасности активирована.

Нарушение вышеперечисленных правил может быть опасно для жизни.



! ПРЕДОСТЕРЕЖЕНИЕ

Нельзя использовать детские опорные подушки и детские кресла со стальными скобами и другими элементами, которые могут попасть на спусковую кнопку пряжки ремня безопасности, поскольку они могут стать причиной неожиданного открытия пряжки.

Не допускайте, чтобы верхняя часть детского кресла находилась против ветрового стекла.

Дополнительная информация

- Общие сведения об обеспечении безопасности детей (стр. 48)
- Детская защита - верхние точки крепления (стр. 59)
- Детская защита - ISOFIX (стр. 55)

Детская защита - ISOFIX

ISOFIX - это система креплений для защиты детей (стр. 49), соответствующая международным стандартам.

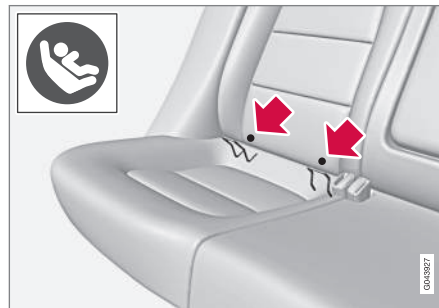

Точки крепления системы ISOFIX спрятаны сзади в нижней части спинки внешних мест заднего сидения.

Местоположение точек крепления показано символами на обивке спинки (см. предыдущий рисунок).

Для доступа к точкам крепления нажмите на подушку сидения.

Крепление защиты для детей к точкам крепления ISOFIX проводите только согласно инструкциям по монтажу производителя.

Дополнительная информация

- ISOFIX - классы размеров (стр. 56)
- ISOFIX - типы детской защиты (стр. 57)
- Общие сведения об обеспечении безопасности детей (стр. 48)



ISOFIX - классы размеров

Для системы креплений для защиты детей ISOFIX (стр. 55) существует размерная классификация, помогающая пользователю выбрать правильный тип защиты детей (стр. 57).

Класс размера	Описание
A	Максимальный размер, повернутая вперед детская защита
B	Уменьшенный размер (или 1), повернутая вперед детская защита
B1	Уменьшенный размер (или 2), повернутая вперед детская защита
C	Максимальный размер, повернутая назад детская защита
D	Уменьшенный размер, повернутая назад детская защита
E	Повернутая назад вставка для младенца

Класс размера	Описание
F	Поперечная вставка для младенца, левая
G	Поперечная вставка для младенца, правая



ПРЕДОСТЕРЕЖЕНИЕ

Никогда не сажайте ребенка на пассажирское сиденье, если автомобиль оснащен активной подушкой безопасности.



ВНИМАНИЕ

Если детское сиденье ISOFIX не классифицировано по размеру, к автомобилю должен прилагаться список защитных приспособлений для детей.



ВНИМАНИЕ

Volvo рекомендует получить информацию о том, какую детскую защиту ISOFIX рекомендует Volvo, у авторизованного дилера Volvo.



ISOFIX - типы детской защиты

И детская защита и автомобили - выпуск
аются разного размера. Поэтому не любая

детская защита подходит для различных
мест в автомобилях разных моделей.

Тип защиты для детей	Вес	Класс размера	Места для пассажиров с креплением детской защиты ISOFIX	
			Переднее сиденье	Внешние места заднего сидения
Вставка для младенца поперечная	макс. 10 кг	F	X	X
		G	X	X
Вставка для младенца повернутая назад	макс. 10 кг	E	X	ДА (IL)
Вставка для младенца повернутая назад	макс. 13 кг	E	X	ДА (IL)
		D	X	ДА (IL)
		C	X	ДА (IL)
Защита для детей повернутая назад	9-18 кг	D	X	ДА (IL)
		C	X	ДА (IL)



Тип защиты для детей	Вес	Класс размера	Места для пассажиров с креплением детской защиты ISOFIX	
			Переднее сиденье	Внешние места заднего сидения
Повернутое по ходу движения оборудование для защиты детей	9-18 кг	B	X	ДА ^A (IUF)
		B1	X	ДА ^A (IUF)
		A	X	ДА ^A (IUF)

X: Положение ISOFIX не подходит для оборудования для защиты детей ISOFIX в данном весовом классе и/или по размеру.

IL: Подходит для определенного оборудования ISOFIX для защиты детей. Это могут быть средства защиты, предназначенные для определенной модели автомобиля, категории ограниченного действия или полууниверсальные средства.

IUF: Подходит для устанавливаемого по ходу движения оборудования для защиты детей ISOFIX, которое в целом одобрено для данного весового класса.

^A Для данной группы Volvo рекомендует повернутую назад защиту для детей.

Убедитесь в том, что выбран правильный класс по размеру (стр. 56) оборудования для защиты детей с системой крепления ISOFIX (стр. 55).



Детская защита - верхние точки крепления

Для некоторых детских кресел (стр. 49) в автомобилях имеются верхние точки крепления. Эти точки крепления расположены в полке для шляп и закрыты пластмассовыми крышками. Отогните вниз пластмассовые крышки, чтобы получить доступ к соответствующим точкам крепления.

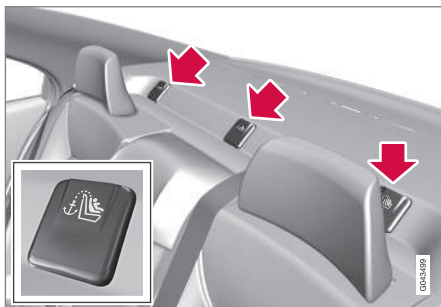

Если в автомобиле установлены складывающиеся подголовники внешних мест, то для облегчения монтажа их следует сложить.

Верхние точки крепления предназначены, прежде всего, для использования вместе с детскими креслами, устанавливаемыми по ходу движения. Volvo рекомендует как можно дольше сажать маленьких детей в повернутые назад детские кресла.

Детальную информацию о креплении детских кресел в верхних точках см. инструкции по монтажу от производителя детских кресел.

ПРЕДОСТЕРЕЖЕНИЕ

Перед тем, как крепежные ленты детского кресла натянуть и закрепить в точке крепления, их следует обязательно протянуть через отверстие в опоре подголовника.

Дополнительная информация

- Общие сведения об обеспечении безопасности детей (стр. 48)
- Детская защита - размещение (стр. 54)
- Детская защита - ISOFIX (стр. 55)

03

ПРИБОРЫ И ОРГАНЫ УПРАВЛЕНИЯ

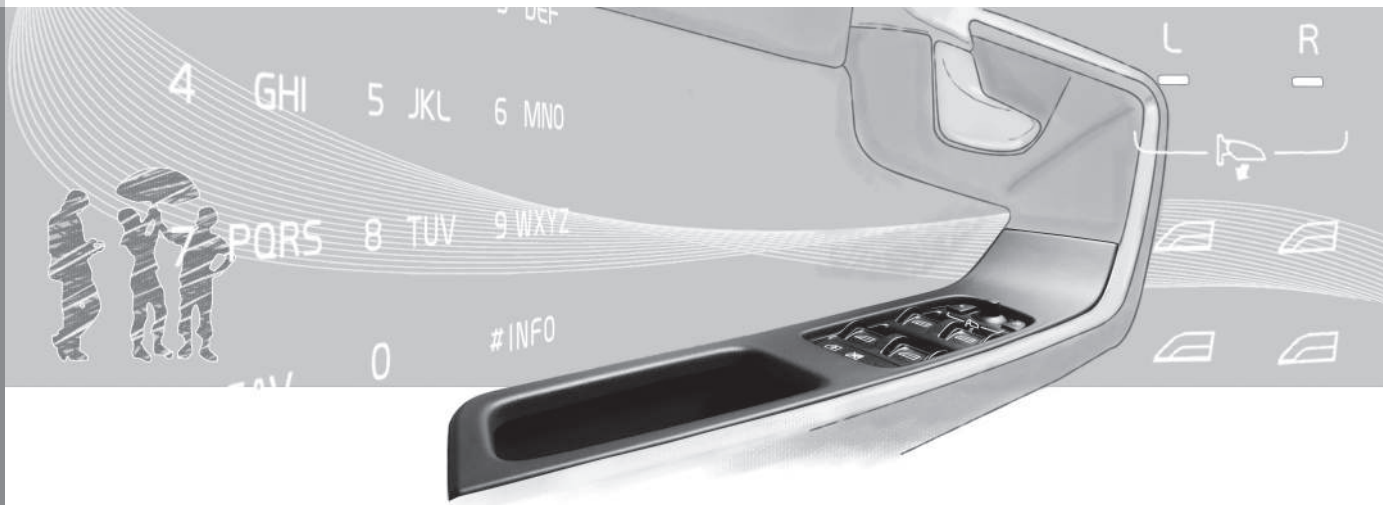



Приборы и органы управления, автомобиль с левосторонним управлением - Overview

Overview показывает расположение дис-
плеев и органов управления автомобиля.



03 Приборы и органы управления



Обзор, автомобили с левосторонним управлением

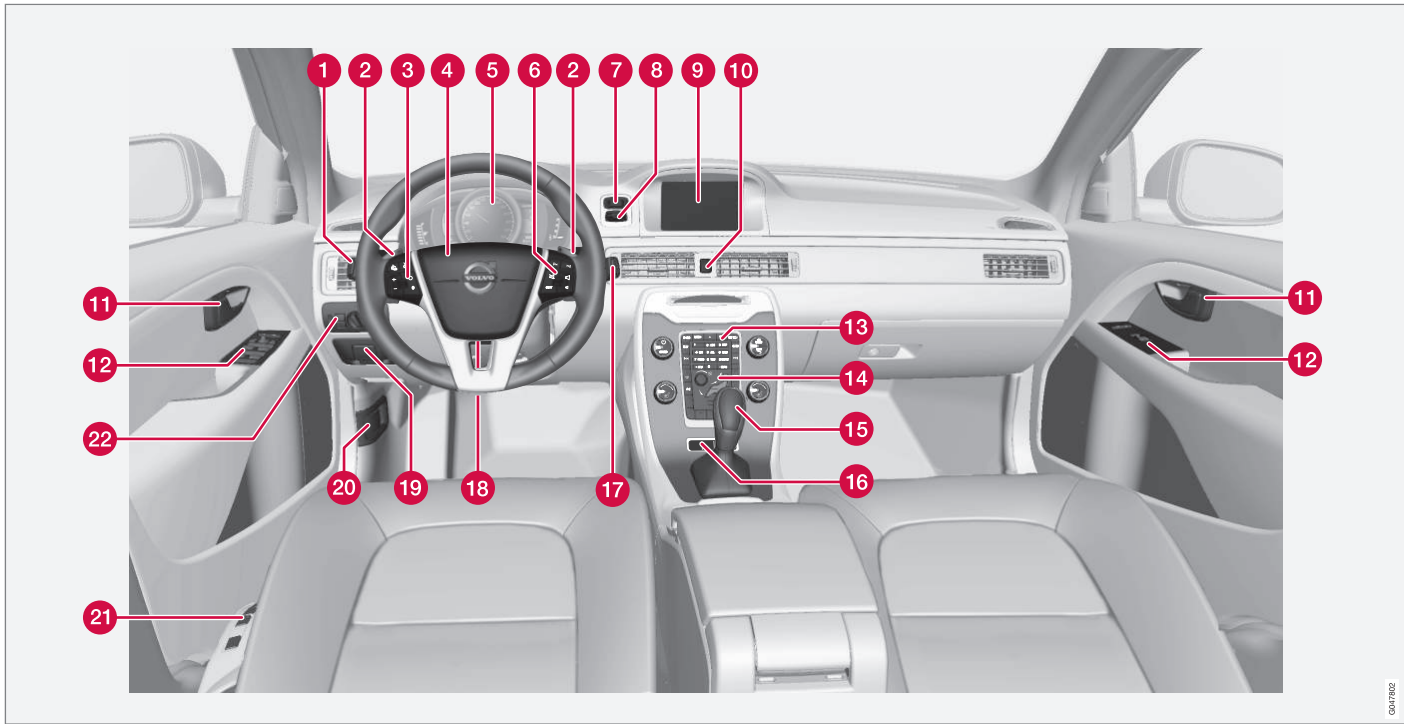

0411102



	Принцип действия	Ссылка
1	Использование меню и сообщений, мигающие сигналы, дальний/ближний свет фар, бортовой компьютер	(стр. 121), (стр. 124), (стр. 103), (стр. 97) и (стр. 126).
2	Переключение передач вручную в автоматической коробке передач*	(стр. 290).
3	Круиз-контроль*	(стр. 209) и (стр. 212).
4	Сигнальный рожок, подушка безопасности	(стр. 91) и (стр. 35).
5	Комбинированный прибор	(стр. 67).
6	Использование меню, настройка звука, управление телефоном*	(стр. 125) и приложение Sensus Infotainment.
7	Кнопка START/STOP ENGINE	(стр. 281).
8	Замок зажигания	(стр. 85).

	Принцип действия	Ссылка
9	Экран информационно-развлекательной системы и вывод на экран меню	(стр. 125) и приложение Sensus Infotainment.
10	Аварийные мигающие сигналы	(стр. 102).
11	Ручка открытия двери	–
12	Панель управления	(стр. 190), (стр. 195), (стр. 112) и (стр. 114).
13	Панель управления развлекательной системы и использование меню	(стр. 125) и приложение Sensus Infotainment.
14	Панель управления климатической установки	(стр. 143).
15	Селектор передач	(стр. 289) или (стр. 290).

	Принцип действия	Ссылка
16	Регулятор настройки активного шасси (Four-C)*	(стр. 201).
17	Очистители и омыватели	(стр. 110).
18	Регулировка руля	(стр. 91).
19	Стояночный тормоз	(стр. 310).
20	Открытие капота	(стр. 365).
21	Установка положения кресла*	(стр. 88).
22	Регулировка света, открытие топливного бака и крышки багажника	(стр. 93), (стр. 317) и (стр. 192).

Дополнительная информация

- Указатель наружной температуры (стр. 78)
- Счетчики пройденного пути (стр. 79)
- Часы (стр. 79)



03 Приборы и органы управления

Приборы и органы управления, автомобиль с правосторонним управлением - Overview

*Overview показывает расположение дис-
плеев и органов управления автомобиля.*

03



Обзор, автомобили с правосторонним управлением

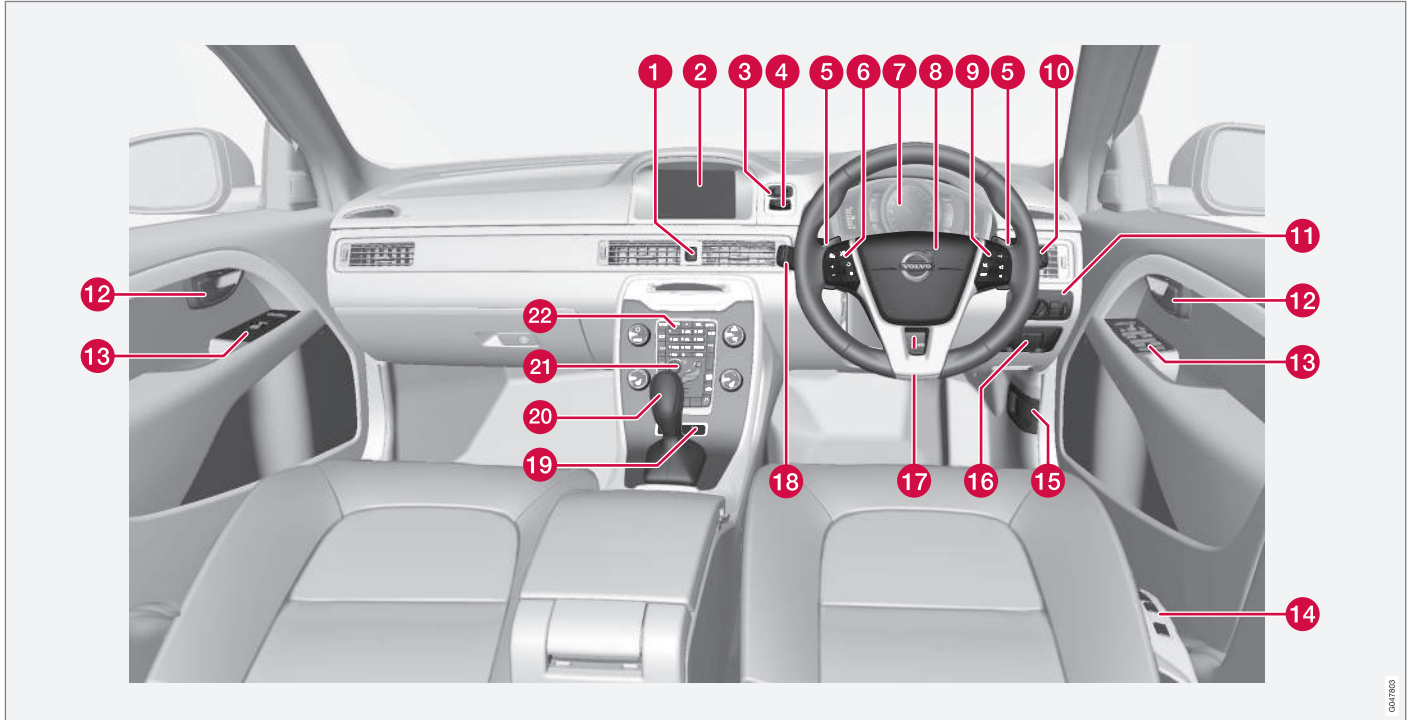



03 Приборы и органы управления



	Принцип действия	Ссылка
1	Аварийные мигающие сигналы	(стр. 102).
2	Экран информационно-развлекательной системы и вывод на экран меню	(стр. 125) и приложение Sensus Infotainment.
3	Кнопка START/STOP ENGINE	(стр. 281).
4	Замок зажигания	(стр. 85).
5	Переключение передач вручную в автоматической коробке передач*	(стр. 290).
6	Круиз-контроль*	(стр. 209) и (стр. 212).
7	Комбинированный прибор	(стр. 67).
8	Сигнальный рожок, подушка безопасности	(стр. 91) и (стр. 35).
9	Использование меню, настройка звука, управление телефоном*	(стр. 125) и приложение Sensus Infotainment.

	Принцип действия	Ссылка
10	Очистители и омыватели	(стр. 110).
11	Регулировка света, открытие топливного бака и крышки багажника	(стр. 93), (стр. 317) и (стр. 192).
12	Ручка открытия двери	–
13	Панель управления	(стр. 190), (стр. 195), (стр. 112) и (стр. 114).
14	Установка положения кресла*	(стр. 88).
15	Открытие капота	(стр. 365).
16	Стояночный тормоз	(стр. 310).
17	Регулировка руля	(стр. 91).
18	Использование меню и сообщений, мигающие сигналы, дальний/ближний свет фар, бортовой компьютер	(стр. 121), (стр. 124), (стр. 103), (стр. 97) и (стр. 126).

	Принцип действия	Ссылка
19	Регулятор настройки активного шасси (Four-C)*	(стр. 201).
20	Селектор передач	(стр. 289) или (стр. 290).
21	Панель управления климатической установки	(стр. 143).
22	Панель управления развлекательной системы и использование меню	(стр. 125) и приложение Sensus Infotainment.

Дополнительная информация

- Указатель наружной температуры (стр. 78)
- Счетчики пройденного пути (стр. 79)
- Часы (стр. 79)



Комбинированный прибор

На информационном дисплее комбинированного прибора показываются информация о некоторых функциях автомобиля и сообщения.

- Комбинированный прибор аналоговый - Overview (стр. 67)
- Комбинированный прибор цифровой - Overview (стр. 69)
- Комбинированный прибор - содержит контрольные символы (стр. 73)
- Комбинированный прибор - содержит предупреждающие символы (стр. 76)

Комбинированный прибор аналоговый - Overview

На информационном дисплее комбинированного прибора показываются информация о некоторых функциях автомобиля и сообщения.

Информационный дисплей



Информационный дисплей, аналоговый прибор.

На информационном дисплее комбинированного прибора показывается информация о некоторых функциях автомобиля, например, круиз-контроле и бортовом компьютере, а также появляются сообщения. Информация показывается с помощью символов и текста. Дополнительное описание можно найти в разделах для функций, использующих дисплей.

Измерительные и индикаторные приборы

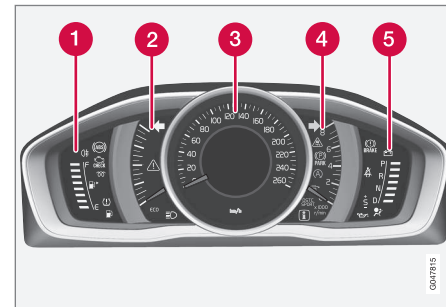

- 1 Счетчик топлива. Когда индикатор показывает только одну белую метку¹, включается желтый контрольный символ низкого уровня топлива в баке. См. также Бортовой компьютер (стр. 126) и Заправка топливом (стр. 318).
- 2 Eco meter. Этот указатель показывает, насколько экономично движется автомобиль. Чем больше отсчет по шкале, тем экономичнее управление автомобилем.
- 3 Спидометр

¹ Когда сообщение "Расстояние до пустого топливного бака" на дисплее показывает "----", цвет метки изменяется на красный.



03 Приборы и органы управления



- 4 Тахометр. На тахометре указывается частота вращения двигателя в тысячах оборотов/минуту.
- 5 Индикатор переключения передач^{2/} Индикатор переключения передач³. См. также Индикатор переключения передач* (стр. 289) или Автоматическая коробка передач - Geartronic* (стр. 290).

Контрольные и предупреждающие символы

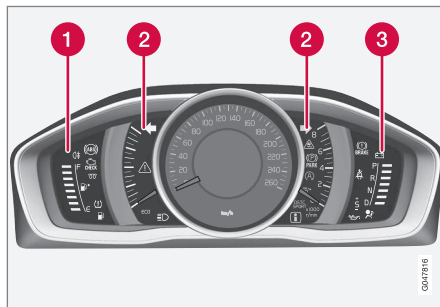

Контрольные и предупреждающие символы, аналоговый прибор.

- 1 Контрольные символы
- 2 Контрольные и предупреждающие символы
- 3 Предупреждающие символы⁴

Проверка функционирования

Все контрольные и предупреждающие символы за исключением символов в центре информационного дисплея горят в положении ключа II или в момент пуска двигателя. После запуска двигателя все символы должны гаснуть, за исключением стояночного

тормоза, который гаснет после отпускания тормоза.

Если двигатель не запущен или если проверка функционирования проводится в положении ключа II, все символы гаснут в течение нескольких секунд за исключением символа, отвечающего за неисправность системы отработанных газов автомобиля, и символа низкого давления масла.

Дополнительная информация

- Комбинированный прибор (стр. 67)
- Комбинированный прибор - содержит контрольные символы (стр. 73)
- Комбинированный прибор - содержит предупреждающие символы (стр. 76)

² Ручная коробка передач.

³ Автоматическая коробка передач.

⁴ Некоторые варианты двигателей не оснащаются системой контроля падения давления масла. В таких автомобилях не используется символ низкого давления масла, и предупреждение о низком уровне масла поступает в виде текста на дисплее. Дополнительную информацию см. Масло для двигателя - общие сведения (стр. 367).



Комбинированный прибор цифровой - Overview

На информационном дисплее комбинированного прибора показываются информация о некоторых функциях автомобиля и сообщения.

Информационный дисплей

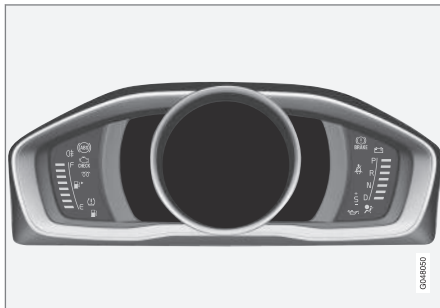

Информационный дисплей, цифровой прибор*.

На информационном дисплее комбинированного прибора показывается информация о некоторых функциях автомобиля, например, круиз-контроле и бортовом компьютере, а также появляются сообщения. Информация показывается с помощью символов и текста. Дополнительное описание можно найти в разделах для функций, использующих дисплей.

Измерительные и индикаторные приборы

В цифровом комбинированном приборе можно выбрать различные темы оформления. Это темы: "Elegance", "Eco" и "Performance".

Тему можно выбрать только, когда двигатель работает.

Чтобы выбрать стиль оформления – нажмите кнопку **OK** на левом подрулевом рычаге и поворотом регулировочного кольца выберите опцию меню **Темы**. Нажмите кнопку **OK**. Поворотом регулировочного кольца выберите тему оформления и подтвердите выбор, нажав кнопку **OK**.

Для некоторых моделей оформление дисплея центральной консоли соответствует выбору темы комбинированного прибора.

С помощью левого подрулевого рычага вы можете также отрегулировать контраст и цветовой режим.

Дополнительную информацию об обращении с меню см. Управление меню - комбинированный прибор (стр. 121).

Выбор темы и настройки контраста и цветového режима для каждого дистанционного ключа могут храниться в памяти

ключа*, см. Дистанционный ключ – настройки пользователя* (стр. 174).



03 Приборы и органы управления



Тема оформления "Elegance"

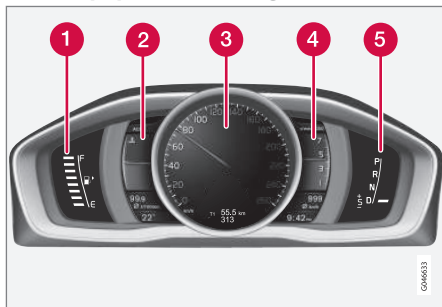

Измерительные и индикаторные приборы, тема "Elegance".

- 1 Счетчик топлива. Когда индикатор показывает только одну белую метку⁵, включается желтый контрольный символ низкого уровня топлива в баке. См. также Бортовой компьютер (стр. 126) и Заправка топливом (стр. 318).
- 2 Указатель температуры охлаждающей жидкости в двигателе
- 3 Спидометр
- 4 Тахометр. На тахометре указывается частота вращения двигателя в тысячах оборотов/минуту.
- 5 Индикатор переключения передач⁶/ Индикатор переключения передач⁷. См.

также Индикатор переключения передач* (стр. 289) или Автоматическая коробка передач - Geartronic* (стр. 290).

Тема оформления "Eco"

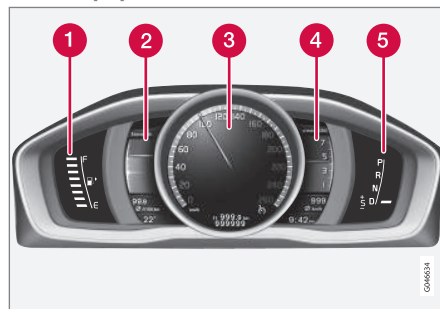

Измерительные и индикаторные приборы, тема "Eco".

- 1 Счетчик топлива. Когда индикатор показывает только одну белую метку⁵, включается желтый контрольный символ низкого уровня топлива в баке. См. также Бортовой компьютер (стр. 126) и Заправка топливом (стр. 318).
- 2 Eco guide. См. также Eco guide и Power guide* (стр. 72).
- 3 Спидометр

- 4 Тахометр. На тахометре указывается частота вращения двигателя в тысячах оборотов/минуту.
- 5 Индикатор переключения передач⁶/ Индикатор переключения передач⁷. См. также Индикатор переключения передач* (стр. 289) или Автоматическая коробка передач - Geartronic* (стр. 290).

⁵ Когда сообщение "Расстояние до пустого топлив.бака" на дисплее показывает "----", цвет метки изменяется на красный.

⁶ Ручная коробка передач.

⁷ Автоматическая коробка передач.



Тема оформления "Performance"

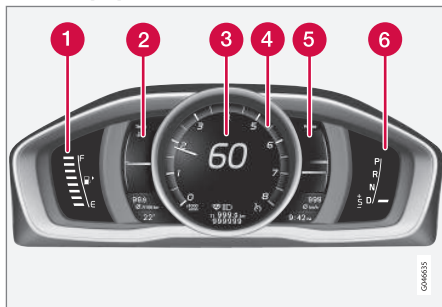

Измерительные и индикаторные приборы, тема "Performance".

- 1 Счетчик топлива. Когда индикатор показывает только одну белую метку⁵, включается желтый контрольный символ низкого уровня топлива в баке. См. также Бортовой компьютер (стр. 126) и Заправка топливом (стр. 318).
- 2 Указатель температуры охлаждающей жидкости в двигателе
- 3 Спидометр
- 4 Тахометр. На тахометре указывается частота вращения двигателя в тысячах оборотов/минуту.

- 5 Power guide. См. также Eco guide и Power guide* (стр. 72).
- 6 Индикатор переключения передач^{6/7}. Индикатор переключения передач⁷. См. также Индикатор переключения передач* (стр. 289) или Автоматическая коробка передач - Geartronic* (стр. 290).

Контрольные и предупреждающие символы

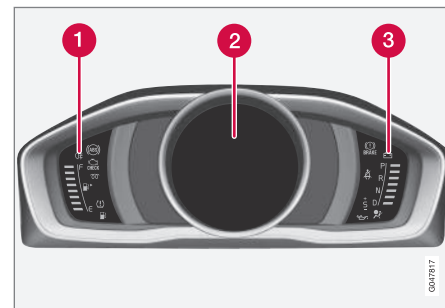

Контрольные и предупреждающие символы, цифровой прибор.

- 1 Контрольные символы
- 2 Контрольные и предупреждающие символы
- 3 Предупреждающие символы⁸

⁵ Когда сообщение "Расстояние до пустого топлив.бака" на дисплее показывает "----", цвет метки изменяется на красный.

⁶ Ручная коробка передач.

⁷ Автоматическая коробка передач.

⁸ Некоторые варианты двигателей не оснащаются системой контроля падения давления масла. В таких автомобилях не используется символ низкого давления масла, и предупреждение о низком уровне масла поступает в виде текста на дисплее. Дополнительную информацию см. Масло для двигателя - общие сведения (стр. 367).



Проверка функционирования

Все контрольные и предупреждающие символы за исключением символов в центре информационного дисплея горят в положении ключа II или в момент пуска двигателя. После запуска двигателя все символы должны гаснуть, за исключением стояночного тормоза, который гаснет после отпускания тормоза.

Если двигатель не запущен или если проверка функционирования проводится в положении ключа II, все символы гаснут в течение нескольких секунд за исключением символа, отвечающего за неисправность системы отработанных газов автомобиля, и символа низкого давления масла.

Дополнительная информация

- Комбинированный прибор (стр. 67)
- Комбинированный прибор - содержит контрольные символы (стр. 73)
- Комбинированный прибор - содержит предупреждающие символы (стр. 76)

Eco guide и Power guide*

Eco guide и Power guide - это два инструмента из комбинированного прибора (стр. 67), которые помогают водителю управлять автомобилем с максимально экономичным образом.

Кроме того в автомобиле сохраняются статистические данные о выполненных поездках, которые можно просматривать с виде гистограммы, см. Бортовой компьютер - статистика поездок (стр. 135).*

Eco guide

Этот прибор показывает, насколько экономично движется автомобиль.

Эту функцию можно открыть, если выбирается тема "Eco", см. Комбинированный прибор цифровой - Overview (стр. 69).

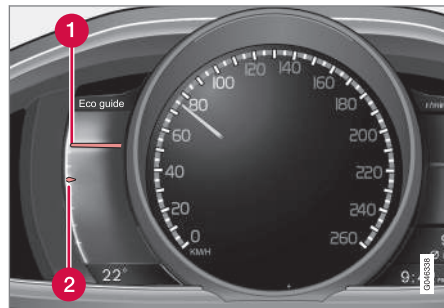

- 1 Мгновенное значение
- 2 Среднее значение

Мгновенное значение

Здесь представлено мгновенное значение - чем выше показатель шкалы, тем лучше.

Для расчета мгновенного значения используются данные скорости, оборотов двигателя, отобранной мощности двигателя и применение рабочего тормоза.

Рекомендуется двигаться с оптимальной скоростью (50-80 км/ч (30-50 миль/ч) и на низких оборотах двигателя. Во время подачи газа и торможения стрелка перемищаются вниз.

При очень низких мгновенных значениях в указателе загорается красная зона (с небольшой задержкой). Это указывает на очень низкую экономичность вождения, и поэтому такие значения следует избегать.

Среднее значение

Среднее значение медленно следует за мгновенным значением и описывает поведение автомобиля за последний промежуток времени. Чем выше по шкале расположена стрелка, тем лучше экономичность вождения, обеспечиваемая водителем.

Power guide

Этот прибор показывает соотношение между отбираемой от электродвигателя



мощностью (Power) и доступной мощностью.

Эту функцию можно открыть, если выбирается тема "Performance", см. Комбинированный прибор цифровой - Overview (стр. 69).

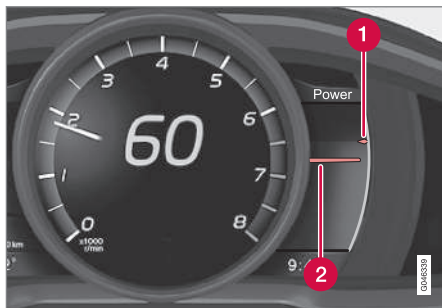

- 1 Доступная мощность двигателя
- 2 Отобранная мощность двигателя

Доступная мощность двигателя

Малая верхняя стрелка показывает доступный эффект двигателя⁹. Чем выше показатель шкалы, тем больше мощность, доступная на данной передаче.

Отобранная мощность двигателя

Большая нижняя стрелка показывает отобранную мощность двигателя⁹. Чем выше

показатель шкалы, тем больше мощность, отбираемая от двигателя.

Большой разрыв между этими двумя стрелками указывает на большой резерв мощности двигателя.

Комбинированный прибор - содержит контрольные символы

Контрольные символы предупреждают водителя о том, что функция активирована, система работает, или что имеет место ошибка или сбой.

Контрольные символы

Символ	Значение
	Неисправность в системе ABL
	Система очистки отработанных газов
	Неисправность в системе ABS
	Включен задний противотуманный свет
	Система курсовой устойчивости, см. Электронная система стабилизации (ESC) – общие сведения (стр. 202)
	Система курсовой устойчивости, спортивный режим, см. Электронная система стабилизации (ESC) – использование (стр. 203)

⁹ Мощность зависит от оборотов двигателя.



Символ	Значение
	Предпусковой обогреватель двигателя (дизель)
	Низкий уровень топлива в баке
	Информация, прочтите текст на дисплее
	Дальний свет включен
	Левый мигающий сигнал
	Правый мигающий сигнал
	Есо-функция включена, см. Режим вождения ECO* (стр. 305)
	Start/Stop, двигатель в режиме автоматической остановки, см. Start/Stop* – принцип действия и использование (стр. 297).
	Система контроля давления в шинах, см. Система контроля давления в шинах* (стр. 349)

Неисправность в системе ABL

Символ горит, если неисправна функция ABL (Active Bending Lights).

Система очистки отработанных газов

Если символ горит после пуска двигателя, это может быть связано с неисправностью в системе очистки отработанных газов автомобиля. Для проверки обратитесь в мастерскую. Volvo рекомендует обращаться в официальную станцию техобслуживания Volvo.

Неисправность в системе ABS

Если символ горит, то система не работает. Традиционная система тормозов продолжает работать без функции ABS.

1. Остановите автомобиль в безопасном месте и выключите двигатель.
2. Снова запустите двигатель.
3. Если символ продолжает гореть, следуйте своим ходом в мастерскую для контроля системы ABS. Volvo рекомендует обращаться в официальную станцию техобслуживания Volvo.

Включен задний противотуманный свет

Символ горит при включенном заднем противотуманном свете.

Система курсовой устойчивости

Мигающий символ указывает на работу системы курсовой устойчивости. Если сим-

вол горит постоянным светом, в системе возникла неисправность.

Система курсовой устойчивости, спортивный режим

Режим Sport позволяет использовать более активный стиль вождения. Система распознает более активные по сравнению с обычным управлением педалью газа, повороты рулевого колеса и прохождение поворотов и допускает некоторый контролируемый занос задней части автомобиля перед тем, как вернуть автомобилю сцепление с дорогой и устойчивость. Символ горит, когда активирован спортивный режим.

Предпусковой обогреватель двигателя (дизель)

Символ горит, когда идет предпусковой подогрев двигателя. Предварительный нагрев выполняется, как правило, при низкой температуре.

Низкий уровень топлива в баке

Символ включается при низком уровне топлива в баке. Без промедления заправьте автомобиль топливом.



Информация, прочтите текст на дисплее

Информационный символ горит в комбинации с текстом на информационном дисплее при наличии отклонения в одной из систем автомобиля. Текст сообщения гасится кнопкой **OK**, см. Управление меню - комбинированный прибор (стр. 121), или исчезает автоматически через определенное время (время зависит от показываемой функции). Информационный символ может также включиться в комбинации с другими символами.

ВНИМАНИЕ

При появлении сервисного сообщения символ и сообщение можно удалить с помощью кнопки **OK**, или оно само через некоторое время исчезнет.

Дальний свет включен

Символ горит, когда включен дальний свет фар, а также при мигании дальним светом.

Левый/правый мигающий сигнал

При использовании аварийных сигналов мигают оба символа указателей поворота.

Функция Есо включена

Символ горит, когда функция Есо активирована.

Start/Stop

Этот символ горит, когда двигатель автоматически останавливается.

Система контроля давления в шинах

Этот символ загорается, если давление в шинах снизилось или если в системе контроля давления в шинах возникает ошибка.

Напоминание – не закрыты двери

Если одна из дверей закрыта не плотно, информационный или предупреждающий символ появляется на информационном дисплее вместе с поясняющим изображением. Незамедлительно остановите автомобиль в безопасном месте и закройте дверь.

 Информационный символ загорается, если автомобиль движется со скоростью ниже прим. прим. 7 км/ч (прим. 4 миль/ч).

 Предупреждающий символ загорается, если автомобиль движется со скоростью выше прим. прим. 7 км/ч (прим. 4 миль/ч).

Если капот¹⁰ закрыт не плотно, предупреждающий символ появляется на информационном дисплее вместе с поясняющим изображением. Остановите автомобиль в безопасном месте и закройте капот.

Если крышка багажника закрыта не плотно, информационный символ появля-

ется на информационном дисплее вместе с поясняющим изображением. Остановите автомобиль в безопасном месте и закройте крышку багажника.

Дополнительная информация

- Комбинированный прибор (стр. 67)
- Комбинированный прибор - содержит предупреждающие символы (стр. 76)
- Комбинированный прибор аналоговый - Overview (стр. 67)
- Комбинированный прибор цифровой - Overview (стр. 69)

¹⁰ Только автомобили с охранной сигнализацией*.



Комбинированный прибор - содержит предупреждающие символы

Предупреждающие символы предупреждают водителя о том, что важная функция активирована, обнаружена серьезная неисправность или серьезная ошибка.

Предупреждающие символы

Символ	Значение
	Низкое давление масла ^A
	Стояночный тормоз затянут (цифровой прибор)
	Стояночный тормоз затянут (аналоговый прибор)
	Надувные подушки безопасности – SRS
	Напоминание о ремне безопасности
	Генератор не дает тока
	Неисправность в тормозной системе
	Предупреждение

^A Некоторые варианты двигателей не оснащаются системой контроля падения давления масла. В таких автомобилях не используется символ низкого давле-

ния масла, и предупреждение о низком уровне масла поступает в виде текста на дисплее. Дополнительную информацию см. Масло для двигателя - общие сведения (стр. 367).

Низкое давление масла

Символ загорается во время движения при слишком низком давлении масла. Незамедлительно остановите двигатель и проверьте уровень масла в двигателе, при необходимости, долейте. Если символ горит при нормальном уровне масла, обратитесь в мастерскую. Volvo рекомендует обращаться в официальную станцию техобслуживания Volvo.

Стояночный тормоз затянут

Символ горит, когда затянут стояночный тормоз. При затягивании тормоза символ мигает, а затем переходит в постоянный режим.

Мигающий символ в любой другой ситуации означает, что возникла неисправность. Прочтите сообщение в информационном дисплее.

Дополнительную информацию см. Стояночный тормоз (стр. 310).

Надувные подушки безопасности – SRS

Если символ не гаснет или загорается во время движения, в замке ремня безопасности, системе SRS, SIPS или IC установлена неисправность. Немедленно следуйте своим ходом в мастерскую для проверки системы. Volvo рекомендует

обращаться в официальную станцию техобслуживания Volvo.

Напоминание о ремне безопасности

Этот символ мигает, если водитель или пассажир на переднем сиденье не пристегнул ремень безопасности или если один из пассажиров на заднем сиденье отстегнул ремень безопасности.

Генератор не дает тока

Символ загорается во время движения, если возникает неисправность в электрической системе. Обратитесь в мастерскую. Volvo рекомендует обращаться в официальную станцию техобслуживания Volvo.



Неисправность в тормозной системе

Этот символ загорается при возможном низком уровне тормозной жидкости. Остановитесь в безопасном месте и проверьте уровень тормозной жидкости в бачке, см. Жидкость для тормозов и сцепления - уровень (стр. 374).

Если контрольные символы тормозов и ABS загораются одновременно, возможна неисправность в системе распределения тормозных усилий.

1. Остановите автомобиль в безопасном месте и выключите двигатель.
2. Снова запустите двигатель.
 - Если оба символа погасли, можно продолжать движение.
 - Если оба символа продолжают гореть, проверьте уровень тормозной жидкости в бачке, см. Жидкость для тормозов и сцепления - уровень (стр. 374). Если уровень тормозной жидкости в бачке нормальный, а символы продолжают гореть, автомобиль можно очень осторожно своим ходом доставить в мастерскую для проверки тормозной системы. Volvo рекомендует обращаться в официальную станцию техобслуживания Volvo.



ПРЕДОСТЕРЕЖЕНИЕ

Если уровень тормозной жидкости в бачке находится ниже отметки **MIN**, дальнейшее движение автомобиля разрешается только после заправки тормозной жидкости.

Причину потери тормозной жидкости необходимо выяснить в мастерской. Volvo рекомендует обратиться на официальную станцию техобслуживания Volvo.



ПРЕДОСТЕРЕЖЕНИЕ

Если символы торможения и ABS горят одновременно, существует риск заноса при резком торможении.

Предупреждение

Красный предупреждающий символ горит, когда установлена неисправность, которая может повлиять на безопасность и/или динамические характеристики автомобиля. В информационном дисплее одновременно показывается текстовое сообщение с пояснениями. Символ остается видимым, пока неисправность не будет устранена, но текстовое сообщение можно удалить с помощью кнопки **ОК**, см. Управление меню - комбинированный прибор (стр. 121). Предупреждающий символ может также

появляться в комбинации с другими символами.

Ваши действия:

1. Остановитесь в безопасном месте. Автомобилем управлять далее запрещается.
2. Прочитайте информацию на дисплее. Примите меры в соответствии с сообщением на дисплее. Удалите сообщение кнопкой **ОК**.



Напоминание – не закрыты двери

Если одна из дверей закрыта не плотно, информационный или предупреждающий символ появляется на информационном дисплее вместе с поясняющим изображением. Незамедлительно остановите автомобиль в безопасном месте и закройте дверь.

 Информационный символ загорается, если автомобиль движется со скоростью ниже прим. прим. 7 км/ч (прим. 4 миль/ч).

 Предупреждающий символ загорается, если автомобиль движется со скоростью выше прим. прим. 7 км/ч (прим. 4 миль/ч).

Если капот¹¹ закрыт не плотно, предупреждающий символ появляется на информационном дисплее вместе с поясняющим изображением. Остановите автомобиль в безопасном месте и закройте капот.

Если крышка багажника закрыта не плотно, информационный символ появляется на информационном дисплее вместе с поясняющим изображением. Остановите автомобиль в безопасном месте и закройте крышку багажника.

Дополнительная информация

- Комбинированный прибор (стр. 67)
- Комбинированный прибор - содержит контрольные символы (стр. 73)
- Комбинированный прибор аналоговый - Overview (стр. 67)
- Комбинированный прибор цифровой - Overview (стр. 69)

Указатель наружной температуры

Индикатор наружной температуры выведен в комбинированный прибор.

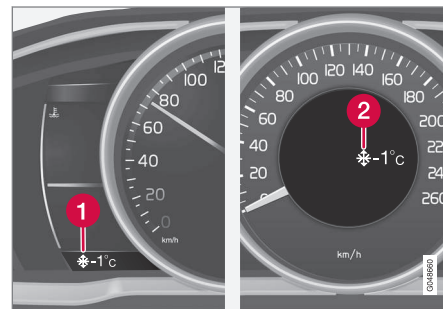

- 1 Индикатор наружной температуры, цифровой прибор
- 2 Индикатор наружной температуры, аналоговый прибор

Когда температура находится в диапазоне от +2 °C до -5 °C, на дисплее показывается символ снежинки. Этот символ предупреждает о скользком дорожном покрытии. Когда автомобиль неподвижен, показания наружной температуры могут быть несколько завышены.

Дополнительная информация

- Комбинированный прибор (стр. 67)

¹¹ Только автомобили с охранной сигнализацией*.



Счетчики пройденного пути

Дисплей счетчика пройденного пути виден на комбинированном приборе.



Счетчик пройденного пути, цифровой прибор.

1 Дисплей счетчика пройденного пути¹²

Оба счетчика пройденного пути **T1** и **T2** используются для измерения коротких отрезков пути. Пройденный путь показывается на дисплее.

Поверните регулировочное кольцо на левом подрулевом рычаге, чтобы открыть нужный счетчик пройденного пути.

Длительным нажатием (до внесения изменения) кнопки на левом подрулевом рычаге **RESET** обнуляется активный счетчик пройденного пути. Дополнительную информацию см. Бортовой компьютер (стр. 126).

¹² Оформление дисплея зависит от варианта комбинированного прибора.

¹³ В аналоговом приборе время показывается в центре прибора.

Дополнительная информация

- Комбинированный прибор (стр. 67)

Часы

Дисплей часов виден на комбинированном приборе.



Часы, цифровой прибор.

1 Дисплей часов¹³

Установка времени

Часы можно устанавливать в системе меню MY CAR, см. MY CAR (стр. 125).

Дополнительная информация

- Комбинированный прибор (стр. 67)

Комбинированный прибор – лицензионное соглашение

Лицензия – это соглашение о праве на осуществление определенного вида деятельности или праве на использование объекта лицензии в соответствии с условиями, указанными в соглашении. Ниже представлен текст соглашения Volvo с производителями/разработчиками на английском языке.

Combined Instrument Panel Software Open Source Software Notice

This product uses certain free / open source and other software originating from third parties, that is subject to the GNU Lesser General Public License version 2 (LGPLv2), The FreeType Project License ("FreeType License") and other different and/or additional copy right licenses, disclaimers and notices. The links to access the exact terms of LGPLv2, and the other open source software licenses, disclaimers, acknowledgements and notices are provided to you below. Please refer to the exact terms of the relevant License, regarding your rights under said licenses. Volvo Car Corporation (VCC) offers to provide the source code of said free/open source software to you for a charge covering the cost of performing such distribution, such as the cost of media, shipping and handling, upon written request. Please contact your nearest Volvo Dealer.

The offer is valid for a period of at least three (3) years from the date of the distribution of this product by VCC / or for as long as VCC offers spare parts or customer support.

Portions of this product uses software copyrighted © 2007 The FreeType Project (www.freetype.org). All rights reserved.

Portions of this product uses software with Copyright © 1994–2013 Lua.org, PUC-Rio (<http://www.lua.org/>)



This product includes software under following licenses:

LGPL v2.1: <http://www.gnu.org/licenses/old-licenses/lgpl-2.1.html>

- GNU FriBidi
- DevIL

The FreeType Project License: <http://git.savannah.gnu.org/cgiit/freetype/freetype2.git/tree/docs/FTL.TXT>

- FreeType 2

MIT License: <http://opensource.org/licenses/mit-license.html>

- Lua

Символы на дисплее

На дисплее автомобиля появляется целый ряд символов. Они подразделяются на предупреждающие, контрольные и информационные символы.

Ниже приведены наиболее часто встречающиеся символы, их значение и ссылка на данное руководство, где можно найти подробную информацию об этом.

 – Красный предупреждающий символ загорается при регистрации неисправности, которая может повлиять на безопасность и/или динамические показатели автомобиля. На информационном дисплее комбинированного прибора одновременно показывается текстовое сообщение с пояснениями.

 – Информационный символ в комбинации с текстом появляется на информационном дисплее комбинированного прибора в случае регистрации отклонения в работе одной из систем автомобиля. Информационный символ может также включиться в комбинации с другими символами.

Предупреждающие символы в комбинированном приборе



Символ	Значение	Ссылка
	Низкое давление масла	(стр. 76)
	Стояночный тормоз затянут	(стр. 76), (стр. 310)
	Стояночный тормоз затянут, альтернативный символ	(стр. 76)
	Надувные подушки безопасности – SRS	(стр. 34), (стр. 76)
	Напоминание о ремне безопасности	(стр. 30), (стр. 76)
	Генератор не дает тока	(стр. 76)
	Неисправность в тормозной системе	(стр. 76), (стр. 307)
	Предупреждение, режим безопасности	(стр. 34), (стр. 46), (стр. 76)

Контрольные символы в комбинированном приборе

Символ	Значение	Ссылка
	Неисправность в системе ABL*	(стр. 73), (стр. 100)
	Система очистки отработанных газов	(стр. 73)
	Неисправность в системе ABS	(стр. 73), (стр. 307)
	Включен задний противотуманный свет	(стр. 73), (стр. 101)
	Система курсовой устойчивости, ESC (Electronic Stability Control)	(стр. 73), (стр. 204)
	Система курсовой устойчивости, спортивный режим	(стр. 73), (стр. 204)
	Предпусковой обогреватель двигателя (дизель)	(стр. 73)

Символ	Значение	Ссылка
	Низкий уровень топлива в баке	(стр. 73), (стр. 157)
	Информация, прочтите текст на дисплее	(стр. 73)
	Дальний свет включен	(стр. 73), (стр. 97)
	Левый мигающий сигнал	(стр. 73)
	Правый мигающий сигнал	(стр. 73)
	Start/Stop*, двигатель в режиме автоматической остановки	(стр. 73), (стр. 303)
	Функция ECO* включена	(стр. 73), (стр. 305)
	Система контроля давления в шинах*	(стр. 73), (стр. 349)

03



03 Приборы и органы управления



Информационные символы в комбинированном приборе

Символ	Значение	Ссылка
	Круиз-контроль*	(стр. 209)
	Адаптивный круиз-контроль*	(стр. 227)
	Адаптивный круиз-контроль*, временной интервал	(стр. 212), (стр. 216)
	Адаптивный круиз-контроль*, дистанция сближения* (Distance Alert)	(стр. 217), (стр. 229)
	Радиолокационный датчик*	(стр. 227), (стр. 231), (стр. 250)
—	—	—

Символ	Значение	Ссылка
	Датчик на ветровом стекле*, датчик камеры*, лазерный датчик*	(стр. 98), (стр. 238), (стр. 250), (стр. 255), (стр. 259)
	Автоторможение*, дистанция сближения* (Distance Alert), City Safety™, Предупреждение о столкновении*	(стр. 231), (стр. 238), (стр. 250)
	Система ABL*	(стр. 100)
	Система Driver Alert*, время отдохнуть	(стр. 253)
	Система Driver Alert*, время отдохнуть	(стр. 255)
	Стояночный тормоз	(стр. 310)
	Датчик дождя*	(стр. 110)

Символ	Значение	Ссылка
	Автоматический дальний свет, АНВ (Active High Beam)*	(стр. 98)
	Start/Stop*	(стр. 303)
	Start/Stop*	(стр. 303)
	Driver Alert System*, Функция предупреждения о сходе с полосы (LDW)	(стр. 255), (стр. 259)
	Система Driver Alert*, Lane Departure Warning*	(стр. 257)
	Система Driver Alert*, Lane Departure Warning*	(стр. 259)



Символ	Значение	Ссылка
	Информация о зарегистрированной скорости*	(стр. 206)
	Обогреватель двигателя и салона*	(стр. 157)
	Обогреватель двигателя и салона* Требуется обслуживание	(стр. 157)
	Активированный таймер*	(стр. 157)
	Активированный таймер*	(стр. 157)
	Аккумулятор разряжен	(стр. 157)
	Крышка топливного бака, правая сторона	(стр. 317)
	Индикатор переключения передач	(стр. 289)

Символ	Значение	Ссылка
	Положения передач	(стр. 290)
	Измерение уровня масла	(стр. 368)
—	—	—

Информационные символы на дисплее потолочной консоли

Символ	Значение	Ссылка
	Напоминание о ремне безопасности	(стр. 33)
	Подушка безопасности пассажира активирована	(стр. 38)
	Подушка безопасности на стороне пассажира отключена	(стр. 38)

Дополнительная информация

- Комбинированный прибор - содержит контрольные символы (стр. 73)
- Комбинированный прибор - содержит предупреждающие символы (стр. 76)
- Сообщения - обслуживание (стр. 124)

Volvo Sensus

Volvo Sensus – это основное средство личного общения в Volvo, связывающее вас с автомобилем и с внешним миром. Именно Sensus обеспечит вам информацию, развлечения и помощь, когда это необходимо. Sensus включает в себя интуитивные функции, которые улучшают возможности вождения и упрощают владение автомобилем.

SENSUS

Интуитивно понятная структура поиска предоставляет необходимую поддержку, информацию и развлечения, когда это нужно, не отвлекая водителя от управления автомобилем.

Sensus объединяет все автомобильные решения, которые позволяют подключаться* к внешнему миру и обеспечивает вам интуитивно понятные средства управления всеми функциями автомобиля.

Volvo Sensus включает в себя и представляет на мониторе центральной консоли многие функции нескольких систем автомобиля. В Volvo Sensus вы можете выполнить индивидуальные настройки, используя для этого простой в обращении интерфейс пользователя. Настройки можно изменять в "Настройках автомобиля", "Аудио/медиа-система", "Климат" и др.

С помощью кнопок и ручек на центральной консоли или набора кнопок* справа на рулевом колесе вы можете активировать или деактивировать функции, а также выполнить широкий спектр разнообразных настроек.

Если нажать на кнопку **MY CAR**, появятся все настройки, связанные с управлением и контролем над автомобилем, например, City Safety, замки и сигнализация, автоматическая скорость вращения вентилятора, установка времени на часах и пр.

При нажатии на одну из кнопок **RADIO**, **MEDIA**, **TEL***, **NAV*** и **CAM**¹⁴ вы можете активировать другой источник звучания, систему или функцию, например, AM, FM, CD, DVD*, TV*, Bluetooth®, навигацию* и парковочную камеру*.

Дополнительную информацию обо всех функциях/системах см. соответствующие

разделы в руководстве для владельца или приложения к этому руководству.

Обзор

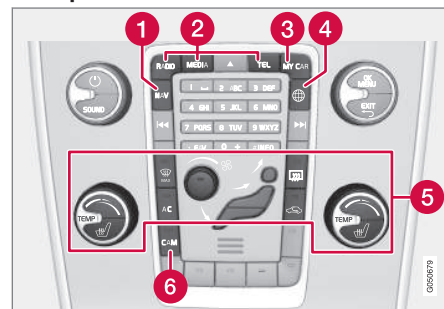

Панель управления в центральной консоли. На рисунке представлено схематическое изображение – количество функций и расположение кнопок может отличаться в зависимости от выбранной комплектации и рынка.

- 1 Навигация* – **NAV**, см. отдельное приложение (Sensus Navigation).
- 2 Звук и медиа – **RADIO**, **MEDIA**, **TEL***, см. отдельное приложение (Sensus Infotainment).
- 3 Настройки функций – **MY CAR**, см. MY CAR (стр. 125).
- 4 Автомобиль с интернет-подключением – **NAV***, см. отдельное приложение (Sensus Infotainment).

¹⁴ Только некоторые модели автомобиля.



- 5 Климатическая установка (стр. 137).
- 6 Парковочная камера* (стр. 264) – CAM*.

Положения ключа

Дистанционный ключ позволяет перевести электросистему автомобиля в разные режимы и на разные уровни и, таким образом, обеспечивать доступ к разным функциям, см. Положение ключа - функции с разными уровнями (стр. 86).



Замок запуска с выдвинутым/вставленным ключом зажигания.

i ВНИМАНИЕ

В автомобилях с системой управления запуском и замками без ключа* дистанционный ключ необязательно вставлять в замок запуска – достаточно, чтобы он находился, например, в кармане. Дополнительную информацию о системе управления запуском и замками без ключа см. Keyless Drive* (стр. 185).

Установка дистанционного ключа

1. Возьмитесь за дистанционный ключ со стороны вставного плоского ключа и установите его в замок запуска.
2. Затем вдавите дистанционный ключ в замок до упора.

! ВАЖНО

Посторонние предметы в замке запуска могут вызвать сбой в функционировании замка или повредить замок.

Не вставляйте дистанционный ключ, повернутый неправильно – держите ключ с той стороны, где находится вставной плоский ключ, см. Съёмный (вставной) плоский ключ - извлечение/установка (стр. 181).

Извлечение дистанционного ключа

Возьмите дистанционный ключ и выньте его из замка запуска.



03 Приборы и органы управления

Положение ключа - функции с разными уровнями

Для того чтобы при неработающем двигателе вы могли пользоваться некоторыми доступными функциями, электрическая система автомобиля может работать в трех различных уровнях, устанавливаемых дистанционным ключом – 0, I и II. В данном руководстве для владельца эти уровни описываются последовательно как "положения ключа".

В следующей таблице приводятся различные функции, доступные при соответствующем положении ключа/уровне.

Уровень	Функции
0	<ul style="list-style-type: none"> Загорается счетчик пройденных километров, часы и указатель температуры. Допускается регулировка кресел с электроприводом. Аудиосистему можно использовать ограниченное время – см. приложение Sensus Infotainment.
I	<ul style="list-style-type: none"> Вы можете пользоваться люком в крыше, стеклоподъемниками, гнездами на 12 В в салоне, навигацией, телефоном, вентилятором в салоне и стеклоочистителями ветрового стекла.

Уровень	Функции
II	<ul style="list-style-type: none"> Включаются фары. Предупреждающие/контрольные лампы горят 5 секунд. Активируется ряд дополнительных систем. При этом электрообогрев подушек сидений и заднего стекла можно включить только после запуска двигателя. <p>В этом положении ключа очень высокий расход заряда пускового аккумулятора, и поэтому избегайте его использовать!</p>

Выбор положения ключа/уровня

- Положение ключа 0** - Разблокируйте автомобиль: электросистема автомобиля на уровне 0.



ВНИМАНИЕ

Чтобы включить положение I или II без запуска двигателя – при выборе этих положений ключа **не** выжимайте медаль тормоза/сцепления.



- **Положение ключа I** - При полностью утопленном в замке зажигания¹⁵ дистанционном ключе – Коротко нажмите на **START/STOP ENGINE**.
- **Положение ключа II** - При полностью утопленном в замке зажигания¹⁵ дистанционном ключе – Нажмите и подержите¹⁶ **START/STOP ENGINE**.
- **Назад в положение ключа 0** - Для возврата к положению ключа **0** из положения **II** или **I** – коротко нажмите **START/STOP ENGINE**.

Аудиосистема

Информацию о работе аудиосистемы при вынудом дистанционном ключе см. приложение Sensus Infotainment.

Пуск и остановка двигателя

Информацию о пуске/остановке двигателя см. Пуск двигателя (стр. 281).

Буксировка

Важную информацию о положении дистанционного ключа во время буксировки - см. Буксировка (стр. 331).

Дополнительная информация

- Положения ключа (стр. 85)

Переднее сиденье

Передние сиденья автомобиля имеют различные возможности настройки для обеспечения оптимального комфорта.



- 1 Подъем/опускание кресла, подкачивание вверх/вниз.
- 2 Вперед/назад, поднимите ручку, чтобы отрегулировать расстояние до рулевого колеса и педалей. По окончании регулировки проверьте фиксацию кресла.
- 3 Подъем/опускание* переднего края сиденья; подкачивание вверх/вниз.
- 4 Регулировка наклона спинки сиденья, вращение рукоятки.

- 5 Чтобы изменить положение опоры поясницы*, нажмите на кнопку.
- 6 Панель управления сиденья с электроприводом*, см. Передние сиденья - с электрическим приводом* (стр. 88).

! ПРЕДОСТЕРЕЖЕНИЕ

Отрегулируйте положение сиденья водителя перед поездкой, ни в коем случае не делайте этого во время езды. Убедитесь, что сиденье зафиксировано – это поможет избежать травм при резком торможении или аварии.

Складывание спинки сиденья пассажира*

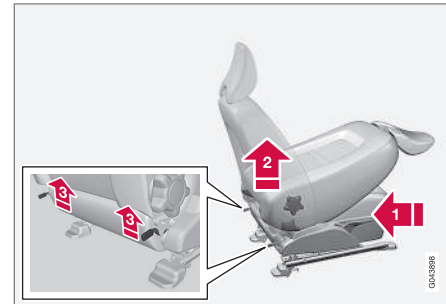

¹⁵ В автомобилях с системой управления запуском и замками без ключа* в этом нет необходимости.

¹⁶ Прим. 2 секунды.



Спинка кресла пассажира может складываться вперед для перевозки длинномерных грузов.

- 1** ▶ Переместите кресло максимально назад/вниз.
 - 2** ▶ Установите спинку кресла в вертикальное положение.
 - 3** ▶ Поднимите защелки сзади на спинке и сложите ее вперед.
4. Переместите кресло вперед так, чтобы заблокировать подголовник под отделением для перчаток.

Откидывание на место проводится в обратном порядке.



ПРЕДОСТЕРЕЖЕНИЕ

Возьмитесь за спинку сидения и убедитесь, что после установки в вертикальное положение она надежно зафиксирована. Это поможет избежать травм при резком торможении или аварии.

Дополнительная информация

- Передние сиденья - с электрическим приводом* (стр. 88)
- Заднее сиденье (стр. 90)

Передние сиденья - с электрическим приводом*

Передние сиденья автомобиля имеют различные возможности настройки для обеспечения оптимального комфорта. Сиденья с электрическим приводом могут перемещаться вперед/назад и вверх/вниз. Передний край подушки сиденья может подниматься и опускаться. Вы можете регулировать наклон спинки сиденья и опору поясницы*.

Сиденье с электроприводом

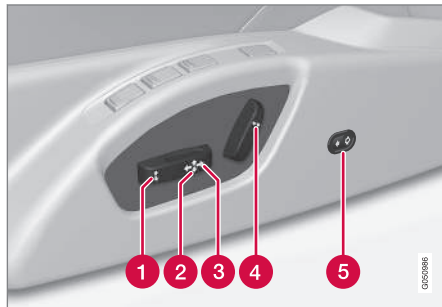

- 1** ▶ Подъем/опускание переднего края подушки сиденья
- 2** ▶ Сиденье вверх/вниз
- 3** ▶ Сиденье вперед/назад

- 4** ▶ Наклон спинки сиденья
- 5** ▶ Регулировка опоры поясницы* внутрь/наружу

На передние сиденья с электроприводом установлена защита от перегрузки, которая срабатывает, если кресло блокируется посторонним предметом. В этом случае в электросистеме автомобиля установите положение ключа **I** или **0** и подождите немного перед повторной регулировкой положения кресла.

Одновременно можно выполнять только одно движение (вперед/назад/вверх/вниз/внутри/наружу).

Подготовка

Регулировку кресла можно проводить в течение некоторого промежутка времени от момента, когда дверь отпирается дистанционным ключом, и до установки ключа в замок зажигания. Обычно установка кресла проводится, когда ключ находится в положении **I**, и может всегда проводиться при работающем двигателе.



Кресло с функцией памяти*

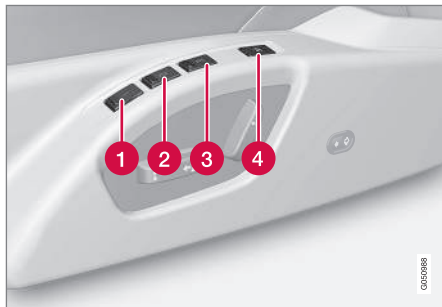

Функция памяти сохраняет настройки для кресла и внешних зеркал заднего вида.

Сохранение установки в памяти

- ❶ Кнопка функции памяти
- ❷ Кнопка функции памяти
- ❸ Кнопка функции памяти
- ❹ Кнопка для сохранения настроек

1. Отрегулируйте положение кресла и внешних зеркал заднего вида.

2. Удерживая нажатой клавишу **M**, одновременно нажмите кнопку **1**, **2** или **3**. Удерживайте нажатыми кнопки, пока не услышите звуковое подтверждение и не увидите текст в комбинированном приборе.

Для сохранения в памяти новых данных кресло необходимо повторно отрегулировать.

Настройка опоры поясницы не сохраняется.

Использование сохраненной установки

Нажмите и удерживайте одну из кнопок памяти **1–3**, пока сиденье и внешние зеркала заднего вида не остановятся. Если кнопку отпустить, перемещение сиденья и внешних зеркал заднего вида прерывается.

Память ключа* в дистанционном ключе

Все дистанционные ключи могут использоваться разными водителями для сохранения настроек¹⁷ кресла водителя и наружных зеркал заднего вида, см. Дистанционный ключ – настройки пользователя* (стр. 174).

Аварийная остановка

Если кресло случайно придет в движение, для того чтобы его остановить, нажмите одну из кнопок регулировки положения кресла или кнопок памяти.

Для повторного запуска с целью установить кресло в положение, сохраненное в памяти, нажмите кнопку отпирания на дистанционном ключе. В этом случае дверь водителя должна быть открыта.

ПРЕДОСТЕРЕЖЕНИЕ

Опасность защемления/сдавливания! Следите, чтобы дети не играли с элементами управления. При регулировке сиденья убедитесь, что перед ним, позади него и под ним нет никаких предметов. Убедитесь, что никто из пассажиров на заднем сиденье не будет зажат.

Сиденья с электрообогревом/вентилируемые*

Сиденья с электроподогревом/вентиляцией см. Переднее сиденье с электроподогревом* (стр. 145) и Заднее сиденье с электроподогревом* (стр. 146).

Дополнительная информация

- Переднее сиденье (стр. 87)
- Заднее сиденье (стр. 90)

¹⁷ Только если в автомобиле установлены электроуправляемое сиденье с функцией памяти и электрические складывающиеся зеркала заднего вида. Настройка опоры поясницы не сохраняется.



Заднее сиденье

Спинка заднего сиденья и наружные подголовники могут складываться. Подголовник среднего сиденья можно регулировать в зависимости от роста пассажира.

Складывание спинки заднего сиденья

! ВАЖНО

Когда вы складываете спинку, на заднем сидении не должны находиться посторонние предметы. Ремни безопасности также не должны быть пристегнуты. В противном случае это может привести к повреждению обивки заднего сиденья.

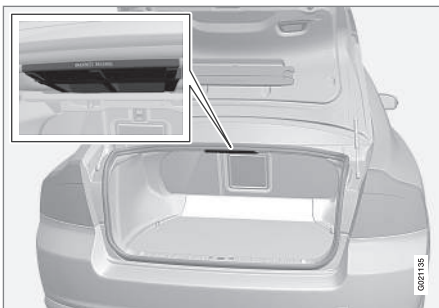

Спинка сиденья состоит из двух секций. Эти секции можно складывать вперед вместе или отдельно друг от друга.

1. Потяните за ручку/ручки.
2. Сложите спинку сиденья вперед. Полностью опустите средний подголовник, если вы складываете широкую часть спинки.

! ПРЕДОСТЕРЕЖЕНИЕ

Убедитесь, что спинки сидений и подголовники после поднятия правильно заблокированы, чтобы избежать травм в случае резкого торможения или аварии.

Средний подголовник заднего сиденья

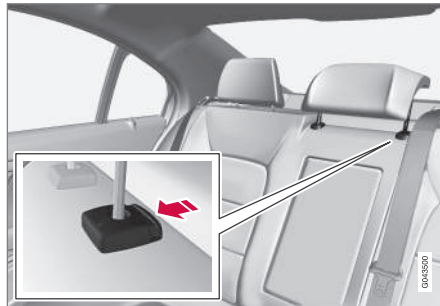

Подголовник регулируется по высоте в зависимости от роста пассажира. Верхний

край подголовника должен находиться на уровне середины затылка. При необходимости, переместите его вверх.

Для того чтобы вновь опустить подголовник, кнопку у левой штанги следует нажать одновременно осторожно надавить на подголовник.

Складывание с помощью электропривода внешних подголовников заднего сиденья*



1. Дистанционный ключ должен находиться в положении II.
2. Для улучшения обзора сзади, нажав кнопку, опустите внешние подголовники на заднем сидении.



! ПРЕДОСТЕРЕЖЕНИЕ

Не опускайте подголовники внешних мест, если хотя бы на одном из них находится пассажир.

Переместите подголовник на место ручную до слышимого щелчка.

! ПРЕДОСТЕРЕЖЕНИЕ

После того, как подголовники подняты, они должны быть зафиксированы.

Дополнительная информация

- Переднее сиденье (стр. 87)
- Передние сиденья - с электрическим приводом* (стр. 88)

Рулевое колесо

Рулевое колесо можно регулировать в различных положениях и имеет органы управления клаксоном, круиз-контролем и меню, аудиосистемой и телефоном.

Регулировка

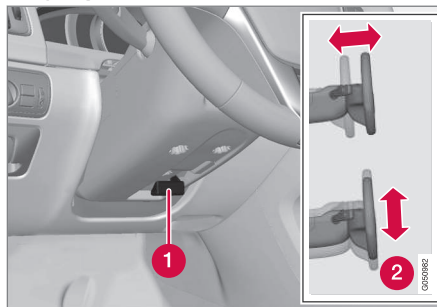

Регулировка рулевого колеса.

- 1** Рычаг — освобождение рулевого колеса
- 2** Возможные положения рулевого колеса

Рулевое колесо можно регулировать по высоте и в глубину:

1. Для освобождения рулевого колеса потяните рычаг в сторону водителя.
2. Установите рулевое колесо в наиболее удобное положение.

3. Для блокировки рулевого колеса вдавите на место рычага. Если движение рычага затруднено, при возвращении рычага на место слегка нажмите на рулевое колесо.

! ПРЕДОСТЕРЕЖЕНИЕ

Перед поездкой отрегулируйте и зафиксируйте рулевое колесо.

Для адаптивного (по скорости) сервоуправления* вы можете регулировать уровень рулевого усилия, см. Регулируемый уровень рулевого усилия* (стр. 201).



Набор кнопок* и лепестки*

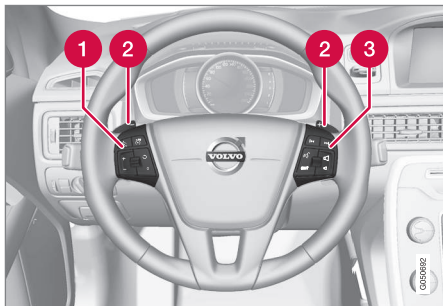

Набор кнопок и лепестки на рулевом колесе.

- 1 Круиз-контроль* (стр. 209)* и Адаптивный круиз-контроль - ACC* (стр. 212)*.
- 2 Лепестки для переключения вручную передач в автоматической коробке передач, см. Автоматическая коробка передач - Geartronic* (стр. 290).
- 3 Настройка звука и управление телефоном, см. отдельное приложение Sensus Infotainment.

Звуковой сигнал



Звуковой сигнал.

Для подачи звукового сигнала нажмите на середину рулевого колеса.

Дополнительная информация

- Электрообогрев* рулевого колеса (стр. 92)

Электрообогрев* рулевого колеса

Возможен электрообогрев рулевого колеса.

Принцип действия

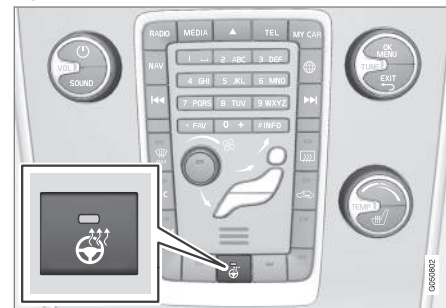

Положение кнопки зависит от выбранного прочего оборудования и рынка сбыта.

При многократном нажатии на кнопку открываются следующие функции:

Принцип действия	Индикация
Отключена	Кнопка в лампе не горит
Обогрев	Кнопка в лампе горит



Автоматический обогрев рулевого колеса

Если активирована эта функция, автоматический обогрев рулевого колеса включается при запуске двигателя. Автоматический запуск выполняется, когда автомобиль не прогрет и наружная температура не превышает прим. 10 °С. Функцию можно активировать/отключить в системе меню MY CAR (стр. 125).

Регуляторы света

Регулятор света позволяет включать и регулировать внешнее освещение. Также используется для регулировки подсветки дисплея и приборов, а также света для настройки (стр. 103).

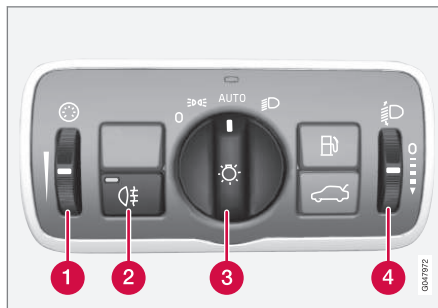

Общий вид регуляторов света.

- 1 Регулировочное кольцо подсветки дисплея и приборов и освещения для создания настроения.*
- 2 Кнопка противотуманного света сзади
- 3 Ручка регулировки света во время движения и парковки
- 4 Регулировочное кольцо¹⁸ для регулировки высоты светового пучка

Положения ручки

Положение	Значение
0	Дневные ходовые огни ^A , когда в электросистеме установлено положение ключа II или двигатель работает. Можно мигать дальним светом фар.
	Дневные ходовые огни, задние боковые и габаритные огни, когда в электросистеме автомобиля установлено положение ключа II или двигатель работает. Задние боковые и габаритные огни, когда автомобиль находится на стоянке ^B . Можно мигать дальним светом фар.
AUTO	Дневные ходовые огни, задние боковые и габаритные огни в дневное время, когда в электросистеме автомобиля установлено положение ключа II или двигатель работает.

¹⁸ Отсутствует в автомобилях с активными ксеноновыми фарами*.



Положение	Значение
	<p>Ближний свет фар, задние боковые огни и габаритные огни при слабом дневном свете и в темноте или когда включен задний противотуманный фонарь или непрерывный режим работы очистителей ветрового стекла.</p> <p>Функция Обнаружение туннелей (стр. 97)* активирована.</p> <p>Можно использовать функцию Автоматического дальнего света (стр. 98)*.</p> <p>При включенном ближнем свете фар можно активировать дальний свет фар.</p> <p>Можно мигать дальним светом фар.</p>

Положение	Значение
	<p>Ближний свет фар, боковые габаритные и габаритные огни.</p> <p>Можно активировать дальний свет.</p> <p>Можно мигать дальним светом фар.</p>

A Встроен в передний бампер или расположен под ним.
 B A также если автомобиль стоит неподвижно с работающим двигателем при условии, что ручка перемещается в это положение из другого положения.

Volvo рекомендует во время управления автомобилем использовать режим **AUTO**.



ПРЕДОСТЕРЕЖЕНИЕ

Система освещения автомобиля может не во всех ситуациях определить, является ли дневной свет слишком слабым или достаточно ярким, например, при тумане или в дождь.

Во время движения автомобиля в первую очередь водитель несет ответственность за безопасное использование световых приборов в соответствии с действующими нормативами.

приборной панели, см. Положение ключа - функции с разными уровнями (стр. 86).

Подсветка дисплея автоматически ослабевает в темное время; яркость регулируется кольцом.

Сила подсветки приборов регулируется кольцом.

Подсветка дисплея и приборов

В зависимости от положения ключа включается различная подсветка дисплеев и



Регулировка высоты светового пучка фар

Груз в автомобиле изменяет положение света фар по высоте, что может приводить к ослеплению водителей встречного транспорта. Избегайте этого регулировкой высоты света фар. Уменьшите высоту пучка света, если в автомобиле тяжелый груз.

1. Дайте двигателю поработать или приведите электрическую систему автомобиля в положение ключа I.
2. Вращением вверх/вниз регулировочного кольца измените выше/ниже высоту пучка света фар.

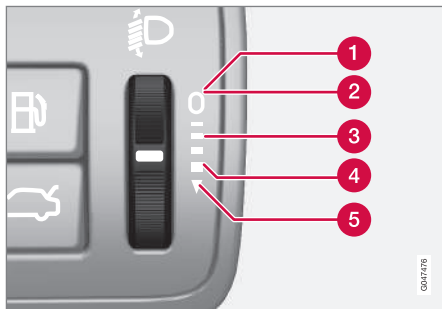

Положения регулировочного кольца при различной загрузке автомобиля.

- 1 Только водитель
- 2 Водитель и пассажир на переднем сидении

- 3 Полный комплект пассажиров
- 4 Полный комплект пассажиров и максимальный груз в багажном отделении
- 5 Водитель и максимальный в багажном отделении

Автомобили с активными ксеноновыми фарами* оснащены автоматической регулировкой высоты пучка фар, и поэтому регулировочное кольцо на таких автомобилях отсутствует.

Дополнительная информация

- Габаритные огни (стр. 95)
- Дневное освещение (стр. 96)
- Дальний/ближний свет фар (стр. 97)

Габаритные огни

Габаритные огни включаются ручкой регулировки света.

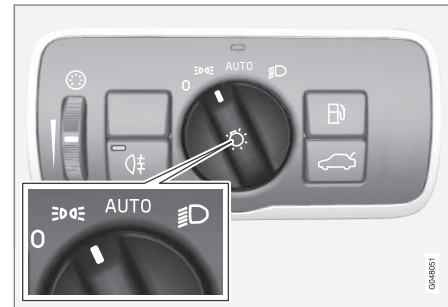

Ручка регулировки света в положении для габаритного освещения.

Установите ручку в положение **☞☞☞** (одновременно включается подсветка номерного знака).

Если в электросистеме автомобиля установлено положение ключа II или двигатель работает, также включаются дневные ходовые огни.

Когда крышка багажника открывается в темноте, включаются задние габаритные огни для привлечения внимания автомобилей сзади вас. Это происходит независимо от положения ручки регулировки света и в каком положении ключа находится электросистема автомобиля.



Дополнительная информация

- Регуляторы света (стр. 93)

Дневное освещение

*В светлое время суток дневные ходовые огни активируются автоматически, если ручка регулировки света установлена в положение **AUTO** и в электрической системе автомобиля выбрано положение ключа II или двигатель работает.*

Внешнее освещение в дневное время DRL



*Ручка регулировки света в положении **AUTO**.*

Когда ручка регулировки света находится в положении **AUTO**, при движении автомобиля в светлое время суток автоматически включаются дневные ходовые огни (Daytime Running Lights - DRL). В сумерки или при слабом дневном освещении датчик освещенности, расположенный сверху на приборной панели, переключает дневные ходовые огни на ближний свет фар. Ближ-

ний свет фар также включается при активировании очистителей ветрового стекла или заднего противотуманного фонаря.

ПРЕДОСТЕРЕЖЕНИЕ

Система помогает вам сэкономить электроэнергию, но система не может во всех ситуациях оценить, является ли дневное освещение слабым или достаточно сильным, например, в туман или дождь.

Во время движения автомобиля, прежде всего, водитель несет ответственность за правильное использование внешних световых приборов и соблюдение действующих правил дорожного движения.

Дополнительная информация

- Дальний/ближний свет фар (стр. 97)
- Регуляторы света (стр. 93)



Обнаружение туннеля*

При обнаружении туннеля освещение при входе в туннель переключается с дневных ходовых огней на ближний свет.

Функция обнаружения туннелей имеется в автомобилях с датчиком дождя*. Датчик регистрирует, когда автомобиль въезжает в туннель, и переключает освещение с дневных ходовых огней на ближний свет фар. Освещение переключается вновь на дневные ходовые огни прим. через 20 секунд после выезда автомобиля из туннеля. Если в течение этого времени автомобиль въезжает в следующий туннель, ближний свет фар не выключается. Таким способом исключается частое переключение режимов освещения автомобиля.

Обратите внимание на то, что функция обнаружения туннелей действует, если ручка регулировки света находится в положении **AUTO**.

Дополнительная информация

- Дальний/ближний свет фар (стр. 97)
- Регуляторы света (стр. 93)

Дальний/ближний свет фар

При плохой освещенности ближний свет фар активируется автоматически, если ручка регулировки света установлена в положение **AUTO** и в электрической системе автомобиля выбрано положение ключа II или двигатель работает.



Подрулевой рычаг и ручка регулировки света.

- 1 Положения для мигания дальним светом фар
- 2 Положение для дальнего света фар

Ближний свет

Когда ручка находится в положении **AUTO**, ближний свет фар активируется автоматически в сумерки или при слабом дневном освещении. Ближний свет также вклю-

чается автоматически при включении очистителей ветрового стекла или заднего противотуманного фонаря.

В положении ручки  ближний свет фар горит всегда, когда работает двигатель или когда ключ находится в положении II.

Мигание дальним светом фар

Без усилия переместите подрулевой рычаг в сторону рулевого колеса в положение для мигания дальним светом. Дальний свет горит, пока вы не отпустите рычаг.

Дальний свет

Дальний свет можно включить, когда ручка находится в положении **AUTO**¹⁹ или . Для включения/отключения дальнего света переместите подрулевой рычаг до упора в сторону рулевого колеса и отпустите.

При включенном дальнем свете фар в комбинированном приборе горит символ .

Дополнительный свет*

Если в автомобиле установлены дополнительные фары, водитель в системе меню MY CAR может выбрать режим работы этих фар: отключены или горят/не горят при включенном дальнем свете фар²⁰, см. MY CAR (стр. 125).

¹⁹ При условии, что горит ближний свет фар.

²⁰ Дополнительный свет подключается к электрической системе автомобиля только в мастерской. Мы рекомендуем обратиться на официальную станцию техобслуживания Volvo.



Дополнительная информация

- Активные ксеноновые фары* (стр. 100)
- Автоматический дальний свет* (стр. 98)
- Регуляторы света (стр. 93)
- Фары – регулировка формы светового пятна (стр. 106)
- Обнаружение тоннеля* (стр. 97)

Автоматический дальний свет*

Система автоматического дальнего света фар обнаруживает фары встречного транспортного средства или задние фонари идущего впереди автомобиля и переключает фары с дальнего света на ближний. Обратное переключение на дальний свет выполняется, когда встречный свет исчезает.

Автоматический дальний свет – АНВ

Автоматический дальний свет (Active High Beam - АНВ): функция, которая с помощью датчика камеры в верхнем крае ветрового стекла, регистрирует свет фар встречного транспорта или задних огней транспортного средства перед автомобилем и переключает с дальнего на ближний свет фар. Функция также может распознавать уличное освещение.

Дальний свет фар вновь включается через несколько секунд после того, как датчик камеры перестает фиксировать свет от встречного транспорта или от задних габаритных огней транспорта перед автомобилем.

Активирование/отключение

АНВ можно активировать, когда ручка регулировки освещения установлена в положение **AUTO** (при условии, что функция не была отключена в системе меню MY CAR, см. MY CAR (стр. 125)).



Подрулевой рычаг и ручка регулировка света в положении **AUTO**.

Функция может включаться при движении в темное время суток, когда автомобиль движется со скоростью прим. 20 км/ч (12 миль/ч) или выше.

Для включения/отключения АНВ переместите левый подрулевой рычаг до упора к рулевому колесу и отпустите. Отключение при дальнем свете означает прямое переключение на ближний свет.

Автомобиль с аналоговым комбинированным прибором

Когда функция АНВ активирована, на информационном дисплее в приборе горит символ

При включенном дальнем свете фар в комбинированном приборе, кроме того, горит символ



Автомобиль с цифровым комбинированным прибором

Когда активирована функция АНВ, на информационном дисплее в приборе горит символ  белого цвета.

Когда включен дальний свет фар, этот символ горит синим цветом.

Управление вручную

ВНИМАНИЕ

Не допускайте, чтобы на ветровом стекле перед лазерным датчиком скапливались лед, снег или грязь.

Не устанавливайте и не прикрепляйте ничего на ветровое стекло перед камерой датчика, так как это может ухудшить или прервать работу одной или нескольких, в зависимости от системы.

Если информационный дисплей комбинированного прибора показывает сообщение **Активный дальний свет Временно не действует Ручной режим**, переключение между дальним и ближним светом должно выполняться вручную. При этом ручка регулировка света может оставаться в положении **AUTO**. Это относится также к ситуациям, когда показывается сообщение **Заблокированы датчики стекла**. См.руководство и символ . При

появлении такого сообщения символ  исчезает.

АНВ могут быть временно недоступна, например, в условиях густого тумана или сильного дождя. Когда функция АНВ становится вновь доступна или исчезают помехи, закрывавшие датчики ветрового стекла, это сообщение исчезает, и загорается символ .

ПРЕДОСТЕРЕЖЕНИЕ

АНВ помогает водителю в неблагоприятных условиях добиться оптимальной освещенности.

В условиях, когда этого требует дорожная ситуация или погодные условия, ответственность за переключение между дальним и ближним светом фар всегда лежит на водителе.

ВАЖНО

Примеры условий, при которых может потребоваться вручную переключиться между дальним и ближним светом фар:

- В сильный дождь или плотный туман
- Дождь со снегом
- В снежной завесе или при налипании мокрого снега
- При ярком лунном свете
- При движении в плохо обозначенных населенных пунктах
- Когда впереди идущие транспортные средства плохо освещены
- Когда на дороге или около дороги находятся пешеходы
- Когда вблизи дороги расположены объекты с сильным светотражением, например, вывески
- Когда освещение встречного транспорта затемняется, например, дорожными ограждениями
- При движении транспорта на прилегающих дорогах
- На возвышенностях или впадинах
- На крутых поворотах.

Дополнительную информацию об ограничениях датчиков камеры - см. Предупреждение о возможном столкновении* - ограничения датчика камеры (стр. 247).



Дополнительная информация

- Дальний/ближний свет фар (стр. 97)
- Регуляторы света (стр. 93)

Активные ксеноновые фары*

Активные ксеноновые фары предназначены для обеспечения максимального освещения на поворотах и перекрестках и, таким образом, обеспечивают повышенную безопасность.

Активные ксеноновые фары ABL



Форма светового пятна с отключенной функцией (слева) и активированной функцией (справа).

Если в автомобиле установлены активные ксеноновые фары (Active Bending Lights – ABL), свет фар следует за движением рулевого колеса, обеспечивая максимальное освещение при прохождении поворотов и перекрестков и повышая, таким образом, безопасность.

Эта функция активируется автоматически при запуске автомобиля (если она не была отключена в системе меню MY CAR, см. MY CAR (стр. 125)). При ошибке в функционировании в комбинированном приборе включается символ  и одновременно на информационном дисплее показывается поясняющий текст и включается еще один символ.

Символ	Сообщение	Значение
	Неисправность фар Требуется ремонт	Система не работает. Если сообщение сохраняется, обратитесь в мастерскую. Volvo рекомендует обратиться на официальную станцию техобслуживания Volvo.

Функция действует только в сумерках или темное время и только, если автомобиль находится в движении.

Функцию²¹ можно отключить/активировать в системе меню MY CAR, см. MY CAR (стр. 125).

²¹ При поставке функция активирована на заводе-изготовителе.

* Опция/дополнительное оборудование, дополнительную информацию см. Введение.



Дополнительная информация

- Дальний/ближний свет фар (стр. 97)
- Автоматический дальний свет* (стр. 98)
- Регуляторы света (стр. 93)

Противотуманный свет сзади

Когда видимость ограничена из-за тумана, можно использовать задний противотуманный фонарь, чтобы другие участники дорожного движения могли вовремя заметить идущее впереди транспортное средство.

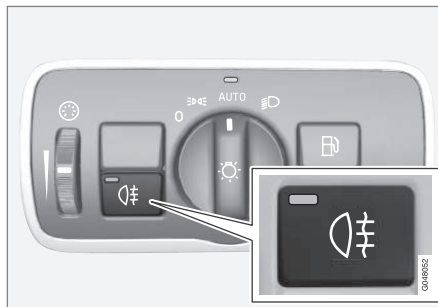

Кнопка противотуманного света сзади.

Задний противотуманный фонарь может включаться только в положении ключа II или при работающем двигателе при условии, что ручка регулировки света находится в положении **AUTO** или **☾**.

Нажмите кнопку включения/выключения. При включенном заднем противотуманном фонаре горят контрольный символ **☾** в комбинированном приборе и лампа в кнопке.

Задний противотуманный фонарь гаснет автоматически, если нажать кнопку **START/STOP ENGINE** или повернуть ручку регулировки света в положение **0** или **☾**.

ВНИМАНИЕ

Предписания в отношении использования заднего противотуманного фонаря в разных странах разные.

Дополнительная информация

- Регуляторы света (стр. 93)

Тормозной фонарь

При торможении стоп-сигналы включаются автоматически.

Стоп-сигнал включается при нажатии педали тормоза. Кроме того, он загорается, когда одна из систем помощи водителю Адаптивный круиз-контроль (стр. 212), City Safety (стр. 232) или Предупреждения об опасности столкновения (стр. 239) включает тормоза автомобиля.

Дополнительная информация

- Рабочий тормоз - стоп-сигналы экстренного торможения и автоматические аварийные мигающие сигналы (стр. 309)

Аварийные мигающие сигналы

Когда эта функция активирована, мигающие сигналы предупреждают других участников дорожного движения, поскольку все мигающие лампы автомобиля мигают одновременно.



Кнопка аварийных мигающих сигналов.

Нажмите на кнопку для включения аварийных мигающих сигналов. При использовании аварийных сигналов в комбинированном приборе мигают оба символа указателей поворота.

Аварийные мигающие сигналы активируются автоматически, когда при резком торможении автомобиля включаются стоп-сигналы экстренного торможения и скорость падает ниже прим. 10 км/ч (6 миль/ч).. Аварийные мигающие сигналы работают до полной остановки автомобиля и отключаются автоматически, когда вы

вновь начинаете движение или нажимаете на эту кнопку.

Дополнительная информация

- Мигающие сигналы (стр. 103)
- Рабочий тормоз - стоп-сигналы экстренного торможения и автоматические аварийные мигающие сигналы (стр. 309)



Мигающие сигналы

Мигающие сигналы автомобиля управляются левым подрулевым рычагом. Мигающие сигналы мигают три раза или непрерывно, в зависимости от того, как далеко вверх или вниз подается рычаг.



Мигающие сигналы.

Непродолжительное мигание

1) Переместите подрулевой рычаг вверх или вниз в первое положение и отпустите. Мигающие сигналы мигнут три раза. Функцию можно активировать/отключить в системе меню MY CAR, см. MY CAR (стр. 125).

Непрерывное мигание

2) Переместите подрулевой рычаг вверх или вниз в крайнее положение.

Рычаг остается в этом положении и перемещается назад вручную или автоматически при повороте рулевого колеса.

Символы указателей поворота

Относительно мигающих символов - см. Комбинированный прибор - содержит контрольные символы (стр. 73).

Дополнительная информация

- Аварийные мигающие сигналы (стр. 102)

Освещение салона

Освещение салона включается/выключается с помощью кнопок на панели управления над передними сиденьями и задним сиденьем.



Кнопки управления в потолочной консоли передними лампами для чтения и освещением салона.

- 1 Лампа для чтения, левая сторона
- 2 Лампа для чтения, правая сторона
- 3 Освещение салона

Освещение в салоне можно включить и выключить вручную в течение 30 минут после того, как:

- двигатель выключается, и электросистема автомобиля находится в позиции ключа 0
- автомобиль отперт, но двигатель не запущен.



Полочное освещение впереди

Передние лампы для чтения включаются и выключаются нажатием на соответствующую кнопку в потолочной консоли.

Потолочное освещение сзади



Потолочное освещение сзади.

Лампы включаются или выключаются нажатием на соответствующую кнопку.

Освещение порогов

Освещение порогов (и освещение салона) включается и выключается, когда боковая дверь соответственно открывается и закрывается.

Освещение отделения для перчаток

Освещение перчаточного ящика включается и выключается, когда крышка открывается и закрывается соответственно.

Освещение косметического зеркала

Освещение косметического зеркала (стр. 165) включается и выключается, когда крышка соответственно отрывается и закрывается.

Автоматический режим освещения

С помощью кнопки можно выбрать одно из трех положений освещения салона:

- **Выкл** – нажата правая сторона, автоматический режим освещения деактивирован.
- **Нейтральное положение** – включен автоматический режим освещения.
- **Вкл** – нажата левая сторона, освещение салона включено.

Нейтральное положение

Когда кнопка установлена в нейтральное положение, освещение салона включается и выключается автоматически в следующих режимах.

Освещение салона включается и горит в течение 30 секунд, если:

- автомобиль отпирается дистанционным ключом или вставным плоским ключом, см. Дистанционный ключ - функции (стр. 177) или Съёмный плоский ключ - отпирание двери (стр. 182)
- двигатель выключается, и электросистема автомобиля находится в позиции ключа **0**.

Освещение салона отключается, когда:

- двигатель запускается
- автомобиль запирается.

Освещение салона включается и горит две минуты, если одна из дверей открыта.

Если какое-то освещение включается вручную и автомобиль запирается, оно гаснет автоматически через две минуты.

Освещение для настроения*

Когда гаснет обычное освещение салона, а двигатель работает, продолжают гореть нескольких светодиодов, в том числе один светодиод в потолочном освещении, обеспечивая слабый свет, повышающий настроение в пути. Кроме того в темное время этот светодиод позволяет увидеть предметы в отделениях для хранения и т.д. Когда автомобиль запирается, такое освещение гаснет после обычного освещения салона с небольшой задержкой. Сила света регулируется с помощью регулятора ночного голца в ручке регулировки света (стр. 93).

**Прод. огней безопас.**

Освещение при выходе из автомобиля включает в себя ближний свет, габаритные огни, лампы во внешних зеркалах заднего вида, освещение номерного знака, верхнее освещение в салоне и освещение порогов.

После того как автомобиль заперт, часть внешнего освещения можно оставить включенным и использовать в качестве освещения при выходе из автомобиля.

1. Выньте дистанционный ключ из замка запуска.
2. Переместите левый подрулевой рычаг до упора в сторону рулевого колеса и отпустите. Функция активируется так же, как при мигании дальним светом, см. Дальний/ближний свет фар (стр. 97).
3. Выйдите из автомобиля и закройте дверь.

При активировании функции включаются ближний свет фар, габаритные огни, лампы во внешних зеркалах заднего вида, освещение номерного знака, потолочные лампы в салоне и освещение порогов.

Продолжительность освещения при подходе к автомобилю можно установить в системе меню MY CAR, см. MY CAR (стр. 125).

Дополнительная информация

- Прод. удал. вкл.свет (стр. 105)

Прод. удал. вкл.свет

Освещение при подходе к автомобилю включает в себя габаритные огни, лампы во внешних зеркалах заднего вида, освещение номерного знака, верхнее освещение в салоне и освещение порогов.

Освещение при подходе к автомобилю включается дистанционным ключом, см. Дистанционный ключ - функции (стр. 177), и используется для удаленного включения освещения автомобиля.

При активировании функции на дистанционном ключе включаются габаритные огни, лампы во внешних зеркалах заднего вида, освещение номерного знака, потолочные лампы в салоне и освещение порогов.

Продолжительность освещения при подходе к автомобилю можно установить в системе меню MY CAR, см. MY CAR (стр. 125).

Дополнительная информация

- Прод. огней безопас. (стр. 105)



Фары – регулировка формы светового пятна

Для предотвращения ослепления встречного транспорта форму светового пятна фар можно отрегулировать для право- или левостороннего движения.

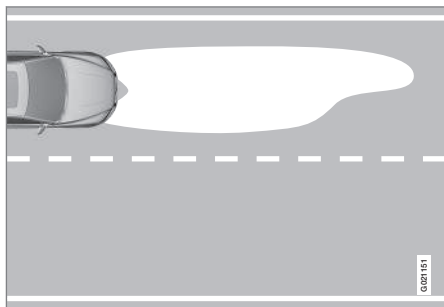

Форма светового пятна фар, левостороннее движение.

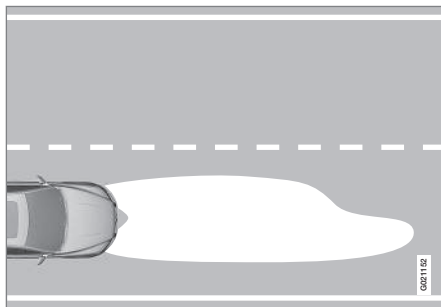

Форма светового пятна фар, правостороннее движение.

Активные ксеноновые фары*

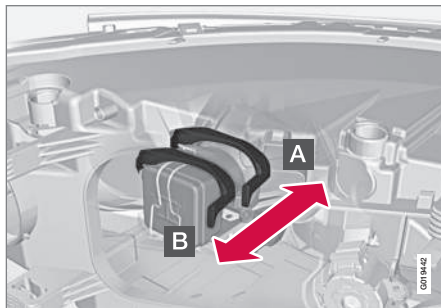

Регулировка формы светового пятна фар.

- A** Нормальное положение – форма светового пятна отрегулирована для страны, в которую поставляется автомобиль.
- B** Регулировочное положение – для противоположного светового пятна.

ПРЕДОСТЕРЕЖЕНИЕ

Такие фары требуют очень осторожного обращения, так как питание на ксеноновую лампу подается высоковольтным агрегатом.

Соответствует ли нормальное положение право- или левостороннему движению определяется страной, в которую поставляется автомобиль.

Пример 1

Если автомобиль, поставленный в Швецию, будет эксплуатироваться в Великобритании, следует установить соответствующее положение фар, см. предыдущий рисунок.

Пример 2

Автомобиль, поставляемый в Великобританию, предназначен для левостороннего движения, и поэтому в Великобритании фары устанавливаются в нормальное положение, см. предыдущий рисунок.

Галогенные фары

Для галогенных фар форма светового пятна изменяется маскировкой стекла фары. Форма пятна будет несколько слабее.



Маскировка фар

1. Перенесите шаблоны А и В для автомобилей с левосторонним управлением или С и D для автомобилей с правосторонним управлением, см. далее раздел "Шаблоны для галогенных фар". Масштаб шаблонов 1:2. Воспользуйтесь, например, копировальным оборудованием с функцией масштабирования и скопируйте шаблоны в масштабе 200 %:
 - А = LHD Right (левостороннее управление, правое стекло)
 - В = LHD Left (левостороннее управление, левое стекло)
 - С = RHD Right (правостороннее управление, правое стекло)
 - D = RHD Left (правостороннее управление, левое стекло)
2. Перенесите шаблон на самоклеющийся водостойкий материал и вырежьте.
3. Начинайте с линии дизайна на стеклах фар, см. пунктирные линии на рисунке ниже. Расположите самоклеящиеся шаблоны на правильном расстоянии от соответствующей расчетной линии с помощью рисунка и размеров, приведенных ниже:
 - А = ПР правая – прим. 86 мм
 - В = ЛР левая – прим. 40 мм
 - С = ПР правая – 0 мм
 - D = ПР левая – прим. 96 мм



03



Верхний ряд: автомобиль с левосторонним управлением, шаблоны А и В. Нижний ряд: автомобиль с правосторонним управлением, шаблоны С и D.



Шаблоны для галогенных фар

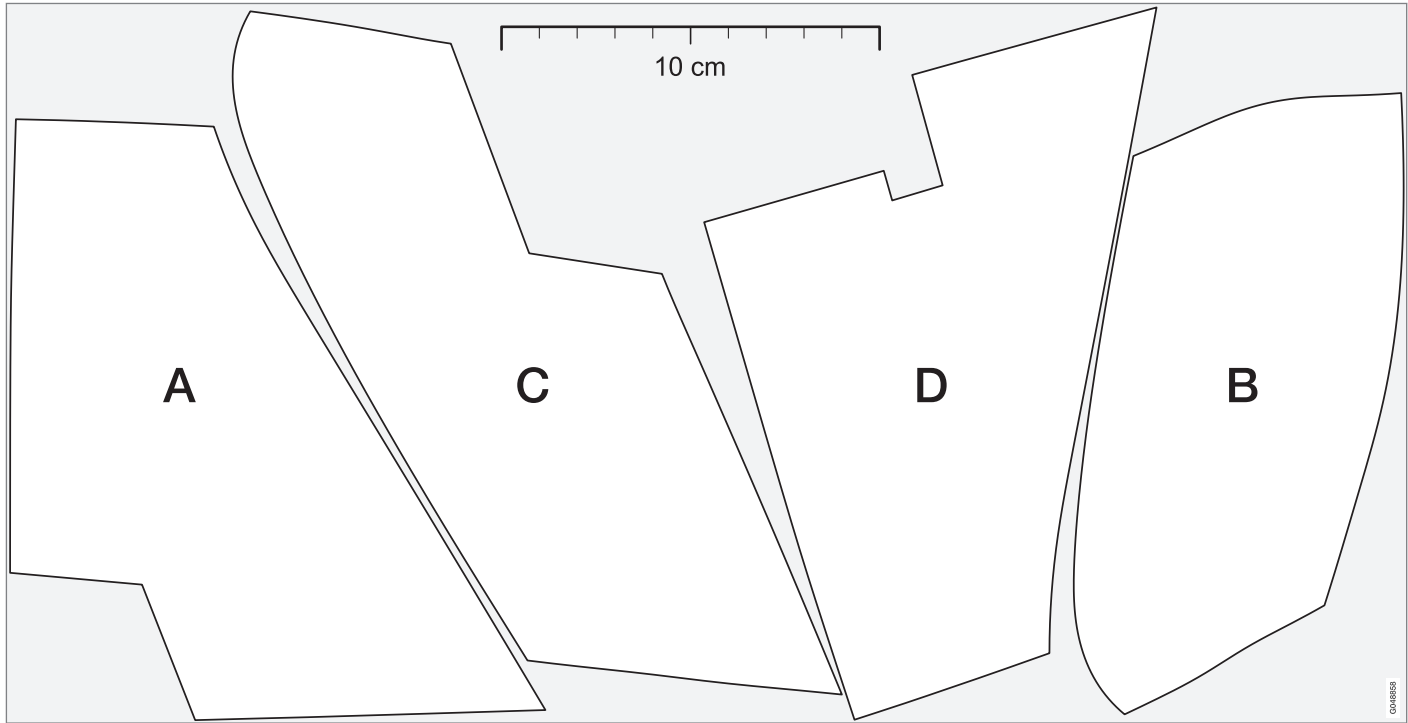

Очиститель и омыватель

Очиститель и омыватель очищают ветровое стекло и заднее стекло. Фары очищаются омыванием под высоким давлением.

Очистители ветрового стекла²²



Очистители и омыватели ветрового стекла.

- 1** Датчик дождя, включение/выключение
- 2** Регулировочное кольцо, чувствительность/частота

Выключение стеклоочистителя ветрового стекла

- 0** Переместите рычаг к положению **0**, чтобы отключить очистители ветрового стекла.

Одинарный ход



Потяните рычаг вверх и отпустите, чтобы щетки сделали один ход.

Интервальный режим работы



После выбора интервального режима очистки установите число ходов в единицу времени с помощью регулировочного кольца.

Непрерывный режим работы



Очистители двигаются с нормальной скоростью.



Очистители двигаются с высокой скоростью.

! ВАЖНО

Перед включением стеклоочистителей убедитесь, что щетки стеклоочистителей не приморожены и с ветрового стекла (и заднего стекла) удалены снег и лед.

! ВАЖНО

Используйте достаточное количество омывающей жидкости, когда очистители чистят ветровое стекло. При работе очистителей ветровое стекло должно быть мокрым.

Сервисное положение щеток стеклоочистителей

Относительно очистки ветрового стекла/щеток стеклоочистителей и замены щеток см. Мойка автомобилей (стр. 409) и Щетки стеклоочистителей (стр. 384).

Датчик дождя*

Датчик дождя контролирует количество воды на ветровом стекле и автоматически включает стеклоочистители. Чувствительность датчика дождя изменяется при помощи регулировочного кольца.

Когда датчик дождя активирован, включается подсветка в кнопке, а в комбинационном приборе появляется символ датчика дождя .

Включение и регулировка чувствительности

Для активирования датчика дождя необходимо, чтобы двигатель работал или дистанционный ключ находился в положении **I** или **II**, и одновременно рычаг стеклоочистителей ветрового стекла находился в положении **0** или положении одиночного хода.

Активируйте датчик дождя, нажав кнопку датчика дождя . Очистители ветрового стекла делают один ход.

²² Относительно замены щеток стеклоочистителей и режима обслуживания щеток стеклоочистителей см. Щетки стеклоочистителей (стр. 384). Относительно заливки омывающей жидкости см. Омывающая жидкость - заправка (стр. 386).



Если рычаг перевести вверх, щелки делают дополнительный ход.

Поверните регулировочное кольцо вверх для повышения чувствительности и вниз для понижения чувствительности. (При вращении кольца вверх очистители делают дополнительный ход.)

деактивировать

Деактивируйте датчик дождя, нажав кнопку датчика дождя , или переместите рычаг вниз для включения другой программы стеклоочистителя.

Датчик дождя выключается автоматически после извлечения дистанционного ключа из замка запуска или через пять минут после остановки двигателя.

ВАЖНО

При автоматической мойке очистители ветрового стекла могут включаться и повреждаться. Выключайте датчик дождя, когда автомобиль движется или когда дистанционный ключ находится в положении I или II. Символ на комбинированном приборе и лампа в кнопке гаснут.

Омывание фар и стекол



Функция омывания.

Омывание ветрового стекла

Чтобы включить омывание ветрового стекла и фар, переместите рычаг к рулевому колесу.

Когда вы отпускаете подрулевой рычаг, стеклоочистители совершают несколько дополнительных махов с одновременным омыванием фар.

Обогреваемые форсунки омывателя*

Форсунка омывателя обогревается автоматически в холодную погоду, чтобы не допустить замерзания жидкости.

Омыватель высокого давления для фар*

Омыватель высокого давления для фар расходуют большое количество омывающей жидкости. Для экономии жидкости

фары омываются автоматически при каждом пятом омывании ветрового стекла.

Ограниченное омывание

Когда в бачке омывающей жидкости остается около 1 литра жидкости, в комбинированном приборе появляется сообщение о необходимости долить омывающую жидкость, при этом прекращается подача омывающей жидкости к фарам. Этот обеспечивает приоритет очистки ветрового стекла и видимости через него.

Дополнительная информация

- Омывающая жидкость - заправка (стр. 386)

Стеклоподъемники

С помощью панели управления в двери водителя можно управлять всеми стеклоподъемниками. Однако с панелями управления в других дверях можно управлять только стеклоподъемником соответствующей двери.

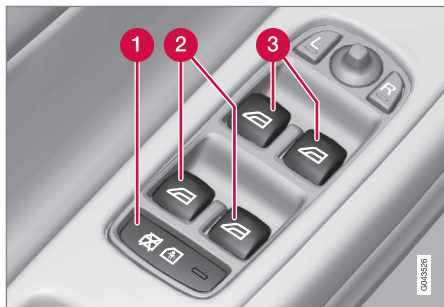

Панель управления в двери водителя.

- 1 Электрическая блокировка замков в дверях* и задних стекол, см. Блокировка для безопасности детей - электрическая активация* (стр. 195).
- 2 Управление стеклами сзади
- 3 Управление стеклами впереди

⚠ ПРЕДОСТЕРЕЖЕНИЕ

При закрытии окон с панели на двери водителя следите за тем, чтобы никто из детей или других пассажиров не был зажат.

⚠ ПРЕДОСТЕРЕЖЕНИЕ

Следите за тем, чтобы дети и другие пассажиры не были зажаты, когда окна закрываются дистанционным ключом.

⚠ ПРЕДОСТЕРЕЖЕНИЕ

Если в автомобиле находятся дети – обязательно отключайте питание от стеклоподъемников, выбрав положение ключа 0, а затем, покидая автомобиль, берите дистанционный ключ с собой. Для получения информации о положениях ключа - см. Положение ключа - функции с разными уровнями (стр. 86).

Управление



Управление стеклоподъемниками.

- 1 Управление без автоматике
- 2 Управление с автоматикой

С помощью панели управления в двери водителя можно управлять всеми стеклоподъемниками – с панелями управления в других дверях можно управлять только стеклоподъемником соответствующей двери. Одновременно можно управлять только с одной панели.

Чтобы пользоваться стеклоподъемниками, необходимо выбрать положение ключа не ниже I – см. Положение ключа - функции с разными уровнями (стр. 86). После остановки двигателя стеклоподъемниками можно управлять еще несколько минут после того, как ключ извлечен из замка запуска – но только до того, как открывается одна из дверей.



Закрытие окон прерывается, и если что-то мешает перемещению стекла, оно открывается. Предусмотрена функция форсирования защиты от заземления, если закрытие прервано, например, из-за наледи, путем удерживания кнопки в вытянутом положении, пока окно не закроется. Через короткое время защита от заземления активируется вновь.

ВНИМАНИЕ

Один из способов уменьшить пульсирующий шум ветра, когда задние окна открыты, это чуть-чуть приоткрыть передние окна.

Управление без автоматики

Слегка потяните один из регуляторов вверх/вниз. Стеклоподъемники перемещаются вверх/вниз до тех пор, пока регулятор удерживается в положении.

Управление с автоматикой

Потяните один из регуляторов до упора вверх/вниз, а затем отпустите. Стекло автоматически перемещается в крайнее положение.

Управление дистанционным ключом или кнопкой центрального замка

Управление электрическими стеклоподъемниками снаружи автомобиля с помощью дистанционного ключа или изнутри с помощью кнопки центрального замка, см. Дистанционный ключ - функции

(стр. 177) или Запирание/отпирание - изнутри (стр. 190).

Возврат в исходное положение

В случае отключения аккумуляторной батареи для правильной работы необходимо вернуть функцию автоматического открытия в исходное положение.

1. Потяните вверх переднюю часть клавиши, чтобы поднять стекло в крайнее положение, и удерживайте одну секунду.
2. Быстро отпустите клавишу.
3. Потяните вверх переднюю часть клавиши еще раз на одну секунду.



ПРЕДОСТЕРЕЖЕНИЕ

Чтобы защита от заземления работала, необходимо выполнить сброс.

Солнцезащитная шторка*

Солнцезащитная шторка встроена в каждую заднюю дверь.

Солнцезащитная шторка встроена в полку у заднего стекла.

Задняя дверь

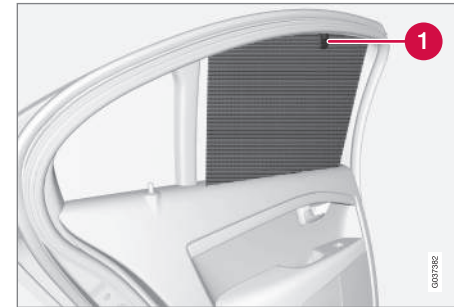

1 Крюк с фиксатором

1. Вытяните солнцезащитную шторку и навесьте ее на крюк в верхней части дверной коробки.
2. Зафиксируйте солнцезащитную шторку, переместив фиксатор вверх.

Окно можно открыть и закрыть, даже когда солнцезащитная шторка вытянута.



Заднее стекло



- Поднимите солнцезащитную шторку и навесьте два крюка в потолочные зажимы.
- > Пружины натянут шторку, и крюки закрепятся в зажимах.

Если солнцезащитная шторка не используется – снимите крюки и, удерживая шторку, дайте ее медленно свернуться.

Зеркала заднего вида - наружные

Внешние зеркала заднего вида регулируются с помощью рычага настройки в органах управления двери водителя.



Управление внешними зеркалами заднего вида.

Регулировка

1. Нажмите кнопку **L** для левого зеркала или **R** для правого зеркала заднего вида. Лампа в кнопке горит.
2. Отрегулируйте положение с помощью джойстика посередине.
3. Нажмите кнопку **L** или **R** еще раз. Лампа должна погаснуть.

ПРЕДОСТЕРЕЖЕНИЕ

Оба зеркала широкоугольного типа, улучшающие обзор. Поэтому кажется, что расстояние до отражающихся в них объектах больше, чем в действительности.

Сохранение настроек²³

Настройки положения зеркал заднего вида и кресла водителя можно сохранить для каждого дистанционного ключа в памяти ключа*, см. Дистанционный ключ – настройки пользователя* (стр. 174).

Наклон зеркал заднего вида во время парковки²³

Зеркала заднего вида наклоняются вниз, что позволяет водителю видеть, например, край дороги во время парковки.

- Включите передачу заднего хода и нажмите кнопку **L** или **R**.

При выключении передачи заднего хода зеркало заднего вида автоматически возвращается в исходное положение прим. через 10 секунд или раньше, если нажать кнопку **L** или **R** соответственно.

Автоматический наклон зеркала заднего вида во время парковки²³

При включении передачи заднего хода зеркало заднего вида автоматически наклон-

²³ Только в сочетании с электроуправляемым креслом с памятью, см. Передние сиденья - с электрическим приводом* (стр. 88).



яется вниз, что позволяет водителю видеть, например, край дороги во время парковки. Когда передача заднего хода отключается, зеркало заднего вида с небольшой задержкой автоматически возвращается в исходное положение.

Функцию можно активировать/отключить в системе меню MY CAR, см. MY CAR (стр. 125).

Автоматическое складывание при запирании²³

Если автомобиль запирается/отпирается дистанционным ключом, зеркала заднего вида складываются/раскрываются автоматически.

Функцию можно активировать/отключить в системе меню MY CAR, см. MY CAR (стр. 125).

Возврат в нейтральное положение

Возврат в нейтральное положение необходимо выполнить с помощью электропривода для восстановления функции электроуправляемого складывания/раскладывания наружных зеркал после их смещения со своего места вследствие внешнего воздействия:

1. Сложите зеркала кнопками **L** и **R**.

2. Вновь раскройте зеркала кнопками **L** и **R**.
3. При необходимости повторите описанную выше процедуру.

Зеркала после этого возвращены в нейтральное положение.

Складные зеркала заднего вида с электроприводом*

Для парковки/проезда в узком месте наружные зеркала можно сложить:

1. Одновременно нажмите кнопки **L** и **R** (ключ должен находиться в положении не ниже I).
2. Отпустите их прим. через 1 секунду. Зеркала автоматически установятся в полностью сложенное положение.

Раскройте зеркала, нажав одновременно на кнопки **L** и **R**. Зеркала автоматически установятся в полностью открытое положение.

Освещение при подходе и освещение при выходе из автомобиля

При выборе освещения при подходе к автомобилю (стр. 105) или освещения при выходе из автомобиля (стр. 105) загорается лампа в зеркалах заднего вида.

Дополнительная информация

- Зеркало заднего вида, внутреннее (стр. 116)
- Окна и зеркала заднего вида с электрообогревом (стр. 116)

²³ Только в сочетании с электроуправляемым креслом с памятью, см. Передние сиденья - с электрическим приводом* (стр. 88).

Окна и зеркала заднего вида с электрообогревом

Электрообогрев используется для удаления обледенения и запотевания с ветрового стекла и внешних зеркал заднего вида.

Электрообогрев ветрового стекла*, заднего стекла и наружных зеркал заднего вида

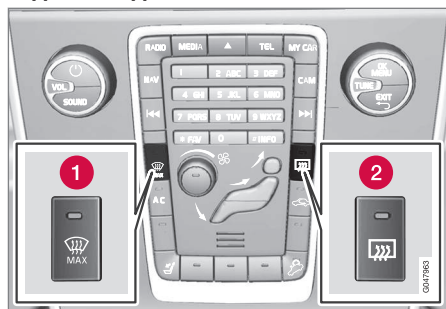

- 1 Электрообогрев ветрового стекла
- 2 Электрообогрев заднего стекла и наружных зеркал заднего вида

Функция используется для удаления обледенения и запотевания с ветрового стекла, заднего стекла и внешних зеркал заднего вида.

Обогрев начинается, если нажать на соответствующую кнопку. Лампа в кнопке горит, когда функция активирована.

Отключайте обогрев сразу, как только лед/запотевание удаляется со стекла, чтобы не перегружать аккумулятор без необходимости. Функция отключается автоматически через определенное время. После этого обогрев заднего стекла включается и выключается автоматически до тех пор, пока наружная температура не превышает +7 °С.

ВНИМАНИЕ

Если активирована функция Eco, обогрев заднего стекла не включается и не выключается автоматически, а всегда отключен даже при наружной температуре ниже +7 °С. Информацию о функции Eco см. Режим вождения ECO* (стр. 305).

См. также Сушение и удаление обледенения с ветрового стекла (стр. 149).

Запотевание/обледенение внешних зеркал заднего вида и заднего стекла удаляется автоматически, если двигатель запускается при наружной температуре ниже +7 °С. Автоматическое антиобледенение можно выбрать в системе меню MY CAR, см. MY CAR (стр. 125).

Зеркало заднего вида, внутреннее

Внутреннее зеркало заднего вида может затемняться с помощью регулятора на нижнем краю зеркала. Альтернативный вариант - зеркало заднего вида затемняется автоматически.



- 1 Установка противоослепляющего положения

Установка вручную противоослепляющего положения

Мощный свет от автомобиля сзади может отражаться в зеркале заднего вида и ослеплять водителя. Если вас раздражает свет от автомобилей сзади, затемняйте зеркало с помощью регулятора противоослепляющего положения:

1. Для установки противоослепляющего положения, переместите регулятор на себя.



- Возврат в нормальное положение – переместите регулятор в сторону ветрового стекла.

Автоматическая защита от ослепления*

В случае яркого света сзади зеркало заднего вида затемняется автоматически. Ручка ручной установки противоослепляющего положения отсутствует на зеркале с автоматической защитой от ослепления.

В заднем зеркале установлены два датчика – один направлен вперед, а другой назад – которые действуют синхронно, регистрируют и предотвращают ослепление светом. Датчик, направленный вперед, регистрирует окружающий свет, а датчик, направленный назад, – регистрирует свет от фар, следующего за вами автомобиля.

i ВНИМАНИЕ

Вы ослабите действие противоослепляющей функции зеркала заднего вида, если заслоните датчики от света, например, парковочным билетом, транспондерами, солнцезащитным козырьком или предметами, которые находятся на сидениях или на полке для шляп.

Компас (стр. 117), может устанавливаться только на зеркало заднего вида с автоматической защитой от ослепления.

Дополнительная информация

- Зеркала заднего вида - наружные (стр. 114)

Компас*

В верхнем правом углу зеркала заднего вида установлен дисплей, который показывает, в каком направлении по компасу направлена передняя часть автомобиля.

Использование



Зеркало заднего вида с компасом.

Восемь различных направлений обозначаются сокращениями на английском языке: **N** (север), **NE** (северо-восток), **E** (восток), **SE** (юго-восток), **S** (юг), **SW** (юго-запад), **W** (запад) и **NW** (северо-запад).

Компас активируется автоматически при запуске двигателя или когда ключ переводится в положение II, см. Положение ключа - функции с разными уровнями (стр. 86). Чтобы отключить/включить компас, нажмите кнопку снизу на зеркале заднего вида, например, с помощью скрепки.



Калибровка

Для правильной работы необходимо выполнить калибровку компаса.

Земной шар разделен на 15 магнитных зон. Необходимо провести калибровку компаса, если автомобиль перемещается через несколько магнитных зон.

Чтобы выполнить калибровку:

1. Остановите автомобиль на большом открытом участке без металлических конструкций и высоковольтных линий электропередачи.
2. Запустите двигатель и отключите все электрическое оборудование (климатическую установку, очистители и т.д.), а также убедитесь, что все двери закрыты.



ВНИМАНИЕ

Если электрооборудование не отключено, калибровка может не выполняться или выполняться не в полном объеме.

3. Удерживайте нажатой кнопку с нижней стороны зеркала не менее прим. 3-х секунд (с помощью, например, скрепки). Показывается номер действующей магнитной зоны.

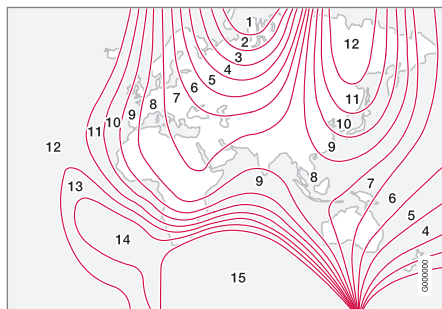

Магнитные зоны.

4. Повторными нажатиями кнопки выберите необходимую магнитную зону (1–15), см. карту магнитных зон для компаса.
5. Подождите, пока на дисплее вновь появится символ **C**, или удерживайте нажатой в течение прим. 6 секунд кнопку на задней стороне зеркала заднего вида до появления символа **C**.
6. Медленно двигайтесь по кругу со скоростью не выше 10 км/ч (6 миль/ч) до тех пор, пока на дисплее не появится компасный курс, что означает завершение калибровки. После этого выполните еще 2 круга для завершения точной калибровки.

7. **Автомобили с электрообогреваемым ветровым стеклом***: Если при включении обогрева ветрового стекла на дисплее появляется символ **C**, выполните калибровку согласно пункту 6 выше с включенным обогревом ветрового стекла, см. Осушение и удаление обледенения с ветрового стекла (стр. 149).
8. При необходимости повторите описанную выше процедуру.



Люк в крыше*

Люком в крыше можно управлять с помощью регуляторов в крыше.

Внутренняя солнцезащитная шторка люка в крыше закрывается вручную.

Люк в крыше снабжен воздухоотражателем.

Органы управления люком в крыше расположены на потолке. Люк в крыше можно открыть за задний край вверх или в горизонтальном направлении. Для того чтобы открыть люк в крыше следует установить ключ в положение I или II.

Горизонтальное открытие



Горизонтальное открытие, назад/вперед.

- 1 Открытие, автоматическое
- 2 Открытие, вручную
- 3 Закрытие, вручную
- 4 Закрытие, автоматическое

Открытие

Чтобы люк в крыше открыть в комфортное положение²⁴, потяните регулятор назад в положение для автоматического открытия и отпустите. Чтобы люк в крыше открыть в максимальное положение, еще раз потяните регулятор назад в положение для автоматического открытия и отпустите.

Открывается вручную, если потянуть регулятор назад до положения ручного открытия. Люк перемещается в направлении

комфортного положения до тех пор, пока кнопка управления нажата. Вновь потяните регулятор назад, чтобы максимально открыть люк.

²⁴ Комфортное положение – это положение открытого люка, обеспечивающее не раздражающий низкий уровень шума ветра и резонирующих звуков.



Закрытие

Закрывается вручную, если потянуть регулятор вперед до положения ручного закрытия. Люк перемещается в направлении полного закрытия до тех пор, пока кнопка управления нажата.

ПРЕДОСТЕРЕЖЕНИЕ

Опасность защемления при закрытии люка в крыше. Защита от защемления, установленная на люке в крыше, действует только в автоматическом режиме, и не работает при закрытии люка вручную.

Закрывается автоматически, если переместить регулятор в положение для автоматического закрытия и отпустить.

Подача питания на люк в крыше прекращается, если выбрать положение ключа 0 и извлечь дистанционный ключ из замка запуска.

ПРЕДОСТЕРЕЖЕНИЕ

Если в автомобиле находятся дети:

Обязательно отключайте питание от люка в крыше, выбрав положение ключа 0, а затем, покидая автомобиль, берите дистанционный ключ с собой. Для получения информации о положениях ключа - см. Положение ключа - функции с разными уровнями (стр. 86).

Вертикальное открытие

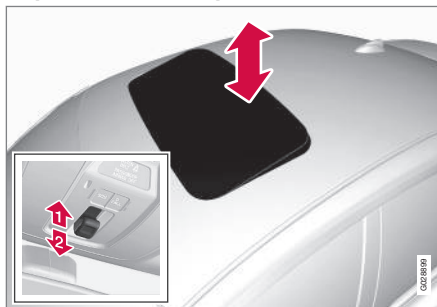

Вертикальное открытие, задний край вверх.

- Чтобы открыть, выжмите задний край регулятора вверх.
- Чтобы закрыть, потяните задний край регулятора вниз.

Закрытие дистанционным ключом или кнопкой центрального замка



Дистанционный ключ

- На дистанционном ключе длительно нажмите на кнопку замка и дождитесь, пока люк в крыше и все стекла закроются, а замки в дверях и крышке багажника заблокируются.

Если необходимо прервать закрытие, нажмите на кнопку замка на дистанционном ключе еще раз.

Кнопка центрального замка

С помощью кнопки центрального замка двери водителя или пассажира* можно закрыть люк в крыше.

- Длительно нажмите на кнопку центрального замка и дождитесь, пока люк в крыше и все стекла закроются, а замки в дверях и крышке багажника заблокируются.

Если необходимо прервать закрытие, нажмите на кнопку центрального замка еще раз.

ПРЕДОСТЕРЕЖЕНИЕ

Если люк в крыше закрывается с помощью дистанционного ключа или кнопкой центрального замка, обеспечьте безопасность пассажиров от защемления.

Солнцезащитная шторка

У люка также имеется внутренняя солнцезащитная шторка, перемещаемая вручную.



Когда люк открывается, солнцезащитная шторка автоматически сдвигается назад. Чтобы закрыть шторку, сдвиньте ее вперед за ручку.

Защита от защемления

Люк в крыше снабжен защитой от защемления, которая срабатывает, если при автоматическом закрытии он блокируется посторонним предметом. В этом случае люк останавливается, а затем автоматически открывается в установленное ранее положение.

Воздухоотражатель

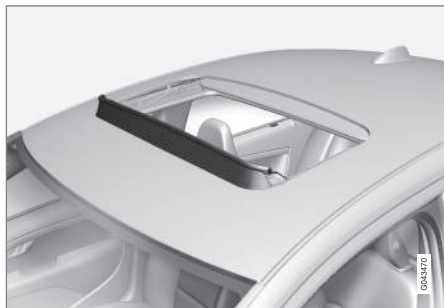

В люке крыши имеется воздухоотражатель, который откидывается, когда люк открыт.

Дополнительная информация

- Дистанционный ключ - функции (стр. 177)
- Запирание/отпирание - изнутри (стр. 190)

Управление меню - комбинированный прибор

Управление меню (стр. 122) на информационном дисплее комбинированного прибора (стр. 67) осуществляется с помощью левого подрулевого рычага. Какое именно меню показывается - это зависит от положения ключа (стр. 86).

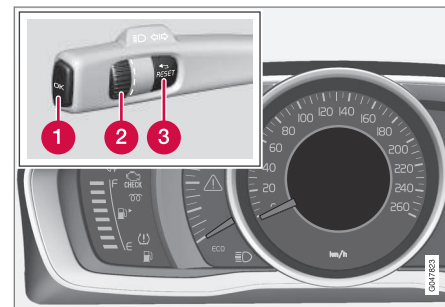

Дисплей (аналоговый комбинированный прибор) и органы управления меню.

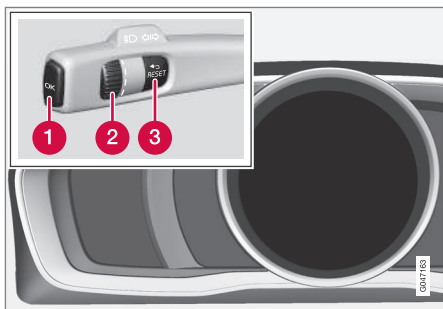

Дисплей (цифровой комбинированный прибор) и органы управления меню.

- 1** **OK** – доступ к списку сообщений и подтверждение сообщений.
- 2** Регулировочное кольцо – перелистать выборы меню.
- 3** **RESET** – обнуление активированной функции. В некоторых случаях используется для выбора/активирования функции, см. пояснение соответствующей функции.

Если показывается сообщение (стр. 123), оно должно быть подтверждено с помощью **OK**, чтобы меню отображались.

Дополнительная информация

- Сообщения - обслуживание (стр. 124)

Обзор меню - комбинированный прибор

Какие меню показываются на информационном дисплее комбинированного прибора - это зависит от положения ключа (стр. 86).

Для некоторых из перечисленных ниже вариантов меню необходимо, чтобы в автомобиле имелась соответствующая функция и оборудование.

Аналоговый комбинированный прибор

Цифр.скор.

Отопитель*

Доп.отопит.*

Опции ТС

Серв.статус

Уров.масла²⁵

Сообщения (##)²⁶

Цифровой комбинированный прибор

Настройки*

Темы

Контрастн. режим/Цветовой режим

Сервисн.статус

Сообщения²⁶

Уровень масла²⁵

Отопит. салона*

Сброс бортового компьютера

Дополнительная информация

- Комбинированный прибор аналоговый - Overview (стр. 67)
- Комбинированный прибор цифровой - Overview (стр. 69)
- Управление меню - комбинированный прибор (стр. 121)

²⁵ Некоторые двигатели.

²⁶ В скобках указывается количество сообщений.



Сообщения

Если загорается предупреждающий, информационный или контрольный символ, то одновременно на информационном дисплее отображается поясняющее сообщение.

Сообщение	Значение
Остановиться ^A	Остановиться и заглушить двигатель. Опасность серьезных травм – обратитесь в мастерскую ^B .
Заглушить двиг. ^A	Остановиться и заглушить двигатель. Опасность серьезных травм – обратитесь в мастерскую ^B .
Треб.сроч.обслуж ^A	Обратитесь в мастерскую ^B для безотлагательной проверки автомобиля.

Сообщение	Значение
Требуется обслуживание ^A	Обратитесь в мастерскую ^B , проверить автомобиль, как можно быстрее.
См. руководство ^A	Обратитесь к руководству для владельца.
Заброн. время для технического обслуживания	Пора заказать время техобслуживания – обратитесь в мастерскую ^B .
Время для текущего технического обслуживания	Пора на техобслуживание – обратитесь в мастерскую ^B . Это время техобслуживания зависит от пробега, количества месяцев, прошедших с момента последнего техобслуживания, наработки двигателя и марки масла.

Сообщение	Значение
Несоблюдение срока технического обслуживания	Если нарушаются интервалы техобслуживания, то гарантия не распространяется на поврежденные детали, – обратитесь в мастерскую ^B .
Трансмиссия Требуется замена масла	Обратитесь в мастерскую ^B , проверить автомобиль, как можно быстрее.
Трансмиссия Огранич. функции	Коробка передач не может работать на полную мощность. Двигайтесь с особой осторожностью до тех пор, пока сообщение не погаснет ^C . При повторном появлении – обратитесь в мастерскую ^B .



Сообщение	Значение
Горяч. трансмиссия Снизьте скорость	Сбросьте скорость или остановитесь, соблюдая меры безопасности. Выключите передачу и дайте двигателю поработать на холостых оборотах, пока сообщение не погаснет ^C .
Горяч. трансм. Остановитесь Подожжд. охладжд.	Серьезная неисправность. Без промедления остановите автомобиль, соблюдая меры безопасности, и обратитесь в мастерскую ^B .

Сообщение	Значение
Временно отключена ^A	Функция временно отключена и вернется в исходное положение автоматически во время движения или при повторном пуске двигателя.
Батарея разряжена Режим экономии энергии	Звуковая система отключена для сохранения мощности. Зарядите аккумуляторную батарею.

^A Часть сообщений появляется вместе с информацией о том, где возникла неисправность.

^B Мы рекомендуем официальную станцию техобслуживания Volvo.

^C Дополнительную информацию об автоматической коробке передач см. Автоматическая коробка передач - Geartronic* (стр. 290).

Дополнительная информация

- Сообщения - обслуживание (стр. 124)
- Управление меню - комбинированный прибор (стр. 121)

Сообщения - обслуживание

С помощью левого подрулевого рычага можно подтверждать и просматривать сообщения (стр. 123), которые выводятся на информационный дисплей комбинированного прибора.

Одновременно с предупреждающим, информационным или контрольным символом на дисплее появляется поясняющее сообщение. Сообщение об ошибке хранится в списке памяти до устранения неисправности.

Нажмите **OK** на левом подрулевом рычаге, чтобы подтвердить сообщения. Выбор сообщения с помощью регулятора кольца (стр. 121).



ВНИМАНИЕ

Если предупреждающее сообщение появляется во время работы с бортовым компьютером, то необходимо сначала прочитать это сообщение (нажав **OK**), и только потом продолжать работу с компьютером.

Дополнительная информация

- Обзор меню - комбинированный прибор (стр. 122)



MY CAR

MY CAR – исходное меню управления многими функциями автомобиля, например, City Safety™, замки и сигнализация, автоматическая скорость вращения вентилятора, установка времени на часах и пр.

Некоторые функции являются стандартными, а другие опционными – ассортимент зависит также от рынка.

Использование

Перемещение между различными меню выполняется с помощью кнопок на центральной консоли или правым набором кнопок на рулевом колесе*.

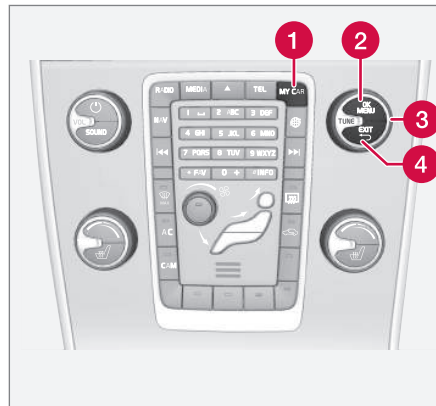

Панель управления на центральной консоли и набор кнопок на рулевом колесе. На рисунке представлено схематическое изображение – количество функций и расположение кнопок

может отличаться в зависимости от выбранной комплектации и рынка.

- 1 **MY CAR** – открывается меню MY CAR.
- 2 **OK/MENU** – нажатием этой кнопки на центральной консоли или регулировочного кольца на рулевом колесе осуществляется выбор/установка флажка для выделенной опции меню или сохранение выбранной функции в памяти.
- 3 **TUNE** – поворотом ручки в центральной консоли или регулировочного кольца на рулевом колесе осуществляется переход вверх/вниз по опциям меню.
- 4 **EXIT**

Функции EXIT

В зависимости от функции, в которой установлен курсор при нажатии кнопки **EXIT**, и уровня меню может происходить следующее:

- телефонный разговор отвергается
- прерывается выполнение функции
- удаляется введенный знак
- отменяется последний выбор
- возврат вверх по структуре меню.

Длительное нажатие **EXIT** ведет в обычный режим просмотра MY CAR или из обычного режима просмотра на самый верхний уровень меню (меню главных источников).



Варианты меню и маршруты поиска

Описание опций меню и маршрутов поиска в MY CAR см. приложение Sensus Infotainment.

Бортовой компьютер

Бортовой компьютер автомобиля во время поездки регистрирует и рассчитывает такие значения, как пройденное расстояние, расход топлива и средняя скорость.

Содержание и индикация бортового компьютера зависит от типа комбинированного прибора – аналогового или цифрового:

- Бортовой компьютер – аналоговый комбинированный прибор (стр. 128)
- Бортовой компьютер - цифровой комбинированный прибор (стр. 132)



Информацию с бортового компьютера можно вывести на информационный дисплей комбинированного прибора²⁷.

²⁷ Оформление и представление данных на дисплее зависят от варианта комбинированного прибора.

Счетчики пройденного пути

В бортовой компьютер входят два счетчика пройденного пути и одометр, регистрирующий общий пробег автомобиля.

В среднем

Средний расход топлива рассчитывается с момента последнего обнуления.



ВНИМАНИЕ

Некоторые отклонения в значениях могут возникать при использовании топливного обогревателя*.

Средняя скорость

Средняя скорость рассчитывается по расстоянию, пройденному с момента последнего обнуления.

Мгновенный расход топлива

Информация о текущем расходе топлива обновляется непрерывно – примерно каждую секунду. Если автомобиль движется на низкой скорости, расход топлива показывается в расчете на единицу времени, а на высокой скорости – относительно величины пробега.

Вы можете выбрать различные единицы измерения (км/мили) – см. раздел "Выбор единиц измерения" (стр. 126).

* Опция/дополнительное оборудование, дополнительную информацию см. Введение.



Дальность действия – пробег до пустого бака

В бортовом компьютере отображается примерное расстояние, которое можно пройти на оставшемся в баке топливе.

Когда в рубрике **Расст.до пуст.** отображается "----", гарантированного пробега не остается.

- В этом случае необходимо без промедления долить в бак топливо.

Для расчета используются значения среднего расхода топлива за последние пройденные 30 км и оставшегося количества топлива.

ВНИМАНИЕ

Некоторые отклонения возможны при изменении манеры вождения.

Экономичный стиль вождения в общем случае увеличивает пробег автомобиля. Подробнее о том, как можно повлиять на расход топлива, см. в разделе Экологическая концепция Volvo Car Corporation (стр. 25).

Цифровая индикация скорости

Единицы измерения скорости (км/ч или мили/ч) противоположны²⁸ установленным в главном приборе. Если, например, уста-

новлены миль/ч, в бортовом компьютере скорость отображается в км/ч и наоборот.

Изменение единиц измерения

В системе меню **MY CAR** вы можете изменить единицы измерения (км/мили) расстояния и скорости, см. MY CAR (стр. 125).

ВНИМАНИЕ

Кроме бортового компьютера эти единицы измерения также изменяются в навигационной системе Volvo, *.

Дополнительная информация

- Бортовой компьютер – аналоговый комбинированный прибор (стр. 128)
- Бортовой компьютер - цифровой комбинированный прибор (стр. 132)
- Бортовой компьютер – статистика поездок* (стр. 135)

²⁸ Только комбинированный прибор "Digital".

Бортовой компьютер – аналоговый комбинированный прибор

Информация бортового компьютера может отображаться в комбинированном приборе и управляться с помощью органов управления на левом подрулевом рычаге и в меню комбинированного прибора.

Проверку и настройки можно выполнить непосредственно после автоматического включения подсветки комбинированного прибора одновременно с открытием замков автомобиля. Если после открытия двери водителя ни один из органов управления бортовым компьютером не задействован в течение прим. 30 секунд, комбинированный прибор гаснет, и затем для управления бортовым компьютером необходимо либо установить ключ в положение **II**, либо запустить двигатель.

i ВНИМАНИЕ

Если предупреждающее сообщение появляется во время работы с бортовым компьютером, работу можно возобновить только после подтверждения сообщения.

- Подтвердите сообщение, кратко нажав кнопку **OK** на рычаге указателей поворотов.

Органы управления

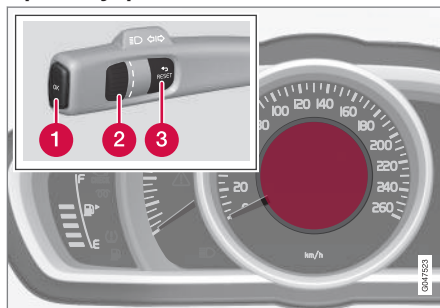

Информационный дисплей и органы управления.

- 1 OK** – открыть меню комбинированного прибора, подтвердить сообщения и опции меню.
- 2 Регулировочное кольцо** – переключить опции меню или бортового компьютера.
- 3 RESET** – обнулить активный счетчик пройденного пути или выйти из структуры меню.

Опции бортового компьютера

Выбор отображаемых данных бортового компьютера:

1. Чтобы убедиться, что ни один из органов управления не установлен в середине последовательности, – сначала "обнулите" их, дважды нажав на **RESET**.
2. Поворотом регулировочного кольца перелистайте опции и остановитесь на нужной рубрике.

Вы можете переходить от воспроизведения одной опции бортового компьютера к другой в любой момент поездки. Один из вариантов соответствует отказу от отображения любых данных о поездке.



Рубрика бортового компьютера в комбинированном приборе	Информация
Счетчики пройденного пути T1 и общ.рас.	<ul style="list-style-type: none"> Длительным нажатием на RESET обнуляется счетчик пройденного пути T1.
Счетчики пройденного пути T2 и общ.рас	<ul style="list-style-type: none"> Длительным нажатием на RESET обнуляется счетчик пройденного пути T2.
Расст.до пуст.	Дополнительную информацию - см. раздел "Дальность действия – пробег до пустого бака" (стр. 126).
Расход топл.	Текущий расход.
Средн.скор.	<ul style="list-style-type: none"> Длительным нажатием на RESET обнуляется Средн.скор..
Информация бортового компьютера отсутствует.	В этом варианте информация на дисплее отсутствует, и это также означает начало/конец замкнутого круга.

Обнуление данных о поездке

- Поворотом регулировочного кольца выберите рубрику бортового компьютера, которую вы хотите обнулить: **T1** и **общ.рас.**, **T2** и **общ.рас** или **Средн.скор.**.
- Длительным нажатием **RESET** сбрасывается значение для выбранной рубрики.
Каждую рубрику необходимо обнулять отдельно.

Функции меню комбинированного прибора

В меню комбинированного прибора содержатся настройки, в том числе и для бортового компьютера. Откройте меню, чтобы проверить/изменить функции, представленные в таблице ниже.

- Чтобы убедиться, что ни один из органов управления не установлен в середине последовательности, – сначала "обнулите" их, дважды нажав на **RESET**.

- Нажмите **OK**.
- Регулировочным кольцом перелистайте функции и выберите/подтвердите с помощью **OK**.
- После выполненной проверки/настройки завершите, дважды нажав на **RESET**.



03 Приборы и органы управления



Функции	Информация
Цифр.скор. <ul style="list-style-type: none"> • км/ч • миль/ч • Информация не выводится 	Скорость автомобиля отображается в цифровой индикации в центре комбинированного прибора.
Отопитель* <ul style="list-style-type: none"> • ПРЯМОЙ ПУСК • Таймер 1 - открывается меню для установки времени. • Таймер 2 - открывается меню для установки времени. 	Описание программирования таймера см. Предпусковой обогреватель* двигателя и салона - таймер (стр. 155).
Доп.отопит.* <ul style="list-style-type: none"> • Авт Вкл • Выкл 	Дополнительную информацию см. Дополнительный обогреватель* (стр. 159).
Опции ТС <ul style="list-style-type: none"> • Пробег до пустого бака • Расход топлива • Средняя скорость • Счетчики пройденного пути T1 и общ.рас. • Счетчики пройденного пути T2 и общ.рас 	Здесь можно активировать опции, представленные в виде выбираемых рубрик бортового компьютера. Символы уже выбранных опций окрашены в белый цвет и снабжены "галочкой" – прочие символы серого цвета и без "галочки".
Серв.статус	Показывается количество месяцев и пробег до следующего техобслуживания.



Функции	Информация
Уров.масла ^A	Дополнительную информацию см. Моторное масло - контроль и заправка (стр. 368).
Сообщения (##)	Дополнительную информацию см. Сообщения - обслуживание (стр. 124).

^A Некоторые двигатели.

Дополнительная информация

- Бортовой компьютер (стр. 126)
- Бортовой компьютер – статистика поездок* (стр. 135)



Бортовой компьютер - цифровой комбинированный прибор

Информация бортового компьютера может отображаться в комбинированном приборе и управляться с помощью органов управления на левом подрулевом рычаге и в меню комбинированного прибора.

Проверку и настройки можно выполнить непосредственно после автоматического включения подсветки комбинированного прибора одновременно с открытием замков автомобиля. Если после открытия двери водителя ни один из органов управления бортовым компьютером не задействован в течение прим. 30 секунд, комбинированный прибор гаснет, и затем для управления бортовым компьютером необходимо либо установить ключ в положение II, либо запустить двигатель.

i ВНИМАНИЕ

Если предупреждающее сообщение появляется во время работы с бортовым компьютером, работу можно возобновить только после подтверждения сообщения.

- Подтвердите сообщение, кратко нажав кнопку **OK** на рычаге указателей поворотов.

Органы управления

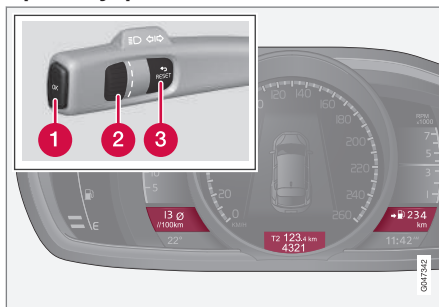

Три опции бортового компьютера могут показываться одновременно – по одной в каждом "окне".

- 1 OK** – открыть меню комбинированного прибора, подтвердить сообщения и опции меню.
- 2 Регулировочное кольцо** – переключить опции меню или бортового компьютера.
- 3 RESET** – обнулить активный счетчик пройденного пути или выйти из структуры меню.

Опции бортового компьютера

Выбор отображаемых данных бортового компьютера:

1. Чтобы убедиться, что ни один из органов управления не установлен в середине последовательности, – сначала "обнулите" их, дважды нажав на **RESET**.
2. Поверните регулировочное кольцо, чтобы перейти от одной комбинации рубрик к другой.
3. Остановитесь на нужной комбинации, чтобы эти данные о поездке постоянно отображались в комбинированном приборе.

Вы можете переходить от воспроизведения одной опции бортового компьютера к другой в любой момент поездки. Один из вариантов соответствует отказу от отображения любых данных о поездке.



Комбинации рубрик			Информация
В среднем	Счетчик пройденного пути T1 + Показания спидометра	Средняя скорость	<ul style="list-style-type: none"> Длительным нажатием на RESET обнуляется счетчик пройденного пути T1.
Мгновенный расход топлива	Счетчик пройденного пути T2 + Показания спидометра	Пробег до пустого бака	<ul style="list-style-type: none"> Длительным нажатием на RESET обнуляется счетчик пройденного пути T2.
Мгновенный расход топлива	Показания спидометра	км/ч<>мили/ч	км/ч<>мили/ч – см. раздел "Цифровая индикация скорости" (стр. 126).
	Информация бортового компьютера отсутствует.		В этом варианте гаснут все три дисплея бортового компьютера, и это также означает начало/конец замкнутого круга.

Обнуление данных о поездке

Счетчики пройденного пути

1. Поверните регулировочное кольцо и остановитесь на комбинации рубрик для счетчика пройденного пути, который вы хотите обнулить.
2. Длительным нажатием **RESET** сбрасывается значение для выбранной рубрики.

Средняя скорость и средний расход

1. Нажмите **OK**, чтобы открыть меню комбинированного прибора.
2. Регулировочным кольцом пролистайте до опции меню **Сброс бортового компьютера** и подтвердите с помощью **OK**.

3. Выберите обнуление среднего расхода, средней скорости или тех и других данных. Подтвердите выбор с помощью **OK**.
4. Завершите, нажав на **RESET**.

Функции меню комбинированного прибора

В меню комбинированного прибора содержатся настройки, в том числе и для бортового компьютера. Откройте меню, чтобы проверить/изменить функции, представленные в таблице ниже.

1. Чтобы убедиться, что ни один из органов управления не установлен в середине последовательности, – сначала "обнулите" их, дважды нажав на **RESET**.
2. Нажмите **OK**.
3. Регулировочным кольцом перелистайте функции и выберите/подтвердите с помощью **OK**.
4. После выполненной проверки/настройки завершите, дважды нажав на **RESET**.



03 Приборы и органы управления



Функции	Информация
Сброс бортового компьютера <ul style="list-style-type: none"> В среднем Средняя скорость 	Обнуление значения среднего расхода топлива и средней скорости. Примите во внимание, что эта функция не обнуляет оба счетчика пройденного пути T1 и T2.
Сообщения	Дополнительную информацию см. Сообщения - обслуживание (стр. 124).
Темы	Выберите тему для представления данных в комбинированном приборе (стр. 67).
Настройки*	Выберите Авт Вкл или Выкл . Дополнительную информацию см. Дополнительный обогреватель* (стр. 159).
Контрастн. режим/Цветовой режим	Настройка интенсивности освещения и окраски комбинированного прибора.
Отопит. салона* <ul style="list-style-type: none"> Прямой пуск Символ "Таймер 1" – открывается меню для установки времени. Символ "Таймер 2" – открывается меню для установки времени. 	Описание программирования таймера см. Предпусковой обогреватель* двигателя и салона - таймер (стр. 155).
Сервисн.статус	Показывается количество месяцев и пробег до следующего техобслуживания.
Уровень масла^A	Дополнительную информацию см. Моторное масло - контроль и заправка (стр. 368).

^A Некоторые двигатели.

Дополнительная информация

- Бортовой компьютер (стр. 126)
- Бортовой компьютер – статистика поездок* (стр. 135)



Бортовой компьютер – статистика поездок*

Статистика поездок по данным бортового компьютера может отображаться на дисплее центральной консоли и в графическом виде представлять сведения о расходе топлива.

Принцип действия

- В системе меню MY CAR (стр. 125) и выберите **Статистика**, чтобы открыть гистограмму.

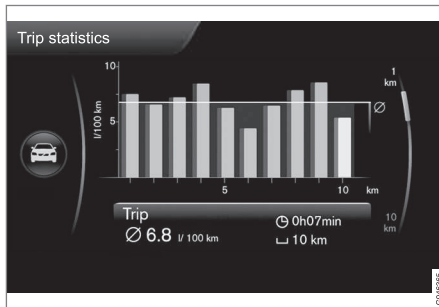

Статистика поездок²⁹

Каждый столбик соответствует 1 км или 10 км пути в зависимости от выбранного масштаба. Крайний правый столбик – это значение для текущего на данный момент километра или 10 км пути.

Ручкой **TUNE** вы можете изменить масштаб каждого столбика от 1 км до 10 км - курсор справа поменяет местами верхнюю и нижнюю позицию в зависимости от выбранной шкалы.

Настройки

Различные настройки представления статистических данных можно выполнить в системе меню **MY CAR – Статистика**.

- **Сброс, если двиг. был выкл. мин. 4 ч** – внесите метку в окошко с помощью **ENTER** и выйдите из меню с помощью **EXIT**. Если выделить этот вариант, все статистические данные удаляются автоматически после окончания поездки и стоянки автомобиля в течение 4-х часов. При следующем запуске двигателя расчет статических данных поездок начинается с нуля.
- **Начать новую поездку** - с помощью **ENTER** удалите ранее выполненные статические расчеты и выйдите из меню с помощью **EXIT**. Если новый цикл движения начинается до окончания 4-часовой стоянки, необходимо сначала вручную удалить данные последнего цикла, используя этот вариант.

См. также информацию об Eco guide (стр. 72).

Дополнительная информация

- Бортовой компьютер (стр. 126)

²⁹ На рисунке представлено схематическое изображение – формат может отличаться в зависимости от модели автомобиля или варианта программного обеспечения.

04



КЛИМАТИЧЕСКАЯ УСТАНОВКА





Общие сведения о климатической установке

В автомобиле установлена система электронного климат-контроля (стр. 143). Климатическая установка охлаждает или нагревает, а также осушает воздух в салоне.

ВНИМАНИЕ

Кондиционирование воздуха (AC) (стр. 149) можно отключить, но его следует всегда держать включенным для создания хорошего климата в салоне и чтобы избежать запотевания стекол.

Не забывайте

- Для обеспечения оптимального режима кондиционирования воздуха необходимо, чтобы боковые окна и люк в крыше* были закрыты.
- Функция общего проветривания (стр. 191) открывает/закрывает все боковые окна одновременно, и ее можно использовать, например, для быстрого проветривания автомобиля в жаркую.
- Удаляйте лед и снег с воздухозаборника климатической установки (щель между капотом и ветровым стеклом).
- В жаркую погоду из-под автомобиля может капать конденсационная вода из системы кондиционирования воздуха. Это нормально.

- Когда требуется максимальная мощность двигателя, например, при максимальном разгоне, кондиционирование воздуха может временно отключиться. При этом температура в салоне может временно повыситься.
- Чтобы удалить запотевание на окнах с внутренней стороны, следует в первую очередь использовать дефростер (стр. 149). Чтобы снизить вероятность запотевания, окна следует содержать в чистоте и протирать обычным средством для чистки окон.

ВНИМАНИЕ

Во избежание образования конденсата на заднем стекле не закрывайте вентиляционные отверстия на задней полке одеждой или другими предметами.

Автомобили с функцией Start/Stop*

При автоматической остановке (стр. 296) двигателя функции некоторого оборудования могут действовать с ограничениями, например, скорость вентилятора (стр. 147) климатической установки.

Автомобили с функцией ECO*

Когда включена функция ECO (стр. 305), некоторое оборудование может действовать с ограничениями или отключается, например, кондиционирование воздуха (стр. 149).

ВНИМАНИЕ

С включением функции ECO изменяются некоторые параметры настройки климатической системы и ограничиваются некоторые функции энергопотребителей. Некоторые настройки можно восстановить вручную, но функции начинают действовать в полном объеме только после отключения функции ECO.

Дополнительная информация

- Фактическая температура (стр. 138)
- Настройки меню - климат (стр. 140)
- Электронный климат-контроль - ECC (стр. 143)
- Распределение воздуха в салоне (стр. 141)
- Качество воздуха в салоне (стр. 138)



04 Климатическая установка

Фактическая температура

Выбранное значение температуры в салоне соответствует субъективным ощущениям, зависящим от наружной температуры, скорости перемещения воздуха, влажности воздуха, интенсивности солнечного излучения и других факторов, действующих внутри и снаружи автомобиля.

В системе имеется солнечный датчик (стр. 138), который распознает, с какой стороны в салоне светит солнце. В этой связи температура в правом и левом воздушных соплах может отличаться, несмотря на то, что на обеих сторонах установлено одинаковое значение температуры.

Дополнительная информация

- Общие сведения о климатической установке (стр. 137)
- Регулировка температуры в салоне (стр. 148)

Датчики - климат

Система климат-контроля имеет несколько датчиков, которые помогают регулировать температуру (стр. 138) в автомобиле.

- Солнечный датчик расположен сверху на приборной панели.
- Датчик температуры в салоне расположен под панелью климатической установки.
- Датчик наружной температуры установлен во внешнем зеркале заднего вида.
- Датчик контроля влажности* установлен у внутреннего зеркала заднего вида.



ВНИМАНИЕ

Не закрывайте и не блокируйте датчики одеждой и другими предметами.

Дополнительная информация

- Общие сведения о климатической установке (стр. 137)

Качество воздуха в салоне

В салоне создается уютная и приятная атмосфера даже для страдающих контактной аллергией и астмой.

- Фильтр в салоне (стр. 139)
- Материал в салоне (стр. 140)
- Clean Zone Interior Package (CZIP) (стр. 139)*
- Interior Air Quality System (IAQS) (стр. 140)*

Дополнительная информация

- Общие сведения о климатической установке (стр. 137)



Качество воздуха в салоне – фильтр в салоне

Воздух, поступающий в салон автомобиля, проходит очистку в фильтре.

Этот фильтр должен регулярно заменяться. Выполняйте Программу техобслуживания Volvo в отношении рекомендуемого интервала замены. При эксплуатации автомобиля в сильно загрязненной среде следует чаще проводить замену фильтра.

ВНИМАНИЕ

Существуют различные типы салонных фильтров. Убедитесь, что устанавливается правильный фильтр.

Дополнительная информация

- Качество воздуха в салоне (стр. 138)

Качество воздуха в салоне – Clean Zone Interior Package (CZIP)*

CZIP включает в себя ряд изменений, которые в еще большей степени очищают салон от веществ, вызывающих аллергии и астму.

В комплект входит:

- Дополнительная функция включения вентилятора после того, как автомобиль открывается дистанционным ключом. При этом вентилятор нагнетает в салон свежий воздух. Функция включается, когда в этом есть необходимость, и отключается автоматически через некоторое время или когда открывается одна из дверей салона. К 4-м годам эксплуатации автомобиля интервал работы вентилятора постепенно уменьшается.
- Система контроля качества воздуха IAQS (стр. 140) является полностью автоматической системой, очищающей воздух в салоне от примесей, таких как микрочастицы, углеводороды, оксиды азота и приповерхностный озон.

ВНИМАНИЕ

В целях соответствия нормативу CZIP, в автомобилях с CZIP, замену фильтра IAQS следует выполнять через каждые 15 000 км или один раз в год в зависимости от того, что наступает раньше. Однако не более 75 000 км в течение 5 лет. На автомобилях без CZIP и если заказчик не заинтересован в сохранении стандарта CZIP, замену фильтра IAQS следует выполнять при регулярном обслуживании.

Дополнительная информация

- Общие сведения о климатической установке (стр. 137)
- Качество воздуха в салоне (стр. 138)



Качество воздуха в салоне – IAQS*

Система контроля качества воздуха IAQS очищает воздух от газов и частиц, препятствуя появлению в салон неприятных запахов и снижая количество пыли.

Если воздух снаружи загрязнен, забор воздуха прекращается и начинается рециркуляция воздуха.

Вы можете активировать/отключить функцию в системе меню MY CAR. Описание системы меню - см. MY CAR (стр. 125).

i ВНИМАНИЕ

Для обеспечения оптимального качества воздуха в салоне всегда должны быть включены датчики качества воздуха.

В холодном климате рециркуляция ограничена, чтобы не допустить запотевания.

В случае запотевания необходимо отключить датчик контроля качества топлива и подключить функции обогрева ветрового, боковых и заднего стекла.

Дополнительная информация

- Общие сведения о климатической установке (стр. 137)
- Качество воздуха в салоне (стр. 138)
- Качество воздуха в салоне – Clean Zone Interior Package (CZIP)* (стр. 139)

Качество воздуха в салоне – материал

Проверенные материалы разработаны специально для снижения запыленности салона и облегчают содержание салона в чистом состоянии.

Коврики в салоне и багажном отделении легко вынимаются для проведения чистки. Для чистки салона (стр. 412) используйте чистящие средства и средства для ухода за автомобилем, рекомендуемые Volvo.

Дополнительная информация

- Качество воздуха в салоне (стр. 138)

Настройки меню - климат

На центральной консоли вы можете активировать/отключить или изменить базовую настройку шести функций климатической установки.

- Скорость вентилятора при автоматической регулировке микроклимата (стр. 148).
- Таймер рециркуляции (стр. 150).
- Автоматический запуск обогрева заднего стекла (стр. 116).
- Кондиц. воздуха в салоне* (стр. 140).
- Автоматический запуск обогрева кресла водителя (стр. 145).
- Автоматический запуск обогрева рулевого колеса (стр. 92).

Для получения дополнительной информации см. описание системы меню (стр. 125).

Функции климатической установки можно вернуть к базовым настройкам в системе меню MY CAR. Описание системы меню - см. MY CAR (стр. 125).

Дополнительная информация

- Общие сведения о климатической установке (стр. 137)



Распределение воздуха в салоне

Поступающий воздух распределяется между различными соплами салона.

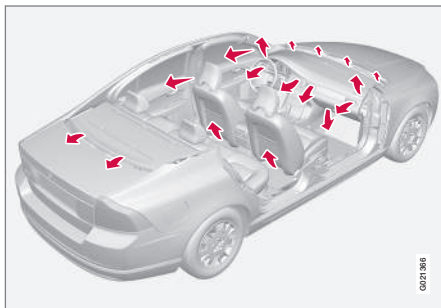

В режиме **AUTO** распределение воздуха происходит полностью в автоматическом режиме.

При необходимости можно перейти на ручное управление см. распределение воздуха (стр. 151).

Вентиляционные сопла в приборной панели

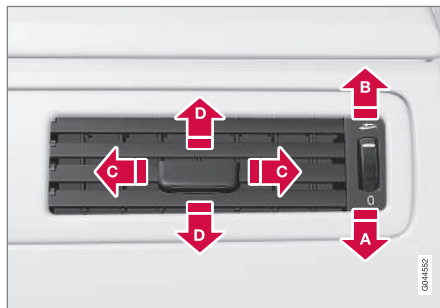

- A** Зажато
- B** Открыто
- C** Отклонение потока воздуха по горизонтали
- D** Направление потока воздуха вверх

Если самые крайние сопла направить в сторону боковых стекол, можно избежать запотевания стекол.

Вентиляционные сопла в стойках дверей

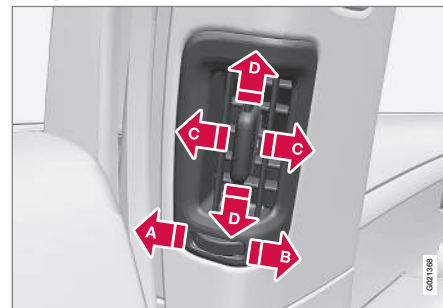

- A** Зажато
- B** Открыто
- C** Отклонение потока воздуха по горизонтали
- D** Направление потока воздуха вверх

Направив сопла в сторону окон, вы можете в холодную погоду удалить запотевание со стекол.

Если сопла направлены в сторону салона, вы можете в жаркую погоду поддерживать комфортные условия на заднем сидении.



ВНИМАНИЕ

Помните, что маленькие дети могут быть чувствительны к потокам воздуха и сквознякам.



Распределение воздуха

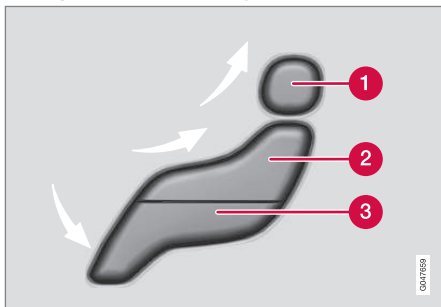

- 1 Распределение воздуха – быстрый обогрев ветрового стекла
- 2 Распределение воздуха – вентиляционные сопла направлены на приборную панель
- 3 Распределение воздуха – поток воздуха к полу

Фигура образована тремя клавишами. При нажатии на эти клавиши на мониторе освещается соответствующая им фигура (см. рисунок ниже) и стрелка перед каждой частью фигуры, указывающая, какой режим распределения воздуха выбран. Подробнее см. распределение воздуха (стр. 151).



Выбранный режим распределения воздуха показывается на мониторе центральной консоли.

Дополнительная информация

- Общие сведения о климатической установке (стр. 137)
- Автоматическое регулирование (стр. 148)
- Распределение воздуха - рециркуляция (стр. 150)



Электронный климат-контроль - ECC

ECC (Electronic Climat Control) поддерживает заданную температуру в салоне и

может настраиваться отдельно для водителя и переднего пассажира.

Эта автоматическая функция регулирует температуру, кондиционирование воздуха, скорость вентилятора, рециркуляцию и распределение воздуха автоматически.

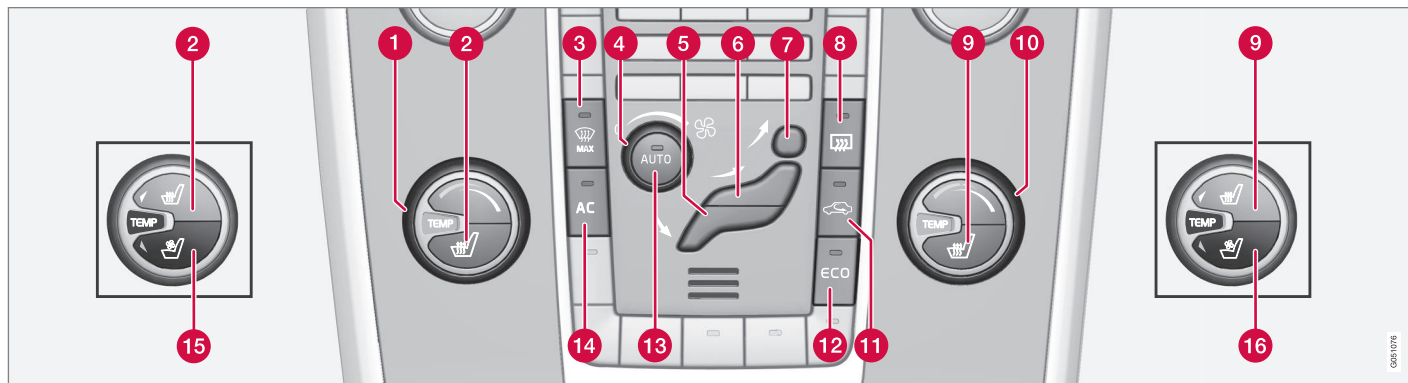

- | | | |
|---|--|---|
| <p>1 Регулирование температуры (стр. 148), левая сторона</p> <p>2 Переднее сиденье с электроподогревом (стр. 145), левая сторона¹</p> <p>3 Электрообогрев ветрового стекла* и режим максимального оттаивания (стр. 149)</p> <p>4 Вентилятор (стр. 147)</p> <p>5 Распределение воздуха (стр. 141) – поток воздуха к полу</p> | <p>6 Распределение воздуха – вентиляционные сопла направлены на приборную панель</p> <p>7 Распределение воздуха – быстрый обогрев ветрового стекла</p> <p>8 Электрообогрев заднего стекла и наружных зеркал заднего вида (стр. 116)</p> <p>9 Переднее сиденье с электроподогревом (стр. 145), правая сторона¹</p> | <p>10 Регулирование температуры (стр. 148), правая сторона</p> <p>11 Рециркуляция (стр. 150)</p> <p>12 ECO* (стр. 305)</p> <p>13 AUTO - Автоматическое регулирование микроклимата (стр. 148)</p> <p>14 AC - Включение/выключение кондиционера (стр. 149)</p> |
|---|--|---|

¹ Кнопка может занимать разное положение в зависимости от комплектации автомобиля вентилируемыми передними креслами*.



04 Климатическая установка



- 15 Вентилируемое переднее сиденье (стр. 146)* , левая сторона
- 16 Вентилируемое переднее кресло* , правая сторона

Дополнительная информация

- Общие сведения о климатической установке (стр. 137)



Переднее сиденье с электроподогревом*

Подогрев передних сидений имеет три режима для повышения уровня комфорта водителя пассажиров в холодное время.

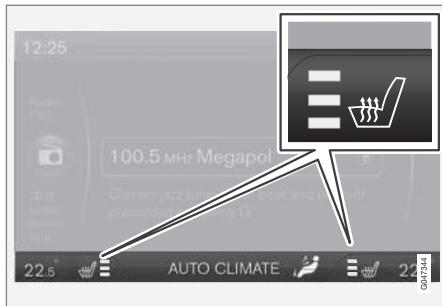

Заданный уровень обогрева отображается на мониторе центральной консоли.



Положение кнопки зависит от наличия в автомобиле вентилируемого переднего кресла*, см. рисунок (стр. 143).

Чтобы активировать функцию, нажмите на кнопку несколько раз:

- Максимальный обогрев – три оранжевых штриха светятся на мониторе центральной консоли (см. рисунок выше).
- Средний обогрев – на мониторе горят два оранжевых штриха.
- Минимальный обогрев – на мониторе горит один оранжевый штрих.
- Обогрев отключен – все штрихи на мониторе погашены.

ПРЕДОСТЕРЕЖЕНИЕ

На сиденья с электроподогревом не должны садиться люди, которым трудно почувствовать повышение температуры из-за потери чувствительности или которым по какой-то иной причине трудно управлять электроподогревом сидений. В противном случае возможны ожоги.

Автоматический запуск обогрева кресла водителя

Если активирован автоматический запуск обогрева кресла водителя, при запуске двигателя включается максимальный обогрев кресла водителя.

Автоматический запуск происходит, когда автомобиль не прогрет и наружная температура ниже прим. +10 °С.

Вы можете активировать/отключить функцию в системе меню MY CAR. Описание системы меню - см. MY CAR (стр. 125).

Дополнительная информация

- Общие сведения о климатической установке (стр. 137)
- Заднее сиденье с электроподогревом* (стр. 146)

Заднее сиденье с электроподогревом*

Подогрев задних внешних сидений имеет три режима для повышения комфорта пассажиров в холодное время.



Заданный уровень обогрева отображается количеством включенных в кнопку ламп.

Чтобы активировать функцию, нажмите на кнопку несколько раз:

- Максимальный обогрев – горят три лампы.
- Средний обогрев – горят две лампы.
- Минимальный обогрев – горит одна лампа.
- Обогрев отключен – все лампы погашены.

ПРЕДОСТЕРЕЖЕНИЕ

На сиденья с электроподогревом не должны садиться люди, которым трудно почувствовать повышение температуры из-за потери чувствительности или которым по какой-то иной причине трудно управлять электроподогревом сидений. В противном случае возможны ожоги.

Дополнительная информация

- Общие сведения о климатической установке (стр. 137)
- Переднее сиденье с электроподогревом* (стр. 145)

Вентилируемые передние сидения*

Вентиляцию можно использовать одновременно с обогревом сидений. Эту функцию можно использовать, например, для просушки одежды.

Система вентиляции состоит из вентиляторов, встроенных в сиденья, и спинок, затягивающих воздух через обивку сидений. Чем холоднее воздух в салоне, тем выше эффект охлаждения. Систему можно активировать, когда двигатель работает.

Вентиляция регулируется климатической установкой с учетом температуры сиденья, интенсивности солнечного излучения и наружной температуры.



Заданный уровень комфорта отображается на экране центральной консоли.



Положение кнопки см. рисунок (стр. 143).

Чтобы активировать функцию, нажмите на кнопку несколько раз.

Существует три уровня комфортности, обеспечивающие различный охлаждающий и осушающий эффект:

- Уровень комфорта **III**: Максимальный эффект – три синих штриха светятся на мониторе центральной консоли (см. рисунок выше).
- Уровень комфорта **II**: Средний эффект – два синих штриха светятся на мониторе.
- Уровень комфорта **I**: Минимальный эффект – один синий штрих светится на мониторе.
- Функция отключена – все штрихи на мониторе погашены.

ВНИМАНИЕ

Лицам, чувствительным к сквознякам, следует осторожно пользоваться вентиляцией кресла. При длительном использовании рекомендуется уровень комфорта **I**.

ВАЖНО

Вентиляция сиденья не включается при температуре в салоне ниже 5 °С, не допуская переохлаждение человека, занимающего это место.

Вентилятор

Вентилятор всегда должна быть активирован, чтобы не допускать запотевания.

ВНИМАНИЕ

Если вентилятор отключен, кондиционирование воздуха не подключается – опасность запотевания стекол.

Ручка регулировки вентилятора



Для увеличения уменьшения скорости вентилятора поверните ручку. При выборе **AUTO** скорость вращения вентилятора регулируется автоматически (стр. 148) - ранее

установленные значения скорости вращения вентилятора отключаются.

Дополнительная информация

- Общие сведения о климатической установке (стр. 137)
- Электронный климат-контроль - ECC (стр. 143)



04 Климатическая установка

Автоматическое регулирование

Функция *Auto* автоматически регулирует температуру (стр. 148), кондиционирование воздуха (стр. 149), скорость вращения вентилятора (стр. 147), рециркуляцию (стр. 150) и распределение воздуха (стр. 141).



При выборе ручного управления для одной или нескольких функций остальные функции продолжают работать в автоматическом режиме. При нажатии **AUTO** все ручные

установки отключаются. На мониторе показывается **АВТОКЛИМАТ**.

Скорость вентилятора в автоматическом режиме можно установить в системе меню MY CAR. Описание системы меню - см. MY CAR (стр. 125).

Дополнительная информация

- Общие сведения о климатической установке (стр. 137)

Регулировка температуры в салоне

При запуске двигателя сохраняются последние заданные настройки температуры.

ВНИМАНИЕ

Вы не сможете ускорить нагревание/охлаждение, выбрав температуру выше/ниже оптимальной на текущий момент.

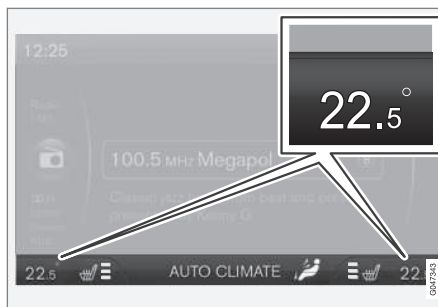

На дисплее центральной консоли отражаются значения температуры для каждой стороны.



Этой ручкой устанавливается температура – отдельно на стороне водителя и пассажира.

Дополнительная информация

- Общие сведения о климатической установке (стр. 137)
- Фактическая температура (стр. 138)
- Электронный климат-контроль - ECC (стр. 143)



Кондиционирование воздуха

Система кондиционирования воздуха охлаждает и осушает приточный воздух, если это необходимо.



Когда в клавише **AC** горит лампа, кондиционирование воздуха работает в автоматическом режиме.

Когда лампа в клавише **AC** не горит, кондиционирование воздуха не работает. Прочие функции управляются по-прежнему в автоматическом режиме. При включении режима максимального оттаивания (стр. 149) кондиционирование воздуха включается автоматически, обеспечивая максимальное осушение воздуха.

Осушение и удаление обледенения с ветрового стекла

Ветровое стекло с электрообогревом* и макс. обогрев используются для быстрого удаления запотевания и обледенения с ветрового и боковых стекол.

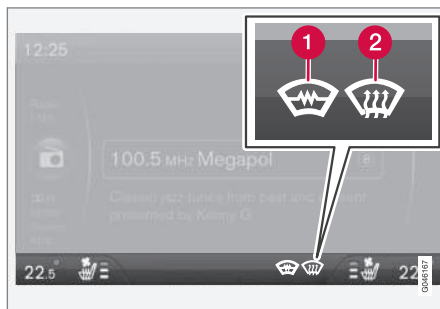

Выбранная настройка отображается на мониторе центральной консоли.

- 1 Электрообогрев ветрового стекла*
- 2 Режим макс. оттаивания



При включенной функции горит лампа в кнопке дефростера.

Чтобы активировать функцию, нажмите на кнопку несколько раз.

Автомобили без электрообогрева ветрового стекла:

- Поток воздуха подается на стекла – символ (2) горит на мониторе.
- Функция отключена – символ на мониторе не горит.

Автомобили с электрообогревом ветрового стекла:

- Включен обогрев ветрового стекла² – символ (1) горит на мониторе.
- Включен обогрев ветрового стекла² и поток воздуха в направлении стекол – символы (1) и (2) горят на мониторе.
- Функция отключена – символ на мониторе не горит.

i ВНИМАНИЕ

Ветровое стекло с электрообогревом и стекло с ИК-пленкой (стр. 23) может мешать работе транспондеров и других средств связи.

i ВНИМАНИЕ

Треугольная зона вдоль внешнего края с каждой стороны ветрового стекла не обогревается, в связи с чем для удаления обледенения в этой зоне может потребоваться больше времени.

² Если при активировании обогрева ветрового стекла в зеркале заднего вида появляется символ **C**, необходимо вновь выполнить калибровку (стр. 117)* компаса.



04 Климатическая установка



i ВНИМАНИЕ

При автоматической остановке двигателя (стр. 296) функция электроподогрева ветрового стекла недоступна.

Для максимального осушения воздуха при выборе этой функции происходит также следующее:

- автоматически подключается кондиционирование воздуха
- рециркуляция и система контроля качества воздуха автоматически отключаются.

i ВНИМАНИЕ

Повышенный шум, если вентилятор работает в максимальном режиме.

При выключении дефростера климатическая установка возвращается к предыдущим настройкам.

Дополнительная информация

- Общие сведения о климатической установке (стр. 137)

Распределение воздуха - рециркуляция

Рециркуляция позволяет удалять из салона затхлый воздух, отработавшие газы и т. п., то есть когда эта функция включена, наружный воздух не всасывается в автомобиль.



При включенной рециркуляции в клавише горит оранжевая лампа.

! ВАЖНО

Если воздух циркулирует в автомобиле слишком длительное время, существует опасность запотевания стекол изнутри.

Таймер

Если включен таймер, установка оставит на некоторое время включенный вручную режим рециркуляции в зависимости от наружной температуры. Это снижает риск обледенения, запотевания и несвежего воздуха.

Вы можете активировать/отключить функцию в системе меню MY CAR. Описание системы меню - см. MY CAR (стр. 125).

i ВНИМАНИЕ

При выборе программы максимального оттаивания рециркуляция всегда отключается.





Дополнительная информация

- Общие сведения о климатической установке (стр. 137)
- Распределение воздуха в салоне (стр. 141)
- Распределение воздуха - таблица (стр. 151)



Распределение воздуха - таблица



Распределение (стр. 141) воздуха выбирается тремя кнопками.

	Распределение воздуха	Используется
	<p>Воздух к стеклам. Некоторое количество воздуха поступает из вентиляционных сопел. Рециркуляция воздуха не работает. Кондиционирование воздуха всегда подключено.</p>	<p>Для быстрого удаления обледенения и запотевания.</p>
	<p>Воздух к ветровому стеклу, через сопла дефростера и к боковым окнам. Некоторое количество воздуха поступает из вентиляционных сопел.</p>	<p>для предотвращения запотевания и обледенения в холодную и влажную погоду (так как обычного уровня работы вентилятора может оказаться недостаточно).</p>
	<p>Воздух направляется к стеклам и через вентиляционные сопла в панели приборов.</p>	<p>Для достижения хороших комфортных условий в жаркую и сухую погоду.</p>
	<p>Поток воздуха к голове и верхней части туловища через вентиляционные сопла в панели приборов.</p>	<p>Для эффективного охлаждения в жаркую погоду.</p>



04 Климатическая установка



	Распределение воздуха	Используется
	Воздух к полу и стеклам. Некоторое количество воздуха поступает из вентиляционных сопел в панели приборов.	Для достижения комфортных условий и эффективного удаления запотевания в холодную или влажную погоду.
	Воздух направляется к полу и через вентиляционные сопла в панели приборов.	При солнечной погоде с прохладной наружной температурой.
	Воздух к полу. Некоторое количество воздуха поступает через вентиляционные сопла в панели приборов, а также направляется к стеклам.	Для обогрева или охлаждения к полу.
	Поток воздуха на окна через вентиляционные сопла в панели приборов и к полу.	Для более холодного воздуха вдоль пола в жарком, сухом климате или более теплого воздуха в верхней части салона в холодном климате.

Дополнительная информация

- Общие сведения о климатической установке (стр. 137)
- Распределение воздуха - рециркуляция (стр. 150)



Обогреватель двигателя и салона*

С помощью предварительного кондиционирования двигатель и салон автомобиля обогреваются до начала поездки, в результате во время поездки снижается износ и энергопотребление.

Обогреватель можно запускать напрямую (стр. 154) или с помощью таймера (стр. 155).

Если наружная температура превышает 15 °С, обогреватель не запускается. При температуре -5 °С или ниже максимальное время непрерывной работы обогревателя составляет 50 минут.

! ПРЕДОСТЕРЕЖЕНИЕ

Не пользуйтесь в помещении работающим на топливе отопителем. Выделяются отработавшие газы.

i ВНИМАНИЕ

Когда работает отопитель на топливе, из правой колесной ниши может появиться дым, что вполне нормально.

Заправка топливом

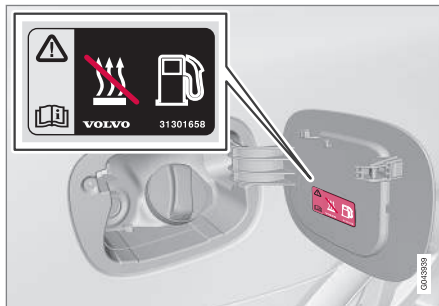

Предупреждающая табличка на крышке топливного бака.

! ПРЕДОСТЕРЕЖЕНИЕ

Разлитое топливо может воспламениться. Перед началом заправки выключите топливный обогреватель.

Убедитесь по комбинированному прибору, что обогреватель отключен. Если он работает, показывается символ обогревателя.

Стоянка на подъеме

При парковке автомобиля на крутом склоне он должен располагаться передней частью вниз, чтобы обеспечить надежное поступление топлива в обогреватель, работающий на топливе.

Аккумулятор и топливо

Если аккумуляторная батарея недостаточно заряжена или в баке слишком мало топлива, обогреватель автоматически отключается, и на информационном дисплее появляется сообщение. Подтвердите сообщение, нажав кнопку **OK** на рычаге указателей поворотов (стр. 121).

! ВАЖНО

Многочисленное использование обогревателя в сочетании с поездками на короткие расстояния приводит к разрядке аккумулятора и последующим проблемам при запуске.

Чтобы быть уверенным, при подзарядке аккумулятор автомобиля получает столько же энергии, сколько используется отопителем, при регулярном использовании отопителя нужно вести автомобиль столько же времени, сколько времени использовался отопитель. При каждом включении максимальное время работы обогревателя 50 минут.

Дополнительная информация

- Предпусковой обогреватель* двигателя и салона - сообщения (стр. 157)
- Дополнительный обогреватель* (стр. 159)



Обогреватель двигателя и салона* – прямое включение

Обогреватель двигателя и салона можно включить напрямую.

Прямой запуск можно выполнить с помощью:

- информационного дисплея
- дистанционного ключа*
- мобильного телефона*.

При прямом включении обогревателя двигателя и салона (стр. 153) он будет активен в течение 50 минут.

Обогрев салона начинается, как только охлаждающая жидкость двигателя достигнет нужной температуры.

ВНИМАНИЕ

Автомобиль может запускаться и двигаться при работе отопителя.

Прямой запуск с информационного дисплея

1. Нажмите **OK**, чтобы открыть меню.
2. Регулировочным кольцом перейдите к **Отопитель** и выберите с помощью **OK**.
3. В следующем меню перейдите к **Прямой пуск**, чтобы активировать обогреватель, и выберите, нажав **OK**.

4. Для выхода из меню используйте **RESET**.

Прямой запуск с дистанционного ключа*

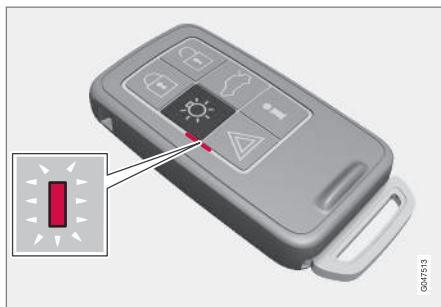

Индикаторная лампа на дистанционном ключе с РСС*.

Обогреватель двигателя и салона можно включить с помощью дистанционного ключа:

- Удерживайте нажатой кнопку комфортного освещения  в течение 2-х секунд.

Аварийные мигающие сигналы показывают следующее:

- 5 коротких мигающих сигналов, а затем ровный свет в течение прим. 3 секунд – сигнал достиг автомобиля, и обогреватель включился.
- 5 коротких мигающих сигналов – сигнал достиг автомобиля, но обогреватель не включился.
- Аварийные мигающие сигналы не включились – сигнал не достигнул автомобиля.

Если кнопку информации  нажать, когда обогреватель работает, индикаторная лампа сообщит о состоянии обогревателя и о замках автомобиля (стр. 179). Во время проверки состояния два коротких мигающих сигнала и следующий за ними ровный свет индикаторной лампы показывают, что обогреватель включен.

Когда выполняется прогрев, состояние отображается также и в бортовом компьютере.



Прямой запуск с мобильного телефона*

Доступ к активированию и информации о выбранной настройке, управляемой с мобильного телефона, можно получить в приложении Volvo On Call*

Дополнительная информация

- Предпусковой обогреватель* двигателя и салона - таймер (стр. 155)
- Обогреватель двигателя и салона* – прямое выключение (стр. 155)
- Предпусковой обогреватель* двигателя и салона - сообщения (стр. 157)

Обогреватель двигателя и салона* – прямое выключение

Обогреватель двигателя и салона можно отключить непосредственно на информационном дисплее.

1. Нажмите **ОК**, чтобы открыть меню.
2. Регулировочным кольцом перейдите к **Отопитель** и выберите с помощью **ОК**.
3. В следующем меню перейдите к **Останов.**, чтобы отключить обогреватель, и выберите, нажав **ОК**.
4. Для выхода из меню используйте **RESET**.

Дополнительная информация

- Обогреватель двигателя и салона* – прямое включение (стр. 154)
- Предпусковой обогреватель* двигателя и салона - таймер (стр. 155)
- Предпусковой обогреватель* двигателя и салона - сообщения (стр. 157)

Предпусковой обогреватель* двигателя и салона - таймер

Таймер предпускового обогревателя двигателя и салона (стр. 153) подключен к часам автомобиля.

С помощью таймера можно выбрать два времени запуска. Под временем запуска понимается время, к которому завершается обогрев автомобиля. Электронная система автомобиля рассчитывает время пуска отопителя в зависимости от температуры окружающего воздуха.

i ВНИМАНИЕ

При переустановке часов автомобиля, возможно, будут стерты данные программирования таймера.

Регулировка³

1. Нажмите **ОК**, чтобы открыть меню.
2. Регулировочным кольцом (стр. 121) перейдите к таймеру **Отопитель** и выберите с помощью **ОК**.
3. Регулировочным кольцом выберите один из таймеров и подтвердите с помощью **ОК**.
4. Кратко нажмите **ОК**, чтобы перейти к настройке подсвеченного времени в часах.

³ Установка таймера возможна только, когда двигатель не работает.



04 Климатическая установка



5. Выберите время в часах с помощью регулировочного кольца.
6. Кратко нажмите **OK**, чтобы перейти к установке времени в минутах.
7. Выберите время в минутах с помощью регулировочного кольца.
8. Нажмите **OK**⁴ для подтверждения выбранной настройки.
9. С помощью **RESET** вернитесь назад по структуре меню.
10. Выберите второй таймер (продолжите с п.2) или выйдите из меню с помощью **RESET**.

Запуск

1. Нажмите **OK**, чтобы открыть меню.
2. Регулировочным кольцом перейдите к **Отопитель** и выберите с помощью **OK**.
3. Регулировочным кольцом выберите один из таймеров и активируйте с помощью **OK**.
4. Для выхода из меню используйте **RESET**.

Выключение

Отопитель, запущенный таймером, можно отключить вручную до того, как это делает таймер. Это делается так:

1. Нажмите **OK**, чтобы открыть меню.
2. Регулировочным кольцом перейдите к **Отопитель** и выберите с помощью **OK**.
> Если таймер установлен, но не активирован, рядом с заданным временем находится иконка-часы.
3. Регулировочным кольцом выберите один из таймеров и подтвердите с помощью **OK**.
4. Чтобы отключить таймер, нажмите:
 - длительно на **OK** или
 - кратко на **OK**, чтобы перейти далее по меню. Затем выберите остановку таймера и подтвердите выбор с помощью **OK**.
5. Для выхода из меню используйте **RESET**.

Обогреватель, запущенный по таймеру, может также отключаться напрямую (стр. 155).

Дополнительная информация

- Предпусковой обогреватель* двигателя и салона - сообщения (стр. 157)

⁴ Таймер активируется еще одним нажатием на **OK**.



Предпусковой обогреватель* двигателя и салона - сообщения

Символы и сообщения, касающиеся предпускового обогревателя двигателя и салона (стр. 153), различаются в зависимости от того, какой комбинированный прибор (стр. 67) используется: аналоговый или цифровой.



При запуске обогревателя на информационном дисплее появляется символ обогревателя.

Если активирован один из таймеров, на дисплее горит символ активированного таймера и рядом с этим символом указывается запрограммированное время.



Символ активированного таймера в аналоговом комбинированном приборе.



Символ активированного таймера в цифровом комбинированном приборе.

В Таблице указаны встречающиеся символы и тексты на дисплее.

Символ	сообщение	Значение
		Отопитель включен и работает.
 	Топливн.отопитель откл. Режим экономии аккумулятора	Электроника автомобиля отключает отопитель, чтобы иметь возможность запустить двигатель.



04





04 Климатическая установка



Символ	сообщение	Значение
	Топливн.отопитель откл. Низк.уровень топлива	Запуск обогревателя не возможен вследствие низкого уровня топлива – чтобы иметь возможность запустить двигатель и проехать прим. 50 км.
		
	Топливный отопитель Тре- буется ремонт	Обогреватель не работает. Обратитесь в мастерскую для проведения ремонта. Volvo рекомендует обратиться на официальную станцию техобслуживания Volvo.

Текст на дисплее гаснет автоматически через некоторое время или если нажать кнопку **OK** на подрулевом рычаге указателей поворотов (стр. 121).



Дополнительный обогреватель*

В холодных климатических зонах⁵ для достижения нормальной рабочей температуры двигателя и достаточного обогрева салона может потребоваться дополнительный обогреватель.

В автомобилях с дизельным двигателем установлен дополнительный обогреватель на топливе (стр. 159).

В умеренно холодных⁵ климатических зонах на автомобилях с дизельным двигателем вместо обогревателя на топливе устанавливается дополнительный электрический обогреватель (стр. 160).

В автомобилях с некоторыми бензиновыми двигателями⁶ в систему климат-контроля автомобиля входит электрический дополнительный обогреватель.

Дополнительная информация

- Обогреватель двигателя и салона* (стр. 153)

Дополнительный топливный обогреватель*

Автомобиль оборудован либо электрическим (стр. 160), либо топливным дополнительным обогревателем (стр. 159).

Для получения дополнительного тепла отопитель запускается автоматически, когда двигатель работает.

Отопитель отключается автоматически, когда достигается нужная температура или двигатель останавливается.



ВНИМАНИЕ

Когда работает дополнительный обогреватель, из правой колесной ниши может появиться дым, что вполне нормально.

Автоматический режим или отключение

Автоматическую последовательность запуска дополнительного обогревателя можно по желанию отключить.



ВНИМАНИЕ

При поездках на короткие расстояния Volvo рекомендует отключать дополнительный обогреватель, работающий на топливе.

1. Перед пуском двигателя: Выберите положение ключа **I** (стр. 86).
2. Нажмите **OK**, чтобы открыть меню.
3. Регулировочным кольцом перейдите к **Доп.отопит.**⁷ или **Настройки**⁸ и выберите с помощью **OK**.
4. Регулировочным кольцом выберите одну из опций **ВКЛ.** или **ВЫКЛ.** и подтвердите с помощью **OK**.
5. Для выхода из меню используйте **RESET**.



ВНИМАНИЕ

Варианты меню появляются только в положении ключа **I** – поэтому регулировку следует выполнять до пуска двигателя.

⁵ Авторизованные дилеры Volvo могут предоставить информацию о таких географических регионах.

⁶ Авторизованные дилеры Volvo могут предоставить информацию о таких двигателях.

⁷ Аналоговый комбинированный прибор.

⁸ Цифровой комбинированный прибор.



Обогреватель салона*

Дополнительный обогреватель с функцией таймера можно использовать как обогреватель салона (стр. 153).

Электрический дополнительный обогреватель*

Автомобиль оснащается либо топливным (стр. 159), либо электрическим дополнительным нагревателем (стр. 159).

Работа обогревателя не регулируется вручную. Он включается автоматически после пуска двигателя при наружной температуре ниже 14 °C и отключается после достижения в салоне заданной температуры.

Дополнительная информация

- Обогреватель двигателя и салона* (стр. 153)

05

ЗАГРУЗКА И ХРАНЕНИЕ

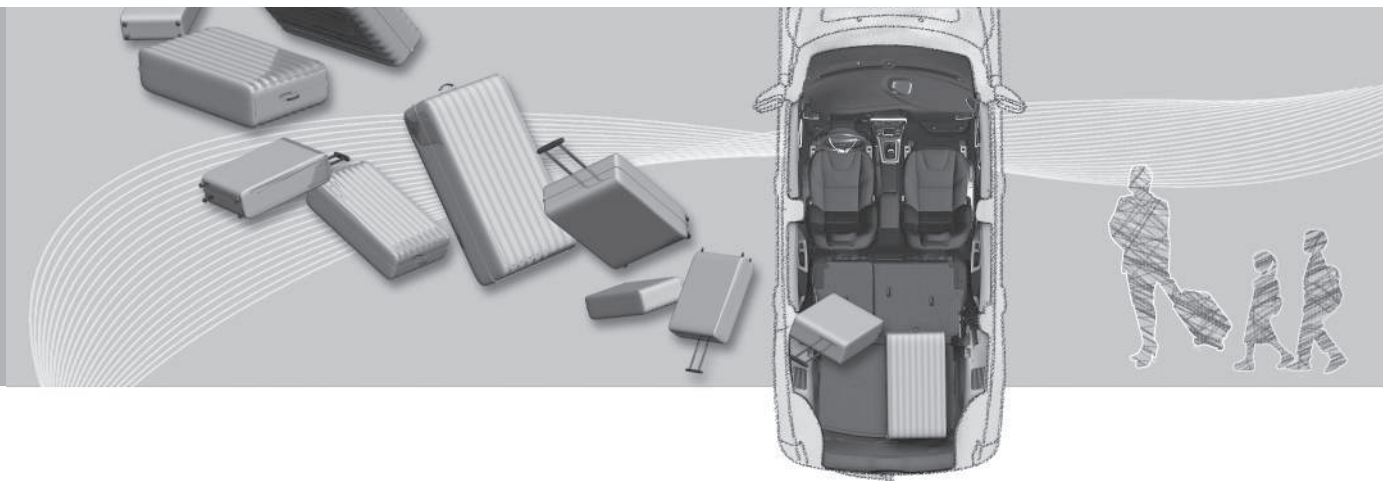



Места для хранения вещей

Обзор мест для хранения вещей в салоне.

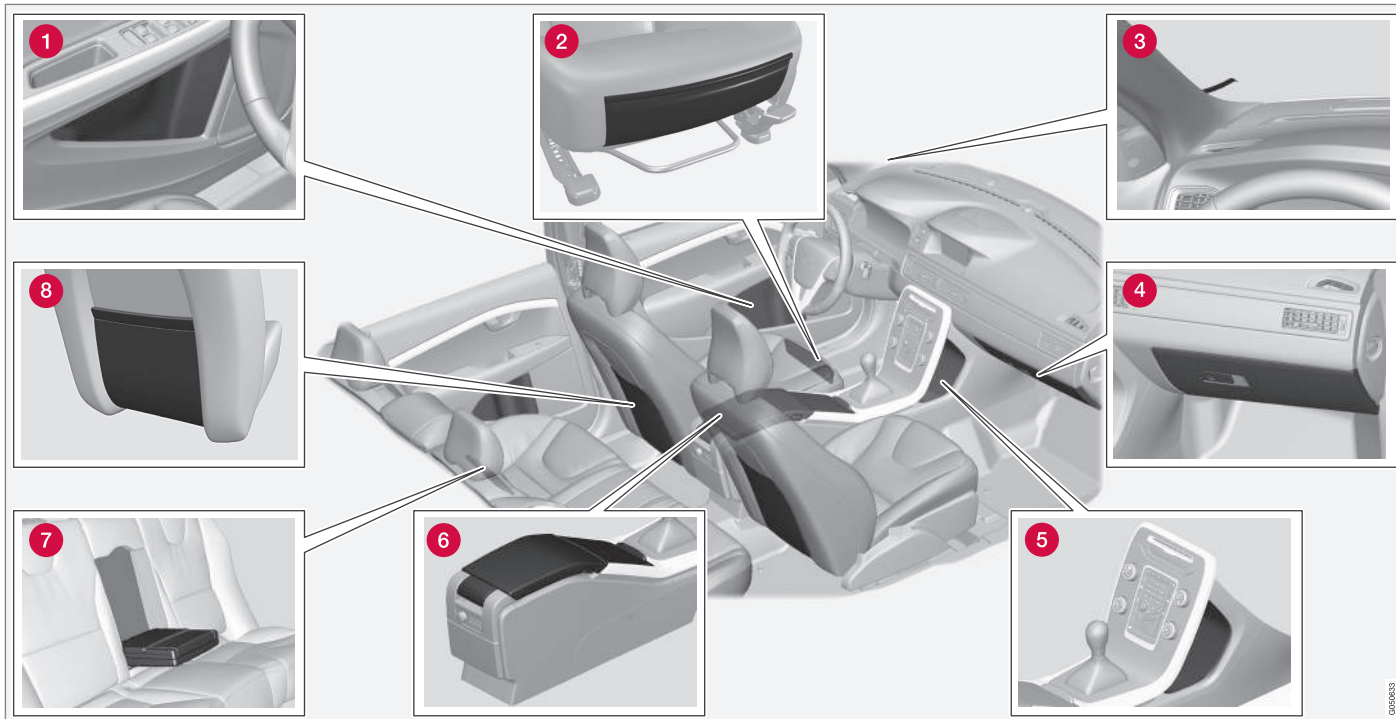

0006033



- 1 Отделение для хранения в дверной панели
- 2 Карман для хранения* в передней кромке подушек передних сидений
- 3 Клипса для билетов
- 4 Отделение для перчаток (стр. 164)
- 5 Отделение для хранения
- 6 Отделение для хранения, подстаканник (стр. 164)
- 7 Подстаканник* в подлокотнике, заднее сидение
- 8 Карман для хранения



ПРЕДОСТЕРЕЖЕНИЕ

Храните незакрепленные предметы, такие как мобильный телефон, камера, дистанционный пульт дополнительного оборудования и пр., в отделении для перчаток или в других отделениях для хранения. Иначе при резком торможении или в момент столкновения они могут нанести вред пассажирам, находящимся в автомобиле.



Туннельная консоль

Туннельная консоль находится между передними сиденьями.

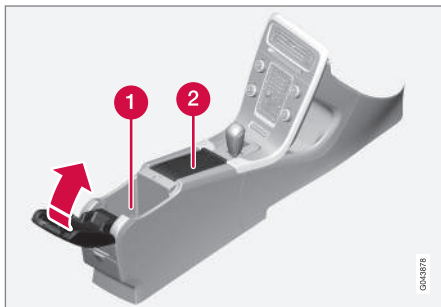

- 1 Отделение для хранения (например, компакт-дисков) и ввод USB*/AUX под подлокотником.
- 2 В нем установлены подстаканники для водителя и пассажира. Если выбраны пепельница и прикуриватель (стр. 164), то в гнезде на 12 В (стр. 165) имеется прикуриватель для переднего сидения и съёмная пепельница в подстаканнике.

Дополнительная информация

- Места для хранения вещей (стр. 162)
- Туннельная консоль - прикуриватель и пепельница* (стр. 164)

Туннельная консоль - прикуриватель и пепельница*

Съёмная пепельница расположена в держателе для кружек в подлокотнике. Прикуриватель находится в электрическом гнезде на 12 В (стр. 165) перед передним сиденьем.

Чтобы снять пепельницу в туннельной консоли (стр. 164), поднимите ее вверх.

Прикуриватель активируется нажатием на кнопку. Когда прикуриватель нагрет, кнопка выскакивает обратно. Выньте прикуриватель и прикурите от раскаленной спирали.

Дополнительная информация

- Места для хранения вещей (стр. 162)

Отделение для перчаток

Отделение для перчаток помещается на сиденье пассажира.

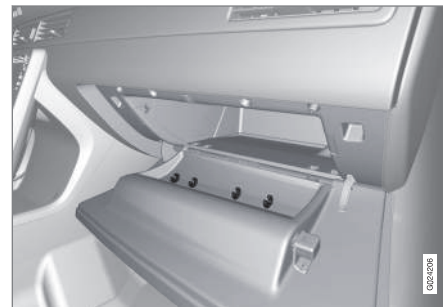

Здесь можно хранить, например, Руководство пользователя автомобиля и дорожные карты. Держатели для ручек находятся на внутренней стороне крышки. Перчаточный ящик можно запирать* (стр. 192) с помощью плоского ключа (стр. 181).

Дополнительная информация

- Места для хранения вещей (стр. 162)



Коврики*

Инкрустированные коврики собирают, например, мусор и грязь. Volvo предлагает специальные напольные коврики.

! ПРЕДОСТЕРЕЖЕНИЕ

Используйте только один коврик в каждом отсеке и перед поездкой убедитесь, что коврик для места водителя расправлен и зафиксирован заклепками, чтобы исключить защемление коврика рядом с педалями и под ними.

Дополнительная информация

- Чистка внутренних деталей (стр. 412)

Косметическое зеркало

Косметическое зеркало находится на задней стороне солнцезащитного экрана.



Косметическое зеркало с освещением.

Лампа включается автоматически при подъеме крышки.

Дополнительная информация

- Замена лампы - освещение косметического зеркала (стр. 383)

Туннельная консоль - Электрическое гнездо на 12 В

Электрические гнезда (12 В) расположены рядом с подстаканником¹ и сзади на туннельной консоли.



Розетка на 12 В в туннельной консоли, передние сидения.

¹ Если выбраны пепельница и прикуриватель, то держатель для кружек и прилегающее гнездо на 12 В отсутствуют.



Гнездо на 12 В в туннельной консоли, заднее сидение.

Электрическое гнездо можно использовать для различных устройств на 12 В, например, дисплеев, плееров или мобильных телефонов. Для того чтобы на гнездо подавалось питание, необходимо дистанционный ключ установить в положение I (стр. 86).

⚠ ПРЕДОСТЕРЕЖЕНИЕ

Если гнездо не используется, оно должно быть обязательно закрыто заглушкой.

i ВНИМАНИЕ

Дополнительное оборудование и аксессуары, например, экраны, плеер и мобильный телефон, подключенные к одному из гнезд на 12 В в салоне, могут активироваться системой климат-контроля даже, если дистанционный ключ не находится в замке запуска или если автомобиль заперт, например, при запрограммированном включении стояночного обогревателя.

Поэтому отсоединяйте дополнительное оборудование или аксессуары от электрического гнезда, если они не используются, так как в случае их незапланированного включения пусковой аккумулятор может разрядиться!

! ВАЖНО

Макс. сила тока 10 А (120 Вт) при одновременном использовании одного гнезда. Если используются одновременно оба гнезда в туннельной консоли, сила тока в каждом гнезде 7,5 А (90 Вт).

Если компрессор для герметизации шин подключен к одному из двух гнезд, к другому гнезду не должна подключаться никакая другая нагрузка.

i ВНИМАНИЕ

Этот компрессор для временного ремонта шин (стр. 351) проверен и одобрен Volvo.

Дополнительная информация

- Туннельная консоль - прикуриватель и пепельница* (стр. 164)
- Гнездо на 12 В в багажном отделении* (стр. 170)



Погрузка

Допустимая нагрузка зависит от рабочего веса автомобиля.

Общий вес пассажиров и всего дополнительного оборудования пропорционально на этот же вес снижают грузоподъемность автомобиля.

Более подробную информацию о массах см. Массы (стр. 421).



Крышка багажника открывается кнопкой на панели освещения или дистанционным ключом, см. Запирание/отпирание - крышка багажника (стр. 192).

⚠ ПРЕДОСТЕРЕЖЕНИЕ

Ходовые качества автомобиля меняются в зависимости от веса и расположения груза.

Что следует помнить при размещении груза

- Установите груз вплотную с спинке заднего сидения.

Не допускайте, чтобы при опущенной спинке заднего сидения посторонние предметы препятствовали нормальному функционированию системы WHIPS передних кресел, см. WHIPS - установка сиденья (стр. 44).

- Расположите груз по центру.
- Тяжелые предметы следует располагать как можно ниже. Не кладите тяжелый груз поверх сложенных спинок сидения.
- Закрывайте острые края чем-то мягким, чтобы не повредить обивку.
- Весь груз следует закреплять ремнями или стяжными лентами в проушинах для крепления груза.

⚠ ПРЕДОСТЕРЕЖЕНИЕ

Воздействие незакрепленного предмета массой 20 кг при лобовом столкновении на скорости 50 км/ч (30 миль/ч) эквивалентно 1000 кг.

⚠ ПРЕДОСТЕРЕЖЕНИЕ

Защитный эффект противоударного занавеса в потолке может отсутствовать или снижаться, если груз располагается слишком высоко.

- Не размещайте груз так, чтобы он оказался выше спинок сидений.

⚠ ПРЕДОСТЕРЕЖЕНИЕ

Груз необходимо всегда закреплять. Иначе при сильном торможении груз может сместиться внутрь автомобиля и травмировать пассажиров.

Закрывайте острые края и углы чем-то мягким.

При погрузке/разгрузке длинномерных грузов заглушите двигатель и приложите стояночный тормоз. Вы можете случайно надавить на рычаг переключения передач или селектор передач и переместить его в положение для движения – автомобиль может прийти в движение.

Дополнительная информация

- Проушины для крепления груза (стр. 169)
- Погрузка - длинный груз (стр. 168)
- Груз на крыше (стр. 169)



Погрузка - длинный груз

Для облегчения размещения груза (стр. 167) в грузовом отделении можно сложить спинку заднего сидения. Для очень длинных грузов вы можете также опустить* спинку сиденья пассажира².

Складывание спинки заднего сидения

Как сложить спинку заднего сидения см. Заднее сиденье (стр. 90).

Погрузка - люк для лыж

Люк в спинке может открываться для транспортировки длинных узких предметов.

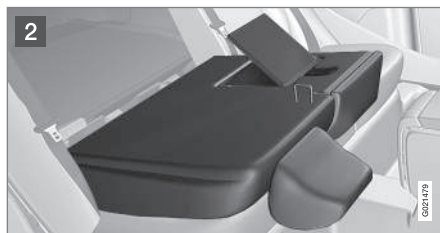

- 1 Опустите правую спинку вперед.
- 2 Чтобы освободить люк в спинках заднего сидения, переместите ручку люка вверх и одновременно надавите на люк вниз/вперед.
- 3 Верните на место спинку сидения, сохранив открытое положение люка.

Используйте ремень безопасности, чтобы предотвратить смещение груза.

ПРЕДОСТЕРЕЖЕНИЕ

При погрузке и выгрузке остановите двигатель и затяните стояночный тормоз. Вы можете случайно надавить на рычаг переключения/селектор передач и переместить его в положение для движения.

² Только сиденья Комфорт.

* Опция/дополнительное оборудование, дополнительную информацию см. Введение.



Снятие люка

После того, как люк освобожден и спинка откинута назад, откройте люк прим. на 30 градусов и потяните его вверх.

Установка люка на место

Установите люк на место в пазы за обивкой и закройте.

Дополнительная информация

- Погрузка (стр. 167)

Груз на крыше

Для перевозки грузов на крыше рекомендуется багажник, разработанный Volvo. Он позволяет избежать повреждений автомобиля и обеспечить максимальную безопасность во время вождения.

Четко выполняйте инструкции по монтажу, приложенные к багажнику.

- Регулярно проверяйте надежность крепления багажника и груза. Тщательно прикрепите груз специальной лентой.
- Распределите груз равномерно на багажнике. Самый тяжелый груз положите вниз.
- Аэродинамическое сопротивление и, следовательно, расход топлива возрастают вместе с размером груза.
- Ведите автомобиль плавно. Избегайте резких ускорений и торможений и жесткого прохождения поворотов.



ПРЕДОСТЕРЕЖЕНИЕ

Положение центра тяжести и динамические характеристики автомобиля зависят от размещения груза на крыше.

Информацию о максимально разрешенном грузе на крыше, включая багажник и багажный кофр, см. Массы (стр. 421).

Дополнительная информация

- Погрузка (стр. 167)

Проушины для крепления груза

Откидные проушины для крепления груза³ используются для фиксации стяжных лент, закрепляющих предметы в багажном отделении.

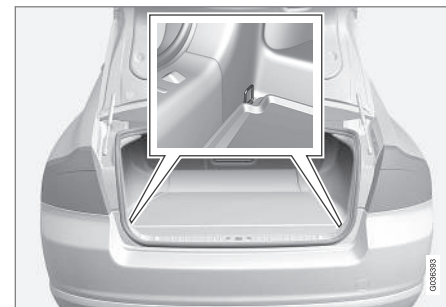



! ПРЕДОСТЕРЕЖЕНИЕ

Лежащие или торчащие твердые, острые и/или тяжелые предметы при резком торможении могут привести к травмам.

Обязательно закрепляйте большие и тяжелые предметы ремнями безопасности или ремнями для крепления груза.

Дополнительная информация

- Погрузка (стр. 167)

Погрузка - держатель пакетов*

Держатель удерживает сумки на месте, не допускает, чтобы они перевернулись, и их содержимое оказалось в багажном отделении.



Держатель пакетов под крышкой в полу.

1. Поднимите из пола держатель, которым укомплектован люк в полу.
2. Зафиксируйте сумки с покупками с помощью стяжного ремня и закрепите ручки в крючках.

Дополнительная информация

- Погрузка (стр. 167)

Гнездо на 12 В в багажном отделении*

Электрическое гнездо можно использовать для различных устройств на 12 В, например, дисплеев, плееров или мобильных телефонов.



Откиньте крышку вверх, чтобы получить доступ к гнезду питания.

- В гнездо подается напряжение даже, когда дистанционный ключ вынут из замка запуска.

! ВАЖНО

Макс. сила тока в гнезде 10 А (120 Вт).

³ Число проушин и их расположение зависят от рынка сбыта.

** ВНИМАНИЕ**

Помните, что использование электрического гнезда с выключенным двигателем ведет к риску разрядки пускового аккумулятора автомобиля.

 ВНИМАНИЕ

Этот компрессор для аварийного ремонта проколов проверен и одобрен Volvo. Информацию об использовании рекомендуемых Volvo средств для срочного ремонта (герметизации) шин (ТМК) см. в Временная герметизация шин* (стр. 351).

06



ЗАМКИ И СИГНАЛИЗАЦІЯ





Дистанционный ключ

Дистанционный ключ используется, в том числе для запираения/отпираения и запуска двигателя.

Существует два вида дистанционных ключей – дистанционный ключ в базовом исполнении, а также дистанционный ключ с коммуникатором PCC (Personal Car Communicator)*.

Функции	Базовый ^А	С PCC ^В
Запирание/отпираение и вставной плоский ключ	X	X
Запирание/отпираение без ключа		X
Запуск двигателя без ключа		X
Информационная кнопка и индикаторные лампы		X

А 5-кнопочный ключ

В 6-кнопочный ключ

В дистанционном ключе с PCC расширен набор функций по сравнению с дистанционным ключом в базовом исполнении – в том числе поддерживается запуск и управление замками без ключа (Keyless Drive

(стр. 185)) и ряд специфических функций (стр. 179).

В каждый дистанционный ключ вставлен металлический плоский ключ (стр. 181). Видимые части имеют разные конфигурации, что обеспечивает различие дистанционных ключей.

Дистанционные ключи можно заказать дополнительно – но только такого же типа, как и ключи, поставленные в комплекте с автомобилем. К одному автомобилю можно запрограммировать и использовать до шести ключей.

Автомобиль поставляется с двумя дистанционными ключами.



ПРЕДОСТЕРЕЖЕНИЕ

Если в автомобиле находятся дети:

Покидая автомобиль, не забудьте выключить электрические стеклоподъемники, вынув дистанционный ключ.

Дополнительная информация

- Дистанционный ключ - функции (стр. 177)

Дистанционный ключ - утрата

В случае утраты дистанционного ключа новый ключ можно заказать в мастерской – рекомендуется обращаться на официальную станцию техобслуживания Volvo.

При этом на станцию техобслуживания Volvo следует взять все оставшиеся ключи. Для предотвращения возможности угона автомобиля необходимо удалить код утраченного ключа из системы.

Число ключей, зарегистрированных для данного автомобиля, можно проверить в системе меню MY CAR. Описание системы меню - см. MY CAR (стр. 125).

Дополнительная информация

- Дистанционный ключ - функции (стр. 177)



Дистанционный ключ – настройки пользователя*

Память в дистанционном ключе (стр. 173) позволяет делать некоторые настройки автомобиля с учетом индивидуальных запросов человека.

В ключе имеется функция памяти, например, для сиденья водителя с электроприводом*.

Настройки внешних зеркал (стр. 114), сиденья водителя, уровня рулевого усилия (стр. 201), а также темы, контраста и цветового режима (стр. 69) комбинированного прибора можно сохранять в памяти, если это позволяет уровень комплектации автомобиля.

Функцию¹ можно активировать/отключить в системе меню MY CAR. Описание системы меню - см. MY CAR (стр. 125).

Когда функция активирована, настройки автоматически подсоединяются в память ключа. Это означает, что изменение настройки автоматически сохраняется в памяти определенного ключа.

Сохранение настроек

Чтобы сохранить настройки и использовать память дистанционного ключа:

1. Откройте автомобиль дистанционным ключом, в памяти которого вы хотите сохранить настройку².
2. Не забудьте активировать функцию памяти ключа в системе меню MY CAR.
3. Выполните настройки, например, для сиденья и внешних зеркал заднего вида.
4. Настройки сохраняются в памяти этого конкретного ключа.

Когда автомобиль открывается этим же дистанционным ключом, автоматически используются настройки, сохраненные в памяти этого ключа, – в том случае, если они были изменены после предыдущего использования этого ключа.

Аварийная остановка

Если кресло случайно придет в движение, для того чтобы его остановить, нажмите одну из кнопок регулировки положения кресла или кнопок памяти.

Для повторного запуска с целью установить кресло в положение, сохраненное в памяти, нажмите кнопку отпирания на дистанционном ключе. В этом случае дверь водителя должна быть открыта.

ПРЕДОСТЕРЕЖЕНИЕ

Опасность защемления/сдавливания! Следите, чтобы дети не играли с элементами управления. При регулировке сиденья убедитесь, что перед ним, позади него и под ним нет никаких предметов. Убедитесь, что никто из пассажиров на заднем сиденье не будет зажат.

Изменение настроек

Если к автомобилю приближается несколько человек с собственными дистанционными ключами, сиденье и внешние зеркала заднего вида устанавливаются в положения, сохраненные в памяти дистанционного ключа, которым открывается дверь водителя.

Если дверь водителя открыта человеком А с дистанционным ключом А, а управлять автомобилем будет человек В с дистанционным ключом В, настройки можно изменить следующим способом:

- Человек В, находясь рядом с дверью водителя или за рулем автомобиля, нажимает кнопку отпирания на своем дистанционном ключе, см. Дистанционный ключ - функции (стр. 177).
- Кнопками 1-3 выбирает одну из трех позиций памяти для установки кресла,

¹ В MY CAR называется Память ключа.

² Эта настройка не влияет на настройки, которые сохраняются функцией памяти для сидения с электроприводом.



см. Передние сиденья - с электрическим приводом* (стр. 88).

- Вручную регулирует положение кресла и внешних зеркал заднего вида, см. Передние сиденья - с электрическим приводом* (стр. 88) и Зеркала заднего вида - наружные (стр. 114).

Возврат настроек

Когда автомобиль запирается или через 30 минут после того, как автомобиль оставлен с открытыми замками, память ключа деактивируется, и в автомобиле устанавливается стандартный профиль водителя. Чтобы вновь активировать память конкретного ключа, необходимо выполнить следующее:

Для автомобилей без системы управления запуском и замками без ключа

Настройки, сохраненные в памяти ключа, активируются, когда автомобиль отпирается нажатием на кнопку открытия замков на этом ключе.

Для автомобилей с системой управления запуском и замками без ключа

Память ключа активируется, когда:

1. Автомобиль отпирается либо нажатием на кнопку открытия замков на дистанционном ключе, либо с помощью

системы управления замками без ключа.

2. Если автомобиль не заперт, то при открытии двери водителя автомобиль выполняет сканирование ключа. Если конкретный ключ найден, сохраненные для этого ключа настройки активируются. Если автомобиль заперт, см. предыдущий пункт.

Дополнительная информация

- Дистанционный ключ с РСС* – оригинальные функции (стр. 179)

Запирание/отпирание – индикация

Когда автомобиль запирается или отпирается дистанционным ключом (стр. 173), мигающие сигналы следующим образом указывают на правильное запирание/отпирание.

- Запирание – однократное мигание и складывание зеркал заднего вида³.
- Отпирание – двукратное мигание и раскрытие зеркал заднего вида³.

При запирании индикация включается только, если после закрытия дверей все замки были заперты.

Выбор функции

В системе меню автомобиля MY CAR вы можете выбрать различные варианты световой индикации запирания/отпирания автомобиля. Описание системы меню - см. MY CAR (стр. 125).

Дополнительная информация

- Keyless Drive* (стр. 185)
- Индикатор сигнализации (стр. 197)

³ Только автомобили со складывающимися зеркалами заднего вида с электроприводом.



Электронная блокировка запуска двигателя

Электронная блокировка запуска является противоугонной системой, которая не позволяет неуполномоченному лицу завести автомобиль.

Каждому дистанционному ключу (стр. 173) соответствует собственный уникальный код. Двигатель можно запустить только при использовании подходящего дистанционного ключа с правильным кодом.

На информационном дисплее комбинированного прибора с электронной блокировкой старта связаны следующие сообщения о неисправности:

Сообщение	Значение
Вставьте автомобильный ключ	Ошибка при считывании дистанционного ключа при запуске – Выньте ключ из замка запуска, вновь вставьте и повторите запуск.
Автомобильный ключ не найден	Ошибка при считывании дистанционного ключа при запуске – Повторите попытку запуска. Если ошибка сохраняется: Вставьте дистанционный ключ в замок зажигания и повторите попытку запуска.
Иммобилайзер Попробуйте запустить снова	Ошибка системы блокировки старта во время пуска. Если ошибка сохраняется: Обратитесь в мастерскую – рекомендуется официальная станция техобслуживания Volvo.

Пуск двигателя см. Пуск двигателя (стр. 281).

Дополнительная информация

- Дистанционная блокировка старта с системой слежения* (стр. 177)



Дистанционная блокировка старта с системой слежения*

Дистанционная блокировка старта с системой слежения⁴ позволяет отслеживать автомобиль и устанавливать его местонахождение, а также дистанционно активировать блокировку старта, которая глушит двигатель.

Обратитесь к ближайшему дилеру Volvo за дополнительной информацией и содействием по активированию системы.

Дополнительная информация

- Дистанционный ключ (стр. 173)
- Электронная блокировка запуска двигателя (стр. 176)

Дистанционный ключ - функции

К базовым функциям дистанционного ключа относятся, например, запирание и отпирание дверей.

Функции



Дистанционный ключ в базовом исполнении.

- Запирание
- Отпирание
- Прод. удал. вкл. свет
- Крышка багажника
- Функция паники



Дистанционный ключ с PCC* (Personal Car Communicator).

Информация

Функциональные клавиши

Запирание – одновременно с активированием сигнализации запираются двери и крышка багажника.

При длительном нажатии одновременно закрываются все стекла и люк в крыше*. Дополнительную информацию см. Функция проветривания (стр. 191).

ПРЕДОСТЕРЕЖЕНИЕ

Следите за тем, чтобы никто не защемил руки, если люк в крыше и окна закрываются с помощью дистанционного ключа.

⁴ Только некоторые рынки и при наличии системы Volvo On Call*.





 **Отпирание** – одновременно с отключением сигнализации отпираются двери и крышка багажника.

При длительном нажатии одновременно открываются все стекла. Дополнительную информацию см. Функция проветривания (стр. 191).

Данная функция может быть изменена, и вместо одновременного отпирания всех дверей можно установить: если нажать один раз, открывается дверь водителя, а еще один раз (в течение десяти секунд) отпираются остальные двери.

Настройку можно изменить в системе меню MY CAR. Описание системы меню - см. MY CAR (стр. 125).

 **Комфортное освещение** – Используется для дистанционного включения освещения автомобиля. Дополнительную информацию см. Прод. удал. вкл.свет (стр. 105).

 **Крышка багажника (стр. 192)** – Отпирается и снимается с сигнализации только крышка багажника.

 **Функция "паники"** – Используется в экстренной ситуации для привлечения внимания окружающих.

Если кнопку удерживать нажатой в течение не менее 3-х секунд или нажать два раза в

течение 3-х секунд, включаются мигающие сигналы и подается звуковой сигнал.

Функцию можно выключить этой же кнопкой минимум через 5 секунд после ее включения, или же она отключается автоматически через прим. 3 минуты.

Дополнительная информация

- Дистанционный ключ (стр. 173)
- Дистанционный ключ с РСС* – оригинальные функции (стр. 179)
- Запирание/отпирание - снаружи (стр. 190)

Дистанционный ключ - радиус действия

Функции дистанционного ключа (в базовом исполнении) действуют в радиусе прим. 20 метров от автомобиля.

Если автомобиль не подтвердил нажатие кнопки, подойдите ближе и повторите попытку.



ВНИМАНИЕ

Функционирование дистанционного ключа может быть нарушено помехами от радиоволн, строений, топографических особенностей местности и пр. Автомобиль в любой ситуации можно закрыть/открыть механическим ключом (стр. 182).

Если дистанционный ключ удален от автомобиля, когда двигатель работает или активировано положение ключа I или II (стр. 85) и все двери закрыты, на информационном дисплее комбинированного прибора появляется предупреждающее сообщение с одновременным звуковым напоминанием.

Когда дистанционный ключ возвращается к автомобилю, сообщение гаснет, и звуковое напоминание отключается, если выполняется одно из следующих условий:



- Дистанционный ключ вставляется в замок запуска.
- Скорость превышает 30 км/ч (прим. 20 миль/ч).
- Нажата кнопка **OK**.

Дополнительная информация

- Дистанционный ключ (стр. 173)
- Дистанционный ключ - функции (стр. 177)

Дистанционный ключ с РСС* – оригинальные функции

Дистанционный ключ с РСС (Personal Car Communicator) по сравнению с дистанционным ключом в базовом исполнении (стр. 173) отличается более широким набором функций, подключенным к информационной кнопке и индикаторным лампам.

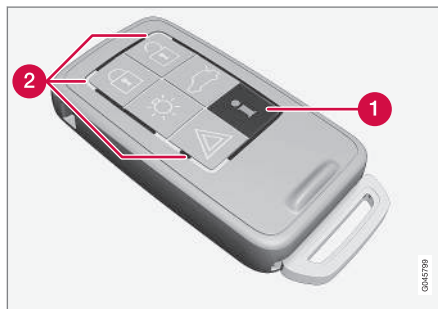

Дистанционный ключ с РСС.

- 1 Информационная кнопка
- 2 Индикаторные лампы

С использованием информационной кнопки определенная информация из автомобиля может считываться с помощью индикаторных ламп.

Использование информационной кнопки

- Нажмите на информационную кнопку .
 - > В течение прим. 7 секунд мигают все индикаторные лампы, и свет в дистанционном ключе перемещается по кругу. Это показывает, что информация считывается из автомобиля.
- Если в течение этого времени нажать какую-либо другую кнопку, считывание прерывается.



ВНИМАНИЕ



Если индикаторные лампы не горят при неоднократном использовании информационной кнопки со сменой местоположения (а также через 7 секунд или после того, как на РСС световая индикация совершила круг), обратитесь в мастерскую – рекомендуется обращаться на официальную станцию техобслуживания Volvo.

Индикаторные лампы предоставляют информацию, как показано на следующем рисунке:

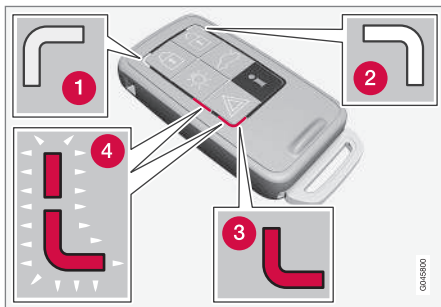

- 1 Постоянный зеленый свет – Автомобиль заперт.
- 2 Постоянный желтый свет – Автомобиль не заперт.
- 3 Постоянный красный свет – Сигнализация сработала после того, как автомобиль был заперт.
- 4 Красный свет мигает попеременно в обеих индикаторных лампах – Сигнализация сработала менее 5 минут назад.

Дополнительная информация

- Дистанционный ключ с РСС* – радиус действия (стр. 180)

Дистанционный ключ с РСС* – радиус действия

Функция дистанционного ключа с РСС (Personal Car Communicator) для открытия и закрытия замков в дверях и крышке багажника действует в радиусе прим. 20 метров от автомобиля – все другие функции в радиусе прим. 100 метров.

Если автомобиль не подтвердил нажатие кнопки, подойдите ближе и повторите попытку.



ВНИМАНИЕ

Функционирование информационных кнопок может нарушаться помехами от радиоволн, строений, топографических особенностей местности и пр.

Вне радиуса действия дистанционного ключа

Если для считывания информации дистанционный ключ находится слишком далеко от автомобиля, показывается последнее состояние, в котором автомобиль был оставлен, но без кругового перемещения света по дистанционному ключу.

Если в автомобиле используется несколько дистанционных ключей, то правильный статус показывает только тот ключ, который последним использовался для отпирания/запирания автомобиля.



ВНИМАНИЕ



Если ни одна индикаторная лампа не загорается при нажатии кнопки информации в радиусе действия коммуникатора, это может быть связано с тем, что последний раз коммуникация между дистанционным ключом и автомобилем была нарушена помехами от радиоволн, строений, топографических особенностей местности и пр.

Дополнительная информация

- Keyless Drive* – радиус действия дистанционного ключа (стр. 186)
- Дистанционный ключ - радиус действия (стр. 178)



Вставной плоский ключ

В дистанционный ключ вставлен плоский металлический ключ, с помощью которого вы можете активировать некоторые функции и выполнять ряд операций.

Оригинальный код плоского ключа имеется на официальных станциях техобслуживания Volvo, где рекомендуется заказывать новые плоские ключи.

Функции плоского ключа

С помощью плоского ключа, находящегося в дистанционном ключе, Вы можете:

- отпереть вручную дверь водителя, если центральный замок не активируется с помощью дистанционного ключа, см. Съёмный плоский ключ - отпирание двери (стр. 182).
- активировать/отключить (стр. 195) механический замок для безопасности детей в задних дверях.
- заблокировать доступ в перчаточный ящик и багажное отделение (индивидуальное запираение * (стр. 182)).
- Активировать/отключить (стр. 38) подушку безопасности переднего пассажира (PACOS*).

Дополнительная информация

- Дистанционный ключ - функции (стр. 177)
- Дистанционный ключ (стр. 173)

Съёмный (вставной) плоский ключ - извлечение/установка

Извлечение/установка вставного плоского ключа (стр. 181) выполняется следующим образом:

Как достать плоский ключ



- 1 ➔ Потяните в сторону пружиненную защелку.
- 2 ➔ Одновременно вытяните плоский ключ назад.

Как установить на место плоский ключ

Осторожно установите плоский ключ на место в дистанционном ключе (стр. 173).

1. Держите дистанционный ключ прорезью вверх, и отпустите плоский ключ в прорезь.

2. Слегка нажмите на плоский ключ. При фиксации плоского ключа Вы услышите щелчок.

Дополнительная информация

- Съёмный плоский ключ - отпирание двери (стр. 182)
- Блокировка для безопасности детей - ручная активация (стр. 195)
- Подушка безопасности пассажира - активация/деактивация* (стр. 38)



Съемный плоский ключ - отпирание двери

Вы можете воспользоваться вставным плоским ключом (стр. 181), если центральный замок не срабатывает от дистанционного ключа (стр. 173), например, если разрядились батарейки в ключе.

Если центральный замок не срабатывает от дистанционного ключа, например, из-за разряженных батареек, дверь водителя можно открыть следующим образом:

1. Откройте дверь водителя, вставив плоский ключ в замковый цилиндр в дверной ручке. Рисунок и расширенную информацию см. Keyless Drive* – отпирание механическим плоским ключом (стр. 188).



ВНИМАНИЕ

Когда дверь отпирается плоским ключом и затем открывается, срабатывает сигнализация.

2. Отключите сигнализацию, вставив дистанционный ключ в замок зажигания.

Для автомобиля с системой управления запуском и замками без ключа см. Keyless Drive* – отпирание механическим плоским ключом (стр. 188).

Дополнительная информация

- Дистанционный ключ (стр. 173)
- Дистанционный ключ – замена батареек (стр. 184)

Индивидуальное запираение*

Предполагается, что индивидуальное запираение используется при передаче автомобиля персоналу на станции техобслуживания, отеля и т.п. Перчаточный ящик в этом случае заперт, и замок крышки багажника отключен от центрального замка – крышка багажника не открывается ни кнопкой центрального замка в передних дверях, ни дистанционным ключом (стр. 173).

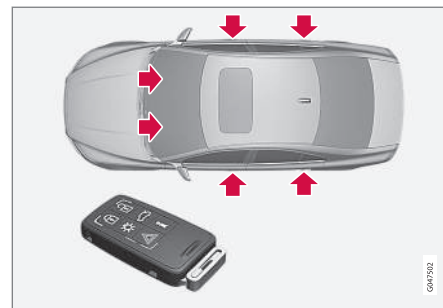

Точки запираения дистанционным ключом с плоским ключом.

06M752

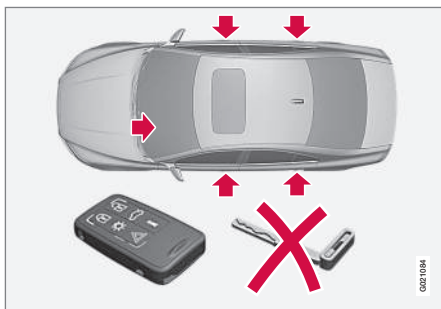

Точки запираения дистанционным ключом без плоского ключа, когда индивидуальное запираение **активировано**.

Это означает, что дистанционный ключ без плоского ключа можно использовать только для включения/отключения сигнализации (стр. 196), разблокирования замков дверей и запуска двигателя.

После этого дистанционный ключ без плоского ключа можно передать персоналу мастерской или гостиницы, а плоский ключ остается у владельца автомобиля.

Активирование/деактивирование

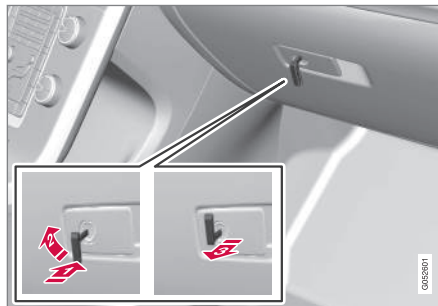

Активирование скрытого запираения.

Для активирования индивидуального запираения:

- 1 Вставьте плоский ключ в замковый цилиндр отделения для перчаток.
- 2 Поверните плоский ключ на 180 градусов по часовой стрелке.
- 3 Выньте плоский ключ. Одновременно на информационном дисплее комбинированного прибора показывается сообщение.

Теперь перчаточный ящик заперт, и крышка багажника не может отпираться дистанционным ключом или кнопкой центрального замка.

ВНИМАНИЕ

Не возвращайте плоский ключ назад в дистанционный ключ – храните его в надежном месте.

- Деактивирование выполняется в обратном порядке.

Информацию о запираении только перчаточного ящика см. Запираение/отпираение - перчаточный ящик (стр. 192).



Дистанционный ключ – замена батареек

Вам может потребоваться заменить батарейку⁵ в дистанционном ключе.

Батарейку в дистанционном ключе необходимо заменить в следующих случаях:

- горит информационный символ на комбинированном приборе и на дисплее показывается **Разряжена батарея ключа автомобиля См. руководство**

и/или

- В пределах 20 метров от автомобиля замки при многократных попытках не реагируют на сигнал дистанционного ключа.

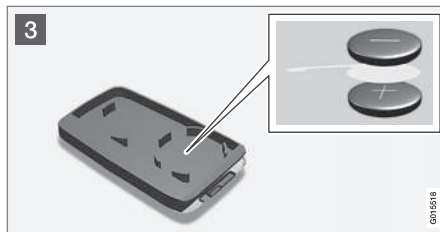
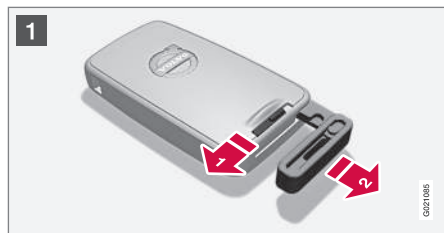

Открытие

- 1 Потяните в сторону подпружиненную защелку.
- 2 Одновременно вытяните плоский ключ назад.
- 2 Вставьте шлицевую отвертку 3 мм в отверстие за подпружиненной защелкой и осторожно отогните вверх дистанционный ключ.

ВНИМАНИЕ

Поверните дистанционный ключ кнопками вверх, чтобы не допустить выпадения батареи при его открывании.

ВАЖНО

Не прикасайтесь пальцами к новым батарейкам и их контактным поверхностям, потому что это может нарушить их работу.

Замена батареек

- 3 Внимательно изучите, как под крышкой сориентированы стороны батарейки/батареек (+ и -).

Дистанционный ключ (одна батарейка)

1. Осторожно отжав, выньте батарейку.
2. Установите новую батарейку стороной, обозначенной (+), вниз.

В дистанционном ключе с РСС* (две батарейки)

1. Осторожно отжав, выньте батарейки.
2. Сначала установите новую батарейку стороной, обозначенной (+), вверх.
3. Положите белую пластмассовую прокладку, а затем установите еще одну батарейку стороной, обозначенной (+), вниз.

⁵ В дистанционном ключе с РСС установлены две батарейки.



Тип батареек

Используйте батарейки с обозначением CR2430, 3 V – одну для дистанционного ключа и две для дистанционного ключа с РСС.

ВНИМАНИЕ

Volvo рекомендует в дистанционном ключе/РСС использовать батарейки, соответствующие требованиям UN Manual of Test and Criteria, Part III, subsection 38.3. Батарейки, устанавливаемые на заводе или в авторизованной мастерской Volvo, отвечают указанному критерию.

Сборка

1. Соедините вместе части дистанционного ключа.
2. Держите дистанционный ключ прорезью вверх, и отпустите плоский ключ в прорезь.
3. Слегка нажмите на плоский ключ. При фиксации плоского ключа Вы услышите щелчок.

ВАЖНО

Следите, чтобы использованные аккумуляторы утилизировались таким образом, чтобы не наносить ущерба окружающей среде.

Дополнительная информация

- Дистанционный ключ (стр. 173)
- Дистанционный ключ - функции (стр. 177)

Keyless Drive*

В автомобилях с функцией Keyless Drive система управления запуском двигателя и замками может действовать без ключа.

С помощью этой системы управления запуском и замками без ключа вы можете запустить двигатель, запираться и отпирать автомобиль, не устанавливая дистанционный ключ (стр. 173)⁶ в замок запуска. Достаточно положить дистанционный ключ в карман. Используя эту систему, удобно открывать автомобиль, когда обе руки заняты.

Оба дистанционных ключа, входящих в комплект автомобиля, имеют бесключевую функцию. Вы можете заказать дополнительные дистанционные ключи.

В электрической системе автомобиля с помощью дистанционного ключа можно установить три разных уровня подключения – положение ключа **0**, **I** и **II** (стр. 86).

Дополнительная информация

- Keyless Drive* – радиус действия дистанционного ключа (стр. 186)
- Keyless Drive* – безопасное обращение с дистанционным ключом (стр. 186)
- Keyless Drive* – нарушение функционирования дистанционного ключа (стр. 187)

⁶ Только дистанционный ключ с РСС.



Keyless Drive* – радиус действия дистанционного ключа

Для того чтобы автоматически отпереть дверь или крышку багажника, не нажимая кнопки дистанционного ключа⁷, необходимо, чтобы дистанционный ключ находился на расстоянии не более прим. 1,5 метра от дверной ручки или крышки багажника автомобиля.

Тот, кто собирается запереть или отпереть дверь должен иметь с собой дистанционный ключ. Нельзя запереть или отпереть дверь, если дистанционный ключ находится по другую сторону автомобиля.

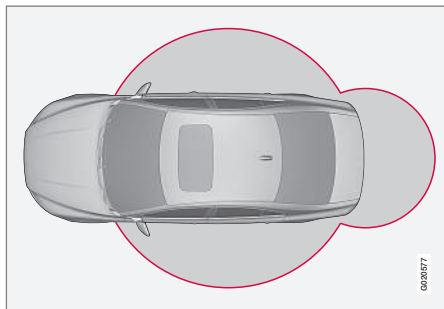

Красные окружности на рисунке выше указывают зону действия антенн системы.

Если все дистанционные ключи удалены от автомобиля, когда двигатель работает или

активировано положение ключа I или II (стр. 86) и все двери закрыты, на информационном дисплее комбинированного прибора появляется предупреждающее сообщение с одновременным звуковым напоминанием.

Когда дистанционный ключ возвращается в автомобиль, предупреждающее сообщение исчезает и звуковой сигнал выключается, после того как:

- дверь открыта и закрыта
- дистанционный ключ вставляется в замок стартера или
- нажата кнопка **OK**.

Дополнительная информация

- Keyless Drive* (стр. 185)
- Keyless Drive* – расположение антенн (стр. 189)

Keyless Drive* – безопасное обращение с дистанционным ключом

Обращайтесь внимательно со всеми дистанционными ключами автомобиля.

Если один из дистанционных ключей⁸ оставлен в автомобиле, бесключевые функции этого ключа деактивируются в том случае, когда автомобиль, например, запирается другим дистанционным ключом от этого же автомобиля. При этом посторонние лица не могут открыть двери.

Когда после этого автомобиль отпирается тем же дистанционным ключом, ключ, оставленный в автомобиле, вновь активируется.



ВАЖНО

Не оставляйте в автомобиле дистанционный ключ с ПСС. Если кто-то посторонний проникнет в автомобиль, то с помощью дистанционного ключа он сможет, например запустить двигатель, вставив ключ в замок запуска и нажав кнопку **START/STOP ENGINE**.

Дополнительная информация

- Keyless Drive* (стр. 185)

⁷ Относится к ключам с ПСС (Personal Car Communicator).

* Опция/дополнительное оборудование, дополнительную информацию см. Введение.



Keyless Drive* – нарушение функционирования дистанционного ключа

Электромагнитные поля и помехи могут нарушить в дистанционном ключе действие функций управления без ключа (стр. 185).

i ВНИМАНИЕ

Не кладите/не храните PCC рядом с мобильным телефоном или металлическими предметами – расстояние должно быть не менее 10-15 см.

Если помехи все же сохраняются, в качестве базового дистанционного ключа используйте дистанционный ключ и механический ключ, см. Дистанционный ключ - функции (стр. 177).

Дополнительная информация

- Дистанционный ключ – замена батареек (стр. 184)
- Keyless Drive* – безопасное обращение с дистанционным ключом (стр. 186)
- Keyless Drive* – радиус действия дистанционного ключа (стр. 186)

Keyless Drive* – запирание

В автомобилях с системой управления запуском и замками без ключа на внешних дверных ручках имеется клавиша для открытия/закрытия замков.

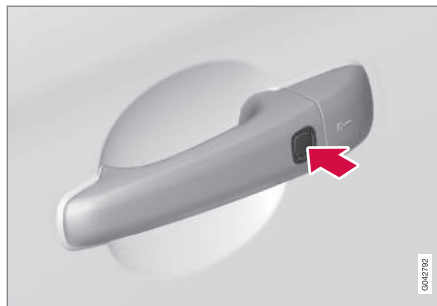

В автомобилях с системой Keyless во внешних дверных ручках имеется кнопка.

Запирайте двери и крышку багажника, нажав кнопку запирания на одной из наружных дверных ручек.

Перед тем как запереть автомобиль, все двери и крышка багажника должны быть закрыты – иначе автомобиль не запирается.

i ВНИМАНИЕ

На автомобилях с автоматической коробкой передач селектор передач должен находиться в положении P; в противном случае автомобиль не удастся заблокировать и поставить на сигнализацию.

Дополнительная информация

- Keyless Drive* (стр. 185)
- Индикатор сигнализации (стр. 197)

* Относится к ключам с PCC (Personal Car Communicator).



Keyless Drive* – отпирание

Отпирание происходит, если рукой взяться за дверную ручку или дотронуться до обрезиненной нажимной пластины крышки багажника – дверь или крышка багажника открывается, как обычно.

Дополнительная информация

- Keyless Drive* (стр. 185)
- Keyless Drive* – запирание (стр. 187)

Keyless Drive* – отпирание механическим плоским ключом

Если центральный замок невозможно открыть с помощью дистанционного ключа, например, если в ключе разряжены батарейки, левую переднюю дверь можно открыть вставным механическим ключом.

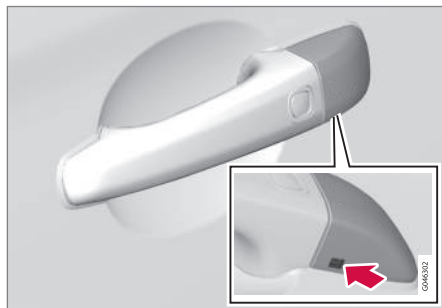

Замочная скважина под плоский вставной ключ – для снятия крышки.

Доступ к цилиндру замка можно получить, если снять пластиковую крышку дверной ручки – это также можно сделать с помощью плоского вставного ключа:

1. Введите плоский ключ прим. на 1 см. точно вверх в отверстие, расположенное снизу на дверной ручке/пластиковой крышке – не сгибайте.
 - > Пластиковая крышка освобождается автоматически в тот момент, когда вы бородкой ключа надавите вверх и внутрь отверстия.
2. Затем вставьте плоский ключ в замковый цилиндр и отпирите дверь.
3. Когда замок открыт, установите на место пластиковую крышку.



ВНИМАНИЕ

Когда левая дверь водителя отпирается плоским ключом и затем открывается, срабатывает сигнализация. Она отключается, если вставить ПСС в замок запуска, см. Сигнализация - дистанционный ключ не работает (стр. 198).

Дополнительная информация

- Keyless Drive* (стр. 185)
- Съёмный (вставной) плоский ключ - извлечение/установка (стр. 181)
- Сигнализация (стр. 196)



Keyless Drive* – настройки замков

Настройку замков в автомобилях с системой управления запуском и замками без ключа можно выполнить, указав в системе меню MY CAR, какие двери следует отпирать.

Описание системы меню - см. MY CAR (стр. 125).

Дополнительная информация

- Keyless Drive* (стр. 185)

Keyless Drive* – расположение антенн

В автомобиле с функцией управления запуском и замками без ключа установлен ряд встроенных антенн.

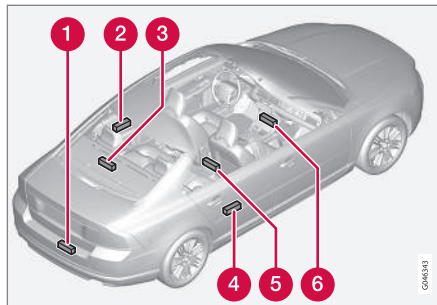

- 1 В середине заднего бампера
- 2 Дверная ручка, левая задняя
- 3 Полка для шляп, внизу посередине
- 4 Дверная ручка, правая задняя
- 5 Центральная консоль, под задней частью
- 6 Центральная консоль, под передней частью.

ПРЕДОСТЕРЕЖЕНИЕ

Люди с имплантированными кардиостимуляторами не должны находиться ближе 22 см к антенне системы Keyless. Это позволит избежать интерференции сигналов кардиостимулятора и системы Keyless.

Дополнительная информация

- Keyless Drive* (стр. 185)



Запирание/отпирание - снаружи

Запирание/отпирание снаружи выполняются с помощью дистанционного ключа (стр. 173). Дистанционным ключом можно запирать/отпирать одновременно все двери и крышку багажника. Можно использовать разные процедуры отпирания, см. Дистанционный ключ - функции (стр. 177).

Для активирования последовательности действия замка дверь водителя должна быть закрыта – если открыта одна из других дверей или крышка багажника, эта дверь/двери запираются и подключаются к сигнализации после того, как она/они закрываются. В автомобилях с системой управления замками без ключа* все двери и крышка багажника должны быть закрыты.

ВНИМАНИЕ

Помните об опасности запереть дистанционный ключ внутри автомобиля.

Если запирание/отпирание дистанционным ключом не работает, это может быть связано с выходом из строя батареек. В этом случае вы можете запереть или отпереть дверь водителя вставным плоским ключом, см. Съёмный (вставной) плоский ключ - извлечение/установка (стр. 181).

ВНИМАНИЕ

Помните, что сигнализация срабатывает, когда дверь открывается после того, как она отпирается плоским вставным ключом – сигнализация отключается, когда дистанционный ключ вставляется в замок запуска.

ПРЕДОСТЕРЕЖЕНИЕ

Если автомобиль запирается снаружи с помощью дистанционного ключа, обязательно убедитесь, что в автомобиле никого нет, – после этого ни одну дверь нельзя открыть изнутри с помощью дверных ручек.

Более подробно см. Блокировка замков* (стр. 194).

Автоматическое повторное запирание

Если ни одна из дверей и крышка багажника не были открыты в течение двух минут после отпирания, то все замки вновь запираются автоматически. Эта функция снижает риск случайно оставить автомобиль незапертым. (Для автомобилей с охранной сигнализацией см. Сигнализация (стр. 196).)

Дополнительная информация

- Запирание/отпирание - изнутри (стр. 190)
- Keyless Drive* (стр. 185)



Запирание/отпирание - изнутри

Кнопкой центрального замка на двери водителя и пассажира* одновременно запираются или отпираются все двери и крышка багажника.

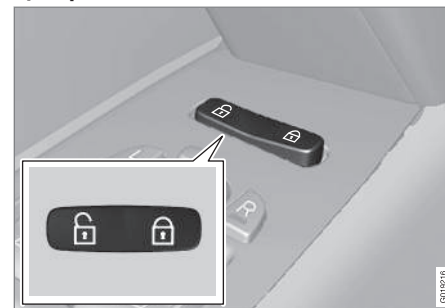
Центральный замок



Центральный замок.

- Нажмите на одну сторону кнопки , чтобы запереть, а на другую  – чтобы отпереть.

При длительном нажатии также одновременно открываются все боковые стекла.*

Отпирание

Изнутри дверь можно отпереть двумя способами:

- Нажмите кнопку центрального замка, .



При длительном нажатии одновременно также открываются все боковые стекла* (см. также Функция общего проветривания (стр. 191)).

- Потяните один раз за дверную ручку и отпустите – дверь отпирается. Дверь открывается, если потянуть за ручку еще один раз.

Запирание

- Нажмите на кнопку центрального замка  после того, как были закрыты передние двери.

При длительном нажатии также одновременно закрываются все боковые стекла и люк в крыше (см. также Функция общего проветривания (стр. 191)).

Каждую дверь можно также отдельно запирать вручную с помощью кнопки запирания в двери – при этом дверь должна быть закрыта.

Автоматическое запирание

Двери и крышка багажника запираются автоматически, если автомобиль начинает катиться.

Функцию можно активировать/отключить в системе меню **MY CAR**. Описание системы меню - см. MY CAR (стр. 125).

Дополнительная информация



- Запирание/отпирание - снаружи (стр. 190)
- Сигнализация (стр. 196)
- Дистанционный ключ - функции (стр. 177)

Функция проветривания

Функция общего проветривания открывает/закрывает все боковые окна одновременно, и ее можно использовать, например, для быстрого проветривания автомобиля в жаркую погоду.



Кнопка центрального замка

Длительным нажатием на символ  в кнопке центрального замка или на дистанционном ключе все боковые стекла **открываются** одновременно. Если точно так же нажать на символ , одновременно **закрываются** все боковые стекла.

Дополнительная информация

- Запирание/отпирание - изнутри (стр. 190)
- Стеклоподъемники (стр. 112)



Запирание/отпирание - перчаточный ящик

Отделение для перчаток (стр. 164) Отделение для перчаток можно запирать/отпирать только плоским ключом от дистанционного ключа.

Информацию о вставном плоском ключе см. Съёмный (вставной) плоский ключ - извлечение/установка (стр. 181).

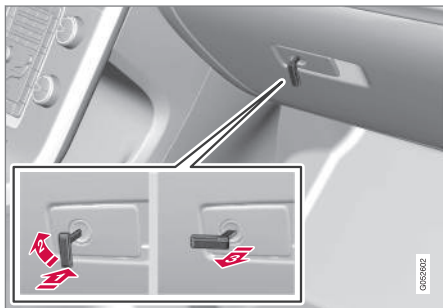

Чтобы запереть перчаточный ящик:

- 1 Вставьте плоский ключ в замковый цилиндр отделения для перчаток, как показано на рисунке выше.
 - 2 Поверните плоский ключ на 90 градусов по часовой стрелке.
 - 3 Выньте плоский ключ.
- Отпирание проводится в обратном порядке.

Информацию об индивидуальном запирании см. Индивидуальное запирание* (стр. 182).

Дополнительная информация

- Дистанционный ключ (стр. 173)

Запирание/отпирание - крышка багажника

Крышку багажника можно открывать, запирать и отпирать разными способами.

Отпирание дистанционным ключом

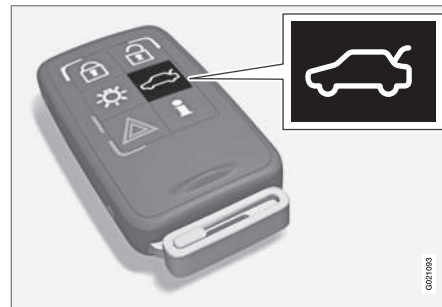

С помощью кнопки  дистанционного ключа вы можете снять с сигнализации* и отпереть только крышку багажника.

Если в автомобиле установлена охранная сигнализация*, индикатор сигнализации на приборной панели гаснет, указывая, что сигнализация частично отключена. Датчики уровня и движения, а также датчики открытия крышки багажника отключаются.

Двери остаются запертыми под сигнализацию.

- Крышка багажника отпирается, но не открывается – слегка нажмите на обр-



зипенную нажимную пластину под внешней ручкой и поднимите крышку.

Если крышка не открывается в течение двух минут, она вновь запирается и включается сигнализация.

Крышку багажника можно открыть двумя способами

Нажмите один раз – Крышка отпирается, но не открывается – нажмите слегка на обрезиненную нажимную пластину под внешней ручкой и поднимите крышку.

Если крышка не открывается в течение двух минут, она вновь запирается и включается сигнализация.

Нажмите дважды – Крышка отпирается и замок освобождается, при этом крышка приоткрывается на несколько сантиметров – чтобы открыть, поднимите крышку за внешнюю ручку. Дождь, холод, мороз или снег могут препятствовать освобождению крышки от замка.

ВНИМАНИЕ

- Если крышка открыта двойным нажатием кнопки, автоматическое запираение не происходит, так как крышка открыта – крышку следует закрыть вручную.
- После того как крышка закрыта, она остается не запертой и не под сигнализацией – вновь запирайте крышку и поставьте на сигнализацию с помощью кнопки запираения  на дистанционном ключе.

Запирание дистанционным ключом

- Чтобы запереть, нажмите кнопку запираения  на дистанционном ключе (стр. 177).

Если в автомобиле установлена охранная сигнализация*, индикатор сигнализации на приборной панели начинает мигать, указывая, что сигнализация подключена.

Отпирание автомобиля изнутри



Чтобы отпереть крышку багажника:

- Нажмите кнопку (1) на панели освещения
 - > Блокировка снимается, и дверь открывается на несколько сантиметров.

Дополнительная информация

- Запирание/отпирание - изнутри (стр. 190)
- Запирание/отпирание - снаружи (стр. 190)

* Опция/дополнительное оборудование, дополнительную информацию см. Введение.



Блокировка замков*

Блокировка замков означает, что все кнопки блокировки и дверные ручки механически расцепляются, что не позволяет открыть двери ни изнутри, ни снаружи.

Блокировка замков активируется дистанционным ключом (стр. 173) и включается примерно через десять секунд после запираания дверей.

И ВНИМАНИЕ

Если в период задержки дверь открывается, последовательность прерывается, и сигнализация отключается.

Автомобиль может отпереть дистанционным ключом только, когда активирована функция блокировки замков. Левую переднюю дверь можно также отпереть вставным плоским ключом (стр. 181). Кроме того на автомобилях с системой управления запуском и замками без ключа* вы можете отпереть и открыть двери и крышку багажника, потянув за дверную ручку или ручку в крышке багажника.

! ПРЕДОСТЕРЕЖЕНИЕ

Если в автомобиле остаются пассажиры, обязательно отключите функцию блокировки замков, чтобы они не оказались запертыми в автомобиле.

Временное отключение



Активированный выбор меню отмечен крестом.

- 1 MY CAR**
- 2 OK MENU**
- 3 TUNE** поворотная ручка
- 4 EXIT**

Если кто-либо хочет остаться в автомобиле, а двери должны быть заперты снаружи, функцию блокировки замков можно временно отключить. Это можно сделать в системе меню **MY CAR**. Описание системы меню - см. MY CAR (стр. 125).

И ВНИМАНИЕ

- Помните, что когда автомобиль запирается, активируется сигнализация.
- Если одна из дверей открывается изнутри, сигнализация сработает.

Указанное выше происходит при условии, что блокировка замков временно не отключена.

Дополнительная информация

- Keyless Drive* – отпирание механическим плоским ключом (стр. 188)
- Дистанционный ключ (стр. 173)



Блокировка для безопасности детей - ручная активация

Блокировка для безопасности детей не позволяет детям открывать заднюю дверь изнутри.

Активация/инактивация блокировки для безопасности детей

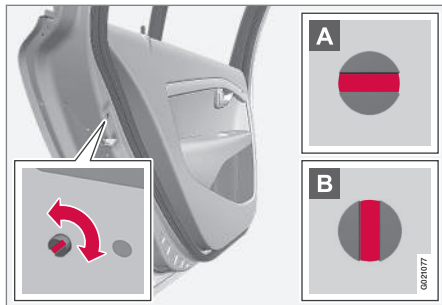

Регулятор замка для безопасности детей находится на задней кромке задних дверей, и доступ к нему возможен только при открытой двери.

Чтобы включить/отключить замок для безопасности детей:

- Повернуть фиксатор можно с помощью вставного плоского ключа (стр. 181) от дистанционного ключа.

- A** Дверь блокируется от открытия изнутри.
- B** Дверь можно открыть, как снаружи, так и изнутри.

i ВНИМАНИЕ

- Поворотный замок в двери блокирует только конкретную дверь, а не обе задние двери одновременно.
- В автомобилях с электрическим замком для безопасности детей замок для блокировки вручную отсутствует.

Дополнительная информация

- Блокировка для безопасности детей - электрическая активация* (стр. 195)
- Запирание/отпирание - изнутри (стр. 190)
- Запирание/отпирание - снаружи (стр. 190)

Блокировка для безопасности детей - электрическая активация*

Блокировка для безопасности детей с электрическим приводом не позволяет детям открыть задние двери или стекла изнутри.

Активирование

Блокировку для безопасности детей можно активировать/отключать в любом положении ключа (стр. 85) выше **0**. Активирование/отключение можно выполнить в течение 2-х минут после остановки двигателя при условии, что ни одна дверь не была открыта.

Чтобы включить блокировку для безопасности детей:



Панель управления, дверь водителя.

1. Запустите двигатель или выберите положение ключа выше **0**.



2. Нажмите кнопку на панели управления в двери водителя.
- > На информационном дисплее комбинированного прибора появляется сообщение **Блокировка задних дверей включена**, и в кнопке горит лампа – блокировка включена.

Когда активирована блокировка для безопасности детей, задние:

- стекла можно открыть только с панели управления на двери водителя
- двери не открываются изнутри.

При остановке двигателя в памяти сохраняются действующая настройка – если блокировка для безопасности детей была активирована при остановке двигателя, то она будет активирована и при следующем запуске двигателя.

Дополнительная информация

- Блокировка для безопасности детей – ручная активация (стр. 195)
- Запирание/отпирание - изнутри (стр. 190)

Сигнализация

Сигнализация представляет собой систему, которая предупреждает, в частности, о взломе автомобиля.

Включенная сигнализация срабатывает:

- если открываются дверь, капот или крышка багажника
- при регистрации движения в салоне (если установлен датчик движения*)
- при поднятии и буксировке автомобиля (если он оснащен датчиком крена*)
- при отсоединении провода аккумуляторной батареи
- если отключается звуковая сирена.

Если в системе охранной сигнализации возникает неисправность, на информационном дисплее комбинированного прибора показывается сообщение. В этом случае обратитесь в мастерскую – рекомендуется официальная станция техобслуживания Volvo.



ВНИМАНИЕ

При движении в салоне сигнализация срабатывает от датчиков движения – регистрируются даже потоки воздуха. Поэтому сигнализация может срабатывать, если автомобиль оставлен с открытым окном или люком в крыше или включенным обогревателем салона.

Чтобы это не произошло: Покидая автомобиль, закройте окна/люк в крыше. Если в автомобиле используется встроенный обогреватель салона (или переносной электрический), воздушный поток от вентиляционных сопел не следует направлять вверх к потолку салона. Можно использовать пониженный уровень громкости сигнала тревоги, см. Частичная сигнализация (стр. 198).



ВНИМАНИЕ

Не пытайтесь самостоятельно отремонтировать или модифицировать компоненты охранной сигнализации. Любые такие попытки влияют на условия страхования.

Включение сигнализации

- Нажмите кнопку запирания на дистанционном ключе.

Отключение сигнализации

- Нажмите кнопку отпирания на дистанционном ключе.



Отключение сработавшей сигнализации

- Нажмите кнопку отпирания на дистанционном ключе или вставьте дистанционный ключ в замок зажигания.

Дополнительная информация

- Индикатор сигнализации (стр. 197)
- Сигнализация - автоматическая повторная активация (стр. 197)
- Сигнализация - дистанционный ключ не работает (стр. 198)

Индикатор сигнализации

Индикатор сигнализации показывает статус системы сигнализации (стр. 196).

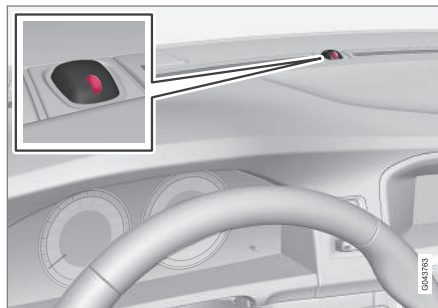

Красный светодиод в панели приборов показывает статус системы охранной сигнализации:

- Диод не горит – охранная сигнализация отключена
- Диод мигает один раз в две секунды – сигнализация подключена
- Диод часто мигает после отключения сигнализации (и до момента, когда дистанционный ключ вставлен в замок запуска и установлен в положение I) – сигнализация срабатывала.

Сигнализация - автоматическая повторная активация

Автоматическая повторная включение сигнализации (стр. 196) предотвращает возможность по ошибке оставить автомобиль с отключенной сигнализацией.

Если автомобиль отпирается дистанционным ключом (и сигнализация отключается), но ни одна из дверей или крышка багажника не открываются в течение 2-х минут, сигнализация автоматически вновь включается. При этом автомобиль вновь запирается.

Дополнительная информация

- Частичная сигнализация (стр. 198)



Сигнализация - дистанционный ключ не работает

Если сигнализация (стр. 196) не отключается дистанционным ключом, например, разряжены батарейки (стр. 184) в ключе, автомобиль можно отпереть, снять с сигнализации и запустить двигатель следующим образом:

1. Откройте замок двери водителя с помощью вставного плоского ключа (стр. 188).
 - > Сигнализация срабатывает, индикатор сигнализации (стр. 197) быстро мигает, и звучит сирена.



2. Вставьте дистанционный ключ в замок запуска.
 - > Сигнализация отключается и индикатор гаснет.
3. Запустите двигатель.

Сигналы охранной сигнализации

При срабатывании сигнализации (стр. 196) звучит сирена, и мигают все указатели поворотов.

- Сирена звучит в течение 30 секунд или до отключения сигнализации. Сирена снабжена отдельным аккумулятором и работает независимо от аккумулятора автомобиля.
- Все указатели поворотов мигают в течение 5 минут или до отключения сигнализации.

Частичная сигнализация

Частичная сигнализация означает, что датчики движения и наклона могут временно отключаться.

Чтобы не допустить случайного активирования сигнализации (стр. 196), например, если в запертом автомобиле оставлена собака или при транспортировке автомобиля на поезде или пароме, временно отключаются датчики движения и крена.

Процедура отключения не отличается от процедуры временного отключения блокировки замков (стр. 194)⁹.

Дополнительная информация

- Индикатор сигнализации (стр. 197)



Тип разрешения - система дистанционного ключа

Одобренный тип системы дистанционного ключа можно найти в таблице.

Система блокировки, стандартная

Страна/регион	
Европа, Китай	

Система управления замками без ключа (Keyless drive)

Страна/регион	
Европа	
Корея	

Страна/регион	
Китай	
Гонконг	

Дополнительная информация

- Дистанционный ключ (стр. 173)

⁹ Только в комбинации с сигнализацией.

07



ПОДДЕРЖКА ВОДИТЕЛЯ

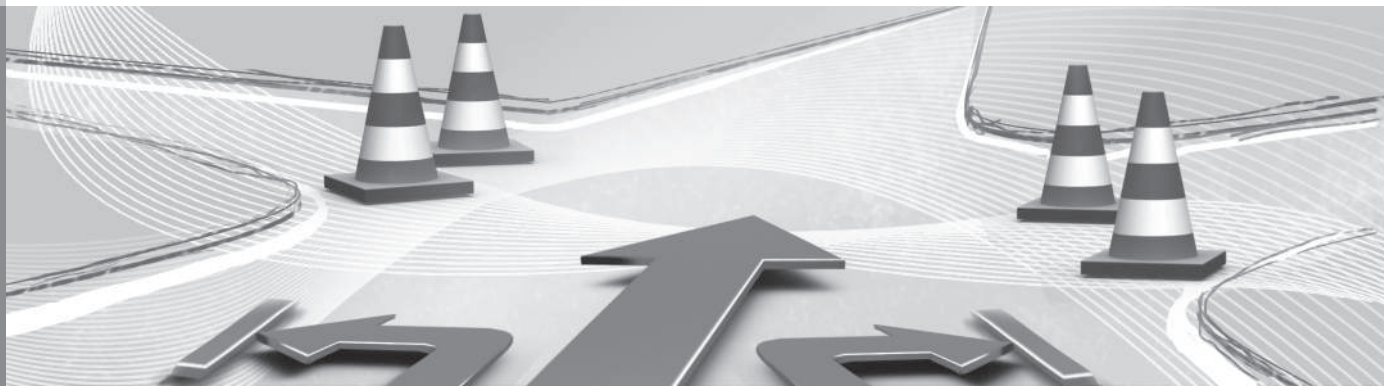



Активное шасси – Four-C*

Активное шасси "Four-C" (*Continuously Controlled Chassis Concept*) за счет изменения параметров амортизаторов позволяет регулировать ходовые характеристики автомобиля. Существует три вида настройки: **Comfort**, **Sport** и **Advanced**.

Comfort

Данный режим позволяет чувствовать себя более комфортно на жестком и неровном дорожном покрытии. Амортизация более мягкая, а перемещения кузова синхронные и плавные.

Sport

В результате настройки автомобиль приобретает более спортивный характер. Рекомендуется для более активного вождения. Повышается отклик на повороты рулевого колеса по сравнению с режимом Comfort. Более жесткое демпфирование, а кузов следует изгибам дороги, снижая крен при прохождении поворотов.

Advanced

Этот режим рекомендуется использовать только на идеально ровных дорогах и гладком дорожном покрытии.

Работа амортизаторов оптимизирована для обеспечения максимального сцепления с дорогой, и при прохождении поворотов крен снижен еще больше.

Использование



Кнопки управления

С помощью кнопок на центральной консоли выбирается настройка шасси. Настройка, которая использовалась в момент остановки двигателя, активируется при следующем запуске двигателя. Исключением является режим Advanced - при запуске этот режим переходит в Sport.

Регулируемый уровень рулевого усилия*

С помощью адаптированного по скорости сервоусиления уровень рулевого усилия возрастает с увеличением скорости автомобиля, что улучшает обратную связь водителя с дорогой.

Система обеспечивает более жесткое управление на автомагистралях. Во время парковки и движения на низкой скорости управление более легкое и не требует никакого напряжения.

Для ощущения обратной связи с дорогой или чувствительности управления водитель может выбрать один из трех уровней рулевого усилия в системе меню **MY CAR** (стр. 125):

- Откройте **Усилие рул. управления** и выберите **Низк.**, **Сред.** или **Высок.**

Настройка закрыта во время движения автомобиля.

* Опция/дополнительное оборудование, дополнительную информацию см. Введение.



ВНИМАНИЕ

В некоторых ситуациях, когда сервоусилитель руля перегревается, его необходимо охладить – в этот период действие сервоусилителя ограничено, и вам может показаться, что поворот руля потребует гораздо больших усилий.

Временное ограничение усиления рулевого колеса сопровождается появлением сообщения в комбинированном приборе.

Дополнительная информация

- MY CAR (стр. 125)

Электронная система стабилизации (ESC) – общие сведения

Система курсовой устойчивости ESC (Electronic Stability Control) помогает водителю избежать заносов и улучшает проходимость автомобиля.



При торможении срабатывание системы ESC может восприниматься в виде пульсирующего звука. При подаче газа ускорение автомобиля может быть ниже ожидаемого.



ПРЕДОСТЕРЕЖЕНИЕ

Система курсовой устойчивости ESC является лишь дополнительным инструментом – она не может обеспечить необходимые действия во всех ситуациях и на любом дорожном покрытии.

Именно водитель всегда несет ответственность за то, чтобы автомобиль двигался безопасным образом и с соблюдением действующих законов и правил дорожного движения.

Система ESC обладает следующими функциями:

- Функция антиюза
- Противобуксовочная функция
- Функция тягового усилия

Функция антиюза

Для повышения устойчивости автомобиля функция контролирует отдельно тяговое и тормозное усилие колес.

Противобуксовочная функция

Во время ускорения функция не допускает проскальзывание ведущих колес на дорожном покрытии.

Функция тягового усилия

Функция, действуя на низких скоростях, передает усилие с ведущего колеса, которое пробуксовывает, на ведущее колесо, которое не делает этого.

Дополнительная информация

- Электронная система стабилизации (ESC) – использование (стр. 203)
- Электронная система стабилизации (ESC) – символы и сообщения (стр. 204)



Электронная система стабилизации (ESC) – использование

Выбор уровня – режим Sport

Система ESC всегда активирована – ее невозможно отключить.



Водитель все же может выбрать режим **Sport**, чтобы добиться более активного ощущения от вождения.

Режим **Sport** выбирается в системе меню MY CAR. Описание системы меню - см. MY CAR (стр. 125).

В режиме **Sport** система распознает повышение по сравнению с обычным вождением активности педали газа, поворотов рулевого колеса и прохождения поворотов и допускает контролируемый занос до определенного уровня задней части автомобиля перед тем, как включиться и стабилизировать положение автомобиля.

Если водитель, например, прерывает контролируемый занос, отпуская педаль газа, система ESC вступает в действие и стабилизирует положение автомобиля.

Кроме того, в режиме **Sport** сохраняется максимальное тяговое усилие, если автомобиль движется быстро или по неплотному дорожному покрытию, например, песку или снегу.



В режиме **Sport** в комбинированном приборе появляется этот символ, который горит ровным светом до тех пор, пока водитель не отключит функцию или остановит двигатель – при следующем пуске двигателя система ESC возвращается в нормальный режим работы.





Дополнительная информация

- Электронная система стабилизации (ESC) – общие сведения (стр. 202)
- Электронная система стабилизации (ESC) – символы и сообщения (стр. 204)





Электронная система стабилизации (ESC) – символы и сообщения

Таблица

Символ	сообщение	Значение
	ESC Временно ВЫКЛ	Действие системы ESC временно ограничено вследствие высокой температуры тормозных дисков – функция восстанавливается автоматически после нормализации температуры тормозов.
	ESC Требуется ремонт	Система ESC неисправна. <ul style="list-style-type: none">• Остановите автомобиль в безопасном месте, заглушите и вновь запустите двигатель.• Если сообщение сохраняется, обратитесь в мастерскую – рекомендуется официальная станция техобслуживания Volvo.
 и 	"Сообщение"	В комбинированном приборе (стр. 67) есть текстовое сообщение – Прочитайте!
	Постоянный свет в течение 2-х секунд.	Проверка системы при пуске двигателя.



Символ	сообщение	Значение
	Мигающий свет.	Система ESC в действии.
	Постоянный свет.	Режим Sport активирован. ВНИМАНИЕ! Система ESC в этом режиме полностью не отключена – ее действие только ограничено.

Дополнительная информация

- Электронная система стабилизации (ESC) – общие сведения (стр. 202)
- Электронная система стабилизации (ESC) – использование (стр. 203)



Информация о дорожных знаках (RSI)*

Функция информации о дорожных знаках (RSI – Road Sign Information) помогает водителю, напоминая ему о прохождении дорожных знаков, связанных с ограничением скорости.

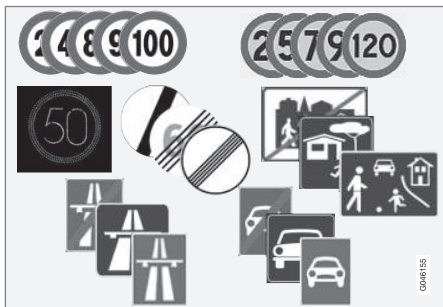

Примеры считываемых знаков скоростных режимов¹.

Функция RSI предоставляет водителю информацию, например, о разрешенной скорости, о начале/окончании автомагистрали или скоростной автострადы или о запрете обгона.

При прохождении сразу двух знаков – автомагистрали/скоростной автострადы и ограничения скорости – RSI показывает

знак с указанием максимально разрешенной скорости.

ПРЕДОСТЕРЕЖЕНИЕ

RSI работает не во всех ситуациях и используется только как вспомогательный инструмент.

В конечном счете именно водитель всегда несет ответственность за то, чтобы автомобиль двигался безопасным образом и с соблюдением действующих законов и правил дорожного движения.

Дополнительная информация

- Информация о дорожных знаках (RSI)* - использование (стр. 206)
- Информация о дорожных знаках (RSI)* - ограничения (стр. 209)

Информация о дорожных знаках (RSI)* - использование

Функция информации о дорожных знаках (RSI – Road Sign Information) помогает водителю, напоминая ему о прохождении дорожных знаков, связанных с ограничением скорости.

Функция действует следующим образом:

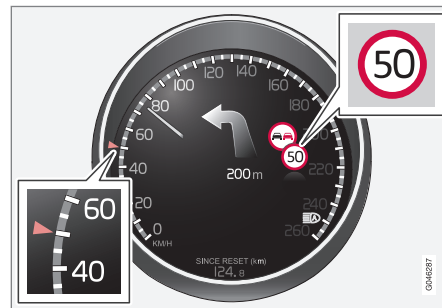

Информация о зарегистрированной скорости².

Когда RSI обнаруживает дорожный знак ограничения скорости, этот знак показывается в виде символа в комбинированном приборе.

¹ Дорожные знаки, которые появляются в комбинированном приборе, зависят от страны нахождения – на рисунках в данном руководстве приводятся лишь некоторые примеры.

² Дорожные знаки, которые появляются в комбинированном приборе, зависят от страны нахождения – на рисунках в данном руководстве приводятся лишь некоторые примеры.



Вместе с символом ограничения скорости может, если необходимо, показываться знак запрета обгона.

Конец действия знака ограничения скорости или автомагистрали

В ситуациях, когда RSI регистрирует знак, указывающий на конец действия знака ограничения скорости или другого знака, связанного со скоростным режимом, например, конец автомагистрали – в комбинированном приборе в течение прим. 10 секунд показывается соответствующий дорожный знак:

Примеры таких знаков:

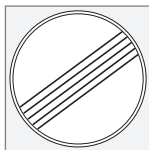

Конец зоны всех ограничений.



Конец автомагистрали.

После этого информация, представленная на знаке, скрывается до обнаружения следующего знака, связанного со скоростным режимом.

Дополнительные панели

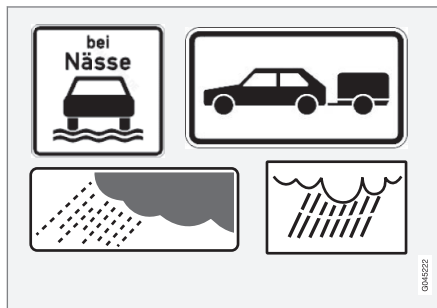

Пример дополнительной панели².

Если на одной и той же дороге имеются знаки с разными ограничениями скорости, на дополнительной панели показывается, какое ограничение при каких условиях действует. В особенности это касается

участков дорог с повышенным риском аварий, например, при дожде и/или тумане.

Дополнительный знак, касающийся дождя, показывается только при использовании стеклоочистителя ветрового стекла.

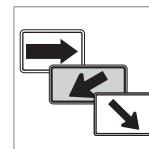

На некоторых рынках скорость, относящаяся к выезду, указывается на дополнительной табличке со стрелкой.

Знак скорости, связанный с этим типом дополнительной панели, показывается только в том случае, если водитель использует указатели поворотов.

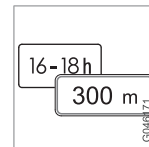

Некоторые ограничения скорости, например, действуют только после прохождения определенного расстояния или в течение определенного времени суток. Внимание водителей на это обстоятельство привлекается с помощью символа дополнительной таблички под символом с указанием скорости.

² Дорожные знаки, которые появляются в комбинированном приборе, зависят от страны нахождения – на рисунках в данном руководстве приводятся лишь некоторые примеры.



Демонстрация дополнительной информации



Символ дополнительной таблички в виде пустой рамки под символом скорости в комбинированном приборе означает, что система RSI обнаружила для данного ограничения скорости табличку с дополнительной информацией.

Настройки в MY CAR

В системе меню **MY CAR** для RSI существуют варианты выбора, см. MY CAR (стр. 125).

Информация о дорожных знаках Вкл./Выкл.



Вывод символов скорости в комбинированный прибор можно отключить. Функцию можно активировать/отключить в системе меню **MY CAR**. Описание системы меню - см. MY CAR (стр. 125).

Предупреждение, касающееся скорости



Водитель может выбрать, следует ли получать предупреждение, когда действующее ограничение скорости превышает на 5 км/ч (5 миль/ч) или больше. Предупреждение о превышении скорости выдается в виде мигающего символа с указанием текущей максимальной скорости. Функцию можно активировать/отключить в системе меню **MY CAR**. Описание системы меню - см. MY CAR (стр. 125).

Дополнительная информация

- Информация о дорожных знаках (RSI)* (стр. 206)
- Информация о дорожных знаках (RSI)* - ограничения (стр. 209)

- MY CAR (стр. 125)



Информация о дорожных знаках (RSI)* - ограничения

Функция информации о дорожных знаках (RSI – Road Sign Information) помогает водителю, напоминая ему о прохождении дорожных знаков, связанных с ограничением скорости. Эта функция имеет следующие ограничения.

Ограничения датчика камеры функции RSI аналогичны ограничениям человеческого глаза - почитайте более подробно об ограничениях датчика камеры (стр. 247).

Знаки, содержащие косвенную информацию об ограничении скорости, например, щиты с названиями города/населенного пункта, не регистрируются функцией RSI.

Вот несколько примеры того, что может помешать этой функции:

- Тусклые знаки
- Знаки, размещенные на поворотах
- Повернутые и поврежденные знаки
- Загороженные и неудачно размещенные знаки
- Знаки частично или полностью покрытые инеем, снегом и/или грязью.

Дополнительная информация

- Информация о дорожных знаках (RSI)* (стр. 206)
- Информация о дорожных знаках (RSI)* - использование (стр. 206)

Круиз-контроль*

Круиз-контроль (CC – Cruise Control) помогает водителю поддерживать постоянную скорость, снижая напряжение от вождения на автомагистралях и длинных прямых участках дороги с равномерным транспортным потоком.

Обзор

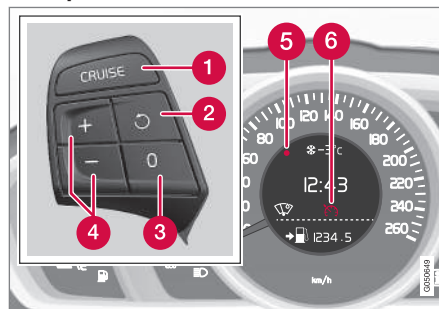

Набор кнопок на рулевом колесе и комбинированный прибор.

- 1 Круиз-контроль – Вкл/Выкл.
- 2 Положение готовности отменяется и задействуется сохраненная в памяти скорость.
- 3 Положение готовности
- 4 Активирование и регулировка скорости.

- 5 Выбранная скорость (СЕРЫЙ = положение готовности).
- 6 Круиз-контроль в действии – символ БЕЛОГО цвета (СЕРЫЙ = положение готовности).

ПРЕДОСТЕРЕЖЕНИЕ

Водитель должен всегда контролировать дорожную ситуацию и принимать меры, если круиз-контроль не обеспечивает необходимую скорость и/или дистанцию.

В конечном счете именно водитель всегда несет ответственность за безопасное состояние транспортного средства.

Дополнительная информация

- Круиз-контроль* - регулировка скорости (стр. 210)
- Круиз-контроль* - временное отключение и положение готовности (стр. 211)
- Круиз-контроль* - возвращение к установленной скорости (стр. 211)
- Круиз-контроль* - отключение (стр. 212)
- Адаптивный круиз-контроль - ACC* (стр. 212)



Круиз-контроль* - регулировка скорости

Вы можете активировать, устанавливать и изменять заданную скорость.

Включение и установка скорости Для запуска круиз-контроля:

- На рулевом колесе нажмите кнопку **CRUISE** (без ограничителя скорости) или (с ограничителем скорости).
- > В комбинированном приборе загорается символ (б) круиз-контроля – круиз-контроль находится в режиме готовности.

Чтобы активировать круиз-контроль:

- При нужной скорости нажмите кнопку на рулевом колесе или .
- > Действующая скорость сохраняется в памяти, в комбинированном приборе около выбранной скорости появляется метка (5) и цвет символа (б) изменяется с СЕРОГО на БЕЛЫЙ – после этого автомобиль будет двигаться с последней сохраненной в памяти скоростью.

ВНИМАНИЕ

Круиз-контроль не может включаться на скорости ниже 30 км/ч (20 миль/ч).

Изменение сохраненной скорости

Установленную скорость можно изменить кратким или длительным нажатием кнопки или на рулевом колесе.

Для изменения на величину 5 км/ч (5 миль/ч):

- Используйте краткие нажатия – при каждом нажатии скорость изменяется на 5 км/ч (5 миль/ч).

Для изменения на величину 1 км/ч (1 миль/ч):

- Удерживайте эту кнопку нажатой и отпустите ее при достижении нужной скорости.

Результат последнего нажатия сохраняется в памяти.

Если перед нажатием кнопки скорость автомобиля увеличивается путем нажатия педали газа, то при нажатии кнопки в памяти сохраняется текущая скорость автомобиля.

Временное повышение скорости с помощью педали газа, например, при обгоне, не влияет на настройки круиз-контроля, и при отпуске педали акселератора автомобиль возвращается к последней сохраненной скорости.



ВНИМАНИЕ

Если какая-либо из кнопок круиз-контроля удерживается нажатой несколько минут, она блокируется и круиз-контроль отключается. Чтобы снова активировать круиз-контроль, нужно остановить автомобиль и перезапустить двигатель.

Дополнительная информация

- Круиз-контроль* (стр. 209)



Круиз-контроль* - временное отключение и положение готовности

Эта функция может временно деактивироваться и находиться в положении готовности.

Временное отключение – положение готовности

Чтобы временно отключить круиз-контроль и перевести его в состояние готовности.

- Нажмите на рулевом колесе кнопку .
- > На комбинированном приборе цвет метки (5) и символа (6) изменяется с БЕЛОГО на СЕРЫЙ – круиз-контроль временно отключен.

Положение готовности в результате вмешательства водителя

Круиз-контроль временно отключается и автоматически переходит в положение готовности, если:

- используется рабочий тормоз
- педаль сцепления выжимается более 1 минуты³
- рычаг/селектор передач перемещается в положение **N**
- водитель более 1 минуты сохраняет более высокую скорость по сравнению с сохраненной в памяти.

В этом случае водитель должен самостоятельно регулировать скорость.

Временное повышение скорости с помощью педали газа, например, при обгоне, не изменяет настройку – после того, как педаль газа отпускается, автомобиль возвращается к последнему сохраненному значению скорости.

Автоматическое положение готовности

Причины временного отключения круиз-контроля и перехода в положение готовности:

- колеса потеряли сцепление с дорогой
- слишком низкая/высокая частота вращения двигателя
- падение скорости ниже 30 км/ч (20 миль/ч).

В этом случае водитель должен самостоятельно регулировать скорость.

Дополнительная информация

- Круиз-контроль* (стр. 209)
- Круиз-контроль* - регулировка скорости (стр. 210)
- Круиз-контроль* - возвращение к установленной скорости (стр. 211)
- Круиз-контроль* - отключение (стр. 212)

Круиз-контроль* - возвращение к установленной скорости

Круиз-контроль (CC – Cruise Control) помогает водителю поддерживать постоянную скорость.

После временного отключения и ожидания (стр. 211) можно снова набрать заданную скорость.

Чтобы вновь активировать круиз-контроль из положения готовности:

- Нажмите на рулевом колесе кнопку .
- > В комбинированном приборе цвет метки (5) и символа (6) изменяется с СЕРОГО на БЕЛЫЙ – после этого автомобиль будет двигаться с последней сохраненной в памяти скоростью.



ВНИМАНИЕ

При включении ходовой передачи с помощью кнопки  сразу может иметь место заметное увеличение скорости.

Дополнительная информация

- Круиз-контроль* (стр. 209)
- Круиз-контроль* - регулировка скорости (стр. 210)

³ Положение готовности не активируется, если выжать сцепление и выбрать более высокую или низкую передачу.





- Круиз-контроль* - временное отключение и положение готовности (стр. 211)
- Круиз-контроль* - отключение (стр. 212)

Круиз-контроль* - отключение

Здесь описано, как его отключить.

Круиз-контроль отключается кнопкой (1) или при остановке двигателя – после этого заданная/сохраненная скорость стирается из памяти, и ее невозможно вернуть с помощью кнопки .

Дополнительная информация

- Круиз-контроль* (стр. 209)
- Круиз-контроль* - регулировка скорости (стр. 210)
- Круиз-контроль* - временное отключение и положение готовности (стр. 211)
- Круиз-контроль* - возвращение к установленной скорости (стр. 211)

Адаптивный круиз-контроль - ACC*

Адаптивный круиз-контроль (ACC – Adaptive Cruise Control) помогает водителю поддерживать постоянную скорость и выбранный временной интервал до движущегося впереди транспортного средства.

При длительных поездках по автомагистралям и на длинных прямых участках шоссе с равномерным транспортным потоком адаптивный круиз-контроль позволяет спокойно получать удовольствие от вождения.

Водитель устанавливает скорость (стр. 216) и интервал по времени (стр. 217) до автомобиля впереди. Когда радиолокационный детектор обнаруживает впереди автомобиль, движущийся с более низкой скоростью, скорость вашего автомобиля автоматически соизмеряется с этим значением. Когда дорога вновь свободна, автомобиль возвращается к выбранной ранее скорости.

Если адаптивный круиз-контроль отключен или установлен в положение ожидания (стр. 218) и автомобиль приближается слишком близко к автомобилю впереди вас, водитель предупреждается об этом с помощью функции дистанция сближения (стр. 229).

**! ПРЕДОСТЕРЕЖЕНИЕ**

Водитель должен всегда контролировать дорожную ситуацию и принимать меры, когда адаптивный круиз-контроль не соблюдает необходимую скорость или дистанцию.

Адаптивный круиз-контроль не может учитывать все транспортные, погодные и дорожные условия.

Прочитайте все разделы в Руководстве для владельца, связанные с адаптивным круиз-контролем, чтобы познакомиться с ограничениями функционирования, которые водитель обязан знать перед началом использования этой функции.

Только водитель несет ответственность за соблюдение безопасного расстояния и скорости даже при использовании адаптивного круиз-контроля.

! ВАЖНО

Обслуживание компонентов адаптивного круиз-контроля допускается проводить только в мастерской – рекомендуется официальная станция техобслуживания Volvo.

В течение некоторого времени после сервиса диапазон функции ACC может быть несколько ограничен. Эта система калибруется во время движения, и полная функциональность восстанавливается автоматически.

Автоматическая коробка передач

Функция поддержки движения на малых скоростях (стр. 220) в системе адаптивного круиз-контроля расширяет функциональные возможности автомобиля с автоматической коробкой передач.

Дополнительная информация

- Адаптивный круиз-контроль* - функция (стр. 214)
- Адаптивный круиз-контроль* - Общий обзор (стр. 216)
- Адаптивный круиз-контроль* - регулировка скорости (стр. 216)
- Адаптивный круиз-контроль* - настройка временного интервала (стр. 217)
- Адаптивный круиз-контроль* - временная деактивация и положение готовности (стр. 218)
- Адаптивный круиз-контроль* - езда за другим транспортным средством (стр. 219)
- Адаптивный круиз-контроль* - отключение (стр. 220)
- Адаптивный круиз-контроль* - поддержка движения на малых скоростях (стр. 220)
- Адаптивный круиз-контроль* - изменение функциональности (стр. 222)
- Радиолокационный датчик (стр. 223)

- Радиолокационный датчик - ограничения (стр. 223)
- Адаптивный круиз-контроль* - поиск и устранение неисправностей (стр. 226)
- Адаптивный круиз-контроль* - символы и сообщения (стр. 227)



Адаптивный круиз-контроль* - функция

В него входит система поддержания скорости и взаимодействующий с ней датчик расстояния.

Обзор функций

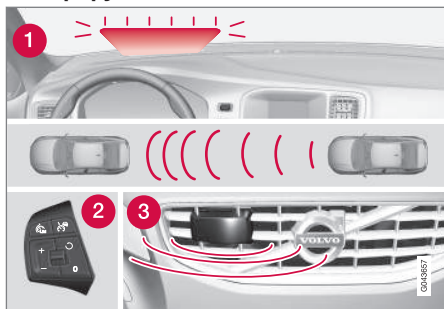

Обзор функций⁴.

- 1 Предупреждающая лампа – водитель должен тормозить
- 2 Кнопки на рулевом колесе (стр. 216)
- 3 Радиолокационный датчик (стр. 223)



ПРЕДОСТЕРЕЖЕНИЕ

Адаптивный круиз-контроль не является системой для предотвращения столкновений. Водитель обязан действовать даже, если система не регистрирует транспортное средство перед автомобилем.

Адаптивный круиз-контроль не включает торможение при встрече с людьми или животными, небольшими транспортными средствами, например, велосипедами и мотоциклами. Это не относится к низким прицепах и трейлерам, встречным, медленно движущимся и неподвижным транспортным средствам и объектам.

Не пользуйтесь адаптивным круиз-контролем, например, в городской черте, плотном потоке, на перекрестках, сколькой, очень мокрой или грязной дороге, в сильный дождь/снегопад, при плохой видимости, на извилистых дорогах или на съездах и подъездных дорогах.

Расстояние до впереди идущего транспортного средства (стр. 217) измеряется, как правило, с помощью радиолокационного датчика (стр. 223). Круиз-контроль регулирует скорость с помощью подачи газа и притормаживания. При задействовании адаптивным круиз-контролем тормо-



ПРЕДОСТЕРЕЖЕНИЕ

При торможении с помощью функции адаптивного круиз-контроля происходит перемещение педали тормоза. Не ставьте ногу под педаль тормоза: ее может зажать.

Адаптивный круиз-контроль следует за автомобилем, находящимся в том же ряду впереди вас, сохраняя заданный водителем временной интервал (стр. 217). Если радиолокационный датчик "не видит" транспортного средства впереди, автомобиль будет придерживаться заданной водителем и сохраненной в памяти скорости. Это же действительно в том случае, если скорость автомобиля впереди вас превышает сохраненную в памяти скорость.

В задачу адаптивного круиз-контроля входит плавное изменение скорости. В ситуациях, требующих резкого торможения, водитель должен тормозить самостоятельно. Это относится к ситуациям с большим разбросом скорости или при резком торможении впереди идущего автомобиля. В связи с ограничениями датчиков радар (стр. 223) притормаживание может происходить неожиданно или отсутствовать.

⁴ ВНИМАНИЕ! На рисунке представлено схематическое изображение – детали могут отличаться в зависимости от модели автомобиля.



Адаптивный круиз-контроль может активироваться, чтобы следовать за другим транспортным средством, на скорости от 30 км/ч⁵ (20 миль/ч) до скорости 200 км/ч (125 миль/ч). Если скорость падает ниже 30 км/ч (20 миль/ч) или на слишком низких оборотах двигателя, круиз-контроль переходит в положение готовности (стр. 218), т.е. автоматическое торможение не действует – водитель должен самостоятельно следить за безопасным расстоянием до транспортного средства перед ним.

Предупреждающая лампа – водитель должен тормозить

Тормозное усилие адаптивного круиз-контроля соответствует прим. 40 % тормозного эффекта автомобиля.

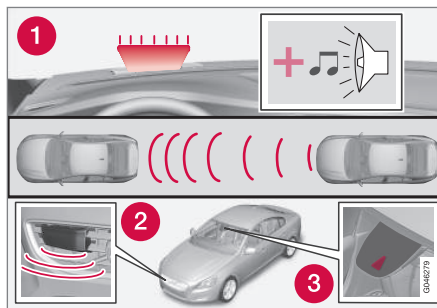

1. Индикаторная лампа и звуковой сигнал системы предупреждения о столкновении⁶.

Если автомобиль необходимо затормозить сильнее, чем допускает адаптивный круиз-контроль, а водитель не тормозит, индикаторная лампа и звуковой сигнал системы предупреждения о столкновении (стр. 239) используются для привлечения внимания водителя к необходимости немедленно вмешаться в ситуацию.

ВНИМАНИЕ

Сигнальную лампу иногда трудно заметить при ярком солнечном свете или при использовании солнцезащитных очков.

ПРЕДОСТЕРЕЖЕНИЕ

Адаптивный круиз-контроль предупреждает только о транспортных средствах, которые обнаруживает собственный радарный блок – именно поэтому предупреждение может отсутствовать или поступать с задержкой. Не ждите предупреждения! Тормозите сами в случае необходимости.

Крутые спуски и подъемы и/или тяжелый груз

Помните, что адаптивный круиз-контроль предназначен, в первую очередь, для езды по дорогам без подъемов и спусков. При движении по дорогам с крутыми спусками круиз-контроль трудно сохранять нужное расстояние до автомобиля впереди вас, если автомобиль тяжело нагружен или к нему присоединен прицеп – в такой ситуации от вас требуется повышенное внимание и готовность к торможению.

Дополнительная информация

- Адаптивный круиз-контроль - ACC* (стр. 212)
- Адаптивный круиз-контроль* - отключение (стр. 220)
- Адаптивный круиз-контроль* - езда за другим транспортным средством (стр. 219)

⁵ Функция поддержки при движении на малых скоростях (стр. 220) (автомобили с автоматической коробкой передач) действует в интервале 0–200 км/ч (0–125 миль/ч).

⁶ ВНИМАНИЕ! На рисунке представлено схематическое изображение – детали могут отличаться в зависимости от модели автомобиля.



Адаптивный круиз-контроль* - Общий обзор

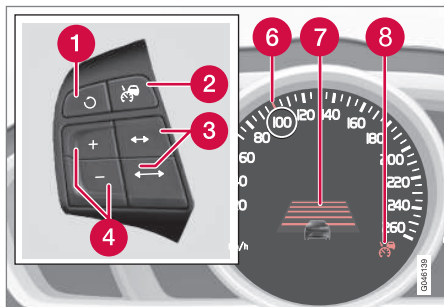

- 1 Положение готовности отменяется и задействуется сохраненная в памяти скорость.
- 2 Круиз-контроль – Вкл/Выкл или Положение готовности.
- 3 Временной интервал – Увеличение/уменьшение.
- 4 Активирование и регулировка скорости.
- 5 (не используется)
- 6 Заданная скорость выделена зеленым цветом (БЕЛЫЙ = положение готовности).

- 7 Временной интервал
- 8 ACC действует, когда символ ЗЕЛЕНОГО цвета (БЕЛЫЙ = положение готовности).

Дополнительная информация

- Адаптивный круиз-контроль - ACC* (стр. 212)
- Адаптивный круиз-контроль* - функция (стр. 214)
- Адаптивный круиз-контроль* - символы и сообщения (стр. 227)

Адаптивный круиз-контроль* - регулировка скорости

Для запуска ACC:

- Нажмите на кнопку на рулевом колесе – аналогичный БЕЛЫЙ символ появляется в комбинированном приборе (8), указывая на то, что адаптивный круиз-контроль находится в положении готовности (стр. 218).

Для активирования ACC:

- При нужной скорости нажмите кнопку на рулевом колесе или .
- > Текущая скорость сохраняется в памяти, в комбинированном приборе выбранная скорость указывается через "увеличительное стекло" (6) в течение нескольких секунд и цвет маркировки меняется с БЕЛОГО на ЗЕЛЕНЫЙ.



Изменение цвета этого символа с БЕЛОГО на ЗЕЛЕНЫЙ указывает на то, что ACC действует, и автомобиль движется с заданной скоростью.



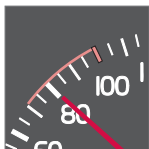

ACC регулирует **расстояние** до автомобиля перед вами только, когда символ показывает изображение другого транспортного средства.



Одновременно с этим выделяется интервал скорости:

- более высокое значение скорости **ЗЕЛЕНОГО** цвета – запрограммированная скорость
- более низкое значение скорости – скорость транспортного средства перед вами.

Изменение сохраненной скорости

Установленную скорость можно изменить кратким или длительным нажатием кнопки  или  на рулевом колесе.

Для изменения на величину +/- 5 км/ч (+/- 5 миль/ч):

- Используйте краткие нажатия – при каждом нажатии скорость изменяется на +/- 5 км/ч (+/- 5 миль/ч).

Для изменения на величину +/- 1 км/ч (+/- 1 миль/ч):

- Удерживайте эту кнопку нажатой и отпустите ее при достижении нужной скорости.

Результат последнего нажатия сохраняется в памяти.

Если перед нажатием кнопки  скорость автомобиля увеличивается путем

нажатия педали газа, то при нажатии кнопки в памяти сохраняется текущая скорость автомобиля.

Временное повышение скорости с помощью педали газа, например, при обгоне, не изменяет настройку – после того, как педаль газа отпускается, автомобиль возвращается к последнему сохраненному значению скорости.

ВНИМАНИЕ

Если какая-либо из кнопок адаптивного круиз-контроля удерживается нажатой несколько минут, функция блокируется и отключается. Чтобы снова активировать функцию, нужно остановить автомобиль и перезапустить двигатель.

В некоторых случаях функцию невозможно вновь активировать – тогда в комбинированном приборе (стр. 227) появляется **Адаптивный круиз-контроль недоступен**.

Дополнительная информация

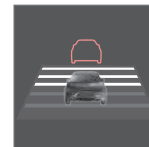

- Адаптивный круиз-контроль - ACC* (стр. 212)
- Адаптивный круиз-контроль* - Общий обзор (стр. 216)
- Адаптивный круиз-контроль* - функция (стр. 214)

Адаптивный круиз-контроль* - настройка временного интервала



Вы можете выбрать разный временной интервал до автомобиля впереди вас, который отображается в комбинированном приборе в виде 1-5 горизонтальных штрихов – чем больше штрихов, тем больше временной интервал. Один штрих соответствует прим. 1 секунде до автомобиля перед вами, 5 штрихов – прим. 3 секундам.

Чтобы задать/изменить временной интервал:

- Увеличивать или уменьшать кнопками  /  на рулевом колесе.

На низкой скорости, когда интервалы сокращаются, адаптивный круиз-контроль несколько увеличивает временной промежуток.

Для того, чтобы плавно и комфортно следовать за движущимся перед вами автомобилем, адаптивный круиз-контроль в определенных ситуациях допускает некоторые изменения в отставании от него.

Обратите внимание, что короткий временной интервал сокращает время, остающееся в распоряжении водителя для реакции и действий при внезапном обострении дорожной ситуации.



Аналогичный символ появляется, когда активирована функция дистанции сближения (стр. 229).

i ВНИМАНИЕ

Используйте только временные интервалы, разрешенные местными правилами дорожного движения.

Если при включении вам кажется, что адаптивный круиз-контроль не реагирует на команды, возможно, причина в том, что временной интервал до идущего впереди транспортного средства не позволяет увеличивать скорость.

Чем выше скорость, тем больше расстояние, рассчитываемое в метрах, для заданного отставания по времени.

Прочитайте более подробно об обращении со скоростью (стр. 216).

Дополнительная информация

- Адаптивный круиз-контроль - АСС* (стр. 212)
- Адаптивный круиз-контроль* - Общий обзор (стр. 216)
- Адаптивный круиз-контроль* - функция (стр. 214)
- Адаптивный круиз-контроль* - отключение (стр. 220)

Адаптивный круиз-контроль* - временная деактивация и положение готовности

Адаптивный круиз-контроль может временно отключиться и находиться в положении готовности.

Временное отключение/положение готовности

Чтобы временно отключить адаптивный круиз-контроль и перевести в состояние готовности:

- Нажмите на рулевом колесе кнопку 



При этом цвет этого символа и сохраненного в памяти значения скорости изменяется в **ЗЕЛЕНОГО** на **БЕЛЫЙ**.

Положение готовности в результате вмешательства водителя

Адаптивный круиз-контроль временно отключается и автоматически переходит в положение готовности, если:

- используется рабочий тормоз
- педаль сцепления выжимается более 1 минуты⁷
- селектор передач перемещается в положение **N** (автоматическая коробка передач)

- водитель более 1 минуты сохраняет более высокую скорость по сравнению с сохраненной в памяти.

В этом случае водитель должен самостоятельно регулировать скорость.

Временное повышение скорости с помощью педали газа, например, при обгоне, не изменяет настройку – после того, как педаль газа отпускается, автомобиль возвращается к последнему сохраненному значению скорости.

Автоматическое положение готовности

Адаптивный круиз-контроль зависит от других систем, например, системы курсовой устойчивости ESC (стр. 202). Если одна из таких систем выходит из строя, адаптивный круиз-контроль отключается автоматически.

При автоматическом отключении подается звуковой сигнал, и в комбинированном приборе отображается сообщение

Адаптивный круиз-контроль выключен. В этом случае водитель должен вмешаться и отрегулировать скорость и расстояние до автомобиля впереди.

Автоматическое отключение может быть следствием:

⁷ Положение готовности не активируется, если выжать сцепление и выбрать более высокую или низкую передачу.

* Опция/дополнительное оборудование, дополнительную информацию см. Введение.



- открытой водителем двери
- отстегнутого водителем ремня безопасности
- слишком низкой/высокой частоты вращения двигателя
- падения скорости ниже 30 км/ч⁸ (20 миль/ч)
- колеса потеряли сцепление с дорогой
- слишком высокой температуры тормозов
- блокировки радиолокационного датчика, например, мокрым снегом или завесой дождя (блокировка излучения датчика).

Возврат к заданной скорости

Адаптивный круиз-контроль в положении готовности вновь активируется при нажатии кнопки  на рулевом колесе – скорость устанавливается равной последнему сохраненному значению.

ВНИМАНИЕ

После повторного активирования круиз-контроля кнопкой  возможно заметное увеличение скорости.

Дополнительная информация

- Адаптивный круиз-контроль - ACC* (стр. 212)
- Адаптивный круиз-контроль* - Общий обзор (стр. 216)
- Круиз-контроль* (стр. 209)

Адаптивный круиз-контроль* - езда за другим транспортным средством

Если автомобиль следует за другим транспортным средством и водитель с помощью указателя поворота⁹ показывает, что собирается совершить обгон, адаптивный круиз-контроль помогает в этом, обеспечивая кратковременное ускорение по отношению к автомобилю, идущему впереди.

Функция действует на скорости выше 70 км/ч (43 миль/ч).

ПРЕДОСТЕРЕЖЕНИЕ

Заметим, что эта функция может быть активирована во многих ситуациях и кроме случаев обгона, например, когда указатели поворота используются для указания на смену полосы движения или выезд на другую дорогу (автомобиль выполняет короткое ускорение).

Дополнительная информация



- Адаптивный круиз-контроль - ACC* (стр. 212)
- Адаптивный круиз-контроль* - Общий обзор (стр. 216)
- Адаптивный круиз-контроль* - функция (стр. 214)

⁸ Не относится к автомобилям с функцией поддержки при движении на малых скоростях – она ведет автомобиль до полной остановки.

⁹ В автомобиле с левосторонним управлением мигает только левый указатель, в автомобиле с правосторонним управлением - только правый указатель.



Адаптивный круиз-контроль* - отключение

При кратком нажатии кнопки  на рулевом колесе адаптивный круиз-контроль устанавливается в положение готовности (стр. 218). Еще одним кратким нажатием система отключается – после этого заданная/сохраненная скорость стирается из памяти, и ее невозможно вернуть с помощью кнопки .

Дополнительная информация

- Адаптивный круиз-контроль - ACC* (стр. 212)
- Адаптивный круиз-контроль* - функция (стр. 214)
- Адаптивный круиз-контроль* - символы и сообщения (стр. 227)

Адаптивный круиз-контроль* – поддержка движения на малых скоростях

Функция поддержки движения на малых скоростях расширяет функциональные возможности адаптивного круиз-контроля вплоть до скоростей ниже 30 км/ч (20 миль/ч).

В автомобилях с автоматической коробкой передач адаптивный круиз-контроль оснащен функцией поддержки движения на малых скоростях (также называется "Queue Assist").

Особенности функции поддержки движения на малых скоростях:

- Расширенный диапазон скоростей – включает в себя скорости ниже 30 км/ч (20 миль/ч) вплоть до полной остановки
- Замена объекта
- Автоматическое торможение отключается для неподвижного автомобиля
- Автоматическое активирование стояночного тормоза.

Помните, что минимальная скорость, которую вы можете запрограммировать для адаптивного круиз-контроля, равна 30 км/ч (20 миль/ч), и даже если круиз-контроль может следовать за другим транспортным средством вплоть до его полной остановки, вы **не** можете выбрать/сохранить в памяти скорость ниже 30 км/ч (20 миль/ч).

Расширенный диапазон скоростей

ВНИМАНИЕ

Для активирования адаптивного круиз-контроля дверь водителя должна быть закрыта, а водитель должен пристегнуть ремень безопасности.

В случае автоматической коробки передач адаптивный круиз-контроль может следовать за другим транспортным средством в диапазоне скоростей 0-200 км/ч (0-125 миль/ч).

ВНИМАНИЕ

Для активирования адаптивного круиз-контроля на скорости ниже 30 км/ч (20 миль/ч) необходимо, чтобы автомобиль перед вами находился в пределах расчетного расстояния.

При коротких остановках в пробках или у светофоров движение возобновляется автоматически после остановки не более чем прим. на 3 секунды – если автомобиль впереди вас останавливается на более длительное время, адаптивный круиз-контроль переходит в положение готовности с автоматическим торможением. Водитель должен вновь активировать круиз-контроль одним из следующих способов:

- Нажмите на рулевом колесе кнопку .



или

- Надавите до упора педаль газа.
- > После этого адаптивный круиз-контроль вновь начинает следовать за автомобилем впереди вас.

И ВНИМАНИЕ

Функция поддержки движения на малых скоростях может удерживать автомобиль на месте не более 4-х минут; после этого затягивается стояночный тормоз, и адаптивный круиз-контроль отключается.

- Перед повторным активированием адаптивного круиз-контроля необходимо сначала освободить стояночный тормоз.

Замена объекта

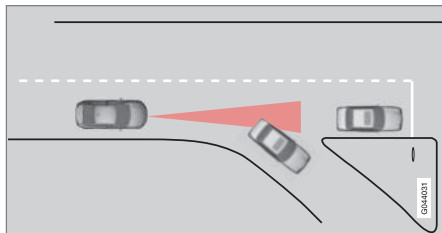

Если впереди идущий автомобиль-объект сворачивает с дороги, впереди может оказаться другой автомобиль, который стоит неподвижно.

Когда адаптивный круиз-контроль следует за транспортным средством на скорости **ниже** 30 км/ч (20 миль/ч) и заменяет движущийся объект на неподвижное транспортное средство, адаптивный круиз-контроль начинает торможение, реагируя на это неподвижное транспортное средство.

! ПРЕДОСТЕРЕЖЕНИЕ

Когда адаптивный круиз-контроль следует за транспортным средством на скорости **выше** 30 км/ч (20 миль/ч) и заменяет движущийся объект на неподвижное транспортное средство, адаптивный круиз-контроль игнорирует неподвижное транспортное средство и вместо этого выбирает заданную скорость.

- Водитель обязан действовать и тормозить.

Автоматическое положение готовности при замене объекта

Адаптивный круиз-контроль отключается и переходит в положение готовности:

- если скорость ниже 5 км/ч (5 миль/ч), и адаптивный круиз-контроль не может точно установить, является ли объект, за которым он следует, неподвижным транспортным средством или каким-либо другим объектом, например, "искусственной неровностью".
- если скорость ниже 5 км/ч (5 миль/ч) и автомобиль впереди вас сворачивает –

т.е. исчезает транспортное средство, за которым адаптивный следует круиз-контроль.

Прекращение автоматического торможения при остановке

В некоторых ситуациях функция поддержки движения на малых скоростях прерывает автоматическое торможение при остановке. Это означает, что тормоза отпускаются, и автомобиль может покачаться, поэтому водитель должен сам принять меры и удерживать автомобиль с помощью тормозов.

Функция помощи при движении на малых скоростях отпускает тормоза и переводит адаптивный круиз-контроль в положение готовности в следующих ситуациях:

- Водитель ставит ногу на педали тормоза
- Включается стояночный тормоз
- Селектор передач перемещается в положение **P**, **N** или **R**
- водитель устанавливается адаптивный круиз-контроль в положение готовности.

Автоматическое активирование стояночного тормоза

В некоторых ситуациях функция поддержки движения на малых скоростях задействует стояночный тормоз, чтобы удержать автомобиль на месте.



Это происходит, если:

- Водитель открывает дверь или отстегивает ремень безопасности
- Режим ESC изменяется с **Normal** на **Sport**
- Функция поддержки движения на малых скоростях удерживает автомобиль неподвижным более 4-х минут
- глушится двигатель
- тормоза перегреты.

Дополнительная информация

- Адаптивный круиз-контроль - ACC* (стр. 212)
- Адаптивный круиз-контроль* - Общий обзор (стр. 216)
- Адаптивный круиз-контроль* - функция (стр. 214)

Адаптивный круиз-контроль* - изменение функциональности

Переход с ACC на CC

В комбинированном приборе показывается символ для активированного круиз-контроля:

CC Cruise Control	ACC Adaptive Cruise Control
Круиз-контроль	Адаптивный круиз-контроль

Нажатием кнопки вы можете отключить адаптивную функцию (датчик расстояния) круиз-контроля, и в результате автомобиль будет двигаться только с заданной/сохраненной в памяти скоростью.

- **Длительное** нажатие кнопки на рулевом колесе – символ в комбинированном приборе изменяется с на .
- > Активируется стандартный круиз-контроль (стр. 209) CC (Cruise Control).



ПРЕДОСТЕРЕЖЕНИЕ

После перехода от ACC к CC тормоза автомобиля уже не будут срабатывать автоматически: это будет происходить только при достижении заданной скорости.

Переход назад с CC на ACC

Отключите круиз-контроль, нажав 1-2 раза на кнопку , согласно инструкции по отключению (стр. 220). Когда система включается следующий раз, активируется адаптивный круиз-контроль.

Дополнительная информация

- Адаптивный круиз-контроль - ACC* (стр. 212)
- Адаптивный круиз-контроль* - Общий обзор (стр. 216)
- Адаптивный круиз-контроль* - функция (стр. 214)



Радиолокационный датчик

Радиолокационный датчик предназначен для обнаружения автомобилей или более крупных транспортных средств, движущихся в одном ряду с вашим автомобилем в том же направлении.

Радиолокационный датчик используется следующими функциями:

- Дистанция сближения*
- Адаптивный круиз-контроль*
- Предупреждение о столкновении с автоматическим торможением и обнаружением велосипедистов и пешеходов*



ВАЖНО

В случае видимых повреждений решетки или если вы подозреваете, что радиолокационный датчик может быть поврежден:

- Обратитесь в мастерскую – рекомендуется официальная станция техобслуживания Volvo.

Функция может частично или полностью бездействовать или работать неправильно, если повреждены или ослаблены решетка, радиолокационный датчик или кронштейн датчика.

Незаконное использование датчика возможно при внесении изменений в его конструкцию.

Дополнительная информация

- Радиолокационный датчик - ограничения (стр. 223)
- Адаптивный круиз-контроль - ACC* (стр. 212)
- Предупреждение о столкновении* (стр. 239)
- Дистанция сближения* (стр. 229)

Радиолокационный датчик - ограничения

Радиолокационный датчик (стр. 223) имеет некоторые ограничения, в частности, связанные с ограничением поля зрения.

Способность адаптивного круиз-контроля обнаруживать транспортные средства перед автомобилем резко снижается в том случае, если:

- скорость транспортного средства впереди значительно отличается от скорости вашего автомобиля
- радиолокационный датчик вашего автомобиля заблокирован – например, в сильный дождь или датчик залеплен снегом или закрыт посторонним предметом.



ВНИМАНИЕ

Соблюдайте чистоту поверхности перед радарным датчиком - см. подраздел "Уход" (стр. 244).

Поле зрения

"Поле зрения" радиолокационного датчика ограничено. В некоторых ситуациях другое транспортное средство не регистрируется или регистрируется с опозданием.

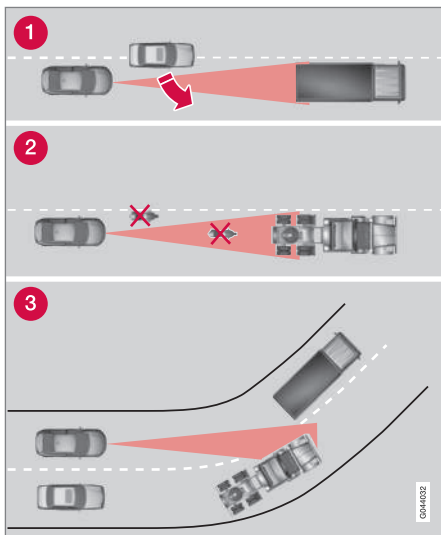

Зона обзора адаптивного круиз-контроля.

- 1 Иногда радиолокационный датчик может с запозданием обнаружить транспортное средство на близком расстоянии, например, если такой транспорт встраивается между вашим автомобилем и впереди идущим транспортным средством.
- 2 Небольшие транспортные средства, например, мотоциклы или транспортные средства, движущиеся не в середине ряда, могут остаться не обнаруженными.
- 3 На поворотах радиолокационный датчик может по ошибке обнаружить транспортное средство или потерять из-под контроля уже обнаруженное транспортное средство.



ПРЕДОСТЕРЕЖЕНИЕ

Водитель должен всегда контролировать дорожную ситуацию и принимать меры, когда адаптивный круиз-контроль не соблюдает необходимую скорость или дистанцию.

Адаптивный круиз-контроль не может учитывать все транспортные, погодные и дорожные условия.

Прочитайте все разделы в Руководстве для владельца, связанные с адаптивным круиз-контролем, чтобы ознакомиться с ограничениями функционирования, которые водитель обязан знать перед началом использования этой функции.

Только водитель несет ответственность за соблюдение безопасного расстояния и скорости даже при использовании адаптивного круиз-контроля.



ПРЕДОСТЕРЕЖЕНИЕ

Дополнительное оборудование и другие элементы, например, дополнительные фары, не должны монтироваться перед решеткой.



ПРЕДОСТЕРЕЖЕНИЕ

Адаптивный круиз-контроль не является системой для предотвращения столкновений. Водитель обязан действовать даже, если система не регистрирует транспортное средство перед автомобилем.

Адаптивный круиз-контроль не включает торможение при встрече с людьми или животными, небольшими транспортными средствами, например, велосипедами и мотоциклами, а также со встречными, медленно двигающимися или неподвижными транспортными средствами и объектами.

Не пользуйтесь адаптивным круиз-контролем, например, в городской черте, плотном потоке, на перекрестках, сколькой, очень мокрой или грязной дороге, в сильный дождь/снегопад, при плохой видимости, на извилистых дорогах или на съездах и подъездных дорогах.

Дополнительная информация

- Адаптивный круиз-контроль - ACC* (стр. 212)
- Предупреждение о столкновении* (стр. 239)
- Дистанция сближения* (стр. 229)



Адаптивный круиз-контроль* - поиск и устранение неисправностей

Если в комбинированном приборе показывается сообщение **Радар заблокирован См.Руководство**, это означает, что радиолокационный датчик (стр. 223) адап-

тивного круиз-контроля не может обнаружить транспортное средство перед автомобилем.

Это сообщение показывает, что не действуют ни функция дистанции сближения (стр. 229), ни функция предупреждения о

столкновении с автоматическим торможением (стр. 239).

В таблице ниже приведены примеры появления такого сообщения и соответствующие меры по устранению:

Причина	Меры по устранению
Поверхность радара в решетке загрязнена или заблокирована льдом или снегом.	Очистите поверхность радара в решетке от грязи, льда и снега.
Сильный дождь или снег блокируют сигналы от радара.	Меры не требуются. Иногда радар не работает в сильную непогоду.
Вихревые потоки воды или снега поднимаются от дорожного покрытия и блокируют сигналы от радара.	Меры не требуются. Иногда радар не работает на очень мокрой или заснеженной дороге.
Поверхность радара очищена, а сообщение сохраняется.	Наблюдайте. Иногда лишь через несколько минут радар обнаруживает, что блокировка отсутствует.





Дополнительная информация

- Адаптивный круиз-контроль* - Общий обзор (стр. 216)
- Адаптивный круиз-контроль* - функция (стр. 214)
- Адаптивный круиз-контроль* - символы и сообщения (стр. 227)

**Адаптивный круиз-контроль* - символы и сообщения**

Иногда адаптивный круиз-контроль посылает символ и/или текстовое сообщение.

Здесь представлены несколько примеров - выполните рекомендуемые действия:

Символ	сообщение	Значение
	Символ ЗЕЛЕНОГО цвета	Автомобиль движется с заданной скоростью.
	Символ БЕЛОГО цвета	Адаптивный круиз-контроль установлен в положение готовности.
		Стандартный круиз-контроль выбран вручную.
	Установите ESC на Normal для Круиз-контроля	Адаптивный круиз-контроль не может быть включен до тех пор, пока система курсовой устойчивости (ESC) (стр. 202) не будет установлена в нормальный режим работы.
	Адаптивный круиз- контроль выключен	Адаптивный круиз-контроль отключен – водитель должен самостоятельно контролировать скорость.
	Адаптивный круиз- контроль недоступен	Адаптивный круиз-контроль не активируется. Это может быть связано, в том числе, с: <ul style="list-style-type: none"> слишком высокой температуры тормозов блокировкой радара, например, мокрым снегом или дождем.
	Радар заблокирован См.Руководство	Адаптивный круиз-контроль временно отключен. <ul style="list-style-type: none"> Радиолокационный датчик заблокирован и не может обнаруживать другие транспортные средства, например, в сильный дождь или если датчик залеплен снегом. <p>Водитель может перейти к (стр. 222) обычному круиз-контролю (CC) - текстовое сообщение информирует о возможных вариантах.</p> <p>Прочитайте об ограничениях радиолокационного датчика (стр. 223).</p>





Символ	сообщение	Значение
	Адаптивный круиз- контроль Требуется ремонт	Адаптивный круиз-контроль не работает. <ul style="list-style-type: none">● Обратитесь в мастерскую – рекомендуется официальная станция техобслуживания Volvo.
	Нажмите тормоз для удержания автомобиля + акустический сигнал тревоги^A	Автомобиль неподвижен, и круиз-контроль отпускает тормоза, чтобы включить стояночный тормоз, который будет удерживать автомобиль, но стояночный тормоз неисправен, и автомобиль может начать движение. <ul style="list-style-type: none">● Водитель должен тормозить самостоятельно. Сообщение остается, и сигнал звучит до тех пор, пока водитель не выжмет педаль тормоза или газа.
	Ниже 30 км/час Требуется вездущ.авто^A	Показывается при попытке активировать адаптивный круиз-контроль на скорости ниже 30 км/ч (20 миль/ч), когда перед автомобилем в пределах активируемого расстояния отсутствует другое транспортное средство.

^A Только с функцией поддержки при движении на малых скоростях.

Дополнительная информация

- Адаптивный круиз-контроль - ACC* (стр. 212)
- Адаптивный круиз-контроль* - Общий обзор (стр. 216)
- Адаптивный круиз-контроль* - функция (стр. 214)



Дистанция сближения*

Функция контроля сближения (*Distance Alert*) предупреждает водителя о сокращении временного интервала до едущего впереди транспортного средства.

Дистанция сближения действует на скорости выше 30 км/ч (20 миль/ч) и реагирует только на транспортные средства, которые движутся перед вашим автомобилем в одном с ним направлении. Для встречного, движущегося на низкой скорости или неподвижного транспортного средства информация о расстоянии не предоставляется.

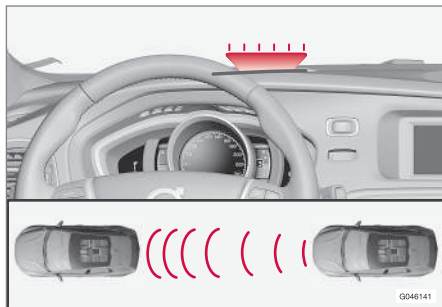

Оранжевый предупреждающий свет¹².

Оранжевая предупреждающая лампа на ветровом стекле горит постоянным светом, если расстояние до едущего впереди авто-

мобиля меньше заданного временного интервала.

ВНИМАНИЕ

Дистанция предупреждения отключена на период действия адаптивного круиз-контроля.

ПРЕДОСТЕРЕЖЕНИЕ

Дистанция предупреждения реагирует только, когда расстояние до автомобиля впереди вас меньше запрограммированного значения – на собственную скорость автомобиля это не влияет.

Использование

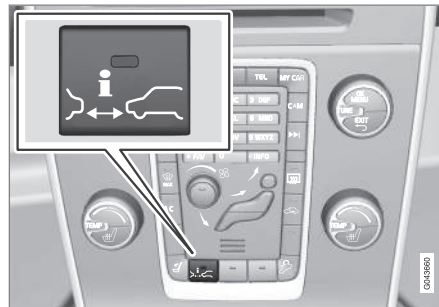

Чтобы включить или отключить функцию, нажмите кнопку в центральной консоли.

Если в кнопке горит лампа – функция включена.

При некоторых комбинациях дополнительно выбранного оборудования на центральной консоли не остается свободного места для кнопки – в этом случае данная функция регулируется с помощью системы меню автомобиля **MY CAR** (стр. 125) – где вы можете открыть функцию **Опасн. расст..**

Установка временного интервала

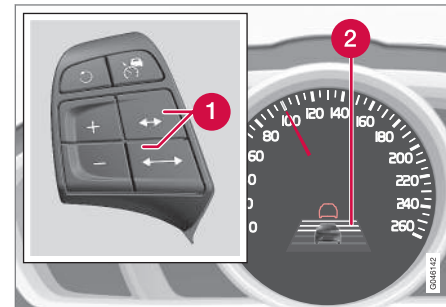

Органы управления и символ для обозначения временных интервалов.

- 1 Временной интервал – Увеличение/уменьшение.
- 2 Временной интервал – Вкл.

¹² ВНИМАНИЕ! На рисунке представлено схематическое изображение – детали могут отличаться в зависимости от модели автомобиля.



Вы можете выбрать раз-
личный временной интер-
вал до автомобиля впереди
вас, который отображается
в комбинированном при-
боре в виде 1-5 гори-
зонтальных штрихов – чем

больше штрихов, тем больше временной
интервал. Один штрих соответствует прим.
1 секунде до автомобиля перед вами,
5 штрихов – прим. 3 секундам.

Аналогичный символ появляется, когда
активирован адаптивный круиз-контроль
(стр. 214).

ВНИМАНИЕ

Чем выше скорость, тем больше рас-
стояние, рассчитываемое в метрах, для
заданного отставания по времени.

Заданное отставание используется
также в функции адаптивного круиз-
контроля (стр. 214).

Используйте только временные интер-
валы, разрешенные местными прави-
лами дорожного движения.

Дополнительная информация

- Предупреждение об опасном сближе-
нии* - ограничения (стр. 230)
- Предупреждение об опасном сближе-
нии* - символы и сообщения (стр. 231)

Предупреждение об опасном сближении* - ограничения

Эта функция использует тот же радарный
датчик, что и адаптивный круиз-контроль
(стр. 212) и система предупреждения о
столкновении с автоматическим торможе-
нием (стр. 239), и имеет некоторые ограни-
чения.

ВНИМАНИЕ

Сильный солнечный свет, блики и рез-
кое изменение освещенности, а также
надетые солнечные очки могут приво-
дить к тому, что предупреждающая
лампа у ветрового стекла не видна.

Плохая погода или извилистые дороги
могут снизить способность радиолока-
ционного датчика обнаруживать дви-
жущиеся впереди вас транспортные сред-
ства.

Эта способность также зависит от габа-
ритных размеров транспортных
средств, например, мотоциклов. Это
может означать, что предупреждающая
лампа загорается на расстояниях
меньше заданного или предупреждение
может вообще не появиться.

В связи с очень высокой скоростью
лампа может включиться на более
коротком по сравнению с заданным
расстоянии, что связано с ограниче-
ниями радиуса действия датчика.

Дополнительную информацию о радиоло-
кационном датчике см. в Радиолокацион-
ный датчик - ограничения (стр. 223) и
(стр. 245).

Дополнительная информация



- Дистанция сближения* (стр. 229)
- Предупреждение об опасном сближе-
нии* - символы и сообщения (стр. 231)



Предупреждение об опасном сближении* - символы и сообщения

ном приборе появляется ряд символов и сообщений.

Если в связи с ограничениями функция действует не полностью, в комбинирован-

Символ ^А	сообщение	Значение
	Радар заблокирован См.Руководство	Дистанция предупреждения временно не работает. Радиолокационный датчик заблокирован и не может обнаруживать другие транспортные средства, например, в сильный дождь или если датчик залеплен снегом. Прочитайте об ограничениях радиолокационного датчика (стр. 223).
	Предупреждение о столкновении Требуется ремонт	Дистанция предупреждения и система предупреждения о столкновении с автоторможением полностью или частично не работают. Если сообщение сохраняется, обратитесь в мастерскую – рекомендуется официальная станция техобслуживания Volvo.

^А Символы представлены в общем виде – зависят от рынка и модели автомобиля.

Дополнительная информация

- Дистанция сближения* (стр. 229)
- Предупреждение об опасном сближении* - ограничения (стр. 230)



City Safety™

City Safety™ – эта функция помогает водителю избежать столкновения, например, при движении в пробках, когда неравномерное движение транспорта впереди и снижение внимания могут приводить к авариям.

Функция City Safety™ действует на скорости ниже 50 км/ч (30 миль/ч) и помогает водителю, автоматически притормаживая автомобиль при возникновении опасности столкновения с едущим впереди транспортным средством, если водитель вовремя не реагирует и не приступил к торможению и/или вырубиванию.

City Safety™ активируется в ситуациях, когда водитель должен был бы начать торможение намного раньше, и именно поэтому не может помочь водителю во всех ситуациях.

City Safety™ создана так, чтобы включаться на самом последнем этапе, избегая ненужного вмешательства.

City Safety™ не используется для изменения стиля вождения – если при торможении водитель полагается только на City Safety™, столкновение обязательно когда-нибудь произойдет.

Обычно водитель или пассажиры отмечают действие City Safety™ только в ситуации, близкой к столкновению.

Если в автомобиле также установлена функция предупреждения о столкновении с автоторможением (стр. 239)*, обе системы дополняют друг друга.



ВАЖНО

Обслуживание и замену компонентов City Safety™ разрешается проводить только в мастерской – рекомендуется официальная станция техобслуживания Volvo.



ПРЕДОСТЕРЕЖЕНИЕ

City Safety™ действует не во всех дорожных ситуациях и не при любых транспортных, погодных и дорожных условиях.

City Safety™ не реагирует на транспортные средства, движущиеся в другом направлении, на небольшие транспортные средства и мотоциклы или на людей и животных.

City Safety™ может предотвратить столкновение при разнице скоростей меньше 15 км/ч (9 миль/ч); при большей разности скоростей система может лишь уменьшить скорость столкновения. Для приложения полного тормозного усилия водитель должен выжать педаль тормоза.

Никогда не дожидайтесь вмешательства City Safety™. Ответственность за соблюдение правильного расстояния и скорости всегда несет водитель.

Дополнительная информация

- City Safety™ - ограничения (стр. 234)
- City Safety™ - функция (стр. 233)
- City Safety™ – использование (стр. 233)
- City Safety™ - лазерный датчик (стр. 236)
- City Safety™ - символы и сообщения (стр. 238)



City Safety™ - функция

City Safety считывает дорожную ситуацию перед автомобилем с помощью лазерного датчика, установленного у верхнего края ветрового стекла. При угрозе столкновения функция City Safety включает автоматическое торможение автомобиля, которое может восприниматься, как резкое торможение.

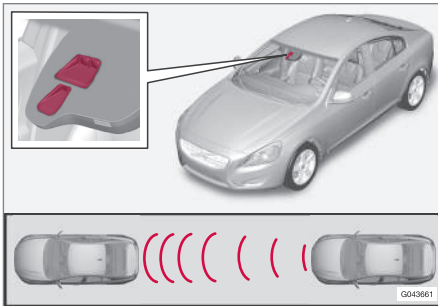

Приемно-выходное окно лазерного датчика¹³.

Если различие в скорости по отношению к автомобилю впереди составляет 4-15 км/ч (3-9 миль/ч), City Safety позволяет полностью избежать столкновения.

City Safety включает краткое резкое торможение и обычно останавливает автомобиль точно позади автомобиля перед вами. Для большинства водителей это далеко не

обычный стиль вождения, что может восприниматься, как не очень приятная ситуация.

Если различие в скорости между автомобилями составляет более 15 км/ч (9 миль/ч), City Safety не может самостоятельно предотвратить столкновение – для приложения полного тормозного усилия водитель должен выжать педаль тормоза, и тогда столкновение можно предотвратить даже при разнице скоростей более 15 км/ч (9 миль/ч).

Когда функция активируется и проводит торможение, в комбинированном приборе появляется текстовое сообщение о том, что функция активирована/была активирована.

ВНИМАНИЕ

При торможении с помощью функции City Safety™ загорается стоп-сигнал.

Дополнительная информация

- City Safety™ - ограничения (стр. 234)
- City Safety™ (стр. 232)
- City Safety™ – использование (стр. 233)
- City Safety™ - лазерный датчик (стр. 236)
- City Safety™ - символы и сообщения (стр. 238)

City Safety™ – использование

City Safety™ – эта функция помогает водителю избежать столкновения, например, при движении в пробках, когда неравномерное движение транспорта впереди и снижение внимания могут приводить к авариям.

Включение и выключение

ВНИМАНИЕ

Функция City Safety™ активируется автоматически при запуске двигателя.

В некоторых ситуациях необходимо отключать функцию City Safety™, например, когда ветки деревьев могут хлестать по капоту/или ветровому стеклу.

City Safety™ управляется в системе меню **MY CAR** (стр. 125), и после пуска двигателя функцию можно отключить следующим образом:

- В **MY CAR** откройте **Система помощи при вождении** и в опции **City Safety** выберите **Выкл.**.

При следующем пуске двигателя функция будет вновь включена, даже если система была отключена на неработающем двигателе.

¹³ ВНИМАНИЕ! На рисунке представлено схематическое изображение – детали могут отличаться в зависимости от модели автомобиля.



ПРЕДОСТЕРЕЖЕНИЕ

Лазерный датчик испускает лазерное излучение даже, когда City Safety™ отключена вручную.

Дополнительная информация

- City Safety™ (стр. 232)
- City Safety™ - ограничения (стр. 234)
- City Safety™ - функция (стр. 233)
- City Safety™ - лазерный датчик (стр. 236)
- City Safety™ - символы и сообщения (стр. 238)
- MY CAR (стр. 125)

City Safety™ - ограничения

Конструкция датчика City Safety позволяет регистрировать автомобили и другие крупные транспортные средства, находящиеся перед автомобилем, как в светлое, так и в темное время суток.

Тем не менее, функция имеет ряд ограничений.

Ограничения датчика означают, что City Safety работает хуже или не действует, например, в сильный снегопад или дождь, в плотном тумане, пыльной или снежной поземке. Функция может быть также нарушена при запотевании, загрязнении, обледенении или наличии снега на ветровом стекле.

Свешивающиеся предметы, например, флажок/вымпел на выступающем грузе или дополнительное оборудование, например, фары или передние дуги, выступающие над капотом, ограничивают действие функции.

Датчик в City Safety измеряет отраженный свет испускаемого ими лазерного света. Датчик не может "видеть" объекты с низкой отражающей способностью. Задние элементы автомобилей в общем случае отражают свет в достаточной степени, за счет регистрационных номеров и отражателей задних габаритных огней.

На скользком дорожном покрытии увеличивается тормозной путь, что может снизить способность функции City Safety избежать столкновения. В таких ситуациях системы ABS¹⁴ и ESC¹⁵ обеспечивают наилучшую силу торможения с сохранением устойчивости автомобиля.

Когда автомобиль движется задним ходом, City Safety временно отключается.

City Safety не активируется на низкой скорости до 4 км/ч (3 миль/ч), и поэтому система не реагирует в ситуациях, когда вы приближаетесь к автомобилю перед вами на очень медленной скорости, например, во время парковки.

Команды водителя всегда имеют наивысший приоритет, и поэтому City Safety не реагирует в ситуациях, когда водитель четко обозначает действия по управлению или ускорению автомобиля, даже если столкновение неизбежно.

После того как City Safety предотвратила столкновение с неподвижным объектом, автомобиль остается неподвижным максимум 1,5 секунды. Если автомобиль затормозил из-за движущегося впереди автомобиля, скорость снижается и приравнивается к скорости этого автомобиля.

¹⁴ (Anti-lock Braking System) – антиблокировочная тормозная система.

¹⁵ (Electronic Stability Control) – Система курсовой устойчивости.



В автомобилях с механической коробкой передач двигатель глушится, когда автомобиль останавливается с помощью функции City Safety, если водитель до этого не успевает выжать педаль сцепления.

ВНИМАНИЕ

- Не допускайте, чтобы на ветровом стекле перед лазерным датчиком скапливался лед, снег или грязь (расположение датчика (стр. 233) см. рисунок).
- Запрещается приклеивать или монтировать посторонние предметы перед датчиком на ветровом стекле.
- Удаляйте лед и снег с капота двигателя – толщина слоя снега или льда не должна превышать 5 см.

Поиск неисправности и меры по устранению

Если в комбинированном приборе показывается сообщение **Заблокированы датчики стекла** См.руководство, это означает, что лазерный датчик заблокирован и не может обнаруживать транспортные средства перед автомобилем, что в свою очередь означает, что функция City Safety не работает.

Однако сообщение **Заблокированы датчики стекла** См.руководство появляется не всегда, когда датчик заблокирован –

поэтому водитель должен быть следить за тем, чтобы ветровое стекло и пространство перед датчиками были чистыми.

В таблице ниже приводятся причины появления сообщения и способы устранения.

Причина	Меры по устранению
Поверхность ветрового стекла перед лазерным датчиком загрязнена или покрыта льдом или снегом.	Очистить от грязи, льда и снега поверхность ветрового стекла перед датчиком.
Блокировка поля зрения лазерного датчика.	Удалите посторонний предмет.

ВАЖНО

Если на ветровом стекле перед одним из двух "окон" лазерного датчика появляется трещина, царапина или скол от камня размером прим. 0,5 x 3,0 мм (или больше), необходимо обратиться в мастерскую для замены ветрового стекла (положение датчика (стр. 233) см. рисунок) – рекомендуется официальная станция техобслуживания Volvo.

Если этого не сделать, может снизиться скорость реагирования City Safety™.

Чтобы функция City Safety™ действовала без ошибок или пропусков, необходимо соблюдать следующее:

- Volvo рекомендует **не** восстанавливать трещины, царапины или сколы от камней на ветровом стекле перед лазерным датчиком – следует заменить ветровое стекло.
- Перед заменой ветрового стекла свяжитесь с официальной станцией техобслуживания Volvo для проверки правильности заказа ветрового стекла и установки.
- При замене необходимо устанавливать очистители ветрового стекла такого же или одобренного Volvo типа.



Дополнительная информация

- City Safety™ (стр. 232)
- City Safety™ - функция (стр. 233)
- City Safety™ – использование (стр. 233)

City Safety™ - лазерный датчик

В функции City Safety™ имеется датчик, создающий лазерное излучение (расположение датчика см. на рисунке (стр. 233)). Для ремонта или обслуживания лазерного датчика обратитесь в профессиональную мастерскую – мы рекомендуем официальную станцию техобслуживания Volvo. При обращении с лазерным датчиком необходимо четко выполнять предписанные инструкции.

Две следующие таблички относятся к лазерному датчику:

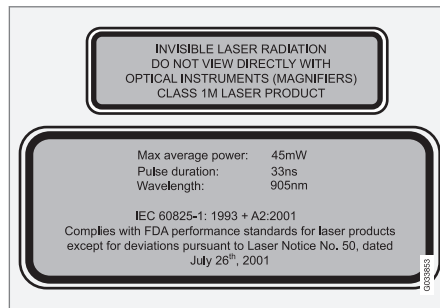

Верхняя табличка на рисунке определяет класс лазерного излучения:

- Лазерное излучение – Не смотрите на поток лазерного излучения с использованием оптических приборов – Лазерная продукция класса 1M.

На нижней табличке приводятся физические параметры лазерного излучения:

- IEC 60825-1:1993 + A2:2001. Соответствует стандартам FDA (Управление по санитарному надзору за пищевыми продуктами и медикаментами, США) для лазерной продукции за исключением отличий согласно "Уведомлению по лазерному излучению № 50" от 26 июля 2001 г.

Параметры излучения лазерного датчика

В таблице приводятся точные физические параметры лазерного датчика.

Максимальная энергия импульса	2,64 мДж
Максимальная средняя выходная мощность	45 мВт
Ширина импульса	33 нс
Расходимость (по горизонтали x по вертикали)	28° x 12°



ПРЕДОСТЕРЕЖЕНИЕ

Нарушение указанных инструкций может приводить к травмам глаз!

- Не смотрите на лазерный датчик (создающий поток невидимого лазерного излучения) с расстояния 100 мм и ближе с использованием оптических приборов, таких как увеличительное стекло, микроскоп, объектив или аналогичные оптические приборы.
- Проверку, ремонт, демонтаж, регулировку и/или замену деталей лазерного датчика разрешается проводить только квалифицированному персоналу мастерских – мы рекомендуем официальную станцию техобслуживания Volvo.
- Чтобы не оказаться в зоне действия опасного излучения, не проводите действия по настройке или обслуживанию датчика, не указанные в данном руководстве.
- При работе с лазерными датчиками монтер должен выполнять специальные требования, указанные в справочнике для станций техобслуживания.
- Лазерный датчик запрещается демонтировать (включая демонтаж объективов). В соответствии со стандартом IEC 60825-1 демонтированные лазерные датчики отно-

сятся к классу 3В лазерного излучения, которое представляет опасность для глаз и поэтому может привести к травмам.

- Перед снятием ветрового стекла необходимо отсоединить контакт лазерного датчика.
- Перед подключением контакта лазерный датчик необходимо сначала смонтировать на ветровом стекле.
- Если дистанционный ключ находится в положении ключа II (стр. 86), лазерный датчик посылает лазерный луч даже при выключенном двигателе.

Дополнительная информация

- City Safety™ (стр. 232)
- City Safety™ - ограничения (стр. 234)
- City Safety™ - функция (стр. 233)
- City Safety™ – использование (стр. 233)
- City Safety™ - символы и сообщения (стр. 238)



City Safety™ - символы и сообщения

Одновременно с автоматическим использованием тормозов системой City Safety™

(стр. 232) в комбинированном приборе может включаться один или несколько символов в сочетании с текстовым сообщением. Текстовое сообщение можно пога-

сить кратким нажатием на кнопку **OK** рычага указателей поворотов.

Символ	сообщение	Значение/Меры по устранению
	Автоторможение с помощью системы City Safety	City Safety™ тормозит или предпринял автоматическое торможение.
	Заблокированы датчики стекла См.руководство	Лазерный датчик временно не работает вследствие блокирования посторонним предметом. <ul style="list-style-type: none"> Удалите с датчика помеху и/или очистите ветровое стекло перед ним. Прочитайте об ограничениях лазерного датчика (стр. 234).
	City Safety Требуется ремонт	Функция City Safety™ неисправна. <ul style="list-style-type: none"> Если сообщение сохраняется, обратитесь в мастерскую – рекомендуется официальная станция техобслуживания Volvo.

Дополнительная информация

- City Safety™ (стр. 232)
- City Safety™ - ограничения (стр. 234)
- City Safety™ - функция (стр. 233)
- City Safety™ – использование (стр. 233)
- City Safety™ - лазерный датчик (стр. 236)



Предупреждение о столкновении*¹⁶

"Предупреждение о столкновении с автоматическим торможением и обнаружением велосипедистов и пешеходов" обеспечивает помощь водителю, который рискует наехать на пешехода, столкнуться с велосипедистом или транспортным средством, неподвижным или движущимся в том же направлении.

"Функция предупреждения о столкновении с автоматическим торможением и обнаружением велосипедистов и пешеходов" активируется в ситуациях, когда водитель должен был бы начать торможение намного раньше, и именно поэтому она может помочь водителю не во всех ситуациях.

"Функция предупреждения о столкновении с автоматическим торможением и обнаружением велосипедистов и пешеходов" создана таким образом, чтобы включаться на самом последнем этапе, избегая ненужного вмешательства.

"Функция предупреждения о столкновении с автоматическим торможением и обнаружением велосипедистов и пешеходов" может предотвратить столкновение или снизить скорость столкновения.

"Функцию предупреждения о столкновении с автоматическим торможением и обнару-

жением велосипедистов и пешеходов" не следует использовать для изменения стиля вождения – если при торможении водитель полагается только на функцию предупреждения о столкновении с автоторможением, столкновение обязательно когда-нибудь произойдет.

Два системных уровня

В зависимости от комплектации автомобиля возможны два варианта функции "Предупреждения о столкновении с автоматическим торможением и обнаружением велосипедистов и пешеходов":

Уровень 1

Водитель только предупреждается¹⁷ о появляющихся препятствиях визуальными и звуковыми сигналами, но автоматическое торможение не включается, и водитель должен тормозить сам.

Уровень 2

Водитель предупреждается о появляющихся препятствиях визуальными и звуковыми сигналами, и если водитель не реагирует в разумное время, включается автоматическое торможение.



ВАЖНО

Обслуживание компонентов "Функции предупреждения о столкновении с автоматическим торможением и обнаружением пешеходов и велосипедистов" может выполняться только на станциях техобслуживания. Рекомендуются официальные станции техобслуживания Volvo.

Дополнительная информация

- Предупреждение о возможном столкновении* - функция (стр. 240)
- Предупреждение о возможном столкновении* - система обнаружения пешеходов (стр. 243)
- Система предупреждения о столкновении* – обнаружение велосипедиста (стр. 241)
- Предупреждение о возможном столкновении* - использование (стр. 244)
- Предупреждение о столкновении* – ограничения (стр. 246)
- Предупреждение о возможном столкновении* - ограничения датчика камеры (стр. 247)
- Предупреждение о столкновении* - символы и сообщения (стр. 250)

¹⁶ В качестве опции не устанавливается на некоторые двигатели.

¹⁷ Предупреждение "Уровень 1" не распространяется на велосипедистов.



Предупреждение о возможном столкновении* - функция

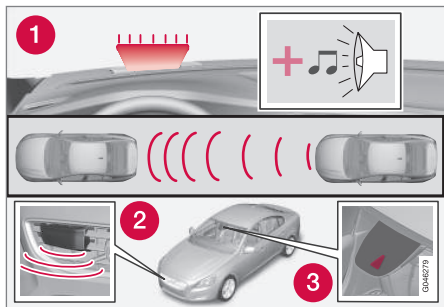

Обзор функций¹⁸.

- 1 Звуковой и визуальный предупреждающий сигнал в случае опасности столкновения
- 2 Радиолокационный датчик¹⁹
- 3 Датчик камеры

Система предупреждения о столкновении с автоматическим торможением действует в три этапа в следующем порядке:

1. **Предупреждение о столкновении**
2. **Поддержка торможением¹⁹**
3. **Автоторможение¹⁹**

Функция предупреждения о столкновении и City Safety™ (стр. 232) дополняют друг друга.

1 - Предупреждение о столкновении

Сначала предупреждает водителя о ситуации, близкой к столкновению.

Функция предупреждения о столкновении может обнаруживать пешеходов, велосипедистов или транспортные средства, неподвижные или движущиеся в том же направлении.

При возникновении опасности столкновения с пешеходом, велосипедистом или транспортным средством внимание водителя привлекается с помощью мигающего красного предупреждающего сигнала (1) и звукового сигнала.

2 – Поддержка торможением¹⁹

При возрастании опасности столкновения после подачи предупреждения о столкновении активируется поддержка торможением.

Это означает, что тормозная система готова к резкому торможению. Тормоза при этом несколько притормаживают, что может ощущаться, как легкий рывок.

Если педаль тормоза выжимается достаточно быстро, торможение происходит с полным тормозным усилием.

Поддержка торможением также усиливает торможение, выполняемое водителем, если система считает, что усилия водителя недостаточно для того, чтобы избежать столкновения.

3 – Автоторможение¹⁹

В последний момент активируется система автоматического торможения.

Если водитель в этом положении не приступил к выруливанию и существует угроза столкновения, включается функция автоторможения, причем независимо от того, приступил водитель к торможению или нет. При этом торможение происходит с полным тормозным эффектом для снижения скорости столкновения или с ограниченным тормозным эффектом, если этого достаточно для того, чтобы избежать столкновения. В случае велосипедистов предупреждение и полное торможение могут появиться как значительно позднее, так и одновременно.

¹⁸ ВНИМАНИЕ! На рисунке представлено схематическое изображение – детали могут отличаться в зависимости от модели автомобиля.

¹⁹ Только с системой уровня 2.

**! ПРЕДОСТЕРЕЖЕНИЕ**

Функция предупреждения о столкновении действует не во всех дорожных ситуациях, транспортных, погодных и дорожных условиях. Предупреждение о столкновении не реагирует на транспортные средства или велосипедистов, движущиеся в противоположном направлении, или на животных.

Предупреждение включается только при высокой вероятности столкновения. Перед использованием системы предупреждения о столкновении с автоматическим торможением водитель должен ознакомиться с ограничениями, указанными в этом разделе "Принцип действия", а также в разделе "Ограничения".

Функции предупреждения и торможения при появлении пешеходов или велосипедистов отключены на скорости автомобиля выше 80 км/ч (50 миль/ч).

Предупреждение и торможение при встрече с пешеходами и велосипедистами не действуют в темноте и туннелях, а также, если включено наружное освещение.

Функция автоторможения может предотвратить столкновение или снизить скорость столкновения. Полный тормозной эффект достигается только, если водитель выжимает педаль тормоза, – даже в том случае, когда включается функция автоторможения.

Никогда не дожидайтесь предупреждения о столкновении. В любых ситуациях только водитель отвечает за соблюдение безопасного расстояния и необходимой скорости – даже при использовании функции предупреждения о столкновении с автоторможением.

Дополнительная информация

- Предупреждение о столкновении* (стр. 239)

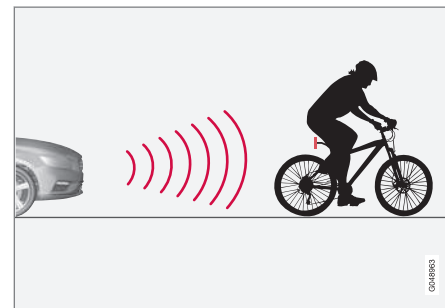
Система предупреждения о столкновении* – обнаружение велосипедиста

Функция "узнает" велосипедистов только сзади и в том случае, когда они движутся в одном направлении с автомобилем.

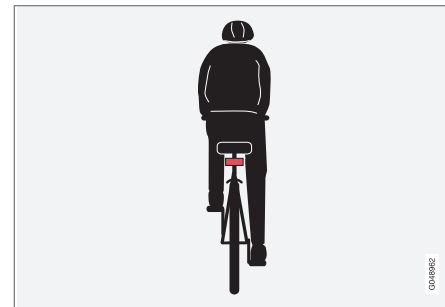

Наглядный пример, когда систем распознает велосипедиста – четкие контуры тела велосипедиста и велосипеда, которые распола-



гаются точно перед автомобилем и совпадают со средней линией автомобиля.

Для оптимальной работы системы необходимо, чтобы функция, идентифицирующая велосипедиста, получала четкую информацию о контуре тела и велосипеда. Такая информация позволяет различать велосипед, а также голову, руки, плечи, ноги, верхнюю и нижнюю части тела человека и соотносить их с обычной схемой движения человека.

Система не может распознать велосипедиста, если большая часть его тела или велосипеда не видима для камеры.

- Функция может распознавать только взрослых велосипедистов на взрослом велосипеде.
- Сзади на велосипеде на расстоянии не менее 70 см от поверхности дороги должен быть установлен четко видимый и разрешенный к применению²¹ отражатель красного цвета.
- Функция может распознавать велосипедистов, которые движутся в одном направлении с автомобилем и находятся точно перед ним – ни под углом, и ни сбоку.
- Велосипедисты, которые движутся вдоль левого или правого края вообразимой/продлеваемой боковой разметки полосы движения автомобиля, не

распознаются или распознаются с запозданием.

- Точно так же, как и человеческого глаза, у этой функции ограничена способность "видеть" велосипедиста в сумерки и на рассвете.
- Функция не может обнаруживать велосипедистов при движении в темноте и туннелях – даже при наличии дорожного освещения.
- Для оптимального действия функции обнаружения велосипедистов необходимо активировать функцию City Safety™, см. City Safety™ (стр. 232).



ПРЕДОСТЕРЕЖЕНИЕ

Функция предупреждения о столкновении с автоматическим торможением и обнаружением велосипедистов является вспомогательным средством.

Функция не может обнаруживать:

- велосипедистов в любых ситуациях, например, велосипедистов, силуэт которых виден лишь частично.
- велосипедистов, одежда которых маскирует фигуру, или которые приближаются к автомобилю сбоку.
- велосипеды, у которых сзади отсутствуют красные светоотражатели.
- велосипеды, на которых установлен крупногабаритный груз.

Только водитель несет ответственность за соблюдение мер безопасности во время движения и соблюдение безопасного расстояния, выбранного с учетом скорости автомобиля.

Дополнительная информация

- Предупреждение о столкновении* (стр. 239)

²¹ Отражатель должен отвечать требованиям и условиям, предъявляемым дорожной инспекцией соответствующей страны.



Предупреждение о возможном столкновении* - система обнаружения пешеходов

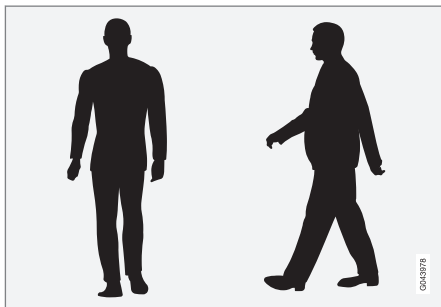

Самые яркие примеры того, что система принимает за пешеходов с четкими контурами тела.

Для оптимальной работы системы необходимо, чтобы функция, идентифицирующая пешеходов, получала четкую информацию о контуре тела. Такая информация позволяет различать голову, руки, плечи, ноги, верхнюю и нижнюю части тела человека и соотносить их с обычной схемой движения человека.

Система не может распознать пешехода, если большая часть его тела не видима для камеры.

- Для распознавания пешехода фигура человека должна быть видна полно-

стью, и его рост должен быть не менее 80 см.

- Точно так же, как и человеческого глаза, у датчика камеры ограничена способность "видеть" пешехода в сумерки и на рассвете.
- Датчик камеры не может обнаруживать пешеходов при движении в темноте и туннелях – даже при наличии дорожного освещения.



ПРЕДОСТЕРЕЖЕНИЕ

"Функция предупреждения о столкновении с автоматическим торможением и обнаружением велосипедистов и пешеходов" является вспомогательным средством. Функция не может во всех ситуациях обнаруживать пешеходов и не различает, например:

- затененных пешеходов, людей в свободной одежде, скрывающей контуры фигуры, или пешеходов ростом ниже 80 см.
- пешехода, который несет большой предмет.

Только водитель несет ответственность за соблюдение мер безопасности во время движения и соблюдение безопасного расстояния в зависимости от скорости автомобиля.

Дополнительная информация

- Предупреждение о столкновении* (стр. 239)



Предупреждение о возможном столкновении* - использование

Предупреждающие сигналы Вкл. и Выкл.

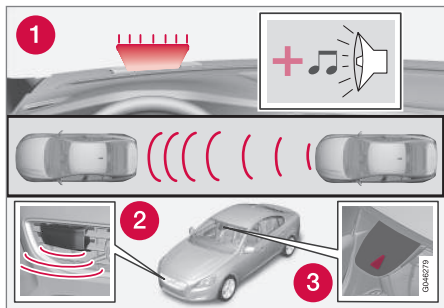

1. Акустический и визуальный предупреждающий сигнал в случае опасности столкновения²⁴.

Вы можете выбрать, следует ли включать акустический и визуальный сигналы предупреждения о столкновении или они должны быть отключены.

При пуске двигателя настройка автоматически устанавливается в положение, выбранное на момент остановки двигателя.

i ВНИМАНИЕ

Функции поддержки торможением и автоторможения всегда включены – их нельзя отключить.

Настройки предупреждения о возможном столкновении устанавливаются на мониторе центральной консоли и в системе меню **MY CAR**, см. (стр. 125).

Световой и звуковой сигнал

Когда звуковой и световой сигналы системы предупреждения о столкновении активированы, индикаторная лампа (поз. [1] на предыдущем рисунке) проходит проверку при каждом запуске двигателя – на мгновение включаются отдельные световые точки лампы.

После пуска двигателя можно отключить световой и звуковой сигналы:

- В системе меню **MY CAR** (стр. 125) откройте **Система помощи водителю**, а затем **Предупрежд. о столкновении** – удалите метку для функции.

Звуковой сигнал

После пуска двигателя звуковое предупреждение можно включить/отключить отдельно:

- В системе меню **MY CAR** (стр. 125) откройте **Предупрежд. о**

столкновении, а затем **Звуковой сигнал** – выберите **Вкл.** или **Выкл.**

После этого о столкновении предупреждает только световой сигнал.

Установка дистанции предупреждения

Дистанцией предупреждения определяется, на каком расстоянии включается визуальное и звуковое предупреждение.

- В системе меню **MY CAR** (стр. 125) откройте **Предупрежд. о столкновении**, а затем **Дистанц. предупрежд.** – выберите **Большая Норм.** или **Короткий**.

Дистанцией предупреждения определяется чувствительность системы. Дистанция предупреждения **Большая** приводит к подаче раннего предупреждения. Сначала попробуйте дистанцию **Большая**, и если такая настройка приводит к подаче слишком большого числа предупреждений, которые в некоторых ситуациях раздражают вас, замените ее дистанцией **Норм.**

Пользуйтесь дистанцией предупреждения **Короткий** только в исключительных случаях, например, при динамичном вождении.

²⁴ На рисунке представлено схематическое изображение – модель автомобиля и детали могут отличаться.

**ВНИМАНИЕ**

При использовании адаптивного круиз-контроля предупреждающая лампа и звуковой сигнал используются круиз-контролем даже, если система предупреждения о столкновении отключена.

Система предупреждения о столкновении сообщает водителю об опасности столкновения, но функция не может уменьшить время реакции водителя.

Для эффективной работы системы предупреждения о столкновении, во время движения обязательно устанавливайте в системе контроля сближения (стр. 229) режим отставания по времени 4-5.

ВНИМАНИЕ

Даже если расстояние предупреждения установлено на **Большая**, предупреждения могут в некоторых случаях восприниматься, как запоздавшие, например, при большой разнице в скорости или если автомобиль впереди резко тормозит.

ПРЕДОСТЕРЕЖЕНИЕ

Никакая автоматическая система не в состоянии гарантировать 100% функционирование во всех ситуациях. Поэтому никогда не проверяйте систему предупреждения об опасности столкновения с функцией автоматического торможения на людях и транспортных средствах: это может привести к серьезным травмам или даже смерти.

Проверка настроек

Действующие настройки можно проверить на мониторе центральной консоли и в системе меню (стр. 125) **MY CAR**.

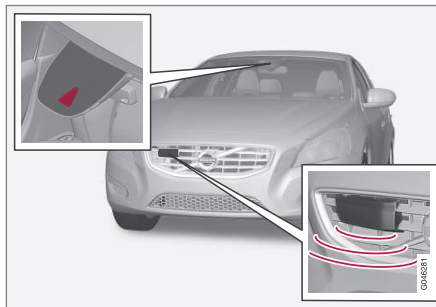
Уход

Датчик камеры или радиолокационный датчик²⁵.

Для того чтобы датчики правильно функционировали, их необходимо беречь от грязи и снега и регулярно чистить водой и автошампунем.

ВНИМАНИЕ

Грязь, лед и снег на датчиках ухудшают их работу и могут помешать измерениям.

Дополнительная информация

- Предупреждение о столкновении* (стр. 239)

²⁵ ВНИМАНИЕ! На рисунке представлено схематическое изображение – детали могут отличаться в зависимости от модели автомобиля.



Предупреждение о столкновении* – ограничения

Функция имеет ряд ограничений, например, она активируется только на скорости 4 км/ч (3 мили/ч) и выше.

Сигналы визуального предупреждения о возможном столкновении (см. (1) на рисунке (стр. 240)) может быть сложно увидеть при сильном солнечном свете, бликах или в солнечных очках, или если взгляд водителя не направлен точно вперед. Поэтому следует обязательно включать звуковое предупреждение.

На скользком дорожном покрытии увеличивается тормозной путь, что может снизить возможности функции избежать столкновения. В таких ситуациях системы ABS и ESC (стр. 202) обеспечивают наилучшую силу торможения с сохранением устойчивости автомобиля.



ВНИМАНИЕ

При высокой температуре в салоне, например, в результате нагрева от яркого солнечного света, визуальный предупреждающий сигнал может временно не работать. В этом случае активируется предупреждающий звуковой сигнал, даже если он отключен в системе меню.

- Предупреждения могут не появляться в случае короткого расстояния до находящегося впереди автомобиля или большого хода рулевого колеса или педалей, например, при активном стиле вождения.



ПРЕДОСТЕРЕЖЕНИЕ

Предупреждения и торможение может срабатывать с запаздыванием или отсутствовать, если дорожная ситуация или внешние факторы приводят к тому, что датчики радара или камеры не могут достоверно обнаружить пешехода, движущееся впереди транспортное средство или велосипедиста.

Радиус действия системы датчиков обнаружения пешеходов и велосипедистов²⁷ ограничен – система может эффективно предупреждать об их появлении и задействовать торможение на скорости автомобиля до 50 км/ч (30 миль/ч). Если автомобиль неподвижен или движется очень медленно, предупреждение о столкновении и торможение действуют эффективно на скорости автомобиля до 70 км/ч (43 миль/ч).

Предупреждения о неподвижном или медленно движущемся транспортном средстве могут не срабатывать в темноте или при ограниченной видимости.

Функции предупреждения и торможения при появлении пешехода или велосипедиста отключены, когда скорость автомобиля превышает 80 км/ч (50 миль/ч).

Система предупреждения о столкновении использует тот же радиолокационный датчик, что и адаптивный круиз-контроль

²⁷ В случае велосипедистов предупреждение и торможение с полным эффектом может происходить заметно позднее или одновременно.



(стр. 212). Прочитайте более подробно об ограничениях радиолокационного датчика (стр. 223).

Если вам кажется, что предупреждения поступают слишком часто и раздражают вас, вы можете уменьшить дистанцию предупреждения (стр. 244). Это приводит к тому, что предупреждения от системы поступают позднее, снижая их общее количество.

При включении задней передачи функция предупреждения об опасности столкновения с использованием автоматического торможения временно деактивируется.

Предупреждение о столкновении с автоторможением не активируется на низкой скорости до 4 км/ч (3 миль/ч), и поэтому система не реагирует в ситуациях, когда вы приближаетесь к автомобилю впереди на очень медленной скорости, например, во время парковки.

В ситуациях, когда водитель управляет автомобилем активно и сознательно, предупреждения о столкновениях несколько задерживаются, чтобы свести к минимуму ненужные предупреждения.

После того как функцией автоторможения предотвращено столкновение с неподвижным объектом, автомобиль остается неподвижным максимум 1,5 секунды. Если автомобиль затормозил из-за движущегося впереди автомобиля, скорость сни-

жается и приравнивается к скорости этого автомобиля.

В автомобилях с механической коробкой передач двигатель глушится, когда автомобиль останавливается с помощью функции автоторможения, если водитель до этого не успевает выжать педаль сцепления.

Дополнительная информация

- Предупреждение о столкновении* (стр. 239)

Предупреждение о возможном столкновении* - ограничения датчика камеры

"Предупреждение о столкновении с автоторможением и обнаружением велосипедистов и пешеходов" обеспечивает помощь водителю, который рискует наехать на пешехода, столкнуться с велосипедистом или транспортным средством, неподвижным или движущимся в том же направлении.

В этой функции используется датчик камеры автомобиля, имеющий определенные ограничения.

Датчик камеры автомобиля, кроме функции предупреждения об опасности столкновения с функцией автоматического торможения, используется также следующими функциями:

- Автоматический дальний свет (стр. 98)
- Информация о дорожных знаках (стр. 206)
- Driver Alert Control - DAC (стр. 252)
- Функция предупреждения о сходе с полосы (стр. 256)



ВНИМАНИЕ

Не допускайте, чтобы на ветровом стекле перед лазерным датчиком скапливались лед, снег или грязь.

Не устанавливайте и не прикрепляйте ничего на ветровое стекло перед камерой датчика, так как это может ухудшить или прервать работу одной или нескольких, в зависимости от системы.

Ограничения датчика камеры аналогичны ограничениям глаза человека, т. е. датчик "видит" хуже в темноте, в сильный снегопад или дождь и в плотном тумане. В таких условиях действие систем, связанных с работой камеры, значительно снижается или временно отключается.

Яркий свет от встречного транспорта, блики на дороге, заснеженная или обледенелая дорога, грязное дорожное покрытие или нечеткая разметка полос движения могут также снижать действие функции, использующей датчик камеры, например, при считывании границ дорожного покрытия или обнаружении пешеходов и других транспортных средств.

Поле зрения датчика камеры ограничено, поэтому в некоторых ситуациях пешеходы, велосипедисты и транспортные средства не могут быть обнаружены, или они обнаруживаются с запозданием.

При очень высокой температуре для защиты функционирования камера временно отключается прим. на 15 минут после пуска двигателя.

Поиск неисправности и меры по устранению

Если на дисплее отображается сообщение **Заблокированы датчики стекла** **См.руководство**, это означает, что датчик камеры заблокирован и не может обнаруживать пешеходов, велосипедистов или дорожную разметку перед автомобилем.

Это также означает, что - помимо предупреждения об опасности столкновения с функцией автоматического торможения - ни одна из следующих функций не будет полноценно работать:

- Автоматический дальний свет
- Driver Alert Control
- Информация о дорожных знаках

В таблице ниже приведены возможные причины появления сообщения и соответствующие меры по устранению.

Причина	Меры по устранению
Поверхность ветрового стекла перед камерой загрязнена или покрыта льдом или снегом.	Очистите поверхность ветрового стекла перед камерой от грязи, льда и снега.
В плотный туман, сильный дождь или снег камера "видит" недостаточно хорошо.	Меры не требуются. Иногда камера не работает в сильную непогоду.



Причина	Меры по устранению
Поверхность ветрового стекла перед камерой очищена, но сообщение остается.	Наблюдайте. Несколько минут требуется камере для замера видимости.
Грязь может оказаться внутри между ветровым стеклом и камерой.	Чистку ветрового стекла со стороны футляра камеры проводите в мастерской – рекомендуется обращаться на официальную станцию техобслуживания Volvo.

Дополнительная информация

- Предупреждение о столкновении* (стр. 239)







07 Поддержка водителя

Предупреждение о столкновении* - символы и сообщения



"Предупреждение о столкновении с автоторможением и обнаружением велосипедистов и пешеходов"

обеспечивает помощь водителю, который рискует наехать на пешехода, столкнуться с велосипедистом или транспортным средством, неподвиж-

ным или движущимся в том же направлении.

Символ ^А	сообщение	Значение
	Collision warning system ВЫКЛ	Система предупреждения о столкновении отключена. Показывается при пуске двигателя. Сообщение гаснет прим. через 5 секунд или при нажатии кнопки ОК .
	Система защиты от столкновения недоступна	Система предупреждения о столкновении не активируется. Показывается, когда водитель пытается активировать систему. Сообщение гаснет прим. через 5 секунд или при нажатии кнопки ОК .
	Активирована система автоматического торможения	Автоторможение активировано. Сообщение гаснет, если нажать кнопку ОК .
	Заблокированы датчики стекла. См.руководство	Датчик камеры временно не работает. Показывается, если, например, ветровое стекло покрыто снегом, льдом или грязью. • Очистите поверхность ветрового стекла перед датчиком камеры. Прочитайте об ограничениях датчика камеры (стр. 247).



Символ ^А	сообщение	Значение
	Радар заблокирован См.Руководство	Предупреждение о столкновении с автоторможением временно не работает. Радиолокационный датчик заблокирован и не может обнаруживать другие транспортные средства, например, в сильный дождь или если датчик залеплен снегом. Прочитайте об ограничениях радиолокационного датчика (стр. 223).
	Предупреждение о столкновении Требуется ремонт	Система предупреждения о столкновении с автоторможением полностью или частично не работает. <ul style="list-style-type: none"> Если сообщение сохраняется, обратитесь в мастерскую – рекомендуется официальная станция техобслуживания Volvo.

^А Символы представлены в общем виде – зависят от рынка и модели автомобиля.

Дополнительная информация

- Предупреждение о столкновении* (стр. 239)
- Предупреждение о возможном столкновении* - функция (стр. 240)
- Предупреждение о возможном столкновении* - система обнаружения пешеходов (стр. 243)
- Система предупреждения о столкновении* – обнаружение велосипедиста (стр. 241)
- Предупреждение о возможном столкновении* - использование (стр. 244)
- Предупреждение о столкновении* – ограничения (стр. 246)
- Предупреждение о возможном столкновении* - ограничения датчика камеры (стр. 247)



Система Driver Alert*³¹

Driver Alert System создана в помощь водителю, который неуверенно ведет себя на дороге или собирается неосознанно съехать с полосы движения.

В Driver Alert System входят две функции, которые могут включаться одновременно или независимо друг от друга:

- Driver Alert Control - DAC (стр. 253).
- Функция предупреждения об уходе с занимаемой полосы – LDW (стр. 256).

Подключенная функция переводится в режим готовности и активируется автоматически на скорости выше 65 км/ч (40 миль/ч).

Функция отключается, когда скорость падает ниже 60 км/ч (37 миль/ч).

Обе функции используют камеру, для работы которой необходимо, чтобы полоса движения имела разметку с обеих сторон.

ПРЕДОСТЕРЕЖЕНИЕ

Система Driver Alert работает не во всех ситуациях и используется только как вспомогательный инструмент.

В конечном счете, именно водитель всегда несет ответственность за безопасное состояние транспортного средства.

Дополнительная информация

- Driver Alert Control (DAC)* (стр. 252)
- Функция предупреждения о сходе с полосы (LDW)* (стр. 256)

Driver Alert Control (DAC)*

Функция DAC предназначена для привлечения внимания водителя, когда автомобиль начинает двигаться зигзагообразно, например, если водитель отвлекается или засыпает.

DAC предназначен для обнаружения незаметного ухудшения поведения водителя и в первую очередь пригоден для использования на крупных магистралях. Функция не предназначена для езды по городу.

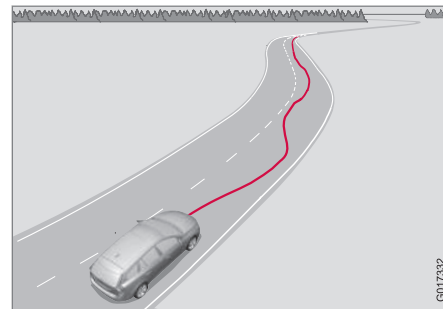

Камера считывает разметку дорожной полосы и сравнивает протяжение дороги с поворотами рулевого колеса. Водителю подается сигнал тревоги, если автомобиль не следует плавно за поворотами дороги.

³¹ В качестве опции не устанавливается на некоторые двигатели.

* Опция/дополнительное оборудование, дополнительную информацию см. Введение.



В некоторых случаях поведение за рулем может не изменяться, несмотря на усталость. В таком случае водитель не получит предупреждение. Поэтому очень важно обязательно останавливаться и отдыхать при появлении ощущения усталости, независимо от того, подает DAC предупреждающий сигнал или нет.

i ВНИМАНИЕ

Эта функция не должна использоваться для продления периода вождения. Всегда планируйте периодические перерывы и перед началом движения убедитесь, что отдохнули.

Ограничение

В некоторых случаях система может давать предупреждение, несмотря на то, что поведение водителя не изменилось в худшую сторону, например:

- при сильном боковом ветре
- если на дороге проложена колея.

i ВНИМАНИЕ

Датчик камеры имеет некоторые ограничения (стр. 247).

Дополнительная информация

- Система Driver Alert* (стр. 252)
- Driver Alert Control (DAC)* - использование (стр. 253)

- Driver Alert Control (DAC)* - символы и сообщения (стр. 255)

Driver Alert Control (DAC)* - использование

Настройки выполняются на мониторе в системе меню центральной консоли.

Вкл/Выкл

Функцию Driver Alert можно установить в режим готовности в системе меню **MY CAR** (стр. 125):

- Метка в окошко внесена – функция действует.
- Метка в окошке отсутствует – функция не работает.



Функция

Driver Alert активируется на скорости выше 65 км/ч (40 миль/ч) и остается в активном режиме на скорости выше 60 км/ч (37 миль/ч).



Если автомобиль движется зигзагообразно, водителю подается звуковой сигнал и текстовое сообщение **Driver Alert Время**

перерыва – одновременно в комбинационном приборе появляется этот символ. Предупреждение вновь повторяется, если поведение водителя не улучшается.

Предупреждающий символ можно погасить:

- Нажмите на кнопку **OK** на левом подрулевом рычаге.



ПРЕДОСТЕРЕЖЕНИЕ

К сигналу тревоги следует относиться очень серьезно, так как засыпающий водитель часто не может адекватно оценить собственное состояние.

Если поступил сигнал тревоги или вы почувствуете усталость, без промедления остановитесь, соблюдая меры безопасности, и отдохните.

Исследования показали, что вождение автомобиля в состоянии усталости так же опасно, как и под воздействием алкоголя.

Дополнительная информация



- Система Driver Alert* (стр. 252)
- Driver Alert Control (DAC)* (стр. 252)

**Driver Alert Control (DAC)* - символы и сообщения**

В некоторых ситуациях DAC (стр. 252) может показывать символы и текстовые

сообщения на комбинированном приборе и на дисплее центральной консоли.

Далее приводится несколько примеров:

Символ ^А	сообщение	Значение
	Driver Alert Время пере- рыва	Автомобиль движется зигзагообразно – водителю предупреждается звуковым сигналом + текстом.
	Заблокированы датчики стекла См.руководство	Датчик камеры временно не работает. Показывается, если, например, ветровое стекло покрыто снегом, льдом или грязью. <ul style="list-style-type: none"> Очистите поверхность ветрового стекла перед датчиком камеры. Прочитайте об ограничениях датчика камеры (стр. 247) датчика камеры.
	Система Driver Alert Тре- буется ремонт	Система не работает. <ul style="list-style-type: none"> Если сообщение сохраняется, обратитесь в мастерскую – рекомендуется официальная станция техобслуживания Volvo.

^А Символы представлены в общем виде – зависят от рынка и модели автомобиля.

Дополнительная информация

- Система Driver Alert* (стр. 252)
- Driver Alert Control (DAC)* (стр. 252)
- Driver Alert Control (DAC)* - использование (стр. 253)



Функция предупреждения о сходе с полосы (LDW)*

Функция предупреждения о сходе с полосы (Lane Departure Warning) помогает водителю в некоторых ситуациях снизить риск непреднамеренного выезда за пределы занимаемой полосы движения на автомагистралях и аналогичных больших дорогах.

Принцип действия LDW

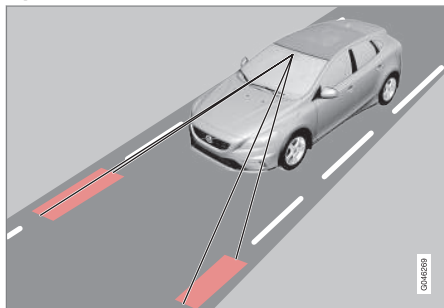

(Схематическое изображение – без указания модели)

Камера считывает боковые линии разметки дороги/полосы движения.

Когда автомобиль пересекает одну из линий боковой разметки, функция предупреждает водителя звуковым сигналом.

ВНИМАНИЕ

При каждом пересечении колесами линии разметки водитель получает предупреждение только один раз. Поэтому предупреждение не подается, когда линия находится между колесами автомобиля.

ПРЕДОСТЕРЕЖЕНИЕ

Функция предупреждения о сходе с полосы является только вспомогательным инструментом и действует не во всех дорожных ситуациях и не при любых транспортных, погодных и дорожных условиях.

В конечном счете именно водитель всегда несет ответственность за то, чтобы автомобиль двигался безопасным образом и с соблюдением действующих законов и правил дорожного движения.

- Функция предупреждения об уходе с занимаемой полосы (LDW) – символы и сообщения (стр. 259)
- Система Driver Alert* (стр. 252)

Дополнительная информация

- Предупреждение об уходе с занимаемой полосы (LDW) – действие функции (стр. 257)
- Функция предупреждения об уходе с занимаемой полосы (LDW) – использование (стр. 257)
- Функция предупреждения об уходе с занимаемой полосы (LDW) – ограничения (стр. 258)



Предупреждение об уходе с занимаемой полосы (LDW) – действие функции

Для функции предупреждения о сходе с полосы (Lane Departure Warning) предусмотрен ряд настроек.

Выкл/Вкл

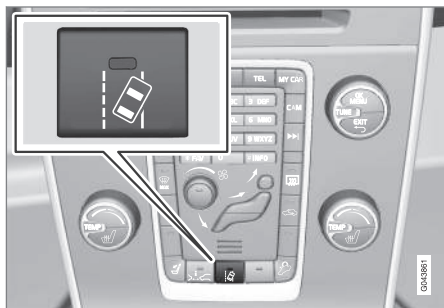

Чтобы включить или отключить функцию, нажмите кнопку на центральной консоли. Лампа в кнопке горит, когда функция включена.

В различных ситуациях данная функция дополняется в комбинированном приборе поясняющей графикой.

Персональные настройки

Настройки выполняются на экране центральной консоли в системе меню **MY CAR**. Описание системы меню см. MY CAR (стр. 125).

Выберите вариант:

- **Вкл. при запуске** – Функция устанавливается в режим готовности при каждом пуске двигателя. В противном случае принимается положение, которое было задано при остановке двигателя.
- **Повышенная чувствительность** – Повышается чувствительность функции. Сигнал тревоги поступает раньше, и действует меньше ограничений.

Дополнительная информация

- Функция предупреждения о сходе с полосы (LDW)* (стр. 256)

Функция предупреждения об уходе с занимаемой полосы (LDW) – использование

В различных ситуациях функция предупреждения о сходе с полосы (Lane Departure Warning) дополняется поясняющей графикой в комбинированном приборе. Далее приводятся несколько примеров:



Боковые линии функции LDW.

- Символ LDW с БЕЛЫМИ линиями боковой разметки – функция в действии и регистрирует/"видит" одну или обе боковые линии.
- Символ LDW с СЕРЫМИ линиями боковой разметки – функция в действии, но не "видит" ни левой, ни правой линии боковой разметки.

или

- Символ LDW с СЕРЫМИ линиями боковой разметки – функция в положении



готовности, так как скорость ниже 65 км/ч (40 миль/ч).

- Символ LDW без линий боковой разметки – функция отключена.

Дополнительная информация

- Функция предупреждения о сходе с полосы (LDW)* (стр. 256)

Функция предупреждения об уходе с занимаемой полосы (LDW) – ограничения

Датчик камеры функции предупреждения о сходе с полосы Lane Departure Warning имеет такие же ограничения, как и человеческий глаз.

Дополнительную информацию см. ограничения датчика камеры (стр. 247).



ВНИМАНИЕ

В ряде случаев LDW не подает предупреждение, например:

- Включен указатель поворотов
- Нога водителя находится на педали тормоза³⁶
- При быстром нажатии на педаль газа³⁶
- При быстром вращении рулевого колеса³⁶
- При резком повороте, вызывающем крен автомобиля.

Дополнительная информация

- Функция предупреждения о сходе с полосы (LDW)* (стр. 256)

³⁶ При выборе "Повышенная чувствительность" предупреждение подается, см. Предупреждение об уходе с занимаемой полосы (LDW) – действие функции (стр. 257).

* Опция/дополнительное оборудование, дополнительную информацию см. Введение.





Функция предупреждения об уходе с занимаемой полосы (LDW) – символы и сообщения

В ситуациях, когда функция предупреждения о сходе с полосы не действует, в ком-

бинированном приборе может появляться символ в сочетании с поясняющим сообщением – в таких случаях выполните указанные рекомендации.

Примеры сообщений:

Символ	сообщение	Значение
	Lane Departure Warning ВКЛ/ Lane Departure Warning ВЫКЛ	Функция включена/выключена. Показывается при включении/выключении. Текст исчезает прим. через 5 секунд.
	Заблокированы датчики стекала См.руководство	Датчик камеры временно не работает. Показывается, если, например, ветровое стекло покрыто снегом, льдом или грязью. <ul style="list-style-type: none"> Очистите ветровое стекло перед датчиком камеры. Прочитайте об ограничениях датчика камеры (стр. 247).
	Система Driver Alert Тре- буется ремонт	Система не работает. <ul style="list-style-type: none"> Если сообщение сохраняется, обратитесь в мастерскую – рекомендуется официальная станция техобслуживания Volvo.

Дополнительная информация

- Функция предупреждения о сходе с полосы (LDW)* (стр. 256)

* Опция/дополнительное оборудование, дополнительную информацию см. Введение.



Помощь при парковке*

Помощь при парковке используется как вспомогательное средство при парковке. Звуковой сигнал и символы на дисплее центральной консоли указывают расстояние до обнаруженного препятствия.

Уровень звука помощи при парковке можно регулировать во время звучания сигнала с помощью ручки **VOL** на центральной консоли или в системе меню (стр. 125) автомобиля **MY CAR**.

Помощь при парковке существует в двух вариантах:

- Только сзади
- Сзади и спереди.

ВНИМАНИЕ

Если буксирный крюк конфигурирован в электросистеме автомобиля, то выступ буксирного крюка учитывается при оценке размеров пространства парковки.

ПРЕДОСТЕРЕЖЕНИЕ

- Помощь при парковке никогда не может заменить собственную ответственность водителя во время парковки.
- У датчиков имеются "мертвые зоны", в которых они не могут обнаруживать предметы.
- Не упускайте из вида людей или животных, находящихся вблизи автомобиля.

Дополнительная информация

- Помощь при парковке* - функция (стр. 260)
- Помощь при парковке* - спереди (стр. 262)
- Помощь при парковке* - сзади (стр. 262)
- Помощь при парковке* - очистка датчиков (стр. 264)
- Помощь при парковке* - неверная индикация (стр. 263)
- Парковочная камера* (стр. 264)

Помощь при парковке* - функция

Помощь при парковке активируется автоматически при пуске двигателя – горит лампа в переключателе. Если помощь при парковке отключить кнопкой, лампа гаснет.



Вкл./Выкл. помощь при парковке.

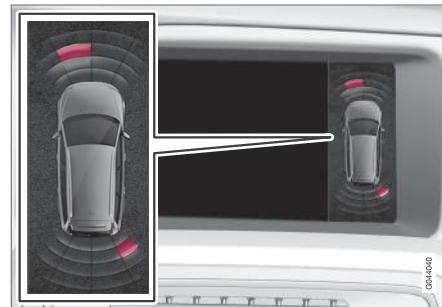

Изображение на дисплее – указывает на препятствие впереди слева и сзади справа.



На экране центральной консоли отображается общий вид со взаимным расположением автомобиля и обнаруженного препятствия.

Отмеченный сектор показывает, какой/какие из четырех датчиков обнаружили препятствие. Чем ближе к автомобилю находится отмеченный сектор, тем меньше расстояние от автомобиля до обнаруженного препятствия.

Чем меньше расстояние до препятствия позади или впереди автомобиля, тем выше частота подачи звукового сигнала. Другой звук аудиосистемы глушится автоматически.

На расстоянии до 30 см звучит непрерывный сигнал, и выделяется ближайшая к автомобилю зона активированного датчика. Если обнаруженное препятствие находится внутри зоны подачи непрерывного сигнала, как перед, так и позади автомобиля, звуковой сигнал поступает из динамиков попеременно.

ВАЖНО

Предметы, такие, например, как цепи, тонкие светлые столбы или длинные препятствия, могут оказаться невидимыми для сигнала и поэтому временно не регистрируются датчиками – в этой ситуации пульсирующий звук может внезапно исчезнуть вместо того, чтобы перейти к ожидаемому постоянному тону.

Датчики не могут регистрировать предметы, расположенные высоко, например, выступающие грузовые платформы.

- Поэтому в таких ситуациях вам следует быть особенно осторожным и управлять/трогать автомобиль особенно медленно или прерывать выполняемый маневр парковки – высокий риск повреждения автомобиля или других предметов из-за временного нарушения оптимального режима работы датчиков.

Дополнительная информация

- Помощь при парковке* (стр. 260)
- Помощь при парковке* - спереди (стр. 262)
- Помощь при парковке* - сзади (стр. 262)
- Помощь при парковке* - очистка датчиков (стр. 264)

- Помощь при парковке* - неверная индикация (стр. 263)
- Парковочная камера* (стр. 264)



Помощь при парковке* - сзади

Помощь при парковке используется как вспомогательное средство при парковке. Звуковой сигнал и символы на дисплее центральной консоли указывают расстояние до обнаруженного препятствия.

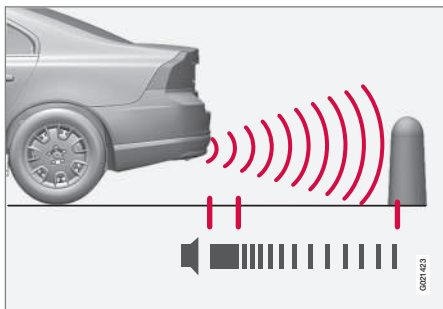

Расстояние, измеряемое по прямой сзади автомобиля, составляет прим. 1,5 м. Звуковой сигнал, указывающий на препятствие позади автомобиля, поступает из одного из задних динамиков.

Помощь при парковке сзади активируется при включении передачи заднего хода.

При движении задним ходом, например, с прицепом задний парковочный радар автоматически отключается – так как иначе датчики будут реагировать на прицеп.

ВНИМАНИЕ

При движении задним ходом, например, когда на буксирном крюке автомобиля установлен прицеп или держатель для велосипедов – без оригинальной проводки Volvo – систему облегчения парковки необходимо отключать вручную, чтобы датчики не реагировали на эти устройства.

Дополнительная информация

- Помощь при парковке* (стр. 260)
- Помощь при парковке* - функция (стр. 260)
- Помощь при парковке* - спереди (стр. 262)
- Помощь при парковке* - очистка датчиков (стр. 264)
- Помощь при парковке* - неверная индикация (стр. 263)
- Парковочная камера* (стр. 264)

Помощь при парковке* - спереди

Помощь при парковке используется как вспомогательное средство при парковке. Звуковой сигнал и символы на дисплее центральной консоли указывают расстояние до обнаруженных препятствий.

Система помощи при парковке активируется автоматически в момент запуска двигателя – в переключателе Выкл/Вкл горит лампа. Если помощь при парковке отключить кнопкой, лампа гаснет.

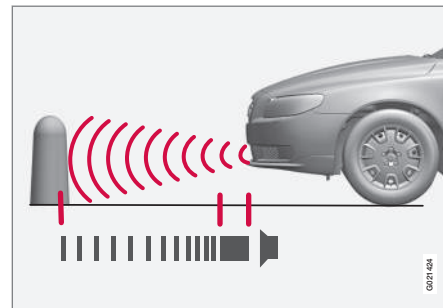

Расстояние, измеряемое по прямой перед автомобилем, составляет прим. 0,8 м. Звуковой сигнал, указывающий на препятствие перед автомобилем, поступает из одного из передних динамиков.

Система помощи при парковке спереди действует на скорости до 10 км/ч (6 миль/ч). Лампа в кнопке горит, когда



система включена. Когда скорость падает ниже 10 км/ч (6 миль/ч), система вновь активируется.

ВНИМАНИЕ

Помощь при парковке отключается при затягивании стояночного тормоза или выборе положения **P** в автомобилях с автоматической коробкой передач.

ВАЖНО

При монтаже дополнительных фар: Имейте в виду, что они не должны заслонять датчики, иначе дополнительные фары могут рассматриваться как препятствия.

Дополнительная информация

- Помощь при парковке* (стр. 260)
- Помощь при парковке* - функция (стр. 260)
- Помощь при парковке* - сзади (стр. 262)
- Помощь при парковке* - очистка датчиков (стр. 264)
- Помощь при парковке* - неверная индикация (стр. 263)
- Парковочная камера* (стр. 264)

Помощь при парковке* - неверная индикация

Помощь при парковке используется как вспомогательное средство при парковке. Звуковой сигнал и символы на дисплее центральной консоли указывают расстояние до обнаруженного препятствия.



Если информационный символ в комбинированном приборе горит ровным светом и появляется текстовое сообщение **Система парковки Требуется обслуж.**, парковочный радар неисправен.

ВАЖНО

При определенных обстоятельствах система помощи при парковке может подавать ложные предупреждающие сигналы. Причина этих сигналов связана с внешними источниками звука, генерирующими ультразвуковые частоты в том же диапазоне, на котором работает система.

Источниками таких шумов могут быть, например, сигнальные рожки автомобилей, мокрые шины на асфальте, пневматические тормоза, выхлопные системы мотоциклов и т.п.

Дополнительная информация

- Помощь при парковке* (стр. 260)
- Помощь при парковке* - очистка датчиков (стр. 264)

- Помощь при парковке* - функция (стр. 260)
- Помощь при парковке* - спереди (стр. 262)
- Помощь при парковке* - сзади (стр. 262)
- Парковочная камера* (стр. 264)



Помощь при парковке* - очистка датчиков

Помощь при парковке используется как вспомогательное средство при парковке. Звуковой сигнал и символы на дисплее центральной консоли указывают расстояние до обнаруженного препятствия.

Для того чтобы датчики правильно функционировали, их необходимо регулярно чистить водой и автошампунем.

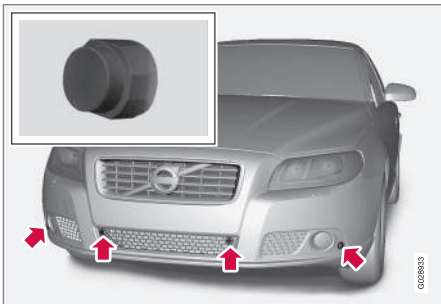

Расположение передних датчиков.

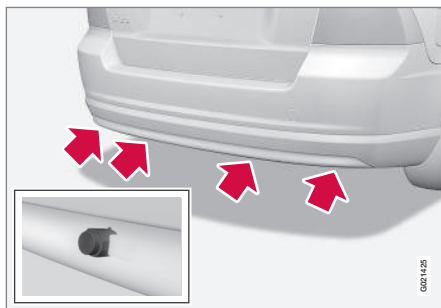

Расположение задних датчиков.

ВНИМАНИЕ

Грязь, лед и снег на датчиках могут вызвать подачу ложных предупреждающих сигналов.

Дополнительная информация

- Помощь при парковке* (стр. 260)
- Помощь при парковке* - функция (стр. 260)
- Помощь при парковке* - спереди (стр. 262)
- Помощь при парковке* - сзади (стр. 262)
- Помощь при парковке* - неверная индикация (стр. 263)
- Парковочная камера* (стр. 264)

Парковочная камера*

Парковочная камера является вспомогательным средством, которая активируется при включении передачи заднего хода.

Изображение с камеры показывается на экране центральной консоли.

ВНИМАНИЕ

Если буксирный крюк конфигурирован в электросистеме автомобиля, то выступ буксирного крюка учитывается при оценке размеров пространства парковки.

ПРЕДОСТЕРЕЖЕНИЕ

- Парковочная камера является вспомогательным средством, и никогда не заменяет ответственность водителя при движении задним ходом.
- У камеры имеются "мертвые" зоны, где препятствия не могут обнаруживаться.
- Будьте внимательны к людям и животным, находящимся вблизи автомобиля.



Принцип действия и использование

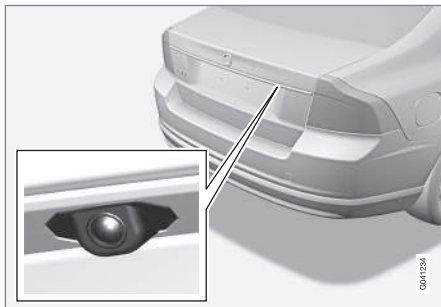

Камера установлена вблизи ручки открытия крышки.

Камера показывает, что находится позади автомобиля, и если что-то появляется сбоку.

Камера показывает широкую зону позади автомобиля, а также часть бампера и буксирный крюк (если установлен).

Кажется, что объекты на экране немного наклонены – это вполне нормально.

i ВНИМАНИЕ

Объекты, отображаемые на дисплее, могут находиться ближе к автомобилю, чем это кажется на экране.

Если показывается другое изображение, система помощи при парковке автоматиче-

чески активируется, и на экран передается изображение с камеры системы.

При выборе передачи заднего хода сплошные линии в графическом виде показывают приблизительное расположение автомобиля при данном положении рулевого колеса, что облегчает парковку на стоянке, движение задним ходом в тесном пространстве и подсоединение прицепа. Вспомогательные линии можно отключать – см. раздел Настройки (стр. 267).

Если в автомобиле также установлены парковочные датчики (стр. 260)*, графическая информация от этих датчиков в виде окрашенных зон показывает расстояние до обнаруженных препятствий, см. далее раздел "Автомобили с задними датчиками".

Камера работает примерно 5 секунд после выключения передачи заднего хода или до момента, когда автомобиль начинает двигаться вперед со скоростью выше 10 км/ч (6 миль/ч) или назад со скоростью выше 35 км/ч (22 миль/ч).

Освещенность

Изображение камеры настраивается автоматически в зависимости от освещенности. В связи с этим яркость и качество изображение может несколько изменяться. При плохой освещенности качество изображения может быть несколько хуже.

i ВНИМАНИЕ

Для оптимального функционирования системы удалите с объектива камеры грязь, снег и наледь. Это особенно важно при плохой видимости.

Вспомогательные линии

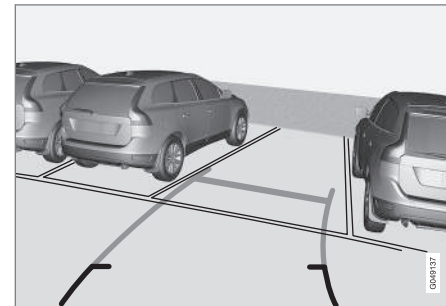

Так водитель может видеть вспомогательные линии.

Линии на экране проецируются, как если бы они проходили по земле позади автомобиля, и зависят только от поворота рулевого колеса. В результате водитель видит путь, по которому проедет автомобиль, даже на повороте.



ВНИМАНИЕ

- При движении задним ходом с прицепом, не имеющем электрического подключения к автомобилю, на экране показываются линии, отражающие траекторию движения **автомобиля**, а не прицепа.
- Линии на экране отсутствуют, когда прицеп подключен к электрической системе автомобиля.
- Камера парктроника отключается автоматически при движении с прицепом, если на прицепе используются оригинальные электрические кабели Volvo.

ВАЖНО

Помните, что при выборе обзора с камеры заднего вида на мониторе показывается только зона позади автомобиля, поэтому при маневрировании задним ходом внимательно следите за зонами по сторонам и спереди автомобиля.

Граничные линии

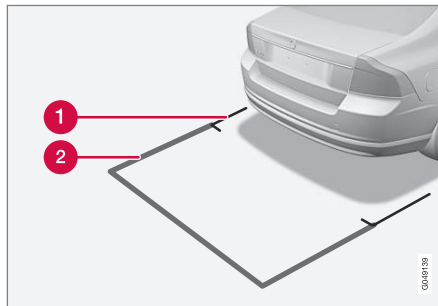

Линии системы.

- 1 Граничная линия 30 см зоны сзади автомобиля
- 2 Граничная линия зоны свободного движения назад

Красная линия (1) ограничивает зону прим. 30 см от заднего бампера.

Желтая горизонтальная линия (2) ограничивает зону прим. до 1,5 м от заднего бампера.

Желтые боковые линии заканчиваются на расстоянии прим. 2,0 м от заднего бампера.

Пограничные линии охватывают наиболее выступающие детали автомобиля, например, внешние зеркала заднего вида и угловые выступы – даже, когда автомобиль поворачивает.

Автомобили с задними датчиками*

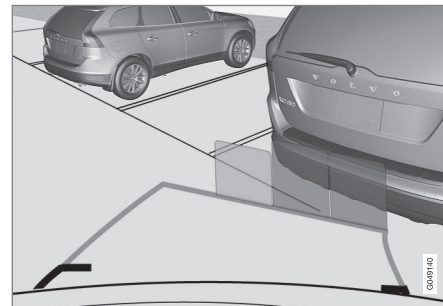

Цветовые зоны (одна на датчик) указывают расстояние.

Если в автомобиле также установлена система помощи при парковке (стр. 260), расстояние в виде окрашенных зон показывается каждым датчиком, регистрирующим препятствие.

Цвет зоны изменяется по мере уменьшения расстояния до препятствия – от зеленого к желтому и до красного.

Цвет	Расстояние (метры)
Зеленый	0,8-1,5
Желтый	0,4-0,8
Красный	0-0,4



Дополнительная информация

- Парковочная камера - настройки (стр. 267)
- Парковочная камера - ограничения (стр. 268)
- Помощь при парковке* (стр. 260)

Парковочная камера - настройки

Активирование отключенной камеры

Если функция камеры отключена в случае выбора передачи заднего хода, ее можно активировать следующим образом:

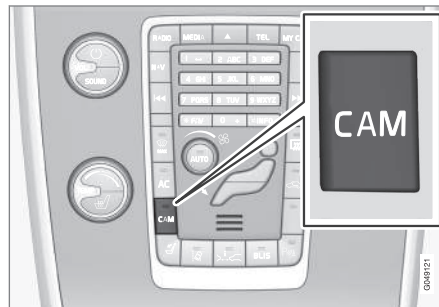

- Нажмите **CAM** – на дисплее появляется текущее изображение с камеры.

Изменение настройки

В стандартной установке камера активируется при включении передачи заднего хода.

Настройки парковочной камеры можно изменить, когда на экран передается изображение с камеры:

1. Нажмите **OK/MENU**, когда передается изображение с камеры, – на экране

появляется меню с различными опциями.

2. Поворотом **TUNE** откройте нужную опцию.
3. Выделите вариант, нажав **OK/MENU**, и выйдите из меню с помощью **EXIT**.

Прочее

Если в автомобиле установлено несколько камер*, вы можете переключить изображение активной камеры:

- Нажмите **CAM** или поверните **TUNE**.

Дополнительная информация

- Парковочная камера* (стр. 264)
- Помощь при парковке* (стр. 260)



Парковочная камера - ограничения

И ВНИМАНИЕ

Держатель для велосипедов или другая оснастка, установленная на автомобиле сзади, может заслонять видимость камеры.

Не забывайте

Помните также, что, даже если на экране заслонена лишь относительно небольшая часть изображения, в "мертвой зоне" может оказаться достаточно большой сектор, и в связи с этим препятствия могут не обнаруживаться до момента, когда автомобиль наедет на них.

- Счищать с объектива камеры грязь, лед и снег.
- Регулярно чистить объектив камеры теплой водой с автошампунем. Будьте осторожны, не поцарапайте объектив.

Дополнительная информация

- Парковочная камера* (стр. 264)
- Парковочная камера - настройки (стр. 267)
- Помощь при парковке* (стр. 260)

BLIS*

BLIS (Blind Spot Information) – это информационная система, которая с помощью камер при определенных условиях помогает водителю обратить внимание на транспортные средства, движущиеся в том же направлении, что и ваш автомобиль в т.н. "слепой зоне".

Система создана для оптимальной работы в плотном транспортном потоке с многорядным движением.

И ПРЕДОСТЕРЕЖЕНИЕ

Система является лишь дополнением и не заменяет безопасного вождения и использования зеркал заднего вида. Она ни при каких обстоятельствах не заменяет внимание и ответственность водителя. Ответственность за безопасность движения при смене полосы всегда лежит на водителе.

Обзор

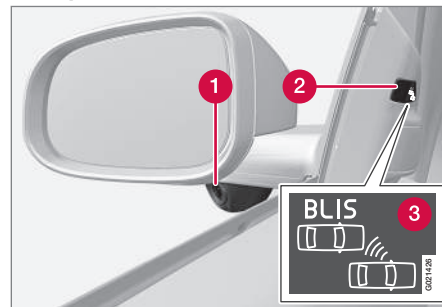

Зеркало заднего вида с функцией BLIS³⁷.

- 1 Камера BLIS
- 2 Индикаторная лампа
- 3 Символ BLIS

И ВНИМАНИЕ

Лампа загорается с той стороны, с которой система обнаружила другой автомобиль. Если Ваш автомобиль обгоняют с обеих сторон одновременно, загораются обе лампы.

Уход

Для оптимальной работы системы объективы камеры BLIS³⁸ должны быть чистыми.

³⁷ ВНИМАНИЕ! На рисунке представлено схематическое изображение – детали могут отличаться в зависимости от модели автомобиля.

³⁸ См. (1) на рисунке выше.



Объективы можно чистить мягкой тканью или влажной губкой. Очищайте объективы осторожно, избегайте царапин.

! ВАЖНО

Объективы оснащены электрообогревом, обеспечивающим удаление льда или снега. При необходимости удалите щеткой снег с объективов.

Дополнительная информация

- BLIS* – использование (стр. 269)
- BLIS - символы и сообщения (стр. 271)

BLIS* – использование

Система BLIS (Blind Spot Information) предназначена для помощи водителям при движении в плотном транспортном потоке на дорогах с несколькими полосами движения в одном направлении.

Включение/отключение BLIS

BLIS активируется при пуске двигателя. При активировании BLIS индикаторные лампы в дверных панелях мигают три раза.

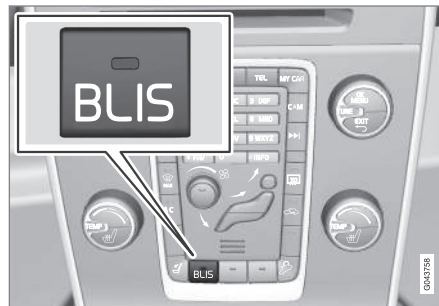

Кнопка для активирования/отключения.

Систему можно отключить/активировать после запуска двигателя, если нажать на клавишу **BLIS**.

При некоторой комбинации выбранного оборудования на центральной консоли не остается свободного места для кнопки – в этом случае данная функция регулируется

с помощью системы меню автомобиля (стр. 125) **MY CAR**.

При отключении BLIS лампа в кнопке гаснет, и в комбинированном приборе появляется сообщение.

При активировании BLIS загорается лампа в кнопке, в комбинированном приборе появляется новое текстовое сообщение и индикаторные лампы в дверных панелях мигают 3 раза. Чтобы погасить сообщение, нажмите кнопку **OK** на левом подрулевом рычаге.

Когда BLIS работает

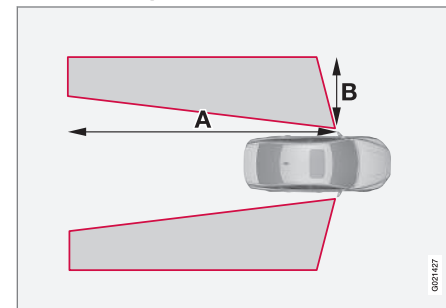

$A = \text{прим. } 9,5 \text{ м}$ и $B = \text{прим. } 3,0 \text{ м}$.

Система работает, когда ваш автомобиль движется со скоростью выше 10 км/ч (6 миль/ч).

Если камера (1) обнаруживает транспортное средство внутри слепой зоны, индика-



торная лампа (2) загорается ровным светом, см. обзорный рисунок (стр. 268).

В случае возможной неисправности в системе BLIS направляет водителю сообщение. Если камеры системы, например, заблокированы, индикаторная лампа BLIS мигает, и в комбинированном приборе появляется сообщение. В этом случае проверьте и очистите объективы.

При необходимости систему можно временно отключить, см. выше раздел Активирование/отключение BLIS".

Обгон

Данная система предназначена для реагирования в случае, когда:

- вы совершаете обгон со скоростью, которая в пределах до 10 км/ч (6 миль/ч) превышает скорость обгоняемого вами транспортного средства
- вас обгоняют со скоростью, которая в пределах до 70 км/ч (43 миль/ч) превышает скорость вашего автомобиля.



ПРЕДОСТЕРЕЖЕНИЕ

BLIS не работает на крутых поворотах.

BLIS не работает, когда автомобиль движется задним ходом.

Широкий буксируемый прицеп может закрывать другие транспортные средства на соседних полосах. Система BLIS может не обнаружить закрытый таким образом автомобиль.

Светлое и темное время суток

В светлое время система реагирует на форму окружающих автомобилей. Система создана для обнаружения таких моторных транспортных средств, как легковые и грузовые автомобили, автобусы и мотоциклы.

В темное время система реагирует на фары окружающих автомобилей. Если фары находящегося вблизи транспортного средства не включены, система не обнаруживает такое транспортное средство. Это означает, что система не реагирует на прицепы без фар, установленные сзади легкового или грузового автомобиля.



ПРЕДОСТЕРЕЖЕНИЕ

Система не реагирует на велосипедистов и мopedистов.

Камеры BLIS имеют такие же ограничения, как и глаз человека, т.е. они "видят" хуже, например, при сильном снегопаде, сильном встречном свете или плотном тумане.

Ограничения

В некоторых ситуациях индикаторная лампа BLIS горит при отсутствии транспортного средства в "мертвой зоне".



ВНИМАНИЕ

Если индикаторная лампа BLIS иногда включается даже при отсутствии автомобиля в "слепой зоне", это не указывает на наличие неисправности в системе.

Если система BLIS неисправна, на дисплее появляется текст **BLIS Требуется обслуживание**.

На рисунках приводятся примеры ситуаций, когда индикаторная лампа BLIS может гореть при отсутствии транспортного средства в "слепой зоне".

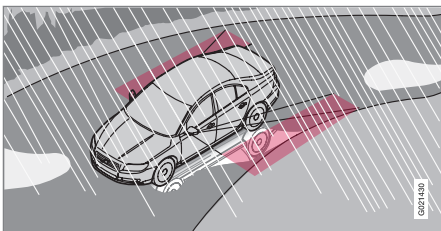

Отражение от блестящего мокрого дорожного покрытия.

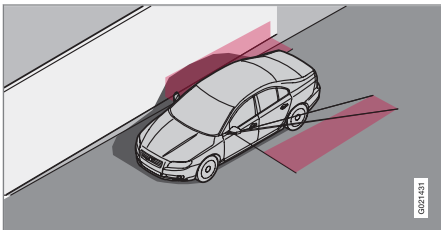

Собственная тень, падающая на большую, светлую, ровную поверхность, например, шумопоглощающий барьер или бетонные дорожные сооружения.

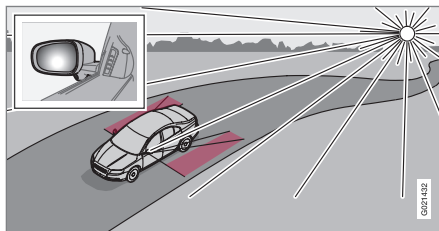

Отражение в камере солнца, расположенного низко над горизонтом.

! ВАЖНО

Ремонт компонентов системы BLIS разрешается проводить только в мастерской – рекомендуется обращаться на официальную станцию техобслуживания Volvo.

Дополнительная информация

- BLIS* (стр. 268)
- BLIS - символы и сообщения (стр. 271)

BLIS - символы и сообщения

В ситуациях, когда функция BLIS (Blind Spot Information) (стр. 268) не действует или ее действие прерывается, в комбинированном приборе может появиться символ в сочетании с поясняющим сообщением – выполните указанные рекомендации.

Примеры сообщений:

сообщение	Значение
BLIS ВКЛ	Система BLIS активирована.
BLIS Требуется обслуживание	BLIS не работает – обратитесь в мастерскую.
BLIS Камера заблокирована	Камера BLIS заблокирована грязью, снегом или льдом – очистите объективы.



сообщение	Значение
BLIS Ограниченное функционирование	<p>Снижена функция передачи данных между камерой системы BLIS и электросистемой автомобиля.</p> <p>Работа камеры восстанавливается, когда возвращается нормальный режим передачи данных между камерой системы BLIS и электросистемой автомобиля.</p>
BLIS ВЫКЛ	Система BLIS отключена.

Текстовое сообщение можно погасить кратким нажатием на кнопку **OK** рычага указателей поворотов.



Дополнительная информация

- BLIS* (стр. 268)



Одобрение типа – радиолокационная система

Одобрение типа радиолокационного блока
автомобиля можно найти в таблице ниже.

Рынок	Символ	Одобрение типа
Бразилия		Este equipamento opera em caráter secundário, isto é, não tem direito à proteção contra interferência prejudicial, mesmo de estações do mesmo tipo e não pode causar interferência a sistemas operando em caráter primário.
Европа		Hereby, Delphi Electronics & Safety declares that L2C0038TR / L2C0055TR are in compliance with the essential requirements and other relevant provisions of Directive 1999/5/EC. The Declaration of Conformity may be consulted at Delphi Electronics & Safety / 2151 E. Lincoln Road / Kokomo, Indiana 46902 USA
Объединенные Арабские Эмираты		TRA REGISTERED No: 0018923/09 DEALER No: DA37380/15
Индонезия		14785/POSTEL/2010 1982
Иордания		Type Approval No.: TRC/LPD/2009/87 Equipment type: Low Power Device (LPD)
Марокко		AGREE PAR L'ANRT MAROC Numero d'agrement : MR 4838 ANRT 2009 Date d'agrement : 22/05/2009



07 Поддержка водителя



Рынок	Символ	Одобрение типа
Сингапур		Complies with IDA Standards DA105753
ЮАР		TA-2009/163 APPROVED
Taiwan		CCAB09LP4590T3

Дополнительная информация

- Радиолокационный датчик (стр. 223)

08

ЗАПУСК ДВИГАТЕЛЯ И ВОЖДЕНИЕ

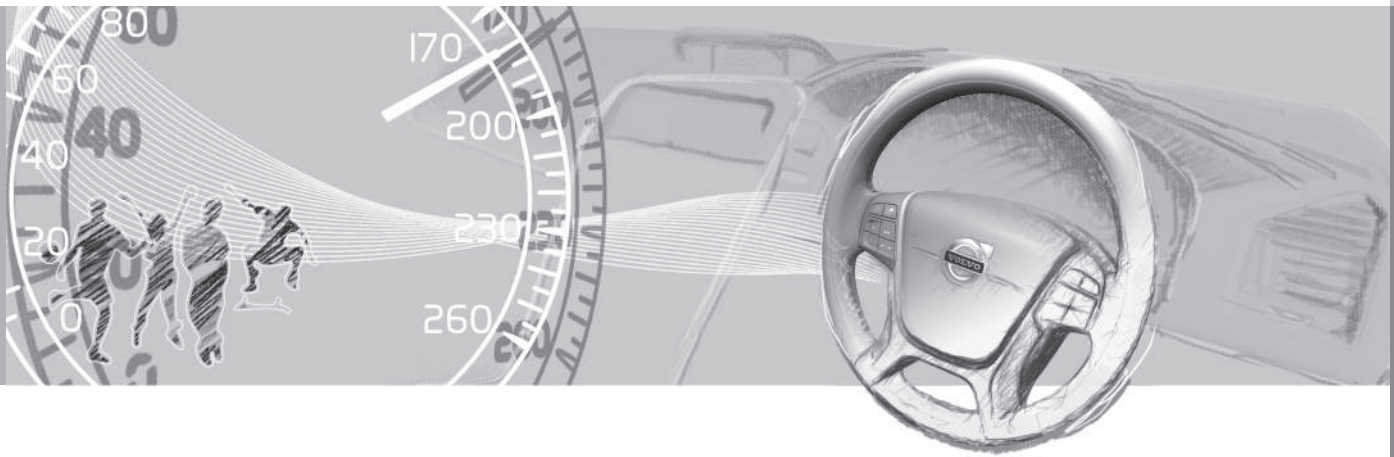



Алкотестер*

Алкотестер предназначен для того, чтобы не допустить управление автомобилем водителем в нетрезвом состоянии. Перед пуском двигателя водитель должен выполнить тест выдыхаемого воздуха, подтверждающий отсутствие действия алкоголя. Алкотестер калибруется в соответствии с требованиями рынка в отношении граничных значений, установленных законодательством, по управлению автомобилем.

ПРЕДОСТЕРЕЖЕНИЕ

Алкотестер является вспомогательным средством, которое не снимает ответственность с водителя. Только водитель несет ответственность за безопасное управление автомобилем в трезвом виде.

Дополнительная информация

- Алкотестер* – функции (стр. 276)
- Алкотестер* - хранение (стр. 277)
- Алкотестер* - перед запуском двигателя (стр. 277)
- Алкотестер* - не забывайте (стр. 279)
- Алкотестер* – текстовые сообщения (стр. 280)

Алкотестер* – функции

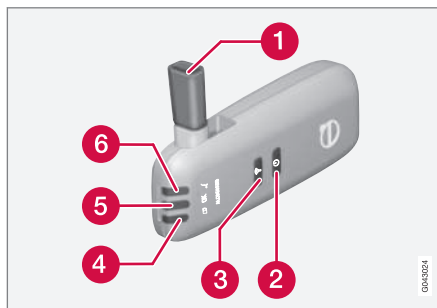

- 1 Мундштук для тестирования выдыхаемого воздуха.
- 2 Кнопка для смены водителя.
- 3 Кнопка отправки.
- 4 Индикатор питания.
- 5 Лампа проверки выдыхаемого воздуха.
- 6 Лампа готовности выполнения проверки выдыхаемого воздуха.

ВНИМАНИЕ

Храните алкотестер в держателе. Алкотестер активируется автоматически, когда автомобиль открывается.

Дополнительная информация

- Алкотестер* (стр. 276)
- Алкотестер* - хранение (стр. 277)
- Алкотестер* - перед запуском двигателя (стр. 277)
- Алкотестер* - не забывайте (стр. 279)
- Алкотестер* – текстовые сообщения (стр. 280)



Алкотестер* - хранение

Храните алкотестер в держателе.



Место хранения ручного модуля.

- Для освобождения ручного модуля надавите на верхний край, чтобы разъединить держатель и алкотестер. В результате этого алкотестер освобождается из гибкого держателя.
- Храните ручной модуль в держателе, когда он не используется, – держатель обеспечивает максимальную защиту модуля. Установите ручной модуль на место в держателе.

Дополнительная информация

- Алкотестер* (стр. 276)
- Алкотестер* – функции (стр. 276)
- Алкотестер* - перед запуском двигателя (стр. 277)
- Алкотестер* - не забывайте (стр. 279)

- Алкотестер* – текстовые сообщения (стр. 280)

Алкотестер* - перед запуском двигателя

Алкотестер активируется автоматически и готов к работе, когда автомобиль открывается.

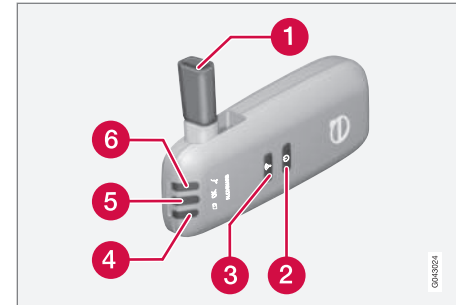

- 1 Мундштук для тестирования выдыхаемого воздуха.
 - 2 Кнопка для смены водителя.
 - 3 Кнопка отправки.
 - 4 Индикатор питания.
 - 5 Лампа проверки выдыхаемого воздуха.
 - 6 Лампа готовности выполнения проверки выдыхаемого воздуха.
1. Если контрольная лампа (6) горит зеленым светом, алкотестер готов к работе.
 2. Выньте алкотестер из держателя.



3. Поднимите мундштук (1), глубоко вдохните и подуйте с равномерным усилием до появления слышимого "щелчка" прим. через 5 секунд. Один из возможных результатов представлен в таблице ниже **Результат тестирования выдыхаемого воздуха.**
4. Если сообщение отсутствует, возможно, не выполнена передача данных в автомобиль – в этом случае нажмите кнопку (3) для передачи результатов в автомобиль вручную.
5. Закройте мундштук и установите алкотестер в держатель.
6. После положительного тестирования выдыхаемого воздуха запустите двигатель в течение 5 минут – иначе вы должны выполнить тест еще раз.

Результат тестирования выдыхаемого воздуха

Контрольная лампа (5) + текст на дисплее	Значение
Зеленая лампа + Алкотестер Тест пройден	Пуск двигателя разрешен – алкоголь не найден.
Желтая лампа + Алкотестер Тест пройден	Пуск двигателя возможен – измеренное содержание алкоголя превышает 0,1 промилле, но находится ниже действующего граничного значения ^A .
Красная лампа + Тест не пройден Подождите 1 мин и попробуйте снова	Запуск двигателя невозможен – измеренное содержание алкоголя превышает действующее граничное значение ^A .

^A Граничные значения в разных странах разные, узнайте, какие действуют в Вашем случае. См. также Алкотестер* (стр. 276).

Дополнительная информация

- Алкотестер* (стр. 276)
- Алкотестер* – функции (стр. 276)
- Алкотестер* - хранение (стр. 277)
- Алкотестер* - не забывайте (стр. 279)
- Алкотестер* – текстовые сообщения (стр. 280)



ВНИМАНИЕ

Автомобиль можно запустить в течение 30 минут после завершения поездки без проведения нового дыхательного теста.



Алкотестер* - не забывайте

Для правильной работы аппарата и получения максимально точных результатов необходимо:

- Не есть и не пить в течение прим. 5 минут перед выполнением теста.
- Не омывайте ветровое стекло большим количеством жидкости – алкоголь, содержащийся в омывающей жидкости, может привести к ошибочным результатам измерений.

Смена водителя

Для того чтобы обеспечить проведение нового теста при смене водителя, удерживайте одновременно кнопку для смены водителя (2) и кнопку передачи данных (3) в течение прим. 3-х секунд. В этом случае автомобиль возвращается в режим блокировки запуска, и для пуска двигателя требуется проведение нового теста на выдох.

Калибровка и обслуживание

Проверку и калибровку алкотестера необходимо проводить в мастерской¹ через каждые 12 месяцев.

За 30 дней до проведения необходимой калибровки в комбинированном приборе показывается **Алкотестер Треб. калибровка См.руководство**. Если калибровка не выполняется в течение 30

дней, обычный запуск двигателя блокируется – запуск возможен только с помощью функции Байпас, см. следующий раздел "Экстренная ситуация".

Сообщение можно погасить, если нажать на кнопку передачи данных (3). Сообщение гаснет автоматически прибл. через 2 минуты, но появляется вновь при каждом пуске двигателя – только калибровка в мастерской¹ позволяет полностью погасить сообщение.

Холодная или жаркая погода

Чем холоднее погода, тем дольше времени требуется для готовности алкотестера к работе:

Температура (°C)	Максимальное время разогрева (секунды)
от +10 до +85	10
от -5 до +10	60
от -40 до -5	180

Экстренная ситуация

В экстренной ситуации или если алкотестер не работает, вы можете запустить двигатель в обход алкотестера.



ВНИМАНИЕ

Все включения обходного контура (Bypass) регистрируются и сохраняются в памяти, см. Запись данных (стр. 21).

После активирования функции Байпас, в комбинированном приборе на всем протяжении пути показывается **Алкотестер Обходной режим включен**. Это сообщение можно сбросить только в мастерской¹.

Функцию Байпас можно проверить без сохранения сообщения об ошибке – для этого выполните все этапе без пуска двигателя. Сообщение об ошибке удаляется, когда автомобиль запирается.

При установке алкотестера выбирается обходная функция – Байпас или Экстренная функция. Эту установку можно в дальнейшем изменить в мастерской¹.

Активирование функции Байпас

- Одновременно нажмите и удерживайте в течение прим. 5 секунд кнопку в **ОК** левом подрулевом рычаге и кнопку аварийных мигающих сигналов – в комбинированном приборе сначала показывается **Включен обходной режим Подождите 1 мин, а затем Алкотестер Обходной режим включен**. После этого вы можете запустить двигатель.

¹ Рекомендуются официальная станция техобслуживания Volvo.





Эту функцию можно активировать неоднократно. Сообщение об ошибке, которое показывается на всем пути движения, можно погасить только в мастерской¹.

Активирование Экстренной функции

- Одновременно нажмите и удерживайте в течение прим. 5 секунд кнопку **OK** в левом подрулевом рычаге и кнопку аварийных мигающих сигналов – в комбинационном приборе появляется **Алкотестер Обходной режим включен**, и двигатель можно запустить.

Эту функцию можно использовать только один раз – возврат в исходное положение выполняется в мастерской¹.

Дополнительная информация

- Алкотестер* – функции (стр. 276)
- Алкотестер* - хранение (стр. 277)
- Алкотестер* - перед запуском двигателя (стр. 277)
- Алкотестер* (стр. 276)
- Алкотестер* – текстовые сообщения (стр. 280)

Алкотестер* – текстовые сообщения

Помимо уже описанных сообщений, связанных с функцией алкотестера перед запуском двигателя (стр. 277), на дисплее комбинационного прибора может появиться следующая информация:

Текст на дисплее	Значение/Меры по устранению
Алкотестер Возможен повторный запуск	Двигатель был выключен менее 30 минут – пуск двигателя возможен без проведения нового теста.
Алкотестер Требуется ремонт	Обратитесь в мастерскую ^A .
Алкотестер Сигнал не получен	Передача данных не выполнена – отправьте вручную кнопкой (3) или выполните новый тест на выдыхание.
Алкотестер Попробуйте еще раз	Тест не пройден – выполните новый тест на выдыхание.
Алкотестер Дуйте дольше	Выдох слишком короткий – сделайте более длинный выдох.

Текст на дисплее	Значение/Меры по устранению
Алкотестер Дуйте не так сильно	Выдох слишком сильный – сделайте выдох слабее.
Алкотестер Дуйте интенсивнее	Выдох слишком слабый – выдыхайте сильнее.
Разогрев алкотестера Подождите	Разогрев не завершен – дождитесь появления текста Алкотестер Дуйте 5 секунд .

^A Рекомендуется официальная станция техобслуживания Volvo.

Дополнительная информация

- Алкотестер* (стр. 276)
- Алкотестер* – функции (стр. 276)
- Алкотестер* - хранение (стр. 277)
- Алкотестер* - перед запуском двигателя (стр. 277)
- Алкотестер* - не забывайте (стр. 279)

¹ Рекомендуется официальная станция техобслуживания Volvo.



Пуск двигателя

Двигатель запускается и останавливается с помощью ключа дистанционного управления и кнопки **START/STOP ENGINE**.



Дистанционный ключ отжат/вставлен в замок запуска и кнопка **START/STOP ENGINE**.

! ВАЖНО

Не вставляйте дистанционный ключ, повернутый неправильно – держите ключ с той стороны, где находится вставной плоский ключ, см. Съёмный (вставной) плоский ключ - извлечение/установка (стр. 181).

1. Вставьте дистанционный ключ в замок зажигания и вдавите до упора. Помните, что если автомобиль оснащен алкотестером*, то перед пуском двигателя необходимо пройти тестирование выдыхаемого воздуха. Дополнительную информацию об алкотестере см. в Алкотестер* (стр. 276).
2. Удерживайте полностью нажатой педаль сцепления². (Автомобили с автоматической коробкой передач – Выжмите педаль тормоза.)
3. После этого нажмите и отпустите кнопку **START/STOP ENGINE**.

i ВНИМАНИЕ

В автомобилях с дизельным двигателем запуск двигателя происходит с некоторой задержкой – в это время на дисплее показывается **Разогрев двигателя**.

При запуске двигателя стартер работает до пуска двигателя или до срабатывания защиты от перегрева.

! ВАЖНО

Если двигатель не запускается с трех попыток – подождите 3 минуты и повторите запуск. Способность старта повысится, если дать возможность пусковому аккумулятору восстановиться.

! ПРЕДОСТЕРЕЖЕНИЕ

Никогда не вынимайте дистанционный ключ из замка зажигания после запуска двигателя или когда автомобиль буксируется.

! ПРЕДОСТЕРЕЖЕНИЕ

Покидая автомобиль, обязательно вынимайте дистанционный ключ из замка зажигания и проверяйте, чтобы было установлено положение ключа **0** – особенно, если в автомобиле находятся дети. Информацию о том, как это выполнить см. Положения ключа (стр. 85).

² Если автомобиль катится, то достаточно нажать кнопку **START/STOP ENGINE**, чтобы запустить двигатель.





ВНИМАНИЕ

Для определенных типов двигателей число оборотов на холостом ходу при холодном запуске может быть значительно выше, чем при обычном. Это сделано специально - для того, чтобы система могла как можно быстрее достичь нормальной рабочей температуры при минимизации выбросов выхлопных газов и ущерба для окружающей среды.

Запуск двигателя без ключа (Keyless drive)*

Для пуска двигателя без ключа (стр. 185) выполните п. 2-3.

ВНИМАНИЕ

Двигатель запускается только в том случае, когда один из дистанционных ключей автомобиля с функцией управления запуском и замками без ключа находится в салоне или багажнике.

ПРЕДОСТЕРЕЖЕНИЕ

Никогда не выносите дистанционный ключ из автомобиля во время движения или буксировки.

Дополнительная информация

- Выключение двигателя (стр. 282)

Выключение двигателя

Двигатель выключается кнопкой **START/STOP ENGINE**.

Для остановки двигателя:

- Нажмите **START/STOP ENGINE** – двигатель глушится.

Если селектор передач не находится в положении **P** или если автомобиль движется:

- Нажмите 2 раза **START/STOP ENGINE** или удерживайте кнопку нажатой до пуска двигателя.

Дополнительная информация

- Положения ключа (стр. 85)

Замок рулев.упр.

Замок рулевого колеса усложняет управление автомобилем, в частности, при незаконном проникновении в него. Снятие или активирование блокировки рулевого колеса сопровождается механическим звуком.

Принцип действия

- Замок рулевого колеса активируется, когда после остановки двигателя открывается дверь водителя.
- Блокировка рулевого колеса деактивируется, когда дистанционный ключ находится в замке запуска³ и нажимается кнопка **START/STOP ENGINE**.

Дополнительная информация

- Пуск двигателя (стр. 281)
- Положения ключа (стр. 85)
- Рулевое колесо (стр. 91)

³ В автомобиле с системой управления запуском и замками без ключа достаточно, чтобы ключ находился в салоне автомобиля.

* Опция/дополнительное оборудование, дополнительную информацию см. Введение.



Дистанционный запуск (ERS)*

Удаленный запуск (ERS – Engine Remote Start) означает, что двигатель можно запустить дистанционно для прогрева/охлаждения салона перед поездкой. Дистанционный запуск активируется с помощью ключа и/или системы Volvo On Call*.

Климатическую установку запускают автоматические настройки. Двигатель, запущенный с помощью функции дистанционного запуска, работает не более 15 минут, а затем отключается. После того как двигатель дважды был запущен с помощью функции дистанционного запуска, необходимо выполнить пуск двигателя обычным способом, чтобы функцию дистанционного запуска можно было использовать вновь.

Дистанционный запуск двигателя возможен только на автомобилях с автоматической коробкой передач и на автомобилях с выключателем капота⁴.

ВНИМАНИЕ

Срок службы батарейки в дистанционном ключе связан с функцией дистанционного запуска. При частом использовании дистанционного запуска батарейку необходимо заменять один раз в год, см. Дистанционный ключ – замена батареек (стр. 184).

ВНИМАНИЕ

Соблюдайте местные и национальные правила/постановления относительно холостого хода. Необходимо также соблюдать местные/национальные законы и нормативы в отношении уровня шума при работе двигателя.

ПРЕДОСТЕРЕЖЕНИЕ

Для дистанционного запуска двигателя должны выполняться следующие критерии:

- Автомобиль должен находиться под наблюдением.
- Внутри или вблизи автомобиля не должны находиться люди и животные.
- Автомобиль не должен находиться в закрытом непроветриваемом пространстве - выхлопные газы могут причинить серьезный вред людям и животным.

Дополнительная информация

- Дистанционный запуск (ERS) – использование (стр. 283)
- Дистанционный запуск (ERS) - символы и сообщения (стр. 285)

Дистанционный запуск (ERS) – использование

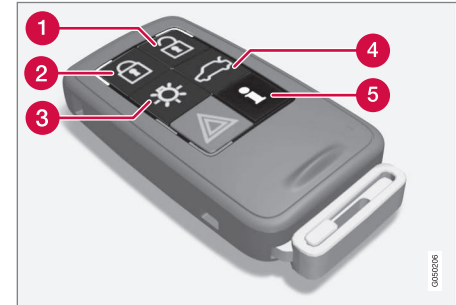

Кнопки на ключе для дистанционного запуска.

⁴ Устанавливается на XC60, автомобили с охранной сигнализацией, большинство автомобилей с 4-цилиндровыми двигателями или если ERS устанавливается на заводе.





- 1 Отпирание
- 2 Запирание
- 3 Освещение при подходе к автомобилю
- 4 Отпирание крышки багажника
- 5 Информация⁵

Дистанционный запуск двигателя

Дистанционный запуск возможен только в случае, если автомобиль заперт и капот закрыт.

Проделайте следующее:

1. На ключе кратко нажмите на кнопку (2).
2. И сразу же длительно – не менее 2-х секунд – нажмите на кнопку (3).

В случае, когда выполняются условия для срабатывания удаленного запуска, происходит следующее:

1. Указатели поворотов быстро мигают несколько раз.
2. Двигатель запускается.
3. После этого в подтверждение запуска двигателя указатели поворотов включаются и горят ровным светом в течение 3-х секунд.



ВНИМАНИЕ

После дистанционного запуска автомобиль остается запертым, но с отключенными датчиками движения*.

Ключ с РСС⁶



Если выполняются все критерии для функции удаленного запуска, то при нажатии кнопки световая индикация освещения при подходе к автомобилю⁷ мигает несколько раз, а затем горит, не мигая. Однако это не означает, что функция удаленного запуска запустила двигатель.

Чтобы проверить, запущен ли двигатель функцией удаленного запуска, пользователь может нажать кнопку (5) – если двигатель работает, включается световая индикация кнопок (2) и (3).

Активированные функции

При дистанционном запуске двигателя активируются следующие функции:

- Климатическая система
- Аудио/видеосистема
- Прод. удал. вкл.свет.

Отключенные функции

При дистанционном запуске двигателя отключены следующие функции:

- фары
- Габаритные огни
- Освещение номерного знака
- Очистители ветрового стекла.

Прерывание удаленного запуска

Удаленно запущенный двигатель останавливается в следующих случаях:

- На дистанционном ключе нажимается кнопка (1), (2) или (4)
- Автомобиль отпирается
- Открывается дверь
- Выжимается педаль газа или тормоза
- Селектор передач перемещается из положения **P**
- Время действия функции удаленного запуска превышает 15 минут.

Когда двигатель, запущенный с помощью функции удаленного запуска, глушится, указатели поворотов горят ровным светом в течение 3-х секунд.

⁵ Только ключ с РСС, см. Дистанционный ключ с РСС* – оригинальные функции (стр. 179).

⁶ Дополнительную информацию о ключе РСС см. Дистанционный ключ с РСС* – оригинальные функции (стр. 179).

⁷ Дополнительную информацию об освещении при подходе к автомобилю см. Дистанционный ключ - функции (стр. 177) и Прод. удал. вкл.свет (стр. 105).



Дополнительная информация

- Дистанционный запуск (ERS)* (стр. 283)
- Дистанционный запуск (ERS) - символы и сообщения (стр. 285)

Дистанционный запуск (ERS) - символы и сообщения

В ситуации, когда функция ERS не включается или прерывается, в комбинированном приборе появляется символ, дополненный поясняющим текстовым сообщением.

Отказ функции ERS

Сообщение	Значение
Нет дистанц.запуска Слишком много попыток	ERS не сработала, так как с помощью функции ERS разрешается выполнить подряд максимум два запуска двигателя.
Нет дистанц.запуска Низк.уров.топлива	ERS не сработала из-за низкого уровня топлива.
Нет дистанц.запуска Передача не в полож.Р	ERS не сработала, так как селектор передач не был установлен в положение Р.

Сообщение	Значение
Нет дистанц.запуска Водитель в автомобиле	ERS не сработала, так как в салоне находится человек.
Нет дистанционного запуска Батарея разряж.	ERS не сработала из-за низкого напряжения аккумулятора. Зарядите аккумуляторную батарею, включив двигатель.
Нет дистанц.запуска Предупреждение от двигателя	ERS не сработала из-за предупреждающего сообщения, полученного от двигателя. Обратитесь в мастерскую ^A .

* Опция/дополнительное оборудование, дополнительную информацию см. Введение.





08 Запуск двигателя и вождение



Сообщение	Значение
Дистанц.запуск выкл Низк.уровень охладж.жидкости	ERS не сработала из-за сообщения о неисправности, полученного от системы охлаждения, см. Охлаждающая жидкость - уровень (стр. 373).
Нет дистанционного запуска Открыта дверь	ERS не сработала, так как не была закрыта дверь/крышка багажника.
Нет дистанционного запуска Открыт капот	ERS не сработала, так как капот не был закрыт.

Сообщение	Значение
Нет дистанц.запуска Не закрыты замки	ERS не сработала, так как автомобиль не был заперт.
Нет дистанционного запуска Ключ в автомобиле	ERS не сработала, так как внутри автомобиля находился ключ.

^A Рекомендуется официальная станция техобслуживания Volvo.

Прерывание функции ERS

Сообщение	Значение
Дистанц.запуск выкл Передача не в положении P	Остановка ERS, так как селектор передач не находится в положении P .
Дистанц.запуск.выкл Водитель в автомобиле	Остановка ERS, так как в салоне находится человек.

Сообщение	Значение
Дистанц.запуск.выкл Предупреждение от двигателя	Остановка ERS из-за сообщения о неисправности, полученного от двигателя. Обратитесь в мастерскую ^A .
Дистанц.запуск выкл Низк.уровень охладж.жидкости	Остановка ERS из-за сообщения о неисправности, полученного от системы охлаждения.
Дистанционный запуск отключен Открыт капот	Остановка ERS, так как открыт капот.



Сообщение	Значение
Дистанц.запуск выкл Батарея разряжена	ERS отменен из-за низкого напряжения аккумулятора.
Дистанц.запуск выкл Низк.уров.топлива	ERS отменен из-за низкого уровня топлива.

^A Рекомендуется официальная станция техобслуживания Volvo.

Дополнительная информация

- Дистанционный запуск (ERS)* (стр. 283)
- Дистанционный запуск (ERS) – использование (стр. 283)

Запуск двигателя от вспомогательного аккумулятора

Если аккумуляторная батарея (стр. 387) разряжена, автомобиль можно запустить током от другой аккумуляторной батареи.

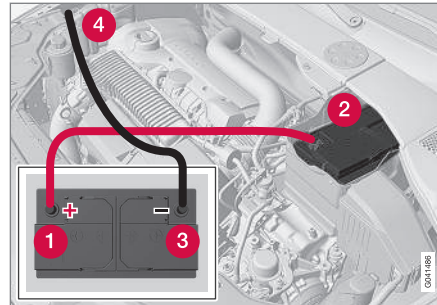

Если запуск выполняется от другого аккумулятора, мы рекомендуем следующий порядок работ, чтобы избежать короткого замыкания или других повреждений:

1. Установите в электросистеме автомобиля положение ключа зажигания **0**, см. Положение ключа - функции с разными уровнями (стр. 86).
2. Убедитесь, что напряжение вспомогательного аккумулятора составляет 12 В.

3. Если вспомогательный аккумулятор установлен в другом автомобиле – заглушите двигатель этого автомобиля и убедитесь, что оба автомобиля не касаются друг друга.
4. Закрепите один зажим красного пускового провода на положительном выводе (1) вспомогательного пускового аккумулятора.



ВАЖНО

Подсоединяйте пусковой аккумулятор, соблюдая осторожность, чтобы не допустить короткого замыкания на другие компоненты в двигательном отсеке.

5. Откройте зажим на передней крышке аккумуляторной батареи вашего автомобиля и снимите крышку, см. Стартовый аккумулятор - замена (стр. 389).
6. Закрепите другой зажим красного пускового провода на положительном выводе (2) вашего автомобиля.
7. Закрепите один зажим черного пускового провода на отрицательном выводе (3) вспомогательного пускового аккумулятора.
8. Закрепите другой зажим на клемму массы, например, верхний край правого крепления двигателя, шляпка внешнего болта (4).





08 Запуск двигателя и вождение



9. Убедитесь, что клеммы пусковых проводов надежно закреплены, чтобы избежать появления искр при попытке пуска.
10. Запустите двигатель "вспомогательного автомобиля" и дайте двигателю поработать примерно минуту на повышенных холостых оборотах, прим. 1500 об/мин.
11. Запустите двигатель автомобиля с разряженным аккумулятором.

ВАЖНО

При попытке пуска не трогайте соединения. Риск искрообразования.

12. Снимите пусковые провода в обратном порядке – сначала черный, а затем красный.
 - > Следите, чтобы зажимы черного пускового провода не коснулись положительного вывода аккумуляторной батареи или соединительной клеммы красного пускового провода.



ПРЕДОСТЕРЕЖЕНИЕ

- В пусковом аккумуляторе может образовываться очень взрывоопасный гремучий газ. Одной искры, которая может появиться при неправильном подсоединении пускового провода, достаточно, чтобы аккумулятор взорвался.
- В пусковом аккумуляторе находится серная кислота, которая может стать причиной серьезных кислотных ожогов.
- Если серная кислота попадает в глаза, на кожу или одежду, нужно немедленно промыть пораженный участок большим количеством воды. При попадании брызг серной кислоты в глаза – немедленно обратитесь к врачу.

Дополнительная информация

- Пуск двигателя (стр. 281)

Коробки передач

Существуют два основных типа коробок передач. Это механическая и автоматическая коробка передач.

- Ручная коробка передач (стр. 289)
- Автоматическая коробка передач Geartronic (стр. 290)



ВАЖНО

Рабочая температура в коробке передач контролируется для того, чтобы не допустить повреждения компонентов системы привода. В случае опасности перегрева в комбинированном приборе появляется предупреждающий символ с текстовым сообщением – выполните указанные рекомендации.

Дополнительная информация

- Автоматическая коробка передач - Geartronic* (стр. 290)



Ручная коробка передач

Функция коробки передач состоит в изменении передаточного отношения в зависимости от требований в отношении скорости и мощности.



Схема переключения передач, 6-ступенчатая коробка передач.

6-ступенчатая коробка передач выпускается в двух вариантах, которые отличаются положением задней передачи. Схема переключения передач указана на рычаге переключения передач в автомобиле.

- Полностью выжимайте педаль сцепления при каждом переключении передачи.
- Снимайте ногу с педали сцепления между переключениями передач.

ПРЕДОСТЕРЕЖЕНИЕ

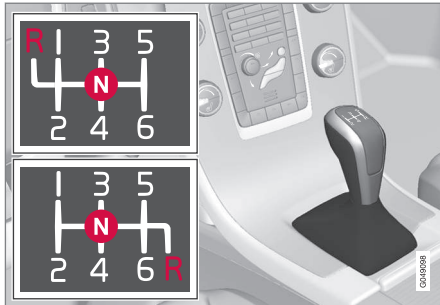
Обязательно используйте стояночный тормоз при парковке на наклонной поверхности - переключения на нейтраль не достаточно, чтобы удерживать автомобиль на месте в любых ситуациях.

Блокировка передачи заднего хода

Блокиратор включения передачи заднего хода затрудняет случайное включение задней передачи при движении вперед.

- Следуйте схеме переключений, вытисненной на рычаге переключения передач и начните с нейтральной позиции **N**, прежде чем переводить его в положение **R**.
- Включайте заднюю передачу только тогда, когда автомобиль остановится.

ВНИМАНИЕ

Верхняя схема переключения передач для 6-ступенчатой КПП (см. предыдущий рисунок) – чтобы включить передачу заднего хода, нажмите рычаг переключения передач **сначала вниз** в положение **N**.

Дополнительная информация

- Коробки передач (стр. 288)
- Трансмиссионное масло - качество и объем (стр. 427)

Индикатор переключения передач*

Индикатор переключения передач показывает водителю наиболее удобный момент для перехода на более высокую или низкую передачу.

Важным моментом экологичного вождения является использование правильной передачи и своевременное переключение передач.

На некоторых вариантах в помощь водителю устанавливается индикатор, – GSI (Gear Shift Indicator) – который показывает наиболее удобный момент переключения на более высокую или низкую передачу, позволяя сохранить минимально возможный расход топлива.

Однако с точки зрения таких показателей, как приемистость и движение без вибраций, переключение передач следует выполнять при более высоких оборотах двигателя. Цифра в рамке указывает включенную передачу.

Ручная коробка передач



Индикатор переключения передач для механической коробки передач. В каждый момент времени горит только один указатель – при движении в обычном режиме горит только указатель в центре.

тель в центре.





08 Запуск двигателя и вождение



Если рекомендуется повышение передачи, загорается индикатор "+", а если рекомендуется понижение передачи, загорается индикатор "-" (на рисунке отмечен красным цветом).

Автоматическая коробка передач



Комбинированный прибор "Digital" с индикатором переключения передач.

Цифра в рамке указывает включенную передачу.



В комбинированном приборе "Analog" в центре прибора показываются положения передач и находятся индикаторные стрелки.

Дополнительная информация

- Ручная коробка передач (стр. 289)
- Автоматическая коробка передач - Geartronic* (стр. 290)

Автоматическая коробка передач - Geartronic*

Коробка передач Geartronic имеет два различных режима переключения - автоматический и ручной.

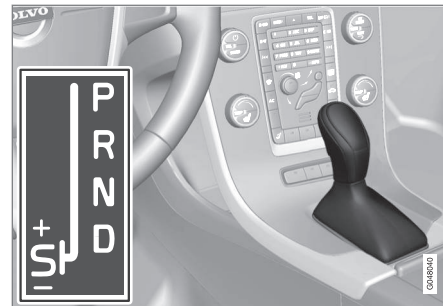

D: Положения передач в автоматическом режиме. **+/-:** Положения передач в ручном режиме. **S:** Режим Sport*.

В комбинированном приборе (стр. 67) следующие обозначения указывают положение селектора передач: **P, R, N, D, S*, 1, 2, 3** и т.д.



Положения передач

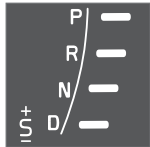

Положения передач в автоматическом режиме показываются в комбинированном приборе с правой стороны. (В каждый момент времени горит только один указатель – для действующего положения селектора передач.)

Символ "S" для активированного режима Sport – ОРАНЖЕВОГО цвета.

Положение для стоянки - P

Выбирайте положение **P** при пуске двигателя или на стоянке.

Чтобы переместить селектор передач из положения **P**, необходимо выжать педаль тормоза и выбрать положение зажигания **II**, см. Положение ключа - функции с разными уровнями (стр. 86).

В положении **P** коробка передач механически заблокирована. Кроме того на стоянке следует приложить стояночный тормоз (стр. 310).

ВНИМАНИЕ

Чтобы автомобиль можно было заблокировать и поставить на сигнализацию, селектор передач должен находиться в положении **P**.

ВАЖНО

При выборе положения **P** автомобиль должен стоять на месте.

ПРЕДОСТЕРЕЖЕНИЕ

Обязательно используйте стояночный тормоз при парковке на наклонной поверхности - переключения на нейтраль недостаточно, чтобы удерживать автомобиль на месте в любых ситуациях.

Положение передачи заднего хода - R

Автомобиль должен стоять неподвижно, когда выбирается положение **R**.

Нейтральное положение - N

Ни одна из передач не включена, и можно пускать двигатель. Затяните стояночный тормоз, если автомобиль стоит неподвижно и селектор передач находится в положении **N**.

Для переключения селектора передач из положения **N** в другое положение необходимо, чтобы педаль тормоза была выжата, а ключ находился в положении **II**, см. Положение ключа - функции с разными уровнями (стр. 86).

Режим вождения – D

D – это нормальное положение для вождения. Повышение и понижение передачи

происходит автоматически в зависимости от ускорения и скорости. При выборе положения **D** из положения **R** автомобиль должен стоять неподвижно.

Geartronic – Положения передач в ручном режиме (+S/-)

Автоматическая коробка передач Geartronic позволяет также водителю переключать передачи вручную. Когда педаль газа отпускается, происходит торможение двигателем.



Положение ручного переключения передач выбирается при перемещении рычага из положения **D** в крайнее положение "+S-". В комбинированном приборе цвет символа "+S-" изменяется с БЕЛОГО на ОРАНЖЕВЫЙ, и в окошке показывается цифра **1, 2, 3** и т.д. в зависимости от того, какая передача включена.

- Отведите рычаг вперед к "+" (плюс), чтобы переключиться на одну передачу вверх, и отпустите – рычаг возвращается в положение покоя между + и -.

или

- Потяните рычаг назад к "-" (минус), чтобы переключиться на одну передачу вниз, и отпустите.

Положение ручного переключения передач "+S-" может выбираться в любое время во время движения.



08 Запуск двигателя и вождение



Во избежание неравномерной работы и остановки двигателя Geartronic автоматически понижает передачу, если водитель позволяет скорости упасть ниже значения, допустимого для выбранной передачи.

Для возврата в автоматический режим вождения:

- Переместите рычаг в крайнее положение **D**.

i ВНИМАНИЕ

Если в коробке передач предусмотрена программа Sport, ручное управление коробкой передач включается, только когда селектор передач перемещается вперед или назад в положение "+S-". При этом в комбинированном приборе символ **S** сменяется символом **1, 2, 3**, и т.д., указывающим, какая скорость включена.

Лепестки*

В дополнение к ручному переключению передач с помощью селектора передач на рулевом колесе установлены т.н. "лепестки".

Для переключения передач с помощью этих лепестков их необходимо сначала активировать. Для этого переместите один из лепестков в сторону рулевого колеса – в комбинированном приборе обозначение

"**D**" изменится на цифру, соответствующую действующей передаче.

Затем, чтобы переключиться на следующую передачу:

- Потяните один из лепестков назад – к рулевому колесу – и отпустите.



Оба "лепестка" на рулевом колесе.

- 1** "-": Выбор следующей более низкой передачи.
- 2** "+": Выбор следующей более высокой передачи.

При каждом перемещении лепестка происходит переключение на одну передачу при условии, что обороты двигателя не превышают допустимых значений.

После каждого переключения передачи в комбинированном приборе изменяется цифра, отражающая включенную скорость.

i ВНИМАНИЕ

Автоматическое отключение

Если лепестки на рулевом колесе не используются, они отключаются через мгновение – при этом в комбинированном приборе изменяется обозначение: цифра, обозначающая включенную передачу, вновь изменяется на букву "**D**".

Исключением является торможение двигателем – во время торможения двигателя лепестки продолжают действовать.

Отключение вручную

Лепестки на рулевом колесе можно также отключить вручную:

- Потяните оба лепестка в сторону рулевого колеса и удерживайте до тех пор, пока в комбинированном приборе цифра, указывающая активированную передачу, не изменится на "**D**".

Лепестки можно также использовать, когда селектор передач находится в режиме Sport*, – в этом случае лепестки активированы постоянно и не отключаются.



Geartronic – Спортивный режим* (S)⁸



Спортивная программа придает автомобилю спортивный характер и допускает переключение передач на повышенных оборотах. При этом автомобиль реагирует быстрее на подачу газа. При активном вождении приоритет отдается вождению на низкой передаче с более поздним включением высокой передачи.

Для активирования Спортивного режима:

- Переместите селектор передач в сторону из положения **D** в крайнее положение **"+S-**" – в комбинированном приборе обозначение **D** изменится на **S**.

Положение спортивного режима может выбираться в любое время во время движения.

Geartronic – Зимний режим

Трогаться с места на скользком дорожном покрытии легче, если 3-я передача включается вручную.

1. Выжмите педаль тормоза и переместите селектор передач из положения **D** в крайнее положение **"+S-**" – в комбинированном приборе обозначение **D** изменится на цифру **1**⁹.
2. Перейдите к 3-ей передаче, переместив рычаг вперед в сторону **"+**" (плюс)

2 раза – на дисплее обозначение **1** изменится на **3**.

3. Отпустите тормоз и осторожно добавьте газ.

"Зимний режим" коробки передач позволяет автомобилю начать движение на более низких оборотах двигателя и с меньшим моментом на ведущих колесах.

Kickdown

При полностью выжатой педали акселератора (далее обычного положения "полного газа") автоматически происходит немедленное понижение передачи, т.н. kickdown.

При отпуске педали акселератора из положения kickdown, происходит автоматическое повышение передачи.

Kickdown используется, когда требуется резкое ускорение, например, при обгоне.

Функция защиты

Для предотвращения резкого повышения оборотов двигателя в программе управления коробкой передач предусмотрена защита от понижения передач, которая препятствует функции kickdown.

Geartronic не допускает понижение передач/kickdown, которые приводят к такому резкому повышению частоты вра-

щения, что двигатель может быть поврежден. Если водитель все же пытается провести такое понижение передач на высоких оборотах двигателя, то никаких изменений не происходит – сохраняется исходная передача.

В режиме kickdown автомобиль может переключиться сразу на одну или несколько ступеней вниз, что зависит от частоты вращения двигателя. В целях предупреждения повреждения двигателя автомобиль переключается на высокие передачи, когда достигается максимальная частота вращения двигателя.

Буксировка

Если требуется буксировка автомобиля – важную информацию см. в разделе Буксировка (стр. 331).

Дополнительная информация

- Трансмиссионное масло - качество и объем (стр. 427)
- Коробки передач (стр. 288)

⁸ Только некоторые варианты двигателей.

⁹ Если в автомобиле предусмотрен Спортивный режим*, сначала показывается **"S"**.



Блокиратор переключения передач

Существует два разных типа блокиратора переключения передач - механический и автоматический.

Механический блокиратор переключения передач

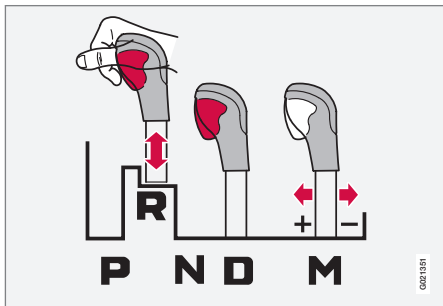

M: переключение вручную¹⁰ – "+/-" или "Спортивный режим".

Рычаг можно свободно переводить вперед или назад между **N** и **D**. Остальные положения заблокированы и управляются кнопкой блокировки на селекторе передач.

Если нажать кнопку блокировки, рычаг можно перемещать вперед или назад между положениями **P**, **R**, **N** и **D**.

Автоматический блокиратор переключения передач

В автоматической коробке передач предусмотрены специальные системы безопасности:

Положение для стоянки (P)

Автомобиль стоит неподвижно, двигатель работает:

- Держите ногу на педали тормоза при переключении селектора передач в другое положение.

Электрическая блокировка переключения передач – Стояночное положение Shiftlock (P)

Для переключения селектора передач из положения **P** в другое положение необходимо, чтобы педаль тормоза была выжата, а положение ключа(стр. 86) II.

Электрическая блокировка переключения передач – Нейтральное положение (N)

Если селектор передач находится в положении **N** и автомобиль стоит неподвижно в течение не менее 3-х секунд (независимо от того, работает двигатель или нет), селектор передач блокируется.

Для переключения селектора передач из положения **N** в другое положение необходимо,

чтобы педаль тормоза была выжата, а положение ключа(стр. 86) II.

Отключение автоматической блокировки селектора передач



Если автомобиль находится в нерабочем состоянии, например, разряжен пусковой аккумулятор, то для перемещения автомобиля необходимо вывести селектор передач из положения **P**.

- 1 Поднимите резиновый коврик в отделении за центральной консолью и в основании отделения найдите отверстие¹¹ под плоский ключ (стр. 181).
- 2 Внутри отверстия найдите ключом подпружиненную кнопку, нажмите и удерживайте ее.

¹⁰ Схематическое изображение.

¹¹ Вы можете увидеть 2 отверстия – одно под ключ, а другое для крепления резинового коврика.



➔ Переместите селектор передач из положения **P** и выньте ключ.

4. Установите на место резиновый коврик.

Дополнительная информация

- Автоматическая коробка передач - Geartronic* (стр. 290)

Система помощи при трогании в гору (HSA)*¹²

Рабочий тормоз можно отпустить перед началом движения вперед или назад на подъеме – функция HSA (Hill Start Assist) предотвращает скатывание автомобиля назад.

Действие функции заключается в том, что давление на педаль в системе тормозов сохраняется еще несколько секунд после того, как водитель убирает ногу с педали тормоза и переносит ее на педаль газа.

Временное тормозное усилие пропадает через несколько секунд или при подаче газа.

Дополнительная информация

- Пуск двигателя (стр. 281)

Полный привод – AWD*

Полный привод обеспечивает оптимальное сцепление с дорожным покрытием.

Привод на четыре колеса всегда подключен

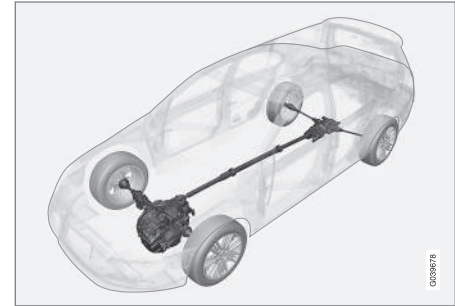

Привод на четыре колеса (All Wheel Drive) означает, что автомобиль приводится в движение одновременно всеми четырьмя колесами.

Усилие распределяется автоматически между передними и задними колесами. Система сцепления с электронным управлением распределяет усилие на те колеса, которые в данной ситуации имеют наилучший захват. Это обеспечивает наилучшее сцепление с дорогой и предотвращает проскальзывание колес. При нормальных

¹² Зависит от комбинации двигателя и коробки передач. Функция HSA не устанавливается для некоторых комбинаций.





условиях эксплуатации большая часть усилия распределяется на передние колеса.

Благодаря приводу на четыре колеса повышаются динамические качества автомобиля в дождь, снег и гололедицу.

Start/Stop*

В некоторых комбинациях двигателя и коробки передач предусмотрена функция Start/Stop, которая включается, например, когда автомобиль находится в пробке или ожидает разрешающего сигнала светофора – двигатель временно глушится и автоматически запускается вновь, чтобы продолжить движение.

Забота об окружающей среде является одним из основополагающих принципов деятельности всех подразделений Volvo Car Corporation. Этот принцип нашел свое отражение в ряде отдельно стоящих энергосберегающих функций, одной из которых является функция Start/Stop. Действие всех этих функций направлено на снижение расхода топлива, что в свою очередь способствует снижению выбросов отработавших газов.

Общие сведения о Start/Stop



Двигатель глушится – снижается уровень шума и выбросов.

Функция Start/Stop позволяет водителю управлять автомобилем наиболее экологичным способом за счет перехода двигателя в режим "авто-стопа" в подходящих для этого ситуациях.

Механическая или автоматическая

Обратите внимание, что функция Start/Stop действует по-разному для механической или автоматической коробки передач.

Дополнительная информация

- Start/Stop* – принцип действия и использование (стр. 297)
- Пуск двигателя (стр. 281)
- Start/Stop* – настройки (стр. 302)
- Start/Stop* – двигатель не запускается в автоматическом режиме (стр. 301)



- Start/Stop* – двигатель запускается в автоматическом режиме (стр. 300)
- Start/Stop* – двигатель не останавливается (стр. 298)
- Start/Stop* – вынужденная остановка двигателя, механическая коробка передач (стр. 301)
- Start/Stop* – символы и сообщения (стр. 303)
- Аккумулятор – Start/Stop (стр. 391)

Start/Stop* – принцип действия и использование

Функция Start/Stop активируется автоматически после запуска двигателя ключом.



Функция Start/Stop активируется автоматически после запуска двигателя ключом. Для привлечения внимания водителя в комбинированном приборе появляется символ этой функции и включается лампа в кнопке Вкл./Выкл..

Все обычные системы автомобиля такие, как освещение, радио и пр., работают в обычном режиме даже при включении режима авто-стопа двигателя, при этом возможен ограниченный режим работы некоторого оборудования, например, скорости вентилятора климатической установки или слишком громкого звука аудиосистемы.

Автоматическая остановка двигателя

В отношении автоматической остановки двигателя действуют следующие условия:

Условия	М/А А
Выжмите сцепление, установите рычаг переключения передач в нейтральное положение и отпустите педаль сцепления – двигатель автоматически глушится.	М
Остановите автомобиль, используя рабочий тормоз, и не уберите ногу с педали тормоза – двигатель автоматически глушится.	А

А М = механическая коробка передач, А = автоматическая коробка передач.



Если активирована функция ECO, двигатель может автоматически останавливаться до полной остановки автомобиля.

Некоторые типы двигателей могут автоматически останавливаться ранее полной остановки автомобиля, независимо от того, включена или нет функция ECO.



Когда двигатель автоматически останавливается, загорается символ комбинированного прибора, функция Start/Stop.



Автоматический запуск двигателя

Условия	M/A ^A
<p>Рычаг переключения передач в нейтральном положении:</p> <ol style="list-style-type: none"> 1. Нажмите педаль сцепления или педаль газа - двигатель запустится. 2. Включите подходящую передачу и начинайте движение. 	M
Ослабьте давление ноги на рабочий тормоз – двигатель запустится автоматически, и вы можете продолжить движение.	A
Сохраняя давление на педаль тормоза, нажмите на педаль газа – двигатель запускается автоматически.	A
<p>И наконец, существует также такая возможность:</p> <p>Отпустите рабочий тормоз и дайте автомобилю двинуться – двигатель автоматически запустится, когда скорость автомобиля превысит обычную скорость пешехода.</p>	M + A

A M = механическая коробка передач, A = автоматическая коробка передач.

Деактивирование функции Start/Stop



В некоторых ситуациях, если необходимо временно отключить автоматическую функцию Start/Stop, следует нажать на эту кнопку.



При отключении функции в комбинационном приборе гаснет символ Start/Stop и лампа в кнопке Вкл./Выкл.

Функция Start/Stop отключена до тех пор, пока не активируется вновь этой кнопкой или до следующего запуска двигателя ключом.

Дополнительная информация

- Start/Stop* (стр. 296)
- Пуск двигателя (стр. 281)
- Start/Stop* – настройка (стр. 302)
- Start/Stop* – двигатель не запускается в автоматическом режиме (стр. 301)
- Start/Stop* – двигатель запускается в автоматическом режиме (стр. 300)
- Start/Stop* – двигатель не останавливается (стр. 298)
- Start/Stop* – вынужденная остановка двигателя, механическая коробка передач (стр. 301)
- Start/Stop* – символы и сообщения (стр. 303)
- Аккумулятор – Start/Stop (стр. 391)

Start/Stop* – двигатель не останавливается

Даже при активированной функции Start/Stop автоматическая остановка двигателя применяется не всегда.

Двигатель не останавливается автоматически, если:

Условия	M/A ^A
Скорость автомобиля не достигла прим. 8 км/ч (5 миль/ч) после запуска двигателя ключом или последней автоматической остановки.	M + A
Водитель открыл замок ремня безопасности.	M + A
Емкость пускового аккумулятора ниже допустимого уровня.	M + A
Не обеспечена нормальная рабочая температура двигателя.	M + A
Наружная температура вблизи точки замерзания или выше прим. 30 °C.	M + A
Включен электрообогрев ветрового стекла.	M + A



Условия	M/ A ^A
Параметры среды в салоне отличаются от заданных значений – обозначается повышенной скоростью вращения вентилятора в салоне.	M + A
Автомобиль движется назад.	M + A
Температура пускового аккумулятора ниже точки замерзания или выше нормы.	M + A
Водитель сильнее вращает рулевое колесо.	M + A
Засорен фильтр очистки системы отработанных газов – не раньше, чем временно отключенная функция Start/Stop активируется после выполнения автоматического цикла очистки (см. Фильтр грубой очистки дизельного топлива (DPF) (стр. 322)).	M + A
при очень крутом наклоне дороги.	M + A
прицеп электрически подключен к электросистеме автомобиля.	M + A

Условия	M/ A ^A
Открыт капот ^B .	M + A
Температура коробки передач отклоняется от нормального рабочего значения.	A
Атмосферное давление воздуха ниже значения, соответствующего высоте прим. 1500-2500 м над уровнем моря – фактическое давление воздуха зависит от погодных условий.	A
в рамках круиз-контроля активирована помощь при "движении в пробках".	A
Селектор передач находится в положении S ^C или "+/-".	A

^A M = механическая коробка передач, A = автоматическая коробка передач.

^B Только некоторые варианты двигателей.

^C Положение Sport.

Дополнительная информация

- Start/Stop* (стр. 296)
- Start/Stop* – принцип действия и использование (стр. 297)
- Пуск двигателя (стр. 281)
- Start/Stop* – настройки (стр. 302)

- Start/Stop* – двигатель не запускается в автоматическом режиме (стр. 301)
- Start/Stop* – двигатель запускается в автоматическом режиме (стр. 300)
- Start/Stop* – вынужденная остановка двигателя, механическая коробка передач (стр. 301)
- Start/Stop* – символы и сообщения (стр. 303)
- Аккумулятор – Start/Stop (стр. 391)



Start/Stop* – двигатель запускается в автоматическом режиме

Двигатель, который находится в режиме авто-стопа, может в некоторых случаях вновь запускаться, даже если водитель и не собирался продолжить движение.

В следующих случаях двигатель автоматически запускается даже, если водитель не выжимает педаль сцепления (механическая КПП) или убирает ногу с педали тормоза (автоматическая КПП):

Условия	M/A ^A
Запотевание стекол.	M + A
Микроклимат в салоне отличается от заданных значений.	M + A
Временное повышение потребления тока или емкость пускового аккумулятора падает ниже допустимого значения.	M + A
Многokrатное накачивание педалью тормоза.	M + A
Открыт капот ^B .	M + A
Автомобиль начинает движение или несколько увеличивает скорость, если он не полностью остановлен автоматической функцией остановки.	M + A

Условия	M/A ^A
Ремень безопасности водителя расстегивается, если селектор передач в положении D или N .	A
При вращении рулевого колеса ^B .	A
Селектор передач переводится из положения D в положение S^C , R или "+/-".	A
Дверь водителя открывается при переводе селектора передач в положение D со звуком "плинг", и появляется текстовое сообщение о том, что функция Start/Stop активна.	A

A M = механическая коробка передач, A = автоматическая коробка передач.

B Только некоторые варианты двигателей.

C Положение Sport.

Дополнительная информация

- Start/Stop* (стр. 296)
- Start/Stop* – принцип действия и использование (стр. 297)
- Пуск двигателя (стр. 281)
- Start/Stop* – настройки (стр. 302)
- Start/Stop* – двигатель не запускается в автоматическом режиме (стр. 301)
- Start/Stop* – двигатель не останавливается (стр. 298)
- Start/Stop* – вынужденная остановка двигателя, механическая коробка передач (стр. 301)
- Start/Stop* – символы и сообщения (стр. 303)
- Аккумулятор – Start/Stop (стр. 391)



ПРЕДОСТЕРЕЖЕНИЕ

Не открывайте капот, когда двигатель находится в режиме автоматической остановки – двигатель может в любой момент заработать. Перед тем как открыть капот, заглушите двигатель обычным способом с помощью кнопки **START/STOP ENGINE**.



Start/Stop* – двигатель не запускается в автоматическом режиме

Двигатель не всегда запускается автоматически после авто-стопа:

В перечисленных ниже ситуациях двигатель не запускается автоматически после авто-стопа:

Условия	M/ A ^A
Включена скорость – текст на дисплее призывает водителя установить рычаг переключения передач в нейтральное положение, чтобы авто-запуск мог быть выполнен.	M
Водитель не пристегнут ремнем безопасности.	M
Водитель не пристегнут ремнем безопасности, рычаг переключения передач находится в положении P , дверь водителя открыта - необходимо выполнить нормальный запуск двигателя.	A

A M = механическая коробка передач, A = автоматическая коробка передач.

Дополнительная информация

- Start/Stop* (стр. 296)
- Start/Stop* – принцип действия и использование (стр. 297)
- Пуск двигателя (стр. 281)
- Start/Stop* – настройки (стр. 302)
- Start/Stop* – двигатель запускается в автоматическом режиме (стр. 300)
- Start/Stop* – двигатель не останавливается (стр. 298)
- Start/Stop* – вынужденная остановка двигателя, механическая коробка передач (стр. 301)
- Start/Stop* – символы и сообщения (стр. 303)
- Аккумулятор – Start/Stop (стр. 391)

Start/Stop* – вынужденная остановка двигателя, механическая коробка передач

Если запуск двигателя не удался и двигатель не работает, выполните следующее:

1. Убедитесь, что пристегнут ремень безопасности на стороне водителя.
2. Снова выжмите педаль сцепления – двигатель автоматически начинает работать.
3. В некоторых случаях рычаг переключения передач необходимо установить в нейтральное положение. Тогда в комбинированном приборе показывается текст **Перекл. на нейтр. п.**

Дополнительная информация

- Start/Stop* (стр. 296)
- Start/Stop* – принцип действия и использование (стр. 297)
- Пуск двигателя (стр. 281)
- Start/Stop* – настройки (стр. 302)
- Start/Stop* – двигатель не запускается в автоматическом режиме (стр. 301)
- Start/Stop* – двигатель запускается в автоматическом режиме (стр. 300)
- Start/Stop* – двигатель не останавливается (стр. 298)
- Start/Stop* – символы и сообщения (стр. 303)
- Аккумулятор – Start/Stop (стр. 391)



Start/Stop* – настройки

В системе меню автомобиля MY CAR в рубрике **DRIVE** представлена информация о разработанной Volvo системе Start/Stop и рекомендациях по применению энергосберегающей техники вождения.

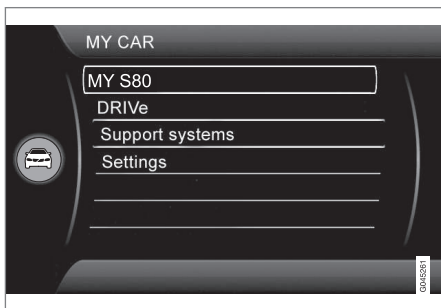

- Start/Stop* – вынужденная остановка двигателя, механическая коробка передач (стр. 301)
- Start/Stop* – символы и сообщения (стр. 303)
- Аккумулятор – Start/Stop (стр. 391)

Дополнительная информация

- Start/Stop* (стр. 296)
- Start/Stop* – принцип действия и использование (стр. 297)
- Пуск двигателя (стр. 281)
- Start/Stop* – двигатель не запускается в автоматическом режиме (стр. 301)
- Start/Stop* – двигатель запускается в автоматическом режиме (стр. 300)
- Start/Stop* – двигатель не останавливается (стр. 298)



Start/Stop* – символы и сообщения

Функция Start/Stop может показывать текстовые сообщения в комбинированном приборе.

Текстовые сообщения

 В некоторых ситуациях в сочетании с этой индикаторной лампой функция Start/Stop может показывать в комбинированном приборе тексто-

вые сообщения. Некоторые из них связаны с рекомендуемыми действиями, которые необходимо выполнить. В таблице ниже представлено несколько примеров.

Символ	Сообщение	Инфо/меры	M/A ^A
	Автомат. Start/Stop Требуется ремонт	Start/Stop не работает. Обратитесь в мастерскую – рекомендуется официальная станция техобслуживания Volvo.	M + A
	Autostart Двигатель работает + акустический сигнал	Активируется, если дверь водителя открывается, когда двигатель остановлен с помощью функции автоматической остановки и селектор передач находится в положении D.	A
	Нажмите кнопку пуска	Двигатель не запускается в режиме авто-пуска – выполните обычный запуск с помощью кнопки START/STOP ENGINE .	M + A
	Нажмите педаль сцепления для запуска	Двигатель подготовлен к авто-запуску – ожидает, когда будет выжата педаль сцепления.	M
	Для запуска нажмите педаль торм.и сцепления	Двигатель подготовлен к авто-запуску – ожидает, когда будет выжата педаль тормоза или сцепления.	M
	Устан.передачу на нейтраль для запуска	Включена передача и сцепление отпущено – выжмите сцепление и установите рычаг переключения передач в нейтральное положение.	M



Символ	Сообщение	Инфо/меры	M/A ^A
	Выберите P или N для запуска	Функция Start/Stop отключена – переместите селектор передач в положение N или P и запустите двигатель обычным способом с помощью кнопки START/STOP ENGINE .	A
	Нажмите кнопку пуска	Двигатель не запускается автоматически – выполните обычный запуск двигателя с помощью кнопки START/STOP ENGINE , установив селектор передач в положение P или N .	A

A M = механическая коробка передач, A = автоматическая коробка передач.

Если сообщение не гаснет после выполнения необходимых действий, следует обратиться в мастерскую – мы рекомендуем официальную станцию техобслуживания Volvo.

Дополнительная информация

- Start/Stop* (стр. 296)
- Start/Stop* – принцип действия и использование (стр. 297)
- Пуск двигателя (стр. 281)
- Start/Stop* – настройки (стр. 302)
- Start/Stop* – двигатель не запускается в автоматическом режиме (стр. 301)
- Start/Stop* – двигатель запускается в автоматическом режиме (стр. 300)
- Start/Stop* – двигатель не останавливается (стр. 298)
- Start/Stop* – вынужденная остановка двигателя, механическая коробка передач (стр. 301)
- Аккумулятор – Start/Stop (стр. 391)



Режим вождения ECO*

ECO – инновационная функция, разработанная Volvo для некоторых моделей автомобилей с автоматической коробкой передач, которая позволяет в зависимости от стиля управления автомобилем сократить до 5 % расход топлива. Функция позволяет водителю управлять автомобилем наиболее экологичным способом.

Общие сведения



С включением функции ECO происходят следующие изменения:

- Момент переключения передач.
- Управление двигателем и отклик педали газа.
- Функция Start/Stop – двигатель может остановиться автоматически даже раньше полной остановки автомобиля.
- Активируется функция Eco Coast – двигательный тормоз не работает.
- Настройки климатической системы – отключаются или работают с ограничениями некоторые потребители электроэнергии.

ВНИМАНИЕ

С включением функции ECO изменяются некоторые параметры настройки климатической системы и ограничиваются некоторые функции энергопотребителей. Некоторые настройки можно восстановить вручную, но функции начинают действовать в полном объеме только после отключения функции ECO.

ECO – Использование

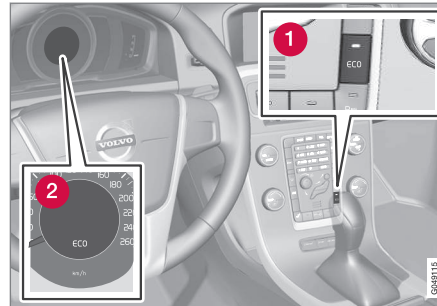

1 ECO Вкл./Выкл.

2 ECO-символ

Функция ECO отключается при остановке двигателя, и поэтому ее следует активировать после каждого пуска двигателя. Исключения составляют некоторые двигатели – и это легко определяется: когда функция активирована, в комбинационном

приборе горит ECO-символ и лампа в кнопке ECO.

Функция ECO включена или выключена

ECO



При отключении функции ECO в комбинационном приборе гаснет символ ECO и лампа в кнопке ECO. Функция выключена до тех пор, пока она не включается нажатием кнопки ECO.

Eco Coast – Принцип действия

На практике подфункция Eco Coast означает отключение двигательного тормоза, что позволяет использовать энергию движения автомобиля для увеличения расстояния пробега на холостых оборотах двигателя. Когда водитель отпускает педаль газа коробка передач автоматически отсоединяется от двигателя и обороты двигателя падают до оборотов холостого хода с минимальным расходом топлива.

Предполагается, что эта функция используется при планируемом снижении скорости, например, перед участком, где действует ограничение скорости.

Eco Coast позволяет выполнять проактивное вождение, при котором водитель

* Опция/дополнительное оборудование, дополнительную информацию см. Введение.





может использовать т.н. технику "Pulse & Glide" и сокращать торможения.

Вы можете снизить расход даже при использовании режима Eco Coast в сочетании с временным отключением функции ECO. А именно:

- Включен режим Eco Coast: Длительное движение на нейтральной передаче **без** двигательного тормоза = Низкий расход

и

- Функция ECO отключена: Короткий пробег на нейтральной передаче на небольшое расстояние **с** двигательным тормозом = Минимальный расход.

ВНИМАНИЕ

Для максимально низкого расхода топлива следует, как правило, избегать сочетания режима Eco Coast с короткими пробегам на нейтральной передаче.

Активирование Eco Coast

Функция активируется, когда педаль газа полностью отпускается при выполнении следующих условий:

- Включена кнопка **ECO**
- Селектор передач находится в положении **D**

- Скорость автомобиля в пределах прим. 65-140 км/ч (40-87 миль/ч)
- Уклон спуска или подъема дороги не превышает прим. 6 %.

Отключение функции Eco Coast

В некоторых ситуациях требуется отключить функцию Eco Coast, например:

- На крутых спусках – когда необходимо использовать двигательный тормоз.
- Перед предстоящим обгоном – чтобы выполнить этот маневр наиболее безопасным способом.

Чтобы отключить Eco Coast и вернуться к двигательному тормозу, выполните следующее:

- Нажмите кнопку **ECO**.
- Переместите селектор передач в ручной режим "**S+/-**".
- Используйте для переключения лепестки на рулевом колесе.
- Нажмите на педаль газа и тормоза.

Eco Coast – Ограничения

Функция не включается, если:

- активируется круиз-контроль
- уклон спуска дороги превышает прим. 6 %.
- переключения скорости в ручном режиме выполняются с помощью лепестков на рулевом колесе*

- температура в двигателе и/или коробке передач отличается от нормального рабочего значения.
- селектор передач перемещен из положения **D** в положение "**S+/-**".
- скорость автомобиля вне диапазона прим. 65-140 км/ч (40-87 миль/ч)

Подробная информация и настройки

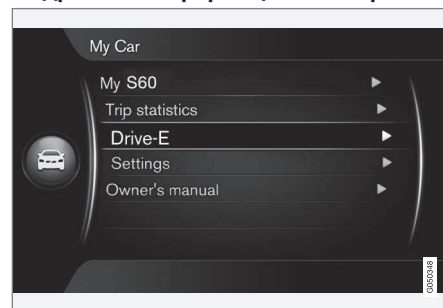

В системе меню автомобиля **MY CAR** можно найти дополнительную информацию о концепции ECO – см. раздел MY CAR (стр. 125).

Дополнительная информация

- Общие сведения о климатической установке (стр. 137)



Рабочие тормоза

Рабочие тормоза используются для снижения скорости автомобиля во время движения.

В целях безопасности в автомобиле смонтированы два тормозных контура. Если один тормозной контур выходит из строя, тормоза схватывают позднее, и для нормального тормозного эффекта требуется приложение большего усилия на педаль тормоза.

Давление на педаль тормоза, оказываемое водителем, усиливается сервоусилителем тормозов.

ПРЕДОСТЕРЕЖЕНИЕ

Сервоусилитель тормозов действует только, когда двигатель работает.

Если рабочий тормоз используется при неработающем двигателе, появляется ощущение более тугой педали, и для торможения автомобиля необходимо сильнее нажать на педаль тормоза.

При использовании функции Система помощи при трогании в гору (HSA)* (стр. 295)*, когда автомобиль припаркован на склоне или на неровном дорожном покрытии, педаль возвращается в нормальное положение медленнее чем обычно.

При движении по сильно пересеченной местности или с тяжелым грузом тормоза могут разгружаться за счет торможения двигателем. Торможение двигателем наиболее эффективно, когда одна и та же скорость используется, как для движения вверх, так и вниз.

Общую информацию о перегрузке автомобиля см. Моторное масло - эксплуатация в экстремальных условиях (стр. 424).

Торможение на мокрой дороге

При длительном движении в сильный дождь без торможения, эффект торможения при первом торможении может оказаться слегка замедленным. Такое может случиться и после мойки автомобиля. В этом случае необходимо как можно резче нажать на тормозную педаль. Поэтому держитесь на значительном расстоянии от впереди идущего транспорта.

Тормозите правильно после езды по мокрой дороге и после мойки автомобиля. Тормозные диски при нагревании высыхают быстрее и защищены от коррозии. При торможении принимайте во внимание ситуацию на дороге.

Торможение на покрытой солью дороге

При движении по покрытой солью дороге на тормозных колодках и дисках и может образовываться слой соли. Это может

удлинять тормозной путь. Поэтому старайтесь держаться на безопасном расстоянии от впереди идущего автомобиля. Также убедитесь в том, что:

- Замедляйте движение время от времени, чтобы удалить слой соли. Убедитесь, что замедление вашего автомобиля не угрожает другим участникам дорожного движения.
- Плавно нажимайте на педаль тормоза по окончании движения и перед началом следующей поездки.

Техническое обслуживание

Для поддержания на высоком уровне дорожной безопасности и эксплуатационной надежности Вашего автомобиля Volvo необходимо соблюдать интервалы технического обслуживания, приведенные в Сервисно-гарантийной книжке.

Новые и восстановленные тормозные колодки и диски обеспечивают оптимальный тормозной эффект только через несколько сотен километров "притирания". Для компенсации пониженного тормозного эффекта сильнее выжимайте педаль тормоза. Volvo рекомендует использовать только те тормозные колодки, которые одобрены для вашего автомобиля Volvo.

* Опция/дополнительное оборудование, дополнительную информацию см. Введение.







ВАЖНО



Необходимо регулярно проверять степень износа компонентов тормозной системы.

Обратитесь в мастерскую за информацией о порядке проведения этих работ или доверьте мастерской выполнить такую проверку – рекомендуется обращаться на официальную станцию техобслуживания Volvo.

Символы и сообщения

Символ	Значение
	Постоянный свет – проверьте уровень тормозной жидкости в бачке. Если уровень низкий, долейте тормозную жидкость и проверьте, в чем причина потери жидкости.
	Постоянный свет в течение 2-х секунд при пуске двигателя – автоматический функциональный контроль.

ПРЕДОСТЕРЕЖЕНИЕ

Если  и  горят одновременно, возможно, возникла неисправность в тормозной системе.

Если уровень тормозной жидкости остается в норме, осторожно следуйте к ближайшей мастерской для проверки тормозной системы; рекомендуются официальные станции техобслуживания Volvo.

Если уровень тормозной жидкости в резервуаре ниже **MIN**, нельзя ехать дальше, не добавив тормозной жидкости.

Необходимо выявить причину потери тормозной жидкости.

Дополнительная информация

- Стояночный тормоз (стр. 310)
- Рабочий тормоз - стоп-сигналы экстренного торможения и автоматические аварийные мигающие сигналы (стр. 309)
- Рабочие тормоза - усиление аварийного торможения (стр. 309)
- Рабочие тормоза - антиблокировочные тормоза (стр. 308)

Рабочие тормоза - антиблокировочные тормоза

Антиблокировочные тормоза ABS (Anti-lock Braking System) предотвращают блокировку колес во время торможения.

Эта функция обеспечивает сохранение управляемости, что позволяет легче объезжать, например, препятствия. При воздействии ощущается вибрация педали тормоза, что вполне нормально.

После пуска двигателя и после того, как водитель отпускает педаль тормоза, автоматика проводит экспресс-проверку системы ABS. Еще одна автоматическая проверка системы ABS может быть выполнена на низкой скорости. Данная проверка может ощущаться в виде вибрации педали тормоза.

Дополнительная информация

- Рабочие тормоза (стр. 307)
- Стояночный тормоз (стр. 310)
- Рабочий тормоз - стоп-сигналы экстренного торможения и автоматические аварийные мигающие сигналы (стр. 309)
- Рабочие тормоза - усиление аварийного торможения (стр. 309)



Рабочий тормоз - стоп-сигналы экстренного торможения и автоматические аварийные мигающие сигналы

Стоп-сигналы экстренного торможения активируются при резком торможении для привлечения внимания участников движения, находящихся сзади вас. Эта функция означает, что стоп-сигналы мигают вместо того, чтобы гореть ровным светом, как в обычном режиме торможения.

Стоп-сигналы экстренного торможения активируются при резком торможении на скорости выше 50 км/ч (31 мили/ч). Когда скорость автомобиля становится ниже 10 км/ч (6 мили/ч), мигающий стоп-сигнал возвращается в нормальный режим постоянного света – одновременно с этим активируются аварийные мигающие сигналы (стр. 102). Они мигают до тех пор, пока водителя вновь не разгонит автомобиль до более высокой скорости или не отключит аварийные сигналы.

Дополнительная информация

- Рабочие тормоза (стр. 307)
- Стояночный тормоз (стр. 310)
- Рабочие тормоза - усиление аварийного торможения (стр. 309)
- Рабочие тормоза - антиблокировочные тормоза (стр. 308)

Рабочие тормоза - усиление аварийного торможения

Система Усиления при аварийном торможении EBA (Emergency Brake Assist) помогает увеличить тормозное усилие и, следовательно, сократить тормозной путь.

EBA обнаруживает торможение, выполняемое водителем, и увеличивает тормозное усилие в случае необходимости. Тормозное усилие можно увеличить до уровня включения системы ABS. Действие функции EBA прерывается, когда давление на педаль тормоза уменьшается.



ВНИМАНИЕ

Когда EBA активируется, педаль тормоза опускается немного больше, чем обычно; нажмите (и удерживайте) педаль тормоза столько, сколько необходимо. При отпуске педали тормоза все торможение прекращается.

Дополнительная информация

- Рабочие тормоза (стр. 307)
- Стояночный тормоз (стр. 310)
- Рабочий тормоз - стоп-сигналы экстренного торможения и автоматические аварийные мигающие сигналы (стр. 309)
- Рабочие тормоза - антиблокировочные тормоза (стр. 308)



Стояночный тормоз

Стояночный тормоз удерживает автомобиль на месте, когда сиденье водителя пустой, механически запирая/блокируя два колеса.

Принцип действия

Когда электрический стояночный тормоз приводится в действие, слышится слабый звук электромотора. Этот звук появляется также во время автоматических функциональных проверок стояночного тормоза.

Если при затягивании стояночного тормоза автомобиль неподвижен, он действует только на задние колеса. Если затягивание происходит, когда автомобиль движется, используются обычные рабочие тормоза, т.е. тормоз действует на все четыре колеса. Когда автомобиль практически стоит неподвижно, действие тормоза переносится на задние колеса.

Низкий заряд аккумуляторной батареи

При низком напряжении аккумуляторной батареи стояночный тормоз невозможно отпустить или задействовать. При низком напряжении аккумуляторной батареи подсоедините вспомогательный аккумулятор, см. Запуск двигателя от вспомогательного аккумулятора (стр. 287).

Приложение стояночного тормоза



Ручка стояночного тормоза – тормоз задействован.

1. Выжмите с усилием педаль тормоза.
2. Нажмите рукоятку стояночного тормоза.
 - > Символ в комбинированном приборе начинает мигать – ровный свет означает, что стояночный тормоз задействован.
3. Отпустите педаль тормоза и убедитесь, что автомобиль неподвижен.

При постановке на парковку следует включить 1-ую передачу (механическая коробка передач) или установить селектор передач в положение **P** (автоматическая коробка передач).

Экстренное торможение

В экстренных ситуациях стояночный тормоз можно задействовать и тогда, когда автомобиль движется. Для этого нажмите и удерживайте ручку стояночного тормоза. Если ручку отпустить, торможение прекращается.



ВНИМАНИЕ

Во время экстренного торможения на высокой скорости подается звуковой сигнал.

Стоянка на подъеме

При парковке автомобиля на подъеме:

- Поверните колеса в направлении **от** края тротуара.

При парковке автомобиля на спуске:

- Поверните колеса в направлении **к** краю тротуара.



ПРЕДОСТЕРЕЖЕНИЕ

Обязательно используйте стояночный тормоз при парковке на наклонной поверхности - переключения на нейтраль или перевода автоматической коробки передач в положение **P**не достаточно, чтобы удержать автомобиль на месте в любых ситуациях.



Освобождение стояночного тормоза

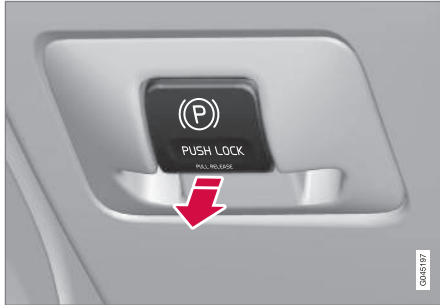

Ручка стояночного тормоза – тормоз отпущен.

Автомобиль с механической коробкой передач

Освобождение вручную

1. Вставьте дистанционный ключ в замок зажигания¹³.
2. Выжмите с усилием педаль тормоза.
3. Потяните рукоятку стояночного тормоза.
 - > Стояночный тормоз отпускает, и символ в комбинированном приборе символ гаснет.

ВНИМАНИЕ

Стояночный тормоз можно также отпустить вручную, если вместо педали тормоза выжать педаль сцепления. Volvo рекомендует использовать педаль тормоза.

Автоматическое освобождение

1. Запустите двигатель.
2. Включите 1-ую передачу и передачу заднего хода.
3. Отпустите сцепление и прибавьте газ.
 - > Стояночный тормоз отпускает, и символ в комбинированном приборе символ гаснет.

Автомобиль с автоматической коробкой передач

Освобождение вручную

1. Вставьте дистанционный ключ в замок запуска¹³.
2. Выжмите с усилием педаль тормоза.
3. Потяните за ручку.
 - > Стояночный тормоз отпускает, и символ в комбинированном приборе символ гаснет.

Автоматическое освобождение

1. Пристегните ремень безопасности.
2. Запустите двигатель.
3. Выжмите с усилием педаль тормоза.
4. Переместите селектор передач в положение **D** или **R** и прибавьте газ.
 - > Стояночный тормоз отпускает, и символ в комбинированном приборе символ гаснет.

ВНИМАНИЕ

В целях безопасности стояночный тормоз снимается только автоматически, когда двигатель работает и водитель пристегнут ремнем безопасности. На автомобилях с автоматической коробкой передач стояночный тормоз снимается одновременно с тем, когда водитель выжимает педаль газа, а селектор передач при этом установлен в положение **D** или **R**.

Тяжелый груз на подъеме

Тяжелый груз, например, прицеп, может стать причиной откатывания автомобиля назад, когда стояночный тормоз освобождается автоматически на крутом подъеме. Чтобы не допустить этого, удерживая ручку нажатой, одновременно трогайтесь с места. Отпустите ручку, когда двигатель потянет.

¹³ В автомобиле с системой управления запуском и замками без ключа: Нажмите **START/STOP ENGINE**.



Замена тормозных колодок

Тормозные колодки задних колес должны заменяться в мастерской вследствие особенностей конструкции электрического стояночного тормоза – рекомендуется

обращаться на официальную станцию техобслуживания Volvo.

рованном приборе, см. Сообщения - обслуживание (стр. 124).

Символы и сообщения

Информацию о том, как просматривать и удалять текстовые сообщения в комбини-

Символ	Сообщение	Значение/Меры по устранению
	"Сообщение"	<ul style="list-style-type: none"> Прочитать сообщение в комбинированном приборе.
		<p>Мигающий символ означает, что стояночный тормоз задействован.</p> <p>Мигающий символ в любой другой ситуации означает, что возникла неисправность.</p> <ul style="list-style-type: none"> Прочитать сообщение в комбинированном приборе.
	Стояночный тормоз отпущен не полностью	<p>Неисправность не позволяет отпустить стояночный тормоз:</p> <ul style="list-style-type: none"> Попытайтесь затянуть и отпустить тормоз. <p>Если неисправность сохраняется при повторении попытки несколько раз:</p> <ul style="list-style-type: none"> Обратитесь в мастерскую – рекомендуется официальная станция техобслуживания Volvo. <p>ВНИМАНИЕ! Предупреждающий звуковой сигнал подается, если продолжить движение при наличии этого сообщения о неисправности.</p>



Сим-вол	Сообщение	Значение/Меры по устранению
	Стояночный тормоз не применен	<p>Неисправность не позволяет затянуть стояночный тормоз:</p> <ul style="list-style-type: none"> ● Попытайтесь отпустить и затянуть тормоз. <p>Если неисправность сохраняется при повторении попытки несколько раз:</p> <ul style="list-style-type: none"> ● Обратитесь в мастерскую – рекомендуется официальная станция техобслуживания Volvo. <p>Сообщение включается также на автомобилях с механической коробкой передач, когда автомобиль движется на низкой скорости с открытой дверью, привлекая внимание водителя к тому, что стояночный тормоз мог быть отпущен случайно.</p>
	Стояночный тормоз Треб.ремонт	<p>Возникла неисправность:</p> <ul style="list-style-type: none"> ● Попытайтесь затянуть и отпустить тормоз. <p>Если неисправность сохраняется при повторении попытки несколько раз:</p> <ul style="list-style-type: none"> ● Обратитесь в мастерскую – рекомендуется официальная станция техобслуживания Volvo.

Если автомобиль необходимо поставить на стоянку до устранения неисправности, колеса следует повернуть, как в случае стоянки на склоне, и выбрать 1-ю передачу (механическая коробка передач) или установить селектор передач в положение **P** (автоматическая коробка передач).

Текстовое сообщение можно погасить кратким нажатием на кнопку **OK** рычага указателей поворотов.

Дополнительная информация

- Рабочие тормоза (стр. 307)



Езда по воде

Езда по воде означает, что автомобиль движется по проезжей части, покрытой водой. Езда по воде требует большой осторожности.

На автомобиле можно ездить по воде глубиной не более 25 см со скоростью не выше скорости пешехода. Особое внимание обращайте на течения.

При езде по воде держите низкую скорость и не останавливайтесь. После выезда из воды слегка нажмите на педаль тормоза и проверьте, достигается ли полный тормозной эффект. Вода и, например, ил могут смочить тормозные накладки, что приведет к задержке в действии тормозов.

- После езды по воде и глине очистите контакты электрического обогревателя и сцепления прицепа.
- Не допускайте, чтобы автомобиль долго находился в воде, уровень которой превышает пороги, так как это может стать причиной неисправности в электрической системе автомобиля.

ВАЖНО

При попадании воды в воздушный фильтр двигатель может быть поврежден.

При глубине более 25 см вода может попасть в коробку передач. Это уменьшает смазочную способность масел и сокращает срок службы этих систем.

Гарантия не покрывает повреждения различных компонентов, двигателя, трансмиссии, турбонагнетателя, дифференциала и составных элементов этих узлов, которые появились в результате затопления, гидростатического замка или недостатка смазки.

При остановке двигателя в воде не пытайтесь перезапустить его! Вытащите автомобиль из воды и отбуксируйте его в мастерскую (рекомендуется официальная станция техобслуживания Volvo). Риск отказа двигателя.

Дополнительная информация

- Эвакуация (стр. 333)
- Буксировка (стр. 331)

Перегрев

В некоторых условиях, например, при движении в гористой местности и в условиях очень жаркого климата, существует риск перегрева двигателя и приводного механизма – особенно при наличии тяжелого груза.

Информацию о перегреве при движении с прицепом см. Езда с прицепом* (стр. 325).

- Снимайте дополнительные фары, расположенные перед решеткой, при езде в жарком климате.
- В случае повышенной температуры в системе охлаждения двигателя на информационном дисплее комбинированного прибора появляется предупреждающий символ и показывается текстовое сообщение **Высок.температура двигателя** **Остановитесь** – остановитесь, соблюдая меры безопасности, и дайте двигателю охладиться, поработав на холостых оборотах несколько минут.
- Если показывается текстовой сообщение **Высок.температура двигателя** **Выключите двиг. или Низкий уровень охлаждающей жидкости** **Остановитесь**, после остановки автомобиля следует заглушить двигатель.
- При перегреве коробки передач активируется встроенная функция защиты, которая, в том числе, включает в комбинированном приборе предупреждаю-



щий символ, а на дисплее прибора показывается текстовое сообщение **Горяч. трансмиссия** **Снизьте скорость** или **Горяч. трансм.** **Остановитесь** **Подожд. охладж.** – выполняйте указанные рекомендации и сбросьте скорость или остановитесь, соблюдая меры безопасности, и дайте двигателю поработать на холостых оборотах несколько минут, чтобы охладить коробку передач.

- В случае перегрева воздушный кондиционер может временно отключиться.
- После езды с высокими нагрузками не выключайте двигатель сразу после остановки.



ВНИМАНИЕ

Вентилятор охлаждения двигателя работает какое-то время после выключения двигателя. Это нормально.

Езда с открытой дверью/крышкой багажника

При движении с открытой дверью багажника выхлопные газы могут засасываться в автомобиль через багажный отсек.



ПРЕДОСТЕРЕЖЕНИЕ

Не ездите с открытой крышкой багажника. Ядовитые выхлопные газы могут втягиваться внутрь автомобиля через багажное отделение.

Дополнительная информация

- Погрузка (стр. 167)

Стартовый аккумулятор - перегрузка

Электрооборудование в автомобиле создает различную нагрузку на пусковой аккумулятор (стр. 387). Не оставляйте ключ в положении ключа II (стр. 86), когда двигатель не работает. Вместо этого установите ключ в положение I – потребление тока снижается.

Обратите внимание также на различное дополнительное оборудование, нагружающее электросистему автомобиля. Не пользуйтесь энергоемким оборудованием, если двигатель не работает. К такому оборудованию относятся:

- вентилятор в салоне
- фары
- очиститель ветрового стекла
- аудиосистема (на большой громкости).

При низком напряжении пускового аккумулятора на информационном дисплее комбинированного прибора показывается текст **Батарея разряжена** **Режим экономии энергии**. В этом случае функция экономии электроэнергии отключает или ограничивает действие некоторых функций, например, вентилятора в салоне и/или аудиосистемы.



- В этом случае зарядите пусковой аккумулятор, запустив двигатель не менее, чем на 15 минут – во время движения пусковой аккумулятор заряжается лучше, чем на холостых оборотах двигателя неподвижного автомобиля.

Перед длительной поездкой

Перед длительной поездкой рекомендуется выполнить проверку по следующим пунктам:

- Проверьте работу двигателя и расход топлива (стр. 430), который должен быть в норме.
- Проверьте отсутствие течи (топлива, масла или другой жидкости).
- Проверьте все лампы и глубину протектора шин.
- В некоторых странах обязательно иметь с собой треугольный знак аварийной остановки (стр. 347).

Дополнительная информация

- Моторное масло - контроль и заправка (стр. 368)
- Замена колеса - снятие колеса (стр. 343)
- Замена ламп – общие сведения (стр. 376)

Езда в зимнее время

При вождении зимой важно выполнять некоторые проверки, чтобы убедиться, что автомобиль может безопасно работать.

Проверьте дополнительно перед наступлением холодов:

- В состав охлаждающей жидкости (стр. 373) для двигателя должно входить 50 % гликоля. Такой состав защищает двигатель от морозобойных трещин вплоть до -35°C . Во избежание опасности для здоровья не смешивайте различные типы гликоля.
- Топливный бак должен быть заполнен, что предотвращает образование конденсата.
- Вязкость масла для двигателя имеет большое значение. Масла с низкой вязкостью (маловязкие) облегчают пуск в холодную погоду и снижают расход топлива на холодном двигателе. Детальную информацию о подходящих сортах масла см. Моторное масло - эксплуатация в экстремальных условиях (стр. 424).



ВАЖНО

Масло с низкой вязкостью запрещается использовать для тяжелых поездок или в жарком климате.

- На состояние и уровень зарядки пускового аккумулятора следует обратить



особое внимание. В холодную погоду повышаются требования к пусковому аккумулятору, а емкость аккумулятора при этом снижается.

- Используйте омывающую жидкость (стр. 386), чтобы предотвратить образование льда в бачке с омывающей жидкостью.

Для заснеженных или обледенелых дорог Volvo рекомендует устанавливать зимние шины на все четыре колеса для наилучшего сцепления с дорожным покрытием.

ВНИМАНИЕ

В соответствии с законодательством некоторых стран использование зимних шин обязательно. Не во всех странах разрешается использовать ошипованные шины.

Скользкое дорожное покрытие

Потренируйтесь в езде по скользким дорогам в специально отведенных местах, чтобы знать, как ведет себя автомобиль.

Дополнительная информация

- Езда в зимнее время (стр. 316)

Крышка топливного бака - открыть/закрыть

Крышку топливного бака можно открывать/закрывать следующим образом:

Открытие/закрытие крышки топливного бака

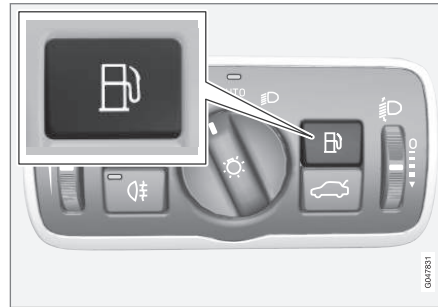

Откройте крышку топливного бака кнопкой на панели освещения – крышка откроется, когда вы отпустите кнопку.

 Стрелка на символе, который появляется на дисплее комбинированного прибора, показывает, с какой стороны автомобиля расположена крышка топливного бака.

- Закройте, нажав на крышку так, чтобы услышать щелчок, подтверждающий закрытие.

Дополнительная информация

- Заправка топливом (стр. 318)

Крышка топливного бака - открыть вручную

Крышку топливного бака можно открыть вручную, если электрический замок не срабатывает из салона.



- Откройте/снимите боковой лючок в багажном отделении (на той же стороне, что и крышка топливного бака) и достаньте тросик зеленого цвета с ручкой.
- Осторожно потяните тросик назад так, чтобы крышка топливного бака открылась со щелчком.

ВАЖНО

Тросик тяните осторожно – для освобождения замка крышки большое усилие не требуется.



Дополнительная информация

- Заправка топливом (стр. 318)

Заправка топливом

О чем следует помнить во время заправки автомобиля.

Открытие/закрытие пробки заливной горловины

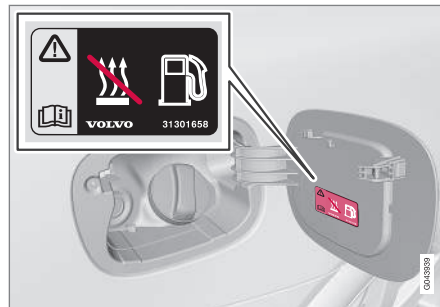

При высокой наружной температуре в баке может возникнуть повышенное давление. Поэтому открывайте крышку медленно.

- После заправки – установите на место крышку и поверните, пока не услышите один или нескольких щелчков.

Заправка топливом

- Не заливайте слишком много топлива, завершите заправку, когда пистолет отключается первый раз.



ВНИМАНИЕ

В жару жидкость из переполненного бака может переливаться через верх.

Заправка топливом из канистры¹⁴

При заправке из канистры пользуйтесь воронкой, которую вы найдете под крышкой в полу багажного отделения.

Будьте внимательны – плотно установите трубку воронки в заправочной горловине. В заправочной горловине имеется открываемый затвор, и перед заправкой трубка воронки должна пройти через этот затвор.

Дополнительная информация

- Крышка топливного бака - открыть вручную (стр. 317)
- Топливо - обращение (стр. 319)

¹⁴ Только автомобили с дизельным двигателем.



Топливо - обращение

Запрещается использовать топливо более низкого качества по сравнению с рекомендуемым Volvo, так как это может отрицательно сказаться на мощности двигателя и расходе топлива.

ПРЕДОСТЕРЕЖЕНИЕ

Ни при каких обстоятельствах не вдыхайте пары топлива и избегайте попадания брызг топлива в глаза.

Если топливо попадет в глаза, снимите, если у вас есть, контактные линзы и промойте глаза в большом количестве воды в течение не менее 15 минут и обратитесь за помощью к врачу.

Запрещается глотать топливо. Топливо, в состав которого входит бензин, биоэтанол или их смесь и дизель, очень ядовито и может приводить к необратимым травмам, а если такое топливо проглотить — к летальному исходу. Немедленно обращайтесь к врачу, если вы проглотили топливо.

ПРЕДОСТЕРЕЖЕНИЕ

Разлитое на землю топливо может воспламениться.

Перед началом заправки выключите топливный обогреватель.

Никогда не держите при себе активированный мобильный телефон во время заправки. Рингтоны могут приводить к образованию искр и воспламенению паров бензина, что, в свою очередь, может привести к пожару и травмам.

ВАЖНО

В случае смешивания разных видов топлива или использования топлива, не рекомендуемого к использованию, действие гарантии Volvo прекращается, отменяются все дополнительные услуги, и это касается всех двигателей.

ВНИМАНИЕ

На разгонную динамику автомобиля могут влиять такие факторы, как экстремальные погодные условия, наличие прицепа, высокогорная местность, качество топлива.

Дополнительная информация

- Топливо - дизельное (стр. 320)
- Фильтр грубой очистки дизельного топлива (DPF) (стр. 322)

- Расход топлива и выброс CO₂ (стр. 430)
- Топливный бак - объем (стр. 429)



Топливо - бензин

Для двигателя используется бензиновое топливо.

Используйте бензин только известных производителей. Никогда не заправляйте топливо сомнительного качества. Бензин должен отвечать нормам EN 228.

- Топливо с октановым числом 95 RON может использоваться для эксплуатации в нормальных условиях.
- 98 RON рекомендуется для максимальной мощности и минимального расхода топлива.

При эксплуатации автомобиля в жаркую погоду при температуре выше +38 °C для достижения максимальной мощности и минимального расхода топлива рекомендуется использовать топливо с наиболее высоким октановым числом.

ВАЖНО

- Чтобы не повредить катализатор, используйте только неэтилированный бензин.
- Запрещается использовать топливо с присадками металлов.
- Не используйте добавки, не рекомендованные Volvo.

Содержание спирта-этанола

ВАЖНО

- Допускается использование топлива, в состав которого входит до 10 объемных процентов этанола.
- Разрешен к использованию бензин стандарта EN 228 E10 (с макс. содержанием этанола 10 объемных процентов).
- Не допускается использование этанолового топлива выше E10 (макс. содержание этанола 10 объемных процентов), например, топлива E85.

Дополнительная информация

- Топливо - обращение (стр. 319)
- Вождение в режиме экономии топлива (стр. 324)
- Расход топлива и выброс CO₂ (стр. 430)
- Топливный бак - объем (стр. 429)

Топливо - дизельное

Для двигателя используется дизельное топливо.

Используйте дизельное топливо только известных производителей. Никогда не заправляйте топливо сомнительного качества. Дизельное топливо должно соответствовать нормам EN 590, SS 155435 или JIS K 2204. Дизельные двигатели к загрязнению топлива, например металлами, и высокому содержанию частиц серы.

В дизельном топливе при низких температурах (ниже 0 °C) может образовываться осадок парафина, который может затруднить запуск двигателя. Предлагаемые к продаже марки топлива соответствуют сезонным требованиям и климатическим зонам, но парафиновый осадок может появляться при эксплуатации в экстремальных погодных условиях, в случае старого топлива или при смене климатических зон.

Вероятность образования конденсата в топливном баке уменьшается, если он всегда заполнен. При заправке следите за чистотой вокруг заправочной горловины. Не допускайте попадания топлива на лакокрасочное покрытие. Промойте загрязненные топливом места водой с мылом.



! ВАЖНО

Требования к дизельному топливу:

- Соответствие нормативам EN 590, SS 155435 или JIS K 2204
- Содержание серы не выше 10 мг/кг
- Максимально допустимое содержание FAME (Fatty Acid Methyl Ester) 7 об. %.

! ВАЖНО

Запрещается использовать следующее топливо, аналогичное дизельному:

- Специальные присадки
- Судовой мазут
- Котельное топливо
- ¹⁵ (Fatty Acid Methyl Ester) и растительное масло.

Такое топливо не отвечает требованиям, предъявляемым компанией Volvo, и приводит к повышенному износу и повреждению двигателя, не покрываемых гарантией Volvo.

Остановка подачи топлива

Если топливо заканчивается в автомобилях с дизельным двигателем, то для запуска двигателя после заправки топли-

вом может потребоваться продувка топливной системы в мастерской.

После остановки двигателя из-за отсутствия топлива топливной системе необходимо немного времени для проведения проверки. В этом случае после заправки дизельным топливом, но до пуска двигателя выполните следующее:

1. Вставьте дистанционный ключ в замок зажигания и вдавите его до упора. Дополнительную информацию см. Положения ключа (стр. 85).
2. Нажмите кнопку **START**, но **не** выжимайте педаль тормоза и/или сцепления.
3. Подождите прим. одну минуту.
4. Для пуска двигателя: Выжмите педаль тормоза и/или сцепления и нажмите еще раз кнопку **START**.

! ВНИМАНИЕ

Перед заправкой топлива в случае отсутствия топлива в баке:

- Остановитесь на максимально ровной/горизонтальной поверхности – если автомобиль наклонен, существует риск образования воздушных пузырей во время подачи топлива.

Слив конденсата из топливного фильтра¹⁶

В топливном фильтре от топлива отделяется конденсат. Иначе конденсат может нарушить работу двигателя.

Важным условием обеспечения наилучших показателей работы двигателя являются соблюдение сервисных интервалов замены топливного фильтра и использование оригинальных продуктов, специально разработанных для данных конкретных целей.

Слив конденсата из топливного фильтра следует проводить в соответствии с интервалами техобслуживания, указанными в Книжке по гарантии и сервису, или если подозреваете, что использовали загрязненное топливо. Дополнительную информацию см. Программа техобслуживания Volvo (стр. 359).

! ВАЖНО

Некоторые специальные добавки позволяют удалять воду, отделяя ее в топливном фильтре.

¹⁵ Дизельное топливо может содержать до 7 об. % жирнокислотного метилового эфира (FAME). Дополнительное количество этого вещества запрещается добавлять.

¹⁶ Не относится к четырехцилиндровым двигателям.





Дополнительная информация

- Топливо - обращение (стр. 319)
- Фильтр грубой очистки дизельного топлива (DPF) (стр. 322)
- Расход топлива и выброс CO2 (стр. 430)

Фильтр грубой очистки дизельного топлива (DPF)

Для более эффективной очистки отработавших газов в автомобилях с дизельным двигателем устанавливается фильтр частиц.

При нормальных условиях эксплуатации частицы в отработавших газах задерживаются фильтром. Для сжигания этих частиц и очистки фильтра запускается, т.н. процесс регенерации. Для этого необходимо, чтобы двигатель достиг нормальной рабочей температуры.

Регенерация сажевого фильтра производится автоматически и обычно занимает 10-20 минут. При низкой средней скорости на это может потребоваться больше времени. Во время регенерации несколько возрастает расход топлива.

Регенерация в холодную погоду

Если автомобиль в холодную погоду часто эксплуатируется на короткие расстояния, двигателем не достигается нормальная рабочая температура. Это означает, что регенерация фильтра частиц дизельного топлива не происходит, и фильтр не очищается.

Когда фильтр заполнен частицами прим. на 80%, в комбинированном приборе включается желтый информационный символ, а на информационном дисплее при-

бора появляется сообщение **Полный сажевый фильтр См.руководство.**

Начните регенерацию фильтра во время поездки в автомобиле, желательно, по шоссе или автостраде, с тем чтобы была достигнута рабочая температура двигателя. Затем автомобиль должен быть в движении еще 20 минут.



ВНИМАНИЕ

При проведении регенерации может происходить следующее:

- Возможно незначительное снижение мощности двигателя.
- Может временно повыситься расход топлива
- Может появиться запах гари.

После завершения регенерации предупреждающее сообщение исчезает автоматически.

Используйте стояночный обогреватель* в холодную погоду, чтобы в двигателе быстрее установилась нормальная рабочая температура.

**! ВАЖНО**

Если фильтр полностью забит частицами, бывает трудно запустить двигатель, или фильтр просто становится неработоспособным. Тогда возможно, что фильтр необходимо заменить.

Дополнительная информация

- Топливо - обращение (стр. 319)
- Топливо - дизельное (стр. 320)
- Расход топлива и выброс CO₂ (стр. 430)
- Топливный бак - объем (стр. 429)

Катализаторы

Катализаторы предназначены для очистки отработанных газов. Они расположены вблизи двигателя, чтобы быстро достигалась рабочая температура.

Катализаторы состоят из монолитного блока (керамзит или металл), в котором проходят каналы. На стенки каналов нанесено покрытие из платины/родия/палладия. Эти металлы выполняют функцию катализатора, т.е. ускоряют химические процессы, но при этом сами не расходуются.

Лямбда-зонд™ кислородный датчик

Лямбда-зонд является частью системы регулирования. Он служит для уменьшения выбросов и улучшает процесс использования топлива. Дополнительную информацию см. Расход топлива и выброс CO₂ (стр. 430).

Кислородный датчик контролирует содержание кислорода в отработавших газах, покидающих двигатель. Измеренное значение анализа отработавших газов вводится в электронную систему, которая непрерывно регулирует работу форсунок. Соотношение между количеством топлива и воздуха, поставляемым в двигатель, регулируется постоянно. Регулирование создает оптимальный режим для эффективного сгорания, снижая с помощью трехканального катализатора вредные вещества

(углеводороды, монооксид углерода и оксиды азота).

Дополнительная информация

- Топливо - бензин (стр. 320)
- Топливо - дизельное (стр. 320)



Вождение в режиме экономии топлива

Экономичное вождение и забота об окружающей среде означают предвидение дорожной ситуации и плавное вождение, а также адаптацию манеры вождения и скорости к условиям дорожного движения.

- Воспользуйтесь индикацией ECO Guide*, которая показывает, насколько экономично вы управляете автомобилем, см. Eco guide и Power guide* (стр. 72).
- Для максимальной экономии топлива активируйте режим вождения ECO¹⁷.
- Пользуйтесь функцией движения накатом, Eco Coast¹⁸ – моторный тормоз отключается, что позволяет использовать энергию движения автомобиля для увеличения расстояния пробега на холостых оборотах двигателя.
- Двигайтесь, по возможности, на самой высокой передаче в соответствии с дорожной ситуацией и состоянием дороги – чем ниже обороты двигателя, тем меньше расход топлива. Вам поможет в этом индикатор переключения передач (стр. 289)¹⁹.

- Двигайтесь с постоянной скоростью и планируйте поездку так, чтобы сократить количество торможений.
- На высокой скорости увеличивается расход топлива – при увеличении скорости возрастает сопротивление воздуха.
- Не прогревайте двигатель на холостых оборотах, а начинайте движение сразу после запуска, не перегружая двигатель, – холодный двигатель расходует больше топлива.
- Следите и регулярно проверяйте давление в шинах – оптимальный результат обеспечивает давление ECO, см. Шины - заданное давление в шинах (стр. 432).
- Расход топлива зависит от выбора шин – проконсультируйтесь у дилера Volvo, какие шины подходят для автомобиля.
- Если зимний сезон закончился, снимите зимние колеса.
- Освобождайте автомобиль от ненужных вещей – чем больше нагружен автомобиль, тем выше расход топлива.
- Притормаживайте двигателем там, где нет угрозы другим участникам движения.
- Груз на крыше и лыжный короб увеличивают сопротивление воздуха и повы-

шают расход – снимайте багажник, когда вы им не пользуетесь.

- Не ездите с открытыми окнами.

Дополнительную информацию об экологической концепции Volvo Car Corporation см. Экологическая концепция (стр. 25).

Дополнительную информацию о расходе топлива см. Расход топлива и выброс CO₂ (стр. 430).



ПРЕДОСТЕРЕЖЕНИЕ

Запрещается глушить двигатель во время движения, например, на спусках, так как при этом отключаются важные системы, такие как сервоуправление и сервоусиление тормозов.

Дополнительная информация

- Топливо - обращение (стр. 319)
- Расход топлива и выброс CO₂ (стр. 430)
- Топливный бак - объем (стр. 429)

¹⁷ Автоматическая коробка передач.

¹⁸ См. "Режим вождения ECO".

¹⁹ Механическая коробка передач.



Езда с прицепом*

При буксировке прицепа необходимо учитывать несколько важных моментов, когда речь идет, например, о буксирном устройстве, прицепе и размещении груза на прицепе.

Допустимая нагрузка зависит от рабочего веса автомобиля. Общий вес пассажиров и всего дополнительного оборудования, например, буксирного крюка, пропорционально на этот же вес снижают грузоподъемность автомобиля. Детальную информацию см. Массы (стр. 421).

Если буксирное устройство монтируется Volvo, автомобиль поставляется со всем необходимым оснащением для езды с прицепом.

- Буксирное устройство на автомобиле должно быть разрешенного типа.
- Если буксирный крюк монтируется после поставки автомобиля, проверьте вместе с Вашим дилером Volvo, чтобы в автомобиле имелось все необходимое оборудование для езды с прицепом.
- Груз в прицепе разместите так, чтобы давление на буксирное устройство автомобиля соответствовало указанному максимальному давлению на шар.
- Увеличьте давление в шинах до рекомендуемого значения для полной нагрузки. Информацию о давлении в

шинах см. Шины - заданное давление в шинах (стр. 432).

- Двигатель испытывает еще большую нагрузку, чем обычно, при вождении с прицепом.
- Не ездите с тяжелым прицепом на абсолютно новом автомобиле. Подождите, пока пробег окажется равным не менее 1000 км.
- На длинных и крутых спусках тормоза автомобиля испытывают большие нагрузки по сравнению с обычными условиями. Перейдите на низкую передачу и выровняйте скорость.
- В целях безопасности автомобилю с прицепом не рекомендуется превышать максимально разрешенную скорость. Выполняйте действующие правила в отношении разрешенной скорости и веса.
- Двигайтесь на малых скоростях при буксировке прицепа по длинным, крутым подъемам.
- Избегайте ездить с прицепом, если подъем превышает 12 %.

Кабель прицепа

Если буксирное устройство автомобиля оборудовано 13-штекерным разъемом, а прицеп 7-штекерным разъемом, необходим специальный переходник. Используйте переходный кабель, одобренный Volvo. Проверьте, чтобы кабель не волочился по земле.

Указатели поворотов и стоп-сигналы прицепа

Если неисправна одна из ламп указателей поворотов прицепа, символ указателей поворотов в комбинированном приборе мигает быстрее обычного, и на информационном дисплее показывается текст **Неисправность поворотника прицепа**.

Если неисправна одна из ламп стоп-сигналов прицепа, показывается текст **Неисправность стоп-сигнала прицепа**.

Поддержание уровня*

Задние амортизаторы поддерживают постоянную высоту независимо от загрузки автомобиля (до максимально допустимого веса). Когда автомобиль стоит неподвижно, задняя часть кузова немного опускается – это вполне нормально

Масса прицепа

Информацию о прицепах Volvo разрешенной массы см. Масса, разрешенная для буксировки, и нагрузка на шаровое устройство прицепа (стр. 422).

* Опция/дополнительное оборудование, дополнительную информацию см. Введение.





ВНИМАНИЕ

Указан максимально допустимый вес прицепа, разрешенный Volvo. Вес прицепа и скорость буксировки могут дополнительно ограничиваться национальными правилами в отношении транспортных средств. Буксирные крюки могут быть сертифицированы для буксировки большего или меньшего веса, чем может буксировать автомобиль.

ПРЕДОСТЕРЕЖЕНИЕ

Следуйте рекомендациям относительно веса прицепа. В противном случае всей транспортной связкой будет трудно управлять при маневрах и торможении.

Дополнительная информация

- Езда с прицепом* – механическая коробка передач (стр. 326)
- Езда с прицепом* – автоматическая коробка передач (стр. 326)
- Буксирное устройство/буксирный крюк* (стр. 327)
- Замена ламп – общие сведения (стр. 376)

Езда с прицепом* – механическая коробка передач

При движении с прицепом по гористой местности в жарком климате существует опасность перегрева.

Перегрев

При движении с прицепом по гористой местности в жарком климате существует опасность перегрева.

- Обороты двигателя не должны быть выше 4500 об/мин (дизельные двигатели: 3500 об/мин) – иначе это может привести к повышению температуры масла.

Дизельный двигатель 5 цилиндров

- При опасности перегрева оптимальные обороты двигателя 2300-3000 об/минуту для оптимальной циркуляции охлаждающей жидкости.

Дополнительная информация

- Езда с прицепом* (стр. 325)

Езда с прицепом* – автоматическая коробка передач

При движении с прицепом по гористой местности в жарком климате существует опасность перегрева.

- Автоматическая коробка передач выбирает оптимальную нагрузку в зависимости от установленной передачи и обороты двигателя.
- В случае перегрева коробки в комбинационном приборе появляется предупреждающий символ, а на информационном дисплее появляется сообщение – выполните указанные рекомендации.

Крутые подъемы

- Не блокируйте автоматическую коробку передач на более высокой передаче, чем "выдерживает" двигатель – двигаться на высокой передаче с низкими оборотами двигателя не всегда выгодно.

Стоянка на подъеме

1. Выжмите педаль тормоза.
 2. Задействуйте стояночный тормоз.
 3. Переместите селектор передач в положение **P**.
 4. Отпустите педаль тормоза.
- Во время стоянки автомобиля с автоматической коробкой передач и прицепом селектор передач должен нахо-



даться в положении для стоянки **P**. Обязательно затягивайте стояночный тормоз.

- Если автомобиль с прицепом устанавливается на стоянку на склоне, для блокировки колес используйте колодки.

Начало движения на склоне

1. Выжмите педаль тормоза.
2. Переместите селектор передач в положение для движения **D**.
3. Отпустите стояночный тормоз.
4. Отпустите педаль тормоза и трогайтесь с места.

Дополнительная информация

- Автоматическая коробка передач - Geartronic* (стр. 290)

Буксирное устройство/буксирный крюк*

Буксирное устройство позволяет, например, тянуть на буксире прицеп или другой автомобиль.

Если автомобиль оборудован съемным буксирным крюком, при установке съемной части требуется строго выполнять указания по монтажу, см. Съемный буксирный крюк* – монтаж/демонтаж (стр. 329).



ПРЕДОСТЕРЕЖЕНИЕ

Если автомобиль укомплектован съемным буксирным крюком Volvo:

- Точно выполняйте инструкции по монтажу.
- Перед началом движения съемную часть необходимо зафиксировать с помощью ключа.
- Убедитесь, что индикатор в окошке имеет зеленый цвет.

Проверьте, это важно

- Шаровое устройство буксирного крюка следует регулярно чистить и смазывать пластичной смазкой.



ВНИМАНИЕ

Если используется буксирное устройство с шаровой опорой и с демпфированием колебаний, шаровая опора не должна смазываться.

Дополнительная информация

- Езда с прицепом* (стр. 325)



Съемный буксирный крюк* – хранение

Храните съемный буксирный крюк в багажном отделении.

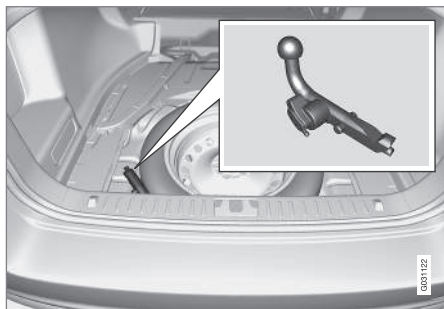

Место для хранения буксирного крюка.

! ВАЖНО

Обязательно снимайте буксирное устройство после использования. Храните его в автомобиле в предназначенном для него месте, надежно закрепив ремнем.

Дополнительная информация

- Съемный буксирный крюк* – технические характеристики (стр. 328)
- Съемный буксирный крюк* – монтаж/демонтаж (стр. 329)
- Езда с прицепом* (стр. 325)

Съемный буксирный крюк* – технические характеристики

Технические характеристики съемного буксирного крюка.

Технические данные

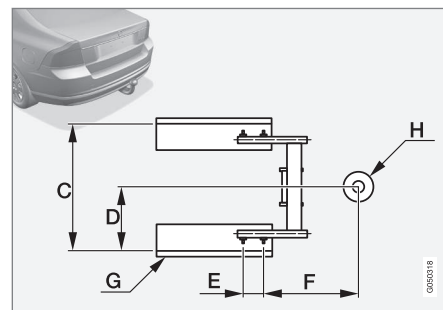
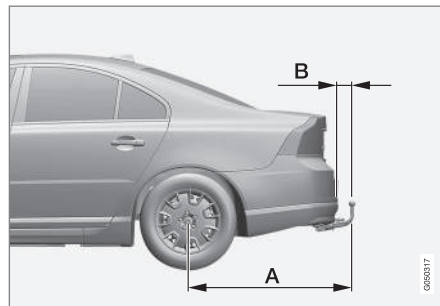

Размеры, точки крепления (мм)

A	1127
B	87
C	855
D	428
E	112
F	360
G	Боковая балка
H	Центр шарового устройства



Дополнительная информация

- Съёмный буксирный крюк* – монтаж/демонтаж (стр. 329)
- Съёмный буксирный крюк* – хранение (стр. 328)
- Езда с прицепом* (стр. 325)

Съёмный буксирный крюк* – монтаж/демонтаж

Монтаж/демонтаж съёмного буксирного крюка выполняются следующим образом:

Монтаж



- 1 Снимите защитную крышку, надавив сначала на фиксатор, **1** а затем потянув крышку назад **2**.

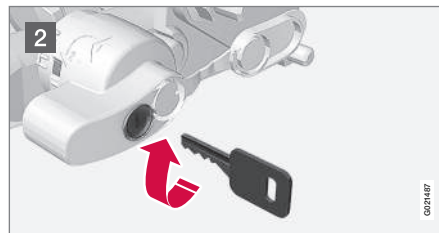

- 2 Повернув ключ по часовой стрелке, убедитесь, что механизм находится в незапертом положении.

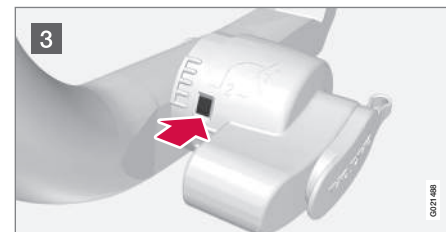

- 3 Индикаторное окошко должно быть красного цвета.

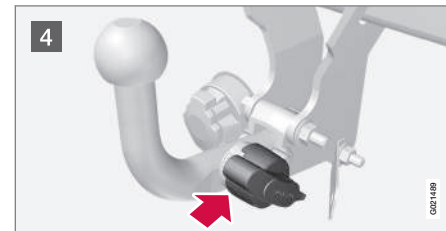

- 4 Установите и вдавите буксирный крюк до щелчка.





08 Запуск двигателя и вождение

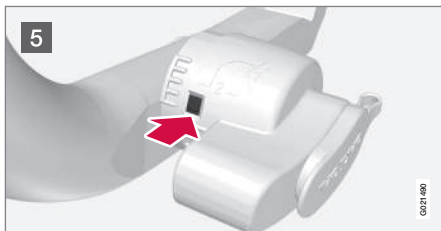

- 5 Индикаторное окошко должно быть зеленого цвета.

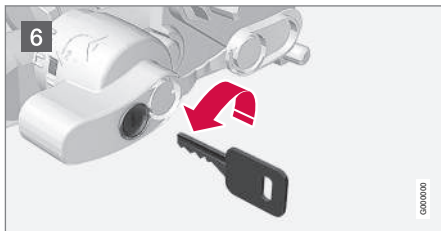

- 6 Поверните ключ против часовой стрелки в запорное положение. Выньте ключ из замка.

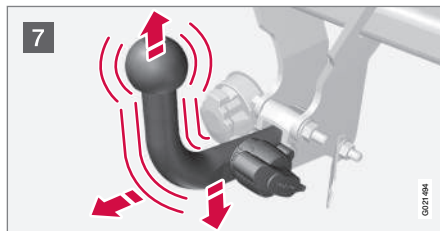

- 7 Убедитесь, что буксирный крюк зафиксирован, подергав вверх, вниз и назад.

ПРЕДОСТЕРЕЖЕНИЕ

Если буксирный крюк установлен неправильно, его следует снять и вновь закрепить, как указано ранее.

ВАЖНО

Нанесите смазку только на собственно сцепной шар, остальные части должны быть чистыми и сухими.



- 8 Страховочный трос.

ПРЕДОСТЕРЕЖЕНИЕ

Убедитесь, что трос безопасности прицепа закреплен в правильном месте.

Снятие буксирного крюка



- 1 Вставьте ключ и поверните по часовой стрелке до незапертого положения.

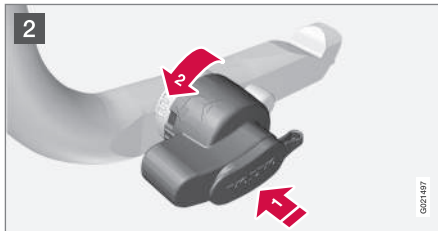

- 2 Нажмите стопорную ручку (1) и поверните против часовой стрелки (2) до щелчка.

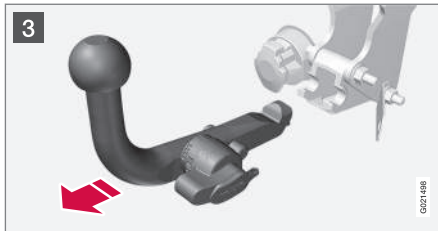

- 3 Поверните вниз до упора стопорную ручку и, удерживая ее, одновременно выньте буксирный крюк назад и вверх.

⚠ ПРЕДОСТЕРЕЖЕНИЕ

При хранении буксирного крюка в автомобиле его следует надежно закрепить, см. Съёмный буксирный крюк* – хранение (стр. 328).



- 4 Задвинув, зафиксируйте защитную крышку.

Дополнительная информация

- Съёмный буксирный крюк* – хранение (стр. 328)
- Съёмный буксирный крюк* – технические характеристики (стр. 328)
- Езда с прицепом* (стр. 325)

Буксировка

При буксировке одно транспортное средство тянется за другим транспортным средством на буксирном тросе.

Перед буксировкой узнайте, с какой скоростью согласно законодательству разрешается буксировать автомобиль.

1. Включите аварийные мигающие сигналы автомобиля.
2. Закрепите буксирный трос в буксировочной скобе.
3. Чтобы снять блокировку рулевого колеса, установите дистанционный ключ в замок зажигания и длительно нажмите на кнопку **START/STOP ENGINE** – активируется положение ключа II, дополнительную информацию о положениях ключа см. Положения ключа (стр. 85).
4. Во время буксировки дистанционный ключ должен постоянно находиться в замке запуска.
5. Когда буксируемый автомобиль снижает скорость, удерживайте буксировочный трос в натянутом состоянии, слегка нажимая на педаль тормоза – так вы избегаете ненужных рывков.
6. Будьте готовы к торможению в любой момент.



! ПРЕДОСТЕРЕЖЕНИЕ

- Перед буксировкой проверьте, чтобы была снята блокировка замка рулевого колеса.
- Дистанционный ключ должен находиться в положении II – в положении I все подушки безопасности отключены.
- Запрещается извлекать ключ из замка запуска во время буксировки автомобиля.

! ПРЕДОСТЕРЕЖЕНИЕ

Сервоусиление тормозов и рулевого управления не действует, если двигатель не работает – в этом случае на педаль тормоза приходится давить прим. в 5 раз сильнее, а поворот руля требует гораздо большего усилия, чем обычно.

Ручная коробка передач

Перед буксировкой:

- Переместите рычаг переключения передач в нейтральное положение и отпустите стояночный тормоз.

Автоматическая коробка передач Geartronic

Перед буксировкой:

- Переместите селектор передач в положение N и отпустите стояночный тормоз.

! ВАЖНО

Помните, что колеса автомобиля при буксировке должны вращаться только вперед.

- Автомобиль с автоматической коробкой передач нельзя буксировать на скорости выше 80 км/ч (50 миль/ч) и на расстояние более 80 км.

Пуск от вспомогательного источника

Запрещается запускать двигатель буксировкой. Пользуйтесь вспомогательным аккумулятором в том случае, если аккумулятор вашего автомобиля разряжен так, что двигатель не запускается, см. Запуск двигателя от вспомогательного аккумулятора (стр. 287).

! ВАЖНО

При попытке запуска двигателя буксировкой вы можете повредить катализатор.

Дополнительная информация

- Аварийные мигающие сигналы (стр. 102)
- Буксирная скоба (стр. 332)
- Эвакуация (стр. 333)

Буксирная скоба

Буксировочная скоба вкручивается и закрепляется в гнезде с резьбой под защитной крышкой с правой стороны на переднем или заднем бампере.

Установка буксирной скобы

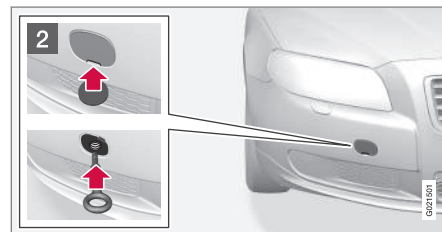
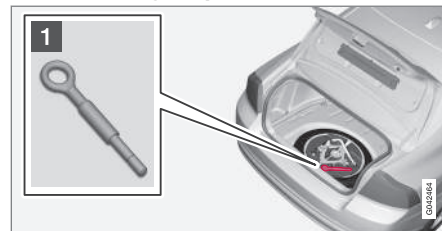

- 1 Выньте буксировочную скобу, которая находится под люком в полу багажного отделения.



2 Защитная крышка в точке крепления буксировочной скобы выпускается в двух вариантах, и поэтому открывается разными способами:

- При наличии углубления, чтобы открыть крышку, вставьте монету или аналогичный предмет в углубление и выдавите крышку наружу. Затем полностью отогните и снимите крышку.
- В другом случае на одной из сторон крышки или в углу имеется маркировка: Нажмите на маркировку пальцем и одновременно отведите наружу противоположную сторону/угол с помощью монеты или аналогичного предмета – крышка повернется вокруг центральной линии, и после этого вы сможете ее снять.

Закрутите буксировочную скобу полностью до фланца. Заверните скобу тщательно до упора с помощью, например, баллонного ключа.

После использования открутите буксировочную скобу и положите на место.

Завершите работы, установив на бампер защитную крышку.

Буксировочную скобу разрешается использовать для подъема автомобиля на эвакуатор с платформой. Возможность выполнения такой операции определяется положением автомобиля и величиной

дорожного просвета. Вы можете повредить автомобиль, если при слишком большом угле наклона рампы эвакуатора или недостаточной величине дорожного просвета для подъема автомобиля использовать буксировочную скобу. Пользуйтесь подъемным устройством, установленным на эвакуаторе.



ПРЕДОСТЕРЕЖЕНИЕ

При подъеме автомобиля на платформу эвакуатора запрещается людям/предметам находиться позади эвакуатора.



ВАЖНО

Буксировочная скоба предназначена только для буксировки по дороге, а **не** для эвакуации из кювета или через препятствие. Пользуйтесь услугами специалистов для проведения эвакуационных работ.

Дополнительная информация

- Буксировка (стр. 331)
- Эвакуация (стр. 333)

Эвакуация

"Поврежденный означает, что автомобиль увезли с помощью другого транспортного средства."

Пользуйтесь услугами специалистов для проведения эвакуационных работ.

Буксировочную скобу разрешается использовать для подъема автомобиля на эвакуатор с платформой. Возможность выполнения такой операции определяется положением автомобиля и величиной дорожного просвета. Вы можете повредить автомобиль, если при слишком большом угле наклона рампы эвакуатора или недостаточной величине дорожного просвета для подъема автомобиля использовать буксировочную скобу. Пользуйтесь подъемным устройством, установленным на эвакуаторе.



ПРЕДОСТЕРЕЖЕНИЕ

При подъеме автомобиля на платформу эвакуатора запрещается людям/предметам находиться позади эвакуатора.



ВАЖНО

Буксировочная скоба предназначена только для буксировки по дороге, а **не** для эвакуации из кювета или через препятствие. Пользуйтесь услугами специалистов для проведения эвакуационных работ.

ВАЖНО

Помните, что колеса автомобиля при буксировке должны вращаться только вперед.

- Полноприводной автомобиль (AWD) запрещается буксировать методом частичной погрузки передней части со скоростью выше 70 км/ч (40 миль/ч). Максимально разрешенное расстояние буксировки составляет 50 км.

Дополнительная информация

- Буксировка (стр. 331)

09

КОЛЕСА И ШИНЫ

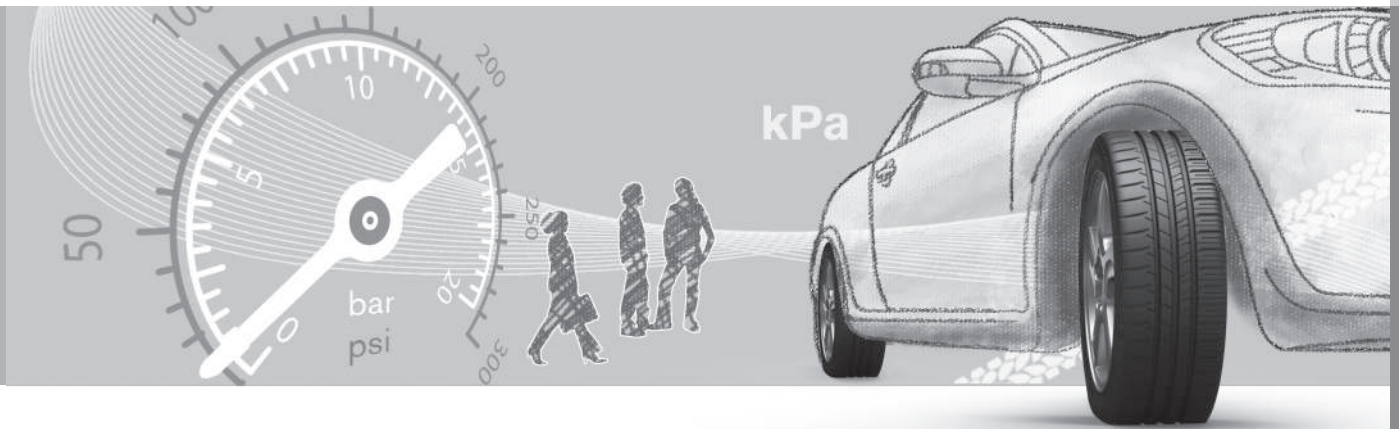



Уход за шинами

Шины предназначены, например, для того, чтобы выдерживать нагрузку, обеспечивать сцепление с поверхностью, ослаблять вибрации и защищать колеса от износа.

Динамические характеристики

Динамические характеристики автомобиля во многом зависят от установленных на автомобиле шин. От типа шин, размера, давления в шинах и класса скорости зависит поведение автомобиля.

Возраст шин

Все шины старше 6 лет следует проверять у специалиста даже при отсутствии видимых повреждений. Шины стареют и разрушаются, даже если их использовали мало или совсем не использовали. При этом их свойства могут измениться. Это относится ко всем шинам, припасенным на будущее. Примером внешних признаков, указывающих на то, что шины не пригодны для использования, являются трещины или изменения окраски.

Новые шины

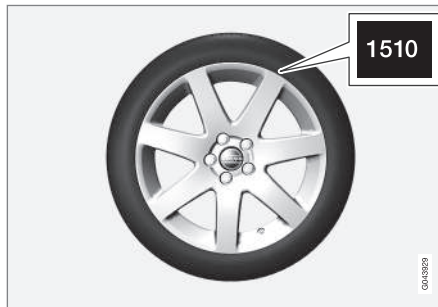

Шины – это товар с ограниченным сроком годности. Через несколько лет использования они становятся жестче, и их фрикционные свойства снижаются. Поэтому при замене шин старайтесь приобрести шины, выпущенные как можно позднее. Это особенно важно для зимних шин. Последние цифры в цифровой последовательности соответствуют недели и году изготовления автомобиля. Это называется маркировкой DOT (Department of Transportation) шины и указывается при помощи четырех цифр, например, 1510. Шина на рисунке изготовлена на 15-ой неделе 2010 года.

Летние и зимние колеса

При замене летних колес на зимние и наоборот на колесах следует пометить, с какой стороны они были сняты, например, Л с левой стороны и П с правой стороны.

Износ и обслуживание

При правильном давлении в шинах (стр. 338) износ шин происходит более равномерно. Скорость старения и износа шин зависит от стиля вождения, давления в шинах, климата и состояния дорог.

Чтобы избежать различия в высоте рисунка протектора и неравномерного износа шин, можно менять местами переднюю и заднюю шины. Первый раз замену следует провести после 5000 км, а затем с интервалом 10000 км.

Volvo рекомендует обратиться за помощью на официальную станцию техобслуживания Volvo, если у вас есть сомнения относительно высоты рисунка протектора шин. В случае значительного различия в степени износа шин (глубина протектора отличается > 1мм), шины с наименьшим износом протектора следует всегда устанавливать назад. Обычно занос передних колес, который предотвращается легче, чем занос задних колес, приводит к тому, что автомобиль продолжает движение вперед, а при заносе задних колес задняя часть автомобиля уходит в сторону, и водитель может полностью потерять контроль над автомобилем. Поэтому очень важно, чтобы сцепление с дорогой не теряли именно задние колеса, а не передние.



! ПРЕДОСТЕРЕЖЕНИЕ

Поврежденная шина может привести к потере управления автомобилем.

Хранение

Колеса в комплекте с шинами следует хранить в горизонтальном или подвешенном состоянии – их запрещается хранить вертикально.

Дополнительная информация

- Размеры шин (стр. 340)
- Шины - классификация по скорости (стр. 341)
- Шина - индекс нагрузки (стр. 340)
- Шина - направление вращения (стр. 337)
- Шина - индикатор износа протектора (стр. 338)

Шина - направление вращения

На шинах с рисунком протектора, предназначенным для вращения только в одну сторону, стрелкой указано направление вращения.

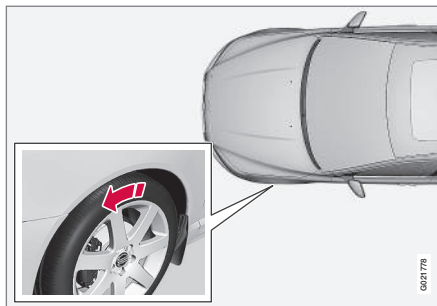

Стрелка указывает направление вращения шины.

Шины должны вращаться только в одну сторону в течение всего срока службы. Переставлять такие шины можно только между передним и задним колесом, но ни в коем случае не с левой стороны на правую или наоборот. Неправильная установка шин приводит к ухудшению тормозных характеристик и потере способности выдавливать воду и снежную грязь с дорожного покрытия. Шины с наибольшей высотой рисунка протектора следует всегда устанавливать назад (для снижения опасности заноса).

i ВНИМАНИЕ

Убедитесь, что обе пары колес имеют один и тот же тип, один и тот же размер и что они одной и той же марки.

Следуйте рекомендациям относительно давления в шинах, приведенным в таблице значения давления в шинах (стр. 432).

Дополнительная информация

- Размеры шин (стр. 340)
- Шины - классификация по скорости (стр. 341)
- Шина - индекс нагрузки (стр. 340)
- Уход за шинами (стр. 336)
- Шина - индикатор износа протектора (стр. 338)



Шина - индикатор износа протектора

Индикатор износа протектора показывает глубину протектора.

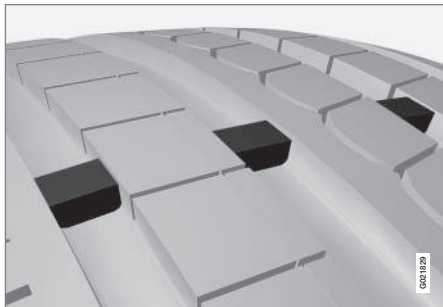

Индикатор износа протектора.

Индикатор износа представляет собой узкий выступ, расположенный поперек дорожки протектора. Сбоку на шине видны букв TWI (Tread Wear Indicator). Когда высота протектора шины снижается до 1,6 мм, высота полотна протектора оказывается равной высоте индикаторов износа. Немедленно замените шины новыми. Помните, что шины с малой высотой рисунка протектора имеют очень плохое сцепление с дорожным покрытием на мокрой и заснеженной дороге.

Дополнительная информация

- Размеры шин (стр. 340)
- Шины - классификация по скорости (стр. 341)
- Шина - индекс нагрузки (стр. 340)
- Шина - направление вращения (стр. 337)
- Уход за шинами (стр. 336)

Шины – давление воздуха

В шинах может быть разное давление воздуха; оно измеряется в барах.

Проверьте давление воздуха в шинах

Давление в шинах следует проверять каждый месяц.

Это также относится и к запасному колесу автомобиля.

- Давление в шинах для размера, рекомендованного для данного автомобиля.
- Давление ECO¹.
- Давление в запасной шине (Temporary Spare).

Давление проверяется на холодных шинах. Холодными шинами считаются шины, температура которых соответствует наружной температуре. Шины нагреваются после нескольких километров пробега, и давление повышается.

Недостаточно накаченные шины приводят к повышенному расходу топлива, сокращению срока службы шин и снижению управляемости автомобилем. Езда с плохо накаченными шинами приводит к тому, что шины могут перегреться и получить повреждения. От давления в шинах зависит комфортность езды, шум дороги и управляемость автомобилем.

¹ Давление ECO сокращает расход топлива.



ВНИМАНИЕ

Давление в шинах с течением времени уменьшается, это естественный процесс. Давление в шинах также изменится в зависимости от температуры окружающей среды.

Наклейка с указанием давления в шинах



На наклейке, расположенной на дверной стойке со стороны водителя (между передней и задней дверью) указано давление в шинах при различной нагрузке и скоростях. Эта же информация приведена в таблице давления в шинах, см. Шины - заданное давление в шинах (стр. 432).

Экономичный расход топлива, давление ЕСО

Для достижения наилучшей экономии топлива на скоростях ниже 160 км/ч

(100 миль/ч) рекомендуется поддерживать в шинах ЕСО-давление (как при полной, так и частичной загрузке автомобиля), см. Шины - заданное давление в шинах (стр. 432).

Дополнительная информация

- Размеры шин (стр. 340)
- Шины - классификация по скорости (стр. 341)
- Шина - индекс нагрузки (стр. 340)
- Уход за шинами (стр. 336)
- Шина - индикатор износа протектора (стр. 338)

Размеры колес и ободов

Примеры обозначения размеров колес и ободов см. в приведенной ниже таблице.

Автомобиль принят и одобрен как единое целое. Это означает, что можно устанавливать лишь некоторые комбинации колес (колесных дисков) и шин.

На колесах (дисках) указывается размер, например: 7Jx16x50.

7	Ширина диска в дюймах
J	Профиль бортовой закраины
16	Диаметр колесного диска в дюймах
50	Вылет в мм (расстояние от центра колеса до поверхности, которой колесо прижимается к ступице)

Дополнительная информация

- Размеры шин (стр. 340)
- Шины - заданное давление в шинах (стр. 432)



Размеры шин

Шины автомобиля имеют определенные размеры, см. пример в таблице ниже.

На всех автомобильных шинах обозначен размер. **Пример обозначения:**
225/50R17 98W.

225	Ширина шины (мм)
50	Соотношение между высотой боковины шины и шириной шины (%).
R	Радиальные шины
17	Диаметр колесного диска в дюймах (")
98	Цифровой код, указывающий макс. разрешенную нагрузку на шину, индекс нагрузки (LI)
W	Цифровой код для максимально разрешенной скорости, класс скорости (SS) (в данном случае 270 км/ч (168 миль/ч)).

Ваш автомобиль принят и одобрен как единое целое в комплекте с определенными дисками и шинами.



ПРЕДОСТЕРЕЖЕНИЕ

19-дюймовые колеса **запрещается** устанавливать на автомобили **без** опций R-design или спортивного шасси. Установка 19-дюймовых колес на автомобили со **стандартным** шасси представляет угрозу безопасности, может привести к повреждению кузова и к снижению динамических характеристик автомобиля.

Дополнительная информация

- Шины - классификация по скорости (стр. 341)
- Шина - индекс нагрузки (стр. 340)
- Шина - направление вращения (стр. 337)
- Уход за шинами (стр. 336)
- Шины - заданное давление в шинах (стр. 432)
- Размеры колес и ободов (стр. 339)

Шина - индекс нагрузки

Индекс нагрузки показывает способность шины выдерживать определенную нагрузку.

Каждая шина способна выдержать определенную предельную нагрузку, обозначаемую индексом нагрузки (LI). Вес автомобиля определяет, какую нагрузку должны выдерживать шины. Минимально допустимый индекс указан в таблице индексов нагрузки, см. раздел "Технические данные" в печатном издании руководства для владельца.

Дополнительная информация

- Размеры шин (стр. 340)
- Шины - заданное давление в шинах (стр. 432)
- Шины - классификация по скорости (стр. 341)
- Уход за шинами (стр. 336)



Шины - классификация по скорости

Каждая шина может выдерживать определенную максимальную скорость и поэтому относится к определенному классу скорости (SS - Speed Symbol).

Класс скорости шин должен быть не ниже максимальной скорости автомобиля. Приведенная ниже таблица показывает максимальную скорость, применимую к каждому классу скорости (SS). Единственным исключением из этого являются зимние шины (стр. 342)², которые могут принадлежать к более низкому классу. При выборе такой шины скорость автомобиля не должна превышать скорости, установленной для этого класса шин (например, максимальная скорость для шин класса Q – 160 км/ч (100 миль/ч)). Скорость автомобиля определяется правилами дорожного движения, а не классом шин.



ВНИМАНИЕ

Это максимально допустимая скорость, указанная в таблице.

Q	160 км/ч (100 миль/ч) (используется только для зимних шин)
T	190 км/ч (118 миль/ч)

H	210 км/ч (130 миль/ч)
V	240 км/ч (149 миль/ч)
W	270 км/ч (168 миль/ч)
Y	300 км/ч (186 миль/ч)



ПРЕДОСТЕРЕЖЕНИЕ

На автомобиль следует устанавливать шины, у которых индекс допустимой нагрузки (стр. 340) (L) и класс скорости (SS) такой же или выше, указанных в технических данных. Шина с более низким индексом допустимой нагрузки или классом скорости может перегреваться.

Дополнительная информация

- Размеры шин (стр. 340)
- Шина - индекс нагрузки (стр. 340)
- Шина - направление вращения (стр. 337)

Колесные болты

Колесные болты используются для крепления колеса к ступице и доступны в различных исполнениях.



ВАЖНО

Колесные гайки следует затягивать с усилием 140 Нм. При слишком большом усилии можно повредить резьбовое соединение.

Используйте только колесные диски, одобренные и допущенные Volvo, входящие в ассортимент оригинальных деталей Volvo. Проверьте момент затяжки динамометрическим ключом.

Колесная гайка с "секреткой"

Колесная гайка с "секреткой" может устанавливаться как на алюминиевых, так и на стальных дисках. Под люком в полу грузового отсека находится втулка для колесных гаек с "секреткой".

Дополнительная информация

- Размеры колес и ободов (стр. 339)

² И ошипованные или не ошипованные шины.



Зимние шины

Зимние шины - это шины, предназначенные для зимних дорожных условий.

Зимние шины

Volvo рекомендует использовать зимние шины определенных размеров. Размеры шин зависят от варианта двигателя. Всегда устанавливайте разрешенные зимние шины на все четыре колеса.

ВНИМАНИЕ

Volvo рекомендует обратиться к дилеру Volvo, чтобы узнать, какой тип дисков и шин подходит лучше всего вашей automobile.

Ошипованные шины

На протяжении первых 500-1000 км после установки новых ошипованных шин необходимо ездить как можно более плавно и осторожно, так чтобы шипы правильно установились в шинах. Благодаря этому продлевается срок службы шин и особенно шипов.

ВНИМАНИЕ

Правила, касающиеся использования ошипованных шин, в разных странах разные.

Высота рисунка протектора

Эксплуатация на обледенелых, заснеженных дорогах при низких температурах предъявляет к шинам более высокие требования, чем летом. Поэтому не рекомендуется эксплуатировать зимние шины с остаточной высотой рисунка протектора меньше 4 мм.

Использование цепей противоскольжения

Цепи противоскольжения разрешается устанавливать только на передние колеса (относится также и к полноприводным автомобилям). С цепями противоскольжения запрещается превышать скорость 50 км/ч (31 миль/ч). Старайтесь не ездить с цепями по не заснеженным дорогам, так как это приводит к ускоренному износу, как цепей, так и шин.

ПРЕДОСТЕРЕЖЕНИЕ

Пользуйтесь оригинальными цепями противоскольжения Volvo или их аналогами, адаптированными к конкретной модели автомобиля, размерам шин и дисков. Если у Вас есть сомнения, обратитесь на официальную станцию техобслуживания Volvo. Неправильно подобранные цепи противоскольжения могут серьезно повредить автомобиль и стать причиной аварии.

Дополнительная информация

- Замена колеса - снятие колеса (стр. 343)



Замена колеса - снятие колеса

Колеса автомобиля можно менять, например, устанавливая зимние колеса.

Запасное колесо*

Запасное колесо (Temporary spare) предназначено только для временного использования, и его следует заменить на обычное колесо, как можно быстрее. Запасное колесо может изменить управляемость автомобиля. Запасное колесо по размеру меньше обычного колеса, и это влияет на дорожный просвет автомобиля. Будьте осторожны с высокими тротуарами и не мойте автомобиль на автоматической мойке. Если запасное колесо устанавливается на переднем мост, вы не можете пользоваться цепями противоскольжения. На полноприводных автомобилях привод на задние колеса можно отключить. Запасное колесо не подлежит ремонту.

Правильное давление в шине запасного колеса приведено в таблице с информацией о давлении в шинах (стр. 432).



ВАЖНО

- Запрещается двигаться со скоростью выше 80 км/ч (50 миль/ч), если на автомобиле установлено запасное колесо.
- Запрещается одновременно устанавливать на автомобиль более одного запасного колеса типа "Temporary Spare".

Запасное колесо расположено в углублении для запасного колеса внешней стороной вниз. Запасное колесо и пенопластовый бокс скреплены одним проходным болтом. В пенопластовом боксе находятся все инструменты.

Как достать запасное колесо, расположенное под грузовым полом

1. Откиньте настил пола в багажнике сзади вперед.
2. Открутите крепежный болт.
3. Выньте пенопластовый бокс с инструментом.
4. Выньте запасное колесо.

Снятие

Если замена колеса должна быть проведена в зоне движения транспорта, выставьте треугольный знак аварийной остановки (стр. 347). Автомобиль и

домкрат* должны находиться на твердой горизонтальной поверхности.

1. Затяните стояночный тормоз (стр. 310) и включите передачу заднего хода или положение **P**, если на автомобиле установлена автоматическая коробка передач.



ПРЕДОСТЕРЕЖЕНИЕ

Убедитесь, что домкрат чистый, без повреждений и резьба тщательно смазана.

ВНИМАНИЕ

Volvo рекомендует пользоваться домкратом*, предназначенным только для соответствующей модели автомобиля, указанной на табличке, установленной на домкрате.

На этой табличке также указана максимальная подъемная сила домкрата при заданной минимальной высоте подъема.

- Из пенопластового бокса достаньте домкрат*, баллонный ключ*, съемник для колесных колпаков* и пластмассовых колпачков колесных болтов. При выборе другого домкрата, см. Подъем автомобиля (стр. 363).



Съемник для пластмассовых колпачков колесных болтов.

- Заблокируйте спереди и сзади те колеса, которые останутся стоять на земле. Используйте, например, мощные деревянные упоры или большие камни.

- На автомобилях со стальными дисками устанавливаются съемные колесные колпаки. Используйте съемное устройство, чтобы подцепить и снять закрытый колпак колеса. Вы можете также сдернуть колпак колеса руками.

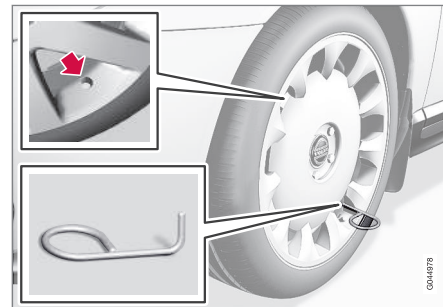



5. Скрутите вместе до упора буксировочную скобу и баллонный ключ*.



! ВАЖНО

Буксировочная скоба должна вкручиваться полностью в баллонный ключ.

6. Снимите пластмассовые колпачки с колесных болтов с помощью прилагаемого инструмента.
7. Баллонным ключом ослабьте колесные болты на $\frac{1}{2}$ –1 оборот против часовой стрелки.

! ПРЕДОСТЕРЕЖЕНИЕ

Не прокладывайте ничего между поверхностью земли и домкратом, а также между домкратом и местом крепления домкрата на автомобиле.

8. На автомобиле с каждой стороны имеется по два упора для установки домкрата. Подведите домкрат так, чтобы фланец кузова вошел в паз головки домкрата.

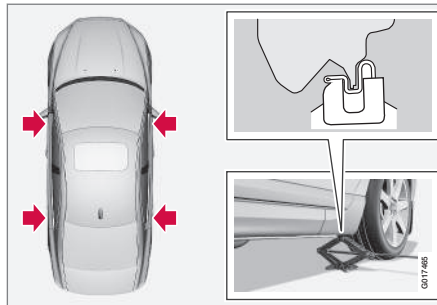

! ВАЖНО

Поверхность земли должна быть твердой, ровной и без наклона.

9. Поднимите автомобиль так, чтобы вывесить колесо. Открутите колесные болты и снимите колесо.

! ПРЕДОСТЕРЕЖЕНИЕ

Никогда не залезайте под автомобиль, если он опирается на домкрат.

Никогда не позволяйте пассажирам оставаться в автомобиле, если он опирается на домкрат. Если замена колеса проводится в условиях дорожного движения, пассажиры должны перейти в безопасное место.

i ВНИМАНИЕ

Обычный домкрат автомобиля можно использовать только по мере необходимости в течение короткого промежутка времени, например, для замены проколотого колеса, замены зимних/летних колес и т.п. Для подъема автомобиля пользуйтесь только домкратом, который предназначен для вашей модели автомобиля. Если автомобиль поднимается домкратом часто или домкрат используется продолжительное время (больше, чем требуется для смены колес), рекомендуется пользоваться гаражным домкратом. В этом случае выполняйте инструкции, прилагаемые к используемому оборудованию.

Дополнительная информация

- Замена колес - монтаж (стр. 346)
- Домкрат* (стр. 348)
- Треугольный знак аварийной остановки (стр. 347)
- Колесные болты (стр. 341)



Замена колес - монтаж

Монтаж колеса необходимо провести надлежащим образом.

Установка на место

ПРЕДОСТЕРЕЖЕНИЕ

Никогда не залезайте под автомобиль, если он опирается на домкрат.

Никогда не позволяйте пассажирам оставаться в автомобиле, если он опирается на домкрат. Если замена колеса проводится в условиях дорожного движения, пассажиры должны перейти в безопасное место.

1. Очистите контактные поверхности колеса и ступицы.
2. Установите колесо. Затяните тщательно колесные болты.

3. Опустите автомобиль так, чтобы колесо не прокручивалось.



4. Затяните колесные болты крест-накрест. Важно, чтобы колесные болты были затянуты с нужной силой. Затягивайте с усилием 140 Нм. Проверьте момент затяжки динамометрическим ключом.
5. Установите на колесные болты пластмассовые колпачки.
6. Установите на место закрытый колпак колеса.



ВНИМАНИЕ

- После подкачки шины установите колпачок ниппеля на место, чтобы не допустить повреждение ниппеля мелкими камнями, грязью, и т.п.
- Используйте только пластмассовые колпачки ниппеля. Металлические колпачки могут покрыться ржавчиной, и их будет трудно отвернуть.



ВНИМАНИЕ

При монтаже вырез в колесном колпаке для ниппеля должен совпадать с положением ниппеля на диске.

Дополнительная информация

- Замена колеса - снятие колеса (стр. 343)
- Домкрат* (стр. 348)
- Треугольный знак аварийной остановки (стр. 347)
- Колесные болты (стр. 341)



Треугольный знак аварийной остановки

Треугольный знак аварийной остановки предупреждает других участников движения о наличии стоящего на дороге автомобиля.

Хранение и складывание

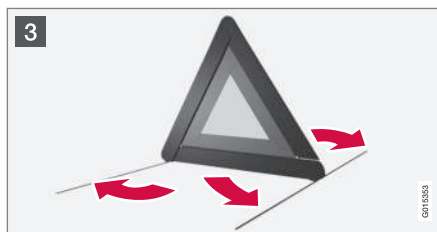
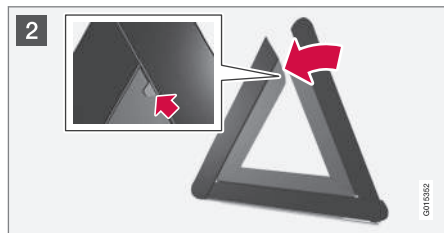

Треугольный знак аварийной остановки закреплен двумя зажимами внутри крышки багажника.

- 1 Снимите чехол с треугольным знаком аварийной остановки, потянув наружу оба зажима.
- 2 Выньте треугольный знак из чехла, раскройте и соедините две стороны вместе.
- 3 Откиньте опоры знака аварийной остановки.

Следуйте действующим правилам использования треугольного знака аварийной остановки. Треугольный знак аварийной остановки ставится в удобном месте с учетом особенностей дорожного движения.

После использования убедитесь, что треугольный знак с чехлом надежно закреплены в багажном отделении.

Инструменты

В комплект автомобиля входят, в том числе, буксировочная скоба, домкрат* и баллонный ключ*.

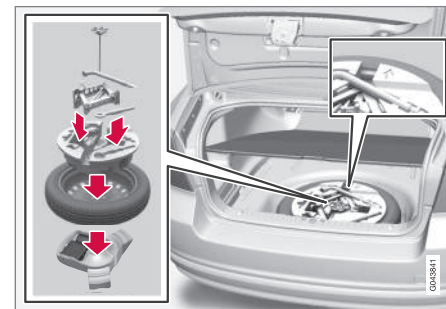

Под люком в полу грузового отсека находится буксировочная скоба, домкрат* и баллонный ключ*. Здесь также находятся втулка для колесных гаек и инструмент для пластиковых колпачков колесных гаек.

Дополнительная информация

- Временная герметизация шин* (стр. 351)
- Буксирная скоба (стр. 332)
- Замена колеса - снятие колеса (стр. 343)
- Колесные болты (стр. 341)
- Домкрат* (стр. 348)



Домкрат*

Домкрат используется для подъема автомобиля, например, при замене шин.

Пользуйтесь оригинальным домкратом только для замены запасного колеса. Болт домкрата должен быть всегда хорошо смазан.

i ВНИМАНИЕ

Обычный домкрат автомобиля можно использовать только по мере необходимости в течение короткого промежутка времени, например, для замены проколотого колеса, замены зимних/летних колес и т.п. Для подъема автомобиля пользуйтесь только домкратом, который предназначен для вашей модели автомобиля. Если автомобиль поднимается домкратом часто или домкрат используется продолжительное время (больше, чем требуется для смены колес), рекомендуется пользоваться гаражным домкратом. В этом случае выполняйте инструкции, прилагаемые к используемому оборудованию.

Инструменты – положение для хранения

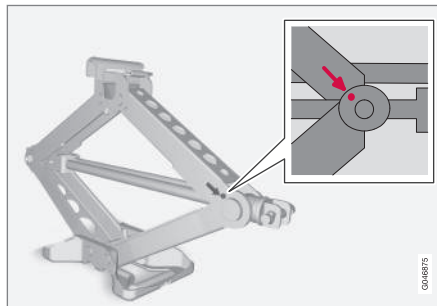

После использования инструменты и домкрат* следует правильно положить на место. Чтобы поместить домкрат на место, его следует скрутить до нужного положения.

Пенопластовый бокс и запасное колесо следует установить на место в обратном порядке. Обратите внимание, что на верхнем пенопластовом боксе имеется стрелка. Она должна указывать вперед по ходу движения автомобиля.

! ВАЖНО

Инструменты и домкрат*, когда они не используются, следует хранить в специально отведенном месте в багажном/грузовом отделении автомобиля.

Дополнительная информация

- Треугольный знак аварийной остановки (стр. 347)
- Временная герметизация шин* (стр. 351)



Аптечка первой помощи*

В аптечку входят средства оказания первой помощи.

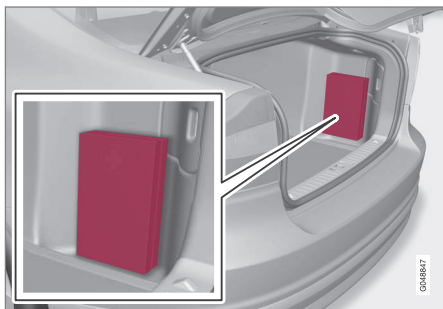

Аптечка первой помощи находится в багажном отделении.

Система контроля давления в шинах*³

Предупреждение от системы контроля давления в шинах поступает в комбинированный прибор в виде символа, когда она регистрирует низкое давление в одном или нескольких колесах автомобиля.

Согласно законодательным требованиям, действующим на некоторых рынках, система контроля давления в шинах входит в стандартную комплектацию автомобилей. Система не заменяет обычный уход за шинами.



Контрольный символ мониторинга давления в шинах.

Дополнительная информация

- Мониторинг состояния шин (ТМ)* (стр. 349)

Мониторинг состояния шин (ТМ)*⁵

Для определения давления в шинах система ТМ (Tire Monitor) регистрирует скорость вращения шин.

Описание системы

В случае низкого давления изменяется диаметр шины и, как следствие, скорость вращения. Сравнивая шины между собой, система определяет количество шин – одна или более – с низким давлением.

Система не заменяет обычный уход за шинами.

Сообщения

В случае низкого давления в комбинированном приборе загорается контрольный символ (⚠), и появляется следующее сообщение:

- **Низк. давление в шинах. Проверьте, подкачайте и выполните калибровку**
- **Система давления в шинах Требуется ремонт**
- **Система давления в шинах Недоступно сейчас**

³ Стандарт на некоторых рынках.

⁵ Стандарт на некоторых рынках.



! **ВАЖНО**

В случае неисправности системы ТМ контрольный символ  в комбинированном приборе сначала мигает в течение прим. 1 минуты, а затем горит, не мигая. В комбинированном приборе также появляется сообщение.

Удаление сообщений

1. С помощью манометра проверьте давление во всех шинах.
2. Подкачайте шину/шины до требуемого давления, указанного на соответствующей табличке, расположенной на стойке двери со стороны водителя (между передней и задней дверью).
3. Выполните калибровку системы ТМ в **MY CAR**.

i **ВНИМАНИЕ**

Чтобы избежать неправильных значений, давление следует измерять на холодных шинах. Холодными считаются шины, температура которых соответствует наружной температуре (прим. 3 часа после поездки). Когда автомобиль проедет несколько километров, шины нагреваются, и давление повышается.

! **ПРЕДОСТЕРЕЖЕНИЕ**

- Неправильное давление в шинах может привести к повреждению шин и потере водителем контроля над автомобилем.
- Система не в состоянии заранее предупредить водителя о внезапном повреждении шин.

Калибровка ТМ

Для эффективной работы системы ТМ необходимо установить контрольное значение давления в шинах. Процедуру необходимо проводить после каждой замены шин или изменения давления в шинах путем калибровки системы в **MY CAR**.

Давление в шинах изменяется, например, в связи с транспортировкой тяжелого груза или поездкой на высокой скорости (выше 160 км/ч (100 миль/ч)). После этого необходимо выполнить калибровку системы.

Перекалибровка

Для настроек используются органы управления на центральной консоли, см. MY CAR (стр. 125).

1. Выключите зажигание.

2. Накачайте все шины до нужного давления, указанного в табличке, установленной на стойке двери со стороны водителя (между передней и задней дверью) и выберите положение ключа **II**, см. Положение ключа - функции с разными уровнями (стр. 86).
3. Откройте систему меню **MY CAR**.
4. Выберите меню **Контроль шин**.
5. Выберите **Калибровать**. Нажмите ОК, чтобы подтвердить, что давление во всех шинах проверено и отрегулировано. После этого запускается процесс калибровки.
6. Запустите двигатель и совершите поездку.
 - > Перекалибровка выполняется во время движения автомобиля, и вы можете прерывать ее в любой момент. Если во время проведения калибровки двигатель глушится, она выполняется вновь при следующей поездке. От системы не поступает подтверждение о том, что калибровка выполнена.

Данные новые контрольные значения действую до повторения пп. 1-5.

**И** ВНИМАНИЕ

Помните, что калибровку системы ТМ необходимо выполнять при каждой замене шины или изменении давления в шинах. Система не может работать правильно без сохранения новых контрольных значений.

И ВНИМАНИЕ

- После подкачки шины установите колпачок ниппеля на место, чтобы не допустить повреждение ниппеля мелкими камнями, грязью, и т.п.
- Используйте только пластмассовые колпачки ниппеля. Металлические колпачки могут покрыться ржавчиной, и их будет трудно отвернуть.

Состояние системы и давления в шинах

Текущее состояние системы и давление в шинах можно проверить на дисплее центральной консоли.

1. Откройте систему меню **MY CAR**.
2. Выберите меню **Контроль шин**.
 - > Давление в шинах отображается в виде цветового кода.

Состояние обозначается цветом для каждой шины следующим образом:

- Только зеленый: система в порядке, и давление во всех шинах несколько выше рекомендованного значения.
- Желтое колесо: низкое давление в соответствующем колесе.
- Все колеса желтого цвета: в двух или более шинах низкое давление.
- Все колеса серого цвета, сообщение **Система давления в шинах Недоступно сейчас**: Система контроля давления в шинах временно отключена. Для активирования системы может потребоваться, чтобы автомобиль в течение короткого времени двигался со скоростью выше 30 км/ч (20 миль/ч).
- Все колеса серого цвета и сообщение **Система давления в шинах Требуется ремонт**: система неисправна. Обратитесь к дилеру Volvo или в мастерскую.

Дополнительная информация

- Шины – давление воздуха (стр. 338)

Временная герметизация шин*

Временная герметизация шин, Temporary Mobility Kit (ТМК), используется для герметизации проколов, проверки и регулировки давления в шинах (стр. 432).

Комплект для временной герметизации шин (стр. 352) состоит из компрессора и флакона с уплотняющей жидкостью. Такое уплотнение позволяет выполнить временный ремонт. Жидкий герметик эффективен в случае проколов дорожки протектора.

Возможности шиноремонтного комплекта по герметизации проколов в боковинах шин ограничены. Не следует использовать временный шиноремонтный комплект для герметизации больших разрывов, трещин или аналогичных повреждений.

И ВНИМАНИЕ

Комплект для ремонта шин предназначен для герметизации шин при проколах в протекторе.

И ВНИМАНИЕ

Этот компрессор для аварийного ремонта проколов проверен и одобрен Volvo.



Дополнительная информация

- Временная герметизация шин* - расположение (стр. 352)
- Временная герметизация шин* - обзор (стр. 352)
- Временная герметизация шин* - использование (стр. 353)
- Инструменты (стр. 347)

Временная герметизация шин* - расположение

Временная герметизация шин, *Temporary Mobility Kit (ТМК)*, используется для герметизации проколов, проверки и регулировки давления в шинах.

Местоположение шиноремонтного комплекта

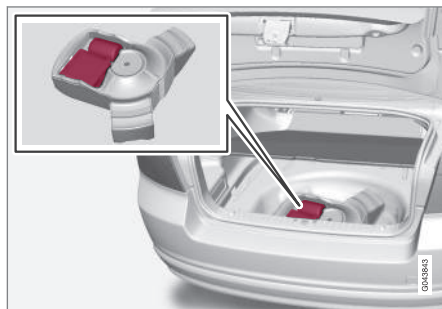

Шиноремонтный комплект находится под полом в багажном отделении.

Дополнительная информация

- Временная герметизация шин* - обзор (стр. 352)
- Временная герметизация шин* (стр. 351)

Временная герметизация шин* - обзор

Описание комплекта для временной герметизации шин, *Temporary Mobility Kit (ТМК)*, компоненты.

Компоненты хранятся под полом в грузовом/багажном отсеке.

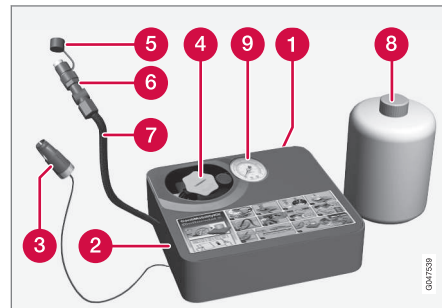

- 1 Табличка, максимально разрешенная скорость
- 2 Переключатель
- 3 Электрический провод
- 4 Держатель упаковки (оранжевая крышка)
- 5 Защитный колпачок
- 6 Редукционный клапан
- 7 Воздушный шланг
- 8 Баллон
- 9 Табличка



8 Банка с жидким герметиком

9 Манометр

Банка с жидким герметиком

Заменяйте банку с жидким герметиком до окончания срока действия и после использования. Утилизируйте старую банку, как экологически опасный продукт.

! ПРЕДОСТЕРЕЖЕНИЕ

Фляжка содержит 1,2-этанол и натуральный каучуковый латекс.

Вредно при проглатывании. Может вызывать раздражение кожи.

Избегайте контакта средства с кожей и глазами.

Хранить в недоступном для детей месте.

! ПРЕДОСТЕРЕЖЕНИЕ

При попадании на кожу жидкий герметик необходимо немедленно смыть мылом с большим количеством воды.

Дополнительная информация

- Временная герметизация шин* - расположение (стр. 352)
- Временная герметизация шин* (стр. 351)

Временная герметизация шин* - использование

Герметизируйте прокол с помощью комплекта временной герметизации шин, Temporary Mobility Kit (ТМК).

Временная герметизация шин

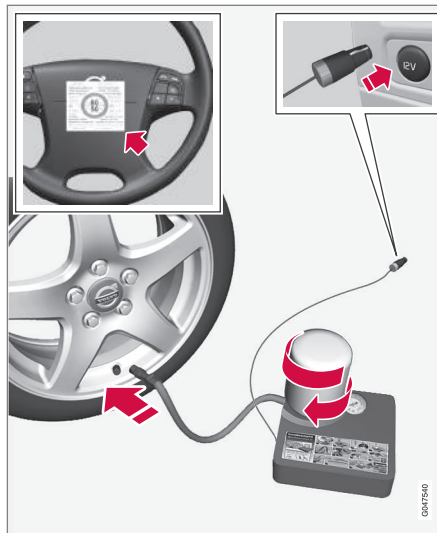

Информацию о работе отдельных частей см. Временная герметизация шин* - обзор (стр. 352).

1. Если герметизация шины проводится в зоне движения транспорта, установите треугольный знак аварийной остановки и активируйте аварийные мигающие сигналы.

Если шина проколота гвоздем или чем-то подобным, оставьте его в шине. Он поможет герметизации шины.

2. Снимите с боковой стороны компрессора табличку с информацией о максимально разрешенной скорости и приклейте ее на рулевое колесо. После временной герметизации шины запрещается превышать скорость 80 км/ч (50 миль/ч).
3. Убедитесь, что переключатель находится в положении **0**, и достаньте электрический провод и воздушный шланг.
4. Открутите оранжевую крышку на компрессоре и открутите крышку на банке.

i ВНИМАНИЕ

Не нарушайте герметичность банки без необходимости. Когда банка закручивается до упора, пробка снимается автоматически.



5. Закрутите банку до упора в держателе.
- > В банке и держателе имеет упор, препятствующий вытеканию герметика. После того, как банка закручена до упора, ее невозможно выкрутить из держателя. Чтобы снять банку, вы должны обратиться в мастерскую, Volvo рекомендует авторизованную мастерскую Volvo.

ПРЕДОСТЕРЕЖЕНИЕ

Уплотняющая жидкость может вызывать раздражение кожи. При попадании ее на кожу смойте ее водой с мылом.

ПРЕДОСТЕРЕЖЕНИЕ

Не откручивайте фляжку: она снабжена ограничителем и имеет целью предотвращение утечки.

6. Открутите колпачок с ниппеля шины. Убедитесь, что редукционный клапан воздушного шланга полностью закручен, и наверните вентиль воздушного шланга до упора на резьбу вентиля шины.

7. Подсоедините электрический провод к ближайшему гнезду 12 В и запустите двигатель автомобиля.

ВНИМАНИЕ

Следите за тем, чтобы во время работы компрессора ни одно из других гнезд 12 В не использовалось.

ПРЕДОСТЕРЕЖЕНИЕ

Не оставляйте детей в автомобиле без присмотра, когда двигатель работает.

8. Включите компрессор, установив переключатель в положение I.

ПРЕДОСТЕРЕЖЕНИЕ

Во время работы компрессора запрещается находиться вблизи шины. При появлении трещин или вздутий компрессор необходимо немедленно отключить. От дальнейшей поездки следует отказаться. Рекомендуется обратиться в авторизованную шиномонтажную мастерскую.

ВНИМАНИЕ

При запуске компрессора давление может подниматься до 6 бар, но примерно через 30 секунд оно падает.

9. Накачивайте шину в течение 7 минут.

ВАЖНО

Риск перегрева. Компрессор не должен работать больше 10 минут.

10. Чтобы проверить давление на манометре, отключите компрессор. Минимальное давление составляет 1,8 бар, максимальное – 3,5 бар. (Высокое давление сбросьте с помощью редукционного клапана.)

ПРЕДОСТЕРЕЖЕНИЕ

Если давление ниже 1,8 бар, прокол в шине слишком большого размера. От дальнейшей поездки следует отказаться. Рекомендуется обратиться в авторизованную шиномонтажную мастерскую.

11. Выключите компрессор и отсоедините электрический провод.
12. Открутите воздушный шланг от вентиля шины и установите на вентиль шины колпачок.
13. Установите на воздушный шланг защитную крышку, чтобы не допустить вытекание оставшегося герметика.



14. Чтобы жидкий герметик загерметизировал шину, необходимо немедленно проехать не менее 3-х км на максимальной скорости 80 км/ч (50 миль/ч).

ВНИМАНИЕ

При первых оборотах шины жидкий герметик будет выдавливаться из прокола.

ПРЕДОСТЕРЕЖЕНИЕ

При трогании автомобиля с места убедитесь в отсутствии людей вблизи автомобиля, чтобы избежать попадания на них жидкого герметика. Расстояние должно быть не менее двух метров.

15. Контрольная проверка:

Вновь присоедините воздушный шланг к вентилю шины и проверьте давление по манометру, см. Временная герметизация шин* - последующий контроль (стр. 355).

Дополнительная информация

- Временная герметизация шин* (стр. 351)
- Временная герметизация шин* - последующий контроль (стр. 355)
- Временная герметизация шин* - обзор (стр. 352)

Временная герметизация шин* - последующий контроль

Если шина обработана с помощью комплекта временной герметизации шин, Temporary Mobility Kit (ТМК), последующая проверка должна проводиться прим. через 3 км пробега.

Проверьте давление в шинах

Достаньте оборудование для герметизации шин. Компрессор должен быть выключен.

1. Открутите колпачок с ниппеля шины.
Достаньте воздушный шланг и наведите вентиль воздушного шланга до упора на резьбу вентиля шины.
2. По манометру определите давление в шине.
 - Если давление в шине ниже 1,3 бар⁶, герметизация шины недостаточная. Поездку следует прервать. Обратитесь в шиноремонтную мастерскую.
 - Если давление в шине превышает 1,3 бар⁶, его следует довести до заданного значения согласно таблице давления в шинах, см. Шины - заданное давление в шинах (стр. 432).
 - Если давление слишком высокое, сбросьте его с помощью редуционного клапана.

3. Если шину необходимо подкачать:
 1. Подсоедините электрический провод к ближайшему гнезду 12 В и запустите двигатель автомобиля.
 2. Включите компрессор и накачайте шину до заданного давления согласно таблице давления в шинах.
 3. Выключите компрессор.
4. Отсоедините оборудование для герметизации шин, установите на воздушный шланг защитную крышку и сложите шланг в ящик.
Поместите ТМК в грузовое отделение.

ПРЕДОСТЕРЕЖЕНИЕ

Не откручивайте фляжку: она снабжена ограничителем и имеет целью предотвращение утечки.

⁶ 1 бар = 100 кПа.



5. Установите на место колпачок вентиля шины.

ВНИМАНИЕ

- После подкачки шины установите колпачок ниппеля на место, чтобы не допустить повреждение ниппеля мелкими камнями, грязью, и т.п.
- Используйте только пластмассовые колпачки ниппеля. Металлические колпачки могут покрыться ржавчиной, и их будет трудно отвернуть.

ВНИМАНИЕ

После использования банку с герметиком и шланг следует заменить. Для замены Volvo рекомендует обратиться на официальную станцию техобслуживания Volvo.

ПРЕДОСТЕРЕЖЕНИЕ

Регулярно проверяйте давление в шинах.

Volvo рекомендует подъехать на ближайшую официальную станцию техобслуживания Volvo для замены/ремонта поврежденной шины. Сообщите в мастерской, что в шине находится жидкий герметик.

ПРЕДОСТЕРЕЖЕНИЕ

После использования комплекта для аварийного ремонта шин скорость не должна превышать 80 км/ч (50 миль/ч). Для проверки герметизированных шин Volvo рекомендует обратиться на официальную станцию техобслуживания Volvo (максимальный пробег 200 км). Ее персонал сможет определить, можно ли отремонтировать шину или она нуждается в замене.

Дополнительная информация

- Временная герметизация шин* (стр. 351)
- Временная герметизация шин* - использование (стр. 353)
- Временная герметизация шин* - обзор (стр. 352)

Временный шиноремонтный комплект* - накачка шин

Оригинальные шины автомобиля могут накачиваться компрессором из временного шиноремонтного комплекта (стр. 352).

1. Компрессор должен быть выключен. Убедитесь, что переключатель находится в положении **0**, и достаньте электрический провод и воздушный шланг.
2. Снимите колпачок ниппеля с шины и наведите вентиль воздушного шланга до упора на резьбу вентиля шины.
3. Подсоедините электрический провод к ближайшему гнезду 12 В и запустите двигатель автомобиля.

ПРЕДОСТЕРЕЖЕНИЕ

Вдыхание выхлопных газов автомобилей смертельно опасно! Никогда не позволяйте двигателю работать в закрытом пространстве или в пространстве с недостаточной вентиляцией.

ПРЕДОСТЕРЕЖЕНИЕ

Не оставляйте детей в автомобиле без присмотра, когда двигатель работает.

4. Включите компрессор, установив переключатель в положение **I**.

**!** **ВАЖНО**

Риск перегрева. Компрессор не должен работать больше 10 минут.

5. Накачайте шину до указанного в таблице давления, см. Шины - заданное давление в шинах (стр. 432). Если давление слишком высокое, сбросьте его с помощью редуционного клапана.
6. Выключите компрессор. Отсоедините воздушный шланг и электрический провод.
7. Установите на место колпачок вентиля шины.

Дополнительная информация

- Временная герметизация шин* (стр. 351)
- Временная герметизация шин* - обзор (стр. 352)
- Временная герметизация шин* - последующий контроль (стр. 355)

* Опция/дополнительное оборудование, дополнительную информацию см. Введение.

10



УХОД И ОБСЛУЖИВАНИЕ

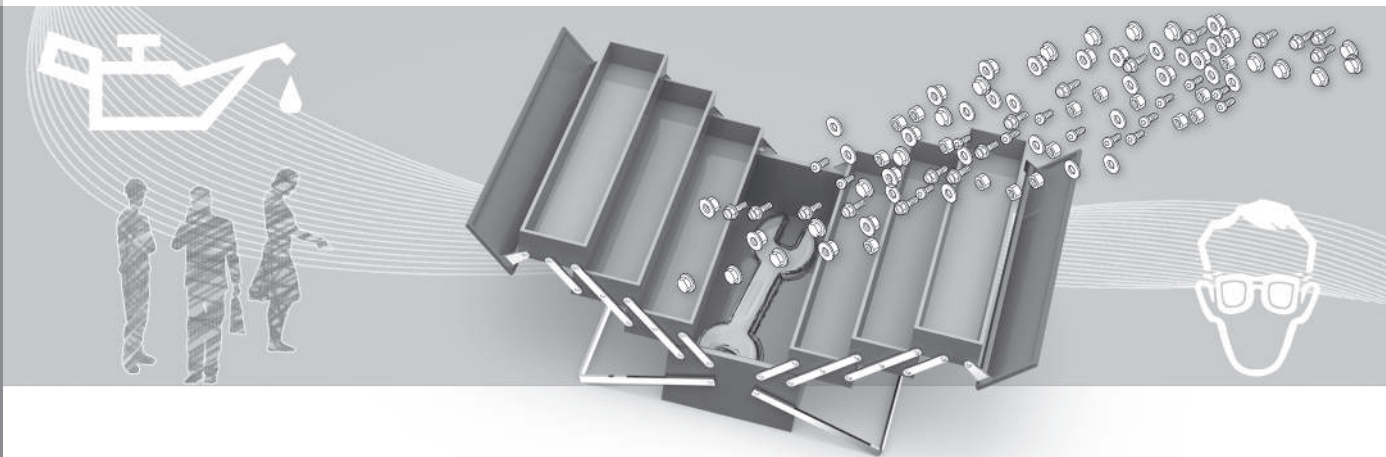



Программа техобслуживания Volvo

Для поддержания на высоком уровне дорожной безопасности и эксплуатационной надежности Вашего автомобиля Volvo необходимо следовать программе техобслуживания Volvo, которая приведена в Сервисной и гарантийной книжке.

Volvo рекомендует доверить техническое обслуживание и ремонт автомобиля официальной станции техобслуживания Volvo. На станциях техобслуживания Volvo имеется обученный персонал, сервисная литература и специальный инструмент, что гарантируют высокое качество технического обслуживания.



ВАЖНО

Чтобы гарантия Volvo действовала, необходимо сверяться с Книжкой по гарантии и сервису и соблюдать приведенные в ней требования.

Дополнительная информация

- Климатическая установка - поиск и устранение неисправностей (стр. 376)

Бронирование времени на обслуживание и ремонт*¹

Обработка информации о сервисе, ремонте и бронировании времени непосредственно в автомобиле, подключенном к Интернету.

С помощью этой удобной услуги¹ вы можете непосредственно из автомобиля забронировать время на сервис и посещение мастерской. Информация об автомобиле отправляется вашему дилеру, который может оформить посещение мастерской. Дилер связывается с вами, чтобы забронировать время посещения. На некоторых рынках система напоминает вам о приближении забронированного времени посещения, а навигационная система² может, кроме того, помочь доехать до мастерской, когда наступит срок.

Перед использованием этой услуги

Volvo ID и мой профиль

- Зарегистрируйте учетную запись Volvo ID. Дополнительную информацию, а также порядок создания Volvo ID см. Volvo ID (стр. 23).
- Зайдите на сайт владельцев My Volvo, откройте свой профиль и выполните следующее:

1. Убедитесь, что автомобиль подсоединен к вашему профилю.
2. Убедитесь, что ваши контактные данные указаны правильно.
3. Выберите дилера Volvo, с которым вы хотите иметь дело в вопросах сервисного обслуживания и ремонта.
4. Выберите предпочитаемый способ связи (телефон). Информация о бронировании всегда направляется в автомобиль и на ваш адрес электронной почты.

¹ Только некоторые рынки.

² Sensus Navigation.



Необходимые условия для бронирования из автомобиля

- Чтобы отправлять и получать информацию о бронировании времени в автомобиле, он должен быть подключен к Интернету; информацию о способах подключения автомобиля к Интернету см. приложение Sensus Infotainment.
- В связи с тем, что информация о бронировании пересылается с помощью вашего частного телефонного абонента, система спрашивает, хотите ли вы отправить информацию. Этот вопрос появляется один раз и затем действует для выбранного подключения определенное время.
- Для действия этой услуги и осуществления коммуникации системы через дисплей автомобиля, вы должны разрешить уведомления/раскрывающиеся сообщения. В обычном режиме просмотра **MY CAR** нажмите **OK/MENU** и затем **Сервис и ремонт** → **Показывать уведомления.**

Использование услуги

Все меню и настройки открываются в обычном режиме просмотра в **MY CAR**. Для этого вам следует нажать **OK/MENU** и затем **Сервис и ремонт**.

Когда приходит время техобслуживания, а в некоторых случаях, когда требуется

ремонт автомобиля, сообщение об этом появляется в комбинированном приборе (стр. 67) и на дисплее в раскрывающемся меню.

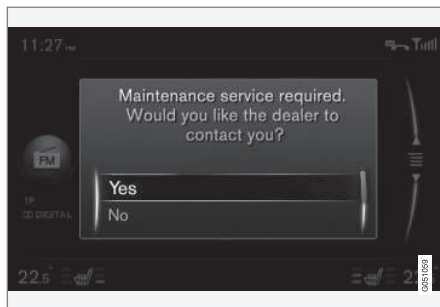

Сообщение о техобслуживании на дисплее.

Содержание вариантов ответа во всплывающем меню на дисплее:

- **Да** – Запрос на посещение мастерской направляется вашему дилеру, который затем свяжется с вами и предложит время техобслуживания. Индикатор и сообщение о техобслуживании в комбинированном приборе гаснет.
- **Нет** – Никакие другие всплывающие сообщения не будут появляться на дисплее. Сообщение в комбинированном приборе сохраняется. После этого выбора вы можете приступить к брони-

рованию из автомобиля в ручном режиме, см. ниже.

- **Отложить** – Всплывающее меню появляется при следующем пуске двигателя.



Резервирование времени на обслуживание или ремонт вручную¹

1. Нажмите кнопку **MY CAR** на центральной консоли и выберите **Сервис и ремонт** → **Информация о сервис-центре** → **Запросить сервис или ремонт**.
 - > Данные об автомобиле автоматически направляются вашему дилеру.
2. Дилер направляет в автомобиль предложение по бронированию времени посещения мастерской.
3. Подтвердите или запросите новое предложение.

После подтверждения забронированного времени информация о посещении мастерской сохраняется в автомобиле, см. Мои заказы. Автомобиль будет автоматически поддерживать с вами связь через дисплей, напоминая о забронированном времени посещения и помогая найти дорогу до мастерской.

Вы также можете забронировать посещение мастерской на веб-странице My Volvo. Откройте Мои заказы и выберите редактирование, чтобы открыть список заказов, размещенный на странице My Volvo.

Мои заказы¹

На дисплее появляется информация о бронировании времени. Подтвердите или запросите новое предложение.

- Выберите **Сервис и ремонт** → **Мои резервирования**.

Звонок дилеру¹

Вы можете связаться с вашим дилером по телефону с громкой связью Bluetooth®, подсоединенному к автомобилю. О подключении телефона см. приложение Sensus Infotainment.

- Выберите **Сервис и ремонт** → **Информация о сервис-центре** → **Позвонить в сервис-центр**.

Использование навигационной системы^{1, 2}

В навигационной системе укажите вашу мастерскую в качестве конечного или промежуточного пункта назначения.

- Выберите **Сервис и ремонт** → **Информация о сервис-центре** → **Установить отд. цель**.
- Выберите **Сервис и ремонт** → **Информация о сервис-центре** → **Добавить как точку пути**.

Отправление данных об автомобиле¹

Данные об автомобиле отправляются в центральную базу данных Volvo (а не вашему дилеру), откуда информацию об автомобиле ваш дилер может загрузить с помощью идентификационного номера (VIN³). Номер указан в книжке по гарантии и сервису и в нижнем левом углу с внутренней стороны ветрового стекла.

- Выберите **Сервис и ремонт** → **Отправить данные автомобиля**.

Информация о бронировании времени и данные об автомобиле

После того, как вы выберете бронирование сервиса из автомобиля, будет отправлена информация о бронировании времени и данные об автомобиле. Информация с данными об автомобиле относится к следующим областям:

- Необходимость техобслуживания
- Функциональное состояние
- Уровни рабочих жидкостей
- Показания спидометра
- Идентификационный номер автомобиля (VIN³)
- Версия программного обеспечения, установленного в автомобиле.

¹ Только некоторые рынки.

² Sensus Navigation.

³ Идентификационный номер автомобиля



Дополнительная информация

- Volvo ID (стр. 23)



Подъем автомобиля

При подъеме домкрат или подъемные балки необходимо устанавливать в специально предназначенные для этого точки в днище автомобиля.

ВНИМАНИЕ

Volvo рекомендует пользоваться домкратом, предназначенным только для соответствующей модели автомобиля. Если используется домкрат, отличный от рекомендованного Volvo, выполняйте инструкции, прилагаемые к выбранному оборудованию.

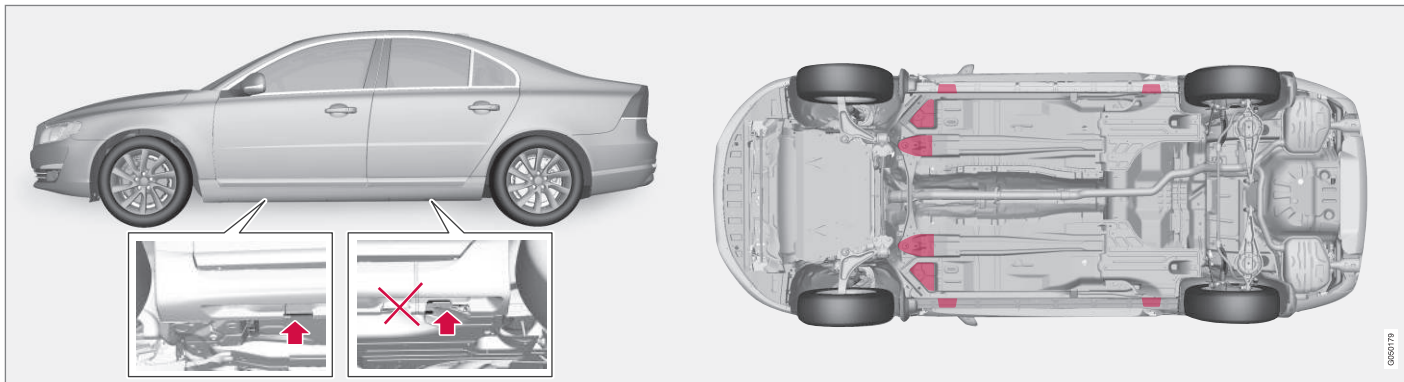

Упоры для установки домкрата (стрелки), входящего в комплект автомобиля, и точки подъема (обозначены красным).

Если с помощью стационарного подъемника поднимается передняя часть автомобиля, его следует устанавливать под одну из точек подъема, расположенную как можно дальше от края автомобиля. Если с помощью стационарного подъемника поднимается задняя часть автомобиля, его следует устанавливать под одну из точек подъема. Обеспечьте установку подъемника таким образом, чтобы автомобиль не мог сползти с него. Всегда пользуйтесь подставками или чем-либо подобным.

При подъеме автомобиля на двухколонном подъемнике в мастерской передние и задние подъемные рычаги можно устанавливать под внешние точки подъема (упоры для установки домкрата). А при

подъеме передней части автомобиля следует использовать внутренние точки подъема.

Дополнительная информация

- Замена колеса - снятие колеса (стр. 343)

0000179



Капот двигателя – открытие и закрытие

Чтобы открыть капот двигателя, потяните назад ручку рядом с педалями и переместите влево фиксатор у решетки радиатора.



- 1 Потяните за ручку у педалей. Вы услышите, что фиксатор отпущен.
- 2 Отведите фиксатор влево и откройте капот. (Фиксатор расположен между фарой и решеткой радиатора, см. рисунок.)

ПРЕДОСТЕРЕЖЕНИЕ

При закрытии капота убедитесь, что он правильно запирается.

Дополнительная информация

- Двигательный отсек - контроль (стр. 367)
- Двигательный отсек - обзор (стр. 365)

Двигательный отсек - обзор

Здесь представлены некоторые компоненты, требующие обслуживания.

Отсек двигателя, 4-х цилиндр.

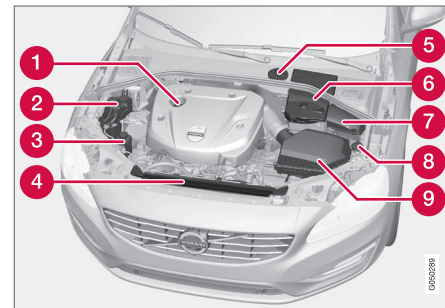

Вид двигательного отсека может различаться в зависимости от варианта двигателя.

- 1 Заправка моторного масла
- 2 Расширительный бачок системы охлаждения
- 3 Бачок с жидкостью сервоусилителя рулевого управления
- 4 Радиатор
- 5 Бачок жидкости для системы тормозов и сцепления (находится на стороне водителя)
- 6 Пусковой аккумулятор
- 7 Блок реле и предохранителей



10 Уход и обслуживание



- 8 Заправка омывающей жидкости
- 9 Воздушный фильтр

⚠️ ПРЕДОСТЕРЕЖЕНИЕ

В системе зажигания создается очень высокое напряжение и потенциал. Напряжение в системе зажигания опасно для жизни. При проведении любых работ в двигательном отсеке электрооборудование автомобиля должно всегда находиться в ключевом режиме 0, см. Положение ключа - функции с разными уровнями (стр. 86).

Не дотрагивайтесь до свечей или катушки зажигания, когда электросистема автомобиля установлена в положение ключа II или если двигатель горячий.

Двигательный отсек за исключением 4-цил.

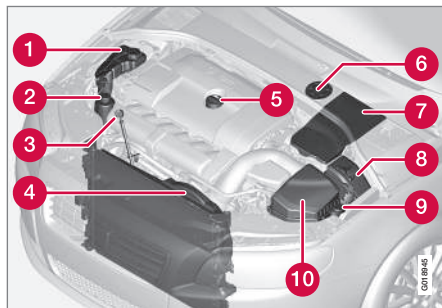

Вид двигательного отсека может различаться в зависимости от варианта двигателя.

- 1 Расширительный бачок системы охлаждения
- 2 Бачок с жидкостью сервоусилителя рулевого управления
- 3 Масломерный шуп для моторного масла⁴
- 4 Радиатор
- 5 Заправка моторного масла
- 6 Бычок жидкости для системы тормозов и сцепления (находится на стороне водителя)
- 7 Пусковой аккумулятор

- 8 Блок реле и предохранителей
- 9 Заправка омывающей жидкости
- 10 Воздушный фильтр

⚠️ ПРЕДОСТЕРЕЖЕНИЕ

В системе зажигания создается очень высокое напряжение и потенциал. Напряжение в системе зажигания опасно для жизни. При проведении любых работ в двигательном отсеке электрооборудование автомобиля должно всегда находиться в ключевом режиме 0, см. Положение ключа - функции с разными уровнями (стр. 86).

Не дотрагивайтесь до свечей или катушки зажигания, когда электросистема автомобиля установлена в положение ключа II или если двигатель горячий.

Дополнительная информация

- Капот двигателя – открытие и закрытие (стр. 365)
- Двигательный отсек - контроль (стр. 367)

⁴ В двигателе с электронным датчиком уровня масла масломерный шуп отсутствует (5-цил. дизель).



Двигательный отсек - контроль

Некоторые масла и жидкости должны периодически проверяться.

Регулярный контроль

Следующие проверки масел и жидкостей необходимо выполнять регулярно, например, во время заправки:

- Охлаждающая жидкость
- Масло для двигателя
- Масло сервоусилителя руля
- Омывающая жидкость

ПРЕДОСТЕРЕЖЕНИЕ

Помните, что вентилятор охлаждения (расположен в передней части двигательного отсека за радиатором) может включаться автоматически через некоторое время после остановки двигателя.

Мойку двигателя проводите только в мастерской - мы рекомендуем обращаться на официальную станцию техобслуживания Volvo. Если двигатель горячий, существует опасность возгорания.

Дополнительная информация

- Капот двигателя – открытие и закрытие (стр. 365)
- Двигательный отсек - обзор (стр. 365)

- Охлаждающая жидкость - уровень (стр. 373)
- Моторное масло - контроль и заправка (стр. 368)
- Жидкость сервоусилителя руля - уровень (стр. 375)
- Омывающая жидкость - заправка (стр. 386)

Масло для двигателя - общие сведения

Рекомендуемые интервалы техобслуживания можно соблюдать в том случае, если используется одобренное моторное масло.

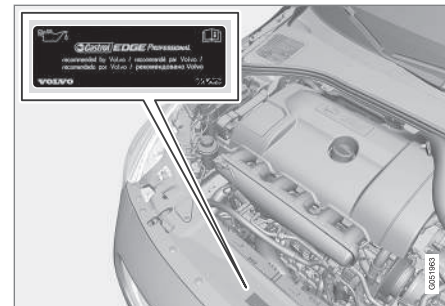

Volvo рекомендует:





При эксплуатации в неблагоприятных условиях, см. Моторное масло - эксплуатация в экстремальных условиях (стр. 424).

ВАЖНО



Для соблюдения интервалов техобслуживания во все двигатели производителем заливается специализированное синтетическое моторное масло. При выборе масла большое внимание уделено сроку службы, пусковым характеристикам, нормам расхода топлива и вопросам охраны окружающей среды.

Рекомендуемые интервалы техобслуживания можно соблюдать в том случае, если используется одобренное моторное масло. Используйте масло только предписанного качества, как при дозаправке, так и замене масла. Иначе это может повлиять на срок службы, пусковые характеристики, нормы расхода топлива и окружающую среду.

Volvo Car Corporation снимает с себя все гарантийные обязательства, если качество и вязкость используемого масла не отвечает указанным требованиям.

Volvo рекомендует замену масла проводить на официальной станции техобслуживания Volvo.

Volvo использует различные системы предупреждения о низком/высоком уровне масла или низком давлении масла. На

некоторых вариантах двигателя установлен датчик давления масла. В этом случае в комбинированном приборе используется предупреждающий символ низкого давления масла . В других вариантах установлен датчик уровня масла, и тогда в комбинированном приборе информация для водителя поступает в виде предупреждающего символа  и текстовых сообщений на дисплее. На некоторых вариантах установлены обе системы. Дополнительную информацию можно получить у дилера Volvo.

Замену моторного масла и масляного фильтра проводите согласно интервалам, указанным в Книжке по гарантии и сервису.

Разрешается использовать масла более высокого по сравнению с указанным качества. При эксплуатации в неблагоприятных условиях Volvo рекомендует использовать масло более высокого качества, см. Моторное масло - эксплуатация в экстремальных условиях (стр. 424).

Относительно объема дозаправки - см. Моторное масло - качество и объем (стр. 425).

Дополнительная информация

- Моторное масло - контроль и заправка (стр. 368)

Моторное масло - контроль и заправка

Для одних вариантов двигателей уровень масла определяется с помощью электронного датчика, а для других – с помощью масломерного щупа.



Двигатель с масломерным щупом⁵

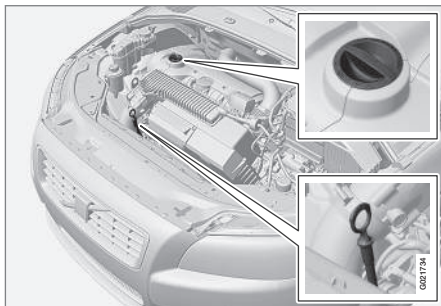

Масломерный щуп и маслозаправочная горловина.

Важно проверять уровень масла в новом автомобиле до первой плановой замены масла.

Volvo рекомендует проверять уровень масла через каждые 2 500 км. Наиболее точные результаты можно получить на холодном двигателе перед пуском. Некорректные результаты дает измерение уровня масла сразу после выключения двигателя. Масломерный щуп показывает слишком низкий уровень масла, так как масло не успевает стечь вниз в поддон.

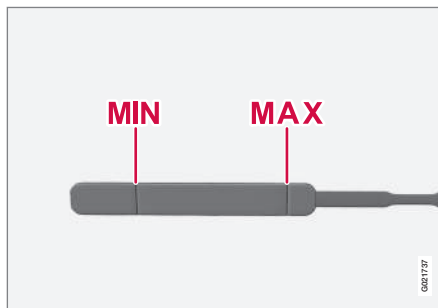

Уровень масла должен находиться между отметками **MIN** и **MAX**.

Измерение и дозаправка

1. Остановите автомобиль на ровной горизонтальной поверхности. Выключите двигатель. После этого необходимо подождать прим. 5 минут, чтобы масло стекло в поддон картера.
2. Достаньте и протрите насухо масломерный щуп.
3. Вновь вставьте масломерный щуп.
4. Достаньте и проверьте уровень масла.

5. Если уровень находится вблизи **MIN**, необходимо долить 0,5 литра. Если уровень значительно ниже этой отметки, необходимо долить еще столько же масла.
6. Проверить еще раз, можно после того, как вы проедете небольшое расстояние. После этого повторите пп.1 – 4.

ПРЕДОСТЕРЕЖЕНИЕ

Никогда не доливайте масло выше отметки **MAX**. Уровень не должен превышать отметку **MAX** или опускаться ниже отметки **MIN** – опасность повреждения двигателя.

ПРЕДОСТЕРЕЖЕНИЕ

Не допускайте попадания масла на горячий выпускной коллектор: существует риск возникновения пожара.

⁵ Относится к 4-цил. двигателям и 5-цил. дизельным двигателям с электронным датчиком уровня масла.



10 Уход и обслуживание



Двигатель с электронным датчиком уровня масла, 4-цил.



Заправочная горловина⁶.

В некоторых случаях нужно доливать масло между интервалами техобслуживания.

Уровень моторного масла не требуется корректировать до тех пор, пока на дисплее комбинированного прибора не появится сообщение, см. рисунок ниже.

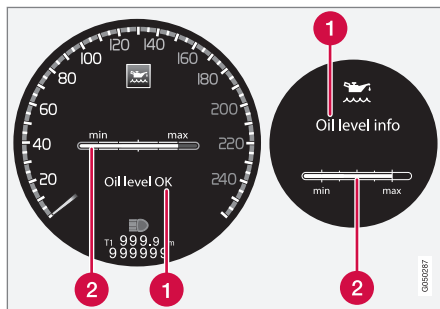

Сообщение и графическое изображение на дисплее. Слева изображен дисплей цифрового комбинированного прибора, справа – аналогового комбинированного прибора.

- 1 сообщение
- 2 Уровень масла в двигателе

Уровень масла проверяется регулировочным кольцом на неработающем двигателе с помощью электронного масломерного щупа, см. Управление меню - комбинированный прибор (стр. 121).

⚠ ПРЕДОСТЕРЕЖЕНИЕ

Если появляется сообщение **Требуются смазоч но-заправочные работы**, необходимо обратиться в мастерскую – рекомендуется официальная станция техобслуживания Volvo. Возможно, что уровень масла завышен.

! ВАЖНО

При появлении сообщения о низком уровне масла долейте только указанное количество масла, например, 0,5 литра.

i ВНИМАНИЕ

Система не может регистрировать изменение уровня масла непосредственно в момент дозаправки или слива масла. Для получения корректного значения уровня масла автомобиль должен проехать прим. 30 км, а затем в течение 5 минут стоять с выключенным двигателем на ровной горизонтальной поверхности.

⚠ ПРЕДОСТЕРЕЖЕНИЕ

Не допускайте попадания масла на горячий выпускной коллектор: существует риск возникновения пожара.

⁶ В двигателе с электронным датчиком уровня масла масломерный щуп отсутствует.



Измерение уровня масла, 4-цил.

Для проверки уровня масла выполните следующие действия.

1. Активируйте положение ключа II, см. Положение ключа - функции с разными уровнями (стр. 86).
2. Поверните регулировочное кольцо на левом подрулевом рычаге в положение **Уровень масла**.

> На дисплее появляется информация об уровне масла в двигателе.

Дополнительную информацию об обращении с меню см. Управление меню - комбинированный прибор (стр. 121).

i ВНИМАНИЕ

Сообщение **Нет** появляется в том случае, если не выполняются условия, необходимые для измерения уровня масла, (время после остановки двигателя, крен автомобиля, наружная температура и т.д.). Это **не** указывает на наличие неисправности в системах автомобиля.

Двигатель с электронным датчиком уровня масла, 5-цил. дизель

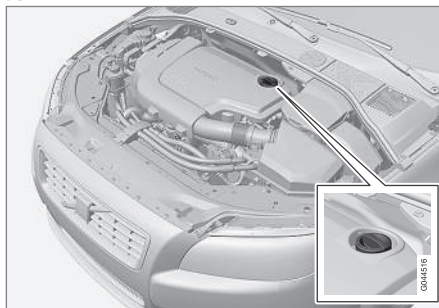

Заправочная горловина⁷.

Уровень моторного масла не требуется корректировать до тех пор, пока на дисплее комбинированного прибора не появится сообщение, см. рисунок ниже.

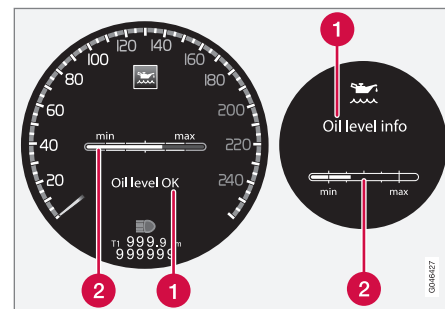

Сообщение и графическое изображение на дисплее. Слева изображен дисплей цифрового комбинированного прибора, справа – аналогового комбинированного прибора.

- 1 сообщение
- 2 Уровень масла в двигателе

Уровень масла проверяется регулировочным кольцом на неработающем двигателе с помощью электронного масломерного щупа, см. Управление меню - комбинированный прибор (стр. 121).

⁷ В двигателе с электронным датчиком уровня масла масломерный щуп отсутствует.



! ПРЕДОСТЕРЕЖЕНИЕ

Если появляется сообщение **Требуются смазоч но-заправочные работы**, необходимо обратиться в мастерскую – рекомендуется официальная станция техобслуживания Volvo. Возможно, что уровень масла завышен.

! ВАЖНО

При появлении сообщения **Низк.уровень масла Долейте 0,5 литра** долейте только 0,5 литра.

i ВНИМАНИЕ

Система определяет уровень масла только во время движения. Система не может регистрировать изменение уровня масла непосредственно в момент дозаправки или слива масла. Индикация правильного уровня масла возможна, когда автомобиль едет со скоростью прим. 30 км/ч.

! ПРЕДОСТЕРЕЖЕНИЕ

Не доливайте масло, если количество масла соответствует уровню заполнения (3) или (4), как показано на рисунке ниже. Уровень не должен превышать отметку **MAX** или опускаться ниже отметки **MIN** – опасность повреждения двигателя.

! ПРЕДОСТЕРЕЖЕНИЕ

Не допускайте попадания масла на горячий выпускной коллектор: существует риск возникновения пожара.

Измерение уровня масла, 5-цил. дизель

Для проверки уровня масла выполните следующие действия.

1. Активируйте положение ключа **II**, см. Положение ключа - функции с разными уровнями (стр. 86).
2. Поверните регулировочное кольцо на левом подрулевом рычаге в положение **Уровень масла**.

> На дисплее появляется информация об уровне масла в двигателе.
Дополнительную информацию об обращении с меню см. Управление меню - комбинированный прибор (стр. 121).

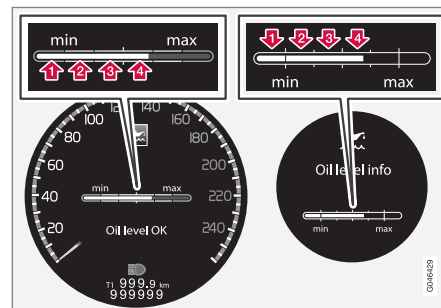

Цифры 1-4 соответствуют уровню заполнения масла. Не доливайте масло, если количество масла соответствует уровню заполнения (3) или (4). Рекомендуемый уровень заполнения – 4. Сообщение и графическое изображение на дисплее. Слева изображен дисплей цифрового комбинированного прибора, справа – аналогового комбинированного прибора.

Дополнительная информация

- Масло для двигателя - общие сведения (стр. 367)



Охлаждающая жидкость - уровень

Охлаждающая жидкость охлаждает ДВС до нужной рабочей температуры. Тепло, передаваемое от двигателя к охлаждающей жидкости, может быть использовано для обогрева салона.

Проверка уровня

Уровень охлаждающей жидкости должен находиться между отметками **MIN** и **MAX** на расширительном бачке. Если система охлаждения не заправлена надлежащим образом, может создаваться высокая температура с риском повреждения двигателя.



ВНИМАНИЕ

Регулярно проверяйте уровень охлаждающей жидкости на холодном двигателе.

Дозаправка

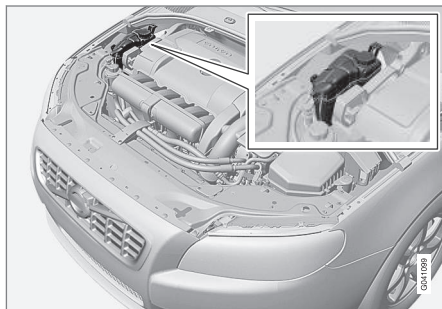

При заправке выполняйте инструкции, приведенные на упаковке. Никогда не добавляйте только чистую воду. Стойкость к замерзанию снижается, как при недостаточном, так и избыточном количестве охлаждающей жидкости в смеси.



ПРЕДОСТЕРЕЖЕНИЕ

Охлаждающая жидкость может быть горячей. Если необходимо выполнить заправку, когда двигатель горячий, крышку расширительного бачка нужно отвинчивать медленно, чтобы снизить избыточное давление.



ВАЖНО

- Высокое содержание хлора, хлоридов и других солей может привести к появлению коррозии в системе охлаждения.
- Используйте только охлаждающую жидкость с антикоррозийной добавкой согласно рекомендациям Volvo.
- Следите за тем, чтобы охлаждающая жидкость представляла собой смесь 50 % воды и 50 % охлаждающей жидкости.
- Добавляйте в охлаждающую жидкость водопроводную воду необходимого качества. В случае сомнений в отношении качества воды используйте готовую смесь охлаждающей жидкости, рекомендуемую Volvo.
- При замене охлаждающей жидкости/компонентов системы охлаждения систему необходимо промыть чистой водопроводной водой одобренного качества или готовой охлаждающей жидкостью.
- Двигатель должен работать только с заполненной системой охлаждения. В противном случае возможно резкое повышение температуры с угрозой повреждения (трещины) головки блока цилиндров.



Заправочные объемы и нормативы в отношении качества воды, см. Охлаждающая жидкость - качество и объем (стр. 426).

Жидкость для тормозов и сцепления - уровень

Уровень жидкости для тормозов и сцепления должен быть между метками **MIN** и **MAX** в резервуаре.

Проверка уровня

Жидкость сцепления и тормозов заливается в общий бачок. Уровень должен находиться между отметками **MIN** и **MAX**, которые видны внутри бачка. Регулярно проверяйте уровень.

Заменяйте жидкость один раз в два года или при каждом втором плановом техобслуживании.

Если автомобиль эксплуатируется при частых и резких торможениях, например, в гористой местности, или во влажном тропическом климате, необходимо заменять тормозную жидкость раз в год.

В отношении заправочных объемов и рекомендуемого качества тормозной жидкости - см. Тормозная жидкость - качество и объем (стр. 428).



ПРЕДОСТЕРЕЖЕНИЕ

Если уровень тормозной жидкости в бачке находится ниже отметки **MIN**, дальнейшее движение автомобиля разрешается только после заправки тормозной жидкости. Volvo рекомендует выяснить причину потери тормозной жидкости на официальной станции техобслуживания Volvo.

Дозаправка

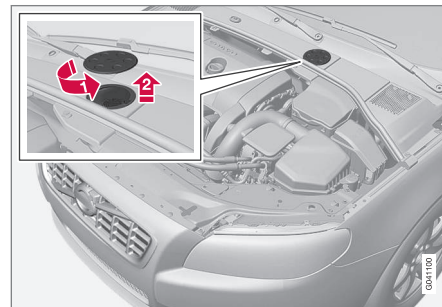

Бачок с жидкостью расположен на стороне водителя.

Бачок с жидкостью защищен под перекрытием, закрывающим холодную зону двигательного отсека. Необходимо сначала снять круглую крышку, чтобы получить доступ к крышке бачка.

 Повернув, откройте крышку, расположенную на перекрытии.



- ➔ Отвинтите крышку бачка и долейте жидкость. Уровень должен находиться между отметками **MIN** и **MAX**, расположенными внутри бачка.

! ВАЖНО

Не забудьте установить на место крышку.

Жидкость сервоусилителя руля - уровень

Уровень жидкости сервоусилителя руля должен находиться между отметками **MIN** и **MAX** бачка. Замену жидкости проводить не требуется.

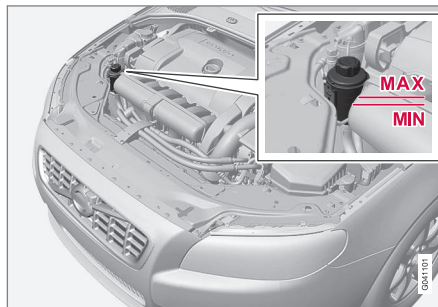

! ВАЖНО

Проверку выполняйте, очистив вокруг бачка жидкости сервоуправления. Не открывайте крышку.

Проверяйте уровень при каждом техобслуживании. Замену масла проводить не требуется. Уровень должен находиться между отметками **MIN** и **MAX**.

Рекомендуемое качество жидкости см. Жидкость сервоусилителя руля - качество (стр. 428).

! ПРЕДОСТЕРЕЖЕНИЕ

Если система сервоуправления неисправна или двигатель не работает, а автомобиль необходимо буксировать, поворот руля потребует гораздо большего усилия, чем обычно. Прочитайте о порядке буксировки автомобиля (стр. 331).



Климатическая установка - поиск и устранение неисправностей

Обслуживание и ремонт системы кондиционирования воздуха должны выполняться только в авторизованной мастерской.

Поиск и устранение неисправностей

Установка для кондиционирования воздуха содержит флуоресцентное маркерное вещество. Для поиска течи используется ультрафиолетовое излучение.

Volvo рекомендует обращаться на официальные станции техобслуживания Volvo.

ПРЕДОСТЕРЕЖЕНИЕ

В системе кондиционирования воздуха находится хладагент R134a под давлением. Обслуживание и ремонт системы должны выполняться только в авторизованной мастерской.

Дополнительная информация

- Программа техобслуживания Volvo (стр. 359)

Замена ламп – общие сведения

Замена ламп выполняется в фарах с лампами накаливания. Светодиодные и ксеноновые лампы нужно заменять в мастерской.

Для лампы накаливания указаны подробные характеристики (стр. 384). Лампы накаливания и другие источники света специального типа, например, светодиоды⁸ или замена которых возможна только на станции техобслуживания⁹:

- Активные ксеноновые фары – ABL (ксеноновые лампы)
- Передние габаритные огни
- Дневное освещение
- Боковые мигающие огни, внешние зеркала заднего вида
- Освещение при подходе к автомобилю, внешние зеркала заднего вида
- Освещение салона
- Задние габаритные огни
- Задние боковые габаритные огни
- Тормозной фонарь.

ПРЕДОСТЕРЕЖЕНИЕ

На автомобилях с ксеноновыми фарами замену ксеноновых ламп следует проводить в мастерской – мы рекомендуем официальную станцию техобслуживания Volvo. Работы с ксеноновыми лампами необходимо выполнять очень осторожно, поскольку такие фары оснащены высоковольтным агрегатом.

ПРЕДОСТЕРЕЖЕНИЕ

При замене лампы электрическая система автомобиля должна быть в положении ключа **0**, см. Положение ключа - функции с разными уровнями (стр. 86).

ВАЖНО

Никогда не прикасайтесь к стеклу лампы накаливания пальцами. Отпечатки пальцев испаряются от жара, и покрытие отражателя может разрушаться.

⁸ Светодиод (Light Emitting Diode)

⁹ Мы рекомендуем официальную станцию техобслуживания Volvo.

**ВНИМАНИЕ**

Если сообщение о неисправности сохраняется после замены неисправной лампы, мы рекомендуем обратиться на официальную станцию техобслуживания Volvo.

ВНИМАНИЕ

В элементах внешнего освещения, таких как фары и задние комби-фары, под стеклом может скапливаться конденсат. Это естественное явление, и в конструкции всего внешнего освещения предусмотрены меры борьбы с этим. Обычно конденсат выветривается из плафона через некоторое время после включения фонаря.

Дополнительная информация

- Замена ламп - фары (стр. 377)
- Замена ламп - расположение ламп сзади (стр. 382)
- Замена лампы - освещение косметического зеркала (стр. 383)
- Замена ламп - освещение багажного отделения (стр. 383)
- Замена ламп - освещение номерного знака (стр. 382)

Замена ламп - фары

Все лампы накаливания в фарах заменяются сначала из двигательного отсека, для этого снимается фара в сборе.

Демонтаж фары

Установите в электросистеме автомобиля положение ключа зажигания **0**, см. Положение ключа - функции с разными уровнями (стр. 86).

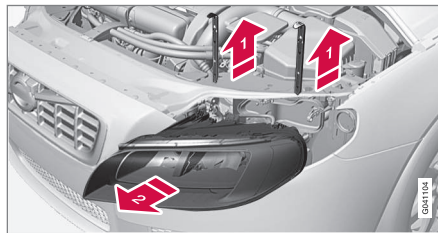

- 1 Выньте из фары стопорные штифты.
- 2 Выньте фару точно вперед.

ВАЖНО

Не тяните за провод – только за контактный разъем.

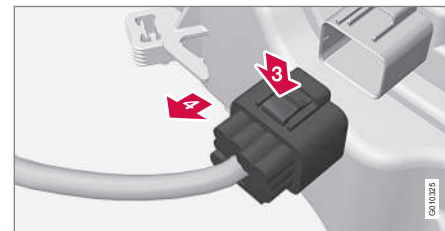

- 3 Отсоедините контактный разъем фары, отжав вниз зажим большим пальцем.
- 4 Одновременно другой рукой выньте контактный разъем.
- 5 Достаньте фару и положите ее на мягкую поверхность, чтобы не поцарапать рассеиватель.
- 6 Замените лампу накаливания.

Установка фары

- 1 Подсоедините контактный разъем: Вы услышите щелчок.
- 2 Установите на место фару и стопорные штифты. Убедитесь, что они утоплены должным образом.
- 3 Проверьте освещение.

Перед включением освещения или установкой дистанционного ключа в замок зажигания фара должна быть установлена на место и разъем правильно подсоединен.



Дополнительная информация

- Замена ламп – общие сведения (стр. 376)
- Защитный кожух для ламп дальнего/ближнего света - замена лампы (стр. 378)
- Лампы - спецификации (стр. 384)

Защитный кожух для ламп дальнего/ближнего света - замена лампы

Для доступа к фонарям дальнего/ближнего света нужно снять большой защитный кожух фары.

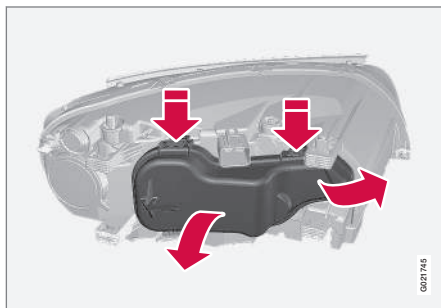

Перед началом замены лампы накаливания см. Замена ламп - фары (стр. 377).

1. Отжав вверх/наружу, откройте зажим.
2. Отожмите зажимы и снимите крышку.

Установите на место защитную крышку в обратном порядке.

Дополнительная информация

- Замена ламп - фары (стр. 377)
- Замена ламп - ближний свет (стр. 378)
- Замена ламп - дальний свет (стр. 379)
- Замена ламп - дополнительный дальний свет (стр. 380)

Замена ламп - ближний свет

Фонарь ближнего света находится перед большим защитным кожухом фары.

i ВНИМАНИЕ

Для автомобилей с галогенными фарами.

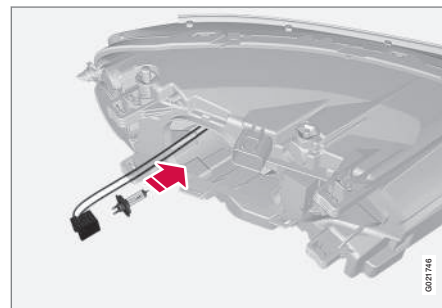

1. Снимите фару (стр. 377).
2. Снимите защитную крышку (стр. 378).
3. Отсоедините разъем от лампы.
4. Освободите фонарь, отжав вниз держатель.
5. Вставьте новую лампу в патрон и защелкните его. Он может фиксироваться только в одном положении.

Установите на место все детали в обратном порядке.



Дополнительная информация

- Лампы - спецификации (стр. 384)

Замена ламп - дальний свет

Фара дальнего света находится перед большим защитным кожухом фары.

i ВНИМАНИЕ

Для автомобилей с галогенными фарами.

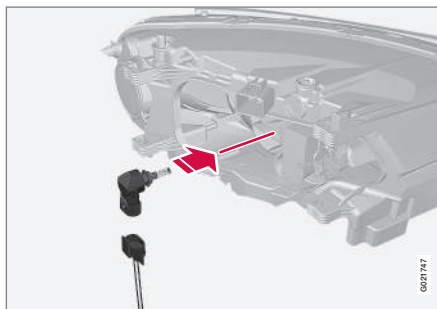

1. Снимите фару (стр. 377).
2. Снимите защитную крышку (стр. 378).
3. Чтобы снять лампу, поверните против часовой стрелки и затем выньте.
4. Отсоедините разъем от лампы.
5. Замените лампу, вставьте в патрон и поверните по часовой стрелке, чтобы зафиксировать фонарь. Он может фиксироваться только в одном положении.

Установите на место все детали в обратном порядке.

Дополнительная информация

- Лампы - спецификации (стр. 384)



Замена ламп - дополнительный дальний свет

Фара дополнительного дальнего света находится перед большим защитным кожухом фары.

i ВНИМАНИЕ

Относится к автомобилям с ксеноновыми фарами*

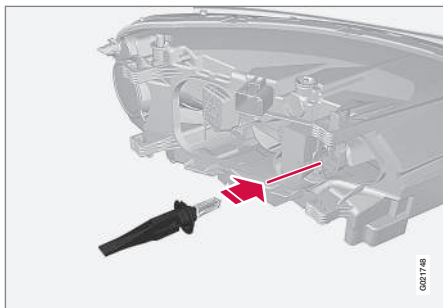

1. Снимите фару (стр. 377).
2. Снимите защитную крышку (стр. 378).
3. Освободите фонарь, отжав вниз держатель.
4. Отсоедините разъем от лампы.
5. Вставьте новую лампу в патрон и защелкните его. Он может фиксироваться только в одном положении.

Установите на место все детали в обратном порядке.

Дополнительная информация

- Лампы - спецификации (стр. 384)

Замена ламп - мигающие сигналы спереди

Лампы мигающих сигналов находятся перед малым защитным кожухом фары.

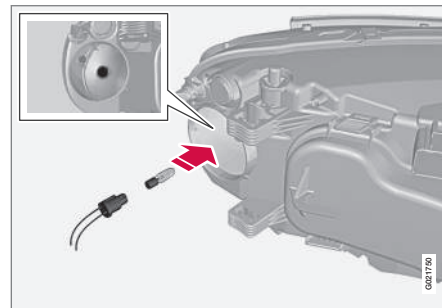

1. Снимите фару (стр. 377).
2. Снимите небольшую круглую защитную крышку.
3. Потяните за ламподержатель, чтобы вынуть лампу накаливания.
4. Вытяните неисправную лампу и вставьте новую. Она может фиксироваться только в одном положении.
5. Установите держатель лампы в цоколе и нажмите до щелчка.
6. Установите на место крышку. Посадите крышку на место и зафиксируйте, нажав до щелчка.



Установите на место все детали в обратном порядке.

Дополнительная информация

- Лампы - спецификации (стр. 384)

Замена ламп - задние комби-фары

Лампы задней комби-фары заменяются из багажного отделения.

Патрон лампы сзади

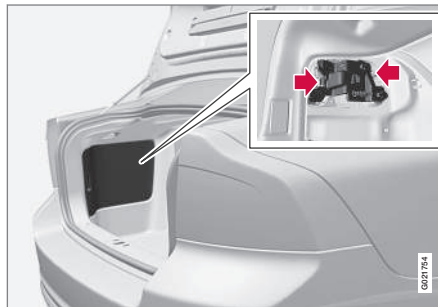

Лампы в задней комби-фаре заменяются изнутри багажного отделения (за исключением светодиодов).

1. Чтобы получить доступ к лампам накаливания, снимите лючки в левой/правой панели. Лампы накаливания установлены в отдельных патронах.
2. Сожмите стопорные собачки и вытяните держатель лампы.
3. Замените лампу.
4. Подсоедините разъем.
5. Вдавите на место ламподержатель и установите крышку.

Дополнительная информация

- Замена ламп - расположение ламп сзади (стр. 382)
- Лампы - спецификации (стр. 384)



Замена ламп - расположение ламп сзади

Общий вид - расположение ламп сзади

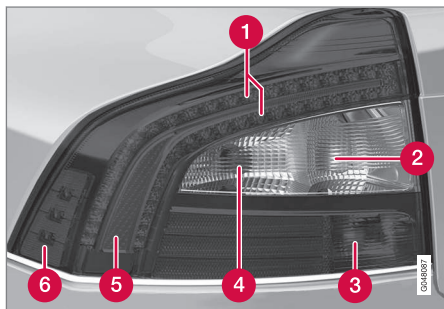

- 1 Стоп-сигналы (светодиоды)
- 2 Фонарь заднего хода (стр. 381)
- 3 Противотуманный свет (стр. 381)
- 4 Мигающие сигналы (стр. 381)
- 5 Габаритные огни (светодиоды)
- 6 Боковые габаритные огни (светодиоды)

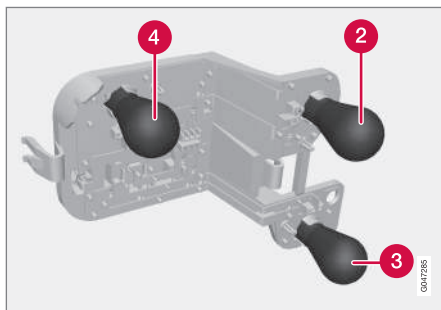

Держатель для ламп в задней комби-фаре

- 2 Фонарь заднего хода (стр. 381)
- 3 Противотуманный свет (стр. 381)
- 4 Мигающие сигналы (стр. 381)

Дополнительная информация

- Замена ламп – общие сведения (стр. 376)
- Лампы - спецификации (стр. 384)

Замена ламп - освещение номерного знака

Освещение номерного знака находится под ручкой крышки багажника.



1. Отверткой открутите винты.
2. Осторожно освободите корпус лампы в сборе и выньте его.
3. Замените лампу.
4. Установите корпус лампы в сборе на место и закрепите винтами.

Дополнительная информация

- Лампы - спецификации (стр. 384)



Замена ламп - освещение багажного отделения

Освещение багажного отделения расположено по бокам проема багажника.

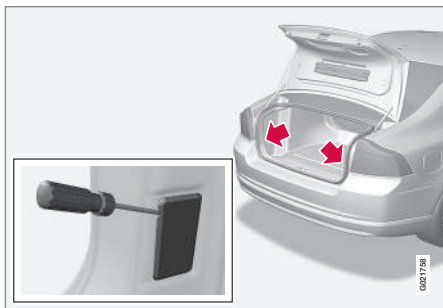

1. Вставьте отвертку и, осторожно отогнув, освободите корпус лампы.
2. Замените лампу.
3. Убедитесь, что лампа горит, и вдавите на место корпус фонаря.

Дополнительная информация

- Лампы - спецификации (стр. 384)

Замена лампы - освещение косметического зеркала

Лампы косметического зеркала размещаются перед линзами лампы.

Снятие плафона лампы

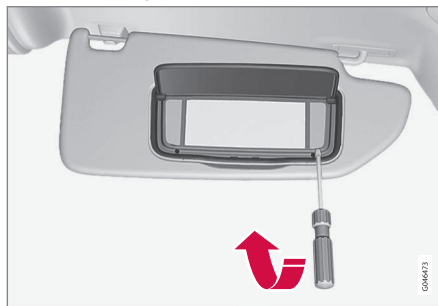

1. Вставьте отвертку под край плафона лампы и осторожно отогните вверх удерживающие выступы.
2. Снимите плафон лампы.
3. Вытяните лампу с помощью плоскогубцев с тонкими концами прямо в сторону и замените новой. Внимание! Не зажимайте ее сильно! Иначе стекло лампы может разрушиться.

Установка плафона лампы

1. Установите на место плафон лампы.
2. Нажмите и зафиксируйте.

Дополнительная информация

- Лампы - спецификации (стр. 384)



Лампы - спецификации

Эти спецификации относятся к лампам накаливания. Светодиодные и ксеноновые лампы нужно заменять в мастерской.

Освещение	W ^A	Тип
Ближний свет фар, галогенный	55	H7 LL
Дальний свет, галогенный	65	H9
Дополнительный дальний свет фар, AVL	55	H7 LL
Мигающие сигналы спереди	21	H21W LL
Освещение отделения для перчаток	5	Патрон SV8.5 длина 43 мм
Освещение косметического зеркала	2	T5 патрон W2x4,6d
Освещение багажного отделения	5	Патрон SV8.5 длина 38 мм
Освещение номерного знака	5	C5W LL
Задний мигающий сигнал	21	PY21W SV

Освещение	W ^A	Тип
Фонарь заднего хода	21	P21W LL
Противотуманный свет сзади	21	P21W LL

A Ватты

Дополнительная информация

- Замена ламп – общие сведения (стр. 376)

Щетки стеклоочистителей

При замене щеток стеклоочистителей ветрового стекла их надо перевести в режим обслуживания.

Сервисное положение



Щетка очистителя в сервисном положении.

Чтобы заменить, очистить или поднять щетки стеклоочистителей (например, для удаления льда с ветрового стекла скребком), необходимо установить их в сервисное положение.



ВАЖНО

Перед переводом щеток стеклоочистителей в сервисный режим убедитесь, что они не приморожены.



1. Вставьте дистанционный ключ в замок запуска¹⁰ и кратко нажмите на кнопку **START/STOP ENGINE**, чтобы включить электросистему автомобиля в положении ключа **I**. Для получения подробной информации о положениях ключа - см. Положение ключа - функции с разными уровнями (стр. 86).
2. Чтобы включить электросистему автомобиля при положении ключа **START/STOP ENGINE**, еще раз коротко нажмите на кнопку **0**.
3. В течение 3 секунд отожмите правый подрулевой рычаг вверх и удерживайте его около 1 секунды.
 - > При этом очистители переместятся в вертикальное положение.

Стеклоочистители возвращаются в исходное положение при коротком нажатии кнопки **START/STOP ENGINE** для включения электросистемы автомобиля при положении ключа **I** (или при запуске автомобиля).

! ВАЖНО

Если в сервисном режиме рычаги стеклоочистителей отводились от ветрового стекла, то перед включением очистителей их нужно снова прижать к ветровому стеклу. Это позволит избежать царапин на краске капота.

Замена щеток стеклоочистителей

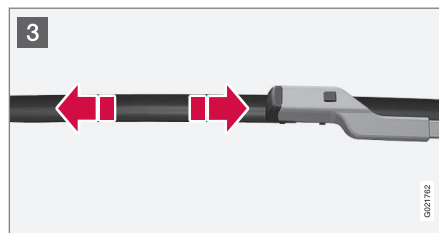
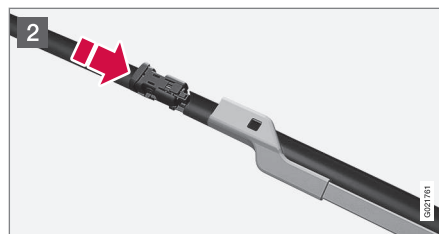
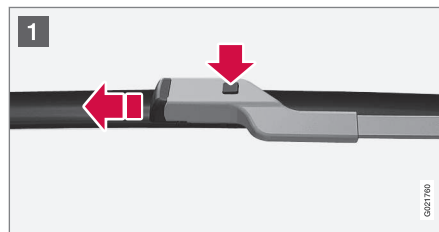

1. Поднимите рычаг стеклоочистителя, когда он находится в сервисном положении. Нажмите кнопку, расположенную на креплении щетки и вытяните параллельно рычагу стеклоочистителя.
2. Вставьте новую щетку до слышимого щелчка.
3. Проверьте надежность крепления щетки стеклоочистителя.
4. Отведите рычаг очистителя от ветрового стекла.

Стеклоочистители возвращаются из сервисного положения в исходное положение при коротком нажатии кнопки **START/STOP ENGINE** для включения электросистемы автомобиля при положении ключа **I** (или при запуске автомобиля).

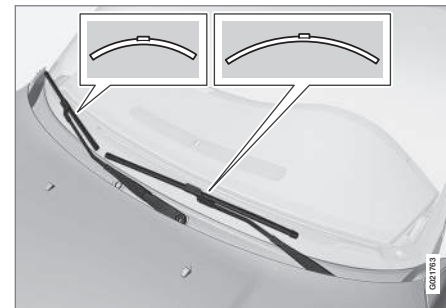

¹⁰ В автомобилях с системой управления запуском и замками без ключа в этом нет необходимости.



! ВНИМАНИЕ

Щетки стеклоочистителей имеют разную длину. Щетка на стороне водителя длиннее, чем на стороне пассажира.

Чистка

Чистка щеток стеклоочистителей и ветрового стекла - см. Мойка автомобилей (стр. 409).

! ВАЖНО

Регулярно проверяйте щетки. При нерегулярном обслуживании срок службы щеток сокращается.

Дополнительная информация

- Омывающая жидкость - заправка (стр. 386)

Омывающая жидкость - заправка

Омывающая жидкость используется для поддержания чистоты фар и окон. При температуре ниже точки замерзания заливайте морозостойкую омывающую жидкость.

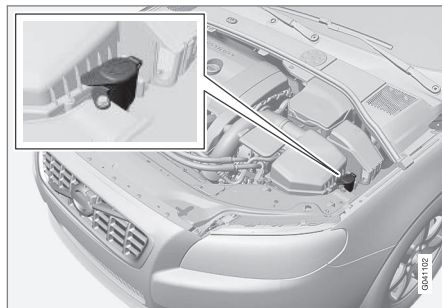

Пополнение омывающей жидкости возможно после открывания синей крышки.

Омыватели ветрового стекла и фар имеют общий бачок с жидкостью.

! ВНИМАНИЕ

Когда в бачке остается примерно 1 литр омывающей жидкости, в комбинированном приборе появляется сообщение о необходимости долить омывающую жидкость и символ .

Рекомендуемое качество: Омывающая жидкость, рекомендуемая Volvo, – жидкость с антифризом для холодной погоды и ниже точки замерзания.

! ВАЖНО

Для приготовления раствора используйте оригинальную омывающую жидкость Volvo или аналогичный продукт с рекомендованным значением pH = 6-8 (например, 1:1 с нейтральной водой).

! ВАЖНО

При температуре ниже точки замерзания заливайте морозостойкую омывающую жидкость, чтобы предотвратить замерзание жидкости в насосе, бачке и шлангах.

Громкость:

- Автомобили с очистителями фар: 6,5 л
- Автомобили без очистителей фар: 4,5 л

Дополнительная информация

- Щетки стеклоочистителей (стр. 384)
- Очиститель и омыватель (стр. 110)



Пусковой аккумулятор – общие сведения

Стартовый (пусковой) аккумулятор используется для привода стартера и другого электрооборудования в автомобиле.

Пусковой аккумулятор – стандартного типа на 12 В.

Срок службы и рабочее состояние пускового аккумулятора зависят от числа пусков двигателя, разрядов, манеры вождения, условий эксплуатации, климата и т.д.

- Никогда не отсоединяйте пусковой аккумулятор на работающем двигателе.
- Проверьте правильность подсоединения и крепление проводов к пусковому аккумулятору.

	Двигатель	
	Бензин	Дизель
Напряжение (В)	12	12
Способность холодного запуска ^A – CCA ^B (А)	520–800	700–800

^A Согласно стандарту SAE и EN.

^B Cold Cranking Amperes.

! ВАЖНО

В случае замены пускового аккумулятора в автомобиле с функцией Start/Stop необходимо устанавливать аккумулятор определенного типа: EFB¹¹ в автомобиле с механической коробкой передач и AGM¹² в автомобиле с автоматической коробкой передач.

! ВАЖНО

При замене пускового аккумулятора убедитесь, что тип и способность холодного старта новой аккумуляторной батареи не отличается от оригинальной (см. наклейку на аккумуляторной батарее).

i ВНИМАНИЕ

- Размер ящика пускового аккумулятора должен соответствовать габаритам оригинального аккумулятора.
- Высота пускового аккумулятора отличается в зависимости от его размеров.

! ПРЕДОСТЕРЕЖЕНИЕ

- В пусковом аккумуляторе может образовываться очень взрывоопасный гремучий газ. Одной искры, которая может появиться при неправильном подсоединении пускового провода, достаточно, чтобы аккумулятор взорвался.
- В пусковом аккумуляторе находится серная кислота, которая может стать причиной серьезных кислотных ожогов.
- Если серная кислота попадает в глаза, на кожу или одежду, нужно немедленно промыть пораженный участок большим количеством воды. При попадании брызг серной кислоты в глаза – немедленно обратиться к врачу.

! ВАЖНО

Для зарядки пускового аккумулятора или вспомогательного аккумулятора (стр. 391) можно использовать только современное зарядное устройство с контролируемым током зарядки. Функцию быстрой подзарядки запрещается использовать, так как это может повредить аккумулятор.

¹¹ Enhanced Flooded Battery.

¹² Absorbed Glass Mat.



! ВАЖНО

Энергосберегающая функция развлекательной системы временно отключается и/или после подсоединения дополнительного пускового аккумулятора или устройства для подзарядки аккумулятора сообщение на информационном дисплее комбинированного прибора о степени зарядки пускового аккумулятора временно не соответствует действительности, если не выполняется следующее условие:

- К отрицательному полюсу пускового аккумулятора автомобиля **запрещается** подсоединять дополнительный пусковой аккумулятор или зарядное устройство – для заземления можно использовать только **шасси автомобиля**.

Где и как размещаются кабельные зажимы - см. Запуск двигателя от вспомогательного аккумулятора (стр. 287).

i ВНИМАНИЕ

Если аккумуляторная батарея разряжается многократно, это отрицательно сказывается на сроке ее службы.

Срок службы аккумуляторной батареи зависит от ряда факторов, к которым относятся стиль вождения и климат. Емкость аккумуляторной батареи запуска со временем снижается, и поэтому аккумулятор необходимо подзаряжать, если автомобиль не используется в течение длительного времени или если используется для поездок на короткие расстояния. В сильный мороз способность запуска снижается еще больше.

Для поддержания аккумулятора в хорошем состоянии рекомендуется не менее 15 минут в неделю ездить на автомобиле или подключать аккумулятор к зарядному устройству с автоматическим поддержанием уровня зарядки.

Максимальный срок службы имеет аккумулятор, который постоянно находится в полностью заряженном состоянии.

Дополнительная информация

- Батарея - символы (стр. 388)
- Стартовый аккумулятор - замена (стр. 389)

Батарея - символы

На аккумуляторных батареях имеются информирующие и предупреждающие символы.

Символы на аккумуляторных батареях

	Пользуйтесь защитными очками.
	Дополнительную информацию см. в руководстве для владельца.
	Храните аккумулятор в недоступном для детей месте.
	Аккумулятор содержит едкую кислоту.



	Избегайте искр открытого огня.
	Опасность взрыва.
	Подлежат утилизации.

ВНИМАНИЕ

Выработанный стартовый аккумулятор или вспомогательный аккумулятор должен утилизироваться экологически безопасным образом, так как они содержат свинец.

Дополнительная информация

- Пусковой аккумулятор – общие сведения (стр. 387)
- Аккумулятор – Start/Stop (стр. 391)

Стартовый аккумулятор - замена

Замену пускового аккумулятора автомобиля можно проводить самостоятельно.

Демонтаж

В первую очередь: Выньте дистанционный ключ из замка запуска и подождите не менее 5 минут перед тем, как отсоединять электрические соединения – электрическая система автомобиля должна сохранить в памяти модулей управления необходимую информацию.

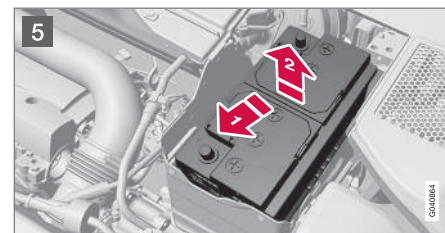
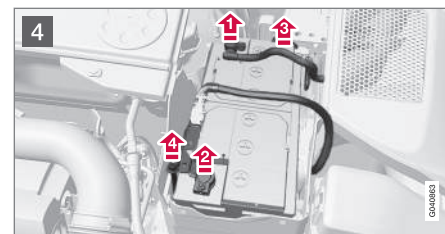
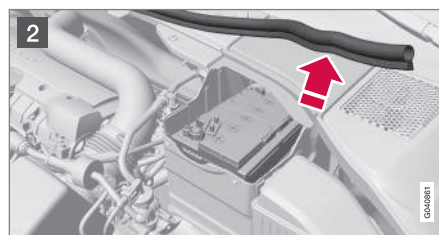
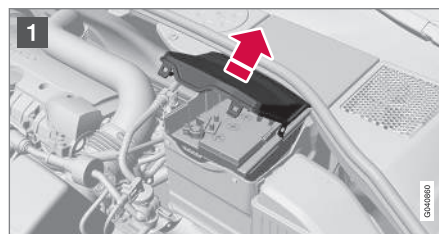

- 1 Откройте зажимы на передней защитной крышке и снимите крышку.
- 2 Снимите резиновую ленту и освободите заднюю защитную крышку.



- 3 Снимите заднюю защитную крышку, повернув на четверть оборота.

ПРЕДОСТЕРЕЖЕНИЕ

Соблюдайте правильную последовательность подсоединения и отсоединения положительного и отрицательного провода.

4

- 1 Отсоедините черный отрицательный провод.
- 2 Отсоедините красный положительный провод.
- 3 Отсоедините продувочный шланг от аккумулятора.
- 4 Открутите винт, удерживающий хомут аккумулятора.

5

- 1 Отодвиньте аккумулятор в сторону.
- 2 Поднимите аккумулятор.

Монтаж

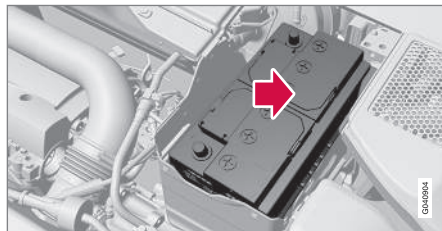

1. Опустите аккумулятор в подставку.
2. Задвиньте аккумулятор внутрь и в сторону до заднего края подставки.
3. Закрепите винт зажима, удерживающего аккумулятор.
4. Подсоедините продувочный шланг.
> Убедитесь в правильности подсоединения шланга к аккумулятору и выводу на кузове.
5. Подсоедините красный положительный провод.
6. Подсоедините черный отрицательный провод.
7. Надавив, закрепите заднюю защитную крышку (см. выше раздел "Демонтаж").
8. Установите на место резиновую ленту (см. раздел "Демонтаж").
9. Совместите переднюю крышку и закрепите хомутом (см. раздел "Демонтаж").

Дополнительную информацию о пусковом аккумуляторе автомобиля см. Пусковой аккумулятор – общие сведения (стр. 387) и Запуск двигателя от вспомогательного аккумулятора (стр. 287).



Аккумулятор – Start/Stop

В автомобилях с функцией Start/Stop кроме пускового аккумулятора также имеется вспомогательный аккумулятор.

В автомобиле с функцией Start/Stop установлены два аккумулятора на 12 В – дополнительный мощный пусковой аккумулятор и вспомогательный аккумулятор, который участвует в последовательных действиях функции Start/Stop.

Дополнительную информацию о функции Start/Stop см. Start/Stop* (стр. 296).

Дополнительную информацию о пусковом аккумуляторе автомобиля см. Запуск двигателя от вспомогательного аккумулятора (стр. 287).

В таблице ниже представлены технические данные для пускового и вспомогательного аккумулятора в автомобиле с функцией Start/Stop.

	Аккумулятор	
	Пусковой, 12 В	Вспомога- тельный, 12 В
Способность холодного запуска ^A – CCA ^B (А)	720 ^C 760 ^D	Автомобиль с левосторонним управлением: 120 ^E 170 ^F Автомобиль с правосторонним управлением: 120

	Аккумулятор	
	Пусковой, 12 В	Вспомога- тельный, 12 В
Размер, ДхШхВ (мм)	278С4175С190	Автомобиль с левосторонним управлением: 150×90×106 ^E 150×90×130 ^F Автомобиль с правосторонним управлением: 150С90С106



	Аккумулятор	
	Пусковой, 12 В	Вспомога- тельный, 12 В
Емкость (А-ч)	70	<p>Автомобиль с левосторонним управлением:</p> <p>8^E 10^F</p> <p>Автомобиль с правосторонним управлением:</p> <p>8</p>

A Согласно стандарту EN.

V Cold Cranking Amperes.

C Ручная коробка передач.

D Автоматическая коробка передач.

E В комбинации с механической коробкой передач функция Start/Stop автоматически глушит двигатель только в случае полной остановки автомобиля.

F Прочее.

ВАЖНО

В случае замены пускового аккумулятора в автомобиле с функцией Start/Stop необходимо устанавливать аккумулятор определенного типа: EFB¹³ в автомобиле с механической коробкой передач и AGM¹⁴ в автомобиле с автоматической коробкой передач.

В случае замен вспомогательного аккумулятора необходимо устанавливать аккумулятор типа AGM.

ВНИМАНИЕ

- Чем выше энергопотребление в автомобиле, тем дольше должен работать генератор, чтобы подзарядить батареи = повышение расхода топлива.
- Когда емкость пускового аккумулятора падает ниже допустимого уровня, функция Start/Stop отключается.

Временное ограничение функции Start/Stop вследствие высокого потребления тока означает:

- Двигатель автоматически запускается¹⁵, но водитель при этом не выжи-

мает педаль сцепления (механическая коробка передач).

- Двигатель автоматически запускается, но водитель при этом не убирает ногу с педали тормоза (автоматическая коробка передач).

¹³ Enhanced Flooded Battery.

¹⁴ Absorbed Glass Mat.

¹⁵ Автоматический запуск возможен только, если рычаг переключения передач находится в нейтральном положении.



Расположение аккумуляторов

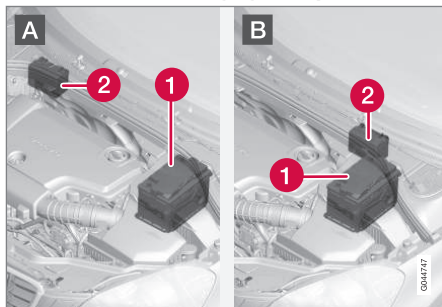

А: Автомобиль с левосторонним управлением. В: Автомобиль с правосторонним управлением.

- 1 Пусковой аккумулятор¹⁶
- 2 Вспомогательный аккумулятор

Обычно вспомогательный аккумулятор не требуется обслуживать чаще стандартного пускового аккумулятора. По любым вопросам или с любыми проблемами следует обращаться в мастерскую – мы рекомендуем официальные станции техобслуживания Volvo.

! ВАЖНО

Если не выполняются приведенные ниже требования, действие функции Запуска/Остановки может временно прекратиться после подключения внешнего пускового аккумулятора или зарядного устройства:

- К отрицательному полюсу пускового аккумулятора автомобиля **запрещается** подсоединять дополнительный пусковой аккумулятор или зарядное устройство – для заземления можно использовать только **шасси автомобиля**.

Где и как размещаются кабельные зажимы - см. Запуск двигателя от вспомогательного аккумулятора (стр. 287).

i ВНИМАНИЕ

Если пусковой аккумулятор был разряжен до такой степени, что не включается ни один прибор, в автомобиле вообще отсутствуют все обычные электрические функции и двигатель в этой связи был запущен с использованием вспомогательного внешнего аккумулятора или пускателя, активируется функция Start/Stop. Двигатель при этом может автоматически останавливаться, но функция Start/Stop может не запустить автоматически двигатель после использования авто-стопа вследствие недостаточной емкости пускового аккумулятора.

Для того чтобы обеспечить автоматический пуск двигателя после активирования функции авто-стопа, необходимо предварительно зарядить аккумулятор. При наружной температуре +15 °C аккумулятор следует заряжать не менее 1 часа. При более низкой температуре рекомендуется увеличить время зарядки до 3-4 часов. Мы рекомендуем заряжать аккумулятор от внешнего зарядного устройства.

Если такая возможность отсутствует, мы рекомендуем временно отключить функцию Start/Stop до восстановления необходимой емкости пускового аккумулятора.

¹⁶ Подробное описание пускового аккумулятора см. Пусковой аккумулятор – общие сведения (стр. 387).



Дополнительную информацию о зарядке пускового аккумулятора см. в Пусковой аккумулятор – общие сведения (стр. 387).

Дополнительная информация

- Батарея - символы (стр. 388)

Электросистема

Однополюсная электросистема, в которой шасси и станина двигателя используются как проводники.

В автомобиле установлен генератор переменного тока, регулируемый напряжением.

Размер, тип и емкость пускового аккумулятора определяются комплектацией и функциональными возможностями автомобиля.



ВАЖНО

При замене пускового аккумулятора убедитесь, что тип и способность холодного старта новой аккумуляторной батареи не отличается от оригинальной (см. наклейку на аккумуляторной батарее).

Дополнительная информация

- Стартовый аккумулятор - замена (стр. 389)
- Пусковой аккумулятор – общие сведения (стр. 387)

Предохранители - общие сведения

Все электрические устройства и компоненты защищены плавкими предохранителями, которые предотвращают повреждение системы электрооборудования автомобиля в случае короткого замыкания или перегрузки.

Отказ электрического компонента или функции может быть вызван временной перегрузкой или перегоранием соответствующего предохранителя. Если один и тот же предохранитель перегорает несколько раз, причина заключается в неисправности соответствующего компонента. Volvo рекомендует проверить автомобиль на официальной станции техобслуживания Volvo.

Замена

1. Найдите обозначение предохранителя, чтобы найти его местоположение.
2. Выньте предохранитель и сбоку проверьте, не перегорела ли изогнутая проволока.
3. Если проволока перегорела, замените его новым такого же цвета и ампеража.



! ПРЕДОСТЕРЕЖЕНИЕ

При замене предохранителя никогда не используйте посторонние предметы и предохранители, рассчитанные на ток, больший номинального. Это может причинить значительный ущерб электрической системе и даже привести к пожару.

Расположение токораспределительных коробок

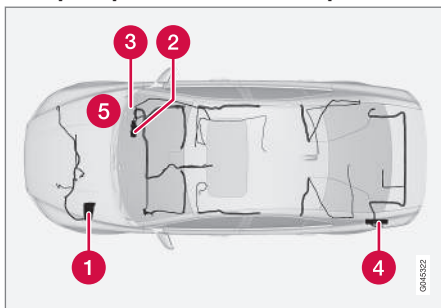

Расположение токораспределительных коробок в автомобиле с левосторонним управлением. В автомобиле с правосторонним управлением токораспределительные коробки под перчаточным ящиком находятся с другой стороны.

- 1** Двигательный отсек
- 2** Под перчаточным ящиком

- 3** Под перчаточным ящиком
- 4** Багажное отделение
- 5** Двигательный отсек холодная зона (только Start/Stop)

Дополнительная информация

- Предохранители - в моторном отсеке (стр. 396)
- Предохранители - под перчаточным ящиком (стр. 401)
- Предохранители - в модуле управления под перчаточным ящиком (стр. 403)
- Предохранители - багажное отделение (стр. 405)
- Предохранители - в холодной зоне двигательного отсека (стр. 407)



Предохранители - в моторном отсеке

Предохранители в моторном отсеке обеспечивают защиту функций двигателя и тормозов.

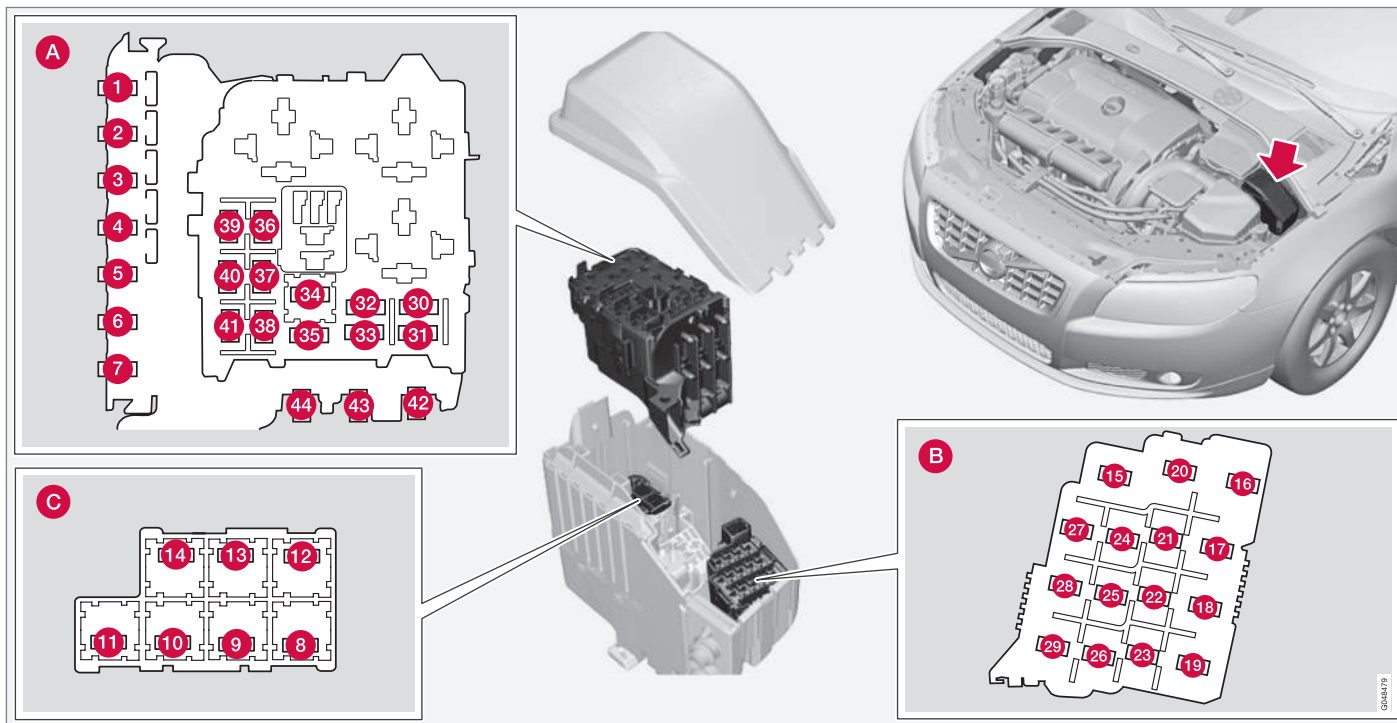

Предохранители общего назначения в двигательном отсеке

Под крышкой находятся щипцы, которые помогут вам снять и поставить на место предохранитель.

Позиции (см. предыдущий рисунок)

- A** Двигательный отсек, верхний ряд
- B** Двигательный отсек, передний ряд

C Двигательный отсек нижний ряд

Все эти предохранители находятся в блоке в двигательном отсеке. Предохранители группы (C) расположены под группой (A).



10 Уход и обслуживание



С внутренней стороны крышки установлена табличка с расположением предохранителей.

- Предохранители 1–7 и 42–44 типа "Midi Fuse" и подлежат замене только в мастерской¹⁷.
- Предохранители 8–15 и 34 типа "JCASE" рекомендуется заменять в мастерской¹⁷.
- Предохранители 16–33 и 35–41 типа "Mini Fuse".

	Функция	[A] ^A
1	Первичный предохранитель для центрального электронного модуля (CEM) под перчаточным ящиком ^B	50
2	Первичный предохранитель для центрального электронного модуля (CEM) под перчаточным ящиком	50
3	Первичный предохранитель для токораспределительной коробки в багажном отделении ^B	60

	Функция	[A] ^A
4	Первичный предохранитель для блока реле/предохранителей под перчаточным ящиком	60
5	Первичный предохранитель для блока реле/предохранителей под перчаточным ящиком ^B	60
6	-	-
7	Дополнительный электрический обогреватель ^{*B}	100
8	Электрообогрев ветрового стекла ^{*B} , левая сторона	40
9	Стеклоочистители ветрового стекла	30
10	Стояночный отопитель [*]	25
11	Вентилятор в салоне ^C	40
12	Электрообогрев ветрового стекла ^{*B} , правая сторона	40
13	Насос ABS	40
14	Клапаны ABS	20

	Функция	[A] ^A
15	Омыватели фар [*]	20
16	Регулировка высоты светового пучка [*] ; активные ксенонные фары – ABL [*]	10
17	Первичный предохранитель для центрального электронного модуля (CEM) под перчаточным ящиком	20
18	ABS	5
19	Регулируемый уровень рулевого усилия [*]	5
20	Модуль управления двигателем; модуль управления трансмиссией; подушки безопасности	10
21	Форсунки омывателя с электрообогревом [*]	10
22	-	-
23	Ручка регулировки света	5
24	-	-
25	-	-

¹⁷ Мы рекомендуем официальную станцию техобслуживания Volvo.



	Функция	[А] ^А
26	-	-
27	Реле омывателя	5
28	Дополнительный свет*	20
29	Звуковой сигнал	15
30	Катушка реле в главном реле системы управления двигателем (4-цил.); модуль управления двигателя (4-цил.)	5
	Катушка реле в главном реле системы управления двигателя (5-, 6-цил.); модуль управления двигателя (5-, 6-цил.)	10
31	Модуль управления трансмиссией	15
32	Магнитная муфта А/С (5-, 6-цил., бенз.); опора насоса охлаждающей жидкости (4-цил., диз.)	15

	Функция	[А] ^А
33	Катушка реле в реле для магнитной муфты А/С (5-, 6-цил., бенз.); катушка реле в блоке предохранителей в холодной зоне отсека двигателя (Start/Stop)	5
34	Реле стартера (5-, 6-цил., бенз.) ^С	30
35	Модуль управления накаливания (5-цил., диз.)	10
	Модуль управления двигателя (4-цил.); катушки зажигания (5-, 6-цил., бенз.); конденсатор (6-цил.)	20
36	Модуль управления двигателем (5-, 6-цил. бензин)	10
	Модуль управления двигателя (5-цил., диз.)	15
	Модуль управления двигателем (4-цил.)	20

	Функция	[А] ^А
37	Расходомер воздуха (4-цил.); термостат (4-цил., бенз.); испарительный клапан (4-цил., бенз.); насос охлаждающей жидкости для EGR (4-цил., диз.)	10
	Расходомер воздуха (5-цил. дизель, 6-цил.); регулировочные клапаны (5-цил. дизель); форсунки (5-, 6-цил. бензин); модуль управления двигателем (5-, 6-цил. бензин)	15
38	Магнитная муфта А/С (5-, 6-цил.); клапаны (5-, 6-цил.); модуль управления двигателя (6-цил.); расходомер воздуха (5-цил., бензин); датчик уровня масла	10
	Клапаны (4-цил.); масляный насос (4-цил., бенз.); лямбда-зонд, средний (4-цил., бенз.); лямбда-зонд, задний (4-цил., диз.)	15



10 Уход и обслуживание



	Функция	[A] ^A
39	Лямбда-зонд, передний (4-цил.); лямбда-зонд, задний (4-цил., бенз.) Испарительный клапан (5-, 6-цил., бенз.); лямбда-зонды (5-, 6-цил.); модуль управления жалюзи радиатора (5-цил., диз.)	15
40	Насос охлаждающей жидкости (5-цил. бензин); подогрев вентиляции картера (5-цил. бензин); масляный насос автоматической коробки передач (5-цил. бензин Start/Stop)	10
	Катушки зажигания (4-цил. бенз.)	15
	Подогреватель фильтра дизельного топлива (дизель)	20

	Функция	[A] ^A
41	Модуль управления жалюзи радиатора (5-цил. бензин)	5
	Магнитная муфта A/C (4-цил.); модуль управления накаливания (4-цил., дизель); масляный насос (4-цил., дизель)	7,5
	Подогрев вентиляции картера (5-цил. дизель); масляный насос автоматической коробки передач (5-цил. дизель Start/Stop)	10
42	Насос охлаждающей жидкости (4-цил., бенз.)	50
	Свечи накаливания (дизель)	70
43	Вентилятор охлаждения (4- и 5-цил. бензин)	60
	Вентилятор охлаждения (6-цил., 4-, 5-цил. дизель)	80
44	Сервоусилитель	100

Дополнительная информация

- Предохранители - под перчаточным ящиком (стр. 401)
- Предохранители - в модуле управления под перчаточным ящиком (стр. 403)
- Предохранители - багажное отделение (стр. 405)

^A Ампер

^B Для автомобилей с функцией Start/Stop в этой позиции предохранитель отсутствует - см. Предохранители - в холодной зоне двигательного отсека (стр. 407).

^C Для автомобилей с функцией Start/Stop в этой позиции предохранитель отсутствует - см. Предохранители - в холодной зоне двигательного отсека (стр. 407).



Предохранители - под перчаточным ящиком

Предохранители под перчаточным ящиком защищают, в том числе, функции информа-

ционно-развлекательной системы и регулировки сидений.



Позиции

	Функция	[A] ^A
1	Первичный предохранитель модуля управления аудиосистемой*; первичный предохранитель для предохранителей 16-20: система Infotainment	40
2	-	-
3	-	-

	Функция	[A] ^A
4	Электрообогреваемое рулевое колесо*	10
5	-	-
6	-	-
7	Гнездо 12 В в багажном отделении*	15

	Функция	[A] ^A
8	Панель управления, дверь водителя	20
9	Панель управления, передняя дверь пассажира	20
10	Панель управления, задняя правая дверь пассажира	20
11	Панель управления, задняя левая дверь пассажира	20

* Опция/дополнительное оборудование, дополнительную информацию см. Введение.



	Функция	[А] ^А
12	Система управления без ключа*	20
13	Сиденье водителя с электроприводом*	20
14	Сиденье пассажира с электроприводом*	20
15	-	-
16	Модуль информационной системы или монитор ^В	5
17	Модуль аудиосистемы (усилители)*; ТВ*; цифровое радио*	10
18	Модуль аудиосистемы или модуль управления Sensus ^В	15
19	Телематика*; Bluetooth*	5
20	-	-
21	Люк в крыше*; потолочное освещение салона; датчик климатической установки*	5
22	Гнездо на 12 В в туннельной консоли	15
23	Обогрев заднего правого сиденья*	15

	Функция	[А] ^А
24	Обогрев заднего левого сиденья*	15
25	-	-
26	Обогрев сиденья переднего пассажира Вентиляция сиденья переднего пассажира*	15
27	Обогрев сиденья водителя Вентиляция сиденья водителя*	15
28	Помощь при парковке*	5
29	Модуль управления AWD*	15
30	Активное шасси Four-C*	10

^А Ампер

^В Некоторые модели.

Дополнительная информация

- Предохранители - в моторном отсеке (стр. 396)
- Предохранители - в модуле управления под перчаточным ящиком (стр. 403)
- Предохранители - багажное отделение (стр. 405)
- Предохранители - в холодной зоне двигательного отсека (стр. 407)



Предохранители - в модуле управления под перчаточным ящиком

Предохранители в модуле управления под перчаточным ящиком защищают, в том

числе, функции подушек безопасности и системы предупреждения о столкновении.

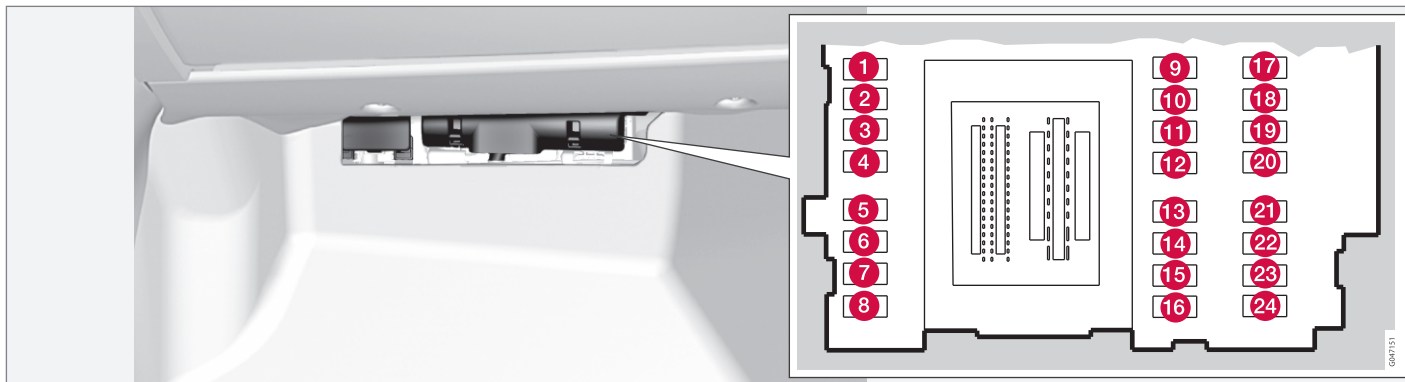

Позиции

	Функция	[A] ^A
1	-	-
2	-	-
3	Освещение салона; панель управления стеклоподъемниками на двери водителя; сиденья с электроприводом*	7,5

	Функция	[A] ^A
4	Комбинированный прибор	5
5	Адаптивный круиз-контроль, ACC*; предупреждение о столкновении*	10
6	Освещение салона; датчик дождя*	7,5
7	Модуль рулевого колеса	7,5

	Функция	[A] ^A
8	Центральный замок, крышка топливного бака	10
9	-	-
10	Омыватели ветрового стекла	15
11	Отпирание крышки багажника	10

* Опция/дополнительное оборудование, дополнительную информацию см. Введение.



	Функция	[A] ^A
12	Складывающийся подголовник*	10
13	Топливный насос	20
14	Датчик движения противогонной сигнализации*; панель микро-климата	5
15	Замок рулевого колеса	15
16	Сирена охранной сигнализации*; Диагностическое гнездо OBDII	5
17	-	-
18	Противоударные подушки	10
19	Система предупреждения о столкновении*	5
20	Датчик положения педали газа; противоослепляющая функция внутреннего зеркала заднего вида*; обогрев заднего сидения* Дополнительный электрический обогреватель*	7,5
21	Модуль управления системы Infotainment (Performance); аудиосистема (Performance)	15

	Функция	[A] ^A
22	Тормозной фонарь	5
23	Люк в крыше*	20
24	Блокировка старта	5

^A Ампер

Дополнительная информация

- Предохранители - в моторном отсеке (стр. 396)
- Предохранители - под перчаточным ящиком (стр. 401)
- Предохранители - багажное отделение (стр. 405)
- Предохранители - в холодной зоне двигательного отсека (стр. 407)



Предохранители - багажное отделение

Предохранители в багажном отделении обеспечивают защиту, в том числе электрического стояночного тормоза.

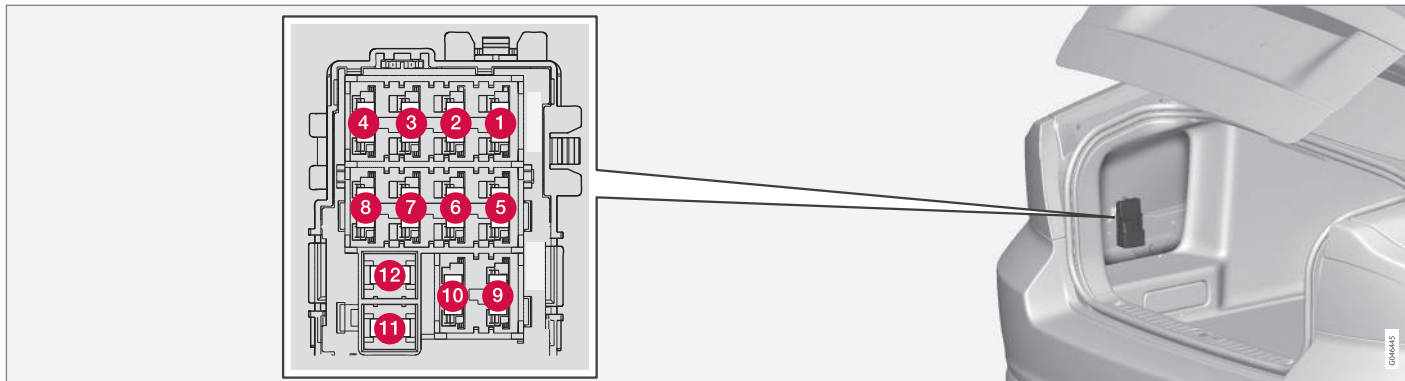

Блок предохранителей расположен за облицовкой с левой стороны.

Позиции

	Функция	[A] ^A
1	Электрический стояночный тормоз левый	30
2	Электрический стояночный тормоз правый	30
3	Заднее стекло с электрообогревом	30

	Функция	[A] ^A
4	Гнездо для прицепа 2*	15
5	-	-
6	-	-
7	-	-
8	-	-

	Функция	[A] ^A
9	-	-
10	-	-
11	Гнездо для прицепа 1*	40
12	-	-

^A Ампер

* Опция/дополнительное оборудование, дополнительную информацию см. Введение.



Дополнительная информация

- Предохранители - в моторном отсеке (стр. 396)
- Предохранители - под перчаточным ящиком (стр. 401)
- Предохранители - в модуле управления под перчаточным ящиком (стр. 403)
- Предохранители - в холодной зоне двигательного отсека (стр. 407)



Предохранители - в холодной зоне двигательного отсека

Предохранители в холодной зоне двигательного отсека имеются на автомобилях с функцией Start/Stop.

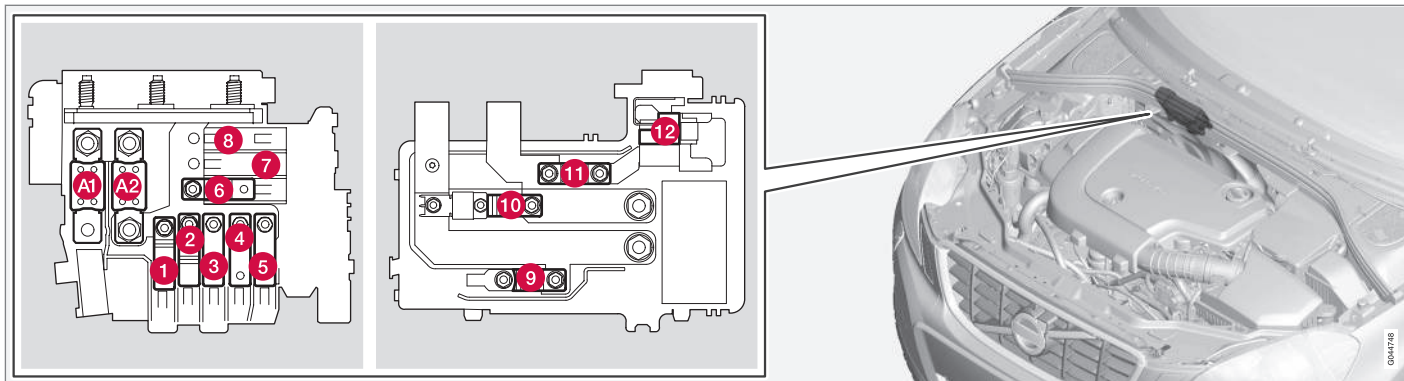

- Предохранители A1 и A2 типа "MEGA Fuse" и подлежат замене только в мастерской¹⁸.
- Предохранители 1–11 типа "Midi Fuse" и подлежат замене только в мастерской¹⁸.
- Предохранитель 12 типа "Mini Fuse".

Дополнительную информацию о функции Start/Stop - см. в Start/Stop* (стр. 296).

Позиции

	Функция	[A] ^A
A1	Главный предохранитель токораспределительной коробки в двигательном отсеке	175

	Функция	[A] ^A
A2	Главный предохранитель центрального электронного модуля (CEM) под перчаточным ящиком, блок реле/ предохранителей под перчаточным ящиком, токораспределительная коробка в багажном отделении	175

¹⁸ Мы рекомендуем официальную станцию техобслуживания Volvo.



10 Уход и обслуживание



	Функция	[А] ^А
1	Дополнительный электрический обогреватель*	100
2	Первичный предохранитель для центрального электронного модуля (СЕМ) под перчаточным ящиком	50
3	Первичный предохранитель для блока реле/предохранителей под перчаточным ящиком	60
4	Электрообогрев ветрового стекла*	60
5	Первичный предохранитель для токораспределительной коробки в багажном отделении	60
6	Вентилятор в салоне	40
7	-	-
8	-	-
9	Пусковое реле	30
10	-	-

	Функция	[А] ^А
11	Вспомогательный аккумулятор	70
12	Центральный электронный модуль (СЕМ) - опорное напряжение вспомогательного аккумулятора	5

^А Ампер

Дополнительная информация

- Предохранители - в моторном отсеке (стр. 396)
- Предохранители - под перчаточным ящиком (стр. 401)
- Предохранители - в модуле управления под перчаточным ящиком (стр. 403)
- Предохранители - багажное отделение (стр. 405)



Мойка автомобилей

Автомобиль необходимо мыть, как только он становится грязным. Поставьте автомобиль на специальной площадке для мойки с сепаратором для масла. Пользуйтесь автомобильным шампунем.

Ручная мойка

- Смывайте птичий помет с лакокрасочного покрытия как можно быстрее. Птичий помет содержит химические вещества, которые быстро воздействуют и обесцвечивают лакокрасочное покрытие. Мы рекомендуем такое обесцвечивание удалять на официальной станции техобслуживания Volvo.
- Промывайте днище автомобиля.
- Промойте весь автомобиль, чтобы удалить грязь и тем самым уменьшить риск царапин при мойке. Не направляйте струю прямо на замки.
- При необходимости мойте сильно загрязненные места в автомобиле средством для холодного обезжиривания. Следите, чтобы эти поверхности не были нагреты солнцем!
- Для мойки используйте губку, автошампунь и большое количество теплой воды.
- Вымойте щетки стеклоочистителя теплым мыльным раствором или автошампунем.
- Насухо вытрите автомобиль чистой, мягкой замшей или губкой для воды. Не

допускайте высыхания капель воды на ярком солнечном свете, поскольку при этом могут возникнуть белые пятна, которые потом, возможно, придется полировать.



ПРЕДОСТЕРЕЖЕНИЕ

Мойку двигателя следует выполнять только в мастерской. Если двигатель горячий, существует опасность воспламенения.



ВАЖНО

Функциональность грязных фар снижается. Регулярно чистите их, например, при заправке.

Не используйте абразивные чистящие средства, а пользуйтесь мягкой губкой и водой.



ВНИМАНИЕ

В элементах внешнего освещения, таких как фары и задние комби-фары, под стеклом может скапливаться конденсат. Это естественное явление, и в конструкции всего внешнего освещения предусмотрены меры борьбы с этим. Обычно конденсат выветривается из плафона через некоторое время после включения фонаря.

Автоматическая мойка автомобилей

Автоматическая мойка является быстрым и легким способом поддержания чистоты автомобиля, но не может очистить все точки поверхности. Для получения хорошего результата рекомендуется мыть автомобиль вручную.



ВНИМАНИЕ

В первые месяцы автомобиль следует мыть только вручную. Это потому, что краска новая краска более чувствительна.

Мойка под высоким давлением

Мойку под высоким давлением выполняйте маховыми движениями и следите за тем, чтобы форсунка распылителя находилась на расстоянии не менее 30 см от поверхности автомобиля (расстояние до всех внешних деталей). Не направляйте струю прямо на замки.

Проверка тормозов



ПРЕДОСТЕРЕЖЕНИЕ

После промывки всегда проверяйте тормоза, включая стояночный тормоз, чтобы влага и коррозия не повреждали тормозные колодки и не ухудшали работу тормозов.



Время от времени слегка нажимайте на педаль тормоза при продолжительных поездках в дождливую или снежную погоду. От трения тормозные колодки нагреваются и высушиваются. Это полезно делать после начала движения в условиях высокой влажности или низких температур.

Щетки стеклоочистителей

Срок службы щеток сокращается, если на щетки налипают частицы асфальта, пыли и соли, а на ветровое стекло останки насекомых, лед и пр.

Для чистки:

- Установите щетки стеклоочистителей в сервисное положение, см. Щетки стеклоочистителей (стр. 384).



ВНИМАНИЕ

Регулярно мойте щетки стеклоочистителей и ветровое стекло теплым мыльным раствором или автошампунем. Не используйте сильные растворители.

Пластмассовые, резиновые и декоративные детали экстерьера

Для чистки и ухода за окрашенными пластмассовыми, резиновыми и декоративными деталями, например, глянцевыми планками, рекомендуется специальное чистящее средство, которое имеется у дилеров

Volvo. При использовании такого чистящего средства четко выполняйте приложенные инструкции.



ВАЖНО

Не используйте воск и полировку для пластика и резины.

При использовании обезжиривателя на пластике и резине протирайте при необходимости только с легким нажимом. Используйте мягкую губку.

При полировке молдингов их блестящие поверхности могут быть истерты и повреждены.

Нельзя использовать средства для полировки, содержащие абразивные материалы.

Колесные диски

Пользуйтесь только рекомендованными Volvo средствами для чистки колесных дисков.

Сильные чистящие средства для дисков могут повредить поверхность и привести к появлению пятен на хромированных алюминиевых дисках.

Дополнительная информация

- Полировка и нанесение воскового покрытия (стр. 410)
- Чистка внутренних деталей (стр. 412)
- Водо- и грязеотталкивающее покрытие (стр. 411)

Полировка и нанесение воскового покрытия

Полируйте и наносите восковое покрытие, если краска автомобиля стала матовой или для обеспечения ей дополнительной защиты.

Автомобиль не нуждается в полировке, по меньшей мере, в течение первого года, а нанести восковое покрытие можно и раньше. Не полируйте и не наносите воск на прямых солнечных лучах.

Тщательно вымойте и просушите автомобиль перед полировкой или нанесением воскового покрытия. Удалите пятна битума и дегтя растворителем асфальтовых пятен или уайт-спиритом. Если пятна не удаляются, сошлифуйте их тонкой шлифовальной пастой (для полировки), предназначенной для автомобильных красок.

Сначала отполируйте специальным материалом, и затем нанесите жидкое или твердое восковое покрытие. Точно следуйте инструкциям на упаковке. Многие составы содержат, как полирующие, так и восковые материалы.

**! ВАЖНО**

Не используйте воск и полировку для пластика и резины.

При использовании обезжиривателя на пластике и резине протирайте при необходимости только с легким нажимом. Используйте мягкую губку.

При полировке молдингов их блестящие поверхности могут быть истерты и повреждены.

Нельзя использовать средства для полировки, содержащие абразивные материалы.

! ВАЖНО

Используйте только рекомендованные Volvo методы обработки лакокрасочного покрытия. Другие средства обработки, такие как консервация, герметизация, защитные покрытия, защитная полировка и т.п. могут повредить лак. Нарушения лакокрасочного покрытия, вызванные обработкой поверхности такими средствами, не покрывается гарантией Volvo.

Дополнительная информация

- Мойка автомобилей (стр. 409)

Водо- и грязеотталкивающее покрытие

На стеклах нанесено специальное покрытие, которое улучшает видимость в тяжелых погодных условиях.

Водо- и грязеотталкивающее покрытие*

Водоотталкивающие покрытия подвержены естественному износу.

Уход:

- Никогда не применяйте такие материалы, как автовоск, обезжиривающие средства или им подобные для обработки поверхности стекол, так как это может нарушить их водоотталкивающие свойства.
- Во время очистки следите за тем, чтобы не оставить царапин на поверхности стекла.
- Чтобы не повредить поверхность стекла при удалении льда – пользуйтесь только пластмассовым скребком.
- Для сохранения водоотталкивающих свойств рекомендуется обрабатывать поверхность боковых окон специальным средством, которое имеется у дилеров Volvo. Его следует использовать первый раз через три года, а затем ежегодно.

! ВАЖНО

Не пользуйтесь металлическим скребком для удаления льда со стекол. Используйте электрообогрев, чтобы удалить лед с зеркал, см. Окна и зеркала заднего вида с электрообогревом (стр. 116).

Дополнительная информация

- Мойка автомобилей (стр. 409)



Антикоррозионная защита

Ваш автомобиль уже на заводе подвергся тщательной и всеобъемлющей антикоррозионной обработке. Элементы кузова изготовлены из оцинкованного листового металла. Днище защищено износостойчивым антикоррозионным покрытием. Балки, углубления, скрытые полости и боковые двери обработаны изнутри распылением жидкого, проникающего антикоррозионного состава.

Контроль и уход

Защита автомобиля от коррозии обычно не нуждается в поддержании, но содержание автомобиля в чистоте помогает еще больше уменьшить риск коррозии. Следует избегать нанесения сильнодействующих щелочных или кислых чистящих растворов на блестящие декоративные детали. Любые сколы необходимо устранять как можно скорее.

Дополнительная информация

- Повреждение лакировки/краски (стр. 413)

Чистка внутренних деталей

Используйте только рекомендованные Volvo чистящие средства и продукты по уходу за автомобилем. Регулярно чистите и для достижения наилучшего результата обрабатывайте пятна без промедления. Перед применением чистящих средств обязательно вычистите салон пылесосом.



ВАЖНО

- Некоторые окрашенные виды одежды (например, темные джинсы или замша) могут закрасить обивку. В этом случае важно как можно быстрее очистить и дополнительно обработать эти участки обивки.
- Для очистки интерьера запрещается использовать сильные растворители, например, омывающую жидкость, пятновыводители, сольвент-нафта, так как они могут повредить обивку и другие материалы отделки.
- Запрещается распылять чистящие средства на компоненты, имеющие электрические кнопки и регуляторы. Такие компоненты следует протирать влажной тканью с чистящим веществом.
- Острые предметы и липучки могут повредить ткань обивки автомобиля.

Обивка салона из текстиля и обшивка потолка

Volvo предлагает полный ассортимент продуктов по уходу за обивкой салона из текстиля и обшивкой потолка. При правильном использовании этой продукции в соответствии с инструкциями материал сохраняет свои свойства. Продукты по уходу за изделиями из текстиля можно приобрести у вашего дилера Volvo.

Кожаная обивка

Кожаная обивка Volvo проходит специальную обработку, обеспечивающую сохранение первоначального вида.

Кожаная обивка – это натуральный продукт, который со временем изменяется и покрывается красивым патинованным рисунком. Для сохранения исходных свойств и цвета кожу необходимо регулярно чистить и обрабатывать. Volvo предлагает полный спектр продуктов – Volvo Leather Care Kit/Wipes – для чистки и последующей обработки обивки из кожи, при использовании которых в соответствии с инструкциями на коже сохраняется защитный слой.

Для достижения наилучшего результата Volvo рекомендует проводить чистку, а также наносить защитный крем от одного до четырех раз в год (или при необходимости чаще). Комплект по уходу за кожей,



Volvo Leather Care Kit/Wipes можно приобрести у вашего дилера Volvo.

Кожаное рулевое колесо

Кожа должна дышать. Не закрывайте кожу рулевого колеса защитным пластиком. Для чистки кожаного рулевого колеса рекомендуется комплект Volvo Leather Care Kit/Wipes.

Пластмассовые, металлические и деревянные детали интерьера

Для чистки деталей салона рекомендуется специальная смоченная в воде ткань из расщепленного волокна или микроволокна, которая имеется у дилеров Volvo.

Никогда не соскабливайте и не трите пятно. Никогда не используйте сильные пятновыводители. При сильном загрязнении можно использовать специальное чистящее средство, имеющееся у дилеров Volvo.

Ремень безопасности

Используйте воду и синтетические моющие вещества; специальное моющее средство для тканей можно найти у вашего дилера Volvo. Высушите ремень перед тем, как снова намотать его на катушку.

Напольные коврики и ковровое покрытие

Выньте напольные коврики, чтобы вычистить их отдельно от коврового покрытия.

Пользуйтесь пылесосом, чтобы удалить пыль и грязь. Каждый коврик крепится кнопками.

Чтобы вынуть напольный коврик, возьмитесь за коврик рядом с каждой клипсой и потяните коврик вверх.

Чтобы установить коврик на место, защелкните каждую кнопку.



ПРЕДОСТЕРЕЖЕНИЕ

Используйте только один коврик в каждом отсеке и перед поездкой убедитесь, что коврик для места водителя расправлен и зафиксирован заклепками, чтобы исключить защемление коврика рядом с педалями и под ними.

Чтобы удалить пятна на коврике, мы рекомендуем после чистки пылесосом использовать специальное средство для чистки тканей. Чистите напольные коврики средствами, рекомендуемыми вашим дилером Volvo.

Дополнительная информация

- Мойка автомобилей (стр. 409)

Повреждение лакировки/краски

Лакокрасочное покрытие является важным компонентом антикоррозийной защиты автомобиля и поэтому нуждается в регулярных проверках. Наиболее распространенными типами повреждений лакокрасочного покрытия являются небольшие сколы от камней, царапины и вмятины, например, на кромках крыльев, дверях и бампере.

Восстановление небольших повреждений лака

Во избежание образования ржавчины повреждения лакокрасочного покрытия необходимо устранять без промедления.

Материалы, которые могут потребоваться



- Грунтовка¹⁹ - например, специальная аэрозольная адгезионная грунтовка для бамперов с пластиковыми кожей-ками.
- базовый лак и прозрачный лак - в аэрозольных баллончиках или в виде красящего карандаша/стержня²⁰.
- Маскирующая лента.
- токая наждачная бумага¹⁹.

Код цвета

Наклейка с кодом краски находится на стойке двери автомобиля и становится видна при открывании правой задней двери.

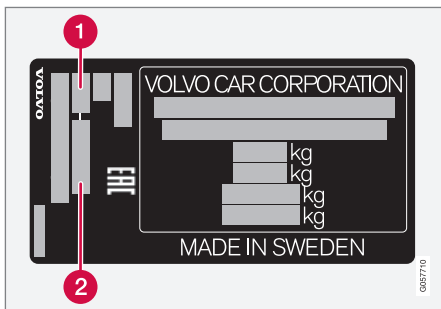

- 1 Код цвета кузова
- 2 Код дополнительного цвета кузова (при наличии)

¹⁹ Возможно.

²⁰ Выполняйте инструкции, прилагаемые к упаковке карандаша/стержня для подкраски.

Важно правильно подобрать цвет. Относительно расположения заводской таблички см. Обозначения типа (стр. 417).

Ремонт незначительных повреждений краски, таких как сколы от камней и царапины

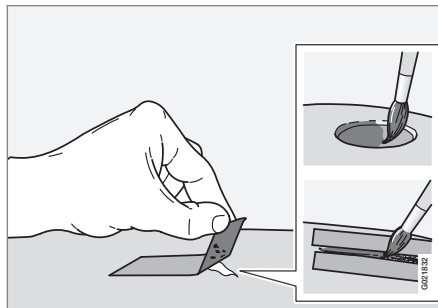

Перед началом работ по восстановлению лакокрасочного покрытия автомобиля необходимо вымыть и высушить, а его температура должна быть выше 15 °С.

1. Закрепите кусок маскирующей ленты на поврежденной поверхности. Затем удалите ленту так, чтобы возможные остатки краски остались на ней.

Если повреждение достигает металлической поверхности (листа), лучше использовать грунтовку. При повреждении пластиковой поверхности лучшие результаты дает использование адгезивной грунтовки, наносимой путем распыления из баллончиков или тонким слоем с помощью кисти.

2. Перед покраской при необходимости (например, при наличии острых кромок) рекомендуется выполнить в нужных местах легкую шлифовку с помощью очень тонкого абразивного материала. Поверхность необходимо тщательно очистить и просушить.
3. Тщательно перемешайте грунтовку (праймер) и нанесите ее с помощью тонкой кисти, спички и т. п. Когда грунтовка высохнет, нанесите базовый или прозрачный лак.
4. Обрабатывайте царапины так же, как описано выше, но наклейте маскирующую ленту вокруг участка, чтобы защитить неповрежденное лакокрасочное покрытие.

**ВНИМАНИЕ**

Если след от камня не достигает поверхности металла (пластины) и один слой краски остается неповрежденным, заполните его базовой краской и покрывающей краской сразу после зачистки поверхности.

Дополнительная информация

- Антикоррозионная защита (стр. 412)



01 10
00 11

ТЕХНИЧЕСКИЕ ДАННЫЕ

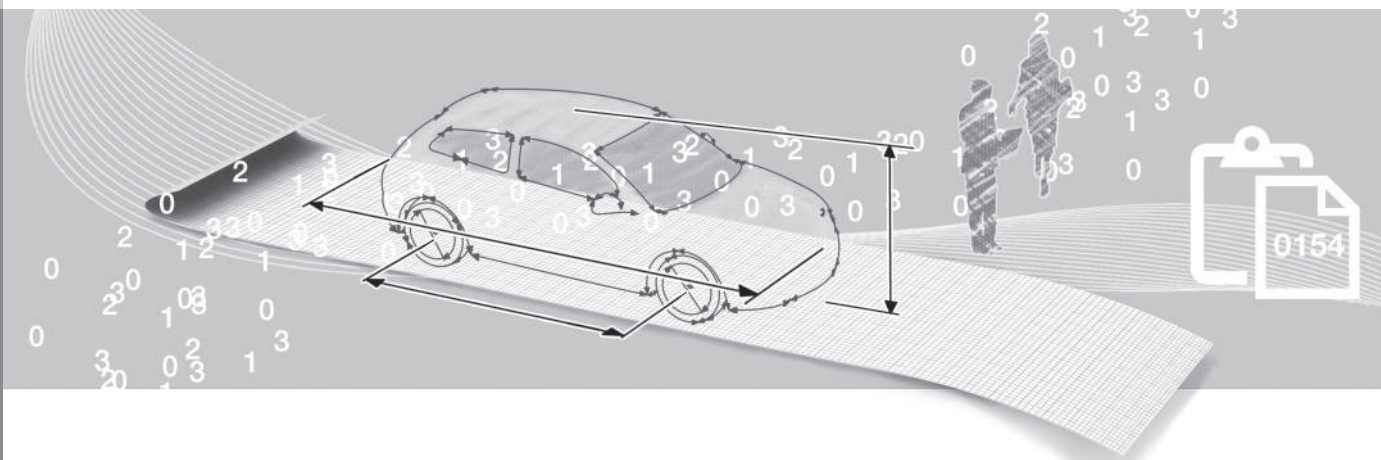

Обозначения типа

Обозначение типа, номер шасси и другая уникальная информации указаны на табличке в автомобиле.



Расположение табличек



Рисунок отражает лишь общую схему – некоторые детали могут отличаться в зависимости от рынка и модели автомобиля.

Общение с дилером Volvo или заказ запасных частей и аксессуаров для автомобиля существенно упрощается, если Вам

известны обозначение типа, номер шасси и номер двигателя автомобиля.

1 Обозначение типа, номер шасси, разрешенная максимальная масса и обозначение кода цвета кузова, а также

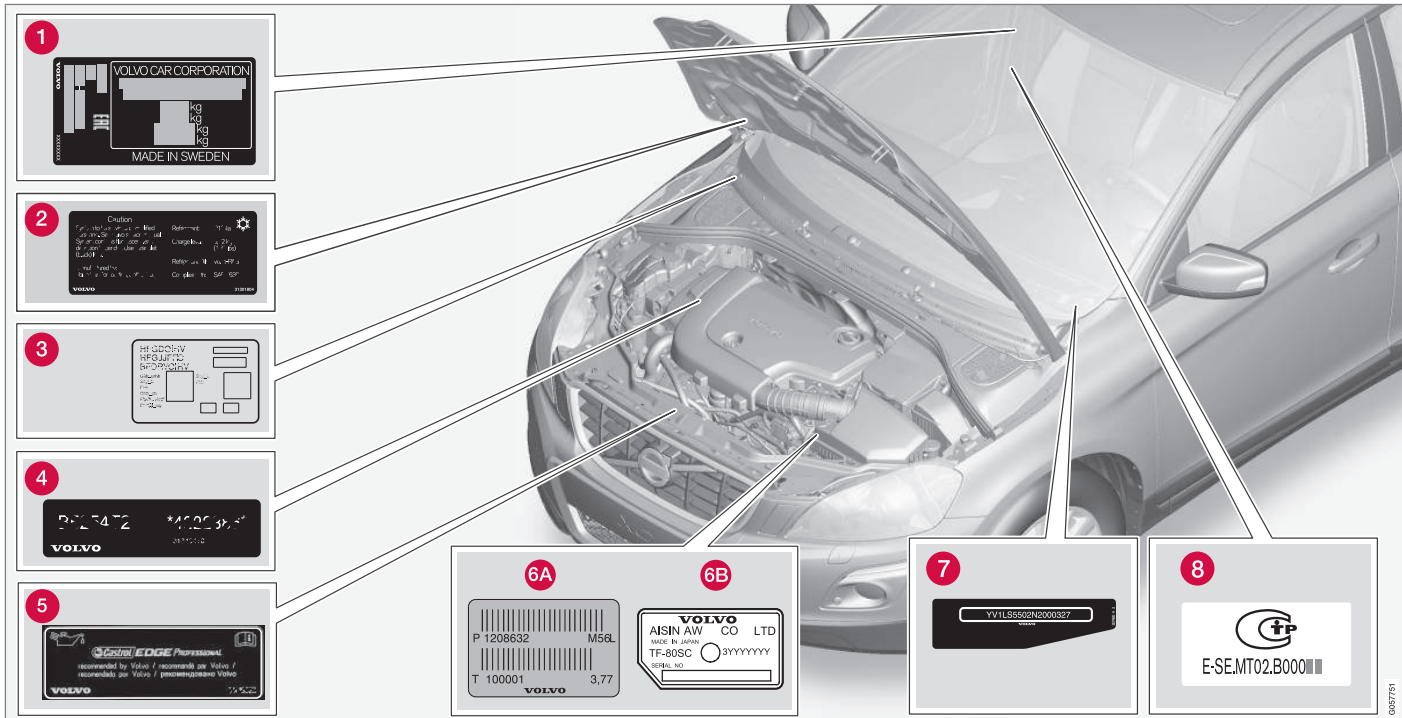
номер одобрения типа. Наклейка расположена на дверной стойке и видна, когда открыта правая задняя дверь.

- 2 Наклейка для системы А/С.
- 3 Наклейка стояночного отопителя.
- 4 Код и заводской номер двигателя.
- 5 Наклейка с указанием масла для двигателя.
- 6 Обозначение типа коробки передач и серийный номер.
 - A Механическая коробка передач
 - B Автоматическая коробка передач
- 7 Идентификационный номер автомобиля (VIN Vehicle Identification Number).
- 8 Номер одобрения типа (базовый). Полный номер одобрения типа можно найти в паспорте автомобиля.

В регистрационных документах на автомобиль имеется дополнительная информация.



ВНИМАНИЕ

Приводимые в данном руководстве пользователя таблички могут отличаться от табличек, установленных в Вашем автомобиле. На иллюстрациях приводится лишь примерное изображение табличек и указывается их ориентировочное местоположение в автомобиле. Конкретная информация по вашему автомобилю приводится в соответствующих табличках, установленных в автомобиле.

Дополнительная информация

- Массы (стр. 421)
- Технические данные двигателя (стр. 423)

Размеры

Значения длины автомобиля, его высоты и др. можно найти в этой таблице.

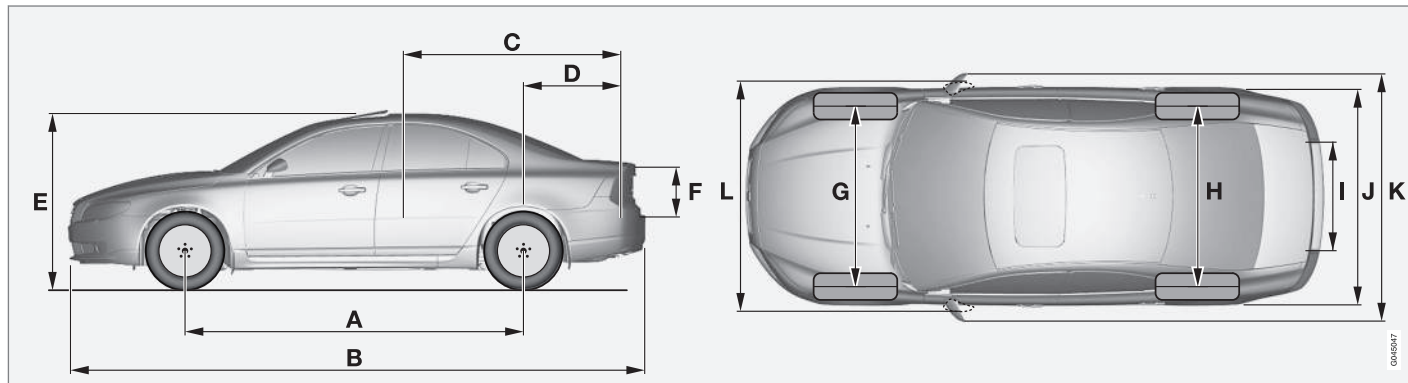

Размеры	ММ
A Колесная база	2835
B Длина	4854
C Длина груза, пол, сидение разложено	1927
D Длина груза, пол	1094
E Высота	1493
F Высота груза	368

Размеры	ММ
G Ширина передней колеи	1588 ^A 1578 ^B
H Ширина задней колеи	1585 ^A 1575 ^B
I Ширина груза, пол	1130
J Ширина	1861 (1876 ^C)

Размеры	ММ
K Ширина с учетом зеркал заднего вида	2106
L Ширина, включая сложенные зеркала заднего вида	1907

A с колесами 16"
B с колесами 17"
C с системой Keyless drive*

Массы

Значения макс. общего веса и др. указаны на наклейке в автомобиле.

В рабочий вес автомобиля включается вес водителя, вес топливного бака, заполненного на 90 %, общий вес масла и всех жидкостей.

Вес пассажиров и установленного дополнительного оборудования, а также давление на шаровое устройство прицепа (стр. 422) (при наличии прицепа) влияют на допустимую нагрузку и не включаются в рабочий вес.

Допустимая макс. нагрузка = Полный вес – Рабочий вес.

ВНИМАНИЕ

Документальный (номинальный) рабочий вес автомобиля относится к базовой модели, то есть к автомобилю без дополнительного оборудования и опций. Это означает, что при добавлении какой-либо опции грузоподъемность автомобиля уменьшается на величину, эквивалентную весу этой опции.

Примерами опций, снижающих грузоподъемность, могут служить элементы оборудования уровня Kinetic/Momentum/Summum, а также другие опции, например, буксирный крюк, багажник, багажный кофр, аудиосистема, дополнительные фары, GPS, топливный обогреватель, защитные сетки, коврики, покрытие груза, сиденья с электроприводом и т. п.

Простой способ определить рабочий вес автомобиля - взвесить его.

ПРЕДОСТЕРЕЖЕНИЕ

Ходовые качества автомобиля меняются в зависимости от того, насколько он загружен и как размещен груз.

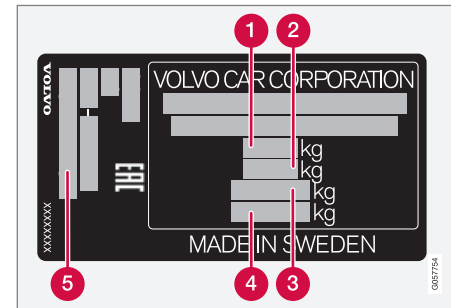

Информацию о положении наклейки, см. Обозначения типа (стр. 417).

- 1 Макс. общий вес
- 2 Макс. вес автопоезда (автомобиль + прицеп)
- 3 Макс. нагрузка на переднюю ось
- 4 Макс. нагрузка на заднюю ось
- 5 Уровень комплектации

Макс. груз: См. регистрационные документы.

Макс. груз на крыше: 100 кг.

Дополнительная информация

- Масса, разрешенная для буксировки, и нагрузка на шаровое устройство прицепа (стр. 422)

Масса, разрешенная для буксировки, и нагрузка на шаровое устройство прицепа

Масса, разрешенная для буксировки, и нагрузка на шаровое устройство прицепа при движении с прицепом указаны в таблицах.

Макс. вес прицепа с тормозами

ВНИМАНИЕ

Использование демпфера вибраций в буксирном устройстве рекомендуется для прицепов тяжелее 1800 кг.

ВНИМАНИЕ

Не на всех рынках представлен полный ассортимент двигателей.

Двигатель	Код двигателя ^A	Коробка передач	Макс. вес прицепа с тормозами (кг)	Макс. давление на шаровое устройство (кг)
Все	Все	Все	1200	50
T5	B4204T11	Автоматическая, TG-81SC	1800	90
T5	B4204T15	Автоматическая, TG-81SC	1800	90
D4	D4204T5	Механическая, M66	1800	90
D4	D4204T5	Автоматическая, TG-81SC	1800	90

^A Код двигателя, номер компонента и серийный номер можно прочитать на двигателе. см. Обозначения типа (стр. 417).

Макс. вес прицепа без тормозов

Макс. вес прицепа без тормозов (кг)	Макс. давление на шаровое устройство (кг)
750	50

Дополнительная информация

- Массы (стр. 421)
- Езда с прицепом* (стр. 325)

Технические данные двигателя

Технические характеристики двигателя (мощность и др.) для каждого двигателя можно найти в этой таблице.

**ВНИМАНИЕ**

Не на всех рынках представлен полный ассортимент двигателей.

Двигатель	Код двигателя ^A	Мощность (кВт/ об/ мин)	Мощность (л.с./ об/ мин.)	Крутящий момент (Нм / об/мин)	Число цилиндров	Диаметр цилиндров (мм)	Рабочий ход цилиндров (мм)	Рабочий объем цилиндров (литры)	Коэффициент сжатия
T5	B4204T11	180/5500	245/5500	350/1500-4800	4	82,0	93,2	1,969	10,8:1
T5	B4204T15	162/5500	220/5500	350/1500-4000	4	82,0	93,2	1,969	10,8:1
D4	D4204T5	133/4250	181/4250	400/1750-2500	4	82,0	93,2	1,969	15,8:1

^A Код двигателя, номер компонента и серийный номер можно прочитать на двигателе. см. Обозначения типа (стр. 417).

Дополнительная информация

- Охлаждающая жидкость - качество и объем (стр. 426)
- Моторное масло - качество и объем (стр. 425)

Моторное масло - эксплуатация в экстремальных условиях

Эксплуатация в экстремальных условиях может привести к аномальному повышению температуры или расходу масла. Ниже приводятся несколько примеров неблагоприятных условий эксплуатации.

При длительной эксплуатации проверяйте уровень масла (стр. 368) чаще:

- во время буксировки кемпера или прицепа
- в гористой местности
- на высокой скорости
- при температуре ниже $-30\text{ }^{\circ}\text{C}$ или выше $+40\text{ }^{\circ}\text{C}$.

Указанное выше распространяется на поездки на короткие расстояния при низких температурах.

В экстремальных условиях эксплуатации выбирайте полностью синтетическое масло для двигателя. Это дополнительная защита для двигателя.

Volvo рекомендует:



! ВАЖНО

Для соблюдения интервалов техобслуживания во все двигатели производителем заливается специализированное синтетическое моторное масло. При выборе масла большое внимание уделено сроку службы, пусковым характеристикам, нормам расхода топлива и вопросам охраны окружающей среды.

Рекомендуемые интервалы техобслуживания можно соблюдать в том случае, если используется одобренное моторное масло. Используйте масло только предписанного качества, как при дозправке, так и замене масла. Иначе это может повлиять на срок службы, пусковые характеристики, нормы расхода топлива и окружающую среду.

Volvo Car Corporation снимает с себя все гарантийные обязательства, если качество и вязкость используемого масла не отвечает указанным требованиям.

Volvo рекомендует замену масла проводить на официальной станции техобслуживания Volvo.

Дополнительная информация

- Моторное масло - качество и объем (стр. 425)
- Масло для двигателя - общие сведения (стр. 367)

Моторное масло - качество и объем

Сорт моторного масла и его объем для каждого вида двигателя можно найти в таблице.

Volvo рекомендует:



ВНИМАНИЕ

Не на всех рынках представлен полный ассортимент двигателей.

11

Двигатель	Код двигателя ^A	Сорт масла	Объем, включая масляный фильтр (литры)
T5	B4204T11	Castrol Edge Professional V 0W-20 или VCC RBS0-2AE 0w20	прим. 5,9
T5	B4204T15		прим. 5,9
D4	D4204T5		прим 5,2

^A Код двигателя, номер компонента и серийный номер можно прочесть на двигателе. см. Обозначения типа (стр. 417).

Дополнительная информация

- Моторное масло - эксплуатация в экстремальных условиях (стр. 424)
- Моторное масло - контроль и заправка (стр. 368)

Охлаждающая жидкость - качество и объем

Необходимый объем охлаждающей жидкости для каждого вида двигателя можно найти в этой таблице.

Рекомендуемое качество:

Рекомендованная Volvo охлаждающая жидкость в смеси с 50 % воды¹, см. упаковку.

ВНИМАНИЕ

Не на всех рынках представлен полный ассортимент двигателей.

Двигатель ^A		Объем (литры)
T5	B4204T11	8,3 (8,7 ^B)
T5	B4204T15	
D4	D4204T5	8,9 (9,2 ^B)

^A Код двигателя, номер компонента и серийный номер можно прочесть на двигателе. см. Обозначения типа (стр. 417).

^B Автомобили с обогревателем, работающим на топливе.

Дополнительная информация

- Охлаждающая жидкость - уровень (стр. 373)

¹ Качество воды должно соответствовать нормам STD 1285,1.

Трансмиссионное масло - качество и объем

Характеристики трансмиссионного масла и его объем для каждого варианта коробки передач можно найти в этой таблице.

Ручная коробка передач

Ручная коробка передач	Объем (литры)	Требования по качеству трансмиссионного масла
M66	прибл. 1,45	ВОТ 350МЗ

i ВНИМАНИЕ

Масло в коробке передач не требуется заменять при эксплуатации автомобиля в нормальных условиях. При неблагоприятных условиях эксплуатации это, однако, может оказаться необходимым.

Автоматическая коробка передач

Автоматическая коробка передач	Объем (литры)	Требования по качеству трансмиссионного масла
TG-81SC	прим 6,6 ^A прим 7,5 ^B	AW1

A Бензиновые двигатели

B Дизельные двигатели

i ВНИМАНИЕ

Масло в коробке передач не требуется заменять при эксплуатации автомобиля в нормальных условиях. При неблагоприятных условиях эксплуатации это, однако, может оказаться необходимым.

Дополнительная информация

- Моторное масло - эксплуатация в экстремальных условиях (стр. 424)
- Обозначения типа (стр. 417)

Тормозная жидкость - качество и объем

Тормозной жидкостью называется среда в гидравлической тормозной системе, которая используется для передачи давления, например, от педали тормоза через главный тормозной цилиндр на один или несколько подчиненных цилиндров, которые, в свою очередь, действуют на механические тормоза.

Рекомендуемое качество: DOT 4

Объем: 0,6 л

Дополнительная информация

- Жидкость для тормозов и сцепления - уровень (стр. 374)

Жидкость сервоусилителя руля - качество

Жидкостью сервоусилителя руля называется реагент, используемый в системе сервоуправления автомобиля.

Рекомендуемое качество: Рекомендуемая Volvo жидкость сервоусилителя руля.

Дополнительная информация

- Жидкость сервоусилителя руля - уровень (стр. 375)

Топливный бак - объем

Необходимый объем топливного бака для каждого вида двигателя можно найти в этой таблице.

Двигатель	Объем (литры)	Рекомендуемое качество
Бензиновый двигатель	прим. 70	Топливо - бензин (стр. 320)
Дизельный двигатель	прим. 70	Топливо - дизельное (стр. 320)

Дополнительная информация

- Заправка топливом (стр. 318)
- Технические данные двигателя (стр. 423)

Технические характеристики системы кондиционирования воздуха

В таблице ниже представлены рекомендуемые марки и заправочные объемы жидкостей и смазочных материалов, используемых в системе кондиционирования воздуха.

Наклейка системы кондиционирования воздуха

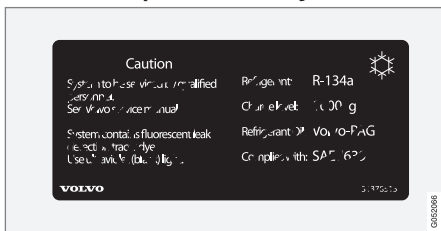

Табличка расположена на внутренней стороне капота.

Хладагент

Вес	Рекомендуемое качество
800 г	R134a

! ПРЕДОСТЕРЕЖЕНИЕ

В системе кондиционирования воздуха находится хладагент R134a под давлением. Обслуживание и ремонт системы должны выполняться только в авторизованной мастерской.

Компрессорное масло

Объем	Рекомендуемое качество
60 мл	PAG SP-A2

Дополнительная информация

- Климатическая установка - поиск и устранение неисправностей (стр. 376)
- Обозначения типа (стр. 417)

Расход топлива и выброс CO₂

Показатели расхода топлива и выбросов CO₂ могут ухудшаться под влиянием нескольких факторов.

Например:

- Если автомобиль оснащен дополнительным оборудованием, влияющим на массу автомобиля.
- Стиль вождения.
- Сопротивление качению возрастает, если вы выбираете колеса большего размера по сравнению со стандартными, устанавливаемыми на базовую версию модели.
- На высокой скорости возрастает сопротивление воздуха.
- Качество топлива, состояние дорог и дорожная ситуация, погода и состояние автомобиля.

Комбинация перечисленных здесь примеров может привести к значительному повышению расхода топлива.



ВНИМАНИЕ

Экстремальные погодные условия, движение с прицепом или езда в горах в сочетании с качеством топлива – все это факторы, влияющие на приемистость автомобиля.

Дополнительная информация

- Вождение в режиме экономии топлива (стр. 324)
- Массы (стр. 421)

Шины - заданное давление в шинах

Необходимое давление в шинах для каждого вида двигателя можно найти в этой таблице.

**ВНИМАНИЕ**

Не всегда на всех рынках представлен полный ассортимент двигателей, шин или их комбинаций.

S80 Двигатель	Размер шины	Скорость (км/ч)	Нагрузка, 1-3 чел.		Макс. груз		Давление ECO ^A
			Спереди (кПа) ^B	Сзади (кПа)	Спереди (кПа)	Сзади (кПа)	Спереди/сзади (кПа)
Все двигатели	225/55 R 16	0 – 160 ^C	220	210	260	260	260
	225/50 R 17	160+ ^D	260	260	270	270	-
	205/60 R 16	0 – 160 ^C	230	210	260	260	260
	235/40 R 18	160+ ^D	270	270	290	290	-
	235/40 R 19						
Запасное колеса "Temporary Spare"		макс. 80 ^E	420	420	420	420	-

^A Экономичное вождение.

^B В некоторых странах одновременно с единицей системы СИ "паскаль" используется единица измерения "бар": 1 бар = 100 кПа.

^C 0 – 100 миль/ч

^D 100+ миль/ч

^E макс. 50 миль/ч

 **ПРЕДОСТЕРЕЖЕНИЕ**

19-дюймовые колеса **запрещается** устанавливать на автомобили **без** опций R-design или спортивного шасси. Установка 19-дюймовых колес на автомобили со **стандартным** шасси представляет угрозу безопасности, может привести к повреждению кузова и к снижению динамических характеристик автомобиля.

Дополнительная информация

- Размеры шин (стр. 340)
- Шины – давление воздуха (стр. 338)
- Обозначения типа (стр. 417)

A

Аварийное оборудование	
Аптечка.....	349
треугольный знак аварийной	
остановки.....	347
Аварийные мигающие сигналы.....	102
Аварийный режим.....	46
перемещение.....	47
попытка пуска двигателя.....	47
Автоматическая коробка передач.....	290
буксировка и эвакуация.....	332
механическая коробка передач	
(Geartronic).....	291
прицеп.....	326
Автоматическая мойка автомобилей... 409	
Автоматический дальний свет.....	98
Автоматическое повторное	
запирание.....	190
Автомобиль с интернет-подключением	
заказ времени на обслуживание и	
ремонт.....	359
Адаптивный круиз-контроль.....	212
временное отключение.....	218
изменение функции круиз-	
контроля.....	222
настройка интервала времени.....	217
обгон.....	219

обзор.....	216
отключить.....	220
Поиск неисправностей.....	226
положение готовности.....	218
радиолокационный датчик.....	223
управление скоростью.....	216
функция.....	214
Активное шасси - FOUR-C.....	201
Активные ксеноновые фары.....	100
Алкотестер.....	276
Антикоррозионная защита.....	412
Аптечка.....	349
ACC - Адаптивный круиз-контроль.....	212

B

Багажное отделение	
погрузка.....	167
проушины для крепления груза.....	169
Батареи/аккумулятор	
дистанционный ключ/РСС.....	184
Запуск.....	387
запуск от вспомогательного	
источника.....	287
Поддержка.....	391
Предупреждающие символы.....	388

Символы на аккумуляторе.....	388
техническое обслуживание.....	387
Бесключевой запуск	
(keyless drive)..	185, 186, 187, 188, 189, 282
Блокиратор переключения передач....	294
Блокиратор переключения передач,	
механическое отсоединение.....	294
Блокировка для безопасности	
детей.....	48
блокировка замков.....	194
временное отключение.....	194
деактивирование.....	194
Блокировка передачи заднего хода....	289
Блокировка старта.....	176
Блок предохранителей.....	395
Боковая подушка безопасности	
SIPS.....	40, 45
Бортовой компьютер.....	126, 128, 132, 135
Буксирная скоба.....	332
Буксирное устройство.....	327, 328
Технические данные.....	328
Буксирный крюк	
съёмный, снятие.....	330
съёмный, установка.....	329
Буксирный крюк, см. Буксирное	
устройство.....	327

Буксирный крюк - съемный монтаж/демонтаж.....	329, 330
Буксировка.....	331
буксировочное ушко.....	332

В

Вентилятор ЕСС.....	147
Вентиляция.....	141
Ветровое стекло электрообогрев.....	116, 149
Вещества, вызывающие аллергии и астму.....	139
Винты крепления колес.....	341
запираемые.....	341
Внешние зеркала заднего вида.....	114
Сброс.....	115
Внутреннее зеркало заднего вида.....	116
автоматическая защита от ослепления.....	117
Водо- и грязеотталкивающее покрытие.....	411
Водоотталкивающий наружный слой, чистка.....	411
Вощение.....	410

Временная герметизация шин.....	351, 352
Временный ремонт шины выполнение.....	353
накачивание шины.....	356
последующий контроль.....	355
Вспомогательный аккумулятор.....	391
Вставной плоский ключ.....	181, 182
Выброс CO ₂	430
Выбросы диоксида углерода.....	430
Выключение двигателя.....	282
Высокая температура двигателя.....	314
выхлопные газы, опасные, всасывание.....	315

Г

Габаритный размер.....	420
Габариты.....	95, 420
Глубина протектора.....	342
Гололедица.....	316, 317
Груз на крыше, макс. вес.....	421

Д

Давление ЕСО.....	432
Дальний/ближний свет фар.....	97
Дальний свет, автоматическое включение.....	98
Датчик дождя.....	110
Датчик камеры.....	234, 247
Двигатель Start/Stop.....	296
запустите.....	281
отключить.....	282
Перегрев.....	314
Двигательный отсек Жидкость для тормозов и сцепления.....	374
Жидкость сервоусилителя руля....	375
Масло для двигателя.....	367
обзор.....	365
охлаждающая жидкость.....	373
Проверка.....	367
Держатель для сумок детей	170
безопасность.....	41, 48
детское кресло и боковая подушка безопасности.....	41
детское кресло и подушка безопасности.....	54

замок для безопасности детей.....	48
размещение в автомобиле.....	54
Дефростер.....	149
Дизель.....	320
прекращение подачи топлива.....	321
Дизельный сажевый фильтр.....	322
Дистанционная блокировка старта.....	177
Дистанционный запуск - ERS.....	283
Дневной свет.....	96
Домкрат.....	348
Дополнительное отопление	
привод подачи топлива.....	159
электрический.....	159, 160
Е	
<hr/>	
Езда	
с открытой крышкой багажника.....	315
Езда в зимнее время.....	316
Езда по воде.....	314
Езда с прицепом	
масса, разрешенная для	
буксировки.....	422
нагрузка на шаровое устройство	
прицепа.....	422

Ж

Жидкости, заправочные объемы..	386,
	426, 427, 428, 429, 430
Жидкости и масла.....	426, 427, 428, 430
Жидкость для тормозов и сцепления..	374
Жидкость сервоусилителя руля	
качество.....	428
Проверка уровня.....	375

З

Заднее сидение	
электрообогрев.....	146
Заднее стекло	
солнцезащитная шторка.....	113
электрообогрев.....	116
Задние фонари	
расположение.....	382
Задняя дверь	
солнцезащитная шторка.....	113
Заказ времени на обслуживание и	
ремонт.....	359
Замки	
запирание.....	190
отпирание.....	190
Замок для безопасности детей.....	195

Замок рулев.упр.....	282
Зapasное колесо.....	343
монтаж.....	346
Запираемые винты крепления колес...	341
Запирание/отпирание	
Бардачок.....	192
внутр. сторона.....	190
Запотевание	
конденсат в фаре.....	409
обработка окон.....	137
Заправка	
Заправка.....	318
крышка топливного бака.....	317
крышка топливного бака - открыва-	
ние вручную.....	317
пробка заливной горловины.....	318
Защита от заземления, люк в крыше..	121
Защита пешеходов.....	239
Защита ребенка.....	48
верхние точки крепления детских	
кресел.....	59
классы размеров устройств защиты	
детей с системой креплений ISOFIX.	56
рекомендуемый.....	49
Система креплений ISOFIX для	
детских кресел.....	55
типы.....	57

Звуковое предупреждение	
Предупреждение о возможном столкновении.....	244
Звуковой сигнал.....	92
Зеркала заднего вида	
внутреннее.....	116
Компас.....	117
наружный.....	114
электрический складной.....	115
электрообогрев.....	116
Зимние шины.....	342

И

Измеритель	
спидометр.....	67, 69
счетчик топлива.....	67, 69
тахометр.....	67, 69
Индекс груза.....	340
Индикатор износа протектора.....	338
Индикатор передачи.....	289
Индикация блокировки	175
Инструменты.....	347
Интервальный режим работы.....	110
Информационная кнопка, РСС.....	179
Информационный дисплей.....	67, 69

Информация о дорожных знаках.....	206
обработка.....	206
Ограничения.....	209
Использование меню	
обзор меню.....	122

К

Камера помощи при парковке	
Настройки.....	267
Капот двигателя, открывание.....	365
Катализатор.....	323
эвакуация.....	332
Качество бензина.....	320
Клавиатура на рулевом колесе.....	92
Клаксон.....	92
Классификация шин по допустимой скорости.....	341
Климатическая установка	
ремонт.....	376
Климат-контроль	
автоматическое регулирование.....	148
датчики.....	138
общие сведения.....	137
персональные настройки.....	140
регулировка температуры.....	148
фактическая температура.....	138

Ключ.....	173, 175
Ключ дистанционного управления.....	173, 174, 175
вставной плоский ключ.....	181, 182
Дальность пробега.....	178, 186
замена батареек.....	184
потеря.....	173
функции.....	177
Коврики.....	165
Код цвета, краска.....	414
Кожаная обивка, рекомендации по чистке.....	412
Колеса, замена.....	343
Колесные диски	
чистка.....	410
Колесо	
снятие/извлечение.....	343
установка.....	346
цепи для езды по снегу.....	342
Комбинированный прибор.....	67, 69
Компас.....	117
калибровка.....	118
Компенсатор вибраций.....	327
Комплект для временного ремонта шины	
обзор.....	352
расположение.....	352
Конденсат в фаре.....	409

Кондиционирование воздуха.....	149	Лампы.....	376	Место для хранения	
Кондиционирование воздуха, жидкость объем и качество.....	430	лампы накаливания, спецификации.....	384	Бардачок.....	164
Контрольные символы.....	68, 71, 73	Лепестки на рулевом колесе.....	92	Туннельная консоль.....	164
Контроль тяги.....	202	Люк в крыше		механическая коробка передач.....	289
Коробка передач.....	288, 289	Защита от заземления.....	121	GSI – Помощь при переключении	
автоматическая.....	290	открытие и закрытие.....	119	передач.....	289
механическая.....	289	Положение вентиляции.....	120	буксировка и эвакуация.....	332
Косметическое зеркало.....	165	Солнцезащитная шторка.....	120	прицеп.....	326
Освещение.....	104	Люк в крыше с электроприводом.....	119	Механическая коробка передач (Geartronic).....	291
Краска		Люк для лыж.....	168	Мигающие сигналы.....	103
Код цвета.....	414			Мойка автомобилей.....	409
повреждения лакировки/краски и их устранение.....	413	М		Моторное масло	
Кресло с электроприводом.....	88	Макс. груз на крыше.....	421	качество и объем.....	425
Круиз-контроль.....	209	Масло, см. также Масло для двигателя.....	424, 425	Моторное масло, заправка.....	368
возврат на заданную скорость.....	211	Масло для двигателя.....	367, 424		
временное отключение.....	211	фильтр.....	367	Н	
отключить.....	212	экстремальные условия вождения.....	424	надувной занавес.....	42, 45
управление скоростью.....	210	Масломерный щуп, электронный.....	370, 371	Наклейки.....	417
Крышка багажника.....	192	Масса, разрешенная для буксировки, и нагрузка на шаровое устройство прицепа.....	422	Напоминание о ремне безопасности.....	33
закрыть/открыть замок.....	192	Массы		Направление вращения.....	337
		рабочий вес.....	421	Настройка света фар.....	106
Л		Места для хранения вещей в салоне... ..	162	Настройка шасси.....	201
Лазерный датчик.....	236			Натяжитель ремня безопасности.....	33, 45
Ламинированное стекло.....	28			Низкий уровень масла.....	368

0

Обзор приборов			
автомобиль с левосторонним управлением.....	61		
автомобиль с правосторонним управлением.....	64		
Обнаружение велосипедистов.....	241		
Обнаружение туннеля.....	97		
Обнуление счетчика пройденного пути.....	129, 133		
Обогреваемые форсунки омывателя..	111		
Обогреватель, работающий на топливе			
часы.....	155		
Обогреватель двигателя и салона			
прямое выключение.....	155		
прямой запуск.....	154		
Обогреватель салона.....	153		
Обогрев двигателя и салона			
сообщения.....	157		
часы.....	155		
Обод, размеры.....	339		
Обозначение типа.....	417		
Обработка сообщений.....	124		
обращение с меню			
Комбинированный прибор.....	121		
Общий вес.....	421		
Окна			
солнцезащитная шторка.....	113		
Омывание ветрового стекла.....	111		
Омыватель			
Ветровое стекло.....	111		
омывающая жидкость, заправка.....	386		
Омыватель высокого давления для фар.....	111		
омывающая жидкость.....	386		
Освещение			
автоматика освещения в салоне.....	104		
Автоматический дальний свет.....	98		
Активные ксеноновые фары.....	100		
Габариты.....	95		
дальний/ближний свет.....	97		
дневной свет.....	96		
комфортное освещение.....	105, 177		
лампы накаливания, спецификации	384		
обнаружение туннеля.....	97		
Органы управления.....	93, 103		
освещение при выходе из автомобиля.....	105		
Подсветка дисплея.....	94		
подсветка органов управления.....	94		
Подсветка приборов.....	94		
противотуманные фары, сзади.....	101		
Регулировка высоты светового пучка.....	95		
салона.....	103		
Освещение, замена ламп.....	376		
багажное отделение.....	383		
ближний свет (автомобили с галогенными фарами).....	378		
дальний свет (автомобили с активными ксеноновыми фарами).....	380		
дальний свет (автомобили с галогенными фарами).....	379		
косметическое зеркало.....	383		
мигающие сигналы, впереди.....	380		
освещение номерного знака.....	382		
патрон лампы, задний.....	381		
Освещение салона.....	103		
автоматика.....	104		
Отделение для перчаток.....	164		
запирание.....	192		
Отделка автомобиля.....	412		
Отключение блокиратора переключения передач.....	294		
Отпирание			
изнутри.....	190		
снаружи.....	190		
Отпирание плоским ключом.....	188		
Охлаждающая жидкость			
объем и качество.....	426		
Охлаждающая жидкость, контроль и заправка.....	373		
Очистители и омыватели.....	110		

Очиститель ветрового стекла.....	110	сторона пассажира.....	38, 45	Предупреждающая лампа	
датчик дождя.....	110	Сторона пассажира.....	36	Адаптивный круиз-контроль.....	214
Очистка воздуха		Подъем автомобиля.....	363	Предупреждение о возможном	
материал.....	140	Поиск неисправностей		столкновении.....	244
салон.....	138, 139, 140	Адаптивный круиз-контроль.....	226	система динамической стабилиза-	
		Поиск неисправностей датчика		ции и силы тяги.....	202
		камеры.....	235	Предупреждающие лампы	
		Полировка.....	410	генератор не дает тока.....	76
		Положения ключа.....	85	надувные подушки безопасности –	
		Помощь при парковке.....	260, 262	SRS.....	76
		датчики помощи при парковке.....	264	напоминание о ремне	
		ошибочное показание.....	263	безопасности.....	33, 76
		сзади.....	262	неисправность в тормозной	
		функция.....	260	системе.....	76
		Предохранители		Низкое давление масла.....	76
		в багажном отделении.....	405	предупреждение.....	76
		в двигательном отсеке.....	396	стояночный тормоз затянут.....	76
		в модуле управления под перчаточ-		Предупреждающие символы.....	68, 71, 76
		ным ящиком.....	403	Предупреждение о возможном столк-	
		в холодной зоне двигательного		новении	
		отсека.....	407	общие ограничения.....	246
		замена.....	394	радиолокационный датчик.....	223, 233
		общие сведения.....	394	Предупреждение о столкновении	239, 240
		под перчаточным ящиком.....	401	Предупреждение о столкновении с	
		Предпусковой подогреватель		автоторможением.....	239
		двигателя.....	153	Приборы и органы управления.....	61, 64
				Привод на все четыре колеса, AWD....	295

П

Память ключа автомобиля.....	174
Парковочная камера.....	264
Первая помощь.....	349
Перегрев.....	314, 325
Погрузка	
груз на крыше.....	169
длинномерный груз.....	168
общие сведения.....	167
проушины для крепления груза.....	169
Подголовник	
опускание.....	90
среднее заднее сиденье.....	90
Подсветка дисплея.....	94
Подсветка органов управления.....	94
Подсветка приборов.....	94
Подушка безопасности	
активирование/отключение, PACOS.	38
сторона водителя.....	36, 45

прицеп.....	325	Расстояние предупреждения.....	229	Рулевое колесо.....	91
езда с прицепом.....	325	Ограничения.....	230	Клавиатура.....	92
провод.....	325	Символы и сообщения.....	231	лепестки.....	92
Проверка уровня масла в двигателе...	368	Регенерация.....	322	настройка рулевого колеса.....	91
Прод. огней безопас.....	105	Регулировка высоты светового пучка фар.....	95	электрообогрев.....	92
Прод. удал. вкл.свет.....	105, 177	Регулировка рулевого колеса.....	91	Ручка регулировки света.....	93
Прокол.....	351	Регулировка температуры.....	148	Ручной тормоз.....	310
Противобуксовочная функция.....	202	Регулировка формы светового пятна фар.....	106		
Противотуманный свет задний.....	101	Регулировка ходовых характеристик..	201	С	
Пусковой аккумулятор.....	315, 387	Режим ECO.....	305	Сажевый фильтр.....	322
замена.....	389	Режим вождения ECO.....	305	САЖЕВЫЙ ФИЛЬТР ЗАПОЛНЕН.....	322
перегрузка.....	315	Рекомендации во время езды.....	316	Сброс внешних зеркал заднего вида..	115
Пуск от вспомогательного источника..	287	Рекомендуемое оборудование для защиты детей		Сброс стеклоподъемников.....	113
Пятна.....	412	таблица.....	49	Свет "для настроения".....	104
		Ремень безопасности.....	30	Световые индикаторы, РСС.....	179
		беременность.....	32	Свет фар	
		Заднее сидение.....	33	настройка.....	106
		застегнут.....	31	регулировка по высоте.....	95
		напоминание о ремне безопасности.	33	Сервисная программа.....	359
		отпускание.....	32	Сервисный режим.....	384
		преднатяжитель ремня безопасности.	33	сигнализация.....	196, 197, 198
		Руководство пользователя, обозначение среды.....	28	дистанционный ключ неисправен...	198
				индикатор сигнализации.....	197
				пониженный уровень сигнализации	198

Р

Рабочие тормоза.....	307, 308, 309
Рабочий вес.....	421
Радиолокационный датчик.....	214
Ограничения.....	223
Размер шины.....	340
Распределение воздуха.....	141
рециркуляция.....	150
таблица.....	151

Проверка сигнализации.....	179	Система динамической стабилизации и силы тяги.....	202, 204	Солнцезащитная шторка заднее стекло.....	113
сигналы охранной сигнализации.....	198	Система дистанционного ключа, тип разрешения.....	199	Задняя дверь.....	113
Сигнализация		Система контроля давления в шинах..	349	Солнцезащитная шторка, люк в крыше.....	120
автоматическое активирование.....	197	Система контроля качества воздуха IAQS.....	140	Сообщение в BLIS.....	271
Сиденье, см. Сиденья.....	87	Система охлаждения.....	314	Сообщение об ошибке в BLIS.....	271
Сиденья.....	87	Перегрев.....	314	Сообщения и символы	
вентилируемые передние сиденья..	146	Система поддержки при движении на малых скоростях.....	220	Driver Alert Control (Модуль предупреждения водителя).....	255
подголовники сзади.....	90	Система подушек безопасности.....	35	Lane Departure Warning.....	259
складывание спинки заднего сиденья.....	90	предупреждающий символ.....	34	Адаптивный круиз-контроль.....	227
складывание спинки переднего сиденья.....	87	Система помощи при трогании на подъеме.....	295	Обогрев двигателя и салона.....	157
с электроприводом.....	88	Система предупреждения столкновения обнаружение пешехода.....	243	Предупреждение о столкновении с автоторможением.....	238, 250
электрообогрев.....	145, 146	применение.....	244	Сообщения на информационном дисплее.....	123
Символы		функция.....	240	Сообщения об ошибках	
Контрольные символы.....	68, 71, 73	система устойчивости.....	202	Driver Alert Control (Модуль предупреждения водителя).....	255
Предупреждающие символы.....	68, 71	Система устойчивости и тягового усилия применение.....	203	Lane Departure Warning.....	259
Символы и сообщения		Складные зеркала заднего вида с электроприводом.....	115	Адаптивный круиз-контроль.....	227
Driver Alert Control (Модуль предупреждения водителя).....	255	Сколы от камней и царапины.....	413	см. Сообщения и символы.....	227, 312
Lane Departure Warning.....	259	Скользкая дорога.....	317	Спинка сиденья.....	87
Адаптивный круиз-контроль.....	227	Скрытое запираение.....	182	заднее сиденье, складывание.....	90
Предупреждение о столкновении с автоторможением.....	238, 250			переднее сиденье, складывающееся.....	87
Система				Средства защиты от травм шеи, WHIPS	42
срабатывает.....	45				
Система Driver Alert.....	252				

Стаканы	
ламинир./усиленн.....	28
Статистика поездок.....	135
Стекла и зеркала заднего вида.....	411
Стеклоподъемники.....	112
Сброс.....	113
Столкновение.....	46
Столкновение - см. Столкновение.....	46
Стояночный тормоз.....	310
Счетчики пройденного пути.....	79
Счетчик пройденного пути, обнуление.....	129, 133
Съемный буксирный крюк	
хранение.....	328

T

Таблички.....	417
Температура	
фактическая температура.....	138
Теплоотражающее ветровое стекло.....	23
Технические данные двигателя.....	423
Техническое обслуживание	
антикоррозионная защита.....	412

Тип разрешения	
радиолокационная система.....	273
система дистанционного ключа.....	199
Топливный бак	
объем.....	429
Топливо.....	319, 320
расход топлива.....	430
топливный фильтр.....	321
экономия топлива.....	338, 339
Тормоза.....	307, 309
антиблокировочная система тормо- зов (ABS).....	308
заправка тормозной жидкостью.....	374
ручной тормоз.....	310
символы в комбинированном приборе.....	308
тормозная система.....	307, 308, 309
Тормозные сигналы.....	102
усиление тормозного действия, EBA	309
Тормозная жидкость	
качество и объем.....	428
Тормозные сигналы.....	102
Транмиссионное масло	
объем и качество.....	427
Трансмиссия.....	289
Транспондер.....	23
Треугольный знак аварийной остановки.....	347

Туннельная консоль.....	164
Гнездо на 12 В.....	165
прикуриватель и пепельница.....	164

У

Указатели поворотов.....	103
Указатель наружной температуры.....	78
Уровень усилия управления, см. Уси- лие поворота руля.....	201
Усилие пов. руля, зависит от скорости.....	201
Установка временного интервала.....	229
Уход за автомобилем.....	409
Кожаная обивка.....	412

Ф

Фары.....	377
Фильтр в салоне.....	139
Форма светового пятна фар, корректи- ровка.....	106
Форсунка омывающей системы, с подогревом.....	111
Функция антиюза.....	202
Функция общего проветривания..	137, 191

Функция памяти для кресла.....	89
Функция паники.....	177
Функция предупреждения о сходе с полосы обработка.....	257, 258

Х

Хладагент.....	376
----------------	-----

Ч

Часы, установка.....	79
----------------------	----

Чистка

автоматическая мойка.....	409
колесные диски (обода).....	410
мойка автомобилей.....	409
обивка.....	412
ремни безопасности.....	413

Ш**Шины**

герметизация шин.....	351
глубина протектора.....	342
давление.....	338, 432

зимние шины.....	342
индикатор износа протектора.....	338
направление вращения.....	337
система контроля давления в шинах.....	349
Технические данные.....	432
уход.....	336

Щ

Щетки стеклоочистителей.....	384
замена.....	385
Сервисный режим.....	384
чистка.....	386

Э

Эвакуация.....	333
Экологическая маркировка, FSC, руко- водство пользователя.....	28
Экономичное вождение.....	324
Эксплуатация.....	316
система охлаждения.....	314
с прицепом.....	325
Электрический стояночный тормоз низкое напряжение аккумулятора..	310

Электрическое гнездо.....	165
багажное отделение.....	170
Электронная блокировка запуска дви- гателя.....	176
Электронный климат-контроль - ECC.	143
Электрообогрев	
Ветровое стекло.....	116
заднее стекло.....	116
зеркала заднего вида.....	116
рулевое колесо.....	92
Сиденья.....	145, 146
Электросистема.....	394
Этикетка с давлением воздуха в шине	338
Эффект.....	423

А

AIRBAG	36
All Wheel Drive (привод на четыре колеса).....	295
AWD - привод на все четыре колеса...	295

В

BLIS.....	268, 269
-----------	----------

C

City Safety™.....	232
Clean Zone Interior Package (CZIP).....	139
CZIP (Clear Zone Interior Package).....	139

D

Driver Alert Control (Модуль предупреждения водителя).....	252
обработка.....	253

E

ECC - электронная климатическая установка.....	143
Eco Cruise.....	305
EcoGuide.....	72
ERS - дистанционный запуск.....	283

F

FOUR-C - активное шасси.....	201
FSC, экологическая маркировка.....	28

G

Geartronic.....	291
GSI – Помощь при переключении передач.....	289

I

IAQS - Interior Air Quality System.....	140
Interior Air Quality System (IAQS) очистка воздуха.....	140

K

Keyless drive....	185, 186, 187, 188, 189, 282
Keyless - запираение.....	187
Keyless - отпирание.....	188

L

Lane Departure Warning (LDW).....	256, 257
-----------------------------------	----------

M

MY CAR.....	125
-------------	-----

P

PACOS.....	38
PCC - Personal Car Communicator	
Дальность пробега.....	180, 186
функции.....	177
Personal Car Communicator.....	180
Power guide.....	72

Q

Queue Assist.....	220
-------------------	-----

S

Sensus.....	84
SIPS-bag.....	40
Spin control.....	202
Start/Stop.....	296
двигатель не останавливается.....	298
Принцип действия и использование.....	297

T

TM – Tyre Monitor.....	349
TPMS - Tyre Pressure Monitoring.....	349

V

Volvo ID.....	23
Volvo Sensus.....	84

W

WHIPS

детское кресло/детская опорная

подушка.....	43
защита от травм шеи.....	42, 45
посадка.....	44

